

WF-4830 Series WF-4820 Series WF-C4810 Series

# Käyttöopas

**Tulostaminen**

**Kopiointi**

**Skannaus**

**Faksaus**

**Tulostimen kunnossapito**

**Ongelmien ratkaiseminen**

## Sisältö

### Tämän käsikirjan opas

Johdanto käyttöoppaisiin. . . . .	7
Tietojen etsiminen. . . . .	7
Vain tarvittavien sivujen tulostaminen. . . . .	8
Tietoa tästä oppaasta. . . . .	8
Merkinnät ja symbolit. . . . .	8
Lisätietoa ruudunkaappauksista ja kuvista. . . . .	9
Viittaukset käyttöjärjestelmiin. . . . .	9
Tavaramerkit. . . . .	10
Tekijänoikeus. . . . .	11

### Tärkeitä ohjeita

Turvallinen käyttö. . . . .	13
Musteen turvallisuusohjeet. . . . .	13
Tulostinta koskevia turvallisuusohjeita ja varoituksia. . . . .	14
Tulostimen asettamista koskevia neuvoja ja varoituksia. . . . .	14
Tulostimen käyttöä koskevia neuvoja ja varoituksia. . . . .	14
Kosketusnäytön käyttöä koskevia neuvoja ja varoituksia. . . . .	15
Langattoman yhteyden välityksellä tapahtuvaa tulostimen käyttöä koskevia neuvoja ja varoituksia. . . . .	15
Tulostimen kuljetusta tai varastointia koskevia neuvoja ja varoituksia. . . . .	15
Henkilökohtaisten tietojen suojaus. . . . .	15

### Osien nimet ja toiminnot

Etupuoli. . . . .	17
Sisäpuoli. . . . .	19
Taka. . . . .	19

### Ohjauspaneelin käyttöopas

Ohjauspaneeli. . . . .	22
Aloitusnäytön määrittäminen. . . . .	22
Opas verkkokuvakkeeseen. . . . .	23
Valikkonäytön osat. . . . .	24
Merkkien syöttäminen. . . . .	25
Animaatioiden katselu. . . . .	26

### Paperin lisääminen

Paperin käsittelyä koskevat ohjeet. . . . .	28
Valokuvapaperia koskevia varoituksia. . . . .	28
Paperikoon ja -tyypin asetukset. . . . .	29
Paperityyppiluettelo. . . . .	29
Paperin lisääminen. . . . .	30
Esirei'itetyn paperin lisääminen. . . . .	30
Pitkien arkkien lisääminen. . . . .	31

### Alkuperäisten asiakirjojen asettaminen

Alkuperäisten asiakirjojen asettaminen. . . . .	33
Alkuperäiskappaleet, joita ADF ei tue. . . . .	34

### Muistilaitteen asettaminen ja irrottaminen

Ulkoisen USB-laitteen liittäminen ja poistaminen. . . . .	37
Tietojen jakaminen muistilaitteelle. . . . .	37

### Tulostaminen

Asiakirjojen tulostaminen. . . . .	40
Tietokoneelta tulostaminen — Windows. . . . .	40
Tietokoneelta tulostaminen — Mac OS. . . . .	64
Asiakirjojen tulostaminen älylaitteilta (iOS). . . . .	73
Asiakirjojen tulostaminen älylaitteilta (Android). . . . .	74
Kirjekuoriin tulostaminen. . . . .	75
Kirjekuorien tulostaminen tietokoneelta (Windows). . . . .	75
Kirjekuorien tulostaminen tietokoneelta (Mac OS). . . . .	76
Valokuvien tulostaminen. . . . .	76
JPEG-tiedostojen tulostaminen muistilaitteesta. . . . .	76
TIFF-tiedostojen tulostaminen muistilaitteesta. . . . .	77
Verkkosivujen tulostaminen. . . . .	79
Verkkosivujen tulostaminen tietokoneelta. . . . .	79
Verkkosivujen tulostaminen älylaitteilta. . . . .	79
Tulostaminen pilvipalvelun kautta. . . . .	80
Epson Connect -palveluun rekisteröityminen ohjauspaneelistä. . . . .	80

### Kopiointi

Käytettävissä olevat kopiointimenetelmät. . . . .	83
---------------------------------------------------	----

Alkuperäisten asiakirjojen kopiointi. . . . .	83
Kaksipuolinen kopiointi. . . . .	84
Kopioiminen suurentamalla tai pienentämällä. . . . .	84
Usean asiakirjan kopiointi yhdelle arkille. . . . .	85
Kopioiminen sivujärjestyksessä. . . . .	86
Alkuperäiskappaleiden kopiointi korkealla laadulla. . . . .	86
Henkilökortin kopioiminen. . . . .	87
Valikon kopiointia koskevat perusvalinnat. . . . .	87
Väritila:. . . . .	87
Tummuus:. . . . .	87
Paperias.:. . . . .	87
Pien./Suuren:.. . . . .	87
Alkuperäis.tyyppi:. . . . .	88
2-puol:.. . . . .	88
Kopioinnin lisäasetukset. . . . .	89
Monisiv:.. . . . .	89
Alk.koko:.. . . . .	89
Lopetus:.. . . . .	89
Suunta(alkup):.. . . . .	89
Kuvanlaatu:.. . . . .	89
Sdt.margin:.. . . . .	90
Pienennä sopivaksi paperille:.. . . . .	90
Poista varjo:.. . . . .	90
Poista rei'itys:.. . . . .	90
Hklö.kort.-kopio:.. . . . .	90
Tyhj. kaik. aset:.. . . . .	90

## Skannaus

Käytettävissä olevat skannausmenetelmät. . . . .	92
Alkuperäiskappaleiden skannaaminen verkkokansioon. . . . .	92
Kansioon skannauksen kohdevalikkoasetukset. . . . .	93
Kansioon skannauksen skannausvalikkovalinnat. . . . .	94
Alkuperäiskappaleiden skannaus sähköpostiin. . . . .	95
Vastaanottaja-valikon vaihtoehdot sähköpostiin skannattaessa. . . . .	96
Skannausvalikon vaihtoehdot sähköpostiin skannattaessa. . . . .	96
Alkuperäisten asiakirjojen skannaaminen tietokoneelle. . . . .	98
Alkuperäisten asiakirjojen skannaus muistilaitteeseen. . . . .	99
Valikon perusvalinnat muistilaitteeseen skannaamista varten. . . . .	99
Valikon lisävalinnat muistilaitteeseen skannaamista varten. . . . .	100
Alkuperäisten asiakirjojen skannaus pilvipalveluun. . . . .	101

Valikon perusvalinnat pilveen skannaamista varten. . . . .	102
Valikon lisävalinnat pilveen skannaamista varten. . . . .	103
Skannaus WSD:tä käyttämällä. . . . .	103
WSD-portin määrittäminen. . . . .	104
Alkuperäisten asiakirjojen skannaus älylaitteeseen	105

## Faksaus

Ennen faksiominaisuuksien käyttöä. . . . .	108
Tulostimen faksiominaisuuksien yleiskatsaus. . . . .	108
<b>Ominaisuus: faksien lähettäminen.</b> . . . . .	108
Ominaisuus: faksien vastaanottaminen. . . . .	109
<b>Ominaisuus: PC-FAX-lähetys/-vastaanotto (Windows/Mac OS).</b> . . . . .	109
Ominaisuudet: Erilaiset faksiraportit. . . . .	110
Ominaisuus: suojaus faksien lähettämisessä ja vastaanotossa. . . . .	110
<b>Ominaisuudet: muita käytännöllisiä ominaisuuksia.</b> . . . . .	110
Faksien lähettäminen tulostimesta. . . . .	111
Vastaanottajien valitseminen. . . . .	111
Eri tapoja faksin lähettämisen. . . . .	112
Faksien vastaanottaminen tulostimeen. . . . .	115
Tulevien faksien vastaanottaminen. . . . .	116
Faksien vastaanottaminen puhelun soittamisen avulla. . . . .	117
Tulostimeen tallennettujen vastaanotettujen faksien katselu LCD-näytöllä. . . . .	118
Faksauksen valikkovalinnat. . . . .	119
Vastaanottaja. . . . .	119
Faksiasetukset. . . . .	119
Lisää. . . . .	121
Valikon Saapuneet. . . . .	122
Avaat Saap./Luot.kans. (XX Lukematon). . . . .	123
Muiden faksiominaisuuksien käyttäminen. . . . .	123
Faksiraportin tulostaminen manuaalisesti. . . . .	123
Faksien lähettäminen tietokoneella. . . . .	124
Ulkoisella sovelluksella luotujen asiakirjojen lähettäminen (Windows). . . . .	124
Ulkoisella sovelluksella luotujen asiakirjojen lähettäminen (Mac OS). . . . .	127
Faksien vastaanottaminen tietokoneeseen. . . . .	128
Uusien faksien tarkistaminen (Windows). . . . .	129
Uusien faksien tarkistaminen (Mac OS). . . . .	130
Tulevat faksit tietokoneelle tallentavan ominaisuuden peruuttaminen. . . . .	131

## **Tulostimen kunnossapito**

Kulutustavaroiden tilan tarkistus. . . . .	133
Tulostus-, kopiointi-, skannaus- ja faksilaadun parantaminen. . . . .	133
Tulostuslaadun säätö. . . . .	133
Tulostuspään tarkistaminen ja puhdistaminen. . . . .	134
Suuttimen tukkeutumisen estäminen. . . . .	136
Tulostuspään kohdistaminen. . . . .	136
Paperipolun puhdistaminen mustetahroista. . . . .	136
Valotustaso-alustan puhdistaminen. . . . .	137
Automaattisen arkinsyöttölaitteen puhdistaminen. . . . .	137
Tulostimen puhdistaminen. . . . .	140
Energiansäästö. . . . .	140
Energiansäästö (ohjauspaneeli). . . . .	140
Sovellusten asentaminen tai asennuksien poistaminen erikseen. . . . .	141
Sovellusten asentaminen erikseen. . . . .	141
Tulostimen lisääminen (vain Mac OS). . . . .	143
Sovellusten asennusten poistaminen. . . . .	143
Sovellusten ja laiteohjelmiston päivittäminen. . . . .	145
Tulostimen kuljettaminen ja säilytys. . . . .	146

## **Ongelmien ratkaiseminen**

Tulostin ei toimi odotetusti. . . . .	150
Tulostin ei käynnisty tai sammuu. . . . .	150
Virta kytkeytyy pois päältä automaattisesti. . . . .	150
Paperi ei syöty kunnolla. . . . .	151
Tulostus ei onnistu. . . . .	155
Skannaus ei käynnisty. . . . .	171
Fakseja ei voi lähettää tai vastaanottaa. . . . .	184
Tulostin ei toimi odotetun mukaisesti. . . . .	198
Nestekidenäytöllä näkyvä viesti. . . . .	202
Paperi jumiutuu. . . . .	204
Paperitukosten estäminen. . . . .	204
On aika vaihtaa mustekasetit. . . . .	205
Mustekasetin käsittelyohjeet. . . . .	205
Mustekasettien vaihtaminen. . . . .	207
Jatka tulostamista väliaikaisesti ilman mustekasettien vaihtamista. . . . .	208
On aika vaihtaa huoltorasia. . . . .	211
Huoltorasian käsittelyohjeet. . . . .	211
Huoltorasian vaihtaminen. . . . .	212
Heikko tulostus-, kopiointi-, skannaus- ja faksuslaatu. . . . .	213
Huono tulostuslaatu. . . . .	213
Huono kopiolaatu. . . . .	222
Skannatussa kuvassa esiintyviä ongelmia. . . . .	229

Lähetetyn faksin laatu on huono. . . . .	231
Vastaanotettavien faksien laatu on heikko. . . . .	233
Ongelmaa ei voi ratkaista. . . . .	234
Tulostus- tai kopiointiongelmien ratkaisu ei onnistu. . . . .	234

## **Tietokoneen tai laitteiden lisääminen tai vaihtaminen**

Yhteyden muodostaminen verkkoon liitettyyn tulostimeen. . . . .	237
Verkkotulostimen käyttö toiselta tietokoneelta. . . . .	237
Verkkotulostimen käyttö älylaitteesta. . . . .	238
Verkkoyhteyden uudelleenmäärittäminen. . . . .	238
Langattoman reitittimen vaihtaminen. . . . .	238
Tietokoneen vaihtaminen. . . . .	239
Tietokonetta koskevan yhteystavan muuttaminen. . . . .	240
Wi-Fi-asetusten määrittäminen ohjauspaneelista. . . . .	242
Älylaitteen ja tulostimen liittäminen suoraan (Wi-Fi Direct). . . . .	245
Tietoa Wi-Fi Direct -toiminnosta. . . . .	245
Yhteyden muodostaminen iPhone, iPad tai iPod touch Wi-Fi Direct -toiminnolla. . . . .	246
Yhdistää Android-laitteisiin Wi-Fi Direct -menetelmällä. . . . .	249
Yhteyden muodostaminen muihin laitteisiin kuin iOS- ja Android-laitteisiin Wi-Fi Direct -toiminnon avulla. . . . .	250
Wi-Fi Direct (Simple AP) -yhteyden katkaiseminen. . . . .	253
Wi-Fi Direct (Simple AP) -asetusten, kuten SSID:n, muuttaminen. . . . .	253
Verkkoyhteyden tilan tarkistus. . . . .	254
Verkkoyhteyden tilan tarkistus ohjauspaneelista	255
Verkkoyhteysraportin tulostus. . . . .	256
Verkon tila -arkin tulostus. . . . .	261
Tietokoneen verkon tarkistaminen (vain Windows). . . . .	262

<b>Tuotetiedot</b>	
Paperin tiedot. . . . .	264
Käytössä oleva paperi ja kapasiteetti. . . . .	264
Ei-käytettävät paperityypit. . . . .	268
Kulutustuotteiden tiedot. . . . .	269
Mustekasettien koodit. . . . .	269
Huoltolaatikon koodi. . . . .	270
Ohjelmiston tiedot. . . . .	270
Tulostusohjelmisto. . . . .	270

Skannausohjelmisto. . . . .	274
Faksausohjelmisto. . . . .	274
Pakkausten luomisohjelmisto. . . . .	275
Ohjelmisto asetusten tekemiseen tai laitteiden hallintaan. . . . .	276
Päivitysohjelmisto. . . . .	278
Asetusten valikkoluettelo. . . . .	279
Yleiset asetukset. . . . .	279
Tulostuslaskuri. . . . .	293
Toimituksen tila. . . . .	293
Kunnossapito. . . . .	293
Kieli/Language. . . . .	294
Tulostimen tila/Tulosta. . . . .	295
Yhteystietojen hallinta. . . . .	295
Käyttäjän asetukset. . . . .	295
Tuotteen tekniset tiedot. . . . .	296
Tulostimen tekniset tiedot. . . . .	296
Skannerin ominaisuudet. . . . .	297
Arkisyöttölaitteen määrytykset. . . . .	298
Faksin ominaisuudet. . . . .	298
Tulostimen käyttämä portti. . . . .	299
Käyttöliittymän ominaisuudet. . . . .	300
Verkon tekniset tiedot. . . . .	300
Tuetut kolmansien osapuolten palvelut. . . . .	303
Muistilaitteen tekniset tiedot. . . . .	303
Tuetut datamäärytykset. . . . .	303
Mitat. . . . .	304
Sähkötekniset ominaisuudet. . . . .	304
Ympäristöä koskevat tekniset tiedot. . . . .	305
Asennussijainti ja -paikka. . . . .	306
Järjestelmävaatimukset. . . . .	307
Säädöksiä koskevat tiedot. . . . .	307
Standardit ja hyväksynnät. . . . .	307
Kopiointirajoitukset. . . . .	309

## **Tietoa järjestelmänvalvojalle**

Tulostimen liittäminen verkkoon. . . . .	311
Ennen verkkoyhteyden luomista. . . . .	311
Yhteyden luominen verkkoon ohjauspaneelistä. . . . .	313
Tulostimen käyttöasetukset. . . . .	315
Tulostustoimintojen käyttäminen. . . . .	315
AirPrint-asetus. . . . .	321
Sähköpostipalvelimen määrytykset. . . . .	322
Jaetun verkkokansion määrittäminen. . . . .	326
Yhteystietojen käyttö. . . . .	342
Skannauksen valmistelu. . . . .	350
Faksiominaisuuksien käyttö. . . . .	351
Tulostimen perustoiminta-asetusten määrittäminen. . . . .	362
Ongelmat asetuksia määritettäessä. . . . .	364

Tulostimen hallinta. . . . .	366
Ulkoisten liitännöiden poistaminen käytöstä. . . . .	366
Etätulostimen valvonta. . . . .	367
Asetusten varmuuskopiointi. . . . .	367
Suojauksen lisäasetukset. . . . .	368
Suojausasetukset ja vaarojen ehkäiseminen. . . . .	369
Hallinta protokollien avulla. . . . .	369
Digitaalisen varmenteen käyttö. . . . .	373
SSL/TLS-suojattu tiedonsiirto ja tulostimen käyttö. . . . .	379
Tietosuojaan liittyvien ongelmien ratkaiseminen. . . . .	380

## **Asiakastukipalvelut**

Teknisen tuen verkkosivusto. . . . .	385
Yhteydenotto Eponin tukeen. . . . .	385
Ennen yhteyden ottamista Eponiin. . . . .	385
Eurooppa. . . . .	385
Australia. . . . .	385
Ohjeet käyttäjille Uudessa Seelannissa. . . . .	386

# Tämän käsikirjan opas

Johdanto käyttöoppaisiin. ....	7
Tietojen etsiminen. ....	7
Vain tarvittavien sivujen tulostaminen. ....	8
Tietoa tästä oppaasta. ....	8
Tavaramerkit. ....	10
Tekijänoikeus. ....	11

## Johdanto käyttöoppaisiin

Seuraavat käyttöoppaat kuuluvat Epson-tulostimen toimitukseen. Yllä olevien käyttöoppaiden lisäksi ohjeita on saatavana myös itse tulostimesta tai Epsonin ohjelmistosovelluksista.

- Tärkeitä turvallisuusohjeita (käyttöoppaan paperiversio)  
Tästä oppaassa on ohjeet tulostimen turvalliseen käyttöön.
- Aloita tästä (käyttöoppaan paperiversio)  
Sisältää ohjeet tulostimen käyttöön ottamista ja ohjelmiston asentamista varten.
- Käyttöopas (käyttöoppaan digitaaliversio)  
Tämä käyttöopas. Tämä käyttöopas on saatavilla PDF- ja verkkoversioina. Antaa yleistä tietoa ja ohjeita tulostimen käytöstä, verkon asetuksista tilanteissa, joissa tulostinta käytetään verkon välityksellä, sekä vianmäärityksestä.

Saat yllä mainittujen käyttöoppaiden uusimmat versiot seuraavilla tavoilla.

- Käyttöoppaan paperiversio  
Siirry Epsonin Euroopan tukisivustolle osoitteessa <http://www.epson.eu/support> tai Epsonin maailmanlaajuiselle tukisivustolle osoitteessa <http://support.epson.net/>.
- Käyttöoppaan digitaaliversio  
Tarkastellaksesi verkkokäyttöopasta, siirry seuraavalle verkkosivustolle, syötä tuotteen nimi ja siirry sitten kohtaan **Tuki**.  
<http://epson.sn>

## Tietojen etsiminen

PDF-muodossa oleva käyttöopas mahdollistaa tietojen hakemisen avainsanalla sekä siirtymisen suoraan oppaan eri kohtiin kirjanmerkkien avulla. Tässä osassa kerrotaan, miten voit käyttää käyttöopasta tietokoneella Adobe Acrobat Reader DC -sovelluksessa.

### Haku avainsanalla

Valitse **Muokkaa > Tarkka haku**. Kirjoita avainsana (hakusana) hakuikkunaan ja valitse sitten **Hae**. Hakutulokset tulevat näkyviin luettelona. Voit siirtyä haluamallasi sivulle valitsemalla hakutuloksen.

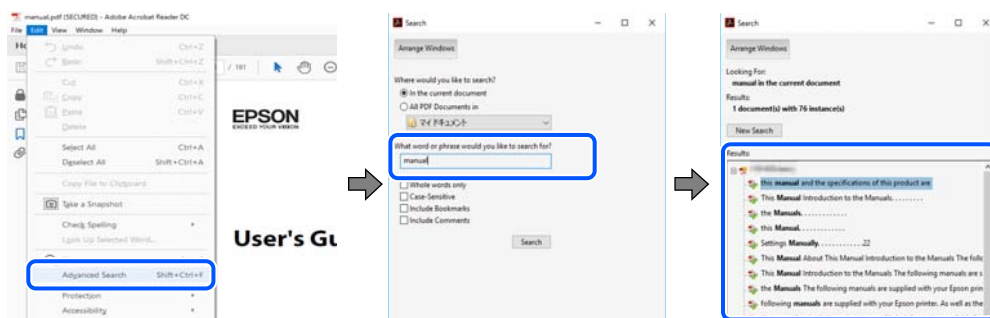

### Siirtyminen oppaan kohtiin kirjanmerkkien avulla

Voit siirtyä haluamallasi sivulle napsauttamalla otsikkoa. Jos haluat avata alemman tason otsikot, valitse + tai >. Voit palata edelliselle sivulle seuraavilla näppäinkomennoilla.

- Windows: pidä **Alt**-näppäin painettuna ja paina ←.
- Mac OS: pidä komentonäppäin painettuna ja paina ←.



## Vain tarvittavien sivujen tulostaminen

Voit tulostaa oppaasta vain tarvitsemasi sivut. Valitse **Tiedosto** -valikossa **Tulosta** ja määritä tulostettavat sivut **Tulostettavat sivut** -kohdan **Sivut** -valintaan.

- Voit määrittää sivualueen kirjoittamalla alueen aloitussivun ja päättymissivun väliviivalla erotettuna.  
Esimerkki: 20-25
- Jos haluat tulostaa yksittäisiä sivuja, erota sivunumerot pilkuilla.  
Esimerkki: 5, 10, 15



## Tietoa tästä oppaasta

Tässä osiossa annetaan lisätietoa tässä oppaassa käytettyjen merkintöjen ja symboleiden merkityksistä, kuvauksista ja viittauksista käyttöjärjestelmiin.

### Merkinnyt ja symbolit



**Vaara:**

*Ohjeita on noudatettava huolellisesti henkilövahinkojen välttämiseksi.*



**Tärkeää:**

*Ohjeita on noudatettava laitteiston vahingoittumisen välttämiseksi.*



**Huomautus:**

Tarjoaa täydentäviä ja viitteellisiä tietoja.

**Liittyvät tiedot**

➔ Linkit asianomaisiin kappaleisiin.

## Lisätietoa ruudunkaappauksista ja kuvista

- Tulostinajurin ruudunkaappaukset ovat Windows 10- tai macOS High Sierra -käyttöjärjestelmistä. Näytöllä näkyvät tiedot vaihtelevat laitemallin ja käyttötilanteen mukaan.
- Käyttöoppaassa käytetyt kuvat ovat vain esimerkkejä. Vaikka mallien välillä voi olla pieniä eroja, toimintaperiaatteet ovat samat.
- Jotkin LCD-näytön valikon osista vaihtelevat mallista ja asetuksista riippuen.
- Voit lukea QR-koodin käyttämällä tähän tarkoitettua sovellusta.

## Viittaukset käyttöjärjestelmiin

### Windows

Tässä käyttöoppaassa termeillä ”Windows 10”, ”Windows 8.1”, ”Windows 8”, ”Windows 7”, ”Windows Vista”, ”Windows XP”, ”Windows Server 2019”, ”Windows Server 2016”, ”Windows Server 2012 R2”, ”Windows Server 2012”, ”Windows Server 2008 R2”, ”Windows Server 2008”, ”Windows Server 2003 R2” ja ”Windows Server 2003” viitataan seuraaviin käyttöjärjestelmiin. Tämän lisäksi Windows tarkoittaa kaikkia Windows-versioita.

- Microsoft® Windows® 10
- Microsoft® Windows® 8.1
- Microsoft® Windows® 8
- Microsoft® Windows® 7
- Microsoft® Windows Vista®
- Microsoft® Windows® XP
- Microsoft® Windows® XP Professional x64 Edition
- Microsoft® Windows Server® 2019
- Microsoft® Windows Server® 2016
- Microsoft® Windows Server® 2012 R2
- Microsoft® Windows Server® 2012
- Microsoft® Windows Server® 2008 R2
- Microsoft® Windows Server® 2008
- Microsoft® Windows Server® 2003 R2
- Microsoft® Windows Server® 2003

## Mac OS

Tässä käyttöoppaassa termillä Mac OS viitataan seuraaviin käyttöjärjestelmiin: macOS Catalina, macOS Mojave, macOS High Sierra, macOS Sierra, OS X El Capitan, OS X Yosemite, OS X Mavericks, OS X Mountain Lion, Mac OS X v10.7.x ja Mac OS X v10.6.8.

---

## Tavaramerkit

❑ EPSON® on rekisteröity tavaramerkki, ja EPSON EXCEED YOUR VISION tai EXCEED YOUR VISION on Seiko Epson Corporationin tavaramerkki.

❑ Epson Scan 2 software is based in part on the work of the Independent JPEG Group.

❑ libtiff

Copyright © 1988-1997 Sam Leffler

Copyright © 1991-1997 Silicon Graphics, Inc.

Permission to use, copy, modify, distribute, and sell this software and its documentation for any purpose is hereby granted without fee, provided that (i) the above copyright notices and this permission notice appear in all copies of the software and related documentation, and (ii) the names of Sam Leffler and Silicon Graphics may not be used in any advertising or publicity relating to the software without the specific, prior written permission of Sam Leffler and Silicon Graphics.

THE SOFTWARE IS PROVIDED "AS-IS" AND WITHOUT WARRANTY OF ANY KIND, EXPRESS, IMPLIED OR OTHERWISE, INCLUDING WITHOUT LIMITATION, ANY WARRANTY OF MERCHANTABILITY OR FITNESS FOR A PARTICULAR PURPOSE.

IN NO EVENT SHALL SAM LEFFLER OR SILICON GRAPHICS BE LIABLE FOR ANY SPECIAL, INCIDENTAL, INDIRECT OR CONSEQUENTIAL DAMAGES OF ANY KIND, OR ANY DAMAGES WHATSOEVER RESULTING FROM LOSS OF USE, DATA OR PROFITS, WHETHER OR NOT ADVISED OF THE POSSIBILITY OF DAMAGE, AND ON ANY THEORY OF LIABILITY, ARISING OUT OF OR IN CONNECTION WITH THE USE OR PERFORMANCE OF THIS SOFTWARE.

❑ QR Code is a registered trademark of DENSO WAVE INCORPORATED in Japan and other countries.

❑ Microsoft®, Windows®, Windows Server®, and Windows Vista® are registered trademarks of Microsoft Corporation.

❑ Apple, Mac, macOS, OS X, Bonjour, ColorSync, Safari, AirPrint, iPad, iPhone, iPod touch, and iTunes are trademarks of Apple Inc., registered in the U.S. and other countries.

❑ Use of the Works with Apple badge means that an accessory has been designed to work specifically with the technology identified in the badge and has been certified by the developer to meet Apple performance standards.

❑ Chrome, Google Play, and Android are trademarks of Google LLC.

❑ Adobe and Adobe Reader are either registered trademarks or trademarks of Adobe Systems Incorporated in the United States and/or other countries.

❑ Firefox is a trademark of the Mozilla Foundation in the U.S. and other countries.

❑ Mopria® and the Mopria® Logo are registered and/or unregistered trademarks and service marks of Mopria Alliance, Inc. in the United States and other countries. Unauthorized use is strictly prohibited.

❑ Yleinen ilmoitus: Muut julkaisussa käytetyt tuotenimet on mainittu vain tunnistamistarkoituksessa, ja ne saattavat olla vastaavien omistajiensa tavaramerkkejä. Epson ei vaadi itselleen mitään oikeuksia näihin tuotenimiin.

## Tekijänoikeus

Mitään tämän julkaisun osaa ei saa toisintaa, tallentaa tietojenhakujärjestelmään tai siirtää missään muodossa tai millään tavoin, elektronisesti, mekaanisesti, valokopioimalla, nauhoittamalla tai muuten ilman Seiko Epson Corporationin etukäteen antamaa kirjallista suostumusta. Julkaisija ei vastaa julkaisun sisältämien tietojen käytöstä. Julkaisija ei myöskään vastaa julkaisun sisältämien tietojen käytön seurauksista. Tässä oppaassa annettuja tietoja on tarkoitus käyttää vain tämän Epson-laitteen yhteydessä. Epson ei vastaa vahingoista, jotka aiheutuvat näiden tietojen soveltamisesta muihin tulostimiin.

Seiko Epson Corporation tai sen tytäryhtiöt eivät ole vastuussa tämän tuotteen hankkijalle tai kolmansille osapuolille mahdollisesti aiheutuvista vahingoista, menetyksistä, kustannuksista tai kuluista, jotka aiheutuvat onnettomuudesta, tämän tuotteen väärinkäytöstä tai siihen tehdyistä luvattomista muunnoksista, korjauksista tai muutoksista tai (Yhdysvaltoja lukuun ottamatta) siitä, että Seiko Epson Corporationin antamia käyttö- ja huolto-ohjeita ei noudateta tarkoin.

Seiko Epson Corporation ja sen tytäryhtiöt eivät ole vastuussa vahingoista tai vaikeuksista, jotka aiheutuvat muiden lisävarusteiden tai tarvikkeiden kuin Seiko Epson Corporationin ilmoittamien alkuperäisten Epson-tuotteiden tai Epson-hyväksynnän saaneiden tuotteiden käytöstä.

Seiko Epson Corporation ei vastaa sähkömagneettisista häiriöistä johtuvista vahingoista, mikäli niihin on syynä muiden kuin Seiko Epson Corporationin Epson-hyväksynnän saaneiden liitännäkaapeleiden käyttö.

© 2021 Seiko Epson Corporation

Tämän oppaan sisältö ja tämän tuotteen tekniset tiedot saattavat muuttua ilman erillistä ilmoitusta.

---

# Tärkeitä ohjeita

Turvallinen käyttö. . . . .	13
Tulostinta koskevia turvallisuusohjeita ja varoituksia. . . . .	14
Henkilökohtaisten tietojen suojaus. . . . .	15

## Turvallinen käyttö

Varmista tulostimen turvallinen käyttö noudattamalla seuraavia ohjeita. Säilytä tämä käyttöopas myöhempiä käyttöä varten. Muista lisäksi noudattaa kaikkia tulostimeen merkittyjä varoituksia ja ohjeita.

- Eräiden tulostimessa käytettyjen symbolien tarkoitus on varmistaa tulostimen turvallinen ja oikea käyttö. Siirry seuraavalle web-sivustolle lukeaksesi lisää symbolien merkityksestä.  
<http://support.epson.net/symbols>
- Käytä vain tulostimen mukana toimitettua virtajohtoa. Älä käytä virtajohtoa muissa laitteissa. Muiden virtajohtojen käyttäminen tulostimessa tai tulostimen mukana toimitetun virtajohdon käyttäminen muissa laitteissa voi aiheuttaa tulipalon tai sähköiskun vaaran.
- Varmista, että virtajohto on paikallisten turvallisuussäädösten mukainen.
- Älä pura, muuta tai yritä korjata virtajohtoa, pistoketta, tulostinyksikköä, skanneriyksikköä tai sen lisävarustetta itse muutoin kuin tulostimen ohjeissa mainituin tavoin.
- Irrota tulostin sähköverkosta ja vie se ammattitaitoiseen huoltoon seuraavissa tilanteissa:  
Verkkojohto tai -pistoke on vahingoittunut, tulostimeen on päässyt nestettä, tulostin on pudonnut tai sen kotelo on vahingoittunut, tulostin ei toimi normaalisti tai sen toiminta on muuttunut huomattavasti. Muuta ainoastaan käyttöohjeissa mainittuja säätöjä.
- Sijoita tulostin lähelle pistorasiaa niin, että sen verkkopistoke on helppo irrottaa.
- Älä pidä tai säilytä tulostinta ulkotiloissa, likaisten tai pölyisten paikkojen, veden, lämmönlähteiden tai sellaisten paikkojen läheisyydessä, joissa se voi altistua iskuille, tärinälle, korkeille lämpötiloille tai kosteudelle.
- Älä kaada tai läikytä nestettä tulostimen päälle äläkä käsittele tulostinta märin käsin.
- Pidä tulostin vähintään 22 cm:n etäisyydellä sydämentahdistimista. Tulostimen lähettämät radioaallot voivat vaikuttaa haitallisesti sydämentahdistinten toimintaan.
- Jos nestekidenäyttö on vaurioitunut, ota yhteyttä jälleenmyyjään. Jos nestekidenäytön nestettä roiskuu käsiin, pese kädet huolellisesti vedellä ja saippualla. Jos nestekidenäytön nestettä joutuu silmiin, huuhtelee silmät välittömästi vedellä. Jos huolellisen huuhtelun jälkeen silmissä on ärsytystä tai näköhäiriöitä, mene välittömästi lääkäriin.
- Vältä puhelimen käyttöä ukkosella. Salammat voivat aiheuttaa sähköiskuvaaran.
- Älä käytä puhelinta kaasuvuodosta ilmoittamiseen, jos vuoto on puhelimen lähellä.

## Musteen turvallisuusohjeet

- Käsittele käytettyjä mustekasetteja varoen, sillä musteensyöttöaukon ympärillä voi olla mustetta.
  - Jos mustetta pääsee iholle, muste on pestävä perusteellisesti pois vedellä ja saippualla.
  - Jos mustetta joutuu silmiin, huuhtelee ne välittömästi vedellä. Jos huolellisen huuhtelun jälkeen silmissä on ärsytystä tai näköhäiriöitä, mene välittömästi lääkäriin.
  - Jos mustetta joutuu suuhun, ota viipymättä yhteys lääkäriin.
- Älä hajota mustekasettia ja huoltolaatikkaa, sillä muuten mustetta saattaa joutua silmiin tai iholle.
- Älä ravista mustekasetteja liian voimakkaasti äläkä pudota niitä. Älä myöskään purista mustekasetteja tai irrota niiden tarroja. Tämä saattaa aiheuttaa mustevuodon.
- Pidä mustekasetit ja huoltolaatikko poissa lasten ulottuvilta.

## Tulostinta koskevia turvallisuusohjeita ja varoituksia



Lue ohjeet ja noudata niitä, jotta tulostin tai muu omaisuutesi ei vahingoitu. Säilytä tämä opas myöhempää käyttöä varten.

### Tulostimen asettamista koskevia neuvoja ja varoituksia

- Älä tuki tai peitä tulostimessa olevia aukkoja.
- Käytä vain tulostimen tyyppikilven mukaista virtalähdettä.
- Vältä sellaisissa virtapiireissä olevia pistorasioita, joihin on jo kytketty kopiokoneita tai jatkuvasti käynnistyviä ja sammuvia laitteita, esimerkiksi ilmastointilaitteita.
- Vältä pistorasioita, jotka on varustettu seinäkatkaisimella tai automaattiajastimella.
- Pidä koko tietokonejärjestelmä riittävän etäällä mahdollisista sähkömagneettisten häiriöiden lähteistä, kuten kaiuttimista ja langattomien puhelinten pöytäyksiköistä.
- Aseta virtajohto niin, että se on suojassa hankautumiselta, teräviltä kulmilta ja taittumiselta. Älä sijoita esineitä virtajohdon päälle ja siirrä virtajohto syrjään kulkureitiltä. Huolehdi siitä, että virtajohto on suorassa kummastakin päästään ja verkkolaitteen kiinnityskohdasta.
- Jos kytket tulostimen sähköverkkoon jatkojohdon kautta, varmista, ettei jatkojohtoon kytkettyjen laitteiden yhteenlaskettu ampeeriarvo ylitä johdolle määritettyä ampeeriarvoa. Varmista myös, ettei kaikkien samaan pistorasiaan kytkettyjen laitteiden yhteenlaskettu ampeerimäärä ylitä pistorasialle määritettyä ampeeriarvoa.
- Jos käytät tulostinta Saksassa, talokytkentä tulee suojata 10 tai 16 ampeerin virrankatkaisijalla, joka suojaa tulostinta oikosuluilta ja ylivirtapiikeiltä.
- Kun liität tulostimen tietokoneeseen tai muuhun laitteeseen kaapelilla, varmista liitinten suunta. Kukin liitin voidaan liittää ainoastaan yhdellä tavalla. Liittimen kytkeminen väärin voi vahingoittaa molempia kaapelilla liitettäviä laitteita.
- Sijoita tulostin tasaiselle, tukevalle alustalle, joka on joka suuntaan tulostinta leveämpi. Tulostin ei toimi oikein, jos se on kallellaan.
- Varmista, että tulostimen yläpuolella on tarpeeksi tilaa, jotta asiakirjaksasi voidaan nostaa kokonaan ylös.
- Jätä tulostimen eteen tarpeeksi tilaa, jotta tulosteet mahtuvat tulemaan kokonaan ulos.
- Vältä paikkoja, joissa lämpötila ja kosteus vaihtelevat nopeasti. Älä altista tulostinta suoralle auringonvalolle, muulle voimakkaalle valolle tai lämmönlähteille.

### Tulostimen käyttöä koskevia neuvoja ja varoituksia

- Älä työnnä mitään esineitä tulostimen sisään sen aukoista.
- Älä työnnä kättäsi tulostimen sisään tulostuksen aikana.
- Älä kosketa tulostimen sisällä olevaa valkoista lattakaapelia.
- Älä suihkuta tulostimen sisälle tai tulostimen lähellä aerosoleja, jotka sisältävät syttyviä kaasuja. Tällöin voi syttyä tulipalo.
- Älä siirrä tulostuspäätä käsin, sillä se saattaa vahingoittaa tulostinta.
- Varo skanneriyksikköä sulkiessasi, että sormet eivät jää väliin.
- Älä paina valotustasoa liian kovaa asettaessasi sille alkuperäiskappaletta.

- Katkaise tulostimesta virta aina painamalla -painiketta. Älä irrota tulostinta pistorasiasta tai katkaise virtaa, ennen kuin merkkivalo  lakkaa vilkkumasta.
- Jos tulostin on pitkään käyttämättömänä, irrota virtajohto pistorasiasta.

## Kosketusnäytön käyttöä koskevia neuvoja ja varoituksia

- Nestekidenäytössä voi olla muutamia pieniä kirkkaita tai tummia kohtia. Nestekidenäytön ominaisuuksien mukaan sen kirkkaus on ehkä epätasainen. Tämä on normaalia eikä tarkoita, että näyttö olisi millään tavalla vioittunut.
- Käytä puhdistukseen vain kuivaa, pehmeää liinaa. Älä käytä nestemäisiä tai kemiallisia puhdistusaineita.
- Kosketusnäytön kehys voi rikkoutua, jos siihen kohdistuu voimakas isku. Jos paneelin pinta kolhiutuu tai halkeaa, ota yhteys jälleenmyyjään. Älä koske irrallisiin osiin.
- Paina kosketusnäyttöä varovasti sormella. Älä paina alustaa liian voimakkaasti tai käytä sitä kynnellä.
- Älä käytä toimintojen suorittamiseen teräviä esineitä, kuten kuulakärkikynää tai terävää lyijykynää.
- Lämpötilan tai kosteuden nopeasta vaihtelusta voi aiheutua kosteuden tiivistymistä kosketusnäytön sisälle, mikä saattaa heikentää suorituskykyä.

## Langattoman yhteyden välityksellä tapahtuvaa tulostimen käyttöä koskevia neuvoja ja varoituksia

- Tämän tulostimen synnyttämät radioaallot voivat heikentää lääkinnällisten sähkölaitteiden toimintaa ja aiheuttaa niiden toimintahäiriöitä. Kun tätä tulostinta käytetään lääkintätiloissa tai lääkintälaitteiden läheisyydessä, noudata valtuutetun lääkintähenkilökunnan neuvoja ja ota huomioon kaikki lääkintälaitteeseen kiinnitetyt varoitukset ja ohjeet.
- Tämän tulostimen synnyttämät radioaallot voivat heikentää automaattisesti ohjattujen laitteiden, kuten automaattiovien tai palohälytinten toimintaa, mikä voi johtaa toimintahäiriöiden aiheuttamiin onnettomuuksiin. Kun käytät tätä tulostinta automaattisesti ohjattujen laitteiden lähellä, noudata kaikkia näihin laitteisiin kiinnitettyjä varoituksia ja ohjeita.

## Tulostimen kuljetusta tai varastointia koskevia neuvoja ja varoituksia

- Vältä tulostimen säilytyksen tai kuljetuksen aikana kallistamasta tulostinta tai kääntämästä sitä pystyasentoon tai ylösalaisin, sillä muuten siitä voi vuotaa mustetta.
- Varmista ennen tulostimen kuljettamista, että tulostuspää on perusasennossa (äärioikealla).

---

## Henkilökohtaisten tietojen suojaus

Jos luovutat tulostimen jollekulle tai hävität sen, tyhjennä kaikki laitteen muistiin tallennetut henkilökohtaiset tiedot valitsemalla ohjauspaneelista valikoita alla kuvatulla tavalla.

**Asetukset > Yleiset asetukset > Järjestelmän hallinta > Palauta oletusasetukset > Tyhj. kaikki tied. ja asetuks.**

---

# Osien nimet ja toiminnot

Etupuoli. ....	17
Sisäpuoli. ....	19
Taka. ....	19



## Etupuoli

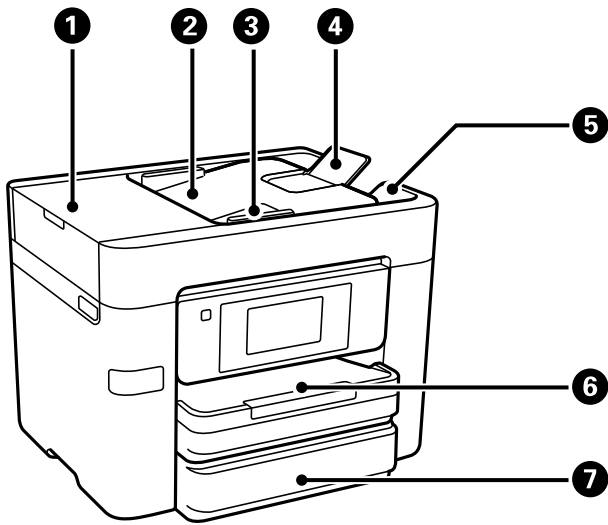

1	ADF-laitteen (automaattisen arkisyyttölaitteen) kansi	Avoinna irrotettaessa ADF-laitteeseen juuttuneita alkuperäiskappaleita.
2	ADF-syöttölokero	Syöttää alkuperäiskappaleet automaattisesti.
3	ADF-reunaohjain	Syöttää alkuperäiskappaleet suoraan tulostimeen. Liu'uta ohjaimet alkuperäiskappaleen reunoihin.
4	ADF-laitteen asiakirjatuki	Tukee A4-kokoa suurempia alkuperäiskappaleita.
5	ADF-luovutustaso	Kannattelee ADF-laitteesta tulostuneita alkuperäiskappaleita.
6	Paperikasetti 1 tai paperikasetti	Lisää paperia.
7	Paperikasetti 2	Vain varustetuissa malleissa. Lisää paperia.

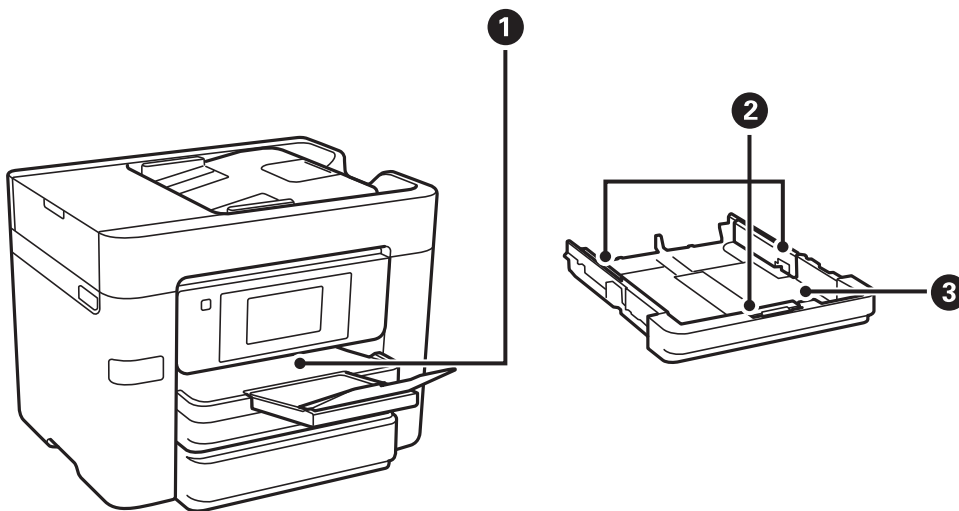

1	Luovutustaso	Kannattelee laitteesta tullutta paperia.
---	--------------	------------------------------------------

②	Reunaohjain	Syöttää paperin suoraan tulostimeen. Liu'uta ohjaimet paperin reunoihin.
③	Paperikasetti	Lisää paperia.

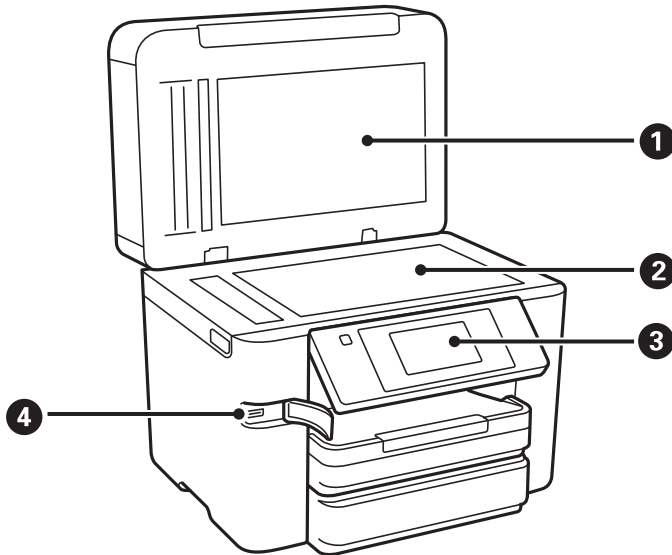

①	Asiakirjakansi	Estää ulkoisen valon pääsyn laitteeseen skannauksen aikana.
②	Valotustaso	Aseta alkuperäiset asiakirjat laitteeseen. Voit asettaa alkuperäiskappaleita, joita arkinsyöttölaite ei syötä, kuten kirjekuoria ja paksuja kirjoja.
③	Ohjauspaneeli	Mahdollistaa tulostimen asetusten muuttamisen ja sen toimintojen käyttämisen. Näyttää myös tulostimen tilatietoja.
④	Ulkoisen liittymän USB-portti	Muistilaitteiden liittämistä varten.

## Sisäpuoli

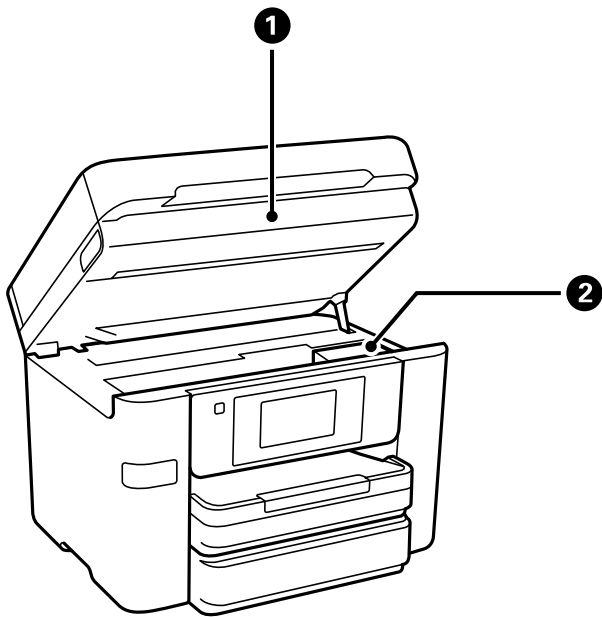

1	Skanneriyksikkö	Skannaa yksikköön lisätyt alkuperäiskappaleet. Avaa etukansi silloin, kun vaihdat mustekasetteja tai irrotat tulostimen sisälle jumiutunutta paperia.
2	Mustekasetin pidin	Asenna mustekasetit. Muste tulee kasetin alapinnalla olevista tulostuspäistä.

## Taka

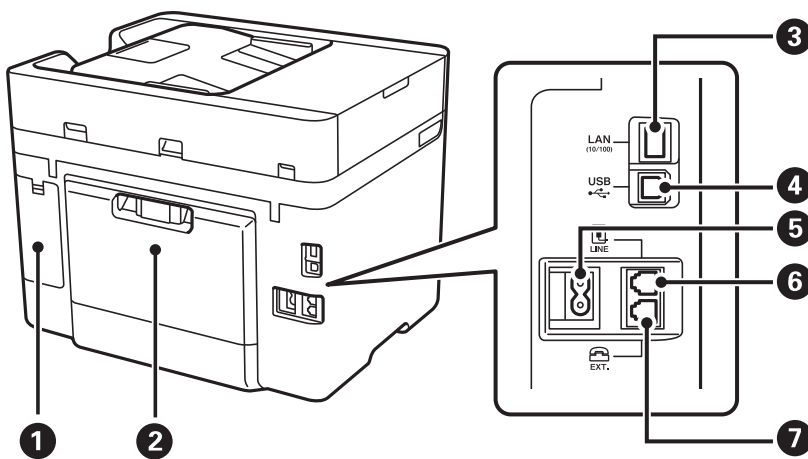

1	Huoltorasian kansi	Avaa, kun vaihdat huoltorasia. Huoltorasia on säiliö, joka kerää puhdistuksen tai tulostuksen aikana hyvin pieniä määriä ylijäävää mustetta.
2	Takakansi	Avaa, kun irrotat juuttunutta paperia.

③	LAN-portti	Käytetään LAN-johdon yhdistämiseen.
④	USB-portti	Käytetään tietokoneen liittämiseen USB-kaapelilla.
⑤	Vaihtovirran (AC) sisääntulo	Virtajohdon liittämiseen.
⑥	LINE-portti	Puhelinlinjan liittämiseen.
⑦	EXT.-portti	Ulkoisten puhelinlaitteiden liittämiseen.

# Ohjauspaneelin käyttöopas

Ohjauspaneeli. . . . .	22
Aloituspäätön määrittäminen. . . . .	22
Valikkonäytön osat. . . . .	24
Merkkien syöttäminen. . . . .	25
Animaatioiden katselu. . . . .	26



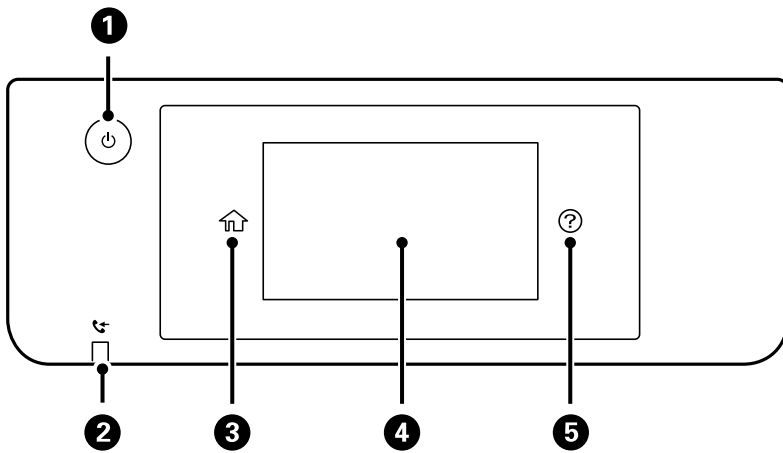





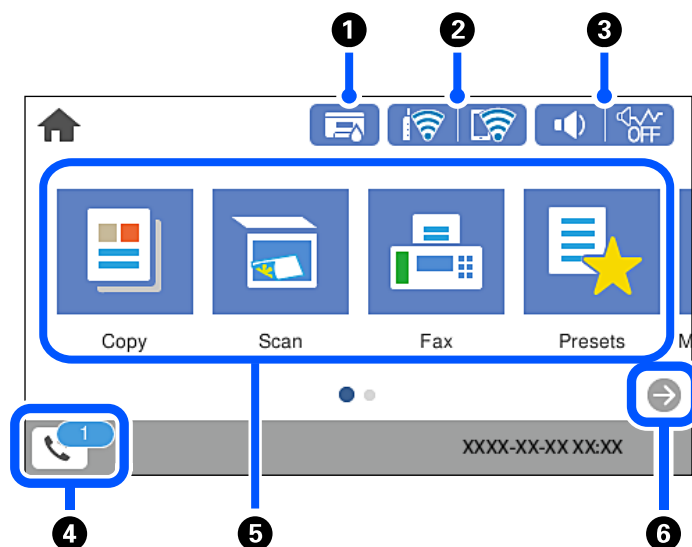



## Ohjauspaneeli





1	Kytkee tulostimeen virran ja katkaisee sen. Irrota virtajohto, kun virtavallo on sammunut.
2	Syttyy, kun vastaanotetut mutta ei vielä luetut, tulostetut tai tallennetut asiakirjat tallennetaan laitteen muistiin.
3	Näyttää aloitusnäytön.
4	Näyttää valikot ja viestit. Voit muuttaa ohjauspaneelin kulmaa. Jos laitetta ei käytetä tietyn ajan kuluessa, tulostin siirtyy lepotilaan ja näyttö sammuu. Voit käynnistää näytön uudelleen napauttamalla sitä mistä tahansa kohdasta. Tulostimen voi herättää lepotilasta virtapainiketta painamalla (asetuksista riippuen).
5	Tuo näkyviin Ohje -näytön. Voit etsiä ratkaisuja ongelmiin tästä.





## Aloitusnäytön määrittäminen



1		<p>Tuo näkyviin Toimituksen tila -näytön.</p> <p>Voit tarkistaa likimääräiset mustetasot ja huoltolaatikon arvioidun käyttöiän.</p>						
2		<p>Näyttää verkkoyhteyden tilan. Katso seuraavasta lisätietoja.</p> <p><a href="#">"Opas verkkokuvakkeeseen" sivulla 23</a></p>						
3		<p>Tuo näkyviin Laitteen ääniasetukset -näytön.</p> <p>Voit valita tilaksi <b>Mykistä</b> tai <b>Hiljainen tila</b>. Tästä näytöstä voit avata myös <b>Äänet</b>-valikon. Voit myös määrittää tämän asetuksen <b>Asetukset</b>-valikossa.</p> <p><b>Asetukset &gt; Yleiset asetukset &gt; Perusasetukset &gt; Äänet</b></p> <table border="1" data-bbox="438 607 1442 831"> <tr> <td data-bbox="438 607 687 696"></td> <td data-bbox="687 607 1442 696">Osoittaa, onko tulostimeen asetettu <b>Hiljainen tila</b>. Kun tämä toiminto on käytössä, tulostustoimintojen äänet ovat hiljaisempia, mutta myös tulostusnopeus voi laskea. Ääniä ei ehkä voi hiljentää tiettyjen paperityyppien ja tulostuslaatuvalintojen kohdalla.</td> </tr> <tr> <td data-bbox="438 696 687 763"></td> <td data-bbox="687 696 1442 763"></td> </tr> <tr> <td data-bbox="438 763 687 831"></td> <td data-bbox="687 763 1442 831">Osoittaa, että tulostimeen on asetettu <b>Mykistä</b>.</td> </tr> </table>		Osoittaa, onko tulostimeen asetettu <b>Hiljainen tila</b> . Kun tämä toiminto on käytössä, tulostustoimintojen äänet ovat hiljaisempia, mutta myös tulostusnopeus voi laskea. Ääniä ei ehkä voi hiljentää tiettyjen paperityyppien ja tulostuslaatuvalintojen kohdalla.				Osoittaa, että tulostimeen on asetettu <b>Mykistä</b> .
	Osoittaa, onko tulostimeen asetettu <b>Hiljainen tila</b> . Kun tämä toiminto on käytössä, tulostustoimintojen äänet ovat hiljaisempia, mutta myös tulostusnopeus voi laskea. Ääniä ei ehkä voi hiljentää tiettyjen paperityyppien ja tulostuslaatuvalintojen kohdalla.							
								
	Osoittaa, että tulostimeen on asetettu <b>Mykistä</b> .							
4		<p>Tuo näkyviin Faksidatatieidot -näytön. Näytetty numero osoittaa niiden faksien lukumäärän, joita ei ole vielä luettu, tulostettu tai tallennettu.</p>						
5	<p>Tuo näkyviin valikon.</p> <ul style="list-style-type: none"> <li><input type="checkbox"/> Kopioi Mahdollistaa asiakirjan kopioinnin.</li> <li><input type="checkbox"/> Hae Mahdollistaa asiakirjojen skannaamisen ja tallentamisen muistilaitteelle tai tietokoneelle.</li> <li><input type="checkbox"/> Faksi Mahdollistaa faksien lähettämisen.</li> <li><input type="checkbox"/> Esiasetukset Mahdollistaa usein käytettyjen kopiointi-, skannaus- ja faksausasetusten rekisteröimisen esiasetuksiksi.</li> <li><input type="checkbox"/> Muistilaitte Mahdollistaa JPEG- tai TIFF-tietojen tulostamisen muistilaitteelta, kuten tulostimeen kytketyltä USB-muistilaitteelta.</li> <li><input type="checkbox"/> Kunnossapito Näyttää tulosteiden laatua parantavia toimintoja, kuten tulostussuuttimien puhdistamisen tarkistuskuvion ja puhdistustoiminnon avulla sekä tulosteiden epäterävyyden ja juovittumisen korjaustoiminnon (tulostuspään kohdistus). Voit myös määrittää tämän asetuksen <b>Asetukset</b>-valikossa.</li> </ul> <p><b>Asetukset &gt; Kunnossapito</b></p> <ul style="list-style-type: none"> <li><input type="checkbox"/> Asetukset Mahdollistaa ylläpitoon, tulostimeen ja toimintaan liittyvien asetusten määrittämisen.</li> </ul>							
6		<p>Vierittää näyttöä oikealle.</p>						



## Opas verkkokuvakkeeseen

	Tulostinta ei ole liitetty langalliseen (Ethernet-)verkkoon tai sitä ei ole määritetty.
	Tulostin on kytketty langalliseen (Ethernet-)verkkoon.

	Tulostinta ei ole kytketty langattomaan (Wi-Fi-)verkkoon.
	Tulostin etsii SSID-tunnusta tai määrittämätöntä IP-osoitetta tai sillä on ongelmia langattomaan (Wi-Fi-)verkkoon liittyen.
	Tulostin on kytketty langattomaan (Wi-Fi-)verkkoon. Palkkien määrä osoittaa yhteyden signaalin voimakkuuden. Mitä enemmän palkkeja on, sitä parempi on yhteys.
	Tulostinta ei ole kytketty langattomaan (Wi-Fi-)verkkoon Wi-Fi Direct (Simple AP) -tilassa.
	Tulostin on kytketty langattomaan (Wi-Fi-)verkkoon Wi-Fi Direct (Simple AP) -tilassa.

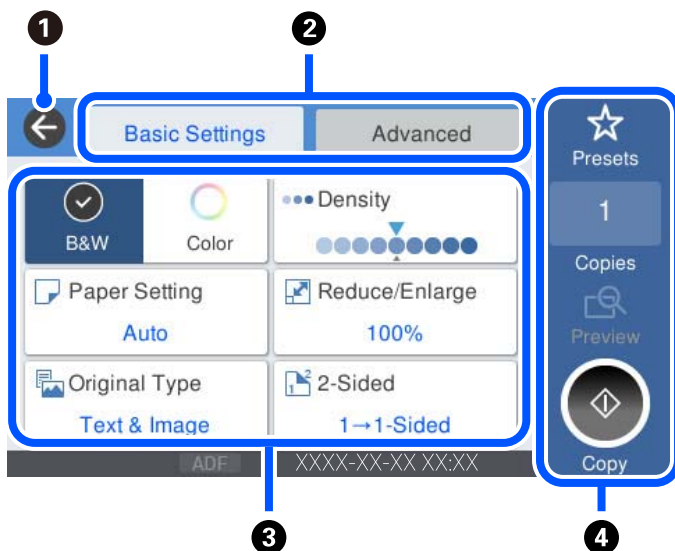
## Valikkonäytön osat



1	Palauttaa edelliseen näyttöön.
2	Vaihtaa asetusluetteloja välilehtien avulla. <b>Perusasetukset</b> -välilehdessä näytetään usein käytetyt asetukset. <b>Lisäasetukset</b> -välilehdessä näytetään muita kohteita, joita voidaan asettaa tarpeen mukaan.
3	Näyttää asetuskohteiden luettelon. Kun  näytetään, voit tarkastella lisätietoja valitsemalla kuvakkeen. Määritä asetukset valitsemalla kohde tai lisäämällä siihen valintamerkki. Kun asetus vaihdetaan käyttäjän oletusasetuksesta tehdasasetukseen, asetuksen yhteydessä näytetään  . Harmaana näkyvät kohteet eivät ole käytettävissä. Tarkista, miksi kohde ei ole käytettävissä, valitsemalla se. Ongelmien esiintyessä kohteessa näytetään  . Voit katsoa miten ongelma ratkaistaan valitsemalla kuvakkeen.





4	Käynnistää toiminnon nykyisillä asetuksilla. Kohteet vaihtelevat valikon mukaan.	
	Esiasetukset	Näyttää esiasetusluettelon. Voit lisätä nykyisen asetuksen esiasetukseksi tai ladata aiemmin lisättyjä esiasetuksia.
	Kopioita	Näyttää näyttönäppäimistön, joka mahdollistaa kopioiden määrän asettamisen.
	Esikats.	Näyttää kuvan esikatselun ennen tulostamista, kopioimista, skannaamista tai faksien lähettämistä.
	◇	Käynnistää tulostuksen, kopioinnin, skannauksen tai faksien lähettämisen.

## Merkkien syöttäminen

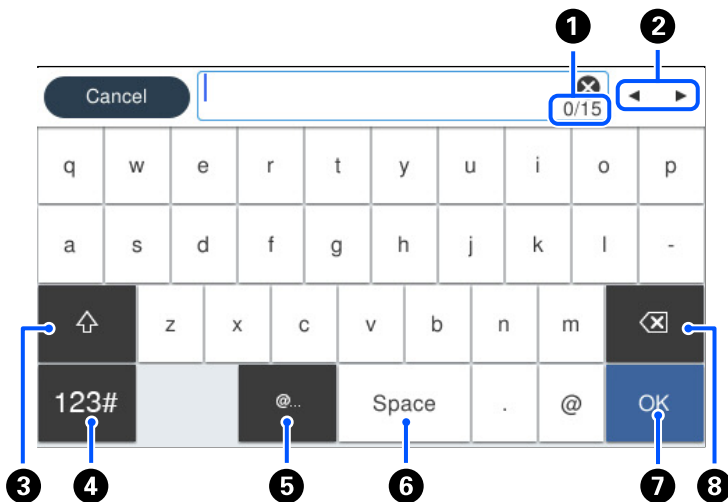
Voit syöttää merkkejä ja symboleja näyttönäppäimistöllä, kun määrität verkkoasetuksia.



1	Osoittaa merkkimäärää.
2	Siirtää kohdistimen syöttösijaintiin.
3	Vaihtaa isojen ja pienten kirjainten sekä numeroiden ja symbolien välillä.
4	Vaihtaa merkkityyppiä.  Voit syöttää numeroja ja symboleja.  Voit syöttää kirjaimia.
5	Syöttää usein käytettyjä sähköpostiosoitteiden toimialuenimiä tai URL-osoitteita, kun kohde valitaan.
6	Lisää välilyönnin.
7	Syöttää merkin.
8	Poistaa merkin vasemmalle.

## Animaatioiden katselu

Voit katsella nestekidenäytöltä käyttöohjeanimaatioita esimerkiksi paperin lisäämisestä ja jumittuneen paperin poistamisesta.

- Valitse : ohjenäyttö tulee näkyviin. Valitse **Kuinka** ja valitse kohteet, joita haluat katsella.
- Valitse toimintonäytön alareunasta **Kuinka**. Aiheeseen liittyvä animaatio tulee näkyviin.

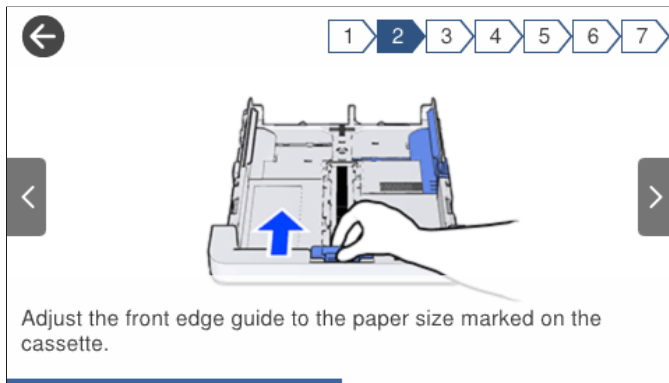

---

# Paperin lisääminen

Paperin käsittelyä koskevat ohjeet. . . . .	28
Paperikoon ja -tyypin asetukset. . . . .	29
Paperin lisääminen. . . . .	30

## Paperin käsittelyä koskevat ohjeet

- ❑ Lue paperien mukana toimitettu ohje.
- ❑ Jotta voisit tulostaa korkealaatuisesti aidolle Epson-paperille, käytä kutakin paperityyppiä paperin mukana tulevissa arkeissa määritetyssä ympäristössä.
- ❑ Levitä paperit viuhkaksi ja suorista ne ennen paperin lisäämistä. Älä levitä tai rullaa valokuvapaperia. Se saattaisi vahingoittaa tulostuspuolta.

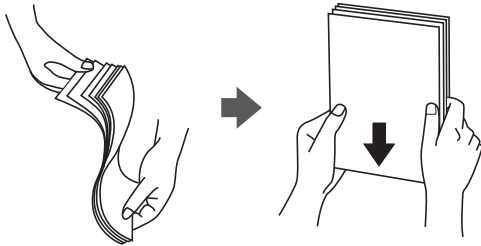

- ❑ Jos paperi on rullaantunut, suorista se tai rullaa sitä varovaisesti toiseen suuntaan ennen lisäämistä. Rullaantuneen paperin käyttäminen voi aiheuttaa paperitukoksia ja mustetahroja tulosteeseen.



- ❑ Paperin syöttöongelmia voi esiintyä säännöllisesti kaksipuolisessa tulostuksessa tulostettaessa aiemmin tulostetun paperin toiselle puolelle. Vähennä arkkien määrää puoleen tai sen alle tai, jos paperitukoksia esiintyy edelleen, lisää yksi paperiarkki kerrallaan.
- ❑ Varmista, että käytät pitkäkuituista paperia. Jos et ole varma, minkä tyyppistä paperia käytät, tarkista asia paperin pakkauksesta tai valmistajalta.
- ❑ Levitä kirjekuoret viuhkaksi ja suorista ne ennen paperin lisäämistä. Jos kirjekuoret ovat täynnä ilmaa, litistä ne pöytää vasten ennen lisäämistä.

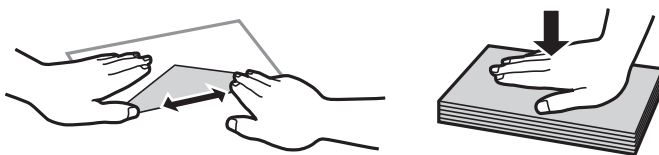

### Liittyvät tiedot

➔ [”Ei-käytettävät paperityypit” sivulla 268](#)

## Valokuvapaperia koskevia varoituksia

Kiiltävälle valokuvapaperille tulostettaessa musteen kuivumisaika on huomattavasti tavallista pidempi. Kuivumisaika riippuu ilman kosteudesta, lämpötilasta ja muista olosuhteista. Älä kosketa arkin tulostettua puolta

ennen kuin muste on kuivunut kokonaan. Myös ihosta tarttuva kosteus ja rasva voivat vaikuttaa tulostuslaatuun. Vältä tulostetun paperin hankaamista tai raapimista myös kuivumisen jälkeen.

## Paperikoon ja -tyypin asetukset

Jos tallennat paperikoon ja -tyypin paperikasetin asettamisen yhteydessä näkyneelle näytölle, tulostin ilmoittaa tallennettujen tietojen ja tulostusasetusten eroavaisuuksista. Tämä vähentää paperin ja musteen tuhlaamista varmistamalla, että et tulosta väärän kokoiselle paperille tai väärällä värillä paperityypin vastaisten asetusten vuoksi.

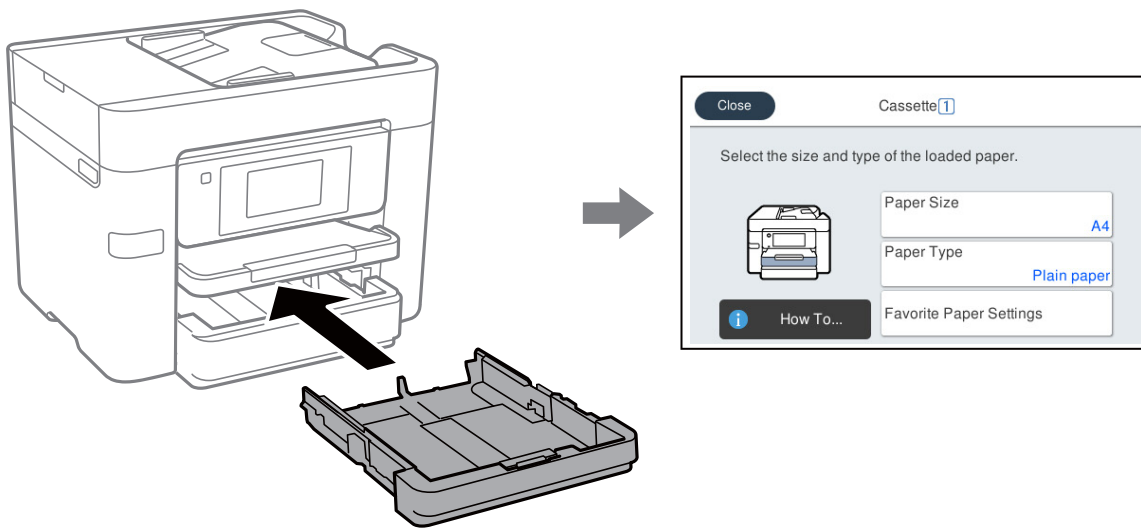

Jos näytetty paperikoko ja -tyyppi eroavat lisätystä paperista, valitse muutettava asetukset. Jos asetukset vastaavat lisättyä paperia, sulje näyttö.

### Huomautus:

Voit tarkastella paperikoko- ja paperityyppiasetuksia valitsemalla **Asetukset > Yleiset asetukset > Tulostinasetukset > Paperilähdeasetukset > Paperiasetus**.

## Paperityyppiluettelo

Saadaksesi parhaan tulostuslaadun valitse käyttämäsi paperia vastaava paperityyppi.

Tulostusmateriaalin nimi	Tulostusmateriaali	
	Ohjauspaneeli	Tulostinohjain
Epson Business Paper Epson Bright White Ink Jet Paper	Tavalliset paperit	Tavalliset paperit
Epson Ultra Glossy Photo Paper	Ultra Glossy	Epson Ultra Glossy
Epson Premium Glossy Photo Paper	Premium Glossy	Epson Premium Glossy
Epson Premium Semigloss Photo Paper	Premium Semigloss	Epson Premium Semigloss
Epson Photo Paper Glossy	Glossy	Photo Paper Glossy

Tulostusmateriaalin nimi	Tulostusmateriaali	
	Ohjauspaneeli	Tulostinohjain
Epson Double-Sided Matte Paper	Matte	Epson Matte
Epson Matte Paper-Heavyweight	Matte	Epson Matte
Epson Photo Quality Ink Jet Paper	Photo Quality Ink Jet	Epson Photo Quality Ink Jet

## Paperin lisääminen

Voit lisätä paperia tai kirjekuoria tulostimen nestekidenäytöllä näytettyjen animaatioiden osoittamalla tavalla.

Valitse  ja sitten **Kuinka** > **Lisää paperi**. Valitse paperityyppi ja paperilähde, joista haluat animaation näytettävän. Sulje animaationäyttö valitsemalla **Lopeta**.

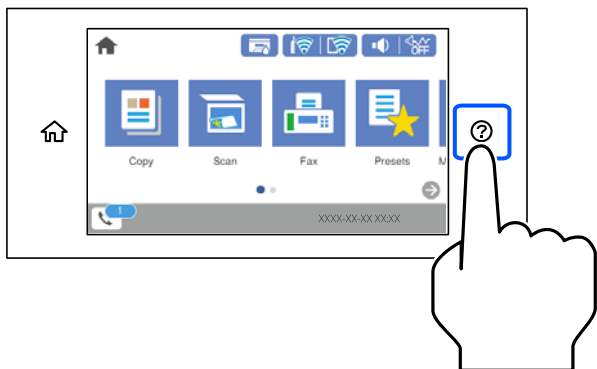

## Esirei'itetyn paperin lisääminen

Aseta paperikasettiin yksi arkki esirei'itettyä paperia.

Paperikoko: A4, B5, A5, A6, Letter, Legal

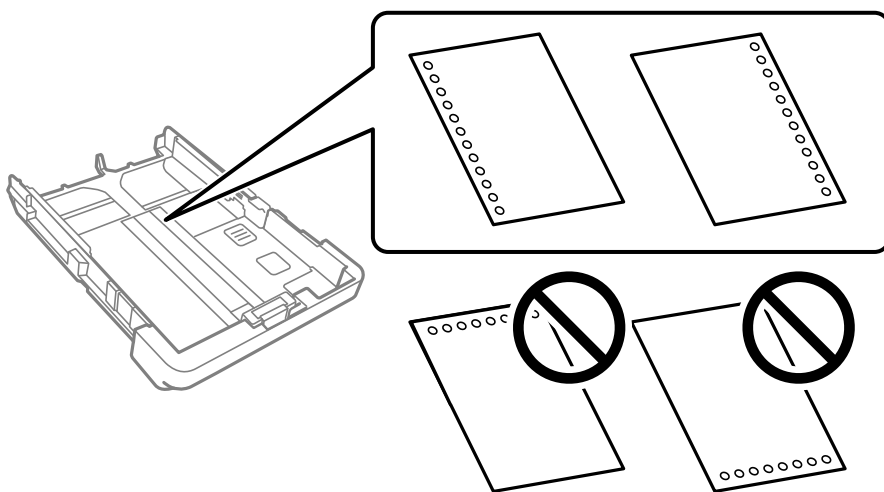

- Säädä tulostuspaikkaa niin, että tulostus ei osu reikien päälle.

- Automaattinen kaksipuolinen tulostus ei ole käytössä valmiiksi rei'itetyille paperille.
- Valitse paperityyppiäsetukseksi **Letterhead** tai **Preprinted**.

## Pitkien arkkien lisääminen

Valitse paperikokoasetukseksi **Käyttäjän määrittämä**.

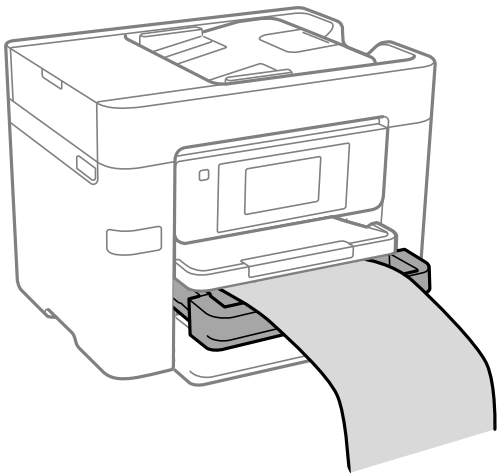

- Varmista, että paperin reuna on leikattu kohtisuoraan. Viisto leikkaus voi aiheuttaa ongelmia paperin syötössä.
- Älä koske syötettävään tai ulos tulevaan paperiin. Se voi johtaa käsivammaan tai huonontaa tulostuslaatua.

---

# Alkuperäisten asiakirjojen asettaminen

Alkuperäisten asiakirjojen asettaminen. . . . .	33
Alkuperäiskappaleet, joita ADF ei tue. . . . .	34



## Alkuperäisten asiakirjojen asettaminen

Aseta alkuperäiskappaleet valotustasolle tai arkinsyöttölaitteeseen.

Arkinsyöttölaitteeseen voi asettaa useita alkuperäiskappaleita. Jos automaattinen kaksipuolinen skannaus on käytettävissä, voit skannata alkuperäiskappaleiden molemmat puolet samanaikaisesti. Lisätietoja arkinsyöttölaitteesta saat napsauttamalla alla olevaa linkkiä.

[”Arkinsyöttölaitteen määrytykset” sivulla 298](#)

Katsele videota alkuperäiskappaleiden asettamisesta noudattamalla alla olevia vaiheita.

Valitse  ja sitten **Kuinka > Aseta alkuperäiset**. Valitse alkuperäiskappaleiden asettamistapa, jonka animaation haluat näyttää. Sulje animaationäyttö valitsemalla **Lopeta**.

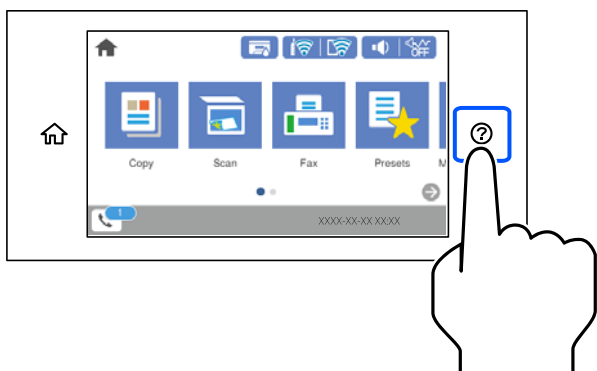

### Valotustasoa käytettäessä



**Vaara:**

*Varo asiakirjakantta sulkiessasi, että sormet eivät jää väliin. Tämä saattaa aiheuttaa loukkaantumisen.*



**Tärkeää:**

- Asettaessasi paksuja alkuperäiskappaleita, kuten kirjoja, estä ulkopuolelta tulevaa valoa paistamasta suoraan valotustasolle.
- Älä paina valotustasoa tai asiakirjakantta liian voimakkaasti. Muussa tapauksessa ne voivat vahingoittua.

**Huomautus:**

- ❑ Jos valotustason pinnalla on likaa tai pölyä, skannausalue voi laajentua sisältämään kyseisen alueen, jolloin alkuperäiskappaleen kuva voi siirtyä paikaltaan tai pienentyä. Poista valotustasolta kaikki lika ja roskat ennen skannaamista.

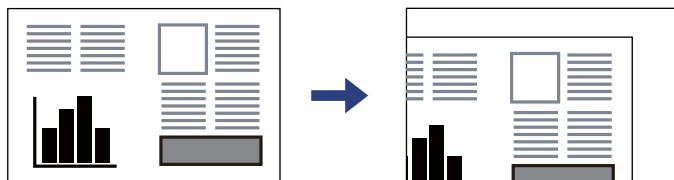

- ❑ Noin 1,5 mm:n alue valotustason kulmasta jää skannaamatta.
- ❑ Jos alkuperäisiä asiakirjoja asetetaan sekä arkinsyöttölaitteeseen että valotustasolle, etusijalla ovat arkinsyöttölaitteeseen asetetut asiakirjat.
- ❑ Jos alkuperäinen asiakirja jätetään valotustasolle pitkäksi aikaa, paperi saattaa tarttua lasiin.

**Arkinsyöttölaitetta käytettäessä**

**! Tärkeää:**

- ❑ Älä aseta paperia arkinsyöttölaitteen reunaohjaimen kolmiosymbolin alapuolella olevan linjan yli.

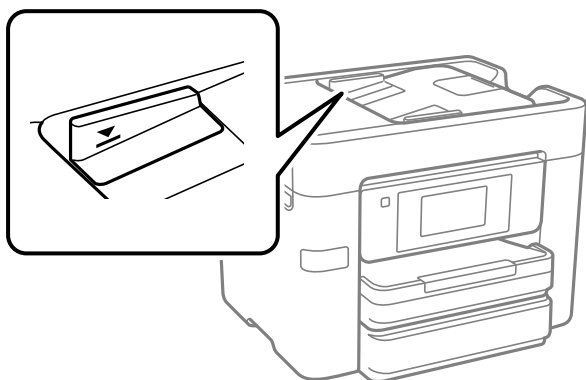

- ❑ Älä lisää alkuperäiskappaleita skannauksen aikana.

**Liittyvät tiedot**

- ➔ ”Alkuperäiskappaleet, joita ADF ei tue” sivulla 34
- ➔ ”Skannerin ominaisuudet” sivulla 297

---

## Alkuperäiskappaleet, joita ADF ei tue

**! Tärkeää:**

Älä syötä ADF-laitteeseen valokuvia tai arvokkaita taideteoksia. Skannattava asiakirja voi syöttövirheen sattuessa rypistyä tai vahingoittua. Skannaa tällaiset asiakirjat valotustasolla.

Paperitukosten välttämiseksi vältä asettamasta seuraavia alkuperäiskappaleita ADF:ään. Käytä tällaisille alkuperäiskappaleille valotustasoa.

- Alkuperäiskappaleet, jotka ovat repeytyneitä, taittuneita, rypistyneitä, turmeltuneita tai rullautuneita
- Alkuperäiskappaleet, joissa on mappirei'itys
- Alkuperäiskappaleet, jotka on liitetty toisiinsa teipillä, niiteillä, paperiliittimillä tai muulla tavoin
- Alkuperäiskappaleet, joihin on liimattu tarroja tai etikettejä
- Alkuperäiskappaleet, jotka on leikattu epätasaisesti tai joissa ei ole suorat kulmat
- Alkuperäiskappaleet, jotka on sidottu
- Piirtoheitinkalvot, lämpöpaperit ja hiilipaperit

---

# Muistilaitteen asettaminen ja irrottaminen

Ulkoisen USB-laitteen liittäminen ja poistaminen. . . . .	37
Tietojen jakaminen muistilaitteelle. . . . .	37

## Ulkoisen USB-laitteen liittäminen ja poistaminen

Ulkoisen USB-laitteen voi yhdistää ulkoisen liittymän USB-porttiin tulostimen LCD-näytössä näkyvien animaatioiden mukaisesti.

Valitse  ja sitten **Kuinka** > **USB -muistiyhteys**.

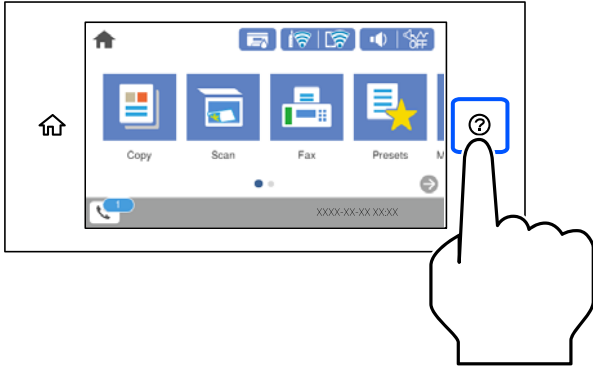

Irrota ulkoinen USB-laite toistamalla vaiheet päinvastaisessa järjestyksessä.



**Tärkeää:**

*Ulkoisen USB-laitteen tiedot voidaan menettää, jos ulkoinen USB-laite poistetaan tulostimen käytön aikana.*

### Liittyvät tiedot

➔ ”[Muistilaitteen tekniset tiedot](#)” sivulla 303

## Tietojen jakaminen muistilaitteelle

Voit tietokoneella ollessasi kirjoittaa tietoja tai lukea tietoja muistilaitteelta, kuten tulostimeen kytketyltä USB-muistitikulta.



**Tärkeää:**

*Jos tulostimeen asetettu muistilaite on USB-laitteen tai verkon kautta yhdistettyjen tietokoneiden yhteisessä käytössä, kirjoitusoikeus annetaan ainoastaan tietokoneille, jotka on liitetty tulostimessa valitulla tavalla. Kirjoita muistilaitteelle siirtymällä ohjauspaneelin kohtaan **Asetukset** > **Yleiset asetukset** > **Tulostinasetukset** > **Tallennuslaitteen liittäminen** > **Tiedost. Jakam.** ja valitsemalla yhteystapa.*

**Huomautus:**

*Tietokoneen tietojen tunnistamisessa kestää vähän aikaa, jos siihen on liitetty suuri muistilaite, kuten 2 TB HDD.*

### Windows

Valitse muistilaite kohdassa **Tietokone** tai **Oma tietokone**. Muistilaitteella olevat tiedot näytetään.

**Huomautus:**

*Jos tulostin on liitetty verkkoon käyttämättä ohjelmistolevyä tai Web Installer -sovellusta, määritä ulkoisen liittymän USB-portti verkkoasemaksi. Avaa **Suorita** ja syötä tulostimen nimi \\XXXXX tai tulostimen IP-osoite \\XXX.XXX.XXX.XXX suorittaaksesi **Avaa**. Napsauta näkyvissä olevaa laitekuvaketta hiiren kakkospainikkeella verkon määrittämiseksi. Verkkواسema tulee näkyviin kohdassa **Tietokone** tai **Oma tietokone**.*

### Mac OS

Valitse vastaava laitekuvake. Ulkoisella tallennuslaitteella olevat tiedot näytetään.

#### **Huomautus:**

- Poista muistilaite vetämällä ja pudottamalla laitekuvake roskakorikuvakkeeseen. Muuten jaetun aseman tietoja ei ehkä näytetä oikein, kun toinen muistilaite otetaan käyttöön.*
- Käyttääksesi muistilaitetta verkossa, valitse työpöydän valikosta **Siirry > Yhdistä palvelimeen**. Syötä tulostimen nimi `cifs://XXXXXX` tai `smb://XXXXXX` (jossa "XXXXXX" on tulostimen nimi) kohdassa **Palvelinosoite** ja napsauta sitten **Yhdistä**.*

### Liittyvät tiedot

- ➔ ["Muistilaitteen tekniset tiedot" sivulla 303](#)

---

# Tulostaminen

Asiakirjojen tulostaminen. . . . .	40
Kirjekuoriin tulostaminen. . . . .	75
Valokuvien tulostaminen. . . . .	76
Verkkosivujen tulostaminen. . . . .	79
Tulostaminen pilvipalvelun kautta. . . . .	80

# Asiakirjojen tulostaminen

## Tietokoneelta tulostaminen — Windows

### Tulostaminen helppokäyttöasetuksilla



**Huomautus:**

Toiminnot saattavat vaihdella sovelluksen mukaan. Katso lisätietoja sovelluksen ohjeista.

1. Lisää tulostimeen paperia.  
”Paperin lisääminen” sivulla 30
2. Avaa tulostettava tiedosto.
3. Valitse **Tiedosto**-valikosta **Tulosta** tai **Tulostusasetukset**.
4. Valitse käytössä oleva tulostin.
5. Avaa tulostinohjaimen ikkuna valitsemalla **Asetukset** tai **Ominaisuudet**.

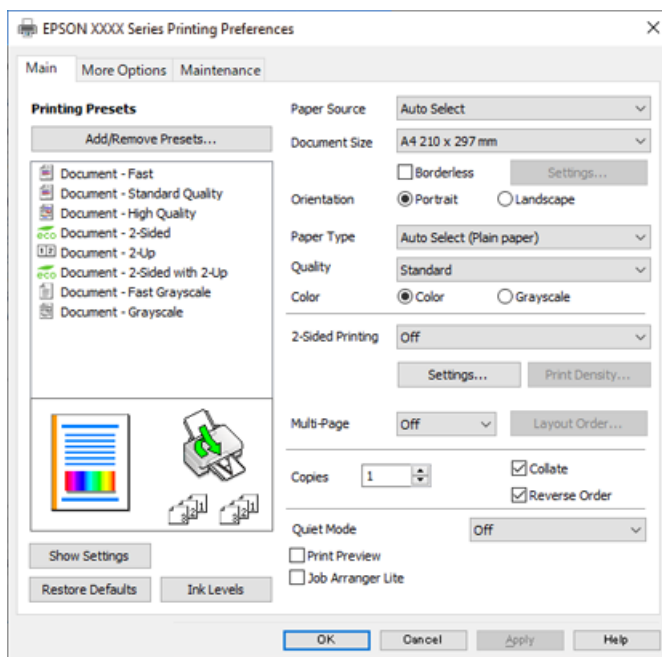



6. Muuta asetuksia tarpeen mukaan.

Katso lisätietoja tulostinohjaimen valikkojen valinnoista.

**Huomautus:**

- Voit myös käyttää eri asetusten käytönaikaista ohjetta. Voit avata **Ohje**-toiminnon napsauttamalla valintaa hiiren kakkospainikkeella.
- Voit avata tulostettavan asiakirjan esikatselun valitsemalla **Esikatselu**.

7. Sulje tulostinohjaimen ikkuna valitsemalla **OK**.

8. Valitse **Tulosta**.

**Huomautus:**

- Voit avata esikatseluikkunan valitsemalla **Esikatselu**. Jos haluat muuttaa asetuksia, valitse **Peruuta** ja toista vaiheet aloittaen kohdasta 2.
- Jos haluat peruuttaa tulostamisen, valitse tietokoneella **Laitteet ja tulostimet, Tulostin tai Tulostimet ja faksit**, ja napsauta tulostinta hiiren kakkospainikkeella. Valitse **Näytä, mitä tulostetaan parhaillaan**, napsauta peruutettavaa työtä hiiren kakkospainikkeella ja valitse sitten **Peruuta**. Tulostustyötä ei kuitenkaan voi peruuttaa enää sen jälkeen, kun se on lähetetty tulostimeen kokonaan. Peruuta tällöin tulostustyö tulostimen ohjauspaneelistä.

## Liittyvät tiedot

- ➔ ”Käytössä oleva paperi ja kapasiteetti” sivulla 264
- ➔ ”Paperityyppiluettelo” sivulla 29
- ➔ ”Valikon tulostinohjainasetukset” sivulla 41

## Valikon tulostinohjainasetukset

Avaa tulostusikkuna sovelluksessa, josta haluat tulostaa, valitse tulostin ja avaa tulostinohjainikkuna.

**Huomautus:**

Valikkojen sisältö voi vaihdella valittuna olevien asetusten mukaan.

## Yleiset -välilehti

Tulostuksen esiasetukset:

Lisää/poista esiasetukset:

Voit tallentaa usein käytetyt tulostusasetukset esivalinnoiksi ja poistaa tallennettuja esiasetuksia. Valitse luettelosta esivalinta, jota haluat käyttää.

Paperilähde:

Valitsee paperilähteen, josta laitteeseen syötetään paperia. Valitse **Automaattinen valinta**, jos haluat valita tulostimesta valittuja tulostusasetuksia vastaavan paperilähteen automaattisesti. Tämä ominaisuus on vain WF-4830 Series / WF-C4810 Series -sarjan laitteissa.

Asiakirjan koko:

Valitse paperikoko, jota haluat käyttää tulostuksessa. Jos valitset **Käyttäjän määrittämä**, syötä paperin leveys ja korkeus ja tallenna sitten koko.

**Reunukseton:**

Suurentaa sisältöä hieman paperikokoa suuremmaksi, jotta paperin reunoille ei tulostu marginaaleja. Valitse suurenusmäärä napsauttamalla **Asetukset**.

**Suunta:**

Valitse paperin suunta, jota haluat käyttää tulostuksessa.

**Paperityyppi:**

Valitse paperityyppi, jolle haluat tulostaa.

**Tulostuslaatu:**

Valitse käytettävä tulostuslaatu. Käytettävissä olevat asetukset riippuvat valittuna olevasta paperityypistä. Kun valitaan **Suuri**, tulostusjälki on laadukasta, mutta tulostus voi olla hitaampaa.

**Väri:**

Valitse väri- tai mustavalkotulostus.

**Kaksipuolinen tulostus:**

Mahdollistaa kaksipuolisen tulostuksen.

**Asetukset:**

Voit määrittää sidontareunan ja sidontamarginaalit. Jos tulostat monisivuisia asiakirjoja, voit valita, aloitetaanko tulostus sivun etu- vai takapuolelta.

**Tulostuksen tummuus:**

Säädä tummuus valitsemalla asiakirjatyypin. Voit estää kuvien vuotamisen paperin läpi valitsemalla sopivan tummuusasetuksen. Voit määrittää tulostustummuuden manuaalisesti valitsemalla **Käyttäjän määrittämä**.

**Monisivu:**

Mahdollistaa useiden sivujen tulostamisen yhdelle arkille ja julistetulostuksen. Voit määrittää järjestyksen, jossa sivut tulostetaan, valitsemalla **Asettelujärjest.**

**Kopiot:**

Määritä tulostettavien kopioiden määrä.

**Lajittele:**

Tulostaa monisivuiset asiakirjat järjestykseen koottuina ja sarjoihin lajiteltuina.

**Käänteinen:**

Mahdollistaa tulostamisen viimeiseltä sivulta aloittaen niin että sivut pinoutuvat oikeaan järjestykseen tulostuksen jälkeen.

**Hiljainen tila:**

Vähentää tulostimen aiheuttamaa melua. Tämän ottaminen käyttöön voi myös hidastaa tulostusnopeutta.

**Esikatselu:**

Näyttää asiakirjan esikatselun ennen tulostamista.

#### Töiden järjestäjä kevyt:

Job Arranger Lite mahdollistaa eri sovelluksilla luotujen tiedostojen yhdistämisen ja tulostamisen yhtenä tulostustyönä.

#### Näytä asetukset/Piilota asetukset:

Tuo näkyviin luettelon **Yleiset**- ja **Lisää asetuksia**-välilehdillä määritettynä olevista asetuksista. Voit näyttää tai piilottaa nykyisen asetusluettelonäytön.

#### Palauta oletukset:

Palauttaa kaikki asetukset tehdasarvoihin. Myös **Lisää asetuksia**-välilehden asetukset palautetaan oletusasetuksiin.

#### Mustetasot:

Näyttää arvioidun mustetason.

### Lisää asetuksia -välilehti

#### Tulostuksen esiasetukset:

Lisää/poista esiasetukset:

Voit tallentaa usein käytetyt tulostusasetukset esivalinnoiksi ja poistaa tallennettuja esiasetuksia. Valitse luettelosta esivalinta, jota haluat käyttää.

#### Asiakirjan koko:

Valitse paperikoko, jota haluat käyttää tulostuksessa.

#### Tulostepaperi:

Valitse paperikoko, jota haluat käyttää tulostuksessa. Jos **Asiakirjan koko** on eri kuin **Tulostepaperi**, **Suurena/Pienennä asiakirjaa** valitaan automaattisesti. Asetusta ei tarvitse valita, jos tulostettava asiakirjaa ei suurenneta tai pienennetä.

#### Suurena/Pienennä asiakirjaa:

Mahdollistaa asiakirjan pienentämisen ja suurentamisen.

#### Sovita sivulle:

Pienentää tai suurentaa asiakirjaa automaattisesti siten, että se sopii kohdassa **Tulostepaperi** valitulle paperille.

#### Zoomaus:

Tulostaa käyttäen määritettyä suurennus- tai pienennysprosenttia.

#### Keskikohta:

Tulostaa kuvat paperin keskelle.

#### Värinkorjaus:

##### Automaattinen:

Säätää kuvien sävyn automaattisesti.

#### Mukautettu:

Mahdollistaa manuaalisen värikorjauksen. **Lisätoiminnot**-valinnan napsauttaminen avaa Värikorjaus -näytön, jossa voit valita värien korjausmenetelmän. Mahdollistaa Color Universal Print -menetelmän määrittämisen ja tekstin ja ohuiden viivojen korostuksen; valitse **Kuvan asetukset**. Lisäksi voit ottaa käyttöön ominaisuudet Reunan tasoitus ja Korjaa punasilm. sekä tulostusasetukset vähemmällä reunan sumennuksella.

#### Vesileiman ominaisuudet:

Mahdollistaa kopioinnin estävien kuvioden, vesileimojen sekä ylä- ja alatunnisteiden käytön.

#### Lisää/poista:

Mahdollistaa kopioinnin estävien kuvioden tai vesileimojen, joita haluat käyttää, lisäämisen ja poistamisen.

#### Asetukset:

Antaa sinun asettaa tulostusmenetelmän kopioinnin estäville kuvioille tai vesileimoille.

#### Ylätunniste/alatunniste:

Voit määrittää ylä- ja alatunnisteeseen haluamasi tiedot, kuten käyttäjätunnuksen ja tulostuspäivämäärän. Sitten voit määrittää värin, fontin, koon tai tyylin.

#### Lisäasetukset:

##### Käännä 180°:

Kääntää sivuja 180 astetta ennen tulostamista. Valitse tämä asetus, jos tulostat esimerkiksi kirjekuorille, jotka syötetään tulostimeen määrättyssä suunnassa.

##### Kaksisuuntainen tulostus:

Tulostuspäät liikkuvat molempiin suuntiin tulostuksen aikana. Tulostus on aiempaa nopeampaa, mutta laatu saattaa samalla heikentyä.

##### Peilikuva:

Kääntää kuvan niin, että se tulostuu peilikuvana.

#### Näytä asetukset/Piilota asetukset:

Tuo näkyviin luettelon **Yleiset**- ja **Lisää asetuksia**-välilehdillä määritettynä olevista asetuksista. Voit näyttää tai piilottaa nykyisen asetusluettelonäytön.

#### Palauta oletukset:

Palauttaa kaikki asetukset tehdasarvoihin. Myös **Yleiset**-välilehden asetukset palautetaan oletusasetuksiin.

## Huolto -välilehti

#### Tulopään suutintarkistus:

Tulostaa suutintentestauskuvion, jolla voidaan tarkistaa, ovatko tulostuspään suuttimet tukkeutuneet.

#### Tulostuspään puhdistus:

Puhdistaa tulostuspäiden tukkeutuneet suuttimet. Koska toiminto kuluttaa jonkin verran mustetta, käytä tulostuspään puhdistusta vain, jos suuttimet ovat tukkeutuneet. Tulosta suuttimen testikuvio ja valitse **Puhdistus**.

#### Töiden järjestäjä kevyt:

Avaa Töiden järjestäjä kevyt -ikkunan. Voit avata ja muokata aiemmin tallennettuja tietoja.

#### EPSON Status Monitor 3:

Avaa EPSON Status Monitor 3 -ikkunan. Tässä ikkunassa voit tarkistaa tulostimen ja kulutustarvikkeiden tilanteen.

#### Tilanvalvonta-asetukset:

Mahdollistaa EPSON Status Monitor 3 -ikkunan kohteiden asetusten muokkaamisen.

#### Laajennusasetukset:

Mahdollistaa useiden eri asetusten määrittämisen. Voit tarkastella eri kohteisiin liittyviä ohjeita (Ohje) napsauttamalla valintoja hiiren kakkospainikkeella.

#### Tulostusjono:

Näyttää tulostusta odottavat työt. Voit tarkistaa tulostustyöt, keskeyttää tulostuksen ja jatkaa tulostamista.

#### Kieli:

Vaihtaa tulostinohjainikkunassa käytetyn kielen. Asetukset tulevat voimaan, kun suljet tulostinohjaimen ja avaat sen uudelleen.

#### Ohjelmistopäivitys:

Käynnistää EPSON Software Updater -apuohjelman ja tarkistaa sovellusten uusimmat versiot verkosta.

#### Online-tilaus:

Avaa sivuston, josta voit ostaa Epson-mustekasetteja.

#### Tekninen tuki:

Ohjekirja avautuu, jos se on asennettu tietokoneellesi. Jos sitä ei ole asennettu, voit tutustua ohjekirjaan ja käytettävissä olevaan tekniseen tukeen Epsonin verkkosivustolta.

## Tulostamista helpottavien esiasetusten lisääminen

Jos luot oman esiasetuksen usein käyttämäsi tulostusasetuksista, voit tulostaa vaivattomasti valitsemalla luettelosta kyseisen tulostusasetuksen.

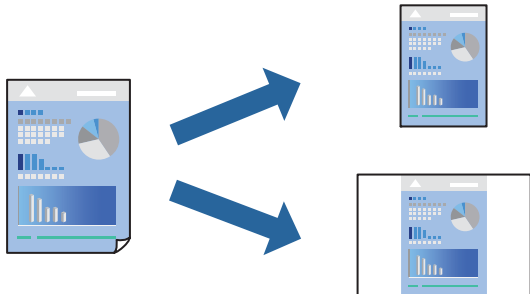

1. Tee tulostinohjaimen **Yleiset**- tai **Lisää asetuksia** -välilehden asetusten määrittäykset (kuten **Asiakirjan koko** ja **Paperityyppi**).
2. Napsauta **Lisää/poista esiasetukset Tulostuksen esiasetukset** -valikossa.
3. Kirjoita **Nimi** ja lisää tarvittaessa kommentti.
4. Valitse **Tallenna**.

**Huomautus:**

*Kun haluat poistaa lisätyn esiasetuksen, napsauta **Lisää/poista esiasetukset**, valitse poistettavan esiasetuksen nimi luettelosta ja poista se sitten.*

[”Yleiset -välilehti” sivulla 41](#)

[”Lisää asetuksia -välilehti” sivulla 43](#)

5. Valitse **Tulosta**.

Seuraavalla kerralla, kun haluat tulostaa samoilla asetuksilla, valitse tallennettu asetukset kohdasta **Tulostuksen esiasetukset** ja napsauta **OK**.

### Liittyvät tiedot

- ➔ [”Paperin lisääminen” sivulla 30](#)
- ➔ [”Tulostaminen helpokäyttöasetuksilla” sivulla 64](#)

## Kaksipuolinen tulostus

Voit käyttää jompaakumpaa seuraavista menetelmistä paperin molemmille puolille tulostukseen.

- Automaattinen 2-puolinen tulostus

Manuaalinen kaksipuolinen tulostus

Kun tulostin on lopettanut ensimmäisen puolen, tulosta toiselle puolelle kääntämällä paperi ympäri.

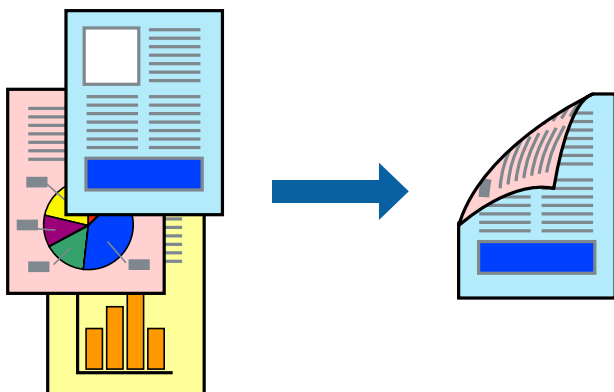

**Huomautus:**

- Tämän toiminnon kanssa ei voi käyttää reunuksetonta tulostusta.
- Jos et käytä kaksipuoliseen tulostukseen sopivaa paperia, tulostuslaatu voi heikentyä ja paperi voi juuttua laitteeseen.  
”Kaksipuolisessa tulostuksessa käytettävä paperi” sivulla 268
- Paperista ja tulostetuista tiedoista riippuen muste voi myös vuotaa läpi paperin toiselle puolelle.
- Manuaalista kaksipuolista tulostusta ei voi käyttää, jos **EPSON Status Monitor 3** -toimintoa ei ole otettu käyttöön. Jos **EPSON Status Monitor 3** ei ole käytössä, siirry tulostinohjainikkunaan, napsauta **Laajennusasetukset Huolto** -välilehdeltä, ja valitse sitten **Ota käyttöön EPSON Status Monitor 3**.
- Toiminto ei kuitenkaan ole välttämättä käytettävissä, jos tulostinta käytetään verkon kautta tai jaettuna tulostimena.

1. Valitse tulostinohjaimen **Yleiset** -välilehdestä menetelmä **Kaksipuolinen tulostus**.
2. Napsauta **Asetukset**, määritä haluamasi asetukset ja napsauta sitten **OK**.
3. Valitse **Tulostuksen tummuus**, määritä haluamasi asetukset ja valitse **OK**.

**Tulostuksen tummuus**-asetuksella voit säätää tulostustummuutta asiakirjatyypin mukaan.

**Huomautus:**

- Tämä asetus ei ole käytettävissä, jos manuaalinen kaksipuolinen tulostus on valittuna.
  - Tulostus saattaa olla hidasta **Tulostuksen tummuus** -ikkunassa valitun **Valitse Asiakirjatyypin** -asetuksen ja **Tulostuslaatu**-välilehdeltä valitun **Yleiset**-asetuksen vuoksi.
4. Määritä tarvittaessa muita asetuksia **Yleiset**- ja **Lisää asetuksia** -välilehdillä ja valitse sen jälkeen **OK**.  
”Yleiset -välilehti” sivulla 41  
”Lisää asetuksia -välilehti” sivulla 43
  5. Valitse **Tulosta**.

Jos käytössä on kaksipuolinen manuaalinen tulostus, tietokoneen näytölle ilmestyy ponnahdusikkuna, kun paperiarkin ensimmäinen puoli on tulostettu. Seuraa näytössä näkyviä ohjeita.

**Liittyvät tiedot**

- ➔ ”Käytössä oleva paperi ja kapasiteetti” sivulla 264
- ➔ ”Paperin lisääminen” sivulla 30

➔ ”Tulostaminen helppokäyttöasetuksilla” sivulla 64

## Vihon tulostaminen

Voit myös tulostaa vihkon, joka kootaan järjestämällä ja taittelemalla sivut.

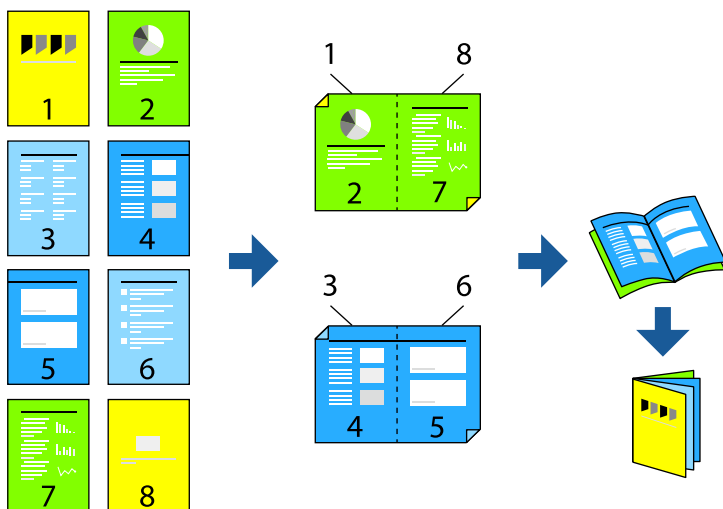

### Huomautus:

- Tämä toiminto ei ole käytettävissä reunuksettomassa tulostuksessa.
  - Jos et käytä kaksipuoliseen tulostukseen sopivaa paperia, tulostuslaatu voi heikentyä ja paperi voi juuttua laitteeseen.  
”Kaksipuolisessa tulostuksessa käytettävä paperi” sivulla 268
  - Paperista ja tulostetuista tiedoista riippuen muste voi myös vuotaa läpi paperin toiselle puolelle.
  - Manuaalista kaksipuolista tulostusta ei voi käyttää, jos **EPSON Status Monitor 3** -toimintoa ei ole otettu käyttöön. Jos **EPSON Status Monitor 3** ei ole käytössä, siirry tulostinohjainikkunaan, napsauta **Laajennusasetukset Huolto** -välilehdeltä, ja valitse sitten **Ota käyttöön EPSON Status Monitor 3**.
  - Toiminto ei kuitenkaan ole välttämättä käytettävissä, jos tulostinta käytetään verkon kautta tai jaettuna tulostimena.
1. Valitse tulostinohjaimen **Yleiset**-välilehdeltä haluamasi pitkäreunainen sidonta kohdasta **Kaksipuolinen tulostus**.
  2. Valitse ensin **Asetukset**, sitten **Lehtinen** ja viimeiseksi **Sidonta keskikohdassa** tai **Sidonta reunassa**.
    - Sidonta keskikohdassa: käytä tätä menetelmää tulostaessasi pienen määrän sivuja, jotka on helppo pinota ja taittaa puoliksi.
    - Sidonta reunassa. Käytä tätä menetelmää tulostaessasi kerrallaan yhden arkin (neljä sivua), taittaessasi kunkin puoliksi ja yhdistäessäsi ne yhdeksi vihoksi.
  3. Valitse **OK**.
  4. Tulostaessasi paljon kuvia ja valokuvia, napsauta **Tulostuksen tummuus**, määritä asianmukaiset asetukset ja napsauta sitten **OK**.

**Tulostuksen tummuus**-asetuksella voit säätää tulostustummuutta asiakirjatyypin mukaan.

### Huomautus:

Tulostus saattaa olla hidasta **Valitse Asiakirjatyypin** -ikkunassa valitun Tulostuksen tummuuden säätö -asetuksen ja **Tulostuslaatu**-välilehdeltä valitun **Yleiset**-asetuksen vuoksi.



5. Aseta muut kohteet **Yleiset**- ja **Lisää asetuksia**-välilehdillä tarpeen mukaan ja napsauta sitten **OK**.  
”Yleiset -välilehti” sivulla 41  
”Lisää asetuksia -välilehti” sivulla 43
6. Valitse **Tulosta**.

### Liittyvät tiedot

- ➔ ”Käytössä oleva paperi ja kapasiteetti” sivulla 264
- ➔ ”Paperin lisääminen” sivulla 30
- ➔ ”Tulostaminen helppokäyttöasetuksilla” sivulla 64

## Useiden sivujen tulostaminen yhdelle arkille

Yhdelle paperiarkille voi tulostaa useita sivuja.



### Huomautus:

Tämä toiminto ei ole käytettävissä reunuksettomassa tulostuksessa.

1. Valitse tulostinohjaimen **Yleiset**-välilehdeltä **2 vierekkäin**, **4 vierekkäin**, **6 sivua arkille**, **8 vierekkäin**, **9 sivua arkille** tai **16 sivua arkille** **Monisiv.**-asetukseksi.
2. Valitse **Asettelujärjest.**, määritä haluamasi asetukset ja valitse **OK**.
3. Määritä tarvittaessa muita asetuksia **Yleiset**- ja **Lisää asetuksia** -välilehdillä ja valitse sen jälkeen **OK**.  
”Yleiset -välilehti” sivulla 41  
”Lisää asetuksia -välilehti” sivulla 43
4. Valitse **Tulosta**.

### Liittyvät tiedot

- ➔ ”Paperin lisääminen” sivulla 30

➔ ”Tulostaminen helppokäyttöasetuksilla” sivulla 64

## Tulostaminen paperikoon mukaan

Valitse tulostimeen lisäämäsi paperikoko Kohdepaperin koko -asetukseksi.

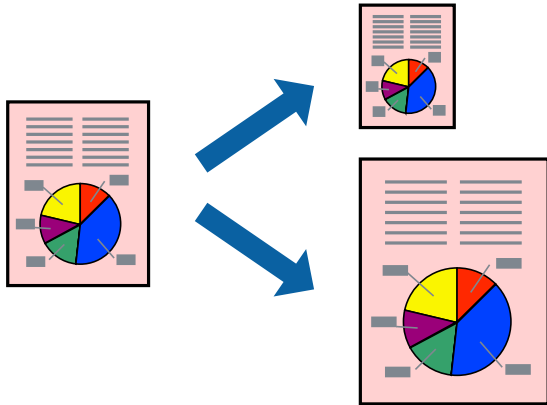

### **Huomautus:**

*Tämä toiminto ei ole käytettävissä reunuksettomassa tulostuksessa.*

1. Tee seuraavat asetukset tulostinohjaimen **Lisää asetuksia** -välilehdessä.

- Asiakirjan koko: valitse sovelluksessa määrittämäsi paperikoko.
- Tulostepaperi: valitse tulostimeen lisäämäsi paperin koko.  
**Sovita sivulle** on valittu automaattisesti.

### **Huomautus:**

*Tulosta pienennetty kuva paperin keskelle napsauttamalla **Keskikohta**.*

2. Määritä tarvittaessa muita asetuksia **Yleiset**- ja **Lisää asetuksia** -välilehdillä ja valitse sen jälkeen **OK**.

[”Yleiset -välilehti” sivulla 41](#)

[”Lisää asetuksia -välilehti” sivulla 43](#)

3. Valitse **Tulosta**.

### **Liittyvät tiedot**

➔ ”Paperin lisääminen” sivulla 30

➔ ”Tulostaminen helppokäyttöasetuksilla” sivulla 64

## Suurennetun tai pienennetyn asiakirjan tulostaminen millä tahansa suurennoksella

Asiakirjaa voidaan suurentaa tai pienentää tietyn prosenttiosuuden verran.



### **Huomautus:**

*Tämä toiminto ei ole käytettävissä reunuksettomassa tulostuksessa.*

1. Valitse asiakirjan koko **Asiakirjan koko**-kohdassa tulostinohjaimen **Lisää asetuksia**-välilehdellä.
2. Valitse **Tulostepaperi**-kohdassa paperikoko, jota haluat käyttää tulostuksessa.
3. Valitse **Suurennä/Pienennä asiakirjaa** ja **Zoomaus**. Anna sitten prosenttiosuus.  
Valitse **Keskikohta**, jos haluat tulostaa kuvat sivun keskelle.
4. Aseta muut kohteet **Yleiset**- ja **Lisää asetuksia**-välilehdillä tarpeen mukaan ja napsauta sitten **OK**.  
[”Yleiset -välilehti” sivulla 41](#)  
[”Lisää asetuksia -välilehti” sivulla 43](#)
5. Valitse **Tulosta**.

### **Liittyvät tiedot**

- ➔ [”Paperin lisääminen” sivulla 30](#)
- ➔ [”Tulostaminen helppokäyttöasetuksilla” sivulla 64](#)

## Kuvan suurentaminen ja tulostaminen usealle arkille (julistetulostus)

Tämä ominaisuus mahdollistaa kuvan tulostamisen useille yhteen liitettäville arkeille. Voit koota kuvista julisteen teippaamalla kuvat yhteen.

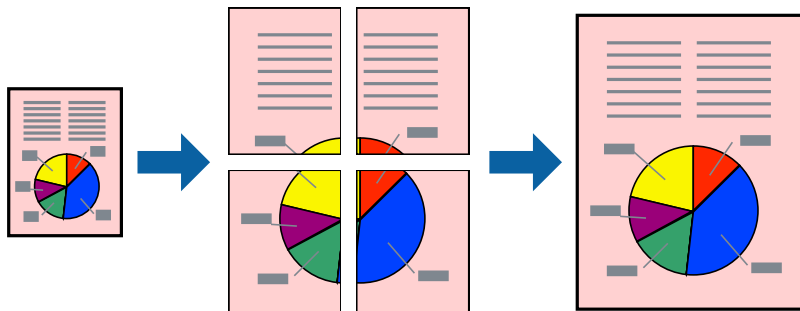

### **Huomautus:**

*Tämä toiminto ei ole käytettävissä reunuksettomassa tulostuksessa.*

1. Valitse tulostinohjaimen **Yleiset** -välilehdeltä **2x1 Poster**, **2x2 Poster**, **3x3-juliste** tai **4x4-juliste** kohdan **Monisiv.** asetukseksi.
2. Valitse **Asetukset**, määritä haluamasi asetukset ja valitse **OK**.

### **Huomautus:**

*Tulosta leikkausviivat mahdollistaa leikkuuohjeen tulostamisen.*

3. Määritä tarvittaessa muita asetuksia **Yleiset**- ja **Lisää asetuksia** -välilehdillä ja valitse sen jälkeen **OK**.  
["Yleiset -välilehti" sivulla 41](#)  
["Lisää asetuksia -välilehti" sivulla 43](#)
4. Valitse **Tulosta**.

### **Liittyvät tiedot**

- ➔ ["Paperin lisääminen" sivulla 30](#)
- ➔ ["Tulostaminen helpokäyttöasetuksilla" sivulla 64](#)

### Julisteiden tekeminen päällekkäisten kohdistusmerkkien avulla

Seuraavassa on esimerkki siitä, miten juliste tuotetaan, kun **2x2-juliste** on valittuna ja **Limittäiset kohdistusmerkit** on valittuna kohdassa **Tulosta leikkausviivat**.

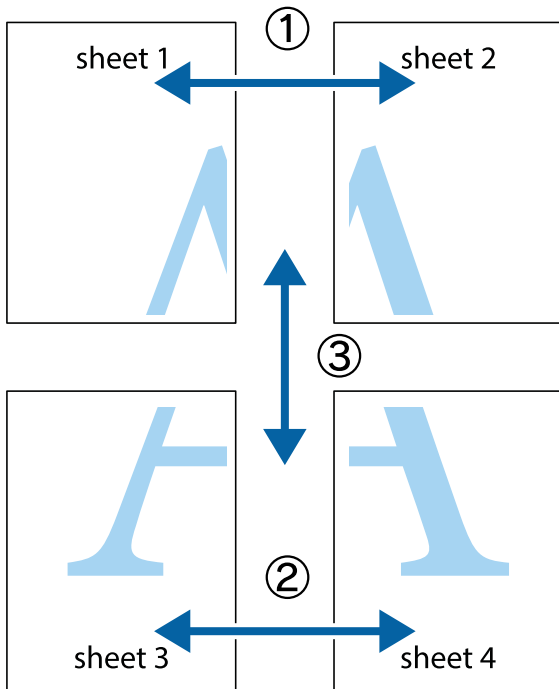

1. Valmistele Sheet 1 ja Sheet 2. Leikkaa Sheet 1 marginaalit pois pystysuoraa sinistä viivaa myöten ylä- ja alaleikkausmerkkien keskeltä.

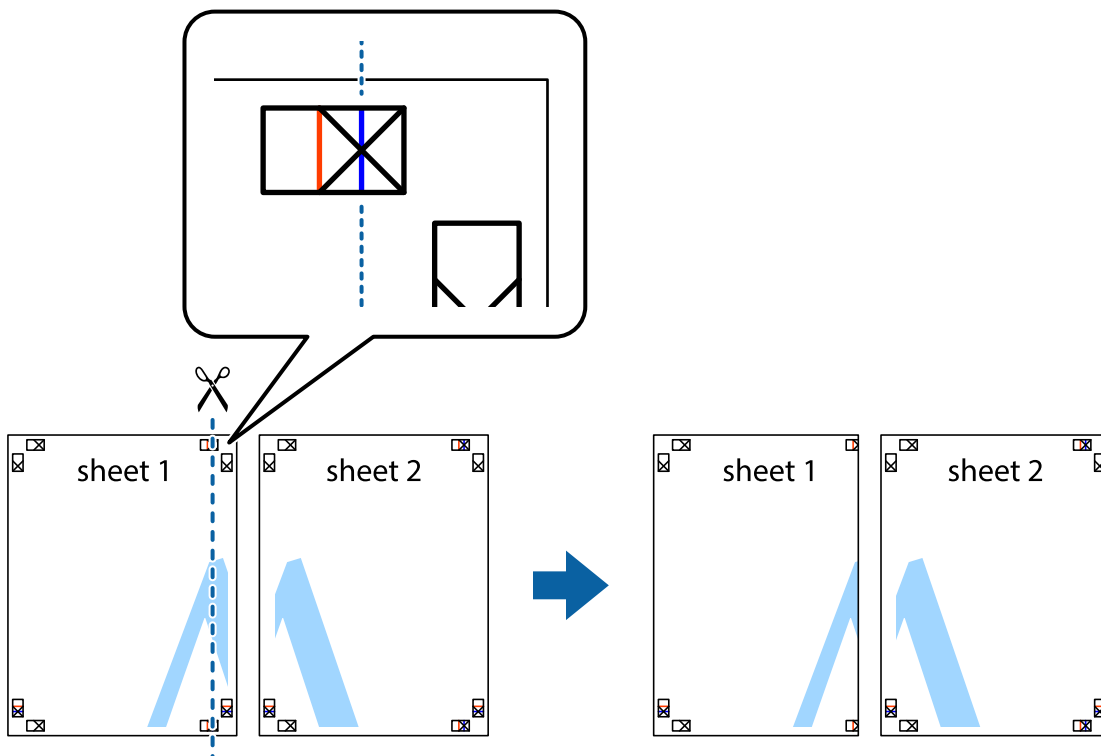

2. Aseta Sheet 1 reuna Sheet 2 päälle, kohdista leikkausmerkit ja liitä väliaikaisesti kaksi arkkia takaa yhteen teipillä.

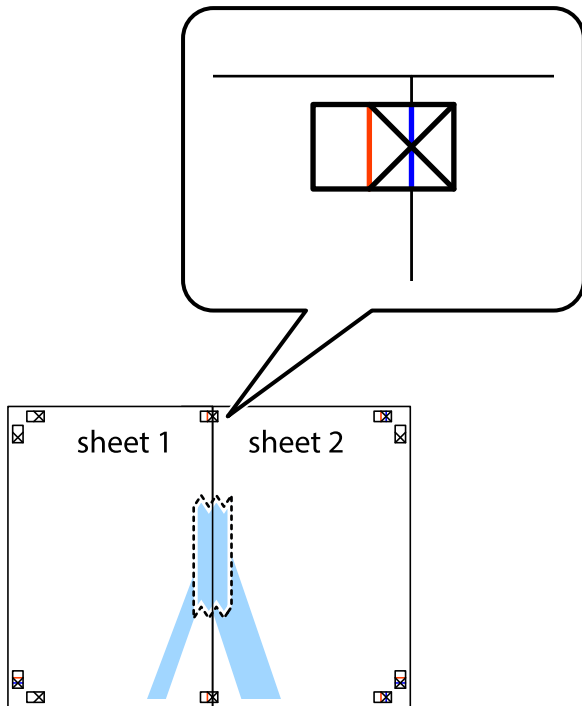

3. Leikkaa teipatut arkit kahtia pystysuoraa punaista viivaa myöten kohdistusmerkkien halki (tällä kertaa kyseessä on leikkausmerkkien vasemmalla puolella oleva viiva).

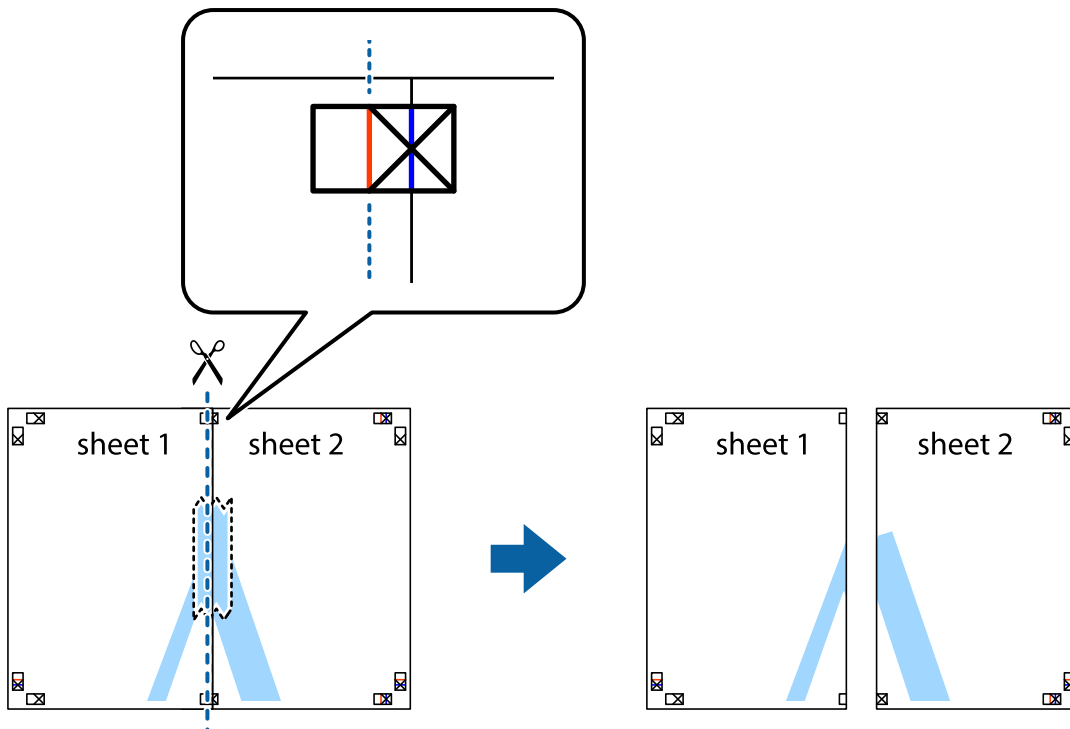

4. Kiinnitä arkit takaa yhteen teipillä.

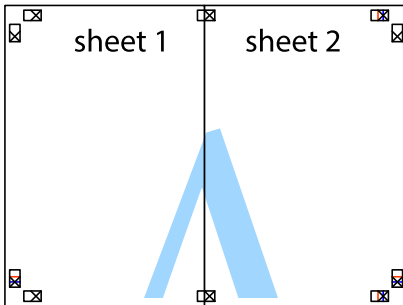

5. Toista vaiheet 1–4 ja teippaa Sheet 3 ja Sheet 4 yhteen.
6. Leikkaa Sheet 1 ja Sheet 2 marginaalit pois vaakasuoraa sinistä viivaa myöten vasemman ja oikean puolen leikkausmerkkien keskeltä.

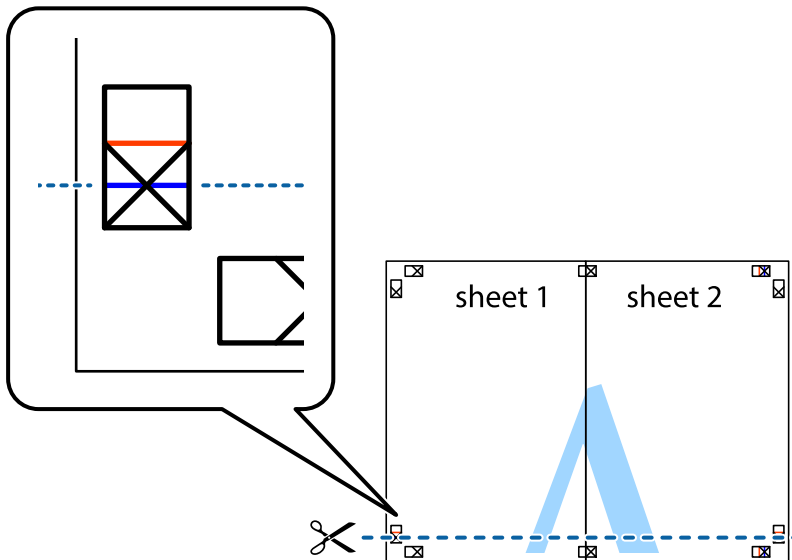

7. Aseta reunat Sheet 1 ja Sheet 2 Sheet 3 ja Sheet 4 päälle ja kohdista leikkausmerkit. Liitä paperit sitten väliaikaisesti takaa yhteen teipillä.

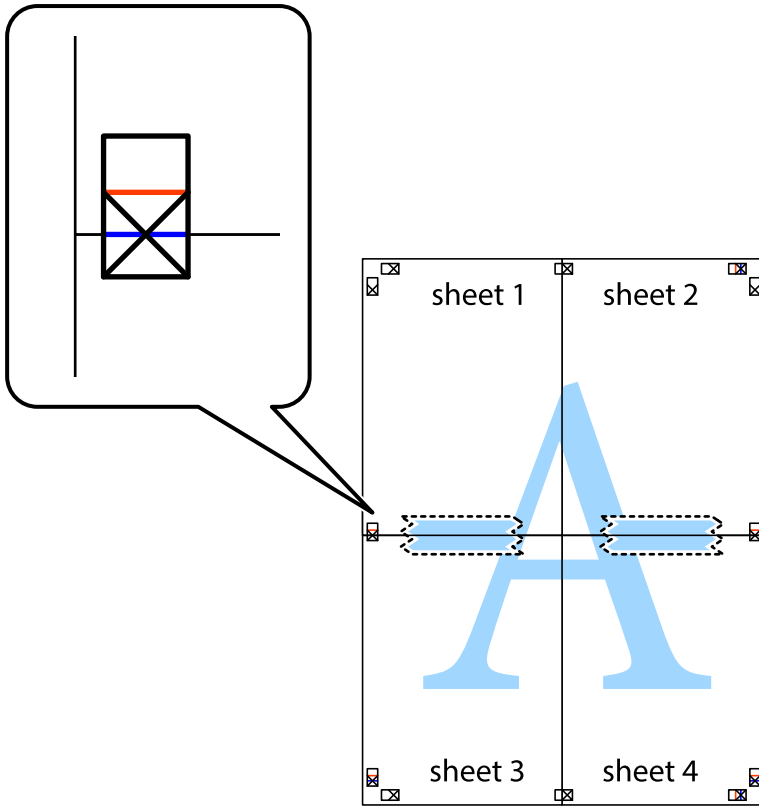



8. Leikkaa teipatut arkit kahtia vaakasuoraan punaista viivaa myöten kohdistusmerkkien halki (tällä kertaa kyseessä on leikkausmerkkien yläpuolella oleva viiva).

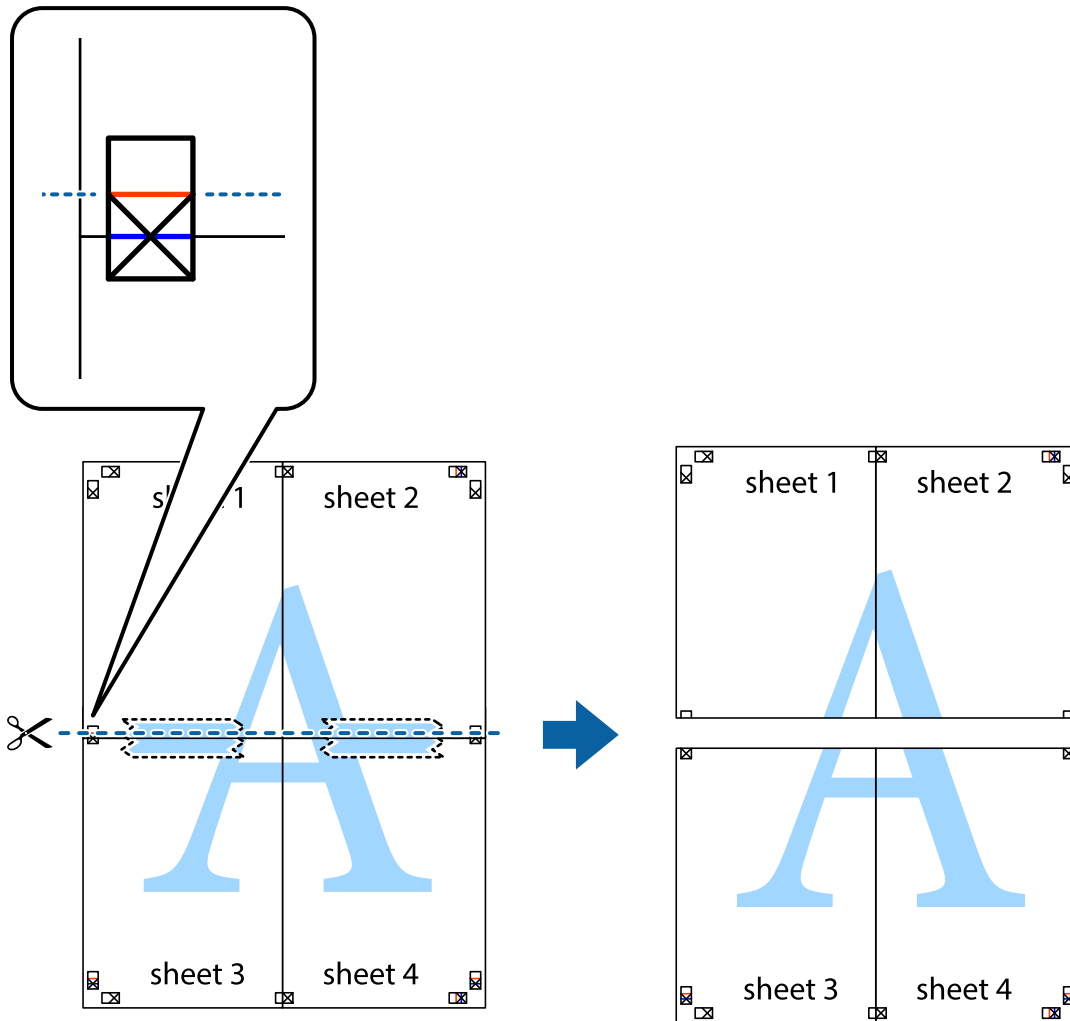

9. Kiinnitä arkit takaa yhteen teipillä.

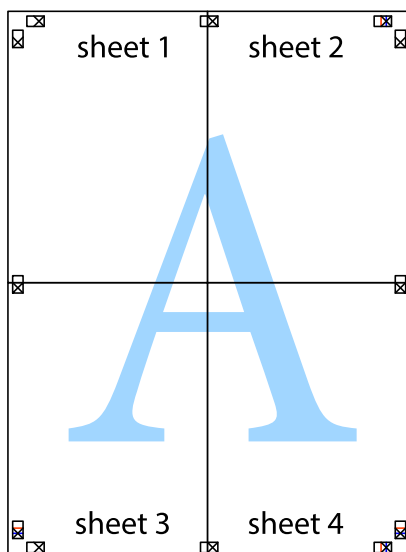

10. Leikkaa jäljellä olevat marginaalit pois ulomman ohjaimen mukaisesti.

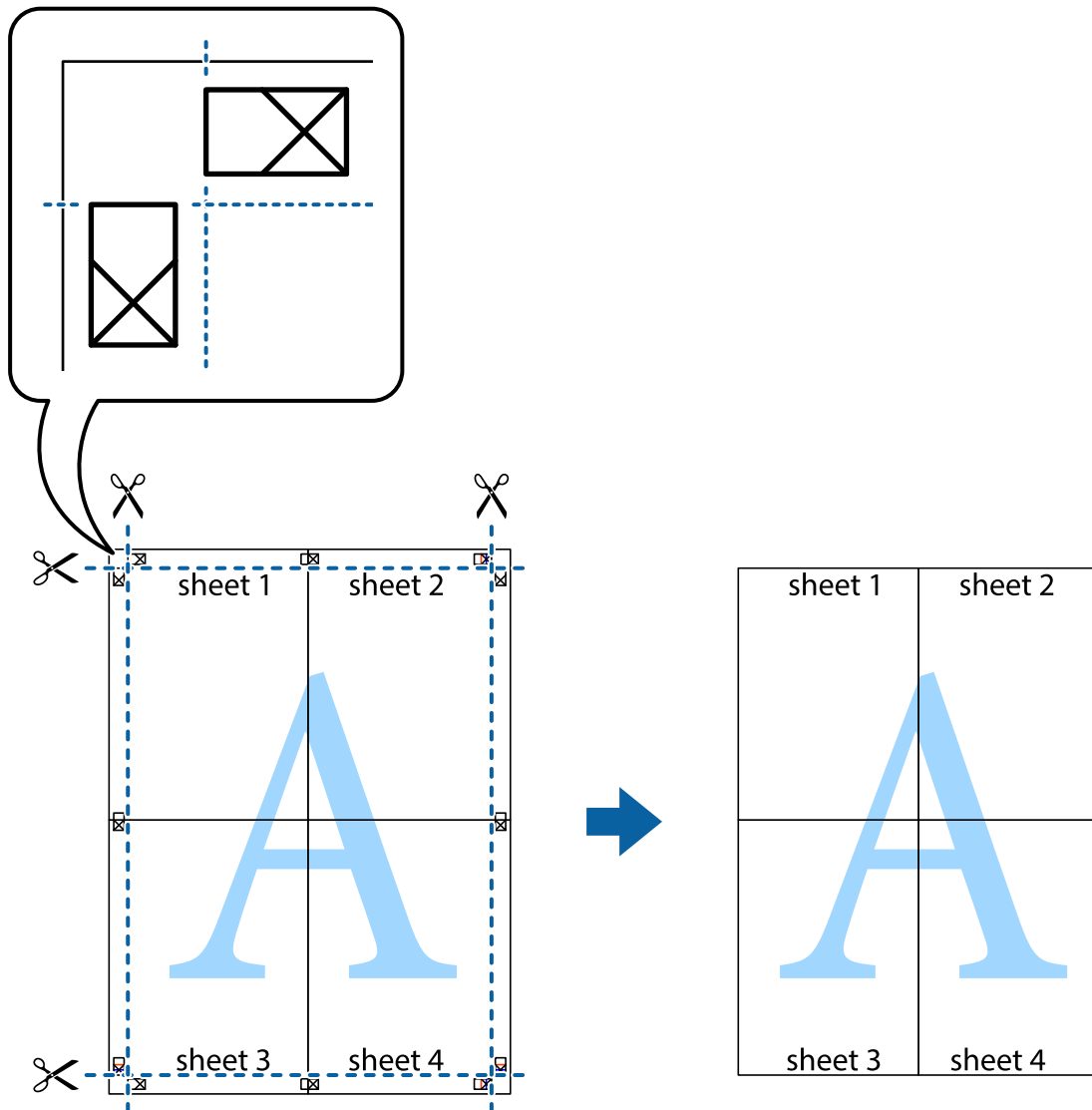

## Ylä- ja alatunnisteen tulostaminen

Voit määrittää ylä- ja alatunnisteeseen haluamasi tiedot, kuten käyttäjätunnuksen ja tulostuspäivämäärän.

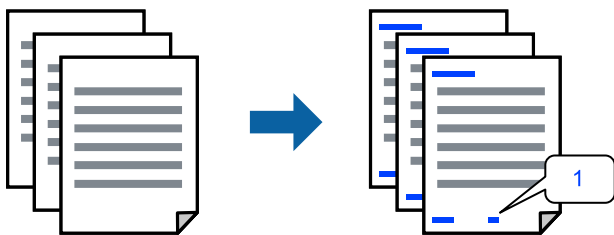

1. Valitse tulostinohjaimen **Lisää asetuksia**-välilehti, valitse **Vesileiman ominaisuudet** ja valitse sitten **Ylätunniste/alatunniste**.

2. Valitse **Asetukset** ja valitse sitten osat, jotka haluat tulostaa.

**Huomautus:**

- Määritä ensimmäinen sivunumero valitsemalla **Sivunumero** ylä- tai alatunnisteen tulostettavasta kohdasta, ja valitse sitten määrä kohdasta **Aloitenumero**.
- Jos haluat tulostaa ylä- tai alatunnisteen tekstit, valitse tulostettava kohta ja valitse **Teksti**. Kirjoita tulostettava teksti tekstin syöttökenttään.

3. Aseta muut kohteet **Yleiset**- ja **Lisää asetuksia**-välilehdillä tarpeen mukaan ja napsauta sitten **OK**.

[”Yleiset -välilehti” sivulla 41](#)

[”Lisää asetuksia -välilehti” sivulla 43](#)

4. Valitse **Tulosta**.

### Liittyvät tiedot

- ➔ [”Paperin lisääminen” sivulla 30](#)
- ➔ [”Tulostaminen helpokäyttöasetuksilla” sivulla 64](#)

## Kopioinnin estävän kuvion lisääminen tulosteisiin

Voit lisätä tulosteisiin luvattoman kopioinnin estävän kuvion. Kun tulostat, kuvion kirjaimia ei tulosteta ja koko tulosteeseen lisätään vaalea värisävy. Piilokirjaimet tulevat näkyviin, jos tulostettu asiakirja valokopioidaan. Kopiot on tällöin helppo erottaa alkuperäisistä asiakirjoista.



Kopioinnin eston kuvio on käytettävissä seuraavin edellytyksin:

- Paperityyppi: tavallinen paperi, kirjelomake, kierrätyspaperi, väripaperi, esipainettu paperi, korkealaatuinen tavallinen paperi tai paksu paperi
- Reunukseton tulostus: ei valittuna
- Tulostuslaatu: Normaali
- Kaksipuolinen tulostus: Ei käytössä, Manuaalinen (pitkän reunan sidonta) tai Manuaalinen (lyhyen reunan sidonta)
- Värinkorjaus: Automaattinen

**Huomautus:**

Voit myös lisätä oman kopioinnin estävän kuvioinnin.

1. Valitse tulostinohjaimen **Lisää asetuksia**-välilehdeltä **Vesileiman ominaisuudet** ja valitse sitten haluamasi estokuvio.
2. Valitse **Asetukset**, jos haluat muuttaa kuvion asetuksia, kuten kokoa tai tummuutta.

3. Aseta tarvittaessa muut kohteet **Yleiset**- ja **Lisää asetuksia**-välilehdillä ja valitse sitten **OK**.  
”Yleiset -välilehti” sivulla 41  
”Lisää asetuksia -välilehti” sivulla 43
4. Valitse **Tulosta**.

### Liittyvät tiedot

- ➔ ”Paperin lisääminen” sivulla 30
- ➔ ”Tulostaminen helppokäyttöasetuksilla” sivulla 64

## Useiden tiedostojen tulostaminen yhdessä

Töiden järjestäjä kevyt mahdollistaa eri sovelluksilla luotujen tiedostojen yhdistämisen ja tulostamisen yhtenä tulostustyönä. Voit määritellä yhdistelmätiedostoille haluamasi tulostusasetukset, kuten monisivuasettelun ja kaksipuolisen tulostuksen.

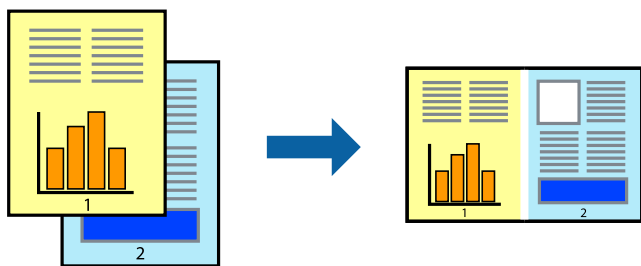

1. Valitse tulostinohjaimen **Yleiset**-välilehdeltä **Töiden järjestäjä kevyt**.  
”Yleiset -välilehti” sivulla 41
2. Valitse **Tulosta**.  
Kun aloitat tulostuksen, Töiden järjestäjä kevyt tulee näkyviin.
3. Kun Töiden järjestäjä kevyt -ikkuna on tullut näkyviin, avaa tiedosto, jonka haluat yhdistää nykyiseen tiedostoon, ja toista sitten edelliset vaiheet.
4. Voit muokata sivun asettelua valitsemalla lisätyn tulostustyön Töiden järjestäjä kevyt -ikkunan kohdasta Tulostusprojekti Lite.
5. Aloita tulostaminen valitsemalla **Tiedosto**-valikosta **Tulosta**.

#### **Huomautus:**

Jos suljet Töiden järjestäjä kevyt -ikkunan ennen kaikkien tulostettavien tietojen lisäämistä kohteeseen Tulostusprojekti, käsiteltävänä oleva tulostustyö peruutetaan. Tallenna työ valitsemalla **Tiedosto**-valikosta **Tallenna**. Tallennettujen tiedostojen päätte on ”.ecl”.

Avaa tulostusprojekti napsauttamalla **Töiden järjestäjä kevyt** tulostinohjaimen **Huolto** -välilehdellä avataksesi Job Arranger Lite -ikkunan. Valitse sitten tiedosto valitsemalla **Avaa**-valikosta **Tiedosto**.

### Liittyvät tiedot

- ➔ ”Paperin lisääminen” sivulla 30

➔ [”Tulostaminen helppokäyttöasetuksilla” sivulla 64](#)

## Tulostus Color Universal Print -toiminnon avulla

Voit parantaa tekstien ja kuvien selkeyttä tulosteissa.

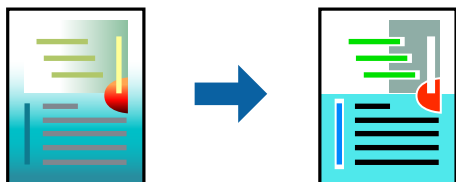

Color Universal Print -toiminto on käytettävissä vain, jos seuraavat asetukset ovat valittuina.

- Paperityyppi: tavallinen paperi, kopiopaperi, kirjelumake, kierrätyspaperi, värillinen paperi, esipainettu paperi, korkealaatuinen tavallinen paperi
- Tulostuslaatu: **Normaali** tai korkeampi
- Väriasetus: **Väri**
- Sovellukset: Microsoft® Office 2007 tai uudempi
- Tekstin koko: 96 pistettä tai pienempi

1. Valitse tulostinohjaimessa **Lisää asetuksia** > **Värinkorjaus** > **Kuvan asetukset**.
2. Valitse haluamasi **Color Universal Print** -asetus.
3. Kohdassa **Parannusvalinnat** voit määrittää tarvittavat lisäasetukset.
4. Määritä tarvittaessa muita asetuksia **Yleiset**- ja **Lisää asetuksia** -välilehdillä ja valitse sen jälkeen **OK**.  
[”Yleiset -välilehti” sivulla 41](#)  
[”Lisää asetuksia -välilehti” sivulla 43](#)

5. Valitse **Tulosta**.

### **Huomautus:**

- Jotkin merkit voivat muuttua kuvioissa, esimerkiksi ”+” voi näkyä muodossa ”±”.
- Sovelluskohtaiset kuviot ja alleviivaukset voivat muuttua näillä asetuksilla tulostettaessa.
- Lisäksi valokuvien ja muiden kuvien tulostuslaatu voi olla heikompi Color Universal Print -asetuksia käytettäessä.
- Tulostaminen on hitaampaa Color Universal Print -asetuksia käytettäessä.

### **Liittyvät tiedot**

- ➔ [”Paperin lisääminen” sivulla 30](#)
- ➔ [”Tulostaminen helppokäyttöasetuksilla” sivulla 64](#)

## Tulostustyön värien säätö

Voit säätää tulostustyön väriasetuksia. Muutokset eivät tallennu alkuperäiseen skannattuun kuvaan.



**PhotoEnhance** tuottaa terävämpiä kuvia ja eloisampia värejä säätämällä automaattisesti alkuperäisten kuvatietojen kontrastia, värikylläisyyttä ja kirkkautta.

### Huomautus:

**PhotoEnhance** säätää väriä analysoimalla kohteen sijainnin. Jos olet muuttanut kohteen paikkaa kuvassa suurentamalla, pienentämällä, rajaamalla tai kiertämällä kuvaa, väri saattaa muuttua yllättäen. Myös reunukseton tulostus -asetus muuttaa kohteen paikkaa kuvassa, minkä vuoksi väri voi muuttua. Jos kuva ei ole tarkka, sävy saattaa olla luonnoton. Jos väri muuttuu tai ei enää näytä luonnolliselta, vaihda tulostustilaksi jokin muu kuin **PhotoEnhance**.

1. Valitse värien korjaustapa tulostinohjaimen **Lisää asetuksia** -välilehden **Värinkorjaus** -kohdasta.
  - Automaattinen: tällä asetuksella sävy säädetään automaattisesti paperityypin ja tulostuslaatuasetusten mukaan.
  - Mukautettu: voit tehdä omia asetuksiasi valitsemalla **Lisätoiminnot**.
2. Aseta muut kohteet **Yleiset**- ja **Lisää asetuksia**-välilehdillä tarpeen mukaan ja napsauta sitten **OK**.
  - [”Yleiset -välilehti” sivulla 41](#)
  - [”Lisää asetuksia -välilehti” sivulla 43](#)
3. Valitse **Tulosta**.

### Liittyvät tiedot

- ➔ [”Paperin lisääminen” sivulla 30](#)
- ➔ [”Tulostaminen helppokäyttöasetuksilla” sivulla 64](#)

## Ohuiden viivojen vahvistaminen tulostettaessa

Voit vahvistaa viivoja, jotka ovat liian ohuita tulostuakseen oikein.

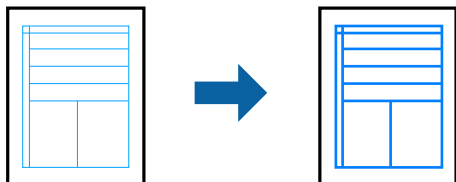

1. Valitse tulostinohjaimessa **Lisää asetuksia** > **Värinkorjaus** > **Kuvan asetukset**.
2. Valitse **Korosta ohuita viivoja**.

3. Määritä tarvittaessa muita asetuksia **Yleiset**- ja **Lisää asetuksia** -välilehdillä ja valitse sen jälkeen **OK**.  
”Yleiset -välilehti” sivulla 41  
”Lisää asetuksia -välilehti” sivulla 43
4. Valitse **Tulosta**.

#### Liittyvät tiedot

- ➔ ”Paperin lisääminen” sivulla 30
- ➔ ”Tulostaminen helppokäyttöasetuksilla” sivulla 64

## Helppolukuisten viivakoodien tulostaminen

Voit tulostaa viivakoodin helppolukuisena, jotta se olisi helpompi skannata. Ota tämä ominaisuus käyttöön vain, jos tulostamaasi viivakoodia ei ole voitu skannata.

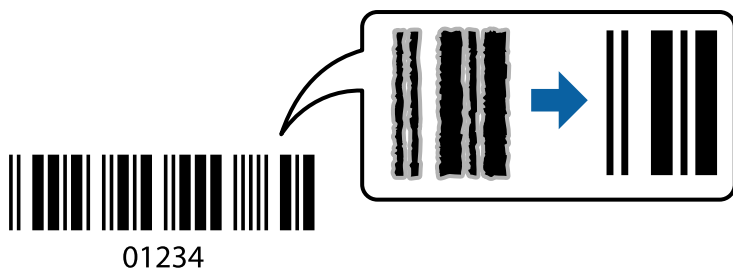

Voit käyttää tätä ominaisuutta seuraavissa olosuhteissa.

- Paperityyppi: tavallinen paperi, kirjelomake, kierrätyspaperi, väripaperi, esipainettu paperi, korkealaatuinen tavallinen paperi, paksu paperi, Epson Photo Quality Ink Jet, Epson Matte tai kirjekuori
- Tulostuslaatu: **Normaali**

1. Valitse tulostinohjaimen **Huolto**-välilehti, valitse **Laajennusasetukset** ja valitse sitten **Viivakooditila**.
2. Aseta muut kohteet **Yleiset**- ja **Lisää asetuksia**-välilehdillä tarpeen mukaan ja napsauta sitten **OK**.  
”Yleiset -välilehti” sivulla 41  
”Lisää asetuksia -välilehti” sivulla 43

3. Valitse **Tulosta**.

#### **Huomautus:**

*Epätarkkuuden poistaminen ei ehkä ole aina mahdollista olosuhteista riippuen.*

#### Liittyvät tiedot

- ➔ ”Paperin lisääminen” sivulla 30
- ➔ ”Tulostaminen helppokäyttöasetuksilla” sivulla 64

## Tietokoneelta tulostaminen — Mac OS

### Tulostaminen helppokäyttöasetuksilla



**Huomautus:**

*Toiminnot ja näytöt vaihtelevat sovelluksen mukaan. Katso lisätietoja sovelluksen ohjeista.*

1. Lisää tulostimeen paperia.  
[”Paperin lisääminen” sivulla 30](#)
2. Avaa tulostettava tiedosto.
3. Avaa tulostusikkuna valitsemalla **Tiedosto**-valikosta **Tulosta**.  
Tarvittaessa laajenna tulostusikkuna valitsemalla **Näytä yksityiskohdat** tai ▼.
4. Valitse käytössä oleva tulostin.



5. Valitse ponnahdusvalikosta **Tulostusasetukset**.

**Huomautus:**

Jos **Tulostusasetukset** -valikko ei näy macOS Catalina-käyttöjärjestelmässä (versio 10.15) tai sitä uudemmassa macOS-versiossa tai macOS High Sierra (versio 10.13)-, macOS Sierra (10.12)-, OS X El Capitan (versio 10.11)-, OS X Yosemite (versio 10.10)-, OS X Mavericks (versio 10.9)- tai OS X Mountain Lion (versio 10.8) -käyttöjärjestelmässä, Epson-tulostinohjainta ei ole asennettu oikein. Ota se käyttöön seuraavasta valikosta.

Valitse **Järjestelmäasetukset** Apple -valikon kohdasta > **Tulostimet ja skannerit** (tai **Tulosta ja skanna**, **Tulosta ja faksaa**), poista tulostin ja lisää se sitten uudelleen. Lisää tulostin seuraavia ohjeita noudattaen.

[”Tulostimen lisääminen \(vain Mac OS\)” sivulla 143](#)

macOS Mojave (10.14) ei näytä **Tulostusasetukset** -valikkoa Applen sovelluksissa, kuten TextEditissä.

6. Muuta asetuksia tarpeen mukaan.

Katso lisätietoja tulostinohjaimen valikkojen valinnoista.

7. Valitse **Tulosta**.

**Huomautus:**

Jos haluat peruuttaa tulostamisen, napsauta tietokoneellasi tulostinkuvaketta kohdassa **Kiinnitä**. Valitse työ, jonka haluat peruuttaa, ja valitse sitten jokin seuraavista. Tulostustyötä ei kuitenkaan voi peruuttaa enää sen jälkeen, kun se on lähetetty tulostimeen kokonaan. Peruuta tällöin tulostustyö tulostimen ohjauspaneelistä.

- OS X Mountain Lion (10.8) tai uudempi

Valitse edistymispalkin vierestä .

- Mac OS X v10.6.8–v10.7.x

Valitse **Poista**.

## Liittyvät tiedot

- ➔ ”Käytössä oleva paperi ja kapasiteetti” sivulla 264
- ➔ ”Paperityyppiluettelo” sivulla 29
- ➔ ”Tulostusasetukset -valikon vaihtoehdot” sivulla 67

## Valikon tulostinohjainasetukset

Avaa tulostusikkuna sovelluksessa, josta haluat tulostaa, valitse tulostin ja avaa tulostinohjainikkuna.

### **Huomautus:**

*Valikkojen sisältö voi vaihdella valittuna olevien asetusten mukaan.*

## Valikon asetteluasetukset

Sivuja arkille:

Määrittää yhdelle arkille tulostettavien sivujen määrän.

Asettelu suunta:

Määrittää sivujen tulostusjärjestyksen.

Reuna:

Tulostaa reunan sivujen ympärille.

Sivujen kääntö:

Kääntää sivuja 180 astetta ennen tulostamista. Valitse tämä asetus, jos tulostat esimerkiksi kirjekuorille, jotka syötetään tulostimeen määrättyssä suunnassa.

Vaakasuora kääntö:

Kääntää sivun sisällön peilikuvaksi.

## Valikon väritäsmäytysasetukset

ColorSync/EPSON Värintäsmäydöt:

Valitse väritäsmäytysmenetelmä. Väritäsmäytyksen avulla pyritään minimoimaan tulostimen ja tietokoneen näytön välinen värisävyero.

## Valikon paperinkäsittelyasetukset

Sivujen lajittelu:

Tulostaa monisivuiset asiakirjat järjestykseen koottuina ja sarjoihin lajiteltuina.

Tulostettavat sivut:

Tämän valinnan avulla voit tulostaa ainoastaan parilliset tai parittomat sivunumerot.

Sivujen järjestys:

Tämän valinnan avulla voit tulostaa sivut alkaen ensimmäisestä tai viimeisestä sivusta.

#### Sovita paperikokoon:

Sovittaa sisällön sopimaan laitteeseen lisätyn paperin kokoon.

Kohdepaperikoko:

Valitsee tulostuksessa käytettävän paperikoon.

Vain pienennys:

Valitse tämä, jos haluat pienentää kokoa vain, kun tulostettava tieto on liian suuri tulostimeen lisättyyn paperikokoon nähden.

#### Valikon kansisivuasetukset

##### Kansisivun tulostus:

Valitse, tulostetaanko kansisivu. Jos haluat lisätä takakansisivun, valitse **Asiakirjan jälkeen**.

##### Kansisivun tyyppi:

Valitse kansisivun sisältö.

#### Tulostusasetukset -valikon vaihtoehdot

##### Paperilähde:

Valitsee paperilähteen, josta laitteeseen syötetään paperia. Valitse **Automaattinen valinta**, jos haluat valita tulostimesta valittuja tulostusasetuksia vastaavan paperilähteen automaattisesti. Tämä ominaisuus on vain WF-4830 Series / WF-C4810 Series -sarjan laitteissa.

##### Tulostusmateriaali:

Valitse paperityyppi, jolle haluat tulostaa.

##### Tulostuslaatu:

Valitse käytettävä tulostuslaatu. Käytettävissä olevat valinnat määräytyvät paperityypin mukaan.

##### Reunukseton:

Tämä valintaruutu on valittuna, jos paperikooksi on valittu reunaton paperikoko.

Reunattomassa tulostuksessa tulostettavat tiedot suurennetaan hiukan paperikokoa suuremmiksi, jotta paperin reunoille ei tulostu marginaaleja.

Laajennus: valitse suurennoksen määrä.

##### Harmaasävy:

Valitse, kun haluat tulostaa mustana tai harmaan sävyinä.

##### Peilikuva:

Kääntää kuvan niin, että se tulostuu peilikuvana.

#### Valikon Värien asetukset

##### Manuaaliasetukset:

Värien manuaalinen säätö. Voit määrittää tarkat asetukset kohdassa **Lisäasetukset**.

#### PhotoEnhance:

Tuottaa terävämpiä kuvia ja eloisampia värejä säätämällä kuvan kontrastia, värikylläisyyttä ja kirkkautta automaattisesti.

#### Ei käytössä (Ei värien säätöä):

Tulostaa parantamatta tai muuttamatta värejä millään tavalla.

#### Valikon Kaksipuolis. tulostuks. asetuks.

##### Kaksipuol. tulostus:

Tulostaa paperin molemmille puolille.

## Tulostamista helpottavien esiasetusten lisääminen

Jos luot oman esiasetuksen usein käyttämistäsi tulostusasetuksista, voit tulostaa vaivattomasti valitsemalla luettelosta kyseisen tulostusasetuksen.

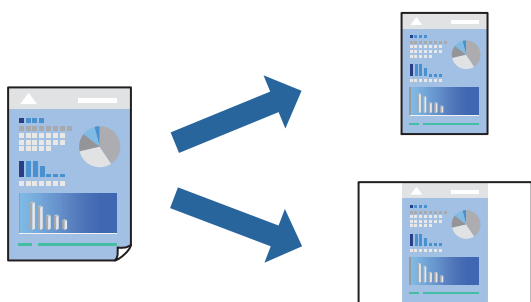

1. Määritä jokainen kohta, kuten **Tulostusasetukset** ja **Asettelu (Paperikoko, Tulostusmateriaali jne.)**.
2. Tallenna nykyiset asetukset esiasetukseksi napsauttamalla **Esiasetukset**.
3. Valitse **OK**.

#### **Huomautus:**

*Jos haluat poistaa lisätyn esiasetuksen, napsauta **Esiasetukset** > **Näytä esiasetukset**, valitse poistettavan esiasetuksen nimi luettelosta ja poista se sitten.*

4. Valitse **Tulosta**.

Seuraavalla kerralla, kun haluat tulostaa samoilla asetuksilla, valitse tallennettu esiasetus kohdasta **Esiasetukset**.

#### Liittyvät tiedot

- ➔ ”Paperin lisääminen” sivulla 30
- ➔ ”Tulostaminen helppokäyttöasetuksilla” sivulla 64

## Kaksipuolinen tulostus

Voit tulostaa paperin molemmille puolille.

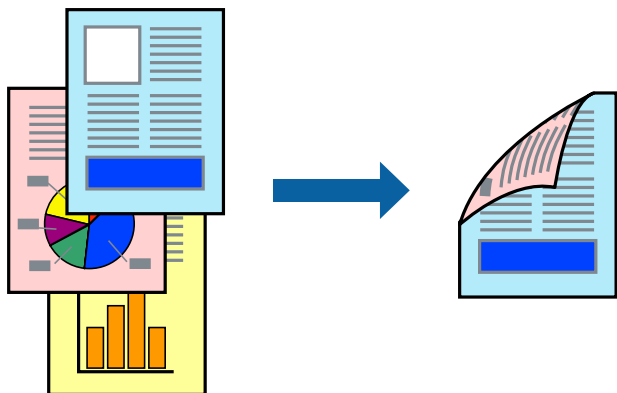

### Huomautus:

- Tämä toiminto ei ole käytettävissä reunuksettomassa tulostuksessa.
- Jos et käytä kaksipuoliseen tulostukseen sopivaa paperia, tulostuslaatu voi heikentyä ja paperi voi juuttua laitteeseen.  
*”Kaksipuolisessa tulostuksessa käytettävä paperi” sivulla 268*
- Paperista ja tulostetuista tiedoista riippuen muste voi myös vuotaa läpi paperin toiselle puolelle.

1. Valitse ponnahdusvalikosta **Kaksipuolis. tulostuks. asetuks..**
2. Valitse sidonnat ja **Kaksipuol. tulostus.**
3. Valitse alkuperäisen tyyppi kohdassa **Asiakirjatyyppe**.

### Huomautus:

- Tulostus saattaa hidastua kohdan **Asiakirjatyyppe** asetuksen mukaisesti.
  - Jos tulostat paljon tietoa sisältäviä tiedostoja, kuten valokuvia tai kaavioita, valitse **Teksti ja valokuvat** tai **Teksti ja grafiikka** **Asiakirjatyyppe**-asetukseksi. Jos tulosteessa on hankautumia tai mustetta imeytyy paperin toiselle puolelle, säädä tulostuksen tummuutta ja musteen kuivumisaikaa valitsemalla nuolta **Säädöt**-kohdan vierestä.
4. Määritä muut tarvittavat asetukset.
  5. Valitse **Tulosta**.

### Liittyvät tiedot

- ➔ [”Käytössä oleva paperi ja kapasiteetti”](#) sivulla 264
- ➔ [”Paperin lisääminen”](#) sivulla 30
- ➔ [”Tulostaminen helppokäyttöasetuksilla”](#) sivulla 64

## Useiden sivujen tulostaminen yhdelle arkille

Yhdelle paperiarkille voi tulostaa useita sivuja.

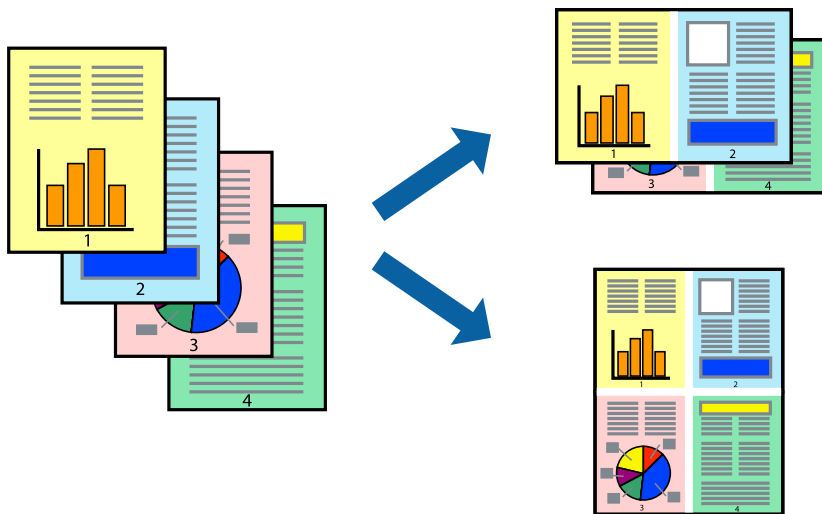

1. Valitse ponnahdusvalikosta **Asettelu**.
2. Aseta sivujen määrä **Sivua arkille** -kohdassa ja määritä lisäksi **Asemointi** (sivujärjestys) ja **Reuna**.  
”Valikon asetteluasetukset” sivulla 66
3. Määritä muut tarvittavat asetukset.
4. Valitse **Tulosta**.

### Liittyvät tiedot

- ➔ ”Paperin lisääminen” sivulla 30
- ➔ ”Tulostaminen helppokäyttöasetuksilla” sivulla 64

## Tulostaminen paperikoon mukaan

Valitse tulostimeen lisäämäsi paperikoko Kohdepaperin koko -asetukseksi.



1. Määritä **Paperikoko**-asetukseksi sovelluksessa määrittämäsi paperikoko.
2. Valitse ponnahdusvalikosta **Paperin käsittely**.
3. Valitse **Sovita paperikokoon**.
4. Valitse tulostimeen lisäämäsi paperikoko **Kohdepaperin koko** -asetukseksi.
5. Määritä muut tarvittavat asetukset.
6. Valitse **Tulosta**.

### Liittyvät tiedot

- ➔ ”Paperin lisääminen” sivulla 30
- ➔ ”Tulostaminen helppokäyttöasetuksilla” sivulla 64

## Suurennetun tai pienennetyn asiakirjan tulostaminen millä tahansa suurennoksella

Asiakirjaa voidaan suurentaa tai pienentää tietyn prosenttiosuuden verran.



### Huomautus:

Toiminnot vaihtelevat sovelluksesta riippuen. Katso lisätietoja sovelluksen ohjeista.

1. Tee jokin seuraavista.
  - Valitse sovelluksen **Tiedosto**-valikosta **Tulosta**. Valitse **Sivun asetukset** ja valitse käytettävä tulostin **Muotoile kohteelle** -kohdassa. Valitse tulostettavien tietojen koko **Paperikoko**-kohdassa, anna prosenttiarvo **Skaalaus**-kohdassa ja valitse sitten **OK**.
  - Valitse sovelluksen **Tiedosto**-valikosta **Sivun asetukset**. Valitse käytettävä tulostin **Muotoile kohteelle** -kohdassa. Valitse tulostettavien tietojen koko **Paperikoko**-kohdassa, anna prosenttiarvo **Skaalaus**-kohdassa ja valitse sitten **OK**. Valitse **Tiedosto**-valikosta **Tulosta**.
2. Valitse tulostin **Tulostin**-kohdassa.

3. Määritä muut tarvittavat asetukset.
4. Valitse **Tulosta**.

### Liittyvät tiedot

- ➔ ”Paperin lisääminen” sivulla 30
- ➔ ”Tulostaminen helppokäyttöasetuksilla” sivulla 64

## Tulostustyön värien säätö

Voit säätää tulostustyön väriasetuksia. Muutokset eivät tallennu alkuperäiseen skannattuun kuvaan.

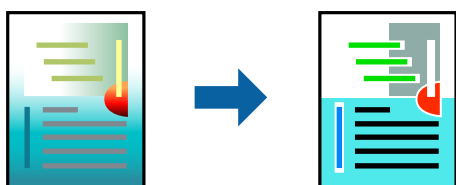

**PhotoEnhance** tuottaa terävämpiä kuvia ja eloisampia värejä säätämällä automaattisesti alkuperäisten kuvatietojen kontrastia, värikylläisyyttä ja kirkkautta.

### Huomautus:

**PhotoEnhance** säätää väriä analysoimalla kohteen sijainnin. Jos olet muuttanut kohteen paikkaa kuvassa suurentamalla, pienentämällä, rajaamalla tai kiertämällä kuvaa, väri saattaa muuttua yllättäen. Myös reunukseton tulostus -asetus muuttaa kohteen paikkaa kuvassa, minkä vuoksi väri voi muuttua. Jos kuva ei ole tarkka, sävy saattaa olla luonnoton. Jos väri muuttuu tai ei enää näytä luonnolliselta, vaihda tulostustilaksi jokin muu kuin **PhotoEnhance**.

1. Valitse ponnahdusvalikosta **Värien täsmäytys** ja valitse sitten **EPSON Värintsäädöt**.
2. Valitse ponnahdusvalikosta **Värien asetukset** ja valitse sitten jokin käytettävissä olevista vaihtoehdoista.
3. Napsauta nuolta **Lisäasetukset**-kohdan vieressä ja määritä sopivat asetukset.
4. Määritä muut tarvittavat asetukset.
5. Valitse **Tulosta**.

### Liittyvät tiedot

- ➔ ”Paperin lisääminen” sivulla 30
- ➔ ”Tulostaminen helppokäyttöasetuksilla” sivulla 64



## Asiakirjojen tulostaminen älylaitteilta (iOS)

Voit tulostaa asiakirjoja älylaitteelta, kuten älypuhelimesta tai tabletista.

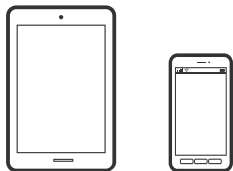

## Asiakirjojen tulostus Epson Smart Panel -sovelluksella

### **Huomautus:**

*Toiminnot saattavat vaihdella laitteen mukaan.*

1. Määritä tulostimesi langatonta tulostusta varten.
2. Jos Epson Smart Panel -sovellusta ei ole asennettu, asenna se.  
”Sovellus tulostimeen helppoon käyttöön älylaitteelta (Epson Smart Panel)” sivulla 273
3. Yhdistä älylaitteesi langattomaan reitittimeen.
4. Käynnistä Epson Smart Panel.
5. Valitse aloitusnäytössä tulostettavan asiakirjan valikko.
6. Valitse tulostettava asiakirja.
7. Aloita tulostaminen.

## Asiakirjojen tulostus AirPrint -sovelluksella

AirPrint mahdollistaa välittömän langattoman tulostuksen iPhonesta, iPadista, iPod touchista ja Macistä ilman ohjainten asennusta tai ohjelmiston lataamista.



### **Huomautus:**

*Jos olet poistanut käytöstä paperin määräysviestit tulostimesi ohjauspaneelistä, et voi käyttää AirPrint-toimintoa. Ota viestit käyttöön tarvittaessa alla olevan linkin tietojen mukaisesti.*

1. Määritä tulostimesi langatonta tulostusta varten. Katso alla olevaa linkkiä.  
<http://epson.sn>
2. Yhdistä Apple-laite samaan langattomaan verkkoon, jota tulostimesi käyttää.

3. Tulosta laitteelta tulostimelle.

**Huomautus:**

*Katso lisätietoja Applen verkkosivuston AirPrint-sivulta.*

**Liittyvät tiedot**

➔ ”Tulostus ei onnistu, vaikka yhteys on muodostettu oikein (iOS)” sivulla 170

## Asiakirjojen tulostaminen älylaitteilta (Android)

Voit tulostaa asiakirjoja älylaitteelta, kuten älypuhelimesta tai tabletista.

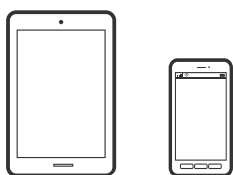

## Asiakirjojen tulostus Epson Smart Panel -sovelluksella

**Huomautus:**

*Toiminnot saattavat vaihdella laitteen mukaan.*

1. Määritä tulostimesi langatonta tulostusta varten.
2. Jos Epson Smart Panel -sovellusta ei ole asennettu, asenna se.  
”Sovellus tulostimeen helppoon käyttöön älylaitteelta (Epson Smart Panel)” sivulla 273
3. Yhdistä älylaitteesi langattomaan reitittimeen.
4. Käynnistä Epson Smart Panel.
5. Valitse aloitusnäytössä tulostettavan asiakirjan valikko.
6. Valitse tulostettava asiakirja.
7. Aloita tulostaminen.

## Asiakirjojen tulostaminen Epson Print Enablerilla

Voit tulostaa asiakirjasi, sähköpostisi ja verkkosivusi langattomasti suoraan Android-puhelimesta tai -tabletista (Android 4.4 tai uudempi). Android-laitteesi tunnistaa muutamalla napautuksella Epson-tulostimen, joka on liitetty samaan langattomaan verkkoon.

**Huomautus:**

*Toiminnot saattavat vaihdella laitteen mukaan.*

1. Määritä tulostimesi langatonta tulostusta varten.

2. Asenna Epson Print Enabler -laajennus Android-laitteellesi Google Play -sovelluskaupasta.
3. Yhdistä Android-laite samaan langattomaan verkkoon kuin tulostimesi.
4. Siirry Android-laitteellasi kohtaan **Asetukset**, valitse **Tulostus** ja ota Epson Print Enabler käyttöön.
5. Jos olet Android-sovelluksessa, esimerkiksi Chrome-selaimessa, napauta valikkokuvaketta ja tulosta näytön sisältö.

**Huomautus:**

*Jos tulostintasi ei näytetä, napauta **Kaikki tulostimet** ja valitse tulostimesi.*

## Tulostaminen Mopria Print Service -sovelluksella

Mopria Print Service mahdollistaa langattoman tulostamisen Android-älypuhelimista ja -tableteista.



1. Voit asentaa Mopria Print Service -sovelluksen Google Play -sovelluskaupasta.
2. Lisää tulostimeen paperia.
3. Määritä tulostin langatonta tulostusta varten. Katso alla oleva linkki.  
<http://epson.sn>
4. Liitä Android-laite samaan langattomaan verkkoon tulostimen kanssa.
5. Tulosta laitteelta tulostimelle.

**Huomautus:**

*Lisätietoja on Moprian verkkosivustossa osoitteessa <https://mopria.org>.*

### Liittyvät tiedot

➔ ”Paperin lisääminen” sivulla 30

---

## Kirjekuoriin tulostaminen

### Kirjekuorien tulostaminen tietokoneelta (Windows)

1. Lisää tulostimeen kirjekuoria.  
[”Paperin lisääminen” sivulla 30](#)
2. Avaa tulostettava tiedosto.

3. Avaa tulostinohjaimen ikkuna.
4. Valitse kirjekuoren koko **Yleiset**-välilehden kohdasta **Asiakirjan koko**, ja valitse sitten **Kirjekuori** kohdasta **Paperityyppi**.
5. Määritä tarvittaessa muita asetuksia **Yleiset**- ja **Lisää asetuksia** -välilehdillä ja valitse sen jälkeen **OK**.
6. Valitse **Tulosta**.

## Kirjekuorien tulostaminen tietokoneelta (Mac OS)

1. Lisää tulostimeen kirjekuoria.  
[”Paperin lisääminen” sivulla 30](#)
2. Avaa tulostettava tiedosto.
3. Avaa tulostusikkuna valitsemalla **Tiedosto**-valikosta **Tulosta**.
4. Valitse kooksi **Paperikoko**.
5. Valitse ponnahdusvalikosta **Tulostusasetukset**.
6. Valitse **Kirjekuori Tulostusmateriaali**-asetukseksi.
7. Määritä muut tarvittavat asetukset.
8. Valitse **Tulosta**.

---

## Valokuvien tulostaminen

### JPEG-tiedostojen tulostaminen muistilaitteesta

Voit tulostaa JPEG-tiedostoja tulostimeen liitetystä muistilaitteesta.

1. Liitä muistilaite tulostimen ulkoisen liittymän USB-porttiin.  
[”Ulkoisen USB-laitteen liittäminen ja poistaminen” sivulla 37](#)
2. Valitse aloitusnäytöltä **Muistilaite**.
3. Valitse **JPEG**.
4. Valitse tiedosto ja jatka seuraavaan näyttöön.
5. Napauta .

## JPEG -asetukset

 (Valinnat):

Määritä kuvatietojen järjestämisen, valitsemisen ja valinnan poiston asetukset.

### Perusasetukset:

Paperias.

Määrittää tulostuksessa käytettävät paperilähdeasetukset.

Väritila

Valitse väriasetus sen mukaan, tulostatko normaalisti tilassa **Mustavalko** vai **Väri**.

### Lisäasetukset:

Asettelu

Valitse JPEG-tiedostojen asettelu. **Reunallinen:** jokainen tiedosto tulostetaan omalle sivulleen reuna-alueet jättäen. **Reunaton:** jokainen tiedosto tulostetaan omalle sivulleen ilman reuna-alueita. Kuvaa suurennetaan hiukan niin, että paperin reunoilla olevat reunukset poistuvat. **20 vierekkäin:** kullekin sivulle tulostetaan 20 tiedostoa. **Hakemisto** tarkoittaa hakemiston tulostusta tietojen perusteella.

Sov. kuv.

Valitse **Päällä** niin kuva rajataan automaattisesti mahtumaan valittuun tulostusasetteluun. Jos kuvatietojen kuvasuhde ja paperikoko poikkeavat toisistaan, kuva suurennetaan tai pienennetään automaattisesti siten, että lyhyet sivut sopivat paperin lyhyisiin sivuihin. Kuvan pitkä sivu rajataan, jos se ulottuu paperin pitkän sivun ulkopuolelle. Tämä ominaisuus ei ehkä toimi panoraamakuvilla.

Laatu

Valitse **Paras**, jos haluat tulostaa laadukkaammin. Tämä voi kuitenkin hidastaa tulostusnopeutta.

Pvm

Valitse valokuvan otto- tai tallennuspäivämäärän muoto. Päivämäärää ei tulosteta kaikissa asetteluissa.

Korj. valok.

Valitse tämä tila, jos haluat parantaa valokuvan kirkkautta, kontrastia ja kylläisyyttä automaattisesti. Jos haluat poistaa automaattisen parantelun käytöstä, valitse **Parannus pois**.

Korj. punasilm

Korjaa valokuvien punasilmäisyys automaattisesti valitsemalla **Pääl.** Korjaus ei kohdistu alkuperäiseen, ainoastaan tulosteisiin. Kuvan tyypistä riippuen myös muita kuvan osia saatetaan korjata (silmien lisäksi).

## TIFF-tiedostojen tulostaminen muistilaitteesta

Voit tulostaa TIFF-tiedostoja tulostimeen liitetystä muistilaitteesta.

1. Liitä muistilaite tulostimen ulkoisen liittymän USB-porttiin.  
[”Ulkoisen USB-laitteen liittäminen ja poistaminen” sivulla 37](#)
2. Valitse aloitusnäytöltä **Muistilaite**.

3. Valitse **TIFF**.
4. Valitse tiedosto ja jatka seuraavaan näyttöön.
5. Napauta .

## TIFF -asetukset

Voit määrittää muistilaitteissa olevien TIFF-tiedostojen tulostusasetukset.

 (Näyttöjärjestys):

Muuttaa tiedostojen järjestyksen.

Perusasetukset:

Paperias.

Määrittää tulostuksessa käytettävät paperilähdeasetukset.

Väritila

Valitse väriasetus sen mukaan, tulostatko normaalisti tilassa **Mustavalko** vai **Väri**.

Lisäasetukset:

Asettelu

Valitsee, miten Multi-TIFF-tiedosto asetellaan. **Reunallinen**: jokainen tiedosto tulostetaan omalle sivulle reuna-alueet jättäen. **Reunaton**: jokainen tiedosto tulostetaan omalle sivulle ilman reuna-alueita. Kuvaa suurennetaan hiukan niin, että paperin reunoilla olevat reunukset poistuvat. **20 vierekkäin** tulostaa 20 sivua kullekin arkille. **Hakemisto** tarkoittaa hakemiston tulostusta tietojen perusteella.

Sov. kuv.

Valitse **Päällä**, niin valokuva rajataan automaattisesti mahtumaan valittuun valokuva-asetteluun. Jos kuvatietojen kuvasuhde ja paperikoko poikkeavat toisistaan, kuva suurennetaan tai pienennetään automaattisesti siten, että lyhyet sivut sopivat paperin lyhyisiin sivuihin. Kuvan pitkä sivu rajataan, jos se ulottuu paperin pitkän sivun ulkopuolelle. Tämä ominaisuus ei ehkä toimi panoraamakuvilla.

Laatu

Valitse **Paras**, jos haluat tulostaa laadukkaammin. Tämä voi kuitenkin hidastaa tulostusnopeutta.

Tulostusjärjestys

Valitse monisivuisten TIFF-tiedostojen tulostusjärjestys.

Pvm

Valitse valokuvan otto- tai tallennuspäivämäärän muoto. Päivämäärää ei tulosteta kaikissa asetteluissa.

## Verkkosivujen tulostaminen

### Verkkosivujen tulostaminen tietokoneelta

Epson Photo+ mahdollistaa verkkosivujen näyttämisen, tietyn alueen rajaamisen sekä niiden muokkaamisen ja tulostamisen. Katso lisätietoja sovelluksen ohjeista.

### Verkkosivujen tulostaminen älylaitteilta

**Huomautus:**

*Toiminnot saattavat vaihdella laitteen mukaan.*

1. Määritä tulostimesi langatonta tulostusta varten.
2. Jos Epson iPrint -sovellusta ei ole asennettu, asenna se.  
[”Epson iPrint -sovelluksen asentaminen” sivulla 273](#)
3. Yhdistä älylaitteesi langattomaan reitittimeen.
4. Avaa tulostettava verkkosivu verkkoselainsovelluksessa.
5. Napauta **Jaa** verkkoselaimen valikosta.
6. Valitse **iPrint**.
7. Napauta **Tulosta**.

## Tulostaminen pilvipalvelun kautta

Epson Connect -palvelun käyttö internetissä mahdollistaa tulostuksen älypuhelimesta, tabletista tai kannettavasta tietokoneesta milloin ja missä tahansa. Voit käyttää palvelua rekisteröimällä käyttäjän ja palvelun Epson Connect -palveluun.



Internetissä käytettävissä olevat toiminnot ovat seuraavat.

Email Print

Voit tulostaa sähköpostiviestejä ja liitetiedostoja, kuten asiakirjoja ja kuvia, etäkäyttöpaikasta esimerkiksi kotona tai työpaikalla olevaan tulostimeen lähettämällä sähköpostin ja liitetiedostot tulostimelle määritettyyn sähköpostiosoitteeseen.

Epson iPrint

Tämä sovellus on saatavana iOS- ja Android-laitteisiin, ja se mahdollistaa tulostamisen tai skannaamisen älypuhelimesta tai tabletista. Voit tulostaa asiakirjoja, kuvia ja verkkosivuja lähettämällä ne suoraan samassa langattomassa verkossa olevaan tulostimeen.

Remote Print Driver

Tämä on etätulostinohjaimen tukema jaettu tulostin. Voit tulostaa etätulostimeen valitsemalla tulostimen tavallisessa tulostusikkunassa.

Katso lisätietoja palvelun asentamisesta tai tulostamisesta Epson Connect -verkkoportaalista.

<https://www.epsonconnect.com/>

<http://www.epsonconnect.eu> (vain Eurooppa)

## Epson Connect -palveluun rekisteröityminen ohjauspaneelist

Rekisteröi tulostin alla olevien ohjeiden mukaisesti.

1. Valitse ohjauspaneelist **Asetukset**.



2. Tulosta rekisteröintiarkki valitsemalla **Yleiset asetukset** > **Web-palveluasetukset** > **Epson Connect -palvelut** > **Poista rekisteröinti**.
3. Rekisteröi tulostin rekisteröintiarkissa olevien ohjeiden mukaisesti.

---

# Kopiointi

Käytettävissä olevat kopiointimenetelmät. . . . .	83
Valikon kopiointia koskevat perusvalinnat. . . . .	87
Kopiointin lisäasetukset. . . . .	89

## Käytettävissä olevat kopiointimenetelmät

Aseta alkuperäiskappaleet valotustasolle tai ADF-laitteeseen ja valitse sitten **Kopioi**-valikko aloitusnäytöstä.

### Alkuperäisten asiakirjojen kopiointi

Voit kopioida standardikokoisia ja mukautetun kokoisia alkuperäiskappaleita värillisinä tai mustavalkoisina.

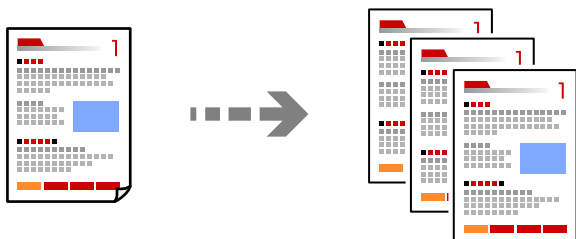

1. Lisää tulostimeen paperia.  
["Paperin lisääminen" sivulla 30](#)
2. Aseta alkuperäiset asiakirjat laitteeseen.  
["Alkuperäisten asiakirjojen asettaminen" sivulla 33](#)
3. Valitse aloitusnäytöltä **Kopioi**.
4. Valitse **Perusasetukset** -välilehti ja valitse sitten **Mustavalko** tai **Väri**.

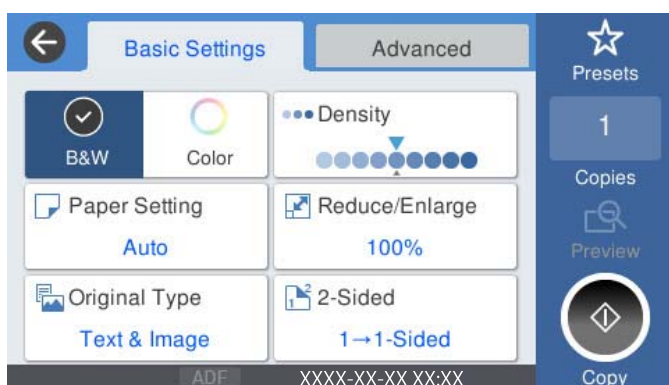

5. Napauta .

## Kaksipuolinen kopiointi

Kopioi useita alkuperäisiä asiakirjoja arkin molemmille puolille.



1. Aseta kaikki alkuperäiskappaleet arkinsyöttölaitteeseen sisältöpuoli ylöspäin.



**Tärkeää:**

Mikäli haluat kopioida alkuperäiskappaleita, joita ADF ei tue, käytä valotustasoa.

[”Alkuperäiskappaleet, joita ADF ei tue” sivulla 34](#)

**Huomautus:**

Voit myös asettaa alkuperäiskappaleet valotustasolle.

[”Alkuperäisten asiakirjojen asettaminen” sivulla 33](#)

2. Valitse aloitusnäytöltä **Kopioi**.
3. Valitse ensin **Perusasetukset** -välilehti, sitten **2-puol.** ja viimeiseksi haluamasi 2-puolisen tulostuksen toiminto.
4. Määritä muut asetukset, kuten alkuperäiskappaleen suunta ja sidontakohta.
5. Napauta .

## Kopioiminen suurentamalla tai pienentämällä

Voit kopioida alkuperäisiä asiakirjoja tietyllä suurennoksella.

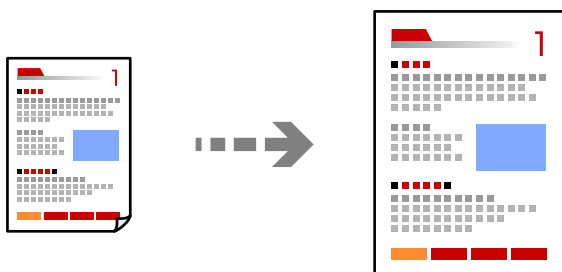

1. Aseta alkuperäiset asiakirjat laitteeseen.  
[”Alkuperäisten asiakirjojen asettaminen” sivulla 33](#)
2. Valitse aloitusnäytöltä **Kopioi**.

3. Valitse **Perusasetukset**-välilehti ja valitse sitten **Pien./Suuren..**
4. Määritä suurennuksen tai pienennyksen määrä.
5. Napauta .

## Usean asiakirjan kopiointi yhdelle arkille

Voit kopioida useita alkuperäiskappaleita yhdelle arkille.

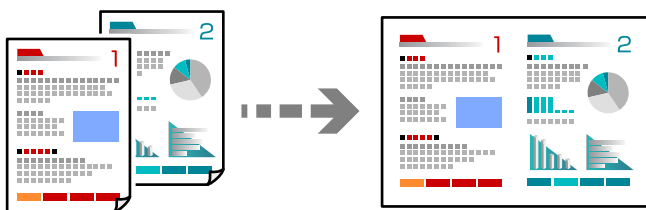

1. Aseta alkuperäiskappaleet ADF-laitteeseen kuvapuoli ylöspäin.  
Aseta ne kuvassa näytetyssä suunnassa.

- Luettava suunta

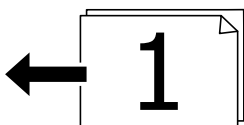

- Vasemmanpuoleinen suunta

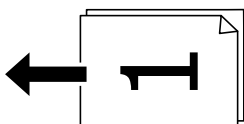

**Tärkeää:**

Mikäli haluat kopioida alkuperäiskappaleita, joita ADF ei tue, käytä valotustasoa.

[”Alkuperäiskappaleet, joita ADF ei tue” sivulla 34](#)

**Huomautus:**

Voit myös asettaa alkuperäiskappaleet valotustasolle.

[”Alkuperäisten asiakirjojen asettaminen” sivulla 33](#)

2. Valitse aloitusnäytöltä **Kopioi**.
3. Valitse **Lisäasetukset** -välilehti, valitse **Monisiv.** ja valitse sitten **2. vier.** tai **4. vier.**
4. Määritä asettelujärjestys ja alkuperäiskappaleen suunta.

5. Napauta .

## Kopioiminen sivujärjestyksessä

Kun teet useita kopioita monisivuisesta asiakirjasta, voit tulostaa yhden kopion kerrallaan sivujärjestyksessä.

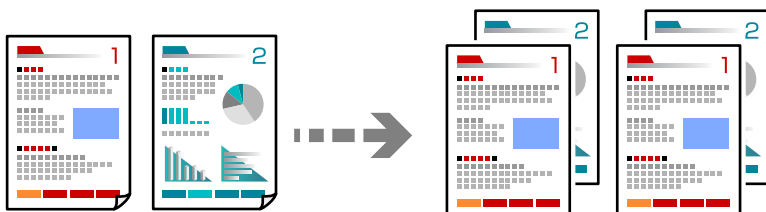

1. Aseta alkuperäiset asiakirjat laitteeseen.  
”Alkuperäisten asiakirjojen asettaminen” sivulla 33
2. Valitse aloitusnäytöltä **Kopioi**.
3. Valitse **Lisäasetukset** -välilehti ja valitse sitten **Lopetus > Lajitt. (sivujärj.)**.
4. Napauta .

## Alkuperäiskappaleiden kopiointi korkealla laadulla

Voit kopioida alkuperäiskappaleita ilman, että niissä näkyy varjoja tai rei'ityksiä.

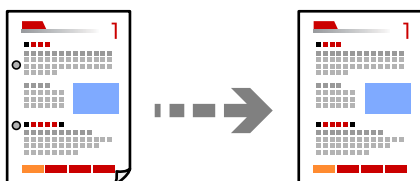

1. Aseta alkuperäiset asiakirjat laitteeseen.  
”Alkuperäisten asiakirjojen asettaminen” sivulla 33
2. Valitse aloitusnäytöltä **Kopioi**.
3. Valitse **Lisäasetukset** -välilehti ja ota käyttöön **Poista varjo** tai **Poista rei'itys** tai säädä kuvanlaatua kohdassa **Kuvanlaatu**.
4. Napauta .

## Henkilökortin kopioiminen

Skannaa henkilökortin molemmat puolet ja kopioi ne paperin samalle puolelle.

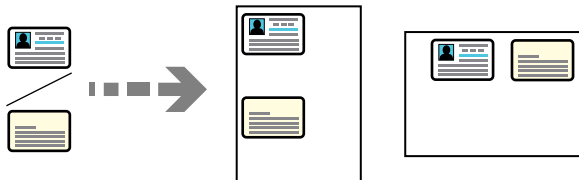

1. Aseta alkuperäiset asiakirjat laitteeseen.  
”Alkuperäisten asiakirjojen asettaminen” sivulla 33
2. Valitse aloitusnäytöltä **Kopioi**.
3. Valitse **Lisäasetukset** -välilehti, valitse **Hklö.kort.-kopio** ja ota asetus käyttöön.
4. Määritä **Suunta(alkup)**.
5. Napauta .

---

## Valikon kopiointia koskevat perusvalinnat

### **Huomautus:**

*Kaikki ominaisuudet eivät muista määrittämistäsi asetuksista riippuen ehkä ole käytettävissä.*

#### Väritila:

Valitse, kopioitko värillisenä vai mustavalkoisena.

Mustavalko

Kopioi alkuperäisen mustavalkoisena (yksivärisenä).

Väri

Kopioi alkuperäisen värillisenä.

#### Tummuus:

Lisää tummuutta, jos kopiot ovat haaleita. Vähennä tummuutta, jos kopioissa on mustetahroja.

#### Paperias.:

Valitse paperilähde, jota haluat käyttää. Kun valittuna on **Auto**, paperi syötetään automaattisesti paperin lisäämisen yhteydessä tekemiesi **Paperiasetus** -asetusten perusteella. Tämä ominaisuus on vain WF-4830 Series / WF-C4810 Series -sarjan laitteissa.

#### Pien./Suuren.:

Määrittää suurennyksen tai pienennyksen prosenttiarvon. Valitse arvo ja määritä suurenns- tai pienennysarvo väliltä 25–400%.

Auto

Tunnistaa skannausalueen ja suurentaa tai pienentää alkuperäisen sopimaan valittuun

paperikokoon. Jos alkuperäisessä on valkoiset marginaalit, valotustason kulmamerkistä (↘) alkavat valkoiset marginaalit tunnistetaan skannausalueeksi, mutta vastakkaisella puolella olevat marginaalit rajautuvat ehkä pois.

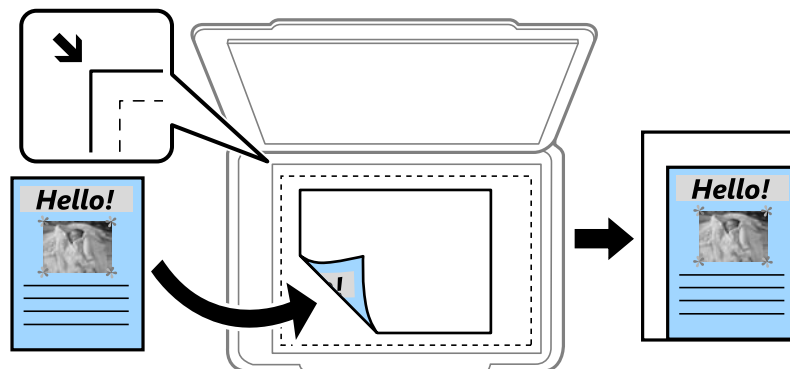

Pienennä sopivaksi paperille

Kopioi skannatun kuvan Pien./Suuren.-arvoa pienemmässä koossa, jotta kuva mahtuu paperille. Jos Pien./Suuren.-arvo on suurempi kuin paperin koko, tulostusjälki saattaa mennä paperin reunojen ulkopuolelle.

Todellinen koko

Kopioi 100%:n suurennuksella.

A4->A5 ja muut

Suurentaa tai pienentää alkuperäisen sopimaan tiettyyn paperikokoon.

**Alkuperäis.tyyppi:**

Valitse alkuperäiskappaleen tyyppi. Kopioi optimaalisella laadulla vastaamaan alkuperäiskappaleen tyyppiä.

**2-puol.:**

Valitse kaksipuolinen asettelu.

Tähdellä (\*) merkityt ominaisuudet ovat vain WF-4830 Series / WF-C4810 Series -sarjan laitteissa.

1>1-puolinen

Kopioi alkuperäisen yhden puolen paperin yhdelle puolelle.

2>2-puolinen\*

Kopioi kaksipuolisen alkuperäisen molemmat puolet yksittäisen paperiarkin molemmille puolille. Valitse alkuperäiskappaleen suunta ja alkuperäiskappaleen ja paperin sidontakohta.

1>2-puolinen

Kopioi kaksi yksipuolista alkuperäistä yksittäisen arkin molemmille puolille. Valitse alkuperäiskappaleen suunta ja paperin sidontakohta.

2>1-puolinen\*

Kopioi kaksipuolisen alkuperäisen molemmat puolet kahden paperiarkin yhdelle puolelle. Valitse alkuperäiskappaleen suunta ja sidontakohta.



## Kopioinnin lisäasetukset

### Huomautus:

Kaikki ominaisuudet eivät muista määrittämistäsi asetuksista riippuen ehkä ole käytettävissä.

#### Monisiv:

Valitse kopion asettelu.

1 sivu

Kopioi yksipuolisen alkuperäiskappaleen yhdelle arkille.

2. vier.

Kopioi kaksi yksipuolista alkuperäistä yhdelle arkille 2-up-asettelussa. Valitse alkuperäiskappaleen asettelujärjestys ja suunta.

4. vier.

Kopioi neljä yksipuolista alkuperäistä yhdelle arkille 4-up-asettelussa. Valitse alkuperäiskappaleen asettelujärjestys ja suunta.

#### Alk.koko:

Valitse alkuperäiskappaleen koko. Jos kopioit muita kuin vakiokokoisia alkuperäiskappaleita, valitse alkuperäiskappalettasi lähin koko.

#### Lopetus:

Valitse, miten paperi poistetaan, kun useista alkuperäiskappaleista tehdään useita kopioita.

Ryhmä(samat sivut)

Kopioi alkuperäiskappaleet sivu kerrallaan ryhmänä.

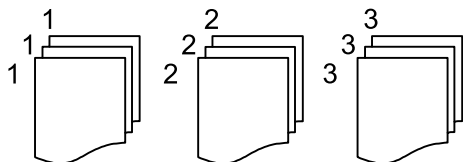

Lajitt. (sivujärj.)

Kopioi järjestykseen kootut ja sarjoihin lajitellut alkuperäiskappaleet.

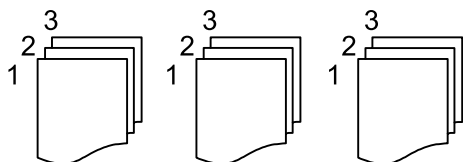

#### Suunta(alkup):

Valitse alkuperäiskappaleen suunta.

#### Kuvanlaatu:

Säädä kuva-asetuksia.

Kontrasti

Säädä kirkkaiden ja tummien kohtien välinen ero.

- Värikyll.  
Säädä värikylläisyys.
- Punatasapaino: Vihertasapaino, Sinitasapaino  
Säädä kunkin värin tummuus.
- Terävyys  
Säädä kuvan reunaterävöinti.
- Sävyin säätö  
Säädä ihonvärin sävy. Lisää kylmää väriä (vihreää) napauttamalla + ja lämmintä väriä (punaista) napauttamalla -.
- Poista tausta  
Säädä taustavärin tummuus. Lisää kirkkautta (valkoista) napauttamalla + ja tummuutta (mustaa) napauttamalla -.

**Sdt.margin.:**

Valitse alkuperäiskappaleen sidontakohta, reunus ja suunta.

**Pienennä sopivaksi paperille:**

Kopioi skannatun kuvan Pien./Suuren.-arvoa pienemmässä koossa, jotta kuva mahtuu paperille. Jos Pien./Suuren.-arvo on suurempi kuin paperin koko, tulostusjälki saattaa mennä paperin reunojen ulkopuolelle.

**Poista varjo:**

Poistaa varjot, jotka näkyvät kopion reunoilla kopioitaessa paksua paperia tai kopion keskellä kopioitaessa vihkoa.

**Poista rei'itys:**

Poistaa reiänjäljet kopiosta.

**Hklö.kort.-kopio:**

Skannaa henkilökortin molemmat puolet ja kopioi ne paperin samalle puolelle.

**Tyhj. kaik. aset.:**

Palauttaa kopiointiasetukset oletusasetuksiksi.

# Skannaus

Käytettävissä olevat skannausmenetelmät. . . . .	92
Alkuperäiskappaleiden skannaaminen verkkokansioon. . . . .	92
Alkuperäiskappaleiden skannaus sähköpostiin. . . . .	95
Alkuperäisten asiakirjojen skannaaminen tietokoneelle. . . . .	98
Alkuperäisten asiakirjojen skannaus muistilaitteeseen. . . . .	99
Alkuperäisten asiakirjojen skannaus pilvipalveluun. . . . .	101
Skannaus WSD:tä käyttämällä. . . . .	103
Alkuperäisten asiakirjojen skannaus älylaitteeseen. . . . .	105

## Käytettävissä olevat skannausmenetelmät

Voit skannata tällä tulostimella jollain seuraavista menetelmistä.

### Skannaaminen verkkokansioon

Voit tallentaa skannatun kuvan esimääritettyyn kansioon verkossa.

[”Alkuperäiskappaleiden skannaaminen verkkokansioon” sivulla 92](#)

### Skannaus sähköpostiin

Voit lähettää skannattuja kuvatiedostoja sähköpostilla suoraan tulostimelta esiasetetun sähköpostipalvelimen kautta.

[”Alkuperäiskappaleiden skannaus sähköpostiin” sivulla 95](#)

### Skannaus tietokoneelle

Voit tallentaa skannatun kuvan tulostimeen liitettyyn tietokoneeseen.

[”Alkuperäisten asiakirjojen skannaaminen tietokoneelle” sivulla 98](#)

### Skannaus muistilaitteeseen

Voit tallentaa skannatut kuvat suoraan tulostimeen liitetylle tallennuslaitteelle.

[”Alkuperäisten asiakirjojen skannaus muistilaitteeseen” sivulla 99](#)

### Lähtettäminen pilvipalveluun

Voit lähettää skannattuja kuvia tulostimen ohjauspaneelistä etukäteen rekisteröityihin pilvipalveluihin.

[”Alkuperäisten asiakirjojen skannaus pilvipalveluun” sivulla 101](#)

### Skannaus WSD:tä käyttämällä

Voit tallentaa skannatun kuvan tulostimeen liitettyyn tietokoneeseen WSD-toiminnolla.

[”Skannaus WSD:tä käyttämällä” sivulla 103](#)

### Skannaaminen suoraan älylaitteilta

Voit tallentaa skannattuja kuvia suoraan älylaitteelle, kuten älypuhelimelle tai tabletille, älylaitteen Epson Smart Panel -sovelluksella.

[”Alkuperäisten asiakirjojen skannaus älylaitteeseen” sivulla 105](#)

---

## Alkuperäiskappaleiden skannaaminen verkkokansioon

Tarkista seuraavat asiat ennen skannaamista.

- Varmista, että verkkokansio on valmis. Kun luot jaettua kansiota verkkoon, katso seuraavat tiedot.

[”Jaetun kansion luominen” sivulla 326](#)

- Rekisteröi verkkokansiopolku yhteystietoihisi etukäteen, jotta kansio voidaan valita helposti.

[”Yhteystietojen käyttö” sivulla 342](#)

**Huomautus:**

Varmista, että tulostimen **Päivämäärä/Aika-** ja **Aikaero** -asetukset ovat oikein. Käytä valikkoja kohdasta **Asetukset > Yleiset asetukset > Perusasetukset > Päivämäärä-/Aika-asetukset**.

1. Aseta alkuperäiset asiakirjat laitteeseen.  
[”Alkuperäisten asiakirjojen asettaminen” sivulla 33](#)
2. Valitse ohjauspaneelista **Hae > Verkkokansio/FTP**.
3. Määritä kohde.  
[”Kansioon skannauksen kohdevalikkoasetukset” sivulla 93](#)

**Huomautus:**

Voit tulostaa asiakirjojen tallennuskansion historian valitsemalla .

4. Valitse **Skannausasetukset** ja tarkista sitten asetukset, kuten tallennusmuoto, ja muuta niitä tarpeen mukaan.  
[”Kansioon skannauksen skannausvalikkovalinnat” sivulla 94](#)

**Huomautus:**

Valitse , jos haluat tallentaa asetukset esiasetuksiksi.

5. Napauta .

## Kansioon skannauksen kohdevalikkoasetukset

### Näppäim.:

Avaa **Muokkaa sijaintia** -näyttö. Kirjoita kansiopolku ja määritä näytössä näkyvät asetukset.

### Muokkaa sijaintia:

Kirjoita kansiopolku ja määritä näytössä näkyvät asetukset.

Tiedonsiirtotila:

Valitse kansion tiedonsiirtotapa.

Sijainti (Pakollinen):

Kirjoita kansiopolku, johon skannattu kuva tallennetaan.

Käyttäjänimi:

Kirjaudu sisään määritettyyn kansioon antamalla käyttäjänimi.

Salasana:

Kirjoita käyttäjänimeä vastaava salasana.

Yhteystila:

Valitse kansion yhteystapa.

Porttinumero:

Syötä kansion portin numero.

### Yhteystiedot:

Valitse kohde yhteystietoluettelosta.

Voit hakea kontaktia yhteystietoluettelosta. Anna hakusana näytön yläreunassa olevaan ruutuun.

## Kansioon skannauksen skannausvalikkovalinnat

### **Huomautus:**

*Kaikki ominaisuudet eivät muista määrittämistäsi asetuksista riippuen ehkä ole käytettävissä.*

#### Väritila:

Valitse, skannaatko värillisenä vai mustavalkoisena.

#### T.muoto:

Valitse tiedostomuoto, jossa skannattu kuva tallennetaan.

Kun valitset tiedostomuotoksi PDF:n, PDF/A:n tai TIFF:n, valitse, tallennetaanko kaikki alkuperäiskappaleet yhtenä tiedostona (monisivuinen) vai tallennetaanko jokainen alkuperäiskappale erikseen (yksi sivu).

#### Pakkaussuhde:

Valitse, kuinka paljon skannattua kuvaa pakataan.

#### PDF-asetukset:

Jos olet valinnut tallennusmuodoksi PDF:n, voit käyttää näitä asetuksia PDF-tiedostojen suojaamiseen.

Jos haluat luoda PDF-tiedoston, jonka avaaminen edellyttää salasanaa, aseta Avaa asiakirja -salasana. Jos haluat luoda PDF-tiedoston, jonka tulostaminen tai muokkaaminen edellyttää salasanaa, aseta Oikeudet-salasana.

#### Resoluutio:

Valitse skannaustarkkuus.

#### 2-puol.:

### **Huomautus:**

*Tämä ominaisuus on vain WF-4830 Series / WF-C4810 Series -sarjan laitteissa.*

Skannaa alkuperäisen asiakirjan molemmat puolet.

#### Suunta(alkup):

Valitse alkuperäiskappaleen suunta.

#### Sidonta(alkup):

Valitse alkuperäiskappaleen sidontasuunta.

#### Skannausalue:

Valitse skannausalue. Voit poistaa valkoisen alueen tekstin tai kuvan ympäriltä skannattaessa valitsemalla **Autom. rajaus**. Jos haluat skannata valotustason suurimmalla mahdollisella alueella, valitse **Maks.alue**.

#### Suunta(alkup):

Valitse alkuperäiskappaleen suunta.

#### Alkuperäis.tyyppi:

Valitse alkuperäiskappaleen tyyppi.

**Suunta(alkup):**

Valitse alkuperäiskappaleen suunta.

**Tummuus:**

Valitse skannatun kuvan kontrasti.

**Poista varjo:**

Poista alkuperäiskappaleen varjot skannatusta kuvasta.

Kehys:

Poista alkuperäiskappaleen reunojen varjot.

Keski:

Poista vihkon sidontareunuksen varjot.

**Poista rei'itys:**

Poista skannatusta kuvasta reiän merkit. Voit määrittää alueen, jolta reikien merkit poistetaan, syöttämällä arvon oikealla olevaan ruutuun.

Pyyhit. sijainti:

Valitse sijainti, josta reikien merkit poistetaan.

Suunta(alkup):

Valitse alkuperäiskappaleen suunta.

**Tiedostonimi:**

Tiedostonimen etuliite:

Syötä kuvien nimen etuliite aakkosnumeerisin merkein ja symbolein.

Lisää päivämäärä:

Lisää tiedostonimeen päivämäärä.

Lisää aika:

Lisää tiedostonimeen aika.

---

## Alkuperäiskappaleiden skannaus sähköpostiin

Seuraavat asetukset on määritettävä ennen skannaamista.

Määritä sähköpostipalvelin.

[”Sähköpostipalvelimen määrittäminen” sivulla 322](#)

Rekisteröi sähköpostiosoite yhteystietoihisi etukäteen, jotta voit valita sen helposti yhteystiedoistasi.

Varmista, että tulostimen **Päivämäärä/Aika-** ja **Aikaero** -asetukset ovat oikein. Käytä valikkoja kohdasta **Asetukset > Yleiset asetukset > Perusasetukset > Päivämäärä-/Aika-asetukset**.

1. Aseta alkuperäiset asiakirjat laitteeseen.

[”Alkuperäisten asiakirjojen asettaminen” sivulla 33](#)

2. Valitse ohjauspaneelista **Hae > Sähköposti**.

3. Valitse vastaanottaja.

[”Vastaanottaja-valikon vaihtoehdot sähköpostiin skannattaessa” sivulla 96](#)

**Huomautus:**

- Valittuna olevien vastaanottajien lukumäärä näkyy näytön oikeassa reunassa. Voit lähettää sähköposteja enintään kymmeneen osoitteeseen ja ryhmään.

*Jos vastaanottajiin kuuluu ryhmiä, voit lähettää viestin kerrallaan enintään 108:lle vastaanottajalle, kun ryhmiin sisältyvät vastaanottajat lasketaan.*

- Voit näyttää valittujen osoitteiden luettelon valitsemalla näytön yläreunassa olevan osoiteruudun.

- Jos haluat tarkastella lähetyshistoriaa tai tulostaa sen tai muuttaa sähköpostipalvelimen asetuksia, valitse .

4. Valitse **Skannausasetukset** ja tarkista sitten asetukset, kuten tallennusmuoto, ja muuta niitä tarpeen mukaan.

[”Skannausvalikon vaihtoehdot sähköpostiin skannattaessa” sivulla 96](#)

**Huomautus:**

Valitse , jos haluat tallentaa asetukset esiasetuksiksi.

5. Napauta .

## Vastaanottaja-valikon vaihtoehdot sähköpostiin skannattaessa

Näppäim.:

Syötä sähköpostiosoite manuaalisesti.

Yhteystiedot:

Valitse kohde yhteystietoluettelosta.

Voit hakea kontaktia yhteystietoluettelosta. Anna hakusana näytön yläreunassa olevaan ruutuun.

Historia:

Valitse osoite historialuettelosta.

## Skannausvalikon vaihtoehdot sähköpostiin skannattaessa

**Huomautus:**

*Kaikki ominaisuudet eivät muista määrittämistäsi asetuksista riippuen ehkä ole käytettävissä.*

Väritila:

Valitse, skannaatko värillisenä vai mustavalkoisena.

T.muoto:

Valitse tiedostomuoto, jossa skannattu kuva tallennetaan.

Kun valitset tiedostomuotoksi PDF:n, PDF/A:n tai TIFF:n, valitse, tallennetaanko kaikki alkuperäiskappaleet yhtenä tiedostona (monisivuinen) vai tallennetaanko jokainen alkuperäiskappale erikseen (yksi sivu).

- Pakkaussuhde:

Valitse, kuinka paljon skannattua kuvaa pakataan.



PDF-asetukset:

Jos olet valinnut tallennusmuodoksi PDF:n, voit käyttää näitä asetuksia PDF-tiedostojen suojaamiseen.

Jos haluat luoda PDF-tiedoston, jonka avaaminen edellyttää salasanaa, aseta Avaa asiakirja - salasana. Jos haluat luoda PDF-tiedoston, jonka tulostaminen tai muokkaaminen edellyttää salasanaa, aseta Oikeudet-salasana.

Resoluutio:

Valitse skannaustarkkuus.

2-puol.:

**Huomautus:**

*Tämä ominaisuus on vain WF-4830 Series / WF-C4810 Series -sarjan laitteissa.*

Skannaa alkuperäisen asiakirjan molemmat puolet.

Suunta(alkup):

Valitse alkuperäiskappaleen suunta.

Sidonta(alkup):

Valitse alkuperäiskappaleen sidontasuunta.

Skannausalue:

Valitse skannausalue. Voit poistaa valkoisen alueen tekstin tai kuvan ympäriltä skannattaessa valitsemalla **Autom. rajaus**. Jos haluat skannata valotustason suurimmalla mahdollisella alueella, valitse **Maks.alue**.

Suunta(alkup):

Valitse alkuperäiskappaleen suunta.

Alkuperäis.tyyppi:

Valitse alkuperäiskappaleen tyyppi.

Suunta(alkup):

Valitse alkuperäiskappaleen suunta.

Tummuus:

Valitse skannatun kuvan kontrasti.

Poista varjo:

Poista alkuperäiskappaleen varjot skannatusta kuvasta.

Kehys:

Poista alkuperäiskappaleen reunojen varjot.

Keski:

Poista vihkon sidontareunuksen varjot.

Poista rei'itys:

Poista skannatusta kuvasta reiän merkit. Voit määrittää alueen, jolta reikien merkit poistetaan, syöttämällä arvon oikealla olevaan ruutuun.

- Pyyhit. sijainti:  
Valitse sijainti, josta reikien merkit poistetaan.
- Suunta(alkup):  
Valitse alkuperäiskappaleen suunta.

**Aihe:**

Syötä sähköpostiviestin otsikko aakkosnumeerisin merkein ja symbolein.

**Liitetiedoston maks.koko:**

Valitse suurin sähköpostiin liitettävä tiedostokoko.

**Tiedostonimi:**

- Tiedostonimen etuliite:  
Syötä kuvien nimen etuliite aakkosnumeerisin merkein ja symbolein.
- Lisää päivämäärä:  
Lisää tiedostonimeen päivämäärä.
- Lisää aika:  
Lisää tiedostonimeen aika.

---

## Alkuperäisten asiakirjojen skannaaminen tietokoneelle

**Huomautus:**

Käyttäessäsi tätä toimintoa, varmista, että seuraavat sovellukset on asennettu tietokoneellesi.

- Epson ScanSmart (Windows 7 tai uudempi tai OS X El Capitan tai uudempi)
- Epson Event Manager (Windows Vista/Windows XP tai OS X Yosemite/OS X Mavericks/OS X Mountain Lion/Mac OS X v10.7.x/Mac OS X v10.6.8)
- Epson Scan 2 (Sovellus, jota tarvitaan skanneriominaisuuden käyttämiseksi)

Tarkista seuraavasta asennetut sovellukset.

Windows 10: napsauta käynnistyspainiketta ja tarkista **Epson Software** -kansio > **Epson ScanSmart**, ja **EPSON**-kansio > **Epson Scan 2**.

Windows 8.1/Windows 8: kirjoita sovelluksen nimi hakuruutuun ja valitse sitten näkyviin tuleva kuvake.

Windows 7: napsauta käynnistyspainiketta ja valitse sitten **Kaikki ohjelmat**. Valitse seuraavaksi **Epson Software** -kansio > **Epson ScanSmart** ja **EPSON**-kansio > **Epson Scan 2**.

Windows Vista/Windows XP: napsauta käynnistyspainiketta ja valitse sitten **Kaikki ohjelmat** tai **Ohjelmat**. Valitse seuraavaksi **Epson Software** -kansio > **Epson Event Manager** ja **EPSON**-kansio > **Epson Scan 2**.

Mac OS: valitse **Siirry** > **Sovellukset** > **Epson Software**.

1. Aseta alkuperäiset asiakirjat laitteeseen.  
[”Alkuperäisten asiakirjojen asettaminen”](#) sivulla 33
2. Valitse ohjauspaneelista **Hae** > **Tietokone**.

3. Valitse tietokone, johon skannatut kuvat tallennetaan.
  4. Määritä skannausasetukset.
    - Valitse toiminta: valitse tallennustapa.  
Kun käytössä on Windows 7 tai uudempi tai OS X El Capitan tai uudempi: valitse **Esikatselu tietokoneessa**, jotta voit esikatsella skannattua kuvaa tietokoneella ennen kuvan tallentamista.
    - 2-puol. (vain WF-4830 Series / WF-C4810 Series): skannaa alkuperäiskappaleen molemmat puolet.
  5. Napauta .
- Kun käytössä on Windows 7 tai uudempi tai OS X El Capitan tai uudempi: Epson ScanSmart käynnistyy automaattisesti tietokoneella ja skannaus alkaa.
- Huomautus:**
- Lue tarkemmat tiedot ohjelmiston käytöstä kohdasta *Epson ScanSmart*. Avaa ohje napsauttamalla **Ohje** näytössä *Epson ScanSmart*.
  - Voit käynnistää skannauksen paitsi tulostimesta myös tietokoneelta kohteen *Epson ScanSmart* avulla.

---

## Alkuperäisten asiakirjojen skannaus muistilaitteeseen

1. Aseta alkuperäiset asiakirjat laitteeseen.  
[”Alkuperäisten asiakirjojen asettaminen” sivulla 33](#)
2. Aseta muistilaite tulostimeen.  
[”Ulkoisen USB-laitteen liittäminen ja poistaminen” sivulla 37](#)
3. Valitse ohjauspaneelistä **Hae > Tallennuslaite**.
4. Määritä skannausasetukset.  
[”Valikon perusvalinnat muistilaitteeseen skannaamista varten” sivulla 99](#)  
[”Valikon lisävalinnat muistilaitteeseen skannaamista varten” sivulla 100](#)

**Huomautus:**

Valitse , jos haluat tallentaa asetukset esiasetuksiksi.

5. Napauta .

## Valikon perusvalinnat muistilaitteeseen skannaamista varten

**Huomautus:**

Kaikki ominaisuudet eivät muista määrittämistäsi asetuksista riippuen ehkä ole käytettävissä.

### Mustavalko/Väri

Valitse, skannaatko mustavalkoisena vai värillisenä.

#### T.muoto:

Valitse tiedostomuoto, jossa skannattu kuva tallennetaan.

Kun valitset tiedostomuotoksi PDF:n, PDF/A:n tai TIFF:n, valitse, tallennetaanko kaikki alkuperäiskappaleet yhtenä tiedostona (monisivuinen) vai tallennetaanko jokainen alkuperäiskappale erikseen (yksi sivu).

Pakkaussuhde:

Valitse, kuinka paljon skannattua kuvaa pakataan.

PDF-asetukset:

Jos olet valinnut tallennusmuodoksi PDF:n, voit käyttää näitä asetuksia PDF-tiedostojen suojaamiseen.

Jos haluat luoda PDF-tiedoston, jonka avaaminen edellyttää salasanaa, aseta Avaa asiakirja - salasana. Jos haluat luoda PDF-tiedoston, jonka tulostaminen tai muokkaaminen edellyttää salasanaa, aseta Oikeudet-salasana.

#### Resoluutio:

Valitse skannaustarkkuus.

#### 2-puol.:

**Huomautus:**

*Tämä ominaisuus on vain WF-4830 Series / WF-C4810 Series -sarjan laitteissa.*

Skannaa alkuperäisen asiakirjan molemmat puolet.

Suunta(alkup):

Valitse alkuperäiskappaleen suunta.

Sidonta(alkup):

Valitse alkuperäiskappaleen sidontasuunta.

#### Skannausalue:

Valitse skannausalue. Voit poistaa valkoisen alueen tekstin tai kuvan ympäriltä skannattaessa valitsemalla **Autom. rajaus**. Jos haluat skannata valotustason suurimmalla mahdollisella alueella, valitse **Maks.alue**.

Suunta(alkup):

Valitse alkuperäiskappaleen suunta.

#### Alkuperäis.tyyppi:

Valitse alkuperäiskappaleen tyyppi.

#### Suunta(alkup):

**Huomautus:**

*Tämä ominaisuus on Perusasetukset -välilehdellä WF-4820 Series -sarjan malleissa.*

Valitse alkuperäiskappaleen suunta.

## Valikon lisävalinnat muistilaitteeseen skannaamista varten

**Huomautus:**

*Kaikki ominaisuudet eivät muista määrittämistäsi asetuksista riippuen ehkä ole käytettävissä.*

Suunta(alkup):

**Huomautus:**

Tämä ominaisuus on **Lisäasetukset** -välilehdellä WF-4830 Series / WF-C4810 Series -sarjan malleissa.

Valitse alkuperäiskappaleen suunta.

Tummuus:

Valitse skannatun kuvan kontrasti.

Poista varjo:

Poista alkuperäiskappaleen varjot skannatusta kuvasta.

Kehys:

Poista alkuperäiskappaleen reunojen varjot.

Keski:

Poista vihkon sidontareunuksen varjot.

Poista rei'itys:

Poista skannatusta kuvasta reiän merkit. Voit määrittää alueen, jolta reikien merkit poistetaan, syöttämällä arvon oikealla olevaan ruutuun.

Pyyhit. sijainti:

Valitse sijainti, josta reikien merkit poistetaan.

Suunta(alkup):

Valitse alkuperäiskappaleen suunta.

Tiedostonimi:

Tiedostonimen etuliite:

Syötä kuvien nimen etuliite aakkosnumeerisin merkein ja symbolein.

Lisää päivämäärä:

Lisää tiedostonimeen päivämäärä.

Lisää aika:

Lisää tiedostonimeen aika.

---

## Alkuperäisten asiakirjojen skannaus pilvipalveluun

Määritä asetukset käyttämällä Epson Connect -yhteyttä ennen tämän ominaisuuden käyttöä. Katso lisätietoja seuraavan Epson Connect -portaalin verkkosivustolta.

<https://www.epsonconnect.com/>

<http://www.epsonconnect.eu> (vain Eurooppa)

1. Aseta alkuperäiset asiakirjat laitteeseen.  
”Alkuperäisten asiakirjojen asettaminen” sivulla 33
2. Valitse ohjauspaneelista **Hae > Pilvi**.

3. Valitse näytön yläreunasta  ja valitse kohde.
4. Määritä skannausasetukset.  
”Valikon perusvalinnat pilveen skannaamista varten” sivulla 102  
”Valikon lisävalinnat pilveen skannaamista varten” sivulla 103

**Huomautus:**

Valitse , jos haluat tallentaa asetukset esiasetuksiksi.

5. Napauta .

## Valikon perusvalinnat pilveen skannaamista varten

**Huomautus:**

Kaikki ominaisuudet eivät muista määrittämistäsi asetuksista riippuen ehkä ole käytettävissä.

**Mustavalko/Väri**

Valitse, skannaatko mustavalkoisena vai värillisenä.

**T.muoto:**

Valitse tiedostomuoto, jossa skannattu kuva tallennetaan.

Kun valitset tiedostomuotoksi PDF:n, valitse, tallennetaanko kaikki alkuperäiskappaleet yhtenä tiedostona (monisivuinen) vai tallennetaanko jokainen alkuperäiskappale erikseen (yksi sivu).

**2-puol.:**

**Huomautus:**

Tämä ominaisuus on vain WF-4830 Series / WF-C4810 Series -sarjan laitteissa.

Skannaa alkuperäisen asiakirjan molemmat puolet.

Suunta(alkup):

Valitse alkuperäiskappaleen suunta.

Sidonta(alkup):

Valitse alkuperäiskappaleen sidontasuunta.

**Skannausalue:**

Valitse skannausalue. Voit poistaa valkoisen alueen tekstin tai kuvan ympäriltä skannattaessa valitsemalla **Autom. rajaus**. Jos haluat skannata valotustason suurimmalla mahdollisella alueella, valitse **Maks.alue**.

Suunta(alkup):

Valitse alkuperäiskappaleen suunta.

**Alkuperäis.tyyppi:**

**Huomautus:**

Tämä ominaisuus on **Perusasetukset** -välilehdellä WF-4820 Series -sarjan malleissa.

Valitse alkuperäiskappaleen tyyppi.

## Valikon lisävalinnat pilveen skannaamista varten

### **Huomautus:**

*Kaikki ominaisuudet eivät muista määrittämistäsi asetuksista riippuen ehkä ole käytettävissä.*

Alkuperäis.tyyppi:

#### **Huomautus:**

*Tämä ominaisuus on **Lisäasetukset** -välilehdellä WF-4830 Series / WF-C4810 Series -sarjan malleissa.*

Valitse alkuperäiskappaleen tyyppi.

Suunta(alkup):

Valitse alkuperäiskappaleen suunta.

Tummuus:

Valitse skannatun kuvan kontrasti.

Poista varjo:

Poista alkuperäiskappaleen varjot skannatusta kuvasta.

Kehys:

Poista alkuperäiskappaleen reunojen varjot.

Keski:

Poista vihkoon sidontareunuksen varjot.

Poista rei'itys:

Poista skannatusta kuvasta reiän merkit. Voit määrittää alueen, jolta reikien merkit poistetaan, syöttämällä arvon oikealla olevaan ruutuun.

Pyyhit. sijainti:

Valitse sijainti, josta reikien merkit poistetaan.

Suunta(alkup):

Valitse alkuperäiskappaleen suunta.

---

## Skannaus WSD:tä käyttämällä

### **Huomautus:**

Tämä ominaisuus on käytössä vain tietokoneissa, joissa on Windows 10/Windows 8.1/Windows 8/Windows 7/Windows Vista.

Jos käytössä on Windows 7/Windows Vista, tietokoneeseen on tehtävä asetukset etukäteen tämän toiminnon käyttämiseksi.

[”WSD-portin määrittäminen” sivulla 104](#)

1. Aseta alkuperäiset asiakirjat laitteeseen.

[”Alkuperäisten asiakirjojen asettaminen” sivulla 33](#)

2. Valitse ohjauspaneelista **Hae > WSD**.

3. Valitse tietokone.
4. Napauta .

## WSD-portin määrittäminen

Tässä osassa näytetään, miten WSD-portti määritetään Windows 7/Windows Vista -käyttöjärjestelmälle.

### **Huomautus:**

*Kun käytössä on Windows 10/Windows 8.1/Windows 8, WSD-portti on määritetty automaattisesti.*

Seuraava on välttämätöntä WSD-portin määrittämiselle.

- Tulostin ja tietokone on liitetty verkkoon.
- Tietokoneeseen on asennettu tulostinohjain.

1. Kytke tulostimeen virta päälle.
2. Napsauta käynnistä, ja napsauta sitten **Verkko** tietokoneessa.
3. Napsauta hiiren kakkospainikkeella tulostinta, ja napsauta sitten **Asenna**.

Napsauta **Jatka**, kun **Käyttäjätilien valvonta** -näyttö tulee esiin.

Napsauta **Poista asennus** ja käynnistä uudelleen, jos **Poista asennus** -näyttö tulee esiin.

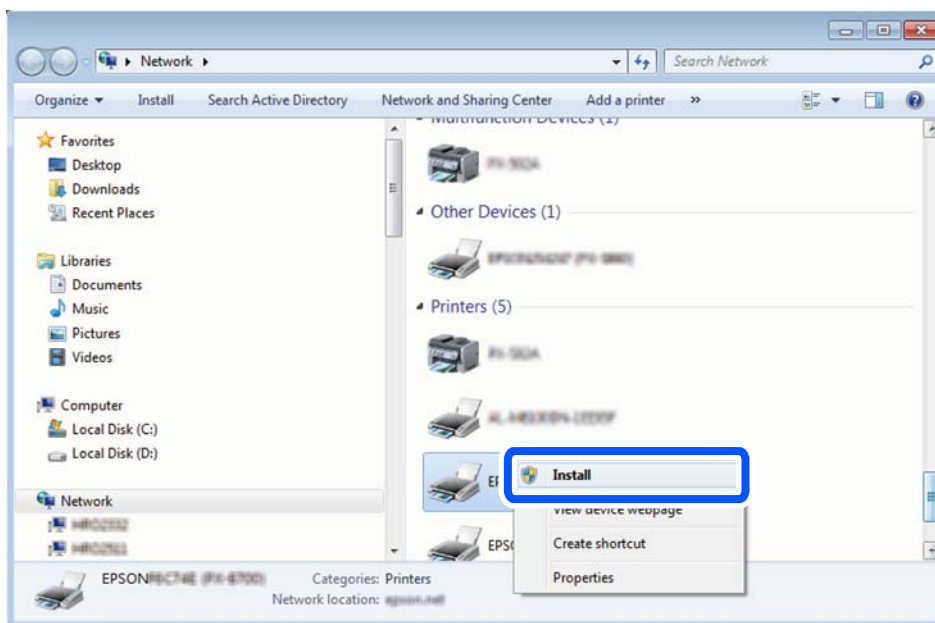

### **Huomautus:**

*Tulostimen nimi, jonka olet määrittänyt, ja mallinimi (EPSON XXXXXX (XX-XXXX)) näytetään verkkonäytössä. Voit tarkistaa tulostimen nimen verkossa tulostimen ohjauspaneelisti tai tulostamalla verkon tila -arkin.*



4. Napsauta **Laite on käyttövalmis**.

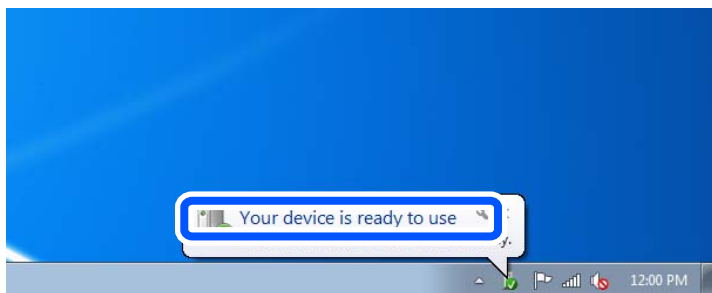

5. Tarkista viesti ja valitse sitten **Sulje**.

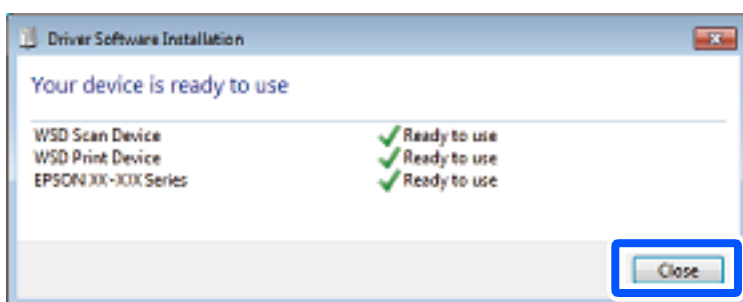

6. Avaa **Laitteet ja tulostimet** -näyttö.

- Windows 7

Napsauta Käynnistä > **Ohjauspaneeli** > **Laitteisto ja äänet** (tai **Laitteisto**) > **Laitteet ja tulostimet**.

- Windows Vista

Napsauta käynnistä > **Ohjauspaneeli** > **Laitteisto ja äänet** > **Tulostimet**.

7. Tarkista, että kuvake, jossa on tulostimen nimi verkossa, on näkyvissä.

Valitse tulostimen nimi, kun käytössä on WSD.

---

## Alkuperäisten asiakirjojen skannaus älylaitteeseen

### **Huomautus:**

- Asenna ennen skannaamista Epson Smart Panel älylaitteellesi.*
- Epson Smart Panel -näyttöihin voidaan tehdä muutoksia ilman ennakoilmoitusta.*
- Epson Smart Panel -sovelluksen sisältö voi vaihdella tuotteesta riippuen.*

1. Aseta alkuperäiset asiakirjat laitteeseen.

[”Alkuperäisten asiakirjojen asettaminen” sivulla 33](#)

2. Käynnistä Epson Smart Panel älylaitteessasi.

3. Valitse aloitusnäytössä skannausvalikko.

4. Skannaa ja tallenna kuvia näyttöön tulevien ohjeiden mukaisesti.

# Faksaus

Ennen faksiominaisuuksien käyttöä. . . . .	108
Tulostimen faksiominaisuuksien yleiskatsaus. . . . .	108
Faksien lähettäminen tulostimesta. . . . .	111
Faksien vastaanottaminen tulostimeen. . . . .	115
Faksauksen valikkovalinnat. . . . .	119
Valikon Saapuneet. . . . .	122
Muiden faksiominaisuuksien käyttäminen. . . . .	123
Faksien lähettäminen tietokoneella. . . . .	124
Faksien vastaanottaminen tietokoneeseen. . . . .	128

## Ennen faksiominaisuuksien käyttöä

Tarkista seuraavaa ennen kuin aloitat faksien ominaisuuksien käyttämisen.

- Tulostin ja puhelinlinja sekä (jos käytössä) puhelinlaite on yhdistetty oikein
- Perusasetukset (Ohjattu faksin asetus) ovat valmiit
- Muut tarpeelliset Faksiasetukset ovat valmiit

Katso asetuksia koskevat alla tiedot kohdassa Liittyvät tiedot.

### Liittyvät tiedot

- ➔ [”Tulostimen kytkeminen puhelinlinjaan” sivulla 352](#)
- ➔ [”Tulostimen valmistelu faksien lähettämiseen ja vastaanottamiseen” sivulla 355](#)
- ➔ [”Tulostimen faksitoimintojen asetusten tekeminen käytön mukaan” sivulla 357](#)
- ➔ [”Perusasetukset” sivulla 286](#)
- ➔ [”Lähetysasetukset” sivulla 288](#)
- ➔ [”Yhteystietojen käyttö” sivulla 342](#)
- ➔ [”Käyttäjän asetukset” sivulla 295](#)

---

## Tulostimen faksiominaisuuksien yleiskatsaus

### Ominaisuus: faksien lähettäminen

#### Lähetystavat

- Automaattinen lähetys

Kun skannaat alkuperäiskappaleen napauttamalla  (**Lähetä**), tulostin soittaa vastaanottajille ja lähettää faksin.  
[”Faksien lähettäminen tulostimesta” sivulla 111](#)

- Manuaalinen lähetys

Kun olet tarkistanut linjayhteyden soittamalla vastaanottajalle, lähetä faksi suoraan napauttamalla  (**Lähetä**).  
[”Faksin lähettäminen vastaanottajan tilan vahvistamisen jälkeen” sivulla 113](#)  
[”Faksien lähettäminen ulkoiselta puhelinkoneelta” sivulla 113](#)

#### Vastaanottajan määrittäminen faksia lähetettäessä

Voit syöttää vastaanottajia käyttämällä kohteita **Näppäim.**, **Yhteystiedot** ja **Nykyinen**.

[”Vastaanottaja” sivulla 119](#)

[”Yhteystietojen käyttö” sivulla 342](#)

#### Skannausasetukset faksia lähetettäessä

Voit tehdä asetuksia, kuten **Resoluutio** tai **Alkuperäinen koko (Lasi)** fakseja lähettäessäsi.

[”Skannausasetukset” sivulla 120](#)

## Kohteen Faksin lähetysoasetukset käyttö faksia lähetettäessä

Voit valita kohdan **Faksin lähetysoasetukset** asetuksia, kuten **Lähetä suoraan** (suuren asiakirjan lähetyso vakaasti) tai **Lähetä faksi myöhemmin** (faksin lähetyso valittuna ajankohtana).

[”Faksin lähetysoasetukset:” sivulla 120](#)

## Ominaisuus: faksien vastaanottaminen

### Vastaanottotila

Voit määrittää **Vastaanottotila** -asetuksissa saapuville fakseille kaksi eri vastaanottotapaa.

Man.

Lähinnä puheluille, mutta myös fakseille

[”Man.-tilan käyttö” sivulla 116](#)

Auto

- Ainoastaan fakseille (ulkoista puhelinlaitetta ei tarvita)

- Lähinnä fakseille ja joskus myös puheluille

[”Auto-tilan käyttö” sivulla 116](#)

### Faksien vastaanottaminen liitetyn puhelimen avulla

Voit vastaanottaa fakseja vain ulkoisella puhelimella.

[”Perusasetukset” sivulla 286](#)

[”Asetusten tekeminen puhelinlaitteen liittämisen yhteydessä” sivulla 358](#)

### Vastaanotettujen faksien tallennuskohteet

- Vastaanotetut faksit tulostetaan oletusarvoisesti. Voit asettaa vastaanotetut faksit tallennettaviksi saapuneiden kansioon ja/tai ulkoiselle tallennuslaitteelle. Kun ne tallennetaan saapuneiden kansioon, voit tarkastella sisältöä näytöllä.

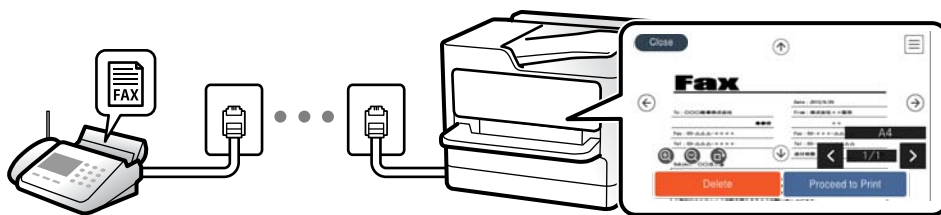

[”Faksitulostus” sivulla 288](#)

[”Valikon Saapuneet” sivulla 122](#)

[”Tulostimeen tallennettujen vastaanotettujen faksien katselu LCD-näytöllä” sivulla 118](#)

## Ominaisuus: PC-FAX-lähetys/-vastaanotto (Windows/Mac OS)

### PC-FAX-lähetys

Voit lähettää fakseja tietokoneelta.

[”PC:stä FAKSIIN -toiminto:” sivulla 288](#)

[”Faksausohjelmisto” sivulla 274](#)

[”Faksien lähettäminen tietokoneella” sivulla 124](#)

### PC-FAX-vastaanotto

Voit vastaanottaa fakseja tietokoneelle.

[”Asetuksien määrittäminen lähettääksesi ja vastaanottaaksesi fakseja tietokoneelle” sivulla 360](#)

[”Faksausohjelmisto” sivulla 274](#)

[”Faksien vastaanottaminen tietokoneeseen” sivulla 128](#)

## Ominaisuudet: Erilaiset faksiraportit

Voit tarkistaa lähetettyjen ja vastaanotettujen faksien tilan raportista.

Date	Time	Type	ID	Duration	Pages	Result
XX.XX	XX:XXPM	Send	XX XXXX XXXX	00:00	000/001	No Answer
XX.XX	XX:XXPM	Receive		00:37	001	OK
XX.XX	XX:XXAM	Send	XXX XXX XXXX			OK

[”Raporttiasetukset” sivulla 291](#)

[”Faksin lähetysoasetukset:” sivulla 120](#)

[”Lähetysojoki:” sivulla 121](#)

[”Faksiraportti:” sivulla 122](#)

## Ominaisuus: suojaus faksien lähettämisessä ja vastaanotossa

Voit käyttää useita suojausominaisuuksia, kuten ominaisuutta **Suoravalintarajoitukset**, jolla estetään faksin lähetyso väärälle vastaanottajalle, tai **Pyyhi varm.kop.tiedot aut.**, jolla estetään tietovuodot. Tulostimen saapuneiden kansiolle voi asettaa salasanan.

[”Suojausasetukset” sivulla 291](#)

[”Tallenna Saapuneisiin:” sivulla 289](#)

## Ominaisuudet: muita käytännöllisiä ominaisuuksia

### Roskapostifaksien estäminen

Roskapostifaksit voi hylätä.

[”Hylkäysfaksi:” sivulla 287](#)

## Faksien vastaanotto numeron valinnan jälkeen

Kun olet soittanut toisen faksin numeroon, voit ottaa vastaan fakseja tästä laitteesta.

[”Faksien vastaanottaminen puhelun soittamisen avulla” sivulla 117](#)

[”Vastaanota kysely:” sivulla 122](#)

---

# Faksien lähettäminen tulostimesta

Voit lähettää fakseja syöttämällä vastaanottajien faksinumerot tulostimen ohjauspaneelissa.

### **Huomautus:**

*Jos lähetät mustavalkoisia fakseja, voit tarkastella skannattua kuvaa näytöllä ennen lähettämistä.*

1. Aseta alkuperäiset asiakirjat laitteeseen.

Voit lähettää enintään 100 sivua yhdellä lähetyksellä. Jäljellä olevan muistin määrästä riippuen et ehkä voi lähettää fakseja, vaikka sivumäärä olisi alle 100 sivua.

[”Alkuperäisten asiakirjojen asettaminen” sivulla 33](#)

2. Valitse tulostimen ohjauspaneelista **Faksi**.

3. Valitse vastaanottaja.

[”Vastaanottajien valitseminen” sivulla 111](#)

4. Valitse **Faksiasetukset** -välilehti ja tee tarvittavat asetukset.

[”Faksiasetukset” sivulla 119](#)

5. Lähetä faksi napauttamalla .

### **Huomautus:**

*Jos faksinumero on varattu tai lähetyksessä on muita ongelmia, tulostin yrittää lähettää faksin uudelleen minuutin kuluttua.*

*Voit peruuttaa lähetyksen valitsemalla .*

*Värillisen faksin lähettäminen vie kauemmin, koska tulostin skannaa ja lähettää samanaikaisesti. Kun tulostin lähettää värillistä faksia, muita toimintoja ei voida käyttää.*

## Vastaanottajien valitseminen

Voit valita faksin vastaanottajat **Vastaanottaja**-välilehdessä seuraavilla tavoilla.

### **Faksinumeron syöttäminen manuaalisesti**

Valitse **Näppäim.**, näppäile faksinumero näytön kautta ja napauta sitten **OK**.

- Jos haluat, että valintaan lisätään tauko (kolmen sekunnin tauko valinnan aikana), lisää viiva (-).

- Jos olet määrittänyt suuntanumeron **Linjatyyppi** -määrittelyssä, syötä faksinumeron eteen # (risuaita) suuntanumeron sijaan.

**Huomautus:**

Jos faksinumeroa ei voida antaa manuaalisesti, **Suoravalintarajoitukset** kohdassa **Suojausasetukset** on asetettu tilaan **Pääl..** Valitse faksin vastaanottajat yhteystietoluettelosta tai faksien lähetyshistoriasta.

**Vastaanottajien valitseminen yhteystiedoista**

Valitse **Yhteystiedot** ja valitse haluamasi vastaanottajat. Jos valitsemaasi vastaanottajaa ei ole tallennettu

**Yhteystiedot**-luetteloon, tallenna vastaanottaja valitsemalla .

**Vastaanottajien valitseminen lähetettyjen faksien historiasta**

Valitse **Nykyinen** ja valitse vastaanottaja. Valitse **Sulje**, kun haluat palata **Vastaanottaja**-välilehdelle.

**Vastaanottajien valitseminen Vastaanottaja -välilehden luettelosta**

Valitse vastaanottaja luettelosta kohdassa **Asetukset > Yhteystietojen hallinta > Usein käytetty.**

**Huomautus:**

Annetut vastaanottajat voi poistaa vastaanottajaluettelosta, joka tulee näkyviin faksinumerokenttää tai nestekidenäytön vastaanottajien lukumäärää napauttamalla. Valitse sitten **Poista**.









**Liittyvät tiedot**

➔ ”Yhteystietojen käyttö” sivulla 342

## Eri tapoja faksin lähettämisen

### Faksin lähettäminen skannatun kuvan tarkistamisen jälkeen

Voit tarkastella skannattua kuvaa näytöllä ennen faksin lähettämistä. (Vain mustavalkoiset faksit)

1. Aseta alkuperäiset asiakirjat laitteeseen.  
”Alkuperäisten asiakirjojen asettaminen” sivulla 33
2. Valitse aloitusnäytöstä **Faksi**.
3. Valitse vastaanottaja.  
”Vastaanottajien valitseminen” sivulla 111
4. Valitse **Faksiasetukset** -välilehti ja tee tarvittavat asetukset.  
”Faksiasetukset” sivulla 119
5. Napauta  ja tarkista skannaustulos.
  -     : siirtää näyttöä nuolten suuntaan.
  -   : pienentää tai suurentaa.
  -   : siirtyy edelliselle tai seuraavalle sivulle.



**Huomautus:**

- Jos **Lähetä suoraan** on käytössä, esikatselu ei ole mahdollista.
- Jos esikatseluruutuun ei kosketa kohdassa **Asetukset > Yleiset asetukset > Faksiasetukset > Lähetysasetukset > Faksin esikatselun näyttöaika** määritettyyn aikaan, faksi lähetetään automaattisesti.

6. Valitse **Aloita lähetys**. Muutoin valitse **Peru**

**Huomautus:**

Lähetetyn faksin kuvanlaatu saattaa erota esikatselusta vastaanottavan laitteen kapasiteetista johtuen.

## Faksin lähettäminen vastaanottajan tilan vahvistamisen jälkeen

Voit lähettää faksin kuuntelemalla valintääniä tulostimen kaiuttimen kautta numeroa valittaessa, yhteyttä otettaessa ja lähetettäessä. Voit käyttää tätä toimintoa myös, kun haluat vastaanottaa faksitietopalvelun kautta ääniohjeita noudattamalla.

1. Valitse aloitusnäytöltä **Faksi**.
2. Valitse **Faksiasetukset**-välilehti ja määritä tarvittavat asetukset, kuten resoluutio ja lähetystapa. Kun asetukset on määritetty, valitse **Vastaanottaja**-välilehti.

3. Napauta  ja määritä vastaanottaja.

**Huomautus:**

Voit säätää kaiuttimen äänenvoimakkuutta.

4. Kun kuulet faksin äänen, valitse näytön oikeasta yläkulmasta **Lähetä/ Vastaanota** ja valitse sitten **Lähetä**.

**Huomautus:**

Vastaanotettaessa faksia tietopalvelusta noudatetaan kuultuja ääniohjeita.

5. Lähetä faksi napauttamalla .
6. Poista alkuperäiset asiakirjat laitteesta, kun lähetys on valmis.

### Liittyvät tiedot

➔ [”Faksiasetukset” sivulla 119](#)

## Faksien lähettäminen ulkoiselta puhelinkoneelta

Voit lähettää faksin käyttämällä tulostimeen kytkettyä puhelinta, jos haluat puhua puhelimeen ennen faksin lähettämistä tai kun vastaanottajan faksilaite ei kytkeydy automaattisesti vastaanottotilaan.

1. Nosta puhelinkoneen kuuloke ja valitse puhelimella vastaanottajan faksinumero.

**Huomautus:**

Kun vastaanottaja vastaa puhelimeen, voit puhua hänen kanssaan.

2. Valitse aloitusnäytöltä **Faksi**.

3. Määritä tarvittavat asetukset kohdassa **Faksiasetukset**.

[”Faksiasetukset” sivulla 119](#)

4. Kun kuulet faksiäänän, napauta  ja sulje sitten puhelimen kuuloke.

**Huomautus:**

*Kun numero valitaan kytketyn puhelimen avulla, faksin lähettäminen vie pidempään, koska tulostin skannaa ja lähettää samanaikaisesti. Kun tulostin lähettää faksia, muita toimintoja ei voi käyttää.*

## Usean mustavalkosivun lähettäminen (Lähetä suoraan)

Kun lähetät mustavalkoista faksia, skannattu asiakirja tallennetaan väliaikaisesti tulostimen muistiin. Tästä syystä monen sivun lähettäminen voi aiheuttaa tulostimen muistin loppumisen ja faksin lähetyksen päättymisen. Voit estää tämän **Lähetä suoraan** -ominaisuudella. Faksin lähettäminen vie kuitenkin pidempään, kun tulostin skannaa ja lähettää samanaikaisesti. Voit käyttää tätä ominaisuutta, kun vastaanottajia on vain yksi.

### Valikon käyttö

Valikko löytyy seuraavasta kohdasta tulostimen ohjauspaneelistä.

**Faksi > Faksiasetukset Lähetä suoraan.**

## Mustavalkofaksien lähettäminen tiettyyn aikaan päivästä (Lähetä faksi myöhemmin)

Voit lähettää faksin ennalta määritettynä ajankohtana. Tämä toiminto on käytettävissä vain mustavalkoisia fakseja lähetettäessä.

1. Valitse aloitusnäytöltä **Faksi**.
2. Valitse vastaanottaja.  
[”Vastaanottajien valitseminen” sivulla 111](#)
3. Valitse **Faksiasetukset**-välilehti ja valitse sitten **Lähetä faksi myöhemmin**.
4. Napauta **Lähetä faksi myöhemmin** -kenttää. Asetuksen tilaksi tulee **Pääl.**
5. Valitse **Aika**-kenttä, syötä haluamasi lähetysaika ja valitse sitten **OK**.
6. Ota asetukset käyttöön valitsemalla **OK**.  
Tarvittaessa voit myös määrittää asetuksia, kuten tarkkuus ja lähetystapa.
7. Lähetä faksi.

**Huomautus:**

*Et voit lähettää toista faksia ennen kuin tämä faksi on lähetetty määrittämänsä ajankohtana. Jos haluat lähettää toisen faksin, sinun on peruutettava ajastettu faksi valitsemalla aloitusnäytöstä **Faksi** ja poistamalla se.*

## Erikokoisten asiakirjojen lähettäminen arkinsyöttölaitteen avulla (Jatkuva skann. (ADF))

Voit lähettää asiakirjat yhtenä asiakirjana alkuperäisessä koossaan, kun asetat alkuperäiskappaleet laitteeseen yksi kerrallaan tai koon mukaan järjestettyinä.

Jos asetat arkinsyöttölaitteeseen erikokoisia alkuperäisiä asiakirjoja, kaikki alkuperäiskappaleet lähetetään suurimman koon mukaan. Kun haluat lähettää alkuperäiskappaleita alkuperäisessä koossaan, älä sekoita alkuperäiskappaleita muihin kokoihin.

1. Aseta ensimmäinen erä saman kokoisia alkuperäiskappaleita.
2. Valitse aloitusnäytöltä **Faksi**.
3. Valitse vastaanottaja.
4. Valitse **Faksiasetukset** -välilehti ja napauta sitten **Jatkuva skann. (ADF)** asettaaksesi tämän tilaan **Pääl.**  
Tarvittaessa voit myös määrittää asetuksia, kuten tarkkuus ja lähetystapa.
5. Napauta **◇ (Lähetä)**.
6. Kun ensimmäiset alkuperäiskappaleet on skannattu ja ohjauspaneelissa näkyy viesti, joka pyytää skannaamaan seuraavat alkuperäiskappaleet, aseta seuraavat alkuperäiskappaleet paikalleen ja valitse **Aloita skannaus**.

### **Huomautus:**

*Jos tulostimeen ei kosketa kohdassa **Odota aika seuraavaan Alkuperäiseen** määritettyyn aikaan sen jälkeen, kun sinua on pyydetty asettamaan seuraavat alkuperäiskappaleet paikalleen, tulostin lopettaa tallennuksen ja aloittaa asiakirjan lähetyksen.*

---

## Faksien vastaanottaminen tulostimeen

Jos tulostin on liitettyä puhelinlinjaan ja perusasetukset on määritetty loppuun Ohjattu faksin asetus - ominaisuuden avulla, voit vastaanottaa fakseja.

Voit tallentaa vastaanottamasi faksit, tarkastella niitä tulostimen näytöllä ja tulostaa ne tarvittaessa.

Vastaanotetut faksit tulostetaan tulostimen alkuperäisasetusten mukaisesti.

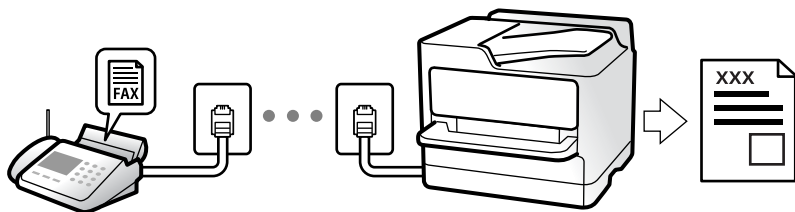

Jos haluat tarkistaa faksiasetusten tilan, tulosta **Faksiaset.luettelo** valitsemalla **Faksi** >  (Lisää) > **Faksiraportti** > **Faksiaset.luettelo**.

## Tulevien faksien vastaanottaminen

Kohdassa **Vastaanotto** on kaksi vaihtoehtoa.

### Liittyvät tiedot

- ➔ ”Man.-tilan käyttö” sivulla 116
- ➔ ”Auto-tilan käyttö” sivulla 116

## Man.-tilan käyttö

Tämä tila on tarkoitettu erityisesti puheluiden soittamiseen, mutta sitä voi käyttää myös faksaukseen.

### Faksien vastaanotto

Kun puhelin soi, voit vastata siihen manuaalisesti nostamalla luurin.

- Kun kuulet faksisignaalin (siirtonopeus):

Valitse tulostimen aloitusnäytöstä **Faksi**, valitse **Lähetä/ Vastaanota** > **Vastaanota** ja napauta sitten . Kun tulostin alkaa vastaanottaa faksia, voit sulkea puhelimen.

- Jos soittoaäni on äänipuhelulle:

Voit vastata puhelimeen normaaliin tapaan.

### Faksien vastaanottaminen vain liitetyn puhelimen avulla

Kun **Etävastaanotto** on asetettuna, voit vastaanottaa fakseja yksinkertaisesti antamalla tiedon **Aloituskoodi**.

Kun puhelin soi, nosta kuuloke. Kun kuulet faksiäänen (siirto), anna kaksinumeroinen **Aloituskoodi** ja sulje sitten puhelimen kuuloke. Jos et tiedä käynnistyskoodia, ota yhteys järjestelmänvalvojaan.

### Liittyvät tiedot

- ➔ ”Etävastaanotto:” sivulla 287

## Auto-tilan käyttö

Tässä tilassa linjaa voidaan käyttää seuraaviin tarkoituksiin.

- Pelkästään fakseille (ulkoista puhelinta ei tarvita)
- Varsinkin fakseille, mutta joskus myös puheluihin

### Faksien vastaanottaminen ilman ulkoista puhelinlaitetta

Tulostin vastaanottaa faksit automaattisesti, kun soittoja on tullut kohdassa **Soittoa ennen vastausta** määrittämäsi määrä.

### Faksien vastaanottaminen ulkoisen puhelinlaitteen avulla

Tulostin, jossa on ulkoinen puhelinlaite, toimii seuraavasti.

- Kun vastaaja vastaa, kun soittoja on tullut kohdassa **Soittoa ennen vastausta** määrittämäsi määrä:
  - Jos soitto koskee faksia, tulostin vastaanottaa faksin automaattisesti.
  - Jos soitto koskee äänipuhelua, vastaaja voi ottaa vastaan äänipuheluja ja tallentaa ääniviestejä.
- Kun nostat kuulokkeen, kun soittoja on tullut kohdassa **Soittoa ennen vastausta** määrittämäsi määrä:
  - Jos soitto koskee faksia: odota linjalla, kunnes tulostin alkaa vastaanottamaan faksia automaattisesti eli kunnes tulostimen ohjauspaneelissa näytetään **Yhdistetään**. Kun tulostin alkaa vastaanottaa faksia, voit sulkea puhelimen. Jos haluat, että faksia aletaan vastaanottaa välittömästi, noudata kohdan **Man.** ohjeita. Valitse tulostimen ohjauspaneelista **Faksi** ja sitten **Lähetä/ Vastaanota** > **Vastaanota**. Valitse seuraavaksi  ja sulje sitten kuuloke.
  - Jos soitto koskee äänipuhelua, voit vastata puhelimeen normaalisti.
- Kun soitto lakkaa, tulostin vastaanottaa faksin automaattisesti:
  - Jos soitto koskee faksia, tulostin alkaa vastaanottaa fakseja.
  - Jos soitto koskee äänipuhelua, et voi vastata puhelimeen. Pyydä soittajaa soittamaan sinulle uudelleen.

**Huomautus:**

Aseta vastaajan **Soittoa ennen vastausta** -asetus pienemmäksi kuin kohdan **Soittoa ennen vastausta** asetus. Muussa tapauksessa vastaaja ei voi vastaanottaa äänipuheluita ääniviestien tallentamiseen. Katso lisätietoa vastaajan määrityksistä vastaajan mukana tulleesta käyttöohjeesta.

## Faksien vastaanottaminen puhelun soittamisen avulla

Voit vastaanottaa toiselle faksilaitteelle tallennetun faksin valitsemalla faksin numeron.

## Faksien vastaanottaminen lähettäjän tilan vahvistamisen jälkeen

Voit vastaanottaa faksin kuuntelemalla valintaääniä tulostimen kaiuttimen kautta numeroa valittaessa, yhteyttä otettaessa ja lähetettäessä. Voit käyttää tätä toimintoa, kun haluat vastaanottaa faksin tietopalvelun kautta ääniohjeita noudattamalla.

1. Valitse aloitusnäytöltä **Faksi**.
2. Napauta  ja määritä lähettäjä.

**Huomautus:**

Voit säätää kaiuttimen äänenvoimakkuutta.

3. Odota, että lähettäjä vastaa puheluusi. Kun kuulet faksin äänen, valitse näytön oikeasta yläkulmasta **Lähetä/ Vastaanota** ja valitse sitten **Vastaanota**.

**Huomautus:**

Vastaanotettaessa faksia tietopalvelusta noudatetaan kuultuja ääniohjeita.

4. Napauta .

## Faksien vastaanotto kyselyn kautta (Vastaanota kysely)

Voit vastaanottaa toiselle faksilaitteelle tallennetun faksin valitsemalla faksin numeron. Käytä tätä ominaisuutta asiakirjan vastaanottamiseen faksitietopalvelusta. Jos faksitietopalvelussa kuitenkin on audio-ohjausominaisuus, jota on noudatettava asiakirjan vastaanottamiseksi, et voi käyttää tätä ominaisuutta.

### Huomautus:

Kun halutaan vastaanottaa asiakirja faksitietopalvelusta, jossa on ääniohjeitoiminto, valitse vain faksinumero käyttämällä kytkettyä puhelinta ja käytä puhelinta ja tulostinta ääniohjeiden mukaisesti.

1. Valitse aloitusnäytössä **Faksi**.
2. Napauta  (Lisää).
3. Napauta **Vastaanota kysely** ja aseta arvoksi **Pääl.**. Valitse sitten **Sulje**.
4. Syötä faksin numero.

### Huomautus:

Jos **Suojausasetukset** > **Suoravalintarajoitukset** on asetettu tilaan **Pääl.**, voit valita faksin vastaanottajat ainoastaan yhteystietoluettelosta tai faksien lähetyshistoriasta. Faksin numeroa ei voi tällöin syöttää manuaalisesti.

5. Napauta .

## Tulostimeen tallennettujen vastaanotettujen faksien katselu LCD-näytöllä

Jos määrität vastaanotetut faksit tallennettaviksi tulostimeen, voit tarkastella niiden sisältöä ja tulostaa ne tarvittaessa.

”Tallenna vastaanotetut faksit Saapuneet-kansioon -asetuksen määrittäminen” sivulla 359







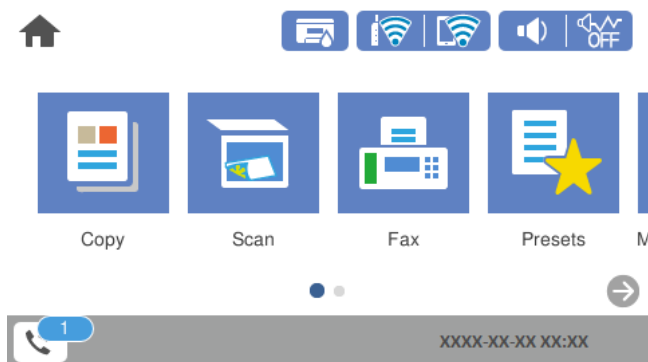

1. Napauta aloitusnäytöstä .

### Huomautus:

Jos muistissa on vastaanotettuja fakseja, joita ei ole luettu, lukemattomien asiakirjojen määrä näkyy aloitusnäytössä kohdassa .



2. Napauta **Avaa Saap./Luot.kans. (XX Lukematon)**.

3. Jos saapuvat-kansio on suojattu salasanalla, kirjoita kansion salasana.
4. Valitse tarkasteltava faksi luettelosta.  
Faksin sisältö näkyy näytössä.
  -     : siirtyy nuolen suuntaan.
  -   : pienentää tai suurentaa.
  -  : kiertää kuvaa 90 astetta oikealle.
  -   : siirtyy edelliselle tai seuraavalle sivulle.
  - Jos haluat piilottaa toimintokuvakkeet, napauta mitä tahansa esikatselunäytön kohtaa kuvakkeiden ulkopuolella. Kuvakkeet tulevat näkyviin, kun napautat näyttöä uudelleen.
5. Valitse, tulostatko vai poistatko tarkastelemasi asiakirjan, ja toimi sitten näyttöön tulevien ohjeiden mukaan.



**Tärkeää:**

*Jos tulostimen muisti täyttyy, faksien vastaanotto ja lähetys poistetaan käytöstä. Poista luetut ja/tai tulostetut asiakirjat laitteen muistista.*

---

## Faksauksen valikkovalinnat

### Vastaanottaja

Valitse valikot ohjauspaneelissa alla kuvatulla tavalla.

#### Faksi > Vastaanottaja

Näppäim.:

Syötä faksinumero manuaalisesti.

Yhteystiedot:

Valitse vastaanottaja yhteystietoluettelosta. Voit myös lisätä yhteystiedon tai muokata sitä.

Nykyinen:

Valitse vastaanottaja lähetettyjen faksien historiasta. Voit myös lisätä vastaanottajan yhteystietoluetteloon.

#### Liittyvät tiedot

➔ ["Vastaanottajien valitseminen" sivulla 111](#)

### Faksiasetukset

Valitse valikot ohjauspaneelissa alla kuvatulla tavalla.

## Faksi > Faksiasetukset

### Pikakäyttöpainike:

Kun määrität korkeintaan kolme usein käytettyä kohdetta, kuten **Lähetysloki** ja **Alkuperäis.tyyppi** kohdassa **Asetukset > Yleiset asetukset > Faksiasetukset > Pikakäyttöpainike**, kohteet näytetään **Faksiasetukset** -välilehden yläosassa.

### Skannausasetukset:

#### Resoluutio:

Valitse lähtevän faksin tarkkuus. Jos valitset suuremman tarkkuuden, faksin datamäärä on suurempi ja sen lähettäminen kestää kauemmin.

#### Tummuus:

Asettaa lähtevän faksin tummuuden. + lisää tummuutta, - vaalentaa.

#### Poista tausta:

Tunnistaa alkuperäisen asiakirjan paperin värin (taustavärin) ja poistaa tai vaalentaa väriä. Väriä ei ehkä voida poistaa tai vaalentaa sen tummuudesta ja heleydestä riippuen

#### Terävyys:

Parantaa kuvan ääriviivoja tai tekee ne epätarkemmiksi. + lisää terävyyttä, - vähentää terävyyttä.

#### ADF 2-puol.:

Skannaa automaattiseen arkinsyöttölaitteeseen asetetun alkuperäisen molemmat puolet ja lähettää mustavalkoisen faksin. Tämä ominaisuus on vain WF-4830 Series / WF-C4810 Series -sarjan laitteissa.

#### Jatkuva skann. (ADF):

Voit lähettää asiakirjat yhtenä asiakirjana alkuperäisessä koossaan, kun asetat alkuperäiskappaleet laitteeseen yksi kerrallaan tai koon mukaan järjestettyinä. Katso alla olevat aiheeseen liittyvät tiedot.

#### Alkuperäinen koko (Lasi):

Valitse koko ja suunta alkuperäiselle, jonka asetit valotustasolle.

#### Väritila:

Valitse, skannaatko värillisenä vai mustavalkoisena.

### Faksin lähetyasetukset:

#### Lähetä suoraan:

Lähetää yksivärisen faksin alkuperäiskappaleita skannattaessa. Koska skannattuja alkuperäiskappaleita ei voida tallentaa tilapäisesti tulostimen muistiin edes suuria sivumääriä lähetettäessä, voit välttää muistin puutteesta johtuvia tulostinvirheitä. Huomaathan, että tällä ominaisuudella lähettäminen kestää kauemmin kuin ilman sitä lähettäminen. Katso alla olevat aiheeseen liittyvät tiedot.

Et voi käyttää tätä ominaisuutta, kun:



- Lähetät faksia **ADF 2-puol.** -ominaisuuden avulla
- Lähetät faksia useammalle vastaanottajalle

#### Lähetä faksi myöhemmin:

Lähetää faksin määritettynä ajankohtana. Vain yksivärinen lähetys on käytettävissä tätä valintaa käytettäessä. Katso alla olevat aiheeseen liittyvät tiedot.

#### Lisää lähettäjä tiedot:

- Lisää lähettäjä tiedot
  - Valitse sijainti, johon ylätunnistetiedot (lähettäjän nimi ja faksinumero) lisätään lähtevään faksiin, tai valitse, että näitä tietoja ei lisätä lainkaan.
  - **Pois:** Lähetää faksin ilman ylätunnistetietoja.
  - **Kuvan ulkopuolella:** Lähetää faksin, jossa ylätunnistetiedot on lisätty valkoiseen yläreunukseen. Tämä varmistaa, että ylätunniste ei ole skannatun kuvan päällä. Vastaanotettu faksi saattaa kuitenkin tulostua kahdelle arkille alkuperäiskappaleen koosta riippuen.
  - **Kuvan sisäpuolella:** Lähetää faksin, jossa ylätunnistetiedot ovat noin 7 mm skannatun kuvan yläreunan alapuolella. Ylätunniste saattaa olla kuvan päällä, mutta vastaanotettu faksi ei jakaudu kahdeksi asiakirjaksi.
- Faksin ylätunniste
  - Valitse vastaanottajalle ylätunniste. Tämän ominaisuuden käyttö edellyttää, että olet tallentanut useita ylätunnisteita.
- Lisätiedot
  - Valitse lisättävä tieto. Voit valita tiedon kohdista **Puhelinnumerosi** ja **Kohdeluettelo**.

#### Lähetysraportti:

Tulostaa lähetysraportin, kun faksi on lähetetty.

**Tulosta virheen ilmetessä** tulostaa raportin vain virhetilanteessa.

Kun asetus **Liitä kuva raporttiin** on valittu kohdasta **Asetukset > Yleiset asetukset > Faksiasetukset > Raporttiasetukset**, raportille tulostetaan myös virheelliset faksit.

Tyhj. kaik. aset.:

Palauttaa kaikki kohtien **Skannausasetukset** ja **Faksin lähetysasetukset** asetukset oletusarvoihinsa.

#### Liittyvät tiedot

- ➔ [”Erikokoisten asiakirjojen lähettäminen arkinsyöttölaitteen avulla \(Jatkuva skann. \(ADF\)\)”](#) sivulla 115
- ➔ [”Usean mustavalkosivun lähettäminen \(Lähetä suoraan\)”](#) sivulla 114
- ➔ [”Mustavalkofaksien lähettäminen tiettyyn aikaan päivästä \(Lähetä faksi myöhemmin\)”](#) sivulla 114

## Lisää

Kun valitset  aloitusnäytön kohdasta **Faksi**, näyttöön tulee **Lisää** -valikko.

#### Lähetysloki:

Voit tarkistaa lähetettyjen ja vastaanotettujen töiden historian.

#### Faksiraportti:

##### Edellinen lähetys:

Tulostaa raportin edellisestä faksista, joka lähetettiin tai vastaanotettiin kyselyn kautta.

##### Faksiloki:

Tulostaa lähetyksraportin. Voit asettaa tämän raportin tulostumaan automaattisesti käyttämällä seuraavaa valikkoa.

**Asetukset > Yleiset asetukset > Faksiasetukset > Raporttiasetukset > Faksin lokin automaattinen tulostus**

##### Faksiaset.luettelo:

Tulostaa nykyiset faksiasetukset.

##### Protokollan jäljitys:

Tulostaa yksityiskohtaisen raportin aiemmista fakseista, jotka on lähetetty tai vastaanotettu.

#### Vastaanota kysely:

Kun tämä on asetettu tilaan **Pääl.** ja soitat lähettäjän faksinumeroon, voit vastaanottaa asiakirjoja lähettäjän faksilaitteesta. Katso alla olevista tiedoista, miten voit vastaanottaa fakseja ominaisuuden **Vastaanota kysely** avulla.

Kun poistut Faksi -valikosta, asetukseksi palautetaan **Pois** (oletus).

#### Saapuneet:

Avaa aloitusnäytöltä kohteen  (Saapuneet).

#### Tul. vastaanot. faksi uudelleen:

Tulostaa vastaanotetut faksit uudestaan tulostimella.

#### Faksiasetukset:

Avaa kohdan **Asetukset > Yleiset asetukset > Faksiasetukset**. Avaa asetusvalikko järjestelmänvalvojana.

#### Liittyvät tiedot

➔ [”Faksien vastaanotto kyselyn kautta \(Vastaanota kysely\)” sivulla 118](#)

---

## Valikon Saapuneet



Voit avata postilaatikon, jonne vastaanotetut faksit on tallennettu, napsauttamalla tätä kuvaketta. Jos

muistissa on lukemattomia vastaanotettuja fakseja, lukemattomien asiakirjojen määrä näkyy kohdassa .

Avaa Saap./Luot.kans. (XX Lukematon)

 (Laatikkovalikko)

Tulosta kaikki:

Kun valitset tämän, kaikki saapuneiden kansion vastaanotetut faksit tulostetaan.









Poista kaikki:

Kun valitset tämän, kaikki saapuneiden kansion vastaanotetut faksit poistetaan.

Saapuneet (luettelo)

Saapuneiden kansioon voi tallentaa enintään 100 asiakirjaa.

esikatselunäyttö

-   : pienentää tai suurentaa.
-  : kiertää kuvaa 90 astetta oikealle.
-     : siirtyy nuolen suuntaan.
-   : siirtyy edelliselle tai seuraavalle sivulle.

Jos haluat piilottaa toimintokuvakkeet, napauta mitä tahansa esikatselunäytön kohtaa kuvakkeiden ulkopuolella. Kuvakkeet tulevat näkyviin, kun napautat näyttöä uudelleen.

Poista:

Poistaa asiakirjan, jota esikatselit.

Jatka tulostukseen:

Tulostaa asiakirjan, jota esikatselit. Voit määrittää asetuksia, kuten **2-puol.** ennen tulostamista.

 (Valikko)

Tiedot:

Näyttää valitun asiakirjan tiedot, kuten tallennuspäivän ja -ajan ja sivujen määrän.

### Liittyvät tiedot

➔ [”Tallenna vastaanotetut faksit Saapuneet-kansioon -asetuksen määrittäminen” sivulla 359](#)

---

## Muiden faksiominaisuuksien käyttäminen

### Faksiraportin tulostaminen manuaalisesti

1. Valitse aloitusnäytössä **Faksi**.

2. Napauta  (Lisää).
3. Valitse **Faksiraportti**.
4. Valitse tulostettava raportti ja noudata näytössä näkyviä ohjeita.

**Huomautus:**

Voit muuttaa raportin muotoa. Valitse aloitusnäytössä **Asetukset > Yleiset asetukset > Faksiasetukset > Raporttiasetukset** ja muuta sitten **Liitä kuva raporttiin-** tai **Raporttimuoto** -asetusta.

---

## Faksien lähettäminen tietokoneella

Voit lähettää fakseja tietokoneella käyttämällä FAX Utility -ohjelmaa ja PC-FAX-ohjainta.

**Huomautus:**

- Tarkista ennen tämän ominaisuuden käyttöä, onko FAX Utility ja tulostimen PC-FAX-ohjain asennettu.  
[”Sovellus faksitoimintojen määrittämistä ja faksien lähettämistä varten \(FAX Utility\)” sivulla 274](#)  
[”Faksienlähetyssovellus \(PC-FAX-ohjain\)” sivulla 275](#)
- Jos FAX Utility -apuohjelmaa ei ole asennettu, asenna FAX Utility käyttämällä EPSON Software Updater -sovellusta (ohjelmistojen päivityssovellus).

### Liittyvät tiedot

➔ [”Faksien tietokoneelta lähettämisen käyttöönotto” sivulla 361](#)

## Ulkoisella sovelluksella luotujen asiakirjojen lähettäminen (Windows)

Voit lähettää esimerkiksi Word- tai Excel-sovelluksessa laatimiasi asiakirjoja, piirroksia ja taulukkoja faksilla ja luoda fakseille kansilehden valitsemalla sovelluksen valikosta **Tulosta**.

**Huomautus:**

Seuraavassa esimerkissä lähetetään faksi Microsoft Word -sovelluksesta. Toiminnot voivat muissa sovelluksissa toimia eri tavalla. Katso lisätietoja sovelluksen ohjeesta.

1. Luo sovelluksella asiakirja, jonka haluat lähettää faksilla.
2. Valitse **Tiedosto**-valikosta **Tulosta**.  
Sovelluksen **Tulostusikkuna** tulee näkyviin.
3. Valitse **XXXXXX (FAX)** (jossa XXXXXX on käyttämäsi tulostimen nimi) kohdasta **Tulostin** ja tarkista sitten faksien lähetysasetukset.
  - Määritä **Kopiomäärä**-kohtaan **1**. Faksin lähetys ei ehkä onnistu, jos asetat kopiomääräksi **2** tai enemmän.
  - Voit lähettää enintään 100 sivua yhdessä faksissa.
4. Valitse **Tulostimen ominaisuudet** tai **Ominaisuudet**, jos haluat määrittää lisäasetuksia, kuten **Paperikoko**, **Suunta**, **Väri**, **Kuvanlaatu** tai **Merkitiheys**.  
Katso lisätietoja PC-FAX-ohjaimen ohjeesta.

5. Valitse **Tulosta**.

**Huomautus:**

*Kun apuohjelmaa FAX Utility käytetään ensimmäistä kertaa, näkyviin tulee tietojentallennusikkuna. Kirjoita tarvittavat tiedot ja valitse **OK**.*

**Vastaanottajan asetukset** -näyttö (FAX Utility) tulee näkyviin.

6. Jos haluat lähettää samassa faksilähetyksessä muita asiakirjoja, valitse **Lisää lähetett. asiakirja** -valintaruutu. Asiakirjojen lisäysnäyttö näytetään napsauttaessasi vaiheessa 9 **Seuraava** -painiketta.

7. Valitse tarvittaessa **Liitä kansilehti** -valintaruutu.

8. Valitse vastaanottaja.

Vastaanottajan (nimen, faksinumeron tai muun tiedon) valitseminen kohteesta **PC-FAX-puhelinluettelo**:

Jos vastaanottaja on tallennettu puhelinluetteloon, toimi seuraavasti.

① Napsauta **PC-FAX-puhelinluettelo** -välilehteä.

② Valitse vastaanottaja luettelosta ja valitse sitten **Lisää**.

Vastaanottajan (nimen, faksinumeron tai muun tiedon) valitseminen tulostimen yhteystietoluettelosta:

Jos vastaanottaja on tallennettu tulostimen yhteystietoluetteloon, toimi seuraavasti.

① Napsauta **Tulostimen Yhteystiedot** -välilehteä.

② Valitse yhteyshenkilöt luettelosta ja valitse **Lisää** jatkaaksesi **Lisää vastaanottaja** -ikkunaan.

③ Valitse yhteyshenkilöt näytetystä luettelosta ja valitse sitten **Muokkaa**.

④ Lisää tarpeen mukaan henkilötietoja, kuten **Yritys/yhtiö** ja **Puhuttelu**, ja valitse sitten **OK** palataksesi **Lisää vastaanottaja** -ikkunaan.

⑤ Valitse kohdan **Rekisteröi PC-FAX-puhelinluettelo-kohdassa** valintaruutu, jos haluat tallentaa yhteystiedot kohteeseen **PC-FAX-puhelinluettelo**.

⑥ Valitse **OK**.

Vastaanottajan (nimen, faksinumeron tai muun valinnan) määrittäminen suoraan:

Toimi alla olevien ohjeiden mukaan.

① Napsauta **Manuaalinen valinta** -välilehteä.

② Syötä tarvittavat tiedot.

③ Valitse **Lisää**.

Kun napsautat **Tallenna puhelinluetteloon**, voit lisäksi tallentaa vastaanottajan **PC-FAX-puhelinluettelo** -välilehdessä olevaan luetteloon.

**Huomautus:**

Jos tulostimen **Linjatyyppi**-asetukseksi on valittu **PBX** ja ulkolinjan valintanumeroksi on suuntanumeron sijaan asetettu risuaita (#), syötä risuaita (#). Lisätietoja on alla olevan **Liittyvät tiedot** -sivun **Perusasetukset**-kohdan **Linjatyyppi** -asetuksessa.

Jos olet valinnut valinnan **Anna faksinumero kaksi kertaa** kohdasta **Valinnaiset asetukset** FAX Utility -pääikkunasta, sinun on syötettävä sama numero uudelleen napsauttaessasi **Lisää** tai **Seuraava**.

Vastaanottaja lisätään ikkunan yläosassa näkyvään **Vastaanottajaluettelo**-osaan.

9. Valitse **Seuraava**.

- Kun olet valinnut **Lisää lähetett. asiakirja** -valintaruudun, noudata jäljempänä esitettyjä vaiheita lisätäksesi asiakirjoja **Asiakirjan yhdistäminen** -ikkunassa.
  - ① Avaa lisättävä asiakirja ja valitse sitten sama tulostin (faksin nimi) **Tulosta**-ikkunassa. Asiakirja lisätään **Yhdistettävä asiakirjaluettelo** -luetteloon.
  - ② Tarkista yhdistetty asiakirja napsauttamalla **Esikatselu**.
  - ③ Valitse **Seuraava**.

**Huomautus:**

Ensimmäiselle asiakirjalle valitsemasi **Kuvanlaatu**- ja **Väri** -asetukset lisätään muille asiakirjoille.

- Kun olet valinnut **Liitä kansilehti** -valintaruudun, määritä kansilehden sisältö **Kansilehti-asetukset** -ikkunassa.
  - ① Valitse kansilehti **Kansilehti** -luettelon malleista. Huomaa, että ohjelmassa ei ole toimintoa oman kansilehden luomista varten eikä luetteloon voi lisätä kansilehtiä.
  - ② Anna **Aihe** ja **Viesti**.
  - ③ Valitse **Seuraava**.

**Huomautus:**

Määritä seuraavat tarvittaessa kohdassa **Kansilehti-asetukset**.

- Valitse **Kansilehden muotoilu**, jos haluat muuttaa kansilehdellä olevien kohteiden järjestystä. Voit myös valita kansilehden koon **Paperikoko** -kohdassa. Voit myös valita kansilehden kooksi muun kuin lähetettävän asiakirjan sivukoon.
- Valitse **Kirjasin**, jos haluat muuttaa kansilehden tekstissä käytettävää fonttia.
- Valitse **Lähettäjän asetukset**, jos haluat muuttaa lähettäjän tietoja.
- Valitse **Tarkka esikatselu**, jos haluat avata kansilehden esikatselun, jossa myös kirjoittamasi otsikko ja teksti näkyvät.

10. Valitse lähetyksen sisältö ja valitse **Lähetä**.

Ennen lähetystä varmista, että vastaanottajan faksinumero ja nimi ovat oikein. Valitse **Esikatselu**, jos haluat esikatsella kansilehden ja lähetettävän asiakirjan.

Kun lähetys alkaa, näkyviin tulee lähetyksen tilan ilmoittava ikkuna.

**Huomautus:**

- Voit lopettaa lähetyksen valitsemalla haluamasi lähetyksen ja valitsemalla sitten **Peruuta** . Voit peruuttaa lähetyksen myös tulostimen ohjauspaneelista.
- Jos lähetyksessä tapahtuu virhe, näkyviin tulee **Tiedonsiirtovirhe**-ikkuna. Tarkista virheen tiedot ja kokeile lähettää faksi uudelleen.
- Faksin tilan monitori -näyttöä (edellä mainittu näyttö, jossa lähetyksen tila voidaan tarkistaa) ei näytetä, jos kohtaa Näytä faksin tilan monitori lähetyksen aikana ei ole valittu **Valinnaiset asetukset** -näytöltä FAX Utility -päänäytöllä.

**Liittyvät tiedot**

➔ ”Perusasetukset” sivulla 286

## Ulkoisella sovelluksella luotujen asiakirjojen lähettäminen (Mac OS)

Voit lähettää ulkoisella sovelluksella laatimiasi asiakirjoja, piirustuksia ja taulukkoja valitsemalla faksitulostimen sovelluksen **Tulosta**-valikosta.

### **Huomautus:**

Seuraavassa esimerkissä käytetään Mac OS -käyttöjärjestelmään kuuluvaa Text Edit -sovellusta.

1. Luo sovelluksessa asiakirja, jonka haluat lähettää faksilla.
2. Valitse **Tiedosto**-valikosta **Tulosta**.  
Sovelluksen **Tulosta** tulee näkyviin.
3. Valitse faksitulostimen nimi **Nimi**-kohdassa, avaa lisäasetukset valitsemalla ▼, tarkista tulostusasetukset ja valitse sitten **OK**.
4. Määritä tarvittavat asetukset.
  - Määritä **Kopiomäärä**-kohtaan **1**. Kopioita lähetetään vain yksi, vaikka kopiomääräksi asetettaisiin **2** tai useampia.
  - Voit lähettää enintään 100 sivua yhdessä faksissa.

### **Huomautus:**

Lähetettävien asiakirjojen paperikoko on sama kuin tulostimen faksitoiminnoissa käytössä oleva paperikoko.

5. Valitse ponnahdusvalikosta Faksiasetukset ja määritä tarvittavat asetukset.  
Asetusten selitykset ovat PC-FAX-ohjaimen ohjeessa.

Voit avata PC-FAX-ohjaimen ohjeen valitsemalla ikkunan vasemmasta alareunasta .

6. Valitse Vastaanottaja-asetukset-valikko ja määritä vastaanottaja.

- Vastaanottajan (nimen, faksinumeron tai muun valinnan) määrittäminen suoraan:

Valitse **Lisää**, kirjoita tarvittavat tiedot ja valitse sitten . Vastaanottaja lisätään ikkunan yläosassa näkyvään Vastaanottajaluettelo-osaan.

Jos olet valinnut PC-FAX-ohjaimen asetuksissa Anna faksinumero kaksi kertaa, numero on syötettävä uudelleen, kun valitset .

Jos faksinumeroa ennen on valittava ulkolinjan suuntanumero, kirjoita suuntanumero kohtaan Ulkoisen käytön etuliite.

### **Huomautus:**

Jos tulostimen Linjatyyppi-asetukseksi on valittu **PBX** ja ulkolinjan valintanumeroksi on suuntanumeron sijaan asetettu #-merkki, lisää #-merkki. Lisätietoja on alla olevan Liittyvät tiedot -sivun Perusasetukset-kohdan Linjatyyppi-asetuksessa.

- Vastaanottajan (nimen, faksinumeron tai muun valinnan) valitseminen puhelinluettelosta:

Jos vastaanottaja on tallennettu puhelinluetteloon, valitse . Valitse vastaanottaja luettelosta ja valitse sitten **Lisää** > **OK**.

Jos faksinumeroa ennen on valittava ulkolinjan suuntanumero, kirjoita suuntanumero kohtaan Ulkoisen käytön etuliite.

**Huomautus:**

Jos tulostimen Linjatyyppi-asetukseksi on valittu **PBX** ja ulkolinjan valintanumeroksi on suuntanumeron sijaan asetettu #-merkki, lisää #-merkki. Lisätietoja on alla olevan Liittyvät tiedot -sivun Perusasetukset-kohdan Linjatyyppi -asetuksessa.

7. Valitse vastaanottaja-asetukset ja valitse sitten **Faksaa**.

Faksin lähetys alkaa.

Ennen lähetystä varmista, että vastaanottajan faksinumero ja nimi ovat oikein.

**Huomautus:**

- Jos napsautat Dockissa olevaa tulostinkuvaketta, lähetyksen tilan tarkistusnäyttö tulee näkyviin. Voit lopettaa lähetyksen napsauttamalla haluamaasi faksia ja valitsemalla sitten **Poista**.
- Jos lähetyksessä tapahtuu virhe, näkyviin tulee **Lähetys epäonnistui** -sanoma. Tarkista lähetyksen tiedot **Faksilähetyksen tietue** -näytöstä.
- Jos asiakirjassa on käytetty useita paperikokoja, lähetys ei välttämättä toimi oikein.

---

## Faksien vastaanottaminen tietokoneeseen

Tulostin voi vastaanottaa fakseja ja ne voidaan tallentaa tulostimeen liitetyle tietokoneelle PDF-muodossa. Määritä asetukset käyttämällä FAX Utility-sovellusta.

Lisätietoja FAX Utility -sovelluksen käytöstä on FAX Utility -ohjelman pääikkunasta avattavan ohjeen kohdassa Perustoiminnot. Jos tietokoneen näytölle tulee asetusten tekemisen yhteydessä salasanan syöttönäyttö, anna salasanana. Jos et tiedä salasanaa, ota yhteys järjestelmänvalvojaan.

**Huomautus:**

- Tarkista ennen tämän ominaisuuden käyttöä, onko FAX Utility ja tulostimen PC-FAX-ohjain asennettu ja onko FAX Utility -asetukset määritetty.  
[”Sovellus faksitoimintojen määrittämistä ja faksien lähettämistä varten \(FAX Utility\)” sivulla 274](#)  
[”Faksienlähetysovellus \(PC-FAX-ohjain\)” sivulla 275](#)
- Jos FAX Utility -apuohjelmaa ei ole asennettu, asenna FAX Utility käyttämällä EPSON Software Updater -sovellusta (ohjelmistojen päivitysovellus).



**!** **Tärkeää:**

- Jos haluat vastaanottaa fakseja tietokoneelle, tulostimen ohjauspaneelin kohdan **Vastaanotto** on oltava asetettuna tilaan **Auto**. Kysy tietoa tulostinasetuksista järjestelmänvalvojaltasi. Määritä asetukset tulostimen ohjauspaneelista valitsemalla tulostimen ohjauspaneelista **Asetukset > Yleiset asetukset > Faksiasetukset > Perusasetukset > Vastaanotto**.
- Faksit vastaanottavan tietokoneen on oltava päällä jatkuvasti. Vastaanotetut faksit tallennetaan tilapäisesti tulostimen muistiin ennen asiakirjojen tallentamista tietokoneeseen. Jos sammutat tietokoneen, tulostimen muisti voi täyttyä, koska se ei pysty lähettämään asiakirjoja tietokoneeseen.
- Tulostimen muistiin tilapäisesti tallennettujen asiakirjojen määrä näkyy tulostimen ohjauspaneelissa kohdassa 
- Voit lukea vastaanotetut faksit tietokoneen PDF-katseluohjelmalla, kuten Adobe Reader.

### Liittyvät tiedot

➔ ”Tulevien faksien vastaanottaminen” sivulla 116

## Uusien faksien tarkistaminen (Windows)



Jos vastaanotetut faksit on määritetty tallentumaan tietokoneeseen, näet vastaanotettujen faksien käsittelytilan ja ilmoitukset mahdollisista uusista fakseista Windowsin tehtävärivillä olevan faksikuvakkeen kautta. Jos tietokone on määritetty näyttämään ilmoitus uusista fakseista, Windowsin ilmoitusalueen lähellä näkyy ilmoitusikkuna, joka näyttää uusien faksien tiedot.

### Huomautus:

- Tietokoneeseen tallennetut faksit poistetaan tulostimen muistista.
- Vastaanotetut faksit tallennetaan PDF-tiedostoina, joiden katseluun tarvitaan Adobe Reader -sovellus.

## Tehtäväpalkin faksikuvakkeen kautta (Windows)

Voit tarkistaa uudet faksit ja faksitoiminnon tilan Windows-työpöydän tehtäväpalkissa olevan faksikuvakkeen kautta.

1. Kuvakkeen ilmoitukset.
  -  : valmiustilassa.
  -  : hakee uusia fakseja.
  -  : uusien faksien tuonti on valmis.
2. Napsauta kuvaketta hiiren kakkospainikkeella ja valitse **Näytä Faksitietueen vastaanotto**.  
**Faksitietueen vastaanotto** -näyttö tulee näkyviin.

3. Tarkista päivämäärä ja lähettäjä luettelosta ja avaa vastaanotettu tiedosto sitten PDF-muodossa.

**Huomautus:**

- Vastaanotetut faksit nimetään automaattisesti seuraavan nimeämiskaavan mukaan.  
YYYYMMDDHHMMSS\_XXXXXXXXXX\_NNNNN (vuosi/kuukausi/päivä/tunnit/minuutit/sekunnit\_lähettäjän puhelinnumero)
- Voit avata vastaanotettujen faksien kansion myös suoraan napsauttamalla kuvaketta hiiren kakkospainikkeella. Lisätietoja saat valitsemalla **Valinnaiset asetukset** kohdasta FAX Utility sekä tämän kohdan ohjeesta (näytetään pääikkunassa).

Jos kuvake osoittaa faksitoiminnon olevan odotustilassa, voit tarkistaa uudet faksit valitsemalla **Tarkista uudet faksit nyt**.

## Ilmoitusikkunan kautta (Windows)

Jos ilmoitus uusien faksien saapumisesta on valittu käyttöön, tehtäväpalkin lähellä näkyy ilmoitusikkuna jokaisesta vastaanotetusta faksista.

1. Voit tarkistaa uudet faksit kätevästi tietokoneen näytöltä.

**Huomautus:**

Ilmoitusnäyttö tulee näkyviin, jos määrätyn ajan kuluessa ei suoriteta yhtään toimintoa. Voit muuttaa ilmoitusasetuksia, kuten ilmoitusten näyttämisaajan.

2. Napsauta ilmoitusnäyttöä mistä tahansa kohdasta paitsi -painikkeen kohdalta.

**Faksitietueen vastaanotto** -näyttö tulee näkyviin.

3. Tarkista päivämäärä ja lähettäjä luettelosta ja avaa vastaanotettu tiedosto sitten PDF-muodossa.

**Huomautus:**

- Vastaanotetut faksit nimetään automaattisesti seuraavan nimeämiskaavan mukaan.  
YYYYMMDDHHMMSS\_XXXXXXXXXX\_NNNNN (vuosi/kuukausi/päivä/tunnit/minuutit/sekunnit\_lähettäjän puhelinnumero)
- Voit avata vastaanotettujen faksien kansion myös suoraan napsauttamalla kuvaketta hiiren kakkospainikkeella. Lisätietoja saat valitsemalla **Valinnaiset asetukset** kohdasta FAX Utility sekä tämän kohdan ohjeesta (näytetään pääikkunassa).

## Uusien faksien tarkistaminen (Mac OS)

Voit tarkistaa uudet faksit seuraavilla tavoilla. Toiminnot ovat käytettävissä vain, jos "Tallenna" (tallenna faksit tähän tietokoneeseen) on valittu käyttöön.

- Avaa vastaanotettujen faksien kansio (määritetään kohdassa **Vastaanotetun faksin tulostusasetukset**).
- Avaa Faksin vastaanoton monitori ja valitse **Tarkista uudet faksit nyt**.
- Ilmoitus uusista vastaanotetuista fakseista.

Valitse FAX Utility -apuohjelmassa **Faksin vastaanoton monitori > Asetukset > Ilmoita minulle uusista fakseista dock-kuvakkeella**. Dockissa oleva vastaanotettujen faksien kuvake ilmoittaa, kun uusia fakseja saapuu.

## Vastaanotettujen faksien kansion avaaminen vastaanotettujen faksien seurannasta (Mac OS)

Voit avata tietokoneeseen määritetyn vastaanotettujen faksien kansion valitsemalla "**Tallenna**" (tallenna faksit tähän tietokoneeseen).

1. Napsauta vastaanotettujen faksien Dock-kuvaketta. **Faksin vastaanoton monitori** tulee näkyviin.
2. Valitse tulostin ja valitse sitten **Avaa kansio** tai kaksoisnapsauta tulostimen nimeä.
3. Päivämäärät ja lähettäjät näkyvät tiedostojen nimissä. Voit avata faksin avaamalla PDF-tiedoston.

**Huomautus:**

Vastaanotetut faksit nimetään automaattisesti seuraavan nimeämiskaavan mukaan:

YYYYMMDDHHMMSS\_XXXXXXXXXX\_nnnnn (vuosi/kuukausi/päivä/tunnit/minuutit/sekunnit\_lähettäjän puhelinnumero)

Lähettäjän puhelinnumero perustuu faksin lähettäjän lähettämään tietoon. Numeroa ei lähettäjistä riippuen välttämättä ole käytettävissä.

## Tulevat faksit tietokoneelle tallentavan ominaisuuden peruuttaminen

Voit peruuttaa faksien tallennuksen tietokoneelle ominaisuuden FAX Utility avulla.

Lisätietoja on FAX Utility -ohjelman pääikkunasta avattavan ohjeen kohdassa Perustoiminnot.

**Huomautus:**

- Jos joitakin fakseja ei ole tallennettu tietokoneelle, et voi peruuttaa fakseja tietokoneelle tallentavaa ominaisuutta.
- Voit myös muuttaa tulostimen asetuksia. Pyydä järjestelmänvalvojaltasi lisätietoa vastaanotettujen faksien tietokoneelle tallentamisen asetusten peruuttamisesta.

### Liittyvät tiedot

- ➔ ["Määritä Tallenna tietokoneeseen -asetus hylkäämään faksien vastaanottamisen"](#) sivulla 361

# Tulostimen kunnossapito

Kulutustavaroiden tilan tarkistus. . . . .	133
Tulostus-, kopiointi-, skannaus- ja faksilaadun parantaminen. . . . .	133
Tulostimen puhdistaminen. . . . .	140
Energiansäästö. . . . .	140
Sovellusten asentaminen tai asennuksien poistaminen erikseen. . . . .	141
Tulostimen kuljettaminen ja säilytys. . . . .	146

## Kulutustavaroiden tilan tarkistus

Voit tarkistaa likimääräiset mustetasot ja huoltorasian arvioidun käyttöiän tulostimen ohjauspaneelistä. Valitse aloitusnäytöltä .

### Huomautus:

- Arvioidut mustetasot ja huoltolaatikon arvioidun käyttöiän voi tarkistaa myös tulostinohjaimen tilanäytöstä. Katso lisätietoa alta liittyvien tietojen linkistä.
- Voit jatkaa tulostusta, kun muste vähissä -viesti näytetään. Vaihda mustepatruunat tarvittaessa.



### Liittyvät tiedot

- ➔ ”Huolto -välilehti” sivulla 44
- ➔ ”Tulostinohjaimen käyttöopas (Mac OS)” sivulla 272
- ➔ ”On aika vaihtaa mustekasetit” sivulla 205
- ➔ ”On aika vaihtaa huoltorasia” sivulla 211

## Tulostus-, kopiointi-, skannaus- ja faksilaadun parantaminen

### Tulostuslaadun säätö

Jos vaakaviivat ovat vinossa, kuvat ovat sumeita tai tulosteissa on vaakaviivoja, säädä tulostuslaatua.

1. Valitse tulostimen ohjauspaneelistä **Kunnossapito**.
2. Valitse **Tulostuslaadun säätäminen**.
3. Lisää paperia ja tulosta suuttimen testikuvio noudattamalla näytössä näkyviä ohjeita.
4. Tarkista tulostettua kuviota.
  - Jos niissä on katkonaisia viivoja tai segmenttejä puuttuu, kuten ”NG”-kuviossa, tulostuspään suuttimet ovat ehkä tukossa. Puhdista tulostuspää valitsemalla .
  - Jos et näe katkenneita viivoja tai puuttuvia kohtia, kuten seuraavassa ”OK”-kuviossa, suuttimet eivät ole tukossa. Jatka seuraavaan muutokseen valitsemalla .

**OK**

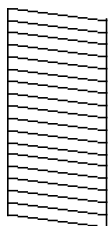

**NG**

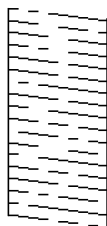

5. Tulosta kohdistuskuvio näytön ohjeiden mukaisesti ja kohdistu tulostuspää.

- Suorita kohdistus tämän kuvion avulla, jos tulosteet ovat epäselviä.

Etsi ja valitse yhtenäisimmän testikuvion numero.

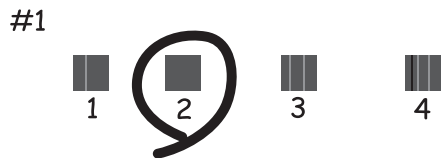

- Suorita kohdistus tämän kuvion avulla, jos tulosteiden niiden pystyviivoitus on vinossa.

Etsi kuvio, jonka pystyviivat ovat vähiten väärin kohdistettuja, ja syötä sen numero.

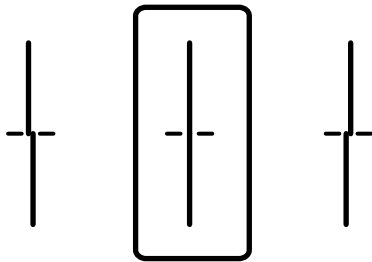

- Suorita kohdistus tämän kuvion avulla, jos tulosteessa vaakaviivoja säännöllisin välimatkoin.

Etsi ja valitse vähiten erottuneen ja päällekkäisen kuvion numero.

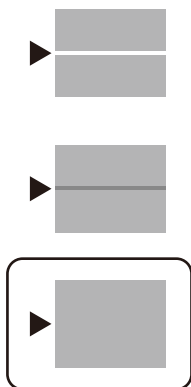

## Tulostuspään tarkistaminen ja puhdistaminen

Jos suuttimet ovat tukossa, tulosteista tulee haaleita tai niissä voi olla raitoja tai odottamattomia värejä. Tulostin tulostaa tyhjän arkin, jos suuttimet ovat pahasti tukossa. Kun tulostuslaatu on heikentynyt, suorita ensin suutintarkistus tarkistaaksesi, ovatko suuttimet tukossa. Jos suuttimet ovat tukossa, puhdistu tulostuspää.

**!** **Tärkeää:**

- Älä avaa skanneriyksikköä äläkä sammuta tulostinta tulostuspään puhdistuksen aikana. Jos tulostuspään puhdistusta ei tehdä loppuun saakka, tulostaminen voi estyä kokonaan.
- Pään puhdistaminen kuluttaa mustetta ja sitä ei tule suorittaa useammin, kuin on tarpeen.
- Kun muste on vähissä, et pysty ehkä puhdistamaan tulostuspäätä.
- Jos tulostuslaatu ei ole parantunut, kun suutin on tarkistettu ja pää puhdistettu 3 kertaa, odota vähintään 12 tuntia tulostamatta ja suorita sitten suuttimen tarkistus uudelleen ja toista tulostuspään puhdistus vielä kerran tarvittaessa. Suosittelemme sammuttamaan tulostimen painamalla -painiketta. Jos tulostuslaatu ei edelleenkään parantunut, ota yhteys Epson-tukeen.
- Jotta estetään tulostuspään kuivuminen, älä irrota tulostinta, kun virta on päällä.

1. Valitse tulostimen ohjauspaneelista **Kunnossapito**.
2. Valitse **Tul.pään suutintarkistus**.
3. Lisää paperia ja tulosta suuttimen testikuvio noudattamalla näytössä näkyviä ohjeita.
4. Tarkista tulostettua kuviota.
  - Jos niissä on katkonaisia viivoja tai segmenttejä puuttuu, kuten ”NG”-kuviossa, tulostuspään suuttimet ovat ehkä tukossa. Siirry seuraavaan vaiheeseen.
  - Jos et näe katkenneita viivoja tai puuttuvia kohtia, kuten seuraavassa ”OK”-kuviossa, suuttimet eivät ole tukossa. Tulostinpään puhdistamista ei tarvita. Lopeta valitsemalla .

**OK**

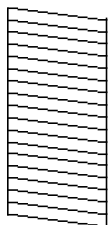

**NG**

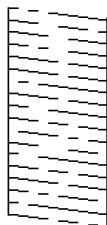

5. Valitse .
6. Noudata näytön ohjeita ja puhdistat tulostuspään.
7. Kun puhdistus on valmis, tulosta suuttimen testikuvio uudelleen näytön ohjeiden mukaisesti. Toista puhdistus ja kuvio, kunnes kaikki viivat on kokonaan tulostettu.

**Huomautus:**

Voit tarkistaa ja puhdistaa tulostuspään myös tulostinohjaimesta. Katso lisätietoa alta liittyvien tietojen linkistä.

**Liittyvät tiedot**

- ➔ ”Huolto -välilehti” sivulla 44
- ➔ ”Tulostinohjaimen käyttöopas (Mac OS)” sivulla 272

## Suuttimen tukkeutumisen estäminen

Käynnistä ja sammuta tulostin aina virtapainikkeesta.

Varmista, että virtavallo on sammunut ennen kuin kytket virtajohdon irti.

Itse muste voi sekin kuivua, jos sitä ei peitetä asianmukaisesti. Varmista, että tulostuspää peitetään asianmukaisesti, kuten täytekyntäkin peitetään korkilla, jottei sen muste kuivuisi.

Kun virtajohto kytketään irti tai sähkötkatkeavat tulostimen ollessa päällä, tulostuspää ei ehkä peitetä oikein. Jos tulostuspää jätetään tähän tilaan, se kuivuu ja sen suuttimet (joista muste tulee ulos) tukkeutuvat.

Käynnistä ja sammuta tulostin näissä tapauksissa mahdollisimman pian uudelleen, jotta tulostuspää peittyi.

## Tulostuspään kohdistaminen

Jos vaakaviivat ovat vinossa tai jos kuvat ovat sumeita, kohdista tulostuspää.

1. Valitse tulostimen ohjauspaneelista **Kunnossapito**.
2. Valitse **Tulostuspään kohdistus**.
3. Valitse kohdistusvalikko.
  - Viivoituskohdistus: valitse tämä, jos tulosteet ovat epäselviä tai teksti ja viivat ovat vinossa.
  - Vaakakohdistus: valitse tämä, jos tulosteessa on vaakaviivoja säännöllisin välimatkoin.
4. Lisää paperia ja tulosta kohdistuskuvio noudattamalla näytössä näkyviä ohjeita.

## Paperipolun puhdistaminen mustetahroista

Jos tulosteet ovat edelleen tahriintuneita tai naarmuuntuneita, puhdista sisällä oleva rulla.



**Tärkeää:**

Älä käytä pyyhepaperia tulostimen sisäpuolen puhdistamiseen. Paperipyyhkeen nukka saattaa tukkia tulostuspään suuttimet.

1. Valitse tulostimen ohjauspaneelista **Kunnossapito**.
2. Valitse **Paperiohjaimen puhdistus**.
3. Valitse paperilähde, lisää A4-kokoista tavallista paperia valittuun paperilähteeseen ja noudata näytön ohjeita paperipolun puhdistamiseksi.  
[”Paperin lisääminen” sivulla 30](#)

**Huomautus:**

Toista tätä toimenpidettä, kunnes paperissa ei ole väritahroja. Jos tulosteet ovat edelleen tahriintuneita tai naarmuuntuneita, puhdista muut paperilähteet.



## Valotustaso-alustan puhdistaminen

Jos kopiot tai skannatut kuvat ovat tahriintuneita, puhdista valotustaso.



**Vaara:**

*Varo asiakirjakantta avatessasi ja sulkiessasi, että sormet eivät jää väliin. Tämä saattaa aiheuttaa loukkaantumisen.*



**Tärkeää:**

*Älä käytä koskaan alkoholia tai liuottimia tulostimen puhdistamiseen. Kemikaalit voivat vaurioittaa tulostinta.*

1. Avaa asiakirjakansi.

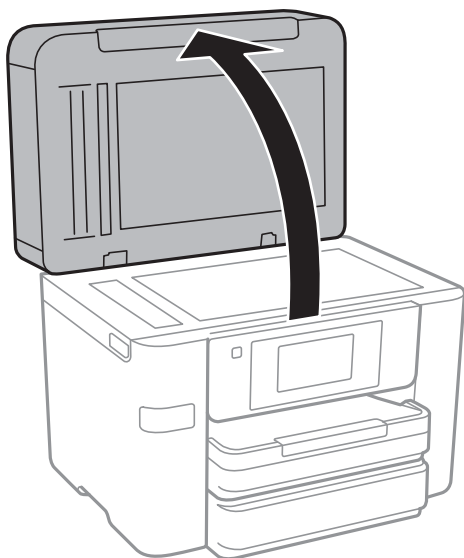

2. Puhdista valotustaso kuivalla, pehmeällä ja puhtaalla liinalla.



**Tärkeää:**

- Jos lasissa on rasvatahroja tai muuta vaikeasti irrotettavaa likaa, puhdista lasi käyttämällä pehmeää liinaa ja hieman ikkunanpuhdistusainetta. Pyyhi lasi kuivaksi.
- Älä paina lasipintaa liian kovaa.
- Toimi varoen, jotta lasin pinta ei naarmuunnu tai vahingoitu. Vahingoittunut lasitaso heikentää skannaustulosta.

## Automaattisen arkinsyöttölaitteen puhdistaminen

Jos automaattiselta arkinsyöttölaitteelta kopioidut tai skannatut kuvat ovat suttuisia tai jos alkuperäiskappaleiden syöttö automaattiseen arkinsyöttölaitteeseen ei suju oikein, puhdista automaattinen arkinsyöttölaite.



**Tärkeää:**

*Älä käytä koskaan alkoholia tai liuottimia tulostimen puhdistamiseen. Kemikaalit voivat vaurioittaa tulostinta.*

1. Avaa automaattisen arkinsyöttölaitteen kansi.

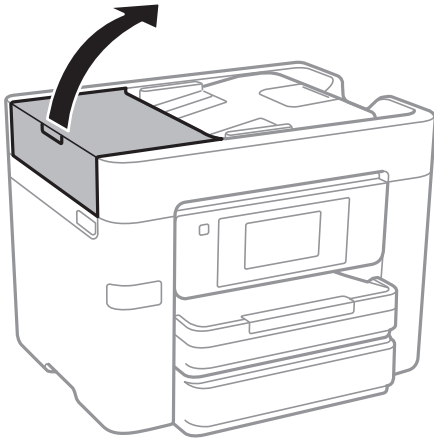

2. Puhdista rulla ja automaattisen arkinsyöttölaitteen sisäosa pehmeällä, kostealla liinalla.

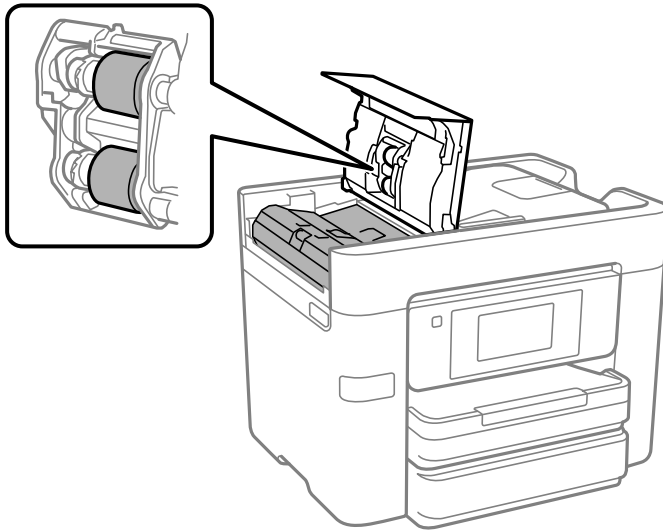

**!** **Tärkeää:**

- Kuivan liinan käyttö voi vaurioittaa rullan pintaa.*
- Avaa arkinsyöttölaite, kun rulla on kuivunut.*

3. Sulje arkinsyöttölaitteen kansi ja avaa sitten asiakirjakansi.

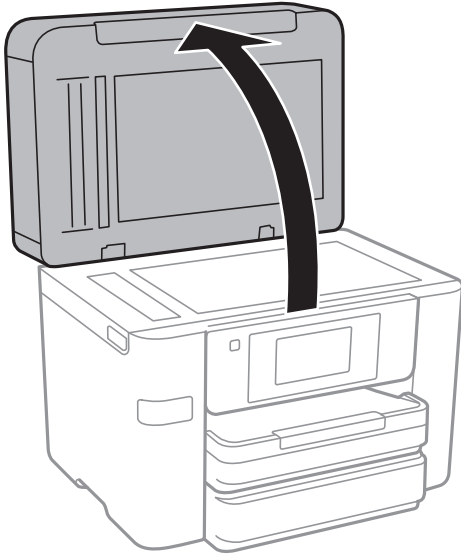

4. Puhdista osa, joka näkyy kuvassa.

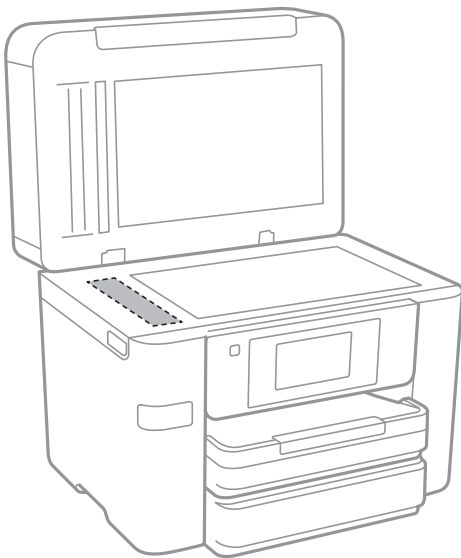

**Tärkeää:**

- Jos lasissa on rasvatahoja tai muuta vaikeasti irrotettavaa likaa, puhdista lasi käyttämällä pehmeää liinaa ja hieman ikkunanpuhdistusainetta. Pyyhi lasi kuivaksi.
- Älä paina lasipintaa liian kovaa.
- Toimi varoen, jotta lasin pinta ei naarmuunnu tai vahingoitu. Vahingoittunut lasitaso heikentää skannaustulosta.

## Tulostimen puhdistaminen

Jos tulostimen ulkopinta on likainen tai pöyinen, kytke tulostin pois päältä ja puhdista se pehmeällä, puhtaalla ja kostealla liinalla. Jos lika ei puhdistu, kokeile puhdistamista miedolla puhdistusaineella kostutetulla pehmeällä, puhtaalla ja kostealla liinalla.

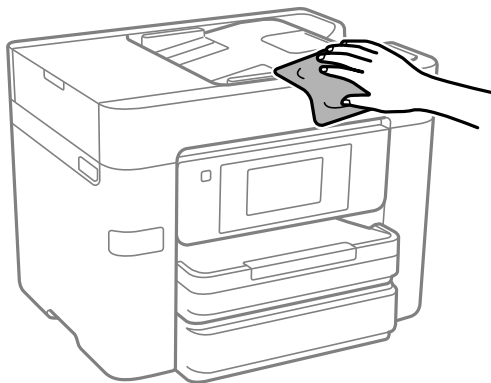

### **Tärkeää:**

- Varo, ettei vettä pääse tulostimen mekanismiin tai muihin sähköosiin. Muuten tulostin voi vaurioitua.
- Älä käytä koskaan alkoholia tai maaliyhenteitä komponenttien ja kannen puhdistamiseen. Kyseiset kemikaalit voivat vahingoittaa niitä.

## Energiansäästö

Tulostin siirtyy lepotilaan tai sammuu automaattisesti, jos mitään toimintoja ei suoriteta tietyn ajan kuluessa. Voit säätää virranhallinnan käytön viivettä. Arvon lisääminen vaikuttaa tuotteen energiatehokkuuteen. Ota ympäristönäkökohdat huomioon ennen muutosten tekemistä.

Tulostimessa voi olla ostopaikan mukaan ominaisuus, joka kytkee sen automaattisesti pois päältä, jollei sitä yhdistetä verkkoon 30 minuutin kuluessa.

## Energiansäästö (ohjauspaneeli)

1. Valitse aloitusnäytöltä **Asetukset**.
2. Valitse **Yleiset asetukset > Perusasetukset**.
3. Tee jokin seuraavista.

### **Huomautus:**

Tuotteessasi voi olla käytettävissä **Vir.katk.aset.** tai **Virrankatkaisuajastin** -ominaisuus ostopaikan mukaan.

- Valitse **Uniajastin** tai **Vir.katk.aset.** > **Virtakatkaisu**, jos toimeton tai **Virtakasisu**, jos irrotettu ja tee sitten asetukset.
- Valitse **Uniajastin** tai **Virrankatkaisuajastin** ja tee asetukset.

## Sovellusten asentaminen tai asennuksien poistaminen erikseen

Liitä tietokone verkkoon ja asenna uusimmat sovellusversiot verkkosivustolta. Kirjaudu tietokoneelle pääkäyttäjänä. Anna pyydettyä järjestelmänvalvojan salasana.

### Sovellusten asentaminen erikseen

**Huomautus:**

*Jos asennat sovelluksen uudelleen, sinun on ensin poistettava sen asennus.*

1. Varmista, että tulostimen ja tietokoneen välinen tietoliikenne toimii ja että tulostimesta on Internet-yhteys.
2. Käynnistä EPSON Software Updater.  
Esimerkkikuva on Windows-järjestelmästä.

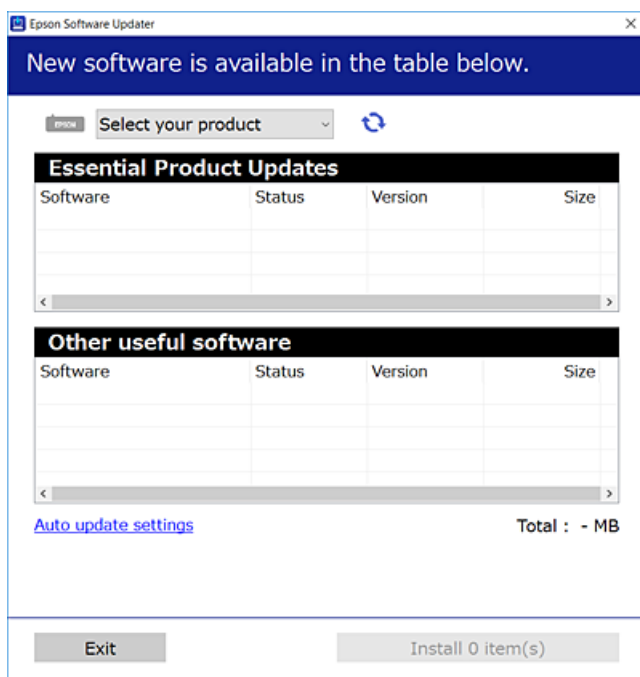

3. Jos käytössä on Windows-järjestelmä, valitse tulostin ja tarkista uusimmat sovellukset valitsemalla .
4. Valitse sovellukset, jotka haluat asentaa tai joiden asennuksen haluat poistaa, ja napsauta asennuspainiketta.



**Tärkeää:**

*Älä sammuta tulostinta tai irrota virtajohtoa, ennen kuin päivitys on valmis. Tämä voi aiheuttaa tulostimen toimintahäiriön.*

**Huomautus:**

- ❑ Voit ladata uusimmat sovellukset Epsonin verkkosivustosta.

<http://www.epson.com>

- ❑ Jos käytössä on Windows Server, et voi käyttää Epson Software Updater -päivitysohjelmaa. Lataa uusimmat sovellukset Epsonin verkkosivustosta.

**Liittyvät tiedot**

- ➔ ”Ohjelmiston ja laiteohjelmiston päivitysovellus (Epson Software Updater)” sivulla 278
- ➔ ”Sovellusten asennusten poistaminen” sivulla 143

**Asennetun Epson-tulostinohjaimen aitouden tarkistaminen — Windows**

Voit tarkistaa, onko tietokoneellesi asennettu aito Epson-tulostinohjain, jollakin seuraavista tavoista.

Valitse **Ohjauspaneeli > Näytä laitteet ja tulostimet (Tulostimet, Tulostimet ja faksit)** ja avaa sitten Tulostuspalvelimen ominaisuudet -ikkuna seuraavasti.

- ❑ Windows Windows 10/Windows 8.1/Windows 8/Windows 7/Windows Server 2019/Windows Server 2016/Windows Server 2012 R2/Windows Server 2012/Windows Server 2008 R2

Napsauta tulostinkuvaketta ja valitse sitten ikkunan yläreunasta **Tulostuspalvelimen ominaisuudet**.

- ❑ Windows Vista/Windows Server 2008

Napsauta hiiren kakkospainikkeella **Tulostimet**-kansiota ja valitse sitten **Suorita järjestelmänvalvojana > Palvelimen ominaisuudet**.

- ❑ Windows XP/Windows Server 2003 R2/Windows Server 2003

Valitse **Tiedosto**-valikosta **Palvelimen ominaisuudet**.

Napsauta **Ohjain**-välilehteä. Jos tulostimesi nimi näytetään luettelossa, tietokoneellesi on asennettu aito Epson-tulostinohjain.

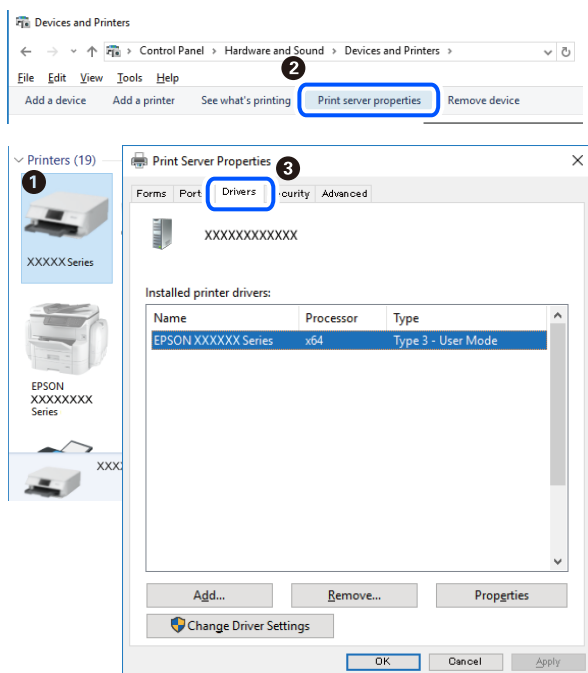

## Liittyvät tiedot

➔ ”Sovellusten asentaminen erikseen” sivulla 141

## Asennetun Epson-tulosinohjaimen aitouden tarkistaminen — Mac OS

Voit tarkistaa, onko tietokoneellesi asennettu aito Epson-tulostinohjain, jollakin seuraavista tavoista.

Valitse **Järjestelmäasetukset** Apple-valikon kohdasta > **Tulostimet ja skannerit** (tai **Tulosta ja skannaa**, **Tulosta ja faksaa**) ja valitse sitten tulostin. Valitse **Valinnat ja tarvikkeet**: jos ikkunassa näytetään **Valinnat**-välilehti ja **Apuohjelma**-välilehti, tietokoneellesi on asennettu aito Epson-tulostinohjain.

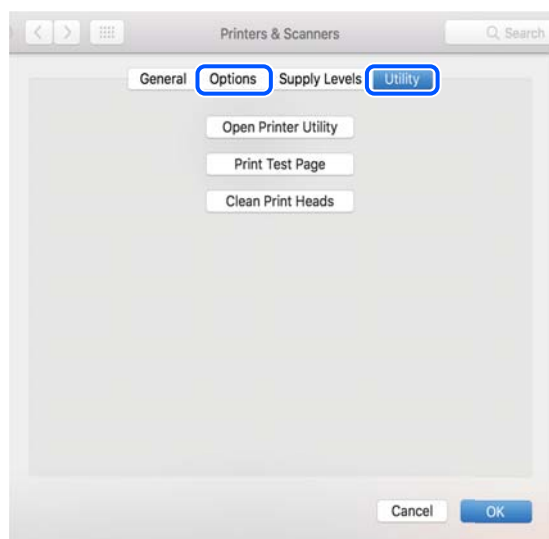

## Liittyvät tiedot

➔ ”Sovellusten asentaminen erikseen” sivulla 141

## Tulostimen lisääminen (vain Mac OS)

1. Valitse Apple-valikosta **Järjestelmäasetukset** ja valitse sitten **Tulostimet ja skannerit** (tai **Tulosta ja skannaa** tai **Tulosta ja faksaa**).
2. Napsauta + ja valitse sitten **Lisää toinen tulostin tai skanneri**.
3. Valitse tulostimesi, ja valitse sitten tulostin kohdasta **Käytä**.
4. Napsauta **Lisää**.

### **Huomautus:**

*Jos tulostin ei ole luettelossa, tarkista, että se on asennettu tietokoneeseen oikein ja että se on päällä.*

## Sovellusten asennusten poistaminen

Kirjaudu tietokoneelle pääkäyttäjänä. Anna pyydettyä järjestelmänvalvojan salasana.

## Sovellusten asennusten poistaminen — Windows

1. Sammuta tulostin painamalla -painiketta.
  2. Sulje kaikki käynnissä olevat sovellukset.
  3. Avaa **Ohjauspaneeli**:
    - Windows 10/Windows Server 2019/Windows Server 2016  
Napsauta aloituspainiketta ja valitse **Windows-järjestelmä > Ohjauspaneeli**.
    - Windows 8.1/Windows 8/Windows Server 2012 R2/Windows Server 2012  
Valitse **Työpöytä > Asetukset > Ohjauspaneeli**.
    - Windows 7/Windows Vista/Windows XP/Windows Server 2008 R2/Windows Server 2008/Windows Server 2003 R2/Windows Server 2003  
Napsauta aloituspainiketta ja valitse **Ohjauspaneeli**.
  4. Avaa **Poista ohjelman asennus** (tai **Lisää tai poista sovellus**):
    - Windows 10/Windows 8.1/Windows 8/Windows 7/Windows Vista/Windows Server 2019/Windows Server 2016/Windows Server 2012 R2/Windows Server 2012/Windows Server 2008 R2/Windows Server 2008  
Valitse **Ohjelmat**-kohdasta **Poista ohjelma**.
    - Windows XP/Windows Server 2003 R2/Windows Server 2003  
Valitse **Lisää tai poista sovellus**.
  5. Valitse sovellus, jonka haluat poistaa.  
Tulostinohjainta ei voi poistaa, jos järjestelmässä on meneillään tulostustöitä. Poista työt tai odota että ne ovat tulostuneet ennen asennuksen poistamista.
  6. Sovellusten poistaminen:
    - Windows 10/Windows 8.1/Windows 8/Windows 7/Windows Vista/Windows Server 2019/Windows Server 2016/Windows Server 2012 R2/Windows Server 2012/Windows Server 2008 R2/Windows Server 2008  
Valitse **Poista tai muuta** tai **Poista asennus**.
    - Windows XP/Windows Server 2003 R2/Windows Server 2003  
Valitse **Muuta tai poista** tai **Poista**.
- Huomautus:**  
*Jos Käyttäjätilien valvonta -ikkuna on näkyvässä, valitse **Jatka**.*
7. Seuraa näytössä näkyviä ohjeita.

## Sovellusten asennusten poistaminen — Mac OS

1. Lataa Uninstaller EPSON Software Updater -toiminnolla.  
Kun Uninstaller on ladattu, sitä ei tarvitse ladata uudelleen aina, kun haluat poistaa sovelluksen.
2. Sammuta tulostin painamalla -painiketta.



3. Jos haluat poistaa tulostinohjaimen tai PC-FAX-ohjaimen asennuksen, valitse **Järjestelmäasetukset** Apple-valikon kohdasta > **Tulostimet ja skannerit** (tai **Tulosta ja skannaa, Tulosta ja faksaa**) ja poista sitten tulostin käytössä olevien tulostinten luettelosta.
4. Sulje kaikki käynnissä olevat sovellukset.
5. Valitse **Siirry** > **Sovellukset** > **Epson Software** > **Uninstaller**.
6. Valitse poistettava sovellus ja valitse sitten **Poista asennus**.



**Tärkeää:**

*Uninstaller poistaa tietokoneelta kaikki Epson-mustesuihkutulostimet. Jos käytössä on useampia Epson-mustesuihkutulostimia ja haluat poistaa vain osan niistä, poista ensin kaikki ja asenna sitten tarvittavat laiteohjaimet uudelleen.*

**Huomautus:**

*Jos poistettavaa sovellusta ei löydy sovellusluettelosta, Uninstaller ei pysty poistamaan asennusta. Valitse tällöin **Siirry** > **Sovellukset** > **Epson Software**. Valitse sitten poistettava sovellus ja vedä se roskakoriin.*

**Liittyvät tiedot**

➔ ”Ohjelmiston ja laiteohjelmiston päivitysovellus (Epson Software Updater)” sivulla 278

## Sovellusten ja laiteohjelmiston päivittäminen

Jotkin ongelmat saattavat ratketa ja toiminnot parantua tai niitä tulla lisää, kun sovellukset ja laiteohjelmisto päivitetään. Tarkista, että käytössäsi on sovellusten ja laiteohjelmiston uusimmat versiot.

1. Tarkista, että tulostin on yhdistetty tietokoneeseen ja että tietokoneella on internet-yhteys.
2. Käynnistä EPSON Software Updater ja päivitä sovellukset tai laiteohjelmisto.



**Tärkeää:**

*Älä sammuta tietokonetta tai tulostinta, ennen kuin päivitys on valmis; muuten tulostimeen voi tulla häiriö.*

**Huomautus:**

*Jos päivitettävää sovellusta ei löydy luettelosta, EPSON Software Updater ei ole käytettävissä päivitystä varten. Tarkista paikalliselta Epson-verkkosivustoltasi sovellustesi uusimmat versiot.*

<http://www.epson.com>

**Liittyvät tiedot**

➔ ”Ohjelmiston ja laiteohjelmiston päivitysovellus (Epson Software Updater)” sivulla 278

## Tulostimen laiteohjelmiston päivitys ohjauspaneelistä

Jos tulostin voidaan kytkeä internetiin, voit päivittää tulostimen laiteohjelmiston ohjauspaneelistä. Voit määrittää tulostimen siten, että se tarkistaa päivitysten saatavuuden säännöllisesti ja ilmoittaa, jos niitä on käytettävissä.

1. Valitse aloitusnäytöltä **Asetukset**.
2. Valitse **Yleiset asetukset > Järjestelmän hallinta > Laiteohjelmistopäivitys > Päivitys**.  
**Huomautus:**  
*Määritä tulostin tarkistamaan saatavana olevat päivitykset säännöllisesti valitsemalla **Ilmoitus > Pääl.***
3. Lue näytössä näkyvä viesti ja aloita päivitysten tarkistaminen valitsemalla **Aloita tarkistus**.
4. Jos nestekidenäytössä on viesti, joka ilmoittaa laiteohjelmistopäivityksen olevan saatavana, käynnistä päivitys näytön ohjeiden mukaisesti.

**Tärkeää:**

- Älä sammuta tai irrota tulostinta, ennen kuin päivitys on valmis; muuten tulostimeen voi tulla häiriö.
- Jos laiteohjelmiston päivitystä ei suoriteta loppuun tai se epäonnistuu, tulostin ei käynnisty normaalisti ja nestekidenäytössä on ”Recovery Mode”, kun tulostin kytketään päälle seuraavan kerran. Tässä tilanteessa laiteohjelmisto on päivitettävä uudelleen tietokoneen avulla. Yhdistä tulostin tietokoneeseen USB-kaapelilla. Kun tulostimessa näkyy ”Recovery Mode”, et voi päivittää laiteohjelmistoa verkkoyhteyden välityksellä. Siirry tietokoneella paikalliselle Epson-sivustolle ja lataa viimeisin tulostimen laiteohjelmisto. Katso seuraavat vaiheet verkkosivustolta.

## Tulostimen kuljettaminen ja säilytys

Kun siirrät tulostimen varastoon tai kuljetat sitä muuton tai korjauksessa käyttämisen vuoksi, pakkaa tulostin seuraavia ohjeita noudattaen.

1. Sammuta tulostin painamalla -painiketta.
2. Varmista, että virtavallo sammuu, ja irrota sitten virtajohto.

**Tärkeää:**

*Irrota virtajohto, kun virtavallo on sammunut. Muutoin tulostuspää ei palaa alkuasentoonsa, minkä vuoksi muste kuivuu ja tulostamisesta voi tulla mahdotonta.*

3. Varmista, että ulkoisia USB-laitteita ei ole kytkettyinä.
4. Irrota kaikki kaapelit, kuten virtajohto ja USB-kaapeli.
5. Poista tulostimesta kaikki paperit.
6. Varmista, että tulostimessa ei ole alkuperäiskappaleita.

7. Avaa skanneriyksikkö ja pidä asiakirjankansi suljettuna. Kiinnitä mustekasetin pidin koteloon teipillä.

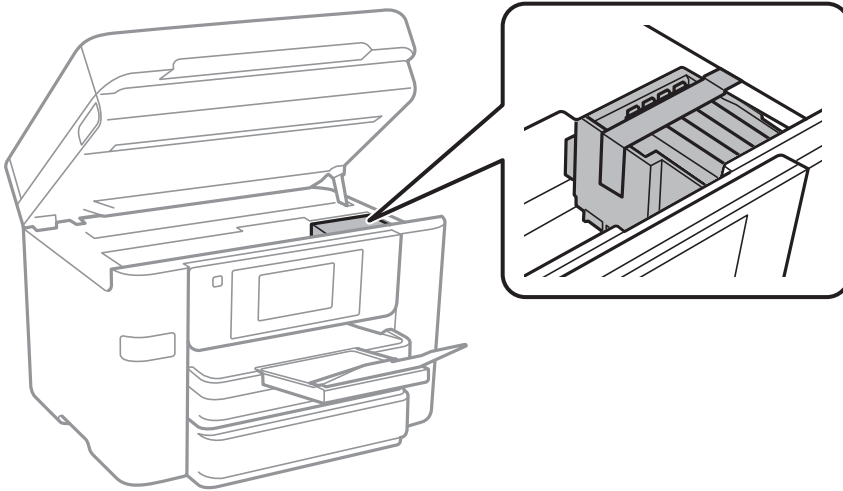

**Vaara:**

*Varo skanneriyksikköä avatessasi ja sulkiessasi, että sormet eivät jää väliin. Tämä saattaa aiheuttaa loukkaantumisen.*

8. Sulje skanneriyksikkö.

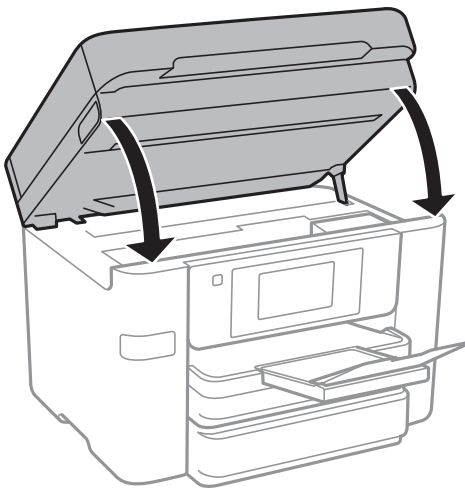

9. Valmista tulostin pakattavaksi alla esitetyllä tavalla.

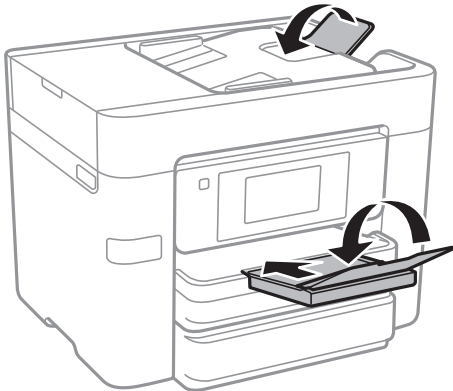

10. Pakkaa tulostin omaan laatikkoonsa käyttäen suojamateriaaleja.



**Tärkeää:**

- Vältä tulostimen säilytyksen tai kuljetuksen aikana kallistamasta tulostinta tai kääntämästä sitä pystyasentoon tai ylösalaisin, sillä muuten siitä voi vuotaa mustetta.
- Jätä mustekasetit paikoilleen. Mustekasettien poistaminen voi aiheuttaa tulostuspään kuivumisen, mikä puolestaan voi haitata tulostimen toimintaa.

Kun otat tulostimen uudelleen käyttöön, muista poistaa teippi, jolla kiinnitit mustekasetin pitimen. Jos tulostuslaatu on seuraavalla tulostuskerralla heikko, puhdista ja kohdista tulostuspää.

**Liittyvät tiedot**

- ➔ [”Tulostuspään tarkistaminen ja puhdistaminen”](#) sivulla 134
- ➔ [”Tulostuspään kohdistaminen”](#) sivulla 136

# Ongelmien ratkaiseminen

Tulostin ei toimi odotetusti. . . . .	150
Nestekidenäytöllä näkyvä viesti. . . . .	202
Paperi jumiutuu. . . . .	204
On aika vaihtaa mustekasetit. . . . .	205
On aika vaihtaa huoltorasias. . . . .	211
Heikko tulostus-, kopiointi-, skannaus- ja faksauslaatu. . . . .	213
Ongelmaa ei voi ratkaista. . . . .	234

## Tulostin ei toimi odotetusti

### Tulostin ei käynnisty tai sammu

#### Virran kytkeminen ei onnistu

Tämä voi aiheutua seuraavista syistä.

##### ■ Virtajohtoa ei ole kytketty oikein pistorasiaan.

###### Ratkaisu

Varmista, että virtajohto on kytketty oikein.

##### ■ -painiketta ei painettu tarpeeksi kauan.



###### Ratkaisu

Paina -painiketta hieman pidempään.

#### Virran sammuttaminen ei onnistu

##### ■ -painiketta ei painettu tarpeeksi kauan.

###### Ratkaisu

Paina -painiketta hieman pidempään. Jos tulostimen sammuttaminen ei vielä onnistu, irrota virtajohto pistorasiasta. Estä tulostuspään kuivuminen käynnistämällä tulostin uudelleen ja sammuttamalla se sitten -painikkeesta.

#### Virta kytkeytyy pois päältä automaattisesti

##### ■ Vir.katk.aset. - tai Virrankatkaisuajastin -asetus on käytössä.

###### Ratkaisu

- Valitse Asetukset > Yleiset asetukset > Perusasetukset > Vir.katk.aset. ja ota sitten Virtakatkaisu, jos toimiton ja Virtakasisu, jos irrotettu -asetukset pois käytöstä.
- Valitse Asetukset > Yleiset asetukset > Perusasetukset ja ota sitten Virrankatkaisuajastin -asetus pois käytöstä.

###### **Huomautus:**

Tuotteessasi voi olla käytettävissä Vir.katk.aset. tai Virrankatkaisuajastin -ominaisuus ostopaikan mukaan.

## Paperi ei syöty kunnolla

### Ei paperinsyöttöjä

Tämä voi aiheutua seuraavista syistä.

#### ■ Asennuspaikka on sopimaton.

##### Ratkaisu

Varmista, että tulostin on tasaisella alustalla ja että käyttötilassa vallitsevat suosituksia vastaavat olosuhteet.

➔ [”Ympäristöä koskevat tekniset tiedot” sivulla 305](#)

#### ■ Käytettyä paperia ei tueta.

##### Ratkaisu

Varmista, että tulostin tukee käytettyä paperityyppiä.

➔ [”Käytössä oleva paperi ja kapasiteetti” sivulla 264](#)

➔ [”Ei-käytettävät paperityypit” sivulla 268](#)

#### ■ Paperin käsittely ei toimi oikein.

##### Ratkaisu

Noudata paperin käsittelyä koskevia ohjeita.

➔ [”Paperin käsittelyä koskevat ohjeet” sivulla 28](#)

#### ■ Tulostimeen on lisätty liian monta paperiarkkia.

##### Ratkaisu

Älä lisää enempää kuin maksimimäärä kutakin paperityyppiä.

➔ [”Käytössä oleva paperi ja kapasiteetti” sivulla 264](#)

#### ■ Tulostimen paperiasetukset ovat virheellisiä.

##### Ratkaisu

Varmista, että paperikoko ja paperityyppi vastaavat tulostimeen lisättyä todellista paperikokoja ja paperityyppiä.

➔ [”Paperikoon ja -tyypin asetukset” sivulla 29](#)

### Paperinsyöttö menee vinoon

Tämä voi aiheutua seuraavista syistä.

### ■ **Asennuspaikka on sopimaton.**

#### **Ratkaisu**

Varmista, että tulostin on tasaisella alustalla ja että käyttötilassa vallitsevat suosituksia vastaavat olosuhteet.

➔ ”Ympäristöä koskevat tekniset tiedot” sivulla 305

### ■ **Käytettyä paperia ei tueta.**

#### **Ratkaisu**

Varmista, että tulostin tukee käytettyä paperityyppiä.

➔ ”Käytössä oleva paperi ja kapasiteetti” sivulla 264

➔ ”Ei-käytettävät paperityypit” sivulla 268

### ■ **Paperin käsittely ei toimi oikein.**

#### **Ratkaisu**

Noudata paperin käsittelyä koskevia ohjeita.

➔ ”Paperin käsittelyä koskevat ohjeet” sivulla 28

### ■ **Paperi on lisätty virheellisesti.**

#### **Ratkaisu**

Lisää paperi oikein päin ja liu'uta reunaohjain paperin reunaa vasten.

➔ ”Paperin lisääminen” sivulla 30

### ■ **Tulostimeen on lisätty liian monta paperiarkkia.**

#### **Ratkaisu**

Älä lisää enempää kuin maksimimäärä kutakin paperityyppiä.

➔ ”Käytössä oleva paperi ja kapasiteetti” sivulla 264

### ■ **Tulostimen paperiasetukset ovat virheellisiä.**

#### **Ratkaisu**

Varmista, että paperikoko ja paperityyppi vastaavat tulostimeen lisättyä todellista paperikokoa ja paperityyppiä.

➔ ”Paperikoon ja -tyypin asetukset” sivulla 29

## **Useita paperiarkkeja on syötetty samanaikaisesti**

Tämä voi aiheutua seuraavista syistä.



### Asennuspaikka on sopimaton.

#### Ratkaisu

Varmista, että tulostin on tasaisella alustalla ja että käyttötilassa vallitsevat suosituksia vastaavat olosuhteet.

➔ [”Ympäristöä koskevat tekniset tiedot” sivulla 305](#)

### Käytettyä paperia ei tueta.

#### Ratkaisu

Varmista, että tulostin tukee käytettyä paperityyppiä.

➔ [”Käytössä oleva paperi ja kapasiteetti” sivulla 264](#)

➔ [”Ei-käytettävät paperityypit” sivulla 268](#)

### Paperin käsittely ei toimi oikein.

#### Ratkaisu

Noudata paperin käsittelyä koskevia ohjeita.

➔ [”Paperin käsittelyä koskevat ohjeet” sivulla 28](#)

### Paperi on märkää tai kosteaa.

#### Ratkaisu

Lisää uutta paperia.

### Staattinen sähkö tarraa paperiarkit toisiinsa.

#### Ratkaisu

Tuuleta papereita ennen niiden lisäämistä. Jos paperit eivät edelleenkään syöty, lisää paperia yksi arkki kerrallaan.

### Tulostimeen on lisätty liian monta paperiarkkia.

#### Ratkaisu

Älä lisää enempää kuin maksimimäärä kutakin paperityyppiä.

➔ [”Käytössä oleva paperi ja kapasiteetti” sivulla 264](#)

### Tulostimen paperiasetukset ovat virheellisiä.

#### Ratkaisu

Varmista, että paperikoko ja paperityyppi vastaavat tulostimeen lisättyä todellista paperikokoa ja paperityyppiä.

➔ [”Paperikoon ja -tyypin asetukset” sivulla 29](#)

## Manuaalisen kaksipuolisen tulostuksen aikana syötetään samanaikaisesti useita paperiarkkeja.

### Ratkaisu

Poista paperilähteeseen lisätyt paperit ennen uuden paperin lisäämistä.

## ADF ei ota alkuperäiskappaletta sisään

Tämä voi aiheutua seuraavista syistä.

### Käytössä on alkuperäiskappaleita, joita ADF ei tue.

#### Ratkaisu

Käytä paperia, jota käyttämäsi arkinsyöttölaite tukee.

➔ ”Arkinsyöttölaitteen määrittäminen” sivulla 298

### Alkuperäiskappaleita ei ole lisätty oikein.

#### Ratkaisu

Aseta alkuperäiset oikeassa suunnassa ja siirrä ADF-laitteen reunaohjaimet paperin reunoja vasten.

### ADF-laitteeseen on lisätty liian monta alkuperäiskappaletta.

#### Ratkaisu

Älä lisää alkuperäisiä ADF-laitteen kolmiosymbolin osoittaman viivan yli.

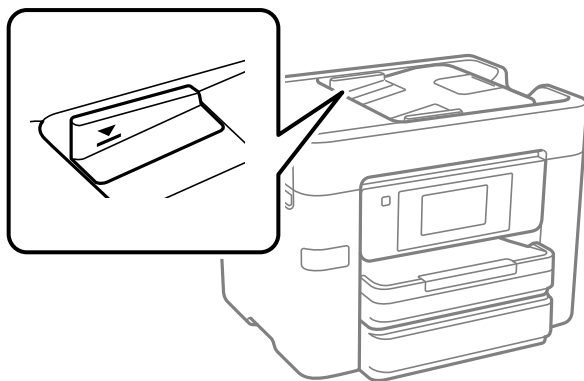

### Alkuperäiskappale luisuu paperipölyn tarttuessa telaan.

#### Ratkaisu

Puhdista arkinsyöttölaitteen sisäpuoli.

➔ ”Automaattisen arkinsyöttölaitteen puhdistaminen” sivulla 137

### Alkuperäiskappaleita ei havaita.

#### Ratkaisu

Tarkista, että ADF-kuvake on päällä kopiointi-, skannaus- tai faksinäytöllä. Jos se on pois päältä, aseta alkuperäiskappaleet uudelleen.

## Tulostus ei onnistu

### Tulostus Windowsista ei onnistu

Varmista, että tietokone ja tulostin on liitetty oikein.

Ongelman syy ja ratkaisu riippuvat siitä, onko laitteita liitetty toisiinsa.

#### ***Yhteyden tilan tarkistus***

Tarkista tietokoneen ja tulostimen yhteyden tila Epson Printer Connection Checker -toiminnolla. Voit myös ratkaista ongelman tarkistuksen tuloksista riippuen.

1. Kaksoisnapsauta työpöydän **Epson Printer Connection Checker** -kuvaketta.

Epson Printer Connection Checker käynnistyy.

Jos työpöydällä ei ole kuvaketta, noudata alla olevaa menetelmää Epson Printer Connection Checker -ohjelmiston käynnistämiseksi.

- Windows 10

Napsauta aloituspainiketta ja valitse sitten **Epson Software > Epson Printer Connection Checker**.

- Windows 8.1/Windows 8

Kirjoita sovelluksen nimi hakuruutuun ja napsauta sitten näkyviin tulevaa kuvaketta.

- Windows 7

Napsauta käynnistyspainiketta ja valitse sitten **Kaikki sovellukset > Epson Software > Epson Printer Connection Checker**.

2. Suorita tarkistus näytön ohjeiden mukaisesti.

#### ***Huomautus:***

*Jos tulostimen nimeä ei näytetä, asenna aito Epson-tulostinajuri.*

*[”Asennetun Epson-tulostinohjaimen aitouden tarkistaminen — Windows” sivulla 142](#)*

Seuraa näytöllä näkyviä ohjeita ongelman tunnistamisen jälkeen.

Jos et voi ratkaista ongelmaa, tarkista seuraavat tilanteesi mukaan.

- Tulostinta ei tunnisteta verkkoyhteydellä

[”Yhteyden muodostaminen verkkoon ei onnistu” sivulla 155](#)

- Tulostinta ei tunnisteta USB-liitännällä

[”Tulostimen liittäminen USB:n kautta ei onnistu \(Windows\)” sivulla 158](#)

- Tulostin tunnistetaan, mutta tulostaminen ei onnistu.

[”Tulostus ei onnistu, vaikka yhteys on muodostettu oikein \(Windows\)” sivulla 158](#)

### **Yhteyden muodostaminen verkkoon ei onnistu**

Ongelma voi johtua seuraavista syistä.

## Verkkolaitteiden Wi-Fi-yhteydessä on ongelmia.

### Ratkaisu

Sammuta laitteet, jotka haluat liittää verkkoon. Odota noin 10 sekuntia ja käynnistä laitteet sitten seuraavassa järjestyksessä: langaton reititin, tietokone tai älylaite ja viimeiseksi tulostin. Siirrä tulostin ja tietokone tai älylaite lähemmäksi langatonta reititintä radioaaltoedonsiirron helpottamiseksi ja yritä määrittää verkkoasetukset uudelleen.

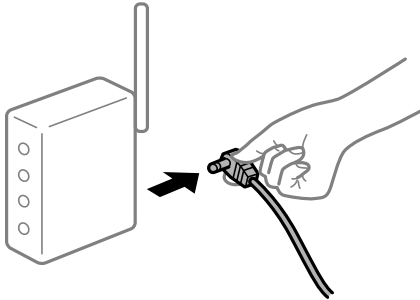

## Laitteet eivät vastaanota signaaleja langattomalta reitittimeltä, koska ne ovat liian kaukana toisistaan.

### Ratkaisu

Siirrettyäsi tietokoneen tai älylaitteen ja tulostimen lähemmäs langatonta reititintä, sammuta langaton reititin ja käynnistä se uudelleen.

## Langatonta reititintä vaihdettaessa asetukset eivät vastaa uutta reititintä.

### Ratkaisu

Määritä yhteysasetukset uudelleen, jotta ne vastaavat uutta langatonta reititintä.

➔ ["Langattoman reitittimen vaihtaminen" sivulla 238](#)

## Tietokoneelta tai älylaitteelta ja tietokoneelta liitetyt SSID:t eroavat toisistaan.

### Ratkaisu

Käyttäessäsi samanaikaisesti useita langattomia reitittämiä tai jos langattomassa reitittämissä on useita SSID-tunnuksia ja laitteet on liitetty eri SSID-tunnuksiin, et voi muodostaa yhteyttä langattomaan reitittimeen.

Yhdistä tietokone tai älylaite samaan SSID-tunnukseen tulostimen kanssa.

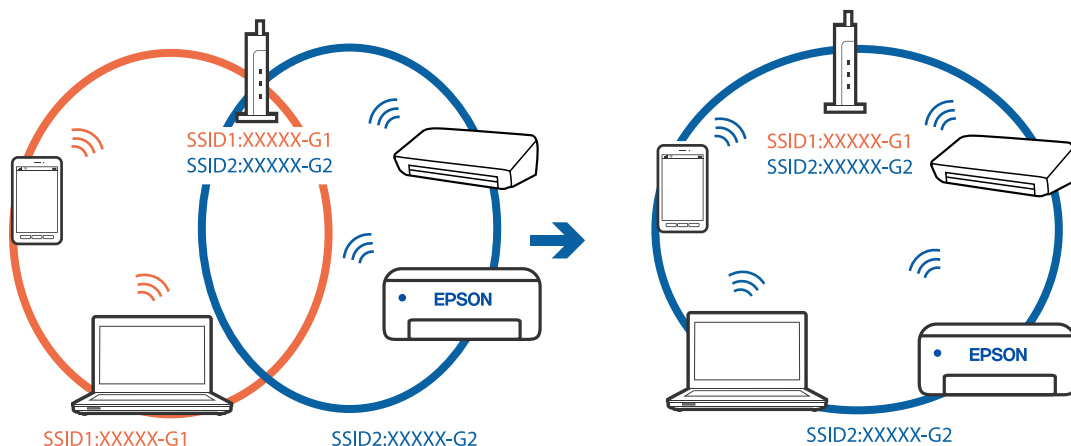

## Langattomassa reitittimessä on käytettävissä tietosuojaerotin.

### Ratkaisu

Uuseimmissa langattomissa reitittimissä on tietosuojaerotin ominaisuus, joka estää tietoliikenteen yhdistettyjen laitteiden välillä. Jos tulostin ja tietokone tai älylaite eivät voi viestiä keskenään, vaikka ne ovat yhteydessä samaan verkkoon, poista tietosuojaerotin käytöstä langattomasta reitittimestä. Katso lisätietoja langattoman reitittimen käyttöoppaasta.

## IP-osoite on määritetty virheellisesti.

### Ratkaisu

Jos tulostimen IP-osoite on 169.254.XXX.XXX ja aliverkon peite on 255.255.0.0, IP-osoitteen määrittäminen ei ehkä ole onnistunut oikein.

Valitse tulostimen ohjauspaneelista **Asetukset > Yleiset asetukset > Verkkoasetukset > Lisäasetukset** ja tarkista sitten tulostimelle määritetty IP-osoite ja aliverkon peite.

Käynnistä langaton reititin uudelleen tai nollaa tulostimen verkkoasetukset.

➔ ”[Verkkoyhteyden uudelleenmäärittäminen](#)” sivulla 238

## Tietokoneen verkkoasetusten kanssa on ongelma.

### Ratkaisu

Vieraile tietokoneellasi millä tahansa verkkosivustolla varmistaaksesi, että tietokoneesi verkkoasetukset on määritetty oikein. Mikäli et voi käyttää mitään verkkosivustoa, ongelma on tietokoneessasi.

Tarkista tietokoneen verkkoyhteys. Katso lisätietoja tietokoneen toimitukseen kuuluvista asiakirjoista.

## Tulostin on liitetty Ethernetillä käyttäessäsi IEEE 802.3az:a (energiatehokas Ethernet) tukevia laitteita.

### Ratkaisu

Liittäessäsi tulostimen Ethernetillä käyttäessäsi IEEE 802.3az:a (Energiatehokas Ethernet) tukevia laitteita, seuraavat ongelmat voivat aiheutua käyttämästäsi keskittimestä tai reitittimestä.

- Yhteys muuttuu epävakaaksi sekä tulostin muodostaa ja katkaisee yhteyden yhä uudelleen ja uudelleen.
- Tulostimeen ei saada yhteyttä.
- Yhteysnopeus hidastuu.

Seuraa alla olevia ohjeita katkaistaksesi IEEE 802.3az -yhteyden ja muodosta sitten yhteys uudelleen.

1. Irrota tietokoneeseen ja tulostimeen yhdistetty Ethernet-kaapeli.
2. Jos IEEE 802.3az on käytössä tietokoneella, katkaise yhteys.  
Katso lisätietoja tietokoneen toimitukseen kuuluvista asiakirjoista.
3. Yhdistä tulostin tietokoneeseen Ethernet-kaapelilla.
4. Tulosta tulostimesta verkkoyhteysraportti.  
”[Verkkoyhteysraportin tulostus](#)” sivulla 256
5. Tarkista tulostimen IP-osoite verkkoyhteysraportista.

6. Avaa tietokoneella Web Config.  
Käynnistä verkkoselain ja anna tulostimen IP-osoite.  
[”Web Configin suorittaminen verkkoselaimella” sivulla 276](#)
7. Valitse **Verkkoasetukset**-välilehti > **Kiinteä lähiverkko**.
8. Valitse **Pois** kohteelle **IEEE 802.3az**.
9. Valitse **Seuraava**.
10. Valitse **OK**.
11. Irrota tietokoneeseen ja tulostimeen yhdistetty Ethernet-kaapeli.
12. Jos IEEE 802.3az on otettu pois käytöstä kohdassa 2, ota se uudelleen käyttöön.
13. Yhdistä tietokoneeseen ja tulostimeen Ethernet-kaapeli, jonka irrotit kohdassa 1.  
Jos ongelma ei ole poistunut, jotkin muut laitteet voivat olla ongelman aiheuttajia.

## Tulostimen liittäminen USB:n kautta ei onnistu (Windows)

Tämä voi aiheutua seuraavista syistä.

### ■ USB-kaapelia ei ole kytketty pistorasiaan oikein.

#### Ratkaisu

Tarkista, että USB-kaapeli on liitetty kunnolla tulostimeen ja tietokoneeseen.

### ■ USB-keskittimen kanssa ongelma.

#### Ratkaisu

Jos käytössä on USB-keskitin, kokeile yhdistää tulostin suoraan tietokoneeseen.

### ■ USB-kaapelin tai USB-sisääntulon kanssa ongelma.

#### Ratkaisu

Jos USB-kaapelia ei tunnisteta, vaihda portti tai USB-kaapeli.

## Tulostus ei onnistu, vaikka yhteys on muodostettu oikein (Windows)

Tämä voi aiheutua seuraavista syistä.

### ■ Ohjelmiston tai tietojen kanssa ongelma.

#### Ratkaisu

- Varmista, että asennettuna on aito Epson-tulostinohjain (EPSON XXXXX). Jos aitoa Epson-tulostinohjainta ei ole asennettu, käytettävissä on rajallisesti toimintoja. Suosittelemme aidon Epson-tulostinohjaimen käyttöä.

- ❑ Jos yrität tulostaa suurikokoista kuvaa, tietokoneen muisti voi ehkä loppua. Tulosta kuva pienemmällä tarkkuudella tai pienemmässä koossa.
  - ❑ Jos olet kokeillut kaikkia ratkaisuja mutta ongelma ei ole ratkennut, kokeile poistaa tulostinohjaimen asennus ja asentaa sitten ohjain uudelleen.
  - ❑ Jotkin ongelmat saattavat ratketa, kun ohjelmisto päivitetään uusimpaan versioon. Voit tarkistaa ohjelmiston tilan ohjelmistopäivitystyökalun avulla.
- ➔ ”Asennetun Epson-tulostinohjaimen aitouden tarkistaminen — Windows” sivulla 142
- ➔ ”Asennetun Epson-tulostinohjaimen aitouden tarkistaminen — Mac OS” sivulla 143
- ➔ ”Sovellusten asentaminen tai asennuksien poistaminen erikseen” sivulla 141
- ➔ ”Sovellusten ja laiteohjelmiston päivittäminen” sivulla 145

## Tulostimen tilan kanssa on ongelma.

### Ratkaisu

Valitse **EPSON Status Monitor 3** tulostinohjaimen **Huolto**-välilehdestä ja tarkista tulostimen tila. Jos **EPSON Status Monitor 3** ei ole käytössä, valitse **Laajennusasetukset** -välilehdestä **Huolto** ja sen jälkeen **Ota käyttöön EPSON Status Monitor 3**.

## Jonossa on edelleen tulostusta odottava työ.

### Ratkaisu

Valitse tulostinohjaimen **Huolto**-välilehdestä **Tulostusjono**. Jos laitteeseen jää tarpeettomia tietoja, valitse **Tulostin**-valikosta **Peruuta kaikki tiedostot**.

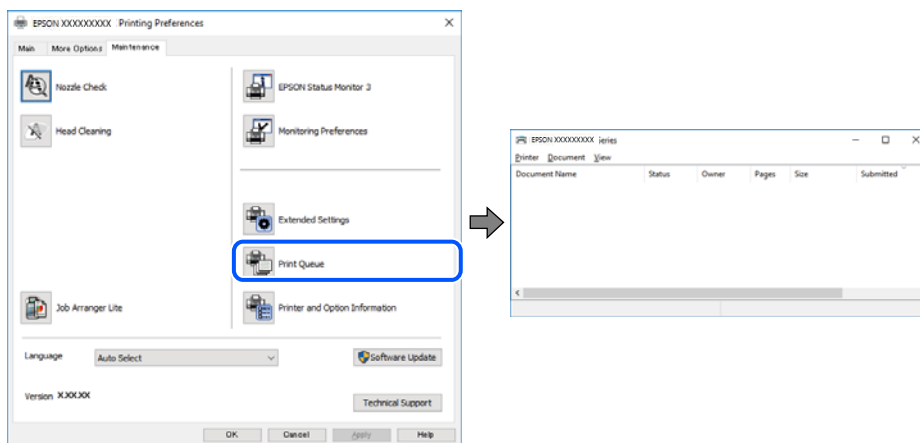

## Tulostin on odotus- tai offline-tilassa.

### Ratkaisu

Valitse tulostinohjaimen **Huolto**-välilehdestä **Tulostusjono**.

Jos tulostin on offline- tai odotustilassa, lopeta offline- tai odotustila **Tulostin**-valikon kautta.

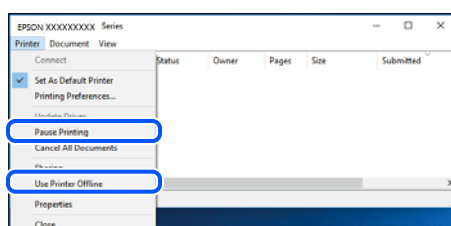

## Tulostinta ei ole valittu oletustulostimeksi.

### Ratkaisu

Napsauta tulostinkuvaketta hiiren kakkospainikkeella kohdasta **Ohjauspaneeli > Näytä laitteet ja tulostimet** (tai **Tulostimet, Tulostimet ja faksit**) ja napsauta **Aseta oletustulostimeksi**.

#### **Huomautus:**

*Jos tulostinkuvakkeita on useita, valitse oikea tulostin seuraavien ohjeiden avulla.*

Esimerkki)

USB-yhteys: EPSON XXXX Series

Verkkoyhteys: EPSON XXXX Series (verkko)

Jos asennat tulostinohjaimen useita kertoja, tulostinohjaimesta voi syntyä useita kopioita. Jos kopioita (esimerkiksi ”EPSON XXXX Series (kopio 1)”) syntyy, napsauta kopioitunutta tulostinkuvaketta hiiren kakkospainikkeella ja valitse sitten **Poista laite**.

## Tulostinporttia ei ole määritetty oikein.

### Ratkaisu

Valitse tulostinohjaimen **Huolto**-välilehdeltä **Tulostusjono**.

Varmista, että tulostinportti on määritetty oikein alla olevan mukaisesti **Tulostin**-valikon kohdasta **Ominaisuus > Portti**.

USB-liitäntä: USBXXX, verkkoyhteys: **EpsonNet Print Port**

## Tulostin ei yllättäen voi tulostaa verkkoyhteyden kautta

Ongelma voi johtua seuraavista syistä.

## Verkkoympäristö on muuttunut.

### Ratkaisu

Jos olet vaihtanut verkkoympäristön, kuten langattoman reitittimen tai palveluntarjoajan, yritä määrittää tulostimen verkkoasetukset uudelleen.

Yhdistä tietokone tai älylaite samaan SSID-tunnukseen tulostimen kanssa.

➔ [”Verkkoyhteyden uudelleenmäärittäminen”](#) sivulla 238

## Verkkolaitteiden Wi-Fi-yhteydessä on ongelmia.

### Ratkaisu

Sammuta laitteet, jotka haluat liittää verkkoon. Odota noin 10 sekuntia ja käynnistä laitteet sitten seuraavassa järjestyksessä: langaton reititin, tietokone tai älylaite ja viimeiseksi tulostin. Siirrä tulostin ja



tietokone tai älylaite lähemmäksi langatonta reititintä radioaaltotiedonsiirron helpottamiseksi ja yritä määrittää verkkoasetukset uudelleen.

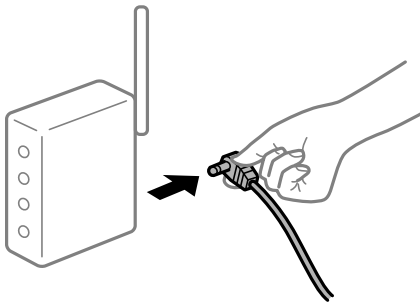

### Tulostinta ei ole yhdistetty verkkoon.

#### Ratkaisu

Valitse **Asetukset > Yleiset asetukset > Verkköasetukset > Verkkoyhteyden tarkistus** ja tulosta verkkoyhteyseraportti. Mikäli raportti osoittaa, että verkkoyhteys epäonnistui, tarkista verkkoyhteyseraportti ja noudata sitten tulostettuja ratkaisuja.

➔ ”[Verkkoyhteyseraportin tulostus](#)” sivulla 256

### Tietokoneen verkkoasetusten kanssa on ongelma.

#### Ratkaisu

Vieraile tietokoneellasi millä tahansa verkkosivustolla varmistaaksesi, että tietokoneesi verkkoasetukset on määritetty oikein. Mikäli et voi käyttää mitään verkkosivustoja, ongelma on tietokoneessasi.

Tarkista tietokoneen verkkoyhteys. Katso lisätietoja tietokoneen toimitukseen kuuluvista asiakirjoista.

### Jonossa on edelleen tulostusta odottava työ.

#### Ratkaisu

Valitse tulostinohjaimen **Huolto**-välilehdeltä **Tulostusjono**. Jos laitteeseen jää tarpeettomia tietoja, valitse **Tulostin**-valikosta **Peruuta kaikki tiedostot**.

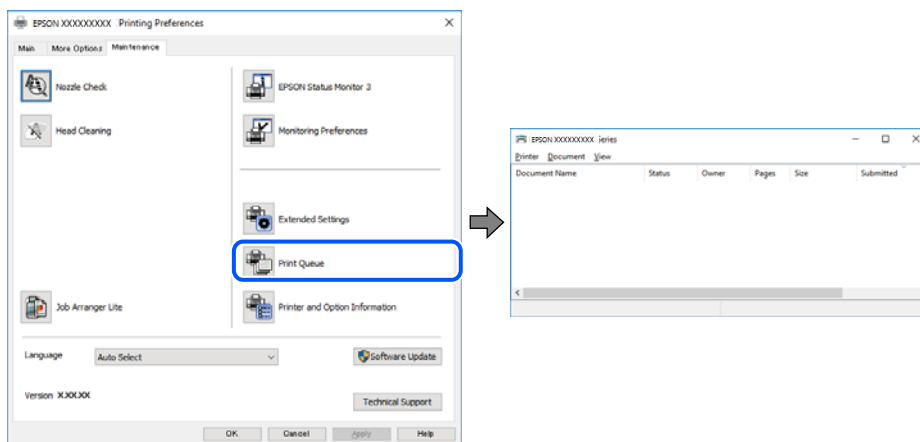

### Tulostin on odotus- tai offline-tilassa.

#### Ratkaisu

Valitse tulostinohjaimen **Huolto**-välilehdeltä **Tulostusjono**.

Jos tulostin on offline- tai odotustilassa, lopeta offline- tai odotustila **Tulostin**-valikon kautta.

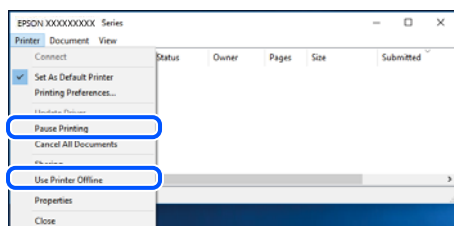

## Tulostinta ei ole valittu oletustulostimeksi.

### Ratkaisu

Napsauta tulostinkuvaketta hiiren kakkospainikkeella kohdasta **Ohjauspaneeli > Näytä laitteet ja tulostimet** (tai **Tulostimet**, **Tulostimet ja faksit**) ja napsauta **Aseta oletustulostimeksi**.

### Huomautus:

Jos tulostinkuvakkeita on useita, valitse oikea tulostin seuraavien ohjeiden avulla.

Esimerkki)

USB-yhteys: EPSON XXXX Series

Verkkoyhteys: EPSON XXXX Series (verkko)

Jos asennat tulostinohjaimen useita kertoja, tulostinohjaimesta voi syntyä useita kopioita. Jos kopioita (esimerkiksi ”EPSON XXXX Series (kopio 1)”) syntyy, napsauta kopioitunutta tulostinkuvaketta hiiren kakkospainikkeella ja valitse sitten **Poista laite**.

## Tulostinporttia ei ole määritetty oikein.

### Ratkaisu

Valitse tulostinohjaimen **Huolto**-välilehdeltä **Tulostusjono**.

Varmista, että tulostinportti on määritetty oikein alla olevan mukaisesti **Tulostin**-valikon kohdasta **Ominaisuus > Portti**.

USB-liitäntä: USBXXX, verkkoyhteys: **EpsonNet Print Port**

## Tulostus Mac OS -laitteesta ei onnistu

Varmista, että tietokone ja tulostin on liitetty oikein.

Ongelman syy ja ratkaisu riippuvat siitä, onko laitteita liitetty toisiinsa.

### Yhteyden tilan tarkistus

Tarkista tietokoneen ja tulostimen yhteyden tila EPSON Status Monitor -toiminnolla.

1. Valitse **Järjestelmäasetukset** Apple-valikon kohdasta > **Tulostimet ja skannerit** (tai **Tulosta ja skannaa**, **Tulosta ja faksaa**) ja valitse sitten tulostin.
2. Valitse **Valinnat ja tarvikkeet > Työkalu > Avaa tulostintyökalu**.
3. Valitse **EPSON Status Monitor**.

Tietokoneen ja tulostimen välille on muodostettu onnistuneesti yhteys, kun jäljellä olevat mustetasot näkyvät.

Tarkista seuraavat, jos yhteyttä ei ole muodostettu.

- Tulostinta ei tunnisteta verkkoyhteydellä  
[”Yhteyden muodostaminen verkkoon ei onnistu” sivulla 163](#)
- Tulostinta ei tunnisteta USB-liitännällä  
[”Tulostimen liittäminen USB:n kautta ei onnistu \(Mac OS\)” sivulla 166](#)

Tarkista seuraavat, jos yhteys on muodostettu.

- Tulostin tunnistetaan, mutta tulostaminen ei onnistu.  
[”Tulostus ei onnistu, vaikka yhteys on muodostettu oikein \(Mac OS\)” sivulla 166](#)

## Yhteyden muodostaminen verkkoon ei onnistu

Ongelma voi johtua seuraavista syistä.

### Verkkolaitteiden Wi-Fi-yhteydessä on ongelmia.

#### Ratkaisu

Sammuta laitteet, jotka haluat liittää verkkoon. Odota noin 10 sekuntia ja käynnistä laitteet sitten seuraavassa järjestyksessä: langaton reititin, tietokone tai älylaite ja viimeiseksi tulostin. Siirrä tulostin ja tietokone tai älylaite lähemmäksi langatonta reititintä radioaaltotiedonsiirron helpottamiseksi ja yritä määrittää verkkoasetukset uudelleen.

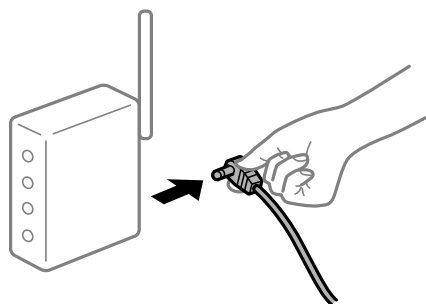

### Laitteet eivät vastaanota signaaleja langattomalta reitittimeltä, koska ne ovat liian kaukana toisistaan.

#### Ratkaisu

Siirrettyäsi tietokoneen tai älylaitteen ja tulostimen lähemmäs langatonta reititintä, sammuta langaton reititin ja käynnistä se uudelleen.

### Langatonta reititintä vaihdettaessa asetukset eivät vastaa uutta reititintä.

#### Ratkaisu

Määritä yhteysasetukset uudelleen, jotta ne vastaavat uutta langatonta reititintä.

➔ [”Langattoman reitittimen vaihtaminen” sivulla 238](#)

## Tietokoneelta tai älylaitteelta ja tietokoneelta liitetyt SSID:t eroavat toisistaan.

### Ratkaisu

Käyttäessäsi samanaikaisesti useita langattomia reitittimiä tai jos langattomassa reitittimessä on useita SSID-tunnuksia ja laitteet on liitetty eri SSID-tunnuksiin, et voi muodostaa yhteyttä langattomaan reitittimeen.

Yhdistä tietokone tai älylaite samaan SSID-tunnukseen tulostimen kanssa.

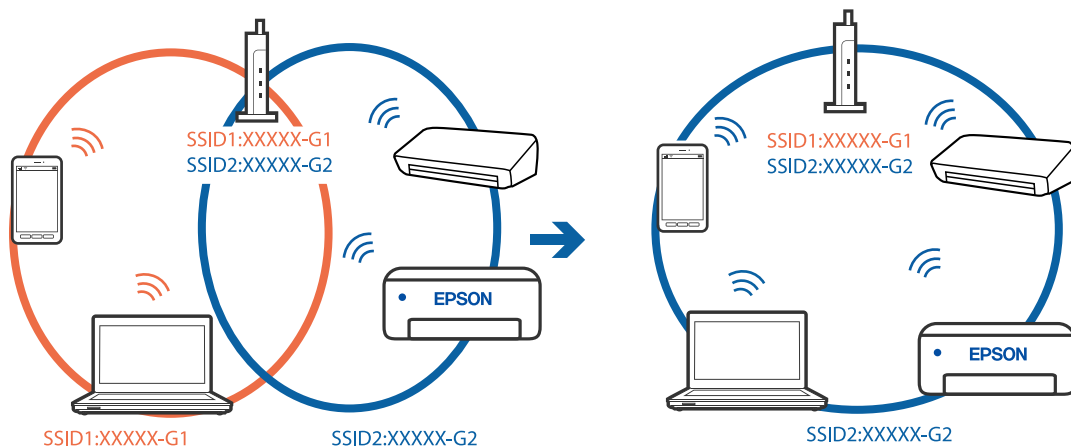

## Langattomassa reitittimessä on käytettävissä tietosuojaerotin.

### Ratkaisu

Useimmissa langattomissa reitittimissä on tietosuojaerotin ominaisuus, joka estää tietoliikenteen yhdistettyjen laitteiden välillä. Jos tulostin ja tietokone tai älylaite eivät voi viestiä keskenään, vaikka ne ovat yhteydessä samaan verkkoon, poista tietosuojaerotin käytöstä langattomasta reitittimestä. Katso lisätietoja langattoman reitittimen käyttöoppaasta.

## IP-osoite on määritetty virheellisesti.

### Ratkaisu

Jos tulostimen IP-osoite on 169.254.XXX.XXX ja aliverkon peite on 255.255.0.0, IP-osoitteen määrittäminen ei ehkä ole onnistunut oikein.

Valitse tulostimen ohjauspaneelista **Asetukset > Yleiset asetukset > Verkkoasetukset > Lisäasetukset** ja tarkista sitten tulostimelle määritetty IP-osoite ja aliverkon peite.

Käynnistä langaton reititin uudelleen tai nollaa tulostimen verkkoasetukset.

➔ [”Verkkoyhteyden uudelleenmäärittäminen”](#) sivulla 238

## Tietokoneen verkkoasetusten kanssa on ongelma.

### Ratkaisu

Vieraile tietokoneellasi millä tahansa verkkosivustolla varmistaaksesi, että tietokoneesi verkkoasetukset on määritetty oikein. Mikäli et voi käyttää mitään verkkosivustoa, ongelma on tietokoneessasi.

Tarkista tietokoneen verkkoyhteys. Katso lisätietoja tietokoneen toimitukseen kuuluvista asiakirjoista.

## USB 3.0 -porttiin liitetty laite aiheuttaa häiriötä radiotaajuuksiin.

### Ratkaisu

Laitteen liittäminen Mac-tietokoneen USB 3.0 -porttiin voi aiheuttaa radiotaajuuksisia häiriöitä. Jos yhteyden muodostaminen langattomaan verkkoon ei onnistu tai jos laite ei toimi oikein, kokeile seuraavaa.

- Siirrä USB 3.0 -porttiin liitetty laite kauemmas tietokoneesta.
- Muodosta yhteys 5 GHz-alueen SSID-tunnukseen.

➔ [”Langattoman verkon asetusten määrittäminen syöttämällä SSID-tunnus ja salasana” sivulla 242](#)

## Tulostin on liitetty Ethernetillä käyttäessäsi IEEE 802.3az:a (energiatehokas Ethernet) tukevia laitteita.

### Ratkaisu

Liittäessäsi tulostimen Ethernetillä käyttäessäsi IEEE 802.3az:a (Energiatehokas Ethernet) tukevia laitteita, seuraavat ongelmat voivat aiheutua käyttämästäsi keskittimestä tai reitittimestä.

- Yhteys muuttuu epävakaa sekä tulostin muodostaa ja katkaisee yhteyden yhä uudelleen ja uudelleen.
- Tulostimeen ei saada yhteyttä.
- Yhteysnopeus hidastuu.

Seuraa alla olevia ohjeita katkaistaksesi IEEE 802.3az -yhteyden ja muodosta sitten yhteys uudelleen.

1. Irrota tietokoneeseen ja tulostimeen yhdistetty Ethernet-kaapeli.
2. Jos IEEE 802.3az on käytössä tietokoneella, katkaise yhteys.  
Katso lisätietoja tietokoneen toimitukseen kuuluvista asiakirjoista.
3. Yhdistä tulostin tietokoneeseen Ethernet-kaapelilla.
4. Tulosta tulostimesta verkkoyhteyseraportti.  
[”Verkkoyhteyseraportin tulostus” sivulla 256](#)
5. Tarkista tulostimen IP-osoite verkkoyhteyseraportista.
6. Avaa tietokoneella Web Config.  
Käynnistä verkkoselain ja anna tulostimen IP-osoite.  
[”Web Configin suorittaminen verkkoselaimella” sivulla 276](#)
7. Valitse **Verkkoasetukset**-välilehti > **Kiinteä lähiverkko**.
8. Valitse **Pois** kohteelle **IEEE 802.3az**.
9. Valitse **Seuraava**.
10. Valitse **OK**.
11. Irrota tietokoneeseen ja tulostimeen yhdistetty Ethernet-kaapeli.

12. Jos IEEE 802.3az on otettu pois käytöstä kohdassa 2, ota se uudelleen käyttöön.
13. Yhdistä tietokoneeseen ja tulostimeen Ethernet-kaapeli, jonka irrotit kohdassa 1.  
Jos ongelma ei ole poistunut, jotkin muut laitteet voivat olla ongelman aiheuttajia.

## Tulostimen liittäminen USB:n kautta ei onnistu (Mac OS)

Tämä voi aiheutua seuraavista syistä.

### ■ USB-kaapelia ei ole kytketty pistorasiaan oikein.

#### Ratkaisu

Tarkista, että USB-kaapeli on liitetty kunnolla tulostimeen ja tietokoneeseen.

### ■ USB-keskittimen kanssa ongelma.

#### Ratkaisu

Jos käytössä on USB-keskitin, kokeile yhdistää tulostin suoraan tietokoneeseen.

### ■ USB-kaapelin tai USB-sisääntulon kanssa ongelma.

#### Ratkaisu

Jos USB-kaapelia ei tunnisteta, vaihda portti tai USB-kaapeli.

## Tulostus ei onnistu, vaikka yhteys on muodostettu oikein (Mac OS)

Tämä voi aiheutua seuraavista syistä.

### ■ Ohjelmiston tai tietojen kanssa ongelma.

#### Ratkaisu

- Varmista, että asennettuna on aito Epson-tulostinohjain (EPSON XXXXX). Jos aitoa Epson-tulostinohjainta ei ole asennettu, käytettävissä on rajallisesti toimintoja. Suosittelemme aidon Epson-tulostinohjaimen käyttöä.
  - Jos yrität tulostaa suurikokoista kuvaa, tietokoneen muisti voi ehkä loppua. Tulosta kuva pienemmällä tarkkuudella tai pienemmässä koossa.
  - Jos olet kokeillut kaikkia ratkaisuja mutta ongelma ei ole ratkennut, kokeile poistaa tulostinohjaimen asennus ja asentaa sitten ohjain uudelleen.
  - Jotkin ongelmat saattavat ratketa, kun ohjelmisto päivitetään uusimpaan versioon. Voit tarkistaa ohjelmiston tilan ohjelmistopäivitysökalun avulla.
- ➔ [”Asennetun Epson-tulostinohjaimen aitouden tarkistaminen — Windows” sivulla 142](#)
  - ➔ [”Asennetun Epson-tulosinohjaimen aitouden tarkistaminen — Mac OS” sivulla 143](#)
  - ➔ [”Sovellusten asentaminen tai asennuksien poistaminen erikseen” sivulla 141](#)
  - ➔ [”Sovellusten ja laiteohjelmiston päivittäminen” sivulla 145](#)

## Tulostimen tilan kanssa on ongelma.

### Ratkaisu

Tarkista, että tulostimen tilana ei ole **Keskeytä**.

Valitse **Apple**-valikosta **Järjestelmäasetukset > Tulostimet ja skannerit** (tai **Tulosta ja skanna**, **Tulosta ja faksaa**), ja kaksoisnapsauta sitten tulostinta. Jos tulostin on pysäytetty, napsauta **Jatka**.

## Käyttäjöminäisyyksien rajoitukset ovat käytössä tulostimessa.

### Ratkaisu

Tulostin ei ehkä tulosta, jos käyttäjien hallinta on käytössä. Ota yhteys tulostimen pääkäyttäjään.

## Tulostin ei yllättäen voi tulostaa verkkoyhteyden kautta

Ongelma voi johtua seuraavista syistä.

## Verkkoympäristö on muuttunut.

### Ratkaisu

Jos olet vaihtanut verkkoympäristön, kuten langattoman reitittimen tai palveluntarjoajan, yritä määrittää tulostimen verkkoasetukset uudelleen.

Yhdistä tietokone tai älylaite samaan SSID-tunnukseen tulostimen kanssa.

➔ [”Verkkoyhteyden uudelleenmäärittäminen”](#) sivulla 238

## Verkkolaitteiden Wi-Fi-yhteydessä on ongelmia.

### Ratkaisu

Sammuta laitteet, jotka haluat liittää verkkoon. Odota noin 10 sekuntia ja käynnistä laitteet sitten seuraavassa järjestyksessä: langaton reititin, tietokone tai älylaite ja viimeiseksi tulostin. Siirrä tulostin ja tietokone tai älylaite lähemmäksi langatonta reititintä radioaaltotiedonsiirron helpottamiseksi ja yritä määrittää verkkoasetukset uudelleen.

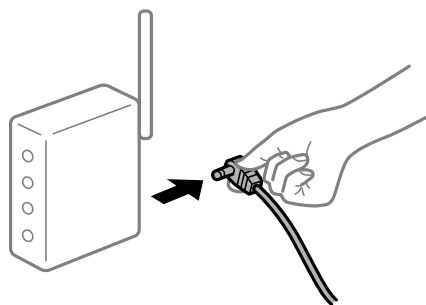

## Tulostinta ei ole yhdistetty verkkoon.

### Ratkaisu

Valitse **Asetukset > Yleiset asetukset > Verkkoyhteydet > Verkkoyhteyden tarkistus** ja tulosta verkkoyhteyseraportti. Mikäli raportti osoittaa, että verkkoyhteys epäonnistui, tarkista verkkoyhteyseraportti ja noudata sitten tulostettuja ratkaisuja.

➔ [”Verkkoyhteyseraportin tulostus”](#) sivulla 256

## Tietokoneen verkkoasetusten kanssa ongelma.

### Ratkaisu

Vieraile tietokoneellasi millä tahansa verkkosivustolla varmistaaksesi, että tietokoneesi verkkoasetukset on määritetty oikein. Mikäli et voi käyttää mitään verkkosivustoja, ongelma on tietokoneessasi.

Tarkista tietokoneen verkkoyhteys. Katso lisätietoja tietokoneen toimitukseen kuuluvista asiakirjoista.

## Älylaitteelta tulostaminen ei onnistu

Varmista, että älylaite ja tulostin on liitetty oikein.

Ongelman syy ja ratkaisu riippuvat siitä, onko laitteita liitetty toisiinsa.

### Yhteyden tilan tarkistus

Tarkista älylaitteen ja tulostimen yhteyden tila Epson-tulostussovelluksella.

Esimerkkejä Epson -tulostussovelluksista



Epson iPrint

Epson Smart  
Panel

Etsi ja asenna Epson-tulostussovellus App Store- tai Google Play -kaupasta, jollei sitä ole jo asennettu.

1. Käynnistä älylaitteen Epson-tulostussovellus.

2. Tarkista, että tulostimen nimi näkyy sovelluksessa.

Älylaitteen ja tulostimen välille on muodostettu onnistuneesti yhteys, kun tulostimen nimi on näkyvässä.

Älylaitteen ja tulostimen välille on muodostettu onnistuneesti yhteys, jos seuraavat näkyvät.

Printer is not selected.

Communication error.

Tarkista seuraavat, jos yhteyttä ei ole muodostettu.

Tulostinta ei tunnisteta verkkoyhteydellä

[”Yhteyden muodostaminen verkkoon ei onnistu” sivulla 168](#)

Tarkista seuraavat, jos yhteys on muodostettu.

Tulostin tunnistetaan, mutta tulostaminen ei onnistu.

[”Tulostus ei onnistu, vaikka yhteys on muodostettu oikein \(iOS\)” sivulla 170](#)

## Yhteyden muodostaminen verkkoon ei onnistu

Ongelma voi johtua seuraavista syistä.



## Verkkolaitteiden Wi-Fi-yhteydessä on ongelmia.

### Ratkaisu

Sammuta laitteet, jotka haluat liittää verkkoon. Odota noin 10 sekuntia ja käynnistä laitteet sitten seuraavassa järjestyksessä: langaton reititin, tietokone tai älylaite ja viimeiseksi tulostin. Siirrä tulostin ja tietokone tai älylaite lähemmäksi langatonta reititintä radioaaltoedonsiirron helpottamiseksi ja yritä määrittää verkkoasetukset uudelleen.

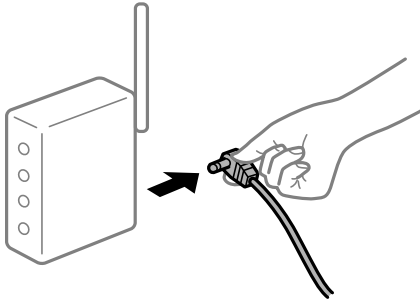

## Laitteet eivät vastaanota signaaleja langattomalta reitittimeltä, koska ne ovat liian kaukana toisistaan.

### Ratkaisu

Siirrettyäsi tietokoneen tai älylaitteen ja tulostimen lähemmäs langatonta reititintä, sammuta langaton reititin ja käynnistä se uudelleen.

## Langatonta reititintä vaihdettaessa asetukset eivät vastaa uutta reititintä.

### Ratkaisu

Määritä yhteysasetukset uudelleen, jotta ne vastaavat uutta langatonta reititintä.

➔ ["Langattoman reitittimen vaihtaminen" sivulla 238](#)

## Tietokoneelta tai älylaitteelta ja tietokoneelta liitetyt SSID:t eroavat toisistaan.

### Ratkaisu

Käyttäessäsi samanaikaisesti useita langattomia reitittämiä tai jos langattomassa reitittämissä on useita SSID-tunnuksia ja laitteet on liitetty eri SSID-tunnuksiin, et voi muodostaa yhteyttä langattomaan reitittimeen.

Yhdistä tietokone tai älylaite samaan SSID-tunnukseen tulostimen kanssa.

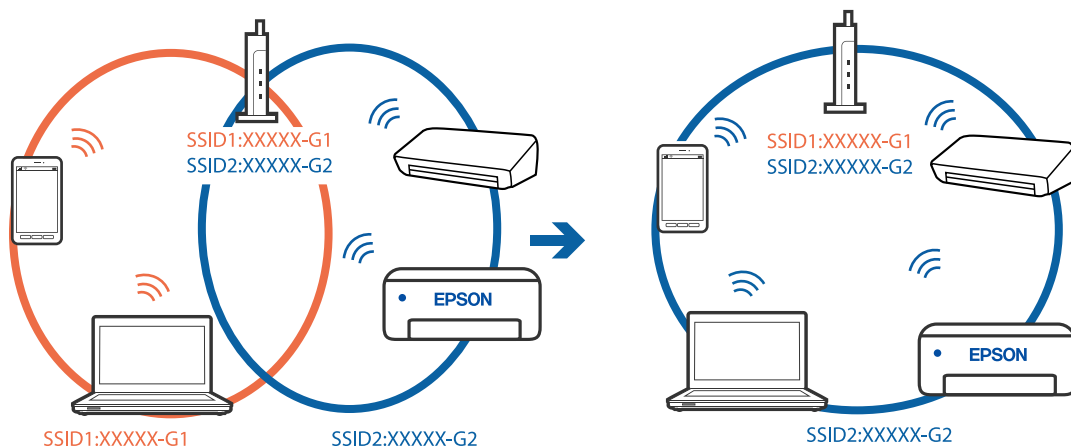

## Langattomassa reitittimessä on käytettävissä tietosuojaerotin.

### Ratkaisu

Useimmissa langattomissa reitittimissä on tietosuojaerotin ominaisuus, joka estää tietoliikenteen yhdistettyjen laitteiden välillä. Jos tulostin ja tietokone tai äylaitte eivät voi viestiä keskenään, vaikka ne ovat yhteydessä samaan verkkoon, poista tietosuojaerotin käytöstä langattomasta reitittimestä. Katso lisätietoja langattoman reitittimen käyttöoppaasta.

## IP-osoite on määritetty virheellisesti.

### Ratkaisu

Jos tulostimen IP-osoite on 169.254.XXX.XXX ja aliverkon peite on 255.255.0.0, IP-osoitteen määrittäminen ei ehkä ole onnistunut oikein.

Valitse tulostimen ohjauspaneelista **Asetukset > Yleiset asetukset > Verkkoasetukset > Lisäasetukset** ja tarkista sitten tulostimelle määritetty IP-osoite ja aliverkon peite.

Käynnistä langaton reititin uudelleen tai nollaa tulostimen verkkoasetukset.

➔ ”[Verkkoyhteyden uudelleenmäärittäminen](#)” sivulla 238

## Äylaitteen verkkoasetusten kanssa on ongelma.

### Ratkaisu

Vieraile äylaitteellasi millä tahansa verkkosivustolla varmistaaksesi, että äylaitteesi verkkoasetukset on määritetty oikein. Mikäli et voi käyttää mitään verkkosivustoa, ongelma on äylaitteessasi.

Tarkista tietokoneen verkkoyhteys. Katso lisätietoja äylaitteen ohjeista.

## Tulostus ei onnistu, vaikka yhteys on muodostettu oikein (iOS)

Tämä voi aiheutua seuraavista syistä.

## Paperiasetuksen automaattinen näyttö on poistettu käytöstä.

### Ratkaisu

Ota Paperiasetuksen automaattinen näyttö käyttöön seuraavassa valikossa.

**Asetukset > Yleiset asetukset > Tulostinasetukset > Paperilähdeasetukset > Paperiasetuksen automaattinen näyttö**

## AirPrint on poistettu käytöstä.

### Ratkaisu

Ota käyttöön AirPrint-asetus Web Config -ohjelmassa.

➔ ”[Tulostusasetusten määrittäminen \(Web Config\)](#)” sivulla 276

## Tulostin ei yllättäen voi tulostaa verkkoyhteyden kautta

Ongelma voi johtua seuraavista syistä.

## Verkkoympäristö on muuttunut.

### Ratkaisu

Jos olet vaihtanut verkkoympäristön, kuten langattoman reitittimen tai palveluntarjoajan, yritä määrittää tulostimen verkkoasetukset uudelleen.

Yhdistä tietokone tai älylaite samaan SSID-tunnukseen tulostimen kanssa.

→ ”[Verkkoyhteyden uudelleenmäärittäminen](#)” sivulla 238

## Verkkolaitteiden Wi-Fi-yhteydessä on ongelmia.

### Ratkaisu

Sammuta laitteet, jotka haluat liittää verkkoon. Odota noin 10 sekuntia ja käynnistä laitteet sitten seuraavassa järjestyksessä: langaton reititin, tietokone tai älylaite ja viimeiseksi tulostin. Siirrä tulostin ja tietokone tai älylaite lähemmäksi langatonta reititintä radioaaltotiedonsiirron helpottamiseksi ja yritä määrittää verkkoasetukset uudelleen.

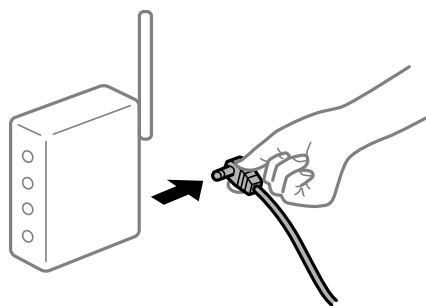

## Tulostinta ei ole yhdistetty verkkoon.

### Ratkaisu

Valitse **Asetukset > Yleiset asetukset > Verkkoasetukset > Verkkoyhteyden tarkistus** ja tulosta verkkoyhteyseraportti. Mikäli raportti osoittaa, että verkkoyhteys epäonnistui, tarkista verkkoyhteyseraportti ja noudata sitten tulostettuja ratkaisuja.

→ ”[Verkkoyhteyseraportin tulostus](#)” sivulla 256

## Älylaitteen verkkoasetusten kanssa on ongelma.

### Ratkaisu

Vieraile älylaitteellasi millä tahansa verkkosivustolla varmistaaksesi, että älylaitteesi verkkoasetukset on määritetty oikein. Mikäli et voi käyttää mitään verkkosivustoja, ongelma on älylaitteessasi.

Tarkista tietokoneen verkkoyhteys. Katso lisätietoja älylaitteen ohjeista.

## Skannaus ei käynnisty

### Skannaus ei käynnisty Windowsista

Varmista, että tietokone ja tulostin on liitetty oikein.

Ongelman syy ja ratkaisu riippuvat siitä, onko laitteita liitetty toisiinsa.

## Yhteyden tilan tarkistus

Tarkista tietokoneen ja tulostimen yhteyden tila Epson Printer Connection Checker -toiminnolla. Voit myös ratkaista ongelman tarkistuksen tuloksista riippuen.

1. Kaksoisnapsauta työpöydän **Epson Printer Connection Checker** -kuvaketta.

Epson Printer Connection Checker käynnistyy.

Jos työpöydällä ei ole kuvaketta, noudata alla olevaa menetelmää Epson Printer Connection Checker -ohjelmiston käynnistämiseksi.

- Windows 10

Napsauta aloituspainiketta ja valitse sitten **Epson Software > Epson Printer Connection Checker**.

- Windows 8.1/Windows 8

Kirjoita sovelluksen nimi hakuruutuun ja napsauta sitten näkyviin tulevaa kuvaketta.

- Windows 7

Napsauta käynnistyspainiketta ja valitse sitten **Kaikki sovellukset > Epson Software > Epson Printer Connection Checker**.

2. Suorita tarkistus näytön ohjeiden mukaisesti.

### **Huomautus:**

*Jos tulostimen nimeä ei näytetä, asenna aito Epson-tulostinajuri.*

*[”Asennetun Epson-tulostinohjaimen aitouden tarkistaminen — Windows” sivulla 142](#)*

Seuraa näytöllä näkyviä ohjeita ongelman tunnistamisen jälkeen.

Jos et voi ratkaista ongelmaa, tarkista seuraavat tilanteesi mukaan.

- Tulostinta ei tunnisteta verkkoyhteydellä

*[”Yhteyden muodostaminen verkkoon ei onnistu” sivulla 172](#)*

- Tulostinta ei tunnisteta USB-liitännällä

*[”Tulostimen liittäminen USB:n kautta ei onnistu \(Windows\)” sivulla 158](#)*

- Tulostin tunnistetaan, mutta skannaus ei onnistu.

*[”Skannaus ei onnistu, vaikka yhteys on muodostettu oikein \(Windows\)” sivulla 175](#)*

## Yhteyden muodostaminen verkkoon ei onnistu

Ongelma voi johtua seuraavista syistä.

### **Verkkolaitteiden Wi-Fi-yhteydessä on ongelmia.**

#### **Ratkaisu**

Sammuta laitteet, jotka haluat liittää verkkoon. Odota noin 10 sekuntia ja käynnistä laitteet sitten seuraavassa järjestyksessä: langaton reititin, tietokone tai älylaite ja viimeiseksi tulostin. Siirrä tulostin ja

tietokone tai älylaite lähemmäksi langatonta reititintä radioaaltotiedonsiirron helpottamiseksi ja yritä määrittää verkkoasetukset uudelleen.

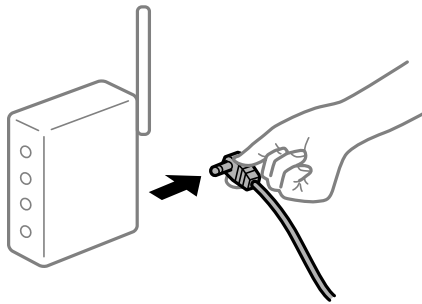

**Laitteet eivät vastaanota signaaleja langattomalta reitittimeltä, koska ne ovat liian kaukana toisistaan.**

#### Ratkaisu

Siirrettyäsi tietokoneen tai älylaitteen ja tulostimen lähemmäs langatonta reititintä, sammuta langaton reititin ja käynnistä se uudelleen.

**Langatonta reititintä vaihdettaessa asetukset eivät vastaa uutta reititintä.**

#### Ratkaisu

Määritä yhteysasetukset uudelleen, jotta ne vastaavat uutta langatonta reititintä.

➔ [”Langattoman reitittimen vaihtaminen” sivulla 238](#)

**Tietokoneelta tai älylaitteelta ja tietokoneelta liitetyt SSID:t eroavat toisistaan.**

#### Ratkaisu

Käyttäessäsi samanaikaisesti useita langattomia reitittämiä tai jos langattomassa reitittimessä on useita SSID-tunnuksia ja laitteet on liitetty eri SSID-tunnuksiin, et voi muodostaa yhteyttä langattomaan reitittimeen.

Yhdistä tietokone tai älylaite samaan SSID-tunnukseen tulostimen kanssa.

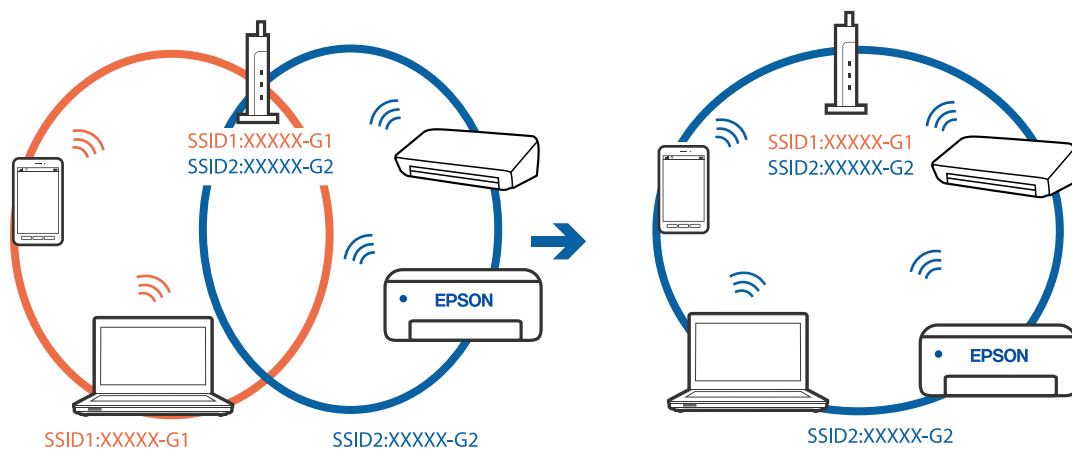

## Langattomassa reitittimessä on käytettävissä tietosuojaerotin.

### Ratkaisu

Uuseimmissa langattomissa reitittimissä on tietosuojaerotin ominaisuus, joka estää tietoliikenteen yhdistettyjen laitteiden välillä. Jos tulostin ja tietokone tai älylaite eivät voi viestiä keskenään, vaikka ne ovat yhteydessä samaan verkkoon, poista tietosuojaerotin käytöstä langattomasta reitittimestä. Katso lisätietoja langattoman reitittimen käyttöoppaasta.

## IP-osoite on määritetty virheellisesti.

### Ratkaisu

Jos tulostimen IP-osoite on 169.254.XXX.XXX ja aliverkon peite on 255.255.0.0, IP-osoitteen määrittäminen ei ehkä ole onnistunut oikein.

Valitse tulostimen ohjauspaneelista **Asetukset > Yleiset asetukset > Verkkoasetukset > Lisäasetukset** ja tarkista sitten tulostimelle määritetty IP-osoite ja aliverkon peite.

Käynnistä langaton reititin uudelleen tai nollaa tulostimen verkkoasetukset.

➔ [”Verkkoyhteyden uudelleenmäärittäminen”](#) sivulla 238

## Tietokoneen verkkoasetusten kanssa on ongelma.

### Ratkaisu

Vieraile tietokoneellasi millä tahansa verkkosivustolla varmistaaksesi, että tietokoneesi verkkoasetukset on määritetty oikein. Mikäli et voi käyttää mitään verkkosivustoa, ongelma on tietokoneessasi.

Tarkista tietokoneen verkkoyhteys. Katso lisätietoja tietokoneen toimitukseen kuuluvista asiakirjoista.

## Tulostin on liitetty Ethernetillä käyttäessäsi IEEE 802.3az:a (energiatehokas Ethernet) tukevia laitteita.

### Ratkaisu

Liittäessäsi tulostimen Ethernetillä käyttäessäsi IEEE 802.3az:a (Energiatehokas Ethernet) tukevia laitteita, seuraavat ongelmat voivat aiheutua käyttämästäsi keskittimestä tai reitittimestä.

- Yhteys muuttuu epävakaaksi sekä tulostin muodostaa ja katkaisee yhteyden yhä uudelleen ja uudelleen.
- Tulostimeen ei saada yhteyttä.
- Yhteysnopeus hidastuu.

Seuraa alla olevia ohjeita katkaistaksesi IEEE 802.3az -yhteyden ja muodosta sitten yhteys uudelleen.

1. Irrota tietokoneeseen ja tulostimeen yhdistetty Ethernet-kaapeli.
2. Jos IEEE 802.3az on käytössä tietokoneella, katkaise yhteys.  
Katso lisätietoja tietokoneen toimitukseen kuuluvista asiakirjoista.
3. Yhdistä tulostin tietokoneeseen Ethernet-kaapelilla.
4. Tulosta tulostimesta verkkoyhteysraportti.  
[”Verkkoyhteysraportin tulostus”](#) sivulla 256
5. Tarkista tulostimen IP-osoite verkkoyhteysraportista.

6. Avaa tietokoneella Web Config.  
Käynnistä verkkoselain ja anna tulostimen IP-osoite.  
[”Web Configin suorittaminen verkkoselaimella” sivulla 276](#)
7. Valitse **Verkkoasetukset**-välilehti > **Kiinteä lähiverkko**.
8. Valitse **Pois** kohteelle **IEEE 802.3az**.
9. Valitse **Seuraava**.
10. Valitse **OK**.
11. Irrota tietokoneeseen ja tulostimeen yhdistetty Ethernet-kaapeli.
12. Jos IEEE 802.3az on otettu pois käytöstä kohdassa 2, ota se uudelleen käyttöön.
13. Yhdistä tietokoneeseen ja tulostimeen Ethernet-kaapeli, jonka irrotit kohdassa 1.  
Jos ongelma ei ole poistunut, jotkin muut laitteet voivat olla ongelman aiheuttajia.

## Tulostimen liittäminen USB:n kautta ei onnistu (Windows)

Tämä voi aiheutua seuraavista syistä.

### ■ USB-kaapelia ei ole kytketty pistorasiaan oikein.

#### Ratkaisu

Tarkista, että USB-kaapeli on liitetty kunnolla tulostimeen ja tietokoneeseen.

### ■ USB-keskittimen kanssa ongelma.

#### Ratkaisu

Jos käytössä on USB-keskitin, kokeile yhdistää tulostin suoraan tietokoneeseen.

### ■ USB-kaapelin tai USB-sisääntulon kanssa ongelma.

#### Ratkaisu

Jos USB-kaapelia ei tunnisteta, vaihda portti tai USB-kaapeli.

## Skannaus ei onnistu, vaikka yhteys on muodostettu oikein (Windows)

### ■ Skannaus korkealla tarkkuudella verkon kautta.

#### Ratkaisu

Yritä skannata pienemmällä resoluutiolla.

## Skannaus ei käynnisty Mac OS -laitteelta

Varmista, että tietokone ja tulostin on liitetty oikein.

Ongelman syy ja ratkaisu riippuvat siitä, onko laitteita liitetty toisiinsa.

### **Yhteyden tilan tarkistus**

Tarkista tietokoneen ja tulostimen yhteyden tila EPSON Status Monitor -toiminnolla.

1. Valitse **Järjestelmäasetukset** Apple-valikon kohdasta > **Tulostimet ja skannerit** (tai **Tulosta ja skannaa, Tulosta ja faksaa**) ja valitse sitten tulostin.
2. Valitse **Valinnat ja tarvikkeet** > **Työkalu** > **Avaa tulostintyökalu**.
3. Valitse **EPSON Status Monitor**.

Tietokoneen ja tulostimen välille on muodostettu onnistuneesti yhteys, kun jäljellä olevat mustetasot näkyvät.

Tarkista seuraavat, jos yhteyttä ei ole muodostettu.

- Tulostinta ei tunnisteta verkkoyhteydellä  
[”Yhteyden muodostaminen verkkoon ei onnistu” sivulla 176](#)
- Tulostinta ei tunnisteta USB-liitännällä  
[”Tulostimen liittäminen USB:n kautta ei onnistu \(Mac OS\)” sivulla 166](#)

Tarkista seuraavat, jos yhteys on muodostettu.

- Tulostin tunnistetaan, mutta skannaus ei onnistu.  
[”Skannaus ei onnistu, vaikka yhteys on muodostettu oikein \(Mac OS\)” sivulla 179](#)

### **Yhteyden muodostaminen verkkoon ei onnistu**

Ongelma voi johtua seuraavista syistä.

#### **Verkkolaitteiden Wi-Fi-yhteydessä on ongelmia.**

##### **Ratkaisu**

Sammuta laitteet, jotka haluat liittää verkkoon. Odota noin 10 sekuntia ja käynnistä laitteet sitten seuraavassa järjestyksessä: langaton reititin, tietokone tai älylaite ja viimeiseksi tulostin. Siirrä tulostin ja tietokone tai älylaite lähemmäksi langatonta reititintä radioaaltotiedonsiirron helpottamiseksi ja yritä määrittää verkkoasetukset uudelleen.

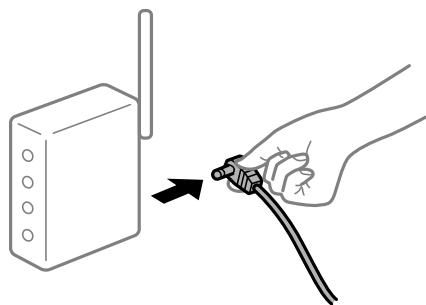



## Laitteet eivät vastaanota signaaleja langattomalta reitittimeltä, koska ne ovat liian kaukana toisistaan.

### Ratkaisu

Siirrettyäsi tietokoneen tai äylaitteen ja tulostimen lähemmäs langatonta reititintä, sammuta langaton reititin ja käynnistä se uudelleen.

## Langatonta reititintä vaihdettaessa asetukset eivät vastaa uutta reititintä.

### Ratkaisu

Määritä yhteysasetukset uudelleen, jotta ne vastaavat uutta langatonta reititintä.

➔ ”Langattoman reitittimen vaihtaminen” sivulla 238

## Tietokoneelta tai äylaitteelta ja tietokoneelta liitetyt SSID:t eroavat toisistaan.

### Ratkaisu

Käyttäessäsi samanaikaisesti useita langattomia reitittämiä tai jos langattomassa reitittimessä on useita SSID-tunnuksia ja laitteet on liitetty eri SSID-tunnuksiin, et voi muodostaa yhteyttä langattomaan reitittimeen.

Yhdistä tietokone tai äylaitte samaan SSID-tunnukseen tulostimen kanssa.

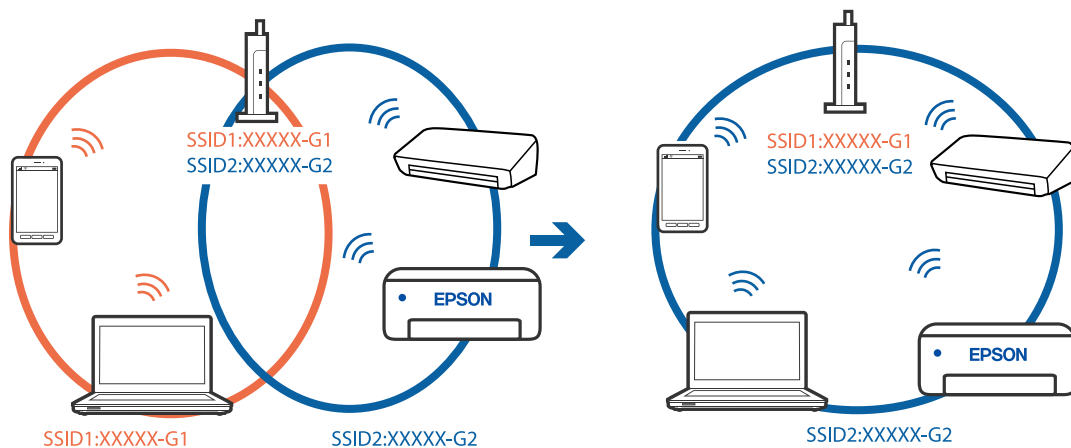

## Langattomassa reitittimessä on käytettävissä tietosuojaerotin.

### Ratkaisu

Useimmissa langattomissa reitittimissä on tietosuojaerotinominaisuus, joka estää tietoliikenteen yhdistettyjen laitteiden välillä. Jos tulostin ja tietokone tai äylaitte eivät voi viestiä keskenään, vaikka ne ovat yhteydessä samaan verkkoon, poista tietosuojaerotin käytöstä langattomasta reitittimestä. Katso lisätietoja langattoman reitittimen käyttöoppaasta.

## IP-osoite on määritetty virheellisesti.

### Ratkaisu

Jos tulostimen IP-osoite on 169.254.XXX.XXX ja aliverkon peite on 255.255.0.0, IP-osoitteen määrittäminen ei ehkä ole onnistunut oikein.

Valitse tulostimen ohjauspaneelista **Asetukset > Yleiset asetukset > Verkkoasetukset > Lisäasetukset** ja tarkista sitten tulostimelle määritetty IP-osoite ja aliverkon peite.

Käynnistä langaton reititin uudelleen tai nollaa tulostimen verkkoasetukset.

➔ [”Verkkoyhteyden uudelleenmäärittäminen” sivulla 238](#)

## Tietokoneen verkkoasetusten kanssa on ongelma.

### Ratkaisu

Vieraile tietokoneellasi millä tahansa verkkosivustolla varmistaaksesi, että tietokoneesi verkkoasetukset on määritetty oikein. Mikäli et voi käyttää mitään verkkosivustoja, ongelma on tietokoneessasi.

Tarkista tietokoneen verkkoyhteys. Katso lisätietoja tietokoneen toimitukseen kuuluvista asiakirjoista.

## USB 3.0 -porttiin liitetty laite aiheuttaa häiriöitä radiotaajuuksiin.

### Ratkaisu

Laitteen liittäminen Mac-tietokoneen USB 3.0 -porttiin voi aiheuttaa radiotaajuuksisia häiriöitä. Jos yhteyden muodostaminen langattomaan verkkoon ei onnistu tai jos laite ei toimi oikein, kokeile seuraavaa.

- Siirrä USB 3.0 -porttiin liitetty laite kauemmas tietokoneesta.
- Muodosta yhteys 5 GHz-alueen SSID-tunnukseen.

➔ [”Langattoman verkon asetusten määrittäminen syöttämällä SSID-tunnus ja salasana” sivulla 242](#)

## Tulostin on liitetty Ethernetillä käyttäessäsi IEEE 802.3az:a (energiatehokas Ethernet) tukevia laitteita.

### Ratkaisu

Liittäessäsi tulostimen Ethernetillä käyttäessäsi IEEE 802.3az:a (Energiatehokas Ethernet) tukevia laitteita, seuraavat ongelmat voivat aiheutua käyttämästäsi keskittimestä tai reitittimestä.

- Yhteys muuttuu epävakaaksi sekä tulostin muodostaa ja katkaisee yhteyden yhä uudelleen ja uudelleen.
- Tulostimeen ei saada yhteyttä.
- Yhteysnopeus hidastuu.

Seuraa alla olevia ohjeita katkaistaksesi IEEE 802.3az -yhteyden ja muodosta sitten yhteys uudelleen.

1. Irrota tietokoneeseen ja tulostimeen yhdistetty Ethernet-kaapeli.
2. Jos IEEE 802.3az on käytössä tietokoneella, katkaise yhteys.  
Katso lisätietoja tietokoneen toimitukseen kuuluvista asiakirjoista.
3. Yhdistä tulostin tietokoneeseen Ethernet-kaapelilla.
4. Tulosta tulostimesta verkkoyhteyksraportti.  
[”Verkkoyhteyksraportin tulostus” sivulla 256](#)
5. Tarkista tulostimen IP-osoite verkkoyhteyksraportista.
6. Avaa tietokoneella Web Config.  
Käynnistä verkkoselain ja anna tulostimen IP-osoite.

[”Web Configin suorittaminen verkkoselaimella” sivulla 276](#)

7. Valitse **Verkkoasetukset**-välilehti > **Kiinteä lähiverkko**.
8. Valitse **Pois** kohteelle **IEEE 802.3az**.
9. Valitse **Seuraava**.
10. Valitse **OK**.
11. Irrota tietokoneeseen ja tulostimeen yhdistetty Ethernet-kaapeli.
12. Jos IEEE 802.3az on otettu pois käytöstä kohdassa 2, ota se uudelleen käyttöön.
13. Yhdistä tietokoneeseen ja tulostimeen Ethernet-kaapeli, jonka irrotit kohdassa 1.  
Jos ongelma ei ole poistunut, jotkin muut laitteet voivat olla ongelman aiheuttajia.

## Tulostimen liittäminen USB:n kautta ei onnistu (Mac OS)

Tämä voi aiheutua seuraavista syistä.

### ■ USB-kaapelia ei ole kytketty pistorasiaan oikein.

#### Ratkaisu

Tarkista, että USB-kaapeli on liitetty kunnolla tulostimeen ja tietokoneeseen.

### ■ USB-keskittimen kanssa ongelma.

#### Ratkaisu

Jos käytössä on USB-keskitin, kokeile yhdistää tulostin suoraan tietokoneeseen.

### ■ USB-kaapelin tai USB-sisääntulon kanssa ongelma.

#### Ratkaisu

Jos USB-kaapelia ei tunnisteta, vaihda portti tai USB-kaapeli.

## Skannaus ei onnistu, vaikka yhteys on muodostettu oikein (Mac OS)

### ■ Skannaus korkealla tarkkuudella verkon kautta.

#### Ratkaisu

Yritä skannata pienemmällä resoluutiolla.

## Skannaus ei käynnisty älylaitteelta

Varmista, että älylaite ja tulostin on liitetty oikein.

Ongelman syy ja ratkaisu riippuvat siitä, onko laitteita liitetty toisiinsa.

## Yhteyden tilan tarkistus

Tarkista älylaitteen ja tulostimen yhteyden tila Epson-tulostussovelluksella.

Esimerkkejä Epson -tulostussovelluksista



Epson iPrint

Epson Smart  
Panel

Etsi ja asenna Epson-tulostussovellus App Store- tai Google Play -kaupasta, jollei sitä ole jo asennettu.

1. Käynnistä älylaitteen Epson-tulostussovellus.

2. Tarkista, että tulostimen nimi näkyy sovelluksessa.

Älylaitteen ja tulostimen välille on muodostettu onnistuneesti yhteys, kun tulostimen nimi on näkyvässä.

Älylaitteen ja tulostimen välille on muodostettu onnistuneesti yhteys, jos seuraavat näkyvät.

Printer is not selected.

Communication error.

Tarkista seuraavat, jos yhteyttä ei ole muodostettu.

Tulostinta ei tunnisteta verkkoyhteydellä

[”Yhteyden muodostaminen verkkoon ei onnistu” sivulla 180](#)

Tarkista seuraavat, jos yhteys on muodostettu.

Tulostin tunnistetaan, mutta skannaus ei onnistu.

[”Tulostus ei onnistu, vaikka yhteys on muodostettu oikein \(iOS\)” sivulla 170](#)

## Yhteyden muodostaminen verkkoon ei onnistu

Ongelma voi johtua seuraavista syistä.

### Verkkolaitteiden Wi-Fi-yhteydessä on ongelmia.

#### Ratkaisu

Sammuta laitteet, jotka haluat liittää verkkoon. Odota noin 10 sekuntia ja käynnistä laitteet sitten seuraavassa järjestyksessä: langaton reititin, tietokone tai älylaite ja viimeiseksi tulostin. Siirrä tulostin ja

tietokone tai älylaite lähemmäksi langatonta reititintä radioaaltotiedonsiirron helpottamiseksi ja yritä määrittää verkkoasetukset uudelleen.

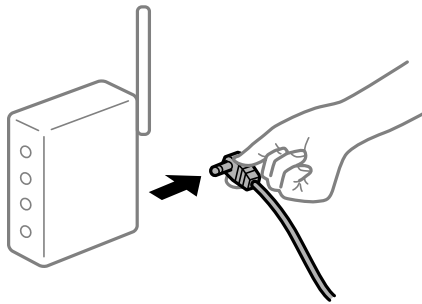

**Laitteet eivät vastaanota signaaleja langattomalta reitittimeltä, koska ne ovat liian kaukana toisistaan.**

**Ratkaisu**

Siirrettyäsi tietokoneen tai älylaitteen ja tulostimen lähemmäs langatonta reititintä, sammuta langaton reititin ja käynnistä se uudelleen.

**Langatonta reititintä vaihdettaessa asetukset eivät vastaa uutta reititintä.**

**Ratkaisu**

Määritä yhteysasetukset uudelleen, jotta ne vastaavat uutta langatonta reititintä.

➔ [”Langattoman reitittimen vaihtaminen” sivulla 238](#)

**Tietokoneelta tai älylaitteelta ja tietokoneelta liitetyt SSID:t eroavat toisistaan.**

**Ratkaisu**

Käyttäessäsi samanaikaisesti useita langattomia reitittämiä tai jos langattomassa reitittimessä on useita SSID-tunnuksia ja laitteet on liitetty eri SSID-tunnuksiin, et voi muodostaa yhteyttä langattomaan reitittimeen.

Yhdistä tietokone tai älylaite samaan SSID-tunnukseen tulostimen kanssa.

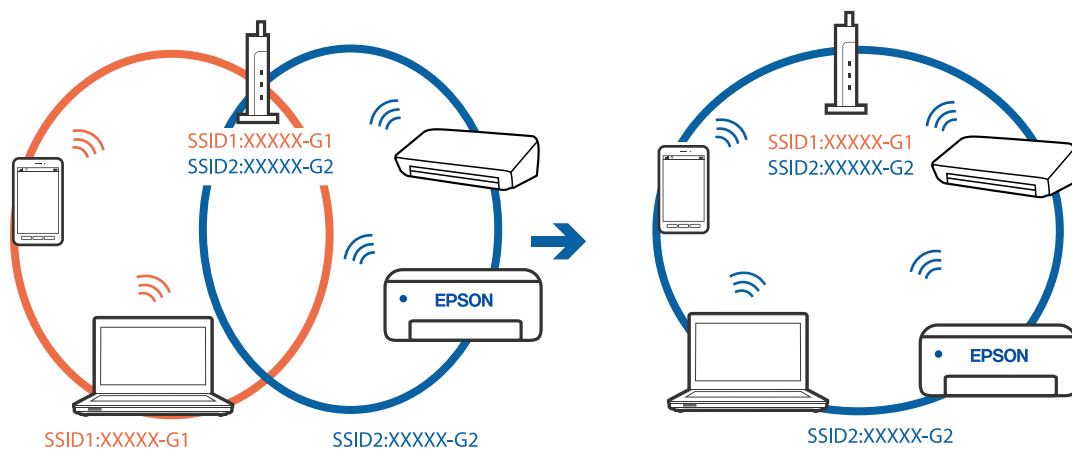

## ■ Langattomassa reitittimessä on käytettävissä tietosuojaerotin.

### Ratkaisu

Uuseimmissa langattomissa reitittimissä on tietosuojaerotin ominaisuus, joka estää tietoliikenteen yhdistettyjen laitteiden välillä. Jos tulostin ja tietokone tai äylaitte eivät voi viestiä keskenään, vaikka ne ovat yhteydessä samaan verkkoon, poista tietosuojaerotin käytöstä langattomasta reitittimestä. Katso lisätietoja langattoman reitittimen käyttöoppaasta.

## ■ IP-osoite on määritetty virheellisesti.

### Ratkaisu

Jos tulostimen IP-osoite on 169.254.XXX.XXX ja aliverkon peite on 255.255.0.0, IP-osoitteen määrittäminen ei ehkä ole onnistunut oikein.

Valitse tulostimen ohjauspaneelista **Asetukset > Yleiset asetukset > Verkkoasetukset > Lisäasetukset** ja tarkista sitten tulostimelle määritetty IP-osoite ja aliverkon peite.

Käynnistä langaton reititin uudelleen tai nollaa tulostimen verkkoasetukset.

➔ [”Verkkoyhteyden uudelleenmäärittäminen”](#) sivulla 238

## ■ Äylaitteen verkkoasetusten kanssa on ongelma.

### Ratkaisu

Vieraile äylaitteellasi millä tahansa verkkosivustolla varmistaaksesi, että äylaitteesi verkkoasetukset on määritetty oikein. Mikäli et voi käyttää mitään verkkosivustoa, ongelma on äylaitteessasi.

Tarkista tietokoneen verkkoyhteys. Katso lisätietoja äylaitteen ohjeista.

## Skannattujen kuvien tallentaminen jaettuun kansioon ei onnistu

### Ohjauspaneelissa näytetään ilmoituksia

Kun ohjauspaneelissa näytetään virheilmoitus, tarkista itse ilmoitus tai seuraava luettelo ongelman ratkaisemiseksi.

Viestit	Ratkaisut
DNS-virhe. Tarkista DNS-asetukset.	<p>Tietokoneeseen ei saada yhteyttä. Tarkista seuraava.</p> <ul style="list-style-type: none"> <li><input type="checkbox"/> Varmista, että tulostimen yhteystietoihin tallennettu osoite ja jaetun kansion osoite täsmäävät.</li> <li><input type="checkbox"/> Jos tietokoneen IP-osoite on manuaalisesti asetettava staattinen IP-osoite, muuta tietokoneen nimi IP-osoitteeksi verkkopolussa. Esimerkki: muuta \\EPSON02\SCAN muotoon \\192.168.xxx.xxx\SCAN</li> <li><input type="checkbox"/> Varmista, että tietokone on päällä ja että se ei ole siirtynyt lepotilaan. Jos tietokone on lepotilassa, kuvien skannaus jaettuun kansioon ei onnistu.</li> <li><input type="checkbox"/> Poista palomuri ja tietoturvaohjelmisto tilapäisesti käytöstä. Jos virhe poistuu, tarkista tietoturvaohjelmiston asetukset.</li> <li><input type="checkbox"/> Jos verkkosijainniksi on valittu <b>Julkinen verkko</b>, skannattujen kuvien tallennus jaettuun kansioon ei onnistu. Määritä kunkin portin edelleenlähetysasetukset.</li> <li><input type="checkbox"/> Jos käytössä on kannettava tietokone ja jos IP-osoite haetaan DHCP-palvelusta, IP-osoite voi muuttua, kun yhteys verkkoon muodostetaan uudelleen. Hae IP-osoite uudelleen.</li> <li><input type="checkbox"/> Varmista, että DNS-asetukset ovat oikein. Kysy DNS-asetukset verkon järjestelmänvalvojalta.</li> <li><input type="checkbox"/> Tietokoneen nimi ja IP-osoite eivät ehkä täsmää, jos DNS-palvelimen hallintataulua ei ole päivitetty. Ota yhteys DNS-palvelimen järjestelmänvalvojaan.</li> </ul>
Todennusvirhe. Tarkista sähköposti-palvelinasetukset.	<p>Varmista, että käyttäjätunnus ja salasana ovat oikein tietokoneessa ja tulostimen yhteystiedoissa. Varmista myös ettei salasana ole vanhentunut.</p>
Tiedonsiirtovirhe. Tarkista Wi-Fi/ verkkoyhteys.	<p>Yhteystietoluetteloon rekisteröidyn verkkokansion kanssa ei voida viestiä. Tarkista seuraava.</p> <ul style="list-style-type: none"> <li><input type="checkbox"/> Varmista, että <b>Käytä Microsoft-verkkojakamista</b> on käytössä Web Config -määrittystoiminnossa. Valitse Web Config -määrittystoiminnossa <b>Verkko &gt; MS-verkko</b>.</li> <li><input type="checkbox"/> Varmista, että tulostimen yhteystietoihin tallennettu osoite ja jaetun kansion osoite täsmäävät.</li> <li><input type="checkbox"/> Yhteystietoluettelossa olevalle käyttäjälle on määritettävä jaetun kansion ominaisuuksissa <b>Jakaminen</b>- ja <b>Suojaus</b>-välilehdillä. Käyttäjän käyttöoikeusmäärityksen tulee olla "sallittu".</li> </ul>
Tiedostonimi on jo käytössä. Nimeä tied. uudelleen ja skan. uud.	<p>Muuta tiedostonimiasetuksia. Vaihtoehtoisesti voit siirtää tai poistaa tiedostoja tai nimetä jaetussa kansiossa oleva tiedoston uudelleen.</p>
Skannatut tiedostot liian suuria. Vain XX sivu(a) lähetetty. Varmista, että kohdekansiossa on tarpeeksi tilaa.	<p>Tietokoneessa ei ole riittävästi vapaata tallennustilaa. Lisää tai vapauta tallennustilaa.</p>

## Virhekohdan tarkistaminen

### Ratkaisu

Kun skannattuja kuvia tallennetaan verkkokansioon, tallennusprosessi etenee seuraavasti. Voit tarkistaa, missä kohti virhe on tapahtunut.

Kohteet	Toiminto	Virheilmoitukset
Yhteyden muodostaminen	Muodosta yhteys tietokoneesta tulostimeen.	DNS-virhe. Tarkista DNS-asetukset.
Tietokoneeseen kirjautuminen	Kirjaudu tietokoneeseen käyttäjätunnuksella ja salasananalla.	Todennusvirhe. Tarkista sähköposti-palvelinasetukset.
Tallennuskansion tarkistaminen	Tarkista jaetun kansion verkkopolku.	Tiedonsiirtovirhe. Tarkista Wi-Fi/verkkoyhteys.
Tiedostonimen tarkistaminen	Tarkista, ettei kansiossa ole tallennettavan tiedoston kanssa samannimistä tiedostoa.	Tiedostonimi on jo käytössä. Nimeä tied. uudelleen ja skan. uud.
Tiedoston kirjoittaminen	Kirjoita uuteen tiedostoon.	Skannatut tiedostot liian suuria. Vain XX sivu(a) lähetetty. Varmista, että kohdekansiossa on tarpeeksi tilaa.

## Skannattujen kuvien tallentaminen kestää kauan

### ■ Nimenselvityksellä kestää kauan vastata "toimialueen nimeen" ja "IP-osoitteeseen".

#### Ratkaisu

Tarkista seuraavat asiat.

- Varmista, että DNS-asetukset ovat oikein.
- Varmista, että kaikki DNS-asetukset ovat oikein Web Config -määrittystoiminnossa.
- Varmista, että DNS-toimialueen nimi on oikein.

## Fakseja ei voi lähettää tai vastaanottaa

### Fakseja ei voi lähettää tai vastaanottaa

Tämä voi aiheutua seuraavista syistä.

### ■ Puhelimen seinäpistokkeessa on ongelma.

#### Ratkaisu

Tarkista, että puhelinpistoke toimii. Liitä puhelin pistokkeeseen ja testaa toiminta. Jos et voi soittaa tai vastaanottaa puheluita, ota yhteys puhelinyhtiöön.

### ■ Puhelinlinjaan yhdistämisessä on ongelmia.

#### Ratkaisu

Suorita automaattinen faksiyhteyden tarkistus valitsemalla ohjauspaneelista **Asetukset > Yleiset asetukset > Faksiasetukset > Tarkista faksiyhteys**. Kokeile raportin ratkaisuehdotuksia.

### ■ Tapahtuu tiedonsiirtovirhe.

#### Ratkaisu

Valitse **Hidas(9 600bps)** ohjauspaneelin kohdasta **Asetukset > Yleiset asetukset > Faksiasetukset > Perusasetukset > Faksinopeus**.



## Yhteyden luominen DSL-puhelinlinjaan ilman DSL-suodatinta.

### Ratkaisu

Jotta saat yhteyden DSL-puhelinlinjaan, tarvitset DSL-modeemin, jossa on kiinteä DSL-suodatin. Voit myös asentaa linjaan erillisen DSL-suodattimen. Ota yhteyttä DSL-palveluntarjoajaasi.

[”DSL- tai ISDN-liitäntä” sivulla 353](#)

## DSL-suodattimessa on ongelmia DSL-puhelinlinjaan yhdistettäessä.

### Ratkaisu

Jos et voi lähettää tai vastaanottaa faksia, liitä tulostin suoraan puhelimen seinäpistokkeeseen ja tarkista, että faksien lähettäminen onnistuu. Jos se onnistuu, ongelma saattaa olla DSL-suodattimessa. Ota yhteyttä DSL-palveluntarjoajaasi.

## Faksin lähettäminen ei onnistu

Tämä voi aiheutua seuraavista syistä.

## Yhteyslinjaksi on asetettu PSTN laitoksessa, jossa on käytössä PBX (yksityinen puhelinverkko).

### Ratkaisu

Valitse PBX ohjauspaneelin kohdasta **Asetukset > Yleiset asetukset > Faksiasetukset > Perusasetukset > Linjatyyppi**.

## Faksien lähettäminen ilman käyttökoodin syöttöä ympäristössä, johon on asennettu PBX.

### Ratkaisu

Jos puhelinjärjestelmäsi edellyttää suuntanumeroa ulkolinjalle, tallenna koodi tulostimelle ja syötä risuaita (#) faksinumeron eteen lähetyksen yhteydessä.

## Lähtevien faksien otsikkotietoja ei ole rekisteröity.

### Ratkaisu

Valitse **Asetukset > Yleiset asetukset > Faksiasetukset > Perusasetukset > Ylätunniste** ja määritä otsikkotiedot. Osa faksilaitteista hylkää automaattisesti saapuvan faksin, jos siinä ei ole ylätunnistetietoja.

## Soittajatunnuksesi on estetty.

### Ratkaisu

Ota yhteys puhelinyhtiösi ja pyydä, että soittajatunnuksesi esto puretaan. Osa puhelimesta tai faksilaitteista hylkää automaattisesti puhelun tuntemattomasta numerosta.

## Vastaanottajan faksinumero on väärä.

### Ratkaisu

Tarkista, että yhteystietoluetteloon rekisteröity tai näppäimistöllä syötetty vastaanottajan numero on oikein. Vaihtoehtoisesti voit tarkistaa faksinumeron oikeellisuuden vastaanottajalta.

## ■ Vastaanottajan faksilaite ei ole valmiina vastaanottamaan fakseja.

### Ratkaisu

Kysy vastaanottajalta, onko faksilaite valmis ottamaan faksin vastaan.

## ■ Lähetettävien tietojen koko on liian suuri.

### Ratkaisu

Voit lähettää fakseja pienemmässä tietokoossa seuraavilla tavoilla.

- Kun lähetät faksin mustavalkoisena, ota käyttöön **Lähetä suoraan** kohdasta **Faksi > Faksiasetukset > Faksin lähetysasetukset**.

[”Usean mustavalkosivun lähettäminen \(Lähetä suoraan\)” sivulla 114](#)

- Liitetyn puhelimen käyttö

[”Faksien lähettäminen ulkoiselta puhelinkoneelta” sivulla 113](#)

- Alkuperäiskappaleiden erottaminen

## Faksien vastaanottaminen ei onnistu

Tämä voi aiheutua seuraavista syistä.

## ■ Puheluidenvälityspalvelun tilaaminen.

### Ratkaisu

Jos olet tilannut puheluidenvälityspalvelun, tulostin ei ehkä voi vastaanottaa fakseja. Ota yhteyttä palveluntarjoajaan.

## ■ Vastaanottotila -asetukseksi on valittu Man., vaikka tulostimeen on liitetty ulkoinen puhelinlaite.

### Ratkaisu

Jos tulostimeen on liitetty ulkoinen puhelinlaite, joka jakaa puhelinlinjan tulostimen kanssa, valitse **Asetukset > Yleiset asetukset > Faksiasetukset > Perusasetukset** valitse sitten **Vastaanottotila - asetukseksi Auto**.

## ■ Saapuneiden kansion muistitila ei riitä.

### Ratkaisu

Saapuneiden kansioon on tallennettu yhteensä 100 vastaanotettua asiakirjaa. Poista turhat asiakirjat.

## ■ Tietokone, johon vastaanotetut faksit tallennetaan, ei ole päällä.

### Ratkaisu

Kun olet määrittänyt vastaanotettujen faksien tallentamisen tietokoneelle, käynnistä tietokone. Vastaanotettu faksi poistetaan, kun se on tallennettu tietokoneelle.

## ■ Lähettäjän faksinumero on lisätty kohteeseen Hylkäysmääräluettelo.

### Ratkaisu

Varmista, että lähettäjän numeron saa poistaa kohteesta **Hylkäysmääräluettelo** ennen kuin poistat sen. Tee poisto kohdassa **Asetukset > Yleiset asetukset > Faksiasetukset > Perusasetukset > Hylkäysfaksi > Muokkaa hylkäysnumeroluettelo**. Vaihtoehtoisesti voit poistaa asetuksen **Hylkäysmääräluettelo**

käytöstä kohdassa **Asetukset > Yleiset asetukset > Faksiasetukset > Perusasetukset > Hylkäysfaksi > Hylkäysfaksi**. Yhteystietoluetteloon tallentamattomista numeroista lähetetyt faksit estetään, kun tämä asetus on käytössä.

## ■ Lähettäjän faksinumeroa ei ole rekisteröity yhteystietoluetteloon.

### Ratkaisu

Rekisteröi lähettäjän faksinumero yhteystietoluetteloon. Vaihtoehtoisesti voit poistaa asetuksen **Rekisteröimättömät yhteystiedot** käytöstä kohdassa **Asetukset > Yleiset asetukset > Faksiasetukset > Perusasetukset > Hylkäysfaksi > Hylkäysfaksi**. Yhteystietoluetteloon tallentamattomista numeroista lähetetyt faksit estetään.

## ■ Lähettäjä on lähettänyt faksin ilman ylätunnistetietoja.

### Ratkaisu



Kysy lähettäjältä, onko hän määrittänyt otsikkotiedot faksilaitteessaan. Vaihtoehtoisesti voit poistaa asetuksen **Faksin otsikon tyhjä estetty** käytöstä kohdassa **Asetukset > Yleiset asetukset > Faksiasetukset > Perusasetukset > Hylkäysfaksi > Hylkäysfaksi**. Faksit, joissa ei ole otsikkotietoja, estetään, kun tämä asetus on käytössä.

## Faksin lähettäminen tietyille vastaanottajalle ei onnistu

Tämä voi aiheutua seuraavista syistä.

## ■ Vastaanottajan laitteen vastaus viivästyy.

### Ratkaisu

Jos vastaanottajan laite ei vastaa puheluun 50 sekunnin kuluessa siitä, kun tulostin on lopettanut numeron valinnan, soitto päättyy virheeseen. Valitse numero  **Paikallaan** -ominaisuudella tai käyttämällä puhelinta, jotta voit tarkistaa, kuinka kauan faksiäänen kuulumiseen menee. Jos siihen menee yli 50 sekuntia, lisää tauko faksinumeron jälkeen. Aloita tauko napauttamalla . Tauon merkinä on tavuviiva. Yksi tauko vastaa noin kolmea sekuntia. Lisää tarvittaessa useampi tauko.

## ■ Yhteystietoluetteloon rekisteröity Faksinopeus -asetus on väärä.

### Ratkaisu

Valitse vastaanottaja yhteystietoluettelosta ja valitse sitten **Muokkaa > Faksinopeus > Hidas(9 600bps)**.

## Faksin lähettäminen tietyinä ajankohtana ei onnistu

## ■ Tulostimen päivämäärä ja aika ovat väärin.

### Ratkaisu

Valitse **Asetukset > Yleiset asetukset > Perusasetukset > Päivämäärä-/Aika-asetukset** ja valitse sitten oikea päivämäärä ja aika.

## Faksit lähtevät väärän kokoisina

Tämä voi aiheutua seuraavista syistä.

## Alkuperäisiä asiakirjoja ei ole asetettu oikein.

### Ratkaisu

- Varmista, että alkuperäinen on asetettu oikein paikalleen kohdistusmerkkien mukaan.
- Jos skannatun kuvan reuna on leikkautunut, siirrä alkuperäistä hieman kauemmas valotustason reunasta. Et voi skannata aluetta noin 1,5 mm (0,06 tuuman) päästä valotustason reunasta.

➔ ”Alkuperäisten asiakirjojen asettaminen” sivulla 33

## Alkuperäisissä asiakirjoissa tai valotustasolla on pölyä tai likaa.

### Ratkaisu

Poista alkuperäisiin asiakirjoihin tarrautuneet pölyt tai liat ja puhdistavalotustaso.

➔ ”Valotustaso-alustan puhdistaminen” sivulla 137

## Vastaanotettujen faksien tallennus muistilaitteeseen ei onnistu

Tämä voi aiheutua seuraavista syistä.

## Asetus vastaanotettujen faksien tallentamiseksi ulkoiseen muistiin on poistettu käytöstä.

### Ratkaisu

Valitse Asetukset > Yleiset asetukset > Faksiasetukset > Vastaanottoasetukset ja ota käyttöön Tallenna Tall.laitteeseen -asetus kussakin valikossa.

## Tulostimeen ei ole liitetty muistilaitetta.

### Ratkaisu

Liitä tulostimeen muistilaitte, johon olet luonut kansion faksien tallentamista varten. Kun faksit on tallennettu laitteeseen, ne poistetaan tulostimen muistista.

## Laitteessa ei ole riittävästi vapaata tallennustilaa.

### Ratkaisu

Poista tarpeettomat tiedot laitteelta, jotta saat vapautettua tallennustilaa. Vaihtoehtoisesti voit liittää toisen laitteen, jolla on riittävästi vapaata tallennustilaa.

## Tallennuslaite on kirjoitussuojattu.

### Ratkaisu

Poista tallennuslaitteen kirjoitussuojaus.

## Saapuneet faksit eivät tulostu

Tämä voi aiheutua seuraavista syistä.

## Tulostimessa tapahtuu virhe, kuten paperitukos.

### Ratkaisu

Korjaa tulostimen virhe ja pyydä lähettäjää lähettämään faksi uudelleen.

## Vastaanotettujen faksien tulostus on poissa käytöstä nykyisten asetusten vuoksi.

### Ratkaisu

Jos **Tallenna tietokoneeseen** -asetuksena on **Kyllä**, vaihda asetukseksi **Kyllä, ja tulosta**. Vaihtoehtoisesti voit poistaa kohdat **Tallenna Saapuneisiin** ja **Tallenna tietokoneeseen** käytöstä, jolloin tulostaminen on mahdollista.

Asetukset **Tallenna Saapuneisiin** ja **Tallenna tietokoneeseen** ovat kohdassa **Asetukset > Yleiset asetukset > Faksiasetukset > Vastaanottoasetukset > Faksitulostus**.

## Fakseja ei voi lähettää tai vastaanottaa (Windows)

Varmista, että tietokone ja tulostin on liitetty oikein. Ongelman syy ja ratkaisu riippuvat siitä, onko laitteita liitetty toisiinsa.

### Yhteyden tilan tarkistus

Tarkista tietokoneen ja tulostimen yhteyden tila Epson Printer Connection Checker -toiminnolla. Voit myös ratkaista ongelman tarkistuksen tuloksista riippuen.

1. Kaksoisnapsauta työpöydän **Epson Printer Connection Checker** -kuvaketta.

Epson Printer Connection Checker käynnistyy.

Jos työpöydällä ei ole kuvaketta, noudata alla olevaa menetelmää Epson Printer Connection Checker -ohjelmiston käynnistämiseksi.

- Windows 10

Napsauta aloituspainiketta ja valitse sitten **Epson Software > Epson Printer Connection Checker**.

- Windows 8.1/Windows 8

Kirjoita sovelluksen nimi hakuruutuun ja napsauta sitten näkyviin tulevaa kuvaketta.

- Windows 7

Napsauta käynnistyspainiketta ja valitse sitten **Kaikki sovellukset > Epson Software > Epson Printer Connection Checker**.

2. Suorita tarkistus näytön ohjeiden mukaisesti.

#### **Huomautus:**

*Jos tulostimen nimeä ei näytetä, asenna aito Epson-tulostinajuri.*

*[”Asennetun Epson-tulostinohjaimen aitouden tarkistaminen — Windows” sivulla 142](#)*

Seuraa näytöllä näkyviä ohjeita ongelman tunnistamisen jälkeen.

Jos et voi ratkaista ongelmaa, tarkista seuraavat tilanteesi mukaan.

- Tulostinta ei tunnisteta verkkoyhteydellä

[”Yhteyden muodostaminen verkkoon ei onnistu” sivulla 155](#)

- Tulostinta ei tunnisteta USB-liitännällä

[”Tulostimen liittäminen USB:n kautta ei onnistu \(Windows\)” sivulla 158](#)

- Tulostin tunnistetaan, mutta tulostaminen ei onnistu.

[”Tulostus ei onnistu, vaikka yhteys on muodostettu oikein \(Windows\)” sivulla 158](#)

## Yhteyden muodostaminen verkkoon ei onnistu

Ongelma voi johtua seuraavista syistä.

### Verkkolaitteiden Wi-Fi-yhteydessä on ongelmia.

#### Ratkaisu

Sammuta laitteet, jotka haluat liittää verkkoon. Odota noin 10 sekuntia ja käynnistä laitteet sitten seuraavassa järjestyksessä: langaton reititin, tietokone tai älylaite ja viimeiseksi tulostin. Siirrä tulostin ja tietokone tai älylaite lähemmäksi langatonta reititintä radioaaltotiedonsiirron helpottamiseksi ja yritä määrittää verkkoasetukset uudelleen.

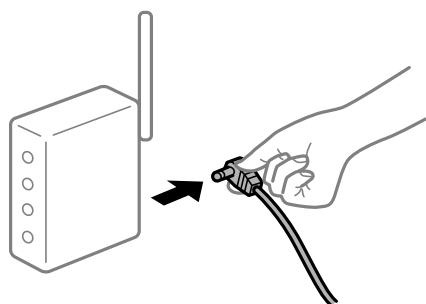

### Laitteet eivät vastaanota signaaleja langattomalta reitittimeltä, koska ne ovat liian kaukana toisistaan.

#### Ratkaisu

Siirrettyäsi tietokoneen tai älylaitteen ja tulostimen lähemmäs langatonta reititintä, sammuta langaton reititin ja käynnistä se uudelleen.

### Langatonta reititintä vaihdettaessa asetukset eivät vastaa uutta reititintä.

#### Ratkaisu

Määritä yhteysasetukset uudelleen, jotta ne vastaavat uutta langatonta reititintä.

➔ [”Langattoman reitittimen vaihtaminen” sivulla 238](#)

### Tietokoneelta tai älylaitteelta ja tietokoneelta liitetyt SSID:t eroavat toisistaan.

#### Ratkaisu

Käyttäessäsi samanaikaisesti useita langattomia reitittämiä tai jos langattomassa reitittimessä on useita SSID-tunnuksia ja laitteet on liitetty eri SSID-tunnuksiin, et voi muodostaa yhteyttä langattomaan reitittimeen.

Yhdistä tietokone tai älylaite samaan SSID-tunnukseen tulostimen kanssa.

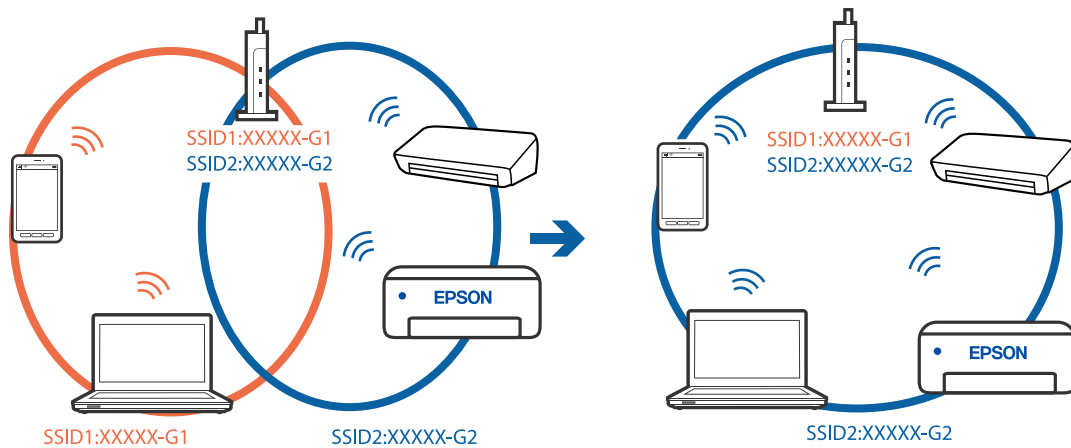

### Langattomassa reitittimessä on käytettävissä tietosuojaerotin.

#### Ratkaisu

Useimmissa langattomissa reitittimissä on tietosuojaerotin ominaisuus, joka estää tietoliikenteen yhdistettyjen laitteiden välillä. Jos tulostin ja tietokone tai älylaite eivät voi viestiä keskenään, vaikka ne ovat yhteydessä samaan verkkoon, poista tietosuojaerotin käytöstä langattomasta reitittimestä. Katso lisätietoja langattoman reitittimen käyttöoppaasta.

### IP-osoite on määritetty virheellisesti.

#### Ratkaisu

Jos tulostimen IP-osoite on 169.254.XXX.XXX ja aliverkon peite on 255.255.0.0, IP-osoitteen määrittäminen ei ehkä ole onnistunut oikein.

Valitse tulostimen ohjauspaneelista **Asetukset > Yleiset asetukset > Verkkoasetukset > Lisäasetukset** ja tarkista sitten tulostimelle määritetty IP-osoite ja aliverkon peite.

Käynnistä langaton reititin uudelleen tai nollaa tulostimen verkkoasetukset.

➔ ”[Verkkoyhteyden uudelleenmäärittäminen](#)” sivulla 238

### Tietokoneen verkkoasetusten kanssa on ongelma.

#### Ratkaisu

Vieraile tietokoneellasi millä tahansa verkkosivustolla varmistaaksesi, että tietokoneesi verkkoasetukset on määritetty oikein. Mikäli et voi käyttää mitään verkkosivustoja, ongelma on tietokoneessasi.

Tarkista tietokoneen verkkoyhteys. Katso lisätietoja tietokoneen toimitukseen kuuluvista asiakirjoista.

### Tulostin on liitetty Ethernetillä käyttäessäsi IEEE 802.3az:a (energiatehokas Ethernet) tukevia laitteita.

#### Ratkaisu

Liittäessäsi tulostimen Ethernetillä käyttäessäsi IEEE 802.3az:a (Energiatehokas Ethernet) tukevia laitteita, seuraavat ongelmat voivat aiheutua käyttämästäsi keskittimestä tai reitittimestä.

- Yhteys muuttuu epävakaaksi sekä tulostin muodostaa ja katkaisee yhteyden yhä uudelleen ja uudelleen.
- Tulostimeen ei saada yhteyttä.

- ❑ Yhteysnopeus hidastuu.

Seuraa alla olevia ohjeita katkaistaksesi IEEE 802.3az -yhteyden ja muodosta sitten yhteys uudelleen.

1. Irrota tietokoneeseen ja tulostimeen yhdistetty Ethernet-kaapeli.
2. Jos IEEE 802.3az on käytössä tietokoneella, katkaise yhteys.  
Katso lisätietoja tietokoneen toimitukseen kuuluvista asiakirjoista.
3. Yhdistä tulostin tietokoneeseen Ethernet-kaapelilla.
4. Tulosta tulostimesta verkkoyhteysraportti.  
[”Verkkoyhteysraportin tulostus” sivulla 256](#)
5. Tarkista tulostimen IP-osoite verkkoyhteysraportista.
6. Avaa tietokoneella Web Config.  
Käynnistä verkkoselain ja anna tulostimen IP-osoite.  
[”Web Configin suorittaminen verkkoselaimella” sivulla 276](#)
7. Valitse **Verkkoasetukset**-välilehti > **Kiinteä lähiverkko**.
8. Valitse **Pois** kohteelle **IEEE 802.3az**.
9. Valitse **Seuraava**.
10. Valitse **OK**.
11. Irrota tietokoneeseen ja tulostimeen yhdistetty Ethernet-kaapeli.
12. Jos IEEE 802.3az on otettu pois käytöstä kohdassa 2, ota se uudelleen käyttöön.
13. Yhdistä tietokoneeseen ja tulostimeen Ethernet-kaapeli, jonka irrotit kohdassa 1.  
Jos ongelma ei ole poistunut, jotkin muut laitteet voivat olla ongelman aiheuttajia.

## Tulostimen liittäminen USB:n kautta ei onnistu (Windows)

Tämä voi aiheutua seuraavista syistä.

### ■ USB-kaapelia ei ole kytketty pistorasiaan oikein.

#### Ratkaisu

Tarkista, että USB-kaapeli on liitetty kunnolla tulostimeen ja tietokoneeseen.

### ■ USB-keskittimen kanssa ongelma.

#### Ratkaisu

Jos käytössä on USB-keskitin, kokeile yhdistää tulostin suoraan tietokoneeseen.



## ■ USB-kaapelin tai USB-sisääntulon kanssa on ongelma.

### Ratkaisu

Jos USB-kaapelia ei tunnisteta, vaihda portti tai USB-kaapeli.

## ■ Faksien lähettäminen ja vastaanotto eivät onnistu, vaikka yhteys on muodostettu oikein (Windows)

Tämä voi aiheutua seuraavista syistä.

## ■ Ohjelmistoa ei ole asennettu.

### Ratkaisu

Varmista, että PC-FAX-ohjain on asennettu tietokoneelle. PC-FAX-ohjain asennetaan FAX Utility-apuohjelman kanssa. Tarkista toimimalla seuraavasti, onko se asennettu.

Tarkista, että tulostin (faksi) näkyy kohdassa **Laitteet ja tulostimet**, **Tulostin** tai **Tulostimet ja muut laitteet**. Tulostimen (faksin) tulee näkyä muodossa EPSON XXXXX (FAX). Jos tulostinta (faksia) ei näy, poista FAX Utility ja asenna se sitten uudelleen. Jos haluat käyttää kohtia **Laitteet ja tulostimet**, **Tulostin** tai **Tulostimet ja muut laitteet**.

#### Windows 10

Napsauta aloituspainiketta ja valitse sitten **Windows-järjestelmä > Ohjauspaneeli > Näytä laitteet ja tulostimet** kohdassa **Laitteisto ja äänet**.

#### Windows 8.1/Windows 8

Valitse **Työpöytä > Asetukset > Ohjauspaneeli > Näytä laitteet ja tulostimet** kohdasta **Laitteisto ja äänet** tai **Laitteisto**.

#### Windows 7

Valitse aloituspainike ja sen jälkeen **Ohjauspaneeli > Näytä laitteet ja tulostimet** kohdasta **Laitteisto ja äänet** tai **Laitteisto**.

#### Windows Vista

Napsauta aloituspainiketta ja valitse sitten **Ohjauspaneeli > Tulostimet** kohdasta **Laitteisto ja äänet**.

#### Windows XP

Valitse aloituspainike ja sitten **Asetukset > Ohjauspaneeli > Tulostimet ja laitteet > Tulostimet ja faksit**.

## ■ Käyttäjän todennus epäonnistui, kun faksi lähetettiin tietokoneelta.

### Ratkaisu

Määritä käyttäjänimi ja salasana tulostinohjaimessa. Kun lähetät faksin tietokoneelta ja asetettuna on suojaustoiminto, joka estää käyttäjiä käyttämästä tulostimen faksitoimintoa, käyttäjän todennus suoritetaan tulostinohjaimessa asetetuilla käyttäjätunnuksella ja salasanalla.

## ■ Faksiyhteydessä ja -asetuksissa on ongelmia.

### Ratkaisu

Kokeile faksiyhteyden ja -asetusten ratkaisuja.

## Fakseja ei voi lähettää tai vastaanottaa (Mac OS)

Varmista, että tietokone ja tulostin on liitetty oikein. Ongelman syy ja ratkaisu riippuvat siitä, onko laitteita liitetty toisiinsa.

### Yhteyden tilan tarkistus

Tarkista tietokoneen ja tulostimen yhteyden tila EPSON Status Monitor -toiminnolla.

1. Valitse **Järjestelmäasetukset** Apple-valikon kohdasta > **Tulostimet ja skannerit** (tai **Tulosta ja skannaa, Tulosta ja faksaa**) ja valitse sitten tulostin.
2. Valitse **Valinnat ja tarvikkeet** > **Työkalu** > **Avaa tulostintyökalu**.
3. Valitse **EPSON Status Monitor**.

Tietokoneen ja tulostimen välille on muodostettu onnistuneesti yhteys, kun jäljellä olevat mustetasot näkyvät.

Tarkista seuraavat, jos yhteyttä ei ole muodostettu.

- Tulostinta ei tunnisteta verkkoyhteydellä  
[”Yhteyden muodostaminen verkkoon ei onnistu” sivulla 163](#)
- Tulostinta ei tunnisteta USB-liitännällä  
[”Tulostimen liittäminen USB:n kautta ei onnistu \(Mac OS\)” sivulla 166](#)

Tarkista seuraavat, jos yhteys on muodostettu.

- Tulostin tunnistetaan, mutta tulostaminen ei onnistu.  
[”Tulostus ei onnistu, vaikka yhteys on muodostettu oikein \(Mac OS\)” sivulla 166](#)

## Yhteyden muodostaminen verkkoon ei onnistu

Ongelma voi johtua seuraavista syistä.

### Verkkolaitteiden Wi-Fi-yhteydessä on ongelmia.

#### Ratkaisu

Sammuta laitteet, jotka haluat liittää verkkoon. Odota noin 10 sekuntia ja käynnistä laitteet sitten seuraavassa järjestyksessä: langaton reititin, tietokone tai älylaite ja viimeiseksi tulostin. Siirrä tulostin ja tietokone tai älylaite lähemmäksi langatonta reititintä radioaaltotiedonsiirron helpottamiseksi ja yritä määrittää verkkoasetukset uudelleen.

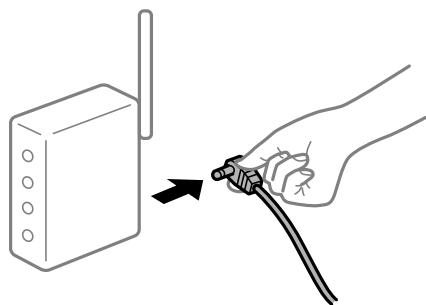

## Laitteet eivät vastaanota signaaleja langattomalta reitittimeltä, koska ne ovat liian kaukana toisistaan.

### Ratkaisu

Siirrettyäsi tietokoneen tai äylaitteen ja tulostimen lähemmäs langatonta reititintä, sammuta langaton reititin ja käynnistä se uudelleen.

## Langatonta reititintä vaihdettaessa asetukset eivät vastaa uutta reititintä.

### Ratkaisu

Määritä yhteysasetukset uudelleen, jotta ne vastaavat uutta langatonta reititintä.

➔ ”Langattoman reitittimen vaihtaminen” sivulla 238

## Tietokoneelta tai äylaitteelta ja tietokoneelta liitetyt SSID:t eroavat toisistaan.

### Ratkaisu

Käyttäessäsi samanaikaisesti useita langattomia reitittämiä tai jos langattomassa reitittimessä on useita SSID-tunnuksia ja laitteet on liitetty eri SSID-tunnuksiin, et voi muodostaa yhteyttä langattomaan reitittimeen.

Yhdistä tietokone tai äylaitte samaan SSID-tunnukseen tulostimen kanssa.

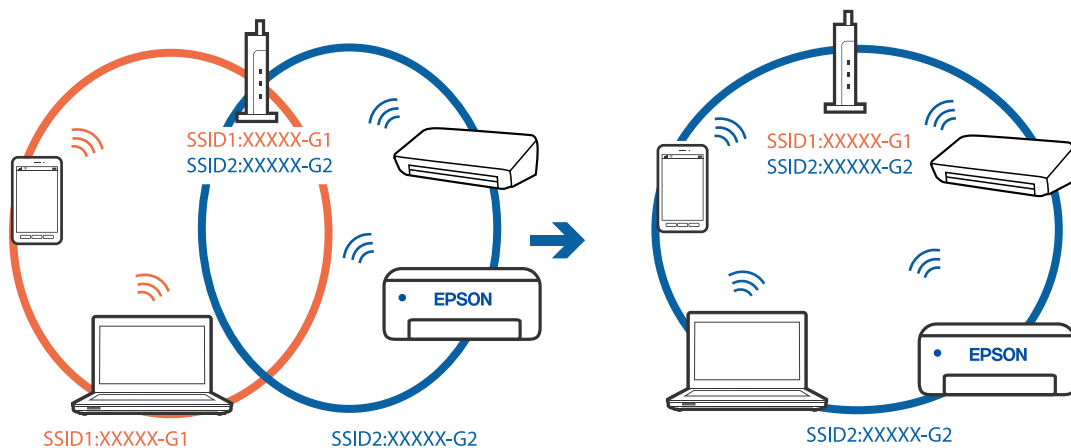

## Langattomassa reitittimessä on käytettävissä tietosuojaerotin.

### Ratkaisu

Useimmissa langattomissa reitittimissä on tietosuojaerotinominaisuus, joka estää tietoliikenteen yhdistettyjen laitteiden välillä. Jos tulostin ja tietokone tai äylaitte eivät voi viestiä keskenään, vaikka ne ovat yhteydessä samaan verkkoon, poista tietosuojaerotin käytöstä langattomasta reitittimestä. Katso lisätietoja langattoman reitittimen käyttöoppaasta.

## IP-osoite on määritetty virheellisesti.

### Ratkaisu

Jos tulostimen IP-osoite on 169.254.XXX.XXX ja aliverkon peite on 255.255.0.0, IP-osoitteen määrittäminen ei ehkä ole onnistunut oikein.

Valitse tulostimen ohjauspaneelista **Asetukset > Yleiset asetukset > Verkkoasetukset > Lisäasetukset** ja tarkista sitten tulostimelle määritetty IP-osoite ja aliverkon peite.

Käynnistä langaton reititin uudelleen tai nollaa tulostimen verkkoasetukset.

➔ ”[Verkkoyhteyden uudelleenmäärittäminen](#)” sivulla 238

## Tietokoneen verkkoasetusten kanssa on ongelma.

### Ratkaisu

Vieraile tietokoneellasi millä tahansa verkkosivustolla varmistaaksesi, että tietokoneesi verkkoasetukset on määritetty oikein. Mikäli et voi käyttää mitään verkkosivustoja, ongelma on tietokoneessasi.

Tarkista tietokoneen verkkoyhteys. Katso lisätietoja tietokoneen toimitukseen kuuluvista asiakirjoista.

## Tulostin on liitetty Ethernetillä käyttäessäsi IEEE 802.3az:a (energiatehokas Ethernet) tukevia laitteita.

### Ratkaisu

Liittäessäsi tulostimen Ethernetillä käyttäessäsi IEEE 802.3az:a (Energiatehokas Ethernet) tukevia laitteita, seuraavat ongelmat voivat aiheutua käyttämästäsi keskittimestä tai reitittimestä.

- Yhteys muuttuu epävakaaksi sekä tulostin muodostaa ja katkaisee yhteyden yhä uudelleen ja uudelleen.
- Tulostimeen ei saada yhteyttä.
- Yhteysnopeus hidastuu.

Toimi alla olevien ohjeiden mukaisesti ottaaksesi tulostimen IEEE 802.3az -yhteyden pois käytöstä ja yhdistä sitten.

1. Irrota tietokoneeseen ja tulostimeen liitetty Ethernet-kaapeli.
2. Jos IEEE 802.3az on käytössä tietokoneella, ota se pois käytöstä.  
Katso lisätietoja tietokoneen toimitukseen kuuluvista asiakirjoista.
3. Yhdistä tulostin ja tietokone suoraan Ethernet-kaapelilla.
4. Tulosta tulostimesta verkkoyhteysraportti.
5. Tarkista tulostimen IP-osoite verkkoyhteysraportista.
6. Avaa tietokoneella Web Config.  
Käynnistä verkkoselain ja anna tulostimen IP-osoite.
7. Valitse ikkunan oikeassa yläkulmassa olevasta luettelosta **Lisäasetukset**.
8. Valitse **Verkkoasetukset > Kiinteä lähiverkko**.
9. Valitse **Pois** kohteelle **IEEE 802.3az**.
10. Valitse **Seuraava**.
11. Valitse **OK**.
12. Irrota tietokoneeseen ja tulostimeen liitetty Ethernet-kaapeli.

13. Jos otit tietokoneen IEEE 802.3az:n pois käytöstä kohdassa 2, ota se käyttöön.
14. Liitä vaiheessa 1 irrottamasi Ethernet-kaapelit tietokoneeseen ja tulostimeen.  
Jos ongelma ei ole poistunut, jotkin muut laitteet voivat olla ongelman aiheuttajia.

## **Tulostimen liittäminen USB:n kautta ei onnistu (Mac OS)**

Tämä voi aiheutua seuraavista syistä.

### **■ USB-kaapelia ei ole kytketty pistorasiaan oikein.**

#### **Ratkaisu**

Tarkista, että USB-kaapeli on liitetty kunnolla tulostimeen ja tietokoneeseen.

### **■ USB-keskittimen kanssa ongelma.**

#### **Ratkaisu**

Jos käytössä on USB-keskitin, kokeile yhdistää tulostin suoraan tietokoneeseen.

### **■ USB-kaapelin tai USB-sisääntulon kanssa ongelma.**

#### **Ratkaisu**

Jos USB-kaapelia ei tunnisteta, vaihda portti tai USB-kaapeli.

## **Lähtettäminen ja vastaanotto eivät onnistu, vaikka yhteys on muodostettu oikein (Mac OS)**

Tämä voi aiheutua seuraavista syistä.

### **■ Ohjelmistoa ei ole asennettu.**

#### **Ratkaisu**

Varmista, että PC-FAX-ohjain on asennettu tietokoneelle. PC-FAX-ohjain asennetaan FAX Utility-apuohjelman kanssa. Tarkista toimimalla seuraavasti, onko se asennettu.

Valitse **Järjestelmäasetukset** Apple-valikosta > **Tulostimet ja skannerit** (tai **Tulosta ja skannaa, Tulosta ja faksaa**) ja varmista sitten, että tulostin (faksi) on näkyvissä. Tulostimen (faksin) tulee näkyä muodossa FAX XXXX (USB) tai FAX XXXX (IP)s. Jos tulostinta (faksia) ei näy, napsauta [+] ja rekisteröi tulostin (faksi) uudelleen.

### **■ PC-FAX-ohjain on pysäytetty.**

#### **Ratkaisu**

Valitse **Järjestelmäasetukset** Apple-valikosta > **Tulostimet ja skannerit** (tai **Tulosta ja skannaa, Tulosta ja faksaa**) ja valitse sitten tulostin (faksi) kaksoisnapsautuksella. Jos tulostin on pysäytetty, valitse **Jatka** (tai **Jatka tulostusta**).

## ■ Käyttäjän todennus epäonnistui, kun faksi lähetettiin tietokoneelta.

### Ratkaisu

Määritä käyttäjänimi ja salasana tulostinohjaimessa. Kun lähetät faksin tietokoneelta ja asetettuna on suojaustoiminto, joka estää käyttäjiä käyttämästä tulostimen faksitoimintoa, käyttäjän todennus suoritetaan tulostinohjaimessa asetetuilla käyttäjätunnuksella ja salasanalla.

## ■ Faksiyhteydessä ja -asetuksissa on ongelmia.

### Ratkaisu

Kokeile faksiyhteyden ja -asetusten ratkaisuja.

## Tulostin ei toimi odotetun mukaisesti

### Toiminnot ovat hitaita

### Tulostus on liian hidasta

Tämä voi aiheutua seuraavista syistä.

## ■ Käynnissä on tarpeettomia sovelluksia.

### Ratkaisu

Sulje tietokoneeltasi tai äylaitteeltasi tarpeettomat sovellukset.

## ■ Tulostuslaatu on asetettu korkeaksi.

### Ratkaisu

Pienennä laatuasetusta.

## ■ Kaksisuuntainen tulostus on poistettu käytöstä.

### Ratkaisu

Ota kaksisuuntainen (tai nopea) asetus käyttöön. Kun tämä asetus on käytössä, tulostuspää tulostaa liikkumalla molempiin suuntiin ja tulostusnopeus paranee.

Windows

Valitse **Kaksisuuntainen tulostus** tulostinohjaimen **Lisää asetuksia** -välilehdeltä.

Mac OS

Valitse **Järjestelmäasetukset** Apple-valikon kohdasta > **Tulostimet ja skannerit** (tai **Tulosta ja skannaa, Tulosta ja faksaa**) ja valitse sitten tulostin. Valitse **Valinnat ja tarvikkeet** > **Asetukset** (tai **Ohjain**). Valitse **Kaksisuuntainen tulostus**-asetukseksi Käytössä.

## ■ Hiljainen tila on otettu käyttöön.

### Ratkaisu

Poista käytöstä **Hiljainen tila**. Tulostusnopeus hidastuu **Hiljainen tila** -tilassa.

Ohjauspaneeli

Valitse aloitusnäytöltä  ja valitse sitten **Pois**.

Windows

Valitse **Ei käytössä Hiljainen tila** -asetukseksi tulostinohjaimen **Yleiset**-välilehdeltä.

Mac OS

Valitse **Järjestelmäasetukset** Apple-valikon kohdasta > **Tulostimet ja skannerit** (tai **Tulosta ja skannaa, Tulosta ja faksaa**) ja valitse sitten tulostin. Valitse **Valinnat ja tarvikkeet** > **Asetukset** (tai **Ohjain**). Valitse **Hiljainen tila**-asetukseksi **Ei käytössä**.

## Tulostus hidastuu merkittävästi jatkuvan tulostuksen aikana

**Toiminto, joka suojaaa tulostusmekanismeja ylikuumentumiselta ja vaurioitumiselta, on käynnissä.**

### Ratkaisu

Voit jatkaa tulostamista. Palataksesi normaaliin tulostusnopeuteen, jätä tulostin vapaalle vähintään 30 minuutiksi. Tulostusnopeus ei palaudu normaaliksi, jos virta on katkaistu.

## Pieni skannausnopeus

**Skannaus korkealla tarkkuudella.**

### Ratkaisu

Yritä skannata pienemmällä resoluutiolla.

## Nestekidenäyttö tummenee

**Tulostin on lepotilassa.**

### Ratkaisu

Palaa aikaisempaan tilaan napauttamalla nestekidenäytön mitä tahansa kohtaa.

## Kosketusnäyttö ei reagoi

Tämä voi aiheutua seuraavista syistä.

**Kosketusnäytölle on asetettu suojakalvo.**

### Ratkaisu

Optinen kosketusnäyttö ei ehkä reagoi, jos siihen on kiinnitetty suojakalvo. Poista suojakalvo.

**Näytössä on tahroja.**

### Ratkaisu

Sammuta tulostin ja pyyhi näyttö pehmeällä kuivalla liinalla. Näyttö ei ehkä reagoi jos siinä on tahroja.

## Näytöllä näytetään "x", eikä valokuvia voi valita

### ■ Kuvatiedostoa ei tueta.

#### Ratkaisu

Nestekidenäytössä näkyy "x", kun tuote ei tue kuvatiedostoa. Käytä tuotteen tukemia tiedostoja.

➔ ["Tuetut datamääritykset" sivulla 303](#)

## Tallennuslaitetta ei tunnisteta

### ■ Tallennuslaite on poistettu käytöstä.

#### Ratkaisu

Valitse ohjauspaneelista **Asetukset > Yleiset asetukset > Tulostinasetukset > Tallennuslaitteen liittäminen** ja ota tallennuslaite käyttöön.

## Tietojen tallennus muistitikulle ei onnistu

Tämä voi aiheutua seuraavista syistä.

### ■ Tallennuslaite on kirjoitussuojattu.

#### Ratkaisu

Poista tallennuslaitteen kirjoitussuojaus.

### ■ Tallennuslaitteessa ei ole riittävästi vapaata tallennustilaa.

#### Ratkaisu

Poista tarpeettomat tiedot tai liitä toinen tallennuslaite.

## Toimintäänänet ovat voimakkaita

### ■ Hiljainen tila on poistettu käytöstä.

#### Ratkaisu

Jos toimintojen äänet ovat liian voimakkaita, ota käyttöön **Hiljainen tila**. Tämän ominaisuuden ottaminen käyttöön voi hidastaa tulostusnopeutta.

- Ohjauspaneeli

Valitse aloitusnäytöstä  ja ota sitten käyttöön **Hiljainen tila**.

- Windows -tulostinohjain

Ota käyttöön **Hiljainen tila Yleiset**-välilehdellä.

- Mac OS -tulostinohjain

Valitse **Järjestelmäasetukset** Apple -valikosta > **Tulostimet ja skannerit** (tai **Tulosta ja skanna**, **Tulosta ja faksaa**) ja valitse sitten tulostin. Valitse **Valinnat ja tarvikkeet > Asetukset** (tai **Ohjain**). Valitse **Käytössä**-asetukseksi **Hiljainen tila**.



## Päivämäärä ja kellonaika ovat väärät

### Virhe virransyötössä.

#### Ratkaisu

Kellonaika saattaa olla väärä sähkökatkoksen vuoksi tai jos laite on ollut sammutettuna (päävirta katkaistuna) kauan. Aseta oikea päivämäärä ja kellonaika ohjauspaneelin kohdassa **Asetukset > Yleiset asetukset > Perusasetukset > Päivämäärä-/Aika-asetukset**.

## Päävarmenne on päivitettävä

### Päävarmenne on vanhentunut.

#### Ratkaisu

Tee Web Config ja päivitä sitten päävarmenne.

## Tulostuksen peruutus tietokoneessa, jossa on Mac OS X v10.6.8, ei onnistu

### AirPrint-asetusten kanssa on ongelma.

#### Ratkaisu

Suorita Web Config ja valitse sitten **Port9100 Korkean prioriteetin protokolla** -asetukseksi **AirPrint-asetus** -asetuksissa. Valitse **Järjestelmäasetukset** Apple -valikon kohdasta > **Tulostimet ja skannerit** (tai **Tulosta ja skannaa, Tulosta ja faksaa**), poista tulostin ja lisää se sitten uudelleen.

➔ ”Tulostusasetusten määrittäminen (Web Config)” sivulla 276

## Salasana on unohtunut

### Huoltohenkilöstön tuki.

#### Ratkaisu

Jos pääkäyttäjän salasana on unohtunut, ota yhteys Epsonin tukipalveluun.

## Kopioita otetaan tai fakseja lähetetään tahattomasti

### Optista kosketuspaneelia koskettaa vierasesine.

#### Ratkaisu

Valitse **Asetukset > Yleiset asetukset > Perusasetukset > Herätä lepotilasta** ja kytke asetus **Herätä LCD-näytön kosketuksella** pois päältä. Tulostin herää lepotilasta (virransäästötila) vasta, kun painat  -painiketta.

## Lähettäjän faksinumeroa ei näytetä

### ■ Lähettäjän laitteeseen ei ole asetettu lähettäjän faksinumeroa.

#### Ratkaisu

Lähettäjä ei ehkä ole asettanut faksinumeroa. Ota yhteyttä lähettäjänsä.

## Vastaanotetuissa fakseissa näytetty lähettäjän faksinumero on väärä

### ■ Lähettäjän laitteeseen asetettu lähettäjän faksinumero on väärä.

#### Ratkaisu

Lähettäjä on saattanut asettaa faksinumeron väärin. Ota yhteyttä lähettäjänsä.

## Kytketyllä puhelimella ei voi soittaa puheluita

### ■ Puhelinkaapelia ei ole liitetty oikein.

#### Ratkaisu

Liitä puhelin tulostimen EXT.-liittimeen ja nosta kuuloke. Jos valintaääntä ei kuuluu, liitä puhelinkaapeli asianmukaisesti.

## Vastaaja ei pysty vastaamaan puheluihin

### ■ Tulostimen Soittoa ennen vastausta -asetus on pienempi kuin vastaajan soittomääräasetus.

#### Ratkaisu

Valitse Asetukset > Yleiset asetukset > Faksiasetukset > Perusasetukset > Soittoa ennen vastausta ja aseta sitten vastaajan soittomäärää suurempi luku.

## Vastaanotettu paljon roskapostifakseja

### ■ Tulostimen roskapostifaksien estämistä ei ole määritetty.

#### Ratkaisu

Määritä Hylkäysfaksi -asetus kohdassa Asetukset > Yleiset asetukset > Faksiasetukset > Perusasetukset.

[”Roskapostifaksien estoasetusten määrittäminen” sivulla 360](#)

---

## Nestekidenäytöllä näkyvä viesti

Jos nestekidenäytössä näkyy virheilmoitus, ratkaise ongelma noudattamalla näytössä näkyviä tai alla annettuja ohjeita.

<b>Virheilmoitus</b>	<b>Ratkaisut</b>
Tulostinvirhe. Kytke virta pois päältä ja takaisin päälle. Katso lisätietoja asiakirjoista.	Irrota paperit ja suojamateriaalit tulostimesta. Jos virheviesti näkyy edelleen, ota yhteys Epson-tukeen.
Tulostinvirhe. Katso lisätietoja asiakirjoista. Ei-tulostusominaisuudet ovat käytettävissä.	Tulostin saattaa olla rikki. Ota yhteyttä Epson-tukeen tai valtuutettuun Epson-jälleenmyyjään huollon järjestämiseksi. Tällöin muut toiminnot kuin tulostaminen, esim. skannaus, ovat edelleen käytettävissä.
Tulostinvirhe. Katso lisätietoja asiakirjoista.	Tulostin saattaa olla rikki. Ota yhteyttä Epson-tukeen tai valtuutettuun Epson-jälleenmyyjään huollon järjestämiseksi.
Paperi lopussa: XX. Lisää paperia. Paperikoko: XX/Paperityyppi: XX	Lisää paperi ja työnnä paperikasetti kokonaan sisään.
Mustekasetti on vaihdettava.	Jotta tulostuslaatu olisi aina paras mahdollinen ja tulostuspäät pysyisivät hyvässä kunnossa, mustekasetissa on vielä hieman mustetta jäljellä, kun tulostin ilmoittaa, että mustekasetti pitäisi vaihtaa. Vaihda hukkavärisäiliö, kun laite kehottaa vaihtamaan sen.
Tulostimen reunaton tulostus -mustetyyny lähenee käyttöikänsä loppua. Se ei ole käyttäjän vaihdettavissa oleva osa. Ota yhteyttä Epson-tukeen.	Ota yhteys Epsoniin tai valtuutettuun Epson-palveluntarjoajaan reunattoman tulostuksen mustetyynyn vaihtamiseksi*. Käyttäjä ei voi vaihtaa osaa.  Jatka tulostusta valitsemalla <b>OK</b> .
Tulostimen reunaton tulostus -mustetyyny on saavuttanut käyttöikänsä lopun. Se ei ole käyttäjän vaihdettavissa oleva osa. Ota yhteyttä Epson-tukeen.	Ota yhteys Epsoniin tai valtuutettuun Epson-palveluntarjoajaan reunattoman tulostuksen mustetyynyn vaihtamiseksi*. Käyttäjä ei voi vaihtaa osaa.  Reunukseton tulostus ei ole käytettävissä. Reunuksellinen tulostus on kuitenkin käytettävissä.
Paperiasetuksen automaattinen näyttö on asetettu Pois päältä. Jotkut ominaisuudet eivät ehkä ole käyt. Katso lisätietoja asiakirjoista.	Jos <b>Paperiasetuksen automaattinen näyttö</b> ei ole käytössä, et voi käyttää AirPrint-toimintoa.
Soittoääniä ei tunnisteta.	Tämä ongelma saattaa ratketa valitsemalla <b>Asetukset &gt; Yleiset asetukset &gt; Faksiasetukset &gt; Perusasetukset &gt; Linjatyyppi</b> ja valitsemalla sitten <b>PBX</b> . Jos puhelinjärjestelmä edellyttää suuntanumeroa ulkolinjan valitsemiseksi, aseta suuntanumero <b>PBX</b> -valinnan jälkeen. Käytä risuaitaa (#) suuntanumeron sijaan ulkolinjan numeroa syötettäessä. Näin yhteys on turvallisempi.  Jos virheilmoitus näkyy edelleen, poista <b>Valintaäänien tunnistus</b> -asetukset käytöstä. Toiminnon poistaminen käytöstä voi kuitenkin aiheuttaa ensimmäisen numeron jäämisen pois valitusta faksinumerosta ja aiheuttaa faksin lähettämisen väärään numeroon.
IP-osoitteen ja aliverkon peitteen yhdistelmä ei kelpaa. Katso lisätietoja asiakirjoista.	Määritä oikea IP-osoite tai oletusyhdyskäytävä. Saat apua ottamalla yhteyttä verkon järjestelmänvalvojaan.
Päivitä päävarmenne pilvipalveluiden käyttämiseksi.	Tee Web Config ja päivitä sitten päävarmenne.
Tarkista, ovatko Tulostimen porttiasetukset (kuten IP-osoite) tai tulostin oikein tietokoneessa.	Varmista, että tulostinportti on valittu oikein kohdassa <b>Ominaisuus &gt; Portti Tulostin</b> -valikosta.  Valitse USB-yhteydelle <b>USBXXX</b> tai verkkoyhteydelle <b>EpsonNet Print Port</b> .

Virheilmoitus	Ratkaisut
Recovery Mode Update Firmware	Tulostin käynnistyi palautustilassa, koska laiteohjelmiston päivitys epäonnistui. Yritä päivittää laiteohjelmisto uudelleen noudattamalla seuraavia ohjeita.  1. Yhdistä tietokone ja tulostin USB-kaapelilla. (Jos palautustila on käytössä, laiteohjelmistoa ei voi käynnistää verkkoyhteyden välityksellä.)  2. Etsi lisäohjeita oman alueesi Epson-verkkosivustosta.

\* Joissakin tulostustöissä hyvin pieni määrä ylijäämämustetta saattaa imeytyä reunaksettomaan mustetyynyyn. Mustetyynyssä olevan musteen vuotamisen estämiseksi laite on suunniteltu lopettamaan tulostus, kun reunaksettoman mustetyynyn musteraja on saavutettu. Mustetyynyn vaihtoväli vaihtelee reunattomalla tulostustoiminnolla tulostettavien sivujen määrän mukaan. Mustetyynyn vaihtotarve ei tarkoita, että tulostin ei toimi enää oikein. Tulostin ilmoittaa, kun mustetyyny on vaihdettava. Vaihdon voi suorittaa ainoastaan valtuutettu Epson-palveluntarjoaja. Epson-takuu ei kata mustetyynyn vaihtokustannuksia.

## Paperi jumiutuu

Tarkista ohjauspaneelissa näkyvä virheviesti ja poista juuttunut paperi ja mahdolliset repeytyneet paperinpalat noudattaen ohjeita. Nestekidenäytössä näytetään animaatio, joka näyttää, miten paperitukos poistetaan. Poista seuraavaksi virhe valitsemalla **OK**.



### **Vaara:**

*Älä koskaan koske ohjauspaneelin painikkeita, jos kätesi on tulostimen sisällä. Jos tulostin käynnistyy, se voi aiheuttaa vamman. Vamman välttämiseksi älä koske laitteen ulokkeisiin.*



### **Tärkeää:**

*Poista juuttunut paperi varovasti. Paperin vetäminen voimakkaasti voi vahingoittaa tulostinta.*

## Paperitukosten estäminen

Tarkista seuraavat, jos paperitukoksia tapahtuu usein.

- Varmista, että tulostin on tasaisella alustalla ja että käyttötilassa vallitsevat suosituksia vastaavat olosuhteet.  
”Ympäristöä koskevat tekniset tiedot” sivulla 305
- Käytä tämän tulostimen tukemaa paperia.  
”Käytössä oleva paperi ja kapasiteetti” sivulla 264
- Noudata paperin käsittelyä koskevia ohjeita.  
”Paperin käsittelyä koskevat ohjeet” sivulla 28
- Lisää paperi oikein päin ja liu'uta reunaohjain paperin reunaa vasten.  
”Paperin lisääminen” sivulla 30

- Nosta ADF-asiakirjatuki.

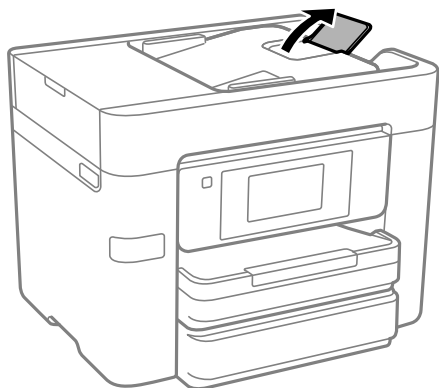

- Lisää kutakin paperityyppiä enintään arkkien enimmäismäärä.
- Lisää paperia arkki kerrallaan, jos olet lisännyt useita paperiarkkeja.
- Varmista, että paperikoko ja paperityyppi vastaavat tulostimeen lisättyä todellista paperikokoa ja paperityyppiä.  
["Paperityyppiluettelo" sivulla 29](#)

---

## On aika vaihtaa mustekasetit

### Mustekasetin käsittelyohjeet

Lue seuraavat ohjeet ennen mustekasettien vaihtamista.

#### Musteen säilytyksen varotoimet

- Pidä mustekasetit poissa suorasta auringonvalosta.
- Älä säilytä mustekasetteja korkeassa lämpötilassa tai pakkasessa.
- Epson suosittelee käyttämään parhaat tulokset saavuttaaksesi mustekasetit ennen pakkaukseen merkittyä parasta ennen -päivämäärää, tai kuuden kuukauden kuluessa pakkauksen avaamisesta, riippuen siitä, kumpi tapahtuu aiemmin.
- Parhaan lopputuloksen takaamiseksi säilytä mustekasettien pakkaukset pohja alaspäin.
- Jos tuot mustekasetin kylmästä ympäristöstä lämpimään, anna sen lämmetä huoneenlämmössä vähintään kolme tuntia ennen käyttöä.
- Älä avaa mustekasetin pakkausta ennen kuin olet valmis asentamaan kasetin tulostimeen. Kasetti on pakattu tulostuslaadun takaamiseksi tyhjiöön. Jos mustekasetti on pakkauksen ulkopuolella pitkään, normaali tulostaminen voi käydä mahdottomaksi.

#### Mustekasetin vaihtokäsittelyn varotoimet

- Poista mustekasetti pakkauksestaan varovaisesti ja huolehdi, että kasetin sivulla olevat koukut eivät rikkoudu.
- Älä ravista mustekasettia pakkauksen avaamisen jälkeen, sillä kasetti saattaa vuotaa.

- ❑ Kasetista on poistettava keltainen teippi ennen sen asentamista. Muussa tapauksessa tulostuslaatu voi heikentyä tai tulostaminen voi olla mahdotonta. Älä poista tai revi kasetissa olevaa etikettiä; se voi saada kasetin vuotamaan.

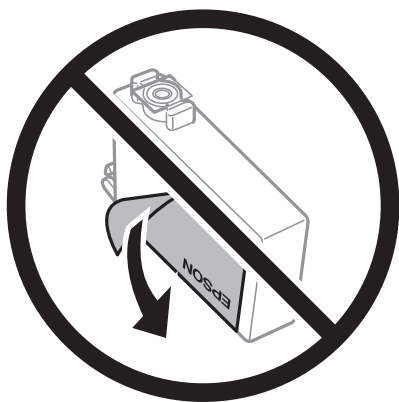

- ❑ Älä poista kasetin pohjassa olevaa läpikuultavaa sinettiä; muutoin kasetista voi tulla käyttökelvoton.



- ❑ Älä koske kuvassa näytettyihin alueisiin. Tämä saattaa estää kasetin normaalin toiminnan ja tulostuksen.



- ❑ Asenna kaikki mustekasetit; muussa tapauksessa et voi tulostaa.

- Älä vaihda mustekasettia laitteen virran ollessa päällä. Älä siirrä tulostuspäätä käsin, sillä se saattaa vahingoittaa tulostinta.
- Älä sammuta tulostinta musteen lataamisen aikana. Jos mustetta ei ladata kokonaan, tulostaminen voi olla mahdotonta.
- Älä säilytä tulostinta ilman mustekasetteja. Älä katkaise tulostimen virtaa kesken mustekasetin vaihtamisen. Muutoin tulostuspään suuttimissa jäljellä oleva muste kuivuu ja estää tulostamisen.
- Jos mustekasetti joudutaan poistamaan väliaikaisesti, musteensyöttöalue on suojattava liialta ja pölyltä. Säilytä mustekasetti samassa tilassa tulostimen kanssa siten, että musteaukko osoittaa alas tai sivulle päin. Älä säilytä mustekasettia siten, että musteaukko osoittaa ylös päin. Musteaukossa on venttiili, joka estää musteen valumisen, joten sitä ei ole tarpeen peittää tai tukkia.
- Irrotetuissa mustekaseteissa voi olla mustetta musteensyöttöaukon ympärillä, joten ole varovainen ettet levitä mustetta ympäröivälle alueelle mustekasetteja irrottaessasi.
- Tämä tulostin käyttää mustekasetteja, joissa on kunkin kasetin jäljellä olevaa mustemäärää ja muita tietoja tarkkaileva vihreä siru. Tämä tarkoittaa myös, että vaikka kasetti poistetaan tulostimesta ennen musteen loppumista, sitä voidaan myöhemmin käyttää uudelleen, kun se on asennettu takaisin tulostimeen. Mustekasetin uudelleenasettamisen yhteydessä saatetaan kuitenkin kuluttaa jonkin verran mustetta tulostimen suorituskyvyn takaamiseksi.
- Musteen käyttötehon maksimoimiseksi poista mustekasetti vasta, kun olet valmis vaihtamaan sen. Mustekasetit, joissa on vain vähän mustetta, ei välttämättä voi käyttää uudelleenasettamisen jälkeen.
- Jotta tulostuslaatu olisi aina paras mahdollinen ja tulostuspäät pysyisivät hyvässä kunnossa, mustekasetissa on vielä hieman mustetta jäljellä, kun tulostin ilmoittaa, että mustekasetti pitäisi vaihtaa. Tämä ylimäärä ei sisälly ilmoitettuihin riittäisyyksiin.
- Älä pura tai muokkaa mustekasetteja. Muutoin et välttämättä voi tulostaa normaalisti.
- Tulostimen mukana toimitettuja kasetteja ei voi käyttää vaihtokasetteina.

### **Musteen kulutus**

- Tulostuspään ihanteellisen suorituskyvyn ylläpitämiseksi kaikista kaseteista käytetään jonkin verran mustetta huoltotoimien aikana. Mustetta voi kulua myös, kun vaihdat mustekasetin tai kun tulostin käynnistetään.
- Kun tulostetaan mustavalkoisena tai harmaasävyisenä, mustan musteen sijasta voidaan käyttää muita värejä paperityyppi- tai tulostuslaatuasetusten mukaan. Tämä johtuu siitä, että musta sekoitetaan eri värimusteista.
- Tulostimen mukana toimitettujen mustekasettien mustetta käytetään osittain alkuasennuksessa. Korkealaatuisten tulosteiden tuottamiseksi tulostimen tulostuspää on täynnä mustetta. Tämä kertatoimenpide kuluttaa jonkin verran mustetta, ja siksi nämä mustekasetit saattavat tulostaa vähemmän sivuja kuin seuraavaksi asennettavat mustekasetit.
- Ilmoitetut musteiden kestot vaihtelevat tulostettavien kuvien, paperityypin, tulostusmäärän ja ympäristöolojen, kuten lämpötilan, mukaan.

## **Mustekasettien vaihtaminen**

Kun näyttöön tulee viesti, jossa kehoitetaan vaihtamaan mustekasetit, opettele kasettien vaihto valitsemalla **Kuinka** ja katselemalla ohjauspaneelissa näytettävät animaatiot.

Jos mustekasetit täytyy vaihtaa ennen kuin muste on kulunut loppuun, valitse aloitusnäytöltä **Kunnossapito** > **Mustepatruunoiden vaihto** ja noudata sitten näytön ohjeita. Lisätietoa saat valitsemalla **Kuinka**.



**Vaara:**

Varo skanneriyksikköä avatessasi ja sulkiessasi, että sormet eivät jää väliin. Tämä saattaa aiheuttaa loukkaantumisen.

### Liittyvät tiedot

- ➔ ”Mustekasettien koodit” sivulla 269
- ➔ ”Mustekasetin käsittelyohjeet” sivulla 205

## Jatka tulostamista väliaikaisesti ilman mustekasettien vaihtamista

### Väliaikainen tulostaminen mustalla musteella

Kun värillinen muste on lopussa ja mustaa mustetta on vielä jäljellä, voit määrittää seuraavat asetukset ja jatkaa tulostamista vähän aikaa pelkällä mustalla musteella.

- Paperityyppi: tavallinen paperi, esipainettu paperi, kirjelomake, värillinen paperi, kierrätyspaperi, korkealaatuinen tavallinen paperi, paksu paperi, kirjekuori
- Väri: mustavalkoinen tai Harmaasävy
- Reunaton tulostus: ei valittuna
- EPSON Status Monitor 3: käytössä (tulostettaessa tulostinohjaimella Windows-järjestelmässä.)

Tämä ominaisuus on käytettävissä vain noin viisi päivää, joten vaihda mustekasetti mahdollisimman pian.

**Huomautus:**

- Jos EPSON Status Monitor 3 ei ole käytössä, avaa tulostinohjain valitsemalla **Laajennusasetukset Huolto** -välilehdeltä, ja valitse sitten **Ota käyttöön EPSON Status Monitor 3**.
- Tämän toiminnon käytettävyys määräytyy käyttöolosuhteiden mukaan.

### Tulostamisen jatkaminen tilapäisesti vain mustalla musteella (ohjauspaneeli)

1. Jos näytössä näkyy viesti, jossa kehoitetaan vaihtamaan mustekasetit, valitse **Jatka**.  
Näkyviin tulee viesti, jossa ilmoitetaan, että voit tulostaa tilapäisesti mustalla musteella.
2. Tarkista viesti ja valitse sitten **Jatka**.
3. Jos haluat tulostaa mustavalkoisena, valitse **Ei, muistuta myöhemmin**.  
Meneillään oleva työ peruutetaan.
4. Voit kopioida asiakirjoja tai tulostaa vastaanotettuja fakseja mustavalkoisena tavalliselle paperille. Valitse aloitusnäytöstä toiminto, jota haluat käyttää.

**Huomautus:**

Reunaton kopiointi ei ole käytettävissä.



## Liittyvät tiedot

➔ ”Väliaikainen tulostaminen mustalla musteella” sivulla 208

## Tulostaminen jatkaminen tilapäisesti vain mustalla musteella (Windows)

Tee jokin seuraavista.

Jos jokin seuraavista näytöistä tulee näkyviin, valitse **Tulosta mustana**.

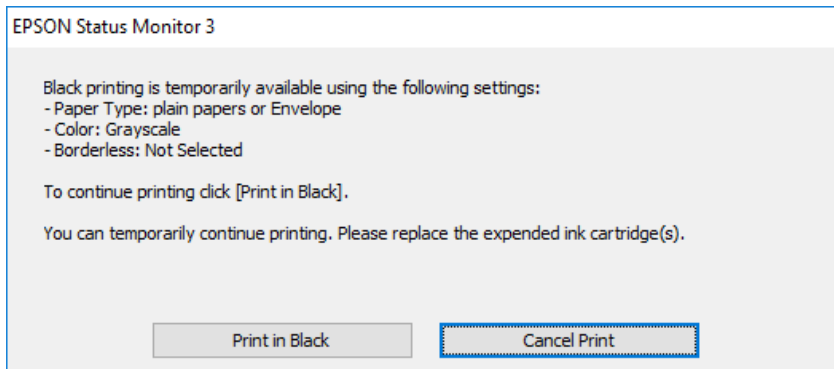

Jos seuraava ikkuna tulee näytölle, peruuta tulostaminen. Kokeile tulostusta sitten uudelleen.

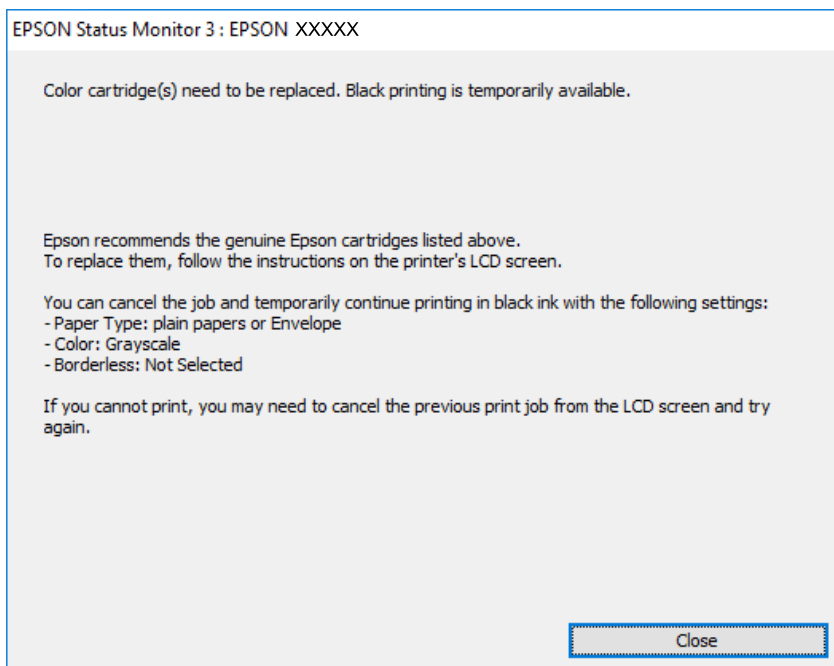

### **Huomautus:**

*Jos et pysty peruuttamaan tulostusta tietokoneesta, peruuta käyttämällä tulostimen ohjauspaneelia.*

Tulosta uudelleen noudattamalla seuraavia ohjeita.

1. Avaa tulostinohjaimen ikkuna.
2. Tyhjennä **Reunukseton Yleiset**-välilehdeltä.

3. Valitse **Paperityyppi**, joka tukee Tulosta mustana -tulostusta.
4. Valitse **Harmaasävy**.
5. Aseta muut kohteet **Yleiset**- ja **Lisää asetuksia**-välilehdillä tarpeen mukaan ja napsauta sitten **OK**.
6. Valitse **Tulosta**.
7. Napsauta **Tulosta mustana** näytetyssä ikkunassa.

### **Liittyvät tiedot**

➔ [”Väliaikainen tulostaminen mustalla musteella” sivulla 208](#)

### **Tulostaminen jatkaminen tilapäisesti vain mustalla musteella (Mac OS)**

#### **Huomautus:**

Voit käyttää tätä ominaisuutta verkon kautta kytkeytymällä **Bonjour**-ohjelmaan.

1. Napsauta tulostimen kuvaketta **Dockissa**.
2. Peruuta työ.  
**Huomautus:**  
*Jos et pysty peruuttamaan tulostusta tietokoneesta, peruuta käyttämällä tulostimen ohjauspaneelia.*
3. Valitse **Järjestelmäasetukset** Apple -valikosta > **Tulostimet ja skannerit** (tai **Tulosta ja skannaa, Tulosta ja faksaa**) ja valitse sitten tulostin. Valitse **Valinnat ja tarvikkeet** > **Asetukset** (tai **Ohjain**).
4. Valitse **Käytössä**-asetukseksi **Salli väliaikainen tulostus mustana**.
5. Avaa tulostusvalintaikkuna.
6. Valitse ponnahdusvalikosta **Tulostusasetukset**.
7. Valitse mikä tahansa paperikoko paitsi reunaton koko **Paperikoko**-asetukseksi.
8. Valitse paperityyppi, joka tukee **Salli väliaikainen tulostus mustana** -tulostusta **Tulostusmateriaali** -kohdan asetuksena.
9. Valitse **Harmaasävy**.
10. Määritä muut tarvittavat asetukset.
11. Valitse **Tulosta**.

### **Liittyvät tiedot**

➔ [”Väliaikainen tulostaminen mustalla musteella” sivulla 208](#)

## Tulostamisen jatkaminen mustaa mustetta säästäen (vain Windows)

Kun musta muste on vähissä ja värillistä mustetta on riittävästi jäljellä, värillisten musteiden seoksella voidaan tehdä mustaa mustetta. Voit jatkaa tulostusta, kun valmistelet mustaa mustekasettia.

Tämä toiminto on käytössä vain silloin, kun tulostinohjaimesta valitaan seuraavat asetukset.

- Paperityyppi: tavallinen paperi, esipainettu paperi, kirjelomake, värillinen paperi, kierrätyspaperi, korkealaatuinen tavallinen paperi, paksu paperi
- Normaali** Tulostuslaatu:
- EPSON Status Monitor 3: käytössä

### Huomautus:

- Jos **EPSON Status Monitor 3** ei ole käytössä, avaa tulostinohjain valitsemalla **Laajennusasetukset Huolto** -välilehdeltä, ja valitse sitten **Ota käyttöön EPSON Status Monitor 3**.
- Sekoitettu musta näyttää hieman erilaiselta kuin puhdas musta. Lisäksi tulostusnopeus hidastuu.
- Jotta tulostuspää pysyy hyvässä kunnossa, käytetään myös mustaa mustetta.

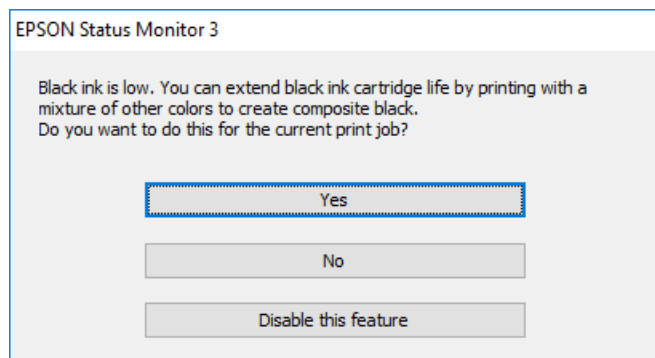

Valinnat	Kuvaus
Kyllä	Valitse tämä, jos haluat tehdä mustaa mustetta värillisten musteiden seoksella. Tämä ikkuna näytetään seuraavan kerran, kun tulostat samankaltaisen työn.
Ei	Valitse tämä, jos haluat käyttää lopun mustan musteen. Tämä ikkuna näytetään seuraavan kerran, kun tulostat samankaltaisen työn.
Kytke tämä toiminto pois päältä	Valitse tämä, jos haluat käyttää lopun mustan musteen. Tämä ikkuna ei tule esiin, ennen kuin vaihdat mustan mustekasetin ja se on jälleen vähissä.

## On aika vaihtaa huoltorasia

### Huoltorasian käsittelyohjeet

Lue seuraavat ohjeet ennen huoltorasian vaihtamista.

- Älä kosketa huoltolaatikon sivussa olevaa vihreää IC-sirua. Tämä saattaa estää kasetin normaalin toiminnan ja tulostuksen.
- Älä kallista käytettyä huoltolaatikkaa, ennen kuin se on suljettu muovipussiin, sillä muuten siitä voi vuotaa mustetta.

- Pidä huoltolaatikko poissa suorasta auringonvalosta.
- Älä säilytä huoltolaatikkoa korkeassa lämpötilassa tai pakkasessa.
- Älä vaihda huoltolaatikkoa tulostuksen aikana, sillä muuten seurauksena voi olla mustevuoto.
- Älä käytä tuotteesta poistettua huoltolaatikkoa, joka on ollut pitkään käyttämättömänä. Laatikon sisällä oleva muste on kovettunut, minkä vuoksi mustetta ei voida enää imeä.
- Älä poista huoltolaatikkoa muulloin kuin laatikkoa vaihdettaessa, sillä muuten mustetta voi päästä vuotamaan.

## Huoltorasian vaihtaminen

Joissakin tulostusjaksoissa huoltorasiaan saattaa kertyä hyvin pieni määrä ylimääräistä mustetta. Huoltorasian mustevuotojen ehkäisemiseksi tulostin on suunniteltu lopettamaan tulostus, kun huoltorasian imukapasiteetin raja on saavutettu. Vaihtamistarve ja vaihtamisväli vaihtelevat seuraavien seikkojen mukaan: laitteella tulostettujen sivujen tyyppi, käytetyt tulostusmateriaalit ja tulostimen suorittamat puhdistuskerrat.

Kun näyttöön tulee viesti, jossa kehoitetaan vaihtamaan huoltolaatikko, katso ohjauspaneelissa näytettävät animaatiot. Rasian vaihtotarve ei tarkoita, että tulostin ei toimi enää oikein. Epson-takuu ei kata mustetyynyn vaihtokustannuksia. Käyttäjä voi vaihtaa osan.

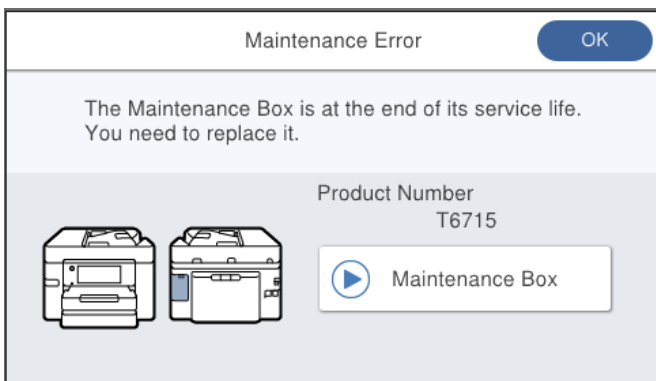

### **Huomautus:**

- Jos huoltorasia on täynnä, tulostimella ei musteen vuotamisen estämiseksi voi tulostaa tai eikä tulostuspään puhdistusta voi suorittaa ennen rasian vaihtamista. Voit kuitenkin suorittaa toimintoja, joissa ei käytetä mustetta, kuten skannaus.
- Kun seuraava näyttö tulee näkyviin, käyttäjät eivät voi vaihtaa osaa. Ota yhteys Epson-tukeen.

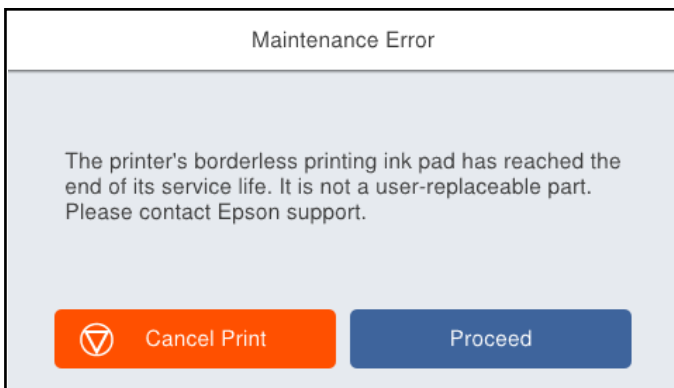

### **Liittyvät tiedot**

- ➔ ”Huoltolaatikon koodi” sivulla 270

→ ”Huoltorasian käsittelyohjeet” sivulla 211

## Heikko tulostus-, kopiointi-, skannaus- ja faksauslaatu

### Huono tulostuslaatu

Tulosteesta puuttuu värejä tai siinä on raitoja tai odottamattomia värejä

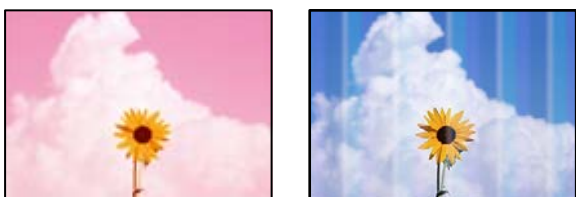

■ Tulostuspään suuttimet saattavat olla tukossa.

#### Ratkaisu

Käytä **Tulostuslaadun säätäminen** -ominaisuutta. Jollet ole käyttänyt tulostinta pitkään aikaan, tulostuspään suuttimet ovat voineet tukkeutua eikä mustepisarat pääse purkautumaan.

→ ”Tulostuslaadun säätö” sivulla 133

Värillisiä raitoja esiintyy noin 1.1–3.3 cm:n välein

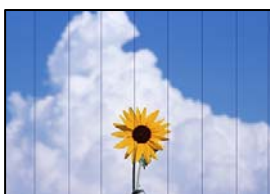

Tämä voi aiheutua seuraavista syistä.

■ Määritetty paperityyppi ei vastaa lisättyä paperityyppiä.

#### Ratkaisu

Valitse tulostimeen lisättyä paperityyppiä vastaava paperityyppiasetus.

→ ”Paperityyppiluettelo” sivulla 29

■ Tulostuslaatu on asetettu matalaksi.

#### Ratkaisu

Tulostettaessa tavalliselle paperille, tulosta käyttämällä korkeampaa laatuasetusta.

Ohjauspaneeli

Valitse tulostusasetuksissa **Lisäasetukset**-välilehti, jos **Lisäasetukset**-välilehti on käytettävissä, ja valitse **Paras**-asetus kohdassa **Laatu**.

Windows

Valitse **Tulostuslaatu** -asetukseksi **Suuri** tulostinohjaimen **Yleiset**-välilehdellä.

Mac OS

Valitse **Tulostuslaatu** -asetukseksi **Tarkka** tulostusikkunan **Tulostusasetukset** -valikosta.

## Tulostuspäätä ei ole kohdennettu.

### Ratkaisu

Kohdista tulostuspää käyttämällä **Tulostuslaadun säätäminen** -ominaisuutta.

➔ ”Tulostuslaadun säätö” sivulla 133

## Sumeat tulosteet, pystyraidat tai väärä kohdistus



entnaiten aile  
Aufdruck. W  
↓ 5008 "Regel

Tämä voi aiheutua seuraavista syistä.

## Tulostuspäätä ei ole kohdennettu.

### Ratkaisu

Kohdista tulostuspää käyttämällä **Tulostuslaadun säätäminen** -ominaisuutta.

## Kaksisuuntainen tulostusasetus on otettu käyttöön.

### Ratkaisu

Jos tulostuslaatu ei parane tulostuspään kohdistamisen myötä, ota kaksisuuntainen asetus pois käytöstä.

Kaksisuuntaisen (tai nopean) tulostuksen aikana tulostuspää tulostaa liikkumalla molempiin suuntiin ja pystyviivat ovat ehkä väärin kohdistettuja. Tämän asetuksen poistaminen käytöstä voi hidastaa tulostusnopeutta, mutta parantaa tulostuslaatua.

Windows

Tyhjennä **Kaksisuuntainen tulostus** -kohta tulostinohjaimen **Lisää asetuksia** -välilehdeltä.

Mac OS

Valitse **Järjestelmäasetukset** Apple -valikosta > **Tulostimet ja skannerit** (tai **Tulosta ja skannaa, Tulosta ja faksaa**) ja valitse sitten tulostin. Valitse **Valinnat ja tarvikkeet** > **Asetukset** (tai **Ohjain**). Valitse **Ei käytössä**-asetukseksi **Kaksisuuntainen tulostus**.

## Viivakuvioita ilmenee



### ■ Kaksisuuntainen tulostusasetus on otettu käyttöön.

#### Ratkaisu

Kun tulostat tavalliselle paperille, poista kaksisuuntaisen tulostuksen asetus käytöstä.

Kaksisuuntaisen (tai nopean) tulostuksen aikana tulostuspää tulostaa liikkumalla molempiin suuntiin ja pystyviivat ovat ehkä väärin kohdistettuja. Tämän asetuksen poistaminen käytöstä voi hidastaa tulostusnopeutta, mutta parantaa tulostuslaatua.

#### Windows

Tyhjennä **Kaksisuuntainen tulostus** -kohta tulostinohjaimen **Lisää asetuksia** -välilehdeltä.

#### Mac OS

Valitse **Järjestelmäasetukset** Apple -valikosta > **Tulostimet ja skannerit** (tai **Tulosta ja skannaa, Tulosta ja faksaa**) ja valitse sitten tulostin. Valitse **Valinnat ja tarvikkeet** > **Asetukset** (tai **Ohjain**). Valitse **Ei käytössä**-asetukseksi **Nopea tulostus**.

### ■ Tulostuslaatu on asetettu matalaksi.

#### Ratkaisu

Tulostettaessa valokuvapaperille tulosta käyttämällä korkeampaa laatuasetusta.

#### Ohjauspaneeli

Valitse tulostusasetuksissa **Lisäasetukset**-välilehti, jos **Lisäasetukset**-välilehti on käytettävissä, ja valitse **Paras**-asetus kohdassa **Laatu**.

#### Windows

Valitse **Tulostuslaatu** -asetukseksi **Suuri** tulostinohjaimen **Yleiset**-välilehdellä.

#### Mac OS

Valitse **Tulostuslaatu** -asetukseksi **Tarkka** tulostusikkunan **Tulostusasetukset** -valikosta.

### ■ Tulostuspään suuttimet saattavat olla tukossa.

#### Ratkaisu

Käytä **Tulostuslaadun säätäminen** -ominaisuutta. Jollet ole käyttänyt tulostinta pitkään aikaan, tulostuspään suuttimet ovat voineet tukkeutua eikä mustepisarot pääse purkautumaan.

➔ [”Tulostuslaadun säätö” sivulla 133](#)

## Tuloste tulee ulos tyhjänä arkkina

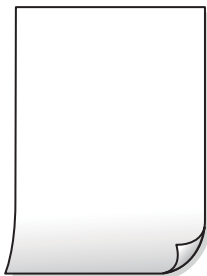

### Tulostuspään suuttimet saattavat olla tukossa.

#### Ratkaisu

Käytä **Tulostuslaadun säätäminen** -ominaisuutta. Jollet ole käyttänyt tulostinta pitkään aikaan, tulostuspään suuttimet ovat voineet tukkeutua eikä mustepisarat pääse purkautumaan.

➔ [”Tulostuslaadun säätö” sivulla 133](#)

### Tulostusasetukset ja tulostimeen lisätyn paperin koko eivät vastaa toisiaan.

#### Ratkaisu

Muuta tulostusasetuksia paperikasettiin lisätyn paperikoon mukaan. Lisää paperikasettiin tulostusasetuksia vastaavaa paperia.

### Tulostimeen syötetään samanaikaisesti useita paperiarkkeja.

#### Ratkaisu

Katso seuraava estääksesi useiden paperiarkkien syöttämisen tulostimeen samanaikaisesti.

➔ [”Useita paperiarkkeja on syötetty samanaikaisesti” sivulla 152](#)

## Paperissa on mustetahroja tai naarmuja



Tämä voi aiheutua seuraavista syistä.

### Paperi on lisätty virheellisesti.

#### Ratkaisu

Jos tulosteessa näkyy vaakaraitoja (kohtisuorassa tulostussuuntaan nähden) tai paperin ala- tai yläreuna on tahriintunut, aseta paperi oikeaan suuntaan ja liu'uta reunaohjaimet paperin reunoihin.

➔ [”Paperin lisääminen” sivulla 30](#)



## Paperipolku on sotkeutunut.

### Ratkaisu

Puhdista paperipolku, jos tulosteessa näkyy pystyraitoja (vaakasuunnassa tulostussuuntaan nähden) tai paperi tahriintuu.

➔ ”Paperipolun puhdistaminen mustetahroista” sivulla 136

## Paperi käpristyy.

### Ratkaisu

Aseta paperi tasaiselle pinnalle ja tarkista, onko se käpristynyt. Jos näin on, suorista paperi.

## Tulostuspää hankaa paperin pintaa vasten.

### Ratkaisu

Paksulle paperille tulostettaessa tulostuspää on hyvin lähellä paperin pintaa, mikä voi aiheuttaa paperin hankautumista. Ota tällöin käyttöön hankautumisenvähentämisasetus. Jos tämä asetus otetaan käyttöön, tulostuslaatu saattaa heikentyä tai nopeus hidastua.

Ohjauspaneeli

Valitse **Asetukset > Yleiset asetukset > Tulostinasetukset** ja valitse sitten **Paksu paperi** käyttöön.

Windows

Napsauta **Laajennusasetukset** tulostinohjaimen **Huolto**-välilehdeltä ja valitse sitten **Paksu paperi ja kirjekuoret**.

Mac OS

Valitse **Järjestelmäasetukset** Apple -valikosta > **Tulostimet ja skannerit** (tai **Tulosta ja skannaa, Tulosta ja faksaa**) ja valitse sitten tulostin. Valitse **Valinnat ja tarvikkeet > Asetukset** (tai **Ohjain**). Valitse **Käytössä**-asetukseksi **Paksu paperi ja kirjekuoret**.

## Paperin takapuoli tulostettiin ennen aiemmin tulostetun puolen kuivumista.

### Ratkaisu

Varmista manuaalisen kaksipuolisen tulostuksen aikana, että muste on ehtinyt kuivua, ennen kuin lisäät paperin uudelleen.

## Tulostustiheys on liian korkea ja kuivumisaika on liian lyhyt automaattisen kaksipuolisen tulostuksen aikana.

### Ratkaisu

Käyttäessäsi automaattista kaksipuolista tulostustoimintoa ja tulostaessasi korkeatiheysisiä tietoja, kuten kuvia ja kaavioita, aseta tulostustiheys pienemmäksi ja kuivumisaika pidemmäksi.

➔ ”Kaksipuolinen tulostus” sivulla 46

➔ ”Kaksipuolinen tulostus” sivulla 69

## Tulostetut valokuvat ovat tahmeita



### Tulostus meni valokuvapaperin väärälle puolelle.

#### Ratkaisu

Varmista, että tulostat tulostuskelpoiselle puolelle. Jos olet tulostanut valokuvapaperin väärälle puolelle, puhdista paperipolku.

➔ [”Paperipolun puhdistaminen mustetahroista” sivulla 136](#)

## Kuvat tai valokuvat tulostetaan odottamattomissa väreissä



Tämä voi aiheutua seuraavista syistä.

### Tulostuspään suuttimet saattavat olla tukossa.

#### Ratkaisu

Käytä **Tulostuslaadun säätäminen** -ominaisuutta. Jollet ole käyttänyt tulostinta pitkään aikaan, tulostuspään suuttimet ovat voineet tukkeutua eikä mustepisarat pääse purkautumaan.

➔ [”Tulostuslaadun säätö” sivulla 133](#)

### Värinkorjausta on käytetty.

#### Ratkaisu

Tulostaessasi ohjauspaneelista tai Windows-tulostinohjaimesta, Epsonin automaattinen valokuvansäätöasetus on oletuksena käytössä paperityypin mukaan. Koeta muuttaa asetusta.

#### Ohjauspaneeli

Vaihda **Korj. valok.** -asetus kohdassa **Auto** mihin tahansa muuhun valintaan. Jos asetuksen vaihtaminen ei onnistu, valitse **Parannus pois** kohdan **Korj. valok.** asetukseksi.

#### Windows -tulostinohjain

Valitse **Lisää asetuksia** -välilehdestä **Mukautettu** kohteessa **Värinkorjaus** ja valitse **Lisätoiminnot**. Vaihda **Näkymän korjaus** -asetus kohdassa **Automaattinen** mihin tahansa muuhun valintaan. Jos asetuksen muuttaminen ei toimi, käytä värinkorjausmenetelmänä mitä tahansa muuta kuin **PhotoEnhance**-ominaisuutta kohteessa **Värien hallinta**.

➔ [”JPEG -asetukset” sivulla 77](#)

➔ ”Tulostustyön värien säätö” sivulla 62

## Tulostus ilman marginaaleja ei onnistu



### Reunattomuutta ei ole määritetty tulostusasetuksiin.

#### Ratkaisu

Tee reunaton asetus tulostusasetuksissa. Jos valitset paperityypin, joka ei tue reunatonta tulostusta, et voi valita **Reunukseton**. Valitse paperityyppi, joka tukee reunatonta tulostusta.

Ohjauspaneeli

Valitse **Reunaton Asettelu** -kohdan asetukseksi.

Windows

Valitse **Reunukseton** tulostinohjaimen **Yleiset** -välilehdeltä.

Mac OS

Valitse reunaton paperikoko kohdasta **Paperikoko**.

➔ ”JPEG -asetukset” sivulla 77

➔ ”TIFF -asetukset” sivulla 78

➔ ”Reunuksettomassa tulostuksessa käytettävä paperi” sivulla 267

## Kuvan reunat rajataan reunattomassa tulostuksessa



### Kuvaa suuretaessa ylimenevä alue rajautuu pois.

#### Ratkaisu

Valitse pienempi suurennusasetus.

Windows

Napsauta **Asetukset Reunukseton**-kohdan vieressä tulostinohjaimen **Yleiset**-välilehdellä ja muuta sitten asetuksia.

Mac OS

Muuta **Laajennus**-asetusta tulostusvalintaikkunan **Tulostusasetukset**-valikosta.



## Tietokone on asetettu manuaalisesti Horrostilaan tai Lepotilaan tulostuksen aikana.

### Ratkaisu

Älä aseta tietokonetta manuaalisesti **Horrostilaan** tai **Lepotilaan** tulostuksen aikana. Laite voi tulostaa useita sivuja vääristynyttä tekstiä seuraavalla kerralla, kun käynnistät tietokoneen.

## Käytät tulostinohjainta eri tulostimelle.

### Ratkaisu

Varmista, että käyttämäsi tulostinohjain on tarkoitettu tälle tulostimelle. Tarkista tulostimen nimi tulostinohjainikkunan yläreunasta.

## Tulostettu kuva on käänteinen



## Kuva on määritetty tulostusasetuksissa kääntymään vaakasuoraan.

### Ratkaisu

Tyhjennä tulostinohjaimen tai sovelluksen mahdolliset peilikuva-asetukset.

- Windows

Tyhjennä **Peilikuva** -kohta tulostinohjaimen **Lisää asetuksia** -välilehdeltä.

- Mac OS

Tyhjennä tulostusvalintaikkunan **Peilikuva**-valikosta **Tulostusasetukset**-valinta.

## Mosaiikkityyppiset kuvat tulosteissa



## Tulostuneiden kuvien tai valokuvien resoluutio oli pieni.

### Ratkaisu

Kun tulostat kuvia tai valokuvia, käytä korkean resoluution tietoja. Verkkosivustojen kuvien resoluutio on usein pieni, joten vaikka ne saattavat näyttää hyviltä näytöllä, tulostuslaatu voi kuitenkin olla huono.

## Huono kopiolaatu

### Kopioista puuttuu värejä tai niissä on raitoja tai odottamattomia värejä



#### ■ Tulostuspään suuttimet saattavat olla tukossa.

##### Ratkaisu

Käytä **Tulostuslaadun säätäminen** -ominaisuutta. Jollet ole käyttänyt tulostinta pitkään aikaan, tulostuspään suuttimet ovat voineet tukkeutua eikä mustepisarat pääse purkautumaan.

➔ [”Tulostuslaadun säätö” sivulla 133](#)

### Värillisiä raitoja esiintyy noin 1.1–3.3 cm:n välein



Tämä voi aiheutua seuraavista syistä.

#### ■ Määritetty paperityyppi ei vastaa lisättyä paperityyppiä.

##### Ratkaisu

Valitse tulostimeen lisättyä paperityyppiä vastaava paperityyppiasetus.

➔ [”Paperityyppiluettelo” sivulla 29](#)

#### ■ Tulostuspäätä ei ole kohdennettu.

##### Ratkaisu

Kohdista tulostuspää käyttämällä **Tulostuslaadun säätäminen** -ominaisuutta.

➔ [”Tulostuslaadun säätö” sivulla 133](#)

## Sumeat kopiot, pystyraidat tai väärä kohdistus



entnaiten aile  
Aufdruck. W  
↓ 5008 "Regel

Tämä voi aiheutua seuraavista syistä.

### Tulostuspäätä ei ole kohdennettu.

#### Ratkaisu

Kohdista tulostuspäätä käyttämällä **Tulostuslaadun säätäminen** -ominaisuutta.

### Kaksisuuntainen tulostusasetus on otettu käyttöön.

#### Ratkaisu

Jos tulostuslaatu ei parane tulostuspäätä kohdistamisen myötä, ota kaksisuuntainen asetus pois käytöstä.

Kaksisuuntaisen (tai nopean) tulostuksen aikana tulostuspäätä tulostaa liikkumalla molempiin suuntiin ja pystyviivat ovat ehkä väärin kohdistettuja. Tämän asetuksen poistaminen käytöstä voi hidastaa tulostusnopeutta, mutta parantaa tulostuslaatua.

Valitse ohjauspaneelista **Asetukset > Yleiset asetukset > Tulostinasetukset** ja poista **2-suunt.** käytöstä.

## Viivakuviota ilmenee



### Kaksisuuntainen tulostusasetus on otettu käyttöön.

#### Ratkaisu

Kun tulostat tavalliselle paperille, poista kaksisuuntaisen tulostuksen asetus käytöstä.

Kaksisuuntaisen (tai nopean) tulostuksen aikana tulostuspäätä tulostaa liikkumalla molempiin suuntiin ja pystyviivat ovat ehkä väärin kohdistettuja. Tämän asetuksen poistaminen käytöstä voi hidastaa tulostusnopeutta, mutta parantaa tulostuslaatua.

Valitse ohjauspaneelista **Asetukset > Yleiset asetukset > Tulostinasetukset** ja poista **2-suunt.** käytöstä.

## ■ Tulostuspään suuttimet saattavat olla tukossa.

### Ratkaisu

Käytä **Tulostuslaadun säätäminen** -ominaisuutta. Jollet ole käyttänyt tulostinta pitkään aikaan, tulostuspään suuttimet ovat voineet tukkeutua eikä mustepisarat pääse purkautumaan.

➔ ”Tulostuslaadun säätö” sivulla 133

## Tuloste tulee ulos tyhjänä arkkina

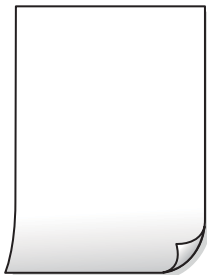

## ■ Tulostuspään suuttimet saattavat olla tukossa.

### Ratkaisu

Käytä **Tulostuslaadun säätäminen** -ominaisuutta. Jollet ole käyttänyt tulostinta pitkään aikaan, tulostuspään suuttimet ovat voineet tukkeutua eikä mustepisarat pääse purkautumaan.

➔ ”Tulostuslaadun säätö” sivulla 133

## ■ Tulostusasetukset ja tulostimeen lisätyn paperin koko eivät vastaa toisiaan.

### Ratkaisu

Muuta tulostusasetuksia paperikasettiin lisätyn paperikoon mukaan. Lisää paperikasettiin tulostusasetuksia vastaavaa paperia.

## ■ Tulostimeen syötetään samanaikaisesti useita paperiarkkeja.

### Ratkaisu

Katso seuraava estääksesi useiden paperiarkkien syöttämisen tulostimeen samanaikaisesti.

➔ ”Useita paperiarkkeja on syötetty samanaikaisesti” sivulla 152

## Paperissa on mustetahroja tai naarmuja



Tämä voi aiheutua seuraavista syistä.



### ■ Paperi on lisätty virheellisesti.

#### Ratkaisu

Jos tulosteessa näkyy vaakaraitoja (kohtisuorassa tulostussuuntaan nähden) tai paperin ala- tai yläreuna on tahriintunut, aseta paperi oikeaan suuntaan ja liu'uta reunaohjaimet paperin reunoihin.

➔ ”Paperin lisääminen” sivulla 30

### ■ Paperipolku on sotkeutunut.

#### Ratkaisu

Puhdista paperipolku, jos tulosteessa näkyy pystyraitoja (vaakasuunnassa tulostussuuntaan nähden) tai paperi tahriintuu.

➔ ”Paperipolun puhdistaminen mustetahroista” sivulla 136

### ■ Paperi käpristyy.

#### Ratkaisu

Aseta paperi tasaiselle pinnalle ja tarkista, onko se käpristynyt. Jos näin on, suorista paperi.

### ■ Tulostuspää hankaa paperin pintaa vasten.

#### Ratkaisu

Paksulle paperille kopioitaessa tulostuspää on hyvin lähellä paperin pintaa, mikä voi aiheuttaa paperin hankautumista. Ota tällöin käyttöön hankautumisenvähentämisasetus.

Valitse ohjauspaneelista **Asetukset > Yleiset asetukset > Tulostinasetukset** ja ota käyttöön **Paksu paperi**. Jos tämä asetus otetaan käyttöön, kopiointilaatu saattaa heikentyä tai nopeus hidastua.

## Kopioidut valokuvat ovat tahmeita



### ■ Kopio tulostui valokuvapaperin väärälle puolelle.

#### Ratkaisu

Varmista, että kopioit tulostuskelpoiselle puolelle. Jos olet kopioinut vahingossa valokuvapaperin väärälle puolelle, puhdista paperipolku.

➔ ”Paperin lisääminen” sivulla 30

➔ ”Paperipolun puhdistaminen mustetahroista” sivulla 136

## Kopioiden asento, koko tai marginaalit ovat virheelliset

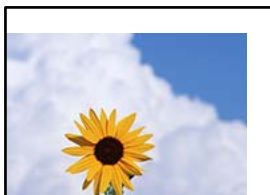

Tämä voi aiheutua seuraavista syistä.

### ■ Paperi on lisätty virheellisesti.

#### Ratkaisu

Lisää paperi oikein päin ja liu'uta reunaohjain paperin reunaa vasten.

➔ ["Paperin lisääminen" sivulla 30](#)

### ■ Paperikoko on määritetty virheellisesti.

#### Ratkaisu

Valitse oikea paperikoko.

### ■ Alkuperäisiä asiakirjoja ei ole asetettu oikein.

#### Ratkaisu

- Varmista, että alkuperäinen on asetettu oikein paikalleen kohdistusmerkkien mukaan.
- Jos skannatun kuvan reuna on leikkautunut, siirrä alkuperäistä hieman kauemmas valotustason reunasta. Et voi skannata aluetta noin 1,5 mm (0,06 tuuman) päästä valotustason reunasta.

➔ ["Alkuperäisten asiakirjojen asettaminen" sivulla 33](#)

### ■ Valotustasolla on pölyä tai likaa.

#### Ratkaisu

Kun asetat alkuperäiskappaleita valotustasolle, poista alkuperäiskappaleisiin kiinni jäänyt pöly tai lika ja puhdista valotustaso. Jos lasitasolla on pölyä tai tahroja, kopiointialue saattaa laajentua kattamaan myös pölyn ja tahrat, jolloin tuloksena saadaan väärä kopiointiasento tai pienet kuvat.

### ■ Kopiointiasetuksissa annettu Alk.koko on väärä.

#### Ratkaisu

Valitse kopiointiasetuksista oikea **Alk.koko**.

➔ ["Kopiointiasetukset" sivulla 89](#)

## Kopioidussa kuvassa on epätasaiset värit, tahroja, pilkkuja tai ylimääräisiä viivoja



Tämä voi aiheutua seuraavista syistä.

### **Paperipolku on likainen.**

#### **Ratkaisu**

Puhdista paperipolku lisäämällä paperia ja poistamalla se tulostamatta.

➔ [”Paperipolun puhdistaminen mustetahroista” sivulla 136](#)

### **Alkuperäisissä asiakirjoissa tai valotustasolla on pölyä tai likaa.**

#### **Ratkaisu**

Poista alkuperäisiin asiakirjoihin tarrautuneet pölyt tai liat ja puhdista valotustaso.

➔ [”Valotustaso-alustan puhdistaminen” sivulla 137](#)

### **ADF-laitteessa tai alkuperäiskappaleissa on pölyä tai likaa.**

#### **Ratkaisu**

Puhdista ADF ja poista alkuperäiskappaleista mahdollinen pöly tai lika.

➔ [”Automaattisen arkinsyöttölaitteen puhdistaminen” sivulla 137](#)

### **Alkuperäistä asiakirjaa painettiin liian kovalla voimalla.**

#### **Ratkaisu**

Liian voimakas painaminen voi aiheuttaa sumentumista, tahroja ja laikkuja.

Älä paina alkuperäistä asiakirjaa tai asiakirjakantta liian voimakkaasti.

➔ [”Alkuperäisten asiakirjojen asettaminen” sivulla 33](#)

### **Kopiointitiheys on liian korkea.**

#### **Ratkaisu**

Alenna kopiointitiheyttä.

➔ [”Valikon kopiointia koskevat perusvalinnat” sivulla 87](#)

## Kopioidussa kuvassa näkyy moiré-kuvioita

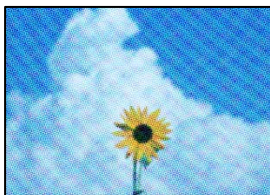

**Jos alkuperäinen asiakirja on painettu asiakirja, kuten lehti tai kuvasto, työhön ilmestyy pistemäinen moiré-kuvio.**

### Ratkaisu

Muuta pienennys- ja suurennusasetuksia. Jos työssä näkyy edelleen moiré-kuvio, aseta alkuperäinen asiakirja hieman eri kulmassa.

➔ [”Valikon kopiointia koskevat perusvalinnat” sivulla 87](#)

## Kopioidussa kuvassa näkyy alkuperäisen asiakirjan kääntöpuolen kuva



Tämä voi aiheutua seuraavista syistä.

**Ohuita alkuperäisiä asiakirjoja skannatessa takapuolen kuvat saattavat skannautua samanaikaisesti.**

### Ratkaisu

Aseta alkuperäinen asiakirja valotustasolle ja aseta sen päälle musta paperi.

➔ [”Alkuperäisten asiakirjojen asettaminen” sivulla 33](#)

**Kopiointitiheys on liian korkea.**

### Ratkaisu

Alenna kopiointitiheyttä.

➔ [”Valikon kopiointia koskevat perusvalinnat” sivulla 87](#)

## Skannatussa kuvassa esiintyviä ongelmia

Skannatuissa kuvissa on epätasaiset värit, likaa, pisteitä tms., kun käytössä on valotustaso



■ Alkuperäisissä asiakirjoissa tai valotustasolla on pölyä tai likaa.

### Ratkaisu

Poista alkuperäisiin asiakirjoihin tarrautuneet pölyt tai liat ja puhdista valotustaso.

➔ ”Valotustaso-alustan puhdistaminen” sivulla 137

■ Alkuperäistä asiakirjaa painettiin liian kovalla voimalla.

### Ratkaisu

Liian voimakas painaminen voi aiheuttaa sumentumista, tahroja ja laikkuja.

Älä paina alkuperäistä asiakirjaa tai asiakirjakantta liian voimakkaasti.

➔ ”Alkuperäisten asiakirjojen asettaminen” sivulla 33

Suoria viivoja esiintyy, kun skannataan ADF-laitteesta

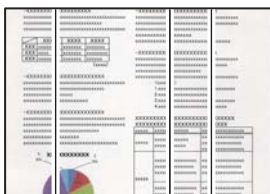

■ ADF-laitteessa tai alkuperäiskappaleissa on pölyä tai likaa.

### Ratkaisu

Puhdista ADF ja poista alkuperäiskappaleista mahdollinen pöly tai lika.

➔ ”Automaattisen arkinsyöttölaitteen puhdistaminen” sivulla 137

## Skannattujen kuvien taustalla näkyy poikkeama



**Ohuita alkuperäisiä asiakirjoja skannatessa takapuolen kuvat saattavat skannautua samanaikaisesti.**

### Ratkaisu

Skannatessasi valotustasolta, aseta alkuperäisen asiakirjan päälle musta paperi tai hiirimatto.

➔ [”Alkuperäisten asiakirjojen asettaminen” sivulla 33](#)

## Valotustasolla ei voi skannata oikeaa aluetta

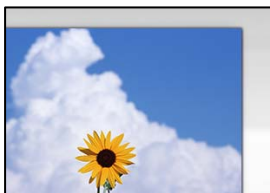

**Alkuperäisiä asiakirjoja ei ole asetettu oikein.**

### Ratkaisu

- Varmista, että alkuperäinen on asetettu oikein paikalleen kohdistusmerkkien mukaan.
- Jos skannatun kuvan reuna on leikkautunut, siirrä alkuperäistä hieman kauemmas valotustason reunasta. Et voi skannata aluetta noin 1,5 mm (0,06 tuuman) päästä valotustason reunasta.

➔ [”Alkuperäisten asiakirjojen asettaminen” sivulla 33](#)

**Valotustasolla tai asiakirjakannessa on pölyä tai likaa.**

### Ratkaisu

Skannattaessa ohjauspaneelista ja valittaessa automaattinen skannausalueen rajaustoiminto poistaa kaikki lika tai tahrat valotustasolta ja asiakirjakannelta. Jos alkuperäisen ympärillä on likaa tai tahroja, skannausalue laajenee sisältämään sen.

➔ [”Valotustaso-alustan puhdistaminen” sivulla 137](#)

## Skannattujen kuvien ongelmien ratkaiseminen ei onnistu

Tarkista seuraavat, jos olet kokeillut kaikkia ratkaisuja ja mikään ei ole ratkaissut ongelmaa.

**Skannausohjelmiston asetusten kanssa on ongelmia.**

### Ratkaisu

Alusta skanneriohjaimen asetukset Epson Scan 2 Utility -apuohjelman avulla.

**Huomautus:**

*Epson Scan 2 Utility toimitetaan skannerin ohjelmiston mukana.*

1. Käynnistä Epson Scan 2 Utility.

Windows 10

Napsauta käynnistyspainiketta ja valitse sitten **EPSON > Epson Scan 2 Utility**.

Windows 8.1/Windows 8

Kirjoita sovelluksen nimi hakuruutuun ja napsauta sitten näkyviin tulevaa kuvaketta.

Windows 7/Windows Vista/Windows XP

Napsauta käynnistyspainiketta ja valitse sitten **Kaikki ohjelmat tai Ohjelmat > EPSON > EPSON Scan 2 > Epson Scan 2 Utility**.

Mac OS

Valitse **Siirry > Sovellukset > Epson Software > Epson Scan 2 Utility**.

2. Valitse **Muu**-välilehti.

3. Valitse **Palauta**.

Jos alustus ei ratkaise ongelmaa, poista skannausohjelmiston asennus ja asenna se uudelleen.

➔ [”Sovellusten asentaminen erikseen” sivulla 141](#)

## Lähetetyn faksin laatu on huono

### Lähetetyn faksin laatu on huono



Tämä voi aiheutua seuraavista syistä.

#### ■ Alkuperäisissä asiakirjoissa tai valotustasolla on pölyä tai likaa.

##### Ratkaisu

Poista alkuperäisiin asiakirjoihin tarrautuneet pölyt tai liat ja puhdista valotustaso.

➔ [”Valotustaso-alustan puhdistaminen” sivulla 137](#)

#### ■ Alkuperäistä asiakirjaa painettiin liian kovalla voimalla.

##### Ratkaisu

Liian voimakas painaminen voi aiheuttaa sumentumista, tahroja ja laikkuja.

Älä paina alkuperäistä asiakirjaa tai asiakirjakantta liian voimakkaasti.

➔ ”Alkuperäisten asiakirjojen asettaminen” sivulla 33

## Suoria viivoja esiintyy, kun fakseja lähetetään ADF-laitteesta

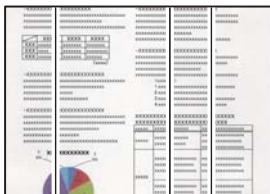

Tämä voi aiheutua seuraavista syistä.

### ADF-laitteessa tai alkuperäiskappaleissa on pölyä tai likaa.

#### Ratkaisu

Puhdista ADF ja poista alkuperäiskappaleista mahdollinen pöly tai lika.

➔ ”Automaattisen arkinsyöttölaitteen puhdistaminen” sivulla 137

## Lähetetyn faksin kuvanlaatu on huono



Tämä voi aiheutua seuraavista syistä.

### Resoluutio on asetettu matalaksi.

#### Ratkaisu

Jos et tunne lähettäjän faksilaitteen suorituskykyä, määritä seuraavat kohteet ennen faksin lähettämistä.

- Valitse **Faksi** > **Faksiasetukset** ja määritä sitten **Resoluutio**-asetus korkeimpaan mahdolliseen kuvanlaatuun.
- Valitse **Faksi** > **Faksiasetukset** ja ota sitten **Lähetä suoraan** käyttöön.

Huomaa, että jos määrität **Resoluutio**-asetukseksi **Valokuva**, mutta lähetät faksin ottamatta **Lähetä suoraan** -ominaisuutta käyttöön, faksi saatetaan lähettää alhaisemmalla resoluutiolla.

### ECM-asetus on poistettu käytöstä.

#### Ratkaisu

Valitse **Asetukset** > **Yleiset asetukset** > **Faksiasetukset** > **Perusasetukset** ja ota käyttöön **ECM**-asetus ohjauspaneelista. Tämä voi ratkaista yhteysongelmiin liittyviä virheitä. Huomaa, että faksien lähetys ja vastaanotto voi olla hitaampaa kuin **ECM** -asetuksen ollessa poissa käytöstä.



## Alkuperäiskappaleen kääntöpuolella oleva kuva näkyy lähetetyssä faksissa



Tämä voi aiheutua seuraavista syistä.

### Ohuita alkuperäisiä asiakirjoja skannatessa takapuolen kuvat saattavat skannautua samanaikaisesti.

#### Ratkaisu

Aseta alkuperäinen asiakirja valotustasolle ja aseta sen päälle musta paperi.

➔ [”Alkuperäisten asiakirjojen asettaminen”](#) sivulla 33

### Tiheysasetus on liian korkea fakseja lähetettäessä.

#### Ratkaisu

Valitse **Faksi** > **Faksiasetukset** > **Skannausasetukset** > **Tummuus** ja alenna sitten asetusta.

## Vastaanotettavien faksien laatu on heikko

### Vastaanotettujen faksien kuvanlaatu on huono

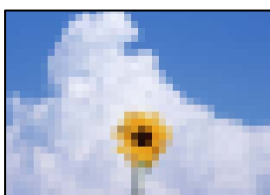

Tämä voi aiheutua seuraavista syistä.

### ECM-asetus on poistettu käytöstä.

#### Ratkaisu

Valitse **Asetukset** > **Yleiset asetukset** > **Faksiasetukset** > **Perusasetukset** ja ota käyttöön **ECM-asetus** ohjauspaneelista. Tämä voi ratkaista yhteysongelmiin liittyviä virheitä. Huomaa, että faksien lähetys ja vastaanotto voi olla hitaampaa kuin **ECM** -asetuksen ollessa poissa käytöstä.

### Lähettäjän faksilaitteen kuvanlaatuasetus on alhainen.

#### Ratkaisu

Pyydä faksin lähettäjää käyttämään korkeampaa laatuasetusta.

## Ongelmaa ei voi ratkaista

Jos et voi edelleenkään ratkaista ongelmaa yritettyäsi kaikkia ratkaisuja, ota yhteyttä Epson-tukeen.

Jos tulostus- tai kopiointiongelmien ratkaisu ei onnistu, katso seuraavasta asiaan liittyviä tietoja.

### Liittyvät tiedot

➔ [”Tulostus- tai kopiointiongelmien ratkaisu ei onnistu” sivulla 234](#)

## Tulostus- tai kopiointiongelmien ratkaisu ei onnistu

Kokeile seuraavia ongelmia ylimmäisestä alkaen, kunnes ongelma ratkeaa.

- Varmista, että tulostimeen lisätyn paperin tyyppi ja tulostimeen määritetyn paperin tyyppi vastaavat tulostinohjaimen paperityyppiasetuksia.

[”Paperikoon ja -tyypin asetukset” sivulla 29](#)

- Valitse ohjauspaneelista tai tulostinohjaimesta korkeampi laatuasetus.

- Asenna tulostimeen asennetut mustekasetit uudelleen.

Mustekasettien uudelleenasetus voi poistaa tulostuspään suuttimien tukkeumat sekä mahdollistaa musteen sujuvan virtaamisen.

Koska mustekasetin uudelleenasetuksen aikana kuluu mustetta, näytölle saattaa ilmestyä viesti, joka pyytää vaihtamaan mustekasetit, jäljellä olevan musteen määrästä riippuen.

[”On aika vaihtaa mustekasetit” sivulla 205](#)

- Kohdista tulostuspää.

[”Tulostuspään kohdistaminen” sivulla 136](#)

- Suorita suutintesti tarkistaaksesi, ovatko tulostuspään suuttimet tukossa.

Jos suuttimen tarkistuskuvioista puuttuu osia, suuttimet voivat olla tukossa. Toista pään puhdistusta ja suutintarkistusta vuorotellen 3 kertaa ja tarkista, ovatko tukkeumat poistuneet.

Huomioi, että tulostuspään puhdistaminen kuluttaa mustetta.

[”Tulostuspään tarkistaminen ja puhdistaminen” sivulla 134](#)

- Sammuta tulostin, odota vähintään 12 tuntia ja tarkista, ovatko tukkeumat poistuneet.

Jos ongelma on tukkeutumisessa, jonkin aikaa tulostamatta jättäminen voi ratkaista ongelman.

Voit tarkistaa seuraavat tulostimen ollessa sammuneena.

- Varmista, että käytät aitoja Epson-mustekasetteja.

Käytä alkuperäisiä Epson-mustekasetteja. Tämä tuote on suunniteltu säätämään värejä aitojen Epson-mustekasettien käytön perusteella. Muiden kuin aitojen mustekasettien käyttäminen saattaa heikentää tulostuslaatua.

[”Mustekasettien koodit” sivulla 269](#)

- Varmista, että tulostimen sisälle ei ole jäänyt paperin paloja.

Irrottaessasi paperia, älä koske läpikuultavaan kalvoon käsillä tai paperilla.

Tarkista paperi.

Tarkista, onko paperi käpristynyt ja onko se syötetty tulostuspuoli ylöspäin.

[”Paperin käsittelyä koskevat ohjeet” sivulla 28](#)

[”Käytössä oleva paperi ja kapasiteetti” sivulla 264](#)

[”Ei-käytettävät paperityypit” sivulla 268](#)

Varmista, että et käytä vanhoja mustekasetteja.

Epson suosittelee käyttämään parhaat tulokset saavuttaaksesi mustekasetit ennen pakkaukseen merkittyä parasta ennen -päivämäärää, tai kuuden kuukauden kuluessa pakkauksen avaamisesta, riippuen siitä, kumpi tapahtuu aiemmin.

Jos ongelma ei ratkea edellä mainituilla menetelmillä, voit joutua tilaamaan korjauksen. Ota yhteys Epson-tukeen.

**Liittyvät tiedot**

➔ [”Web Configin suorittaminen verkkoselaimella” sivulla 276](#)

➔ [”Yhteydenotto Epsonin tukeen” sivulla 385](#)

# Tietokoneen tai laitteiden lisääminen tai vaihtaminen

Yhteyden muodostaminen verkkoon liitettyyn tulostimeen. . . . .	237
Verkkoyhteyden uudelleenmäärittäminen. . . . .	238
Älylaitteen ja tulostimen liittäminen suoraan (Wi-Fi Direct). . . . .	245
Verkkoyhteyden tilan tarkistus. . . . .	254

## Yhteyden muodostaminen verkkoon liitettyyn tulostimeen

Jos tulostin on jo liitetty verkkoon, voit liittää tietokoneen tai älylaitteen tulostimeen verkon kautta.

### Verkotulostimen käyttö toiselta tietokoneelta

Suosittelemme luomaan tulostimen ja tietokoneen välisen yhteyden asennusohjelman avulla. Voit suorittaa asennusohjelman jollakin seuraavista tavoista.

- Määrittäminen verkkosivustolta

Siirry seuraavalle verkkosivustolle ja anna tuotteen nimi. Siirry kohtaan **Asetus** ja aloita määrittäminen.

<http://epson.sn>

- Määrittäminen ohjelmistolevyn avulla (vain mallit, joiden mukana tulee ohjelmistolevy, ja käyttäjät, joiden Windows-tietokoneessa on levyasema).

Aseta ohjelmistolevy tietokoneeseen ja noudata sitten näytön ohjeita.

### Valitse tulostin

Noudata näytön ohjeita, kunnes näkyviin tulee seuraava näyttö, valitse tulostin johon haluat yhdistää, ja napsauta **Seuraava**.

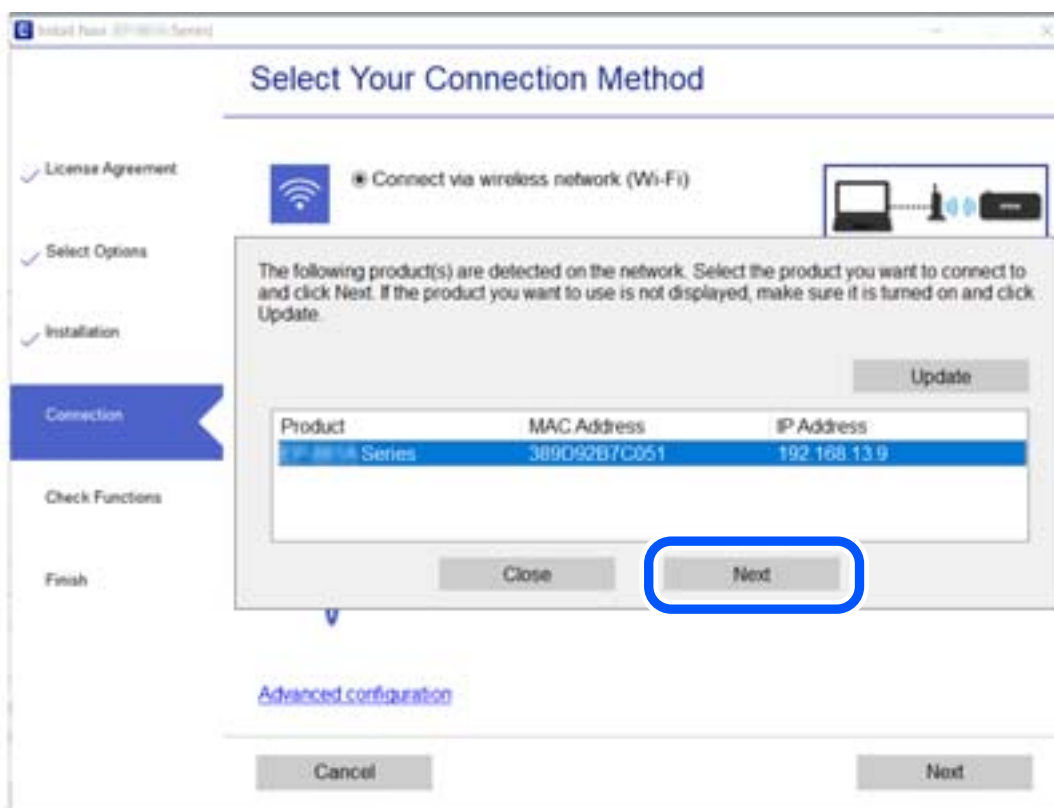

Seuraa näytössä näkyviä ohjeita.

## Verkkotulostimen käyttö älylaitteesta

Voit liittää älylaitteen tulostimeen jollakin seuraavista tavoista.

### Liittäminen langattoman reitittimen kautta

Liitä älylaite samaan Wi-Fi-verkkoon (SSID) tulostimen kanssa.

Katso seuraavasta lisätietoja.

[”Älylaitteen yhteysasetusten määrittäminen” sivulla 239](#)

### Liittäminen Wi-Fi Direct -toiminnon kautta

Liitä älylaite tulostimeen suoraan ilman langatonta reititintä.

Katso seuraavasta lisätietoja.

[”Älylaitteen ja tulostimen liittäminen suoraan \(Wi-Fi Direct\)” sivulla 245](#)

---

## Verkkoyhteyden uudelleenmäärittäminen

Tässä osiossa annetaan lisätietoja verkon yhteysasetusten määrittämisestä sekä yhteysmenetelmän vaihtamisesta langatonta reititintä tai tietokonetta vaihdettaessa.

## Langattoman reitittimen vaihtaminen

Vaihtaessasi langatonta reititintä, määritä yhteysasetukset tietokoneen tai älylaitteen ja tulostimen välille.

Asetukset on pakko vaihtaa, jos muutat verkkopalvelujen tarjoajaasi tai teet vastaavaa.

## Tietokoneen yhteysasetusten määrittäminen

Suosittellemme luomaan tulostimen ja tietokoneen välisen yhteyden asennusohjelman avulla. Voit suorittaa asennusohjelman jollakin seuraavista tavoista.

- Määrittäminen verkkosivustolta

Siirry seuraavalle verkkosivustolle ja anna tuotteen nimi. Siirry kohtaan **Asetus** ja aloita määrittäminen.

<http://epson.sn>

- Määrittäminen ohjelmistolevyn avulla (vain mallit, joiden mukana tulee ohjelmistolevy, ja käyttäjät, joiden Windows-tietokoneessa on levyasema).

Aseta ohjelmistolevy tietokoneeseen ja noudata sitten näytön ohjeita.

### Yhteystavan valitseminen

Noudata näytön ohjeita, kunnes näkyviin tulee seuraava näyttö.

Valitse **Muuta yhteysmenetelmä kohteelle tulosti (uutta verkkoreititintä tai USB - verkko -yhteyden muuttamista varten jne.)** näytöstä Valitse toimintasi ja valitse sitten **Seuraava**.

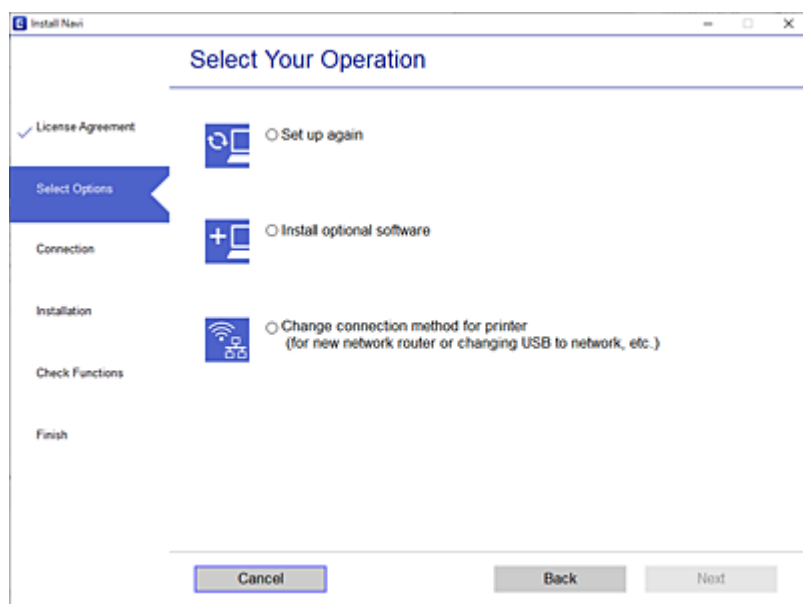

Seuraa näytössä näkyviä ohjeita.

Jos yhdistäminen ei onnistu, katso seuraava yrittääksesi ratkaista ongelman.

- Windows: ”Yhteyden muodostaminen verkkoon ei onnistu” sivulla 155
- Mac OS: ”Yhteyden muodostaminen verkkoon ei onnistu” sivulla 163

## Älylaitteen yhteysasetusten määrittäminen

Voit käyttää tulostinta älylaitteesta, kun liität sen samaan Wi-Fi-verkkoon (SSID) älylaitteen kanssa. Jotta voit käyttää tulostinta älylaitteesta, määritä asetukset seuraavalla verkkosivustolla. Siirry verkkosivustolle sillä älylaitteella, jonka haluat liittää tulostimeen.

<http://epson.sn> > **Asetus**

## Tietokoneen vaihtaminen

Vaihtaessani tietokonetta, määritä yhteysasetukset tietokoneen ja tulostimen välille.

## Tietokoneen yhteysasetusten määrittäminen

Suosittelemme luomaan tulostimen ja tietokoneen välisen yhteyden asennusohjelman avulla. Voit suorittaa asennusohjelman jollakin seuraavista tavoista.

- Määrittäminen verkkosivustolta

Siirry seuraavalle verkkosivustolle ja anna tuotteen nimi. Siirry kohtaan **Asetus** ja aloita määrittäminen.

<http://epson.sn>

- ❑ Määrittäminen ohjelmistolevyn avulla (vain mallit, joiden mukana tulee ohjelmistolevy, ja käyttäjät, joiden Windows-tietokoneessa on levyasema).

Aseta ohjelmistolevy tietokoneeseen ja noudata sitten näytön ohjeita.

Seuraa näytössä näkyviä ohjeita.

## Tietokonetta koskevan yhteystavan muuttaminen

Tässä osiossa annetaan lisätietoja yhteystavan muuttamisesta silloin, kun tietokone ja tulostin on liitetty toisiinsa.

### Verkko-yhteyden vaihtaminen Ethernetistä Wi-Fi-yhteyteen

Vaihda Ethernet-yhteys Wi-Fi-yhteyteen tulostimen ohjauspaneelistä. Vaihdeettava yhteysmenetelmä on periaatteessa samanlainen kuin Wi-Fi:n yhteysasetukset.

#### Liittyvät tiedot

➔ ”Wi-Fi-asetusten määrittäminen ohjauspaneelistä” sivulla 242

### Verkko-yhteyden vaihtaminen Wi-Fi:stä Ethernet-yhteyteen

Seuraa alla olevia vaiheita vaihtaaksesi Wi-Fi-yhteyden Ethernet-yhteyteen.

1. Valitse aloitusnäytöltä **Asetukset**.
2. Valitse **Yleiset asetukset** > **Verkkoasetukset** > **Langallinen LAN -asetus**.
3. Seuraa näytössä näkyviä ohjeita.

### Vaihtaminen USB:sta verkko-yhteyteen

Asennusohjelman käyttö ja uudelleenmäärittäminen toisen yhteystavan avulla.

- ❑ Määrittäminen verkkosivustolta

Siirry seuraavalle verkkosivustolle ja anna tuotteen nimi. Siirry kohtaan **Asetus** ja aloita määrittäminen.

<http://epson.sn>

- ❑ Määrittäminen ohjelmistolevyn avulla (vain mallit, joiden mukana tulee ohjelmistolevy, ja käyttäjät, joiden Windows-tietokoneessa on levyasema).

Aseta ohjelmistolevy tietokoneeseen ja noudata sitten näytön ohjeita.

#### Yhteystavan muutoksen valitseminen

Noudata näytön ohjeita, kunnes näkyviin tulee seuraava näyttö.



Valitse **Muuta yhteysmenetelmä kohteelle tulosti (uutta verkkoreititintä tai USB - verkko -yhteyden muuttamista varten jne.)** näytöstä Valitse toimintasi ja valitse sitten **Seuraava**.

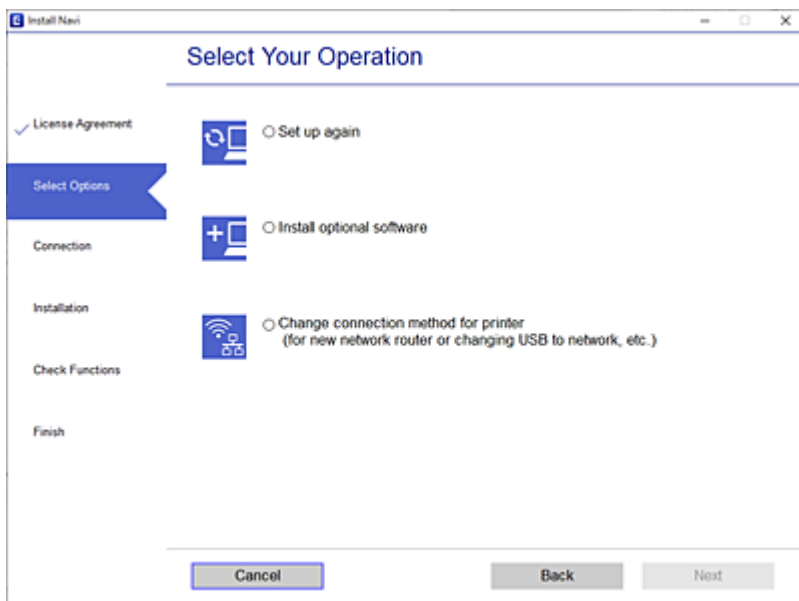

Valitse käytettävä verkko-yhteys, **Yhdistä langattomalla verkolla (Wi-Fi)** tai **Yhdistä langallisella LAN-verkolla (Ethernet)**, ja napsauta sitten **Seuraava**.

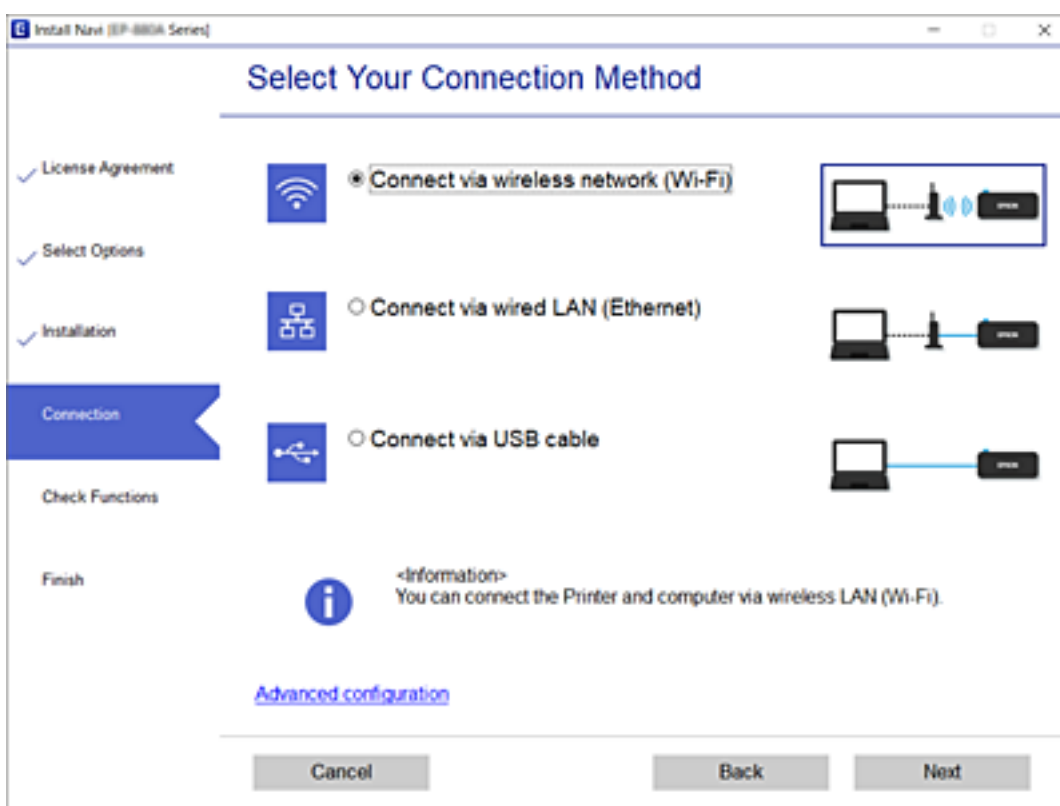

Seuraa näytössä näkyviä ohjeita.

## Wi-Fi-asetusten määrittäminen ohjauspaneelista

Verkkoasetukset voidaan määrittää tulostimen ohjauspaneelista usealla eri tapaa. Valitse käyttöympäristöäsi ja -olosuhteitasi vastaava yhteystapa.

Jos sinulla on langattoman reitittimen tiedot, kuten SSID ja salasana, voit määrittää asetukset manuaalisesti.

Jos langaton reititin tukee WPS-määrittämis-toimintoa, voit määrittää asetukset WPS-painikkeen avulla.

Kun tulostin on liitetty verkkoon, liitä se laitteeseen, jota haluat käyttää (tietokone, älylaite, taulutietokone tms.)

### Liittyvät tiedot

- ➔ ”Langattoman verkon asetusten määrittäminen syöttämällä SSID-tunnus ja salasana” sivulla 242
- ➔ ”Wi-Fi-asetusten määrittäminen painikeasetuksella (WPS)” sivulla 243
- ➔ ”Wi-Fi-asetusten määrittäminen PIN-koodin avulla (WPS)” sivulla 244

## Langattoman verkon asetusten määrittäminen syöttämällä SSID-tunnus ja salasana

Voit määrittää langattoman verkon asetukset syöttämällä langattoman verkkoyhteyden tiedot tulostimen ohjauspaneelista. Jos haluat määrittää asetukset tällä menetelmällä, tarvitset langattoman reitittimen SSID-tunnuksen ja salasanan.

### Huomautus:

Jos käytät langatonta reititintä sen oletusasetuksilla, käytä laitteessa olevassa tarrassa ilmoitettua SSID-tunnusta ja salasanaa. Jos et löydä SSID-tunnusta ja salasanaa, katso lisätietoja langattoman reitittimen käyttöohjeista.

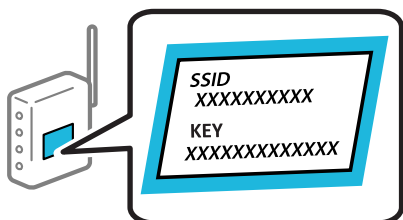

1. Napauta aloitusnäytössä .
2. Valitse **Wi-Fi (Suositeltu)**.  
Jos tulostin on jo liitetty Ethernet-verkkoon, valitse **Reititin**.
3. Napauta **Käynnistä asetus**.  
Jos verkkoyhteys on jo määritetty, yhteyden tiedot tulevat näkyviin. Muuta asetuksia napauttamalla **Muuta asetuksia**.  
Jos tulostin on jo liitetty Ethernet-verkkoon, napauta **Vaihda Wi-Fi-yhteyteen**, ja valitse viestin luettuasi **Kyllä**.
4. Valitse **Wi-Fi-yhteyden ohjattu asennustoiminto**.

5. Valitse langattoman reitittimen SSID-tunnus.

**Huomautus:**

- Jos halutun verkon SSID-tunnusta ei näy tulostimen ohjauspaneelissa, päivitä luettelo napauttamalla **Hae uudelleen**. Jos tunnus ei näy vielääkään, valitse **Syötä manuaalisesti** ja kirjoita SSID-tunnus.
- Jos et tiedä verkon nimeä (SSID), tarkista, onko se painettu tukiaseman tarraan. Jos käytät langatonta reititintä sen oletusasetuksilla, käytä laitteeseen kiinnitetyssä tarrassa ilmoitettua SSID-tunnusta. Jos et löydä tietoja, katso lisätietoja langattoman reitittimen käyttöohjeista.

6. Napauta **Syötä Salasana** ja kirjoita salasana.

**Huomautus:**

- Salasana on kirjainkoon erotteleva.
- Jos et tiedä salasanaa, tarkista, onko se painettu langattomaan reitittimeen kiinnitettyyn tarraan. Tarrassa salasana voi olla kirjoitettuna ”Network Key”, ”Wireless Password”, jne. Jos käytät langatonta reititintä oletusasetuksilla, käytä tarraan painettua salasanaa.

7. Kun olet valmis, napauta **OK**.

8. Tarkista asetukset ja napauta sitten **Käynnistä aset.**

9. Lopeta napauttamalla **OK**.

**Huomautus:**

Jos yhteyden muodostaminen epäonnistuu, lisää A4-kokoista tavallista paperia ja tulosta yhteysraportti valitsemalla **Tulosta tarkistusraportti**.

10. Sulje **Verkkoyhteysasetukset** -näyttö.

### Liittyvät tiedot

- ➔ ”Merkkien syöttäminen” sivulla 25
- ➔ ”Verkkoyhteyden tilan tarkistus” sivulla 254

## Wi-Fi-asetusten määrittäminen painikeasetuksella (WPS)

Voit määrittää Wi-Fi-verkon automaattisesti painamalla langattoman reitittimen painiketta. Jos seuraavat ehdot täyttyvät, voit tehdä asetukset tällä menetelmällä.

- Langaton reititin on yhteensopiva WPS (Wi-Fi-suojattu aset.) -toiminnon kanssa.
- Nykyinen Wi-Fi-yhteys muodostettiin painamalla langattoman reitittimen painiketta.

1. Valitse aloitusnäytöstä  napauttamalla.

2. Valitse **Wi-Fi (Suositeltu)**.

Jos tulostin on jo liitetty Ethernet-verkkoon, valitse **Reititin**.

3. Napsauta **Käynnistä aset.**

Jos verkkoyhteys on jo määritetty, yhteyden tiedot tulevat näkyviin. Muuta asetuksia napauttamalla **Muuta asetuksia**.

Jos tulostin on jo liitetty Ethernet-verkkoon, valitse **Vaihda Wi-Fi-yhteyteen**, ja valitse viestin luettuasi **Kyllä**.

4. Valitse **Painikeasetus (WPS)**.
5. Pidä tukiaseman [WPS]-painiketta painettuna, kunnes suojausvalo vilkkuu.

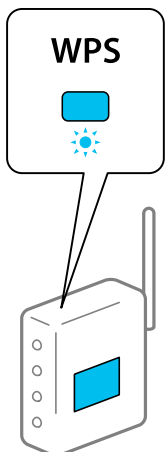

Jos et tiedä, missä WPS-painike sijaitsee, tai jos langattomassa reitittimessä ei ole painikkeita, katso lisätietoja langattoman reitittimen mukana tulleista asiakirjoista.

6. Napauta tulostimessa **Käynnistä asetus**.
7. Sulje näyttö.  
Näyttö sulkeutuu määritetyn ajan kuluttua automaattisesti.

**Huomautus:**

*Jos yhteys epäonnistuu, käynnistä langaton reititin uudelleen, siirrä se lähemmäksi tulostinta ja yritä uudelleen. Jos se ei edelleenkään toimi, tulosta verkkoyhteyksraportti ja tarkista ratkaisu.*

8. Sulje **Verkkoyhteyasetukset** -näyttö.

**Liittyvät tiedot**

➔ [”Verkkoyhteyden tilan tarkistus” sivulla 254](#)

## Wi-Fi-asetusten määrittäminen PIN-koodin avulla (WPS)

Voit muodostaa yhteyden tukiasemaan automaattisesti PIN-koodin avulla. Voit käyttää tätä tapaa määrittämiseen, jos langaton reititin tukee WPS (Wi-Fi suojattu asetus) -menetelmää. Syötä PIN-koodi langattomaan reitittimeen tietokoneen avulla.

1. Valitse aloitusnäytöstä  napauttamalla.
2. Valitse **Wi-Fi (Suositeltu)**.  
Jos tulostin on jo liitetty Ethernet-verkkoon, valitse **Reititin**.
3. Napauta **Käynnistä asetus**.  
Jos verkkoyhteys on jo määritetty, yhteyden tiedot tulevat näkyviin. Muuta asetuksia napauttamalla **Muuta asetuksia**.

Jos tulostin on jo liitetty Ethernet-verkkoon, valitse **Vaihda Wi-Fi-yhteyteen.** ja valitse viestin luettuasi **Kyllä.**

4. Valitse **Muut > PIN-koodias. (WPS).**
5. Syötä tulostimen ohjauspaneelissa näkyvä PIN-koodi (kahdeksanmerkkinen luku) tietokoneen avulla langattomaan reitittimeen kahden minuutin sisällä.

**Huomautus:**

*Katso lisätietoja PIN-koodin syöttämisestä langattoman reitittimen mukana tulevista asiakirjoista.*

6. Valitse tulostimen ohjauspaneelista **Käynnistä asetus.**

7. Sulje näyttö.

Näyttö sulkeutuu määritetyn ajan kuluttua automaattisesti.

**Huomautus:**

*Jos yhteys epäonnistuu, käynnistä langaton reititin uudelleen, siirrä se lähemmäksi tulostinta ja yritä uudelleen. Jos se ei edelleenkään toimi, tulosta yhteysraportti ja tarkista ratkaisu.*

8. Sulje **Verkkoyhteysasetukset** -näyttö.

### Liittyvät tiedot

➔ [”Verkkoyhteyden tilan tarkistus”](#) sivulla 254

---

## Älylaitteen ja tulostimen liittäminen suoraan (Wi-Fi Direct)

Wi-Fi Direct (Simple AP) mahdollistaa älylaitteen liittämisen suoraan tulostimeen ilman langatonta reititintä sekä tulostamisen älylaitteelta.

### Tietoa Wi-Fi Direct -toiminnosta

Käytä tätä yhteysmenetelmää, kun Wi-Fi ei ole käytössä kotona tai toimistossa tai kun haluat liittää tulostimen ja tietokoneen tai älylaitteen suoraan. Tässä tilassa tulostin toimii langattomana reitittimenä. Voit kytkeä laitteet tulostimeen ilman erillistä langatonta reititintä. Tulostimeen suoraan liitetyt älylaitteet eivät voi kuitenkaan kommunikoida keskenään tulostimen kautta.

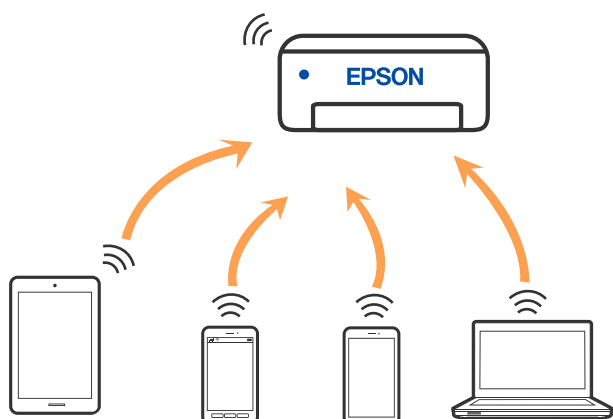

Tulostin voidaan liittää samanaikaisesti Wi-Fi- tai Ethernet-yhteydellä sekä Wi-Fi Direct (Simple AP) -yhteydellä. Jos käynnistät verkkoyhteyden Wi-Fi Direct (Simple AP) -tilassa, kun tulostin on liitetty Wi-Fi-yhteydellä, Wi-Fi-yhteys katkaistaan väliaikaisesti.

## Yhteyden muodostaminen iPhone, iPad tai iPod touch Wi-Fi Direct -toiminnolla

Tällä menetelmällä voit liittää tulostimen suoraan iPhone-, iPad- tai iPod touch-laitteisiin ilman langatonta reititintä. Seuraavat olosuhteet vaaditaan tämän toiminnon käyttämiseen. Jos ympäristösi ei vastaa näitä olosuhteita, voit muodostaa yhteyden valitsemalla kohdan **Muut OS-laitteet**. Katso lisätietoa yhdistettävyydestä alta liittyvien tietojen linkistä.

- iOS 11 tai uudempi
- Vakiokamerasovelluksen käyttö QR-koodin skannaamiseen
- Epson-tulostussovellus iOS-käyttöjärjestelmään.

Esimerkkejä Epson -tulostussovelluksista



Epson iPrint



Epson Smart  
Panel

Asenna Epson-tulostussovellus älylaitteeseesi jo etukäteen.

### **Huomautus:**

*Sinun täytyy tehdä yhdessä nämä asetukset tulostimelle ja älylaitteelle, jotka haluat yhdistää. Sinun ei tarvitse tehdä näitä asetuksia uudelleen, ellei poista Wi-Fi Direct -toimintoa käytöstä tai palauta verkkoasetuksia oletusasetuksiin, sinun ei tarvitse tehdä näitä asetuksia uudelleen.*

1. Napauta aloitusnäytöstä .
2. Napauta **Wi-Fi Direct**.
3. Napauta **Käynnistä asetus**.

4. Napauta iOS.

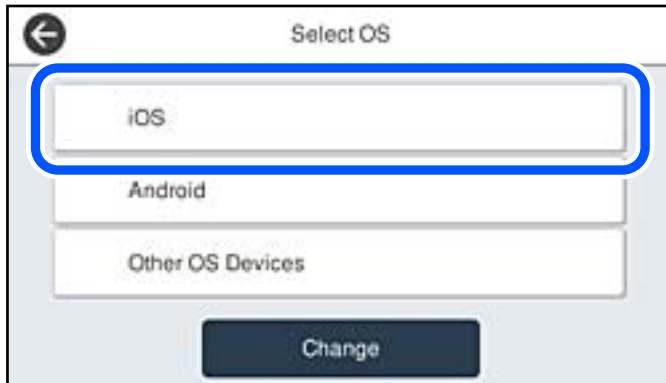

QR-koodi näkyy laitteen ohjauspaneelissa.



5. Käynnistä vakiokamerasovellus iPhone-, iPad- tai iPod touch-laitteella ja skanna QR-koodin tulostimen ohjauspaneelin KUVATILASSA näkyvä QR-koodi.



Käytä Camera-sovellusta iOS 11 tai uudempaa. Et voi muodostaa yhteyttä tulostimeen iOS Camera 10 -sovelluksella tai uudemmalla. Et myöskään voi yhdistää käyttämällä sovellusta QR-koodien skannaamiseen. Jos yhteyden muodostaminen ei onnistu, valitse tulostimen ohjauspaneelista **Muut menetelmät**. Katso lisätietoa yhdistettävyydestä alta liittyvien tietojen linkistä.

6. Napauta iPhone-, iPad- tai iPod touch -laitteen näytöllä näkyvää ilmoitusta.

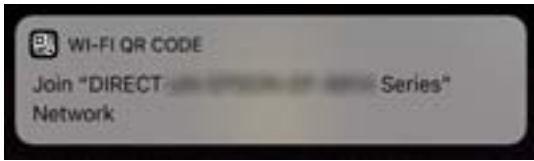

7. Napauta **Liity**.

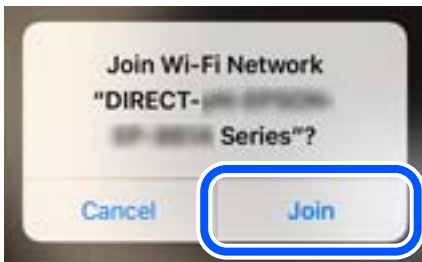

8. Valitse tulostimen ohjauspaneelista **Seuraava**.
9. Käynnistä Epson-tulostussovellus iPhone-, iPad- tai iPod touch -laitteella.
10. Napauta Epson -tulostussovelluksen näytöltä **Printer is not selected**.  
Älykäs laite yhdistää automaattisesti tulostimeen Epson Smart Panel -ominaisuudella, kun se käynnistyy.
11. Valitse tulostin, johon haluat luoda yhteyden.  
Katso tulostimen ohjauspaneelilta tiedot ja valitse tulostin.



12. Valitse tulostimen ohjauspaneelista **Valmis**.

Valitse verkon nimi (SSID) älylaitteiden Wi-Fi-näytöllä ja yhdistä uudelleen ne älylaitteet, jotka on kytketty aikaisemmin tulostimeen.

### Liittyvät tiedot

➔ ”Yhteyden muodostaminen muihin laitteisiin kuin iOS- ja Android-laitteisiin Wi-Fi Direct -toiminnon avulla” sivulla 250



## Yhdistää Android-laitteisiin Wi-Fi Direct -menetelmällä

Tällä menetelmällä voit liittää tulostimen suoraan Android-laitteeseen ilman langatonta reititintä. Seuraavat olosuhteet vaaditaan tämän toiminnon käyttämiseen.

- Android 4.4 tai uudempi
- Epson-tulostussovellus Android-käyttöjärjestelmään.

Esimerkkejä Epson -tulostussovelluksista



Epson iPrint



Epson Smart Panel

Asenna Epson-tulostussovellus älylaitteeseesi jo etukäteen.

### **Huomautus:**

*Sinun täytyy tehdä yhdessä nämä asetukset tulostimelle ja älylaitteelle, jotka haluat yhdistää. Sinun ei tarvitse tehdä näitä asetuksia uudelleen, ellei poista Wi-Fi Direct -toimintoa käytöstä tai palauta verkkoasetuksia oletusasetuksiin, sinun ei tarvitse tehdä näitä asetuksia uudelleen.*

1. Napauta aloitusnäytöstä .
2. Napauta **Wi-Fi Direct**.
3. Napauta **Käynnistä asetus**.
4. Napauta **Android**.

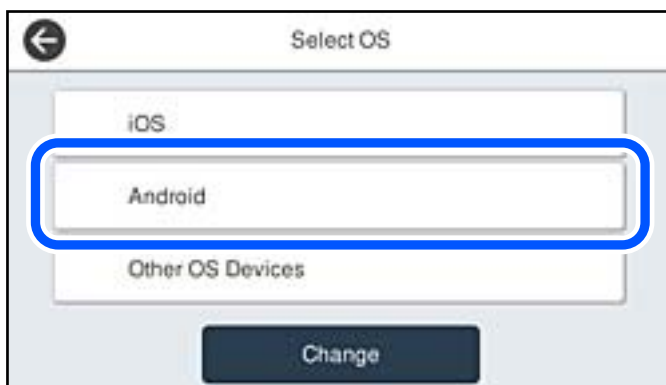

5. Käynnistä älylaitteen Epson -tulostussovellus.
6. Napauta Epson -tulostussovelluksen näytöltä **Printer is not selected**.  
Älykäs laite yhdistää automaattisesti tulostimeen Epson Smart Panel -ominaisuudella, kun se käynnistyy.

7. Valitse tulostin, johon haluat luoda yhteyden.

Katso tulostimen ohjauspaneelilta tiedot ja valitse tulostin.



**Huomautus:**

Tulostimia ei ehkä näy Android-laitteesta riippuen. Jos tulostimia ei näy, muodosta yhteys valitsemalla **Muut OS-laitteet**. Katso yhteyden muodostamiseen liittyviä tietoja alta liittyvien tietojen linkistä.

8. Kun laitteen yhteyden hyväksyntänäyttö tulee näkyviin, valitse **Hyväksy**.

9. Valitse tulostimen ohjauspaneelista **Valmis**.

Valitse verkon nimi (SSID) älylaitteiden Wi-Fi-näytöllä ja yhdistä uudelleen ne älylaitteet, jotka on kytketty aikaisemmin tulostimeen.

### Liittyvät tiedot

➔ ”Yhteyden muodostaminen muihin laitteisiin kuin iOS- ja Android-laitteisiin Wi-Fi Direct -toiminnon avulla” sivulla 250

## Yhteyden muodostaminen muihin laitteisiin kuin iOS- ja Android-laitteisiin Wi-Fi Direct -toiminnon avulla

Tällä menetelmällä voit liittää tulostimen suoraan älylaitteisiin ilman langatonta reititintä.

**Huomautus:**

Sinun täytyy tehdä yhdessä nämä asetukset tulostimelle ja älylaitteelle, jotka haluat yhdistää. Sinun ei tarvitse tehdä näitä asetuksia uudelleen, ellei poista Wi-Fi Direct -toimintoa käytöstä tai palauta verkkoasetuksia oletusasetuksiin, sinun ei tarvitse tehdä näitä asetuksia uudelleen.

1. Napauta aloitusnäytöstä .
2. Napauta **Wi-Fi Direct**.
3. Napauta **Käynnistä asetus**.

4. Napauta **Muut OS-laitteet**.

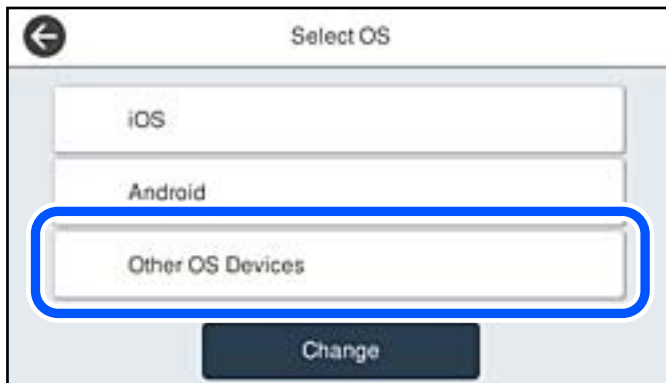

Verkkonimi (SSID) ja Salasana Wi-Fi Direct -toiminnolle tulevat näkyviin.

5. Valitse tulostimen ohjauspaneelissa näkyvä SSID-tunnus älylaitteen Wi-Fi-näytössä ja syötä sitten salasana.



6. Valitse tulostimen ohjauspaneelista **Seuraava**.

7. Valitse älylaitteiden tulostussovellusnäytöllä tulostin, johon haluat yhdistää.  
Katso tulostimen ohjauspaneelilta tiedot ja valitse tulostin.



8. Valitse tulostimen ohjauspaneelista **Valmis**.

Valitse verkon nimi (SSID) älylaitteiden Wi-Fi-näytöllä ja yhdistä uudelleen ne älylaitteet, jotka on kytketty aikaisemmin tulostimeen.

## Wi-Fi Direct (Simple AP) -yhteyden katkaiseminen

Voit poistaa Wi-Fi Direct (Simple AP) -yhteyden pois käytöstä kahdella tapaa; voit katkaista kaikki yhteydet tulostimen ohjauspaneelista tai katkaista kunkin yhteyden tietokoneelta tai älylaitteelta. Kun haluat poistaa kaikki yhteydet käytöstä, katso tiedot alla olevasta linkistä.



### **Tärkeää:**

*Kun Wi-Fi Direct (Simple AP) -yhteys poistetaan käytöstä, kaikkien tulostimeen Wi-Fi Direct (Simple AP) -yhteydellä liitettyjen tietokoneiden ja älylaitteiden yhteys katkeaa.*

### **Huomautus:**

*Jos haluat katkaista tietyn laitteen yhteyden, katkaise se laitteesta tulostimen sijaan. Katkaise Wi-Fi Direct (Simple AP) -yhteys laitteelta jollain seuraavista tavoista.*

- Katkaise Wi-Fi-yhteys tulostimen verkkoon (SSID).
- Yhdistä toiseen verkkoon (SSID).

### **Liittyvät tiedot**

➔ ["Wi-Fi Direct \(Simple AP\) -asetusten, kuten SSID:n, muuttaminen" sivulla 253](#)

## Wi-Fi Direct (Simple AP) -asetusten, kuten SSID:n, muuttaminen

Kun Wi-Fi Direct (Simple AP) -yhteys on käytössä, voit vaihtaa asetuksia kohdasta  > **Wi-Fi Direct** > **Käynnistä asetukset** > **Muuttoa**, ja näkyviin tulevat seuraavat valikkokohteet.

### Muuta verkkonimeä

Vaihda sen Wi-Fi Direct (Simple AP) -verkon nimi (SSID), jota käytetään yhteyden muodostamiseen tulostimeen. Voit määrittää verkon nimen (SSID) ASCII-merkeissä, jotka näkyvät ohjauspaneelin ohjelmistonäppäimistöissä. Nimessä voi olla enintään 22 merkkiä.

Kun vaihdat verkon nimen (SSID), kaikki kytketyt laitteet irrotetaan. Käytä verkon verkoston nimeä (SSID), jos haluat muodostaa yhteyden laitteeseen uudelleen.

### Vaihda salasana

Vaihda Wi-Fi Direct (Simple AP) salasana, jota käytetään yhteyden muodostamiseen tulostimelle. Voit määrittää salasanan ASCII-merkeissä, jotka näkyvät ohjauspaneelin ohjelmistonäppäimistöissä. Voit käyttää 8–22 merkkiä.

Kun vaihdat salasanan, kaikki kytketyt laitteet irrotetaan. Käytä uutta salasanaa, jos haluat muodostaa yhteyden laitteeseen uudelleen.

### Muuta taajuusalue

Voit vaihtaa tulostimen Wi-Fi Direct -yhteyksissä käytettävän taajuusalueen. Voit valita 2,4 GHz:n tai 5 GHz:n taajuusalueen.

Jos vaihdat taajuusalueen, kaikkien tulostimeen kytkeytyneinä olevien laitteiden yhteydet katkeavat. Muodosta yhteydet uudelleen.

Huomaa, että jos taajuusalueeksi valitaan 5 GHz, et voi liittää tulostimeen laitteita, jotka eivät tue 5 GHz:n taajuusaluetta.

Tämä asetus ei näy kaikilla alueilla.

### Poista Wi-Fi Direct käytöstä

Poista Wi-Fi Direct (Simple AP) -asetukset tulostimesta. Kun tämä asetus poistetaan käytöstä, kaikki tulostimeen Wi-Fi Direct (Simple AP) -yhteydellä liitetyt laitteet kytetään irti.

### Palauta oletusasetukset

Palauttaa kaikki Wi-Fi Direct (Simple AP) asetukset oletusasetuksiin.

Kaikki tulostimelle tallennetut älylaitteen Wi-Fi Direct (Simple AP) -yhteystiedot poistetaan.

#### **Huomautus:**

Voit myös määrittää **Verkko** -välilehdestä > **Wi-Fi Direct** kohdassa *Web Config seuraavat asetukset*.

- Wi-Fi Direct (Simple AP) -toiminnon käyttöönotto tai käytöstä poisto*
- Verkon nimen vaihtaminen (SSID)*
- Salasanan vaihtaminen*
- Taajuusalueen vaihtaminen*  
*Tämä asetus ei näy kaikilla alueilla.*
- Wi-Fi Direct (Simple AP) asetusten palauttaminen*

---

## Verkkoyhteyden tilan tarkistus

Voit tarkistaa verkkoyhteyden tilan seuraavasti.

### Liittyvät tiedot

- ➔ ”Verkkoyhteyden tilan tarkistus ohjauspaneelista” sivulla 255
- ➔ ”Verkkoyhteysraportin tulostus” sivulla 256

## Verkkoyhteyden tilan tarkistus ohjauspaneelista

Voit tarkistaa verkkoyhteyden tilan tulostimen ohjauspaneelin verkkokuvakkeesta tai verkon tiedoista.

### Verkkoyhteyden tilan tarkistus käyttämällä verkkokuvaketta

Voit tarkistaa verkkoyhteyden tilan ja radioaallon voimakkuuden käyttämällä tulostimen aloitusnäytön verkkokuvaketta.



### Liittyvät tiedot

- ➔ ”Opas verkkokuvakkeeseen” sivulla 23

## Verkon yksityiskohtaisten tietojen tarkasteleminen ohjauspaneelissa

Kun tulostimesi on liitetty verkkoon, voit näyttää myös muita verkkoon liittyviä tietoja valitsemalla verkkovalikot, jotka haluat tarkistaa.

1. Valitse aloitusnäytöltä **Asetukset**.
2. Valitse **Yleiset asetukset > Verkkoasetukset > Verkon tila**.
3. Kun haluat tarkistaa tiedot, valitse valikot, jotka haluat tarkistaa.
  - Langallinen LAN/Wi-Fi -tila  
Näyttää Ethernet- ja Wi-Fi-verkkoyhteyksien tiedot, kuten laitteen nimen, yhteyden tilan ja signaalin voimakkuuden.
  - Wi-Fi Direct -tila  
Näyttää, onko Wi-Fi Direct käytössä sekä SSID-tunnuksen, salasanan yms. Wi-Fi Direct-yhteyksille.
  - Sähköpostipalvelimen tila  
Näyttää verkon tiedot sähköpostipalvelimelle.
  - tila-arkki  
Tulostaa verkon tila-arkin. Ethernet-, Wi-Fi-, Wi-Fi Direct- yms. tiedot tulostetaan vähintään kahdelle sivulle.

## Verkkoyhteysraportin tulostus

Voit tarkistaa tulostimen ja langattoman reitittimen välisen tilan tulostamalla verkkoyhteysraportin.

1. Valitse aloitusnäytöltä **Asetukset**.
2. Valitse **Yleiset asetukset > Verkkoasetukset > Verkkoyhteiden tarkistus**.  
Yhteyden tarkistus alkaa.
3. Valitse **Tulosta tarkistusraportti**.
4. Tulosta verkkoyhteysraportti.  
Jos on tapahtunut virhe, tarkista verkkoyhteysraportti ja noudata sitten tulostettuja ratkaisuja.

### Liittyvät tiedot

➔ ”Viestit ja ratkaisut verkkoyhteysraportissa” sivulla 256

## Viestit ja ratkaisut verkkoyhteysraportissa

Tarkista verkkoyhteysraportin viestit ja virhekoodit ja toimi sitten ratkaisujen mukaisesti.

Check Network Connection	
Check Result	FAIL
Error code	(E-2)
<p>See the Network Status and check if the Network Name (SSID) is the SSID you want to connect. If the SSID is correct, make sure to enter the correct password and try again.</p> <p>If your problems persist, see your documentation for help and networking tips.</p>	
Checked Items	
Wireless Network Name (SSID) Check	FAIL
Communication Mode Check	Unchecked
Security Mode Check	Unchecked
MAC Address Filtering Check	Unchecked
Security Key/Password Check	Unchecked
IP Address Check	Unchecked
Detailed IP Setup Check	Unchecked
Network Status	
Printer Name	EPSON XXXXXX
Printer Model	XX-XXX Series
IP Address	169.254.137.8
Subnet Mask	255.255.0.0
Default Gateway	
Network Name (SSID)	EpsonNet
Security	None
Signal Strength	Poor
MAC Address	F8:D0:27:40:C0:AC

a. Virhekoodi



b. Viestit verkkoympäristössä

### Liittyvät tiedot

- ➔ ”E-1” sivulla 257
- ➔ ”E-2, E-3, E-7” sivulla 257
- ➔ ”E-5” sivulla 258
- ➔ ”E-6” sivulla 258
- ➔ ”E-8” sivulla 259
- ➔ ”E-9” sivulla 259
- ➔ ”E-10” sivulla 259
- ➔ ”E-11” sivulla 260
- ➔ ”E-12” sivulla 260
- ➔ ”E-13” sivulla 260
- ➔ ”Viestit verkkoympäristössä” sivulla 261

## E-1

### Ratkaisut:

- Varmista, että Ethernet-kaapeli on liitetty tulostimeesi ja keskittimeen tai muuhun verkkolaitteeseen tiukasti.
- Varmista, että keskitin tai muu verkkolaite on kytketty päälle.
- Jos haluat yhdistää tulostimen Wi-Fi-verkkoon, suorita tulostimen Wi-Fi-asetukset uudelleen, koska se on pois käytöstä.

## E-2, E-3, E-7

### Ratkaisut:

- Varmista, että langaton reititin on kytketty päälle.
- Varmista, että tietokone tai laite on liitetty oikein langattomaan reitittimeen.
- Kytke langaton reititin pois päältä. Odota noin 10 sekuntia ja kytke se sitten päälle.
- Sijoita tulostin lähemmäs langatonta reititintä ja poista mahdolliset esteet niiden välistä.
- Jos olet syöttänyt SSID:n manuaalisesti, tarkista onko se oikein. Tarkista SSID verkkoyhteysraportin **Verkon tila** -osasta.
- Jos langattomalla reitittimellä on seita SSID-nimiä, valitse näkyvässä oleva SSID. Kun SSID käyttää yhteensopimatonta taajuutta, tulostin ei näytä niitä.
- Jos käytät painikeasetusta verkkoyhteyden muodostamiseen, varmista, että langaton reititin tukee WPS:ää. Et voi käyttää painikeasetusta, jos langaton reititin ei tue WPS:ää.
- Varmista, että SSID:ssä käytetään vain ASCII-merkkejä (aakkosnumeerisia merkkejä ja symboleita). Tulostin ei voi näyttää SSID:tä, joka sisältää muita kuin ASCII-merkkejä.
- Varmista, että tiedät SSID-nimen ja salasanan ennen kuin muodostat yhteyden langattomaan reitittimeen. Jos käytät langatonta reititintä sen oletusasetuksilla, SSID ja salasana näkyvät langattoman reitittimen tarrassa. Jollet tiedä SSID:tä ja salasanaa, ota yhteys henkilöön, joka asensi langattoman reitittimen, tai katso ne langattoman reitittimen toimitukseen kuuluvista asiakirjoista.

- Jos olet yhdistämässä SSID-nimeen, joka on luotu älylaitteen jakamistoiminnolla, tarkista SSID ja salasana älylaitteen asiakirjoista.
- Jos Wi-Fi-yhteys katkeaa yllättäen, tarkista seuraavat. Jos mikä tahansa näistä seikoista soveltuu, nollaa verkkoasetukset lataamalla ja suorittamalla ohjelmisto seuraavalta web-sivustolta.  
<http://epson.sn> > **Asetus**
  - Toinen älylaite lisättiin verkkoon painikeasetuksella.
  - Wi-Fi-verkko asetettiin jollakin muulla menetelmällä kuin painikeasetus.

### Liittyvät tiedot

- ➔ ”Tietokoneen yhteysasetusten määrittäminen” sivulla 239
- ➔ ”Wi-Fi-asetusten määrittäminen ohjauspaneelistä” sivulla 242

## E-5

### Ratkaisut:

Varmista, että langattoman reitittimen suojaustyyppi on asetettu jokin seuraavista. Jollei ole, muuta langattoman reitittimen suojaustyyppiä ja nollaa sitten tulostimen verkkoasetukset.

- WEP-64-bittinen (40-bittinen)
- WEP-128-bittinen (104-bittinen)
- WPA PSK (TKIP/AES)\*
- WPA2 PSK (TKIP/AES)\*
- WPA (TKIP/AES)
- WPA2 (TKIP/AES)
- WPA3-SAE (AES)

\* WPA PSK:sta käytetään myös nimitystä WPA Personal. WPA2 PSK:sta käytetään myös nimitystä WPA2 Personal.

## E-6

### Ratkaisut:

- Tarkista, onko MAC-osoitteen suodatus otettu pois käytöstä. Jos se on käytössä, rekisteröi tulostimen MAC-osoite niin, ettei se ole suodatettu. Katso lisätietoja langattoman reitittimen toimitukseen kuuluvista asiakirjoista. Voit tarkistaa tulostimen MAC-osoitteen verkkoyhteyseraportin **Verkon tila** -osasta.
- Jos langaton reititin käyttää jaettua suojausta WEP-suojauksella, varmista, että suojausavain ja indeksi ovat oikein.
- Jos yhdistettävissä olevien laitteiden määrä langattomassa reitittimessä pienempi kuin yhdistettävien verkkolaitteiden määrä, tee asetukset langattomassa reitittimessä lisätäksesi yhdistettävissä olevien laitteiden määrää. Katso lisätietoja langattoman reitittimen toimitukseen kuuluvista asiakirjoista asetusten tekemiseksi.

### Liittyvät tiedot

- ➔ ”Tietokoneen yhteysasetusten määrittäminen” sivulla 239

## E-8

### Ratkaisut:

- Ota DHCP käyttöön langattomassa reitittimessä, jos tulostimen Hae IP-osoite -asetukseksi on valittu Automaattinen.
- Jos tulostimen Hae IP-osoite -asetukseksi on valittu manuaalinen, manuaalisesti asettamasi IP-osoite on pois alueelta (esimerkiksi: 0.0.0.0) ja siksi virheellinen. Aseta oikea IP-osoite tulostimen ohjauspaneelissa.

### Liittyvät tiedot

➔ ”Verkkoasetukset” sivulla 283

## E-9

### Ratkaisut:

Tarkista seuraava.

- Laitteet on kytketty päälle.
- Voit käyttää internetiä ja muita tietokoneita tai verkkolaitteita samassa verkossa laitteista, jotka haluat yhdistää tulostimeen.

Jos yhteyden muodostaminen tulostimeen ja verkkolaitteisiin vahvistettuasi yllä mainitun ei vielä onnistu, kytke langaton reititin pois päältä. Odota noin 10 sekuntia ja kytke se sitten päälle. Nollaa sitten verkkoasetukset lataamalla ja suorittamalla ohjelmisto seuraavalta web-sivustolta.

<http://epson.sn> > Asetus

### Liittyvät tiedot

➔ ”Tietokoneen yhteysasetusten määrittäminen” sivulla 239

## E-10

### Ratkaisut:

Tarkista seuraava.

- Muut verkossa olevat laitteet on kytketty päälle.
- Verkko-osoitteet (IP-osoite, aliverkon peite ja oletusyhdyskäytävä) ovat oikein, jos olet asettanut tulostimen Hae IP-osoite -valinnan manuaaliseen tilaan.

Nollaa verkko-osoitteet, jos ne ovat vääriä. Voit tarkistaa IP-osoitteen, aliverkon peitteen ja oletusyhdyskäytävän verkkoyhteyksiraportin kohdasta **Verkon tila**.

Jos DHCP on otettu käyttöön, muuta tulostimen Hae IP-osoite -asetukseksi Automaattinen. Jos haluat asettaa IP-osoitteen manuaalisesti, tarkista tulostimen IP-osoite verkkoyhteyksiraportin osiosta **Verkon tila** ja valitse verkon asetusnäytöstä Manuaalinen. Aseta aliverkon peitoksi [255.255.255.0].

Jos yhteyttä tulostimesi ja verkkolaitteidesi välille ei luoda vielä, sammuta langaton reititin. Odota noin 10 sekuntia ja käynnistä se.

### Liittyvät tiedot

➔ ”Verkkoasetukset” sivulla 283

## E-11

### Ratkaisut:

Tarkista seuraava.

- Oletusyhdydskäytäväosoite on oikein, jos asetat tulostimen TCP/IP -asetusvalinnan Manuaalinen-tilaan.
- Laite, joka on asetettu oletusyhdydskäytäväksi, on kytketty päälle.

Aseta oikea oletusyhdydskäytävän osoite. Voit tarkistaa oletusyhdydskäytäväosoitteen verkkoyhteysraportin **Verkon tila** -osasta.

### Liittyvät tiedot

➔ ”Verkkoasetukset” sivulla 283

## E-12

### Ratkaisut:

Tarkista seuraava.

- Muut verkossa olevat laitteet on kytketty päälle.
- Verkko-osoitteet (IP-osoite, aliverkon peite ja oletusyhdydskäytävä) ovat oikein, jos syötät ne manuaalisesti.
- Muiden laitteiden verkko-osoitteet (aliverkon peite ja oletusyhdydskäytävä) ovat samat.
- IP-osoite ei ole ristiriidassa muiden laitteiden kanssa.

Jos yhteyden muodostaminen tulostimeen ja verkkolaitteisiin vahvistettuasi yllä mainitun ei vielä onnistu, kokeile seuraavaa.

- Kytke langaton reititin pois päältä. Odota noin 10 sekuntia ja kytke se sitten päälle.
- Tee verkkoasetukset uudelleen asennusohjelmaa käyttämällä. Voit suorittaa sen seuraavalta web-sivustolta.  
<http://epson.sn> > **Asetus**
- Voit rekisteröidä useita salasanoja langattomalle reitittimelle, joka käyttää WEP-suojaustyyppiä. Jos useita salasanoja on rekisteröity, tarkista onko ensimmäinen rekisteröity salasana asetettu tulostimessa.

### Liittyvät tiedot

➔ ”Verkkoasetukset” sivulla 283

➔ ”Tietokoneen yhteysasetusten määrittäminen” sivulla 239

## E-13

### Ratkaisut:

Tarkista seuraava.

- Verkkolaitteet, kuten langaton reititin, keskitin ja reititin on kytketty päälle.
- TCP/IP-asetusta verkkolaitteille ei ole asetettu manuaalisesti. (Jos tulostimen TCP/IP-asetus on asetettu automaattisesti, kun TCP/IP-asetus on suoritettu manuaalisesti muille verkkolaitteille, tulostimen verkko voi olla eri kuin muiden laitteiden verkko.)

Jos se ei vielääkään toimi edellä mainittujen tarkistusten jälkeen, kokeile seuraavaa.

- Kytke langaton reititin pois päältä. Odota noin 10 sekuntia ja kytke se sitten päälle.
- Tee verkkoasetukset tietokoneella, joka on samassa verkossa kuin tulostin, käyttämällä asennusohjelmaa. Voit suorittaa sen seuraavalta web-sivustolta.

<http://epson.sn> > **Asetus**

- Voit rekisteröidä useita salasanoja langattomalle reitittimelle, joka käyttää WEP-suojaustyyppiä. Jos useita salasanoja on rekisteröity, tarkista onko ensimmäinen rekisteröity salanasana asetettu tulostimessa.

### Liittyvät tiedot

- ➔ ”Verkkoasetukset” sivulla 283
- ➔ ”Tietokoneen yhteysasetusten määrittäminen” sivulla 239

## Viestit verkko-ympäristössä

Viesti	Ratkaisu
Wi-Fi-ympäristöä on parannettava. Kytke langaton reititin pois päältä ja sitten takaisin päälle. Jos yhteys ei parane, katso ohjeet langattoman reitittimen asiakirjoista.	Kun olet siirtänyt tulostimen lähemmäksi langatonta reitintä ja poistanut kaikki esteet niiden väliltä, sammuta langaton reititin. Odota noin 10 sekuntia ja käynnistä se. Jos yhteyttä ei voida vielääkään muodostaa, katso lisätietoja langattoman reitittimen ohjeista.
*Laitteita ei voi liittää enempää. Irrota jokin liitet. laitteista, jos haluat liittää uuden.	Tietokone ja älylaitteet, jotka voidaan yhdistää samanaikaisesti, voidaan yhdistää Wi-Fi Direct (Simple AP) -yhteyteen. Lisää toinen tietokone tai älylaite poistamalla ensin jokin liitetyistä laitteista tai yhdistämällä sen toiseen verkkoon.  Voit varmistaa yhtäaikaaisesti yhdistettävien langattomien laitteiden määrän sekä yhdistettyjen laitteiden määrän tulostimen ohjauspaneelista tai verkon tilan tiedoista.
Sama SSID kuin Wi-Fi Direct esiintyy ympäristössä. Muuta Wi-Fi Direct SSID, jos et pysty liittämään älylaitetta tulostimeen.	Mene tulostimen ohjauspaneelissa Wi-Fi Direct Setup -näytölle ja valitse muutettavien asetusten valikko. Voit muuttaa verkon nimen DIRECT-XX- -alun jälkeen. Voit käyttää 22 merkkiä.

## Verkon tila -arkin tulostus

Tulosta tarkastellaksesi verkon tietoja.

1. Valitse aloitusnäytöltä **Asetukset**.
2. Valitse **Yleiset asetukset > Verkkoasetukset > Verkon tila**.
3. Valitse **tila-arkki**.

4. Lue viesti ja tulosta verkon tilasivu.

## Tietokoneen verkon tarkistaminen (vain Windows)

Tarkista komentokehotetta käyttämällä tietokoneen yhteyden tila ja yhteyspolku tulostimeen. Näin pääset ratkaisemaan ongelmat.

### ipconfig-komento

Näytä tietokoneen käyttämän verkkoliittymän yhteyden tila.

Kun vertaat asetustietoja varsinaiseen tiedonsiirtoon, voit tarkistaa, onko yhteys määritetty oikein. Mikäli samassa verkossa on useita DHCP-palvelimia, voit tarkistaa oikean tietokoneelle määritetyn osoitteen, viitatus DNS-palvelimen jne.

### Muoto: ipconfig/kaikki

### Esimerkkejä:

```
Administrator: Command Prompt
c:\>ipconfig /all
Windows IP Configuration

Host Name . . . . . : WIN2012R2
Primary Dns Suffix . . . . . : pubs.net
Node Type . . . . . : Hybrid
IP Routing Enabled. . . . . : No
WINS Proxy Enabled. . . . . : No
DNS Suffix Search List. . . . . : pubs.net

Ethernet adapter Ethernet:

Connection-specific DNS Suffix . : 
Description . . . . . : Gigabit Network Connection
Physical Address. . . . . : XX-XX-XX-XX-XX-XX
DHCP Enabled. . . . . : No
Autoconfiguration Enabled . . . . : Yes
Link-local IPv6 Address . . . . . : fe80::38fb:7546:18a8:d20e%14(Preferred)
IPv4 Address. . . . . : 192.168.111.10(Preferred)
Subnet Mask . . . . . : 255.255.255.0
Default Gateway . . . . . : 192.168.111.1
DHCPv6 Iaid . . . . . : 283142549
DHCPv6 Client DUID. . . . . : 00-01-00-01-20-40-2F-45-00-1D-73-6A-44-08
DNS Servers . . . . . : 192.168.111.2
NetBIOS over Tcpip. . . . . : Enabled

Tunnel adapter isatap.{00000000-ABCD-EFGH-IJK-LMNPQRSTUUV}:

Media State . . . . . : Media disconnected
Connection-specific DNS Suffix . : 
Description . . . . . : Microsoft ISATAP Adapter #2
Physical Address. . . . . : 00-00-00-00-00-00-E0
DHCP Enabled. . . . . : No
Autoconfiguration Enabled . . . . : Yes

c:\>_
```

### pathping-komento

Voit tarkistaa kohdeisännän kautta kulkevat reitittimet ja tiedonsiirron reitityksen.

### Muoto: pathping xxx.xxx.xxx.xxx

### Esimerkkejä: pathping 192.0.2.222

```
Administrator: Command Prompt
c:\>pathping 192.168.111.20

Tracing route to EPSONAB12AB [192.168.111.20]
over a maximum of 30 hops:
  0  WIN2012R2.pubs.net [192.168.111.10]
  1  EPSONAB12AB [192.168.111.20]

Computing statistics for 25 seconds . .
Hop  RTT      Source to Here   This Node/Link
  0  RTT      Lost/Sent = Pct  Lost/Sent = Pct  Address
  0  0ms      0/ 100 = 0%      0/ 100 = 0%      WIN2012R2.pubs.net [192.168.111.10]
  1  38ms     0/ 100 = 0%      0/ 100 = 0%      EPSONAB12AB [192.168.111.20]

Trace complete.

c:\>_
```

# Tuotetiedot

Paperin tiedot. . . . .	264
Kulutustuotteiden tiedot. . . . .	269
Ohjelmiston tiedot. . . . .	270
Asetusten valikkoluettelo. . . . .	279
Tuotteen tekniset tiedot. . . . .	296
Säädöksiä koskevat tiedot. . . . .	307

## Paperin tiedot

### Käytössä oleva paperi ja kapasiteetti

#### Aito Epson-paperi

Korkealaatuisten tulosteiden aikaansaamiseksi Epson suosittelee käyttämään aitoa Epson-paperia.

**Huomautus:**

- Paperien saatavuus vaihtelee paikasta riippuen. Saat ajantasaiset tiedot alueellasi saatavilla olevista papereista ottamalla yhteyttä Epsonin tukipalveluun.
- Katso seuraavasta lisätietoa reunattomassa ja kaksipuolisessa tulostuksessa käytettävissä olevista paperityypeistä.
  - [”Reunuksettomassa tulostuksessa käytettävä paperi” sivulla 267](#)
  - [”Kaksipuolisessa tulostuksessa käytettävä paperi” sivulla 268](#)

#### Asiakirjojen tulostukseen sopiva paperi

Tulostusmateriaalin nimi	Koko	Syöttökapasiteetti (arkit)	
		Paperikasetti 1 tai paperikasetti	Paperikasetti 2 (vain varustetuissa malleissa)
Epson Business Paper	A4	250	
Epson Bright White Ink Jet Paper	A4	250	

#### Asiakirjojen ja valokuvien tulostukseen sopiva paperi

Tulostusmateriaalin nimi	Koko	Syöttökapasiteetti (arkit)	
		Paperikasetti 1 tai paperikasetti	Paperikasetti 2 (vain varustetuissa malleissa)
Epson Photo Quality Ink Jet Paper	A4	100	-
Epson Matte Paper-Heavyweight	A4, 20x25 cm (8x10 tuumaa)*	50	-
Epson Double-Sided Matte Paper	A4	50	-

\* Vain tulostus tietokoneesta on käytettävissä.



## Valokuvien tulostukseen sopiva paperi

Tulostusmateriaalin nimi	Koko	Syöttökapasiteetti (arkit)	
		Paperikasetti 1 tai paperikasetti	Paperikasetti 2 (vain varustetuissa malleissa)
Epson Ultra Glossy Photo Paper	A4, 13×18 cm (5×7 tuumaa), 10×15 cm (4×6 tuumaa), 20×25 cm (8×10 tuumaa)*	50	-
Epson Premium Glossy Photo Paper	A4, 13×18 cm (5×7 tuumaa), 10×15 cm (4×6 tuumaa), 20×25 cm (8×10 tuumaa)*, 16:9 laaja (4×7,11 tuumaa)	50	-
Epson Premium Semigloss Photo Paper	A4, 13×18 cm (5×7 tuumaa), 10×15 cm (4×6 tuumaa)	50	-
Epson Photo Paper Glossy	A4, 13×18 cm (5×7 tuumaa), 10×15 cm (4×6 tuumaa)	50	-

\* Vain tulostus tietokoneesta on käytettävissä.

### Liittyvät tiedot

➔ ["Valokuvapaperia koskevia varoituksia" sivulla 28](#)

## Kaupallisesti käytettävissä oleva paperi

### Huomautus:

Katso seuraavasta lisätietoa reunattomassa ja kaksipuolisessa tulostuksessa käytettävissä olevista paperityypeistä.

["Reunuksettomassa tulostuksessa käytettävä paperi" sivulla 267](#)

["Kaksipuolisessa tulostuksessa käytettävä paperi" sivulla 268](#)

## Tavalliset paperit

Tulostusmateriaalin nimi	Koko	Syöttökapasiteetti (arkit)	
		Paperikasetti 1 tai paperikasetti	Paperikasetti 2 (vain varustetuissa malleissa)
Tavallinen paperi, kopiopaperi Esipainettu paperi* <sup>1</sup> Kirjelomake	Legal, Letter, 8,5×13 tuumaa, A4, Executive* <sup>2</sup> , B5, 16K (195×270 mm), Indian-Legal, SP1 (210×270 mm)* <sup>2</sup>	250	
Värillinen paperi Kierrätyspaperi Korkealaatuinen tavallinen paperi	A5, A6, B6, SP2 (210×149 mm)* <sup>2</sup> , SP3 (100×170 mm)* <sup>2</sup> , SP4 (130×182 mm)* <sup>2</sup> , SP5 (192×132 mm)* <sup>2</sup>	250	–
	Käyttäjän määrittämä* <sup>2</sup> (mm) 89–215,9×127–355,6	250	–
	Käyttäjän määrittämä* <sup>2</sup> (mm) 89–215,9×355,7–1 200	1	–
	Käyttäjän määrittämä* <sup>2</sup> (mm) 182–215,9×257–355,6	–	250
	Käyttäjän määrittämä* <sup>2</sup> (mm) 182–215,9×355,7–1 200	–	1

\*1 Paperi, jolle on esipainettu erilaisia tietoja, esim. kuitit tai arvopaperit.

\*2 Vain tulostus tietokoneesta on käytettävissä.

## Paksut paperit

Tulostusmateriaalin nimi	Koko	Syöttökapasiteetti (arkit)	
		Paperikasetti 1 tai paperikasetti	Paperikasetti 2 (vain varustetuissa malleissa)
Paksu paperi	Legal, Letter, 8,5×13 tuumaa, A4, Executive*, B5, A5, A6, B6, 16K (195×270 mm), Indian-Legal, SP1 (210×270 mm)*, SP2 (210×149 mm)*, SP3 (100×170 mm)*, SP4 (130×182 mm)*, SP5 (192×132 mm)*	50	–
	Käyttäjän määrittämä* (mm) 89–215,9×127–355,6	50	–
	Käyttäjän määrittämä* (mm) 89–215,9×355,7–1 200	1	–

\* Vain tulostus tietokoneesta on käytettävissä.

### Kirjekuori

Tulostusmateriaalin nimi	Koko	Syöttökapasiteetti (kirjekuoret)	
		Paperikasetti 1 tai paperikasetti	Paperikasetti 2 (vain varustetuissa malleissa)
Kirjekuori	Kirjekuori #10, kirjekuori DL, kirjekuori C6	10	–

## Reunuksettomassa tulostuksessa käytettävä paperi

### Aito Epson-paperi

- Epson Business Paper\*
- Epson Bright White Ink Jet Paper\*
- Epson Photo Quality Ink Jet Paper\*
- Epson Matte Paper-Heavyweight
- Epson Double-Sided Matte Paper
- Epson Ultra Glossy Photo Paper
- Epson Premium Glossy Photo Paper
- Epson Premium Semigloss Photo Paper
- Epson Photo Paper Glossy

\* Ne saattavat naarmuttaa tulostuspäätä, jolloin tulosteet tahriintuvat.

### Liittyvät tiedot

➔ ”Käytössä oleva paperi ja kapasiteetti” sivulla 264

### Kaupallisesti käytettävissä oleva paperi

- Tavallinen paperi, kopiopaperi, esipainettu paperi, kirjelomake, värillinen paperi, kierrätyspaperi, korkealaatuinen tavallinen paperi (Letter, A4)\*
- Paksu paperi (Letter, A4)\*

\* Ne saattavat naarmuttaa tulostuspäätä, jolloin tulosteet tahriintuvat.

### Liittyvät tiedot

➔ ”Käytössä oleva paperi ja kapasiteetti” sivulla 264

## Kaksipuolisessa tulostuksessa käytettävä paperi

### **Aito Epson-paperi**

- Epson Business Paper
- Epson Bright White Ink Jet Paper

### **Liittyvät tiedot**

➔ ”Käytössä oleva paperi ja kapasiteetti” sivulla 264

### **Kaupallisesti käytettävissä oleva paperi**

- Tavallinen paperi, kopiopaperi, esipainettu paperi, kirjelomake, värillinen paperi, kierrätyspaperi, korkealaatuinen tavallinen paperi\*
- Paksu paperi\*

\* Automaattinen kaksipuolinen tulostus ei tue seuraavia paperikokoja: A5, A6, B6, Indian-Legal, 8,5×13 tuumaa, Legal, SP2, SP3, SP4 ja SP5.

Automaattisessa kaksipuolisessa tulostuksessa käyttäjän määrittämällä paperikoilla voidaan käyttää paperikokoja 182–215,9×257–297 mm.

### **Liittyvät tiedot**

➔ ”Käytössä oleva paperi ja kapasiteetti” sivulla 264

## Ei-käytettävät paperityypit

Älä käytä laitteessa seuraavia paperityyppejä. Tällaisten paperien käyttäminen voi aiheuttaa paperitukoksia ja mustetahroja tulosteeseen.

- Käpristyneet paperit
- Repeytyneet tai leikkautuneet paperit
- Taitetut paperit
- Kosteat paperit
- Liian paksut ja liian ohuet paperit
- Paperit, joihin on kiinnitetty tarroja

Älä käytä seuraavia kirjekuorityyppejä. Tällaisten kirjekuorien käyttäminen voi aiheuttaa paperitukoksia ja mustetahroja tulosteeseen.

- Käpristyneet tai taitetut kirjekuoret
- Ikkunalliset tai liimaläpälliset kirjekuoret
- Liian ohuet kirjekuoret

Ne voivat käpristyä tulostamisen aikana.

## Kulutustuotteiden tiedot



### Mustekasettien koodit

Seuraavassa on annettu alkuperäisten Epson-mustekasettien koodit.

**Huomautus:**

- Mustekasettien koodit voivat vaihdella alueen mukaan. Saat alueesi oikeat koodit ottamalla yhteyttä Epsonin tukipalveluun.
- Kaikki mustekasetit eivät ole saatavissa kaikilla alueilla.
- Vaikka mustekaseteissa saattaa olla kierrätysmateriaaleja, tämä ei vaikuta tulostimen toimintaan tai suorituskykyyn.
- Mustekasettien ominaisuuksia ja ulkonäköä voidaan muuttaa niiden parantamiseksi ilman ilmoitusta.

#### Eurooppa

Tuote	Kuvake	BK: Black (Musta)	C: Cyan (Syaani)	M: Magenta	Y: Yellow (Keltainen)
WF-4830 Series / WF-4820 Series	Matkalaukku 	405 405XL*	405 405XL*	405 405XL*	405 405XL*
WF-C4810 Series	Lukulasit 	408 408L*	408 408L*	408 408L*	408 408L*

\* "XL" ja "L" tarkoittavat suuria kasetteja.

**Huomautus:**

Euroopassa olevat käyttäjät saavat tietoja Epson-mustekasettien tulostusmääristä seuraavilta verkkosivuilta.

<http://www.epson.eu/pageyield>

#### For Australia and New Zealand

BK: Black (Musta)	C: Cyan (Syaani)	M: Magenta	Y: Yellow (Keltainen)
812 812XL*	812 812XL*	812 812XL*	812 812XL*

\* "XL" tarkoittaa suurta värikasettia.

Epson suosittelee vain aitojen Epson-mustekasettien käyttämistä. Epson ei voi taata muun kuin aidon musteen laatua tai luotettavuutta. Muun kuin aidon musteen käyttö voi aiheuttaa vaurioita, joita Epsonin takuut eivät kata,

ja joissakin tapauksissa se voi aiheuttaa tulostimen arvaamatonta toimintaa. Muun kuin aidon musteen tasoa koskevia tietoja ei välttämättä näytetä.

## Huoltolaatikon koodi

Epson suosittelee vain aidon Epson-huoltolaatikon käyttämistä.

Huoltolaatikon koodi: T6715



**Tärkeää:**

*Huoltolaatikkoa ei voi käyttää muissa tulostimissa sen jälkeen, kun se on asennettu yhteen tulostimeen.*

---

## Ohjelmiston tiedot

Tässä osassa esitellään verkkopalvelut ja ohjelmistotuotteet, jotka ovat saatavilla tulostimeesi Epsonin verkkosivuilta tai mukana toimitettavalta ohjelmistolevyiltä.

## Tulostusohjelmisto

### Sovellus tietokoneelta tulostamista varten (Windows -tulostinohjain)

Tulostinohjain ohjaa tulostinta sovelluksen komentojen mukaisesti. Asetusten tekeminen tulostinohjaimen antaa parhaat tulostustulokset. Voit myös tarkistaa tulostimen tilan tai säilyttää sen huipputoimintakunnossa käyttämällä tulostinohjainpuohjelmaa.

**Huomautus:**

*Voit muuttaa tulostinohjaimen kieltä. Valitse haluamasi kieli **Kieli**-asetuksella **Huolto**-välilehdellä.*

### Tulostinohjaimen käyttö sovelluksista

Kun haluat tehdä asetuksia, jotka ovat voimassa vain kyseiselle sovellukselle, käytä sitä sovelluksesta käsin.

Valitse **Tiedosto**-valikosta **Tulosta** tai **Tulostusasetukset**. Valitse tulostin ja valitse sitten **Asetukset** tai **Ominaisuudet**.

**Huomautus:**

*Toiminnot vaihtelevat sovelluksesta riippuen. Katso lisätietoja sovelluksen ohjeista.*

### Tulostinohjaimen käyttäminen ohjauspaneelista

Jos haluat määrittää asetuksia, jotka vaikuttavat kaikkiin sovelluksiin, käytä tulostinohjainta ohjauspaneelilta.

- Windows 10/Windows Server 2019/Windows Server 2016

Napsauta aloituspainiketta ja valitse sitten **Windows-järjestelmä** > **Ohjauspaneeli** > **Näytä laitteet ja tulostimet** kohdassa **Laitteisto ja äänet**. Napsauta tulostinta hiiren kakkospainikkeella tai pidä se painettuna ja valitse sitten **Tulostusmääritykset**.

- Windows 8.1/Windows 8/Windows Server 2012 R2/Windows Server 2012

Valitse **Työpöytä** > **Asetukset** > **Ohjauspaneeli** > **Näytä laitteet ja tulostimet** kohdassa **Laitteisto ja äänet**. Napsauta tulostinta hiiren kakkospainikkeella tai pidä se painettuna ja valitse sitten **Tulostusmääritykset**.

Windows 7/Windows Server 2008 R2

Napsauta aloituspainiketta ja valitse sitten **Ohjauspaneeli > Näytä laitteet ja tulostimet** kohdasta **Laitteisto ja äänet**. Napsauta tulostinta hiiren kakkospainikkeella ja valitse **Tulostusmääritykset**.

Windows Vista/Windows Server 2008

Napsauta aloituspainiketta ja valitse sitten **Ohjauspaneeli > Tulostimet** kohdasta **Laitteisto ja äänet**. Napsauta tulostinta hiiren kakkospainikkeella ja valitse **Tulostusmääritykset**.

Windows XP/Windows Server 2003 R2/Windows Server 2003

Napsauta aloituspainiketta ja valitse **Ohjauspaneeli > Tulostimet ja muut laitteet** kohdasta **Tulostimet ja faksit**. Napsauta tulostinta hiiren kakkospainikkeella ja valitse **Tulostusmääritykset**.

### Tulostinohjaimen käyttö tehtäväpalkin tulostinkuvakkeesta

Tulostimen kuvake tehtäväpalkissa on pikakuvake, jonka avulla pääset nopeasti tulostinohjaimen.

Jos napsautat tulostimen kuvaketta ja valitset **Tulostinasetukset**, pääset samaan tulostinasetusten ikkunaan kuin ohjauspaneelistä. Jos kaksoinapsautat tätä kuvaketta, voit tarkistaa tulostimen tilan.

**Huomautus:**

*Jos tulostimen kuvaketta ei näy tehtäväpalkissa, siirry tulostinohjaimen ikkunaan, napsauta **Huolto**-välilehdellä **Tilanvalvonta-asetukset** ja valitse sitten **Rekisteröi pikakuvake tehtäväpalkkiin**.*

### Apuohjelman käynnistäminen

Avaa tulostinohjaimen ikkuna. Napsauta **Huolto** -välilehteä.

### Liittyvät tiedot

➔ [”Valikon tulostinohjainasetukset” sivulla 41](#)

## Sovellus tietokoneelta tulostamista varten (Mac OS -tulostinohjain)

Tulostinohjain ohjaa tulostinta sovelluksen komentojen mukaisesti. Asetusten tekeminen tulostinohjaimen antaa parhaat tulostustulokset. Voit myös tarkistaa tulostimen tilan tai säilyttää sen huipputoimintakunnossa käyttämällä tulostinohjainapuhjelmaa.

### Tulostinohjaimen käyttö sovelluksista

Napsauta **Sivun asetukset** tai **Tulosta** sovelluksen **Tiedosto**-valikossa. Laajenna tarvittaessa tulostusikkunaa valitsemalla **Näytä yksityiskohdat** (tai ▼).

**Huomautus:**

*Käytetystä sovelluksesta riippuen **Sivun asetukset** ei ehkä näy **Tiedosto**-valikossa ja tulostimen näytön näyttämisen toimenpiteet voivat vaihdella. Katso lisätietoja sovelluksen ohjeista.*

### Apuohjelman käynnistäminen

Valitse **Järjestelmäasetukset** Apple-valikon kohdasta > **Tulostimet ja skannerit** (tai **Tulosta ja skannaa, Tulosta ja faksaa**) ja valitse sitten tulostin. Valitse **Valinnat ja tarvikkeet** > **Työkalu** > **Avaa tulostintyökalu**.

### Liittyvät tiedot

➔ [”Valikon tulostinohjainasetukset” sivulla 66](#)

## Tulostinohjaimen käyttöopas (Mac OS)

### Epson Printer Utility

Voit suorittaa ylläpitotehtävän, kuten suutintestin ja tulostuspään puhdistuksen, ja voit tarkistaa tulostimen tilan ja vikatiedot käynnistämällä **EPSON Status Monitor** -apuohjelman.

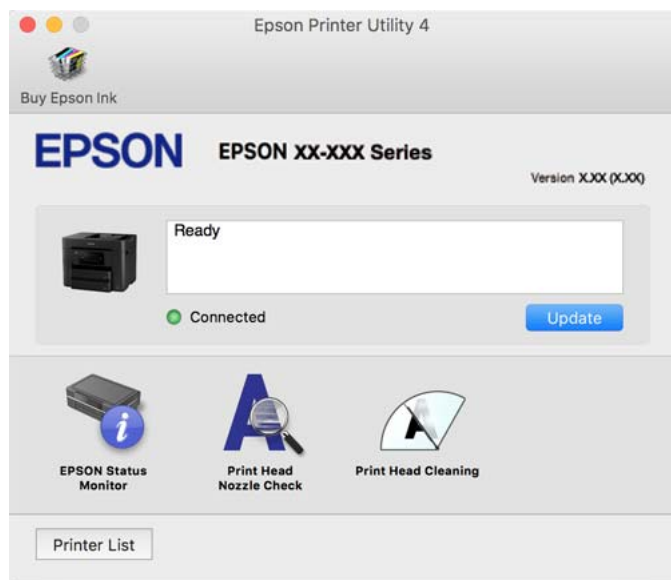

## Sovellus nopeaan ja hauskaan tietokoneelta tulostamiseen (Epson Photo+)

Epson Photo+ -sovellus mahdollistaa kuvien tulostamisen eri asetteluilla. Voit myös korjailla kuvaa, säätää sijaintia sekä nähdä esikatselun asiakirjastasi. Voit myös piristää kuviasi lisäämällä tekstiä ja leimoja makusi mukaan. Musteen suorituskyky maksimoituu tulostaessasi aidolle Epson -valokuvapaperille, mikä luo kauniin lopputuloksen sekä upean värityksen.

Katso lisätietoja sovelluksen ohjeista.

### **Huomautus:**

- Windows Server -käyttöjärjestelmä ei ole tuettu.
- Tämän sovelluksen käyttö edellyttää tulostinohjaimen asentamista.

### **Käytön aloittaminen Windows-käyttöjärjestelmässä**

- Windows 10  
Napsauta aloituspainiketta ja valitse sitten **Epson Software > Epson Photo+**.
- Windows 8.1/Windows 8  
Kirjoita sovelluksen nimi hakuruutuun ja napsauta sitten näkyviin tulevaa kuvaketta.
- Windows 7/Windows Vista/Windows XP  
Napsauta aloituspainiketta ja valitse **Kaikki ohjelmat** tai **Ohjelmat > Epson Software > Epson Photo+**.

### **Käytön aloittaminen Mac OS-käyttöjärjestelmässä**

Valitse **Siirry > Sovellukset > Epson Software > Epson Photo+**.



## Liittyvät tiedot

➔ ”Sovellusten asentaminen erikseen” sivulla 141

## Sovellus tulostimeen helppoon käyttöön älylaitteelta (Epson Smart Panel)

Epson Smart Panel on sovellus, jolla voit suorittaa helposti tulostintoimintoja, mukaan lukien tulostus, kopiointi tai skannaus älylaitteelta, kuten älypuhelimesta tai tabletista. Voit yhdistää tulostimen ja älylaitteen langattomalla verkolla ja tarkistaa mustetasot, tulostimen tilan ja tarkistaa ratkaisuja, mikäli ilmenee virhe. Voit myös kopioida helposti rekisteröimällä kopiosuosikin.

Etsi ja asenna Epson Smart Panel App Store - tai Google Play -kaupasta.



## Tulosta helposti älylaitteen sovelluksen avulla (Epson iPrint)

Epson iPrint on sovellus, jolla voit tulostaa valokuvia, asiakirjoja ja verkkosivuja älylaitteista, kuten älypuhelimesta tai tabletista. Voit käyttää paikallista tulostusta, jolloin tulostat tulostimesi kanssa samassa langattomassa verkkoyhteydessä olevasta älylaitteesta, tai etätulostusta, jolloin tulostat etäsijainnista internet-yhteydellä. Etätulostuksen käyttö edellyttää tulostimen rekisteröintiä Epson Connect -palveluun.



### ***Epson iPrint -sovelluksen asentaminen***

Voit asentaa Epson iPrint -ominaisuuden älylaitteellesi seuraavasta URL-osoitteesta tai QR-koodista.

<http://ipr.to/c>



## Tulosta helposti Android-sovelluksesta (Epson Print Enabler)

Epson Print Enabler -sovellus mahdollistaa asiakirjojen, sähköpostien, valokuvien ja verkkosivujen tulostamisen langattomasti suoraan Android-puhelimelta tai -tabletilta (Android 4.4 tai uudempi). Android-laitteesi tunnistaa muutamalla napautuksella Epson-tulostimen, joka on liitetty samaan langattomaan verkkoon.

Etsi ja asenna Epson Print Enabler Google Playsta.

## Skannausohjelmisto

### Sovellus tietokoneelta skannaamista varten (Epson ScanSmart)

Tämän sovelluksen avulla voit skannata asiakirjoja helposti sekä tallentaa skannatut kuvat yksinkertaisesti. Katso ohjeet toiminnon käyttämiseen Epson ScanSmart -sovelluksen ohjeesta.

#### Käytön aloittaminen Windows-käyttöjärjestelmässä

Windows 10

Napsauta aloituspainiketta ja valitse sitten **Epson Software > Epson ScanSmart**.

Windows 8.1/Windows 8

Kirjoita sovelluksen nimi hakuruutuun ja napsauta sitten näkyviin tulevaa kuvaketta.

Windows 7

Napsauta käynnistyspainiketta ja valitse sitten **Kaikki sovellukset > Epson Software > Epson ScanSmart**.

#### Käytön aloittaminen Mac OS-käyttöjärjestelmässä

Valitse **Siirry > Sovellukset > Epson Software > Epson ScanSmart**.

## Faksausohjelmisto

### Sovellus faksitoimintojen määrittämistä ja faksien lähettämistä varten (FAX Utility)

FAX Utility on sovellus, jonka avulla voidaan määrittää eri asetuksia faksien lähettämiseksi tietokoneelta. Voit esimerkiksi luoda tai muokata yhteystietoluettelon faksien lähettämistä varten tai määrittää faksien vastaanoton PDF-muotoon tietokoneelle. Katso lisätietoja sovelluksen ohjeista.

#### **Huomautus:**

*Windows Server -käyttöjärjestelmä ei ole tuettu.*

*Varmista, että olet asentanut tulostinohjaimen ennen FAX Utility -ohjelman asentamista.*

*Varmista, että FAX Utility on asennettu. Tarkista, onko sovellus asennettu, katsomalla alta kohta ”Käytön aloittaminen Windows -käyttöjärjestelmässä” tai ”Käytön aloittaminen Mac OS -käyttöjärjestelmässä”.*

#### Käytön aloittaminen Windows-käyttöjärjestelmässä

Windows 10

Napsauta aloituspainiketta ja valitse **Epson Software > FAX Utility**.

Windows 8.1/Windows 8

Kirjoita sovelluksen nimi hakuruutuun ja napsauta sitten näkyviin tulevaa kuvaketta.

Windows 7/Windows Vista/Windows XP

Napsauta aloituspainiketta ja valitse sitten **Kaikki ohjelmat (tai Ohjelmat) > Epson Software > FAX Utility**.

## Käytön aloittaminen Mac OS-käyttöjärjestelmässä

Valitse -valikosta **Järjestelmäasetukset** Apple-valikosta > **Tulostimet ja skannerit** (tai **Tulosta ja skanna** tai **Tulosta ja faksaa**) ja valitse sitten tulostin (FAKSI). Valitse **Valinnat ja tarvikkeet** > **Työkalu** > **Avaa tulostintyökalu**.

### Liittyvät tiedot

- ➔ ”Faksien lähettäminen tietokoneella” sivulla 124
- ➔ ”Faksien vastaanottaminen tietokoneeseen” sivulla 128

## Faksienlähetysovellus (PC-FAX-ohjain)

PC-FAX-ohjain on sovellus, jolla voit lähettää erillisellä sovelluksella luodun asiakirjan faksina suoraan tietokoneelta. PC-FAX-ohjain asennetaan yhdessä FAX Utility -apuohjelman kanssa. Katso lisätietoja sovelluksen ohjeista.

### Huomautus:

- Windows Server -käyttöjärjestelmä ei ole tuettu.
- Tarkista, onko PC-FAX-ohjain asennettu. Katso alta ”Käyttö Windows-järjestelmässä” tai ”Käyttö Mac OS -järjestelmässä”.
- Toiminta vaihtelee sen sovelluksen mukaan, jota on käytetty asiakirjan luomiseen. Katso lisätietoja sovelluksen ohjeista.

## Käyttö Windows-järjestelmässä

Valitse sovelluksessa **Tulosta** tai valitse **Tiedosto**-valikosta **Tulostusasetukset**. Valitse käyttämäsi tulostin (FAKSI) ja valitse sitten **Asetukset** tai **Ominaisuudet**.

## Käyttö Mac OS-järjestelmässä

Valitse sovelluksessa **Tiedosto**-valikosta **Tulosta**. Valitse tulostimesi (FAKSI) **Tulostin**-asetukseksi ja valitse sen jälkeen ponnahdusvalikosta **Faksiasetukset** tai **Vastaanottaja-asetukset**.

### Liittyvät tiedot

- ➔ ”Faksien lähettäminen tietokoneella” sivulla 124

## Pakkausten luomisohjelmisto

### Application for Creating Driver Packages (EpsonNet SetupManager)

EpsonNet SetupManager on ohjelmisto, jolla voi luoda pakkauksen tulostimen yksinkertaista asennusta varten. Sitä voi käyttää esim. tulostinohjaimen ja EPSON Status Monitor -näytön asennukseen sekä tulostinportin luontiin. Ohjelmiston avulla järjestelmänvalvoja voi luoda ainutlaatuisia ohjelmistopakkauksia ja jaella niitä ryhmille.

Lisätietoa saat alueelliselta Epson-verkkosivustolta.

<http://www.epson.com>

## Ohjelmisto asetusten tekemiseen tai laitteiden hallintaan

### Tulostusasetusten määrittäminen (Web Config)

Web Config on sovellus, joka toimii tietokoneen tai älylaitteen verkkoselaimessa, kuten Internet Explorer tai Safari. Voit tarkistaa sovelluksella tulostimen tilan tai muuttaa verkkopalvelujen tai tulostimen asetuksia. Voit käyttää Web Config -sovellusta, jos tulostin ja tietokone tai laite ovat samassa verkossa.

Seuraavat selaimet ovat tuettuja.

Microsoft Edge, Internet Explorer 8 tai uudempi, Firefox\*, Chrome\*, Safari\*

\* Käytä uusinta versiota.

#### **Huomautus:**

*Jos järjestelmänvalvojan salasanaa ei ole määritetty Web Config -työkalua avattaessa, se on määritettävä järjestelmänvalvojan salasanan asetussivulla.*

*Älä unohda käyttäjänimeä ja salasanaa. Jos unohdat ne, sinun on otettava yhteyttä Epson-huoltotukeen.*

### Web Configin suorittaminen verkkoselaimella

1. Tarkista tulostimen IP-osoite.

Valitse tulostimen aloitusnäytössä oleva verkkokuvake ja vahvista sitten tulostimen IP-osoite valitsemalla aktiivinen yhteystapa.

#### **Huomautus:**

*Voit tarkistaa IP-osoitteen myös tulostamalla verkkoyhteysraportin.*

2. Käynnistä verkkoselain tietokoneella tai älylaitteella ja anna tulostimen IP-osoite.

Muoto:

IPv4: `http://tulostimen IP-osoite/`

IPv6: `http://[tulostimen IP-osoite]/`

Esimerkkejä:

IPv4: `http://192.168.100.201/`

IPv6: `http://[2001:db8::1000:1]/`

#### **Huomautus:**

*Älylaitetta käyttäessäsi voit suorittaa Web Config -työkalun myös Epson Smart Panel -sovelluksen tuotetietonäytöllä.*

Koska tulostin käyttää HTTPS-sivustoilla Self signed -sertifikaattia, selain näyttää varoituksen käynnistäessäsi Web Config -työkalun; tämä ei merkitse ongelmaa ja sen ohittaminen on turvallista.

### Liittyvät tiedot

- ➔ [”Sovellus tulostimeen helppoon käyttöön älylaitteelta \(Epson Smart Panel\)” sivulla 273](#)
- ➔ [”Verkkoyhteysraportin tulostus” sivulla 256](#)

### Web Config -määrittästyökalun käyttäminen Windows-käyttöjärjestelmässä

Jos yhdistät tietokoneen tulostimeen WSD-toiminnolla, voit avaa Web Config -ohjelman seuraavasti.

1. Avaa tietokoneen tulostinluettelo.

Windows 10

Napsauta aloituspainiketta ja valitse sitten **Windows-järjestelmä > Ohjauspaneeli > Näytä laitteet ja tulostimet** kohdassa **Laitteisto ja äänet**.

Windows 8.1/Windows 8

Valitse **Työpöytä > Asetukset > Ohjauspaneeli > Näytä laitteet ja tulostimet** kohdasta **Laitteisto ja äänet** (tai **Laitteisto**).

Windows 7

Napsauta aloituspainiketta ja valitse sitten **Ohjauspaneeli > Näytä laitteet ja tulostimet** kohdasta **Laitteisto ja äänet**.

Windows Vista

Napsauta aloituspainiketta ja valitse sitten **Ohjauspaneeli > Tulostimet** kohdasta **Laitteisto ja äänet**.

2. Napsauta tulostinta hiiren kakkospainikkeella ja valitse **Ominaisuudet**.

3. Valitse **Verkkopalvelu**-välilehti ja napsauta URL-osoitetta.

Koska tulostin käyttää HTTPS-sivustoilla Self signed -sertifikaattia, selain näyttää varoituksen käynnistäessäsi Web Config -työkalun; tämä ei merkitse ongelmaa ja sen ohittaminen on turvallista.

### **Web Config -määrittäjätyökalun käyttäminen Mac OS-käyttöjärjestelmässä**

1. Valitse **Järjestelmäasetukset** Apple-valikon kohdasta > **Tulostimet ja skannerit** (tai **Tulosta ja skannaa, Tulosta ja faksaa**) ja valitse sitten tulostin.

2. Valitse **Valinnat ja tarvikkeet > Näytä tulostimen verkkosivu**.

Koska tulostin käyttää HTTPS-sivustoilla Self signed -sertifikaattia, selain näyttää varoituksen käynnistäessäsi Web Config -työkalun; tämä ei merkitse ongelmaa ja sen ohittaminen on turvallista.

## **Sovellus laitteen määrittämiseen verkossa (EpsonNet Config)**

EpsonNet Config on sovellus, jonka avulla voidaan asettaa verkkoliitäntäosoitteet ja protokollat. Katso lisätietoja EpsonNet Config -käyttöoppaasta tai sovelluksen ohjeesta.

### **Käytön aloittaminen Windows-käyttöjärjestelmässä**

Windows 10/Windows Server 2019/Windows Server 2016

Napsauta aloituspainiketta ja valitse sitten **EpsonNet > EpsonNet Config**.

Windows 8.1/Windows 8/Windows Server 2012 R2/Windows Server 2012

Kirjoita sovelluksen nimi hakuruutuun ja napsauta sitten näkyviin tulevaa kuvaketta.

Windows 7/Windows Vista/Windows XP/Windows Server 2008 R2/Windows Server 2008/Windows Server 2003 R2/Windows Server 2003

Napsauta aloituspainiketta ja valitse **Kaikki ohjelmat** tai **Ohjelmat > EpsonNet > EpsonNet Config SE > EpsonNet Config**.

## Käytön aloittaminen Mac OS-käyttöjärjestelmässä

Siirry > Sovellukset > Epson Software > EpsonNet > EpsonNet Config SE > EpsonNet Config.

### Liittyvät tiedot

➔ [”Sovellusten asentaminen erikseen” sivulla 141](#)

## Ohjelmisto laitteiden hallintaan verkossa (Epson Device Admin)

Epson Device Admin on monitoiminen sovellusohjelmisto, joka hallitsee laitteita verkossa.

Käytettävissä ovat seuraavat toiminnot.

- Korkeintaan 2 000 tulostimen tai skannerin tarkkailu tai hallinta segmentissä
- Yksityiskohtaisen raportin laatiminen esimerkiksi kulutustarvikkeista tai tuotteen tilasta
- Tuotteen laiteohjelmiston päivitys
- Laitteen lisääminen verkkoon
- Yhdenmukaisten asetusten soveltaminen useisiin laitteisiin.

Epson Device Admin on ladattavissa Epson-tuen verkkosivustolta. Lisätietoja saat Epson Device Admin -asiakirjoista ja -ohjeesta.

## Päivitysohjelmisto

### Ohjelmiston ja laiteohjelmiston päivitysovellus (Epson Software Updater)

Epson Software Updater on sovellus, joka asentaa uuden ohjelmiston ja päivittää laiteohjelmiston internetin kautta. Jos haluat hakea päivitystietoja säännöllisesti, voit määrittää hakujen aikavälin Epson Software Updaterin automaattista päivitystä koskevissa asetuksissa.

#### **Huomautus:**

*Windows Server -käyttöjärjestelmä ei ole tuettu.*

### Käytön aloittaminen Windows-käyttöjärjestelmässä

- Windows 10  
Napsauta aloituspainiketta ja valitse sitten **EPSON Software > Epson Software Updater**.
- Windows 8.1/Windows 8  
Kirjoita sovelluksen nimi hakuruutuun ja napsauta sitten näkyviin tulevaa kuvaketta.
- Windows 7/Windows Vista/Windows XP  
Napsauta käynnistyspainiketta ja valitse sitten **Kaikki ohjelmat (tai Ohjelmat) > EPSON Software > Epson Software Updater**.

#### **Huomautus:**

*Voit myös käynnistää Epson Software Updater -ohjelman napsauttamalla tulostimen kuvaketta työpöydän tehtäväpalkissa ja valitsemalla sitten **Ohjelmistopäivitys**.*

## Käytön aloittaminen Mac OS-käyttöjärjestelmässä

Valitse **Siirry > Sovellukset > Epson Software > Epson Software Updater**.

### Liittyvät tiedot

➔ ”Sovellusten asentaminen erikseen” sivulla 141

---

# Asetusten valikkoluettelo

Määritä erilaisia asetuksia valitsemalla tulostimen aloitusnäytöltä **Asetukset**.

## Yleiset asetukset

Valitse valikot ohjauspaneelissa alla kuvatulla tavalla.

**Asetukset > Yleiset asetukset**

## Perusasetukset

Valitse valikot ohjauspaneelissa alla kuvatulla tavalla.

**Asetukset > Yleiset asetukset > Perusasetukset**

LCD-kirkkaus:

Säädä nestekidenäytön kirkkautta.

Äänet:

Säädä äänenvoimakkuutta.

Mykistä

Valitse **Pääl.** vaimentaaksesi kaikki äänet.

Normaalitila

Valitse äänenvoimakkuus, kuten **Painikkeen painaminen**.

Hiljainen tila

Valitse äänenvoimakkuus, kuten **Painikkeen painaminen** kohdasta **Hiljainen tila**.

Uniajastin:

Säädä ajanjaksoa, jonka jälkeen tulostin siirtyy lepotilaan (virransäästötilaan), jos mitään toimintoja ei ole suoritettu. Nestekidenäyttö pimenee, kun asetettu aika on kulunut loppuun.

Herätä lepotilasta:

Herätä LCD-näytön kosketuksella:

Valitse **Päällä** palataksesi lepotilasta (energiansäästötila) napauttamalla kosketuspaneelia. Kun tämä on pois päältä, sinun on painettava ohjauspaneelin painiketta tulostimen herättämiseksi. Tämän ominaisuuden kytkeminen pois päältä estää tahattomat käytöt, jos vieraat esineet koskettavat näyttöä. Voit myös asettaa aikajakson, jolloin tämä ominaisuus on päällä.

#### Virrankatkaisuajastin:

Tuotteessasi voi olla käytettävissä tämä ominaisuus tai **Vir.katk.aset.** -ominaisuus ostosijainnin mukaan.

Valitse tämä asetus, jos haluat sammuttaa tulostimen automaattisesti, kun sitä ei ole käytetty tietynä ajanjaksona. Voit määrittää ennen laitteen sammuttamista odotettavan ajan pituuden. Viiveen pidentäminen vaikuttaa laitteen energiatehokkuuteen. Ota ympäristönäkökohdat huomioon ennen muutosten tekemistä.

#### Vir.katk.aset.:

Tuotteessasi voi olla käytettävissä tämä ominaisuus tai **Virrankatkaisuajastin** -ominaisuus ostosijainnin mukaan.

##### Virtakatkaisu, jos toimeton

Valitse tämä asetus, jos haluat sammuttaa tulostimen automaattisesti, kun sitä ei ole käytetty tietynä ajanjaksona. Viiveen pidentäminen vaikuttaa laitteen energiatehokkuuteen. Ota ympäristönäkökohdat huomioon ennen muutosten tekemistä.

##### Virtakasisu, jos irrotettu

Valitse tämä asetus, jos haluat sammuttaa tulostimen 30 minuutin kuluttua siitä, kun kaikkien porttien, mukaan lukien LINE-portti, yhteydet on katkaistu. Tämä ominaisuus ei ole saatavilla kaikilla alueilla.

#### Päivämäärä-/Aika-asetukset:

##### Päivämäärä/Aika

Syötä voimassa oleva päivä ja aika.

##### Kesäaika

Valitse kesäaika-asetukset, jotka ovat voimassa käyttöalueella.

##### Aikaero

Syötä aikaero oman ajan ja UTC-ajan (Coordinated Universal Time) välillä.

#### Maa/alue:

Valitse maa tai alue, jolla käytät tulostinta. Jos vaihdat maata tai aluetta, faksiasetukset palautetaan oletusasetuksiksi ja sinun on määritettävä ne uudelleen.

#### Kieli/Language:

Valitse nestekidenäytön kieli.

#### Käynnistysnäyttö:

Valitse valikko, joka näkyy laitteen näytössä, kun tulostimeen kytketään virta ja **Toiminnan aikakatkaisu** on käytössä.

#### Taustakuva:

Vaihda nestekidenäytön taustaväri.

#### Toiminnan aikakatkaisu:

Valitse **Pääl.**, jos haluat palata aloitusnäyttöön, jos laitteessa ei suoriteta yhtään toimintoa määritettynä aikana. Jos käyttäjien hallinta on käytössä eikä määritettynä aikana suoriteta yhtään toimintoa, käyttäjä kirjataan ulos ja palautetaan aloitusnäyttöön.



Näppäim.:

Muuta nestekidenäytön näppäimistön asettelua.

### Liittyvät tiedot

➔ ”Energiansäästö” sivulla 140

➔ ”Merkkien syöttäminen” sivulla 25

## Tulostinasetukset

Valitse valikot ohjauspaneelissa alla kuvatulla tavalla.

### Asetukset > Yleiset asetukset > Tulostinasetukset

Paperilähdeasetukset:

Paperiasetus:

Valitse lisäämäsi paperin koko ja tyyppi paperilähteessä.

A4/Letter Autom. vaihto:

Valitse **Pääl.**, jos haluat syöttää paperin koolle A4 määritetystä paperilähteestä, kun paperilähdettä ”Letter” ei ole, tai syöttää paperin koolle ”Letter” määritetystä paperilähteestä, kun paperilähdettä A4 ei ole.

Autom. valinta -asetukset:

Tämä valikko on useiden paperilähteiden malleissa.

Kun paperi loppuu, paperia syötetään automaattisesti paperilähteestä, jolla on samat asetukset kuin tulostustöiden paperiasetuksilla. Voit asettaa kaikille paperilähteille automaattisen valinnan kaikille toiminnoille kopiointia, faksia tai muita toimintoja varten. Et voit asettaa kaikki pois päältä.

Tämä asetus on pois käytöstä, kun valitset määrätyn paperilähteen tulostettavien töiden paperiasetuksissa. Paperityyppiasetuksen mukaan tulostinohjaimen **Yleiset**-välilehdellä, paperia ei ehkä syötetä automaattisesti.

Virheilmoitus:

Valitse **Pääl.**, jos haluat nähdä virheviestin, kun valittu paperikoko tai -tyyppi ei vastaa lisättyä paperia.

Paperiasetuksen automaattinen näyttö:

Valitse **Pääl.** näyttääksesi **Paperiasetus** -näytön, kun paperilähteeseen lisätään paperia. Kun tämä ominaisuus poistetaan käytöstä, tulostaminen iPhonesta, iPadista tai iPod touchista AirPrint-ominaisuuden avulla ei ole mahdollista.

Yleiset tulostusasetukset:

Näitä tulostusasetuksia käytetään, jos tulostat ulkoisesta laitteesta ilman tulostinohjainta. Näitä asetuksia käytetään, jos tulostat tulostinohjaimella.

Yläpoikkeama:

Säädä paperin ylempi marginaali.

Vasen poikkeama:

Säädä paperin vasen marginaali.

Yläpoikkeama takana:

Säädä ylämarginaali sivun taustapuolelle kaksipuolisessa tulostuksessa.

Vasen poikkeama takana:

Säädä vasen marginaali sivun taustapuolelle kaksipuolisessa tulostuksessa.

Tark. paperin leveys:

Valitse **Pääl.**, jos haluat tarkistaa paperin leveyden ennen tulostamista. Näin estetään tulostaminen paperin reunojen yli, jos paperin kokoasetus on väärä, mutta tämä voi myös hidastaa tulostusta.

Ohita tyhjä sivu:

Ohittaa tyhjät sivut automaattisesti.

Aut. virheenkorf:

Valitse toiminto, joka suoritetaan, jos tapahtuu kaksipuolisen tulostuksen virhe tai muistivirhe.

Pääl.

Näyttää varoituksen ja tulostaa yksipuolisesti, kun kaksipuolisessa tulostuksessa tapahtuu virhe. Muisti täynnä -virheen yhteydessä tulostetaan vain osat, jotka tulostin pystyi käsittelemään.

Pois

Näyttää virheviestin ja peruuttaa tulostuksen.

Tallennuslaitteen liittymä:

Muistilaitte:

Valitse **Ota käyttöön**, jos haluat, että tulostin voi käyttää siihen liitettyä muistilaitetta. Jos arvo on **Pois käytöstä**, tietoja ei voi tallentaa muistilaitteeseen tulostimen avulla. Se estää luottamuksellisten asiakirjojen skannaamisen ja luvattoman tallentamisen muistilaitteelle.

Tiedost. Jakam.:

Valitse, voidaanko tallennuslaitteelle kirjoittaa USB-liitetyltä tai verkon kautta liitetyltä tietokoneelta.

Paksu paperi:

Valitse **Päällä**, jos haluat estää mustetta leviämästä tulosteisiin. Huomaa, että tämä voi hidastaa tulostusta.

Hiljainen tila:

Valitse **Pääl.**, jos haluat vähentää tulostuksen aikaista melua. Huomaa, että tämä voi hidastaa tulostusta. Valitsemiesi paperityypin ja tulostuslaadun asetusten mukaan tulostimen melutasossa ei ole ehkä mitään eroa.

Musteen kuivumisaika:

Valitse musteen kuivumisaika, jota haluat käyttää kaksipuolisessa tulostuksessa. Tulostin tulostaa toisen puolen ensimmäisen puolen tulostamisen jälkeen. Jos tulosteessa on tahroja, pidennä kuivumisajan asetusta.

#### 2-suunt.:

Valitse **Päällä**, kun haluat muuttaa tulostussuuntaa: tulostaa, kun tulostuspää siirtyy vasemmalle ja oikealle. Jos tulosteen pysty- tai vaakasuuntaiset viivoitukset näyttävät sumeilta tai väärin kohdistetuilta, tämän ominaisuuden poistaminen käytöstä voi pienentää tulostusnopeutta. Jos näin tehdään, tulostusnopeus voi kuitenkin pienentyä.

#### PC-yhteys USB:n kautta:

Valitse **Ota käyttöön**, jotta tietokone voisi käyttää tulostinta USB-yhteyden kautta. Kun valittuna on **Pois käytöstä**, muun kuin verkkoyhteyden kautta lähetettyjä tulostus- ja skannaustöitä rajoitetaan.

### Liittyvät tiedot

➔ ”Paperin lisääminen” sivulla 30

## Verkkoasetukset

Valitse valikot ohjauspaneelissa alla kuvatulla tavalla.

### Asetukset > Yleiset asetukset > Verkkoasetukset

#### Wi-Fi-asetus:

Määritä langattoman verkon asetukset tai muuta niitä. Valitse yhteystapa seuraavista vaihtoehtoista ja noudata ohjauspaneelin ohjeita.

#### Wi-Fi (Suositeltu):

- Wi-Fi-yhteyden ohjattu asennustoiminto
- Painikeasetus (WPS)
- Muut
  - PIN-koodias. (WPS)
  - Autom.Wi-Fi-yhteys
  - Ota Wi-Fi pois k.

Verkko-ongelmat voidaan joskus ratkaista poistamalla Wi-Fi-asetukset käytöstä tai

määrittämällä ne uudelleen. Napauta  > **Wi-Fi (Suositeltu)** > **Muuta asetuksia** > **Muut** > **Ota Wi-Fi pois k.** > **Käynnistä aset.**

#### Wi-Fi Direct:

- iOS
- Android
- Muut OS-laitteet

Muuttaa

Muuta verkkonimeä

Vaihda salasana

Muuta taajuusalue

Tämä asetus ei ehkä tule näkyviin alueesta riippuen.

Poista Wi-Fi Direct käytöstä

Palauta oletusasetukset

**Langallinen LAN -asetus:**

Määritä verkkoyhteys, jossa käytetään LAN-kaapelia ja reititintä, tai muuta sitä. Wi-Fi-yhteydet poistetaan käytöstä tätä käytettäessä.

**Verkon tila:**

Näyttää tai tulostaa nykyiset verkkoasetukset.

Langallinen LAN/Wi-Fi -tila

Wi-Fi Direct -tila

Sähköpostipalvelimen tila

tila-arkki

**Verkkoyhteyden tarkistus:**

Tarkistaa nykyisen verkkoyhteyden ja tulostaa raportin. Jos yhteydessä on ongelmia, yritä ratkaista ongelma raportin avulla.

**Lisäasetukset:**

Määritä seuraavat yksityiskohtaiset asetukset.

Laitenimi

TCP/IP

Välityspalvelin

Sähköpostipalvelin

IPv6-osoite

MS-verkkojakaminen

Linkin nopeus ja kaksisuuntaisuus

Ohjaa HTTP uudelleen HTTPS

**Liittyvät tiedot**

➔ [”Langattoman verkon asetusten määrittäminen syöttämällä SSID-tunnus ja salasana” sivulla 242](#)

➔ [”Wi-Fi-asetusten määrittäminen painikeasetuksella \(WPS\)” sivulla 243](#)

➔ [”Wi-Fi-asetusten määrittäminen PIN-koodin avulla \(WPS\)” sivulla 244](#)

➔ [”Älylaitteen ja tulostimen liittäminen suoraan \(Wi-Fi Direct\)” sivulla 245](#)

➔ [”Verkkoyhteysraportin tulostus” sivulla 256](#)

➔ [”Verkkoyhteyden tilan tarkistus” sivulla 254](#)

## Web-palveluasetukset

Valitse valikot ohjauspaneelissa alla kuvatulla tavalla.

### Asetukset > Yleiset asetukset > Web-palveluasetukset

Epson Connect -palvelut:

Näyttää, onko tulostin rekisteröity ja yhdistetty Epson Connect -palveluun.

Voit rekisteröityä palveluun valitsemalla **Rekisteröi** ja noudattamalla ohjeita.

Kun rekisteröinti on suoritettu, voit muuttaa seuraavia asetuksia.

Keskeytä/Jatka

Poista rekisteröinti

Lisätietoja on saatavana seuraavassa verkkosivustossa.

<https://www.epsonconnect.com/>

<http://www.epsonconnect.eu> (vain Eurooppa)

### Liittyvät tiedot

➔ ”Tulostaminen pilvipalvelun kautta” sivulla 80

## Faksiasetukset

Valitse valikot ohjauspaneelissa alla kuvatulla tavalla.

### Asetukset > Yleiset asetukset > Faksiasetukset

#### **Huomautus:**

- Voit siirtyä kohteeseen **Faksiasetukset** myös **Web Config** -ohjelmasta. Napsauta **Faksi**-välilehteä **Web Config** -ohjelmassa.
- Käyttäessäsi **Web Config** -määrittystä avataksesi **Faksiasetukset** -valikon, käyttöliittymässä ja sijainnissa voi olla pieniä eroja tulostimen ohjauspaneeliin verrattuna.

### Liittyvät tiedot

➔ ”Pikakäyttöpainike” sivulla 285

➔ ”Perusasetukset” sivulla 286

➔ ”Lähetysasetukset” sivulla 288

➔ ”Vastaanottoasetukset” sivulla 288

➔ ”Raporttiasetukset” sivulla 291

➔ ”Suojausasetukset” sivulla 291

➔ ”Tarkista faksisyhteys” sivulla 292

➔ ”Ohjattu faksin asetus” sivulla 292

### **Pikakäyttöpainike**

Valikko löytyy seuraavasta kohdasta tulostimen ohjauspaneelistä.

### Asetukset > Yleiset asetukset > Faksiasetukset > Pikakäyttöpainike

**Huomautus:**

Tätä valikkoa ei voi näyttää Web Config -näytöllä.

**Pikakäyttöpainike 1, Pikakäyttöpainike 2, Pikakäyttöpainike 3:**

Tallentaa 1–3 pikakuvaketta, jotka mahdollistavat usein käytettyjen toimintojen nopean käytön fakseja lähetettäessä. Pikakuvakkeet näkyvät seuraavassa valikossa.

**Faksi > Faksiasetukset** -välilehti.

**Perusasetukset**

Valikko löytyy seuraavasta kohdasta tulostimen ohjauspaneelistä.

**Asetukset > Yleiset asetukset > Faksiasetukset > Perusasetukset**

**Huomautus:**

Web Config -näytöllä on seuraava valikko.

**Faksi-välilehti > Perusasetukset**

**Faksinopeus:**

Valitse faksin lähetyksenopeus. Suosittelemme valitsemaan asetuksen **Hidas(9 600bps)**, jos yhteysvirheitä tulee usein lähetettäessä fakseja ulkomaille tai vastaanotettaessa niitä ulkomailta tai jos käytät IP (VoIP) -puhelinpalvelua.

**ECM:**

Korjaa automaattisesti virheet faksiliikenteessä (virheenkorjaustila), jotka johtuvat useimmiten puhelinlinjan kohinasta. Jos toiminto on pois käytöstä, asiakirjoja ei voi lähettää tai vastaanottaa värillisinä.

**Valintaäänien tunnistus:**

Tunnistaa valintaäänien ennen valinnan aloittamista. Jos tulostin on yhdistetty PBX (yksityinen puhelinverkko) -toimintoon tai digitaaliseen puhelinlinjaan, tulostimen numeron valinnan aloittaminen ei välttämättä onnistu. Muuta siinä tapauksessa **Linjatyyppi** -asetukseksi **PBX**. Jos se ei auta, poista ominaisuus käytöstä. Toiminnon poistaminen käytöstä voi kuitenkin aiheuttaa ensimmäisen numeron jäämisen pois valitusta faksinumerosta ja aiheuttaa faksin lähettämisen väärään numeroon.

**Valintatila:**

Valitse sen puhelinjärjestelmän tyyppi, jonka olet yhdistänyt tulostimeen. Kun asetus on **Pulssi**, voit väliaikaisesti asettaa valintatavan pulssista ääneen painamalla \* (T on jo syötettynä) syötettäessä numeroita faksin yläreunaan. Tämä asetus ei ehkä tule näkyviin maan tai alueen mukaan.

**Linjatyyppi:**

Valitse sen linjan tyyppi, jonka haluat yhdistää tulostimeen.

Kun tulostinta käytetään ympäristöissä, joissa käytetään alanumeroita ja tarvitaan ulkolinjan käyttö edellyttää ulkoisia käyttökoodia, kuten 0 ja 9, valitse **PBX**. Ympäristölle, jossa käytetään DSL-modeemia tai liitinadapteria, asettaminen **PBX**-tilaan on myös suositeltavaa.

### Käyttökoodi

Valitse **Käytä** ja rekisteröi sitten ulkoinen käyttökoodi, kuten 0 tai 9. Kun faksi sitten lähetetään ulkoiseen numeroon, valitse risuaita (#) varsinaisen koodin sijaan. Risuaitaa (#) on käytettävä myös kohteessa **Yhteystiedot** ulkoisena käyttökoodina. Jos yhteystiedolle on asetettu ulkoinen käyttökoodi, kuten 0 tai 9, et voi lähettää fakseja kyseiselle yhteyshenkilölle. Määritä tässä tapauksessa **Käyttökoodi** arvoon **Älä käytä**. Muutoin sinun on vaihdettava kohdan **Yhteystiedot** koodi arvoon #.

### Ylätunniste:

Kirjoita lähettäjän nimi ja faksin numero. Ne näkyvät lähtevien faksien yläreunassa.

- Puhelinnumero: Voit lisätä enintään 20 merkkiä (0–9, + ja välilyönti). Toiminnolle Web Config voit syöttää enintään 30 merkkiä.
- Faksin ylätunniste: Voit rekisteröidä enintään 21 lähettäjän nimeä. Voit syöttää kunkin lähettäjän nimeen enintään 40 merkkiä. Syötä toiminnolle Web Config otsikko Unicode-koodilla (UTF-8).

### Vastaanottotila:

Valitse vastaanottotila. Lisätietoa on alla.

### DRD:

Jos olet tilannut puhelinyhtiöltä erottuva soittoonipalvelun, valitse saapuville fakseille käytettävä soittotapa. Erottuva soittoonipalvelu, jota monet puhelinyhtiöt tarjoavat (palvelun nimi vaihtelee yhtiöittäin), mahdollistaa useamman puhelinnumeron käyttämisen samalla linjalla. Kullekin numerolle osoitetaan eri soittotapa. Voit käyttää yhtä linjaa äänipuheluille ja toista faksipuheluille. Alueen mukaan tämän vaihtoehdon asetus on **Pääl.** tai **Pois**.

### Soittoa ennen vastausta:

Valitse soittomäärä, joka tarvitaan, ennen kuin tulostin vastaanottaa faksin automaattisesti.

### Etävastaanotto:

#### Etävastaanotto

Jos vastaat saapuvaan faksiin tulostimeen kytketyllä puhelimella, voit aloittaa faksin vastaanottamisen syöttämällä koodin puhelimen avulla.

#### Aloituskoodi

Määritä lähtökoodi kohteelle **Etävastaanotto**. Syötä kaksi merkkiä seuraavista: 0–9, \*, #.

### Hylkäysfaksi:

#### Hylkäysfaksi

Tee valinnat roskapostifaksien hylkäämiseksi.

- Hylkäysmääräluettelo: Jos toisen osapuolen puhelinnumero on hylättyjen numeroiden luettelossa, määritä, hylkäätkö tulevat faksit.
- Faksin otsikon tyhjä estetty: Jos toisen osapuolen puhelinnumero on estetty, määritä, hylkäätkö tulevat faksit.
- Rekisteröimättömät yhteystiedot: Jos toisen osapuolen puhelinnumero ei ole kontakteissa, määritä, hylkäätkö tulevat faksit.

### Muokkaa hylkäysnumeroluettelo

Voit rekisteröidä enintään 30 faksinumeroa, joista hylkäätkäts faksit ja puhelut. Voit lisätä enintään 20 merkkiä 0–9 + tai välilyönnin.

#### Liittyvät tiedot

- ➔ ”Tulostimen valmistelu faksien lähettämiseen ja vastaanottamiseen” sivulla 355
- ➔ ”PBX-puhelinjärjestelmän asetusten tekeminen” sivulla 357
- ➔ ”Tulevien faksien vastaanottaminen” sivulla 116
- ➔ ”Roskapostifaksien estoasetusten määrittäminen” sivulla 360

#### Lähetysasetukset

Valikko löytyy seuraavasta kohdasta tulostimen ohjauspaneelista.

#### Asetukset > Yleiset asetukset > Faksiasetukset > Lähetysasetukset

##### *Huomautus:*

*Web Config -näytöllä on seuraava valikko.*

##### *Faksi-välilehti > Lähetysasetukset*

Odota aika seuraavaan Alkuperäiseen:

Aseta seuraavan alkuperäiskappaleen odotusaika. Kun määritetty aika on kulunut tulostin alkaa lähettää faksia.

Faksin esikatselun näyttöaika:

Voit esikatsella skannattua asiakirjaa määritetyn ajan ennen sen lähettämistä. Kun määritetty aika on kulunut tulostin alkaa lähettää faksia.

PC:stä FAKSIIN -toiminto:

Tämä kohde näkyy vain Web Config-näytöllä. Ottaa faksien lähettämisen käyttöön asiakkaan tietokoneen avulla.

#### Vastaanottoasetukset

#### Liittyvät tiedot

- ➔ ”Faksitulostus” sivulla 288
- ➔ ”Tul.asetuk.” sivulla 289

#### Faksitulostus

Valikko löytyy seuraavasta kohdasta tulostimen ohjauspaneelista.

#### Asetukset > Yleiset asetukset > Faksiasetukset > Vastaanottoasetukset > Faksitulostus

##### *Huomautus:*

*Web Config -näytöllä on seuraava valikko.*

##### *Faksi-välilehti > Faksitulostus.*



### Tallenna Saapuneisiin:

#### Tallenna Saapuneisiin:

Tallentaa vastaanotetut faksit tulostimen saapuneiden kansioon, Saapuneet. Laitteeseen voi tallentaa enintään 100 asiakirjaa. Huomaa, että 100 asiakirjan tallentaminen ei ehkä ole mahdollista käyttöolosuhteista, kuten tallennettujen tiedostojen tiedostokoosta ja eri tallennustoimintojen samanaikaisesta käytöstä, riippuen.

Vaikka vastaanotettuja fakseja ei automaattisesti tulosteta, voit tarkastella niitä tulostimen näytöllä ja tulostaa vain ne, jotka näet.

#### Valinnat, kun muisti täynnä:

Voit valita toiminnon ja tulostaa vastaanotetun faksin tai estää sen vastaanoton, kun Saapuneet on täynnä.

#### Saapun.-salasana-asetukset:

Salasana suojaa kohdetta Saapuneet ja rajoittaa vastaanotettujen faksien tarkastelun vain tietyille käyttäjille. Valitse **Muuttaa** salasanan muuttamista varten ja valitse **Nollaa** muuttaaksesi salasanan suojausta. Kun salasanaa muutetaan tai se nollataan, nykyinen salasana tarvitaan.

Et voi määrittää salasanaa, kun **Valinnat, kun muisti täynnä** on määritetty asetukseen **Vastaanota ja tulosta faksit**.

### Tallenna tietokoneeseen:

Tallentaa vastaanotetut faksit PDF-tiedostoina tietokoneelle, joka on kytketty tulostimeen. Voit määrittää tämän ainoastaan asetukseen **Kyllä** käyttämällä faksin lisätoimintoa, FAX Utility. Et voi ottaa tätä käyttöön tulostimen ohjauspaneelista. Asenna FAX Utility tietokoneeseen etukäteen. Määritettyäsi täksi asetukseksi **Kyllä**, voit muuttaa tämän asetukseksi **Kyllä, ja tulosta** tulostimen ohjauspaneelista.

### Tallenna Tall.laitteeseen:

Tallentaa vastaanotetut faksit PDF-tiedostoina ulkoiselle muistilaitteelle, joka on kytketty tulostimeen. Kun valitset asetuksen **Kyllä, ja tulosta**, vastaanotetut faksti tulostetaan ja tallennetaan muistilaitteelle.

Vastaanotetut asiakirjat tallennetaan tilapäisesti tulostimen muistiin ennen kuin asiakirjat tallennetaan tulostimeen liitettyyn tallennuslaitteeseen. Koska muisti täynnä -virhe estää faksien lähettämisen ja vastaanottamisen, pidä tallennuslaite aina liitettynä tulostimeen.

### Liittyvät tiedot

- ➔ ”Tallenna vastaanotetut faksit Saapuneet-kansioon -asetuksen määrittäminen” sivulla 359
- ➔ ”Vastaanotettujen faksien tallentaminen ulkoiseen muistilaitteeseen -asetuksen määrittäminen” sivulla 360
- ➔ ” **Ominaisuus: PC-FAX-lähetys/-vastaanotto (Windows/Mac OS)**” sivulla 109

### Tul.asetuk.

Valikko löytyy seuraavasta kohdasta tulostimen ohjauspaneelista.

**Asetukset > Yleiset asetukset > Faksiasetukset > Vastaanottoasetukset > Tul.asetuk.**

**Huomautus:**

Web Config -näytöllä on seuraava valikko.

**Faksi-välilehti > Tul.asetuk.**

**Autom. pienentäminen:**

Tulostaa vastaanotetut faksit suurikokoisina asiakirjoina, jotka pienennetään sopimaan paperille paperilähteessä. Pienentäminen ei ole välttämättä aina mahdollista vastaanotettujen tietojen mukaan. Jos toiminto kytketään pois päältä, suuret asiakirjat tulostetaan niiden alkuperäisessä koossa usealle arkille tai tyhjä toinen sivu saattaa tulostua.

**Jaettu sivu -asetukset:**

Tulostaa vastaanotetut faksit sivujakoasetuksella, kun niiden koko on suurempi kuin tulostimen käyttämän paperin koko.

**Autom. kierto:**

Kääntää vastaanotetut faksit vaakasuuntaisiksi A5-kokoisiksi asiakirjoiksi, jotta ne tulostuvat A5-kokoiselle paperille. Asetus on käytössä, jos vähintään yhden tulostuksessa käytettävän paperilähteen kooksi on asetettu A5.

Kun valitset **Pois**, vaakasuuntaiset A5-kokoiset vastaanotetut faksit, joiden leveys on sama kuin pystysuuntaisen A4:n, katsotaan A4-kokoisiksi fakseiksi ja tulostetaan sellaisina.

Tarkista faksien tulostuksen paperilähdeasetukset ja eri paperilähteiden paperikokoasetukset seuraavista valikoista: **Asetukset > Yleiset asetukset > Tulostinasetukset > Paperilähdeasetukset.**

**Autom. valinta -asetukset** (vain WF-4830 Series / WF-C4810 Series)

**Paperiasetus > Paperikoko**

**Lisää vastaanottajatiedot:**

Tulostaa vastaanotetun faksin vastaanottotiedot, vaikka lähettäjä ei olisi määrittänyt ylätunnistetietoja. Vastaanottotietoihin sisältyvät vastaanottopäivä ja -aika, lähettäjän tunnus ja sivunumero, kuten "P1". Jos **Jaettu sivu -asetukset** -valinta on käytössä, tietoihin sisältyy myös jaetun sivun numero.

**2-puol.:**

Tulostaa vastaanotettujen faksien sivuja arkin molemmille puolille.

**Tulostuksen aloitusaika:**

Määritä valinnat vastaanotettujen faksien tulostamisen aloittamista koskien.

**Kaikki sivut vastaanotettu:** Tulostus alkaa kaikkien sivujen vastaanottamisen jälkeen. Tulostuksen käynnistys ensimmäiseltä sivulta tai viimeiseltä sivulta riippuu asetuksista **Lajittelupino** - ominaisuudessa. Katso selitys kohteelle **Lajittelupino**.

**Ensimmäinen sivu vastaanotettu:** Tulostus aloitetaan, kun ensimmäinen sivu on vastaanotettu. Sivut tulostetaan järjestyksessä sitä mukaa kun niitä vastaanotetaan. Jos tulostin ei voi aloittaa tulostamista, koska se esimerkiksi tulostaa muita töitä, vastaanotetut sivut tulostetaan eränä, kun tulostin on taas käytettävissä.

**Lajittelupino:**

Koska ensimmäinen sivu tulostetaan (tulostus yläosaan), tulostetut asiakirjat pinotaan sivujärjestyksessä. Jos tulostimen muisti on vähissä, tämä toiminto ei välttämättä ole käytettävissä.

Tulostuksen viiveaika:

#### Tulostuksen viiveaika

Tulostin tallentaa tulostimen muistiin vastaanotetut asiakirjat, joita ei olet tulostettu. Tätä toimintoa voidaan käyttää melun estämiseen ilta-aikaan tai luottamuksellisten asiakirjojen säilyttämiseen, jos vastaanottaja ei ole paikalla. Ennen tämän toiminnon käyttämistä on varmistettava, että muistitilaa on riittävästi.

#### Pysäytysaika

Lopettaa asiakirjojen tulostuksen.

#### Anna aika uudelleen.

Uudelleenkäynnistää asiakirjojen tulostuksen automaattisesti.

Hiljainen tila:

Vähentää faksien tulostuksesta syntyvää melua, mutta saattaa alentaa myös tulostusnopeutta.

### **Raporttiasetukset**

Valikko löytyy seuraavasta kohdasta tulostimen ohjauspaneelistä.

#### **Asetukset > Yleiset asetukset > Faksiasetukset > Raporttiasetukset**

##### **Huomautus:**

*Web Config -näytöllä on seuraava valikko.*

##### **Faksi-välilehti > Raporttiasetukset**

Faksin lokin automaattinen tulostus:

Tulostaa faksilokin automaattisesti. Valitse **Päällä(joka 30)** tulostaaksesi lokin jokaisen 30 faksityön suorittamisen jälkeen. Tulosta loki tiettyyn aikaan valitsemalla **Päällä (Aika)**. Jos faksitöiden määrä kuitenkin ylittää 30, loki tulostetaan ennen määritettyä aikaa.

Liitä kuva raporttiin:

Tulostaa kohteen **Lähetysraportti** ja kuvan lähetetyn asiakirjan ensimmäiseltä sivulta. Tulostaa sivun yläosa ilman pienennystä valitsemalla **Päällä (Suuri kuva)**. Tulosta koko sivu pienentämällä se sopimaan raporttiin valitsemalla **Päällä (Pieni kuva)**.

Raporttimuoto:

Valitsee kohteen **Faksi > Lisää-välilehti > Faksiraportti** faksiraporttien muodoksi jonkun muun kuin **Protokollan jäljitys**. Valitse **Tiedot** virhekoodien tulostamiseksi.

### **Suojausasetukset**

Valikko löytyy seuraavasta kohdasta tulostimen ohjauspaneelistä.

#### **Asetukset > Yleiset asetukset > Faksiasetukset > Suojausasetukset**

##### **Huomautus:**

*Web Config -näytöllä on seuraava valikko.*

##### **Faksi-välilehti > Suojausasetukset**

#### Suoravalintarajoitukset:

**Pääl.** -määrityksen valitseminen poistaa vastaanottajan faksinumeron manuaalisen syötön pois käytöstä, jolloin käyttäjä voi valita vastaanottajan vain yhteystietoluettelosta tai faksien lähetyshistoriasta.

**Anna kahdesti** -määrityksen valitseminen edellyttää käyttäjää syöttämään faksinumeron uudelleen kun numero on syötetty manuaalisesti.

**Pois** -määrityksen valitseminen ottaa vastaanottaman faksinumeron manuaalisen syötön käyttöön.

#### Lähetyksrajoitukset:

Kun **Pääl.** valitaan, vastaanottajaksi voidaan lisätä vain yksi faksinumero.

#### Vahvista osoiteluettelo:

**Pääl.** -määrityksen valitseminen näyttää vastaanottajan vahvistusnäytön ennen lähetyksen aloittamista.

Voit valita vastaanottajat kohdasta **Kaikki** tai **Vain lähetystä varten**.

#### Pyyhi varm.kop.tiedot aut.:

Lähetetyistä ja vastaanotetuista asiakirjoista säilytetään yleensä tilapäiset varakopiot tulostimen muistissa sähkökatkon tai virheellisen käytön aiheuttaman laitteen sammumisen varalta.

**Pääl.**-asetuksen valitseminen poistaa varmuuskopiot automaattisesti kun asiakirja lähetetään tai vastaanotetaan onnistuneesti eikä varmuuskopioita enää tarvita.

#### Tyhjennä varm.kopiotiedot:

Poistaa kaikki tulostimen muistiin väliaikaisesti tallennetut varmuuskopiot. Suorita tämä ennen kuin luovutat tulostinta eteenpäin tai hävität sen.

Tämä valikko ei näy Web Config -näytöllä.

### **Tarkista faksiyhteys**

Valikko löytyy seuraavasta kohdasta tulostimen ohjauspaneelistä.

#### **Asetukset > Yleiset asetukset > Faksiasetukset > Tarkista faksiyhteys**

##### **Huomautus:**

Tätä valikkoa ei voi näyttää Web Config -näytöllä.

**Tarkista faksiyhteys** -valinnan valitseminen tarkistaa, että tulostin on yhdistetty puhelinlinjaan ja on faksin lähetykseen. Voit tulostaa tarkistustuloksen tyhjälle A4-paperille.

### **Ohjattu faksin asetus**

Valikko löytyy seuraavasta kohdasta tulostimen ohjauspaneelistä:

#### **Asetukset > Yleiset asetukset > Faksiasetukset > Ohjattu faksin asetus**

##### **Huomautus:**

Tätä valikkoa ei voi näyttää Web Config -näytöllä.

Aseta faksin perusasetuksen valitsemalla **Ohjattu faksin asetus**. Seuraa näytössä näkyviä ohjeita.

### Liittyvät tiedot

- ➔ ”Perusasetukset” sivulla 286
- ➔ ”Tulostimen valmistelu faksien lähettämiseen ja vastaanottamiseen” sivulla 355

## Skannausasetukset

### Vahvista vastaanottaja

Tarkista kohde ennen skannausta.

### Sähköpostipalvelin

Määritä sähköpostipalvelinasetukset **Sähköposti** -skannaamista varten.

#### Palvelinasetukset

Valitse todennustapa, jolla tulostin kirjautuu sähköpostipalvelimeen.

[”Postipalvelimen asetuskohdeet” sivulla 323](#)

#### Yhteystarkistus

Tarkista yhteys sähköpostipalvelimeen.

## Tulostuslaskuri

Valitse valikot ohjauspaneelissa alla kuvatulla tavalla.

### Asetukset > Tulostuslaskuri



Näyttää tulosteiden, mustavalkotulosteiden ja väritulosteiden kokonaismäärän tulostimen ostohetkestä lähtien, mukaan lukien kohteet, kuten tila-arkki.

## Toimituksen tila

Valitse valikot ohjauspaneelissa alla kuvatulla tavalla.

### Asetukset > Toimituksen tila

Näyttää musteen likimääräisen tason ja huoltolaatikon käyttöiän.

Jos näytössä näkyy , muste on vähissä tai huoltolaatikko on lähes täynnä. Kun näytössä näkyy , tuote on vaihdettava, sillä muste on lopussa tai huoltorasia täynnä.

### Liittyvät tiedot

- ➔ ”Mustekasettien vaihtaminen” sivulla 207

## Kunnossapito

Valitse valikot ohjauspaneelissa alla kuvatulla tavalla.

### Asetukset > Kunnossapito

#### Tulostuslaadun säätäminen:

Valitse tämä ominaisuus, jos tulosteissasi esiintyy ongelmia. Voit tarkistaa, ovatko suuttimet tukkeutuneet, ja puhdistaa tarvittaessa tulostuspään, minkä jälkeen voit säätää tiettyjä parametreja tulostuslaadun parantamiseksi.

#### Tul.pään suutintarkistus:

Valitse tämä ominaisuus niin voit tarkistaa, ovatko tulostuspään suuttimet tukkeutuneet. Tulostin tulostaa suutinten testikuvion.

#### Tulostuspään puhdistus:

Valitse tämä ominaisuus niin voit puhdistaa tukkeutuneet tulostuspään suuttimet.

#### Tulostuspään kohdistus:

Tällä ominaisuudella voit säätää tulostuspään tulostuslaatua paremmaksi.

Viivoituskohdistus

Valitse tämä ominaisuus niin voit kohdistaa pystyviivat.

Vaakakohdistus

Valitse tämä ominaisuus, jos tulosteissa on vaakaviivoja säännöllisin välimatkoin.

#### Mustepatruunoiden vaihto:

Vaihda mustekasetit ennen musteen loppumista tällä toiminnolla.

#### Paperiohjaimen puhdistus:

Valitse tämä ominaisuus, jos sisäisissä rullissa on mustetahroja. Tulostin puhdistaa sisäiset rullat paperia syöttämällä.

#### Poista paperi:

Valitse tämä ominaisuus, jos tulostimen sisällä on vielä paperinpaloja tukoksen poistamisen jälkeen. Tulostin lisää tulostuspään ja paperin pinnan välistä etäisyyttä repeytyneiden paperinpalojen poistamisen helpottamiseksi.

#### Liittyvät tiedot

- ➔ [”Tulostuspään tarkistaminen ja puhdistaminen” sivulla 134](#)
- ➔ [”Mustekasettien vaihtaminen” sivulla 207](#)
- ➔ [”Paperipolun puhdistaminen mustetahroista” sivulla 136](#)

## Kieli/Language

Valitse valikot ohjauspaneelissa alla kuvatulla tavalla.

### Asetukset > Kieli/Language

Valitse näytön kieli.

## Tulostimen tila/Tulosta

Valitse valikot ohjauspaneelissa alla kuvatulla tavalla.

### Asetukset > Tulostimen tila/Tulosta

Tulosta tila-arkki:

Määrittelyn tila -lehti:

Tulosta tietolehtiä, joissa näkyy nykyinen tulostimen tila ja asetukset.

Syötön tila -lehti:

Tulosta tietolehtiä, joissa näkyy kulutustarvikkeiden tila.

Käyttöhistoria-lehti:

Tulosta tietolehtiä, joissa näkyy tulostimen käyttöhistoria.

Verkko:

Näyttää nykyiset verkkoasetukset. Voit myös tulostaa tilaraportin.

## Yhteystietojen hallinta

Valitse valikot ohjauspaneelissa alla kuvatulla tavalla.

### Asetukset > Yhteystietojen hallinta

Rekisteröi/Poista:

Yhteystietojen tallennus Faksi-, Skannaa tietokon. (Sähköposti)- ja Skannaa Verkkokansioon/FTP - valikkoihin ja tietojen poistaminen valikoista.

Usein käytetty:

Tallentaa usein käytetyt yhteystiedot pikavalinnoiksi. Voit myös muuttaa luettelon järjestystä.

Tulosta yhteystiedot:

Tulostaa yhteystietoluettelon.

Näytä valinnat:

Muuttaa yhteystietoluettelon näyttötapaa.

Hakuvalinnat:

Muuttaa yhteystietojen hakutapaa.

## Käyttäjän asetukset

Valitse valikot ohjauspaneelissa alla kuvatulla tavalla.

### Asetukset > Käyttäjän asetukset

Voit määrittää usein käytetyt skannaus-, kopiointi- ja faksiasetukset oletusasetuksiksi. Katso asiaan liittyvät lisätiedot seuraavasta.

- Skannaa Verkkokansioon/FTP
- Skannaa tietokon. (Sähköposti)
- Skannaa tietokoneeseen
- Skannaa tallennuslaitteelle
- Skannaa pilveen
- Kopioasetukset
- Faksi

## Tuotteen tekniset tiedot

### Tulostimen tekniset tiedot

Suutinten sijainti tulostuspäässä		Mustan musteen suuttimet: 800 Värimusteen suuttimet: 256 erikseen kullekin värille
Paperin paino *	Tavallinen paperi	64–90 g/m <sup>2</sup> (17–24 naulaa)
	Paksu paperi	91–256 g/m <sup>2</sup> (25–68 naulaa)
	Kirjekuoret	Kirjekuori #10, DL, C6: 75–100 g/m <sup>2</sup> (20–27 naulaa)

\* Vaikka paperin paksuus olisi sallittujen arvojen rajoissa, paperi ei välttämättä syöty laitteeseen oikein tai tulostusjäljen laatu voi olla heikko paperin laadun tai muiden ominaisuuksien vuoksi.

### Tulostusalue

#### *Yksittäisten arkkien tulostusalue*

Tulostuslaatu voi olla heikompi varjostetuilla alueilla tulostimen toimintaperiaatteen vuoksi.

#### Tulostaminen reunuksilla

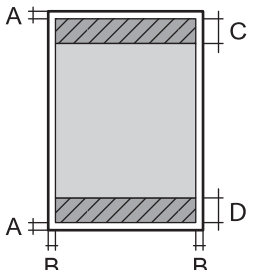
	A	3.0 mm (0.12 tuumaa)
	B	3.0 mm (0.12 tuumaa)
	C	47.0 mm (1.85 tuumaa)
	D	45.0 mm (1.77 tuumaa)

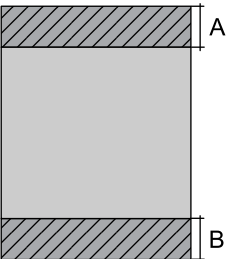

### Reunaton tulostus

	A	50.0 mm (1.97 tuumaa)
	B	48.0 mm (1.89 tuumaa)

### Kirjekuorien tulostettava alue

Tulostuslaatu voi olla heikompi varjostetuilla alueilla tulostimen toimintaperiaatteen vuoksi.

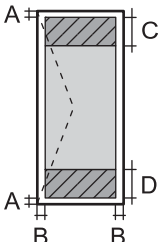
	A	3.0 mm (0.12 tuumaa)
	B	3.0 mm (0.12 tuumaa)
	C	18.0 mm (0.71 tuumaa)
	D	47.0 mm (1.85 tuumaa)

## Skannerin ominaisuudet

Skannerin tyyppi	Tasoskanneri
Valosähköinen laite	CIS
Teholliset pikselit	10200×14040 pikseliä tarkkuudella (1200 dpi)
Suurin asiakirjan koko	216×297 mm (8.5×11.7 tuumaa) A4, Letter
Skannaustarkkuus	1200 dpi (pääskannaus) 2400 dpi (alaskannaus)
Tulostuksen tarkkuus	50–9600 dpi 1 dpi:n välein
Värisyvyys	<p>Väri</p> <ul style="list-style-type: none"> <li><input type="checkbox"/> 48 bittiä/pikseli sisäinen (16 bittiä/pikseli/väri sisäinen)</li> <li><input type="checkbox"/> 24 bittiä/pikseli ulkoinen (8 bittiä/pikseli/väri ulkoinen)</li> </ul> <p>Harmaansävyt</p> <ul style="list-style-type: none"> <li><input type="checkbox"/> 16 bittiä/pikseli sisäinen</li> <li><input type="checkbox"/> 8 bittiä/pikseli ulkoinen</li> </ul> <p>Mustavalko</p> <ul style="list-style-type: none"> <li><input type="checkbox"/> 16 bittiä/pikseli sisäinen</li> <li><input type="checkbox"/> 1 bittiä/pikseli ulkoinen</li> </ul>

Valonlähde	LED
------------	-----

## Arkinsyöttölaitteen määriykset

Käytettävissä olevat paperikoot	WF-4830 Series / WF-C4810 Series	A5, A4, B5, Executive, 16K, Indian-Legal, Letter, 8.5×13 in, Legal
	WF-4820 Series	A4, Indian-Legal, Letter, 8.5×13 in, Legal
Paperityyppi	Tavallinen paperi	
Paperin paino	64–90 g/m <sup>2</sup> (17–24 naulaa)	
Paperikapasiteetti	WF-4830 Series / WF-C4810 Series	A5, A4, B5, Executive, 16K, Letter: 50 arkkia tai 5.5 mm Indian-Legal, 8.5×13 in, Legal: 10 arkkia
	WF-4820 Series	A4, Letter: 35 arkkia tai 3.85 mm Indian-Legal, 8.5×13 in, Legal: 10 arkkia
Automaattinen kaksipuolinen skannaus	WF-4830 Series / WF-C4810 Series	Tuettu
	WF-4820 Series	Ei tueta

Vaikka alkuperäinen asiakirja täyttäisi arkinsyöttölaitteeseen asetettavien sivujen määriykset, asiakirja ei välttämättä syöty laitteeseen oikein arkinsyöttölaitteesta tai skannauslaatu voi paperin laadusta ja ominaisuuksista riippuen vaihdella.

## Faksin ominaisuudet

Faksityyppi	Mustavalkoisten ja värillisten faksien ominaisuudet (ITU-T Super Group 3)
Tuetut linjat	Analogiset vakiopuhelinlinjat, PBX (Private Branch Exchange) -puhelinjärjestelmät
Nopeus	Enintään 33.6 kbps
Resoluutio	Yksivärinen <input type="checkbox"/> Vakio: 8 pel/mm×3,85 linja/mm (203 pel/tuumaa×98 linja/tuumaa) <input type="checkbox"/> Hieno: 8 pel/mm×7,7 linja/mm (203 pel/tuumaa×196 linja/tuumaa) <input type="checkbox"/> Superhieno: 8 pel/mm×15,4 linja/mm (203 pel/tuumaa×392 linja/tuumaa) <input type="checkbox"/> Ultrahieno: 16 pel/mm×15,4 linja/mm (406 pel/tuumaa×392 linja/tuumaa) <input type="checkbox"/> Valokuva: 8 pel/mm×7,7 linja/mm (203 pel/tuumaa×196 linja/tuumaa)  Väri 200×200 dpi
Sivumuisti	Enintään 180 sivua (kun vastaanotettu ITU-T nro 1 taulukko mustavalkoluonnoksena)
Uudelleenvalinta*	2 kertaa (1 minuutin välein)
Käyttöliittymä	RJ-11-puhelinlinja, RJ-11-puhelinliitäntä

\* Tiedot voivat vaihdella maittain ja alueittain.

## Tulostimen käyttämä portti

Tulostin käyttää seuraavaa porttia. Verkon järjestelmänvalvojan on asetettava nämä portit saataville tarpeen mukaan.

### Kun lähettäjä (asiakas) on tulostin

Käyttö	Vastaanottaja (palvelin)	Protokolla	Portin numero
Tiedostojen lähetys (kun skannausta verkkokansioon käytetään tulostimesta käsin)	FTP-palvelin	FTP (TCP)	20
			21
	Tiedostopalvelin	SMB (TCP)	445
		NetBIOS (UDP)	137
			138
NetBIOS (TCP)	139		
Sähköpostin lähetys (kun skannausta sähköpostiin käytetään tulostimesta käsin)	SMTP-palvelin	SMTP (TCP)	25
		SMTP SSL/TLS (TCP)	465
		SMTP STARTTLS (TCP)	587
POP ennen SMTP-yhteyttä (kun skannausta sähköpostiin käytetään tulostimesta käsin)	POP-palvelin	POP3 (TCP)	110
Kun Epson Connect on käytössä	Epson Connect Server	HTTPS	443
		XMPP	5222
Hallinta WSD	Asiakastietokone	WSD (TCP)	5357
Tietokoneen haku push-skannattaessa kohteesta Epson ScanSmart	Asiakastietokone	Network Push Scan Discovery	2968

### Kun lähettäjä (asiakas) on asiakastietokone

Käyttö	Vastaanottaja (palvelin)	Protokolla	Portin numero
Tulostimen etsintä sovelluksesta, kuten EpsonNet Config, tulostinohjain tai skannausohjain.	Tulostin	ENPC (UDP)	3289
MIB-tietojen keräys ja määrittäminen sovelluksesta, kuten EpsonNet Config, tulostinohjain tai skannausohjain.	Tulostin	SNMP (UDP)	161
LPR-tietojen edelleen lähetys	Tulostin	LPR (TCP)	515
RAW-tietojen edelleen lähetys	Tulostin	RAW (portti 9100) (TCP)	9100

Käyttö	Vastaanottaja (palvelin)	Protokolla	Portin numero
AirPrint (IPP/IPPS-tulostus) -tietojen edelleen lähetys	Tulostin	IPP/IPPS (TCP)	631
WSD-tulostimen haku	Tulostin	WS-Discovery (UDP)	3702
Skannaustietojen edelleen lähetys kohteesta Epson ScanSmart	Tulostin	Verkkoskannaus (TCP)	1865
Työtietojen keräys push-skannattaessa kohteesta Epson ScanSmart	Tulostin	Network Push Scan	2968

## Käyttöliittymän ominaisuudet

Tietokoneelle	Hi-Speed USB*
Ulkoiselle USB-laitteelle	Hi-Speed USB

\* USB 3.0 -kaapeleita ei tueta.

## Verkon tekniset tiedot

### Wi-Fi-tiedot

Katso seuraavasta taulukosta Wi-Fi-yhteyden tekniset tiedot.

Muut kuin jäljempänä luetellut maat tai alueet	Taulukko A
Australia Uusi-Seelanti Kiina	Taulukko B

#### Taulukko A

Standardit	IEEE 802.11b/g/n* <sup>1</sup>
Taajuusalue	2,4 GHz
Kanavat	1/2/3/4/5/6/7/8/9/10/11/12/13
Koordinaatiotilat	Infrastruktuuri, Wi-Fi Direct (Simple AP)* <sup>2</sup> <sup>3</sup>
Tietoturvaprotokollat* <sup>4</sup>	WEP (64/128bit), WPA2-PSK (AES)* <sup>5</sup> , WPA3-SAE (AES)

\*1 Saatavilla vain HT20:lle.

\*2 Ei IEEE 802.11b -tukea.

\*3 Infrastruktuuri- ja Wi-Fi Direct -tiloja tai Ethernet-yhteyttä voidaan käyttää samanaikaisesti.

\*4 Wi-Fi Direct tukee vain WPA2-PSK (AES) -salausta.

\*5 Noudattaa WPA2-standardia, tukee WPA/WPA2 Personal -salausta.

## Taulukko B

Standardit	IEEE 802.11a/b/g/n* <sup>1</sup> /ac		
Taajuusalueet	IEEE 802.11b/g/n: 2,4 GHz, IEEE 802.11a/n/ac: 5 GHz		
Kanavat	Wi-Fi	2,4 GHz	1/2/3/4/5/6/7/8/9/10/11/12/13
		5 GHz* <sup>2</sup>	W52 (36/40/44/48), W53 (52/56/60/64), W56 (100/104/108/112/116/120/124/128/132/136/140), W58 (149/153/157/161/165)
	Wi-Fi Direct	2,4 GHz	1/2/3/4/5/6/7/8/9/10/11/12/13
		5 GHz* <sup>2</sup>	W52 (36/40/44/48) W58 (149/153/157/161/165)
Yhteystilat	Infrastruktuuri, Wi-Fi Direct (Simple AP)* <sup>3</sup> , * <sup>4</sup>		
Tietoturvaprotokollat* <sup>5</sup>	WEP (64/128bit), WPA2-PSK (AES)* <sup>6</sup> , WPA3-SAE (AES)		

\*1 Saatavilla vain HT20:lle.

\*2 Näiden kanavien saatavuus ja tuotteen käyttö ulkona näiden kanavien kautta vaihtelevat sijainnin mukaan. Lisätietoja on seuraavassa verkkosivustossa.

<http://support.epson.net/wifi5ghz/>

\*3 Ei IEEE 802.11b -tukea.

\*4 Infrastruktuuri- ja Wi-Fi Direct -tiloja tai Ethernet-yhteyttä voidaan käyttää samanaikaisesti.

\*5 Wi-Fi Direct tukee vain WPA2-PSK (AES) -salausta.

\*6 Noudattaa WPA2-standardia, tukee WPA/WPA2 Personal -salausta.

## Ethernet-yhteyden ominaisuudet

Standardit	IEEE802.3i (10BASE-T)* <sup>1</sup> IEEE802.3u (100BASE-TX) IEEE802.3az (Energy Efficient Ethernet)* <sup>2</sup>
Tiedonsiirtotila	Auto, 10Mbps Full duplex, 10Mbps Half duplex, 100Mbps Full duplex, 100Mbps Half duplex
Liitin	RJ-45

\*1 Radiohäiriöiden estämiseksi käytä luokan 5e tai korkeampaa STP (Shielded twisted pair) -kaapelia.

\*2 Liitetyn laitteen on täytettävä IEEE802.3az-standardit.

## Verkkotoiminnot ja IPv4/IPv6

Toiminnot			Tuettu	Huomautukset
Verkkotulostus	EpsonNet Print (Windows)	IPv4	✓	-
	Standard TCP/IP (Windows)	IPv4, IPv6	✓	-
	WSD-tulostus (Windows)	IPv4, IPv6	✓	Windows Vista tai uudempi
	Bonjour-tulostus (Mac OS)	IPv4, IPv6	✓	-
	IPP-tulostus (Windows, Mac OS)	IPv4, IPv6	✓	-
	PictBridge-tulostus (Wi-Fi)	IPv4	-	Digitaalikamera
	Epson Connect (sähköpostitulostus, etätulostus)	IPv4	✓	-
	AirPrint (iOS, Mac OS)	IPv4, IPv6	✓	iOS 5 tai uudempi, Mac OS X v10.7 tai uudempi
Verkkoskannaus	Epson Scan 2	IPv4, IPv6	✓	-
	Epson ScanSmart	IPv4	✓	Windows 7 tai uudempi, Mac OS X El Capitan tai uudempi
	Event Manager	IPv4	✓	Windows XP, Vista, Mac OS X v10.6 — Yosemite
	Epson Connect (skannaus pilveen)	IPv4	✓	-
	AirPrint (skannaus)	IPv4, IPv6	✓	OS X Mavericks tai uudempi
Faksi	Faksin lähettäminen	IPv4	✓	-
	Faksin vastaanotto	IPv4	✓	-
	AirPrint (lähtevä faksi)	IPv4, IPv6	✓	OS X Mountain Lion tai uudempi

## Tietoturvaprotokolla

SSL/TLS	HTTPS Server/Client, IPPS
SMTPS (STARTTLS, SSL/TLS)	
SNMPv3	

## Tuetut kolmansien osapuolten palvelut

AirPrint	Tulostus	iOS 5 tai uudempi/Mac OS X v10.7.x tai uudempi
	Skannaus	OS X Mavericks tai uudempi
	Faksi	OS X Mountain Lion tai uudempi

## Muistilaitteen tekniset tiedot

Laitteet	Enimmäiskapasiteetit
Kiintolevy* <sup>1</sup> USB-muistilaite	2 Tt:n (FAT-, FAT32- tai exFAT-tiedostojärjestelmä.)
Monikortinlukija* <sup>2</sup>	2 TB (alustettu FAT-, FAT32- tai exFAT-tiedostojärjestelmällä)

\*1: USB-liitännän kautta virtansa saavien ulkoisten laitteiden käyttö ei ole suositeltavaa. Käytä vain erillisellä verkkovirtalaitteella varustettuja ulkoisia laitteita.

\*2: Aseta monikortinlukijaan vain yksi muistikortti. Monikortinlukijoita, joihin voi asettaa yli kaksi muistikorttia, ei tueta.

Seuraavia laitteita ei voi käyttää:

- Laite, joka edellyttää erillistä ohjainta
- Laite, jossa on suojausasetuksia (salasana, salaus jne.)
- Laite, jossa on valmis USB-keskitin

Epson ei voi taata ulkoisten laitteiden toimintaa.

## Tuetut datamääritykset

Tiedostomuoto	JPEG (*.JPG) ja Exif-vakioversio 2.31, yhteensopiva DCF* <sup>1</sup> versiota 1.0 tai 2.0* <sup>2</sup> käyttävien digitaalikameroiden ottamien kuvien kanssa TIFF 6.0 -yhteensopivat kuvat kuten alla <input type="checkbox"/> RGB Full Color -kuvat (ei pakattuina) <input type="checkbox"/> Binaarikuvat (ei pakattuina tai CCITT-koodattuna)
Kuvakoko	Vaaka: 80–10200 pikseliä Pysty: 80–10200 pikseliä
Tiedoston koko	Alle 2 gigatavua
Tiedostojen enimmäismäärä	JPEG: 9990* <sup>3</sup> TIFF: 999

\*1 Kameran tiedostojärjestelmä (Design Rule for Camera File System).

\*2 Ei tueta sellaisten digitaalisten kameroiden valokuvatietoja, joissa on sisäinen muisti.

\*3 Kerralla voidaan näyttää jopa 999 tiedostoa. (Jos tiedostoja on yli 999, tiedostot näytetään ryhmissä.)

**Huomautus:**

Jos tulostin ei tunnista kuvatiedostoa, näytössä näkyy ×. Tässä tapauksessa valkoiset osiot tulostetaan, jos valitset usean kuvan asettelun.

## Mitat

### WF-4830 Series / WF-C4810 Series

Mitat	<p>Säilytys</p> <ul style="list-style-type: none"> <li><input type="checkbox"/> Leveys: 425 mm (16.7 tuumaa)</li> <li><input type="checkbox"/> Syvyys: 388 mm (15.3 tuumaa)</li> <li><input type="checkbox"/> Korkeus: 330 mm (13.0 tuumaa)</li> </ul> <p>Tulostus</p> <ul style="list-style-type: none"> <li><input type="checkbox"/> Leveys: 425 mm (16.7 tuumaa)</li> <li><input type="checkbox"/> Syvyys: 503 mm (19.8 tuumaa)</li> <li><input type="checkbox"/> Korkeus: 330 mm (13.0 tuumaa)</li> </ul>
Paino*	Noin 11.9 kg (26.2 naulaa)

\* Ilman mustekasetteja ja virtajohtoa.

### WF-4820 Series

Mitat	<p>Säilytys</p> <ul style="list-style-type: none"> <li><input type="checkbox"/> Leveys: 425 mm (16.7 tuumaa)</li> <li><input type="checkbox"/> Syvyys: 388 mm (15.3 tuumaa)</li> <li><input type="checkbox"/> Korkeus: 277 mm (10.9 tuumaa)</li> </ul> <p>Tulostus</p> <ul style="list-style-type: none"> <li><input type="checkbox"/> Leveys: 425 mm (16.7 tuumaa)</li> <li><input type="checkbox"/> Syvyys: 503 mm (19.8 tuumaa)</li> <li><input type="checkbox"/> Korkeus: 277 mm (10.9 tuumaa)</li> </ul>
Paino*	Noin 10.2 kg (22.5 naulaa)

\* Ilman mustekasetteja ja virtajohtoa.

## Sähkötekniset ominaisuudet

### WF-4830 Series / WF-C4810 Series

Virtalähteen nimellisarvo	AC 100–240 V	AC 220–240 V
Nimellistaajuusalue	50–60 Hz	50–60 Hz
Nimellisvirta	0.6–0.4 A	0.4 A



Virrankulutus (USB-liitännällä)	Itsenäinen kopiointi: noin 22.0 W (ISO/IEC24712) Valmiustila: noin 8.6 W Lepotila: noin 1.2 W Virta kytkettynä pois päältä: noin 0.2 W	Itsenäinen kopiointi: noin 22.0 W (ISO/IEC24712) Valmiustila: noin 8.6 W Lepotila: noin 1.2 W Virta kytkettynä pois päältä: noin 0.2 W
---------------------------------	-------------------------------------------------------------------------------------------------------------------------------------------------	-------------------------------------------------------------------------------------------------------------------------------------------------

**Huomautus:**

- Tarkista jännite tulostimessa olevista merkinnöistä.
- Eurooppalaiset käyttäjät: lisätietoja virrankulutuksesta on saatavana seuraavalta verkkosivustolta.  
<http://www.epson.eu/energy-consumption>

**WF-4820 Series**

Virtalähteen nimellisarvo	AC 100–240 V	AC 220–240 V
Nimellistaajuusalue	50–60 Hz	50–60 Hz
Nimellisvirta	0.6–0.4 A	0.4 A
Virrankulutus (USB-liitännällä)	Itsenäinen kopiointi: noin 18.0 W (ISO/IEC24712) Valmiustila: noin 7.0 W Lepotila: noin 1.2 W Virta kytkettynä pois päältä: noin 0.2 W	Itsenäinen kopiointi: noin 18.0 W (ISO/IEC24712) Valmiustila: noin 7.0 W Lepotila: noin 1.2 W Virta kytkettynä pois päältä: noin 0.2 W

**Huomautus:**

- Tarkista jännite tulostimessa olevista merkinnöistä.
- Eurooppalaiset käyttäjät: lisätietoja virrankulutuksesta on saatavana seuraavalta verkkosivustolta.  
<http://www.epson.eu/energy-consumption>

**Ympäristöä koskevat tekniset tiedot**

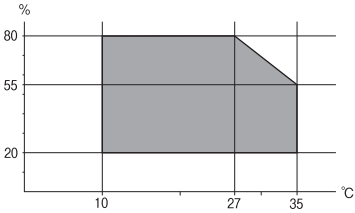
Käytön aikana	Käytä tulostinta seuraavassa kaaviossa esitetyissä olosuhteissa.  Lämpötila: 10–35 °C (50–95 °F) Suhteellinen kosteus: 20–80 % RH (ilman tiivistymistä)
Säilytys	Lämpötila alustavan musteen lisäyksen jälkeen: -15–40 °C (5–104 °F)* Lämpötila ennen alustavaa musteen lisäystä: -20–40 °C (-4–104 °F)* Suhteellinen kosteus: 5–85 % RH (ilman tiivistymistä)

\* Varastoitavissa yhden kuukauden ajan lämpötilassa 40 °C (104 °F).

## Mustekasettien käyttötiedot

Varastointilämpötila	-30–40 °C (-22–104 °F)*
Jäätymislämpötila	-16 °C (3.2 °F) Muste sulaa ja on käytettävissä noin 3 tunnin 25 °C:n (77 °F) lämpötilassa säilytyksen jälkeen.

\* Varastoitavissa yhden kuukauden ajan lämpötilassa 40 °C (104 °F).

## Asennussijainti ja -paikka

Varmista, että käytössäsi on tarpeeksi tilaa asentaaksesi tulostimen ja käyttääksesi sitä oikein.

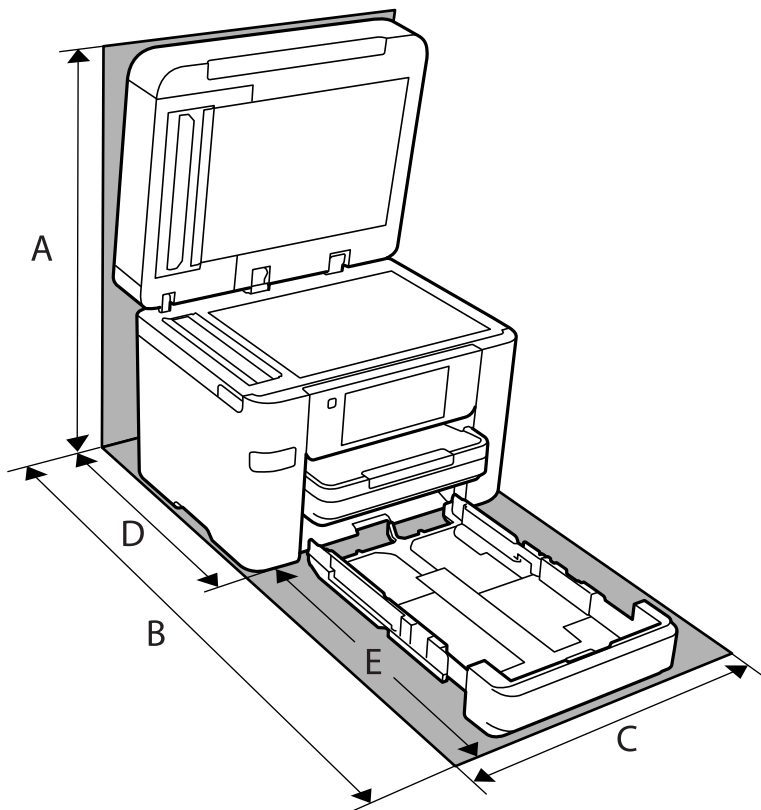

Tuotteen nimi	WF-4830 Series / WF-C4810 Series	WF-4820 Series
A	607 mm	564 mm
B	743 mm	725 mm
C	425 mm	425 mm
D	425 mm	422 mm
E	318 mm	303 mm

Katso ympäristöolosuhteet tämän käyttöohjeen kohdasta ”Turvallinen käyttö”.

### Liittyvät tiedot

➔ ”Tulostimen asettamista koskevia neuvoja ja varoituksia” sivulla 14

## Järjestelmävaatimukset

### Windows

Windows Vista, Windows 7, Windows 8/8.1, Windows 10 tai uudempi (32- tai 64-bittinen)

Windows XP SP3 (32-bittinen)

Windows XP Professional x64 Edition SP2

Windows Server 2003 (SP2) tai uudempi

### Mac OS

Mac OS X v10.6.8 tai uudempi

### **Huomautus:**

Mac OS -käyttöjärjestelmä ei välttämättä tue joitakin sovelluksia ja ominaisuuksia.

Mac OS -käyttöjärjestelmän UNIX-tiedostojärjestelmä (UFS) ei ole tuettu.

---

## Säädöksiä koskevat tiedot

### Standardit ja hyväksynät

#### Standardit ja hyväksynät Yhdysvaltain mallille

Turvallisuus	UL60950-1 CAN/CSA-C22.2 No.60950-1
EMC	FCC Part 15 Subpart B Class B CAN ICES-3 (B)/NMB-3 (B)

Tässä laitteessa on seuraava langaton moduuli.

Valmistaja: Seiko Epson Corporation

Tyyppi: J26H005

Tämä tuote noudattaa FCC-sääntöjen osaa 15 ja IC-sääntöjen kohtaa RSS-210. Epson ei vastaa suojausvaatimusten täyttämisen epäonnistumisesta, jos siihen on syytä muu kuin tuotteen suositeltu muuntaminen. Laitetta saa käyttää, kun seuraavat kaksi ehtoa täyttyvät: (1) tämä laite ei saa aiheuttaa haitallisia häiriöitä ja (2) tämän laitteen on siedettävä vastaanotetut häiriöt, mukaan lukien häiriöt, jotka saattavat aiheuttaa laitteessa epätoivottavaa toimintaa.

Luvanvaraisen palvelun radiohäiriöiden ehkäisemiseksi tämä laite on tarkoitettu käytettäväksi sisätiloissa ja poissa ikkunoiden luota mahdollisimman hyvän suojauksen saavuttamiseksi. Ulos asennettu laite (tai sen lähetyssantenni) vaatii luvan.

Tämä laite noudattaa FCC/IC:n kontrolloimatonta ympäristöä koskevia säteilyaltistuksen rajoja ja täyttää FCC:n IC-radiotaajuusaltistussääntöjen (RF) OET65:n ja RSS-102:n liitteen C radiotaajuusaltistusohjeet (RF). Tämä laite on asennettava ja sitä on käytettävä siten, että säteilevä osa pidetään vähintään 20 cm:n (7,9 tuuman) etäisyydellä ihmiskehosta (ääriosat, kuten kädet, ranteet, jalat ja nilkat, pois lukien).

## Standardit ja hyväksynnät Euroopan mallille

Eurooppalaiset käyttäjät

Seiko Epson Corporation ilmoittaa täten, että seuraava radiolaitemalli noudattaa direktiiviä 2014/53/EU. EU:n vaatimustenmukaisuusvakuutus on saatavilla kokonaisuudessaan Internetissä seuraavassa osoitteessa.

<http://www.epson.eu/conformity>

C774D, C774B

Käytettäväksi vain seuraavissa maissa: Irlanti, Yhdistynyt kuningaskunta, Itävalta, Saksa, Liechtenstein, Sveitsi, Ranska, Belgia, Luxemburg, Alankomaat, Italia, Portugali, Espanja, Tanska, Suomi, Norja, Ruotsi, Islanti, Kroatia, Kypros, Kreikka, Slovenia, Malta, Bulgaria, Tšekki, Viro, Unkari, Latvia, Liettua, Puola, Romania ja Slovakia.

Epson ei vastaa suojausvaatimusten täyttämisen epäonnistumisesta, jos siihen on syynä muu kuin tuotteen suositeltu muuntaminen.

Taajuus	Siirretyn radiotaajuustehon enimmäismäärä
2 400–2 483,5 MHz	20 dBm (EIRP)



## Standardit ja hyväksynnät Australian mallille

EMC	AS/NZS CISPR32 Class B
-----	------------------------

Epson ilmoittaa, että seuraavat laitemallit noudattavat AS/NZS4268:n olennaisia vaatimuksia ja muita asiaankuuluvia ehtoja:

C774C

Epson ei vastaa suojausvaatimusten täyttämisen epäonnistumisesta, jos siihen on syynä muu kuin tuotteen suositeltu muuntaminen.

## Standardit ja hyväksynnät Uuden-Seelannin mallille

### General Warning

The grant of a Telepermit for any item of terminal equipment indicates only that Telecom has accepted that the item complies with minimum conditions for connection to its network. It indicates no endorsement of the product by Telecom, nor does it provide any sort of warranty. Above all, it provides no assurance that any item will work correctly in all respects with another item of Telepermitted equipment of a different make or model, nor does it imply that any product is compatible with all of Telecom's network services.

Telepermitted equipment only may be connected to the EXT telephone port. This port is not specifically designed for 3-wire-connected equipment. 3-wire-connected equipment might not respond to incoming ringing when attached to this port.

### **Important Notice**

Under power failure conditions, this telephone may not operate. Please ensure that a separate telephone, not dependent on local power, is available for emergency use.

This equipment is not capable, under all operating conditions, of correct operation at the higher speeds for which it is designed. Telecom will accept no responsibility should difficulties arise in such circumstances.

This equipment shall not be set up to make automatic calls to the Telecom '111' Emergency Service.

## **Kopiointirajoitukset**

Noudata seuraavia rajoituksia ja varmista, että käytät tuotetta vastuullisesti ja laillisesti.

Seuraavien kohteiden kopioiminen on lainvastaista:

- setelirahat, kolikot, valtion liikkeelle laskemat arvopaperit, valtion joukkovelkakirjalainat ja kunnalliset arvopaperit
- käyttämättömät postimerkit, esileimatut postikortit ja muut viralliset postilaitoksen leimaamat tuotteet
- valtion liikkeelle laskemat veromerkit ja laillisesti liikkeelle lasketut arvopaperit

Seuraavien kohteiden kopioinnissa tulee noudattaa varovaisuutta:

- yksityisten liikelaitosten liikkeelle laskemat arvopaperit (mm. osaketodistukset, siirrettävät velkakirjat, sekkit), kuukausikortit, alennusliput jne.
- passit, ajokortit, lääkärintodistukset, ajoluvat, elintarvikekortit, pääsyliput jne.

### **Huomautus:**

*Näiden asiakirjojen kopioiminen saattaa myös olla lainvastaista.*

Tekijänoikeuksin suojatun materiaalin asianmukainen käyttö:

Tulostimien avulla on mahdollista kopioida tekijänoikeuksin suojattua materiaalia lainvastaisesti. Mikäli kyse ei ole lakiasiantuntijan hyväksymästä käyttötarkoituksesta, varmista materiaalin kopiointiin mahdollisesti liittyvät rajoitukset ennen julkaistun materiaalin kopiointia.

---

# Tietoa järjestelmänvalvojalle

Tulostimen liittäminen verkkoon. . . . .	311
Tulostimen käyttöasetukset. . . . .	315
Tulostimen hallinta. . . . .	366
Suojauksen lisäasetukset. . . . .	368

## Tulostimen liittäminen verkkoon

Tulostimen voi yhdistää verkkoon usealla eri tapaa.

- Luo yhteys käyttämällä ohjauspaneelin lisäasetuksia.
- Luo yhteys käyttämällä verkkosivustolla tai ohjelmistolevyllä olevaa asennusohjelmaa.

Tässä osiossa kuvataan, miten tulostin liitetään verkkoon tulostimen ohjauspaneelia käyttäen.

### Ennen verkkoyhteyden luomista

Tarkista yhteystapa ja yhteyden asetustiedot ennen verkkoyhteyden luomista.

### Tietojen kerääminen yhteysasetuksia varten

Valmistelemme tarvittavat asetustiedot yhteyden luomista varten. Tarkista seuraavat tiedot etukäteen.

Osio	Kohteet	Huomautus
Laitteen yhteystapa	<input type="checkbox"/> Ethernet <input type="checkbox"/> Wi-Fi	Valitse, miten tulostin yhdistetään verkkoon. Langallisen LAN-yhteyden kohdalla yhteys luodaan LAN-kytkimellä. Wi-Fi-yhteyden kohdalla yhteys luodaan tukiaseman verkkoon (SSID).
LAN-yhteyden tiedot	<input type="checkbox"/> IP-osoite <input type="checkbox"/> Aliverkon peite <input type="checkbox"/> Oletusyhdyskäytävä	Valitse tulostimelle määritettävä IP-osoite. Kun määrität IP-osoitteen staattisesti, kaikki arvot vaaditaan. Kun määrität IP-osoitteen dynaamisesti DHCP-toiminnon avulla, näitä tietoja ei tarvita, sillä ne asetetaan automaattisesti.
Wi-Fi-yhteyden tiedot	<input type="checkbox"/> SSID <input type="checkbox"/> Salasana	Näitä tietoja ovat SSID (verkon nimi) ja sen tukiaseman salasana, johon tulostin luo yhteyden. Jos MAC-osoitteiden suodatus on määritetty, rekisteröi tulostimen MAC-osoite etukäteen tulostimen rekisteröimiseksi. Katso tuetut standardit alta. <a href="#">"Wi-Fi-tiedot" sivulla 300</a>
DNS-palvelimen tiedot	<input type="checkbox"/> IP-osoite ensisijaiselle DNS:lle <input type="checkbox"/> IP-osoite toissijaiselle DNS:lle	Nämä vaaditaan DNS-palvelimia määritettäessä. Toissijainen DNS määritetään, kun järjestelmässä on tarpeeton määrittäminen ja toissijainen DNS-palvelin on saatavilla. Jos organisaatiosi on pieni, etkä määrität DNS-palvelinta, määritä reitittimen IP-osoite.
Välityspalvelimen tiedot	<input type="checkbox"/> Välityspalvelimen nimi	Määritä tämä kohta, kun verkkoympäristösi käyttää välityspalvelinta Internetiin pääsyyn intranetistä ja olet ottanut käyttöön toiminnon, jonka avulla tulostin voi käyttää Internetiä suoraan. Tulostin luo yhteyden suoraan Internetiin seuraavien toimintojen yhteydessä. <ul style="list-style-type: none"> <li><input type="checkbox"/> Epson Connect Services</li> <li><input type="checkbox"/> Muiden yritysten pilvipalvelut</li> <li><input type="checkbox"/> Laiteohjelmistopäivitykset</li> </ul>

Osio	Kohteet	Huomautus
Portin numeron tiedot	<input type="checkbox"/> Vapautettavan portin numero	Tarkista tulostimen ja tietokoneen käyttämän portin numero ja vapauta sitten tarvittaessa palomuurilla estetty portti. Katso seuraavasta tietoja tulostimen käyttämän portin numerosta. <a href="#">"Tulostimen käyttämä portti" sivulla 299</a>

## IP-osoitteen määrittäminen

IP-osoitteen voi määrittää seuraavilla tavoilla.

### Staattinen IP-osoite:

Määritä tulostimelle (isäntä) esimääritetty IP-osoite manuaalisesti.

Verkkoon yhdistämistä koskevat tiedot (aliverkon peite, oletusyhdyskäytävä, DNS-palvelin jne.) on asetettava manuaalisesti.

IP-osoite ei muutu, vaikka laite kytkettäisiin pois päältä. Tästä on hyötyä, kun haluat hallita laitteita ympäristössä, jossa IP-osoitetta ei voida muuttaa, tai haluat hallita laitteita IP-osoitetta käyttämällä. Suosittelemme asetuksia tulostimille, palvelimille yms., joita käytetään useammalla tietokoneella.

### Automaattinen määrittäminen DHCP-toiminnolla (dynaaminen IP-osoite):

Määritä tulostimen (isäntä) IP-osoite automaattisesti DHCP-palvelimen tai reitittimen DHCP-toimintoa käyttämällä.

Verkkoon yhdistämistä koskevat tiedot (aliverkon peite, oletusyhdyskäytävä, DNS-palvelin jne.) asetetaan automaattisesti, joten laite on helppo yhdistää verkkoon.

DHCP-palvelimen asetuksista riippuen ja mikäli laite tai reititin kytketään pois päältä, IP-osoite voi muuttua, kun yhteys luodaan uudelleen.

Suosittelme laitteiden hallintaa muun kuin IP-osoitteen perusteella ja tiedonsiirtoa sellaisilla protokollilla, jotka voivat seurata IP-osoitetta.

#### **Huomautus:**

*Kun käytät DHCP:n IP-osoitteen varaustoimintoa, voit määrittää saman IP-osoitteen laitteille milloin tahansa.*

## DNS-palvelin ja välityspalvelin

DNS-palvelimella on isäntänimi, sähköpostiosoitteen toimialuenimi yms. IP-osoitteeseen liittyviä tietoja.

Tiedonsiirto ei ole mahdollista, jos toinen osapuoli on kuvattu isäntänimellä, toimialuenimellä tms., kun tietokone tai tulostin suorittaa IP-tiedonsiirtoa.

Pyytää tietoja DNS-palvelimelta ja hankkii toisen osapuolen IP-osoitteen. Tätä prosessia kutsutaan nimenselvitykseksi.

Laitteet, kuten tietokoneet ja tulostimet, voivat tästä syystä viestiä IP-osoitteiden avulla.

Nimenselvitys on tarpeen, jotta tulostin voi viestiä sähköpostitoiminnon tai Internet-yhteystoiminnon avulla.

Määritä DNS-palvelimen asetukset, kun käytät näitä toimintoja.

Kun määrität tulostimen IP-osoitteen DHCP-palvelimen tai reitittimen DHCP-toiminnon avulla, se määritetään automaattisesti.



Välityspalvelin toimii sisäverkon ja Internetin välissä välittäen liikennettä tietokoneilta ja tulostimista Internetiin ja toisinpäin. Sisäverkon ulkopuoliset palvelimet ovat yhteydessä vain välityspalvelimeen. Tulostimen tietoja, kuten IP-osoitetta ja porttinumeroa, ei tällöin välitetä ulospäin, minkä ansiosta tietoturva on parempi.

Kun luot yhteyden Internetiin välityspalvelimen kautta, määritä tulostimen välityspalvelin.

## Yhteyden luominen verkkoon ohjauspaneelista

Liitä tulostin verkkoon tulostimen ohjauspaneelista.

### IP-osoitteen määrittäminen

Määritä perusasetukset, kuten isäntäosoite, Aliverk. peite ja Olet.yhd.käyt..

Tässä osassa selitetään staattisen IP-osoitteen määrittäminen.

1. Käynnistä tulostin.
2. Napauta tulostimen ohjauspaneelin aloitusnäytöltä **Asetukset**.
3. Valitse **Yleiset asetukset > Verkkoasetukset > Lisäasetukset > TCP/IP**.
4. Valitse **Man.** kohteelle **Hae IP-osoite**.

Jos määrität IP-osoitteen automaattisesti reitittimen DHCP-toiminnolla, valitse **Automaattinen**. Tässä tapauksessa myös vaiheiden 5 ja 6 kohdat **IP-osoite**, **Aliverk. peite** ja **Olet.yhd.käyt.** määritetään automaattisesti, joten voit siirtyä vaiheeseen 7.

5. Syötä IP-osoite.

Kohdistus siirtyy etu- tai takasegmenttiin, jotka on erotettu toisistaan pisteellä, kun valitset ◀ tai ▶.

Vahvista edellisellä näytöllä annettu arvo.

6. Määritä **Aliverk. peite** ja **Olet.yhd.käyt.**

Vahvista edellisellä näytöllä annettu arvo.



**Tärkeää:**

Jos kohtien IP-osoite, Aliverk. peite ja Olet.yhd.käyt. yhdistelmä on virheellinen, **Käynnistä asetus on poissa käytöstä, eikä asetusten tekoa voida jatkaa. Varmista, ettei syötetyissä tiedoissa ole mitään virheitä.**

7. Syötä ensisijaisen DNS-palvelimen IP-osoite.

Vahvista edellisellä näytöllä annettu arvo.

**Huomautus:**

Jos valitset IP-osoitteen määrittämisasetukseksi **Automaattinen**, voit valita DNS-palvelinasetukseksi **Man.** tai **Automaattinen**. Jos DNS-palvelimen osoitetta ei voida hakea automaattisesti, valitse **Man.** ja syötä DNS-palvelimen osoite. Syötä sitten toissijaisen DNS-palvelimen osoite suoraan. Jos valitset kohdan **Automaattinen**, siirry vaiheeseen 9.

8. Syötä toissijaisen DNS-palvelimen IP-osoite.

Vahvista edellisellä näytöllä annettu arvo.

9. Napauta **Käynnistä asetus**.

### **Välityspalvelimen määrittäminen**

Määritä välityspalvelin, jos molemmat seuraavista ehdoista täyttyvät.

- Välityspalvelin on koottu Internet-yhteyttä varten.
- Käytössä on toiminto, jossa tulostin luo yhteyden suoraan Internetiin (esim. Epson Connect service tai toisen yrityksen pilvipalvelut).

1. Valitse aloitusnäytöltä **Asetukset**.

Kun teet asetuksia IP-osoitteen määrittämisen jälkeen, näkyviin tulee **Lisäasetukset**-näyttö. Siirry vaiheeseen 3.

2. Valitse **Yleiset asetukset > Verkoasetukset > Lisäasetukset**.

3. Valitse **Välityspalvelin**.

4. Valitse **Käytä** kohteelle **Välityspalvelinasetukset**.

5. Syötä välityspalvelimen osoite IPv4- tai FQDN-muodossa.

Vahvista edellisellä näytöllä annettu arvo.

6. Syötä välityspalvelimen portin numero.

Vahvista edellisellä näytöllä annettu arvo.

7. Napauta **Käynnistä asetus**.

## **Laitteen yhdistäminen lähiverkkoon**

Voit kytkeä tulostimen kaapelilähiverkkoon (Ethernet) tai langattomaan verkkoon (Wi-Fi).

### **Ethernet-yhteyden luominen**

Liitä tulostin verkkoon Ethernet-kaapelilla ja tarkista yhteys.

1. Yhdistä tulostin ja keskitin (LAN-kytkin) Ethernet-kaapelilla.

2. Valitse aloitusnäytöltä **Asetukset**.

3. Valitse **Yleiset asetukset > Verkoasetukset > Verkkoyhteyden tarkistus**.

Yhteyden vianmääritystulos näytetään. Varmista, että yhteys on määritetty oikein.

4. Lopeta napauttamalla **OK**.

Voit tulostaa vianmäärityksen tulokset napauttamalla **Tulosta tarkistusraportti**. Tulosta näytön ohjeiden mukaisesti.

### Liittyvät tiedot

➔ ”Verkkoyhteyden vaihtaminen Wi-Fi:stä Ethernet-yhteyteen” sivulla 240

### Yhteyden luominen langattomaan LAN-verkkoon (Wi-Fi)

Tulostimen voi yhdistää langattomaan LAN-verkkoon (Wi-Fi) usealla eri tapaa. Valitse käyttöympäristösi ja -olosuhteitasi vastaava yhteystapa.

Jos sinulla on langattoman reitittimen tiedot, kuten SSID ja salasana, voit määrittää asetukset manuaalisesti.

Jos langaton reititin tukee WPS-määrittystoimintoa, voit määrittää asetukset WPS-painikkeen avulla.

Kun tulostin on liitetty verkkoon, liitä se laitteeseen, jota haluat käyttää (tietokone, älylaite, taulutietokone tms.)

### Liittyvät tiedot

➔ ”Langattoman verkon asetusten määrittäminen syöttämällä SSID-tunnus ja salasana” sivulla 242

➔ ”Wi-Fi-asetusten määrittäminen painikeasetuksella (WPS)” sivulla 243

➔ ”Wi-Fi-asetusten määrittäminen PIN-koodin avulla (WPS)” sivulla 244

---

## Tulostimen käyttöasetukset

### Tulostustoimintojen käyttäminen

Salli tulostustoiminnon käyttö verkon kautta.

Jos haluat käyttää tulostinta verkossa, sinun on määritettävä tietokoneen verkkoyhteysohjelma ja tulostimen verkkoyhteys.

### Tulostimen yhteystyypit

Tulostimen verkkoyhteys voi olla jompi kumpi seuraavista.

- Vertaisyhteys (suora tulostaminen)
- Palvelin-/asiakasyhteys (tulostimen jakaminen Windows-palvelimen avulla)

### Vertaisyhteysoasetukset

Tällä yhteydellä voidaan suoraan yhdistää verkossa oleva tulostin ja tietokone. Vain verkkoa käyttäviä malleja voidaan yhdistää.

### Yhteystapa:

Kytke tulostin verkkoon suoraan keskittimen tai tukiaseman kautta.

### Tulostinohjain:

Asenna tulostinohjain kuhunkin asiakastietokoneeseen.

Kun käytössä on EpsonNet SetupManager, voit toimittaa ohjainpaketin, joka sisältää tulostimen asetukset.

#### **Ominaisuudet:**

- Tulostustyö alkaa välittömästi, koska tulostustyö lähetetään suoraan tulostimeen.
- Voit tulostaa niin kauan kuin tulostin on päällä.

#### **Palvelin-/asiakasyhteysasetukset**

Palvelintietokone jakaa tämän yhteyden tulostimen kanssa. Voit parantaa suojausta estämällä yhteyden, joka ei kulje palvelintietokoneen kautta.

USB:n avulla voidaan jakaa myös tulostin, jolla ei ole verkkotoimintoa.

#### **Yhteystapa:**

Kytke tulostin verkkoon LAN-kytkimen tai tukiaseman kautta.

Voit myös kytkeä tulostimen suoraan palvelimeen USB-kaapelilla.

#### **Tulostinohjain:**

Asenna tulostinohjain Windows-palvelimeen asiakastietokoneiden käyttöjärjestelmästä riippuen.

Kun käytät Windows-palvelinta ja liität tulostimen siihen, tulostinohjain asennetaan asiakastietokoneelle ja sitä voidaan käyttää.

#### **Ominaisuudet:**

- Hallitse tulostinta ja tulostinohjainta eränä.
- Tulostustyön aloittaminen voi palvelinmäärityksistä riippuen viedä aikaa, koska kaikki tulostustyöt kulkevat tulostuspalvelimen kautta.
- Tulostaminen ei ole mahdollista, kun Windows-palvelin on pois päältä.

#### **Vertaisyhteyden tulostusasetukset**

Vertaisyhteydessä (suora tulostaminen) tulostimella ja asiakastietokoneella on yksi yhteen -suhde.

Tulostinohjain on asennettava kullekin asiakastietokoneelle.

#### **Palvelin-/asiakasyhteyden tulostusasetukset**

Ota käyttöön tulostus tulostimelta, johon on muodostettu palvelin-/asiakasyhteys.

Määritä palvelin-/asiakasyhteyttä luotaessa ensin tulostuspalvelin ja jaa tulostin sitten verkossa.

Kun käytät palvelimen yhteyden luomiseen USB-kaapelia, määritä niin ikään tulostuspalvelin ensin ja jaa sitten tulostin verkossa.

#### **Verkkoporttien määrittäminen**

Luo verkkotulostuksen tulostusjono tulostuspalvelimeen TCP/IP-vakiomäärityksillä ja määritä sitten verkkoportti.

Seuraavassa esimerkissä määrittäminen tehdään Windows 2012 R2 -käyttöjärjestelmässä.

1. Avaa laitteiden ja tulostinten näyttö.  
Valitse **Työpöytä > Asetukset > Ohjauspaneeli > Laitteisto ja äännet tai Laitteisto > Laitteet ja tulostimet.**
2. Lisää tulostin.  
Valitse **Lisää tulostin** ja valitse sitten **Haluamani tulostin ei ole luettelossa.**
3. Lisää paikallinen tulostin.  
Valitse **Valitse paikallinen tulostin tai verkkotulostin manuaaliasetuksilla** ja valitse sitten **Seuraava.**
4. Valitse **Luo uusi portti**, valitse porttityypiksi **Tavallinen TCP/IP-portti** ja valitse sitten **Seuraava.**

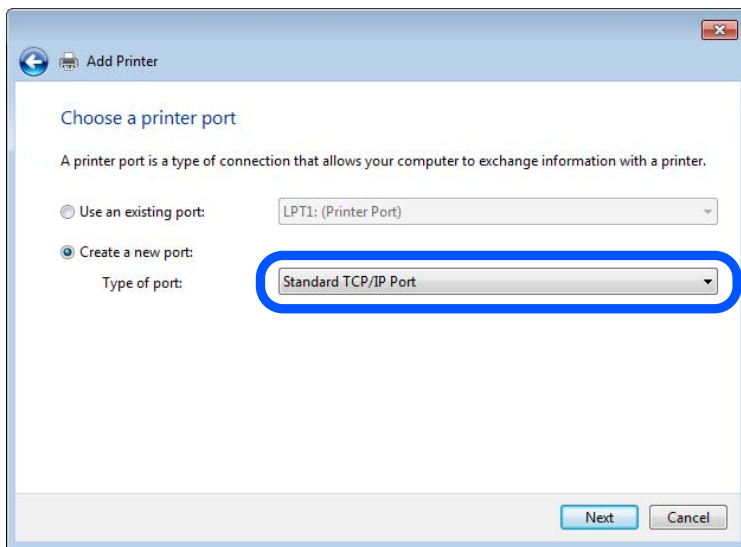

5. Syötä tulostimen IP-osoite tai tulostimen nimi kohtaan **Isäntänimi tai IP-osoite** tai **Tulostimen nimi tai IP-osoite** ja valitse sitten **Seuraava.**

Esimerkki:

Tulostimen nimi: EPSONA1A2B3C

IP-osoite: 192.0.2.111

Älä muuta **Portin nimi** -kohdassa olevaa arvoa.

Valitse **Jatka**, kun **Käyttäjätilien valvonta** -näyttö tulee esiin.

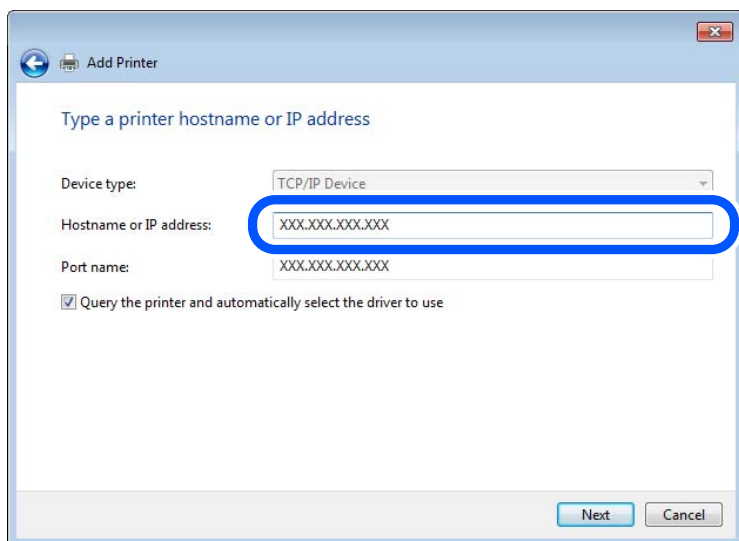

**Huomautus:**

Jos määrität tulostimen nimen käyttöön verkossa, jossa on käytössä nimiselvitys, yhteys ohjautuu oikeaan osoitteeseen vaikka DHCP-palvelin olisi vaihtanut laitteen IP-osoitteen. Voit tarkistaa tulostimen nimen ohjauspaneelin kautta verkkotilanäytöstä tai tulostamalla verkkotilasivun.

6. Määritä tulostinohjain.

Jos tulostinohjain on jo asennettu:

Valitse **Valmistaja** ja valitse **Tulostimet**. Valitse **Seuraava**.

7. Noudata näytössä näkyviä ohjeita.

Jos tulostinta käytetään työasema/palvelinyhteyden kautta (tulostimen jakaminen Windows-palvelimen kautta), määritä jakoasetukset tämän jälkeen.

### Porttimäärityksen tarkistus — Windows

Tarkista, että tulostusjonolle on määritetty oikea portti.

1. Avaa laitteiden ja tulostinten näyttö.

**Työpöytä > Asetukset > Ohjauspaneeli > Laitteisto ja äänet** tai **Laitteisto > Laitteet ja tulostimet**.

2. Avaa tulostinten ominaisuusnäyttö.

Napsauta hiiren kakkospainikkeella tulostinkuvaketta, ja napsauta sitten **Tulostimen ominaisuudet**.

3. Napsauta **Portit**-välilehteä, valitse **Tavallinen TCP/IP-portti**, ja napsauta sitten **Määritä portti**.

4. Tarkista porttikonfiguraatio.

RAW

Tarkista, että **Raw** on valittu kohdassa **Protokolla**, ja napsauta sitten **OK**.

#### ❑ LPR

Tarkista, että **LPR** on valittu kohdassa **Protokolla**. Syötä ”PASSTHRU” kohtaan **Jonon nimi** kohdasta **LPR-asetukset**. Valitse **LPR Byte Counting käytössä**, ja napsauta sitten **OK**.

### **Tulostimen jakaminen (vain Windows)**

Määritä tulostimen jakaminen tulostuspalvelimeen, jos tulostinta käytetään palvelin/työasemayhteyden kautta (tulostimen jakaminen Windows-palvelimen kautta).

1. Valitse tulostuspalvelimessa **Ohjauspaneeli > Näytä laitteet ja tulostimet**.
2. Napsauta hiiren kakkospainikkeella sen tulostimen kuvaketta (tulostusjonoa), jonka haluat jakaa, ja valitse sitten **Tulostimen ominaisuudet > Jakaminen**.
3. Valitse **Jaa tämä tulostin** ja siirry sitten kohtaan **Jakonimi**.  
Jos käytössä on Windows Server 2012, valitse **Muuta jakoasetuksia** ja määritä asetukset.

### **Lisäohjainten asentaminen (vain Windows)**

Lisäohjainten asentamista tulostuspalvelimeen suositellaan, jos palvelimessa ja työasemissa on käytössä eri Windows-versio.

1. Valitse tulostuspalvelimessa **Ohjauspaneeli > Näytä laitteet ja tulostimet**.
2. Napsauta hiiren kakkospainikkeella sen tulostimen kuvaketta, jonka haluat jakaa työasemille, ja valitse sitten **Tulostimen ominaisuudet > Jakaminen**.
3. Valitse **Lisäohjaimet**.  
Jos käytössä on Windows Server 2012, valitse **Change Sharing Options** ja määritä tarvittavat asetukset.
4. Valitse työasemien Windows-versiot ja valitse sitten **OK**.
5. Valitse tulostinohjaimen informaatiotiedosto (\*.inf) ja asenna ohjain.

### **Jaetun tulostimen käyttö – Windows**

Järjestelmänvalvojan on tiedotettava asiakkaille tietokoneen nimestä, joka on määritetty tulostuspalvelimelle, ja neuvottava, kuinka se lisätään asiakastietokoneisiin. Jos lisäohjaimia ei ole vielä määritetty, neuvo asiakkaita, kuinka he lisäävät jaetun tulostimen kohdasta **Laitteet ja tulostimet**.

Jos tulostuspalvelimeen on jo määritetty lisäohjaimia, noudata näitä ohjeita:

1. Valitse nimi, joka on määritetty tulostuspalvelimelle **Windowsin resurssienhallinnassa**.
2. Kaksoisnapsauta haluamaasi tulostinta.

## **Tulostuksen perusasetukset**

Tulostusasetusten, kuten paperikoon tai tulostusvirheen, määrittäminen.

### **Paperilähteen määrittäminen**

Määritä kuhunkin paperilähteeseen lisättävän paperin koko ja tyyppi.

1. Siirry toimintoon Web Config ja valitse **Tulosta** -välilehti > **Paperilähdeasetukset**.
2. Määritä kukin kohde.  
Näytetyt kohteet voivat vaihdella tilanteen mukaan.
  - Paperilähteen nimi  
Näytä kohdepaperilähteen nimi, kuten **paperialusta, Kasetti 1**.
  - Paperikoko  
Valitse pudotusvalikosta asetettava paperikoko.
  - Yksikkö  
Valitse käyttäjän määrittämän koon yksikkö. Voit valita sen, kun **Käyttäjän määrittämä** on valittuna kohdassa **Paperikoko**.
  - Leveys  
Määritä käyttäjän määrittämän koon vaakapituus.  
Tähän syötettävä alue riippuu paperilähteestä, joka osoitetaan kohdan **Leveys** vieressä.  
Kun **mm** valitaan kohdassa **Yksikkö**, voit syöttää korkeintaan yhden desimaalin.  
Kun **tuuma** valitaan kohdassa **Yksikkö**, voit syöttää korkeintaan kaksi desimaalia.
  - Korkeus  
Määritä käyttäjän määrittämän koon pystypituus.  
Tähän syötettävä alue riippuu paperilähteestä, joka osoitetaan kohdan **Korkeus** vieressä.  
Kun **mm** valitaan kohdassa **Yksikkö**, voit syöttää korkeintaan yhden desimaalin.  
Kun **tuuma** valitaan kohdassa **Yksikkö**, voit syöttää korkeintaan kaksi desimaalia.
  - Paperityyppi  
Valitse pudotusvalikosta asetettava paperityyppi.
3. Tarkista asetukset ja valitse sitten **OK**.

### **Virheasetukset**

Määritä laitteen virheiden näyttöä koskevat asetukset.

1. Siirry toimintoon Web Config ja valitse **Tulosta** -välilehdestä > **Virheasetukset**.
2. Määritä kukin kohde.
  - Paperikoko-ilmoitus  
Määritä, näytetäänkö virhe ohjauspaneelissa, kun määritetyn paperilähteen paperikoko on eri kuin tulostustietojen paperikoko.
  - Paperityyppi-ilmoitus  
Määritä, näytetäänkö virhe ohjauspaneelissa, kun määritetyn paperilähteen paperityyppi on eri kuin tulostustietojen paperityyppi.



- Aut. virheenkorf.

Määritä, peruutetaanko virhe automaattisesti, jos ohjauspaneelissa ei tehdä mitään toimia 5 sekunnin kuluessa virheen näyttämisen jälkeen.

3. Tarkista asetukset ja valitse sitten **OK**.

### **Yleistulostuksen määrittäminen**

Määritä, kun tulostat ulkoisilta laitteilta tulostinohjainta käyttämättä.

Kaikkia asetuksia ei ehkä näytetä tulostimen tulostuskielestä riippuen.

1. Siirry toimintoon Web Config ja valitse **Tulosta** -välilehdestä > **Yleiset tulostusasetukset**.
2. Määritä kukin kohde.
3. Tarkista asetukset ja valitse sitten **OK**.

### **Perus**

Kohteet	Selitys
Yläpoikkeama(-30.0-30.0mm)	Asettaa pystyasennon paperille, josta tulostus alkaa.
Vasen poikkeama(-30.0-30.0mm)	Asettaa vaaka-asennon paperille, josta tulostus alkaa.
Yläpoikkeama takana(-30.0-30.0mm)	Asettaa pystyasennon paperille, josta paperin takapuolen tulostus alkaa kaksipuolisessa tulostuksessa.
Vasen poikkeama takana(-30.0-30.0mm)	Asettaa vaaka-asennon paperille, josta paperin takapuolen tulostus alkaa kaksipuolisessa tulostuksessa.
Tark. paperin leveys	Määritä, tarkastetaanko paperin leveys tulostettaessa.
Ohita tyhjä sivu	Jos tulostustiedoissa on tyhjä sivu, estä tulostaminen tyhjälle sivulle.

## **AirPrint-asetus**

Määritä, kun käytät AirPrint-tulostusta ja -skannausta.

Siirry toimintoon Web Config ja valitse **Verkko** -välilehti > **AirPrint-asetukset**.

Kohteet	Selitys
Bonjour-palvelun nimi	Syötä Bonjour-palvelun nimi, jossa on 1–41 ASCII-merkkiä (0x20–0x7E).
Bonjour-sijainti	Syötä sijaintitiedot, kuten tulostimen sijoitus, korkeintaan 127 tavuna Unicode-merkein (UTF-8).

Kohteet	Selitys
Geosijainti Leveysaste ja pituusaste (WGS84)	Syötä tulostimen sijaintitiedot. Tämä tieto on valinnainen. Syötä arvot käyttämällä WGS-84-perusmerkkiä, joka erottaa leveys- ja pituusasteet pilkulla. Voit syöttää leveysarvoksi -90 – +90 ja pituusarvoksi -180 – +180. Voit syöttää kuudenteen kohtaan alle desimaalin ja jättää +-merkin pois.
Ensisijainen protokolla	Valitse ensisijainen protokolla kohdista IPP ja portti 9100.
Wide-Area Bonjour	Määritä, käytetäänkö Wide-Area Bonjouria. Jos sitä käytetään, tulostimet on rekisteröitävä DNS-palvelimelle, jotta tulostimia voidaan hakea segmentistä.
Vaadi PIN-koodi IPP-tulostusta käytettäessä	Valitse, edellyttääkö IPP-tulostus PIN-koodin syöttämistä. Jos valitset <b>Kyllä</b> , PIN-koodittomia IPP-tulostustöitä ei tallenneta tulostimeen.
Ota käyttöön AirPrint	IPP, Bonjour, AirPrint (skannauspalvelu) ovat käytössä, ja IPP muodostetaan vain suojatulla tiedonsiirrolla.

## Sähköpostipalvelimen määrittäminen

Määritä sähköpostipalvelin Web Config -apuohjelmassa.

Tarkista alla olevat kohteet ennen määrittämisen tekemistä.

- Tulostin on kytketty verkkoon, joka voi käyttää sähköpostipalvelinta.
- Tulostimen kanssa samaa sähköpostipalvelinta käyttävän tietokoneen sähköpostiasetukset.

### Huomautus:

- Jos käytät sähköpostipalvelinta Internetissä, vahvista asetustiedot palveluntarjoajalta tai verkkosivustolta.
- Voit määrittää sähköpostipalvelimen myös tulostimen ohjauspaneelista. Siirry seuraavaan sijaintiin.

**Asetukset > Yleiset asetukset > Verkoasetukset > Lisäasetukset > Sähköpostipalvelin > Palvelinasetukset**

1. Siirry toimintoon Web Config ja valitse **Verkko** -välilehti > **Sähköpostipalvelin** > **Perus**.
2. Syötä arvo kuhunkin kohtaan.
3. Valitse **OK**.

Valitsemasi asetukset tulevat näytölle.

Kun määrittäminen on valmis, tarkista yhteys.

### Liittyvät tiedot

- ➔ ”Web Configin suorittaminen verkkoselaimella” sivulla 276

## Postipalvelimen asetuskohteet

The screenshot shows the 'Email Server > Basic' configuration page. The left sidebar lists various settings categories. The main content area includes the following fields and options:

- Authentication Method:** SMTP AUTH (dropdown)
- Authenticated Account:** 50000000
- Authenticated Password:** \*\*\*\*\*
- Sender's Email Address:** epson@epsonetest.com
- SMTP Server Address:** 192.0.2.127
- SMTP Server Port Number:** 25
- Secure Connection:** None (dropdown)
- Certificate Validation:**  Enable  Disable
- POP3 Server Address:** (empty field)
- POP3 Server Port Number:** (empty field)

Below the fields, there is a note: "It is recommended to enable the Certificate Validation. It will be connected without confirming the safety of the email server when the Certificate Validation is disabled." An 'OK' button is located at the bottom of the configuration area.

Kohteet	Asetukset ja selitys						
Todennusmenetelmä	<p>Määritä todennusmenetelmä tulostimen postipalvelimen käyttöä varten.</p> <table border="1"> <tr> <td>Pois</td> <td>Määritä, milloin postipalvelin ei tarvitse todennusta.</td> </tr> <tr> <td>SMTP-TODENNUS</td> <td>Todentaa SMTP-palvelimen (lähtevien postien palvelin) sähköpostia lähetettäessä. Postipalvelimen on tuettava SMTP-todennusta.</td> </tr> <tr> <td>POP ennen SMTP:tä</td> <td>Todentaa POP3-palvelimen (vastaanotettavien postien palvelin) ennen sähköpostin lähetystä. Määritä POP3-palvelin, kun valitset tämän kohteen.</td> </tr> </table>	Pois	Määritä, milloin postipalvelin ei tarvitse todennusta.	SMTP-TODENNUS	Todentaa SMTP-palvelimen (lähtevien postien palvelin) sähköpostia lähetettäessä. Postipalvelimen on tuettava SMTP-todennusta.	POP ennen SMTP:tä	Todentaa POP3-palvelimen (vastaanotettavien postien palvelin) ennen sähköpostin lähetystä. Määritä POP3-palvelin, kun valitset tämän kohteen.
Pois	Määritä, milloin postipalvelin ei tarvitse todennusta.						
SMTP-TODENNUS	Todentaa SMTP-palvelimen (lähtevien postien palvelin) sähköpostia lähetettäessä. Postipalvelimen on tuettava SMTP-todennusta.						
POP ennen SMTP:tä	Todentaa POP3-palvelimen (vastaanotettavien postien palvelin) ennen sähköpostin lähetystä. Määritä POP3-palvelin, kun valitset tämän kohteen.						
Todennettu tili	<p>Jos valitset <b>SMTP-TODENNUS</b>:n tai <b>POP ennen SMTP:tä</b>:n <b>Todennusmenetelmä</b> -menetelmäksi, syötä varmennettu tilinimi, jossa on 0–255 ASCII-merkkiä (0x20–0x7E).</p> <p>Kun valitset kohteen <b>SMTP-TODENNUS</b>, syötä SMTP-palvelimen tili. Kun valitset kohteen <b>POP ennen SMTP:tä</b>, syötä POP3-palvelimen tili.</p>						
Todennettu salasana	<p>Jos valitset <b>Todennusmenetelmä</b> -menetelmäksi <b>SMTP-TODENNUS</b> tai <b>POP ennen SMTP:tä</b>, syötä varmennettu salasana, jossa on 0–20 ASCII-merkkiä (0x20–0x7E).</p> <p>Kun valitset kohteen <b>SMTP-TODENNUS</b>, syötä SMTP-palvelimen todennettu tili. Kun valitset kohteen <b>POP ennen SMTP:tä</b>, syötä POP3-palvelimen todennettu tili.</p>						

Kohteet	Asetukset ja selitys	
Lähettäjän sähköpostiosoite	Syötä lähettäjän sähköpostiosoite, kuten järjestelmänvalvojan sähköpostiosoite. Tätä käytetään todennuksessa, joten muista antaa voimassa oleva sähköpostiosoite, joka on rekisteröity postipalvelimeen.  Syötä 0–255 merkkiä ASCII-muodossa (0x20–0x7E) paitsi : ( ) < > [ ] ; ¥. Piste "." ei voi olla ensimmäinen merkki.	
SMTP-palveliniosoite	Syötä 0–255 merkkiä käyttämällä merkkejä A–Z, a–z, 0–9, ,, -. Voit käyttää IPv4- tai FQDN-muotoa.	
SMTP-palvelimen porttinumero	Syötä numero väliltä 1–65535.	
Suojattu yhteys	Valitse postipalvelinyhteydessä käytettävä salausmenetelmä.	
	Ei mitään	Jos valitset <b>POP ennen SMTP:tä</b> kohdasta <b>Todennusmenetelmä</b> , yhteyttä ei salata.
	SSL/TLS	Tämä ominaisuus on käytössä, kun <b>Todennusmenetelmä</b> on asetettu tilaan <b>Pois</b> tai <b>SMTP-TODENNUS</b> . Tiedonsiirto on salattua alusta alkaen.
	STARTTLS	Tämä ominaisuus on käytössä, kun <b>Todennusmenetelmä</b> on asetettu tilaan <b>Pois</b> tai <b>SMTP-TODENNUS</b> . Tiedonsiirto ei ole salattua alusta alkaen, vaan tiedonsiirron salaus vaihtelee verkkoympäristöstä riippuen.
Varmenteen vahvistaminen	Sertifikaatti on vahvistettu, kun tämä ominaisuus on otettu käyttöön. On suositeltavaa asettaa tämä tilaan <b>Ota käyttöön</b> . CA-varmenne on tuotava määrittystä varten tulostimeen.	
POP3-palveliniosoite	Jos valitset kohteen <b>POP ennen SMTP:tä</b> kohdasta <b>Todennusmenetelmä</b> , anna POP3-palvelimen osoite, jonka pituus on 0–255 merkkiä: A–Z, a–z, 0–9, ,, -. Voit käyttää IPv4- tai FQDN-muotoa.	
POP3-palvelimen porttinumero	Jos valitset kohteen <b>POP ennen SMTP:tä</b> kohdasta <b>Todennusmenetelmä</b> , anna numero väliltä 1–65 535.	

## Postipalvelimen yhteyden tarkistus

Voit tarkistaa yhteyden postipalvelimeen suorittamalla yhteystarkistuksen.

1. Avaa Web Config ja valitse **Verkko**-välilehdeltä **Sähköpostipalvelin > Yhteystesti**.
2. Valitse **Käynnistä**.

Sähköpostipalvelimen yhteystesti käynnistyy. Tarkistusraportti näytetään testin jälkeen.

**Huomautus:**

Postipalvelinyhteyden voi tarkistaa myös tulostimen ohjauspaneelistä. Toimi seuraavasti.

Valitse **Asetukset > Yleiset asetukset > Verkkoasetukset > Lisäasetukset > Sähköpostipalvelin > Yhteystarkistus**

### Postipalvelimen yhteystestin viitteet

Viesti	Syy
Yhteystesti onnistui.	Tämä viesti tulee näkyviin, kun yhteys palvelimeen toimii.

Viesti	Syy
SMTP-palvelimen tiedonsiirtovirhe. Tarkista seuraava. - Verkkoasetukset	Tämä viesti tulee näkyviin, kun <ul style="list-style-type: none"> <li><input type="checkbox"/> Tulostinta ei ole liitetty verkkoon</li> <li><input type="checkbox"/> SMTP-palvelin on kaatunut</li> <li><input type="checkbox"/> Verkkoyhteys on katkennut tiedonsiirron aikana</li> <li><input type="checkbox"/> Vastaanotettu epätäydellisiä tietoja</li> </ul>
POP3-palvelimen tiedonsiirtovirhe. Tarkista seuraava. - Verkkoasetukset	Tämä viesti tulee näkyviin, kun <ul style="list-style-type: none"> <li><input type="checkbox"/> Tulostinta ei ole liitetty verkkoon</li> <li><input type="checkbox"/> POP3-palvelin on kaatunut</li> <li><input type="checkbox"/> Verkkoyhteys on katkennut tiedonsiirron aikana</li> <li><input type="checkbox"/> Vastaanotettu epätäydellisiä tietoja</li> </ul>
Ilmeni virhe muodostettaessa yhteyttä SMTP-palvelimeen. Tarkista seuraavat. - SMTP-palvelinosoite - DNS-palvelin	Tämä viesti tulee näkyviin, kun <ul style="list-style-type: none"> <li><input type="checkbox"/> Liittäminen DNS-palvelimeen epäonnistui</li> <li><input type="checkbox"/> SMTP-palvelimen nimenselvitys epäonnistui</li> </ul>
Ilmeni virhe muodostettaessa yhteyttä POP3-palvelimeen. Tarkista seuraavat. - POP3-palvelinosoite - DNS-palvelin	Tämä viesti tulee näkyviin, kun <ul style="list-style-type: none"> <li><input type="checkbox"/> Liittäminen DNS-palvelimeen epäonnistui</li> <li><input type="checkbox"/> POP3-palvelimen nimenselvitys epäonnistui</li> </ul>
SMTP-palvelimen todentamisvirhe. Tarkista seuraavat. - Todentamistapa - Todennettu tili - Todennettu salasana	Tämä viesti tulee näkyviin, kun SMTP-palvelimen varmennus epäonnistuu.
POP3-palvelimen todentamisvirhe. Tarkista seuraavat. - Todentamistapa - Todennettu tili - Todennettu salasana	Tämä viesti tulee näkyviin, kun POP3-palvelimen varmennus epäonnistuu.
Tiedonsiirtotapaa ei tueta. Tarkista seuraavat. - SMTP-palvelinosoite - SMTP-palvelimen porttinumero	Tämä viesti tulee näkyviin, kun yrität tiedonsiirtoa protokollalla, jota ei tueta.
Yhteys SMTP-palvelimeen epäonnistui. Muuta Suojattu yhteys tilaan Ei mitään.	Tämä viesti tulee näkyviin, kun ilmenee SMTP:n vastaamattomuus palvelimen ja asiakkaan välillä, tai kun palvelin ei tue suojattua SMTP-yhteyttä (SSL-yhteys).
Yhteys SMTP-palvelimeen epäonnistui. Muuta Suojattu yhteys tilaan SSL/TLS.	Tämä viesti tulee näkyviin, kun ilmenee SMTP:n vastaamattomuus palvelimen ja asiakkaan välillä, tai kun palvelin vaatii SSL/TLS-yhteyden käyttöä suojatulla SMTP-yhteydellä.
Yhteys SMTP-palvelimeen epäonnistui. Muuta Suojattu yhteys tilaan STARTTLS.	Tämä viesti tulee näkyviin, kun ilmenee SMTP:n vastaamattomuus palvelimen ja asiakkaan välillä, tai kun palvelin vaatii STARTTLS-yhteyden käyttöä suojatulla SMTP-yhteydellä.
Yhteys on epäluotettava. Tarkista seuraava. - Päivämäärä ja aika	Tämä viesti tulee näkyviin, kun tulostimen päivämäärä- ja aika-asetus on väärä tai sertifiikaatti on vanhentunut.
Yhteys on epäluotettava. Tarkista seuraava. - CA-varmenne	Tämä viesti tulee näkyviin, kun tulostimella ei ole palvelinta vastaavaa juurisertifikaattia tai CA-varmenne -sertifiikaattia ei ole tuotu.
Yhteys ei ole suojattu.	Tämä viesti tulee näkyviin, kun haettu sertifiikaatti on vahingoittunut.
SMTP-palvelimen todentaminen epäonnistui. Muuta todentamistavaksi SMTP-AUTH.	Tämä viesti tulee näkyviin, kun ilmenee varmennusmenetelmän vastaamattomuus palvelimen ja asiakkaan välillä. Palvelin tukee SMTP-TODENNUS-varmennusta.

Viesti	Syy
SMTP -palvelimen todentaminen epäonnistui. Muuta todentamistavaksi POP ennen SMTP:tä.	Tämä viesti tulee näkyviin, kun ilmenee varmennusmenetelmän vastaamattomuus palvelimen ja asiakkaan välillä. Palvelin ei tue SMTP-TODENNUS -varmennusta.
Lähtäjän sähköpostiosoite on väärä. Muuta sähköpostipalvelusi sähköpostiosoitteeksi.	Tämä viesti tulee näkyviin, kun määritetyn lähtäjän sähköpostiosoite on väärä.
Tulostinta ei voi käyttää, ennen kuin toimenpide on valmis.	Tämä viesti tulee näkyviin, jos tulostin on varattu.

## Jaetun verkkokansion määrittäminen

Määritä jaettu verkkokansio, jos haluat tallentaa skannattuja kuvia.

Kun tallennat tiedostoa kansioon, tulostin kirjautuu sisään sen tietokoneen käyttäjänä, jolla kansio luotiin.

Varmista jaettua verkkokansiota luodessasi myös, että olet määrittänyt MS-verkon.

## Jaetun kansion luominen

### Ennen jaetun kansion luomista

Tarkista seuraavat seikat ennen jaetun kansion luomista.

- Tulostin on liitetty verkkoon, jonka kautta se voi käyttää tietokonetta, johon jaettu kansio luodaan.
- Tietokoneen, johon jaettu kansio luodaan, nimessä ei ole monitavuisia merkkejä.



#### **Tärkeää:**

*Jos tietokoneen nimessä on monitavuinen merkki, tiedoston tallentaminen jaettuun kansioon saattaa epäonnistua.*

*Muuta tässä tapauksessa tietokoneen nimi tai vaihda tietokoneeseen, jonka nimessä ei ole monitavuisia merkkejä.*

*Kun muutat tietokoneen nimen, vahvista asia ensin järjestelmänvalvojalta, sillä tämä saattaa vaikuttaa joihinkin asetuksiin, kuten tietokoneen hallintaan, resurssien käyttöön yms.*

### Verkkoprofiilin tarkistus

Tarkista, onko kansion jakaminen käytettävissä tietokoneella, johon jaettu kansio luodaan.

1. Kirjautu sisään tietokoneelle, johon jaettu kansio luodaan, valtuutetun järjestelmänvalvojan käyttäjätilitä.
2. Valitse **Ohjauspaneeli > Verkko ja Internet > Verkko- ja jakamiskeskus**.
3. Valitse **Jakamisen lisäasetukset** ja valitse sitten  sen profiilin kohdalta, joka näytetään verkkoprofileissa (nykyisenä profiilina).

4. Tarkista, onko **Ota tiedostojen ja tulostimien jakaminen käyttöön** valittuna kohdassa **Tiedostojen ja tulostimien jakaminen**.

Jos se on valittuna, valitse **Peruuta** ja sulje ikkuna.

Jos muutat asetuksia, valitse **Tallenna muutokset** ja sulje ikkuna.

### Liittyvät tiedot

- ➔ ”Jaetun kansion luomisen sijainti ja esimerkki suojauksesta” sivulla 327

### Jaetun kansion luomisen sijainti ja esimerkki suojauksesta

Turvallisuus ja käytännöllisyys vaihtelevat sen mukaan, mihin jaettu kansio luodaan.

Jaetun kansion käyttö tulostimilta tai muilta tietokoneilta edellyttää kansion seuraavia luku- ja muutosoikeuksia.

- Jakaminen** -välilehti > **Jakamisen lisäasetukset** > **Oikeudet**

Tällä hallitaan jaetun kansion käyttöoikeuksia verkossa.

- Suojaus** -välilehden käyttöoikeudet

Tällä hallitaan jaetun kansion verkko- ja paikallisen käytön oikeuksia.

Kun määrität työpöydälle luodun jaetun kansion asetukseksi **Kaikki**, käyttö sallitaan kaikille tietokonetta käyttäville käyttäjille.

Valtuuttamaton käyttäjä ei voi kuitenkaan käyttää sitä, koska työpöytä (kansio) on käyttäjäkansion hallinnan alainen ja käyttäjäkansion suojausasetukset pätevät myös siihen. Käyttäjät, joille on myönnetty oikeus **Suojaus** -välilehdessä (käyttäjä on tässä tapauksessa kirjautunut sisään ja järjestelmänvalvoja), voivat käyttää kansiota.

Katso alta tietoa oikean sijainnin valitsemisesta.

Tämä esimerkki koskee kansion ”skannaus\_kansio” luomista.

### Liittyvät tiedot

- ➔ ”Esimerkki määrittämisestä tiedostopalvelimilla” sivulla 327
- ➔ ”Esimerkki määrittämisestä PC-tietokoneella” sivulla 333

### Esimerkki määrittämisestä tiedostopalvelimilla

Tämä on esimerkki jaetun kansion luomisesta jaetun tietokoneen, kuten tiedostopalvelimen, aseman pääkansioon seuraavien ehtojen mukaisesti.

Käyttöoikeuden omaavat käyttäjät, kuten saman toimialueen jaetun kansion luoneen tietokoneen kanssa omaavat käyttäjät, voivat käyttää jaettua kansiota.

Käytä tätä määrittäystä, kun haluat sallia kenen tahansa käyttäjän kirjoittaa tietokoneella, kuten tiedostopalvelimessa tai jaetussa tietokoneessa, olevaan jaettuun kansioon ja lukea sen sisältämiä tietoja.

- Jaetun kansion luontipaikka: aseman pääkansio
- Kansion polku: C:\skannaus\_kansio
- Käyttöoikeudet verkon kautta (jako-oikeudet): kaikki
- Käyttöoikeudet tiedostojärjestelmässä (suojaus): todennetut käyttäjät

1. Kirjautu sisään tietokoneelle, johon jaettu kansio luodaan, valtuutetun järjestelmänvalvojan käyttäjätilitä.

2. Käynnistä resurssienhallinta.
3. Luo kansio aseman pääkansioon ja anna sille nimeksi ”skannaus\_kansio”.  
Kansion nimessä voi olla 1–12 aakkosnumeerista merkkiä. Jos kansion nimi on tätä pidempi, et ehkä pysty käyttämään sitä normaalisti käyttöympäristöstä riippuen.
4. Napsauta kansiota hiiren kakkospainikkeella ja valitse **Ominaisuudet**.

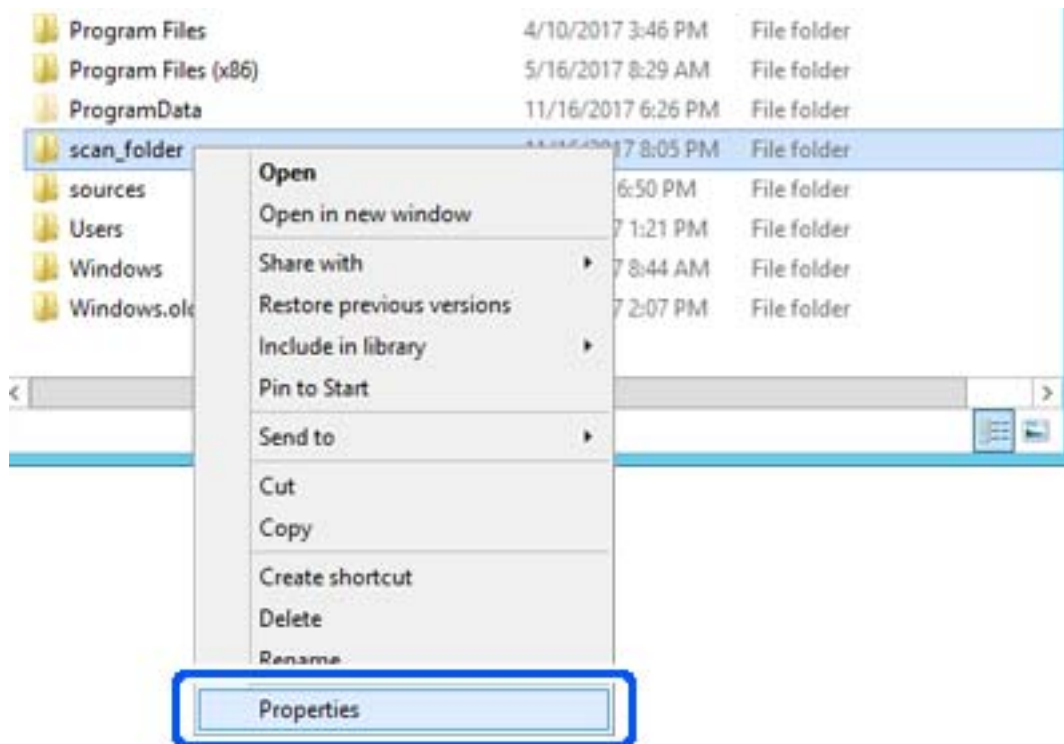



5. Valitse **Jakaminen**-välilehdeltä **Jakamisen lisäasetukset**.

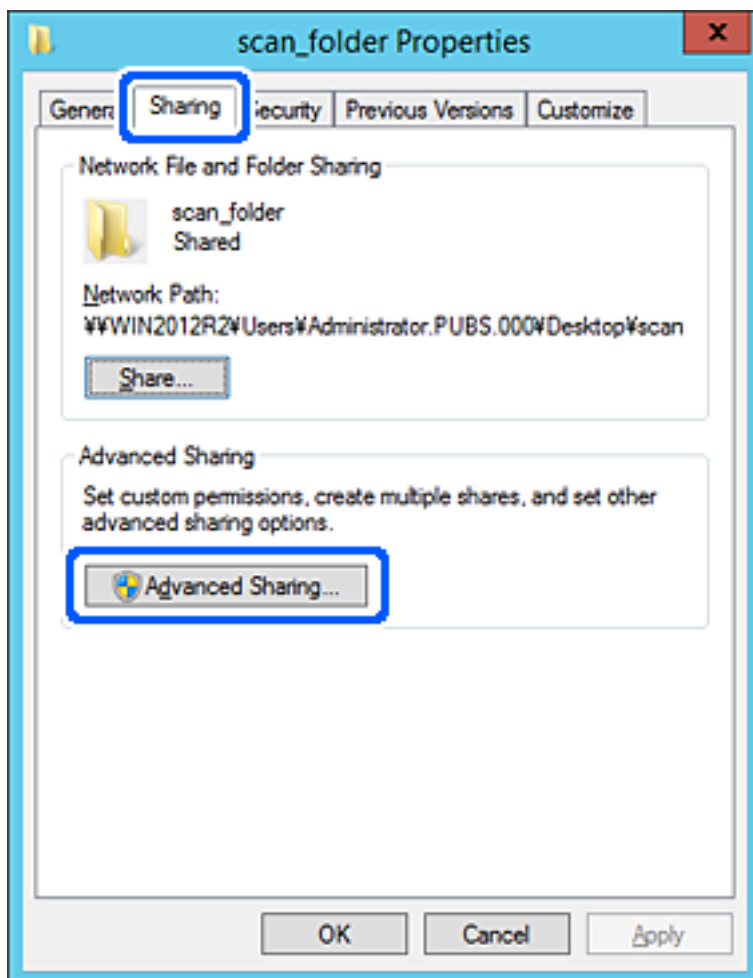

6. Valitse **Ja** tämä kansio ja sitten **Oikeudet**.

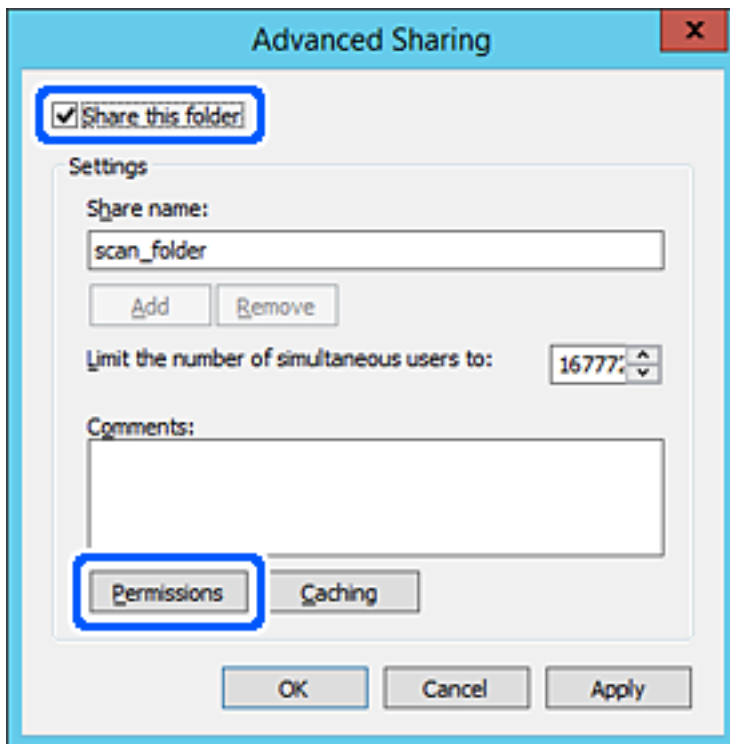

7. Valitse **Kaikki** kohdasta **Ryhmä-** tai **käyttäjänimet**, valitse **Salli** kohdasta **Muuta** ja valitse sitten **OK**.

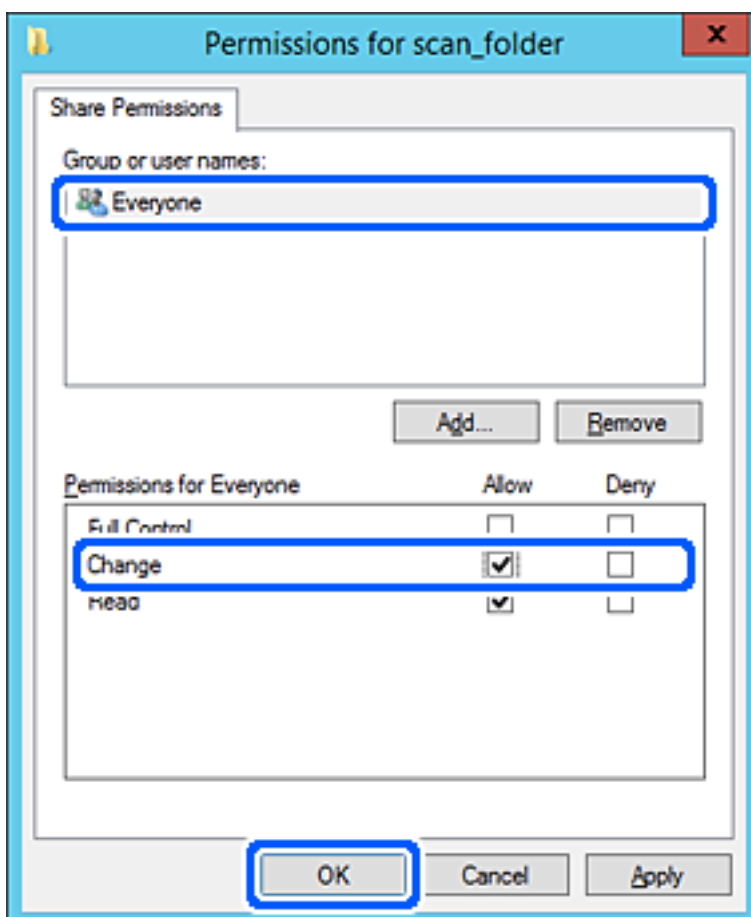

8. Valitse OK.
9. Valitse välilehti **Suojaus** ja valitse sitten **Todennetut käyttäjät** kohdasta **Ryhmä-** tai **käyttäjänimet**.

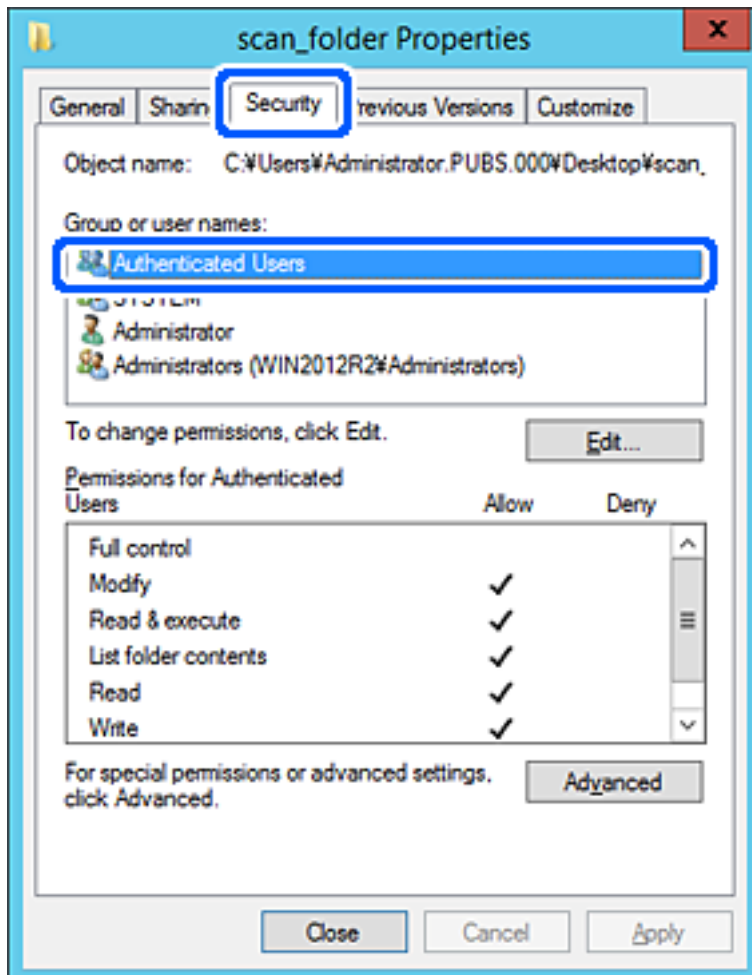

”Todennetut käyttäjät” -ryhmä kattaa kaikki käyttäjät, jotka voivat kirjautua sisään toimialueeseen tai tietokoneeseen. Tämä ryhmä näytetään vain, kun kansio luodaan aivan pääkansion alle.

Jos sitä ei näytetä, voit lisätä sen valitsemalla **Muokkaa**. Lisätietoa on kohdassa Liittyvät tiedot.

10. Tarkista, että Salli kohdassa **Muuta** on valittuna kohdassa **Todennettujen käyttäjien käyttöoikeudet**. Jos se ei ole valittuna, valitse **Todennetut käyttäjät**, valitse **Muokkaa**, valitse **Salli** kohdasta **Muuta** kohdassa **Todennettujen käyttäjien käyttöoikeudet** ja valitse sitten **OK**.

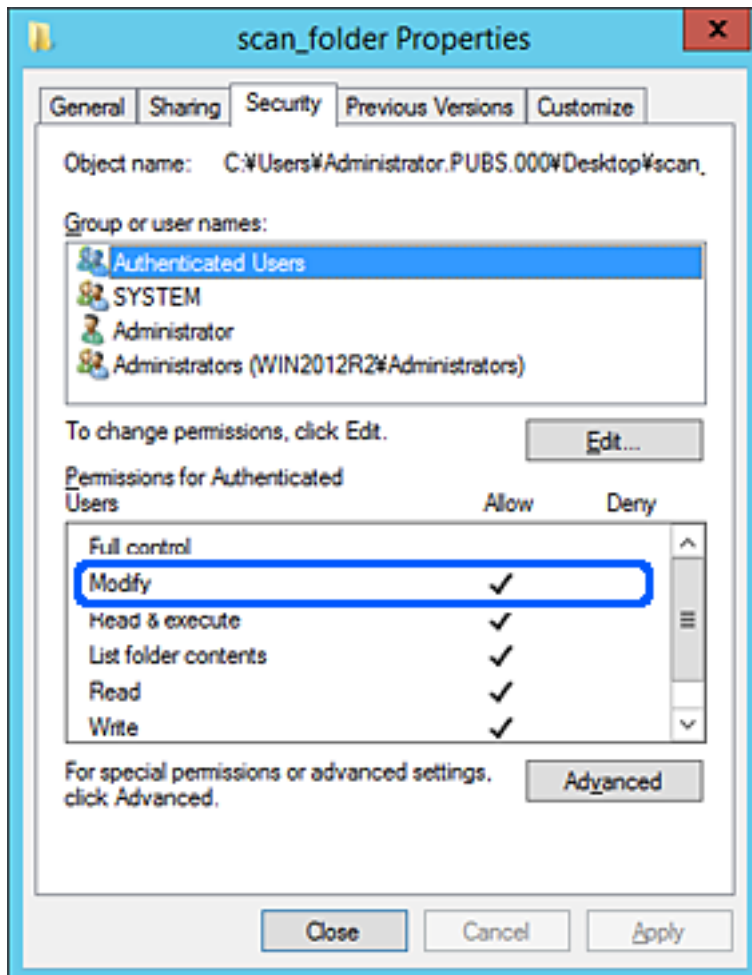

11. Valitse välilehti **Jakaminen**.

Jaetun kansion verkkopolku näytetään. Tätä käytetään yhteystietoja rekisteröitäessä tulostimeen. Kirjoita se ylös.

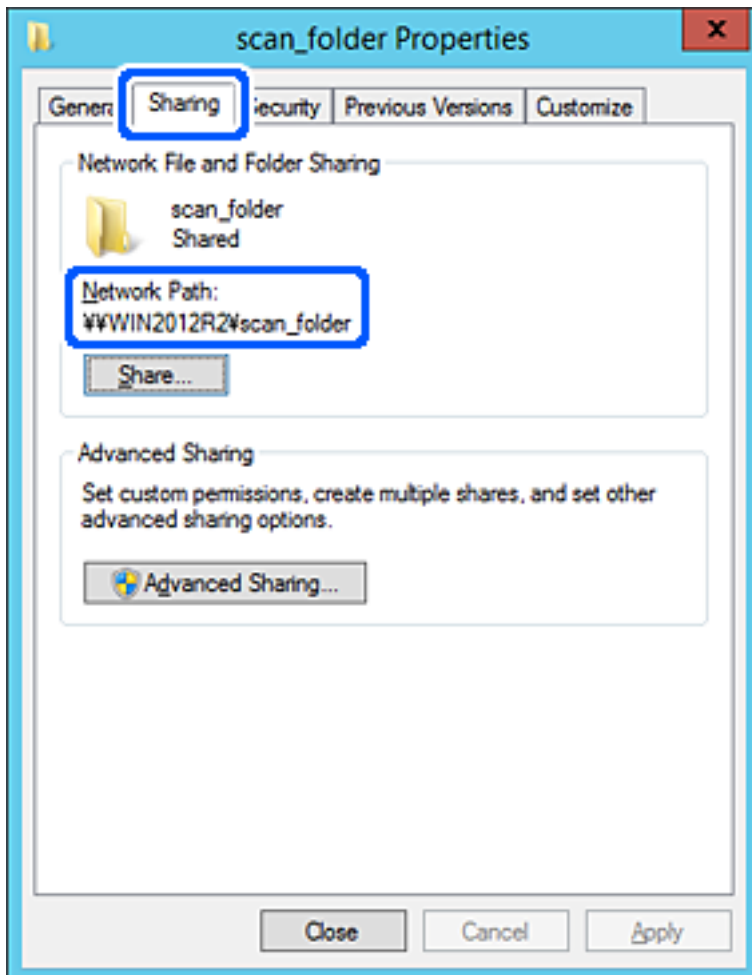

12. Sulje näyttö valitsemalla **OK** tai **Sulje**.

Tarkista, voidaanko tiedosto lukea tai siihen kirjoittaa jaetussa kansiossa tietokoneilta, joilla on sama toimialue.

### Liittyvät tiedot

➔ ”Ryhmän tai käyttäjän, jolle sallit käytön, lisääminen” sivulla 338

### Esimerkki määryksestä PC-tietokoneella

Tämä on esimerkki jaetun kansion luomisesta tietokoneeseen kirjautuneen käyttäjän työpöydälle.

Käyttäjä, joka kirjautuu sisään tietokoneeseen ja jolla on järjestelmänvalvojan oikeudet, voi käyttää käyttäjäkansion alaista työpöytäkansiota ja asiakirjakansiota.

Suorita tämä määrittäminen, kun ET SALLI muiden käyttäjien kirjoittaa PC-tietokoneen jaettuun kansioon tai lukea sen sisältämiä tietoja.

- Jaetun kansion luontipaikka: Työpöytä
- Kansiopolku: C:\Käyttäjät\xxxx\Työpöytä\skannaus\_kansio

- Käyttöoikeudet verkon kautta (jako-oikeudet): Kaikki
  - Käyttöoikeudet tiedostojärjestelmässä (suojaus): Älä lisää ketään tai lisää käyttäjän/ryhmän nimi, jolle sallit oikeuden
1. Kirjaudu sisään tietokoneelle, johon jaettu kansio luodaan, valtuutetun järjestelmänvalvojan käyttäjätilitä.
  2. Käynnistä resurssienhallinta.
  3. Luo kansio työpöydälle ja anna sille nimeksi ”skannaus\_kansio”.  
Kansion nimessä voi olla 1–12 aakkosnumeerista merkkiä. Jos kansion nimi on tätä pidempi, et ehkä pysty käyttämään sitä normaalisti käyttöympäristöstä riippuen.
  4. Napsauta kansiota hiiren kakkospainikkeella ja valitse **Ominaisuudet**.

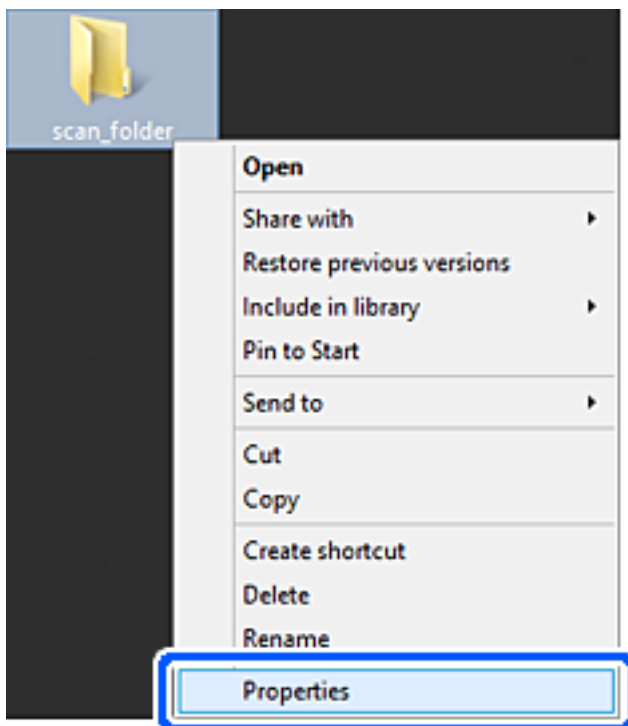

5. Valitse **Jakaminen**-välilehdeltä **Jakamisen lisäasetukset**.

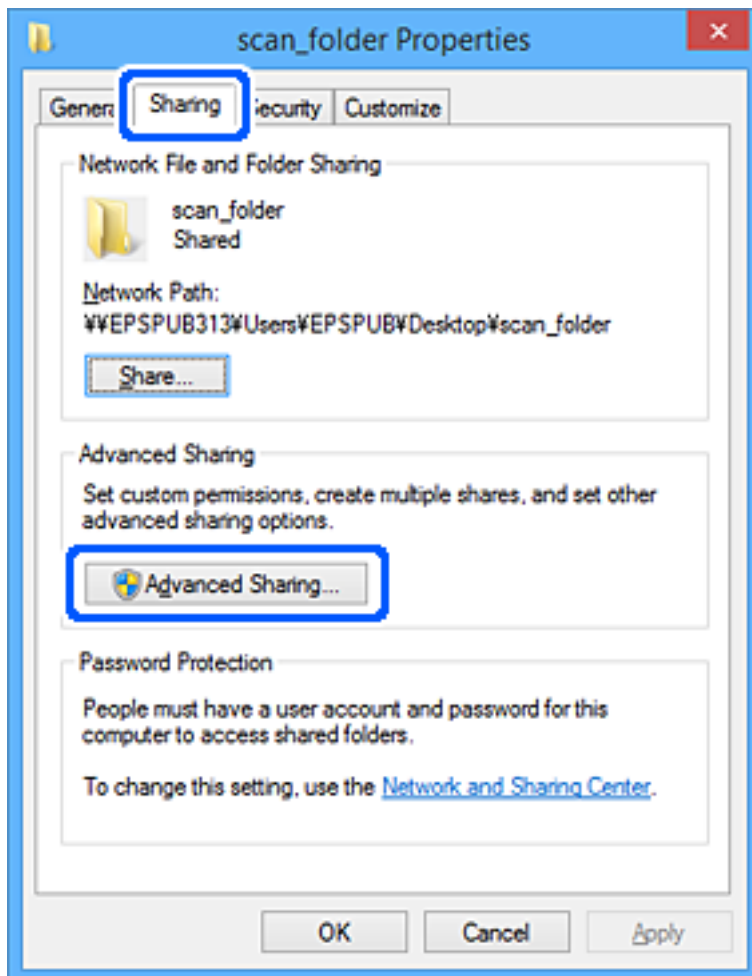

6. Valitse **Ja** tämä kansio ja sitten **Oikeudet**.

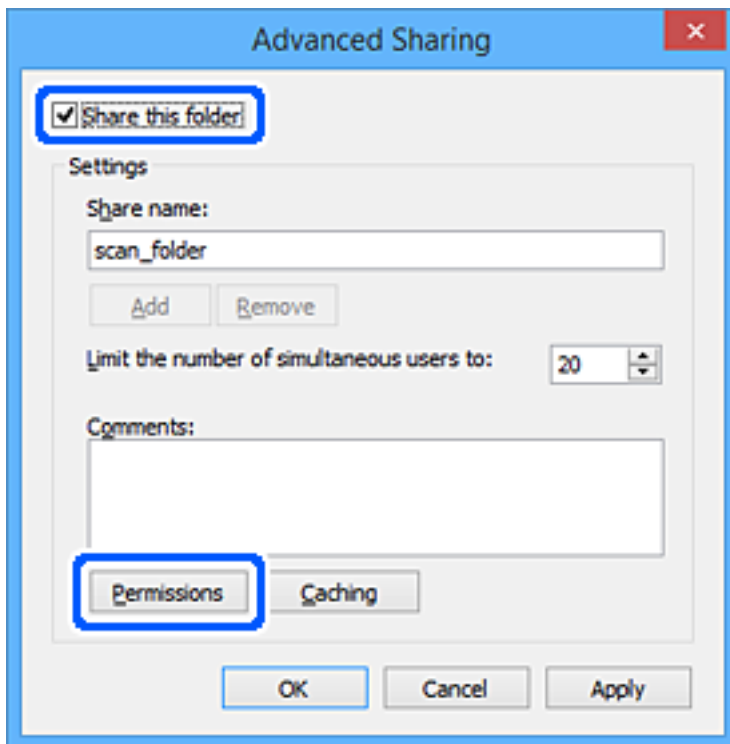

7. Valitse **Kaikki** kohdasta **Ryhmä-** tai **käyttäjänimet**, valitse **Salli** kohdasta **Muuta** ja valitse sitten **OK**.

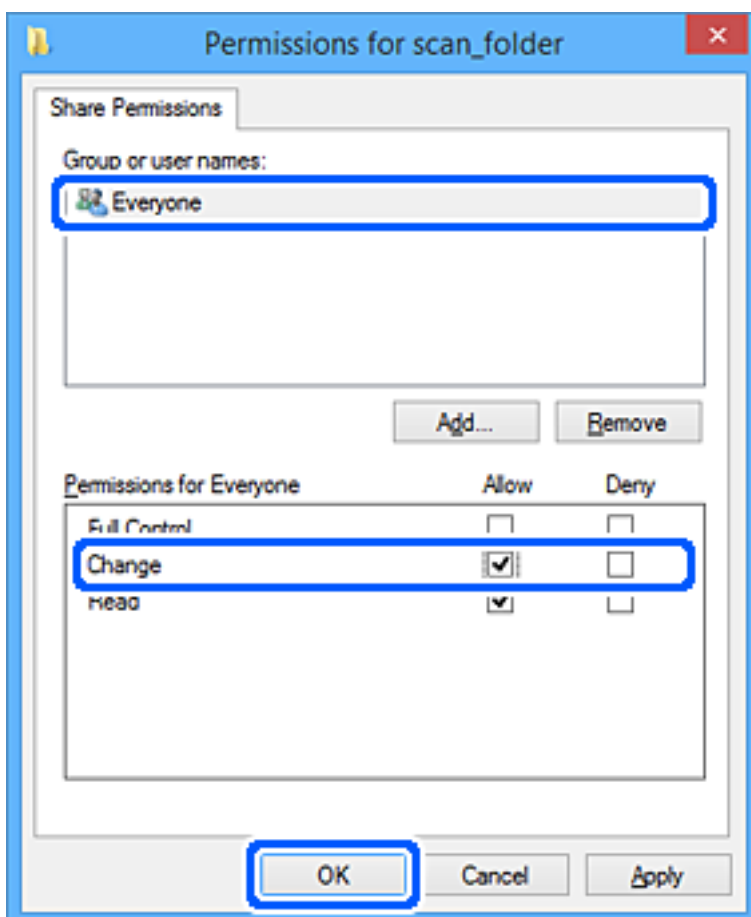



8. Napsauta **OK**.
9. Valitse välilehti **Suojaus**.
10. Tarkista ryhmä tai käyttäjä kohdasta **Ryhmä- tai käyttäjänimet**.

Tässä näytetty ryhmä tai käyttäjä voi käyttää jaettua kansiota.

Tässä tapauksessa jaettua kansiota voivat käyttää tähän tietokoneeseen sisään kirjautuva käyttäjä sekä järjestelmänvalvoja.

Lisää käyttöoikeuksia tarpeen mukaan. Niitä voi lisätä valitsemalla **Muokkaa**. Lisätietoa on kohdassa Liittyvät tiedot.

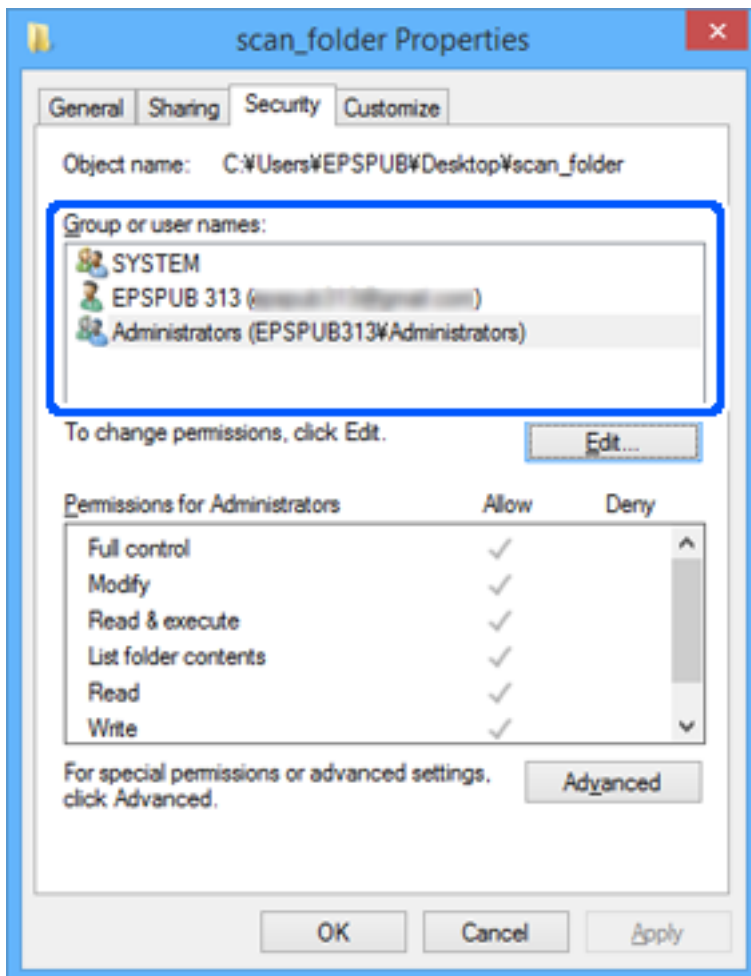

11. Valitse välilehti **Jakaminen**.

Jaetun kansion verkkopolku näytetään. Tätä käytetään tulostimen yhteystietoja rekisteröitäessä. Kirjoita se ylös.

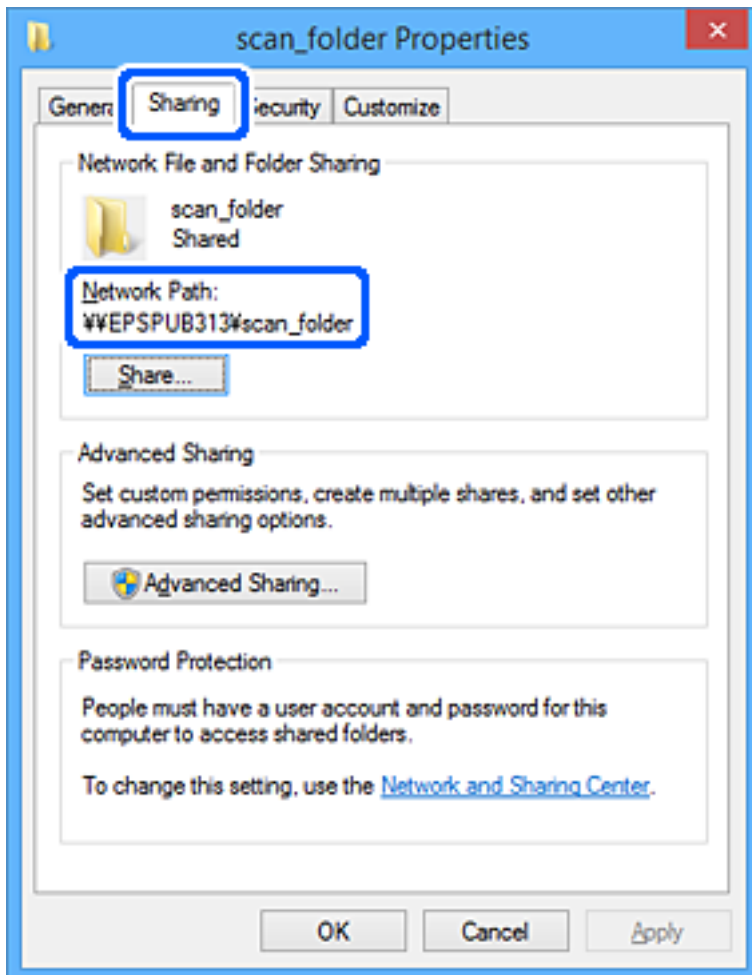

12. Sulje näyttö valitsemalla **OK** tai **Sulje**.

Tarkista, voidaanko tiedosto lukea tai siihen kirjoittaa jaetussa kansiossa niiden käyttäjien tai ryhmien tietokoneilta, joilla on käyttöoikeudet.

### Liittyvät tiedot

➔ ”Ryhmän tai käyttäjän, jolle sallit käytön, lisääminen” sivulla 338

### ***Ryhmän tai käyttäjän, jolle sallit käytön, lisääminen***

Voit lisätä ryhmän tai käyttäjän, jolle käyttö sallitaan.

1. Napsauta kansiota hiiren kakkospainikkeella ja valitse sitten **Ominaisuudet**.
2. Valitse välilehti **Suojaus**.

3. Valitse **Muokkaa**.

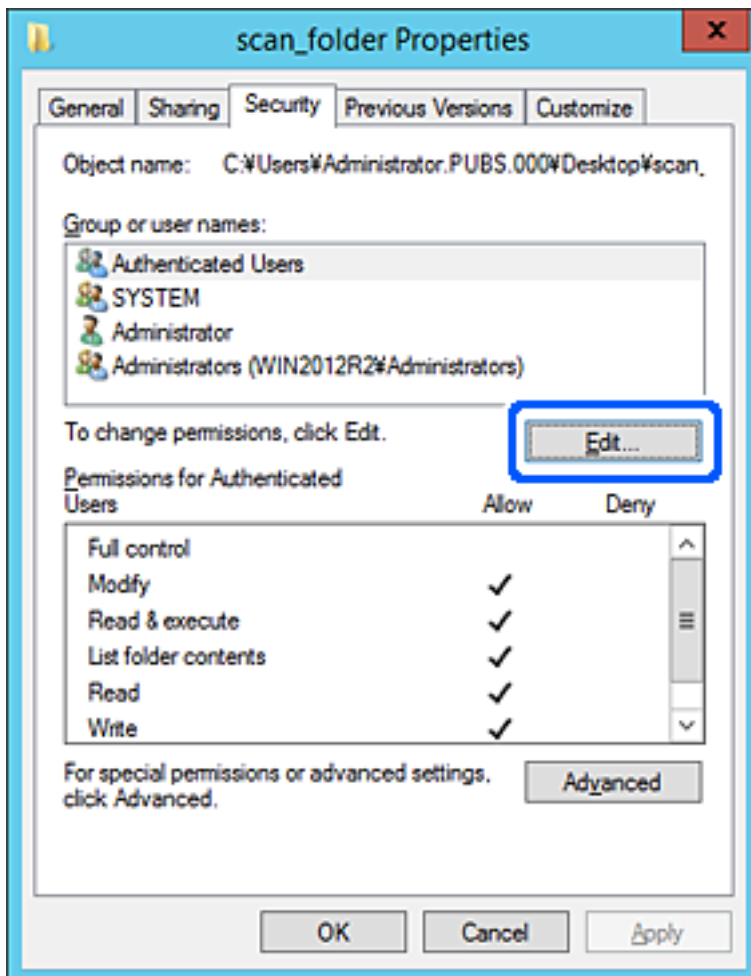

4. Valitse Lisää kohdasta Ryhmä- tai käyttäjänimet.

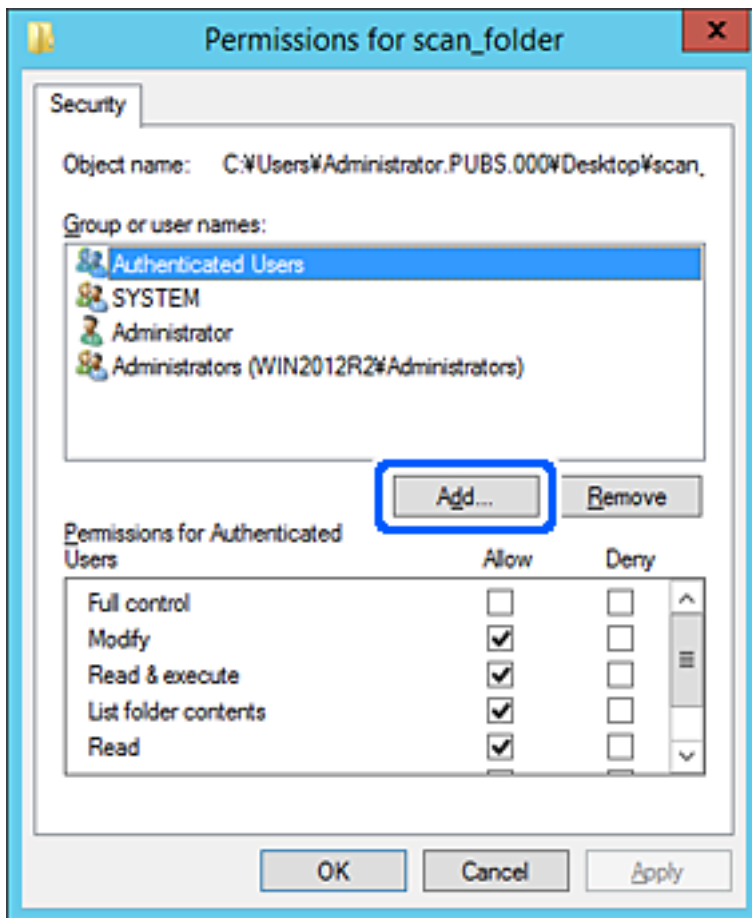

5. Syötä ryhmä- tai käyttäjänimi, jolle haluat sallia käytön, ja valitse sitten **Tarkista nimet**.

Nimi alleviivataan.

**Huomautus:**

*Jos et tiedä ryhmän tai käyttäjän koko nimeä, anna osa nimestä ja valitse sitten **Tarkista nimet**. Ryhmä- ja käyttäjänimet, jotka vastaavat nimen osaa, tulevat näkyviin, ja voit valita koko nimen luettelosta.*

*Jos vastaavia nimiä on vain yksi, koko nimi näytetään alleviivattuna kohdassa **Syötä valittavan kohteen nimi**.*

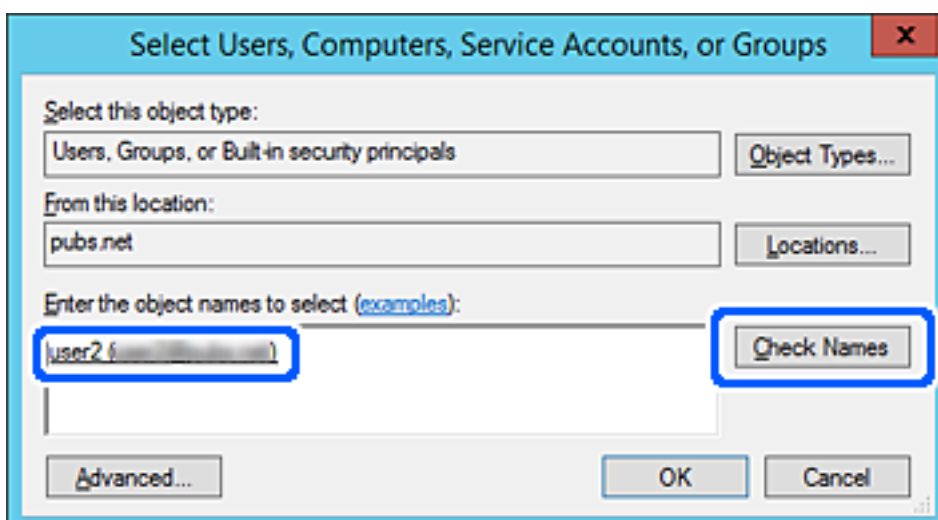

6. Valitse OK.
7. Valitse käyttöoikeusnäytöltä kohtaan **Ryhmä- tai käyttäjänimet** syötetty käyttäjänimi, valitse käyttöoikeudet kohdasta **Muokkaa** ja valitse sitten **OK**.

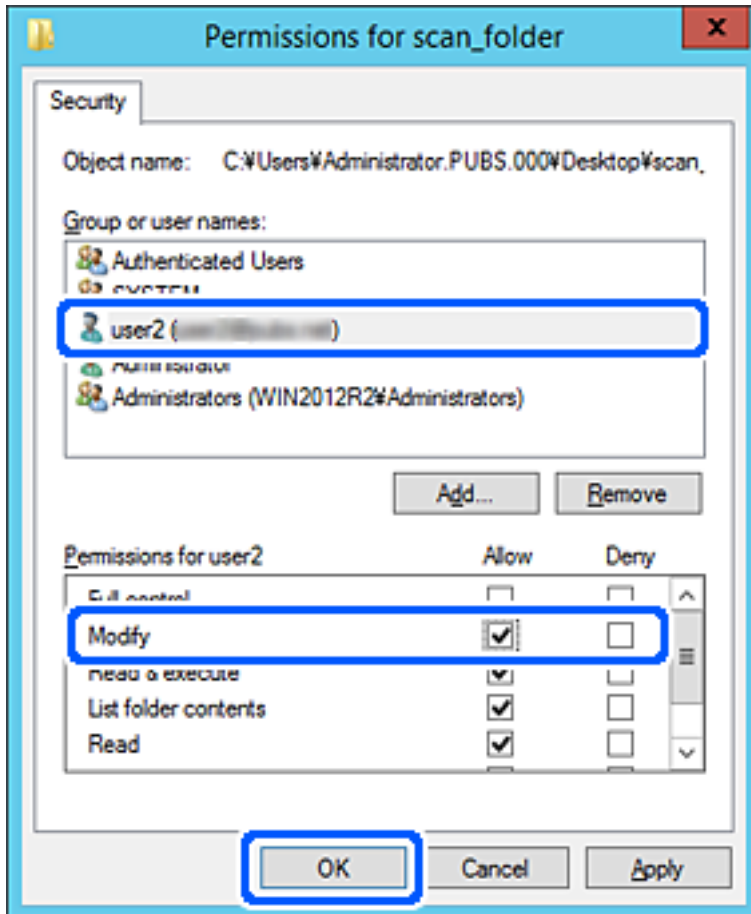

8. Sulje näyttö valitsemalla **OK** tai **Sulje**.  
Tarkista, voidaanko tiedosto lukea tai siihen kirjoittaa jaetussa kansiossa niiden käyttäjien tai ryhmien tietokoneilta, joilla on käyttöoikeudet.

## Microsoftin verkkojakamisen käyttäminen

Kun ominaisuus on käytössä, voit tehdä seuraavia asioita.

- USB-tallennustilan jakaminen tulostimeen yhdistetyn verkon kautta.
- Skannaustulosten edelleen lähetys tietokoneen jaettuun kansioon.

1. Siirry toimintoon Web Config ja valitse **Verkko** -välilehti > **MS-verkko**.
2. Valitse **Käytä Microsoft-verkkojakamista**.
3. Määritä kukin kohde.
4. Valitse **Seuraava**.

5. Vahvista asetukset ja valitse sitten **OK**.
6. Kirjoita seuraavat tiedot tietokoneen resurssienhallinnassa ja paina Enter-näppäintä.  
Tarkista, onko verkkohakemisto olemassa ja onko sinulla sen käyttöoikeudet.  
\\tulostimen IP-osoite  
Esimerkki: \\192.0.2.111

### Liittyvät tiedot

➔ ”Web Configin suorittaminen verkkoselaimella” sivulla 276

### MS-verkkoasetukset

Kohteet	Selitys
Käytä Microsoft-verkkojakamista	Valitse, kun haluat ottaa MS-verkkojakamisen käyttöön.
SMB1.0 SMB2/SMB3	Ota käyttöön protokolla, jota haluat käyttää. Vain SMB1.0 tai SMB2/SMB3 voidaan ottaa käyttöön.
Tiedostojen jakaminen	Valitse, otetaanko tiedostonjako käyttöön. Ota se käyttöön seuraavissa tilanteissa. <input type="checkbox"/> USB-tallennustilan jakaminen tulostimeen yhdistetyn verkon kautta. <input type="checkbox"/> Skannaustulosten edelleen lähetys tietokoneen jaettuun kansioon.
Käyttäjän varmennus	Valitse, suoritetaanko käyttäjän todennus tulostimeen yhdistetyssä verkossa olevaa USB-tallennustilaa käytettäessä.
Käyttäjänimi	Määritä käyttäjän todennuksen käyttäjänimi. Syötä 1–127 ASCII-merkkiä lukuun ottamatta merkkejä "\[; =, +*? <>@%". Pelkkää yhtä pistettä tai pisteen ja välilyönnin yhdistelmää ei voi syöttää.
Salasana	Määritä käyttäjän todennuksen salasana. Syötä 1–64 ASCII-merkkiä. Pelkkää kymmentä tähtimerkkiä (*) ei voi syöttää.
Salattu tiedonsiirto	Valitse, otetaanko salattu tiedonsiirto käyttöön. Voit valita sen, kun <b>Ota käyttöön</b> on valittuna kohdassa <b>Käyttäjän varmennus</b> .
Isäntänimi	Näytä tulostimen MS-verkon isäntänimi. Voit muuttaa sitä valitsemalla <b>Verkko</b> -välilehdestä > <b>Perus</b> ja muuttamalla kohtaa <b>Laitenimi</b> .
Työryhmän nimi	Syötä MS-verkon työryhmänimi. Syötä 0–15 ASCII-merkkiä.
Käyttöattribuutti	Määritä tiedostonjaon Käyttöattribuutti.
Jaettu-nimi (USB-isäntä)	Näytä jaettuna nimenä tiedostoa jaettaessa.

## Yhteystietojen käyttö

Kun lisää kohteet tulostimen yhteystietoluetteloon, voit lisätä vastaanottajan helposti skannauksen tai faksien lähetyksen yhteydessä.

**Huomautus:**

Yhteystietoluetteloon voidaan lisätä seuraavan tyyppisiä vastaanottajia. Voit lisätä enintään 100 merkintää.

Faksi	Faksin vastaanottaja
Sähköposti	Sähköpostin vastaanottaja Sähköpostipalvelinasetukset on määritettävä etukäteen.
Verkkokansio (SMB)	Skannaustietojen vastaanottaja
Verkkokansio/FTP	

## Yhteystietoasetusten vertailu

Tulostimeen tallennettavien yhteystietojen määrittämiseen on kolme työkalua: Web Config, Epson Device Admin ja laitteen ohjauspaneeli. Näiden kolmen työkalun väliset erot on lueteltu alla olevassa taulukossa.

Toiminnot	Web Config	Epson Device Admin	Tulostimen ohjauspaneeli
Vastaanottajan tallentaminen	✓	✓	✓
Vastaanottajan tietojen muokkaus	✓	✓	✓
Ryhmän luonti	✓	✓	✓
Ryhmän muokkaus	✓	✓	✓
Vastaanottajien tai ryhmien poistaminen	✓	✓	✓
Kaikkien vastaanottajien poistaminen	✓	✓	-
Tiedoston tuonti	✓	✓	-
Tiedostoon vienti	✓	✓	-
Usein käytettyjen vastaanottajien määrittäminen	✓	✓	✓
Usein käytettyjen vastaanottajien lajittelu	-	-	✓

**Huomautus:**

Voit määrittää faksien vastaanottajat myös FAX Utility -apuohjelmalla.

## Vastaanottajan tallentaminen yhteystietoihin Web Config -ominaisuuden avulla

**Huomautus:**

Yhteystietoja voi rekisteröidä myös tulostimen ohjauspaneelistä.

1. Avaa Web Config ja valitse **Hae/Kopioi-** tai **Faksi-**välilehdeltä **Yhteystiedot**.
2. Valitse rekisteröitävä numero ja napsauta sitten **Muokkaa**.
3. Syötä **Nimi** ja **Hakemistosana**.
4. Valitse kohdan **Tyyppi** valinnaksi kohdetyyppi.

**Huomautus:**

*Et pysty muuttamaan **Tyyppi**-valintaa ennen kuin rekisteröinti on valmis. Jos haluat muuttaa tyyppiä, poista kohde ja rekisteröi uudelleen.*

5. Syötä arvo jokaiseen kohtaan ja napsauta sitten **Käytä**.

**Liittyvät tiedot**

➔ ”Web Configin suorittaminen verkkoselaimella” sivulla 276

**Kohdeasetukset**

Kohteet	Asetukset ja selitys
Yleiset asetukset	
Nimi	Syötä yhteystietoluettelosta nimi, jossa saa olla enintään 30 Unicode-merkkiä (UTF-8). Jos et määritä tätä, jätä se tyhjäksi.
Hakemistosana	Syötä hakusanat enintään 30 Unicode-merkillä (UTF-8). Jos et määritä tätä, jätä se tyhjäksi.
Tyyppi	Valitse rekisteröitävän osoitteen tyyppi.
Määritä Usein käytettyyn	Aseta rekisteröity osoite usein käytetyksi osoitteeksi valitsemalla tämä. Kun osoite on asetettu usein käytetyksi osoitteeksi, se näytetään faksi- ja skannausnäytön ylälaudassa, ja voit määrittää kohteen avaamatta yhteystietoluetteloa.



Kohteet	Asetukset ja selitys
Faksi	
Faksinumero	Syötä 1–64 merkkiä numeroilla 0–9 ja/tai merkeillä -, *, # ja välilyönti.
Faksinopeus	Valitse kommunikointinopeus kohteelle.
Sähköposti	
Sähköpostiosoite	Syötä 1–255 merkkiä joukoista A–Z, a–z, 0–9 ! # \$ % & ' * + - . / = ? ^ _ {   } ~ @.
Verkkokansio (SMB)	
Tallenna kohteeseen	\\”Kansiopolku” Syötä kohdekansion sijainti, jossa on 1–253 Unicode-merkkiä (UTF-8). Jätä pois “\”.
Käyttäjänimi	Syötä avattavan verkkokansion käyttäjätunnus, jossa saa olla enintään 30 Unicode-merkkiä (UTF-8). Vältä kuitenkin käyttämästä ohjausmerkkejä (0x00–0x1F, 0x7F).
Salasana	Syötä käytettävän verkkokansion salasana, jossa saa olla enintään 20 Unicode-merkkiä (UTF-8). Vältä kuitenkin käyttämästä ohjausmerkkejä (0x00–0x1F, 0x7F).
FTP	
Tallenna kohteeseen	Syötä palvelimen nimi, jossa on 1–253 ASCII-merkkiä (0x20–0x7E). Jätä pois “ftp://”.
Käyttäjänimi	Syötä käytettävän FTP-palvelimen käyttäjätunnus, jossa saa olla enintään 30 Unicode-merkkiä (UTF-8). Vältä kuitenkin käyttämästä ohjausmerkkejä (0x00–0x1F, 0x7F). Jos palvelin sallii nimettömät yhteydet, syötä käyttäjänimeksi esimerkiksi Anonymous tai FTP. Jos et määritä tätä, jätä se tyhjäksi.
Salasana	Syötä käytettävän FTP-palvelimen salasana, jossa saa olla enintään 20 Unicode-merkkiä (UTF-8). Vältä kuitenkin käyttämästä ohjausmerkkejä (0x00–0x1F, 0x7F). Jos et määritä tätä, jätä se tyhjäksi.
Yhteystila	Valitse valikosta yhteystila. Jos tulostimen ja FTP-palvelimen välissä on palomuri, valitse <b>Passiivinen tila</b> .
Portin numero	Syötä FTP-palvelimen porttinumero väliltä 1–65535.

## Kohteiden rekisteröinti ryhmänä Web Config -apuohjelman avulla

Jos kohdetyypin asetus on **Faksi** tai **Sähköposti**, voit rekisteröidä kohteet ryhmänä.

1. Siirry Web Config -apuohjelmaan ja valitse **Hae/Kopioi-** tai **Faksi-**välilehdestä > **Yhteystiedot**.
2. Valitse rekisteröitävä numero ja napsauta sitten **Muokkaa**.
3. Valitse ryhmä kohdasta **Tyyppi**.
4. Napsauta **Valitse** kohdassa **Yht. Ryhmä-valinnalle**.  
Mahdolliset kohteet tulevat näkyviin.

5. Valitse ryhmälle rekisteröitävä kohde ja napsauta sitten **Valitse**.

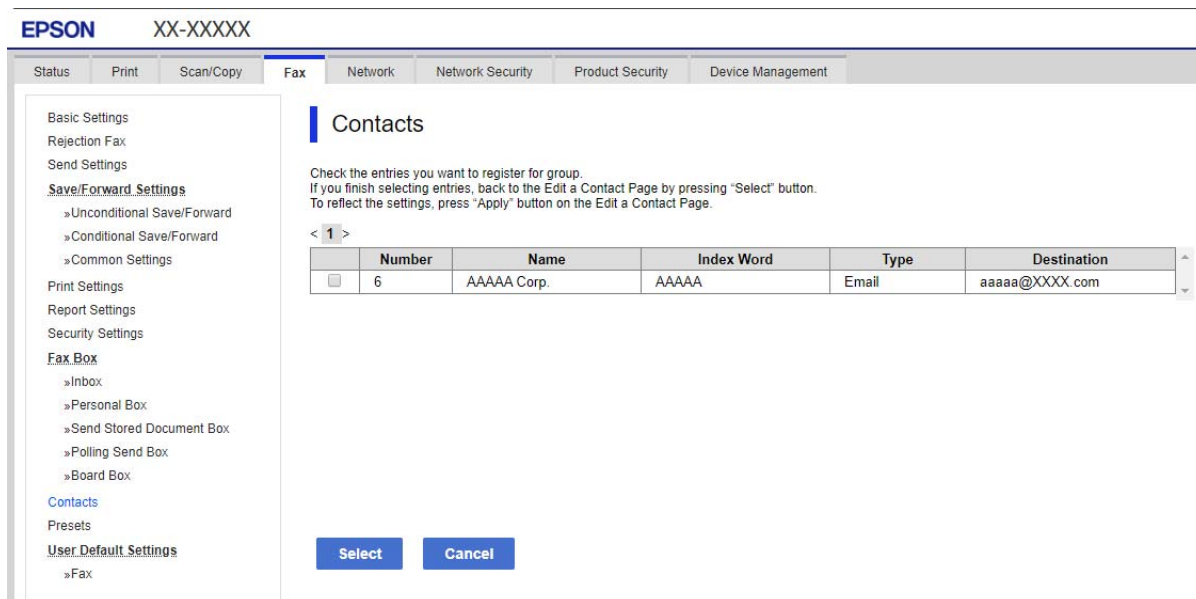

6. Syötä **Nimi** ja **Hakemistosana**.
7. Valitse, haluatko määrittää rekisteröidyn ryhmän usein käytetyksi ryhmäksi.

**Huomautus:**

*Kohteita voi rekisteröidä usealle ryhmälle.*

8. Valitse **Käytä**.

**Liittyvät tiedot**

➔ ”Web Configin suorittaminen verkkoselaimella” sivulla 276

## Usein käytettyjen yhteystietojen tallentaminen

Kun rekisteröit usein käytetyt yhteystiedot, yhteystiedot näytetään osoitteen määrittämisen yläosassa.

1. Valitse aloitusnäytöltä **Asetukset**.
2. Valitse **Yhteystietojen hallinta** ja valitse sitten **Usein käytetty**.
3. Valitse rekisteröitävän yhteystiedon tyyppi.
4. Valitse **Muokkaa**.

**Huomautus:**

*Voit muuttaa yhteystietojen järjestystä valitsemalla **Lajittele**.*

5. Valitse usein käytetyt yhteystiedot, jotka haluat rekisteröidä, ja valitse sitten **OK**.

**Huomautus:**

- Voit poistaa yhteystiedon valinnan napauttamalla sitä uudelleen.
- Voit hakea osoitteita yhteystietoluettelosta. Syötä hakusana näytön yläreunassa olevaan ruutuun.

6. Valitse **Sulje**.

## Yhteystietojen varmuuskopiointi ja tuonti

Yhteystietoja voi varmuuskopioida ja tuoda Web Config -ominaisuuden tai muiden työkalujen avulla.

Web Config -ominaisuudessa yhteystiedot voi varmuuskopioida viemällä yhteystiedot sisältävät tulostinasetukset. Vietyä tiedostoa ei voi muokata, koska se on viety binaaritiedostona.

Yhteystiedot korvataan, kun tulostinasetukset tuodaan tulostimeen.

Epson Device Admin -ominaisuudessa laitteen ominaisuusnäytöltä voidaan viedä vain yhteystiedot. Jos et vie suojauskohteita, vietyjä yhteystietoja voidaan myös muokata ja tuoda, koska ne voidaan tallentaa SYLK- tai CSV-tiedostona.

### Kontaktien tuominen Web Config -apuohjelman avulla

Jos sinulla on tulostin, joka sallii kontaktien varmuuskopiointin ja on yhteensopiva tämän tulostimen kanssa, voit rekisteröidä kontaktit helposti tuomalla varmuuskopiointitiedoston.

**Huomautus:**

Ohjeet tulostimen kontaktien varmuuskopiointista löytyvät tulostimen mukana toimitetusta käyttöohjeesta.

Tuo kontaktit tulostimeen alla olevien ohjeiden mukaisesti.

1. Siirry kohtaan Web Config, valitse **Laitehallinta > Vie ja tuo asetusarvo > Tuo**.
2. Valitse kohdassa **Tiedosto** luotu varmuuskopiointitiedosto, syötä salasana ja napsauta sitten **Seuraava**.
3. Valitse **Yhteystiedot**-valintaruutu ja valitse sitten **Seuraava**.

### Liittyvät tiedot

➔ [”Web Configin suorittaminen verkkoselaimella” sivulla 276](#)

### Yhteystietojen varmuuskopiointi Web Config -apuohjelmalla

Yhteystiedot saatetaan menettää tulostimen toimintahäiriön sattuessa. Suosittelemme ottamaan varmuuskopion aina, kun tietoja päivitetään. Epson ei ota vastuuta tietojen menetyksistä tai varmuuskopiointista eikä tietojen ja asetusten palauttamisesta edes takuun voimassaoloaikana.

Voit myös varmuuskopioida Web Config -apuohjelmalla tulostimeen tallennetut yhteystiedot tietokoneeseen.

1. Siirry toimintoon Web Config, ja valitse sitten **Laitehallinta** -välilehti > **Vie ja tuo asetusarvo > Vie**.
2. Valitse yksi **Yhteystiedot** -valintaruuduista.

Jos esimerkiksi valitset **Yhteystiedot Hae/Kopioi** -luokassa, sama valintaruutu valitaan myös **Faksi** -luokassa.

3. Salaa vietävä tiedosto syöttämällä salasana.  
Tarvitset salasanaa tiedoston tuontiin. Jätä tämä tyhjäksi, jos et halua salata tiedostoa.
4. Valitse **Vie**.

### Liittyvät tiedot

➔ ”Web Configin suorittaminen verkkoselaimella” sivulla 276

## Yhteystietojen vienti ja joukkorekisteröinti työkalun avulla

Kun käytössä on Epson Device Admin, voit varmuuskopioida yhteystiedot, muokata vietyjä tiedostoja ja rekisteröidä ne sitten kaikki samalla kertaa.

Tämä on hyödyllistä, kun haluat varmuuskopioida vain yhteystiedot tai kun vaihdat tulostinta ja haluat siirtää yhteystiedot vanhasta tulostimesta uuteen.

### Yhteystietojen vieminen tiedostoon

Yhteystiedot voidaan tallentaa tiedostoon.

Voit muokata sylk- tai csv-muodossa tallennettuja tiedostoja taulukkolaskentaohjelman tai tekstieditorin avulla. Voit rekisteröidä kaikki tiedot samalla kertaa tietojen poistamisen tai lisäämisen jälkeen.

Suojaustietoja, kuten salasanoja tai henkilökohtaisia tietoja, sisältävät tiedot voidaan tallentaa binaarisessa muodossa salasanalla varustettuina. Tiedostoa ei voi muokata. Tätä voidaan käyttää tietojen varmuuskopiotiedostona suojaustiedot mukaan lukien.

1. Käynnistä Epson Device Admin.
2. Valitse sivupalkin tehtävävalikosta **Devices**.
3. Valitse määritettävä laite laiteluettelosta.
4. Valitse **Device Configuration** valintanauhan **Home** -välilehdestä.  
Jos järjestelmänvalvojan salasana on asetettu, anna salasana ja valitse **OK**.
5. Valitse **Common > Contacts**.
6. Valitse vientimuoto kohdasta **Export > Export items**.
  - All Items  
Vie salattu binaaritiedosto. Valitse, jos haluat sisällyttää mukaan suojauskohteita, kuten salasanoja tai henkilökohtaisia tietoja. Tiedostoa ei voi muokata. Jos valitset tämän, salasana on määritettävä. Valitse **Configuration** ja määritä 8–63 merkkiä pitkä salasana (ASCII). Tämä salasana vaaditaan binaaritiedostoa tuotaessa.
  - Items except Security Information  
Vie sylk- tai csv-muodossa olevat tiedostot. Valitse, jos haluat muokata viedyin tiedoston tietoja.
7. Valitse **Export**.

8. Valitse tiedoston tallennussijainti ja tiedostotyyppi ja valitse sitten **Save**.  
Esiin tulee viesti toiminnon valmistumisesta.
9. Valitse **OK**.  
Tarkista, että tiedosto on tallennettu määrättyyn sijaintiin.

### **Yhteystietojen tuominen**

Yhteystiedot voidaan tuoda tiedostosta.

Voit tuoda SYLK- tai csv-muodossa tallennettuja tiedostoja tai varmuuskopioidun binaaritiedoston, joka sisältää suojauskohteita.

1. Käynnistä Epson Device Admin.
2. Valitse sivupalkin tehtävävalikosta **Devices**.
3. Valitse määritettävä laite laiteluettelosta.
4. Valitse **Device Configuration** valintanauhan **Home** -välilehdestä.  
Jos järjestelmänvalvojan salasana on asetettu, anna salasana ja valitse **OK**.
5. Valitse **Common > Contacts**.
6. Valitse **Import** -kohdassa **Browse**.
7. Valitse tuotava tiedosto ja valitse sitten **Open**.  
Kun valitset binaaritiedoston, kirjoita kohtaan **Password** tiedoston viennin yhteydessä asettamasi salasana.
8. Valitse **Import**.  
Vahvistusnäyttö näytetään.
9. Valitse **OK**.  
Vahvistuksen tulos tulee näyttöön.  
 Edit the information read  
Valitse, jos haluat muokata tietoja yksittäin.  
 Read more file  
Valitse, jos haluat tuoda useita tiedostoja.
10. Valitse **Import** ja valitse tuonnin valmistumisnäytöstä **OK**.  
Pala laitteen ominaisuusnäyttöön.
11. Valitse **Transmit**.
12. Valitse vahvistusviestistä **OK**.  
Asetukset lähetetään tulostimeen.

13. Valitse lähetyksen valmistumisnäytöstä **OK**.

Tulostimen tiedot on päivitetty.

Avaa yhteystiedot kohdasta Web Config tai tulostimen ohjauspaneelista ja tarkista, että yhteystieto on päivitetty.

## Skannauksen valmistelu

### Skannaus ohjauspaneelista

Skannaus verkkokansioon ja sähköpostiin tulostimen ohjauspaneelista sekä skannattujen tiedostojen tallentaminen ja välittäminen sähköpostiin, kansioihin tai muihin kohteisiin toteutetaan suorittamalla työ tietokoneella.

#### Palvelinten ja kansioden asetukset

Nimi	Asetus	Sijainti	Edellytys
Skannaus verkkokansioon (SMB)	Tallennuskansion luominen ja jakaminen	Tietokone, jossa tallennuskansio sijaitsee	Järjestelmänvalvojan tunnus tietokoneeseen, johon tallennuskansio luodaan.
	Verkkoskannauskansio (SMB)	Laitteen yhteystiedot	Käyttäjätunnus ja salasana tietokoneeseen, jossa tallennuskansio on, sekä oikeus kansion sisällön päivittämiseen.
Skannaus verkkokansioon (FTP)	FTP-palvelimen kirjautumistiedot	Laitteen yhteystiedot	Kirjautumistiedot FTP-palvelimeen ja oikeus kansion sisällön päivittämiseen.
Skannaus sähköpostiin	Sähköpostipalvelimen asetukset	Laite	Sähköpostipalvelimen asetustiedot
Skannaus pilvipalveluun	Tulostimen rekisteröinti Epson Connect -palveluun	Laite	Internet-ympäristö
	Yhteystiedon tallennus Epson Connect -ympäristöön	Epson Connect -palvelu	Käyttäjän ja tulostimen rekisteröinti Epson Connect -palveluun

#### Liittyvät tiedot

- ➔ ”Jaetun verkkokansion määrittäminen” sivulla 326
- ➔ ”Sähköpostipalvelimen määrittäminen” sivulla 322

## Skannaus tietokoneelta

Asenna ohjelmisto ja tarkista, että verkkoskannauspalvelu on käytössä, jos haluat mahdollistaa verkkoskannauksen.

### Asennettava ohjelmisto

- Epson ScanSmart
- Epson Scan 2 (Sovellus, jota tarvitaan skanneriominaisuuden käyttämiseksi)

### Miten voin varmistaa, että verkkoskannaus on käytössä?

Verkkoskannauksen avulla voit skannata verkkoon kytketyn skannerin kautta. Verkkoskannaus on oletusarvoisesti käytössä.

1. Avaa Web Config ja valitse **Hae/Kopioi**-välilehdeltä **Verkkohaku**.
2. Varmista, että **Ota skannaus käyttöön** on valittuna **EPSON Scan** -kohdassa.  
Jos asetus on valittuna, tämä vaihe on valmis. Sulje Web Config.  
Jos asetuksen valinta on poistettu, valitse asetus ja siirry seuraavaan vaiheeseen.
3. Valitse **Seuraava**.
4. Valitse **OK**.  
Verkkoyhteys muodostetaan uudelleen ja asetukset tulevat voimaan.

### Liittyvät tiedot

➔ ["Web Configin suorittaminen verkkoselaimella" sivulla 276](#)

## Faksiominaisuuksien käyttö

### Ennen faksiominaisuuksien käyttöä

Määritä seuraavat käyttäaksesi faksiominaisuuksia.

- Yhdistä tulostin puhelinlinjaan ja tarvittaessa puhelimeen
- Suorita **Ohjattu faksin asetus**, mikä vaaditaan perusasetuksien määrittämiseksi.

Määritä seuraavat tarvittaessa.

- Tulostuskohteet ja niihin liittyvät asetukset, kuten verkkoasetukset.
- Kohdan **Yhteystiedot** kohteiden rekisteröinti
- Käyttäjän asetukset**, joilla määritetään arvot **Faksi**-valikon kohteilleitem
- Raporttiasetukset** raporttien tulostamiseksi faksien lähettämisen tai vastaanottamisen yhteydessä

### Liittyvät tiedot

- ➔ ”Tulostimen kytkeminen puhelinlinjaan” sivulla 352
- ➔ ”Tulostimen valmistelu faksien lähettämiseen ja vastaanottamiseen” sivulla 355
- ➔ ”Tulostimen faksitoimintojen asetusten tekeminen käytön mukaan” sivulla 357
- ➔ ”Faksiasetukset” sivulla 285
- ➔ ”Yhteystietojen käyttö” sivulla 342
- ➔ ”Käyttäjän asetukset” sivulla 295
- ➔ ”Raporttiasetukset” sivulla 291

## Tulostimen kytkeminen puhelinlinjaan

### Yhteensopivat puhelinlinjat

Voit käyttää tulostinta tavallisten analogisten puhelinlinjojen (PSTN = Public Switched Telephone Network) ja PBX (Private Branch Exchange)-puhelinjärjestelmien kautta.

Seuraavien puhelinlinjojen tai järjestelmien kautta tulostinta ei ehkä voida käyttää.

- VoIP-puhelinlinja kuten DSL- tai kuituoptinen digitaalinen palvelu
- Digitaalinen puhelinlinja (ISDN)
- Jotkut PBX-puhelinjärjestelmät
- Jos puhelinpistokkeen ja tulostimeen väliin on kytketty mitään liitinsovitteita, VoIP-adapttereita, jakajia tai DSL-reitittäjiä.

### Tulostimen kytkeminen puhelinlinjaan

Kytke puhelinkaapeli puhelinpistorasiaan RJ-11 (6P2C) -puhelinkaapelilla. Kun kytket puhelimen tulostimeen, käytä toista RJ-11 (6P2C) -puhelinkaapelia.

Puhelinkaapeli saatetaan toimittaa laitteen mukana alueesta riippuen. Jos näin on, kyseistä kaapelia on käytettävä.

Puhelinkaapeli pitää ehkä liittää oman maan standardien mukaiseen adapteriin.

#### **Huomautus:**

*Irrota suoja EXT.-liittimestä vain kytkiessäsi puhelinta tulostimeen. Älä irrota suoja, jos et ole kytkemässä puhelinta tulostimeen.*

Jos salamat ovat todennäköisiä suosittelemme käyttämään ylijännitesuojaa.



### Kytkeminen vakiopuhelinlinjaan (PSTN) tai PBX-linjaan

Kytke puhelinkaapeli puhelinpistokkeesta tai PBX-liittimestä LINE-liittimeen, joka sijaitsee tulostimen takana.

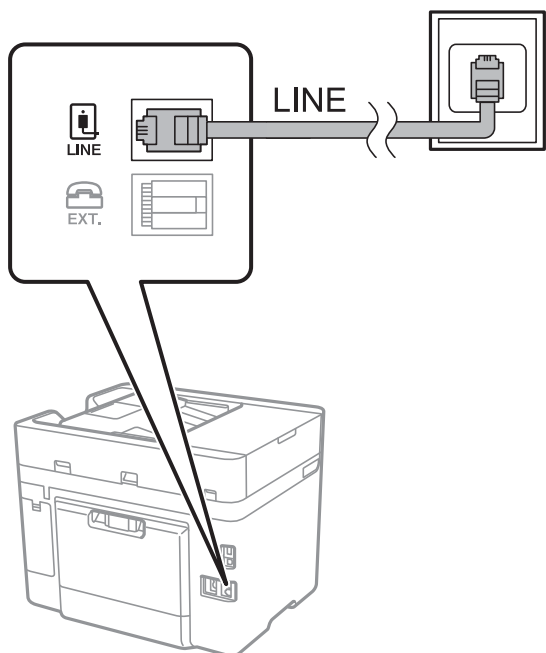

### DSL- tai ISDN-liitäntä

Kytke puhelinkaapeli DSL-modeemilta tai ISDN-liittimestä LINE-liittimeen, joka sijaitsee tulostimen takana. Lue lisätietoja modeemin tai adapterin mukana toimitetuista oppaista.

**Huomautus:**

*Jos DSL-modeemissa ei ole kiinteää DSL-suodatinta, kytke erillinen DSL-suodatin.*

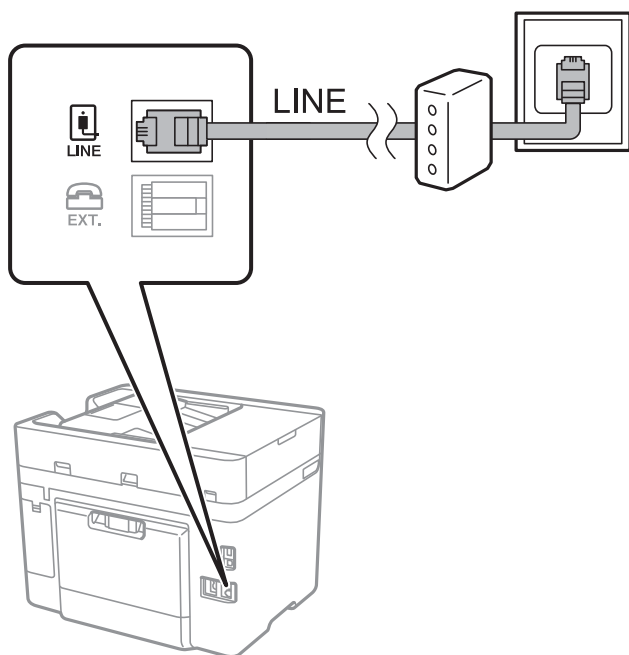

## Puhelinkoneen kytkeminen tulostimeen

Kun käytät tulostinta ja puhelinta samassa linjassa, liitä puhelin tulostimeen.

### Huomautus:

- ❑ Jos puhelinkoneessasi on faksitoiminto, kytke se pois päältä ennen liittämistä. Lue lisätietoja modeemin tai puhelinkoneen käyttöohjeista. Puhelimen mallista riippuen faksitoimintoa ei ehkä voi poistaa käytöstä kokonaan. Puhelinta ei tällöin ehkä voi käyttää ulkoisena puhelimenä.
- ❑ Jos liität puhelinvastaajan, varmista, että tulostimen **Soittoa ennen vastausta** -asetus on asetettu korkeammaksi kuin puhelinvastaajan soittojen määrä.

1. Irrota suoja EXT.-liittimestä, joka sijaitsee tulostimen takana.

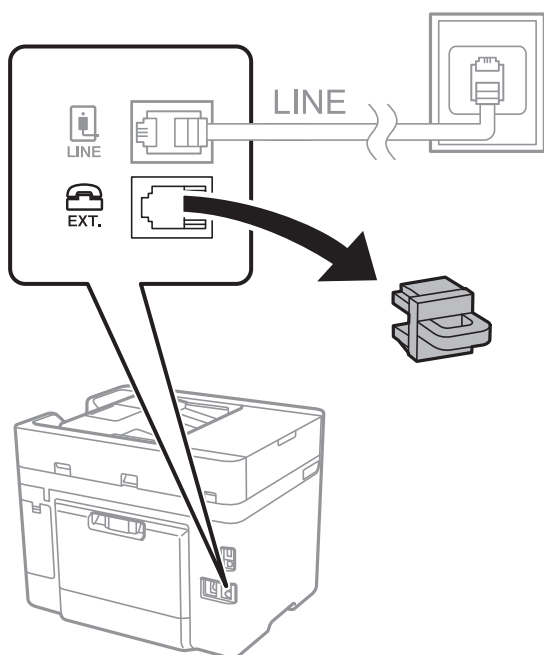

2. Yhdistä puhelinkone ja EXT.-liitin puhelinkaapelilla.

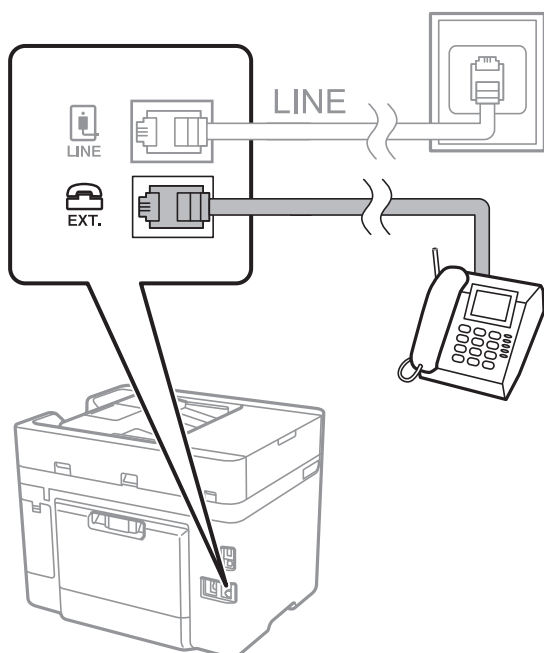

**Huomautus:**

Jos käytät yhtä puhelinlinjaa, varmista että puhelinkone on kytketty EXT. tulostimen liittimeen. Jos käytät jakajaa puhelinkoneen ja tulostimen asetukseen erikseen, puhelin ja tulostin eivät toimi oikein.

3. Valitse tulostimen ohjauspaneelista **Faksi**.

4. Nosta luuri.

Jos seuraavassa näytössä näkyy kehotus aloittaa faksien lähetyksen tai vastaanotto, yhteys on muodostunut.

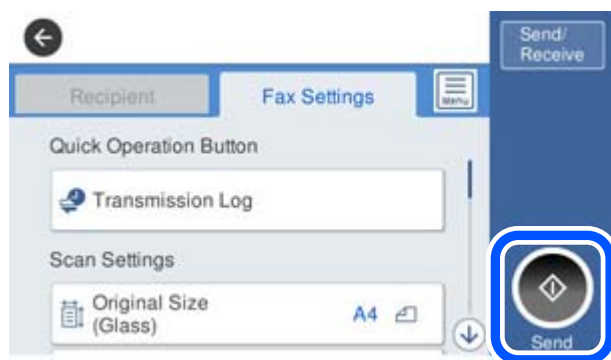

**Liittyvät tiedot**

- ➔ ”Tulostimen valmistelu faksien lähettämiseen ja vastaanottamiseen” sivulla 355
- ➔ ”Puhelinvastaajan asetusten määrittäminen” sivulla 358
- ➔ ”Asetusten määrittäminen faksien vastaanottamiseksi käyttämällä ainoastaan yhdistettyä puhelinta” sivulla 358
- ➔ ”Vastaanottotila:” sivulla 287

## Tulostimen valmistelu faksien lähettämiseen ja vastaanottamiseen

**Ohjattu faksin asetus** määrittää perusfaksiominaisuudet, joilla faksi valmistellaan faksien lähettämiseen ja vastaanottamiseen.

Ohjattu asennus tulee näkyviin automaattisesti, kun tulostin kytketään päälle ensimmäistä kertaa. Voit myös tuoda ohjatun asennuksen näkyviin manuaalisesti tulostimen ohjauspaneelista. Sinun on suoritettava ohjattu asennus uudelleen, mikäli se ohitetaan, kun tulostin kytketään päälle ensimmäistä kertaa, tai kun yhteysympäristö muuttuu.

- Voit asettaa ohjatulla asennuksella seuraavat kohteet.
  - Ylätunniste (Puhelinnumerosi ja Faksin ylätunniste)
  - Vastaanottotila (Auto tai Man.)
  - Distinctive Ring Detection (DRD)-asetus
- Seuraavat kohteet asetetaan automaattisesti yhteysympäristön mukaan.
  - Valintatila (kuten Ääni tai Pulssi)
- Muut asetukset kohteessa **Perusasetukset** pysyvät sellaisina kuin ovat.

**Liittyvät tiedot**

- ➔ ”Perusasetukset” sivulla 286

## Tulostimen valmistelu faksien lähettämiseen ja vastaanottamiseen — Ohjattu faksin asetus

1. Valitse tulostimen ohjauspaneelin aloitusnäytöstä **Asetukset** ja valitse sitten **Yleiset asetukset** > **Faksiasetukset** > **Ohjattu faksin asetus**.
2. Kirjoita näytölle tulevien ohjeiden mukaisesti lähettäjän nimi, kuten yrityksesi nimi, ja faksinumerosi.

### **Huomautus:**

Lähettäjän nimi ja numero näkyvät lähtevien faksien yläreunassa.

3. Määritä Distinctive Ring Detection (DRD) -asetus.

- Jos olet tilannut Distinctive Ring -palvelun puhelinyhtiöltä:

Siirry seuraavaan näyttöön ja valitse soittotapa, jota käytetään saapuville fakseille.

Kun napautat mitä tahansa muuta kohdetta kuin **Kaikki**, **Vastaanottotila** -asetukseksi määritetään **Auto** ja sinut siirretään seuraavaan näyttöön, jossa voit tarkistaa tekemäsi asetukset.

- Jos olet ole tilannut Distinctive Ring -palvelua puhelinyhtiöltäsi, tätä kohtaa ei tarvitse määrittää:

Ohita asetus ja siirry näyttöön, jossa näet tekemäsi asetukset.

### **Huomautus:**

- Erottuvat soittoaänipalvelut, joita monet puhelinyhtiöt tarjoavat (palvelun nimi vaihtelee yhtiöittäin), mahdollistaa useamman numeron käyttämisen samalla linjalla. Kullekin numerolle on osoitettu eri soittotapa. Voit käyttää yhtä linjaa äänipuheluille ja toista faksipuheluille. Valitse faksipuheluiden soittotapa kohdassa **DRD**.*

- Alueesta riippuen **Pääl.** ja **Pois** näkyvät **DRD**-vaihtoehtoina. Valitse **Pääl.** käyttääksesi erottuvaa soittoaänipalvelua.*

4. Määritä Vastaanottotila -asetus.

- Jos sinun ei tarvitse liittää puhelinta tulostimeen:

Valitse **Ei**.

**Vastaanottotila** on asetettu valintaan **Auto**.

- Jos sinun on liitettävä puhelin tulostimeen:

Valitse **Kyllä** ja valitse sitten, vastaanotetaanko faksit automaattisesti.

5. Tarkista näytössä näkyvät asetukset ja jatka sitten seuraavaan näyttöön.

Voit korjata tai muuttaa asetuksia napauttamalla .

6. Tarkista faksisyhteys valitsemalla **Aloita tarkistus** ja valitse sitten **Tulosta** tulostaaksesi raportin, joka näyttää yhteyden tilan.

### **Huomautus:**

- Jos raportti osoittaa virheitä, noudata raportin ohjeita niiden selvittämiseksi.*

- Jos **Valitse linjatyyppi** -näyttö tulee esiin, valitse linjan tyyppi.*

- Jos tulostin liitetään **PBX**-puhelinjärjestelmään tai liitinadapteriin, valitse **PBX**.

- Jos tulostin liitetään tavalliseen puhelinlinjaan, valitse **PSTN** ja valitse **Vahvistus**-näytössä **Pois käytöstä**.

Toiminnon poistaminen käytöstä **Pois käytöstä**-asetuksin voi kuitenkin pudottaa ensimmäisen numeron pois faksinumerosta ja lähettää sen väärään numeroon.

## Liittyvät tiedot

➔ ”Tulostimen kytkeminen puhelinlinjaan” sivulla 352

- ➔ ”Puhelinvastaajan asetusten määrittäminen” sivulla 358
- ➔ ”Vastaanottotila:” sivulla 287
- ➔ ”Asetusten määrittäminen faksien vastaanottamiseksi käyttämällä ainoastaan yhdistettyä puhelinta” sivulla 358
- ➔ ”Perusasetukset” sivulla 286

## Tulostimen faksitoimintojen asetusten tekeminen käytön mukaan

Voit määrittää yksittäisiä käyttökohtaisia faksiominaisuuksia tulostimen ohjauspaneelistä. **Ohjattu faksin asetus** - apuohjelmalla tehtyjä asetuksia voi myös muuttaa. Saat lisätietoja **Faksiasetukset** -valikon kuvauksista.

### Huomautus:

- Voit määrittää tulostimen faksiominaisuuksia *Web Config*-määrittämisestä.
- Käyttäessäsi *Web Config* -määrittystä avataksesi **Faksiasetukset** -valikon, käyttöliittymässä ja sijainnissa voi olla pieniä eroja tulostimen ohjauspaneeliin verrattuna.

### Liittyvät tiedot

- ➔ ”Faksiasetukset” sivulla 285
- ➔ ”PBX-puhelinjärjestelmän asetusten tekeminen” sivulla 357
- ➔ ”Asetusten tekeminen puhelinlaitteen liittämisen yhteydessä” sivulla 358
- ➔ ”Tulevien faksien vastaanottaminen” sivulla 116
- ➔ ”Asetusten määrittäminen vastaanotettujen faksien tallentamiseksi” sivulla 359
- ➔ ”Roskapostifaksien estoasetusten määrittäminen” sivulla 360
- ➔ ”Asetuksien määrittäminen lähettääksesi ja vastaanottaaksesi fakseja tietokoneelle” sivulla 360

## PBX-puhelinjärjestelmän asetusten tekeminen

Tee seuraavat asetukset, kun käytät tulostinta toimistoissa, joissa käytetään jatkojohtoa ja edellytetään ulkolinjapuheluun suuntanumeroa kuten 0 tai 9.

1. Valitse tulostimen ohjauspaneelistä **Asetukset**.
2. Valitse **Yleiset asetukset > Faksiasetukset > Perusasetukset**.
3. Valitse **Linjatyyppi** ja valitse sitten **PBX**.
4. Jos lähetät faksin ulkopuoliseen faksinumeroon #-merkillä (ruutu) varsinaisen ulkolinjan suuntanumeron sijaan, valitse **Käyttökoodi**-ruutu ja valitse sitten **Käytä**.

Ulkolinjapuhelun suuntanumeron sijaan annettu #-merkki korvataan tallennetulla suuntanumerolla, kun numero valitaan. Risuaidan (#) käyttö vähentää yhteysongelmia ulkolinjojen kanssa.

### Huomautus:

Et voi lähettää fakseja **Yhteystiedot**-luetteloon tallennetuille vastaanottajille, jos ulkolinjan suuntanumeroksi on määritetty esimerkiksi 0 tai 9.

Jos olet tallentanut vastaanottajia **Yhteystiedot**-luetteloon käyttäen ulkolinjan suuntanumerona esimerkiksi numeroa 0 tai 9, valitse **Käyttökoodi** -asetuksen arvoksi **Älä käytä**. Muussa tapauksessa muuta ulkolinjan suuntanumeroksi **Yhteystiedot**-luettelossa #.

5. Napauta **Käyttökoodi** -ruutua, kirjoita puhelinjärjestelmässäsi käytetty ulkolinjan suuntanumero ja valitse sitten OK.
6. Ota asetukset käyttöön valitsemalla **OK**.  
Suuntanumero on tallennettu tulostimelle.

### **Asetusten tekeminen puhelinlaitteen liittämisen yhteydessä**

#### **Puhelinvastaajan asetusten määrittäminen**

Puhelinvastaajan asetukset on tehtävä.

1. Valitse tulostimen ohjauspaneelin aloitusnäytöstä **Asetukset**.
2. Valitse **Yleiset asetukset > Faksiasetukset > Perusasetukset**.
3. Aseta kohdan **Vastaanotto** arvoksi **Auto**.
4. Aseta tulostimen **Soittoa ennen vastausta** -asetus suuremmalle kuin vastaajan soittojen määrä.  
Jos **Soittoa ennen vastausta** on määritetty alhaisemmaksi kuin puhelinvastaajan soittojen määrä, puhelinvastaaja ei voi vastaanottaa äänipuheluita tallentaakseen ääniviestejä. Lue lisätietoja puhelinvastaajan käyttöohjeista.

Tulostimen **Soittoa ennen vastausta** -asetus ei välttämättä tule näkyviin alueesta riippuen.

#### **Liittyvät tiedot**

➔ [”Perusasetukset” sivulla 286](#)

#### **Asetusten määrittäminen faksien vastaanottamiseksi käyttämällä ainoastaan yhdistettyä puhelinta**

Voit vastaanottaa saapuvia fakseja käyttäen ainoastaan puhelinta, koskematta lainkaan tulostimeen.

**Etävastaanotto** -ominaisuus on käytössä puhelimissa, jotka tukevat äänivalintaa.

1. Napauta tulostimen ohjauspaneelin aloitusnäytöltä **Asetukset**.
2. Valitse **Yleiset asetukset > Faksiasetukset > Perusasetukset > Etävastaanotto**.
3. Valitse asetuksen arvoksi **Pääl.** valitsemalla **Etävastaanotto**.
4. Valitse **Aloituskoodi**, syötä kaksinumeroinen koodi (sallitut merkit ovat 0–9, \* ja #) ja valitse sitten **OK**.
5. Ota asetukset käyttöön valitsemalla **OK**.

#### **Liittyvät tiedot**

➔ [”Perusasetukset” sivulla 286](#)

### **Asetusten määrittäminen vastaanotettujen faksien tallentamiseksi**

Tulostin tulostaa vastaanotetut faksit oletusarvoisesti. Voit määrittää tulostimen myös tallentamaan vastaanotetut faksit.

Saapuneet tulostimessa

Voit tallentaa vastaanotetut faksit kohteeseen Saapuneet. Voit tarkastella niitä tulostimen ohjauspaneelissa, tulostaa haluamasi faksit ja poistaa tarpeettomat faksit.

Ulkoinen muistilaite

Voit muuntaa vastaanotetut asiakirjat PDF-muotoon ja tallentaa ne tulostimeen liitettyyn ulkoiseen muistilaitteeseen.

Tietokone (PC-FAX-vastaanotto)

Edellä mainittuja ominaisuuksia voi käyttää samanaikaisesti. Jos käytät niitä samanaikaisesti, vastaanotetut asiakirjat tallennetaan Saapuneet-kansioon, ulkoiseen muistilaitteeseen ja tietokoneeseen. Jos haluat vastaanottaa faksit tietokoneelle, määritä asetukset FAX Utility -apuohjelmalla.

### **Liittyvät tiedot**

- ➔ [”Tallenna vastaanotetut faksit Saapuneet-kansioon -asetuksen määrittäminen”](#) sivulla 359
- ➔ [”Vastaanotettujen faksien tallentaminen ulkoiseen muistilaitteeseen -asetuksen määrittäminen”](#) sivulla 360
- ➔ [”Asetuksien määrittäminen lähettääksesi ja vastaanottaaksesi fakseja tietokoneelle”](#) sivulla 360

### **Tallenna vastaanotetut faksit Saapuneet-kansioon -asetuksen määrittäminen**

Voit määrittää vastaanotetut faksit tallennettavaksi kohteeseen Saapuneet. Voit tarkastella niitä tulostimen ohjauspaneelissa, tulostaa haluamasi faksit ja poistaa tarpeettomat faksit.

1. Valitse tulostimen ohjauspaneelista **Asetukset**.
2. Valitse **Yleiset asetukset > Faksiasetukset > Vastaanottoasetukset > Faksitulostus**.
3. Jos näytölle tulee vahvistusviesti, tarkista sen sisältö ja napauta sitten **OK**.
4. Valitse **Tallenna Saapuneisiin**.
5. Valitse **Tallenna Saapuneisiin** niin asetukseksi tulee **Pääl.**
6. Valitse **Valinnat, kun muisti täynnä** ja valitse mikä toiminto suoritetaan, jos saapuneiden kansio on täynnä.
  - Vastaanota ja tulosta faksit:** tulostin tulostaa kaikki vastaanotetut asiakirjat, joita ei voi tallentaa saapuneiden kansioon.
  - Hylkää saapuvat faksit:** tulostin ei vastaa faksipuheluihin.
7. Saapuneiden kansiolle voi asettaa salasanan. Valitse **Saapun.-salasana-asetukset** ja aseta salasana.

**Huomautus:**

*Et voi määrittää salasanaa, kun **Valinnat, kun muisti täynnä** on määritetty asetukseen **Vastaanota ja tulosta faksit**.*

### **Liittyvät tiedot**

- ➔ [”Tulostimeen tallennettujen vastaanotettujen faksien katselu LCD-näytöllä”](#) sivulla 118

## Vastaanotettujen faksien tallentaminen ulkoiseen muistilaitteeseen -asetuksen määrittäminen

Voit muuntaa vastaanotetut asiakirjat PDF-muotoon ja tallentaa ne tulostimeen liitettyyn ulkoiseen muistilaitteeseen.



### Tärkeää:

Vastaanotetut asiakirjat tallennetaan tilapäisesti tulostimen muistiin ennen kuin asiakirjat tallennetaan tulostimeen liitettyyn tallennuslaitteeseen. Koska muisti täynnä -virhe estää faksien lähettämisen ja vastaanottamisen, pidä tallennuslaite aina liitettynä tulostimeen. Tulostimen muistiin tilapäisesti tallennettujen asiakirjojen määrä näkyy tulostimen ohjauspaneelin kohdassa

1. Valitse tulostimen ohjauspaneelista **Asetukset**.
2. Valitse **Yleiset asetukset > Faksiasetukset > Vastaanottoasetukset > Faksitulostus**.
3. Jos näytölle tulee vahvistusviesti, tarkista sen sisältö ja napauta sitten **OK**.
4. Valitse **Tallenna Tall.laitteeseen**.
5. Valitse **Kyllä**. Tulostaaksesi asiakirjat automaattisesti tallentaessasi niitä muistilaitteelle, valitse **Kyllä, ja tulosta**.
6. Tarkista näytöllä oleva viesti ja valitse sitten **Luo**.

Kansio vastaanotettujen asiakirjojen tallentamiseen on luotu muistilaitteeseen.

## Roskapostifaksien estoasetusten määrittäminen

Roskapostifaksit voi estää.

1. Napauta tulostimen ohjauspaneelin aloitusnäytöltä **Asetukset**.
2. Valitse **Yleiset asetukset > Faksiasetukset > Perusasetukset > Hylkäysfaksi**.
3. Aseta roskapostifaksien estoasetukset.  
Valitse **Hylkäysfaksi** ja ota sitten seuraavat valinnat käyttöön.
  - Hylkäysmääräluettelo: Hylkää hylkäysluettelossa olevista numeroista saapuvat faksit.
  - Faksin otsikon tyhjä estetty: Hylkää faksit, joiden otsikko on tyhjä.
  - Rekisteröimättömät yhteystiedot: Hylkää faksit numeroista, joita ei ole tallennettu yhteystietoluettelon.
4. Voit palata **Hylkäysfaksi** -näyttöön napauttamalla
5. Jos **Hylkäysmääräluettelo** on käytössä, valitse **Muokkaa hylkäysnumeroluettelo** ja muokkaa sitten listaa.

## Asetuksien määrittäminen lähettääksesi ja vastaanottaaksesi fakseja tietokoneelle

Lähettääksesi ja vastaanottaaksesi fakseja tietokoneelle, FAX Utility tulee olla asennettu tietokoneelle, joka on yhdistetty verkon tai USB-johdon kautta.



### Faksien tietokoneelta lähettämisen käyttöönotto

Määritä seuraavat Web Config -apuohjelman avulla.

1. Siirry Web Config -apuohjelmaan, napsauta **Faksi** -välilehteä ja napsauta sitten **Lähetysasetukset**.

2. Valitse **Käyttö** kohdasta **PC:stä FAKSIIN -toiminto**.

Kohteen **PC:stä FAKSIIN -toiminto** oletusasetusarvo on **Käyttö**. Jos et halua lähettää fakseja miltään tietokoneelta, valitse **Älä käytä**.

3. Valitse **OK**.

### Määritä Tallenna tietokoneeseen -asetus vastaanottamaan fakseja

Voit vastaanottaa faksit tietokoneelle käyttämällä FAX Utility -apuohjelmaa. Asenna tietokoneelle FAX Utility ja määritä asetus. Lisätietoja on FAX Utility -ohjelman pääikkunasta avattavan ohjeen kohdassa Perustoiminnot.

Alla olevaksi asetukseksi on määritetty ohjauspaneelissa **Kyllä**, jolloin vastaanotetut faksit voi tallentaa tietokoneelle.

**Asetukset > Yleiset asetukset > Faksiasetukset > Vastaanottoasetukset > Faksitulostus > Tallenna tietokoneeseen**

### Määritä Tallenna tietokoneeseen -asetus tulostamaan vastaanotetut faksit myös tulostimelle

Voit määrittää asetuksen, joka tulostaa vastaanotetut faksit tulostimelle ja tallentaa ne tietokoneelle.

1. Napauta tulostimen ohjauspaneelin aloitusnäytöltä **Asetukset**.
2. Valitse **Yleiset asetukset > Faksiasetukset > Vastaanottoasetukset**.
3. Valitse **Faksitulostus > Tallenna tietokoneeseen > Kyllä, ja tulosta**.

### Määritä Tallenna tietokoneeseen -asetus hylkäämään faksien vastaanottamisen

Voit määrittää tulostimen olemaan tallentamatta vastaanotettuja fakseja tietokoneelle muuttamalla tulostimen asetuksia.

**Huomautus:**

*Voit myös muuttaa asetuksia FAX Utility -apuohjelmalla. Tämä ominaisuus ei kuitenkaan toimi, mikäli laitteessa on fakseja, joita ei ole vielä tallennettu tietokoneeseen.*

1. Napauta tulostimen ohjauspaneelin aloitusnäytöltä **Asetukset**.
2. Valitse **Yleiset asetukset > Faksiasetukset > Vastaanottoasetukset**.
3. Valitse **Faksitulostus > Tallenna tietokoneeseen > Ei**.

### Liittyvät tiedot

➔ ”Web Configin suorittaminen verkkoselaimella” sivulla 276

## Tulostimen perustoiminta-asetusten määrittäminen

### Ohjauspaneelin määrittäminen

Tulostimen ohjauspaneelin määrittäykset. Voit tehdä määrittäyksiä seuraavalla tavalla.

1. Siirry toimintoon Web Config ja valitse **Laitehallinta** -välilehti > **Ohjauspaneeli**.

2. Määritä seuraavat kohteet tarvittaessa.

- Kieli

Valitse näyttökieli ohjauspaneelissa.

- Toiminnan aikakatkaisu

Jos valitset **Päällä**, kun olet kirjautunut sisään käyttöä hallitsevana käyttäjänä tai järjestelmänvalvojana, kirjautut automaattisesti ulos ja palaat aloitusnäyttöön, jos järjestelmä on käyttämättä tietyn ajan.

Voit määrittää ajaksi 10–240 sekuntia sekunnin tarkkuudella.

**Huomautus:**

Voit tehdä määrittäykset myös tulostimen ohjauspaneelistä.

- Kieli: Asetukset > Yleiset asetukset > Perusasetukset > Kieli/Language**

- Toiminnan aikakatkaisu: Asetukset > Yleiset asetukset > Perusasetukset > Toiminnan aikakatkaisu** (voit ottaa asetuksen käyttöön tai poistaa sen käytöstä).

3. Valitse **OK**.

### Virransäästöasetukset toimittomuuden aikana

Voit määrittää tulostimen siirtymään virransäästötilaan tai sammumaan, kun tulostimen ohjauspaneeli on ollut toimittomana tietyn ajan. Määritä aika, joka sopii käyttöympäristöosi.

1. Siirry toimintoon Web Config ja valitse **Laitehallinta** -välilehti > **Virransäästö**.

2. Määritä seuraavat kohteet tarvittaessa.

- Uniajastin

Anna toimittomuusajastin, jonka jälkeen järjestelmä siirtyy virransäästötilaan.

**Huomautus:**

Voit tehdä määrittäykset myös tulostimen ohjauspaneelistä.

**Asetukset > Yleiset asetukset > Perusasetukset > Uniajastin**

- Virransammutusajastin tai Virtakatkaisu, jos toimiton

Valitse aika, jonka jälkeen tulostimesta katkeaa virta automaattisesti, kun se on ollut käyttämättömänä määritetyn ajan. Kun käytät faksiominaisuuksia, valitse **Ei mitään** tai **Pois**.

**Huomautus:**

Voit tehdä määrittäykset myös tulostimen ohjauspaneelistä.

**Asetukset > Yleiset asetukset > Perusasetukset > Virrankatkaisuajastin tai Vir.katk.aset.**

- Virtakatkaisu, jos irrotettu

Valitse tämä asetukset, jos haluat sammuttaa tulostimen automaattisesti 30 minuutin kuluttua siitä, kun kaikkien porttien, mukaan lukien LINE-portti, yhteydet on katkaistu.

Tämä ominaisuus ei ole saatavilla kaikilla alueilla.

**Huomautus:**

Voit tehdä määrittäykset myös tulostimen ohjauspaneelista.

**Asetukset > Yleiset asetukset > Perusasetukset > Vir.katk.aset. > Virtakaisu, jos irrotettu**

3. Valitse OK.

## Ääniasetukset

Määritä ohjauspaneelia käytettäessä, tulostettaessa, faksattaessa jne. kuuluvien äänten asetukset.

**Huomautus:**

Voit tehdä määrittäykset myös tulostimen ohjauspaneelista.

**Asetukset > Yleiset asetukset > Perusasetukset > Äänet**

1. Siirry toimintoon Web Config ja valitse **Laitehallinta** -välilehti > **Ääni**.

2. Määritä seuraavat kohteet tarvittaessa.

- Normaalitila

Määritä ääni, kun tulostimessa on käytössä **Normaalitila**.

- Hiljainen tila

Määritä ääni, kun tulostimessa on käytössä **Hiljainen tila**.

Tämä on käytettävissä, kun jokin seuraavista kohteista otetaan käyttöön.

- Tulostimen ohjauspaneeli:

**Asetukset > Yleiset asetukset > Tulostinasetukset > Hiljainen tila**

**Asetukset > Yleiset asetukset > Faksiasetukset > Vastaanottoasetukset > Tul.asetuk. > Hiljainen tila**

- Web Config:

**Faksi -välilehti > Tul.asetuk. > Hiljainen tila**

3. Valitse OK.

## Päivämäärän ja kellonajan synkronointi aikapalvelimen kanssa

Synkronoidessasi aikapalvelimen (NTP-palvelin) kanssa, voit synkronoida tulostimen ja tietokoneen ajan verkon mukaan. Aikapalvelin voi toimia organisaation sisällä tai olla julkaistuna Internetissä.

Käyttäessäsi CA-varmennetta tai Kerberos-todennusta, aikaan liittyvät ongelmat voidaan estää synkronoimalla aikapalvelimen kanssa.

1. Siirry toimintoon Web Config ja valitse **Laitehallinta** -välilehti > **Päivämäärä ja aika** > **Aikapalvelin**.

2. Valitse **Käyttö** kohteelle **Käytä Aikapalvelinta**.

3. Syötä aikapalvelimen osoite kohtaan **Aikapalvelin-osoite**.  
Voit käyttää muotona IPv4, IPv6 tai FQDN. Anna enintään 252 merkkiä. Jos et määritä tätä, jätä se tyhjäksi.
4. Syötä **Päivitysaikaväli (min)**.  
Voit määrittää enintään 10 080 minuuttia minuutin tarkkuudella.
5. Napsauta **OK**.  
**Huomautus:**  
Voit vahvistaa aikapalvelimen yhteyden tilan kohdasta **Aikapalvelimen tila**.

## Skannauksen, kopioinnin ja faksien lähetyksen oletusarvojen määrittäminen. (Käyttäjän oletusasetukset)

Voit määrittää toiminnoille oletusarvon.  
Seuraavat toiminnot ovat määritettävissä.

- Skannaa verkkokansioon/FTP:hen
- Skannaus sähköpostiin
- Skannaa tallennuslaitteelle
- Skannaa pilveen
- Kopioi
- Faksi

1. Siirry Web Config -apuohjelmaan ja valitse toiminnot, joille haluat määrittää oletusarvon, **Hae/Kopioi** -välilehden kohdasta > **Käyttäjän oletusasetukset**.  
Valitse **Faksi** -välilehti > **Käyttäjän oletusasetukset**, niin voit määrittää oletusarvon faksille.
2. Määritä kukin kohde.
3. Valitse **OK**.  
Jos arvojen yhdistelmä ei kelpaa, arvoa muutetaan automaattisesti ja kelpo arvo määritetään.

## Ongelmat asetuksia määritettäessä

### Vinkkejä ongelmien ratkaisuun

- Virheviestin tarkistaminen  
Kun kohtaat ongelman, tarkista ensin, onko tulostimen ohjauspaneelissa tai ohjaimen näytöllä mitään viestejä. Jos sähköposti-ilmoitus on määritetty lähetettäväksi tapahtumien yhteydessä, saat tilasta tietoa nopeasti.
- Verkkoyhteysraportti  
Määritä verkon ja tulostimen tila ja tulosta ratkaisu.  
Näet tulostimen määrittämän virheen.

Tietoliikenneyhteyden tilan tarkistaminen

Tarkista palvelintietokoneen tai asiakastietokoneen tietoliikenneyhteyden tila komennolla, kuten ping tai ipconfig.

Yhteystesti

Tarkista tulostimen ja postipalvelimen välinen yhteys suorittamalla tulostimesta yhteystesti. Tarkista myös tietoliikenneyhteyden tila tarkistamalla asiakastietokoneen ja palvelimen välinen yhteys.

Asetusten alustaminen

Jos asetuksista ja tietoliikenneyhteyden tilasta ei löydy mitään ongelmia, ongelma saattaa ratketa, kun tulostimen verkkoasetukset poistetaan käytöstä tai alustetaan ja määritetään sitten uudelleen.

## Ei pääsyä kohteeseen Web Config

Tulostimen IP-osoitetta ei ole määritetty.

Tulostimelle ei ehkä ole määritetty voimassa olevaa IP-osoitetta. Määritä IP-osoite tulostimen ohjauspaneelista. Voit tarkistaa nykyisen asetuksen verkon tila-arkista tai tulostimen ohjauspaneelista.

Verkkoselain ei tue salausvahvuutta SSL/TLS:lle.

SSL/TLS:ssä on Salauksen vahvuus. Voit avata kohteen Web Config verkkoselaimella, joka tukee joukkosalausta, seuraavasti. Tarkista, että käytät tuettua selainta.

- 80-bittinen: AES256/AES128/3DES
- 112-bittinen: AES256/AES128/3DES
- 128-bittinen: AES256/AES128
- 192-bittinen: AES256
- 256-bittinen: AES256

CA-allekirjoitettu varmenne on eräntynyt.

Mikäli varmenteen eräntymispäivässä on ongelma, näytöllä näytetään ”Varmenne on eräntynyt”, kun luodaan yhteyttä kohteeseen Web Config SSL/TLS-tiedonsiirrolla (https). Jos viesti näytetään ennen todellista eräntymistä, varmista, että tulostimen päivämäärä on asetettu oikein.

Varmenteen ja tulostimen yleiset nimet eivät täsmää.

Mikäli varmenteen ja tulostimen yleiset nimet eivät täsmää, näytölle tulee viesti ”Suojausvarmenteen nimi ei täsmää...”, kun Web Configia käytetään SSL/TLS-tiedonsiirrolla (https). Näin käy, koska seuraava IP-osoite ei täsmää.

- Yleiseksi nimeksi asetettu tulostimen IP-osoite, kun luotiin Itse-allekirjoitettu varmenne tai CSR
- Verkkoselaimen syötetty IP-osoite, kun suoritettiin Web Config

Kun kyseessä on Itse-allekirjoitettu varmenne, päivitä varmenne.

Kun kyseessä on CA-allekirjoitettu varmenne, ota tulostimelle varmenne uudelleen.

Verkkoselaimen paikallista osoitetta koskevaa välityspalvelinasetusta ei ole määritetty.

Kun tulostin on määritetty käyttämään välityspalvelinta, määritä verkkoselain siten, ettei se luo yhteyttä paikalliseen osoitteeseen välityspalvelimen kautta.

Windows:

Valitse **Ohjauspaneeli > Verkko ja Internet > Internet-asetukset > Yhteydet > LAN-asetukset > Välityspalvelin** ja tee määrytykset, jotta välityspalvelinta ei käytetä LAN-yhteyttä varten (paikalliset osoitteet).

Mac OS:

Valitse **Järjestelmäasetukset > Verkko > Lisäasetukset > Välityspalvelimet** ja rekisteröi paikallinen osoite kohtaan **Ohita välityspalvelinasetukset näille isännille ja toimialueille**.

Esimerkki:

192.168.1.\*: Paikallinen osoite 192.168.1.XXX, aliverkon peite 255.255.255.0

192.168.\*.\*: Paikallinen osoite 192.168.XXX.XXX, aliverkon peite 255.255.0.0

---

## Tulostimen hallinta

### Ulkoisten liitännöiden poistaminen käytöstä

Voit poistaa käytöstä liitännän, jonka kautta tulostimeen liitetään ulkoisia laitteita. Asetuksen avulla voit rajoittaa tulostamista ja skannausta siten, että toiminnot ovat käytettävissä ainoastaan verkkoyhteyden kautta.

**Huomautus:**

Voit määrittää rajoitusasetukset myös tulostimen ohjauspaneelisti.

Tallennuslaite: **Asetukset > Yleiset asetukset > Tulostinasetukset > Tallennuslaitteen liittymä > Muistilaite**

PC-yhteys USB:n kautta: **Asetukset > Yleiset asetukset > Tulostinasetukset > PC-yhteys USB:n kautta**

1. Avaa Web Config ja valitse **Tuotteen suojaus**-välilehdeltä **Ulkoinen liittymä**.

2. Valitse **Poista käytöstä** niiden toimintojen kohdalla, joita haluat rajoittaa.

Valitse **Ota käyttöön** niiden toimintojen kohdalla, joiden rajoitukset haluat poistaa.

Tallennuslaite

Voit estää tietojen tallentamisen USB-liitännään liitettäville ulkoisille muistilaitteille.

PC-yhteys USB:n kautta

Voit rajoittaa USB-liitännän kautta toimivia tietokoneyhteyksiä. Jos haluat rajoittaa yhteyksiä, valitse **Poista käytöstä**.

3. Valitse **OK**.

4. Tarkista, ettei käytöstä poistettua porttia voi käyttää.

Tallennuslaite

Tarkista, että muistilaite ei vastaa, jos ulkoiseen USB-liitännään liitetään muistilaite, kuten USB-muisti.

PC-yhteys USB:n kautta

Jos tietokoneeseen on asennettu tulostinohjain

Liitä tulostin tietokoneeseen USB-kaapelilla ja varmista, että tulostin ei tulosta tai skannaakaan.

Jos tulostinohjainta ei ole asennettu tietokoneeseen

Windows:

Avaa laitehallinta, liitä tulostin tietokoneeseen USB-kaapelilla ja tarkista, ettei laitehallinnan laiteluettelossa tapahdu muutoksia.

Mac OS:

Liitä tulostin tietokoneeseen USB-kaapelilla ja tarkista, ettei tulostin näy luettelossa, jos yrität lisätä tulostimen **Tulostimet ja skannerit** -toiminnolla.

### Liittyvät tiedot

➔ [”Tulostusasetusten määrittäminen \(Web Config\)” sivulla 276](#)

## Etätulostimen valvonta

### Etätulostimen tietojen tarkistaminen

Voit tarkistaa seuraavat käytössä olevaa tulostinta koskevat tiedot kohdasta **Tila** Web Config -apuohjelman avulla.

Tuotteen tila

Tarkista tila, pilvipalvelu, tuotenumero, MAC-osoite jne.

Verkon tila

Tarkista verkkoyhteyden tilan, IP-osoitteen, DNS-palvelin yms. tiedot.

Käyttötila

Tarkista ensimmäinen tulostuspäivä, tulostetut sivut, tulostusmäärät kullakin kielellä, skannausmäärä jne.

Laitteiston tila

Tarkista tulostimen kunkin toiminnon tila.

### Liittyvät tiedot

➔ [”Tulostusasetusten määrittäminen \(Web Config\)” sivulla 276](#)

## Asetusten varmuuskopiointi

Voit viedä kohdan Web Config asetuseron tiedostoon. Voit käyttää sitä yhteystietojen varmuuskopiointiin, arvojen asettamiseen, tulostimen vaihtamiseen jne.

Vietyä tiedostoa ei voi muokata, koska se on viety binaaritiedostona.

### Asetusten vieminen

Tulostimen asetukset voidaan viedä.

1. Avaa Web Config ja valitse **Laitehallinta**-välilehdeltä **Vie ja tuo asetusarvo > Vie**.
2. Valitse vietävät asetukset.  
Valitse asetukset, jotka haluat viedä. Jos valitset pääluokan, myös alaluokat valitaan. Kuitenkin alaluokkia, jotka aiheuttavat virheitä kopioitumalla samassa verkossa (kuten IP-osoitteen jne.), ei voi kopioida.
3. Salaa vietävä tiedosto syöttämällä salasana.  
Tarvitset salasanaa tiedoston tuontiin. Jätä tämä tyhjäksi, jos et halua salata tiedostoa.
4. Valitse **Vie**.



**Tärkeää:**

*Jos haluat viedä tulostimen verkkoasetukset, kuten laitteen nimen ja IPv6-osoitteen, valitse **Ota käyttöön valitaksesi laitteen yksilölliset asetukset**. ja valitse lisää kohteita. Käytä ainoastaan valittuja arvoja vaihdettavassa tulostimessa.*

#### Liittyvät tiedot

➔ [”Tulostusasetusten määrittäminen \(Web Config\)” sivulla 276](#)

## Asetusten tuominen

Tuo viety Web Config-tiedosto tulostimeen.



**Tärkeää:**

*Kun tuodaan arvoja, jotka sisältävät yksittäisiä tietoja, kuten tulostimen nimen tai IP-osoitteen, varmista, ettei samassa verkossa ole jo samaa IP-osoitetta.*

1. Siirry toimintoon Web Config, ja valitse sitten **Laitehallinta** -välilehti > **Vie ja tuo asetusarvo > Tuo**.
2. Valitse viety tiedosto ja syötä salauksen salasana.
3. Valitse **Seuraava**.
4. Valitse tuotavat asetukset ja napsauta sitten **Seuraava**.
5. Valitse **OK**.

Asetukset otetaan käyttöön tulostimessa.

#### Liittyvät tiedot

➔ [”Tulostusasetusten määrittäminen \(Web Config\)” sivulla 276](#)

---

## Suojauksen lisäasetukset

Tässä osiossa kuvataan suojauksen lisäominaisuudet.



## Suojausasetukset ja vaarojen ehkäiseminen

Kun tulostin on yhdistetty verkkoon, voit käyttää sitä etäsiunnista. Lisäksi tulostin voidaan tällöin jakaa suuremman käyttäjäryhmän kanssa, mikä parantaa toiminnan tehokkuutta ja lisää käyttömukavuutta. Verkkoyhteys kuitenkin lisää luvattomaan käyttöön ja tietojen väärinkäyttöön liittyviä riskejä. Jos käytät tulostinta ympäristössä, josta pääsee Internetiin, riskit ovat vieläkin suuremmat.

Tulostimiin, joissa ei ole ulkopuolelta tulevan käytön suojausta, tallennetut tulostustyölokot voidaan lukea Internetin kautta.

Epson-tulostimissa on tämän riskin pienentämiseksi erilaisia suojaustekniikoita.

Määritä tulostin asiakkaan ympäristötietoihin perustuvien ympäristöolosuhteiden mukaisesti.

Nimi	Ominaisuuden tyyppi	Tehtävät asetukset	Estettävät kohteet
Protokollan hallinta	Hallitsee tulostimien ja tietokoneiden välisessä tiedonsiirrossa käytettäviä protokollia ja palveluita. Ottaa ominaisuuksia käyttöön ja poistaa niitä käytöstä.	Ominaisuuksiin sovellettava protokolla tai palvelu sallitaan tai kielletään erikseen.	Tahattoman käytön yhteydessä mahdollisesti ilmenevien tietoturvariskien vähentäminen estämällä käyttäjiä käyttämästä heille tarpeettomia toimintoja.
SSL/TLS-tiedonsiirto	Tiedonsiirron sisältö salataan SSL/TLS-tekniikalla, kun Epson-palvelinta käytetään Internetissä tulostimesta. Esimerkkejä tästä ovat tiedonsiirto tietokoneelle verkkoselaimen kautta, Epson Connectin käyttö ja laiteohjelmiston päivitys.	Hanki myöntäjän allekirjoittama varmenne ja tuo se tulostimeen.	Tulostimen tunnisteen poistaminen myöntäjän allekirjoittamalla varmenteella estää tekeytymistä ja luvaton käyttöä. SSL/TLS-tiedonsiirron sisällön suojaus estää lisäksi tulostustieto- ja asetustietovuotoja.

### Liittyvät tiedot

- ➔ ”Hallinta protokollien avulla” sivulla 369
- ➔ ”SSL/TLS-suojattu tiedonsiirto ja tulostimen käyttö” sivulla 379

## Hallinta protokollien avulla

Voit tulostaa käyttäen eri toimintatapoja ja protokollia.

Jos käytät monitoimitulostinta, voit käyttää verkkohakua ja PC-FAX-toimintoa määrittämättömästä määrästä verkkotietokoneita.

Voit vähentää tahattomia turvallisuusvaaroja rajoittamalla tulostamista määräytyistä kohteista tai ohjaamalla käytettävissä olevia toimintoja.

## Ohjausprotokollat

Määrittää protokolla-asetukset.

1. Avaa Web Config ja valitse **Verkon suojaus**-välilehdeltä > **Protokolla**.
2. Määritä kaikki kohteet.

3. Valitse **Seuraava**.

4. Valitse **OK**.

Asetukset on otettu käyttöön tulostimessa.

### Liittyvät tiedot

➔ [”Tulostusasetusten määrittäminen \(Web Config\)” sivulla 276](#)

➔ [”Käyttöön otettavissa olevat protokollat” sivulla 370](#)

➔ [”Protokolla-asetukset” sivulla 370](#)

## Käyttöön otettavissa olevat protokollat

Protokolla	Kuvaus
Bonjour-asetukset	Voit määrittää, käytetäänkö kohdetta Bonjour. Bonjour on apuna laitteiden haussa, tulostuksessa yms.
SLP-asetukset	Voit ottaa käyttöön tai poistaa käytöstä SLP-toiminnon. SLP on apuna push-skannauksessa ja kohteen EpsonNet Config verkkohaussa.
WSD-asetukset	Voit ottaa käyttöön tai poistaa käytöstä WSD-toiminnon. Kun tämä on käytössä, voit lisätä WSD-laitteita ja tulostaa WSD-portista.
LLTD-asetukset	Voit ottaa käyttöön tai poistaa käytöstä LLTD-toiminnon. Kun toiminto on käytössä, se näytetään Windows-verkkokartassa.
LLMNR-asetukset	Voit ottaa käyttöön tai poistaa käytöstä LLMNR-toiminnon. Kun tämä on käytössä, voit käyttää nimenselvitystä ilman NetBIOS:ia, vaikka et voisi käyttää kohdetta DNS.
LPR-asetukset	Voit määrittää, sallitaanko LPR-tulostus. Kun tämä on käytössä, voit tulostaa LPR-portista.
RAW (Portti 9100) -asetukset	Voit määrittää, sallitaanko tulostus RAW-portista (portti 9100). Kun tämä on käytössä, voit tulostaa RAW-portista (portti 9100).
IPP-asetukset	Voit määrittää, sallitaanko tulostus kohteesta IPP. Kun tämä on käytössä, voit tulostaa Internetin kautta.
SNMPv1/v2c-asetukset	Voit määrittää, otetaanko SNMPv1/v2c käyttöön. Tätä käytetään laitteiden määrittämiseen, valvontaan jne.
SNMPv3-asetukset	Voit määrittää, otetaanko SNMPv3 käyttöön. Tätä käytetään salattujen laitteiden määrittämiseen, valvontaan jne.

### Liittyvät tiedot

➔ [”Ohjausprotokollat” sivulla 369](#)

➔ [”Protokolla-asetukset” sivulla 370](#)

## Protokolla-asetukset

Bonjour-asetukset

Kohteet	Asetusarvo ja kuvaus
Käytä Bonjouria	Valitse tämä, kun haluat hakea tai käyttää laitteita Bonjourin kautta.
Bonjour-nimi	Näyttää Bonjour -nimen.
Bonjour-palvelun nimi	Näyttää Bonjour -palvelun nimen.
Sijainti	Näyttää Bonjour -sijainnin nimen.
Ensisijainen protokolla	Valitse Bonjour -tulostuksen ensisijainen protokolla.

#### SLP-asetukset

Kohteet	Asetusarvo ja kuvaus
Ota SLP käyttöön	Valitse tämä, kun haluat ottaa SLP -toiminnon käyttöön. Tätä käytetään esimerkiksi verkkohakuun kohteessa Epson-Net Config.

#### WSD-asetukset

Kohteet	Asetusarvo ja kuvaus
Ota WSD käyttöön	Valitse tämä, kun haluat ottaa laitteiden lisäämisen WSD:llä käyttöön ja tulostaa ja skannata WSD -portin kautta.
Tulostuksen aikakatkaissu (s)	Syötä WSD-tulostuksen tiedonsiirron aikakatkaissuarvo (3–3 600 sekuntia).
Skannauksen aikakatkaissu (s)	Syötä WSD-skannauksen tiedonsiirron aikakatkaissuarvo (3–3 600 sekuntia).
Laitenimi	Näyttää WSD -laitteen nimen.
Sijainti	Näyttää WSD -sijainnin nimen.

#### LLTD-asetukset

Kohteet	Asetusarvo ja kuvaus
Ota LLTD käyttöön	Valitse tämä, kun haluat ottaa LLTD:n käyttöön. Tulostin näytetään Windows-verkkokartassa.
Laitenimi	Näyttää LLTD -laitteen nimen.

#### LLMNR-asetukset

Kohteet	Asetusarvo ja kuvaus
Ota LLMNR käyttöön	Valitse tämä, kun haluat ottaa LLMNR:n käyttöön. Voit käyttää nimenselvitystä ilman NetBIOS:ia, vaikka et voisi käyttää DNS:ää.

#### LPR-asetukset

Kohteet	Asetusarvo ja kuvaus
Salli LPR-porttitulostus	Valitse tämä, kun haluat sallia tulostuksen LPR -portista.
Tulostuksen aikakatkaissu (s)	Syötä LPR-tulostuksen aikakatkaissuarvo (0–3 600 sekuntia). Jos et halua käyttää aikakatkaissua, syötä numero 0.

#### RAW (Portti 9100) -asetukset

Kohteet	Asetusarvo ja kuvaus
Salli RAW (Portti 9100) -tulostus	Valitse tämä, kun haluat sallia tulostuksen RAW-portista (portti 9100).
Tulostuksen aikakatkaissu (s)	Syötä RAW (portti 9100) -tulostuksen aikakatkaissuarvo (0–3 600 sekuntia). Jos et halua käyttää aikakatkaissua, syötä numero 0.

#### IPP-asetukset

Kohteet	Asetusarvo ja kuvaus
Ota IPP käyttöön	Valitse tämä, kun haluat ottaa IPP-tiedonsiirron käyttöön. Vain tulostimet, jotka tukevat IPP:tä, näytetään.
Salli suojaamaton tiedonsiirto	Valitse <b>Sallittu</b> , jos haluat sallia tulostimen tiedonsiirron ilman mitään suojaustoimia (IPP).
Tiedonsiirron aikakatkaissu (s)	Syötä IPP-tulostuksen aikakatkaissuarvo (0–3 600 sekuntia).
URL (verkko)	Näyttää IPP-URL-osoitteet (http ja https), kun tulostin on yhdistetty verkkoon. URL-osoite on tulostimen IP-osoitteen, portin numeron ja IPP-tulostimen nimen yhdistetty arvo.
URL (Wi-Fi Direct)	Näyttää IPP-URL-osoitteet (http ja https), kun tulostin on yhdistetty Wi-Fi Direct -yhteydellä. URL-osoite on tulostimen IP-osoitteen, portin numeron ja IPP-tulostimen nimen yhdistetty arvo.
Tulostimen nimi	Näyttää IPP -tulostimen nimen.
Sijainti	Näyttää IPP -sijainnin.

#### SNMPv1/v2c-asetukset

Kohteet	Asetusarvo ja kuvaus
Ota SNMPv1/v2c käyttöön	Valitse tämä, kun haluat ottaa SNMPv1/v2c:n käyttöön.
Käytön valtuutus	Määritä käyttöoikeus, kun SNMPv1/v2c on käytössä. Valitse <b>Vain luku</b> tai <b>Luku/kirjoitus</b> .
Yhteisön nimi (vain luku)	Syötä 0–32 ASCII-merkkiä (0x20–0x7E).
Yhteisön nimi (luku/kirjoitus)	Syötä 0–32 ASCII-merkkiä (0x20–0x7E).

#### SNMPv3-asetukset

Kohteet		Asetusarvo ja kuvaus
Ota SNMPv3 käyttöön		SNMPv3 on käytössä, kun ruudussa on valintamerkki.
Käyttäjänimi		Syötä 1–32 yksitavuista merkkiä.
Todentamisasetukset		
	Algoritmi	Valitse SNMPv3-todennuksen algoritmi.
	Salasana	Syötä SNMPv3-todennuksen salasana. Syötä 8–32 ASCII-merkkiä (0x20–0x7E). Jos et määritä tätä, jätä se tyhjäksi.
	Vahvista salasana	Syötä vahvistukseksi määrittämäsi salasana.
Salausasetukset		
	Algoritmi	Valitse SNMPv3-salauksen algoritmi.
	Salasana	Syötä SNMPv3-salauksen salasana. Syötä 8–32 ASCII-merkkiä (0x20–0x7E). Jos et määritä tätä, jätä se tyhjäksi.
	Vahvista salasana	Syötä vahvistukseksi määrittämäsi salasana.
Kontekstin nimi		Syötä enintään 32 Unicode-merkkiä (UTF-8). Jos et määritä tätä, jätä se tyhjäksi. Syötettävien merkkien määrä riippuu kielestä.

### Liittyvät tiedot

- ➔ ”Ohjausprotokollat” sivulla 369
- ➔ ”Käyttöön otettavissa olevat protokollat” sivulla 370

## Digitaalisen varmenteen käyttö

### Tietoa digitaalisesta varmenteesta

#### CA-allekirjoitettu varmenne

Tämä on varmenneviranomaisen allekirjoittama varmenne. Voit hankkia sen varmenneviranomaiselta. Tämä varmenne varmentaa, että tulostinta käytetään SSL/TLS-tiedonsiirtoon varmistaaksesi tietoliikenteen turvallisuuden.

#### CA-varmenne

Tämä varmenne on osa CA-allekirjoitettu varmenne -ketjua, jota kutsutaan myös CA-välivarmenteeksi. Selain käyttää sitä vahvistaakseen tulostimen varmenteen polun käytettäessä toisen osapuolen palvelinta tai Web Config -sovellusta.

Määritä CA-varmenne, jos haluat vahvistaa tulostimelta tulevan palvelinvarmenteen polun. Määritä tulostin, jos haluat vahvistaa CA-allekirjoitettu varmenne -varmenteen polun SSL/TLS-yhteyttä varten.

Voit hankkia tulostimen CA-varmenteen CA-varmenteen myöntäneeltä varmenneviranomaiselta.

Voit myös hankkia CA-varmenteen vahvistaaksesi muun osapuolen palvelimen muun palvelimen CA-allekirjoitettu varmenne -varmenteen myöntäneeltä varmenneviranomaiselta.

Itse-allekirjoitettu varmenne

Tulostin allekirjoittaa ja myöntää tämän varmenteen itse. Sitä kutsutaan myös päävarmenteeksi. Koska myöntäjä varmentaa itse itsensä, se ei ole luotettava ja se ei estä toisena henkilönä esiintymistä.

Käytä määrittäessäsi suojausasetuksia ja suorittaessasi yksinkertaista SSL/TLS-tiedonsiirtoa ilman CA-allekirjoitettu varmenne -varmennetta.

Jos käytät SSL/TLS-tiedonsiirrossa tätä varmennetta, verkkoselain saattaa näyttää suojaushälytyksen, koska varmennetta ei ole tallennettu selaimen. Itse-allekirjoitettu varmenne -sertifikaattia voi käyttää vain SSL/TLS-tiedonsiirrossa.

### Liittyvät tiedot

- ➔ ”CA-allekirjoitettu varmenne — määrittäminen” sivulla 374
- ➔ ”Itse allekirjoitetun varmenteen päivitys” sivulla 377
- ➔ ”CA-varmenne — määrittäminen” sivulla 378

## CA-allekirjoitettu varmenne — määrittäminen

### CA:n allekirjoittaman varmenteen hankinta

Kun haluat CA:n allekirjoittaman varmenteen, luo varmenteen allekirjoituspyyntö (CSR) ja lähetä se varmenneviranomaiselle. Voit luoda CSR:n Web Config -ohjelmiston ja tietokoneen avulla.

Luo CSR ja hanki CA:n allekirjoittama varmenne käyttämällä Web Config -ohjelmistoa. Kun CSR luodaan käyttämällä Web Config -ohjelmistoa, varmenne on PEM/DER-muodossa.

1. Avaa Web Config ja valitse **Verkon suojaus** -välilehdeltä **SSL/TLS > Varmenne**.

2. Napsauta **Luo** kohdasta **CSR**.  
CSR:n luontisivu avautuu.

3. Syötä arvo kullekin kohteelle.

**Huomautus:**

*Käytettävissä oleva avaimen pituus ja lyhenteet vaihtelevat varmenneviranomaisen mukaan. Luo pyyntö kunkin varmenneviranomaisen sääntöjen mukaisesti.*

4. Valitse **OK**.

Esiin tulee suoritusviesti.

5. Valitse **Verkon suojaus** -välilehdeltä **SSL/TLS > Varmenne**.

6. Napsauta jotakin latauspainikkeista kohdassa **CSR** kunkin varmenneviranomaisen määräämän muodon mukaisesti ja lataa CSR tietokoneeseen.



**Tärkeää:**

Älä luo CSR:ää uudelleen. Jos teet niin, et ehkä voi tuoda myönnettyä CA-allekirjoitettu varmenne -sertifikaattia.

7. Lähetä CSR sertifikaatin myöntäjälle ja hae CA-allekirjoitettu varmenne.  
Noudata kunkin varmenneviranomaisen sääntöjä lähetyksen menetelmän ja -muodon suhteen.
8. Tallenna CA-allekirjoitettu varmenne tulostimeen liitettyyn tietokoneeseen.  
CA-allekirjoitettu varmenne:n hakeminen on valmis, kun tallennat sertifikaatin kohdekansioon.

### Liittyvät tiedot

➔ ”Tulostusasetusten määrittäminen (Web Config)” sivulla 276

### CSR-asetukset

Kohteet	Asetukset ja selitys
Avaimen pituus	Valitse CSR:n avaimen pituus.
Yleinen nimi	<p>Voit syöttää 1–128 merkkiä. Jos kyseessä on IP-osoite, sen tulee olla staattinen IP-osoite. Voit syöttää 1–5 IPv4-osoitetta, IPv6-osoitetta, isännänimeä tai täydellistä toimialuennimeä erottamalla ne pilkuilla.</p> <p>Ensimmäinen elementti tallennetaan yleisnimeen, ja muut elementit tallennetaan varmenteen aiheen alias-kenttään.</p> <p>Esimerkki: Tulostimen IP-osoite: 192.0.2.123, tulostimen nimi: EPSONA1B2C3 Yleinen nimi: EPSONA1B2C3,EPSONA1B2C3.local,192.0.2.123</p>
Organisaatio/ Organisaation yksikkö/ Paikallisuus/ Osavaltio/Provinssi	Voit syöttää 0–64 ASCII-merkkiä (0x20–0x7E). Nimet voi erottaa toisistaan pilkuilla.
Maa	Kirjoita kaksinumeroinen maakoodi ISO-3166:n mukaisesti.
Lähettäjän sähköpostiosoite	Voit syöttää lähettäjän sähköpostiosoitteen sähköpostipalvelinasetuksiin. Syötä sama sähköpostiosoite kuin <b>Lähettäjän sähköpostiosoite Verkko</b> -välilehden kohtaan > <b>Sähköpostipalvelin</b> > <b>Perus</b> .

### Liittyvät tiedot

➔ ”CA:n allekirjoittaman varmenteen hankinta” sivulla 374

### CA:n allekirjoittaman varmenteen tuonti



**Tärkeää:**

- Varmista, että tulostimen päivämäärä ja kellonaika on asetettu oikein.
- Jos saat CSR-pyyntöä käyttämällä varmenteen, joka on luotu Web Config -ohjelmistosta, voit tuoda varmenteen yhden kerran.

1. Avaa Web Config ja valitse **Verkon suojaus** -välilehdeltä **SSL/TLS** > **Varmenne**.
2. Napsauta **Tuo**  
Varmenteen tuontisivu avautuu.

3. Syötä arvo kullekin kohteelle.

Vaaditut asetukset vaihtelevat CSR:n luontipaikan ja varmenteen tiedostomuodon mukaan. Syötä arvot vaadituille kohteille seuraavan mukaisesti.

- PEM/DER-muodon varmenne, joka on saatu Web Config -tiedostosta
  - Yksityinen avain:** Älä määritä, koska tulostin sisältää yksityisen avaimen.
  - Salasana:** Älä määritä.
  - CA-varmenne 1/CA-varmenne 2:** Valinnainen
- PEM/DER-muodon varmenne, joka on saatu tietokoneesta
  - Yksityinen avain:** Tulee asettaa.
  - Salasana:** Älä määritä.
  - CA-varmenne 1/CA-varmenne 2:** Valinnainen
- PKCS#12-muodon varmenne, joka on saatu tietokoneesta
  - Yksityinen avain:** Älä määritä.
  - Salasana:** Valinnainen
  - CA-varmenne 1/CA-varmenne 2:** Älä määritä.

4. Valitse OK.

Esiin tulee suoritusviesti.

**Huomautus:**

Tarkista varmenteen tiedot napsauttamalla **Vahvista**.

**Liittyvät tiedot**

➔ [”Tulostusasetusten määrittäminen \(Web Config\)” sivulla 276](#)

**Varmenteen myöntäjän allekirjoittaman varmenteen tuomisen asetukset**

Kohteet	Asetukset ja selitys
Palvelinvarmenne	Valitse varmenteen muoto.
Yksityinen avain	Jos saat varmenteen PEM-/DER-muodossa tietokoneella luodulla CSR:llä, määritä yksityinen avaintiedosto, joka vastaa varmennetta.
Salasana	Jos tiedoston muoto on <b>Varmenne yksityisellä avaimella (PKCS#12)</b> , kirjoita salasana yksityisen avaimen salaamiseksi, joka määritetään varmenteen saamisen yhteydessä.
CA-varmenne 1	Jos varmenteen muoto on <b>Varmenne (PEM/DER)</b> , tuo varmenne varmenteiden myöntäjältä eli CA-allekirjoitettu varmenne, jota käytetään palvelinvarmenteena. Määritä tarvitsemasi tiedosto.
CA-varmenne 2	Jos varmenteen muoto on <b>Varmenne (PEM/DER)</b> , tuo varmenne varmenteiden myöntäjältä eli CA-varmenne 1. Määritä tarvitsemasi tiedosto.



## Liittyvät tiedot

➔ ”CA:n allekirjoittaman varmenteen tuonti” sivulla 375

## CA:n allekirjoittaman varmenteen poisto

Voit poistaa tuodun varmenteen, jos varmenne on vanhentunut tai jos salattu yhteys ei ole enää tarpeen.



### Tärkeää:

*Jos olet saanut varmenteen Web Config -hallintasivun CSR-pyyntöllä, et voi tuoda poistettua varmennetta uudelleen. Luo tässä tapauksessa uusi CSR-pyyntö ja hanki uusi varmenne.*

1. Avaa Web Config, valitse **Verkon suojaus** -välilehti ja valitse sitten **SSL/TLS > Varmenne**.
2. Valitse **Poista**.
3. Vahvista varmenteen poisto näkyviin tulevassa viestissä.

## Liittyvät tiedot

➔ ”Tulostusasetusten määrittäminen (Web Config)” sivulla 276

## Itse allekirjoitetun varmenteen päivitys

Itse-allekirjoitettu varmenne on tulostimen myöntämä, mikä tarkoittaa, että voit päivittää sen, kun se vanhenee tai kun kuvailtu sisältö muuttuu.

1. Siirry Web Config -apuohjelmaan ja valitse **Verkon suojaus** tab > **SSL/TLS > Varmenne**.
2. Valitse **Päivitä**.
3. Syötä **Yleinen nimi**.

Voit syöttää enintään 5 IPv4-osoitetta, IPv6-osoitetta, isäntänimeä tai täydellistä toimialuenukkoa, jossa on 1–128 merkkiä, erottamalla ne pilkuilla. Ensimmäinen parametri tallennetaan yleisnimeen, ja muut tallennetaan varmenteen aiheen alias-kenttään.

Esimerkki:

Tulostimen IP-osoite: 192.0.2.123, tulostimen nimi: EPSONA1B2C3

Yleisnimi: EPSONA1B2C3,EPSONA1B2C3.local,192.0.2.123

4. Määritä varmenteen voimassaoloaika.
5. Valitse **Seuraava**.  
Näytöllä näytetään vahvistusviesti.
6. Valitse **OK**.  
Tulostin on päivitetty.

**Huomautus:**

Varmenteen tiedot voi tarkistaa valitsemalla *Verkon suojaus* -välilehden > *SSL/TLS* > *Varmenne* > *Itse-allekirjoitettu varmenne* ja napsauttamalla *Vahvista*.

**Liittyvät tiedot**

➔ ”Tulostusasetusten määrittäminen (Web Config)” sivulla 276

## CA-varmenne — määrittäminen

Kun CA-varmenne määritetään, myöntäjän varmenteen polku palvelimessa, jota tulostin käyttää, voidaan vahvistaa. Tämä voi estää tekeytymistä.

CA-varmenne on saatavilla CA-allekirjoitettu varmenne -myöntäjältä.

### CA-varmenne — tuonti

Tuo CA-varmenne tulostimeen.

1. Siirry toimintoon Web Config ja valitse sitten **Verkon suojaus** -välilehti > **CA-varmenne**.
2. Valitse **Tuo**.
3. Määritä tuotava CA-varmenne.
4. Valitse **OK**.

Kun tuonti on valmis, palaat **CA-varmenne** -näyttöön ja tuotu CA-varmenne näytetään.

**Liittyvät tiedot**

➔ ”Tulostusasetusten määrittäminen (Web Config)” sivulla 276

### CA-varmenne — poistaminen

Tuotu CA-varmenne voidaan poistaa.

1. Siirry toimintoon Web Config ja valitse sitten **Verkon suojaus** -välilehti > **CA-varmenne**.
2. Napsauta **Poista** CA-varmenne -kohdasta, jonka haluat poistaa.
3. Vahvista näyttöön tulevan ilmoituksen kautta, että haluat poistaa varmenteen.
4. Napsauta **Käynnistä verkko uudelleen** ja tarkista sitten, ettei poistettua myöntäjän varmennetta näytetä päivitettyssä näytössä.

**Liittyvät tiedot**

➔ ”Tulostusasetusten määrittäminen (Web Config)” sivulla 276

## SSL/TLS-suojattu tiedonsiirto ja tulostimen käyttö

Jos palvelimen varmenne määritetään käyttämään SSL/TLS-suojattua tiedonsiirtoa (Secure Sockets Layer/Transport Layer Security), tietokoneiden välinen tiedonsiirto voidaan salata. Ota toiminto käyttöön, jos haluat estää luvattoman etäkäytön.

### SSL/TLS-perusasetusten määrittäminen

Jos tulostin tukee HTTPS-palvelinominaisuutta, voit käyttää SSL/TLS-tiedonsiirtoa tiedonsiirron salaamiseksi. Voit määrittää tulostimen ja hallita sitä Web Config -apuohjelman avulla varmistaen samalla suojauksen.

Määritä salauksen vahvuus ja edelleenohjausominaisuus.

1. Siirry toimintoon Web Config ja valitse **Verkon suojaus** -välilehti > **SSL/TLS** > **Perus**.
2. Valitse arvo kussakin kohdassa.
  - Salauksen vahvuus  
Valitse salauksen vahvuustaso.
  - Ohjaa HTTP uudelleen HTTPS:ään  
Ohjaa edelleen HTTPS:ään, kun käytössä on HTTP.
3. Valitse **Seuraava**.  
Näytöllä näytetään vahvistusviesti.
4. Valitse **OK**.  
Tulostin on päivitetty.

#### Liittyvät tiedot

➔ [”Tulostusasetusten määrittäminen \(Web Config\)” sivulla 276](#)

### Palvelinvarmenteen määrittäminen tulostimelle

1. Siirry toimintoon Web Config ja valitse **Verkon suojaus** -välilehti > **SSL/TLS** > **Varmenne**.
2. Määritä käytettävä varmenne kohdassa **Palvelinvarmenne**.
  - Itse-allekirjoitettu varmenne  
Tulostin on luonut itse allekirjoitetun varmenteen. Jos et saa myöntäjän varmennetta, valitse tämä.
  - CA-allekirjoitettu varmenne  
Jos saat ja tuot myöntäjän varmenteen etukäteen, voit määrittää tämän.
3. Valitse **Seuraava**.  
Näytöllä näytetään vahvistusviesti.
4. Valitse **OK**.  
Tulostin on päivitetty.

### Liittyvät tiedot

- ➔ [”Tulostusasetusten määrittäminen \(Web Config\)” sivulla 276](#)
- ➔ [”CA-allekirjoitettu varmenne — määrittäminen” sivulla 374](#)
- ➔ [”Itse allekirjoitetun varmenteen päivitys” sivulla 377](#)

## Tietosuojaan liittyvien ongelmien ratkaiseminen

### Ongelmia verkon suojaustoimintojen käytössä

#### *Suojatun IPP-tulostusportin luonti ei onnistu*

##### **Oikeaa varmennetta ei ole määritetty palvelinvarmenteeksi SSL-/TLS-yhteydelle.**

Jos määritetty varmenne ei ole oikein, portin luonti voi epäonnistua. Varmista, että käytössä on oikea varmenne.

##### **CA-varmennetta ei ole tuotu tietokoneeseen, joka käyttää tulostinta.**

Jos CA-varmennetta ei ole tuotu tietokoneeseen, portin luonti voi epäonnistua. Varmista, että CA-varmenne on tuotu.

### Liittyvät tiedot

- ➔ [”Palvelinvarmenteen määrittäminen tulostimelle” sivulla 379](#)

### Ongelmia digitaalisen varmenteen käytössä

#### *Kohteen CA-allekirjoitettu varmenne tuonti ei onnistu*

##### **CA-allekirjoitettu varmenne ei vastaa CSR:n tietoja.**

Jos CA-allekirjoitettu varmenne- ja CSR-tiedot eivät ole samat, CSR:ää ei voida tuoda. Tarkista seuraava:

- Yritätkö tuoda varmennetta laitteeseen, jolla ei ole samoja tietoja?

Tarkista CSR:n tiedot ja tuo sitten varmenne laitteeseen, jossa on samat tiedot.

- Korvasitko tulostimeen tallennetun CSR:n sen jälkeen, kun lähetit CSR:n varmenneviranomaisille?

Hanki CA:n allekirjoittama varmenne jälleen CSR-pyyntöllä.

##### **CA-allekirjoitettu varmenne on kooltaan yli 5 kt.**

Et voi tuoda yli 5 kt:n kokoista CA-allekirjoitettua varmennetta.

##### **Varmenteen tuonnin salasana on väärä.**

Syötä oikea salasana. Jos unohdat salasanan, et voi tuoda varmennetta. Hanki CA-allekirjoitettu varmenne uudelleen.

### Liittyvät tiedot

➔ ”CA:n allekirjoittaman varmenteen tuonti” sivulla 375

### ***Itse allekirjoitetun varmenteen päivitys ei onnistu***

#### **Yleinen nimi on jätetty syöttämättä.**

Yleinen nimi on annettava.

#### **Kohtaan Yleinen nimi on syötetty ei-tuettuja merkkejä.**

Syötä 1–128 merkkiä joko IPv4-, IPv6-, isäntänimi- tai FQDN-muodossa ASCII-merkkeinä (0x20–0x7E).

#### **Yleisessä nimessä on pilkku tai välilyönti.**

Jos siihen lisätään pilkku, **Yleinen nimi** jaetaan kyseisestä kohdasta. Jos lisätään vain välilyönti pilkkua ennen tai sen jälkeen, tapahtuu virhe.

### Liittyvät tiedot

➔ ”Itse allekirjoitetun varmenteen päivitys” sivulla 377

### ***CSR:n luonti ei onnistu***

#### **Yleinen nimi on jätetty syöttämättä.**

Yleinen nimi on annettava.

#### **Kohtiin Yleinen nimi, Organisaatio, Organisaation yksikkö, Paikallisuus ja Osavaltio/Provinssi on syötetty ei-tuettuja merkkejä.**

Syötä merkit joko IPv4-, IPv6-, isäntänimi- tai FQDN-muodossa ASCII-merkkeinä (0x20–0x7E).

#### **Yleinen nimi sisältää pilkun tai välilyönnin.**

Jos siihen lisätään pilkku, **Yleinen nimi** jaetaan kyseisestä kohdasta. Jos lisätään vain välilyönti pilkkua ennen tai sen jälkeen, tapahtuu virhe.

### Liittyvät tiedot

➔ ”CA:n allekirjoittaman varmenteen hankinta” sivulla 374

### ***Esiin tulee varoitus, joka liittyy digitaaliseen varmenteeseen***

Viestit	Syy/Mitä tehdä
Syötä Palvelinvarmenne.	<b>Syy:</b> Et ole valinnut tuotavaa tiedostoa. <b>Mitä tehdä:</b> Valitse tiedosto ja napsauta <b>Tuo</b> .

Viestit	Syy/Mitä tehdä
CA -varmenne 1:tä ei ole syötetty.	<p><b>Syy:</b> CA-varmennetta 1 ei ole annettu ja vain CA-varmenne 2 on annettu.</p> <p><b>Mitä tehdä:</b> Tuo CA-varmenne 1 ensin.</p>
Virheellinen arvo alla.	<p><b>Syy:</b> Tiedostopolussa ja/tai salasanassa on tukemattomia merkkejä.</p> <p><b>Mitä tehdä:</b> Varmista, että merkit annetaan oikein kohteelle.</p>
Päivämäärä ja aika ei kelpaa.	<p><b>Syy:</b> Tulostimelle ei ole asetettu päivämäärää ja kellonaikaa.</p> <p><b>Mitä tehdä:</b> Aseta päivämäärä ja aika Web Config- tai EpsonNet Config -sovelluksen tai tulostimen ohjauspaneelin avulla.</p>
Salasana ei kelpaa.	<p><b>Syy:</b> CA-varmenteelle asetettu salasana ja annettu salasana eivät täsmää.</p> <p><b>Mitä tehdä:</b> Anna oikea salasana.</p>
Tiedosto ei kelpaa.	<p><b>Syy:</b> Et tuo varmennetiedostoa X509-muodossa.</p> <p><b>Mitä tehdä:</b> Varmista, että valitset oikean varmenteen, jonka luotettu varmenneviranomaisen on lähettänyt.</p>
	<p><b>Syy:</b> Tuotu tiedosto on liian suuri. Tiedoston maksimikoko on 5 kt.</p> <p><b>Mitä tehdä:</b> Jos valitset oikean tiedoston, varmenne saattaa olla vioittunut tai virheellinen.</p>
	<p><b>Syy:</b> Varmenteeseen sisältyvä ketju on väärä.</p> <p><b>Mitä tehdä:</b> Katso lisätietoja varmenteesta varmenneviranomaisen verkkosivustosta.</p>
Palvelinvarmenteita, jotka sisältävät yli kolme CA-varmennetta, ei voi käyttää.	<p><b>Syy:</b> PKCS#12-muodossa oleva varmennetiedosto sisältää 3 CA-varmennetta.</p> <p><b>Mitä tehdä:</b> Tuo jokainen varmenne aivan kuten muuntaisit sen PKCS#12-muodosta PEM-muotoon, tai tuo PKCS#12-muotoinen varmennetiedosto, joka sisältää enintään 2 CA-varmennetta.</p>

Viestit	Syy/Mitä tehdä
Varmenne on vanhentunut. Tarkista onko varmenne kelvollinen tai tarkista tulostimen päivämäärä ja aika.	<p><b>Syy:</b> Varmenne on vanhentunut.</p> <p><b>Mitä tehdä:</b></p> <ul style="list-style-type: none"> <li><input type="checkbox"/> Jos varmenne on vanhentunut, hanki ja tuo uusi varmenne.</li> <li><input type="checkbox"/> Jos varmenne ei ole vanhentunut, varmista, että tulostimen päivämäärä ja kellonaika on asetettu oikein.</li> </ul>
Yksityinen avain on pakollinen.	<p><b>Syy:</b> Varmenteessa ei ole yksityistä avainparia.</p> <p><b>Mitä tehdä:</b></p> <ul style="list-style-type: none"> <li><input type="checkbox"/> Jos varmenne on PEM/DER-muodossa ja se saadaan CSR-pyyntöstä tietokoneen avulla, määritä yksityisen avaimen tiedosto.</li> <li><input type="checkbox"/> Jos varmenne on PKCS#12-muodossa ja se saadaan CSR-pyyntöstä tietokoneen avulla, luo tiedosto, joka sisältää yksityisen avaimen.</li> </ul>
	<p><b>Syy:</b> Olet tuonut uudelleen PEM/DER-varmenteen, joka on saatu CSR-pyyntöstä Web Config -ohjelmiston avulla.</p> <p><b>Mitä tehdä:</b> Jos varmenne on PEM/DER-muodossa ja se saadaan CSR-pyyntöstä Web Config -ohjelmiston avulla, voit tuoda sen vain kerran.</p>
Asennus epäonnistui.	<p><b>Syy:</b> Määrittystä ei voi suorittaa loppuun, koska yhteys tulostimen ja tietokoneen välillä epäonnistui tai tiedostoa ei voi lukea joidenkin virheiden vuoksi.</p> <p><b>Mitä tehdä:</b> Sen jälkeen kun olet tarkistanut kyseisen tiedoston ja yhteyden, tuo tiedosto uudelleen.</p>

### Liittyvät tiedot

➔ [”Tietoa digitaalisesta varmenteesta” sivulla 373](#)

### **CA:n allekirjoittaman varmenteen poisto tahattomasti**

#### **CA:n allekirjoittamalla varmenteella ei ole varmuuskopiotiedostoa.**

Jos varmuuskopio on olemassa, tuo varmenne uudelleen.

Jos olet saanut varmenteen Web Config -hallintasivun CSR-pyyntöllä, et voi tuoda poistettua varmennetta uudelleen. Luo CSR ja hanki uusi varmenne.

### Liittyvät tiedot

➔ [”CA:n allekirjoittaman varmenteen tuonti” sivulla 375](#)

➔ [”CA:n allekirjoittaman varmenteen poisto” sivulla 377](#)

---

# Asiakastukipalvelut

Teknisen tuen verkkosivusto. . . . .	385
Yhteydenotto Epsonin tukeen. . . . .	385



## Teknisen tuen verkkosivusto

Jos tarvitset lisätukea, siirry alla näkyvälle Epson-tukisivustolle. Valitse maasi tai alueesi ja siirry paikallisen Epson-verkkosivuston tukiosioon. Sivustolla on saatavilla myös uusimmat ohjaimet, usein kysytyt kysymykset, oppaat ja muut ladattavissa olevat kohteet.

<http://support.epson.net/>

<http://www.epson.eu/support> (Eurooppa)

Jos Epson-tuotteesi ei toimi kunnolla eikä ongelman ratkaiseminen onnistu, pyydä tukea Epson-tukipalveluista.

---

## Yhteydenotto Epsonin tukeen

### Ennen yhteyden ottamista Epsoniin

Jos Epson-tuotteesi ei toimi oikein, eikä ongelmaa voida ratkaista tuotteen mukana toimitettujen vianmääritysoppaiden avulla, ota yhteys Epsonin tukeen lisätietojen saamiseksi.

Seuraava Epsonin tukipalveluiden luettelo perustuu myyntimaahan. Kaikkia tuotteita ei välttämättä myydä nykyisessä asuinpaikassasi, joten ota yhteys ostoalueen Epson-tukeen.

Jos alueesi Epson-tukea ei ole seuraavassa luettelossa, ota yhteys jälleenmyyjään, jolta ostit laitteen.

Epsonin tuki pystyy ratkaisemaan ongelmiasi nopeammin, jos annat seuraavat tiedot:

- Tuotteen sarjanumero  
(Sarjanumerotarra on yleensä tuotteen takana.)
- Tuotteen malli
- Tuotteen ohjelmistoversio  
(Napsauta **About**, **Version Info** tai vastaavaa painiketta tuoteohjelmistosta.)
- Tietokoneen merkki ja malli
- Tietokoneen käyttöjärjestelmän nimi ja versio
- Laitteen yhteydessä yleensä käytettävien ohjelmien nimet ja versiot

#### **Huomautus:**

*Tuotteen mukaan faksin ja/tai verkkoasetusten valintaluettelon tiedot on saatettu tallentaa tuotteen muistiin. Tiedot ja/tai asetukset saattavat kadota tuotteen rikkoutumisen tai korjauksen seurauksena. Epson ei ota vastuuta tietojen menetyksistä tai varmuuskopiointista eikä tietojen ja asetusten palauttamisesta edes takuun voimassaoloaikana. Suosittelemme omien varmuuskopioiden ottamista tai muistiinpanojen tekoa.*

## Eurooppa

Lisätietoja yhteyden ottamisesta Epson-tukeen on Euroopan takuuasiakirjassa.

## Australia

Epson Australia haluaa tarjota sinulle korkeatasoisen asiakastuen. Tuoteoppaiden lisäksi tarjoamme seuraavat lähteet lisätietojen saamiseksi:

### **Internet-osoite**

<http://www.epson.com.au>

Siirry Epson Australian verkkosivustoon. Sinun kannattaa vierailla sivustolla aika ajoin! Sivustolla on ohjaimien latausalue, Epsonin yhteystiedot, uudet tuotetiedot ja tekninen tuki (sähköposti).

### **Epson-tuotetuki**

Puhelin: 1300-361-054

Epson-tuotetuki varmistaa viime kädessä, että asiakkaamme saavat ohjeita. Tuotetuen henkilöstö auttaa Epson-tuotteen asennuksessa, määrittämisessä ja käytössä. Myynnin tuotetuen henkilöstö voi lähettää materiaalia uusista Epson-tuotteista ja neuvoa lähimmän jälleenmyyjän tai huollon sijainnin. Tuotetuessa vastataan monentyyppisiin kysymyksiin.

Kehotamme ottamaan esiin kaikki tarvittavat tiedot ennen soittoa. Mitä enemmän tietoa on valmiina, sitä nopeammin voimme ratkaista ongelman. Tarvittavia tietoja ovat Epson-tuotteesi oppaat, tietokoneesi tyyppi, käyttöjärjestelmä, sovellusohjelmat ja muut tiedot, joita arvelet tarvittavan.

### **Tuotteiden kuljetus**

Epson suosittelee tuotteen pakkauksen säilyttämistä tulevaa kuljetusta varten.

## **Ohjeet käyttäjille Uudessa Seelannissa**

Epson Uusi Seelanti haluaa tarjota sinulle korkealuokkaista asiakaspalvelua. Tuotedokumentaation lisäksi tietoja löytyy seuraavista lähteistä:

### **Internet-osoite**

<http://www.epson.co.nz>

Siirry Epson Uuden Seelannin verkkosivuille. Sinun kannattaa vierailla sivustolla aika ajoin! Sivustolla on ohjaimien latausalue, Epsonin yhteystiedot, uudet tuotetiedot ja tekninen tuki (sähköposti).

### **Epson-tuotetuki**

Puhelin: 0800 237 766

Epson-tuotetuki on varmistamassa, että asiakkaamme saavat ohjeita. Tuotetuen henkilöstö auttaa Epson-tuotteen asennuksessa, määrittämisessä ja käytössä. Myynnin tuotetuen henkilöstö voi lähettää materiaalia uusista Epson-tuotteista ja neuvoa lähimmän jälleenmyyjän tai huollon sijainnin. Tuotetuessa vastataan monentyyppisiin kysymyksiin.

Kehotamme ottamaan esiin kaikki tarvittavat tiedot ennen soittoa. Mitä enemmän tietoa on valmiina, sitä nopeammin voimme ratkaista ongelman. Näitä tietoja ovat Epsonin tuotedokumentaatio, tietokoneen tyyppi, käyttöjärjestelmä, sovellusohjelmat ja muut mielestäsi oleelliset tiedot.

### **Tuotteen kuljetus**

Epson suosittelee tuotteen pakkauksen säilyttämistä tulevaa kuljetusta varten.