

WF-4830 Series WF-4820 Series WF-C4810 Series

Kullanım Kılavuzu

Yazdırma

Kopyalama

Tarama

Fakslama

Yazıcının Bakımını Yapma

Sorun Çözme

İçindekiler

Bu Kılavuza Kılavuz

Kılavuzlara Giriş.	7
Bilgi Arama.	7
Yalnızca İhtiyacınız Olan Sayfaları Yazdırma.	8
Bu Kılavuz Hakkında.	8
İşaret ve Semboller.	8
Ekran Görüntüleri ve Çizimler Hakkında	
Notlar.	9
İşletim Sistemi Referansları.	9
Ticari Markalar.	10
Telif Hakkı.	11

Önemli Yönergeler

Güvenlik Talimatları.	13
Mürekkep İçin Güvenlik Yönergeleri.	13
Yazıcıyla İlgili Öneriler ve Uyarılar.	14
Yazıcı Kurulumu Hakkında Öneriler ve	
Uyarılar.	14
Yazıcının Kullanılması Hakkında Öneriler ve	
Uyarılar.	14
Dokunmatik Ekranı Kullanma Önerileri ve	
Uyarıları.	15
Yazıcıyı Kablosuz Bağlantı ile Kullanma	
Önerileri ve Uyarıları.	15
Yazıcıyı Taşıma veya Depolama Hakkında	
Öneriler ve Uyarılar.	15
Kişisel Bilgilerinizin Korunması.	15

Parça Adları ve İşlevleri

Ön.	17
İç.	18
Arka.	19

Kontrol Paneli Kılavuzu

Kontrol Paneli.	21
Ana Ekran Yapılandırması.	21
Ağ Simgesine Kılavuz.	22
Menü Ekranı Yapılandırması.	23
Karakterleri Girme.	24
Animasyonları Görüntüleme.	25

Kağıt Yükleme

Kağıt Kullanımı Önlemleri.	27
------------------------------------	----

Fotoğraf Kağıdı için Önlemler.	27
Kağıt Boyutu ve Türü Ayarları.	28
Kağıt Türü Listesi.	28
Kağıt Yükleme.	29
Önceden Delinmiş Kağıt Yükleme.	29
Uzun Kağıtları Yükleme.	30

Orijinalleri Yerleştirme

Orijinalleri Yerleştirme.	32
ADF'nin Desteklemediği orijinaler.	33

Bellek Cihazı Takma ve Çıkarma

Harici Bir USB Cihazı Takma ve Çıkarma.	35
Bellek Cihazındaki Verileri Paylaşma.	35

Yazdırma

Belgeleri Yazdırma.	38
Bilgisayardan Yazdırma — Windows.	38
Bilgisayardan Yazdırma — Mac OS.	62
Akıllı Cihazlardan Belgeleri Yazdırma (iOS).	71
Akıllı Cihazlardan Belgeleri Yazdırma	
(Android).	72
Zarflara Yazdırma.	73
Bilgisayardan Zarflara Yazdırma (Windows).	73
Bilgisayardan Zarflara Yazdırma (Mac OS).	74
Fotoğrafları Yazdırma.	74
Bellek Aygıtından JPEG Dosyaları Yazdırma.	74
Bellek Aygıtından TIFF Dosyaları Yazdırma.	75
Web Sayfalarını Yazdırma.	76
Bilgisayardan Web Sayfalarını Yazdırma.	76
Akıllı Cihazlardan Web Sayfalarını Yazdırma.	77
Bulut Hizmeti Kullanarak Yazdırma.	77
Kontrol Panelinden Epson Connect	
Hizmeti'ne Kaydolma.	78

Kopyalama

Kullanılabilir Kopyalama Yöntemleri.	80
Orijinalleri Kopyalama.	80
2 Taraflı Kopyalama.	81
Büyüterek veya Küçülterek Kopyalama.	81
Birden Fazla Orijinali Bir Yaprağa Kopyalama.	82
Sayfa Sırasında Kopyalama.	83
İyi Kaliteyi Kullanarak Orijinalleri Kopyalama.	83

Kimlik Kartı Kopyalama.	84
Kopyalama İçin Temel Menü Seçenekleri.	84
Renk Modu:.	84
Yoğunluk:.	84
Kâğıt Ayr:.	84
Daralt/Genişlet:.	84
Orijinal Tür:.	85
2 Taraflı:.	85
Kopyalama İçin Gelişmiş Menü Seçenekleri.	86
Çok sayfalı:.	86
Orijinal Boyut:.	86
Sonlandırma:.	86
Yön (Orijinal):.	86
Görüntü Kalitesi:.	86
Cilt payı:.	87
Kâğıda Sığdırmak İçin Küçült:.	87
Gölgeyi Kaldır:.	87
Gelgeçi Kaldır:.	87
Kimlik Kartı Kopyası:.	87
Tüm Ayarları Sil:.	87

Tarama

Kullanılabilir Tarama Yöntemleri.	89
Orijinalleri Ağ Klasörüne Tarama.	89
Klasöre Taramaya Yönelik Hedef Menü	
Seçenekleri.	90
Klasöre Taramaya Yönelik Tarama Menü	
Seçenekleri.	91
Orijinalleri E-postaya Tarama.	92
Bir E-postaya Taramaya Yönelik Alıcı Menü	
Seçenekleri.	93
Bir E-postaya Taramaya Yönelik Tarama	
Menü Seçenekleri.	93
Orijinallerin Bilgisayara Taranması.	95
Orijinalleri Bellek Aygıtına Tarama.	96
Bellek Aygıtına Taramaya Yönelik Temel	
Menü Seçenekleri.	96
Bellek Aygıtına Taramaya Yönelik Gelişmiş	
Menü Seçenekleri.	97
Orijinalleri Buluta Tarama.	98
Buluta Taramaya Yönelik Temel Menü	
Seçenekleri.	99
Buluta Taramaya Yönelik Gelişmiş Menü	
Seçenekleri.	100
WSD Kullanarak Tarama.	100
WSD Bağlantı Noktasını Ayarlama.	101
Orijinalleri Akıllı Cihaza Tarama.	102

Fakslama

Faks Özelliklerini Kullanmadan Önce.	105
Bu Yazıcının Faks Özelliklerine Genel Bakış.	105
Özellik: Fakslar Gönderme.	105
Özellik: Alınan Fakslar.	106
Özellik: PC-FAKS Gönderme/Alma	
(Windows/Mac OS).	106
Özellikler: Çeşitli Faks Raporları.	107
Özellik: Faks Gönderme ve Alma Sırasında	
Güvenlik.	107
Özellikler: Diğer Kullanışlı Özellikler.	107
Yazıcıyı Kullanarak Faks Gönderme.	108
Alıcıların Seçilmesi.	108
Çeşitli Faks Gönderme Yöntemleri.	109
Yazıcıda Faksları Alma.	112
Gelen Faksları Alma.	112
Telefon Araması Yaparak Faksları Alma.	114
LCD Ekranda Yazıcıda Kayıtlı Alınan	
Faksları Görüntüleme.	115
Fakslama İçin Menü Seçenekleri.	116
Alıcı.	116
Faks Ayarları.	116
Daha.	118
Gln kts İçin Menü Seçenekleri.	119
Gln kts/Gizli Kutu aç (XX Okunmamış).	119
Diğer Faks Özelliklerini Kullanma.	120
Faks Raporunu Manuel Olarak Yazdırma.	120
Bilgisayardan bir Faks Gönderme.	121
Uygulama Kullanılarak Oluşturulan Belgeleri	
Gönderme (Windows).	121
Uygulama Kullanılarak Oluşturulan Belgeleri	
Gönderme (Mac OS).	123
Bilgisayarda Faksları Alma.	125
Yeni Faksları Kontrol Etme (Windows).	125
Yeni Faksları Kontrol Etme (Mac OS).	126
Gelen Faksları Bilgisayara Kaydeden Özelliği	
İptal Etme.	127

Yazıcının Bakımını Yapma

Sarf Malzemelerinin Durumunu Kontrol Etme.	129
Yazdırma, Kopyalama, Tarama ve Faks	
Kalitesini İyileştirme.	129
Yazdırma Kalitesini Ayarlama.	129
Yazdırma Başlığını Kontrol Etme ve Temizleme	
Başlık tıkanmasını önleme.	132
Yazdırma Başlığını Hizalama.	132
Mürekkep Lekeleri için Kağıt Yolunu	
Temizleme.	133

Tarayıcı Camı'nı Temizleme.	133
ADF'yi Temizleme.	134
Yazıcıyı Temizleme.	137
Güç Tasarrufu.	137
Güç Tasarrufu (Kontrol Paneli).	137
Uygulamaları Ayrı Ayrı Yükleme veya Kaldırma.	138
Uygulamaları Ayrı Ayrı Yükleme.	138
Yazıcı Ekleme (sadece Mac OS için).	140
Uygulamaları Kaldırma.	141
Uygulamaları ve Bellenim Sürümünü Güncelleme.	142
Yazıcıyı Taşıma ve Depolama.	143

Sorun Çözme

Yazıcı Beklendiği Gibi Çalışmıyor.	147
Yazıcı Açılmıyor veya Kapanmıyor.	147
Güç Otomatik Olarak Kapanır.	147
Kağıt Düzgün Bir Şekilde Beslenmiyor.	148
Yazdırılmıyor.	151
Tarama Başlatılmıyor.	168
Fakslar Gönderilemiyor ya da Alınmıyor.	180
Yazıcı Beklendiği Gibi Çalıştırılmıyor.	194
LCD Ekranda Görüntülenen Bir Mesaj.	198
Kağıt Sıkışıyor.	200
Kağıt Sıkışmalarını Önleme.	200
Mürekkep Kartuşlarını Değiştirmenin Zamanı Geldi.	201
Mürekkep Kartuşu Taşıma Önlemleri.	201
Mürekkep Kartuşlarını Değiştirme.	203
Mürekkep Kartuşlarını Değiştirmeden Yazdırmaya Geçici Olarak Devam Etme.	204
Bakım Kutusunu Değiştirmenin Zamanı Geldi.	207
Bakım Kutusu İşleme Alma Tedbirleri.	207
Bir Bakım Kutusunun Değiştirilmesi.	208
Yazdırma, Kopyalama, Tarama ve Faks Kalitesi Zayıf.	209
Yazdırma Kalitesi Düşük.	209
Kopyalama Kalitesi Düşük.	218
Taranan Görüntü Sorunları.	225
Gönderilen Faksın Kalitesi Zayıf.	227
Alınan Faks Kalitesi Düşük.	229
Sorun Çözülemiyor.	230
Yazdırma veya Kopyalama Sorunları Çözülemiyor.	230

Bilgisayar veya Cihaz Ekleme veya Değiştirme

Ağa Bağlı Bir Yazıcıya Bağlanma.	233
Ağ Yazıcısını İkinci Bir Bilgisayardan Kullanma	233
Ağ Yazıcısını Akıllı Cihazdan Kullanma.	234
Ağ Bağlantısını Yeniden Ayarlama.	234
Kablosuz Yönlendiriciyi Değiştirirken.	234
Bilgisayarı Değiştirirken.	235
Bağlantı Yöntemini Bilgisayara Değiştirme.	236
Wi-Fi Ayarlarını Kontrol Panelinden Yapma.	238
Akıllı Bir Cihazı ve Yazıcıyı Doğrudan Bağlama (Wi-Fi Direct).	241
Wi-Fi Direct Hakkında.	241
Wi-Fi Direct'i kullanarak bir iPhone, iPad veya iPod touch'a bağlanma.	242
Wi-Fi Direct kullanarak Android aygıtlara bağlanma.	245
Wi-Fi Direct kullanarak iOS ve Android dışındaki Aygıtlara bağlanma.	246
Wi-Fi Direct (Basit EN) Bağlantısını Kesme.	249
SSID Gibi Wi-Fi Direct (Basit EN) Ayarlarını Değiştirme.	249
Ağ Bağlantı Durumunu Kontrol Etme.	250
Kontrol Panelinden Ağ Bağlantısı Durumunu Kontrol Etme.	251
Ağ Bağlantısı Raporu Yazdırma.	252
Ağ Durumu Sayfası Yazdırma.	258
Bilgisayarın Ağını Kontrol Etme (yalnızca Windows).	258

Ürün Bilgileri

Kağıt Bilgileri.	261
Kullanılabilir Kağıtlar ve Kapasiteler.	261
Kullanılmayan Kağıt Türleri.	265
Sarf Malzemesi Ürünleri Bilgileri.	266
Mürekkep Kartuşu Kodları.	266
Bakım Kutusu Kodu.	267
Yazılım Bilgileri.	267
Yazdırma Yazılımı.	267
Tarama Yazılımı.	271
Faks Yazılımı.	272
Paket Oluşturma Yazılımı.	273
Ayarları Yapma veya Aygıtları Yönetme Yazılımı	273
Güncelleme İçin Yazılım.	276
Ayarlar Menüsü Listesi.	276
Genel Ayarlar.	276
Yazdırma Sayacı.	290
Besleme Durumu.	291

Bakım.	291
Dil/Language.	292
Yazıcı Durumu/Yazdır.	292
İrtibatlar Yöneticisi.	292
Kullanıcı Ayarları.	293
Ürün Özellikleri.	293
Yazıcı Özellikleri.	293
Tarayıcı Özellikleri.	294
ADF Özellikleri.	295
Faks Özellikleri.	295
Yazıcı İçin Bağlantı Noktasını Kullanma.	296
Arayüz Özellikleri.	297
Ağ Özellikleri.	297
Desteklenen Üçüncü Taraf Hizmetleri.	300
Bellek Cihazı Özellikleri.	300
Desteklenen Veri Teknik Özellikleri.	301
Boyutlar.	301
Elektrik Özellikleri.	302
Çevre Teknik Özellikleri.	303
Kurulum Konumu ve Alanı.	304
Sistem Gereksinimleri.	305
Düzenleyici Bilgileri.	305
Standartlar ve Onaylar.	305
Kopyalama Sınırlamaları.	307

Yönetici Bilgileri

Yazıcıyı Ağa Bağlama.	309
Ağ Bağlantısını Yapmadan Önce.	309
Kontrol Panelinden Ağa Bağlanma.	311
Yazıcıyı Kullanma Ayarları.	313
Yazdırma İşlevlerini Kullanma.	313
AirPrint Ayarlama.	319
Posta Sunucusunu Yapılandırma.	320
Paylaşılan Bir Klasörünü Ayarlama.	324
Kişileri Uygun Hale Getirme.	342
Taramaya Hazırlanma.	350
Faks Özelliklerini Kullanılabilir Hale Getirme.	351
Yazıcı İçin Temel İşlem Ayarlarını Yapma.	362
Ayarlar Yaparken Sorunlar.	364
Yazıcıyı Yönetme.	366
Harici Arayüzü Devre Dışı Bırakma.	366
Uzak Yazıcıyı İzleme.	367
Ayarları Yedekleme.	367
Gelişmiş Güvenlik Ayarları.	369
Güvenlik Ayarları ve Tehlikeyi Önleme.	369
İletişim Kurallarını Denetleme ve Kullanma.	369
Dijital Sertifika Kullanımı.	373
Yazıcıyla SSL/TLS İletişimi.	379
Gelişmiş Güvenlik İçin Sorunları Çözme.	380

Nereden Yardım Alınır

Teknik Destek Web Sitesi.	385
Epson Desteğe Başvurma.	385
Epson ile İletişime Geçmeden Önce.	385
Avrupa'daki Kullanıcılar İçin Yardım.	385
Avustralya'daki Kullanıcılar İçin Yardım.	386
Yeni Zelanda'daki Kullanıcılar İçin Yardım.	386

Bu Kılavuza Kılavuz

Kılavuzlara Giriş.	7
Bilgi Arama.	7
Yalnızca İhtiyacınız Olan Sayfaları Yazdırma.	8
Bu Kılavuz Hakkında.	8
Ticari Markalar.	10
Telif Hakkı.	11

Kılavuzlara Giriş

Epson yazıcınızla aşağıdaki kılavuzlar verilir. Kılavuzların yanı sıra, yazıcıdan veya Epson yazılım uygulamalardan çeşitli yardım bilgisi türlerini kontrol edebilirsiniz.

❑ Önemli Güvenlik Talimatları (kağıda basılı kılavuz)

Size bu yazıcının güvenli kullanımı için talimatlar sunar.

❑ Buradan Başlayın (kağıda basılı kılavuz)

Yazıcının ayarlanması ve yazılımın kurulması hakkında bilgi verir.

❑ Kullanım Kılavuzu (dijital kılavuz)

Bu kılavuz. Bu kılavuz PDF ve Web kılavuzları olarak mevcuttur. Yazıcı kullanımı, yazıcıyı ağda kullanırken ağ ayarları ve sorunları çözme hakkında tüm bilgiyi ve talimatları sağlar.

Aşağıdaki yöntemlerle yukarıda belirtilen kılavuzların en son sürümlerini alabilirsiniz.

❑ Kağıda basılı kılavuz

<http://www.epson.eu/support> adresindeki Epson Avrupa destek web sitesini ya da <http://support.epson.net/> adresindeki Epson dünya çapında destek web sitesini ziyaret edin.

❑ Dijital kılavuz

Web kılavuzunu görüntülemek için aşağıdaki web sitesini ziyaret edin, ürün adını girin ve ardından **Destek** kısmına gidin.

<http://epson.sn>

Bilgi Arama

PDF kılavuz, anahtar sözcüğe göre bulmak istediğiniz bilgiyi aramanızı veya yer işaretlerini kullanarak doğrudan belirli kısımlara atlamayı sağlar. Bu bölümde bilgisayarınızda Adobe Acrobat Reader DC'de açılmış bir PDF kılavuzun nasıl kullanılacağı açıklanmaktadır.

Anahtar sözcüğe göre arama

Düzen > Gelişmiş Arama'ya tıklayın. Arama penceresinde bulmak istediğiniz bilgi için anahtar sözcüğü (metin) girin ve sonra **Ara** ögesine tıklayın. İsbetler bir liste olarak görüntülenir. O sayfaya gitmek için görüntülenen isbetlerden birine tıklayın.

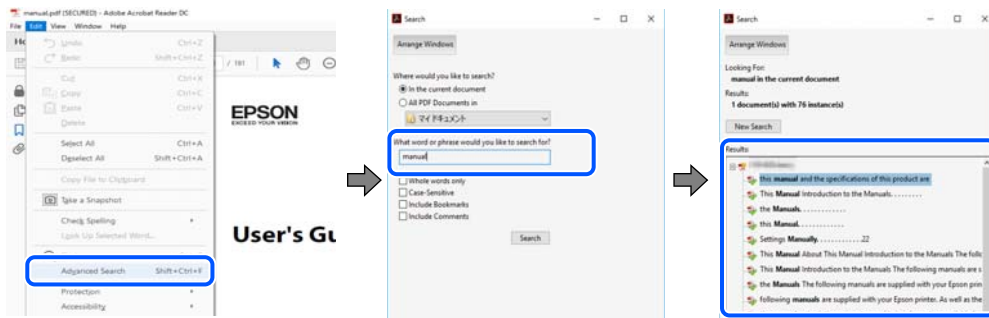

Doğrudan yer işaretlerinden atlama

O sayfaya atlamak için bir başlığa tıklayın. O bölümdeki alt düzey başlıkları görüntülemek için + veya > ögesine tıklayın. Önceki sayfaya dönmek için klavyenizde aşağıdaki işlemi gerçekleştirin.

- ❑ Windows: **Alt** tuşunu basılı tutun ve sonra ← öğesine basın.
- ❑ Mac OS: bir komut tuşunu basılı tutun ve sonra ← öğesine basın.

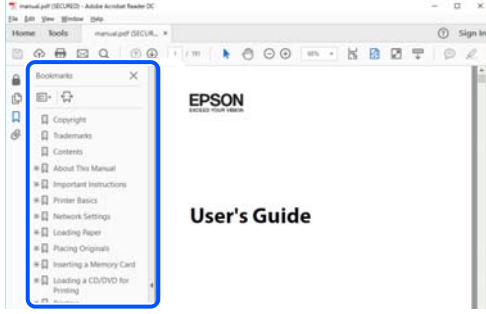

Yalnızca İhtiyacınız Olan Sayfaları Yazdırma

Yalnızca gereken sayfaları çıkarabilir ve yazdırabilirsiniz. **Dosya** menüsünde **Yazdır** öğesine tıklayın ve sonra **Yazdırılacak Sayfalar** içindeki **Sayfalar** içinde yazdırmak istediğiniz sayfaları belirtin.

- ❑ Sayfa serisi belirtmek için başlangıç sayfası ve bitiş sayfası arasına bir tire girin.
Örnek: 20-25
- ❑ Seri olmayan sayfaları belirtmek için sayfaları virgüllerle ayırın.
Örnek: 5, 10, 15

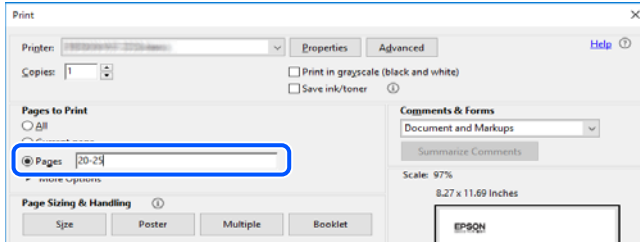

Bu Kılavuz Hakkında

Bu kısımda işaret ve sembollerin anlamı, açıklamalar hakkında notlar ve bu kılavuzda kullanılan işletim sistemi referansı bilgileri açıklanmaktadır.

İşaret ve Semboller



Dikkat:

Kendinize bir zarar gelmemesi için uyulması gereken talimatlar.



Önemli:

Aygıtınıza bir zarar gelmemesi için uyulması gereken talimatlar.

Not:

Tamamlayıcı ve referans bilgiler sağlar.

İlgili Bilgi

➔ İlgili bölümlere bağlantılar.

Ekran Görüntüleri ve Çizimler Hakkında Notlar

- Yazıcı sürücüsü ekran görüntüleri Windows 10 veya macOS High Sierra'dan alınmıştır. Ekranlarda görüntülenen içerik, model ve duruma göre değişir.
- Bu kılavuzda kullanılan çizimler sadece örnek amaçlıdır. Kullanılan modele bağlı olarak küçük farklılıklar gözlemlenmesine rağmen çalışma yöntemi aynıdır.
- LCD ekranında görüntülenen bazı menü öğeleri modele ve ayarlara göre farklılık gösterir.
- Özel uygulamayı kullanarak QR kodunu okuyabilirsiniz.

İşletim Sistemi Referansları

Windows

Bu kılavuzda “Windows 10”, “Windows 8.1”, “Windows 8”, “Windows 7”, “Windows Vista”, “Windows XP”, “Windows Server 2019”, “Windows Server 2016”, “Windows Server 2012 R2”, “Windows Server 2012”, “Windows Server 2008 R2”, “Windows Server 2008”, “Windows Server 2003 R2” ve “Windows Server 2003” gibi terimlerle aşağıdaki işletim sistemleri ifade edilmektedir. Ayrıca “Windows” ile tüm sürümler ifade edilmektedir.

- Microsoft® Windows® 10 işletim sistemi
- Microsoft® Windows® 8.1 işletim sistemi
- Microsoft® Windows® 8 işletim sistemi
- Microsoft® Windows® 7 işletim sistemi
- Microsoft® Windows Vista® işletim sistemi
- Microsoft® Windows® XP işletim sistemi
- Microsoft® Windows® XP Professional x64 Edition işletim sistemi
- Microsoft® Windows Server® 2019 işletim sistemi
- Microsoft® Windows Server® 2016 işletim sistemi
- Microsoft® Windows Server® 2012 R2 işletim sistemi
- Microsoft® Windows Server® 2012 işletim sistemi
- Microsoft® Windows Server® 2008 R2 işletim sistemi
- Microsoft® Windows Server® 2008 işletim sistemi
- Microsoft® Windows Server® 2003 R2 işletim sistemi
- Microsoft® Windows Server® 2003 işletim sistemi

Mac OS

Bu kılavuzda, “Mac OS” macOS Catalina, macOS Mojave, macOS High Sierra, macOS Sierra, OS X El Capitan, OS X Yosemite, OS X Mavericks, OS X Mountain Lion, Mac OS X v10.7.x ve Mac OS X v10.6.8'i ifade etmek için kullanılır.

Ticari Markalar

❑ EPSON® , Seiko Epson Corporation'ın tescilli ticari markası, EPSON EXCEED YOUR VISION veya EXCEED YOUR VISION ise Seiko Epson Corporation'ın ticari markalarıdır.

❑ Epson Scan 2 software is based in part on the work of the Independent JPEG Group.

❑ libtiff

Copyright © 1988-1997 Sam Leffler

Copyright © 1991-1997 Silicon Graphics, Inc.

Permission to use, copy, modify, distribute, and sell this software and its documentation for any purpose is hereby granted without fee, provided that (i) the above copyright notices and this permission notice appear in all copies of the software and related documentation, and (ii) the names of Sam Leffler and Silicon Graphics may not be used in any advertising or publicity relating to the software without the specific, prior written permission of Sam Leffler and Silicon Graphics.

THE SOFTWARE IS PROVIDED "AS-IS" AND WITHOUT WARRANTY OF ANY KIND, EXPRESS, IMPLIED OR OTHERWISE, INCLUDING WITHOUT LIMITATION, ANY WARRANTY OF MERCHANTABILITY OR FITNESS FOR A PARTICULAR PURPOSE.

IN NO EVENT SHALL SAM LEFFLER OR SILICON GRAPHICS BE LIABLE FOR ANY SPECIAL, INCIDENTAL, INDIRECT OR CONSEQUENTIAL DAMAGES OF ANY KIND, OR ANY DAMAGES WHATSOEVER RESULTING FROM LOSS OF USE, DATA OR PROFITS, WHETHER OR NOT ADVISED OF THE POSSIBILITY OF DAMAGE, AND ON ANY THEORY OF LIABILITY, ARISING OUT OF OR IN CONNECTION WITH THE USE OR PERFORMANCE OF THIS SOFTWARE.

❑ QR Code is a registered trademark of DENSO WAVE INCORPORATED in Japan and other countries.

❑ Microsoft®, Windows®, Windows Server®, and Windows Vista® are registered trademarks of Microsoft Corporation.

❑ Apple, Mac, macOS, OS X, Bonjour, ColorSync, Safari, AirPrint, iPad, iPhone, iPod touch, and iTunes are trademarks of Apple Inc., registered in the U.S. and other countries.

❑ Use of the Works with Apple badge means that an accessory has been designed to work specifically with the technology identified in the badge and has been certified by the developer to meet Apple performance standards.

❑ Chrome, Google Play, and Android are trademarks of Google LLC.

❑ Adobe and Adobe Reader are either registered trademarks or trademarks of Adobe Systems Incorporated in the United States and/or other countries.

❑ Firefox is a trademark of the Mozilla Foundation in the U.S. and other countries.

❑ Mopria® and the Mopria® Logo are registered and/or unregistered trademarks and service marks of Mopria Alliance, Inc. in the United States and other countries. Unauthorized use is strictly prohibited.

❑ Genel Bildirim: Bu belgede geçen diğer ürün adları sadece tanımlama amaçlıdır ve bu ürünlerle ilgili ticari marka hakları ilgili sahiplerine aittir.Epson bu markalarla ilgili olarak hiçbir hak talep etmemektedir.

Telif Hakkı

Bu belgenin herhangi bir kısmı, Seiko Epson Corporation'ın yazılı izni olmadan kısmen veya bütün olarak çoğaltılamaz, bilgi erişim sistemlerinde saklanamaz veya elektronik, mekanik yöntemlerle, fotokopi, kayıt yöntemleriyle veya diğer yöntemlerle başka ortamlara aktarılamaz. Burada bulunan bilgilerin kullanımı konusunda herhangi bir patent yükümlülüğü olduğu varsayılmamıştır. Buradaki bilgilerin kullanılması sonucu oluşan zararlar için de herhangi bir sorumluluk kabul edilmez. Burada bulunan bilgiler yalnızca bu Epson ürünü ile kullanılmak üzere tasarlanmıştır. Epson, bu bilgilerin diğer ürünlerle ilgili olarak herhangi bir şekilde kullanılmasından sorumlu değildir.

Seiko Epson Corporation ve bağlı kuruluşları ürünü satın alanın veya üçüncü kişilerin kaza, ürünün yanlış veya kötü amaçla kullanılması, ürün üzerinde yetkisiz kişilerce yapılan değişiklikler, onarımlar veya tadilatlar veya (ABD hariç olmak üzere) Seiko Epson Corporation'ın çalıştırma ve bakım talimatlarına aykırı hareketler nedeniyle uğradıkları zarar, kayıp, maliyet veya gider konusunda ürünü satın alana ve üçüncü kişilere karşı kesinlikle yükümlü olmayacaktır.

Seiko Epson Corporation tarafından Orijinal Epson Ürünü veya Epson Tarafından Onaylanmış Ürün olarak tanımlananlar dışında herhangi bir opsiyonun veya sarf malzemesi ürünün kullanılmasından kaynaklanan herhangi bir zarar veya sorun için Seiko Epson Corporation ve yan kuruluşları sorumlu tutulamaz.

Seiko Epson Corporation tarafından Epson Tarafından Onaylanmış Ürün olarak tanımlananlar dışında herhangi bir arayüz kablosu kullanıldığında oluşan elektromanyetik parazitlerden kaynaklanan herhangi bir hasar için Seiko Epson Corporation sorumlu tutulamaz.

© 2021 Seiko Epson Corporation

Bu kılavuzun içeriği ve bu ürünün teknik özellikleri önceden haber verilmeksizin değiştirilebilir.

Önemli Yönergeler

Güvenlik Talimatları.	13
Yazıcıyla İlgili Öneriler ve Uyarılar.	14
Kişisel Bilgilerinizin Korunması.	15

Güvenlik Talimatları

Ürünü güvenli bir şekilde kullanabilmek için bu talimatlara uyun. İleride başvurmak üzere bu kılavuzu saklayın. Ayrıca, yazıcı üzerinde belirtilen tüm uyarılara ve talimatlara uymaya özen gösterin.

- Yazıcınızda kullanılan sembollerden bazıları güvenliği ve yazıcının düzgün kullanımını sağlamak içindir. Sembollerin anlamlarını öğrenmek için aşağıdaki siteyi ziyaret edin.
<http://support.epson.net/symbols>
- Yalnızca yazıcıyla verilen güç kablosunu kullanın ve kabloyu başka bir ekipmanla kullanmayın. Bu yazıcıyla başka kabloların kullanımı veya ekipmanla ürünle verilen güç kablosunun kullanımı yangına veya elektrik çarpmasına neden olabilir.
- AC güç kablonuzun ilgili yerel güvenlik standardına uygun olmasına dikkat edin.
- Yazıcı kılavuzunda özellikle belirtilmedikçe elektrik kablosunu, fişini, yazıcı ünitesini, tarayıcı ünitesini veya çevresel üniteleri kendi başınıza hiçbir zaman sökmeyin, değiştirmeyin veya tamir etmeye çalışmayın.
- Aşağıdaki durumlarda yazıcının fişini çıkarın ve servis için yetkili bir servis personeline başvurun:
Güç kablosu veya fiş hasar görmüş, yazıcının içine su girmiş, yazıcı yere düşürülmüş veya kasası zarar görmüş, yazıcı normal biçimde çalışmıyor veya çalışması eskisinden farklı. Çalıştırma talimatlarında belirtilmemiş kumanda parçalarını ayarlamayın.
- Yazıcıyı, fişinin kolayca çıkarılabileceği bir prizine yakınına yerleştirin.
- Yazıcıyı açık alanlara, aşırı kir veya toz, su, ısı kaynaklarının yanına veya şok, titreşim, yüksek sıcaklık veya neme maruz kalabileceği yerlere yerleştirmeyin veya bu tarz alanlarda depolamayın.
- Yazıcının üzerine sıvı sıçratmamaya ve yazıcıyı ıslak ellerle kullanmamaya dikkat edin.
- Yazıcıyı, kalp pillerinden en az 22 cm uzakta tutun. Yazıcının yaydığı radyo dalgaları, kalp pillerinin çalışmasını olumsuz yönde etkileyebilir.
- LCD ekranın zarar görmesi durumunda satıcınızla irtibata geçin. Likit kristal solüsyonun ellerinize bulaşması durumunda su ve sabunla iyice yıkayın. Likid kristal solüsyonun gözlerinize teması durumunda derhal suyla yıkayın. Bol suyla yıkadıktan sonra rahatsızlık duyarsanız veya görüş sorunları olursa hemen bir doktora başvurun.
- Gök gürültülü fırtınalarda telefonu kullanmaktan kaçının. Yıldırımdan dolayı elektrik çarpması riski olabilir.
- Ortamda gaz kaçağı varsa gaz kaçağını bildirmek için telefonu kullanmayın.

Mürekkep İçin Güvenlik Yönergeleri

- Mürekkep çıkış yerlerinin etrafında mürekkep kalmış olabileceğinden kullanılmış mürekkep kartuşlarını tutarken dikkatli olun.
 - Cildinize mürekkep bulaşırsa söz konusu yeri su ve sabunla iyice yıkayın.
 - Mürekkep gözünüze kaçarsa gözünüzü hemen bol suyla yıkayın. Gözünüzü bol suyla yıkadıktan sonra, yine de bir rahatsızlık hissederseniz veya görmenizden bir sorun olursa, hemen bir doktora başvurun.
 - Ağızınıza mürekkep kaçarsa, hemen bir doktora başvurun.
- Mürekkep kartuşunu ve bakım kutusunu açmayın; aksi halde gözlerinize veya cildinize mürekkep bulaşabilir.
- Mürekkep kartuşlarını çok şiddetli sallamayın veya düşürmeyin. Ayrıca sıkılamaya veya etiketlerini yırtmamaya dikkat edin. Bu, mürekkep sızıntısına neden olabilir.
- Mürekkep kartuşları ve bakım kutusunu küçük çocukların ulaşamayacağı yerlerde saklayın.

Yazıcıyla İlgili Öneriler ve Uyarılar



Yazıcıya veya malınıza zarar vermeyi önlemek için şu yönergeleri okuyun ve izleyin. Bu kılavuzu daha sonra başvurmak üzere saklayın.

Yazıcı Kurulumu Hakkında Öneriler ve Uyarılar

- Yazıcı üzerindeki hava deliklerini ve aralıkları tıkamayın ya da örtmeyin.
- Yalnızca, yazıcının etiketinde belirtilen türde güç kaynağı kullanın.
- Düzenli olarak açılıp kapatılan fotokopi makineleri ya da hava kontrol sistemleri gibi cihazlarla aynı prize takmaktan kaçının.
- Duvar üzerinde bulunan düğmelerle veya otomatik zaman ayarlayıcılarla kontrol edilen elektrik prizleri kullanmayın.
- Tüm bilgisayar sistemini, hoparlörler ya da kablosuz telefonların yuvaları gibi elektromanyetik parazite neden olabilecek kaynaklardan uzak tutun.
- Elektrik kabloları, sürtünme, kesilme, yıpranma, kıvrılma ve düğümleme olmayacak şekilde yerleştirilmelidir. Elektrik kabloları üzerine herhangi bir nesne koymayın ve elektrik kabloları üzerine basılmasına veya üzerinden geçilmesine izin vermeyin. Özellikle tüm elektrik kablolarının transformatöre girdiği ve transformatörden çıktığı noktalarda düz bir biçimde bulunmalarına dikkat edin.
- Yazıcıyla birlikte bir uzatma kablosu kullanırsanız, uzatma kablosuna takılan cihazların toplam amper değerinin kablonun amper değerini geçmediğinden emin olun. Ayrıca, elektrik prizine bağlı aygıtların toplam amper değerinin de elektrik prizinin amper değerini aşmadığından emin olun.
- Bu yazıcıyı Almanya'da kullanmayı düşünüyorsanız, kısa devre durumunda veya bu yazıcının fazla akım çekmesi durumunda gerekli korumayı sağlamak için bina tesisatında 10 veya 16 amperlik devre kesiciler kullanılmalıdır.
- Yazıcıyı kablo ile bilgisayara veya başka bir aygıtla bağlarken, konektör yönlerinin doğru olmasına dikkat edin. Her konektör için yalnızca bir doğru yön vardır. Bir konektörü yanlış yönde takmak, kabloya bağlı iki aygıtta da zarar verebilir.
- Yazıcıyı düz, sağlam ve yazıcının tabanından her yöne doğru daha geniş bir zemine yerleştirin. Yazıcı, eğimli bir zeminde düzgün çalışmaz.
- Yazıcı üzerinde belge kapağını tamamen kaldırabileceğiniz kadar boşluk olmasını sağlayın.
- Yazıcının önünde kağıdın tam olarak çıkartılabilmesi için yeterli yer bırakın.
- Ani ısı ve nem değişikliklerinin olduğu yerleri seçmeyin. Ayrıca yazıcıyı, doğrudan güneş ışığı alan yerlerden, güçlü ışık ya da ısı kaynaklarından uzak tutun.

Yazıcının Kullanılması Hakkında Öneriler ve Uyarılar

- Yazıcının üzerindeki yuvalara herhangi bir cisim sokmayın.
- Yazıcı çalışır durumdayken, elinizi yazıcının içine sokmayın.
- Yazıcının içinde bulunan beyaz düz kabloya dokunmayın.
- Yazıcının içinde ya da çevresinde yanıcı gazlar içeren aerosol ürünler kullanmayın. Bu, yangına neden olabilir.
- Yazdırma kafasını elinizle hareket ettirmeyin; aksi taktirde yazıcı zarar görebilir.
- Tarama ünitesini kapatırken parmaklarınızı sıkıştırmamaya dikkat edin.

- Orijinalleri yerleştirirken tarayıcı camı üzerine çok kuvvetli bastırmayın.
- Yazıcıyı her zaman  düğmesini kullanarak kapatın.  ışığının yanıp sönmeye duruncaya kadar yazıcının fişini çıkarmayın veya prizden gücünü kapatmayın.
- Yazıcıyı uzun bir süre kullanmayacaksanız elektrik kablosunu prizden çektiğinizden emin olun.

Dokunmatik Ekranı Kullanma Önerileri ve Uyarıları

- LCD ekran birkaç küçük parlak veya koyu noktanın yanı sıra kendi özellikleri nedeniyle eşit olmayan bir parlaklığa sahip olabilir. Bunlar normaldir ve herhangi bir şekilde hasar görmüş olduğu anlamına gelmez.
- Temizlemek için yalnızca kuru ve yumuşak bir bez kullanın. Sıvı veya kimyasal temizlik maddeleri kullanmayın.
- Ağır darbe alırsa dokunmatik ekranın dış kapağı kırılabilir. Panel yüzeyi kırılır veya çatlarsa, bayinize başvurun ve kırılan parçalara dokunmayın veya çıkarmaya çalışmayın.
- Dokunmatik ekrana parmağınızla hafifçe basın. Kuvvetli bastırmayın veya tırnaklarınızla kullanmayın.
- İşlemleri gerçekleştirmek için tükenmez kalem veya keskin kurşun kalem gibi keskin nesnelere kullanmayın.
- Ani sıcaklık veya nem değişimlerinden dolayı dokunmatik ekran içinde oluşan yoğunlaşma, performansın düşmesine neden olabilir.

Yazıcıyı Kablosuz Bağlantı ile Kullanma Önerileri ve Uyarıları

- Bu yazıcıdan gelen radyo dalgaları tıbbi cihazların çalışmasını bozarak arızalara neden olabilir. Bu yazıcıyı tıbbi tesisler içinde ya da tıbbi cihaz yanında kullanırken, tıbbi tesisin ilgili sorumlularının talimatlarına ve tıbbi cihaza ilişkin tüm ilgili uyarı ve yönetmeliklere uyun.
- Bu yazıcıdan gelen radyo dalgaları otomatik kapılar ya da yangın alarmları gibi otomatik kumandalı cihazların çalışmasını olumsuz etkileyebilir ve arızadan ötürü kazalara neden olabilir. Bu yazıcıyı otomatik kumandalı cihazlar yanında kullanırken bu cihazlardaki tüm ilgili uyarı ve talimatları takip edin.

Yazıcıyı Taşıma veya Depolama Hakkında Öneriler ve Uyarılar

- Yazıcıyı depolarken veya taşıırken sarsmayın, dikey olarak veya baş aşağı koymayın; aksi takdirde mürekkep akabilir.
- Yazıcıyı bir yere taşımadan önce, yazdırma kafasının yuvasında (en sağ) olduğundan emin olun.

Kişisel Bilgilerinizin Korunması

Yazıcıyı başka birine verdiğinizde veya elden çıkardığınızda, aşağıda açıklandığı gibi kontrol panelindeki menüleri seçerek yazıcının belleğinde depolanan tüm kişisel bilgilerinizi silin.

Ayarlar > Genel Ayarlar > Sistem Yöneticisi > Varsayılan Ayarları Geri Yükle > Tüm Vrlri ve Ayarları Tmzle

Parça Adları ve İşlevleri

Ön.	17
İç.	18
Arka.	19

Ön

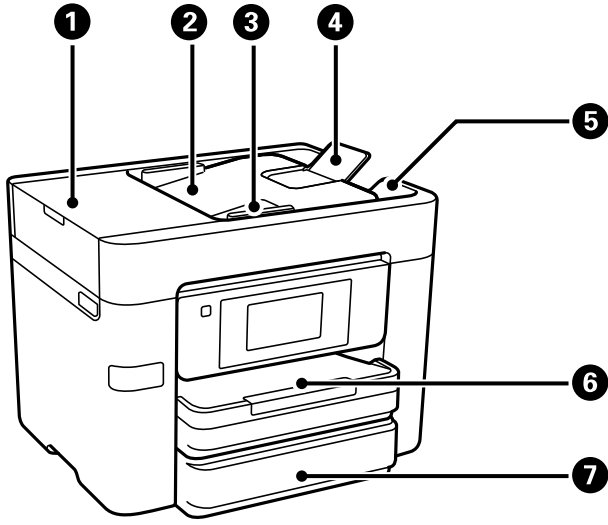

①	ADF (Otomatik Belge Besleyici) kapağı	ADF içinde sıkışmış orijinalleri çıkarırken açın.
②	ADF giriş tepsi	Orijinallerin beslemesini otomatik olarak gerçekleştirir.
③	ADF kenar kılavuzu	Özgün belgeleri doğrudan yazıcıya besler. Özgün belgenin kenarlarına kaydırın.
④	ADF belge desteği	A4 boyutu üzerindeki orijinalleri destekler.
⑤	ADF çıkış tepsi	ADF'den çıkarılan orijinalleri tutar.
⑥	Kağıt kaseti 1 veya Kağıt kaseti	Kağıt yüklenir.
⑦	Kağıt kaseti 2	Yalnızca kullanılabilir modeller. Kağıt yüklenir.

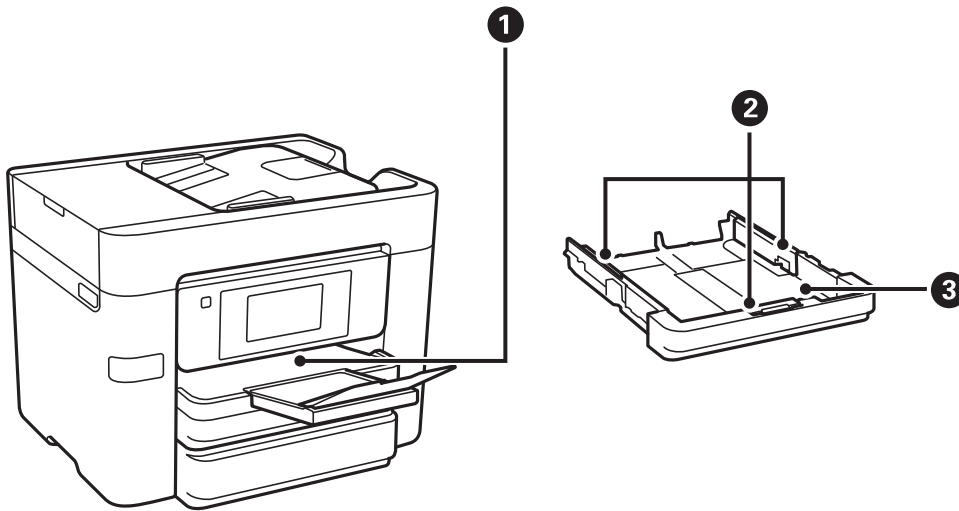

①	Çıkış tepsi	Çıkarılan kağıdı tutar.
②	Kenar kılavuzu	Kağıdı yazıcıya düz besler. Kağıt kenarlarına kaydırın.

3	Kağıt kaseti	Kağıt yüklenir.
---	--------------	-----------------

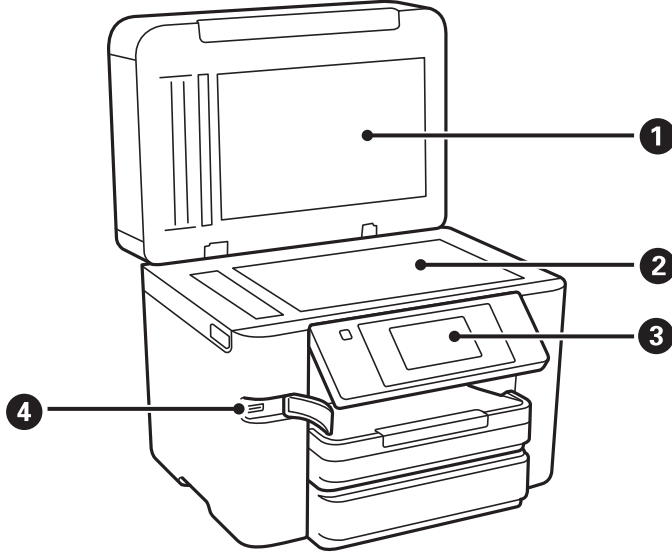

1	Belge kapağı	Tarama esnasında dışarıdan ışık girmesini önler.
2	Tarayıcı camı	Orijinalleri yerleştirin. Zarflar ve kalın kitaplar gibi ADF'den beslenmeyen orijinalleri yerleştirebilirsiniz.
3	Kontrol paneli	Yazıcıda ayarlar yapmanızı ve işlemler gerçekleştirmenizi sağlar. Ayrıca yazıcının durumunu da görüntüler.
4	Harici arayüz USB bağlantı noktası	Bellek cihazları bağlanır.

İç

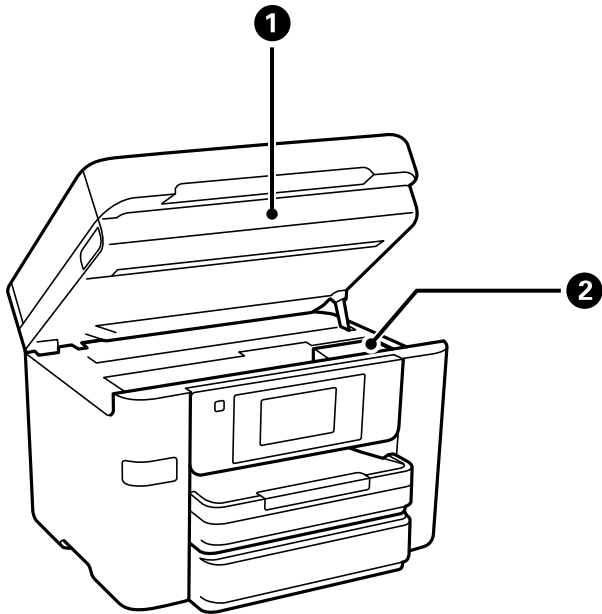

❶	Tarayıcı birimi	Yerleştirilen özgün belgeleri tarar. Mürekkep kartuşlarını değiştirirken veya yazıcı içine sıkışan kağıdı çıkarırken açın.
❷	Mürekkep kartuşu tutucu	Mürekkep kartuşlarını takın. Mürekkep, yazdırma başlığı püskürtme uçlarının altından çıkarılır.

Arka

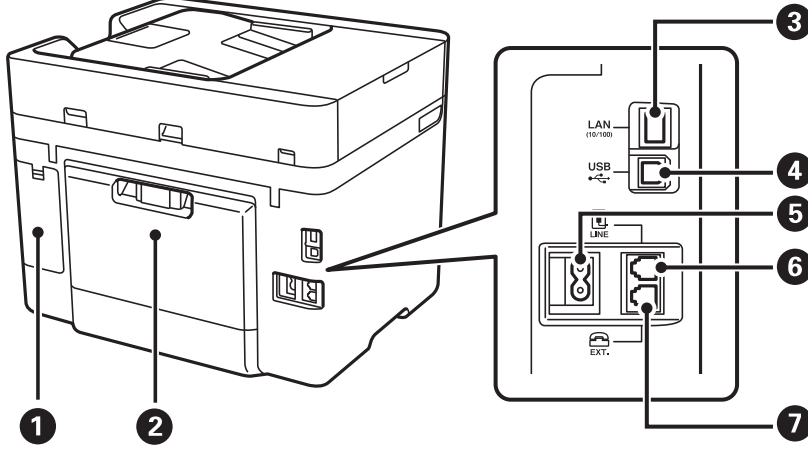

❶	Bakım kutusu kapağı	Bakım kutusu değiştirilirken çıkarın. Bakım kutusu, temizleme veya yazdırma sırasında çok az miktarda fazla mürekkebi toplayan bir kaptır.
❷	Arka kapak	Sıkışan kağıdı çıkarırken çıkarın.
❸	LAN bağlantı noktası	LAN kablosunu bağlar.
❹	USB bağlantı noktası	Bilgisayara bağlanmak için bir USB kablosu bağlar.
❺	AC girişi	Güç kablosu bağlanır.
❻	LINE bağlantı noktası	Bir telefon hattına bağlanır.
❼	EXT. bağlantı noktası	Harici telefon cihazlarını bağlar.

Kontrol Paneli Kılavuzu

Kontrol Paneli.	21
Ana Ekran Yapılandırması.	21
Menü Ekranı Yapılandırması.	23
Karakterleri Girme.	24
Animasyonları Görüntüleme.	25



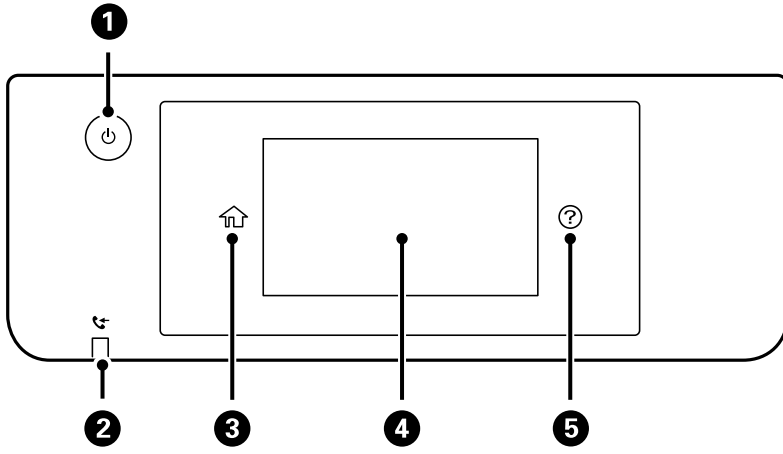



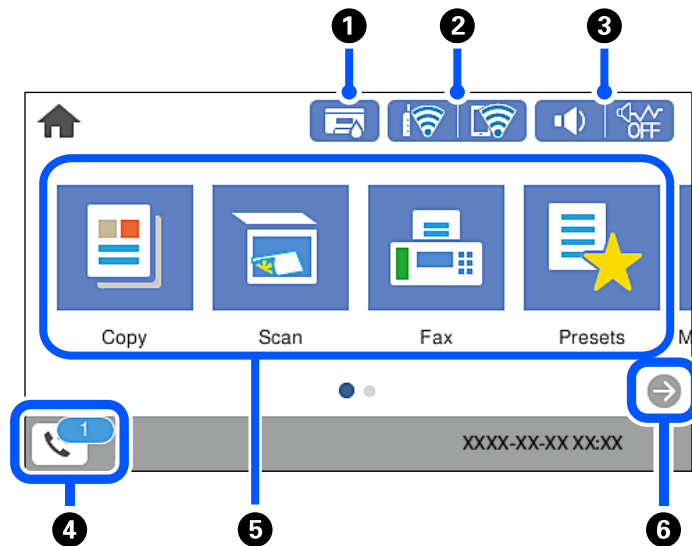

Kontrol Paneli





1	Yazıcıyı açar veya kapatır. Güç ışığı söndüğünde güç kablosunu çıkarın.
2	Okunmamış, yazdırılmamış veya kaydedilmemiş alınan belgeler yazıcının belleğinde depolandığında yanar.
3	Ana ekranı görüntüler.
4	Menüleri ve mesajları görüntüler. Kontrol panelinin açısını değiştirebilirsiniz. Belirli bir süre hiç işlem gerçekleştirilmediğinde, yazıcı uyku moduna girer ve ekran kapanır. Görüntüyü açmak için dokunmatik ekrandaki bir yere dokunun. Geçerli ayarlara bağlı olarak, güç düğmesine bastığınızda yazıcı uyku modundan çıkar.
5	Yardım ekranını görüntüler. Buradan sorunlara çözümleri kontrol edebilirsiniz.





Ana Ekran Yapılandırması



1		<p>Besleme Durumu ekranını görüntüler.</p> <p>Yaklaşık mürekkep seviyelerini ve bakım kutusunun yaklaşık kullanım ömrünü kontrol edebilirsiniz.</p>		
2		<p>Ağ bağlantı durumunu görüntüler. Daha fazla ayrıntı için aşağıya bakın.</p> <p>"Ağ Simgesine Kılavuz" sayfa 22</p>		
3		<p>Aygıt Ses Ayarları ekranını görüntüler.</p> <p>Sessiz ve Sessiz Mod öğesini ayarlayabilirsiniz. Bu ekrandan Sesler menüsüne de erişebilirsiniz. Bu ayarı Ayarlar menüsünden de yapabilirsiniz.</p> <p>Ayarlar > Genel Ayarlar > Temel Ayarlar > Sesler</p>		
		<td></td> <td> <p>Sessiz Mod öğesinin yazıcı için ayarlanıp ayarlanmadığını gösterir. Bu özellik etkinleştirildiğinde, yazıcı işlemlerinin yaptığı gürültü azalır, ancak yazdırma hızı yavaşlayabilir. Ancak, gürültüler seçili kağıt türüne ve yazdırma kalitesine bağlı olarak azalmayabilir.</p> </td>		<p>Sessiz Mod öğesinin yazıcı için ayarlanıp ayarlanmadığını gösterir. Bu özellik etkinleştirildiğinde, yazıcı işlemlerinin yaptığı gürültü azalır, ancak yazdırma hızı yavaşlayabilir. Ancak, gürültüler seçili kağıt türüne ve yazdırma kalitesine bağlı olarak azalmayabilir.</p>
			<p>Sessiz öğesinin yazıcı için ayarlandığını gösterir.</p>	
4		<p>Faks Verileri Bilgisi ekranını görüntüler. Görüntülenen sayı henüz okumadığınız, yazdırmadığınız veya kaydetmediğiniz faks sayısını gösterir.</p>		
5	<p>Her menüyü görüntüler.</p> <ul style="list-style-type: none"> <input type="checkbox"/> Kopyala Belgeleri kopyalamanıza izin verir. <input type="checkbox"/> Tara Belgeleri taramanızı ve bunları bir bellek aygıtına veya bir bilgisayara kaydetmenizi sağlar. <input type="checkbox"/> Faksla Faksları göndermenizi sağlar. <input type="checkbox"/> Ön ayrlar Ön ayar olarak kopyalama, tarama veya fakslama için sık kullanılan ayarları kaydetmenize izin verir. <input type="checkbox"/> Bellek Aygıtı Yazıcıya bağlı USB flaş aygıtı gibi bir bellek aygıtına JPEG veya TIFF verilerini yazdırmanızı sağlar. <input type="checkbox"/> Bakım Bir püskürtme ucu kontrol deseni yazdırarak ve kafa temizleme işlemini gerçekleştirerek ve yazdırma başlığını hizalayarak çıktılarındaki bulanıklaşma veya bandı iyileştirerek püskürtme uçlarının tıkanıklığını açmak gibi çıktıların kalitesini iyileştirmenizi öneren menüleri görüntüler. Bu ayarı Ayarlar menüsünden de yapabilirsiniz. <p>Ayarlar > Bakım</p> <ul style="list-style-type: none"> <input type="checkbox"/> Ayarlar Bakım, yazıcı ayarları ve işlemlerle ilgili ayarlar yapmanızı sağlar. 			
6		<p>Ekranı sağa kaydırır.</p>		



Ağ Simgesine Kılavuz

	<p>Yazıcı kablolu (Ethernet) ağa bağlı değil veya ayarı kaldırılmış.</p>
	<p>Yazıcı bir kablolu (Ethernet) ağa bağlı.</p>

	Yazıcı bir kablosuz (Wi-Fi) ağına bağlı değil.
	Yazıcı SSID arıyor, IP adresi ayarlanmamış veya kablosuz (Wi-Fi) ağda sorun var.
	Yazıcı bir kablosuz (Wi-Fi) ağına bağlı. Çubuk sayısı, bağlantının sinyal gücünü belirtir. Ne kadar fazla çubuk varsa bağlantı o kadar güçlüdür.
	Yazıcı Wi-Fi Direct (Basit EN) modunda bir kablosuz (Wi-Fi) ağına bağlı değil.
	Yazıcı Wi-Fi Direct (Basit EN) modunda bir kablosuz (Wi-Fi) ağına bağlı.

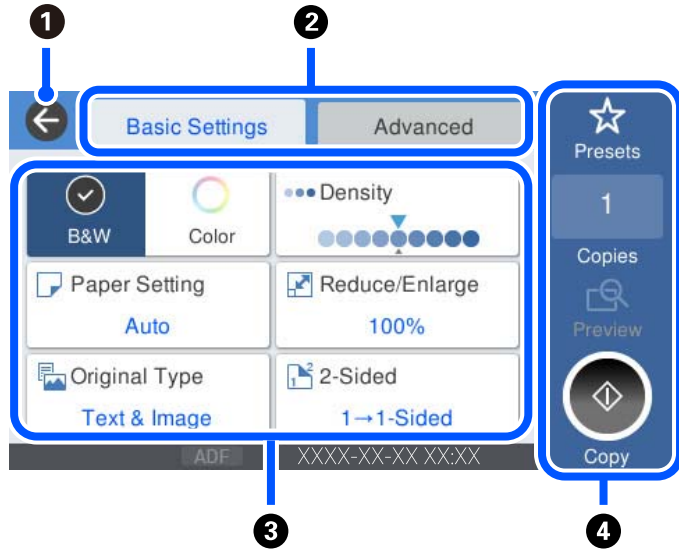
Menü Ekranı Yapılandırması



1	Önceki ekrana döner.
2	Sekmeleri kullanarak ayarlar listesini değiştirir. Temel Ayarlar sekmesi sık kullanılan öğeleri görüntüler. Gelişmiş sekmesi gerektiğinde ayarlayabileceğiniz diğer öğeleri görüntüler.
3	<p>Ayar öğelerinin listesini görüntüler.  görüntülendiğinde, simgeyi seçerek ek bilgileri görüntüleyebilirsiniz. Öğeyi seçerek veya bir onay işareti ekleyerek ayarları yapın. Kullanıcı varsayılanından veya fabrika varsayılanından bir öğeyi değiştirdiğinizde, öğe üzerinde  görüntülenir.</p> <p>Gri öğeler kullanılamaz. Neden kullanılamaz olduğunu kontrol etmek için öğeyi seçin.</p> <p>Bir sorun oluşursa öğede  görüntülenir. Sorunu nasıl çözeceğinizi kontrol etmek için simgeyi seçin.</p>

4	Geçerli ayarları kullanarak işlemleri başlatır. Öğeler menüye bağlı olarak değişir.	
	Ön ayrlar	Ön ayarlı listeyi görüntüler. Geçerli ayarları ön ayar olarak kaydedebilirsiniz veya kayıtlı ön ayarları yükleyebilirsiniz.
	Kopya	Kopya sayısını girmenize izin vererek ekran klavyesini görüntüler.
	Önizleme	Yazdırma, kopyalama, tarama veya faksları göndermeden önce görüntünün bir önizlemesini görüntüler.
	◇	Yazdırma, kopyalama, tarama veya faksları göndermeyi başlatır.

Karakterleri Girme

Ağ ayarlarını yaptığınızda vb. ekrandaki klavyeyi kullanarak karakter ve sembolleri girebilirsiniz.

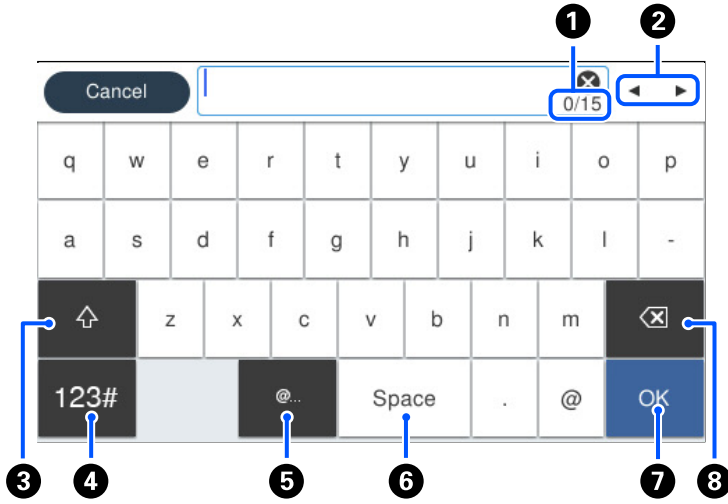

1	Karakter sayısını gösterir.
2	İmleci giriş konumuna taşır.
3	Büyük küçük harf arasında veya sayı ve semboller arasında geçiş yapar.
4	Karakter türünü değiştirir. 123#: Sayı ve semboller girebilirsiniz. ABC: Harfler girebilirsiniz.
5	Sık kullanılan e-posta etki alanı adreslerini veya URL'leri seçerek girer.
6	Bir boşluk girer.
7	Karakter girer.
8	Soldaki bir karakteri siler.

Animasyonları Görüntüleme

LCD ekranda kağıt yükleme veya sıkışmış kağıdı çıkarma gibi çalışma talimatlarının animasyonlarını görüntüleyebilirsiniz.

- ? öğesini seçin: yardım ekranını görüntüler. **Nasıl** öğesini seçin ve görüntülemek istediğiniz öğeleri seçin.
- Çalıştırma ekranının en altındaki **Nasıl** öğesini seçin: içeriğe duyarlı animasyonu görüntüler.

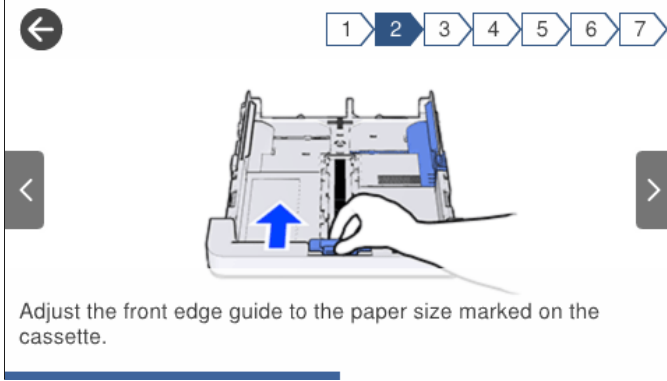

Kağıt Yükleme

Kağıt Kullanımı Önlemleri.	27
Kağıt Boyutu ve Türü Ayarları.	28
Kağıt Yükleme.	29

Kağıt Kullanımı Önlemleri

- ❑ Belgeler ile birlikte verilen talimat sayfalarını okuyun.
- ❑ Orijinal Epson kağıtla yüksek kaliteli çıktılar elde etmek için kağıdı kağıtla sağlanan sayfalarda belirtilen ortamda kullanın.
- ❑ Yüklemeden önce kağıdın kenarlarını havalandırın ve hizalayın. Fotoğraf kağıdını havalandırmayın veya kıvrımayın. Bu işlem, yazdırılabilir tarafın hasar görmesine sebep olabilir.

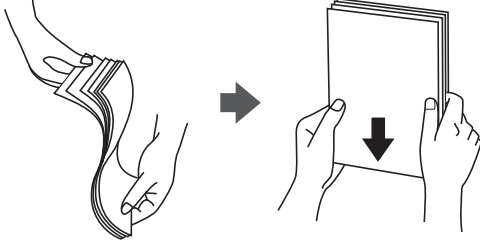

- ❑ Kağıt kıvrılmış ise yüklemeye önce bu kağıdı düzeltin veya hafifçe ters yöne kıvrın. Kıvrılmış kağıtlara yazdırmak kağıt sıkışmalarına veya çıktılar üzerinde bulaşmalara sebep olabilir.



- ❑ Önceden basılmış kağıdın bir tarafına yazdırırken manuel 2 taraflı yazdırma için kağıt besleme sorunları sık sık oluşabilir. Kağıt sıkışmaları devam ederse yaprak sayısını yarıya indirin veya daha da azaltın veya bir kerede bir kağıt yapağı yükleyin.
- ❑ Uzun grenli kağıt kullandığınızdan emin olun. Ne tür kağıt kullandığınızdan emin değilseniz, kağıt özelliklerini teyit etmek için kağıt ambalajını kontrol edin veya üretici ile iletişim kurun.
- ❑ Yüklemeden önce zarfların kenarlarını havalandırın ve hizalayın. Yığın haline getirilmiş zarflar havayla dolmuşsa onları yüklemeye önce sıkıştırarak düzleştirin.

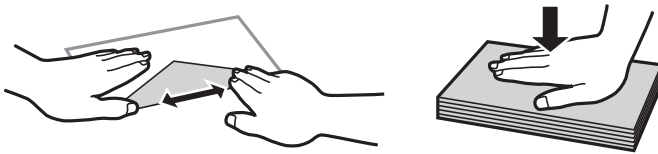

İlgili Bilgi

- ➔ [“Kullanılmayan Kağıt Türleri” sayfa 265](#)

Fotoğraf Kağıdı için Önlemler

Parlak fotoğraf kağıdına yazdırırken, mürekkep kuruma süresi önemli ölçüde uzayacaktır. Kuruma süreleri nemlilik, sıcaklık ve diğer koşullara bağlıdır. Mürekkep tamamen kuruyana kadar yazdırılan tarafa dokunmayın.

Cildinizdeki nem ve yağlar da baskı kalitesini etkileyebilir. Kuruduktan sonra bile yazdırılan kağıdın yüzeyini sürtmekten veya çizmekten kaçınınız.

Kağıt Boyutu ve Türü Ayarları

Kağıt kasetini taktığınızda görüntülenen ekranda kağıt boyutu ve türünü kaydederseniz, yazıcı kayıtlı bilgiler ve yazdırma ayarları değişikliği hakkında sizi bilgilendirir. Bu, kağıt türüyle eşleşmeyen ayarlar kullanma nedeniyle yanlış kağıt boyutuna yazdırmamanızı sağlayarak kağıt ve mürekkep israfı yapmanızı veya yanlış renkte yazdırmanızı önler.

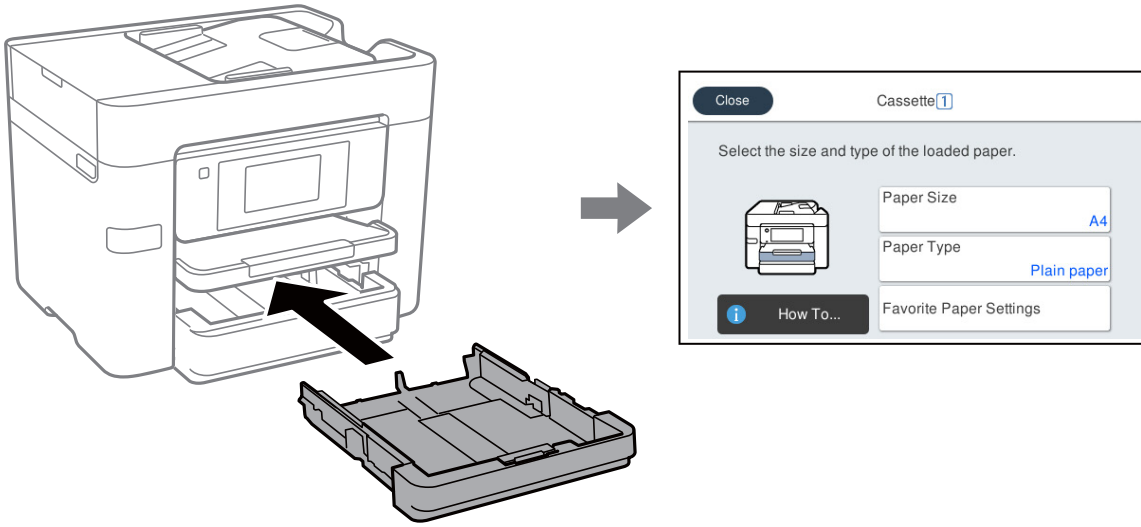

Görüntülenen kağıt boyutu ve türü yüklenen kağıttan farklı ise değiştirilecek öğeyi seçin. Ayarlar yüklenen kağıtla eşleşiyorsa ekranı kapatın.

Not:

Kağıt boyutu ve kağıt türü ayarları ekranını Ayarlar > Genel Ayarlar > Yzc Ayarları > Kağıt Kaynağı Ayarları > Kâğıt Ayarı öğesini seçerek de görüntüleyebilirsiniz.

Kağıt Türü Listesi

Optimum baskı sonuçları elde etmek için kağıda uygun kağıt türünü seçin.

Ortam Adı	Ortam Türü	
	Kontrol Paneli	Yazıcı Sürücüsü
Epson Business Paper Epson Bright White Ink Jet Paper	Düz kağıtlar	Düz kağıtlar
Epson Ultra Glossy Photo Paper	Ultra Glossy	Epson Ultra Glossy
Epson Premium Glossy Photo Paper	Premium Glossy	Epson Premium Glossy
Epson Premium Semigloss Photo Paper	Premium Semigloss	Epson Premium Semigloss
Epson Photo Paper Glossy	Glossy	Photo Paper Glossy

Ortam Adı	Ortam Türü	
	Kontrol Paneli	Yazıcı Sürücüsü
Epson Double-Sided Matte Paper	Matte	Epson Matte
Epson Matte Paper-Heavyweight	Matte	Epson Matte
Epson Photo Quality Ink Jet Paper	Photo Quality Ink Jet	Epson Photo Quality Ink Jet

Kağıt Yükleme

Yazıcının LCD ekranında görüntülenen animasyonlara bakarak kağıt veya zarflar yükleyebilirsiniz.

? öğesini seçin ve sonra **Nasıl** > **Kağıt yükleyin** öğesini seçin. Animasyonları görüntülemek için kullanmak istediğiniz kağıt türü ve kağıt kaynağını seçin. Animasyon ekranını kapatmak için **Son** öğesini seçin.

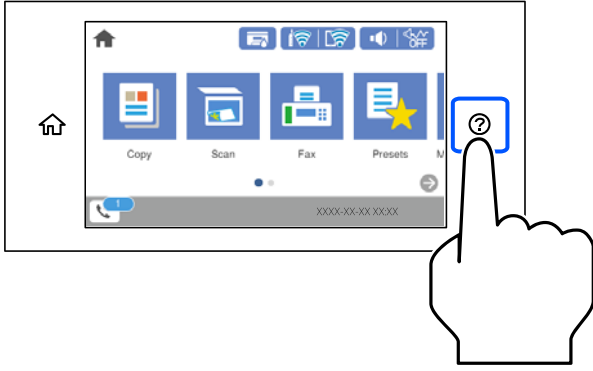

Önceden Delinmiş Kağıt Yükleme

Kağıt kasetine önceden delinmiş kağıdın tek bir sayfasını yükleyin.

Kağıt boyutu: A4, B5, A5, A6, Letter, Legal

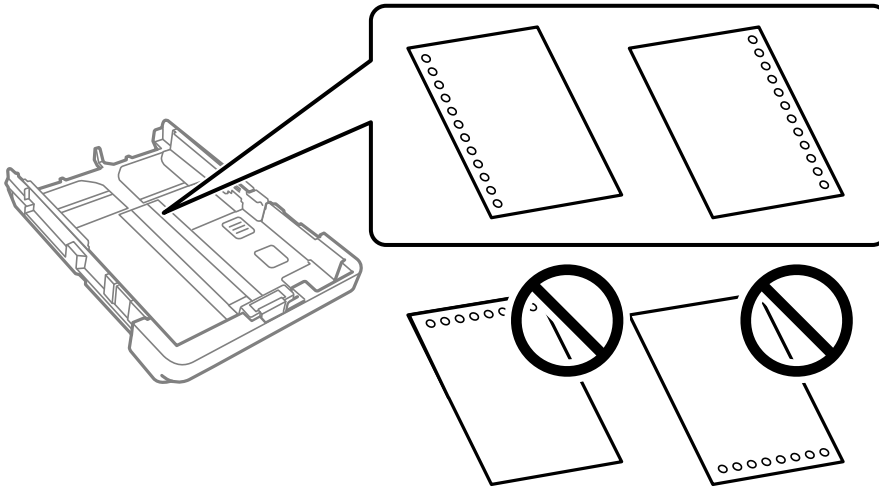

Delikler üzerine yazdırmaktan kaçınmak için dosyanızın baskı konumunu ayarlayın.

- Otomatik 2 taraflı yazdırma, önceden delinmiş kağıt için kullanılamaz.
- Kağıt boyutu ayarı olarak **Letterhead** veya **Preprinted** ögesini seçin.

Uzun Kağıtları Yükleme

Kağıt boyutu ayarı olarak **Kullanıcı Tanımlı** ögesini seçin.

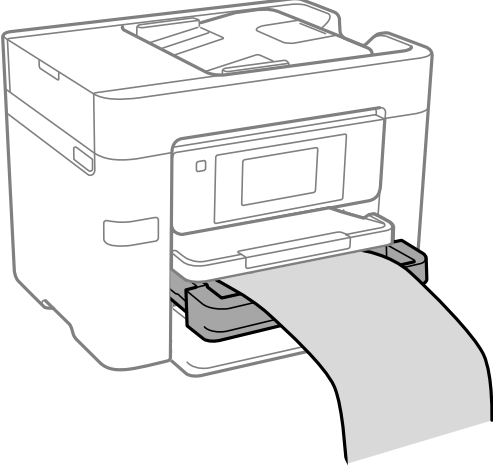

- Kağıdın ucunun dik kesildiğinden emin olun. Çapraz bir kesit kağıt besleme sorunlarına neden olabilir.
- Beslenmekte veya çıkarılmakta olan kağıda dokunmayın. Elinizi yaralayabilir veya yazdırma kalitesinin düşmesine neden olabilir.

Orijinalleri Yerleřtirme

Orijinalleri Yerleřtirme.	32
ADF'nin Desteklemedięi orijinaller.	33

Orjinalleri Yerleştirme

Tarayıcı camına veya ADF'ye orjinalleri yerleştirin.

ADF'ye birden fazla orijinal yerleştirebilirsiniz. Otomatik çift yönlü tarama mevcutsa, aynı anda orjinallerin her iki tarafını da tarayabilirsiniz. ADF'nin özellikleri için aşağıdaki bağlantıya bakın.

[“ADF Özellikleri” sayfa 295](#)

Orjinalleri yerleştirmeye ilgili videoyu izlemek için aşağıdaki adımları izleyin.

❓ öğesini seçin ve sonra **Nasıl > Orjinalleri Yerleştirin** öğesini seçin. Görüntülemek istediğiniz orjinalleri yerleştirme yöntemini seçin. Animasyon ekranını kapatmak için **Son** öğesini seçin.

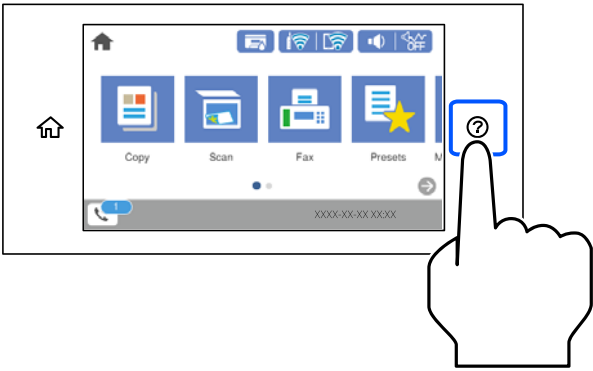

Tarayıcı camını kullanırken



Dikkat:

Belge kapağını kapatırken parmaklarınızı sıkıştırmamaya dikkat edin. Aksi takdirde yaralanabilirsiniz.



Önemli:

- Kitap gibi hacimli orjinaller yerleştirdiğinizde tarayıcı camına doğrudan harici ışık gelmesini önleyin.
- Tarayıcı camı veya belge kapağına çok fazla güç uygulamayın. Aksi halde hasar görebilirler.

Not:

- Tarayıcı camı üzerinde çöp veya kir varsa bunu eklemek için tarama aralığı genişleyebilir, böylece orijinalin görüntüsü değişebilir veya azalabilir. Taramadan önce tarayıcı camındaki çöp veya kirleri temizleyin.

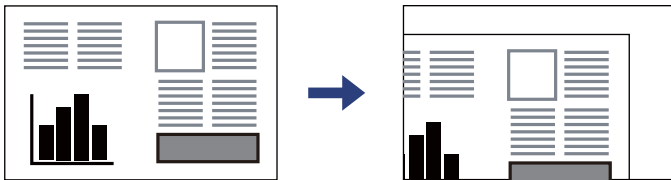

- Tarayıcı camı köşesinden 1,5 mm alan taranmaz.
- Orijinaller ADF ve tarayıcı camı üzerine konulduğunda öncelik ADF'deki orjinallere verilir.
- Orijinalleri tarayıcı camında uzun süre bırakırsanız, camın yüzeyine yapışabilir.

ADF'yi kullanırken



Önemli:

- ❑ Orijinaleri, ADF kenar kılavuzunun içindeki üçgen sembolünün hemen altındaki çizgiyi aşacak şekilde yüklemeyin.

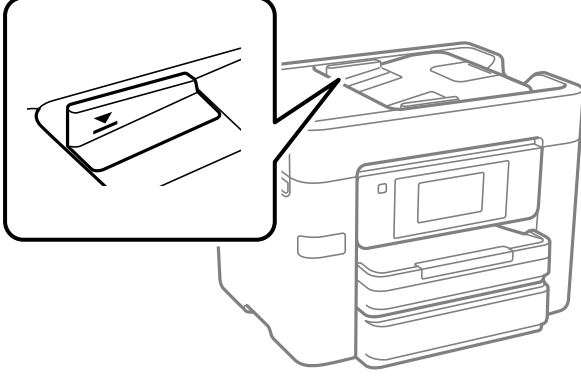

- ❑ Tarama sırasında orijinaleri eklemeyin.

İlgili Bilgi

- ➔ [“ADF'nin Desteklemediği orijinaler” sayfa 33](#)
- ➔ [“Tarayıcı Özellikleri” sayfa 294](#)

ADF'nin Desteklemediği orijinaler



Önemli:

Fotoğrafları veya değerli orijinal sanat çalışmalarını ADF'ye beslemeyin. Yanlış besleme orijinali kırıştırabilir veya hasar verebilir. Bunun yerine tarayıcı camındaki bu belgeleri tarayın.

Kağıt sıkışmalarını önlemek için aşağıdaki orijinaleri ADF kısmına yerleştirmekten kaçının. Bu türler için tarayıcı camını kullanın.

- ❑ Yırtık, katlanmış, kırışmış, biçimi bozulmuş ya da kıvrılmış orijinaler
- ❑ Cilt delikleri olan orijinaler
- ❑ Bant, zımba, ataş gibi maddelerle birbirine bağlı orijinaler
- ❑ Üzerinde yapıştırma ya da etiket bulunan orijinaler
- ❑ Düzensizce kesilmiş olan ya da doğru açıda olmayan orijinaler
- ❑ Bitişik orijinaler
- ❑ OHP'ler, termal transfer kağıdı veya karbon arkalı kağıtlar

Bellek Cihazı Takma ve Çıkarma

Harici Bir USB Cihazı Takma ve Çıkarma.	35
Bellek Cihazındaki Verileri Paylaşma.	35

Harici Bir USB Cihazı Takma ve Çıkarma

Yazıcının LCD ekranında görüntülenen animasyonlara başvurarak harici arayüz USB bağlantı noktasına harici bir USB aygıtı takabilirsiniz.

? öğesini seçin ve sonra **Nasıl > USB bellek bağlantısı** öğesini seçin.

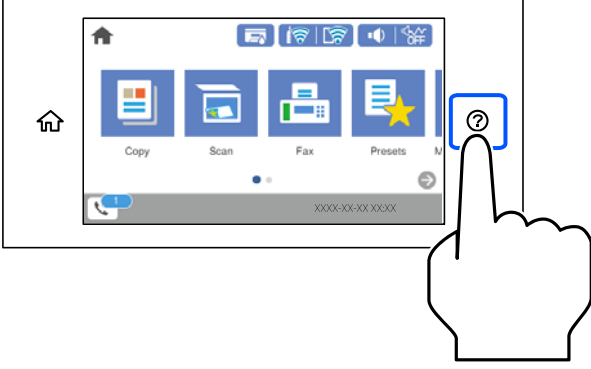

Harici USB aygıtını çıkarmak için adımları ters sırayla izleyin.



Önemli:

Yazıcıyı çalıştırırken harici USB aygıtını kaldırırsanız, harici USB aygıttaki veriler kaybolabilir.

İlgili Bilgi

➔ [“Bellek Cihazı Özellikleri” sayfa 300](#)

Bellek Cihazındaki Verileri Paylaşma

Bir bilgisayardan, yazıcıya bağlanmış USB flaş sürücüsü gibi bir bellek cihazına verileri yazabilir veya okuyabilirsiniz.



Önemli:

USB ile veya ağ üzerinden bağlı yazıcıya takılı bir bellek cihazını bilgisayarlar arasında paylaşırken, yalnızca yazıcıda seçtiğiniz yöntemle bağlı bilgisayarlara yazma erişimi izni verilir. Bellek cihazına yazmak için kontrol panelinde **Ayarlar > Genel Ayarlar > Yzc Ayarları > Bellek Aygıtı Arayüzü > Dosya Paylaşımı** girin ve sonra bir bağlantı yöntemi seçin.

Not:

2 TB HDD gibi büyük bir bellek cihazı bağlandığında bilgisayardaki verileri tanımak biraz sürebilir.

Windows

Bilgisayar veya **Bilgisayarım** öğesinden bir bellek cihazı seçin. Bellek cihazında bulunan veriler görüntülenir.

Not:

Yazıcıyı yazılım diski veya Web Installer kullanmadan ağa bağladıysanız, harici bir arayüz USB bağlantı noktasını ağ sürücüsü olarak eşleştirin. **Çalıştır** öğesini açıp, **Aç:** kısmına bir yazıcı adı \\XXX.XXX.XXX.XXX veya yazıcının IP adresini \\XXXXX girin. Ağı atamak için görüntülenen bir aygıt simgesine sağ tıklayın. Ağ sürücüsü **Bilgisayar** veya **Bilgisayarım** kısmında görüntülenir.

Mac OS

Uygun bir aygıt simgesi seçin. Harici depolama aygıtında bulunan veri görüntülenir.

Not:

- Bir bellek cihazını çıkarmak için cihaz simgesini çöp kutusu simgesine sürükleyip bırakın. Aksi takdirde, başka bir bellek cihazı bağlandığında paylaşılan sürücüde bulunan veriler düzgün bir şekilde görüntülenmeyebilir.
- Bir bellek cihazına ağ yoluyla erişmek için masaüstündeki menüden **Git > Sunucuya Bağlan** öğesini seçin. **Sunucu Adresi**'ne bir yazıcı adı cifs://XXXXXX veya smb://XXXXXX (burada "XXXXXX" yazıcı adıdır) girin ve ardından **Bağlan**'a tıklayın.

İlgili Bilgi

- ➔ ["Bellek Cihazı Özellikleri" sayfa 300](#)

Yazdırma

Belgeleri Yazdırma.	38
Zarflara Yazdırma.	73
Fotoğrafları Yazdırma.	74
Web Sayfalarını Yazdırma.	76
Bulut Hizmeti Kullanarak Yazdırma.	77

Belgeleri Yazdırma

Bilgisayardan Yazdırma — Windows

Kolay Ayarları Kullanarak Yazdırma



Not:

Uygulamaya bağlı olarak işlemler farklılık gösterebilir. Ayrıntılar için uygulamanın yardımına bakın.

1. Yazıcıya kağıt yükleyin.
“Kağıt Yükleme” sayfa 29
2. Yazdırmak istediğiniz dosyayı açın.
3. **Dosya** menüsünden **Yazdır** veya **Yazdırma Ayarı** ögesini seçin.
4. Yazıcınızı seçin.
5. Yazıcı sürücüsü penceresine erişim için **Tercihler** veya **Özellikler** ögesini seçin.

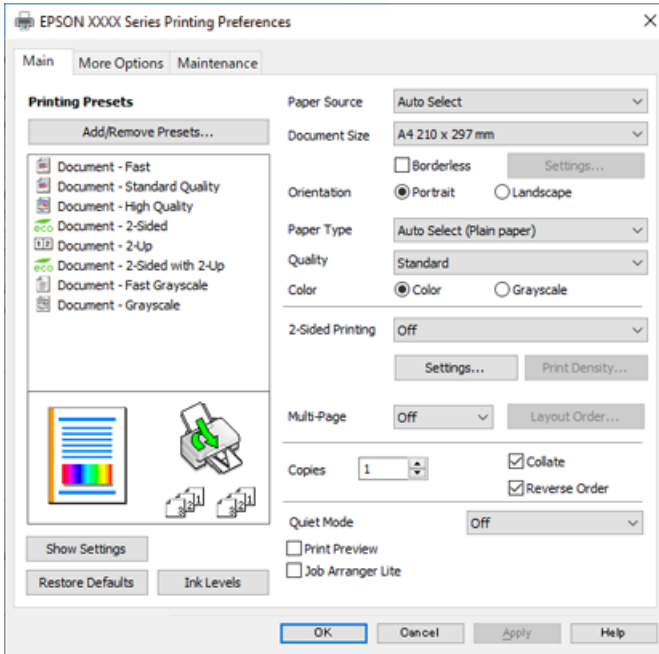

6. Ayarları gerektiği gibi değiştirin.

Ayrıntılar için yazıcı sürücüsünün menü seçeneklerine bakın.

Not:

*Ayar öğelerinin açıklamaları için çevrimiçi yardımı da görebilirsiniz. Bir öğe sağ tıklatıldığında **Yardım** görüntülenir.*

Baskı Önizleme öğesini seçtiğinizde, yazdırmadan önce belgenizin bir önizlemesini görebilirsiniz.

7. Yazıcı sürücüsü penceresini kapatmak için **OK** öğesine tıklayın.

8. **Yazdır** öğesine tıklayın.

Not:

Baskı Önizleme öğesini seçtiğinizde, bir önizleme penceresi görüntülenir. Ayarları değiştirmek için **İptal** öğesine tıklayın ve sonra prosedürü adım 2'den itibaren tekrarlayın.

Yazdırmayı iptal etmek istiyorsanız, bilgisayarınızda **Aygıtlar ve Yazıcılar**, **Yazıcı** içinde veya **Yazıcılar ve Fakslar** içinde yazıcınızı sağ tıklatın. **Ne yazdırıldığını gör**'ü tıklatın, iptal etmek istediğiniz işi sağ tıklatın ve sonra **İptal**'i seçin. Ancak, bir yazdırma işini tamamen yazıcıya gönderildikten sonra bilgisayardan iptal edemezsiniz. Bu durumda, yazıcının kontrol panelini kullanarak yazdırma işini iptal edin.

İlgili Bilgi

➔ “Kullanılabilir Kağıtlar ve Kapasiteler” sayfa 261

➔ “Kağıt Türü Listesi” sayfa 28

➔ “Yazıcı Sürücüsü İçin Menü Seçenekleri” sayfa 39

Yazıcı Sürücüsü İçin Menü Seçenekleri

Bir uygulamada yazdırma penceresini açın, yazıcıyı seçin ve sonra yazıcı sürücüsü penceresine erişin.

Not:

Menüler seçtiğiniz seçeneğe göre değişir.

Ana Sekmesi

Yazdırma Ön Ayarları:

Önayarları Ekle/Kaldır:

Sık kullanılan yazdırma ayarları için kendi ön ayarlarınızı ekleyebilir veya kaldırabilirsiniz. Listedeki ayarları kullanmak istediğiniz ön ayarı seçin.

Kağıt Kaynağı:

Kağıdın beslendiği kağıt kaynağını seçin. Yazıcıdaki yazdırma ayarlarından seçilen kağıt kaynağını otomatik olarak seçmek için **Otomatik Seçim** öğesini seçin. Bu özellik yalnızca WF-4830 Series / WF-C4810 Series için mevcuttur.

Kağıt Boyutu:

Üzerine yazdırmak istediğiniz kağıt boyutunu seçin. **Kullanıcı Tanımlı** öğesini seçerseniz, kağıt genişliği ve yüksekliğini girin ve sonra boyutu kaydedin.

Kenarlıksız:

Kağıdın kenarlarında boşluk kalmaması amacıyla yazdırma verisi kağıt boyutunu biraz aşacak şekilde büyütülür. Büyütme miktarını seçmek için **Ayarlar** ögesine tıklayın.

Yön:

Yazdırmak için kullanmak istediğiniz yönü seçin.

Kağıt Türü:

Yazdırdığınız kağıt türünü seçin.

Kalite:

Yazdırmak için kullanmak istediğiniz yazdırma kalitesini seçin. Kullanılabilir ayarlar seçtiğiniz kağıt türüne bağlıdır. **Yüksek** ögesini seçerek daha yüksek yazdırma kalitesi elde edebilirsiniz; ancak, yazdırma hızı daha yavaş olabilir.

Renk:

Renkli veya tek renk yazdırmayı seçin.

2- taraflı yazdırma:

2 taraflı yazdırma yapmanızı sağlar.

Ayarlar:

Ciltleme kenarını ve ciltleme kenar boşluklarını belirleyebilirsiniz. Birden fazla belge yazdırırken, sayfanın ön veya arka tarafından yazdırmayı seçebilirsiniz.

Yazdırma Yoğunluğu:

Yazdırma yoğunluğunu ayarlamak için belge türünü seçin. Doğru yazdırma yoğunluğu seçildiğinde, resimlerin arka tarafa akmasını önleyebilirsiniz. Yazdırma yoğunluğunu manuel olarak ayarlamak için **Kullanıcı Tanımlı** ögesini seçin.

Çok sayfalı:

Bir yaprağa birçok sayfa yazdırmanızı veya poster yazdırma işlemi gerçekleştirmenizi sağlar. Sayfaların yazdırılacağı sırayı belirtmek için **Yrleşim Düzen** ögesini tıklatın.

Kopya Sayısı:

Yazdırmak istediğiniz kopya sayısını ayarlayın.

Harmanla:

Sırayla toplanan ve setler halinde sıralanan çok sayfalı belgeleri yazdırır.

Ters Sırada:

Sayfaların yazdırma işlemi sonrasında doğru sırada yığılması için yazdırma işlemi son sayfadan başlatabilmenizi sağlar.

Sessiz Modu:

Yazıcının çıkardığı sesi azaltır. Ancak, bunu etkinleştirme, yazdırma hızını düşürebilir.

Baskı Önizleme:

Yazdırmadan önce belgenizin bir ön izlemesini görüntüler.

İş Düzenleyici Lite:

Job Arranger Lite farklı uygulamalar tarafından oluşturulan birden fazla dosyayı birleştirmenize ve tek bir yazdırma işi olarak yazdırmanıza imkan tanır.

Ayarları Göster/Ayarları Gizle:

Ana ve **Daha Fazla Seçenek** sekmelerinde geçerli olarak ayarlanan öge listesini görüntüler. Geçerli ayarlar listesi ekranını gösterebilir veya gizleyebilirsiniz.

Varsayılanlara Geri Yükle:

Tüm ayarları fabrika varsayılan değerlerine döndürün. **Daha Fazla Seçenek** sekmesindeki ayarlar da varsayılanlarına sıfırlanır.

Mürekkep Seviyeleri:

Yaklaşık mürekkep düzeyini görüntüler.

Daha Fazla Seçenek Sekmesi

Yazdırma Ön Ayarları:

Önayarları Ekle/Kaldır:

Sık kullanılan yazdırma ayarları için kendi ön ayarlarınızı ekleyebilir veya kaldırabilirsiniz. Listedeki kullanmak istediğiniz ön ayarı seçin.

Kağıt Boyutu:

Üzerine yazdırmak istediğiniz kağıt boyutunu seçin.

Çıktı Kağıt:

Üzerine yazdırmak istediğiniz kağıt boyutunu seçin. **Kağıt Boyutu** ögesi **Çıktı Kağıt** ayarından farklı olduğunda, **Belgeyi Küçült/Büyüt** otomatik olarak seçilir. Belgenin boyutunu küçültmeden veya büyütmeden yazdırma işlemi yapacağınızda bunu seçmeniz gerekmez.

Belgeyi Küçült/Büyüt:

Belgenin boyutunu küçültmenizi veya büyütmenizi sağlar.

Sayfaya Sığdır:

Çıktı Kağıt içinde seçili kağıt boyutuna uyması için belgeyi otomatik olarak küçültün veya büyütün.

Yakınlaştır:

Belirli bir yüzdeyle yazdırır.

Orta:

Görüntüleri kağıdın ortasına yazdırır.

Renk Düzeltme:

Otomatik:

Görüntülerin tonunu otomatik ayarlar.

Özel:

Manüel renk düzeltmesi gerçekleştirmenizi sağlar. **Gelişmiş** öğesine tıklandığında, ayrıntılı bir renk düzeltme yöntemi seçebileceğiniz Renk Düzeltme ekranı açılır. **Görüntü Seçenekleri** ögesini tıkladığınızda Renkli Evrensel Baskı için olan yöntemi ayarlamanızı ve metni ve ince çizgileri vurgulamanızı sağlar. Kenar Yumuşatma, Kırmızı Göz Düzelt ögesini de etkinleştirebilir ve azaltılmış kenar bulanıklığı ile ayarları yazdırabilirsiniz.

Filigran Özellikleri:

Kopyalamaya karşı desenler, filigranlar veya üstbilgi ve altbilgiler için ayarları yapmanızı sağlar.

Ekle/Sil:

Kullanmak istediğiniz herhangi bir kopyalama önleme desenini veya filigranı eklemenize veya kaldırmanıza izin verir.

Ayarlar:

Kopyalamaya karşı desenler veya filigranlar için yazdırma yöntemini ayarlamanızı sağlar.

Üstbilgi/Altbilgi:

Kullanıcı adı ve yazdırma tarihi gibi bilgileri üstbilgide veya altbilgide yazdırabilirsiniz. Rengi, yazı tipini, boyutu veya stili ayarlayabilirsiniz.

Ek Ayarlar:

180° Döndür:

Yazdırma öncesinde sayfaları 180 derece döndürür. Yazıcıya sabit yönde yüklenen zarf gibi kağıtlar üzerine yazdırma yaparken bu öğeyi seçin.

İki yönlü yazdırma:

Yazdırma başlığı her iki yönde hareket ettiğinde yazdırır. Yazdırma hızı daha yüksek olabilir ancak kalite düşebilir.

Ayna Yansıması:

Görüntüyü ayna görüntüsü şeklinde yazdırmak için çevirir.

Ayarları Göster/Ayarları Gizle:

Ana ve **Daha Fazla Seçenek** sekmelerinde geçerli olarak ayarlanan öğe listesini görüntüler. Geçerli ayarlar listesi ekranını gösterebilir veya gizleyebilirsiniz.

Varsayılanlara Geri Yükle:

Tüm ayarları fabrika varsayılan değerlerine döndürün. **Ana** sekmesindeki ayarlar da varsayılanlarına sıfırlanır.

Bakım Sekmesi

Yazdırma Kafası Başlık Kontrolü:

Yazdırma başlığı püskürtme uçları tıkalıysa kontrol etmek için bir başlık kontrolü deseni yazdırır.

Yazdırma Kafası Temizleme:

Yazdırma başlığındaki tıkalı başlıkları temizler. Bu özellik mürekkep kullandığından, püskürtme uçları tıkalıysa yazdırma başlığını temizleyin. Bir başlık kontrol desenini yazdırın ve ardından **Temizleniyor** ögesini seçin.

İş Düzenleyici Lite:

İş Düzenleyici Lite penceresini açar. Burada önceden kaydedilen verileri açabilir ve düzenleyebilirsiniz.

EPSON Status Monitor 3:

EPSON Status Monitor 3 penceresini açar. Burada yazıcının ve sarf malzemelerinin durumunu onaylayabilirsiniz.

İzleme Tercihleri:

EPSON Status Monitor 3 penceresindeki öğeler için ayarlar yapmanızı sağlar.

Genişletilmiş Ayarlar:

Çeşitli ayarlar yapmanızı sağlar. Daha fazla ayrıntı için Yardım ögesini görüntülemek için her öğeye sağ tıklayın.

Yazdırma Kuyruğu:

Yazdırılmayı bekleyen işleri görüntüler. Yazdırma işlerini kontrol edebilir, duraklatabilir veya sürdürebilirsiniz.

Dil:

Yazıcı sürücüsü penceresinde kullanılacak dili değiştirir. Ayarları uygulamak için yazıcı sürücüsünü kapatın ve sonra yeniden açın.

Yazılım Güncelleme:

İnternet'te uygulamaların en son sürümünü kontrol etmek için EPSON Software Updater ögesini başlatır.

Çevrimiçi Sıra:

Epson'un mürekkep kartuşlarını satın alabileceğiniz siteye erişmenize izin verir.

Teknik Destek:

Kılavuz bilgisayarınızda yüklü ise kılavuz görüntülenir. Yüklü değilse kılavuzu ve mevcut teknik desteği kontrol etmek için Epson Web sitesine bağlanabilirsiniz.

Kolay Yazdırma İçin Yazdırma Önarılarını Ekleme

Yazıcı sürücüsünde kendi sık kullanılan yazdırma önayarınızı oluşturursanız, listeden önayarı seçerek kolayca yazdırabilirsiniz.

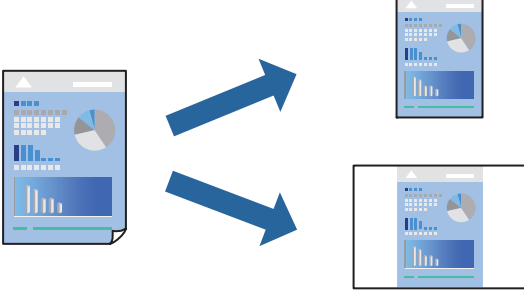

1. YAZICI sürücüsünün **Ana** veya **Daha Fazla Seçenek** sekmesinde, her öğeyi ayarlayın (**Kağıt Boyutu** ve **Kağıt Türü** gibi).
2. **Yazdırma Ön Ayarları** içinde **Önarıları Ekle/Kaldır** öğesini tıklatın.
3. Bir **Ad** girin ve gerekirse bir açıklama girin.
4. **Kaydet** öğesini tıklatın.

Not:

*Eklenen bir önayarı silmek için **Önarıları Ekle/Kaldır** öğesini tıklatın, listeden silmek istediğiniz önayar adını seçin ve ardından silin.*

[“Ana Sekmesi” sayfa 39](#)

[“Daha Fazla Seçenek Sekmesi” sayfa 41](#)

5. **Yazdır** öğesini tıklatın.

Aynı ayarları kullanarak bir sonraki yazdırmak istediğinizde, kayıtlı ayar adını **Yazdırma Ön Ayarları** içinden seçin ve **OK** öğesini tıklatın.

İlgili Bilgi

- ➔ [“Kağıt Yükleme” sayfa 29](#)
- ➔ [“Kolay Ayarları Kullanarak Yazdırma” sayfa 62](#)

2 Taraflı Yazdırma

Kağıdın her iki tarafına yazdırmak için aşağıdaki yöntemlerden birini kullanabilirsiniz.

- Otomatik 2 taraflı yazdırma

Manüel 2 taraflı yazdırma

Yazıcı ilk tarafı yazdırmayı tamamladığında, diğer tarafa yazdırmak için kağıdı ters çevirin.

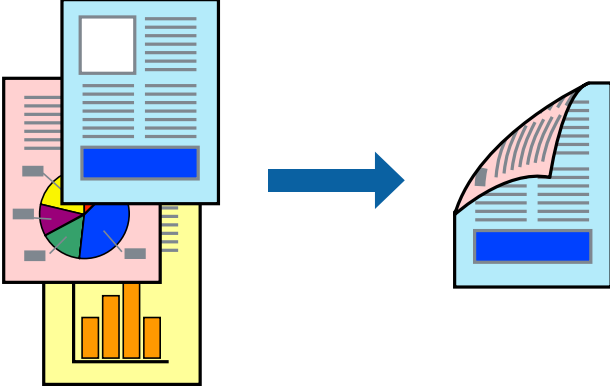

Not:

Bu özellik, kenarlıksız yazdırma için kullanılamaz.

2 taraflı yazdırmaya uygun olmayan kağıt kullanmanız durumunda yazdırma kalitesi düşebilir ve kağıt sıkışmaları meydana gelebilir.

“2 Taraflı Yazdırma İçin Kağıt” sayfa 265

Kağıda ve veriye bağlı olarak mürekkep sayfanın diğer tarafına geçebilir.

EPSON Status Monitor 3 etkin olmadıkça manuel 2 taraflı yazdırma gerçekleştiremezsiniz. **EPSON Status Monitor 3** devre dışıysa yazıcı sürücüsü penceresine erişin, **Genişletilmiş Ayarlar** ögesine **Bakım** sekmesinden tıklayın ve ardından **EPSON Status Monitor 3'ü Etkinleştir** ögesini seçin.

Ancak, yazıcıya bir ağ üzerinden erişiliyor veya paylaşılmış bir yazıcı olarak kullanılıyorsa bu özellik kullanılamayabilir.

1. Yazıcı sürücüsünün **Ana** sekmesinde, **2- taraflı yazdırma** yöntemini seçin.

2. **Ayarlar** ögesine tıklayın, uygun ayarları yapın ve sonra **Tamam** ögesine tıklayın.

3. **Yazdırma Yoğunluğu** ögesine tıklayın, uygun ayarları yapın ve sonra **Tamam** ögesine tıklayın.

Yazdırma Yoğunluğu ayarı ile yazdırma yoğunluğunu belge türüne göre ayarlayabilirsiniz.

Not:

Manuel 2 taraflı yazdırmayı seçtiğinizde bu ayar kullanılamaz.

Yazdırma Yoğunluğu için **Belge Türünü Belirleyin** penceresinde ve **Kalite** için **Ana** sekmesinde seçilen seçeneklerin kombinasyonuna bağlı olarak yazdırma işlemi yavaş olabilir.

4. **Ana** ve **Daha Fazla Seçenek** sekmelerinde gerektiği gibi diğer öğeleri ayarlayın ve sonra **Tamam** ögesine tıklayın.

“Ana Sekmesi” sayfa 39

“Daha Fazla Seçenek Sekmesi” sayfa 41

5. **Yazdır** ögesine tıklayın.

Manuel 2 taraflı yazdırma için ilk tarafın yazdırılması tamamlandığında, bilgisayarda bir açılır pencere görüntülenir. Ekrandaki talimatları izleyin.

İlgili Bilgi

- ➔ “Kullanılabilir Kağıtlar ve Kapasiteler” sayfa 261
- ➔ “Kağıt Yükleme” sayfa 29
- ➔ “Kolay Ayarları Kullanarak Yazdırma” sayfa 62

Kitapçık Yazdırma

Sayfaları yeniden sıralayarak ve çıktığı katlayarak oluşturulabilecek bir kitapçık da yazdırabilirsiniz.

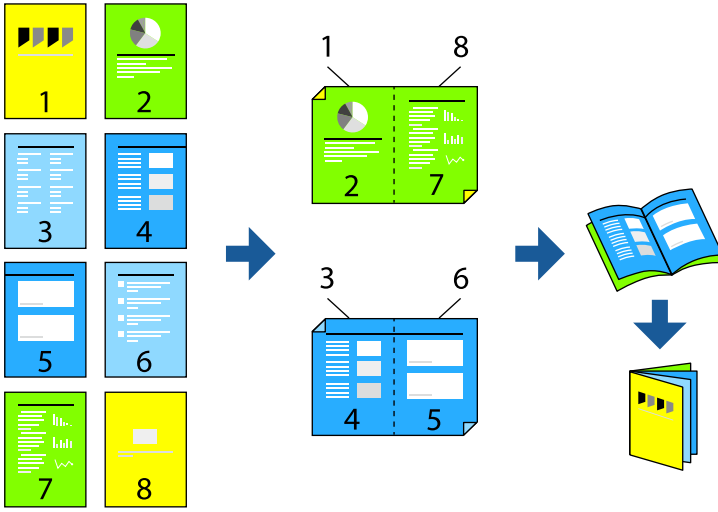

Not:

- Bu özellik, kenarlıksız yazdırma ile kullanılamaz.
 - 2 taraflı yazdırmaya uygun olmayan kağıt kullanmanız durumunda yazdırma kalitesi düşebilir ve kağıt sıkışmaları meydana gelebilir.
“2 Taraflı Yazdırma İçin Kağıt” sayfa 265
 - Kağıda ve veriye bağlı olarak mürekkep sayfanın diğer tarafına geçebilir.
 - EPSON Status Monitor 3 etkin olmadıkça manuel 2 taraflı yazdırma gerçekleştirilemezsiniz. EPSON Status Monitor 3 devre dışıysa yazıcı sürücüsü penceresine erişin, **Genişletilmiş Ayarlar** ögesini **Bakım** sekmesinden tıklatın ve ardından **EPSON Status Monitor 3'ü Etkinleştir** ögesini seçin.
 - Ancak, yazıcıya bir ağ üzerinden erişiliyor veya paylaştırılmış bir yazıcı olarak kullanılıyorsa bu özellik kullanılamayabilir.
1. Yazıcı sürücüsünün **Ana** sekmesinde, **2- taraflı yazdırma** içinden kullanmak istediğiniz uzun kenardan ciltleme türünü seçin.
 2. **Ayarlar**, ögesine tıklayın **Kitapçık** ögesini ve ardından **Orta Kenar** veya **Yan Cilt** ögesini seçin.
 - Orta Kenar: bu yöntemi yığınlanabilen ve kolayca ortadan katlanabilen az sayıda sayfa yazdırırken kullanın.
 - Yan Cilt. Bu yöntemi bir kerede bir yaprak (dört sayfa) yazdırırken, her birini ortadan katlarken ve sonra bir cilt olarak birleştirirken kullanın.
 3. **OK**'ı tıklatın.

4. Birçok fotoğraf ve görüntü içeren verileri yazdırırken, **Yazdırma Yoğunluğu** ögesine tıklayın ve sonra uygun ayarları yapın ve sonra **Tamam** ögesine tıklayın.

Yazdırma Yoğunluğu ayarı ile yazdırma yoğunluğunu belge türüne göre ayarlayabilirsiniz.

Not:

Belge Türünü Belirleyin için **Yazdırma Yoğunluğu Ayarlama** penceresinde ve **Kalite** için **Ana** sekmesinde seçilen seçeneklerin kombinasyonuna bağlı olarak yazdırma işlemi yavaş olabilir.

5. **Ana** ve **Daha Fazla Seçenek** sekmelerinde diğer öğeleri gerektiği gibi ayarlayın ve sonra **Tamam** ögesini tıklattın.

“Ana Sekmesi” sayfa 39

“Daha Fazla Seçenek Sekmesi” sayfa 41

6. **Yazdır** ögesini tıklattın.

İlgili Bilgi

- ➔ “Kullanılabilir Kağıtlar ve Kapasiteler” sayfa 261
- ➔ “Kağıt Yükleme” sayfa 29
- ➔ “Kolay Ayarları Kullanarak Yazdırma” sayfa 62

Birden Fazla Sayfayı bir Sayfaya Yazdırma

Birkaç sayfalık veriyi tek bir kağıda yazdırabilirsiniz.

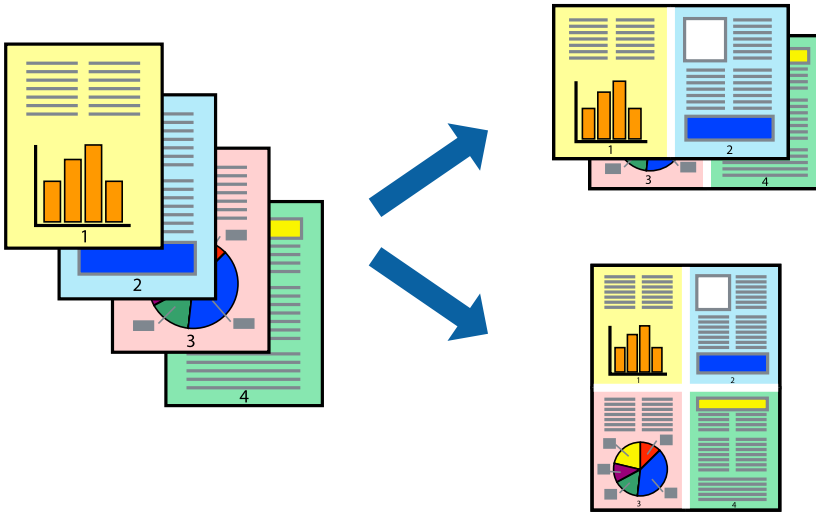

Not:

Bu özellik, kenarlıksız yazdırma ile kullanılamaz.

1. Yazıcı sürücüsünün **Ana** sekmesinde, **2 yanyana**, **4 yanyana**, **6-birlikde**, **8 yanyana**, **9-birlikde** veya **16-birlikde** ögesini **Çok sayfalı** ayarı olarak seçin.
2. **Yrleşim Düzen** ögesini tıklattın, uygun ayarları yapın ve sonra **Tamam** ögesini tıklattın.

3. **Ana** ve **Daha Fazla Seçenek** sekmelerinde diğer öğeleri gerektiği gibi ayarlayın ve sonra **Tamam** öğesini tıklayın.

[“Ana Sekmesi” sayfa 39](#)

[“Daha Fazla Seçenek Sekmesi” sayfa 41](#)

4. **Yazdır** öğesini tıklayın.

İlgili Bilgi

➔ [“Kağıt Yükleme” sayfa 29](#)

➔ [“Kolay Ayarları Kullanarak Yazdırma” sayfa 62](#)

Kağıt Boyutuna Uydurarak Yazdırma

Yazıcıya yüklediğiniz kağıt boyutunu Hedef Kağıt Boyutu ayarı olarak seçin.

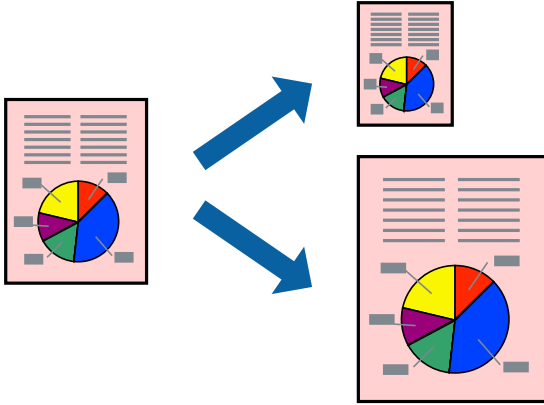

Not:

Bu özellik, kenarlıksız yazdırma ile kullanılamaz.

1. Yazıcı sürücüsünün **Daha Fazla Seçenek** sekmesinde aşağıdaki ayarları yapın.

Kağıt Boyutu: Uygulama ayarında ayarladığınız kağıdın boyutunu seçin.

Çıktı Kağıt: Yazıcıya yüklediğiniz kağıt boyutunu seçin.

Sayfaya Sığdır otomatik seçilir.

Not:

*Kağıdın ortasına küçültülen görüntüyü yazdırmak için **Orta** öğesine tıklayın.*

2. **Ana** ve **Daha Fazla Seçenek** sekmelerinde gerektiği gibi diğer öğeleri ayarlayın ve sonra **Tamam** öğesine tıklayın.

[“Ana Sekmesi” sayfa 39](#)

[“Daha Fazla Seçenek Sekmesi” sayfa 41](#)

3. **Yazdır** öğesine tıklayın.

İlgili Bilgi

- ➔ “Kağıt Yükleme” sayfa 29
- ➔ “Kolay Ayarları Kullanarak Yazdırma” sayfa 62

Herhangi Bir Büyütme Oranında Küçültülmüş veya Büyütülmüş Belge Yazdırma

Bir belgenin boyutunu belirli bir yüzde olarak küçültebilir veya büyütebilirsiniz.

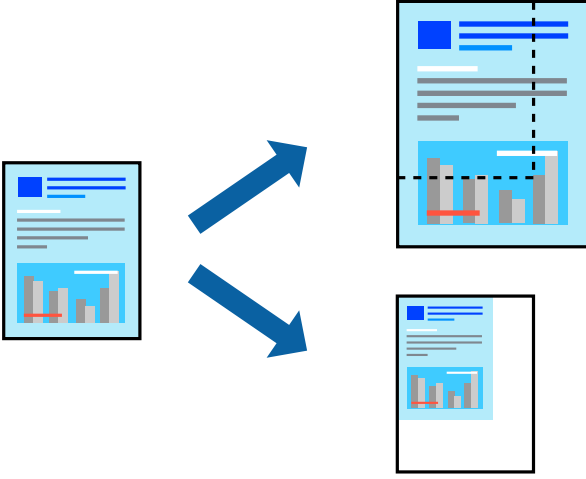

Not:

Bu özellik, kenarlıksız yazdırma ile kullanılamaz.

1. Yazıcı sürücüsünün **Daha Fazla Seçenek** sekmesinde, **Kağıt Boyutu** ayarından belge boyutunu seçin.
2. **Çıktı Kağıt** ayarından üzerine yazdırmak istediğiniz kağıt boyutunu seçin.
3. **Belgeyi Küçült/Büyüt, Yakınlaştır** seçeneklerini seçin ve bir yüzde girin.
Görüntüleri sayfanın ortasına yazdırmak için **Orta** öğesini seçin.
4. **Ana** ve **Daha Fazla Seçenek** sekmelerinde diğer öğeleri gerektiği gibi ayarlayın ve sonra **Tamam** öğesini tıkklatın.
“Ana Sekmesi” sayfa 39
“Daha Fazla Seçenek Sekmesi” sayfa 41
5. **Yazdır** öğesini tıkklatın.

İlgili Bilgi

- ➔ “Kağıt Yükleme” sayfa 29
- ➔ “Kolay Ayarları Kullanarak Yazdırma” sayfa 62

Bir Görüntüyü Birden Fazla Büyütme Sayfasına Yazdırma (Poster Oluşturma)

Bu özellik, bir görüntüyü birden fazla sayfaya yazdırmanızı sağlar. Bunları bantlayıp bir araya getirerek büyük bir poster oluşturabilirsiniz.

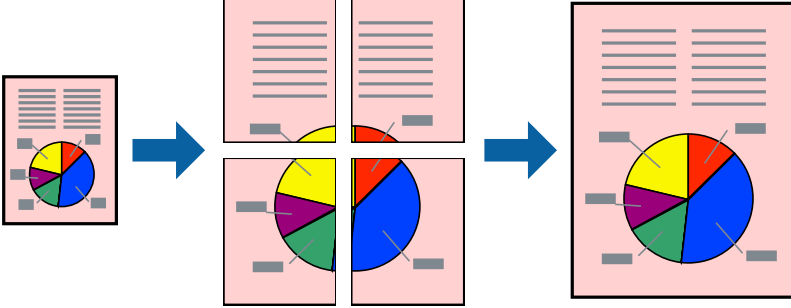

Not:

Bu özellik, kenarlıksız yazdırma ile kullanılamaz.

1. Yazıcı sürücüsünün **Ana** sekmesinde, **2x1 Poster**, **2x2 Poster**, **3x3 Poster**, veya **4x4 Poster** öğesini **Çok sayfalı** ayarı olarak seçin.

2. **Ayarlar** öğesini tıklatın, uygun ayarları yapın ve sonra **Tamam** öğesini tıklatın.

Not:

Kesme Kılavuz Çizgilerini Yazdır bir kesme kılavuzu yazdırmanızı sağlar.

3. **Ana** ve **Daha Fazla Seçenek** sekmelerinde diğer öğeleri gerektiği gibi ayarlayın ve sonra **Tamam** öğesini tıklatın.

[“Ana Sekmesi” sayfa 39](#)

[“Daha Fazla Seçenek Sekmesi” sayfa 41](#)

4. **Yazdır** öğesini tıklatın.

İlgili Bilgi

➔ [“Kağıt Yükleme” sayfa 29](#)

➔ [“Kolay Ayarları Kullanarak Yazdırma” sayfa 62](#)

Üst Üste Binen Hizalama İşaretleri Kullanarak Posterler Yapma

2x2 Poster seçildiğinde ve Çakışan Hizalama İşaretleri, Kesme Kılavuz Çizgilerini Yazdır'nda seçildiğinde nasıl poster yapılacağına bir örneği.

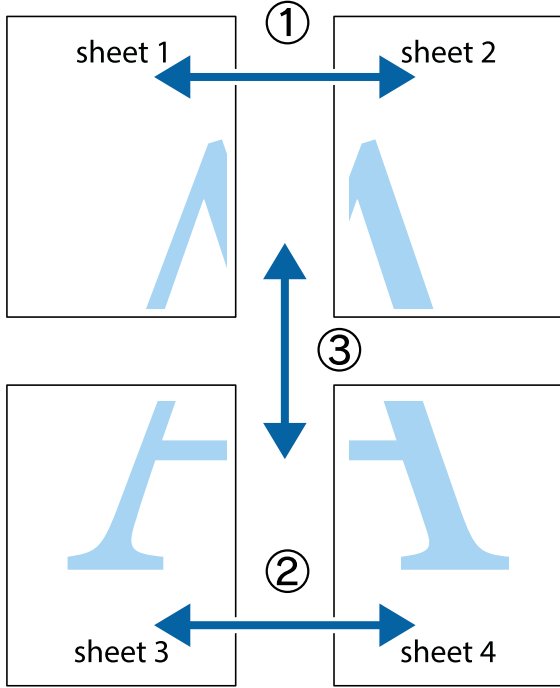

1. Sheet 1 ve Sheet 2 hazırlayın. Üst ve alt çarpı işaretlerinin ortasından dikey mavi çizgi boyunca Sheet 1 kenar boşluklarını kesin.

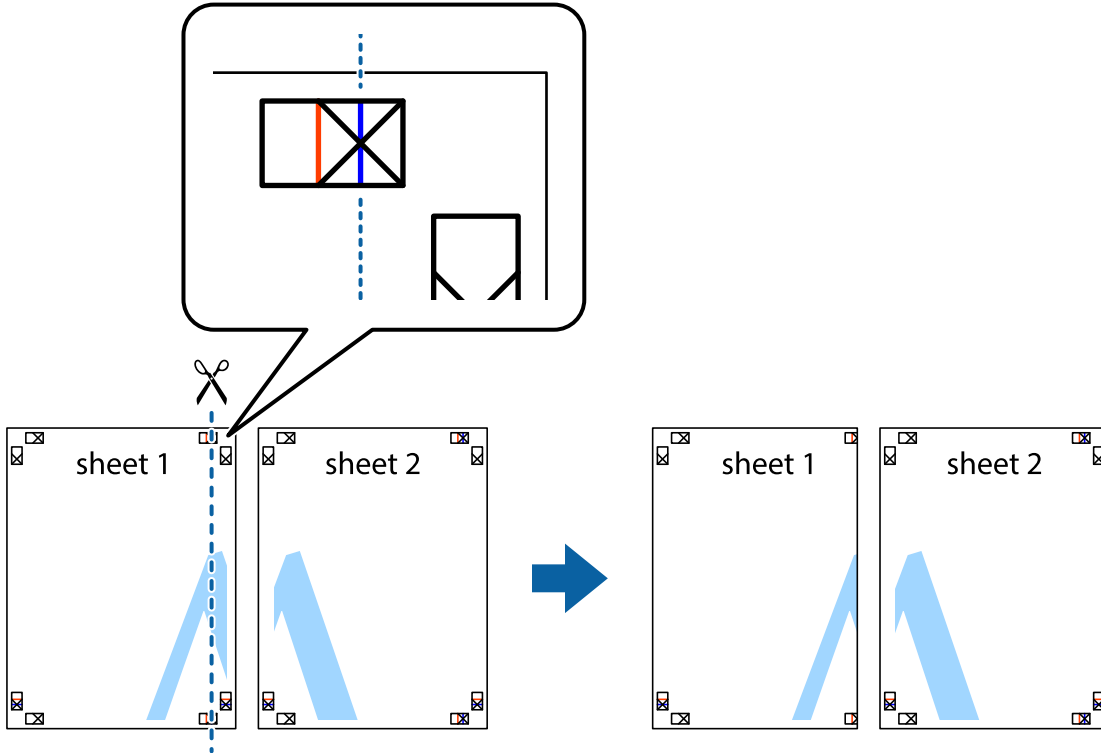

- Sheet 1 kenarını Sheet 2 üstüne yerleştirip, çarpı işaretlerini hizalayın ve ardından iki sayfayı arkadan geçici olarak bantlayın.

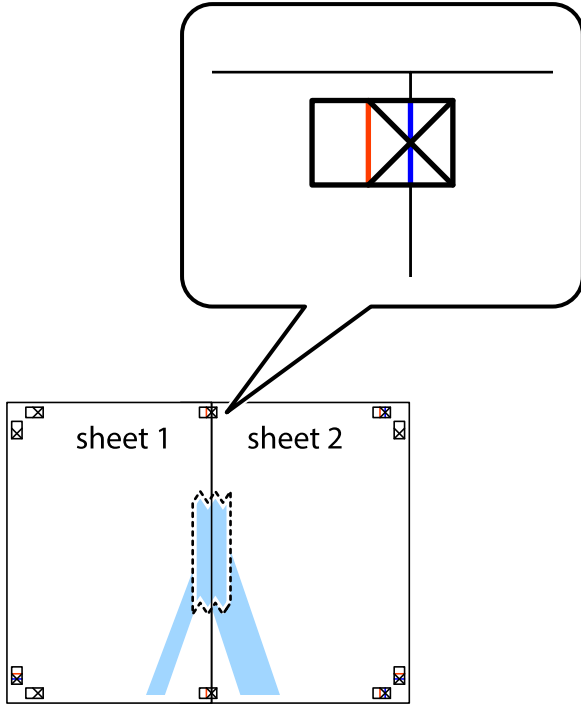

- Hizalama işaretlerindeki kırmızı dikey çizgi boyunca bantlı sayfaları ikiye kesin (bu sefer çarpı işaretlerinin solundaki çizgi).

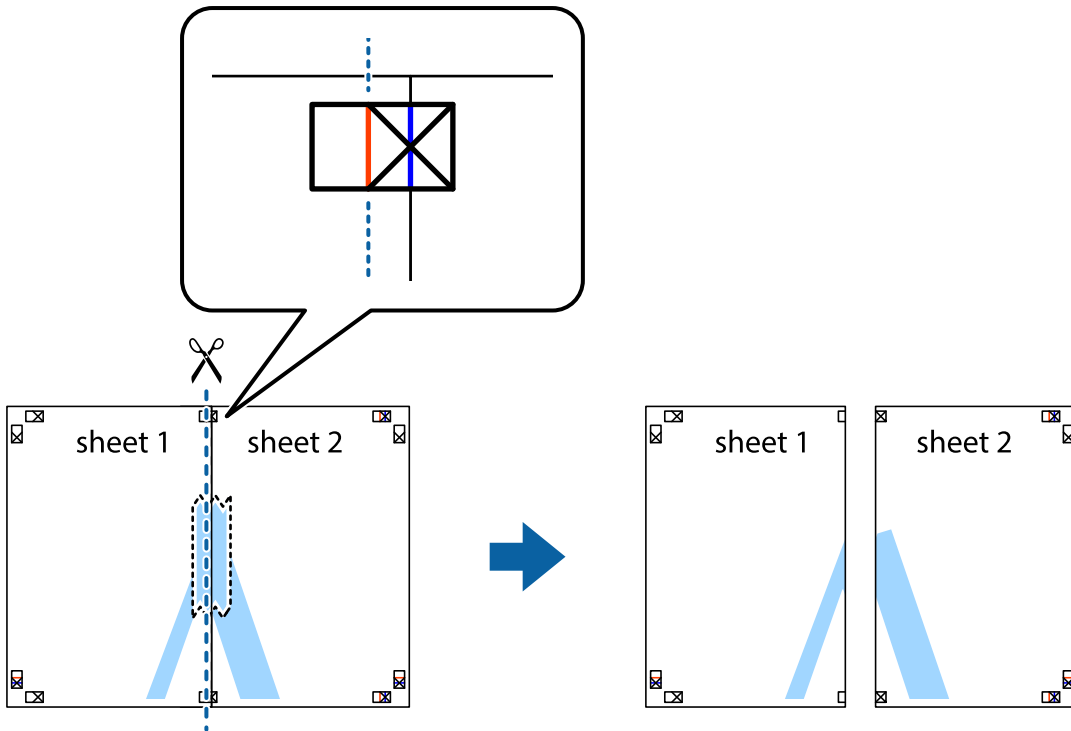

4. Sayfaları arkadan birbirine bantlayın.

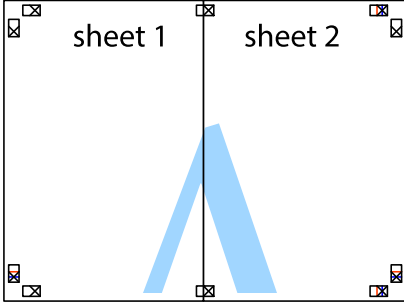

5. Sheet 3 ve Sheet 4'ü birbirine bantlamak için 1'den 4'e kadar olan adımları tekrarlayın.
6. Sol ve sağ çarpı işaretlerinin ortasından yatay mavi çizgi boyunca Sheet 1 ve Sheet 2 kenar boşluklarını kesin.

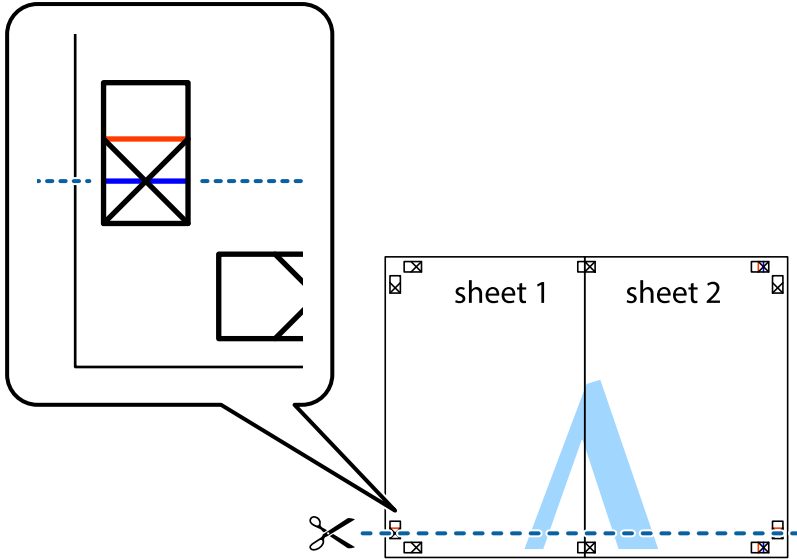

7. Sheet 1 ve Sheet 2 kenarını Sheet 3 ve Sheet 4 kenarına yerleştirin ve ardından çarpı işaretlerini hizalayıp, arkadan geçici olarak birbirine bantlayın.

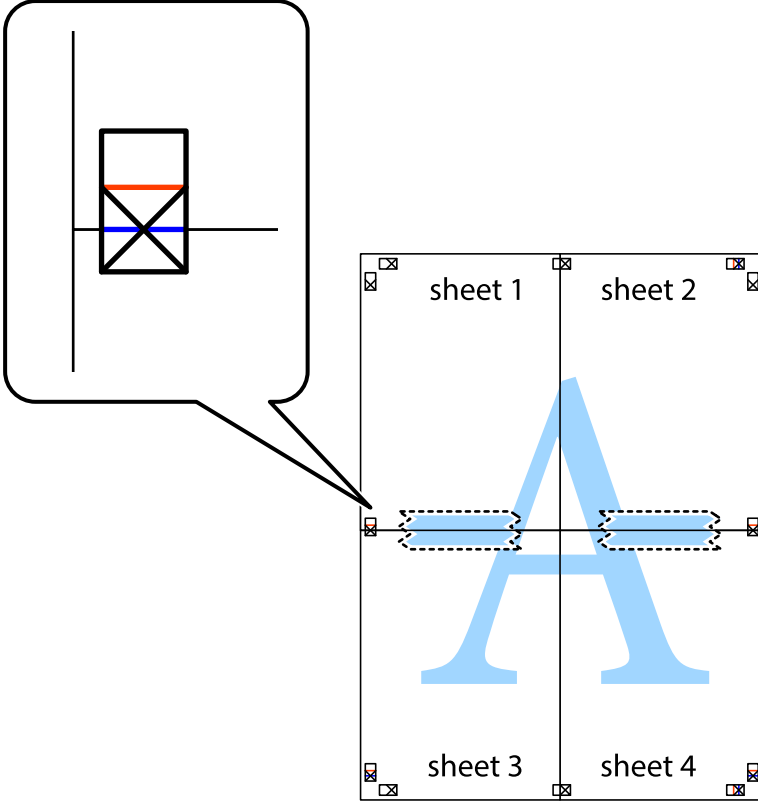

8. Hizalama işaretlerindeki kırmızı yatay çizgi boyunca bantlı sayfaları ikiye kesin (bu sefer çarpı işaretlerinin üstündeki çizgi).

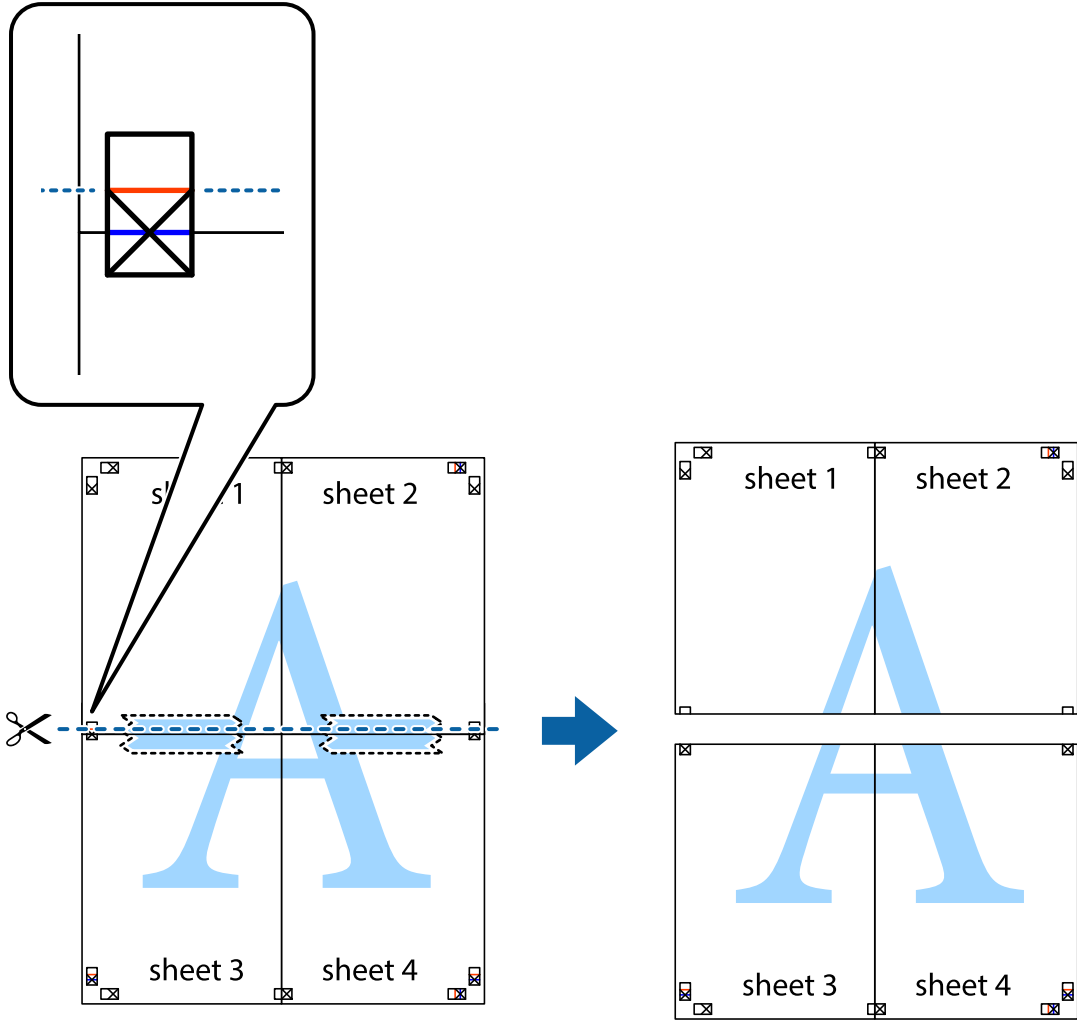

9. Sayfaları arkadan birbirine bantlayın.

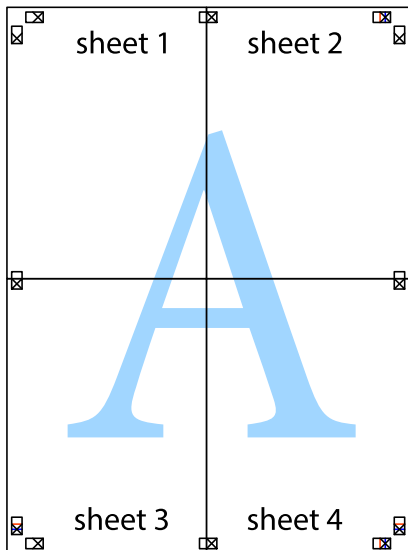

10. Kalan kenar boşluklarını dış kılavuz boyunca kesin.

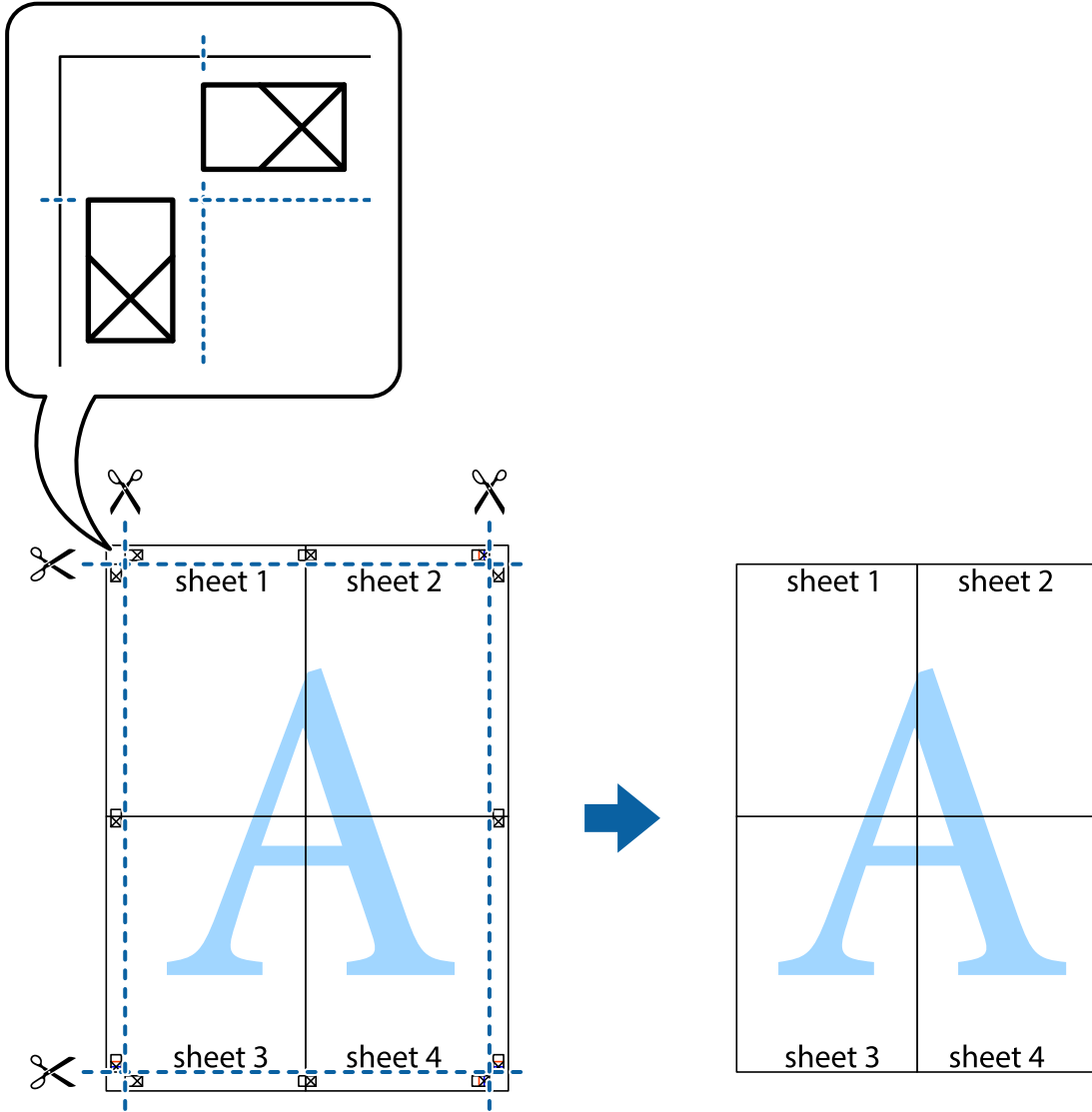

Üstbilgi ve Altbilgiyle Yazdırma

Kullanıcı adı ve yazdırma tarihi gibi bilgileri üstbilgide veya altbilgide yazdırabilirsiniz.

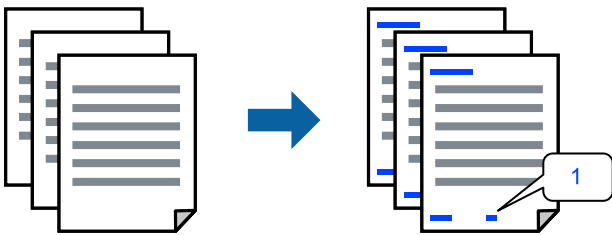

1. YAZICI sürücüsünün **Daha Fazla Seçenek** sekmesinde, **Filigran Özellikleri** öğesini tıklatın ve sonra **Üstbilgi/Altbilgi** öğesini seçin.

2. **Ayarlar** ögesine tıklayın ve sonra yazdırmak istediğiniz öğeleri seçin.

Not:

- İlk sayfa numarasını belirtmek için **Sayfa Numarası** ögesini üstbilgi veya altbilgide yazdırmak istediğiniz konumdan seçin ve sonra **Başlangıç numarası** içinde numarayı seçin.
- Metni üstbilgi veya altbilgide yazdırmak istiyorsanız, yazdırmak istediğiniz konumu seçin ve sonra **Metin** ögesini seçin. Yazdırmak istediğiniz metni metin giriş alanına girin.

3. **Ana** ve **Daha Fazla Seçenek** sekmelerinde diğer öğeleri gerektiği gibi ayarlayın ve sonra **Tamam** ögesini tıkklatın.

“Ana Sekmesi” sayfa 39

“Daha Fazla Seçenek Sekmesi” sayfa 41

4. **Yazdır** ögesini tıkklatın.

İlgili Bilgi

- ➔ “Kağıt Yükleme” sayfa 29
- ➔ “Kolay Ayarları Kullanarak Yazdırma” sayfa 62

Kopyalama Önleme Deseni Yazdırma

Çıktılarınızda bir kopyalama önleme deseni yazdırabilirsiniz. Yazdırırken, harflerin kendileri yazdırılmaz ve tüm yazdırma hafifçe ekran tonlanır. Orijinali kopyalarından ayırt etmek için fotokopi çekildiğinde gizli harfler görünür.



Kopyalama Koruması Deseni aşağıdaki koşullar altında kullanılabilir:

- Kağıt Türü: Düz kağıt, Antetli, Geri Dönüştürülmüş, Renkli, Önceden Basılı, Yüksek Kaliteli Düz Kağıt veya Kalın Kağıt
- Kenarlıksız: seçili değil
- Kalite: Standart
- 2- taraflı yazdırma: Kapalı, Manuel (Uzun kenar cilt payı) veya Manuel (Kısa kenar cilt payı)
- Renk Düzeltme: Otomatik

Not:

Ayrıca kendi kopyalama önleme deseninizi de ekleyebilirsiniz.

1. Yazıcı sürücüsünün **Daha Fazla Seçenek** sekmesinde, **Filigran Özellikleri** ögesini tıkklatın ve sonra kopyalama önleme desenini seçin.
2. Desenin boyutu veya hedefi gibi ayrıntıları değiştirmek için **Ayarlar** ögesini tıkklatın.

3. **Ana** ve **Daha Fazla Seçenek** sekmelerinde diğer öğeleri gerektiği gibi ayarlayın ve sonra **Tamam** öğesini tıklatın.

“Ana Sekmesi” sayfa 39

“Daha Fazla Seçenek Sekmesi” sayfa 41

4. **Yazdır** öğesini tıklatın.

İlgili Bilgi

➔ “Kağıt Yükleme” sayfa 29

➔ “Kolay Ayarları Kullanarak Yazdırma” sayfa 62

Birden Fazla Dosyayı Birlikte Yazdırma

İş Düzenleyici Lite farklı uygulamalar tarafından oluşturulan birden fazla dosyayı birleştirmenize ve tek bir yazdırma işi olarak yazdırmanıza imkan tanır. Çok sayfalı düzen ve 2 taraflı yazdırma gibi birleştirilmiş dosyalar için yazdırma ayarlarını belirtebilirsiniz.

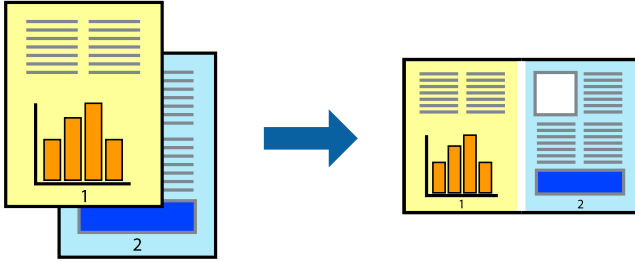

1. Yazıcı sürücüsünün **Ana** sekmesinde, **İş Düzenleyici Lite** öğesini seçin.

“Ana Sekmesi” sayfa 39

2. **Yazdır** öğesine tıklayın.

Yazdırmayı başlattığınızda, İş Düzenleyici Lite penceresi görüntülenir.

3. İş Düzenleyici Lite penceresi açıkken geçerli dosyayla birleştirmek istediğiniz dosyayı açın ve sonra yukarıdaki adımları tekrarlayın.

4. İş Düzenleyici Lite penceresinde Projeyi Yazdır Lite öğesine eklenmiş bir yazdırma işi seçtiğinizde sayfa düzenini değiştirebilirsiniz.

5. Yazdırmayı başlatmak için **Dosya** menüsünden **Yazdır** öğesine tıklayın.

Not:

Tüm yazdırma verilerini Projeyi Yazdır öğesine eklemeyen önce İş Düzenleyici Lite penceresini kapatırsanız geçerli olarak üzerinde çalıştığınız yazdırma işi iptal edilir. Geçerli işi kaydetmek için **Dosya** menüsünden **Kaydet** öğesine tıklayın. Kaydedilen dosyaların uzantısı “.ecl”dir.

Bir Yazdırma Projesi açmak için Job Arranger Lite penceresini açmak için yazıcı sürücüsünün **Bakım** sekmesinde **İş Düzenleyici Lite** öğesine tıklayın. Daha sonra dosyayı seçmek için **Aç** menüsünden **Dosya** öğesini seçin.

İlgili Bilgi

- ➔ “Kağıt Yükleme” sayfa 29
- ➔ “Kolay Ayarları Kullanarak Yazdırma” sayfa 62

Renk Evrensel Yazdırma Özelliği Kullanılarak Yazdırma

Çıktılardaki metin ve görüntülerin görünürlüğünü iyileştirebilirsiniz.

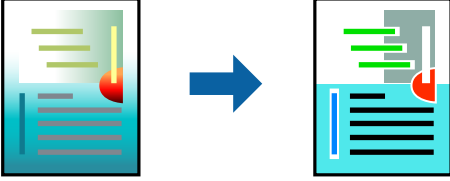

Renkli Evrensel Baskı yalnızca aşağıdaki ayarlar seçildiğinde kullanılabilir.

- Kağıt Türü: Düz kağıt, Kopya kağıdı, Antetli Kağıt, Geri dönüştürülmüş kağıt, Renkli kağıt, Önceden yazdırılmış kağıt, Yüksek kaliteli düz kağıt
- Kalite: **Standart** veya daha yüksek bir kalite
- Yazdırma Rengi: **Renk**
- Uygulamalar: Microsoft® Office 2007 veya üstü
- Metin Boyutu: 96 punto veya daha az

1. Yazıcı sürücüsünün **Daha Fazla Seçenek** sekmesinde, **Renk Düzeltme** ayarında **Görüntü Seçenekleri** ögesine tıklayın.
2. **Renkli Evrensel Baskı** ayarından bir seçenek seçin.
3. Daha fazla ayar yapmak için **Pekiştirme Seçenekleri**.
4. **Ana** ve **Daha Fazla Seçenek** sekmelerinde gerektiği gibi diğer öğeleri ayarlayın ve sonra **Tamam** ögesine tıklayın.

“Ana Sekmesi” sayfa 39

“Daha Fazla Seçenek Sekmesi” sayfa 41

5. **Yazdır** ögesine tıklayın.

Not:

- Bazı karakterler “±” olarak görünen “+” gibi desenlerle değiştirilebilir.
- Uygulamaya özgü desenler ve alt çizgiler bu ayarlar kullanılarak yazdırılan içeriği değiştirebilir.
- Renkli Evrensel Baskı ayarları kullanılırken fotoğraflarda ve diğer görüntülerde yazdırma kalitesi azalabilir.
- Yazdırma Renkli Evrensel Baskı ayarları kullanılırken daha yavaştır.

İlgili Bilgi

- ➔ “Kağıt Yükleme” sayfa 29
- ➔ “Kolay Ayarları Kullanarak Yazdırma” sayfa 62

Yazdırma Rengini Ayarlama

Yazdırma işlemi için kullanılan renkleri ayarlayabilirsiniz. Bu ayarlamalar orijinal veriye uygulanmaz.

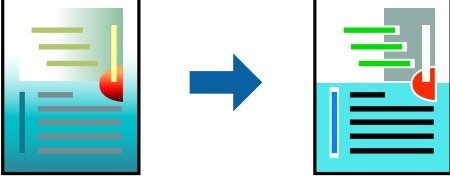

PhotoEnhance özelliği orijinal resim verisinin kontrastını, doygunluğunu ve parlaklığını otomatik olarak ayarlayarak daha net resimler ve daha canlı renkler üretir.

Not:

PhotoEnhance konu konumunu analiz ederek rengi ayarlar. Bu nedenle eğer konu konumunu resmi küçülterek, büyüterek, kırparak veya döndürerek değiştirdiyse, renk beklenmeyen şekilde değişebilir. Kenarlıksız ayarını değiştirmek konu konumunu da değiştirir ve rengin değişmesine neden olur. Resim odak dışındaysa, ton doğal olmayabilir. Renk değiştirilir veya yapay hale gelirse, **PhotoEnhance** dışında bir modda yazdırın.

1. YAZICI sürücüsünün **Daha Fazla Seçenek** sekmesinde, **Renk Düzeltme** ayarından renk düzeltme yöntemini seçin.
 - Otomatik: bu ayarla, kağıt türü ve yazdırma kalitesi ayarlarıyla eşleşen ton otomatik olarak ayarlanır.
 - Özel: **Gelişmiş** ögesine tıklayarak kendi ayarlarınızı yapabilirsiniz.
2. **Ana** ve **Daha Fazla Seçenek** sekmelerinde diğer öğeleri gerektiği gibi ayarlayın ve sonra **Tamam** ögesini tıkklatın.
 - [“Ana Sekmesi” sayfa 39](#)
 - [“Daha Fazla Seçenek Sekmesi” sayfa 41](#)
3. **Yazdır** ögesini tıkklatın.

İlgili Bilgi

- ➔ [“Kağıt Yükleme” sayfa 29](#)
- ➔ [“Kolay Ayarları Kullanarak Yazdırma” sayfa 62](#)

İnce Çizgileri Vurgulamak İçin Yazdırma

Yazdırmak için çok ince olan çizgileri kalınlaştırabilirsiniz.

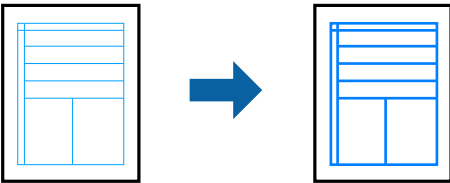

1. YAZICI sürücüsünün **Daha Fazla Seçenek** sekmesinde, **Renk Düzeltme** ayarında **Görüntü Seçenekleri** ögesine tıkklayın.

2. **İnce Çizgileri Vurgula** ögesini seçin.
3. **Ana** ve **Daha Fazla Seçenek** sekmelerinde gerektiği gibi diğer öğeleri ayarlayın ve sonra **Tamam** ögesine tıklayın.
[“Ana Sekmesi” sayfa 39](#)
[“Daha Fazla Seçenek Sekmesi” sayfa 41](#)
4. **Yazdır** ögesine tıklayın.

İlgili Bilgi

- ➔ [“Kağıt Yükleme” sayfa 29](#)
- ➔ [“Kolay Ayarları Kullanarak Yazdırma” sayfa 62](#)

Temiz Barkodlar Yazdırma

Bir barkodu temiz yazdırabilir ve taranmasını kolaylaştırabilirsiniz. Bu özelliği yalnızca yazdırdığınız barkod taranamıyorsa etkinleştirin.

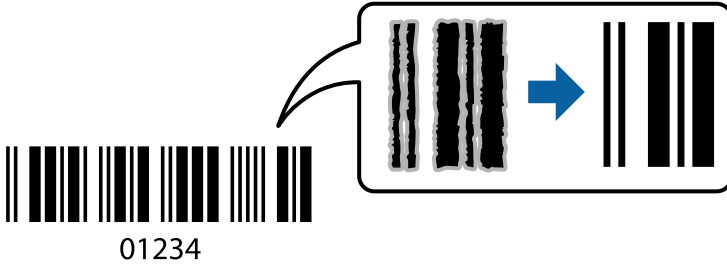

Bu özelliği aşağıdaki koşullarda kullanabilirsiniz.

- Kağıt türü: Düz kağıt, Antetli, Geri Dönüştürülmüş, Renkli, Önceden Basılı, Yüksek Kaliteli Düz Kağıt, Kalın kağıt, Epson Fotoğraf Kaliteli Mürekkep Püskürtmeli, Epson Mat veya Zarf
- Kalite: **Standart**

1. Yazıcı sürücüsünün **Bakım** sekmesinde, **Genişletilmiş Ayarlar** ögesini tıklatın ve sonra **Barkot modu** ögesini seçin.
2. **Ana** ve **Daha Fazla Seçenek** sekmelerinde diğer öğeleri gerektiği gibi ayarlayın ve sonra **Tamam** ögesini tıklatın.
[“Ana Sekmesi” sayfa 39](#)
[“Daha Fazla Seçenek Sekmesi” sayfa 41](#)

3. **Yazdır** ögesini tıklatın.

Not:

Bulanıklık giderme şartlara bağlı olarak her zaman mümkün olmayabilir.

İlgili Bilgi

- ➔ [“Kağıt Yükleme” sayfa 29](#)

➔ [“Kolay Ayarları Kullanarak Yazdırma” sayfa 62](#)

Bilgisayardan Yazdırma — Mac OS

Kolay Ayarları Kullanarak Yazdırma

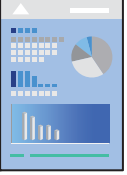

Not:

Uygulamaya bağlı olarak işlemler ve ekranlar farklılık gösterebilir. Ayrıntılar için uygulamanın yardımına bakın.

1. Yazıcıya kağıt yükleyin.
[“Kağıt Yükleme” sayfa 29](#)
2. Yazdırmak istediğiniz dosyayı açın.
3. Yazdırma iletişimine ulaşmak için **Dosya** menüsünden **Yazdır** ögesini veya başka bir komut seçin.
Gerekirse yazdırma penceresini genişletmek için **Ayrıntıları Göster** veya ▼ ögesine tıklayın.
4. Yazıcınızı seçin.

5. Açılır menüden **Yazdırma Ayarları** öğesini seçin.

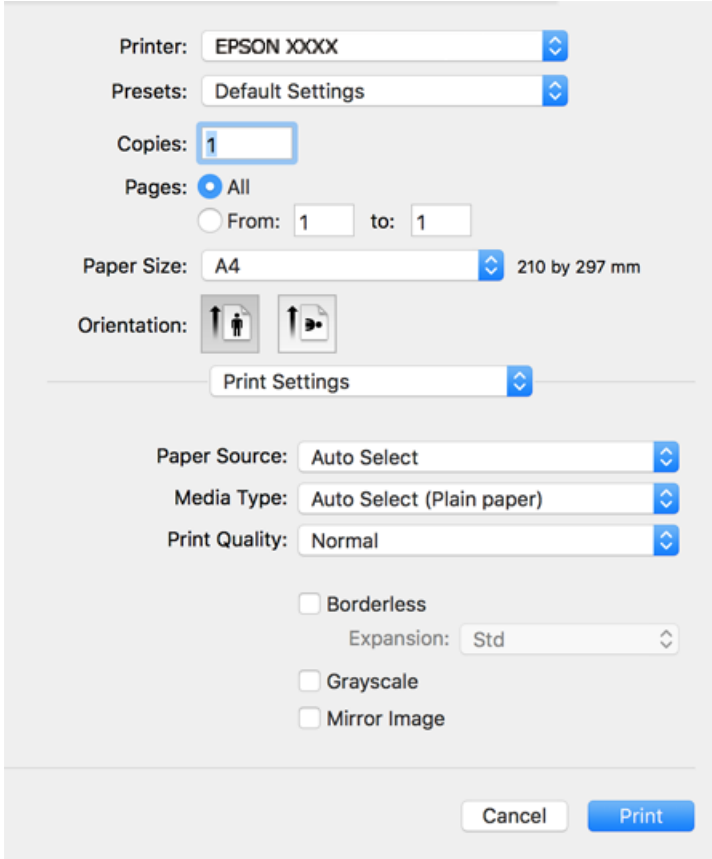

Not:

macOS Catalina (10.15) veya sonrası, macOS High Sierra (10.13), macOS Sierra (10.12), OS X El Capitan (10.11), OS X Yosemite (10.10), OS X Mavericks (10.9), OS X Mountain Lion (10.8) işletim sistemlerinde **Yazdırma Ayarları** menüsü görüntülenmiyorsa Epson yazıcı sürücüsü doğru şekilde yüklenmemiştir. Aşağıdaki menüden etkinleştirin.

Apple menüden **Sistem Tercihleri > Yazıcılar ve Tarayıcılar** (veya **Yazdır ve Tarama**, **Yazdır ve Faksla**) öğesini seçin, yazıcıyı kaldırın ve sonra yazıcıyı yeniden yükleyin. Yazıcı eklemek için aşağıdakileri takip edin.

[“Yazıcı Ekleme \(sadece Mac OS için\)” sayfa 140](#)

macOS Mojave (10.14), TextEdit gibi Apple tarafından üretilen uygulamalarda **Yazdırma Ayarları**’e erişemez.

6. Ayarları gerektiği gibi değiştirin.
Ayrıntılar için yazıcı sürücüsünün menü seçeneklerine bakın.
7. **Yazdır** öğesini tıklatın.

Not:

Yazdırmayı iptal etmek istiyorsanız, bilgisayarda **Dok** içindeki yazıcı simgesini tıklatın. İptal etmek istediğiniz işi seçin ve sonra aşağıdakilerden birini yapın. Ancak, bir yazdırma işini tamamen yazıcıya gönderildikten sonra bilgisayardan iptal edemezsiniz. Bu durumda, yazıcının kontrol panelini kullanarak yazdırma işini iptal edin.

- OS X Mountain Lion (10.8) veya sonrası

İlerleme göstergesi yanındaki  düğmesine tıklayın.

- Mac OS X v10.6.8 ila v10.7.x

Sil’e tıklayın.

İlgili Bilgi

- ➔ “Kullanılabilir Kağıtlar ve Kapasiteler” sayfa 261
- ➔ “Kağıt Türü Listesi” sayfa 28
- ➔ “Yazdırma Ayarları için Menü Seçenekleri” sayfa 65

Yazıcı Sürücüsü İçin Menü Seçenekleri

Bir uygulamada yazdırma penceresini açın, yazıcıyı seçin ve sonra yazıcı sürücüsü penceresine erişin.

Not:

Menüler seçtiğiniz seçeneğe göre değişir.

Düzen İçin Menü Seçenekleri

Sayfa/Yaprak:

Bir yaprağa yazdırılacak sayfa sayısını seçin.

Düzen Yönü:

Sayfaların yazdırılacağı sırayı belirtin.

Kenarlık:

Sayfaların çevresine bir kenarlık yazdırır.

Ters sayfa yönelimi:

Yazdırma öncesinde sayfaları 180 derece döndürür. Yazıcıya sabit yönde yüklenen zarf gibi kağıtlar üzerine yazdırma yaparken bu öğeyi seçin.

Yatay döndür:

Bir görüntüyü yazdırmak için ayna görüntüsüne çevirir.

Renk Eşleme İçin Menü Seçenekleri

ColorSync/EPSON Renk Kontrolleri:

Renk ayarlaması yöntemini seçin. Bu seçenekler, renkteki farkı minimuma indirmek için yazıcı ve bilgisayar ekranı arasındaki renkleri ayarlar.

Kağıt İşleme İçin Menü Seçenekleri

Sayfaları harmanla:

Sırayla toplanan ve setler halinde sıralanan çok sayfalı belgeleri yazdırır.

Yazdırılacak Sayfalar:

Yalnızca tek sayfaları veya çift sayfaları yazdırmayı seçin.

Sayfa Sırası:

En üstteki veya son sayfadan yazdırmayı seçin.

Kağıt boyutuna göre ölçekle:

Yüklediğiniz kağıt boyutuna göre ölçekleyecek şekilde yazdırır.

Hedef Kağıt Boyutu:

Üzerine yazdırılacak kağıt boyutunu seçin.

Yalnızca aşağı ölçekle:

Yazdırma verisi yazıcıda yüklü kayıt boyutu için çok büyük olduğunda boyutu azaltmak istediğinizde bunu seçin.

Kapak Sayfası İçin Menü Seçenekleri

Kapak Sayfası Yazdır:

Kapak sayfasının yazdırılıp yazdırılmayacağını seçin. Bir arka kapak eklemek istediğinizde, **Belge sonrası** ögesini seçin.

Kapak Sayfası Türü:

Kapak sayfasının içeriğini seçin.

Yazdırma Ayarları İçin Menü Seçenekleri

Kağıt Kaynağı:

Kağıdın beslendiği kağıt kaynağını seçin. Yazıcıdaki yazdırma ayarlarından seçilen kağıt kaynağını otomatik olarak seçmek için **Otomatik Seçim** ögesini seçin. Bu özellik yalnızca WF-4830 Series / WF-C4810 Series için mevcuttur.

Ortam Türü:

Yazdırdığınız kağıt türünü seçin.

Baskı Kalitesi:

Yazdırmak için kullanmak istediğiniz yazdırma kalitesini seçin. Seçenekler kağıt türüne bağlı olarak değişir.

Kenarlıksız:

Kenarlıksız bir kağıt boyutu seçtiğinizde bu onay kutusu seçilir.

Kenarlıksız yazdırma işlemleri esnasında kağıdın kenarlarında boşluk kalmaması amacıyla yazdırma verisi kağıt boyutunu biraz aşacak şekilde büyütülür.

Genişleme: büyütme miktarını seçin.

Griölçek:

Siyah veya gri tonlarında yazdırmak istiyorsanız ögesini seçin.

Ayna Yansıması:

Görüntüyü ayna görüntüsü şeklinde yazdırmak için çevirir.

Renk Seçenekleri İçin Menü Seçenekleri

Manuel Ayarlar:

Rengi menüel ayarlar. **Gelişmiş Ayarlar** içinde ayrıntılı ayarları seçebilirsiniz.

PhotoEnhance:

Orijinal resim verisinin kontrastını, doygunluğunu ve parlaklığını otomatik olarak ayarlayarak daha net resimler ve daha canlı renkler üretir.

Kapalı (Renk Ayarı Kullanma):

Rengi herhangi bir şekilde geliştirmeden veya ayarlamadan yazdırın.

İki taraflı Yazdırma Ayarları İçin Menü Seçenekleri

İki taraflı Yazdırma:

Kağıdın her iki tarafına yazdırır.

Kolay Yazdırma İçin Yazdırma Önyayarlarını Ekleme

Yazıcı sürücüsünde kendi sık kullanılan yazdırma önyayarınızı oluşturursanız, listeden önyayarı seçerek kolayca yazdırabilirsiniz.

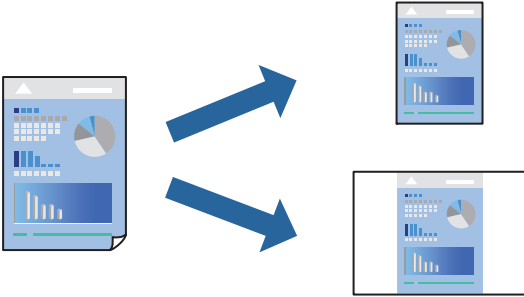

1. **Yazdırma Ayarları ve Düzen (Kağıt Boyutu, Ortam Türü vb.)** gibi her öğeyi ayarlayın.
2. Geçerli ayarları bir ön ayar olarak kaydetmek için **Önyayarlar**'a tıklayın.
3. **OK**'a tıklayın.

Not:

Eklenen bir önyayarı silmek için **Ön Ayarlar > Ön Ayarları Göster** öğesine tıklayın, listeden silmek istediğiniz önyayar adını seçin ve ardından silin.

4. **Yazdır** öğesine tıklayın.

Aynı ayarları kullanarak bir sonraki yazdırmak istediğinizde, kayıtlı önyayar adını **Önyayarlar**'dan seçin.

İlgili Bilgi

- ➔ “Kağıt Yükleme” sayfa 29
- ➔ “Kolay Ayarları Kullanarak Yazdırma” sayfa 62

2 Taraflı Yazdırma

Kağıdın her iki tarafına yazdırabilirsiniz.

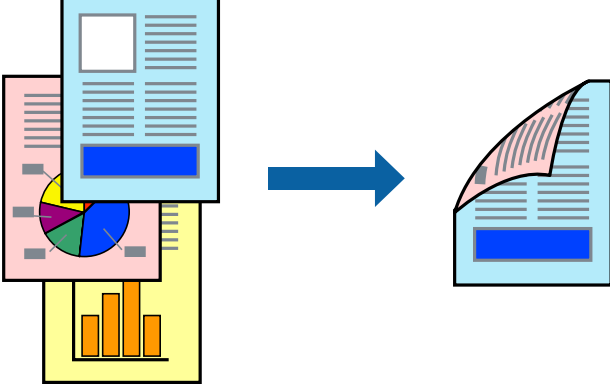

Not:

- Bu özellik, kenarlıksız yazdırma ile kullanılamaz.
- 2 taraflı yazdırmaya uygun olmayan kağıt kullanmanız durumunda yazdırma kalitesi düşebilir ve kağıt sıkışmaları meydana gelebilir.
[“2 Taraflı Yazdırma İçin Kağıt” sayfa 265](#)
- Kağıda ve veriye bağlı olarak mürekkep sayfanın diğer tarafına geçebilir.

1. Açılır menüden **İki taraflı Yazdırma Ayarları** öğesini seçin.
2. **İki taraflı Yazdırma** içinden ciltleri seçin.
3. **Belge Türü** alanından orijinalin türünü seçin.

Not:

- Yazdırma işlemi, **Belge Türü** ayarına bağlı olarak yavaş olabilir.
 - Fotoğraf veya grafikler gibi yüksek yoğunlukta veriler yazdırıyorsanız, **Metin & Fotoğraflar** veya **Metin & Grafikler** seçeneğini **Belge Türü** ayarından seçin. Sürtünme oluşursa veya resim arkaya geçerse, **Ayarlar** yanındaki ok işaretine tıklayarak yazdırma yoğunluğu ve mürekkep kuruma süresini ayarlayın.
4. Gereken diğer öğeleri ayarlayın.
 5. **Yazdır** öğesini tıklatın.

İlgili Bilgi

- ➔ [“Kullanılabilir Kağıtlar ve Kapasiteler” sayfa 261](#)
- ➔ [“Kağıt Yükleme” sayfa 29](#)
- ➔ [“Kolay Ayarları Kullanarak Yazdırma” sayfa 62](#)

Birden Fazla Sayfayı bir Sayfaya Yazdırma

Birkaç sayfalık veriyi tek bir kağıda yazdırabilirsiniz.

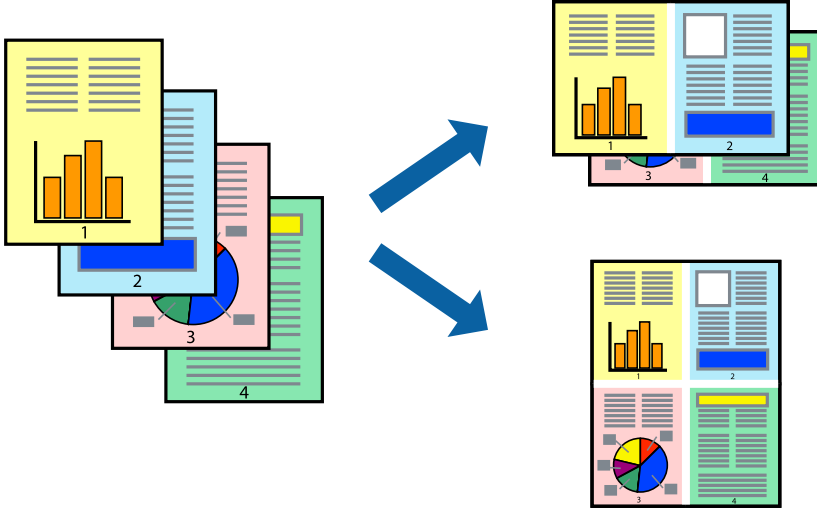

1. Açılır menüden **Düzen**'i seçin.
2. Sayfa sayısını **Yaprak Başına Sayfa Adedi**, **Yerleşim Yönü** (sayfa sırası) ve **Kenar** seçeneklerinden seçin.
“Düzen İçin Menü Seçenekleri” sayfa 64
3. Gereken diğer öğeleri ayarlayın.
4. **Yazdır** öğesine tıklayın.

İlgili Bilgi

- ➔ “Kağıt Yükleme” sayfa 29
- ➔ “Kolay Ayarları Kullanarak Yazdırma” sayfa 62

Kağıt Boyutuna Uydurarak Yazdırma

Yazıcıya yüklediğiniz kağıt boyutunu Hedef Kağıt Boyutu ayarı olarak seçin.



1. Uygulamada belirlediğiniz kağıt boyutunu **Kağıt Boyutu** ayarı olarak seçin.
2. Açılan menüden **Kağıt İşleme**'yi seçin.
3. **Kağıt boyutuna göre ölçekle**'yi seçin.
4. Yazıcıya yüklediğiniz kağıt boyutunu **Hedef Kağıt Boyutu** ayarı olarak seçin.
5. Gereken diğer öğeleri ayarlayın.
6. **Yazdır** öğesine tıklayın.

İlgili Bilgi

- ➔ “Kağıt Yükleme” sayfa 29
- ➔ “Kolay Ayarları Kullanarak Yazdırma” sayfa 62

Herhangi Bir Büyütme Oranında Küçültülmüş veya Büyütülmüş Belge Yazdırma

Bir belgenin boyutunu belirli bir yüzde olarak küçültebilir veya büyütebilirsiniz.



Not:

Uygulamaya bağlı olarak işlemler farklılık gösterir. Ayrıntılar için uygulamanın yardımına bakın.

1. Aşağıdakilerden birini yapın.
 - Uygulamanın **Dosya** menüsünden **Yazdır**'i seçin. **Sayfa Düzeni** seçeneğine tıklayın ve ardından **Biçim** içinden yazıcınızı seçin. Yazdırılacak verinin boyutunu **Sayfa Boyutu** içinden seçin, **Ölçek** içine bir yüzde girin ve ardından **Tamam** seçeneğine tıklayın.
 - Uygulamanın **Dosya** menüsünden **Sayfa Düzeni** öğesini seçin. Yazıcınızı **Biçim** içinden seçin. Yazdırılacak verinin boyutunu **Sayfa Boyutu** içinden seçin, **Ölçek** içine bir yüzde girin ve ardından **Tamam** seçeneğine tıklayın. **Dosya** menüsünden **Yazdır**'i seçin.
2. Yazıcınızı **Yazıcı** menüsünden seçin.

3. Diğer öğeleri gerektiği gibi ayarlayın.
4. **Yazdır** öğesini tıklatın.

İlgili Bilgi

- ➔ “Kağıt Yükleme” sayfa 29
- ➔ “Kolay Ayarları Kullanarak Yazdırma” sayfa 62

Yazdırma Rengini Ayarlama

Yazdırma işlemi için kullanılan renkleri ayarlayabilirsiniz. Bu ayarlamalar orijinal veriye uygulanmaz.

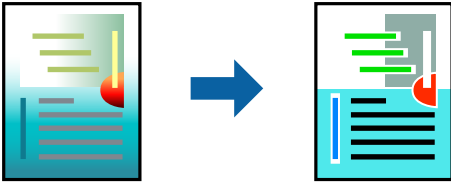

PhotoEnhance özelliği orijinal resim verisinin kontrastını, doygunluğunu ve parlaklığını otomatik olarak ayarlayarak daha net resimler ve daha canlı renkler üretir.

Not:

PhotoEnhance konu konumunu analiz ederek rengi ayarlar. Bu nedenle eğer konu konumunu resmi küçülterek, büyüterek, kırparak veya döndürerek değiştirdiyseniz, renk beklenmeyen şekilde değişebilir. Kenarlıksız ayarını değiştirmek konu konumunu da değiştirir ve rengin değişmesine neden olur. Resim odak dışındaysa, ton doğal olmayabilir. Renk değiştirilir veya yapay hale gelirse, **PhotoEnhance** dışında bir modda yazdırın.

1. Açılır menüden **Renk Eşleme** öğesini ve ardından **EPSON Renk Kontrolleri** öğesini seçin.
2. Açılır menüden **Renk Seçenekleri** öğesini ve ardından mevcut seçeneklerden birini seçin.
3. **Gelişmiş Ayarlar** seçeneğinin yanında bulunan oka tıklayın ve gerekli ayarlamaları yapın.
4. Gereken diğer öğeleri ayarlayın.
5. **Yazdır** öğesine tıklayın.

İlgili Bilgi

- ➔ “Kağıt Yükleme” sayfa 29
- ➔ “Kolay Ayarları Kullanarak Yazdırma” sayfa 62

Akıllı Cihazlardan Belgeleri Yazdırma (iOS)

Akıllı telefon veya tablet gibi bir akıllı bir cihazdan belgeleri yazdırabilirsiniz.

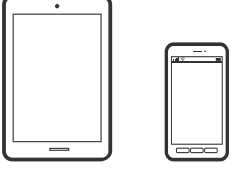

Epson Smart Panel Kullanarak Belgeleri Yazdırma

Not:

Cihaza bağlı olarak işlemler farklılık gösterebilir.

1. Yazıcınızı kablosuz yazdırma için ayarlayın.
2. Epson Smart Panel yüklü değilse yükleyin.
“Yazıcıyı Akıllı Bir Aygıttan Kolayca Çalıştırmak İçin Uygulama (Epson Smart Panel)” sayfa 270
3. Akıllı cihazınızı kablosuz yönlendiriciye bağlayın.
4. Epson Smart Panel programını başlatın.
5. Ana ekrandan belgeyi yazdırma menüsünü seçin.
6. Yazdırmak istediğiniz belgeyi seçin.
7. Yazdırmayı başlatın.

AirPrint Kullanarak Belgeleri Yazdırma

AirPrint, iPhone, iPad, iPod touch ve Mac'ten sürücülerini yükleme veya yazılım indirme gereksinimi olmadan anında kablosuz yazdırma sağlar.



Not:

Yazıcınızın kontrol panelindeki kağıt yapılandırma mesajlarını devre dışı bıraktıysanız AirPrint kullanamazsınız. Gerekirse mesajları etkinleştirmek için aşağıdaki bağlantıya bakın.

1. Yazıcınızı kablosuz yazdırma için ayarlayın. Aşağıdaki bağlantıya bakın.
<http://epson.sn>
2. Apple aygıtını yazıcınızın kullandığıyla aynı kablosuz ağa bağlayın.

3. Aygıtınızdan yazıcıya iş göndererek yazdırma işlemi gerçekleştirin.

Not:

Ayrıntılar için [Apple web sitesindeki AirPrint sayfasına](#) bakın.

İlgili Bilgi

➔ [“Bir Bağlantı Kurulduğu Halde Yazdıramıyor \(iOS\)” sayfa 167](#)

Akıllı Cihazlardan Belgeleri Yazdırma (Android)

Akıllı telefon veya tablet gibi bir akıllı bir cihazdan belgeleri yazdırabilirsiniz.

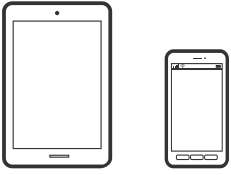

Epson Smart Panel Kullanarak Belgeleri Yazdırma

Not:

Cihaza bağlı olarak işlemler farklılık gösterebilir.

1. Yazıcınızı kablosuz yazdırma için ayarlayın.
2. Epson Smart Panel yüklü değilse yükleyin.
[“Yazıcıyı Akıllı Bir Aygıttan Kolayca Çalıştırmak İçin Uygulama \(Epson Smart Panel \)” sayfa 270](#)
3. Akıllı cihazınızı kablosuz yönlendiriciye bağlayın.
4. Epson Smart Panel programını başlatın.
5. Ana ekrandan belgeyi yazdırma menüsünü seçin.
6. Yazdırmak istediğiniz belgeyi seçin.
7. Yazdırmayı başlatın.

Epson Print Enabler’ı Kullanarak Belgeleri Yazdırma

Belgelerinizi, e-postalarınızı, fotoğraflarınızı ve web sayfalarınızı Android doğrudan telefonunuzdan veya tabletinizden (Android v4.4 veya üstü) yazdırabilirsiniz. Birkaç dokunuşla Android aygıtınız aynı kablosuz ağa bağlı Epson yazıcıyı keşfedecektir.

Not:

Cihaza bağlı olarak işlemler farklılık gösterebilir.

1. Yazıcınızı kablosuz yazdırma için ayarlayın.

2. Android aygıtınıza Google Play kaynağından Epson Print Enabler eklentisini yükleyin.
3. Android aygıtınızı yazıcınızın kullandığı kablosuz ağa bağlayın.
4. Android aygıtınızda **Ayarlar** sekmesine gidin, **Yazdırma** seçeneğini seçin ve ardından Epson Print Enabler'ı etkinleştirin.
5. Chrome gibi bir Android uygulamasından menü simgesine dokununuz ve ekrandakileri yazdırın.

Not:

Yazıcınızı göremiyorsanız **Tüm Yazıcılar**'a dokununuz ve yazıcınızı seçin.

Mopria Print Service Kullanarak Yazdırma

Mopria Print Service, Android akıllı telefonlar veya tabletlerden anında kablosuz yazdırmayı sağlar.



1. Google Play'den Mopria Print Service'ı yükleyin.
2. Yazıcıya kağıt yükleyin.
3. Yazıcınızı kablosuz yazdırma için ayarlayın. Aşağıdaki bağlantıya bakın.
<http://epson.sn>
4. Android aygıtınızı yazıcınızın kullandığıyla aynı kablosuz ağa bağlayın.
5. Aygıtınızdan yazıcıya iş göndererek yazdırma işlemi gerçekleştirin.

Not:

Daha fazla ayrıntı için <https://mopria.org> adresindeki Mopria web sitesine bakın.

İlgili Bilgi

➔ [“Kağıt Yükleme” sayfa 29](#)

Zarflara Yazdırma

Bilgisayardan Zarflara Yazdırma (Windows)

1. Yazıcıya zarfları yükleyin.
[“Kağıt Yükleme” sayfa 29](#)
2. Yazdırmak istediğiniz dosyayı açın.

3. Yazıcı sürücüsü penceresine erişin.
4. **Ana** sekmesinde **Kağıt Boyutu** içinden zarf boyutunu seçin ve sonra **Kağıt Türü** içinden **Zarf** ögesini seçin.
5. **Ana** ve **Daha Fazla Seçenek** sekmelerinde gerektiği gibi diğer öğeleri ayarlayın ve sonra **Tamam** ögesine tıklayın.
6. **Yazdır** ögesine tıklayın.

Bilgisayardan Zarflara Yazdırma (Mac OS)

1. Yazıcıya zarfları yükleyin.
[“Kağıt Yükleme” sayfa 29](#)
2. Yazdırmak istediğiniz dosyayı açın.
3. Yazdırma iletişimine ulaşmak için **Dosya** menüsünden **Yazdır** ögesini veya başka bir komut seçin.
4. **Kağıt Boyutu** ayarıyla aynı boyutu seçin.
5. Açılır menüden **Yazdırma Ayarları** ögesini seçin.
6. **Ortam Türü** ayarı olarak **Zarf**ı seçin.
7. Gereken diğer öğeleri ayarlayın.
8. **Yazdır** ögesine tıklayın.

Fotoğrafları Yazdırma

Bellek Aygıtından JPEG Dosyaları Yazdırma

Yazıcıya bağlı bir bellek aygıtından JPEG dosyalarını yazdırabilirsiniz.

1. Bellek aygıtını yazıcının harici arayüzü USB bağlantı noktasına bağlayın.
[“Harici Bir USB Cihazı Takma ve Çıkarma” sayfa 35](#)
2. Ana ekranda **Bellek Aygıtı** ögesini seçin.
3. **JPEG** ögesini seçin.
4. Dosyayı seçin ve sonra sonraki ekrana ilerleyin.
5.  ögesine dokununuz.

JPEG Ayarları

 (Seçenekler):

Resim verilerini sıralama, seçme ve yeniden seçme ayarlarını yapın.

Temel Ayarlar:

Kâğıt Ayr

Üzerine yazdırmak istediğiniz kâğıt kaynağı ayarlarını belirtin.

Renk Modu

Normalde **Siyah Beyz** veya **Renk** yazdırdığınız renk ayarını seçin.

Gelişmiş:

Düzen

JPEG dosyalarını nasıl düzenleyeceğinizi seçin. **Kenarlıklı**, sayfa başına kenarlarında kenar boşlukları olan bir dosya yazdırmak içindir. **Kenarlıksız**, sayfa başına kenarlarında kenar boşlukları olmayan bir dosya yazdırmak içindir. Kağıdın kenarlarında oluşan kenarı kaldırmak amacıyla resim biraz büyütülür. **20 yanyana** bir sayfaya 20 dosya yazdırmak içindir. **Dizin** bilgilerle dizin yazdırma işlemi yapmak içindir.

Çerçeveye Sığdır

Seçili yazdırma düzenine otomatik sığması için resmi kırpma için **Açık** öğesini seçin. Görüntü verisinin en-boy oranı ve kâğıt boyutu farklıysa, görüntü, kısa tarafları kâğıdın kısa taraflarıyla uyuşacak şekilde otomatik olarak büyütülür veya küçültülür. Kâğıdın uzun tarafını aşılırsa, görüntünün uzun tarafı kırılır. Bu özellik panorama fotoğraflarda işe yaramayabilir.

Kalite

Yüksek kaliteli yazdırma için **En İyi** öğesini seçin ancak yazdırma hızı daha yavaş olabilir.

Tarih

Fotoğrafın çekildiği veya kaydedildiği tarih biçimini seçin. Tarih bazı düzenler için yazdırılmaz.

Ftğrf Onar

Bu modu fotoğrafın parlaklığını, kontrastını ve doyunluğunu otomatik iyileştirmek için seçin. Otomatik iyileştirmeyi kapatmak için **Geliştirme Kapalı** öğesini seçin.

Kırmızı Gözü Onar

Fotoğraflardaki kırmızı göz etkisini otomatik onarmak için **Açık** öğesini seçin. Düzeltmeler orijinal dosyaya uygulanmaz ancak çıktılarına uygulanır. Fotoğraf türüne bağlı olarak görüntünün gözler dışındaki bölümleri düzeltilir.

Bellek Aygıtından TIFF Dosyaları Yazdırma

Yazıcıya bağlı bir bellek aygıtından TIFF dosyalarını yazdırabilirsiniz.

1. Bellek aygıtını yazıcının harici arayüzü USB bağlantı noktasına bağlayın.
[“Harici Bir USB Cihazı Takma ve Çıkarma” sayfa 35](#)
2. Ana ekranda **Bellek Aygıtı** öğesini seçin.
3. **TIFF** öğesini seçin.

4. Dosyayı seçin ve sonra sonraki ekrana ilerleyin.
5.  ögesine dokununuz.

TIFF Ayarları

Bellek aygıtlarınızda TIFF biçimli dosyalar için yazdırma ayarlarını yapabilirsiniz.

 (Görüntüleme düzeni):

Dosyaların sırasını değiştirir.

Temel Ayarlar:

- Kâğıt Ayr
Üzerine yazdırmak istediğiniz kâğıt kaynağı ayarlarını belirtin.
- Renk Modu
Normalde **Siyah Beyz** veya **Renk** yazdırdığınız renk ayarını seçin.

Gelişmiş:

- Düzen
Multi-TIFF dosyasının nasıl yerleştirileceğini seçin. **Kenarlıklı**, yaprak başına kenarlarında kenar boşlukları olan bir sayfa yazdırmak içindir. **Kenarlıksız**, yaprak başına kenarlarında kenar boşlukları olmayan bir sayfa yazdırmak içindir. Kâğıdın kenarlarında oluşan kenarı kaldırmak amacıyla resim biraz büyütülür. **20 yanyana**, bir sayfaya 20 sayfa yazdırmak içindir. **Dizin** bilgilerle dizin yazdırma işlemi yapmak içindir.
- Çerçeveye Sığdır
Seçili fotoğraf düzenine otomatik sığması için fotoğrafı kırpma için **Açık** ögesini seçin. Görüntü verisinin en-boy oranı ve kâğıt boyutu farklıysa, görüntü, kısa tarafları kâğıdın kısa taraflarıyla uyuşacak şekilde otomatik olarak büyütülür veya küçültülür. Kâğıdın uzun tarafını aşılırsa, görüntünün uzun tarafı kırılır. Bu özellik panorama fotoğraflarda işe yaramayabilir.
- Kalite
Yüksek kaliteli yazdırma için **En İyi** ögesini seçin ancak yazdırma hızı daha yavaş olabilir.
- Baskı Emri
Birden fazla sayfalı TIFF dosyalarını yazdırmak için sırayı seçin.
- Tarih
Fotoğrafın çekildiği veya kaydedildiği tarih biçimini seçin. Tarih bazı düzenler için yazdırılmaz.

Web Sayfalarını Yazdırma

Bilgisayardan Web Sayfalarını Yazdırma

Epson Photo+ web sayfalarını görüntülemenizi, belirtilen alanı kırpmanızı ve sonra onları yazdırmanızı sağlar. Ayrıntılar için uygulamanın yardımına bakınız.

Akıllı Cihazlardan Web Sayfalarını Yazdırma

Not:

Cihaza bağlı olarak işlemler farklılık gösterebilir.

1. Yazıcınızı kablosuz yazdırma için ayarlayın.
2. Epson iPrint yüklü değilse yükleyin.
“Epson iPrint Öğesinin Takılması” sayfa 271
3. Akıllı cihazınızı kablosuz yönlendiriciye bağlayın.
4. Web tarayıcısı uygulamanızda yazdırmak istediğiniz web sayfasını açın.
5. Web tarayıcısı uygulamasının menüsünden **Paylaş**'a dokunun.
6. **iPrint** öğesini seçin.
7. **Yazdır** öğesine dokunun.

Bulut Hizmeti Kullanarak Yazdırma

Epson Connect'i İnternet üzerinden kullanarak herhangi bir zamanda ve herhangi bir yerden akıllı telefonunuz, tablet bilgisayarınız veya dizüstü bilgisayarınızla kolayca yazdırma yapabilirsiniz. Bu hizmeti kullanmak için kullanıcıyı ve yazıcıyı Epson Connect'te kaydetmeniz gerekir.

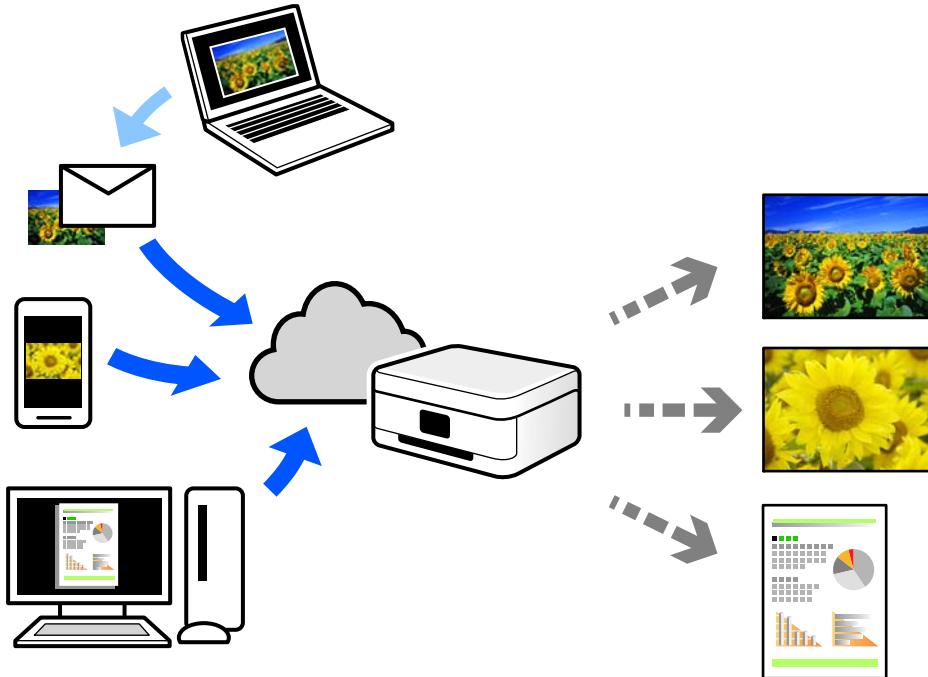

İnternet'te bulunan özellikler şu şekildedir.

Email Print

Yazıcıya atanmış bir e-posta adresine belgeler veya görüntüler gibi ekler içeren bir e-posta gönderirken o e-posta ve ekleri ev ve ofis yazıcınız gibi uzak konumlardan yazdırabilirsiniz.

Epson iPrint

Bu Uygulama iOS ve Android içindir ve bir akıllı telefon veya tableten yazdırmanızı veya taramanızı sağlar. Belgeleri, görüntüleri ve web sitelerini doğrudan aynı kablosuz LAN'da bulunan bir yazıcıya göndererek yazdırabilirsiniz.

Remote Print Driver

Bu, Uzak Yazdırma Sürücüsü tarafından desteklenen paylaşılan bir sürücüdür. Uzak bir konumda bir yazıcı kullanarak yazdırırken, normal uygulamalar penceresindeki yazıcıyı değiştirerek yazdırabilirsiniz.

Kurma veya yazdırma hakkında ayrıntılar için Epson Connect web portalına bakın.

<https://www.epsonconnect.com/>

<http://www.epsonconnect.eu> (yalnızca Avrupa)

Kontrol Panelinden Epson Connect Hizmeti'ne Kaydolma

Yazıcıyı kaydetmek için aşağıdaki adımları izleyin.

1. Kontrol panelinde **Ayarlar** ögesini seçin.
2. Kayıt sayfasını yazdırmak için ana ekranda **Genel Ayarlar > Web Hizmeti Ayarları > Epson Connect Servisleri > Kaydı Kaldır** ögesini seçin.
3. Yazıcıyı kaydetmek için kayıt sayfasındaki talimatları izleyin.

Kopyalama

Kullanılabilir Kopyalama Yöntemleri.	80
Kopyalama İçin Temel Menü Seçenekleri.	84
Kopyalama İçin Gelişmiş Menü Seçenekleri.	86

Kullanılabilir Kopyalama Yöntemleri

Orijinalleri tarayıcı camı veya ADF üzerine yerleştirin ve sonra ana ekranda **Kopyala** menüsünü seçin.

Orijinalleri Kopyalama

Renkli veya siyah beyaz sabit boyutta veya özel boyutta orijinalleri kopyalayabilirsiniz.

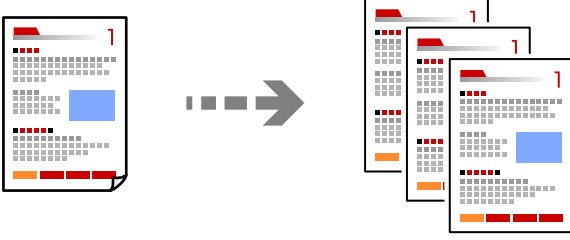

1. Yazıcıya kağıt yükleyin.
“Kağıt Yükleme” sayfa 29
2. Orijinalleri yerleştirin.
“Orijinalleri Yerleştirme” sayfa 32
3. Ana ekranda **Kopyala** ögesini seçin.
4. **Temel Ayarlar** sekmesini seçin ve sonra **Siyah Beyz** veya **Renk** ögesini seçin.

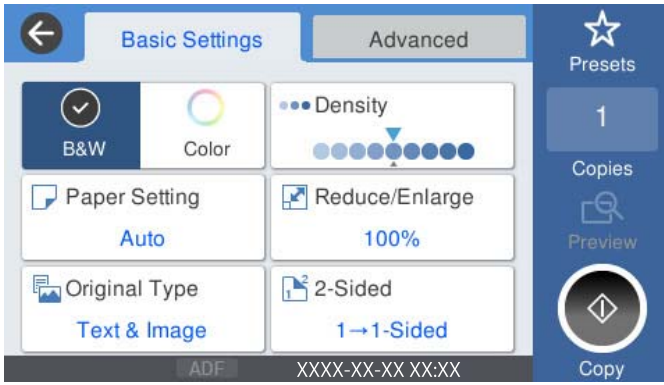

5.  ögesine dokununuz.

2 Taraflı Kopyalama

Birden fazla orijinali kağıdın her iki tarafına da kopyalayın.



1. Tüm orijinaleri yüzü yukarı bakacak şekilde ADF'ye yerleştirin.



Önemli:

ADF'nin desteklemediği orijinaleri kopyalamak istiyorsanız tarayıcı camını kullanın.

[“ADF'nin Desteklemediği orijinaler” sayfa 33](#)

Not:

Orijinaleri tarayıcı camı üzerine de yerleştirebilirsiniz.

[“Orijinaleri Yerleştirme” sayfa 32](#)

2. Ana ekranda **Kopyala** ögesini seçin.
3. **Temel Ayarlar** sekmesini, **2 Taraflı** ögesini seçin ve ardından gerçekleştirmek istediğiniz 2 taraflı menü seçeneğini seçin.
4. Orijinal yönü ve ciltleme konumu gibi diğer ayarları belirtin.
5.  ögesine dokununuz.

Büyüterek veya Küçülterek Kopyalama

Orijinaleri belirtilen bir büyüklükte kopyalayabilirsiniz.

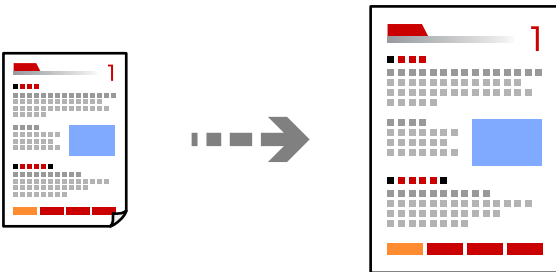

1. Orijinaleri yerleştirin.
[“Orijinaleri Yerleştirme” sayfa 32](#)
2. Ana ekranda **Kopyala** ögesini seçin.

3. **Temel Ayarlar** sekmesini seçin ve sonra **Daralt/Genişlet** ögesini seçin.
4. Büyütme veya küçültme miktarını belirtin.
5.  ögesine dokununuz.

Birden Fazla Orijinali Bir Yaprağa Kopyalama

Birden fazla orijinali tek bir sayfaya kopyalayabilirsiniz.

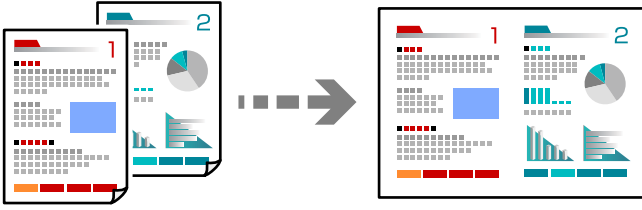

1. Tüm orijinalerin yüzü yukarı bakacak şekilde ADF'ye yerleştirin.
Onları çizimde gösterilen yönde yerleştirin.

Okunabilir Yön

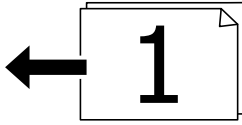

Sol Yön

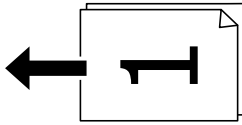

Önemli:

ADF'nin desteklemediği orijinaleri kopyalamak istiyorsanız tarayıcı camını kullanın.

[“ADF'nin Desteklemediği orijinaler” sayfa 33](#)

Not:

Orijinaleri tarayıcı camı üzerine de yerleştirebilirsiniz.

[“Orijinaleri Yerleştirme” sayfa 32](#)

2. Ana ekranda **Kopyala** ögesini seçin.
3. **Gelişmiş** sekmesini seçin, **Çok sayfalı** ögesini seçin ve sonra **2 yanyana** veya **4 yanyana** ögesini seçin.
4. Düzen sırasını ve orijinal yönünü belirtin.

5.  öğesine dokunun.

Sayfa Sırasında Kopyalama

Çok sayfalı bir belgenin birden fazla kopyasını alırken, sayfa sırasında bir kerede bir kopya boşaltabilirsiniz.

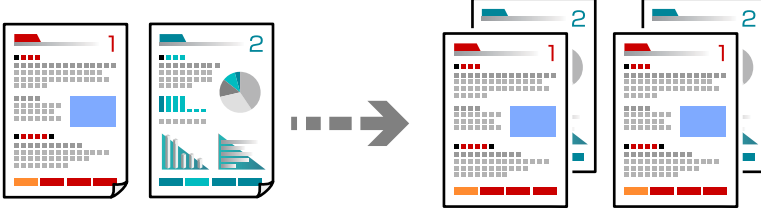

1. Orijinalleri yerleştirin.
“Orijinalleri Yerleştirme” sayfa 32
2. Ana ekranda **Kopyala** öğesini seçin.
3. **Gelişmiş** sekmesini seçin ve sonra **Sonlandırma** > **Harmanla (Sayfa Sırası)** öğesini seçin.
4.  öğesine dokunun.

İyi Kaliteyi Kullanarak Orijinalleri Kopyalama

Orijinalleri gölgeler ve zımba delikleri olmadan kopyalayabilirsiniz.

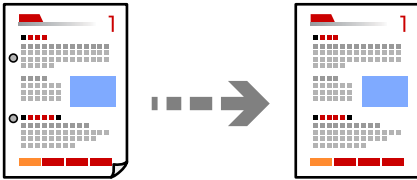

1. Orijinalleri yerleştirin.
“Orijinalleri Yerleştirme” sayfa 32
2. Ana ekranda **Kopyala** öğesini seçin.
3. **Gelişmiş** sekmesini seçin ve sonra **Gölgeyi Kaldır** veya **Gelgeçi Kaldır** öğesini etkinleştirin veya **Görüntü Kalitesi** içinde görüntü kalitesini ayarlayın.
4.  öğesine dokunun.

Kimlik Kartı Kopyalama

Bir kimlik kartının her iki tarafını tarar ve kağıdın bir tarafına kopyalar.

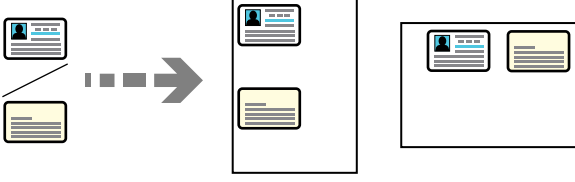

1. Orijinalleri yerleştirin.
“Orijinalleri Yerleştirme” sayfa 32
2. Ana ekranda **Kopyala** ögesini seçin.
3. **Gelişmiş** sekmesini seçin, **Kimlik Kartı Kopyası** ögesini seçin ve sonra ayarı etkinleştirin.
4. **Yön (Orijinal)** ögesini belirtin.
5.  ögesine dokununuz.

Kopyalama İçin Temel Menü Seçenekleri

Not:

Yaptığımız diğer ayarlara bağlı olarak öğeler kullanılamayabilir.

Renk Modu:

Renkli veya tek renk kopyalamayı seçin.

Siyah Beyz

Orijinali siyah beyaz (tek renkli) kopyalar.

Renk

Orijinali renkli kopyalar.

Yoğunluk:

Kopyalama sonuçları çok soluk olduğunda yoğunluk seviyesini artırın. Mürekkep bulaştığında yoğunluk seviyesini azaltın.

Kâğıt Ayr:

Kullanmak istediğiniz kağıt kaynağını seçin. **Oto** seçildiğinde, kağıdı yüklerken yapılan **Kâğıt Ayarı** ayarları kullanılarak kağıt otomatik beslenir. Bu özellik yalnızca WF-4830 Series / WF-C4810 Series için mevcuttur.

Daralt/Genişlet:

Büyütmenin veya küçültmenin oranını yapılandırır. Değere dokununuz ve orijinali %25 ila 400 aralığında büyütme veya küçültme için kullanılan büyütme belirtin.

Oto

Tarama alanını algılar ve otomatik olarak orijinali seçtiğiniz kağıt boyutuna sığdırmak için büyütür veya küçültür. Orijinalin etrafında beyaz kenar boşlukları olduğunda, tarayıcı camı ögesinin köşe işaretinden (↘) beyaz kenar boşlukları tarama alanı olarak algılanır, ancak zıt taraftaki kenar boşlukları kırılabilir.

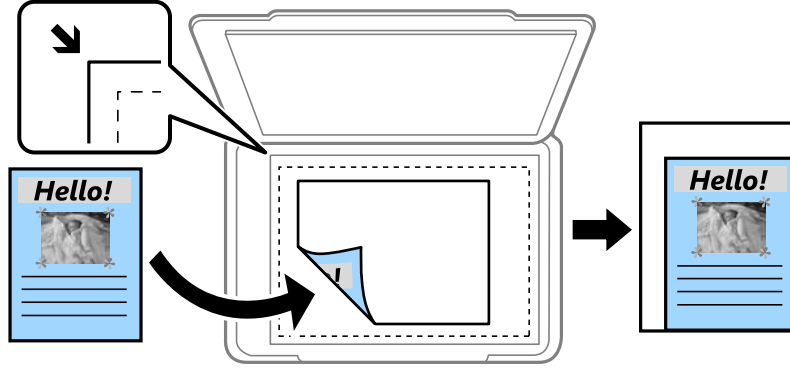

Kâğıda Sığdırmak İçin Küçült

Kağıt boyutuna sığması için taranan görüntüyü Daralt/Genişlet değerinden daha küçük bir boyutta kopyalar. Daralt/Genişlet değeri kağıt boyutundan büyükse veriler kağıdın kenarları dışına yazdırılabilir.

Gerçek Boyut

%100 büyütmeyle kopyalar.

A4->A5 ve diğerleri

Belirli bir kağıt boyutuna sığması için orijinali otomatik olarak büyütür veya küçültür.

Orijinal Tür:

Orijinalinizin türünü seçin. Orijinalin türüyle uyum sağlamak için en uygun kalitede kopyalar.

2 Taraflı:

2 taraflı düzeni seçin.

* ile işaretli özellikler yalnızca WF-4830 Series / WF-C4810 Series için sunulmaktadır.

1>1 Taraflı

Bir orijinalin bir tarafını kağıdın tek bir tarafına kopyalar.

2>2 Taraflı*

Çift taraflı bir orijinalin her iki tarafını tek bir sayfanın her iki tarafına kopyalar. Orijinalinizin yönünü ve orijinalin ve kağıdın ciltleme konumunu seçin.

1>2 Taraflı

Tek taraflı iki orijinali tek bir sayfanın her iki tarafına kopyalar. Orijinalinizin yönünü ve kağıdın ciltleme konumunu seçin.

2>1 Taraflı*

Çift taraflı bir orijinalin her iki tarafını iki sayfanın bir tarafına kopyalar. Orijinalinizin yönünü ve orijinalin ciltleme konumunu seçin.

Kopyalama İçin Gelişmiş Menü Seçenekleri

Not:

Yaptığımız diğer ayarlara bağlı olarak öğeler kullanılamayabilir.

Çok sayfalı:

Kopyalama düzenini seçin.

Tek Syf

Tek taraflı bir orijinali tek bir sayfaya kopyalar.

2 yanyana

2'li yerleşimde tek bir sayfa üzerine tek taraflı iki orijinal kopyalar. Düzen sırasını ve orijinalinizin yönünü seçin.

4 yanyana

4'lü yerleşimde tek bir sayfa üzerine tek taraflı dört orijinal kopyalar. Düzen sırasını ve orijinalinizin yönünü seçin.

Orijinal Boyut:

Orijinalin boyutunu seçin. Standart boyutta olmayan orijinalleri kopyalarken orijinalinize en yakın boyutu seçin.

Sonlandırma:

Birden fazla orijinalin birden fazla kopyası için kağıdın nasıl çıkarılacağını seçin.

Grup (Aynı Sayfalar)

Orijinalleri sayfa sayfa bir grup olarak kopyalar.

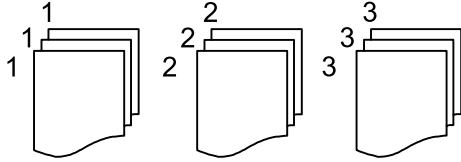

Harmanla (Sayfa Sırası)

Sırayla harmanlanan orijinalleri kopyalar ve kümeler haline sıralar.

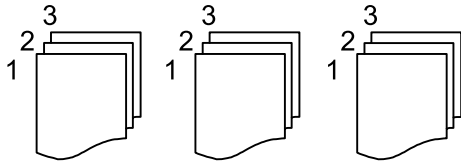

Yön (Orijinal):

Orijinalinizin yönünü seçin.

Görüntü Kalitesi:

Görüntü ayarlarını yapın.

Kontrast

Parlak ve koyu bölümler arasındaki farkı ayarlayın.

Doygunluk

Renklerin canlılıđını ayarlayın.

Kırmızı Dengesi, Yeřil Dengesi, Mavi Dengesi

Her rengin yođunluđunu ayarlayın.

Keskinlik

Resmin dıř hattını ayarlayın.

Ton Dzenlemesi

Cildin renk tonunu ayarlayın. Sođuk yapmak iin + iřaretine dokunun (yeřili arttırın) ve sıcak yapmak iin - iřaretine dokunun (kırmızıyı arttırın).

Arkaplan Gider

Arka plan renginin yođunluđunu ayarlayın. Parlaklařtırmak iin + iřaretine dokunun (beyaz) ve koyulařtırmak iin - iřaretine dokunun (siyah).

Cilt payı:

Ciltleme konumu, kenar bořluđu ve orijinalinizin ynelimi gibi geleri sein.

Kađıda Sıđdırmak İin Klt:

Kađıt boyutuna sıđması iin taranan grnty Daralt/Geniřlet deđerinden daha kk bir boyutta kopyalar. Daralt/Geniřlet deđerini kađıt boyutundan bykse veriler kađıtın kenarları dıřına yazdırılabilir.

Glgeyi Kaldır:

Kalın kađıt kopyalarken kopyaların etrafında grnen veya bir kitapık kopyalarken kopyaların ortasında grnen glgeleri kaldırır.

Gelgei Kaldır:

Kopyalama sırasında cilt deliklerini kaldırır.

Kimlik Kartı Kopyası:

Bir kimlik kartının her iki tarafını tarar ve kađıtın bir tarafına kopyalar.

Tm Ayarları Sil:

Kopyalama ayarlarını varsayılanlarına sıfırlar.

Tarama

Kullanılabilir Tarama Yöntemleri.	89
Orijinalleri Ağ Klasörüne Tarama.	89
Orijinalleri E-postaya Tarama.	92
Orijinallerin Bilgisayara Taranması.	95
Orijinalleri Bellek Aygıtına Tarama.	96
Orijinalleri Buluta Tarama.	98
WSD Kullanarak Tarama.	100
Orijinalleri Akıllı Cihaza Tarama.	102

Kullanılabilir Tarama Yöntemleri

Bu yazıcıyı kullanarak taramak için aşağıdaki yöntemlerden birini kullanabilirsiniz.

Ağ Klasörüne Tarama

Taranan resmi ağda önceden yapılandırılan bir klasöre kaydedebilirsiniz.

[“Orijinalleri Ağ Klasörüne Tarama” sayfa 89](#)

E-postaya Tarama

Taranan resim dosyalarını yazıcıdan önceden yapılandırılmış bir e-posta sunucusundan doğrudan e-postayla gönderebilirsiniz.

[“Orijinalleri E-postaya Tarama” sayfa 92](#)

Bilgisayara Tarama

Taranan görüntüyü yazıcıya bağlı bir bilgisayara kaydedebilirsiniz.

[“Orijinallerin Bilgisayara Taranması” sayfa 95](#)

Bellek Aygıtına Tarama

Taranan görüntüleri yazıcıya takılı bir bellek cihazına doğrudan kaydedebilirsiniz.

[“Orijinalleri Bellek Aygıtına Tarama” sayfa 96](#)

Bulut Hizmetine Gönderme

Taranan görüntüleri yazıcının kontrol panelinden önceden kaydedilmiş bulut hizmetine gönderebilirsiniz.

[“Orijinalleri Buluta Tarama” sayfa 98](#)

WSD Kullanarak Tarama

WSD özelliğini kullanarak taranan görüntüyü yazıcıya bağlı bir bilgisayara kaydedebilirsiniz.

[“WSD Kullanarak Tarama” sayfa 100](#)

Akıllı Cihazlardan Doğrudan Tarama

Akıllı cihazda Epson Smart Panel uygulamasını kullanarak taranan görüntüleri akıllı telefon veya tablet gibi bir akıllı cihaza doğrudan kaydedebilirsiniz.

[“Orijinalleri Akıllı Cihaza Tarama” sayfa 102](#)

Orijinalleri Ağ Klasörüne Tarama

Taramadan önce aşağıdakini kontrol edin.

- Ağ klasörünün hazırlandığından emin olun. Bir ağda paylaşılan bir klasör oluştururken aşağıdakine bakın.
[“Paylaşılan Klasör Oluşturma” sayfa 324](#)
- Klasörü kolayca belirtmek için kişilerinize bir ağ klasörü yolunu önceden kaydedin.
[“Kişileri Uygun Hale Getirme” sayfa 342](#)

Not:

Yazıcının **Tarih/Saat** ve **Zaman Farkı** ayarlarının doğru olduğundan emin olun. Menülere **Ayarlar > Genel Ayarlar > Temel Ayarlar > Tarih/Saat Ayarları** üzerinden erişebilirsiniz.

1. Orijinalleri yerleştirin.
[“Orijinalleri Yerleştirme” sayfa 32](#)
2. Kontrol panelinde **Tara > Ağ Klasörü/FTP** ögesini seçin.
3. Hedefi belirtin.
[“Klasöre Taramaya Yönelik Hedef Menüsü Seçenekleri” sayfa 90](#)

Not:

Belgelerin kaydedildiği klasörün geçmişini  ögesini seçerek yazdırabilirsiniz.

4. **Tarama Ayarları** ögesini seçin ve sonra kaydetme biçimi gibi ayarları kontrol edin ve gerekirse değiştirin.
[“Klasöre Taramaya Yönelik Tarama Menüsü Seçenekleri” sayfa 91](#)

Not:

Ayarları ön ayar olarak kaydetmek için  ögesini seçin.

5.  ögesine dokununuz.

Klasöre Taramaya Yönelik Hedef Menüsü Seçenekleri

Klavye:

Konum Düzenle ekranını açın. Klasör yolunu girin ve ekranda her ögeyi ayarlayın.

Konum Düzenle:

Klasör yolunu girin ve ekranda her ögeyi ayarlayın.

İletişim Modu:

Klasör için iletişim modunu seçin.

Konum (Gerekli):

Taranan resmin kaydedileceği bir klasör yolu girin.

Kullanıcı Adı:

Belirtilen klasörde oturum açmak için bir kullanıcı adı girin.

Şifre:

Kullanıcı adına karşılık gelen bir parola girin.

Bağlantı Modu:

Klasör için bağlantı modunu seçin.

Çıkış Numarası:

Klasör için bir bağlantı noktası numarasını girin.

İrtibatlar:

Kişi listesinden bir hedef seçin.

Kişi listesinden bir kişiyi arayabilirsiniz. Arama anahtar sözcüğünü ekranın en üstündeki kutuya girin.

Klasöre Taramaya Yönelik Tarama Menüsü Seçenekleri

Not:

Yaptığımız diğer ayarlara bağlı olarak öğeler kullanılamayabilir.

Renk Modu:

Renkli veya tek renk taramayı seçin.

Dosya Biçimi:

Taranan resmin kaydedileceği biçimi seçin.

PDF, PDF/A veya TIFF'yi dosya biçimi olarak seçtiğinizde, tüm orijinalleri bir dosya (birden fazla sayfa) olarak kaydetmeyi veya her orijinali ayrı ayrı kaydetmeyi (tek sayfa) seçin.

Sıkıştırma Oranı:

Taranan resmin ne kadar sıkıştırılacağını seçin.

PDF Ayarları:

Kaydetme biçimi ayarı olarak PDF seçeneğini seçtiğinizde, PDF dosyalarını korumak için bu ayarları kullanın.

Açarken parola gerektiren bir PDF dosyası oluşturmak için Belge Açma Parolası öğesini ayarlayın. Yazdırırken veya düzenlerken parola gerektiren bir PDF dosyası oluşturmak için İzin Parolası öğesini ayarlayın.

Çözünürlük:

Tarama çözünürlüğünü seçin.

2 Taraflı:

Not:

Bu özellik yalnızca WF-4830 Series / WF-C4810 Series için mevcuttur.

Orijinalin her iki yüzünü de tarayın.

Yön (Orijinal):

Orijinalin yönünü seçin.

Cilt (Orijnl.):

Orijinalin ciltleme yönünü seçin.

Tarama Alanı:

Tarama alanını seçin. Tararken metin veya resim etrafındaki beyaz alanı kırpma için **Otomatik Kırpma** öğesini seçin. Tarayıcı camının maksimum alanında taramak için **Maks Alan** öğesini seçin.

Yön (Orijinal):

Orijinalin yönünü seçin.

Orijinal Tür:

Orijinalinizin türünü seçin.

Yön (Orijinal):

Orijinalin yönünü seçin.

Yoğunluk:

Taranan resmin kontrastını seçin.

Gölgeyi Kaldır:

Taranan görüntüde görünen orijinalin gölgelerini kaldırın.

Çerçeve:

Orijinalin kenarındaki gölgeleri kaldırın.

Merkez:

Kitapçığın ciltleme kenar boşluğunun gölgelerini kaldırın.

Gelgeçi Kaldır:

Taranan görüntüde görünen zimba deliklerini kaldırın. Sağdaki kutuya bir değer girerek zimba deliklerini silmek için alanı belirtebilirsiniz.

Silme Konumu:

Zimba deliklerini kaldırmak için konumu seçin.

Yön (Orijinal):

Orijinalin yönünü seçin.

Dosya adı:

Dsy Adı Ön Eki:

Görüntülerin adı için alfa sayısal karakterleri ve sembolleri kullanarak bir ön ek girin.

Tarih Ekle:

Dosya adına tarihi ekleyin.

Saat Ekle:

Dosya adına saati ekleyin.

Orijinalleri E-postaya Tarama

Taramadan önce aşağıdakileri ayarlamanız gerekir.

E-posta sunucusunu yapılandırın.

[“Posta Sunucusunu Yapılandırma” sayfa 320](#)

Kişilerinize bir e-posta adresini önceden kaydedin, böylece kişilerinizden seçerek adresi kolayca belirtebilirsiniz.

Yazıcının **Tarih/Saat** ve **Zaman Farkı** ayarlarının doğru olduğundan emin olun. Menülere **Ayarlar > Genel Ayarlar > Temel Ayarlar > Tarih/Saat Ayarları** üzerinden erişebilirsiniz.

1. Orijinalleri yerleştirin.

[“Orijinalleri Yerleştirme” sayfa 32](#)

2. Kontrol panelinde **Tara > E-posta** ögesini seçin.

3. Alıcıyı belirtin.

[“Bir E-postaya Taramaya Yönelik Alıcı Menü Seçenekleri” sayfa 93](#)

Not:

- Seçtiğiniz alıcı sayısı ekranın sağında görüntülenir. 10 kadar adrese ve gruba e-posta gönderebilirsiniz. Gruplar alıcılara dahil edildiyse gruplardaki adresleri hesaba katarak toplam 108 kadar tek tek adres seçebilirsiniz.
- Seçili adres listesini görüntülemek için ekranın en üstündeki adres kutusunu seçin.
- Gönderme geçmişini görüntülemek veya yazdırmak ya da e-posta sunucusu ayarlarını değiştirmek için  ögesini seçin.

4. **Tarama Ayarları** ögesini seçin ve sonra kaydetme biçimi gibi ayarları kontrol edin ve gerekirse değiştirin.

[“Bir E-postaya Taramaya Yönelik Tarama Menü Seçenekleri” sayfa 93](#)

Not:

Ayarları ön ayar olarak kaydetmek için  ögesini seçin.

5.  ögesine dokununuz.

Bir E-postaya Taramaya Yönelik Alıcı Menü Seçenekleri

Klavye:

E-posta adresini manüel olarak girin.

İrtibatlar:

Kişi listesinden bir hedef seçin.

Kişi listesinden bir kişiyi arayabilirsiniz. Arama anahtar sözcüğünü ekranın en üstündeki kutuya girin.

Geçmiş:

Geçmiş listesinden adresi seçin.

Bir E-postaya Taramaya Yönelik Tarama Menü Seçenekleri

Not:

Yaptığımız diğer ayarlara bağlı olarak öğeler kullanılamayabilir.

Renk Modu:

Renkli veya tek renk taramayı seçin.

Dosya Biçimi:

Taranan resmin kaydedileceği biçimi seçin.

PDF, PDF/A veya TIFF'yi dosya biçimi olarak seçtiğinizde, tüm orijinalleri bir dosya (birden fazla sayfa) olarak kaydetmeyi veya her orijinali ayrı ayrı kaydetmeyi (tek sayfa) seçin.

Sıkıştırma Oranı:

Taranan resmin ne kadar sıkıştırılacağını seçin.

PDF Ayarları:

Kaydetme biçimi ayarı olarak PDF seçeneğini seçtiğinizde, PDF dosyalarını korumak için bu ayarları kullanın.

Açarken parola gerektiren bir PDF dosyası oluşturmak için Belge Açma Parolası ögesini ayarlayın. Yazdırırken veya düzenlerken parola gerektiren bir PDF dosyası oluşturmak için İzin Parolası ögesini ayarlayın.

Çözünürlük:

Tarama çözünürlüğünü seçin.

2 Taraflı:

Not:

Bu özellik yalnızca WF-4830 Series / WF-C4810 Series için mevcuttur.

Orijinalin her iki yüzünü de tarayın.

Yön (Orijinal):

Orijinalin yönünü seçin.

Cilt (Orijnl.):

Orijinalin ciltleme yönünü seçin.

Tarama Alanı:

Tarama alanını seçin. Tararken metin veya resim etrafındaki beyaz alanı kırpma için **Otomatik Kırpma** ögesini seçin. Tarayıcı camının maksimum alanında taramak için **Maks Alan** ögesini seçin.

Yön (Orijinal):

Orijinalin yönünü seçin.

Orijinal Tür:

Orijinalinizin türünü seçin.

Yön (Orijinal):

Orijinalin yönünü seçin.

Yoğunluk:

Taranan resmin kontrastını seçin.

Gölgeyi Kaldır:

Taranan görüntüde görünen orijinalin gölgelerini kaldırın.

Çerçeve:

Orijinalin kenarındaki gölgeleri kaldırın.

Merkez:

Kitapçığın ciltleme kenar boşluğunun gölgelerini kaldırın.

Gelgeçi Kaldır:

Taranan görüntüde görünen zımba deliklerini kaldırın. Sağdaki kutuya bir değer girerek zımba deliklerini silmek için alanı belirtebilirsiniz.

Silme Konumu:

Zımba deliklerini kaldırmak için konumu seçin.

Yön (Orijinal):

Orijinalin yönünü seçin.

Konu:

E-posta için alfa sayısal karakterleri ve sembolleri kullanarak bir konu girin.

Ekl Dsy Maks Byt:

E-postaya eklenebilecek maksimum dosya boyutunu seçin.

Dosya adı:

Dsy Adı Ön Eki:

Görüntülerin adı için alfa sayısal karakterleri ve sembolleri kullanarak bir ön ek girin.

Tarih Ekle:

Dosya adına tarihi ekleyin.

Saat Ekle:

Dosya adına saati ekleyin.

Orijinallerin Bilgisayara Taranması

Not:

Bu özelliği kullanmak için aşağıdaki uygulamaların bilgisayarınızda yüklü olduğundan emin olun.

- Epson ScanSmart (Windows 7 veya üstü ya da OS X El Capitan veya üstü)*
- Epson Event Manager (Windows Vista/Windows XP veya OS X Yosemite/OS X Mavericks/OS X Mountain Lion/Mac OS X v10.7.x/Mac OS X v10.6.8)*
- Epson Scan 2 (tarayıcı özelliğinin kullanılması için uygulama gereklidir)*

Yüklü uygulamaları kontrol etmek için aşağıdakilere bakın.

*Windows 10: başlat düğmesine tıklayın ve sonra **Epson Software** klasörü > **Epson ScanSmart** ve **EPSON** klasörü > **Epson Scan 2** öğesini kontrol edin.*

Windows 8.1/Windows 8: arama kutusuna uygulama adını girin ve ardından görüntülenen simgeyi kontrol edin.

*Windows 7: başlat düğmesine tıklayın ve ardından **Tüm Programlar**'i seçin. Sonra, **Epson Software** klasörü > **Epson ScanSmart** ve **EPSON** klasörü > **Epson Scan 2** öğesini kontrol edin.*

*Windows Vista/Windows XP: başlat düğmesine tıklayın ve sonra **Tüm Programlar** veya **Programlar** öğesini seçin. Sonra, **Epson Software** klasörü > **Epson Event Manager** ve **EPSON** klasörü > **Epson Scan 2** öğesini kontrol edin.*

*Mac OS: **Git** > **Uygulamalar** > **Epson Software** öğesini seçin.*

1. Orijinalleri yerleştirin.

[“Orijinalleri Yerleştirme” sayfa 32](#)

2. Kontrol panelinde **Tara** > **Bilgisayar** öğesini seçin.

3. Taranan görüntülerin kaydedileceği bir bilgisayar seçin.

4. Tarama ayarlarını yapın.

Eylem seç: kaydetme yöntemini seçin.

Windows 7 veya üstünü ya da OS X El Capitan veya üstünü kullanırken: görüntüleri kaydetmeden önce taranan görüntüyü bilgisayarınızda önizlemek için **Bilgisayarda Önizleme** ögesini seçin.

2 Taraflı (yalnızca WF-4830 Series / WF-C4810 Series için): orijinalin her iki yüzünü de tarayın.

5.  ögesine dokununuz.

Windows 7 veya üstünü ya da OS X El Capitan veya üstünü kullanırken: Epson ScanSmart otomatik olarak bilgisayarınızda başlar ve tarama başlar.

Not:

Yazılım için ayrıntılı çalıştırma bilgileri için Epson ScanSmart yardımına bakın. Yardımı açmak için Epson ScanSmart ekranında **Yardım** ögesini tıklatın.

Taramayı yalnızca yazıcıdan değil, Epson ScanSmart programını kullanarak bilgisayarınızdan da başlatabilirsiniz.

Orijinalleri Bellek Aygıtına Tarama

1. Orijinalleri yerleştirin.

[“Orijinalleri Yerleştirme” sayfa 32](#)

2. Yazıcıya bir bellek cihazı takın.

[“Harici Bir USB Cihazı Takma ve Çıkarma” sayfa 35](#)

3. Kontrol panelinde **Tara > Hafıza Aygıtı** ögesini seçin.

4. Tarama ayarlarını yapın.

[“Bellek Aygıtına Taramaya Yönelik Temel Menü Seçenekleri” sayfa 96](#)

[“Bellek Aygıtına Taramaya Yönelik Gelişmiş Menü Seçenekleri” sayfa 97](#)

Not:

Ayarları ön ayar olarak kaydetmek için  ögesini seçin.

5.  ögesine dokununuz.

Bellek Aygıtına Taramaya Yönelik Temel Menü Seçenekleri

Not:

Yaptığımız diğer ayarlara bağlı olarak öğeler kullanılamayabilir.

Siyah Beyz/Renk

Tek renkli veya renkli taramayı seçin.

Dosya Biçimi:

Taranan resmin kaydedileceği biçimi seçin.

PDF, PDF/A veya TIFF'yi dosya biçimi olarak seçtiğinizde, tüm orijinalleri bir dosya (birden fazla sayfa) olarak kaydetmeyi veya her orijinali ayrı ayrı kaydetmeyi (tek sayfa) seçin.

Sıkıştırma Oranı:

Taranan resmin ne kadar sıkıştırılacağını seçin.

PDF Ayarları:

Kaydetme biçimi ayarı olarak PDF seçeneğini seçtiğinizde, PDF dosyalarını korumak için bu ayarları kullanın.

Açarken parola gerektiren bir PDF dosyası oluşturmak için Belge Açma Parolası ögesini ayarlayın. Yazdırırken veya düzenlerken parola gerektiren bir PDF dosyası oluşturmak için İzin Parolası ögesini ayarlayın.

Çözünürlük:

Tarama çözünürlüğünü seçin.

2 Taraflı:

Not:

Bu özellik yalnızca WF-4830 Series / WF-C4810 Series için mevcuttur.

Orijinalin her iki yüzünü de tarayın.

Yön (Orijinal):

Orijinalin yönünü seçin.

Cilt (Orijnl.):

Orijinalin ciltleme yönünü seçin.

Tarama Alanı:

Tarama alanını seçin. Tararken metin veya resim etrafındaki beyaz alanı kırpma için **Otomatik Kırpma** ögesini seçin. Tarayıcı camının maksimum alanında taramak için **Maks Alan** ögesini seçin.

Yön (Orijinal):

Orijinalin yönünü seçin.

Orijinal Tür:

Orijinalinizin türünü seçin.

Yön (Orijinal):

Not:

*Bu özellik, WF-4820 Series için **Temel Ayarlar** sekmesinde mevcuttur.*

Orijinalin yönünü seçin.

Bellek Aygıtına Taramaya Yönelik Gelişmiş Menü Seçenekleri

Not:

Yaptığımız diğer ayarlara bağlı olarak öğeler kullanılamayabilir.

Yön (Orijinal):

Not:

*Bu özellik, WF-4830 Series / WF-C4810 Series için **Gelişmiş** sekmesinde mevcuttur.*

Orijinalin yönünü seçin.

Yoğunluk:

Taranan resmin kontrastını seçin.

Gölgeyi Kaldır:

Taranan görüntüde görünen orijinalin gölgelerini kaldırın.

Çerçeve:

Orijinalin kenarındaki gölgeleri kaldırın.

Merkez:

Kitapçığın ciltleme kenar boşluğunun gölgelerini kaldırın.

Gelgeçi Kaldır:

Taranan görüntüde görünen zimba deliklerini kaldırın. Sağdaki kutuya bir değer girerek zimba deliklerini silmek için alanı belirtebilirsiniz.

Silme Konumu:

Zimba deliklerini kaldırmak için konumu seçin.

Yön (Orijinal):

Orijinalin yönünü seçin.

Dosya adı:

Dsy Adı Ön Eki:

Görüntülerin adı için alfa sayısal karakterleri ve sembolleri kullanarak bir ön ek girin.

Tarih Ekle:

Dosya adına tarihi ekleyin.

Saat Ekle:

Dosya adına saati ekleyin.

Orijinalleri Buluta Tarama

Bu özelliği kullanmadan önce, Epson Connect'i kullanarak ayarları yapın. Ayrıntılar için aşağıdaki Epson Connect portal web sitesine bakın.

<https://www.epsonconnect.com/>

<http://www.epsonconnect.eu> (yalnızca Avrupa)

1. Orijinalleri yerleştirin.
[“Orijinalleri Yerleştirme” sayfa 32](#)
2. Kontrol panelinde **Tara** > **Bulut** öğesini seçin.

3. Ekranın en üstündeki  ögesini seçin ve sonra bir hedef seçin.

4. Tarama ayarlarını yapın.

“Buluta Taramaya Yönelik Temel Menü Seçenekleri” sayfa 99

“Buluta Taramaya Yönelik Gelişmiş Menü Seçenekleri” sayfa 100

Not:

Ayarları ön ayar olarak kaydetmek için  ögesini seçin.

5.  ögesine dokununuz.

Buluta Taramaya Yönelik Temel Menü Seçenekleri

Not:

Yaptığımız diğer ayarlara bağlı olarak öğeler kullanılamayabilir.

Siyah Beyz/Renk

Tek renkli veya renkli taramayı seçin.

Dosya Biçimi:

Taranan resmin kaydedileceği biçimi seçin.

PDF'i dosya biçimi olarak seçtiğinizde, tüm orijinalleri bir dosya (birden fazla sayfa) olarak kaydetmeyi veya her orijinali ayrı ayrı kaydetmeyi (tek sayfa) seçin.

2 Taraflı:

Not:

Bu özellik yalnızca WF-4830 Series / WF-C4810 Series için mevcuttur.

Orijinalin her iki yüzünü de tarayın.

Yön (Orijinal):

Orijinalin yönünü seçin.

Cilt (Orijnl.):

Orijinalin ciltleme yönünü seçin.

Tarama Alanı:

Tarama alanını seçin. Tararken metin veya resim etrafındaki beyaz alanı kırmak için **Otomatik Kırpma** ögesini seçin. Tarayıcı camının maksimum alanında taramak için **Maks Alan** ögesini seçin.

Yön (Orijinal):

Orijinalin yönünü seçin.

Orijinal Tür:

Not:

Bu özellik, WF-4820 Series için **Temel Ayarlar** sekmesinde mevcuttur.

Orijinalinizin türünü seçin.

Buluta Taramaya Yönelik Gelişmiş Menü Seçenekleri

Not:

Yaptığımız diğer ayarlara bağlı olarak öğeler kullanılamayabilir.

Orijinal Tür:

Not:

Bu özellik, WF-4830 Series / WF-C4810 Series için **Gelişmiş** sekmesinde mevcuttur.

Orijinalinizin türünü seçin.

Yön (Orijinal):

Orijinalin yönünü seçin.

Yoğunluk:

Taranan resmin kontrastını seçin.

Gölgeyi Kaldır:

Taranan görüntüde görünen orijinalin gölgelerini kaldırın.

Çerçeve:

Orijinalin kenarındaki gölgeleri kaldırın.

Merkez:

Kitapçığın ciltleme kenar boşluğunun gölgelerini kaldırın.

Gelgeçi Kaldır:

Taranan görüntüde görünen zımba deliklerini kaldırın. Sağdaki kutuya bir değer girerek zımba deliklerini silmek için alanı belirtebilirsiniz.

Silme Konumu:

Zımba deliklerini kaldırmak için konumu seçin.

Yön (Orijinal):

Orijinalin yönünü seçin.

WSD Kullanarak Tarama

Not:

Bu özellik yalnızca Windows 10/Windows 8.1/Windows 8/Windows 7/Windows Vista çalıştıran bilgisayarlarda kullanılabilir.

Windows 7/Windows Vista kullanıyorsanız, bu özelliği kullanmadan önce bilgisayarınızı ayarlamanız gerekir.

[“WSD Bağlantı Noktasını Ayarlama” sayfa 101](#)

1. Orijinalleri yerleştirin.

[“Orijinalleri Yerleştirme” sayfa 32](#)

2. Kontrol panelinde **Tara > WSD** öğesini seçin.

3. Bir bilgisayar seçin.

4.  öğesine dokununuz.

WSD Bağlantı Noktasını Ayarlama

Bu kısımda Windows 7/Windows Vista için bir WSD bağlantı noktasının nasıl ayarlanacağı açıklanmaktadır.

Not:

Windows 10/Windows 8.1/Windows 8 için, WSD bağlantı noktası otomatik ayarlanır.

WSD bağlantı noktasını ayarlamak için aşağıdakiler gereklidir.

- Yazıcı ve bilgisayar ağa bağlı.
- Yazıcı sürücüsü bilgisayarda yüklü.

1. Yazıcıyı açın.
2. Başlangıç'ı tıklatın ve sonra bilgisayarda Ağ'ı tıklatın.
3. Yazıcıyı sağ tıklatın ve sonra **Yükle**'yi tıklatın.

Kullanıcı Hesabı Denetimi ekranı görüntülediğinde **Devam**'ı tıklatın.

Kaldır'ı tıklatın ve **Kaldır** ekranı görüntülenirse yeniden başlatın.

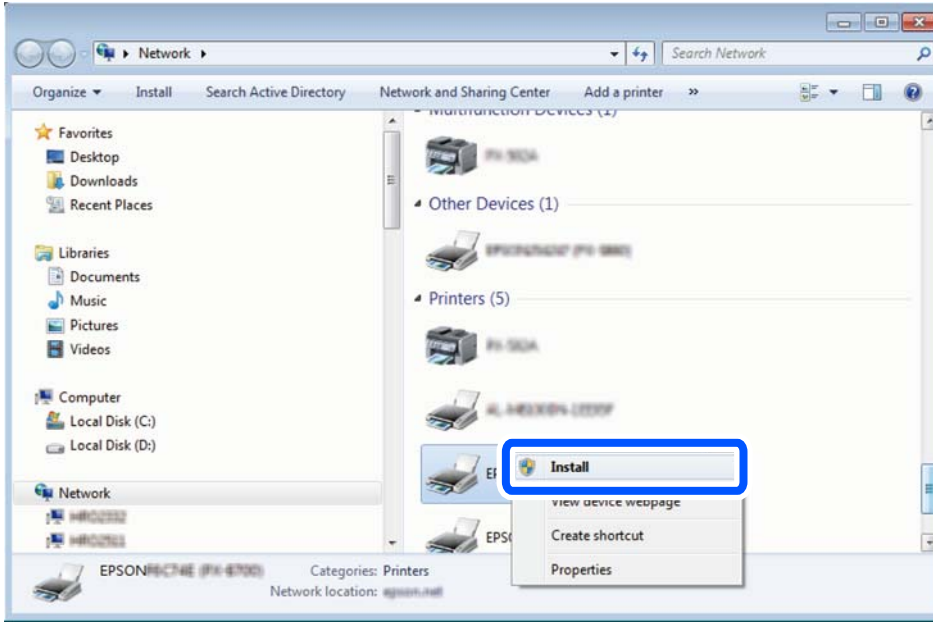

Not:

Ağ ve model adında (EPSON XXXXXX (XX-XXXX)) ayarladığımız yazıcı adı ağ ekranında görüntülenir. Yazıcının kontrol panelinden veya bir ağ durum sayfası yazdırarak ağda ayarlanan yazıcının adını kontrol edebilirsiniz.

4. **Aygıtınız kullanıma hazır**'ı tıkklatın.

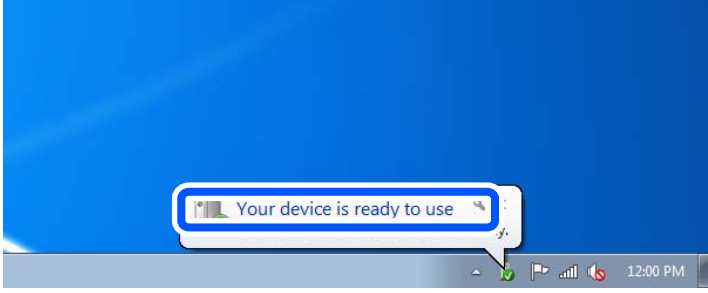

5. Mesajı kontrol edin ve sonra **Kapat**'ı tıkklatın.

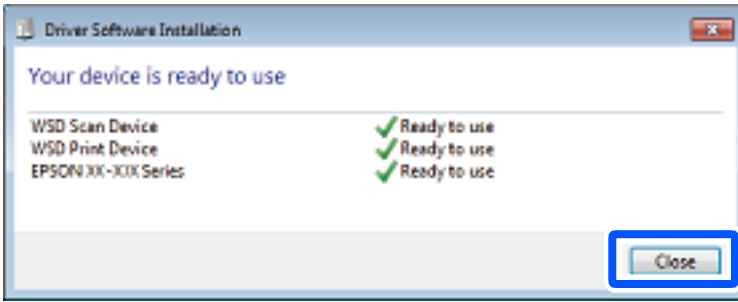

6. **Aygıtlar ve Yazıcılar** ekranını açın.

- Windows 7

Başlangıç > **Denetim Masası** > **Donanım ve Ses** (veya **Donanım**) > **Aygıtlar ve Yazıcılar** ögesini tıkklatın.

- Windows Vista

Başlangıç > **Denetim Masası** > **Donanım ve Ses** > **Yazıcılar** ögesini tıkklatın.

7. Ağda yazıcının adıyla bir simgenin görüntülediğini kontrol edin.

WSD ile kullanırken yazıcı adını seçin.

Orijinalleri Akıllı Cihaza Tarama

Not:

- Taramadan önce Epson Smart Panel'i akıllı cihazınıza yükleyin.

- Epson Smart Panel ekranları haber verilmeksizin değıştirilebilir.

- Epson Smart Panel içeriđi ürüne bađlı olarak değışebilir.

1. Orijinalleri yerleřtirin.

[“Orijinalleri Yerleřtirme” sayfa 32](#)

2. Akıllı aygıtınızda Epson Smart Panel ögesini başlatın.

3. Ana ekrandan tarama menüsünü seçin.

4. Görüntüleri taramak ve kaydetmek için ekrandaki talimatları izleyin.

Fakslama

Faks Özelliklerini Kullanmadan Önce.	105
Bu Yazıcının Faks Özelliklerine Genel Bakış.	105
Yazıcıyı Kullanarak Faks Gönderme.	108
Yazıcıda Faksları Alma.	112
Fakslama İçin Menü Seçenekleri.	116
Gln kts İçin Menü Seçenekleri.	119
Diğer Faks Özelliklerini Kullanma.	120
Bilgisayardan bir Faks Gönderme.	121
Bilgisayarda Faksları Alma.	125

Faks Özelliklerini Kullanmadan Önce

Faks özelliklerini kullanmaya başlamadan önce aşağıdakileri kontrol edin.

- Yazıcı ve telefon hattı ve (kullanılmaktaysa) telefon makinesi düzgün bağlı
- Faks temel ayarları (Faks Ayrılır Shrbazı) tamam
- Diğer gerekli Faks Ayarları tamam

Ayarları yapmak için aşağıdaki “İlgili Bilgiler”e bakın.

İlgili Bilgi

- ➔ “Yazıcıyı Bir Telefon Hattına Bağlama” sayfa 352
- ➔ “Yazıcıyı Faks Göndermeye ve Almaya Hazır Hale Getirme” sayfa 355
- ➔ “Kullanıma Göre Yazıcının Faks Özellikleri İçin Ayarlar Yapma” sayfa 357
- ➔ “Temel Ayarlar” sayfa 283
- ➔ “Gönderme Ayarları” sayfa 285
- ➔ “Kişileri Uygun Hale Getirme” sayfa 342
- ➔ “Kullanıcı Ayarları” sayfa 293

Bu Yazıcının Faks Özelliklerine Genel Bakış

Özellik: Fakslar Gönderme

Gönderme Yöntemleri

- Otomatik gönderme
 - ◇ (Gndr) ögesine dokunarak bir orijinali tararken, yazıcı alıcıları arar ve faksı gönderir.
“Yazıcıyı Kullanarak Faks Gönderme” sayfa 108
- Manüel gönderme
 - Alıcıyı çevirerek hat bağlantısında bir manuel kontrol gerçekleştirirken, bir faksı doğrudan göndermeye başlamak için ◇ (Gndr) ögesine dokunun.
“Alıcının Durumunu Onayladıktan Sonra Faks Gönderme” sayfa 110
“Harici Telefon Cihazından Arayarak Faks Gönderme” sayfa 110

Faks Gönderirken Alıcı Tanımı

Klavye, İrtibatlar ve Yakında kullanarak alıcıları girebilirsiniz.

- “Alıcı” sayfa 116
- “Kişileri Uygun Hale Getirme” sayfa 342

Faks Gönderirken Tarama Ayarları

Faksları gönderirken Çözünürlük veya Özgün Boyut (Cam) öğelerini seçebilirsiniz.

- “Tarama Ayarları:” sayfa 116

Faks Gönderirken Faks Gönd Ayarları Kullanma

Direkt Gönd (bir kerede büyük belge göndermek için) veya **Faksı Daha Sonra Gönder** (belirttiğiniz bir zamanda bir faks göndermek için) gibi **Faks Gönd Ayarları** kullanabilirsiniz.

“Faks Gönd Ayarları:” sayfa 117

Özellik: Alınan Fakslar

Alma Modu

Gelen faksları almak için **Alma Modu** içinde iki seçenek vardır.

Manuel

Temel olarak telefon etmek içindir, ancak faks için de kullanılabilir

“Manuel Modunu Kullanma” sayfa 113

Oto

- Yalnızca faks içindir (harici telefon cihazı gerekmez)

- Temel olarak faks içindir ve bazen telefon içindir

“Oto Modunu Kullanma” sayfa 113

Bağlı Bir Telefon Çalıştırarak Faksları Alma

Faksları yalnızca harici bir telefon cihazı çalıştırarak alabilirsiniz.

“Temel Ayarlar” sayfa 283

“Telefon Aygıtı Bağladığınızda Ayarlar Yapma” sayfa 358

Alınan Faksların Hedefleri

Alınan fakslar varsayılan olarak yazdırılır. Faksları gelen kutusuna ve/veya harici bellek aygıtına kaydetmek için ayarları yapabilirsiniz. Gelen kutusuna kaydederseniz ekranın içeriğini kontrol edebilirsiniz.

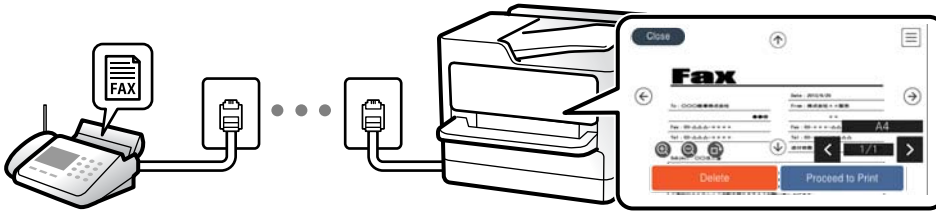

“Faks Çıktısı” sayfa 286

“Gln kts İçin Menü Seçenekleri” sayfa 119

“LCD Ekranda Yazıcıda Kayıtlı Alınan Faksları Görüntüleme” sayfa 115

Özellik: PC-FAKS Gönderme/Alma (Windows/Mac OS)

PC-FAKS Gönderme

Faksları bir bilgisayardan gönderebilirsiniz.

“PC - FAKS İşlevi:” sayfa 286

[“Faks Yazılımı” sayfa 272](#)

[“Bilgisayardan bir Faks Gönderme” sayfa 121](#)

PC-FAKS Alma

Faksları bir bilgisayara alabilirsiniz.

[“Faksları Bilgisayara Gönderme ve Alma Ayarlarını Yapma” sayfa 360](#)

[“Faks Yazılımı” sayfa 272](#)

[“Bilgisayarda Faksları Alma” sayfa 125](#)

Özellikler: Çeşitli Faks Raporları

Bir rapordaki gönderilen ve alınan faksları kontrol edebilirsiniz.

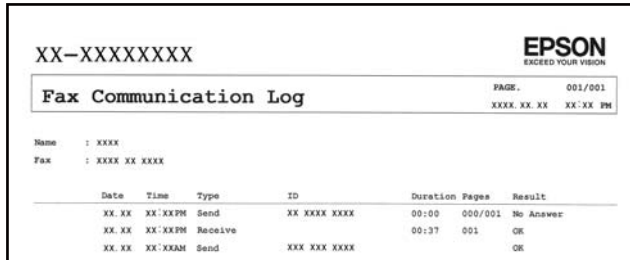

XX-XXXXXXXXX

EPSON
EXCEED YOUR VISION

Fax Communication Log

PAGE: 001/001
XXXX XX XX XX-XX PM

Name : XXXX
Fax : XXXX XX XXXX

Date	Time	Type	ID	Duration	Pages	Result
XX.XX	XX:XXPM	Send	XX XXXX XXXX	00:00	000/001	No Answer
XX.XX	XX:XXPM	Receive		00:37	001	OK
XX.XX	XX:XXAM	Send	XXX XXX XXXX			OK

[“Rapor Ayarları” sayfa 288](#)

[“Faks Gönd Ayarları:” sayfa 117](#)

[“İletim Günlüğü:” sayfa 118](#)

[“Faks Raporu:” sayfa 118](#)

Özellik: Faks Gönderme ve Alma Sırasında Güvenlik

Yanlış konuma göndermeyi önlemek için **Direkt Arama Kısıtlamaları** veya bilgi sızıntısını önlemek için **Yed. Verilerini Oto. Sil** gibi birçok güvenlik özelliği kullanabilirsiniz. Yazıcıdaki gelen kutusu için bir parola ayarlayabilirsiniz.

[“Güvenlik Ayarları” sayfa 289](#)

[“Gln Ktsna Kydt:” sayfa 286](#)

Özellikler: Diğer Kullanışlı Özellikler

İstenmeyen Faksları Engelleme

İstenmeyen faksları reddedebilirsiniz.

[“Faks Reddetme:” sayfa 285](#)

Çevirdikten Sonra Faksları Alma

Başka bir faks makinesini aradıktan sonra ilgili faks makinesinden belgeleri alabilirsiniz.

[“Telefon Araması Yaparak Faksları Alma” sayfa 114](#)

[“Yoklama Al:” sayfa 119](#)

Yazıcıyı Kullanarak Faks Gönderme

Faksları yazıcının kontrol panelinde kullanıcıların faks numaralarını girerek gönderebilirsiniz.

Not:

Bir faksı siyah beyaz gönderirken, taranan resmi göndermeden önce LCD ekranda önizlemesini görebilirsiniz.

1. Orijinalleri yerleştirin.

Bir iletimde en fazla 100 sayfa gönderebilirsiniz ancak kalan bellek miktarına bağlı olarak 100'den az sayfaya sahip faksları bile gönderemeyebilirsiniz.

[“Orijinalleri Yerleştirme” sayfa 32](#)

2. Yazıcının kontrol panelinde **Faksla** ögesini seçin.

3. Alıcıyı belirtin.

[“Alıcıların Seçilmesi” sayfa 108](#)

4. **Faks Ayarları** sekmesini seçin ve sonra ayarları gerektiği gibi yapın.

[“Faks Ayarları” sayfa 116](#)

5. Faksı göndermek için  ögesine dokununuz.

Not:

Faks numarası meşgulse veya bazı sorunlar varsa bir dakika sonra yazıcı otomatik olarak yeniden arama yapar.

Göndermeyi iptal etmek için  ögesine dokununuz.

Yazıcı tarama ve göndermeyi eşzamanlı gerçekleştirdiği için renkli faks göndermek daha uzun sürer. Yazıcı renkli bir faks gönderirken, diğer özellikleri kullanamazsınız.

Alıcıların Seçilmesi

Aşağıdaki yöntemleri kullanarak faks göndermek için **Alıcı** sekmesinde alıcıları belirtebilirsiniz.

Faks Numarasını Manüel Girme

Klavye ögesini girin, görüntülenen ekranda bir faks numarası girin ve sonra **Tamam** ögesine dokununuz.

- Bir duraklatma eklemek için (çevirme sırasında üç saniye için duraklatma) tire (-) girin.

- **Hat Türü** bölümünde bir harici erişim kodu belirlediyseniz, faks numarası başında gerçek harici erişim kodu yerine bir “#” (kare işareti) girin.

Not:

Faks numarasını manüel giremezseniz, **Güvenlik Ayarları** içinde **Direkt Arama Kısıtlamaları** ögesi **Açık** olarak ayarlanır. Kişi listesinden veya gönderilen faks geçmişinden faks alıcılarını seçin.

Kişi listesinden alıcıları seçme

İrtibatlar öğesini seçin ve göndermek istediğiniz alıcıları seçin. Göndermek istediğiniz alıcı İrtibatlar içinde kayıtlı değilse kaydetmek için  öğesine dokununuz.

Gönderilen faks geçmişinden alıcıları seçme

Yakında öğesini seçin ve sonra bir alıcı seçin. Alıcı sekmesine dönmek için Kapat öğesini seçin.

Alıcı sekmesindeki listeden alıcıları seçme

Ayarlar > İrtibatlar Yöneticisi > Sık içinde kayıtlı listeden bir alıcı seçin.

Not:

Girdiğiniz alıcıları silmek için LCD ekranda faks numarası alanına veya alıcı numarasına dokunarak alıcı listesini görüntüleyin, listeden alıcıyı seçin ve sonra **Kaldır** öğesini seçin.









İlgili Bilgi

➔ “Kişileri Uygun Hale Getirme” sayfa 342

Çeşitli Faks Gönderme Yöntemleri

Taranan Görüntüyü Kontrol Ettikten Sonra Faks Gönderme

Faks göndermeden önce LCD ekranda taranan görüntüyü özizleyebilirsiniz. (Yalnızca siyah beyaz fakslar)

1. Orijinalleri yerleştirin.
“Orijinalleri Yerleştirme” sayfa 32
2. Ana ekranda **Faksla** öğesini seçin.
3. Alıcıyı belirtin.
“Alıcıların Seçilmesi” sayfa 108
4. **Faks Ayarları** sekmesini seçin ve sonra ayarları gerektiği gibi yapın.
“Faks Ayarları” sayfa 116
5.  öğesine dokununuz, taranmış belge görüntüsünü kontrol edin.
 -     : ekranı okların yönünde taşıy.
 -   : küçültür veya büyütür.
 -   : önceki veya sonraki sayfaya gider.

Not:

- Direkt Gönd** etkinleştirildiğinde, özizleme yapamazsınız.
- Özizleme ekranına **Ayarlar > Genel Ayarlar > Faks Ayarları > Gönderme Ayarları > Faks Özizleme Görüntüleme Süresi** içinden ayarlanan süre kadar dokunulmadığında, faks otomatik gönderilir.

6. **Göndermeyi Başlat** ögesini seçin. Aksi halde **İptal** ögesini seçin

Not:

Gönderilen faksın görüntü kalitesi, alıcı makine özelliğine bağlı olarak önizlemede görülenden farklı olabilir.

Alicının Durumunu Onayladıktan Sonra Faks Gönderme

Numara çevirme, iletişim kurma ve iletim sırasında yazıcı hoparlöründen sesleri dinlerken faks gönderebilirsiniz. Sesli yönlendirmeyi takip ederek bir faks bilgi servisinden bir faks almak istediğinizde de bu özelliği kullanabilirsiniz.

1. Ana ekranda **Faksla** ögesini seçin.
2. **Faks Ayarları** sekmesini seçin ve sonra çözünürlük ve gönderme yöntemi gibi gereken ayarları yapın. Ayarları yapmayı tamamladığınızda, **Alıcı** sekmesini seçin.

3.  ögesine dokunun ve sonra alıcıyı belirtin.

Not:

Hoparlörün ses seviyesini ayarlayabilirsiniz.

4. Bir faks tonu duyduğunuzda, LCD ekranın sağ üst köşesinde **Gönder/ Al** ögesini seçin ve sonra **Gndr** ögesini seçin.

Not:

Faks bilgi servisinden bir faks alırken ve sesli yönlendirmeyi duyduğunuzda, yazıcı işlemleri için yönlendirmeyi uygulayın.

5. Faksı göndermek için  ögesine dokunun.
6. Gönderme tamamlandığında orijinalleri çıkarın.

İlgili Bilgi

➔ [“Faks Ayarları” sayfa 116](#)

Harici Telefon Cihazından Arayarak Faks Gönderme

Faks göndermeden önce telefonda konuşmak istiyorsanız veya alıcının faks makinesi otomatik olarak faks geçmiyorsa bağlı telefonu kullanarak numarayı çevirip faks gönderebilirsiniz.

1. Bağlı telefonun ahizesini kaldırın ve ardından telefonu kullanarak alıcının faks numarasını çevirin.

Not:

Alıcı telefonu yanıtladığında alıcıyla konuşabilirsiniz.

2. Ana ekranda **Faksla** ögesini seçin.
3. **Faks Ayarları** üzerinde gerekli ayarları yapın.

[“Faks Ayarları” sayfa 116](#)

4. Bir faks tonu duyduğunuzda,  öğesine dokununuz ve ardından ahizeyi kapatın.

Not:

Bağlı telefonu kullanarak bir numara çevrildiğinde, yazıcı tarama ve gönderme işlemini aynı anda gerçekleştirdiği için faks göndermek daha uzun sürer. Faks gönderirken, diğer özellikleri kullanamazsınız.

Siyah Beyaz Belgenin Çok Sayıda Sayfasını Gönderme (Direkt Gönd)

Bir faksı siyah beyaz olarak gönderirken, taranan belge geçici olarak yazıcı belleğine kaydedilir. Bu nedenle çok fazla sayfa göndermek, yazıcı hafızasının dolmasına ve faks göndermenin durdurulmasına neden olur. **Direkt Gönd** özelliğini etkinleştirerek bundan kaçınabilirsiniz ancak yazıcı tarama ve gönderme işlemini aynı anda gerçekleştirdiği için faks göndermek daha uzun sürer. Sadece bir alıcı bulunduğunda bu özelliği kullanabilirsiniz.

Menüye Erişme

Menüyü aşağıda yazıcının kontrol panelinde bulabilirsiniz.

Faksla > Faks Ayarları Direkt Gönd.

Faksları Günün Belirtilen Zamanında Siyah Beyaz Gönderme (Faksı Daha Sonra Gönder)

Belirtilen zamanda faks gönderilecek şekilde ayarlayabilirsiniz. Sadece gönderme zamanı belirtildiğinde siyah beyaz fakslar gönderilebilir.

1. Ana ekranda **Faksla** öğesini seçin.
2. Alıcıyı belirtin.
[“Alıcıların Seçilmesi” sayfa 108](#)
3. **Faks Ayarları** sekmesini seçin ve sonra **Faksı Daha Sonra Gönder** öğesini seçin.
4. Bunu **Faksı Daha Sonra Gönder** olarak ayarlamak için **Açık** alanına dokununuz.
5. **Zaman** alanını seçin, faksı göndermek istediğiniz zamanı girin ve sonra **Tamam** öğesini seçin.
6. Ayarları uygulamak için **Tamam** öğesini seçin.
Gerekirse çözünürlük ve gönderme yöntemi gibi ayarları da yapabilirsiniz.
7. Faksı gönderin.

Not:

*Faks belirtilen zamanda gönderilene kadar başka bir faks gönderemezsiniz. Başka bir tane göndermek istiyorsanız, zamanlanan faksı ana ekrandaki **Faksla** öğesini seçerek iptal etmeniz ve sonra silmeniz gerekir.*

ADF’yi Kullanarak Farklı Boyutta Belgeler Gönderme (Ksntsz. Tara (ADF))

Orijinalleri tek tek yerleştirerek veya boyuta göre orijinalleri yerleştirerek faksları göndererek, orijinal boyutlarında bir belge olarak gönderebilirsiniz.

Farklı boyutta orijinalleri ADF'ye yerleştirirseniz, orijinallerin tümü aralarındaki en büyük boyutta gönderilir. Orijinalleri orijinal boyutlarda göndermek için karışık boyuttaki orijinalleri yerleştirmeyin.

1. Aynı boyutta orijinallerin ilk grubunu yerleştirin.
2. Ana ekranda **Faksla** ögesini seçin.
3. Alıcıyı belirtin.
4. **Faks Ayarları** sekmesini seçin ve sonra bunu **Açık** olarak ayarlamak için **Ksntsz. Tara (ADF)** ögesine dokunun.
Gerekirse çözünürlük ve gönderme yöntemi gibi ayarları da yapabilirsiniz.
5. **◇ (Gndr)** ögesine dokunun.
6. İlk orijinal setini tarama tamamlandığında ve kontrol panelinde sonraki orijinal setini taramanızı isteyen bir mesaj görüntülediğinde, sonraki orijinalleri ayarlayın ve sonra **Taramayı Başlat** ögesini seçin.

Not:

Sonraki orijinalleri ayarlamamız istendikten sonra yazıcıya **Sonraki Orijinal İçin Bekleme Süresi** içinde belirtilen süre kadar dokunmazsanız, yazıcı depolamayı durdurur ve belgeyi göndermeye başlar.

Yazıcıda Faksları Alma

Yazıcı telefon hattına bağlanırsa ve Faks Ayrılır Shrbazı kullanılarak temel ayarlar tamamlandıysa faksları alabilirsiniz.

Alınan faksları kaydedebilir, onları yazıcı ekranında kontrol edebilir ve gerektiği gibi yazdırabilirsiniz.

Alınan fakslar yazıcının başlangıç ayarlarında yazdırılır.

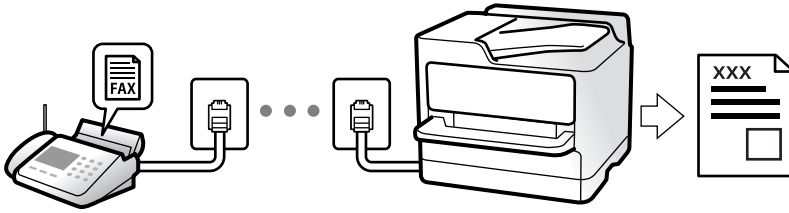

Faks ayarlarının durumunu kontrol etmek istediğinizde **Faksla** >  (Daha) > **Faks Raporu** > **Faks Ayrıları Listesi** ögesini seçerek bir **Faks Ayrıları Listesi** yazdırın.

Gelen Faksları Alma

Alma Modu içinde iki seçenek vardır.

İlgili Bilgi

- ➔ “Manuel Modunu Kullanma” sayfa 113
- ➔ “Oto Modunu Kullanma” sayfa 113

Manuel Modunu Kullanma

Bu mod temel olarak telefon aramaları yapmak içindir, ancak ayrıca faks içindir de.

Faks Alma

Telefon çaldığında, ahizeyi kaldırarak çalmayı manüel yanıtlayabilirsiniz.

Bir faks sinyali duyduğunuzda (baud):

Yazıcının ana ekranında **Faksla** ögesini seçin, **Gönder/ Al > Al** ögesini seçin ve sonra **◆** ögesine dokunun. Yazıcı faks almayı başlattığında ahizeyi kapatabilirsiniz.

Çalma sesli arama içinse:

Telefona normal şekilde yanıt verebilirsiniz.

Yalnızca Bağlı Telefonu Kullanarak Faksları Alma

Uzaktan Alma ögesi ayarlandığında, faksları **Bşlt Kodu** ögesini girerek alabilirsiniz.

Telefon çaldığında, ahizeyi kaldırın. Bir faks tonu (baud) duyduğunuzda, iki basamaklı **Bşlt Kodu** ögesini çevirin ve sonra ahizeyi kapatın. Başlangıç kodunu bilmiyorsanız, yöneticiye sorun.

İlgili Bilgi

➔ [“Uzaktan Alma:” sayfa 285](#)

Oto Modunu Kullanma

Bu mod aşağıdaki kullanımlar için hattı kullanmanızı sağlar.

Yalnızca faks işlemi için hattı kullanma (harici telefon gerekli değil)

Hattı temel olarak faks için ve bazen telefon için kullanma

Harici Telefon Aygıtı Olmadan Faksları Alma

Yazıcı **Yanıt İçin Zil Sayısı** içinde ayarladığınız çalma sayısı tamamlandığında faksları almak için otomatik değişir.

Harici Telefon Aygıtı ile Faksları Alma

Harici telefon aygıtı olan bir yazıcı şu şekilde çalışır.

Telesekreter **Yanıt İçin Zil Sayısı** içinde ayarlanan çalma sayısı içinde yanıt verdiğinde:

- Çalma faks içinse: yazıcı otomatik olarak faksları almaya geçer.
- Çalma sesli arama içinse: telesekreter sesli aramaları alabilir ve sesli mesajları kaydedebilir.

Yanıt İçin Zil Sayısı içinde ayarlanan çalma sayısı içinde ahizeyi kaldırdığınızda:

- Çalma faks için ise: yazıcının kontrol panelinde **Bağlantı kurma** ögesini görüntüleyerek yazıcı otomatik olarak faks almayı başlatana kadar hattı bekletin. Yazıcı faks almayı başlattığında ahizeyi kapatabilirsiniz. Anında faks almayı başlatmak için **Manuel** için olanla aynı adımları kullanın. Yazıcının kontrol panelinde **Faksla** ögesini seçin ve sonra **Gönder/ Al > Al** ögesini seçin. Sonra, **◆** ögesine dokunun ve sonra ahizeyi kapatın.
- Çalma sesli arama içinse: telefonu normal olarak yanıtlayabilirsiniz.

- ❑ Çalma durduğunda ve yazıcı otomatik olarak faks almaya geçtiğinde:
 - Çalma faks içinse: yazıcı faksları almaya başlar.
 - Çalma sesli arama içinse: telefonu yanıtlayamazsınız. Kişiden sizi geri aramasını isteyin.

Not:

Telesekreteri yanıtlamak için çalma sayısını **Yanıt İçin Zil Sayısı** içinde ayarlanan sayıdan daha düşük bir sayıya ayarlayın. Yoksa telesekreter, sesli mesajları kaydetmek için sesli çağrılarını kabul edemez. Telesekreteri ayarlama hakkında ayrıntılar için telesekreterle sağlanan kılavuza bakın.

Telefon Araması Yaparak Faksları Alma

Faks numarasını arayarak başka bir faks makinesinde kayıtlı faksı alabilirsiniz.

Gönderenin Durumunu Onayladıktan Sonra Faksları Alma

Numara çevirme, iletişim kurma ve iletim sırasında yazıcı hoparlöründen sesleri dinlerken faks alabilirsiniz. Sesli kılavuzu takip ederek bir faks bilgi servisinden bir faks almak istediğinizde bu özelliği kullanabilirsiniz.

1. Ana ekranda **Faksla** ögesini seçin.
2.  ögesine dokunun ve sonra göndereni belirtin.

Not:

Hoparlörün ses seviyesini ayarlayabilirsiniz.

3. Gönderen çağrınızı yanıtlayana kadar bekleyin. Bir faks tonu duyduğunuzda, LCD ekranın sağ üst köşesinde **Gönder/ AI** ögesini seçin ve sonra **AI** ögesini seçin.

Not:

Faks bilgi servisinden bir faks alırken ve sesli yönlendirmeyi duyduğunuzda, yazıcı işlemleri için yönlendirmeyi uygulayın.

4.  ögesine dokunun.

Yoklamayla Faks Alma (Yoklama AI)

Faks numarasını arayarak başka bir faks makinesinde kayıtlı faksı alabilirsiniz. Bir faks bilgi hizmetinden belge almak için bu özelliği kullanın. Ancak faks bilgi hizmetlerinde, faksı almak için izlemeniz gereken bir sesli yönlendirme özelliği varsa bu özelliği kullanamazsınız.

Not:

Sesli yönlendirme kullanan bir faks bilgi servisinden bir belge almak için bağlı telefon ile faks numarasını çevirin ve sesli yönlendirme ile telefon ve yazıcıyı kullanın.

1. Ana ekranda **Faksla** ögesini seçin.
2.  (Daha) ögesine dokunun.
3. **Açık** olarak ayarlamak için **Yoklama AI** ögesine dokunun ve ardından **Kapat** ögesine dokunun.

4. Faks numarasını girin.

Not:

Güvenlik Ayarları > Direkt Arama Kısıtlamaları ögesi **Açık** olarak ayarlandığında, yalnızca kişi listesinden faks alıcılarını seçebilirsiniz veya faks geçmişini gönderebilirsiniz. Bir faks numarasını manüel olarak giremezsiniz.

5.  ögesine dokununuz.

LCD Ekranda Yazıcıda Kayıtlı Alınan Faksları Görüntüleme

Yazıcıda alınan faksları kaydetmeye ayarlamak istiyorsanız, içerikleri gerektiği gibi görüntüleyebilir ve yazdırabilirsiniz.

[“Alınan Faksları Gelen Kutusuna Kaydetmek Üzere Ayarları Yapma” sayfa 359](#)

1. Ana ekranda  ögesine dokununuz.





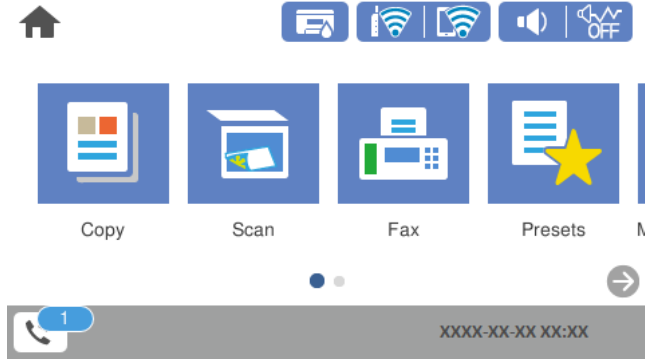



Not:

Okunmamış alınan fakslar olduğunda, okunmamış belgelerin sayısı ana ekrandaki  ögesinde görüntülenir.



2. **Gln kts/Gizli Kutu aç (XX Okunmamış)** ögesine dokununuz.
3. Gelen kutusu parola korumalıysa gelen kutusu parolasını girin.
4. Listedeki görüntülemek istediğiniz faksı seçin.

Faks içeriği görüntülenir.

-     : ekranı okların yönünde taşır.
-   : küçültür veya büyütür.
-  : görüntüyü sağa 90 derece döndürür.
-   : önceki veya sonraki sayfaya gider.
- Çalıştırma simgelerini gizlemek için önizleme ekranında simgeler hariç herhangi bir yere dokununuz. Simgeleri görüntülemek için yeniden dokununuz.

5. Görüntülediğiniz belgeyi yazdırmayı veya silmeyi seçin ve sonra ekrandaki talimatları uygulayın.



Önemli:

Yazıcıda bellek yetersiz kaldığında faks alma ve gönderme devre dışı bırakılır. Okunmuş veya yazdırmış olduğunuz belgeleri silin.

Fakslama İçin Menü Seçenekleri

Alıcı

Kontrol panelindeki menüleri aşağıda açıklandığı gibi seçin.

Faksla > Alıcı

Klavye:

Bir faks numarasını manüel olarak girin.

İrtibatlar:

Kişi listesinden bir alıcı seçin. Bir kişi de ekleyebilir veya düzenleyebilirsiniz.

Yakında:

Gönderilen faks geçmişinden bir alıcı seçin. Alıcıyı kişi listesine de ekleyebilirsiniz.

İlgili Bilgi

➔ [“Alıcıların Seçilmesi” sayfa 108](#)

Faks Ayarları

Kontrol panelindeki menüleri aşağıda açıklandığı gibi seçin.

Faksla > Faks Ayarları

Hızlı Çalıştırma Düğmesi:

Ayarlar > Genel Ayarlar > Faks Ayarları > Hızlı Çalıştırma Düğmesi içinde **İletim Günlüğü** ve **Orijinal Tür** gibi üç sık kullanılan öğeye kadar atama, **Faks Ayarları** sekmesinin en üstünde öğeleri görüntüler.

Tarama Ayarları:

Çözünürlük:

Gönderilen faks çözünürlüğünü seçin. Yüksek bir çözünürlük seçerseniz, veri boyutu büyür ve faksı gönderme zaman alır.

Yoğunluk:

Gönderilen faksın yoğunluğunu ayarlar. + yoğunluğu koyulaştırır ve - açar.

Arkaplan Gider:

Orijinal belgenin kağıt rengini (arka plan rengi) algılar ve rengi kaldırır veya aydınlatır. Rengin koyuluğuna veya canlılığına bağlı olarak kaldırılmayabilir veya aydınlatılmayabilir

Keskinlik:

Resmin dış hatlarını geliştirir veya odak dışı bırakır. + netliği artırır ve - netliği kaldırır.

ADF 2 Taraflı:

ADF kısmına yerleştirilen orijinalerin her iki tarafını tarar ve tek renkli faks gönderir. Bu özellik yalnızca WF-4830 Series / WF-C4810 Series için mevcuttur.

Ksntsz. Tara (ADF):

Orijinalleri tek tek yerleştirerek veya boyuta göre orijinalleri yerleştirerek faksları göndererek, orijinal boyutlarında bir belge olarak gönderebilirsiniz. Bu konunun altındaki ilgili bilgilere bakın.

Özgün Boyut (Cam):

tarayıcı camı üzerine yerleştirdiğiniz orijinalin boyutu ve yönünü seçin.

Renk Modu:

Renkli veya tek renk taramayı seçin.

Faks Gönd Ayarları:

Direkt Gönd:

Orijinalleri tararken bir tek renkli faks gönderir. Çok sayıda sayfa gönderirken taranan orijinaler yazıcının belleğinde geçici olarak depolanmadığından, bellek yetersizliğinden oluşan yazıcı hatalarından kaçınabilirsiniz. Bu özelliği kullanarak göndermenin bu özelliği kullanmadığınızda daha uzun süreceğini unutmayın. Bu konunun altındaki ilgili bilgilere bakın.

Bu özelliği şu durumlarda kullanamazsınız:

- ADF 2 Taraflı** seçeneğini kullanarak faks gönderme
- Bir faksı birden fazla alıcıya gönderme

Faksı Daha Sonra Gönder:

Belirlediğiniz bir zamanda bir faks gönderir. Bu seçenek kullanılırken yalnızca tek renkli faks kullanılabilir. Bu konunun altındaki ilgili bilgilere bakın.

Gönderen Bilgisi Ekle:

Gönderen Bilgisi Ekle

Giden faksta başlık bilgilerini (gönderen adı ve faks numarası) eklemek istediğiniz konumu veya bilgileri eklememeyi seçin.

- **Kapalı:** Başlık bilgisi olmadan bir faks gönderir.

- **Görüntünün Dışı:** Faksın üst beyaz kenar boşluğunda başlık bilgileri içeren bir faks gönderir. Bu, başlığın taranan resmin üstüne binmesini önler, ancak alıcının aldığı faks orijinalerin boyutuna bağlı olarak iki sayfaya yazdırılabilir.

- **Görüntünün İçi:** Taranan resmin en üstünden yaklaşık 7 mm aşağıya başlık bilgileriyle bir faks gönderir. Başlık görüntünün üzerine binebilir, ancak alıcının aldığı faks iki belgeye bölünmez.

Fks Üstbilgisi

Alıcı için başlığı seçin. Bu özelliği kullanmak için birden fazla başlığı önceden kaydetmeniz gerekir.

Ek Bilgiler

Eklemek istediğiniz bilgiyi seçin. **Telefon Numaranız** ve **Hedef Listesi** içinden birini seçebilirsiniz.

İletim Raporu:

Faks gönderdikten sonra bir iletişim raporu yazdırır.

Hatalı Yazdırma bir hata oluştuğunda yalnızca bir rapor yazdırır.

Rapora Görüntü Ekle öğesi **Ayarlar > Genel Ayarlar > Faks Ayarları > Rapor Ayarları** içinde ayarlandığında, raporla hatalar içeren fakslar da yazdırılır.

Tüm Ayarları Sil:

Tarama Ayarları ve **Faks Gönd Ayarları** içindeki tüm atarları varsayılanlarına geri yükler.

İlgili Bilgi

- ➔ “ADF’yi Kullanarak Farklı Boyutta Belgeler Gönderme (Ksntsz. Tara (ADF))” sayfa 111
- ➔ “Siyah Beyaz Belgenin Çok Sayıda Sayfasını Gönderme (Direkt Gönd)” sayfa 111
- ➔ “Faksları Günün Belirtilen Zamanında Siyah Beyaz Gönderme (Faksı Daha Sonra Gönder)” sayfa 111

Daha

Ana ekranda **Faksla** öğesinde  seçildiğinde **Daha** menüsü görüntülenir.

İletim Günlüğü:

Gönderilen veya alınan faks işlerinin geçmişini kontrol edebilirsiniz.

Faks Raporu:

Son İletim:

Yoklamayla gönderilen veya alınan önceki faks için bir rapor yazdırır.

Faks Günlüğü:

Bir iletim raporu yazdırır. Aşağıdaki menüyü kullanarak bu raporu otomatik olarak yazdırmayı seçebilirsiniz.

Ayarlar > Genel Ayarlar > Faks Ayarları > Rapor Ayarları > Faks Günlüğü Otomatik Yazdır

Faks Ayrımlı Listesi:

Mevcut faks ayarlarını yazdırır.

Protokol İzlemesi:

Gönderilen veya alınan önceki faks için ayrıntılı bir rapor yazdırır.

Yoklama Al:

Bu **Açık** olarak ayarlandığında ve gönderenin faks numarasını aradığınızda, gönderenin faks makinesinden belgeleri alabilirsiniz. **Yoklama Al** kullanarak faksları alma hakkında ayrıntılar için aşağıdaki ilgili bilgilere bakın.

Faksla menüsünden çıktığınızda, ayar **Kplı** (varsayılan) değerine döner.

Gln kts:

Ana ekranda  (Gln kts) ögesine erişir.

Alınan faksı yeniden yazdırın:

Yazıcıda alınan faksları yeniden yazdırır.

Faks Ayarları:

Ayarlar > Genel Ayarlar > Faks Ayarları ögesine erişir. Ayar menüsüne bir yönetici olarak erişin.

İlgili Bilgi

➔ [“Yoklamayla Faks Alma \(Yoklama Al\)” sayfa 114](#)

Gln kts İçin Menü Seçenekleri



Bu simgeye dokunularak depolanan alınan faksların depolandığı Gelen Kutusu'na erişebilirsiniz.

Okunmamış alınan fakslar olduğunda, okunmamış belgelerin sayısı  ögesinde görüntülenir.

Gln kts/Gizli Kutu aç (XX Okunmamış)

 (Kutu Menüsü)

Tmnü Yzdr:

Bunu seçme gelen kutusundaki alınan tüm faksları yazdırır.









Tmnü Sil:

Bunu seçme gelen kutusundaki alınan tüm faksları siler.

Gln kts (Liste)

Toplamda en fazla 100 belgeyi gelen kutusuna kaydedebilirsiniz.

önizleme ekranı

-   : Küçültür veya büyütür.
-  : Görüntüyü sağa 90 derece döndürür.
-     : Ekranı okların yönünde taşır.
-   : Önceki veya sonraki sayfaya gider.

Çalıştırma simgelerini gizlemek için önizleme ekranında simgeler hariç herhangi bir yere dokununuz. Simgeleri görüntülemek için yeniden dokununuz.

Sil:

Önizlemekte olduğunuz belgeyi siler.

Yazdırmayla İlerle:

Önizlemekte olduğunuz belgeyi yazdırır. Yazdırmaya başlamadan önce **2 Taraflı** gibi ayarları yapabilirsiniz.

(Menü)

Ayrıntılar:

Kayıtlı tarih ve saat ve toplam sayfa sayısı gibi seçili belge için bilgileri görüntüler.

İlgili Bilgi

➔ [“Alınan Faksları Gelen Kutusuna Kaydetmek Üzere Ayarları Yapma” sayfa 359](#)

Diğer Faks Özelliklerini Kullanma

Faks Raporunu Manuel Olarak Yazdırma

1. Ana ekranda **Faksla** ögesini seçin.
2.  (Daha) ögesine dokununuz.
3. **Faks Raporu** ögesini seçin.
4. Yazdırmak istediğiniz raporu seçin ve sonra ekrandaki talimatları uygulayın.

Not:

Rapor biçimini değiştirebilirsiniz. Başlangıç ekranından, **Ayarlar > Genel Ayarlar > Faks Ayarları > Rapor Ayarları** seçeneklerini seçin ve ardından **Rapora Görüntü Ekle** veya **Rapor Biçimi** ayarlarını değiştirin.

Bilgisayardan bir Faks Gönderme

FAX Utility ve PC-FAX sürücüsünü kullanarak bilgisayardan faks gönderebilirsiniz.

Not:

- Bu özelliği kullanmadan önce FAX Utility ve yazıcının PC-FAX sürücüsünün yüklendiğini kontrol edin.
“Faks İşlemlerini Yapılandırmak ve Faks Göndermek İçin Uygulama (FAX Utility)” sayfa 272
“Faks Göndermek İçin Uygulama (PC-FAX Sürücüsü)” sayfa 272
- FAX Utility yüklenmediyse FAX Utility’yi EPSON Software Updater’ı (yazılım güncelleme için uygulama) kullanarak yükleyin.

İlgili Bilgi

- ➔ “Bilgisayardan Faksları Göndermeyi Etkinleştirme” sayfa 361

Uygulama Kullanılarak Oluşturulan Belgeleri Gönderme (Windows)

Microsoft Word veya Excel gibi bir uygulamanın **Yazdır** menüsünden yazıcı faksını seçerek bir kapak sayfasıyla oluşturduğunuz belgeler, çizimler ve tablolar gibi verileri doğrudan iletebilirsiniz.

Not:

Aşağıdaki açıklama Microsoft Word’ü örnek olarak kullanmaktadır. Gerçek çalışma kullandığınız uygulamaya bağlı olarak değişebilir. Ayrıntılar için uygulamanın yardımına bakın.

1. Bir uygulama kullanarak faksla göndermek için bir belge oluşturun.
2. **Dosya** menüsünden **Yazdır**’a tıklayın.
Uygulamanın **Yazdır** penceresi görünür.
3. **Yazıcı** içinde **XXXXXX (FAX)** ögesini seçin (burada XXXXX yazıcınızın adıdır) ve sonra faks gönderme ayarlarını kontrol edin.
 - Kopya sayısı** olarak **1** belirtin. **2** veya daha fazla belirttiyseniz faks düzgün iletelemeyebilir.
 - Bir faks iletiminde en fazla 100 sayfa gönderebilirsiniz.

4. **Kağıt Boyutu, Yönlendirme, Renk, Görüntü Kalitesi** veya **Karakter Yoğunluğu** ögesini belirtmek istiyorsanız **Yazıcı Özellikleri** veya **Özellikler** ögesini tıklayın.
Ayrıntılar için PC-FAX sürücüsü yardımına bakın.

5. **Yazdır** ögesini tıklayın.

Not:

İlk kez FAX Utility ögesini kullanırken bilgilerinizi kaydetmek için bir pencere görüntülenir. Gerekli bilgileri girin ve sonra **Tamam** ögesini tıklayın.

FAX Utility ögesinin **Alıcı Ayarları** ekranı görüntülenir.

6. Aynı faks iletiminde diğer belgeleri göndermek istediğinizde, **Gönderilecek belgeyi ekle** onay kutusunu seçin.
Adım 9’da **İleri** ögesini tıklattığınızda belgeleri eklemek için ekran görüntülenir.
7. Gerekirse **Bir kapak sayfası iliştiir** onay kutusunu seçin.

8. Bir alıcı belirtin.

- PC-FAX Telefon Rehberi** ögesinden bir alıcı seçme (ad, faks numarası vb.):

Alıcı rehberde kaydedildiyse aşağıdaki adımları yapın.

- ❶ **PC-FAX Telefon Rehberi** sekmesine tıklayın.
- ❷ Listedeki alıcıyı seçin ve **Ekle** ögesini tıklayın.

- Yazıcıdaki rehberden bir alıcı seçme (ad, faks numarası vb.):

Alıcı yazıcıdaki kişilere kaydedilirse aşağıdaki adımları uygulayın.

- ❶ **Yazıcıdaki Kişiler** sekmesine tıklayın.
- ❷ Listedeki kişileri seçin ve **Alıcı Kısımına Ekle** penceresine ilerlemek için **Ekle** ögesini tıklayın.
- ❸ Görüntülenen listedeki kişileri seçin ve sonra **Düzenle** ögesini tıklayın.
- ❹ **Şirket/Kuruluş** ve **Unvan** gibi kişisel verileri gerektiği gibi ekleyin ve sonra **Alıcı Kısımına Ekle** penceresine dönmek için **Tamam** ögesini tıklayın.
- ❺ Gerektiği gibi, kişileri **PC-FAX Telefon Rehberi** ögesine kaydetmek için **PC-FAX Telefon Rehberi** kısmında **kaydet** onay kutusunu seçin.
- ❻ **Tamam** ögesini tıklayın.

- Doğrudan bir alıcı belirtme (ad, faks numarası vb.):

Aşağıdaki adımları uygulayın.

- ❶ **Manuel Arama** sekmesine tıklayın.
- ❷ Gerekli bilgileri girin.
- ❸ **Ekle** ögesini tıklayın.

Ayrıca, **Telefon Rehberine Kaydet** ögesine tıklayarak alıcıyı **PC-FAX Telefon Rehberi** sekmesi altındaki listeye kaydedebilirsiniz.

Not:

- Yazıcımızın Hat Türü ögesi **PBX** olarak ayarlanırsa ve erişim kodu tam ön ek kodunu girmek yerine # (kare işareti) kullanmaya ayarlanmışsa # (kare işareti) girin. Ayrıntılar için aşağıdaki ilgili bilgilerden Temel Ayarlar içindeki Hat Türü konusuna bakın.*
- FAX Utility ana ekranındaki **İsteğe Bağlı Ayarlar** içinde **Faks numarasını iki kez gir** ögesini seçtiyseniz, **Ekle** veya **İleri** ögesini tıklattığınızda aynı numarayı yeniden girmeniz gerekir.*

Alıcı, pencerenin üst bölümünde görüntülenen **Alıcı Listesi** ögesine eklenir.

9. **İleri**'yi tıklayın.

- Gönderilecek belgeyi ekle** onay kutusunu seçtiğinizde, **Belge Birleştirmesi** penceresinde belgeleri eklemek için aşağıdaki adımları izleyin.

- ❶ Eklemek istediğiniz bir belgeyi açın ve sonra **Yazdır** penceresinde aynı yazıcıyı (faks adı) seçin. **Belge Birleştirilecek Belge Listesi** listesine eklenir.
- ❷ Birleştirilen belgeyi kontrol etmek için **Önizle** ögesini tıklayın.
- ❸ **İleri**'yi tıklayın.

Not:

*İlk belge için seçtiğiniz **Görüntü Kalitesi** ve **Renk** ayarları diğer belgelere uygulanır.*

- Bir kapak sayfası iliştiir** onay kutusunu seçtiğinizde, **Kapak Sayfası Ayarları** penceresinde kapak sayfasının içeriğini belirtin.
 - ❶ **Kapak Sayfası** listesindeki örneklerden bir kapak sayfası seçin. Orijinal kapak sayfası oluşturmak için veya bir orijinal kapak sayfasını listeye eklemek için bir işlevin olmadığını unutmayın.
 - ❷ **Konu ve Mesaj** öğelerini girin.
 - ❸ **İleri**'yi tıkklatın.

Not:

Kapak Sayfası Ayarları içindeki gerektiği gibi aşağıdakileri ayarlayın.

- Kapak sayfasında** öğe sırasını değiştirmek istiyorsanız **Kapak Sayfası Biçimlendirmesi** öğesini tıkklatın. **Kağıt Boyutu** içinde kapak sayfası boyutunu seçebilirsiniz. İletilmekte olan belgeye farklı bir boyutta bir kapak sayfası da seçebilirsiniz.
- Kapak sayfasındaki** metin için kullanılan yazı tipini değiştirmek istiyorsanız **Yazı Tipi** öğesini tıkklatın.
- Gönderen** bilgilerini değiştirmek istiyorsanız **Gönderen Ayarları** öğesini tıkklatın.
- Girdiğiniz konu ve mesajla** kapak sayfasını kontrol etmek istiyorsanız **Ayrıntılı Önizleme** öğesini tıkklatın.

10. İletim içeriğini kontrol edin ve **Gönder** öğesini tıkklatın.

İletmeye başlamadan önce alıcının adının ve faks numarasının doğru olduğundan emin olun. İletilecek belgeyi ve kapak sayfasını önizlemek için **Önizleme** öğesini tıkklatın.

İletim başladığında, iletim durumunu görüntüleyen bir pencere görünür.

Not:

- İletimi durdurmak için verileri seçin ve **İptal**  öğesini tıkklatın. Yazıcının kontrol panelini kullanarak da iptal edebilirsiniz.
- İletim sırasında bir hata oluşuyorsa **İletişim hatası** penceresi görünür. Hata bilgilerini kontrol edin ve yeniden iletin.
- FAX Utility** ana ekranının **İsteğe Bağlı Ayarlar** ekranında **İletim Sırasında Faks Durum Ekranı** seçilmezse **Faks Durum Ekranı** ekranı (yukarıda değinilen iletim durumunu kontrol edebileceğiniz ekran) görüntülenmez.

İlgili Bilgi

➔ [“Temel Ayarlar” sayfa 283](#)

Uygulama Kullanılarak Oluşturulan Belgeleri Gönderme (Mac OS)

Satın alabileceğiniz bir uygulamanın **Yazdır** menüsünden faks uyumlu bir yazıcı seçerek, oluşturduğunuz belgeler, çizimler ve tablolar gibi verileri gönderebilirsiniz.

Not:

Aşağıdaki açıklamada örnek olarak standart bir Mac OS uygulaması olan **Text Edit** kullanılmaktadır.

1. Bir uygulamada faksla Göndermek istediğiniz belgeyi oluşturun.
2. **Dosya** menüsünden **Yazdır**'a tıklayın.
Uygulamanın **Yazdır** penceresi görüntülenir.
3. **Ad** içinde yazıcınızı (faks adı) seçin, ayrıntılı ayarları görüntülemek için ▼ öğesine tıklayın, yazdırma ayarlarını kontrol edin ve sonra **Tamam** öğesine tıklayın.

4. Her öge için ayarları yapın.

- Kopya sayısı** olarak **1** belirtin. **2** veya daha fazla belirtseniz bile yalnızca 1 kopya gönderilir.
- Bir faks iletiminde en fazla 100 sayfa gönderebilirsiniz.

Not:

Gönderebileceğiniz belgelerin sayfa boyutu yazıcıdan fakslayabileceğiniz kağıt boyutuyla aynıdır.

5. Açılır menüden Faks Ayarları ögesini seçin ve sonra her ögenin ayarını yapın.

Her ayar ögesinin açıklaması için PC-FAX sürücüsünün yardımına bakın.

PC-FAX sürücüsünün yardımını açmak için pencerenin solundaki  ögesine tıklayın.

6. Alıcı Ayarları menüsünü seçin ve sonra alıcıyı belirtin.

- Doğrudan bir alıcı belirtme (ad, faks numarası vb.):

Ekle ögesine tıklayın, gerekli bilgileri girin ve sonra  ögesine tıklayın. Alıcı, pencerenin üst bölümünde görüntülenen Alıcı Listesi ögesine eklenir.

PC-FAX sürücü ayarlarında “Faks numarasımı iki kez girin” ögesini seçtiyseniz,  ögesine tıkladığınızda aynı numarayı yeniden yazmanız gerekir.

Faks bağlantısı hattınız bir ön ek kodu gerektiriyorsa Harici Erişim Öneki girin.

Not:

Yazıcımızın *Hat Türü* ögesi **PBX** olarak ayarlanırsa ve erişim kodu tam ön ek kodunu girmek yerine # (kare işareti) kullanmaya ayarlanmışsa # (kare işareti) girin. Ayrıntılar için aşağıdaki İlgili bilgiler'den Temel Ayarlar içindeki *Hat Türü* konusuna bakın.

- Rehberden bir alıcı seçme (ad, faks numarası vb.):

Alıcı rehberde kayıtlı ise  ögesine tıklayın. Alıcıyı listeden seçin ve sonra **Ekle** > **Tamam** ögesine tıklayın.

Faks bağlantısı hattınız bir ön ek kodu gerektiriyorsa Harici Erişim Öneki girin.

Not:

Yazıcımızın *Hat Türü* ögesi **PBX** olarak ayarlanırsa ve erişim kodu tam ön ek kodunu girmek yerine # (kare işareti) kullanmaya ayarlanmışsa # (kare işareti) girin. Ayrıntılar için aşağıdaki İlgili bilgiler'den Temel Ayarlar içindeki *Hat Türü* konusuna bakın.

7. Alıcı ayarlarını kontrol edin ve sonra **Faks** ögesine tıklayın.

Gönderme başlar.

İletmeye başlamadan önce alıcının adının ve faks numarasının doğru olduğundan emin olun.

Not:

- Dock içinde yazıcı simgesine tıklarsanız, iletim durumu kontrol ekranı görüntülenir. Göndermeyi durdurmak için verilere tıklayın ve sonra **Sil** ögesine tıklayın.
- İletim sırasında bir hata oluşursa **İletim başarısız mesajı** görüntülenir. **Faks İletim Kaydı** ekranında iletim kayıtlarını kontrol edin.
- Karışık kağıt boyutundaki belgeler düzgün gönderilemeyebilir.

Bilgisayarda Faksları Alma

Fakslar bir yazıcı tarafından alınabilir ve yazıcıya bağlı bir bilgisayarda PDF biçiminde kaydedilebilir. Ayarları yapmak için FAX Utility (uygulama) ögesini kullanın.

FAX Utility ögesini çalıştırma hakkında ayrıntılar için FAX Utility yardımındaki (ana pencerede görüntülenen) Temel İşlemler ögesine bakın. Ayarları yaparken bilgisayar ekranında parola giriş ekranı görüntülenirse parolayı girin. Parolayı bilmiyorsanız, yöneticinizle iletişim kurun.

Not:

- Bu özelliği kullanmadan önce FAX Utility ve yazıcının PC-FAX sürücüsünün yüklü ve FAX Utility ayarlarının yapılmış olduğunu kontrol edin.

[“Faks İşlemlerini Yapılandırmak ve Faks Göndermek İçin Uygulama \(FAX Utility\)” sayfa 272](#)

[“Faks Göndermek İçin Uygulama \(PC-FAX Sürücüsü\)” sayfa 272](#)

- FAX Utility yüklenmediyse, FAX Utility’yi EPSON Software Updater’ı (yazılım güncelleme için uygulama) kullanarak yükleyin.



Önemli:

- Faksları bir bilgisayara almak için yazıcının kontrol panelindeki **Alma Modu Oto** olarak ayarlanmalıdır. Yazıcı ayarları durumu hakkında bilgi için yöneticinize başvurun. Yazıcının kontrol panelinde ayarları yapmak için **Ayarlar > Genel Ayarlar > Faks Ayarları > Temel Ayarlar > Alma Modu** ögesini seçin.
- Faksları almaya ayarlanan bilgisayar her zaman açık olmalıdır. Alınan belgeler, bilgisayara kaydedilmeden önce geçici olarak yazıcının belleğine kaydedilir. Bilgisayarı kapatırsanız, belgeleri bilgisayara gönderemeyeceğinden yazıcının belleği dolabilir.
- Geçici olarak yazıcının belleğine kaydedilmiş belge sayısı yazıcının kontrol panelinde  ögesinde görüntülenir.
- Alınan faksları okumak için bilgisayara Adobe Reader gibi bir PDF görüntüleyici yüklemeniz gerekir.

İlgili Bilgi

- ➔ [“Gelen Faksları Alma” sayfa 112](#)

Yeni Faksları Kontrol Etme (Windows)

Bir bilgisayarı yazıcının aldığı faksları kaydetmek için ayarlayarak alınan faksların işleme durumunu ve Windows görev çubuğundaki faks simgesini kullanarak yeni faks olup olmadığını kontrol edebilirsiniz. Bilgisayar yeni fakslar alındığında bir bildirim görüntülemesi için ayarlandığında, Windows sistem tepsisinin yakınında bir bildirim ekranı açılır ve yeni faksları kontrol edebilirsiniz.

Not:

- Bilgisayara kaydedilen alınan faks verileri yazıcının belleğinden çıkarılır.
- PDF dosyaları olarak kaydedilen alınan faksları görüntülemek için Adobe Reader’a ihtiyacınız vardır.

Görev Çubuğunda Faks Simgesini Kullanma (Windows)

Windows görev çubuğunda görüntülenen faks simgesini kullanarak yeni faksları ve çalışma durumunu kontrol edebilirsiniz.

1. Simgeyi kontrol edin.

 : bekliyor.

 : yeni fakslar kontrol ediliyor.

 : yeni faksları alma tamamlandı.

2. Simgeye sağ tıklayın ve sonra **Alınan Faks Kaydını Görüntüleme** ögesine tıklayın.

Alınan Faks Kaydı ekranı görüntülenir.

3. Listede tarihi ve göndereni kontrol edin ve sonra alınan dosyayı PDF olarak açın.

Not:

Alınan fakslar aşağıdaki adlandırma biçimi kullanılarak otomatik olarak yeniden adlandırılır.

YYYYAAGSSDDSN_XXXXXXXXXX_nnnnn (Yıl/Ay/Gün/Saat/Dakika/Saniye_gönderenin numarası)

*Simgeyi sağ tıklattığınızda alınan faks klasörünü de doğrudan açabilirsiniz. Ayrıntılar için FAX Utility içindeki **İsteğe Bağlı Ayarlar** konusuna ve yardımına (ana pencerede görüntülenen) bakın.*

Faks simgesi beklemede olduğunu gösterirken, yeni faksları anında **Yeni faksları kontrol et** ögesini seçerek kontrol edebilirsiniz.

Bildirim Penceresini Kullanma (Windows)

Yeni fakslar olduğunda size bildirilmesini ayarladığınızda, her faks için görev çubuğunun yakınında bir bildirim penceresi görüntülenir.

1. Bilgisayarınızın ekranında görüntülenen bildirim ekranını kontrol edin.

Not:

Verilen bir süre içinde hiç işlem gerçekleştirilmezse bildirim ekranı kaybolur. Görüntüleme süresi gibi bildirim ayarlarını değiştirebilirsiniz.

2.  düğmesi hariç bildirim ekranındaki bir yere tıklayın.

Alınan Faks Kaydı ekranı görüntülenir.

3. Listede tarihi ve göndereni kontrol edin ve sonra alınan dosyayı PDF olarak açın.

Not:

Alınan fakslar aşağıdaki adlandırma biçimi kullanılarak otomatik olarak yeniden adlandırılır.

YYYYAAGSSDDSN_XXXXXXXXXX_nnnnn (Yıl/Ay/Gün/Saat/Dakika/Saniye_gönderenin numarası)

*Simgeyi sağ tıklattığınızda alınan faks klasörünü de doğrudan açabilirsiniz. Ayrıntılar için FAX Utility içindeki **İsteğe Bağlı Ayarlar** konusuna ve yardımına (ana pencerede görüntülenen) bakın.*

Yeni Faksları Kontrol Etme (Mac OS)

Aşağıdaki yöntemlerden birini kullanarak yeni faksları kontrol edebilirsiniz. Bu, yalnızca "Kaydet" (bu bilgisayara faksları kaydet) olarak ayarlı bilgisayarlarda kullanılabilir.

Alınan faks klasörünü açın (**Alınan Faks Çıktı Ayarları** içinde belirtilen)

Faks Alım Monitörü öğesini açın ve **Yeni faksları kontrol et** öğesine tıklayın.

Yeni fakslar alındığı bildirimini

Bir kenetleme simgesi ile bana yeni faksları bildir öğesini FAKS Yardımcı Programı'ndaki **Faks Alım Monitörü** > **Tercihler** içinde seçin, Dock içindeki faks alımı izleme simgesi yeni faksların geldiğini bildirmek için atlar.

Alınan Faks Monitörü İçinden Alınan Faks Klasörünü Açma (Mac OS)

"**Kaydet**" (bu bilgisayara faksları kaydet) öğesini seçerken faksları alması belirtilen bilgisayardan kaydetme klasörünü açabilirsiniz.

1. **Faks Alım Monitörü** öğesini açmak için Dock üzerindeki Alınan faks monitörü simgesine tıklayın.
2. Yazıcıyı seçin ve **Klasörü açın** öğesine tıklayın veya yazıcı adına çift tıklayın.
3. Dosya adında tarihi ve göndereni kontrol edin ve sonra PDF dosyasını açın.

Not:

Alınan fakslar aşağıdaki adlandırma biçimi kullanılarak otomatik olarak yeniden adlandırılır.

YYYYAAGGSSDDSN_XXXXXXXXXX_nnnnn (Yıl/Ay/Gün/Saat/Dakika/Saniye_gönderenin numarası)

Gönderenden gönderilen bilgi gönderenin numarası olarak görüntülenir. Bu numara gönderene bağlı olarak görüntülenmeyebilir.

Gelen Faksları Bilgisayara Kaydeden Özelliği İptal Etme

FAX Utility öğesini kullanarak faksları bilgisayara kaydetmeyi iptal edebilirsiniz.

Ayrıntılar için FAX Utility yardımındaki (ana pencerede görüntülenen) Temel İşlemler konusuna bakın.

Not:

- Bilgisayarımıza kaydedilmemiş fakslar varsa faksları bilgisayara kaydeden özelliği iptal edemezsiniz.*
- Yazıcıdaki ayarları da değiştirebilirsiniz. Bilgisayarda alınan faksları kaydetmek için ayarları iptal etme hakkında yöneticinize başvurun.*

İlgili Bilgi

➔ [“Faksları Almamak İçin Blgsyra Kaydet Ayarını Yapma” sayfa 361](#)

Yazıcının Bakımını Yapma

Sarf Malzemelerinin Durumunu Kontrol Etme.	129
Yazdırma, Kopyalama, Tarama ve Faks Kalitesini İyileştirme.	129
Yazıcıyı Temizleme.	137
Güç Tasarrufu.	137
Uygulamaları Ayrı Ayrı Yükleme veya Kaldırma.	138
Yazıcıyı Taşıma ve Depolama.	143

Sarf Malzemelerinin Durumunu Kontrol Etme

Yazıcının kontrol panelinden yaklaşık mürekkep seviyelerini ve bakım kutusunun yaklaşık kullanım ömrünü izleyebilirsiniz. Ana ekranda  ögesini seçin.

Not:

- Ayrıca, yaklaşık mürekkep seviyesini ve bakım kutusunun yaklaşık servis ömrünü yazıcı sürücüsünün durum monitöründen kontrol edebilirsiniz. Ayrıntılar için ilgili bilgi bağlantısına bakın.
- Mürekkep seviyesi düşük mesajı görüntülenirken yazdırmaya devam edebilirsiniz. Gerektiğinde mürekkep kartuşlarını değiştirin.

İlgili Bilgi

- ➔ “Bakım Sekmesi” sayfa 42
- ➔ “Mac OS Yazıcı Sürücüsü Kılavuzu” sayfa 269
- ➔ “Mürekkep Kartuşlarını Değiştirmenin Zamanı Geldi” sayfa 201
- ➔ “Bakım Kutusunu Değiştirmenin Zamanı Geldi” sayfa 207

Yazdırma, Kopyalama, Tarama ve Faks Kalitesini İyileştirme

Yazdırma Kalitesini Ayarlama

Hizalanmamış dikey çizgiler, bulanık görüntüler veya yatay bantla karşılaşırsanız yazdırma kalitesini ayarlayın.

1. Yazıcının kontrol panelinde **Bakım** ögesini seçin.
2. **Yazdırma Kalitesi Ayarı** ögesini seçin.
3. Kağıdı yüklemek ve baskı kontrol deseni yazdırmak için ekrandaki talimatları izleyin.
4. Yazdırılan deseni inceleyin.
 - “NG” deseninde gösterildiği gibi kesik çizgiler veya eksik segmentler varsa, yazdırma kafası başlıkları tıkanmış olabilir. Yazdırma kafasını temizlemek için  ögesini seçin.

- Aşağıdaki “OK” deseninde olduğu gibi kesik çizgi veya eksik segment görmüyorsanız, başlıklar tıkanmamıştır. Sonraki ayara geçmek için ögesini seçin.

OK

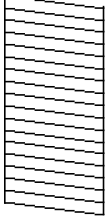

NG

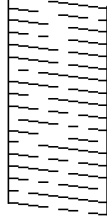

5. Yazdırma başlığı hizalama için desenleri yazdırmak için ekrandaki talimatları izleyin ve sonra yazdırma başlığını hizalayın.

- Bu desen çıktılarınız bulanık görünürse hizalamayı gerçekleştirmenizi sağlar. En aralıksız desene ait sayıyı bulun ve seçin.

#1

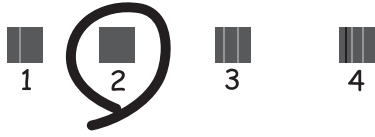

- Bu desen dikey çizgiler hizalanmamış görünürse hizalamayı gerçekleştirmenizi sağlar. Hizasız dikey çizgisi en az olan desenin sayısını bulun ve seçin.

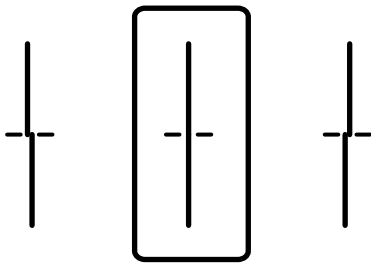

- Bu desen düzenli aralıklarla yatay bant görürseniz hizalamayı gerçekleştirmenizi sağlar. En az ayrılan ve örtüşen desen sayısını bulun ve seçin.

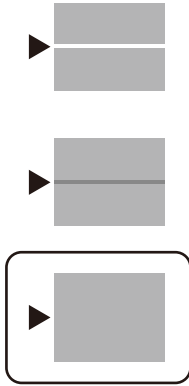

Yazdırma Başlığını Kontrol Etme ve Temizleme

Başlıklar tıkalıysa çıktılar soluk olur, görünür bantlar vardır veya beklenmeyen renkler görülür. Başlıklar ciddi şekilde tıkanmışsa boş bir sayfa yazdırılacaktır. Yazdırma kalitesi düştüğünde, önce başlıkların tıkalı olup olmadığını kontrol etmek için başlık kontrolü özelliğini kullanın. Başlıklar tıkalıysa yazdırma başlığını temizleyin.



Önemli:

- Kafa temizliği sırasında tarayıcı ünitesini açmayın ya da yazıcıyı kapatmayın. Kafa temizleme işlemi tamamlanmazsa yazdırma işlemi gerçekleştiremeyebilirsiniz.*
- Kafa temizleme mürekkep tüketir ve gereğinden fazla yapılamamalıdır.*
- Mürekkep azaldığında yazdırma kafasını temizleyemeyebilirsiniz.*
- Başlık kontrolü ve kafa temizleme işlemi 3 kez gerçekleştirdikten sonra baskı kalitesi iyileşmediyse yazdırmadan en az 12 saat bekleyin ve ardından gerekirse başlık kontrolünü gerçekleştirin ve kafa temizlemeyi tekrarlayın.  düğmesini kullanarak yazıcıyı kapatmanızı öneririz. Baskı kalitesi halen iyileşmediyse, Epson destek ile irtibata geçin.*
- Yazdırma başlığının kurumasını önlemek için güç açıkken yazıcı fişini çekmeyin.*

1. Yazıcının kontrol panelinde **Bakım** öğesini seçin.
2. **Yazdırma Kafası Başlık Kontrolü** öğesini seçin.
3. Kağıdı yüklemek ve baskı kontrol deseni yazdırmak için ekrandaki talimatları izleyin.
4. Yazdırılan deseni inceleyin.
 - “NG” deseninde gösterildiği gibi kesik çizgiler veya eksik segmentler varsa, yazdırma kafası başlıkları tıkanmış olabilir. Sonraki adıma gidin.

- Aşağıdaki “OK” deseninde olduğu gibi kesik çizgi veya eksik segment görmüyorsanız, başlıklar tıkanmamıştır. Yazdırma kafası temizleme gerekmez. Çıkmak için ögesini seçin.

OK

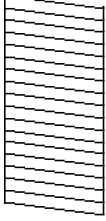

NG

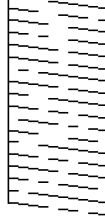

5. ögesini seçin.
6. Yazdırma kafasını temizlemek için ekrandaki talimatları izleyin.
7. Temizleme işlemi tamamlandığında tekrar püskürtme denetimi deseni yazdırmak için ekrandaki talimatları izleyin. Tüm çizgiler tamamen yazdırılana kadar temizleme ve yazdırmayı tekrarlayın.

Not:

Ayrıca yazıcı sürücüsünden yazdırma başlığını kontrol edebilir ve temizleyebilirsiniz. Ayrıntılar için ilgili bilgi bağlantısına bakın.

İlgili Bilgi

- ➔ “Bakım Sekmesi” sayfa 42
- ➔ “Mac OS Yazıcı Sürücüsü Kılavuzu” sayfa 269

Başlık tıkanmasını önleme

Yazıcıyı açıp kapatırken her zaman güç düğmesini kullanın.

Güç kablosunun bağlantısını kesmeden önce güç ışığının sönmük olduğunu kontrol edin.

Kapatılmazsa mürekkebin kendisi kuruyabilir. Dolma kalem veya yağ ölçer kalem için kapağını kapattığınız gibi mürekkebin kurummasını önlemek için yazdırma başlığının düzgün kapatıldığından emin olun.

Yazıcı çalışırken elektrik kablosu çıkarıldığında veya elektrik kesintisi olduğunda, yazdırma başlığı düzgün kapatılmayabilir. Başlıkların (mürekkep çıkışları) tıkanmasına neden olacak şekilde yazdırma başlığı olduğu gibi bırakılırsa kurur.

Bu gibi durumlarda, yazdırma başlığını kapatmak için yazıcıyı en kısa sürede yeniden açıp kapatın.

Yazdırma Başlığını Hizalama

Çıktılarınızda yanlış hizalanmış dikey çizgiler oluştuğunu veya resimlerin bulanıklaştığını fark ederseniz yazdırma başlığını hizalayın.

1. Yazıcının kontrol panelinde **Bakım** ögesini seçin.

2. **Yazdırma Kafası Hizalama** ögesini seçin.
3. Hizalama menülerinden birini seçin.
 - Çizgili Hat Hizalama: çıktılarınız bulanık görünüyorsa veya dikey çizgiler yanlış hizalanmış görünüyorsa bu seçeneği seçin.
 - Yatay Hizalama: düzenli aralıklarla yatay bantlar görüyorsanız bu seçeneği seçin.
4. Kağıdı yüklemek ve hizalama deseni yazdırmak için ekrandaki talimatları izleyin.

Mürekkep Lekeleri için Kağıt Yolunu Temizleme

Çıktılar lekeli veya eskimiş görünüyorsa, içerideki ruloyu temizleyin.



Önemli:

Yazıcının içini temizlemek için kağıt mendil kullanmayın. Yazdırma başlığı başlıkları tiftikle tıkanabilir.

1. Yazıcının kontrol panelinde **Bakım** ögesini seçin.
2. **Kağıt Kılavznu Tmzleme** ögesini seçin.
3. Kağıt kaynağını seçin, seçtiğiniz kağıt kaynağına A4 boyutta düz kağıt yükleyin ve sonra kağıt yolunu temizlemek için ekrandaki talimatları izleyin.

[“Kağıt Yükleme” sayfa 29](#)

Not:

Kağıda mürekkep bulaşmayana kadar bu işlemi tekrarlayın. Çıktılar hala lekeli veya zedeli görünüyorsa, diğer kağıt kaynaklarını temizleyin.

Tarayıcı Camı'nı Temizleme

Kopyalar veya taranan resimler lekeliyse tarayıcı camı'nı temizleyin.



Dikkat:

Belge kapağını açarken veya kapatırken ellerinizi veya parmaklarınızı sıkıştırmamaya dikkat edin. Aksi takdirde yaralanabilirsiniz.



Önemli:

Yazıcıyı temizlemek için asla alkol veya tiner kullanmayın. Bu kimyasallar yazıcıya zarar verebilir.

1. Belge kapağını açın.

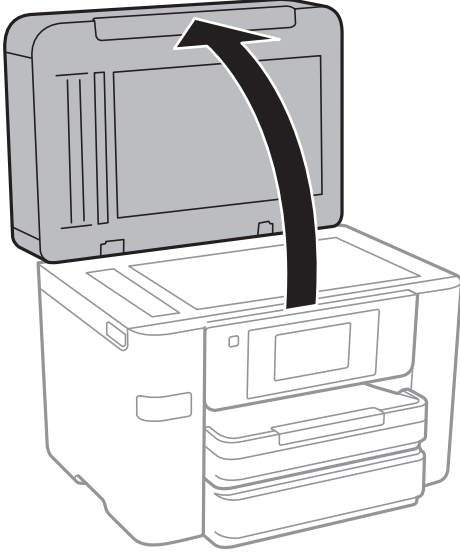

2. tarayıcı camı yüzeyini temizlemek için yumuşak, kuru, temiz bir bez kullanın.



Önemli:

- Cam yüzey, yağ veya çıkarması zor bir materyalle kaplanmış ise az miktarda cam temizleyici ve yumuşak bir bez kullanarak bu materyali çıkarın. Kalan tüm sıvıyı silin.
- Cam yüzeye çok sert bastırmayın.
- Cam yüzeyi çizmemeye veya yüzeye hasar vermemeye dikkat edin. Hasar görmüş bir cam yüzey tarama kalitesini azaltabilir.

ADF'yi Temizleme

ADF'den gelen kopyalanmış veya taranmış görüntüler lekeliyken ya da orijinaler ADF'ye düzgün beslenemiyorsa ADF'yi temizleyin.



Önemli:

Yazıcıyı temizlemek için asla alkol veya tiner kullanmayın. Bu kimyasallar yazıcıya zarar verebilir.

1. ADF kapağını açın.

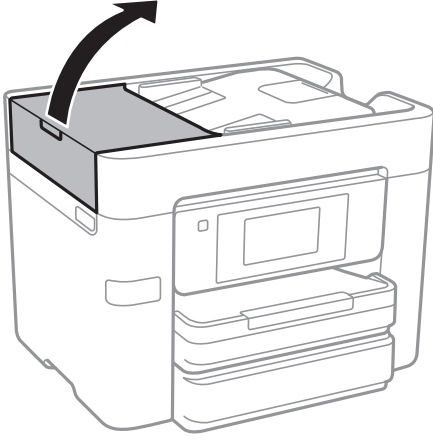

2. ADF'nin iç kısmını ve makarayı temizlemek için yumuşak, nemli bir bez kullanın.

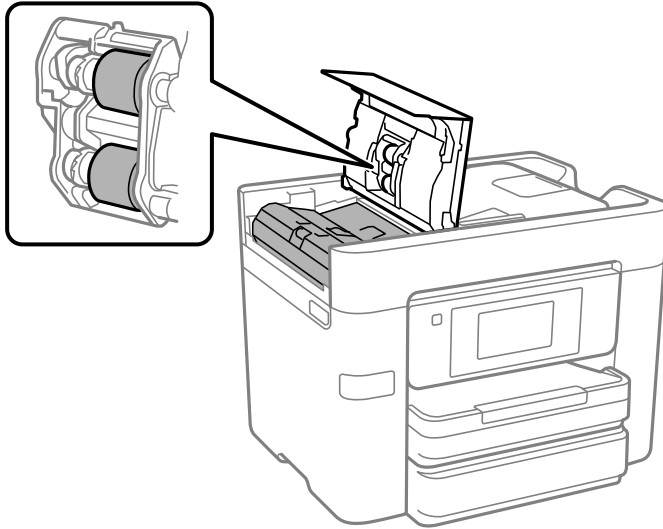

Önemli:

- ❑ Kuru bir bez kullanma rulonun yüzeyine zarar verebilir.
- ❑ Rulo kuruduktan sonra ADF'yi kullanın.

3. ADF kapağını kapatın ve sonra belge kapağını açın.

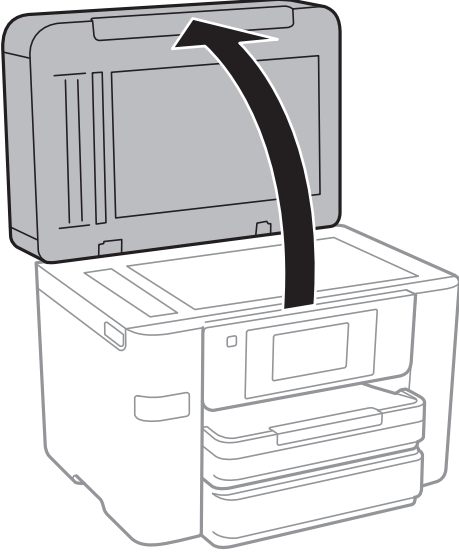

4. Resimde gösterilen parçayı temizleyin.

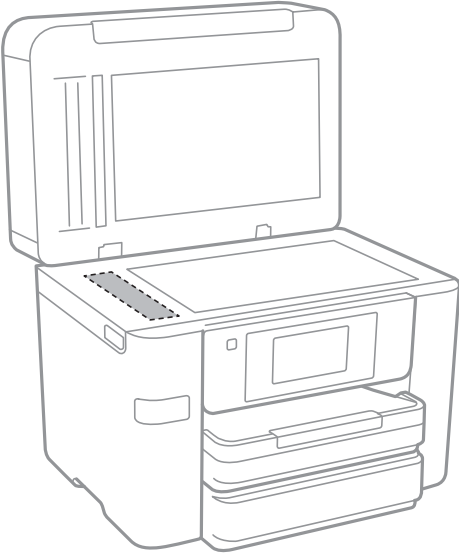

Önemli:

- Cam yüzey, yağ veya çıkarması zor bir materyalle kaplanmış ise az miktarda cam temizleyici ve yumuşak bir bez kullanarak bu materyali çıkarın. Kalan tüm sıvıyı silin.
- Cam yüzeye çok sert bastırmayın.
- Cam yüzeyi çizmemeye veya yüzeye hasar vermemeye dikkat edin. Hasar görmüş bir cam yüzey tarama kalitesini azaltabilir.

Yazıcıyı Temizleme

Yazıcının dış kasası kirliyse veya tozluysa yazıcıyı kapatın ve yumuşak, temiz ve nemli bir bezle silin. Kiri çıkaramazsanız, yumuşak, temiz ve yumuşak bir deterjanla nemlendirilmiş bir bezle silmeyi deneyin.

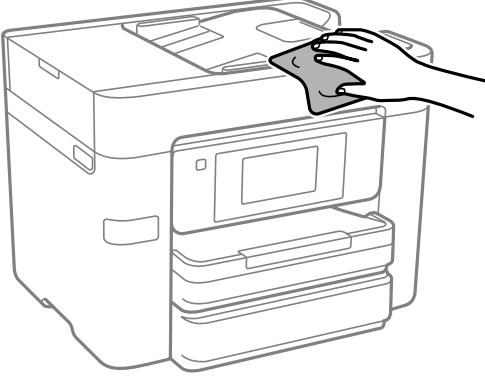

Önemli:

- Yazıcı mekanizması veya elektrikli bileşenler içine su girmemesine dikkat edin. Aksi halde, yazıcı hasar görebilir.
- Bileşenleri temizlemek için kesinlikle alkol veya boya tineri kullanmayın. Bu kimyasallar zarar verebilir.

Güç Tasarrufu

Belli bir süre hiçbir işlem yapılmazsa yazıcı uyku moduna girer ya da otomatik olarak kapanır. Güç yönetimi uygulanmadan önceki süreyi ayarlayabilirsiniz. Herhangi bir artış, ürünün enerji verimliliğini düşürür. Herhangi bir değişiklik yapmadan önce lütfen çevreyi düşünün.

Yazıcı, satın alındığı konuma bağlı olarak, 30 dakika boyunca ağa bağlanmadığında otomatik olarak kapanan bir özelliğe sahip olabilir.

Güç Tasarrufu (Kontrol Paneli)

1. Ana ekranda **Ayarlar** ögesini seçin.
2. **Genel Ayarlar** > **Temel Ayarlar** ögesini seçin.
3. Aşağıdakilerden birini yapın.

Not:

Ürünüüz, satın alındığı konuma bağlı olarak **Kapatma Ayarları** veya **Kapanma Zamanı** özelliğine sahip olabilir.

- Uyku Zmnlaycsı** veya **Kapatma Ayarları** > **Etkin Değilse Kapat** ya da **Bağlantı Kesilirse Kapat** ögesini seçip ayarları yapın.
- Uyku Zmnlaycsı** veya **Kapanma Zamanı** ögesini seçip ayarları yapın.

Uygulamaları Ayrı Ayrı Yükleme veya Kaldırma

Bilgisayarınızı ağa bağlayın ve web sitesinden uygulamaların en son sürümünü yükleyin. Bilgisayarınızda yönetici olarak oturum açın. Bilgisayar sorarsa yönetici parolasını girin.

Uygulamaları Ayrı Ayrı Yükleme

Not:

Uygulamayı tekrar yüklerken uygulamayı öncelikle kaldırmanız gerekir.

1. Yazıcının ve bilgisayarın iletişim için kullanılabilir olduğundan ve yazıcının Internet'e bağlı olduğundan emin olun.
2. EPSON Software Updater programını başlatın.
Ekran görüntüsü Windows için bir örnektir.

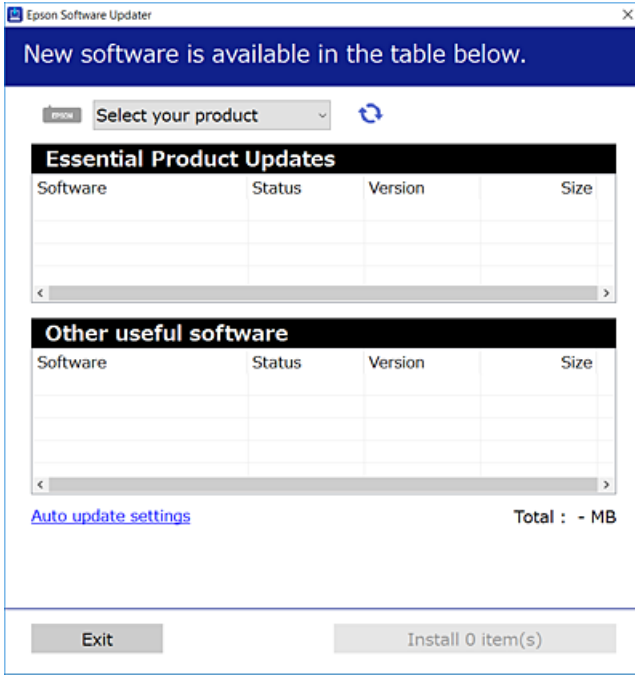

3. Windows için yazıcınızı seçin ve ardından en yeni uygulamalar için  ögesine tıklayın.
4. Yükleme veya güncelleme istediğiniz öğeleri seçin ve yükle düğmesine tıklayın.



Önemli:

Güncelleme tamamlanana kadar yazıcıyı kapatmayın veya fişini çıkarmayın. Aksi halde yazıcıda arızayla sonuçlanabilir.

Not:

- ❑ En son uygulamaları Epson web sitesinden indirebilirsiniz.

<http://www.epson.com>

- ❑ Windows Server işletim sistemlerini kullanıyorsanız, Epson Software Updater ögesini kullanamazsınız. En son uygulamaları Epson web sitesinden indirin.

İlgili Bilgi

- ➔ “Yazılım ve Bellenimi Güncelleme İçin Uygulama (Epson Software Updater)” sayfa 276
- ➔ “Uygulamaları Kaldırma” sayfa 141

Orijinal bir Epson yazıcı sürücüsü yüklü olup olmadığını kontrol etme — Windows

Aşağıdaki yöntemlerden birini kullanarak orijinal bir Epson yazıcı sürücüsünün bilgisayarınızda yüklü olup olmadığını kontrol edebilirsiniz.

Denetim Masası > Cihazları ve yazıcıları görüntüle (Yazıcılar, Yazıcılar ve Fakslar) ögesini seçin ve sonra yazdırma sunucusu özellikleri penceresini açmak için aşağıdakini yapın.

- ❑ Windows Windows 10/Windows 8.1/Windows 8/Windows 7/Windows Server 2019/Windows Server 2016/Windows Server 2012 R2/Windows Server 2012/Windows Server 2008 R2

Yazıcı simgesine tıklayın ve sonra pencerenin en üstündeki **Yazıcı sürücüsü özellikleri** ögesine tıklayın.

- ❑ Windows Vista/Windows Server 2008

Yazıcılar klasörüne sağ tıklayın ve sonra **Yönetici olarak çalıştır > Sunucu Özellikleri** ögesine tıklayın.

- ❑ Windows XP/Windows Server 2003 R2/Windows Server 2003

Dosya menüsünden, **Sunucu Özellikleri** ögesini seçin.

Sürücü sekmesine tıklayın. Yazıcınızın adı listede görüntülenirse orijinal bir Epson yazıcı sürücüsü bilgisayarınıza yüklenir.

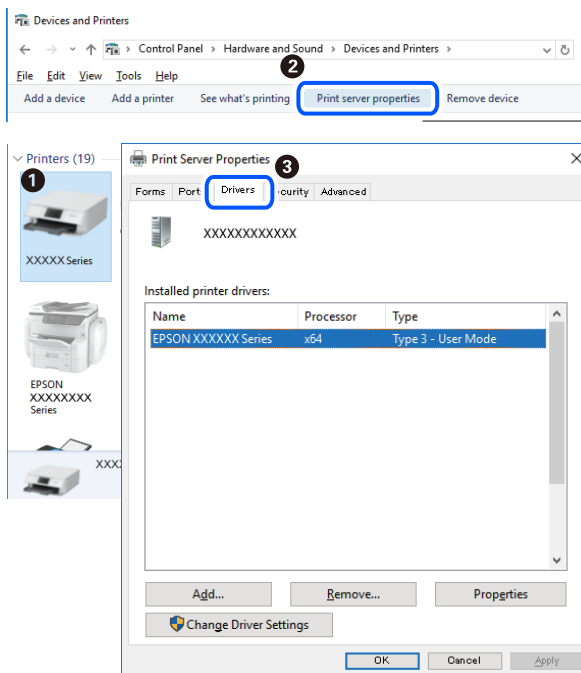

İlgili Bilgi

➔ “Uygulamaları Ayrı Ayrı Yükleme” sayfa 138

Orijinal bir Epson yazıcı sürücüsü yüklü olup olmadığını kontrol etme — Mac OS

Aşağıdaki yöntemlerden birini kullanarak orijinal bir Epson yazıcı sürücüsünün bilgisayarınızda yüklü olup olmadığını kontrol edebilirsiniz.

Apple menüsünden **Sistem Tercihleri** > **Yazıcılar ve Tarayıcılar** (veya **Yazdırma ve Tarama**, **Yazdırma ve Faks**) ögesini seçin ve sonra yazıcıyı seçin. **Seçenekler ve Sarf Malzemeleri** ögesine tıklayın ve **Seçenekler** sekmesi ve **Yardımcı Program** sekmesi pencerede görüntülenirse orijinal bir Epson yazıcı sürücüsü bilgisayarınıza yüklenir.

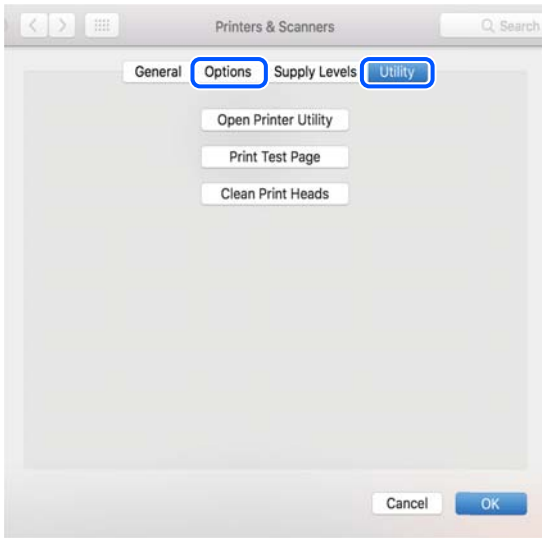

İlgili Bilgi

➔ “Uygulamaları Ayrı Ayrı Yükleme” sayfa 138

Yazıcı Ekleme (sadece Mac OS için)

1. **Sistem Tercihleri** seçeneğini Apple menüsü > **Yazıcılar ve Tarayıcılar** (veya **Yazdırma ve Tarama**, **Yazdırma ve Fakslama**) bölümünden seçin.
2. + işaretine tıklayın ve ardından **Başka Yazıcı veya Tarayıcı Ekle** seçeneğini seçin.
3. Yazıcınızı seçin ve ardından yazıcınızı **Kullan**'dan seçin.
4. **Ekle**'yi tıklatın.

Not:

Yazıcı listede yer almıyorsa, bilgisayara doğru bağlandığını ve yazıcının açık olduğunu kontrol edin.

Uygulamaları Kaldırma

Bilgisayarınızda yönetici olarak oturum açın. Bilgisayar sorarsa yönetici parolasını girin.

Uygulamaları Kaldırma — Windows

1. Yazıcıyı kapatmak için  düğmesine basın.
 2. Çalışan tüm uygulamaları kapatın.
 3. **Denetim Masası**'nı açın:
 - Windows 10/Windows Server 2019/Windows Server 2016
Başlat düğmesini tıklatın ve ardından **Windows Sistemi** > **Denetim Masası**'nı seçin.
 - Windows 8.1/Windows 8/Windows Server 2012 R2/Windows Server 2012
Masaüstü > **Ayarlar** > **Denetim Masası**'nı seçin.
 - Windows 7/Windows Vista/Windows XP/Windows Server 2008 R2/Windows Server 2008/Windows Server 2003 R2/Windows Server 2003
Başlat düğmesine tıklayın ve **Denetim Masası**'nı seçin.
 4. **Program kaldır** (veya **Program ekle veya kaldır**)'ı açın:
 - Windows 10/Windows 8.1/Windows 8/Windows 7/Windows Vista/Windows Server 2019/Windows Server 2016/Windows Server 2012 R2/Windows Server 2012/Windows Server 2008 R2/Windows Server 2008
Programlar'da **Program kaldır**'ı seçin.
 - Windows XP/Windows Server 2003 R2/Windows Server 2003
Program Ekle veya Kaldır'a tıklayın.
 5. Kaldırmak istediğiniz uygulamayı seçin.

Bir yazdırma işi varsa yazıcı sürücüsünü kaldıramazsınız. Yüklemeyi kaldırmadan önce işleri silin veya yazdırılmalarını bekleyin.
 6. Uygulamaları kaldırın:
 - Windows 10/Windows 8.1/Windows 8/Windows 7/Windows Vista/Windows Server 2019/Windows Server 2016/Windows Server 2012 R2/Windows Server 2012/Windows Server 2008 R2/Windows Server 2008
Kaldır/Değiştir veya **Kaldır** ögesine tıklayın.
 - Windows XP/Windows Server 2003 R2/Windows Server 2003
Değiştir/Kaldır veya **Kaldır** ögesine tıklayın.
- Not:**
*Kullanıcı Hesabı Denetimi penceresi görüntülenirse, **Devam** düğmesine tıklayın.*
7. Ekrandaki talimatları izleyin.

Uygulamaları Kaldırma — Mac OS

1. Uninstaller uygulamasını EPSON Software Updater'ı kullanarak yükleyin.
Uninstaller'ı yükledikten sonra, uygulamayı kaldırdığınız bir sonraki seferde tekrar yüklemeniz gerekmez.
2. Yazıcıyı kapatmak için  düğmesine basın.
3. Yazıcı sürücüsünü veya PC-FAX sürücüsünü kaldırmak için Apple menüsünden > **Sistem Tercihleri** > **Yazıcılar ve Tarayıcılar** (veya **Yazdır ve Tara, Yazdır ve Faksla**) ögesini seçin ve ardından yazıcıyı etkinleştirilmiş yazıcılar listesinden kaldırın.
4. Çalışan tüm uygulamaları kapatın.
5. **Git > Uygulamalar > Epson Software > Uninstaller** ögesini seçin.
6. Kaldırmak istediğiniz uygulamayı seçin ve ardından **Uninstall** ögesine tıklayın.



Önemli:

Uninstaller bilgisayardaki tüm Epson mürekkep püskürtmeli yazıcı sürücülerini kaldırır. Birden fazla Epson mürekkep püskürtmeli yazıcı kullanıyorsanız ve sadece bazı sürücülerini silmek isterseniz, öncelikle hepsini silin ve ardından gereken yazıcı sürücüsünü tekrar yükleyin.

Not:

Kaldırmak istediğiniz uygulamayı uygulama listesinde bulamıyorsanız, Uninstaller ile kaldıramazsınız. Bu durumda, **Git > Uygulamalar > Epson Software**'i seçin, kaldırmak istediğiniz uygulamayı seçin ve çöp simgesine sürükleyin.

İlgili Bilgi

➔ [“Yazılım ve Bellenimi Güncelleme İçin Uygulama \(Epson Software Updater\)” sayfa 276](#)

Uygulamaları ve Bellenim Sürümünü Güncelleme

Belirli sorunları giderebilir ve uygulamaları ve bellenim sürümünü güncelleyerek işlevleri iyileştirebilir veya işlev ekleyebilirsiniz. Uygulamanın ve bellenim sürümünün en güncel versiyonunu kullandığınızdan emin olun.

1. Yazıcının ve bilgisayarın takılı olduğundan ve bilgisayarın internete bağlı olduğundan emin olun.
2. EPSON Software Updater'ı başlatın ve uygulamaları veya bellenim sürümünü güncelleyin.



Önemli:

Güncelleme tamamlanana kadar bilgisayarı veya yazıcıyı kapatmayın; aksi halde yazıcı arızalanabilir.

Not:

Güncellemek istediğiniz uygulamayı listede bulamıyorsanız, EPSON Software Updater'ı kullanarak güncelleyemezsiniz. Yerel Epson web sitesinden uygulamaların en güncel sürümlerini kontrol edin.

<http://www.epson.com>

İlgili Bilgi

➔ “Yazılım ve Bellenimi Güncelleme İçin Uygulama (Epson Software Updater)” sayfa 276

Kontrol Panelini Kullanarak Yazıcının Bellenimini Güncelleme

Yazıcı İnternete bağlanabiliyorsa kontrol panelini kullanarak yazıcının bellenimini güncelleyebilirsiniz. Bellenim güncellemelerini düzenli kontrol etmek için de yazıcıyı ayarlayabilirsiniz, varsa size bildirilir.

1. Ana ekranda **Ayarlar** ögesini seçin.
2. **Genel Ayarlar > Sistem Yöneticisi > Aygıt Yazılımı Güncelleme > Güncelle** ögesini seçin.

Not:

Yazıcıyı kullanılabilir bellenim güncellemelerini düzenli kontrol etmeye ayarlamak için **Bildirim > Açık** ögesini seçin.

3. Ekranda görüntülenen mesajı inceleyin ve uygun güncellemeleri aramaya başlamak için **Denetlemeyi Başlat** ögesine dokununuz.
4. Bir bellenim güncellemesinin kullanılabilir olduğu bilgisini veren bir mesaj LCD ekranda görüntülenirse güncellemeyi başlatmak için ekran talimatlarını izleyin.



Önemli:

- ❑ Güncelleme tamamlanana kadar yazıcıyı kapatmayın veya fişini çıkarmayın; aksi halde yazıcı arızalanabilir.
- ❑ Bellenim güncellemesi tamamlanmadıysa veya başarısız olursa yazıcı normal başlamaz ve yazıcı bir sonraki kez açıldığında LCD ekranda “Recovery Mode” görüntülenir. Bu durumda, bir bilgisayar kullanarak bellenimi yeniden güncellemeniz gerekir. Yazıcıyı bir USB kablosu ile bilgisayara bağlayın. Yazıcıda “Recovery Mode” görüntülenirken, bir ağ bağlantısı üzerinden bellenimi güncelleyemezsiniz. Bilgisayarda, yerel Epson web sitesine erişin ve sonra en son yazıcı bellenimini indirin. Sonraki adımlar için web sitesindeki talimatlara bakın.

Yazıcıyı Taşıma ve Depolama

Hareket ederken veya onarımlar için yazıcıyı depolamanız veya taşımamız gerektiğinde, yazıcıyı paketlemek için aşağıdaki adımları izleyin.

1. düğmesine basarak yazıcıyı kapatın.
2. Güç ışığının söndüğünden emin olduktan sonra güç kablosunu çıkarın.



Önemli:

Güç ışığı söndüğünde güç kablosunu çıkarın. Aksi takdirde, yazdırma başlığı başlangıç konumuna dönmez ve mürekkebin kurumasına neden olarak yazdırma işleminin imkansız hale gelmesine yol açabilir.

3. Hiçbir harici USB aygıtının bağlı olmadığından emin olun.
4. Güç kablosu ve USB kablosu gibi tüm kabloların bağlantılarını kesin.

5. Yazıcıdaki tüm kağıtları çıkarın.
6. Yazıcıda herhangi bir orijinal kalmadığından emin olun.
7. Belge kapağı kapalıyken tarayıcı birimini açın. Bant yardımıyla mürekkep kartuşu tutucuyu gövdeye sabitleyin.

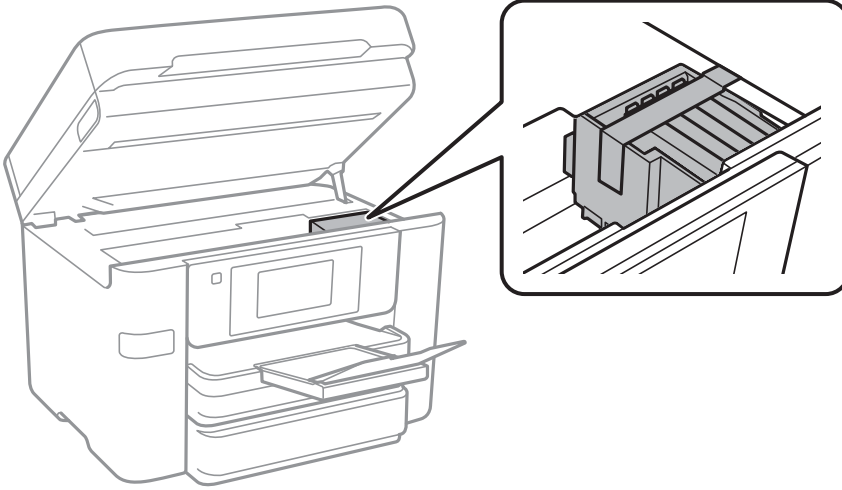

Dikkat:

Tarayıcı birimini açarken veya kapatırken ellerinizi veya parmaklarınızı sıkıştırmamaya dikkat edin. Aksi takdirde yaralanabilirsiniz.

8. Tarayıcı birimini kapatın.

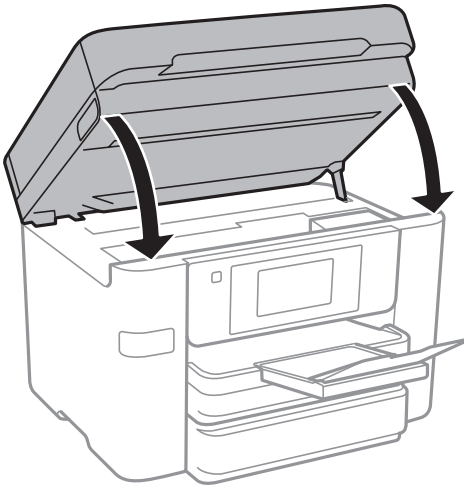

9. Yazıcıyı aşağıda gösterildiği üzere paketlemeye hazırlanın.



10. Yazıcıyı koruyucu materyalleri kullanarak yeniden kutusuna koyun.



Önemli:

- Yazıcıyı depolarken veya taşırken sarsmayın, dikey olarak veya baş aşağı koymayın; aksi takdirde mürekkep akabilir.
- Mürekkep kartuşlarını takılı bırakın. Kartuşların çıkartılması, yazıcı kafasını kurutarak, yazıcının baskı yapmasını engelleyebilir.

Yazıcıyı tekrar kullanırken mürekkep kartuşu tutucuyu tutan bandı çıkardığınızdan emin olun. Gerçekleştirdiğiniz bir sonraki yazdırma işleminde yazdırma kalitesi düştüyse yazdırma başlığını temizleyin ve hizalayın.

İlgili Bilgi

- ➔ [“Yazdırma Başlığını Kontrol Etme ve Temizleme” sayfa 131](#)
- ➔ [“Yazdırma Başlığını Hizalama” sayfa 132](#)

Sorun Çözme

Yazıcı Beklendiği Gibi Çalışmıyor.	147
LCD Ekranda Görüntülenen Bir Mesaj.	198
Kağıt Sıkışıyor.	200
Mürekkep Kartuşlarını Değiştirmenin Zamanı Geldi.	201
Bakım Kutusunu Değiştirmenin Zamanı Geldi.	207
Yazdırma, Kopyalama, Tarama ve Faks Kalitesi Zayıf.	209
Sorun Çözülemiyor.	230

Yazıcı Beklendiği Gibi Çalışmıyor

Yazıcı Açılmıyor veya Kapanmıyor

Güç Açılmıyor

Aşağıdaki nedenler düşünülebilir.

■ Güç kablosu elektrik prizine düzgün takılmamış.

Çözümler

Güç kablosunun sıkıca takıldığından emin olun.

■ düğmesine yetirince uzun süre basılmadı.

Çözümler

 düğmesini biraz daha uzun süre basılı tutun.

Güç Kapanmıyor

■ düğmesine yetirince uzun süre basılmadı.

Çözümler

 düğmesini biraz daha uzun süre basılı tutun. Yazıcıyı kapatamazsanız, güç kablosunu çıkarın.

Yazdırma başlığının kurummasını önlemek için,  düğmesine basarak yazıcıyı tekrar açın ve kapatın.

Güç Otomatik Olarak Kapanır

■ Kapatma Ayarları veya Kapanma Zamanı özelliği etkin.

Çözümler

Ayarlar > Genel Ayarlar > Temel Ayarlar > Kapatma Ayarları öğelerini seçip, **Etkin Değilse Kapat ve Bağlantı Kesilirse Kapat** ayarlarını devre dışı bırakın.

Ayarlar > Genel Ayarlar > Temel Ayarlar öğelerini seçip, **Kapanma Zamanı** Ayarını devre dışı bırakın.

Not:

Ürününüz, satın alındığı konuma bağlı olarak **Kapatma Ayarları** veya **Kapanma Zamanı** özelliğine sahip olabilir.

Kağıt Düzgün Bir Şekilde Beslenmiyor

Kağıt Beslemesi Yok

Aşağıdaki nedenler düşünülebilir.

■ Yükleme konumu uygun değilse.

Çözümler

Yazıcıyı düz bir yüzeye yerleştirin ve tavsiye edilen ortam koşullarında çalıştırın.

→ “Çevre Teknik Özellikleri” sayfa 303

■ Desteklenmeyen kağıt kullanılmakta.

Çözümler

Bu yazıcının desteklediği kağıdı kullanın.

→ “Kullanılabilir Kağıtlar ve Kapasiteler” sayfa 261

→ “Kullanılmayan Kağıt Türleri” sayfa 265

■ Kağıt kullanımı uygun değil.

Çözümler

Kağıt kullanım önlemlerinizi izleyin.

→ “Kağıt Kullanımı Önlemleri” sayfa 27

■ Yazıcıya çok fazla sayfa yüklendi.

Çözümler

Kağıtta belirtilen maksimum sayıda sayfadan fazla yükleme yapmayın.

→ “Kullanılabilir Kağıtlar ve Kapasiteler” sayfa 261

■ Yazıcıdaki kağıt ayarları yanlış.

Çözümler

Kağıt boyutu ve kağıt türü ayarlarının yazıcıya yüklenen gerçek kağıt boyutu ve kağıt türüne uygun olduğundan emin olun.

→ “Kağıt Boyutu ve Türü Ayarları” sayfa 28

Kağıt Eğik Besleniyor

Aşağıdaki nedenler düşünülebilir.

■ Yükleme konumu uygun değilse.

Çözümler

Yazıcıyı düz bir yüzeye yerleştirin ve tavsiye edilen ortam koşullarında çalıştırın.

➔ “Çevre Teknik Özellikleri” sayfa 303

■ Desteklenmeyen kağıt kullanılmakta.

Çözümler

Bu yazıcının desteklediği kağıdı kullanın.

➔ “Kullanılabilir Kağıtlar ve Kapasiteler” sayfa 261

➔ “Kullanılmayan Kağıt Türleri” sayfa 265

■ Kağıt kullanımını uygun değil.

Çözümler

Kağıt kullanım önlemlerinizi izleyin.

➔ “Kağıt Kullanımı Önlemleri” sayfa 27

■ Kağıt yanlış yüklendi.

Çözümler

Kağıdı doğru yönde yükleyin ve kenar kılavuzu kağıdın kenarına denk gelecek şekilde kaydırın.

➔ “Kağıt Yükleme” sayfa 29

■ Yazıcıya çok fazla sayfa yüklendi.

Çözümler

Kağıtta belirtilen maksimum sayıda sayfadan fazla yükleme yapmayın.

➔ “Kullanılabilir Kağıtlar ve Kapasiteler” sayfa 261

■ Yazıcıdaki kağıt ayarları yanlış.

Çözümler

Kağıt boyutu ve kağıt türü ayarlarının yazıcıya yüklenen gerçek kağıt boyutu ve kağıt türüne uygun olduğundan emin olun.

➔ “Kağıt Boyutu ve Türü Ayarları” sayfa 28

Aynı Anda Birkaç Kağıt Besleniyor

Aşağıdaki nedenler düşünülebilir.

■ Yükleme konumu uygun değilse.

Çözümler

Yazıcıyı düz bir yüzeye yerleştirin ve tavsiye edilen ortam koşullarında çalıştırın.

➔ “Çevre Teknik Özellikleri” sayfa 303

■ Desteklenmeyen kağıt kullanılmakta.

Çözümler

Bu yazıcının desteklediği kağıdı kullanın.

➔ “Kullanılabilir Kağıtlar ve Kapasiteler” sayfa 261

➔ “Kullanılmayan Kağıt Türleri” sayfa 265

■ Kağıt kullanımı uygun değil.

Çözümler

Kağıt kullanım önlemlerinizi izleyin.

➔ “Kağıt Kullanımı Önlemleri” sayfa 27

■ Kağıt nemli veya rutubetli.

Çözümler

Yeni kağıt yükleyin.

■ Statik elektrik kağıt sayfalarının birbirine yapışmasına neden oluyor.

Çözümler

Yüklemeden önce kağıtları havalandırın. Kağıt hala beslenmiyorsa bir kerede bir kağıt yaprağı yükleyin.

■ Yazıcıya çok fazla sayfa yüklendi.

Çözümler

Kağıtta belirtilen maksimum sayıda sayfadan fazla yükleme yapmayın.

➔ “Kullanılabilir Kağıtlar ve Kapasiteler” sayfa 261

■ Yazıcıdaki kağıt ayarları yanlış.

Çözümler

Kağıt boyutu ve kağıt türü ayarlarının yazıcıya yüklenen gerçek kağıt boyutu ve kağıt türüne uygun olduğundan emin olun.

➔ “Kağıt Boyutu ve Türü Ayarları” sayfa 28

■ Manuel 2 taraflı yazdırma sırasında birden fazla kağıt sayfası beslendi.

Çözümler

Kağıdı yeniden yüklemeyen önce kağıt kaynağına yüklenen kağıtları çıkarın.

ADF’de Orijinal Beslenmiyor

Aşağıdaki nedenler düşünülebilir.

ADF'nin desteklemediği orijinaler kullanılıyor.

Çözümler

ADF'nin desteklediği orijinaleri kullanın.

➔ “ADF Özellikleri” sayfa 295

Orijinaler yanlış yüklendi.

Çözümler

Orijinaleri doğru yönde yükleyin ve ADF kenar kılavuzlarını orijinalerin kenarlarına kaydırın.

ADF'ye çok fazla orijinal yüklenmiş.

Çözümler

Orijinaleri ADF üzerindeki üçgen sembolüyle belirtilen çizginin üzerinde yüklemeyin.

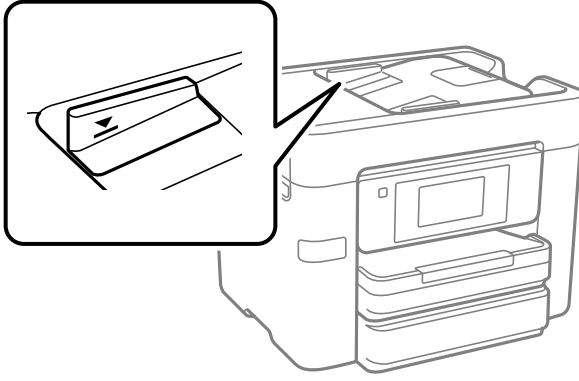

Kağıt tozu makaraya yapıştığında orijinal kayar.

Çözümler

ADF'nin içini temizleyin.

➔ “ADF'yi Temizleme” sayfa 134

Orijinaler algılanmadı.

Çözümler

Kopyalama veya tarama ya da faks işlemleri ekranında ADF simgesinin açık olduğundan emin olun. Kapalıysa orijinaleri yeniden yerleştirin.

Yazdırılmıyor

Windows'dan Yazdırılmıyor

Bilgisayarın ve yazıcının düzgün bağlandığından emin olun.

Sorunun nedeni ve çözümü bağlı olup olmadıklarına bağlı olarak değişebilir.

Bağlantı Durumunu Kontrol Etme

Bilgisayar ve yazıcının bağlantı durumunu kontrol etmek için Epson Printer Connection Checker'ü kullanın. Kontrolün sonucuna bağlı olarak sorunu çözebilirsiniz.

1. Masaüstündeki **Epson Printer Connection Checker** simgesini çift tıklayın.

Epson Printer Connection Checker başlar.

Masaüstünde simge yoksa Epson Printer Connection Checker ögesini başlatmak için aşağıdaki yöntemleri izleyin.

- Windows 10

Başlat düğmesine tıklayın ve ardından **Epson Software > Epson Printer Connection Checker** ögesini seçin.

- Windows 8.1/Windows 8

Arama kutusuna uygulama adını girin ve ardından görüntülenen simgeyi seçin.

- Windows 7

Başlat düğmesine tıklayın ve ardından **Tüm Programlar > Epson Software > Epson Printer Connection Checker** ögesini seçin.

2. Kontrol etmek için ekrandaki talimatları izleyin.

Not:

Yazıcı adı görüntülenmiyorsa orijinal bir Epson yazıcı sürücüsü yükleyin.

"Orijinal bir Epson yazıcı sürücüsü yüklü olup olmadığını kontrol etme — Windows" sayfa 139

Sorunu tanımladığınızda, ekranda görüntülenen çözümü izleyin.

Sorunu çözemezseniz, duruma göre aşağıdakini kontrol edin.

- YAZICI bir ağ bağlantısı üzerinden tanınmıyor

["Bir Ağa Bağlanılmıyor" sayfa 152](#)

- YAZICI bir USB bağlantısı kullanılarak tanınmıyor

["Yazıcı USB İle Bağlanamıyor \(Windows\)" sayfa 155](#)

- Yazıcı tanındı, ancak yazdırma gerçekleştirilemiyor.

["Bir Bağlantı Kurulduğu Halde Yazdırılmıyor \(Windows\)" sayfa 155](#)

Bir Ağa bağlanılmıyor

Sorun aşağıdaki sorunlardan biri olabilir.

■ Wi-Fi bağlantısı için ağ cihazlarıyla ilgili bir şeyler yanlış.

Çözümler

Ağa bağlamak istediğiniz cihazları kapatın. Yaklaşık 10 saniye bekleyin ve sonra cihazları şu sırayla açın; kablosuz yönlendirici, bilgisayar veya akıllı cihaz ve sonra yazıcı. Yazıcıyı ve bilgisayarı veya akıllı cihazı

radio dalgası iletişimine yardımcı olmak için kablosuz yönlendiricinin yakınına taşıyın ve sonra ağ ayarlarını yeniden yapmayı deneyin.

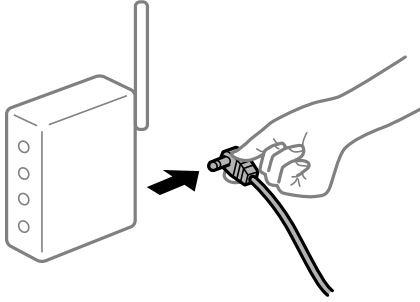

■ Araları çok açık olduğundan cihazlar kablosuz yönlendiriciden sinyalleri alamıyor.

■ Çözümler

Bilgisayarı veya akıllı cihazı ve yazıcıyı kablosuz yönlendiricinin yakınına taşıdıktan sonra kablosuz yönlendiriciyi kapatın ve sonra yeniden açın.

■ Kablosuz yönlendiriciyi değiştirirken, ayarlar yeni yönlendiriciyle eşleşmiyor.

■ Çözümler

Bağlantı ayarlarını yeni kablosuz yönlendiriciyle eşleşecek şekilde yeniden yapın.

➔ [“Kablosuz Yönlendiriciyi Değiştirirken” sayfa 234](#)

■ Bilgisayardan veya akıllı cihazdan ve bilgisayardan bağlanan SSID’ler farklı.

■ Çözümler

Birden fazla kablosuz yönlendiriciyi aynı zamanda kullanırken veya kablosuz yönlendiricinin birden fazla SSID’si ve aygıtı farklı SSID’lere bağlandığında, kablosuz yönlendiriciye bağlanamazsınız.

Bilgisayarı veya akıllı cihazı yazıcıyla aynı SSID’ye bağlayın.

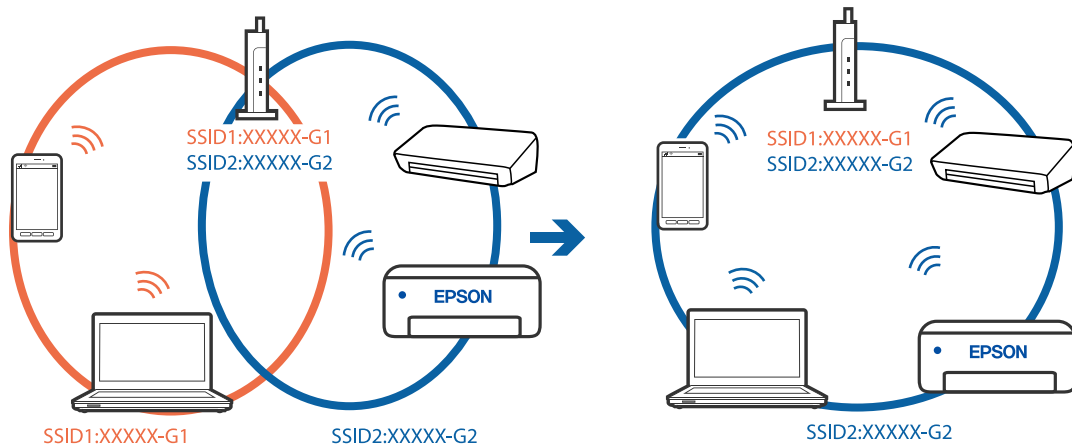

■ Kablosuz yönlendiricide özel bir ayraç bulunur.

■ Çözümler

Çoğu kablosuz yönlendiricide bağlı cihazlar arasındaki iletişimi engelleyen bir gizlilik ayırıcı özelliği bulunur. Aynı ağa bağlı olsalar bile yazıcı ile bilgisayar veya akıllı cihaz arasında iletişim kuramıyorsanız,

kablosuz yönlendiricideki gizlilik ayırıcısını devre dışı bırakın. Ayrıntılar için kablosuz yönlendiriciyle verilen kılavuza bakın.

■ IP adresi yanlış atanmış.

Çözümler

Yazıcıya atanan IP adresi 169.254.XXX.XXX ve alt ağ maskesi 255.255.0.0 ise IP adresi doğru atanmamış olabilir.

Yazıcının kontrol panelinde **Ayarlar > Genel Ayarlar > Ağ Ayarları > Gelişmiş** ögesini seçin ve sonra IP adresinin ve alt ağ maskesinin yazıcıya atandığını kontrol edin.

Kablosuz yönlendiriciyi yeniden başlatın veya yazıcının ağ ayarlarını sıfırlayın.

➔ [“Ağ Bağlantısını Yeniden Ayarlama” sayfa 234](#)

■ Bilgisyardaki ağ ayarlarında bir sorun var.

Çözümler

Bilgisayarınızın ağ ayarlarının doğru olduğundan emin olmak için bilgisayarınızdan herhangi bir web sitesine erişmeye çalışın. Herhangi bir web sitesine erişemiyorsanız, bilgisyarda bir sorun olabilir.

Bilgisayarın ağ bağlantısını kontrol edin. Ayrıntılar için bilgisayarla sağlanan belgelere bakın.

■ Yazıcı IEEE 802.3az (Energy Efficient Ethernet) destekleyen aygıtlar kullanılarak Ethernet ile bağlandı.

Çözümler

IEEE 802.3az (Enerji Tasarruflu Ethernet)'i destekleyen cihazlar kullanarak yazıcıyı Ethernet ile bağlarken, kullandığınız hub veya yönlendiriciye bağlı olarak aşağıdaki sorunlar oluşabilir.

- Bağlantı tutarsız duruma gelir, art arda yazıcı bağlanır ve bağlantısı kesilir.
- Yazıcıya bağlanılamıyor.
- İletişim hızı yavaşlar.

Yazıcı için IEEE 802.3az'yi devre dışı bırakmak için aşağıdaki adımları izleyin ve sonra bağlanın.

1. Bilgisayara ve yazıcıya bağlı Ethernet kablosunu çıkarın.
2. Bilgisayar için IEEE 802.3az etkinleştirildiğinde devre dışı bırakın.
Ayrıntılar için bilgisayarla sağlanan belgelere bakın.
3. Bilgisayarı ve yazıcıyı bir Ethernet kablosuyla doğrudan bağlayın.
4. Yazıcıda, bir ağ bağlantısı raporu yazdırın.
[“Ağ Bağlantısı Raporu Yazdırma” sayfa 252](#)
5. Ağ bağlantısı raporundan yazıcının IP adresini kontrol edin.
6. Bilgisyarda, Web Config'e erişin.
Bir Web tarayıcısını başlatın ve ardından yazıcının IP adresini girin.

[“Bir Web Tarayıcısında Web Config Çalıştırma” sayfa 273](#)

7. **Ağ Ayarları** sekmesi > **Kablolu LAN** ögesini seçin.
 8. **IEEE 802.3az** için **Kapalı** seçimini yapın.
 9. **İleri** ögesine tıklayın.
 10. **Tamam** ögesine tıklayın.
 11. Bilgisayara ve yazıcıya bağlı Ethernet kablosunu çıkarın.
 12. Adım 2'de bilgisayar için IEEE 802.3az'yi devre dışı bırakırsanız etkinleştirin.
 13. Adım 1'de çıkardığınız Ethernet kablolarını bilgisayara ve yazıcıya bağlayın.
- Sorun hala devam ediyorsa yazıcı dışındaki cihazlar soruna neden oluyor olabilir.

Yazıcı USB İle Bağlanamıyor (Windows)

Aşağıdaki nedenler düşünülebilir.

■ USB kablosu elektrik prizine düzgün takılmamış.

Çözümler

USB kablosunu yazıcıya ve bilgisayara sıkıca bağlayın.

■ USB hubda bir sorun var.

Çözümler

Bir USB hub'ı kullanıyorsanız, yazıcıyı doğrudan bilgisayara bağlamaya çalışın.

■ USB kablo veya USB girişinde bir sorun var.

Çözümler

USB kablosu tanınmıyorsa bağlantı noktasını veya USB kablosunu değiştirin.

Bir Bağlantı Kurulduğu Halde Yazdırılmıyor (Windows)

Aşağıdaki nedenler düşünülebilir.

■ Yazılım veya verilerde bir sorun var.

Çözümler

- Orijinal Epson yazıcısı sürücüsünün (EPSON XXXXX) yüklü olduğundan emin olun. Orijinal Epson yazıcısı sürücüsü yüklü değilse kullanılabilir işlevler sınırlıdır. Orijinal Epson yazıcısı sürücüsünün kullanılmasını öneriyoruz.
- Büyük veri boyutunda bir görüntü yazdırmayı deniyorsanız, bilgisayarınızın belleği yeterli olmayabilir. Resmi daha düşük çözünürlük veya daha küçük boyut kullanarak yazdırın.
- Çözümlerin hepsini denediyseniz ve sorunu çözemediyseniz, yazıcı sürücüsünü kaldırmayı ve yeniden yüklemeyi deneyin.

❑ Yazılımı en son sürüme güncelleyerek sorunu düzeltebilirsiniz. Yazılım durumunu kontrol etmek için yazılım güncelleme aracını kullanın.

➔ “Orijinal bir Epson yazıcı sürücüsü yüklü olup olmadığını kontrol etme — Windows” sayfa 139

➔ “Orijinal bir Epson yazıcı sürücüsü yüklü olup olmadığını kontrol etme — Mac OS” sayfa 140

➔ “Uygulamaları Ayrı Ayrı Yükleme veya Kaldırma” sayfa 138

➔ “Uygulamaları ve Bellenim Sürümünü Güncelleme” sayfa 142

Yazıcının durumunda bir sorun var.

Çözümler

Yazıcı sürücüsünün **Bakım** sekmesinde **EPSON Status Monitor 3** öğesine tıklayın ve yazıcı durumunu kontrol edin. **EPSON Status Monitor 3** devre dışıysa **Genişletilmiş Ayarlar** öğesine (**Bakım** sekmesinde) tıklayın ve sonra **EPSON Status Monitor 3'ü Etkinleştir** öğesini seçin.

Hala yazdırılmayı bekleyen bir iş var.

Çözümler

Yazıcı sürücüsünün **Yazdırma Kuyruğu** sekmesinde **Bakım** öğesine tıklayın. Gereksiz veriler varsa **Yazıcı** menüsünden **Tüm belgeleri iptal et** öğesini seçin.

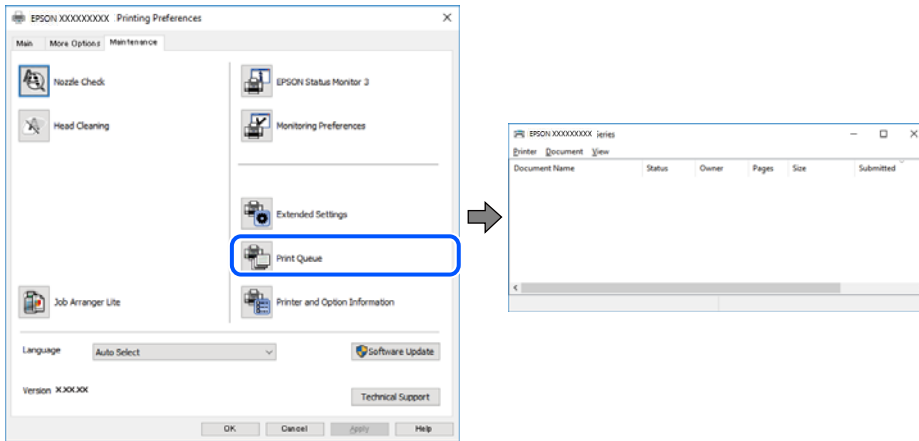

Yazıcı beklemede veya çevrimdışı.

Çözümler

Yazıcı sürücüsünün **Yazdırma Kuyruğu** sekmesinde **Bakım** öğesine tıklayın.

Yazıcı çevrimdışıysa veya bekliyorsa, **Yazıcı** menüsünden çevrimdışı veya bekliyor ayarını kaldırın.

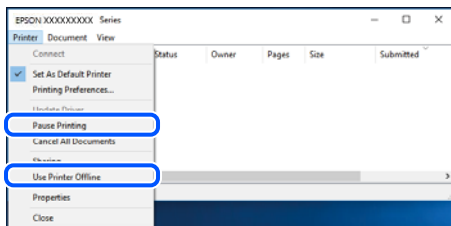

■ Yazıcı varsayılan yazıcı olarak seçilmedi.

Çözümler

Denetim Masası > Aygıtları ve yazıcıları görüntüle (veya Yazıcılar, Yazıcılar ve Fakslar) içinde yazıcı simgesine sağ tıklayın ve Varsayılan yazıcı olarak ayarla öğesine tıklayın.

Not:

Birden fazla yazıcı simgesi varsa doğru yazıcıyı seçmek için şuna bakın.

Örnek)

USB bağlantısı: EPSON XXXX Serisi

Ağ bağlantısı: EPSON XXXX Serisi (ağ)

Yazıcı sürücüsünü birden fazla defa yüklerseniz yazıcı sürücüsünün kopyaları oluşturulabilir. “EPSON XXXX Serisi (kopya 1)” gibi kopyalar oluşturulursa kopyalanan sürücü simgesine sağ tıklayın ve **Aygıtı Kaldır**'a tıklayın.

■ Yazıcı bağlantı noktası düzgün ayarlanmamış.

Çözümler

Yazıcı sürücüsünün **Yazdırma Kuyruğu** sekmesinde **Bakım** öğesine tıklayın.

Yazıcı bağlantı noktasının **Yazıcı** menüsünden **Özellik** > **Bağlantı Noktası** içinde gösterildiği gibi düzgün ayarlandığından emin olun.

USB bağlantısı: **USBXXX**, Ağ bağlantısı: **EpsonNet Print Port**

Yazıcı Birden Ağ Bağlantısı Üzerinden Yazdırılmıyor

Sorun aşağıdaki sorunlardan biri olabilir.

■ Ağ ortamı değişmiş.

Çözümler

Kablosuz yönlendirici veya sağlayıcı gibi ağ ortamını değiştirdiğinizde yazıcı için ağ ayarlarını yeniden yapmaya çalışın.

Bilgisayarı veya akıllı cihazı yazıcıyla aynı SSID'ye bağlayın.

➔ [“Ağ Bağlantısını Yeniden Ayarlama” sayfa 234](#)

■ Wi-Fi bağlantısı için ağ cihazlarıyla ilgili bir şeyler yanlış.

Çözümler

Ağa bağlamak istediğiniz cihazları kapatın. Yaklaşık 10 saniye bekleyin ve sonra cihazları şu sırayla açın; kablosuz yönlendirici, bilgisayar veya akıllı cihaz ve sonra yazıcı. Yazıcıyı ve bilgisayarı veya akıllı cihazı

radio dalgası iletişimine yardımcı olmak için kablosuz yönlendiricinin yakınına taşıyın ve sonra ağ ayarlarını yeniden yapmayı deneyin.

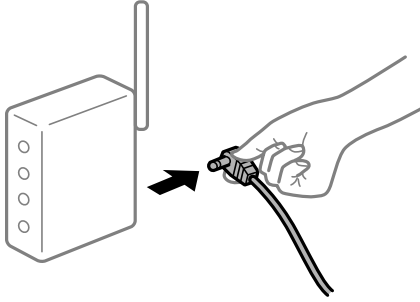

Yazıcı ağa bağlı değil.

Çözümler

Ayarlar > Genel Ayarlar > Ağ Ayarları > **Bağlantı Kontrolü** ögesini seçin ve sonra ağ bağlantısı raporunu yazdırın. Raporunda ağ bağlantısının başarısız olduğu gösteriliyorsa, ağ bağlantısı raporunu kontrol edin ve sonra yazdırılan çözümleri izleyin.

➔ “Ağ Bağlantısı Raporu Yazdırma” sayfa 252

Bilgisyardaki ağ ayarlarında bir sorun var.

Çözümler

Bilgisayarınızın ağ ayarlarının doğru olduğundan emin olmak için bilgisayarınızdan herhangi bir web sitesine erişmeye çalışın. Herhangi bir web sitesine erişemiyorsanız, bilgisayarda bir sorun olabilir.

Bilgisayarın ağ bağlantısını kontrol edin. Ayrıntılar için bilgisayarla sağlanan belgelere bakın.

Hala yazdırılmayı bekleyen bir iş var.

Çözümler

Yazıcı sürücüsünün **Yazdırma Kuyruğu** sekmesinde **Bakım** ögesine tıklayın. Gereksiz veriler varsa **Yazıcı** menüsünden **Tüm belgeleri iptal et** ögesini seçin.

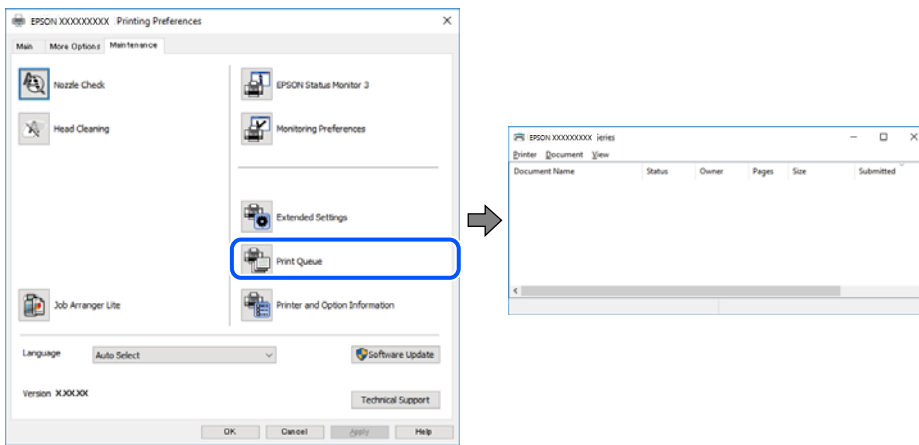

Yazıcı beklemede veya çevrimdışı.

Çözümler

Yazıcı sürücüsünün **Yazdırma Kuyruğu** sekmesinde **Bakım** ögesine tıklayın.

Yazıcı çevrimdışıysa veya bekliyorsa, **Yazıcı** menüsünden çevrimdışı veya bekliyor ayarını kaldırın.

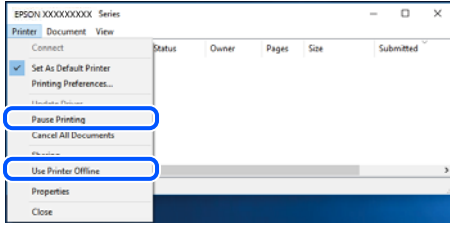

Yazıcı varsayılan yazıcı olarak seçilmedi.

Çözümler

Denetim Masası > Aygıtları ve yazıcıları görüntüle (veya **Yazıcılar, Yazıcılar ve Fakslar**) içinde yazıcı simgesine sağ tıklayın ve **Varsayılan yazıcı olarak ayarla** ögesine tıklayın.

Not:

Birden fazla yazıcı simgesi varsa doğru yazıcıyı seçmek için şuna bakın.

Örnek)

USB bağlantısı: EPSON XXXX Serisi

Ağ bağlantısı: EPSON XXXX Serisi (ağ)

Yazıcı sürücüsünü birden fazla defa yüklerseniz yazıcı sürücüsünün kopyaları oluşturulabilir. "EPSON XXXX Serisi (kopya 1)" gibi kopyalar oluşturulursa kopyalanan sürücü simgesine sağ tıklayın ve **Aygıtı Kaldır**'a tıklayın.

Yazıcı bağlantı noktası düzgün ayarlanmamış.

Çözümler

Yazıcı sürücüsünün **Yazdırma Kuyruğu** sekmesinde **Bakım** ögesine tıklayın.

Yazıcı bağlantı noktasının **Yazıcı** menüsünden **Özellik > Bağlantı Noktası** içinde gösterildiği gibi düzgün ayarlandığından emin olun.

USB bağlantısı: USBXXX, Ağ bağlantısı: EpsonNet Print Port

Mac OS İçinden Yazdırılmıyor

Bilgisayarın ve yazıcının düzgün bağlandığından emin olun.

Sorunun nedeni ve çözümü bağlı olup olmadıklarına bağlı olarak değişebilir.

Bağlantı Durumunu Kontrol Etme

Bilgisayar ve yazıcının bağlantı durumunu kontrol etmek için EPSON Status Monitor'ü kullanın.

1. Apple menüsünden **Sistem Tercihleri > Yazıcılar ve Tarayıcılar** (veya **Yazdırma ve Tarama, Yazdırma ve Faks**) ögesini seçin ve sonra yazıcıyı seçin.
2. **Seçenekler ve Sarf Malzemeleri > Yardımcı Program > Yazıcı Yardımcı Programını Aç** ögesine tıklayın.
3. **EPSON Status Monitor** ögesine tıklayın.

Kalan mürekkep düzeyleri görüntülediğinde, bilgisayar ve yazıcı arasında bir bağlantı başarıyla kurulmuştur.

Bir bağlantı kurulmadıysa aşağıdakileri kontrol edin.

- Yazıcı bir ağ bağlantısı üzerinden tanınmıyor

[“Bir Ağa Bağlanamıyor” sayfa 160](#)

- Yazıcı bir USB bağlantısı kullanılarak tanınmıyor

[“Yazıcı USB İle Bağlanamıyor \(Mac OS\)” sayfa 162](#)

Bir bağlantı kurulduysa aşağıdakileri kontrol edin.

- Yazıcı tanındı, ancak yazdırma gerçekleştirilemiyor.

[“Bir Bağlantı Kurulduğu Halde Yazdırılmıyor \(Mac OS\)” sayfa 163](#)

Bir Ağa bağlanamıyor

Sorun aşağıdaki sorunlardan biri olabilir.

■ Wi-Fi bağlantısı için ağ cihazlarıyla ilgili bir şeyler yanlış.

Çözümler

Ağa bağlamak istediğiniz cihazları kapatın. Yaklaşık 10 saniye bekleyin ve sonra cihazları şu sırayla açın; kablosuz yönlendirici, bilgisayar veya akıllı cihaz ve sonra yazıcı. Yazıcıyı ve bilgisayarı veya akıllı cihazı radyo dalgası iletişimine yardımcı olmak için kablosuz yönlendiricinin yakınına taşıyın ve sonra ağ ayarlarını yeniden yapmayı deneyin.

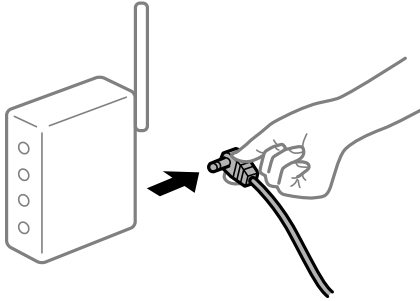

■ Araları çok açık olduğundan cihazlar kablosuz yönlendiriciden sinyalleri alamıyor.

Çözümler

Bilgisayarı veya akıllı cihazı ve yazıcıyı kablosuz yönlendiricinin yakınına taşıdıktan sonra kablosuz yönlendiriciyi kapatın ve sonra yeniden açın.

■ Kablosuz yönlendiriciyi değiştirirken, ayarlar yeni yönlendiriciyle eşleşmiyor.

Çözümler

Bağlantı ayarlarını yeni kablosuz yönlendiriciyle eşleşecek şekilde yeniden yapın.

➔ [“Kablosuz Yönlendiriciyi Değiştirirken” sayfa 234](#)

■ Bilgisayardan veya akıllı cihazdan ve bilgisayardan bağlanan SSID’ler farklı.

Çözümler

Birden fazla kablosuz yönlendiriciyi aynı zamanda kullanırken veya kablosuz yönlendiricinin birden fazla SSID’si ve aygıtı farklı SSID’lere bağlandığında, kablosuz yönlendiriciye bağlanamazsınız.

Bilgisayarı veya akıllı cihazı yazıcıyla aynı SSID'ye bağlayın.

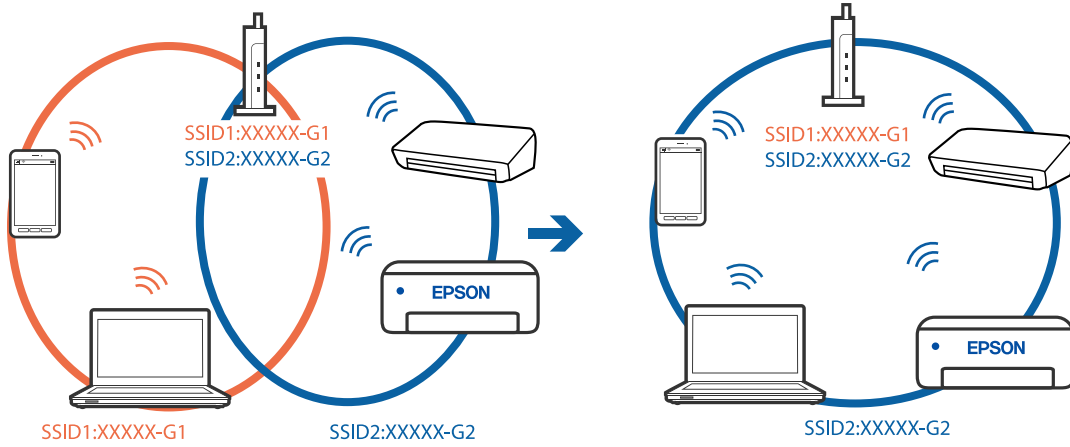

Kablosuz yönlendiricide özel bir ayar bulunur.

Çözümler

Çoğu kablosuz yönlendiricide bağlı cihazlar arasındaki iletişimi engelleyen bir gizlilik ayırıcı özelliği bulunur. Aynı ağa bağlı olsalar bile yazıcı ile bilgisayar veya akıllı cihaz arasında iletişim kuramıyorsanız, kablosuz yönlendiricideki gizlilik ayırıcısını devre dışı bırakın. Ayrıntılar için kablosuz yönlendiriciyle verilen kılavuza bakın.

IP adresi yanlış atanmış.

Çözümler

Yazıcıya atanan IP adresi 169.254.XXX.XXX ve alt ağ maskesi 255.255.0.0 ise IP adresi doğru atanmamış olabilir.

Yazıcının kontrol panelinde **Ayarlar > Genel Ayarlar > Ağ Ayarları > Gelişmiş** ögesini seçin ve sonra IP adresinin ve alt ağ maskesinin yazıcıya atandığını kontrol edin.

Kablosuz yönlendiriciyi yeniden başlatın veya yazıcının ağ ayarlarını sıfırlayın.

➔ [“Ağ Bağlantısını Yeniden Ayarlama” sayfa 234](#)

Bilgisayardaki ağ ayarlarında bir sorun var.

Çözümler

Bilgisayarınızın ağ ayarlarının doğru olduğundan emin olmak için bilgisayarınızdan herhangi bir web sitesine erişmeye çalışın. Herhangi bir web sitesine erişemiyorsanız, bilgisayarda bir sorun olabilir.

Bilgisayarın ağ bağlantısını kontrol edin. Ayrıntılar için bilgisayarla sağlanan belgelere bakın.

USB 3.0 bağlantı noktasına bağlı cihaz radyo frekansı etkileşimine neden oluyor.

Çözümler

Aygıtı bir Mac'te USB 3.0 bağlantı noktasına bağladığınızda, radyo frekansı etkileşimi oluşabilir. Kablosuz LAN'ı (Wi-Fi) bağlayamıyorsanız veya işlemler kararsız hale geliyorsa şunu deneyin.

USB 3.0 bağlantı noktasına bağlı aygıtı bilgisayardan biraz daha uzaklaştırın.

5 GHz aralığı için SSID'ye bağlanın.

➔ [“SSID ve Parolayı Girerek Wi-Fi Ayarlarını Yapma” sayfa 238](#)

Yazıcı IEEE 802.3az (Energy Efficient Ethernet) destekleyen aygıtlar kullanılarak Ethernet ile bağlandı.

Çözümler

IEEE 802.3az (Enerji Tasarruflu Ethernet)'i destekleyen cihazlar kullanarak yazıcıyı Ethernet ile bağlarken, kullandığınız hub veya yönlendiriciye bağlı olarak aşağıdaki sorunlar oluşabilir.

- Bağlantı tutarsız duruma gelir, art arda yazıcı bağlanır ve bağlantısı kesilir.
- Yazıcıya bağlanılmıyor.
- İletişim hızı yavaşlar.

Yazıcı için IEEE 802.3az'yi devre dışı bırakmak için aşağıdaki adımları izleyin ve sonra bağlanın.

1. Bilgisayara ve yazıcıya bağlı Ethernet kablosunu çıkarın.
2. Bilgisayar için IEEE 802.3az etkinleştirildiğinde devre dışı bırakın.
Ayrıntılar için bilgisayarla sağlanan belgelere bakın.
3. Bilgisayarı ve yazıcıyı bir Ethernet kablosuyla doğrudan bağlayın.
4. Yazıcıda, bir ağ bağlantısı raporu yazdırın.
[“Ağ Bağlantısı Raporu Yazdırma” sayfa 252](#)
5. Ağ bağlantısı raporundan yazıcının IP adresini kontrol edin.
6. Bilgisayarda, Web Config'e erişin.
Bir Web tarayıcısını başlatın ve ardından yazıcının IP adresini girin.
[“Bir Web Tarayıcısında Web Config Çalıştırma” sayfa 273](#)
7. **Ağ Ayarları** sekmesi > **Kablolu LAN** ögesini seçin.
8. **IEEE 802.3az** için **Kapalı** seçimini yapın.
9. **İleri** ögesine tıklayın.
10. **Tamam** ögesine tıklayın.
11. Bilgisayara ve yazıcıya bağlı Ethernet kablosunu çıkarın.
12. Adım 2'de bilgisayar için IEEE 802.3az'yi devre dışı bırakırsanız etkinleştirin.
13. Adım 1'de çıkardığınız Ethernet kablolarını bilgisayara ve yazıcıya bağlayın.
Sorun hala devam ediyorsa yazıcı dışındaki cihazlar soruna neden oluyor olabilir.

Yazıcı USB İle Bağlanamıyor (Mac OS)

Aşağıdaki nedenler düşünülebilir.

■ USB kablosu elektrik prizine düzgün takılmamış.

Çözümler

USB kablosunu yazıcıya ve bilgisayara sıkıca bağlayın.

■ USB hubda bir sorun var.

Çözümler

Bir USB hub'ı kullanıyorsanız, yazıcıyı doğrudan bilgisayara bağlamaya çalışın.

■ USB kablo veya USB girişinde bir sorun var.

Çözümler

USB kablosu tanınmıyorsa bağlantı noktasını veya USB kablosunu değiştirin.

Bir Bağlantı Kurulduğu Halde Yazdırılmıyor (Mac OS)

Aşağıdaki nedenler düşünülebilir.

■ Yazılım veya verilerde bir sorun var.

Çözümler

- Orijinal Epson yazıcısı sürücüsünün (EPSON XXXXX) yüklü olduğundan emin olun. Orijinal Epson yazıcısı sürücüsü yüklü değilse kullanılabilir işlevler sınırlıdır. Orijinal Epson yazıcısı sürücüsünün kullanılmasını öneriyoruz.
 - Büyük veri boyutunda bir görüntü yazdırmayı deniyorsanız, bilgisayarınızın belleği yeterli olmayabilir. Resmi daha düşük çözünürlük veya daha küçük boyut kullanarak yazdırın.
 - Çözümlerin hepsini denediyseniz ve sorunu çözemediyseniz, yazıcı sürücüsünü kaldırmayı ve yeniden yüklemeyi deneyin.
 - Yazılımı en son sürüme güncelleyerek sorunu düzeltebilirsiniz. Yazılım durumunu kontrol etmek için yazılım güncelleme aracını kullanın.
- ➔ [“Orijinal bir Epson yazıcı sürücüsü yüklü olup olmadığını kontrol etme — Windows” sayfa 139](#)
- ➔ [“Orijinal bir Epson yazıcı sürücüsü yüklü olup olmadığını kontrol etme — Mac OS” sayfa 140](#)
- ➔ [“Uygulamaları Ayrı Ayrı Yükleme veya Kaldırma” sayfa 138](#)
- ➔ [“Uygulamaları ve Bellenim Sürümünü Güncelleme” sayfa 142](#)

■ Yazıcının durumuyla ilgili bir sorun var.

Çözümler

Yazıcı durumunun **Duraklat** olmadığından emin olun.

Apple menüsü > **Yazıcılar ve Tarayıcılar** (veya **Yazdır ve Tara, Yazdır ve Faks**) içinden **Sistem Tercihleri** ögesini seçin ve sonra yazıcıyı çift tıklayın. Yazıcı duraklatılırsa **Sürdür** ögesine tıklayın.

■ Kullanıcı özelliği kısıtlamaları yazıcı için etkin.

Çözümler

Kullanıcı özelliği kısıtlaması etkinleştirildiğinde yazıcı yazdırılmayabilir. Yazıcı yöneticinizle iletişim kurun.

Yazıcı Birden Ağ Bağlantısı Üzerinden Yazdırılmıyor

Sorun aşağıdaki sorunlardan biri olabilir.

■ Ağ ortamı değişmiş.

Çözümler

Kablosuz yönlendirici veya sağlayıcı gibi ağ ortamını değiştirdiğinizde yazıcı için ağ ayarlarını yeniden yapmaya çalışın.

Bilgisayarı veya akıllı cihazı yazıcıyla aynı SSID'ye bağlayın.

➔ [“Ağ Bağlantısını Yeniden Ayarlama” sayfa 234](#)

■ Wi-Fi bağlantısı için ağ cihazlarıyla ilgili bir şeyler yanlış.

Çözümler

Ağa bağlamak istediğiniz cihazları kapatın. Yaklaşık 10 saniye bekleyin ve sonra cihazları şu sırayla açın; kablosuz yönlendirici, bilgisayar veya akıllı cihaz ve sonra yazıcı. Yazıcıyı ve bilgisayarı veya akıllı cihazı radyo dalgası iletişimine yardımcı olmak için kablosuz yönlendiricinin yakınına taşıyın ve sonra ağ ayarlarını yeniden yapmayı deneyin.

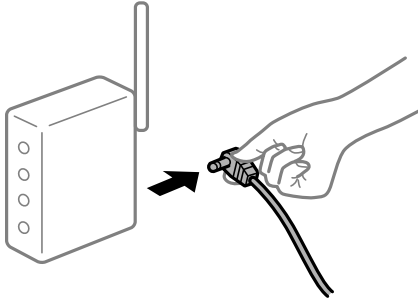

■ Yazıcı ağa bağlı değil.

Çözümler

Ayarlar > Genel Ayarlar > Ağ Ayarları > Bağlantı Kontrolü ögesini seçin ve sonra ağ bağlantısı raporunu yazdırın. Raporunda ağ bağlantısının başarısız olduğu gösteriliyorsa, ağ bağlantısı raporunu kontrol edin ve sonra yazdırılan çözümleri izleyin.

➔ [“Ağ Bağlantısı Raporu Yazdırma” sayfa 252](#)

■ Bilgisayardaki ağ ayarlarında bir sorun var.

Çözümler

Bilgisayarınızın ağ ayarlarının doğru olduğundan emin olmak için bilgisayarınızdan herhangi bir web sitesine erişmeye çalışın. Herhangi bir web sitesine erişemiyorsanız, bilgisayarda bir sorun olabilir.

Bilgisayarın ağ bağlantısını kontrol edin. Ayrıntılar için bilgisayarla sağlanan belgelere bakın.

Akıllı Cihazdan Yazdırılmıyor

Akıllı cihazın ve yazıcının düzgün bağlandığından emin olun.

Sorunun nedeni ve çözümü bağlı olup olmadıklarına bağlı olarak değişebilir.

Bağlantı Durumunu Kontrol Etme

Akıllı cihaz ve yazıcının bağlantı durumunu kontrol etmek için Epson yazdırma uygulamasını kullanın.

Epson yazdırma uygulaması örnekleri



Epson iPrint

Epson Smart
Panel

Henüz yüklü değilse, App Store veya Google Play'den Epson yazdırma uygulamasını arayıp yükleyin.

1. Akıllı aygıtta, Epson yazdırma uygulamasını başlatın.

2. Uygulamada yazıcı adının görüntülendiğini kontrol edin.

Yazıcı adı görüntülendiğinde, akıllı cihaz ve yazıcı arasında bir bağlantı başarıyla kurulmuştur.

Aşağıdaki görüntülendiğinde, akıllı cihaz ve yazıcı arasında bir bağlantı kurulmamıştır.

- Printer is not selected.
- Communication error.

Bir bağlantı kurulmadıysa aşağıdakileri kontrol edin.

Yazıcı bir ağ bağlantısı üzerinden tanınmıyor

[“Bir Ağa Bağlanılamıyor” sayfa 165](#)

Bir bağlantı kurulduysa aşağıdakileri kontrol edin.

Yazıcı tanındı, ancak yazdırma gerçekleştirilemiyor.

[“Bir Bağlantı Kurulduğu Halde Yazdırılmıyor \(iOS\)” sayfa 167](#)

Bir Ağa Bağlanılamıyor

Sorun aşağıdaki sorunlardan biri olabilir.

■ Wi-Fi bağlantısı için ağ cihazlarıyla ilgili bir şeyler yanlış.

Çözümler

Ağa bağlamak istediğiniz cihazları kapatın. Yaklaşık 10 saniye bekleyin ve sonra cihazları şu sırayla açın; kablosuz yönlendirici, bilgisayar veya akıllı cihaz ve sonra yazıcı. Yazıcıyı ve bilgisayarı veya akıllı cihazı

radio dalgası iletişimine yardımcı olmak için kablosuz yönlendiricinin yakınına taşıyın ve sonra ağ ayarlarını yeniden yapmayı deneyin.

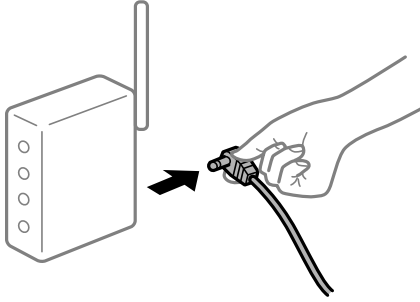

■ Araları çok açık olduğundan cihazlar kablosuz yönlendiriciden sinyalleri alamıyor.

■ Çözümler

Bilgisayarı veya akıllı cihazı ve yazıcıyı kablosuz yönlendiricinin yakınına taşıdıktan sonra kablosuz yönlendiriciyi kapatın ve sonra yeniden açın.

■ Kablosuz yönlendiriciyi değiştirirken, ayarlar yeni yönlendiriciyle eşleşmiyor.

■ Çözümler

Bağlantı ayarlarını yeni kablosuz yönlendiriciyle eşleşecek şekilde yeniden yapın.

➔ [“Kablosuz Yönlendiriciyi Değiştirirken” sayfa 234](#)

■ Bilgisayardan veya akıllı cihazdan ve bilgisayardan bağlanan SSID’ler farklı.

■ Çözümler

Birden fazla kablosuz yönlendiriciyi aynı zamanda kullanırken veya kablosuz yönlendiricinin birden fazla SSID’si ve aygıtı farklı SSID’lere bağlandığında, kablosuz yönlendiriciye bağlanamazsınız.

Bilgisayarı veya akıllı cihazı yazıcıyla aynı SSID’ye bağlayın.

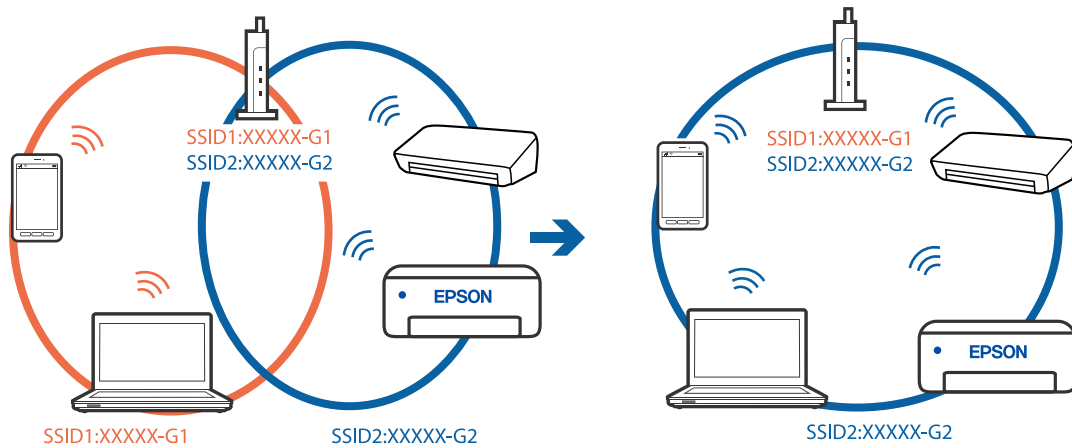

■ Kablosuz yönlendiricide özel bir ayraç bulunur.

■ Çözümler

Çoğu kablosuz yönlendiricide bağlı cihazlar arasındaki iletişimi engelleyen bir gizlilik ayırıcı özelliği bulunur. Aynı ağa bağlı olsalar bile yazıcı ile bilgisayar veya akıllı cihaz arasında iletişim kuramıyorsanız,

kablosuz yönlendiricideki gizlilik ayırıcısını devre dışı bırakın. Ayrıntılar için kablosuz yönlendiriciyle verilen kılavuza bakın.

■ IP adresi yanlış atanmış.

Çözümler

Yazıcıya atanan IP adresi 169.254.XXX.XXX ve alt ağ maskesi 255.255.0.0 ise IP adresi doğru atanmamış olabilir.

Yazıcının kontrol panelinde **Ayarlar > Genel Ayarlar > Ağ Ayarları > Gelişmiş** ögesini seçin ve sonra IP adresinin ve alt ağ maskesinin yazıcıya atandığını kontrol edin.

Kablosuz yönlendiriciyi yeniden başlatın veya yazıcının ağ ayarlarını sıfırlayın.

➔ [“Ağ Bağlantısını Yeniden Ayarlama” sayfa 234](#)

■ Akıllı cihazdaki ağ ayarlarında bir sorun var.

Çözümler

Akıllı cihazınızın ağ ayarlarının doğru olduğundan emin olmak için akıllı cihazınızdan herhangi bir web sitesine erişmeye çalışın. Herhangi bir web sitesine erişemiyorsanız, akıllı cihazda bir sorun vardır.

Bilgisayarın ağ bağlantısını kontrol edin. Ayrıntılar için akıllı cihazla sağlanan belgelere bakın.

Bir Bağlantı Kurulduğu Halde Yazdırılmıyor (iOS)

Aşağıdaki nedenler düşünülebilir.

■ Kâğıt Ayarı Otomatik Görüntüle devre dışı.

Çözümler

Aşağıdaki menüde **Kâğıt Ayarı Otomatik Görüntüle** ögesini etkinleştirin.

Ayarlar > Genel Ayarlar > Yzc Ayarları > Kağıt Kaynağı Ayarları > Kâğıt Ayarı Otomatik Görüntüle

■ AirPrint devre dışı.

Çözümler

AirPrint ayarını Web Config ögesinde etkinleştirin.

➔ [“Yazıcı İşlemlerini Yapılandırma İçin Uygulama \(Web Config\)” sayfa 273](#)

Yazıcı Birden Ağ Bağlantısı Üzerinden Yazdırılmıyor

Sorun aşağıdaki sorunlardan biri olabilir.

■ Ağ ortamı değişmiş.

Çözümler

Kablosuz yönlendirici veya sağlayıcı gibi ağ ortamını değiştirdiğinizde yazıcı için ağ ayarlarını yeniden yapmaya çalışın.

Bilgisayarı veya akıllı cihazı yazıcıyla aynı SSID'ye bağlayın.

➔ [“Ağ Bağlantısını Yeniden Ayarlama” sayfa 234](#)

Wi-Fi bağlantısı için ağ cihazlarıyla ilgili bir şeyler yanlış.

Çözümler

Ağa bağlamak istediğiniz cihazları kapatın. Yaklaşık 10 saniye bekleyin ve sonra cihazları şu sırayla açın; kablolu yönlendirici, bilgisayar veya akıllı cihaz ve sonra yazıcı. Yazıcıyı ve bilgisayarı veya akıllı cihazı radyo dalgası iletişimine yardımcı olmak için kablolu yönlendiricinin yakınına taşıyın ve sonra ağ ayarlarını yeniden yapmayı deneyin.

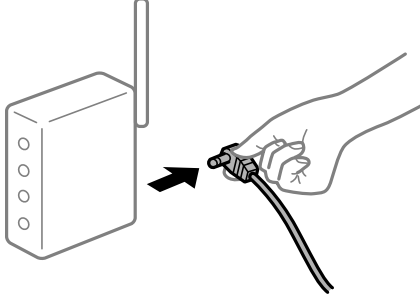

Yazıcı ağa bağlı değil.

Çözümler

Ayarlar > Genel Ayarlar > Ağ Ayarları > Bağlantı Kontrolü ögesini seçin ve sonra ağ bağlantısı raporunu yazdırın. Raporla ağ bağlantısının başarısız olduğu gösteriliyorsa, ağ bağlantısı raporunu kontrol edin ve sonra yazdırılan çözümleri izleyin.

➔ [“Ağ Bağlantısı Raporu Yazdırma” sayfa 252](#)

Akıllı cihazdaki ağ ayarlarında bir sorun var.

Çözümler

Akıllı cihazınızın ağ ayarlarının doğru olduğundan emin olmak için akıllı cihazınızdan herhangi bir web sitesine erişmeye çalışın. Herhangi bir web sitesine erişemiyorsanız, akıllı cihazda bir sorun vardır.

Bilgisayarın ağ bağlantısını kontrol edin. Ayrıntılar için akıllı cihazla sağlanan belgelere bakın.

Tarama Başlatılmıyor

Windows'dan Taramaya Başlanamıyor

Bilgisayarın ve yazıcının düzgün bağlandığından emin olun.

Sorunun nedeni ve çözümü bağlı olup olmadıklarına bağlı olarak değişebilir.

Bağlantı Durumunu Kontrol Etme

Bilgisayar ve yazıcının bağlantı durumunu kontrol etmek için Epson Printer Connection Checker'ü kullanın. Kontrolün sonucuna bağlı olarak sorunu çözebilirsiniz.

1. Masaüstündeki **Epson Printer Connection Checker** simgesini çift tıklayın.
Epson Printer Connection Checker başlar.

Masaüstünde simge yoksa Epson Printer Connection Checker ögesini başlatmak için aşağıdaki yöntemleri izleyin.

Windows 10

Başlat düğmesine tıklayın ve ardından **Epson Software > Epson Printer Connection Checker** ögesini seçin.

Windows 8.1/Windows 8

Arama kutusuna uygulama adını girin ve ardından görüntülenen simgeyi seçin.

Windows 7

Başlat düğmesine tıklayın ve ardından **Tüm Programlar > Epson Software > Epson Printer Connection Checker** ögesini seçin.

2. Kontrol etmek için ekrandaki talimatları izleyin.

Not:

Yazıcı adı görüntülenmiyorsa orijinal bir Epson yazıcı sürücüsü yükleyin.

“Orijinal bir Epson yazıcı sürücüsü yüklü olup olmadığını kontrol etme — Windows” sayfa 139

Sorunu tanımladığınızda, ekranda görüntülenen çözümü izleyin.

Sorunu çözemezseniz, duruma göre aşağıdakini kontrol edin.

Yazıcı bir ağ bağlantısı üzerinden tanınmıyor

[“Bir Ağa Bağlanılmıyor” sayfa 169](#)

Yazıcı bir USB bağlantısı kullanılarak tanınmıyor

[“Yazıcı USB İle Bağlanamıyor \(Windows\)” sayfa 155](#)

Yazıcı tanındı, ancak tarama gerçekleştirilemiyor.

[“Düzgün Bir Bağlantı Kurulduğu Halde Tarayamıyor \(Windows\)” sayfa 172](#)

Bir Ağa bağlanılmıyor

Sorun aşağıdaki sorunlardan biri olabilir.

■ Wi-Fi bağlantısı için ağ cihazlarıyla ilgili bir şeyler yanlış.

Çözümler

Ağa bağlamak istediğiniz cihazları kapatın. Yaklaşık 10 saniye bekleyin ve sonra cihazları şu sırayla açın; kablosuz yönlendirici, bilgisayar veya akıllı cihaz ve sonra yazıcı. Yazıcıyı ve bilgisayarı veya akıllı cihazı radyo dalgası iletişimine yardımcı olmak için kablosuz yönlendiricinin yakınına taşıyın ve sonra ağ ayarlarını yeniden yapmayı deneyin.

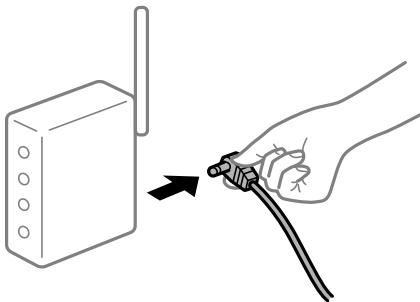

■ Araları çok açık olduğundan cihazlar kablosuz yönlendiriciden sinyalleri alamıyor.

Çözümler

Bilgisayarı veya akıllı cihazı ve yazıcıyı kablosuz yönlendiricinin yakınına taşıdıktan sonra kablosuz yönlendiriciyi kapatın ve sonra yeniden açın.

■ Kablosuz yönlendiriciyi değiştirirken, ayarlar yeni yönlendiriciyle eşleşmiyor.

Çözümler

Bağlantı ayarlarını yeni kablosuz yönlendiriciyle eşleştirecek şekilde yeniden yapın.

➔ “Kablosuz Yönlendiriciyi Değiştirirken” sayfa 234

■ Bilgisayardan veya akıllı cihazdan ve bilgisayardan bağlanan SSID’ler farklı.

Çözümler

Birden fazla kablosuz yönlendiriciyi aynı zamanda kullanırken veya kablosuz yönlendiricinin birden fazla SSID’si ve aygıtı farklı SSID’lere bağlandığında, kablosuz yönlendiriciye bağlanamazsınız.

Bilgisayarı veya akıllı cihazı yazıcıyla aynı SSID’ye bağlayın.

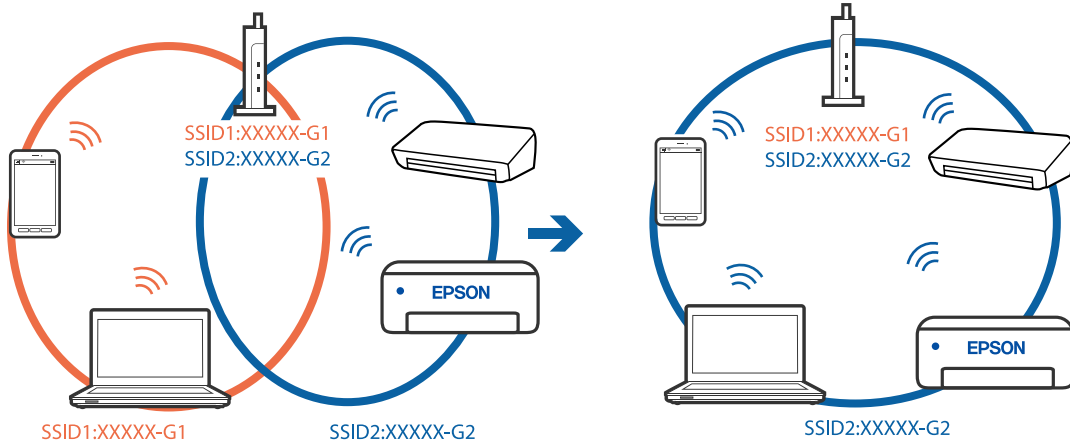

■ Kablosuz yönlendiricide özel bir ayraç bulunur.

Çözümler

Çoğu kablosuz yönlendiricide bağlı cihazlar arasındaki iletişimi engelleyen bir gizlilik ayırıcı özelliği bulunur. Aynı ağa bağlı olsalar bile yazıcı ile bilgisayar veya akıllı cihaz arasında iletişim kuramıyorsanız, kablosuz yönlendiricideki gizlilik ayırıcısını devre dışı bırakın. Ayrıntılar için kablosuz yönlendiriciyle verilen kılavuza bakın.

■ IP adresi yanlış atanmış.

Çözümler

Yazıcıya atanan IP adresi 169.254.XXX.XXX ve alt ağ maskesi 255.255.0.0 ise IP adresi doğru atanmamış olabilir.

Yazıcının kontrol panelinde **Ayarlar > Genel Ayarlar > Ağ Ayarları > Gelişmiş** ögesini seçin ve sonra IP adresinin ve alt ağ maskesinin yazıcıya atandığını kontrol edin.

Kablosuz yönlendiriciyi yeniden başlatın veya yazıcının ağ ayarlarını sıfırlayın.

➔ “Ağ Bağlantısını Yeniden Ayarlama” sayfa 234

Bilgisayardaki ağ ayarlarında bir sorun var.

Çözümler

Bilgisayarınızın ağ ayarlarının doğru olduğundan emin olmak için bilgisayarınızdan herhangi bir web sitesine erişmeye çalışın. Herhangi bir web sitesine erişemiyorsanız, bilgisayarda bir sorun olabilir.

Bilgisayarın ağ bağlantısını kontrol edin. Ayrıntılar için bilgisayarla sağlanan belgelere bakın.

Yazıcı IEEE 802.3az (Energy Efficient Ethernet) destekleyen aygıtlar kullanılarak Ethernet ile bağlandı.

Çözümler

IEEE 802.3az (Enerji Tasarruflu Ethernet)'i destekleyen cihazlar kullanarak yazıcıyı Ethernet ile bağlarken, kullandığınız hub veya yönlendiriciye bağlı olarak aşağıdaki sorunlar oluşabilir.

- Bağlantı tutarsız duruma gelir, art arda yazıcı bağlanır ve bağlantısı kesilir.
- Yazıcıya bağlanılamıyor.
- İletişim hızı yavaşlar.

Yazıcı için IEEE 802.3az'yi devre dışı bırakmak için aşağıdaki adımları izleyin ve sonra bağlanın.

1. Bilgisayara ve yazıcıya bağlı Ethernet kablolarını çıkarın.
2. Bilgisayar için IEEE 802.3az etkinleştirildiğinde devre dışı bırakın.
Ayrıntılar için bilgisayarla sağlanan belgelere bakın.
3. Bilgisayarı ve yazıcıyı bir Ethernet kablosuyla doğrudan bağlayın.
4. Yazıcıda, bir ağ bağlantısı raporu yazdırın.
[“Ağ Bağlantısı Raporu Yazdırma” sayfa 252](#)
5. Ağ bağlantısı raporundan yazıcının IP adresini kontrol edin.
6. Bilgisayarda, Web Config'e erişin.
Bir Web tarayıcısını başlatın ve ardından yazıcının IP adresini girin.
[“Bir Web Tarayıcısında Web Config Çalıştırma” sayfa 273](#)
7. **Ağ Ayarları** sekmesi > **Kablolu LAN** öğesini seçin.
8. **IEEE 802.3az** için **Kapalı** seçimini yapın.
9. **İleri** öğesine tıklayın.
10. **Tamam** öğesine tıklayın.
11. Bilgisayara ve yazıcıya bağlı Ethernet kablolarını çıkarın.
12. Adım 2'de bilgisayar için IEEE 802.3az'yi devre dışı bırakırsanız etkinleştirin.
13. Adım 1'de çıkardığınız Ethernet kablolarını bilgisayara ve yazıcıya bağlayın.

Sorun hala devam ediyorsa yazıcı dışındaki cihazlar soruna neden oluyor olabilir.

Yazıcı USB İle Bağlanamıyor (Windows)

Aşağıdaki nedenler düşünülebilir.

■ USB kablosu elektrik prizine düzgün takılmamış.

Çözümler

USB kablosunu yazıcıya ve bilgisayara sıkıca bağlayın.

■ USB hubda bir sorun var.

Çözümler

Bir USB hub'ı kullanıyorsanız, yazıcıyı doğrudan bilgisayara bağlamaya çalışın.

■ USB kablo veya USB girişinde bir sorun var.

Çözümler

USB kablosu tanınmıyorsa bağlantı noktasını veya USB kablosunu değiştirin.

Düzgün Bir Bağlantı Kurulduğu Halde Tarayamıyor (Windows)

■ Ağ üzerinden yüksek çözünürlükte taramıyor.

Çözümler

Daha düşük bir çözünürlükte taramayı deneyin.

Mac OS'den Taramaya Başlanamıyor

Bilgisayarın ve yazıcının düzgün bağlandığından emin olun.

Sorunun nedeni ve çözümü bağlı olup olmadıklarına bağlı olarak değişebilir.

Bağlantı Durumunu Kontrol Etme

Bilgisayar ve yazıcının bağlantı durumunu kontrol etmek için EPSON Status Monitor'ü kullanın.

1. Apple menüsünden **Sistem Tercihleri > Yazıcılar ve Tarayıcılar** (veya **Yazdırma ve Tarama, Yazdırma ve Faks**) ögesini seçin ve sonra yazıcıyı seçin.
2. **Seçenekler ve Sarf Malzemeleri > Yardımcı Program > Yazıcı Yardımcı Programını Aç** ögesine tıklayın.
3. **EPSON Status Monitor** ögesine tıklayın.

Kalan mürekkep düzeyleri görüntülendiğinde, bilgisayar ve yazıcı arasında bir bağlantı başarıyla kurulmuştur.

Bir bağlantı kurulmadıysa aşağıdakileri kontrol edin.

- Yazıcı bir ağ bağlantısı üzerinden tanınmıyor

[“Bir Ağa Bağlanılmıyor” sayfa 173](#)

- ❑ Yazıcı bir USB bağlantısı kullanılarak tanınmıyor
“Yazıcı USB İle Bağlanamıyor (Mac OS)” sayfa 162

Bir bağlantı kurulduysa aşağıdakileri kontrol edin.

- ❑ Yazıcı tanındı, ancak tarama gerçekleştirilemiyor.
“Düzgün Bir Bağlantı Kurulduğu Halde Tarayamıyor (Mac OS)” sayfa 176

Bir Ağa bağlanılmıyor

Sorun aşağıdaki sorunlardan biri olabilir.

■ Wi-Fi bağlantısı için ağ cihazlarıyla ilgili bir şeyler yanlış.

Çözümler

Ağa bağlamak istediğiniz cihazları kapatın. Yaklaşık 10 saniye bekleyin ve sonra cihazları şu sırayla açın; kablosuz yönlendirici, bilgisayar veya akıllı cihaz ve sonra yazıcı. Yazıcıyı ve bilgisayarı veya akıllı cihazı radyo dalgası iletişimine yardımcı olmak için kablosuz yönlendiricinin yakınına taşıyın ve sonra ağ ayarlarını yeniden yapmayı deneyin.

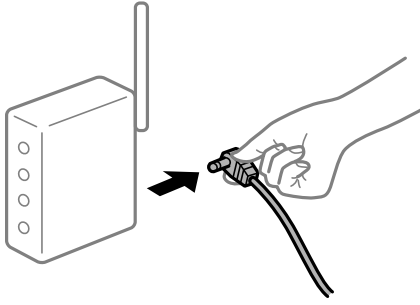

■ Araları çok açık olduğundan cihazlar kablosuz yönlendiriciden sinyalleri alamıyor.

Çözümler

Bilgisayarı veya akıllı cihazı ve yazıcıyı kablosuz yönlendiricinin yakınına taşıdıktan sonra kablosuz yönlendiriciyi kapatın ve sonra yeniden açın.

■ Kablosuz yönlendiriciyi değiştirirken, ayarlar yeni yönlendiriciyle eşleşmiyor.

Çözümler

Bağlantı ayarlarını yeni kablosuz yönlendiriciyle eşleşecek şekilde yeniden yapın.

➔ “Kablosuz Yönlendiriciyi Değiştirirken” sayfa 234

■ Bilgisayardan veya akıllı cihazdan ve bilgisayardan bağlanan SSID’ler farklı.

Çözümler

Birden fazla kablosuz yönlendiriciyi aynı zamanda kullanırken veya kablosuz yönlendiricinin birden fazla SSID’si ve aygıtı farklı SSID’lere bağlandığında, kablosuz yönlendiriciye bağlanamazsınız.

Bilgisayarı veya akıllı cihazı yazıcıyla aynı SSID'ye bağlayın.

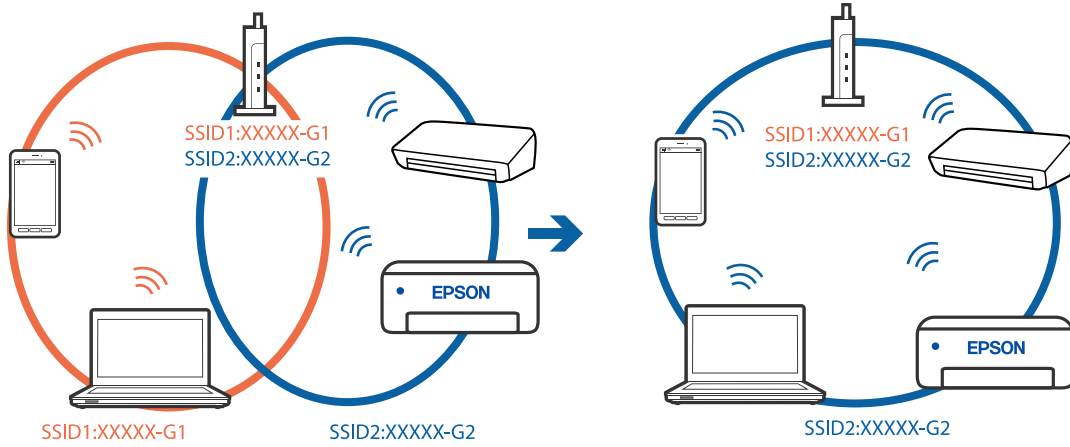

Kablosuz yönlendiricide özel bir ayar bulunur.

Çözümler

Çoğu kablosuz yönlendiricide bağlı cihazlar arasındaki iletişimi engelleyen bir gizlilik ayırıcı özelliği bulunur. Aynı ağa bağlı olsalar bile yazıcı ile bilgisayar veya akıllı cihaz arasında iletişim kuramıyorsanız, kablosuz yönlendiricideki gizlilik ayırıcısını devre dışı bırakın. Ayrıntılar için kablosuz yönlendiriciyle verilen kılavuza bakın.

IP adresi yanlış atanmış.

Çözümler

Yazıcıya atanan IP adresi 169.254.XXX.XXX ve alt ağ maskesi 255.255.0.0 ise IP adresi doğru atanmamış olabilir.

Yazıcının kontrol panelinde **Ayarlar > Genel Ayarlar > Ağ Ayarları > Gelişmiş** ögesini seçin ve sonra IP adresinin ve alt ağ maskesinin yazıcıya atandığını kontrol edin.

Kablosuz yönlendiriciyi yeniden başlatın veya yazıcının ağ ayarlarını sıfırlayın.

➔ [“Ağ Bağlantısını Yeniden Ayarlama” sayfa 234](#)

Bilgisayardaki ağ ayarlarında bir sorun var.

Çözümler

Bilgisayarınızın ağ ayarlarının doğru olduğundan emin olmak için bilgisayarınızdan herhangi bir web sitesine erişmeye çalışın. Herhangi bir web sitesine erişemiyorsanız, bilgisayarda bir sorun olabilir.

Bilgisayarın ağ bağlantısını kontrol edin. Ayrıntılar için bilgisayarla sağlanan belgelere bakın.

USB 3.0 bağlantı noktasına bağlı cihaz radyo frekansı etkileşimine neden oluyor.

Çözümler

Aygıtı bir Mac'te USB 3.0 bağlantı noktasına bağladığınızda, radyo frekansı etkileşimi oluşabilir. Kablosuz LAN'ı (Wi-Fi) bağlayamıyorsanız veya işlemler kararsız hale geliyorsa şunu deneyin.

USB 3.0 bağlantı noktasına bağlı aygıtı bilgisayardan biraz daha uzaklaştırın.

5 GHz aralığı için SSID'ye bağlanın.

➔ [“SSID ve Parolayı Girerek Wi-Fi Ayarlarını Yapma” sayfa 238](#)

Yazıcı IEEE 802.3az (Energy Efficient Ethernet) destekleyen aygıtlar kullanılarak Ethernet ile bağlandı.

Çözümler

IEEE 802.3az (Enerji Tasarruflu Ethernet)'i destekleyen cihazlar kullanarak yazıcıyı Ethernet ile bağlarken, kullandığınız hub veya yönlendiriciye bağlı olarak aşağıdaki sorunlar oluşabilir.

- Bağlantı tutarsız duruma gelir, art arda yazıcı bağlanır ve bağlantısı kesilir.
- Yazıcıya bağlanılmıyor.
- İletişim hızı yavaşlar.

Yazıcı için IEEE 802.3az'yi devre dışı bırakmak için aşağıdaki adımları izleyin ve sonra bağlanın.

1. Bilgisayara ve yazıcıya bağlı Ethernet kablosunu çıkarın.
 2. Bilgisayar için IEEE 802.3az etkinleştirildiğinde devre dışı bırakın.
Ayrıntılar için bilgisayarla sağlanan belgelere bakın.
 3. Bilgisayarı ve yazıcıyı bir Ethernet kablosuyla doğrudan bağlayın.
 4. Yazıcıda, bir ağ bağlantısı raporu yazdırın.
[“Ağ Bağlantısı Raporu Yazdırma” sayfa 252](#)
 5. Ağ bağlantısı raporundan yazıcının IP adresini kontrol edin.
 6. Bilgisayarda, Web Config'e erişin.
Bir Web tarayıcısını başlatın ve ardından yazıcının IP adresini girin.
[“Bir Web Tarayıcısında Web Config Çalıştırma” sayfa 273](#)
 7. **Ağ Ayarları** sekmesi > **Kablolu LAN** ögesini seçin.
 8. **IEEE 802.3az** için **Kapalı** seçimini yapın.
 9. **İleri** ögesine tıklayın.
 10. **Tamam** ögesine tıklayın.
 11. Bilgisayara ve yazıcıya bağlı Ethernet kablosunu çıkarın.
 12. Adım 2'de bilgisayar için IEEE 802.3az'yi devre dışı bırakırsanız etkinleştirin.
 13. Adım 1'de çıkardığınız Ethernet kablolarını bilgisayara ve yazıcıya bağlayın.
- Sorun hala devam ediyorsa yazıcı dışındaki cihazlar soruna neden oluyor olabilir.

Yazıcı USB İle Bağlanamıyor (Mac OS)

Aşağıdaki nedenler düşünülebilir.

■ USB kablosu elektrik prizine düzgün takılmamış.

Çözümler

USB kablosunu yazıcıya ve bilgisayara sıkıca bağlayın.

■ USB hubda bir sorun var.

Çözümler

Bir USB hub'ı kullanıyorsanız, yazıcıyı doğrudan bilgisayara bağlamaya çalışın.

■ USB kablo veya USB girişinde bir sorun var.

Çözümler

USB kablosu tanınmıyorsa bağlantı noktasını veya USB kablosunu değiştirin.

Düzgün Bir Bağlantı Kurulduğu Halde Tarayamıyor (Mac OS)

■ Ağ üzerinden yüksek çözünürlükte taranıyor.

Çözümler

Daha düşük bir çözünürlükte taramayı deneyin.

Akıllı Cihazdan Taramaya Başlanamıyor

Akıllı cihazın ve yazıcının düzgün bağlandığından emin olun.

Sorunun nedeni ve çözümü bağlı olup olmadıklarına bağlı olarak değişebilir.

Bağlantı Durumunu Kontrol Etme

Akıllı cihaz ve yazıcının bağlantı durumunu kontrol etmek için Epson yazdırma uygulamasını kullanın.

Epson yazdırma uygulaması örnekleri



Epson iPrint

Epson Smart
Panel

Henüz yüklü değilse, App Store veya Google Play'den Epson yazdırma uygulamasını arayıp yükleyin.

1. Akıllı aygıtta, Epson yazdırma uygulamasını başlatın.

2. Uygulamada yazıcı adının görüntülediğini kontrol edin.

Yazıcı adı görüntülediğinde, akıllı cihaz ve yazıcı arasında bir bağlantı başarıyla kurulmuştur.

Aşağıdaki görüntülediğinde, akıllı cihaz ve yazıcı arasında bir bağlantı kurulmamıştır.

- Printer is not selected.
- Communication error.

Bir bağlantı kurulmadıysa aşağıdakileri kontrol edin.

- Yazıcı bir ağ bağlantısı üzerinden tanınmıyor

[“Bir Ağa Bağlanılmıyor” sayfa 177](#)

Bir bağlantı kurulduysa aşağıdakileri kontrol edin.

- Yazıcı tanındı, ancak tarama gerçekleştirilemiyor.

[“Bir Bağlantı Kurulduğu Halde Yazdıramıyor \(iOS\)” sayfa 167](#)

Bir Ağa bağlanılmıyor

Sorun aşağıdaki sorunlardan biri olabilir.

Wi-Fi bağlantısı için ağ cihazlarıyla ilgili bir şeyler yanlış.

Çözümler

Ağa bağlamak istediğiniz cihazları kapatın. Yaklaşık 10 saniye bekleyin ve sonra cihazları şu sırayla açın; kablosuz yönlendirici, bilgisayar veya akıllı cihaz ve sonra yazıcı. Yazıcıyı ve bilgisayarı veya akıllı cihazı radyo dalgası iletişimine yardımcı olmak için kablosuz yönlendiricinin yakınına taşıyın ve sonra ağ ayarlarını yeniden yapmayı deneyin.

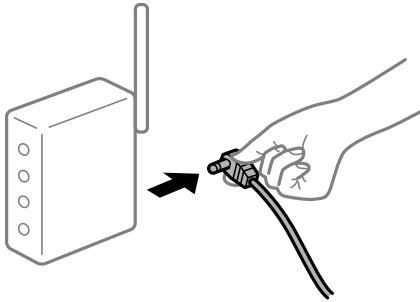

Araları çok açık olduğundan cihazlar kablosuz yönlendiriciden sinyalleri alamıyor.

Çözümler

Bilgisayarı veya akıllı cihazı ve yazıcıyı kablosuz yönlendiricinin yakınına taşıdıktan sonra kablosuz yönlendiriciyi kapatın ve sonra yeniden açın.

Kablosuz yönlendiriciyi değiştirirken, ayarlar yeni yönlendiriciyle eşleşmiyor.

Çözümler

Bağlantı ayarlarını yeni kablosuz yönlendiriciyle eşleştirecek şekilde yeniden yapın.

➔ [“Kablosuz Yönlendiriciyi Değiştirirken” sayfa 234](#)

Bilgisayardan veya akıllı cihazdan ve bilgisayardan bağlanan SSID'ler farklı.

Çözümler

Birden fazla kablosuz yönlendiriciyi aynı zamanda kullanırken veya kablosuz yönlendiricinin birden fazla SSID'si ve aygıtı farklı SSID'lere bağlandığında, kablosuz yönlendiriciye bağlanamazsınız.

Bilgisayarı veya akıllı cihazı yazıcıyla aynı SSID'ye bağlayın.

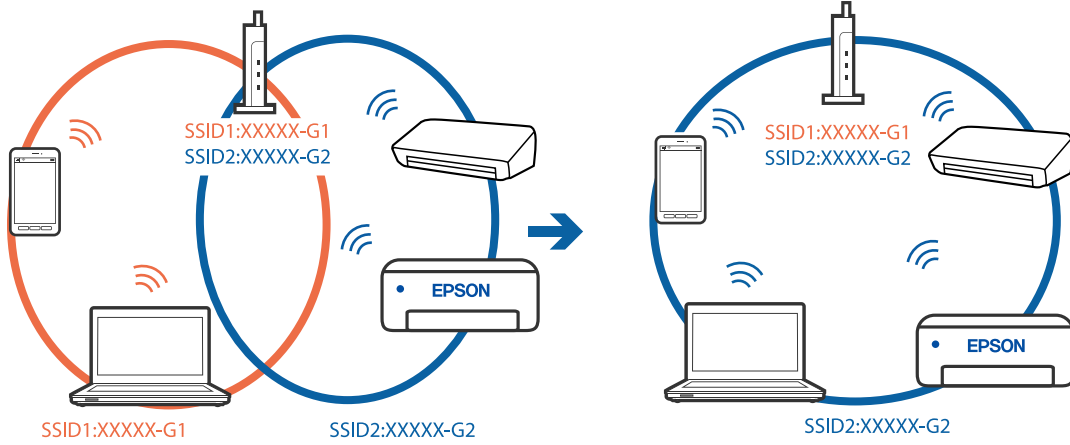

■ Kablosuz yönlendiricide özel bir ayar bulunur.

Çözümler

Çoğu kablosuz yönlendiricide bağlı cihazlar arasındaki iletişimi engelleyen bir gizlilik ayırıcı özelliği bulunur. Aynı ağa bağlı olsalar bile yazıcı ile bilgisayar veya akıllı cihaz arasında iletişim kuramıyorsanız, kablosuz yönlendiricideki gizlilik ayırıcısını devre dışı bırakın. Ayrıntılar için kablosuz yönlendiriciyle verilen kılavuza bakın.

■ IP adresi yanlış atanmış.

Çözümler

Yazıcıya atanan IP adresi 169.254.XXX.XXX ve alt ağ maskesi 255.255.0.0 ise IP adresi doğru atanmamış olabilir.

Yazıcının kontrol panelinde **Ayarlar > Genel Ayarlar > Ağ Ayarları > Gelişmiş** ögesini seçin ve sonra IP adresinin ve alt ağ maskesinin yazıcıya atandığını kontrol edin.

Kablosuz yönlendiriciyi yeniden başlatın veya yazıcının ağ ayarlarını sıfırlayın.

➔ [“Ağ Bağlantısını Yeniden Ayarlama” sayfa 234](#)

■ Akıllı cihazdaki ağ ayarlarında bir sorun var.

Çözümler

Akıllı cihazınızın ağ ayarlarının doğru olduğundan emin olmak için akıllı cihazınızdan herhangi bir web sitesine erişmeye çalışın. Herhangi bir web sitesine erişemiyorsanız, akıllı cihazda bir sorun vardır.

Bilgisayarın ağ bağlantısını kontrol edin. Ayrıntılar için akıllı cihazla sağlanan belgelere bakın.

Taranan Görüntüler Paylaşılan Klasöre Kaydedilemiyor

Mesajlar Kontrol Panelinde Görüntülenir

Kontrol panelinde hata mesajları görüntülendiğinde, sorunları çözmek için mesajın kendisini veya aşağıdaki listeyi kontrol edin.

Mesajlar	Çözümler
DNS hatası. DNS ayrıntılarını kontrol edin.	<p>Bilgisayara bağlanılmıyor. Aşağıdakileri kontrol edin.</p> <ul style="list-style-type: none"> <input type="checkbox"/> Yazıcıdaki kişiler listesindeki adresin ve paylaşılan klasördeki adresin aynı olduğundan emin olun. <input type="checkbox"/> Bilgisayarın IP adresi statik ise ve manüel ayarlanırsa ağ yolundaki bilgisayar adını IP adresine değiştirin. Örnek: \\EPSON02\SCAN ile \\192.168.xxx.xxx\SCAN <input type="checkbox"/> Bilgisayarın açıldığından ve uykuya geçmediğinden emin olun. Bilgisayar uykuya geçerse taranan görüntüleri paylaşılan klasöre kaydedemezsiniz. <input type="checkbox"/> Geçici olarak bilgisayarın Güvenlik Duvarını ve güvenlik yazılımını devre dışı bırakın. Bu hatayı temizlerseniz güvenlik yazılımındaki ayarları kontrol edin. <input type="checkbox"/> Ağ alanı olarak Genel ağ seçilirse taranan görüntüleri paylaşılan klasöre kaydedemezsiniz. Her bağlantı noktası için iletme ayarlarını yapın. <input type="checkbox"/> Bir dizüstü bilgisayar kullanıyorsanız ve IP adresi DHCP olarak ayarlandıysa ağa yeniden bağlanılırken IP adresi değişebilir. IP adresini yeniden alın. <input type="checkbox"/> DNS ayarının doğru olduğundan emin olun. DNS ayarları hakkında ağ yöneticinize başvurun. <input type="checkbox"/> DNS sunucusunun yönetim tablosu güncellenmediğinde bilgisayar adı ve IP adresi değişebilir. DNS sunucusunun yöneticisine başvurun.
Doğrulama hatası. Lütfen E-posta Sunucu Ayarlarını kontrol edin.	Bilgisayarda kullanıcı adı ve parolasının ve yazıcıdaki kişilerin doğru olduğundan emin olun. Ayrıca, parolanın süresinin dolmadığından emin olun.
İletişim hatası. Wi-Fi/ağ bağlantısını kontrol edin.	<p>Kişi listesinde kayıtlı bir ağ klasörü ile iletişim kurulamıyor. Aşağıdakileri kontrol edin.</p> <ul style="list-style-type: none"> <input type="checkbox"/> Microsoft ağ paylaşımı kullan öğesinin Web Config'de etkinleştirildiğinden emin olun. Ağ > MS Ağı öğesini Web Config'de seçin. <input type="checkbox"/> Yazıcıdaki kişiler listesindeki adresin ve paylaşılan klasördeki adresin aynı olduğundan emin olun. <input type="checkbox"/> Kişiler listesindeki kullanıcının erişim haklarının, paylaşılan klasörün özelliklerinin Paylaşım sekmesine ve Güvenlik sekmesine eklenmesi gerekir. Ayrıca, kullanıcı için izinler "izin verildi" olarak ayarlanmalıdır.
Dosya adı zaten kullanımda. Dosyayı yeniden adlandırın ve tekrar deneyin.	Dosya adı ayarlarını değiştirin. Aksi halde, dosyaları taşıyın veya silin ya da paylaşılan klasörde dosya adını değiştirin.
Taranan dosyalar çok büyük.Yalnız XX sayfa gönderildi. Hedef klasörde yeterli alan olup olmadığını kontrol edin.	Bilgisayarda yeterli disk alanı yok. Bilgisayardaki boş alanı artırın.

Hata Oluştığında Noktayı Kontrol Etme

Çözümler

Taranan görüntüleri paylaşılan klasöre kaydederken, kaydetme işlemi şu şekilde ilerler.Hatanın oluştuğu noktayı kontrol edebilirsiniz.

Öğeler	İşletim	Hata Mesajları
Bağlanma	Bilgisayarı yazıcıdan bağlayın.	DNS hatası. DNS ayrıntılarını kontrol edin.
Bilgisayarda oturum açma	Kullanıcı adı ve parolayla bilgisayarda oturum açın.	Doğrulama hatası. Lütfen E-posta Sunucu Ayarlarını kontrol edin.

Öğeler	İşletim	Hata Mesajları
Kaydedilecek klasörü kontrol etme	Paylaşılan klasörün ağ yolunu kontrol edin.	İletişim hatası. Wi-Fi/ağ bağlantısını kontrol edin.
Dosya adını kontrol etme	Klasöre kaydetmek istediğiniz dosya ile aynı ada sahip bir dosya olup olmadığını kontrol edin.	Dosya adı zaten kullanımda. Dosyayı yndn adlandırın ve tkr tryın.
Dosyaya yazma	Yeni bir dosya yazın.	Taranan dosyalar çok büyük.Yalnız XX sayfa gönderildi. Hedef klasörde yeterli alan olup olmadığını kontrol edin.

Taranan Görüntüleri Kaydetme Biraz Uzun Sürebilir

■ Ad çözünürlüğünün “Etki Alanı Adı” ve “IP Adresi” öğelerine karşılık vermesi uzun süre alır.

Çözümler

Aşağıdaki noktaları kontrol edin.

- DNS ayarının doğru olduğundan emin olun.
- Web Config'i kontrol ederken her DNS ayarının doğru olduğundan emin olun.
- DNS etki alanı adının doğru olduğundan emin olun.

Fakslar Gönderilemiyor ya da Alınamıyor

Fakslar Gönderilemiyor ya da Alınamıyor

Aşağıdaki nedenler düşünülebilir.

■ Telefon duvar yakında bazı sorunlar var.

Çözümler

Bir telefon bağlayıp test ederek telefon duvar soketinin çalışıp çalışmadığını kontrol edin. Çağrı yapamıyor veya alamıyorsanız, telekomünikasyon şirketinizle iletişim kurun.

■ Telefon hattına bağlanmada bazı sorunlar var.

Çözümler

Otomatik faks bağlantı kontrolünü çalıştırmak için kontrol panelinde **Ayarlar > Genel Ayarlar > Faks Ayarları > Faks Bağlantısını Kontrol Et** öğesini seçin. Raporla yazdırılan çözümleri deneyin.

■ İletişim hatası oluşuyor.

Çözümler

Kontrol panelinde **Ayarlar > Genel Ayarlar > Faks Ayarları > Temel Ayarlar > Faks Hızı** içinde **Yavaş(9.600bps)** öğesini seçin.

■ DSL filtresi olmadan bir DSL telefon hattına bağlandı.

Çözümler

Bir DSL telefon hattına bağlanmak için dahili DSL filtresine sahip bir DSL modem kullanmanız veya hat için ayrı bir DSL filtresi takmanız gerekir. DSL sağlayıcınızla iletişim kurun.

[“DSL veya ISDN'e Bağlama” sayfa 353](#)

■ Bir DSL telefon hattına bağlandığınızda DSL filtresinde bazı sorunlar vardır.

Çözümler

Faks gönderemiyor veya alamıyorsanız, yazıcının bir faks gönderebilir gönderemeyeceğini görmek için yazıcıyı doğrudan bir telefon duvar yakına bağlayın. Çalışıyorsa sorunun nedeni DSL filtresi olabilir. DSL sağlayıcınızla iletişim kurun.

Faks Gönderilemiyor

Aşağıdaki nedenler düşünülebilir.

■ Özel bir dal değişiminin (PBX) kullanıldığı bir tesiste bağlantı hattı PSTN olarak ayarlanır.

Çözümler

Kontrol panelinde **Ayarlar > Genel Ayarlar > Faks Ayarları > Temel Ayarlar > Hat Türü** içinde PBX ögesini seçin.

■ Bir PBX yüklü bir ortamda bir erişim kodu girmeden faksları gönderme.

Çözümler

Telefon sisteminizin dış hat alması için bir harici erişim kodu gerekiyorsa, yazıcıya erişim kodunu kaydedin ve faks gönderirken faks numarasının başına # (kare işareti) girin.

■ Giden fakslar için üstbilgiler kayıtlı değil.

Çözümler

Ayarlar > Genel Ayarlar > Faks Ayarları > Temel Ayarlar > Üstbilgi ögesini seçin ve üstbilgiyi ayarlayın. Bazı faks makineleri, başlık bilgisi içermeyen gelen faksları otomatik olarak reddetmektedir.

■ Arayan kimliğiniz engellenmiş.

Çözümler

Arayan kimliğinizin engelini kaldırmak için telekomünikasyon şirketinize başvurun. Bazı telefonlar veya faks makineleri gizli numaralardan gelen çağrıları otomatik olarak reddetmektedir.

■ Alıcının faks numarası yanlış.

Çözümler

Kişi listenizde kayıtlı veya tuş takımı kullanarak doğrudan girdiğiniz alıcı numarasının doğru olduğunu kontrol edin. Ya da faks numarasının doğru olduğunu alıcıyla kontrol edin.

■ Alıcının faks makinesi faksları almaya hazır değil.

Çözümler

Alıcıya alıcının faks makinesinin faks almaya hazır olup olmadığını sorun.

■ Gönderilmekte olan veriler çok büyük.

Çözümler

Aşağıdaki yöntemlerden birini kullanarak küçük veri boyutunda faksları gönderebilirsiniz.

- Faksı siyah beyaz gönderdiğinizde, **Faksla > Faks Ayarları > Faks Gönd Ayarları** içinde **Direkt Gönd** ögesini etkinleştirin.
[“Siyah Beyaz Belgenin Çok Sayıda Sayfasını Gönderme \(Direkt Gönd\)” sayfa 111](#)
- Bağlı telefonu kullanma
[“Harici Telefon Cihazından Arayarak Faks Gönderme” sayfa 110](#)
- Orijinalleri ayırma

Faks Alınamıyor

Aşağıdaki nedenler düşünülebilir.

■ Çağrı iletme hizmetine abone olma.

Çözümler

Çağrı iletme servisine üye olduysanız, yazıcı faks alamayabilir. Servis sağlayıcı ile iletişim kurun.

■ Harici bir telefon aygıtı yazıcıya bağlıyken Alma Modu ögesi Manuel olarak ayarlanır.

Çözümler

Harici bir telefon aygıtı yazıcıya bağlanırsa ve yazıcıyla bir telefon hattı paylaşıyorsanız **Ayarlar > Genel Ayarlar > Faks Ayarları > Temel Ayarlar** ögesini seçin ve sonra **Alma Modu** ögesini **Oto** olarak ayarlayın.

■ Gelen kutusunun kullanılabilir belleği yeterli değil.

Çözümler

Alınan 100 belge gelen kutusuna kaydedildi. Gereksiz belgeleri silin.

■ Alınan faksları kaydedecek bilgisayar açılmıyor.

Çözümler

Alınan faksları bilgisayara kaydetmek için ayarları yaptığınızda bilgisayarı açın. Alınan faks bilgisayara kaydedildiğine silinir.

■ Gönderenin faks numarasının Numara Reddetme Listesi ögesine kaydedilmiş.

Çözümler

Silmeden önce gönderenin numarasının **Numara Reddetme Listesi** içinden silinebileceğinden emin olun. **Ayarlar > Genel Ayarlar > Faks Ayarları > Temel Ayarlar > Faks Reddetme > Numara Reddetme Listesini Düzenle** içinden silin. Ya da **Ayarlar > Genel Ayarlar > Faks Ayarları > Temel Ayarlar > Faks Reddetme > Faks Reddetme** içinde **Numara Reddetme Listesi** ögesini devre dışı bırakın. Bu ayar etkinleştirildiğinde bu listeye kaydedilmemiş numaralardan gönderilen fakslar engellenir.

■ Gönderenin faks numarası kişi listesinde kaydedilmemiş.

Çözümler

Gönderenin faks numarasını kişi listesine kaydedin. Ya da **Ayarlar > Genel Ayarlar > Faks Ayarları > Temel Ayarlar > Faks Reddetme > Faks Reddetme** içinde **Kayıtlı Olmayan Kişiler** ögesini devre dışı bırakın. Kaydedilmemiş numaralardan bu listeye gönderilen fakslar engellenmiş.

■ Gönderen faksı başlık bilgileri olmadan gönderdi.

Çözümler



Gönderene başlık bilgisinin faks makinelerinde ayarlı olup olmadığını sorun. Ya da **Ayarlar > Genel Ayarlar > Faks Ayarları > Temel Ayarlar > Faks Reddetme > Faks Reddetme** içinde **Faks Üstbilgisi Boş Engellendi** ögesini devre dışı bırakın. Bu ayar etkinleştirildiğinde başlık bilgileri içermeyen fakslar engellenir.

Belirli bir Alıcıya Faks Gönderilemiyor

Aşağıdaki nedenler düşünülebilir.

■ Alıcının makinesinin yanıt vermesi uzun sürüyor.

Çözümler

Yazıcı numara çevirmeyi tamamladıktan sonra 50 saniye içinde alıcı makine çağrıya cevap vermezse, çağrı bir hata ile sonlanır. Bir faks tonu duymadan önce ne kadar süre geçeceğini kontrol etmek için  (**Beklemede**) özelliğini kullanarak veya bağlı bir telefonu kullanarak çevirin. 50 saniyeden uzun sürüyorsa, faksı göndermek için faks numarasından sonra duraklamalar ekleyin. Duraklama girmek için  düğmesine dokununuz. Duraklama işareti olarak bir kısa çizgi girilir. Bir duraklama yaklaşık üç saniyedir. Gerekiyorsa çok sayıda duraklama ekleyin.

■ Kişi listesinde kaydedilen Faks Hızı ayarı yanlış.

Çözümler

Akıcıyı kişi listesinden seçin ve sonra **Dğšt > Faks Hızı > Yavaş(9.600bps)** ögesini seçin.

Belirtilen Zamanda Faks Gönderilemiyor

■ Yazıcının tarih ve saati yanlış.

Çözümler

Ayarlar > Genel Ayarlar > Temel Ayarlar > Tarih/Saat Ayarları ögesini seçin ve sonra doğru tarih ve saati ayarlayın.

Fakslar Yanlış Boyutta Gönderiliyor

Aşağıdaki nedenler düşünülebilir.

■ Orijinaller düzgün yerleştirilmedi.

Çözümler

Orijinalin hizalama işaretlerine karşı doğru biçimde yerleştirildiğinden emin olun.

- ❑ Taranan görüntünün kenarı eksikse, orijinali, tarayıcı camının kenarından biraz uzaklaştırın. Tarayıcı camının kenarından yaklaşık 1,5 mm (0,06 inç) içindeki alanı tarayamazsınız.

➔ “Orijinalleri Yerleştirme” sayfa 32

■ Orijinallerde veya tarayıcı camında toz ve kir var.

Çözümler

Orijinallere yapılan tozu veya kiri çıkarın ve tarayıcı camını temizleyin.

➔ “Tarayıcı Camı’nı Temizleme” sayfa 133

Alınan Fakslar Bellek Aygıtına Kaydedilemiyor

Aşağıdaki nedenler düşünülebilir.

■ Alınan faksları harici belleğe kaydetme ayarı devre dışı.

Çözümler

Ayarlar > Genel Ayarlar > Faks Ayarları > Ayarları Al öğesini seçin ve sonra her menüde **Bellek Aygıtına Kaydet** öğesini etkinleştirin.

■ Bir bellek aygıtı yazıcıya bağlı değil.

Çözümler

Yazıcıya faksları kaydetmek için bir klasör oluşturduğunuzda bir bellek cihazını bağlayın. Fakslar cihaza kaydedildikten sonra, yazıcının belleğinden silinir.

■ Aygıtta yeterli boş alan yok.

Çözümler

Boş alan miktarını artırmak için gereksiz verileri aygıttan silin. Ya da yeterli boş alanı olan başka bir aygıtı bağlayın.

■ Bellek cihazı yazma korumalı.

Çözümler

Bellek cihazında yazma korumasını devre dışı bırakın.

Alınan Fakslar Yazdırılmıyor

Aşağıdaki nedenler düşünülebilir.

■ Yazıcıda kağıt sıkışması gibi bir hata oluştu.

Çözümler

Yazıcı hatasını temizleyin ve sonra gönderenden faksı yeniden göndermesini isteyin.

Geçerli ayarlar altında alınan faksları yazdırma devre dışı bırakılır.

Çözümler

BlgSYRA Kaydet ögesi **Evet** olarak ayarlanırsa ayarı **Evet Yazdır** olarak değiştirin. Ya da yazdırmayı gerçekleştirmeye izin vermek için **Gln Ktsna Kydt** ve **BlgSYRA Kaydet** öğelerini devre dışı bırakın.

Ayarlar > Genel Ayarlar > Faks Ayarları > Ayarları Al > Faks Çıktısı içinde **Gln Ktsna Kydt** ve **BlgSYRA Kaydet** öğelerini bulabilirsiniz.

Fakslar Gönderilemiyor ve Alınamıyor (Windows)

Bilgisayarın ve yazıcının düzgün bağlandığından emin olun. Sorunun nedeni ve çözümü bağlı olup olmadıklarına bağlı olarak değişebilir.

Bağlantı Durumunu Kontrol Etme

Bilgisayar ve yazıcının bağlantı durumunu kontrol etmek için Epson Printer Connection Checker'ü kullanın. Kontrolün sonucuna bağlı olarak sorunu çözebilirsiniz.

1. Masaüstündeki **Epson Printer Connection Checker** simgesini çift tıklayın.

Epson Printer Connection Checker başlar.

Masaüstünde simge yoksa Epson Printer Connection Checker öğesini başlatmak için aşağıdaki yöntemleri izleyin.

- Windows 10

Başlat düğmesine tıklayın ve ardından **Epson Software > Epson Printer Connection Checker** öğesini seçin.

- Windows 8.1/Windows 8

Arama kutusuna uygulama adını girin ve ardından görüntülenen simgeyi seçin.

- Windows 7

Başlat düğmesine tıklayın ve ardından **Tüm Programlar > Epson Software > Epson Printer Connection Checker** öğesini seçin.

2. Kontrol etmek için ekrandaki talimatları izleyin.

Not:

Yazıcı adı görüntülenmiyorsa orijinal bir Epson yazıcı sürücüsü yükleyin.

“Orijinal bir Epson yazıcı sürücüsü yüklü olup olmadığını kontrol etme — Windows” sayfa 139

Sorunu tanımladığınızda, ekranda görüntülenen çözümü izleyin.

Sorunu çözemezseniz, duruma göre aşağıdakini kontrol edin.

- Yazıcı bir ağ bağlantısı üzerinden tanınmıyor

[“Bir Ağa Bağlanamıyor” sayfa 152](#)

- Yazıcı bir USB bağlantısı kullanılarak tanınmıyor

[“Yazıcı USB İle Bağlanamıyor \(Windows\)” sayfa 155](#)

- Yazıcı tanındı, ancak yazdırma gerçekleştirilemiyor.

[“Bir Bağlantı Kurulduğu Halde Yazdıramıyor \(Windows\)” sayfa 155](#)

Bir Ağa bağlanılamıyor

Sorun aşağıdaki sorunlardan biri olabilir.

■ Wi-Fi bağlantısı için ağ cihazlarıyla ilgili bir şeyler yanlış.

Çözümler

Ağa bağlamak istediğiniz cihazları kapatın. Yaklaşık 10 saniye bekleyin ve sonra cihazları şu sırayla açın; kablosuz yönlendirici, bilgisayar veya akıllı cihaz ve sonra yazıcı. Yazıcıyı ve bilgisayarı veya akıllı cihazı radyo dalgası iletişimine yardımcı olmak için kablosuz yönlendiricinin yakınına taşıyın ve sonra ağ ayarlarını yeniden yapmayı deneyin.

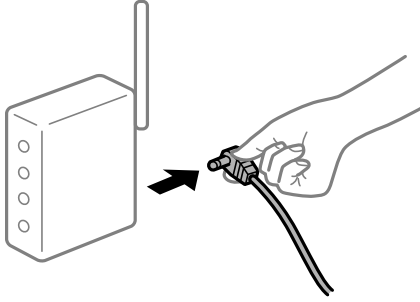

■ Araları çok açık olduğundan cihazlar kablosuz yönlendiriciden sinyalleri alamıyor.

Çözümler

Bilgisayarı veya akıllı cihazı ve yazıcıyı kablosuz yönlendiricinin yakınına taşıdıktan sonra kablosuz yönlendiriciyi kapatın ve sonra yeniden açın.

■ Kablosuz yönlendiriciyi değiştirirken, ayarlar yeni yönlendiriciyle eşleşmiyor.

Çözümler

Bağlantı ayarlarını yeni kablosuz yönlendiriciyle eşleştirecek şekilde yeniden yapın.

➔ [“Kablosuz Yönlendiriciyi Değiştirirken” sayfa 234](#)

■ Bilgisayardan veya akıllı cihazdan ve bilgisayardan bağlanan SSID’ler farklı.

Çözümler

Birden fazla kablosuz yönlendirici aynı zamanda kullanırken veya kablosuz yönlendiricinin birden fazla SSID’si ve aygıtı farklı SSID’lere bağlandığında, kablosuz yönlendiriciye bağlanamazsınız.

Bilgisayarı veya akıllı cihazı yazıcıyla aynı SSID'ye bağlayın.

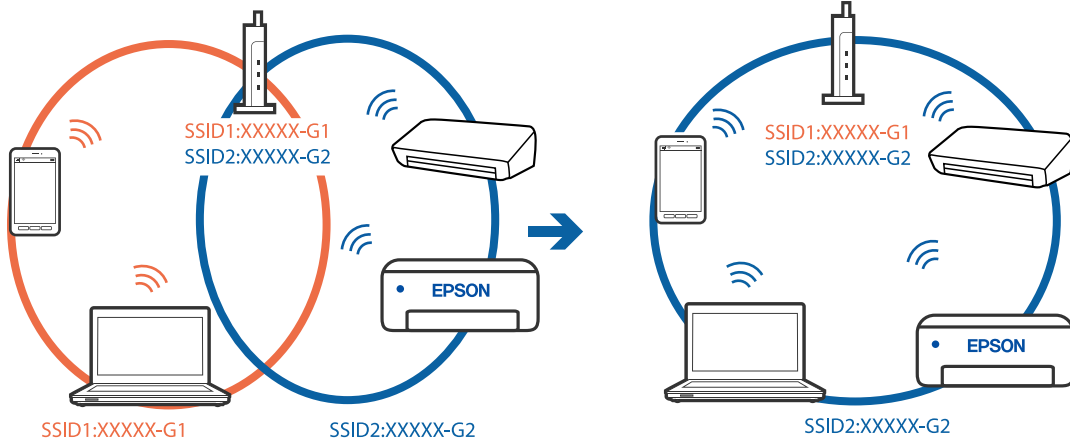

Kablosuz yönlendiricide özel bir ayar bulunur.

Çözümler

Çoğu kablosuz yönlendiricide bağlı cihazlar arasındaki iletişimi engelleyen bir gizlilik ayırıcı özelliği bulunur. Aynı ağa bağlı olsalar bile yazıcı ile bilgisayar veya akıllı cihaz arasında iletişim kuramıyorsanız, kablosuz yönlendiricideki gizlilik ayırıcısını devre dışı bırakın. Ayrıntılar için kablosuz yönlendiriciyle verilen kılavuza bakın.

IP adresi yanlış atanmış.

Çözümler

Yazıcıya atanan IP adresi 169.254.XXX.XXX ve alt ağ maskesi 255.255.0.0 ise IP adresi doğru atanmamış olabilir.

Yazıcının kontrol panelinde **Ayarlar > Genel Ayarlar > Ağ Ayarları > Gelişmiş** ögesini seçin ve sonra IP adresinin ve alt ağ maskesinin yazıcıya atandığını kontrol edin.

Kablosuz yönlendiriciyi yeniden başlatın veya yazıcının ağ ayarlarını sıfırlayın.

➔ [“Ağ Bağlantısını Yeniden Ayarlama” sayfa 234](#)

Bilgisyardaki ağ ayarlarında bir sorun var.

Çözümler

Bilgisayarınızın ağ ayarlarının doğru olduğundan emin olmak için bilgisayarınızdan herhangi bir web sitesine erişmeye çalışın. Herhangi bir web sitesine erişemiyorsanız, bilgisyarda bir sorun olabilir.

Bilgisayarın ağ bağlantısını kontrol edin. Ayrıntılar için bilgisayarla sağlanan belgelere bakın.

Yazıcı IEEE 802.3az (Energy Efficient Ethernet) destekleyen aygıtlar kullanılarak Ethernet ile bağlandı.

Çözümler

IEEE 802.3az (Enerji Tasarruflu Ethernet)'i destekleyen cihazlar kullanarak yazıcıyı Ethernet ile bağlarken, kullandığınız hub veya yönlendiriciye bağlı olarak aşağıdaki sorunlar oluşabilir.

- Bağlantı tutarsız duruma gelir, art arda yazıcı bağlanır ve bağlantısı kesilir.
- Yazıcıya bağlanılamıyor.
- İletişim hızı yavaşlar.

Yazıcı için IEEE 802.3az'yi devre dışı bırakmak için aşağıdaki adımları izleyin ve sonra bağlanın.

1. Bilgisayara ve yazıcıya bağlı Ethernet kablosunu çıkarın.
2. Bilgisayar için IEEE 802.3az etkinleştirildiğinde devre dışı bırakın.
Ayrıntılar için bilgisayarla sağlanan belgelere bakın.
3. Bilgisayarı ve yazıcıyı bir Ethernet kablosuyla doğrudan bağlayın.
4. Yazıcıda, bir ağ bağlantısı raporu yazdırın.
[“Ağ Bağlantısı Raporu Yazdırma” sayfa 252](#)
5. Ağ bağlantısı raporundan yazıcının IP adresini kontrol edin.
6. Bilgisayarda, Web Config'e erişin.
Bir Web tarayıcısını başlatın ve ardından yazıcının IP adresini girin.
[“Bir Web Tarayıcısında Web Config Çalıştırma” sayfa 273](#)
7. **Ağ Ayarları** sekmesi > **Kablolu LAN** ögesini seçin.
8. **IEEE 802.3az** için **Kapalı** seçimini yapın.
9. **İleri** ögesine tıklayın.
10. **Tamam** ögesine tıklayın.
11. Bilgisayara ve yazıcıya bağlı Ethernet kablosunu çıkarın.
12. Adım 2'de bilgisayar için IEEE 802.3az'yi devre dışı bırakırsanız etkinleştirin.
13. Adım 1'de çıkardığınız Ethernet kablolarını bilgisayara ve yazıcıya bağlayın.
Sorun hala devam ediyorsa yazıcı dışındaki cihazlar soruna neden oluyor olabilir.

Yazıcı USB İle Bağlanamıyor (Windows)

Aşağıdaki nedenler düşünülebilir.

■ USB kablosu elektrik prizine düzgün takılmamış.

Çözümler

USB kablosunu yazıcıya ve bilgisayara sıkıca bağlayın.

■ USB hubda bir sorun var.

Çözümler

Bir USB hub'ı kullanıyorsanız, yazıcıyı doğrudan bilgisayara bağlamaya çalışın.

■ USB kablo veya USB girişinde bir sorun var.

Çözümler

USB kablosu tanınmıyorsa bağlantı noktasını veya USB kablosunu değiştirin.

■ Düzgün Bir Bağlantı Kurulduğu Halde Fakslar Gönderilemiyor veya Alınamıyor (Windows)

Aşağıdaki nedenler düşünülebilir.

■ Yazılım yüklü değil.

Çözümler

PC-FAX sürücüsünün bilgisayarda yüklü olduğundan emin olun. PC-FAX sürücüsü FAX Utility ile yüklenmiş. Yüklü olup olmadığını kontrol etmek için aşağıdaki adımları izleyin.

Aygıtlar ve Yazıcılar, Yazıcı veya **Yazıcılar ve Diğer Donanım** içinde yazıcının (faksın) görüntülediğinden emin olun. Yazıcı (faks) "EPSON XXXXX (FAX)" olarak görüntülenir. Yazıcı (faks) görüntülenmiyorsa FAX Utility ögesini kaldırın ve yeniden yükleyin. **Aygıtlar ve Yazıcılar, Yazıcı** veya **Yazıcılar ve Diğer Donanım**'a erişim sağlamak için aşağı bakın.

Windows 10

Başlat düğmesini tıklatın ve sonra **Windows Sistemi > Denetim Masası > Donanım ve Ses** içinde **Aygıtları ve yazıcıları görüntüle** ögesini seçin.

Windows 8.1/Windows 8

Masaüstü > Ayarlar > Denetim Masası > Donanım ve Ses veya **Donanım** içinde **Aygıtları ve yazıcıları görüntüle** ögesini seçin.

Windows 7

Başlat düğmesini tıklatın ve **Denetim Masası > Aygıt ve yazıcıları göster** seçeneklerini **Donanım ve Ses** veya **Donanım** bölümünden seçin.

Windows Vista

Başlat düğmesini tıklatın ve **Donanım ve Ses** kısmında **Denetim Masası > Yazıcılar** ögesini seçin.

Windows XP

Başlat düğmesini tıklatın ve **Ayarlar > Denetim Masası > Yazıcılar ve Diğer Donanım > Yazıcılar ve Fakslar** ögesini seçin.

■ Bilgisayardan bir faks gönderildiğinde kullanıcı kimlik bilgileri başarısız oldu.

Çözümler

Yazıcı sürücüsünde kullanıcı adı ve parolasını ayarlayın. Bir bilgisayardan bir faks gönderirken kullanıcıların yazıcının faks işlevini kullanmasını kısıtlayan güvenlik işlevi ayarlandığında, yazıcı sürücüsünde ayarlanan kullanıcı adı ve parola ile kullanıcı kimlik bilgileri gerçekleştirilir.

■ Faks bağlantısı ve faks ayarlarıyla ilgili bazı sorunlar var.

Çözümler

Faks bağlantısı ve faks ayarları için çözümleri deneyin.

Fakslar Gönderilemiyor ve Alınamıyor (Mac OS)

Bilgisayarın ve yazıcının düzgün bağlandığından emin olun. Sorunun nedeni ve çözümü bağlı olup olmadıklarına bağlı olarak değişebilir.

Bağlantı Durumunu Kontrol Etme

Bilgisayar ve yazıcının bağlantı durumunu kontrol etmek için EPSON Status Monitor'ü kullanın.

1. Apple menüsünden **Sistem Tercihleri > Yazıcılar ve Tarayıcılar** (veya **Yazdırma ve Tarama, Yazdırma ve Faks**) ögesini seçin ve sonra yazıcıyı seçin.
2. **Seçenekler ve Sarf Malzemeleri > Yardımcı Program > Yazıcı Yardımcı Programını Aç** ögesine tıklayın.
3. **EPSON Status Monitor** ögesine tıklayın.

Kalan mürekkep düzeyleri görüntülediğinde, bilgisayar ve yazıcı arasında bir bağlantı başarıyla kurulmuştur.

Bir bağlantı kurulmadıysa aşağıdakileri kontrol edin.

- Yazıcı bir ağ bağlantısı üzerinden tanınmıyor
“Bir Ağla Bağlanılamıyor” sayfa 160
- Yazıcı bir USB bağlantısı kullanılarak tanınmıyor
“Yazıcı USB İle Bağlanamıyor (Mac OS)” sayfa 162

Bir bağlantı kurulduysa aşağıdakileri kontrol edin.

- Yazıcı tanındı, ancak yazdırma gerçekleştirilemiyor.
“Bir Bağlantı Kurulduğu Halde Yazdıramıyor (Mac OS)” sayfa 163

Bir Ağla Bağlanılamıyor

Sorun aşağıdaki sorunlardan biri olabilir.

■ Wi-Fi bağlantısı için ağ cihazlarıyla ilgili bir şeyler yanlış.

Çözümler

Ağa bağlamak istediğiniz cihazları kapatın. Yaklaşık 10 saniye bekleyin ve sonra cihazları şu sırayla açın; kablosuz yönlendirici, bilgisayar veya akıllı cihaz ve sonra yazıcı. Yazıcıyı ve bilgisayarı veya akıllı cihazı radyo dalgası iletişimine yardımcı olmak için kablosuz yönlendiricinin yakınına taşıyın ve sonra ağ ayarlarını yeniden yapmayı deneyin.

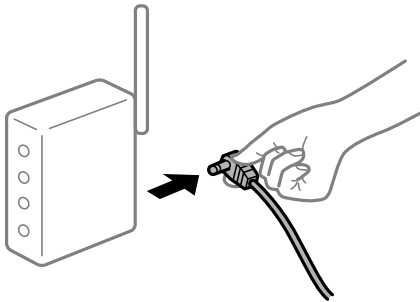

■ Araları çok açık olduğundan cihazlar kablosuz yönlendiriciden sinyalleri alamıyor.

Çözümler

Bilgisayarı veya akıllı cihazı ve yazıcıyı kablosuz yönlendiricinin yakınına taşıdıktan sonra kablosuz yönlendiriciyi kapatın ve sonra yeniden açın.

■ Kablosuz yönlendiriciyi değiştirirken, ayarlar yeni yönlendiriciyle eşleşmiyor.

Çözümler

Bağlantı ayarlarını yeni kablosuz yönlendiriciyle eşleştirecek şekilde yeniden yapın.

➔ “Kablosuz Yönlendiriciyi Değiştirirken” sayfa 234

■ Bilgisayardan veya akıllı cihazdan ve bilgisayardan bağlanan SSID’ler farklı.

Çözümler

Birden fazla kablosuz yönlendiriciyi aynı zamanda kullanırken veya kablosuz yönlendiricinin birden fazla SSID’si ve aygıtı farklı SSID’lere bağlandığında, kablosuz yönlendiriciye bağlanamazsınız.

Bilgisayarı veya akıllı cihazı yazıcıyla aynı SSID’ye bağlayın.

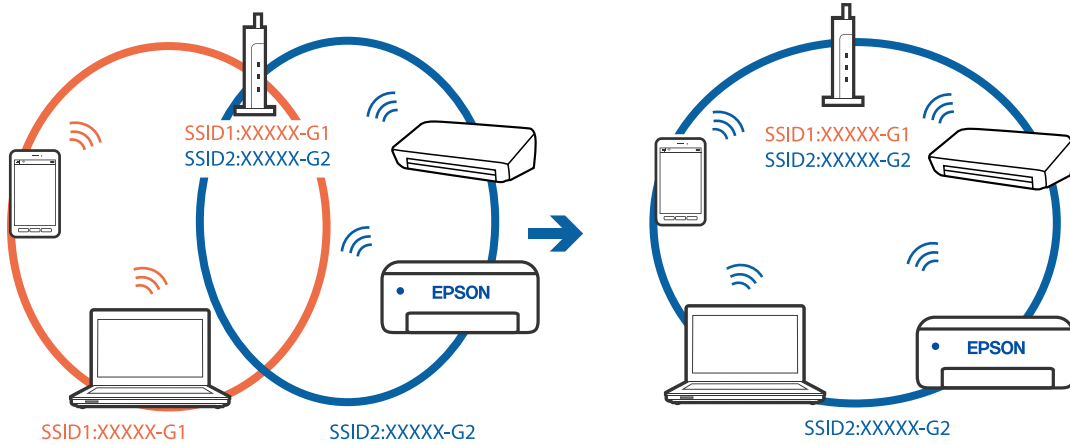

■ Kablosuz yönlendiricide özel bir ayraç bulunur.

Çözümler

Çoğu kablosuz yönlendiricide bağlı cihazlar arasındaki iletişimi engelleyen bir gizlilik ayırıcı özelliği bulunur. Aynı ağa bağlı olsalar bile yazıcı ile bilgisayar veya akıllı cihaz arasında iletişim kuramıyorsanız, kablosuz yönlendiricideki gizlilik ayırıcısını devre dışı bırakın. Ayrıntılar için kablosuz yönlendiriciyle verilen kılavuza bakın.

■ IP adresi yanlış atanmış.

Çözümler

Yazıcıya atanan IP adresi 169.254.XXX.XXX ve alt ağ maskesi 255.255.0.0 ise IP adresi doğru atanmamış olabilir.

Yazıcının kontrol panelinde **Ayarlar > Genel Ayarlar > Ağ Ayarları > Gelişmiş** ögesini seçin ve sonra IP adresinin ve alt ağ maskesinin yazıcıya atandığını kontrol edin.

Kablosuz yönlendiriciyi yeniden başlatın veya yazıcının ağ ayarlarını sıfırlayın.

➔ “Ağ Bağlantısını Yeniden Ayarlama” sayfa 234

Bilgisayardaki ağ ayarlarında bir sorun var.

Çözümler

Bilgisayarınızın ağ ayarlarının doğru olduğundan emin olmak için bilgisayarınızdan herhangi bir web sitesine erişmeye çalışın. Herhangi bir web sitesine erişemiyorsanız, bilgisayarda bir sorun olabilir.

Bilgisayarın ağ bağlantısını kontrol edin. Ayrıntılar için bilgisayarla sağlanan belgelere bakın.

Yazıcı IEEE 802.3az (Enerji Tasarruflu Ethernet) destekleyen aygıtlar kullanılarak Ethernet ile bağlandı.

Çözümler

IEEE 802.3az (Enerji Tasarruflu Ethernet)'i destekleyen cihazlar kullanarak yazıcıyı Ethernet ile bağlarken, kullandığınız hub veya yönlendiriciye bağlı olarak aşağıdaki sorunlar oluşabilir.

- Bağlantı tutarsız duruma gelir, art arda yazıcı bağlanır ve bağlantısı kesilir.
- Yazıcıya bağlanılamıyor.
- İletişim hızı yavaşlar.

Yazıcı için IEEE 802.3az'yi devre dışı bırakmak ve bağlanmak için aşağıdaki adımları izleyin.

1. Bilgisayara ve yazıcıya bağlı Ethernet kablosunu çıkarın.
2. Bilgisayar için IEEE 802.3az etkinleştirildiğinde, devre dışı bırakın.
Ayrıntılar için bilgisayarla sağlanan belgelere bakın.
3. Bilgisayarı ve yazıcıyı bir Ethernet kablosuyla doğrudan bağlayın.
4. Yazıcıda, bir ağ bağlantısı raporu yazdırın.
5. Ağ bağlantısı raporundan yazıcının IP adresini kontrol edin.
6. Bilgisayarda, Web Config'e erişin.
Bir Web tarayıcısını başlatın ve ardından yazıcının IP adresini girin.
7. Pencerenin sağ üst kısmındaki listeden **Gelişmiş Ayarlar** ögesini seçin.
8. **Ağ Ayarları > Kablolu LAN** ögesini seçin.
9. **Kapalı** için **IEEE 802.3az** seçimini yapın.
10. **İleri** ögesini tıklatın.
11. **Tamam** ögesini tıklatın.
12. Bilgisayara ve yazıcıya bağlı Ethernet kablosunu çıkarın.
13. 2. adımda bilgisayar için IEEE 802.3az'yi devre dışı bıraktıysanız, etkinleştirin.
14. Adım 1'de çıkardığınız Ethernet kablolarını bilgisayara ve yazıcıya bağlayın.
Sorun hala devam ediyorsa yazıcı dışındaki cihazlar soruna neden oluyor olabilir.

Yazıcı USB İle Bağlanamıyor (Mac OS)

Aşağıdaki nedenler düşünülebilir.

■ USB kablosu elektrik prizine düzgün takılmamış.

Çözümler

USB kablosunu yazıcıya ve bilgisayara sıkıca bağlayın.

■ USB hubda bir sorun var.

Çözümler

Bir USB hub'ı kullanıyorsanız, yazıcıyı doğrudan bilgisayara bağlamaya çalışın.

■ USB kablo veya USB girişinde bir sorun var.

Çözümler

USB kablosu tanınmıyorsa bağlantı noktasını veya USB kablosunu değiştirin.

Düzgün Bir Bağlantı Kurulduğu Halde Gönderemiyor veya Alamıyor (Mac OS)

Aşağıdaki nedenler düşünülebilir.

■ Yazılım yüklü değil.

Çözümler

PC-FAX sürücüsünün bilgisayarda yüklü olduğundan emin olun. PC-FAX sürücüsü FAX Utility ile yüklenmiş. Yüklü olup olmadığını kontrol etmek için aşağıdaki adımları izleyin.

Apple menüsünden **Sistem Tercihleri > Yazıcılar ve Tarayıcılar** (veya **Yazdır ve Tara, Yazdır ve Faksla**) ögesini seçin ve sonra yazıcının (faksın) görüntülediğinden emin olun. Yazıcı (faks) "FAX XXXX (USB)" veya "FAX XXXX (IP)" olarak görüntülenir. Yazıcı (faks) görüntülenmiyorsa [+] işaretine tıklayın ve yazıcıyı (faks) kaydedin.

■ PC-FAKS sürücüsü duraklatıldı.

Çözümler

Apple menüsünden **Sistem Tercihleri > Yazıcılar ve Tarayıcılar** (veya **Yazdır ve Tara, Yazdır ve Faksla**) ögesini seçin ve sonra yazıcıyı (faksı) çift tıklatın. Yazıcı duraklatılırsa **Sürdür** (veya **Yazıcıyı Sürdür**) ögesine tıklayın.

■ Bilgisayardan bir faks gönderildiğinde kullanıcı kimlik bilgileri başarısız oldu.

Çözümler

Yazıcı sürücüsünde kullanıcı adı ve parolasını ayarlayın. Bir bilgisayardan bir faks gönderirken kullanıcıların yazıcının faks işlevini kullanmasını kısıtlayan güvenlik işlevi ayarlandığında, yazıcı sürücüsünde ayarlanan kullanıcı adı ve parola ile kullanıcı kimlik bilgileri gerçekleştirilir.

■ Faks bağlantısı ve faks ayarlarıyla ilgili bazı sorunlar var.

Çözümler

Faks bağlantısı ve faks ayarları için çözümleri deneyin.

Yazıcı Beklendiği Gibi Çalıştırılmıyor

İşlemler Yavaş

Yazdırma Çok Yavaş

Aşağıdaki nedenler düşünülebilir.

■ Gereksiz uygulamalar çalışıyor.

Çözümler

Bilgisayarınızdaki veya akıllı cihazınızdaki gereksiz uygulamaları kapatın.

■ Yazdırma kalitesi çok yükseğe ayarlı.

Çözümler

Kalite ayarını düşürün.

■ Çift yönlü yazdırma devre dışı.

Çözümler

Çift yönlü (veya yüksek hız) ayarını etkinleştirin. Bu ayar etkinleştirildiğinde, yazdırma başlığı her iki yönde hareket ederken yazdırma yapar ve yazdırma hızı artar.

Windows

Yazıcı sürücüsünün **İki yönlü yazdırma** sekmesinde **Daha Fazla Seçenek** öğesini seçin.

Mac OS

Apple menüsünden **Sistem Tercihleri > Yazıcılar ve Tarayıcılar** (veya **Yazdır ve Tara, Yazdır ve Faks**) öğesini seçin ve sonra yazıcıyı seçin. **Seçenekler ve Sarf Malzemeleri > Seçenekler** (veya **Sürücü**) öğesine tıklayın. **İki yönlü yazdırma** ayarı olarak **Açık** öğesini seçin.

■ Sessiz Modu etkin.

Çözümler

Sessiz Modu devre dışı bırakın. Yazıcı **Sessiz Modu** içinde çalışırken yazdırma hızı yavaşlar.

Kontrol paneli

Ana ekrandan  öğesini seçin ve sonra **Kplı** öğesini seçin.

Windows

Kapalı öğesini **Sessiz Modu** ayarı olarak yazıcı sürücüsünün **Ana** sekmesinden seçin.

Mac OS

Apple menüsünden **Sistem Tercihleri > Yazıcılar ve Tarayıcılar** (veya **Yazdırma ve Tarama, Yazdırma ve Faks**) öğesini seçin ve sonra yazıcıyı seçin. **Seçenekler ve Sarf Malzemeleri > Seçenekler** (veya **Sürücü**) öğesine tıklayın. **Sessiz Modu** ayarı olarak **Kapalı** öğesini seçin.

Sürekli Yazdırma Sırasında Yazdırma Hızı Ciddi Şekilde Azalmakta

Yazıcı mekanizmasının aşırı ısınmasını önleyen ve çalışırken hasar görmesini engelleyen işlev.

Çözümler

Yazdırmaya devam edebilirsiniz. Normal yazdırma hızına dönmek için yazıcıyı en az 30 dakika boyunca eylemsiz bırakın. Güç kapalı olduğunda, yazdırma hızı normale dönmez.

Tarama Hızı Yavaş

Yüksek çözünürlükte taramın.

Çözümler

Daha düşük bir çözünürlükte taramayı deneyin.

LCD Ekran Kararıyor

Yazıcı uyku modundadır.

Çözümler

Önceki durumuna döndürmek için LCD ekranda herhangi bir yere dokununuz.

Dokunmatik Ekran Yanıt Vermiyor

Aşağıdaki nedenler düşünülebilir.

Koruyucu bir sayfa dokunmatik ekrana yapıştı.

Çözümler

Koruyucu bir sayfayı dokunmatik ekrana yapıştırırsanız, optik dokunma ekranı yanıt vermeyebilir. Sayfayı çıkarın.

Ekranda iz var.

Çözümler

Yazıcıyı kapatın ve sonra ekranı yumuşak, kuru bir bez kullanarak silin. Ekranda iz varsa yanıt vermeyebilir.

Ekranda "x" Görüntüleniyor ve Fotoğrafları Seçemiyorsunuz

Görüntü dosyası desteklenmiyor.

Çözümler

Resim dosyasının ürün tarafından desteklenmemesi durumunda LCD ekranında "x" işareti görüntülenir. Ürün tarafından desteklenen dosyaları kullanın.

➔ ["Desteklenen Veri Teknik Özellikleri" sayfa 301](#)

Bellek Cihazı Tanınmadı

■ Bellek cihazı devre dışı olarak ayarlı.

Çözümler

Kontrol panelinde, **Ayarlar > Genel Ayarlar > Yzc Ayarları > Bellek Aygıtı Arayüzü** ögesini seçin ve bellek cihazını etkinleştirin.

Veriler Bellek Aygıtına Kaydedilemiyor

Aşağıdaki nedenler düşünülebilir.

■ Bellek cihazı yazma korumalı.

Çözümler

Bellek cihazında yazma korumasını devre dışı bırakın.

■ Bellek aygıtında yeterli boş alan yok.

Çözümler

Gereksiz verileri silin veya başka bir bellek aygıtı takın.

Çalışma Sesi Yüksek

■ Sessiz Modu devre dışı.

Çözümler

Çalışma sesleri çok yüksekse **Sessiz Modu** ögesini etkinleştirin. Bu özelliği etkinleştirmek yazdırma hızını düşürebilir.

- Kontrol paneli

Ana ekrandan  ögesini seçin ve sonra **Sessiz Mod** ögesini etkinleştirin.

- Windows yazıcı sürücüsü

Sessiz Modu sekmesinde **Ana** ögesini etkinleştirin.

- Mac OS yazıcı sürücüsü

Apple menüsünden **Sistem Tercihleri > Yazıcılar ve Tarayıcılar** (veya **Yazdır ve Tara, Yazdır ve Faks**) ögesini seçin ve sonra yazıcıyı seçin. **Seçenekler ve Sarf Malzemeleri > Seçenekler** (veya **Sürücü**) ögesine tıklayın. **Açık** ayarı olarak **Sessiz Modu** ögesini seçin.

Tarih ve Saat Yanlış

■ Güç kaynağında sorun oluştu.

Çözümler

Bir şimşegın neden olduđu elektrik kesintisinin ardından veya uzun bir süre güç kesilirse saat yanlış zamanı gösterebilir. Kontrol panelinde **Ayarlar > Genel Ayarlar > Temel Ayarlar > Tarih/Saat Ayarları** içinde tarih ve saati düzgün ayarlayın.

Kök Sertifikanın Güncellenmesi Gerekliyor

■ Kök sertifikası süresi doldu.

Çözümler

Web Config'i çalıştırın ve sonra kök sertifikasını güncelleyin.

Mac OS X v10.6.8 Çalıştıran Bir Bilgisayardan Yazdırma İptal Edilemiyor

■ AirPrint ayarlarınızda bir sorun var.

Çözümler

Web Config'i çalıştırın ve sonra **AirPrint Kurulumu** içinde **En Öncelikli Protokol** ayarı olarak **Port9100** ögesini seçin. Apple menüden **Sistem Tercihleri > Yazıcılar ve Tarayıcılar** (veya **Yazdır ve Tarama, Yazdır ve Faksla**) ögesini seçin, yazıcıyı kaldırın ve sonra yazıcıyı yeniden yükleyin.

➔ [“Yazıcı İşlemlerini Yapılandırma İçin Uygulama \(Web Config\)” sayfa 273](#)

Parolanızı Mı Unuttunuz

■ Hizmet personelinden yardım almanız gerekiyor.

Çözümler

Yönetici parolasını unutursanız, Epson destek birimi ile iletişim kurun.

Yanlışlıkla Kopyalar Alındı veya Fakslar Gönderildi

■ Yabancı nesnelere optik dokunmatik panele dokunuyor.

Çözümler

Ayarlar > Genel Ayarlar > Temel Ayarlar > Uykudan Uyan ögesini seçin ve sonra **LCD Ekran Dokunuşuyla Uyan** ögesini kapatın.  düğmesine basana kadar yazıcı uyku modundan (güç tasarrufu) çıkmaz.

Gönderenin Faks Numarası Görüntülenmiyor

■ Gönderenin faks numarası gönderenin makinesine ayarlı değil.

Çözümler

Gönderen faks numarasını ayarlamamış olabilir. Gönderenle iletişim kurun.

Gönderenin Faks Numarası Alınan Fakslarda Yanlış Görüntüleniyor

■ Gönderenin makinesine ayarlı gönderenin faks numarası yanlış.

Çözümler

Gönderen faks numarasını yanlış ayarlamış olabilir. Gönderenle iletişim kurun.

Bağlı Telefonda Çağrı Yapılamıyor

Telefon kablosu düzgün bağlanmamış.

Çözümler

Telefonu yazıcıdaki EXT. bağlantı noktasına bağlayın ve ahizeyi kaldırın. Ahizeden çevir sesini duyamıyorsanız, telefon kablosunu doğru takın.

Telesekreter Sesli Aramaları Yanıtlamıyor

Yazıcının Yanıt İçin Zil Sayısı ayarı telesekreteriniz için çalma sayısından düşük ayarlanmıştır.

Çözümler

Ayarlar > Genel Ayarlar > Faks Ayarları > Temel Ayarlar > Yanıt İçin Zil Sayısı öğesini seçin ve sonra telesekreteriniz için çalma sayısından yüksek ayarlayın.

Birçok İstenmeyen Faks Alındı

Yazıcının istenmeyen faksları engelleme özelliği ayarlanmadı.

Çözümler

Ayarlar > Genel Ayarlar > Faks Ayarları > Temel Ayarlar içindeki Faks Reddetme ayarlarını yapın.

“İstenmeyen Faksları Engellemek İçin Ayarlar Yapma” sayfa 360

LCD Ekranda Görüntülenen Bir Mesaj

LCD ekranda bir hata mesajı görüntülenirse sorunu çözmek için ekrandaki talimatları veya aşağıdaki çözümleri izleyin.

Hata Mesajları	Çözümler
Yazıcı hatası. Gücü kapatıp tekrar açın. Ayrıntılı bilgi için belgelerimize bakın.	Yazıcıdaki kağıt veya koruyucu malzemeyi çıkarın. Hata mesajı hâlâ görüntüleniyorsa, Epson destekle iletişime geçin.
Yazıcı hatası. Belgelerimize bakın. Yazdırma dışı özellikler kullanılabilir.	Yazıcı hasar görmüş olabilir. Onarım talepleriniz için Epson destek veya yetkili bir Epson servis sağlayıcı ile iletişim kurun. Ancak tarama gibi yazdırma dışındaki özellikler kullanılabilir.
Yazıcı hatası. Ayrıntılar için belgelerimize bakın.	Yazıcı hasar görmüş olabilir. Onarım talepleriniz için Epson destek veya yetkili bir Epson servis sağlayıcı ile iletişim kurun.
XX kısmında kağıt bitti. Kağıt yükleyin. Kağıt Boyutu: XX/Kağıt Türü: XX	Kağıdı yükleyin ve sonra kağıt kasedi birimini tamamen takın.
Mürekkep Kartuşu kısmını değiştirmeniz gerekli.	En iyi baskı kalitesini elde etmek ve yazdırma başlığının korunmasına yardımcı olmak amacıyla, yazıcınız kartuşun değiştirilme zamanının geldiğini belirttiğinde, kartuş içinde yedek olarak bir miktar mürekkep kalır. İstendiğinde kartuşu değiştirin.

Hata Mesajları	Çözümler
Yazıcının kenarlıksız yazdırma istampası hizmet ömrünün sonuna yaklaşıyor. Kullanıcının değiştirebileceği bir parça değildir. Epson destekle iletişime geçin.	Kenarlıksız yazdırma mürekkep pedini değiştirmek için Epson veya yetkili bir servis sağlayıcı ile iletişime geçin*. Kullanıcının servisini yapabileceği bir parça değildir. Yazdırmayı sürdürmek için Tamam ögesine dokununuz.
Yazıcının kenarlıksız yazdırma istampası hizmet ömrünün sonuna ulaştı. Kullanıcının değiştirebileceği bir parça değildir. Epson destekle iletişime geçin.	Kenarlıksız yazdırma mürekkep pedini değiştirmek için Epson veya yetkili bir servis sağlayıcı ile iletişime geçin*. Kullanıcının servisini yapabileceği bir parça değildir. Kenarlıksız yazdırma kullanılamaz ancak kenarlıklı yazdırma kullanılabilir.
Kâğıt Ayarı Otomatik Görüntüle Kapalı olarak ayarlı. Bazı özellikler kullanılamaz. Ayrıntılar için belgelerimize bakın.	Kâğıt Ayarı Otomatik Görüntüle devre dışıysa AirPrint kullanılamaz.
Çevir sesi algılanmadı.	Bu sorun Ayarlar > Genel Ayarlar > Faks Ayarları > Temel Ayarlar > Hat Türü ögesi seçilip sonra PBX ögesi seçildiğinde çözülebilir. Telefon sisteminiz bir dış hat almak için harici erişim koduna ihtiyaç duyuyorsa, PBX 'i seçtikten sonra erişim kodunu ayarlayın. Bir dış faks numarası girerken mevcut erişim kodu yerine # (kare işareti) kullanın. Bu, bağlantıyı daha güvenli hale getirir. Hata mesajı hala görüntüleniyorsa Çevir Sesi Algılama ayarlarını devre dışı bırakın. Ancak bu özelliğin devre dışı bırakılması, faks numarasının ilk hanesini düşürebilir ve faksları yanlış numaraya gönderebilir.
IP adresi ve alt ağ maskesi bileşimi geçersiz. Daha fazla ayrıntı için belgelerimize bakın.	Doğru IP adresini veya varsayılan ağ geçidini girin. Yardım için ağı kuran kişiye başvurun.
Bulut hizmetlerini kullanmak için kök sertifikayı güncelleyin.	Web Config'i çalıştırın ve sonra kök sertifikasını güncelleyin.
Bilgisayarla, Yazıcı bağlantı noktası ayarlarının (IP Adresi gibi) veya yazıcı sürücüsünün doğru olup olmadığını denetleyin.	Yazıcı bağlantı noktasının Yazıcı menüsündeki Özellik > Bağlantı Noktası içinde şu şekilde düzgün seçildiğinden emin olun. Bir USB bağlantısı için "USBXXX" ögesini seçin veya bir ağ bağlantısı için "EpsonNet Print Port" ögesini seçin.
Recovery Mode Update Firmware	Yazıcı, bellek sürümünü güncellemesi başarısız olduğu için kurtarma modunda başlatılmıştır. Bellek sürümünü tekrar güncellemeyi denemek için aşağıdaki adımları izleyin. 1. Bilgisayarı ve yazıcıyı bir USB kablosuyla bağlayın. (Kurtarma modu sırasında, bellek sürümünü bir ağ bağlantısı üzerinden güncelleyemezsiniz.) 2. Daha fazla bilgi için yerel Epson web sitenizi ziyaret edin.

* Bazı yazdırma çevrimlerinde, kenarlıksız yazdırma mürekkep pedi içinde az miktarda fazla mürekkep toplanabilir. Pedden mürekkep sızıntısını önlemek için ped sınıra ulaştığında ürünün kenarlıksız yazdırmayı durdurması tasarlanmıştır. Bunun gerekip gerekmediği ve ne sıklıkla gerektiği, kenarlıksız yazdırma seçeneğini kullanarak kaç sayfa yazdırdığınıza göre değişir. Pedin değiştirilmesi ihtiyacı yazıcınızın teknik özelliklerine göre çalışmayı durdurduğu anlamına gelmez. Pedin değiştirilmesi gerektiğinde yazıcı size bildirecektir ve bu işlem sadece bir yetkili Epson Servis sağlayıcısı tarafından gerçekleştirilebilir. Epson garantisi bu değiştirmeyi kapsamaz.

Kağıt Sıkışıyor

Kontrol panelinde görüntülenen hatayı kontrol edin ve yırtılan tüm parçalar dahil olmak üzere sıkışan kağıdı çıkarmak için talimatları izleyin. LCD ekranda sıkışan kağıdı nasıl çıkaracağınızı gösteren bir animasyon görüntülenir. Sonra, hatayı temizlemek için **Tamam** ögesini seçin.



Dikkat:

Eliniz yazıcının içindeyken kontrol panelindeki düğmelere asla dokunmayın. Yazıcı çalışmaya başlarsa yaralanmanıza neden olabilir. Yaralanmaları önlemek amacıyla çıkıntılı parçalara dokunmamaya özen gösterin.



Önemli:

Sıkışan kağıdı dikkatli bir şekilde çıkarın. Kağıdı kuvvetli bir şekilde çıkarmaya çalışmak yazıcıya zarar verebilir.

Kağıt Sıkışmalarını Önleme

Sık sık kağıt sıkışmaları oluşuyorsa aşağıdakini kontrol edin.

- Yazıcıyı düz bir yüzeye yerleştirin ve tavsiye edilen ortam koşullarında çalıştırın.
[“Çevre Teknik Özellikleri” sayfa 303](#)
- Bu yazıcının desteklediği kağıdı kullanın.
[“Kullanılabilir Kağıtlar ve Kapasiteler” sayfa 261](#)
- Kağıt kullanım önlemlerinizi izleyin.
[“Kağıt Kullanımı Önlemleri” sayfa 27](#)
- Kağıdı doğru yönde yükleyin ve kenar kılavuzu kağıdın kenarına denk gelecek şekilde kaydırın.
[“Kağıt Yükleme” sayfa 29](#)
- ADF belge desteğini kaldırın.

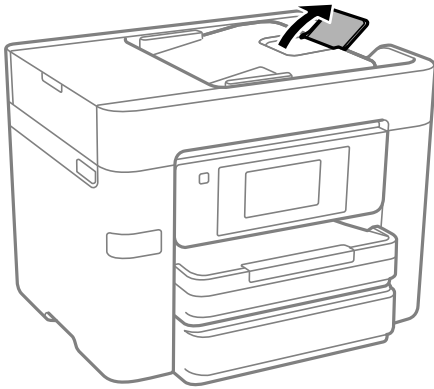

- Kağıtta belirtilen maksimum sayıda sayfadan fazla yükleme yapmayın.
- Birden fazla kağıt yüklediyseniz her seferde tek bir kağıt yükleyin.
- Kağıt boyutu ve kağıt türü ayarlarının yazıcıya yüklenen gerçek kağıt boyutu ve kağıt türüne uygun olduğundan emin olun.
[“Kağıt Türü Listesi” sayfa 28](#)

Mürekkep Kartuşlarını Değiştirmenin Zamanı Geldi

Mürekkep Kartuşu Taşıma Önlemleri

Mürekkep Kartuşlarını değiştirmeden önce aşağıdaki talimatları okuyun.

Mürekkep için depolama önlemleri

- Mürekkep kartuşlarını doğrudan güneş ışığından uzak tutun.
- Mürekkep kartuşlarını yüksek sıcaklıkta veya donma sıcaklığında depolamayın.
- En iyi sonuçlar için Epson mürekkep kartuşlarını paket üzerinde yazan tarihten önce veya paketi açtığınızdan itibaren altı ay içinde (hangisi daha önceyse) kullanmayı önerir.
- Mümkün olan en iyi sonuçları elde etmek için mürekkep kartuşu paketlerinin alt kısımları aşağıya bakacak şekilde muhafaza edin.
- Saklandığı soğuk bir ortamdan çıkarılan mürekkep kartuşunu kullanmadan önce oda sıcaklığında en az üç saat ısınmaya bırakın.
- Kartuş ambalajını ancak yazıcıya takmaya hazır olduğunuzda açın. Güvenilirliğini sürdürmek için kartuş vakumlu şekilde ambalajlanmıştır. Kullanmadan önce kartuşu uzun süre paketten çıkarılmış şekilde bırakırsanız, normal yazdırma işlemi mümkün olmayabilir.

Mürekkep kartuşlarını değiştirme için işleme önlemleri

- Paketten çıkarırken mürekkep kartuşunun yanındaki kancaları kırmamaya dikkat edin.
- Sızıntı olabileceğinden paketi açtıktan sonra kartuşları sallamayın.
- Takmadan önce sarı bantı kartuştan çıkarmanız gerekir; aksi takdirde yazdırma kalitesi düşebilir veya yazdıramayabilirsiniz. Kartuş üzerindeki etiketi çıkarmayın veya yırtmayın; aksi takdirde mürekkep sızabilir.

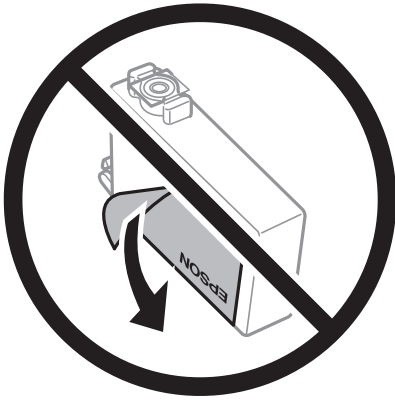

- ❑ Kartuşun altından saydam mührü çıkarmayın; aksi takdirde kartuş kullanılmaz hale gelebilir.

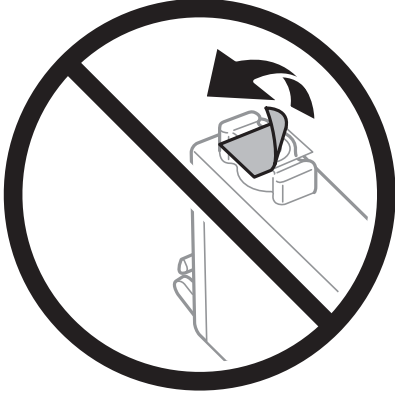

- ❑ Resimde gösterilen kısımlara dokunmayın. Bu, normal çalışma ve yazdırma işlemini engelleyebilir.



- ❑ Tüm mürekkep kartuşlarını takın; aksi halde yazdıramazsınız.
- ❑ Güç kapalı şekilde kartuşu değiştirmeye çalışmayın. Yazdırma kafasını elinizle hareket ettirmeyin; aksi takdirde yazıcı zarar görebilir.
- ❑ Mürekkep dolumu esnasında yazıcıyı kapatmayın. Mürekkep dolum işlemi tamamlanmazsa yazdırma işlemi gerçekleştiremeyebilirsiniz.
- ❑ Kartuş değişimi sırasında yazıcıyı kapatmayın veya yazıcıyı mürekkep kartuşları çıkarılmış biçimde bırakmayın. Aksi halde, yazdırma kafası başlıklarında kalan mürekkep kurur ve yazdıramayabilirsiniz.
- ❑ Bir kartuşu geçici bir süre için çıkarmanız gerekirse mürekkep besleme alanının tozlanmamasına ve kirlenmemesine dikkat edin. Mürekkep kartuşunu mürekkep besleme yuvası aşağıya ve yana bakacak şekilde yazıcı ile aynı yerde muhafaza edin. Mürekkep kartuşlarını besleme yuvaları yukarıya bakacak şekilde muhafaza etmeyin. Mürekkep tahliye noktasında atılan fazla mürekkebi tutmak için tasarlanan bir valf bulunduğundan, kendi kapaklarınızı ve fişlerinizi sağlamanız gerekmez.
- ❑ Çıkartılan mürekkep kartuşlarının mürekkep tahliye noktasının çevresinde mürekkep olabilir. Dolayısıyla, kartuşları çıkartırken, çevresindeki alana mürekkep bulaştırmamaya dikkat edin.

- ❑ Bu yazıcı, her kartuş tarafından kullanılan mürekkep miktarı bilgisini izleyen yeşil bir yongaya sahip mürekkep kartuşları kullanır. Bu, kartuş boşalmadan önce yazıcıdan çıkarılsa bile, yeniden yazıcıya taktığınızda bu kartuşu hala kullanabileceğiniz anlamına gelir. Ancak, bir kartuşu takarken, yazıcı performansını garanti altına almak için biraz mürekkep harcanabilir.
- ❑ Maksimum mürekkep verimi elde etmek için bir mürekkep kartuşunu yalnızca yenisiyle değiştirmeye hazır olduğunuzda çıkarın. Düşük mürekkep seviyesine sahip mürekkep kartuşları tekrar takıldığında kullanılamayabilir.
- ❑ En yüksek baskı kalitesini elde etmek ve yazdırma kafasının korunmasına yardımcı olmak amacıyla, yazıcınız size kartuşun değiştirilmesi mesajı verdiği sırada, kartuş içerisinde yedek olarak bir miktar mürekkep bırakılmaktadır. Verilen tüketim rakamlarına bu rezerv dahil değildir.
- ❑ Mürekkep kartuşunu parçalara ayırmayın veya şeklini değiştirmeyin, aksi takdirde normal yazdırma yapamayabilirsiniz.
- ❑ Değiştirme için yazıcı ile birlikte gelen kartuşları kullanamazsınız.

Mürekkep tüketimi

- ❑ Optimum yazdırma başlığı performansı elde etmek için bakım işlemleri sırasında tüm kartuşlardan biraz mürekkep tüketilir. Mürekkep kartuşunu değiştirdiğinizde veya yazıcıyı açtığınızda da mürekkep tüketilebilir.
- ❑ Tek renkli veya gri ölçekli baskı alırken, kağıt türü ve baskı kalitesi ayarlarına bağlı olarak, siyah mürekkep yerine renkli mürekkepler kullanılabilir. Bunun nedeni, siyah rengi oluşturmak için renkli mürekkeplerin belirli bir karışımının kullanılmasıdır.
- ❑ Yazıcınızla gelen mürekkep kartuşlarındaki mürekkep başlangıç ayarları sırasında kısmen kullanılır. Yüksek kalitede çıktı elde etmek için yazıcınızın yazdırma kafası tamamen mürekkeple doldurulacaktır. Bu işlem bir miktar mürekkep tüketir; bu nedenle bu kartuşlarla daha sonra takılacak olan kartuşlara oranla daha az sayfa yazdırılabilir.
- ❑ Verilen tüketim rakamları bastığınız resimlere, kullandığınız kağıt tipine, yaptığınız baskı sıklığına ve sıcaklık gibi ortam koşullarına bağlı olarak değişiklik gösterebilir.

Mürekkep Kartuşlarını Değiştirme

Mürekkep kartuşlarını değiştirmenizi isteyen bir mesaj görüntülediğinde, **Nasıl** ögesini seçin ve sonra mürekkep kartuşlarının nasıl değiştirileceğini öğrenmek için kontrol panelinde görüntülenen animasyonları görüntüleyin.

Mürekkep kartuşlarını tükenmeden önce değiştirmeniz gerekiyorsa ana ekranda **Bakım > Kartuş(ları) Değiştirme** ögesini seçin ve sonra ekrandaki talimatları izleyin. Ayrıntılar için **Nasıl** ögesini seçin.



Dikkat:

Tarayıcı birimini açarken veya kapatırken ellerinizi veya parmaklarınızı sıkıştırmamaya dikkat edin. Aksi takdirde yaralanabilirsiniz.

İlgili Bilgi

- ➔ “Mürekkep Kartuşu Kodları” sayfa 266
- ➔ “Mürekkep Kartuşu Taşıma Önlemleri” sayfa 201

Mürekkep Kartuşlarını Değiştirmeden Yazdırmaya Geçici Olarak Devam Etme

Siyah Mürekkeple Geçici Olarak Yazdırma

Renkli mürekkep tükendiğinde ancak siyah mürekkep mevcut olduğunda, geçici bir süre yalnızca siyah mürekkep ile yazdırma işlemi yapmaya devam etmek için aşağıdaki ayarları kullanabilirsiniz.

- Kağıt türü: Düz kağıt, Önceden yazdırılmış kağıt, Antetli, Renkli kağıt, Geri dönüştürülmüş kağıt, Yüksek kaliteli düz kağıt, Kalın kağıt, Zarf
- Renkli: Siyah Beyaz veya Griölçek
- Kenarlıksız: Seçili değil
- EPSON Status Monitor 3: Etkin (Windows'da yazıcı sürücüsünden yazdırırken.)

Bu özellik sadece yaklaşık beş gün süreyle kullanılabilmesi için, biten mürekkep kartuşunu mümkün olduğunca kısa zamanda değiştirin.

Not:

- EPSON Status Monitor 3** devre dışıysa, yazıcı sürücüsüne erişin, **Genişletilmiş Ayarlar** ögesine **Bakım** sekmesinden tıklayın ve ardından **EPSON Status Monitor 3'ü Etkinleştir** ögesini seçin.
- Kullanılabilir süre, kullanım koşullarına bağlıdır.

Yalnızca Siyah Mürekkeple Geçici Olarak Yazdırmaya Devam Edin (Kontrol Paneli)

1. Mürekkep kartuşlarını değiştirmeniz istediğinde bir mesaj görüntülediğinde **İlerle** ögesini seçin. Geçici olarak yazdırabileceğinizi söyleyen bir mesaj görüntülenir.
2. Mesajı kontrol edin ve sonra **İlerle** ögesini seçin.
3. Tek renkli yazdırmak isterseniz, **Hayır, sonra hatırlat** ögesini seçin. Devam eden iş iptal edilir.
4. Artık orijinaleri kopyalayabilir veya düz kağıda tek renkli olarak alınan faksları yazdırabilirsiniz. Ana ekranda kullanmak istediğiniz özelliği seçin.

Not:

Kenarlıksız kopyalama kullanılamaz.

İlgili Bilgi

➔ [“Siyah Mürekkeple Geçici Olarak Yazdırma” sayfa 204](#)

Yalnızca Siyah Mürekkeple Geçici Olarak Yazdırmaya Devam Edin (Windows)

Aşağıdakilerden birini yapın.

- ❑ Aşağıdaki pencere görüntülediğinde **Siyah Yazdır** ögesini seçin.

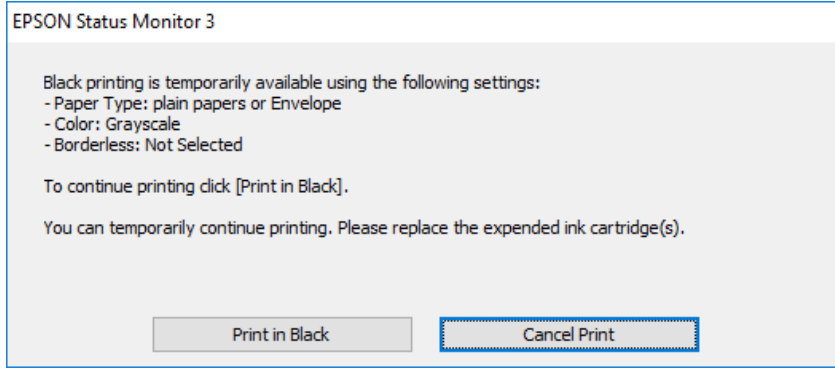

- ❑ Aşağıdaki pencere görüntülediğinde, yazdırmayı iptal edin. Ve sonra yeniden yazdırın.

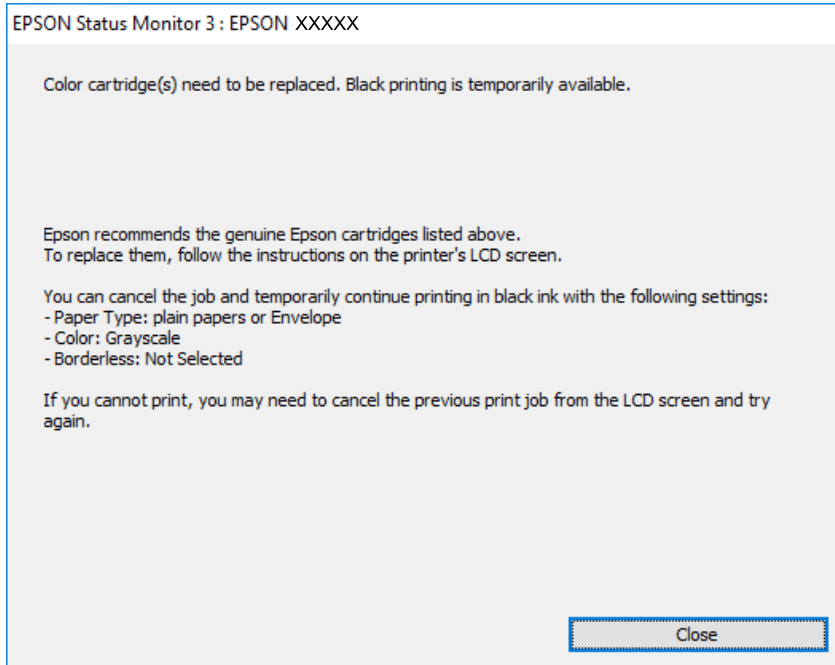

Not:

Bilgisayardan yazdırmayı iptal edemezseniz, yazıcının kontrol panelini kullanarak iptal edin.

Yeniden yazdırırken aşağıdaki adımları izleyin.

1. Yazıcı sürücüsü penceresine erişin.
2. **Kenarlıksız** seçimini **Ana** sekmesinden kaldırın.
3. Siyah Yazdır ögesini destekleyen bir **Kağıt Türü** seçin.
4. **Griölçek** ögesini seçin.
5. **Ana** ve **Daha Fazla Seçenek** sekmelerinde diğer öğeleri gerektiği gibi ayarlayın ve sonra **Tamam** ögesini tıklatın.

6. **Yazdır** ögesini tıklatın.
7. Görüntülenen pencerede **Siyah Yazdır**'a tıklayın.

İlgili Bilgi

➔ “Siyah Mürekkeple Geçici Olarak Yazdırma” sayfa 204

Yalnızca Siyah Mürekkeple Geçici Olarak Yazdırmaya Devam Edin (Mac OS)

Not:

Bu özelliği ağ üzerinden kullanmak için Bonjour ile bağlanın.

1. **Yerleştire** içindeki yazıcı simgesine tıklayın.
2. İşi iptal edin.
Not:
Bilgisayardan yazdırmayı iptal edemezseniz, yazıcının kontrol panelini kullanarak iptal edin.
3. Apple menüsünden **Sistem Tercihleri > Yazıcılar ve Tarayıcılar** (veya **Yazdır ve Tarama, Yazdır ve Faks**) ögesini seçin ve sonra yazıcıyı seçin. **Seçenekler ve Sarf Malzemeleri > Seçenekler** (veya **Sürücü**) ögesini tıklatın.
4. **Açık** ayarı olarak **Geçici siyah yazdırmaya izin** ögesini seçin.
5. Yazdırma iletişimine erişin.
6. açılır menüden **Yazdırma Ayarları** ögesini seçin.
7. **Kağıt Boyutu** ayarı olarak kenarlıksız boyutu dışında herhangi bir kağıt boyutu seçin.
8. **Ortam Türü** ayarı olarak **Geçici siyah yazdırmaya izin** ögesini destekleyen bir kağıt türü seçin.
9. **Griölçek** ögesini seçin.
10. Diğer öğeleri gerektiği gibi ayarlayın.
11. **Yazdır** ögesini tıklatın.

İlgili Bilgi

➔ “Siyah Mürekkeple Geçici Olarak Yazdırma” sayfa 204

Siyah Mürekkebi Korumak İçin Yazdırmaya Devam Etme (Yalnızca Windows İçin)

Siyah mürekkep azaldığında ve yeterli miktarda renkli mürekkep bulunduğunda, siyah renge ulaşmak için renkleri karıştırabilirsiniz. Yedek siyah mürekkep kartuşunu hazırlarken yazdırmaya devam edebilirsiniz.

Bu özellik sadece yazıcı sürücüsünde aşağıdaki ayarları seçtiğinizde görüntülenir.

- Kağıt Türü: düz kağıt, Önceden yazdırılmış kağıt, Antetli, Renkli kağıt, Geri dönüştürülmüş kağıt, Yüksek kaliteli düz kağıt, Kalın kağıt
- Standart Kalite:
- EPSON Status Monitor 3: etkin

Not:

- EPSON Status Monitor 3** devre dışıysa, yazıcı sürücüsüne erişin, **Genişletilmiş Ayarlar** ögesine **Bakım** sekmesinden tıklayın ve ardından **EPSON Status Monitor 3'ü Etkinleştir** ögesini seçin.
- Birleşik siyah renk, saf siyah renkten biraz farklı görünür. Buna ek olarak, yazdırma hızı da azaltılır.
- Yazdırma başlığının kalitesinin korunması için siyah mürekkep de tüketilir.

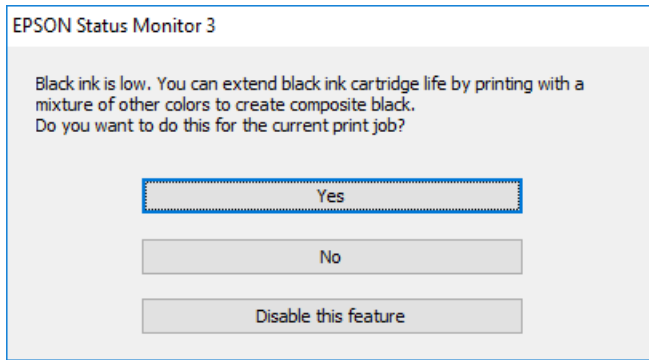

Seçenekler	Açıklama
Evet	Siyah rengi oluşturmak için, bir renkli mürekkep karışımı kullanmayı seçin. Bu pencere, benzer bir işi yazdırmak istediğiniz zaman gösterilir.
Hayır	Kalan siyah mürekkebi kullanarak devam etmek için seçim yapın. Bu pencere, benzer bir işi yazdırmak istediğiniz zaman gösterilir.
Hayır, hiçbir zaman	Kalan siyah mürekkebi kullanarak devam etmek için seçim yapın. Siyah mürekkep kartuşunu değiştirdiğinizde ve tekrar azaldığında bu pencere görüntülenmez.

Bakım Kutusunu Değiştirmenin Zamanı Geldi

Bakım Kutusu İşleme Alma Tedbirleri

Bakım kutusunu değiştirmeden önce aşağıdaki talimatları okuyun.

- Bakım kutusunun yan tarafındaki yeşil çipe dokunmayın. Bu, normal çalışma ve yazdırma işlemini engelleyebilir.
- Plastik poşete yerleştirilene kadar kullanılan bakım kutusunu eğmeyin; aksi halde mürekkep sızıntısı olabilir.
- Bakım kutusunu doğrudan güneş ışığından uzak tutun.
- Bakım kutusunu yüksek sıcaklıkta veya donma sıcaklığında depolamayın.
- Yazdırma sırasında bakım kutusunu değiştirmeyin; aksi halde mürekkep sızıntısı olabilir.
- Sökülmüş ve uzun süre ayrı bırakılmış bir bakım kutusunu yeniden kullanmayın. Kutu içindeki mürekkep kurur ve daha fazla mürekkep emilemez.

- ❑ Değiştirme durumu hariç bakım kutusunu çıkarmayın; aksi halde mürekkep sızabilir.

Bir Bakım Kutusunun Değiştirilmesi

Bazı baskı çalışmalarında, bakım kutusunda az miktarda fazla mürekkep birikebilir. Bakım kutusundan mürekkep kaçağını önlemek amacıyla, bakım kutusunun emme kapasitesi sınırına ulaştığında yazıcının yazdırmayı durdurması tasarlanmıştır. Bu işlemin gerekip gerekmeyeceği ve ne sıklıkta gerekeceği yazdırdığınız sayfa sayısına, yazdırdığınız malzemenin türüne ve yazıcının gerçekleştirdiği temizleme döngüsü sayısına göre değişir.

Bakım kutusunu değiştirmenizi isteyen bir mesaj görüntülediğinde, kontrol panelinde görüntülenen animasyonlara bakın. Kutunun değiştirilmesi ihtiyacı yazıcının teknik özelliklerine göre çalışmayı durdurduğu anlamına gelmez. Epson garantisi bu değiştirmeyi kapsamaz. Kullanıcının servisini yapabileceği bir parçadır.

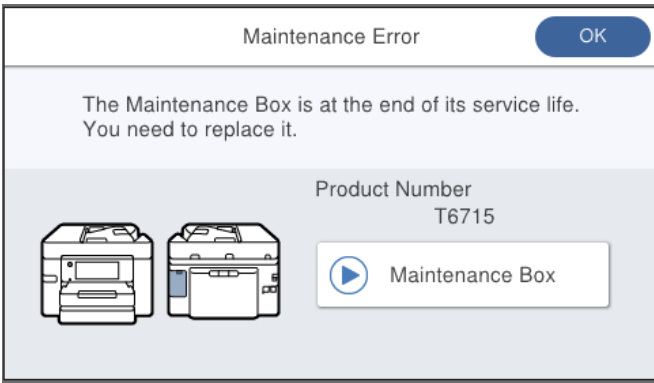

Not:

- ❑ *Bakım kutusu dolu olduğunda, mürekkep sızıntısını önlemek için bakım kutusu değiştirilene kadar yazdıramazsınız ve yazdırma başlığını temizleyemezsiniz. Ancak, tarama gibi mürekkep kullanmayan işlemleri yerine getirebilirsiniz.*
- ❑ *Aşağıdaki ekran görüntülediğinde, parça kullanıcılar tarafından değiştirilemez. Epson destek birimiyle irtibat kurun.*

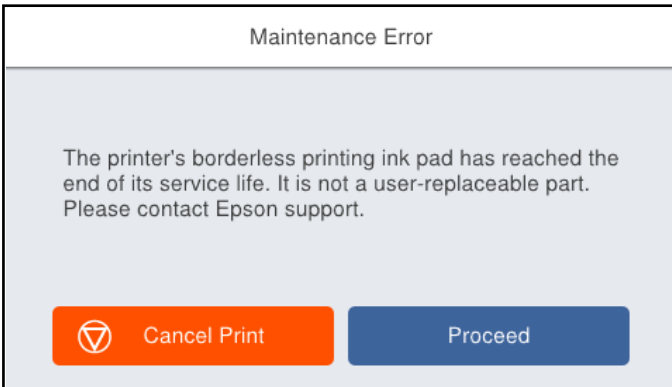

İlgili Bilgi

- ➔ [“Bakım Kutusu Kodu” sayfa 267](#)
- ➔ [“Bakım Kutusu İşleme Alma Tedbirleri” sayfa 207](#)

Yazdırma, Kopyalama, Tarama ve Faks Kalitesi Zayıf

Yazdırma Kalitesi Düşük

Çıktılarda Renk Eksik, Bantlar veya Beklenmedik Renkler Görünüyor



■ Yazdırma başlığı püskürtme uçları tıkanmış olabilir.

Çözümler

Yazdırma Kalitesi Ayarı özelliğini kullanın. Yazıcıyı uzun süre kullanmadıysanız yazdırma başlığı başlıkları tıkanmış olabilir ve mürekkep damlaları boşaltılamaz.

→ “Yazdırma Kalitesini Ayarlama” sayfa 129

Yaklaşık 1.1 cm veya 3.3 cm Aralıklarla Renkli Şerit Görünür



Aşağıdaki nedenler düşünülebilir.

■ Kağıt türü ayarı yüklenen kağıtla eşleşmiyor.

Çözümler

Yazıcıya yüklenen kağıt türü için uygun kağıt türü ayarını seçin.

→ “Kağıt Türü Listesi” sayfa 28

■ Yazdırma kalitesi çok düşüğe ayarlı.

Çözümler

Düz kağıda yazdırırken, yüksek kaliteli bir ayar kullanarak yazdırın.

Kontrol paneli

Bir **Gelişmiş** sekmesi varsa, yazdırma ayarlarında **Gelişmiş** sekmesini seçin, ardından **Kalite** olarak **En İyi** ögesini seçin.

Windows

Yazıcı sürücüsünün **Ana** sekmesindeki **Kalite** içinden **Yüksek** ögesini seçin.

- Mac OS

Yazdır iletişim kutusunun **Yazdırma Ayarları** menüsünden **Baskı Kalitesi** olarak **İyi** ögesini seçin.

■ Yazdırma başlığı konumu hizasız.

Çözümler

Yazdırma başlığını **Yazdırma Kalitesi Ayarı** özelliğini kullanarak hizalayın.

→ “[Yazdırma Kalitesini Ayarlama](#)” sayfa 129

Bulanık Baskılar, Dikey Şerit veya Yanlış Hizalama



enthalten alle
Aufdruck. W
↓ 5008 "Regel

Aşağıdaki nedenler düşünülebilir.

■ Yazdırma başlığı konumu hizasız.

Çözümler

Yazdırma başlığını **Yazdırma Kalitesi Ayarı** özelliğini kullanarak hizalayın.

■ Çift yönlü yazdırma ayarı etkin.

Çözümler

Yazdırma başlığını hizaladıktan sonra yazdırma kalitesi iyileşmezse çift yönlü ayarı devre dışı bırakın.

Çift yönlü (veya yüksek hızlı) yazdırma esnasında, yazdırma başlığı her iki yönde hareket ederken yazdırma yapar ve dikey çizgiler yanlış hizalanabilir. Bu ayar devre dışı bırakıldığında yazdırma hızı yavaşlayabilir, ancak yazdırma kalitesi iyileşebilir.

- Windows

Yazıcı sürücüsünün **Daha Fazla Seçenek** sekmesinde **İki yönlü yazdırma** ögesinin işaretini kaldırın.

- Mac OS

Apple menüsünden **Sistem Tercihleri** > **Yazıcılar ve Tarayıcılar** (veya **Yazdır ve Tara, Yazdır ve Faks**) ögesini seçin ve sonra yazıcıyı seçin. **Seçenekler ve Sarf Malzemeleri** > **Seçenekler** (veya **Sürücü**) ögesine tıklayın. **Kapalı** ayarı olarak **İki yönlü yazdırma** ögesini seçin.

Çizgili Desenler Görünüyor



Çift yönlü yazdırma ayarı etkin.

Çözümler

Düz kağıda yazdırırken, iki yönlü ayarını devre dışı bırakın.

Çift yönlü (veya yüksek hızlı) yazdırma esnasında, yazdırma başlığı her iki yönde hareket ederken yazdırma yapar ve dikey çizgiler yanlış hizalanabilir. Bu ayar devre dışı bırakıldığında yazdırma hızı yavaşlayabilir, ancak yazdırma kalitesi iyileşebilir.

Windows

Yazıcı sürücüsünün **Daha Fazla Seçenek** sekmesinden **İki yönlü yazdırma** öğesinin işaretini temizleyin.

Mac OS

Apple menüsünden **Sistem Tercihleri > Yazıcılar ve Tarayıcılar** (veya **Yazdır ve Tarama, Yazdır ve Faks**) öğesini seçin ve sonra yazıcıyı seçin. **Seçenekler ve Sarf Malzemeleri > Seçenekler** (veya **Sürücü**) öğesini tıklayın. **Kapalı** ayarı olarak **Yüksek Hızda Yazdırma** öğesini seçin.

Yazdırma kalitesi çok düşüğe ayarlı.

Çözümler

Fotoğraf kağıdına yazdırırken, yüksek kaliteli bir ayar kullanarak yazdırın.

Kontrol paneli

Bir **Gelişmiş** sekmesi varsa, yazdırma ayarlarında **Gelişmiş** sekmesini seçin, ardından **Kalite** olarak **En İyi** öğesini seçin.

Windows

Yazıcı sürücüsünün **Ana** sekmesindeki **Kalite** içinden **Yüksek** öğesini seçin.

Mac OS

Yazdır iletişim kutusunun **Yazdırma Ayarları** menüsünden **Baskı Kalitesi** olarak **İyi** öğesini seçin.

Yazdırma başlığı püskürtme uçları tıkanmış olabilir.

Çözümler

Yazdırma Kalitesi Ayarı özelliğini kullanın. Yazıcıyı uzun süre kullanmadıysanız yazdırma başlığı başlıkları tıkanmış olabilir ve mürekkep damlaları boşaltılamaz.

➔ [“Yazdırma Kalitesini Ayarlama” sayfa 129](#)

Çıktı Boş Bir Sayfa Olarak Çıkıyor

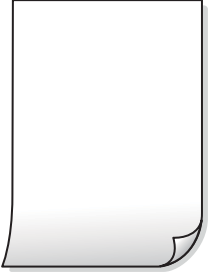

■ Yazdırma başlığı püskürtme uçları tıkanmış olabilir.

Çözümler

Yazdırma Kalitesi Ayarı özelliğini kullanın. Yazıcıyı uzun süre kullanmadıysanız yazdırma başlığı başlıkları tıkanmış olabilir ve mürekkep damlaları boşaltılamaz.

→ “Yazdırma Kalitesini Ayarlama” sayfa 129

■ Yazdırma ayarları ve yazıcıda yüklü kağıt boyutu farklı.

Çözümler

Yazdırma ayarlarını kağıt kasetinde yüklü kağıt boyutuna göre değiştirin. Kağıt kasetine yazdırma ayarlarıyla eşleşen kağıt yükleyin.

■ Yazıcıya aynı zamanda birden fazla kağıt yaprağı beslendi.

Çözümler

Birden fazla kağıt sayfasının yazıcıya aynı zamanda beslenmesini önlemek için aşağıya bakın.

→ “Aynı Anda Birkaç Kağıt Besleniyor” sayfa 149

Kağıt Lekeli veya Zedelenmiş



Aşağıdaki nedenler düşünülebilir.

■ Kağıt yanlış yüklendi.

Çözümler

Yatay bant (yazdırma yönüne dik) görüldüğünde veya kağıdın üstü veya altı lekeliyse kağıdı doğru yönde yükleyin ve kenar kılavuzlarını kağıdın kenarlarına kaydırın.

→ “Kağıt Yükleme” sayfa 29

■ Kağıt yolu bulaşmış.

Çözümler

Dikey bant (yazdırma yönüne paralel) görüldüğünde veya kağıt lekeliyse kağıt yolunu temizleyin.

➔ “Mürekkep Lekeleri için Kağıt Yolunu Temizleme” sayfa 133

■ Kağıt kıvrık.

Çözümler

Kıvrılıp kıvrılmadığını kontrol etmek için kağıdı düz bir yüzeye yerleştirin. Kıvrılmışsa düzeltin.

■ Yazdırma başlığı kağıdın yüzeyine sürtüyor.

Çözümler

Kalın kağıda yazarken, yazdırma başlığı yazdırma yüzeyine yakındır ve kağıt zedelenebilir. Bu durumda, zedelemeyi azaltma ayarını etkinleştirin. Bu ayarı etkinleştirirseniz, yazdırma kalitesi düşebilir veya yazdırma yavaşlayabilir.

Kontrol paneli

Ayarlar > Genel Ayarlar > Yzc Ayarları ögesini seçin ve sonra **Kalın Kağıt** ögesini etkinleştirin.

Windows

Yazıcı sürücüsünün **Genişletilmiş Ayarlar** sekmesinde **Bakım** ögesine tıklayın ve sonra **Kalın kağıt ve zarflar** ögesini seçin.

Mac OS

Apple menüsünden **Sistem Tercihleri > Yazıcılar ve Tarayıcılar** (veya **Yazdır ve Tara, Yazdır ve Faks**) ögesini seçin ve sonra yazıcıyı seçin. **Seçenekler ve Sarf Malzemeleri > Seçenekler** (veya **Sürücü**) ögesine tıklayın. **Açık** ayarı olarak **Kalın kağıt ve zarflar** ögesini seçin.

■ Önceden yazdırılan taraf kurumadan kağıdın arka tarafı yazdırılmış.

Çözümler

Manüel olarak 2 taraflı olarak yazdırırken, kağıdı yeniden yüklemeyi önce mürekkebin tamamen kurduğundan emin olun.

■ Otomatik 2 taraflı yazdırmayı kullanarak yazdırırken, yazdırma yoğunluğu çok yüksek ve kurutma süresi çok kısa.

Çözümler

Otomatik 2 taraflı yazdırma özelliği kullanılarak görüntüler ve grafikler gibi yüksek yoğunluklu veriler yazdırılırken, yazdırma yoğunluğunu daha düşük ve kuruma süresini daha uzun olacak şekilde ayarlayın.

➔ “2 Taraflı Yazdırma” sayfa 44

➔ “2 Taraflı Yazdırma” sayfa 67

Yazdırılan Fotoğraflar Yapışkan



■ Yazdırma fotoğraf kağıdının yanlış tarafında yapılmış.

Çözümler

Yazdırılabilir tarafa yazdığınızdan emin olun. Fotoğraf kağıdının yanlış tarafına yazdırırken, kağıt yolunu temizlemeniz gerekir.

➔ “Mürekkep Lekeleri için Kağıt Yolunu Temizleme” sayfa 133

Görüntüler ve Fotoğraflar Beklenilmeyen Renklerde Yazdırılıyor



Aşağıdaki nedenler düşünülebilir.

■ Yazdırma başlığı püskürtme uçları tıkanmış olabilir.

Çözümler

Yazdırma Kalitesi Ayarı özelliğini kullanın. Yazıcıyı uzun süre kullanmadıysanız yazdırma başlığı başlıkları tıkanmış olabilir ve mürekkep damlaları boşaltılamaz.

➔ “Yazdırma Kalitesini Ayarlama” sayfa 129

■ Renk düzeltme uygulandı.

Çözümler

Kontrol panelinden veya Windows yazıcı sürücüsünden yazdırılırken, kâğıt türüne göre varsayılan olarak Epson otomatik fotoğraf ayarı uygulanır. Ayarı değiştirmeyi deneyin.

Kontrol paneli

Ftğrf Onar ayarını **Otomatik** iken başka bir seçeneğe değiştirin. Ayarı değiştirme işe yaramazsa **Geliştirme Kapalı** ögesini **Ftğrf Onar** ayarı olarak seçin.

Windows yazıcı sürücüsü

Daha Fazla Seçenek sekmesinde, **Özel** ögesini **Renk Düzeltme** içinden seçin ve sonra **Gelişmiş** ögesine tıklayın. **Manzara Düzeltme** ayarını **Otomatik** iken başka bir seçeneğe değiştirin. Ayarı değiştirme işe yaramazsa, **PhotoEnhance** dışında (**Renk Yönetimi** ögesinde) herhangi bir renk değiştirme yöntemi kullanın.

➔ “JPEG Ayarları” sayfa 75

→ “Yazdırma Rengini Ayarlama” sayfa 60

Kenar Boşlukları Olmadan Yazdırılmıyor



Kenarlıksız yazdırma ayarlarında ayarlanmadı.

Çözümler

Yazdırma ayarlarında kenarlıksız ayar yapın. Kenarlıksız yazdırma işlemini desteklemeyen bir kağıt türü seçmeniz durumunda **Kenarlıksız** öğesini seçemezsiniz. Kenarlıksız yazdırma işlemini destekleyen bir kağıt türü seçin.

Kontrol paneli

Düzen olarak **Kenarlıksız** öğesini seçin.

Windows

Yazıcı sürücüsünün **Ana** sekmesinde **Kenarlıksız** öğesini seçin.

Mac OS

Kağıt Boyutu içinden kenarlıksız bir kağıt boyutu seçin.

→ “JPEG Ayarları” sayfa 75

→ “TIFF Ayarları” sayfa 76

→ “Kenarlıksız Yazdırma İçin Kağıt” sayfa 264

Görüntünün Kenarları Kenarlıksız Yazdırma Sırasında Kırıldı



Görüntü biraz büyütüldüğünden çıkıntılı alan kırılır.

Çözümler

Daha küçük bir büyütme ayarı seçin.

Windows

Ayarlar öğesini tıklatın (**Kenarlıksız** onay kutusunun yanında, yazıcı sürücüsünün **Ana** sekmesinde) ve sonra ayarları değiştirin.

■ Yazdırılmayı bekleyen bir iş var.

Çözümler

Duraklatılan tüm yazdırma işlerini iptal edin.

■ Bilgisayar yazdırırken manüel olarak Hazırda Bekleme moduna veya Uyku moduna alındı.

Çözümler

Yazdırma sırasında bilgisayarı manüel olarak **Hazırda Bekleme** modu veya **Uyku** moduna geçirmeyin. Bozuk metin sayfaları bilgisayarı başlattığınız bir sonraki seferde yazdırılabilir.

■ Farklı bir yazıcı için yazıcı sürücüsü kullanıyorsunuz.

Çözümler

Kullandığımız yazıcı sürücüsünün bu yazıcı için olduğundan emin olun. Yazıcı sürücüsü penceresinin en üstündeki yazıcı adını kontrol edin.

Yazdırılan Görüntü Ters

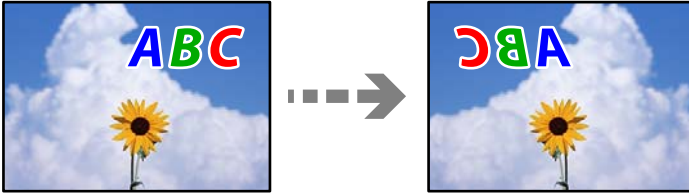

■ Yazdırma ayarlarında görüntü yatay ters çevirmeye ayarlı.

Çözümler

Yazıcı sürücüsünde veya uygulamada tüm yansıma görüntü ayarlarını temizleyin.

Windows

Yazıcı sürücüsünün **Daha Fazla Seçenek** sekmesinde **Ayna Yansıması** öğesinin işaretini kaldırın.

Mac OS

Yazdırma iletişiminin **Ayna Yansıması** menüsünü kullanarak **Yazdırma Ayarları** öğesini temizleyin.

Baskılarda Mozaik Gibi Desenler



■ Düşük çözünürlüklü görüntüler veya fotoğraflar yazdırıldı.

Çözümler

Resimler veya fotoğraflar yazdırırken yüksek çözünürlüklü veriler kullanarak yazdırın. Ekranda iyi görünmelerine rağmen web sitelerinde kullanılan resimler genellikle düşük çözünürlüklüdür ve yazdırma kalitesinin düşmesine neden olabilir.

Kopyalama Kalitesi Düşük

Kopyalarda Renk Eksik, Bantlar veya Beklenmedik Renkler Görünüyor



■ Yazdırma başlığı püskürtme uçları tıkanmış olabilir.

Çözümler

Yazdırma Kalitesi Ayarı özelliğini kullanın. Yazıcıyı uzun süre kullanmadıysanız yazdırma başlığı başlıkları tıkanmış olabilir ve mürekkep damlaları boşaltılamaz.

➔ “Yazdırma Kalitesini Ayarlama” sayfa 129

Yaklaşık 1.1 cm veya 3.3 cm Aralıklarla Renkli Şerit Görünür



Aşağıdaki nedenler düşünülebilir.

■ Kağıt türü ayarı yüklenen kağıtla eşleşmiyor.

Çözümler

Yazıcıya yüklenen kağıt türü için uygun kağıt türü ayarını seçin.

➔ “Kağıt Türü Listesi” sayfa 28

■ Yazdırma başlığı konumu hizasız.

Çözümler

Yazdırma başlığını Yazdırma Kalitesi Ayarı özelliğini kullanarak hizalayın.

➔ “Yazdırma Kalitesini Ayarlama” sayfa 129

Bulanık Kopyalar, Dikey Şerit veya Yanlış Hizalama



enthalten alle
Aufdruck. W
5008 "Regel

Aşağıdaki nedenler düşünülebilir.

■ Yazdırma başlığı konumu hizasız.

Çözümler

Yazdırma başlığını **Yazdırma Kalitesi Ayarı** özelliğini kullanarak hizalayın.

■ Çift yönlü yazdırma ayarı etkin.

Çözümler

Yazdırma başlığını hizladıktan sonra yazdırma kalitesi iyileşmezse çift yönlü ayarı devre dışı bırakın.

Çift yönlü (veya yüksek hızlı) yazdırma esnasında, yazdırma başlığı her iki yönde hareket ederken yazdırma yapar ve dikey çizgiler yanlış hizalanabilir. Bu ayar devre dışı bırakıldığında yazdırma hızı yavaşlayabilir, ancak yazdırma kalitesi iyileşebilir.

Ayarlar > Genel Ayarlar > Yzc Ayarları ögesini seçin ve sonra kontrol panelinde **Çift Yönlü** ögesini devre dışı bırakın.

Çizgili Desenler Görünüyor



■ Çift yönlü yazdırma ayarı etkin.

Çözümler

Düz kağıda yazdırırken, iki yönlü ayarını devre dışı bırakın.

Çift yönlü (veya yüksek hızlı) yazdırma esnasında, yazdırma başlığı her iki yönde hareket ederken yazdırma yapar ve dikey çizgiler yanlış hizalanabilir. Bu ayar devre dışı bırakıldığında yazdırma hızı yavaşlayabilir, ancak yazdırma kalitesi iyileşebilir.

Ayarlar > Genel Ayarlar > Yzc Ayarları ögesini seçin ve sonra kontrol panelinde **Çift Yönlü** ögesini devre dışı bırakın.

■ Yazdırma başlığı püskürtme uçları tıkanmış olabilir.

Çözümler

Yazdırma Kalitesi Ayarı özelliğini kullanın. Yazıcıyı uzun süre kullanmadıysanız yazdırma başlığı başlıkları tıkanmış olabilir ve mürekkep damlaları boşaltılamaz.

➔ “[Yazdırma Kalitesini Ayarlama](#)” sayfa 129

Çıktı Boş Bir Sayfa Olarak Çıkıyor

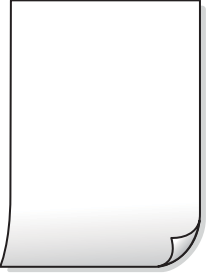

■ Yazdırma başlığı püskürtme uçları tıkanmış olabilir.

Çözümler

Yazdırma Kalitesi Ayarı özelliğini kullanın. Yazıcıyı uzun süre kullanmadıysanız yazdırma başlığı başlıkları tıkanmış olabilir ve mürekkep damlaları boşaltılamaz.

➔ “[Yazdırma Kalitesini Ayarlama](#)” sayfa 129

■ Yazdırma ayarları ve yazıcıda yüklü kağıt boyutu farklı.

Çözümler

Yazdırma ayarlarını kağıt kasetinde yüklü kağıt boyutuna göre değiştirin. Kağıt kasetine yazdırma ayarlarıyla eşleşen kağıt yükleyin.

■ Yazıcıya aynı zamanda birden fazla kağıt yaprağı beslendi.

Çözümler

Birden fazla kağıt sayfasının yazıcıya aynı zamanda beslenmesini önlemek için aşağıya bakın.

➔ “[Aynı Anda Birkaç Kağıt Besleniyor](#)” sayfa 149

Kağıt Lekeli veya Zedelenmiş



Aşağıdaki nedenler düşünülebilir.

■ Kağıt yanlış yüklendi.

Çözümler

Yatay bant (yazdırma yönüne dik) görüldüğünde veya kağıdın üstü veya altı lekeliyse kağıdı doğru yönde yükleyin ve kenar kılavuzlarını kağıdın kenarlarına kaydırın.

➔ “Kağıt Yükleme” sayfa 29

■ Kağıt yolu bulaşmış.

Çözümler

Dikey bant (yazdırma yönüne paralel) görüldüğünde veya kağıt lekeliyse kağıt yolunu temizleyin.

➔ “Mürekkep Lekeleri için Kağıt Yolunu Temizleme” sayfa 133

■ Kağıt kıvrık.

Çözümler

Kıvrılıp kıvrılmadığını kontrol etmek için kağıdı düz bir yüzeye yerleştirin. Kıvrılmışsa düzeltin.

■ Yazdırma başlığı kağıdın yüzeyine sürüyor.

Çözümler

Kalın kağıda kopyalarken, yazdırma başlığı yazdırma yüzeyine yakındır ve kağıt zedelenebilir. Bu durumda, zedelemeyi azaltma ayarını etkinleştirin.

Ayarlar > Genel Ayarlar > Yzc Ayarları ögesini seçin ve sonra kontrol panelinde **Kalın Kağıt** ögesini etkinleştirin. Bu ayarı etkinleştirirseniz, kopyalama kalitesi düşebilir veya yavaşlayabilir.

Kopyalanan Fotoğraflar Yapışkan



■ Kopya fotoğraf kağıdının yanlış tarafında yapılmış.

Çözümler

Yazdırılabilir tarafa kopyaladığınızdan emin olun. Yanlışlıkla fotoğraf kağıdının yanlış tarafına kopyalarsanız, kağıt yolunu temizlemeniz gerekir.

➔ “Kağıt Yükleme” sayfa 29

➔ “Mürekkep Lekeleri için Kağıt Yolunu Temizleme” sayfa 133

Kopya Konumu, Boyutu ve Kenar Boşlukları Yanlış



Aşağıdaki nedenler düşünülebilir.

■ Kağıt yanlış yüklendi.

Çözümler

Kağıdı doğru yönde yükleyin ve kenar kılavuzu kağıdın kenarına denk gelecek şekilde kaydırın.

→ “Kağıt Yükleme” sayfa 29

■ Kağıdın boyutu yanlış ayarlanmış.

Çözümler

Uygun kağıt boyutu ayarını seçin.

■ Orijinaller düzgün yerleştirilmedi.

Çözümler

- Orijinalin hizalama işaretlerine karşı doğru biçimde yerleştirildiğinden emin olun.
- Taranan görüntünün kenarı eksikse, orijinali, tarayıcı camının kenarından biraz uzaklaştırın. Tarayıcı camının kenarından yaklaşık 1,5 mm (0,06 inç) içindeki alanı tarayamazsınız.

→ “Orijinalleri Yerleştirme” sayfa 32

■ Tarayıcı camında toz ve kir var.

Çözümler

Orijinalleri tarayıcı camı üzerine yerleştirdiğinizde, orijinallere yapışan her türlü toz ve kiri giderin ve tarayıcı camını temizleyin. Cam üzerinde toz veya leke varsa kopyalama alanı toz veya lekeleri kapsayacak şekilde genişleyebilir ve yanlış kopyalama konumu oluşturabilir veya görüntü küçük olabilir.

■ Kopya ayarlarında Orijinal Boyut yanlış.

Çözümler

Kopya ayarlarında uygun **Orijinal Boyut** öğesini seçin.

→ “Kopyalama İçin Gelişmiş Menü Seçenekleri” sayfa 86

Kopyalanan Görüntüde Eşit Olmayan Renkler, Bulaşmalar, Noktalar veya Düz Çizgiler Görünüyor



Aşağıdaki nedenler düşünülebilir.

■ Kağıt yolu kirlidir.

Çözümler

Kağıt yolunu temizlemek için yazdırmadan kağıt yükleyin ve çıkarın.

➔ [“Mürekkep Lekeleri için Kağıt Yolunu Temizleme” sayfa 133](#)

■ Orijinallerde veya tarayıcı camında toz ve kir var.

Çözümler

Orijinallere yapılan tozu veya kiri çıkarın ve tarayıcı camını temizleyin.

➔ [“Tarayıcı Camı'nı Temizleme” sayfa 133](#)

■ ADF veya orijinallerde toz veya kir var.

Çözümler

ADF'yi temizleyin ve orijinallere yapışmış toz veya kiri temizleyin.

➔ [“ADF'yi Temizleme” sayfa 134](#)

■ Orijinal çok fazla güç uygulanarak bastırıldı.

Çözümler

Çok fazla güçle bastırırsanız, bulanıklık, bulaşma ve noktalar oluşabilir.

Orijinal veya belge kapağı üzerine çok fazla güçle bastırmayın.

➔ [“Orijinalleri Yerleştirme” sayfa 32](#)

■ Kopyalama yoğunluğu ayarı çok yüksek.

Çözümler

Kopyalama yoğunluğu ayarını düşürün.

➔ [“Kopyalama İçin Temel Menü Seçenekleri” sayfa 84](#)

Kopyalanan Görüntüde Moiré (Tarama Çizgileri) Desenleri Görülüyor

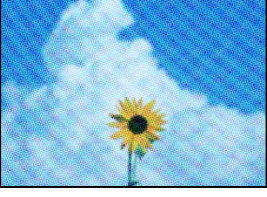

■ **Orijinal magazin veya katalog gibi yazdırılmış bir belge ise noktalı bir moiré deseni görünür.**

Çözümler

Küçültme ve büyütme ayarını değiştirin. Moiré deseni hala görünüyorsa orijinali biraz farklı bir açıyla yerleştirin.

➔ [“Kopyalama İçin Temel Menü Seçenekleri” sayfa 84](#)

Orijinalin Ters Tarafının Görüntüsü Kopyalanan Resimde Görünüyor

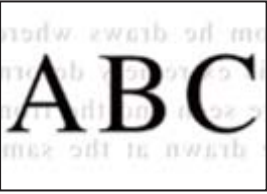

Aşağıdaki nedenler düşünülebilir.

■ **İnce orijinalleri tararken, arkadaki görüntüler aynı zamanda taranabilir.**

Çözümler

Orijinali tarayıcı camı üzerine yerleştirin ve sonra üzerine bir parça siyah kağıt yerleştirin.

➔ [“Orijinalleri Yerleştirme” sayfa 32](#)

■ **Kopyalama yoğunluğu ayarı çok yüksek.**

Çözümler

Kopyalama yoğunluğu ayarını düşürün.

➔ [“Kopyalama İçin Temel Menü Seçenekleri” sayfa 84](#)

Taranan Görüntü Sorunları

Tarayıcı Camından Tararken Eşit Olmayan Renkler, Kir, Noktalar vb. Görünüyor



■ Orijinallerde veya tarayıcı camında toz ve kir var.

Çözümler

Orijinallere yapılan tozu veya kiri çıkarın ve tarayıcı camını temizleyin.

➔ “Tarayıcı Camı’nı Temizleme” sayfa 133

■ Orijinal çok fazla güç uygulanarak bastırıldı.

Çözümler

Çok fazla güçle bastırırsanız, bulanıklık, bulaşma ve noktalar oluşabilir.

Orijinal veya belge kapağı üzerine çok fazla güçle bastırmayın.

➔ “Orijinalleri Yerleştirme” sayfa 32

ADF’den Tararken Düz Çizgiler Görünüyor

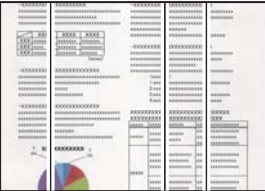

■ ADF veya orijinallerde toz veya kir var.

Çözümler

ADF’yi temizleyin ve orijinallere yapışmış toz veya kiri temizleyin.

➔ “ADF’yi Temizleme” sayfa 134

Ofset, Taranan Görüntülerin Arka Planında Görünür



■ İnce orijinalleri tararken, arkadaki görüntüler aynı zamanda taranabilir.

Çözümler

Tarayıcı camından tararken, orijinal üzerine bir masa pedi veya siyah kağıt koyun.

➔ “Orijinalleri Yerleştirme” sayfa 32

Tarayıcı Camında Doğru Alan Taranamıyor

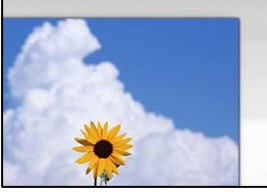

■ Orijinaller düzgün yerleştirilmedi.

Çözümler

- Orijinalin hizalama işaretlerine karşı doğru biçimde yerleştirildiğinden emin olun.
- Taranan görüntünün kenarı eksikse, orijinali, tarayıcı camının kenarından biraz uzaklaştırın. Tarayıcı camının kenarından yaklaşık 1,5 mm (0,06 inç) içindeki alanı tarayamazsınız.

➔ “Orijinalleri Yerleştirme” sayfa 32

■ Tarayıcı camında veya belge matında toz ve kir var.

Çözümler

Kontrol panelinden tararken ve otomatik tarama alanı kırpma işlevini seçtiğinizde, tarayıcı camı ve belge matındaki çöp ya da kiri giderin. Orijinalin çevresinde herhangi bir çöp ya da kir varsa tarama aralığı bunu kapsamak için genişler.

➔ “Tarayıcı Camı’nı Temizleme” sayfa 133

Taranan Resimde Sorunlar Çözülemiyor

Tüm çözümleri denedikten sonra sorunu çözemediyse aşağıdakini kontrol edin.

■ Tarama yazılımı ayarlarıyla ilgili sorunlar var.

Çözümler

Tarayıcı yazılımı için ayarları başlatmak için Epson Scan 2 Utility’yi kullanın.

Not:

Epson Scan 2 Utility, tarayıcı yazılımıyla sağlanan bir uygulamadır.

1. Epson Scan 2 Utility’yi başlatın.

- Windows 10

Başlat düğmesine tıklayın ve sonra EPSON > Epson Scan 2 Utility’yi seçin.

- Windows 8.1/Windows 8

Arama kutusuna uygulama adını girin ve ardından görüntülenen simgeyi seçin.

Windows 7/Windows Vista/Windows XP

Başlat düğmesine tıklayın ve sonra **Tüm Programlar** veya **Programlar** > **EPSON** > **Epson Scan 2** > **Epson Scan 2 Utility** ögesini seçin.

Mac OS

Git > **Uygulamalar** > **Epson Software** > **Epson Scan 2 Utility**'yi seçin.

2. **Diğer** sekmesini seçin.

3. **Sıfırla** ögesine tıklayın.

Başlatma sorunu çözmezse tarayıcı yazılımının yüklemesini kaldırın ve yeniden yükleyin.

➔ [“Uygulamaları Ayrı Ayrı Yükleme” sayfa 138](#)

Gönderilen Faksın Kalitesi Zayıf

Gönderilen Faksın Kalitesi Zayıf



Aşağıdaki nedenler düşünülebilir.

■ Orijinallerde veya tarayıcı camında toz ve kir var.

Çözümler

Orijinallere yapılan tozu veya kiri çıkarın ve tarayıcı camını temizleyin.

➔ [“Tarayıcı Camı'nı Temizleme” sayfa 133](#)

■ Orijinal çok fazla güç uygulanarak bastırıldı.

Çözümler

Çok fazla güçle bastırırsanız, bulanıklık, bulaşma ve noktalar oluşabilir.

Orijinal veya belge kapağı üzerine çok fazla güçle bastırmayın.

➔ [“Orijinalleri Yerleştirme” sayfa 32](#)

ADF'den Faksları Gönderirken Düz Çizgiler Görünüyor

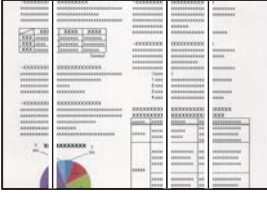

Aşağıdaki nedenler düşünülebilir.

■ ADF veya orijinalerde toz veya kir var.

Çözümler

ADF'yi temizleyin ve orijinalere yapışmış toz veya kiri temizleyin.

➔ “ADF'yi Temizleme” sayfa 134

Gönderilen Faksın Görüntü Kalitesi Zayıf

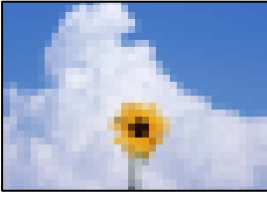

Aşağıdaki nedenler düşünülebilir.

■ Çözünürlük çok düşüğe ayarlı.

Çözümler

Gönderenin faks makinesi performansını bilmiyorsanız, bir faks göndermeden önce aşağıdakileri ayarlayın.

Faksla > Faks Ayarları ögesini ayarlayın ve sonra en yüksek kaliteli görüntüyü ayarlamak için **Çözünürlük** ayarını yapın.

Faksla > Faks Ayarları ögesini seçin ve sonra **Direkt Gönd** ögesini etkinleştirin.

Çözünürlük ögesini **Fotoğraf** olarak ayarlarsanız ancak faksları **Direkt Gönd** ögesini etkinleştirmeden gönderirseniz, faks daha düşük bir çözünürlükte gönderilebilir.

■ ECM ayarı devre dışı.

Çözümler

Ayarlar > Genel Ayarlar > Faks Ayarları > Temel Ayarlar ögesini seçin ve kontrol panelinde **ECM** ayarını etkinleştirin. Bu, bağlantı sorunları nedeniyle oluşan hataları temizleyebilir. Faksları gönderme ve alma hızının **ECM** görüntülendiğinde daha yavaş olabileceğini unutmayın.

Orijinalin Ters Tarafının Görüntüsü Gönderilen Faksta Görünüyor



Aşağıdaki nedenler düşünülebilir.

■ İnce orijinaleri tararken, arkadaki görüntüler aynı zamanda taranabilir.

Çözümler

Orijinali tarayıcı camı üzerine yerleştirin ve sonra üzerine bir parça siyah kağıt yerleştirin.

➔ [“Orijinaleri Yerleştirme” sayfa 32](#)

■ Faksları gönderirken yoğunluk ayarı yüksektir.

Çözümler

Faksla > Faks Ayarları > Tarama Ayarları > Yoğunluk öğesini seçin ve sonra ayarı düşürün.

Alınan Faks Kalitesi Düşük

Alınan Faksların Görüntü Kalitesi Zayıf



Aşağıdaki nedenler düşünülebilir.

■ ECM ayarı devre dışı.

Çözümler

Ayarlar > Genel Ayarlar > Faks Ayarları > Temel Ayarlar öğesini seçin ve kontrol panelinde ECM ayarını etkinleştirin. Bu, bağlantı sorunları nedeniyle oluşan hataları temizleyebilir. Faksları gönderme ve alma hızının ECM görüntülendiğinde daha yavaş olabileceğini unutmayın.

■ Gönderenin faks makinesinde görüntü kalitesi ayarı düşük.

Çözümler

Gönderenden faksları yüksek kalitede göndermesini isteyin.

Sorun Çözülüyor

Tüm çözümleri denedikten sonra sorun çözülmediyse Epson desteğine başvurun.

Yazdırma veya kopyalama sorunlarını çözemezseniz aşağıdaki ilgili bilgilere bakın.

İlgili Bilgi

→ [“Yazdırma veya Kopyalama Sorunları Çözülüyor” sayfa 230](#)

Yazdırma veya Kopyalama Sorunları Çözülüyor

Sorunu çözene kadar en üstten başlayarak sırayla aşağıdaki sorunları deneyin.

- Yazıcıda yüklenen kağıt türü ve yazıcıda ayarlanan kağıt türünün yazıcı sürücüsündeki kağıt türü ayarlarıyla eşleştiğinden emin olun.

[“Kağıt Boyutu ve Türü Ayarları” sayfa 28](#)

- Kontrol panelinde veya yazıcı sürücüsünde daha yüksek kalite ayarını kullanın.

- Yazıcıda takılı mürekkep kartuşlarını yeniden takın.

Mürekkep kartuşlarını yeniden takma yazdırma başlığı başlıklarındaki tıkanıklığı temizleyebilir ve mürekkebin düzgün akmasını sağlayabilir.

Ancak, mürekkep kartuşu yeniden takıldığında mürekkep tüketildiğinden, kalan mürekkep miktarına bağlı olarak mürekkep kartuşunu değiştirmenizi isteyen bir mesaj görüntülenebilir.

[“Mürekkep Kartuşlarını Değiştirmenin Zamanı Geldi” sayfa 201](#)

- Yazdırma başlığını hizalayın.

[“Yazdırma Başlığını Hizalama” sayfa 132](#)

- Yazdırma başlığı püskürtme uçlarının tıkanık olup olmadığını görmek için bir başlık kontrolü çalıştırın.

Başlık kontrol deseninde eksik segmentler varsa başlıklar tıkanmış olabilir. Kafa temizleme ve başlık kontrolünü dönüşümlü olarak 3 kez tekrarlayın ve tıkanıklığın temizlenip temizlenmediğini kontrol edin.

Yazdırma başlığı temizlemenin biraz mürekkep kullandığını unutmayın.

[“Yazdırma Başlığını Kontrol Etme ve Temizleme” sayfa 131](#)

- Yazıcıyı kapatın, en az 12 saat bekleyin ve sonra tıkanmanın temizlenip temizlenmediğini kontrol edin.

Sorun tıkanma ise yazıcıyı bir süre yazdırmadan bırakma sorunu çözebilir.

Yazıcı kapalıyken aşağıdaki öğeleri kontrol edebilirsiniz.

- Orijinal Epson mürekkep kartuşları kullandığınızı kontrol edin.

Orijinal Epson mürekkep kartuşları kullanmaya çalışın. Bu ürün, orijinal Epson mürekkep kartuşlarının kullanımına dayalı olarak renkleri ayarlayacak şekilde tasarlanmıştır. Orijinal olmayan mürekkep kartuşlarının kullanımı, baskı kalitesinin düşmesine neden olabilir.

[“Mürekkep Kartuşu Kodları” sayfa 266](#)

- Yazıcı içinde hiç kağıt parçası kalmadığından emin olun.

Kağıdı çıkardığınızda saydam filme elinizle veya kağıtla dokunmayın.

❑ Kağıdı kontrol edin.

Kağıdın kıvrık olup olmadığını veya yazdırılabilir yüzeyinin yukarı bakıp bakmadığını kontrol edin.

[“Kağıt Kullanımı Önlemleri” sayfa 27](#)

[“Kullanılabilir Kağıtlar ve Kapasiteler” sayfa 261](#)

[“Kullanılmayan Kağıt Türleri” sayfa 265](#)

❑ Eski bir mürekkep kartuşu kullanmadığınızdan emin olun.

En iyi sonuçlar için Epson mürekkep kartuşlarını paket üzerinde yazan tarihten önce veya paketi açtığınızdan itibaren altı ay içinde (hangisi daha önceyse) kullanmayı önerir.

Yukarıdaki çözümleri kontrol ederek sorunu çözemezseniz, onarım istemeniz gerekebilir. Epson destek birimiyle irtibat kurun.

İlgili Bilgi

➔ [“Bir Web Tarayıcısında Web Config Çalıştırma” sayfa 273](#)

➔ [“Epson Desteğe Başvurma” sayfa 385](#)

Bilgisayar veya Cihaz Ekleme veya Deęiřtirme

Aęa Baęlı Bir Yazıcıya Baęlanma.	233
Aę Baęlantısını Yeniden Ayarlama.	234
Akıllı Bir Cihazı ve Yazıcıyı Doğrudan Baęlama (Wi-Fi Direct).	241
Aę Baęlantı Durumunu Kontrol Etme.	250

Aęa Baęlı Bir Yazıcıya Baęlanma

Yazıcı aęa baęlandığında, bir bilgisayarı veya akıllı bir cihazı yazıcıya aę üzerinden baęlayabilirsiniz.

Aę Yazıcısını İkinci Bir Bilgisayardan Kullanma

Yazıcıyı bir bilgisayara baęlamak için yükleyiciyi kullanmanızı öneririz. Ařaęıdaki yöntemlerden birini kullanarak yükleyiciyi çalıştırabilirsiniz.

Web sitesini ayarlama

Ařaęıdaki web sitesine erişin ve sonra ürünün adını girin. **Kurulum** öęesine gidin ve sonra ayarlamayı başlatın.

<http://epson.sn>

Yazılım diskini kullanarak ayarlama (yalnızca bir yazılım diskiyle gelen modeller ve disk sürücülerini olan Windows bilgisayarlarına sahip kullanıcılar içindir).

Yazılım diskini bilgisayara takın ve sonra ekrandaki talimatları izleyin.

Yazıcıyı Seçme

Ařaęıdaki ekran görüntülenene kadar ekrandaki talimatları izleyin, baęlanmak istedięiniz yazıcı adını seçin ve sonra **İleri** öęesini tıkladın.

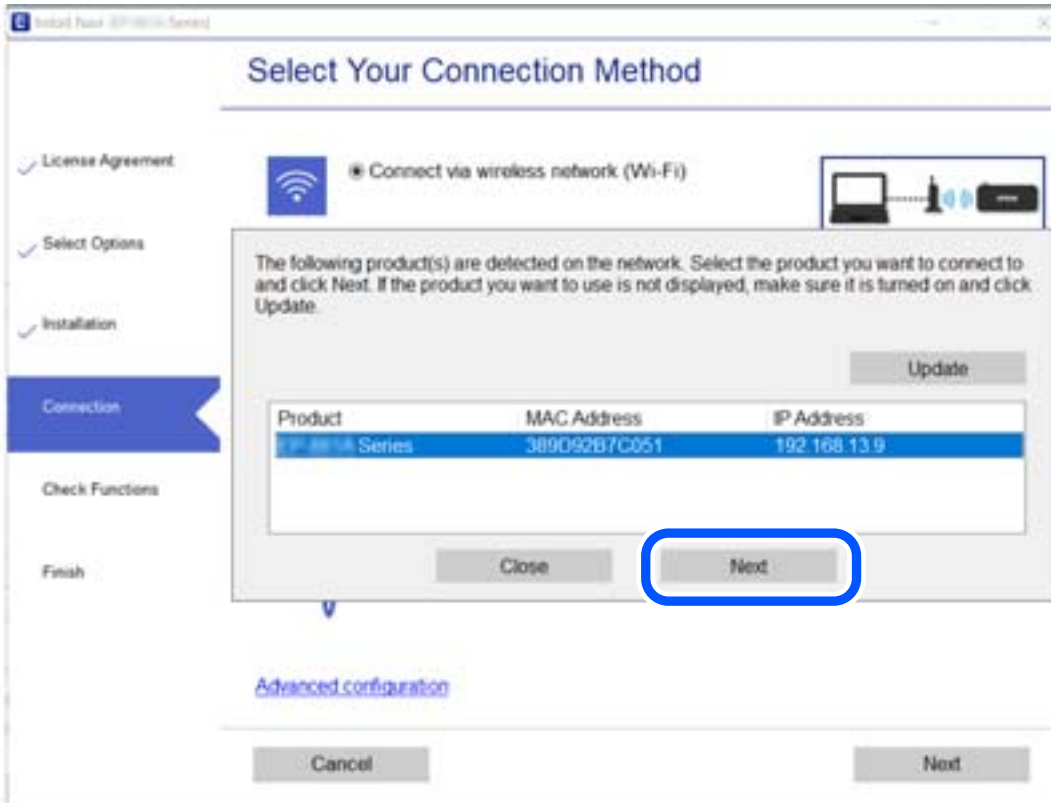

Ekrandaki talimatları izleyin.

Aę Yazıcısını Akıllı Cihazdan Kullanma

Ařaęıdaki yöntemlerden birini kullanarak bir akıllı cihazı yazıcıya baęlayabilirsiniz.

Kablosuz bir yönlendirici üzerinden baęlanma

Akıllı cihazı yazıcıyla aynı Wi-Fi aęına (SSID) baęlayın.

Daha fazla ayrıntı için ařaęıya bakın.

[“Akıllı Cihaza Baęlanmak İçin Ayarlar Yapma” sayfa 235](#)

Wi-Fi Direct ile Baęlanma

Kablosuz bir yönlendirici olmadan akıllı cihazı yazıcıya doğrudan baęlayın.

Daha fazla ayrıntı için ařaęıya bakın.

[“Akıllı Bir Cihazı ve Yazıcıyı Doğrudan Baęlama \(Wi-Fi Direct\)” sayfa 241](#)

Aę Baęlantısını Yeniden Ayarlama

Bu kısımda aę baęlantısı ayarlarının nasıl yapılacaęı ve kablosuz yönlendirici veya bilgisayar deęiřtirilirken baęlantı yöntemini deęiřtirme açıklanmaktadır.

Kablosuz Yönlendiriciyi Deęiřtirirken

Kablosuz yönlendiriciyi deęiřtirdiđinizde, bilgisayar veya akıllı cihaz ve yazıcı arasında baęlantı için ayarları yapın. İnternet servis sağlayıcınızı vb. deęiřtirerseniz bu ayarları yapmanız gerekir.

Bilgisayara Baęlanmak İçin Ayarlar Yapma

Yazıcıyı bir bilgisayara baęlamak için yükleyiciyi kullanmanızı öneririz. Ařaęıdaki yöntemlerden birini kullanarak yükleyiciyi çalıştırabilirsiniz.

Web sitesini ayarlama

Ařaęıdaki web sitesine erişin ve sonra ürünün adını girin. **Kurulum** öęesine gidin ve sonra ayarlamayı başlatın.
<http://epson.sn>

Yazılım diskini kullanarak ayarlama (yalnızca bir yazılım diskiyle gelen modeller ve disk sürücülerini olan Windows bilgisayarlarına sahip kullanıcılar içindir).

Yazılım diskini bilgisayara takın ve sonra ekrandaki talimatları izleyin.

Baęlantı Yöntemlerini Seçme

Ařaęıdaki ekran görüntülerine kadar ekrandaki talimatları izleyin.

yazıcı için baęlantı yönteminizi deęiřtirin (yeni aę yönlendirici veya USB'yi aęa deęiřtirme gibi durumlar için) öęesini Operasyonunuzu Seçin ekranından seçin ve sonra İleri öęesini tıkladın.

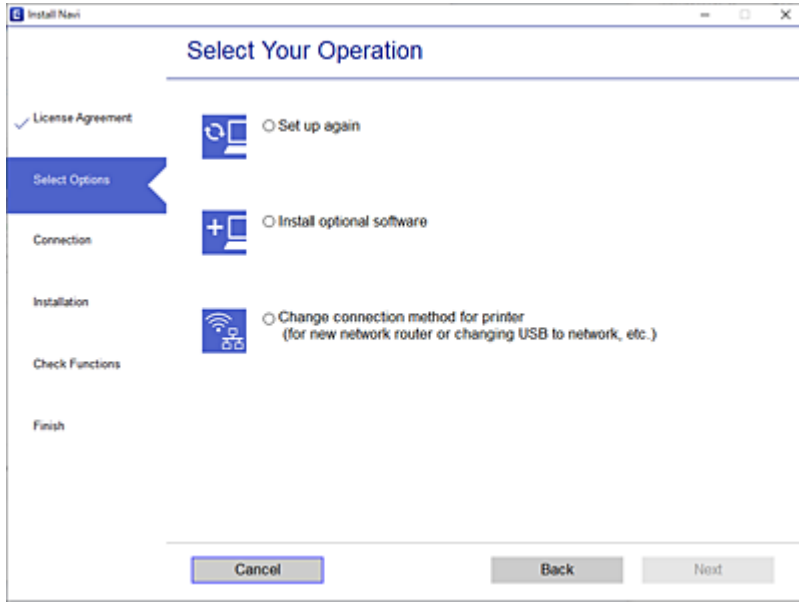

Ekrandaki talimatları izleyin.

Baęlanamazsınız sorunu çözmek için aşağıdakileri deneyin.

- Windows: “Bir Aęa baęlanılmıyor” sayfa 152
- Mac OS: “Bir Aęa baęlanılmıyor” sayfa 160

Akıllı Cihaza Baęlanmak İçin Ayarlar Yapma

Yazıcıyı akıllı cihazla aynı Wi-Fi aęına (SSID) baęladığınızda yazıcıyı bir akıllı cihazdan kullanabilirsiniz. Yazıcıyı akıllı bir cihazdan kullanmak için aşağıdaki web sitesinden ayarlayın. Yazıcıya baęlamak istediğiniz akıllı cihazdan web sitesine eriřin.

<http://epson.sn> > Kurulum

Bilgisayarı Deęiřtirirken

Bilgisayarı deęiřtirirken, bilgisayar ve yazıcı arasında baęlantı ayarlarını yapın.

Bilgisayara Baęlanmak İçin Ayarlar Yapma

Yazıcıyı bir bilgisayara baęlamak için yükleyiciyi kullanmanızı öneririz. Aşğıdaki yöntemlerden birini kullanarak yükleyiciyi çalıştırabilirsiniz.

- Web sitesini ayarlama

Aşğıdaki web sitesine eriřin ve sonra ürünün adını girin. **Kurulum** öęesine gidin ve sonra ayarlamayı bařlatın.

<http://epson.sn>

- Yazılım diskini kullanarak ayarlama (yalnızca bir yazılım diskiyle gelen modeller ve disk sürücülerini olan Windows bilgisayarlarına sahip kullanıcılar içindir).

Yazılım diskini bilgisayara takın ve sonra ekrandaki talimatları izleyin.

Ekrandaki talimatları izleyin.

Baęlantı Yöntemini Bilgisayara Deęiřtirme

Bu kısımda bilgisayar ve yazıcı baęlandığında baęlantı yöntemini deęiřtirme açıklanmaktadır.

Aę Baęlantısını Ethernet’ren Wi-Fi’ye Deęiřtirme

Yazıcının kontrol panelinden Ethernet baęlantısını Wi-Fi baęlantısına deęiřtirin. Baęlantı deęiřtirme yöntemi temel olarak Wi-Fi baęlantı ayarlarıyla aynıdır.

İlgili Bilgi

➔ [“W-Fi Ayarlarını Kontrol Panelinden Yapma” sayfa 238](#)

Aę Baęlantısını Wi-Fi’den Ethernet’e Deęiřtirme

Bir Wi-Fi baęlantısından bir Ethernet baęlantısına deęiřtirmek için aşağıdaki adımları izleyin.

1. Ana ekranda **Ayarlar** öęesini seçin.
2. **Genel Ayarlar > Aę Ayarları > Kablolu LAN Ayarı** öęesini seçin.
3. Ekrandaki talimatları izleyin.

USB’den Aę Baęlantısına Deęiřtirme

Yükleyiciyi kullanın ve farklı bir baęlantı yönteminde yeniden ayarlayın.

- Web sitesini ayarlama

Aşağıdaki web sitesine erişin ve sonra ürünün adını girin. **Kurulum** öęesine gidin ve sonra ayarlamayı başlatın.

<http://epson.sn>

- Yazılım diskini kullanarak ayarlama (yalnızca bir yazılım diskiyle gelen modeller ve disk sürücülerini olan Windows bilgisayarlarına sahip kullanıcılar içindir).

Yazılım diskini bilgisayara takın ve sonra ekrandaki talimatları izleyin.

Baęlantı Yöntemlerini Deęiřtirmeyi Seçme

Aşağıdaki ekran görüntülenene kadar ekrandaki talimatları izleyin.

yazıcı için bađlantı yönteminizi deđiřtirin (yeni ađ yönlendirici veya USB'yi ađa deđiřtirme gibi durumlar için) öđesini Operasyonunuzu Seçin ekranından seçin ve sonra İleri öđesini tıktatın.

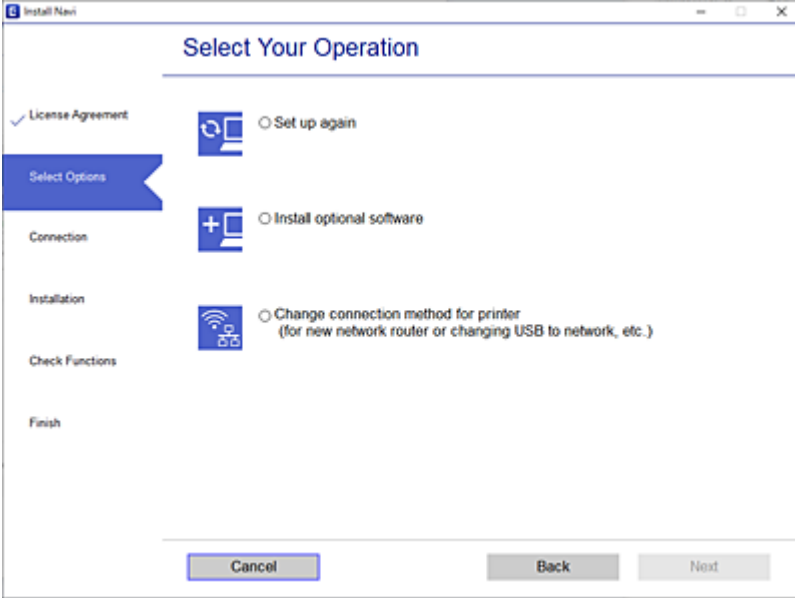

Kullanmak istediđiniz ađ bađlantısını, **Kablosuz ađ (Wi-Fi) aracılıđıyla bađlan** veya **Kablolu LAN (Ethernet) aracılıđıyla bađlan** öđesini seçin ve sonra İleri öđesini tıktatın.

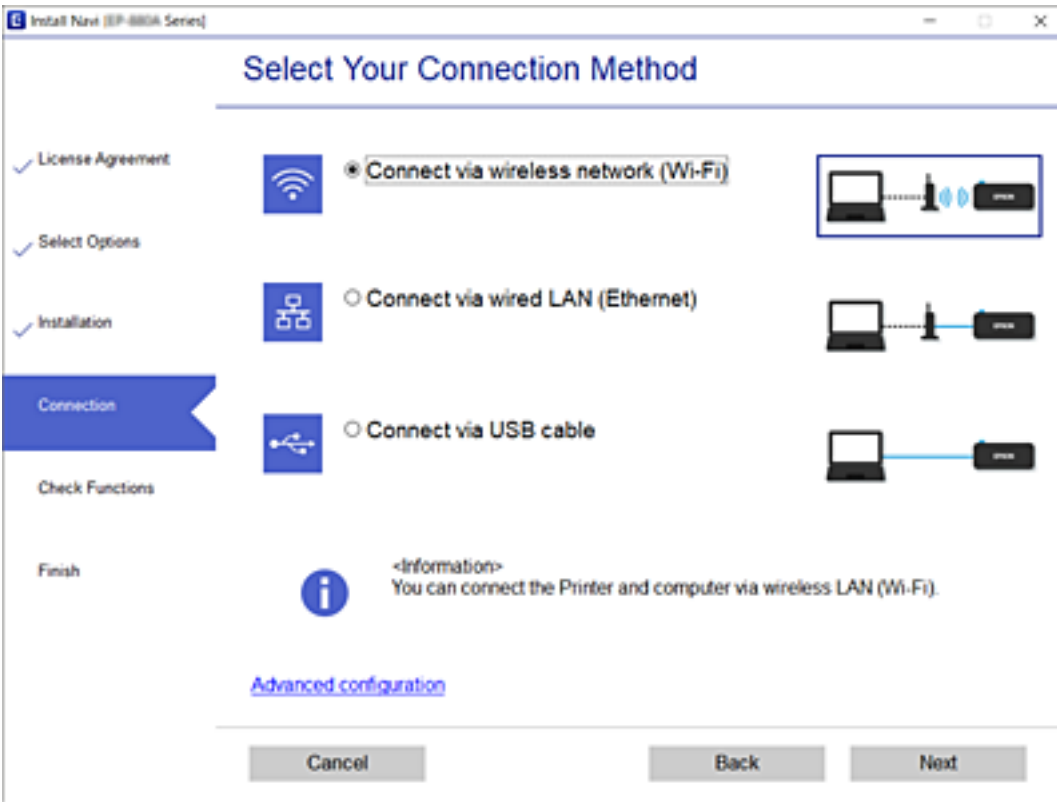

Ekrandaki talimatları izleyin.

W-Fi Ayarlarını Kontrol Panelinden Yapma

Yazıcının kontrol panelinden birçok yolla aę ayarlarını yapabilirsiniz. Kullandığınız ortamla ve kořullarla eřleşen baęlantı yöntemini seçin.

SSID ve parola gibi kablosuz yönlendiriciye ait bilgileri biliyorsanız ayarları manüel yapabilirsiniz.

Kablosuz yönlendirici WPS'yi destekliyorsa düęme ayarı ile ayarları yapabilirsiniz.

Yazıcıyı aęa baęladıktan sonra, yazıcıyı kullanmak istedięin iz aygıttan (bilgisayar, akıllı cihaz, tablet vb.) baęlayın.

İlgili Bilgi

- ➔ “SSID ve Parolayı Girerek Wi-Fi Ayarlarını Yapma” sayfa 238
- ➔ “Basmalı Düęme Kurulumu (WPS) ile Wi-Fi Ayarlarını Yapma” sayfa 239
- ➔ “PIN Kodu Ayarına (WPS) göre Wi-Fi Ayarlarını Yapma” sayfa 240

SSID ve Parolayı Girerek Wi-Fi Ayarlarını Yapma

Yazıcının kontrol panelinden kablosuz bir yönlendiriciye baęlanmak için gerekli bilgileri girerek bir Wi-Fi aęını ayarlayabilirsiniz. Bu yöntemi kullanarak ayarlamak için kablosuz bir yönlendirici için SSID ve parolaya ihtiyacınız vardır.

Not:

Varsayılan ayarlarıyla bir kablosuz yönlendirici kullanıyorsanız, SSID ve parola etiket üzerindedir. SSID ve parolayı bilmiyorsanız, kablosuz yönlendiriciyle saęlanan belgelere bakın.

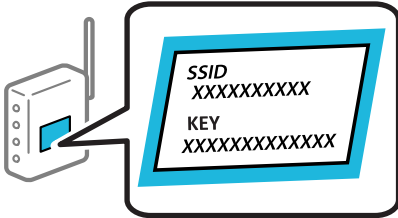

1. Ana ekranda  öęesine dokunun.

2. **Wi-Fi (Önerilir)** öęesini seçin.

Yazıcı zaten Ethernet ile baęlandıysa **Yönlendirici** öęesini seçin.

3. **Ayarı Bařlat** öęesine dokunun.

Aę baęlantısı zaten ayarlandıysa baęlantı ayrıntıları görüntülenir. Ayarları deęiřtirmek için **Ayarları Deęiřtir** öęesine dokunun.

Yazıcı zaten Ethernet ile baęlandıysa **Wi-Fi baęlantısına deęiřtirin.** öęesine dokunun ve ardından mesajı kontrol ettikten sonra **Evet** öęesini seçin.

4. **Wi-Fi Kurulum Sihirbazı** öęesini seçin.

5. Kablosuz yönlendiricinin SSID'sini seçin.

Not:

- Bađlanmak istediđiniz SSID yazıcının kontrol panelinde görüntülenmiyorsa listeyi güncellemek için **Tekrar Ara** öđesine dokunun. Hala görüntülenmezse **Elle Gir** öđesine dokunun ve sonra SSID'yi doğrudan girin.
- Ađ adını (SSID) bilmiyorsanız, bilgilerin kablosuz yönlendiricinin etiketinde yazıp yazmadıđını kontrol edin. Varsayılan ayarlarıyla kablosuz yönlendiriciyi kullanıyorsanız, etiketteki SSID'yi kullanın. Bir bilgiyi bulamıyorsanız kablosuz yönlendiriciyle sađlanan belgelere bakın.

6. **řifre Girin** öđesine dokunun ve sonra parolayı girin.

Not:

- Parola küçük/büyük harf duyarlıdır.
- Parolayı bilmiyorsanız, bilgilerin kablosuz yönlendiricinin etiketinde yazıp yazmadıđını kontrol edin. Etiketle, parola "Network Key", "Wireless Password" vb. yazılabilir. Varsayılan ayarlarıyla kablosuz yönlendiriciyi kullanıyorsanız, etikette yazılı parolayı kullanın.

7. Bitirdiđinizde, **Tamam** öđesine dokunun.

8. Ayarları kontrol edin ve ardından **Ayarı Bařlat** öđesine dokunun.

9. Bitirmek için **Tamam** öđesine dokunun.

Not:

Bađlanamazsanız, A4 boyutta düz kađıt yükleyin ve sonra bir bađlantı raporu yazdırmak için **Kontrol Raporu Yazdır** öđesini seçin.

10. **Ađ Bađlantısı Ayarları** ekranını kapatın.

İlgili Bilgi

- ➔ ["Karakterleri Girme" sayfa 24](#)
- ➔ ["Ađ Bađlantı Durumunu Kontrol Etme" sayfa 250](#)

Basmalı Düđme Kurulumu (WPS) ile Wi-Fi Ayarlarını Yapma

Kablosuz yönlendiricide bir düđmeye basarak bir Wi-Fi ađını otomatik ayarlayabilirsiniz. Ařađıdaki kořullar karřılıdıđında, bu yöntemi kullanarak ayarlayabilirsiniz.

- Kablosuz yönlendirici WPS (Wi-Fi Korunmalı Kurulumu) ile uyumludur.
- Kablosuz yönlendiricide bir düđmeye basarak geçerli Wi-Fi bađlantısı kurulmuřtur.

1. Ana ekranda  öđesine dokunun.

2. **Wi-Fi (Önerilir)** öđesini seçin.

Yazıcı zaten Ethernet ile bađlandıysa **Yönlendirici** öđesini seçin.

3. **Ayarı Bařlat** öđesine dokunun.

Ađ bađlantısı zaten ayarlandıysa bađlantı ayrıntıları görüntülenir. Ayarları deđiřtirmek için **Ayarları Deđiřtir** öđesine dokunun.

Yazıcı zaten Ethernet ile baęlandıysa **Wi-Fi baęlantısına deęiřtirin**. öęesine dokunun ve ardından mesajı kontrol ettikten sonra **Evet** öęesini seęin.

4. **Düęme Kurulumu (WPS)** öęesini seęin.
5. Güvenlik ışıkları yanıp sönene kadar kablosuz yönlendiricide [WPS] düęmesini basılı tutun.

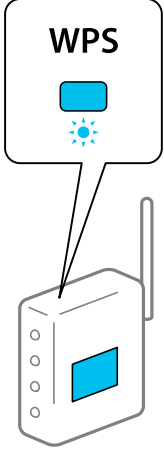

[WPS] düęmesinin nerede olduęunu bilmiyorsanız veya kablosuz yönlendiricide hiç düęme yoksa ayrıntılar için kablosuz yönlendiricinizle saęlanan belgelere bakın.

6. Yazıcıda **Ayarı Bařlat** öęesine dokunun.
7. Ekranı kapatın.
Belirli bir süreden sonra ekran otomatik kapanır.

Not:

Baęlantı başarısız olursa kablosuz yönlendiriciyi yeniden bařlatın, yazıcıya yaklařtırın ve yeniden deneyin. Hala çalıřmıyorsa bir aę baęlantısı raporu yazdırın ve çözümleri kontrol edin.

8. **Aę Baęlantısı Ayarları** ekranını kapatın.

İlgili Bilgi

→ [“Aę Baęlantı Durumunu Kontrol Etme” sayfa 250](#)

PIN Kodu Ayarına (WPS) göre Wi-Fi Ayarlarını Yapma

Kablosuz bir yönlendiriciye bir PIN kodu kullanarak otomatik baęlanabilirsiniz. Bir kablosuz yönlendirici WPS (Wi-Fi Korunmalı Kurulumu) özellikliyse ayarlamak için bu yöntemi kullanabilirsiniz. Kablosuz yönlendiriciye bir PIN kodu girmek için bir bilgisayar kullanın.

1. Ana ekranda  öęesine dokunun.
2. **Wi-Fi (Önerilir)** öęesini seęin.
Yazıcı zaten Ethernet ile baęlandıysa **Yönlendirici** öęesini seęin.

3. **Ayarı Başlat** öęesine dokunun.

Aę bağlantısı zaten ayarlandıysa bağlantı ayrıntıları görüntülenir. Ayarları deęiřtirmek için **Ayarları Deęiřtir** öęesine dokunun.

Yazıcı zaten Ethernet ile bağlandıysa **Wi-Fi bağlantısına deęiřtirin.** öęesine dokunun ve ardından mesajı kontrol ettikten sonra **Evet** öęesini seçin.

4. **Dięerleri > PIN Kodu Kurulumu (WPS)** seçeneklerini seçin.

5. Bilgisayarınızı iki dakika içinde yazıcının kontrol panelinde bulunan PIN kodunu (sekiz basamaklı bir sayı) kablosuz yönlendiriciye girmek için kullanın.

Not:

Bir PIN kodu girme hakkında ayrıntılar için kablosuz yönlendiricinizle sağlanan belgelere bakın.

6. Yazıcının kontrol panelinde **Ayarı Başlat** öęesine dokunun.

7. Ekranı kapatın.

Belirli bir süreden sonra ekran otomatik kapanır.

Not:

Baęlantı başarısız olursa kablosuz yönlendiriciyi yeniden başlatın, yazıcıya yaklařtırın ve yeniden deneyin. Hala çalışmıyorsa bir bağlantı raporu yazdırın ve durumu kontrol edin.

8. **Aę Bağlantısı Ayarları** ekranını kapatın.

İlgili Bilgi

➔ [“Aę Bağlantı Durumunu Kontrol Etme” sayfa 250](#)

Akıllı Bir Cihazı ve Yazıcıyı Doğrudan Bağlama (Wi-Fi Direct)

Wi-Fi Direct (Basit EN) akıllı bir cihazı kablosuz yönlendirici olmadan doğrudan yazıcıya bağlamanızı ve akıllı cihazdan yazdırmanızı sağlar.

Wi-Fi Direct Hakkında

Bu bağlantı yöntemini Wi-Fi'yi evde veya ofiste kullanmadığınızda veya yazıcıyı ve bilgisayar ve akıllı cihazı doğrudan bağlamak istediğinizde kullanın. Bu modda, yazıcı bir kablosuz yönlendirici görevi görür ve standart

kablosuz yönlendirici kullanmanız gerekmeden yazıcıya cihazları bağlayabilirsiniz. Ancak, doğrudan yazıcıya bağlı cihazlar yazıcı yoluyla birbiriyle iletişim kuramazlar.

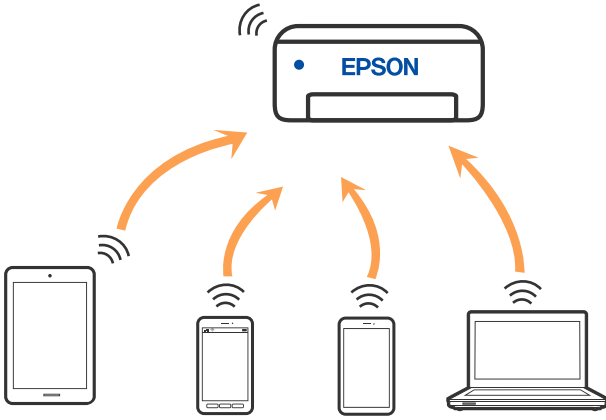

Yazıcı Wi-Fi veya Ethernet ile ve Wi-Fi Direct (Basit EN) bağlantısıyla aynı anda bağlanabilir. Ancak, Wi-Fi Direct (Basit EN) bağlantısında yazıcı Wi-Fi ile bağlıyken bir ağ bağlantısı başlatırsanız, Wi-Fi bağlantısı geçici olarak kesilir.

Wi-Fi Direct'i kullanarak bir iPhone, iPad veya iPod touch'a bağlanma

Bu yöntem, kablosuz yönlendirici olmadan yazıcıyı doğrudan bir iPhone, iPad veya iPod touch aygıtına bağlanmanızı sağlar. Bu işlevi kullanmak için aşağıdaki koşullar gerekir. Ortamınız bu koşullarla eşleşmiyorsa **Diğer İşletim Sistemli Aygıtlar** öğesini seçerek bağlayabilirsiniz. Bağlanma hakkında ayrıntılar için ilgili bilgiler bağlantısına bakın.

- iOS 11 veya üstü
- QR kodunu taramak için standart kamera uygulamasını kullanma
- iOS için Epson yazdırma uygulaması.
Epson yazdırma uygulaması örnekleri



Epson iPrint



Epson Smart Panel

Akıllı cihaza önceden Epson yazdırma uygulamasını yükleyin.

Not:

Bu ayarları bağlanmak istediğiniz yazıcı ve akıllı aygıt için yalnızca bir kez yapmanız gerekir. Wi-Fi Direct'i devre dışı bırakmadıkça veya ağ ayarlarını varsayılanlarına geri yüklemedikçe bu ayarları yeniden yapmanız gerekmez.

1. Ana ekranda  öğesine dokunun.
2. **Wi-Fi Direct** öğesine dokunun.

3. **Ayarı Başlat** öęesine dokunun.
4. **iOS** öęesine dokunun.

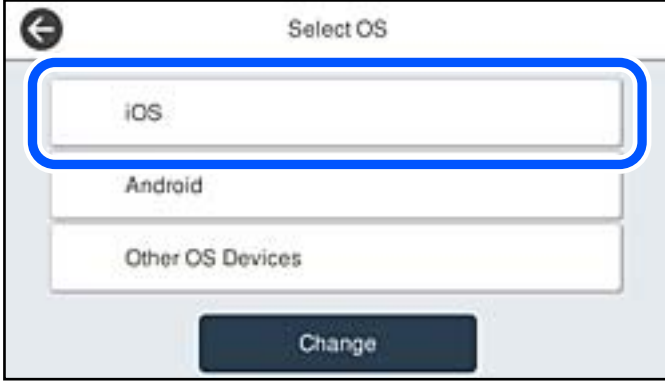

Yazıcının kontrol panelinde QR kodu görüntülenir.



5. iPhone, iPad veya iPod touch cihazınızda standart Kamera uygulamasını başlatın ve yazıcının kontrol panelinde PHOTO modunda görüntülenen QR kodunu tarayın.

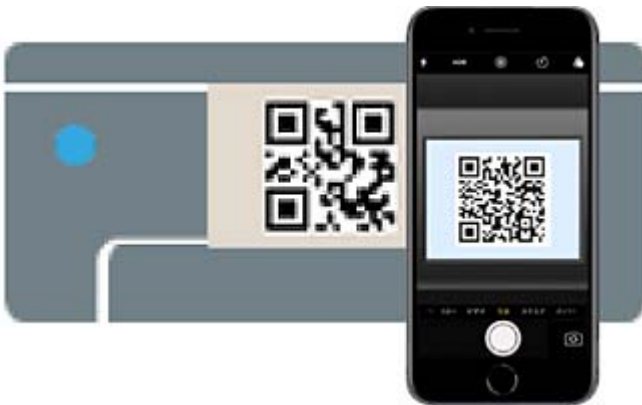

iOS 11 veya üstü için Kamera uygulamasını kullanın. Yazıcıyı iOS 10 veya daha öncesi için Kamera uygulamasın kullanan yazıcıya bağlayamazsınız. Ayrıca, QR kodlarını taramak için bir uygulama kullanarak bağlayamazsınız. Bağlanamıyorsanız yazıcının kontrol panelinde **Dięer Yöntemler** öęesini seçin. Bağlanma hakkında ayrıntılar için ilgili bilgiler bağlantısına bakın.

6. iPhone, iPad veya iPod touch ekranında görüntülenen bildirim dokununuz.

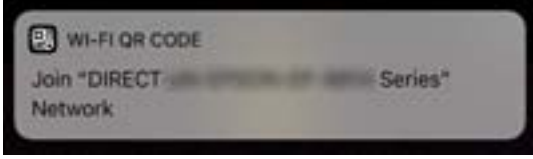

7. **Katıl** ögesine dokununuz.

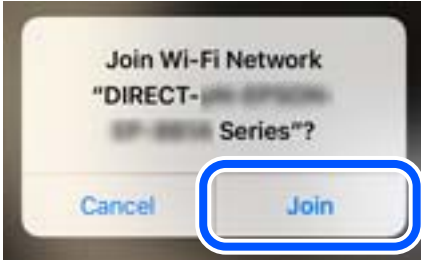

8. Yazıcının kontrol panelinde **İleri** ögesini seçiniz.
9. iPhone, iPad veya iPod touch aygıtında, Epson yazdırma uygulamasını başlatınız.
10. Epson yazdırma uygulaması ekranında **Printer is not selected.** ögesine dokununuz. Epson Smart Panel'de, akıllı cihaz başladığında yazıcıya otomatik olarak bağlanırsınız.
11. Bağlanmak istediğiniz yazıcıyı seçiniz.
Yazıcıyı seçmek için yazıcının kontrol panelinde görüntülenen bilgilere bakınız.



12. Yazıcının kontrol panelinde **Tamam** ögesini seçiniz.

Yazıcıya önceden bağlanmış akıllı aygıtlar için bunları yeniden bağlamak için akıllı aygıtın Wi-Fi ekranındaki ağ adını (SSID) seçiniz.

İlgili Bilgi

➔ [“Wi-Fi Direct kullanarak iOS ve Android dışındaki Aygıtlara bağlanma” sayfa 246](#)

Wi-Fi Direct kullanarak Android aygıtlara bağlanma

Bu yöntem, kablosuz yönlendirici olmadan yazıcıyı doğrudan Android aygıtı bağlamanızı sağlar. Bu işlevi kullanmak için aşağıdaki koşullar gerekir.

- Android 4.4 veya üstü
- Android için Epson yazdırma uygulaması.
Epson yazdırma uygulaması örnekleri



Epson iPrint



Epson Smart
Panel

Akıllı cihaza önceden Epson yazdırma uygulamasını yükleyin.

Not:

Bu ayarları bağlanmak istediğiniz yazıcı ve akıllı aygıt için yalnızca bir kez yapmanız gerekir. Wi-Fi Direct'i devre dışı bırakmadıkça veya ağ ayarlarını varsayılanlarına geri yüklemedikçe bu ayarları yeniden yapmanız gerekmez.

1. Ana ekranda  ögesine dokununuz.
2. **Wi-Fi Direct** ögesine dokununuz.
3. **Ayarı Başlat** ögesine dokununuz.
4. **Android** ögesine dokununuz.



5. Akıllı aygıtta, Epson yazdırma uygulamasını başlatın.
6. Epson yazdırma uygulaması ekranında **Printer is not selected.** ögesine dokununuz.
Epson Smart Panel'de, akıllı cihaz başladığında yazıcıya otomatik olarak bağlanır.

7. Bağlanmak istedięiniz yazıcıyı seçin.
Yazıcıyı seçmek için yazıcının kontrol panelinde görüntülenen bilgilere bakın.



Not:

Android aygıtına bağlı olarak yazıcılar görüntülenmeyebilir. Yazıcılar görüntülenmezse **Diđer İşletim Sistemli Aygıtlar** öęesini seçerek bağlanın. Bağlanma için aşağıdaki ilgili bilgiler bağlantısına bakın.

8. Aygıt bağlantısı onay ekranı görüntülendięinde, **Onayla** öęesini seçin.
9. Yazıcının kontrol panelinde **Tamam** öęesini seçin.

Yazıcıya önceden bağlanmış akıllı aygıtlar için bunları yeniden bağlamak için akıllı aygıtın Wi-Fi ekranındaki ağ adını (SSID) seçin.

İlgili Bilgi

➔ [“Wi-Fi Direct kullanarak iOS ve Android dışındaki Aygıtlara bağlanma” sayfa 246](#)

Wi-Fi Direct kullanarak iOS ve Android dışındaki Aygıtlara bağlanma

Bu yöntem, kablosuz yönlendirici olmadan yazıcıyı doğrudan akıllı aygıtlara bağlamanızı sağlar.

Not:

Bu ayarları bağlanmak istedięiniz yazıcı ve akıllı aygıt için yalnızca bir kez yapmanız gerekir. Wi-Fi Direct'i devre dışı bırakmadıkça veya ağ ayarlarını varsayılanlarına geri yüklemedikçe bu ayarları yeniden yapmanız gerekmez.

1. Ana ekranda  öęesine dokunun.
2. **Wi-Fi Direct** öęesine dokunun.
3. **Ayarı Başlat** öęesine dokunun.

4. Dięer İřletim Sistemli Aygıtlar öęesine dokununuz.

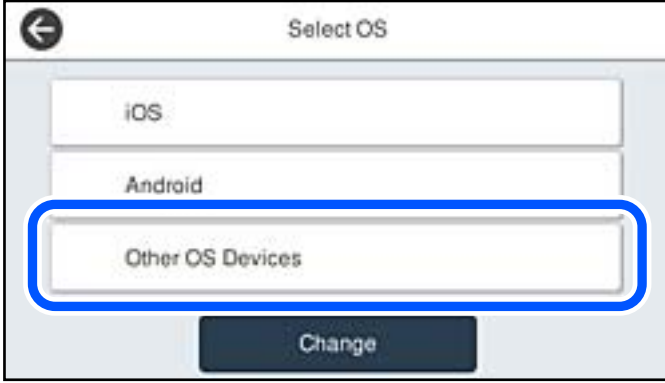

Yazıcı için Wi-Fi Direct Ağ Adı (SSID) ve Őifre öęeleri görüntülenir.

5. Akıllı cihazın Wi-Fi ekranında, yazıcının kontrol panelinde görüntülenen SSID'yi seçin ve sonra parolayı girin.

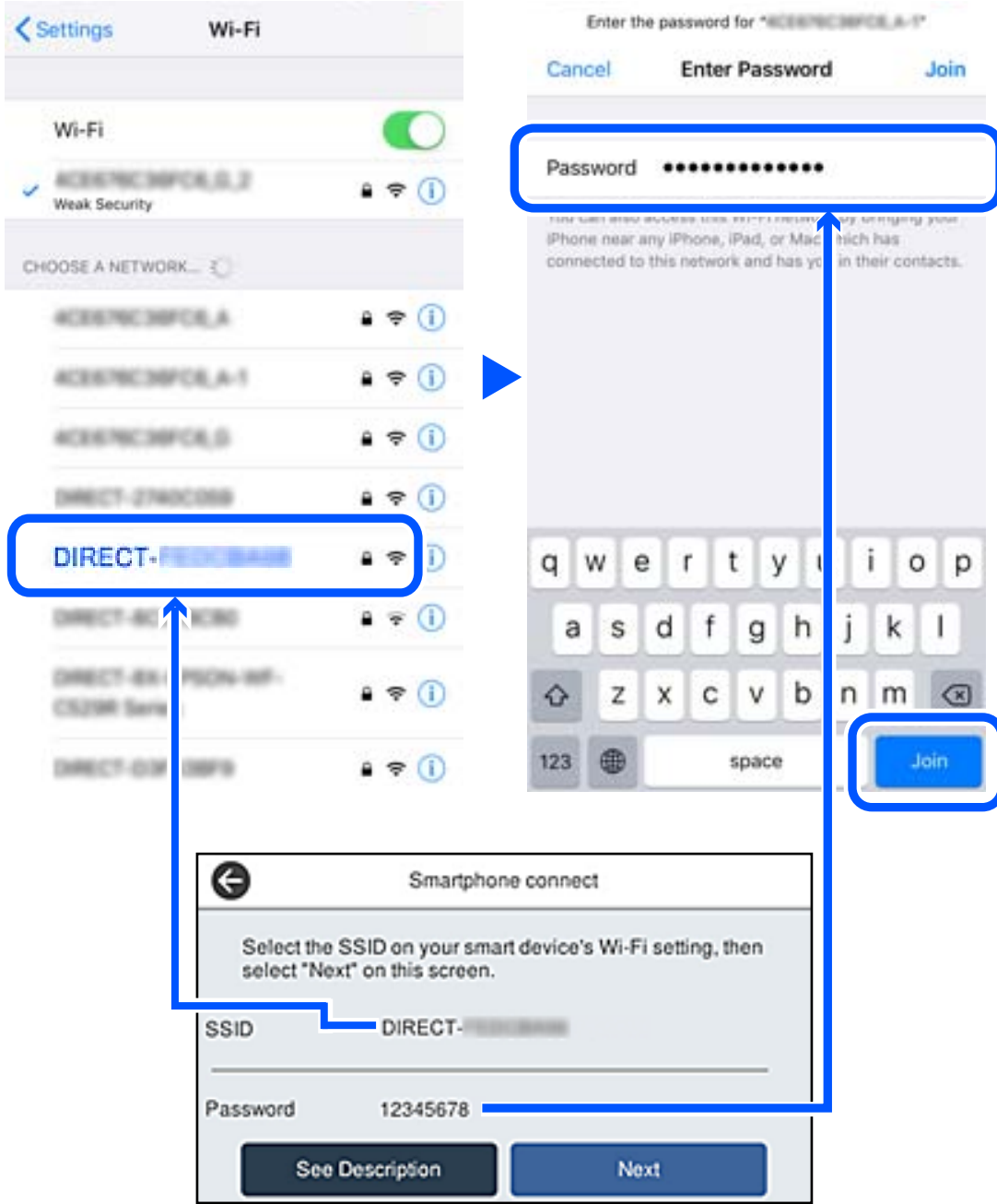

6. Yazıcının kontrol panelinde İleri ögesini seçin.

7. Akıllı cihazın yazdırma uygulaması ekranında bağlanmak istedięiniz yazıcıyı seçin.
Yazıcıyı seçmek için yazıcının kontrol panelinde görüntülenen bilgilere bakın.



8. Yazıcının kontrol panelinde **Tamam** öęesini seçin.

Yazıcıya önceden bağlanmış akıllı aygıtlar için bunları yeniden bağlamak için akıllı aygıtın Wi-Fi ekranındaki ağ adını (SSID) seçin.

Wi-Fi Direct (Basit EN) Bağlantısını Kesme

Bir Wi-Fi Direct (Basit EN) bağlantısını devre dışı bırakmak için iki yöntem vardır; yazıcının kontrol panelini kullanarak tüm bağlantıları devre dışı bırakabilirsiniz veya bilgisayardan veya akıllı cihazdan her bağlantıyı devre dışı bırakın. Tüm bağlantıları devre dışı bırakmak istedięinizde, ayrıntılar için aşağıdaki ilgili bilgiler bağlantısına bakın.



Önemli:

Wi-Fi Direct (Basit EN) bağlantısı devre dışı bırakıldığında, tüm bilgisayarlar ve Wi-Fi Direct (Basit EN) bağlantısında yazıcıya bağlı akıllı cihazların bağlantısı kesilir.

Not:

Belirli bir cihazın bağlantısını kesmek istiyorsanız, yazıcının bağlantısını kesmek yerine cihazını kesin. Wi-Fi Direct (Basit EN) bağlantısını cihazdan kesmek için aşağıdaki yöntemlerden birini kullanın.

- Yazıcının ağ adına (SSID) olan Wi-Fi bağlantısını kesin.
- Başka bir ağ adına (SSID) bağlanın.

İlgili Bilgi

➔ [“SSID Gibi Wi-Fi Direct \(Basit EN\) Ayarlarını Deęiřtirme” sayfa 249](#)

SSID Gibi Wi-Fi Direct (Basit EN) Ayarlarını Deęiřtirme

Wi-Fi Direct (Basit EN) bağlantısı etkinleřtirildiğinde, ayarları  > **Wi-Fi Direct** > **Ayarı Başlat** > **Deęiřtir** içinden deęiřtirebilirsiniz, sonra aşağıdaki menü öğeleri görüntülenir.

Aę Adını Deęiřtir

Yazıcıyı isteęe baęlı adınıza baęlamak için Wi-Fi Direct (Basit EN) aę adını (SSID) deęiřtirin. Aę adını (SSID) kontrol panelinin yazılım klavyesinde grntlenen ASCII karakterler olarak ayarlayabilirsiniz. En fazla 22 karakter girebilirsiniz.

Aę adını deęiřtirirken (SSID), baęlı tm aygıtların baęlantısı kesilir. Aygıtı yeniden baęlamak istiyorsanız yeni aę adını (SSID) kullanın.

řifreyi Deęiřtir

Yazıcıyı isteęe baęlı deęerinize baęlamak için Wi-Fi Direct (Basit EN) parolasını deęiřtirin. Parolayı kontrol panelinin yazılım klavyesinde grntlenen ASCII karakterler olarak ayarlayabilirsiniz. 8 ila 22 arasında karakter girebilirsiniz.

Parolayı deęiřtirirken, baęlı tm aygıtların baęlantısı kesilir. Aygıtı yeniden baęlamak istiyorsanız yeni parolayı kullanın.

Frekans Aralıęını Deęiřtir

Wi-Fi Direct'in yazıcıya baęlanmak için kullanılan frekans aralıęını deęiřtirin. 2,4 GHz veya 5 GHz'yi seęebilirsiniz.

Frekans aralıęını deęiřtirirken, baęlı tm aygıtların baęlantısı kesilir. Aygıtı yeniden baęlayın.

5 GHz'ye deęiřtirirken 5 GHz frekans aralıęını desteklemeyen aygıtlardan yeniden baęlanamayacaęınızı unutmayın.

Blgeye baęlı olarak bu ayar grntlenmeyebilir.

Wi-Fi Direct iřlevini devre dıřı bırak

Yazıcının Wi-Fi Direct (Basit EN) ayarlarını devre dıřı bırakın. Devre dıřı bırakırken, Wi-Fi Direct (Basit EN) baęlantısında yazıcıya baęlı tm aygıtların baęlantısı kesilir.

Varsayılan Ayarları Geri Ykle

Tm Wi-Fi Direct (Basit EN) ayarlarını varsayılanlarına geri ykleyin.

Yazıcıya baęlı akıllı aygıtın Wi-Fi Direct (Basit EN) baęlantısı bilgileri silinir.

Not:

Ařaęıdaki ayarlar için Web Config'deki **Aę sekmesi > Wi-Fi Direct** gesinden de ayarlayabilirsiniz.

- Wi-Fi Direct'i etkinleřtirme veya devre dıřı bırakma (Basit EN)
- Aę adını deęiřtirme (SSID)
- Parolayı deęiřtirme
- Frekans aralıęını deęiřtirme
Blgeye baęlı olarak bu ayar grntlenmeyebilir.
- Wi-Fi Direct (Basit EN) ayarlarını geri ykleme

Aę Baęlantı Durumunu Kontrol Etme

Ařaęıdaki yolla aę baęlantı durumunu kontrol edebilirsiniz.

İlgili Bilgi

- “Kontrol Panelinden Ađ Bađlantısı Durumunu Kontrol Etme” sayfa 251
- “Ađ Bađlantısı Raporu Yazdırma” sayfa 252

Kontrol Panelinden Ađ Bađlantısı Durumunu Kontrol Etme

Yazıcının kontrol panelindeki ađ simgesini veya ađ bilgilerini kullanarak ađ bađlantı durumunu kontrol edebilirsiniz.

Ađ Simgesini Kullanarak Ađ Bađlantısı Durumunu Kontrol Etme

Yazıcının ana ekranındaki ađ simgesini kullanarak ađ bađlantı durumunu ve radyo dalgası gücünü kontrol edebilirsiniz.



İlgili Bilgi

- “Ađ Simgesine Kılavuz” sayfa 22

Kontrol Panelinde Ayrıntılı Ađ Bilgilerini Görüntüleme

Yazıcınız ađa bađlandığında kontrol etmek istediđiniz ađ menülerini seçerek ađ ile ilgili diđer bilgileri de görüntüleyebilirsiniz.

1. Ana ekranda **Ayarlar** öđesini seçin.
2. **Genel Ayarlar > Ađ Ayarları > Ađ Durumu** öđesini seçin.
3. Bilgiyi kontrol etmek için kontrol etmek istediđiniz menüleri seçin.
 - Kablolu LAN/Wi-Fi Durumu**
Ethernet veya Wi-Fi bađlantıları için ađ bilgilerini (aygıt adı, bađlantı, sinyal gücü vb.) görüntüler.
 - Wi-Fi Direct Durumu**
Wi-Fi Direct'in etkinleřtirilip etkinleřtirilmediđini ve SSID'yi, parolayı vb. görüntüler (Wi-Fi Direct bađlantıları için).
 - E-posta Sncu Drmu**
E-posta sunucusu için ađ bilgilerini görüntüler.

Yazdırma Durumu Sayfası

Bir aę durumu sayfası yazdırır. Ethernet, Wi-Fi, Wi-Fi Direct vb. hakkında bilgi iki veya daha fazla sayfaya yazdırılmıştır.

Aę Baęlantısı Raporu Yazdırma

Yazıcı ve kablosuz yönlendirici arasındaki durumu kontrol etmek için bir aę baęlantısı raporu yazdırabilirsiniz.

1. Ana ekranda **Ayarlar** öęesini seçin.
2. **Genel Ayarlar** > **Aę Ayarları** > **Baęlantı Kontrolü** öęesini seçin.
Baęlantı kontrolü başlar.
3. **Kontrol Raporu Yazdır** öęesini seçin.
4. Aę baęlantısı raporu yazdırın.
Bir hata oluřursa aę baęlantısı raporunu kontrol edin ve sonra yazdırılan çözümleri izleyin.

İlgili Bilgi

➔ [“Aę Baęlantısı Raporu Hakkında Mesaj ve Çözümler” sayfa 253](#)

Ađ Bađlantısı Raporu Hakkında Mesaj ve Çözümlemler

Ađ bađlantısı raporundaki mesaj ve hata kodlarını kontrol edin ve sonra çözümleri izleyin.

Check Network Connection

Check Result FAIL

Error code (E-2)

See the Network Status and check if the Network Name (SSID) is the SSID you want to connect.
If the SSID is correct, make sure to enter the correct password and try again.

If your problems persist,
see your documentation for help and networking tips.

Checked Items

Wireless Network Name (SSID) Check	FAIL
Communication Mode Check	Unchecked
Security Mode Check	Unchecked
MAC Address Filtering Check	Unchecked
Security Key/Password Check	Unchecked
IP Address Check	Unchecked
Detailed IP Setup Check	Unchecked

Network Status

Printer Name	EPSON XXXXXX
Printer Model	XX-XXX Series
IP Address	169.254.137.8
Subnet Mask	255.255.0.0
Default Gateway	
Network Name (SSID)	EpsonNet
Security	None
Signal Strength	Poor
MAC Address	F8:D0:27:40:C0:AC

a. Hata kodu

b. Ađ Ortamındaki Mesajlar

İlgili Bilgi

- ➔ “E-1” sayfa 254
- ➔ “E-2, E-3, E-7” sayfa 254
- ➔ “E-5” sayfa 255
- ➔ “E-6” sayfa 255
- ➔ “E-8” sayfa 255
- ➔ “E-9” sayfa 256
- ➔ “E-10” sayfa 256
- ➔ “E-11” sayfa 256
- ➔ “E-12” sayfa 257
- ➔ “E-13” sayfa 257
- ➔ “Ađ Ortamındaki Mesaj” sayfa 258

E-1

Çözümler:

- Ethernet kablosunun yazıcınıza, bir hub'a veya dięer aę cihazlarına tam olarak baęlandığından emin olun.
- Hub veya dięer aę aygıtlarının açık olduęundan emin olun.
- Yazıcıyı Wi-Fi ile baęlamak istiyorsanız, devre dıřı bırakılacağından yazıcı için Wi-Fi ayarlarını yeniden yapın.

E-2, E-3, E-7

Çözümler:

- Kablosuz yönlendiricinizin açık olduęundan emin olun.
- Bilgisayarınızın veya aygıtınızın kablosuz yönlendiriciye doęru şekilde baęlandığını onaylayın.
- Kablosuz yönlendiriciyi kapatın. Yaklařık 10 saniye bekleyin ve ardından açın.
- Yazıcıyı kablosuz yönlendiricinize yakın yerleřtirin ve aralarındaki engelleri kaldırın.
- SSID bilgisini elle girdiyse, doęru olup olmadığını kontrol edin. SSID öęesini aę baęlantısı raporunda bulunan **Aę Durumu** kısmından kontrol edin.
- Kablosuz yönlendirici birden fazla SSID'ye sahipse görüntülenen SSID'yi seçin. SSID uyumlu olmayan bir frekans kullandığından yazıcı bunları görüntüleyemez.
- Aę baęlantısı kurmak için düęmeyle ayarı kullanıyorsanız kablosuz yönlendiricinizin WPS desteęi olduęundan emin olun. Kablosuz yönlendiricinizde WPS desteęi yoksa düęmeyle ayarı kullanamazsınız.
- SSID'nizin sadece ASCII karakterler (alfa sayısal karakterler ve semboller) kullandığından emin olun. Yazıcı, ASCII olmayan karakterler içeren bir SSID'yi görüntüleyemez.
- Kablosuz yönlendiricinizi baęlamadan önce SSID ve parolanızı bildiğinizden emin olun. Kablosuz yönlendiriciyi varsayılan ayarlarıyla kullanıyorsanız SSID ve parola kablosuz yönlendirici üzerindeki bir etikette bulunur. SSID ve parolanızı bilmiyorsanız kablosuz yönlendiricinizi ayarlayan kiřiyle irtibata geçin veya kablosuz yönlendiriciyle verilen belgelere bakın.
- Paylařım yapan bir akıllı aygıttan oluşturulan bir SSID'ye baęlanıyorsanız akıllı aygıtla verilen belgelerde SSID ve parolayı kontrol edin.
- Wi-Fi baęlantınız aniden kesilirse ařaędaki kořulları kontrol edin. Bu kořullardan herhangi bir geçerliyse ařaędaki web sitesinden yazılımı karřıdan yükleyip çalıştırarak aę ayarlarınızı sıfırlayın.
<http://epson.sn> > **Kurulum**
 - Aęa düęmeyle ayar kullanarak başka bir akıllı aygıt eklendi.
 - Wi-Fi aęı, itme düęmesi ayarı dıřında bir yöntem kullanılarak ayarlandı.

İlgili Bilgi

- ➔ “Bilgisayara Baęlanmak İçin Ayarlar Yapma” sayfa 235
- ➔ “W-Fi Ayarlarını Kontrol Panelinden Yapma” sayfa 238

E-5

Çözümler:

Kablosuz yönlendiricinin güvenlik türünün aşağıdakilerden birine ayarlandığından emin olun. Aksi halde, kablosuz yönlendiricideki güvenlik türünü deęiřtirin ve sonra yazıcının aę ayarlarını sıfırlayın.

- WEP-64 bit (40 bit)
- WEP-128 bit (104 bit)
- WPA PSK (TKIP/AES)*
- WPA2 PSK (TKIP/AES)*
- WPA (TKIP/AES)
- WPA2 (TKIP/AES)
- WPA3-SAE (AES)

* WPA PSK, WPA Kiřisel olarak da bilinir. WPA2 PSK, WPA2 Kiřisel olarak da bilinir.

E-6

Çözümler:

- MAC adresi filtrelemenin devre dıřı bırakılıp bırakılmadığını kontrol edin. Etkinse, filtrelenmemesi için yazıcının MAC adresini kaydedirin. Ayrıntılar için kablosuz yönlendiriciyle verilen belgelere bakın. Yazıcının MAC adresini, aę baęlantı raporundaki **Aę Durumu** kısmından kontrol edebilirsiniz.
- Kablosuz yönlendiriciniz WEP güvenlięi ile paylařılan kimlik doęrulaması kullanıyorsa kimlik doęrulama anahtarı ve dizininin doęru olduęundan emin olun.
- Kablosuz yönlendiricideki baęlanabilir aygıtların sayısı baęlamak istedięiniz aę aygıtları sayısından az ise kablosuz yönlendiricide ayarları yaparak baęlanabilir aygıtların sayısını artırın. Ayarları yapmak için kablosuz yönlendiriciyle verilen belgelere bakın.

İlgili Bilgi

➔ [“Bilgisayara Baęlanmak İin Ayarlar Yapma” sayfa 235](#)

E-8

Çözümler:

- Yazıcının IP Adresi Al Otomatik olarak ayarlandığında kablosuz yönlendiricisinde DHCP'yi etkinleřtirin.
- Yazıcının IP Adresi Al ayarı Manual olarak ayarlanırsa, el ile ayarladığınız IP adresi aralık dıřında olur (örneęin: 0.0.0.0). Yazıcının kontrol panelinden geerli bir IP adresi ayarlayın.

İlgili Bilgi

➔ [“Aę Ayarları” sayfa 280](#)

E-9

Çözümler:

Ařađıdakileri kontrol edin.

- Cihazlar açık.
- Yazıcıya bađlamak istediđiniz cihazlardan Internet'e ve aynı ađdaki diđer bilgisayarlar veya ađ cihazlarına eriřebiliyorsunuz.

Yukarıdakileri onayladıktan sonra yazıcınız ve ađ aygıtlarınız hala bađlanmıyorsa kablosuz yönlendiriciyi kapatın. Yaklařık 10 saniye bekleyin ve ardından açın. Ařađdaki web sitesinden yükleyiciyi karřıdan yükleyip çalıştırarak ađ ayarlarınızı sıfırlayın.

<http://epson.sn> > Kurulum

İlgili Bilgi

➔ “Bilgisayara Bađlanmak İin Ayarlar Yapma” sayfa 235

E-10

Çözümler:

Ařađıdakileri kontrol edin.

- Ađdaki diđer cihazlar açık.
- Ađ adresleri (IP adresi, alt ađ maskesi ve varsayılan ađ geidi) yazıcının IP Adresi Al deđeri Manüel olarak ayarlanırsa dođrudur.

Bunlar yanlıřsa ađ adresini sıfırlayın. IP adresi, alt ađ maskesi ve varsayılan ađ geidini ađ bađlantı raporunda **Ađ Durumu** bölümünden kontrol edebilirsiniz.

DHCP etkinse, yazıcının IP Adresi Al ayarını Otomatik olarak deđiřtirin. IP adresini manüel ayarlamak istiyorsanız, yazıcının IP adresini ađ bađlantısı raporundaki **Ađ Durumu** bölümünden kontrol edin ve sonra ađ ayarları ekranında Manüel'i sein. Alt ađ maskesini [255.255.255.0] olarak ayarlayın.

Yazıcınız ve ađ aygıtlarınız hala bađlanmıyorsa kablosuz yönlendiriciyi kapatın. Yaklařık 10 saniye bekleyin ve sonra açın.

İlgili Bilgi

➔ “Ađ Ayarları” sayfa 280

E-11

Çözümler:

Ařađıdakileri kontrol edin.

- Yazıcının TCP/IP Ayarı özelliđini Elle olarak ayarlarsanız varsayılan ađ geidi adresi dođrudur.
- Varsayılan ađ geidi olarak ayarlı cihaz açık.

Dođru ađ geidi adresini ayarlayın. Varsayılan ađ geidi adresini ađ bađlantı raporundaki **Ađ Durumu** kısmından kontrol edebilirsiniz.

İlgili Bilgi

→ “Aę Ayarları” sayfa 280

E-12

Çözümler:

Ařaęıdakileri kontrol edin.

- Aę üzerindeki dięer cihazlar açık.
- Elle giriyorsanız, aę adresleri (IP adresi, alt aę maskesi ve varsayılan aę geidi) doęru.
- Dięer cihazlara yönelik aę adresleri (alt aę maskesi ve varsayılan aę geidi) aynı.
- IP adresi dięer cihazlarla akıřmıyor.

Yukarıdakileri onayladıktan sonra yazıcınız ve aę aygıtlarınız hala baęlanmıyorsa ařaęıdakileri deneyin.

- Kablosuz yönlendiriciyi kapatın. Yaklařık 10 saniye bekleyin ve ardından açın.
- Yükleyiciyi kullanarak aę ayarlarını tekrar yapın. Yükleyiciyi ařaęıdaki web sitesinden alıřtırabilirsiniz.
<http://epson.sn> > **Kurulum**
- WEP güvenlik türünü kullanan bir kablosuz yönlendiricide birden fazla parola kaydedebilirsiniz. Birden fazla parola kaydedtilirse, ilk kaydedtilen parolanın yazıcıda ayarlı olup olmadığını kontrol edin.

İlgili Bilgi

→ “Aę Ayarları” sayfa 280

→ “Bilgisayara Baęlanmak İin Ayarlar Yapma” sayfa 235

E-13

Çözümler:

Ařaęıdakileri kontrol edin.

- Kablosuz yönlendirici, daęıtıcı ve yönlendirici gibi aę aygıtları açık.
- Aę cihazlarına yönelik TCP/IP Ayarı elle yapılmamıř. (Dięer aę aygıtlarına ait TCP/IP Ayarı elle gerekleřtirilirken, yazıcının TCP/IP Ayarı otomatik olarak ayarlanırsa yazıcı aęı, dięer aygıtlara ait aędan farklı olabilir.)

Yukarıdakiler kontrol edildikten sonra da alıřmazsa ařaęıdakileri deneyin.

- Kablosuz yönlendiriciyi kapatın. Yaklařık 10 saniye bekleyin ve ardından açın.
- Yazıcıyla aynı aę üzerindeki bilgisayarda, yükleyiciyi kullanarak aę ayarlarını yapın. Yükleyiciyi ařaęıdaki web sitesinden alıřtırabilirsiniz.
<http://epson.sn> > **Kurulum**
- WEP güvenlik türünü kullanan bir kablosuz yönlendiricide birden fazla parola kaydedebilirsiniz. Birden fazla parola kaydedtilirse, ilk kaydedtilen parolanın yazıcıda ayarlı olup olmadığını kontrol edin.

İlgili Bilgi

→ “Aę Ayarları” sayfa 280

→ “Bilgisayara Baęlanmak İin Ayarlar Yapma” sayfa 235

Aę Ortamındaki Mesaj

Mesaj	özüm
Wi-Fi ortamının iyileřtirilmesi gerekli. Kablosuz yönlendiriciyi kapatıp açın. Baęlantıda iyileřme olmazsa, kablosuz yönlendiricinin belgelerine bakın.	Yazıcıyı kablosuz yönlendiriciye yaklařtırdıktan ve aralarındaki engelleri kaldırdıktan sonra, kablosuz yönlendiriciyi kapatın. Yaklařık 10 saniye bekleyin ve sonra açın. Hala baęlanmıyorsa kablosuz yönlendiriciyle saęlanan belgelere bakın.
*Daha fazla aygıt baęlanamıyor. Bařka bir aygıt eklemek isterseniz baęlılardan birini çıkarın.	Bilgisayar ve aynı anda baęlanabilen akıllı cihazlar Wi-Fi Direct (Basit EN) baęlantısında tam baęlanırlar. Bařka bir bilgisayar veya akıllı cihaz eklemek için önce baęlı cihazlardan birinin baęlantısını kesin veya bařka bir aęa baęlayın. Aę durum sayfasını veya yazıcının kontrol panelini kontrol ederek eřzamanlı olarak baęlanabilen kablosuz cihaz sayısını ve baęlı cihazların sayısını onaylayabilirsiniz.
Ortamda Wi-Fi Direct ile aynı SSID var. Yazıcıya bir akıllı aygıt baęlayamazsanız Wi-Fi Direct SSID ayarını deęiřtirin.	Yazıcının kontrol panelinde, Wi-Fi Direct Kurulumu ekranına gidin ve ayarı deęiřtirmek için menüyü seçin. DIRECT-XX- ardından gelen aę adını deęiřtirebilirsiniz. En fazla 22 karakter girin.

Aę Durumu Sayfası Yazdırma

Ayrıntılı aę bilgilerini yazdırarak kontrol edebilirsiniz.

1. Ana ekranda **Ayarlar** öęesini seçin.
2. **Genel Ayarlar > Aę Ayarları > Aę Durumu** öęesini seçin.
3. **Yazdırma Durumu Sayfası** öęesini seçin.
4. Mesajı kontrol edin ve ardından aę durumu sayfasını yazdırın.

Bilgisayarın Aęını Kontrol Etme (yalnızca Windows)

Komut istemini kullanarak bilgisayarın baęlantı durumunu ve yazıcıya olan baęlantı yolunu kontrol edin. Bu, sorunları çözenizi saęlayacaktır.

❑ ipconfig komutu

Bilgisayar tarafından geçerli olarak kullanılan ağ arayüzünün bağlantı durumunu görüntüleyin.

Ayar bilgilerini gerçek iletişimle karşılaştırarak bağlantının doğru olup olmadığını kontrol edebilirsiniz. Aynı ağda birden fazla DHCP sunucusu olması durumunda, DNS sunucusu olarak adlandırılan bilgisayara atanan gerçek adresi vb. bulabilirsiniz.

❑ Biçim: ipconfig /all

❑ Örnekler:

```
Administrator: Command Prompt
c:\>ipconfig /all
Windows IP Configuration

Host Name . . . . . : WIN2012R2
Primary Dns Suffix . . . . . : pubs.net
Node Type . . . . . : Hybrid
IP Routing Enabled. . . . . : No
WINS Proxy Enabled. . . . . : No
DNS Suffix Search List. . . . . : pubs.net

Ethernet adapter Ethernet:

Connection-specific DNS Suffix . . : 
Description . . . . . : Gigabit Network Connection
Physical Address. . . . . : XX-XX-XX-XX-XX-XX
DHCP Enabled. . . . . : No
Autoconfiguration Enabled . . . . : Yes
Link-local IPv6 Address . . . . . : fe80::38fb:7546:18a8:d20e%14(Preferred)
IPv4 Address. . . . . : 192.168.111.10(Preferred)
Subnet Mask . . . . . : 255.255.255.0
Default Gateway . . . . . : 192.168.111.1
DHCPv6 IAID . . . . . : 283142549
DHCPv6 Client DUID. . . . . : 00-01-00-01-20-40-2F-45-00-1D-73-6A-44-08
DNS Servers . . . . . : 192.168.111.2
NetBIOS over Tcpip. . . . . : Enabled

Tunnel adapter isatap.{00000000-ABCD-EFGH-IJK-LMNOPQRSTUUV}>:

Media State . . . . . : Media disconnected
Connection-specific DNS Suffix . . : 
Description . . . . . : Microsoft ISATAP Adapter #2
Physical Address. . . . . : 00-00-00-00-00-00-E0
DHCP Enabled. . . . . : No
Autoconfiguration Enabled . . . . : Yes

c:\>_
```

❑ pathping komutu

hedef ana bilgisayar yoluyla geçen yönlendirici listesini ve iletişim yönlendirmesini onaylayabilirsiniz.

❑ Biçim: pathping xxx.xxx.xxx.xxx

❑ Örnekler: pathping 192.0.2.222

```
Administrator: Command Prompt
c:\>pathping 192.168.111.20

Tracing route to EPSONAB12AB [192.168.111.20]
over a maximum of 30 hops:
 0  WIN2012R2.pubs.net [192.168.111.10]
 1  EPSONAB12AB [192.168.111.20]

Computing statistics for 25 seconds..
Hop  RTT      Source to Here   This Node/Link   Address
 0      0/ 100 = 0%      0/ 100 = 0%      WIN2012R2.pubs.net [192.168.111.10]
 1  38ms    0/ 100 = 0%      0/ 100 = 0%      EPSONAB12AB [192.168.111.20]

Trace complete.

c:\>_
```

Ürün Bilgileri

Kağıt Bilgileri.	261
Sarf Malzemesi Ürünleri Bilgileri.	266
Yazılım Bilgileri.	267
Ayarlar Menüsü Listesi.	276
Ürün Özellikleri.	293
Düzenleyici Bilgileri.	305

Kağıt Bilgileri

Kullanılabilir Kağıtlar ve Kapasiteler

Orijinal Epson Kağıdı

Epson, yüksek kaliteli çıktılar elde etmeniz için orijinal Epson kağıtları kullanmanızı önerir.

Not:

- Kağıtların bulunabilirliği konuma göre değişir. Bölgenizde bulunabilen kağıtlar hakkında en güncel bilgi için Epson destek bölümüne başvurun.
- Kenarlıksız ve 2 taraflı yazdırma için kullanılabilir kağıt türleri hakkında bilgi için aşağıya bakın.
“Kenarlıksız Yazdırma İçin Kağıt” sayfa 264
“2 Taraflı Yazdırma İçin Kağıt” sayfa 265

Belgeleri yazdırmak için uygun kağıt



Ortam Adı	Boyut	Yükleme Kapasitesi (Sayfalar)	
		Kağıt Kaseti 1 veya Kağıt Kaseti	Kağıt Kaseti 2 (Yalnızca kullanılabilir modeller)
Epson Business Paper	A4	250	
Epson Bright White Ink Jet Paper	A4	250	

Belgeleri ve fotoğrafları yazdırmak için uygun kağıt



Ortam Adı	Boyut	Yükleme Kapasitesi (Sayfalar)	
		Kağıt Kaseti 1 veya Kağıt Kaseti	Kağıt Kaseti 2 (Yalnızca kullanılabilir modeller)
Epson Photo Quality Ink Jet Paper	A4	100	-
Epson Matte Paper-Heavyweight	A4, 20x25 cm (8x10 inç)*	50	-
Epson Double-Sided Matte Paper	A4	50	-

* Sadece bilgisayardan yazdırma kullanılabilir.

Fotoğrafları yazdırmak için uygun kağıt

Ortam Adı	Boyut	Yükleme Kapasitesi (Sayfalar)	
		Kağıt Kaseti 1 veya Kağıt Kaseti	Kağıt Kaseti 2 (Yalnızca kullanılabilir modeller)
Epson Ultra Glossy Photo Paper	A4, 13×18 cm (5×7 inç), 10×15 cm (4×6 inç), 20×25 cm (8×10 inç)*	50	-
Epson Premium Glossy Photo Paper	A4, 13×18 cm (5×7 inç), 10×15 cm (4×6 inç), 20×25 cm (8×10 inç) , 16:9 geniş (4×7,11 inç)	50	-
Epson Premium Semigloss Photo Paper	A4, 13×18 cm (5×7 inç), 10×15 cm (4×6 inç)	50	-
Epson Photo Paper Glossy	A4, 13×18 cm (5×7 inç), 10×15 cm (4×6 inç)	50	-

* Sadece bilgisayardan yazdırma kullanılabilir.

İlgili Bilgi

➔ [“Fotoğraf Kağıdı için Önlemler” sayfa 27](#)

Piyasada Satılan Kağıt

Not:

Kenarlıksız ve 2 taraflı yazdırma için kullanılabilir kağıt türleri hakkında bilgi için aşağıya bakın.

[“Kenarlıksız Yazdırma İçin Kağıt” sayfa 264](#)

[“2 Taraflı Yazdırma İçin Kağıt” sayfa 265](#)

Düz kağıtlar

Ortam Adı	Boyut	Yükleme Kapasitesi (Sayfalar)	
		Kağıt Kaseti 1 veya Kağıt Kaseti	Kağıt Kaseti 2 (Yalnızca kullanılabilir modeller)
Düz kağıt, Kopya kağıdı Önceden basılı kağıt*1 Antetli kağıt Renkli kağıt Geri dönüştürülmüş kağıt Yüksek kaliteli düz kağıt	Legal, Letter, 8,5×13 inç, A4, Executive*2, B5, 16K (195×270 mm), Indian-Legal, SP1 (210×270 mm)*2	250	
	A5, A6, B6, SP2 (210×149 mm)*2, SP3 (100×170 mm)*2, SP4 (130×182 mm)*2, SP5 (192×132 mm)*2	250	–
	Kullanıcı Tanımlı*2 (mm) 89 ila 215,9×127 ila 355,6	250	–
	Kullanıcı Tanımlı*2 (mm) 89 ila 215,9×355,7 ila 1200	1	–
	Kullanıcı Tanımlı*2 (mm) 182 ila 215,9×257 ila 355,6	–	250
	Kullanıcı Tanımlı*2 (mm) 182 ila 215,9×355,7 ila 1200	–	1

*1 Slipler veya kıymetli evraklar gibi çeşitli biçimlerdeki kağıt önceden yazdırılır.

*2 Sadece bilgisayardan yazdırma kullanılabilir.

Kalın kağıtlar

Ortam Adı	Boyut	Yükleme Kapasitesi (Sayfalar)	
		Kağıt Kaseti 1 veya Kağıt Kaseti	Kağıt Kaseti 2 (Yalnızca kullanılabilir modeller)
Kalın kağıt	Legal, Letter, 8,5×13 inç, A4, Executive*, B5, A5, A6, B6, 16K (195×270 mm), Indian-Legal, SP1 (210×270 mm)*, SP2 (210×149 mm)*, SP3 (100×170 mm)*, SP4 (130×182 mm)*, SP5 (192×132 mm)*	50	–
	Kullanıcı Tanımlı* (mm) 89 ila 215,9×127 ila 355,6	50	–
	Kullanıcı Tanımlı* (mm) 89 ila 215,9×355,7 ila 1200	1	–

* Sadece bilgisayardan yazdırma kullanılabilir.

Zarf

Ortam Adı	Boyut	Yükleme Kapasitesi (Zarflar)	
		Kağıt Kaseti 1 veya Kağıt Kaseti	Kağıt Kaseti 2 (Yalnızca kullanılabilir modeller)
Zarf	Zarf #10, Zarf DL, Zarf C6	10	–

Kenarlıksız Yazdırma İçin Kağıt

Orijinal Epson Kağıdı

- Epson Business Paper*
- Epson Bright White Ink Jet Paper*
- Epson Photo Quality Ink Jet Paper*
- Epson Matte Paper-Heavyweight
- Epson Double-Sided Matte Paper
- Epson Ultra Glossy Photo Paper
- Epson Premium Glossy Photo Paper
- Epson Premium Semigloss Photo Paper
- Epson Photo Paper Glossy

* Bunlar baskılarda bulaşmaya neden olacak şekilde yazdırma başlığına sürtebilir.

İlgili Bilgi

➔ [“Kullanılabilir Kağıtlar ve Kapasiteler” sayfa 261](#)

Piyasada Satılan Kağıt

Düz kağıt, Kopya kağıdı, Önceden yazdırılmış kağıt, Antetli, Renkli kağıt, Geri dönüştürülmüş kağıt, Yüksek kaliteli düz kağıt (Letter, A4)*

Kalın kağıt (Letter, A4)*

* Bunlar baskılarda bulaşmaya neden olacak şekilde yazdırma başlığına sürtebilir.

İlgili Bilgi

➔ [“Kullanılabilir Kağıtlar ve Kapasiteler” sayfa 261](#)

2 Taraflı Yazdırma İçin Kağıt

Orijinal Epson Kağıdı

Epson Business Paper

Epson Bright White Ink Jet Paper

İlgili Bilgi

➔ [“Kullanılabilir Kağıtlar ve Kapasiteler” sayfa 261](#)

Piyasada Satılan Kağıt

Düz kağıt, Kopya kağıdı, Önceden yazdırılmış kağıt, Antetli, Renkli kağıt, Geri dönüştürülmüş kağıt, Yüksek kaliteli düz kağıt*

Kalın kağıt*

* Otomatik 2 taraflı yazdırma için A5, A6, B6, Indian-Legal, 8,5×13 inç, Legal, SP2, SP3, SP4, SP5 boyutta kağıt desteklenmez. Kullanıcı Tanımlı kağıt boyutları ile otomatik 2 taraflı yazdırma için 182 – 215,9×257 – 297 mm kağıt boyutları kullanabilirsiniz.

İlgili Bilgi

➔ [“Kullanılabilir Kağıtlar ve Kapasiteler” sayfa 261](#)

Kullanılmayan Kağıt Türleri

Aşağıdaki kağıtları kullanmayın. Bu gibi kağıtlar kullanmak kağıt sıkışmalarına veya çıktılar üzerinde bulaşmalara sebep olabilir.

Dalgalı kağıtlar

- Yırtık veya kesik kağıtlar
- Katlanmış kağıtlar
- Nemli kağıtlar
- Çok kalın veya çok ince kağıtlar
- Etiketler içeren kağıtlar

Aşağıdaki zarfları kullanmayın. Bu gibi kağıtlar kullanmak zarf sıkışmalarına veya çıktılar üzerinde bulaşmalara sebep olabilir.

- Kıvrılmış veya katlanmış zarflar
- Kapağında veya pencereli zarflarda yapıştırıcı yüzey bulunan zarflar
- Çok ince zarflar
Yazdırma sırasında kıvrılabilirler.

Sarf Malzemesi Ürünleri Bilgileri



Mürekkep Kartuşu Kodları

Orijinal Epson mürekkep kartuşlarının kodları aşağıda verilmiştir.

Not:

- Mürekkep kartuşu kodları konuma göre değişebilir. Alanınızdaki doğru kodlar için Epson desteğine başvurun.
- Her kartuş her bölgede bulunmayabilir.
- Mürekkep kartuşları geri dönüşümlü maddeler içeriyor olsa da, bu durum yazıcının işlevini veya çalışmasını etkilemez.
- Mürekkep kartuşların özellikleri ve görünümleri geliştirmek amacıyla önceden bildirmeksizin değiştirilebilir.

Avrupa için

Ürün	Simge	BK: Black (Siyah)	C: Cyan (Deniz Mavisi)	M: Magenta (Eflatun)	Y: Yellow (Sarı)
WF-4830 Series / WF-4820 Series	Bavul 	405 405XL*	405 405XL*	405 405XL*	405 405XL*
WF-C4810 Series	Gözlükler 	408 408L*	408 408L*	408 408L*	408 408L*

* "XL" ve "L" büyük kartuşları belirtir.

Not:

Avrupa'daki kullanıcılar, Epson mürekkep kartuşu verimleri hakkında bilgi için aşağıdaki web sitesini ziyaret edebilir.

<http://www.epson.eu/pageyield>

For Australia and New Zealand

BK: Black (Siyah)	C: Cyan (Deniz Mavisi)	M: Magenta (Eflatun)	Y: Yellow (Sarı)
812	812	812	812
812XL*	812XL*	812XL*	812XL*

* "XL" büyük kartuşu belirtir.

Epson, özgün Epson mürekkep kartuşlarını kullanmanızı önermektedir. Epson, orijinal olmayan mürekkeplerin kalitesini ve güvenilirliğini garanti edemez. Orijinal olmayan mürekkep kullanılması Epson'un garanti kapsamına girmeyen hasarlara neden olabilir ve bazı koşullarda yazıcının istikrarsız çalışmasına yol açabilir. Orijinal olmayan mürekkep seviyelerine ilişkin bilgiler görüntülenemeyebilir.

Bakım Kutusu Kodu

Epson, orijinal Epson bakım kutusu kullanmanızı önermektedir.

Bakım kutusu kodu: T6715



Önemli:

Bakım kutusu bir yazıcıya takıldığında diğer yazıcılarla kullanılamaz.

Yazılım Bilgileri

Bu bölümde, Epson web sitesi veya birlikte verilen yazılım diskinde bulunan yazıcınız için kullanılabilen ağ hizmetleri ve yazılım ürünleri tanıtılmaktadır.

Yazdırma Yazılımı

Bilgisayardan Yazdırma İçin Uygulama (Windows Yazıcı Sürücüsü)

Yazıcı sürücüsü, bir uygulamadan gelen komutlara göre yazıcıyı kontrol eder. Yazıcı sürücüsünün ayarlarını gerçekleştirmek mümkün olan en iyi yazdırma sonuçlarını elde etmenizi sağlar. Ayrıca, yazıcı sürücüsü yardımcı programını kullanarak yazıcının durumunu kontrol edebilir veya en iyi çalışma koşulunda tutabilirsiniz.

Not:

Yazıcı sürücüsünün dilini değiştirebilirsiniz. **Dil** sekmesinde bulunan **Bakım** ayarını kullanarak kullanmak istediğiniz dili seçin.

Uygulamalar üzerinden yazıcı sürücüsüne erişme

Ayarların yalnızca kullandığınız uygulamada etkin olması için bu uygulamadan erişin.

Dosya menüsünden **Yazdır** veya **Yazdırma Ayarı** öğesini seçin. Yazıcınızı seçin ve ardından **Tercihler** veya **Özellikler** öğesini seçin.

Not:

Uygulamaya bağlı olarak işlemler farklılık gösterir. Ayrıntılar için uygulamanın yardımına bakın.

Kontrol panelinden yazıcı sürücüsüne erişim

Tüm uygulamalar için geçerli ayarları yapılandırmak için, kontrol panelinden erişim sağlayın.

Windows 10/Windows Server 2019/Windows Server 2016

Başlat düğmesine tıklayın ve sonra **Windows Sistemi > Denetim Masası > Donanım ve Ses** içinde **Aygıtları ve yazıcıları görüntüle** öğesini seçin. Yazıcınıza sağ tıklayın veya basılı tutup **Yazdırma tercihleri** öğesini seçin

Windows 8.1/Windows 8/Windows Server 2012 R2/Windows Server 2012

Masaüstü > Ayarlar > Denetim Masası > Donanım ve Ses içinde **Aygıtları ve yazıcıları görüntüle** öğesini seçin. Yazıcınıza sağ tıklayın veya basılı tutup **Yazdırma tercihleri** öğesini seçin

Windows 7/Windows Server 2008 R2

Başlat düğmesine tıklayın ve **Denetim Masası > Donanım ve Ses** içinde **Aygıtları ve yazıcıları görüntüle** öğesini seçin. Yazıcınıza sağ tıklayın ve **Yazdırma tercihleri** öğesini seçin.

Windows Vista/Windows Server 2008

Başlat düğmesine tıklayın ve **Denetim Masası > Donanım ve Ses** içinde **Yazıcılar** öğesini seçin. Yazıcınıza sağ tıklayın ve **Yazdırma tercihleri** öğesini seçin.

Windows XP/Windows Server 2003 R2/Windows Server 2003

Başlat düğmesine tıklayın ve **Denetim Masası > Yazıcılar ve Diğer Donanım > Yazıcı ve Faks**lar öğesini seçin. Yazıcınıza sağ tıklayın ve **Yazdırma tercihleri** öğesini seçin.

Görev çubuğunda bulunan yazıcı simgesi üzerinden yazıcı sürücüsüne erişme

Masaüstü görev çubuğunda bulunan yazıcı simgesini kullanarak hızlıca yazıcı sürücüsüne erişebilirsiniz.

Yazıcı simgesine tıklar ve **Yazıcı Ayarları** öğesini seçerseniz, kontrol panelinde görüntülenen ile aynı yazıcı ayar penceresine erişebilirsiniz. Bu simgeye çift tıklarsanız, yazıcı durumunu kontrol edebilirsiniz.

Not:

*Yazıcı simgesi görev çubuğunda görüntülenmezse **İzleme Tercihleri** sekmesinde **Bakım** öğesine tıklayarak ve ardından **Kısıyol simgesini görev çubuğuna kaydedin** öğesini seçerek yazıcı sürücüsü penceresine erişebilirsiniz.*

Yardımcı programı başlatma

Yazıcı sürücüsü penceresine erişin. **Bakım** sekmesine tıklayın.

İlgili Bilgi

➔ “Yazıcı Sürücüsü İçin Menü Seçenekleri” sayfa 39

Bilgisayardan Yazdırma İçin Uygulama (Mac OS Yazıcı Sürücüsü)

Yazıcı sürücüsü, bir uygulamadan gelen komutlara göre yazıcıyı kontrol eder. Yazıcı sürücüsünün ayarlarını gerçekleştirmek mümkün olan en iyi yazdırma sonuçlarını elde etmenizi sağlar. Ayrıca, yazıcı sürücüsü yardımcı programını kullanarak yazıcının durumunu kontrol edebilir veya en iyi çalışma koşulunda tutabilirsiniz.

Uygulamalar üzerinden yazıcı sürücüsüne erişme

Uygulamanızın **Dosya** menüsünde **Sayfa Yapısı** veya **Yazdır**'a tıklayın. Gerekirse, yazdırma penceresini genişletmek için **Ayrıntıları Göster** (veya ▼ ögesine) tıklayın.

Not:

Kullanılan uygulamaya bağlı olarak, **Dosya** menüsünde **Sayfa Yapısı** görüntülenmeyebilir ve yazdırma ekranını gösterme işlemleri farklı olabilir. Ayrıntılar için uygulamanın yardımına bakın.

Yardımcı programı başlatma

Apple menüsünden **Sistem Tercihleri > Yazıcılar ve Tarayıcılar** (veya **Yazdırma ve Tarama, Yazdırma ve Faks**) ögesini seçin ve sonra yazıcıyı seçin. **Seçenekler ve Sarf Malzemeleri > Yardımcı Program > Yazıcı Yardımcı Programını Aç** ögesine tıklayın.

İlgili Bilgi

➔ “Yazıcı Sürücüsü İçin Menü Seçenekleri” sayfa 64

Mac OS Yazıcı Sürücüsü Kılavuzu

Epson Printer Utility

Püskürtme denetimi ve yazdırma başlığı temizliği gibi bakım özelliklerini çalıştırabilir ve **EPSON Status Monitor** uygulamasını çalıştırarak yazıcı durumunu ve hata bilgilerini kontrol edebilirsiniz.

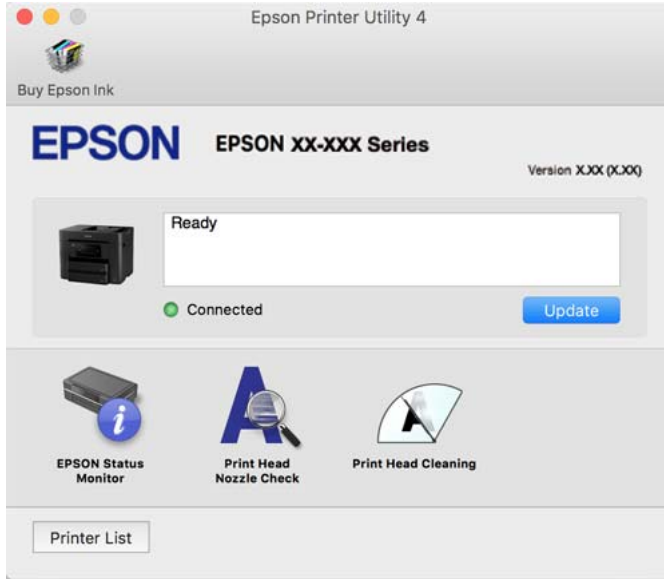

Bilgisayardan Hızlı ve Eğlenceli Yazdırma (Epson Photo+)

Epson Photo+ çeşitli düzenlerle görüntüleri kolayca yazdırmanızı sağlayan bir uygulamadır. Belgenizin bir önizlemesini görüntülerken ayrıca görüntü düzeltmeyi gerçekleştirebilir ve konumu ayarlayabilirsiniz. Ayrıca istediğiniz yere metin ve damgalar ekleyerek görüntülerinizi parlaklaştırabilirsiniz. Orijinal Epson fotoğraf kağıdı üzerine yazdırırken, harika renkli güzel bir cila ile mürekkep performansı maksimum duruma getirilir.

Ayrıntılar için uygulamanın yardımına bakın.

Not:

- Windows Server işletim sistemleri desteklenmemektedir.
- Bu uygulamayı kullanmak için bu yazıcı için yazıcı sürücüsü yüklenmelidir.

Windows Üzerinde Başlatma

- Windows 10
Başlat düğmesine tıklayın ve sonra **Epson Software > Epson Photo+** ögesini seçin.
- Windows 8.1/Windows 8
Arama kutusuna uygulama adını girin ve ardından görüntülenen simgeyi seçin.
- Windows 7/Windows Vista/Windows XP
Başlat düğmesine tıklayın ve **Tüm Programlar** veya **Programlar > Epson Software > Epson Photo+** ögesini seçin.

Mac OS Üzerinde Başlatma

Git > Uygulamalar > Epson Software > Epson Photo+ ögesini seçin.

İlgili Bilgi

➔ [“Uygulamaları Ayrı Ayrı Yükleme” sayfa 138](#)

Yazıcıyı Akıllı Bir Aygıttan Kolayca Çalıştırmak İçin Uygulama (Epson Smart Panel)

Epson Smart Panel akıllı telefon veya tablet gibi akıllı bir cihazdan yazdırma, kopyalama veya tarama gibi yazıcı işlemlerini kolayca gerçekleştirmenizi sağlayan bir uygulamadır. Yazıcıyı ve akıllı cihazı kablosuz bir ağ üzerinden birbirine bağlayabilir, mürekkep seviyelerini ve yazıcı durumunu kontrol edebilir ve bir hata oluşursa çözümlere bakabilirsiniz. Sık kullanılan bir kopya kaydederek de kolayca kopyalayabilirsiniz.

App Store veya Google Play'den Epson Smart Panel'i arayın ve yükleyin.



Bir Akıllı Cihazdan Kolayca Yazdırmak İçin Uygulama (Epson iPrint)

Epson iPrint, akıllı telefon veya tablet bilgisayar gibi bir akıllı cihazdan fotoğraflar, belgeler ve web sayfaları yazdırabileceğiniz bir uygulamadır. Yerel yazdırma, yazıcınız ile aynı kablosuz ağa bağlı bir akıllı cihazdan yazdırma ya da internet üzerinde bir uzak konumdan yazdıran uzaktan yazdırmayı kullanabilirsiniz. Uzaktan yazdırmayı kullanmak için yazıcınızı Epson Connect servisine kaydedin.



Epson iPrint Öğesinin Takılması

Epson iPrint uygulamasını akıllı cihazınıza aşağıdaki URL veya QR kodundan kurabilirsiniz.

<http://ipr.to/c>



Android Uygulamasından Kolayca Yazdırmak İçin Uygulama (Epson Print Enabler)

Epson Print Enabler belgelerinizi, e-postaları, fotoğrafları ve web sayfalarını kablosuz olarak Android telefonunuzdan veya tabletinizden (Android v4.4 veya üstü) yazdırmanızı sağlayan bir uygulamadır. Birkaç dokunuşla Android aygıtınız aynı kablosuz ağa bağlı Epson yazıcıyı keşfedecektir.

Epson Print Enabler'ı Google Play'den arayın ve yükleyin.

Tarama Yazılımı

Bilgisayardan Tarama İçin Uygulama (Epson ScanSmart)

Bu uygulama belgeleri kolayca taramanızı ve sonra taranan görüntüleri basit adımlarla kaydetmenizi sağlar. Özellikleri kullanma konusunda ayrıntılı bilgi için Epson ScanSmart yardımına bakın.

Windows Üzerinde Başlatma

Windows 10

Başlat düğmesine tıklayın ve ardından **Epson Software > Epson ScanSmart** öğesini seçin.

Windows 8.1/Windows 8

Arama kutusuna uygulama adını girin ve ardından görüntülenen simgeyi seçin.

Windows 7

Başlat düğmesine tıklayın ve ardından **Tüm Programlar > Epson Software > Epson ScanSmart** öğesini seçin.

Mac OS Üzerinde Başlatma

Git > Uygulamalar > Epson Software > Epson ScanSmart öğesini seçin.

Faks Yazılımı

Faks İşlemlerini Yapılandırmak ve Faks Göndermek İçin Uygulama (FAX Utility)

FAX Utility, bilgisayardan faks göndermek için çeşitli ayarları yapılandırmanızı sağlayan bir uygulamadır. Faks gönderirken kullanılacak kişi listesini oluşturabilir veya düzenleyebilir, alınan faksler PDF biçiminde bilgisayara kaydedilecek şekilde yapılandırabilir ve benzer işlemleri gerçekleştirebilirsiniz. Ayrıntılar için uygulamanın yardımına bakın.

Not:

- Windows Server işletim sistemleri desteklenmemektedir.
- FAX Utility yüklenmeden önce yazıcı sürücüsünün yüklendiğinden emin olun.
- FAX Utility'nin yüklendiğinden emin olun. Uygulama yüklendiyse aşağıdaki "Windows üzerinde başlatma" veya "Mac OS üzerinde başlatma" konusuna bakın.

Windows Üzerinde Başlatma

- Windows 10
Başlat düğmesine tıklayın ve **Epson Software > FAX Utility** ögesini seçin.
- Windows 8.1/Windows 8
Arama kutusuna uygulama adını girin ve ardından görüntülenen simgeyi seçin.
- Windows 7/Windows Vista/Windows XP
Başlat düğmesine tıklayın ve **Tüm Programlar** (ya da **Programlar**) > **Epson Software > FAX Utility** ögesini seçin.

Mac OS Üzerinde Başlatma

Apple menüsünden **Sistem Tercihleri > Yazıcılar ve Tarayıcılar** (veya **Yazdır ve Tara, Yazdır ve Faksla**) ögesini seçin ve sonra yazıcıyı seçin (FAKS). **Seçenekler ve Sarf Malzemeleri > Yardımcı Program > Yazıcı Yardımcı Programını Aç** ögesini tıklatın.

İlgili Bilgi

- ➔ ["Bilgisayardan bir Faks Gönderme" sayfa 121](#)
- ➔ ["Bilgisayarda Faksları Alma" sayfa 125](#)

Faks Göndermek İçin Uygulama (PC-FAX Sürücüsü)

PC-FAX sürücüsü, başka bir uygulamada oluşturulan bir belgeyi doğrudan bilgisayardan faks olarak göndermenizi sağlayan bir uygulamadır. PC-FAX sürücüsü FAX Utility programı kurulduğunda yüklenir. Ayrıntılar için uygulamanın yardımına bakın.

Not:

- Windows Server işletim sistemleri desteklenmemektedir.
- PC-FAX sürücüsünün yüklü olup olmadığını kontrol edin. Aşağıdaki "Windows'tan Erişim" veya "Mac OS'ten Erişim" konularına bakın.
- İşlem, belgeyi oluşturmak için kullandığımız uygulamaya göre farklılık gösterir. Ayrıntılar için uygulamanın yardımına bakın.

Windows'tan Erişim

Uygulamada **Dosya** menüsünde **Yazdır** veya **Yazıcı Ayarları** ögesini seçin. Yazıcınızı (FAKS) seçin ve ardından **Tercihler** veya **Özellikler**'e tıklayın.

Mac OS'tan Erişim

Uygulamada **Dosya** menüsünden **Yazdır**'i seçin. Yazıcınızı (FAKS) **Yazıcı** ayarı olarak seçin ve ardından açılır menüden **Faks Ayarları** veya **Alıcı Ayarları**'ni seçin.

İlgili Bilgi

➔ “Bilgisayardan bir Faks Gönderme” sayfa 121

Paket Oluşturma Yazılımı

Application for Creating Driver Packages (EpsonNet SetupManager)

EpsonNet SetupManager, yazıcı sürücüsü yükleme, EPSON Status Monitor yükleme ve bir yazıcı bağlantı noktası oluşturma gibi basit yazıcı yüklemesi için bir paket oluşturma bir yazılımıdır. Bu yazılım yöneticinin benzersiz yazılım paketleri oluşturmasını ve gruplar arasında dağıtmasını sağlar.

Daha fazla bilgi için bölgenizin Epson web sitesini ziyaret edin.

<http://www.epson.com>

Ayarları Yapma veya Aygıtları Yönetme Yazılımı

Yazıcı İşlemlerini Yapılandırma İçin Uygulama (Web Config)

Web Config, Internet Explorer ve Safari gibi bir web tarayıcıda bilgisayar veya akıllı cihaz üzerinde çalışan bir uygulamadır. Yazıcı durumunu onaylayabilir ya da ağ servisini ve yazıcı ayarlarını değiştirebilirsiniz. Web Config kullanımı için yazıcı ve bilgisayarı ya da cihazı aynı ağa bağlayın.

Aşağıdaki tarayıcılar desteklenmektedir.

Microsoft Edge, Internet Explorer 8 veya üstü, Firefox*, Chrome*, Safari*

* En yeni sürümü kullanın.

Not:

Web Config kısmına erişilirken yönetici parolası ayarlanmamışsa, yönetici parolası ayar sayfasında parola belirlenmelidir.

Kullanıcı adını ve parolayı unutmayın. Bunları unutursanız, Epson servis desteğine başvurmanız gerekecektir.

Bir Web Tarayıcısında Web Config Çalıştırma

1. Yazıcının IP adresini kontrol edin.

Yazıcının ana ekranındaki ağ simgesini seçin ve sonra yazıcının IP adresini onaylamak için etkin bağlantı yöntemini seçin.

Not:

Ağ bağlantı raporunu yazdırarak da IP adresini kontrol edebilirsiniz.

2. Bir bilgisayardan ya da akıllı cihazdan bir web tarayıcısını başlatın ve ardından yazıcının IP adresini girin.

Biçim:

IPv4: http://yazıcının IP adresi/

IPv6: http://[yazıcının IP adresi]/

Örnekler:

IPv4: http://192.168.100.201/

IPv6: http://[2001:db8::1000:1]/

Not:

Akıllı bir aygıt kullanarak, ayrıca Epson Smart Panel ürün bilgi ekranından Web Config öğesini çalıştırabilirsiniz.

Yazıcı HTTPS'ye erişirken kendinden imzalı sertifika kullandığından, Web Config'i başlattığınızda tarayıcıda bir uyarı görüntülenir; bu, bir sorun olduğunu göstermez ve güvenle yoksayılabılır.

İlgili Bilgi

- ➔ [“Yazıcıyı Akıllı Bir Aygıttan Kolayca Çalıştırmak İçin Uygulama \(Epson Smart Panel \)” sayfa 270](#)
- ➔ [“Ağ Bağlantısı Raporu Yazdırma” sayfa 252](#)

Web Config üzerinde Windows öğesini çalıştırma

Bilgisayarı WSD ile yazıcıya bağlarken Web Config öğesini çalıştırmak için aşağıdaki adımları uygulayın.

1. Bilgisayarda yazıcı listesini açın.

Windows 10

Başlat düğmesine tıklayın ve sonra **Windows Sistemi > Denetim Masası > Donanım ve Ses** içinde **Aygıtları ve yazıcıları görüntüle** öğesini seçin.

Windows 8.1/Windows 8

Masaüstü > Ayarlar > Denetim Masası > Donanım ve Ses (veya **Donanım**) kısmında yer alan **Aygıtları ve yazıcıları görüntüle** öğesini seçin.

Windows 7

Başlat düğmesine tıklayın ve **Denetim Masası > Donanım ve Ses** içinde **Aygıtları ve yazıcıları görüntüle** öğesini seçin.

Windows Vista

Başlat düğmesine tıklayın ve **Denetim Masası > Donanım ve Ses** içinde **Yazıcılar** öğesini seçin.

2. Yazıcınıza sağ tıklayın ve **Özellikler** öğesini seçin.

3. **Web Hizmeti** sekmesini seçin ve URL'ye tıklayın.

Yazıcı HTTPS'ye erişirken kendinden imzalı sertifika kullandığından, Web Config'i başlattığınızda tarayıcıda bir uyarı görüntülenir; bu, bir sorun olduğunu göstermez ve güvenle yoksayılabılır.

Web Config üzerinde Mac OS ögesini çalıştırma

1. Apple menüsünden **Sistem Tercihleri > Yazıcılar ve Tarayıcılar** (veya **Yazdırma ve Tarama, Yazdırma ve Faks**) ögesini seçin ve sonra yazıcıyı seçin.
2. **Seçenekler ve Sarf Malzemeleri > Yazıcı Web sayfasını göster** ögesine tıklayın.
Yazıcı HTTPS'ye erişirken kendinden imzalı sertifika kullandığından, Web Config'i başlattığınızda tarayıcıda bir uyarı görüntülenir; bu, bir sorun olduğunu göstermez ve güvenle yoksayılabilir.

Ağdaki Aygıtı Ayarlama Uygulaması (EpsonNet Config)

EpsonNet Config, ağ arayüzü adresleri ve protokollerini belirlemenizi sağlayan bir uygulamadır. Daha fazla ayrıntı için EpsonNet Config için çalıştırma kılavuzuna veya uygulamanın yardımına bakın.

Windows Üzerinde Başlatma

- Windows 10/Windows Server 2019/Windows Server 2016
Başlat düğmesine tıklayın ve ardından **EpsonNet > EpsonNet Config** ögesini seçin.
- Windows 8.1/Windows 8/Windows Server 2012 R2/Windows Server 2012
Arama kutusuna uygulama adını girin ve ardından görüntülenen simgeyi seçin.
- Windows 7/Windows Vista/Windows XP/Windows Server 2008 R2/Windows Server 2008/Windows Server 2003 R2/Windows Server 2003
Başlat düğmesine tıklayın ve **Tüm Programlar** ya da **Programlar > EpsonNet > EpsonNet Config SE > EpsonNet Config** ögesini seçin.

Mac OS Üzerinde Başlatma

Git > Uygulamalar > Epson Software > EpsonNet > EpsonNet Config SE > EpsonNet Config.

İlgili Bilgi

➔ [“Uygulamaları Ayrı Ayrı Yükleme” sayfa 138](#)

Ağda Aygıtları Yönetmek İçin Yazılım (Epson Device Admin)

Epson Device Admin, ağdaki aygıtı yöneten çok işlevli bir uygulama yazılımıdır.

Aşağıdaki işlevler kullanılabilir.

- Segment üzerinden en fazla 2000 yazıcı veya tarayıcı izleyin veya yönetin
- Sarf malzemeleri veya ürün durumu gibi ayrıntılı bir rapor yapın
- Ürün bellenimini güncelleyin
- Aygıtı ağa tanıtır
- Birleşik ayarları birden fazla aygıtı uygulayın.

Epson Device Admin ögesini Epson destek web sitesinden indirebilirsiniz. Daha fazla bilgi için Epson Device Admin dokümantasyonuna veya yardıma bakın.

Güncelleme İçin Yazılım

Yazılım ve Bellenimi Güncelleme İçin Uygulama (Epson Software Updater)

Epson Software Updater, yeni yazılımı yükleyen ve Internet üzerinden bellenimi güncelleyen bir uygulamadır. Güncelleme bilgilerini düzenli olarak kontrol etmek istiyorsanız Epson Software Updater Otomatik Güncelleme Ayarları içinde güncellemeleri kontrol etmek için aralığı ayarlayabilirsiniz.

Not:

Windows Server işletim sistemleri desteklenmemektedir.

Windows Üzerinde Başlatma

Windows 10

Başlat düğmesini tıklatın ve ardından **EPSON Software > Epson Software Updater** öğesini seçin.

Windows 8.1/Windows 8

Arama kutusuna uygulama adını girin ve ardından görüntülenen simgeyi seçin.

Windows 7/Windows Vista/Windows XP

Başlat düğmesine tıklayın ve sonra **Tüm Programlar** veya **Programlar > EPSON Software > Epson Software Updater** öğesini seçin.

Not:

*Epson Software Updater uygulamasını, masaüstünde bulunan görev çubuğundaki yazıcı simgesine tıklayıp **Yazılım Güncelleme** öğesini seçerek de başlatabilirsiniz.*

Mac OS Üzerinde Başlatma

Git > Uygulamalar > Epson Software > Epson Software Updater öğesini seçin.

İlgili Bilgi

➔ [“Uygulamaları Ayrı Ayrı Yükleme” sayfa 138](#)

Ayarlar Menüsü Listesi

Çeşitli ayarları yapmak için yazıcının ana ekranında **Ayarlar** öğesini seçin.

Genel Ayarlar

Kontrol panelindeki menüleri aşağıda açıklandığı gibi seçin.

Ayarlar > Genel Ayarlar

Temel Ayarlar

Kontrol panelindeki menüleri aşağıda açıklandığı gibi seçin.

Ayarlar > Genel Ayarlar > Temel Ayarlar

LCD Parlaklığı:

LCD ekranın parlaklığını ayarlayın.

Sesler:

Ses düzeyini ayarlayın.

Sessiz

Tüm sesleri kapatmak için **Açık** ögesini seçin.

Normal mod

Düğmeye Basma gibi ses düzeyini seçin.

Sessiz Mod

Sessiz Mod içinde **Düğmeye Basma** gibi ses düzeyini seçin.

Uyku Zmnlaycısı:

Yazıcı herhangi bir işlem gerçekleştirmediğinde uyku moduna (enerji tasarrufu modu) girmek için geçecek süreyi ayarlayın. Ayarlanan süre geçtiğinde LCD ekran kararır.

Uykudan Uyan:

LCD Ekran Dokunuşuyla Uyan:

Dokunmatik panele dokunarak uyku modundan (enerji tasarrufu modu) geri dönmek için **Açık** ögesini seçin. Bu kapalıyken, yazıcıyı uyandırmak için kontrol panelindeki bir düğmeye basmanız gerekir. Bu özelliği kapatmak, yabancı cisimlerin ekrana dokunmasından kaynaklanan istenmeyen işlemleri önler. Bu özelliğin açık olduğu bir süre de belirleyebilirsiniz.

Kapanma Zamanı:

Ürününüz, satın alındığı konuma bağlı olarak bu özelliğe veya **Kapatma Ayarları** özelliğine sahip olabilir.

Bu ayarı belirtilen süre kadar kullanılmadığında yazıcıyı otomatik kapatmak için seçin. Güç yönetimi uygulanmadan önceki süreyi ayarlayabilirsiniz. Herhangi bir artış, ürünün enerji verimliliğini düşürür. Herhangi bir değişiklik yapmadan önce lütfen çevreyi düşünün.

Kapatma Ayarları:

Ürününüz, satın alındığı konuma bağlı olarak bu özelliğe veya **Kapanma Zamanı** özelliğine sahip olabilir.

Etkin Değilse Kapat

Bu ayarı belirtilen süre kadar kullanılmadığında yazıcıyı otomatik kapatmak için seçin. Herhangi bir artış, ürünün enerji verimliliğini düşürür. Herhangi bir değişiklik yapmadan önce lütfen çevreyi düşünün.

Bağlantı Kesilirse Kapat

Bu ayarı LINE bağlantı noktasını da içermek üzere tüm bağlantı noktalarının bağlantısı kesildikten 30 dakika sonra yazıcıyı kapatmak için seçin. Bu özellik bölgenize bağlı olarak kullanılamayabilir.

Tarih/Saat Ayarları:

Tarih/Saat

Güncel tarih ve saati girin.

Yaz Saati

Bölgeniz için geçerli yaz saati ayarını seçin.

Zaman Farkı

Yerel saatiniz ile UTC (Koordineli Evresel Saat) arasındaki saat farkını girin.

Ülke/Bölge:

YAZICINIZI kullandığınız ülkeyi veya bölgeyi seçin. Ülkeyi veya bölgeyi değiştirirseniz, faks ayarlarınız varsayılanlarına döner ve onları yeniden seçmeniz gerekir.

Dil/Language:

LCD ekranda kullanılan dili seçin.

Başlangıç Ekranı:

Yazıcı açıldığında ve **Çalışma Zaman Aşımı** etkinleştirildiğinde LCD ekranda görüntülenen ilk menüyü belirtin.

Duvar Kâğıdı:

LCD ekranın arka plan rengini değiştirin.

Çalışma Zaman Aşımı:

Belirli bir süre için hiç işlem gerçekleştirilmediğinde başlangıç ekranına dönmek için **Açık** ögesini seçin. Kullanıcı kısıtlamaları uygulandığında ve belirtilen bir süre için hiç işlem gerçekleştirilmediğinde, oturumunuz kapatılır ve ilk ekrana dönersiniz.

Klavye:

LCD ekrandaki klavye düzenini değiştirin.

İlgili Bilgi

- ➔ [“Güç Tasarrufu” sayfa 137](#)
- ➔ [“Karakterleri Girme” sayfa 24](#)

Yzc Ayarları

Kontrol panelindeki menüleri aşağıda açıklandığı gibi seçin.

Ayarlar > Genel Ayarlar > Yzc Ayarları

Kağıt Kaynağı Ayarları:

Kâğıt Ayarı:

Kağıt kaynağına yüklediğiniz kağıt boyutu ve kağıt türünü seçin.

A4/Otomatik Kağıt Geçişi:

Letter olarak ayarlanmış kağıt kaynağı olmadığında A4 boyutta olarak ayarlanmış kağıt kaynağından kağıt beslemek için **Açık** ögesini seçin veya A4 olarak ayarlanmış kağıt kaynağı olmadığında Letter boyut olarak ayarlanmış kağıt kaynağından besleyin.

Oto Seçme Ayarları:

Bu menü, birden fazla kağıt kaynağı olan modeller için kullanılabilir.

Kağıt bittiğinde, kağıt otomatik olarak yazdırma işlerinin kağıt ayarlarıyla aynı ayarlara sahip bir kağıt kaynağından beslenir. Fotokopi, faks veya diğer işlevlerin her birine yönelik olarak her bir kağıt kaynağı için otomatik seçimi ayarlayabilirsiniz. Her şeyi kapalı olarak ayarlayamazsınız.

Bu ayar, yazdırma işleri için kağıt ayarlarında belirli bir kağıt kaynağı seçtiğinizde devre dışı bırakılır. Yazıcı sürücüsünün **Ana** sekmesindeki kağıt türü ayarına bağlı olarak, kağıt otomatik beslenmeyebilir.

Hata Uyarısı:

Seçili kağıt boyutu veya türü yüklenen kağıtla eşleşmediğinde bir hata mesajı görüntülemek için **Açık** öğesini seçin.

Kâğıt Ayarı Otomatik Görüntüle:

Kağıt kasetine kağıt yüklerken **Açık** ekranını görüntülemek için **Kâğıt Ayarı** öğesini seçin. Bu özelliği devre dışı bırakırsanız, AirPrint kullanarak bir iPhone, iPad veya iPod touch'tan yazdıramazsınız.

Genel Yazdırma Ayarları:

Yazıcı sürücüsünü kullanmadan bir harici aygıtı ile yazdırma yaptığınızda bu yazdırma ayarları uygulanır. Yazıcı sürücüsünü kullanarak yazdırırken ofset ayarları uygulanır.

Üst Ofset:

Kağıdın üst kenar boşluğunu ayarlayın.

Sol Ofset:

Kağıdın sol kenar boşluğunu ayarlayın.

Arkada Üst Ofset:

2 taraflı yazdırma gerçekleştirirken sayfanın arka kısmı için üst kenar boşluğunu ayarlayın.

Arkada Sol Ofset:

2 taraflı yazdırma gerçekleştirirken sayfanın arka kısmı için sol kenar boşluğunu ayarlayın.

Kâğıt Genişlik Kontrolü:

Yazdırmadan önce kağıt genişliğini kontrol etmek için **Açık** öğesini seçin. Bu, kağıt boyutu ayarı yanlış ayarlandığında kağıdın kenarlarının dışına yazdırmayı önler, ancak bu yazdırma hızını düşürebilir.

Boş Sayfayı Atla:

Yazdırma verilerinde boş sayfaları otomatik olarak atlar.

Oto Hata Çözümü:

2 taraflı yazdırma hatası veya bir bellek dolu hatası oluştuğunda gerçekleştirilecek eylemi seçin.

Açık

Bellek dolu hatası oluştuğunda bir uyarı görüntüler ve 2 taraflı yazdırma hatası oluşursa tek taraflı modda yazdırır veya yalnızca yazıcının işleyebildiğini yazdırır.

Kplı

Bir hata mesajı görüntüler ve yazdırmayı iptal eder.

Bellek Aygıtı Arayüzü:

Bellek Aygıtı:

Yazıcının takılı bir bellek cihazına erişmesini sağlamak için **Etkin** ögesini seçin. **Dvr dışı** seçilirse verileri yazıcıyı kullanarak bellek cihazına kaydedemezsiniz. Bu, gizli belgelerin taranarak bir bellek aygıtına yasa dışı biçimde kaydedilmesini önler.

Dosya Pylşımı:

USB bağlantılı bir bilgisayardan veya ağa bağlı bir bilgisayardan bellek cihazına yazma erişimi verilip verilmeyeceğini seçin.

Kalın Kağıt:

Çıktılarınıza mürekkep bulaşmasını önlemek için **Açık** ögesini seçin, ancak bu yazdırma hızını düşürebilir.

Sessiz Mod:

Yazdırma sırasında gürültüyü azaltmak için **Açık** ögesini seçin, ancak bu yazdırma hızını düşürebilir. Seçtiğiniz kağıt türüne ve yazdırma kalitesi ayarlarına bağlı olarak, yazıcının gürültü düzeyinde hiç fark olmayabilir.

Mrkkp kuruma süresi: 2 taraf yazdırma:

2 taraflı yazdırma işlemi gerçekleştirirken kullanmak istediğiniz mürekkep kurutma süresini seçin. Yazıcı bir tarafı yazdırdıktan sonra diğer tarafı yazdırır. Çıktınız bulaşırsa süre ayarını değiştirin.

Çift Yönlü:

Yazdırma yönünü değiştirmek için **Açık** ögesini seçin; Yazdırma kafası sola veya sağa hareket ettiğinde yazdırır. Çıktınızdaki dikey veya yatay çizgiler bulanık ya da yanlış hizalanmış görünürse bu özelliğin devre dışı bırakılması sorunu çözebilir; ancak bu işlem yazdırma hızını düşürebilir.

PC Bğlntısı USB üzerinden:

USB ile bağlanırken bir bilgisayarın yazıcıya erişmesine izin vermek için **Etkin** ögesini seçin. **Dvr dışı** seçildiğinde, ağ bağlantısı üzerinden gönderilmeyen yazdırma ve tarama kısıtlanır.

İlgili Bilgi

➔ [“Kağıt Yükleme” sayfa 29](#)

Ağ Ayarları

Kontrol panelindeki menüleri aşağıda açıklandığı gibi seçin.

Ayarlar > Genel Ayarlar > Ağ Ayarları

Wi-Fi Ayarı:



Kablosuz ağ ayarlarını yapın veya değiştirin. Aşağıdan bağlantı yöntemini seçin ve sonra kontrol panelinde talimatları izleyin.

Wi-Fi (Önerilir):

- Wi-Fi Kurulum Sihirbazı
- Düğme Kurulumu (WPS)
- Diğerleri

- PIN Kodu Kurulumu (WPS)
- Wi-Fi Otomatik Bağlantısı
- Wi-Fi'ı Devre Dışı Bırak

Wi-Fi ayarlarını devre dışı bırakarak veya Wi-Fi ayarlarını tekrar yaparak ağ sorunlarını

çözebilirsiniz.   > **Wi-Fi (Önerilir)** > **Ayarları Değiştir** > **Diğerleri** > **Wi-Fi'ı Devre Dışı Bırak** > **Ayarı Başlat** öğesine dokunun.

Wi-Fi Direct:

- iOS
- Android
- Diğer İşletim Sistemli Aygıtlar
- Değiştir

- Ağ Adını Değiştir
- Şifreyi Değiştir
- Frekans Aralığını Değiştir

Bu ayar bölgeye bağlı olarak görüntülenmeyebilir.

- Wi-Fi Direct işlevini devre dışı bırak
- Varsayılan Ayarları Geri Yükle

Kablolu LAN Ayarı:

LAN kablosu ve yönlendirici kullanan ağ bağlantısını yapın veya değiştirin. Bu kullanılırken, Wi-Fi bağlantıları devre dışı bırakılır.

Ağ Durumu:

Mevcut ağ ayarlarını görüntüler veya yazdırır.

- Kablolu LAN/Wi-Fi Durumu
- Wi-Fi Direct Durumu
- E-posta Sncu Drmu
- Yazdırma Durumu Sayfası

Bağlantı Kontrolü:

Geçerli ağ bağlantısını kontrol eder ve bir rapor yazdırır. Bağlantıda herhangi bir sorun varsa sorunu çözmek için rapora bakın.

Gelişmiş:

Aşağıdaki ayrıntılı ayarları yapın.

- Aygıt Adı

- TCP/IP
- Proxy Sunucu
- E-posta Sncsu
- IPv6 Adresi
- MS Ağ Paylaşımı
- Bağlantı Hızı ve Çift Yönlü
- HTTP'yi HTTPS'ye yönlendir

İlgili Bilgi

- ➔ “SSID ve Parolayı Girerek Wi-Fi Ayarlarını Yapma” sayfa 238
- ➔ “Basmalı Düğme Kurulumu (WPS) ile Wi-Fi Ayarlarını Yapma” sayfa 239
- ➔ “PIN Kodu Ayarına (WPS) göre Wi-Fi Ayarlarını Yapma” sayfa 240
- ➔ “Akıllı Bir Cihazı ve Yazıcıyı Doğrudan Bağlama (Wi-Fi Direct)” sayfa 241
- ➔ “Ağ Bağlantısı Raporu Yazdırma” sayfa 252
- ➔ “Ağ Bağlantı Durumunu Kontrol Etme” sayfa 250

Web Hizmeti Ayarları

Kontrol panelindeki menüleri aşağıda açıklandığı gibi seçin.

Ayarlar > Genel Ayarlar > Web Hizmeti Ayarları

Epson Connect Servisleri:

Yazıcının Epson Connect hizmetine kayıtlı ve bağlı olup olmadığını görüntüler.

Hizmeti **Kayıt ol** öğesini seçerek ve talimatları izleyerek kaydedebilirsiniz.

Kaydettiğinizde, aşağıdaki ayarları değiştirebilirsiniz.

- Beklet/Sürdür
- Kaydı Kaldır

Ayrıntılar için aşağıdaki web sitesine bakın.

<https://www.epsonconnect.com/>

<http://www.epsonconnect.eu> (yalnızca Avrupa)

İlgili Bilgi

- ➔ “Bulut Hizmeti Kullanarak Yazdırma” sayfa 77

Faks Ayarları

Kontrol panelindeki menüleri aşağıda açıklandığı gibi seçin.

Ayarlar > Genel Ayarlar > Faks Ayarları

Not:

- ❑ Web Config içinden Faks Ayarları ögesine de erişebilirsiniz. Web Config ekranında **Faksla** sekmesini tıklayın.
- ❑ **Faks Ayarları** menüsünü görüntülemek için Web Config'i kullanırken, yazıcının kontrol paneliyle karşılaştırıldığında kullanıcı arayüzünde ve konumda biraz değişiklik olabilir.

İlgili Bilgi

- ➔ “Hızlı Çalıştırma Düğmesi” sayfa 283
- ➔ “Temel Ayarlar” sayfa 283
- ➔ “Gönderme Ayarları” sayfa 285
- ➔ “Ayarları Al” sayfa 286
- ➔ “Rapor Ayarları” sayfa 288
- ➔ “Güvenlik Ayarları” sayfa 289
- ➔ “Faks Bağlantısını Kontrol Et” sayfa 289
- ➔ “Faks Ayrılır Shrbazı” sayfa 290

Hızlı Çalıştırma Düğmesi

Menüyü aşağıda, yazıcının kontrol panelinde bulabilirsiniz.

Ayarlar > Genel Ayarlar > Faks Ayarları > Hızlı Çalıştırma Düğmesi

Not:

Web Config ekranında bu menüyü görüntüleyemezsiniz.

Hızlı Çalıştırma Düğmesi 1, Hızlı Çalıştırma Düğmesi 2, Hızlı Çalıştırma Düğmesi 3:

Faks gönderirken sık kullandığınız menüye hızlı bir şekilde erişmenizi sağlayarak en fazla üç kısayol kaydeder. Kısayollar aşağıdaki menüde görüntülenir.

Faksla > Faks Ayarları sekmesi.

Temel Ayarlar

Menüyü aşağıda, yazıcının kontrol panelinde bulabilirsiniz.

Ayarlar > Genel Ayarlar > Faks Ayarları > Temel Ayarlar

Not:

Web Config ekranında, aşağıdaki menüyü bulabilirsiniz.

Faksla sekmesi > **Temel Ayarlar**

Faks Hızı:

Faks iletim hızını seçin. Bir iletişim hatası sık görüldüğünde, yurt dışına/yurt dışından faks gönderip/ alırken veya bir IP (VoIP) telefon hizmeti kullanırken **Yavaş(9.600bps)** seçeneğini seçmenizi tavsiye ederiz.

ECM:

Çoğunlukla telefon hattı gürültüsünün neden olduğu faks iletimindeki (Hata Düzeltme Modu) hataları otomatik olarak düzeltir. Devre dışı bırakılırsa, belgeleri renkli olarak gönderemez veya alamazsınız.

Çevir Sesi Algılama:

Çevirmeye başlamadan önce bir çevir sesi algılar. Yazıcı bir PBX (Private Branch Exchange) veya dijital telefon hattına bağlanırsa numarayı çevirmeye başlamayabilir. Bu durumda, **Hat Türü** ayarını **PBX** olarak değiştirin. Çalışmıyorsa bu özelliği devre dışı bırakın. Ancak bu özelliğin devre dışı bırakılması, faks numarasının ilk hanesini düşürebilir ve faksı yanlış numaraya gönderebilir.

Çevirme Modu:

Yazıcıyı bağladığınız telefon sistemi türünü seçin. **Duraklat** olarak ayarlandığında, faks üst ekranında rakam girerken * tuşuna basılarak ("T" girilir) arama modu geçici olarak darbeli yerine tonlu olarak değiştirilir. Bu ayar bölgenize ve ülkenize bağlı olarak görüntülenmeyebilir.

Hat Türü:

Yazıcıyı bağladığınız hat türünü seçin.

Yazıcı, dâhili hatlar kullanan ve 0, 9 gibi bir harici erişim kodu gerektiren bir ortamda kullanılırken, hat çıkışı almak için **PBX** öğesini seçin. Bir DSL modem veya terminal adaptörü kullanan bir ortam için de **PBX** olarak ayarlanması önerilir.

Erişim Kodu

Kullan öğesini seçin ve sonra 0 veya 9 gibi harici bir erişim kodu kaydedin. Sonra, dış faks numarasına bir faks gönderirken, gerçek kod yerine # (kare işareti) girin. **İrtibatlar** içinde harici erişim kodu olarak # (kare işareti) de kullanılmalıdır. 0 veya 9 gibi harici bir erişim kodu bir kişide ayarlanır, faksları kişiye gönderemezsiniz. Bu durumda, **Erişim Kodu** öğesini **Kılınma** olarak ayarlayın, aksi halde **İrtibatlar** içindeki kodu # olarak değiştirmeniz gerekir.

Üstbilgi:

Gönderen adınızı ve faks numaranızı girin. Bu bilgiler gönderilen fakslarda başlık olarak görünür.

- Telefon Numaranız: 0 – 9 + veya boşluk kullanarak en fazla 20 karakter girebilirsiniz. Web Config için en fazla 30 karakter girebilirsiniz.
- Fks Üstbilgisi: Gerektiği gibi en fazla 21 gönderen adı kaydedebilirsiniz. Her gönderen adı için en fazla 40 karakter girebilirsiniz. Web Config için başlığı Unicode (UTF-8) olarak girin.

Alma Modu:

Alım modunu seçin. Ayrıntılar için aşağıdaki ilgili bilgilere bakın.

DRD:

Telefon şirketinizden bir ayırt edici zil hizmetine üye olduysanız, gelen fakslar için kullanılan zil desenini seçin. Pek çok telefon şirketi tarafından sağlanan ayırt edici zil hizmeti (hizmet adı şirkete göre farklılık gösterir), bir telefon hattında birden fazla telefon numarasına sahip olmanızı sağlar. Her numaraya farklı zil düzeni atanır. Sesli aramalar için bir numara ve faks çağruları için başka bir numara kullanabilirsiniz. Bu seçenek bölgeye bağlı olarak **Açık** veya **Kplı** olabilir.

Yanıt için Zil Sayısı:

Yazıcı otomatik olarak bir faks almadan önce gerçekleşmesi gereken zil sesi sayısını seçin.

Uzaktan Alma:

Uzaktan Alma

Yazıcıya bağlı bir telefonda gelen bir faksa cevap verdiğinizde, telefonu kullanarak kodu girip faks almaya başlayabilirsiniz.

Bşlt Kodu

Uzaktan Alma başlangıç kodunu ayarlayın. 0 – 9, *, # öğelerini kullanarak iki karakter girin.

Faks Reddetme:

Faks Reddetme

Alınan istenmeyen faksları reddetmek için seçenekleri seçin.

- Numara Reddetme Listesi: Karşı tarafın telefon numarası reddetme numara listesindeyse gelen faksları reddedip reddetmemeyi ayarlayın.
- Faks Üstbilgisi Boş Engellendi: Karşı tarafın telefon numarası engellenmişse faksları almayı reddedip reddetmemeyi ayarlayın.
- Kayıtlı Olmayan Kişiler: Karşı tarafın telefon numarası kişilerde değilse faksları almayı reddedip reddetmemeyi ayarlayın.

Numara Reddetme Listesini Düzenle

Faksları ve çağruları reddetmek için en fazla 30 faks numarası kaydedebilirsiniz. 0 – 9, *, # veya boşluk kullanarak en fazla 20 karakter girin.

İlgili Bilgi

- ➔ [“Yazıcıyı Faks Göndermeye ve Almaya Hazır Hale Getirme” sayfa 355](#)
- ➔ [“PBX Telefon Sistemi için Ayarları Yapma” sayfa 357](#)
- ➔ [“Gelen Faksları Alma” sayfa 112](#)
- ➔ [“İstenmeyen Faksları Engellemek İçin Ayarlar Yapma” sayfa 360](#)

Gönderme Ayarları

Menüyü aşağıda, yazıcının kontrol panelinde bulabilirsiniz.

Ayarlar > Genel Ayarlar > Faks Ayarları > Gönderme Ayarları

Not:

Web Config ekranında, aşağıdaki menüyü bulabilirsiniz.

Faksla sekmesi > Gönderme Ayarları

Sonraki Orijinal İçin Bekleme Süresi:

Sonraki orijinal için beklenecek zamanı ayarlar. Süre geçtikten sonra yazıcı faksı göndermeyi başlatır.

Faks Önizleme Görüntüleme Süresi:

Göndermeden önce ayarlanan bir süre için taranan belgeyi önizleyebilirsiniz. Süre geçtikten sonra yazıcı faksı göndermeye başlat.

PC - FAKS İşlevi:

Bu öge yalnızca Web Config ekranında görüntülenir. Bir istemci bilgisayarı kullanarak faksları göndermeyi etkinleştirir.

Ayarları AI

İlgili Bilgi

- ➔ “Faks Çıktısı” sayfa 286
- ➔ “Yazdırma Ayarları” sayfa 287

Faks Çıktısı

Menüyü aşağıda, yazıcının kontrol panelinde bulabilirsiniz.

Ayarlar > Genel Ayarlar > Faks Ayarları > Ayarları AI > Faks Çıktısı

Not:

Web Config ekranında, aşağıdaki menüyü bulabilirsiniz.

Faksla sekmesi > Faks Çıktısı.

Gln Ktsna Kydt:

Gln Ktsna Kydt:

Alınan faksları yazıcının Gln kts ögesine kaydeder. 100 belgeye kadar kaydedilebilir. 100 belge kaydetmenin kaydedilen belgelerin dosya boyutu gibi kullanım koşullarına ve birden fazla faks kaydetme özelliğini aynı zamanda kullanmaya bağlı olarak mümkün olmayabileceğini unutmayın.

Alınan fakslar otomatik yazdırılmasa da onları yazıcının ekranında görüntüleyebilir ve yalnızca gerekenleri yazdırabilirsiniz.

Bellek dolu için Seçenekler:

Alınan faksları veya Gln kts belleği dolduğunda almayı reddetme veya yazdırma işlemini seçebilirsiniz.

Gln Kts Parola Ayarları:

Kullanıcıların alınan faksları görüntülemesini kısıtlamak amacıyla Gln kts ögesini parolayla korur. **Değiştir** seçeneğini seçerek parolayı değiştirin ve **Sıfırla** seçeneğini seçerek parola korumasını iptal edin. Parolayı değiştirirken veya sıfırlarken, geçerli parolaya ihtiyaç duyarsanız.

Bellek dolu için Seçenekler ögesi **Faksları al ve yazdır** olarak ayarlandığında bir parola ayarlayamazsınız.

Blgysra Kaydet:

Yazıcıya bağlı bilgisayara alınan faksları PDF dosyaları olarak kaydeder. Bunu yalnızca FAX Utility (uygulama) ögesini kullanarak **Evet** olarak ayarlayabilirsiniz. Bunu yazıcının kontrol panelinden etkinleştiremezsiniz. Bilgisayara önceden FAX Utility ögesini yükleyin. Bunu **Evet** olarak ayarladıktan sonra bunu yazıcının kontrol panelinden **Evet Yazdır** olarak değiştirebilirsiniz.

Bellek Aygıtına Kaydet:

Alınan faksları yazıcıya bağlı harici bir bellek aygıtına PDF dosyaları olarak kaydeder. **Evet Yazdır** ögesini seçme alınan faksları bellek aygıtına yazdırırken yazdırır.

Alınan belgeler, yazıcıya bağlı bellek cihazına kaydedilmeden önce geçici olarak yazıcının belleğine kaydedilir. Bellek dolu hatası faks göndermeyi ve almayı devre dışı bıraktığından, bellek cihazını yazıcıya bağlı tutun.

İlgili Bilgi

- ➔ “Alınan Faksları Gelen Kutusuna Kaydetmek Üzere Ayarları Yapma” sayfa 359
- ➔ “Alınan Faksları Harici bir Bellek Aygıtına Kaydetmek Üzere Ayarları Yapma” sayfa 360
- ➔ “Özellik: PC-FAKS Gönderme/Alma (Windows/Mac OS)” sayfa 106

Yazdırma Ayarları

Menüyü aşağıda, yazıcının kontrol panelinde bulabilirsiniz.

Ayarlar > Genel Ayarlar > Faks Ayarları > Ayarları Al > Yazdırma Ayarları

Not:

Web Config ekranında, aşağıdaki menüyü bulabilirsiniz.

Faksla sekmesi > Yazdırma Ayarları

Otomatik Küçült:

Büyük boyutta belgelerle alınan faksları kağıt kaynağındaki kağıda sığacak şekilde küçültür. Alınan verilere göre küçültme her zaman mümkün olmayabilir. Bu ayar kapatılırsa, büyük belgeler çok sayıda sayfaya orijinal boyutunda yazdırılabilir veya ikinci boş bir sayfa çıkabilir.

Bölünmüş Sayfa Ayarları:

Alınan belgelerin boyutu yazıcıda yüklü kağıdın boyutundan büyük olduğunda sayfa bölmeye alınan faksları yazdırır.

Oto Dönüş:

Yatay yönlü A5 boyutta alınan faks belgelerini A5 boyutta kağıda yazdırılacak şekilde çevirir. Bu ayar, faks yazdırmak için kullanılan en az bir kağıt kaynağı için kağıt boyutu ayarı A5 olarak ayarlandığında uygulanır.

Kplı ögesini seçerek, A4 dikey belgelerle aynı genişlikteki yatay yönlü A5 boyut olarak alınan faksların A4 boyutta fakslar olduğu düşünülür ve bu şekilde yazdırılır.

Faks yazdırmak için kağıt kaynağı ayarlarını ve kağıt kaynakları için kağıt boyutunu **Ayarlar > Genel Ayarlar > Yzc Ayarları > Kağıt Kaynağı Ayarları** içindeki aşağıdaki menülerde kontrol edin.

Oto Seçme Ayarları (yalnızca WF-4830 Series / WF-C4810 Series)

Kâğıt Ayarı > Kağıt Boyutu

Alım Bilgisi Ekle:

Gönderen başlık bilgileri ayarlamış olmasa bile alınan faksta alım bilgilerini yazdırır. Alım bilgileri alınan tarih ve saat, gönderenin kimliği ve sayfa numarası (“P1” gibi) içerir. **Bölünmüş Sayfa Ayarları** etkinleştirildiğinde, bölünmüş sayfa numarası da eklenir.

2 Taraflı:

Alınan faksların birden fazla sayfasını kağıdın her iki tarafına yazdırır.

Yazdırma Başlama Zamanlaması:

Alınacak faksları yazdırmaya başlamak için seçenekleri seçin.

- Tüm Sayfalar Alındığında:** Tüm sayfalar alındıktan sonra yazdırma başlar. İlk sayfadan veya son sayfadan yazdırmaya başlamak **Krşlştrm Yığıını** özelliğinin ayarına bağlıdır. **Krşlştrm Yığıını** için olan açıklamaya bakın.
- İlk Sayfa Alındığında:** İlk sayfa alındığında yazdırmaya başlar ve sonra sayfalar alındıkça sırayla yazdırır. Yazıcı örneğin diğer işleri yazdırdığından yazdırmaya başlayamazsa yazıcı kullanılabilir olduğunda alınan sayfaları toplu olarak yazdırmaya başlar.

Krşlştrm Yığıını:

İlk sayfa en son yazdırıldığından (çıkış en üste), yazdırılan belgeler doğru sayfa sırasında yığınlanır. Yazıcının hafızası azaldığında, bu özellik kullanılamayabilir.

Yzdr Bkltm Süresi:

Yzdr Bkltm Süresi

Belirtilen süre sırasında yazıcı, yazıcının belleğine alınan belgeleri yazdırmadan kaydeder. Bu özellik, gece gürültüyü önlemek ve siz uzaktayken gizli belgelerin görülmesini önlemek için kullanılabilir. Bu özelliği kullanmadan önce, yeterli boş hafıza bulunduğundan emin olun.

Durdr Zamanı

Belgeleri yazdırmayı durdurur.

Yeniden Başlatma Zamanı

Belgeleri yazdırmayı otomatik yeniden başlatır.

Sessiz Mod:

Faksları yazdırırken yazıcının yaptığı gürültüyü azaltır ancak yazdırma hızı düşebilir.

Rapor Ayarları

Menüyü aşağıda, yazıcının kontrol panelinde bulabilirsiniz.

Ayarlar > Genel Ayarlar > Faks Ayarları > Rapor Ayarları

Not:

Web Config ekranında, aşağıdaki menüyü bulabilirsiniz.

Faksla sekmesi > Rapor Ayarları

Faks Günlüğü Otomatik Yazdır:

Faks günlüğünü otomatik olarak yazdırır. Her 30 faks işi tamamlandığında bir günlük yazdırmak için **Açık(Her 30)** öğesini seçin. Belirtilen zamanda günlüğü yazdırmak için **Açık(Süre)** öğesini seçin. Ancak faks işi sayısı 30'ü aşarsa belirtilen süreden önce günlük yazdırılır.

Rapora Görüntü Ekle:

Gönderilen belgenin ilk sayfasının resmiyle birlikte bir **İletim Raporu** yazdırır. Sayfanın üst kısmını küçültmeden yazdırmak için **Açık(Büyük Rsm)** ögesini seçin. Tüm sayfayı, rapora sığacak şekilde küçülterek yazdırmak için **Açık(Küçük Rsm)** ögesini seçin.

Rapor Biçimi:

Faksla > Daha sekmesi > **Faks Raporu** içindeki faks raporları için **Protokol İzlemesi** dışında bir biçim seçer. Hata kodlarıyla yazdırmak için **Ayrınt** ögesini seçin.

Güvenlik Ayarları

Menüyü aşağıda, yazıcının kontrol panelinde bulabilirsiniz.

Ayarlar > Genel Ayarlar > Faks Ayarları > Güvenlik Ayarları

Not:

Web Config ekranında, aşağıdaki menüyü bulabilirsiniz.

Faksla sekmesi > Güvenlik Ayarları

Direkt Arama Kısıtlamaları:

Açık ögesini seçme yalnızca kişiler listesinden veya gönderme geçmişinden operatörün alıcıları seçmesine izin vererek alıcının faks numaralarının manüel girişini devre dışı bırakır.

İki Kez Gir ögesini seçme numara manüel olarak girildiğinde operatörün faks numarasını tekrar girmesini gerektirir.

Kıplı ögesini seçme alıcının faks numaralarını manüel girmeyi etkinleştirir.

Yayın Kısıtlamaları:

Açık ögesini seçme yalnızca bir faks numarasının Alıcı olarak girilmesine izin verir.

Adres Listesini Dğrla:

Açık ögesinin seçilmesi, iletimi başlatmadan önce bir alıcı onay ekranı görüntüler.

Alıcıları **Tümü** veya **Yalnızca Yayın İçin** ögesinden seçebilirsiniz.

Yed. Verilerini Oto. Sil:

Elektrik arızası veya yanlış işlem nedeniyle beklenmeyen bir güç kesintisine hazırlık olması için, gönderilen ve alınan belgelerin yedek kopyaları genellikle geçici olarak yazıcının belleğinde saklanır.

Açık ögesini seçme bir belge gönderme veya alma başarıyla tamamlandığında ve yedekler gereksiz hale geldiğinde otomatik olarak yedekleri siler.

Ydklm Veril Tmzle:

Yazıcı belleğinde geçici olarak tutulan tüm yedek kopyaları siler. Yazıcıyı başka bir kişiye vermeden veya bertaraf etmeden önce bu işlemi gerçekleştirin.

Bu menü Web Config ekranında görüntülenmez.

Faks Bağlantısını Kontrol Et

Menüyü aşağıda, yazıcının kontrol panelinde bulabilirsiniz.

Ayarlar > Genel Ayarlar > Faks Ayarları > Faks Bağlantısını Kontrol Et

Not:

Web Config ekranında bu menüyü görüntüleyemezsiniz.

Faks Bağlantısını Kontrol Et ögesi seçildiğinde yazıcının telefon hattına bağlı ve faks iletimi için hazır olup olmadığı kontrol edilir. A4 boyutta düz kağıda kontrol sonucunu yazdırabilirsiniz.

Faks Ayrılır Shrbazı

Menüyü aşağıda yazıcının kontrol panelinde bulabilirsiniz:

Ayarlar > Genel Ayarlar > Faks Ayarları > Faks Ayrılır Shrbazı

Not:

Web Config ekranında bu menüyü görüntüleyemezsiniz.

Faks Ayrılır Shrbazı ögesini seçme temel faks ayarlarını yapar. Ekrandaki talimatları izleyin.

İlgili Bilgi

➔ [“Temel Ayarlar” sayfa 283](#)

➔ [“Yazıcıyı Faks Göndermeye ve Almaya Hazır Hale Getirme” sayfa 355](#)

Tarama Ayarları

Alıcıyı Onayla

Taramadan önce hedefi kontrol edin.

E-posta Sncsu

E-posta tarama için e-posta sunucu ayarlarını yapın.

Sncu Ayarları

Posta sunucusuna erişmek için yazıcı için kimlik doğrulama yöntemini belirtin.

[“Posta Sunucusu Ayarlama Ögeleri” sayfa 321](#)

Bağlantı Kontrolü

Posta sunucusuna bağlantıyı kontrol edin.

Yazdırma Sayacı

Kontrol panelindeki menüleri aşağıda açıklandığı gibi seçin.

Ayarlar > Yazdırma Sayacı

Yazıcıyı sayın aldığınız zamandan itibaren durum sayfası gibi toplam basılı sayısı, siyah beyaz baskı ve renkli baskıyı görüntüler.

Besleme Durumu

Kontrol panelindeki menüleri aşağıda açıklandığı gibi seçin.

Ayarlar > Besleme Durumu

Bakım kutusunun yaklaşık seviyesini ve hizmet ömrünü görüntüler.

! görüntülendiğinde, mürekkep azalmıştır veya bakım kutusu hemen hemen doludur. Bir ✖ işareti görüntülendiğinde, mürekkep bittiğinden veya bakım kutusu dolu olduğundan ögeyi değiştirmeniz gerekir.

İlgili Bilgi

➔ “Mürekkep Kartuşlarını Değiştirme” sayfa 203

Bakım

Kontrol panelindeki menüleri aşağıda açıklandığı gibi seçin.

Ayarlar > Bakım

Yazdırma Kalitesi Ayarı:

Bu özelliği çıktılarınızda bir sorun varsa seçin. Tıkalı başlıkları kontrol edebilir ve gerekirse yazdırma kafasını temizleyebilirsiniz ve sonra yazdırma kalitesini iyileştirmek için bazı parametreleri ayarlayabilirsiniz.

Yzdrm Kafası Bşlk Kntrolü:

Bu özelliği yazdırma kafası başlıklarının tıkalı olup olmadığını kontrol etmek için seçin. Yazıcı bir başlık kontrol deseni yazdırır.

Yzdrm Kafası Tmzleme:

Bu özelliği yazdırma kafasındaki tıkalı başlıkları temizlemek için seçin.

Yazdırma Kafası Hizalama:

Bu özelliği yazdırma kalitesini iyileştirmek için yazdırma kafasını ayarlamak için seçin.

Çizgili Hat Hizalama

Bu özelliği dikey çizgileri hizalamak için seçin.

Yatay Hizalama

Bu özelliği seçin Çıktılarınızda düzenli aralıklarla yatay bant görünüyorsa bu özelliği seçin.

Kartuş(ları) Değiştirme:

Bu özelliği mürekkep tükenmeden mürekkep kartuşlarını değiştirmek için kullanın.

Kağıt Kılavznu Tmzleme:

Bu özelliği iç rulolarda mürekkep izleri varsa seçin. Yazıcı iç ruloları temizlemek için kağıdı besler.

Kağıdı Çıkar:

Sıkışan kağıdı çıkardıktan sonra bile yazıcıda hala yırtılmış kağıt parçaları varsa bu özelliği seçin. Yazıcı, kağıdın yırtık parçalarını kolayca çıkarmak için yazdırma kafası ve kağıdın yüzeyi arasında daha fazla boşluk sağlar.

İlgili Bilgi

- ➔ “Yazdırma Başlığını Kontrol Etme ve Temizleme” sayfa 131
- ➔ “Mürekkep Kartuşlarını Değiştirme” sayfa 203
- ➔ “Mürekkep Lekeleri için Kağıt Yolunu Temizleme” sayfa 133

Dil/Language

Kontrol panelindeki menüleri aşağıda açıklandığı gibi seçin.

Ayarlar > Dil/Language

LCD ekranda kullanılan dili seçin.

Yazıcı Durumu/Yazdır

Kontrol panelindeki menüleri aşağıda açıklandığı gibi seçin.

Ayarlar > Yazıcı Durumu/Yazdır

Yazdırma Durumu Sayfası:

Yapılandırma Durum Sayfası:

Mevcut yazıcı durumu ve ayarlarını gösteren bilgi sayfalarını yazdırın.

Tedarik Durum Kğıdı:

Sarf malzemelerinin durumunu gösteren bilgi sayfalarını yazdırın.

Kullanım Geçmiş Sayfası:

Yazıcı kullanım geçmişini gösteren bilgi sayfalarını yazdırın.

Ağ:

Geçerli ağ ayarlarını görüntüler. Durum sayfasını da yazdırabilirsiniz.

İrtibatlar Yöneticisi

Kontrol panelindeki menüleri aşağıda açıklandığı gibi seçin.

Ayarlar > İrtibatlar Yöneticisi

Kayıt ol/Sil:

Faksla, E-postya Tara ve Ağ Klasörüne/FTP'ye Tara menüleri için kişileri kaydedin ve/veya silin.

Sık:

Hızlı bir şekilde erişmek için sık kullanılan kişileri kaydedin. Listenin sırasını da değiştirebilirsiniz.

Kişileri Yazdır:

Kişi listenizi yazdırın.

Seçenekleri Görüntüle:

Kişi listesinin görüntülenme şeklini değiştirin.

Arama Seçenekleri:

Kişileri arama yöntemini değiştirin.

Kullanıcı Ayarları

Kontrol panelindeki menüleri aşağıda açıklandığı gibi seçin.

Ayarlar > Kullanıcı Ayarları

Sık kullanılan tarama, kopyalama varsayılan ayarları ve faks ayarlarını değiştirebilirsiniz. Ayrıntılar için aşağıdaki ilgili bilgilere bakın.

- Ağ Klasörüne/FTP'ye Tara
- E-postya Tara
- Bilgisayara Tara
- Bellek Aygıtına Tara
- Buluta Tara
- Kopya Ayarları
- Faksla

Ürün Özellikleri

Yazıcı Özellikleri

Yazdırma Kafası Başlığı Yerleştirme	Siyah mürekkep başlıkları: 800 Renkli mürekkep başlıkları: her renk için 256	
Kağıt Ağırlığı*	Düz Kağıt	64 ila 90 g/m ² (17 ila 24 lb)
	Kalın Kağıt	91 ila 256 g/m ² (25 ila 68 lb)
	Zarf	Zarf #10, DL, C6: 75 ila 100 g/m ² (20 ila 27 lb)

* Kağıt kalınlığı bu aralık içinde olduğunda bile kağıt özelliklerine veya kaliteye bağlı olarak yazdırma kalitesi düşebilir veya yazıcıya kağıt beslenmeyebilir.

Yazdırılabilir Alan

Tek Sayfalar İçin Yazdırılabilir Alan

Yazıcının mekanik özellikleri nedeniyle gölgeleri alanlarda yazdırma kalitesi düşebilir.

Kenarlıklarla yazdırma

A	3.0 mm (0.12 inç)
B	3.0 mm (0.12 inç)
C	47.0 mm (1.85 inç)
D	45.0 mm (1.77 inç)

Kenarlıksız yazdırma

A	50.0 mm (1.97 inç)
B	48.0 mm (1.89 inç)

Zarflar İçin Yazdırılabilir Alan

Yazıcının mekanik özellikleri nedeniyle gölgeleri alanlarda yazdırma kalitesi düşebilir.

A	3.0 mm (0.12 inç)
B	3.0 mm (0.12 inç)
C	18.0 mm (0.71 inç)
D	47.0 mm (1.85 inç)

Tarayıcı Özellikleri

Tarayıcı Türü	Düz yataklı
Fotoelektrik Cihazı	CIS
Efektif Pikseller	10200×14040 piksel (1200 dpi)
Maksimum Belge Boyutu	216×297 mm (8.5×11.7 inç) A4, Letter

Tarama Çözünürlüğü	1200 dpi (ana tarama) 2400 dpi (alt tarama)
Çıkış Çözünürlüğü	50 ila 9600 dpi, 1 dpi'lik artışlarla
Renk Derinliği	Renkli <input type="checkbox"/> Piksel başına dahili 48 (piksel başına dahili renk başına 16) <input type="checkbox"/> Piksel başına harici 24 (piksel başına harici renk başına 8) Griölçek <input type="checkbox"/> Piksel başına dahili 16 <input type="checkbox"/> Piksel başına harici 8 Siyah ve beyaz <input type="checkbox"/> Piksel başına dahili 16 <input type="checkbox"/> Piksel başına harici 1
Işık Kaynağı	LED

ADF Özellikleri

Kullanılabilir Kağıt Boyutları	WF-4830 Series / WF-C4810 Series	A5, A4, B5, Executive, 16K, Indian-Legal, Letter, 8.5×13 in, Legal
	WF-4820 Series	A4, Indian-Legal, Letter, 8.5×13 in, Legal
Kağıt Türü	Düz Kağıt	
Kağıt Ağırlığı	64 ila 90 g/m ² (17 ila 24 lb)	
Yükleme Kapasitesi	WF-4830 Series / WF-C4810 Series	A5, A4, B5, Executive, 16K, Letter: 50 sayfa veya 5.5 mm Indian-Legal, 8.5×13 in, Legal: 10 sayfa
	WF-4820 Series	A4, Letter: 35 sayfa veya 3.85 mm Indian-Legal, 8.5×13 in, Legal: 10 sayfa
Otomatik Çift Yönlü Tarama	WF-4830 Series / WF-C4810 Series	İşlevler
	WF-4820 Series	Desteklenmez

Orijinal, ADF'ye yerleştirilebilen ortam için özellikleri karşılarsa da kağıt özellikleri veya kalitesine bağlı olarak tarama kalitesi düşebilir veya ADF'den beslenemeyebilir.

Faks Özellikleri

Faks Türü	Doğrudan siyah beyaz ve renkli faks özelliği (ITU-T Super Group 3)
Desteklenen Hatlar	Standart analog telefon hatları, PBX (Private Branch Exchange) telefon sistemleri
Hız	En fazla 33.6 kbps

Çözünürlük	<p>Tek renk</p> <ul style="list-style-type: none"> <input type="checkbox"/> Standart: 8 pel/mm×3,85 satır/mm (203 pel/inç×98 satır/inç) <input type="checkbox"/> İnce: 8 pel/mm×7,7 satır/mm (203 pel/inç×196 satır/inç) <input type="checkbox"/> Süper İnce: 8 pel/mm×15,4 satır/mm (203 pel/inç×392 satır/inç) <input type="checkbox"/> Ultra İnce: 16 pel/mm×15,4 satır/mm (406 pel/inç×392 satır/inç) <input type="checkbox"/> Fotoğraf: 8 pel/mm×7,7 satır/mm (203 pel/inç×196 satır/inç) <p>Renkli</p> <p>200×200 dpi</p>
Sayfa Hafızası	En fazla 180 sayfa (ITU-T No.1 çizelgesi siyah beyaz taslak modunda alındığında)
Yeniden çevirme*	2 kez (1 dakika aralıklarla)
Arabirim	RJ-11 Telefon Hattı, RJ-11 Telefon bağlantısı

* Teknik özellikler ülkeye veya bölgeye göre değişebilir.

Yazıcı İçin Bağlantı Noktasını Kullanma

Yazıcı aşağıdaki bağlantı noktasını kullanır. Bu bağlantı noktalarına gerektiği gibi ağ yöneticisi tarafından kullanılabilir olmasına izin verilmesi gerekir.

Gönderen (İstemci) Yazıcı Olduğunda

Kullan	Hedef (Sunucu)	Protokol	Bağlantı Noktası Numarası	
Dosya gönderme (Ağ klasörüne tarama yazıcıdan kullanıldığında)	FTP sunucusu	FTP (TCP)	20	
			21	
	Dosya sunucusu	SMB (TCP)	445	
			NetBIOS (UDP)	137
				138
NetBIOS (TCP)	139			
E-posta gönderme (Postaya tarama yazıcıdan kullanıldığında)	SMTP sunucusu	SMTP (TCP)	25	
		SMTP SSL/TLS (TCP)	465	
		SMTP STARTTLS (TCP)	587	
SMTP öncesi POP bağlantısı (Postaya tarama yazıcıdan kullanıldığında)	POP sunucusu	POP3 (TCP)	110	
Epson Connect kullanıldığında	Epson Connect Sunucusu	HTTPS	443	
		XMPP	5222	
Kontrol WSD	İstemci bilgisayarı	WSD (TCP)	5357	

Kullan	Hedef (Sunucu)	Protokol	Bağlantı Noktası Numarası
Epson ScanSmart içinden itmeli tarama yapılırken bilgisayarı arayın	İstemci bilgisayarı	Ağdan İtmeli Taramayı Bulma	2968

Gönderen (İstemci) İstemci Bilgisayarı Olduğunda

Kullan	Hedef (Sunucu)	Protokol	Bağlantı Noktası Numarası
EpsonNet Config, yazıcı sürücüsü ve tarayıcı sürücüsü gibi bir uygulamadan yazıcıyı bulun.	Yazıcı	ENPC (UDP)	3289
MIB bilgilerini EpsonNet Config, yazıcı sürücüsü ve tarayıcı sürücüsü gibi bir uygulamadan toplayın ve ayarlayın.	Yazıcı	SNMP (UDP)	161
LPR verilerini iletme	Yazıcı	LPR (TCP)	515
RAW verilerini iletme	Yazıcı	RAW (Port 9100) (TCP)	9100
AirPrint (IPP/IPPS yazdırma) verilerini iletme	Yazıcı	IPP/IPPS (TCP)	631
WSD yazıcısı arama	Yazıcı	WS-Bulma (UDP)	3702
Tarama verilerini Epson ScanSmart içinden iletme	Yazıcı	Ağdan Tarama (TCP)	1865
Epson ScanSmart ögesinden itmeli tarama yapılırken iş bilgilerini toplama	Yazıcı	Ağdan İtmeli Tarama	2968

Arayüz Özellikleri

Bilgisayar için	Yüksek Hızlı USB*
Harici USB Cihazı için	Yüksek hızlı USB

* USB 3.0 kabloları desteklenmez.

Ağ Özellikleri

Wi-Fi Özellikleri

Wi-Fi özellikleri için aşağıdaki tabloya bakın.

Aşağıda listelenenler hariç ülkeler veya bölgeler	Tablo A
---	---------

Avustralya Yeni Zelanda Çin	Tablo B
-----------------------------------	---------

Tablo A

Standartlar	IEEE 802.11b/g/n*1
Frekans Aralığı	2,4 GHz
Kanallar	1/2/3/4/5/6/7/8/9/10/11/12/13
Koordinasyon Modları	Altyapı, Wi-Fi Direct (Basit EN)*2*3
Güvenlik Protokolleri*4	WEP (64/128bit), WPA2-PSK (AES)*5, WPA3-SAE (AES)

*1 Yalnızca HT20 için kullanılabilir.

*2 IEEE 802.11b için desteklenmez.

*3 Altyapı ve Wi-Fi Direct modları veya bir Ethernet bağlantısı eşzamanlı olarak kullanılabilir.

*4 Wi-Fi Direct yalnızca WPA2-PSK (AES) destekler.

*5 WPA/WPA2 Personal desteğine sahip WPA2 standartlarıyla uyumludur.

Tablo B

Standartlar	IEEE 802.11a/b/g/n*1/ac		
Frekans Aralıkları	IEEE 802.11b/g/n: 2,4 GHz, IEEE 802.11a/n/ac: 5 GHz		
Kanallar	Wi-Fi	2,4 GHz	1/2/3/4/5/6/7/8/9/10/11/12/13
		5 GHz*2	W52 (36/40/44/48), W53 (52/56/60/64), W56 (100/104/108/112/116/120/124/128/132/136/140), W58 (149/153/157/161/165)
	Wi-Fi Direct	2,4 GHz	1/2/3/4/5/6/7/8/9/10/11/12/13
		5 GHz*2	W52 (36/40/44/48) W58 (149/153/157/161/165)
Bağlantı Modları	Altyapı, Wi-Fi Direct (Basit EN)*3, *4		
Güvenlik Protokolleri*5	WEP (64/128bit), WPA2-PSK (AES)*6, WPA3-SAE (AES)		

*1 Yalnızca HT20 için kullanılabilir.

*2 Bu kanalların kullanılabilirliği ve ürünün bu kanallar üzerinden dış mekanda kullanımı konuma göre değişir. Daha fazla bilgi için aşağıdaki web sitesine bakın.

<http://support.epson.net/wifi5ghz/>

*3 IEEE 802.11b için desteklenmez.

*4 Altyapı ve Wi-Fi Direct modları veya bir Ethernet bağlantısı eşzamanlı olarak kullanılabilir.

*5 Wi-Fi Direct yalnızca WPA2-PSK (AES) destekler.

*6 WPA/WPA2 Personal desteğine sahip WPA2 standartlarıyla uyumludur.

Ethernet Özellikleri

Standartlar	IEEE802.3i (10BASE-T)* ¹ IEEE802.3u (100BASE-TX) IEEE802.3az (Enerji Tasarruflu Ethernet)* ²
İletişim Modu	Otomatik, 10Mbps Tam Dupleks, 10Mbps Yarı Dupleks, 100Mbps Tam Dupleks, 100Mbps Yarı Dupleks
Konektör	RJ-45

*1 Radyo parazit riskini önlemek için 5e veya üzeri kategoride bir STP (Ekranlı bükümlü tel çifti) kablosu kullanın.

*2 Bağlanan cihaz IEEE802.3az standartlarına uygun olmalıdır.

Ağ İşlevleri ve IPv4/IPv6

Desteklenen		İşlevler	Açıklamalar	
Ağdan Yazdırma	EpsonNet Print (Windows)	IPv4	✓	-
	Standard TCP/IP (Windows)	IPv4, IPv6	✓	-
	WSD Yazdırma (Windows)	IPv4, IPv6	✓	Windows Vista veya üstü
	Bonjour Yazdırma (Mac OS)	IPv4, IPv6	✓	-
	IPP Yazdırma (Windows, Mac OS)	IPv4, IPv6	✓	-
	PictBridge Yazdırma (Wi-Fi)	IPv4	-	Dijital fotoğraf makinesi
	Epson Connect (E-posta Yazdırma, Uzaktan Yazdırma)	IPv4	✓	-
	AirPrint (iOS, Mac OS)	IPv4, IPv6	✓	iOS 5 veya üstü, Mac OS X v10.7 veya üstü

Desteklenen		İşlevler	Açıklamalar	
Ağdan Tarama	Epson Scan 2	IPv4, IPv6	✓	-
	Epson ScanSmart	IPv4	✓	Windows 7 veya üstü, Mac OS X El Capitan veya üstü
	Event Manager	IPv4	✓	Windows XP, Vista, Mac OS X v10.6 — Yosemite
	Epson Connect (Buluta Tara)	IPv4	✓	-
	AirPrint (Tara)	IPv4, IPv6	✓	OS X Mavericks veya üstü
Faks	Faks gönderme	IPv4	✓	-
	Faks alma	IPv4	✓	-
	AirPrint (Faks Gönderme)	IPv4, IPv6	✓	OS X Mountain Lion veya üstü

Güvenlik Protokolü

SSL/TLS	HTTPS Sunucu/İstemci, IPPS
SMTPS (STARTTLS, SSL/TLS)	
SNMPv3	

Desteklenen Üçüncü Taraf Hizmetleri

AirPrint	Yazdırma	iOS 5 veya üstü/Mac OS X v10.7.x veya üstü
	Tara	OS X Mavericks veya üstü
	Faks	OS X Mountain Lion veya üstü

Bellek Cihazı Özellikleri

Cihazlar	Maksimum Kapasiteler
Sabit Disk Sürücüsü* ¹ USB Bellek Cihazı	2 TB (FAT, FAT32 veya exFAT olarak biçimlendirilmiş.)
Çoklu kart okuyucu* ²	2 TB (FAT, FAT32 veya exFAT formatında)

*1: USB'den güç alan harici USB cihazlarını kullanmanızı önermeyiz. Sadece bağımsız AC güç kaynaklarına sahip harici USB cihazları kullanın.

*2: Çoklu kart okuyucu içine yalnızca bir bellek kartı takın. İki'den fazla bellek kartı takılı çoklu kart okuyucular desteklenmez.

Aşağıdaki aygıtları kullanamazsınız:

- Özel bir sürücü gerektiren aygıt
- Güvenlik ayarlarına (parola, şifreleme vb.) sahip bir aygıt
- Dahili USB hub'a sahip bir aygıt

Epson, haricen bağlı cihazların çalışmasını garanti etmemektedir.

Desteklenen Veri Teknik Özellikleri

Dosya Biçimi	DCF*1 sürümü 1.0 veya 2.0*2 ile uyumlu olan dijital kameralarla çekilmiş Exif Sürümü 2.31 standardı olan JPEG'ler (JPG) Aşağıdaki TIFF 6.0 uyumlu resimler <ul style="list-style-type: none"><input type="checkbox"/> RGB tam renkli resimler (sıkıştırılmamış)<input type="checkbox"/> İkili resimler (sıkıştırılmamış veya CCITT kodlanmamış)
Resim Boyutu	Yatay: 80 – 10200 piksel Dikey: 80 – 10200 piksel
Dosya Boyutu	2 GB'tan az
Maksimum Dosya Sayısı	JPEG: 9990*3 TIFF: 999

*1 Kamera Dosya sistemi için tasarım kuralı.

*2 Dahili belleğe sahip dijital fotoğraf makinelerinde saklanan fotoğraf verileri desteklenmemektedir.

*3 Tek seferde en fazla 999 dosya görüntülenebilir. (Dosya miktarı 999'u aşıyorsa, dosyalar gruplar halinde görüntülenir.)

Not:

Görüntü dosyasının yazıcı tarafından tanınmaması durumunda LCD ekranında "x" görüntülenir. Bu durumda çoklu resim düzeni seçmeniz durumunda boş bölümler yazdırılır.

Boyutlar

WF-4830 Series / WF-C4810 Series

Boyutlar	Depolama <ul style="list-style-type: none"><input type="checkbox"/> Genişlik: 425 mm (16.7 inç)<input type="checkbox"/> Derinlik: 388 mm (15.3 inç)<input type="checkbox"/> Yükseklik: 330 mm (13.0 inç) Yazdırma <ul style="list-style-type: none"><input type="checkbox"/> Genişlik: 425 mm (16.7 inç)<input type="checkbox"/> Derinlik: 503 mm (19.8 inç)<input type="checkbox"/> Yükseklik: 330 mm (13.0 inç)
----------	---

Ağırlık*	Yaklaşık 11.9 kg (26.2 lb)
----------	----------------------------

* Mürekkep kartuşları ve güç kablosu olmadan.

WF-4820 Series

Boyutlar	Depolama <input type="checkbox"/> Genişlik: 425 mm (16.7 inç) <input type="checkbox"/> Derinlik: 388 mm (15.3 inç) <input type="checkbox"/> Yükseklik: 277 mm (10.9 inç) Yazdırma <input type="checkbox"/> Genişlik: 425 mm (16.7 inç) <input type="checkbox"/> Derinlik: 503 mm (19.8 inç) <input type="checkbox"/> Yükseklik: 277 mm (10.9 inç)
Ağırlık*	Yaklaşık 10.2 kg (22.5 lb)

* Mürekkep kartuşları ve güç kablosu olmadan.

Elektrik Özellikleri

WF-4830 Series / WF-C4810 Series

Güç Kaynağı Derecesi	AC 100 – 240 V	AC 220 – 240 V
Nominal Frekans Aralığı	50 – 60 Hz	50 – 60 Hz
Nominal Akım	0.6 – 0.4 A	0.4 A
Güç Tüketimi (USB Bağlantısıyla)	Bağımsız kopyalama: yaklaşık 22.0 W (ISO/IEC24712) Hazır modu: yaklaşık 8.6 W Uyku modu: yaklaşık 1.2 W Güç kapatma: yaklaşık 0.2 W	Bağımsız kopyalama: yaklaşık 22.0 W (ISO/IEC24712) Hazır modu: yaklaşık 8.6 W Uyku modu: yaklaşık 1.2 W Güç kapatma: yaklaşık 0.2 W

Not:

- Voltajı öğrenmek için yazıcı etiketini kontrol edin.
- Avrupalı kullanıcılar için; güç tüketimi ile ilgili bilgiler için aşağıdaki Web sitesini inceleyin.
<http://www.epson.eu/energy-consumption>

WF-4820 Series

Güç Kaynağı Derecesi	AC 100 – 240 V	AC 220 – 240 V
Nominal Frekans Aralığı	50 – 60 Hz	50 – 60 Hz
Nominal Akım	0.6 – 0.4 A	0.4 A

Güç Tüketimi (USB Bağlantısıyla)	Bağımsız kopyalama: yaklaşık 18.0 W (ISO/IEC24712) Hazır modu: yaklaşık 7.0 W Uyku modu: yaklaşık 1.2 W Güç kapatma: yaklaşık 0.2 W	Bağımsız kopyalama: yaklaşık 18.0 W (ISO/IEC24712) Hazır modu: yaklaşık 7.0 W Uyku modu: yaklaşık 1.2 W Güç kapatma: yaklaşık 0.2 W
----------------------------------	--	--

Not:

- Voltajı öğrenmek için yazıcı etiketini kontrol edin.
- Avrupalı kullanıcılar için; güç tüketimi ile ilgili bilgiler için aşağıdaki Web sitesini inceleyin.
<http://www.epson.eu/energy-consumption>

Çevre Teknik Özellikleri

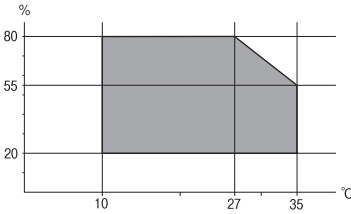
İşletim	Yazıcıyı aşağıdaki grafikte gösterilen aralık dahilinde kullanın.  Sıcaklık: 10 ila 35°C (50 ila 95°F) Nem: %20 ila 80 RH (yoğuşma olmadan)
Depolama	İlk mürekkep şarjından sonraki sıcaklık: -15 ila 40°C (5 ila 104°F)* İlk mürekkep şarjından önceki sıcaklık: -20 ila 40°C (-4 ila 104°F)* Nem: %5 ila 85 RH (yoğuşma olmadan)

* 40°C'de (104°F) bir ay saklayabilirsiniz.

Mürekkep Kartuşları için Çevresel Özellikler

Saklama Sıcaklığı	-30 – 40 °C (-22 – 104 °F)*
Donma Sıcaklığı	-16 °C (3.2 °F) Mürekkep 25 °C'de (77 °F) yaklaşık 3 saat bekledikten sonra çözünür ve kullanılabilir.

* 40 °C'de (104 °F) bir ay saklayabilirsiniz.

Kurulum Konumu ve Alanı

Yazıcıyı düzgün kurmak ve çalıştırmak için yeterli alan sağlayın.

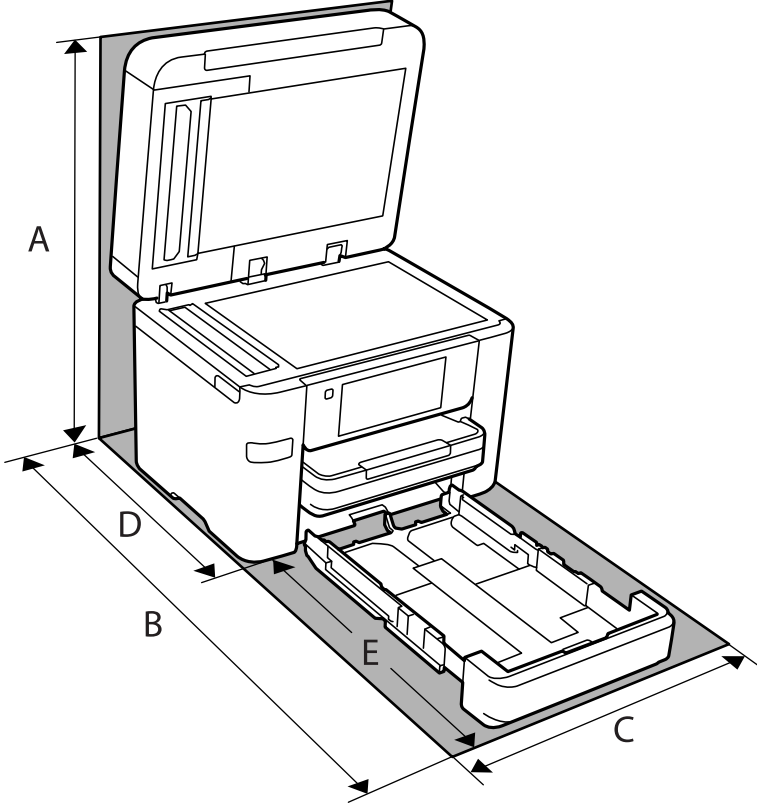

Ürün Adı	WF-4830 Series / WF-C4810 Series	WF-4820 Series
A	607 mm	564 mm
B	743 mm	725 mm
C	425 mm	425 mm
D	425 mm	422 mm
E	318 mm	303 mm

Ortam koşullarını onaylamak için bu kılavuzdaki “Güvenlik Talimatları” konusuna bakın.

İlgili Bilgi

➔ [“Yazıcı Kurulumu Hakkında Öneriler ve Uyarılar”](#) sayfa 14

Sistem Gereksinimleri

Windows

Windows Vista, Windows 7, Windows 8/8.1, Windows 10 veya üzeri (32-bit, 64-bit)

Windows XP SP3 (32-bit)

Windows XP Professional x64 Edition SP2

Windows Server 2003 (SP2) veya üstü

Mac OS

Mac OS X v10.6.8 veya üstü

Not:

Mac OS işletim sistemi bazı uygulamaları ve özellikleri desteklemeyebilir.

Mac OS için UNIX Dosya Sistemi (UFS) desteklenmez.

Düzenleyici Bilgileri

Standartlar ve Onaylar

ABD Modeli İçin Standartlar ve Onaylar

Güvenlik	UL60950-1 CAN/CSA-C22.2 No.60950-1
EMC	FCC Part 15 Subpart B Class B CAN ICES-3 (B)/NMB-3 (B)

Bu ekipman, aşağıdaki kablosuz modülü içerir.

Üretici: Seiko Epson Corporation

Tip: J26H005

Bu ürün, FCC Kuralları Bölüm 15 ve IC Kuralları RSS-210'a uygundur. Epson, ürün üzerinde yapılacak, önerilmeyen bir değişiklikten dolayı koruma gereklerinin yerine getirilmemesi durumunda sorumluluk kabul etmez. Çalışma şu iki koşula bağlıdır: (1) bu cihaz zararlı girişime neden olmaz ve (2) bu cihaz ortamda mevcut olması durumunda yanlış şekilde çalışmasına neden olabilecek girişimlere de maruz kalabilir.

Lisanslı hizmete radyo paraziti karışmasını önlemek için, bu cihaz, azami perdeleme sağlamak amacıyla iç mekânlarda ve pencerelerden uzakta çalıştırılmak üzere tasarlanmıştır. Dış mekanlara kurulan ekipmanlar (veya ekipmanın aktarım anteni), lisansa tabidir.

Bu cihaz, kontrolsüz bir ortam için belirlenmiş FCC/IC radyasyona maruz kalma sınırlarıyla uyumludur ve IC radyo frekansı (RF) maruz kalma sınırlarının OET65 ve RSS-102 Ek C kısmındaki FCC radyo frekansı (RF) Maruz Kalma Kılavuzlarını karşılar. Bu cihaz, radyatörün bir insan bedeninden (eller, el bilekleri, ayaklar ve ayak bilekleri hariç) en az 20 cm veya daha uzak olacak şekilde kurulmalı ve çalıştırılmalıdır.

Avrupa Modeli için Standartlar ve Onaylar

Avrupalı kullanıcılar için

Seiko Epson Corporation aşağıdaki telsiz cihazın 2014/53/EU Yönergesine uygun olduğunu beyan eder. AB uygunluk beyanının tam metni aşağıdaki web sitesinde bulunabilir.

<http://www.epson.eu/conformity>

C774D, C774B

İrlanda, Birleşik Krallık, Avusturya, Almanya, Lihtenştayn, İsviçre, Fransa, Belçika, Lüksemburg, Hollanda, İtalya, Portekiz, İspanya, Danimarka, Finlandiya, Hırvatistan, Norveç, İsveç, İzlanda, Kıbrıs, Yunanistan, Slovenya, Malta, Bulgaristan, Çek Cumhuriyeti, Estonya, Macaristan, Letonya, Litvanya, Polonya, Romanya ve Slovakya ülkelerinde kullanım içindir.

Epson, ürünler üzerinde yapılacak, önerilmeyen bir değişiklikten dolayı koruma gereklerinin yerine getirilmemesi durumunda sorumluluk kabul etmez.

Frekans	İletilen En Yüksek Radyo Frekansı Gücü
2400 – 2483,5 MHz	20 dBm (EIRP)



Avustralya Modeli için Standartlar ve Onaylar

EMC	AS/NZS CISPR32 Class B
-----	------------------------

Seiko Epson Corporation olarak, aşağıdaki cihaz Modellerinin AS/NZS4268 yönergesinin temel gereklilikleri ve ilgili diğer hükümleriyle uyumlu olduğunu beyan ederiz:

C774C

Epson, ürünler üzerinde yapılacak, önerilmeyen bir değişiklikten dolayı koruma gereklerinin yerine getirilmemesi durumunda sorumluluk kabul etmez.

Yeni Zelanda Modeli için Standartlar ve Onaylar

General Warning

The grant of a Telepermit for any item of terminal equipment indicates only that Telecom has accepted that the item complies with minimum conditions for connection to its network. It indicates no endorsement of the product by Telecom, nor does it provide any sort of warranty. Above all, it provides no assurance that any item will work correctly in all respects with another item of Telepermitted equipment of a different make or model, nor does it imply that any product is compatible with all of Telecom's network services.

Telepermitted equipment only may be connected to the EXT telephone port. This port is not specifically designed for 3-wire-connected equipment. 3-wire-connected equipment might not respond to incoming ringing when attached to this port.

Important Notice

Under power failure conditions, this telephone may not operate. Please ensure that a separate telephone, not dependent on local power, is available for emergency use.

This equipment is not capable, under all operating conditions, of correct operation at the higher speeds for which it is designed. Telecom will accept no responsibility should difficulties arise in such circumstances.

This equipment shall not be set up to make automatic calls to the Telecom '111' Emergency Service.

Kopyalama Sınırlamaları

Yazıcının sorumlu ve kanuni kullanımını sağlamak için aşağıdaki kısıtlamalara riayet edin.

Aşağıdaki öğeleri kopyalamak kanunen yasaklanmıştır:

- Banknotlar, bozuk para, devlet güvenceli satılabilir tahviller, devlet teminatlı tahviller ve belediye menkul kıymetleri
- Kullanılmamış posta pulları, mühürlenmiş kartpostallar ve postalamaya yarayan geçerli diğer resmi posta öğeleri
- Devlet tarafından çıkarılan pullar ve kanuni prosedüre göre çıkartılmış tahviller

Aşağıdaki öğeleri kopyalarken dikkat gösterin:

- Özel satılabilir tahviller (hisse senetleri, emre muharrer senetler, çekler, vb.), aylık pasolar, imtiyaz biletleri, vb.
- Pasaport, ehliyet, garanti belgeleri, otoyol geçiş pasoları, yemek fişleri, biletler vb.

Not:

Bu belgelerin çoğaltılması ayrıca kanunlar tarafından da yasaklanmıştır.

Telif haklı materyallerin kullanım sorumluluğu:

Yazıcılar, telif hakkı kapsamındaki malzemelerin izinsiz kopyalanması için kötü amaçla kullanılabilir. Malumat sahibi bir avukatın tavsiyesi doğrultusundan hareket edilmediği sürece, basılı materyalleri kopyalamadan önce sorumluluk sahibi davranış sergileyerek telif hakkı sahibinin iznini alıp telif hakkı sahibine saygı gösterin.

Yönetici Bilgileri

Yazıcıyı Ağa Bağlama.	309
Yazıcıyı Kullanma Ayarları.	313
Yazıcıyı Yönetme.	366
Gelişmiş Güvenlik Ayarları.	369

Yazıcıyı Ağa Bağlama

Yazıcıyı ağa birçok yolla bağlayabilirsiniz.

- Kontrol panelinde gelişmiş ayarları kullanarak bağlayın.
- Web sitesinde veya yazılım diskinde yükleyiciyi kullanarak bağlayın.

Bu kısımda yazıcının kontrol paneli kullanılarak yazıcıyı ağa bağlama prosedürü açıklanmaktadır.

Ağ Bağlantısını Yapmadan Önce

Ağa bağlamak için bağlantı için bağlantı yöntemini ve ayar bilgilerini önceden kontrol edin.

Bağlantı Ayarı Hakkında Bilgiler Toplama

Bağlanmak için gerekli ayar bilgilerini hazırlayın. Aşağıdaki bilgileri önceden kontrol edin.

Bölümler	Öğeler	Not
Aygıt bağlantı yöntemi	<input type="checkbox"/> Ethernet <input type="checkbox"/> Wi-Fi	<p>Yazıcının ağa nasıl bağlanacağına karar verin.</p> <p>Kablolu LAN için LAN anahtarına bağlanın.</p> <p>Wi-Fi için erişim noktasının ağına (SSID) bağlanın.</p>
LAN bağlantı bilgileri	<input type="checkbox"/> IP adresi <input type="checkbox"/> Alt ağ maskesi <input type="checkbox"/> Varsayılan ağ geçidi	<p>Yazıcıya atamak için IP adresine karar verin.</p> <p>IP adresini statik atadığınızda tüm değerler gerekir.</p> <p>IP adresini DHCP işlevini kullanarak dinamik atarken, otomatik ayarlandığından bu bilgi gerekmez.</p>
Wi-Fi bağlantısı bilgileri	<input type="checkbox"/> SSID <input type="checkbox"/> Parola	<p>Bunlar yazıcının bağlandığı erişim noktasının SSID'si (ağ adı) ve parolasıdır.</p> <p>MAC adresi filtresi ayarlandıysa yazıcıyı kaydetmek için önceden yazıcının MAC adresini kaydedin.</p> <p>Desteklenen standartlar için aşağıya bakın.</p> <p>"Wi-Fi Özellikleri" sayfa 297</p>
DNS sunucusu bilgileri	<input type="checkbox"/> Birincil DNS için IP adresi <input type="checkbox"/> İkincil DNS için IP adresi	<p>Bunlar DNS sunucuları belirtilirken gerekir. Sistemde gereksiz yapılandırma olduğunda ve ikincil DNS sunucusu olduğunda ikincil DNS ayarlanır.</p> <p>Küçük bir organizasyonunuz varsa ve DNS sunucusu ayarlanmazsa yönlendiricinin IP adresini ayarlayın.</p>
Proxy sunucusu bilgileri	<input type="checkbox"/> Proxy sunucusu adı	<p>İnternet'e intranetten erişmek için ağ ortamınız proxy sunucusunu kullandığınızda ve yazıcının doğrudan internet'e eriştiği işlevi kullandığınızda bunu ayarlayın.</p> <p>Aşağıdaki işlevler için yazıcı doğrudan İnternet'e bağlanın.</p> <ul style="list-style-type: none"> <input type="checkbox"/> Epson Connect Hizmetleri <input type="checkbox"/> Diğer şirketlerin bulut hizmetleri <input type="checkbox"/> Bellenim güncelleme

Bölümler	Öğeler	Not
Bağlantı noktası numarası bilgileri	<input type="checkbox"/> Bırakılacak bağlantı noktası numarası	Yazıcı ve bilgisayar tarafından kullanılan bağlantı noktası numarasını kontrol edin, sonra gerekirse bir güvenlik duvarıyla engellenen bağlantı numarasını bırakın. Yazıcı tarafından kullanılan bağlantı noktası numarası için aşağıya bakın. "Yazıcı İçin Bağlantı Noktasını Kullanma" sayfa 296

IP Adresi Ataması

Aşağıdaki IP adres, ataması türleri vardır.

Statik IP adresi:

Yazıcıya (ana makine) önceden belirlenen IP adresini manuel atayın.

Ağa (alt ağ maskesi, varsayılan ağ geçidi, DNS sunucusu vb.) bağlanmak için bilgilerin manuel ayarlanması gerekir.

Aygıt kapatılsa bile IP adresi değişmez, bu yüzden bir ortamla aygıtları yönetmek istediğinizde IP adresini değiştiremediğiniz veya IP adresini kullanarak aygıtları yönetmek istediğiniz zaman bu kullanışlıdır. Birçok bilgisayarın erişebileceği yazıcıya, sunucuya vb. ayarlar yapmanızı öneririz.

DHCP işlevini kullanarak otomatik atama (dinamik IP adresi):

DHCP sunucusunun veya yönlendiricinin DHCP işlevini kullanarak IP adresini otomatik olarak yazıcıya (ana makine) atayın.

Ağa (alt ağ maskesi, varsayılan ağ geçidi, DNS sunucusu vb.) bağlanmak için bilgiler otomatik ayarlanır, bu yüzden aygıtı kolayca ağa bağlayabilirsiniz.

Aygıt veya yönlendirici kapalıysa veya DHCP sunucusu ayarlarına bağlı olarak, yeniden bağlanırken IP adresi değişebilir.

IP adresi dışında aygıtları yönetmeyi ve IP adresini izleyebilen protokollerle iletişim kurmayı öneririz.

Not:

DHCP'nin IP adresi ayırma işlevini kullandığımızda, aynı IP adresini aygıtlara istediğiniz zaman atayabilirsiniz.

DNS Sunucusu ve Proxy Sunucusu

DNS sunucusunun IP adresi bilgileriyle ilişkilendirilmiş bir ana bilgisayar adı, e-posta adresinin etki alanı adı vb.'si vardır.

Bilgisayar veya yazıcı IP iletişimi gerçekleştirirken diğer taraf ana bilgisayar adı, etki alanı adı vb. ile tanımlanıyorsa iletişim mümkün değildir.

O bilgi için DNS sunucusunu sorgular ve diğer tarafın IP adresini alır. Bu işlem ad çözümlemesi olarak adlandırılır.

Bu yüzden, bilgisayar ve yazıcı gibi aygıtlar IP adresi kullanılarak iletişim kurabilir.

E-posta işlevi veya Internet bağlantısı işlevini kullanarak iletişim kurmak için yazıcı için ad çözümlemesi gerekir.

Bu işlevleri kullanırken, DNS sunucusu ayarlarını yapın.

DHCP sunucusu veya yönlendiricinin DHCP işlevini kullanarak yazıcının IP adresini atarken otomatik ayarlanır.

Proxy sunucusu ağ ve Internet arasındaki ağ geçidine yerleştirilir ve bunlardan her biri yerine bilgisayar, yazıcı ve Internet (karşı sunucu) ile iletişim kurar. Karşı sunucu yalnızca proxy sunucusuyla iletişim kurar. Bu yüzden, IP adresi ve bağlantı noktası numarası gibi yazıcı bilgileri okunamaz ve güvenliğin artması beklenir.

Internet'e proxy sunucusu yoluyla bağlandığınızda, yazıcıdaki proxy sunucusunu yapılandırın.

Kontrol Panelinden Ağa Bağlanma

Yazıcının kontrol panelini kullanarak yazıcıyı ağa bağlayın.

IP Adresi Atama

Ana Bilgisayar Adresi, Alt Ağ Maskesi, Varsayılan Ağ Geçidi gibi temel öğeleri ayarlayın.

Bu kısımda statik bir IP adresi ayarlama prosedürü açıklanmaktadır.

1. Yazıcıyı açın.
2. Yazıcının kontrol panelinde ana ekranda **Ayarlar** öğesini seçin.
3. **Genel Ayarlar > Ağ Ayarları > Gelişmiş > TCP/IP** öğesini seçin.
4. **Manuel için IP Adresi Alın** seçimini yapın.

Yönlendiricinin DHCP işlevini kullanarak IP adresini otomatik seçtiğinizde **Otomatik** öğesini seçin. Bu durumda, adım 5 ile 6 arasında **IP Adresi**, **Alt Ağ Maskesi** ve **Varsayılan Ağ Geçidi** da otomatik ayarlanır, bu yüzden adım 7'ye gidin.

5. IP adresini girin.

◀ ve ▶ öğelerini seçerseniz odak bir noktayla ayrılarak sonraki segmente veya önceki segmente gider.

Önceki ekranda yansıtılan değeri onaylayın.

6. **Alt Ağ Maskesi** ve **Varsayılan Ağ Geçidi** öğelerini ayarlayın.

Önceki ekranda yansıtılan değeri onaylayın.



Önemli:

*IP Adresi, Alt Ağ Maskesi ve Varsayılan Ağ Geçidi kombinasyonu yanlışsa **Ayarı Başlat** etkin değildir ve ayarlara ilerlenemez. Girişte bir hata olmadığını onaylayın.*

7. Birincil DNS sunucusunun IP adresini girin.

Önceki ekranda yansıtılan değeri onaylayın.

Not:

*IP adresi atama ayarları için **Otomatik** öğesini seçtiğinizde **Manuel** veya **Otomatik** arasından DNS sunucusu ayarı seçimi yapabilirsiniz. DNS sunucusu adresini otomatik olarak alamıyorsanız, **Manuel** öğesini seçin ve DNS sunucusu adresini girin. Sonra, ikincil DNS sunucusu adresini doğrudan girin. **Otomatik** öğesini seçerseniz adım 9'a gidin.*

8. İkincil DNS sunucusunun IP adresini girin.

Önceki ekranda yansıtılan değeri onaylayın.

9. **Ayarı Başlat** ögesine dokunun.

Proxy Sunucusunu Ayarlama

Aşağıdakilerden ikisi de doğruysa proxy sunucusunu ayarlayın.

- Proxy sunucusu Internet bağlantısı için oluşturulur.
- Epson Connect hizmeti veya başka bir şirketin bulut hizmetleri gibi bir yazıcının doğrudan Internet'e bağlanabileceği bir işlev kullanırken.

1. Ana ekranda **Ayarlar** ögesini seçin.
IP adresi ayarından sonra ayarlar yaparken, **Gelişmiş** ekranı görüntülenir. Adım 3'e gidin.
2. **Genel Ayarlar > Ağ Ayarları > Gelişmiş** ögesini seçin.
3. **Proxy Sunucu** ögesini seçin.
4. **Kullan** için **Proxy Sunucu Ayarları** seçimini yapın.
5. Proxy sunucusu için IPv4 veya FQDN biçiminde adresi girin.
Önceki ekranda yansıtılan değeri onaylayın.
6. Proxy sunucusu için bağlantı noktası numarasını girin.
Önceki ekranda yansıtılan değeri onaylayın.
7. **Ayarı Başlat** ögesine dokunun.

LAN'a Bağlama

Yazıcıyı ağa Ethernet veya Wi-Fi ile bağlayın.

Ethernet'i Bağlama

Ethernet kablosunu kullanarak yazıcıyı ağa bağlayın ve bağlantıyı kontrol edin.

1. Yazıcıyı ve hub'ı (LAN anahtarı) Ethernet kablosu ile bağlayın.
2. Ana ekranda **Ayarlar** ögesini seçin.
3. **Genel Ayarlar > Ağ Ayarları > Bağlantı Kontrolü** ögesini seçin.
Bağlantı tanılama sonucu görüntülenir. Bağlantının düzgün olduğunu onaylayın.
4. Bitirmek için **Tamam** ögesine dokunun.
Kontrol Raporu Yazdır ögesine dokunduğunuzda tanılama sonucunu yazdırabilirsiniz. Yazdırmak için ekrandaki talimatları izleyin.

İlgili Bilgi

➔ [“Ağ Bağlantısını Wi-Fi’den Ethernet’e Değiştirme” sayfa 236](#)

Kablosuz LAN’a Bağlanma (Wi-Fi)

Yazıcıyı kablosuz LAN’a (Wi-Fi) birçok yolla bağlayabilirsiniz. Kullandığınız ortamla ve koşullarla eşleşen bağlantı yöntemini seçin.

SSID ve parola gibi kablosuz yönlendiriciye ait bilgileri biliyorsanız ayarları manüel yapabilirsiniz.

Kablosuz yönlendirici WPS’yi destekliyorsa düğme ayarı ile ayarları yapabilirsiniz.

Yazıcıyı ağa bağladıktan sonra, yazıcıyı kullanmak istediğiniz iz aygıttan (bilgisayar, akıllı cihaz, tablet vb.) bağlayın.

İlgili Bilgi

➔ [“SSID ve Parolayı Girerek Wi-Fi Ayarlarını Yapma” sayfa 238](#)

➔ [“Basmalı Düğme Kurulumu \(WPS\) ile Wi-Fi Ayarlarını Yapma” sayfa 239](#)

➔ [“PIN Kodu Ayarına \(WPS\) göre Wi-Fi Ayarlarını Yapma” sayfa 240](#)

Yazıcıyı Kullanma Ayarları

Yazdırma İşlevlerini Kullanma

Ağdan yazdırma işlevini kullanmayı etkinleştirin.

Ağda yazıcıyı kullanmak için bilgisayarın ağ bağlantısı ve yazıcının ağ bağlantısı için bağlantı noktasını ayarlamanız gerekir.

Yazıcı Bağlantısı Türleri

Yazıcının ağ bağlantısı için aşağıdaki iki yöntem kullanılabilir.

- Uçtan uca bağlantı (doğrudan yazdırma)
- Sunucu/istemci bağlantısı (Windows sunucusu kullanılarak yazıcı paylaşımı)

Uçtan Uca Bağlantı Ayarları

Bu, ağdaki yazıcıyı ve bilgisayarı doğrudan bağlamak için bağlantıdır. Yalnızca ağ uyumlu bir model bağlanabilir.

Bağlantı yöntemi:

Yazıcıyı ağa hub veya erişim noktası yoluyla doğrudan bağlayın.

Yazıcı sürücüsü:

Her istemci bilgisayara yazıcı sürücüsünü yükleyin.

EpsonNet SetupManager kullanırken yazıcı ayarlarını içeren sürücünün paketini sağlayabilirsiniz.

Özellikler:

- Yazdırma işi yazıcıya doğrudan gönderildiğinden yazdırma işi hemen başlar.
- Yazıcı çalıştığı sürece yazdırabilirsiniz.

Sunucu/İstemci Bağlantısı Ayarları

Bu, sunucu bilgisayarın yazıcıyla paylaştığı bağlantıdır. Sunucu bilgisayar yoluyla gitmeden bağlantıyı yasaklamak için güvenliği artırabilirsiniz.

USB'yi kullanırken, ağ işlevi olmadan yazıcı da paylaşılabilir.

Bağlantı yöntemi:

Yazıcıyı ağa LAN anahtarı veya erişim noktası yoluyla bağlayın.

Yazıcıyı sunucuya ayrıca doğrudan USB kablosu yoluyla bağlayabilirsiniz.

Yazıcı sürücüsü:

İstemci bilgisayarın işletim sistemine göre Windows sunucusunda yazıcı sürücüsünü yükleyin.

Windows sunucusuna erişerek ve yazıcıyı bağlayarak yazıcı sürücüsü istemci bilgisayara yüklenir ve kullanılabilir.

Özellikler:

- Yazıcı ve yazıcı sürücüsünü toplu halde yönetin.
- Tüm yazdırma işleri yazıcı sunucusundan gittiğinden sunucu özelliğine bağlı olarak yazdırma işini başlatma biraz zaman alabilir.
- Windows sunucusu kapalıyken yazdıramazsınız.

Uçtan Uca Bağlantı İçin Yazdırma Ayarları

Uçtan uca bağlantı (doğrudan yazdırma) için bir yazıcı ve istemci bilgisayarın bire bir ilişkisi olmalıdır.

Yazıcı sürücüsü her istemci bilgisayara yüklenmelidir.

Sunucu/İstemci Bağlantısı İçin Yazdırma Ayarları

Sunucu/istemci bağlantısı olarak bağlanan yazıcıdan yazdırmayı etkinleştirin.

Sunucu/istemci bağlantısı için önce yazdırma sunucusunu ayarlayın ve sonra yazıcıyı ağda paylaşın.

Sunucuya bağlanmak için USB kablosunu kullanırken, önce yazdırma sunucusunu da ayarlayın ve sonra yazıcıyı ağda paylaşın.

Ağ Bağlantı Noktalarını Ayarlama

Standart TCP/IP'yi kullanarak yazdırma sunucusunda ağdan yazdırma için yazdırma kuyruğu oluşturun ve sonra ağ bağlantı noktasını ayarlayın.

Bu örnek Windows 2012 R2 kullanımı içindir.

1. Aygıtlar ve yazıcılar ekranını açın.
Masaüstü > Ayarlar > Denetim Masası > Donanım ve Ses veya Donanım > Aygıtlar ve Yazıcılar.
2. Bir yazıcı ekleyin.
Yazıcı ekle'yi tıklatın ve sonra **Listelemediğim yazıcı** ögesini seçin.
3. Yerel bir yazıcı ekleyin.
El ile yapılan ayarlarla yerel yazıcı veya ağ yazıcısı ekle ögesini seçin ve sonra **İleri**'yi tıklatın.
4. **Yeni bir bağlantı noktası oluştur** ögesini seçin, Bağlantı Noktası Türü olarak **Standart TCP/IP Bağlantı Noktası** ögesini seçin ve sonra **İleri**'yi tıklatın.

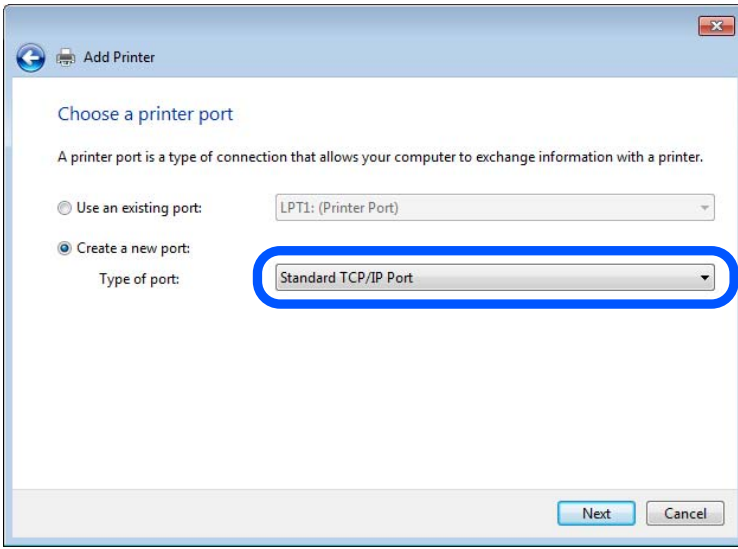

5. **Ana Bilgisayar Adı veya IP Adresi veya Yazıcı Adı veya IP Adresi** ögesine yazıcının IP adresini ve yazıcının adını girin ve sonra **İleri**'ye tıklayın.

Örnek:

Yazıcı adı: EPSONA1A2B3C

IP adresi: 192.0.2.111

Bağlantı noktası adı'nı değiştirmeyin.

Kullanıcı Hesabı Denetimi ekranı görüntülediğinde **Devam**'ı tıklatın.

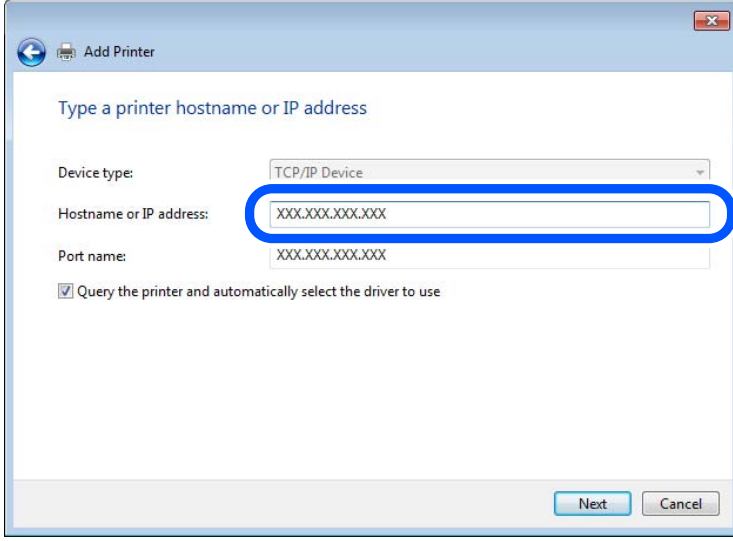

Not:

Ad çözünürlüğünün kullanılabilir olduğu ağda yazıcının adını belirtirseniz, yazıcının IP adresi DHCP ile değiştirilse bile IP adresi izlenir. Yazıcının kontrol panelinde veya ağ durumu sayfasında ağ durumu ekranından yazıcı adını onaylayabilirsiniz.

6. Yazıcı sürücüsünü ayarlayın.

Yazıcı sürücüsü zaten yüklüyse:

Üretici ve **Yazıcılar**'ı seçin. **İleri**'yi tıklatın.

7. Ekrandaki talimatları izleyin.

Sunucu/istemci bağlantısı (Windows sunucusunu kullanarak yazıcı paylaşımı) altında yazıcıyı kullanırken bundan sonra paylaşım ayarlarını yapın.

Bağlantı Noktası Yapılandırmasını Kontrol Etme — Windows

Yazdırma kuyruğu için doğru bağlantı noktasının ayarlandığından emin olun.

1. Aygıtlar ve yazıcılar ekranını açın.

Masaüstü > Ayarlar > Denetim Masası > Donanım ve Ses veya Donanım > Aygıtlar ve Yazıcılar.

2. Yazıcı özellikleri ekranını açın.

Yazıcı simgesini sağ tıklatın ve sonra **Yazıcı özellikleri**'ni tıklatın.

3. **Bağlantı Noktaları** sekmesini tıklatın, **Standart TCP/IP Bağlantı Noktası** ögesini seçin ve sonra **Bağlantı Noktasını Yapılandır** ögesini tıklatın.

4. Bağlantı noktası yapılandırmasını kontrol edin.

RAW için

Protokol'de **Raw** ögesinin seçili olduğunu kontrol edin ve sonra **Tamam**'ı tıklatın.

❑ LPR için

Protokol'de LPR'nin seçili olduğunu kontrol edin. **LPR Ayarları**'dan **Kuyruk adı**'na "PASSTHRU" yazın. **LPR Bayt Sayımı Etkin** ögesini seçin ve sonra **Tamam**'ı tıkklayın.

Yazıcıyı Paylaşma (yalnızca Windows)

Yazıcıyı sunucu/istemci bağlantısı (Windows sunucusu kullanılarak yazıcı paylaşımı) altında kullanırken, yazdırma sunucusundan paylaşılan yazıcıyı ayarlayın.

1. Yazdırma sunucusunda **Kontrol Paneli > Aygıt ve yazıcıları görüntüle** ögesini seçin.
2. Paylaşmak istediğiniz yazıcı simgesine (yazdırma kuyruğu) sağ tıklayın ve sonra **Yazıcı Özellikleri > Paylaşım** sekmesini seçin.
3. **Bu yazıcıyı paylaş** ögesini seçin ve ardından **Paylaşım adı** bölümüne girin.
Windows Server 2012 için **Paylaşım Seçeneklerini Değiştir** ögesine tıklayın ve ardından ayarları yapılandırın.

Ek Sürücülerini Yükleme (yalnızca Windows)

Bir sunucu ve istemciler için Windows sürümleri farklıysa yazdırma sürücüsüne ek sürücüler yüklemeniz önerilir.

1. Yazdırma sunucusunda **Kontrol Paneli > Aygıt ve yazıcıları görüntüle** ögesini seçin.
2. Müşterilerle paylaşmak istediğiniz yazıcı simgesine sağ tıklayın ve ardından **Yazıcı Özellikleri > Paylaşım** sekmesine tıklayın.
3. **Ek Sürücüler** ögesine tıklayın.
Windows Server 2012 için **Change Sharing Options** ögesine tıklayın ve sonra ayarları yapılandırın.
4. İstemciler için Windows sürümünü seçin ve sonra **Tamam** ögesine tıklayın.
5. Yazıcı sürücüsü (*.inf) için bilgi dosyasını seçin ve sonra sürücüyü yükleyin.

Paylaşılan bir Yazıcının Kullanımı – Windows

Yönetici, yazıcı sunucusuna atanan bilgisayar adını ve yazıcıyı bilgisayarlarına nasıl ekleyeceklerini istemcilere bildirmelidir. Ek sürücüler henüz yapılandırılmamışsa, istemcileri paylaşılan yazıcıyı eklemek için **Aygıtlar ve Yazıcılar** ögesini nasıl kullanacakları hakkında bilgilendirin.

Ek sürücü(ler) yazıcı sunucusunda halihazırda yapılandırılmışsa, aşağıdaki adımları izleyin:

1. **Windows Explorer** içinde atanan yazıcı sunucusunu seçin.
2. Kullanmak istediğiniz yazıcıya çift tıklayın.

Yazdırma Temel Ayarları

Kağıt boyutu veya yazdırma hatası gibi yazı ayarlarını yapın.

Kağıt Kaynağını Ayarlama

Her kağıt kaynağında yüklenecek kağıdın boyut ve türünü ayarlayın.

1. Web Config'e erişin ve **Yazdır** sekmesi > **Kağıt Kaynağı Ayarları** ögesini seçin.
2. Her öğeyi ayarlayın.

Görüntülenen öğeler duruma göre değişebilir.

 - Kağıt kaynağı adı
Kağıt tepsisi, Kaset 1 gibi Hedef kağıt kaynak adını görüntüleyin.
 - Kağıt Boyutu
Açılır menüden ayarlamak istediğiniz kağıt türünü seçin.
 - Birim
Kullanıcı tanımlı boyutun birimini seçin. **Kağıt Boyutu** ögesinde **Kullanıcı Tanımlı** ögesi seçildiğinde seçebilirsiniz.
 - Genişlik
Kullanıcı tanımlı boyutun yatay uzunluğunu ayarlayın.
Burada girebileceğiniz aralık, **Genişlik** tarafında gösterilen kağıt kaynağına bağlıdır.
mm ögesini **Birim** içinde seçtiğinizde, en fazla bir ondalık yer girebilirsiniz.
inç ögesini **Birim** içinde seçtiğinizde en fazla iki ondalık yer girebilirsiniz.
 - Yükseklik
Kullanıcı tanımlı boyutun dikey uzunluğunu ayarlayın.
Burada girebileceğiniz aralık, **Yükseklik** tarafında gösterilen kağıt kaynağına bağlıdır.
mm ögesini **Birim** içinde seçtiğinizde, en fazla bir ondalık yer girebilirsiniz.
inç ögesini **Birim** içinde seçtiğinizde en fazla iki ondalık yer girebilirsiniz.
 - Kağıt Türü
Açılır menüden ayarlamak istediğiniz kağıt boyutunu seçin.
3. Ayarları kontrol edin ve sonra **Tamam** ögesine tıklayın.

Hataları Ayarlama

Aygıt için görüntüleme hatasını ayarlayın.

1. Web Config'e erişin ve **Yazdır** sekmesi > **Hata Ayarları** ögesini seçin.
2. Her öğeyi ayarlayın.
 - Kağıt Byt Uyarısı
Belirtilen kağıt kaynağının kağıt boyutu yazdırma verilerinin kağıt boyutundan farklıyken kontrol panelinde bir hata görüntüleyip görüntülememeyi seçin.
 - Kağıt Türü Uyarısı
Belirtilen kağıt kaynağının kağıt türü yazdırma verilerinin kağıt türünden farklıyken kontrol panelinde bir hata görüntüleyip görüntülememeyi seçin.

❑ Oto Hata Çözü

Hata görüntüledikten sonra kontrol panelinde 5 saniye kadar hiç işlem yapılmadıysa otomatik olarak hatayı iptal edip etmemeyi seçin.

3. Ayarları kontrol edin ve sonra **Tamam** ögesine tıklayın.

Evrinsel Yazdırmayı Ayarlama

Yazıcı sürücüsünü kullanmadan harici aygıtlardan yazdırırken ayarlayın.

Yazıcınızın yazdırma diline bağlı olarak bazı öğeler görüntülenmez.

1. Web Config'e erişin ve **Yazdır** sekmesi > **Genel Yazdırma Ayarları** ögesini seçin.
2. Her öğeyi ayarlayın.
3. Ayarları kontrol edin ve sonra **Tamam** ögesine tıklayın.

Temel

Öğeler	Açıklama
Üst Ofset(-30.0-30.0mm)	Yazdırmanın başladığı kağıdın dikey konumunu ayarlar.
Sol Ofset(-30.0-30.0mm)	Yazdırmanın başladığı kağıdın yatay konumunu ayarlar.
Arkada Üst Ofset(-30.0-30.0mm)	Çift taraflı yazdırmada kağıdın arka tarafının yazdırılmaya başlandığı kağıdın dikey konumunu ayarlar.
Arkada Sol Ofset(-30.0-30.0mm)	Çift taraflı yazdırmada kağıdın arka tarafının yazdırılmaya başlandığı kağıdın yatay konumunu ayarlar.
Kğıt Gnşlğ Kontrolü	Yazdırırken kağıt genişliğini kontrol edip etmemeyi ayarlayın.
Boş Sayfayı Atla	Yazdırma verisinde boş sayfa varsa boş bir sayfa yazdırmamayı ayarlayın.

AirPrint Ayarlama

AirPrint yazdırma ve taramayı kullanırken ayarlayın.

Web Config'e erişin ve **Ağ** sekmesi > **AirPrint Kurulumu** ögesini seçin.

Öğeler	Açıklama
Bonjour Hizmet Adı	ASCII (0x20-0x7E) biçiminde 1 ve 41 karakter arası Bonjour hizmet adını girin.
Bonjour Konumu	127 bayt veya daha az, Unicode (UTF-8) cinsinden yazıcının yeri gibi konum bilgilerini girin.

Öğeler	Açıklama
Coğrafi konum Enlem ve Boylam (WGS84)	Yazıcının konum bilgilerini girin. Bu giriş isteğe bağlıdır. Enlem ve boylamı bir virgülle ayıran WGS-84 verisini kullanarak değerleri girin. Enlem değeri için -90 ila +90 arası ve boylam değeri için -180 ila +180 arası bir değer girin. Altıncı basamağa bir ondalıktan daha küçük bir değer girebilirsiniz ve "+" işaretini atlayabilirsiniz.
Öncelikli İletişim Kuralları	IPP ve Port 9100'den en üst öncelik protokolünü seçin.
Wide-Area Bonjour	Geniş Alan Bonjour'u kullanıp kullanmamayı ayarlayın. Bunu kullanırsanız, yazıcıyı segment üzerinden arayabilmek için yazıcılar DNS sunucusuna kaydedilmelidir.
IPP yazdırma kullanılırken PIN Kodu gerektir	IPP yazdırmayı kullanırken bir PIN kodu gerekip gerekmediğini seçin. Evet ögesini seçerseniz, PIN kodları olmadan IPP yazdırma işleri yazıcıya kaydedilmez.
AirPrint'i Etkinleştir	IPP, Bonjour, AirPrint (Tarama hizmeti) etkinleştir ve IPP yalnızca güvenli iletişimle kurulur.

Posta Sunucusunu Yapılandırma

Posta sunucusunu Web Config'den ayarlayın.

Ayarlamadan önce aşağıdakini kontrol edin.

- Yazıcı posta sunucusuna erişebilen ağa bağlı.
- Bilgisayarın yazıcıyla aynı posta sunucusunu kullanan e-posta ayar bilgileri.

Not:

- Internet'te posta sunucusunu kullandığımızda, sağlayıcıdan veya web sitesinden ayar bilgilerini onaylayın.*
- Yazıcının kontrol panelinden posta sunucusunu da ayarlayabilirsiniz. Aşağıdaki gibi erişin.*

Ayarlar > Genel Ayarlar > Ağ Ayarları > Gelişmiş > E-posta Sncsu > Sncu Ayarları

1. Web Config'e erişin ve **Ağ** sekmesi > **E-posta Sncsu** > **Temel** ögesini seçin.
2. Her öge için bir değer girin.
3. **Tamam** ögesini seçin.
Seçtiğiniz ayarlar görüntülenir.
Ayar tamamlandığında, bağlantı kontrolünü gerçekleştirin.

İlgili Bilgi

- ➔ ["Bir Web Tarayıcısında Web Config Çalıştırma" sayfa 273](#)

Posta Sunucusu Ayarlama Öğeleri

EPSON L3-110000P

Status Print Scan/Copy Fax Network Network Security Product Security Device Management Epson Open Platform

Basic
Wi-Fi
Wired LAN
Wi-Fi Direct
Email Server
 »Basic
 »Connection Test
LDAP Server
 »Basic
 »Search Settings
 »Connection Test
Kerberos Settings
MS Network
Epson Connect Services
Google Cloud Print Services

Email Server > Basic

The certificate is required to use a secure function of the email server.
Make settings on the following page.
- CA Certificate
- Root Certificate Update

Authentication Method : SMTP AUTH

Authenticated Account : 50000000

Authenticated Password : *****

Sender's Email Address : epson@epsonetest.com

SMTP Server Address : 192.0.2.127

SMTP Server Port Number : 25

Secure Connection : None

Certificate Validation : Enable Disable

It is recommended to enable the Certificate Validation.
It will be connected without confirming the safety of the email server when the Certificate Validation is disabled.

POP3 Server Address :

POP3 Server Port Number :

OK

Öğeler	Ayarlar ve Açıklama	
Doğrulama Yöntemi	Yazıcının posta sunucusuna erişimi için kimlik doğrulama yöntemini belirtin.	
	Kapalı	Posta sunucusu kimlik doğrulaması gerektirmediğinde ayarlayın.
	SMTP Doğrulaması	E-posta gönderilirken SMTP sunucusunda (giden posta sunucusu) kimlik doğrulanır. Posta sunucusunun SMTP kimlik doğrulamasını desteklemesi gerekir.
	SMTP öncesinde POP	E-posta gönderilmeden önce POP3 sunucusunda (alınan posta sunucusu) kimlik doğrulanır. Bu öğeyi seçtiğinizde POP3 sunucusunu ayarlayın.
Doğrulama Hesabı	<p>SMTP Doğrulaması olarak SMTP öncesinde POP veya Doğrulama Yöntemi seçimini yaparsanız, ASCII (0x20–0x7E) biçimli 0 ila 255 karakterden oluşan kimlik doğrulaması yapılmış hesap adını girin.</p> <p>SMTP Doğrulaması öğesini seçtiğinizde, SMTP sunucusu hesabını girin. SMTP öncesinde POP öğesini seçtiğinizde, POP3 sunucusu hesabını girin.</p>	

Öğeler	Ayarlar ve Açıklama	
Doğrulanana Parola	Doğrulama Yöntemi olarak SMTP Doğrulaması veya SMTP öncesinde POP öğesini seçerseniz, ASCII (0x20–0x7E) biçimli 0 ila 20 karakterden oluşan kimlik doğrulaması yapılmış parolayı girin. SMTP Doğrulaması öğesini seçtiğinizde, SMTP sunucusu için kimlik doğrulama hesabını girin. SMTP öncesinde POP öğesini seçtiğinizde, POP3 sunucusu için kimlik doğrulama hesabını girin.	
Gönderenin Eposta Adresi	Sistem yöneticisinin e-posta adresi olarak gönderenin e-posta adresini girin. Bu, kimlik doğrulaması yaparken kullanılır, bu yüzden posta sunucusuna kayıtlı geçerli bir e-posta adresi girin. ASCII (0x20–0x7E) olarak şunlar hariç 0 ve 255 karakter arası girin : () < > [] ; ¥. Başlangıç karakteri olarak "" kullanılamaz.	
SMTP Sunucusu Adresi	Şunları kullanarak 0 ila 255 arası karakter girin A–Z a–z 0–9 . - . IPv4 ya da FQDN formatını kullanabilirsiniz.	
SMTP Sunucusu Port Numarası	1 ile 65535 arasında bir sayı girebilirsiniz.	
Güvenli Bağlantı	Posta sunucusuna iletişimin şifreleme yöntemini seçin.	
	Hiçbiri	Doğrulama Yöntemi içinde SMTP öncesinde POP öğesini seçerseniz, bağlantı şifrelenmez.
	SSL/TLS	Bu, Doğrulama Yöntemi özelliği Kapalı veya SMTP Doğrulaması olarak ayarlandığında kullanılabilir. İletişim başlangıçtan şifrelenir.
	STARTTLS	Bu, Doğrulama Yöntemi özelliği Kapalı veya SMTP Doğrulaması olarak ayarlandığında kullanılabilir. İletişim başlangıçtan şifrelenmez, ancak ağ ortamına bağlı olarak, iletişimin şifrelenip şifrelenmediği değişmez.
Sertifika Doğrulama	Bu etkinleştirildiğinde sertifika doğrulanır. Bunun Etkinleştir olarak ayarlanmasını öneririz. Ayarlamak için CA Sertifikası öğesini yazıcıya almanız gerekir.	
POP3 Sunucusu Adresi	SMTP öncesinde POP öğesini Doğrulama Yöntemi olarak seçerseniz, 0 ve 255 karakter arası şunları kullanarak POP3 sunucu adresini girin A–Z a–z 0–9 . - . IPv4 ya da FQDN formatını kullanabilirsiniz.	
POP3 Sunucusu Port Numarası	SMTP öncesinde POP öğesini Doğrulama Yöntemi olarak seçerseniz 1 ve 65535 arasında bir sayı girin.	

Posta Sunucusu Bağlantı Kontrolü

Bağlantı kontrolünü gerçekleştirerek posta sunucusuna olan bağlantıyı kontrol edebilirsiniz.

1. Web Config'e erişin ve **Ağ** sekmesi > **E-posta Sncsu** > **Bağlantı Testi** öğesini seçin.
2. **Başlat** öğesini seçin.

Posta sunucusuna bağlantı testi başlatılır. Testten sonra kontrol raporu görüntülenir.

Not:

Yazıcının kontrol panelinden posta sunucusuna olan bağlantıyı da kontrol edebilirsiniz. Aşağıdaki gibi erişin.

Ayarlar > **Genel Ayarlar** > **Ağ Ayarları** > **Gelişmiş** > **E-posta Sncsu** > **Bağlantı Kontrolü**

Posta Sunucusu Bağlantı Kontrolü Referansları

Mesajlar	Neden
Bağlantı testi başarılı oldu.	Bu mesaj, sunucu bağlantısı başarılı olduğunda belirir.
SMTP sunucusu iletişim hatası. Aşağıdakileri kontrol edin. - Ağ Ayarları	Bu mesaj aşağıdaki durumlarda görünür <input type="checkbox"/> Yazıcı bir ağa bağlı değil <input type="checkbox"/> SMTP sunucusu çalışmıyor <input type="checkbox"/> İletişim sırasında ağ bağlantısı kesildi <input type="checkbox"/> Eksik veri alındı
POP3 sunucusu iletişim hatası. Aşağıdakileri kontrol edin. - Ağ Ayarları	Bu mesaj aşağıdaki durumlarda görünür <input type="checkbox"/> Yazıcı bir ağa bağlı değil <input type="checkbox"/> POP3 sunucusu çalışmıyor <input type="checkbox"/> İletişim sırasında ağ bağlantısı kesildi <input type="checkbox"/> Eksik veri alındı
SMTP sunucusuna bağlanırken bir hata oluştu. Aşağıdakileri kontrol edin. - SMTP Sunucusu Adresi - DNS Sunucusu	Bu mesaj aşağıdaki durumlarda görünür <input type="checkbox"/> Bir DNS sunucusuna bağlantı başarısız oldu <input type="checkbox"/> Bir SMTP sunucusu için ad çözümlemesi başarısız oldu
POP3 sunucusuna bağlanırken bir hata oluştu. Aşağıdakileri kontrol edin. - POP3 Sunucusu Adresi - DNS Sunucusu	Bu mesaj aşağıdaki durumlarda görünür <input type="checkbox"/> Bir DNS sunucusuna bağlantı başarısız oldu <input type="checkbox"/> Bir POP3 sunucusu için ad çözümlemesi başarısız oldu
SMTP sunucusu kimlik doğrulama hatası. Aşağıdakileri kontrol edin. - Kimlik Doğrulama Yöntemi - Kimliği Doğrulanmış Hesap - Kimliği Doğrulanmış Şifre	Bu mesaj, SMTP sunucusu kimlik doğrulama başarısız olduğunda görünür.
POP3 sunucusu kimlik doğrulama hatası. Aşağıdakileri kontrol edin. - Kimlik Doğrulama Yöntemi - Kimliği Doğrulanmış Hesap - Kimliği Doğrulanmış Şifre	Bu mesaj, POP3 sunucusu kimlik doğrulama başarısız olduğunda görünür.
Desteklenmeyen iletişim yöntemi. Aşağıdakileri kontrol edin. - SMTP Sunucusu Adresi - SMTP Sunucusu Bağlantı Noktası Numarası	Bu mesaj, desteklenmeyen iletişim kurallarıyla haberleşmeyi denediğinizde görünür.
SMTP sunucusuna bağlanılamadı. Güvenli Bağlantı ayarını Hiçbiri olarak değiştirin.	Bu mesaj, sunucuyla istemci arasında SMTP uyumsuzluğu olduğunda veya sunucu SMTP güvenli bağlantısını (SSL bağlantısı) desteklemediğinde görünür.
SMTP sunucusuna bağlanılamadı. Güvenli Bağlantı ayarını SSL/TLS olarak değiştirin.	Bu mesaj, sunucuyla istemci arasında SMTP uyumsuzluğu olduğunda veya sunucu bir SSL/TLS bağlantısı (SMTP güvenli bağlantısı için) kullanmak istediğinde görünür.
SMTP sunucusuna bağlanılamadı. Güvenli Bağlantı ayarını STARTTLS olarak değiştirin.	Bu mesaj, sunucuyla istemci arasında SMTP uyumsuzluğu olduğunda veya sunucu bir STARTTLS bağlantısı (SMTP güvenli bağlantısı için) kullanmak istediğinde görünür.

Mesajlar	Neden
Bağlantı güvenli değil. Aşağıdakini kontrol edin. - Tarih ve Saat	Bu mesaj, yazıcının tarih ve saat ayarı yanlış olduğunda veya sertifikanın süresi bittiğinde görünür.
Bağlantı güvenli değil. Aşağıdakini kontrol edin. - CA Sertifikası	Bu mesaj, yazıcı sunucuya karşılık gelen bir kök sertifikaya sahip olmadığında veya bir CA Sertifikası içe aktarılmamış olduğunda görünür.
Bağlantı güvenli değil.	Bu mesaj, alınan sertifika bozuk olduğunda görünür.
SMTP sunucusu kimlik doğrulaması başarısız oldu. Kimlik Doğrulama Yöntemini SMTP-AUTH olarak değiştirin.	Bu mesaj, sunucu ve bir istemci arasında kimlik doğrulama yöntemi uyumsuzluğu oluştuğunda görünür. Sunucu SMTP Doğrulaması ögesini destekler.
SMTP sunucusu kimlik doğrulaması başarısız oldu. Kimlik Doğrulama Yöntemini SMTP ayarından önce POP olarak değiştirin.	Bu mesaj, sunucu ve bir istemci arasında kimlik doğrulama yöntemi uyumsuzluğu oluştuğunda görünür. Sunucuda SMTP Doğrulaması desteklenmez.
Gönderenin E-posta Adresi yanlış. E-posta hizmetinize yönelik e-posta adresine değiştirin.	Bu mesaj, belirtilen gönderenin e-posta adresi yanlış olduğunda görünür.
İşlem bitene dek yazıcıya ulaşılamaz.	Bu mesaj yazıcı meşgul olduğunda görünür.

Paylaşılan Bir Klasörünü Ayarlama

Taranan bir görüntüyü kaydetmek için paylaşılan bir ağ klasörü ayarlayın.

Bir dosyayı klasöre kaydederken, yazıcı, klasörün oluşturulduğu bilgisayarın kullanıcısı olarak oturum açar.

Ayrıca, paylaşılan ağ klasörünü oluştururken MS Ağını ayarladığımızdan emin olun.

Paylaşılan Klasör Oluşturma

Paylaşılan Klasör Oluşturmadan Önce

Paylaşılan klasör oluşturmadan önce aşağıdakileri kontrol edin.

- Yazıcı, paylaşılan klasörün oluşturulacağı bilgisayara erişebileceğiniz bir ağa bağlı.
- Bir çok baytlı karakter paylaşılan klasörün oluşturulacağı bilgisayarın adına eklenir.



Önemli:

Birden fazla baytlı karakter bilgisayar adına eklendiğinde, dosyayı paylaşılan klasöre kaydetme başarısız olabilir.

Bu durumda, Çok baytlı karakter ada eklenmeyecek veya bilgisayar adı değiştirilmeyecek şekilde bilgisayarı değiştirin.

Bilgisayar adını değiştirirken, bilgisayar yönetimi, kaynak erişimi vb. gibi bazı ayarları etkileyebileceğinden yöneticiyle önceden onayladığımızdan emin olun.

Ağ Profilini Kontrol Etme

Paylaşılan klasörün oluşturulacağı bilgisayarda, klasör paylaşımının mümkün olup olmadığını kontrol edin.

1. Yönetici yetkisi kullanıcı hesabı ile paylaşılan klasörün oluşturulacağı bilgisayarda oturum açın.
2. **Denetim Masası > Ağ ve İnternet > Ağ ve Paylaşım Merkezi**'ni seçin.
3. **Gelişmiş paylaşım ayarları** ögesini tıklatın ve sonra görüntülenen ağ profillerinde (**geçerli profil**) ile profil için  ögesini tıklatın.
4. **Dosya ve yazıcı paylaşımını aç** ögesinin **Dosya ve Yazıcı Paylaşımı** ögesinde seçili olup olmadığını kontrol edin.
Zaten seçilmediyse **İptal** ögesini tıklatın ve pencereyi kapatın.
Ayarları değiştirdiğinizde, **Değişiklikleri Kaydet** ögesini tıklatın ve pencereyi tıklatın.

İlgili Bilgi

➔ [“Paylaşılan Klasörün Oluşturulduğu Konum ve Güvenlik Örneği” sayfa 325](#)

Paylaşılan Klasörün Oluşturulduğu Konum ve Güvenlik Örneği

Paylaşılan klasörün oluşturulduğu konuma bağlı olarak, güvenlik ve uygunluk değişir.

Yazıcılardan veya başka bilgisayarlardan paylaşılan klasörü çalıştırmak için klasör için aşağıdaki okuma ve izinleri değiştirme gerekir.

Paylaşım sekmesi > **Gelişmiş Paylaşım** > **İzinler**

Paylaşılan klasörün ağ erişim iznini kontrol eder.

Güvenlik sekmesinin erişim izni

Paylaşılan klasörün ağ erişiminin ve yerel erişiminin iznini kontrol eder.

Masaüstünde oluşturulan **Herkes** ögesini paylaşılan klasöre ayarladığınızda, paylaşılan bir klasör oluşturma örneği olarak bilgisayara erişebilen tüm kullanıcıların erişimine izin verilecektir.

Ancak, masaüstü (klasör) kullanıcı klasörünün kontrolü altında olduğundan yetkisi olmayan kullanıcı bunlara erişemez ve sonra kullanıcı klasörünün güvenlik ayarları ona geçirilir. **Güvenlik** sekmesine erişim izni olan kullanıcı (oturum açan kullanıcı ve bu durumda yönetici) klasörü çalıştırabilir.

Uygun konum oluşturmak için aşağıya bakın.

Bu örnek "tarama_klasörü" oluşturmayı gösterir.

İlgili Bilgi

➔ [“Dosya Sunucuları İçin Yapılandırma Örneği” sayfa 325](#)

➔ [“Kişisel Bilgisayar İçin Yapılandırma Örneği” sayfa 332](#)

Dosya Sunucuları İçin Yapılandırma Örneği

Bu açıklama, aşağıdaki koşul altında dosya sunucusu gibi paylaşılan bilgisayarda sürücünün klasöründe paylaşılan klasör oluşturma örneğidir.

Paylaşılan bir klasör oluşturmak için bilgisayarın aynı etki alanına sahip kişi gibi erişimi kontrol edilebilir kullanıcılar paylaşılan klasöre erişebilir.

Herhangi bir kullanıcının dosya sunucusu ve paylaşılan bilgisayar gibi bilgisayardaki paylaşılan klasörü okumasına ve yazmasına izin verdiğinizde bu yapılandırmayı ayarlayın.

- Paylaşılan klasör oluşturma yeri: Sürücünün kökü
- Klasör yolu: C:\tarama_klasörü
- Ağ yoluyla erişim izni (Paylaşım İzinleri): Herkes
- Dosya sistemindeki erişim izni (Güvenlik): Kimliği Doğrulanmış Kullanıcılar

1. Yönetici yetkisi kullanıcı hesabı ile paylaşılan klasörün oluşturulacağı bilgisayarda oturum açın.
2. Gezgini başlatın.
3. Sürücünün kökünde klasör oluşturun ve sonra "tarama_klasörü" olarak adlandırın.

Klasör adı için 1 ve 12 alfasayısal karakter arasında bir değer girin. Klasör adının karakter sınırı aşırsa değişen ortamda ona normal olarak erişemezsiniz.

4. Klasörü sağ tıklayın ve sonra **Özellikler** öğesini seçin.

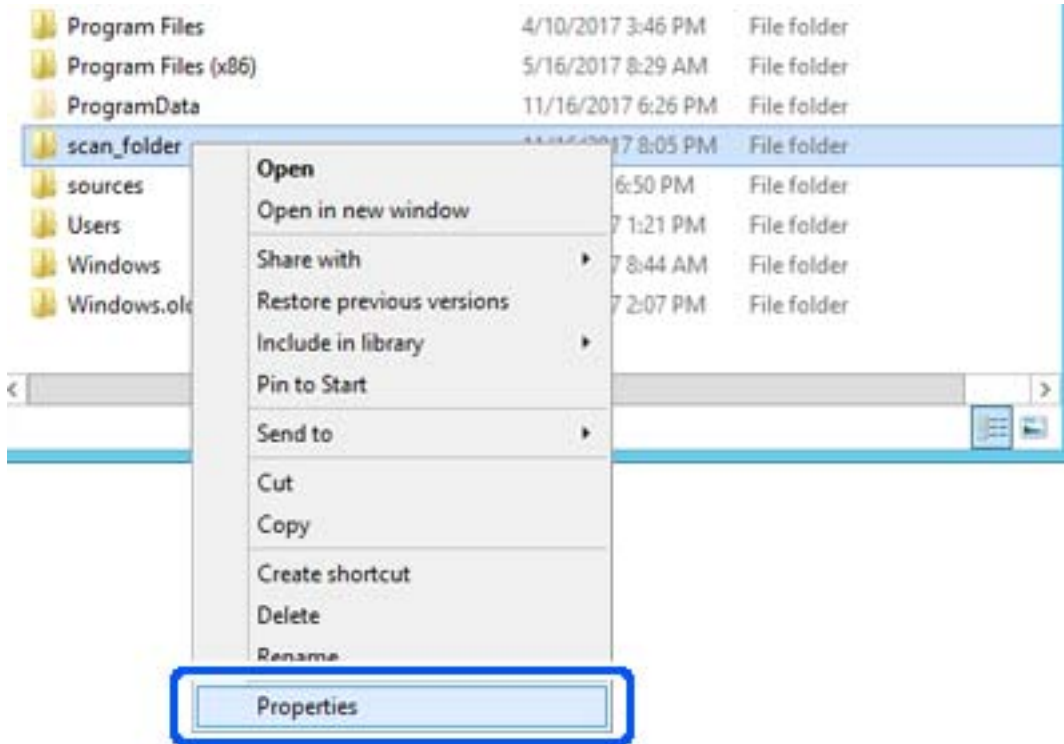

5. Paylaşım sekmesinde Gelişmiş Paylaşım öğesini tıklatın.

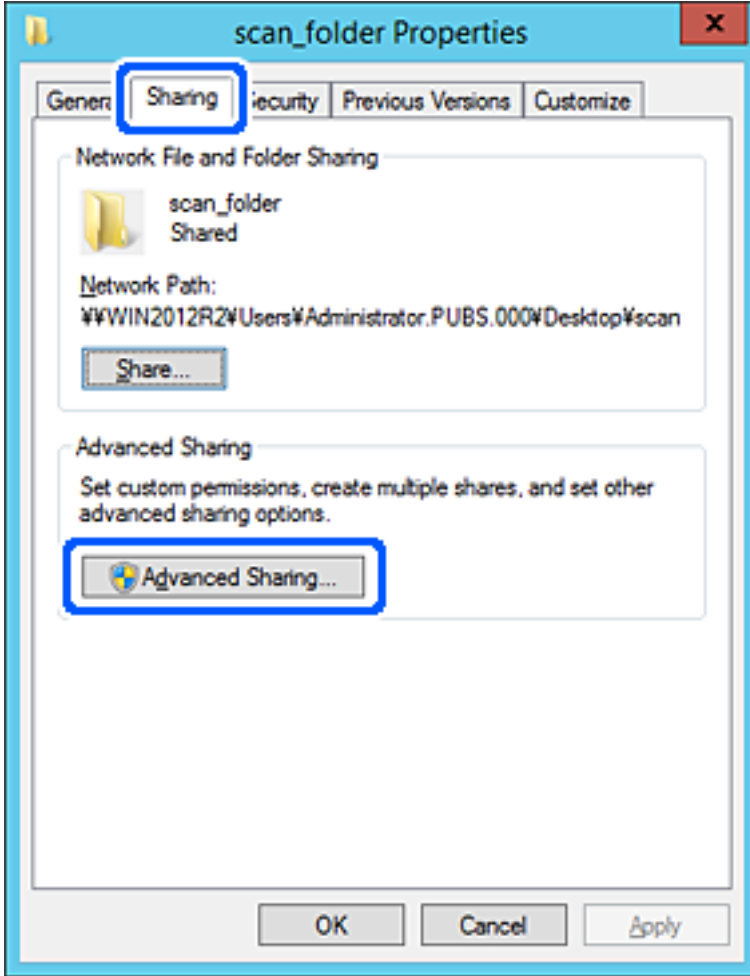

6. Bu klasörü paylaş öğesini seçin ve sonra İzinler öğesini tıklayın.

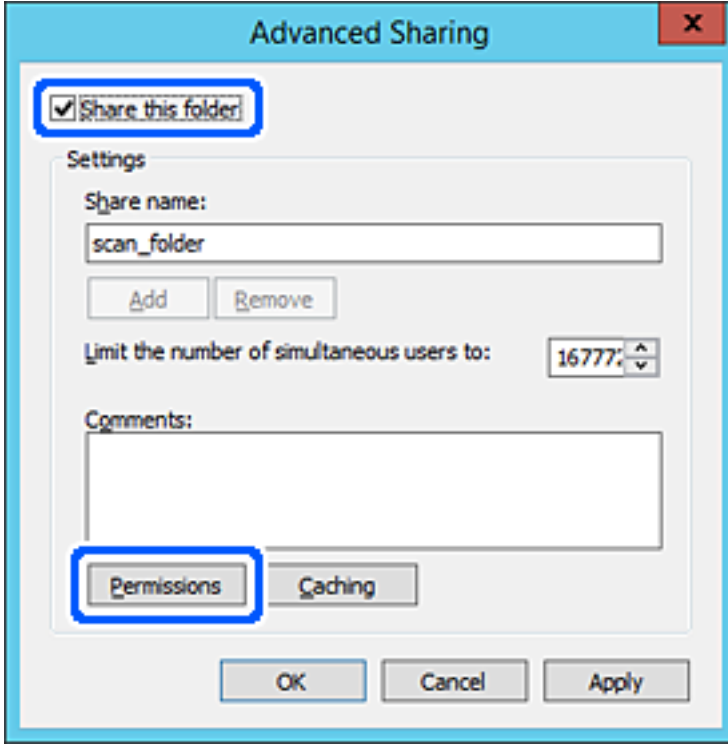

7. **Grup veya kullanıcı adları** öğesinin **Herkes** grubunu seçin, **Değiştir** öğesinde **İzin Ver** öğesini seçin ve sonra **Tamam** öğesini tıklayın.

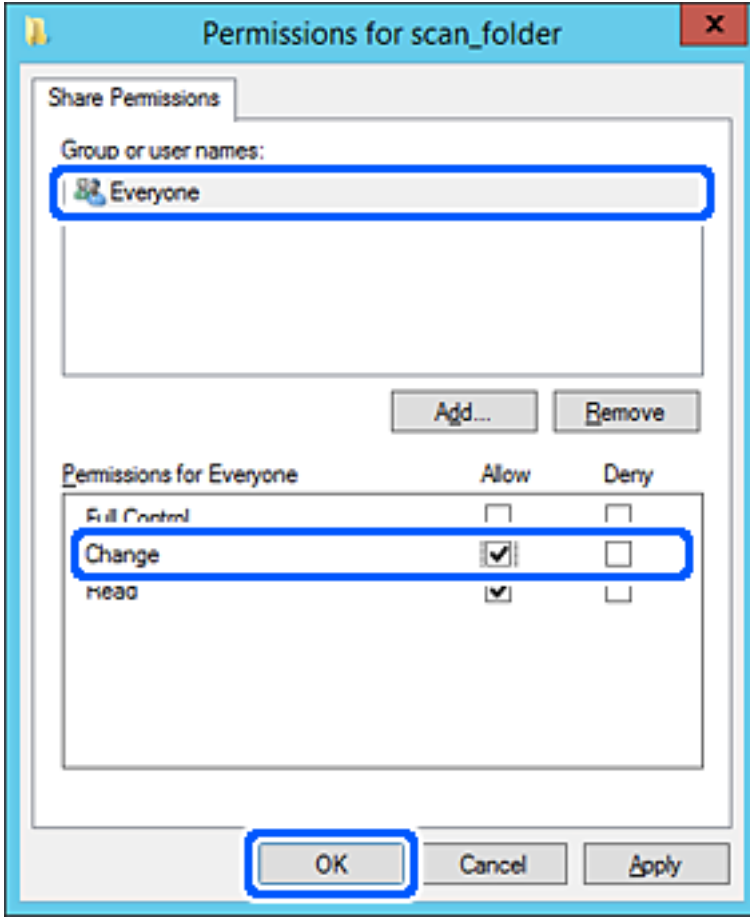

8. **Tamam**'ı tıklayın.

9. **Güvenlik** sekmesini seçin ve sonra **Grup veya kullanıcı adları** ögesinde **Kimliği Doğrulanın Kullanıcılar** ögesini seçin.

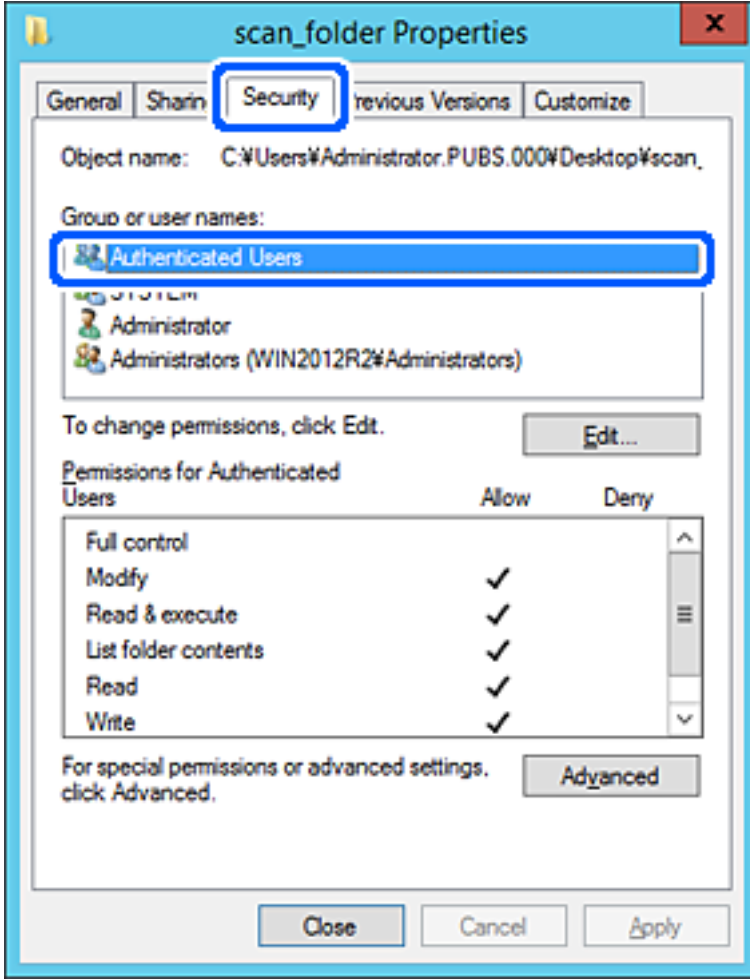

“Kimliği Doğrulanın Kullanıcılar” tüm kullanıcıları içeren etki alanında veya bilgisayarda oturum açabilen özel gruptur. Bu grup yalnızca klasör kök klasörün hemen altında oluşturulduğunda görüntülenir.

Görüntülenmezse **Düzenle** ögesini tıklatarak ekleyebilirsiniz. Daha fazla ayrıntı için İlgili Bilgiler'e bakın.

10. **Kimliği Doğrulanmış Kullanıcılar İçin İzinler** içinde **Değiştir** öğesinde **İzin Ver** öğesinin seçili olduğunu kontrol edin.

Seçilmezse **Kimliği Doğrulanmış Kullanıcılar** öğesini seçin, **Düzenle** öğesini tıklayın, **Kimliği doğrulanmış Kullanıcılar İçin İzinler** içindeki **Değiştir** öğesinde **İzin Ver** öğesini seçin ve sonra **Tamam** öğesini tıklayın.

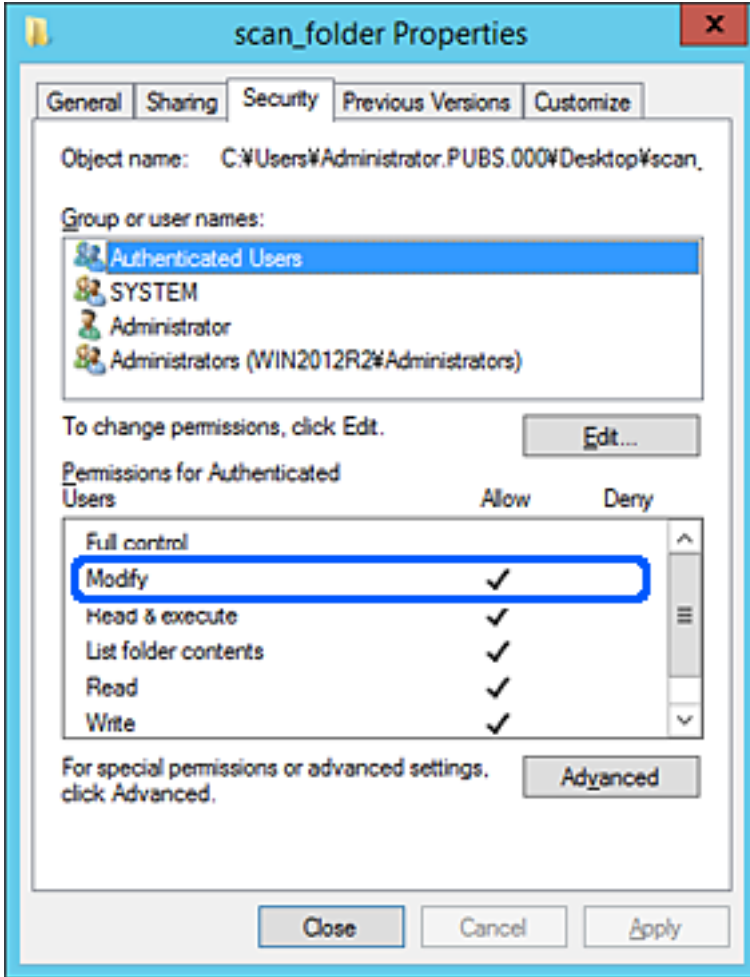

11. **Paylaşım** sekmesini seçin.

Paylaşılan klasörün ağ yolu görüntülenir. Bu, yazıcının kişilerini kaydederken kullanılır. Lütfen yazın.

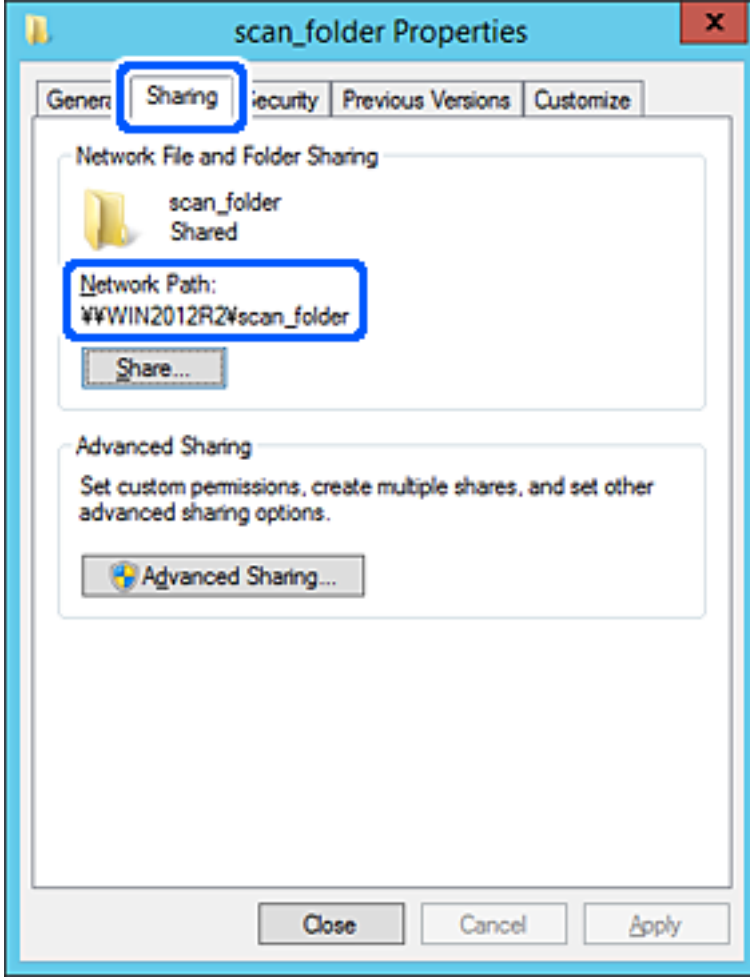

12. Ekranı kapatmak için **Tamam** veya **Kapat** ögesini tıklayın.

Dosyanın, bazı etki alanlarının bilgisayarlarından paylaşılan klasöre yazılabildiğini veya okunabildiğini kontrol edin.

İlgili Bilgi

➔ “Erişime İzin Verilen Grup veya Kullanıcı Ekleme” sayfa 338

Kişisel Bilgisayar İçin Yapılandırma Örneği

Bu açıklama bilgisayarda geçerli olarak oturum açan kullanıcının masaüstünde paylaşılan klasör oluşturma örneğidir.

Bilgisayarda oturum açan ve yönetici yetkisine sahip kullanıcı Kullanıcı klasörü altındaki belge klasörüne ve masaüstü klasörüne erişebilir.

Başka bir kullanıcının kişisel bilgisayardaki paylaşılan klasöre okuma ve yazma yetkisi VERMEDİĞİNİZDE bu yapılandırmayı ayarlayın.

- Paylaşılan klasör oluşturma yeri: Masaüstü
- Klasör yolu: C:\Users\xxxx\Desktop\tarama_klasörü

- Ağ yoluyla erişim izni (Paylaşım İzinleri): Herkes
- Dosya sisteminde erişim izni (Güvenlik): erişime izin vermek için Kullanıcı/Grup adları ekleyin veya eklemeyin

1. Yönetici yetkisi kullanıcı hesabı ile paylaşılan klasörün oluşturulacağı bilgisayarda oturum açın.
2. Gezgini başlatın.
3. Masaüstünde klasör oluşturun ve sonra “tarama_klasörü” olarak adlandırın.

Klasör adı için 1 ve 12 alfasayısal karakter arasında bir değer girin. Klasör adının karakter sınırı aşırsa değişen ortamda ona normal olarak erişemezsiniz.

4. Klasörü sağ tıklayın ve sonra **Özellikler** ögesini seçin.

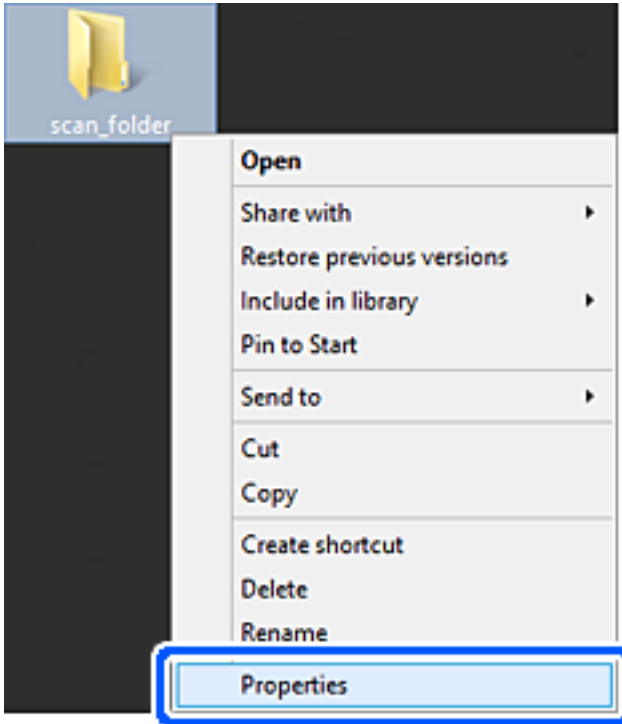

5. Paylaşım sekmesinde Gelişmiş Paylaşım öğesini tıklatın.

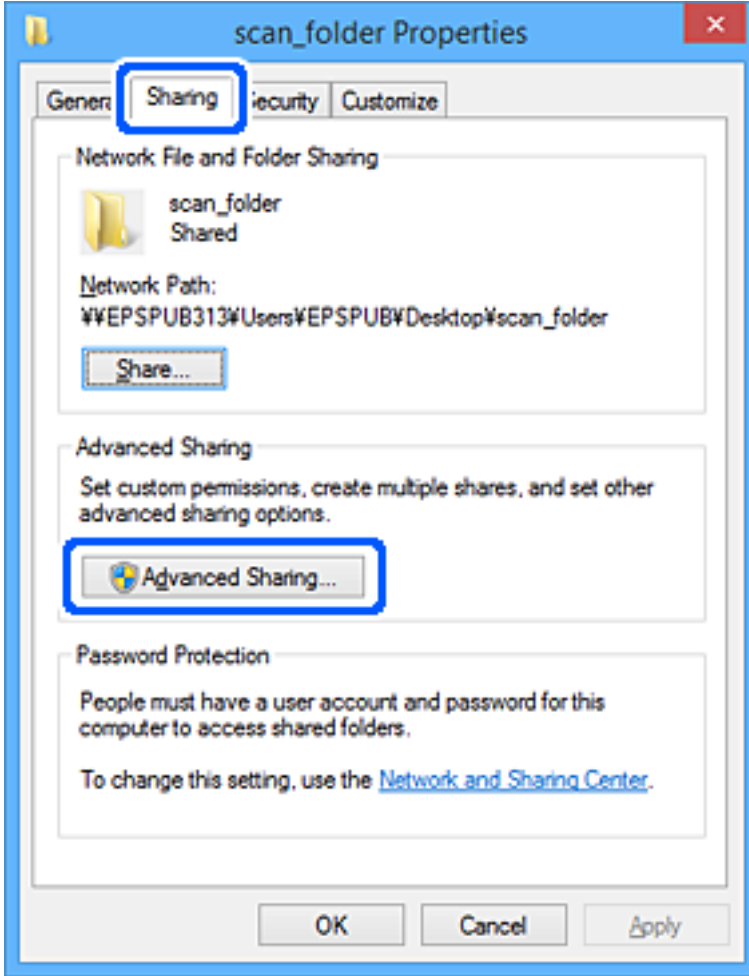

6. Bu klasörü paylaş öğesini seçin ve sonra İzinler öğesini tıklayın.

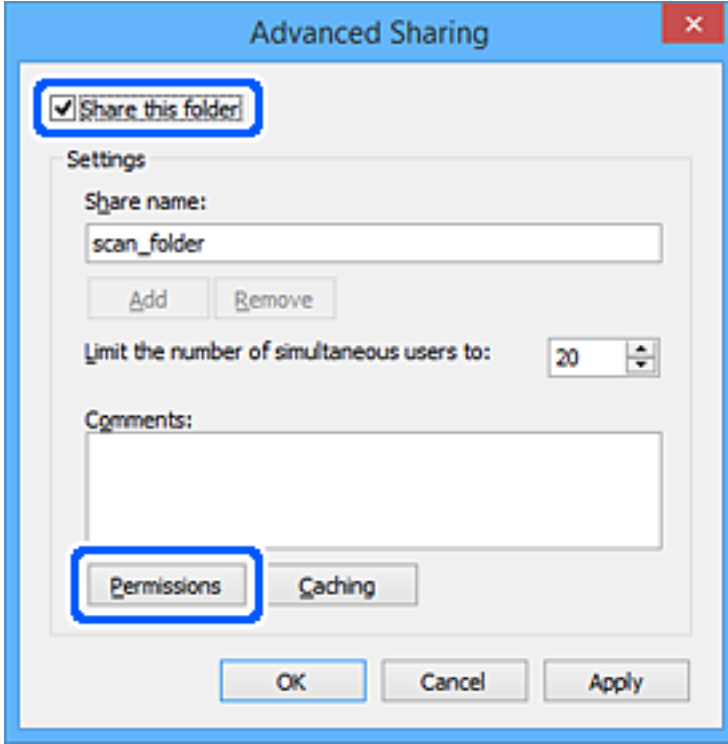

7. **Grup veya kullanıcı adları** öğesinin **Herkes** grubunu seçin, **Değiştir** öğesinde **İzin Ver** öğesini seçin ve sonra **Tamam** öğesini tıklayın.

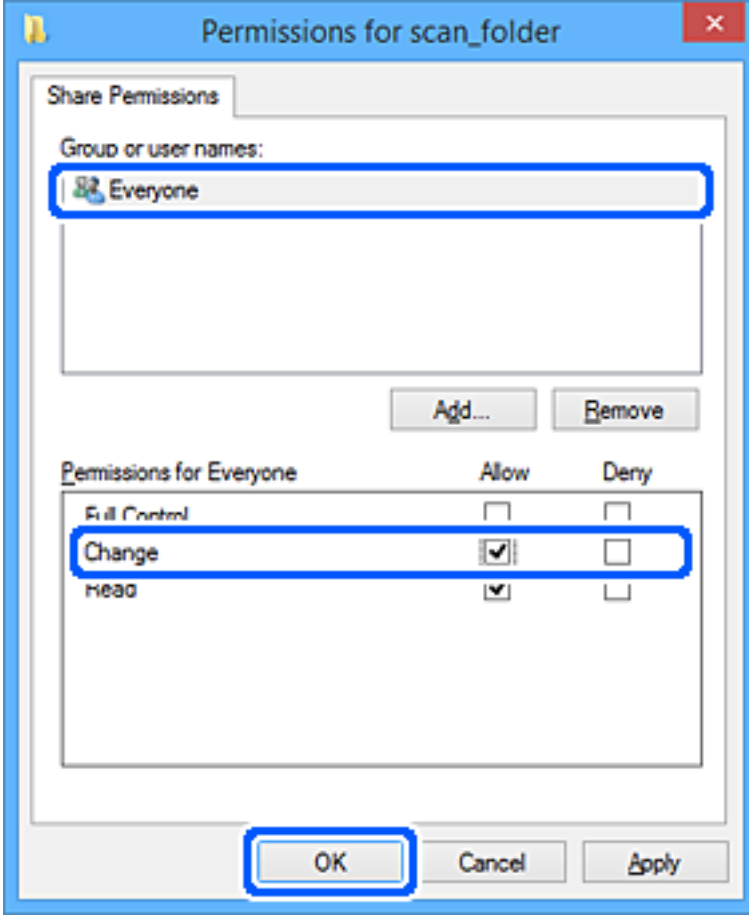

8. **Tamam** düğmesine tıklayın.
9. **Güvenlik** sekmesini seçin.
10. **Grup veya kullanıcı adları** içinde grup veya kullanıcıyı işaretleyin.
Burada görüntülenen grup veya kullanıcı paylaşılan klasöre erişebilir.
Bu durumda, bu bilgisayarda oturum açan kullanıcı ve Yönetici paylaşılan klasöre erişebilir.

Gerekirse erişim izni ekleyin. **Düzenle** öğesini tıklayarak ekleyebilirsiniz. Daha fazla ayrıntı için İlgili Bilgiler'e bakın.

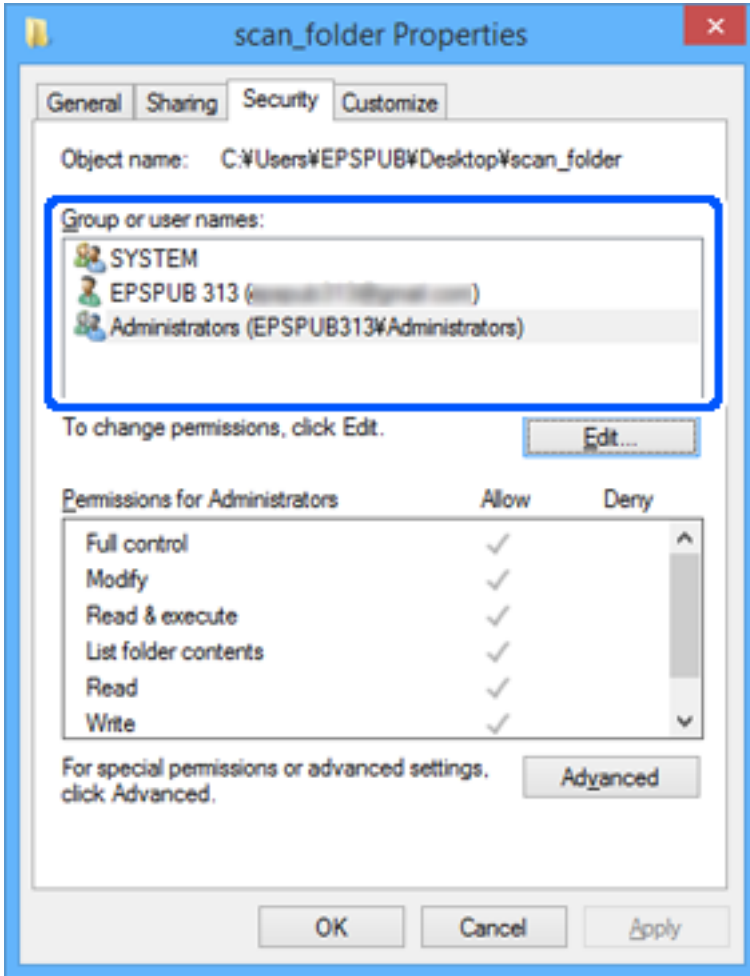

11. **Paylaşım** sekmesini seçin.

Paylaşılan klasörün ağ yolu görüntülenir. Bu, yazıcının kişisi kaydedilirken kullanılır. Lütfen yazın.

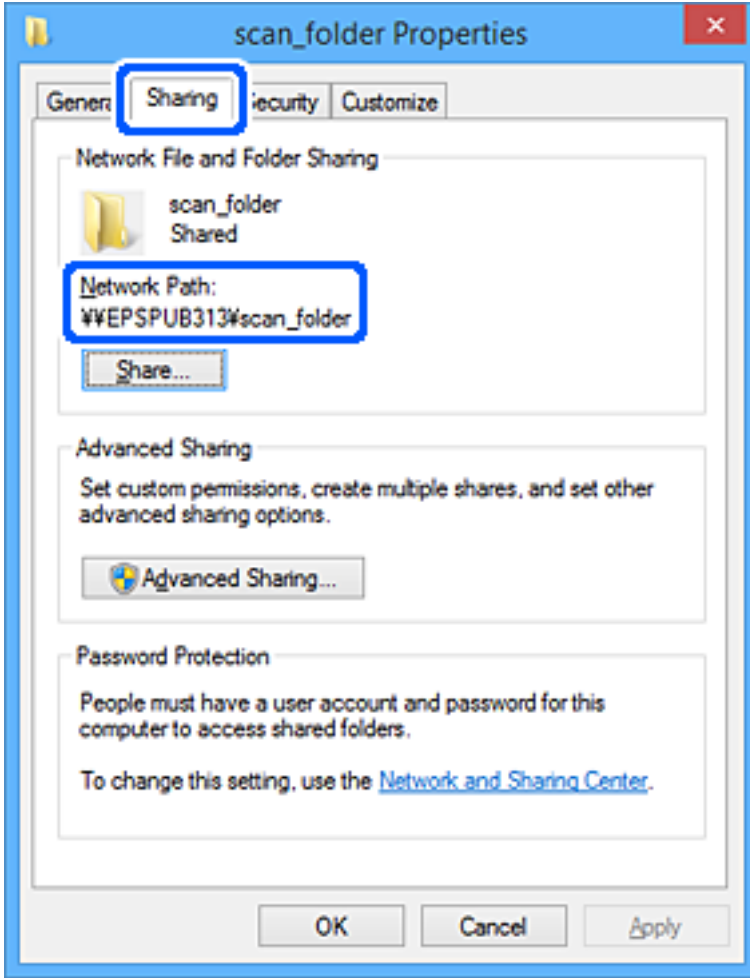

12. Ekranı kapatmak için **Tamam** veya **Kapat** ögesini tıklayın.

Erişim izni olan kullanıcı veya grup bilgisayarlarından paylaşılan klasörde dosyanın yazılabilir veya okunabilir olduğunu kontrol edin.

İlgili Bilgi

➔ “Erişime İzin Verilen Grup veya Kullanıcı Ekleme” sayfa 338

Erişime İzin Verilen Grup veya Kullanıcı Ekleme

Erişime izin veren grup veya kullanıcı ekleyebilirsiniz.

1. Klasörü sağ tıklayın ve **Özellikler** ögesini seçin.
2. **Güvenlik** sekmesini seçin.

3. Düzenle'yi tıklatın.

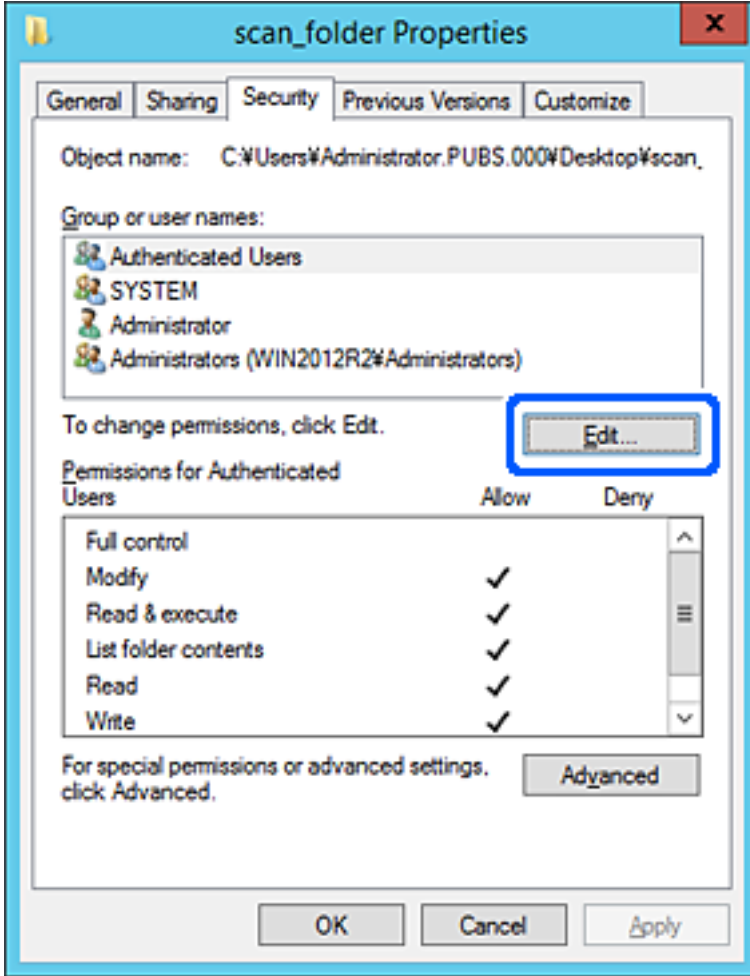

4. Grup veya kullanıcı adları altındaki Ekle'yi tıklatın.

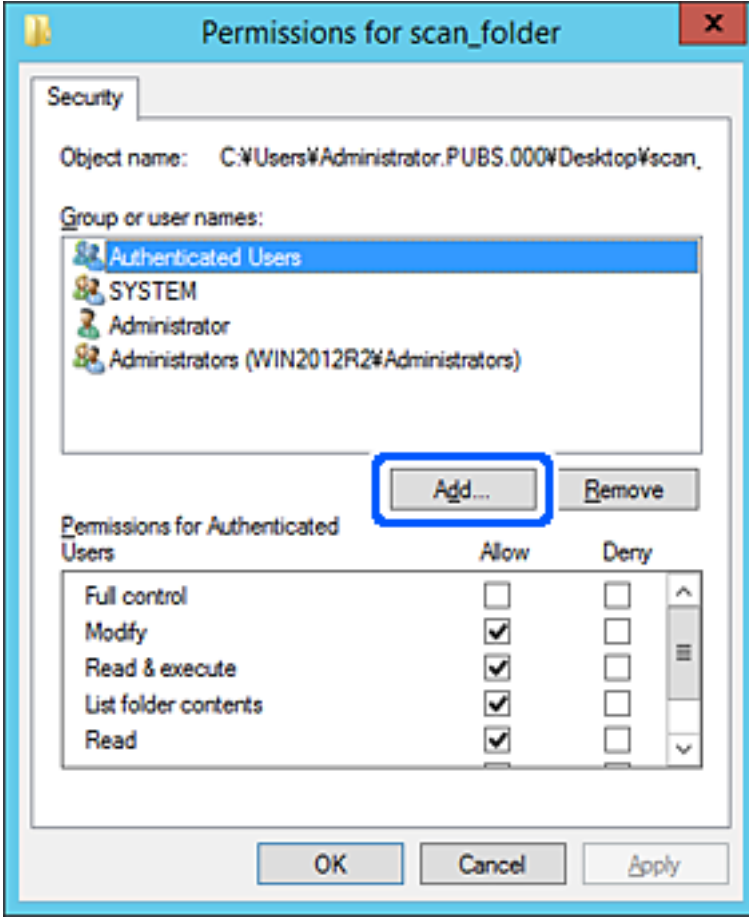

5. Erişime izin vermek istediğiniz grup veya kullanıcı adını girin ve sonra **Adları Kontrol Et** öğesini tıklatın. Bir alt çizgi ada eklenir.

Not:

Grup veya kullanıcının tam adını bilmiyorsanız, adın bir kısmını girin ve sonra **Adları Kontrol Et** öğesini tıklatın. Adın bir bölümüyle eşleşen grup adları ve kullanıcı adları listelenir ve sonra listeden tam adı seçebilirsiniz.

Yalnızca bir ad eşleşirse altı çizili tam ad **Seçmek için nesne adını girin** içinde görüntülenir.

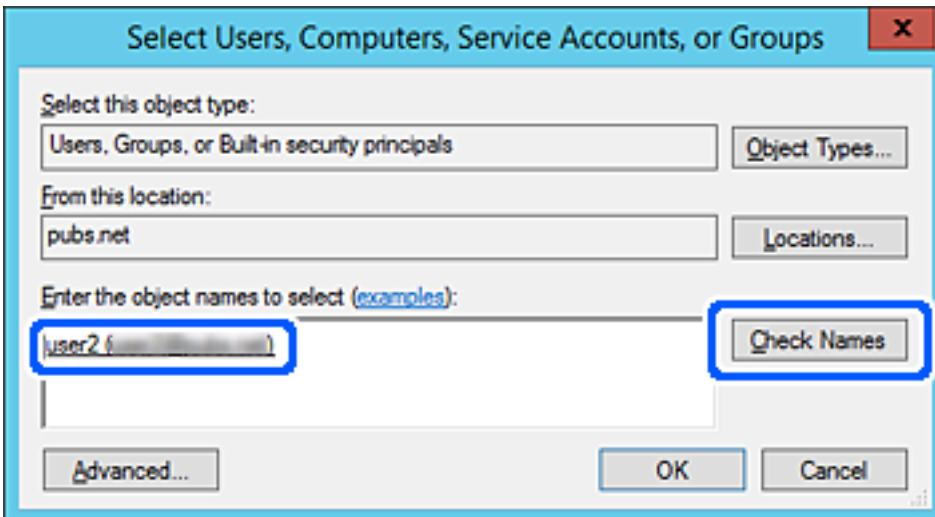

6. **Tamam**'ı tıklatın.
7. İzin ekranında, **Grup veya kullanıcı adları** içinde girilen kullanıcı adını seçin, **Değiştir** ögesinde erişim iznini seçin ve sonra **Tamam** ögesini tıklatın.

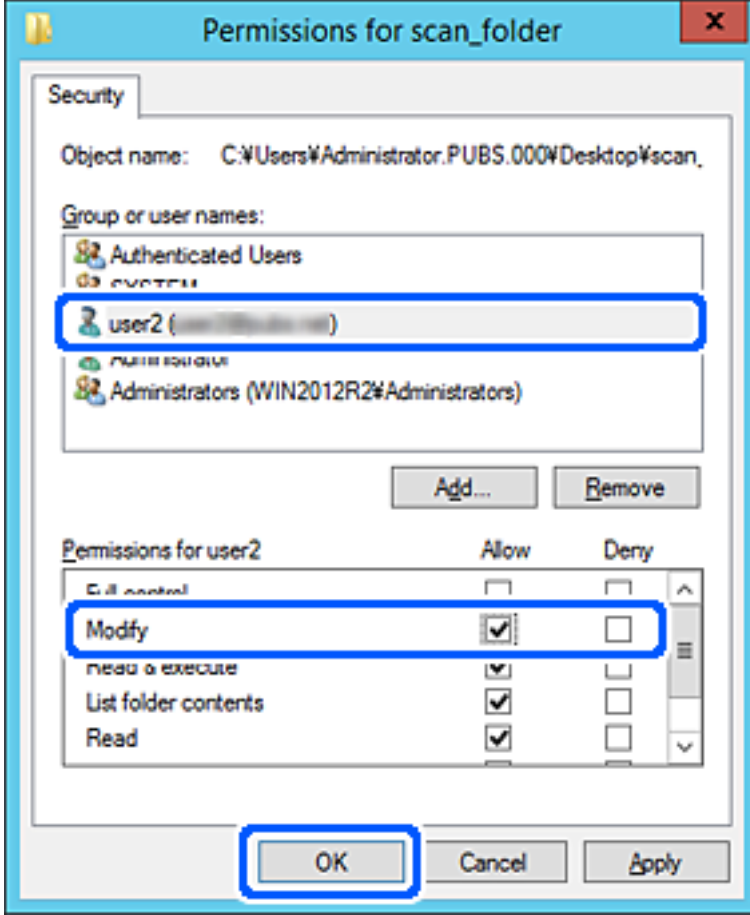

8. Ekranı kapatmak için **Tamam** veya **Kapat** ögesini tıklatın.
Erişim izni olan kullanıcı veya grup bilgisayarlarından paylaşılan klasörde dosyanın yazılabilir veya okunabilir olduğunu kontrol edin.

Microsoft Ağ Paylaşımının Kullanılması

Etkinleştirildiğinde, aşağıdakiler mümkündür.

- Yazıcıya bağlı USB depolama alanını ağ üzerinden paylaşır.
- Tarama sonucunu bilgisayardaki paylaşılan klasöre iletir.

1. Web Config'e erişin ve **Ağ** sekmesi > **MS Ağı** ögesini seçin.
2. **Microsoft ağ paylaşımı kullan** ögesini seçin.
3. Her ögeyi ayarlayın.
4. **İleri** ögesini tıklatın.

5. Ayarları teyit edin ve sonra **Tamam** ögesine tıklayın.
6. Bilgisayarın gezginine aşağıdakileri girin ve ardından Enter tuşuna basın.
Bir ağ klasörü olup olmadığını ve bu klasöre erişip erişemeyeceğinizi kontrol edin.
\\Yazıcının IP adresi
Örnek: \\192.0.2.111

İlgili Bilgi

➔ “Bir Web Tarayıcısında Web Config Çalıştırma” sayfa 273

MS Ağ Ayarı Öğeleri

Öğeler	Açıklama
Microsoft ağ paylaşımı kullan	MS Ağ paylaşımını etkinleştirirken seçin.
SMB1.0 SMB2/SMB3	Kullanmak istediğiniz protokolü etkinleştirin. SMB1.0 veya SMB2/SMB3 ögesini etkinleştirebilirsiniz.
Dosya Paylaşımı	Dosya paylaşımını etkinleştirip etkinleştirmemeyi seçin. Aşağıdaki durumlar için etkinleştirin. <input type="checkbox"/> Yazıcıya bağlı USB depolama alanını ağ üzerinden paylaşır. <input type="checkbox"/> Tarama sonucunu bilgisayardaki paylaşılan klasöre iletir.
Kullanıcı Kimlik Doğrulama	Yazıcıya bağlı ağdaki USB depolama alanına erişirken kullanıcı kimlik bilgilerini gerçekleştirip gerçekleştirilmemeyi seçin.
Kullanıcı Adı	Kullanıcı kimlik bilgileri için kullanıcı adını ayarlayın. Şunlar hariç 1 ve 127 karakterleri arasında ASCII olarak girin "^[\]; =,.*?<>@%". Ancak, tek bir nokta veya "" ve boşluk kombinasyonunu tek başına giremezsiniz.
Parola	Kullanıcı kimlik bilgileri için parolayı ayarlayın. 1 ve 64 arası karakteri ASCII cinsinden girin. Ancak, sadece 10 yıldız "*" ayarlayamazsınız.
Şifreli İletişim	Şifreli iletişimi etkinleştirip etkinleştirmemeyi ayarlayın. Kullanıcı Kimlik Doğrulama ögesinde Etkinleştir ögesi seçildiğinde seçebilirsiniz.
Ana Bilgisayar Adı	Yazıcının MS Ağ ana bilgisayar adını görüntüleyin. Bunu değiştirmek için Ağ sekmesi > Temel ögesini seçin ve sonra Aygıt Adı ögesini ayarlayın.
Çalışma Grubu Adı	MS Ağının iş grubu adını girin. 0 ve 15 arası karakteri ASCII cinsinden girin.
Erişim Özniteliği	Dosya paylaşımının Erişim Özniteliği ögesini ayarlayın.
Paylaşım Adı (USB Ana Bilgisayar)	Dosya paylaşılırken paylaşılan adı görüntüler.

Kişileri Uygun Hale Getirme

Yazıcının kişiler listesinde hedefleri kaydetme faksları tararken veya gönderirken kolayca hedefi girmenizi sağlar.

Not:

Kişi listesinde aşağıdaki hedef türlerini kaydedebilirsiniz. Toplamda en fazla 100 giriş kaydedebilirsiniz.

Faksla	Faks için hedef
E-posta	E-posta için hedef E-posta sunucusu ayarlarını önceden yapılandırmanız gerekir.
Ağ Klasörü (SMB)	Tarama verisi için hedef
Ağ Klasörü/FTP	

Kişiler Yapılandırma Karşılaştırması

Yazıcının kişilerini yapılandırmak için üç araç mevcuttur: Web Config, Epson Device Admin ve yazıcının kontrol paneli. Bu üç araç arasındaki farklar aşağıdaki tabloda listelenmiştir.

Özellikler	Web Config	Epson Device Admin	Yazıcının kontrol paneli
Bir hedef atama	✓	✓	✓
Bir hedef düzenleme	✓	✓	✓
Bir grup ekleme	✓	✓	✓
Bir grup düzenleme	✓	✓	✓
Bir hedef ya da grup silme	✓	✓	✓
Tüm hedefleri silme	✓	✓	-
Bir dosyayı içe aktarma	✓	✓	-
Bir dosyayı dışa aktarma	✓	✓	-
Hedefleri sık kullanılanlara atama	✓	✓	✓
Sık kullanılanlara atanan hedefleri sıralama	-	-	✓

Not:

FAX Utility ögesini kullanarak faks hedefini de yapılandırabilirsiniz.

Web Config Kullanarak Kişileri Hedefe Kaydetme

Not:

Yazıcının kontrol panelinde de kişileri kaydedebilirsiniz.

1. Web Config'e erişin ve **Tara/Kopyala** veya **Faksla** sekmesi > **Kişiler** ögesini seçin.
2. Kaydetmek istediğiniz numarayı seçin ve sonra **Dğst** ögesini tıkkatın.
3. **Adı** ve **Dizin Sözcüğü** ögelerini girin.

4. Hedef türünü **Tür** seçeneği olarak seçin.

Not:

Tür seçeneğini kayıt tamamlandıktan sonra seçemezsiniz. Türü değiştirmek istiyorsanız, hedefi silin ve sonra yeniden kaydedin.

5. Her öge için bir değer girin ve sonra **Uygula** ögesini tıklatın.

İlgili Bilgi

➔ “Bir Web Tarayıcısında Web Config Çalıştırma” sayfa 273

Hedef Ayar Öğeleri

Öğeler	Ayarlar ve Açıklama
Ortak Ayarlar	
Adı	Kişilerde görüntülenen bir adı 30 karakter veya daha kısa Unicode (UTF-8) biçiminde girin. Bunu belirtmezseniz boş bırakın.
Dizin Sözcüğü	30 karakter veya daha kısa Unicode (UTF-8) biçiminde aramak için sözcükleri girin. Bunu belirtmezseniz boş bırakın.
Tür	Kaydetmek istediğiniz adresin türünü seçin.
Sık Kullanılana Ata	Kayıtlı adresi sık kullanılan adres olarak ayarlamayı seçin. Sık kullanılan adres olarak ayarlarken, faks ve tarama ekranını en üstünde görüntülenir ve hedefi kişileri görüntülemeyi belirtebilirsiniz.
Faksla	
Fks Numarası	0 – 9 - * # ve boşluğu kullanarak 1 ve 64 arası karakter girin.
Faks Hızı	Bir hedef için bir iletişim hızı seçin.
E-posta	

Öğeler	Ayarlar ve Açıklama
Eposta Adresi	Şunları kullanarak 1 ve 255 karakter arası girin A – Z a – z 0 – 9 ! # \$ % & ' * + - . / = ? ^ _ { } ~ @.
Ağ Klasörü (SMB)	
Kaydet	\\“Klasör yolu” 1 ve 253 arası karakteri, Unicode (UTF-8) biçimde, “\” yazmayarak hedef klasörün bulunduğu konumu girin.
Kullanıcı Adı	Bir ağ klasörüne erişmek için 30 karakter veya daha kısa, Unicode (UTF-8) biçiminde bir kullanıcı adı girin. Ancak, kontrol karakterleri (0x00 ila 0x1F, 0x7F) kullanmaktan kaçınin.
Parola	Bir ağ klasörüne erişmek için 20 karakter veya daha kısa, Unicode (UTF-8) biçiminde bir parola girin. Ancak, kontrol karakterleri (0x00 ila 0x1F, 0x7F) kullanmaktan kaçınin.
FTP	
Kaydet	1 ve 253 karakter arası, ASCII (0x20 – 0x7E) biçiminde, “ftp://” yazmadan sunucu adını girin.
Kullanıcı Adı	Bir FTP sunucusuna erişmek için 30 karakter veya daha kısa, Unicode (UTF-8) biçiminde bir kullanıcı adı girin. Ancak, kontrol karakterleri (0x00 ila 0x1F, 0x7F) kullanmaktan kaçınin. Sunucu anonim bağlantılara izin verirse Anonim ve FTP gibi kullanıcı adını girin. Bunu belirtmezseniz boş bırakın.
Parola	Bir FTP sunucusuna erişmek için 20 karakter veya daha kısa, Unicode (UTF-8) olarak bir parola girin. Ancak, kontrol karakterleri (0x00 ila 0x1F, 0x7F) kullanmaktan kaçınin. Bunu belirtmezseniz boş bırakın.
Bağlantı Modu	Menüden bağlantı modunu seçin. Bir güvenlik duvarı yazıcı ve FTP sunucusu arasında ayarlanırsa Pasif Mod ögesini seçin.
Port Numarası	1 ve 65535 arası FTP sunucusu bağlantı noktası numarasını girin.

Web Config'i Kullanarak Bir Grup Olarak Hedefleri Kaydetme

Hedef türü **Faksla** veya **E-posta** olarak ayarlanırsa hedefleri bir grup olarak kaydedebilirsiniz.

1. Web Config'e erişin ve **Tara/Kopyala** veya **Faksla** sekmesi > **Kişiler** ögesini seçin.
2. Kaydetmek istediğiniz numarayı seçin ve sonra **Dğışt** ögesine tıklayın.
3. **Tür** içinden bir grup seçin.
4. **Grup için kişiler** için **Seç** ögesine tıklayın.
Kullanılabilir hedefler görüntülenir.

5. Gruba kaydetmek istediğiniz hedefi seçin ve sonra **Seç** ögesine tıklayın.

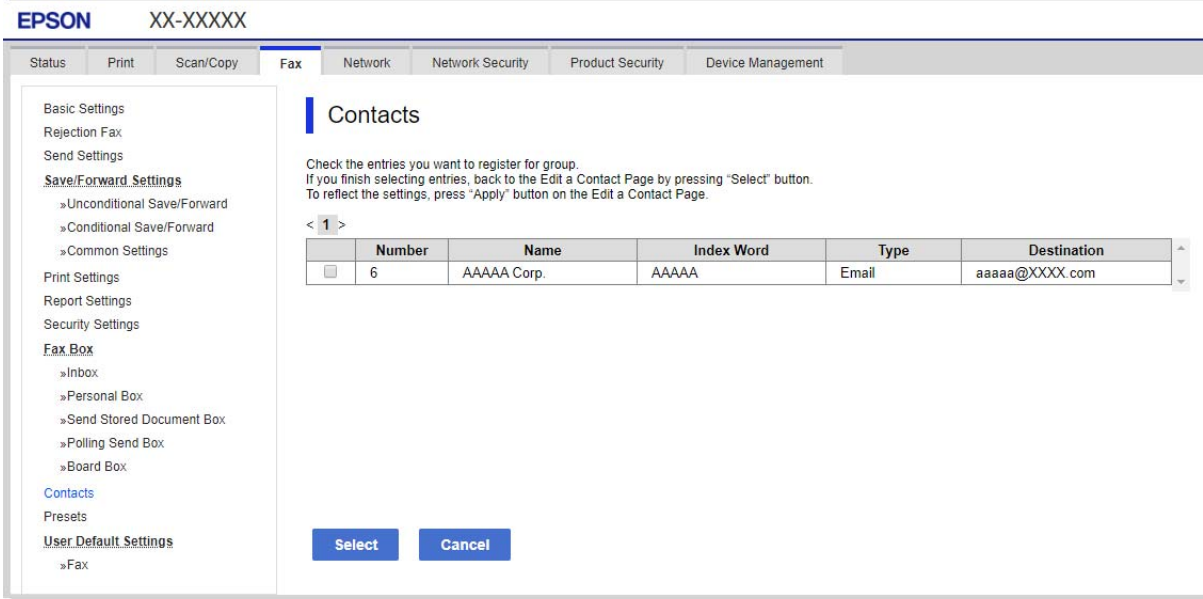

6. Bir **Adı** ve **Dizin Sözcüğü** girin.
7. Kayıtlı grubu sık kullanılan gruba atayıp atamayacağınızı seçin.

Not:

Hedefler birden fazla gruba kaydedilebilir.

8. **Uygula** ögesini tıklatın.

İlgili Bilgi

➔ [“Bir Web Tarayıcısında Web Config Çalıştırma” sayfa 273](#)

Sık Kullanılan Kişileri Kaydetme

Sık kullanılan kişileri kaydettiğinizde kişiler adresi belirttiğiniz ekranın en üstünde görüntülenir.

1. Ana ekranda **Ayarlar** ögesini seçin.
2. **İrtibatlar Yöneticisi** ögesini seçin ve sonra **Sık** ögesini seçin.
3. Kaydetmek istediğiniz kişi türünü seçin.
4. **Düzenle** ögesini seçin.

Not:

*Kişilerin sırasını düzenlemek için **Sırala** ögesini seçin.*

5. Kaydetmek istediğiniz sık kullanılan kişileri seçin ve sonra **OK** ögesini seçin.

Not:

- Bir kişinin seçimini kaldırmak için yeniden dokununuz.
- Kişi listesinden adresleri arayabilirsiniz. Arama anahtar sözcüğünü ekranın en üstündeki kutuya girin.

6. **Kapat** ögesini seçin.

Kişileri Yedekleme ve Alma

Web Config veya başka aletleri kullanarak kişileri yedekleyebilir ve alabilirsiniz.

Web Config için kişileri içeren yazıcı ayarlarını vererek kişileri yedekleyebilirsiniz. İkili dosya olarak verildiğinden verilen dosya düzenlenemez.

Yazıcı ayarlarını yazıcıya alırken kişilerin üzerine yazılır.

Epson Device Admin için aygıtın özellik ekranından yalnızca kişiler verilebilir. Ayrıca, güvenlikle ilgili öğeleri vermezseniz, SYLK dosyası veya CSV dosyası olarak kullanabileceğinizden verilen kişileri düzenleyebilir ve alabilirsiniz.

Web Config'i Kullanarak Kişileri Alma

Kişileri yedeklemenize izin veren bir yazıcıya sahipseniz ve yazıcıyla uyumluysa yedek dosyasını alarak kişileri kolayca kaydedebilirsiniz.

Not:

Yazıcı kişilerini yedekleme hakkında talimatlar için yazıcıyla sağlanan kılavuza bakın.

Kişileri bu yazıcıya almak için aşağıdaki adımları izleyin.

1. Web Config ögesine erişin, **Aygıt Yönetimi > Ayar Değerini Dışa ve İç Aktar > İç Aktar** ögesini seçin.
2. **Dosya** içinde oluşturduğunuz yedek dosyasını seçin, parolayı girin ve sonra **İleri** ögesine tıklayın.
3. **Kişiler** onay kutusunu seçin ve sonra **İleri** ögesine tıklayın.

İlgili Bilgi

➔ [“Bir Web Tarayıcısında Web Config Çalıştırma” sayfa 273](#)

Web Config Kullanılarak Kişilerin Yedeklenmesi

Yazıcı arızasından dolayı kişi verileri kaybedilebilir. Verileri güncellediğiniz her seferde verileri yedeklemenizi tavsiye ederiz. Epson, garanti süresi içinde bile herhangi bir veri kaybından, verilerin ve/veya ayarların yedeklenmesinden veya geri yüklenmesinden sorumlu tutulamaz.

Web Config ögesini kullanarak yazıcıda kayıtlı kişi verilerini bilgisayara yedekleyebilirsiniz.

1. Web Config'e erişin ve sonra **Aygıt Yönetimi** sekmesi > **Ayar Değerini Dışa ve İç Aktar > Dış Aktar** ögesini seçin.

2. **Kişiler** onay kutularından birini seçin.
Örneğin, **Tara/Kopyala** kategorisi altında **Kişiler** ögesini seçerseniz, Faksla kategorisi altındaki aynı onay kutusu da seçilir.
3. Verilen dosyayı şifrelemek için bir parola girin.
Dosyayı almak için parola gerekir. Dosyayı şifrelemek istemiyorsanız bunu boş bırakın.
4. **Dışa Aktar** ögesine tıklayın.

İlgili Bilgi

➔ [“Bir Web Tarayıcısında Web Config Çalıştırma” sayfa 273](#)

Aracı Kullanarak Kişileri Verme Ve Toplu Kaydetme

Epson Device Admin ögesini kullanıyorsanız, yalnızca kişileri yedekleyebilir ve verilen dosyaları düzenleyebilirsiniz, sonra hepsini bir kerede kaydedin.

Yalnızca kişileri yedeklemek istediğinizde veya yazıcıyı değiştirdiğinizde ve kişileri eskisinden yenisine aktarmak istediğinizde kullanışlıdır.

Kişileri Verme

Kişi bilgilerini dosyaya kaydedin.

Elektronik tablo uygulaması veya metin düzenleyici kullanarak dosyaları sylk biçiminde veya csv biçiminde düzenleyebilirsiniz. Bilgileri sildikten ve ekledikten sonra hepsini bir kerede kaydedebilirsiniz.

Parola ve kişisel bilgi gibi güvenlik öğelerini içeren bilgi bir parolayla ikili biçimde kaydedilebilir. Dosyayı kaydedemezsiniz. Bu, güvenlik öğeleri dahil bilgilerin yedek dosyası olarak kullanılabilir.

1. Epson Device Admin programını başlatın.
2. Yan çubuk görev menüsünde **Devices** ögesini seçin.
3. Aygıt listesinden yapılandırmak istediğiniz aygıtı seçin.
4. Şerit menüsündeki **Home** sekmesinde **Device Configuration** ögesini tıklatın.
Yönetici parolası ayarlandığında, parolayı girin ve **OK** ögesini tıklatın.
5. **Common > Contacts** ögesine tıklayın.
6. **Export > Export items** ögesinden verme biçimini seçin.
 - All Items
Şifreli ikili dosyayı verin. Parola ve kişisel bilgiler gibi güvenlik öğelerini eklemek istediğinizde seçin. Dosyayı kaydedemezsiniz. Seçerseniz, parolayı ayarlamanız gerekir. **Configuration** ögesini tıklatın ve 8 ve 63 karakter arası uzunlukta ASCII biçiminde bir parola ayarlayın. İkili dosyayı alırken bu parola gerekir.
 - Items except Security Information
Sylk biçimi veya csv biçimi dosyalarını verin. Verilen dosyanın bilgilerini düzenlemek istediğiniz seçin.

7. **Export** ögesine tıklayın.
8. Dosyayı kaydedeceğiniz yeri belirtin, dosya türünü seçin ve sonra **Save** ögesini tıklattın.
Tamamlanma mesajı görüntülenir.
9. **OK** ögesine tıklayın.
Dosyanın belirtilen yere kaydedilmediğini kontrol edin.

Kişileri Alma

Dosyadan kişi bilgilerini alın.

SYLK biçiminde veya csv biçiminde kaydedilecek dosyaları veya güvenlik öğelerini içeren yedeklenen ikili dosyayı alabilirsiniz.

1. Epson Device Admin programını başlatın.
2. Yan çubuk görev menüsünde **Devices** ögesini seçin.
3. Aygıt listesinden yapılandırmak istediğiniz aygıtı seçin.
4. Şerit menüsündeki **Home** sekmesinde **Device Configuration** ögesini tıklattın.
Yönetici parolası ayarlandığında, parolayı girin ve **OK** ögesini tıklattın.
5. **Common > Contacts** ögesine tıklayın.
6. **Import** ögesinde **Browse** ögesini tıklattın.
7. Almak istediğiniz dosyayı seçin ve sonra **Open** ögesini tıklattın.
İkili dosyayı seçtiğinizde, dosyayı verirken **Password** içinde ayarladığınız parolayı girin.
8. **Import** ögesine tıklayın.
Onay ekranı görüntülenir.
9. **OK** ögesine tıklayın.
Doğrulama sonucu görüntülenir.
 - Edit the information read
Bilgileri tek tek düzenlemek istediğinizde tıklattın.
 - Read more file
Birden fazla dosyayı almak istediğinizde tıklattın.
10. **Import** ögesini tıklattın ve sonra alma tamamlama ekranında **OK** ögesini tıklattın.
Aygıtın özellik ekranına dönün.
11. **Transmit** ögesine tıklayın.

12. Onay mesajında **OK** ögesini tıklatın.
Ayarlar yazıcıya gönderilir.
13. Gönderme tamamlama ekranında, **OK** ögesini tıklatın.
Yazıcının bilgileri güncelleştirilmiştir.
Web Config veya yazıcının kontrol panelinden kişileri açın ve sonra kişinin güncellendiğini kontrol edin.

Taramaya Hazırlanma

Kontrol panelini kullanarak tarama

Yazıcının kontrol panelini kullanarak ağ klasörüne tarama işlevi ve postaya tarama işlevi ve tarama sonuçlarının postaya, klasöre vb. aktarımı bilgisayardan bir iş yürütülerek gerçekleştirilir.

Sunucu ve Klasörleri Ayarlama

Ad	Ayarlar	Adres	Gereksinim
Ağ Klasörüne Tarama (SMB)	Kaydetme klasörünün paylaşımını oluşturun ve ayarlayın	Kaydetme klasörü konumuna sahip bir bilgisayar	Kaydetme klasörlerini oluşturan bilgisayara yönetici kullanıcı hesabı.
	Ağ Klasörüne Tarama (SMB) için Hedef	Aygıtın kişileri	Kaydetme klasörünü içeren bilgisayarda oturum açmak için kullanıcı adı ve parola ve kaydetme klasörünü güncelleme ayrıcalığı.
Ağ Klasörüne Tarama (FTP)	FTP sunucusu oturumu açma için kurulum	Aygıtın kişileri	FTP sunucusu için oturum açma bilgileri ve kaydetme klasörünü güncelleme ayrıcalığı.
E-postaya Tarama	E-posta sunucusu için kurulum	Aygıt	E-posta sunucusu için kurulum bilgileri
Buluta Tarama	Epson Connect'e yazıcı kaydı	Aygıt	İnternet bağlantısı ortamı
	Epson Connect'e kişi kaydı	Epson Connect hizmeti	Epson Connect hizmetine kullanıcı ve yazıcı kaydı

İlgili Bilgi

- ➔ [“Paylaşılan Bir Klasörünü Ayarlama” sayfa 324](#)
- ➔ [“Posta Sunucusunu Yapılandırma” sayfa 320](#)

Bilgisayardan Tarama

Yazılımı yükleyin ve bilgisayardan bir ağ yoluyla taramak için ağ tarama hizmetinin etkinleştirildiğini kontrol edin.

Yüklenecek yazılım

- Epson ScanSmart
- Epson Scan 2 (tarayıcı özelliğinin kullanılması için uygulama gereklidir)

Ağ Taramasının Etkin Olduğunu Onaylama

Ağ üzerinden bir istemci bilgisayarından taradığınızda ağ tarama hizmetini ayarlayabilirsiniz. Varsayılan ayar etkinleştirilir.

1. Web Config'e erişin ve **Tara/Kopyala** sekmesi > **Ağ Tarama** ögesini seçin.
2. **EPSON Scan, Taramayı etkinleştir** ögesinin seçildiğinden emin olun.
Seçiliyse bu görev tamamlanır. Web Config'i kapatın.
İşareti silinmişse seçin ve sonraki adıma gidin.
3. **İleri** ögesine tıklayın.
4. **Tamam** ögesine tıklayın.
Ağ yeniden bağlanır ve sonra ayarlar etkinleştirilir.

İlgili Bilgi

- ➔ [“Bir Web Tarayıcısında Web Config Çalıştırma” sayfa 273](#)

Faks Özelliklerini Kullanılabilir Hale Getirme

Faks Özelliklerini Kullanmadan Önce

Faks özelliklerini kullanmak için aşağıdakini ayarlayın.

- Yazıcıyı telefon hattına ve gerekirse bir telefona düzgün bağlayın
- Temel ayarları yapmak için gereken **Faks Ayrılr Shrbazı** işlemini tamamlayın.

Aşağıdakileri gerektiği gibi ayarlayın.

- Çıkış hedefleri ve ağ ayarları gibi ilgili ayarlar.
- İrtibatlar** kaydı
- Faksla** menü öğeleri için varsayılan değerleri tanımlayan **Kullanıcı Ayarları**
- Fakslar gönderildiğinde veya alındığında raporları yazdırmak için **Rapor Ayarları**

İlgili Bilgi

- ➔ [“Yazıcıyı Bir Telefon Hattına Bağlama” sayfa 352](#)
- ➔ [“Yazıcıyı Faks Göndermeye ve Almaya Hazır Hale Getirme” sayfa 355](#)
- ➔ [“Kullanıma Göre Yazıcının Faks Özellikleri İçin Ayarlar Yapma” sayfa 357](#)
- ➔ [“Faks Ayarları” sayfa 282](#)

- ➔ “Kişileri Uygun Hale Getirme” sayfa 342
- ➔ “Kullanıcı Ayarları” sayfa 293
- ➔ “Rapor Ayarları” sayfa 288

Yazıcıyı Bir Telefon Hattına Bağlama

Uyumlu Telefon Hatları

Yazıcıyı standart analog telefon hatlarında (PSTN = Public Switched Telephone Network) ve PBX (Private Branch Exchange) telefon sistemleriyle kullanabilirsiniz.

Yazıcıyı aşağıdaki telefon hatları veya sistemleriyle kullanamazsınız.

- DSL veya fiber optik dijital servis gibi VoIP telefon hattı
- Dijital telefon hattı (ISDN)
- Bazı PBX telefon sistemleri
- Terminal adaptörleri, VoIP adaptörleri, ayırıcılar veya DSL yönlendirici gibi adaptörler telefon duvar fişi ile yazıcı arasına bağlandığında

Yazıcıyı Bir Telefon Hattına Bağlama

RJ-11 (6P2C) telefon kablosu kullanarak yazıcıyı bir telefon prizine bağlayın. Bir telefonu yazıcıya bağlarken ikinci bir RJ-11 (6P2C) telefon kablosu kullanın.

Bölgeye bağlı olarak yazıcıda bir telefon kablosu bulunabilir. Varsa o kabloyu kullanın.

Telefon kablosunu ülkeniz veya bölgeniz için sağlanan bir adaptöre bağlamanız gerekir.

Not:

Yazıcının EXT. bağlantı noktasındaki kapağı sadece telefonu yazıcıya takarken kullanın. Telefonunuzu bağlamıyorsanız kapağı çıkarmayın.

Şimşeklerin sık görüldüğü alanlarda, bir aşırı akım koruyucusu kullanmanızı tavsiye ederiz.

Bir Standart Telefon Hattı (PSTN) veya PBX'e Bağlama

Telefon duvar fişinden veya PBX bağlantı noktasından gelen kabloyu yazıcının arkasındaki LINE bağlantı noktasına bağlayın.

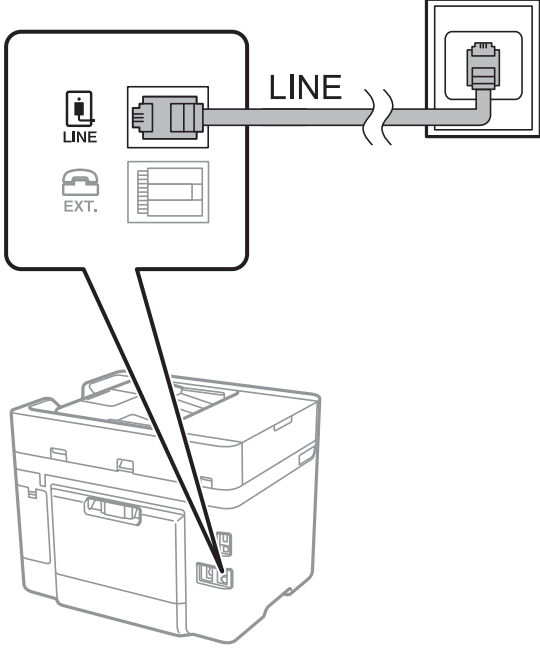

DSL veya ISDN'e Bağlama

DSL modemden veya ISDN terminal adaptöründen bir telefon kablosunu, yazıcının arkasındaki LINE bağlantı noktasına bağlayın. Ayrıntılar için modem veya adaptörle birlikte gelen belgelere bakın.

Not:

DSL modeminizde dahili bir DSL filtresi bulunmuyorsa, ayrı bir DSL filtresi takın.

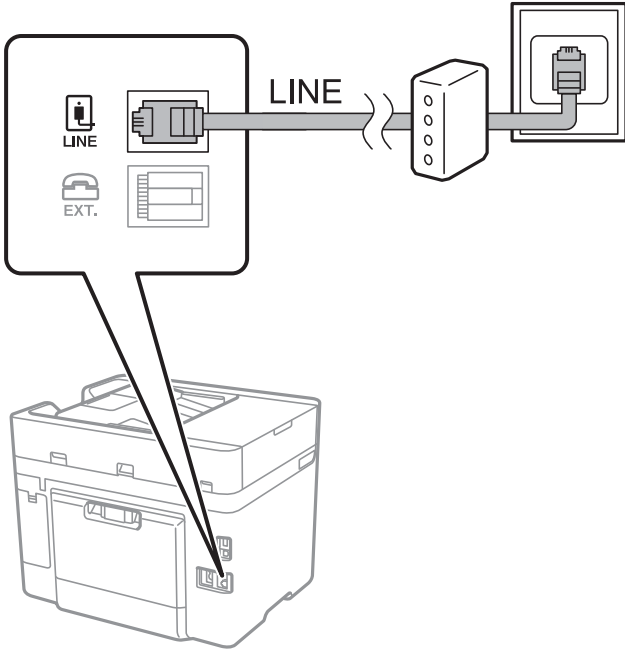

Telefon Cihazınızı Yazıcıya Bağlama

Yazıcınızı ve telefonunuzu tek bir telefon hattında kullanırken, telefonu yazıcıya bağlayın.

Not:

- ❑ Telefon cihazınızın faks işlevi varsa, bağlamadan önce faks işlevini devre dışı bırakın. Ayrıntılar için telefon cihazınızla birlikte gelen kılavuzlara bakınız. Telefon cihazının modeline bağlı olarak, faks işlevi tamamen devre dışı bırakılamayabilir, bu yüzden onu harici telefon olarak kullanamayabilirsiniz.
- ❑ Bir telesekreter bağlarsanız, yazıcının **Yanıt İçin Zil Sayısı** ayarının bir çağrıyı yanıtlamak için gerekli zil sayısından yüksek bir değere ayarlandığından emin olun.

1. Yazıcının arkasındaki EXT. bağlantı noktasından kapağı çıkarın.

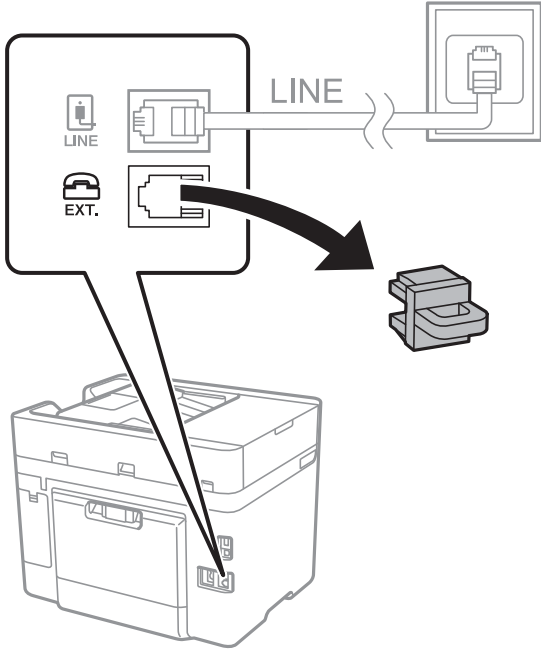

2. Telefon cihazını ve EXT. bağlantı noktasını bir telefon kablosuna bağlayın.

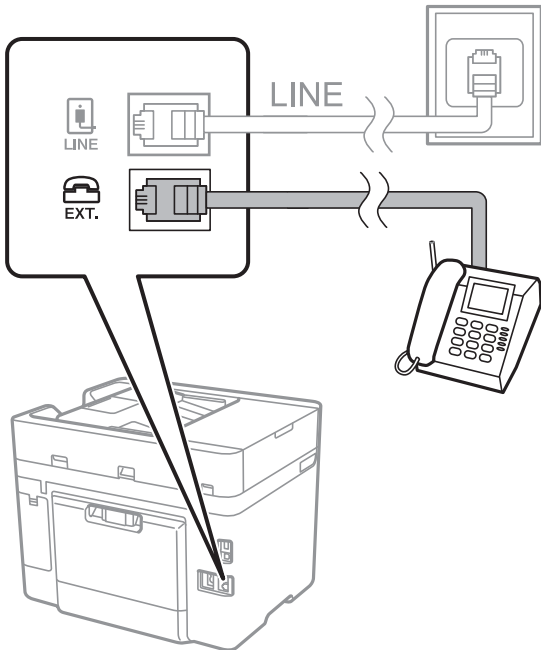

Not:

Tek bir telefon hattını paylaşıırken, telefon cihazının yazıcının EXT. bağlantı noktasına bağlı olduğundan emin olun. Hattı telefon cihazı ve yazıcıyı ayrı bağlayacak şekilde ayırırsanız, telefon ve yazıcı doğru çalışmaz.

3. Yazıcının kontrol panelinde **Faksla** ögesini seçin.

4. Ahizeyi kaldırın.

Aşağıdaki ekranda gösterildiği gibi faksların gönderilmeye veya alınmaya başlandığını belirten bir mesaj görüntülenirse bağlantı kurulmuştur.

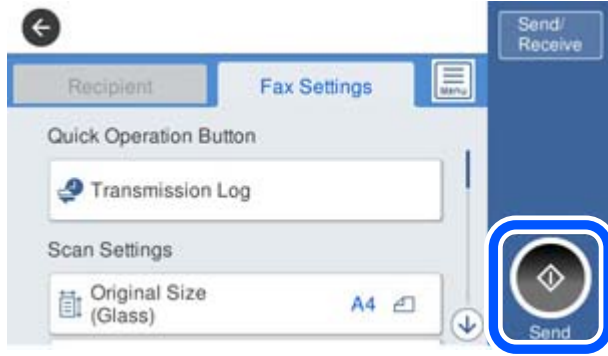

İlgili Bilgi

- ➔ “Yazıcıyı Faks Göndermeye ve Almaya Hazır Hale Getirme” sayfa 355
- ➔ “Telesekreteri Kullanmak İçin Ayarları Yapma” sayfa 358
- ➔ “Yalnızca Bağlı Bir Telefonu Çalıştırarak Faksları Almak İçin Ayarları Yapma” sayfa 358
- ➔ “Alma Modu:” sayfa 284

Yazıcıyı Faks Göndermeye ve Almaya Hazır Hale Getirme

Faks Ayrılır Sihirbazı yazıcıyı faks göndermeye ve almaya hazır hale getirmek için temel faks özelliklerini yapılandırır.

Yazıcı ilk kez açıldığında Sihirbaz otomatik olarak görüntülenir. Sihirbazı, yazıcının kontrol panelinden el ile de görüntüleyebilirsiniz. Yazıcı ilk açıldığında veya bağlantı ortamı değiştiğinde sihirbazın atlanması durumunda sihirbazı tekrar çalıştırmanız gerekir.

- Aşağıdaki öğeler sihirbazda ayarlayabileceğiniz öğelerdir.
 - Üstbilgi (Telefon Numaranız ve Fks Üstbilgisi)
 - Alma Modu (Oto veya Manuel)
 - Distinctive Ring Detection (DRD) Ayarı
- Aşağıdaki öğeler bağlantı ortamına göre otomatik olarak ayarlanır.
 - Çevirme Modu (örneğin Ton veya Duraklat)
- Temel Ayarlar içindeki diğer öğeler olduğu gibi kalır.

İlgili Bilgi

- ➔ “Temel Ayarlar” sayfa 283

Yazıcıyı Faks Ayrılır Şhrbazı Kullanarak Faks Göndermeye ve Almaya Hazır Hale Getirme

1. Yazıcının kontrol ekranındaki giriş ekranından **Ayarlar** ögesini seçin ve ardından **Genel Ayarlar > Faks Ayarları > Faks Ayrılır Şhrbazı** ögesini seçin.

2. Ekrandaki talimatları izleyin, şirket adınız olarak gönderen adını, faks numaranızı girin.

Not:

Gönderen adı ve faks numaranız giden fakslarda başlık olarak görülür.

3. Arı zil sesi algılama (DRD) ayarını yapın.

- Telefon şirketinizden bir ayır edici zil servisine üye olduysanız:

Sonraki ekrana gidin ve gelen fakslar için kullanılacak zil sesi desenini seçin.

Tümü hariç bir ögeye dokunduğunuzda, **Alma Modu** ögesi **Oto** olarak ayarlanır ve yaptığınız ayarları kontrol edebileceğiniz sonraki ekrana devam edin.

- Telefon şirketinizden ayrı bir zil sesi hizmetine abone olmazsanız veya bu seçeneği ayarlamanız gerekmiyorsa:

Bu ayarı atlayın ve yaptığınız ayarları kontrol edebileceğiniz ekrana gidin.

Not:

- Pek çok telefon şirketi tarafından sağlanan ayırt edici zil servisleri (servis adı şirkete göre farklılık gösterir), bir telefon hattında birden fazla telefon numarasına sahip olmanızı sağlar. Her bir numaraya farklı bir zil düzeni atanır. Sesli aramalar için bir numara ve faks çağrılarını için başka bir numara kullanabilirsiniz. **DRD**'de faks çağrılarının atanacak zil düzenini seçin.

- Bölgeye bağlı olarak **Açık** ve **Kplı**, **DRD** seçenekleri olarak görüntülenir. Ayırt edici zil özelliğini kullanmak için **Açık** seçeneğini seçin.

4. Alma Modu ayarını yapın.

- Bir telefon aygıtını yazıcıya bağlamanız gerekmiyorsa:

Hayır ögesini seçin.

Alma Modu, Oto olarak ayarlanmıştır.

- Bir telefon aygıtını yazıcıya bağlamanız gerekiyorsa:

Evet ögesini seçin ve sonra faksları otomatik alıp almamayı seçin.

5. Görüntülenen ekranda yaptığınız ayarları kontrol edin ve sonra sonraki ekrana ilerleyin.

Ayarları düzeltmek veya değiştirmek için  ögesine dokununuz.

6. **Kontrolü Başlat** ögesini seçerek faks bağlantısını kontrol edin ve sonra bağlantı durumunu gösteren bir rapor yazdırmak için **Yazdır** ögesini seçin.

Not:

- Bildirilen herhangi bir rapor varsa çözmek için rapordaki talimatları uygulayın.

- Hat Türünü Seç** ekranı görüntülenirse, hat türünü seçin.

- Yazıcıyı bir PBX telefon sistemine veya terminal adaptörüne bağlarken, **PBX** ögesini seçin.

- Yazıcıyı standart bir telefon hattına bağlarken **PSTN** ögesini seçin ve sonra, görüntülenen **Dvr dışı** ekranında **Onay** ögesini seçin. Ancak bu özelliğin **Dvr dışı** olarak ayarlanması, yazıcının faks numarasının ilk hanesini atlamasına ve faksları yanlış numaraya göndermesine neden olabilir.

İlgili Bilgi

- ➔ “Yazıcıyı Bir Telefon Hattına Bağlama” sayfa 352
- ➔ “Telesekreteri Kullanmak İçin Ayarları Yapma” sayfa 358
- ➔ “Alma Modu:” sayfa 284
- ➔ “Yalnızca Bağlı Bir Telefonu Çalıştırarak Faksları Almak İçin Ayarları Yapma” sayfa 358
- ➔ “Temel Ayarlar” sayfa 283

Kullanıma Göre Yazıcının Faks Özellikleri İçin Ayarlar Yapma

Kullanıma göre yazıcının kontrol panelini kullanarak yazıcının faks özelliklerini tek tek yapabilirsiniz. **Faks Ayrılr Shrbazı** kullanılarak yapılan ayarlar da değiştirilebilir. Daha fazla ayrıntı için **Faks Ayarları** menüsü açıklamalarına bakın.

Not:

- Web Config'i kullanarak yazıcının faks özelliklerini yapılandırabilirsiniz.*
- Faks Ayarları** menüsünü görüntülemek için Web Config'i kullanırken, yazıcının kontrol paneliyle karşılaştırıldığında kullanıcı arayüzünde ve konumda biraz değişiklik olabilir.*

İlgili Bilgi

- ➔ “Faks Ayarları” sayfa 282
- ➔ “PBX Telefon Sistemi için Ayarları Yapma” sayfa 357
- ➔ “Telefon Aygıtı Bağladığınızda Ayarlar Yapma” sayfa 358
- ➔ “Gelen Faksları Alma” sayfa 112
- ➔ “Alınan Faksları Kaydetmek İçin Ayarlar Yapma” sayfa 359
- ➔ “İstenmeyen Faksları Engellemek İçin Ayarlar Yapma” sayfa 360
- ➔ “Faksları Bilgisayara Gönderme ve Alma Ayarlarını Yapma” sayfa 360

PBX Telefon Sistemi için Ayarları Yapma

Dış hat almak için 0 ve 9 gibi harici erişim kodları gerektiren veya dahili hat kullanan ofislerde yazıcıyı kullanırken aşağıdaki ayarları yapın.

1. Yazıcının kontrol panelinde **Ayarlar** ögesini seçin.
2. **Genel Ayarlar > Faks Ayarları > Temel Ayarlar** ögesini seçin.
3. **Hat Türü** ögesini seçin ve ardından **PBX** ögesini seçin.
4. Gerçek dış erişim kodu yerine # (kare işareti) kullanarak dış faks numarasına bir faks gönderirken, **Erişim Kodu** kutusunu seçin ve sonra **Kullan** ögesini seçin.

Gerçek erişim kodu yerine girilen # çevirirken depolanan erişim koduyla değiştirilir. Bir dış hatta bağlanırken # kullanmak bağlantı sorunlarından kaçınmaya yardımcı olur.

Not:

*Faksları **İrtibatlar** içindeki 0 veya 9 gibi harici erişim kodu ayarlanmış alıcılara gönderemezsiniz.*

*0 veya 9 gibi bir harici erişim kodu kullanarak **İrtibatlar** içinde alıcıları kaydettiyseniz, **Erişim Kodu** ögesini **Kılınma** olarak ayarlayın. Aksi halde, kodu **İrtibatlar** içinde # olarak değiştirmeniz gerekir.*

5. **Erişim Kodu** giriş kutusuna dokunun, telefon sisteminiz için kullanılan harici erişim kodunu girin ve sonra **Tamam** ögesine dokunun.
6. Ayarları uygulamak için **Tamam** ögesini seçin.
Erişim kodu yazıcıda depolanır.

Telefon Aygıtı Bağladığınızda Ayarlar Yapma

Telesekreteri Kullanmak İçin Ayarları Yapma

Bir telesekreter kullanmak için ayarlara ihtiyaç duyarsınız.

1. Yazıcının kontrol panelinde ana ekranda **Ayarlar** ögesini seçin.
2. **Genel Ayarlar > Faks Ayarları > Temel Ayarlar** ögesini seçin.
3. **Alma Modu** seçeneğini **Oto** olarak ayarlayın.
4. Yazıcının **Yanıt İçin Zil Sayısı** ayarını, telesekreterin zil sesi sayısından daha yüksek bir sayıya ayarlayın.
Yanıt İçin Zil Sayısı ögesi telesekreter için çalma sayısından düşük bir sayıya ayarlanırsa sesli mesajları kaydetmek için telesekreter sesli aramaları almaz. Ayarlar için telesekreterle birlikte gelen kılavuzlara bakın.

Bölgeye bağlı olarak yazıcının **Yanıt İçin Zil Sayısı** ayarı görüntülenmeyebilir.

İlgili Bilgi

➔ [“Temel Ayarlar” sayfa 283](#)

Yalnızca Bağlı Bir Telefonu Çalıştırarak Faksları Almak İçin Ayarları Yapma

Yazıcıyı hiç çalıştırmadan yalnızca ahizeyi kaldırarak ve telefonu çalıştırarak gelen faksları almayı başlatabilirsiniz.

Uzaktan Alma özelliği, tonlu aramayı destekleyen telefonlarda kullanılabilir.

1. Yazıcının kontrol panelinde ana ekranda **Ayarlar** ögesini seçin.
2. **Genel Ayarlar > Faks Ayarları > Temel Ayarlar > Uzaktan Alma** ögesini seçin.
3. **Uzaktan Alma** ögesine dokunarak bunu **Açık** olarak ayarlayın.
4. **Bşlt Kodu** ögesini seçin, iki basamaklı bir kod girin (0 – 9, * ve # girebilirsiniz) ve sonra **Tamam** ögesine dokunun.
5. Ayarları uygulamak için **Tamam** ögesini seçin.

İlgili Bilgi

➔ [“Temel Ayarlar” sayfa 283](#)

Alınan Faksları Kaydetmek İçin Ayarlar Yapma

Yazıcı alınan faksları varsayılan olarak yazdırmak için ayarlanır. Yazdırmanın yanı sıra, yazıcıyı alınan faksları kaydetmeye ayarlayabilirsiniz.

Yazıcıdaki Gln kts

Alınan faksları Gln kts içine kaydedebilirsiniz. Bunları yazıcının kontrol panelinde görüntüleyebilirsiniz, böylece yalnızca yazdırmak istediklerinizi yazdırabilir veya gereksiz faksları silebilirsiniz.

Bir harici bellek aygıtı

Alınan belgeleri PDF biçimine dönüştürmeye ve yazıcıya bağlı bir harici bellek cihazına kaydetmeye ayarlayabilirsiniz.

Bir bilgisayar (PC-FAKS alımı)

Yukarıdaki özellikler aynı anda kullanılabilir. Bunları aynı zamanda kullanırsanız, alınan belgeler gelen kutusuna, harici bellek cihazına veya bir bilgisayara kaydedilir. Bir bilgisayarda faksları almak için FAX Utility kullanarak ayarları yapın.

İlgili Bilgi

- ➔ [“Alınan Faksları Gelen Kutusuna Kaydetmek Üzere Ayarları Yapma” sayfa 359](#)
- ➔ [“Alınan Faksları Harici bir Bellek Aygıtına Kaydetmek Üzere Ayarları Yapma” sayfa 360](#)
- ➔ [“Faksları Bilgisayara Gönderme ve Alma Ayarlarını Yapma” sayfa 360](#)

Alınan Faksları Gelen Kutusuna Kaydetmek Üzere Ayarları Yapma

Alınan faksları Gln kts içine kaydetmek için ayarlama yapabilirsiniz. Bunları yazıcının kontrol panelinde görüntüleyebilirsiniz, böylece yalnızca yazdırmak istediklerinizi yazdırabilir veya gereksiz faksları silebilirsiniz.

1. Yazıcının kontrol panelinde **Ayarlar** ögesini seçin.
2. **Genel Ayarlar > Faks Ayarları > Ayarları Al > Faks Çıktısı** ögesini seçin.
3. Bir onay mesajı görüntülenirse onaylayın ve sonra **Tamam** ögesine dokunun.
4. **Gln Ktsna Kydt** ögesini seçin.
5. Bunu **Açık** olarak ayarlamak için **Gln Ktsna Kydt** ögesini seçin.
6. **Bellek dolu için Seçenekler** ögesini seçin ve gelen kutusu dolduğunda kullanılacak seçeneği belirleyin.
 - Faksları al ve yazdır:** Yazıcı, gelen kutusuna kaydedilemeyen tüm alınan belgeleri yazdırır.
 - Gelen faksları reddet:** Yazıcı gelen faks aramalarını yanıtlamaz.
7. Gelen kutusu için bir parola ayarlayabilirsiniz. **Gln Kts Parola Ayarları** ögesini seçin ve sonra parolayı ayarlayın.

Not:

*Bellek dolu için Seçenekler ögesi **Faksları al ve yazdır** olarak ayarlandığında bir parola ayarlayabilirsiniz.*

İlgili Bilgi

- ➔ [“LCD Ekranda Yazıcıda Kayıtlı Alınan Faksları Görüntüleme” sayfa 115](#)

Alınan Faksları Harici bir Bellek Aygıtına Kaydetmek Üzere Ayarları Yapma

Alınan belgeleri PDF biçimine dönüştürmeye ve yazıcıya bağlı bir harici bellek cihazına kaydetmeye ayarlayabilirsiniz.



Önemli:

Alınan belgeler, yazıcıya bağlı bellek cihazına kaydedilmeden önce geçici olarak yazıcının belleğine kaydedilir. Bellek dolu hatası faks göndermeyi ve almayı devre dışı bıraktığından, bellek cihazını yazıcıya bağlı tutun.

Yazıcının belleğinde geçici olarak kaydedilen belge sayısı yazıcının kontrol panelinde  ögesinde kaydedilir.

1. Yazıcının kontrol panelinde **Ayarlar** ögesini seçin.
2. **Genel Ayarlar > Faks Ayarları > Ayarları Al > Faks Çıktısı** ögesini seçin.
3. Bir onay mesajı görüntülenirse onaylayın ve sonra **Tamam** ögesine dokununuz.
4. **Bellek Aygıtına Kaydet** ögesini seçin.
5. **Evet** ögesini seçin. Belgeleri bellek cihazına kaydederken otomatik olarak yazdırmak için **Evet Yazdır** ögesini seçin.
6. Ekrandaki mesajı kontrol edin ve sonra **Oluştur** ögesini seçin.
Bellek cihazında, alınan belgelerin kaydedileceği bir klasör oluşturulur.

İstenmeyen Faksları Engellemek İçin Ayarlar Yapma

İstenmeyen faksları engelleyebilirsiniz.

1. Yazıcının kontrol panelinde ana ekranda **Ayarlar** ögesini seçin.
2. **Genel Ayarlar > Faks Ayarları > Temel Ayarlar > Faks Reddetme** ögesini seçin.
3. İstenmeyen faksları engellemek için koşulu ayarlayın.
Faks Reddetme ögesini seçin ve sonra aşağıdaki seçenekleri etkinleştirin.
 - Numara Reddetme Listesi: Reddedilen Numara Listesi içindeki faksları reddeder.
 - Faks Üstbilgisi Boş Engellendi: Boş başlık bilgisine sahip faksları reddeder.
 - Kayıtlı Olmayan Kişiler: Kişi listesine eklenmemiş faksları reddeder.
4. **Faks Reddetme** ekranına dönmek için  ögesine dokununuz.
5. **Numara Reddetme Listesi** ögesini kullanıyorsanız, **Numara Reddetme Listesini Düzenle** ögesini seçin ve sonra listeyi düzenleyin.

Faksları Bilgisayara Gönderme ve Alma Ayarlarını Yapma

Bir bilgisayara faksları göndermek ve almak için FAX Utility ağ veya USB kablosuyla bağlanan bilgisayara yüklenmelidir.

Bilgisayardan Faksları Göndermeyi Etkinleştirme

Web Config'i kullanarak aşağıdakileri ayarlayın.

1. Web Config'e erişin, **Faksla** sekmesine tıklayın ve sonra **Gönderme Ayarları** ögesine tıklayın.
2. **PC - FAKS İşlevi** için **Kullan** ögesini seçin.
PC - FAKS İşlevi ögesinin varsayılan ayar değeri **Kullan** değeridir. Faksları herhangi bir bilgisayardan göndermeyi devre dışı bırakmak için **Kullanmayın** ögesini seçin.
3. **Tamam** ögesine tıklayın.

Faksları Almak İçin Blgsyra Kaydet Ayarını Yapma

Faksları FAX Utility ögesini kullanarak bir bilgisayara alabilirsiniz. Bilgisayara FAX Utility ögesini yükleyin ve ayarları yapın. Ayrıntılar için FAX Utility yardımındaki (ana pencerede görüntülenen) Temel İşlemler konusuna bakın.

Yazıcının kontrol panelinde aşağıdaki ayar ögesi **Evet** olarak ayarlanır ve alınan fakslar bilgisayara kaydedilebilir.

Ayarlar > Genel Ayarlar > Faks Ayarları > Ayarları Al > Faks Çıktısı > Blgsyra Kaydet

Faksları Almak İçin Ayrıca Yazıcıda Yazdırmak Üzere Blgsyra Kaydet Ayarını Yapma

Yazıcıya alınan faksları yazdırma ve bunları bilgisayara kaydetme ayarını da yapabilirsiniz.

1. Yazıcının kontrol panelinde ana ekranda **Ayarlar** ögesini seçin.
2. **Genel Ayarlar > Faks Ayarları > Ayarları Al** ögesini seçin.
3. **Faks Çıktısı > Blgsyra Kaydet > Evet Yazdır** ögesini seçin.

Faksları Almamak İçin Blgsyra Kaydet Ayarını Yapma

Yazıcıyı alınan faksları bilgisayara kaydetmemek üzere ayarlamak için yazıcıdaki ayarları değiştirin.

Not:

Ayarları FAX Utility ögesini kullanarak da değiştirebilirsiniz. Ancak, bilgisayarda kaydedilmemiş fakslar varsa özellik çalışmaz.

1. Yazıcının kontrol panelinde ana ekranda **Ayarlar** ögesini seçin.
2. **Genel Ayarlar > Faks Ayarları > Ayarları Al** ögesini seçin.
3. **Faks Çıktısı > Blgsyra Kaydet > Hayır** ögesini seçin.

İlgili Bilgi

➔ [“Bir Web Tarayıcısında Web Config Çalıştırma” sayfa 273](#)

Yazıcı İçin Temel İşlem Ayarlarını Yapma

Denetim Masasının Ayarlanması

Yazıcının kontrol paneli için kurulum yapın. Aşağıdaki şekilde ayarlayabilirsiniz.

1. Web Config'e erişin ve **Aygıt Yönetimi** sekmesi > **Kontrol Paneli** ögesini seçin.

2. Aşağıdaki öğeleri gerektiği gibi ayarlayın.

Dil

Kontrol panelinde görüntülenen dili seçin.

Çalışma Zaman Aşımı

Erişim kontrol kullanıcısı veya yönetici olarak oturum açtığınızda **Açık** ögesini seçmeniz halinde, otomatik olarak oturumunuz kapatılır ve belirli bir süre boyunca herhangi bir etkinlik olmazsa ilk ekrana gidin.

10 saniye ve 240 dakika arasında saniye cinsinden ayarlayabilirsiniz.

Not:

Yazıcının kontrol panelinden de ayarlayabilirsiniz.

Dil: **Ayarlar > Genel Ayarlar > Temel Ayarlar > Dil/Language**

Çalışma Zaman Aşımı: **Ayarlar > Genel Ayarlar > Temel Ayarlar > Çalışma Zaman Aşımı** (Açık veya Kapalı'yı belirtebilirsiniz.)

3. **Tamam** ögesini tıkklatın.

Etkin Olmama Sırasında Güç Tasarrufu Ayarları

Yazıcının kontrol paneli belirli bir süre çalışmadığında güç tasarrufu modunu kaydırmak veya gücü kapatmak için süreyi ayarlayabilirsiniz. Kullanım ortamınıza göre süreyi ayarlayın.

1. Web Config'e erişin ve **Aygıt Yönetimi** sekmesi > **Güç Tasarrufu** ögesini seçin.

2. Aşağıdaki öğeleri gerektiği gibi ayarlayın.

Uyku Zamanlayıcı

Etkin olmama durumunda güç tasarrufu moduna geçmek için süreyi girin.

Not:

Yazıcının kontrol panelinden de ayarlayabilirsiniz.

Ayarlar > Genel Ayarlar > Temel Ayarlar > Uyku Zmnlayıcı

Kapanma Zamanlayıcı veya Etkin Değilse Kapat

Belirli bir süre boyunca etkin olmayan durumda kaldıkça yazıcıyı otomatik olarak kapatmak için bir zaman seçin. Faks özelliklerini kullanacağınızda, **Hiçbiri** veya **Kapalı** ögesini seçin.

Not:

Yazıcının kontrol panelinden de ayarlayabilirsiniz.

Ayarlar > Genel Ayarlar > Temel Ayarlar > Kapanma Zamanı veya Kapatma Ayarları

Bağlantı Kesilirse Kapat

Bu ayar LINE bağlantı noktasını da içermek üzere tüm bağlantı noktalarının bağlantısı kesildikten 30 dakika sonra yazıcıyı otomatik kapatmak için seçin.

Bu özellik bölgenize bağlı olarak kullanılamayabilir.

Not:

Yazıcının kontrol panelinden de ayarlayabilirsiniz.

Ayarlar > Genel Ayarlar > Temel Ayarlar > Kapatma Ayarları > Bağlantı Kesilirse Kapat

3. **Tamam** ögesini tıklatın.

Sesi Ayarlama

Kontrol panelini çalıştırırken, yazdırırken, fakslarken vb. ses ayarlarını yapın.

Not:

Yazıcının kontrol panelinden de ayarlayabilirsiniz.

Ayarlar > Genel Ayarlar > Temel Ayarlar > Sesler

1. Web Config'e erişin ve **Aygıt Yönetimi** sekmesi > **Ses** ögesini seçin.

2. Aşağıdaki öğeleri gerektiği gibi ayarlayın.

Normal mod

Yazıcı **Normal mod** olarak ayarlandığında sesi ayarlayın.

Sessiz Mod

Yazıcı **Sessiz Mod** olarak ayarlandığında sesi ayarlayın.

Aşağıdaki öğelerden biri etkinleştirildiğinde bu etkinleştirilir.

Yazıcının kontrol paneli:

Ayarlar > Genel Ayarlar > Yzc Ayarları > Sessiz Mod

Ayarlar > Genel Ayarlar > Faks Ayarları > Ayarları Al > Yazdırma Ayarları > Sessiz Mod

Web Config:

Faksla sekmesi > Yazdırma Ayarları > Sessiz Mod

3. **Tamam** ögesini tıklatın.

Zaman Sunucusu ile Tarih ve Saati Eşitleme

Zaman sunucusu (NTP sunucusu) ile eşitlerken, ağdaki yazıcının ve bilgisayarın saatini eşitleyebilirsiniz. Zaman sunucusu kuruluş içinde çalıştırılabilir veya Internet'te yayınlanabilir.

CA sertifikasını veya Kerberos kimlik doğrulamasını kullanırken, zaman sunucusuyla eşitleyerek zamanla ilgili sorun önlenir.

1. Web Config'e erişin ve **Aygıt Yönetimi** sekmesi > **Tarih ve Saat** > **Zaman Sunucusu** ögesini seçin.

2. **Kullan** için **Zaman Sunucusu Kullan** seçimini yapın.

3. **Zaman Sunucusu Adresi** için zaman sunucusu adresini girin.
IPv4, IPv6 veya FQDN biçimini kullanabilirsiniz. 252 veya daha az karakter girin. Bunu belirtmezseniz boş bırakın.
4. **Güncelleme Aralığı (dk.)** girin.
Dakika olarak en fazla 10.080 dakika girebilirsiniz.
5. **Tamam** ögesine tıklayın.
Not:
Zaman Sunucusu Durumu üzerindeki zaman sunucusuyla bağlantı durumunu onaylayabilirsiniz.

Faksları Tarama, Kopyalama ve Gönderme İçin Varsayılan Değeri Ayarlama. (Kullanıcı Varsayılan Ayarları)

İşlevler için varsayılan değeri ayarlayabilirsiniz.

Aşağıdaki işlevleri ayarlayabilirsiniz.

- Ağ Klasörüne/FTP Sunucusuna Tara
- E-postaya Tara
- Bellek Aygıtına Tara
- Buluta Tara
- Kopyala
- Faksla

1. Web Config'e erişin ve **Tara/Kopyala** sekmesi > **Vrsylan Kull Ayarları** için varsayılan değeri ayarlamak istediğiniz işlevleri seçin.
Faks için varsayılan değeri ayarlamak için **Faksla** sekmesi > **Vrsylan Kull Ayarları** ögesini seçin.
2. Her ögeyi ayarlayın.
3. **Tamam** ögesine tıklayın.
Değerin kombinasyonu geçersizse otomatik değiştirilir ve sonra geçerli bir değer ayarlanır.

Ayarlar Yaparken Sorunlar

Sorunları Çözme İpuçları

- Hata mesajını kontrol etme
Sorun oluştuğunda, önce yazıcının kontrol panelinde veya sürücü ekranında herhangi bir mesaj olup olmadığını kontrol edin. Olaylar oluştuğunda bildirim e-postasına ayarlandıysa durumu hemen öğrenebilirsiniz.

- Ağ bağlantısı raporu
Ağı ve yazıcı durumunu tanıyın ve sonra sonucu yazdırın.
Yazıcı tarafından tanımlanan hatayı bulabilirsiniz.
- İletişim durumunu kontrol etme
Ping ve ipconfig gibi komutları kullanarak sunucu bilgisayarının veya istemci bilgisayarın iletişim durumunu kontrol edin.
- Bağlantı testi
Yazıcıdan posta sunucusuna olan bağlantıyı kontrol etmek için yazıcıdan bağlantı testini gerçekleştirin. Ayrıca, iletişim durumunu kontrol etmek için istemci bilgisayarından sunucuya olan bağlantıyı kontrol edin.
- Ayarları ilkleme
Ayarlar ve iletişim durumu hiç sorun göstermiyorsa sorunlar yazıcının ağ ayarları devre dışı bırakılarak veya ilklenerek ve sonra ve yeniden ayarlanarak çözülebilir.

Web Config'e Erişilemiyor

IP adresi yazıcıya atanmamış.

Geçerli bir IP adresi yazıcıya atanmayabilir. Yazıcının kontrol panelini kullanarak IP adresini yapılandırın. Bir ağ durumu sayfası ile veya yazıcının kontrol panelinden geçerli ayar bilgilerini onaylayabilirsiniz.

Web tarayıcısı SSL/TLS için Şifreleme Güvenlik Düzeyini desteklemiyor.

SSL/TLS'de Şifreleme Gücü var. Aşağıda gösterildiği gibi toplu şifrelemeleri kullanarak bir web tarayıcısı kullanarak Web Config'i açabilirsiniz. Desteklenen bir tarayıcı kullandığınızı kontrol edin.

- 80 bit: AES256/AES128/3DES
- 112 bit: AES256/AES128/3DES
- 128 bit: AES256/AES128
- 192 bit: AES256
- 256 bit: AES256

CA İmzalı Sertifika sona erdi.

SSL/TLS iletişimiyle (https) Web Config'e bağlanırken sertifikanın sona erme tarihiyle ilgili bir sorun varsa "Sertifika süresi doldu" görüntülenir. Mesaj sona erme tarihinden önce görünürse yazıcının tarihi düzgün yapılandırıldığından emin olun.

Sertifikanın ve yazıcının ortak adı eşleşmiyor.

Sertifika ve yazıcının ortak adı eşleşmiyorsa SSL/TLS iletişimi (https) kullanılarak Web Config'e erişirken "Güvenlik sertifikasının adı eşleşmiyor..." mesajı görüntülenir. Bu, aşağıdaki IP adresleri eşleşmediğinden olur.

- Bir Kendinden İmzalı Sertifika veya CSR oluşturmak için ortak ada girilen yazıcının IP adresi
- Web Config çalıştırırken web tarayıcısına girilen IP adresi

Kendinden İmzalı Sertifika için sertifikayı güncelleyin.

CA İmzalı Sertifika için yazıcı için sertifikayı yeniden alın.

Yerel adresin proxy sunucusu ayarı web tarayıcısına ayarlanmamış.

Yazıcı bir proxy sunucusu kullanmaya ayarlandığında, proxy sunucusu yoluyla web tarayıcısını yerel adrese bağlanmamaya yapılandırın.

Windows:

Denetim Masası > Ağ ve Internet > Internet Seçenekleri > Bağlantılar > LAN ayarları > Proxy sunucusu öğesini seçin ve sonra LAN (yerel adresler) için proxy sunucusunu kullanmamayı yapılandırın.

Mac OS:

Sistem Tercihleri > Ağ > Gelişmiş > Proxy'ler öğesini seçin ve sonra **Bu Ana Bilgisayarlar ve Etki Alanları için proxy ayarlarını atlayın** için yerel adresi kaydedin.

Örnek:

192.168.1.*: Yerel adres 192.168.1.XXX, alt ağ maskesi 255.255.255.0

192.168.*.*: Yerel adres 192.168.XXX.XXX, alt ağ maskesi 255.255.0.0

Yazıcıyı Yönetme

Harici Arayüzü Devre Dışı Bırakma

Aygıtı yazıcıya bağlamak için kullanılan arayüzü devre dışı bırakabilirsiniz. Yazdırma ve taramayı ağ yolu dışında bir yola kısıtlamak için kısıtlama ayarlarını yapın.

Not:

Kısıtlama ayarlarını yazıcının kontrol panelinden de yapabilirsiniz.

Hafıza Aygıtı: Ayarlar > Genel Ayarlar > Yzc Ayarları > Bellek Aygıtı Arayüzü > Bellek Aygıtı

PC Bğlntısı USB üzerinden: Ayarlar > Genel Ayarlar > Yzc Ayarları > PC Bğlntısı USB üzerinden

1. Web Config'e erişin ve **Ürün Güvenliği** sekmesi > **Harici Arabirim** öğesini seçin.

2. Ayarlamak istediğiniz işlevlerde **Devre dışı bırak** öğesini seçin.

Kontrol etmeyi iptal etmek istediğinizde **Etkinleştir** öğesini seçin.

Hafıza Aygıtı

Harici aygıt bağlantısı için verileri harici belleğe USB bağlantı noktası yoluyla kaydetmeyi yasaklayın.

PC Bğlntısı USB üzerinden

USB bağlantısı kullanımını bilgisayardan kısıtlayabilirsiniz. Kısıtlamak istiyorsanız **Devre dışı bırak** öğesini seçin.

3. **Tamam** öğesini tıklatın.

4. Devre dışı bırakılan bağlantı noktasının kullanılmadığını kontrol edin.

Hafıza Aygıtı

USB bellek gibi bir depolama aygıtını harici arayüz USB bağlantı noktasına bağlarken hiç yanıt olmadığını onaylayın.

PC Bağlantısı USB üzerinden

Sürücü bilgisayara yüklendiyse

Yazıcıyı bilgisayara bir USB kablosu kullanarak bağlayın ve sonra yazıcının yazdırmadığını ve taramadığını onaylayın.

Sürücü bilgisayara yüklenmediyse

Windows:

Aygıt yöneticisini açın ve saklayın, yazıcıyı bilgisayara bir USB kablosu kullanarak bağlayın ve sonra aygıt yöneticisinin içerikleri değişmeden tuttuğunu onaylayın.

Mac OS:

Yazıcıyı bilgisayara bir USB kablosu kullanarak bağlayın ve sonra yazıcıyı **Yazıcılar ve Tarayıcılar** içinden eklemek istiyorsanız yazıcının listelenmediğini onaylayın.

İlgili Bilgi

➔ [“Yazıcı İşlemlerini Yapılandırma İçin Uygulama \(Web Config\)” sayfa 273](#)

Uzak Yazıcıyı İzleme

Uzak Yazıcı İçin Bilgileri Kontrol Etme

Durum altından Web Config'i kullanarak çalışan yazıcının aşağıdaki bilgilerini kontrol edebilirsiniz.

Ürün Durumu

Durumu, bulut hizmetini, ürün numarasını, MAC adresini vb. kontrol edin.

Ağ Durumu

Ağ bağlantısı durumu, IP adresi, DNS sunucusu vb. bilgileri kontrol edin.

Kullanım Durumu

Yazdırma ilk gününü, yazdırılan sayfaları, her dil için yazdırma sayısını, tarama sayısını vb. kontrol edin.

Donanım Durumu

Yazıcının her işlevinin durumunu kontrol edin.

İlgili Bilgi

➔ [“Yazıcı İşlemlerini Yapılandırma İçin Uygulama \(Web Config\)” sayfa 273](#)

Ayarları Yedekleme

Web Config'den dosyaya ayarlanan değeri verebilirsiniz. Kişi, ayar değerlerini yedeklemek, yazıcıyı değiştirmek vb. için kullanabilirsiniz.

İkili dosya olarak verildiğinden verilen dosya düzenlenemez.

Ayarları dışa aktarın

Yazıcı için ayarı verin.

1. Web Config'e erişin ve sonra **Aygıt Yönetimi** sekmesi > **Ayar Değerini Dışa ve İçe Aktar** > **Dışa Aktar** ögesini seçin.
2. Dışa aktarmak istediğiniz ayarları seçin.
Dışa aktarmak istediğiniz ayarları seçin. Ana kategoriye seçerseniz alt kategoriler de seçilir. Ancak, aynı ağ içinde yinelemeden dolayı (IP adresleri gibi) hatalara neden olan alt kategoriler seçilemez.
3. Verilen dosyayı şifrelemek için bir parola girin.
Dosyayı almak için şifre gerekir. Dosyayı şifrelemek istemiyorsanız bunu boş bırakın.
4. **Dışa Aktar** ögesine tıklayın.



Önemli:

Yazıcının aygıt adı ve IPv6 adresi gibi ağ ayarlarını vermek istiyorsanız, **Aygıtın ayarlarını birbirinden bağımsız olarak seçmek için etkinleştirin** ögesini seçin ve daha fazla öge seçin. Yedek yazıcı için yalnızca seçilen değerleri kullanın.

İlgili Bilgi

➔ [“Yazıcı İşlemlerini Yapılandırma İçin Uygulama \(Web Config\)” sayfa 273](#)

Ayarları alma

Verilen Web Config dosyasını yazıcıya alın.



Önemli:

Yazıcı adı veya IP adresi gibi tek tek bilgileri içeren değerleri alırken aynı IP adresinin aynı ağda olmadığından emin olun.

1. Web Config'e erişin ve sonra **Aygıt Yönetimi** sekmesi > **Ayar Değerini Dışa ve İçe Aktar** > **İçe Aktar** ögesini seçin.
2. Verilen dosyayı seçin ve sonra kodlanmış şifreyi girin.
3. **İleri** ögesine tıklayın.
4. Almak istediğiniz ayarları seçin ve sonra **İleri** ögesine tıklayın.
5. **Tamam** ögesine tıklayın.

Ayarlar yazıcıya uygulanır.

İlgili Bilgi

➔ [“Yazıcı İşlemlerini Yapılandırma İçin Uygulama \(Web Config\)” sayfa 273](#)

Gelişmiş Güvenlik Ayarları

Bu bölümde gelişmiş güvenlik özellikleri açıklanmaktadır.

Güvenlik Ayarları ve Tehlikeyi Önleme

Bir yazıcı bir ağa bağlandığında uzak bir konumdan ona erişebilirsiniz. Ek olarak, birçok kişi işlevsel etkinliği ve rahatlığı iyileştirmeye yardımcı olan yazıcıyı paylaşabilir. Ancak, yasal olmayan erişim, yasal olmayan kullanım ve verilerin değiştirilmesi gibi riskler artar. Yazıcıyı Internet'e erişebileceğiniz bir ortamda kullanıyorsanız, riskler daha da yükselir.

Dışarıdan erişim koruması olmayan yazıcılar için Internet'ten yazıcıda depolanan yazdırma işi günlüklerini okumak mümkün olacaktır.

Bu riskten kaçınmak için Epson yazıcılarda çeşitli güvenlik teknolojileri bulunur.

Yazıcıyı müşterinin ortam bilgileriyle oluşturulan ortam koşullarına göre gerektiği gibi ayarlayın.

Ad	Özellik türü	Ayarlanacak	Önlenecek
Protokol kontrolü	Yazıcılar ve bilgisayarlar arasında iletişim için kullanılacak protokolleri ve hizmetleri kontrol eder ve özellikleri etkinleştirir ve devre dışı bırakır.	Özelliklere uygulanan bir protokol veya hizmete ayrı ayrı izin verilir veya yasaklanır.	Kullanıcıların gereksiz işlevleri kullanmalarını önleyerek beklenmedik kullanımla oluşabilecek güvenlik risklerini düşürme.
SSL/TLS iletişimleri	Web tarayıcısı yoluyla bilgisayarla iletişim kurma, Epson Connect'i kullanma ve bellenimi güncelleme gibi Internet'te yazıcıdan Epson sunucusuna erişirken iletişim içeriği SSL/TLS iletişimleriyle şifrelenir.	CA imzalı bir sertifika edinin ve sonra yazıcıya alın.	CA imzalı sertifikayla yazıcının bir kimliğini temizleme kişiselleştirmeyi ve yetkisiz erişimi önler. Ek olarak, SSL/TLS'nin iletişim içeriği korunur ve yazdırma verileri ve ayar bilgileri için içerik sızıntısını önler.

İlgili Bilgi

➔ "[İletişim Kurallarını Denetleme ve Kullanma](#)" sayfa 369

➔ "[Yazıcıyla SSL/TLS İletişimi](#)" sayfa 379

İletişim Kurallarını Denetleme ve Kullanma

Çeşitli yolları ve iletişim kurallarını kullanarak yazdırabilirsiniz.

Bir çok işlevli yazıcı kullanıyorsanız, belirtilmemiş sayıda ağ bilgisayarından ağ tarama ve PC-FAX kullanabilirsiniz.

Belirli yollardan yazdırmayı kısıtlayarak veya kullanılabilir işlevleri denetleyerek istenmeyen güvenlik risklerini azaltabilirsiniz.

İletişim kurallarını denetleme

İletişim kuralı ayarlarını yapılandırın.

1. Web Config'e erişin ve sonra **Ağ Güvenliği** sekmesi > **İletişim Kuralı** öğesini seçin.
2. Her bir öğeyi yapılandırın.
3. **İleri** öğesine tıklayın.
4. **Tamam** öğesine tıklayın.
Ayarlar yazıcıya uygulanır.

İlgili Bilgi

- ➔ “Yazıcı İşlemlerini Yapılandırma İçin Uygulama (Web Config)” sayfa 273
- ➔ “Etkinleştirebileceğiniz veya Devre Dışı Bırakabileceğiniz Protokoller” sayfa 370
- ➔ “Protokol Ayar Öğeleri” sayfa 371

Etkinleştirebileceğiniz veya Devre Dışı Bırakabileceğiniz Protokoller

Protokol	Açıklama
Bonjour Ayarları	Bonjour'u kullanıp kullanmamayı belirtebilirsiniz. Bonjour, aygıtları aramak, yazdırmak vb. için kullanılır.
SLP Ayarları	SLP işlevini etkinleştirebilir veya devre dışı bırakabilirsiniz. SLP, EpsonNet Config içinde ağda arama veya itmeli tarama için kullanılır.
WSD Ayarları	WSD işlevini etkinleştirebilir veya devre dışı bırakabilirsiniz. Bu etkinleştirildiğinde, WSD aygıtları ekleyebilir ve WSD bağlantı noktasından yazdırabilirsiniz.
LLTD Ayarları	LLTD işlevini etkinleştirebilir veya devre dışı bırakabilirsiniz. Bu etkinleştirildiğinde, Windows ağ haritasında görüntülenir.
LLMNR Ayarları	LLMNR işlevini etkinleştirebilir veya devre dışı bırakabilirsiniz. Bu etkinleştirildiğinde DNS.'yi kullanamasanız bile NetBIOS olmadan ad çözünürlüğünü kullanabilirsiniz.
LPR Ayarları	LPR yazdırmaya izin verip vermemeyi belirtebilirsiniz. Bu etkinleştirildiğinde, LPR bağlantı noktasından yazdırabilirsiniz.
RAW (Port9100) Ayarları	RAW bağlantı noktasından (Port 9100) yazdırmaya izin verip vermemeyi belirtebilirsiniz. Bu etkinleştirildiğinde, RAW bağlantı noktasından (Port 9100) yazdırabilirsiniz.
IPP Ayarları	IPP'den yazdırmaya izin verip vermemeyi belirtebilirsiniz. Bu etkinleştirildiğinde, Internet üzerinden yazdırabilirsiniz.
SNMPv1/v2c Ayarları	SNMPv1/v2c öğesini etkinleştirip etkinleştirmemeyi belirtebilirsiniz. Bu, aygıtları ayarlamak, izlemek vb. için kullanılır.
SNMPv3 Ayarları	SNMPv3 öğesini etkinleştirip etkinleştirmemeyi belirtebilirsiniz. Bu, şifreli aygıtları ayarlamak, izlemek vb. için kullanılır.

İlgili Bilgi

- ➔ “İletişim kurallarını denetleme” sayfa 369
- ➔ “Protokol Ayar Öğeleri” sayfa 371

Protokol Ayar Öğeleri

Bonjour Ayarları

Öğeler	Ayar değeri ve Hedef
Bonjour Kullan	Bonjour yoluyla aygıtları aramak ve kullanmak için bunu seçin.
Bonjour Adı	Bonjour adını görüntüler.
Bonjour Hizmet Adı	Bonjour hizmet adını görüntüler.
Konum	Bonjour konum adını görüntüler.
Öncelikli İletişim Kuralları	Bonjour yazdırma için en öncelikli protokolü seçin.

SLP Ayarları

Öğeler	Ayar değeri ve Hedef
SLP Etkinleştir	SLP işlevini etkinleştirmek için seçin. Bu, EpsonNet Config içinde ağ arama gibi kullanılır.

WSD Ayarları

Öğeler	Ayar değeri ve Hedef
WSD Etkinleştir	WSD kullanarak aygıtları eklemeyi etkinleştirmek için bunu seçin ve WSD bağlantı noktasından yazdırın ve tarayın.
Yazdırma Zaman Aşımı (sn.)	WSD yazdırma için iletişim zaman aşımı değerini 3 ila 3600 saniye arasında girin.
Tarama Zaman Aşımı (sn.)	WSD tarama için iletişim zaman aşımı değerini 3 ila 3600 saniye arasında girin.
Aygıt Adı	WSD aygıt adını görüntüler.
Konum	WSD konum adını görüntüler.

LLTD Ayarları

Öğeler	Ayar değeri ve Hedef
LLTD Etkinleştir	LLTD'yi etkinleştirmek için bunu seçin. Windows ağ haritasında yazıcı görüntülenir.
Aygıt Adı	LLTD aygıt adını görüntüler.

LLMNR Ayarları

Öğeler	Ayar değeri ve Hedef
LLMNR Etkinleştir	LLMNR'yi etkinleştirmek için bunu seçin. DNS'yi kullanamazsanız bile NetBIOS olmadan ad çözünürlüğünü kullanabilirsiniz.

LPR Ayarları

Öğeler	Ayar değeri ve Hedef
LPR Bağlantı Noktası Yazdırmaya İzin Ver	LPR bağlantı noktasından yazdırmaya izin vermeyi seçin.
Yazdırma Zaman Aşımı (sn.)	LPR yazdırma için zaman aşımı değerini 0 ila 3600 saniye arasında girin. Zaman aşımına uğramak istemiyorsanız 0 girin.

RAW (Port9100) Ayarları

Öğeler	Ayar değeri ve Hedef
RAW (Port9100) Yazdırmaya İzin Ver	RAW bağlantı noktasından (Port 9100) yazdırmaya izin vermeyi seçin.
Yazdırma Zaman Aşımı (sn.)	RAW (Port 9100) yazdırma için zaman aşımı değerini 0 ila 3600 saniye arasında girin. Zaman aşımına uğramak istemiyorsanız 0 girin.

IPP Ayarları

Öğeler	Ayar değeri ve Hedef
IPP Etkinleştir	IPP iletişimini etkinleştirmeyi seçin. Yalnızca IPP'yi destekleyen yazıcılar görüntülenir.
Güvenli Olmayan İletişime İzin Ver	Yazıcının herhangi bir güvenlik önlemi (IPP) olmadan iletişim kurmasına izin vermek için İzinli öğesini seçin.
İletişim Zaman Aşımı (sn.)	IPP yazdırma için zaman aşımı değerini 0 ila 3600 saniye arasında girin.
URL (Ağ)	Yazıcı ağa bağlandığında IPP URL'lerini (http ve https) görüntüler. URL, yazıcının IP adresi, Bağlantı noktası numarası ve IPP yazıcı adı arasındaki birleştirilmiş değerdir.
URL (Wi-Fi Direct)	Yazıcı Wi-Fi Direct ile bağlandığında IPP URL'leri (http ve https) görüntüler. URL, yazıcının IP adresi, Bağlantı noktası numarası ve IPP yazıcı adı arasındaki birleştirilmiş değerdir.
Yazıcı Adı	IPP yazıcı adını görüntüler.
Konum	IPP konumunu görüntüler.

SNMPv1/v2c Ayarları

Öğeler	Ayar değeri ve Hedef
SNMPv1/v2c Etkinleştir	SNMPv1/v2c öğesini etkinleştirmek için seçin.
Erişim Yetkisi	SNMPv1/v2c etkinleştirildiğinde erişim yetkilisini ayarlayın. Salt Okunur veya Okuma/Yazma öğesini seçin.
Topluluk Adı (Yalnızca Okuma)	0 ila 32 ASCII (0x20 ila 0x7E) arası karakter girin.
Topluluk Adı (Okuma/Yazma)	0 ila 32 ASCII (0x20 ila 0x7E) arası karakter girin.

SNMPv3 Ayarları

Öğeler	Ayar değeri ve Hedef
SNMPv3 Etkinleştir	Kutu işaretlendiğinde SNMPv3 etkinleştirilir.
Kullanıcı Adı	1 bayt karakterler kullanarak 1 ve 32 arası karakter girin.
Kimlik Doğrulama Ayarları	
Algoritma	SNMPv3 için kimlik doğrulama için bir algoritma seçin.
Parola	SNMPv3 için kimlik doğrulama için parolayı girin. 8 ve 32 arası karakteri ASCII (0x20 – 0x7E) cinsinden girin. Bunu belirtmezseniz boş bırakın.
Şifreyi Onayla	Onay için yapılandırduğunuz parolayı girin.
Şifreleme Ayarları	
Algoritma	SNMPv3 için şifreleme için bir algoritma seçin.
Parola	SNMPv3 için şifreleme için parolayı girin. 8 ve 32 arası karakteri ASCII (0x20 – 0x7E) cinsinden girin. Bunu belirtmezseniz boş bırakın.
Şifreyi Onayla	Onay için yapılandırduğunuz parolayı girin.
İçerik Adı	32 veya daha az karakteri Unicode (UTF-8) cinsinden girin. Bunu belirtmezseniz boş bırakın. Girilebilen karakter sayısı dile bağlı olarak değişir.

İlgili Bilgi

- ➔ “İletişim kurallarını denetleme” sayfa 369
- ➔ “Etkinleştirebileceğiniz veya Devre Dışı Bırakabileceğiniz Protokoller” sayfa 370

Dijital Sertifika Kullanımı

Dijital Sertifika Hakkında

CA İmzalı Sertifika

Bu, CA (Sertifika Yetkilisi) tarafından imzalanan bir sertifikadır. Sertifika Yetkilisine uygulamak için onu alabilirsiniz. Bu sertifika yazıcının varlığını onaylar ve SSL/TLS iletişimi için kullanılır, böylece veri iletişiminin güvenliğini sağlayabilirsiniz.

CA Sertifikası

Bu, CA İmzalı Sertifika zincirindeki bir sertifikadır, ayrıca orta CA sertifikası olarak da adlandırılır. Diğer tarafın veya Web Config’in sunucusuna erişirken web tarayıcısı tarafından yazıcının sertifikasının yolunu doğrulamak için kullanılır.

CA Sertifikası için yazıcıdan erişirken sunucu sertifikası yolunun ne zaman doğrulanacağını ayarlayın. Yazıcı için SSL/TLS bağlantısı için CA İmzalı Sertifika yolunu onaylamak için ayarlayın.

CA sertifikasının verildiği Sertifika Yetkilisi’nden yazıcının CA sertifikasını alabilirsiniz.

Ayrıca, sunucunun CA İmzalı Sertifika öğesini veren Sertifika Yetkilisi’nden diğer tarafın sunucusunu doğrulamak için kullanılan CA sertifikasını alabilirsiniz.

❑ Kendinden İmzalı Sertifika

Bu, yazıcının imzaladığı ve kendini verdiği bir sertifikadır. Kök sertifika olarak da adlandırılır. Veren kendini onayladığından güvenilir değildir ve kişiselleştirmeyi önleyebilir.

Bunu güvenlik ayarlarını yaparken ve CA İmzalı Sertifika olmadan basit SSL/TLS iletişimini gerçekleştirirken kullanın.

SSL/TLS iletişimi için bu sertifikayı kullanıyorsanız, sertifika bir web tarayıcısında kaydedilmediğinden bir web tarayıcısında bir güvenlik uyarısı görüntülenebilir. Kendinden İmzalı Sertifika öğesini yalnızca bir SSL/TLS iletişimi için kullanabilirsiniz.

İlgili Bilgi

- ➔ [“CA İmzalı Sertifika Yapılandırma” sayfa 374](#)
- ➔ [“Kendinden İmzalı Sertifika Güncelleme” sayfa 377](#)
- ➔ [“CA Sertifikası Yapılandırma” sayfa 378](#)

CA İmzalı Sertifika Yapılandırma

CA İmzalı bir Sertifika Alınması

CA imzalı bir sertifika almak için bir CSR (Sertifika İmzalama Talebi) oluşturun ve bununla sertifika yetkilisine başvurun. Web Config'i ve bir bilgisayarı kullanarak CSR oluşturabilirsiniz.

Web Config'i kullanarak bir CSR oluşturmak ve CA imzalı bir sertifika almak için aşağıdaki adımları izleyin. Web Config'i kullanarak CSR oluştururken, sertifika PEM/DER formatındadır.

1. Web Config'e erişin ve sonra **Ağ Güvenliği** sekmesi > **SSL/TLS** > **Sertifika** öğesini seçin.
2. **Oluştur CSR** öğesine tıklayın.
CSR oluşturma sayfası açılır.
3. Her öğe için bir değer girin.
Not:
İzin verilen anahtar uzunluğu ve kısaltmalar sertifika yetkilisine bağlı olarak değişir. Her sertifika yetkilisinin kurallarına uygun talep hazırlayın.
4. **Tamam** öğesine tıklayın.
Bir tamamlanma mesajı görüntülenir.
5. **Ağ Güvenliği** sekmesi > **SSL/TLS** > **Sertifika** öğesini seçin.
6. Her sertifika yetkilisinin belirlemiş olduğu formata uygun CSR'ı bilgisayarınıza indirmek için **CSR** indirme düğmelerinden birine tıklayın.



Önemli:

Tekrar bir CSR oluşturmayın. Bunu yaparsanız, verilen bir CA İmzalı Sertifika içe aktarılamayabilir.

7. Bir sertifika yetkilisine CSR'yi gönderin ve bir CA İmzalı Sertifika alın.
Her sertifika yetkilisinin gönderi yöntemi ve biçimi ile ilgili kurallarına uyun.

- Verilen CA İmzalı Sertifika ögesini yazıcıya bağlı bir bilgisayara kaydedin.
Sertifikayı bir hedefe kaydettiğinizde CA İmzalı Sertifika alma işlemi tamamlanmış olur.

İlgili Bilgi

➔ [“Yazıcı İşlemlerini Yapılandırma İçin Uygulama \(Web Config\)” sayfa 273](#)

CSR Ayar Öğeleri

Öğeler	Ayarlar ve Açıklama
Anahtar Uzunluğu	Bir CSR için bir anahtar uzunluğu seçin.
Ortak Ad	1 ve 128 arasında karakter girebilirsiniz. Bu bir IP adresiyse statik bir IP adresi olmalıdır. Virgüllerle ayırarak 1 ila 5 IPv4 adresi, IPv6 adresleri, ana bilgisayar adları, FQDN'ler girebilirsiniz. İlk öge ortak adda depolanır ve diğer öğeler sertifika nesnesinin takma ad alanında depolanır. Örnek: Yazıcının IP adresi: 192.0.2.123, Yazıcı adı: EPSONA1B2C3 Ortak Ad: EPSONA1B2C3,EPSONA1B2C3.local,192.0.2.123
Kuruluş/ Kuruluş Birimi/ Bölge/ Eyalet/İl	ASCII (0x20 – 0x7E) olarak 0 ve 64 karakter arası girebilirsiniz. Ayrılmış adları virgüllerle bölebilirsiniz.
Ülke	ISO-3166 ile belirtilen iki basamaklı sayı olarak bir ülke kodu girin.
Gönderenin Eposta Adresi	Posta sunucusu ayarı için gönderenin e-posta adresini girebilirsiniz. Ağ sekmesi > E-posta Sncsu > Temel için Gönderenin Eposta Adresi olarak aynı e-posta adresini girin.

İlgili Bilgi

➔ [“CA İmzalı bir Sertifika Alınması” sayfa 374](#)

CA İmzalı bir Sertifikanın İçerik Aktarımı



Önemli:

- Yazıcının saat ve tarih ayarının doğru olduğundan emin olun.
- Web Config tarafından hazırlanmış bir CSR kullanıyorsanız, her seferde bir adet sertifika içerik aktarabilirsiniz.

- Web Config'e erişin ve sonra **Ağ Güvenliği** sekmesi > **SSL/TLS** > **Sertifika** ögesini seçin.
- İçerik Aktar** ögesine tıklayın
Sertifika içerik aktarım sayfası açılır.
- Her öge için bir değer girin.
Nerede CSR oluşturduğunuza ve sertifikanın dosya formatına bağlı olarak gerekli ayarlar değişebilir. Aşağıdakilere göre, değerleri gerekli öğelere girin.

- Web Config'den alınmış PEM/DER formatında bir sertifika
 - Özel Anahtar:** Yazıcının özel bir anahtarı olduğu için yapılandırmayın.
 - Parola:** Yapılandırmayın.
 - CA Sertifikası 1/CA Sertifikası 2:** İsteğe bağlı
- Bilgisayardan alınmış, PEM/DER formatında bir sertifika
 - Özel Anahtar:** Ayarlamamız gerekir.
 - Parola:** Yapılandırmayın.
 - CA Sertifikası 1/CA Sertifikası 2:** İsteğe bağlı
- Bilgisayardan alınmış, PKCS#12 formatında bir sertifika
 - Özel Anahtar:** Yapılandırmayın.
 - Parola:** İsteğe bağlı
 - CA Sertifikası 1/CA Sertifikası 2:** Yapılandırmayın.

4. **Tamam** ögesine tıklayın.

Bir tamamlanma mesajı görüntülenir.

Not:

Sertifika bilgisini doğrulamak için **Onayla** ögesine tıklayın.

İlgili Bilgi

➔ [“Yazıcı İşlemlerini Yapılandırma İçin Uygulama \(Web Config\)” sayfa 273](#)

CA-imzalı Sertifika Alma Ayar Öğeleri

Öğeler	Ayarlar ve Açıklama
Sunucu Sertifikası	Bir sertifikanın biçimini seçin.
Özel Anahtar	Bilgisayardan oluşturulmuş bir CSR kullanarak PEM/DER biçiminin bir sertifikasını alırsanız bir sertifikayla eşleşen bir özel anahtar dosyası belirtin.
Parola	Dosya biçimi Özel Anahtarlı Sertifika (PKCS#12) ise sertifika aldığınızda ayarlanmış özel anahtarı şifrelemek için parolayı girin.
CA Sertifikası 1	Sertifikanın biçimi Sertifika (PEM/DER) ise sunucu sertifikası olarak kullanılan bir CA İmzalı Sertifika veren sertifika yetkilisinin bir sertifikasını alın. Gerekirse bir dosya belirtin.
CA Sertifikası 2	Sertifikanızın biçimi Sertifika (PEM/DER) ise CA Sertifikası 1 veren sertifika yetkilisinin bir sertifikasını alın. Gerekirse bir dosya belirtin.

İlgili Bilgi

➔ [“CA İmzalı bir Sertifikanın İçerik Aktarımı” sayfa 375](#)

CA İmzalı bir Sertifika Silme

Sertifika zaman aşımına uğradığında ya da şifreli bir bağlantıya gerek kalmadığında önemli bir sertifikayı silebilirsiniz.



Önemli:

Web Config tarafından hazırlanmış bir CSR kullanıyorsanız, silinmiş bir sertifikayı tekrar içe aktaramazsınız. Bu durumda CSR oluşturun ve tekrar bir sertifika alın.

1. Web Config'e erişin ve sonra **Ağ Güvenliği** sekmesi > **SSL/TLS** > **Sertifika** ögesini seçin.
2. **Sil** ögesine tıklayın.
3. Görüntülenen mesajda, sertifikayı silmek istediğinizi onaylayın.

İlgili Bilgi

➔ [“Yazıcı İşlemlerini Yapılandırma İçin Uygulama \(Web Config\)” sayfa 273](#)

Kendinden İmzalı Sertifika Güncelleme

Kendinden İmzalı Sertifika yazıcı tarafından verildiğinden, süresi dolduğunda veya açıklanan içerik değiştiğinde güncelleyebilirsiniz.

1. Web Config'e erişin ve **Ağ Güvenliği** tab > **SSL/TLS** > **Sertifika** ögesini seçin.
2. **Güncelle** ögesine tıklayın.
3. **Ortak Ad** girin.

5 kadar IPv4 adresi, IPv6 adresi, ana bilgisayar adı, 1 ila 128 karakter arası FQDN girebilir ve bunları virgüllerle ayırabilirsiniz. İlk parametre ortak adda depolanır ve diğerleri sertifikanın konusu için takma ad alanında depolanır.

Örnek:

Yazıcının IP adresi: 192.0.2.123, Yazıcı adı: EPSONA1B2C3

Ortak isim: EPSONA1B2C3,EPSONA1B2C3.local,192.0.2.123

4. Sertifika için bir geçerlilik süresi belirleyin.
5. **İleri** ögesine tıklayın.
Bir doğrulama mesajı görüntülenir.
6. **Tamam** ögesine tıklayın.
Yazıcı güncelleştirilmiştir.

Not:

Ağ Güvenliği sekmesi > **SSL/TLS** > **Sertifika** > **Kendinden İmzalı Sertifika** ögesinden sertifika bilgilerini kontrol edebilir ve **Onayla** ögesini tıklatabilirsiniz.

İlgili Bilgi

➔ [“Yazıcı İşlemlerini Yapılandırma İçin Uygulama \(Web Config\)” sayfa 273](#)

CA Sertifikası Yapılandırma

CA Sertifikası öğesini ayarladığınızda, yolu yazıcının eriştiği sunucunun CA sertifikasına doğrulayabilirsiniz. Bu, kişiselleştirmeyi önleyebilir.

CA Sertifikası öğesini CA İmzalı Sertifika verildiği Sertifika Yetkilisinden alabilirsiniz.

CA Sertifikası Alma

CA Sertifikası öğesini yazıcıya alın.

1. Web Config'e erişin ve sonra **Ağ Güvenliği** sekmesi > **CA Sertifikası** öğesini seçin.
2. **İçe Aktar** öğesine tıklayın.
3. Almak istediğiniz CA Sertifikası öğesini belirtin.
4. **Tamam** öğesine tıklayın.

Alma işlemi tamamlandığında, **CA Sertifikası** ekranına dönersiniz ve alınan CA Sertifikası görüntülenir.

İlgili Bilgi

➔ [“Yazıcı İşlemlerini Yapılandırma İçin Uygulama \(Web Config\)” sayfa 273](#)

CA Sertifikası Silme

Alınan CA Sertifikası öğesini silebilirsiniz.

1. Web Config'e erişin ve sonra **Ağ Güvenliği** sekmesi > **CA Sertifikası** öğesini seçin.
2. Silmek istediğiniz CA Sertifikası yanındaki **Sil** öğesine tıklayın.
3. Görüntülenen mesajda sertifikayı silmek istediğinizi onaylayın.
4. **Ağı Yeniden Başlat** öğesine tıklayın ve sonra silinen CA Sertifikasının güncellenen ekranda listelenmediğini kontrol edin.

İlgili Bilgi

➔ [“Yazıcı İşlemlerini Yapılandırma İçin Uygulama \(Web Config\)” sayfa 273](#)

Yazıcıyla SSL/TLS İletişimi

Yazıcıya SSL/TLS (Secure Sockets Layer (Güvenli Giriş Katmanı)/Transport Layer Security (Aktarım Katmanı Güvenliği)) iletişimi kullanılarak sunucu sertifikası ayarlandığında bilgisayarlar arasında iletişim yolunu şifreleyebilirsiniz. Bunu uzak ve yetkisiz erişimi önlemek istediğinizde yapın.

Temel SSL/TLS Ayarlarını Yapılandırma

Yazıcı HTTPS sunucu özelliğini destekliyorsa iletişimleri şifrelemek için bir SSL/TLS iletişimi kullanabilirsiniz. Güvenliği sağlayarak yazıcıyı Web Config kullanarak yapılandırabilir ve yönetebilirsiniz.

Şifreleme gücünü yapılandırın ve özelliği yönlendirin.

1. Web Config'e erişin ve **Ağ Güvenliği** sekmesi > **SSL/TLS** > **Temel** ögesini seçin.
2. Her öge için bir değer seçin.
 - Şifreleme Gücü
Şifreleme gücü düzeyini seçin.
 - HTTP iletişimini HTTPS iletişimine yönlendir
HTTP'ye erişildiğinde HTTPS'ye yönlendirin.
3. **İleri** ögesine tıklayın.
Bir onay mesajı görüntülenir.
4. **Tamam** ögesine tıklayın.
Yazıcı güncellenir.

İlgili Bilgi

➔ [“Yazıcı İşlemlerini Yapılandırma İçin Uygulama \(Web Config\)” sayfa 273](#)

Yazıcı İçin Bir Sunucu Sertifikası Yapılandırma

1. Web Config'e erişin ve **Ağ Güvenliği** sekmesi > **SSL/TLS** > **Sertifika** ögesini seçin.
2. **Sunucu Sertifikası** üzerinde kullanmak için bir sertifika belirtin.
 - Kendinden İmzalı Sertifika
Kendinden imzalı sertifika yazıcı tarafından oluşturuldu. CA imzalı bir sertifika almazsanız bunu seçin.
 - CA İmzalı Sertifika
CA imzalı bir sertifikayı önceden edinirseniz ve alırsanız bunu belirtebilirsiniz.
3. **İleri** ögesine tıklayın.
Bir onay mesajı görüntülenir.
4. **Tamam** ögesine tıklayın.
Yazıcı güncellenir.

İlgili Bilgi

- ➔ “Yazıcı İşlemlerini Yapılandırma İçin Uygulama (Web Config)” sayfa 273
- ➔ “CA İmzalı Sertifika Yapılandırma” sayfa 374
- ➔ “Kendinden İmzalı Sertifika Güncelleme” sayfa 377

Gelişmiş Güvenlik İçin Sorunları Çözme

Ağ Güvenlik Özellikleri Kullanımı Sorunları

Güvenli IPP Yazdırma Bağlantı Noktası Oluşturulamıyor

Doğru sertifika SSL/TLS iletişimi için sunucu sertifikası olarak belirtilememiş.

Belirlenen sertifika doğru değilse, bağlantı noktası oluşturma işlemi başarısız olabilir. Doğru sertifikayı kullandığınızdan emin olun.

CA sertifikası yazıcıya erişen bilgisayara alınmamış.

Bir CA sertifikası bilgisayara içe aktarılmadıysa, bağlantı noktası oluşturma işlemi başarısız olabilir. CA sertifikasının içe aktarıldığından emin olun.

İlgili Bilgi

- ➔ “Yazıcı İçin Bir Sunucu Sertifikası Yapılandırma” sayfa 379

Dijital Sertifika Kullanımı Sorunları

CA İmzalı Sertifika Alınamıyor

CSR'deki CA İmzalı Sertifika ve bilgisi eşleşmiyor.

CA İmzalı Sertifika ve CSR aynı bilgilere sahip değilse CSR alınamaz. Aşağıdakileri kontrol yapın:

- Sertifikayı, aynı bilgilere sahip olmayan bir cihaza mı içe aktarmaya çalışıyorsunuz?
CSR bilgilerini kontrol edin ve ardından sertifikayı aynı bilgilere sahip olan bir cihaza içe aktarın.
- CSR'ı bir sertifika yetkilisine gönderdikten sonra yazıcıya kayıtlı CSR'ın üzerine mi yazdınız?
CSR ile CA imzalı sertifikayı tekrar alın.

CA İmzalı Sertifika 5 KB'den fazla.

5 KB'den fazla bir CA İmzalı Sertifika ögesini alamazsınız.

Sertifikayı alma parolası yanlış.

Doğru parolayı girin. Şifreyi unuttuysanız sertifikayı içe aktaramazsınız. CA İmzalı Sertifika ögesini yeniden alın.

İlgili Bilgi

➔ [“CA İmzalı bir Sertifikanın İçe Aktarımı” sayfa 375](#)

Kendinden İmzalı bir Sertifika Güncellenmiyor

Ortak Ad girilmedi.

Ortak Ad girilmelidir.

Desteklenmeyen karakterler Ortak Ad içine girildi.

ASCII (0x20–0x7E) kısmına IPv4, IPv6, ana makine ya da FQDN formatında 1 ila 128 karakter girin.

Ortak ad içinde bir virgül veya boşluk var.

Ortak Ad virgül içeriyorsa, o noktada ayrılır. Virgülün önünde ya da ardında sadece bir boşluk girilmişse hata oluşur.

İlgili Bilgi

➔ [“Kendinden İmzalı Sertifika Güncelleme” sayfa 377](#)

CSR Oluşturulamıyor

Ortak Ad girilmedi.

Ortak Ad girilmelidir.

Desteklenmeyen karakterler Ortak Ad, Kuruluş, Kuruluş Birimi, Bölge ve Eyalet/İl öğelerine girildi.

ASCII (0x20–0x7E) kısmına IPv4, IPv6, ana makine ya da FQDN formatında karakterler girin.

Ortak Ad virgül ya da boşluk içeriyor.

Ortak Ad virgül içeriyorsa, o noktada ayrılır. Virgülün önünde ya da ardında sadece bir boşluk girilmişse hata oluşur.

İlgili Bilgi

➔ [“CA İmzalı bir Sertifika Alınması” sayfa 374](#)

Görüntülenen bir Dijital Sertifikaya İlişkin Uyarı

Mesajlar	Neden/Çözüm
Bir Sunucu Sertifikası girin.	Neden: İçe aktarmak için bir dosya seçmediniz. Çözüm: Bir dosya seçin ve İçe Aktar öğesine tıklayın.

Mesajlar	Neden/Çözüm
CA Sertifikası 1 girilmedi.	<p>Neden: CA sertifikası 1 girilmedi ve sadece CA sertifikası 2 girildi.</p> <p>Çözüm: Önce CA sertifikası 1'i içe aktarın.</p>
Aşağıdaki değer geçersiz.	<p>Neden: Dosya yolu ve/veya şifrede desteklenmeyen karakterler mevcut.</p> <p>Çözüm: Öge için girilen karakterlerin doğru olduğundan emin olun.</p>
Geçersiz tarih ve saat.	<p>Neden: Yazıcının tarih ve saat ayarları yapılmamış.</p> <p>Çözüm: Web Config, EpsonNet Config veya yazıcının kontrol panelini kullanarak tarih ve saati ayarlayın.</p>
Geçersiz şifre.	<p>Neden: CA sertifikası için ayarlanan şifre ile girilen şifre eşleşmiyor.</p> <p>Çözüm: Doğru şifreyi girin.</p>
Geçersiz dosya.	<p>Neden: X509 formatındaki sertifika dosyasını içe aktarmıyorsunuz.</p> <p>Çözüm: Güvenilir sertifika yetkilisi tarafından gönderilen doğru sertifikayı seçtiğinizden emin olun.</p>
	<p>Neden: İçe aktardığınız dosya çok büyük. Maksimum dosya boyutu 5 KB.</p> <p>Çözüm: Doğru dosyayı seçerseniz, sertifika bozulabilir ya da sahte bir tane oluşabilir.</p>
	<p>Neden: Sertifikadaki zincir geçersiz.</p> <p>Çözüm: Sertifika hakkında daha fazla bilgi için sertifika yetkilisinin web sitesini ziyaret edin.</p>
Üçten fazla CA sertifikası içeren Sunucu Sertifikaları kullanılamaz.	<p>Neden: PKCS#12 formatındaki sertifika dosyası 3'ten daha fazla CA sertifikası içeriyor.</p> <p>Çözüm: Her bir sertifikayı PKCS#12 formatından PEM formatına dönüştürerek içe aktarın ya da en fazla 2 CA sertifikası içeren PKCS#12 formatındaki sertifika dosyasını içe aktarın.</p>

Mesajlar	Neden/Çözüm
Sertifikanın süresi dolmuş. Sertifikanın geçerli olup olmadığını veya yazıcınızdaki tarih ve saat ayarını kontrol edin.	Neden: Sertifika süre aşımına uğradı. Çözüm: <input type="checkbox"/> Sertifika süresi dolduysa yeni bir sertifika alın ya da içe aktarın. <input type="checkbox"/> Sertifika süre aşımına uğramadıysa, yazıcının tarih ve saat ayarının doğru ayarlandığından emin olun.
Özel anahtar gereklidir.	Neden: Sertifika ile eşleşen özel anahtar yok. Çözüm: <input type="checkbox"/> Sertifika PEM/DER formatındaysa ve bilgisayar kullanılarak bir CSR'dan alındıysa, özel anahtar dosyasını belirleyin. <input type="checkbox"/> Sertifika PKCS#12 formatındaysa ve bilgisayar kullanılarak bir CSR'dan alındıysa, özel anahtar içeren bir dosya oluşturun.
	Neden: Web Config'i kullanılarak bir CSR'dan alınan PEM/DER sertifikasını yeniden içe aktardınız. Çözüm: Sertifika PEM/DER formatındaysa ve Web Config kullanılarak bir CSR'dan alındıysa, sadece bir kez içe aktarabilirsiniz.
Kurulum başarısız oldu.	Neden: Yazıcı ve bilgisayar arasındaki iletişim başarısız olduğu için yapılandırma bitirilemiyor ya da bazı hatalar sebebiyle dosya okunamıyor. Çözüm: Belirlenen dosya ve iletişim seçildikten sonra, dosyayı tekrar içe aktarın.

İlgili Bilgi

➔ [“Dijital Sertifika Hakkında” sayfa 373](#)

Yanlışlıkla CA İmzalı bir Sertifikanın Silinmesi

CA imzalı sertifika için hiç yedek dosya yok.

Yedek dosyanız varsa, sertifikayı tekrar içe aktarın.

Web Config tarafından hazırlanmış bir CSR kullanıyorsanız, silinmiş bir sertifikayı tekrar içe aktaramazsınız. Bir CSR oluşturun ve yeni bir sertifika alın.

İlgili Bilgi

➔ [“CA İmzalı bir Sertifikanın İçe Aktarımı” sayfa 375](#)

➔ [“CA İmzalı bir Sertifika Silme” sayfa 377](#)

Nereden Yardım Alınır

Teknik Destek Web Sitesi.	385
Epson Desteęe Başvurma.	385

Teknik Destek Web Sitesi

Daha fazla yardıma ihtiyaç duyarsanız, aşağıda gösterilen Epson destek web sitesini ziyaret edin. Ülkenizi veya bölgenizi seçin ve yerel Epson web sitesinin destek bölümüne girin. Siteden en güncel sürücüler, SSS, kılavuzlar ve diğer yüklemeler de indirilebilir.

<http://support.epson.net/>

<http://www.epson.eu/support> (Avrupa)

Epson ürününüz doğru çalışmıyorsa ve sorunu çözemiyorsanız, yardım için Epson destek hizmetlerine başvurun.

Epson Desteğe Başvurma

Epson ile İletişime Geçmeden Önce

Epson ürününüz doğru çalışmıyorsa ve ürün kılavuzlarında bulunan sorun giderme bilgilerini kullanarak sorunu çözemiyorsanız, yardım için Epson destek hizmetleri ile iletişime geçin.

Aşağıdaki Epson destek listesi, satış ülkesine dayalıdır. Bazı ürünler mevcut durumda bulunduğunuz konumda satılmıyor olabilir, dolayısıyla ürünü satın aldığınız alandaki Epson destek birimiyle irtibat kurduğunuzdan emin olun.

Bölgenizdeki Epson desteği aşağıdaki listede bulunmuyorsa, ürünü satın aldığınız bayi ile irtibat kurun.

Aşağıdaki bilgileri vermeniz durumunda Epson desteği size çok daha hızlı yardımcı olacaktır:

- Ürün seri numarası
(Seri numarası etiketi genellikle ürünün arka kısmında bulunur.)
- Ürün modeli
- Ürün yazılımı sürümü
(**About, Version Info** ögesini veya ürün yazılımında benzer bir düğmeyi tıklatın.)
- Bilgisayarınızın markası ve modeli
- Bilgisayar işletim sistemi adı ve sürümü
- Ürün ile normal olarak kullandığınız yazılım uygulamalarının adları ve sürümleri

Not:

Ürüne bağlı olarak, faks ve/veya ağ ayarları için çevirme listesi verileri, ürünün belleğinde depolanabilir. Ürünün bozulması veya tamir edilmesi sırasında veriler ve/veya ayarlar kaybolabilir. Epson, garanti süresi içinde bile herhangi bir veri kaybından, verilerin ve/veya ayarların yedeklenmesinden veya geri yüklenmesinden sorumlu tutulamaz. Verilerinizi kendinizin yedeklemenizi veya not almanızı öneririz.

Avrupa'daki Kullanıcılar için Yardım

Epson desteğiyle irtibat bilgileri için Tüm Avrupa Garanti Belgesine bakınız.

Avustralya'daki Kullanıcılar İçin Yardım

Epson Avustralya, size yüksek seviyede müşteri hizmeti sunmak için çalışmaktadır. Ürün kılavuzlarına ek olarak, bilgi almanız için aşağıdaki kaynakları sunuyoruz:

İnternet URL'si

<http://www.epson.com.au>

Epson Avustralya World Wide Web sayfalarına erişim. Ara sıra gezinme için modemi buraya getirmeye değer! Site, sürücüler için bir indirme bölümü, Epson iletişim noktaları, yeni ürün bilgileri ve teknik destek (e-posta) sağlamaktadır.

Epson Yardım Masası

Telefon: 1300-361-054

Epson Yardım Masası, müşterilerimizin bilgiye ulaşmasını sağlamak için sunulan son bir önlemdir. Yardım Masasındaki operatörler, Epson ürününüzü kurma, yapılandırma ve çalıştırma konusunda yardımcı olabilir. Satış Öncesi Yardım Masası personeli yeni Epson ürünleri hakkındaki belgeleri sunabilir ve en yakın bayi ya da servis acentesinin yeri hakkında bilgi verebilir. Çok çeşitli soruların cevapları burada verilmektedir.

Aradığınız zaman, ilgili tüm bilgilerin yanınızda olması gerekir. Ne kadar çok bilgi hazırlarsanız, sorununuzu o kadar hızlı çözebiliriz. Bu bilgiler, Epson ürün kılavuzlarını, bilgisayar türünü, işletim sistemini, uygulama programlarını ve gerekli olduğunu düşündüğünüz bilgileri içermektedir.

Ürünün Taşınması

Epson, ürün ambalajının ileride nakliye sırasında kullanılmak üzere saklanmasını önerir.

Yeni Zelanda'daki Kullanıcılar İçin Yardım

Epson Yeni Zelanda, size yüksek seviyede müşteri hizmeti sunmak için çalışmaktadır. Ürün belgelerine ek olarak, bilgi almak için aşağıdaki kaynakları sunuyoruz:

İnternet URL'si

<http://www.epson.co.nz>

Epson Yeni Zelanda World Wide Web sayfalarına erişim. Ara sıra gezinme için modemi buraya getirmeye değer! Site, sürücüler için bir indirme bölümü, Epson iletişim noktaları, yeni ürün bilgileri ve teknik destek (e-posta) sağlamaktadır.

Epson Yardım Masası

Telefon: 0800 237 766

Epson Yardım Masası, müşterilerimizin bilgiye ulaşmasını sağlamak için sunulan son bir önlemdir. Yardım Masasındaki operatörler, Epson ürününüzü kurma, yapılandırma ve çalıştırma konusunda yardımcı olabilir. Satış Öncesi Yardım Masası personeli yeni Epson ürünleri hakkındaki belgeleri sunabilir ve en yakın bayi ya da servis acentesinin yeri hakkında bilgi verebilir. Çok çeşitli soruların cevapları burada verilmektedir.

Aradığınız zaman, ilgili tüm bilgilerin yanınızda olması gerekmektedir. Ne kadar çok bilgi hazırlarsanız, sorununuzu o kadar hızlı çözebiliriz. Bu bilgiler, Epson ürün belgelerini, bilgisayar türünü, işletim sistemini, uygulama programlarını ve gerekli olduğunu düşündüğünüz bilgileri içermektedir.

Ürünün Nakliyesi

Epson, ürün ambalajının ileride nakliye sırasında kullanılmak üzere saklanması önerir.