

# XP-65 Series

# Kasutusjuhend



---

**Printimine**

---

**Printeri hooldamine**

---

**Probleemide lahendamine**

## Sisukord

### Selle juhendi kirjeldus

Juhendite tutvustus. . . . .	6
Oluline ohutusteave (paberjuhend). . . . .	6
Alusta siit (paberjuhend). . . . .	6
Kasutusjuhend (digitaalne juhend). . . . .	6
Teave uusimate juhendite kohta. . . . .	6
Info otsimine. . . . .	6
Ainult vajalike lehekülgede printimine. . . . .	7
Teave juhendi kohta. . . . .	7
Märgid ja sümbolid. . . . .	7
Märkused ekraanipiltide ja jooniste kohta. . . . .	8
Opsüsteemide viited. . . . .	8
Kaubamärgid. . . . .	8
Autoriõigus. . . . .	9

### Olulised juhised

Ohutusjuhised. . . . .	11
Ohutusjuhised tindi kasutamiseks. . . . .	11
Soovitused ja hoiatused printeri kasutamise kohta. . . . .	11
Nõuanded ja hoiatused printeri häälestamise kohta. . . . .	12
Nõuanded ja hoiatused printeri kasutamise kohta. . . . .	12
Nõuandeid ja hoiatusi Internetiga ühendamise kohta. . . . .	12
Nõuanded ja hoiatused printeri kasutamisel juhtmeta ühendusega. . . . .	13
Nõuanded ja hoiatused printeri transportimise või hoiustamise kohta. . . . .	13
Märkusi administraatori parooli kohta. . . . .	13
Teie isikliku teabe kaitsmine. . . . .	14

### Osade nimetused ja funktsioonid

Esikülg. . . . .	16
Sisemus. . . . .	17
Tagakülg. . . . .	18

### Juhtpaneeli juhised

Nupud ja funktsioonid. . . . .	20
Tulede ning printeri oleku kontrollimine. . . . .	21

### Paberi ja plaatide laadimine

Paberi laadimine. . . . .	26
---------------------------	----

Ettevaatusabinõud paberi käsitlemisel. . . . .	26
Märkused paberi laadimise kohta. . . . .	27
Paberitüüpide loend. . . . .	27
Paberi laadimine. . . . .	28
Erinevate paberite laadimine. . . . .	38
Plaadi laadimine. . . . .	39
Printitavad plaadid. . . . .	39
Ettevaatusabinõud plaatide käsitlemisel. . . . .	39
Plaadi laadimine ja eemaldamine. . . . .	40

### Printimine

Fotode printimine. . . . .	44
Fotode arvutist printimine. . . . .	44
Fotode printimine nutiseadmest. . . . .	44
Ümbrikele printimine. . . . .	45
Ümbrikute printimine arvutist (Windows). . . . .	45
Ümbrikute printimine arvutist (Mac OS). . . . .	45
Dokumentide printimine. . . . .	46
Arvutist printimine. . . . .	46
Dokumentide printimine nutiseadmest. . . . .	60
Printimine plaadi etiketile. . . . .	61
Fotode printimine plaadietiketile rakendusega Epson Photo+. . . . .	61
Veebilehtede printimine. . . . .	61
Veebilehtede printimine arvutist. . . . .	61
Veebilehtede printimine nutiseadmest. . . . .	61
Printimine pilveteenusega. . . . .	62

### Printeri hooldamine

Tinditasemete kontrollimine. . . . .	64
Tinditasemete kontrollimine – Windows. . . . .	64
Tinditasemete kontrollimine (Mac OS). . . . .	64
Paberi söötmise probleemide vähendamine. . . . .	64
Prindikvaliteedi parandamine. . . . .	66
Prindipea kontrollimine ja puhastamine. . . . .	66
Utiliidi Põhjalik puhastus käivitamine. . . . .	68
Pihustite ummistumise vältimine. . . . .	69
Prindipea joondamine. . . . .	69
Paberitee puhastamine. . . . .	70
Poolläbipaistva kile puhastamine. . . . .	71
Printeri puhastamine. . . . .	73
Maha voolanud tindi eemaldamine. . . . .	74

## **Juhiseid eri olukordade jaoks**

Arvuti vahetamisel. . . . .	76
Energia säästmine. . . . .	76
Energia säästmine — Windows. . . . .	76
Energia säästmine — Mac OS. . . . .	76
Wi-Fi-ühenduse keelamine. . . . .	77
Rakenduste eraldi installimine. . . . .	77
Veenduge, et installitud on originaalne Epsoni printeridraiver — Windows. . . . .	78
Veenduge, et installitud on originaalne Epsoni printeridraiver — Mac OS. . . . .	80
Võrguühenduse sätete muutmise. . . . .	80
Arvutiga ühendamise sätete tegemine. . . . .	80
Nutiseadmega ühendamise sätete tegemine. . . . .	81
Wi-Fi-sätete valimine juhtpaneelilt. . . . .	81
Printeri võrguühenduse oleku (Network Connection Report) kontrollimine. . . . .	83
Teated ja lahendused võrguühenduse aruandel. . . . .	84
Nutiseadme ja printeri otse ühendamine (Wi-Fi Direct). . . . .	89
Wi-Fi Direct info. . . . .	89
Ühendamine seadmetega Wi-Fi Directi abil. . . . .	89
Wi-Fi Direct (lihtne AP) sätete nagu SSID muutmise. . . . .	91
Printeriühenduse lisamine või muutmise. . . . .	91
Printeri häälestamine mitmes arvutis. . . . .	91
Võrguühenduse muutmise Wi-Fi-ühenduselt LAN-ühenduseks. . . . .	92
Võrguühenduse muutmise Wi-Fi-ühenduselt USB-ühenduseks. . . . .	93
Staatilise IP-aadressi seadmine printerile. . . . .	93
Printeri transportimine ning hoiustamine. . . . .	96

## **Probleemide lahendamine**

Ei saa printida. . . . .	99
Probleemi lahendamine. . . . .	99
Rakendus või printeridraiver ei tööta nõuetekohaselt. . . . .	100
Printerit ei saa võrguga ühendada. . . . .	103
Paberit ei söödeta korrektselt. . . . .	107
Prindikvaliteet on halb. . . . .	110
Printimisel ilmnevad värvikaod, triibud või ootamatud värvid. . . . .	110
Prindikvaliteet on musta tindiga kehv. . . . .	110
Värvilised triibud ilmuvad ligikaudu iga 2.5 cm tagant. . . . .	111
Hägusad väljaprintidid, vertikaalsed jooned või vale joondus. . . . .	111
Väljatrükk väljub tühja lehena. . . . .	112

Prinditud viltu. . . . .	113
Paber on määratud või kulunud välimusega. . . . .	113
Prinditud fotod on kleepuvad. . . . .	114
Kujutised või fotod prinditakse ootamatute värvidega. . . . .	115
Prinditöö värvid erinevad ekraanil kujutatud värvidest. . . . .	116
Veeristeta ei saa printida. . . . .	116
Pildi servad kärbitakse ääristeta printimisel. . . . .	117
Väljaprinti asukoht, formaat või veerised on valed. . . . .	117
Prinditud tähemärgid on valed või moonutatud	118
Prinditud kujutis on überpööratud. . . . .	119
Mosaiigilaadsed mustrid väljaprintidel. . . . .	119
Printeridraiveris ei saa valida paberitüüpi ega paberiallikat. . . . .	119
Originaalne Epsoni printeridraiver on installimata. . . . .	119
Tulede ning printeri oleku kontrollimine. . . . .	120
Paber ummistub. . . . .	123
Kinni jäänud paberi eemaldamine. . . . .	123
Paberiummistuste ennetamine. . . . .	127
Nüüd on aeg tindikassettide vahetamiseks. . . . .	128
Ettevaatusabinõud tindikasseti käsitlemisel. . . . .	128
Tindikassettide vahetamine (kui tindi märgutuli ei põle). . . . .	130
Tindikassettide vahetamine (kui tindi märgutuli põleb või vilgub). . . . .	133
Printimise ajutine jätkamine ilma tindikassette vahetamata. . . . .	137
Printerit ei saa ootuspäraselt kasutada. . . . .	140
Printer ei lülitu sisse või välja. . . . .	140
Toimingud on aeglased. . . . .	142
Printer tekitab valju müra. . . . .	143
Käsitsi 2-poolne printimine ei õnnestu (Windows). . . . .	144
Menüüd Printeri sätted ei kuvata (Mac OS). . . . .	144
Probleemi ei õnnestu lahendada. . . . .	144
Printimise probleeme ei saa lahendada. . . . .	144

## **Tooteteave**

Paberi info. . . . .	147
Kasutatav paber ja mahud. . . . .	147
Mittesobivad paberid. . . . .	150
Kulutarvikute info. . . . .	151
Tindikasseti koodid. . . . .	151
Teave tarkvara kohta. . . . .	151
Arvutist printimise rakendus (Windows printeridraiver). . . . .	151

Arvutist printimise rakendus (Mac OS printeridraiver). . . . .	153
Rakendus printeri toimingute konfigureerimiseks (Web Config). . . . .	153
Tarkvara ja püsivara värskendamise rakendus (Epson Software Updater). . . . .	154
Toote spetsifikatsioonid. . . . .	154
Printeri spetsifikatsioonid. . . . .	154
Liideste spetsifikatsioonid. . . . .	156
Võrgu spetsifikatsioonid. . . . .	156
Mõõtmed. . . . .	158
Elektritoite spetsifikatsioonid. . . . .	158
Keskkonnateave. . . . .	159
Süsteeminõuded. . . . .	159
Õiguslik teave. . . . .	160
Euroopa mudeli standardid ja heakskiit. . . . .	160
Piirangud kopeerimisel. . . . .	160

### ***Kust saada abi?***

Tehnilise toe veebisait. . . . .	162
Epsoni klienditoega kontakteerumine. . . . .	162
Enne Epsoni poole pöördumist. . . . .	162
Kasutajad Euroopas. . . . .	162
Kasutajad Taiwanis. . . . .	162
Abi kasutajatele Austraalias. . . . .	163
Teave Uus-Meremaa kasutajatele. . . . .	163
Abi kasutajatele Singapuris. . . . .	164
Kasutajad Tais. . . . .	164
Kasutajad Vietnamis. . . . .	165
Kasutajad Indoneesias. . . . .	165
Abi kasutajatele Hongkongis. . . . .	165
Kasutajad Malaisias. . . . .	166
Kasutajad Indias. . . . .	166
Kasutajad Filipiinidel. . . . .	167

---

# Selle juhendi kirjeldus

Juhendite tutvustus. ....	6
Info otsimine. ....	6
Ainult vajalike lehekülgede printimine. ....	7
Teave juhendi kohta. ....	7
Kaubamärgid. ....	8
Autoriõigus. ....	9

## Juhendite tutvustus

Teie Epsoni printeriga kaasnevad järgmised juhendid. Lisaks juhenditele vaadake ka erinevate Epsoni tarkvararakendustega kaasnenud spikrit.

### Oluline ohutusteave (paberjuhend)

Annab teile juhised selle printeri ohutuks kasutamiseks.

### Alusta siit (paberjuhend)

Pakub teavet printeri häälestamiseks ja tarkvara installimiseks.

### Kasutusjuhend (digitaalne juhend)

Käesolev juhend. Saadaval PDF-i ja veebijuhendina. Sisaldab üksikasjalikku teavet ja juhiseid printeri kasutamise ja probleemide lahendamise kohta.

### Teave uusimate juhendite kohta

#### ❑ Paberjuhend

Külastage Epsoni toote veebisaiti aadressil <http://www.epson.eu/support> või Epsoni globaalse toote veebisaiti aadressil <http://support.epson.net/>.

#### ❑ Digitaalne juhend

Avage järgmine veebisait, sisestage toote nimetus ja valige **Tugi**.

<https://epson.sn>

## Info otsimine

PDF-juhend võimaldab otsida vajalikku teavet otsingusõnade järgi või liikudes järjehoidjate abil otse kindlatesse jaotistesse. Selles jaotises on kirjeldatud, kuidas kasutada PDF-juhendit, mis on arvutis avatud rakendusega Adobe Acrobat Reader DC.

### Otsimine otsingusõna järgi

Klõpsake valikut **Redigeeri** > **Täpsem otsing**. Sisestage otsingusõna (tekst) teabe kohta, mida soovite leida, otsinguaknasse ja seejärel klõpsake valikut **Otsi**. Tabamused kuvatakse loendina. Klõpsake ühte kuvatud tabamustest, et minna vastavale leheküljele.

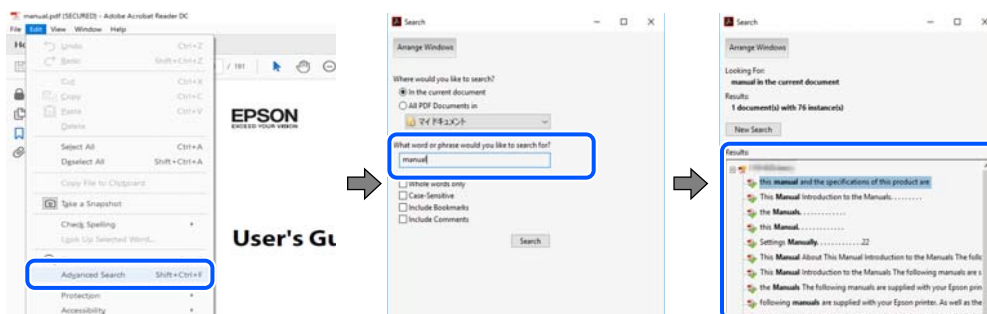

### Järjehoidjate abil otse jaotisse liikumine

Klõpsake pealkirja, et minna otse vastavale leheküljele. Klõpsake nuppu + või >, et kuvada vastava jaotise alampealkirjad. Tagasi eelmisele leheküljele naasmiseks tehke klaviatuuril alljärgnev toiming.

- Windows: hoidke all klahvi **Alt** ja seejärel vajutage klahvi **←**.
- Mac OS: hoidke all käsuklahvi ja seejärel vajutage klahvi **←**.



## Ainult vajalike lehekülgede printimine

Saate eraldada ja printida ainult need leheküljed, mida teil on vaja. Klõpsake valikut **Prindi** menüüs **Fail** ja seejärel täpsustage, milliseid lehekülgi soovite printida suvandis **Leheküljed** valiku **Prinditavad leheküljed** all.

- Järjestikuste lehekülgede valimiseks pange alguslehekülje ja lõpplehekülje vahele sidekriips.

Näide: 20-25

- Kui valite lehekülgi, mis ei ole järjestikused, eraldage need komadega.

Näide: 5, 10, 15

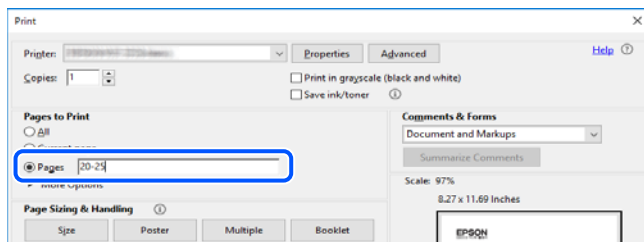

## Teave juhendi kohta

Selles jaotises selgitatakse märkide ja sümbolite tähendust, kirjelduste märkuseid ja käesolevas kasutusjuhendis kasutatud operatsioonisüsteemide viiteid.

## Märkid ja sümbolid



### **Ettevaatust!**

Juhised, mida tuleb hoolikalt järgida kehavigastuste vältimiseks.



### **Oluline teave:**

Juhised, mida tuleb järgida seadme kahjustamise vältimiseks.

**Märkus.**

Annab täiendavat ja viidatud informatsiooni.

**Seotud teave**

➔ Lingid seotud jaotistele.

 Sisaldab kasutusjuhistega Veebifilmi juhendid. Vaadake asjakohase teabe linki.

## Märkused ekraanipiltide ja jooniste kohta

- Printeridraiveri ekraanipildid on tehtud opsüsteemis Windows 10 või macOS High Sierra(10.13). Ekraanipiltide sisu on mudelist ja olukorrast olenevalt erinev.
- Selles juhendis kujutatud joonised on toodud vaid näiteks. Ehkki sõltuvalt mudelist võivad need olla pisut erinevad, on nende töömeetod sama.

## Opsüsteemide viited

### Windows

Selles juhendis olevad terminid Windows 11, Windows 10, Windows 8.1, Windows 8, Windows 7, Windows Vista, Windows XP viitavad järgmistele operatsioonisüsteemidele. Terminit Windows kasutatakse kõikide versioonide kohta.

- Microsoft® Windows® 11 opsüsteem
- Microsoft® Windows® 10 opsüsteem
- Microsoft® Windows® 8.1 opsüsteem
- Microsoft® Windows® 8 opsüsteem
- Microsoft® Windows® 7 opsüsteem
- Microsoft® Windows Vista® opsüsteem
- Microsoft® Windows® XP opsüsteem
- Microsoft® Windows® XP Professional x64 Edition opsüsteem

### Mac OS

Selles juhendis tähendab „Mac OS“ opsüsteemi Mac OS X 10.9.5 või uuemat ning opsüsteemi macOS 11 või uuemat.

---

## Kaubamärgid

- EPSON® on registreeritud kaubamärk ja EPSON EXCEED YOUR VISION või EXCEED YOUR VISION on ettevõtte Seiko Epson Corporation kaubamärk.
- PictBridge is a trademark.
- QR Code is a registered trademark of DENSO WAVE INCORPORATED in Japan and other countries.



- Microsoft®, Windows®, and Windows Vista® are registered trademarks of Microsoft Corporation.
- Apple, Mac, macOS, OS X, Bonjour, and Safari are trademarks of Apple Inc., registered in the U.S. and other countries.
- Chrome, Google Play, and Android are trademarks of Google LLC.
- Adobe, Acrobat, and Reader are either registered trademarks or trademarks of Adobe in the United States and/or other countries.
- Firefox is a trademark of the Mozilla Foundation in the U.S. and other countries.
- Üldteatis: muid tootenimesid on selles trükises kasutatud ainult tuvastamise eesmärgil ja need võivad olla vastavate omanike kaubamärgid. Epson ütleb lahti kõigist õigustest neilekaubamärkidele.

---

## Autoriõigus

Ühtki käesoleva trükise osa ei tohi paljundada, salvestada otsingusüsteemis ega edastada üheski vormis ega viisil elektrooniliselt, mehaaniliselt, fotokopeerimise, salvestamise ega muul teel ilma ettevõtte Seiko Epson Corporation eelneva kirjaliku loata. Selles esitatud teabe kasutamise suhtes ei võeta vastutust patendiõiguste rikkumise eest. Vastutust ei võeta ka esitatud teabe kasutamisega põhjustatud kahju eest. Käesolevas dokumendis sisalduv teave on mõeldud kasutamiseks ainult koos selle Epsoni tootega. Epson ei vastuta selle teabe kasutamise eest muude toodete jaoks.

Seiko Epson Corporation ega selle sidusettevõtted ei vastuta selle toote ostja ega kolmanda osapoole ees ostjal või kolmandal osapoolel tootega juhtunud õnnetuse, väärast kasutamisest või kuritarvitamisest või loata tehtud muudatustest või remondist või (v.a USA-s) ettevõtte Seiko Epson Corporation kasutus- ja hooldusjuhiste mittejärgimise tagajärjel tekkinud kahju või kulude eest.

Seiko Epson Corporation ega selle sidusettevõtted ei vastuta kahjude ega probleemide eest, mis tulenevad lisaseadmete või kulumaterjalide kasutamisest, mis ei ole Epsoni originaaltooted või ei ole heaks kiidetud ettevõtte Seiko Epson Corporation poolt.

Seiko Epson Corporation ei vastuta mitte heaks kiidetud liideskaablite kasutamisest tulenevate elektromagnetiliste häiringute põhjustatud kahju eest.

© 2023 Seiko Epson Corporation

Selle kasutusjuhendi sisu ja toote tehnilisi andmeid võidakse ette teatamata muuta.

---

# Olulised juhised

Ohutusjuhised. . . . .	11
Soovitused ja hoiatused printeri kasutamise kohta. . . . .	11
Teie isikliku teabe kaitsmine. . . . .	14

## Ohutusjuhised

Lugege ja järgige neid juhiseid, et printeri kasutamine oleks ohutu. Hoidke kindlasti see juhend printeri läheduses. Järgige kindlasti ka kõiki hoiatusi ja juhiseid, mis on printerile märgitud.

- Osa printeril olevatest sümbolitest on vajalikud printeri ohutuse ja nõuetekohase kasutamise tagamiseks. Vaadake nende sümbolite tähendust järgmisest veebisaidist.  
<http://support.epson.net/symbols/>
- Kasutage ainult printeriga kaasas olevat toitejuhet ja ärge kasutage seda juhet muudeks otstarveteks. Muude juhete kasutamine printeriga või kaasa pandud toitejuhtme kasutamine teiste seadmetega võib põhjustada tulekahju või elektrilöögi.
- Veenduge, et teie vahelduvvoolu toitejuhe vastaks kehtivatele kohalikele ohutusnormidele.
- Ärge proovige toitejuhet, pistikut, printerit ega lisaseadmeid ise lahti võtta, muuta ega parandada, välja arvatud juhul, kui selleks on esitatud täpsed juhised printeri juhendites.
- Ühendage printer vooluvõrgust lahti ja toimetage teenindustöödeks kvalifitseeritud tehniku kätte järgmistel juhtudel:  
Toitejuhe või pistik on saanud viga; printerisse on sattunud vedelikku; printer on maha kukkunud või selle korpus on vigastatud; printer ei tööta normaalselt või selle tööomadused on märgatavalt muutunud. Ärge kohandage nuppe, mida see kasutusjuhend ei käsitle.
- Paigutage printer pistikupesa lähedale, et pistikut saaks hõlpsalt vooluvõrgust eemaldada.
- Ärge kasutage ega hoidke printerit välistingimustes ja kohtades, kus see võib kokku puutuda mustuse või tolmu, vee või ülemäärase kuumusega. Ärge paigutage printerit kohtadesse, kus see võib saada lööke, puutuda kokku vibratsiooni, kõrge temperatuuri või niiskusega.
- Hoiduge printerile vedelike ajamisest ja ärge kasutage printerit märgade kätega.
- Hoidke printer südamestimulaatoritest vähemalt 22 cm kaugusel. Printerist lähtuvad raadiolained võivad südamestimulaatori tööle halvasti mõjuda.

## Ohutusjuhised tindi kasutamiseks

- Olge kasutatud tindikassettide käsitlemisel ettevaatlik, sest tindiväljastusava ümber võib olla tindijääke.
  - Kui tinti satub nahale, peske seda kohta põhjalikult vee ja seebiga.
  - Kui tinti satub silma, loputage silmi kohe veega. Kui ebamugavustunne ja nägemisprobleemid püsivad ka pärast põhjalikku loputamist, pöörduge kohe arsti poole.
  - Kui tint satub suhu, pöörduge kohe arsti poole.
- Ärge võtke tindikassetti lahti — nii võib tint silma või nahale sattuda.
- Ärge raputage tindikassette liiga järsult ega pillake neid maha. Samuti ärge pigistage kassette ega rebige silte ära. Nii võib tint välja lekkida.
- Hoidke tindikassette lastele kättesaamatus kohas.

---



## Soovitused ja hoiatused printeri kasutamise kohta

Lugege ja järgige neid juhiseid, et vältida printeri ja oma vara kahjustamist. Hoidke see juhend tuleviku tarbeks kindlasti alles.

## Nõuanded ja hoiatused printeri häälestamise kohta

- Ärge sulgege ega katke kinni printeri ventilatsiooniavasid ega muid avasid.
- Kasutage ainult printeri tagaküljel olevale sildile märgitud toiteallikatüüpi.
- Ühendage seade pistikupessa, mis kasutab regulaarselt välja ja sisse lülituvatest paljundusmasinatest või ventilatsioonisüsteemidest erinevat vooluahelat.
- Vältige seinalülitite või aegreleede kontrollitavate pistikupesade kasutamist.
- Paigutage kogu arvutisüsteem eemale võimalikest elektromagnetiliste häiringute allikatest, nagu kõlarid ja juhtmeta telefonide alused.
- Paigutage toitejuhtmed nii, et nende vigastamine, keerdumine ja sõlme minek oleks vähetõenäoline. Ärge asetage toitejuhtmete peale esemeid ning vältige toitejuhtmete astumist ja nendest üle sõitmist. Eriti hoolikalt jälgige, et kõikide toitejuhtmete otsad oleksid sirged.
- Kui printer on ühendatud pikendusjuhtmega, veenduge, et pikendusjuhtmega ühendatud seadmete koguvoolutugevus ei ületaks pikendusjuhtme nimivoolutugevust. Samuti veenduge, et pistikupessa ühendatud seadmete koguvoolutugevus ei ületaks seinapistikupesa nimivoolutugevust.
- Kui kasutate printerit Saksamaal, peavad kõik vooluringid olema kaitstud 10- või 16-ampriste kaitselülititega, et printer oleks piisavalt kaitstud lühiühenduste ja liigvoolu eest.
- Kui ühendate printeri arvuti või muu seadmega kaabli abil, veenduge pistikute õiges asendis. Igal pistikul on ainult üks õige asend. Pistiku valesti ühendamine võib kahjustada mõlemat juhtmega ühendatud seadet.
- Paigutage printer tasasele kindlale pinnale, mis on igas suunas printeri põhjast laiem. Kaldasendis ei tööta printer korralikult.
- Jätke printeri kohale ruumi, et saaksite printerikaane täielikult üles tõsta.
- Jätke printeri ette piisavalt vaba ruumi, et paber saaks täielikult välja tulla.
- Vältige kohti, kus temperatuuri või õhuniiskuse kõikumine on liiga suur. Samuti paigutage printer eemale otsesest päikesevalgusest ning tugevatest valgus- ja soojusallikatest.

## Nõuanded ja hoiatused printeri kasutamise kohta

- Ärge pange esemeid printeri piludesse.
- Ärge pange kätt printimise ajal printerisse.
- Ärge puudutage printeri sees olevat valget lintkaablit.
- Ärge kasutage printeri sees ega ümbruses aerosooltooteid, mis sisaldavad kergestisüttivaid gaase. Muidu võib tekkida tuleoht.
- Ärge liigutage prindipead käega; muidu võite printerit kahjustada.
- Lülitage printer alati välja nupuga . Ärge ühendage printerit vooluvõrgust lahti ega lülitage pistikupesast voolu välja, enne kui tuli  lõpetab vilkumise.
- Kui te ei kasuta printerit pikema aja jooksul, eemaldage toitejuhe pistikupesast.

## Nõuandeid ja hoiatusi Internetiga ühendamise kohta

Ärge ühendage seda toodet Internetiga otse. Ühendage toode ruuteri või tulemüüri kaitstud võrguga.

## Nõuanded ja hoiatused printeri kasutamisel juhtmeta ühendusega

- ❑ Printerist väljastatavad raadiolained võivad mõjuda halvasti elektroonilistele meditsiiniseadmetele, põhjustades nende töös tõrkeid. Kui kasutate seda printerit meditsiinasutuses või meditsiiniseadmete läheduses, järgige meditsiinasutuse volitatud esindaja suuniseid ning kõiki meditsiiniseadmele kantud hoiatusi ja juhtnõore.
- ❑ Printerist väljastatavad raadiolained võivad mõjuda halvasti automaatjuhtimisega seadmetele, nagu automaatsed või tulekahjalarmid, ning põhjustada tõrgete korral õnnetusi. Kui kasutate seda printerit automaatjuhtimisega seadmete lähedal, järgige kõiki neile seadmetele kantud hoiatusi ja juhtnõore.

## Nõuanded ja hoiatused printeri transportimise või hoiustamise kohta

- ❑ Vältige printerit hoiustades ja transportides selle kallutamist, küljele asetamist ja tagurpidi pööramist, sest vastasel juhul võib kassetidest tinti lekkida.
- ❑ Enne printeri transportimist veenduge, et prindipea on algasendis (paremas servas).

## Märkusi administraatori parooli kohta

Sellele printerile saab määrata administraatori parooli, et vältida volitamata juurdepääsu või tootesse salvestatud seadme- ja võrgusätete muutmist, kui toode on võrguga ühenatud.

## Administraatori parooli vaikeväärtus

Administraatori parooli vaikeväärtus on prinditud näidatud kohta toote andmesildil. Andmesildi asukoht sõltub tootest, näiteks kaane avamissuunast, ehk taha- või allapoole.

Järgmisel joonisel on toodud näide andmesildi asukohast printeri sellel küljel, kust kaas avaneb.

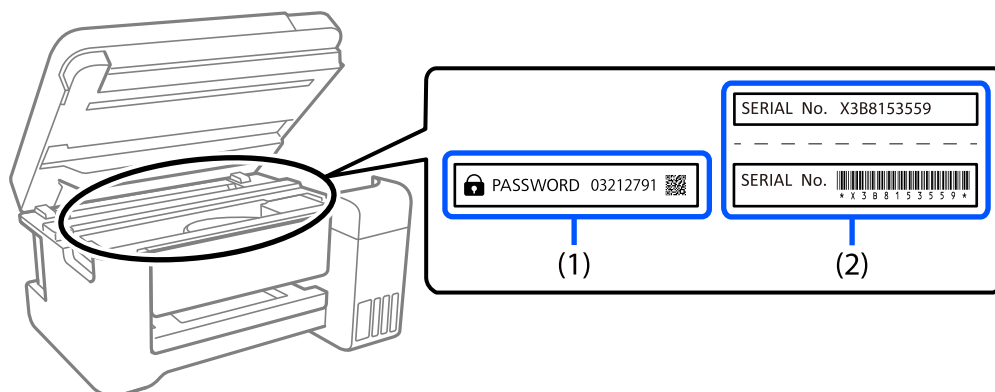

Kui paigaldatud on mõlemad sildid (1) ja (2), on asub parool vaikimisi teksti „PASSWORD“ kõrval (1). Selles näites on vaikeväärtus 03212791.

Kui paigaldatud on ainult sil (2), on asub vaikimisi väärtuseks sildile prinditud (2). Selles näites on vaikeväärtus X3B8153559.

## Toimingud, mis nõuavad administraatori parooli sisestamist

Kui järgmiste toimingute tegemisel ilmub administraatori parooli sisestamise viip, sisestage printerile määratud administraatori parool.

- Printeri püsivara värskendamisel arvuti või nutiseadme kaudu
- Rakenduse Web Config täpsematesse sätetesse sisselogimisel
- Printeri seadistamise rakenduse kasutamisel, mis saab muuta printeri sätteid.

## Administraatori parooli lähtestamine

Administraatori vaikeparooli saab taastada, lähtestades võrgusätted.

---

## Teie isikliku teabe kaitsmine

Kui annate printeri kellelegi edasi või soovite seda utiliseerida, taastage printeri nuppe kasutades võrgu vaikesätteid.

### Seotud teave

➔ [„Nupud ja funktsioonid” lk 20](#)

---

# Osade nimetused ja funktsioonid

Esikülj. ....	16
Sisemus. ....	17
Tagakülj. ....	18

## Esikülg

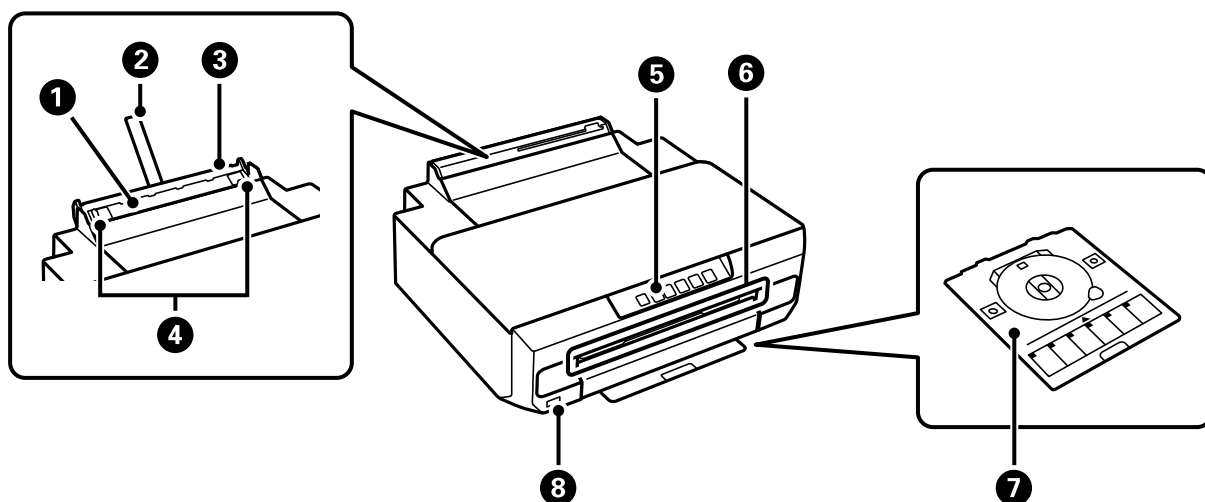

1	Tagum. paberisöödupilu	Selle kaudu saate sisestada paberilehti käsitsi ja ükshaaval.
2	Paberitugi	Toetab printerisse laaditud paberit.
3	Tagumise paberi söötmissava kate	Takistab võõrkehade printerisse sattumist. See kaas peab üldjuhul suletud olema.
4	Servajuhik	Söödab paberi otse printerisse. Nihutage paberi servadeni.
5	Juhtpaneel	Printeri juhtimisseade.
6	Kettasalve pesa	Sisestage kettasalv koos printitava plaadiga pesa. Pesa on tähistatud ikooniga  .
7	Kettasalv	Kui printite plaadile, eemaldage see paberkasseti 2 alumisest osast, asetage plaat pesa ning lükake see kettasalve. Kui plaadile ei printita, hoidke seda paberkasseti 2 alumises osas ilma plaadita.
8	Välisliidese USB-port	Ühenduse loomiseks PictBridge'ga ühilduva seadmega.



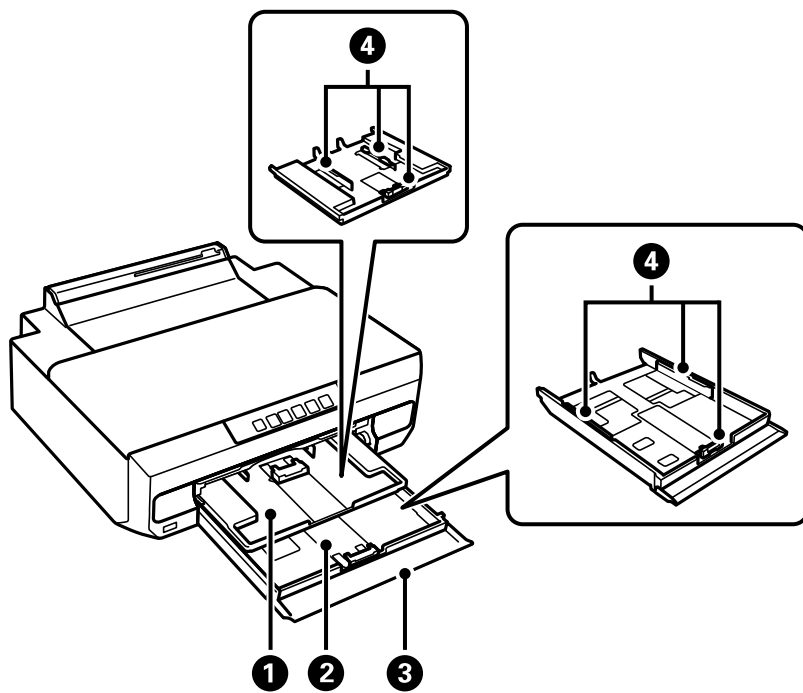

1	Paberikassett 1	Laadib paberi.
2	Paberikassett 2	
3	Esikaas	Avage, et laadida paberit paberikassett'i.
4	Servajuhik	Söödab paberi otse printerisse. Nihutage paberi servadeni.

## Sisemus

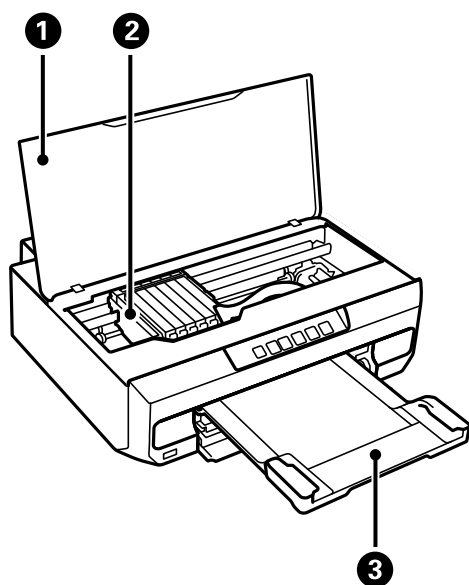

①	Printerikaas	Avage kate tindikassetide vahetamiseks või printerisse ummistunud paberi eemaldamiseks. Hoidke see kate suletud, kui printerit ei kasutata, et vältida võõrkehade printerisse sattumist.
②	Tindikasseti hoidik	Paigaldage tindikassetid. Tint väljub selle all olevatest prindipea pihustitest.
③	Väljastussalv	Hoiab väljastatud paberit. Tõmmake käsitsi välja ja lükake hoiulepanekuks tagasi sisse.

## Tagakülg

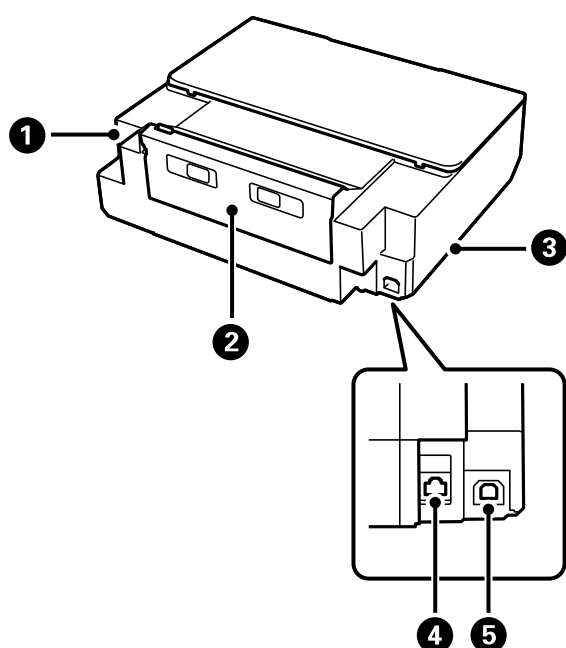

①	Vahelduvvoolusisend	Toitekaabli ühendamiseks.
②	Tagumine kaas	Eemaldage, kui eemaldate ummistunud paberi.
③	Ventilatsiooniavad	Soojuse eemaldamiseks printerist. Ventilatsiooniavad asuvad all paremal ja all vasakul. Ärge sulgege printeri ventilatsiooniavasid selle paigaldamisesel.
④	LAN-port	Port LAN-kaabli ühendamiseks.
⑤	USB-port	Ühendab USB-kaabli arvutiga ühenduse loomiseks.

---

# Juhtpaneeli juhised

Nupud ja funktsioonid. . . . .	20
Tulede ning printeri oleku kontrollimine. . . . .	21

## Nupud ja funktsioonid

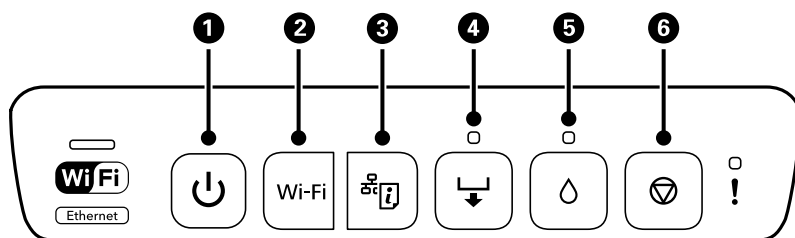

1	Lülitab printeri sisse või välja. Tõmmake toitekaabel pistikupesast välja siis, kui olete veendunud, et toitetuli ei põle.
2	Võrgutörke korral tühistab selle nupu vajutamine tõrke. Wi-Fi automaatselt seadistamiseks nupuga WPS hoidke seda nuppu kauem kui viis sekundit all.
3	Prindib võrguühenduse aruande, mis võimaldab teil kindlaks määrata võrgus kasutatava printeri kasutamisel esinevate probleemide põhjused. Kui vajate täpsemat teavet võrgusätete ja ühenduse oleku kohta, hoidke võrgu olekulehe printimiseks nuppu alla vähemalt viis sekundit.
4	Vajutage seda nuppu, et laadida paber või plaat.
5	Avage printerikaas ja vajutage seda nuppu, et tindikassett vahetada. Prindipea puhastamise käivitamiseks hoidke seda nuppu viis sekundit all, kuni nupp hakkab vilkuma.
6	Vajutage seda nuppu, et printimine peatada ja paber või plaat väljutada.

### Funktsioonid, mida saab aktiveerida nupukombinatsioonidega

+ Wi-Fi	<b>Wi-Fi Direct (lihtne AP) seadistus</b> Wi-Fi Direct (lihtne AP) seadistuse käivitamiseks hoidke korraga all nuppe Wi-Fi ja .
Wi-Fi +	<b>PIN-koodiga häälestamine (WPS)</b> PIN-koodi meetodil (WPS) seadistuse käivitamiseks hoidke korraga all nuppe Wi-Fi ja .
Wi-Fi +	<b>Võrguteenus keelamine</b> Lülitage printer sisse, hoides nuppu Wi-Fi, et rakenduse Epson Connect sätteid keelata.
+	<b>Võrgu vaikesätete taastamine</b> Võrgu vaikesätete taastamiseks hoidke nuppu  all ja lülitage printer samal ajal sisse. Kui võrgusätted on taastatud, lülitub printer sisse ning võrgu olekumärgutuled vilguvad kordamööda.
+	<b>Pihustite kontrollmuster</b> Pihustite kontrollmusteri printimiseks hoidke nuppu  all ja lülitage printer samal ajal sisse.
+	<b>Paksu paberi ja ümbrike funktsiooni sisse või välja lülitamine</b> Hoides all nuppu , lülitage printer välja ja uuesti sisse. Aktiveerige see funktsioon vaid siis, kui väljaprintidid määrduvad. Aktiveerituna võib printimine aeglasem olla. Funktsioon on vaikimisi välja lülitatud.

## Tulede ning printeri oleku kontrollimine

Märgutuled edastavad printeri olekut.

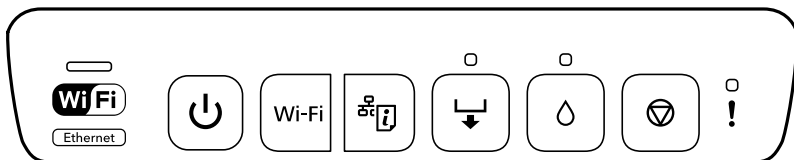

### Normaalolek

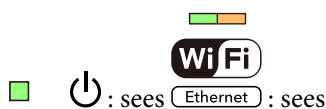

Tuli	Olek
	 Printer on ühendatud Wi-Fi- või Ethernet-võrguga Kui printer on ühendatud nii Wi-Fi kui ka kaabelvõrguga, on kaabelühendus prioriteetne.
	 Printer on ühendatud raadiovõrku režiimis Wi-Fi Direct (lihtne AP).
	 Printer on ühendatud USB-liidese kaudu.

### Tõrke edastamine

















Tõrke korral tuli süttib või vilgub. Tõrke üksikasjad kuvatakse arvutiekraanil.





: Põleb

: vilgub aeglaselt

: vilgub kiiresti

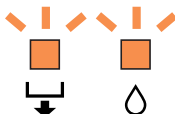
Tuli	Olek	Lahendused
	Printerikaas on avatud.	Sulgege printerikate.

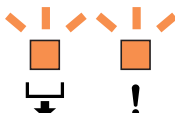
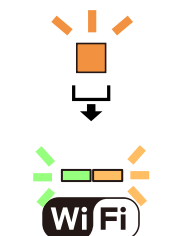
Tuli	Olek	Lahendused
	Väljastussalv pole välja tõmmatud.	Tõmmake väljastussalv võimalikult pikalt välja.
	Paberit pole laaditud või korraga on söödud rohkem kui üks paberileht.	Laadige paber paberikassetti 1 või 2 ja vajutage nuppu  .
	Saate printida tagumisest paberisöödu pesast.	Laadige üks paberileht ja vajutage nuppu  .
	Saate sisestada kettasalve.	Laadige kettasalv ja vajutage nuppu  .
	Kettasalv pole õigesti sisestatud.	Kontrollige kettasalve suunda ja esi-/tagaosa, laadige see uuesti ja vajutage nuppu  .
	Paber ei ole tagumisse paberisöödu pesa õigesti laaditud või on printerisse kinni jäänud.	Eemaldage ummistunud paber. Laadige üks paberileht õigesti tagumisse paberisöödu pesa ja vajutage nuppu  .
	Prindiandmed saadeti printeridraiverist, mida ei toetata.	Vajutage nuppu  , et printimine peatada.
	Laaditud paberiformaadi puhul ei toetata kahepoolset printimist.	Laadige sobivas formaadis paber ja vajutage nuppu  .
	Paber väljutatakse, kuna see on tagumises paberisöödu pesas liiga sügaval.	Laadige paber õigesti tagumisse paberisöödu pesa ja vajutage nuppu  .
	Plaat pole laaditud või laaditud on plaat, mida ei toetata.	Laadige plaat õigesti ja vajutage nuppu  .
	Tekkis paberiummistus.	Eemaldage kinnijäänud paber ja vajutage nuppu  .
	Tindikassett on tühjaks saanud või kassetis on tindiga täitmiseks liiga vähe tinti.	Asendage uue tindikassetiga. <a href="#">„Tindikassettide vahetamine (kui tindi märgutuli põleb või vilgub)” lk 133</a>
	Tindikassetti ei ole paigaldatud.	Paigaldage tindikassett uuesti.
	Tindikassetti ei tuvastata, kuigi olete paigaldanud uue tindikasseti.	Paigaldage tindikassett uuesti.
	Survega puhastamist ei saa kasutada, sest tindikassett on peaaegu tühi.	Vea kustutamiseks vajutage nuppu  . Survega puhastamiseks paigaldage uus tindikassett. Tindikasseti vahetamiseks vaadake järgmist teavet. <a href="#">„Tindikassettide vahetamine (kui tindi märgutuli põleb või vilgub)” lk 133</a>
	Tindikassett on peaaegu tühjaks saanud. Te ei saa printida, kuni märgutuli  ei ole sisse lülitunud.	Pange valmis uus tindikassett. Tinditasemeid saate kontrollida arvutist. Tindikasseti vahetamiseks vaadake järgmist teavet. <a href="#">„Tindikassettide vahetamine (kui tindi märgutuli põleb või vilgub)” lk 133</a>

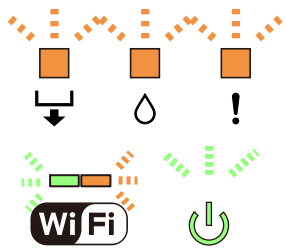
Tuli	Olek	Lahendused
	<p>Vilguvad samaaegselt.</p> <p>Tindipadja kasutamisega hakkab lõppema või on lõppenud.</p>	<p>Tindipadi tuleb välja vahetada.</p> <p>Tindipadja vahetamiseks võtke ühendust Epsoniga või volitatud Epsoni teenusepakkujaga. Tegemist ei ole kasutaja hooldatava detailiga.</p> <p>Kui arvutiekraanil kuvatakse teade, et saate printimist jätkata, vajutage printimise jätkamiseks nuppu . Vea märgutuled lõpetavad sel ajal vilkumise, kuid jätkavad vilkumist korrapärase intervalliga, kuni tindipadi on vahetatud.</p>
	<p>Vilguvad samaaegselt.</p> <p>Survega puhastamist ei saa kasutada, sest tindipadja kasutamisega hakkab lõppema.</p>	<p>Vea kustutamiseks vajutage nuppu . Survega puhastamiseks tuleb tindipadi vahetada. Pöörduge Epsoni klienditoe poole.</p>
	<p>Välisliidese USB-pordiga on ühendatud seade, mida ei toetata.</p>	<p>Ühendage välisliidese USB-pordiga PictBridge'i toetatav seade (nt digitaalkaamera).</p>
	<p>Välisliidese USB-pordiga on ühendatud USB jaotur.</p>	<p>Välisliidese USB-port ei toeta USB-jaotureid. Ühendage otse USB-kaabliga.</p>
	<p>Välisliidese USB-pordiga ühendatud seade ei reageeri.</p>	<p>Ühendage välisliidese USB-pordiga PictBridge'i toetatav seade (nt digitaalkaamera). Kontrollige, kas ühendatud seade töötab korralikult (nt selle akutoidet).</p>
	<p>PictBridge'i ühendamisel võrgu kaudu on USB-kaabel ühendatud välisliidese USB-pordiga.</p>	<p>Eemaldage USB-kaabel välisliidese USB-pordist.</p>
	<p>Ühenduse loomisel Wi-Fi-võrguga tekkis viga.</p>	<p>Konfigureerige Wi-Fi-võrk uuesti, pannes tähele järgmisi punkte.</p> <ul style="list-style-type: none"> <li><input type="checkbox"/> Seadke Wi-Fi pääsupunkt Wi-Fi konfigureerimisrežiimi.</li> <li><input type="checkbox"/> Paigutage Wi-Fi pääsupunkt ja printer üksteisest kuni 3 meetri kaugusele ja proovige uuesti.</li> </ul>
	<p>Ühenduse loomisel Wi-Fi-võrguga tekkis turbeviga.</p>	<p>Samaaegselt võib Wi-Fi-võrguga ühendust luua muu Wi-Fi-võrguseade. Proovige hiljem uuesti.</p>
	<p>Tekkis printeritõrge.</p>	<p>Lülitage printer välja, kontrollige printerit kinnijäänud paberi suhtes ja seejärel lülitage printer uuesti sisse.</p> <p>Kui probleem püsib, võtke ühendust Epsoni toega.</p>

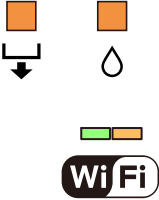
Tuli	Olek	Lahendused
	Püsivara värskendamine nurjus (taasterežiim).	Järgige alltoodud juhiseid, et püüda püsivara uuesti värskendada.  1. Ühendage printer arvutiga USB-kaabli abil.  2. Uusima püsivara allalaadimiseks ja installimiseks külastage kohalikku Epsoni veebisaiti.  Lisateavet vt allalaadimislehel olevatest juhistest.

\* Mõne printimistsükli käigus võib koguneda tindipadjale vähene kogus liigset tinti. Vältimaks tindi padjalt lekkimist on printer seadistatud nii, et see katkestab printimise enne tindipadja täitumist. Kas ja kui tihti see vajalikuks osutub, oleneb printitavate lehekülgede arvust, materjalist, millele te printite, ja printeri puhastussüklite arvust. Padja vahetamise vajadus ei tähenda, et printer ei tööta enam tehnilistele nõuetele vastavalt. Printer teatab, kui patja peab vahetama. Seda saab teha vaid volitatud Epsoni teenusepakkuja. Epsoni garantii ei kata selle detaili vahetamise kulusid.



---

# Paberi ja plaatide laadimine

Paberi laadimine . . . . .26

Plaadi laadimine . . . . .39

## Paberi laadimine

### Ettevaatusabinõud paberi käsitlemisel

- ❑ Lugege paberiga kaasnenud juhiseid.
- ❑ Enne laadimist lehvitage paberiservasid ja joondage need siis. Ärge lehvitage ega painutage fotopaberit. See võib printitavat külge kahjustada.

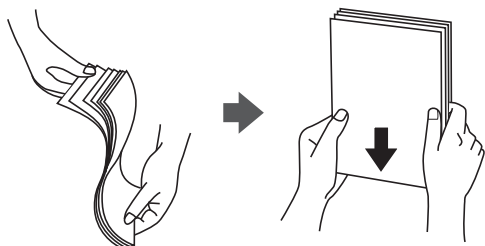

- ❑ Kui paber on kaardus või volditud, siluge see või painutage seda pisut vastassuunas, enne kui selle laadite. Kaardus või volditud paberile printimine võib põhjustada söötmistõrke või väljaprindi määrdumist.



- ❑ Eelprintitud paberi ühele küljele printimisel võivad paberi söötmise probleemid sageli esineda käsitsi kahepoolse printimise puhul. Vähendage lehtede arvu poole võrra või vähem või laadige üks paberileht korraga juhul, kui paberiummistused jätkuvad.
- ❑ Enne laadimist lehvitage ümbrikuservasid ja joondage need. Kui virnastatud ümbrikud on õhku täis, suruge neid enne laadimist tasandamiseks alla.



#### Seotud teave

- ➔ [„Kasutatav paber ja mahud” lk 147](#)
- ➔ [„Mittesobivad paberid” lk 150](#)

## Märkused paberi laadimise kohta

Printeril on kolm paberiallikat. Laadige enda vajadustega sobivas formaadis ja sobivat tüüpi paberit.

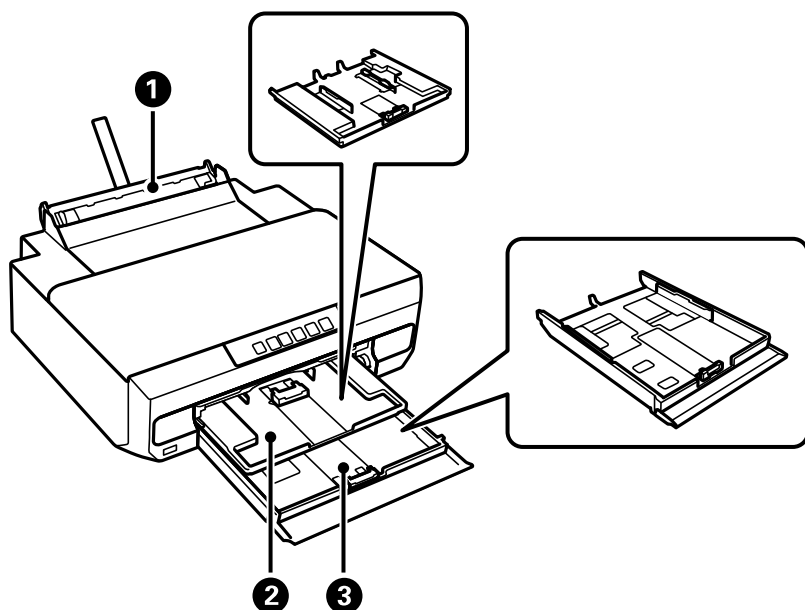

①	Tagum. paberisöödupilu	<input type="checkbox"/> Saate laadida ühe mis tahes tüüpi toetatud paberilehe. <input type="checkbox"/> Saate ka laadida paksu paberit (paksusega kuni 0,6 mm), väikest paberit ja perforeeritud paberit, mida ei saa komponenti paberikassett laadida.
②	Paberikassett 1	<input type="checkbox"/> Saate laadida mitu väikese fotopaberi lehte.
③	Paberikassett 2	Me soovime laadida A4-formaadis tavapaberit, sest seda kasutatakse sageli.

## Paberitüüpide loend

Parimate printimistulemuste saavutamiseks valige kasutatava paberi tüübile vastav säte.

Kandja nimetus	Kandja tüüp
	Printeridraiver, nutiseade*
Epson Business Paper	Tavapaber
Epson Bright White Ink Jet Paper	Tavapaber
Epson Ultra Glossy Photo Paper	Epson Ultra Glossy
Epson Premium Glossy Photo Paper	Epson Premium Glossy
Epson Premium Semigloss Photo Paper	Epson Premium Semigloss
Epson Photo Paper Glossy	Photo Paper Glossy
Epson Double-Sided Matte Paper	Epson Matte
Epson Matte Paper-Heavyweight	Epson Matte

Kandja nimetus	Kandja tüüp
	Printeridraiver, nutiseade*
Epson Photo Quality Ink Jet Paper	Epson Photo Quality Ink Jet
Epson Photo Quality Self Adhesive Sheets	Epson Photo Quality Ink Jet
Epson Iron-On Cool Peel Transfer Paper	Tavapaber
Tavapaber	Tavapaber
Ümbrik	Ümbrik

\* Nutiseadmete puhul saab Epson Smart Paneli abil printimisel valida neid meediumitüüpe.

## Paberi laadimine

### Paberi laadimine paberikassetti 1

1. Kui väljastussalv on avatud, kontrollige ega salves ei ole paberit, ning lükake salv seejärel käega kinni.
2. Avage esikaas, kuni see klõpsatab.

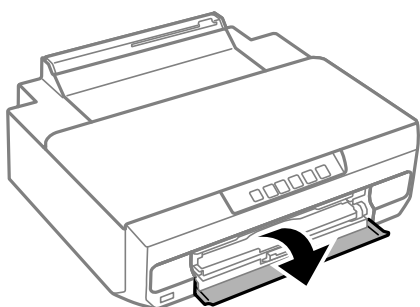

3. Veenduge, et printer ei töötaks, ja tõmmake seejärel paberikassett 1 välja. Paberikassetil 1 on joondamismärk , mis võimaldab seda kergesti leida.

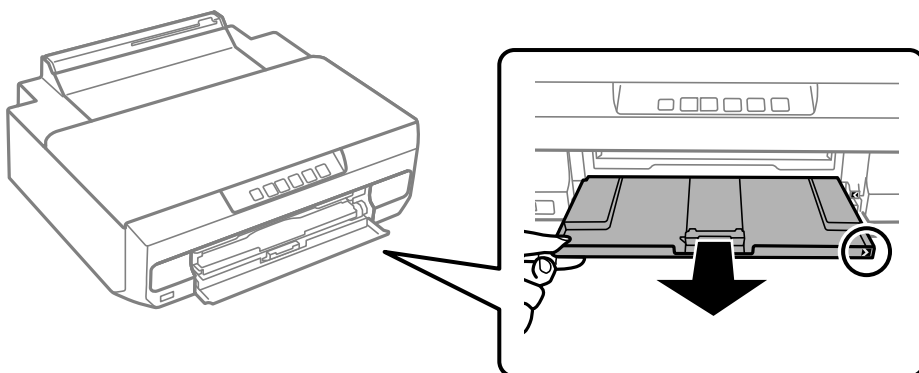



**Oluline teave:**

Kui paberikassett 1 on taga ja seda ei saa välja tõmmata, lülitage printer välja ja uuesti sisse ning tõmmake seejärel välja.

4. Lükake servajuhikud kõige äärmisse asendisse.

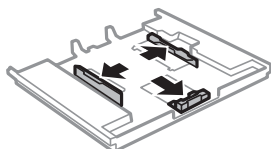

5. Nihutage eesmist servajuhikut, et paberiformaat sobivaks seada.

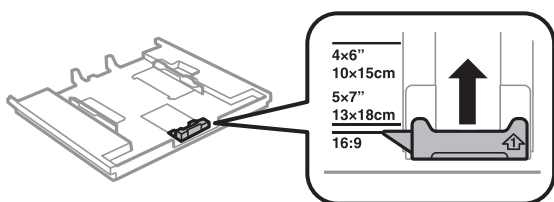

6. Pange paber, prinditav külg allpool, vastu eesmist servajuhikut.

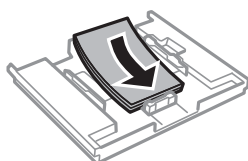
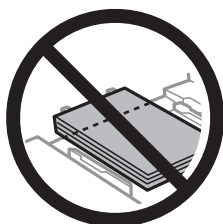

**!** Oluline teave:

- ❑ Veenduge, et paber ei ulatu üle paberikasseti otsas asuva kolmnurga sümboli.

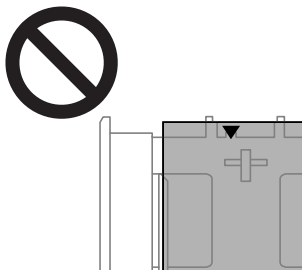

- ❑ Ärge laadige rohkem lehti, kui konkreetse paberi puhul maksimaalselt lubatud. Ärge laadige paberit küljjuhiku siseküljel oleva kolmnurga sümbolil olevast joonest kõrgemale.



- ❑ Ärge laadige paberikassetti eritüüpi pabereid.

7. Lükake servajuhik vastu paberi serva.

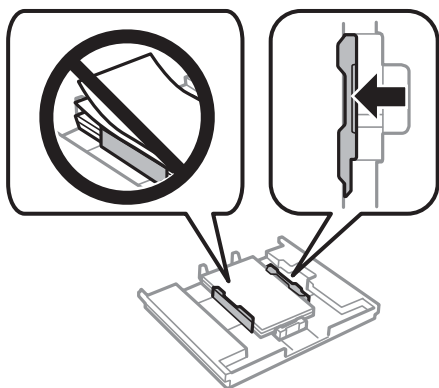

8. Sisestage paberikassett 1. Seadke printeril ja kassetil olevad joondusmärgid kohakuti.

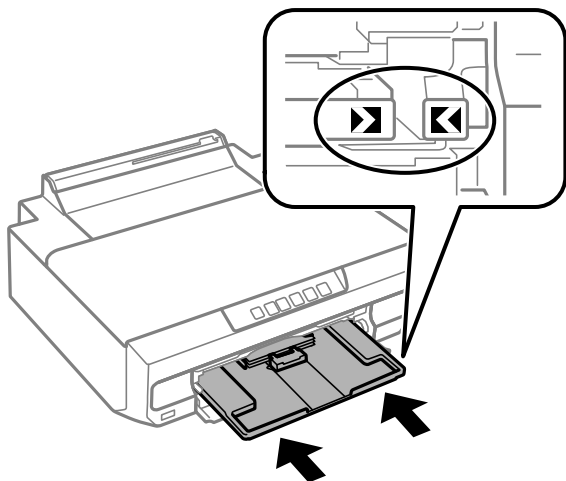

9. Lükake väljastussalv välja.

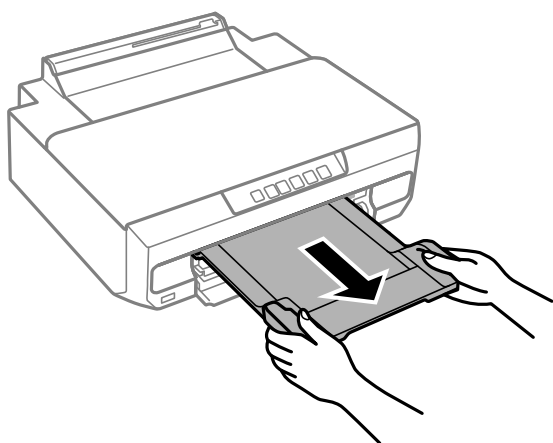

#### Seotud teave

- ➔ „Kasutatav paber ja mahud” lk 147
- ➔ „Mittesobivad paberid” lk 150

## Paberi laadimine paberikasseti 2

1. Kui väljastussalv on avatud, kontrollige ega salves ei ole paberit, ning lükake salv seejärel käega kinni.

2. Avage esikaas, kuni see klõpsatab.

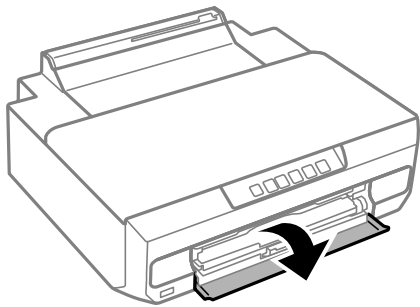

3. Veenduge, et printer ei töotaks, ja tõmmake seejärel paberikassett 2 välja.

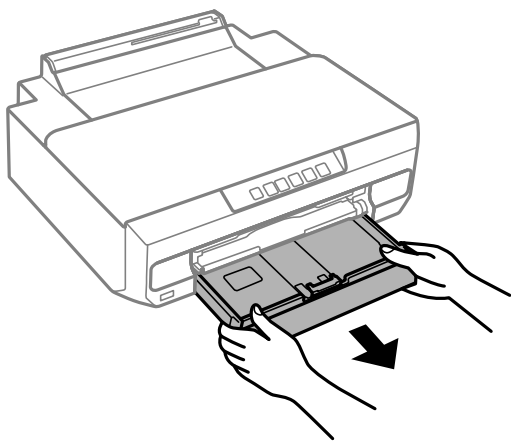

4. Lükake servajuhikud kõige äärmisse asendisse.

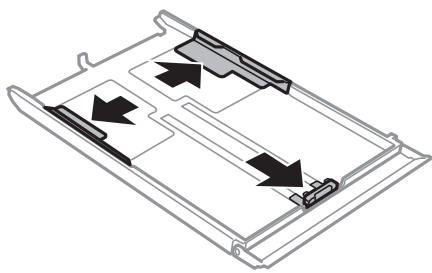

5. Nihutage eesmist servajuhikut, et paberiformaat sobivaks seada.

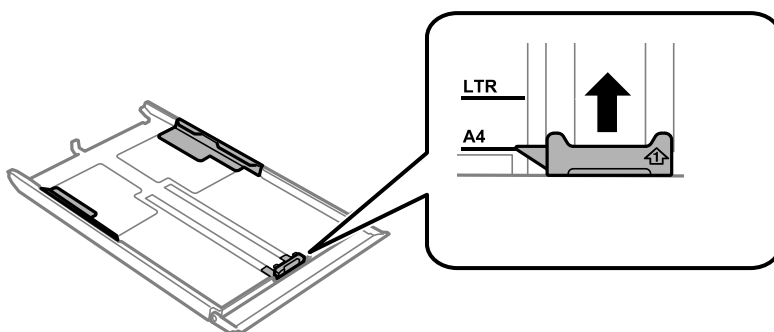



6. Pange paber, prinditav külj allpool, vastu eesmist servajuhikut.

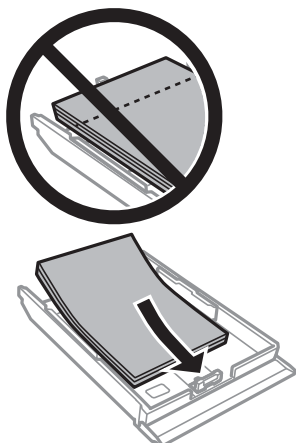

**!** Oluline teave:

- Veenduge, et paber ei ulatu üle paberikasseti otsas asuva kolmnurga sümboli.

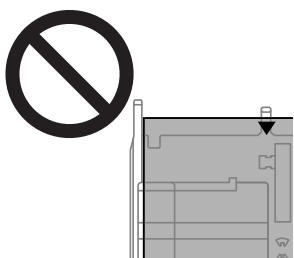

- Ärge laadige rohkem lehti, kui konkreetse paberi puhul maksimaalselt lubatud. Ärge laadige tavapaberit servajuhiku siseküljel oleva kolmnurga sümboli all olevast joonest kõrgemal.

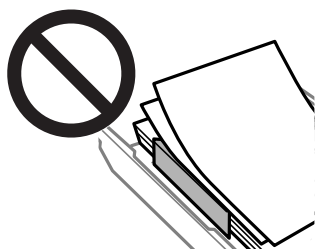

- Ärge laadige paberikassetti eritüüpi pabereid.

Pikema A4-formaadist paberi puhul sisestage paber kasseti otsas oleva noole suunas ja seadke paber nii, et see ulatuks kassetist välja. Ärge lükake kassetist välja ulatuvat paberit.

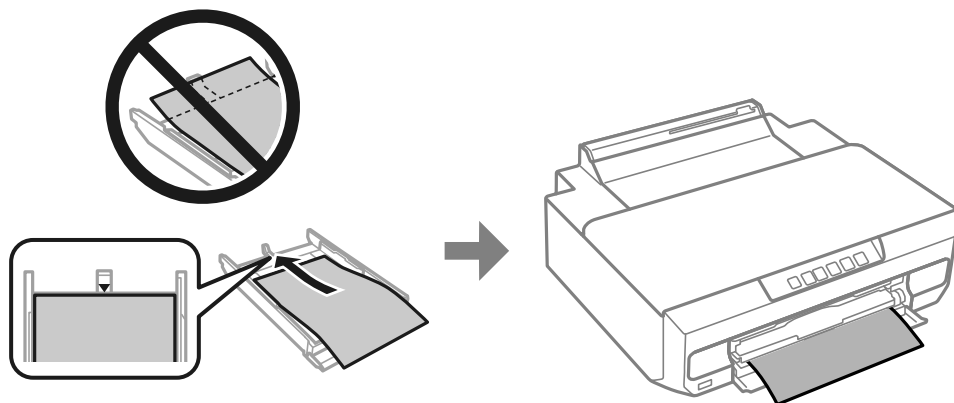

7. Lükake servajuhik vastu paberi serva.

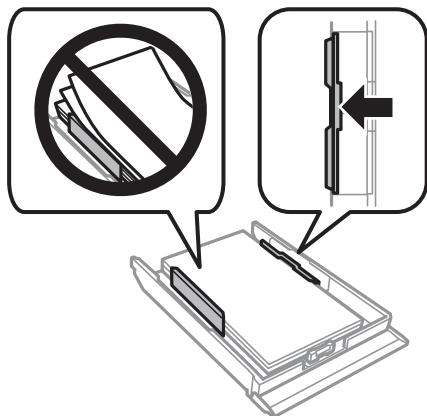

8. Lükake paberikassett 2 lõpuni sisse.

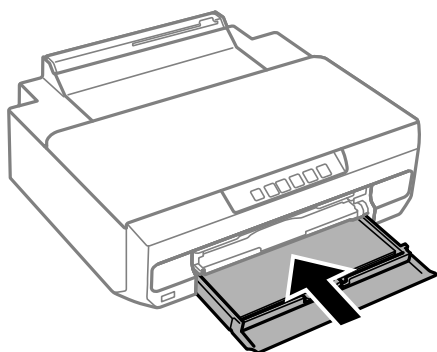

9. Lükake väljastussalv välja.

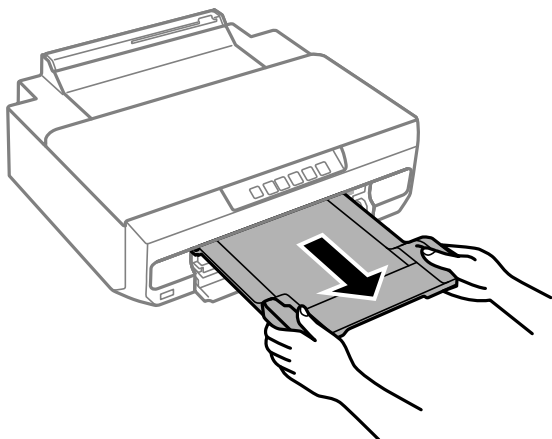

### Seotud teave

- ➔ „Kasutatav paber ja mahud” lk 147
- ➔ „Mittesobivad paberid” lk 150

## Paberi laadimine tagumisse paberisöödu pessa



### **Oluline teave:**

Ärge laadige paberit tagumise paberisöödu pessa enne, kui olete saatanud prindiandmed. Vastasel juhul väljutatakse seadmest tühi paber.

1. Lükake väljastussalv välja.

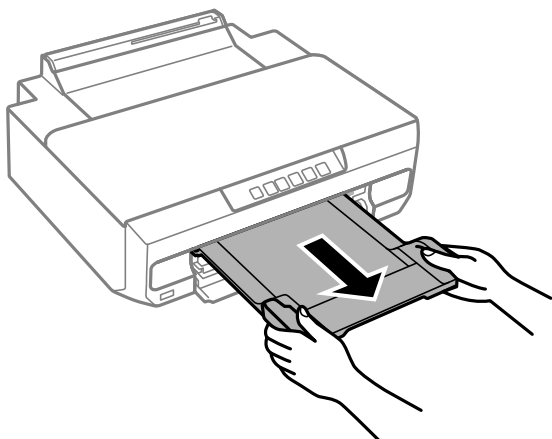

2. Avage tagumise paberisöödu pesa kate.

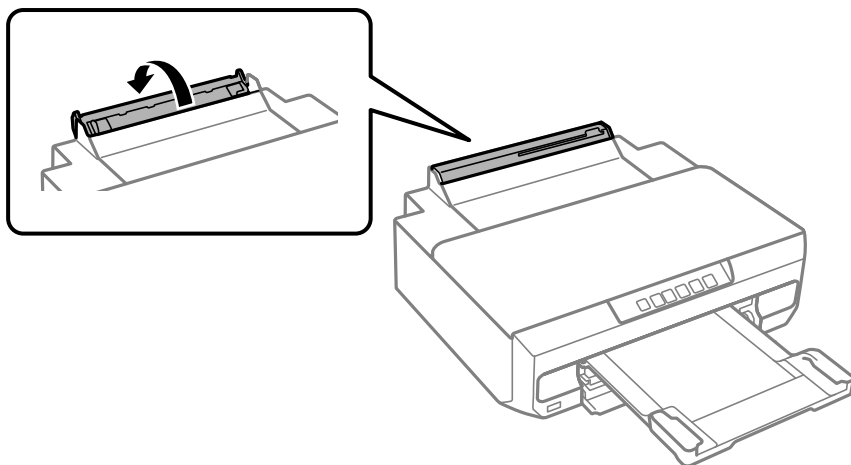

3. Tõstke paberitugi üles.

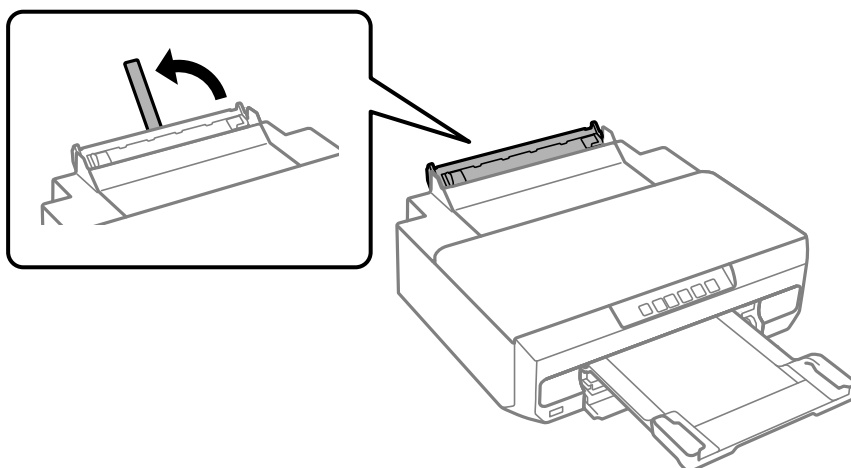

4. Saatke arvutist prindandmed.

Veenduge, et valite sätte Tagum. paberisöödupilu prindisätete jaotises Paberiallikas.

5. Oodake, kuni juhtpaneeli märgutuli  hakkab vilkumast põlema.

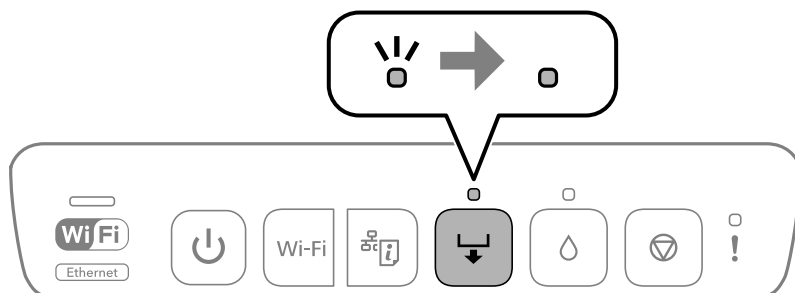

6. Nihutage äärejuhikuid väljapoole.

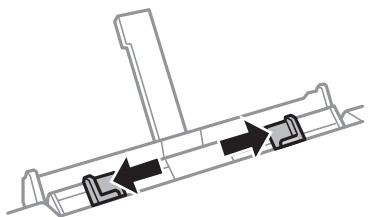

7. Laasige üks paberileht tagumine paberisöödu pesa keskele, prinditud pool üleval, ja sisestage see umbes 5 cm võrra printerisse.

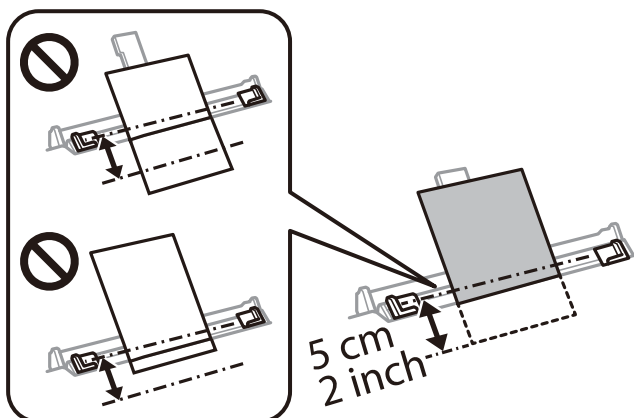

8. Lükake äärejuhikud vastu paberi serva.

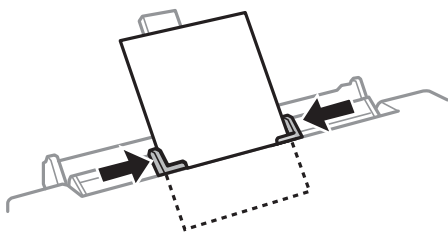

9. Printimise alustamiseks vajutage nuppu .

### Seotud teave

- ➔ „Kasutatav paber ja mahud” lk 147
- ➔ „Mittesobivad paberid” lk 150

## Erinevate paberite laadimine

### Ümbrikute laadimine

Laadige ümbrikuid, printitav külg allpool, kuni need puutuvad vastu paberikasseti 2 tagaosa. Lükake äärehülikud vastu ümbrikute serva.

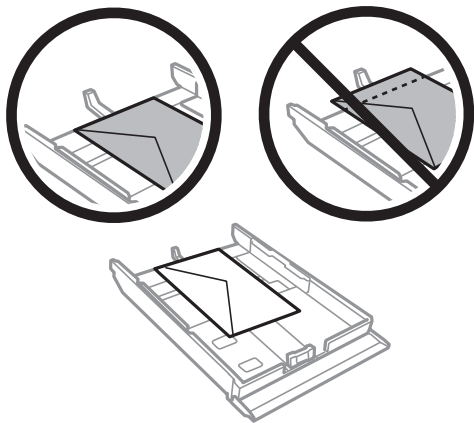

Laadige ümbrik tagumise paberisöödu pesa keskele printitav külg ülal ning lükake äärehülikud vastu ümbriku servi.

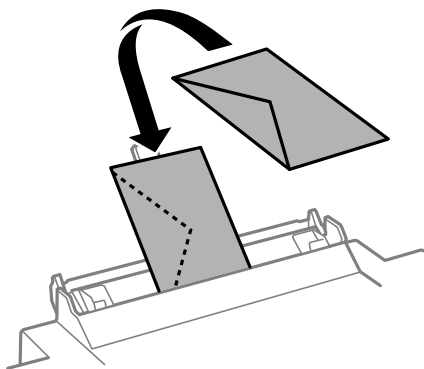

#### Seotud teave

- ➔ „Kasutatav paber ja mahud” lk 147
- ➔ „Mittesobivad paberid” lk 150

### Eelaugustatud paberi laadimine

Laadige augustatud paber tagumise paberisöödupesa keskele nii, et printitav külg jääb ülespoole. Lükake äärehülikud vastu augustatud paberi serva.

Laadige üks leht ettenähtud suurusega tavapaberit, mille kõiteaugud on vasakul või paremal. Kohandage failis printimisasendit, et vältida avade kohale printimist.

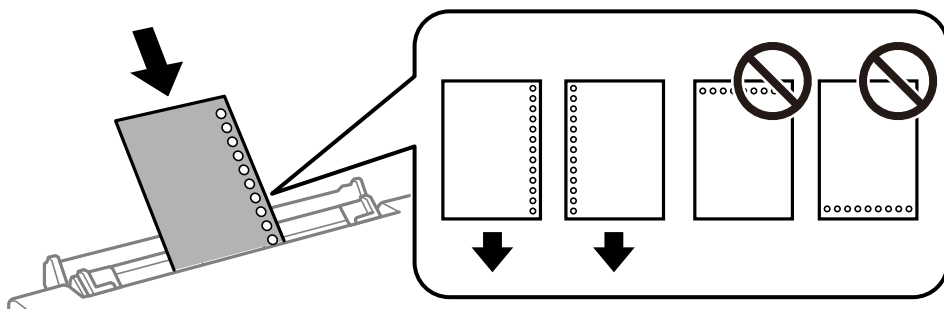

### Seotud teave

- ➔ „Kasutatav paber ja mahud” lk 147
- ➔ „Mittesobivad paberid” lk 150

## Plaadid laadimine

### Prinditavad plaadid

Saate printida ümmargustele 12 cm läbimõõduga plaatidele, mis tähistuse kohaselt on prinditavad (nt „prinditav etiketipinnale“ või „prinditav tindiprinteritega“).

Samuti saate printida kandjale Blu-ray Disc™.

### Ettevaatusabinõud plaatide käsitlemisel

- Lugege plaadiga kaasnenud dokumentatsiooni, et saada rohkem teavet plaadi käsitlemise või sellele andmete kirjutamise kohta.
- Ärge printige plaadile enne, kui olete sellele andmed kirjutanud. Vastasel korral võivad pinnale jäänud sõrmejäljed, mustus või kriimud andmete kirjutamisel vigu põhjustada.
- Olenevalt plaadi tüübist või prindandmetest võib esineda määrdumist. Proovige esmalt printimist testida muu plaadiga. Kontrollige prinditud pinda, kui möödunud on üks ööpäev.
- Võrreldes Epsoni originaalpaberile printimisega on printimise tihedus väiksem, et hoida ära plaadi määrdumist tindiga. Reguleerige printimise tihedust vastavalt vajadusele.
- Laske prinditud plaadil vähemalt 24 tundi otsese päikesevalguse eest kaitstult kuivada. Ärge virnastage plaate ega sisestage neid seadmesse, enne kui need pole täiesti kuivad.
- Kui prinditud pind on ka pärast kuivamist kleepuv, muutke printimise tihedus väiksemaks.
- Uuesti samale plaadile printimine ei pruugi prindikvaliteeti parandada.
- Kui on ekslikult prinditud salvele või sisemisele läbipaistvale lahtrile, pühkige tint sealt kohe maha.
- Olenevalt prindiala sättest võib plaat või kettasalv määrduda. Valige õiged sätted prinditavale alale printimiseks.
- Plaadid siseläbimõõduks saate valida minimaalselt 18 mm ja välisläbimõõduks maksimaalselt 120 mm. Olenevalt sätetest võib plaat või kettasalv määrduda. Valige sätted vastavalt plaadile, millele te prindite.

## Plaadid laadimine ja eemaldamine

Enne plaadid laadimist valmistage ette prindandiandmed.



**Oluline teave:**

- ❑ Enne plaadile printimist lugege läbi plaadid käsitlemise ettevaatusabinõud.
- ❑ Ärge sisestage kettasalve printeri töö ajal. See võib printerit kahjustada.
- ❑ Ärge sisestage kettasalve enne, kui olete prindandiandmed ära saatnud ja tuli  on süttinud. Vastasel juhul tekib viga ja salv väljutatakse.

1. Kui väljastussalv on avatud, kontrollige ega salves ei ole paberit, ning lükake salv seejärel käega kinni.

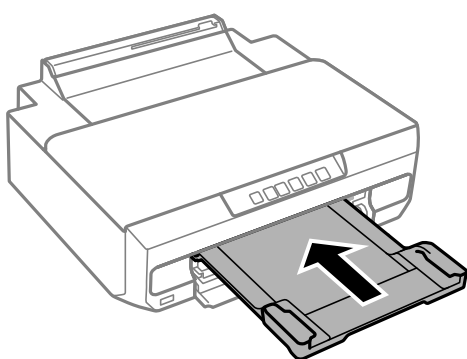

2. Saatke arvutist prindandiandmed.



**Oluline teave:**

Veenduge, et valite sätete **Kettasalv** prindisätete jaotises **Paberiallikas**.

3. Oodake, kuni juhtpaneeli märgutuli  hakkab vilkumast põlema.

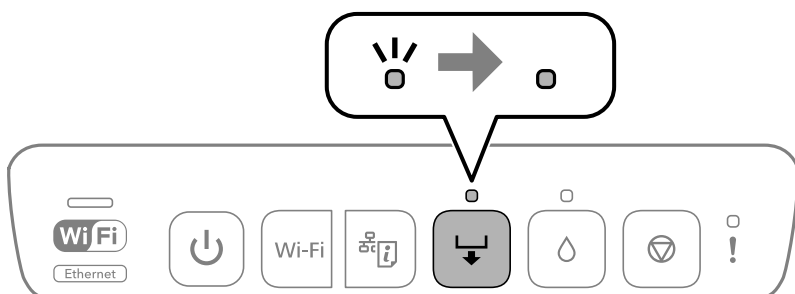



4. Sulgege esikaas.

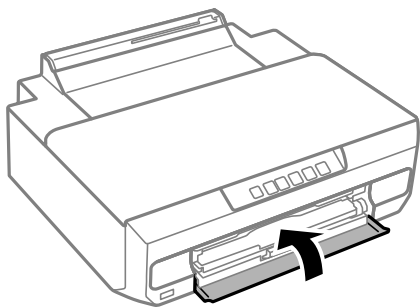

5. Eemaldage väljastussalve all hoitav kettasalv.

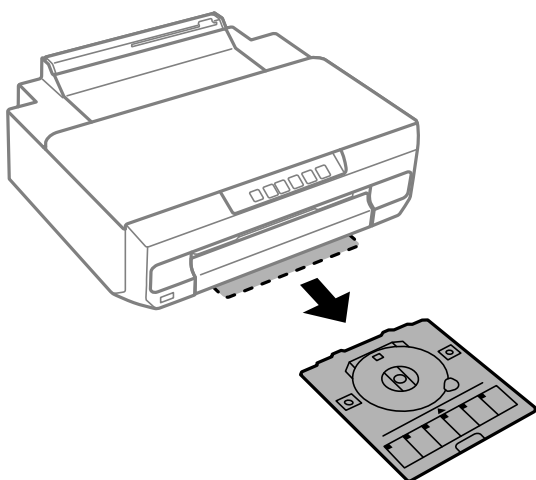

6. Asetage plaat kettasalve, prinditav külj üleval.

**!** Oluline teave:

Vajutage plaadi keskele, et asetada see kindlalt kettasalve. Pöörake salv ümber, et kontrollida, kas plaat püsib korralikult salves.

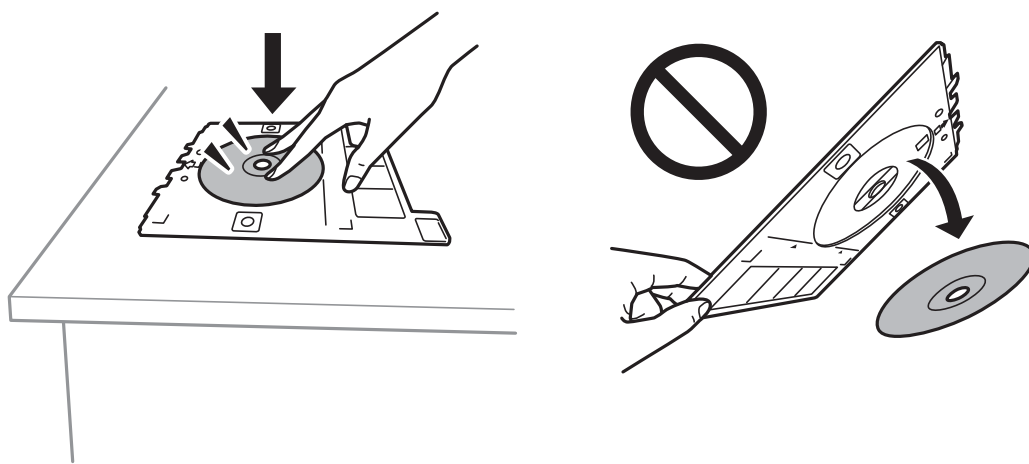

7. Sisestage kettasalv väljastussalve kohal olevasse pilusse. Seadke kettasalvel olev joon kohakuti printeri EPSON-i logoga.

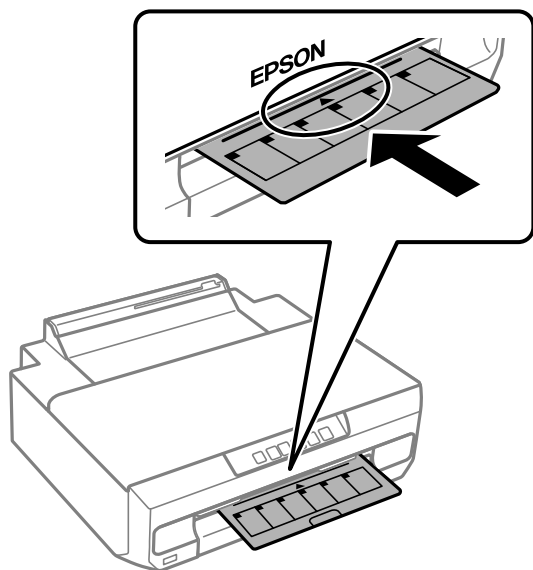

**Märkus.**

Salve printerisse sisestades võite tunda mõningast hõõrdumist. See on normaalne ja te peaksite jätkama selle horisontaalselt sisestamisega.

8. Vajutage nuppu .
- Kettasalv tõmmatakse sisse ja printimine algab.
9. Eemaldage kettasalv, kui see pärast printimist automaatselt väljutatakse, ja seejärel eemaldage salvest plaat.
10. Sisestage kettasalv väljastussalve all olevasse pilusse.



**Oluline teave:**

Kui printimine on lõpetatud, eemaldage kindlasti kettasalv. Kui te salve ei eemalda ja lülitate printeri sisse või välja või käivitate prindipea puhastamise, läheb salv vastu prindipead ja võib põhjustada printeri tõrke.

**Seotud teave**

➔ [„Ettevaatusabinõud plaatide käsitlemisel” lk 39](#)

# Printimine

Fotode printimine. . . . .	44
Ümbrikele printimine. . . . .	45
Dokumentide printimine. . . . .	46
Printimine plaadi etiketile. . . . .	61
Veebilehtede printimine. . . . .	61
Printimine pilveteenusega. . . . .	62

## Fotode printimine

### Fotode arvutist printimine

Rakendus Epson Photo+ võimaldab printida fotosid lihtsalt ja teravalt erineva asetusega fotopaberile või plaadietiketile (plaadietiketile printimist toetavad ainult mõned mudelid). Lisateabe saamiseks lugege rakenduse spikrit.

### Fotode printimine nutiseadmest

Fotosid saab printida nutiseadmetest nagu nutitelefon või tahvelarvuti.

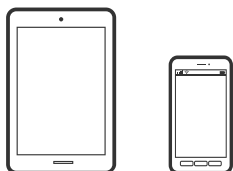

### Printimine rakendusega Epson Smart Panel

Epson Smart Panel on rakendus, millega saate hõlpsalt printida nutiseadmest, näiteks nutitelefonist või tahvelarvutist. Saate printeri ja nutiseadme ühendada üle raadivõrgu ning seejärel kontrollida tinditasemeid, printeri olekut ja otsida tõrke esinemisel lahendusi.



Installige Epson Smart Panel järgmiselt URL-ilt või kasutades QR-koodi.

<https://support.epson.net/smpdl/>



Käivitage Epson Smart Panel ja valige avakuvalt prindimenüü.

### Printimine äpiga Epson Print Enabler

Te saate dokumente, e-kirju, fotosid ja veebilehekülgi traadita printida otse oma Android telefonist või tahvelarvutist (Android v4.4 või uuem). Paari puudutusega tuvastab teie Android seade sama traadita võrguga ühendatud Epsoni printeri.

Leidke Google Playst äpp Epson Print Enabler ja installige.

Minge oma Android-seadmel suvandile **Sätted**, valige **Printimine** ja seejärel lubage Epson Print Enabler. Puudutage Android-rakenduses, näiteks Chrome, menüü ikooni ja printige ekraanil kujutatav sisu.

**Märkus.**

*Kui te ei näe oma printerit, puudutage suvandit **Kõik printerid** ja valige oma printer.*

---

## Ümbrikel printimine

### Ümbrikute printimine arvutist (Windows)

1. Laadige ümbrikud printerisse.  
[„Ümbrikute laadimine” lk 38](#)
2. Avage fail, mida soovite printida.
3. Avage printeridraiveri aken.
4. Valige ümbriku suurus valikus **Dokumendi formaat**, mis asub vahekaardil **Pealeht** ja valige seejärel **Paberitüüp** menüüst valik **Ümbrik**.
5. Vajaduse korral tehke vahekaartidel **Pealeht** ja **Veel suvandeid** veel sätteid ning klõpsake seejärel **OK**.
6. Klõpsake **Prindi**.

### Ümbrikute printimine arvutist (Mac OS)

1. Laadige ümbrikud printerisse.  
[„Ümbrikute laadimine” lk 38](#)
2. Avage fail, mida soovite printida.
3. Valige menüüst **Fail** suvand **Prindi** või mõni muu käsk, millega avada printimisdialog.
4. Valige suvandi **Paberiformaat** sätteks õige formaat.
5. Valige hüpikmenüüst suvand **Printeri sätted**.
6. Valige suvandi **Meediumitüüp** sätteks **Ümbrik**.
7. Vajaduse korral seadistage ka muid sätteid.
8. Klõpsake **Prindi**.

# Dokumentide printimine

## Arvutist printimine

Selles jaotises kirjeldatakse näitena dokumendi printimist Windowsis. Mac OSis võib see toimuda teistmoodi või teatud funktsioone ei toetata.

### Printimine lihtsate sätetega

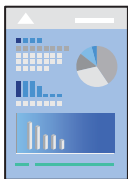

**Märkus.**

Toimingud võivad olenevalt rakendusest erineda. Lisateabe saamiseks lugege rakenduse spikrit.

1. Laadige paber printerisse.  
[„Paberi laadimine” lk 28](#)
2. Avage fail, mida soovite printida.
3. Valige menüüst **Fail** suvand **Prindi** või **Prindihäälestus**.
4. Valige printer.

5. Valige printeridraiveri akna avamiseks suvand **Eelistused** või **Atribuudid**.

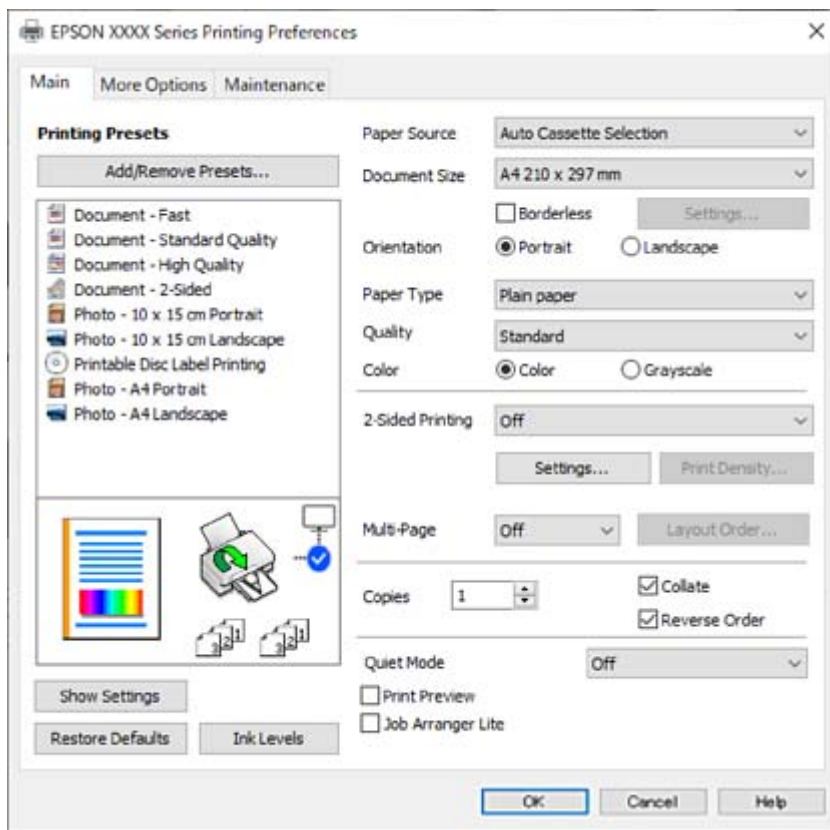

6. Muutke vastavalt vajadusele sätteid.

Sätete kohta võite lisateavet vaadata vörguspikrist. Üksusel paremklõpsu tegemisel kuvatakse **Spikker**.

7. Printeridraiveri akna sulgemiseks klõpsake nuppu **OK**.

8. Klõpsake nuppu **Prindi**.

### Seotud teave

- ➔ „Paberitüüpide loend” lk 27
- ➔ „Kasutatav paber ja mahud” lk 147

## Lihtsa printimise prindisätete lisamine

Kui loote sageli kasutatavatest prindisätetest printeridraiveris oma eelseadistuse, võite hõlsalt printida, valides eelseadistuse loendist.



1. Määrake printeridraiverite vahekaardil **Pealeht** või **Veel suvandeid** kõik üksused (nt **Dokumendi formaat** ja **Paberitüüp**).
2. Klõpsake **Lisa/eemalda eelseaded** suvandis **Printimise eelmäärangud**.
3. Sisestage **Nimi** ning vajadusel lisage kommentaar.
4. Klõpsake nuppu **Salvesta**.

### **Märkus.**

Lisatud eelseadistuse kustutamiseks klõpsake **Lisa/eemalda eelseaded**, valige eelseadistuse nimi, mida tahate kustutada ja kustutage see.

5. Klõpsake nuppu **Prindi**.

Kui soovite järgmisel korral samade sätetega printida, valige registreeritud sätte nimi suvandist **Printimise eelmäärangud**, ja klõpsake **OK**.

## Lehe kahele poolele printimine

Lehe mõlemale poolele printimiseks võite kasutada ühte järgmistest meetoditest.

- Automaatne kahele poolele printimine
- Käsitsi kahepoolne printimine

Kui printer on ühele poolele printimise lõpetanud, pöörake paber ümber, et printida ka teisele poolele.

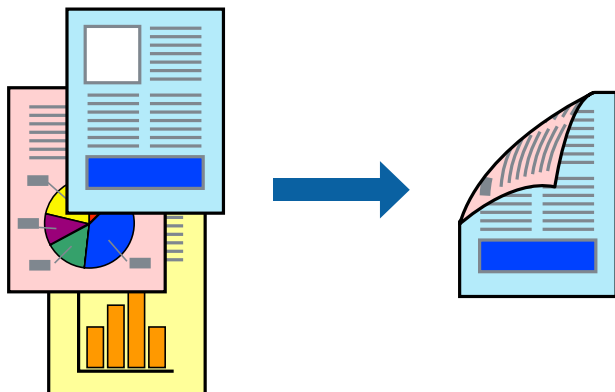



**Märkus.**

Seda suvandit ei saa kasutada ääristeta printimisel.

Avage printeridraiver ja muutke järgmisi sätteid.

Vahekaart **Pealeht** > **2-poolne printimine**

**Seotud teave**

- ➔ „Paber kahepoolseks printimiseks” lk 150
- ➔ „Käsitsi 2-poolne printimine ei õnnestu (Windows)” lk 144

## Voldiku printimine

Võite printida ka voldiku, mille saate koostada lehekülgi ümber paigutades, voltides selle väljaprintidist kokku.

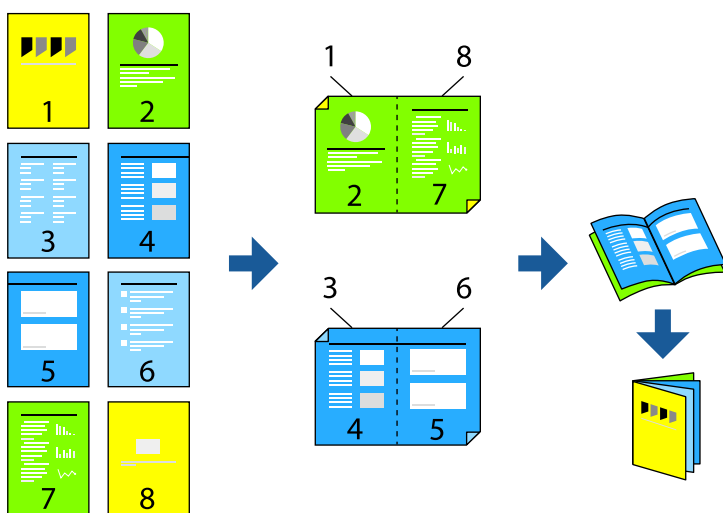

**Märkus.**

Seda funktsiooni ei saa kasutada ääristeta printimisel.

Avage printeridraiver ja muutke järgmisi sätteid.

Kaardil **Pealeht** valige **2-poolne printimine** alt 2-poolse printimise viis ja seejärel valige **Sätted** > **Voldik**.

**Seotud teave**

- ➔ „Paber kahepoolseks printimiseks” lk 150
- ➔ „Käsitsi 2-poolne printimine ei õnnestu (Windows)” lk 144

## Mitme lehekülje printimine ühele lehele

Võite printida ühele paberilehele mitmeid andmelehekülgi.



### Märkus.

Seda funktsiooni ei saa kasutada ääristeta printimisel.

Avage printeridraiver ja muutke järgmisi sätteid.

Kaart **Pealeht** > **Mitu lk** > **2 lehel** jne.

## Prinditava sobitamine paberi formaadiga

Võite printida nii, et prinditav materjal sobitatakse printerisse laaditud paberi formaadiga.



### Märkus.

Seda funktsiooni ei saa kasutada ääristeta printimisel.

Avage printeridraiver ja muutke järgmisi sätteid.

Kaardil **Veel suvandeid** > **Väljastatav paber** valige laaditud paberi formaat.

## Vähendatud või suurendatud dokumendi printimine iga muutusega

Võite dokumenti protsendimäära võrra suurendada või vähendada.



### Märkus.

Seda funktsiooni ei saa kasutada ääristeta printimisel.

1. Valige printeridraiveri vahekaardil **Veel suvandeid** sätte **Dokumendi formaat** alt dokumendi formaat.
2. Valige sätte **Väljastatav paber** alt paberi formaat, millele soovite printida.
3. Valige **Vähenda/suurenda dokumenti**, **Suurenda** ja seejärel sisestage protsendimäär.

## Ühe pildi suurenduseks mitmele lehele printimine (plakati loomine)

See funktsioon võimaldab ühe pildi printida mitmele lehele. Seejärel võite valmistada plakati, kleepides pildid teibiga kokku.

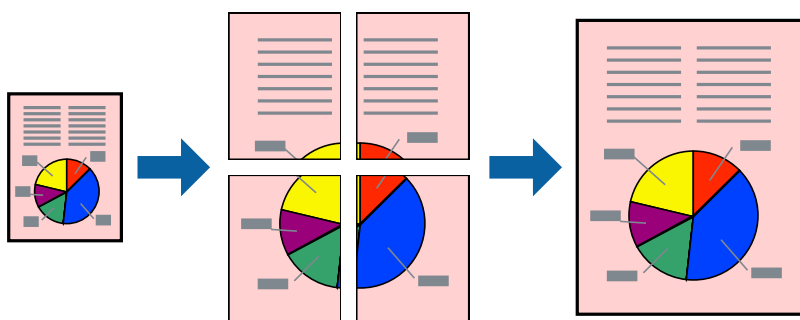

### Märkus.

Seda funktsiooni ei saa kasutada 2-poolsel printimisel.

Avage printeridraiver ja muutke järgmisi sätteid.

Kaart **Pealeht** > **Mitu lk** > **2x2 plakat** jne.

### Plakatite tegemine, kasutades kattuvaid joondusmärke

Järgnevalt on toodud näide postri printimisest, kui valitud on suvand **2x2 plakat** ja jaotises **Vaheliti joondusmärgised** asuv suvand **Prindi löikejooned**.

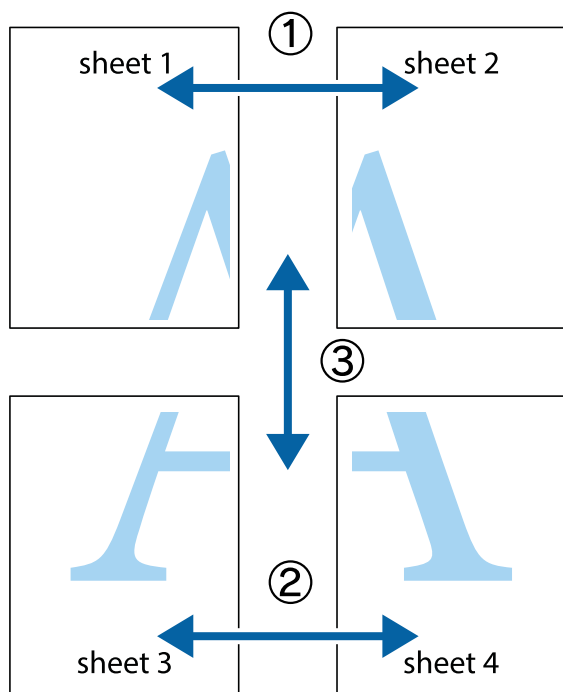

1. Valmistage ette Sheet 1 ja Sheet 2. Lõigake mööda alumise ja ülemise risti vahelist sinist vertikaalset joont ära Sheet 1 veerised.

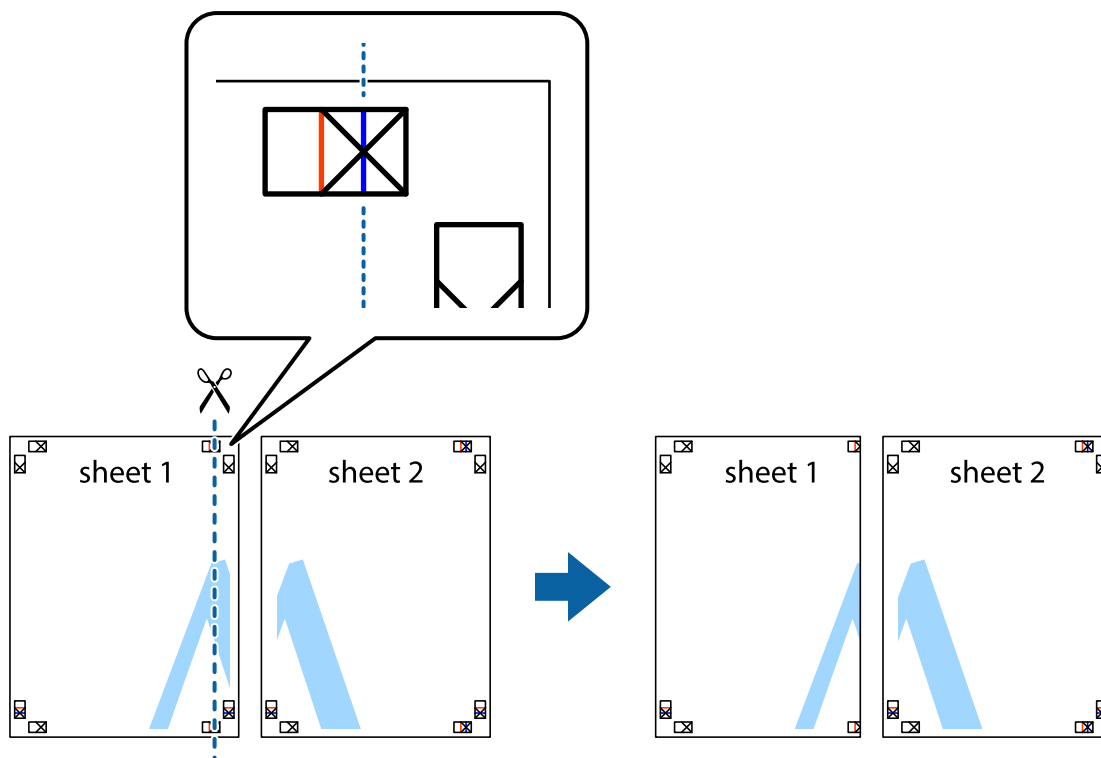

2. Asetage Sheet 1 Sheet 2 peale ja joondage ristid. Seejärel kleepige kaks lehte tagaküljelt ajutiselt kokku.

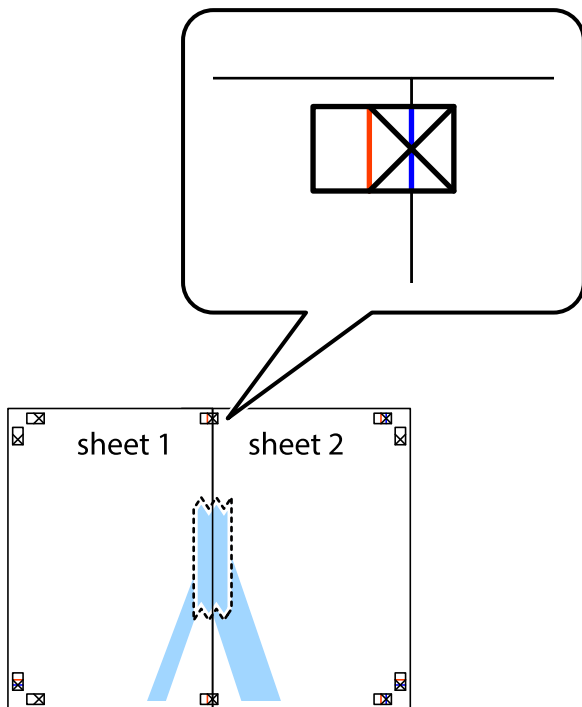

3. Lõigake kleebitud lehed mööda joendusmärkide vahelist vertikaalset punast joont pooleks (järgige ristidest vasakul olevat joont).

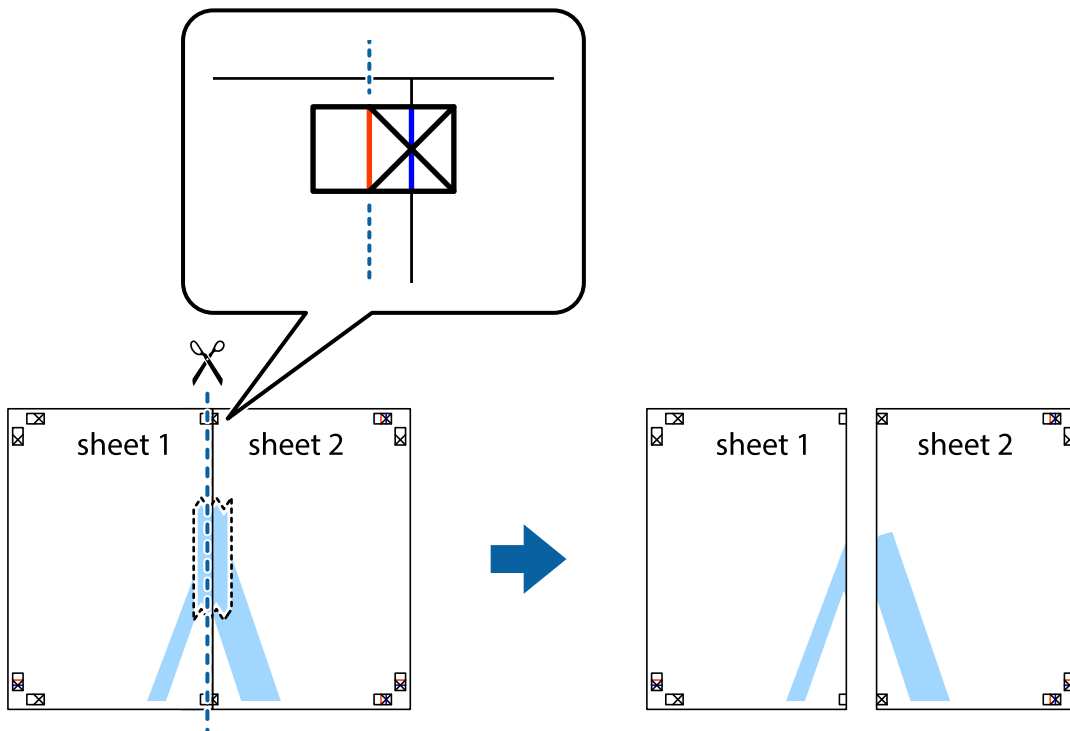

4. Kleepige lehed tagaküljelt kokku.

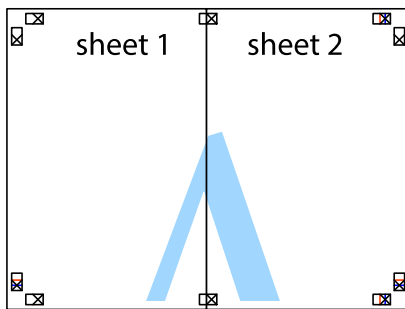

5. Sheet 3 ja Sheet 4 kokkukleepimiseks korrake toiminguid 1–4.
6. Lõigake mööda vasakpoolse ja parempoolse risti vahelist sinist horisontaalset joont Sheet 1 ja Sheet 2 veerised ära.

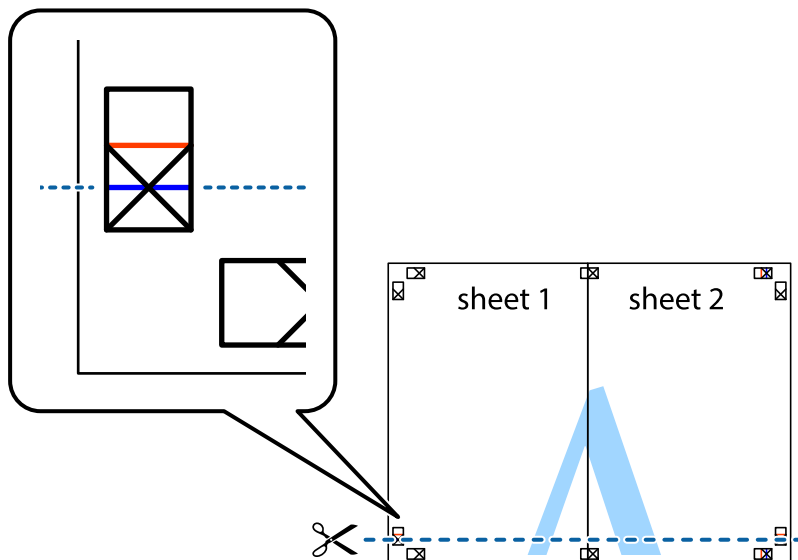

7. Asetage Sheet 1 ja Sheet 2 serv Sheet 3 ja Sheet 4 peale ning joondage ristid. Seejärel kleepige lehed tagaküljelt ajutiselt kokku.

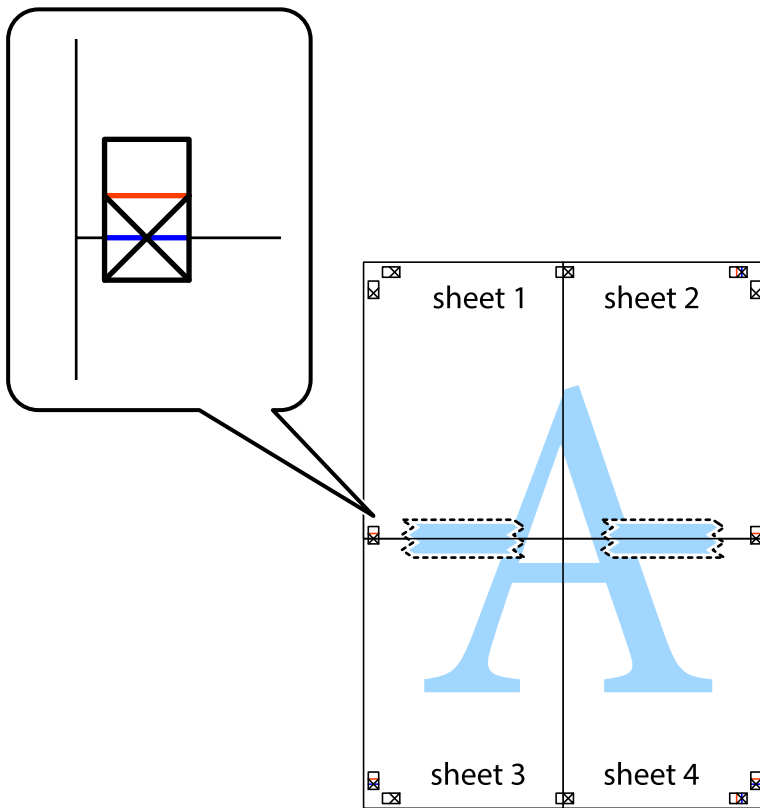

8. Lõigake kleebitud lehed mööda joendusmärkide vahelist horisontaalset punast joont pooleks (järgige ristidest ülalpool olevat joont).

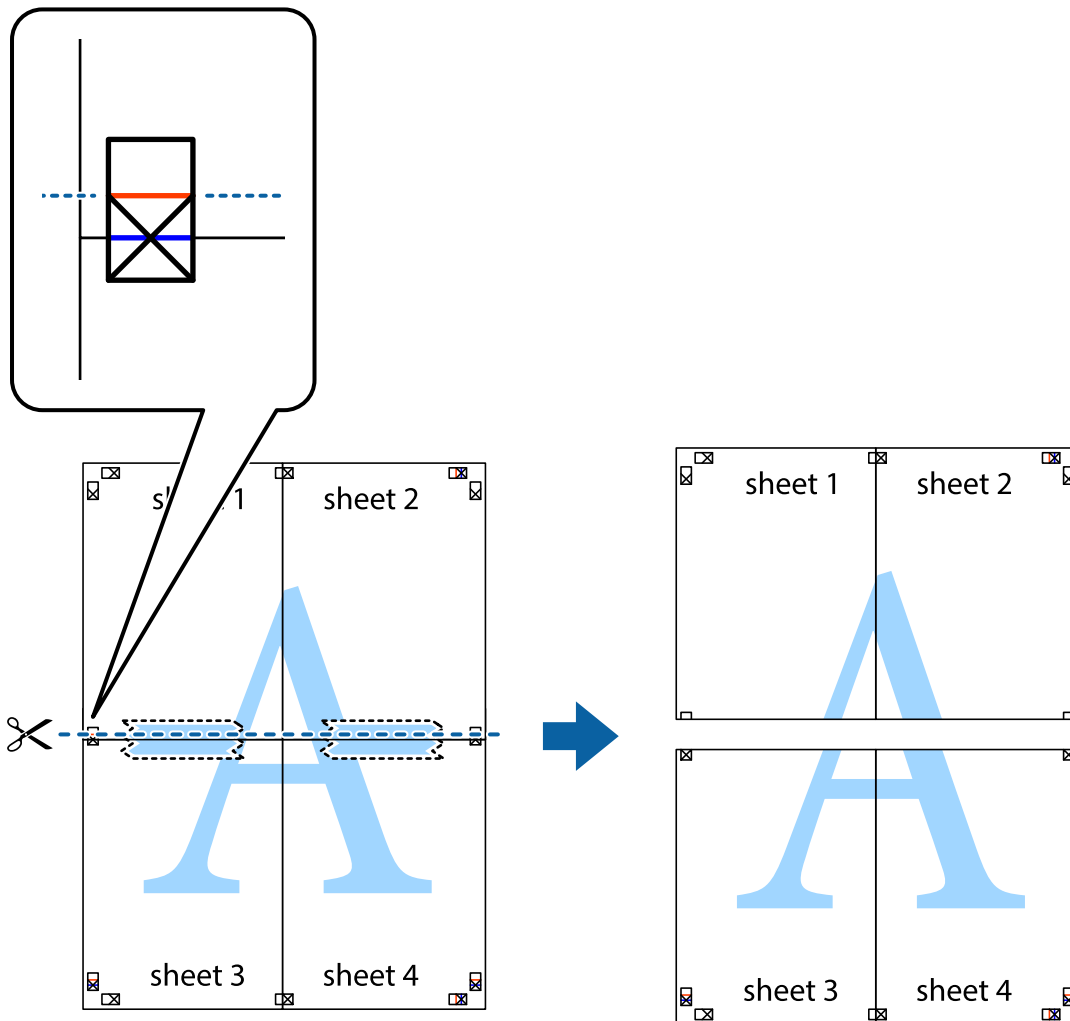

9. Kleepige lehed tagaküljelt kokku.

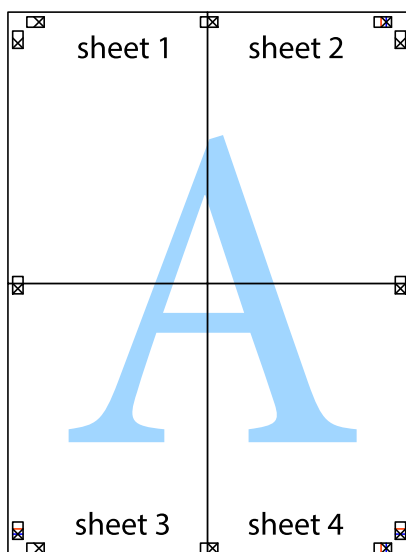



10. Lõigake piki välisjuhikut ära ka ülejäänud veerised.

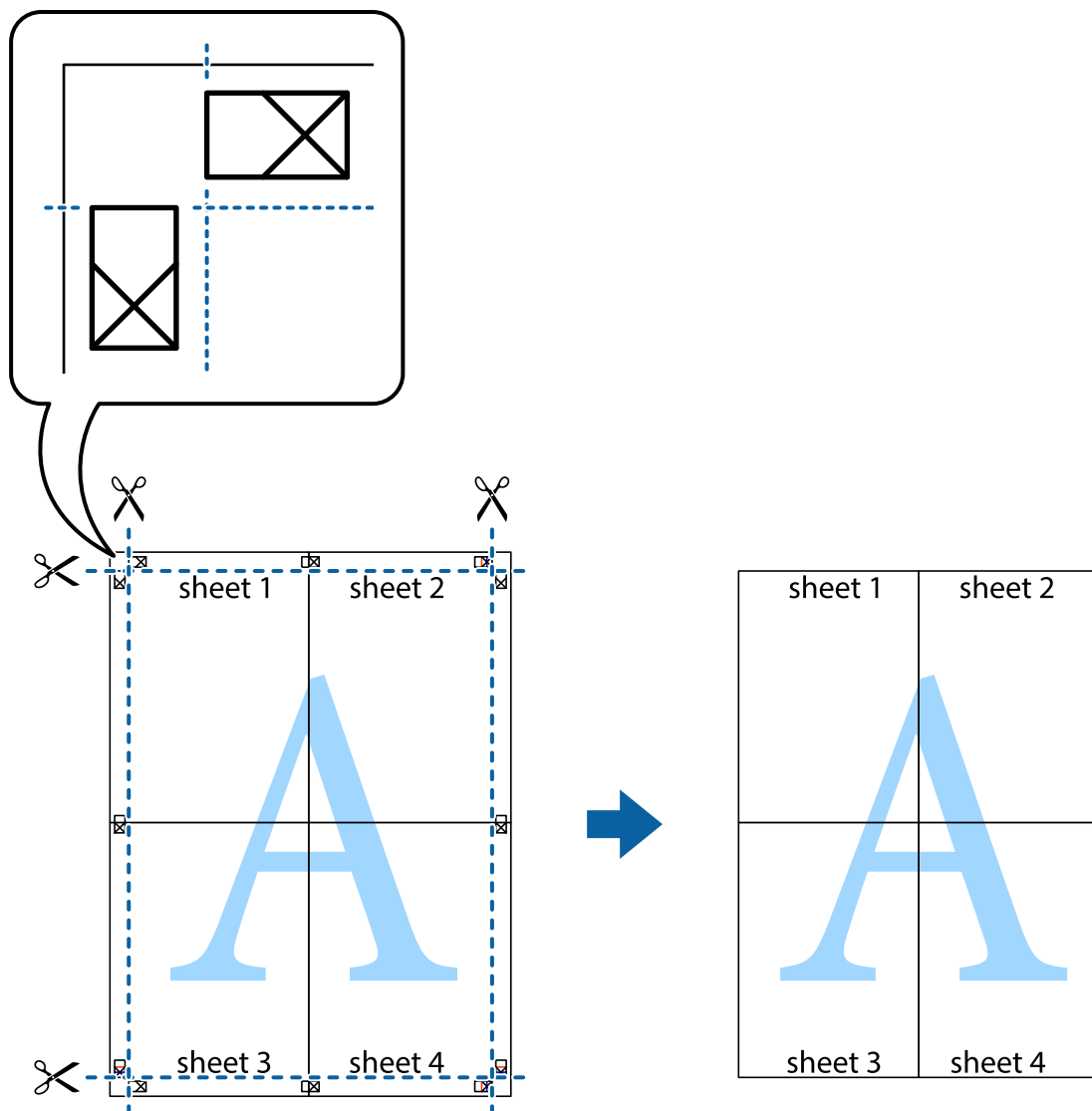

## Päise ja jaluse printimine

Saate päistes ja jalustes printida teavet nagu kasutajanimi ja printimiskuupäev.

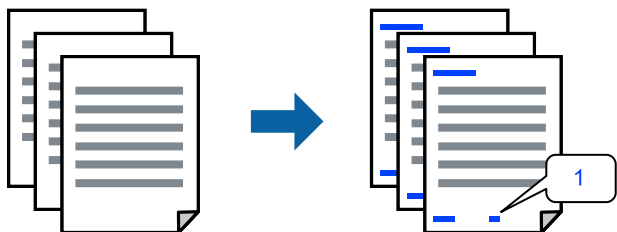

Avage printeridraiver ja muutke järgmisi sätteid.

Veel suvandeid sakk > Vesimärgi omadused > Päis/jalus

## Mitme faili printimine korraga

Funktsiooniga Töökorraldaja saate ühendada mitu erinevates rakendustes loodud faili ja printida need ühe printimistoiminguga. Saate määrata kombineeritud failide prindisätteid, nagu mitme lehekülje paigutus ja kahepoolne printimine.

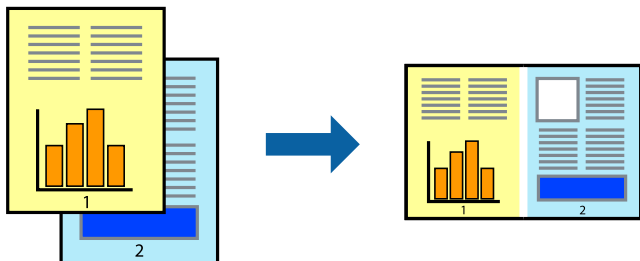

1. Valige printeridraiveri vahekaardil **Pealeht** suvand **Töökorraldaja**.
2. Klõpsake nuppu **Prindi**.  
Kui alustate printimist, kuvatakse aken Töökorraldaja.
3. Jätke aken Töökorraldaja avatuks ja avage fail, mida soovite praeguse failiga kombineerida, seejärel korrake ülalpool toodud samme.
4. Kui valite prinditöö, mis on lisatud suvandisse Prindiprojekt Lite aknas Töökorraldaja, saate redigeerida lehekülje küljendust.
5. Printimise alustamiseks klõpsake valikut **Prindi** menüüs **Fail**.

### **Märkus.**

Kui te sulgete akna Töökorraldaja enne kõigi prindiantmete lisamist suvandisse Prindiprojekt, tühistatakse prinditöö, mis teil hetkel pooleli on. Praeguse töö salvestamiseks klõpsake valikut **Salvesta** menüüs **Fail**. Salvestatud failide laiend on „.ecl“.

Prindiprojekti avamiseks klõpsake valikut **Töökorraldaja** printeridraiveri vahekaardil **Hooldus**, et avada aken Job Arranger Lite. Seejärel klõpsake faili valimiseks käsku **Ava** menüüs **Fail**.

## Printimine universaalse värviprintimise funktsiooniga

Saate parandada tekstide ja piltide nähtavust väljaprintidel.

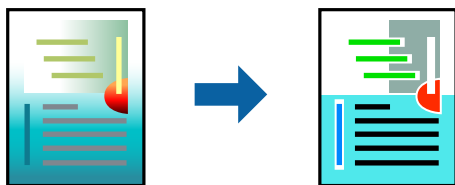

Universaalne värviprintimine on saadaval vaid siis, kui valitud on järgmised sätted.

- Paberitüüp: Tavapaber
- Kvaliteet: Standard või kõrgem kvaliteet
- Värviline: Värviline
- Rakendused: Microsoft® Office 2007 või uuem

Teksti suurus: 96 punkti või väiksem

Avage printeridraiver ja muutke järgmisi sätteid.

Kaart **Veel suvandeid** > **Värvikorrektsioon** > **Kujutise sätted** > **Universaalne värviprintimine**

## Prindivärvi reguleerimine

Saate prinditööks kasutatavaid värve reguleerida. Neid kohandusi ei rakendata originaalandmetele.

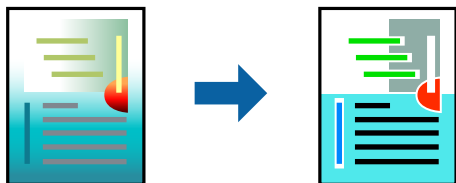

Avage printeridraiver ja muutke järgmisi sätteid.

Kaart **Veel suvandeid** > **Värvikorrektsioon** > **Kohandatud** > **Täpsemalt jne.**

## Printimine peente joonte rõhutamiseks

Saate printimiseks liiga peeneid jooni jämedamaks muuta.

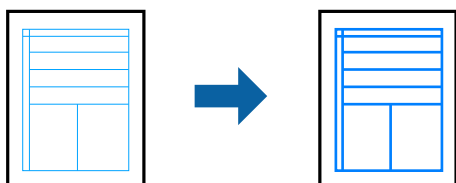

Avage printeridraiver ja muutke järgmisi sätteid.

Kaart **Veel suvandeid** > **Värvikorrektsioon** > **Kujutise sätted** > **Rõhuta õhukesti jooni**

## Vesimärgi printimine

Võite lisada prinditud lehtedele vesimärgi (nt „salajane”). Võite ka lisada oma vesimärgi.

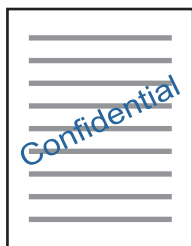

### **Märkus.**

Seda funktsiooni ei saa kasutada ääristeta printimisel.

Avage printeridraiver ja muutke järgmisi sätteid.

Veel suvandeid sakk > Vesimärgi omadused > Vesimärk

## Dokumentide printimine nutiseadmest

Dokumente saab printida nutiseadmetest nagu nutitelefon või tahvelarvuti.

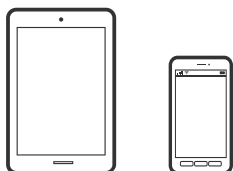

### Printimine rakendusega Epson Smart Panel

Epson Smart Panel on rakendus, millega saate hõlpsalt printida nutiseadmest, näiteks nutitelefonist või tahvelarvutist. Saate printeri ja nutiseadme ühendada üle raadivõrgu ning seejärel kontrollida tinditasemeid, printeri olekut ja otsida tõrke esinemisel lahendusi.



Installige Epson Smart Panel järgmiselt URL-ilt või kasutades QR-koodi.

<https://support.epson.net/smpdl/>



Käivitage Epson Smart Panel ja valige avakuvalt prindimenüü.

### Printimine äpiga Epson Print Enabler

Te saate dokumente, e-kirju, fotosid ja veebilehekülgi traadita printida otse oma Android telefonist või tahvelarvutist (Android v4.4 või uuem). Paari puudutusega tuvastab teie Android seade sama traadita võrguga ühendatud Epsoni printeri.

Leidke Google Playst äpp Epson Print Enabler ja installige.

Minge oma Android-seadmel suvandile **Sätted**, valige **Printimine** ja seejärel lubage Epson Print Enabler. Puudutage Android-rakenduses, näiteks Chrome, menüü ikooni ja printige ekraanil kujutatav sisu.

**Märkus.**

*Kui te ei näe oma printerit, puudutage suvandit **Kõik printerid** ja valige oma printer.*

## Printimine plaadi etiketile

### Fotode printimine plaadietiketile rakendusega Epson Photo+

Epson Photo+ võimaldab hõlpsalt printida kvaliteetseid fotosid plaadietikettidele ja ümbristele, kasutades erimisi paigutusi. Lisateabe saamiseks lugege rakenduse spikrit.

Alustage printimist ja järgige plaadi laadimiseks kuvatavaid juhiseid.

#### Seotud teave

➔ „Plaadi laadimine ja eemaldamine” lk 40

---

## Veebilehete printimine

### Veebilehete printimine arvutist

Epson Photo+ võimaldab kuvada veebilehti, lõigata vajalik piirkond välja ning seda muuta ja printida. Lisateabe saamiseks lugege rakenduse spikrit.

### Veebilehete printimine nutiseadmest

Installige Epson Smart Panel järgmiselt URL-ilt või kasutades QR-koodi.

<https://support.epson.net/smpdl/>



Avage veebilehitseja rakendusega veebileht, mida soovite printida. Puudutage veebibrauseri menüüs **Jaga**, valige **Smart Panel** ja alustage printimist.

## Printimine pilveteenusega

Interneti kaudu kasutatava teenusega Epson Connect saate nutitelefonist, tahvelarvutist või sülearvutist ükskõik millal ja kus printida. Selle teenuse kasutamiseks peate registreerima kasutaja ja printeri teenuses Epson Connect.

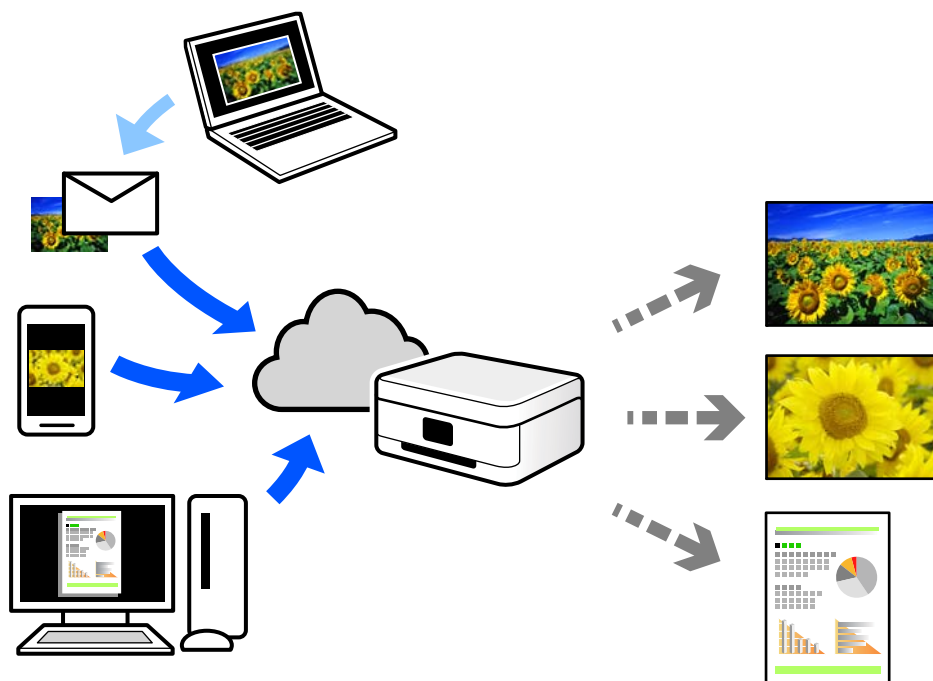

Internetis saadaolevad funktsioonid on järgmised.

Email Print

Kui saadate meili koos manustega (nt dokumendid või pildid) printerile määratud meiliaadressile, saate selle meili koos manustega printida välja eemal viibides, näiteks oma kodusest või kontori printerist.

Remote Print Driver

See on jagatud draiver, mida toetab Remote Print Driver. Printimisel eemal asuvat printerit kasutades saate printimiseks printerit vahetada tavalises rakenduse aknas.

Vaadake seadistamiseks või printimiseks juhiseid portaalist Epson Connect.

<https://www.epsonconnect.com/>

<http://www.epsonconnect.eu> (ainult Euroopa)

---

# Printeri hooldamine

Tinditasemete kontrollimine. . . . .	64
Paberi söötmise probleemide vähendamine. . . . .	64
Prindikvaliteedi parandamine. . . . .	66
Printeri puhastamine. . . . .	73
Maha voolanud tindi eemaldamine. . . . .	74

## Tinditasemete kontrollimine

Ligikaudseid tinditasemeid saate kontrollida arvutist.

### *Märkus.*

*Kui kuvatakse vähese tindikoguse teade, saate printimist siiski jätkata. Vajadusel vahetage tindikassetid välja.*

### Seotud teave

➔ „Nüüd on aeg tindikassettide vahetamiseks” lk 128

## Tinditasemete kontrollimine – Windows

1. Avage printeridraiveri aken.
2. Klõpsake suvandit **Tinditasemed** vahekaardil **Pealeht**.

### *Märkus.*

*Kui funktsioon **EPSON Status Monitor 3** on keelatud, siis tinditasemeid ei kuvata. Klõpsake suvandit **Lisasätted** vahekaardil **Hooldus** ja seejärel valige suvand **Lubage EPSON Status Monitor 3**.*

### Seotud teave

➔ „Arvutist printimise rakendus (Windows printeridraiver)” lk 151

## Tinditasemete kontrollimine (Mac OS)

1. Valige **Süsteemi eelistused** Apple menüüst > **Printerid ja skannerid** (või **Prindi ja skanni, Prindi ja faksi**) ja seejärel valige printer.
2. Klõpsake nuppu **Suvandid ja tarvikud** > **Suvandid** > **Ava printeriutiliit**.
3. Klõpsake nuppu **EPSON Status Monitor**.

### Seotud teave

➔ „Arvutist printimise rakendus (Mac OS printeridraiver)” lk 153

---

## Paberi söötmise probleemide vähendamine

Kui paberikassetist ei söödeta paberit õigesti, puhastage sisemist rullikut.

1. Lülitage printer välja, vajutades nuppu .
2. Tõmmake toitejuhe pistikupesast välja ja seejärel võtke see lahti.
3. Võtke kõik ühendatud kaablid lahti.



4. Tõmmake paberikassett välja.

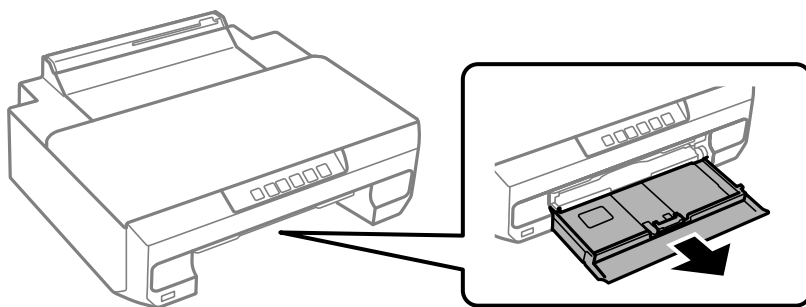

5. Asetage printer külili selliselt, et juhtpaneeli  oleks suunatud üles.

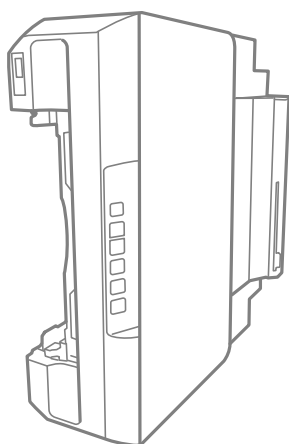

 **Ettevaatust!**

Printeri külili asetamisel ärge jätke oma kätt või sõrmi selle vahele. Vastasel juhul võite viga saada.

 **Oluline teave:**

Ärge jätke printerit kauaks külili.

6. Tehke riidelapp veega niiskeks, väänake seda korralikult ja seejärel pühkige rullikut, keerates seda riidelapiga.

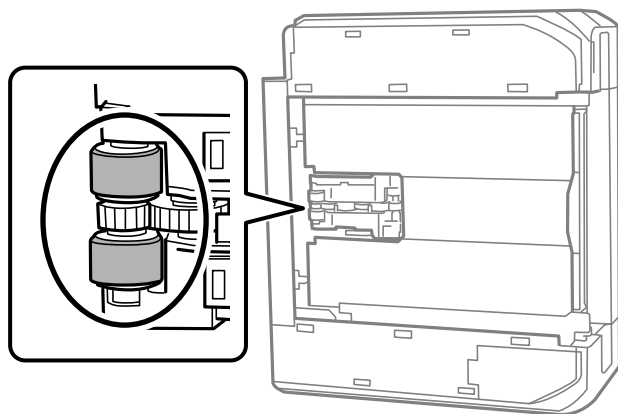

7. Pange printer tagasi normaalasendisse ja seejärel sisestage paberikassett.

8. Ühendage toitejuhe.

## Prindikvaliteedi parandamine



### Prindipea kontrollimine ja puhastamine

Kui pihustid on ummistunud, on prinditud kujutis kahvatu, kujutisel on triibud või ootamatud värvid. Kui pihustid on tugevalt ummistunud, prinditakse tühi leht. Kui printimiskvaliteet on halvenenud, kasutage pihusti kontrollimise funktsiooni selleks, et kontrollida, kas pihustid on ummistunud. Kui pihustid on ummistunud, puhastage prindipead.

#### Oluline teave:

- Ärge avage prindipea puhastamise ajal printeri esikaant ega lülitage printerit välja. Kui prindipea puhastamine ei ole lõpetatud, ei pruugi printimine võimalik olla.
- Pea puhastamisel tarbitakse tinti ning seda ei tohiks teha rohkem kui vaja.
- Kui tinti on vähe, ei pruugi prindipea puhastamine võimalik olla.
- Kui prindikvaliteet ei parane pärast seda, kui olete 3 korda pihusteid kontrollinud ja prindipead puhastanud, oodake vähemalt 12 tundi ilma printimata ja kontrollige seejärel uuesti pihusteid ja puhastage prindipead.  
Soovitame printeri välja lülitada, vajutades nuppu . Kui prindikvaliteet pole endiselt paranenud, siis teostage Põhjalik puhastus.
- Prindipea kuivamise vältimiseks ärge eemaldage printeri toitejuhet vooluvõrgust, kui toide on sisse lülitatud.

Prindipead saate kontrollida ja puhastada printeri juhtpaneelilt.

1. Pange printerisse A4-formaadis tavapaberit.
2. Vajutage printeri väljalülitamiseks nuppu .
3. Hoidke nuppu  all ja lülitage printer samal ajal sisse. Kui toitetuli hakkab vilkuma, vabastage nupud.

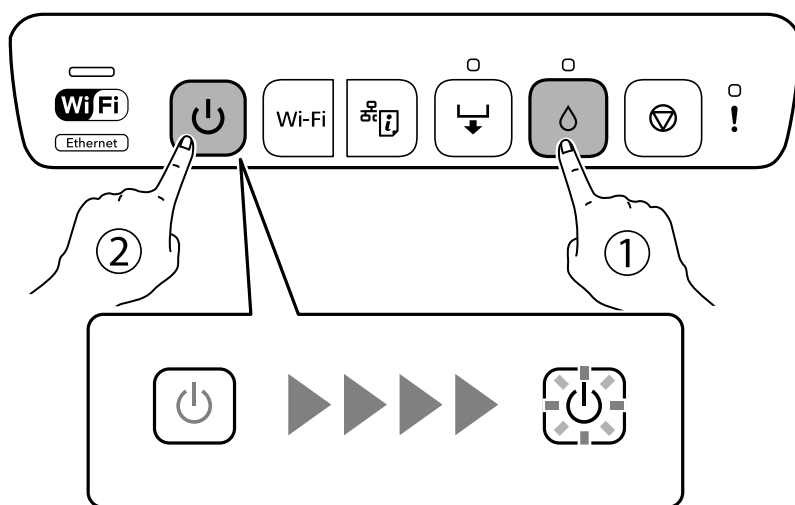

Prinditakse pihustite kontrollmuster.

**Märkus.**

Pihustite kontrollmusteri printimise alustamiseks võib kuluda veidi aega.

4. Kontrollige prinditud mustrit, et näha, kas prindipea pihustid on ummistunud.

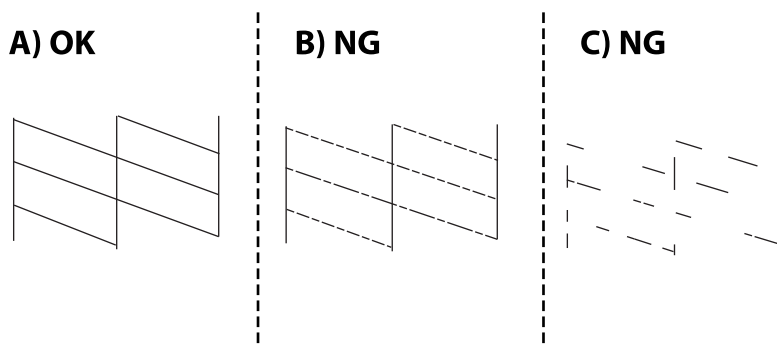

- A:

Kõik jooned on prinditud. Täiendavaid samme pole vaja läbida.

- B või B lähedal

Mõned pihustid on ummistunud. Hoidke nuppu  viis sekundit all, kuni toitetuli hakkab vilkuma.

Algab prindipea puhastamine.

**Märkus.**

Prindipea puhastamise alustamiseks võib kuluda veidi aega.

- C või C lähedal

Kui enamus ridadest on puudu või printimata, näitab see, et enamik pihustitest on ummistunud. Käivitage Põhjalik puhastus. Lisainfot leiate altpoolt jaotisest „Täiendav teave”.

5. Kui toitetuli lõpetab vilkumise, printige pihustite kontrollmuster uuesti. Korrake puhastamise ja kontroll-lehe printimise toimingut, kuni kõik read prinditakse täielikult välja.

 **Oluline teave:**

Kui prindikvaliteet ei parane pärast seda, kui olete 3 korda pihusteid kontrollinud ja prindipead puhastanud, oodake vähemalt 12 tundi ilma printimata ja kontrollige seejärel uuesti pihusteid ja puhastage prindipead.

Soovitame printeri välja lülitada, vajutades nuppu . Kui prindikvaliteet pole endiselt paranenud, siis teostage Põhjalik puhastus.

**Märkus.**

Prindipead saate kontrollida ja puhastada ka printeridraiverilt.

- Windows

Klõpsake suvandit **Prindipea düüside kontroll** vahekaardil **Hooldus**.

- Mac OS

Menüü Apple > **System Preferences** > **Printers & Scanners** (või **Print & Scan**, **Print & Fax**) > Epson(XXXX) > **Options & Supplies** > **Utility** > **Open Printer Utility** > **Prindipea düüside kontroll**

**Seotud teave**

- ➔ „Utiliidi Põhjalik puhastus käivitamine” lk 68

## Utiliidi Põhjalik puhastus käivitamine

Põhjalik puhastus funktsioon võib parandada prindikvaliteeti alljärgnevatel juhtudel.

- Kui enamik pihustistest on ummistunud.
- Kui teostasite pihustite kontrolli ja prindipea puhastamist 3 korda ning vältisite seejärel printimist vähemalt 12 tundi, kuid sellest hoolimata prindikvaliteet ei paranenud.



**Oluline teave:**

*Põhjalik puhastus kasutab rohkem tinti kui prindipea puhastamine.*

### Seotud teave

➔ [„Prindipea kontrollimine ja puhastamine” lk 66](#)

## Utiliidi Põhjalik puhastus (Windows) käivitamine

1. Avage printeridraiveri aken.
2. Klõpsake suvandit **Prindipea puhastus** vahekaardil **Hooldus**.
3. Valige **Põhjalik puhastus**.
4. Järgige ekraanil kuvatud juhiseid.



**Oluline teave:**

*Kui prindikvaliteet ei parane pärast seda, kui olete kasutanud funktsiooni Põhjalik puhastus, oodake vähemalt 12 tundi ilma printimata ja kontrollige seejärel uuesti pihusteid. Käivitage uuesti Puhastamine või Põhjalik puhastus — olenevalt prinditud mustrist. Kui prindikvaliteet ei parane, võtke ühendust Epsoni toega.*

### Seotud teave

➔ [„Arvutist printimise rakendus \(Windows printeridraiver\)” lk 151](#)

## Utiliidi Põhjalik puhastus (Mac OS) käivitamine

1. Valige **Süsteemi eelistused** Apple menüüst > **Printerid ja skannerid** (või **Prindi ja skanni, Prindi ja faksi**) ja seejärel valige printer.
2. Klõpsake nuppu **Suvandid ja tarvikud** > **Suvandid** > **Ava printeriutiliit**.
3. Klõpsake nuppu **Prindipea puhastus**.
4. Valige **Põhjalik puhastus**.

- Järgige ekraanil kuvatud juhiseid.



**Oluline teave:**

*Kui prindikvaliteet ei parane pärast seda, kui olete kasutanud funktsiooni Põhjalik puhastus, oodake vähemalt 12 tundi ilma printimata ja kontrollige seejärel uuesti pihusteid. Käivitage uuesti Puhastamine või Põhjalik puhastus — olenevalt printitud mustrist. Kui prindikvaliteet ei parane, võtke ühendust Epsoni toega.*

**Seotud teave**

➔ „Arvutist printimise rakendus (Mac OS printeridraiver)” lk 153

## Pihustite ummistumise vältimine

Kasutage alati printeri sisse ning välja lülitamiseks toitenuppu.

Veenduge, et enne toitejuhtme lahti ühendamist oleks printeri toite märgutuli kustunud.

Kui tint ei ole kaetud, võib see kuivada. Asetage kuivamise vältimiseks avale pastapliiatsi või sulepea kattedekork ning veenduge, et prindipea oleks korralikult kaetud ja tint ei kuiva.

Kui toitejuhe on pistikupesast eemaldatud või printeri kasutamisel ilmneb elektrikatkestus, ei pruugi prindipea korralikult suletuks jääda. Kui prindipead jäävad sellisesse olukorda, võivad need (tindi väljumisavad) ummistuda.

Sellisel juhul tuleb prindipea läbilaskevõime taastamiseks printer võimalikult kiiresti sisse ning välja lülitada.

## Prindipea joondamine

Kui märkate, et vertikaaljooned on nihkes või kujutised on hägused, joondage prindipead.

### Prindipea joondamine — Windows

- Pange printerisse A4-formaadis tavapaberit.
- Avage printeridraiveri aken.
- Klõpsake suvandit **Prindipea reguleerimine** vahekaardil **Hooldus**.
- Järgige ekraanil kuvatud juhiseid.

**Seotud teave**

➔ „Arvutist printimise rakendus (Windows printeridraiver)” lk 151

### Prindipea joondamine — Mac OS

- Pange printerisse A4-formaadis tavapaberit.
- Valige **System Preferences** Apple menüüst > **Printers & Scanners** (või **Print & Scan**, **Print & Fax**) ja seejärel valige printer.

3. Klõpsake nuppu **Suvandid ja tarvikud** > **Suvandid** > **Ava printeriutiliit**.
4. Klõpsake nuppu **Print Head Alignment**.
5. Järgige ekraanil kuvatud juhiseid.

#### Seotud teave

➔ „Arvutist printimise rakendus (Mac OS printeridraiver)” lk 153

## Paberitee puhastamine

Kui väljaprintid on määrdunud või kulunud välimusega, puhastage sisemist rullikut.



#### Oluline teave:

Ärge puhastage printeri sisemust lapiga. Prindipea pihustid võivad ebemete tõttu ummistuda.

## Paberitee puhastamine tindiplekkidest

Kui väljaprintid on tindiga määrdunud või tint on hõõrdunud, puhastage sisemist rullikut.





#### Oluline teave:

- Olge ettevaatlik ja vältige vee sattumist elektroonikaosadele.
- Ärge pihustage toote sisse määrdeaineid.
- Sobimatud õlid võivad mehhanismi kahjustada. Kui toode vajab määrimist, võtke ühendust edasimüüja või kvalifitseeritud hooldustehnikuga.
- Ärge puhastage printeri sisemust paberiga. Prindipea pihustid võivad ebemete tõttu ummistuda.

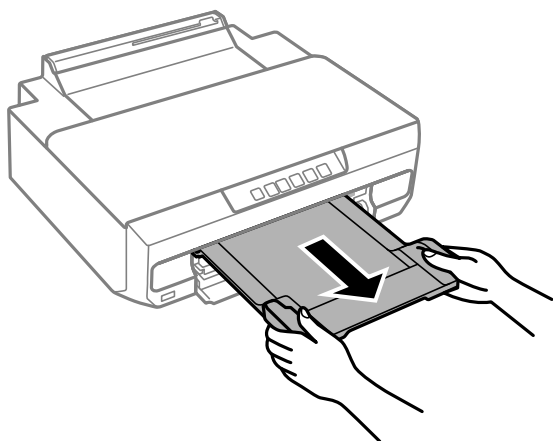
1. Laadige paberikassetti 2 A4-formaadis tavapaber.
2. Tõmmake väljastussalv välja. .



3. Paberi söötmiseks ja väljutamiseks vajutage nuppu .

4. Korrake ülalpool kirjeldatud toimingut, kuni tint enam paberit ei määri.  
Kui paber jääb määrdunuks isegi pärast mitmekordset puhastamist, liikuge järgmisele sammule.
5. Lülitage printer välja, vajutades nuppu .
6. Tõmmake toitejuhe pistikupesast välja ja seejärel võtke see lahti.
7. Lükake väljastussalv välja.
8. Puhastage kahte valget rullikut õrnalt pehme ja niiske lapiga.

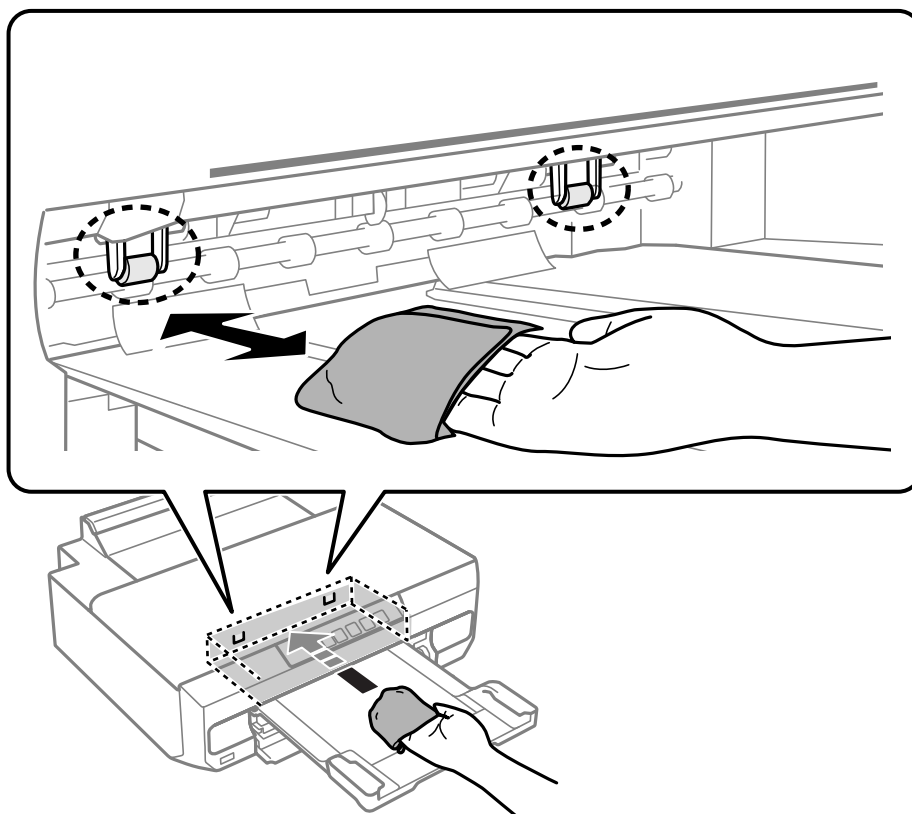

9. Ühendage toitejuhe.

## Poolläbipaistva kile puhastamine

Kui väljaprint ei parane pärast prindipea joendamist või paberitee puhastamist, siis võib olla printeris asuv poolläbipaistev kile määrdunud.

Selle puhastamiseks vajate järgmist:

- Vatitikud (mitu)
- Vesi, mis sisaldab paar tilka pesuainet (2 kuni 3 tilka pesuainet 60 ml vees)
- Valgusti plekkide kontrollimiseks

### Oluline teave:

Ärge kasutage muid puhastusvedelikke peale vee, mis sisaldab paar tilka pesuainet.

1. Lülitage printer välja, vajutades nuppu .
2. Avage printerikate.

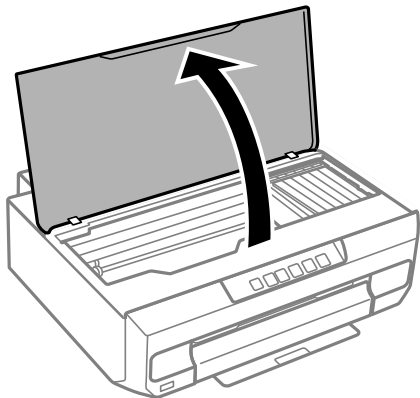

3. Kontrollige, kas poolläbipaistev kile on määrdunud. Valgustiga vaadates on plekke parem näha. Kui leiate poolläbipaistvalt kilelt (A) plekke (nagu sõrmejäljed või rasv), siis jätkake järgmise sammuga.

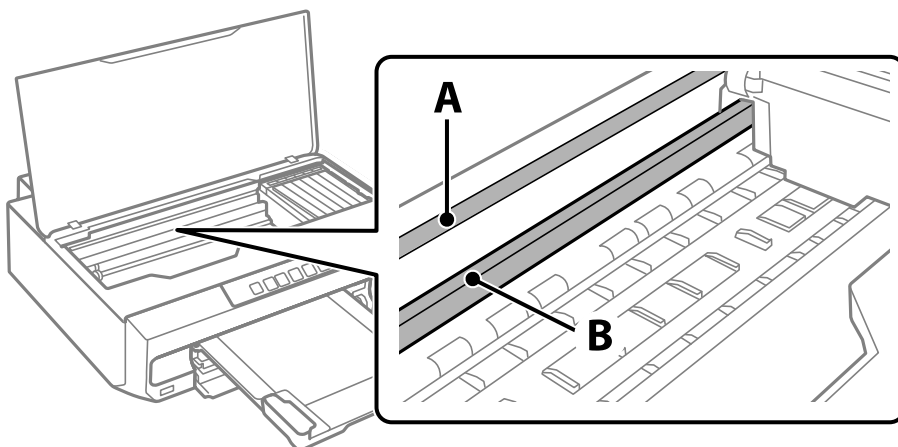

A: poolläbipaistev kile

B: juhik



**Oluline teave:**

Ärge puudutage juhikut (B). Vastasel korral ei pruugi olla printimine võimalik. Ärge eemaldage juhikult rasva, sest see on vajalik seadme töötamiseks.



4. Niisutage vatitikku veega, millele on lisatud paar tilka pesuainet, selliselt, et vatitikk ei tilguks, ja seejärel pühkige määratud kohta.

Olge ettevaatlik — ärge puudutage printeri sisse kleepunud tinti.

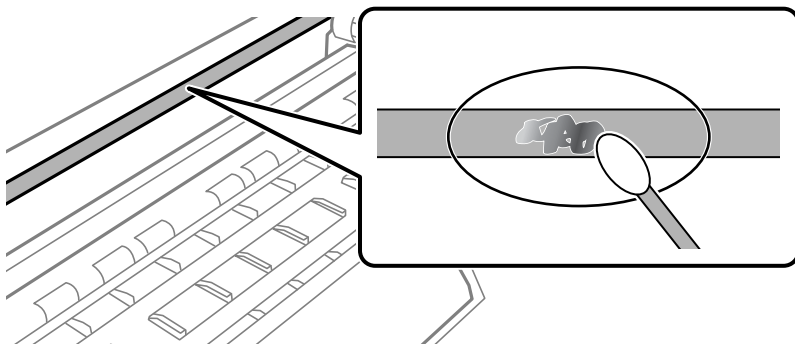

**!** *Oluline teave:*

*Pühkige plekk õrnalt ära. Kui surute vatitikuga liiga kõvasti kilele, võivad kile vedrud paigast nihkuda ja printer võib saada kahjustada.*

5. Kasutage kile pühkimiseks uut kuiva vatitikku.

**!** *Oluline teave:*

*Veenduge, et kilele ei ole jäänud kiudusid.*

**Märkus.**

*Pleki suuremaks minemise vältimiseks vahetage vatitikku sageli.*

6. Korrake samme 4 ja 5 seni, kuni kile saab puhtaks.
7. Kontrollige visuaalselt, kas kile on puhas.

---

## Printeri puhastamine

Kui komponendid ja korpus on määratud, lülitage printer välja ja puhastage neid veega niisutatud pehme puhta lapiga. Kui mustust ei õnnestu eemaldada, lisage lapile niisutamiseks väike kogus õrna pesuainet.

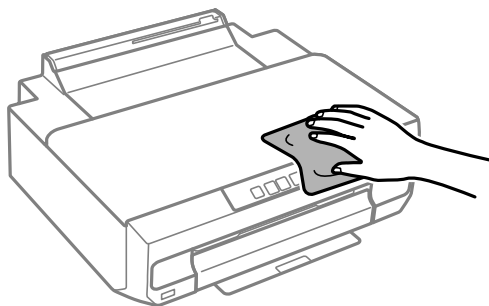

**!** *Oluline teave:*

- ❑ *Olge ettevaatlik ja jälgige, et vesi ei satuks printeri mehhanismile ega elektrikomponentidele. Vastasel korral võib printer kahjustada saada.*
- ❑ *Ärge kasutage komponentide ja korpuse puhastamiseks alkoholi ega värvilahustit. Need kemikaalid võivad komponente kahjustada.*
- ❑ *Ärge puudutage järgmisel joonisel näidatud kohti. See võib põhjustada talitlushäireid.*

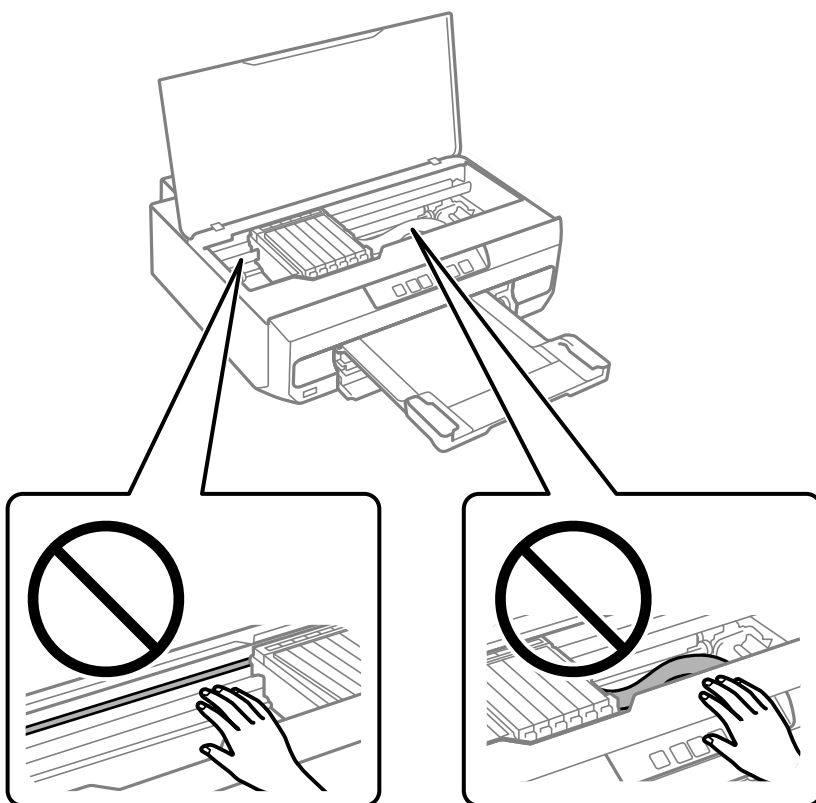

## Maha voolanud tindi eemaldamine

Kui tinti on maha läinud, puhastage see järgmiselt.

- ❑ Kui tinti kleepub mahuti ümber, siis pühkige see ära topivaba puhta riidelapi või vatitikuga.
- ❑ Kui tinti läheb lauale või põrandale, siis pühkige see viivitamatult ära. Kuiva tindiplekki on keeruline eemaldada. Pleki suuremaks minemise takistamiseks kuivatage tinti kuiva riidelapiga ja seejärel pühkige seda niiske riidelapiga.
- ❑ Kui tinti läheb kätele, siis peske neid vee ja seebiga.

# Juhiseid eri olukordade jaoks

Arvuti vahetamisel. . . . .	76
Energia säästmine. . . . .	76
Rakenduste eraldi installimine. . . . .	77
Võrguühenduse sätete muutmine. . . . .	80
Nutiseadme ja printeri otse ühendamine (Wi-Fi Direct). . . . .	89
Printeriühenduse lisamine või muutmine. . . . .	91
Printeri transportimine ning hoiustamine. . . . .	96

---

## Arvuti vahetamisel

Peate printeridraiveri ja muu tarkvara uude arvutisse installima.

Minge alljärgnevale veebisaidile ja sisestage toote nimi. Valige **Häälestus** ja alustage seadistamist. Järgige ekraanil kuvatud juhiseid.

<https://epson.sn>

---

## Energia säästmine

Kui määratud aja jooksul ei tehta ühtegi toimingut, lülitub printer unerežiimi või automaatselt välja. Saate kohandada aega, mille järel rakendub toitehaldus. Aja pikendamine mõjutab toote energiasäästlikkust. Arvestage enne muudatuste tegemist keskkonnaga.

Olenevalt ostukohast võib printeril olla funktsioon, mis lülitab selle automaatselt välja, kui printer ei ole võrguga määratletud aja vältel ühendatud.

<https://www.epson.eu/energy-consumption>

## Energia säästmine — Windows

1. Avage printeridraiveri aken.
2. Klõpsake suvandit **Printeri ja suvandi teave** vahekaardil **Hooldus**.
3. Valige üks alljärgnevatest tegevustest.

**Märkus.**

*Ostu sooritamise kohast olenevalt võib teie tootel olla funktsioonid **Toite väljalülitamise aeg** või **Välja lülitatud kui on inaktiveeritud ja Välja lülitatud kui ühendus on lahutatud**.*

- Valige suvandi **Unetaimer** sätteks ajaperiood, mille järel printer lülitub unerežiimi, ja klõpsake nupul **Saada**. Printeri automaatseks väljalülitamiseks valige suvandi **Toite väljalülitamise aeg** sätteks soovitud ajaperiood ja seejärel klõpsake nupul **Saada**.
  - Valige suvandi **Unetaimer** sätteks ajaperiood, mille järel printer lülitub unerežiimi, ja klõpsake nupul **Saada**. Printeri automaatseks väljalülitamiseks valige suvandi **Välja lülitatud kui on inaktiveeritud** või **Välja lülitatud kui ühendus on lahutatud** sätteks ajaperiood ja seejärel klõpsake nupul **Saada**.
4. Klõpsake nuppu **OK**.

### Seotud teave

➔ „Arvutist printimise rakendus (Windows printeridraiver)” lk 151

## Energia säästmine — Mac OS

1. Valige **System Preferences** Apple menüüst > **Printers & Scanners** (või **Print & Scan**, **Print & Fax**) ja seejärel valige printer.
2. Klõpsake nuppu **Suvandid ja tarvikud** > **Suvandid** > **Ava printeriutiliit**.

3. Klõpsake nuppu **Printeri sätted**.
4. Valige üks alljärgnevatest tegevustest.

**Märkus.**

Ostu sooritamise kohast olenevalt võib teie tootel olla funktsioonid **Toite väljalülitamise aeg** või **Välja lülitatud kui on inaktiveeritud ja Välja lülitatud kui ühendus on lahutatud**.

- Valige suvandi **Unetaimer** sätteks ajaperiood, mille järel printer lülitub unerežiimi, ja klõpsake nupul **Rakenda**. Printeri automaatseks väljalülitamiseks valige suvandi **Toite väljalülitamise aeg** sätteks soovitud ajaperiood ja seejärel klõpsake nupul **Rakenda**.
- Valige suvandi **Unetaimer** sätteks ajaperiood, mille järel printer lülitub unerežiimi, ja klõpsake nupul **Rakenda**. Printeri automaatseks väljalülitamiseks valige suvandi **Välja lülitatud kui on inaktiveeritud** või **Välja lülitatud kui ühendus on lahutatud** sätteks ajaperiood ja seejärel klõpsake nupul **Rakenda**.

## Wi-Fi-ühenduse keelamine

Kui olete kasutanud Wi-Fi-t (traadita LAN), aga seda pole enam vaja ühendusviisi muutumise tõttu vms põhjusel, võite oma WiFi-ühenduse keelata.

Mittevajalike Wi-Fi-signaalide eemaldamisega saate vähendada ka koormust ooterežiimis.

1. Kui printer on sisse lülitatud, lülitage see välja.
2. Hoidke nuppu  all ja lülitage printer samal ajal sisse.

Võrgu vaikesätteid taastatakse ja Wi-Fi-ühendus on välja lülitatud.

**Märkus.**

Wi-Fi kasutamiseks peate määrama võrgusätteid.

### Seotud teave

➔ „Nupud ja funktsioonid” lk 20

---

## Rakenduste eraldi installimine

Ühendage arvuti võrguga ja installige rakenduste viimased versioonid veebisaidilt. Logige arvutisse sisse administraatorina. Kui arvuti kuvab parooli sisestamise välja, sisestage administraatori parool.

**Märkus.**

Rakenduse uuesti installimiseks peate selle esmalt desinstallima.

1. Veenduge, et printer ja arvuti on ühendatud ja printeril on internetiühendus.

2. Käivitage Epson Software Updater.

See ekraanitõmmis on näide operatsioonisüsteemist Windows.

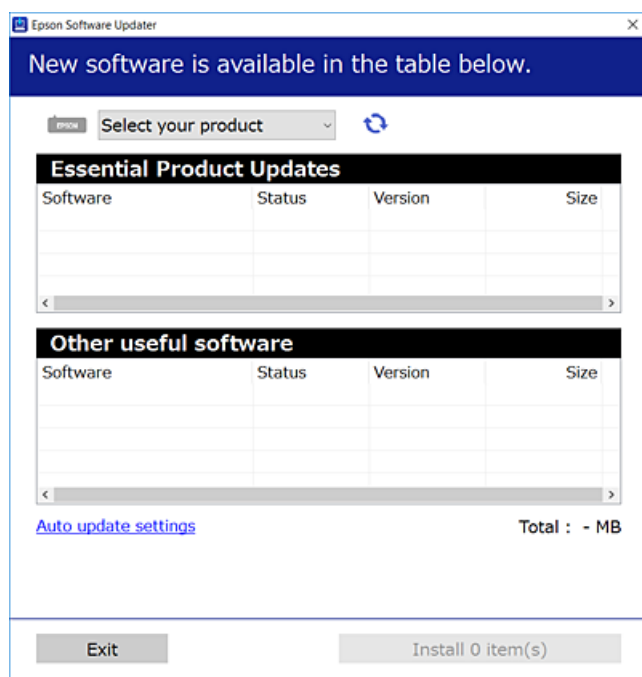

3. Operatsioonisüsteemi Windows puhul valige oma printer ja seejärel klõpsake , et kontrollida uusimaid saadaolevaid rakendusi.
4. Valige üksused, mida soovite installida või värskendada, ja seejärel klõpsake installimisnupul.



**Oluline teave:**

Ärge lülitage printerit välja ega eemaldage seda vooluvõrgust enne, kui värskendamine on lõppenud. See võib põhjustada printeri talitlushäireid.

**Märkus.**

Uusimad rakendused saate alla laadida Epsoni veebisaidilt.

<http://www.epson.com>

**Seotud teave**

➔ „Tarkvara ja püsivara värskendamise rakendus (Epson Software Updater)” lk 154

## Veenduge, et installitud on originaalne Epsoni printeridraiver — Windows

Saate kontrollida, kas teie arvutisse on installitud originaalne Epsoni printeridraiver, kasutades üht järgmistest meetoditest.

Valige **Juhtpaneel > Kuva seadmed ja printerid (Printerid, Printerid ja faksid)** ning seejärel tehke prindiserveri atribuutide akna avamiseks järgmist.

- ❑ Windows 11/Windows 10/Windows 8.1/Windows 8/Windows 7

Klõpsake printeri ikooni ja seejärel klõpsake akna ülaosas valikut **Prindiserveri atribuudid**.

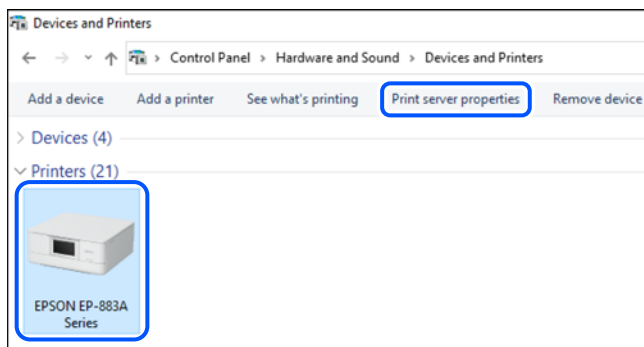

- ❑ Windows Vista

Paremklõpsake kausta **Printerid** ja seejärel klõpsake valikut **Käivita administraatorina > Serveri atribuudid**.

- ❑ Windows XP

Valige menüüst **Fail Serveri atribuudid**.

Klõpsake vahekaarti **Driverid**. Kui teie printeri nimi on loendis kuvatud, on teie arvutisse installitud originaalne Epsoni printeridraiver.

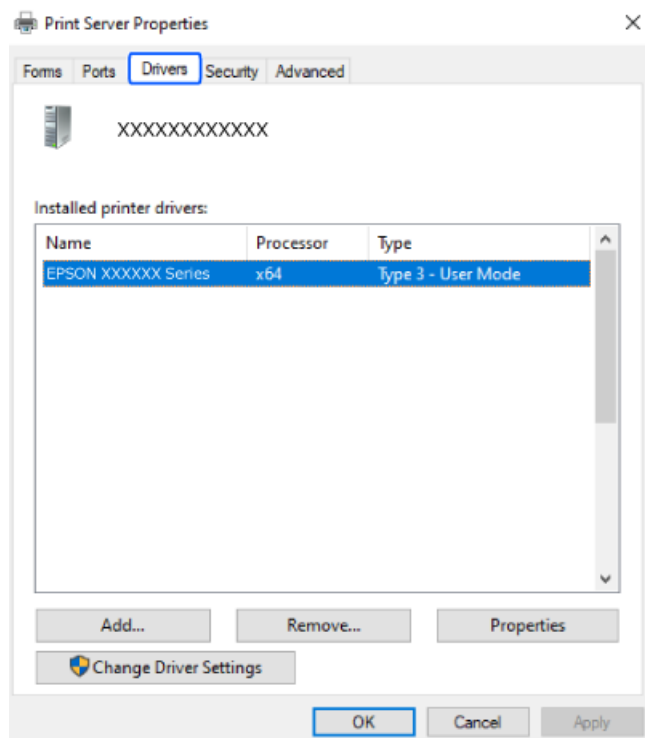

### Seotud teave

- ➔ „Rakenduste eraldi installimine” lk 77

## Veenduge, et installitud on originaalne Epsoni printeridraiver — Mac OS

Saate kontrollida, kas teie arvutisse on installitud originaalne Epsoni printeridraiver, kasutades üht järgmistest meetoditest.

Valige **Süsteemi eelistused** Apple menüüst > **Printerid ja skannerid** (või **Prindi ja skanni**, **Prindi ja faksi**) ja seejärel valige printer. Klõpsake valikut **Suvandid ja tarvikud** ja kui aknas kuvatakse vahekaardid **Suvandid** ja **Utiliit**, on teie arvutisse installitud originaalne Epsoni printeridraiver.

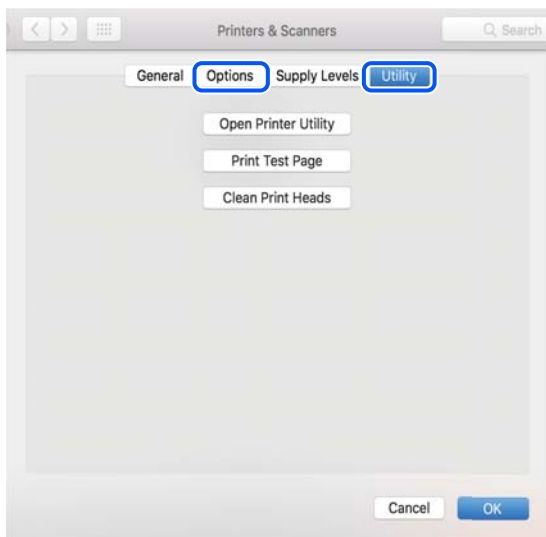

### Seotud teave

➔ [„Rakenduste eraldi installimine” lk 77](#)

---

## Võrguühenduse sätete muutmine

Printeri võrguühendus tuleb configureerida järgmistel juhtudel.

- Printeri kasutamisel võrguühendusega
- Kui võrgukeskkond on muutunud
- Pärast raadiovõrgu marsruuteri vahetamist
- Printeri ja arvuti vahelise ühendusviisi muutmisel

## Arvutiga ühendamise sätete tegemine

Saate installeri käivitada, kasutades ühte alljärgnevatest meetoditest.

### Seadistamine veebisaidilt

Minge alljärgnevale veebisaidile ja sisestage toote nimi. Valige **Häälestus** ja alustage seadistamist.

<https://epson.sn>

 Võite toimingut vaadata ka Veebifilmi juhendid kaudu. Avage järgmine veebisait.



<https://support.epson.net/publist/vlink.php?code=NPD6870>

### Häälestamine tarkvaraplaadi abil

Kui teie printeriga oli kaasas tarkvaraplaat ja kasutate Windows-arvutit, milles on kettaseade, sisestage plaat arvutisse ja järgige ekraanile kuvatavaid juhiseid.

## Nutiseadmega ühendamise sätete tegemine

Saate printerit kasutada raadiovõrgu marsruuteri kaudu nutiseadmest, kui ühendate printeri raadiovõrgu marsruuteri võrguga.

Uue ühenduse loomiseks avage nutiseadmes veebisait, mida soovite printeriga ühendada. Sisestage toote nimi, valige Häälestus ja alustage häälestamist.

<https://epson.sn>

 Võite toimingut vaadata Veebifilmi juhendid kaudu. Avage järgmine veebisait.

<https://support.epson.net/publist/vlink.php?code=VC00006>

#### **Märkus.**

*Kui olete nutiseadme ja printeri vahel ühenduse juba loonud, kuid peate ühenduse konfiguratsiooni muutma, saate seda teha sobiva äpiga, nagu näiteks Epson Smart Panel.*

## Wi-Fi-sätete valimine juhtpaneelilt

Kui te ei kasuta printeri ühenduse häälestamiseks arvutit või nutiseadet, saate häälestada juhtpaneeli abil.

Võrgusätteid saab juhtpaneelilt määrata mitmel viisil. Valige ühendusmeetod, mis vastab kasutatavale keskkonnale ja tingimustele.

## Wi-Fi sätete tegemine nupuga seadistades

Saate Wi-Fi-võrgu automaatselt seadistada pääsupunkti nuppu vajutades. Kui alljärgnevad tingimused on täidetud, saate seadistada selle meetodiga.

- Ruuter ühildub WPS-iga (Wi-Fi Protected Setup).
- Hetkel toimiv Wi-Fi-ühendus on loodud juhtmevaba nupule vajutamisega.

#### **Märkus.**

*Kui te ei leia nuppu või kasutate häälestamiseks tarkvara, lugege ruuteriga kaasnenud dokumentatsiooni.*

1. Hoidke juhtmevabal ruuteril all nuppu [WPS], kuni turvatuli hakkab vilkuma.

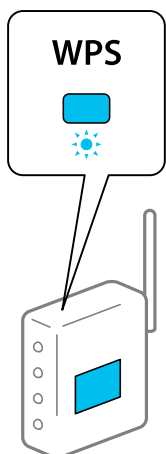

Kui te ei tea, kus nupp [WPS] asub või ruuteril pole nuppe, lugege ruuteriga kaasnenud dokumentatsiooni.



2. Hoidke all printeril olevat nuppu Wi-Fi all vähemalt 5 sekundit kuni märgutuli  süttib ja märgutuli

 hakkab vilkuma.

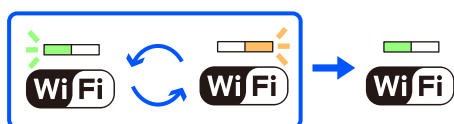
Algab ühenduse seadistamine. Kui ühendus on loodud, süttib  tuli.



**Märkus.**

Kui tuled  ja  vilguvad korraga, on printeri ühendamises tõrge. Kui olete printeri tõrke kustutanud, vajutades printeril nuppu Wi-Fi, taaskäivitage ruuter, asetage see printeri lähedale ja proovige uuesti. Kui see ikka ei toimi, printige võrguühenduse aruanne ja otsige lahendust.



## Wi-Fi sätete tegemine PIN-koodiga seadistades (WPS)

Saate luua ühenduse juhtmevaba ruuteriga, kasutades PIN-koodi, mis on prinditud võrgu olekulehele. Saate seda meetodit häälestamiseks kasutada, kui ruuteril on olemas WPS (Wi-Fi Protected Setup). Kasutage arvutiit, et sisestada PIN-kood ruuterisse.



1. Laadige paber.

- Hoidke printeri nuppu  vähemalt 5 sekundit all.

Prinditakse võrgu olekuleht.

**Märkus.**

Kui vabastate nuppu  enne 5 sekundi möödumist, prinditakse võrguühenduse aruanne. Pange tähele, et PIN-koodi teavet sellele aruandele ei prindita.



- Hoidke all nuppu Wi-Fi ja vajutage samal ajal nuppu , kuni märgutuled  ja  hakkavad kordamööda vilkuma.
- Kasutage arvutit võrgu olekulehe veerule [WPS-PIN Code] prinditud PIN-koodi (kaheksakohaline arv) sisestamiseks ruuterisse kahe minuti jooksul.

Kui ühendus on loodud, süttib  tuli.



**Märkus.**

Lugege üksikasju PIN-koodi sisestamise kohta ruuteriga kaasnenud dokumentatsioonist.

- Kui tuled  ja  vilguvad korraga, on printeri ühendamises tõrge. Kui olete printeri tõrke kustutanud, vajutades printeril nuppu Wi-Fi, taaskäivitage ruuter, asetage see printeri lähedale ja proovige uuesti. Kui see ikka ei toimi, printige võrguühenduse aruanne ja otsige lahendust.



## Printeri võrguühenduse oleku (Network Connection Report) kontrollimine

Printeri ja ruuteri vahelise oleku kontrollimiseks saate printida võrguühenduse aruande.

- Laadige paber.

- Vajutage nuppu .

Prinditakse võrguühenduse aruanne.

Kui on tekkinud tõrge, lugege võrguühenduse aruannet ja järgige prinditud lahendusi.

## Teated ja lahendused võrguühenduse aruandel

Kontrollige võrguühenduse aruandel esitatud teateid ja veakoode ning tegutsege vastavalt esitatud lahendustele.

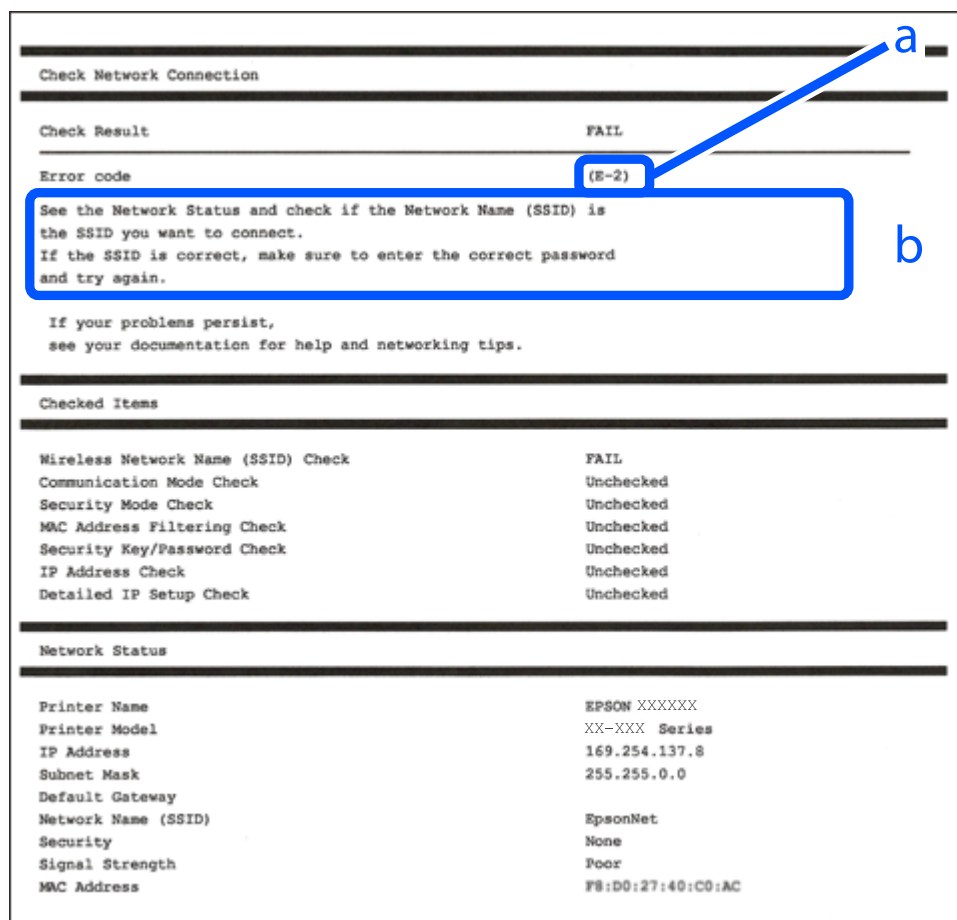

a. Veakood

b. Teated võrgukeskkonna kohta

### Seotud teave

- ➔ „E-1” lk 85
- ➔ „E-2, E-3, E-7” lk 85
- ➔ „E-5” lk 86
- ➔ „E-6” lk 86
- ➔ „E-8” lk 86
- ➔ „E-9” lk 87
- ➔ „E-10” lk 87
- ➔ „E-11” lk 87
- ➔ „E-12” lk 88
- ➔ „E-13” lk 88
- ➔ „Teade võrgukeskkonna kohta” lk 89

## E-1

### Lahendused:

- Veenduge, et Etherneti-kaabel on teie printeri ja jaoturi või muu võrguseadmega turvaliselt ühendatud.
- Veenduge, et teie jaotur või muu võrguseade on sisse lülitatud.
- Kui soovite luua printeriga ühenduse Wi-Fi kaudu, määrake printeri jaoks Wi-Fi sätted uuesti, sest see on inaktiveeritud.

### Seotud teave

- ➔ „Wi-Fi-sätete valimine juhtpaneelilt” lk 81

## E-2, E-3, E-7

### Lahendused:

- Kontrollige, kas raadiovõrgu marsruuter on sisse lülitatud.
- Kontrollige, kas arvuti või muu seade on marsruuteriga õigesti ühendatud.
- Lülitage raadiovõrgu marsruuter välja. Oodake umbes 10 sekundit ja seejärel lülitage see uuesti sisse.
- Asetage printer raadiovõrgu marsruuterile lähemale ja eemaldage nende vahelt kõik takistused.
- Kui olete SSID käsitsi sisestanud, kontrollige, kas see on õige. Kontrollige võrguühenduse aruande osast **Network Status** SSID-d.
- Kui raadiovõrgu marsruuteril on mitu SSID-d, valige kuvatud SSID. Kui SSID kasutab ühildumatut sagedust, siis printer seda ei näita.
- Kui kasutate võrguühenduse loomiseks nupuga häälestust, siis veenduge, et teie raadiovõrgu marsruuter toetab WPS-i. Nupuga häälestust ei saa kasutada, kui raadiovõrgu marsruuter ei toeta WPS-i.
- Veenduge, et teie SSID kasutab ainult ASCII märke (tähti ja sümboleid). Printer ei saa kuvada SSID-d, mis sisaldab muid märke peale ASCII-märkide.
- Veenduge enne raadiovõrgu marsruuteriga ühendamist, et teate SSID-d ja parooli. Kui kasutate raadiovõrgu marsruuterit selle vaikesätetega, on SSID ja parool raadiovõrgu marsruuteri andmesildil. Kui te SSID-d ja parooli ei tea, võtke ühendust raadiovõrgu marsruuteri häälestanud isikuga või seda vaadake marsruuteriga kaasnenud dokumentatsioonist.
- Kui loote ühenduse SSID-ga, mis loodi lõastamisega nutiseadmest, kontrollige nutiseadmega kaasas olevatest dokumentidest SSID-d ja parooli.
- Kui teie Wi-Fi-ühendus äkitselt katkeb, kontrollige alljärgnevaid tingimusi. Kui kehtivad mistahes need tingimused, lähtestage oma võrgusätted, laadides alla ja käivitades tarkvara järgmiselt veebisaidilt.  
<https://epson.sn> > **Häälestus**
  - Võrku lisati nupuga seadistamise abil veel üks nutiseade.
  - Wi-Fi-võrk seadistati mis tahes muul meetodil peale nupuga seadistamise.

### Seotud teave

- ➔ „Võrguühenduse sätete muutmine” lk 80
- ➔ „Wi-Fi-sätete valimine juhtpaneelilt” lk 81

## E-5

### Lahendused:

Veenduge, et juhtmeta ruuteri turbetüüp oleks üks järgmistest. Kui ei ole, siis muutke juhtmeta ruuteri turbetüüpi ja lähtestage seejärel printeri võrgusätted.

- WEP-64 bit (40 bit)
- WEP-128 bit (104 bit)
- WPA PSK (TKIP/AES)\*
- WPA2 PSK (TKIP/AES)\*
- WPA (TKIP/AES)
- WPA2 (TKIP/AES)
- WPA3-SAE (AES)

\* WPA PSK on tuntud ka nimega WPA Personal. WPA2 PSK on tuntud ka nimega WPA2 Personal.

## E-6

### Lahendused

- Kontrollige, kas MAC-aadresside filtrimine on keelatud. Kui see on lubatud, registreerige printeri MAC-aadress, et seda ei filtritaks. Vaadake üksikasju juhtmeta ruuteriga kaasnenud dokumentatsioonist. Võite printeri MAC aadressi kontrollida võrguühenduse aruande osast **Network Status**.
- Kui juhtmeta ruuteris kasutatakse WEP-ga jagatud autentimist, veenduge, et autentimisvõti ja indeks on õiged.
- Kui juhtmeta ruuter võimaldab ühendada väiksema arvu võrguseadmeid, kui teie soovite võrguga ühendada, suurendage juhtmeta ruuteris ühendatavate seadmete arvu seadistamisega. Vaadake teavet sätete muutmise kohta juhtmeta ruuteriga kaasnenud dokumentatsioonist.

### Seotud teave

➔ [„Arvutiga ühendamise sätete tegemine” lk 80](#)

## E-8

### Lahendused:

- Lubage juhtmeta ruuteril DHCP, kui printeri funktsioonile Hangi IP-aadress on valitud säte Auto.
- Kui printeri funktsiooni Hangi IP-aadress sätteks on valitud Käsitsi, on käsitsi seatud IP-aadress kehtetu, sest see on vahemikust väljas (näiteks 0.0.0.0). Seadke kehtiv IP-aadress printeri juhtpaneelilt.

### Seotud teave

➔ [„Staatilise IP-aadressi seadmine printerile” lk 93](#)

## E-9

### Lahendused:

Kontrollige järgmist.

- Seadmed on sisse lülitatud.
- Te pääsete seadmetest, mida soovite printeriga ühendada, internetti ning teistesse samasse võrku ühendatud arvutitesse või nutiseadmetesse.

Kui pärast ülaltoodu kinnitamist teie printer ja võrguseadmed ikka ei ühendu, lülitage raadiovõrgu marsruuter välja. Oodake umbes 10 sekundit ja seejärel lülitage see uuesti sisse. Seejärel lähtestage oma võrgusätted, laadides alla ja käivitades installeri järgmiselt veebisaidilt.

<https://epson.sn> > **Häälestus**

### Seotud teave

➔ „Arvutiga ühendamise sätete tegemine” lk 80

## E-10

### Lahendused:

Kontrollige järgmist.

- Teised võrku ühendatud seadmed on sisse lülitatud.
- Võrguaadressid (IP-aadress, alamvõrgumask ja vaikelüüs) on õiged, kui olete valinud printeri funktsiooni Hangi IP-aadress sätteks Käsitsi.

Kui need on valed, lähtestage võrguaadress. IP-aadressi, alamvõrgumaski ja vaikelüüsi saate kontrollida võrguühenduse aruande osast **Network Status**.

Kui DHCP on lubatud, valige printeri funktsiooni Hangi IP-aadress sätteks Auto. Kui soovite IP-aadressi käsitsi seada, kontrollige printeri IP-aadressi võrguühenduse aruande osast **Network Status** ja valige seejärel võrgusätete kuval Manual. Seadke alamvõrgumaskiks [255.255.255.0].

Kui teie printer ja võrguseadmed ikka ei ühendu, siis lülitage traadita pääsupunkt välja. Oodake umbes 10 sekundit ja seejärel lülitage see uuesti sisse.

### Seotud teave

➔ „Staatilise IP-aadressi seadmine printerile” lk 93

## E-11

### Lahendused

Kontrollige järgmist.

- Vaikelüüsi aadress on õige, kui printeri funktsiooni TCP/IP väärtuseks on seatud Käsitsi.
- Seade, mis on seatud vaikelüüsiks, on sisse lülitatud.

Seadke õige vaikelüüsi aadress. Võite kontrollida vaikelüüsi aadressi kontrollida võrguühenduse aruande osast **Network Status**.

### Seotud teave

➔ „Staatilise IP-aadressi seadmine printerile” lk 93

## E-12

### Lahendused:

Kontrollige järgmist.

- Teised võrku ühendatud seadmed on sisse lülitatud.
- Võrguaadressid (IP-aadress, alamvõrgumask ja vaikelüüs) on õiged, kui sisestate need käsitsi.
- Teiste seadmete võrguaadressid (alamvõrgumask ja vaikelüüs) on samad.
- IP-aadress ei ole teiste seadmetega vastuolus.

Kui pärast ülaltoodu kinnitamist teie printer ja võrguseadmed ikka ei ühendu, siis proovige järgmist.

- Lülitage raadiovõrgu marsruuter välja. Oodake umbes 10 sekundit ja seejärel lülitage see uuesti sisse.
- Määrake võrgusätted installeri abil uuesti. Selle saate käivitada järgmiselt veebisaidilt.

<https://epson.sn> > **Häälestus**

- Saate WEP-turbemeetodi kasutavas raadiovõrgu marsruuteris registreerida mitu parooli. Kui registreeritud on mitu parooli, kontrollige, kas printeril on seatud esimene registreeritud parool.

### Seotud teave

➔ „Staatilise IP-aadressi seadmine printerile” lk 93

## E-13

### Lahendused:

Kontrollige järgmist.

- Võrguseadmed, näiteks raadiovõrgu marsruuter, jaotur ja marsruuter on sisse lülitatud.
- Funktsioonile TCP/IP seadistamine ei ole võrguseadmete jaoks valitud sätet käsitsi. (Kui printeri funktsiooni TCP/IP seadistamine sätteks on valitud automaatseadistus, kuid teiste võrguseadmete TCP/IP seadistus toimub käsitsi, võib printeri võrk erineda teiste seadmete võrgust.)

Kui pärast ülaltoodu kontrollimist võrk ikka ei toimi, proovige järgmist.

- Lülitage raadiovõrgu marsruuter välja. Oodake umbes 10 sekundit ja seejärel lülitage see uuesti sisse.
- Tehke installija abil võrgusätted arvutil, mis on printeriga samas võrgus. Selle saate käivitada järgmiselt veebisaidilt.

<https://epson.sn> > **Häälestus**

- Saate WEP-turbemeetodi kasutavas raadiovõrgu marsruuteris registreerida mitu parooli. Kui registreeritud on mitu parooli, kontrollige, kas printeril on seatud esimene registreeritud parool.

### Seotud teave

➔ „Staatilise IP-aadressi seadmine printerile” lk 93

➔ „Arvutiga ühendamise sätete tegemine” lk 80



## Teade võrgukeskkonna kohta

Teade	Lahendus
The Wi-Fi environment needs to be improved. Turn the wireless router off and then turn it on. If the connection does not improve, see the documentation for the wireless router.	Pärast printeri ruuterile lähemale viimist ja nendevaheliste takistuste eemaldamist lülitage ruuter välja. Oodake umbes 10 sekundit ja seejärel lülitage see uuesti sisse. Kui ikka ei õnnestu ühendust luua, lugege ruuteriga kaasnenud dokumentatsiooni.
*No more devices can be connected. Disconnect one of the connected devices if you want to add another one.	Samaaegselt ühendatavad arvutid ja nutiseadmed ühendatakse kõik ühendusega Wi-Fi Direct (lihtne AP). Täiendava arvuti või nutiseadme lisamiseks katkestage esmalt ühendus ühe ühendatud seadmega või ühendage see esmalt muu võrguga.  Saate vaadata, mitu raadioseadet saab samaaegselt ühendada ja mitu seadet on juba ühendatud võrgu olekulehelt.

## Nutiseadme ja printeri otse ühendamine (Wi-Fi Direct)

Wi-Fi Direct (lihtne AP) võimaldab ühendada nutiseadme otse printeriga ilma juhtmeta ruuterita ja printida nutiseadmest.

### Wi-Fi Direct info

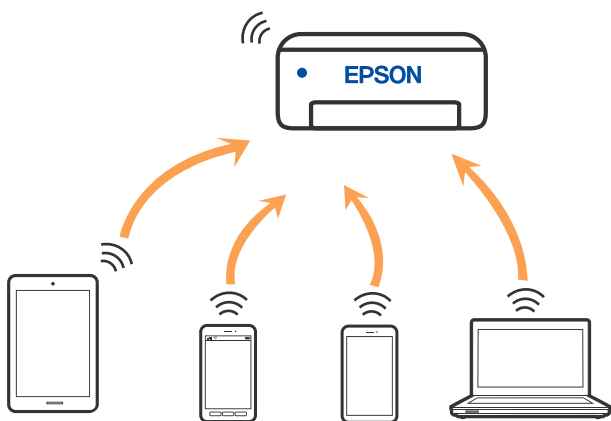

Kasutage seda meetodit, kui te ei kasuta kodus või kontoris Wi-Fi või kui soovite otseühendust printeri ja arvuti või nutiseadme vahel. Selles režiimis toimib printer ruuterina ja te saate standardset juhtmevaba ruuterit kasutamata ühendada printeriga kuni neli seadet. Printeriga ühendatud seadmeid ei saa siiski üksteisega printeri kaudu andmeid vahetada.



Printer võib samaaegselt olla ühendatud Wi-Fi või Etherneti ja Wi-Fi Directi (lihtne AP) ühenduse abil. Siiski on nii, et kui te käivitate võrguühenduse Wi-Fi Directi (lihtne AP) abil ja printer on ühendatud Wi-Fi kaudu, siis Wi-Fi-ühendus ajutiselt katkestatakse.

### Ühendamine seadmetega Wi-Fi Directi abil

See meetod võimaldab teil ühendada printeri seadmetega otse ilma juhtmevaba ruuterita. Juhtmevaba ruuterina toimib printer.

1. Hoidke all nuppu Wi-Fi ja vajutage samal ajal nuppu , kuni tuled  ja  hakkavad kordamööda vilkuma.

Oodake, kuni see protsess saab läbi.

Kui ühendus on loodud, süttib  tuli.

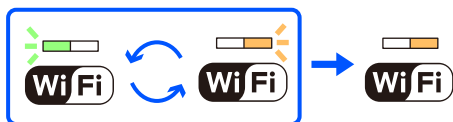

**Märkus.**

Kui olete aktiveerinud funktsiooni Wi-Fi Direct, on see aktiivne kuni võrgusätete lähtestamiseni.

2. Laadige paber.
3. Hoidke printeri nuppu  vähemalt 5 sekundit all.  
Prinditakse võrgu olekuleht. Sellelt lehelt saate kontrollida Wi-Fi Direct (lihtne AP) režiimi SSID-d ja parooli.
4. Ühendamiseks valige arvuti võrguühenduse ekraanilt või nutiseadme Wi-Fi-ekraanilt sama SSID, mis on näidatud võrgu olekulehel.

```

<Wi-Fi Direct>
Wi-Fi Direct Mode           On
Communication Mode         Simple AP
Operation Mode              IEEE802.11g/n
Communication Speed         Auto
SSID                         DIRECT-XXXXXXXXXX
Password                     XXXXXXXX
Channel                       11
Security Level               WPA2-PSK(AES)
Link Status                  Unknown
Connected Devices           2(Max 4)
Client MAC List              9C:5C:F9:38:C3:74
                              20:02:AF:C1:92:6B
    
```

5. Sisestage võrgu olekulehele prinditud parool arvutisse või nutiseadmesse.

Te saate kinnitada Wi-Fi Direct režiimi olekut võrgu olekulehelt.

**Märkus.**

**Kui loote ühenduse nutiseadmest, kasutades Wi-Fi Direct ühendust (Androidi puhul)**

Kui kasutate Android-seadet ja loote ühenduse printeriga, kasutades Wi-Fi Direct režiimi, siis vilguvad printeril korraka

 tuli ja  tuli.

Vajutage nuppu Wi-Fi, kui soovite ühenduse taotlust lubada.

Vajutage nuppu , kui soovite ühenduse taotluse tagasi lükata.

## Wi-Fi Direct (lihtne AP) sätete nagu SSID muutmine

Kui Wi-Fi Direct (lihtne AP) on aktiveeritud, saate muuta Wi-Fi Directi sätteid, näiteks võrgu nime ja parooli.

1. Avage Web Config.
2. Logige **Advanced Settings** kaudu administraatorina sisse.

**Märkus.**

*Administraatori parool on määratud rakenduses Web Config. Teavet administraatori parooli üksikasjade kohta vt alloleva lingi kaudu.*

3. Valige vahekaart **Services > Wi-Fi Direct**.
4. Valige üksused, mida soovite muuta.

**Wi-Fi Direct:**

Külitab Wi-Fi Directi sisse või välja.

Pärast selle väljalülitamist katkestatakse ühendus kõigi funktsiooni Wi-Fi Direct (lihtne AP) abil printeriga ühendatud seadmetega.

**SSID:**

Muutke Wi-Fi Direct (lihtne AP) võrgunimetust (SSID), mis on vabalt valitav nimi, mida kasutatakse printeri ühendamisel.

Pärast võrgunime (SSID) muutmist katkestatakse kõikide ühendatud seadmete ühendused. Kasutage seadmete uuesti ühendamiseks uut võrgunime (SSID).

**Password:**

Muutke Wi-Fi Direct (lihtne AP) parooli, mis on vabalt valitav nimi, mida kasutatakse printeri ühendamisel.

Pärast parooli muutmist katkestatakse kõikide ühendatud seadmete ühendused. Kasutage seadmete uuesti ühendamiseks uut parooli.

5. Klõpsake nuppu **Next**.

Kui soovite taastada funktsiooni Wi-Fi Direct (simple AP) vaikesätteid, lkõpsake **Restore Default Settings**. Nutiseadmesse salvestatud Wi-Fi Direct (lihtne AP) ühenduse teave on kustutatud.

### Seotud teave

➔ [„Rakendus printeri toimingute konfigureerimiseks \(Web Config\)” lk 153](#)

---

## Printeriühenduse lisamine või muutmine

### Printeri häälestamine mitmes arvutis

Kuigi juhtmevaba ruuteriga saab olla ühendatud mitu arvutit, võib igale arvutile olla määratud erinev SSID.

Kui juhtmeta ruuteri määratud SSID-sid ei käsitleta sama võrguna, on iga arvuti ühendatud eri võrguga. Kui alustate printeri häälestamist arvutist A, lisatakse printer arvuti A võrku ning arvuti A saab seejärel printida.

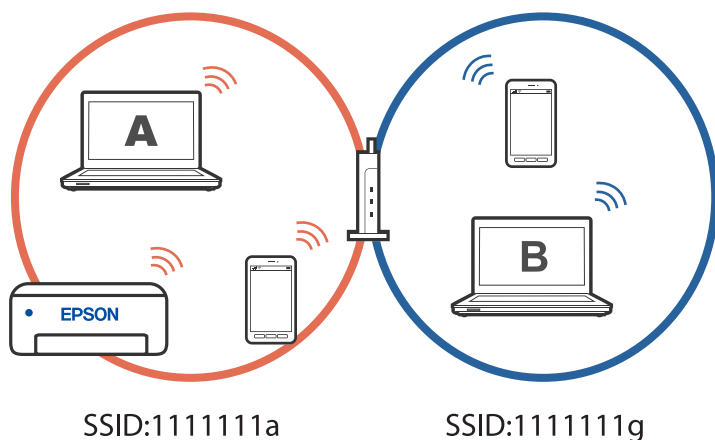

Kui aga alustate printeri häälestamist arvutist B ülalnäidatud konfiguratsioonis, lisatakse printer arvuti B võrku ja printida saab arvuti B, kuid mitte arvuti A.

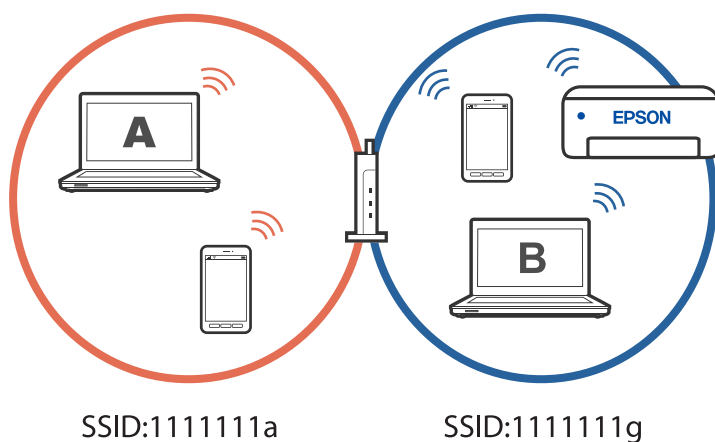

Kui soovite võrguprinteri häälestada teisest arvutist, peate selle olukorra vältimiseks käivitama installiprogramm arvutis, mis on ühendatud printeriga sama võrguga. Kui printer leitakse samast võrgust, ei konfigureerita printerit võrgu jaoks ümber ja printer on seejärel kasutusvalmis.

## Võrguühenduse muutmine Wi-Fi-ühendusest LAN-ühenduseks

Kui kasutatav Wi-Fi-ühendus ei ole stabiilne või soovite valida stabiilsema LAN-ühenduse, ühendage printer LAN-kaabli abil jaoturi või WLAN-ruuteriga.

Printerit saab kasutada WLAN-võrgus.

### **Märkus.**

*Kui soovite määrata printerile staatilise IP-aadressi, vaadake allolevat seotud teavet.*

### **Seotud teave**

- ➔ „Tagakülg” lk 18
- ➔ „Staatilise IP-aadressi seadmine printerile” lk 93

## Võrguühenduse muutmine Wi-Fi-ühendusest USB-ühenduseks

Kui kasutatav Wi-Fi-ühenduse ei ole stabiilne või soovite valdai stabiilsema USB-ühenduse, tehke järgmist.

1. Ühendage printer USB-kaabli abil arvutiga.
2. Valige printer, mille juures pole kaudu märged (XXXXX), et kasutada USB-ühendust.  
Olenevalt opsüsteemi versioonist kuvatakse printeri nimi või „Võrk“ väljal XXXXX.

Windows 11 näide

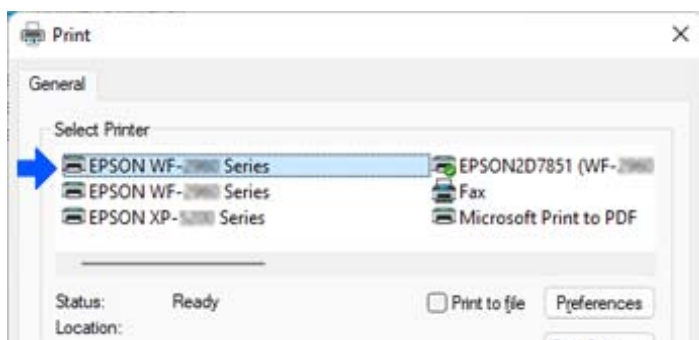

Windows 10 näide

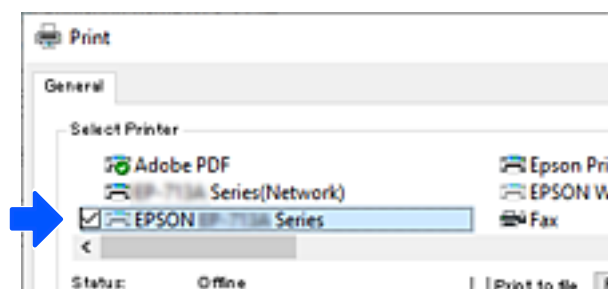

### Seotud teave

➔ „Tagakülg” lk 18

## Staatilise IP-aadressi seadmine printerile

Printerile saab staatilise IP-aadressi määrata rakendusega Web Config.

1. Avage Web Config.

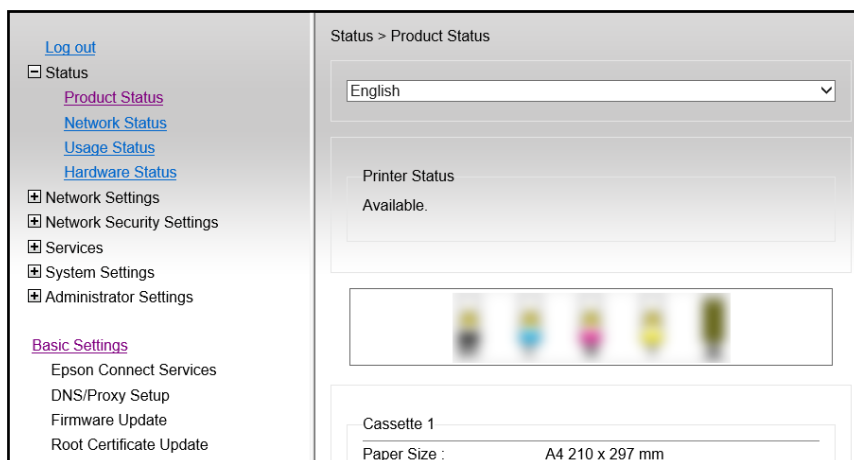

**Märkus.**

Rakenduse Web Config kuva ja sisu on sõltuvalt mudelist erinevad.

Kui näete järgmist kuva, valige akna paremas ülanurgas olevast loendist **Advanced Settings**.

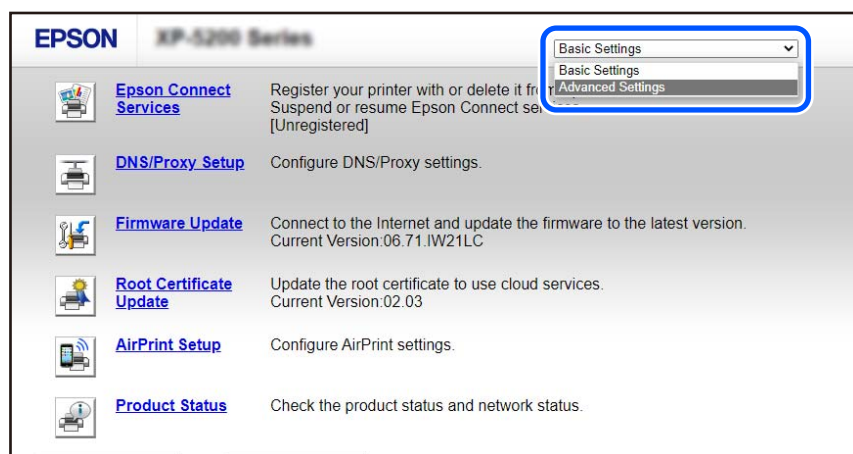

2. Logi sisse administraatorina.

**Märkus.**

Administraatori parool on **Advanced Settings** jaoks määratud rakenduses Web Config. Teavet administraatori parooli üksikasjade kohta vt alloleva lingi kaudu.

3. Valige **Network Settings**.

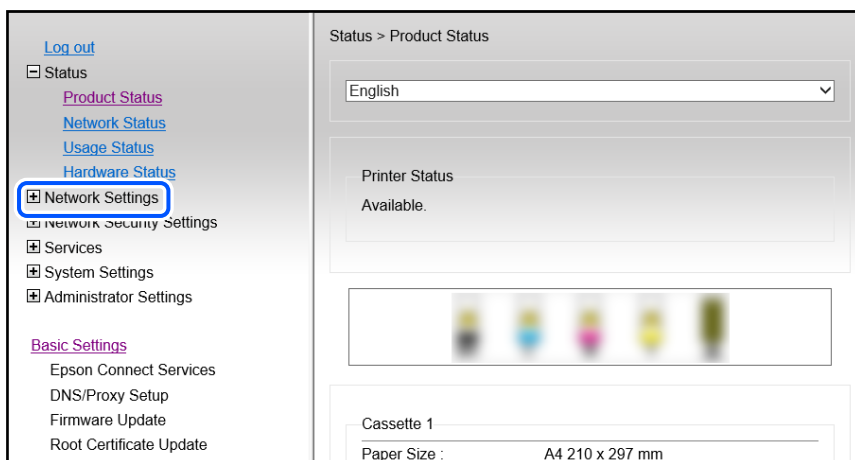

4. Valige **Basic**.

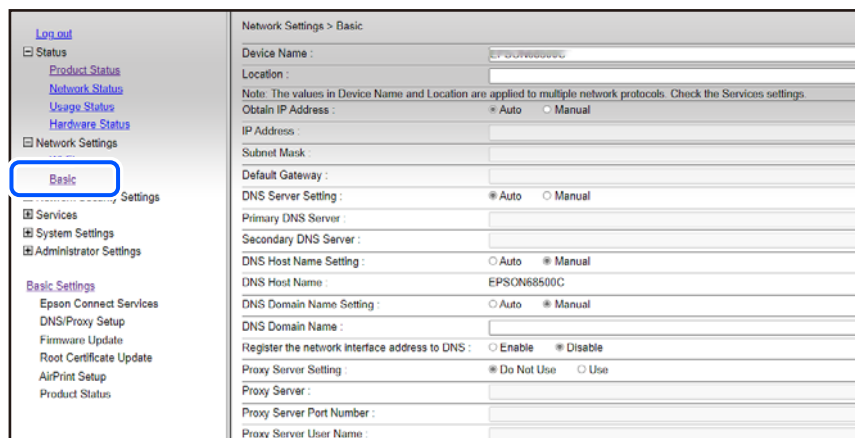

5. Suvandi **Manual** sätteks valige **Obtain IP Address**.

6. Väljale **IP Address** sisestage määratav IP-aadress.

Määrake alamvõrgumask, vaikelüüs, DNS-server jne vastavalt võrgukeskkonnale.

7. Klõpsake nuppu **Next**.

8. Klõpsake nuppu **OK**.

Sätted on rakendatud.

Juurdepäsuks rakendusele Web Config sisestage määratud IP-aadress.

**Seotud teave**

➔ „Rakendus printeri toimingute konfigureerimiseks (Web Config)” lk 153

## Printeri transportimine ning hoiustamine

Kui teil on vaja printerit hoiustamiseks või parandamiseks transportida, järgige alltoodud juhiseid printeri pakkimiseks.

1. Lülitage printer välja, vajutades nuppu .
2. Veenduge, et toitetuli lülitub välja ja seejärel võtke toitekaabel lahti.



**Oluline teave:**

*Tõmmake toitekaabel pistikupesast välja, kui toitetuli ei põle. Muidu ei pruugi prindipea algasendisse tgaasi liikuda ning tint hakkab kuivama, mis võib printimise võimatuks muuta.*

3. Võtke kõik kaablid lahti (nt toitekaabel ja USB-kaabel).
4. Veenduge, et mäluseadet poleks sisestatud.
5. Eemaldage printerist kogu paber.
6. Avage printerikate. Kinnitage tindikassettide hoidik juhtudel kui paigaldate printeri ostmisel kaasas oleva pakkematerjali teibi abil.

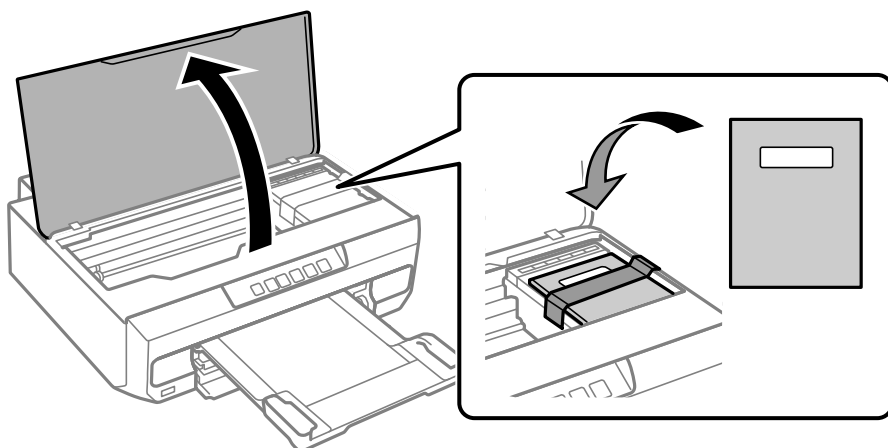

7. Sulgege printerikate.



8. Valmistage printer pakkimiseks allnäidatud viisil ette.

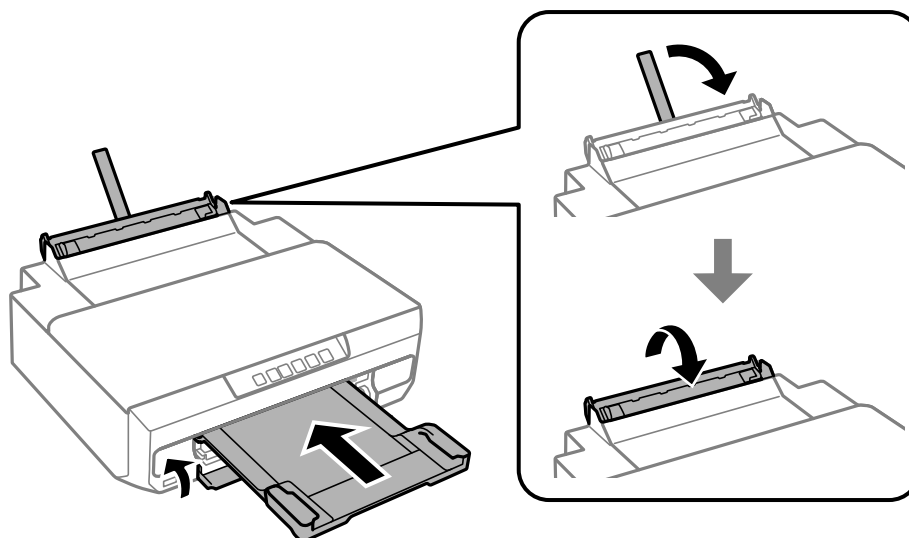

9. Pakkige printer oma kasti, kasutades kaitsematerjale.

**!** Oluline teave:

- Vältige printerit hoiustades ja transportides selle kallutamist, küljele asetamist ja tagurpidi pööramist, sest vastasel juhul võib kassettidest tinti lekkida.

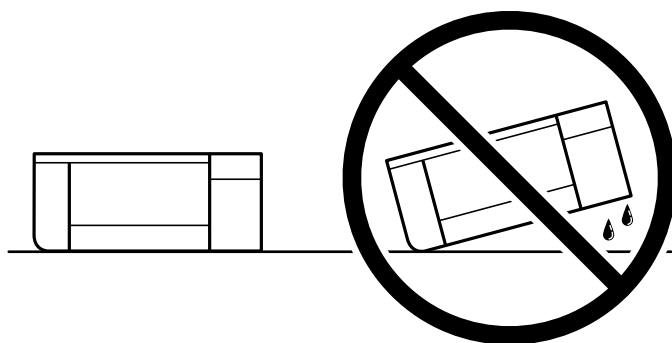

- Jätke tindikassetid seadmesse. Kassettide eemaldamisel võib prindipea kuivada ja printimine võib osutuda võimatuks.

Kui te printerit uuesti kasutate, eemaldage tingimata tindikasseti hoidikut hoidev teip. Kui prindikvaliteet on järgmisel printimiskorral langenud, puhastage prindipead ja joondage see.

**Seotud teave**

- ➔ „Prindipea kontrollimine ja puhastamine” lk 66
- ➔ „Prindipea joondamine” lk 69

# Probleemide lahendamine

Ei saa printida. . . . .	99
Prindikvaliteet on halb. . . . .	110
Printeridraiveris ei saa valida paberitüüpi ega paberiallikat. . . . .	119
Tulede ning printeri oleku kontrollimine. . . . .	120
Paber ummistub. . . . .	123
Nüüd on aeg tindikassettide vahetamiseks. . . . .	128
Printerit ei saa ootuspäraselt kasutada. . . . .	140
Probleemi ei õnnestu lahendada. . . . .	144

## Ei saa printida

### Probleemi lahendamine

Kui te ei saa ootuspäraselt printida või kui printimisel esineb probleeme, lugege seda jaotist. Sagedasemate probleemide lahendamiseks lugege järgmist.

#### Kas printer on sisse lülitatud?

- Kontrollige, kas printer on sisse lülitatud.
- Kontrollige, kas toitekaabel on õigesti ühendatud.

#### Seotud teave

- ➔ [„Printer ei lülitu sisse” lk 140](#)
- ➔ [„Probleemi ei õnnestu lahendada” lk 144](#)

#### Kas printerisse on jäänud kinni paberit?

Kui paber on printerisse kinni jäänud, ei saa printida. Eemaldage kinni jäänud paber printerist.

#### Seotud teave

- ➔ [„Paber ummistub” lk 123](#)

#### Kas printer on töökorras?

- Kui juhtpaneeli märgutuled süttivad või hakkavad vilkuma, kontrollige vea põhjust.
- Printige välja olekuleht ja kontrollige selle abil, kas printer on töökorras.

#### Seotud teave

- ➔ [„Tulede ning printeri oleku kontrollimine” lk 21](#)

#### Kas ühendusega on probleeme?

- Veenduge, et kõik vajalikud kaablid on korralikult ühendatud.
- Kontrollige, kas võrguseade ja USB-jaotur toimivad normaalselt.
- Kui kasutate Wi-Fi-ühendust, kontrollige Wi-Fi-ühenduse sätteid.
- Kontrollige võrku, millega arvuti ja printer on ühendatud, ja veenduge, et võrkude nimed ühtiksid.

#### Seotud teave

- ➔ [„Printerit ei saa võrguga ühendada” lk 103](#)

- ➔ „Printer ei ühendu USB-liidese kaudu” lk 103
- ➔ „Printeri võrguühenduse oleku (Network Connection Report) kontrollimine” lk 83

## Kas prindandmed on saadetud nõuetekohaselt?

- Veenduge, et eelmise töö prindandmed ei ole ootel.
- Kontrollige printeridraiverist, kas printer ei ole võrguühenduseta.

### Seotud teave

- ➔ „Töö ootab jätkuvalt printimist.” lk 101
- ➔ „Printer on ootel või välja lülitatud.” lk 101

## Rakendus või printeridraiver ei tööta nõuetekohaselt

### Printida ei saa isegi siis kui ühendus on loodud (Windows)

Võimalikud on alljärgnevad põhjused.

#### ■ Originaalne Epsoni printeridraiver on installimata.

##### Lahendused

Kui installitud ei ole originaalset Epsoni printeridraiverit (EPSON XXXXX), on saadaval funktsioonid piiratud. Soovitame kasutada originaalset Epsoni printeridraiverit.

- ➔ „Veenduge, et installitud on originaalne Epsoni printeridraiver — Windows” lk 78
- ➔ „Veenduge, et installitud on originaalne Epsoni printeridraiver — Mac OS” lk 80

#### ■ Probleem püsivara või andmetega.

##### Lahendused

- Kui prindite suure andmemahuga kujutist, võib arvuti mälust puudu tulla. Printige kujutis madalama resolutsiooniga või väiksemas formaadis.
- Kui olete katsetanud kõiki lahendusi ja pole endiselt probleemi lahendanud, desinstallige printeridraiver ja installige seejärel uuesti
- ➔ „Veenduge, et installitud on originaalne Epsoni printeridraiver — Windows” lk 78
- ➔ „Veenduge, et installitud on originaalne Epsoni printeridraiver — Mac OS” lk 80
- ➔ „Rakenduste eraldi installimine” lk 77

#### ■ Probleem printeri olekuga.

##### Lahendused

Klõpsake valikul **EPSON Status Monitor 3** printeridraiveri vahekaardil **Hooldus** ja kontrollige printeri olekut. Kui funktsioon **EPSON Status Monitor 3** pole aktiveeritud, klõpsake nuppu **Lisasätted** vahekaardil **Hooldus** ja seejärel valige suvand **Lubage EPSON Status Monitor 3**.

## Töö ootab jätkuvalt printimist.

### Lahendused

Klõpsake printeridraiveri kaardil **Hooldus Printimisjärjek.**. Kui ebavajalikud andmed püsivad alles, siis valige menüüst **Printer** suvand **Loobu kõigi dokumentide printimisest**.

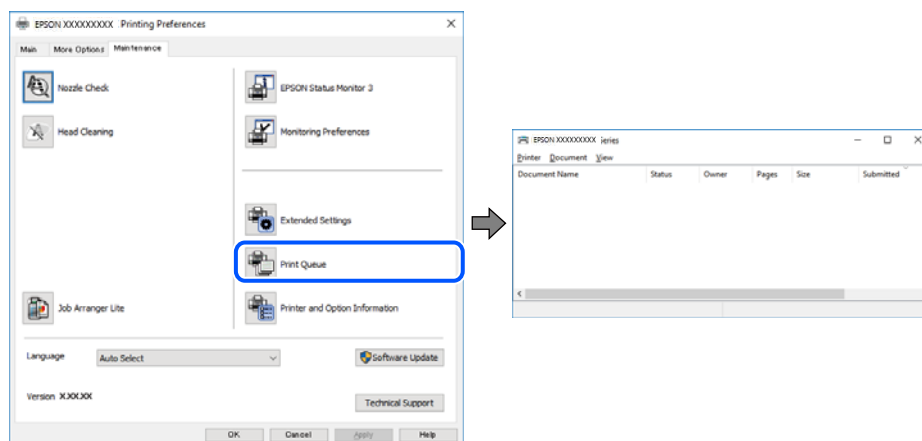

## Printer on ootel või välja lülitatud.

### Lahendused

Klõpsake printeridraiveri kaardil **Hooldus Printimisjärjek.**

Kui printer on võrguühenduseta või ootel, tühistage vastav olek menüüst **Printer**.

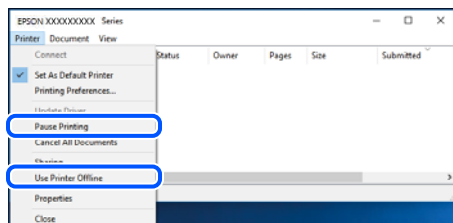

## Printer ei ole määratud vaikimisi printeriks.

### Lahendused

Tehke menüüs **Juhtpaneel > Kuva printerid ja seadmed** (või **Printerid, Printerid ja faksid**) paremklõps ja klõpsake **Sea vaikeprinteriks**.

#### Märkus.

*Kui printeri ikoone on mitu, vaadake õige printeri valimiseks järgmist.*

Näide)

USB-ühendus: EPSON XXXX seeria

Võrguühendus: EPSON XXXX seeria (võrk)

Kui installite printeridraiverit mitu korda, võidakse luua printeridraiveri koopiad. Kui loodud on koopiad, näiteks „EPSON XXXX seeria (koopia 1)”, siis tehke kopeeritud draiveri ikoonil paremklõps ja seejärel klõpsake suvandil **Eemalda seade**.

## Printeri liides ei ole korrektselt seadistatud.

### Lahendused

Klõpsake printeridraiveri kaardil **Hooldus Printimisjärjek.**

Veenduge, et printeri port on asukohas **Atribuut > Port** menüüs **Printer** valitud õigesti, nagu allpool kirjeldatud.

USB-ühendus: **USBXXX**, Võrguühendus: **EpsonNet Print Port**

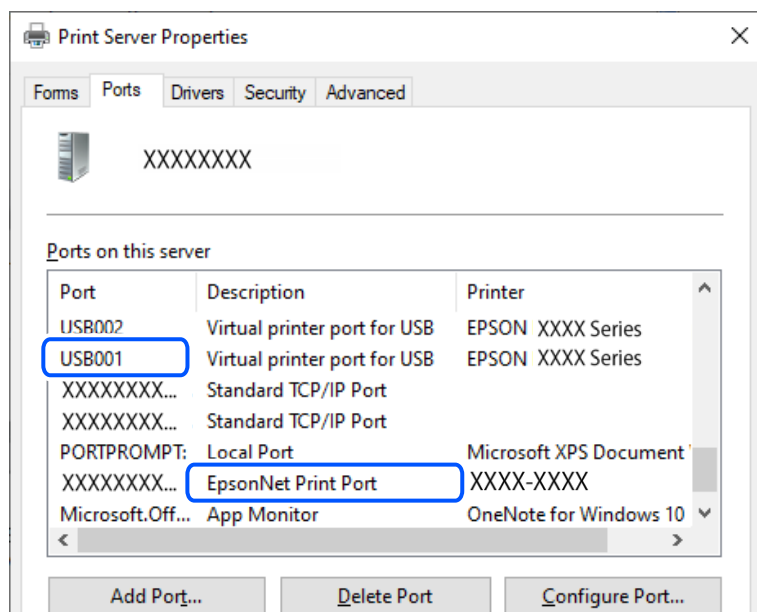

## Printida ei saa isegi siis kui ühendus on loodud (Mac OS)

Võimalikud on alljärgnevad põhjused.

## Originaalne Epsoni printeridraiver on installimata.

### Lahendused

Kui installitud ei ole originaalset Epsoni printeridraiverit (EPSON XXXXX), on saadaval funktsioonid piiratud. Soovitame kasutada originaalset Epsoni printeridraiverit.

➔ „Veenduge, et installitud on originaalne Epsoni printeridraiver — Windows” lk 78

➔ „Veenduge, et installitud on originaalne Epsoni printeridraiver — Mac OS” lk 80

## Probleem püsivara või andmetega.

### Lahendused

Kui prindite suure andmemahuga kujutist, võib arvuti mälust puudu tulla. Printige kujutis madalama resolutsiooniga või väiksemas formaadis.

Kui olete katsetanud kõiki lahendusi ja pole endiselt probleemi lahendanud, desinstallige printeridraiver ja installige seejärel uuesti

➔ „Veenduge, et installitud on originaalne Epsoni printeridraiver — Windows” lk 78

➔ „Veenduge, et installitud on originaalne Epsoni printeridraiver — Mac OS” lk 80

➔ „Rakenduste eraldi installimine” lk 77

## ■ **Probleem printeri olekuga.**

### **Lahendused**

Veenduge, et printeri olek ei oleks **Paus**.

Valige **Süsteemi eelistused Apple** menüüst > **Printerid ja skannerid** (või **Prindi ja skanni, Prindi ja faksi**) ja seejärel valige printer. Kui printeri töö on peatatud, klõpsake **Jätka**.

## **Printer ei ühendu USB-liidese kaudu**

Võimalikud on alljärgnevad põhjused.

## ■ **USB-kaabel ei ole USB-sisendpordiga korrektselt ühendatud.**

### **Lahendused**

Ühendage USB-kaabel kindlalt printeri ja arvutiga.

## ■ **Probleem USB-jaoturiga.**

### **Lahendused**

Kui kasutate USB-jaoturit, püüdke printer otse arvutiga ühendada.

## ■ **Probleem USB-kaabli või USB-pordiga.**

### **Lahendused**

Kui USB-kaablit ei õnnestu tuvastada, siis vahetage porti või USB-kaablit.

## **Printerit ei saa võrguga ühendada**

## **Võrguühenduse probleemide peamised põhjused ja nende lahendused**

Kontrollige järgmiselt, kas põhjuseks on toiming või ühendatud seadme probleem.

## ■ **Kontrollige printeri võrguühenduse katkemise põhjust.**

### **Lahendused**

Printige välja võrguühenduse kontrolli aruanne, et uurida probleemi ja tutvuda soovitatud lahendusega.

Teavet võrguühenduse kontrolli aruande lugemise kohta vt järgmisest seotud teavest.

#### *Märkus.*

*Kui soovite kontrollida võrguseadete lisateavet, printige välja võrgu olekuleht.*

➔ „[Printeri võrguühenduse oleku \(Network Connection Report\) kontrollimine](#)” lk 83

## ■ **Arvutiühenduse parandamiseks kasutage funktsiooni Epson Printer Connection Checker. (Windows)**

### **Lahendused**

Võimalik, et probleemi saab lahendada sõltuvalt kontrolli tulemustest.

1. Tehke **Epson Printer Connection Checker** ikoonil topeltklõps.

Epson Printer Connection Checker käivitub.

Kui töölaual ei ole ikooni, kasutage Epson Printer Connection Checker käivitamiseks alljärgnevat meetodit.

- Windows 11

Klõpsake Start-nuppu ja valige seejärel **Kõik rakendused > Epson Software > Epson Printer Connection Checker**.

- Windows 10

Klõpsake nuppu Start ja valige seejärel **Epson Software > Epson Printer Connection Checker**.

- Windows 8.1/Windows 8

Sisestage rakenduse nimi otsimise tuumnuppu ja valige seejärel kuvatud ikoon.

- Windows 7

Klõpsake nuppu Start ja valige seejärel **Kõik programmid > Epson Software > Epson Printer Connection Checker**.

2. Järgige kontrollimiseks ekraanil olevaid juhiseid.

**Märkus.**

Kui printeri nime ei kuvata, installige Epsoni originaal-printeridraiver.

[„Veenduge, et installitud on originaalne Epsoni printeridraiver — Windows” lk 78](#)

Kui olete probleemi tuvastanud, järgige ekraanil kuvatavat lahendust.

Kui te ei saa probleemi lahendada, kontrollige vastavalt olukorrale järgmist.

- Printerit ei tuvastataud võrguühenduse kaudu

[„Printeri võrguühenduse oleku \(Network Connection Report\) kontrollimine” lk 83](#)

- Printerit ei tuvastataud USB-ühenduse kaudu

[„Printer ei ühendu USB-liidese kaudu” lk 103](#)

- Printer tuvastati, kuid printimist ei saa teostada.

[„Printida ei saa isegi siis kui ühendus on loodud \(Windows\)” lk 100](#)

## Wi-Fi-ühenduse võrguseadmetega on midagi valesti.

### Lahendused

Lülitage välja seadmed, mida soovite võrku ühendada. Oodake ligikaudu 10 sekundit ja seejärel lülitage seadme järgmises järjekorras sisse: ruuter, arvuti või nutiseade ja printer. Viige printer ja arvuti või nutiseade ruuterile lähemale, et soodustada raadiosidet, ning proovige seejärel uuesti võrgusätteid teha.

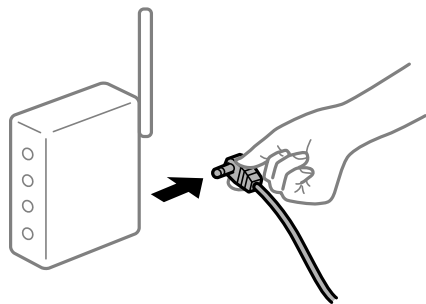



## Seadmed ei saa juhtmeta ruuterilt signaale vastu võtta, sest need on üksteisest liiga kaugel.

### Lahendused

Proovige järgnevat, kui saate seadet seadistuskeskonnas liigutada.

Pärast arvuti või nutiseadme ja printeri juhtmeta ruuterile lähemale viimist lülitage juhtmeta ruuter välja ja seejärel uuesti sisse.

## Juhtmeta ruuteri vahetamisel ei vasta seaded uuele ruuterile.

### Lahendused

Tehke ühenduse seaded uuesti, et need vastaksid uuele juhtmeta ruuterile.

➔ „Võrguühenduse sätete muutmine” lk 80

## Arvutil või nutiseadmel ja nendega ühendatud arvutil on erinevad SSID-d.

### Lahendused

Kui kasutate samaaegselt mitut juhtmeta ruuterit või kui juhtmeta ruuteril on mitu SSID-d ja seadmed on ühendatud erinevate SSID-dega, ei saa te juhtmeta ruuteriga ühendust luua.

Näide erinevate SSID-de ühendamise kohta

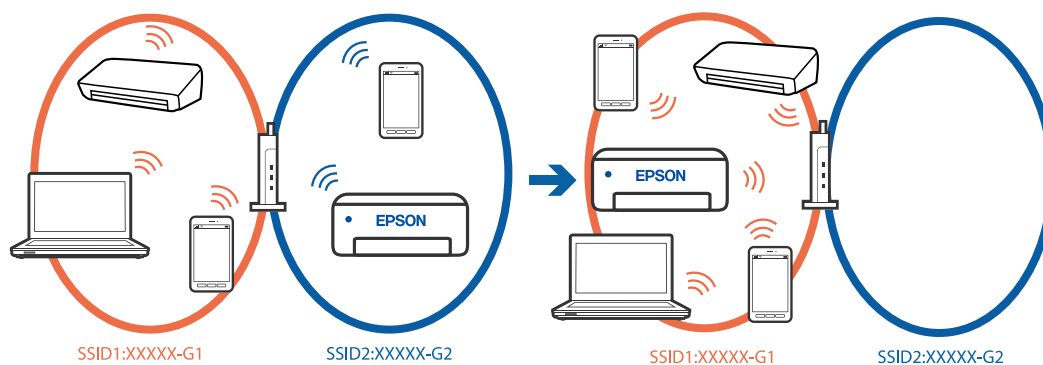

Näide erineva sagedusvahemikuga SSID-ide ühendamise kohta

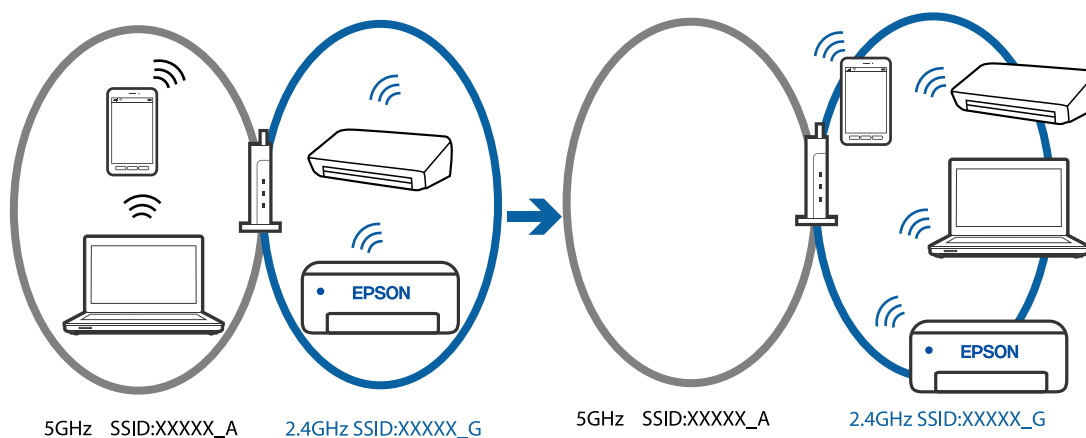

Ühendage arvuti või nutiseade printeriga sama SSID-ga.

Kontrollige printeri ühenduse SSID-d, milleks printige välja võrguühenduse kontrolli aruande.

- Kõigis arvutites ja nutiseadmetes, mida soovite printeriga ühendada, kontrollige Wi-Fi või võrgu nime, millega seade on ühendatud.
- Kui printer ja arvuti või nutiseade on ühendatud eri võrguga, ühendage seade printeri ühendusele vastava SSID-ga.

### Juhtmeta ruuteri privaatsuseraldaja on aktiivne.

#### Lahendused

Raadiovõrgu marsruuteritel on tavaliselt eraldusfunktsioon, mis blokeerib sama SSID-ga seadmete vahelise suhtluse. Kui te ei saa luua ühendust printeri ja arvuti või nutiseadme vahel, ehkki need on ühendatud sama võrguga, keelake marsruuteri eraldusfunktsioon. Lugege üksikasju juhtmevaba ruuteriga kaasnenud juhendist.

### IP-aadrss ei ole korrektselt määratud.

#### Lahendused

Kui printerile määratud IP-aadress on 169.254.XXX.XXX ja alamvõrgumask on 255.255.0.0, siis ei pruugi olla IP-aadress määratud õigesti.

Printige võrguühenduse aruanne ja kontrollige seejärel printerile määratud IP-aadressi ja

alamvõrgumaski. Võrguühenduse raporti pringimiseks vajutage printeri juhtpaneeli nuppu .

Lähtestage ruuter või lähtestage printeri võrgusätted.

➔ „Staatilise IP-aadressi seadmine printerile” lk 93

### USB 3.0 porti ühendatud seade põhjustab raadiosageduslikke häireid.

#### Lahendused

Kui ühendate seadme Mac arvuti USB 3.0 liidesega, võib esineda raadiosagedushäireid. Kui te ei saa ühendust traadita kohtvõrguga (Wi-Fi) või kui toimingud muutuvad ebastabiilseks, proovige alljärgnevat.

- Asetage USB 3.0 liidesega ühendatud seade arvutist kaugemale.

### Probleem arvuti või nutiseadme võrgusätetega.

#### Lahendused

Proovige arvutist või nutiseadmest pääseda mis tahes veebisaidile veendumaks, et nutiseadme võrgusätted on õiged. Kui te ei pääse ühelegi veebisaidile, on probleem arvutis või nutiseadmes.

Kontrollige arvuti või nutiseadme võrguühendust. Üksikasju vaadake arvuti või nutiseadme dokumentatsioonist.

### Printeri kohtvõrguga ühendamisel on kasutatud seadmeid, mis toetavad standardit IEEE 802.3az (energiatõhus Ethernet).

#### Lahendused

Kui ühendate printeri Ethernetiga, kasutades seadmeid, mis toetavad standardit IEEE 802.3az (energiatõhus Ethernet), võivad olenevalt kasutatavast jaoturist või ruuterist esineda järgmised probleemid.

- Ühendus muutub ebastabiilseks, ühendus printeriga katkeb pidevalt.
- Printeriga ei õnnestu ühendust luua.
- Side kiirus muutub aeglaseks.

Järgige allpool toodud samme standardi IEEE 802.3az keelamiseks printeris ja looge seejärel ühendus uuesti.

1. Eemaldage arvuti ja printeriga ühendatud Etherneti-kaabel.
2. Kui IEEE 802.3az on arvutis lubatud, keelake see.  
Lugege üksikasju arvutiga kaasnenud dokumentatsioonist.
3. Ühendage arvuti ja printer Etherneti-kaabliga otse.
4. Printige printeriga võrguühenduse aruanne.  
[„Printeri võrguühenduse oleku \(Network Connection Report\) kontrollimine” lk 83](#)
5. Vaadake võrguühenduse aruandelt printeri IP-aadressi.
6. Avage arvutis Web Config.
7. Valige **Log in** ja sisestage administraatori parool.  
Käivitage veebibrauser ja sisestage seejärel printeri IP-aadress.  
[„Rakendus printeri toimingute konfigureerimiseks \(Web Config\)” lk 153](#)
8. Valige **Network Settings > Wired LAN**.
9. Suvandi **OFF** sätteks valige **IEEE 802.3az**.
10. Klõpsake nuppu **Next**.
11. Klõpsake nuppu **OK**.
12. Eemaldage arvuti ja printeriga ühendatud Etherneti-kaabel.
13. Kui keelasite sammus 2 arvutis standardi IEEE 802.3az, lubage see.
14. Ühendage sammus 1 eemaldatud Etherneti-kaablid arvuti ja printeriga.  
Kui probleem ei kao, võib probleem olla põhjustatud mõne muu seadme mitte printeri poolt.

## **Paberit ei söödeta korrektselt**

### **Kontrollige järgmist**

Kontrollige järgmisi punkte ja proovige seejärel lahendusi vastavalt probleemile.

#### **■ Paigalduskoht on sobimatu.**

##### **Lahendused**

Asetage printer tasasele pinnale ja kasutage seda soovitatud keskkonnatingimustel.

➔ [„Keskkonnateave” lk 159](#)

### ■ Kasutatakse toetamata paberit.

#### Lahendused

Kasutage printeri toetatud paberit.

➔ „Kasutatav paber ja mahud” lk 147

➔ „Mittesobivad paberid” lk 150

### ■ Paberi käsitsemine on sobimatu.

#### Lahendused

Järgige ettevaatusabinõusid paberi käsitsemisel.

➔ „Ettevaatusabinõud paberi käsitsemisel” lk 26

### ■ Printerisse on laaditud liiga palju lehti.

#### Lahendused

Ärge laadige rohkem lehti, kui konkreetse paberi puhul maksimaalselt lubatud.

➔ „Kasutatav paber ja mahud” lk 147

### ■ Paber hakkab libisema kui paberiosakesed kleepuvad rulliku külge.

#### Lahendused

Kui paberit, mida siiani kasutanud olete, ei söödeta korralikult, võib rullikule olla kleepunud paberitolmu. Puhastage rullikut.

➔ „Paberi söötmise probleemide vähendamine” lk 64

### ■ Esmakordselt kasutatavat paberit ei õnnestu süüta.

#### Lahendused

Mujalt hangitud paberit ei pruugita sõltuvalt selle omadustest õigesti süüta. Proovige printida muud paberi laadimisviisi kasutades, esmalt paberikasseti 1, paberikasseti 2 ja seejärel tagumine paberisöödu pesa kaudu.

## Paber siseneb nurga all

Võimalikud on alljärgnevad põhjused.

### ■ Paber on kaardus.

#### Lahendused

Kui paber on kaardus või selle servad on volditud, võib paber puudutada printipead ja siseneda printerisse viltu.

Pange paber tasapinnale kontrollimaks, kas see on kaardus. Kui jah, siis tasandage seda.

## ■ Paberit ei ole korrektselt laetud.

### Lahendused

Laadige paber õiges suunas ja lükake servajuhik vastu paberi serva.

➔ „Paberi laadimine paberikassetti 1” lk 28

➔ „Paberi laadimine paberikassetti 2” lk 31

➔ „Paberi laadimine tagumisse paberisöödu pesa” lk 35

## Samaaegselt söödetakse mitu paberilehte

Võimalikud on alljärgnevad põhjused.

## ■ Paber on märg või niiske.

### Lahendused

Laadige uus paber.

## ■ Staatilelekter põhjustab paberilehtede kokkukleepumist.

### Lahendused

Tuulutage paberit enne laadimist. Kui paberit ikka ei söödeta, laadige korraga ainult üks paberileht.

## ■ Käsitsi kahepoolse printimise ajal söödetakse korraga mitu lehte.

### Lahendused

Enne paberi uuesti laadimist eemaldage paberiallikast eelnevalt laaditud paber.

## Paber väljastatakse tagumisest paberisöödu pesast ilma printimata

## ■ Paber laeti enne, kui tagumine paberisöödu pesa oli valmis.

### Lahendused

Saatke kõigepealt prinditöö ning laadige paber alles pärast vastavat teadet.

## Kettasalv lükatakse laadimisel välja

## ■ Plaat ei ole korralikult asetatud.

### Lahendused

Asetage plaat korralikult.

➔ „Plaadi laadimine ja eemaldamine” lk 40

## ■ Kettasalv sisestati enne, kui printer oli valmis.

### Lahendused

Ärge sisestage kettasalve enne, kui teil seda teha palutakse. Vastasel juhul ilmneb tõrge ja salv lükatakse välja.

## Prindikvaliteet on halb

### Printimisel ilmnevad värvikaod, triibud või ootamatud värvid

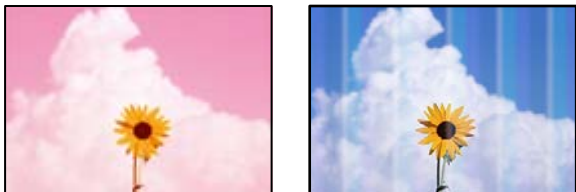

#### ■ Prindipea pihustid võivad olla ummistunud.

##### Lahendused

Prindipea pihustite ummistumise kontrollimiseks viige läbi pihustite kontroll. Kui mõni prindipea pihustitest on ummistunud, käivitage pihustite kontroll ja seejärel puhastage prindipead. Kui te ei ole printerit pikka aega kasutanud, siis on võimalik, et prindipea pihustid on ummistunud ja tinditilgad ei saa väljuda.

→ „Prindipea kontrollimine ja puhastamine” lk 66

## Prindikvaliteet on musta tindiga kehv

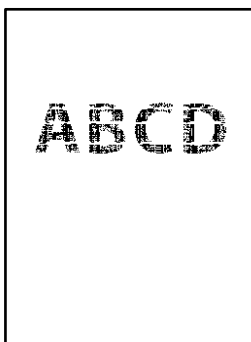

#### Prindipea pihustid võivad olla ummistunud.

- Prindipea pihustite ummistumise kontrollimiseks viige läbi pihustite kontroll. Kui mõni prindipea pihustitest on ummistunud, käivitage pihustite kontroll ja seejärel puhastage prindipead. Kui te ei ole printerit pikka aega kasutanud, siis on võimalik, et prindipea pihustid on ummistunud ja tinditilgad ei saa väljuda.

„Prindipea kontrollimine ja puhastamine” lk 66

- Kui prindipea puhastamine probleemi ei lahenda, võite printida kohe värvitintide segu kasutades, et tekitada komposiitmust, muutes operatsioonisüsteemis Windows järgmisi sätteid.

Klõpsake printeridraiveri kaardil **Hooldus Lisasätted**. Valikuga **Kasutage musta saamiseks värvitintide segu** saate printida prindikvaliteediga **Standard**, kui suvandi **Paberitüüp** säte on **Tavapaber** või **Ümbrik**.

Arvestage, et see funktsioon ei lahenda pihustite ummistust. Pihustite ummistuse lahendamiseks soovitame võtta remondiks ühendust Epsoni toega.

## Värvilised triibud ilmuvad ligikaudu iga 2.5 cm tagant



Võimalikud on alljärgnevad põhjused.

### ■ Paberitüübi seadistus ei vasta laaditud paberile.

#### Lahendused

Valige paberitüübi säte vastavalt printerisse laaditud paberile.

### ■ Määratud on madal prindikvaliteet.

#### Lahendused

Tavapaberile printides kasutage kõrgema kvaliteedi sätet.

- Windows

Valige printeridraiveri vahekaardil **Pealeht** oleva valiku **Kvaliteet** alt **Kõrge**.

- Mac OS

Valige printimisdialoogi menüüs **Printeri sätted** oleva valiku **Prindikvaliteet** alt **Kvaliteetne**.

### ■ Prindipea ei ole joondatud.

#### Lahendused

Joondage prindipea.

- Windows

Klõpsake printeridraiveri kaardil **Hooldus Prindipea reguleerimine**.

- Mac OS

Valige **System Preferences** Apple menüüst > **Printers & Scanners** (või **Print & Scan, Print & Fax**) ja seejärel valige printer. Klõpsake **Suvandid ja tarvikud** > **Suvandid** > **Ava printeriutiliit** ja seejärel klõpsake **Print Head Alignment**.

## Hägasad väljaprintid, vertikaalsed jooned või vale joondus



enthalten alle  
Aufdruck. W  
↓ 5008 "Regel

Võimalikud on alljärgnevad põhjused. Kontrollige põhjuseid ja järgige lahendusi alates ülalt.

## ■ Prindipea ei ole joondatud.

### Lahendused

Joondage prindipea.

- Windows

Klõpsake printeridraiveri kaardil **Hooldus Prindipea reguleerimine**.

- Mac OS

Valige **System Preferences** Apple menüüst > **Printers & Scanners** (või **Print & Scan, Print & Fax**) ja seejärel valige printer. Klõpsake **Suvandid ja tarvikud** > **Suvandid** > **Ava printeriutiliit** ja seejärel klõpsake **Print Head Alignment**.

## ■ Kahesuunalise printimise sätted on lubatud.

### Lahendused

Kui prindikvaliteet ei parane isegi pärast prindipea joondamist, keelake Kahesuunalise printimise sätted.

Kui mõlemas suunas (või suurel kiirusel) printimine on lubatud, prindib prindipea mõlemas suunas liikudes ja vertikaalsed jooned ei pruugi olla õigesti joondatud. Selle sätte keelamine võib vähendada printimiskiirust, kuid parandada prindikvaliteeti.

- Windows

Tühistage säte **Kahesuunaline printimine** printeridraiveri vahekaardil **Veel suvandeid**.

- Mac OS

Valige **System Preferences** Apple menüüst > **Printers & Scanners** (või **Print & Scan, Print & Fax**) ja seejärel valige printer. Valige **Options & Supplies** > **Options** (või **Driver**). Valige **High Speed Printing** sätteks **Off**.

## Väljatrükk väljub tühja lehena

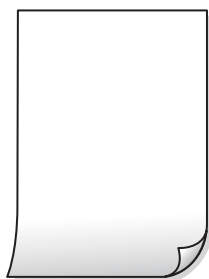

## ■ Prindipea pihustid võivad olla ummistunud.

### Lahendused

Kontrollige pihusteid ja kui prindipea pihustid on umbes, tehke Põhjalik puhastus.

➔ „Prindipea kontrollimine ja puhastamine” lk 66

➔ „Utiliidi Põhjalik puhastus käivitamine” lk 68

## ■ Prindisätted ja printerisse laaditud paberiformaat on erinevad.

### Lahendused

Muutke prindisätted vastavalt printerisse laaditud paberi formaadile. Laadige printerisse paberit, mis vastab prindisätetele.



## ■ Samaaegselt söödetakse printerisse mitu paberilehte.

### Lahendused

Selleks, et vältida printerisse samaaegselt mitme paberilehe söötmist, vaadake järgmist.

➔ „Samaaegselt söödetakse mitu paberilehte” lk 109

## Prinditud viltu



## ■ Paber on kaardus.

### Lahendused

Kui paber on kaardus või selle servad on volditud, võib paber puudutada printipead ja siseneda printerisse viltu.

Pange paber tasapinnale kontrollimaks, kas see on kaardus. Kui jah, siis tasandage seda.

## ■ Paberit ei ole korrektselt laetud.

### Lahendused

Laadige paber õiges suunas ja lükake servajuhik vastu paberi serva.

➔ „Paberi laadimine paberikassetti 1” lk 28

➔ „Paberi laadimine paberikassetti 2” lk 31

➔ „Paberi laadimine tagumisse paberisöödu pesa” lk 35

## Paber on määrdunud või kulunud välimusega



Võimalikud on alljärgnevad põhjused.

## ■ **Paberit ei ole korrektselt laetud.**

### Lahendused

Kui ilmneb horisontaalseid triipe (printimissuunaga ristsuunas) või paberi üla- või alaosa on määrdunud, laadige paber õiges suunas ja lükake servajuhikud vastu paberi servi.

- ➔ „Paberi laadimine paberikassetti 1” lk 28
- ➔ „Paberi laadimine paberikassetti 2” lk 31
- ➔ „Paberi laadimine tagumisse paberisöödu pesa” lk 35

## ■ **Paberitee on määrdunud.**

### Lahendused

Kui ilmneb vertikaalseid triipe (horisontaalses või printimissuunas) või paber on määrdunud, puhastage paberiteed.

- ➔ „Paberitee puhastamine” lk 70

## ■ **Paber on kaardus.**

### Lahendused

Pange paber tasapinnale kontrollimaks, kas see on kaardus. Kui jah, siis tasandage seda.

## ■ **Prindipea hõõrub paberi pinda.**

### Lahendused

Paksule paberile printimise korral on prindipea printitava pinna lähedal ja paber võib hõõrduda. Sel juhul lubage hõõrdumise vähendamise sätte. Kui te aktiveerite selle sätte, võib prindikvaliteet langeda või printimine aeglustuda.

- Windows

Klõpsake suvandit **Lisasätted** printeridraiveri vahekaardil **Hooldus** ja valige seejärel suvand **Paks paber ja ümbrikud**.

- Mac OS

Valige **Süsteemi eelistused** Apple menüüst > **Printerid ja skannerid** (või **Prindi ja skanni, Prindi ja faksi**) ja seejärel valige printer. Valige **Suvandid ja tarvikud** > **Suvandid** (või **Draiver**). Valige **Paks paber ja ümbrikud** sätteks **On**.

## ■ **Paberi tagakülge trükiti enne, kui eelnevalt trükitud pool jõudis kuivada.**

### Lahendused

Kui prindite käsitsi kahepoolselt, veenduge, et tint oleks enne paberi uuesti laadimist täielikult kuivanud.

## **Prinditud fotod on kleepuvad**



## ■ Prinditakse fotopaberi valele küljele.

### Lahendused

Veenduge, et prindiksite prinditavale küljele. Kui printisite fotopaberi valele küljele, peate paberitee puhastama.

➔ „Paberitee puhastamine” lk 70

## Kujutised või fotod prinditakse ootamatute värvidega



Võimalikud on alljärgnevad põhjused.

## ■ Prindipea pihustid võivad olla ummistunud.

### Lahendused

Prindipea pihustite ummistumise kontrollimiseks viige läbi pihustite kontroll. Kui mõni prindipea pihustitest on ummistunud, käivitage pihustite kontroll ja seejärel puhastage prindipead. Kui te ei ole printerit pikka aega kasutanud, siis on võimalik, et prindipea pihustid on ummistunud ja tinditilgad ei saa väljuda.

➔ „Prindipea kontrollimine ja puhastamine” lk 66

## ■ Rakendatud on värvikorrektsioon.

### Lahendused

Kui prindite opsüsteemi Windows printeridraiveriga, rakendatakse paberi tüübist olenevalt vaikimisi Epsoni foto kohandamise automaatsätet. Proovige sätet muuta.

Valige kaardil **Veel suvandeid** asukohas **Värvikorrektsioon Kohandatud** ja klõpsake seejärel **Täpsemalt**. Asendage **Vaate korrektsoon** suvand **Automaatne** mis tahes muu suvandiga. Kui sätte muutmine ei toimi, kasutage asukohas **Värvihaldus** mis tahes muud värviparandusfunktsiooni kui **PhotoEnhance**.

➔ „Prindivärvi reguleerimine” lk 59

## Prinditöö värvid erinevad ekraanil kujutatud värvidest



### ■ Kasutatava kuvaseadme värviomadusi ei ole korrektselt reguleeritud.

#### Lahendused

Kuvamisseadmetel, näiteks arvutiekraanidel on oma kuva atribuudid. Kui kuva on tasakaalustamata, ei kuvata kujutist õige heleduse ja õigete värvidega. Reguleerige seadme atribuute. Edasi toimige järgmiselt.

#### Windows

Avage printeridraiveri menüü, valige vahekaardil **Veel suvandeid Värvikorreksioon** sätteks **Kohandatud** ja seejärel klõpsake suvandil **Täpsemalt**. Valige **Värvirežiim** sätteks **EPSON Standard**.

#### Mac OS

Avage printimisdialog. Valige hüpikmenüüst **Color Options** ja seejärel klõpsake **Täpsemad sätted** kõrval oleval noolel. Valige **Mode** sätteks **EPSON Standard**.

### ■ Ekraaniseade peegeldab välist valgust.

#### Lahendused

Vältige otsest päikesevalgust ja kinnitage kujutis kohas, kus on tagatud sobiv valgustus.

### ■ Ekraaniseadmel on kõrge eraldusvõime.

#### Lahendused

Värvid võivad erineda sellest, mida näete nutiseadmetes, näiteks nutitelefonides või kõrge resolutsiooniga tahvelarvutites.

### ■ Ekraaniseadmel ja printeril on erinev värvide kujutamise protsess.

#### Lahendused

Ekraanil olevad värvid ei ole paberil olevatega identsed, sest kuvamisseadmed ja printeril on erinev värvide kujutamise protsess. Muutke värvide omadusi nii, et need oleksid identsed.

## Veeristeta ei saa printida



## Ääristeta printimine ei ole printimise sätetes valitud.

### Lahendused

Valige prindisätetest ääristeta säte. Kui valite paberitüübi, mis ei toeta ääristeta printimist, ei saa teha valikut **Ääristeta**. Valige paberitüüp, mis toetab ääristeta printimist.

- Windows

Valige printeridraiveri vahekaardilt **Pealeht Ääristeta**.

- Mac OS

Valige ääristeta paberi suurus suvandist **Paberiformaat**.

➔ „Paber äärteta printimiseks” lk 149

## Pildi servad kärbitakse ääristeta printimisel



## Kuna kujutist veidi suurendatakse, kärbitakse üle ulatuvat osa.

### Lahendused

Valige väiksem suurendamise aste.

- Windows

Klõpsake nuppu **Sätted** märkeruudu **Ääristeta** kõrval (printeridraiveri vahekaardil **Pealeht**) ja muutke sätteid.

- Mac OS

Muutke sätet **Laiendus** printimisdialoogi menüüst **Printeri sätted**.

## Pildiandmete ja paberiformaadi kuvasuhe on erinev.

### Lahendused

Kui pildiandmete kuvasuhe ja paberiformaat on erinevad, kärbitakse pildi pikka külge, kui see ulatub paberi pikemast küljest üle.

## Väljaprinti asukoht, formaat või veerised on valed

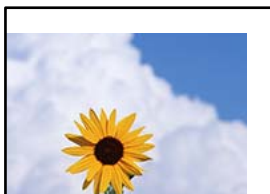

Võimalikud on alljärgnevad põhjused.



## Prinditud kujutis on überpööratud



### ■ Kujutis on seatud printimise sätetes horisontaalselt überpööramiseks.

#### Lahendused

Tühistage rakenduses või printeridraiveris peegelpildis printimise sätteid.

Windows

Tühistage sätte **Peegelpilt** printeridraiveri vahekaardil **Veel suvandeid**.

Mac OS

Eemaldage **Mirror Image** printimisdialogi menüüst **Printeri sätteid**.

## Mosaigilaadsed mustrid väljaprintidel



### ■ Kujutised või fotod on prinditud madala resolutsiooniga.

#### Lahendused

Kujutiste või fotode printimisel kasutage kõrget resolutsiooni. Veebisaitidel olevad kujutised on tihti liiga madala resolutsiooniga, isegi kui need näevad kuvamiseks piisavalt head välja, mistõttu printikvaliteet võib halveneda.

---

## Printeridraiveris ei saa valida paberitüüpi ega paberiallikat

### Originaalne Epsoni printeridraiver on installimata.

Kui installitud ei ole originaalset Epsoni printeridraiverit (EPSON XXXXX), on saadaval funktsioonid piiratud. Soovitame kasutada originaalset Epsoni printeridraiverit.

#### Seotud teave

- ➔ „Veenduge, et installitud on originaalne Epsoni printeridraiver — Windows” lk 78
- ➔ „Veenduge, et installitud on originaalne Epsoni printeridraiver — Mac OS” lk 80

## Tulede ning printeri oleku kontrollimine

Märgutuled edastavad printeri olekut.

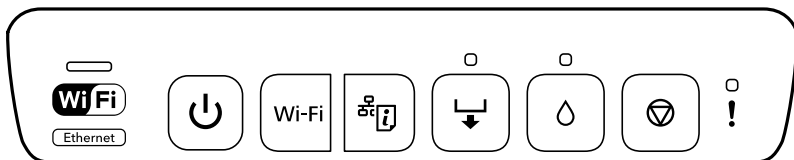

### Normaalolek



Tuli	Olek
	 Printer on ühendatud Wi-Fi- või Ethernet-võrguga Kui printer on ühendatud nii Wi-Fi kui ka kaabelvõrguga, on kaabelühendus prioriteetne.
	 Printer on ühendatud raadiovõrku režiimis Wi-Fi Direct (lihtne AP).
	 Printer on ühendatud USB-liidese kaudu.

### Tõrke edastamine

Tõrke korral tuli süttib või vilgub. Tõrke üksikasjad kuvatakse arvutiekraanil.

















: Põleb





: vilgub aeglaselt

: vilgub kiiresti

Tuli	Olek	Lahendused
	Printerikaas on avatud.	Sulgege printerikate.

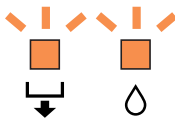

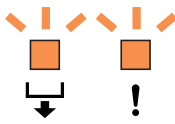
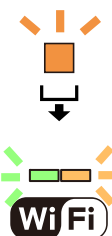
Tuli	Olek	Lahendused
	Väljastussalv pole välja tõmmatud.	Tõmmake väljastussalv võimalikult pikalt välja.
	Paberit pole laaditud või korraga on söödud rohkem kui üks paberileht.	Laadige paber paberikassetti 1 või 2 ja vajutage nuppu  .
	Saate printida tagumisest paberisöödu pesast.	Laadige üks paberileht ja vajutage nuppu  .
	Saate sisestada kettasalve.	Laadige kettasalv ja vajutage nuppu  .
	Kettasalv pole õigesti sisestatud.	Kontrollige kettasalve suunda ja esi-/tagaosa, laadige see uuesti ja vajutage nuppu  .
	Paber ei ole tagumisse paberisöödu pesa õigesti laaditud või on printerisse kinni jäänud.	Eemaldage ummistunud paber. Laadige üks paberileht õigesti tagumisse paberisöödu pesa ja vajutage nuppu  .
	Prindiandmed saadeti printeridraiverist, mida ei toetata.	Vajutage nuppu  , et printimine peatada.
	Laaditud paberiformaadi puhul ei toetata kahepoolset printimist.	Laadige sobivas formaadis paber ja vajutage nuppu  .
	Paber väljutatakse, kuna see on tagumises paberisöödu pesas liiga sügaval.	Laadige paber õigesti tagumisse paberisöödu pesa ja vajutage nuppu  .
	Plaat pole laaditud või laaditud on plaat, mida ei toetata.	Laadige plaat õigesti ja vajutage nuppu  .
	Tekkis paberiummistus.	Eemaldage kinnijäänud paber ja vajutage nuppu  .
	Tindikassett on tühjaks saanud või kassetis on tindiga täitmiseks liiga vähe tinti.	Asendage uue tindikassettiga. <a href="#">„Tindikassettide vahetamine (kui tindi märgutuli põleb või vilgub)” lk 133</a>
	Tindikassetti ei ole paigaldatud.	Paigaldage tindikassett uuesti.
	Tindikassetti ei tuvastata, kuigi olete paigaldanud uue tindikasseti.	Paigaldage tindikassett uuesti.
	Survega puhastamist ei saa kasutada, sest tindikassett on peaaegu tühi.	Vea kustutamiseks vajutage nuppu  . Survega puhastamiseks paigaldage uus tindikassett. Tindikasseti vahetamiseks vaadake järgmist teavet. <a href="#">„Tindikassettide vahetamine (kui tindi märgutuli põleb või vilgub)” lk 133</a>
	Tindikassett on peaaegu tühjaks saanud. Te ei saa printida, kuni märgutuli  ei ole sisse lülitunud.	Pange valmis uus tindikassett. Tinditasemeid saate kontrollida arvutist. Tindikasseti vahetamiseks vaadake järgmist teavet. <a href="#">„Tindikassettide vahetamine (kui tindi märgutuli põleb või vilgub)” lk 133</a>

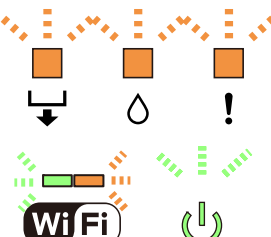
Tuli	Olek	Lahendused
	<p>Vilguvad samaaegselt.</p> <p>Tindipadja kasutamisega hakkab lõppema või on lõppenud.</p>	<p>Tindipadi tuleb välja vahetada.</p> <p>Tindipadja vahetamiseks võtke ühendust Epsoniga või volitatud Epsoni teenusepakkujaga. Tegemist ei ole kasutaja hooldatava detailiga.</p> <p>Kui arvutiekraanil kuvatakse teade, et saate printimist jätkata, vajutage printimise jätkamiseks nuppu . Vea märgutuled lõpetavad sel ajal vilkumise, kuid jätkavad vilkumist korrapärase intervalliga, kuni tindipadi on vahetatud.</p>
	<p>Vilguvad samaaegselt.</p> <p>Survega puhastamist ei saa kasutada, sest tindipadja kasutamisega hakkab lõppema.</p>	<p>Vea kustutamiseks vajutage nuppu . Survega puhastamiseks tuleb tindipadi vahetada. Pöörduge Epsoni klienditoe poole.</p>
	<p>Välisliidese USB-pordiga on ühendatud seade, mida ei toetata.</p>	<p>Ühendage välisliidese USB-pordiga PictBridge'i toetav seade (nt digitaalkaamera).</p>
	<p>Välisliidese USB-pordiga on ühendatud USB jaotur.</p>	<p>Välisliidese USB-port ei toeta USB-jaotureid. Ühendage otse USB-kaabliga.</p>
	<p>Välisliidese USB-pordiga ühendatud seade ei reageeri.</p>	<p>Ühendage välisliidese USB-pordiga PictBridge'i toetav seade (nt digitaalkaamera). Kontrollige, kas ühendatud seade töötab korralikult (nt selle akutoidet).</p>
	<p>PictBridge'i ühendamisel võrgu kaudu on USB-kaabel ühendatud välisliidese USB-pordiga.</p>	<p>Eemaldage USB-kaabel välisliidese USB-pordist.</p>
	<p>Ühenduse loomisel Wi-Fi-võrguga tekkis viga.</p>	<p>Konfigureerige Wi-Fi-võrk uuesti, pannes tähele järgmisi punkte.</p> <ul style="list-style-type: none"> <li><input type="checkbox"/> Seadke Wi-Fi pääsupunkt Wi-Fi konfigureerimisrežiimi.</li> <li><input type="checkbox"/> Paigutage Wi-Fi pääsupunkt ja printer üksteisest kuni 3 meetri kaugusele ja proovige uuesti.</li> </ul>
	<p>Ühenduse loomisel Wi-Fi-võrguga tekkis turbeviga.</p>	<p>Samaaegselt võib Wi-Fi-võrguga ühendust luua muu Wi-Fi-võrguseade. Proovige hiljem uuesti.</p>
	<p>Tekkis printeritõrge.</p>	<p>Lülitage printer välja, kontrollige printerit kinnijäänud paberi suhtes ja seejärel lülitage printer uuesti sisse.</p> <p>Kui probleem püsib, võtke ühendust Epsoni toega.</p>

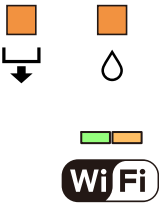
Tuli	Olek	Lahendused
	Püsivara värskendamine nurjus (taasterežiim).	<p>Järgige alltoodud juhiseid, et püüda püsivara uuesti värskendada.</p> <ol style="list-style-type: none"> <li>1. Ühendage printer arvutiga USB-kaabli abil.</li> <li>2. Uusima püsivara allalaadimiseks ja installimiseks külastage kohalikku Epsoni veebisaiti.</li> </ol> <p>Lisateavet vt allalaadimislehel olevatest juhistest.</p>

\* Mõne printimistsükli käigus võib koguneda tindipadjale vähene kogus liigset tinti. Vältimaks tindi padjalt lekkimist on printer seadistatud nii, et see katkestab printimise enne tindipadja täitumist. Kas ja kui tihti see vajalikuks osutub, oleneb printitavate lehekülgede arvust, materjalist, millele te printite, ja printeri puhastussüklite arvust. Padja vahetamise vajadus ei tähenda, et printer ei tööta enam tehnilistele nõuetele vastavalt. Printer teatab, kui patja peab vahetama. Seda saab teha vaid volitatud Epsoni teenusepakkuja. Epsoni garantii ei kata selle detaili vahetamise kulusid.

## Paber ummistub

Kontrollige juhtpaneelile kuvatud tõrget ja järgige juhiseid kinni jäänud paberi ja selle tükide eemaldamiseks. Seejärel kustutage tõrge.



### Ettevaatust!

Ärge kunagi puudutage juhtpaneeli nuppe, kui teie käsi on printeri sees. Kui printer hakkab tööle, võib see põhjustada vigastusi. Hoiduge puudutamast väljaulatuvaid osi, et vältida vigastusi.



### Oluline teave:

Eemaldage ettevaatlikult kinni jäänud paber. Paberi jõuliselt eemaldamine võib printerit kahjustada.

## Kinni jäänud paberi eemaldamine



### Ettevaatust!

Ärge kunagi puudutage juhtpaneeli nuppe, kui teie käsi on printeri sees. Kui printer hakkab tööle, võib see põhjustada vigastusi. Hoiduge puudutamast väljaulatuvaid osi, et vältida vigastusi.

1. Eemaldage tagumine kaas.

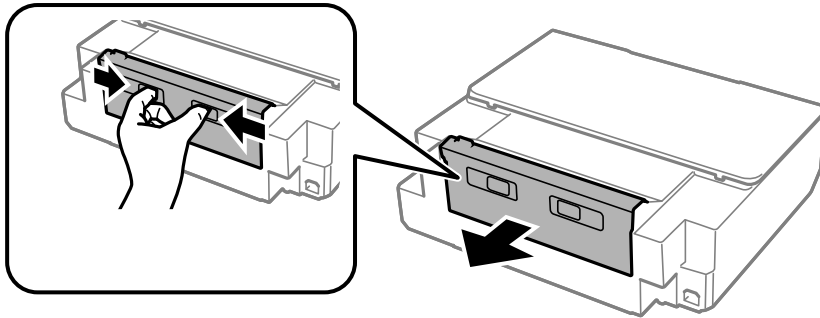

2. Eemaldage ummistunud paber.

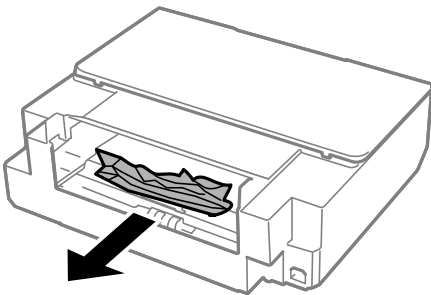

3. Eemaldage ummistunud paber komponendist tagumine kaas.

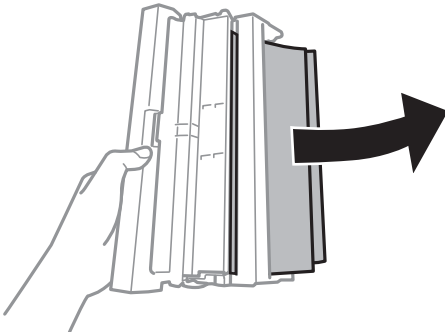

4. Avage tagumine kaase kate.

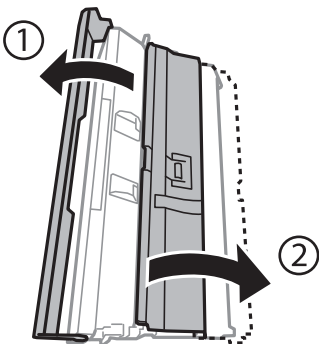

5. Eemaldage ummistunud paber.

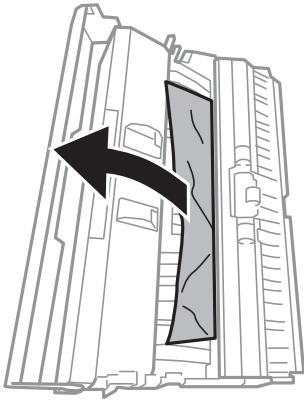

6. Sulgege tagumine kaase kate ja seejärel sisestage tagumine kaas printerisse.

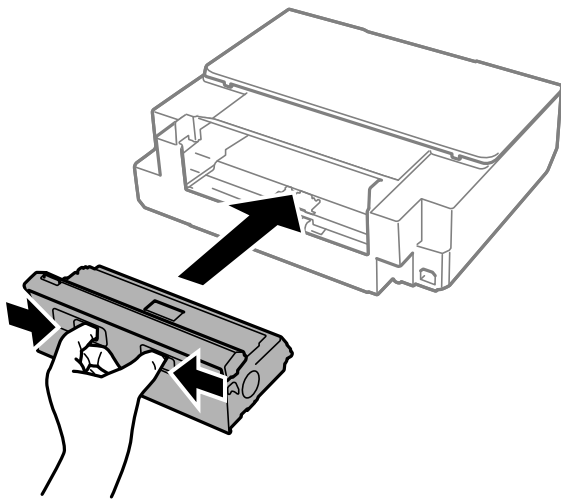

7. Avage printerikate.

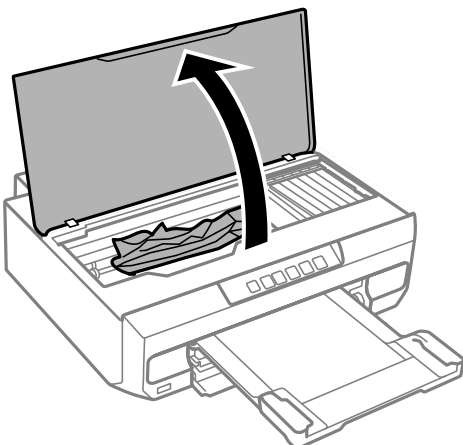

8. Eemaldage ummistunud paber.

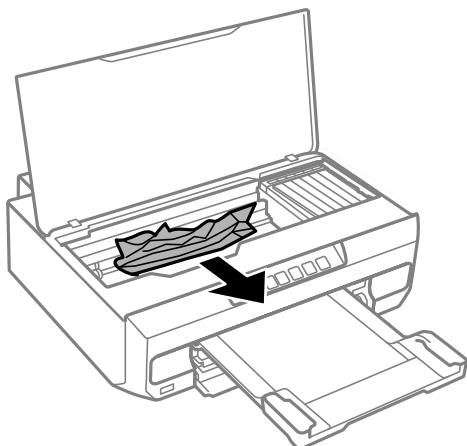

**!** Oluline teave:

Ärge puudutage printeri sees olevat valget lintkaablit ega poolläbipaistvat kilet. See võib põhjustada talitlushäireid.

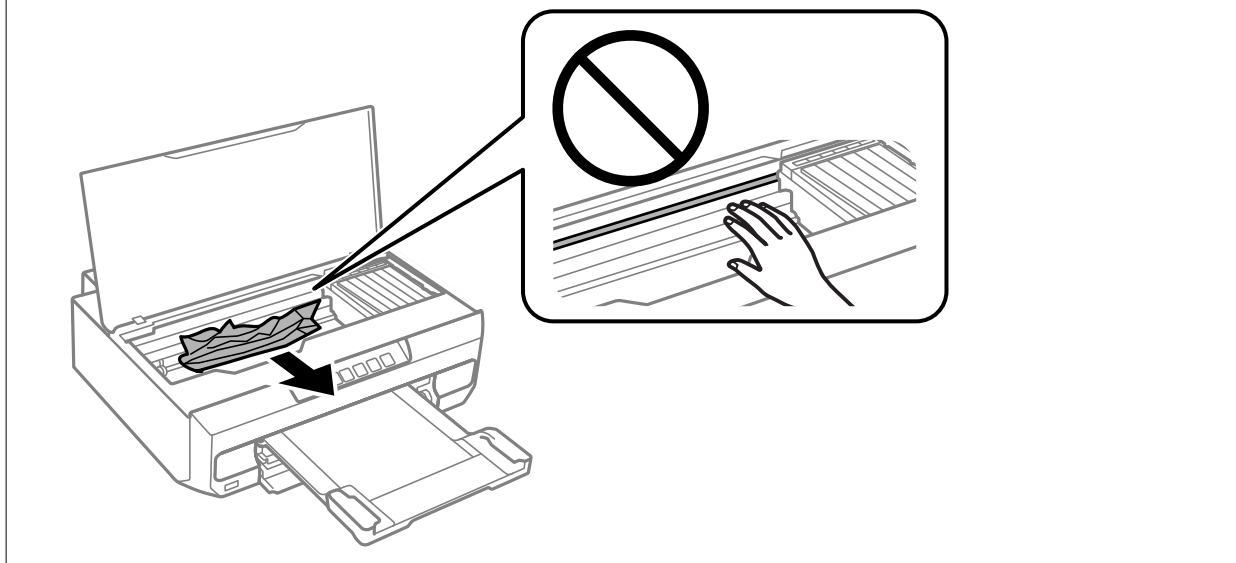

9. Sulgege printerikate.

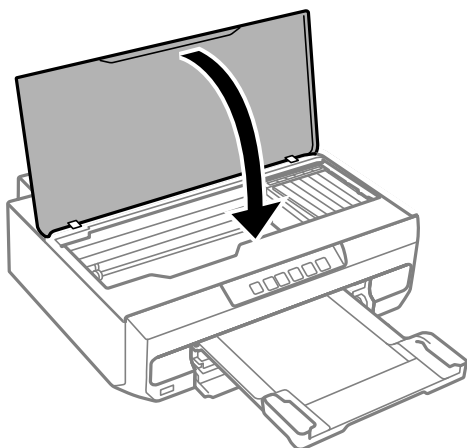

10. Sulgege väljastussalv.

11. Tõmmake paberikassett välja.

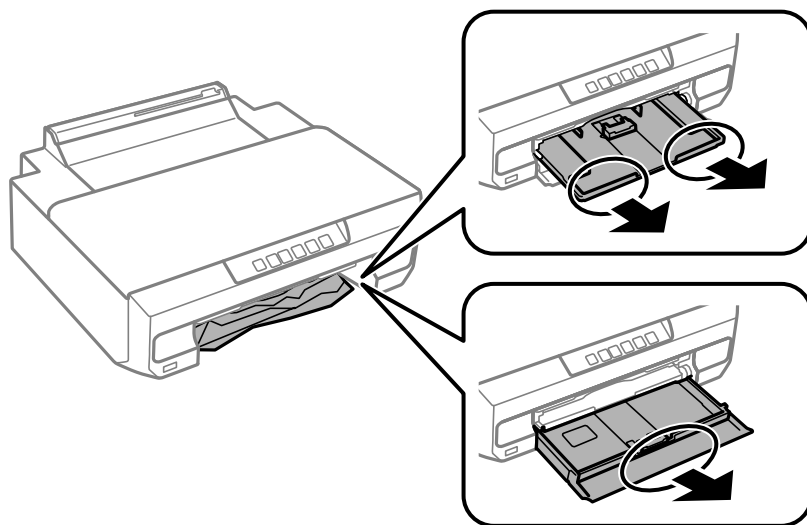

12. Eemaldage ummistunud paber.

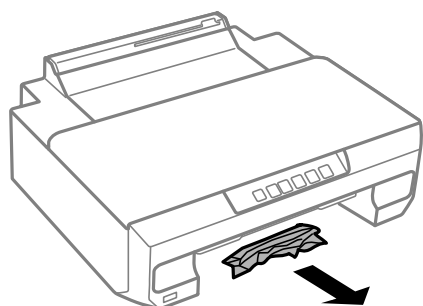

13. Joondage paberi servad ja nihutage servajuhikud paberi servadele.

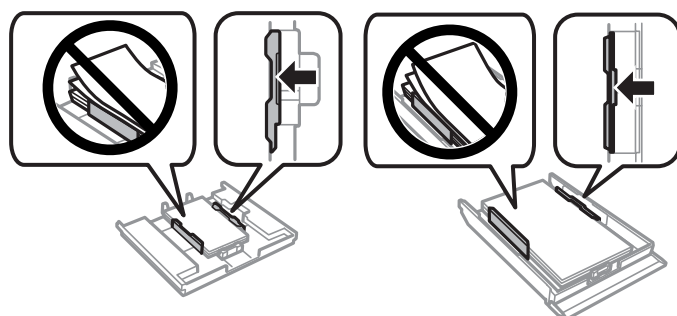

14. Sisestage paberikassett printerisse.

## Paberiummistuste ennetamine

Kui paberiummistusi esineb sageli, kontrollige järgmist.

- Asetage printer tasasele pinnale ja kasutage seda soovitatud keskkonnatingimustel.  
[„Keskkonnateave” lk 159](#)
- Kasutage printeri poolt toetatud paberit.  
[„Kasutatav paber ja mahud” lk 147](#)
- Järgige ettevaatusabinõusid paberi käsitlemisel.  
[„Ettevaatusabinõud paberi käsitlemisel” lk 26](#)
- Laadige paber õiges suunas ja lükake servajuhik vastu paberi serva.  
[„Paberi laadimine paberikassetti 1” lk 28](#)  
[„Paberi laadimine paberikassetti 2” lk 31](#)  
[„Paberi laadimine tagumisse paberisöödu pessa” lk 35](#)
- Ärge laadige rohkem lehti, kui konkreetse paberi puhul on maksimaalselt lubatud.
- Mitme paberilehe puhul laadige korraga üks leht.
- Veenduge, et paberi formaadi ja tüübi sätted vastavad printerisse laaditud paberi tegelikule formaadile ja tüübile.  
[„Paberitüüpide loend” lk 27](#)
- Puhastage printeris olevat rullikut.  
[„Paberi söötmise probleemide vähendamine” lk 64](#)

---

## Nüüd on aeg tindikassettide vahetamiseks

### Ettevaatusabinõud tindikasseti käsitlemisel

#### Ettevaatusabinõud tindipudelite hoiustamisel

- Kaitske tindikassetti otsese päikesevalguse eest.
- Ärge hoidke tindikassetti kõrge ega väga madala temperatuuri käes.
- Parimate tulemuste saavutamiseks soovib Epson kasutada tindikassette enne pakendile märgitud "parim enne" kuupäeva või kuue kuu jooksul pärast pakendi avamist, olenevalt sellest, kumb kuupäev on varasem.
- Parima tulemuse saavutamiseks hoidke tindikassettide pakendite alumine osa allpool.
- Kui olete hoidnud tindikassetti külmas, laske sel vähemalt kolm tundi enne kasutamist toatemperatuurini soojeneda.
- Ärge avage tindikasseti pakendit enne, kui olete valmis seda printerisse paigaldama. Kassett on töökindluse säilitamiseks pakitud vaakumpakendisse. Kui te jätate kasseti pakendamata kujul pikalt seisma, ei pruugi printimine sellega enam võimalik olla.

#### Ettevaatusabinõud kassettide vahetamisel

- Ärge raputage kassette pärast pakendi avamist, need võivad lekkida.



- ❑ Ärge puudutage joonisel näidatud kohti. Sellega võite kahjustada normaalset töötamist ja printimist.

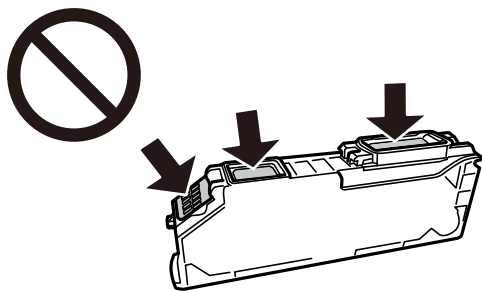

- ❑ Paigaldage kõik tindikassetid; vastasel juhul ei saa te printida.
- ❑ Ärge vahetage tindikassette väljalülitatud toitega. Ärge liigutage prindipead käega; muidu võite printerit kahjustada.
- ❑ Pärast tindikasseti paigaldamist jätkab toitetuli vilkumist, kuni printer laadib tinti. Ärge lülitage tindi laadimise ajal printerit välja. Kui tindi laadimine ei ole lõpetatud, ei pruugi printimine võimalik olla.
- ❑ Ärge jätke printerit seisma eemaldatud tindikassettidega ega lülitage seda välja kassettide vahetamise ajal. Vastasel korral hakkab prindipea pihustitesse jäänud tint kuivama ja printimine võib muutuda võimatuks.
- ❑ Olge ettevaatlik ja ärge laske tindikasseti hoidikusse pääseda tolmul ega muudel objektidel. Igasugused hoidikusse sattunud võõrkehavad võivad halvasti mõjuda prindikvaliteedile või muuta printimise võimatuks. Kui midagi pääseb hoidikusse, eemaldage see sealt ettevaatlikult.
- ❑ Kui te eemaldate kasseti printerist hilisemaks kasutamiseks või ära viskamiseks, pange kindlasti kork tagasi kasseti tindivarustusavale, et tint ära ei kuivaks ning ümbritsevat ala ei määriks.

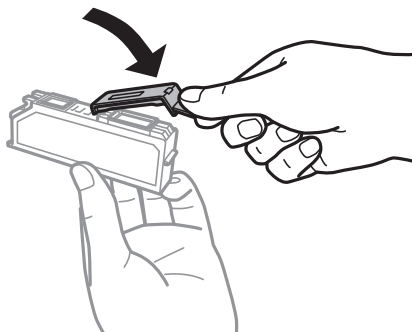

- ❑ Kui eemaldate tindikassetti hilisemaks kasutuseks printerist, soovib Epson selle võimalikult kiiresti ära kasutada.
- ❑ Printer kasutab tindikassette, millel on roheline kiip info jälgimiseks (nt allesolev tindikogus igas kassetis). See tähendab, et isegi kui kassett printerist enne tühjenemist eemaldatakse, saab seda hiljem tagasi printerisse pannes edasi kasutada. Kasseti tagasi panemisel võib pisut tinti printeri töö kvaliteedi tagamisele kuluda.
- ❑ Maksimaalse efektiivsuse tagamiseks eemaldage tindikassett alles siis, kui olete valmis seda vahetama. Vähesed tindid tindikassette ei saa tagasi pannes enam kasutada.
- ❑ Kõrge printimiskvaliteedi tagamiseks ning prindipea kaitsmiseks säilib kassetis reservina väike kogus tinti ka siis, kui printer teatab, et kassetti tuleks vahetada. Viidatud printimismahud ei arvesta seda reservi.
- ❑ Ärge võtke tindikassetti koost lahti ega tehke sellele muudatusi, sest sel juhul ei pruugi normaalne printimine enam võimalik olla.
- ❑ Ärge asendage kassette printeriga kaasas olnud kassettidega.

- ❑ Vahetage tindikassetid üksteise järel võimalikult kiiresti välja. Kui vahetate korraga välja kaks või enam kasseti või kui vahetamine võtab aega, võidakse osa tinti ära tarbida, et tagada printeri talitlus. Ärge jätke printerit seisma eemaldatud tindikassettidega.

### Tinditarbimine

- ❑ Prindipea optimaalse töökvaliteedi hoidmiseks kulutatakse kõigist tindikassettidest pisut tinti ka printeri hooldustoimingute ajal. Tinti võidakse kulutada ka tindikasseti vahetamise või printeri sisselülitamise ajal.
- ❑ Ühevärviselt või hallskaalas printimisel võidakse musta tindi asemel kasutada värvilisi tinte, olenevalt paberi tüübist või prindikvaliteedi sätetest. See toimub seetõttu, et musta loomiseks kasutatakse värvitintide segu.
- ❑ Printeriga kaasas olevate tindikassettide tinti kasutatakse osaliselt esmase häälestamise ajal. Kvaliteetsete väljaprintide tegemiseks täidetakse prindipea printeris täielikult tindiga. See ühekordne protsess tarbib teatud koguses tinti ning seetõttu võivad need kassetid tühjaks saada natuke kiiremini kui täiesti uued tindikassetid.
- ❑ Toodud kogused võivad varieeruda sõltuvalt prinditavatest kujutistest, kasutatava paberi tüübist, printimise sagedusest ning keskkonnatingimustest, näiteks temperatuurist.

## Tindikassettide vahetamine (kui tindi märgutuli ei põle)

### Ettevaatust!

Printerikaane avamisel või sulgemisel ärge jätke oma kätt või sõrmi selle vahele. Vastasel juhul võite viga saada.

1. Avage printerikate.

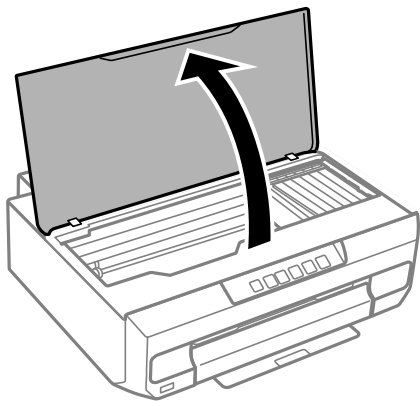

2. Hoidke nuppu  10 sekundit all.

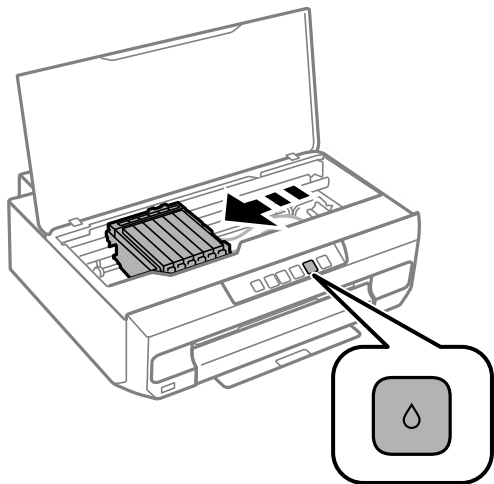

Vajutage nuppu .

Tindikasseti hoidik liigub ikooni  juurde. Selles asendis ei saa kassette vahetada.

Vajutage uuesti nuppu .

Tindikasseti hoidja liigub vahetusasendisse.

**Märkus.**

*Tindikasseti vahetuse katkestamiseks jätke tindikassetid seadmesse ja lülitage printer välja.*

3. Eemaldage uus tindikassett pakendist.

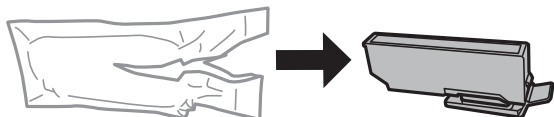

**Oluline teave:**

*Ärge raputage kassette pärast pakendi avamist, need võivad lekkida.*

4. Avage ja eemaldage tindikasseti kork.

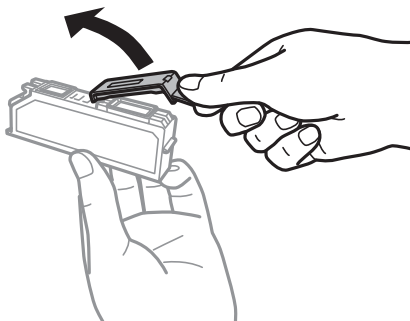

**!** Oluline teave:

Ärge puudutage joonisel näidatud kohti. Sellega võite kahjustada normaalset töötamist ja printimist.

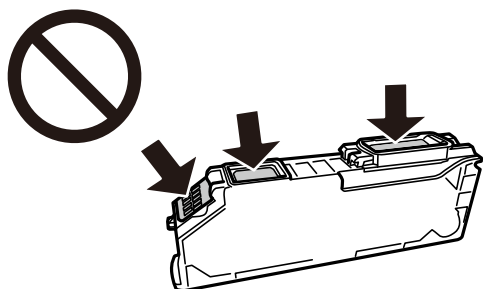

5. Vajutage sakki, et tindikassett eemaldada, ja tõstke see diagonaalselt üles.

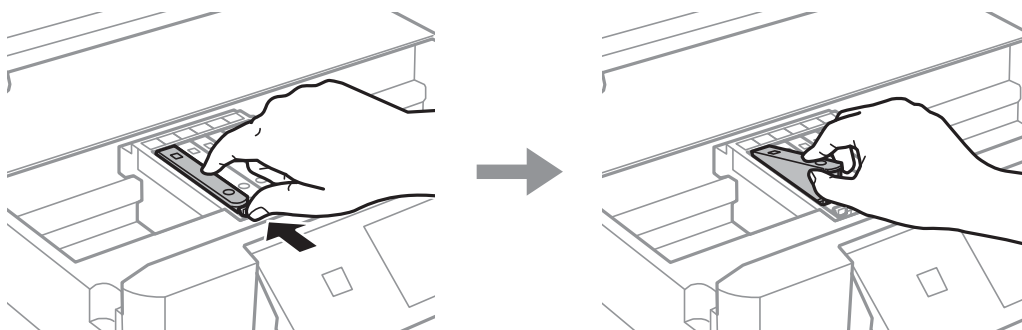

6. Sisestage uus tindikassett diagonaalselt ja lükake õrnalt kohale. Kui kassett on õigesti sisestatud, kostab klõpsatus.

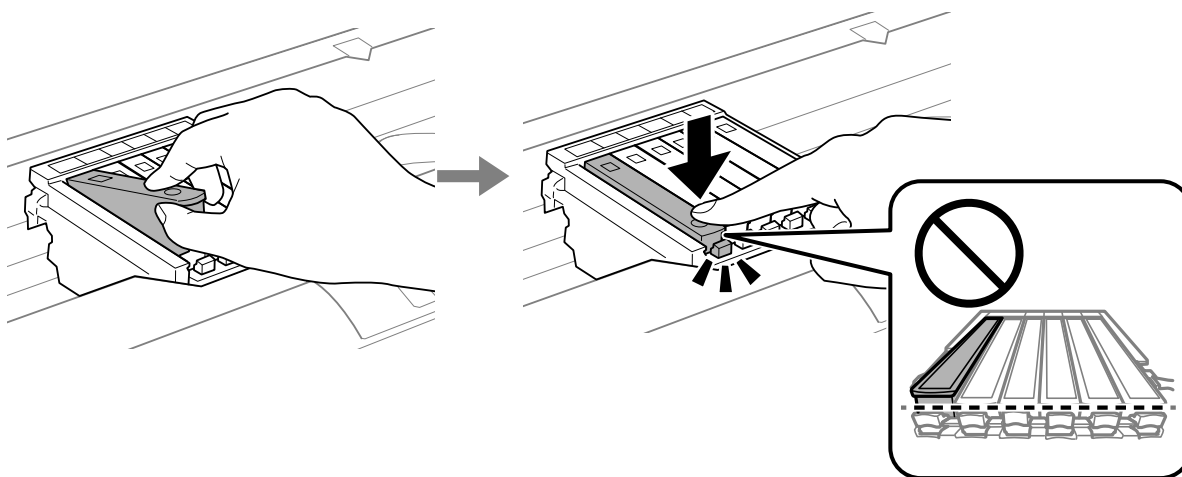

7. Sulgege printerikate.

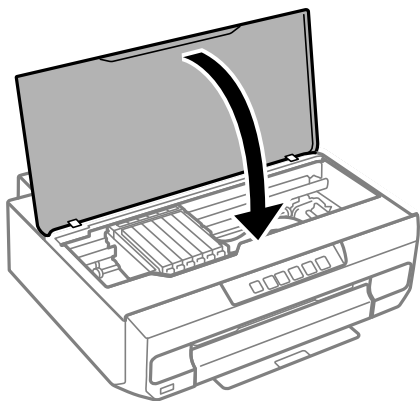

8. Vajutage nuppu .

Algab tindiga täitmine.

 **Oluline teave:**

Pärast tindikasseti paigaldamist jätkavad toitetuli ja tindituli vilkumist, kuni printer laadib tinti. Ärge lülitage tindi laadimise ajal printerit välja. Laadimine võtab aega umbes kaks minutit. Kui tindi laadimine ei ole lõpetatud, ei pruugi printimine võimalik olla.

**Märkus.**

Kui märgutuli  ei kustu, proovige tindikassett eemaldada ja uuesti paigaldada.

**Seotud teave**

- ➔ [„Ettevaatusabinõud tindikasseti käsitlemisel” lk 128](#)
- ➔ [„Tindikasseti koodid” lk 151](#)

## Tindikassettide vahetamine (kui tindi märgutuli põleb või vilgub)

 **Ettevaatus!**

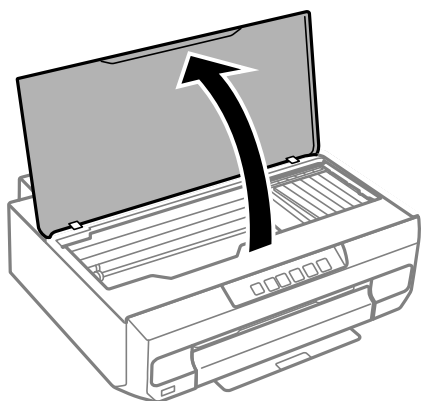

Printerikaane avamisel või sulgemisel ärge jätke oma kätt või sõrmi selle vahele. Vastasel juhul võite viga saada.

1. Avage printerikate.



2. Vajutage printeri nuppu, et tindikasseti hoidikut liigutada.

**Märkus.**

Vahetage kassett, mis peatub ikooni  juures. Kui tühjenenud tindikassette on rohkem, liigub kassett ikooni  juurde iga kord, kui vajutate nuppu .

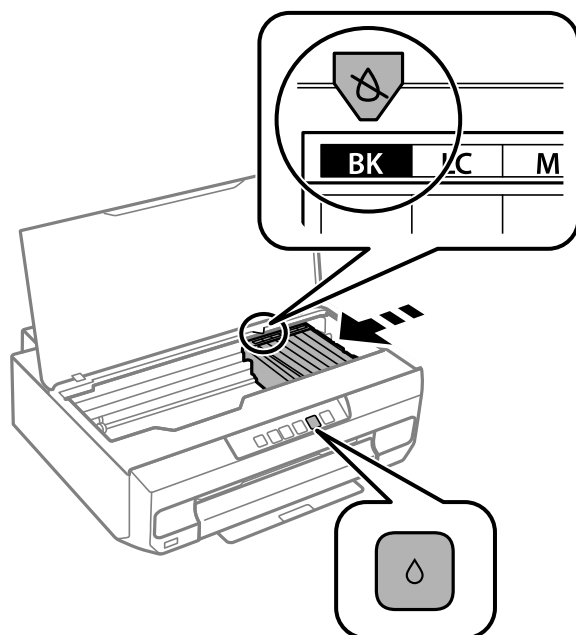

- Kui märgutuli  põleb (üks või mitu tindikassetti on tühjad)

Vajutage nuppu . Tindikasseti hoidik liigub ikooni  juurde. Selles asendis ei saa kassette vahetada. Jätkake järgmise toiminguga.

- Kui märgutuli  vilgub (üks või mitu tindikassetti on tühjenemas)

Vajutage nuppu . Tindikasseti hoidik liigub ikooni  juurde. Selles asendis ei saa kassette vahetada. Jätkake järgmise toiminguga.

**Märkus.**

Tindikasseti vahetuse katkestamiseks jätke tindikassetid seadmesse ja lülitage printer välja.

3. Vajutage uuesti nuppu .

Tindikasseti hoidja liigub vahetusasendisse.

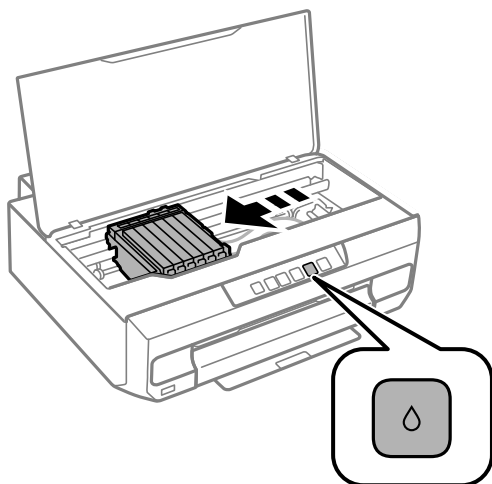

4. Eemaldage uus tindikassett pakendist.

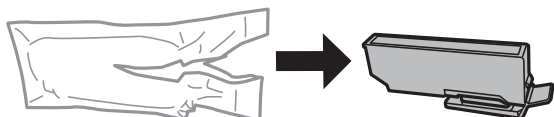

**Oluline teave:**

Ärge raputage kassette pärast pakendi avamist, need võivad lekkida.

5. Avage ja eemaldage tindikasseti kork.

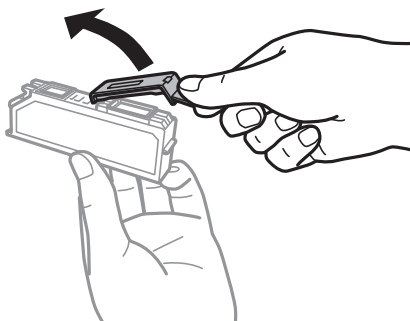

**!** Oluline teave:

Ärge puudutage joonisel näidatud kohti. Sellega võite kahjustada normaalset töötamist ja printimist.

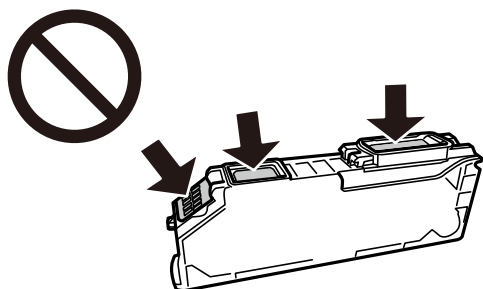

6. Vajutage sakki, et tindikassett eemaldada, ja tõstke see diagonaalselt üles.

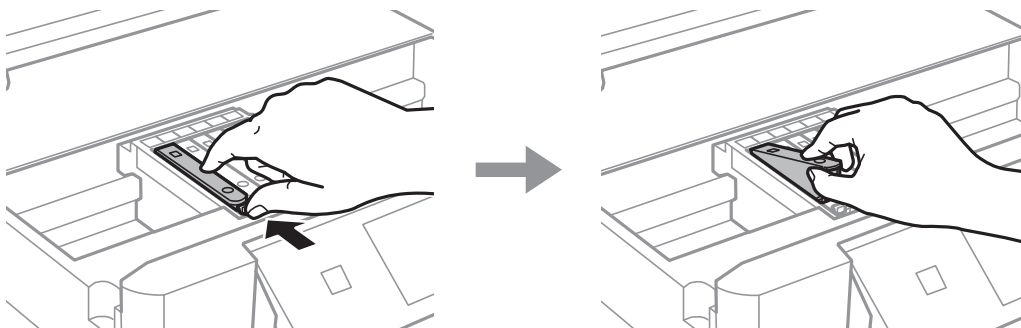

7. Sisestage uus tindikassett diagonaalselt ja lükake õrnalt kohale. Kui kassett on õigesti sisestatud, kostab klõpsatus.

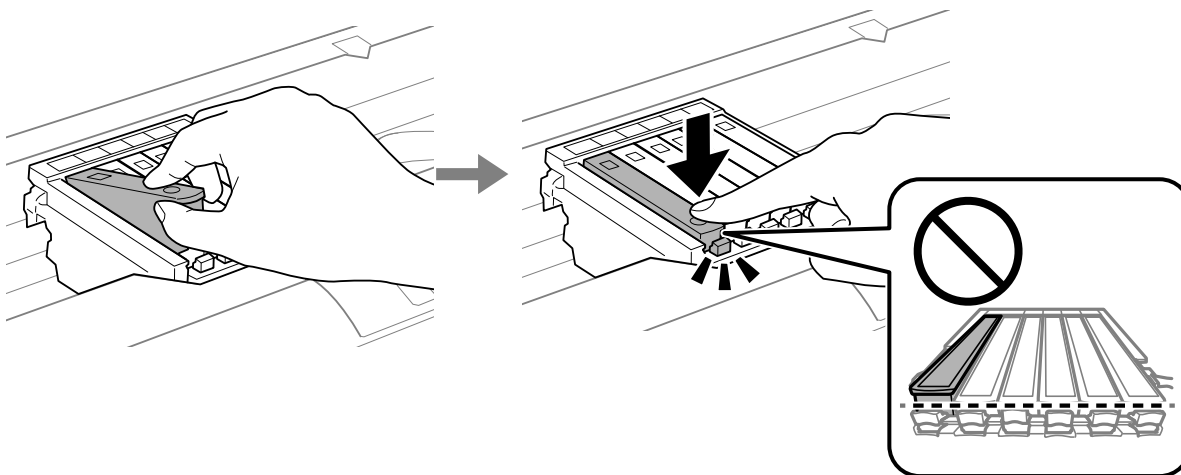



8. Sulgege printerikate.

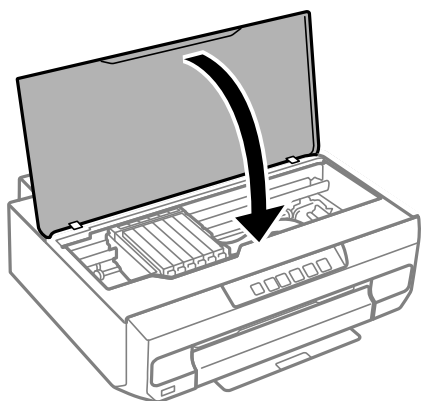

9. Algab tindiga täitmine.



**Oluline teave:**

Pärast tindikasseti paigaldamist jätkavad toitetuli ja tindituli vilkumist, kuni printer laadib tinti. Ärge lülitage tindi laadimise ajal printerit välja. Laadimine võtab aega umbes kaks minutit. Kui tindi laadimine ei ole lõpetatud, ei pruugi printimine võimalik olla.

**Märkus.**

Kui märgutuli  ei kustu, proovige tindikassett eemaldada ja uuesti paigaldada.

**Seotud teave**

- ➔ [„Ettevaatusabinõud tindikasseti käsitlemisel” lk 128](#)
- ➔ [„Tindikasseti koodid” lk 151](#)

## Printimise ajutine jätkamine ilma tindikassette vahetamata

### Ajutine printimine musta tindiga

Kui värviline tint on otsa saanud ja musta tinti on veel järel, saate kasutada järgmisi sätteid, et jätkata lühiajaliselt printimist musta tindiga.

- Paberitüüp: tavapaberid, Ümbrik
- Värv: mustvalge või Halliskaala
- Ääristeta: ei ole valitud
- EPSON Status Monitor 3: lubatud (kui prinditakse printeridraiverist operatsioonisüsteemis Windows)

Kuna see funktsioon on kasutatav ainult ligikaudu viis päeva, vahetage tühjenenud tindikassett võimalikult kiiresti välja.

**Märkus.**

- Kui **EPSON Status Monitor 3** on keelatud, avage printeridraiver, klõpsake **Lisasätted** kaardil **Hooldus** ja valige **Lubage EPSON Status Monitor 3**.
- Kasutatav periood varieerub, olenevalt kasutustingimustest.

## Seotud teave

➔ „Printimise ajutine jätkamine, kasutades ainult musta tinti (Windows)” lk 138

### **Printimise ajutine jätkamine, kasutades ainult musta tinti (Windows)**

Valige üks alljärgnevatest tegevustest.

Järgmise akna kuvamisel valige **Prindi mustvalgelt**.

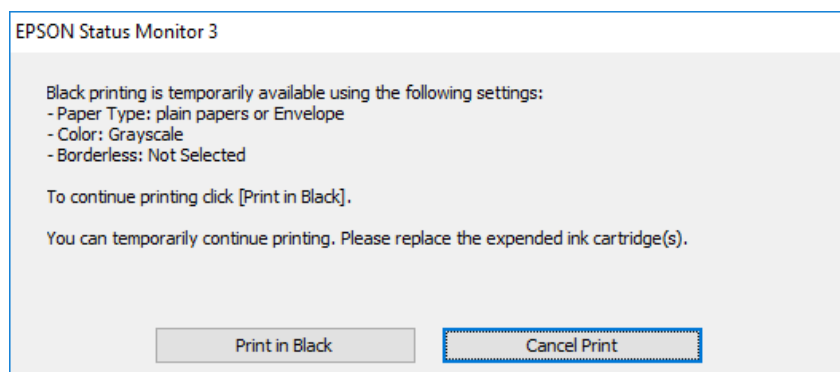

Järgmise akna kuvamisel katkestage printimine. Seejärel printige uuesti.

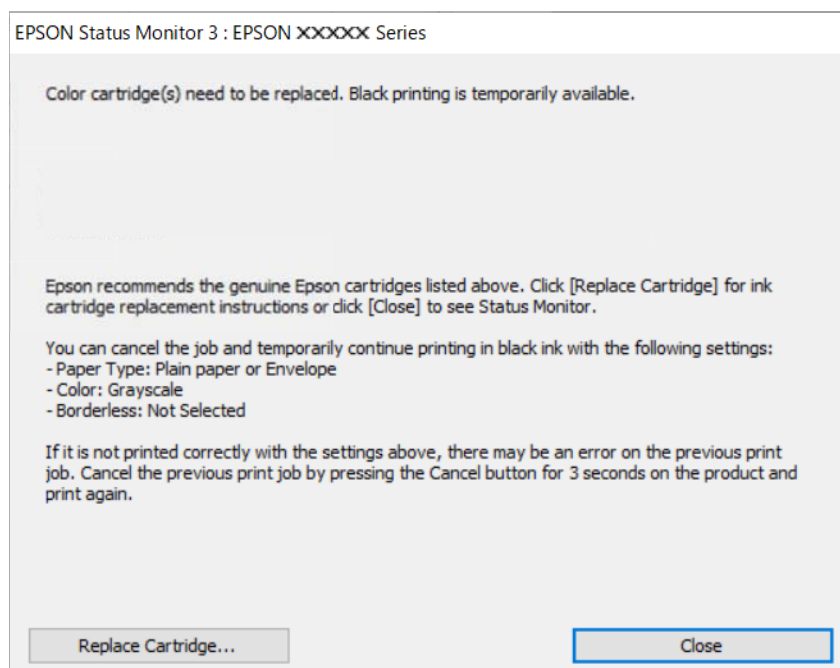

### **Märkus.**

*Kui te ei saa printimist arvutist tühistada, tühistage see printeri juhtpaneelilt.*

Uuesti printimisel järgige allpool toodud juhiseid.

1. Avage printeridraiveri aken.
2. Tühjendage ruut **Ääristeta** vahekaardil **Pealeht**.
3. Valige **Paberitüüp**, mis toetab funktsiooni Prindi mustvalgelt.

4. Valige **Halliskaala**.
5. Vajaduse korral tehke vahekaartidel **Pealeht** ja **Veel suvandeid** veel sätteid ning klõpsake seejärel **OK**.
6. Klõpsake **Prindi**.
7. Klõpsake kuvatud aknas **Prindi mustvalgelt**.

#### **Seotud teave**

➔ [„Ajutine printimine musta tindiga” lk 137](#)

### **Printimise ajutine jätkamine, kasutades ainult musta tinti (Mac OS)**

#### **Märkus.**

Selle funktsiooni võrgu kaudu kasutamiseks looge ühendus rakendusega **Bonjour**.

1. Klõpsake **Dokil** olevat printeriikooni.
2. Tühistage töö.  
**Märkus.**  
*Kui te ei saa printimist arvutist tühistada, tühistage see printeri juhtpaneelilt.*
3. Valige **Süsteemi eelistused** Apple menüüst > **Printerid ja skannerid** (või **Prindi ja skanni, Prindi ja faksi**) ja seejärel valige printer. Valige **Suvandid ja tarvikud** > **Suvandid** (või **Driver**).
4. Valige **Permit temporary black printing** sätteks **On**.
5. Avage printimisdialoog.
6. Valige hüpikmenüüst suvand **Printeri sätted**.
7. Valige suvandi **Paberiformaat** sätteks mis tahes paberiformaat (v.a ääristeta).
8. Valige paberitüüp, mis toetab **Meediumitüüp** sättena funktsiooni **Permit temporary black printing**.
9. Valige **Halliskaala**.
10. Vajaduse korral seadistage ka muid sätteid.
11. Klõpsake **Prindi**.

#### **Seotud teave**

➔ [„Ajutine printimine musta tindiga” lk 137](#)

### **Printimise jätkamine, säästes musta tinti (ainult Windows)**

Kui must tint on lõppemas ja värvilist tinti on jäänud piisavalt, saate kasutada värviliste tintide segu musta värvi saamiseks. Võite uue musta tindi kasseti ettevalmistamise vältel printimist jätkata.

Seda funktsiooni saab kasutada üksnes siis, kui valite printeridraiveris järgmised sätted.

Paberitüüp: **tavapaberid**

- Kvaliteet: **Standard**
- EPSON Status Monitor 3: lubatud

**Märkus.**

- Kui **EPSON Status Monitor 3** on keelatud, avage printeridraiver, klõpsake **Lisasätted** kaardil **Hooldus** ja valige **Lubage EPSON Status Monitor 3**.
- Värvidest segatud must erineb veidi ehedast mustast. Lisaks sellele väheneb ka printimiskiirus.
- Musta tindi kasutatakse ka prindipea kvaliteedi säilitamiseks.

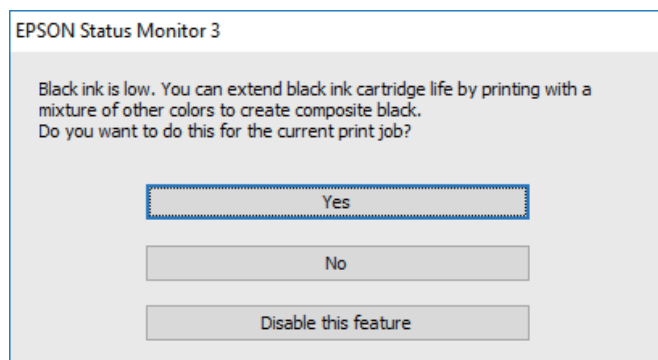

Suvandid	Kirjeldus
Jah	Valige see suvand, et kasutada värviliste tintide segu musta saamiseks. See aken kuvatakse järgmine kord, kui teil on sarnane prinditöö.
Ei	Valige see suvand, et jätkata järelejäänud musta tindi kasutamist. See aken kuvatakse järgmine kord, kui teil on sarnane prinditöö.
Keela see funktsioon	Valige see suvand, et jätkata järelejäänud musta tindi kasutamist. Seda akent ei kuvata enne, kui olete musta tindikasseti vahetanud ja see uuesti tühjeneb.

## Printerit ei saa ootuspäraselt kasutada

### Printer ei lülitu sisse või välja

#### Printer ei lülitu sisse

Võimalikud on alljärgnevad põhjused.

#### **Toitejuhe ei ole pistikupesaga korralikult ühendatud.**

##### Lahendused

Veenduge, et toitejuhe oleks kindlalt pistikupesas.

#### **Nuppu ei hoitud piisavalt kaua all.**

##### Lahendused

Hoidke nuppu  pisut kauem all.

## Printer töötab.

### Lahendused

Veenduge enne toite sisselülitamist, et toitetuli oleks kustunud.

## Printer ei lülitu automaatselt sisse

### Automaatne sisselülitamine on keelatud.



#### Lahendused

- Aktiveerige **Automaatne sisselülitamine** säte.
  - Windows  
Klõpsake printeridraiveri kaardil **Hooldus Printeri ja suvandi teave**. Aktiveerige **Automaatne sisselülitamine** säte.
  - Mac OS  
Valige **System Preferences** Apple menüüst > **Printers & Scanners** (või **Print & Scan, Print & Fax**) ja seejärel valige printer. Klõpsake **Suvandid ja tarvikud** > **Suvandid** > **Ava printeriutiliit** ja seejärel klõpsake **Printeri sätted**. Aktiveerige **Automaatne sisselülitamine** säte.
- Kui kasutate ühendamiseks USB-juhet, veenduge, et USB-juhe on printeri ja arvutiga turvaliselt ühendatud.
- Luues ühendust võrgu kaudu kontrollige printeri märgutulesid ja veenduge, et printer oleks võrguga ühendatud.

## Printer ei lülitu välja

### Nuppu ei hoitud piisavalt kaua all.

#### Lahendused

Hoidke nuppu  pisut kauem all. Kui printer ikka välja ei lülitu, ühendage toitejuhe lahti. Prindipea kuivamise vältimiseks lülitage printer uuesti sisse ja seejärel nuppu  vajutades välja.

### Toite väljalülitamine võtab aega.

#### Lahendused

Kui **Automaatne sisselülitamine** on aktiveeritud, võtab toite väljalülitamine rohkem aega.

Valige **Sees**, et lülitada printer automaatselt sisse, kui see saab USB-ühenduse või võrguühenduse kaudu prinditöö. Kui väljastussalv on hoiule pandud, tõmmake see käsitsi välja ja printimine algab.

Funktsiooni **Automaatne sisselülitamine** aktiveerimine suurendab ooterežiimis pisut volutarvet võrreldes printeri väljalülitatud olekuga. Lisaks võtab toite väljalülitamine rohkem aega. Selle funktsiooni kasutamisel jätke toitekaabel vooluvõrguga ühendatuks. Kui eemaldate toitekaabli vooluvõrgust, veenduge, et toitetuli oleks kustunud.

Kasutage **Toite väljalülitamise aeg** sätet, kui soovite, et printer lülituks automaatselt välja, kui prinditöö on lõpetatud ja määratud aja möödudes ei ole tehtud ühtegi toimingut. See on kasulik kaugasukohast, näiteks interneti kaudu, printimisel.

## Toide lülitub automaatselt välja

**Funktsioon Toite väljalülitamise aeg või Välja lülitatud kui on inaktiveeritud ja funktsioon Välja lülitatud kui ühendus on lahutatud on aktiveeritud.**

### Lahendused

#### Windows

Klõpsake printeridraiveri kaardil **Hooldus Printeri ja suvandi teave**.

Keelake sätted **Välja lülitatud kui on inaktiveeritud** ja **Välja lülitatud kui ühendus on lahutatud**.

Keelake säte **Toite väljalülitamise aeg**.

#### Mac OS

Valige **System Preferences** Apple menüüst > **Printers & Scanners** (või **Print & Scan, Print & Fax**) ja seejärel valige printer. Klõpsake **Suvandid ja tarvikud** > **Suvandid** > **Ava printeriutiliit** ja seejärel klõpsake **Printeri sätted**.

Keelake sätted **Välja lülitatud kui on inaktiveeritud** ja **Välja lülitatud kui ühendus on lahutatud**.

Keelake säte **Toite väljalülitamise aeg**.

#### *Märkus.*

*Ostu sooritamise kohast olenevalt võib teie tootel olla funktsioonid **Toite väljalülitamise aeg** või **Välja lülitatud kui on inaktiveeritud** ja **Välja lülitatud kui ühendus on lahutatud**.*

## Toimingud on aeglased

### Printimine on liiga aeglane

Võimalikud on alljärgnevad põhjused.

#### **Ebavajalikud rakendused töötavad.**

##### Lahendused

Sulgege kõik arvutis või nutiseadmes töötavad ebavajalikud rakendused.

#### **Määratud on kõrge prindikvaliteet.**

##### Lahendused

Määrake madalama kvaliteedi säte.

#### **Kahesuunaline printimine on keelatud.**

##### Lahendused

Aktiveerige kahesuunaline (või suure kiiruse) säte. Kui see säte on lubatud, prindib prindipea mõlemas suunas liikudes ja printimiskiirus on suurem.

#### Windows

Valige printeridraiveri vahekaardilt **Veel suvandeid Kahesuunaline printimine**.

Mac OS

Valige Apple'i menüüst **System Preferences > Printers & Scanners** (või **Print & Scan, Print & Fax**) ja valige seejärel printer. Valige **Options & Supplies > Options** (või **Driver**). Valige **High Speed Printing** sätteks On.

## Vaikne režiim on aktiveeritud.

### Lahendused

Keelake **Vaikne režiim**. Printimiskiirus aeglustub, kui printer töötab režiimis **Vaikne režiim**.

Windows

Valige printeridraiveri kaardil **Pealeht** suvandi **Vaikne režiim** sätteks **Väljas**.

Mac OS

Valige Apple'i menüüst **Süsteemi eelistused > Printerid ja skannerid** (või **Prindi ja skanni, Prindi ja faksi**) ja seejärel valige printer. Valige **Options & Supplies > Options** (või **Driver**). Valige **Vaikne režiim** sätteks Off.

## Juhtmeta ruuteril võib olla probleeme võrguühendusega.

### Lahendused

Taaskäivitage juhtmeta ruuter, arvestades samal ajal teiste võrku ühendatud kasutajatega. Kui see ei lahenda probleemi, asetage printer juhtmeta ruuterile lähemale või vaadake pöörduspunktiga kaasasolevat dokumentatsiooni.

## Printer prindib tavapaberile suure tihedusega andmeid, nagu fotosid.

### Lahendused

Kui te prindite tavapaberile suure tihedusega andmeid, näiteks fotosid, võib printimiseks kuluda prindikvaliteedi säilitamiseks kauem aega. Tegemist ei ole tõrkega.

## Printimine muutub pideva printimise jooksul väga aeglaseks

## Funktsioon, mis takistab printeri mehhanismi ülekuumenemist ja kahjustamist, on aktiveeritud.

### Lahendused

Võite printimist jätkata. Tavalise prindikiiruse taastamiseks jätke printer vähemalt 30 minutiks jõudeolekusse. Tavaline prindikiirus ei taastu, kui toide välja lülitatakse.

## Printer tekitab valju müra

## Vaikne režiim on keelatud.

### Lahendused

Kui printerimüra on liiga vali, aktiveerige **Vaikne režiim**. Selle funktsiooni valimine võib muuta printimise aeglasemaks.

Windowsi printeridraiver

Lubage **Vaikne režiim** vahekaardil **Pealeht**.

Mac OSi printeridraiver

Valige **System Preferences** Apple menüüst > **Printers & Scanners** (või **Print & Scan**, **Print & Fax**) ja seejärel valige printer. Valige **Options & Supplies** > **Options** (või **Driver**). Valige **Vaikne režiim** sätteks **On**.

## Käsitsi 2-poolne printimine ei õnnestu (Windows)

### ■ EPSON Status Monitor 3 on keelatud.

#### Lahendused

Klõpsake printeridraiveri vahekaardil **Hooldus** suvandit **Lisasätted** ja seejärel valige **Lubage EPSON Status Monitor 3**.

Kui see ei pruugi olla saadaval, kui printerit kasutatakse võrgu kaudu või ühiskasutuses.

## Menüüd Printeri sätted ei kuvata (Mac OS)

### ■ Epsoni printeridraiver ei ole nõuetekohaselt installitud.

#### Lahendused

Kui menüüd **Printeri sätted** ei kuvata opsüsteemis macOS Catalina (10.15) või uuemas, macOS High Sierra (10.13), macOS Sierra (10.12), OS X El Capitan (10.11), OS X Yosemite (10.10), OS X Mavericks (10.9) ei ole Epsoni printeridraiver õigesti installitud. Lubage see alljärgnevast menüüst.

Valige **Süsteemi eelistused** Apple menüüst > **Printerid ja skannerid** (või **Prindi ja skanni**, **Prindi ja faksi**), eemaldage printer ja lisage siis printer uuesti.

Operatsioonisüsteemis macOS Mojave (10.14) ei saa suvandit **Printeri sätted** avada ettevõtte Apple rakendustes, nagu TextEdit.

---

## Probleemi ei õnnestu lahendada

Kui teil ei õnnestu pärast kõikide ülalkirjeldatud lahenduste proovimist siiski probleemi lahendada, pöörduge Epsoni toe poole.

Kui te ei suuda printimisega seotud probleeme lahendada, vaadake järgmist seotud teavet.

#### Seotud teave

➔ [„Printimise probleeme ei saa lahendada” lk 144](#)

## Printimise probleeme ei saa lahendada

Proovige järgemööda järgmisi lahendusi (ülevalt alustades), kuni probleemi lahendate.

Veenduge, et printerisse laaditud paberitüüp vastab printeri draiveri paberitüübi sättele.

Valige printeridraiverist kõrge kvaliteet.



- ❑ Paigaldage printerisse tagasi varem paigaldatud tindikassetid.

Tindikassettide uuesti paigaldamine võib eemaldada prindipea düüside ummistumise ja võimaldab tindil sujuvalt voolata.

Kuna tindikasseti uuesti paigaldamisel kulutatakse tinti, võib sõltuvalt järelejäänud tindi hulgast ekraanile ilmuda teade, mis palub teil tindikassetti asendada.

[„Nüüd on aeg tindikassettide vahetamiseks” lk 128](#)

- ❑ Joondage prindipea.

[„Prindipea joondamine” lk 69](#)

- ❑ Prindipea pihustite ummistumise kontrollimiseks käivitage pihustite kontroll.

Kui pihustite kontrollmustris puuduvad mõned segmendid, võivad pihustid ummistuda. Korra ke pea puhastamist ja düüside kontrollimist vaheldumisi 3 korda ja kontrollige, kas ummistus on eemaldatud.

Pange tähele, et prindipea puhastamine kasutab mõningal määral tinti.

[„Prindipea kontrollimine ja puhastamine” lk 66](#)

- ❑ Lülitage printer välja, oodake vähemalt 12 tundi ja seejärel kontrollige, kas ummistus on eemaldatud.

Kui probleemiks on ummistumine, võib probleemi lahendada printimise katkestamine ja printeri seiskamine mõneks ajaks.

Kui printer on välja lülitatud, saate kontrollida järgmisi punkte.

- ❑ Kontrollige, kas kasutate ehtsaid Epsoni tindikassette.

Proovige kasutada originaalseid Epsoni tindikassette. See toode on seadistatud printima värve ehtsate Epsoni tindikassettide alusel. Muude tootjate tindikassetid võivad prindikvaliteeti halvendada.

[„Tindikasseti koodid” lk 151](#)

- ❑ Kontrollige, kas poolläbipaistev kile on määrdunud.

Kui läbipaistev kile on määrdunud, pühkige mustus ettevaatlikult ära.

[„Poolläbipaistva kile puhastamine” lk 71](#)

- ❑ Veenduge, et printeri sisse ei jääks paberiosakesi.

Paberi eemaldamisel ärge puudutage läbipaistvat kilet käe või paberiga.

- ❑ Kontrollige paberit.

Kontrollige, et paber ei loki ja on asetatud prinditava poolega ülespoole.

[„Ettevaatusabinõud paberi käsitsemisel” lk 26](#)

[„Kasutatav paber ja mahud” lk 147](#)

[„Mittesobivad paberid” lk 150](#)

- ❑ Veenduge, et te ei kasuta vana tindikassetti.

Parimate tulemuste saavutamiseks soovib Epson kasutada tindikassette enne pakendile märgitud "parim enne" kuupäeva või kuue kuu jooksul pärast pakendi avamist, olenevalt sellest, kumb kuupäev on varasem.

- ❑ Kui lülitate printeri välja, oodake vähemalt 12 tundi ja kui prindikvaliteet ei ole ikka paranenud, käivitage Põhjalik puhastus.

[„Utiliidi Põhjalik puhastus käivitamine” lk 68](#)

Kui te ei saa ülaltoodud lahenduste abil probleemi lahendada, tuleb vajadusel pöörduda hooldusfirmasse. Pöörduge Epsoni klienditoe poole.

## Seotud teave

➔ [„Enne Epsoni poole pöördumist” lk 162](#)

➔ [„Epsoni klienditoe kontaktamine” lk 162](#)

---

# Tooteteave

Paberi info. . . . .	147
Kulutarvikute info. . . . .	151
Teave tarkvara kohta. . . . .	151
Toote spetsifikatsioonid. . . . .	154
Õiguslik teave. . . . .	160

## Paberi info

### Kasutatav paber ja mahud

#### Epsoni originaalpaber

Epson soovib väljaprintide kvaliteedi tagamiseks kasutada Epsoni originaalpaberit.

**Märkus.**

- Paberi kättesaadavus erineb piirkonniti. Pöörduge Epsoni toe poole, et saada uusimat teavet teie piirkonnas kättesaadava paberi kohta.
- Allpool on toodud informatsioon müügil olevate paberite kohta ääristeta ja kahepoolseks printimiseks.
  - „Paber ääristeta printimiseks” lk 149
  - „Paber kahepoolseks printimiseks” lk 150

#### Dokumentide printimiseks sobiv paber

Kandja nimetus	Formaat	Laadimismaht (lehed)		
		Paberikassett 1	Paberikassett 2	Tagum. paberisöödu pilu
Epson Business Paper	A4	-	100	1
Epson Bright White Ink Jet Paper	A4	-	80	1

#### Dokumentide ja fotode printimiseks sobiv paber

Kandja nimetus	Formaat	Laadimismaht (lehed)		
		Paberikassett 1	Paberikassett 2	Tagum. paberisöödu pilu
Epson Photo Quality Ink Jet Paper	A4	-	80	1
Epson Matte Paper-Heavyweight	A4	-	20	1
Epson Double-Sided Matte Paper	A4, Letter	-	1	1

## Fotode printimiseks sobiv paber

Kandja nimetus	Formaat	Laadimismaht (lehed)		
		Paberikassett 1	Paberikassett 2	Tagum. paberisöödu pilu
Epson Ultra Glossy Photo Paper	A4	-	20	1
	13×18 cm (5×7 tolli), 10×15 cm (4×6 tolli)	20	20	1
Epson Premium Glossy Photo Paper	A4	-	20	1
	13×18 cm (5×7 tolli), 10×15 cm (4×6 tolli), 16:9 lai (4×7,11 tolli)	20	20	1
Epson Premium Semigloss Photo Paper	A4	-	20	1
	10×15 cm (4×6 tolli)	20	20	1
Epson Photo Paper Glossy	A4	-	20	1
	13×18 cm (5×7 tolli), 10×15 cm (4×6 tolli)	20	20	1

## Erinevad teised paberitüübid

Kandja nimetus	Formaat	Laadimismaht (lehed)		
		Paberikassett 1	Paberikassett 2	Tagum. paberisöödu pilu
Epson Photo Quality Self Adhesive Sheets	A4	-	1	1
Epson Iron-On Cool Peel Transfer Paper	A4	-	1	1

## Müügil olev paber

Mujalt hangitud paberit ei pruugita sõltuvalt selle omadustest õigesti süüta. Vaadake järgmist teavet ja proovige lahendusi.

[„Paberit ei söödeta korrektselt” lk 107](#)

### Märkus.

Allpool on toodud informatsioon müügil olevate paberite kohta ääristeta ja kahepoolseks printimiseks.

[„Paber ääristeta printimiseks” lk 149](#)

[„Paber kahepoolseks printimiseks” lk 150](#)

## Tavapaberid

Kandja nimetus	Formaat	Laadimismaht (lehed)		
		Paberikassett 1	Paberikassett 2	Tagum. paberisöödupilu
Koopiapaber Tavapaber* <sup>1</sup>	A4, Letter, B5, A5, 16K (195×270 mm)	–	100	1
	A6	20	20	1
	Legal, 8,5×13 tolli	–	50	1
	Kasutaja määratud (mm) 89×127 kuni 215,9×1200	–	1* <sup>2</sup>	1

\*1 Kasutage eelaugustatud paberite laadimiseks tagumist paberisöödu pesa.

\*2 Kasutage Legal formaadist suuremate paberite laadimiseks tagumist paberisöödu pesa.

## Ümbrik

Kandja nimetus	Formaat	Laadimismaht (ümbrikud)		
		Paberikassett 1	Paberikassett 2	Tagum. paberisöödupilu
Ümbrik	Ümbrik #10, Ümbrik DL, Ümbrik C6	–	10	1

## Paber äärteta printimiseks

### **Epsoni originaalpaber**

Ääristeta printimine ei ole saadaval kahepoolse printimise korral.

- Epson Photo Quality Ink Jet Paper
- Epson Matte Paper-Heavyweight
- Epson Double-Sided Matte Paper
- Epson Ultra Glossy Photo Paper
- Epson Premium Glossy Photo Paper
- Epson Premium Semigloss Photo Paper
- Epson Photo Paper Glossy

### **Seotud teave**

➔ „Kasutatav paber ja mahud” lk 147

### **Müügil olev paber**

Tavapaber, koopiapaber (A4, Letter, Kasutaja määratud)

### Seotud teave

➔ [„Kasutatav paber ja mahud” lk 147](#)

## Paber kahepoolseks printimiseks

### ***Epsoni originaalpaber***

Kahepoolse printimise funktsiooni ei saa kasutada tagumise paberisöödu pesaga.

- Epson Business Paper
- Epson Bright White Ink Jet Paper
- Epson Double-Sided Matte Paper

### Seotud teave

➔ [„Kasutatav paber ja mahud” lk 147](#)

### ***Müügil olev paber***

Kahepoolse printimise funktsiooni ei saa kasutada tagumise paberisöödu pesaga.

Koopia-paber, tavapaber\*

\* Automaatseks kahepoolseks printimiseks saate kasutada A4, Letter, B5, 16K ja kasutaja määratud paberiformaati (101,6×152,4 kuni 215,9×297 mm).

### Seotud teave

➔ [„Kasutatav paber ja mahud” lk 147](#)

## Mittesobivad paberid

Ärge kasutage järgmisi paberitüüpe. Sellise paberi kasutamine võib põhjustada ummistust või väljaprindi määrdumist.

- Lainelised paberid
- Rebenenud või lõigatud paberid
- Volditud paberid
- Niisked paberid
- Liiga paksud või õhukesed paberid
- Kleebistega paberid

Ärge kasutage alljärgnevaid ümbrikuid. Selliste paberite kasutamine võib põhjustada paberiummistusi või väljaprindi määrdumist.

- Kortsus või volditud ümbrikud
  - Kleepuva pinnaga suletavad või aknaga ümbrikud
  - Liiga õhukesed ümbrikud
- Need võivad printimise ajal kortsuda.

## Kulutarvikute info

### Tindikasseti koodid

Allpool on toodud Epsoni originaaltindikassettide koodid.

**Märkus.**

- Tindikassettide koodid võivad piirkonniti erineda. Teie asukohas kehtivad koodid saate Epsoni toelt.
- Kõik kassetid pole kõigis piirkondades saadaval.
- Kuigi tindikassetid võivad sisaldada taaskasutatud materjale, ei mõjuta see kuidagi printeri talitlust ega tehnilisi omadusi.
- Tindikasseti spetsifikatsioonid ja välimus võivad ilma ette teatamiseta parandamise eesmärgil muutuda.

#### Euroopa

Icoon	BK: Black (Must)	C: Cyan (Tsüaan)	M: Magenta	Y: Yellow (Kollane)	LC: Light Cyan (Heletsüaan)	LM: Light Magenta (Helemagenta)
Elevant 	24 24XL*	24 24XL*	24 24XL*	24 24XL*	24 24XL*	24 24XL*

\* „XL” viitab suurele kassetile.

**Märkus.**

Euroopa kasutajad leiavad Epsoni tindikassettide printimismahtude kohta infot järgmiselt veebisaidilt.

<http://www.epson.eu/pageyield>

## Teave tarkvara kohta

Selles jaotises kirjeldatakse teie printerile saadaolevaid rakendusi. Toetatud programmide loendit vaadake järgmiselt Epsoni veebisaidilt või käivitage Epson Software Updater. Saate uusimaid rakendusi alla laadida.

<http://www.epson.com>

#### Seotud teave

➔ „Tarkvara ja püsivara värskendamise rakendus (Epson Software Updater)” lk 154

## Arvutist printimise rakendus (Windows printeridraiver)

Printeridraiver juhib printerit rakendusest saadud käskude järgi. Printeridraiverist sätteid tehes saab printimisel parima tulemuse. Samuti saate printeridraiveri utiliidiga kontrollida printeri olekut ja hoida printeri parimas töökorras.

**Märkus.**

Printeridraiveri keelt saab vahetada. Valige soovitud keel suvandist **Keel** vahekaardil **Hooldus**.

### Printeridraiveri avamine rakendustest

Kui tahate teha vaid kasutatavat rakendust puudutavaid sätteid, avage printeridraiver läbi selle rakenduse.

Valige menüüst **Fail** suvand **Prindi** või **Prindihäälestus**. Valige printer ja klõpsake seejärel nuppu **Eelistused** või **Atribuudid**.

**Märkus.**

Toimingud erinevad rakendusest olenevalt. Lisateabe saamiseks lugege rakenduse spikrit.

### Juurdepäas printeridraiverile juhtpaneelilt

Kõigile rakendustele kehtivate sätete seadistamiseks avage printeridraiver juhtpaneelilt.

Windows 11

Klõpsake nuppu Start ja valige **Kõik rakendused** > **Windowsi tööriistad** > **Juhtpaneel** > **Kuva seadmed ja printerid** jaotisest **Riistvara ja heli**. Tehke printeril paremklõps või klõpsake seda ja hoidke klahvi all ning seejärel valige suvand **Printimiseelistused**.

Windows 10

Klõpsake nuppu Start ja valige **Windowsi süsteem** > **Juhtpaneel** > **Kuva seadmed ja printerid** jaotisest **Riistvara ja heli**. Tehke printeril paremklõps või klõpsake seda ja hoidke klahvi all ning seejärel valige suvand **Printimiseelistused**.

Windows 8.1/Windows 8

Valige jaotisest **Riistvara ja heli** suvandid **Töölaud** > **Sätted** > **Juhtpaneel** > **Kuva seadmed ja printerid**. Tehke printeril paremklõps või klõpsake seda ja hoidke klahvi all ning seejärel valige suvand **Printimiseelistused**.

Windows 7

Klõpsake nuppu Start ja valige **Riistvara ja heli** alt **Juhtpaneel** > **Kuva seadmed ja printerid**. Tehke printeril paremklõps ja valige suvand **Printimiseelistused**.

Windows Vista

Klõpsake nuppu Start ja valige **Juhtpaneel** > **Riistvara ja heli** > **Printerid**. Tehke printeril paremklõps ja valige suvand **Printimiseelistused**.

Windows XP

Klõpsake nuppu Start ja valige **Juhtpaneel** > **Printerid ja muu riistvara** > **Printerid ja faksid**. Tehke printeril paremklõps ja valige suvand **Printimiseelistused**.

### Printeridraiveri avamine tegumiribal printeri ikooni abil

Printeri ikoon töölaua tegumiribal on otseteeikoon, mis võimaldab kiiret juurdepääsu printeridraiverile.

Kui klõpsate printeri ikoonil ja valite **Printeri sätted**, pääsete samasse printerisätete aknasse, mida kuvatakse juhtpaneelil. Kui teete sellel ikoonil topeltklõpsu, saate kontrollida printeri olekut.

**Märkus.**

Kui printeri ikooni pole tegumiribal kuvatud, avage printeridraiveri aken, klõpsake **Seire-eelistused** vahekaardil **Hooldus** ja valige **Registreerige tegumireale otseteeikoon**.

### Utiliidi käivitamine

Avage printeridraiveri aken. Klõpsake vahekaarti **Hooldus**.



## Arvutist printimise rakendus (Mac OS printeridraiver)

Printeridraiver juhib printerit rakendusest saadud käskude järgi. Printeridraiverist sätteid tehes saab printimisel parima tulemuse. Samuti saate printeridraiveri utiliidiga kontrollida printeri olekut ja hoida printeri parimas töökorras.

### Printeridraiveri avamine rakendustest

Klõpsake suvandit **Lehe häälestus** või **Prindi** rakenduse menüüs **Fail**. Vajaduse korral klõpsake printimisakna laiendamiseks nuppu **Kuva üksikasjad** (või ▼).

#### Märkus.

Sõltuvalt kasutatavast rakendusest on võimalik, et suvandit **Lehe häälestus** menüüs **Fail** ei kuvata ja toimingud printimisekraanil võivad olla erinevad. Lisateabe saamiseks vaadake rakenduse juhiseid.

### Utiliidi käivitamine

Valige **Süsteemi eelistused** Apple menüüst > **Printerid ja skannerid** (või **Prindi ja skanni**, **Prindi ja faksi**) ja seejärel valige printer. Klõpsake nuppu **Suvandid ja tarvikud** > **Suvandid** > **Ava printeriutiliit**.

## Rakendus printeri toimingute konfigureerimiseks (Web Config)

Web Config on rakendus, mis töötab arvuti või nutiseadme veebibrauseris, nagu Microsoft Edge ja Safari. Saate kontrollida printeri olekut või muuta võrguteenuse ja printeri sätteid. Rakenduse Web Config kasutamiseks ühendage printer ja arvuti või seade samasse võrku.

Toetatud on järgmised brauserid. Kasutage uusimat versiooni.

Microsoft Edge, Internet Explorer, Firefox, Chrome, Safari

#### Märkus.

Rakenduse Web Config kasutamisel peate võib-olla sisestama administraatori parooli. Üksikasju vt allolevast seotud teabest.

### Seotud teave

➔ „Märkusi administraatori parooli kohta” lk 13

## Utiliidi Web Config käivitamine veebibrauseris

1. Kontrollige printeri IP-aadressi.

Hoidke võrgu olekulehe printimiseks nuppu  vähemalt 5 sekundit all ja seejärel kontrollige printeri IP-aadressi.

2. Käivitage veebibrauser arvutist või nutiseadmest ja sisestage seejärel printeri IP-aadress.

Vorming:

IPv4: http://printeri IP-aadress/

IPv6: http://[printeri IP-aadress]/

Näited:

IPv4: http://192.168.100.201/

IPv6: http://[2001:db8::1000:1]/

**Märkus.**

Nutiseadet kasutades saate käivitada utiliidi Web Config ka rakenduse Epson Smart Panel tooteinfo kuvalt.

Kuigi printer kasutab HTTPS aadressile pöördumisel iseallkirjastatud sertifikaati, kuvatakse Web Config käivitamisel brauseris hoiatust; see ei tähenda probleemi ja seda võib ohutult ignoreerida.

## Tarkvara ja püsivara värskendamise rakendus (Epson Software Updater)

Epson Software Updater on utiliid uue tarkvara installimiseks ja püsivara värskendamiseks Interneti-ühenduse kaudu. Kui soovite värskenduste teavet regulaarselt kontrollida, saate määrata värskenduste kontrollimise intervalli rakenduse Epson Software Updater automaatvärskenduste sätetest.

### Käivitamine opsüsteemis Windows

Windows 11

Klõpsake nuppu Start ja valige seejärel **Kõik rakendused > EPSON Software > Epson Software Updater**.

Windows 10

Klõpsake nuppu Start ja valige seejärel **EPSON Software > Epson Software Updater**.

Windows 8.1/Windows 8

Sisestage rakenduse nimi otsimise tuumnuppu ja valige seejärel kuvatud ikoon.

Windows 7/Windows Vista/Windows XP

Klõpsake nuppu Start ja seejärel valige **Kõik programmid või Programmid > EPSON Software > Epson Software Updater**.

**Märkus.**

Samuti saate rakenduse Epson Software Updater käivitada, kui klõpsate töölaua tegumiribal printeri ikoonil ja valite **Tarkvara uuendamine**.

### Käivitamine opsüsteemis Mac OS

Valige **Mine > Rakendused > Epson Software > Epson Software Updater**.

### Seotud teave

➔ [„Rakenduste eraldi installimine” lk 77](#)

## Toote spetsifikatsioonid

### Printeri spetsifikatsioonid

Prindipea pihusti paigutus		Musta tindid pihustid: 180 Värvilise tindid pihustid: 180 igale värvile
Paberi kaal*	Tavapaber	64–90 g/m <sup>2</sup>
	Ümbrikud	75–100 g/m <sup>2</sup>

\* Isegi kui paberi paksus on selles vahemikus, ei pruugita olenevalt paberi omadustest või kvaliteedist paberit printerisse süüta või võib printimiskvaliteet langeda.

## Prinditav ala

### Üksikute lehtede prinditav ala

Prindikvaliteet võib varjustatud aladel printeri mehhanismi tõttu langeda.

#### Printimine ääristega

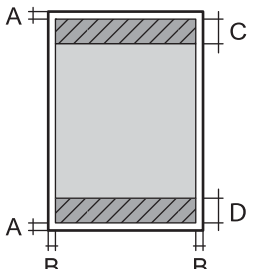
	A	3.0 mm (0.12 tolli)
	B	3.0 mm (0.12 tolli)
	C	41.0 mm (1.64 tolli)
	D	37.0 mm (1.48 tolli)

#### Ääristeta printimine

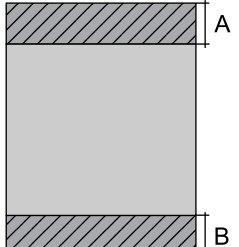
	A	44.0 mm (1.76 tolli)
	B	40.0 mm (1.60 tolli)

### Ümbrike prinditav ala

Prindikvaliteet võib varjustatud aladel printeri mehhanismi tõttu langeda.

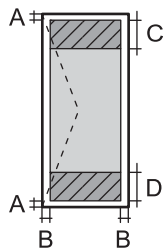
	A	3.0 mm (0.12 tolli)
	B	3.0 mm (0.12 tolli)
	C	18.0 mm (0.71 tolli)
	D	41.0 mm (1.64 tolli)

### Plaadietiki prinditav ala

Prindikvaliteet võib varjustatud aladel printeri mehhanismi tõttu langeda.

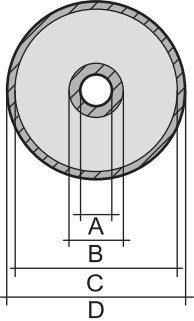
	A	18 mm (0.71 tolli)
	B	43 mm (1.69 tolli)
	C	116 mm (4.57 tolli)
	D	120 mm (4.72 tolli)

## Liideste spetsifikatsioonid

Arvuti	Hi-Speed USB*
PictBridge	Hi-Speed USB

\* USB 3.0 juhtmed ei ole toetatud.

## Võrgu spetsifikatsioonid

### Wi-Fi tehnilised andmed

Standardid	IEEE 802.11b/g/n* <sup>1</sup>
Sagedusvahemik	2,4 GHz
Ühendusrežiimid	Infrastruktuur, Wi-Fi Direct (lihtne AP)* <sup>2*3</sup>
Juhtmevaba ühenduse turvalisus* <sup>4</sup>	WEP (64/128bit), WPA2-PSK (AES)* <sup>5</sup> , WPA3-SAE (AES)

\*<sup>1</sup> IEEE 802.11n on saadaval ainult HT20 korral.

\*<sup>2</sup> Ei toetata IEEE 802.11b korral.

\*<sup>3</sup> Lihtne AP-režiim ühildub Wi-Fi-ühenduse (infrastruktuuri) või Etherneti-ühendusega.

\*<sup>4</sup> Wi-Fi Direct toetab ainult režiimi WPA2-PSK (AES).

\*<sup>5</sup> Vastab WPA2 standarditele ja toetab režiimi WPA/WPA2 Personal.

### Etherneti spetsifikatsioonid

Standardid	IEEE802.3i (10BASE-T)* <sup>1</sup> IEEE802.3u (100BASE-TX) IEEE802.3az (Energiaõhus Ethernet)* <sup>2</sup>
Siderežiim	Automaatne, 10 Mbps täisdupleks-, 10 Mbps pooldupleks-, 100 Mbps täisdupleks-, 100 Mbps pooldupleksrežiim

Pistik	RJ-45
--------	-------

\*1 Kasutage 5e või kõrgema kategooriaga STP (varjestatud keerdpaar) kaablit, et vältida raadiohäirete tekkimise ohtu.

\*2 Ühendatud seade peab vastama standardi IEEE802.3az nõuetele.

## Võrgufunktsioonid ja IPv4/IPv6

Funktsioonid			Toetatud	Märkused
Võrguprintimine	EpsonNet Print (Windows)	IPv4	✓	-
	Standard TCP/IP (Windows)	IPv4, IPv6	✓	-
	WSD-printimine (Windows)	IPv4, IPv6	✓	Windows Vista või uuem
	Bonjour-printimine (Mac OS)	IPv4, IPv6	✓	-
	IPP-printimine (Windows, Mac OS)	IPv4, IPv6	-	-
	PictBridge-printimine (Wi-Fi)	IPv4	✓	Digikaamera
	Epson Connect (e-posti printimine, kaugprintimine)	IPv4	✓	-
Võrguskannimine	Epson Scan 2	IPv4, IPv6	-	-
	Event Manager	IPv4	-	-
	Epson Connect (skannimine pilve)	IPv4	-	-
Faksimine	Faksi saatmine	IPv4	-	-
	Faksi vastuvõtt	IPv4	-	-

## Turvaprotokoll

SSL/TLS	HTTPS-server/klient
SNMPv3	

## Mõõtmed

Mõõtmed	<p>Säilitamine</p> <ul style="list-style-type: none"> <li><input type="checkbox"/> Laius: 390 mm (15.4 tolli)</li> <li><input type="checkbox"/> Sügavus: 338 mm (13.3 tolli)</li> <li><input type="checkbox"/> Kõrgus: 141 mm (5.6 tolli)</li> </ul> <p>Printimine</p> <ul style="list-style-type: none"> <li><input type="checkbox"/> Laius: 390 mm (15.4 tolli)</li> <li><input type="checkbox"/> Sügavus: 598 mm (23.5 tolli)</li> <li><input type="checkbox"/> Kõrgus: 196 mm (7.7 tolli)</li> </ul>
Kaal*	Ligikaudu 5 kg (11 naela)

\* Tindi ja toitejuhtmeta.

## Elektritoite spetsifikatsioonid

Toiteallikas	AC 100 V	Vahelduvvool 220–240 V
Nimisageduse vahemik	50–60 Hz	50–60 Hz
Nimivool	0.7 A	0.35 A
Energiatarbimine (USB-ühendusega)	<p>Printimine: ligikaudu 21.0 W (ISO/IEC24712)</p> <p>Valmisoleku režiim: ligikaudu 6.3 W</p> <p>Unerežiim: ligikaudu 0.9 W</p> <p>Väljalülitatud: ligikaudu 0.2 W</p>	<p>Printimine: ligikaudu 21.0 W (ISO/IEC24712)</p> <p>Valmisoleku režiim: ligikaudu 6.3 W</p> <p>Unerežiim: ligikaudu 0.9 W</p> <p>Väljalülitatud: ligikaudu 0.3 W</p>

### Märkus.

Kontrollige printeril olevalt sildilt selle pinget.

Euroopa kasutajad saavad üksikasjalikku teavet võimsustarbe kohta järgmiselt veebisaidilt.

<http://www.epson.eu/energy-consumption>

## Keskkonnateave

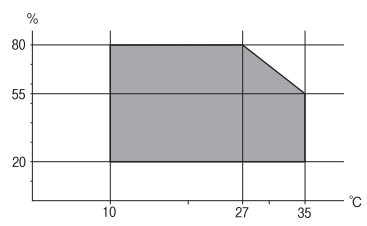
Töötamisel	<p>Kasutage printerit graafikul näidatud vahemikus.</p>  <p>Temperatuur: 10 kuni 35 °C (50 kuni 95 °F)                  Õhuniiskus: 20 kuni 80% suhtelist niiskust (kondensatsioonita)</p>
Säilitamine	<p>Temperatuur: -20 kuni 40 °C (-4 kuni 104 °F)*                  Õhuniiskus: 5 kuni 85% suhtelist õhuniiskust (kondensatsioonita)</p>

\* Võite ladustada ühe kuu vältel temperatuuril kuni 40 °C (104 °F).

## Tindikassettide keskkonnaandmed

Säilitustemperatuur	-30 kuni 40°C (-22 kuni 104°F)*
Külmumistemperatuur	-16°C (3.2°F) Tint sulab kasutuskõlblikuks ligikaudu 3 tunniga, kui seda hoida temperatuuril 25°C (77°F).

\* Võite säilitada ühe kuu vältel temperatuuril kuni 40°C (104°F).

## Süsteeminõuded

### Windows

Windows Vista, Windows 7, Windows 8/8.1, Windows 10, Windows 11 või uuem  
 Windows XP SP3 (32 bitti)  
 Windows XP Professional x64 Edition SP2

### Mac OS

Mac OS X 10.9.5 või uuem, macOS 11 või uuem

### **Märkus.**

- Mac OS ei pruugi kõiki rakendusi ja funktsioone toetada.
- UNIX-i failisüsteemi (UFS) platvormil Mac OS ei toetata.

## Õiguslik teave

### Euroopa mudeli standardid ja heakskiit

Euroopa kasutajatele

Käesoleva deklareerib Seiko Epson Corporation, et järgmine raadioseadme mudel on vastavuses direktiiviga 2014/53/EU. ELi vastavusdeklaratsiooni täistekst on saadaval järgmisel veebisaidil.

<http://www.epson.eu/conformity>

B551B

Kasutamiseks ainult Iirimaal, Ühendkuningriigis, Austrias, Saksamaal, Liechtensteinis, Šveitsis, Prantsusmaal, Belgias, Luksemburgis, Hollandis, Itaalias, Portugalis, Hispaanias, Taanis, Soomes, Norras, Rootsis, Islandil, Horvaatias, Küprosel, Kreekas, Sloveenias, Maltal, Bulgaarias, Tšehhis, Eestis, Ungaris, Lätis, Leedus, Poolas, Rumeenias ja Slovakkias.

Epson ei võta endale vastutust, kui toote mittesoovitavast muutmisest tulenevalt ei suuda seade enam kaitsenõudeid rahuldada.



### Piirangud kopeerimisel

Toote vastutustundlikuks ja õiguspäraseks kasutamiseks lähtuge järgmistest juhistest.

Seadusega on keelatud koopiade tegemine:

- pangatähtedest, müntidest, riigiväärtpaberitest, riigivõlakirjadest ja munitsipaalväärtpaberitest;
- kasutamata postmarkidest, eelnevalt tembeldatud postkaartidest ja muudest ametlikest postisaadetistest, millel on kehtiv postmark;
- riiklikest maksumärkidest ja õiguslikul alusel välja antud väärtpaberitest.

Eriti ettevaatlik olge koopiade tegemisel:

- likviidsetest väärtpaberitest (aktsiatähed, müüdavad vekslid, tšekid jne), kuupiletitest, sooduspiletitest jne;
- passidest, juhilubadest, sõidukite tehnilise ülevaatusse tõenditest, teekasutuslubadest, toidutalongidest, piletitest jne.

#### **Märkus.**

*Eelmainitud esemete kopeerimine võib samuti olla seadusega keelatud.*

Autoriõigusega kaitstud materjalide vastutustundlik kasutamine.

Printereid võidakse kasutada valel eesmärgil, kopeerides autoriõigusega materjale. Kui te ei tegutse just asjatundliku juristi nõuannete kohaselt, olge vastutustundlik ja lugupidav ning hankige enne avaldatud materjali kopeerimist autoriõiguse valdaja luba.



---

## **Kust saada abi?**

Tehnilise toe veebisait. . . . . 162

Epsoni klienditoega kontakteerumine. . . . . 162

## Tehnilise toe veebisait

Kui vajate veel abi, külastage alltoodud Epsoni klienditoe veebisaiti. Valige oma riik või piirkond ja avage kohaliku Epsoni veebisaidi klienditoe jaotis. Veebisaidil on saadaval ka uusimad draiverid, KKK-d, juhendid ja muud allalaaditavad materjalid.

<http://support.epson.net/>

<http://www.epson.eu/support> (Euroopa)

Kui teie Epsoni seade ei tööta korralikult ja teil ei õnnestu probleemi lahendada, pöörduge abi saamiseks Epsoni tugiteenuste poole.

---

## Epsoni klienditoe kontaktamine

### Enne Epsoni poole pöördumist

Kui teie Epsoni toode ei tööta korralikult ja teil ei õnnestu probleemi juhendis oleva tõrkeotsingu teabe abil lahendada, siis pöörduge abi saamiseks Epsoni tugiteenuste poole.

Järgnev loend Epsoni tugiteenustest sõltub riigist, kust seade on ostetud. Mõned tooted ei pruugi teie hetkeasukohas saadaval olla, seega on oluline võtta ühendust selle piirkonna Epsoni toega, kust toode on ostetud.

Kui alltoodud loendis ei ole Epsoni tuge teie piirkonnale, siis pöörduge edasimüüja poole, kellelt te toote ostsite.

Epsoni tugi saab teid aidata oluliselt kiiremini, kui te edastate järgmised andmed.

- Toote seerianumber  
(Sildi asukoht oleneb tootest. See võib olla tagaküljel, katte avatud küljel või põhjal.)
- Toote mudel
- Toote tarkvaraversioon  
(Klõpsake nuppu **About**, **Version Info** või muud sarnast nuppu toote tarkvaras.)
- Teie arvuti mark ja mudel
- Teie arvuti operatsioonisüsteemi nimi ja versioon
- Tootega tavaliselt kasutatavate tarkvararakenduste nimed ja versioonid

#### **Märkus.**

*Olenevalt tootest võidakse võrgusätteid salvestada toote mälli. Seadmerikke või toote parandamise tagajärjel võivad sätteid kaotsi minna. Epson ei vastuta mingisuguste andmete kadumise ja sätete varundamise ega taastamise eest isegi garantiiajal. Soovitame andmed ise varundada või teha vajalikud märkmed.*

## Kasutajad Euroopas

Leiate teavet Epsoni klienditoe ühenduse võtmise kohta oma üleeuroopalisest garantiidokumendist.

## Kasutajad Taiwanis

Teave, kasutajatugi ja teenused.

### **Veebisait**

<http://www.epson.com.tw>

Saadaval tootekirjedused, draiverid ja tootepäringud.

### **Epsoni klienditugi**

Telefon: +886-2-2165-3138

Meie klienditoe meeskond suudab teid telefoni teel aidata järgmistes küsimustes.

- Hinnapäringud ja tooteteave
- Küsimused toodete kasutamise või probleemide kohta
- Päringud remondi ja garantii kohta

### **Remondikeskus**

<http://www.tekcare.com.tw/branchMap.page>

TekCare on Epson Taiwan Technology & Trading Ltd volitatud hooldekeskus.

## **Abi kasutajatele Austraalias**

Epson Australia soovib teile pakkuda kõrgetasemelist teenindust. Peale seadme dokumentatsiooni saate lisateavet järgmistest kohtadest.

### **Interneti-URL**

<http://www.epson.com.au>

Külastage Epson Australia veebisaiti. Siia tasub aeg-ajalt vaadata. Saidilt saate draivereid alla laadida, vaadata Epsoni esinduste asukohti, teavet uute toodete kohta ja võtta ühendust tehnilise toega (e-posti teel).

### **Epsoni klienditugi**

Telefon: 1300-361-054

Epsoni klienditugi tagab klientidele viimase võimalusena abi. Klienditoe operaatorid aitavad teid Epsoni toodete paigaldamisel, seadistamisel ja kasutamisel. Meie müügieelse klienditoe töötajad jagavad kirjandust uute Epsoni toodete ning teavet lähimate edasimüüjate või teenindusagendite kohta. Siit saate vastuse paljudele oma küsimustele.

Helistades hoidke kogu oluline teave käepärast. Mida paremini olete ette valmistunud, seda kiiremini suudame probleemi lahendada. Eelmainitud teave hõlmab teie Epsoni toote dokumentatsiooni, arvuti tüüpi, operatsioonisüsteemi nime, rakendusprogrammide nimesid ning muud teavet, mida peate vajalikuks.

### **Toote transportimine**

Epson soovib toote pakendi hilisema transportimise jaoks alles hoida.

## **Teave Uus-Meremaa kasutajatele**

Epson New Zealand soovib teile pakkuda kõrgetasemelist teenindust. Lisaks seadme dokumentatsioonile saate täiendavat teavet järgmistest kohtadest.

### **Veebisait**

<http://www.epson.co.nz>

Külastage Epson New Zealand veebisaiti. Siia tasub aeg-ajalt vaadata. Saidilt saate draivereid alla laadida, vaadata Epsoni esinduste asukohti, teavet uute toodete kohta ja võtta ühendust tehnilise toega (e-posti teel).

### **Epsoni klienditugi**

Telefon: 0800 237 766

Epsoni klienditugi on meie klientide jaoks viimane võimalus abi saada. Klienditoe operaatorid aitavad teid Epsoni toodete paigaldamisel, seadistamisel ja kasutamisel. Meie müügieelse klienditoe töötajad jagavad kirjandust uute Epsoni toodete ning teavet lähimate edasimüüjate või teenindusagentide kohta. Siit saate vastuse paljudele oma küsimustele.

Helistades hoidke kogu oluline teave käepärast. Mida paremini olete ette valmistunud, seda kiiremini suudame probleemi lahendada. Eelmainitud teave hõlmab teie Epsoni tootedokumentatsiooni, arvuti tüüpi, operatsioonisüsteemi nime, rakendusprogrammide nimesid ning muud teavet, mida peate vajalikuks.

### **Toote transport**

Epson soovib toote pakendi hilisema transportimise jaoks alles hoida.

## **Abi kasutajatele Singapuris**

Ettevõtte Epson Singapore pakutav teave, kasutajatugi ja teenused on saadaval järgmistest kohtadest.

### **Veebisait**

<http://www.epson.com.sg>

Saadaval on toodete kirjeldused, draiverid, korduma kippuvad küsimused (KKK), hinnapäringud ja tehnilise toe teenus e-posti teel.

### **Epsoni klienditugi**

Tasuta number: 800-120-5564

Meie klienditoe meeskond suudab teid telefoni teel aidata järgmistes küsimustes.

- Hinnapäringud ja tooteteave
- Küsimused toote kasutamise või probleemide lahendamise kohta
- Päringud remondi ja garantii kohta

## **Kasutajad Tais**

Teave, kasutajatugi ja teenused:

### **Veebisait**

<http://www.epson.co.th>

Saadaval tootekirjeldused, draiverid, korduma kippuvad küsimused (KKK) ja e-post.

### **Epsoni kõnekeskus**

Telefon: 66-2460-9699

E-post: support@eth.epson.co.th

Meie kõnekeskuse meeskond saab teid telefoni teel aidata järgmistes küsimustes:

- Hinnapäringud ja tooteteave
- Küsimused toodete kasutamise või probleemide kohta
- Päringud remondi ja garantii kohta

## **Kasutajad Vietnamis**

Teave, kasutajatugi ja teenused:

### **Epsoni teeninduskeskus**

27 Yen Lang, Trung Liet Ward, Dong Da District, Ha Noi City. Tel: +84 24 7300 0911

38 Le Dinh Ly, Thac Gian Ward, Thanh Khe District, Da Nang. Tel: +84 23 6356 2666

194/3 Nguyen Trong Tuyen, Ward 8, Phu Nhuan Dist., HCMC. Tel: +84 28 7300 0911

31 Phan Boi Chau, Ward 14, Binh Thanh District, HCMC. Tel: +84 28 35100818

## **Kasutajad Indoneesias**

Teave, kasutajatugi ja teenused:

### **Veebisait**

<http://www.epson.co.id>

- Saadaval tootekirjeldused, draiverid
- Korduma kippuvad küsimused (KKK), hinnapäringud, küsimuste esitamine e-posti teel

### **Epsoni tugiliin**

Telefon: 1500-766 (Indonesia Only)

E-post: customer.care@ein.epson.co.id

Meie klienditoe meeskond saab teid telefoni või e-posti teel aidata järgmistes küsimustes:

- Hinnapäringud ja tooteteave
- Tehniline tugi

## **Abi kasutajatele Hongkongis**

Tehnilise toe ja muude müügijärgsete teenuste jaoks võtke ühendust ettevõttega Epson Hong Kong Limited.

### **Koduleht internetis**

<http://www.epson.com.hk>

Epson Hong Kong on loonud kohaliku kodulehe (nii hiina kui ka inglise keeles), et pakkuda kasutajatele alljärgnevat teavet.

- Tooteteave
- Vastused korduma kippuvatele küsimustele
- Uusimad draiverid Epsoni toodetele

### **Tehnilise toe tugiliin**

Meie tehnilise toe personaliga on teil võimalik ühendust võtta alljärgnevatel telefoni- ja faksinumbritel.

Telefon: 852-2827-8911

Faks: 852-2827-4383

## **Kasutajad Malaisias**

Teave, kasutajatugi ja teenused:

### **Veebisait**

<http://www.epson.com.my>

- Saadaval tootekirjeldused, draiverid
- Korduma kippuvad küsimused (KKK), hinnapäringud, küsimuste esitamine e-posti teel

### **Epsoni kõnekeskus**

Tel 1800-81-7349 (tasuta)

E-post: [websupport@emsb.epson.com.my](mailto:websupport@emsb.epson.com.my)

- Hinnapäringud ja tooteteave
- Küsimused toodete kasutamise või probleemide kohta
- Päringud remondi ja garantii kohta

### **Epson Malaysia Sdn Bhd (peakontor)**

Telefon: 603-56288288

Faks: 603-5628 8388/603-5621 2088

## **Kasutajad Indias**

Teave, kasutajatugi ja teenused:

### **Veebisait**

<http://www.epson.co.in>

Saadaval tootekirjeldused, draiverid ja tootepäringud.

### **Tasuta abi number**

Hoolduse, tooteteabe või kulumaterjalide tellimiseks -

18004250011 / 186030001600 / 1800123001600 (9:00–18:00)

#### **E-post**

calllog@epson-india.in

#### **WhatsApp**

+91 96400 00333

## **Kasutajad Filipiinidel**

Tehnilise toe ja muude müügijärgsete teenuste jaoks võtke ühendust Epson Philippines Corporationiga alltoodud telefoni- ja faksinumbritel ning meiliaadressil.

#### **Veebisait**

<http://www.epson.com.ph>

Saadaval on tootekirjeldused, draiverid, korduma kippuvad küsimused (KKK) ja e-posti teel päringute tegemise võimalus.

#### **Epsoni Filipiinide klienditugi**

Tasuta number: (PLDT) 1-800-1069-37766

Tasuta number: (digitaalne) 1-800-3-0037766

Manila (koos eeslinnadega): +632-8441-9030

Veebisait: <https://www.epson.com.ph/contact>

E-post: [customercare@epc.epson.com.ph](mailto:customercare@epc.epson.com.ph)

Avatud 9.00 kuni 18.00, esmaspäevast laupäevani (välja arvatud riigipühad)

Meie klienditoe meeskond saab teid telefoni teel aidata järgmistes küsimustes.

- Hinnapäringud ja tooteteave
- Küsimused toodete kasutamise või probleemide kohta
- Päringud remondi ja garantii kohta

#### **Epson Philippines Corporation**

Pealiin: +632-8706-2609

Faks: +632-8706-2663 / +632-8706-2665