

XP-65 Series

Vartotojo vadovas

Spausdinimas

Spausdintuvo priežiūra

Problemų sprendimas

Turinys

Nuoroda į šį vadovą

Ižanga apie vadovus.	6
Svarbios saugos instrukcijos (popierinis vadovas).	6
Pradėkite čia (popierinis vadovas).	6
Vartotojo vadovas (skaitmeninis vadovas).	6
Informacija apie naujausias vadovų versijas.	6
Informacijos paieška.	6
Tik reikalingų puslapių spausdinimas.	7
Apie šį vadovą.	7
Žymos ir simboliai.	7
Pastabos apie momentines nuotraukas ir paveikslėlius.	8
Operacinių sistemų nuorodos.	8
Prekės ženklai.	8
Autorių teisės.	9

Svarbios instrukcijos

Saugos instrukcijos.	11
Rašalo naudojimo saugos taisyklės.	11
Su spausdintuvu susiję patarimai ir išpėjimai.	11
Patarimai ir išpėjimai dėl spausdintuvo nustatymo.	12
Patarimai ir išpėjimai dėl spausdintuvo naudojimo.	12
Patarimai ir išpėjimai dėl prisijungimo prie interneto.	12
Su spausdintuvo naudojimu belaidžiu ryšiu susiję patarimai ir išpėjimai.	13
Patarimai ir išpėjimai dėl spausdintuvo gabenimo arba saugojimo.	13
Pastabos dėl administratoriaus slaptažodžio.	13
Asmeninės informacijos apsaugojimas.	14

Dalių pavadinimai ir funkcijos

Priekis.	16
Vidus.	17
Galas.	18

Valdymo skydelio vadovas

Mygtukai ir funkcijos.	20
Lempučių ir spausdintuvo būsenos patikrinimas.	21

Popieriaus ir diskų įdėjimas

Popieriaus įdėjimas.	26
Atsargumo priemonės dėl popieriaus naudojimo.	26
Pastabos apie popieriaus įdėjimą.	27
Popieriaus rūšių sąrašas.	27
Popieriaus įdėjimas.	28
Įvairaus popieriaus įdėjimas.	38
Disko įdėjimas.	39
Spausdinami diskai.	39
Atsargumo priemonės naudojant diskus.	39
Disko įdėjimas ir išėmimas.	40

Spausdinimas

Nuotraukų spausdinimas.	44
Nuotraukų spausdinimas iš kompiuterio.	44
Nuotraukų spausdinimas iš išmaniųjų įrenginių.	44
Spausdinimas ant vokų.	45
Spausdinimas ant vokų iš kompiuterio (Windows).	45
Spausdinimas ant vokų iš kompiuterio (Mac OS).	45
Dokumentų spausdinimas.	46
Spausdinimas iš kompiuterio.	46
Dokumentų spausdinimas iš išmaniųjų įrenginių.	60
Spausdinimas ant disko viršelio.	61
Nuotraukų spausdinimas ant disko etiketės naudojant Epson Photo+.	61
Tinklalapio puslapių spausdinimas.	61
Tinklalapio puslapių spausdinimas iš kompiuterio.	61
Tinklalapio puslapių spausdinimas iš išmaniųjų įrenginių.	61
Spausdinimas naudojant debesies paslaugą.	62

Spausdintuvo priežiūra

Rašalo lygio tikrinimas.	64
Rašalo lygio tikrinimas – Windows.	64
Rašalo lygio tikrinimas („Mac OS“).	64
Popieriaus padavimo problemų gerinimas.	64
Spausdinimo kokybės gerinimas.	66
Spausdinimo galvutės patikra ir valymas.	66
Nuodugnus valymas vykdymas.	68
Purkštukų užsikimšimo prevencija.	69

Spausdinimo galvutės lygiavimas.	69
Popieriaus kelio valymas.	70
Permatomos plėvelės valymas.	72
Spausdintuvo valymas.	74
Išsipyklusio rašalo valymas.	75

Esant šioms situacijoms

Pakeitus kompiuterį.	77
Energijos taupymas.	77
Energijos taupymas — Windows.	77
Energijos taupymas — Mac OS.	77
„Wi-Fi“ ryšio išjungimas.	78
Programų įdiegimas atskirai.	78
Patikrinkite, ar įdiegta originali „Epson“ spausdintuvo tvarkyklė (Windows).	79
Patikrinkite, ar įdiegta originali „Epson“ spausdintuvo tvarkyklė (Mac OS).	81
Pakartotinis tinklo ryšio nustatymas.	81
Nuostatų parinkimas prisijungimui prie kompiuterio.	81
Nuostatų parinkimas prisijungimui prie išmaniojo prietaiso.	82
Belaidžio ryšio „Wi-Fi“ nustatymas valdymo skydelyje.	82
Spausdintuvo tinklo jungties būsenos patikrinimas (tinklo ryšio ataskaita).	84
Tinklo ryšio ataskaitos pranešimai ir sprendimai.	85
Tiesioginis išmaniojo įrenginio ir spausdintuvo sujungimas (Wi-Fi Direct).	90
Apie Wi-Fi Direct.	90
Prisijungimas prie įrenginių naudojant „Wi-Fi Direct“.	91
Wi-Fi Direct (paprastojo prieigos taško) nuostatų, pavyzdžiui, SSID, keitimas.	92
Spausdintuvo jungties pridėjimas arba keitimas.	93
Spausdintuvo nustatymas keliuose kompiuteriuose.	93
„Wi-Fi“ ryšio pakeitimas laidiniu LAN ryšiu.	93
Kaip pakeisti „Wi-Fi“ ryšį USB ryšiu.	94
Spausdintuvo statinio IP adreso nustatymas.	94
Spausdintuvo gabenimas ir saugojimas.	97

Problemų sprendimas

Neįmanoma spausdinti.	100
Problemų sprendimas.	100
Netinkamai veikia programėlė arba spausdintuvo tvarkyklė.	101
Nepavyksta prijungti spausdintuvo prie tinklo.	104

Popierius tiekiamas netinkamai.	109
Prasta spausdinimo kokybė.	111
Trūksta spalvos, juostų arba spaudinyje pastebimos nepageidaujamos spalvos.	111
Naudojant juodą rašalą, spausdinimo kokybė yra prasta.	112
Maždaug kas 2.5 cm matomos spalvotos juostos	112
Neaiškus spaudinys, vertikalios juostos, netinkamas lygiavimas.	113
Spaudinys atspausdinamas kaip tuščias lapas.	114
Spausdinama kampu.	115
Ant popieriaus yra dėmių arba jis nusitrynęs.	115
Išspausdintos nuotraukos yra lipnios.	116
Vaizdai arba nuotraukos spausdinami neįprastomis spalvomis.	117
Spalvos spaudinyje skiriasi nuo spalvų, rodomų ekrane.	117
Spausdinti be paraščių negalima.	118
Spausdinant be paraščių vaizdo kraštai apkarpmi.	119
Netinkama spaudinio padėtis, dydis arba paraštės.	119
Išspausdinti simboliai yra neteisingi arba iškraipyti.	120
Išspausdinamas atvirkštinis vaizdas.	121
Spaudiniuose matomi mozaiką primenantys raštai.	121
Spausdintuvo tvarkyklėje negalima pasirinkti popieriaus rūšies arba popieriaus šaltinio.	121
Neįdiegta originali „Epson“ spausdintuvo tvarkyklė.	121
Lempučių ir spausdintuvo būsenos patikrinimas.	122
Popierius vis įstringa.	125
Įstringusio popieriaus išėmimas.	125
Popieriaus įstringimo prevencija.	129
Laikas pakeisti rašalo kasetes.	130
Atsargumo priemonės naudojant rašalo kasetes	130
Rašalo kasečių pakeitimas (užgesus rašalo lemputei).	132
Rašalo kasečių keitimas (degant ar mirksint rašalo lemputei).	135
Laikinais testais spausdinimą nekeičiant rašalo kasetės kasečių.	139
Negalima naudoti spausdintuvo kaip tikėtasi.	142
Spausdintuvas neišsijungia arba neišsijungia.	142
Spausdintuvas lėtai veikia.	144
Veikimas sukelia daug triukšmo.	146
Neįmanoma vykdyti rankinio dvipusio spausdinimo (Windows).	146
Nerodomas meniu Spausdinimo nustatymai (Mac OS).	146

Nepavyksta išspręsti problemos.	146
Nepavyksta išspręsti spausdinimo problemų. . .	147

Produkto informacija

Popieriaus informacija.	150
Galimas popierius ir talpa.	150
Negalimos popieriaus rūšys.	153
Informacija apie reikmenis.	154
Rašalo kasečių kodai.	154
Programinės įrangos informacija.	154
Programa, suteikianti galimybę spausdinti iš kompiuterio (Windows spausdintuvo tvarkyklė).	155
Programa, suteikianti galimybę spausdinti iš kompiuterio (Mac OS spausdintuvo tvarkyklė).	156
Spausdintuvo operacijų konfigūravimo programa (Web Config).	156
Programa, skirta naujinti programinę įrangą ir programinę aparatinę įrangą (Epson Software Updater).	157
Produkto specifikacijos.	158
Spausdintuvo techniniai duomenys.	158
Sąsajos techniniai duomenys.	159
Tinklo specifikacijos.	159
Matmenys.	161
Elektros šaltinio techniniai duomenys.	161
Su aplinka susiję techniniai duomenys.	162
Sistemos reikalavimai.	162
Reguliavimo informacija.	163
Europai skirtam modeliui taikomi standartai ir atitikty.	163
Kopijavimo apribojimai.	163

Kur ieškoti pagalbos

Techninio klientų aptarnavimo svetainė.	165
Kreipimasis į „Epson“ klientų aptarnavimo skyrių.	165
Prieš susisiekdami su „Epson“.	165
Pagalba naudotojams Europoje.	165
Pagalba naudotojams Taivane.	166
Pagalba naudotojams Australijoje.	166
Pagalba naudotojams Naujojoje Zelandijoje.	167
Pagalba naudotojams Singapūre.	167
Pagalba naudotojams Tailande.	167
Pagalba naudotojams Vietname.	168
Pagalba naudotojams Indonezijoje.	168
Pagalba naudotojams Honkonge.	169
Pagalba naudotojams Malaizijoje.	169
Pagalba naudotojams Indijoje.	169
Pagalba naudotojams Filipinuose.	170

Nuoroda į šį vadovą

Įžanga apie vadovus.	6
Informacijos paieška.	6
Tik reikalingų puslapių spausdinimas.	7
Apie šį vadovą.	7
Prekės ženklai.	8
Autorių teisės.	9

Įžanga apie vadovus

Su „Epson“ spausdintuvu pateikiami toliau nurodyti vadovai. Vadovaukitės ne tik vadovais, bet ir pagalba, kurią rasite įvairiose „Epson“ programinės įrangos programose.

Svarbios saugos instrukcijos (popierinis vadovas)

Pateikiamos instrukcijos, užtikrinančios saugų spausdintuvo naudojimą.

Pradėkite čia (popierinis vadovas)

Jame pateikiama informacija apie spausdintuvo nustatymą ir programinės įrangos įdiegimą.

Vartotojo vadovas (skaitmeninis vadovas)

Šis vadovas. Pateikiamas PDF faile ir internete. Suteikia išsamią informaciją ir nurodymus, kaip naudoti spausdintuvą ir spręsti galimas problemas.

Informacija apie naujausias vadovų versijas

❑ Popierinis vadovas

Naujausios informacijos rasite Europos „Epson“ pagalbos svetainėje <http://www.epson.eu/support> arba „Epson“ pagalbos visame pasaulyje svetainėje <http://support.epson.net/>.

❑ Skaitmeninis vadovas

Apsilankykite toliau nurodytoje svetainėje, įveskite įrenginio pavadinimą, tada eikite **Pagalba**.
<https://epson.sn>

Informacijos paieška

PDF vadovas leidžia ieškoti informacijos pagal raktinį žodį arba peršokti tiesiai į konkrečius skyrius, naudojant žymes. Šiame skyriuje paaiškinama, kaip naudotis PDF vadovu, kuris kompiuteryje atidarytas naudojant Adobe Acrobat Reader DC.

Paieška pagal raktinį žodį

Spustelėkite **Redaguoti > Išplėstinė paieška**. Paieškos lange įveskite ieškomos informacijos raktinį žodį (tekstą), tada spustelėkite **Ieškoti**. Rezultatai rodomi sąrašė. Spustelėkite vieną iš rodomų rezultatų, norėdami peršokti į tą puslapį.

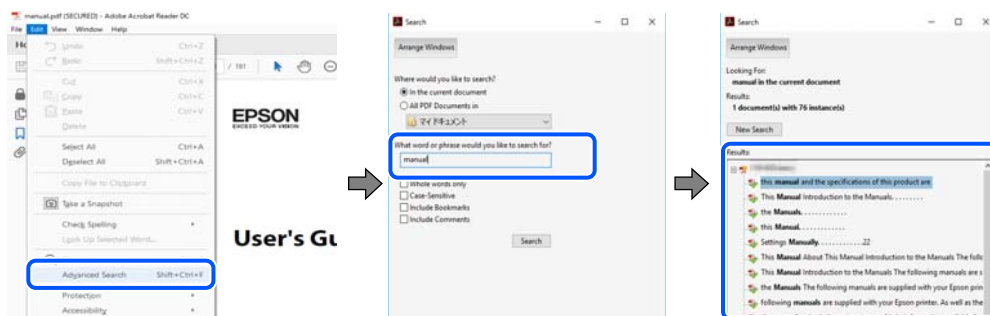

Tiesioginis peršokimas iš žymių

Spustelėkite antraštę, norėdami peršokti į tą puslapį. Spustelėkite + arba >, norėdami peržiūrėti to skyriaus žemesnio lygio antraštes. Norėdami grįžti į ankstesnį puslapį, klaviatūra atlikite šią operaciją.

- Windows: laikykite nuspaudę **Alt** ir paspauskite ←.
- Mac OS: laikykite nuspaudę komandos klavišą ir paspauskite ←.

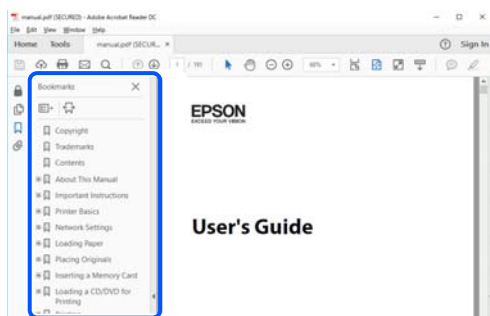

Tik reikalingų puslapių spausdinimas

Galite išrinkti ir atspausdinti tik reikalingus puslapius. Meniu **Failas** spustelėkite **Spausdinti**, tada nurodykite norimus spausdinti puslapius ties **Puslapiai**, esančiame **Spausdinami puslapiai**.

- Norėdami nurodyti puslapių seriją, įveskite brūkšnelį tarp pradinio puslapio ir pabaigos puslapio.
Pavyzdys: 20-25
- Norėdami nurodyti ne iš eilės einančius puslapius, atskirkite juos kableliais.
Pavyzdys: 5, 10, 15

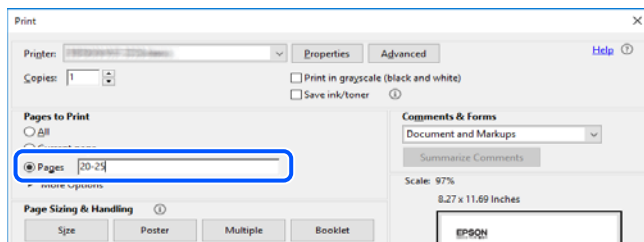

Apie šį vadovą

Šiame skyriuje paaiškinama, žymų ir simbolių reikšmė, pateikiamos aprašymų pastabos bei šiame vadove naudojama operacinių sistemų nuorodų informacija.

Žymos ir simboliai



Perspėjimas:

Instrukcijos, kurių reikia griežtai laikytis, siekiant išvengti sužalojimų.



Svarbu:

Instrukcijos, kurių reikia laikytis, siekiant nesugadinti įrangos.

Pastaba:

Pateikiama papildoma ir nuorodinė informacija.

Susijusi informacija

➔ Nuorodos į susijusius skyrius.

 Pateikia naudojimo instrukcijų Video instrukcijos. Žr. susijusios informacijos nuorodą.

Pastabos apie momentines nuotraukas ir paveikslėlius

- Spausdintuvo tvarkyklės momentinės nuotraukos padarytos naudojant Windows 10 arba macOS High Sierra (10.13). Koks turinys rodomas ekranuose, lemia modelis ir aplinkybės.
- Šiame vadove naudojami paveikslėliai yra tik pavyzdžiai. Nors, atsižvelgiant į modelį, gali būti nedidelių skirtumų, tačiau naudojimo būdas nesiskiria.

Operacinių sistemų nuorodos

Windows

Šiame vadove sąvokos, pavyzdžiui, „Windows 11“, „Windows 10“, „Windows 8.1“, „Windows 8“, „Windows 7“, „Windows Vista“, „Windows XP“, reiškia šias operacines sistemas. Be to, „Windows“ naudojama, kai turimos omenyje visos versijos.

- Microsoft® Windows® 11 operacinė sistema
- Microsoft® Windows® 10 operacinė sistema
- Microsoft® Windows® 8.1 operacinė sistema
- Microsoft® Windows® 8 operacinė sistema
- Microsoft® Windows® 7 operacinė sistema
- Microsoft® Windows Vista® operacinė sistema
- Microsoft® Windows® XP operacinė sistema
- Microsoft® Windows® XP Professional x64 Edition operacinė sistema

Mac OS

Šiame vadove „Mac OS“ naudojama, kai turima omenyje Mac OS X 10.9.5 arba naujesnė versija, taip pat macOS 11 arba naujesnė versija.

Prekės ženklai

- „EPSON®“ yra registruotasis prekės ženklas, o EPSON EXCEED YOUR VISION arba EXCEED YOUR VISION yra prekių ženklai, priklausantys bendrovei „Seiko Epson Corporation“.
- PictBridge is a trademark.
- QR Code is a registered trademark of DENSO WAVE INCORPORATED in Japan and other countries.

- Microsoft®, Windows®, and Windows Vista® are registered trademarks of Microsoft Corporation.
- Apple, Mac, macOS, OS X, Bonjour, and Safari are trademarks of Apple Inc., registered in the U.S. and other countries.
- Chrome, Google Play, and Android are trademarks of Google LLC.
- Adobe, Acrobat, and Reader are either registered trademarks or trademarks of Adobe in the United States and/or other countries.
- Firefox is a trademark of the Mozilla Foundation in the U.S. and other countries.
- Bendroji pastaba: kiti čia pateikti gaminių pavadinimai yra skirti tik gaminiams atpažinti ir gali būti atitinkamų savininkų prekių ženklai. „Epson“ nepriklauso jokios teisės į šiuos ženklus.

Autorių teisės

Jokia šio leidinio dalis negali būti atgaminta, saugoma gavimo sistemoje arba siunčiama bet kokia forma arba bet kokiomis priemonėmis, elektroninėmis, mechaninėmis, kopijuojant, įrašant arba kitaip, neturint išankstinio raštiško „Seiko Epson Corporation“ sutikimo. Neprisiimama jokia patentų atsakomybė, susijusi su čia pateiktos informacijos naudojimu. Taip pat neprisiimama atsakomybė už žalą, sukeltą čia pateiktos informacijos naudojimo. Čia pateikta informacija skirta naudojimui tik su šiuo „Epson“ produktu. „Epson“ neprisiima atsakomybės už bet kokią šios informacijos taikymą kitiems produktams.

Nei „Seiko Epson Corporation“, nei dukterinės bendrovės nebus atsakingos šio produkto pirkėjui arba bet kokioms trečiosioms šalims už žalą, nuostolius, kaštus arba išlaidas, pirkėjo arba trečiųjų šalių patirtas dėl nelaimingo atsitikimo, netinkamo naudojimo arba piktnaudžiavimo šio produktu arba neleistinių modifikacijų, remontų arba šio produkto pakeitimų, arba (išskyrus JAV) griežtai nesilaikant „Seiko Epson Corporation“ naudojimo ir priežiūros instrukcijų.

„Seiko Epson Corporation“ ir dukterinės bendrovės nebus atsakingos už bet kokią žalą arba problemas, kylančias naudojant bet kokias parinktis arba eksploatacines medžiagas, išskyrus originalius „Epson“ produktus arba „Seiko Epson Corporation“ produktus, patvirtintus „Epson“.

„Seiko Epson Corporation“ nebus atsakinga už jokią žalą dėl elektromagnetinių trukdžių, kylančių naudojant kitus sąsajos laidus, nei „Epson“ patvirtintus „Seiko Epson Corporation“ produktus.

© 2023 „Seiko Epson Corporation“

Šio vadovo turinys ir šio produkto specifikacijos gali keistis bet perspėjimo.

Svarbios instrukcijos

Saugos instrukcijos.	11
Su spausdintuvu susiję patarimai ir įspėjimai.	11
Asmeninės informacijos apsaugojimas.	14

Saugos instrukcijos

Kad šiuo spausdintuvu naudotumėtės saugiau, perskaitykite šias instrukcijas ir jų laikykitės. Šį vadovą saugokite ateičiai. Be to, būtinai vadovaukitės visais ant spausdintuvo nurodytais įspėjimais ir instrukcijomis.

- Kai kurie ant šio spausdintuvo nurodyti simboliai skirti saugai užtikrinti ir spausdintuvui tinkamai naudoti. Norėdami sužinoti šių simbolių reikšmę, apsilankykite toliau nurodytoje interneto svetainėje.
<http://support.epson.net/symbols/>
- Naudokite tik su spausdintuvu pateiktą maitinimo laidą. Šio laido nenaudokite su jokių kitu gaminiu. Su šiuo spausdintuvu naudojant kitus laidus arba naudojant šį laidą su kitais įrenginiais, gali kilti gaisras arba įvykti elektros smūgis.
- Įsitikinkite, kad naudojamas kintamosios srovės elektros laidas atitinka taikomus vietinius saugos standartus.
- Niekada neišrinkite, nekeiskite ir nemėginkite patys remontuoti elektros laido, kištuko, spausdintuvo arba jo priedų, nebent spausdintuvo vadove būtų ypač aiškiai nurodyta, kaip tai daryti.
- Toliau nurodytais atvejais atjunkite spausdintuvą ir pristatykite jį remontuoti kvalifikuotiems aptarnavimo skyriaus darbuotojams:
Pažeistas elektros laidas arba kištukas; į spausdintuvą pateko skysčio; spausdintuvas nukrito arba pažeistas jo korpusas; spausdintuvas neveikia kaip įprastai arba jo veikimas akivaizdžiai pakito. Nereguliuokite valdiklių, jei tai nenurodyta naudojimo instrukcijoje.
- Pastatykite spausdintuvą šalia sieninio lizdo, nuo kurio lengva atjungti kištuką.
- Nestatykite ir nelaikykite spausdintuvo lauke, labai nešvariose arba dulketose vietose, arti vandens ir šilumos šaltinių, taip pat ten, kur juntamas smūgių poveikis, vibracija, aukšta temperatūra arba didelis drėgnis.
- Neaplietikite spausdintuvo ir nenaudokite jo šlapiomis rankomis.
- Šį spausdintuvą reikia laikyti ne arčiau kaip per 22 cm nuo širdies stimuliatorių. Šio spausdintuvo sklaidžiamos radijo bangos gali sutrikdyti širdies stimuliatorių veikimą.

Rašalo naudojimo saugos taisyklės

- Būkite atsargūs, kai naudojate panaudotas kasetes, nes aplink rašalo tiekimo angą gali būti likę šiek tiek rašalo.
 - Jei rašalo patenka jums ant odos, kruopščiai nuplaukite suteptą sritį muilu ir vandeniu.
 - Jei rašalo patenka į akis, nedelsdami praplaukite vandeniu. Jei kruopščiai praplovus akis vis tiek jaučiamas diskomfortas ar regėjimo sutrikimai, nedelsdami kreipkitės į gydytoją.
 - Jei rašalo patenka į burną, iškart kreipkitės į gydytoją.
- Neardykite rašalo kasetės ir nekeiskite jos konstrukcijos, nes rašalas gali patekti į akis ar ant odos.
- Nepurtykite rašalo kasečių pernelyg stipriai ir nemėtykite jų. Taip pat būkite atsargūs ir nespauskite jų bei nenuplėškite etikečių. Dėl to gali ištekėti rašalas.
- Laikykite rašalo kasetes vaikams nepasiekiamoje vietoje.



Su spausdintuvu susiję patarimai ir įspėjimai

Perskaitykite šias instrukcijas ir jų laikykitės, kad nesugadintumėte spausdintuvo arba kitų daiktų. Būtinai pasilikite šį vadovą, kad prireikus, vėliau galėtumėte paskaityti.

Patarimai ir įspėjimai dėl spausdintuvo nustatymo

- Neuždenkite ir neužblokuokite spausdintuvo ventiliacijos ir kitų angų.
- Naudokite tik spausdintuvo etiketėje nurodyto tipo maitinimo šaltinį.
- Nejunkite prie lizdų, priklausančių esančių elektros grandinei, prie kurios prijungti reguliariai įjungiami ir išjungiami kopijavimo aparatai arba oro kondicionavimo sistemos.
- Nejunkite prie elektros lizdų, valdomų sieniniais jungikliais arba automatiniais laikmačiais.
- Laikykite visą kompiuterio sistemą atokiau nuo galimų elektromagnetinių trikdžių šaltinių, tokių kaip garsiakalbiai arba baziniai belaidžių telefonų įrenginiai.
- Elektros tiekimo laidai turi būti ištiesti taip, kad nebūtų braižomi, spaudžiami, nediltų, nebūtų susukti ir sumegzti. Ant elektros laidų nestatykite jokių daiktų, jų taip pat negalima mindyti arba ant jų važinėti. Ypač svarbu, kad visi maitinimo laidai galuose būtų tiesūs.
- Jei spausdintuvą naudojate su ilgintuvu, įsitikinkite, kad bendra prie ilgintuvo prijungtų prietaisų galia neviršija leistinos laido galios. Taip pat įsitikinkite, kad bendra visų prietaisų, įjungtų į sieninį elektros lizdą, galia neviršytų sieninio lizdo galios.
- Jei planuojate naudoti spausdintuvą Vokietijoje, pastato instaliacija turi būti apsaugota 10 arba 16 amperų grandinės pertraukikliu, užtikrinant tinkamą apsaugą nuo trumpojo jungimosi ir spausdintuvo apsaugą nuo srovės perkrovų.
- Kai spausdintuvą kabeliu jungiate prie kompiuterio arba kito įrenginio, įsitikinkite, kad jungtys yra nukreiptos tinkama kryptimi. Kiekvieną jungtį galima jungti tik viena kryptimi. Prijungus jungtį netinkama kryptimi, galima sugadinti abu laidu sujungtus įrenginius.
- Statykite spausdintuvą ant lygaus, stabilaus paviršiaus, kuris būtų platesnis ir ilgesnis už spausdintuvo pagrindą. Pakrypęs spausdintuvas tinkamai neveikia.
- Palikite vietos virš spausdintuvo, kad galėtumėte iki galo pakelti spausdintuvo dangtį.
- Palikite užtektinai vietos iš priekio, kad popierius būtų išstumiamas iki galo.
- Stenkitės nelaikyti spausdintuvo tokiose vietose, kuriose dažni staigūs temperatūros ir drėgnio pokyčiai. Be to, saugokite jį nuo tiesioginių saulės spindulių, stiprių šviesos arba šilumos šaltinių.

Patarimai ir įspėjimai dėl spausdintuvo naudojimo

- Nekiškite daiktų į spausdintuvo angas.
- Kai spausdinama, nekiškite į spausdintuvą rankų ir nelieskite rašalo kasečių.
- Nelieskite spausdintuvo viduje esančio balto plokščio kabelio.
- Į spausdintuvo vidų arba šalia spausdintuvo nepurkškite produktų, kurių sudėtyje yra degių dujų. Taip galite sukelti gaisrą.
- Nemėginkite pajudinti rašalo galvutės ranka; taip elgiantis galima sugadinti spausdintuvą.
- Visada išjunkite spausdintuvą paspausdami mygtuką . Atjungti spausdintuvą ir išjungti elektros tinklo lizdo srovę galima tik tada, kai nenustos mirksėti lemputė .
- Jei spausdintuvo ilgą laiką nenaudosite, ištraukite elektros laido kištuką iš sieninio lizdo.

Patarimai ir įspėjimai dėl prisijungimo prie interneto

Nejunkite šio gaminio tiesiogiai prie interneto. Prijunkite jį prie tinklo, kurį saugo kelvedis arba užkarda.

Su spausdintuvo naudojimu belaidžiu ryšiu susiję patarimai ir įspėjimai

- ❑ Šio spausdintuvo skleidžiamos radijo bangos gali turėti neigiamo poveikio medicininės elektroninės įrangos veikimui, todėl ji gali sugesti. Kai šiuo spausdintuvu naudojatės medicinos įstaigose ar šalia medicininės įrangos, vykdykite medicinos įstaigą atstovaujančių įgaliotųjų darbuotojų nurodymus taip pat visų ant medicininės įrangos pateiktų įspėjimų ir nurodymų.
- ❑ Šio spausdintuvo skleidžiamos radijo bangos gali turėti neigiamo poveikio automatiškai valdomų įrenginių veikimui, pvz., automatinėms durims ar priešgaisrinei signalizacijai, o dėl jų sutrikimo gali įvykti nelaimingi atsitikimai. Besinaudodami šiuo spausdintuvu šalia automatiškai valdomų įrenginių, vykdykite visus ant šių įrenginių nurodytus įspėjimus ir nurodymus.

Patarimai ir įspėjimai dėl spausdintuvo gabenimo arba saugojimo

- ❑ Sandėliuodami arba transportuodami spausdintuvą, jo nepaverskite, nepastatykite vertikaliai ar neapverskite, nes gali ištektėti rašalas.
- ❑ Prieš transportuodami spausdintuvą įsitikinkite, kad spausdinimo galvutė yra pradinėje padėtyje (šalia dešiniojo krašto).

Pastabos dėl administratoriaus slaptažodžio

Šis spausdintuvus leidžia nustatyti administratoriaus slaptažodį, kad, prisijungus prie tinklo, be leidimo negalima būtų gauti prieigos prie gaminyje saugomų įrenginio nustatymų ir tinklo parametrų arba juos keisti.

Numatytasis administratoriaus slaptažodis

Numatytasis administratoriaus slaptažodis yra išspausdinta ant paties gaminio esančioje etiketėje, pvz., kaip pavaizduota paveikslėlyje. Etiketės pritvirtinimo vieta priklauso nuo turimo gaminio, pavyzdžiui, ji gali būti dangčio atidarymo pusėje, galinėje dalyje arba apačioje.

Toliau pateiktame pavyzdyje etiketė yra pritvirtinta toje spausdintuvo pusėje, iš kurios atidaromas dangtis.

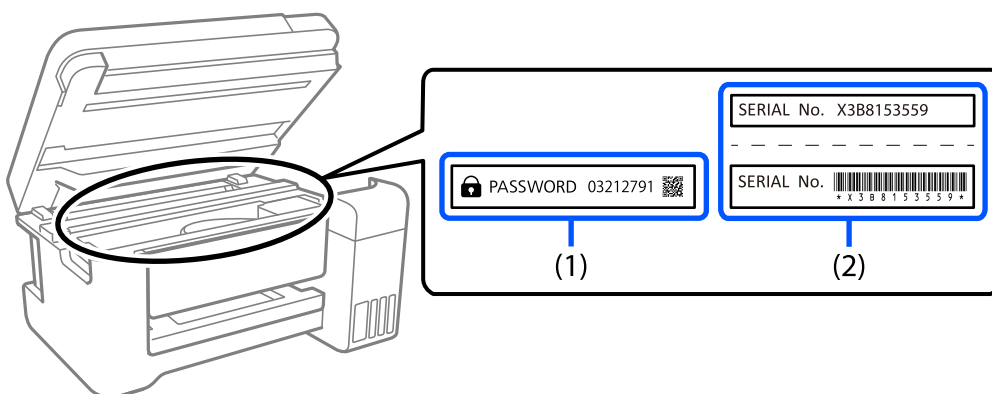

Jei pritvirtintos abi etiketės – ir (1), ir (2), numatytasis slaptažodis yra tas, kuris yra nurodytas šalia žodžio PASSWORD etiketėje (1). Šiame pavyzdyje numatytoji vertė yra 03212791.

Jei pritvirtinta tik etiketė (2), numatytasis slaptažodis yra ant etiketės (2) išspausdintas serijos numeris. Šiame pavyzdyje numatytoji vertė yra X3B8153559.

Veiksmai, kuriuos reikia atlikti norint įvesti administratoriaus slaptažodį

Jei atliekant toliau nurodytus veiksmus prašoma įvesti administratoriaus slaptažodį, įveskite ant spausdintuvo nurodytą administratoriaus slaptažodį.

- Atnaujinant spausdintuvo programinę įrangą iš kompiuterio arba išmaniojo įrenginio
- Prisijungiant prie Web Config išplėstinių nustatymų
- Sąrankai atlikti naudojant programėlę, kuri gali pakeisti spausdintuvo nuostatas.

Administratoriaus slaptažodžio inicijavimas

Administratoriaus slaptažodį galite pakeisti numatytuoju inicijuodami tinklo parametrus.

Asmeninės informacijos apsaugojimas

Jei atiduodate spausdintuvą kam nors kitam arba išmetate jį, atkurkite numatytuosius tinklo nustatymus, naudodami spausdintuvo mygtukus.

Susijusi informacija

➔ [„Mygtukai ir funkcijos” puslapyje 20](#)

Dalių pavadinimai ir funkcijos

Priekis. 16

Vidus. 17

Galas. 18

Priekis

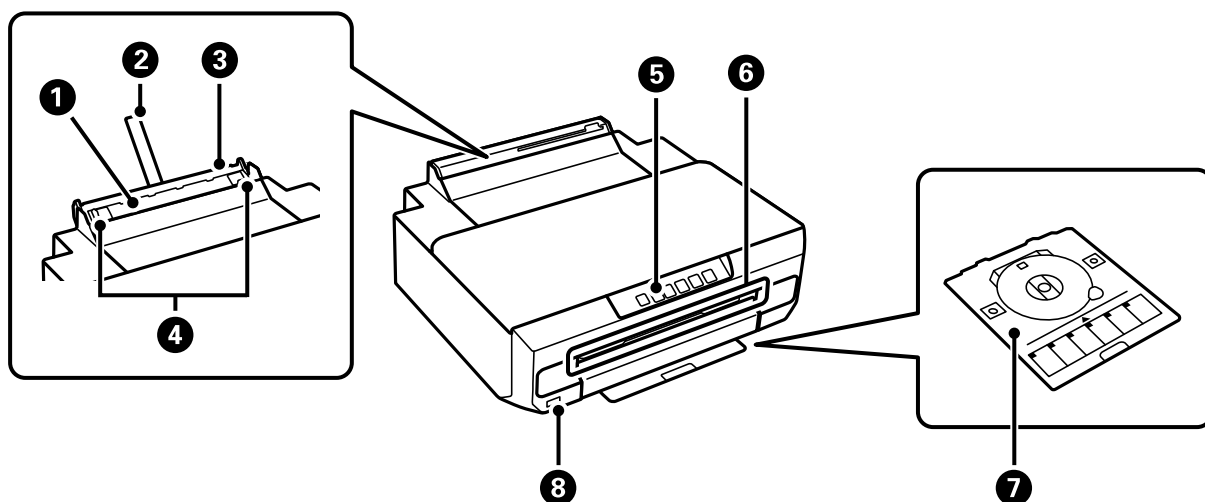

1	Gal. pop. tiek. anga	Rankomis dedama po vieną popieriaus lapą.
2	Popieriaus atrama	Prilaiko įdėtą popierių.
3	Galinio popieriaus tiektuvo angos dangtis	Saugo, kad į spausdintuvą nepatektų pašalinių medžiagų. Šis dangtis paprastai turi būti uždarytas.
4	Krašto kreiptuvas	Užtikrina, kad popierius į spausdintuvą būtų tiekiamas tiesiai. Pristumkite prie popieriaus kraštų.
5	Valdymo skydelis	Valdomas spausdintuvas.
6	Diskų dėklo lizdas	Į šį lizdą įdėkite diskų dėklą su įdėtu spausdinamu disku. Lizdas yra pažymėtas piktograma  .
7	Diskų dėklas	Spausdinant ant disko, išimkite dėklą iš 2 popieriaus kasetės apačios, įdėkite diską ir įdėkite į diskų dėklo lizdą. Nespausdinant ant disko, laikykite dėklą 2 popieriaus kasetės apačioje, neįdėję disko.
8	Išorinės sąsajos USB prievadas	Prijungiamas „PictBridge“ palaikantis įrenginys.

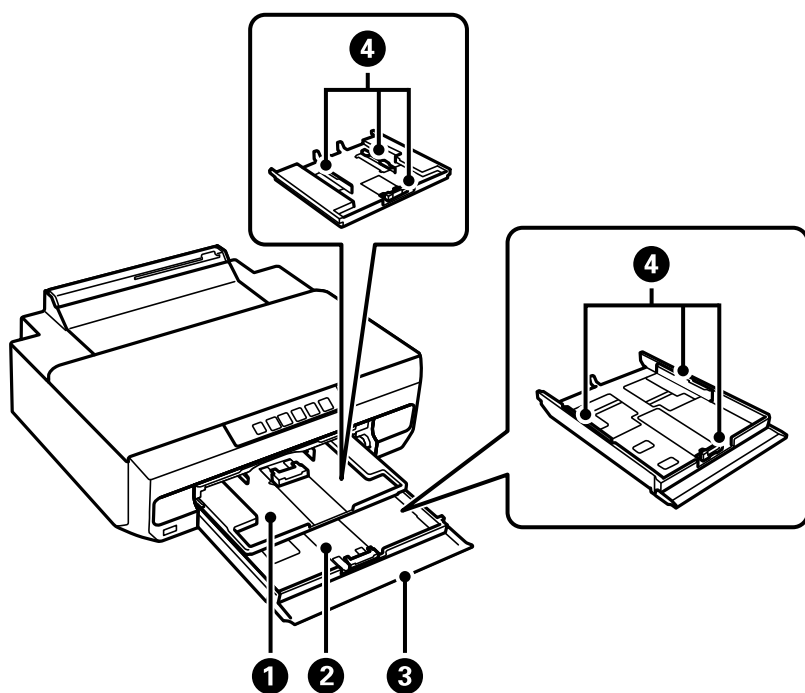

1	Popieriaus kasetė 1	Įdedamas popierius.
2	Popieriaus kasetė 2	
3	Priekinis dangtis	Atidarykite, norėdami įdėti popierių į popieriaus kasetę.
4	Krašto kreiptuvas	Užtikrina, kad popierius į spausdintuvą būtų tiekiamas tiesiai. Pristumkite prie popieriaus kraštų.

Vidus

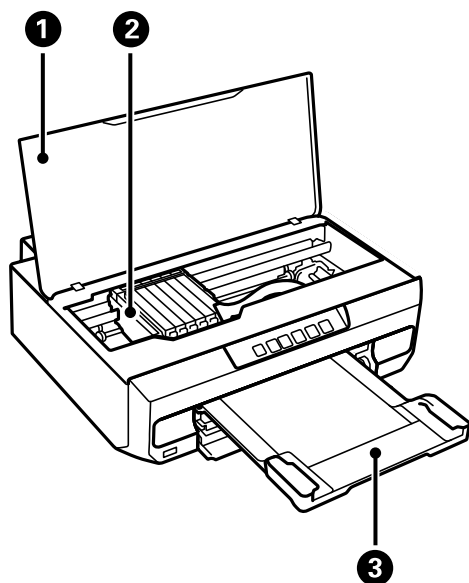

①	Spausdintuvo gaubtas	Atidaromas, prireikus pakeisti rašalo kasetes arba išimti spausdintuve įstrigusį popierių. Šį dangtį laikykite uždarytą, kai spausdintuvas nenaudojamas, kad pašalinės medžiagos nepatektų į spausdintuvą.
②	Rašalo kasečių laikiklis	Įdėkite rašalo kasetes. Rašalas išpurškiamas per apačioje esančius spausdinimo galvutės purkštukus.
③	Išvesties dėklas	Prilaiko išstumtą popierių. Ištraukite rankiniu būdu ir nustumkite atgal, kad laikytųsi.

Galas

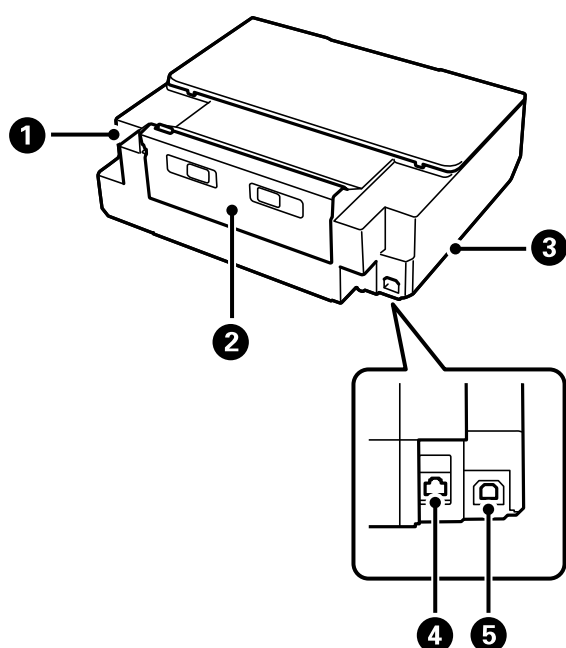



①	Kintamosios srovės įvadas	Prijungiamas maitinimo laidas.
②	Galinis gaubtas	Nuimamas išimant įstrigusį popierių.
③	Ventiliacinė anga	Išleidžia šilumą iš spausdintuvo vidaus. Ventiliacinės angos yra apatinės dalies dešinėje ir kairėje pusėse. Pastatykite spausdintuvą taip, kad neuždengtumėte ventiliacijos angų.
④	LAN prievadas	Skirtas LAN kabeliui prijungti.
⑤	USB prievadas	Prijungia USB laidą, skirtą jungti prie kompiuterio.

Valdymo skydelio vadovas



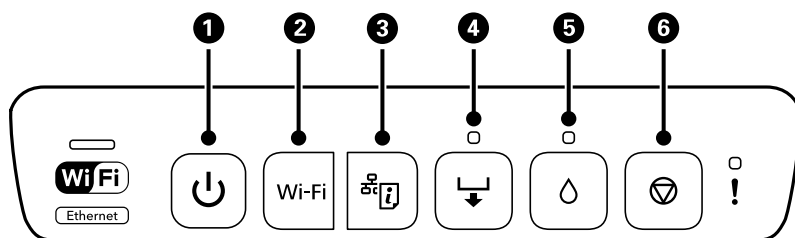







Mygtukai ir funkcijos.	20
Lempučių ir spausdintuvo būsenos patikrinimas.21



Mygtukai ir funkcijos



1	Ijungiamas arba išjungiamas spausdintuvas. Įsitikinę, kad užgeso maitinimo lemputė, atjunkite maitinimo laidą.
2	Įvykus tinklo klaidai, ji atšaukiama paspaudus šį mygtuką. Norėdami atlikti automatinę belaidžio ryšio sąranką naudojant WPS mygtuką, laikykite paspaudę šį mygtuką ilgiau nei penkias sekundes.
3	Atspausdina tinklo ryšio ataskaitą, kuri leidžia nustatyti, kas sukelia problemas naudojant spausdintuvą per tinklą. Jei reikia išsamesnių tinklo parametrų ir ryšio būsenos, laikykite nuspaudę šį mygtuką bent penkias sekundes, kad atspausdintumėte tinklo būsenos lapą.
4	Paspauskite šį mygtuką, jei norite įdėti popieriaus ar diską.
5	Atidarykite spausdintuvo gaubtą ir paspauskite šį mygtuką, kad pakeistumėte rašalo kasetę. Kol mirksi mygtukas  , laikykite paspaudę šį mygtuką penkias sekundes, kad būtų pradėtas spausdinimo galvutės valymas.
6	Paspauskite šį mygtuką, kad sustabdytumėte spausdinimą ir išstumtumėte popierių ar diską.

Funkcijų įjungimas naudojant mygtukų kombinacijas

 + Wi-Fi	„Wi-Fi Direct“ (paprastojo prieigos taško) sąranka Norėdami pradėti „Wi-Fi Direct“ (paprasto prieigos taško) sąranką, vienu metu laikykite nuspaudę mygtukus Wi-Fi ir  .
Wi-Fi + 	PIN kodo nustatymas (WPS) Norėdami pradėti PIN kodo sąranką (WPS), vienu metu palaikykite nuspaudę mygtukus Wi-Fi ir  .
Wi-Fi + 	Išjungti tinklo paslaugą Įjunkite spausdintuvą, tuo pat metu laikydami nuspaudę mygtuką Wi-Fi, kad išjungtumėte Epson Connect nuostatas.
 + 	Numatytųjų tinklo nuostatų atstatymas Norėdami atkurti numatytuosius tinklo nustatymus, įjunkite spausdintuvą laikydami paspaudę mygtuką  . Atkūrus tinklo parametrus, spausdintuvas įsijungia, tinklo būsenos lemputės pakaitomis sumirksi.
 + 	Purkštukų tikrinimo šablono spausdinimas Norėdami išspausdinti purkštukų patikros šabloną, įjunkite spausdintuvą laikydami paspaudę mygtuką  .

	<p>Ijunkite arba išjunkite storo popieriaus ir vokų funkciją</p> <p>Laikydami nuspaudę mygtuką  išjunkite spausdintuvą, tada vėl įjunkite. Šią funkciją įjunkite, tik jei spaudiniai ištepti. Įjungus šią funkciją, spausdinama gali būti lėčiau. Ši funkcija pagal numatytuosius nustatymus yra išjungta.</p>
---	--



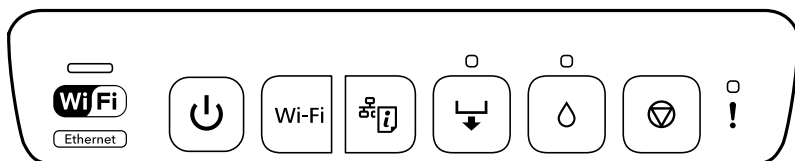

Lempučių ir spausdintuvo būsenos patikrinimas

Lemputės valdymo skydelyje nurodo spausdintuvo būseną.



Įprasta būsena



Lemputė	Būsena
■ 	 Spausdintuvas prijungtas prie belaidžio („Wi-Fi“) tinklo arba eterneto. Jei spausdintuvas vienu metu yra prijungtas prie „Wi-Fi“ ir laidinio LAN, laidinio LAN ryšiui teikiama pirmenybė.
	 Spausdintuvas yra prijungtas prie tinklo „Wi-Fi Direct“ (paprastojo prieigos taško) režime.
	 Spausdintuvas yra prijungtas naudojant USB.















Klaidos būsenos







Įvykus klaidai, įsižiebia arba mirksi lempučių. Kompiuterio ekrane rodoma klaidos informacija.

■ : įjungta

 ■ : lėtai mirksi

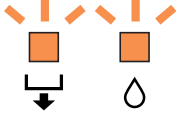
 ■ : greitai mirksi

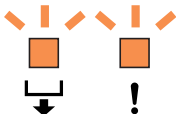
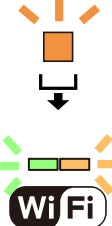
Lemputė	Būsena	Sprendimai
	Spausdintuvo gaubtas atidarytas.	Uždarykite spausdintuvo gaubtą.
	Neištrauktas išvesties dėklas.	Visiškai ištraukite išvesties dėklą.
	Neįdėta popieriaus arba iš karto buvo tiekama daugiau nei vienas lapas.	Įdėkite popieriaus į 1 arba 2 popieriaus kasetę, tada paspauskite mygtuką  .
	Spausdinti galite iš galinės popieriaus tiekimo angos.	Įdėkite vieną popieriaus lapą, tada paspauskite mygtuką  .
	Galite įdėti diskų dėtuvę.	Įdėkite diskų dėtuvę, tada paspauskite mygtuką  .
	Diskų dėtuve įdėta netinkamai.	Patikrinkite diskų dėtuvės kryptį ir priekinę / galinę dalį, įdėkite dar kartą, tada paspauskite mygtuką  .
	Popierius galinėje popieriaus tiekimo angoje įdėtas netinkamai arba popieriaus įstrigo.	Išimkite įstrigusį popierių. Tinkamai įdėkite vieną popieriaus lapą į galinę popieriaus tiekimo angą, tada paspauskite mygtuką  .
	Spausdinimo duomenys atsiųsti iš nepalaikomos spausdintuvo tvarkyklės.	Paspausdami mygtuką  sustabdykite spausdinimą.
	Įdėtas popieriaus dydis negali būti naudojamas dvipusiam spausdinimui.	Įdėkite tinkamo dydžio popieriaus, tada paspauskite mygtuką  .
	Popierius išstumiamas, nes jis įstumtas per giliai į galinę popieriaus tiekimo angą.	Tinkamai įdėkite popieriaus į galinę popieriaus tiekimo angą, tada paspauskite mygtuką  .
	Neįdėtas diskas arba įdėtas nepalaikomas diskas.	Tinkamai įdėkite diską, tada paspauskite mygtuką  .
	Įstrigo popierius.	Išimkite įstrigusį popierių, tada paspauskite mygtuką  .
	Baigėsi rašalo kasetė, joje nepakanka rašalo, kad pakeisti rašalą.	Pakeiskite naują rašalo kasetę. „Rašalo kasečių keitimas (degant ar mirksint rašalo lemputei)“ puslapyje 135
	Neįdėta rašalo kasetė.	Įstatykite rašalo kasetę dar kartą.
	Rašalo kasetė neatpažįstama, net kai įstatote naują rašalo kasetę.	Įstatykite rašalo kasetę dar kartą.
	Stipraus valymo negalima atlikti, nes rašalo kasetė beveik baigėsi.	Jei norite pašalinti klaidą, paspauskite mygtuką  . Jei norite atlikti stiprų valymą, pakeiskite įstatydami naują rašalo kasetę. Peržiūrėkite toliau pateikiamą informaciją ir pakeiskite kasetę iškart. „Rašalo kasečių keitimas (degant ar mirksint rašalo lemputei)“ puslapyje 135

Lemputė	Būsena	Sprendimai
	Beveik baigėsi rašalo kasetė. Galite spausdinti, kol išsižiebia lemputė  .	Paruoškite naują rašalo kasetę. Rašalo lygį galite pamatyti naudodami kompiuterį. Peržiūrėkite toliau pateikiamą informaciją ir pakeiskite kasetę iškart. „Rašalo kasečių keitimas (degant ar mirksint rašalo lemputei)“ puslapyje 135
	Vienu metu mirksi: baigėsi arba beveik baigėsi rašalo pagalvėlės naudojimo laikas.	Reikia pakeisti rašalo pagalvėlę. Dėl rašalo pagalvėlės keitimo kreipkitės į „Epson“ arba įgaliotąjį „Epson“ techninės priežiūros skyrių.* Už šios dalies priežiūrą nėra atsakingas naudotojas. Kompiuteryje pasirodžius pranešimui, kad galite tęsti spausdinimą, paspauskite mygtuką  ir tęskite spausdinimą. Dabar klaidos indikatorius lemputės nustoja mirksėti, tačiau kol nepakeisite rašalo pagalvėlės, jos reguliariai mirksės.
	Vienu metu mirksi: Stipraus valymo negalima atlikti, nes beveik baigėsi rašalo pagalvėlės naudojimo laikas.	Jei norite pašalinti klaidą, paspauskite mygtuką  . Jei norite atlikti stiprų valymą, reikia pakeisti rašalo pagalvėlę. Kreipkitės į „Epson“ pagalbos skyrių.
	Prie išorinės sąsajos USB prievado prijungtas nepalaikomas įrenginys.	Įrenginį, pvz., „PictBridge“ palaikantį skaitmeninį fotoaparata, prijunkite prie išorinės sąsajos USB prievado.
	Prie išorinės sąsajos USB prievado prijungtas USB šakotuvas.	Išorinės sąsajos USB prievadas nepalaiko USB šakotuvų. USB kabelį prijunkite tiesiogiai.
	Prie išorinės sąsajos USB prievado prijungtas įrenginys neatsako.	Įrenginį, pvz., „PictBridge“ palaikantį skaitmeninį fotoaparata, prijunkite prie išorinės sąsajos USB prievado. Patikrinkite, ar prijungtas įrenginys veikia normaliai, pvz., naudodamas baterijos energiją.
	Jungiant „PictBridge“ per tinklą prie išorinės sąsajos USB prievado prijungtas USB kabelis.	Atjunkite USB kabelį nuo išorinės sąsajos USB prievado.
	Jungiantis prie „Wi-Fi“ tinklo įvyko klaida.	Nustatydami „Wi-Fi“ tinklą dar kartą atkreipkite į toliau pateikiamus punktus. <input type="checkbox"/> „Wi-Fi“ prieigos tašką nustatykite veikti „Wi-Fi“ sąrankos režimu. <input type="checkbox"/> Sutrumpinkite atstumą tarp „Wi-Fi“ prieigos taško ir spausdintuvo, kad įrenginiai būtų ne didesniu nei 3 m atstumu, tada bandykite dar kartą.
	Jungiantis prie „Wi-Fi“ tinklo įvyko saugumo klaida.	Gali būti, kad tuo pat metu prie „Wi-Fi“ tinklo jungiasi kitas „Wi-Fi“ tinklo įrenginys. Bandykite dar kartą vėliau.

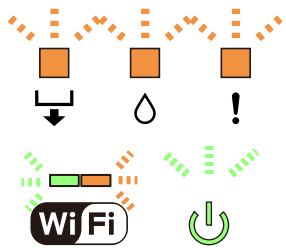
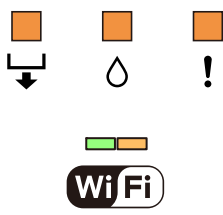
Lemputė	Būsena	Sprendimai
	Įvyko spausdintuvo klaida.	<p>Išjunkite spausdintuvą, patikrinkite, ar spausdintuvo viduje nėra įstrigo popierius, tada jį vėl įjunkite.</p> <p>Jei klaida išlieka, kreipkitės į „Epson“ techninę pagalbą.</p>
	Nepavyko atnaujinti programinės aparatinės įrangos (atkūrimo režimas).	<p>Atlikdami toliau nurodytus veiksmus, dar kartą pabandykite atnaujinti programinę aparatinę įrangą.</p> <ol style="list-style-type: none"> 1. USB kabeliu prijunkite spausdintuvą prie kompiuterio. 2. Apsilankykite vietinėje „Epson“ svetainėje ir atsisiųskite naujausią programinę aparatinę įrangą ir pradėkite diegti. <p>Išsamesnė informacija pateikiama atsisiuntimo puslapyje.</p>

* Kai kuriuose spausdinimo cikluose rašalo pagalvėlėje gali susikaupti labai mažas perteklinio rašalo kiekis. Kad rašalas nepradėtų tekėti iš pagalvėlės, pasiekus pagalvėlės sugerties ribą spausdintuvas nustoja spausdinti. Keitimo būtinybę ir dažnį lemia išspausdintų puslapių skaičius, spausdinama medžiaga ir spausdintuvo vykdomi valymo ciklai. Tai, kad reikia pakeisti pagalvėlę nereiškia, kad spausdintuvo veikimas nebeatitinka techninių duomenų. Prireikus pakeisti pagalvėlę, spausdintuvas pateks apie tai informuojantį pranešimą. Tai atlikti gali tik įgaliotasis „Epson“ techninės priežiūros skyriaus atstovas. Šio pakeitimo išlaidos pagal „Epson“ garantiją nepadengiamos.

Popieriaus ir diskų įdėjimas

Popieriaus įdėjimas.	26
Disko įdėjimas.	39

Popieriaus įdėjimas

Atsargumo priemonės dėl popieriaus naudojimo

- ❑ Perskaitykite kartu su popieriumi gautus instrukcijų lapus.
- ❑ Prieš įdėdami, išskleiskite ir sulygiuokite popieriaus kraštus. Neiškleiskite ar nesuvyniokite fotopopieriaus. Nesilaikydami nurodymo galite sugadinti spausdinamąją pusę.

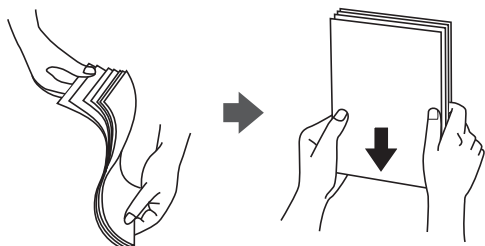

- ❑ Jei popierius yra susiraitęs ar sulenktas, prieš įdėdami jį ištiesinkite arba šiek tiek sulenkite į priešingą pusę. Spausdinant ant susiraičiusio ar sulenkto popieriaus, gali kilti popierius tiekimo problemų, o spausdiniuose atsirasti dėmių.



- ❑ Popieriaus padavimo problemos dažnai gali įvykti atliekant rankinį dvipusį spausdinimą, kai spausdinama viena jau atspausdinto popieriaus pusė. Sumažinkite lapų skaičių iki pusės arba mažiau arba vienu metu įdėkite vieną popieriaus lapą, jei popierius toliau įstringa.
- ❑ Prieš įdėdami, išskleiskite ir sulygiuokite vokų kraštus. Kai krūvelėje sudėti vokai yra išsipūtę dėl viduje esančio oro, prieš įdėdami juos paspauskite.



Susijusi informacija

- ➔ „Galimas popierius ir talpa” puslapyje 150
- ➔ „Negalimos popieriaus rūšys” puslapyje 153

Pastabos apie popieriaus įdėjimą

Spausdintuve yra trys popieriaus šaltiniai. Įdėkite spausdinimo paskirtį atitinkančio formato ir rūšies popierių.

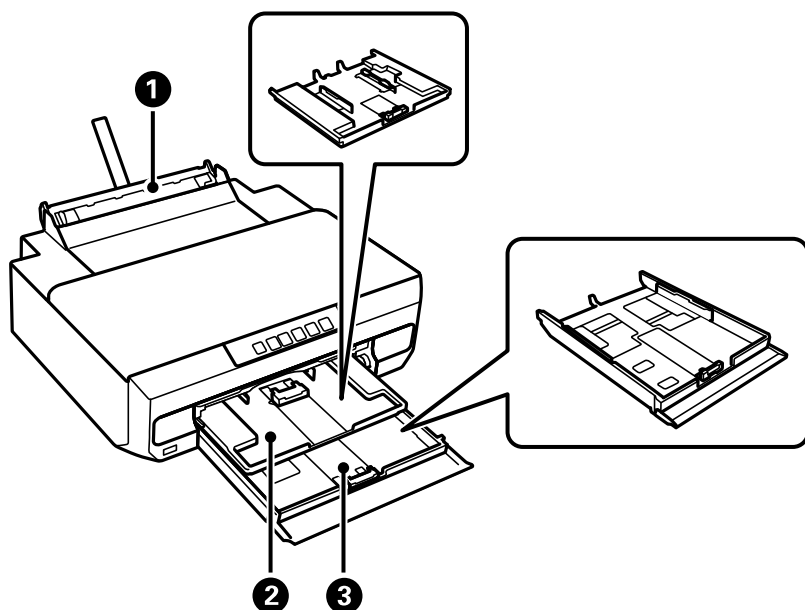

1	Gal. pop. tiek. anga	<input type="checkbox"/> Galite įdėti vieną bet kokio palaikomo tipo popieriaus lapą. <input type="checkbox"/> Taip pat galite įdėti storo popieriaus (iki 0,6 mm storio), mažo formato popieriaus, pvz., popieriaus su skylutėmis, kurių negalima įdėti į popieriaus kasetę.
2	Popieriaus kasetė 1	<input type="checkbox"/> Galite įdėti kelis lapus mažo formato nuotraukų popieriaus.
3	Popieriaus kasetė 2	Rekomenduojame įdėti A4 formato paprastą popierių, nes jis dažnai naudojamas.

Popieriaus rūšių sąrašas

Siekiant aukščiausios kokybės spausdinimo rezultatų, reikia pasirinkti popierių atitinkančią popieriaus rūšį.

Laikmenos pavadinimas	Laikmenos tipas
	Spausdintuvo tvarkyklė, išmanusis įrenginys*
Epson Business Paper	Paprastas popierius
Epson Bright White Ink Jet Paper	Paprastas popierius
Epson Ultra Glossy Photo Paper	Epson Ultra Glossy
Epson Premium Glossy Photo Paper	Epson Premium Glossy
Epson Premium Semigloss Photo Paper	Epson Premium Semigloss
Epson Photo Paper Glossy	Photo Paper Glossy
Epson Double-Sided Matte Paper	Epson Matte

Laikmenos pavadinimas	Laikmenos tipas
	Spausdintuvo tvarkyklė, išmanusis įrenginys*
Epson Matte Paper-Heavyweight	Epson Matte
Epson Photo Quality Ink Jet Paper	Epson Photo Quality Ink Jet
Epson Photo Quality Self Adhesive Sheets	Epson Photo Quality Ink Jet
Epson Iron-On Cool Peel Transfer Paper	Paprastas popierius
Paprastas popierius	Paprastas popierius
Vokas	Vokas

* Naudojant išmaniuosius įrenginius, šiuos medijos tipus galima pasirinkti, kai spausdinama naudojant „Epson Smart Panel“.

Popieriaus įdėjimas

Popieriaus įdėjimas į 1 popieriaus kasetę

1. Kai išvesties dėklas išstumiamas, patikrinkite, ar ant jo nebėra popieriaus, tuomet uždarykite dėklą pastumdami jį ranka.
2. Atidarykite priekinį dangtį, kol užsifiksuos.

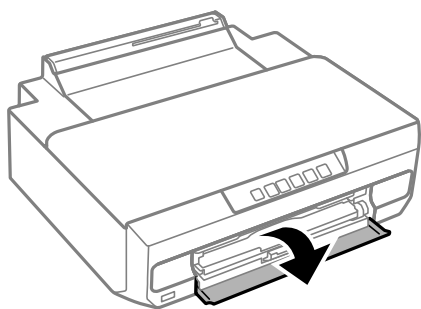

3. Patikrinkite, ar spausdintuvas neveikia, tada ištraukite 1 popieriaus kasetę. Ant 1 popieriaus kasetės yra lygiavimo žyma , leidžianti lengviau ją surasti.

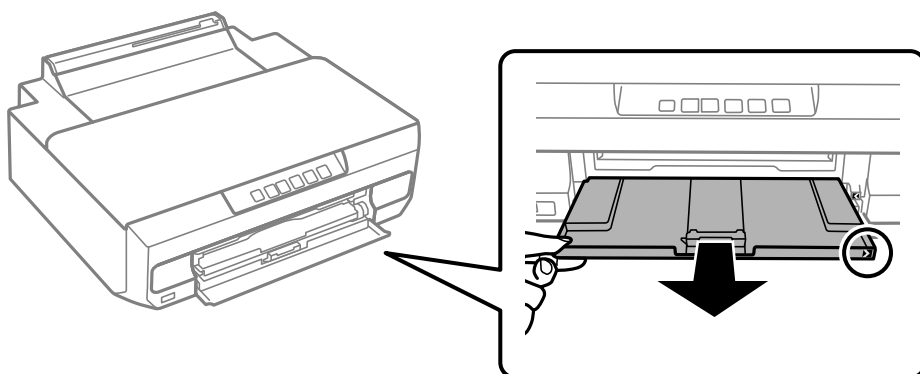



Svarbu:

Jei 1 popieriaus kasetė yra gale ir negali būti ištraukta, galite ištraukti ją išjungdami ir vėl įjungdami spausdintuvą.

4. Krašto kreiptuvus nustumkite į jų didžiausią padėtį.

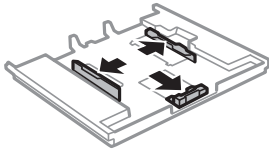

5. Nustumkite krašto kreiptuvus tiek, kad jų padėtis atitiktų norimo naudoti popieriaus formatą.

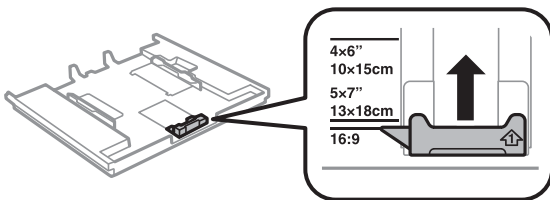

6. Popierių dėkite spausdinamąją pusę į apačią, priešais priekinio krašto kreiptuvą.

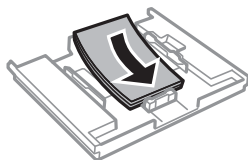
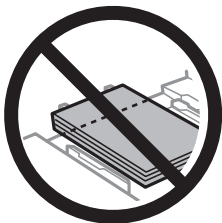

! Svarbu:

- ❑ Patikrinkite, ar popierius nekyšo už trikampio simbolio kasetės gale.

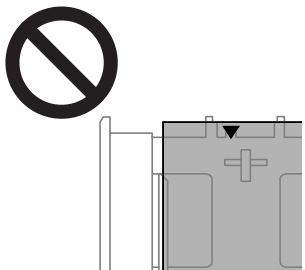

- ❑ Nedėkite daugiau lapų, nei nurodyta tam tikros rūšies popieriui. Nedėkite popieriaus virš linijos, vidinėje kraštinio kreiptuvo pusėje pažymėtos trikampio simboliu.



- ❑ Į kasetę nedėkite skirtingų tipų popieriaus.

7. Pristumkite kraštinį kreiptuvą prie popieriaus krašto.

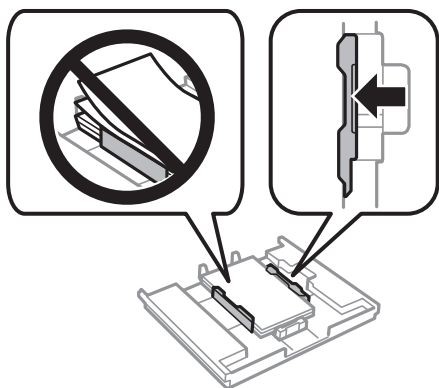

- Įstatykite 1 popieriaus kasetę. Sulygiuokite lygiavimo žymes ant spausdintuvo ir kasetės.

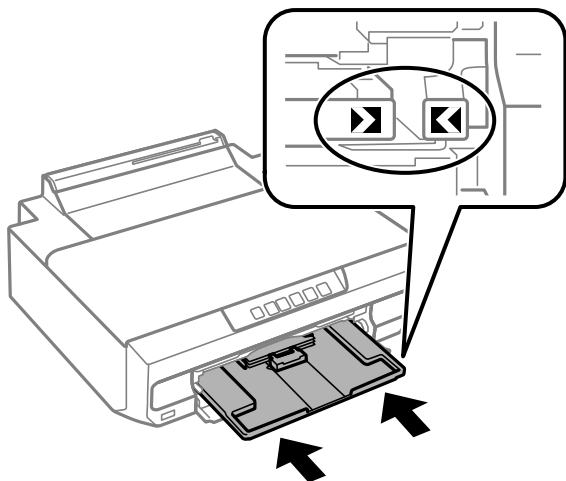

- Ištraukite išvesties dėklą.

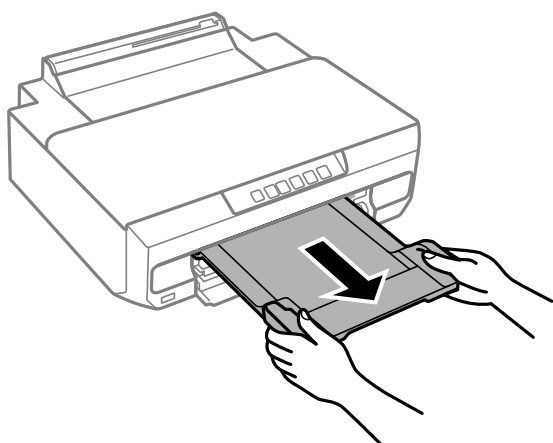

Susijusi informacija

- ➔ „Galimas popierius ir talpa” puslapyje 150
- ➔ „Negalimos popieriaus rūšys” puslapyje 153

Popieriaus įdėjimas į 2 popieriaus kasetę

- Kai išvesties dėklas išstumiamas, patikrinkite, ar ant jo nebėra popieriaus, tuomet uždarykite dėklą pastumdami jį ranka.

2. Atidarykite priekinį dangtį, kol užsifiksuos.

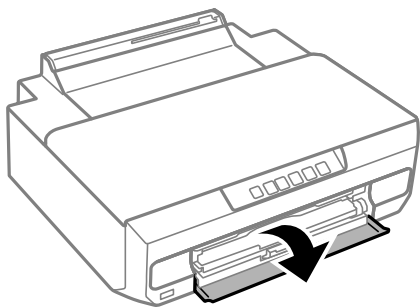

3. Patikrinkite, ar spausdintuvas neveikia, tada ištraukite 2 popieriaus kasetę.

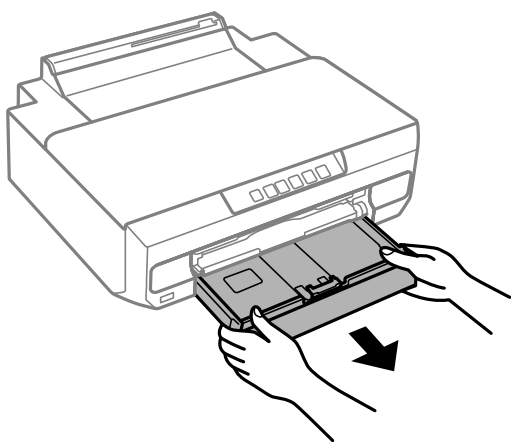

4. Krašto kreiptuvus nustumkite į jų didžiausią padėtį.

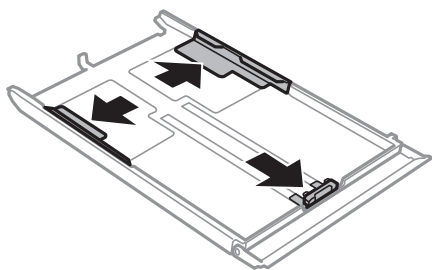

5. Nustumkite krašto kreiptuvus tiek, kad jų padėtis atitiktų norimo naudoti popieriaus formatą.

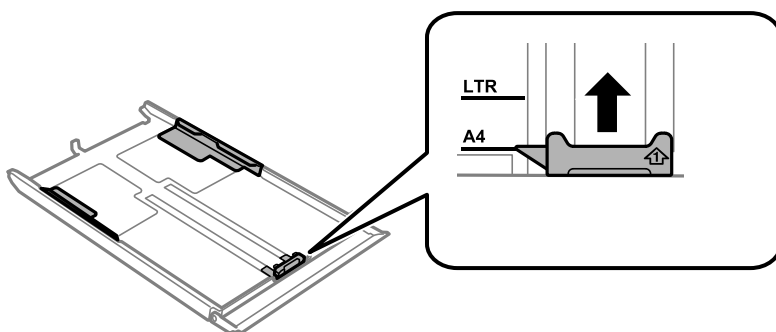

6. Popierių dėkite spausdinamąją pusę į apačią, priešais priekinio krašto kreiptuvą.

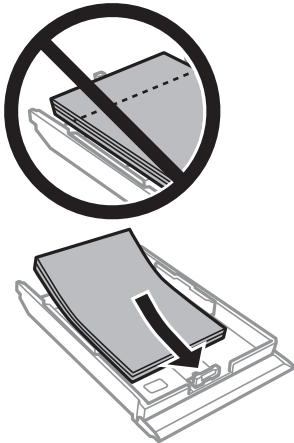

! **Svarbu:**

- Patikrinkite, ar popierius nekyšo už trikampio simbolio kasetės gale.

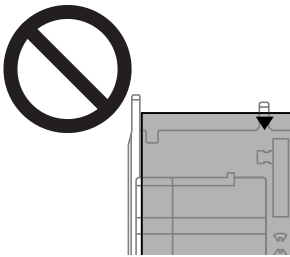

- Nedėkite daugiau lapų, nei nurodyta tam tikros rūšies popieriui. Jei naudojate paprastą popierių, jo šūsnis neturi būti aukštesnė už liniją po trikampio simboliu vidinėje krašto kreiptuvo pusėje.

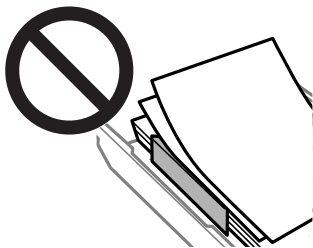

- Į kasetę nedėkite skirtingų tipų popieriaus.

Jei naudojate ilgesnį popierių nei A4 formatas, popierių įdėkite rodyklės kryptimi, nurodyta kasetės gale, ir pastumkite popierių taip, kad jis būtų išsikišęs iš kasetės. Nestumkite popieriaus, išsikišančio iš kasetės.

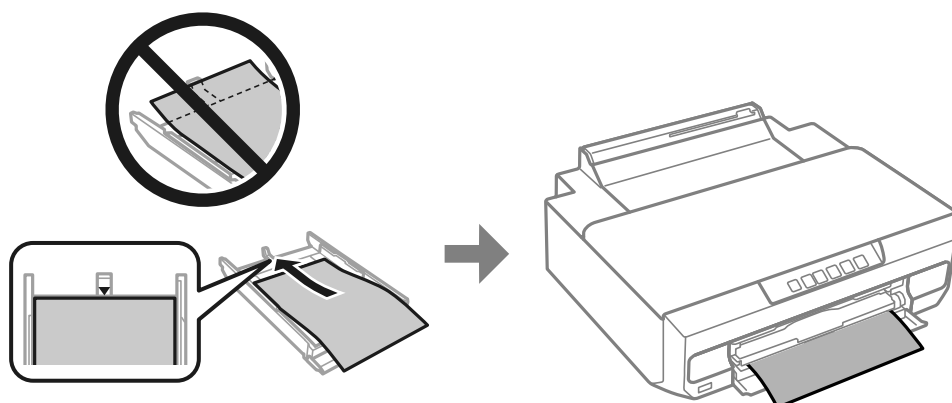

7. Pristumkite kraštinį kreiptuvą prie popieriaus krašto.

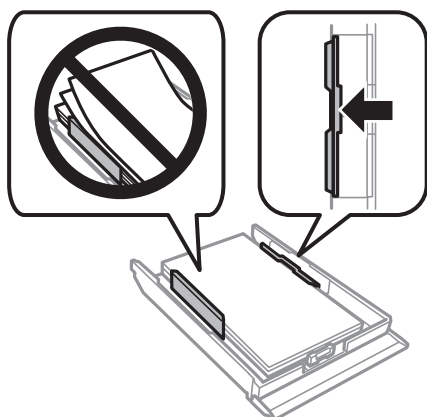

8. Iki galo įstatykite 2 popieriaus kasetę.

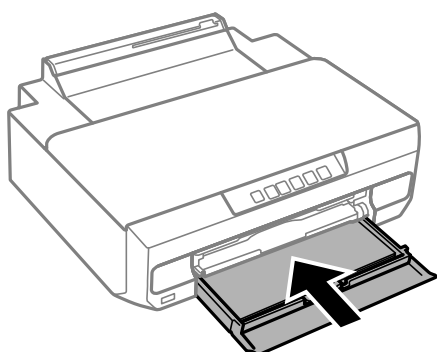

9. Ištraukite išvesties dėklą.

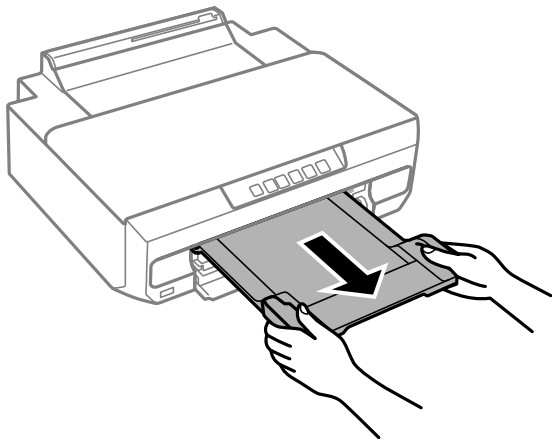

Susijusi informacija

- ➔ „Galimas popierius ir talpa” puslapyje 150
- ➔ „Negalimos popieriaus rūšys” puslapyje 153

Popieriaus įdėjimas į galinę popieriaus tiekimo angą



Svarbu:

Popieriaus į galinę popieriaus tiekimo angą nedėkite, kol nenusiūsite spausdinamų duomenų. Priešingu atveju bus išstumtas tuščias popieriaus.

1. Ištraukite išvesties dėklą.

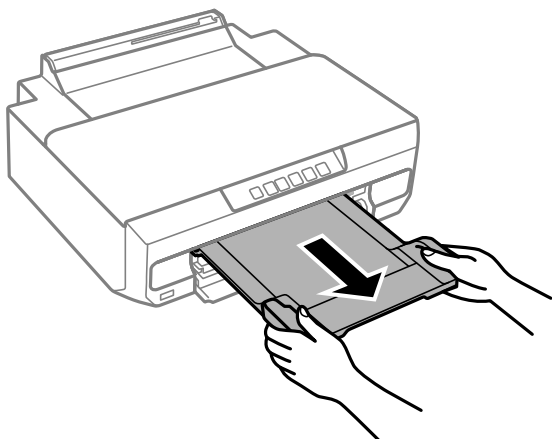

- Atidarykite galinės popieriaus tiekimo angos dangtį.

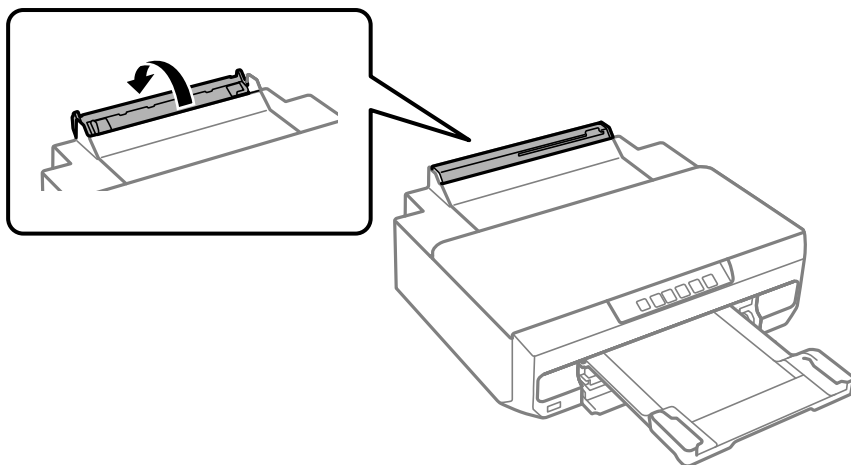

- Pakelkite popieriaus atramą.

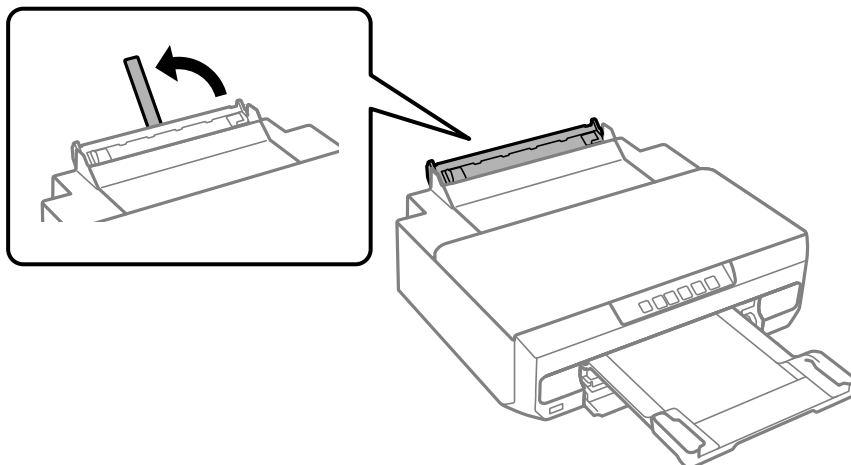

- Nusiųskite spausdinamus duomenis iš kompiuterio.

Spausdinimo nustatymuose būtinai pasirinkite Gal. pop. tiek. anga kaip Popier. šaltinis.

- Palaukite, kol lemputė  valdymo skydelyje nustos mirksėti ir liks šviesti.

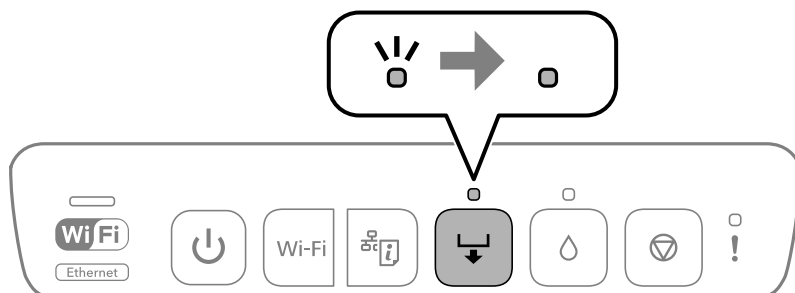

6. Ištraukite krašto kreiptuvus.

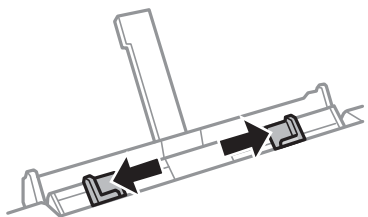

7. Įdėkite vieną popieriaus lapą galinės popieriaus tiekimo angos centre spausdinamąją pusę į viršų, tada įstumkite jį maždaug 5 cm į spausdintuvą.

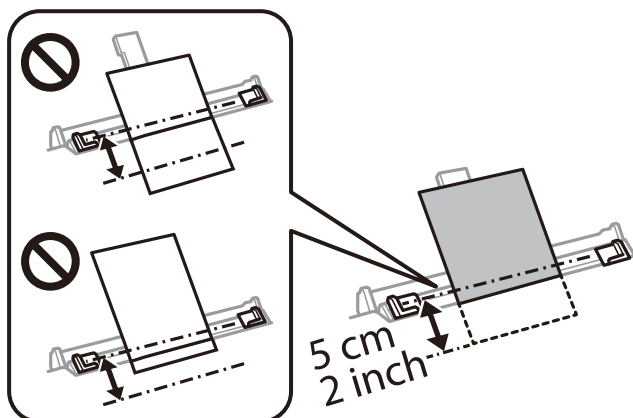

8. Pristumkite krašto kreiptuvus prie popieriaus kraštų.

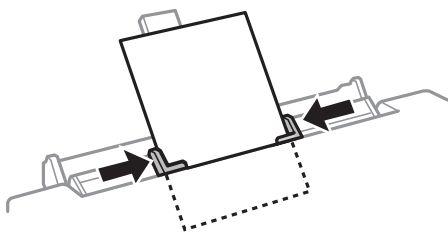

9. Norėdami pradėti spausdinti, paspauskite mygtuką .

Susijusi informacija

- ➔ „Galimas popierius ir talpa” puslapyje 150
- ➔ „Negalimos popieriaus rūšys” puslapyje 153

Įvairaus popieriaus įdėjimas

Vokų įdėjimas

Vokus dėkite spausdinamąja puse į apačią, kol jie palies 2 popieriaus kasetės galą. Pristumkite krašto kreiptuvus prie vokų kraštų.

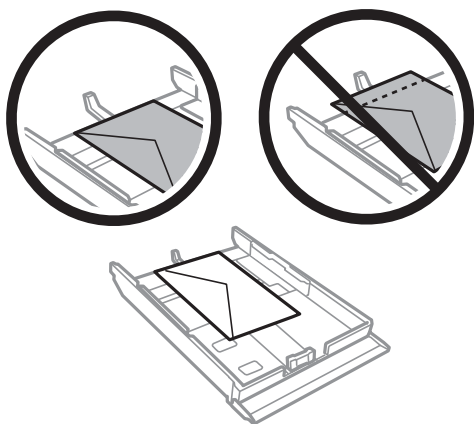

Voką dėkite galinės popieriaus tiekimo angos centre spausdintina puse į viršų, tada prie voko krašto pristumkite krašto kreiptuvus.

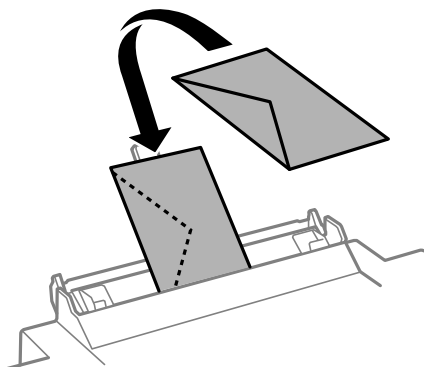

Susijusi informacija

- ➔ „Galimas popierius ir talpa” puslapyje 150
- ➔ „Negalimos popieriaus rūšys” puslapyje 153

Popieriaus su skylutėmis įdėjimas

Įdėkite popieriaus su skylutėmis, kad jis būtų galinės popieriaus tiekimo angos viduryje, spausdinamąja puse į viršų. Pristumkite kraštinius kreiptuvus prie popieriaus su skylutėmis kraštų.

Įdėkite vieną nustatyto dydžio paprasto popieriaus lapą su susegimo skylutėmis kairėje arba dešinėje. Sureguliuokite failo spausdinimo vietą, kad nebūtų spausdinama ant skylučių.

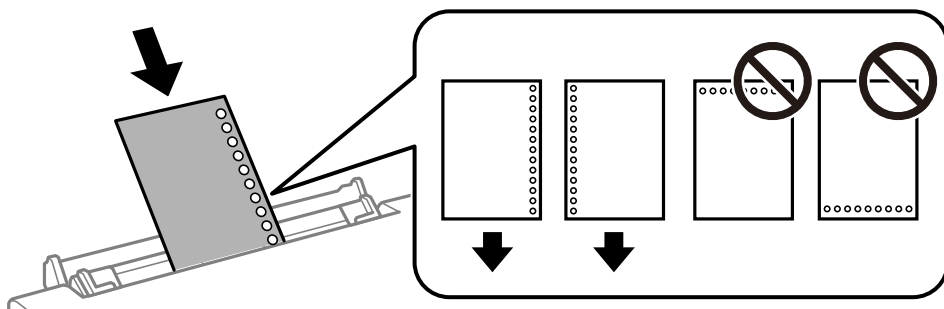

Susijusi informacija

- ➔ „Galimas popierius ir talpa” puslapyje 150
- ➔ „Negalimos popieriaus rūšys” puslapyje 153

Disko įdėjimas

Spausdinami diskai

Galite spausdinti ant apvalių 12 cm diskų, kurie yra paženklinėti kaip tinkami spausdinti, pvz., „galima spausdinti ant viršelio paviršiaus“ arba „galima spausdinti naudojant rašalinius spausdintuvus“.

Be to, galite spausdinti ant diskų „Blu-ray Discs™“.

Atsargumo priemonės naudojant diskus

- Daugiau informacijos apie diskų naudojimą arba duomenų įrašymą pateikiama kartu su disku gautuose dokumentuose.
- Jei į diską dar neįrašėte duomenų, ant jo nespausdinkite. Nesilaikant nurodymo, ant paviršiaus atsiradę pirštų atspaudai, nešvarumai ar įbrėžimai duomenų įrašymo metu gali lemti klaidas.
- Atsižvelgiant į disko tipą arba spausdinamus duomenis, gali atsirasti dėmių. Pirmą pabandykite atlikti bandomąjį spausdinimą ant atsarginio disko. Palaukę vieną dieną, patikrinkite išspausdintą paviršių.
- Palyginti su spausdinimu ant originalaus „Epson“ popieriaus, kad ant disko neatsirastų rašalo dėmių, spausdinimo tankis turi būti sumažinamas. Pagal poreikį nustatykite spausdinimo tankį.
- Apsaugoję nuo tiesioginių saulės spindulių, palikite išspausdintus diskus išdžiūti bent 24 valandas. Kol diskai visiškai neišdžiūvę, nekraukite jų į krūvą ir nedėkite į įrenginį.
- Jei išspausdintas paviršius yra lipnus net išdžiūvęs, sumažinkite spausdinimo tankį.
- Iš naujo spausdinant ant to paties disko, spausdinio kokybė gali nepagerėti.
- Jei netyčia būtų išspausdinta ant disko dėklo arba vidinio permatomo skyriaus, nedelsdami nuvalykite rašalą.
- Atsižvelgiant į spausdinimo srities nustatymą, diskas arba disko dėklas gali būti išteptas. Norėdami spausdinti spausdinimo srityje, atlikite nustatymus.

- ❑ Jūs galite nustatyti disko spausdinimo diapazoną taip, kad vidinis skersmuo mažiausiai būtų 18 mm, o išorinis skersmuo – daugiausia 120 mm. Atsižvelgiant į nustatymus, diskas arba disko dėklas gali būti išteptas. Nustatykite norimo spausdinti disko spausdinimo diapazoną.

Disko įdėjimas ir išėmimas

Spausdinamus duomenis paruoškite prieš įdėdami diską.



Svarbu:

- ❑ Prieš spausdindami ant disko, peržvelkite atsargumo priemones dėl diskų naudojimo.
- ❑ Kol veikia spausdintuvas, nedėkite diskų dėklo. Tai padarę galite sugadinti spausdintuvą.
- ❑ Nedėkite diskų dėklo, kol nenusiūsite spausdinamų duomenų ir neužsidegs lemputė . Priešingu atveju įvyks klaida, dėklas bus išstumtas.

1. Kai išvesties dėklas išstumiamas, patikrinkite, ar ant jo nebėra popieriaus, tuomet uždarykite dėklą pastumdami jį ranka.

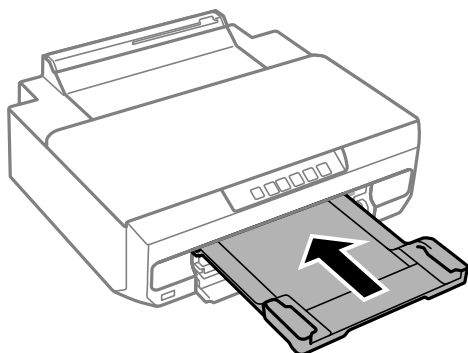

2. Nusiųskite spausdinamus duomenis iš kompiuterio.



Svarbu:

Spausdinimo nustatymuose būtina pasirinkite **Disko dėtuve kaip Popier. šaltinis**.

3. Palaukite, kol lemputė  valdymo skydelyje nustos mirksėti ir liks šviesti.

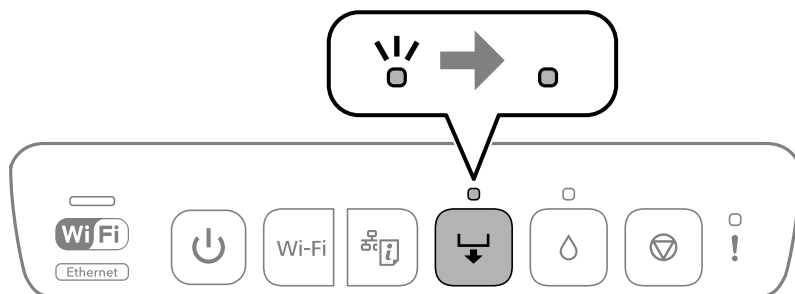

- Uždarykite priekinį dangtį.

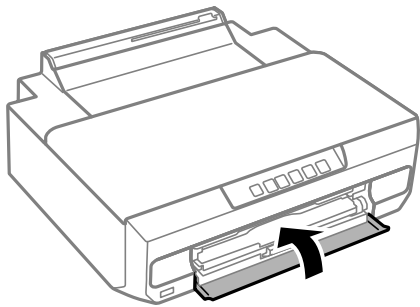

- Išimkite diskų dėklą, esantį po išvesties dėklu.

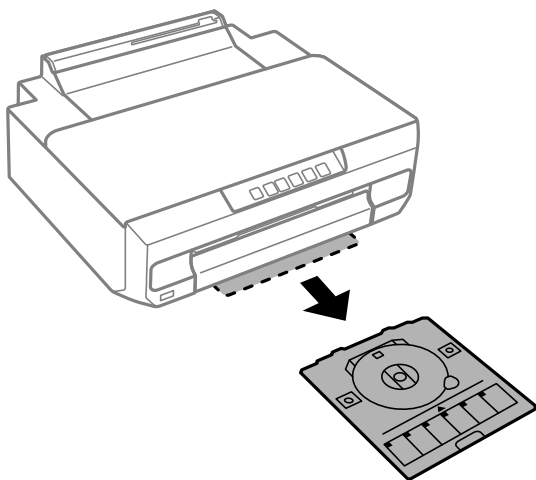

- Padėkite diską ant diskų dėklo spausdintina puse į viršų.

! Svarbu:

Paspauskite disko centrą, kad tvirtai įstatytumėte jį ant diskų dėklo. Apverskite dėklą ir patikrinkite, ar diskas neiškrenta ir yra tvirtai įstatytas diskų dėkle.

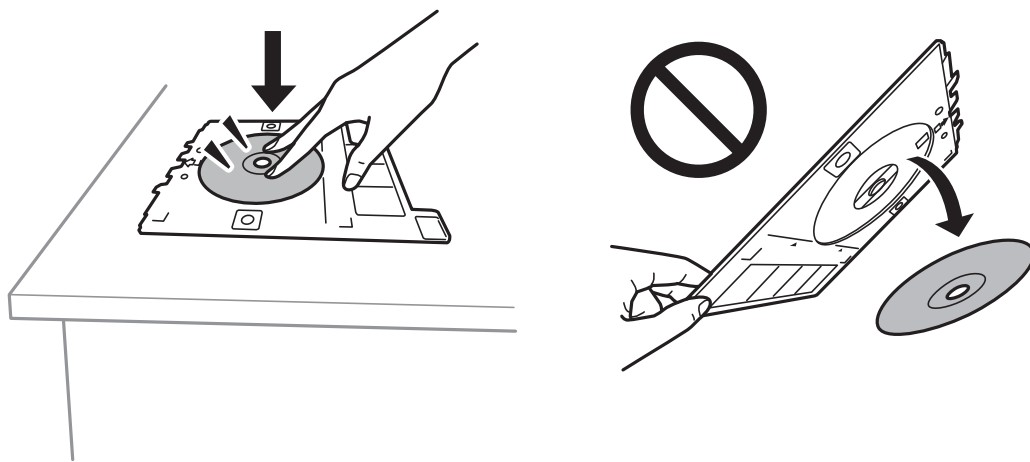

- Įstatykite diskų dėklą į angą virš išvesties dėklo. Sulygiuokite ant diskų dėklo esančią liniją su EPSON logotipu ant spausdintuvo.

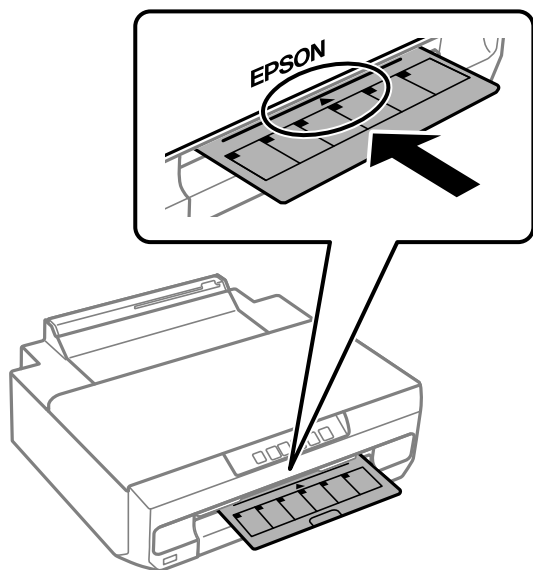

Pastaba:

Įdėdami dėklą į spausdintuvą gali pajusti silpną trintį. Tai yra normalu, tęskite įdėjimą horizontaliai.

- Paspauskite mygtuką .
- Diskų dėklas įtraukiamas ir pradeda spausdinti.
- Išimkite diskų dėklą, kai jis baigus spausdinimą išstumiamas automatiškai, tada išimkite diską iš dėklo.
- Įstatykite diskų dėklą atgal į angą po išvesties dėklu.



Svarbu:

Užbaigus spausdinimą būtina išimkite diskų dėklą. Jei neišėmę diskų dėklo spausdintuvą įjungsite ar išjungsite arba įjungsite galvutės valymą, dėklas atsitrenks į spausdinimo galvutę ir gali sukelti spausdintuvo gedimą.

Susijusi informacija

➔ [„Atsargumo priemonės naudojant diskus” puslapyje 39](#)

Spausdinimas

Nuotraukų spausdinimas.	44
Spausdinimas ant vokų.	45
Dokumentų spausdinimas.	46
Spausdinimas ant disko viršelio.	61
Tinklalo puslapių spausdinimas.	61
Spausdinimas naudojant debesies paslaugą.	62

Nuotraukų spausdinimas

Nuotraukų spausdinimas iš kompiuterio

Epson Photo+ leidžia jums paprastai ir kokybiškai spausdinti įvairiai išdėstytas nuotraukas ant nuotraukų popieriaus arba diskų viršelius (diskų viršelius spausdina tik kai kurie modeliai). Išsamios informacijos ieškokite programėlės žinyne.

Nuotraukų spausdinimas iš išmaniųjų įrenginių

Galite atspausdinti nuotraukas iš išmaniojo įrenginio, pavyzdžiui, išmaniojo telefono arba planšetinio kompiuterio.

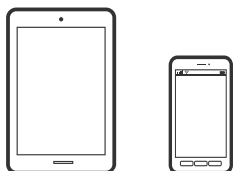

Spausdinimas naudojant „Epson Smart Panel“

Epson Smart Panel yra programėlė, leidžianti lengvai vykdyti spausdintuvo operacijas, įskaitant spausdinimą iš išmaniojo įrenginio, pavyzdžiui, išmaniojo telefono arba planšetinio kompiuterio. Galite prijungti spausdintuvą prie išmaniojo įrenginio per belaidį tinklą, patikrinti rašalų lygius ir spausdintuvo būseną bei rasti trikčių šalinimo būdus, jei įvyktų klaida.



Naudodami toliau pateiktą nuorodą arba QR kodą, įdiekite „Epson Smart Panel“.

<https://support.epson.net/smpdl/>



Paleiskite Epson Smart Panel, tada pradžios ekrane pasirinkite spausdinimo meniu.

Spausdinimas naudojant „Epson“ spausdinimo įgalinimo įrankį

Galite bevieliu būdu spausdinti dokumentus, el. laiškus, nuotraukas ir tinklalapius tiesiai iš Android telefono arba planšetinio kompiuterio („Android v 4.4“ arba naujesnė). Keliais paspaudimais „Android“ įrenginys atras „Epson“ spausdintuvą, prijungtą prie to paties bevielio tinklo.

„Epson“ spausdinimo įgalinimo įrankio ieškokite įdiekite iš „Google Play“.

Eikite į **Nustatymai** „Android“ įrenginyje, pasirinkite **Spausdinimas**, tada įgalinkite „Epson“ spausdinimo įgalinimo įrankį. Android programoje, pvz. Chrome, palieskite meniu piktogramą ir spausdinkite tai, kas rodoma ekrane.

Pastaba:

*Jei nematote spausdintuvo, palieskite **Visi spausdintuvai** ir pasirinkite savo spausdintuvą.*

Spausdinimas ant vokų

Spausdinimas ant vokų iš kompiuterio (Windows)

1. Į spausdintuvą įdėkite vokų.
[„Vokų įdėjimas“ puslapyje 38](#)
2. Atidarykite norimą spausdinti failą.
3. Atidarykite spausdintuvo tvarkyklės langą.
4. Pasirinkite voko dydį parinktyje **Dokumento dydis**, esančioje skirtuke **Pagrindinis**, tuomet pasirinkite **Vokas**, esantį **Popier. tipas**.
5. Jei reikia, skirtukuose **Pagrindinis** ir **Daugiau pasirinkčių** nustatykite kitus elementus ir spustelėkite **Gerai**.
6. Spustelėkite **Spausdinti**.

Spausdinimas ant vokų iš kompiuterio (Mac OS)

1. Į spausdintuvą įdėkite vokų.
[„Vokų įdėjimas“ puslapyje 38](#)
2. Atidarykite norimą spausdinti failą.
3. Meniu **Failai** pasirinkite **Spausdinti** arba kitą komandą, kad būtų atidarytas spausdinimo dialogo langas.
4. Pasirinkite formatą kaip **Popier. dydis** nuostatą.
5. Išskleidžiamajame meniu pasirinkite **Spausdinimo nustatymai**.
6. Pasirinkite **Vokas** kaip **Laikmenos tipas** nuostatą.
7. Jei reikia, nustatykite kitus elementus.
8. Spustelėkite **Spausdinti**.

Dokumentų spausdinimas

Spausdinimas iš kompiuterio

Šiame skyriuje paaiškinta, kaip spausdinti dokumentą iš kompiuterio naudojant Windows. „Mac OS“ veiksmai gali būti kitokie arba kai kurios funkcijos gali neveikti.

Spausdinimas naudojant paprastas nuostatas



Pastaba:

Veiksmai gali skirtis priklausomai nuo programos. Išsamios informacijos ieškokite programėlės žinyne.

1. Į spausdintuvą įdėkite popieriaus.
„Popieriaus įdėjimas“ puslapyje 28
2. Atidarykite norimą spausdinti failą.
3. Meniu **Failas** pasirinkite **Spausdinti** arba **Spausdinimo nustatymas**.
4. Pasirinkite naudojamą spausdintuvą.

5. Pasirinkite **Nuostatos** arba **Ypatybės**, kad būtų atidarytas spausdintuvo tvarkyklės langas.

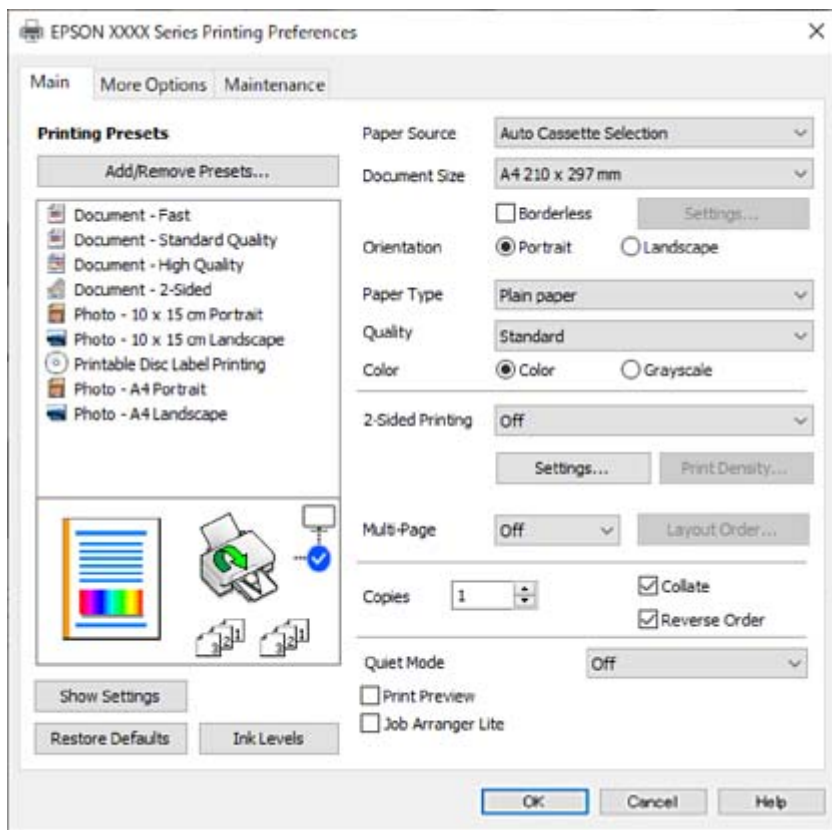

6. Jei reikia, pakeiskite nustatymus.

Paaikškinimą, kaip nustatyti elementus, žr. interneto žinyne. Paspaudus elementą dešiniuoju pelės klavišu rodomas **Žinynas**.

7. Norėdami uždaryti spausdintuvo tvarkyklės langą, spustelėkite **OK**.
8. Spustelėkite **Spausdinti**.

Susijusi informacija

- ➔ „Popieriaus rūšių sąrašas” puslapyje 27
- ➔ „Galimas popierius ir talpa” puslapyje 150

Išankstinių spausdinimo nuostatų pridėjimas lengvam spausdinimui

Sukūrę ir spausdintuvo tvarkyklėje išsaugoję išankstinius dažnai naudojamus spausdinimo nustatymus, galite lengvai spausdinti iš sąrašo pasirinkdami išankstinį nustatymą.

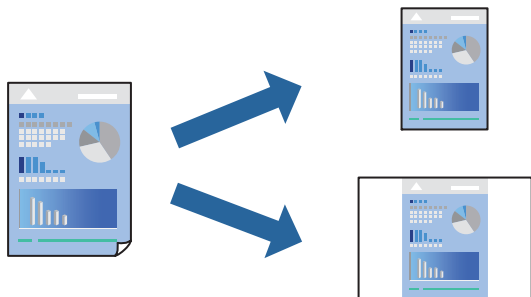

1. Spausdintuvo tvarkyklės skirtuke **Pagrindinis** arba **Daugiau pasirinkčių** nustatykite kiekvieną elementą (pvz., **Dokumento dydis** ir **Popier. tipas**).
2. Spustelėkite **Pridėti / šalinti išankstinius nustatymus**, esantį **Išankst. spausd. nustat.**.
3. Eikite į **Pavad.** ir, jei reikia, įveskite komentarą.
4. Spustelėkite **Įrašyti**.

Pastaba:

Norėdami ištrinti pridėtą išankstinį nustatymą, spustelėkite **Pridėti / šalinti išankstinius nustatymus**, sąraše pasirinkite norimą pašalinti pavadinimą ir jį pašalinkite.

5. Spustelėkite **Spausdinti**.

Kitą kartą, kai norėsite spausdinti naudodami tas pačias nuostatas, pasirinkite registruotą nuostatos pavadinimą iš **Išankst. spausd. nustat.** ir tuomet spustelėkite **OK**.

Spausdinimas ant abiejų pusių

Spausdinti ant abiejų popieriaus pusių galima vienu iš toliau nurodytų būdų.

- Automatinis 2-pusis spausdinimas
- Rankinis dvipusis spausdinimas

Spausdintuvui baigus spausdinti ant vienos pusės, apverskite lapą, kad būtų spausdinama ant kitos pusės.

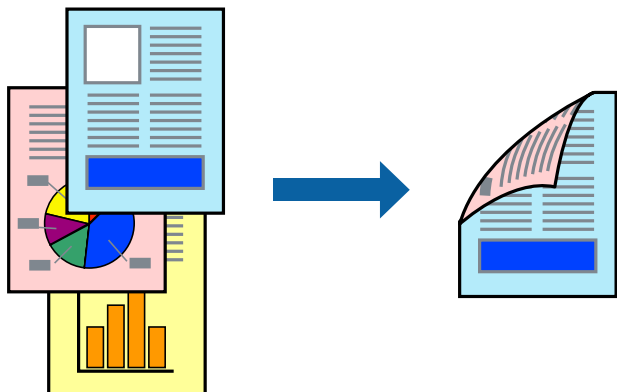

Pastaba:

Spausdinant be paraščių ši funkcija negalima.

Atverkite spausdintuvo tvarkyklę ir atlikite šiuos nustatymus.

Skirtukas **Pagrindinis** > **2-pusis spausdinimas**

Susijusi informacija

- ➔ „Popierius dvipusiam spausdinimui” puslapyje 153
- ➔ „Neįmanoma vykdyti rankinio dvipusio spausdinimo (Windows)” puslapyje 146

Lankstinuko spausdinimas

Galima išspausdinti ir lankstinuką, gaunamą keičiant puslapių tvarką ir sulanksčius spaudinį.

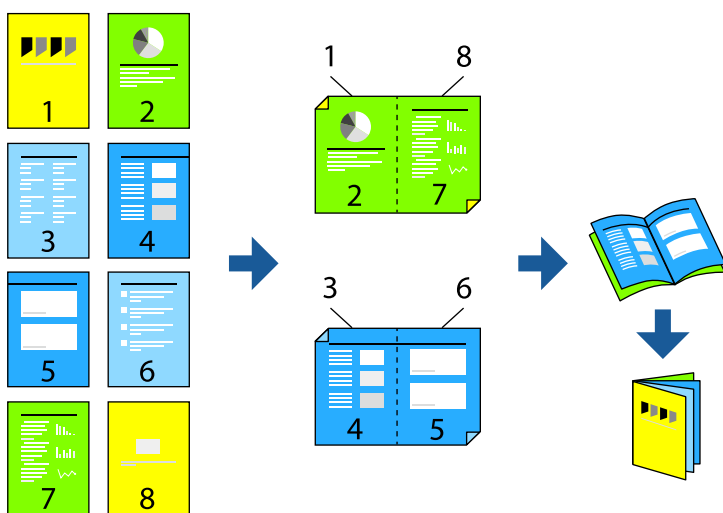

Pastaba:

Spausdinant be paraščių ši funkcija negalima.

Atverkite spausdintuvo tvarkyklę ir atlikite šiuos nustatymus.

Skirtuke **Pagrindinis** pasirinkite dvipusio spausdinimo būdą – **2-pusis spausdinimas**, tuomet pasirinkite **Nustatymai** > **Brošiūra**.

Susijusi informacija

- ➔ „Popierius dvipusiam spausdinimui” puslapyje 153
- ➔ „Neįmanoma vykdyti rankinio dvipusio spausdinimo (Windows)” puslapyje 146

Kelių puslapių spausdinimas ant vieno lapo

Ant vieno popieriaus lapo galima išspausdinti kelių puslapių duomenis.

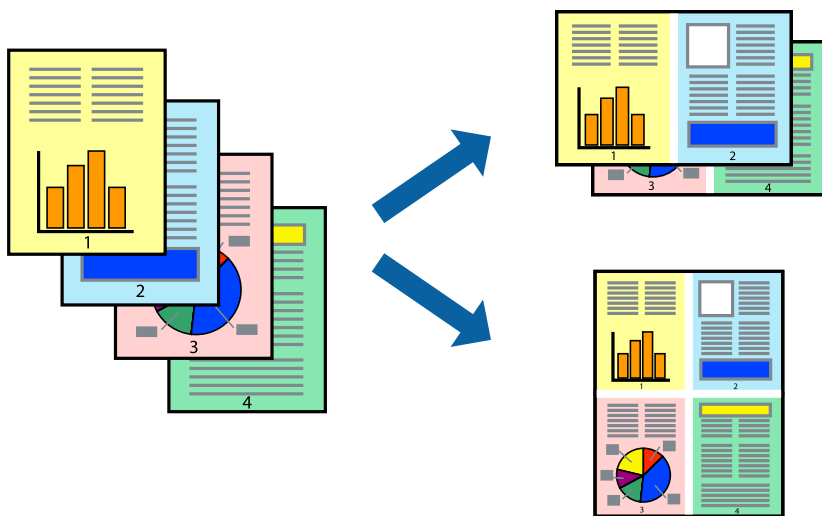

Pastaba:

Spausdinant be paraščių ši funkcija negalima.

Atverkite spausdintuvo tvarkyklę ir atlikite šiuos nustatymus.

Skirtukas **Pagrindinis** > **Keli puslapiai** > **2 viename** ir t. t.

Spausdinimas pagal popieriaus formatą

Galima spausdinti pagal popieriaus, kurs įdėtas į spausdintuvą, formatą.



Pastaba:

Spausdinant be paraščių ši funkcija negalima.

Atverkite spausdintuvo tvarkyklę ir atlikite šiuos nustatymus.

Skirtuke **Daugiau pasirinkčių** > **Išvesties popierius** pasirinkite įdėto popieriaus dydį.

Sumažinto arba padidinto dokumento spausdinimas esant bet kokiam didinimui

Pasirinkdami konkretų procentą galite atitinkamai sumažinti arba padidinti dokumentą.



Pastaba:

Spausdinant be paraščių ši funkcija negalima.

1. Spausdintuvo tvarkyklės skirtuke **Daugiau pasirinkčių, Dokumento dydis** nustatyme pasirinkite dokumento dydį.
2. **Išvesties popierius** nustatyme pasirinkite spausdinamo popieriaus formatą.
3. Pasirinkite **Mažinti / didinti dokumentą, Priartinti** ir įveskite procentus.

Vieno vaizdo spausdinimas ant kelių lapų padidinimui (plakato kūrimas)

Ši funkcija leidžia išspausdinti vieną vaizdą ant kelių popieriaus lapų. Suklijuodami juos, galite sukurti didesnę plakatą.

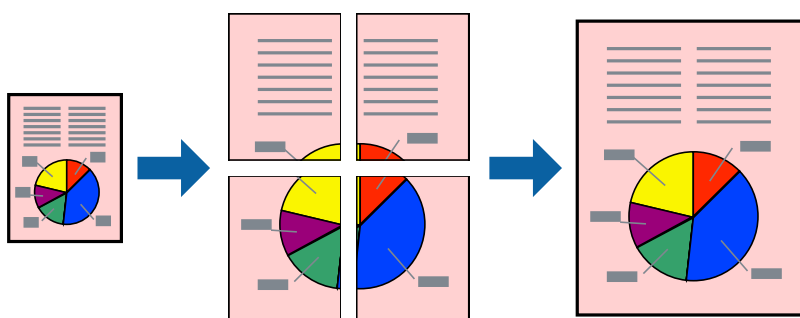

Pastaba:

Pasirinkus dvipusį spausdinimą, ši funkcija negalima.

Atverkite spausdintuvo tvarkyklę ir atlikite šiuos nustatymus.

Skirtukas **Pagrindinis** > **Keli puslapiai** > **2x2 plakatas** ir t. t.

Plakatų spausdinimas naudojant persidengiančias lygiavimo žymes

Toliau pateiktas plakatų kūrimo pavyzdys pasirinkus 2x2 plakatas ir dalyje **Persideng. išlygiavimo** žymės pasirinkus **Spausdinti apipjovimo kreipiam..**

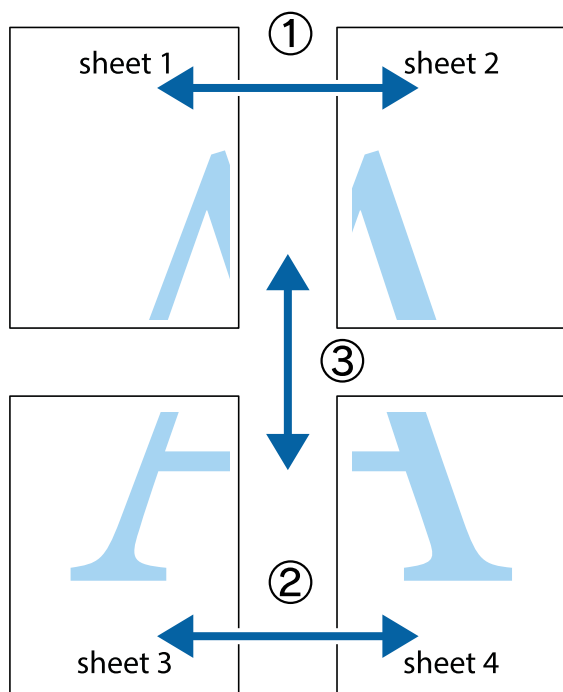

1. Paruoškite Sheet 1 ir Sheet 2. Nukirpkite Sheet 1 paraštes pagal vertikalią mėlyną liniją, einančia per viršutinio ir apatinio kryžiuoklių vidurį.

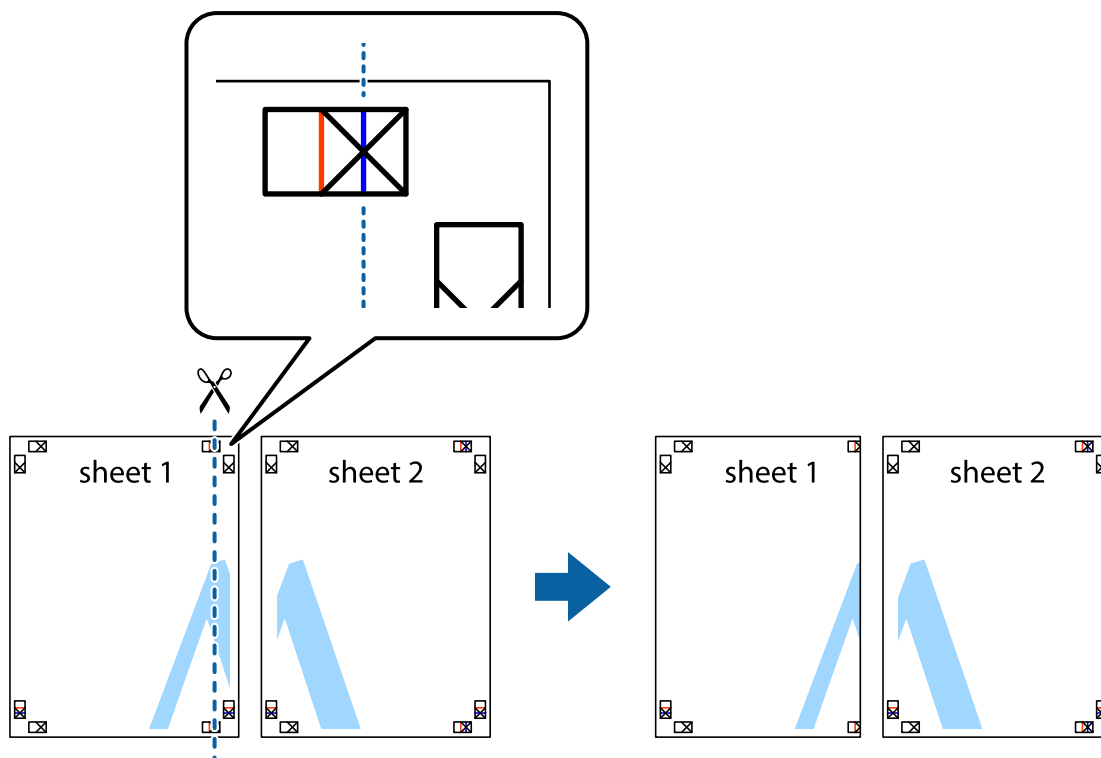

- Sheet 1 kraštą uždėkite ant Sheet 2 ir sulygiuokite kryžiuokus. Tada laikinai iš kitos pusės suklijuokite abu lapus.

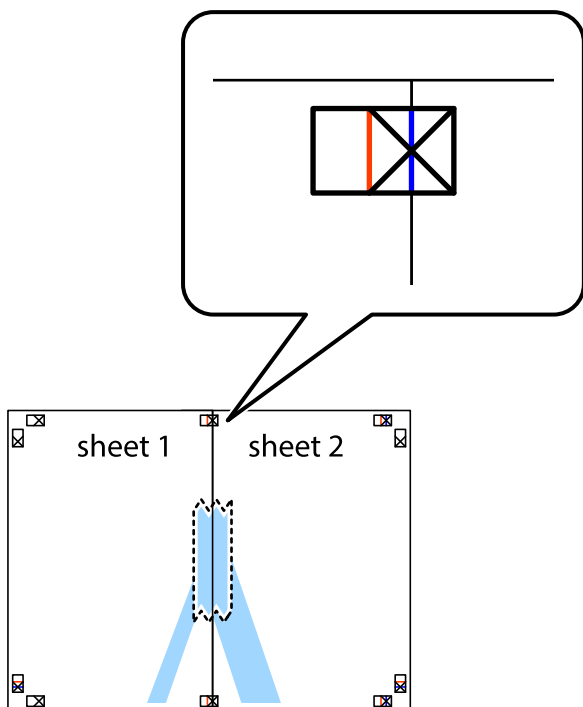

- Perkirpkite suklijuotus lapus pagal vertikalią raudoną liniją, einančią per lygiavimo žymas (tai kairėje kryžiuokų pusėje esanti linija).

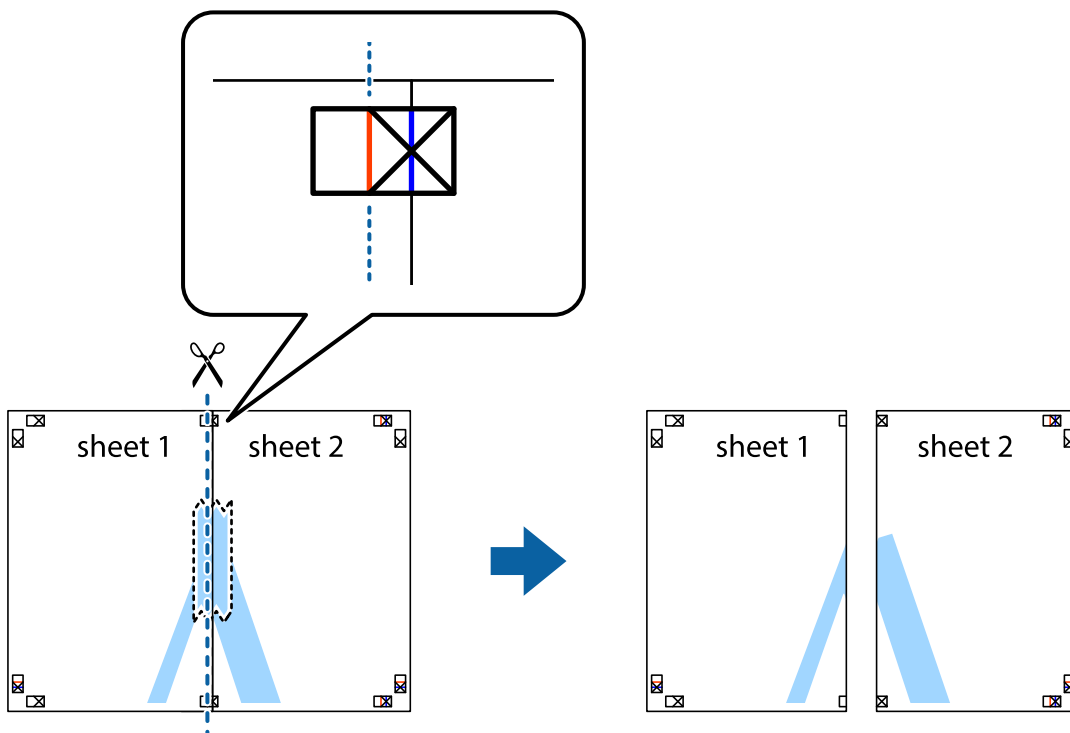

4. Suklijuokite lapus iš kitos pusės.

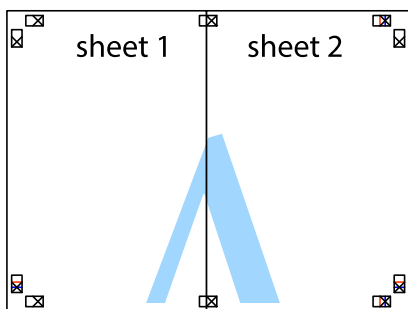

5. Kartodami 1–4 veiksmus suklijuokite Sheet 3 ir Sheet 4.
6. Nukirpkite Sheet 1 ir Sheet 2 paraštes pagal horizontalią mėlyną liniją, einančią per kairiojo ir dešiniojo kryžiuokų vidurį.

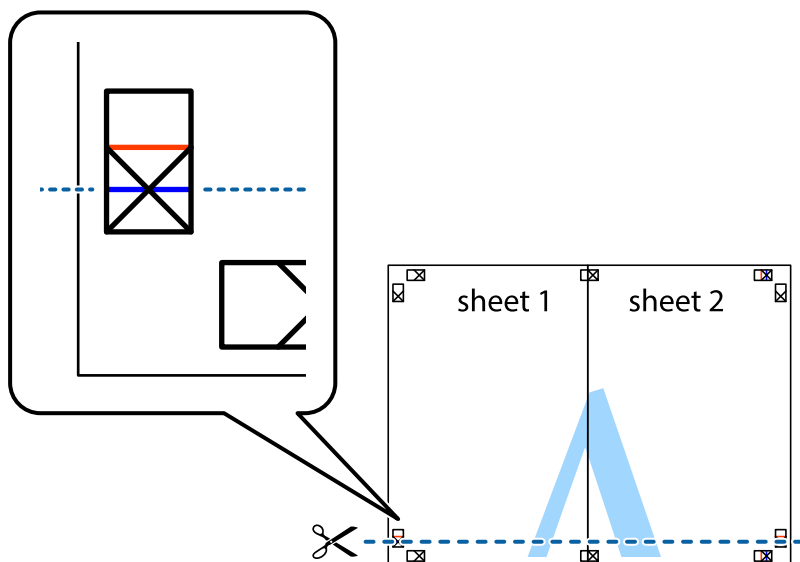

7. Sheet 1 ir Sheet 2 kraštus uždėkite ant Sheet 3 ir Sheet 4, sulygiuokite kryžiuokus ir laikinai suklijuokite lapus iš kitos pusės.

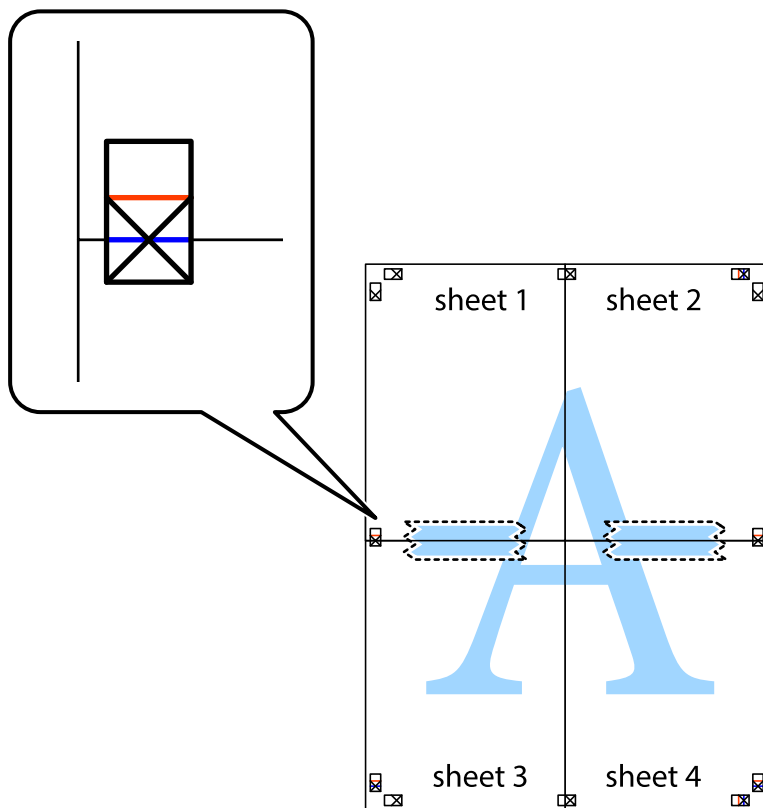

8. Perkirkite suklijuotus lapus pagal horizontalią raudoną liniją, einančią per lygiavimo žymas (tai virš kryžiuočių esanti linija).

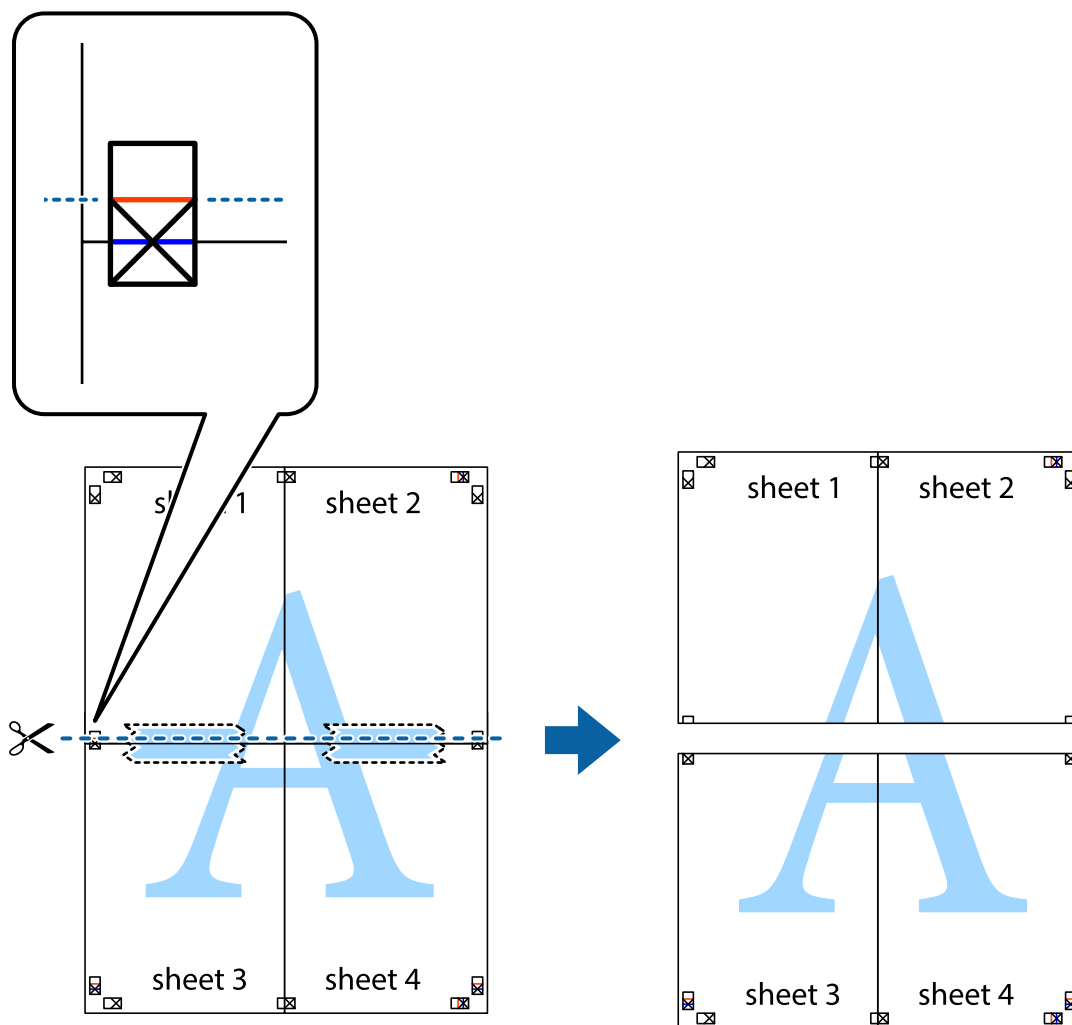

9. Suklijuokite lapus iš kitos pusės.

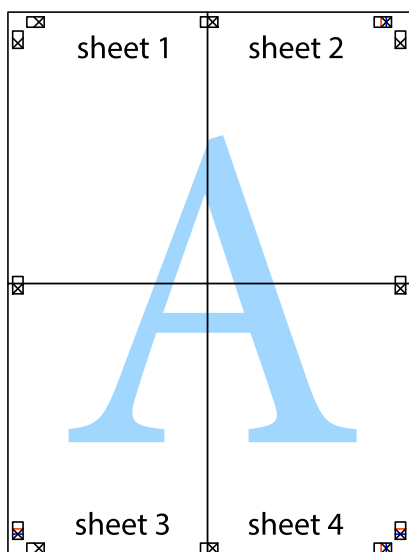

10. Pagal išorines nuorodas nukirpkite likusias parašes.

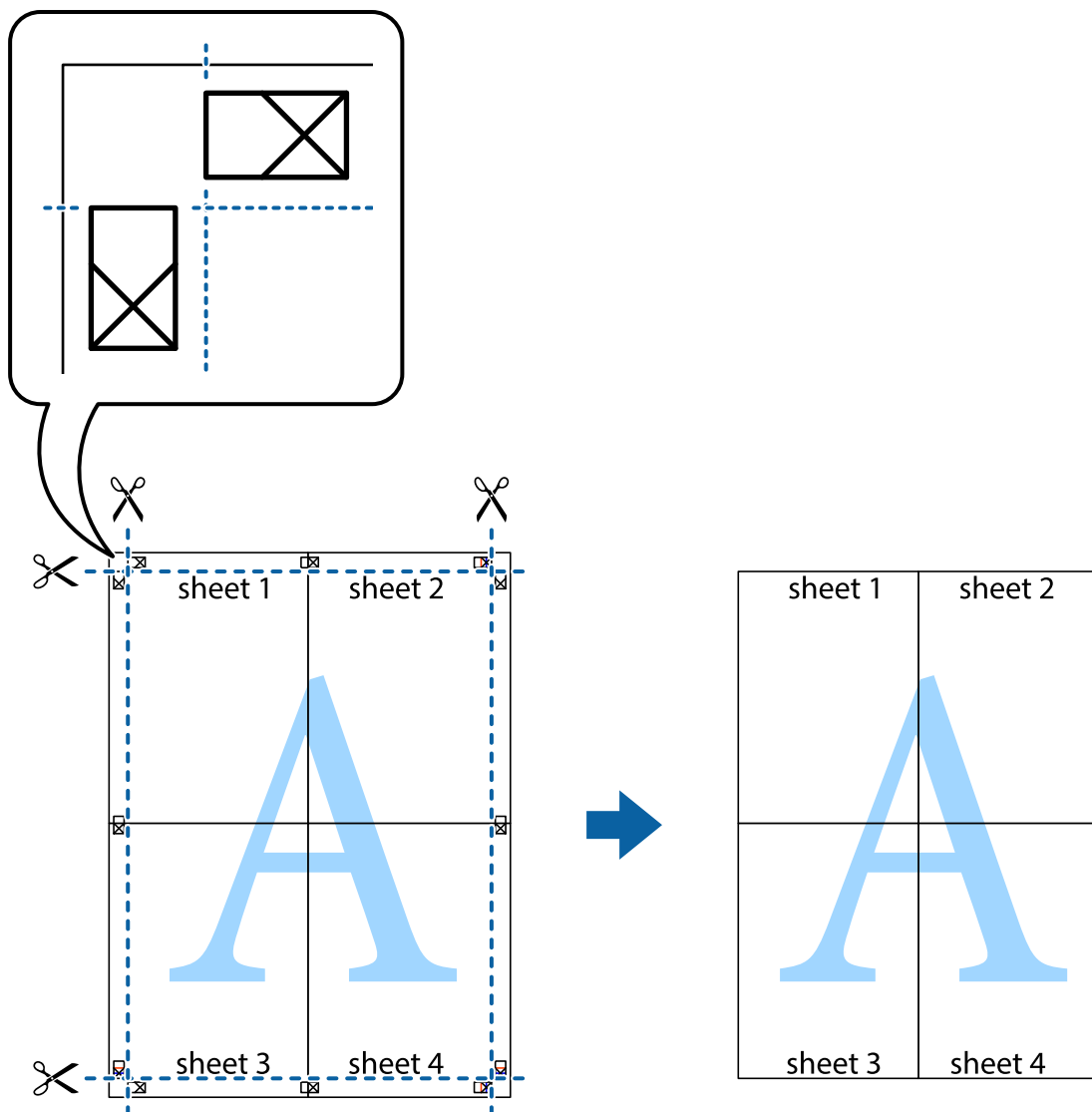

Spausdinimas su antrašte ir porašte

Antraštėse ir poraštėse galima spausdinti tokią informaciją kaip naudotojo vardas ir spausdinimo data.

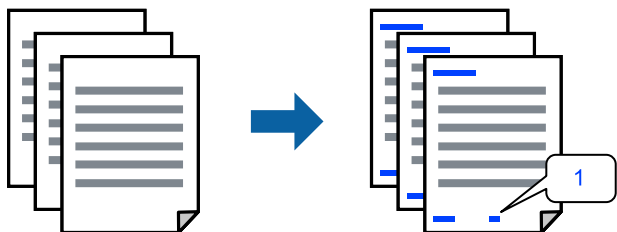

Atverkite spausdintuvo tvarkyklę ir atlikite šiuos nustatymus.

Daugiau pasirinkčių skirtukas > **Vandenženklis funkcijos** > **Viršutinė / apatinė antraštė**

Kelių failų spausdinimas kartu

Parinktis Užduočių tvarkyklė Lite leidžia sujungti kelis skirtingomis programomis sukurtus failus ir išspausdinti juos kaip vieną spaudinį. Galite nurodyti spausdinimo nustatymus sujungtiems failams, pvz. kelių puslapių išdėstymą ir dvipusį spausdinimą.

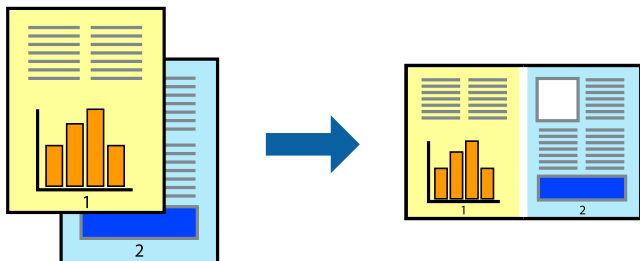

1. Spausdinimo tvarkyklės skirtuke **Pagrindinis** pasirinkite **Užduočių tvarkyklė Lite**.
2. Spustelėkite **Spausdinti**.
Pradėjus spausdinimą rodomas Užduočių tvarkyklė Lite langas.
3. Atidarę langą Užduočių tvarkyklė Lite atidarykite su dabartiniu failu norimą sujungti failą ir pakartokite anksčiau pateiktus paveiktus veiksmus.
4. Pasirinkus spausdinimo užduotį, įtrauktą į „Spausdinamas projektas Lite“ lange Užduočių tvarkyklė Lite, galite redaguoti puslapio išdėstymą.
5. Spustelėkite **Spausdinti** meniu **Failas**, norėdami pradėti spausdinimą.

Pastaba:

Jei uždarysite langą Užduočių tvarkyklė Lite prieš įtraukdami visus spausdinimo duomenis į Spausdinamas projektas, spausdinimo užduotis, su kuria šiuo metu dirbate, atšaukiama. Meniu **Failas** spustelėkite **Įrašyti**, norėdami išsaugoti dabartinę užduotį. Įrašyto failo plėtinys yra .ecl.

Norėdami atidaryti spausdinimo parinktį, spustelėkite parinktį **Užduočių tvarkyklė Lite**, esančią spausdintuvo tvarkyklės skirtuke **Tech. priežiūra** bei atidarykite langą „Job Arranger Lite“. Tada meniu **Atverti** pasirinkite **Failas** ir pasirinkite failą.

Spausdinimas naudojant universalus spalvoto spausdinimo funkciją

Galite paryškinti spaudinių tekstų ir vaizdų matomumą.

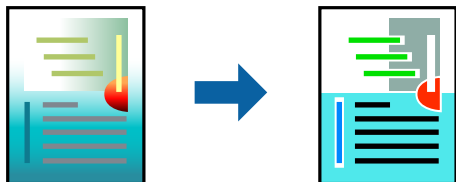

Spalvotas universalus spaudinys galima tik pasirinkus toliau nurodytus nustatymus.

- Popier. tipas: Paprastas popierius
- Kokybė: Standartin. arba aukštesnė kokybė
- Spalvot.: Spalvot.
- Programos: Microsoft® Office 2007 arba naujesnė

Teksto dydis: 96 taškų arba mažesnis

Atverkite spausdintuvo tvarkyklę ir atlikite šiuos nustatymus.

Skirtukas **Daugiau pasirinkčių** > **Spalvų korekcija** > **Vaizdo parinktys** > **Spalvotas universalus spaudinys**

Spausdinimo spalvų nustatymas

Galite nustatyti spausdinimo užduotyje naudojamą spalvą. Šie pakoregavimai nėra taikomi originaliems duomenims.

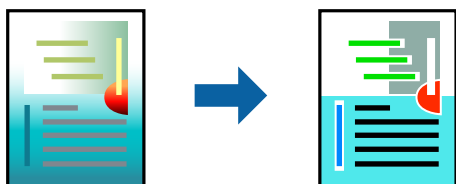

Atverkite spausdintuvo tvarkyklę ir atlikite šiuos nustatymus.

Skirtukas **Daugiau pasirinkčių** > **Spalvų korekcija** > **Vartotojo nustatymas** > **Patobulintas** ir t. t.

Spausdinimas paryškinant plonas linijas

Galite pastorinti linijas, per plonas spausdinimui.

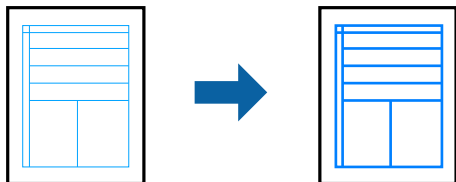

Atverkite spausdintuvo tvarkyklę ir atlikite šiuos nustatymus.

Skirtukas **Daugiau pasirinkčių** > **Spalvų korekcija** > **Vaizdo parinktys** > **Išskirti plonas linijas**

Vandens ženklo spausdinimas

Spaudiniuose galima išspausdinti vandens ženklus, pavyzdžiui, „Konfidencialu“. Galima įtraukti ir pačių sukurtą vandens ženklą.

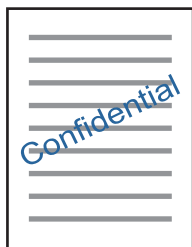

Pastaba:

Spausdinant be paraščių ši funkcija negalima.

Atverkite spausdintuvo tvarkyklę ir atlikite šiuos nustatymus.

Daugiau pasirinkčių skirtukas > **Vandenženklis funkcijos** > **Vandenženklis**

Dokumentų spausdinimas iš išmaniųjų įrenginių

Galite atspausdinti dokumentus iš išmaniojo įrenginio, pavyzdžiui, išmaniojo telefono arba planšetinio kompiuterio.

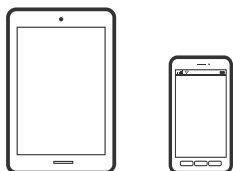

Spausdinimas naudojant „Epson Smart Panel“

Epson Smart Panel yra programėlė, leidžianti lengvai vykdyti spausdintuvo operacijas, įskaitant spausdinimą iš išmaniojo įrenginio, pavyzdžiui, išmaniojo telefono arba planšetinio kompiuterio. Galite prijungti spausdintuvą prie išmaniojo įrenginio per belaidį tinklą, patikrinti rašalų lygius ir spausdintuvo būseną bei rasti trikčių šalinimo būdus, jei įvyktų klaida.



Naudodami toliau pateiktą nuorodą arba QR kodą, įdiekite „Epson Smart Panel“.

<https://support.epson.net/smpdl/>



Paleiskite Epson Smart Panel, tada pradžios ekrane pasirinkite spausdinimo meniu.

Spausdinimas naudojant „Epson“ spausdinimo įgalinimo įrankį

Galite bevieliu būdu spausdinti dokumentus, el. laiškus, nuotraukas ir tinklalapius tiesiai iš Android telefono arba planšetinio kompiuterio („Android v 4.4“ arba naujesnė). Keliais paspaudimais „Android“ įrenginys atras „Epson“ spausdintuvą, prijungtą prie to paties bevielio tinklo.

„Epson“ spausdinimo įgalinimo įrankio ieškokite įdiekite iš „Google Play“.

Eikite į **Nustatymai** „Android“ įrenginyje, pasirinkite **Spausdinimas**, tada įgalinkite „Epson“ spausdinimo įgalinimo įrankį. Android programoje, pvz. Chrome, palieskite meniu piktogramą ir spausdinkite tai, kas rodoma ekrane.

Pastaba:

Jei nematote spausdintuvo, palieskite **Visi spausdintuvai** ir pasirinkite savo spausdintuvą.

Spausdinimas ant disko viršelio

Nuotraukų spausdinimas ant disko etiketės naudojant Epson Photo+

Epson Photo+ leidžia lengvai spausdinti aukštos kokybės nuotraukas, įvairiai jas išdėstant ant diskų viršelių ar kompaktinių diskų dėklų aplankų. Išsamios informacijos ieškokite programėlės žinyne.

Pradėję spausdinti, vadovaukitės susijusia informacija ir įdėkite diską.

Susijusi informacija

➔ „Disko įdėjimas ir išėmimas“ puslapyje 40

Tinklalo puslapių spausdinimas

Tinklalo puslapių spausdinimas iš kompiuterio

Epson Photo+ leidžia jums peržiūrėti tinklalapius, iškirpti nurodytą sritį ir tuomet redaguoti ir atspausdinti jas. Išsamios informacijos ieškokite programėlės žinyne.

Tinklalo puslapių spausdinimas iš išmaniųjų įrenginių

Naudodami toliau pateiktą nuorodą arba QR kodą, įdiekite „Epson Smart Panel“.

<https://support.epson.net/smpdl/>



Savo žiniatinklio naršyklėje atidarykite tinklalapio puslapį, kurį norite atspausdinti. Interneto naršyklės programėlės meniu spustelėkite **Bendrinti**, pasirinkite **Smart Panel** ir pradėkite spausdinti.

Spausdinimas naudojant debesies paslaugą

Naudojant internete pasiekiamą „Epson Connect“ tarnybą, galima bet kada ir beveik bet kur spausdinti iš išmaniojo telefono, planšetės arba nešiojamojo kompiuterio. Norėdami naudotis šia paslauga, „Epson Connect“ užregistruokite naują naudotoją ir spausdintuvą.

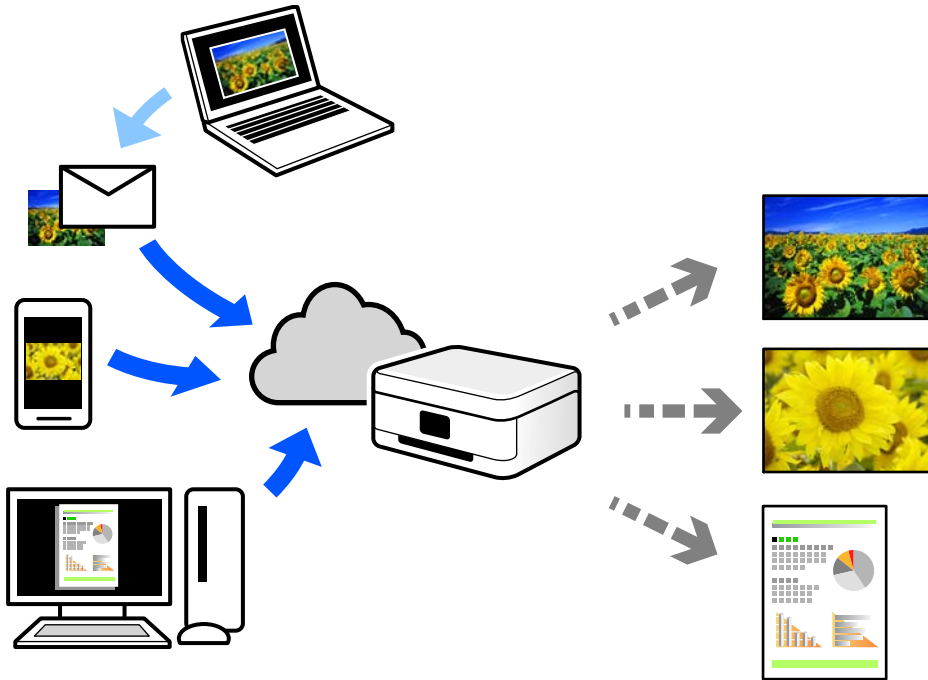

Internetu pasiekiamos toliau pateikiamos funkcijos.

Email Print

Siųsdami el. laiškus su priedais, tokiais kaip dokumentai ar vaizdai, į el. pašto adresą, kuris priskirtas spausdintuvui, galite spausdinti šiuo el. laiškus ir priedus nuotoliniu būdu iš, pavyzdžiui, namų ar ofiso spausdintuvo.

Remote Print Driver

Tai nuotolinio spausdinimo tvarkyklės („Remote Print Driver“) bendroji tvarkyklė. Spausdindami nuotoliniu būdu, spausdintuvą galite keisti įprastame programos lange.

Informacijos, kaip nustatyti arba atspausdinti, ieškokite Epson Connect žiniatinklio portale.

<https://www.epsonconnect.com/>

<http://www.epsonconnect.eu> (tik Europoje)

Spausdintuvo priežiūra

Rašalo lygio tikrinimas.	64
Popieriaus padavimo problemų gerinimas.	64
Spausdinimo kokybės gerinimas.	66
Spausdintuvo valymas.	74
Išsipylusio rašalo valymas.	75

Rašalo lygio tikrinimas

Apytikslį rašalo lygį galite pamatyti naudodami kompiuterį.

Pastaba:

Spausdinti galite toliau, nors ir rodomas pranešimas apie mažą rašalo likutį. Prireikus pakeiskite rašalo kasetes.

Susijusi informacija

➔ „Laikas pakeisti rašalo kasetes” puslapyje 130

Rašalo lygio tikrinimas – Windows

1. Atidarykite spausdintuvo tvarkyklės langą.
2. Skirtuke **Rašalo lygiai** spustelėkite **Pagrindinis**.

Pastaba:

Jeigu **EPSON Status Monitor 3** yra išjungtas, rašalo lygiai nerodomi. Skirtuke **Išplėstinės nuostatos** spustelėkite **Tech. priežiūra** ir pasirinkite **Igalinti "EPSON Status Monitor 3"**.

Susijusi informacija

➔ „Programa, suteikianti galimybę spausdinti iš kompiuterio (Windows spausdintuvo tvarkyklė)” puslapyje 155

Rašalo lygio tikrinimas („Mac OS“)

1. Pasirinkite **Sistemos nuostatos**, atidarę meniu Apple, spauskite **Spausdintuvai ir skaitytuvai** (arba **Spausdinti ir nuskaityti, Spausdinti ir siųsti faksogramą**), tada pasirinkite spausdintuvą.
2. Spustelėkite **Parinktytys ir tiekimas > Paslaugų programa > Atidaryti spausdintuvo paslaugų programą**.
3. Spustelėkite **EPSON Status Monitor**.

Susijusi informacija

➔ „Programa, suteikianti galimybę spausdinti iš kompiuterio (Mac OS spausdintuvo tvarkyklė)” puslapyje 156

Popieriaus padavimo problemų gerinimas

Kai popierius iš popieriaus kasetės tiekiamas netinkamai, išvalykite vidinį volelį.

1. Išjunkite spausdintuvą paspausdami mygtuką .
2. Ištraukite maitinimo laidą iš lizdo, tada jį atjunkite.
3. Atjunkite visus kabelius, jei jie prijungti.

4. Išstumkite popieriaus kasetę.

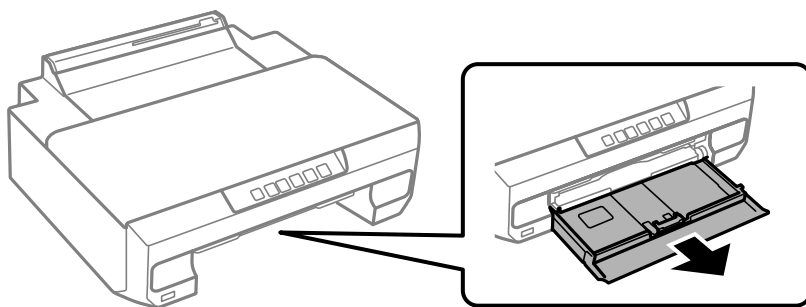

5. Pastatykite spausdintuvą su valdymo skydelio  mygtuku viršuje.

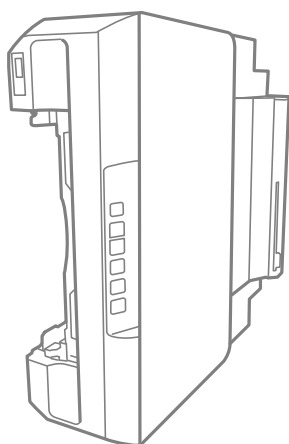

 **Perspėjimas:**

Elkitės atsargiai: statydami spausdintuvą stenkitės neprispausti rankos arba pirštų. Taip galite susižeisti.

 **Svarbu:**

Nepalikite spausdintuvo pastatyto ilgą laiką.

6. Sudrėkinkite šluostę vandeniu, kruopščiai išgręžkite, tada šluoste nuvalykite ritinėlį, sukdami jį.

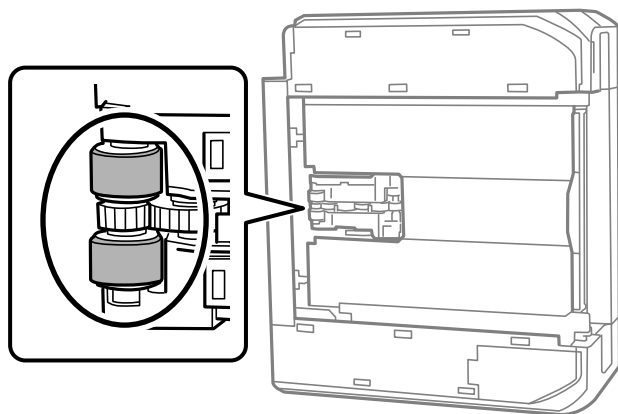

7. Gražinkite spausdintuvą į įprastą padėtį ir įdėkite popieriaus kasetę.

8. Prijunkite maitinimo laidą.

Spausdinimo kokybės gerinimas

Spausdinimo galvutės patikra ir valymas



Jei purkštukai užsikimšę, spaudiniai tampa blankūs, juose matyti juostos arba pastebimos nepageidaujamos spalvos. Jei purkštukai itin stipriai užsikimšę, bus atspausdintas tuščias lapas. Pablogėjus spausdinimo kokybei, pirmiausia naudokite purkštukų patikros funkciją patikrinimui, ar neužsikimšę purkštukai. Jei purkštukai užsikimšę, išvalykite spausdinimo galvutę.



Svarbu:

- ❑ Valydami galvutę, neatidarykite priekinio dangčio ir neišjunkite spausdintuvo. Kai galvutės valymas nėra baigtas, gali nepavykti spausdinti.
- ❑ Valant galvutę, suvartojama rašalo, todėl negalima šio veiksmo atlikti daugiau negu reikia.
- ❑ Kai rašalo lygis yra žemas, gali nepavykti išvalyti spausdinimo galvutės.
- ❑ Jei po maždaug 3 purkštukų patikrų ir galvutės valymo procesų spausdinimo kokybė nepagerėja, bent 12 valandų nespausdinkite, o tada vėl atlikite purkštukų patikrą ir, jei reikia, išvalykite galvutę. Rekomenduojame išjungti spausdintuvą paspaudžiant mygtuką . Jei spaudos kokybė vis tiek nepagerėjo, paleiskite Nuodugnus valymas.
- ❑ Kad spausdinimo galvutė neuždžiūtų, neatjunkite spausdintuvo, kol maitinimas yra įjungtas.

Spausdinimo galvutę galite patikrinti ir nuvalyti naudodami spausdintuvo valdymo skydelį.

1. Į spausdintuvą įdėkite paprasto A4 formato popieriaus.
2. Norėdami išjungti spausdintuvą, paspauskite mygtuką .
3. Laikydami paspaudę mygtuką , įjunkite spausdintuvą, tada blyksint maitinimo lemputei atleiskite mygtukus.

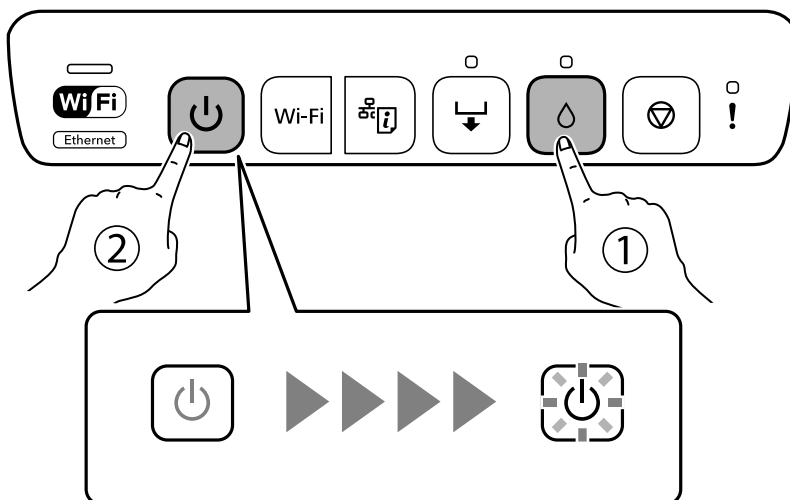

Išspausdinamas purkštukų patikros šablonas.

Pastaba:

Purkštukų patikros šablono spausdinimo pradžia gali užtrukti.

4. Patikrinkite atspausdintą šabloną, kad pamatytumėte, ar neužsikimšę spausdinimo galvutės purkštukai.

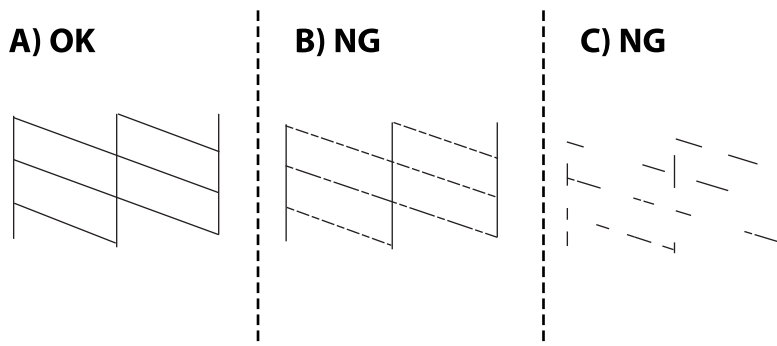

A:

Visos linijos išspausdintos. Nereikia papildomų žingsnių.

B arba beveik B

Kai kurie purkštukai yra užsikimšę. Laikykite mygtuką  paspaudę penkias sekundes, kol pradės blyksėti maitinimo lemputė.

Pradedamas spausdinimo galvutės valymas.

Pastaba:

Spausdinimo galvutės valymo pradžia gali užtrukti.

C arba beveik C

Jei trūksta daugumos linijų arba jos neatspausdintos, tai reiškia, kad daugumą purkštukų yra užsikimšę. Paleiskite „Nuodugnus valymas“. Išsamios informacijos žr. toliau esančiame poskyryje „Susijusi informacija“.

5. Nustojus blyksėti maitinimo lemputei, išspausdinkite purkštukų patikros šabloną dar kartą. Valykite ir spausdinkite šabloną tol, kol išspausdintos linijos bus be pertrūkių.

 **Svarbu:**

Jei po maždaug 3 purkštukų patikrų ir galvutės valymo procesų spausdinimo kokybė nepagerėja, bent 12 valandų nespausdinkite, o tada vėl atlikite purkštukų patikrą ir, jei reikia, išvalykite galvutę. Rekomenduojame išjungti spausdintuvą paspaudžiant mygtuką . Jei spaudos kokybė vis tiek nepagerėjo, paleiskite Nuodugnus valymas.

Pastaba:

Spausdinimo galvutę taip pat galite patikrinti ir nuvalyti naudodami spausdintuvo tvarkyklę.

Windows

Skirtuke **Spausdinimo galvutės purkštuko patikra** spustelėkite **Tech. priežiūra**.

Mac OS

Meniu Apple > **Sistemos nuostatos** > **Spausdintuvai ir skaitytuvai** (arba **Spausdinti ir nuskaityti, Spausdinti ir siųsti faksogramą**) > „Epson(XXXX)“ > **Parinktys ir tiekimas** > **Paslaugų programa** > **Atidaryti spausdintuvo paslaugų programą** > **Spausdinimo galvutės purkštuko patikra**

Susijusi informacija

➔ „Nuodugnus valymas vykdymas” puslapyje 68

Nuodugnus valymas vykdymas

Funkcija Nuodugnus valymas gali pagerinti spausdinimo kokybę toliau nurodytais atvejais.

- Kai dauguma purkštukų yra užsikišę.
- Kai 3 kartus atlikote purkštuko patikrą ir galvutės valymą bei palaukėte bent 12 valandas nespausdinę, tačiau spausdinimo kokybė nepagerėja.



Svarbu:

Nuodugnus valymas suvartoja daugiau rašalo negu spausdinimo galvutės valymas.

Susijusi informacija

➔ „Spausdinimo galvutės patikra ir valymas” puslapyje 66

Nuodugnus valymas (Windows) vykdymas

1. Atidarykite spausdintuvo tvarkyklės langą.
2. Skirtuke **Spausdinimo galvutės valymas** spustelėkite **Tech. priežiūra**.
3. Pasirinkite **Nuodugnus valymas**.
4. Vadovaukitės ekrane rodomomis instrukcijomis.



Svarbu:

Jei spausdinimo kokybė nepagerėjo paleidus Nuodugnus valymas, palaukite bent 12 valandas nespausdindami, tuomet dar kartą atspausdinkite purkštukų patikros šablono. Priklausomai nuo atspausdinto šablono, dar kartą paleiskite Valymas arba Nuodugnus valymas. Jei kokybė nepagerėja, susisiekite su „Epson“ pagalbos skyriumi.

Susijusi informacija

➔ „Programa, suteikianti galimybę spausdinti iš kompiuterio (Windows spausdintuvo tvarkyklė)” puslapyje 155

Nuodugnus valymas (Mac OS) vykdymas

1. Pasirinkite **Sistemos nuostatos**, atidarę meniu Apple, spauskite **Spausdintuvai ir skaitytuvai** (arba **Spausdinti ir nuskaityti, Spausdinti ir siūsti faksogramą**), tada pasirinkite spausdintuvą.
2. Spustelėkite **Parinktis ir tiekimas > Paslaugų programa > Atidaryti spausdintuvo paslaugų programą**.
3. Spustelėkite **Spausdinimo galvutės valymas**.
4. Pasirinkite **Nuodugnus valymas**.

5. Vadovaukitės ekrane rodomomis instrukcijomis.

 **Svarbu:**

Jei spausdinimo kokybė nepagerėjo paleidus Nuodugnus valymas, palaukite bent 12 valandas nespausdindami, tuomet dar kartą atspausdinkite purkštukų patikros šabloną. Priklausomai nuo atspausdinto šablono, dar kartą paleiskite Valymas arba Nuodugnus valymas. Jei kokybė nepagerėja, susisiekite su „Epson“ pagalbos skyriumi.

Susijusi informacija

➔ „Programa, suteikianti galimybę spausdinti iš kompiuterio (Mac OS spausdintuvo tvarkyklė)” puslapyje 156

Purkštukų užsikimšimo prevencija

Spausdintuvo įjungimui ir išjungimui visada naudokite maitinimo mygtuką.

Prieš atjungdami maitinimo laidą įsitikinkite, kad maitinimo lemputė yra užgesusi.

Rašalas savaime gali uždžiūti, jeigu nebus uždengtas. Tai kaip parkeriui arba rašikliui uždėtumėte kamštelį, kad neleistumėte jam uždžiūti. Įsitikinkite, kad spausdintuvo galvutė yra tinkamai uždengta, kad apsaugotumėte rašalą nuo išdžiuvimo.

Kai maitinimo laidas yra atjungtas arba veikiant spausdintuvui yra nutraukiamas elektros maitinimas, spausdintuvo galvutė gali būti netinkamai uždengta. Jeigu spausdintuvo galvutė paliekama neuždengta, joje esantis rašalas uždžius ir užsikis purkštukai (rašalo išėjimo angos).

Tokiais atvejais kaip galima greičiau įjunkite spausdintuvą ir vėl išjunkite, kad būtų uždengta rašalo galvutė.

Spausdinimo galvutės lygiavimas

Jei pastebėsite vertikalių linijų poslinkį arba susiliejusius vaizdus, sulygiuokite spausdinimo galvutę.

Spausdinimo galvutės lygiavimas — Windows

1. Į spausdintuvą įdėkite paprasto A4 formato popieriaus.
2. Atidarykite spausdintuvo tvarkyklės langą.
3. Skirtuke **Spausdinimo galvučių išlygiavimas** spustelėkite **Tech. priežiūra**.
4. Vadovaukitės ekrane rodomomis instrukcijomis.

Susijusi informacija

➔ „Programa, suteikianti galimybę spausdinti iš kompiuterio (Windows spausdintuvo tvarkyklė)” puslapyje 155

Spausdinimo galvutės lygiavimas — Mac OS

1. Į spausdintuvą įdėkite paprasto A4 formato popieriaus.

2. Pasirinkite **Sistemos nuostatos**, atidarę meniu Apple, spauskite **Spausdintuvai ir skaitytuvai** (arba **Spausdinti ir nuskaityti, Spausdinti ir siūsti faksogramą**), tada pasirinkite spausdintuvą.
3. Spustelėkite **Parinktys ir tiekimas > Paslaugų programa > Atidaryti spausdintuvo paslaugų programą**.
4. Spustelėkite **Print Head Alignment**.
5. Vadovaukitės ekrane rodomomis instrukcijomis.

Susijusi informacija

➔ „Programa, suteikianti galimybę spausdinti iš kompiuterio (Mac OS spausdintuvo tvarkyklė)” puslapyje 156

Popieriaus kelio valymas

Jei spaudiniai yra dėmėti arba brūkšniuoti, išvalykite velenėlio vidinę dalį.



Svarbu:

Spausdintuvo vidaus negalima valyti popierine servetėle. Nuo pūkelių gali užsikimšti spausdinimo galvutės purkštukai.

Popieriaus kelio valymas, kad neliktų rašalo dėmių

Jei spaudiniai dėmėti arba brūkšniuoti, išvalykite vidinį velenėlį.





Svarbu:

- Saugokite, kad ant elektronikos komponentų nepatektų vanduo.
- Nepurkškite gaminio vidaus tepimo priemonėmis.
- Netinkama alyva gali sugadinti mechanizmą. Jei reikia sutepti, kreipkitės į pardavėją arba kvalifikuotą techninės priežiūros specialistą.
- Spausdintuvo vidaus negalima valyti popierine servetėle. Pūkeliai gali užkimšti spausdinimo galvutės purkštukus.

1. Į 2 popieriaus kasetę įdėkite A4 formato paprastojo popieriaus.

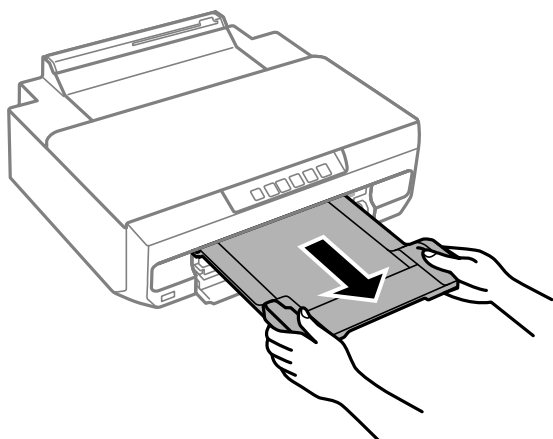
2. Ištraukite išvesties dėklą.



3. Paspauskite mygtuką , kad popierius būtų tiekiamas arba išstumtas.
4. Kartokite anksčiau aprašytą procedūrą, kol popierius nebus tepamas rašalu.
Jei popierius išpurvinamas rašalu net atlikus valymą kelis kartus, pereikite prie kito žingsnio.
5. Išjunkite spausdintuvą paspausdami mygtuką .
6. Ištraukite maitinimo laidą iš lizdo, tada jį atjunkite.
7. Ištraukite išvesties dėklą.
8. Švelniai nuvalykite du baltus volelius minkšta, drėgna šluoste.

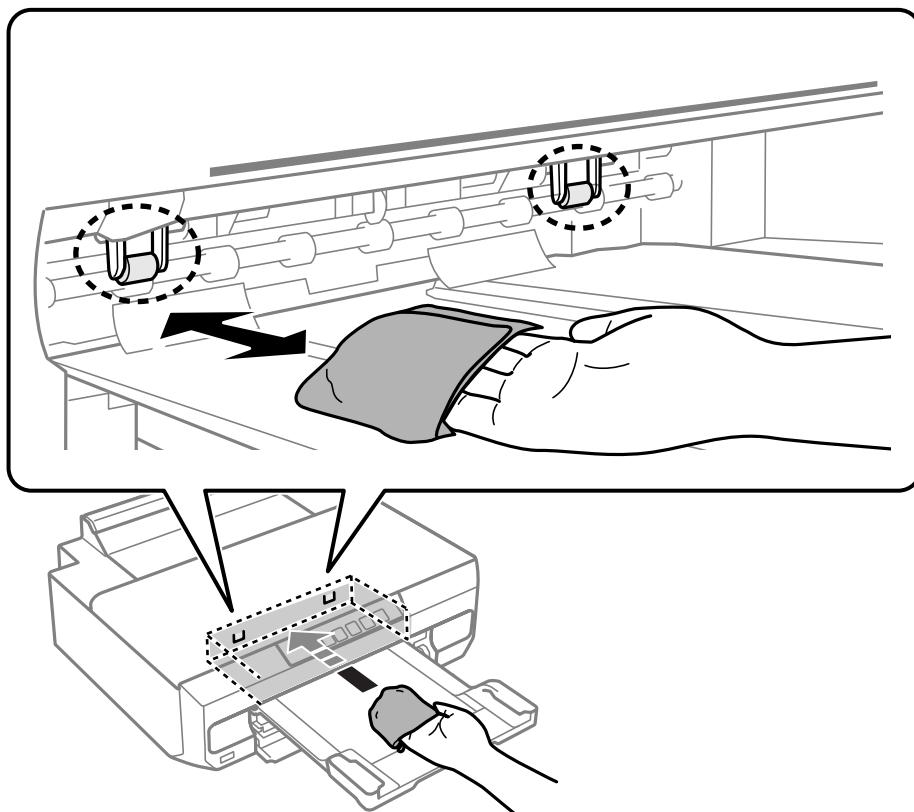

9. Prijunkite maitinimo laidą.

Permatomos plėvelės valymas

Jei po spausdinimo galvutės lygiavimo arba popieriaus kelio išvalymo spausdinio kokybė nepagerėjo, gali būti, kad užsiteršė spausdintuvo viduje esanti permatoma plėvelė.

Jums reikės:

- Medvilnės tamponų (kelių)
- Vandens ir kelių lašų valymo skysčio (1/4 stiklinei vandens 2–3 valymo priemonės lašai)
- Šviesos šaltinio nešvarumams pamatyti



Svarbu:

Vietoje valymo priemonės naudokite tik vandenį ir kelis lašus valymo priemonės.

1. Išjunkite spausdintuvą paspausdami mygtuką .
2. Atidarykite spausdintuvo gaubtą.

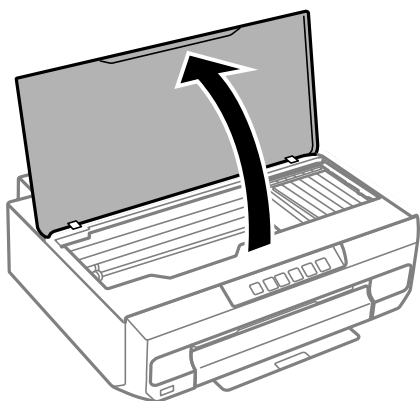

3. Patikrinkite, ar ant permatomos plėvelės yra nešvarumų. Nešvarumus lengviausia pamatyti šviesoje.

Jei ant permatomos plėvelės (A) pastebėjote nešvarumų (pavyzdžiui, pirštų antspaudus ar riebalus), pakeikite prie kito žingsnio.

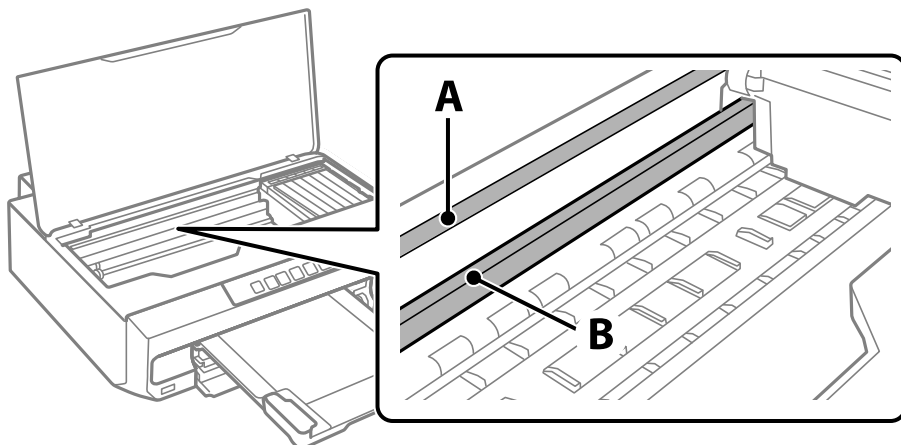

A: permatoma plėvelė

B: skersinis



Svarbu:

Atsargiai, nelieskite skersinio (B). Priešingu atveju negalėsite spausdinti. Nevalykite tepalais sutepto skersinio, šis dalis yra svarbi prietaiso veikimui.

4. Šiek tiek suvilgykite medvilnės tamponą vandens ir kelių valymo priemonės lašų mišinyje, tada išvalykite užterštą vietą.

Būkite atsargūs, kad neliestumėte spausdintuvo viduje prilipusio rašalo.

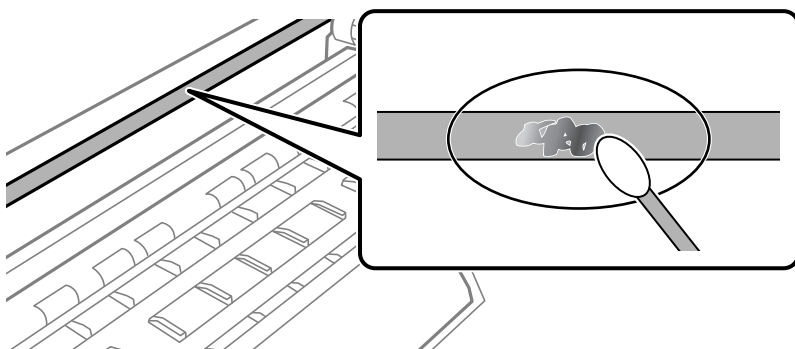

Svarbu:

Švelniai nuvalykite nešvarumus. Jei tamponu per daug spausite plėvelę, galite išjudinti plėvelės spyruoklę iš vietos ir taip sugadinti spausdintuvą.

5. Nuvalykite plėvelę nauju ir sausu medvilnės tamponu.



Svarbu:

Nepalikite ant plėvelės jokių plaušų.

Pastaba:

Norėdami išvengti nešvarumo plėtimosi, dažnai keiskite medvilnės tamponą nauju.

6. Kartokite 4 ir 5 žingsnius, kol išvalysite plėvelę.
7. Vizualiai patikrinkite, ar ant plėvelės nėra nešvarumų.

Spausdintuvo valymas

Jei komponentai ir dėklas yra nešvarūs ar dulkėti, išjunkite spausdintuvą ir nuvalykite minėtas dalis minkšta, švara, vandeniu sudrėkinta šluoste. Jei nešvarumų pašalinti nepavyksta, bandykite užpilti nedidelį švelnaus ploviklio kiekį ir sudrėkinti šluostę.

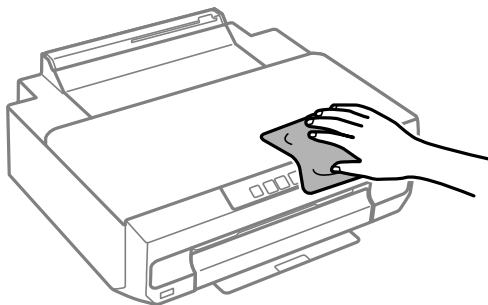

! **Svarbu:**

- Saugokite, kad į spausdintuvo mechanizmo vidų arba elektros komponentus nepatektų vandens. Kitu atveju galite pažeisti spausdintuvą.
- Komponentų ir dangčio niekada nevalykite spiritu arba dažų skiedikliu. Šios cheminės medžiagos gali pažeisti minėtas dalis.
- Nelieskite dalių, parodytų toliau pateiktame paveikslėlyje. Taip galite sukelti triktį.

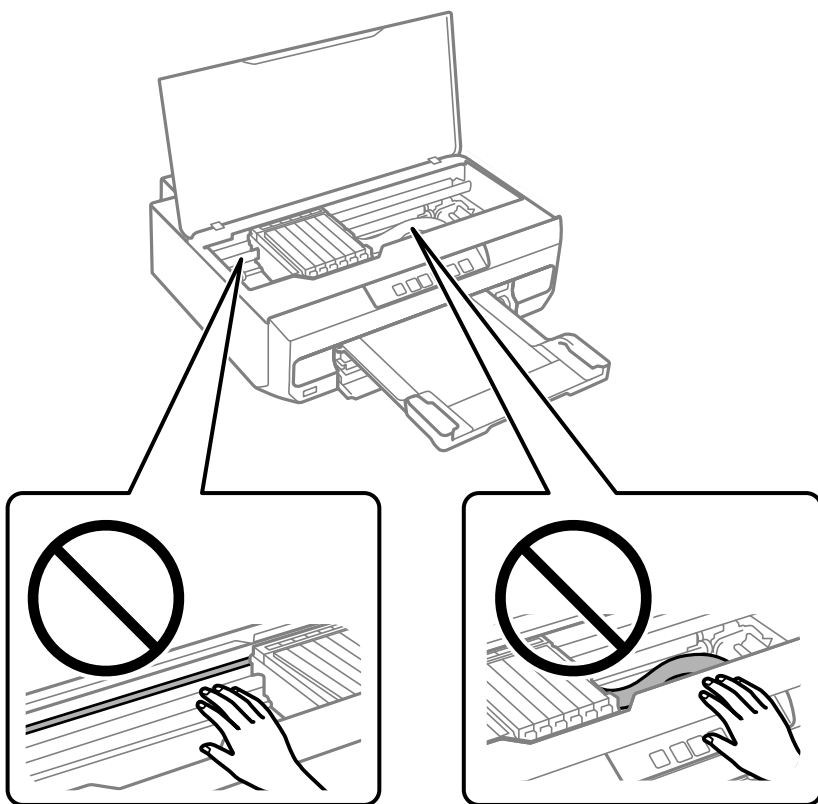

Išsipylusio rašalo valymas

Išsipylus rašalui išvalykite jį toliau nurodytais būdais.

- Jei aplink talpyklą pateko rašalo, nuvalykite jį švariu audiniu be pūkelių arba medvilnės tamponu.
- Jei rašalas išsipylė ant stalo ar grindų, nedelsiant išvalykite. Išdžiuvusias rašalo dėmes itin sunku išvalyti. Norėdami išvengti dėmės plitimo, nušluostykite rašalo sausu audiniu, tada nuvalykite drėgnu audiniu.
- Jei rašalo pateko ant rankų, nuplaukite jas vandeniu ir muilu.

Esant šioms situacijoms

Pakeitus kompiuterį.	77
Energijos taupymas.	77
Programų įdiegimas atskirai.	78
Pakartotinis tinklo ryšio nustatymas.	81
Tiesioginis išmaniojo įrenginio ir spausdintuvo sujungimas (Wi-Fi Direct).	90
Spausdintuvo jungties pridėjimas arba keitimas.	93
Spausdintuvo gabenimas ir saugojimas.	97

Pakeitus kompiuterį

Naujame kompiuteryje privalte įdiegti spausdintuvo tvarkyklę ir kitą programinę įrangą.

Eikite į toliau nurodytą tinklalapį ir įveskite produkto pavadinimą. Eikite į **Sąranka** ir tuomet pradėkite sąranką. Vadovaukitės ekrane rodomomis instrukcijomis.

<https://epson.sn>

Energijos taupymas

Jei nustatytą laikotarpį neatliekama jokių veiksmų, spausdintuvas ima veikti miego režimu arba išsijungia automatiškai. Galite nustatyti laiką, po kurio turi būti vykdomas energijos valdymas. Jį pailginus, gaminyje ne taip efektyviai vartosis energiją. Prieš atlikdami keitimus, apsvarstykite aplinkai daromą žalą.

Atsižvelgiant į spausdintuvo įsigijimo vietą, jame gali būti funkcija, išjungianti spausdintuvą, jei jis nurodytą laiko tarpą nebus prijungtas prie tinklo.

<https://www.epson.eu/energy-consumption>

Energijos taupymas — Windows

1. Atidarykite spausdintuvo tvarkyklės langą.
2. Skirtuke **Spausdintuvo ir funkcijų informacija** spustelėkite **Tech. priežiūra**.
3. Atlikite vieną iš šių veiksmų.

Pastaba:

*Jūsų gaminyje gali turėti funkciją **Maitinimo išjungimo laikmatis** arba **Išjungti, jei neaktyvus** ir **Išjungti, jei atjungtas**, atsižvelgiant į įsigijimo vietą.*

- Pasirinkite laikotarpį, po kurio spausdintuvas turi pereiti į miego režimą (energijos taupymo režimą), kaip nustatymą **Išjungimo laikmatis**, tada spustelėkite **Siųsti**. Norėdami kad spausdintuvas išsijungtų automatiškai, laikotarpį pasirinkite kaip nustatymą **Maitinimo išjungimo laikmatis**, tada spustelėkite **Siųsti**.
 - Pasirinkite laikotarpį, po kurio spausdintuvas turi pereiti į miego režimą (energijos taupymo režimą), kaip nustatymą **Išjungimo laikmatis**, tada spustelėkite **Siųsti**. Norėdami kad spausdintuvas išsijungtų automatiškai, laikotarpį pasirinkite kaip nustatymą **Išjungti, jei neaktyvus** arba **Išjungti, jei atjungtas**, tada spustelėkite **Siųsti**.
4. Spustelėkite **Gerai**.

Susijusi informacija

➔ „Programa, suteikianti galimybę spausdinti iš kompiuterio (Windows spausdintuvo tvarkyklė)” puslapyje 155

Energijos taupymas — Mac OS

1. Pasirinkite **Sistemos nuostatos**, atidarę meniu Apple, spauskite **Spausdintuvai ir skaitytuvai** (arba **Spausdinti ir nuskaityti, Spausdinti ir siųsti faksogramą**), tada pasirinkite spausdintuvą.

2. Spustelėkite **Parinktyis ir tiekimas > Paslaugų programa > Atidaryti spausdintuvo paslaugų programą**.
3. Spustelėkite **Spausdintuvo nustatymai**.
4. Atlikite vieną iš šių veiksmų.

Pastaba:

*Jūsų gaminys gali turėti funkciją **Maitinimo išjungimo laikmatis** arba **Išjungti, jei neaktyvus** ir **Išjungti, jei atjungtas**, atsižvelgiant į įsigijimo vietą.*

- Pasirinkite laikotarpį, po kurio spausdintuvas turi pereiti į miego režimą (energijos taupymo režimą), kaip nustatymą **Išjungimo laikmatis**, tada spustelėkite **Taikyti**. Norėdami kad spausdintuvas išsijungtų automatiškai, laikotarpį pasirinkite kaip nustatymą **Maitinimo išjungimo laikmatis**, tada spustelėkite **Taikyti**.
- Pasirinkite laikotarpį, po kurio spausdintuvas turi pereiti į miego režimą (energijos taupymo režimą), kaip nustatymą **Išjungimo laikmatis**, tada spustelėkite **Taikyti**. Norėdami kad spausdintuvas išsijungtų automatiškai, laikotarpį pasirinkite kaip nustatymą **Išjungti, jei neaktyvus** arba **Išjungti, jei atjungtas**, tada spustelėkite **Taikyti**.

„Wi-Fi“ ryšio išjungimas

Jei pirmiau naudojote „Wi-Fi“ (belaidį LAN) ryšį, bet, pakeitus ryšio režimą ir pan., jo nebereikia, „Wi-Fi“ ryšį galite išjungti.

Išjungus „Wi-Fi“ ryšio signalą, gali sumažėti energijos sunaudojimas prietaisui veikiant budėjimo režimu.

1. Jei spausdintuvas įjungtas, išjunkite jį.
2. Įjunkite spausdintuvą, laikydami paspaudę mygtuką .

Atkuriamos numatytosios tinklo nuostatos ir išjungiamas „Wi-Fi“ ryšys.

Pastaba:

Norėdami vėl naudoti „Wi-Fi“ ryšį, nustatykite tinklo parametrus.

Susijusi informacija

➔ [„Mygtukai ir funkcijos“ puslapyje 20](#)

Programų įdiegimas atskirai

Prijunkite kompiuterį prie tinklo ir įdiekite naujausią programų versiją iš interneto svetainės. Prisijunkite prie kompiuterio administratoriaus teisėmis. Kompiuteriui paraginus įveskite administratoriaus slaptažodį.

Pastaba:

Įdiegdami programą iš naujo, ją pirmiausia turite pašalinti.

1. Įsitikinkite, kad spausdintuvas prijungtas prie kompiuterio, o kompiuteris prijungtas prie interneto.

2. Paleiskite Epson Software Updater.

Momentinė nuotrauka yra pavyzdys naudojant Windows.

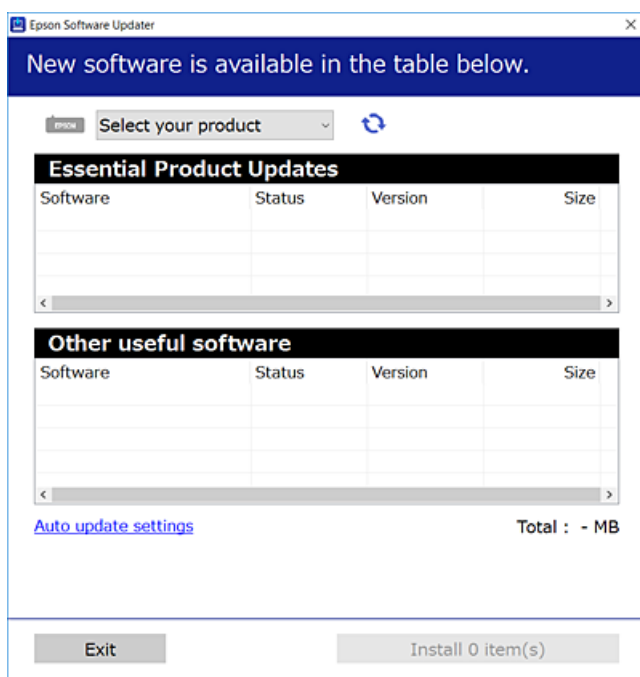

3. Jei naudojate Windows, pasirinkite spausdintuvą, tada spustelėkite , kad patikrintumėte naujausią programos versiją.
4. Pasirinkite elementus, kuriuos norite įdiegti ar atnaujinti, tada spustelėkite diegimo mygtuką.



Svarbu:

Neišjunkite spausdintuvo ir neatjunkite maitinimo, kol nebus užbaigtas naujinimas. Spausdintuvas gali sugesti.

Pastaba:

Naujausią programų versiją galite atsisiųsti iš „Epson“ svetainės.

<http://www.epson.com>

Susijusi informacija

➔ „Programa, skirta naujinti programinę įrangą ir programinę aparatinę įrangą (Epson Software Updater)“ puslapyje 157

Patikrinkite, ar įdiegta originali „Epson“ spausdintuvo tvarkyklė (Windows)

Pasinaudoję toliau nurodytu būdu galite patikrinti, ar jūsų kompiuteryje įdiegtos originalios „Epson“ spausdintuvo tvarkyklės.

Pasirinkite **Valdymo skydelis > Peržiūrėti įrenginius ir spausdintuvus (Spausdintuvai, Spausdintuvai ir faksai)**, tada, norėdami atidaryti spausdinimo serverio ypatybių langą, atlikite toliau nurodytus veiksmus.

- ❑ Windows 11/Windows 10/Windows 8.1/Windows 8/Windows 7

Spustelėkite spausdintuvo piktogramą, tada lango viršuje spustelėkite **Spausdinimo serverio ypatybės**.

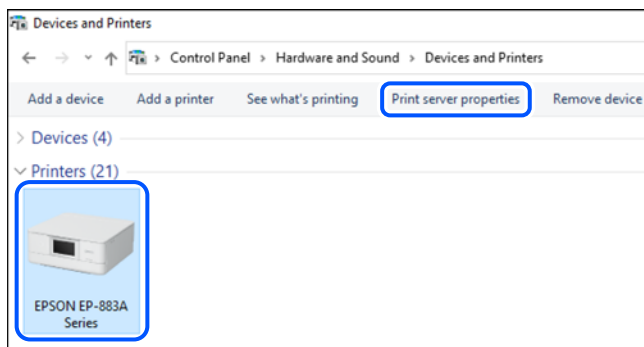

- ❑ Windows Vista

Dešiniojo pelės klavišu spustelėkite piktogramą **Spausdintuvai** ir tuomet spustelėkite **Paleisti administratoriaus teises** > **Serverio ypatybės**.

- ❑ Windows XP

Meniu **Failas** pasirinkite **Serverio ypatybės**.

Spustelėkite skirtuką **Tvarkyklės**. Jei sąrašė matote savo spausdintuvo pavadinimą, reiškia, kad jūsų kompiuteryje įdiegta originali „Epson“ spausdintuvo tvarkyklė.

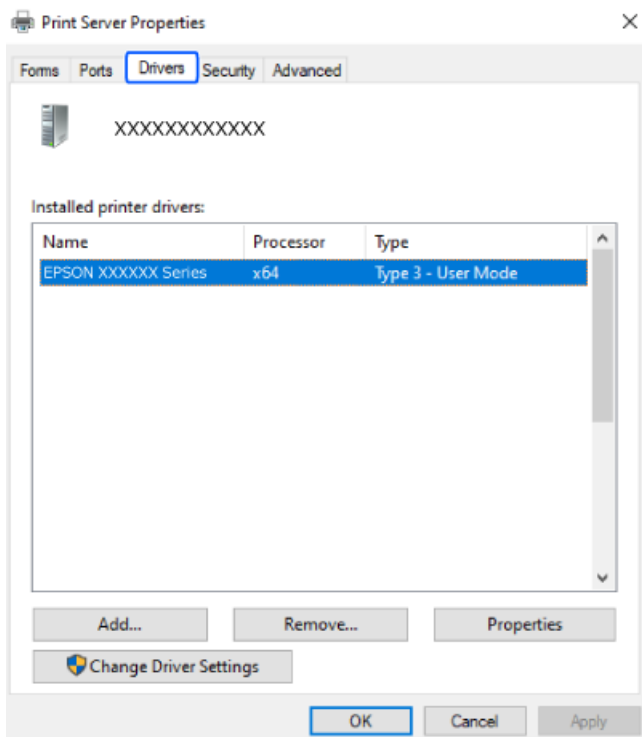

Susijusi informacija

- ➔ „Programų įdiegimas atskirai“ puslapyje 78

Patikrinkite, ar įdiegta originali „Epson“ spausdintuvo tvarkyklė (Mac OS)

Pasinaudoję toliau nurodytu būdu galite patikrinti, ar jūsų kompiuteryje įdiegtos originalios „Epson“ spausdintuvo tvarkyklės.

Pasirinkite **Sistemos nuostatos**, atidarę meniu „Apple“, spauskite **Spausdintuvai ir skaitytuvai** (arba **Spausdinti ir nuskaityti, Spausdinti ir siųsti faksogramą**), tada pasirinkite spausdintuvą. Spustelėkite **Parinktys ir tiekimas**, jei lange rodomi skirtukai **Parinktys** ir **Paslaugos**, reiškia, kad jūsų kompiuteryje įdiegta originali „Epson“ spausdintuvo tvarkyklė.

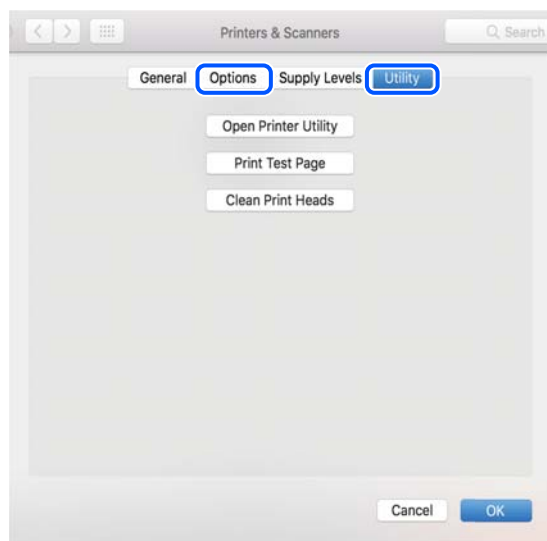

Susijusi informacija

➔ [„Programų įdiegimas atskirai“ puslapyje 78](#)

Pakartotinis tinklo ryšio nustatymas

Spausdintuvo tinklą privaloma sukonfigūruoti toliau nurodytais atvejais.

- Naudojant spausdintuvą su tinklo ryšiu
- Pasikeitus jūsų tinklo aplinkai
- Pakeitus belaidį kelvedį
- Pakeitus prijungimo prie kompiuterio būdą

Nuostatų parinkimas prisijungimui prie kompiuterio

Paleisti diegimo programą galite naudodami vieną iš šių būdų.

Sąranka per tinklalapį

Eikite į toliau nurodytą tinklalapį ir įveskite produkto pavadinimą. Eikite į **Sąranka** ir tuomet pradėkite sąranką.

<https://epson.sn>

 Veiksmus taip pat galite peržiūrėti Video instrukcijos. Apsilankykite toliau nurodytoje svetainėje.

<https://support.epson.net/publist/vlink.php?code=NPD6870>

Nustatymas naudojant programinės įrangos diską

Jei prie spausdintuvo buvo pridėtas programinės įrangos diskas ir naudojate „Windows“ kompiuterį su diskų įrenginiu, įdėkite diską į kompiuterį ir vykdykite ekrane pateikiamus nurodymus.

Nuostatų parinkimas prisijungimui prie išmaniojo prietaiso

Prijungę spausdintuvą prie to paties tinklo kaip ir belaidžio ryšio maršruto parinktumas, spausdintuvą valdyti galite išmaniuoju telefonu per belaidžio ryšio maršruto parinktuvą.

Jei norite nustatyti kitą ryšį, prisijunkite prie svetainės per išmanųjį įrenginį, kurį norite prijungti prie spausdintuvo. Įrašykite gaminio pavadinimą, eikite į Sąranka ir pradėkite sąranką.

<https://epson.sn>

 Veiksmus galite peržiūrėti Video instrukcijos. Apsilankykite toliau nurodytoje svetainėje.

<https://support.epson.net/publist/vlink.php?code=VC00006>

Pastaba:

Jei jau nesate nustatę savo išmaniojo įrenginio ir spausdintuvo ryšį, bet jums reikia jį iš naujo sukonfigūruoti, tai galite padaryti naudodami programėlę, pavyzdžiui, Epson Smart Panel.

Belaidžio ryšio „Wi-Fi“ nustatymas valdymo skydelyje

Jei spausdintuvo ryšiui nustatyti nenaudojate kompiuterio ar išmaniojo įrenginio, tai galite padaryti valdymo skydelyje.

Galite keliais būdais pasirinkti tinklo parametrus per spausdintuvo valdymo skydelį. Pasirinkite ryšio tipą, atitinkantį jūsų naudojimo aplinką ir sąlygas.

„Wi-Fi“ nustatymų nustatymas per mygtukų sąranką

Galite automatiškai nustatyti belaidį tinklą paspausdami belaidžio ryšio maršruto parinktuvo mygtuką. Jeigu įvykdytos toliau nurodytos sąlygos, galite nustatyti vadovaudamiesi šiuo metodu.

- Belaidis maršruto parinktumas yra suderintas su WPS (belaidžio ryšio apsaugota sąranka).
- Esama belaidžio ryšio jungtis buvo sudaryta paspaudžiant belaidžio ryšio maršruto parinktuvo mygtuką.

Pastaba:

Jeigu negalite rasti mygtuko arba jeigu nustatote programinės įrangos būdu, žr. su belaidžio ryšio maršruto parinktuvu pateikiamą dokumentaciją.

1. Palaikykite paspaudę belaidžio ryšio maršruto parinktuvo mygtuką [WPS], kol sumirksi apsaugos indikatorius.

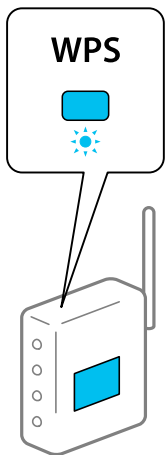

Jeigu nežinote, kur yra [WPS] mygtukas arba jeigu jo nėra ant belaidžio ryšio maršruto parinktuvo, žr. su belaidžio ryšio maršruto parinktuvu pateikiamą dokumentaciją.



2. Palaikykite nuspaudę spausdintuvo mygtuką Wi-Fi bent 5 sekundes, kol pakaitomis pradės mirksėti indikatoriai



Pradedamas ryšio nustatymas. Sukūrus ryšį užsidega  lemputė.



Pastaba:

Jei  lemputė užgeso, o  lemputė tuo pat metu mirksi, reiškia, kad įvyko spausdintuvo sujungimo klaida. Spausdami spausdintuvo mygtuką Wi-Fi ir taip išvalę spausdinimo klaidą, iš naujo įjunkite belaidžio ryšio maršruto parinktuvą, pastatykite jį šalia spausdintuvo ir bandykite dar kartą. Jei tai nepaveda, išspausdinkite tinklo ryšio ataskaitą ir peržiūrėkite sprendimą.



„Wi-Fi“ nustatymų nustatymas per PIN kodo sąranką (WPS)

Naudodami ant tinklo būsenos lapo išspausdintą PIN kodą galite prisijungti prie belaidžio ryšio maršruto parinktuvo. Šį būdą galite naudoti nustatymui, jei belaidžio ryšio maršruto parinktuvas turi WPS (belaidžio ryšio apsaugota sąranka). Kompiuteriu įveskite belaidžio ryšio maršruto parinktuvo PIN kodą.

1. Įdėkite popierių.

2. Bent 5 sekundes laikykite nuspaukę spausdintuvo mygtuką .

Tinklo būsenos lapas atspausdintas.

Pastaba:

Jei atleisite mygtuką  mažiau nei po 5 sekundžių, bus išspausdinta tinklo ryšio ataskaita. Atkreipkite dėmesį, kad šioje ataskaitoje nespausdinama PIN kodo informacija.

3. Laikydami mygtuką Wi-Fi, paspauskite mygtuką  ir laikykite nuspaukę, kol pakaitomis pradės mirksėti

indikatoriai  ir .



4. Per dvi minutes į belaidžio ryšio maršruto parinktuvą kompiuteriu įveskite PIN kodą (aštuoni skaitmenys), išspausdintą tinklo būsenos lapo stulpelyje [WPS-PIN Code].

Sukūrus ryšį užsidega  lemputė.



Pastaba:

- ❑ Išsamiau apie PIN kodo įvedimą žr. su belaidžio ryšio maršruto parinktuvu pateikiamą dokumentaciją.

- ❑ Jei  lemputė užgeso, o  lemputė tuo pat metu mirksi, reikia, kad įvyko spausdintuvo sujungimo klaida. Spausdami spausdintuvo mygtuką Wi-Fi ir taip išvalę spausdinimo klaidą, iš naujo įjunkite belaidžio ryšio maršruto parinktuvą, pastatykite jį šalia spausdintuvo ir bandykite dar kartą. Jei tai nepadeda, išspausdinkite tinklo ryšio ataskaitą ir peržiūrėkite sprendimą.



Spausdintuvo tinklo jungties būsenos patikrinimas (tinklo ryšio ataskaita)

Galite atspausdinti tinklo ryšio ataskaitą, kad patikrintumėte ryšio tarp spausdintuvo ir belaidžio maršrutizatoriaus būseną.

1. Įdėkite popierių.

2. Paspauskite mygtuką .

Tinklo ryšio ataskaita atspausdinta.

Jei įvyko klaida, patikrinkite tinklo ryšio ataskaitą ir laikykitės atspausdintų sprendimo būdų.

Tinklo ryšio ataskaitos pranešimai ir sprendimai

Patikrinkite tinklo ryšio ataskaitos pranešimus, klaidų kodus ir vadovaukitės sprendimais.

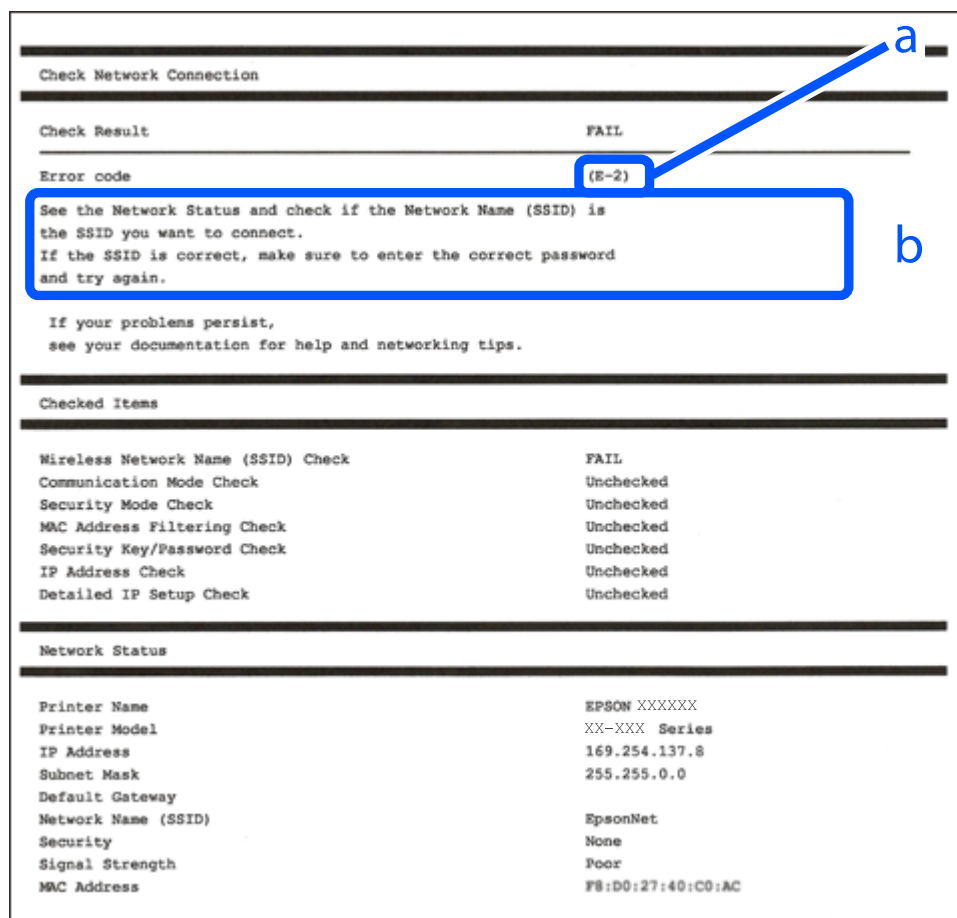

a. Klaidos kodas

b. Pranešimai tinklo aplinkoje

Susijusi informacija

- ➔ „E-1” puslapyje 86
- ➔ „E-2, E-3, E-7” puslapyje 86
- ➔ „E-5” puslapyje 87
- ➔ „E-6” puslapyje 87
- ➔ „E-8” puslapyje 87
- ➔ „E-9” puslapyje 88
- ➔ „E-10” puslapyje 88
- ➔ „E-11” puslapyje 88
- ➔ „E-12” puslapyje 89
- ➔ „E-13” puslapyje 89
- ➔ „Pranešimas tinklo aplinkoje” puslapyje 90

E-1

Sprendimai:

- Įsitikinkite, kad prie spausdintuvo ir koncentratoriaus ar kitų tinklo įrenginių patikimai prijungtas eterneto laidas.
- Įsitikinkite, kad koncentratorius ar kitas tinklo įrenginys yra įjungtas.
- Jeigu spausdintuvą norite prijungti naudodami „Wi-Fi“ ryšį, dar kartą nustatykite spausdintuvo „Wi-Fi“ nustatymus, nes jie yra išjungti.

Susijusi informacija

- ➔ „Belaidžio ryšio „Wi-Fi“ nustatymas valdymo skydelyje” puslapyje 82

E-2, E-3, E-7

Sprendimai:

- Įsitikinkite, kad belaidis kelvedis yra įjungtas.
- Įsitikinkite, kad kompiuteris arba įrenginys yra teisingai prijungtas prie belaidžio kelvedžio.
- Išjunkite belaidį kelvedį. Palaukite maždaug 10 sekundžių, tada įjunkite.
- Padėkite spausdintuvą arčiau belaidžio kelvedžio ir pašalinkite tarp jų esančias kliūtis.
- Jei SSID įvedėte rankiniu būdu, patikrinkite, ar jis teisingas. Patikrinkite SSID tinklo ryšio ataskaitos dalyje **Network Status**.
- Jei belaidžiam kelvedyje yra keli SSID, pasirinkite rodomą SSID. Jei SSID naudoja netinkamą dažnį, spausdintuvas jo nerodo.
- Jei tinklo ryšio užmezgimą atliekate naudodami sąrankos mygtukus, įsitikinkite, kad belaidis kelvedis palaiko WPS. Negalite naudoti sąrankos mygtukų, jei belaidis kelvedis nepalaiko WPS.
- Įsitikinkite, kad SSID naudoja tik ASCII simbolius (raidinius ir skaitinius simbolius). Spausdintuvas negali rodyti SSID, jei jame yra ne ASCII simbolių.
- Įsitikinkite, kad žinote SSID ir slaptažodį prieš jungdamiesi prie belaidžio kelvedžio. Jei naudojate standartinius belaidžio kelvedžio parametrus, SSID ir slaptažodis yra ant belaidžio kelvedžio etiketės. Jei nežinote savo SSID ir slaptažodžio, susisiekite su asmeniu, kuris nustatė belaidį maršruto parinktuvą, arba žiūrėkite su belaidžiu maršruto parinktuvu pateikiamą dokumentaciją.
- Jei jungiatės prie SSID, sugeneruoto išmaniojo įrenginio peradresavimo, SSID ir slaptažodžio ieškokite prie išmaniojo įrenginio pridėtuose dokumentuose.
- Jei „Wi-Fi“ ryšys staiga nutrūksta, patikrinkite, ar netaikomos toliau pateiktos sąlygos. Jei taikoma bent viena sąlyga, iš naujo nustatykite tinklo nustatymus, atsisiųsdami ir paleisdami programinę įrangą iš šio tinklalapio.
<https://epson.sn> > **Sąranka**
 - Naudojant mygtukų sąranką prie tinklo buvo prijungtas kitas išmanusis įrenginys.
 - „Wi-Fi“ tinklo sąranka buvo atlikta naudojant bet kurią kitą metodą nei sąranka mygtukais.

Susijusi informacija

- ➔ „Pakartotinis tinklo ryšio nustatymas” puslapyje 81
- ➔ „Belaidžio ryšio „Wi-Fi“ nustatymas valdymo skydelyje” puslapyje 82

E-5

Sprendimai:

Įsitikinkite, kad belaidžio ryšio maršruto parinktuvo apsaugos tipas yra nustatytas į vieną iš toliau nurodytų. Priešingu atveju pakeiskite belaidžio ryšio maršruto parinktuvo apsaugos tipą ir iš naujo nustatykite spausdintuvo tinklo nuostatas.

- WEP-64 bitų (40 bitai)
- WEP-128 bitų (104 bitai)
- WPA PSK (TKIP / AES)*
- WPA2 PSK (TKIP / AES)*
- WPA (TKIP / AES)
- WPA2 (TKIP / AES)
- WPA3-SAE (AES)

* WPA PSK taip pat žinomas kaip „WPA Personal“. WPA2 PSK taip pat žinomas kaip „WPA2 Personal“.

E-6

Sprendimai:

- Patikrinkite, ar išjungtas MAC adreso filtravimas. Jei jis suaktyvintas, užregistruokite spausdintuvo MAC adresą, kad jis nebūtų filtruojamas. Išsamios Informacijos ieškokite su belaidžiu kelvedžiu pateikiamuose dokumentuose. Spausdintuvo MAC adresą rasite elemente **Network Status**, esančiame tinklo ryšio ataskaitoje.
- Jei belaidis kelvedis naudoja bendrą autentifikaciją su WEP apsaugos metodu, įsitikinkite, ar autentifikacijos raktas ir indeksas yra teisingi.
- Jei įrenginių, kuriuos galima prijungti prie belaidžio kelvedžio, skaičius yra mažesnis nei jūsų norimas, pakeiskite belaidžio kelvedžio parametrus ir padidinkite prijungiamų įrenginių skaičių. Norėdami atlikti nustatymus, žr. su belaidžiu kelvedžiu pateikiamus dokumentus.

Susijusi informacija

➔ „Nuostatų parinkimas prisijungimui prie kompiuterio“ puslapyje 81

E-8

Sprendimai:

- Jei spausdintuvo IP gavimo adresas yra nustatytas kaip automatinis, įjunkite belaidžio ryšio maršruto parinkiklio DHCP.
- Jei spausdintuvo IP gavimo adresas yra nustatytas kaip rankinis, rankiniu būdu nustatytas IP adresas yra neleistinas, nes nepatenka į diapazoną (pvz., 0.0.0.0.). Spausdintuvo valdymo skydelyje nustatykite teisingą IP adresą.

Susijusi informacija

➔ „Spausdintuvo statinio IP adreso nustatymas“ puslapyje 94

E-9

Sprendimai:

Patikrinkite šiuos dalykus.

- Įrenginiai yra įjungti.
- Internetą ir kitus kompiuterius ar tinklo įrenginius galite pasiekti per tą patį tinklą iš įrenginių, kuriuos norite prijungti prie spausdintuvo.

Jei spausdintuvas ir tinklo įrenginiai vis tiek nesujungiami, patvirtinus anksčiau pateiktus punktus, išjunkite belaidį kelvedį. Palaukite maždaug 10 sekundžių, tada įjunkite. Tada iš naujo nustatykite tinklo nustatymus, atsisūsdami ir paleisdami diegimo programą iš šio tinklalapio.

<https://epson.sn> > **Sąranka**

Susijusi informacija

➔ „Nuostatų parinkimas prisijungimui prie kompiuterio“ puslapyje 81

E-10

Sprendimai:

Patikrinkite šiuos dalykus.

- Įjungti kiti tinklo įrenginiai.
- Jei nustatėte rankinį spausdintuvo IP adreso gavimo būdą: tinklo adresai (IP adresas, potinklio šablonas ir numatytasis šliuzas) yra teisingi.

Jei tinklo adresai neteisingi, nustatykite juos iš naujo. Galite patikrinti IP adresą, potinklio šabloną ir numatytąjį šliuzą tinklo ryšio ataskaitos dalyje **Network Status**.

Jei įgalintas DHCP, pakeiskite spausdintuvo IP adreso gavimo nustatymą į automatinį. Jei norite nustatyti IP adresą rankiniu būdu, patikrinkite spausdintuvo IP adresą tinklo ryšio ataskaitos dalyje **Network Status** ir tinklo parametrų ekrane pasirinkite „Rankinis“. Nustatykite potinklio šabloną kaip [255.255.255.0].

Jei spausdintuvas ir tinklo įrenginiai vis tiek nesujungiami, išjunkite belaidžio ryšio maršruto parinktuvą. Palaukite maždaug 10 sekundžių, tada įjunkite.

Susijusi informacija

➔ „Spausdintuvo statinio IP adreso nustatymas“ puslapyje 94

E-11

Sprendimai:

Patikrinkite šiuos duomenis.

- Numatytosios tinklų sąsajos adresas teisingas, jei nustatote spausdintuvo funkcijos „TCP/IP sąranka“ parametą „Rankiniu būdu“.
- Numatytąją tinklų sąsają nustatytas įrenginys įjungtas.

Nustatykite teisingą numatytosios tinklų sąsajos adresą. Spausdintuvo numatytosios tinklų sąsajos adresą rasite elemente **Network Status**, esančiame tinklo ryšio ataskaitoje.

Susijusi informacija

➔ „Spausdintuvo statinio IP adreso nustatymas” puslapyje 94

E-12

Sprendimai:

Patikrinkite šiuos dalykus.

- Įjungti kiti tinklo įrenginiai.
- Rankiniu būdu nustatyti tinklo adresai (IP adresas, potinklio šablonas ir numatytasis šliuzas) yra teisingi.
- Kitų įrenginių tinklo adresai (potinklio šablonas ir numatytasis šliuzas) yra tie patys.
- IP adresas nekonfliktuoja su kitais įrenginiais.

Jei spausdintuvas ir tinklo įrenginiai vis tiek nesujungiami, patvirtinus anksčiau pateiktus punktus, išbandykite toliau pateiktus veiksmus.

- Išjunkite belaidį kelvedį. Palaukite maždaug 10 sekundžių, tada įjunkite.
- Dar kartą pasirinkite tinklo nustatymus, naudodami diegimo programą. Ją galite atsisiųsti iš toliau nurodytos svetainės.

<https://epson.sn> > **Sąranka**

- WEP naudojančiame belaidyje kelvedyje galite užregistruoti kelis slaptažodžius. Užregistravus kelis slaptažodžius patikrinkite, ar spausdintuve nustatytas pirmas užregistruotas slaptažodis.

Susijusi informacija

➔ „Spausdintuvo statinio IP adreso nustatymas” puslapyje 94

E-13

Sprendimai:

Patikrinkite šiuos dalykus.

- Tinklo įrenginiai, pvz., belaidis kelvedis, koncentratorius ir kelvedis, yra įjungti.
- Tinklo įrenginių TCP/IP sąranka nebuvo atlikta rankiniu būdu. (Jei spausdintuvo TCP/IP sąranka yra nustatoma automatiškai, o kitų įrenginių TCP/IP sąranka yra atliekama rankiniu būdu, spausdintuvo tinklas gali skirtis nuo kitų įrenginių tinklo.)

Jei problema išlieka, išbandykite šiuos veiksmus.

- Išjunkite belaidį kelvedį. Palaukite maždaug 10 sekundžių, tada įjunkite.
- Naudodami diegimo programą atlikite tinklo parametrus kompiuteryje, kuris yra tame pačiame tinkle kaip ir spausdintuvas. Ją galite atsisiųsti iš toliau nurodytos svetainės.

<https://epson.sn> > **Sąranka**

- WEP naudojančiame belaidyje kelvedyje galite užregistruoti kelis slaptažodžius. Užregistravus kelis slaptažodžius patikrinkite, ar spausdintuve nustatytas pirmas užregistruotas slaptažodis.

Susijusi informacija

- ➔ „Spausdintuvo statinio IP adreso nustatymas” puslapyje 94
- ➔ „Nuostatų parinkimas prisijungimui prie kompiuterio” puslapyje 81

Pranešimas tinklo aplinkoje

Pranešimas	Sprendimas
The Wi-Fi environment needs to be improved. Turn the wireless router off and then turn it on. If the connection does not improve, see the documentation for the wireless router.	Perkėlę spausdintuvą arčiau belaidžio maršrutizatoriaus ir pašalinę bet kokias kliūtis tarp šių įrenginių, išjunkite belaidį maršrutizatorių. Palaukite maždaug 10 sekundžių, tada įjunkite. Jei vis dar nepavyksta prisijungti, vadovaukitės prie belaidžio maršrutizatoriaus pridėtais dokumentais.
*No more devices can be connected. Disconnect one of the connected devices if you want to add another one.	Kompiuterį ir išmaniuosius įrenginius, kurios galima prijungti tuo pat metu, galima visiškai prijungti naudojant „Wi-Fi Direct“ (paprastojo prieigos taško) ryšį. Norėdami pridėti dar vieną kompiuterį ar išmanųjį įrenginį, pirmiausiai atjunkite vieną iš prijungtų įrenginių arba pirmiausia prijunkite įrenginį prie kito tinklo. Kiek belaidžių įrenginių tuo pat metu galima prijungti ir prijungtų įrenginių skaičių galite pamatyti tinklo būsenos lape.

Tiesioginis išmaniojo įrenginio ir spausdintuvo sujungimas (Wi-Fi Direct)

Wi-Fi Direct (paprastasis prieigos taškas) leidžia tiesiogiai prijungti išmanųjį įrenginį prie spausdintuvo be belaidžio ryšio maršruto parinktuvo bei spausdinti iš išmaniojo įrenginio.

Apie Wi-Fi Direct

Naudokite šį ryšio metodą, kai namuose ar biure nenaudojate Wi-Fi ar kai norite tiesiogiai sujungti spausdintuvą su kompiuteriu ar išmaniuoju įrenginiu. Šiame režime spausdintuvas veikia kaip belaidis maršrutizatorius, todėl galite prie spausdintuvo prijungti įrenginius, nenaudodami standartinio belaidžio maršrutizatoriaus. Tačiau tiesiogiai prie spausdintuvo prijungti įrenginiai tarpusavyje komunikuoti per spausdintuvą negali.

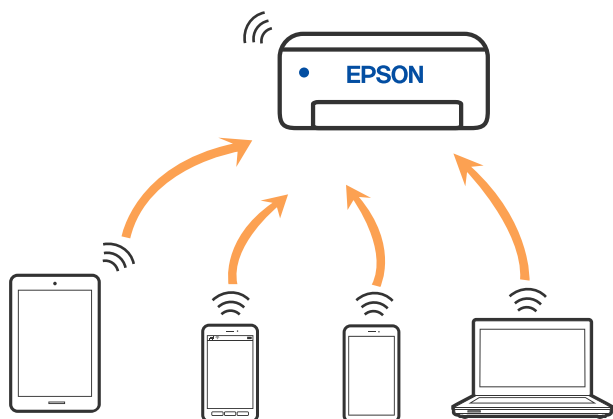

Spausdintuvas tuo pačiu metu gali būti prijungtas prie Wi-Fi ar eterneto ir prie Wi-Fi Direct (paprastojo prieigos taško). Tačiau jei užmezgate tinklo ryšį per Wi-Fi Direct (paprastojo prieigos taško) ryšį, kai spausdintuvas yra prisijungęs prie Wi-Fi, Wi-Fi yra laikinai atjungiamas.

Prisijungimas prie įrenginių naudojant „Wi-Fi Direct“

Šis būdas leidžia tiesiogiai prijungti spausdintuvą prie belaidžio ryšio maršruto parinktuvo neturinčių įrenginių. Spausdintuvas veikia kaip belaidžio ryšio maršruto parinktuvas.

1. Laikydami mygtuką Wi-Fi, spauskite mygtuką , iki kol indikatoriai  ir  pasikeisdami sumirksės.

Palaukite, kol procesas pasibaigs.

Sukūrus ryšį užsidega  lemputė.



Pastaba:

Jeigu vieną kartą įjungiame Wi-Fi Direct, jis lieka įjungtu, nebent jūs atstatote numatytus tinklo nustatymus.

2. Įdėkite popierių.
 3. Bent 5 sekundes laikykite nuspaudę spausdintuvo mygtuką .
- Tinklo būsenos lapas atspausdintas. Šiame lape galite patikrinti Wi-Fi Direct (paprastojo prieigos taško) SSID ir slaptažodį.
4. Norėdami prisijungti, kompiuterio tinklo ryšio ekrane arba išmaniojo įrenginio „Wi-Fi“ ekrane pasirinkite tą patį spausdintuvo valdymo skyde rodomą SSID.

```

<Wi-Fi Direct>
Wi-Fi Direct Mode           On
Communication Mode         Simple AP
Operation Mode              IEEE802.11g/n
Communication Speed         Auto
SSID                         DIRECT-17304885
Password                     88888878
Channel                      11
Security Level              WPA2-PSK(AES)
Link Status                  Unknown
Connected Devices           2(Max 4)
Client MAC List             9C:5C:F9:38:C3:74
                             20:02:AF:C1:92:6B
    
```

5. Įveskite ant tinklo būsenos lapo atspausdintą slaptažodį į kompiuterį ar išmanųjį įrenginį. Tinklo būsenos lape galite patvirtinti Wi-Fi Direct būseną.

Pastaba:

Prisijungimas išmaniuoju įrenginiu naudojant Wi-Fi Direct ryšį (skirta „Android“)

Jei naudojate „Android“ įrenginį ir jungiatės prie spausdintuvo naudodami Wi-Fi Direct, vienu metu pradeda mirksėti

spausdintuvo  ir  lemputės.

Paspauskite mygtuką Wi-Fi, kad patvirtintumėte ryšio užklausą.

Paspauskite mygtuką , jei norite atmesti ryšio užklausą.

Wi-Fi Direct (paprastojo prieigos taško) nuostatų, pavyzdžiui, SSID, keitimas

Kai ryšys Wi-Fi Direct (paprastas prieigos taškas) įjungtas, galite keisti funkcijos „Wi-Fi Direct“ nuostatas, pavyzdžiui, tinklo pavadinimą ir slaptažodį.

1. Eikite į Web Config.
2. Eikite į **Advanced Settings** ir prisijunkite kaip administratorius.

Pastaba:

Administratoriaus slaptažodis iš anksto nustatomas Web Config išplėstinėse nuostatose. Išsamesnės informacijos apie administratoriaus rasite spustelėję tolesnę nuorodą.

3. Pasirinkite **Services** > skirtuką **Wi-Fi Direct**.
4. Nustatykite norimus keisti elementus.

Wi-Fi Direct:

Įjungia arba išjungia Wi-Fi Direct.

Išjungus atjungiami visi įrenginiai, prijungti prie spausdintuvo Wi-Fi Direct (paprastojo prieigos taško) ryšiu.

SSID:

Pakeiskite spausdintuvui prijungti naudotą Wi-Fi Direct (paprastojo prieigos taško) tinklo pavadinimą (SSID) į savo pasirinktą pavadinimą.

Keičiant tinklo pavadinimą (SSID) atjungiami visi prijungti įrenginiai. Jei norite vėl prijungti įrenginį, naudokite naują tinklo pavadinimą (SSID).

Password:

Pakeiskite spausdintuvui prijungti naudotą Wi-Fi Direct (paprastojo prieigos taško) slaptažodį į savo pasirinktą reikšmę.

Keičiant slaptažodį atjungiami visi prijungti įrenginiai. Jei norite vėl prijungti įrenginį, naudokite naują slaptažodį.

5. Spustelėkite mygtuką **Next**.

Jei norite atkurti visas Wi-Fi Direct (prieigos taško) nustatymų reikšmes, spustelėkite **Restore Default Settings**. Panaikinama spausdintuve įrašyto išmaniojo įrenginio Wi-Fi Direct (paprastojo prieigos taško) prijungimo informacija.

Susijusi informacija

➔ „Spausdintuvo operacijų konfigūravimo programa (Web Config)“ puslapyje 156

Spausdintuvo jungties pridėjimas arba keitimas

Spausdintuvo nustatymas keliuose kompiuteriuose

Nors keli kompiuteriai gali būti prijungti prie to paties belaidžio maršruto parinktuvo, kiekvienam kompiuteriui gali būti priskirtas skirtingas SSID.

Jei belaidžio maršruto parinktuvo priskirti SSID nelaikomi tuo pačiu tinklu, tai reiškia, kad kiekvienas kompiuteris iš tikrųjų yra prijungtas prie skirtingo tinklo. Jei spausdintuvą pradėsite konfigūruoti iš kompiuterio A, spausdintuvus įtraukiamas į tą patį tinklą kaip ir kompiuteris A, ir kompiuterio A gali juo spausdinti.

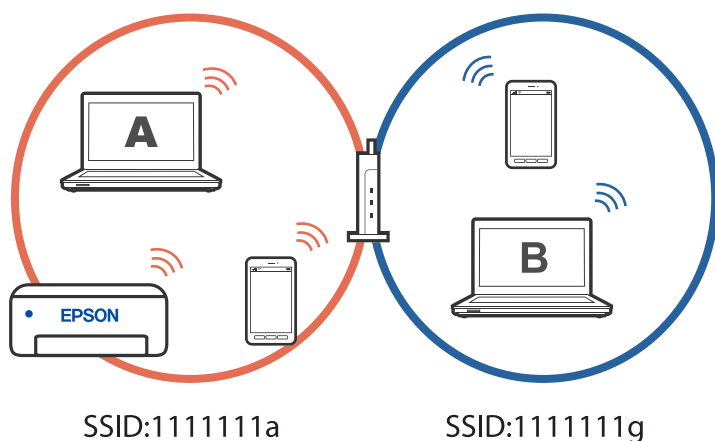

Be to, jei spausdintuvą pradėsite konfigūruoti iš kompiuterio B pagal pirmiau pateiktą konfigūraciją, spausdintuvus bus nustatytas kompiuterio B tinkle, ir juo bus galima spausdinti iš kompiuterio B, bet ne iš kompiuterio A.

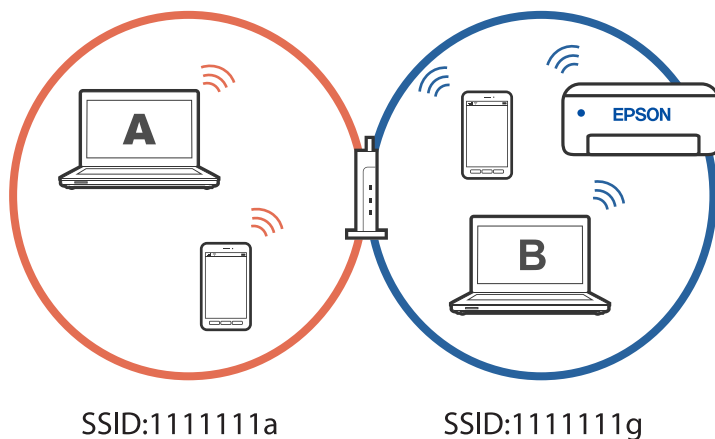

Kad taip nenutiktų, norėdami konfigūruoti tinklo spausdintuvą iš antrojo kompiuterio, paleiskite diegimo programą kompiuteryje, kuris prijungtas prie to paties tinklo kaip ir spausdintuvus. Jei spausdintuvus aptinkamas tame pačiame tinkle, jo nebereikės iš naujo konfigūruoti – jis bus paruoštas naudoti.

„Wi-Fi“ ryšio pakeitimas laidiniu LAN ryšiu

Jei jūsų naudojamas „Wi-Fi“ ryšys yra nestabilus arba norite pakeisti stabilesniu laidiniu LAN ryšiu, prijunkite spausdintuvą prie šakotuvo arba belaidžio ryšio kelvedžio LAN laidu.

Spausdintuvą galite naudoti su laidiniu LAN tinklu.

Pastaba:

Jei spausdintuvui norite nustatyti statinį IP adresą, peržiūrėkite toliau pateiktą susijusią informaciją.

Susijusi informacija

- ➔ „Galas” puslapyje 18
- ➔ „Spausdintuvo statinio IP adreso nustatymas” puslapyje 94

Kaip pakeisti „Wi-Fi” ryšį USB ryšiu

Jei jūsų naudojamas „Wi-Fi” ryšys yra nestabilus arba norite pakeisti stabilesniu USB ryšiu, atlikite toliau nurodytus veiksmus.

1. USB laidu prijunkite spausdintuvą prie kompiuterio.
2. Jei spausdinsite naudodami USB jungtį, pasirinkite spausdintuvą, kuris nepažymėtas (XXXXX).
Priklausomai nuo operacinės sistemos versijos, vietoje XXXXX rodomas jūsų spausdintuvo pavadinimas arba „Network“.
„Windows 11“ pavyzdys

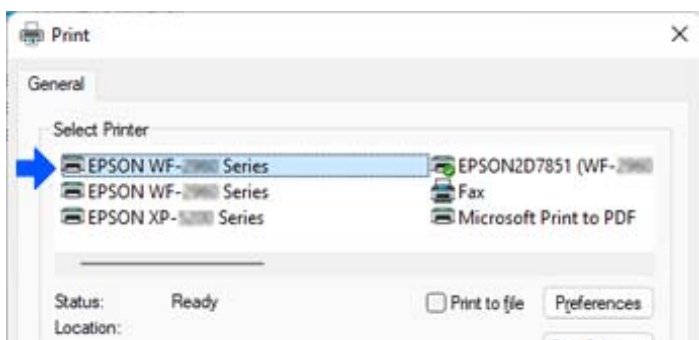

„Windows 10“ pavyzdys

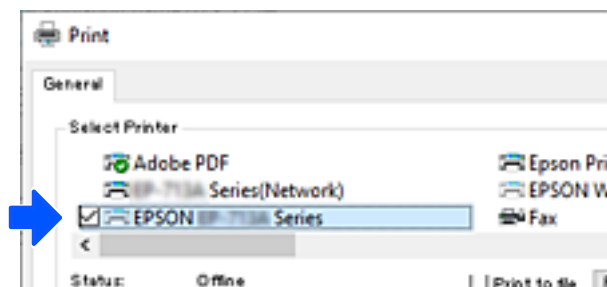

Susijusi informacija

- ➔ „Galas” puslapyje 18

Spausdintuvo statinio IP adreso nustatymas

Spausdintuvo statinį IP adresą galite nustatyti naudodami Web Config.

1. Atverkite „Web Config“.

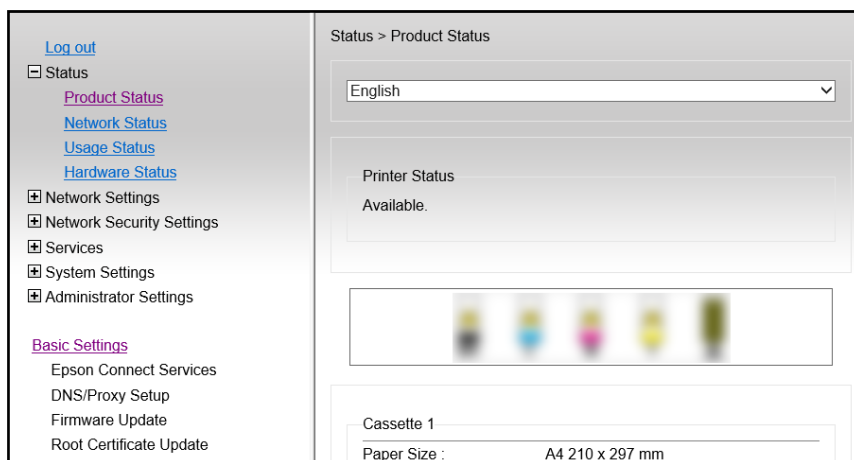

Pastaba:

Ekране rodomas turinys ir Web Config elementai skiriasi priklausomai nuo modelio.

Jei matote šį vaizdą, iš sąrašo, esančio lango viršutinės dalies dešinėje, pasirinkite **Advanced Settings**.

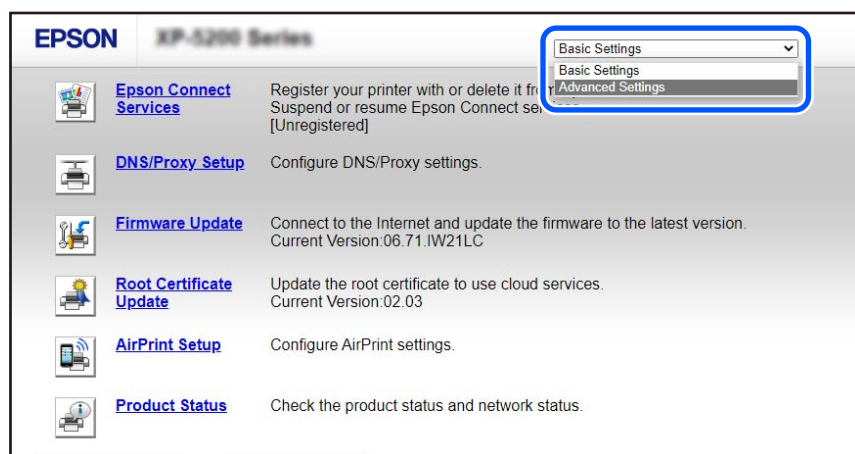

2. Prisijunkite kaip administratorius.

Pastaba:

Administratoriaus slaptažodis iš anksto nustatomas parinktyje **Advanced Settings**, kurią rasite Web Config. Išsamesnės informacijos apie administratoriaus rasite spustelėję tolesnę nuorodą.

3. Pasirinkite **Network Settings**.

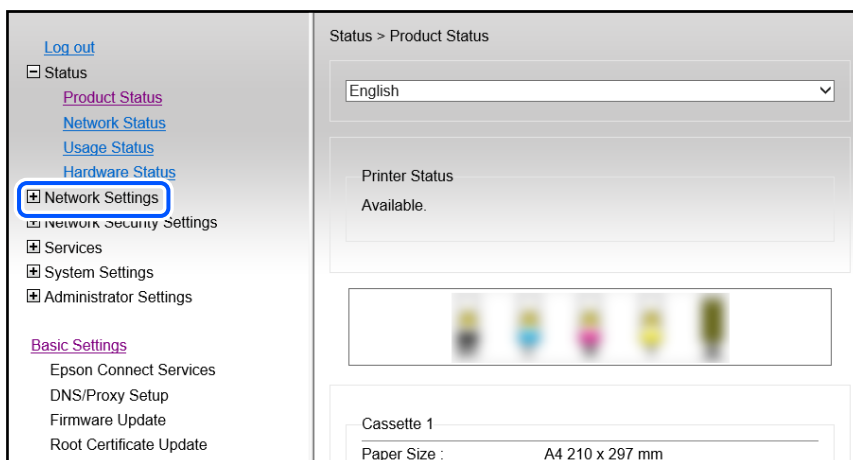

4. Pasirinkite **Basic**.

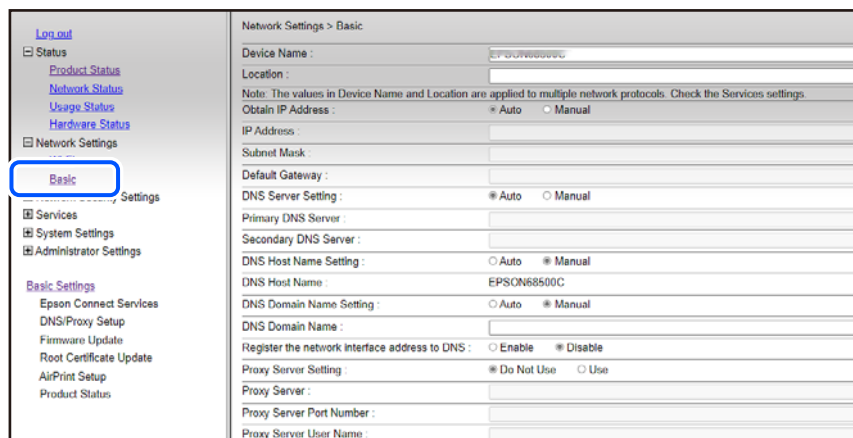

5. Funkcijai **Manual** pasirinkite nuostatą **Obtain IP Address**.

6. Įveskite IP adresą, kurį nustatote **IP Address**.

Nustatykite potinklio šabloną, numatytąjį šliužą, DNS serverį ir kt, atsižvelgdami į savo tinklo aplinką.

7. Spustelėkite **Next**.

8. Spustelėkite **OK**.

Nuostatos pritaikytos.

Norėdami vėl atverti Web Config nurodykite nustatytą IP adresą.

Susijusi informacija

➔ „Spausdintuvo operacijų konfigūravimo programa (Web Config)” puslapyje 156

Spausdintuvo gabenimas ir saugojimas

Kai spausdintuvą turite palikti saugojimui, gabenti į kitą vietą ar remontuoti, vykdykite toliau nurodytus spausdintuvo supakavimo veiksmus.

1. Išjunkite spausdintuvą paspausdami mygtuką .
2. Įsitikinkite, kad užgeso maitinimo lemputė, tada atjunkite maitinimo laidą.



Svarbu:

Užgesus maitinimo lemputei atjunkite maitinimo laidą. Jei taip nėra, spausdinimo galvutė gali negrįžti į pradinę padėtį ir rašalas uždžiūti, todėl gali tapti neįmanoma spausdinti.

3. Atjunkite visus laidus, pvz., maitinimo laidą ir USB laidą.
4. Įsitikinkite, kad neprijungtas joks atminties įrenginys.
5. Išimkite visą popierių iš spausdintuvo.
6. Atidarykite spausdintuvo gaubtą. Pritvirtinkite rašalo kasetės laikiklį prie korpuso, lipnia juosta ant viršaus pritvirtindami apsauginę medžiagą, kuri buvo pritvirtinta išsigyjant spausdintuvą.

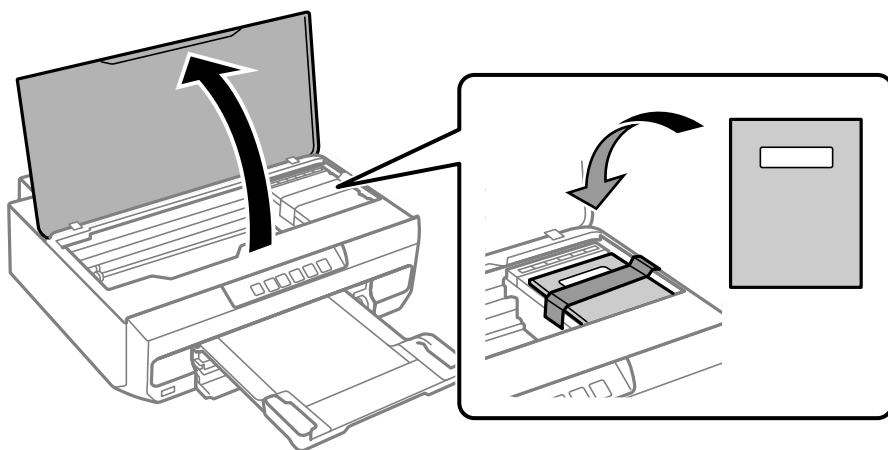

7. Uždarykite spausdintuvo gaubtą.

8. Pasiruoškite supakuoti spausdintuvą, kaip parodyta toliau.

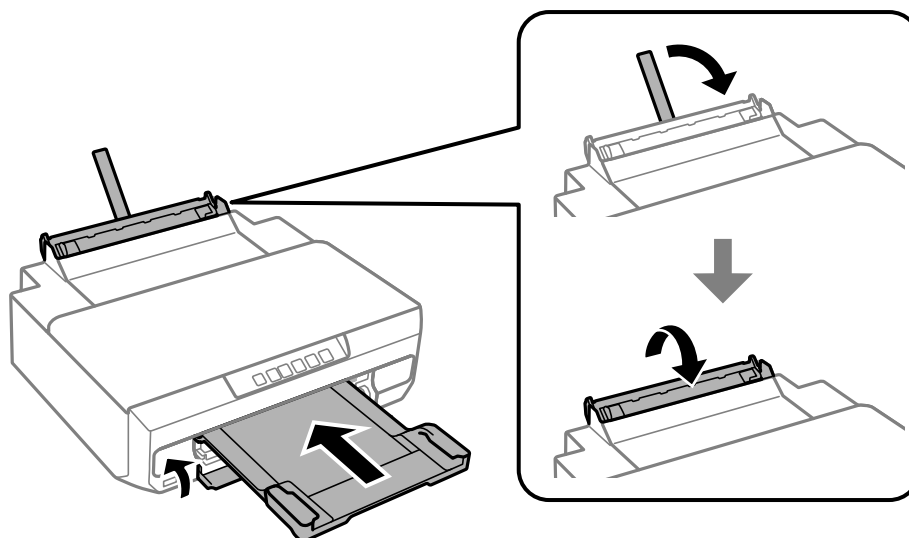

9. Supakuokite spausdintuvą jo dėžėje, naudodami apsaugines medžiagas.



Svarbu:

- Sandėliuodami arba transportuodami spausdintuvą, jo nepaverskite, nepastatykite vertikaliai ar neapverskite, nes gali ištekėti rašalas.

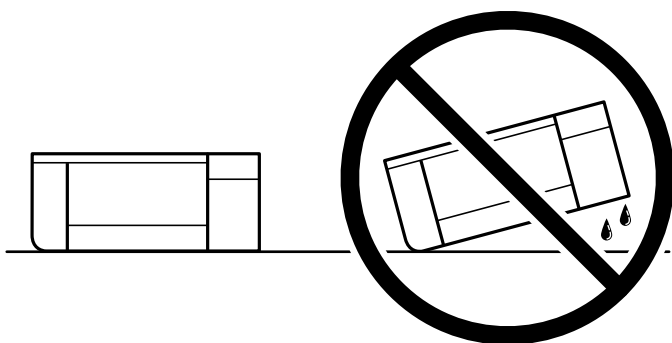

- Neiškinkite rašalo kasečių. Išėmus kasetes, spausdinimo galvutė gali išdžiūti, dėl to spausdintuvas nebuspausdins.

Kai vėl naudosite spausdintuvą, būtinai nuimkite juostą, kuria pritvirtintas rašalo kasetės laikiklis. Jei kitą kartą spausdinant kokybė pablogėja, nuvalykite ir sulygiuokite spausdinimo galvutę.

Susijusi informacija

- ➔ „Spausdinimo galvutės patikra ir valymas” puslapyje 66
- ➔ „Spausdinimo galvutės lygiavimas” puslapyje 69

Problemų sprendimas

Neįmanoma spausdinti.	100
Prasta spausdinimo kokybė.	111
Spausdintuvo tvarkyklėje negalima pasirinkti popieriaus rūšies arba popieriaus šaltinio.	121
Lempučių ir spausdintuvo būsenos patikrinimas.	122
Popierius vis įstringa.	125
Laikas pakeisti rašalo kasetes.	130
Negalima naudoti spausdintuvo kaip tikėtasi.	142
Nepavyksta išspręsti problemos.	146

Neįmanoma spausdinti

Problemų sprendimas

Perskaitykite šį skyrių, jei nepavyksta spausdinti taip, kaip tikėjotės, arba, jei spausdinant kyla problemų. Toliau rasite kai kurių dažniausiai pasitaikančių problemų sprendimus.

Ar spausdintuvas įjungtas?

- Patikrinkite, ar spausdintuvas įjungtas.
- Patikrinkite, ar maitinimo kabelis yra tinkamai prijungtas.

Susijusi informacija

- ➔ [„Nepavyksta įjungti maitinimo“ puslapyje 142](#)
- ➔ [„Nepavyksta išspręsti problemos“ puslapyje 146](#)

Ar spausdintuve įstrigę popieriaus?

Jei spausdintuve įstrigo popieriaus, jis negali pradėti spausdinti. Išimkite įstrigusį popierių iš spausdintuvo.

Susijusi informacija

- ➔ [„Popierius vis įstringa“ puslapyje 125](#)

Ar tinkamai veikia pats spausdintuvas?

- Jei išsižiebia ar ima mirksėti lemputės valdymo skydelyje, patikrinkite, ar nėra klaidos.
- Išspausdinkite būsenos lapą ir pagal jį patikrinkite, ar pats spausdintuvas tinkamai spausdina.

Susijusi informacija

- ➔ [„Lempučių ir spausdintuvo būsenos patikrinimas“ puslapyje 21](#)

Ar kyla ryšio problemų?

- Patikrinkite, ar kabeliai tinkamai prijungti prie visų jungčių.
- Įsitikinkite, kad tinklo įrenginys ir USB šakotuvai veikia normaliai.
- Jei naudojate „Wi-Fi“ ryšį, įsitikinkite, kad „Wi-Fi“ ryšio nuostatos yra tinkamos.
- Patikrinkite tinklą, prie kurio prijungtas kompiuteris ir spausdintuvas, ir įsitikinkite, kad tinklo pavadinimas sutampa.

Susijusi informacija

- ➔ [„Nepavyksta prijungti spausdintuvo prie tinklo“ puslapyje 104](#)

- ➔ „Spausdintuvo negalima prijungti naudojant USB” puslapyje 104
- ➔ „Spausdintuvo tinklo jungties būsenos patikrinimas (tinklo ryšio ataskaita)” puslapyje 84

Ar tinkamai išsiųsti spausdinimo duomenys?

- Įsitikinkite, kad neliko ankstesnės spausdinimo užduoties duomenų.
- Patikrinkite spausdintuvo tvarkyklę ir įsitikinkite, kad spausdintuvas atsijungęs nuo tinklo.

Susijusi informacija

- ➔ „Vis dar yra spausdinimo laukianti užduotis.” puslapyje 102
- ➔ „Spausdintuvas veikia laukimo arba atjungties režimu.” puslapyje 102

Netinkamai veikia programėlė arba spausdintuvo tvarkyklė

Negalima spausdinti, nors ryšys užmegztas (Windows)

Galima apsvarstyti kelias priežastis.

■ Neįdiegta originali „Epson” spausdintuvo tvarkyklė.

Sprendimai

Jei originali „Epson” spausdintuvo tvarkyklė (EPSON XXXXX) neįdiegta, galimos funkcijos veikia ribotai. Rekomenduojame naudoti originalią „Epson” spausdintuvo tvarkyklę.

- ➔ „Patikrinkite, ar įdiegta originali „Epson” spausdintuvo tvarkyklė (Windows)” puslapyje 79
- ➔ „Patikrinkite, ar įdiegta originali „Epson” spausdintuvo tvarkyklė (Mac OS)” puslapyje 81

■ Kilo problema su programine įranga arba duomenimis.

Sprendimai

- Jei spausdinate didelį duomenų vaizdą, kompiuteryje gali baigtis atmintis. Spausdinkite mažesnes skiriamosios gebos arba formato vaizdą.
 - Jei pritaikius visus sprendimus problemos išspręsti nepavyko, pabandykite pašalinti spausdintuvo tvarkyklę ir iš naujo ją įdiegti
- ➔ „Patikrinkite, ar įdiegta originali „Epson” spausdintuvo tvarkyklė (Windows)” puslapyje 79
 - ➔ „Patikrinkite, ar įdiegta originali „Epson” spausdintuvo tvarkyklė (Mac OS)” puslapyje 81
 - ➔ „Programų įdiegimas atskirai” puslapyje 78

■ Kilo problema su spausdintuvo būsena.

Sprendimai

Spustelėkite **EPSON Status Monitor 3**, esantį spausdintuvo tvarkyklės **Tech. priežiūra** kortelėje, tada patikrinkite spausdintuvo būseną. Jei **EPSON Status Monitor 3** išjungta, skirtuke **Išplėstinės nuostatos** spustelėkite **Tech. priežiūra** ir pasirinkite **Įgalinti "EPSON Status Monitor 3"**.

Vis dar yra spausdinimo laukianti užduotis.

Sprendimai

Spausdintuvo tvarkyklės skirtuke **Tech. priežiūra** spustelėkite **Spausdinimo eilė**. Jei lieka nereikalingų duomenų, pasirinkite **Atšaukti visus dokumentus** meniu **Spausdintuvas**.

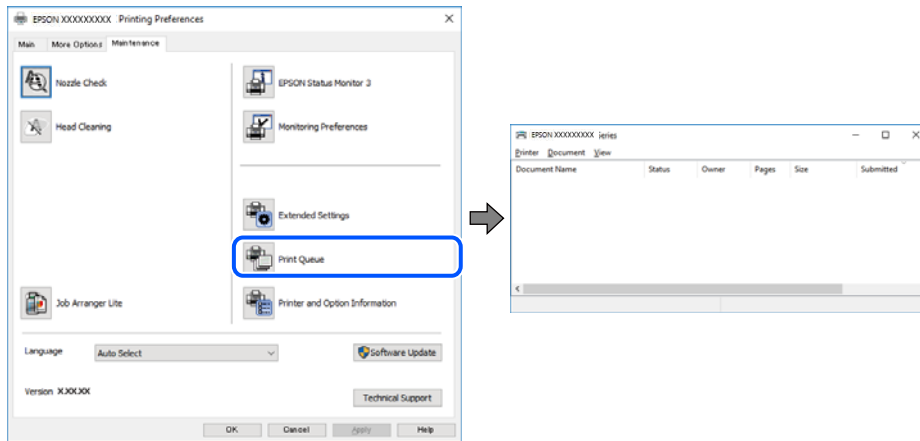

Spausdintuvas veikia laukimo arba atjungties režimu.

Sprendimai

Spausdintuvo tvarkyklės skirtuke **Tech. priežiūra** spustelėkite **Spausdinimo eilė**.

Jei spausdintuvas veikia atjungties arba laukimo režimu, pereikite į meniu **Spausdintuvas** ir atšaukite atjungties arba laukimo režimo nuostatas.

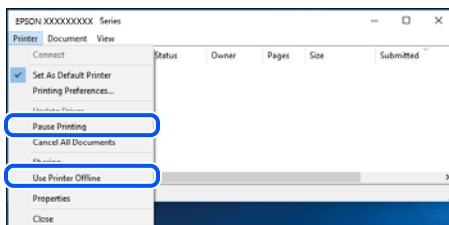

Spausdintuvas nėra pasirinktas kaip numatytasis spausdintuvas.

Sprendimai

Dešiniuoju pelės klavišu spustelėkite spausdintuvo piktogramą **Valdymo skydelis > Peržiūrėti įrenginius ir spausdintuvus** (arba **Spausdintuvai, Spausdintuvai ir faksai**) ir spustelėkite **Nustatyti kaip numatytąjį spausdintuvą**.

Pastaba:

Jei yra kelios spausdintuvo piktogramos, žr. toliau ir pasirinkite tinkamą spausdintuvą.

Pavyzdys)

USB ryšys: „EPSON XXXX“ serija

Tinklo ryšys: „EPSON XXXX“ serija (tinklas)

Jei spausdintuvo tvarkyklę įdiegsite kelis kartus, gali būti sukurtos jos kopijos. Jei sukuriamos kopijos, pvz. „EPSON XXXX serija (1 kopija)“, dešiniu klavišu spustelėkite ant tvarkyklės kopijos piktogramos ir spustelėkite **Pašalinti įrenginį**.

Spausdintuvo nuostatos parinktos netinkamai.

Sprendimai

Spausdintuvo tvarkyklės skirtuke **Tech. priežiūra** spustelėkite **Spausdinimo eilė**.

Patikrinkite, ar kortelėje **Ypatybės > Prievadas**, atidaromoje pasirinkus meniu **Spausdintuvas**, nustatytas tinkamas spausdintuvo prievadas, kaip parodyta toliau.

USB jungtis: **USBXXX**, tinklo ryšys: **EpsonNet Print Port**

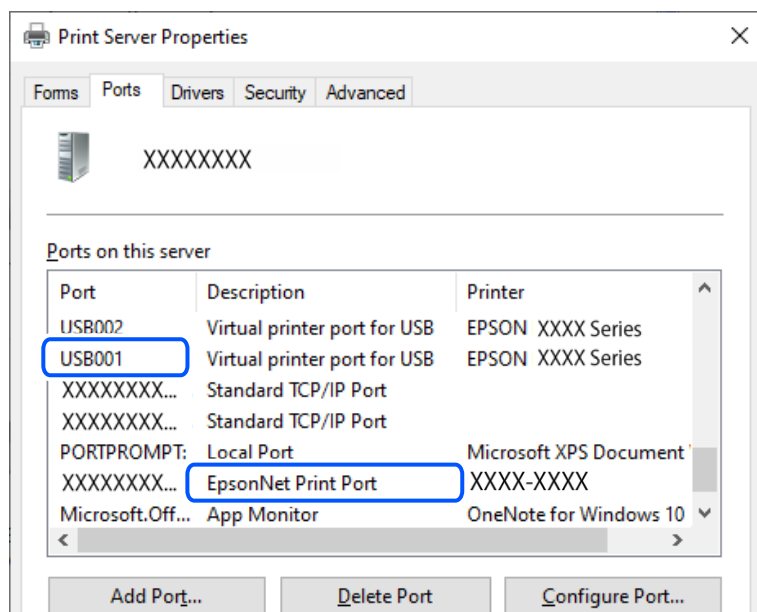

Negalima spausdinti, nors ryšys užmegztas (Mac OS)

Galima apsvarstyti kelias priežastis.

Neįdiegta originali „Epson“ spausdintuvo tvarkyklė.

Sprendimai

Jei originali „Epson“ spausdintuvo tvarkyklė (EPSON XXXXX) neįdiegta, galimos funkcijos veikia ribotai. Rekomenduojame naudoti originalią „Epson“ spausdintuvo tvarkyklę.

➔ „Patikrinkite, ar įdiegta originali „Epson“ spausdintuvo tvarkyklė (Windows)“ puslapyje 79

➔ „Patikrinkite, ar įdiegta originali „Epson“ spausdintuvo tvarkyklė (Mac OS)“ puslapyje 81

Kilo problema su programine įranga arba duomenimis.

Sprendimai

Jei spausdinate didelį duomenų vaizdą, kompiuteryje gali baigtis atmintis. Spausdinkite mažesnės skiriamosios gebos arba formato vaizdą.

Jei pritaikius visus sprendimus problemos išspręsti nepavyko, pabandykite pašalinti spausdintuvo tvarkyklę ir iš naujo ją įdiegti

➔ „Patikrinkite, ar įdiegta originali „Epson“ spausdintuvo tvarkyklė (Windows)“ puslapyje 79

➔ „Patikrinkite, ar įdiegta originali „Epson“ spausdintuvo tvarkyklė (Mac OS)“ puslapyje 81

➔ „Programų įdiegimas atskirai“ puslapyje 78

■ Kilo problema su spausdintuvo būseną.

Sprendimai

Įsitikinkite, kad spausdintuvo būseną nėra **Pristabdyta**.

Pasirinkite **Sistemos nuostatos**, atidarykite meniu „Apple“ > **Spausdintuvai ir skaitytuvai** (arba **Spausdinti ir nuskaityti, Spausdinti ir siųsti faksogramą**), tuomet dukart spustelėkite spausdintuvą. Jei spausdintuvas pristabdytas, spustelėkite **Tęsti**.

Spausdintuvo negalima prijungti naudojant USB

Toliau nurodytos galimos priežastys.

■ USB laidas netinkamai prijungtas prie USB lizdo.

Sprendimai

Tvirtai prijunkite USB laidą prie spausdintuvo ir kompiuterio.

■ Kilo problema su USB šakotuvu.

Sprendimai

Jei naudojate USB šakotuvą, spausdintuvąjunkite tiesiai prie kompiuterio.

■ Kilo problema su USB laidu arba USB įvadu.

Sprendimai

Jei USB laidas neatpažįstamas, pakeiskite prievadą arba pakeiskite USB laidą.

Nepavyksta prijungti spausdintuvo prie tinklo

Pagrindinės tinklo ryšio problemų priežastys ir jų sprendimo būdai

Patikrinkite, ar problema kilo dėl prijungto įrenginio veikimo ar jo nuostatų.

■ Patikrinkite spausdintuvo tinklo ryšio sutrikimo priežastį.

Sprendimai

Norėdami peržiūrėti problemą ir patikrinti rekomenduojamą sprendimą, atsispausdinkite tinklo ryšio patikrinimo ataskaitą.

Išsamios informacijos apie tai, kaip skaityti tinklo ryšio patikrinimo ataskaitą, rasite toliau pateiktoje susijusioje informacijoje.

Pastaba:

Jei norite peržiūrėti daugiau informacijos apie tinklo nuostatus, atsispausdinkite tinklo būsenos lapą.

➔ „Spausdintuvo tinklo jungties būsenos patikrinimas (tinklo ryšio ataskaita)” puslapyje 84

Norėdami pagerinti ryšį su kompiuteriu naudokite Epson Printer Connection Checker („Windows“)

Sprendimai

Priklausomai nuo patikrinimo rezultatų, jūs galite pats galėti išspręsti problemą.

1. Darbalaukyje dukart spustelėkite piktogramą **Epson Printer Connection Checker**.

Paleidžiama Epson Printer Connection Checker programa.

Jei darbalaukyje nėra piktogramos, vadovaukitės toliau pateiktais būdais ir paleiskite Epson Printer Connection Checker.

- Windows 11

Spustelėkite paleisties mygtuką ir pasirinkite **Visos programos > Epson Software > Epson Printer Connection Checker**.

- Windows 10

Spustelėkite pradžios mygtuką ir pasirinkite **Epson Software > Epson Printer Connection Checker**.

- „Windows 8.1“ / „Windows 8“

Pagrindinio ieškos mygtuko lauke įveskite programos pavadinimą ir pasirinkite rodomą piktogramą.

- „Windows 7“

Spustelėkite pradžios mygtuką ir pasirinkite **Visos programos > Epson Software > Epson Printer Connection Checker**.

2. Vadovaukitės ekrane pateiktomis instrukcijomis, kad galėtumėte patikrinti.

Pastaba:

Jeigu spausdintuvo pavadinimas nerodomas, įdiekite originalią „Epson“ tvarkyklę.

[„Patikrinkite, ar įdiegta originali „Epson“ spausdintuvo tvarkyklė \(Windows\)“ puslapyje 79](#)

Kai identifikuosite problemą, vadovaukitės sprendimu, rodomu ekrane.

Jeigu negalite išspręsti problemos, pagal situaciją, patikrinkite toliau pateiktus elementus.

- Spausdintuvas neatpažintas per tinklo ryšį

[„Spausdintuvo tinklo jungties būsenos patikrinimas \(tinklo ryšio ataskaita\)“ puslapyje 84](#)

- Spausdintuvas neatpažintas naudojant USB jungtį

[„Spausdintuvo negalima prijungti naudojant USB“ puslapyje 104](#)

- Spausdintuvas atpažintas, tačiau spausdinti negalima.

[„Negalima spausdinti, nors ryšys užmegztas \(Windows\)“ puslapyje 101](#)

Kažkas nutiko tinklo įrenginiams, skirtiems „Wi-Fi“ ryšiui.

Sprendimai

Išjunkite įrenginius, kuriuos norite prijungti prie tinklo. Palaukite apie 10 sekundžių, tada įjunkite įrenginius šia tvarka: belaidis maršrutizatorius, kompiuteris ar išmanusis įrenginys, spausdintuvas.

Perkelkite spausdintuvą ir kompiuterį ar išmanųjį įrenginį arčiau belaidžio maršrutizatoriaus, kad pagerintumėte radijo bangų ryšį, ir bandykite vėl atlikti tinklo nustatymus.

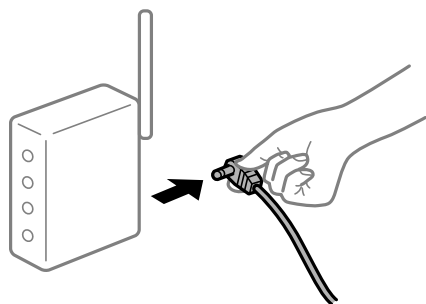

Įrenginiai negali gauti signalų iš belaidžio ryšio maršruto parinktuvo, nes jie yra per toli vienas nuo kito.

Sprendimai

Pabandykite toliau nurodytas priemones, jei galite perkelti įrenginius jų įrengimo aplinkoje.

Perkėlę kompiuterį arba išmanųjį įrenginį bei spausdintuvą arčiau belaidžio ryšio maršruto parinktuvo, išjunkite belaidžio ryšio maršruto parinktuvą, tuomet jį vėl įjunkite.

Keičiant belaidžio ryšio maršruto parinktuvą nuostatos neatitinka naujojo maršruto parinktuvo.

Sprendimai

Dar kartą parinkite ryšio nuostatas, kad jos atitiktų naująjį belaidžio ryšio maršruto parinktuvą.

➔ „Pakartotinis tinklo ryšio nustatymas“ puslapyje 81

Iš kompiuterio arba išmaniojo įrenginio prijungti SSID skiriasi nuo kompiuterio.

Sprendimai

Kai vienu metu naudojate kelis belaidžio ryšio maršruto parinktuvus arba kai belaidžio ryšio maršruto parinktuvas turi kelis SSID arba įrenginius, prijungtus prie skirtingų SSID, jums nepavyks prisijungti prie belaidžio ryšio maršruto parinktuvo.

☐ Skirtingų SSID prijungimo pavyzdys

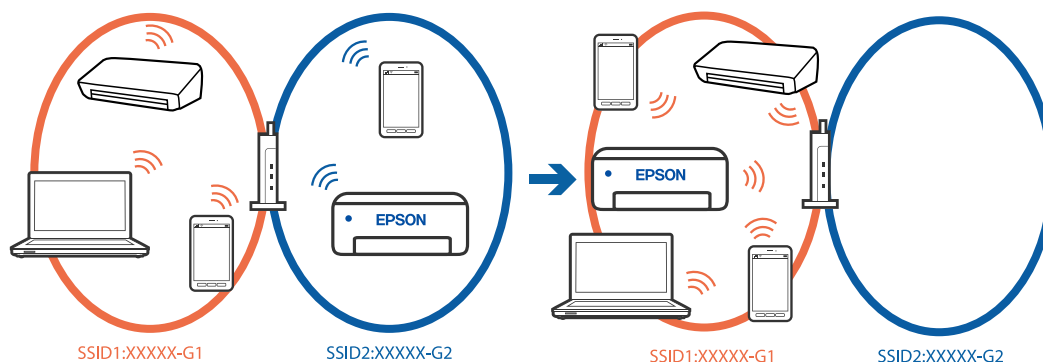

- ❑ Skirtingų SSID prijungimo pavyzdys su skirtingu dažnio diapazonu

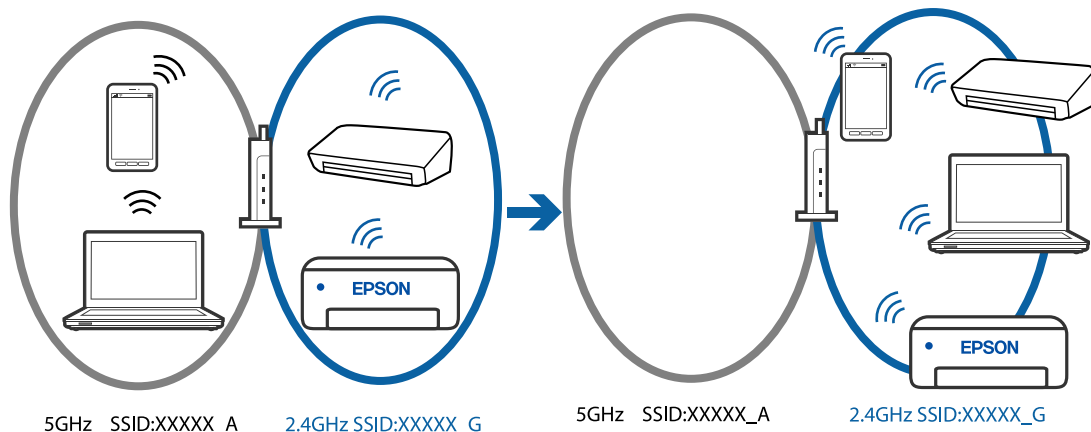

Prijunkite kompiuterį ar išmanųjį įrenginį prie to paties SSID kaip ir spausdintuvus.

- ❑ SSID, prie kurio prijungtas spausdintuvus, patikrinkite atspausdindami tinklo ryšio patikrinimo ataskaitą.
- ❑ Visuose kompiuteriuose ir išmaniuosiuose įrenginiuose, kuriuos norite prijungti prie spausdintuvo, pažymėkite „Wi-Fi“ arba tinklo, prie kurio esate prisijungę, pavadinimą.
- ❑ Jei spausdintuvus ir kompiuteris arba išmanusis prijungti prie skirtingų tinklų, iš naujo prijunkite įrenginį prie to paties SSID, prie kurio prijungtas spausdintuvus.

Belaidžio ryšio maršruto parinkikliui galima parinkti privatumo skyriklį.

Sprendimai

Dauguma belaidžių maršruto parinkiklių turi atskirtuvo funkciją, kuri blokuoja ryšį tarp įrenginių su tuo pačiu SSID. Jei negalite sujungti spausdintuvo ir kompiuterio ar išmaniojo įrenginio, nors jie prisijungę prie to paties tinklo, išjunkite belaidžio maršruto parinkiklio atskirtuvo funkciją. Daugiau informacijos ieškokite su belaidžiu maršrutizatoriumi pateikiamame vadove.

IP adresas nėra tinkamai priskirtas.

Sprendimai

Jei spausdintuvui priskirtas IP adresas yra 169.254.XXX.XXX, o potinklio šablonas yra 255.255.0.0, gali būti, kad IP adresas priskirtas neteisingai.

Atsispausdinkite tinklo ryšio ataskaitą, tada patikrinkite spausdintuvui priskirtą IP adresą ir potinklio šabloną. Jei norite išspausdinti tinklo ryšio ataskaitą, paspauskite spausdintuvo valdymo skydelio

mygtuką .

Iš naujo įjunkite belaidį maršruto parinktuvą arba iš naujo nustatykite spausdintuvo tinklo nuostatas.

➔ „Spausdintuvo statinio IP adreso nustatymas“ puslapyje 94

Įrenginys, prijungtas prie USB 3.0 prievado, sukelia radijo dažnių trukdžius.

Sprendimai

Prijungus įrenginį prie „Mac“ USB 3.0 prievado, gali atsirasti radijo dažnių trukdžių. Jei negalite prisijungti prie belaidžio LAN („Wi-Fi“) arba jei veikimas tampa nestabilus, išbandykite toliau nurodytus veiksmus.

- Prie USB 3.0 priedo prijungtą įrenginį patraukite toliau nuo kompiuterio.

Kilo problema su tinklo nuostatomis kompiuteryje arba išmaniajame įrenginyje.

Sprendimai

Pabandykite prisijungti prie svetainės per kompiuterį arba išmanųjį įrenginį, kad įsitikintumėte, kad įrenginio tinklo parametrai yra teisingi. Jei negalite prisijungti prie jokios svetainės, problema yra kompiuteryje arba išmaniajame įrenginyje.

Patikrinkite kompiuterio arba išmaniojo įrenginio ryšį su tinklu. Norėdami gauti daugiau informacijos, skaitykite prie kompiuterio arba išmaniojo įrenginio pridėtus dokumentus.

Spausdintuvas prijungtas naudojant eternetu įrenginius, kurie palaiko IEEE 802.3az (efektyvaus energijos vartojimo eternetas).

Sprendimai

Prijungus spausdintuvą prie eternetu naudojant įrenginius, kuriuose palaikomas IEEE 802.3az (efektyvaus energijos vartojimo eternetas), priklausomai nuo jūsų naudojamo šakotuvo ar maršrutizatoriaus gali iškilti toliau nurodytų problemų.

- Ryšys tampa nestabilus, spausdintuvas pakartotinai įsijungia ir išsijungia.
- Nepavyksta prisijungti prie spausdintuvo.
- Sulėtėja ryšio sparta.

Vadovaukitės toliau pateiktais veiksmais, kad spausdintuve išjungtumėte IEEE 802.3az ir prisijungtumėte iš naujo.

1. Atjunkite eternetu kabelį, kuriuo sujungtas kompiuteris ir spausdintuvas.
2. Kai spausdintuve įjungtas IEEE 802.3az, jį išjunkite.
Daugiau informacijos ieškokite su kompiuteriu pateikiamoje dokumentacijoje.
3. Eternetu kabeliu tiesiogiai prijunkite spausdintuvą prie kompiuterio.
4. Naudodamiesi spausdintuvu išspausdinkite tinklo ryšio ataskaitą.
[„Spausdintuvo tinklo jungties būsenos patikrinimas \(tinklo ryšio ataskaita\)“ puslapyje 84](#)
5. Išsiaiškinkite spausdintuvo IP adresą — jis nurodytas tinklo ryšio ataskaitoje.
6. Kompiuteryje atidarykite Web Config.
7. Pasirinkite **Log in** ir įveskite administratoriaus slaptažodį.
Paleiskite žiniatinklio naršyklę ir įveskite spausdintuvo IP adresą.
[„Spausdintuvo operacijų konfigūravimo programa \(Web Config\)“ puslapyje 156](#)
8. Pasirinkite **Network Settings > Wired LAN**.
9. Funkcijai **OFF** pasirinkite nuostatą **IEEE 802.3az**.
10. Spustelėkite **Next**.
11. Spustelėkite **OK**.

12. Atjunkite eterneto kabelį, kuriuo sujungtas kompiuteris ir spausdintuvas.
 13. Jei atlikdami 2 veiksmą kompiuteriu išjungėte IEEE 802.3az, vėl jį įjunkite.
 14. Prie kompiuterio ir spausdintuvo prijunkite atliekant 1 veiksmą atjungtus eterneto kabelius.
- Jei problema vis tiek išlieka, problemą gali būti kalti kiti įrenginiai, bet ne spausdintuvas.

Popierius tiekiamas netinkamai

Ką reikia patikrinti

Patikrinkite toliau nurodytus dalykus ir išbandykite į problemų sprendimo būdus.

■ Įdiegimo vieta yra netinkama.

Sprendimai

Padėkite spausdintuvą ant lygaus paviršiaus ir naudokite esant rekomenduojamoms aplinkos sąlygoms.

➔ „Su aplinka susiję techniniai duomenys” puslapyje 162

■ Naudojamas nepalaikomas popierius.

Sprendimai

Naudokite šio spausdintuvo palaikomą popierių.

➔ „Galimas popierius ir talpa” puslapyje 150

➔ „Negalimos popieriaus rūšys” puslapyje 153

■ Popierius naudojamas netinkamai.

Sprendimai

Laikykitės atsargumo priemonių dėl popieriaus naudojimo.

➔ „Atsargumo priemonės dėl popieriaus naudojimo” puslapyje 26

■ Spausdintuve per daug lapų.

Sprendimai

Nedėkite daugiau lapų, nei nurodyta tam tikros rūšies popieriui.

➔ „Galimas popierius ir talpa” puslapyje 150

■ Popierius slysta, kai popieriaus dulkės prilimpa prie volelio.

Sprendimai

Jei iki šiol naudotas popierius tinkamai netiekiamas, prie volelio galėjo prilipti dulkių. Nuvalykite volelį.

➔ „Popieriaus padavimo problemų gerinimas” puslapyje 64

■ Netiekiamas pirmą kartą naudojamas popierius.

Sprendimai

Rinkoje siūlomas popierius dėl savo savybių gali būti tiekiamas netinkamai. Pabandykite spausdinti pakeitę popieriaus tiekimo būdą tokia tvarka – 1 popieriaus kasetė, 2 popieriaus kasetė ir galinė popieriaus tiekimo anga.

Kreivai tiekiamas popierius

Galima apsvarstyti kelias priežastis.

■ Popierius banguotas.

Sprendimai

Jei popierius banguotas arba užlenkti jo kraštai, jis gali liestis prie spausdinimo galvutės ir būti stumiamas kampu.

Padėkite popierių ant plokščio paviršiaus, kad patikrintumėte, ar jis susiraitęs. Jei popierius susiraitęs, ištiesinkite jį.

■ Popierius įdėtas netinkamai.

Sprendimai

Įdėkite popieriaus tinkama kryptimi ir priekinio krašto kreiptuvą pristumkite prie popieriaus krašto.

➔ „Popieriaus įdėjimas į 1 popieriaus kasetę“ puslapyje 28

➔ „Popieriaus įdėjimas į 2 popieriaus kasetę“ puslapyje 31

➔ „Popieriaus įdėjimas į galinę popieriaus tiekimo angą“ puslapyje 35

Vienu metu tiekiami keli popieriaus lapai

Galima apsvarstyti kelias priežastis.

■ Popierius yra drėgnas arba šlapias.

Sprendimai

Įdėkite naują popierių.

■ Dėl statinės elektros popieriaus lapai sulimpa vienas su kitu.

Sprendimai

Iškleiskite popieriaus lapus prieš juos įdėdami. Jei popierius vis tiek nepaduodamas, vienu metu dėkite tik vieną popieriaus lapą.

■ Vienu metu paduoti keli popieriaus lapai atliekant rankinį dvipusį spausdinimą.

Sprendimai

Prieš pakartotinai įdėdami popierių pašalinkite popierių, kuris įdėtas į popieriaus šaltinį.

Popierius išstumiamas iš galinės popieriaus tiekimo angos neatspausdintas

■ Popierius įdėtas prieš paruošiant galinę popieriaus tiekimo angą.

Sprendimai

Pirmiausiai nusiųskite spausdinimo užduotį, tada įdėkite popierių, spausdintuvui nurodžius tai padaryti.

Diskų dėklas buvo išstumtas, kai bandėte jį įdėti į diską

■ Diskas nebuvo įdėtas tinkamai.

Sprendimai

Dar kartą įdėkite diską tinkamai.

➔ „Disko įdėjimas ir išėmimas” puslapyje 40

■ Diskų dėklas buvo įdėtas prieš tai, kai spausdintuvas buvo parengtas.

Sprendimai

Neįdėkite diskų dėklo tol, kol būsite paraginti tai padaryti. Priešingu atveju įvyksta klaida ir dėklas išmetamas.

Prasta spausdinimo kokybė

Trūksta spalvos, juostų arba spaudinyje pastebimos nepageidaujamos spalvos



■ Greičiausiai užsikimšę spausdinimo galvutės purkštukai.

Sprendimai

Atlikite purkštukų patikrą ir pažiūrėkite, ar spausdinimo galvutės purkštukai nėra užsikimšę. Atlikite purkštukų patikrą ir, jei kuris nors spausdinimo galvutės purkštukas užsikimšęs, išvalykite spausdinimo galvutę. Jeigu spausdintuvas buvo ilgai nenaudotas, gali būti užsikimšę spausdinimo galvutės purkštukai, todėl rašalas gali būti netiekiamas.

➔ „Spausdinimo galvutės patikra ir valymas” puslapyje 66

Naudojant juodą rašalą, spausdinimo kokybė yra prasta

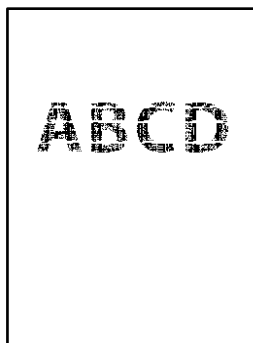

Greičiausiai užsikimšę spausdinimo galvutės purkštukai.

- ❑ Atlikite purkštukų patikrą ir pažiūrėkite, ar spausdinimo galvutės purkštukai nėra užsikimšę. Atlikite purkštukų patikrą ir, jei kuris nors spausdinimo galvutės purkštukas užsikimšęs, išvalykite spausdinimo galvutę. Jeigu spausdintuvas buvo ilgai nenaudotas, gali būti užsikimšę spausdinimo galvutės purkštukai, todėl rašalas gali būti netiekiamas.

„Spausdinimo galvutės patikra ir valymas“ puslapyje 66

- ❑ Jei nuvalius galvutę problemos išspręsti nepavyksta, galite nedelsdami spausdinti spalvotų rašalų mišiniu, kad sukurtumėte sudėtinę juodą spalvą pakeisdami toliau nurodytus nustatymus lange Windows.

Spausdintuvo tvarkyklės skirtuke **Tech. priežiūra** spustelėkite **Išplėstinės nuostatos**. Pasirinkę **Naudoti spalvotus rašalus juodai spalvai sukurti**, galite spausdinti **Standartin.** spausdinimo kokybe, kai **Popier. tipas** yra **Paprastas popierius** arba **Vokas**.

Atkreipkite dėmesį, kad ši funkcija nepadaeda išspręsti užsikimšusio purkštuko problemos. Jei norite išspręsti užsikimšusio purkštuko problemą, rekomenduojame kreiptis į „Epson“ pagalbos skyrių dėl remonto.

Maždaug kas 2.5 cm matomos spalvotos juostos



Galima apsvarstyti kelias priežastis.

■ Popieriaus tipo nuostata neatitinka įdėto popieriaus.

Sprendimai

Atsižvelgdami į popieriaus, įdėto į spausdintuvą tipą, pasirinkite tinkamą popieriaus tipo nustatymą.

■ Nustatyta žema spausdinimo kokybė.

Sprendimai

Spausdindami ant paprasto popieriaus naudokite aukštesnės kokybės nustatymą.

- Windows

Pasirinkite **Didelis** iš **Kokybė** spausdintuvo tvarkyklės skirtuke **Pagrindinis**.

- Mac OS

Pasirinkite **Gera** kaip **Spausdinimo kokybė** iš spausdinimo dialogo meniu **Spausdinimo nustatymai**.

■ Spausdinimo galvutės padėtis yra nesulygiuota.

Sprendimai

Sulygiuokite spausdinimo galvutę.

- Windows

Spausdintuvo tvarkyklės skirtuke **Tech. priežiūra** spustelėkite **Spausdinimo galvučių išlygiavimas**.

- Mac OS

Pasirinkite **Sistemos nuostatos**, atidarę meniu Apple, spauskite **Spausdintuvai ir skaitytuvai** (arba **Spausdinti ir nuskaityti, Spausdinti ir siųsti faksogramą**), tada pasirinkite spausdintuvą. Spustelėkite **Parinktytis ir tiekimas > Paslaugų programa > Atidaryti spausdintuvo paslaugų programą**, tada **Print Head Alignment**.

Neaiškus spaudinys, vertikalios juostos, netinkamas lygiavimas



enthalten alle
Aufdruck. W
↓ 5008 "Regel

Toliau nurodytos galimos priežastys. Patikrinkite priežastis ir ieškokite sprendimų eilės tvarka, pradėdami nuo viršaus.

■ Spausdinimo galvutės padėtis yra nesulygiuota.

Sprendimai

Sulygiuokite spausdinimo galvutę.

- Windows

Spausdintuvo tvarkyklės skirtuke **Tech. priežiūra** spustelėkite **Spausdinimo galvučių išlygiavimas**.

- Mac OS

Pasirinkite **Sistemos nuostatos**, atidarę meniu Apple, spauskite **Spausdintuvai ir skaitytuvai** (arba **Spausdinti ir nuskaityti, Spausdinti ir siųsti faksogramą**), tada pasirinkite spausdintuvą. Spustelėkite **Parinktytis ir tiekimas > Paslaugų programa > Atidaryti spausdintuvo paslaugų programą**, tada **Print Head Alignment**.

■ Įjungtas dvikrypčio spausdinimo nustatymas.

Sprendimai

Jeigu po spausdinimo galvutės lygiavimo spausdinimo kokybė nepagerėja, išjunkite dvikryptį spausdinimą.

Dvikrypčio (arba ypač spartaus) spausdinimo metu, spausdinimo galvutė spausdina judėdama abiem kryptimis, todėl gali būti netinkamai sulygiuotos vertikalios linijos. Išjungus šią nuostatą gali sumažėti spausdinimo greitis, tačiau pagerės spausdinimo kokybė.

Windows

Spausdintuvo tvarkyklės skirtuke **Daugiau pasirinkčių** atžymėkite **Dvikryptis spausdinimas**.

Mac OS

Pasirinkite **Sistemos nuostatos**, atidarę meniu Apple, spauskite **Spausdintuvai ir skaitytuvai** (arba **Spausdinti ir nuskaityti, Spausdinti ir siūsti faksogramą**), tada pasirinkite spausdintuvą. Spustelėkite **Parinktys ir tiekimas > Parinktys** (arba **Tvarkyklė**). Pasirinkite **Off** kaip **High Speed Printing** nuostatą.

Spaudinys atspausdinamas kaip tuščias lapas

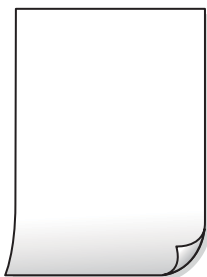

■ Greičiausiai užsikimšę spausdinimo galvutės purkštukai.

Sprendimai

Atlikite purkštukų patikrą, tada, jei purkštukai užsikimšę, bandykite atlikti procedūrą Nuodugnus valymas.

➔ „Spausdinimo galvutės patikra ir valymas” puslapyje 66

➔ „Nuodugnus valymas vykdymas” puslapyje 68

■ Spausdinimo nuostatos ir į spausdintuvą įdėto popieriaus dydis skiriasi.

Sprendimai

Pakeiskite spausdinimo nuostatas pagal į spausdintuvą įdėto popieriaus formatą. Įdėkite popierių į spausdintuvą, kuris atitinka spausdinimo nuostatas.

■ Vienu metu į spausdintuvą paduoti keli popieriaus lapai.

Sprendimai

Žr. toliau, ką daryti, kad vienu metu į spausdintuvą nebūtų paduoti keli popieriaus lapai.

➔ „Vienu metu tiekiami keli popieriaus lapai” puslapyje 110

Spausdinama kampu



■ Popierius banguotas.

Sprendimai

Jei popierius banguotas arba užlenkti jo kraštai, jis gali liestis prie spausdinimo galvutės ir būti stumiamas kampu.

Padėkite popierių ant plokščio paviršiaus, kad patikrintumėte, ar jis susiraitęs. Jei popierius susiraitęs, ištiesinkite jį.

■ Popierius įdėtas netinkamai.

Sprendimai

Įdėkite popieriaus tinkama kryptimi ir priekinio krašto kreiptuvą pristumkite prie popieriaus krašto.

- ➔ „Popieriaus įdėjimas į 1 popieriaus kasetę“ puslapyje 28
- ➔ „Popieriaus įdėjimas į 2 popieriaus kasetę“ puslapyje 31
- ➔ „Popieriaus įdėjimas į galinę popieriaus tiekimo angą“ puslapyje 35

Ant popieriaus yra dėmių arba jis nusitrynęs



Galima apsvarstyti kelias priežastis.

■ Popierius įdėtas netinkamai.

Sprendimai

Atsiradus horizontalioms juostoms (statmenai spausdinimo kryptčiai) arba popieriaus viršuje ar apačioje atsiradus dėmių, įdėkite popierių tinkama kryptimi ir paslinkite krašto kreiptuvus link popieriaus kraštų.

- ➔ „Popieriaus įdėjimas į 1 popieriaus kasetę“ puslapyje 28
- ➔ „Popieriaus įdėjimas į 2 popieriaus kasetę“ puslapyje 31
- ➔ „Popieriaus įdėjimas į galinę popieriaus tiekimo angą“ puslapyje 35

■ Popieriaus kelias yra nešvarus.

Sprendimai

Atsiradus vertikaliosioms juostoms (horizontalioms spausdinimo kryptims), nuvalykite popieriaus kelią.

➔ „Popieriaus kelio valymas” puslapyje 70

■ Popierius banguotas.

Sprendimai

Padėkite popierių ant plokščio paviršiaus, kad patikrintumėte, ar jis susiraitęs. Jei popierius susiraitęs, ištiesinkite jį.

■ Spausdinimo galvutė trina į popieriaus paviršių.

Sprendimai

Spausdinant ant storo popieriaus, spausdinimo galvutė yra arti spausdinimo paviršiaus ir popierius gali būti nutrintas. Šiuo atveju įgalinkite nutrynimą sumažinimo parametrą. Įjungus šią funkciją spaudiniai gali būti prastesnės kokybės arba lėčiau spausdinami.

Windows

Spausdintuvo tvarkyklės skirtuke **Išplėstinės nuostatos** spustelėkite **Tech. priežiūra** ir pasirinkite **Storas popierius ir vokai**.

Mac OS

Pasirinkite **Sistemos nuostatos**, atidarę meniu Apple, spauskite **Spausdintuvai ir skaitytuvai** (arba **Spausdinti ir nuskaityti, Spausdinti ir siųsti faksogramą**), tada pasirinkite spausdintuvą. Spustelėkite **Parinktys ir tiekimas > Parinktys** (arba **Tvarkyklė**). Pasirinkite **On** kaip **Storas popierius ir vokai** nuostatą.

■ Kita popieriaus pusė buvo atspausdinta prieš išdžiūstant jau atspausdintai pusei.

Sprendimai

Kai vykdate dvipusį spausdinimą, prieš įdėdami popierių iš naujo įsitikinkite, kad rašalas visiškai išdžiūvęs.

Išspausdintos nuotraukos yra lipnios



■ Spaudinys paruoštas ant netinkamos nuotraukų popieriaus pusės.

Sprendimai

Patikrinkite, ar spausdinate ant tam skirtos pusės. Spausdinant ant blogosios fotografinio popieriaus pusės reikia išvalyti popieriaus kelią.

➔ „Popieriaus kelio valymas” puslapyje 70

Vaizdai arba nuotraukos spausdinami neįprastomis spalvomis



Galima apsvarstyti kelias priežastis.

■ Greičiausiai užsikimšę spausdinimo galvutės purkštukai.

Sprendimai

Atlikite purkštukų patikrą ir pažiūrėkite, ar spausdinimo galvutės purkštukai nėra užsikimšę. Atlikite purkštukų patikrą ir, jei kuris nors spausdinimo galvutės purkštukas užsikimšęs, išvalykite spausdinimo galvutę. Jeigu spausdintuvas buvo ilgai nenaudotas, gali būti užsikimšę spausdinimo galvutės purkštukai, todėl rašalas gali būti netiekiamas.

➔ „Spausdinimo galvutės patikra ir valymas“ puslapyje 66

■ Pritaikytas spalvos koregavimas.

Sprendimai

Spausdinant per „Windows“ spausdintuvo tvarkyklę, „Epson“ automatinio nuotraukų koregavimo funkcija taikoma pagal numatytuosius parametrus atsižvelgiant į popieriaus tipą. Pabandykite pakeisti parametras.

Skirtuke **Daugiau pasirinkčių** pasirinkite **Vartotojo nustatymas Spalvų korekcija** ir paspauskite **Patobulintas**. Pakeiskite parametras **Vaizdo koregavimas** iš **Automatinis** į bet kokį kitą pasirinkimą. Jei parametro pakeitimas nepadeda, išbandykite bet kokį kitą spalvos koregavimo metodą, išskyrus **PhotoEnhance Spalvų tvarkymas**.

➔ „Spausdinimo spalvų nustatymas“ puslapyje 59

Spalvos spaudinyje skiriasi nuo spalvų, rodomų ekrane



■ Naudojamo rodymo prietaiso spalvų ypatybės nebuvo tinkamai pakoreguotos.

Sprendimai

Rodymo prietaisai, pvz., kompiuterių ekranai, turi savo spalvinius nustatymus. Jei ekranas nesubalansuotas, vaizdas rodomas netinkamo ryškumo ir spalvų. Koreguokite įrenginio ypatybes. Po to atlikite toliau nurodytus veiksmus.

Windows

Atidarykite spausdintuvo tvarkyklės langą, pasirinkite **Vartotojo nustatymas** kaip **Spalvų korekcija** nustatymą skirtuke **Daugiau pasirinkčių**, tada spustelėkite **Patobulintas**. Pasirinkite **EPSON standartas** kaip **Spalv. režimas** nuostatą.

Mac OS

Atidarykite spausdinimo dialogo langą. Iškylančiajame meniu pasirinkite **Color Options**, tada spustelėkite rodyklę prie **Sudėtingesnės nuostatos**. Pasirinkite **EPSON standartas** kaip **Mode** nuostatą.

■ Rodymo prietaisas atspindi šviesą iš išorės.

Sprendimai

Venkite tiesioginių saulės spindulių ir patikrinkite vaizdą esant tinkamam apšvietimui.

■ Rodymo prietaisas pasižymi didele skiriamąja geba.

Sprendimai

Spalvos gali skirtis nuo spalvų, matomų išmaniuosiuose įrenginiuose, pvz., telefonuose ar planšetiniuose kompiuteriuose su didelės skyros ekranais.

■ Rodymo prietaisas ir spausdintuvas skirtingai atkuria spalvas.

Sprendimai

Ekranas spalvos nevisiškai atitinka popierinės versijos spalvas, nes rodymo įrenginys ir skaitytuvas skirtingai atkuria spalvas. Pakoreguokite spalvų ypatybes, kad spalvos būtų identiškos.

Spausdinti be paraščių negalima



■ Spausdinimo nuostatose nėra nustatytas spausdinimas be paraščių.

Sprendimai

Spausdinimo nuostatose įjunkite spausdinimo be paraščių nuostatą. Jeigu pasirinksite popieriaus tipą, kuris nepalaiko spausdinimo be paraščių, jūs negalėsite pasirinkti **Be rėmelių**. Pasirinkite popierių, palaikantį spausdinimą be paraščių.

Windows

Spausdintuvo tvarkyklės skirtuke **Be rėmelių** pasirinkite **Pagrindinis**.

- Mac OS

Pasirinkite popieriaus formatą be paraščių **Popier. dydis**.

➔ „Popierius spausdinimui be paraščių” puslapyje 152

Spausdinant be paraščių vaizdo kraštai apkarpomi



■ Kadangi vaizdas kiek padidinamas, išsikišanti sritis yra apkarpoma.

Sprendimai

Pasirinkite mažesnio padidinimo nuostatą.

- Windows

Spausdintuvo tvarkyklės skirtuke **Nustatymai** spustelėkite šalia **Be rėmelių** esančią parinktį **Pagrindinis** ir pakoreguokite nuostatas.

- Mac OS

Išplėtimas nuostatą pakeiskite spausdinimo dialogo **Spausdinimo nustatymai** meniu.

■ Vaizdo duomenų ir popieriaus dydžio proporcijos skiriasi.

Sprendimai

Jei vaizdo duomenų ir popieriaus dydžio proporcijos nesutampa, per ilga ilgoji vaizdo pusė yra apkarpoma.

Netinkama spaudinio padėtis, dydis arba paraštės

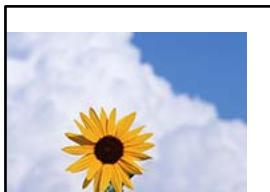

Galima apsvarstyti kelias priežastis.

■ Popierius įdėtas netinkamai.

Sprendimai

Įdėkite popieriaus tinkama kryptimi ir priekinio krašto kreiptuvą pristumkite prie popieriaus krašto.

➔ „Popieriaus įdėjimas į 1 popieriaus kasetę” puslapyje 28

Išspausdinamas atvirkštinis vaizdas

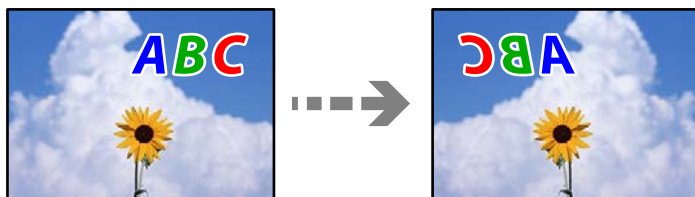

■ Spausdinimo nuostatose nustatyta, kad vaizdas būtų apverstas horizontaliai.

Sprendimai

Naudodami spausdintuvo tvarkyklę arba programą atšaukite visus veidrodinio vaizdo nustatymus.

Windows

Spausdintuvo tvarkyklės skirtuke **Veidrodinis atvaizdas** pažymėkite **Daugiau pasirinkčių**.

Mac OS

Spausdinimo dialogo lango meniu **Mirror Image** panaikinkite **Spausdinimo nustatymai**.

Spaudiniuose matomi mozaiką primenantys raštai



■ Atspausdinti mažos skiriamosios gebos vaizdai arba nuotraukos.

Sprendimai

Spausdindami vaizdus arba nuotraukas, naudokite aukštos skiriamosios gebos duomenis. Nors ekrane atrodo pakankamai gerai, įprastai vaizdai žiniatinklio svetainėse yra žemos skiriamosios gebos, todėl gali suprastėti spausdinimo kokybė.

Spausdintuvo tvarkyklėje negalima pasirinkti popieriaus rūšies arba popieriaus šaltinio

Neįdiegta originali „Epson“ spausdintuvo tvarkyklė.

Jei originali „Epson“ spausdintuvo tvarkyklė (EPSON XXXXX) neįdiegta, galimos funkcijos veikia ribotai. Rekomenduojame naudoti originalią „Epson“ spausdintuvo tvarkyklę.

Susijusi informacija

- ➔ „Patikrinkite, ar įdiegta originali „Epson“ spausdintuvo tvarkyklė (Windows)“ puslapyje 79
- ➔ „Patikrinkite, ar įdiegta originali „Epson“ spausdintuvo tvarkyklė (Mac OS)“ puslapyje 81



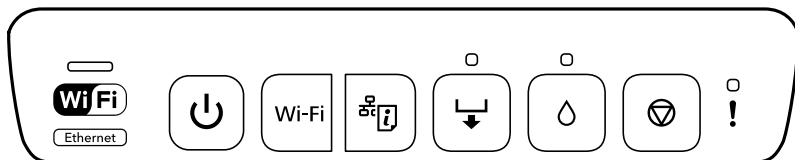

Lempučių ir spausdintuvo būsenos patikrinimas

Lemputės valdymo skydelyje nurodo spausdintuvo būseną.



Įprasta būsena



Lemputė	Būsena
 	 Spausdintuvas prijungtas prie belaidžio („Wi-Fi“) tinklo arba eterneto. Jei spausdintuvas vienu metu yra prijungtas prie „Wi-Fi“ ir laidinio LAN, laidinio LAN ryšiui teikiama pirmenybė.
	 Spausdintuvas yra prijungtas prie tinklo „Wi-Fi Direct“ (paprastojo prieigos taško) režime.
	 Spausdintuvas yra prijungtas naudojant USB.

Klaidos būseną

Įvykus klaidai, įsižiebia arba mirksi lemputė. Kompiuterio ekrane rodoma klaidos informacija.







: įjungta

: lėtai mirksi

: greitai mirksi

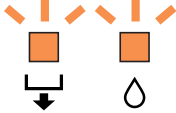
Lemputė	Būsena	Sprendimai
	Spausdintuvo gaubtas atidarytas.	Uždarykite spausdintuvo gaubtą.

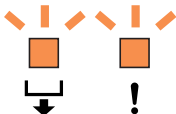
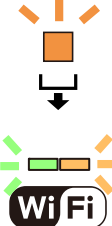
Lemputė	Būseną	Sprendimai
	Neištrauktas išvesties dėklas.	Visiškai ištraukite išvesties dėklą.
	Neįdėta popieriaus arba iš karto buvo tiekiami daugiau nei vienas lapas.	Įdėkite popieriaus į 1 arba 2 popieriaus kasetę, tada paspauskite mygtuką  .
	Spausdinti galite iš galinės popieriaus tiekimo angos.	Įdėkite vieną popieriaus lapą, tada paspauskite mygtuką  .
	Galite įdėti diskų dėtuve.	Įdėkite diskų dėtuve, tada paspauskite mygtuką  .
	Diskų dėtuvė įdėta netinkamai.	Patikrinkite diskų dėtuvės kryptį ir priekinę / galinę dalį, įdėkite dar kartą, tada paspauskite mygtuką  .
	Popierius galinėje popieriaus tiekimo angoje įdėtas netinkamai arba popieriaus įstrigo.	Išimkite įstrigusį popierių. Tinkamai įdėkite vieną popieriaus lapą į galinę popieriaus tiekimo angą, tada paspauskite mygtuką  .
	Spausdinimo duomenys atsiųsti iš nepalaikomos spausdintuvo tvarkyklės.	Paspausdami mygtuką  sustabdykite spausdinimą.
	Įdėtas popieriaus dydis negali būti naudojamas dvipusiam spausdinimui.	Įdėkite tinkamo dydžio popieriaus, tada paspauskite mygtuką  .
	Popierius išstumiamas, nes jis įstumtas per giliai į galinę popieriaus tiekimo angą.	Tinkamai įdėkite popieriaus į galinę popieriaus tiekimo angą, tada paspauskite mygtuką  .
	Neįdėtas diskas arba įdėtas nepalaikomas diskas.	Tinkamai įdėkite diską, tada paspauskite mygtuką  .
	Įstrigo popierius.	Išimkite įstrigusį popierių, tada paspauskite mygtuką  .
	Baigėsi rašalo kasetė, joje nepakanka rašalo, kad pakeisti rašalą.	Pakeiskite naują rašalo kasetę. „Rašalo kasečių keitimas (degant ar mirksint rašalo lemputei)“ puslapyje 135
	Neįdėta rašalo kasetė.	
	Rašalo kasetė neatpažįstama, net kai įstatote naują rašalo kasetę.	Įstatykite rašalo kasetę dar kartą.
	Stipraus valymo negalima atlikti, nes rašalo kasetė beveik baigėsi.	Jei norite pašalinti klaidą, paspauskite mygtuką  . Jei norite atlikti stiprų valymą, pakeiskite įstatydami naują rašalo kasetę. Peržiūrėkite toliau pateikiamą informaciją ir pakeiskite kasetę iškart. „Rašalo kasečių keitimas (degant ar mirksint rašalo lemputei)“ puslapyje 135

Lemputė	Būsena	Sprendimai
	Beveik baigėsi rašalo kasetė. Galite spausdinti, kol įsižiebia lemputė  .	<p>Paruoškite naują rašalo kasetę. Rašalo lygį galite pamatyti naudodami kompiuterį.</p> <p>Peržiūrėkite toliau pateikiamą informaciją ir pakeiskite kasetę iškart.</p> <p>„Rašalo kasečių keitimas (degant ar mirksint rašalo lemputei)“ puslapyje 135</p>
	<p>Vienu metu mirksi: baigėsi arba beveik baigėsi rašalo pagalvėlės naudojimo laikas.</p>	<p>Reikia pakeisti rašalo pagalvėlę.</p> <p>Dėl rašalo pagalvėlės keitimo kreipkitės į „Epson“ arba įgaliotąjį „Epson“ techninės priežiūros skyrių.* Už šios dalies priežiūrą nėra atsakingas naudotojas.</p> <p>Kompiuteryje pasirodžius pranešimui, kad galite tęsti spausdinimą, paspauskite mygtuką  ir tęskite spausdinimą. Dabar klaidos indikatorius lemputės nustoja mirksėti, tačiau kol nepakeisite rašalo pagalvėlės, jos reguliariai mirksės.</p>
	<p>Vienu metu mirksi: Stipraus valymo negalima atlikti, nes beveik baigėsi rašalo pagalvėlės naudojimo laikas.</p>	<p>Jei norite pašalinti klaidą, paspauskite mygtuką . Jei norite atlikti stiprų valymą, reikia pakeisti rašalo pagalvėlę. Kreipkitės į „Epson“ pagalbos skyrių.</p>
	Prie išorinės sąsajos USB prievado prijungtas nepalaikomas įrenginys.	Įrenginį, pvz., „PictBridge“ palaikantį skaitmeninį fotoaparata, prijunkite prie išorinės sąsajos USB prievado.
	Prie išorinės sąsajos USB prievado prijungtas USB šakotuvas.	Išorinės sąsajos USB prievadas nepalaiko USB šakotuvų. USB kabelį prijunkite tiesiogiai.
	Prie išorinės sąsajos USB prievado prijungtas įrenginys neatsako.	Įrenginį, pvz., „PictBridge“ palaikantį skaitmeninį fotoaparata, prijunkite prie išorinės sąsajos USB prievado. Patikrinkite, ar prijungtas įrenginys veikia normaliai, pvz., naudodamas baterijos energiją.
	Jungiant „PictBridge“ per tinklą prie išorinės sąsajos USB prievado prijungtas USB kabelis.	Atjunkite USB kabelį nuo išorinės sąsajos USB prievado.
	Jungiantis prie „Wi-Fi“ tinklo įvyko klaida.	<p>Nustatydami „Wi-Fi“ tinklą dar kartą atkreipkite į toliau pateikiamus punktus.</p> <ul style="list-style-type: none"> <input type="checkbox"/> „Wi-Fi“ prieigos tašką nustatykite veikti „Wi-Fi“ sąrankos režimu. <input type="checkbox"/> Sutrumpinkite atstumą tarp „Wi-Fi“ prieigos taško ir spausdintuvo, kad įrenginiai būtų ne didesniu nei 3 m atstumu, tada bandykite dar kartą.
	Jungiantis prie „Wi-Fi“ tinklo įvyko saugumo klaida.	Gali būti, kad tuo pat metu prie „Wi-Fi“ tinklo jungiasi kitas „Wi-Fi“ tinklo įrenginys. Bandykite dar kartą vėliau.

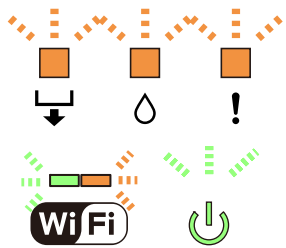
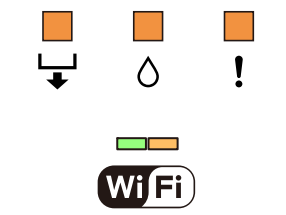
Lemputė	Būsena	Sprendimai
	Įvyko spausdintuvo klaida.	<p>Išjunkite spausdintuvą, patikrinkite, ar spausdintuvo viduje nėra įstringusių popierių, tada jį vėl įjunkite.</p> <p>Jei klaida išlieka, kreipkitės į „Epson“ techninę pagalbą.</p>
	Nepavyko atnaujinti programinės aparatinės įrangos (atkūrimo režimas).	<p>Atlikdami toliau nurodytus veiksmus, dar kartą pabandykite atnaujinti programinę aparatinę įrangą.</p> <ol style="list-style-type: none"> 1. USB kabeliu prijunkite spausdintuvą prie kompiuterio. 2. Apsilankykite vietinėje „Epson“ svetainėje ir atsisiųskite naujausią programinę aparatinę įrangą ir pradėkite diegti. <p>Išsamesnė informacija pateikiama atsisiuntimo puslapyje.</p>

* Kai kuriuose spausdinimo cikluose rašalo pagalvėlėje gali susikaupti labai mažas perteklinio rašalo kiekis. Kad rašalas nepradėtų tekėti iš pagalvėlės, pasiekus pagalvėlės sugerties ribą spausdintuvas nustoja spausdinti. Keitimo būtinybę ir dažnį lemia išspausdintų puslapių skaičius, spausdinama medžiaga ir spausdintuvo vykdomi valymo ciklai. Tai, kad reikia pakeisti pagalvėlę nereiškia, kad spausdintuvo veikimas nebeatitinka techninių duomenų. Prireikus pakeisti pagalvėlę, spausdintuvas pateks apie tai informuojantį pranešimą. Tai atlikti gali tik įgaliotasis „Epson“ techninės priežiūros skyriaus atstovas. Šio pakeitimo išlaidos pagal „Epson“ garantiją nepadengiamos.

Popierius vis įstringa

Peržiūrėkite valdymo skydelyje rodomą klaidą ir vykdykite instrukcijas, kad pašalintumėte įstringusį popierių, įskaitant suplyšusias dalis. Tada pašalinkite klaidą.

Perspėjimas:

Kol ranka yra spausdintuvo viduje, niekada nelieskite valdymo skydelio mygtukų. Jei spausdintuvas pradės veikti, galite susižaloti. Elkitės atsargiai, kad nepalietumėte kyšančių dalių ir nesusižeistumėte.

Svarbu:

Atsargiai išimkite įstringusį popierių. Mėginant išimti popierių jėga galima pakenkti spausdintuvui.

Įstringusio popieriaus išėmimas

Perspėjimas:

Kol ranka yra spausdintuvo viduje, niekada nelieskite valdymo skydelio mygtukų. Jei spausdintuvas pradės veikti, galite susižaloti. Elkitės atsargiai, kad nepalietumėte kyšančių dalių ir nesusižeistumėte.

1. Išimkite galinis gaubtas.

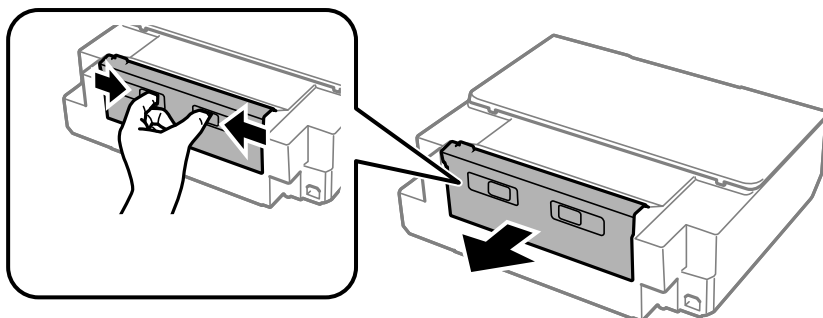

2. Išimkite įstringusį popierių.

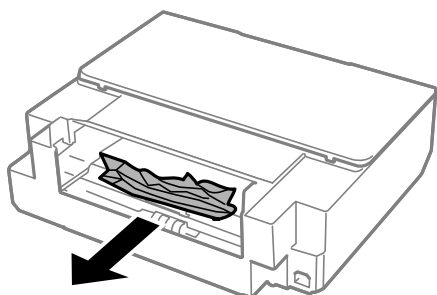

3. Išimkite įstringusį popierių iš galinis gaubtas.

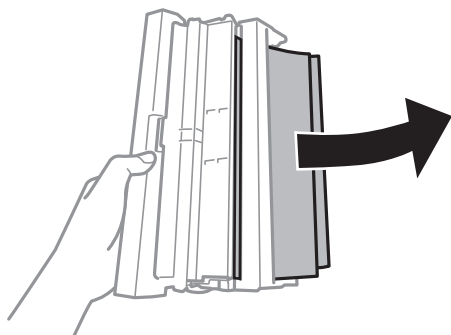

4. Atidarykite galinis gaubtas dangtį.

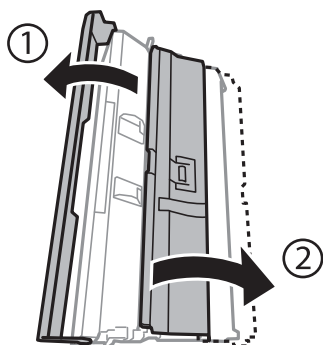

5. Išimkite įstringusį popierių.

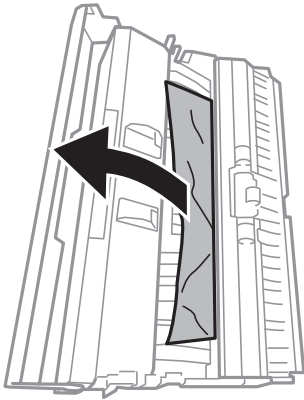

6. Uždarykite galinį gaubtas dangtį, tada įkiškite galinį gaubtas į spausdintuvą.

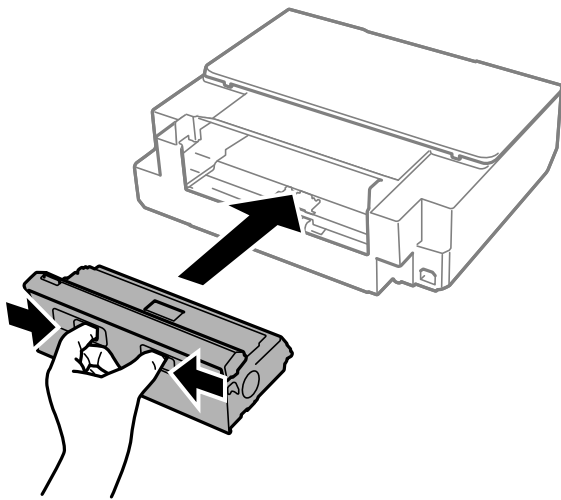

7. Atidarykite spausdintuvo gaubtą.

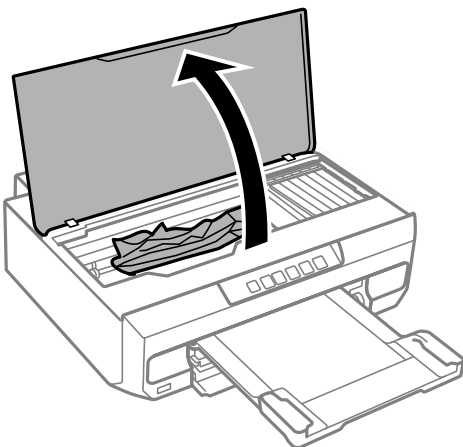

8. Išimkite įstringusį popierių.

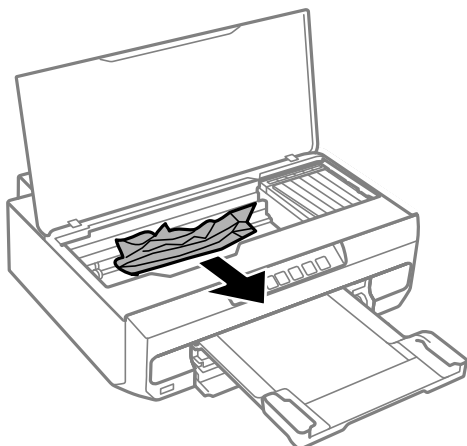

! **Svarbu:**

Nelieskite spausdintuvo viduje esančio balto plokščio laido ir permatomos juostelės. Taip galite sukelti triktį.

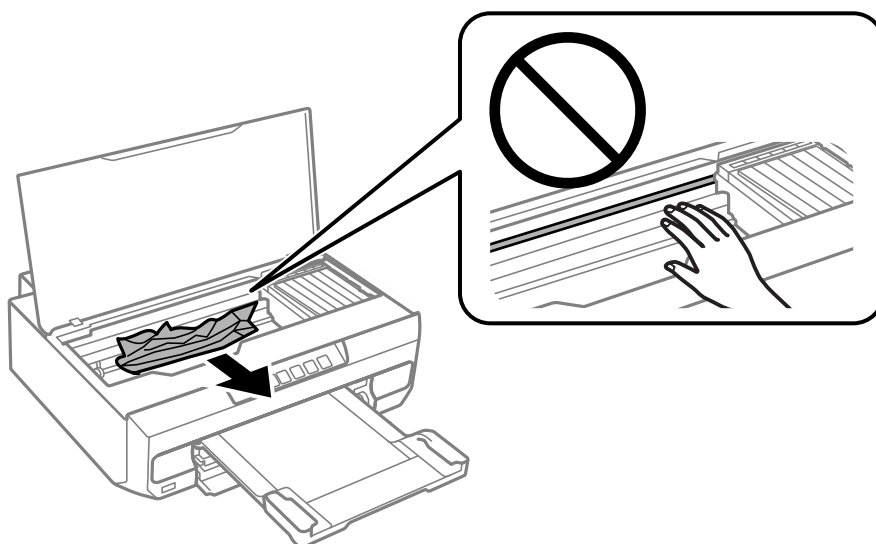

9. Uždarykite spausdintuvo gaubtą.

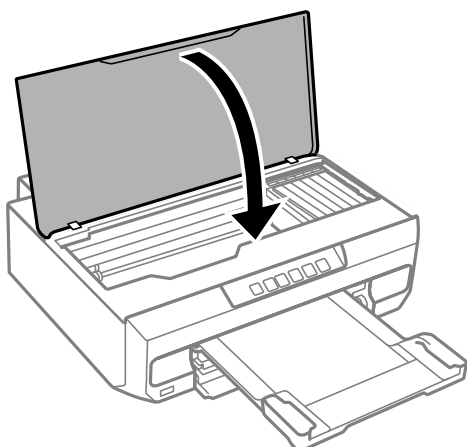

10. Uždarykite išvesties dėtuvę.
11. Ištraukite popieriaus kasetę.

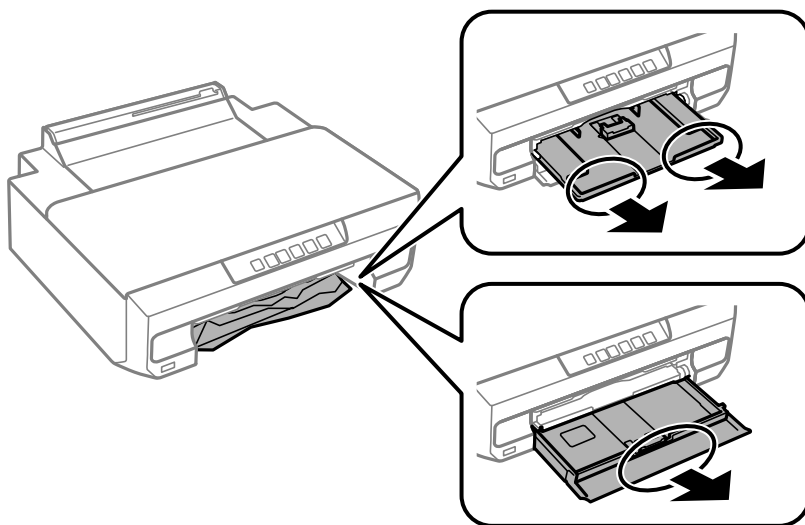

12. Išimkite įstrigusį popierių.

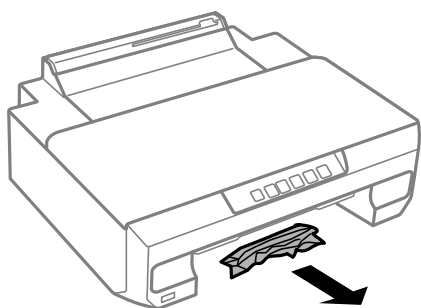

13. Išlygiuokite popieriaus kraštus ir kraštinius kreiptuvus pristumkite prie popieriaus kraštų.

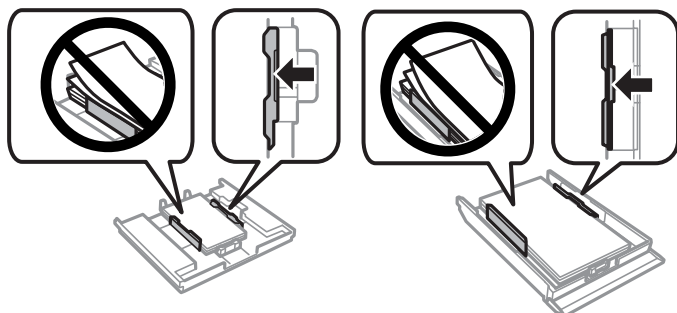

14. Įstumkite popieriaus kasetę į spausdintuvą.

Popieriaus įstringimo prevencija

Patikrinkite toliau nurodytus elementus, jei popierius įstringa dažnai.

- Padėkite spausdintuvą ant lygaus paviršiaus ir naudokite esant rekomenduojamoms aplinkos sąlygoms.
[„Su aplinka susiję techniniai duomenys” puslapyje 162](#)
- Naudokite šio spausdintuvo palaikomą popierių.
[„Galimas popierius ir talpa” puslapyje 150](#)
- Laikykitės atsargumo priemonių dėl popieriaus naudojimo.
[„Atsargumo priemonės dėl popieriaus naudojimo” puslapyje 26](#)
- Įdėkite popieriaus tinkama kryptimi ir priekinio krašto kreiptuvą pristumkite prie popieriaus krašto.
[„Popieriaus įdėjimas į 1 popieriaus kasetę” puslapyje 28](#)
[„Popieriaus įdėjimas į 2 popieriaus kasetę” puslapyje 31](#)
[„Popieriaus įdėjimas į galinę popieriaus tiekimo angą” puslapyje 35](#)
- Nedėkite daugiau lapų, nei nurodyta tam tikros rūšies popieriui.
- Jeigu reikia įdėti kelis popieriaus lapus, juos dėkite po vieną.
- Įsitikinkite, ar popieriaus dydžio ir popieriaus tipo nuostatos atitinka į spausdintuvą įdėto popieriaus faktinį dydį ir tipą.
[„Popieriaus rūšių sąrašas” puslapyje 27](#)
- Išvalykite spausdintuvo viduje esantį velenėlį.
[„Popieriaus padavimo problemų gerinimas” puslapyje 64](#)

Laikas pakeisti rašalo kasetes

Atsargumo priemonės naudojant rašalo kasetes

Rašalo saugojimo atsargumo priemonės

- Rašalo kasetes saugokite nuo tiesioginių saulės spindulių poveikio.
- Nelaikykite rašalo kasečių aukštose temperatūrose arba žemiau nulio laipsnių.
- Siekdami geriausių rezultatų, „Epson“ rekomenduoja sunaudoti rašalo kasetes prieš tinkamumo naudoti pabaigos datą, atspausdintą ant pakuotės, arba per šešis mėnesius nuo pakuotės atidarymo, priklausomai nuo to, kuri data sueina pirmiau.
- Siekdami geriausių rezultatų, rašalo kasečių pakuotes laikykite padėję dugnu žemyn.
- Jei rašalo kasetė buvo laikoma vėsioje patalpoje, prieš naudodami palaukite, kol ji sušils iki kambario temperatūros (ne trumpiau kaip tris valandas).
- Kol nebūsate pasiruošę įdėti rašalo kasetę į spausdintuvą, neatidarykite jos pakuotės. Siekiant kasetės patikimumą, ji supakuota naudojant vakuumą. Jei prieš naudodami rašalo kasetę paliksite išpakuotą ilgą laiką, gali nepavykti spausdinti įprastai.

Rašalo kasečių keitimo atsargumo priemonės

- Atidarę pakuotę, nepurtykite kasečių, kadangi iš jų gali pratekėti rašalas.

- ❑ Nelieskite dalių, parodytų paveikslėlyje. Tai padarius su šia kasete nebus įmanoma tinkamai spausdinti ir ji gali tinkamai neveikti.

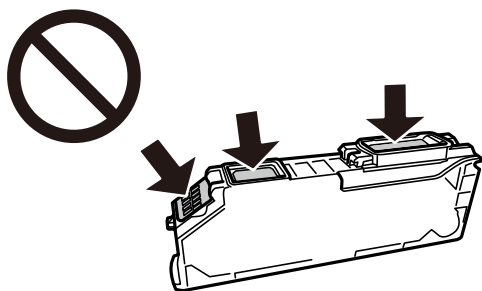

- ❑ Įdėkite visas kasetes; priešingu atveju negalėsite spausdinti.
- ❑ Nekeiskite rašalo kasečių, kai maitinimas yra išjungtas. Nemėginkite pajudinti rašalo galvutės ranka; taip elgiantis galima sugadinti spausdintuvą.
- ❑ Įdėjus rašalo kasetę, kol spausdintuvas yra užpildomas rašalu, maitinimo lemputė nenustoja mirksėjusi. Kol vyksta užpildymas rašalu, neišjunkite spausdintuvo. Kai užpildymas rašalu nėra baigtas, gali nepavykti spausdinti.
- ❑ Nepalikite spausdintuvo su išimtomis rašalo kasetėmis ir keisdami kasetes neišjunkite spausdintuvo. Priešingu atveju spausdinimo galvutėse likęs rašalas išdžius ir negalėsite spausdinti.
- ❑ Būkite atsargūs, kad į rašalo kasetės laikiklį nepatektų dulkių ar kokių nors objektų. Kokie nors laikiklyje esantys objektai gali turėti neigiamo poveikio spausdinimo rezultatams, be to, dėl jų gali nepavykti spausdinti. Kam nors patekus į laikiklį, jį visiškai išimkite.
- ❑ Jeigu išimsite kasetę iš spausdintuvo vėlesniam naudojimui ar norėdami ją išmesti, būtinai ant kasetės rašalo tiekimo angos uždėkite dangtelį, kad rašalas neuždžiūtų ar aplinkinės sritys nesusiteptų rašalu.

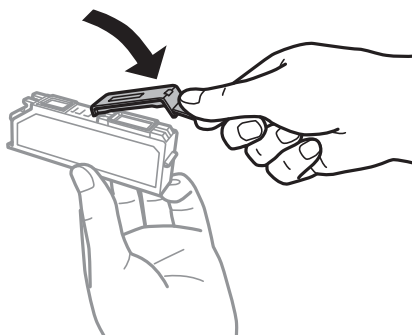

- ❑ Jei ištrauksite rašalo kasetę iš spausdintuvo vėlesniam naudojimui, „Epson“ rekomenduoja sunaudoti kasetę kiek įmanoma greičiau.
- ❑ Spausdintuvas naudoja rašalo kasetes, tiekiamas su žaliu lustu, stebinčiu informaciją, pvz., kiekvienoje kasetėje likusio rašalo kiekį. Tai reiškia, kad netgi išėmus nesibaigusią kasetę iš spausdintuvo, ją vėl galėsite naudoti įdėdami atgal į spausdintuvą. Tačiau įdedant kasetę iš naujo, siekiant užtikrinti spausdintuvo našumą, sunaudojama šiek tiek rašalo.
- ❑ Siekdami užtikrinti didžiausią rašalo efektyvumą, rašalo kasetę išimkite tik būdami pasiruošę ją keisti. Gali nepavykti naudoti pakartotinai įdėtų rašalo kasečių, kuriose mažai rašalo.
- ❑ Tam, kad būtų užtikrinta aukščiausia spausdinimo kokybė ir apsaugant spausdinimo galvutę, tam tikras rašalo saugos rezervas lieka kasetėje, kai spausdintuvas nurodo ją pakeisti. Į nurodytą kiekį šis kiekis neįeina.
- ❑ Neardykite rašalo kasetės ir nekeiskite jos konstrukcijos, priešingu atveju negalėsite spausdinti normaliai.
- ❑ Negalite naudoti kasečių, kurios buvo pridėtos su spausdintuvu ir yra skirtos pakeisti.

- ❑ Rašalo kasetes keiskite vieną po kitos kaip galima anksčiau. Jei vienu metu pakeisite dvi arba daugiau kasečių arba pakeitimas užtruks, dali rašalo gali būti sunaudota, norint užtikrinti spausdintuvo veikimą. Nepalikite spausdintuvo su išimtomis rašalo kasetėmis.

Rašalo naudojimas

- ❑ Siekiant užtikrinti optimalų spausdinimo galvutės veikimą, šiek tiek rašalo iš visų kasečių yra sunaudojama atliekant techninę priežiūrą. Rašalas taip pat gali būti naudojamas keičiant kasete arba įjungus spausdintuvą.
- ❑ Spausdinant monochrominius ar pilkų tonų spaudinius, vietoje juodo rašalo gali būti naudojami spalvoti rašalai priklausomai nuo popieriaus tipo ar spausdinimo kokybės parametrų. Taip yra dėl to, kad maišant spalvotus rašalus sukuriama juoda spalva.
- ❑ Su jūsų spausdintuvu tiekiamų rašalo kasečių rašalas dalinai sunaudojamas pirminio paruošimo metu. Siekiant gauti aukštos kokybės spaudinius, spausdintuvo spausdinimo galvutė bus pilnai užpildyta rašalu. Tam sunaudojamas tam tikras rašalo kiekis, todėl šios kasetės gali išspausdinti kiek mažiau lapų, lyginant su paskesnėmis rašalo kasetėmis.
- ❑ Įvertinta išėiga gali skirtis, priklausomai nuo spausdinamų vaizdų, naudojamo popieriaus rūšies, spausdinimo dažnumo ir aplinkos sąlygų, pvz., temperatūros.

Rašalo kasečių pakeitimas (užgesus rašalo lemputei)

Perspėjimas:

Elkitės atsargiai: atidarydami ir uždarydami spausdintuvo dangtį stenkitės neprisipausti rankos arba pirštų. Taip galite susižeisti.

1. Atidarykite spausdintuvo gaubtą.

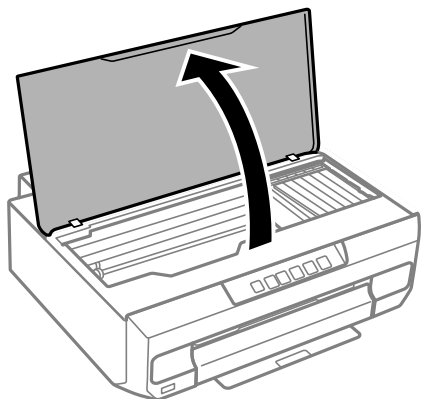

2. Paspauskite mygtuką  ir palaikykite 10 sek.

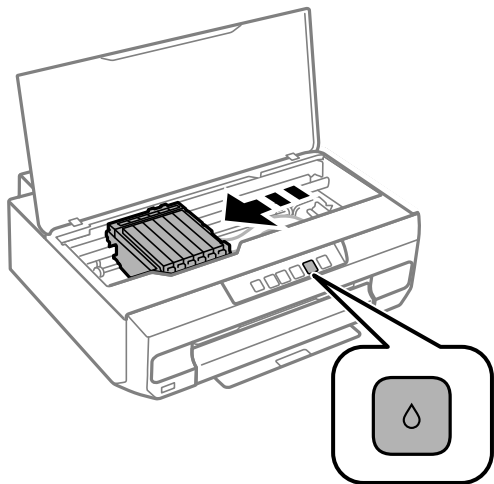

Paspauskite mygtuką .

Rašalo kasetės laikiklis pajuda prie piktogramos . Šioje pozicijoje pakeisti kasečių negalite.

Dar kartą paspauskite mygtuką .

Rašalo kasetės laikiklis pajuda į pakeitimo poziciją.

Pastaba:

Kad atšauktumėte rašalo kasetės keitimą, palikite rašalo kasetes įdėtas ir iš naujo paleiskite spausdintuvą.

3. Išpakuokite naują rašalo kasetę.

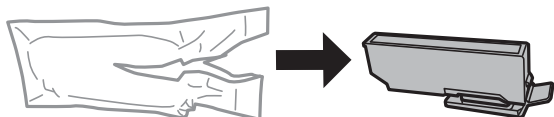

Svarbu:

Atidarę pakuotę, nepurtykite kasečių, kadangi iš jų gali pratekėti rašalas.

4. Pakelkite rašalo kasetės dangtį ir nuimkite jį.

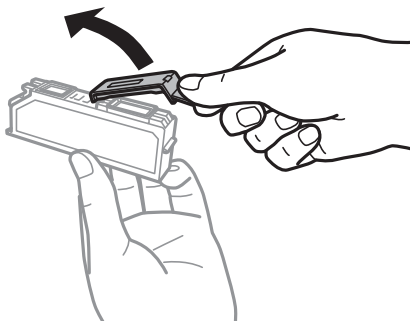

! Svarbu:

Nelieskite dalių, parodytų paveikslėlyje. Tai padarius su šia kasete nebus įmanoma tinkamai spausdinti ir ji gali tinkamai neveikti.

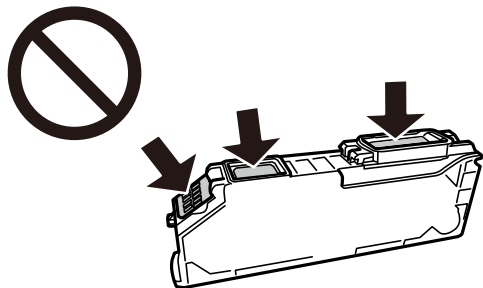

5. Paspauskite fikсаторių, kad galėtumėte išimti rašalo kasetę, tada keldami įstrižai ją išimkite.

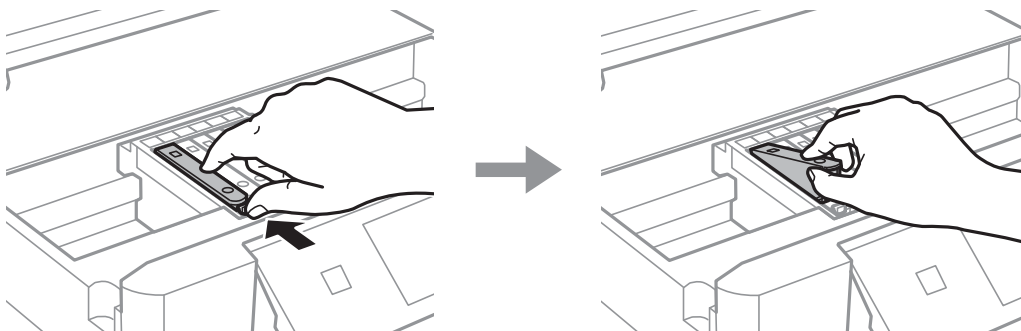

6. Įstrižai įstatę naujos rašalo kasetės galiuką švelniai ją spustelėkite. Kasetę įstačius teisingai pasigirs spragtelėjimas.

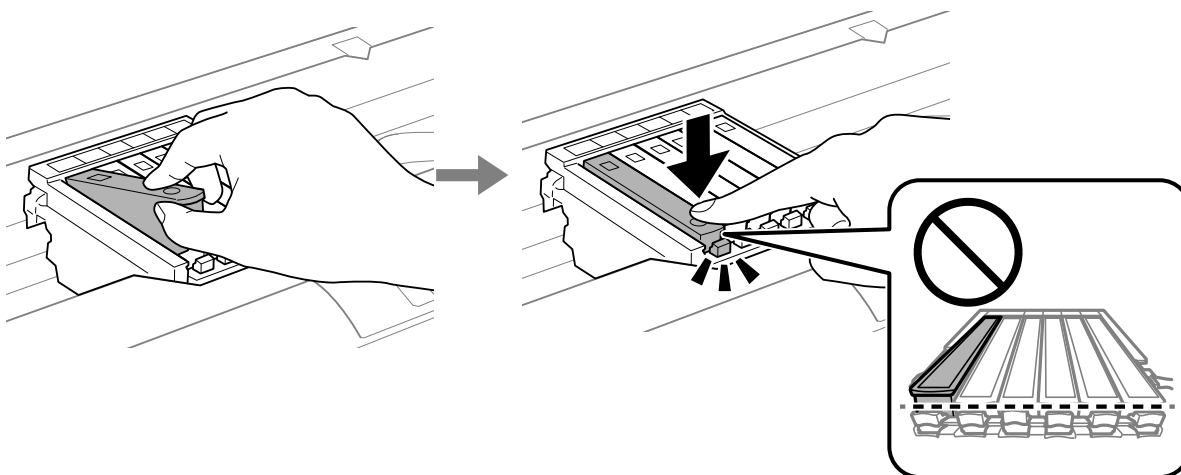

7. Uždarykite spausdintuvo gaubtą.

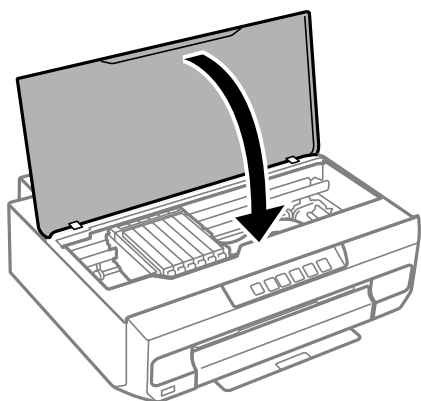

8. Paspauskite mygtuką .

Prasideda rašalo paruošimas.



Svarbu:

Įdėjus rašalo kasetę, kol spausdintuvas yra užpildomas rašalu, maitinimo ir rašalo lemputė nenustos mirksėjusi. Kol vyksta užpildymas rašalu, neišjunkite spausdintuvo. Paruošimas užtrunka apie dvi minutes. Kai užpildymas rašalu nėra baigtas, gali nepavykti spausdinti.

Pastaba:

Jei lemputė  neužgęsta, pabandykite išimti ir vėl įdėti rašalo kasetę.

Susijusi informacija

- ➔ [„Atsargumo priemonės naudojant rašalo kasetes” puslapyje 130](#)
- ➔ [„Rašalo kasečių kodai” puslapyje 154](#)

Rašalo kasečių keitimas (degant ar mirksint rašalo lemputei)



Perspėjimas:

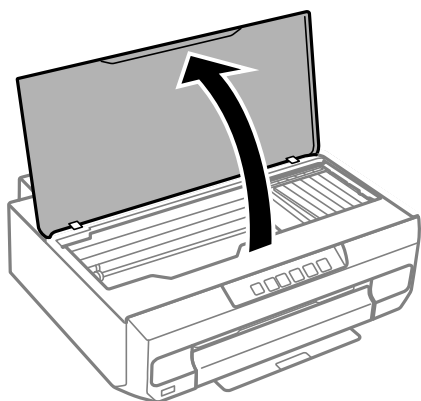

Elkitės atsargiai: atidarydami ir uždarydami spausdintuvo dangtį stenkitės neprisipausti rankos arba pirštų. Taip galite susižeisti.

1. Atidarykite spausdintuvo gaubtą.





2. Naudodami spausdintuvo mygtukus pakeiskite rašalo kasetės laikiklio poziciją.

Pastaba:

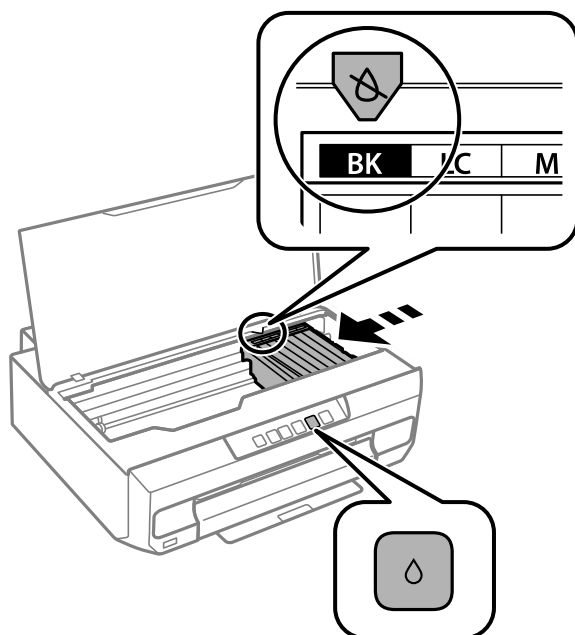

Pakeiskite kasetę, kuri sustoja ties piktograma . Jei yra daugiau pasibaigusių rašalo kasečių, kasetė pasislenka prie piktogramos  kiekvieną kartą paspaudus mygtuką .



- Jei šviečia lemputė  (viena ar daugiau rašalo kasečių yra pasibaigusios)

Paspauskite mygtuką . Rašalo kasetės laikiklis pajuda prie piktogramos . Šioje pozicijoje pakeisti kasečių negalite. Pereikite prie kito žingsnio.

- Jei šviečia lemputė  (viena ar daugiau rašalo kasečių yra beveik pasibaigę)

Paspauskite mygtuką . Rašalo kasetės laikiklis pajuda prie piktogramos . Šioje pozicijoje pakeisti kasečių negalite. Pereikite prie kito žingsnio.

Pastaba:

Kad atšauktumėte rašalo kasetės keitimą, palikite rašalo kasetes įdėtas ir iš naujo paleiskite spausdintuvą.

3. Dar kartą paspauskite mygtuką .
Rašalo kasetės laikiklis pajuda į pakeitimo poziciją.

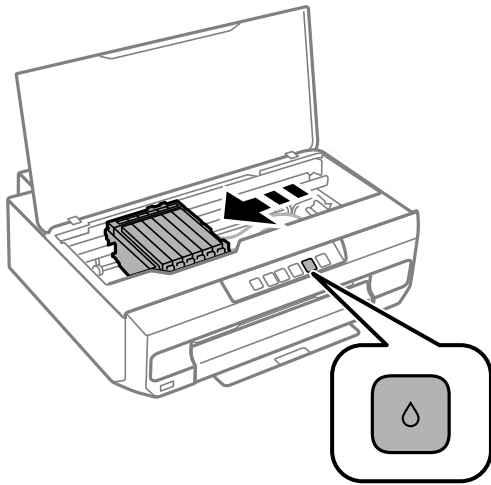

4. Išpakuokite naują rašalo kasetę.

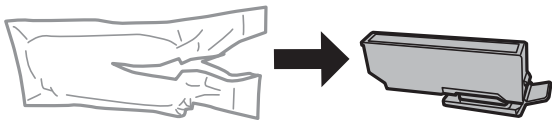

Svarbu:

Atidarę pakuotę, nepurtykite kasečių, kadangi iš jų gali pratekėti rašalas.

5. Pakelkite rašalo kasetės dangtį ir nuimkite jį.

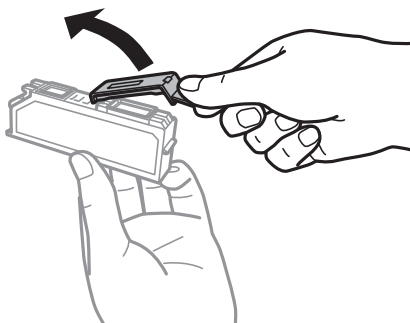

! Svarbu:

Nelieskite dalių, parodytų paveikslėlyje. Tai padarius su šia kasete nebus įmanoma tinkamai spausdinti ir ji gali tinkamai neveikti.

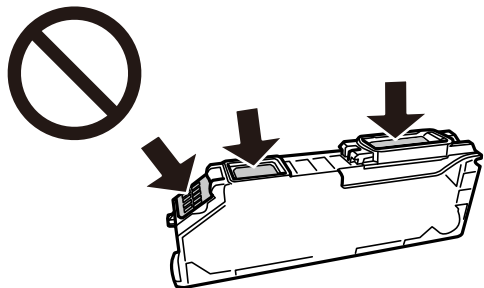

6. Paspauskite fikсаторių, kad galėtumėte išimti rašalo kasetę, tada keldami įstrižai ją išimkite.

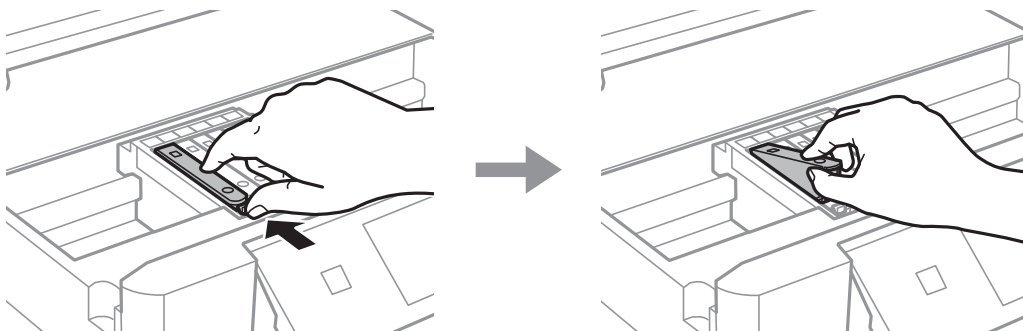

7. Įstrižai įstatę naujos rašalo kasetės galiuką švelniai ją spustelėkite. Kasetę įstačius teisingai pasigirs spragtelėjimas.

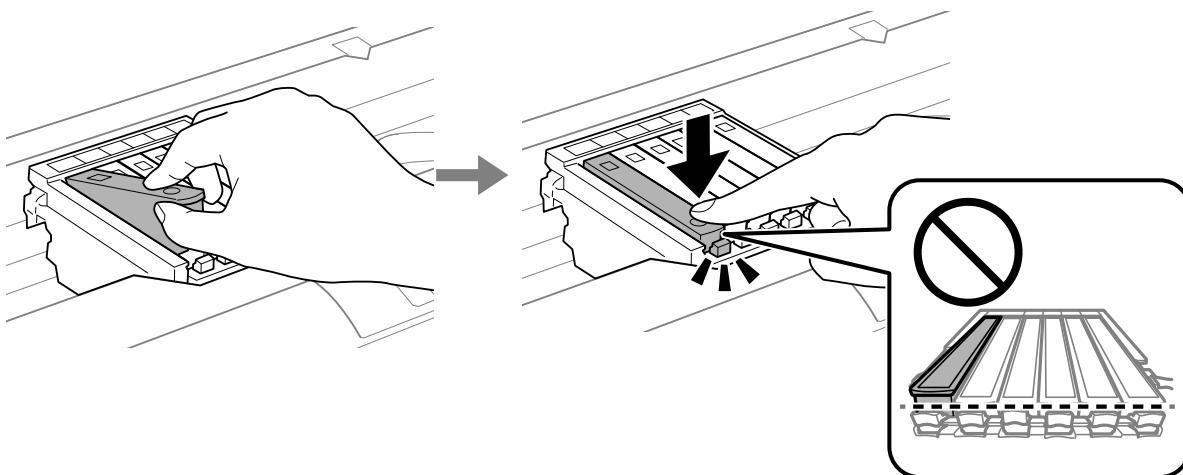

8. Uždarykite spausdintuvo gaubtą.

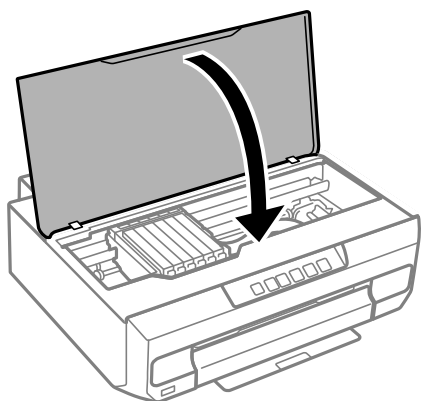

9. Prasideda rašalo paruošimas.



Svarbu:

Įdėjus rašalo kasetę, kol spausdintuvas yra užpildomas rašalu, maitinimo ir rašalo lemputė nenustos mirksėjusi. Kol vyksta užpildymas rašalu, neišjunkite spausdintuvo. Paruošimas užtrunka apie dvi minutes. Kai užpildymas rašalu nėra baigtas, gali nepavykti spausdinti.

Pastaba:

Jei lemputė  neužgęsta, pabandykite išimti ir vėl įdėti rašalo kasetę.

Susijusi informacija

- ➔ „[Atsargumo priemonės naudojant rašalo kasetes](#)” puslapyje 130
- ➔ „[Rašalo kasečių kodai](#)” puslapyje 154

Laikinais tęsti spausdinimą nekeičiant rašalo kasetės kasečių

Laikinas spausdinimas juodu rašalu

Kai baigiasi spalvotas rašalas, o juodo rašalo dar yra, galite naudoti toliau nurodytas nuostatas, kad toliau neilgai spausdintumėte vien tik juodu rašalu.

- Popieriaus rūšis: paprastas popierius, Vokas
- Spalva: juodai balta arba Pilki tonai
- Be paraščių: nepasirinkta
- EPSON Status Monitor 3: įjungtas (spausdinant iš spausdintuvo tvarkyklės Windows.)

Ši funkcija veikia tik apie penkias dienas, todėl stenkitės kuo greičiau pakeisti išseikvotas rašalo kasetes.

Pastaba:

- Jei nuostata **EPSON Status Monitor 3** išjungta, norėdami pasiekti spausdintuvo tvarkyklę, skirtuke **Išplėstinės nuostatos** spustelėkite **Tech. priežiūra** ir pasirinkite **Įgalinti ""EPSON Status Monitor 3""**.
- Laikotarpį lemia naudojimo sąlygos.

Susijusi informacija

➔ „Laikiniai tęskite spausdinimą tik su juodu rašalu (Windows)” puslapyje 140

Laikiniai tęskite spausdinimą tik su juodu rašalu (Windows)

Atlikite vieną iš šių veiksmų.

Kai rodomas šis langas, pasirinkite **Spausdinti juodai**.

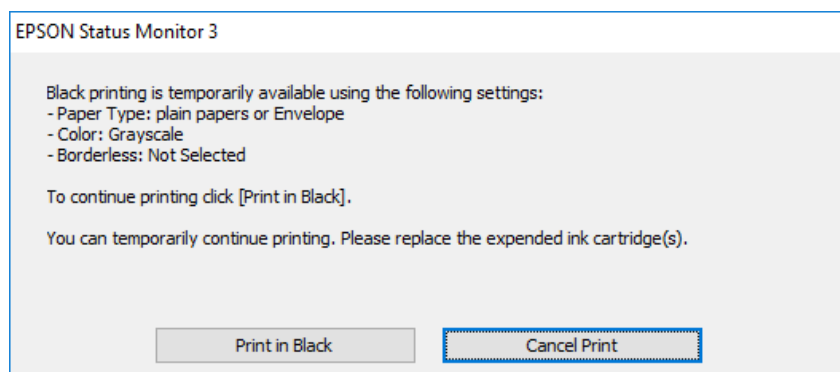

Jei atidaromas šis langas, atšaukite spausdinimą. Tada spausdinkite dar kartą.

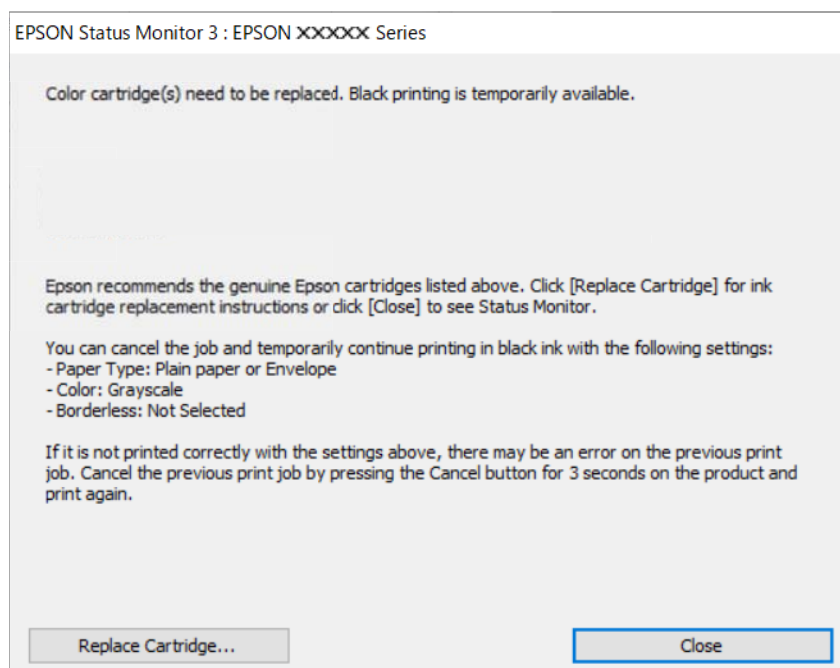

Pastaba:

Jei iš kompiuterio spausdinimo atšaukti nepavyksta, atšaukite naudodami spausdintuvo valdymo skydelį.

Spausdindami dar kartą, atlikite toliau nurodytus veiksmus.

1. Atidarykite spausdintuvo tvarkyklės langą.
2. Skirtuke **Be rėmelių** atžymėkite **Pagrindinis**.
3. Pasirinkite tokį **Popier. tipas**, kuris palaiko Spausdinti juodai.

4. Pasirinkite **Pilki tonai**.
5. Jei reikia, skirtukuose **Pagrindinis** ir **Daugiau pasirinkčių** nustatykite kitus elementus ir spustelėkite **Gerai**.
6. Spustelėkite **Spausdinti**.
7. Atidarytame lange spustelėkite **Spausdinti juodai**.

Susijusi informacija

➔ [„Laikinas spausdinimas juodu rašalu” puslapyje 139](#)

Laikiniai tęskite spausdinimą tik su juodu rašalu (Mac OS)

Pastaba:

*Jei šią funkciją norite naudoti per tinklą, prisijunkite prie **Bonjour**.*

1. Dalyje **Prijungti** spustelėkite spausdintuvo piktogramą.
2. Atšaukite užduotį.

Pastaba:

Jei iš kompiuterio spausdinimo atšaukti nepavyksta, atšaukite naudodami spausdintuvo valdymo skydelį.

3. Pasirinkite **Sistemos nuostatos**, atidarę meniu Apple, spauskite **Spausdintuvai ir skaitytuvai** (arba **Spausdinti ir nuskaityti, Spausdinti ir siųsti faksogramą**), tada pasirinkite spausdintuvą. Spustelėkite **Parinktys ir tiekimas > Parinktys** (arba **Tvarkyklė**).
4. Pasirinkite **On** kaip **Permit temporary black printing** nuostatą.
5. Atidarykite spausdinimo dialogo langą.
6. Išskleidžiamajame meniu pasirinkite **Spausdinimo nustatymai**.
7. Pasirinkdami **Popier. dydis** nuostatą pasirinkite popieriaus formatą (formato be paraščių rinktis negalima).
8. Pasirinkite popieriaus tipą, kuris palaiko **Permit temporary black printing** kaip **Laikmenos tipas** nustatymą.
9. Pasirinkite **Pilki tonai**.
10. Jei reikia, nustatykite kitus elementus.
11. Spustelėkite **Spausdinti**.

Susijusi informacija

➔ [„Laikinas spausdinimas juodu rašalu” puslapyje 139](#)

Tęsti spausdinimą ir išsaugoti juodą rašalą (tik Windows)

Kai juodas rašalas baigiasi, tačiau yra pakankamai spalvoto rašalo, galite naudoti spalvoto rašalo mišinį juodam rašalui pagaminti. Tada galėsite toliau spausdinti, kol pasiruošite pakeisti juodo rašalo kasetę.

Ši funkcija galima tik tada, jei spausdintuvo tvarkyklėje pasirenkamos toliau pateiktos nuostatos.

- Popier. tipas: **paprastas popierius**
- Kokybė: **Standartin.**
- EPSON Status Monitor 3: įjungta

Pastaba:

- Jei nuostata **EPSON Status Monitor 3** išjungta, norėdami pasiekti spausdintuvo tvarkyklę, skirtuke **Išplėstinės nuostatos** spustelėkite **Tech. priežiūra** ir pasirinkite **Įgalinti "EPSON Status Monitor 3"**.
- Sudėtinė juoda spalva šiek tiek skirsis nuo visiškai juodos. Be to, sumažės spausdinimo sparta.
- Siekiant išlaikyti spausdinimo galvutė kokybę, taip pat naudojamas juodas rašalas.

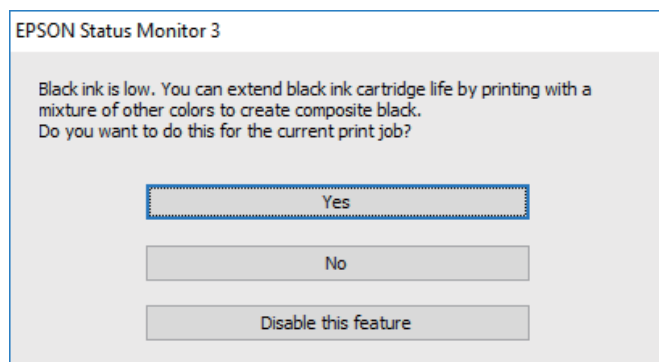

Parinktys	Aprašas
Taip	Pasirinkite spalvoto rašalo mišinį juodai spalvai pagaminti. Šis langas bus rodomas, kai kitą kartą spausdinsite panašų darbą.
Ne	Pasirinkite tęsti naudojant likusį juodą rašalą. Šis langas bus rodomas, kai kitą kartą spausdinsite panašų darbą.
Išjungti šią funkciją	Pasirinkite tęsti naudojant likusį juodą rašalą. Šis langas neatidaromas, kol nepakeičiama juodo rašalo kasetė ir nenustatoma, kad juodas rašalas vėl beveik baigėsi.

Negalima naudoti spausdintuvo kaip tikėtasi

Spausdintuvas neįsijungia arba neišsijungia

Nepavyksta įjungti maitinimo

Galima apsvarstyti kelias priežastis.

■ Maitinimo laidas nėra tinkamai įjungtas į elektros lizdą.

Sprendimai

Įsitikinkite, kad maitinimo laidas tinkamai prijungtas.

Mygtukas nebuvo nuspaustas pakankamai ilgai.

Sprendimai

Šiek tiek ilgiau palaikykite nuspaustą mygtuką .

Spausdintuvas veikia.

Sprendimai

Prieš įjungdami maitinimą patikrinkite, ar nešviečia įjungimo indikacinė lemputė.

Spausdintuvas neįsijungia automatiškai

Automatinis galios įjungimas yra išjungtas.

Sprendimai

- Įjunkite nustatymą **Automatinis galios įjungimas**.

- Windows

Spausdintuvo tvarkyklės skirtuke **Tech. priežiūra** spustelėkite **Spausdintuvo ir funkcijų informacija**. Įjunkite nustatymą **Automatinis galios įjungimas**.

- Mac OS



Pasirinkite **Sistemos nuostatos**, atidarę meniu Apple, spauskite **Spausdintuvai ir skaitytuvai** (arba **Spausdinti ir nuskaityti, Spausdinti ir siųsti faksogramą**), tada pasirinkite spausdintuvą. Spustelėkite **Parinkty ir tiekimas > Paslaugų programa > Atidaryti spausdintuvo paslaugų programą**, tada **Spausdintuvo nustatymai**. Įjunkite nustatymą **Automatinis galios įjungimas**.

- Kai prijungiate naudodami USB laidą, įsitikinkite, kad prie spausdintuvo ir kompiuterio jį prijungiate saugiai.
- Jei jungiate per tinklą, patikrinkite spausdintuvo lemputes ir įsitikinkite, kad spausdintuvas tinkamai prijungtas prie tinklo.

Nepavyksta išjungti maitinimo

Mygtukas nebuvo nuspaustas pakankamai ilgai.

Sprendimai

Šiek tiek ilgiau palaikykite nuspaustą mygtuką . Jei vis tiek nepavyksta išjungti spausdintuvo, atjunkite maitinimo laidą. Kad neuždžiūtų spausdinimo galvutė, vėl įjunkite spausdintuvą ir išjunkite jį paspausdami mygtuką .

Maitinimui išjungti reikia šiek tiek laiko.

Sprendimai

Kai įjungta **Automatinis galios įjungimas**, maitinimui išjungti reikia šiek tiek laiko.

Pasirinkite **Įjungtas**, norėdami automatiškai įjungti spausdintuvą, kai jis gauna spausdinimo užduotį per USB arba tinklo ryšį. Jei išvesties dėklas yra įstumtas, ištraukite jį ranka, tada prasidės spausdinimas.

Įjungus **Automatinis galios įjungimas** šiek tiek padidėja energijos sąnaudos veikiant budėjimo režimui, palyginti su visišku spausdintuvo išjungimu. Be to, maitinimui išjungti reikia daugiau laiko. Jei naudojate

šią funkciją, palikite maitinimo laidą prijungtą. Jei maitinimo laidą ketinate atjungti, įsitikinkite, kad užgeso maitinimo lemputė.

Naudokite **Maitinimo išjungimo laikmatis** nuostatą, jei norite, kad spausdintuvas automatiškai išsijungtų, kai spausdinimo užduotis užbaigiama ir praeina nustatytas laiko tarpas, per kurį nevykdomos operacijos. Tai naudinga spausdinant iš nuotolinės vietos, pvz. per internetą.

Maitinimas išjungiamas automatiškai

Ijungta funkcija Maitinimo išjungimo laikmatis arba funkcijos Išjungti, jei neaktyvus ir Išjungti, jei atjungtas.

Sprendimai

Windows

Spausdintuvo tvarkyklės skirtuke **Tech. priežiūra** spustelėkite **Spausdintuvo ir funkcijų informacija**.

Išjunkite nustatymus **Išjungti, jei neaktyvus** ir **Išjungti, jei atjungtas**.

Išjunkite **Maitinimo išjungimo laikmatis** nuostatą.

Mac OS

Pasirinkite **Sistemos nuostatos**, atidarę meniu Apple, spauskite **Spausdintuvai ir skaitytuvai** (arba **Spausdinti ir nuskaityti, Spausdinti ir siųsti faksogramą**), tada pasirinkite spausdintuvą. Spustelėkite **Parinktytis ir tiekimas > Paslaugų programa > Atidaryti spausdintuvo paslaugų programą**, tada **Spausdintuvo nustatymai**.

Išjunkite nustatymus **Išjungti, jei neaktyvus** ir **Išjungti, jei atjungtas**.

Išjunkite **Maitinimo išjungimo laikmatis** nuostatą.

Pastaba:

Jūsų gaminys gali turėti funkciją Maitinimo išjungimo laikmatis arba Išjungti, jei neaktyvus ir Išjungti, jei atjungtas, atsižvelgiant į įsigijimo vietą.

Spausdintuvas lėtai veikia

Spausdinama per lėtai

Galima apsvarstyti kelias priežastis.

Veikia nereikalingos programos.

Sprendimai

Uždarykite nereikalingas programas kompiuteryje arba išmaniajame įrenginyje.

Nustatyta aukšta spausdinimo kokybė.

Sprendimai

Sumažinkite kokybės nuostatą.

Išjungtas dvikryptis spausdinimas.

Sprendimai

Ijunkite dvikrypčio (arba ypač spartaus) spausdinimo nuostatą. Kai ši nuostata įjungta, spausdinimo galvutė spausdina judėdama abiem kryptimis ir padidėja spausdinimo greitis.

Windows

Spausdintuvo tvarkyklės skirtuke **Dvikryptis spausdinimas** pasirinkite **Daugiau pasirinkčių**.

Mac OS

Pasirinkite **Sistemos nuostatos**, atidarę meniu „Apple“, spauskite **Spausdintuvai ir skaitytuvai** (arba **Spausdinti ir nuskaityti, Spausdinti ir siųsti faksogramą**), tada pasirinkite spausdintuvą. Spustelėkite **Parinktys ir tiekimas > Parinktys** (arba **Tvarkyklė**). Pasirinkite On kaip **High Speed Printing** nuostatą.

Ijungtas Tylusis režimas.

Sprendimai

Išjunkite **Tylusis režimas**. Spausdinimo greitis sumažėja, kai spausdintuvas veikia **Tylusis režimas**.

Windows

Spausdintuvo tvarkyklės skirtuke **Išjungtas** pasirinkite **Tylusis režimas** nuostatą **Pagrindinis**.

Mac OS

Pasirinkite **Sistemos nuostatos**, atidarę meniu „Apple“, spauskite **Spausdintuvai ir skaitytuvai** (arba **Spausdinti ir nuskaityti, Spausdinti ir siųsti faksogramą**), tada pasirinkite spausdintuvą. Spustelėkite **Parinktys ir tiekimas > Parinktys** (arba **Tvarkyklė**). Pasirinkite Off kaip **Tylusis režimas** nuostatą.

Gali būti tinklo ryšio problemų, susijusių su belaidžio ryšio maršruto parinktuvu.

Sprendimai

Perkraukite belaidžio ryšio maršruto parinktuvą atsižvelgdami apie kitus vartotojus, prijungtus prie tinklo. Jei tai neišsprendžia problemos, pastatykite spausdintuvą arčiau belaidžio ryšio maršruto parinktuvo arba žr. dokumentus, pristatomus su priedais tašku.

Spausdintuvas ant paprasto popieriaus spausdina didelio tankio duomenis, pavyzdžiui, nuotraukas.

Sprendimai

Jei spausdinate didelio tankio duomenis, pvz. nuotraukas, ant paprasto popieriaus, spausdinimas gali užtrukti, siekiant išlaikyti spausdinimo kokybę. Tai nėra gedimas.

Spausdinant nepertraukiamai, spausdinimo greitis itin sumažėja

Ijungta funkcija, kuri saugo spausdintuvą nuo perkaitimo ir pažeidimo.

Sprendimai

Galite spausdinti toliau. Norėdami grįžti į normalų spausdinimo greitį, palikite spausdintuvą veikti tuščiajame eiga bent 30 minučių. Jei maitinimas išjungtas, spausdinimo greitis negrįžta į normalų lygį.

Veikimas sukelia daug triukšmo

■ Tylusis režimas yra išjungtas.

Sprendimai

Jei veikimo triukšmas labai didelis, įjunkite **Tylusis režimas**. Įjungus šią funkciją, gali sumažėti spausdinimo greitis.

- Windows spausdintuvo tvarkyklė

Skirtuke **Tylusis režimas** įjunkite parinktį **Pagrindinis**.

- Mac OS spausdintuvo tvarkyklė

Pasirinkite **Sistemos nuostatos**, atidarę meniu Apple, spauskite **Spausdintuvai ir skaitytuvai** (arba **Spausdinti ir nuskaityti, Spausdinti ir siųsti faksogramą**), tada pasirinkite spausdintuvą. Spustelėkite **Parinktys ir tiekimas > Parinktys** (arba **Tvarkyklė**). Pasirinkite **On** kaip **Tylusis režimas** nuostatą.

Neįmanoma vykdyti rankinio dvipusio spausdinimo (Windows)

■ EPSON Status Monitor 3 yra išjungtas.

Sprendimai

Spausdintuvo tvarkyklės skirtuke **Tech. priežiūra** spustelėkite **Išplėstinės nuostatos**, tada pasirinkite **Įgalinti ""EPSON Status Monitor 3""**.

Tačiau, kai spausdintuvą pasiekėte per tinklą arba jis naudojamas kaip bendras spausdintuvas, ši funkcija gali būti negalima.

Nerodomas meniu Spausdinimo nustatymai (Mac OS)

■ „Epson“ spausdintuvo tvarkyklė įdiegta netinkamai.

Sprendimai

Jei meniu **Spausdinimo nustatymai** nerodomas macOS Catalina (10.15) ar naujesnėje versijoje, macOS High Sierra (10.13), macOS Sierra (10.12), OS X El Capitan (10.11), OS X Yosemite (10.10), OS X Mavericks (10.9), „Epson“ spausdintuvo tvarkyklė nebuvo tinkamai įdiegta. Įjunkite iš toliau pateikto meniu.

Pasirinkite **Sistemos nuostatos**, kurią rasite Apple meniu > **Spausdintuvai ir skaitytuvai** (arba **Spausdinti ir nuskaityti, Spausdinti ir siųsti faksogramą**), pašalinkite spausdintuvą, tuomet vėl jį pridėkite.

macOS Mojave (10.14) negali pasiekti **Spausdinimo nustatymai** „Apple“ sukurtose programose, pavyzdžiui, „TextEdit“.

Nepavyksta išspręsti problemos

Jeigu išmėginus visus sprendimus nepavyko pašalinti problemos, susisiekite su „Epson“ pagalbos tarnyba.

Jei negalite išspręsti spausdinimo problemų, žr. toliau pateiktą susijusią informaciją.

Susijusi informacija

➔ [„Nepavyksta išspręsti spausdinimo problemų“ puslapyje 147](#)

Nepavyksta išspręsti spausdinimo problemų

Pabandykite toliau išvardintus sprendimo būdus, pradėdami nuo viršaus, kol problemą išspręsite.

- Įsitikinkite, kad į spausdintuvą įdėto popieriaus tipas atitinka popieriaus tipo nuostatas spausdintuvo tvarkyklėje.

- Naudokite spausdintuvo tvarkyklėje parinktą aukščiausios kokybės nuostatą.

- Pakartotinai įdiekite rašalo kasetes, jau įdiegtas spausdintuve.

Pakartotinai įdiegiant rašalo kasetes galima pravalyti užsikimšusius spausdinimo galvutės purkštukus bei leisti rašalui tekėti sklandžiai.

Tačiau kadangi pakartotinai įdiegus rašalo kasetę rašalas vartojamas, priklausomai nuo likusio rašalo kiekio, gali būti rodomas pranešimas, kuriame klausiama, ar norite pakeisti rašalo kasetę.

[„Laikas pakeisti rašalo kasetes” puslapyje 130](#)

- Sulygiuokite spausdinimo galvutę.

[„Spausdinimo galvutės lygiavimas” puslapyje 69](#)

- Atlikite purkštukų patikrą ir pažiūrėkite, ar spausdinimo galvutės purkštukai nėra užsikimšę.

Jei purkštukų patikros šablone trūksta segmentų, gali būti, kad purkštukai yra užsikimšę. Pakartokite galvutės valymą ir purkštukų patikrą pakaitomis 3 kartus bei patikrinkite, ar užsikimšimas pašalintas.

Atkreipkite dėmesį, kad valant spausdinimo galvutę naudojamas rašalas.

[„Spausdinimo galvutės patikra ir valymas” puslapyje 66](#)

- Išjunkite spausdintuvą, palaukite bent 12 valandas ir patikrinkite, ar užsikimšimas pašalintas.

Jei problema yra užsikimšimas, ji gali būti išspręsta kurį laiką nespausdinant spausdintuvu.

Kol spausdintuvas išjungtas, galite patikrinti toliau nurodytus elementus.

- Patikrinkite, ar naudojate originalias „Epson“ rašalo kasetes.

Pabandykite naudoti originalias „Epson“ rašalo kasetes. Šis gaminys sukurtas reguliuoti spalvas naudojant originalias „Epson“ rašalo kasetes. Naudojant neoriginalias rašalo kasetes spausdinimo kokybė gali būti prastesnė.

[„Rašalo kasečių kodai” puslapyje 154](#)

- Patikrinkite, ar ant permatomos plėvelės yra nešvarumų.

Jei ant permatomos plėvelės yra nešvarumų, atsargiai juos nuvalykite.

[„Permatomos plėvelės valymas” puslapyje 72](#)

- Įsitikinkite, kad spausdintuvo viduje nėra likusių popieriaus fragmentų.

Jei šalinatė popierių, nelieskite permatomos plėvelės rankomis arba popieriumi.

- Patikrinkite popierių.

Patikrinkite, ar popierius nėra susiraitęs ir ar yra įdėtas spausdinamąja puse į viršų.

[„Atsargumo priemonės dėl popieriaus naudojimo” puslapyje 26](#)

[„Galimas popierius ir talpa” puslapyje 150](#)

[„Negalimos popieriaus rūšys” puslapyje 153](#)

- Įsitikinkite, kad nenaudojate senos rašalo kasetės.

Siekdami geriausių rezultatų, „Epson“ rekomenduoja sunaudoti rašalo kasetes prieš tinkamumo naudoti pabaigos datą, atspausdintą ant pakuotės, arba per šešis mėnesius nuo pakuotės atidarymo, priklausomai nuo to, kuri data sueina pirmiau.

- ❑ Jei išjungiate spausdintuvą, palaukite bent 12 valandas, o jei spausdinimo kokybė nepagerėja, paleiskite Nuodugnus valymas.

[„Nuodugnus valymas vykdymas” puslapyje 68](#)

Jei problemos negalite išspręsti patikrindami pirmiau pateiktus sprendimus, jums gali tekti kreiptis dėl remonto darbų. Kreipkitės į „Epson“ pagalbos skyrių.

Susijusi informacija

- ➔ [„Prieš susisiekdami su „Epson“” puslapyje 165](#)
- ➔ [„Kreipimasis į „Epson“ klientų aptarnavimo skyrių” puslapyje 165](#)

Produkto informacija

Popieriaus informacija.	150
Informacija apie reikmenis.	154
Programinės įrangos informacija.	154
Produkto specifikacijos.	158
Reguliavimo informacija.	163

Popieriaus informacija

Galimas popierius ir talpa

Originalus „Epson“ popierius

Norint gauti aukštos kokybės spaudinius, „Epson“ rekomenduoja naudoti originalų „Epson“ popierių.

Pastaba:

- Galimybės įsigyti popieriaus lemia vietovė. Norėdami gauti naujausios informacijos apie jūsų vietovėje parduodamą popierių, kreipkitės į „Epson“ pagalbos skyrių.
- Žr. toliau pateiktą informaciją apie galimas popieriaus rūšis, skirtas spausdinimui be paraščių arba dvipusiam spausdinimui.
 - „Popierius spausdinimui be paraščių“ puslapyje 152
 - „Popierius dvipusiam spausdinimui“ puslapyje 153

Dokumentų spausdinimui tinkantis popierius

Laikmenos pavadinimas	Dydis	Talpa (lapais)		
		Popieriaus kasetė 1	Popieriaus kasetė 2	Gal. pop. tiekt. anga
Epson Business Paper	A4	-	100	1
Epson Bright White Ink Jet Paper	A4	-	80	1

Dokumentų ir nuotraukų spausdinimui tinkantis popierius

Laikmenos pavadinimas	Dydis	Talpa (lapais)		
		Popieriaus kasetė 1	Popieriaus kasetė 2	Gal. pop. tiekt. anga
Epson Photo Quality Ink Jet Paper	A4	-	80	1
Epson Matte Paper-Heavyweight	A4	-	20	1
Epson Double-Sided Matte Paper	A4, „Letter“	-	1	1

Nuotraukų spausdinimui tinkantis popierius

Laikmenos pavadinimas	Dydis	Talpa (lapais)		
		Popieriaus kasetė 1	Popieriaus kasetė 2	Gal. pop. tiekt. anga
Epson Ultra Glossy Photo Paper	A4	-	20	1
	13×18 cm (5×7 col.), 10×15 cm (4×6 col.)	20	20	1

Laikmenos pavadinimas	Dydis	Talpa (lapais)		
		Popieriaus kasetė 1	Popieriaus kasetė 2	Gal. pop. tiek. anga
Epson Premium Glossy Photo Paper	A4	-	20	1
	13x18 cm (5x7 in), 10x15 cm (4x6 in), 16:9 pločio (4x7,11 in)	20	20	1
Epson Premium Semigloss Photo Paper	A4	-	20	1
	10x15 cm (4x6 col.)	20	20	1
Epson Photo Paper Glossy	A4	-	20	1
	13x18 cm (5x7 col.), 10x15 cm (4x6 col.)	20	20	1

Įvairūs kiti popieriaus tipai

Laikmenos pavadinimas	Dydis	Talpa (lapais)		
		Popieriaus kasetė 1	Popieriaus kasetė 2	Gal. pop. tiek. anga
Epson Photo Quality Self Adhesive Sheets	A4	-	1	1
Epson Iron-On Cool Peel Transfer Paper	A4	-	1	1

Rinkoje siūlomas popierius

Rinkoje siūlomas popierius dėl savo savybių gali būti tiekiamas netinkamai. Žr. toliau pateikiamą informaciją ir išbandykite sprendimus.

[„Popierius tiekiamas netinkamai” puslapyje 109](#)

Pastaba:

Žr. toliau pateiktą informaciją apie galimas popieriaus rūšis, skirtas spausdinimui be paraščių arba dvipusiam spausdinimui.

[„Popierius spausdinimui be paraščių” puslapyje 152](#)

[„Popierius dvipusiam spausdinimui” puslapyje 153](#)

Paprastas popierius

Laikmenos pavadinimas	Dydis	Talpa (lapais)		
		Popieriaus kasetė 1	Popieriaus kasetė 2	Gal. pop. tiek. anga
Kopijavimo popierius Paprastas popierius*1	A4, „Letter“, B5, A5, 16K (195×270 mm)	–	100	1
	A6	20	20	1
	„Legal“, 8,5×13 col.	–	50	1
	Nustatyta naudotojo (mm) Nuo 89×127 iki 215,9×1200	–	1*2	1

*1 Naudokite galinę popieriaus tiekimo angą įdėti popierių su skylutėmis.

*2 Naudokite galinę popieriaus tiekimo angą įdėti ilgesnį nei „Legal“ formato popierių.

Vokas

Laikmenos pavadinimas	Dydis	Talpa (vokais)		
		Popieriaus kasetė 1	Popieriaus kasetė 2	Gal. pop. tiek. anga
Vokas	Vokas Nr. 10, DL, C6 formatų vokai	–	10	1

Popierius spausdinimui be paraščių

Originalus „Epson“ popierius

Spausdinimas be paraščių negalimas pasirinkus dvipusį spausdinimą.

- Epson Photo Quality Ink Jet Paper
- Epson Matte Paper-Heavyweight
- Epson Double-Sided Matte Paper
- Epson Ultra Glossy Photo Paper
- Epson Premium Glossy Photo Paper
- Epson Premium Semigloss Photo Paper
- Epson Photo Paper Glossy

Susijusi informacija

➔ „Galimas popierius ir talpa“ puslapyje 150

Rinkoje siūlomas popierius

Paprastas popierius, kopijavimo popierius (A4, „Letter“, nustatytas naudotojo)

Susijusi informacija

➔ [„Galimas popierius ir talpa“ puslapyje 150](#)

Popierius dvipusiam spausdinimui

Originalus „Epson“ popierius

Dvipusio spausdinimo funkcija nėra galima galinei popieriaus tiekimo angai.

- Epson Business Paper
- Epson Bright White Ink Jet Paper
- Epson Double-Sided Matte Paper

Susijusi informacija

➔ [„Galimas popierius ir talpa“ puslapyje 150](#)

Rinkoje siūlomas popierius

Dvipusio spausdinimo funkcija nėra galima galinei popieriaus tiekimo angai.

Kopijavimo popierius, paprastas popierius*

* Automatiniam dvipusiam spausdinimui galite naudoti A4, „Letter“, B5, 16K ir naudotojo nustatytus (nuo 101,6×152,4 iki 215,9×297 mm) popieriaus formatus.

Susijusi informacija

➔ [„Galimas popierius ir talpa“ puslapyje 150](#)

Negalimos popieriaus rūšys

Nenaudokite toliau nurodytų popieriaus rūšių. Naudojant šios rūšies popierių, gali kilti popierius tiekimo problemų, o spaudiniuose atsirasti dėmių.

- Banguoto popieriaus
- Suplėšyto arba sukarpyto popieriaus
- Sulankstyto popieriaus
- Drėgno popieriaus
- Per storo arba per plono popieriaus
- Popieriaus su lipdukais

Nenaudokite šių vokų. Naudojant tokio tipo voką, popierius gali įstrigti ir spaudinyje bus dėmių.

- Banguotų ar sulenktų vokų

- Vokų su lipniais atvartų pakraščiais, taip pat vokų su langeliais
- Per plonų vokų
Jie spausdinant gali susivynioti.

Informacija apie reikmenis

Rašalo kasečių kodai

Toliau pateikti autentiškų „Epson“ rašalo kasečių kodai.

Pastaba:

- Rašalo kasečių kodai gali skirtis priklausomai nuo vietovės. Norėdami sužinoti teisingus kodus jūsų vietai, kreipkitės į „Epson“ pagalbos skyrių.
- Ne visų kasečių galima įsigyti konkrečiuose regionuose.
- Nors rašalo kasetėse gali būti perdirbtų medžiagų, tai nedaro įtakos spausdintuvo veikimui ar savybėms.
- Rašalo kasetės techniniai duomenys ir išvaizda gali būti keičiami tobulinant, iš anksto nepranešus.

Europoje

Piktograma	BK: Black (Juoda)	C: Cyan (Žydra)	M: Magenta (Purpurinė)	Y: Yellow (Geltona)	LC: Light Cyan (Šviesiai žydra)	LM: Light Magenta (Šviesiai purpurinė)
Dramblys 	24 „24XL“*	24 „24XL“*	24 „24XL“*	24 „24XL“*	24 „24XL“*	24 „24XL“*

* „XL“ nurodo didelę kasetę.

Pastaba:

Vartotojams Europoje: apsilankykite šioje interneto svetainėje, norėdami gauti informacijos apie „Epson“ rašalo kasetės sąnaudas.

<http://www.epson.eu/pageyield>

Programinės įrangos informacija

Šiame skyriuje pristatomos kai kurios jūsų spausdintuvui skirtos programos. Palaikomos programinės įrangos sąrašą rasite šioje „Epson“ svetainėje; arba paleiskite Epson Software Updater, kad patvirtintumėte. Galite atsisiųsti naujausias programėles.

<http://www.epson.com>

Susijusi informacija

➔ „Programa, skirta naujinti programinę įrangą ir programinę aparatinę įrangą (Epson Software Updater)“ puslapyje 157

Programa, suteikianti galimybę spausdinti iš kompiuterio (Windows spausdintuvo tvarkyklė)

Spausdintuvo tvarkyklė valdo spausdintuvą pagal programos komandas. Atlikus nustatymus spausdintuvo tvarkyklėje pasiekiami geriausių spausdinimo rezultatų. Be to, naudodami spausdintuvo tvarkyklės priemonę, jūs galite patikrinti spausdintuvo būseną arba ją matyti veikimo būsenoje.

Pastaba:

Jūs galite keisti spausdintuvo tvarkyklės kalbą. Nustatyme **Kalba**, kurį rasite skirtuke **Tech. priežiūra**, pasirinkite norimą naudoti kalbą.

Prisijungimas prie spausdintuvo tvarkyklės iš programų

Norėdami parinkti nustatymus, taikytinus tik naudojamai programai, įjunkite tą programą.

Meniu **Failas** pasirinkite **Spausdinti** arba **Spausdinimo nustatymas**. Pasirinkite spausdintuvą ir paspauskite **Nuostatos** arba **Ypatybės**.

Pastaba:

Veiksmai skiriasi priklausomai nuo programos. Išsamios informacijos ieškote programos žinyne.

Prisijungimas prie spausdintuvo tvarkyklės iš valdymo skydelio

Norėdami parinkti visoms programoms taikytinus nustatymus, prisijunkite iš valdymo skydelio.

Windows 11

Spustelėkite pradžios mygtuką ir skyriuje **Aparatūra ir garsas** pasirinkite **Visos programos > „Windows“ įrankiai > Valdymo skydelis > Peržiūrėti įrenginius ir spausdintuvus**. Dešiniuoju pelės mygtuku spustelėkite naudojamą spausdintuvą arba paspauskite ir neatleisdami pasirinkite **Spausdinimo nuostatos**.

Windows 10

Spustelėkite pradžios mygtuką ir skyriuje **Aparatūra ir garsas** pasirinkite **„Windows“ sistema > Valdymo skydelis > Peržiūrėti įrenginius ir spausdintuvus**. Dešiniuoju pelės mygtuku spustelėkite naudojamą spausdintuvą arba paspauskite ir neatleisdami pasirinkite **Spausdinimo nuostatos**.

Windows 8.1/Windows 8

Dalyje **Aparatūra ir garsas** pasirinkite **Darbalaukis > Parametrai > Valdymo skydelis > Peržiūrėti įrenginius ir spausdintuvus**. Dešiniuoju pelės mygtuku spustelėkite naudojamą spausdintuvą arba paspauskite ir neatleisdami pasirinkite **Spausdinimo nuostatos**.

Windows 7

Spustelėkite pradžios mygtuką ir skyriuje **Aparatūra ir garsas** pasirinkite **Valdymo skydelis > Peržiūrėti įrenginius ir spausdintuvus**. Dešiniuoju pelės mygtuku spustelėkite naudojamą spausdintuvą ir pasirinkite **Spausdinimo nuostatos**.

Windows Vista

Spustelėkite pradžios mygtuką ir skyriuje **Aparatūra ir garsas** pasirinkite **Valdymo skydelis > Spausdintuvai**. Dešiniuoju pelės mygtuku spustelėkite naudojamą spausdintuvą ir pasirinkite **Spausdinimo nuostatos**.

Windows XP

Spustelėkite pradžios mygtuką ir pasirinkite **Valdymo skydelis > Spausdintuvai ir kita aparatūra > Spausdintuvai ir faksai**. Dešiniuoju pelės mygtuku spustelėkite naudojamą spausdintuvą ir pasirinkite **Spausdinimo nuostatos**.

Prisijungimas prie spausdintuvo tvarkyklės naudojant spausdintuvo piktogramą užduočių juostoje

Darbalaukio užduočių juostoje esanti spausdintuvo piktograma yra nuorodos piktograma, kuri suteikia galimybę greitai pasiekti spausdintuvo tvarkyklę.

Paspaudus spausdintuvo piktogramą ir pasirinkus **Spausdintuvo nustatymai**, galima įjungti tą patį spausdintuvo nustatymų langą, kuris rodomas pasirinkus iš valdymo skydelio. Dukart paspaudus šią piktogramą, galima patikrinti spausdintuvo būseną.

Pastaba:

*Jei spausdintuvo piktograma užduočių juostoje nėra rodoma, įjunkite spausdintuvo tvarkyklės langą, spustelėkite **Stebėjimo pasirinktys** skirtuke **Tech. priežiūra** ir pasirinkite **Registruoti sparčiosios nuorodos piktogramą užduočių juostoje**.*

Paslaugų programos paleidimas

Atidarykite spausdintuvo tvarkyklės langą. Spustelėkite skirtuką **Tech. priežiūra**.

Programa, suteikianti galimybę spausdinti iš kompiuterio (Mac OS spausdintuvo tvarkyklė)

Spausdintuvo tvarkyklė valdo spausdintuvą pagal programos komandas. Atlikus nustatymus spausdintuvo tvarkyklėje pasiekiami geriausių spausdinimo rezultatų. Be to, naudodami spausdintuvo tvarkyklės priemonę, jūs galite patikrinti spausdintuvo būseną arba ją matyti veikimo būsenoje.

Prisijungimas prie spausdintuvo tvarkyklės iš programų

Spustelėkite nuostatas **Puslapio sąranka** arba **Spausdinti**, esančias programos meniu **Failas**. Jei reikia, spustelėkite **Rodyti informaciją** (arba ▼), kad būtų išplėstas spausdinimo langas.

Pastaba:

*Atsižvelgiant į naudojamą programą, **Puslapio sąranka** meniu **Failas** gali būti nerodoma, o spausdinimo ekrano rodymo veiksmai gali skirtis. Išsamios informacijos ieškokite programėlės žinyne.*

Paslaugų programos paleidimas

Pasirinkite **Sistemos nuostatos**, atidarę meniu „Apple“, spauskite **Spausdintuvai ir skaitytuvai** (arba **Spausdinti ir nuskaityti, Spausdinti ir siųsti faksogramą**), tada pasirinkite spausdintuvą. Spustelėkite **Parinktys ir tiekimas** > **Paslaugų programa** > **Atidaryti spausdintuvo paslaugų programą**.

Spausdintuvo operacijų konfigūravimo programa (Web Config)

Web Config yra programa, veikianti žiniatinklio naršyklėje, pvz., Microsoft Edge ir Safari, kompiuteryje arba išmaniajame įrenginyje. Galite patvirtinti spausdintuvo būseną ar pakeisti tinklo tarnybą ir spausdintuvo nustatymus. Norėdami naudoti Web Config, prijunkite spausdintuvą ir kompiuterį ar įrenginį prie to paties tinklo.

Palaikomos šios naršyklės. Naudokite naujausią versiją.

Microsoft Edge, Internet Explorer, Firefox, Chrome, Safari

Pastaba:

Naudojantis Web Config, jūsų gali būti paprašyta įvesti administratoriaus slaptažodį. Daugiau informacijos rasite tolesnėje dalyje, kurioje pateikiama susijusi informacija.

Susijusi informacija

➔ [„Pastabos dėl administratoriaus slaptažodžio“ puslapyje 13](#)

Web Config vykdymas žiniatinklio naršyklėje

1. Patikrinkite spausdintuvo IP adresą.

Laikykite nuspaudę mygtuką  bent 5 sekundes ir atspausdinkite tinklo būsenos lapą, tada patikrinkite spausdintuvo IP adresą.

2. Kompiuteryje arba išmaniajame įrenginyje paleiskite žiniatinklio naršyklę ir įveskite spausdintuvo IP adresą.

Formatas:

IPv4: http://spausdintuvo IP adresas/

IPv6: http://[spausdintuvo IP adresas]/

Pavyzdžiai:

IPv4: http://192.168.100.201/

IPv6: http://[2001:db8::1000:1]/

Pastaba:

Išmaniuoju įrenginiu taip pat galite vykdyti Web Config, atidarę Epson Smart Panel gaminio informacijos ekraną.

Kadangi spausdintuvus, užmegzdamas ryšį su HTTPS, naudoja paties pasirašymą sertifikatą, kai paleidžiate Web Config, rodomas įspėjamasis pranešimas; tai nereiškia problemos ir gali būti saugiai ignoruojama.

Programa, skirta naujinti programinę įrangą ir programinę aparatinę įrangą (Epson Software Updater)

„Epson Software Updater“ yra programa, kuri internetu įdiegia naują programinę įrangą ir atnaujina programinę aparatinę įrangą. Jei norite reguliariai tikrinti atnaujinimų informaciją, Epson Software Updater automatinio atnaujinimo nustatymuose galite nustatyti atnaujinimų tikrinimo intervalą.

Paleidimas Windows operacinėje sistemoje

- Windows 11

Spustelėkite pradžios mygtuką ir pasirinkite **Visos programos > EPSON Software > Epson Software Updater**.

- Windows 10

Spustelėkite pradžios mygtuką ir pasirinkite **EPSON Software > Epson Software Updater**.

- Windows 8.1/Windows 8

Pagrindinio ieškos mygtuko lauke įveskite programos pavadinimą ir pasirinkite rodomą piktogramą.

- Windows 7/Windows Vista/Windows XP

Spustelėkite pradžios mygtuką, tada pasirinkite **Visos programos (arba Programos) > EPSON Software > Epson Software Updater**.

Pastaba:

*Be to, Epson Software Updater galite paleisti paspausdami spausdintuvo piktogramą darbalaukio užduočių juostoje ir pasirinkdami **Programinės įrangos naujinimas**.*

Paleidimas Mac OS operacinėje sistemoje

Pasirinkite **Eiti > Programos > Epson Software > Epson Software Updater**.

Susijusi informacija

➔ „Programų įdiegimas atskirai” puslapyje 78

Produkto specifikacijos

Spausdintuvo techniniai duomenys

Spausdinimo galvutės purkštukų išdėstymas		Juodo rašalo purkštukai: 180 Spalvoto rašalo purkštukai: 180 kiekvienai spalvai
Popieriaus svoris*	Paprastas popierius	64–90 g/m ²
	Vokai	75–100 g/m ²

* Net kai popieriaus storis patenka į šį diapazoną, popierius gali būti netiekiamas į spausdintuvą arba spausdinimo kokybė gali suprastėti, priklausomai nuo popieriaus ypatybių arba kokybės.

Spausdinimo sritis

Atskirų lapų spausdinimo sritis

Dėl spausdintuvo mechanizmo pritemdytose srityse gali suprastėti spausdinimo kokybė.

Spausdinimas su paraštelėmis

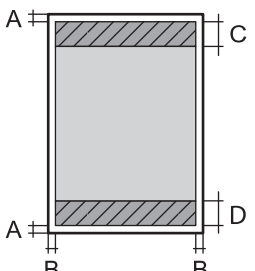
	A	3.0 mm (0.12 col.)
	B	3.0 mm (0.12 col.)
	C	41.0 mm (1.64 col.)
	D	37.0 mm (1.48 col.)

Spausdinimas be paraščių

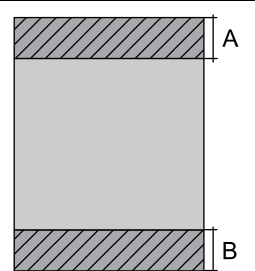
	A	44.0 mm (1.76 col.)
	B	40.0 mm (1.60 col.)

Vokų spausdinimo sritis

Dėl spausdintuvo mechanizmo pritemdytose srityse gali suprastėti spausdinimo kokybė.

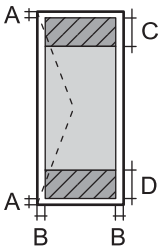
	A	3.0 mm (0.12 col.)
	B	3.0 mm (0.12 col.)
	C	18.0 mm (0.71 col.)
	D	41.0 mm (1.64 col.)

Disko viršelio spausdinimo sritis

Dėl spausdintuvo mechanizmo pritemdytose srityse gali suprastėti spausdinimo kokybė.

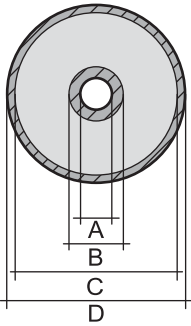
	A	18 mm (0.71 col.)
	B	43 mm (1.69 col.)
	C	116 mm (4.57 col.)
	D	120 mm (4.72 col.)

Sąsajos techniniai duomenys

Kompiuterio	Itin spartus USB*
Skirta „PictBridge“	Itin spartus USB

* USB 3.0 laidai nėra palaikomi.

Tinklo specifikacijos

„Wi-Fi“ specifikacijos

Standartai	IEEE 802.11b/g/n* ¹
Dažnio diapazonas	2,4 GHz
Ryšio režimai	Infrastruktūra, „Wi-Fi Direct“ (paprastasis prieigos taškas)* ^{2*3}
Belaidžio ryšio apsauga* ⁴	WEP (64/128bit), WPA2-PSK (AES)* ⁵ , WPA3-SAE (AES)

*1 IEEE 802.11n prieinamas tik su HT20.

*2 IEEE 802.11b atveju nepalaikoma.

- *3 Paprastojo prieigos taško režimas yra suderinamas su belaidžiu ryšiu (infrastruktūra) arba eterneito ryšiu.
- *4 „Wi-Fi Direct“ palaiko tik WPA2-PSK (AES).
- *5 Atitinka WPA2 standartus ir palaiko WPA / WPA2 Personal.

Eterneito specifikacijos

Standartai	IEEE802.3i (10BASE-T)* ¹ IEEE802.3u (100BASE-TX) IEEE802.3az (efektyvaus energijos vartojimo eterneitas)* ²
Ryšio režimas	Automatinis, 10 Mbps dvipusis, 10 Mbps pusiau dvipusis, 100 Mbps dvipusis, 100 Mbps pusiau dvipusis
Jungtis	RJ-45

*1 Naudokite 5e arba aukštesnės kategorijos STP (ekranuotą vytos poros) kabelį, kad išvengtumėte radijo ryšio trikdžių.

*2 Prijungtas įrenginys turi atitikti IEEE802.3az standartus.

Tinklo funkcijos ir IPv4 / IPv6

Funkcijos			Palaikoma	Pastabos
Spausdinimas tinklu	EpsonNet Print (Windows)	IPv4	✓	-
	Standard TCP/IP (Windows)	IPv4, IPv6	✓	-
	Spausdinimas WSD („Windows“)	IPv4, IPv6	✓	Windows Vista arba naujesnė
	„Bonjour“ spausdinimas („Mac OS“)	IPv4, IPv6	✓	-
	IPP spausdinimas („Windows“, „Mac OS“)	IPv4, IPv6	-	-
	PictBridge spausdinimas („Wi-Fi“)	IPv4	✓	Skaitmeninis fotoaparatas
	Epson Connect (spausdinimas el. paštu, spausdinimas nuotoliniu būdu)	IPv4	✓	-
Nuskaitymas per tinklą	Epson Scan 2	IPv4, IPv6	-	-
	Event Manager	IPv4	-	-
	Epson Connect (nuskaitymas į debesiją)	IPv4	-	-
Siuntimas faksu	Siųsti faksogramą	IPv4	-	-
	Gauti faksogramą	IPv4	-	-

Saugos protokolas

SSL / TLS	HTTPS serveris / klientas
SNMPv3	

Matmenys

Matmenys	<p>Atmintis</p> <ul style="list-style-type: none"> <input type="checkbox"/> Plotis: 390 mm (15.4 col.) <input type="checkbox"/> Gylis: 338 mm (13.3 col.) <input type="checkbox"/> Aukštis: 141 mm (5.6 col.) <p>Spausdinimas</p> <ul style="list-style-type: none"> <input type="checkbox"/> Plotis: 390 mm (15.4 col.) <input type="checkbox"/> Gylis: 598 mm (23.5 col.) <input type="checkbox"/> Aukštis: 196 mm (7.7 col.)
Svoris*	Maždaug 5 kg (11 svar.)

* Be rašalo ir maitinimo kabelio.

Elektros šaltinio techniniai duomenys

Maitinimo šaltinio vardinė srovė	100 V kintamoji srovė	KS 220–240 V
Vardinio dažnio diapazonas	50–60 Hz	50–60 Hz
Vardinė srovė	0.7 A	0.35 A
Maitinimo sąnaudos (su USB jungtimi)	<p>Spausdinimas: maždaug 21.0 W (ISO/IEC24712)</p> <p>Parengties režimas: maždaug 6.3 W</p> <p>Miego režimas: maždaug 0.9 W</p> <p>Išjungimas: maždaug 0.2 W</p>	<p>Spausdinimas: maždaug 21.0 W (ISO/IEC24712)</p> <p>Parengties režimas: maždaug 6.3 W</p> <p>Miego režimas: maždaug 0.9 W</p> <p>Išjungimas: maždaug 0.3 W</p>

Pastaba:

- Norėdami sužinoti įtampą žr. ant spausdintuvo pritvirtintą etiketę.
- Apie energijos suvartojimą Europos vartotojams skaityti šią svetainę.

<http://www.epson.eu/energy-consumption>

Su aplinka susiję techniniai duomenys

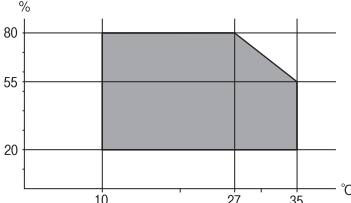
Veikimas	<p>Spausdintuvą naudokite šiame brėžinyje parodytame diapazone.</p>  <p>Temperatūra: nuo 10 iki 35°C (nuo 50 iki 95°F) Drėgmė: nuo 20 iki 80 % RH (be kondensacijos)</p>
Atmintis	<p>Temperatūra: nuo -20 iki 40°C (nuo -4 iki 104°F)* Drėgmė: nuo 5 iki 85 % RH (be kondensacijos)</p>

* Vieną mėnesį galima laikyti 40°C (104°F) temperatūroje.

Su aplinka susiję rašalo kasečių specifikacijos

Laikymo temperatūra	Nuo -30 iki 40 °C (nuo -22 iki 104 °F)*
Užšalimo temperatūra	-16 °C (3.2 °F) Rašalas atitirpsta ir jį galima naudoti po maždaug 3 valandų 25 °C (77 °F) temperatūroje.

* Vieną mėnesį galima laikyti 40 °C (104 °F) temperatūroje.

Sistemos reikalavimai

Windows

Windows Vista, Windows 7, Windows 8/8.1, Windows 10, Windows 11 arba naujesnė versija

Windows XP SP3 (32 bitų)

Windows XP Professional x64 Edition SP2

Mac OS

Mac OS X 10.9.5 arba naujesnė / macOS 11 arba naujesnė

Pastaba:

„Mac OS“ gali nepalaikyti kai kurių programų ir funkcijų.

„UNIX File System“ (UFS), skirta „Mac OS“, nėra palaikoma.

Reguliavimo informacija

Europai skirtam modeliui taikomi standartai ir atitikties

Naudotojams Europoje

Šiuo dokumentu „Seiko Epson Corporation“ deklaruoja, kad šie radijo įrangos modeliai atitinka direktyvą 2014/53/EU. Visas ES atitikimo deklaracijos tekstas yra prieinamas toliau nurodytoje svetainėje.

<http://www.epson.eu/conformity>

B551B

Naudoti tik Airijoje, Jungtinėje Karalystėje, Austrijoje, Vokietijoje, Lichtenšteine, Šveicarijoje, Prancūzijoje, Belgijoje, Liuksemburge, Nyderlanduose, Italijoje, Portugalijoje, Ispanijoje, Danijoje, Suomijoje, Norvegijoje, Švedijoje, Islandijoje, Kroatijoje, Kipre, Graikijoje, Slovėnijoje, Maltoje, Bulgarijoje, Čekijoje, Estijoje, Vengrijoje, Latvijoje, Lietuvoje, Lenkijoje, Rumunijoje ir Slovakijoje.

„Epson“ neatsako dėl aplinkosaugos reikalavimų nesilaikymo, susijusio su nerekomenduotu gaminio pakeitimu.



Kopijavimo apribojimai

Siekdami užtikrinti atsakingą ir teisėtą spausdintuvo naudojimą, laikykitės toliau išvardytų apribojimų.

Toliau išvardytų elementų kopijavimą draudžia įstatymas.

- Banknotų, monetų, valstybės leidžiamų vertybinių popierių, vyriausybės ir municipalinių vertybinių popierių.
- Nenaudojamų pašto antspaudų, iš anksto suantspauduotų atvirukų ir kitų oficialių pašto ženklų, rodančių tinkamą siuntimą paštu.
- Valstybinių pajamų spaudų ir vertybinių popierių, išduotų laikantis teisinės procedūros.

Kopijuojant toliau išvardytus elementus reikia elgtis ypač apdairai.

- Privačius komercinius vertybinius popierius (akcijų sertifikatus, perduodamus vekselius, čekius ir kt.), mėnesinius bilietus, nuolaidų korteles ir kt.
- Pesus, vairuotojo pažymėjimus, atitikties pažymėjimus, mokesčių už kelius bilietus, maisto spaudus, bilietus ir pan.

Pastaba:

Šių elementų kopijavimą taip pat gali drausti įstatymas.

Autorių teisėmis saugomą medžiagą naudokite atsakingai.

Spausdintuvais gali būti piktnaudžiaujama netinkamai kopijuojant medžiagą, kurios autorių teisės yra saugomos. Jei tai darote nepasitarę su kvalifikuotu teisininku, prieš kopijuodami publikuotą medžiagą elkitės garbingai ir būtinai gaukite leidimus iš autorių teisių savininko.

Kur ieškoti pagalbos

Techninio klientų aptarnavimo svetainė. 165

Kreipimasis į „Epson“ klientų aptarnavimo skyrių. 165

Techninio klientų aptarnavimo svetainė

Jei reikia daugiau pagalbos, apsilankykite toliau nurodytoje „Epson“ klientų aptarnavimo svetainėje. Pasirinkite savo šalį arba regioną ir pereikite į klientų aptarnavimo skyrių vietinėje „Epson“ svetainėje. Svetainėje taip pat rasit naujausias tvarkyklių versijas, DUK, vadovus ir kitą atsisiųsti siūlomą medžiagą.

<http://support.epson.net/>

<http://www.epson.eu/support> (Europoje)

Jei „Epson“ gaminys veikia netinkamai ir problemos išspręsti nepavyksta, pagalbos kreipkitės į „Epson“ klientų aptarnavimo tarnybas.

Kreipimasis į „Epson“ klientų aptarnavimo skyrių

Prieš susisiekdami su „Epson“

Jei jūsų „Epson“ gaminys veikia netinkamai ir jums nepavyksta pašalinti problemos naudojantis gaminių vadovuose pateikta trikčių šalinimo informacija, kad gautumėte pagalbos, susisiekite su „Epson“ pagalbos tarnybomis.

Toliau pateikiamas „Epson“ pagalbos tarnybų sąrašas paremtas pardavimo šalimi. Kai kurie gaminiai jūsų dabartinėje vietoje gali būti neparduodami, todėl kreipkitės į tos vietos „Epson“ pagalbos tarnybą, kurioje pirkote gaminį.

Jei jūsų vietovėje veikianči „Epson“ pagalbos tarnyba nėra nurodyta toliau, susisiekite su prekybos atstovu, iš kurio įsigijote gaminį.

Jei pateiksite toliau nurodytą informaciją, „Epson“ pagalbos tarnyba galės jums padėti žymiai greičiau:

- Gaminio serijos numeris
(Etiketės tvirtinimo vieta skiriasi priklausomai nuo gaminio; ji gali būti gale, atidaryto dangčio pusėje arba apačioje).
- Gaminio numeris
- Gaminio programinės įrangos versija
(Spustelėkite **About, Version Info** arba panašų gaminio programinės įrangos mygtuką.)
- Kompiuterio prekės ženklas arba modelis
- Kompiuterio operacinės sistemos pavadinimas ir versija
- Programinės įrangos programų, kurias įprastai naudojate su savo gaminiu, pavadinimai ir versijos

Pastaba:

Atsižvelgiant į gaminį, tinklo nuostatas saugoti galima gaminio atmintyje. Gaminiumi sugedus arba jį remontuojant, galite prarasti nuostatas. Net garantijos galiojimo laikotarpiu „Epson“ neatsako už duomenų praradimą, neprivalo sukurti atsarginių nuostatų kopijų arba jų atkurti. Atsargines duomenų kopijas arba įrašus rekomenduojame kurti patiems.

Pagalba naudotojams Europoje

Kaip kreiptis į „Epson“ klientų aptarnavimo skyrių, žr. visos Europos garantijos dokumente.

Pagalba naudotojams Taivane

Kontaktiniai duomenys, norint gauti informacijos, pagalbos ir paslaugų:

Tinklalapis

<http://www.epson.com.tw>

teikiama informacija, susijusi su gaminio techniniais duomenimis, siūlomomis atsisiųsti tvarkyklėmis ir gaminių užklausomis.

„Epson“ pagalbos skyrius

Tel.: +886-2-2165-3138

Mūsų pagalbos skyriaus komanda gali padėti jums telefonu toliau išvardytais klausimais.

- Dėl pardavimo užklausų ir gaminio informacijos
- Dėl gaminio naudojimo arba problemų
- Dėl remonto paslaugų ir garantijos

Remonto paslaugų centras

<http://www.tekcare.com.tw/branchMap.page>

Bendrovė „TekCare“ yra „Epson Taiwan Technology & Trading Ltd“ įgaliotasis techninės priežiūros centras.

Pagalba naudotojams Australijoje

„Epson Australia“ yra pasirengusi suteikti itin kokybiškas klientų techninio aptarnavimo paslaugas. Informacijos siūlome ieškoti ne tik gaminio vadovuose, bet ir toliau nurodytuose šaltiniuose.

Interneto URL

<http://www.epson.com.au>

Prisijunkite prie „Epson Australia“ tinklalapių. Verta pasiimti savo modemą net ir įprastai naršant internete! Svetainėje siūloma atsisiųsti tvarkyklių, pateikti „Epson“ kontaktiniai duomenys, informacija apie naujus gaminius ir klientų aptarnavimą techniniais klausimais (el. paštas).

„Epson“ pagalbos skyrius

Telefonas: 1300-361-054

„Epson“ pagalbos skyrius yra galutinė priemonė, užtikrinanti, kad klientams bus suteikta pagalba. pagalbos skyriaus operatoriai gali padėti įdiegti, sukongūruoti ir naudoti „Epson“ gaminius. Pagalbos skyriaus už prekybos skatinimą atsakingi darbuotojai gali pateikti informacijos apie naujus „Epson“ gaminius ir informuoti, kur rasit artimiausią parduotuvę arba paslaugų agentą. Čia atsakoma į įvairiausias užklausas.

Prieš skambinant siūlome surinkti visą reikiamą informaciją. Kuo daugiau informacijos surinksite, tuo greičiau galėsime padėti išspręsti problemą. Reikalinga informacija, susijusi su „Epson“ gaminio vadovais, kompiuterio tipu, operacine sistema, programomis, ir kita, jūsų manymu, būtina informacija.

Gaminio gabenimas

„Epson“ rekomenduoja išsaugoti gaminio pakuotę gaminiui gabenti vėliau.

Pagalba naudotojams Naujojoje Zelandijoje

Epson New Zealand yra pasirengusi suteikti itin kokybiškas klientų techninio aptarnavimo paslaugas. Informacijos siūlome ieškoti ne tik gaminio dokumentuose, bet ir toliau nurodytuose šaltiniuose.

Interneto URL

<http://www.epson.co.nz>

Prisijunkite prie Epson New Zealand tinklalapių. Verta pasiimti savo modemą net ir įprastai naršant internete! Svetainėje siūloma atsisiųsti tvarkyklių, pateikti „Epson“ kontaktiniai duomenys, informacija apie naujus gaminius ir klientų aptarnavimą techniniais klausimais (el. paštas).

„Epson“ pagalbos skyrius

Tel.: 0800 237 766

„Epson“ pagalbos skyrius yra galutinė priemonė, užtikrinanti, kad klientams bus suteikta pagalba. pagalbos skyriaus operatoriai gali padėti įdiegti, sukongūruoti ir naudoti „Epson“ gaminius. Pagalbos skyriaus už prekybos skatinimą atsakingi darbuotojai gali pateikti informacijos apie naujus „Epson“ gaminius ir informuoti, kur rasit artimiausią parduotuvę arba paslaugų agentą. Čia atsakoma į įvairiausias užklausas.

Prieš skambinant siūlome surinkti visą reikiamą informaciją. Kuo daugiau informacijos surinksite, tuo greičiau galėsime padėti išspręsti problemą. Reikiama informacija susijusi su Epson gaminio dokumentais, kompiuterio tipu, operacine sistema, programomis, ir kitais, jūsų manymu, būtinais duomenimis.

Gaminio gabenimas

„Epson“ rekomenduoja išsaugoti gaminio pakuotę gaminiui gabenti vėliau.

Pagalba naudotojams Singapūre

Toliau nurodyti informacijos šaltiniai, techninė pagalba ir paslaugos, kurias teikia „Epson Singapore“.

Tinklalapis

<http://www.epson.com.sg>

Galima gauti informaciją apie gaminio techninius duomenis, parsisiųsti tvarkykles, rasti atsakymus į dažnai užduodamus klausimus (DUK), pardavimo užklausas ir gauti techninę pagalbą el. paštu.

„Epson“ pagalbos skyrius

Nemokamas numeris: 800-120-5564

Mūsų pagalbos skyriaus komanda gali padėti jums telefonu toliau išvardytais klausimais.

- Dėl pardavimo užklausų ir gaminio informacijos
- Klausimai apie gaminių naudojimą arba problemų sprendimas
- Dėl remonto paslaugų ir garantijos

Pagalba naudotojams Tailande

Kontaktiniai duomenys, norint gauti informacijos, pagalbos ir paslaugų:

Tinklapis

<http://www.epson.co.th>

Pateikta su gaminių techniniais duomenimis susijusi informacija, siūloma atsisiųsti tvarkykles, išvardyti dažnai užduodami klausimai (DUK) ir nurodytas el. paštas.

„Epson“ skambučių centras

Telefonas: 66-2460-9699

El. pšt. support@eth.epson.co.th

Mūsų skambučių centro komanda gali padėti Jums telefonu šiais klausimais:

- Dėl pardavimo užklausų ir gaminio informacijos
- Dėl gaminio naudojimo arba problemų
- Dėl remonto paslaugų ir garantijos

Pagalba naudotojams Vietname

Kontaktiniai duomenys, norint gauti informacijos, pagalbos ir paslaugų:

„Epson“ paslaugų centras

27 Yen Lang, Trung Liet Ward, Dong Da District, Ha Noi City. Tel: +84 24 7300 0911

38 Le Dinh Ly, Thac Gian Ward, Thanh Khe District, Da Nang. Tel: +84 23 6356 2666

194/3 Nguyen Trong Tuyen, Ward 8, Phu Nhuan Dist., HCMC. Tel: +84 28 7300 0911

31 Phan Boi Chau, Ward 14, Binh Thanh District, HCMC. Tel: +84 28 35100818

Pagalba naudotojams Indonezijoje

Kontaktiniai duomenys, norint gauti informacijos, pagalbos ir paslaugų:

Tinklapis

<http://www.epson.co.id>

- Informacija apie gaminio techninius duomenis, tvarkyklės parsisiųsti
- Dažnai užduodami klausimai (DUK), informacija apie parduodamus gaminius, el. paštu pateikiami klausimai

„Epson“ specialioji telefono linija

Telefonas: 1500-766 (Indonesia Only)

El. pšt. customer.care@ein.epson.co.id

Mūsų specialiosios telefono linijos komanda gali padėti Jums telefonu arba el. paštu šiais klausimais:

- Dėl pardavimo užklausų ir gaminio informacijos
- Techninis aptarnavimas

Pagalba naudotojams Honkonge

Norintys gauti techninės pagalbos ir kitų garantinių ir negarantinių paslaugų, naudotojai kviečiami kreiptis į „Epson Hong Kong Limited“.

Pagrindinis puslapis internete

<http://www.epson.com.hk>

„Epson Hong Kong“ sukūrė vietinį tinklalapį kinų ir anglų kalbomis, kuriame naudotojams teikiama toliau nurodyta informacija.

- Informacija apie gaminį
- Atsakymai į dažnai užduodamus klausimus (DUK)
- Naujausios „Epson“ gaminių tvarkyklių versijos

Techninės pagalbos specialioji telefono linija

Taip pat galite kreiptis į mūsų techninius darbuotojus šiais telefono ir fakso numeriais:

Telefonas: 852-2827-8911

Faks. 852-2827-4383

Pagalba naudotojams Malaizijoje

Kontaktiniai duomenys, norint gauti informacijos, pagalbos ir paslaugų:

Tinklalapis

<http://www.epson.com.my>

- Informacija apie gaminio techninius duomenis, tvarkyklės parsisiųsti
- Dažnai užduodami klausimai (DUK), informacija apie parduodamus gaminius, el. paštu pateikiami klausimai

„Epson“ skambučių centras

Tel. 1800-81-7349 (nemokamas)

El. pšt. websupport@emsb.epson.com.my

- Dėl pardavimo užklausų ir gaminio informacijos
- Dėl gaminio naudojimo arba problemų
- Užklausos dėl remonto paslaugų ir garantijos

„Epson Malaysia Sdn Bhd“ (pagrindinė buveinė)

Telefonas: 603-56288288

Faks. 603-5628 8388/603-5621 2088

Pagalba naudotojams Indijoje

Kontaktiniai duomenys, norint gauti informacijos, pagalbos ir paslaugų:

Tinklalapis

<http://www.epson.co.in>

teikiama informacija, susijusi su gaminio techniniais duomenimis, siūlomomis atsisiųsti tvarkyklėmis ir gaminių užklausomis.

Nemokama pagalbos linija

Jei norite gauti informacijos apie techninę priežiūrą, gaminių arba užsisakyti eksploatacinių medžiagų –
18004250011 / 186030001600 / 1800123001600 (9.00–18.00 val.)

El. paštas

calllog@epson-india.in

„WhatsApp“

+91 96400 00333

Pagalba naudotojams Filipinuose

Norėdami gauti techninės pagalbos bei kitų paslaugų po pardavimo, naudotojai gali kreiptis į „Epson Philippines Corporation“ toliau nurodytais telefonų, fakso numeriais ir el. pašto adresais:

Tinklalapis

<http://www.epson.com.ph>

Galima gauti informacijos apie gaminio techninius duomenis, parsisiųsti tvarkykles, rasti atsakymus į dažnai užduodamus klausimus (DUK) ir pateikti užklausas el. paštu.

„Epson Philippines“ klientų aptarnavimas

Nemokamas numeris: (PLDT)1-800-1069-37766

Nemokama linija: („Digitel“) 1-800-3-0037766

„Metro Manila“: +632-8441-9030

Interneto svetainė: <https://www.epson.com.ph/contact>

El. paštas: customercare@epc.epson.com.ph

Darbo laikas nuo 9.00 iki 18.00 val. nuo pirmadienio iki šeštadienio (išskyrus valstybines šventes)

Mūsų klientų aptarnavimo komanda gali padėti Jums telefonu šiais klausimais:

- Dėl pardavimo užklausų ir gaminio informacijos
- Dėl gaminio naudojimo arba problemų
- Dėl remonto paslaugų ir garantijos

„Epson Philippines Corporation“

Tarpmiestinė linija: +632-8706-2609

Faks. +632-8706-2663 / +632-8706-2665