

XP-65 Series

**Руководство
пользователя**



Печать

Техническое обслуживание принтера

Устранение неполадок

Содержание

Описание этого руководства

Общие сведения о руководствах.	6
Важные правила техники безопасности (печатное руководство).	6
Установка (печатное руководство).	6
Руководство пользователя (цифровое руководство).	6
Информация по актуальным руководствам.	6
Поиск информации.	6
Печать только нужных вам страниц.	7
Об этом руководстве.	7
Символы и обозначения.	7
Замечания о снимках экрана и иллюстрациях.	8
Обозначение операционных систем.	8
Товарные знаки.	9
Авторское право.	9

Важные инструкции

Инструкции по безопасности.	11
Инструкции по безопасности при работе с чернилами.	11
Справочные данные и предупреждения при эксплуатации принтера.	12
Настройка принтера: рекомендации и предупреждения.	12
Использование принтера: рекомендации и предупреждения.	12
Подключение к интернету: рекомендации и предупреждения.	13
Справочные данные и предупреждения при использовании принтера с беспроводным подключением.	13
Транспортировка и хранение принтера: рекомендации и предупреждения.	13
Примечания относительно пароля администратора.	13
Защита личной информации.	14

Названия деталей и их функции

Передняя сторона.	17
Внутренняя часть.	18
Задняя панель.	19

Руководство по панели управления

Кнопки и их функции.	21
Проверка индикаторов и состояния принтера.	22

Загрузка бумаги и дисков

Загрузка бумаги.	28
Меры предосторожности при работе с бумагой.	28
Замечания по загрузке бумаги.	29
Список типов бумаги.	29
Загрузка бумаги.	30
Загрузка других различных типов бумаги.	40
Загрузка диска.	41
Диски с возможностью печати.	41
Меры предосторожности при работе с диском.	41
Загрузка и извлечение диска.	42

Печать

Печать фотографий.	46
Печать фотографий с компьютера.	46
Печать фотографий с интеллектуальных устройств.	46
Печать на конвертах.	47
Печать конвертов с компьютера (Windows).	47
Печать конвертов с компьютера (Mac OS).	47
Печать документов.	48
Печать с компьютера.	48
Печать документов с интеллектуальных устройств.	62
Печать на наклейке диска.	63
Печать фотографий на наклейке диска с использованием Epson Photo+.	63
Печать веб-страниц.	63
Печать веб-страниц с компьютера.	63
Печать веб-страниц с интеллектуальных устройств.	63
Печать с использованием облачной службы.	64

Техническое обслуживание принтера

Проверка уровня чернил.	66
Проверка уровня чернил (Windows).	66

Проверка уровня чернил (Mac OS)	66
Решение проблем с подачей бумаги.	66
Повышение качества печати.	68
Проверка и прочистка печатающей головки.	68
Запуск Механическая чистка.	70
Предотвращение засорения дюз.	71
Калибровка печатающей головки.	72
Очистка бумагопроводящего тракта.	72
Очистка прозрачной пленки.	74
Чистка принтера.	76
Удаление расплескавшихся чернил.	77

В таких ситуациях

При замене компьютера.	79
Энергосбережение.	79
Энергосбережение: Windows.	79
Энергосбережение: Mac OS.	80
Отключение Wi-Fi соединения.	80
Установка приложений по отдельности.	80
Проверка наличия оригинального драйвера принтера Epson — Windows.	81
Проверка наличия оригинального драйвера принтера Epson — Mac OS.	83
Повторная настройка подключения к сети.	83
Настройка подключения к компьютеру.	83
Настройка подключения к интеллектуальному устройству.	84
Настройка Wi-Fi из панели управления.	84
Проверка состояния сетевого соединения принтера (отчет о сетевом соединении).	86
Сообщения и варианты решения проблем в отчете о сетевом подключении.	87
Подключение интеллектуального устройства напрямую к принтеру (Wi-Fi Direct).	93
Информация о Wi-Fi Direct.	93
Подключение устройств через Wi-Fi Direct.	93
Изменение параметров режима Wi-Fi Direct (простая точка доступа), таких как SSID.	95
Добавление или изменение подключения принтера.	96
Настройка принтера для использования на нескольких компьютерах.	96
Изменение способа подключения к сети — с Wi-Fi на проводную LAN.	97
Изменение способа подключения к сети — с Wi-Fi на USB.	97
Установка для принтера статического IP-адреса.	98

Транспортировка и хранение принтера.	100
--	-----

Устранение неполадок

Невозможно выполнить печать.	103
Устранение неполадок.	103
Приложение или драйвер принтера работает некорректно.	104
Не удается подключить принтер к сети.	107
Бумага подается неправильно.	112
Низкое качество печати.	114
На отпечатке отсутствуют некоторые цвета, присутствуют неправильные цвета или полосы.	114
Низкое качество печати черными чернилами.	115
Появляются горизонтальные цветные полосы с интервалом приблизительно 2.5 см	115
Размытые отпечатки, вертикальные полосы или неровности.	116
Выходит чистый лист (без печати).	117
Печать при подаче под углом.	118
Потертости и размытие на бумаге.	118
Напечатанные фотографии липкие на ощупь.	119
Изображения или фотографии печатаются с искаженными цветами.	120
Цвета на отпечатке отличаются от цветов на экране.	121
Невозможно выполнить печать без полей.	122
Края изображения обрезаются при печати без полей.	122
Неправильное положение, размер или поля отпечатка.	123
Символы напечатаны неправильно или с искажением.	123
Напечатанное изображение перевернуто.	124
Мозаичные узоры на отпечатках.	124
Не удается выбрать тип бумаги или источник бумаги в драйвере принтера.	125
Не установлен оригинальный драйвер печати Epson.	125
Проверка индикаторов и состояния принтера.	125
Бумага заминается.	129
Удаление застрявшей бумаги.	129
Предотвращение замятия бумаги.	133
Необходимо заменить чернильные картриджи	134
Меры предосторожности при работе с картриджами.	134
Замена чернильных картриджей (индикатор чернил не горит).	136

Замена чернильных картриджей (индикатор чернил горит непрерывно или мигает).	139
Временное продолжение печати без замены чернильных картриджей.	143
Невозможно управлять принтером должным образом.	146
Принтер не включается или не выключается	146
Рабочие операции выполняются медленно. .	148
Громкий шум при работе.	150
Не удается выполнить двустороннюю печать вручную (Windows).	150
Не отображается меню Настройки печати (Mac OS).	150
Проблема не устранена.	151
Не удается решить проблемы с печатью. . . .	151

Сведения о продукте

Сведения о бумаге.	154
Доступные форматы бумаги и емкость загрузки.	154
Недоступные типы бумаги.	157
Информация о расходных материалах.	158
Коды картриджей.	158
Информация по программному обеспечению.	158
Приложение для печати с компьютера (Windows).	159
Приложение для печати с компьютера (Mac OS).	160
Приложение для настройки работы принтера (Web Config).	160
Приложение для обновления программного обеспечения и встроенного ПО устройства (Epson Software Updater). . . .	161
Технические характеристики продукта.	162
Характеристики принтера.	162
Характеристики интерфейса.	164
Характеристики сети.	164
Размеры.	165
Электрические характеристики.	166
Требования к условиям окружающей среды.	166
Системные требования.	167
Нормативная информация.	167
Стандарты и аттестации для европейской модели.	167
Запрет на копирование.	168

Помощь

Веб-сайт технической поддержки.	170
---	-----

Обращение в службу технической поддержки Epson.	170
Перед обращением в компанию Epson.	170
Помощь пользователям в Европе.	171
Помощь пользователям в Тайване.	171
Помощь пользователям в Австралии.	171
Поддержка для пользователей в Новой Зеландии.	172
Помощь пользователям в Сингапуре.	172
Помощь пользователям в Таиланде.	173
Помощь пользователям во Вьетнаме.	173
Помощь пользователям в Индонезии.	173
Помощь пользователям в Гонконге.	174
Помощь пользователям в Малайзии.	174
Помощь пользователям в Индии.	175
Помощь пользователям на Филиппинах. . . .	175

Описание этого руководства

Общие сведения о руководствах.	6
Поиск информации.	6
Печать только нужных вам страниц.	7
Об этом руководстве.	7
Товарные знаки.	9
Авторское право.	9

Общие сведения о руководствах

Вместе с принтером Epson предоставляются следующие руководства. Рекомендуется также использовать справку, включенную в различные приложения Epson.

Важные правила техники безопасности (печатное руководство)

Содержит инструкции по технике безопасности при использовании принтера.

Установка (печатное руководство)

Содержит информацию о настройке принтера и установке программного обеспечения.

Руководство пользователя (цифровое руководство)

Настоящее руководство. Доступно в формате PDF и в виде веб-руководства. Содержит подробные сведения и инструкции по эксплуатации принтера и устранению неполадок.

Информация по актуальным руководствам

❑ Печатные руководства

Посетите веб-сайт службы технической поддержки Epson для Европы по адресу <http://www.epson.eu/support> или веб-сайт глобальной технической поддержки Epson по адресу <http://support.epson.net/>.

❑ Цифровые руководства

Посетите следующий веб-сайт, введите наименование изделия и перейдите в **Поддержка**.
<https://epson.sn>

Поиск информации

PDF-руководство позволяет искать информацию по ключевым словам или переходить напрямую к определенным разделам с помощью закладок. В этом разделе объясняется, как использовать PDF-руководство, которое открывается на вашем компьютере с помощью Adobe Acrobat Reader DC.

Поиск по ключевым словам

Щелкните **Правка > Расширенный поиск**. В окне поиска введите ключевое слово (текст), описывающее нужную вам информацию, затем щелкните **Поиск**. Результаты отображаются в виде списка. Щелкните один из отображаемых результатов, чтобы перейти на соответствующую страницу.

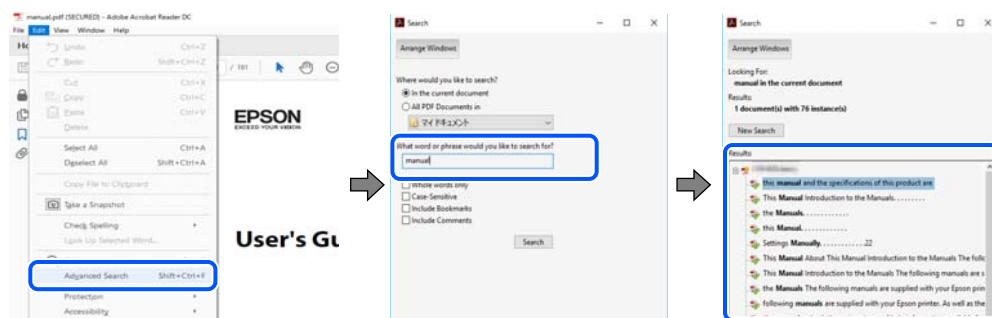

Переход непосредственно по закладкам

Щелкните заголовок, чтобы перейти на соответствующую страницу. Щелкните значок + или > для просмотра заголовков более низкого уровня в этом разделе. Чтобы вернуться на предыдущую страницу, выполните следующие действия на клавиатуре.

- Windows: удерживая нажатой клавишу **Alt**, нажмите клавишу ←.
- Mac OS: удерживая нажатой клавишу **Command**, нажмите клавишу ←.

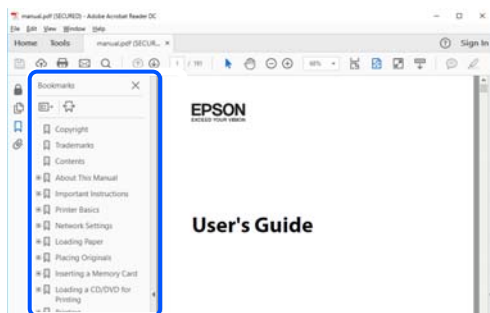

Печать только нужных вам страниц

Вы можете найти и напечатать только нужные вам страницы. Щелкните **Печать** в меню **Файл**, затем укажите страницы, которые следует напечатать, в пункте **Страницы** раздела **Страницы для печати**.

- Чтобы указать последовательность страниц, введите дефис между начальной и конечной страницами.
Пример: 20-25
- Чтобы указать страницы, расположенные не последовательно, разделяйте страницы запятыми.
Пример: 5, 10, 15

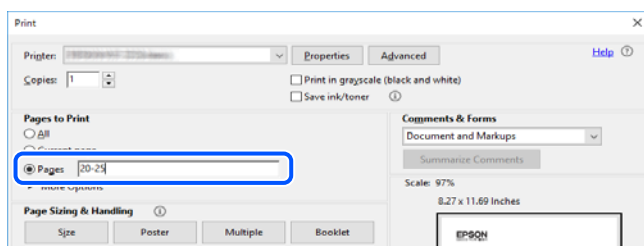

Об этом руководстве

В этом разделе объясняется значение знаков и символов, используемых в этом руководстве, приводятся замечания к описаниям и изображениям в руководстве, а также дается справочная информация об операционных системах.

Символы и обозначения



Предостережение:

Инструкции, которые необходимо тщательно соблюдать во избежание телесных повреждений.



Важно:

Инструкции, которые необходимо соблюдать во избежание повреждения оборудования.

Примечание:

Предоставляет дополнительную и справочную информацию.

Соответствующая информация

➔ Ссылки на связанные разделы.



Предоставляет Руководства Web Movie инструкций по эксплуатации. См. ссылку на дополнительную информацию.

Замечания о снимках экрана и иллюстрациях

- Снимки экранов драйвера принтера относятся к операционным системам Windows 10 или macOS High Sierra (10.13). Содержимое экранов может различаться в зависимости от модели и ситуации.
- Иллюстрации, используемые в этом руководстве, приведены исключительно в качестве примеров. Несмотря на то что могут существовать небольшие отличия между моделями, способы их эксплуатации одинаковы.

Обозначение операционных систем

Windows

В данном руководстве такие термины, как Windows 11, Windows 10, Windows 8.1, Windows 8, Windows 7, Windows Vista и Windows XP, используются по отношению к следующим операционным системам. Кроме того, термин Windows используется по отношению ко всем версиям.

- Операционная система Microsoft® Windows® 11
- Операционная система Microsoft® Windows® 10
- Операционная система Microsoft® Windows® 8.1
- Операционная система Microsoft® Windows® 8
- Операционная система Microsoft® Windows® 7
- Операционная система Microsoft® Windows Vista®
- Операционная система Microsoft® Windows® XP
- Операционная система Microsoft® Windows® XP Professional x64 Edition

Mac OS

В этом руководстве термин Mac OS используется для обозначения Mac OS X 10.9.5 или более поздней версии, а также macOS 11 или более поздней версии.

Товарные знаки

- ❑ EPSON® является зарегистрированным товарным знаком. EPSON EXCEED YOUR VISION и EXCEED YOUR VISION являются товарными знаками Seiko Epson Corporation.
- ❑ PictBridge is a trademark.
- ❑ QR Code is a registered trademark of DENSO WAVE INCORPORATED in Japan and other countries.
- ❑ Microsoft®, Windows®, and Windows Vista® are registered trademarks of Microsoft Corporation.
- ❑ Apple, Mac, macOS, OS X, Bonjour, and Safari are trademarks of Apple Inc., registered in the U.S. and other countries.
- ❑ Chrome, Google Play, and Android are trademarks of Google LLC.
- ❑ Adobe, Acrobat, and Reader are either registered trademarks or trademarks of Adobe in the United States and/or other countries.
- ❑ Firefox is a trademark of the Mozilla Foundation in the U.S. and other countries.
- ❑ Уведомление: прочие названия продуктов упоминаются в документе только в целях идентификации и могут являться товарными знаками соответствующих владельцев. Компания Epson отрицает любые права на владение данными знаками.

Авторское право

Никакую часть данного документа нельзя воспроизводить, хранить в поисковых системах или передавать в любой форме и любыми способами (электронными, механическими, путем копирования, записи или иными) без предварительного письменного разрешения Seiko Epson Corporation. По отношению использования содержащейся здесь информации никаких патентных обязательств не предусмотрено. Равно как не предусмотрено никакой ответственности за повреждения, произошедшие вследствие использования содержащейся здесь информации. Содержащаяся здесь информация предназначена только для использования с этим продуктом Epson. Epson не несет ответственности за любое использование этой информации по отношению к другим продуктам.

Компания Seiko Epson Corporation и ее филиалы не несут ответственности перед покупателем данного продукта или третьими сторонами за понесенные ими повреждения, потери, сборы или затраты, произошедшие в результате несчастного случая, неправильного использования или нарушения эксплуатации данного продукта или его несанкционированной переделки, ремонта или внесения изменений в данный продукт, или (за исключением США) невозможности строгого следования инструкциям по эксплуатации и техническому обслуживанию Seiko Epson Corporation.

Seiko Epson Corporation не несет ответственности за любые повреждения или проблемы, возникшие из-за использования любых функций или расходных материалов, не являющихся оригинальными продуктами EPSON (Original EPSON Products) или продуктами, одобренными EPSON (EPSON Approved Products).

Seiko Epson Corporation не несет ответственности за любые повреждения, произошедшие в результате влияния электромагнитных помех при использовании любых соединительных кабелей, не содержащихся в реестре одобренных Seiko Epson Corporation продуктов (EPSON Approved Products).

© 2023 Seiko Epson Corporation

Информация, содержащаяся в данном руководстве, и технические характеристики продукции могут быть изменены без предварительного уведомления.

Важные инструкции

Инструкции по безопасности.	11
Справочные данные и предупреждения при эксплуатации принтера.	12
Защита личной информации.	14

Инструкции по безопасности

Для обеспечения безопасности при использовании данного принтера прочитайте и соблюдайте приведенные ниже инструкции. Сохраните это руководство, чтобы при необходимости обратиться к нему в будущем. Также следуйте всем предупреждениям и инструкциям, которые нанесены на корпус устройства.

- На принтере нанесены знаки, которые помогают обеспечить безопасность и правильность работы принтера. Чтобы узнать смысл этих знаков, посетите следующий веб-сайт:
<http://support.epson.net/symbols/>
- Необходимо использовать с принтером только входящий в комплект шнур питания. Нельзя использовать этот шнур с другим оборудованием. Использование других шнуров питания с данным принтером или использование предоставляемого шнура питания с другим оборудованием может привести к возгоранию или поражению электрическим током.
- Необходимо убедиться, что данный шнур питания переменного тока соответствует действующим местным стандартам безопасности.
- Запрещается самостоятельно разбирать, модифицировать или пытаться починить шнур питания, вилку, принтер или дополнительное оборудование, за исключением случаев, специально оговоренных в руководствах для принтера.
- Необходимо отключить принтер от питания и обратиться к обслуживающему персоналу в следующих ситуациях:
шнур питания или вилка повреждены, в принтер попала жидкость, принтер упал (или был поврежден его корпус), принтер работает неправильно либо явно снизилась его производительность. Запрещается изменять настройки, которые не описаны в инструкции по эксплуатации.
- Необходимо устанавливать принтер недалеко от сетевой розетки так, чтобы из нее можно было легко вынуть вилку.
- Не устанавливайте и не храните принтер вне помещений, около источников грязи или пыли, воды и тепла, а также в местах, подверженных воздействию ударных нагрузок, вибраций, высоких температур и влажности.
- Не допускайте попадания жидкости на принтер и не касайтесь его влажными руками.
- Не допускайте приближения к принтеру кардиостимуляторов меньше чем на 22 см. Радиоволны, излучаемые принтером, могут нарушить их работу.

Инструкции по безопасности при работе с чернилами

- При обращении с использованными картриджами будьте осторожны, так как вокруг отверстия для подачи чернил может остаться небольшое количество чернил.
 - При попадании чернил на кожу тщательно промойте ее водой с мылом.
 - При попадании чернил в глаза немедленно промойте их водой. Если после этого сохранятся неприятные ощущения или ухудшится зрение, немедленно обратитесь к врачу.
 - При попадании чернил в рот немедленно обратитесь к врачу.
- Не разбирайте чернильный картридж, поскольку чернила могут попасть в глаза или на кожу.
- Не встряхивайте чернильные картриджи слишком сильно и не роняйте их. Обращайтесь с картриджами бережно, не сжимайте их и не срывайте этикетки. Это может привести к вытеканию чернил.
- Храните чернильные картриджи в недоступном для детей месте.

Справочные данные и предупреждения при эксплуатации принтера



Во избежание повреждения принтера или другого имущества необходимо прочитать приведенные далее инструкции и следовать им. Данное руководство необходимо сохранять для дальнейшего пользования.

Настройка принтера: рекомендации и предупреждения

- Не закрывайте воздухозаборники и отверстия принтера.
- Используйте только такие источники питания, тип которых соответствует указанному на этикетке принтера.
- Старайтесь не использовать розетки из сети, к которой подключены также фотокопировальные аппараты или системы кондиционирования воздуха, которые постоянно включаются и отключаются.
- Старайтесь не использовать электрические розетки, управляемые настенными выключателями или автоматическими таймерами.
- Все компоненты данной компьютерной системы должны располагаться на удалении от потенциальных источников электромагнитных помех, например акустических систем или баз радиотелефонов.
- Шнуры питания необходимо прокладывать так, чтобы они не могли перетираться, пережиматься, перегибаться и запутываться. Не ставьте на шнур питания предметы, не наступайте на него и не передавливайте его. Необходимо обращать особое внимание на то, чтобы шнуры питания не были перекручены на концах.
- При использовании удлинителя необходимо убедиться, что суммарный ток всех подключенных устройств не превышает разрешенного номинального тока удлинителя. Также необходимо следить за тем, чтобы общий номинальный ток подключенных к розетке устройств не превышал разрешенного номинального тока розетки.
- Если принтер планируется использовать в Германии, то электросеть здания должна быть защищена 10- или 16-амперными автоматическими выключателями, защищающими принтер от коротких замыканий и перегрузок.
- При подключении принтера к компьютеру или другому устройству необходимо убедиться в правильном расположении разъемов кабеля. У каждого разъема имеется только один правильный вариант подключения. Подключение разъема неправильной стороной может привести к повреждениям обоих устройств, соединенных этим кабелем.
- Необходимо установить принтер на плоской устойчивой поверхности, размеры которой во всех направлениях больше размеров основания принтера. Если устройство установлено под наклоном, оно будет работать неправильно.
- Над принтером необходимо оставить достаточно места, чтобы можно было полностью поднять крышку принтера.
- Оставляйте перед устройством пространство, достаточное для свободного выхода бумаги.
- При установке принтера следует избегать мест с быстрыми изменениями температуры и влажности. Также не следует подвергать принтер воздействию прямых солнечных лучей, яркого света и источников тепла.

Использование принтера: рекомендации и предупреждения

- Запрещается вставлять в отверстия принтера посторонние предметы.

- Во время печати запрещается трогать руками внутренние поверхности принтера.
- Запрещается прикасаться к белому плоскому кабелю внутри принтера.
- Запрещается распылять аэрозоли, содержащие огнеопасные газы, внутри принтера или рядом с ним. Это может привести к возгоранию.
- Не перемещайте печатающую головку руками — это может повредить принтер.
- Выключать принтер необходимо только кнопкой . Запрещается отключать принтер от сети или выключать питание розетки до того, как перестанет мигать индикатор .
- Если планируется длительный перерыв в работе принтера, необходимо отсоединить шнур питания от розетки.

Подключение к интернету: рекомендации и предупреждения

Не подключайте изделие к интернету напрямую. Выполните подключение через сеть, защищенную маршрутизатором или сетевым экраном.

Справочные данные и предупреждения при использовании принтера с беспроводным подключением

- Радиоволны, излучаемые этим принтером, могут отрицательно сказаться на работе медицинского электронного оборудования и привести к его сбою. При использовании этого принтера в медицинских учреждениях или вблизи медицинских приборов следуйте инструкциям авторизованного персонала данного медицинского учреждения. Кроме того, следуйте всем предупреждениям и инструкциям, нанесенным на медицинские приборы.
- Радиоволны, излучаемые этим принтером, могут отрицательно сказаться на работе автоматизированных управляемых устройств, таких как автоматические двери и системы противопожарной сигнализации, что может привести к травмам вследствие выхода этого оборудования из строя. При использовании этого принтера вблизи автоматизированных управляемых устройств следуйте всем предупреждениям и инструкциям, нанесенным на эти устройства.

Транспортировка и хранение принтера: рекомендации и предупреждения

- Во время хранения или перевозки не наклоняйте принтер, не устанавливайте вертикально и не переворачивайте его, поскольку это может привести к вытеканию чернил.
- Перед транспортировкой принтера убедитесь в том, что печатающая головка находится в начальном (крайнем правом) положении.

Примечания относительно пароля администратора

Данный принтер позволяет установить пароль администратора для предотвращения несанкционированного доступа или изменения настроек устройства и сетевых настроек, сохраняемых в устройстве при подключении к сети.

Значение по умолчанию для пароля администратора

Значение по умолчанию для пароля администратора напечатано на этикетке, расположенной на самом устройстве, как это показано на рисунке. Место расположения этикетки зависит от устройства, например будет ли это сторона, где открывается крышка, задняя или нижняя часть.

Следующая иллюстрация является примером расположения этикетки на боковой стороне принтера, где открывается крышка.

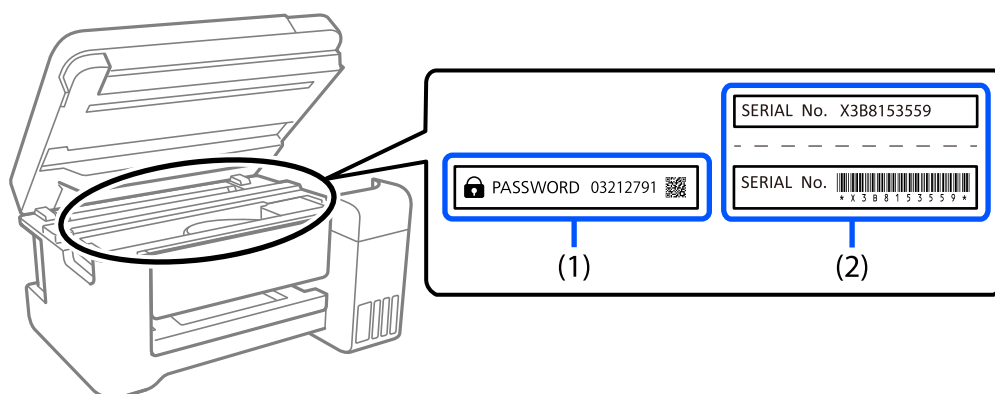

Если прикреплены обе этикетки (1) и (2), значение рядом с надписью «PASSWORD» на этикетке (1) будет значением по умолчанию. В данном примере значение по умолчанию — 03212791.

Если прикреплена только этикетка (2), серийный номер, напечатанный на этикетке (2), является значением по умолчанию. В данном примере значение по умолчанию — X3B8153559.

Операции, при выполнении которых от вас требуется ввести пароль администратора

При запросе ввести пароль администратора во время выполнения следующих операций введите пароль администратора, установленный на принтере.

- При обновлении встроенного ПО принтера с компьютера или интеллектуального устройства.
- При входе в расширенные настройки Web Config.
- При использовании приложения, которое может изменить настройки принтера.

Инициализация пароля администратора

Вы можете сбросить пароль администратора до значения по умолчанию посредством инициализации сетевых настроек.

Защита личной информации

Если вы собираетесь передать принтер другим людям или утилизировать его, восстановите настройки сети по умолчанию с помощью кнопок на принтере.

Соответствующая информация

➔ [«Кнопки и их функции» на стр. 21](#)

Названия деталей и их функции

Передняя сторона. 17

Внутренняя часть. 18

Задняя панель. 19

Передняя сторона

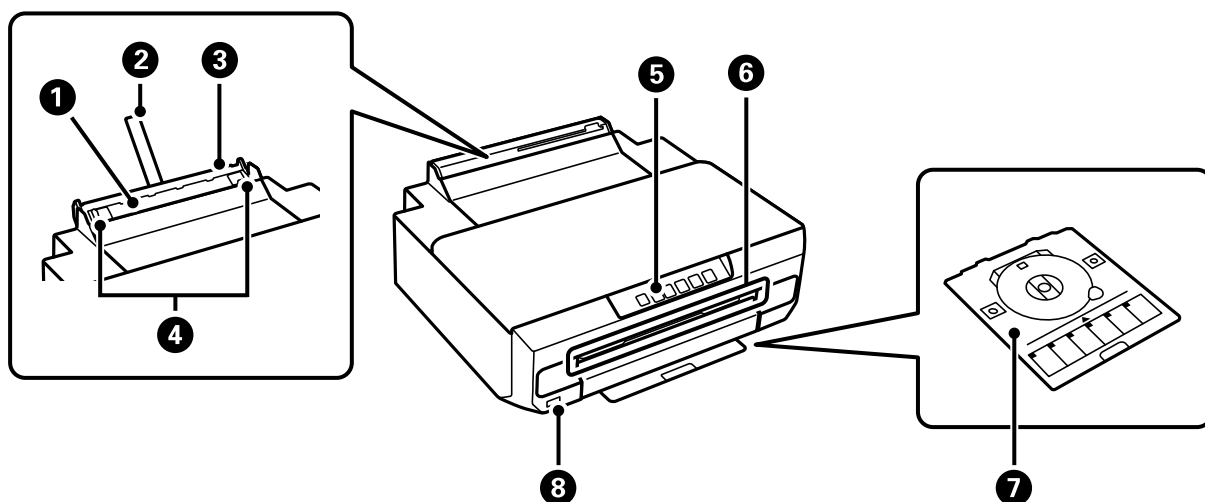

1	Зад. слот подачи бумаги	Для загрузки бумаги по одному листу вручную.
2	Подставка для бумаги	Поддерживает загруженную бумагу.
3	Крышка заднего слота подачи бумаг	Защищает принтер от попадания инородных частиц. Эта крышка обычно находится в закрытом состоянии.
4	Боковая направляющая	Служит для подачи бумаги в принтер. Придвиньте боковые направляющие к краям бумаги.
5	Панель управления	Служит для управления принтером.
6	Гнездо лотка для диска	Вставьте в это гнездо лоток для диска с размещенным в нем диском. Гнездо помечено значком  .
7	Лоток для диска	При печати на диске извлеките лоток из нижней части кассеты для бумаги 2, поместите в него диск и вставьте его в гнездо лотка для диска. Когда печать на диске не выполняется, храните лоток без диска в нижней части кассеты для бумаги 2.
8	USB-порт для подключения внешнего интерфейса	Служит для подключения устройства с поддержкой PictBridge.

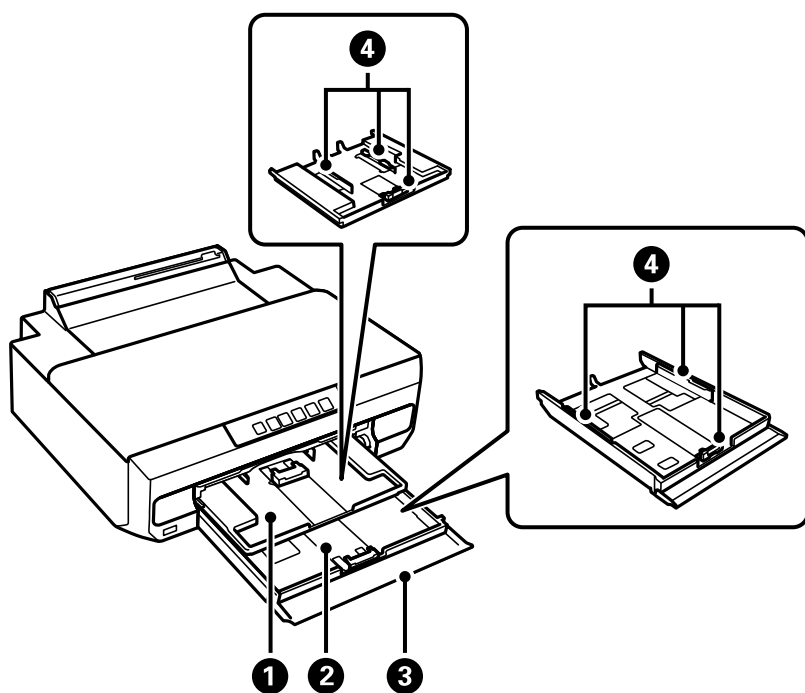

❶	Кассета для бумаги 1	Служит для загрузки бумаги.
❷	Кассета для бумаги 2	
❸	Передняя крышка	Откройте, чтобы загрузить бумагу в кассета для бумаги.
❹	Боковая направляющая	Служит для подачи бумаги в принтер. Придвиньте боковые направляющие к краям бумаги.

Внутренняя часть

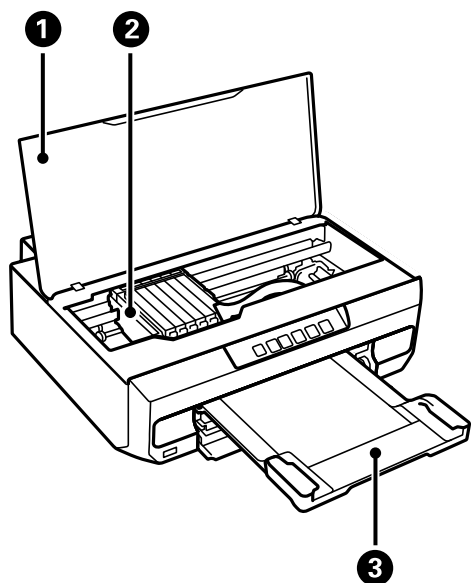

❶	Крышка принтера	Открывать при замене картриджа или удалении застрявшей бумаги из принтера. Когда принтер не используется, держите эту крышку закрытой, чтобы не допустить попадания в принтер инородных веществ.
❷	Держатель чернильного картриджа	Установите картриджи. Чернила подаются из дюз печатающей головки в нижней части.
❸	Выходной лоток	Принимает листы бумаги, выходящие из устройства. Вытяните вручную или толкните, чтобы закрыть.

Задняя панель

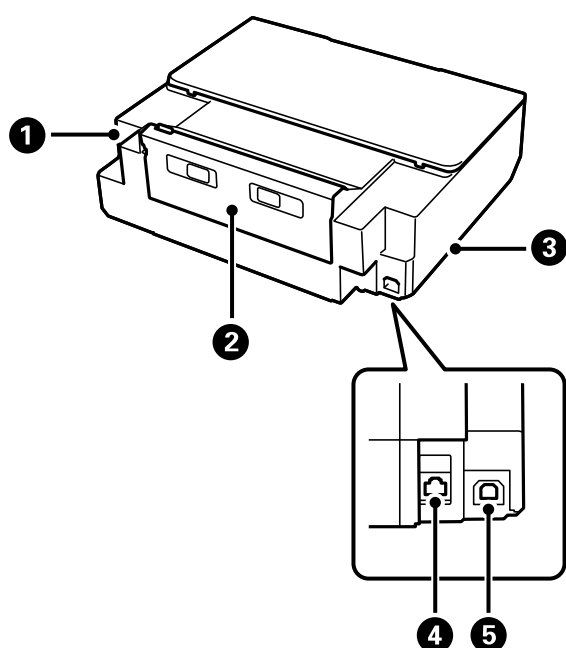

❶	Разъем питания	Предназначен для подключения шнура питания.
❷	Задняя крышка	Снимите при извлечении замятой бумаги.
❸	Вентиляционное отверстие	Выпускает горячий воздух из принтера. Вентиляционные отверстия расположены внизу справа и внизу слева. Не накрывайте воздухозаборники при размещении принтера.
❹	LAN-порт	Служит для подключения LAN-кабеля.
❺	USB-порт	Служит для подключения устройства к компьютеру через USB-кабель.

Руководство по панели управления

Кнопки и их функции. 21

Проверка индикаторов и состояния принтера. 22

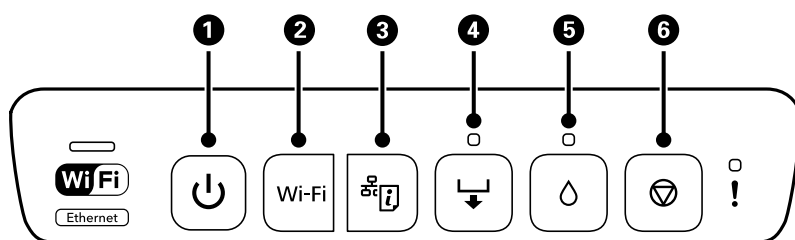

Кнопки и их функции



1	Служит для включения и выключения принтера. Отключайте шнур питания только после того, как индикатор питания погаснет.
2	При ошибке сети нажмите эту кнопку, чтобы выполнить сброс. Удерживайте эту кнопку нажатой более пяти секунд для выполнения автоматической настройки Wi-Fi с помощью кнопки WPS.
3	Вывод на печать отчета о сетевом соединении может помочь определить причины возникновения проблем при использовании принтера в сети. Если вам необходимо получить более подробную информацию о сетевых настройках и состоянии подключения, удерживайте эту кнопку в нажатом положении не менее пяти секунд для вывода на печать отчета о состоянии сети.
4	Нажмите эту кнопку, чтобы загрузить бумагу или диск.
5	Откройте крышку принтера и нажмите эту кнопку, чтобы заменить чернильный картридж. Для запуска очистки печатающей головки удерживайте эту кнопку нажатой в течение пяти секунд, пока не замигает кнопка
6	Нажмите эту кнопку, чтобы остановить печать и извлечь бумагу или диск.

Функции, вызываемые комбинацией кнопок

+ Wi-Fi	Настройка Wi-Fi Direct (простая точка доступа) Нажмите одновременно и удерживайте кнопки Wi-Fi и для запуска настройки режима Wi-Fi Direct (простая точка доступа).
Wi-Fi +	Настройка с помощью PIN-кода (WPS) Нажмите одновременно и удерживайте кнопки Wi-Fi и для запуска настройки PIN-кода (WPS).
Wi-Fi +	Отключение сетевой службы Включите принтер, удерживая нажатой кнопку Wi-Fi, чтобы отключить настройки Epson Connect.
+	Восстановление настроек сети по умолчанию Для восстановления настроек сети по умолчанию включите принтер, удерживая нажатой кнопку . После восстановления параметров сети принтер включится, и индикаторы состояния сети будут поочередно мигать.
+	Печать шаблона проверки дюз Для печати шаблона проверки дюз включите принтер, удерживая нажатой кнопку .

	<p>Включение и выключение функции печати на плотной бумаге и конвертах</p> <p>Удерживая нажатой кнопку , выключите, а затем снова включите принтер. Включайте эту функцию только в том случае, если отпечатки получаются смазанными. Если функция включена, скорость печати может снизиться. Эта функция по умолчанию выключена.</p>
---	--





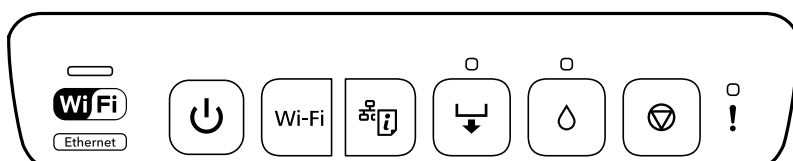





Проверка индикаторов и состояния принтера

Индикаторы на панели управления показывают состояние принтера.



Нормальное состояние





Индикатор	Состояние
 	   <p>Принтер подключен к беспроводной сети (Wi-Fi) или сети Ethernet. Если принтер одновременно подключен к Wi-Fi и проводной локальной сети, приоритетным будет подключение к проводной локальной сети.</p>
	   <p>Принтер подключен к сети в режиме Wi-Fi Direct (простая точка доступа).</p>
	   <p>Принтер подключен через USB.</p>













Состояние ошибки





При появлении ошибки включается или начинает мигать индикатор. Детали ошибки отображаются на экране компьютера.

 : горит

 : медленно мигает

 : быстро мигает

Индикатор	Состояние	Решения
	Крышка принтера открыта.	Закройте крышку принтера.
	Выходной лоток не выдвинут.	Полностью выдвиньте выходной лоток.
	Не загружена бумага или подано несколько листов одновременно.	Загрузите бумагу в кассету для бумаги 1 или 2, а затем нажмите кнопку  .
	Вы можете печатать из заднего слота подачи бумаги.	Загрузите одиночный лист бумаги, а затем нажмите кнопку  .
	Вы можете вставить лоток для диска.	Загрузите лоток для диска, а затем нажмите кнопку  .
	Лоток для диска вставлен неправильно.	Проверьте направление и переднюю/заднюю сторону лотка для диска, загрузите его снова, а затем нажмите кнопку  .
	Бумага загружена в задний слот подачи бумаги неправильно, или произошло замятие бумаги.	Извлеките замятую бумагу. Правильно загрузите одиночный лист бумаги в задний слот подачи бумаги, а затем нажмите кнопку  .
	Данные печати отправлены из неподдерживаемого драйвера принтера.	Нажмите кнопку  для остановки печати.
Размер загруженной вами бумаги не поддерживает двухстороннюю печать.	Загрузите бумагу нужного размера, а затем нажмите кнопку  .	
	Происходит извлечение бумаги, так как она слишком далеко задвинута в задний слот подачи бумаги.	Правильно загрузите бумагу в задний слот подачи бумаги, а затем нажмите кнопку  .
	Диск не загружен, или загружен неподдерживаемый диск.	Правильно загрузите диск, а затем нажмите кнопку  .
	Замялась бумага.	Извлеките замятую бумагу, а затем нажмите кнопку  .

Индикатор	Состояние	Решения
	Картридж израсходован, или недостаточно чернил для зарядки.	Установите новый картридж.
	Картридж не установлен.	«Замена чернильных картриджей (индикатор чернил горит непрерывно или мигает)» на стр. 139
	Чернильный картридж не распознается, даже если вы устанавливаете новый чернильный картридж.	Снова установите чернильный картридж.
	Усиленная очистка не может быть выполнена, так как чернильный картридж почти израсходован.	Нажмите кнопку  для сброса ошибки. Чтобы выполнить усиленную очистку, замените этот чернильный картридж на новый. О замене чернильного картриджа прямо сейчас см. ниже. «Замена чернильных картриджей (индикатор чернил горит непрерывно или мигает)» на стр. 139
	Картридж почти израсходован. Можно осуществлять печать, пока не включится индикатор  .	Приготовьте новый картридж. Уровень чернил можно проверять на компьютере. О замене чернильного картриджа прямо сейчас см. ниже. «Замена чернильных картриджей (индикатор чернил горит непрерывно или мигает)» на стр. 139
	Мигают одновременно: Срок службы прокладки, впитывающей чернила, скоро закончится или подошел к концу.	Необходима замена прокладки, впитывающей чернила. Обратитесь с просьбой о замене прокладки, впитывающей чернила, в компанию Epson или авторизованный сервисный центр Epson.* Пользователи не должны самостоятельно заменять эту деталь. Когда на компьютере отображается сообщение о возможности продолжения печати, нажмите кнопку  и возобновите печать. На определенное время индикаторы ошибок перестают мигать, однако потом начинают мигать с постоянным интервалом до замены прокладки, впитывающей чернила.
	Мигают одновременно: Усиленная очистка не может быть выполнена, так как заканчивается срок службы прокладки, впитывающей чернила.	Нажмите кнопку  для сброса ошибки. Для выполнения усиленной очистки необходима замена прокладки, впитывающей чернила. Обратитесь в службу технической поддержки Epson.

Индикатор	Состояние	Решения
	<p>К USB-порту для подключения внешнего интерфейса подключено неподдерживаемое устройство.</p>	<p>Подключите к USB-порту для подключения внешнего интерфейса устройство, поддерживающее функцию PictBridge, например цифровую камеру.</p>
	<p>К USB-порту для подключения внешнего интерфейса подключен USB-концентратор.</p>	<p>USB-порт для подключения внешнего интерфейса не поддерживает использование USB-концентраторов. Подключите USB-кабель напрямую.</p>
	<p>Устройство, подключенное к USB-порту для подключения внешнего интерфейса, не отвечает.</p>	<p>Подключите к USB-порту для подключения внешнего интерфейса устройство, поддерживающее функцию PictBridge, например цифровую камеру. Убедитесь, что подключенное устройство работает нормально, например при работе от аккумулятора.</p>
	<p>USB-кабель подключается к USB-порту для подключения внешнего интерфейса при подключении PictBridge по сети.</p>	<p>Отсоедините USB-кабель от USB-порта для подключения внешнего интерфейса.</p>
	<p>Произошла ошибка при подключении к сети Wi-Fi.</p>	<p>Обратите внимание на следующие моменты, чтобы снова настроить сеть Wi-Fi.</p> <ul style="list-style-type: none"> <input type="checkbox"/> Переведите точку доступа Wi-Fi в режим настройки Wi-Fi. <input type="checkbox"/> Уменьшите расстояние между точкой доступа Wi-Fi и принтером до максимум 3 метров и затем повторите попытку.
	<p>При подключении к сети Wi-Fi произошла ошибка безопасности.</p>	<p>Возможно, в то же самое время к сети Wi-Fi подключается другое сетевое устройство Wi-Fi. Повторите попытку позже.</p>
	<p>Произошла ошибка принтера.</p>	<p>Выключите принтер, убедитесь, что в нем нет замятой бумаги, и затем снова включите его.</p> <p>Если устранить ошибку не удастся, обратитесь в службу поддержки компании Epson.</p>
	<p>Произошел сбой обновления микропрограммы (режим восстановления).</p>	<p>Для повторного обновления встроенного ПО выполните следующие действия.</p> <ol style="list-style-type: none"> 1. Соедините принтер с компьютером с помощью USB-кабеля. 2. Посетите веб-сайт Epson для вашего региона, чтобы загрузить последнюю версию микропрограммы и начать установку. <p>Дополнительная информация приведена в инструкциях на странице загрузки.</p>

* При некоторых циклах печати небольшое количество лишних чернил попадает на прокладку, впитывающую чернила. Чтобы чернила не вытекали из прокладки, при достижении определенного количества чернил, впитанного прокладкой, принтер прекращает печать. Частота и необходимость данных действий зависят от количества печатаемых страниц, типа печатаемого материала и количества циклов очистки, выполняемых принтером. Необходимость в замене прокладки не означает прекращения работы принтера в соответствии с техническими условиями. Принтер подаст сигнал о необходимости заменить прокладку, впитывающую чернила. Такую замену могут выполнять только авторизованные поставщики услуг Epson. Гарантия Epson не распространяется на затраты, связанные с данной заменой.

Загрузка бумаги и дисков

Загрузка бумаги.	28
Загрузка диска.	41

Загрузка бумаги

Меры предосторожности при работе с бумагой

- ❑ Прочтите инструкции, поставляемые вместе с бумагой.
- ❑ Продуйте и выровняйте края бумаги перед загрузкой. Не продувайте и не сворачивайте фотобумагу. Это может повредить печатную сторону.

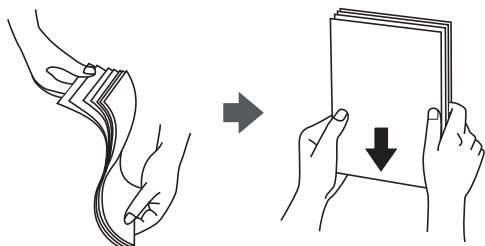

- ❑ Если бумага скручена или согнута, то перед загрузкой расправьте ее или слегка сверните в противоположном направлении. Печать на скрученной или согнутой бумаге может привести к замятию бумаги или размазыванию чернил на отпечатках.



- ❑ Проблемы с подачей бумаги часто могут возникать при ручной двухсторонней печати, когда выполняется печать на одной стороне бумаги с предварительной печатью. Оставьте примерно половину (или чуть меньше половины) листов либо загружайте бумагу по одному листу, если замятие продолжается.
- ❑ Перед загрузкой продуйте конверты и выровняйте края. Если сложенные конверты раздуваются, перед загрузкой нажмите на них, чтобы расправить.



Соответствующая информация

- ➔ «Доступные форматы бумаги и емкость загрузки» на стр. 154
- ➔ «Недоступные типы бумаги» на стр. 157

Замечания по загрузке бумаги

В принтере предусмотрено три источника бумаги. Загружайте бумагу нужных размеров и типов, которые соответствуют вашим потребностям.

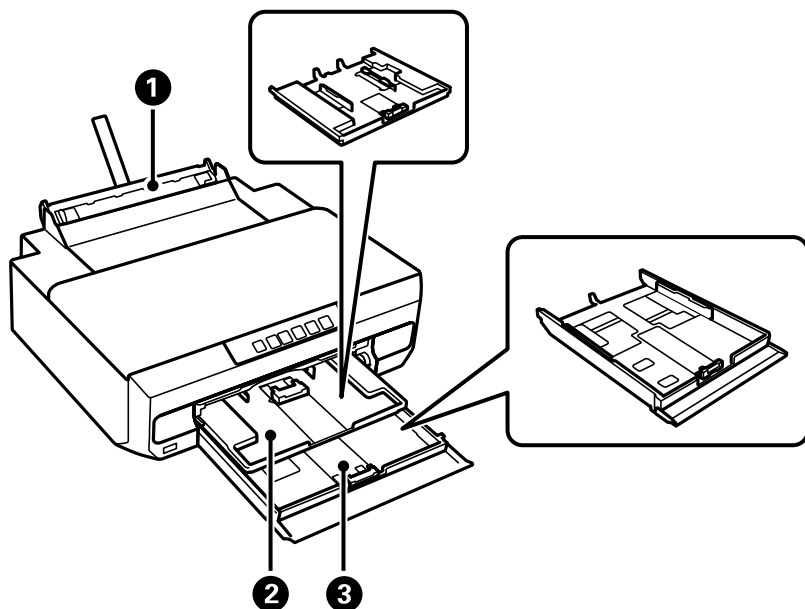

①	Зад. слот подачи бумаги	<ul style="list-style-type: none"> <input type="checkbox"/> Можно загрузить один лист всех поддерживаемых типов бумаги. <input type="checkbox"/> Также можно загружать плотную бумагу (толщиной до 0,6 мм) и бумагу небольших размеров, например перфорированную бумагу, которую нельзя загрузить в кассета для бумаги.
②	Кассета для бумаги 1	<ul style="list-style-type: none"> <input type="checkbox"/> Можно загружать несколько листов фотобумаги малого размера.
③	Кассета для бумаги 2	Рекомендуется загружать простую бумагу размера А4, так как она часто используется.

Список типов бумаги

Для получения оптимальных результатов печати необходимо выбрать в настройках тип бумаги, соответствующий используемой бумаге.

Название носителя	Тип носителя
	Драйвер принтера, интеллектуальное устройство*
Epson Business Paper	Простая бумага
Epson Bright White Ink Jet Paper	Простая бумага
Epson Ultra Glossy Photo Paper	Epson Ultra Glossy
Epson Premium Glossy Photo Paper	Epson Premium Glossy
Epson Premium Semigloss Photo Paper	Epson Premium Semigloss
Epson Photo Paper Glossy	Photo Paper Glossy

Название носителя	Тип носителя
	Драйвер принтера, интеллектуальное устройство*
Epson Double-Sided Matte Paper	Epson Matte
Epson Matte Paper-Heavyweight	Epson Matte
Epson Photo Quality Ink Jet Paper	Epson Photo Quality Ink Jet
Epson Photo Quality Self Adhesive Sheets	Epson Photo Quality Ink Jet
Epson Iron-On Cool Peel Transfer Paper	Простая бумага
Обычная бумага	Простая бумага
Конверт	Конверты

* Для интеллектуальных устройств эти типы носителей могут быть выбраны при печати с помощью Epson Smart Panel.

Загрузка бумаги

Загрузка бумаги в кассету для бумаги 1

1. Если лоток выталкивается, проверьте наличие в нем бумаги, а затем закройте его, толкнув рукой.
2. Откройте переднюю крышку до щелчка.

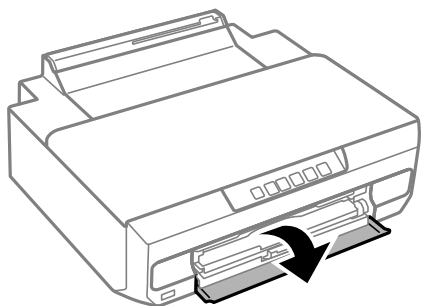

3. Убедитесь, что принтер выключен, а затем вытащите кассету для бумаги 1. На кассете для бумаги 1 есть метка для совмещения , которая позволяет легко определить правильное положение лотка.

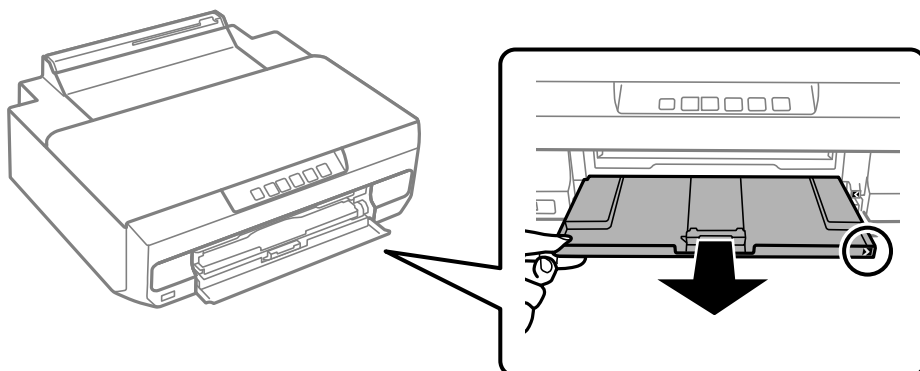

! **Важно:**

Если кассета для бумаги 1 находится в заднем положении и не может быть выдвинута, можно выключить принтер и снова включить его.

4. Раздвиньте направляющие в крайнее положение.

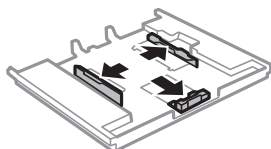

5. Передвиньте переднюю боковую направляющую до нужного размера бумаги.

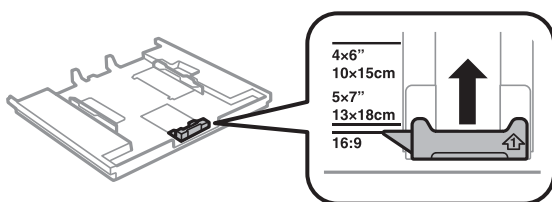

6. Загрузите бумагу вплотную к передней направляющей стороной для печати вниз.

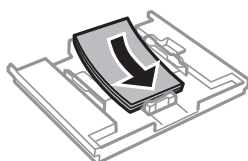
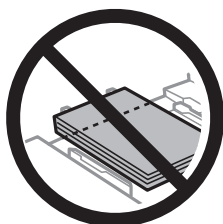

! **Важно:**

- ❑ Убедитесь, что бумага не выступает за значок треугольника в конце кассеты.

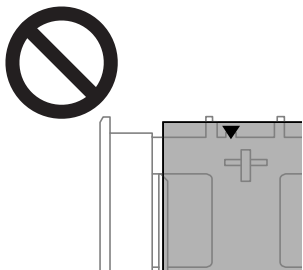

- ❑ При загрузке бумаги не превышайте максимально допустимое количество листов, установленное для этой бумаги. Запрещается загружать бумагу выше значка треугольника на боковой направляющей.



- ❑ Не загружайте в кассету бумагу разных типов.

7. Передвиньте боковую направляющую к краю бумаги.

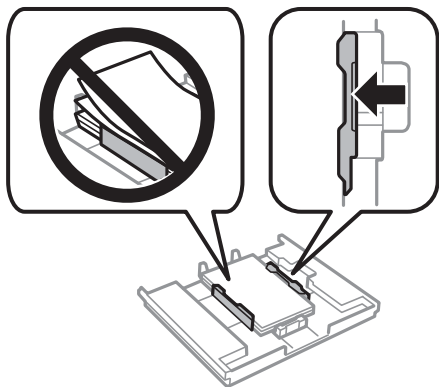

8. Вставьте кассету для бумаги 1. Выровняйте метки для совмещения на принтере и на кассете.

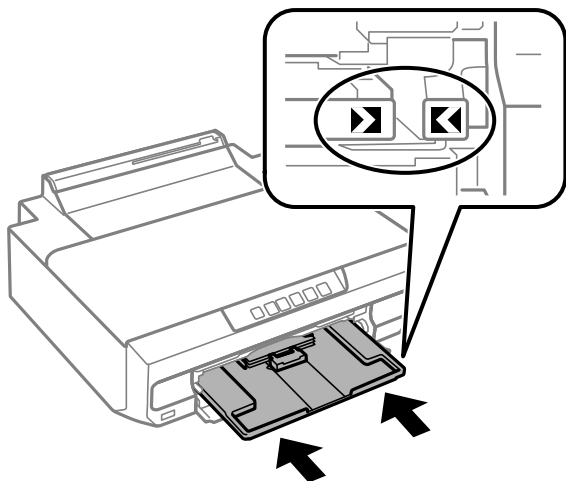

9. Выдвиньте выходной лоток.

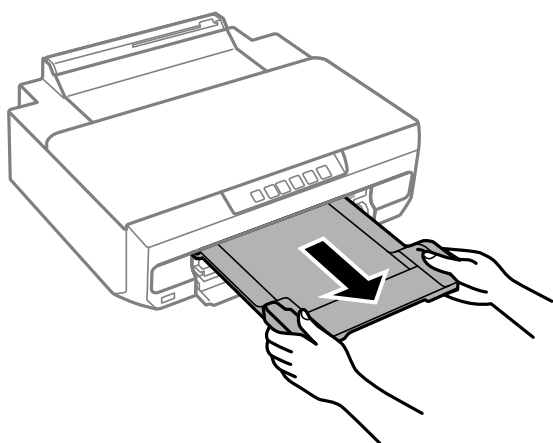

Соответствующая информация

- ➔ «Доступные форматы бумаги и емкость загрузки» на стр. 154
- ➔ «Недоступные типы бумаги» на стр. 157

Загрузка бумаги в кассету для бумаги 2

1. Если лоток выталкивается, проверьте наличие в нем бумаги, а затем закройте его, толкнув рукой.

2. Откройте переднюю крышку до щелчка.

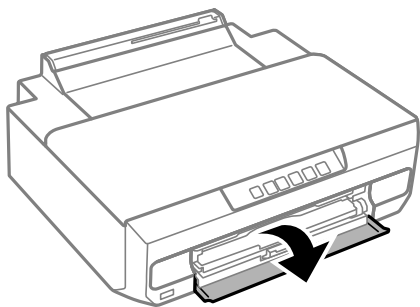

3. Убедитесь, что принтер выключен, а затем вытащите кассету для бумаги 2.

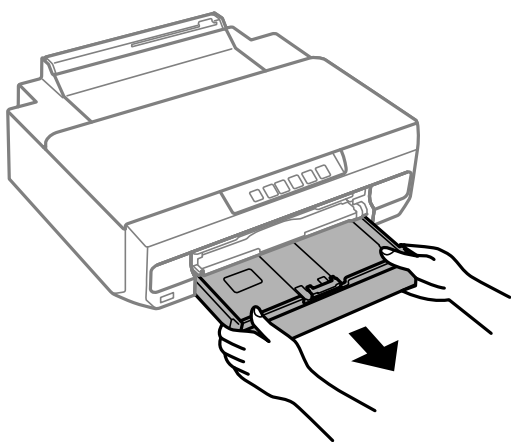

4. Раздвиньте направляющие в крайнее положение.

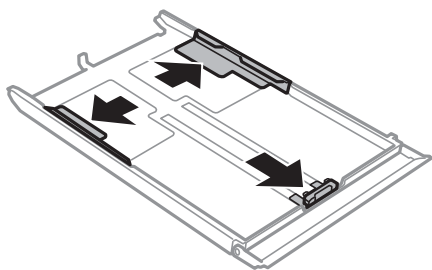

5. Передвиньте переднюю боковую направляющую до нужного размера бумаги.

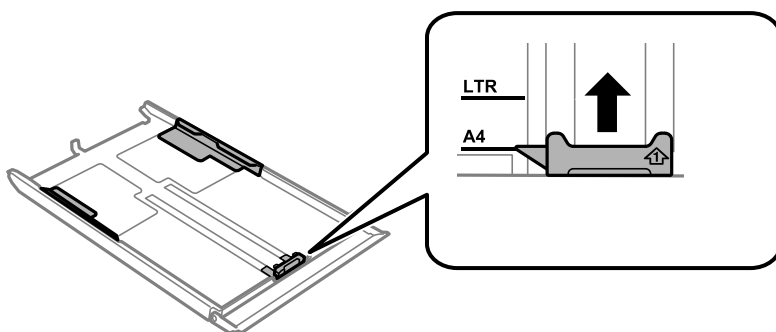

6. Загрузите бумагу вплотную к передней направляющей стороной для печати вниз.

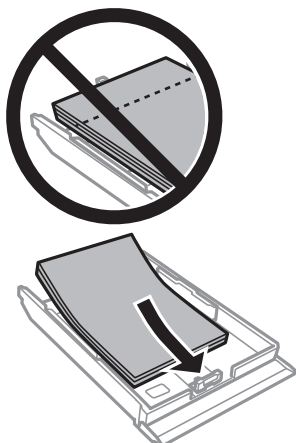

! **Важно:**

- Убедитесь, что бумага не выступает за значок треугольника в конце кассеты.

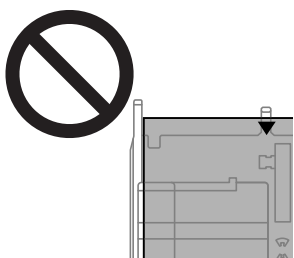

- При загрузке бумаги не превышайте максимально допустимое количество листов, установленное для этой бумаги. Не загружайте простую бумагу выше линии под значком треугольника с внутренней стороны направляющей.

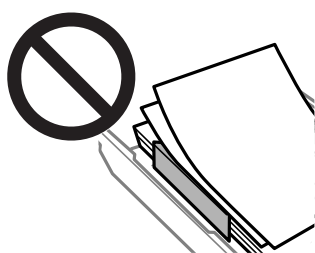

- Не загружайте в кассету бумагу разных типов.

В случае с бумагой длиннее формата А4 загружайте бумагу в направлении стрелки в конце кассеты и загружайте ее так, чтобы она выступила из кассеты. Не задвигайте бумагу, выступающую из кассеты.

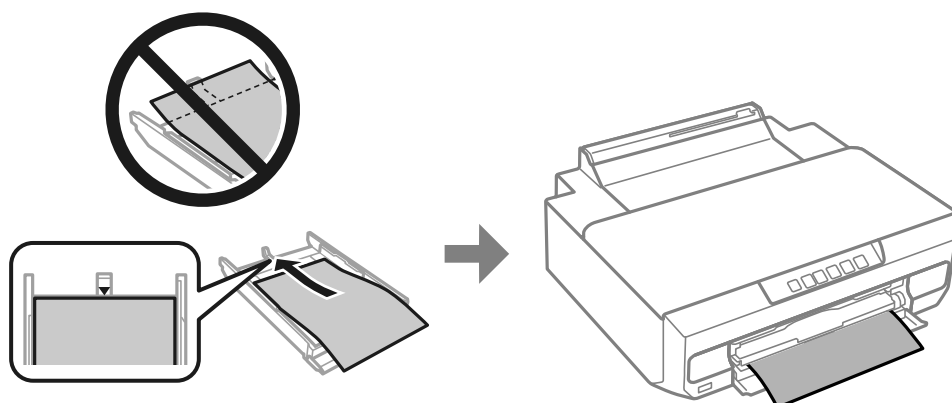

7. Передвиньте боковую направляющую к краю бумаги.

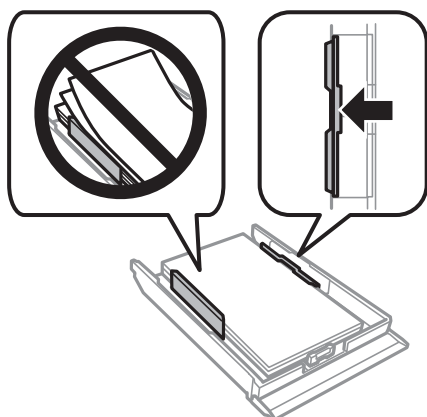

8. Вставьте кассету для бумаги 2 до упора.

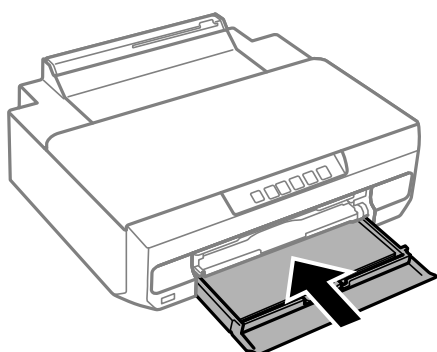

9. Выдвиньте выходной лоток.

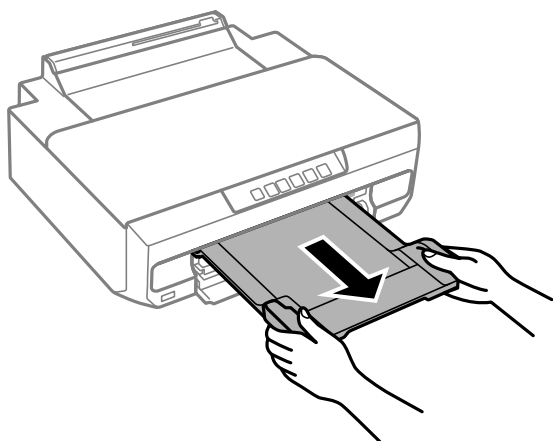

Соответствующая информация

- ➔ «Доступные форматы бумаги и емкость загрузки» на стр. 154
- ➔ «Недоступные типы бумаги» на стр. 157

Загрузка бумаги в задний слот подачи бумаги



Важно:

Не загружайте бумагу в задний слот подачи бумаги, пока не отправите данные печати. В противном случае будут выталкиваться чистые листы.

1. Выдвиньте выходной лоток.

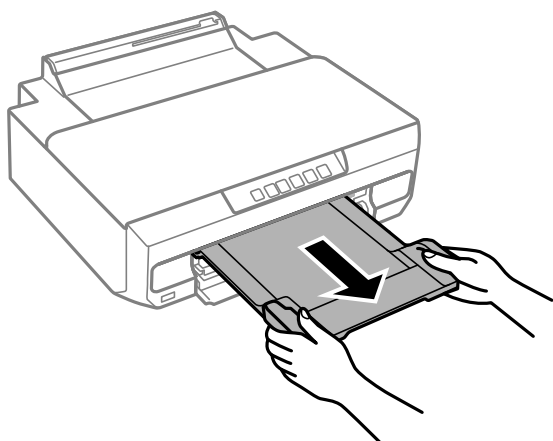

- Откройте крышку заднего слота подачи бумаги.

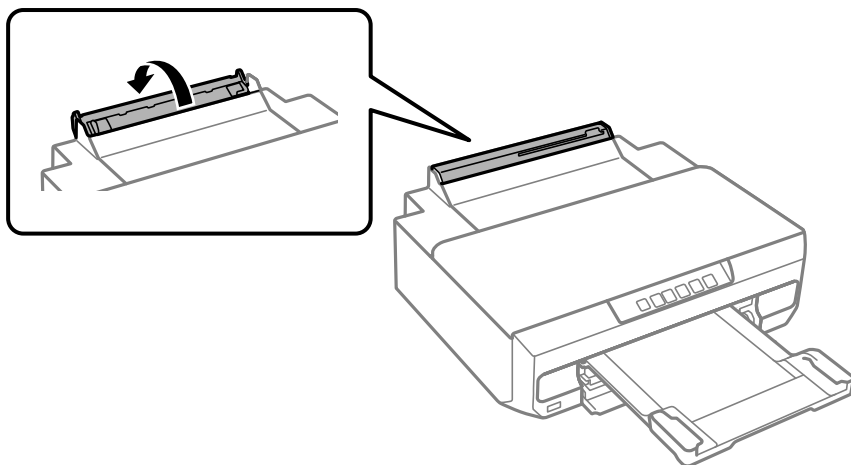

- Поднимите подставку для бумаги.

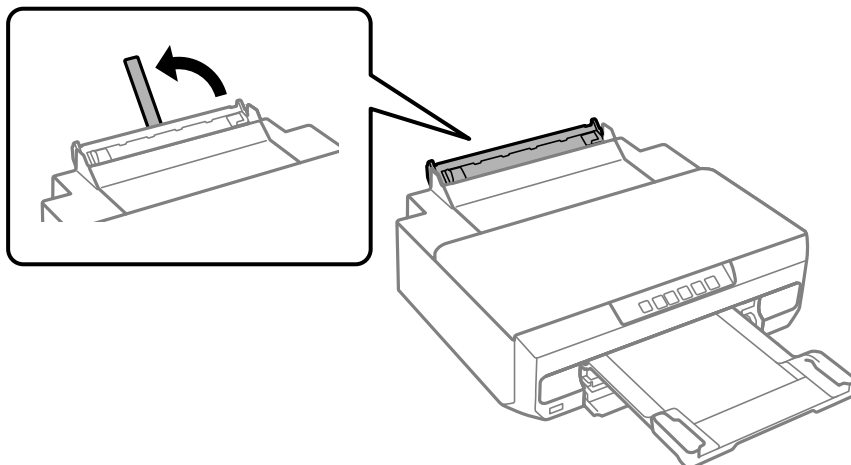

- Отправьте данные печати с компьютера.

Убедитесь, что в настройках печати вы выбрали Зад. слот подачи бумаги для параметра Источник бумаги.

- Подождите, пока на панели печати индикатор  перестанет мигать и будет гореть постоянно.

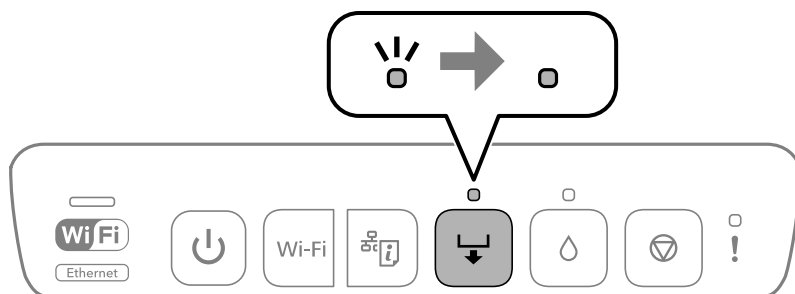

6. Разведите направляющие краев в разные стороны.

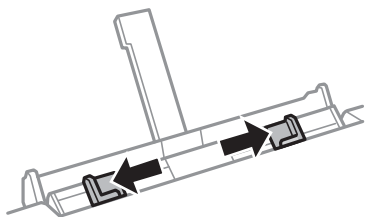

7. Загрузите одиночный лист бумаги по центру заднего слота подачи бумаги стороной для печати вверх, затем задвиньте его в принтер примерно на 5 см.

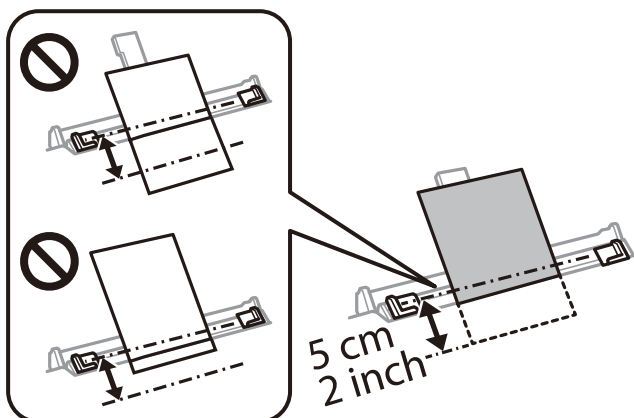

8. Передвиньте боковые направляющие к краям бумаги.

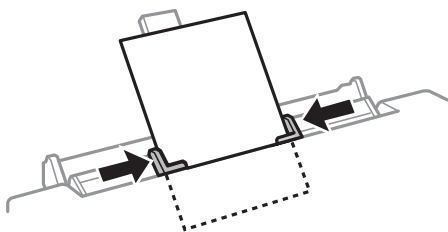

9. Нажмите кнопку  для запуска печати.

Соответствующая информация

- ➔ «Доступные форматы бумаги и емкость загрузки» на стр. 154
- ➔ «Недоступные типы бумаги» на стр. 157

Загрузка других различных типов бумаги

Загрузка конвертов

Загрузите конверты стороной для печати вниз таким образом, чтобы они коснулись задней части кассеты для бумаги 2. Передвиньте направляющие краев к краям конвертов.

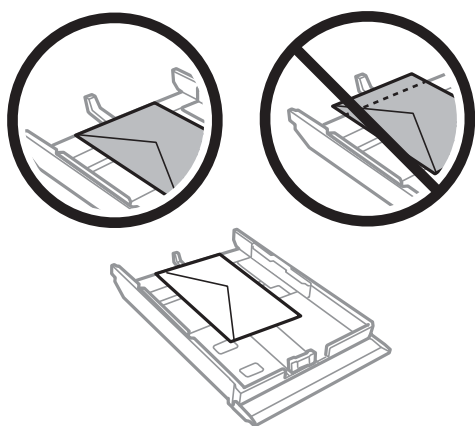

Загрузите конверт по центру заднего слота подачи бумаги стороной для печати вверх, после чего передвиньте боковые направляющие к краям конверта.

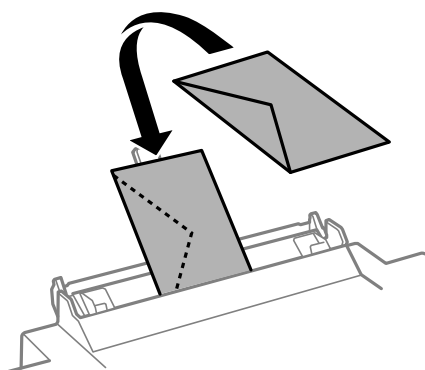

Соответствующая информация

- ➔ «Доступные форматы бумаги и емкость загрузки» на стр. 154
- ➔ «Недоступные типы бумаги» на стр. 157

Загрузка перфорированной бумаги

Загрузите один лист перфорированной бумаги по центру заднего слота подачи бумаги стороной для печати вверх. Передвиньте направляющие краев к краям перфорированной бумаги.

Загрузите один лист простой бумаги определенного размера с отверстиями для переплета слева или справа. Отрегулируйте положение печати для выбранного файла, чтобы предотвратить печать на отверстиях.

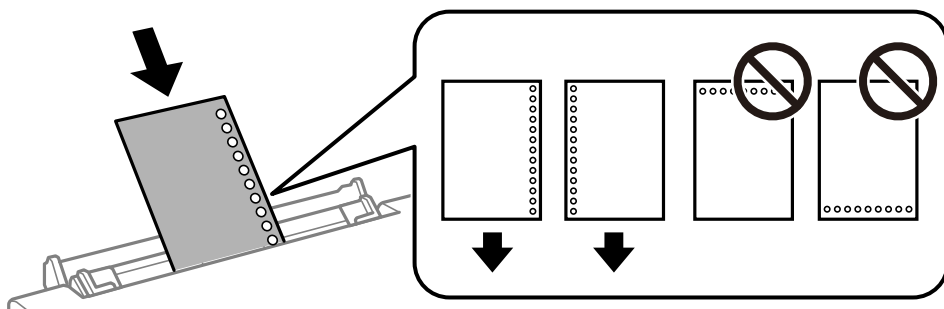

Соответствующая информация

- ➔ [«Доступные форматы бумаги и емкость загрузки» на стр. 154](#)
- ➔ [«Недоступные типы бумаги» на стр. 157](#)

Загрузка диска

Диски с возможностью печати

Печать возможна на круглых дисках диаметром 12 см, на которых указана пригодность для печати, например «Можно печатать на нерабочей стороне» или «Можно печатать на струйных принтерах».

Также возможна печать на Blu-ray Discs™.

Меры предосторожности при работе с диском

- Для получения более подробной информации о мерах предосторожности при работе с диском или при записи данных см. документацию, поставляемую вместе с диском.
- Не печатайте на диске перед записью на него данных. Если это сделать, то отпечатки пальцев, грязь и царапины на поверхности могут вызвать ошибки при записи данных.
- В зависимости от типа диска и данных печати может происходить размазывание чернил. Сначала попробуйте выполнить тестовую печать на запасном диске. Проверьте поверхность печати, выждав один полный день.
- В сравнении с печатью на оригинальной бумаге Epson плотность печати снижается во избежание размазывания чернил на диске. При необходимости откорректируйте плотность печати.
- После печати на диске дайте ему высохнуть в течение как минимум 24 часов, не допуская попадания на него прямого солнечного света. Не кладите диски друг на друга и не вставляйте их в устройство до их полного высыхания.
- Если даже после сушки поверхность печати остается липкой, снизьте плотность печати.
- Повторная печать на том же диске не может улучшить качество печати.
- Если случайно произошла печать на лотке для диска или на внутреннем прозрачном отсеке, незамедлительно вытрите чернила.

- ❑ В зависимости от настройки области печати диск или лоток для диска могут загрязняться. Сделайте настройки для печати на области печати.
- ❑ Можно установить диапазон печати для диска: минимум 18 мм для внутреннего диаметра и максимум 120 мм для внешнего. В зависимости от настроек диск или лоток для диска могут загрязняться. Установите пределы диапазона для диска, на котором необходимо выполнить печать.

Загрузка и извлечение диска

Перед загрузкой диска подготовьте данные печати.



Важно:

- ❑ Перед печатью на диске ознакомьтесь с мерами предосторожности при работе с дисками.
- ❑ Не вставляйте лоток для диска во время работы принтера. Это может привести к повреждению принтера.
- ❑ Не вставляйте лоток для диска, пока не отправите данные печати и не загорится индикатор . В противном случае произойдет ошибка, и лоток будет выдвинут.

1. Если лоток выталкивается, проверьте наличие в нем бумаги, а затем закройте его, толкнув рукой.

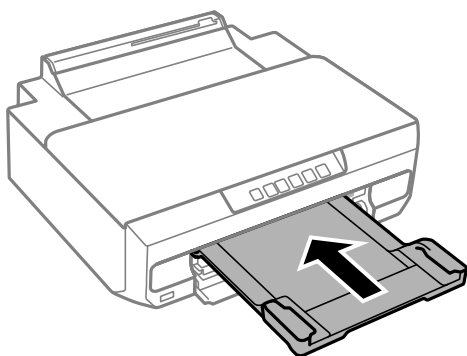

2. Отправьте данные печати с компьютера.



Важно:

Убедитесь, что в настройках печати вы выбрали **Лоток для диска** для параметра **Источник бумаги**.

3. Подождите, пока на панели печати индикатор  перестанет мигать и будет гореть постоянно.

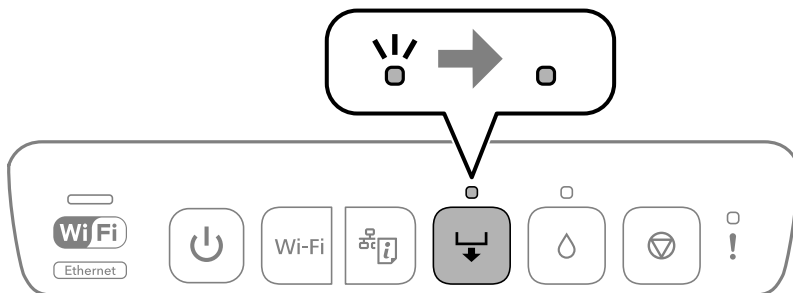

4. Закройте переднюю крышку.

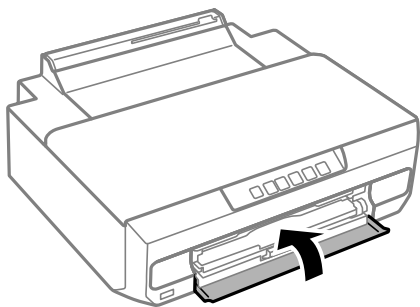

5. Извлеките лоток для диска, хранящийся под выходным лотком.

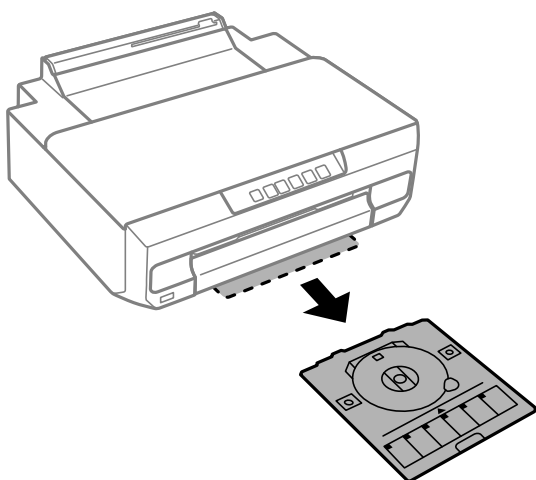

6. Поместите диск в лоток для диска стороной для печати вверх.

! **Важно:**

Нажмите на центральную часть диска, чтобы закрепить его в лотке для диска. Проверните лоток, чтобы убедиться в том, что диск прочно закреплен в лотке для диска и не выпадет.

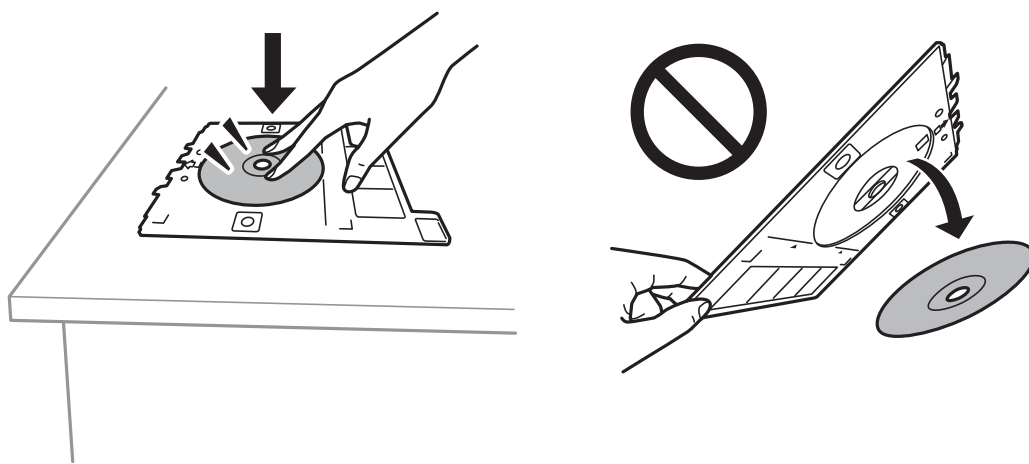

7. Вставьте лоток для диска в зазор над выходным лотком. Выровняйте линию на лотке для диска под логотипом EPSON на принтере.

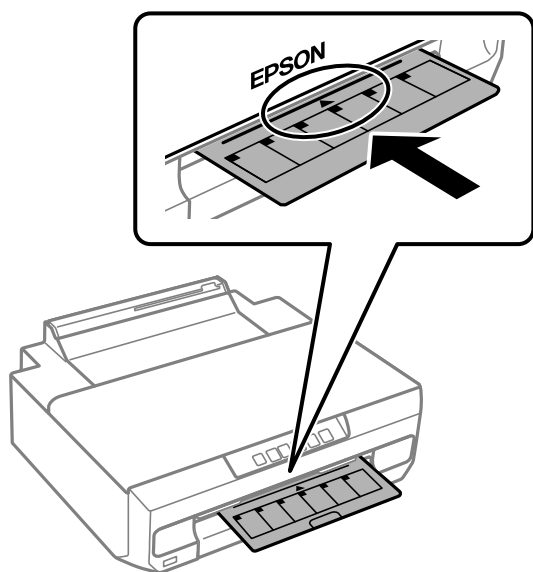

Примечание:

При вставке лотка в принтер вы можете почувствовать небольшое сопротивление. Это нормально, продолжайте вставлять его горизонтально.

8. Нажмите кнопку  .
Лоток для диска будет втянут, начнется печать.
9. Извлеките лоток для диска, когда он автоматически выталкивается после печати, и затем извлеките диск из лотка.
10. Вставьте лоток для диска обратно в гнездо под выходным лотком.



Важно:

После завершения печати не забудьте извлечь лоток для диска. Если лоток для диска не будет извлечен, а принтер включен или выключен или будет запущена очистка головки, лоток для диска будет ударяться о печатающую головку, что может привести к неисправности принтера.

Соответствующая информация

➔ [«Меры предосторожности при работе с диском» на стр. 41](#)

Печать

Печать фотографий.	46
Печать на конвертах.	47
Печать документов.	48
Печать на наклейке диска.	63
Печать веб-страниц.	63
Печать с использованием облачной службы.	64

Печать фотографий

Печать фотографий с компьютера

ПО Epson Photo+ позволяет легко и эффективно печатать фотографии на фотобумаге и наклейках дисков, используя различные макеты (печать на наклейках дисков поддерживается только некоторыми моделями устройств). Подробности см. в справке по приложению.

Печать фотографий с интеллектуальных устройств

Вы можете печатать фотографии с интеллектуального устройства (смартфона или планшета).

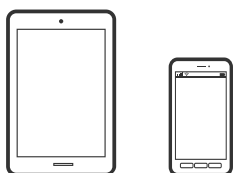

Печать с помощью Epson Smart Panel

Приложение Epson Smart Panel позволяет легко выполнять операции принтера, включая печать с интеллектуальных устройств (например, смартфонов или планшетов). Можно подключить принтер к интеллектуальному устройству по беспроводной сети, проверить уровни чернил и состояние принтера, а также найти рекомендации по устранению возникших ошибок.



Установите Epson Smart Panel с помощью следующей ссылки или QR-кода.

<https://support.epson.net/smpdl/>



Запустите Epson Smart Panel, а затем выберите меню печати на главном экране.

Печать с помощью Epson Print Enabler

Можно выполнять печать документов, сообщений электронной почты и веб-страниц по беспроводной связи прямо с телефона или планшета на базе Android (Android 4.4 или более поздних версий). С помощью

нескольких нажатий ваше Android-устройство сможет обнаружить принтер Epson, подключенный к той же беспроводной сети.

Найдите и установите Epson Print Enabler через Google Play.

Перейдите в раздел **Настройки** устройства Android, выберите **Печать** и включите Epson Print Enabler. В приложении для Android (например, Chrome) нажмите значок меню и распечатайте документ, отображаемый на экране.

Примечание:

Если принтер не виден, нажмите **Все принтеры** и выберите его.

Печать на конвертах

Печать конвертов с компьютера (Windows)

1. Загрузите конверты в принтер.
[«Загрузка конвертов» на стр. 40](#)
2. Откройте файл для печати.
3. Откройте окно драйвера принтера.
4. Выберите размер конвертов в разделе **Размер документа** на вкладке **Главное**, затем выберите **Конверты** в разделе **Тип бумаги**.
5. При необходимости задайте другие параметры на вкладках **Главное** и **Дополнительные настройки**, затем нажмите **ОК**.
6. Нажмите **Печать**.

Печать конвертов с компьютера (Mac OS)

1. Загрузите конверты в принтер.
[«Загрузка конвертов» на стр. 40](#)
2. Откройте файл для печати.
3. Выберите **Печать** из меню **Файл** или другую команду для доступа к диалоговому окну печати.
4. Укажите размер в параметре **Размер бумаги**.
5. В раскрывающемся меню выберите **Настройки печати**.
6. Выберите значение **Конверт** для параметра **Тип носителя**.
7. При необходимости задайте другие параметры.
8. Нажмите **Печать**.

Печать документов

Печать с компьютера

В этом разделе поясняется процедура печати документа с компьютера. В качестве примера выбрана ОС Windows. На Mac OS процедура может отличаться, либо некоторые функции могут не поддерживаться.

Печать с использованием простых настроек

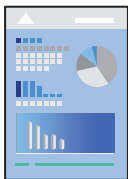

Примечание:

Действия могут отличаться в зависимости от приложения. Подробности см. в справке приложения.

1. Загрузите бумагу в принтер.
[«Загрузка бумаги» на стр. 30](#)
2. Откройте файл для печати.
3. Выберите **Печать** или **Настройка печати** в меню **Файл**.
4. Выберите свой принтер.

5. Чтобы открыть окно драйвера принтера, выберите **Параметры** или **Свойства**.

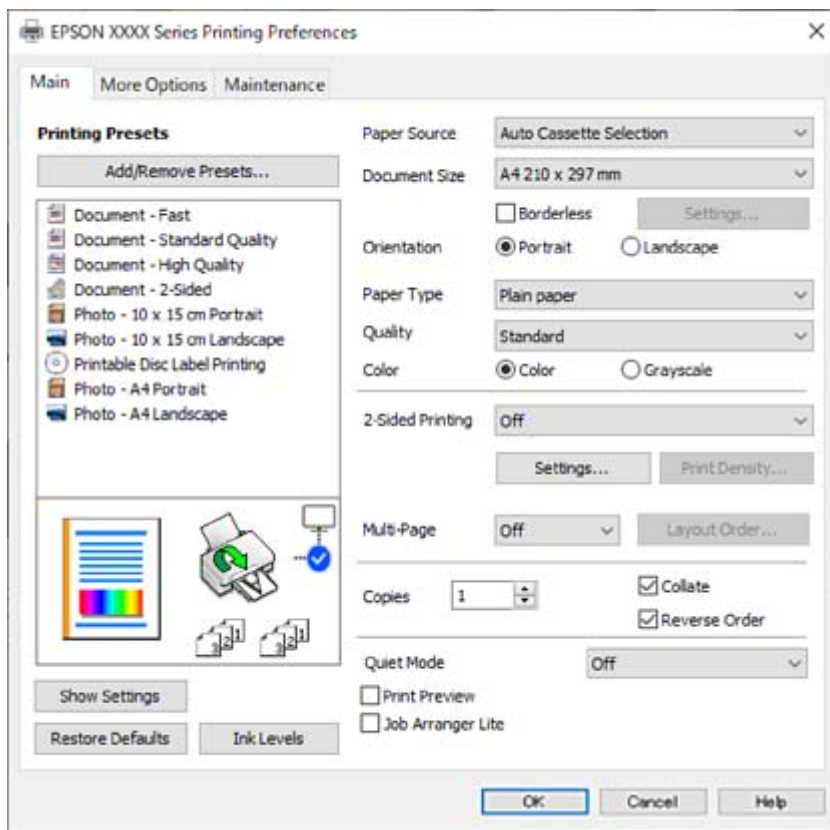

6. При необходимости измените настройки.

Объяснение элементов настройки можно посмотреть в интерактивной справке. Если щелкнуть элемент правой кнопкой мыши, откроется меню **Справка**.

7. Нажмите **ОК**, чтобы закрыть окно драйвера печати.

8. Нажмите **Печать**.

Соответствующая информация

- ➔ «Список типов бумаги» на стр. 29
- ➔ «Доступные форматы бумаги и емкость загрузки» на стр. 154

Добавление предустановок для упрощения процесса печати

Чтобы упростить процесс печати, можно создать собственную предустановку с часто используемыми настройками печати на драйвере принтера, а затем просто выбирать ее из списка.

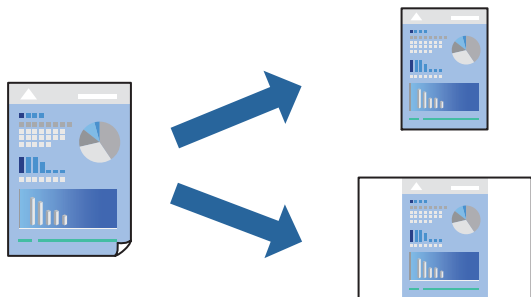

1. На вкладке **Главное** или **Дополнительные настройки** драйвера принтера настройте все необходимые параметры (например, **Размер документа** и **Тип бумаги**).
2. Нажмите **Добавить/Удалить предустановки** в **Предустановки печати**.
3. Введите значение **Название** и при необходимости добавьте комментарий.
4. Щелкните **Сохранить**.

Примечание:

Для удаления добавленной предустановки щелкните **Добавить/Удалить предустановки**, выберите имя предустановки, которую требуется удалить из списка, а затем удалите ее.

5. Нажмите **Печать**.

Когда в следующий раз вы захотите использовать эти же настройки, выберите имя зарегистрированной настройки в разделе **Предустановки печати** и нажмите **ОК**.

Двусторонняя печать

Печатать на двух сторонах бумаги можно следующими способами.

- Автоматическая двусторонняя печать
- Двусторонняя печать вручную

Когда принтер закончит печать на первой стороне, переверните бумагу для печати на другой стороне.

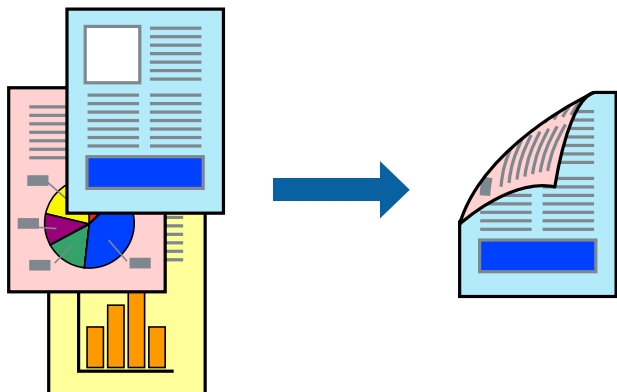

Примечание:

При печати без полей эта функция недоступна.

Войдите в драйвер принтера, а затем выполните следующие настройки.

Вкладка **Главное** > **Двусторонняя печать**

Соответствующая информация

- ➔ «Бумага для двусторонней печати» на стр. 157
- ➔ «Не удастся выполнить двустороннюю печать вручную (Windows)» на стр. 150

Печать буклета

Также доступна функция печати буклета, который создается путем изменения порядка страниц и сгибания отпечатанных листов.

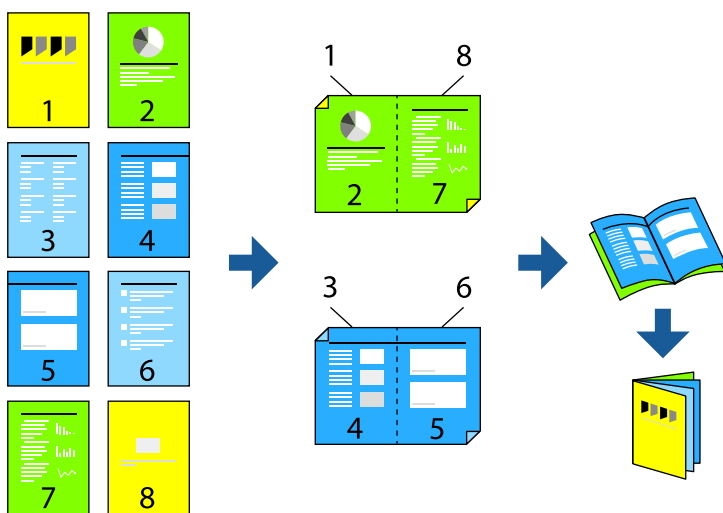

Примечание:

При печати без полей эта возможность недоступна.

Войдите в драйвер принтера, а затем выполните следующие настройки.

На вкладке **Главное** выберите метод 2-сторонней печати в **Двусторонняя печать**, а затем выберите **Настройки** > **Буклет**.

Соответствующая информация

- ➔ «Бумага для двусторонней печати» на стр. 157
- ➔ «Не удастся выполнить двустороннюю печать вручную (Windows)» на стр. 150

Печать нескольких страниц на одном листе

На одном листе можно напечатать несколько страниц с данными.

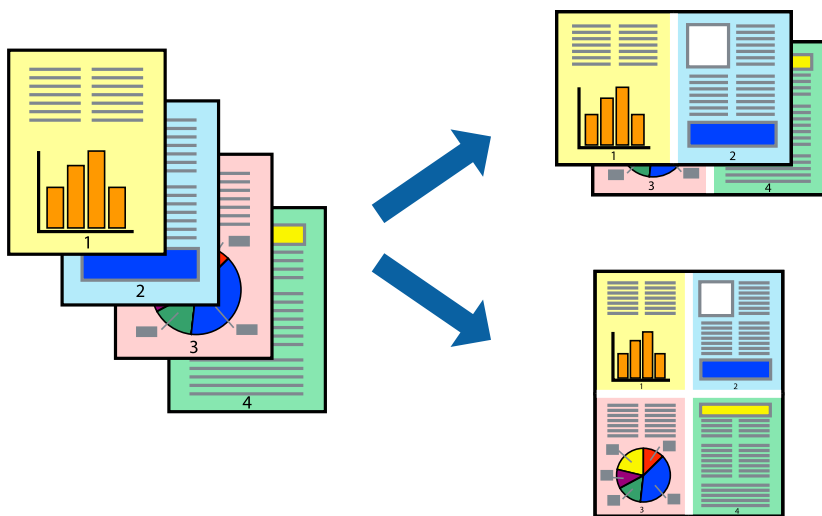

Примечание:

При печати без полей эта возможность недоступна.

Войдите в драйвер принтера, а затем выполните следующие настройки.

Вкладка **Главное** > **Многостр** > **2 сверху** и т. д.

Печать под размер бумаги

Можно настроить печать под размер загруженной в принтер бумаги



Примечание:

При печати без полей эта возможность недоступна.

Войдите в драйвер принтера, а затем выполните следующие настройки.

На вкладке **Дополнительные настройки** > **Бумага на выходе** выберите размер загружаемой бумаги.

Печать документа в уменьшенном или увеличенном размере с любой степенью масштабирования

Документы можно уменьшать и увеличивать на определенный процент.



Примечание:

При печати без полей эта возможность недоступна.

1. На вкладке **Дополнительные настройки** драйвера принтера укажите размер документа в поле **Размер документа**.
2. Укажите формат бумаги в поле **Бумага на выходе**.
3. Выберите **Уменьшить/Увеличить, Масштаб**, после чего введите процент.

Печать одного изображения на нескольких листах для увеличения (создания плаката)

Эта функция позволяет печатать одно изображение на нескольких листах бумаги. Можно создать плакат большого размера, соединив эти листы.

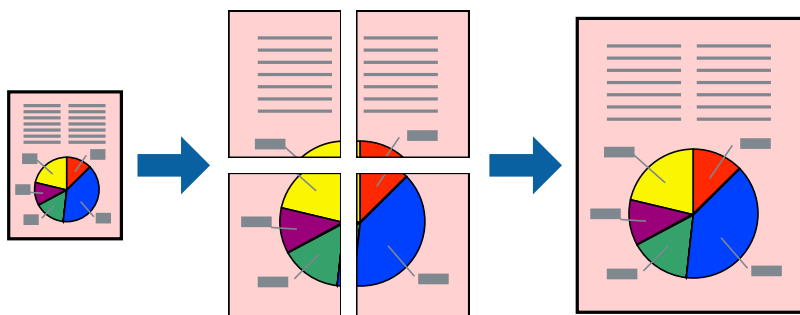

Примечание:

При 2-сторонней печати эта возможность недоступна.

Войдите в драйвер принтера, а затем выполните следующие настройки.

Вкладка **Главное** > **Многостр** > **Плакат 2x2** и т. д.

Создание плакатов с использованием перекрывающихся меток совмещения

Ниже описан пример создания плаката в варианте Плакат 2x2 с выбором значения Метки перекрытия и выравнивания для параметра Печать направляющих.

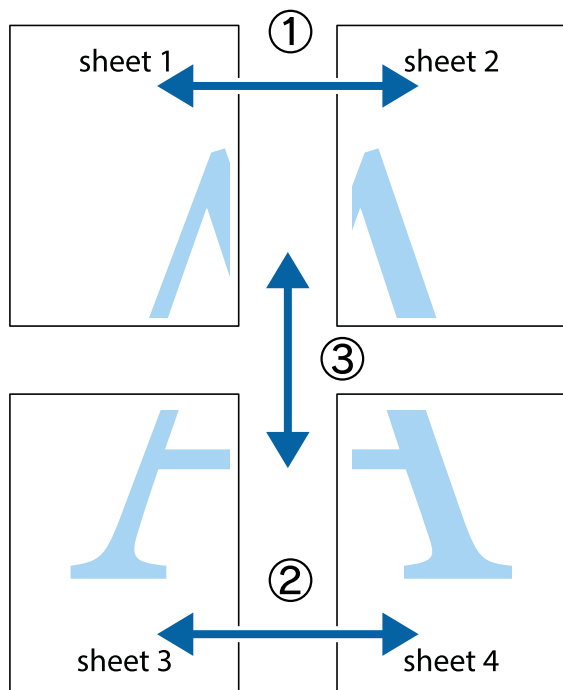

1. Подготовьте Sheet 1 и Sheet 2. Отрежьте поля Sheet 1 по синей вертикальной линии, проходящей через центр верхней и нижней метки пересечения.

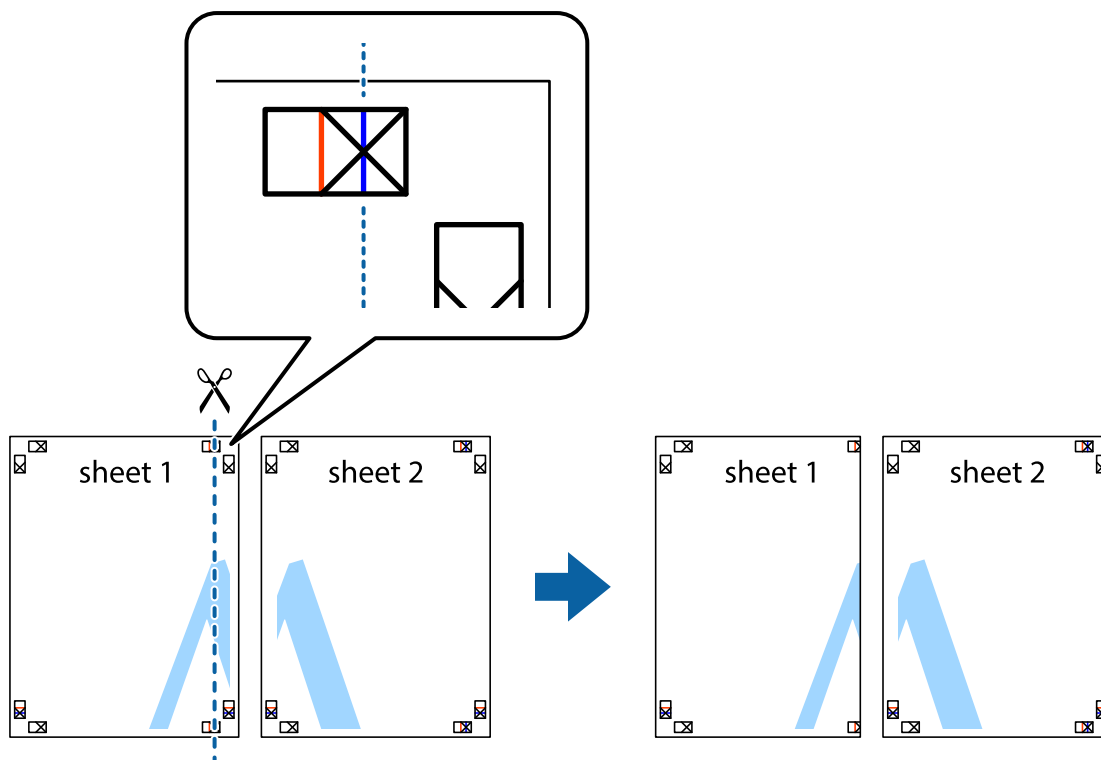

2. Положите край Sheet 1 сверху Sheet 2, совместите метки пересечения, а затем временно соедините два листа с обратной стороны липкой лентой.

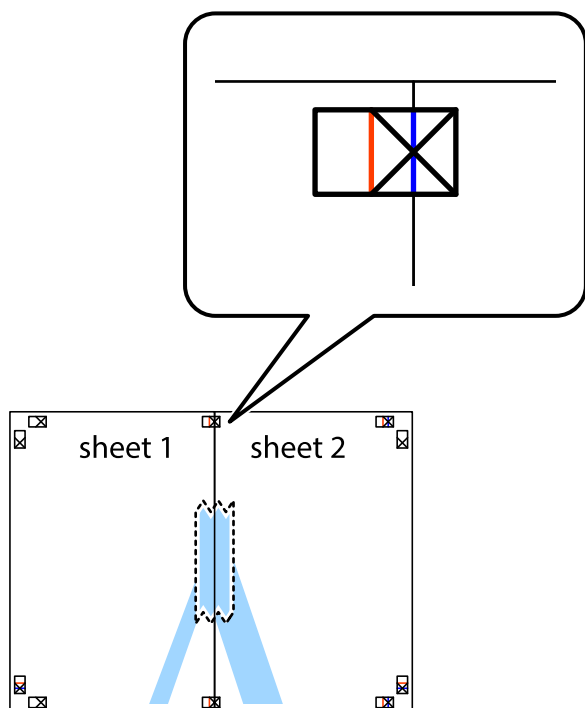

3. Отрежьте эти два листа вдоль красной вертикальной линии через метки приведения (в данном случае линии слева от меток пересечения).

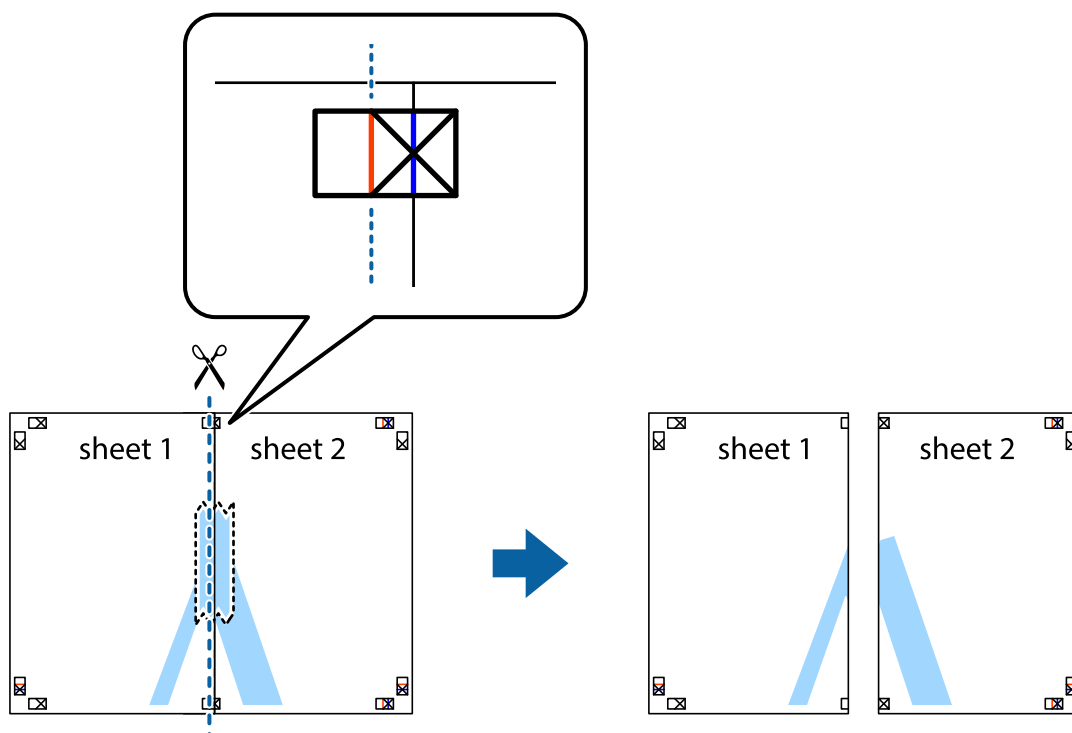

4. Соедините листы липкой лентой с обратной стороны.

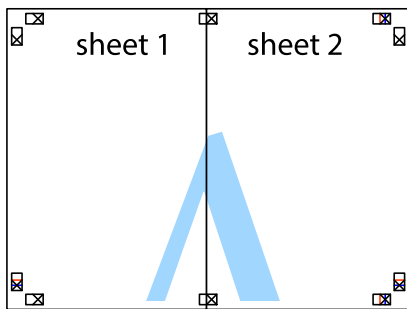

5. Повторите шаги 1–4 для склеивания Sheet 3 и Sheet 4.
6. Отрежьте поля Sheet 1 и Sheet 2 по синей горизонтальной линии, проходящей через центр левой и правой меток пересечения.

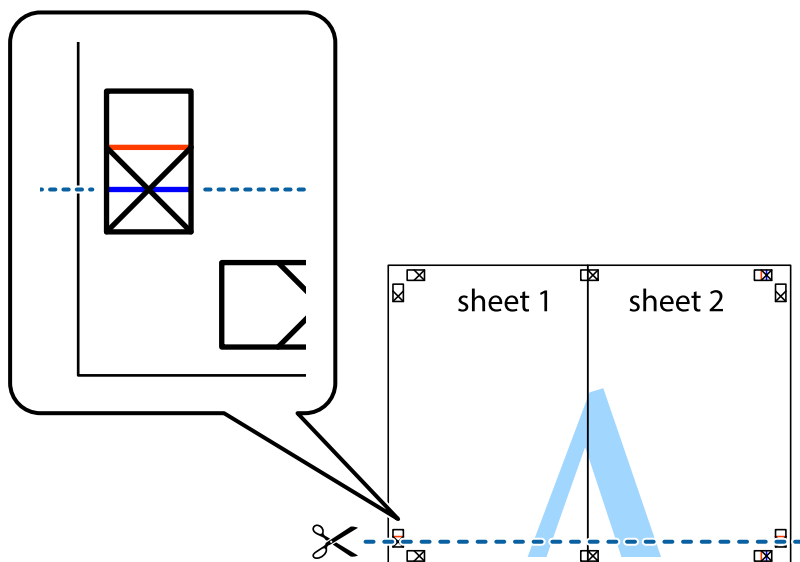

7. Положите край Sheet 1 и Sheet 2 сверху Sheet 3 и Sheet 4 и совместите метки пересечения, а затем временно соедините их вместе с обратной стороны липкой лентой.

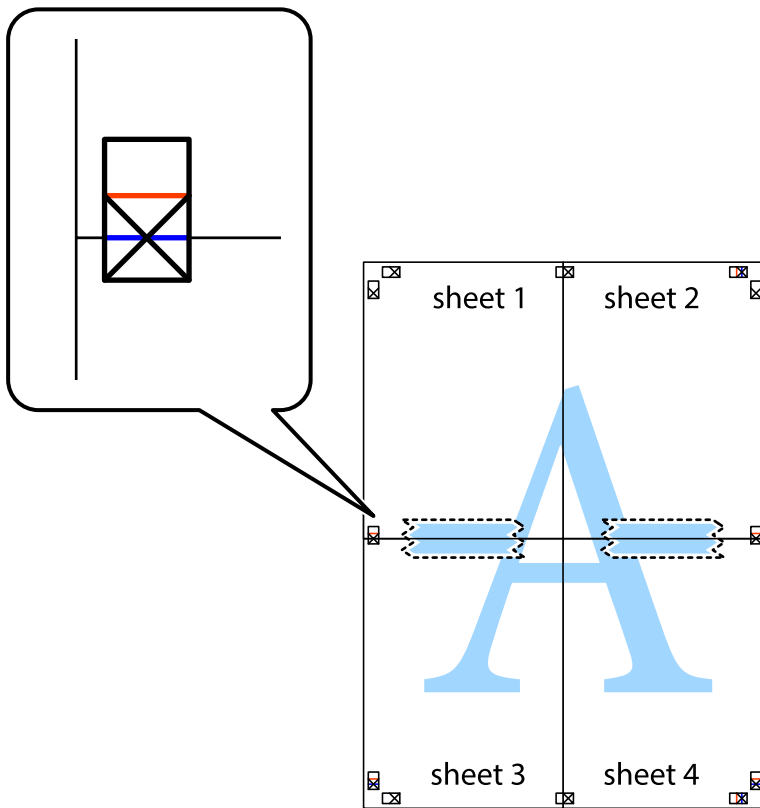

8. Разрежьте соединенные листы пополам вдоль красной горизонтальной линии, проходящей через метки для совмещения (в данном случае это линия над метками пересечения).

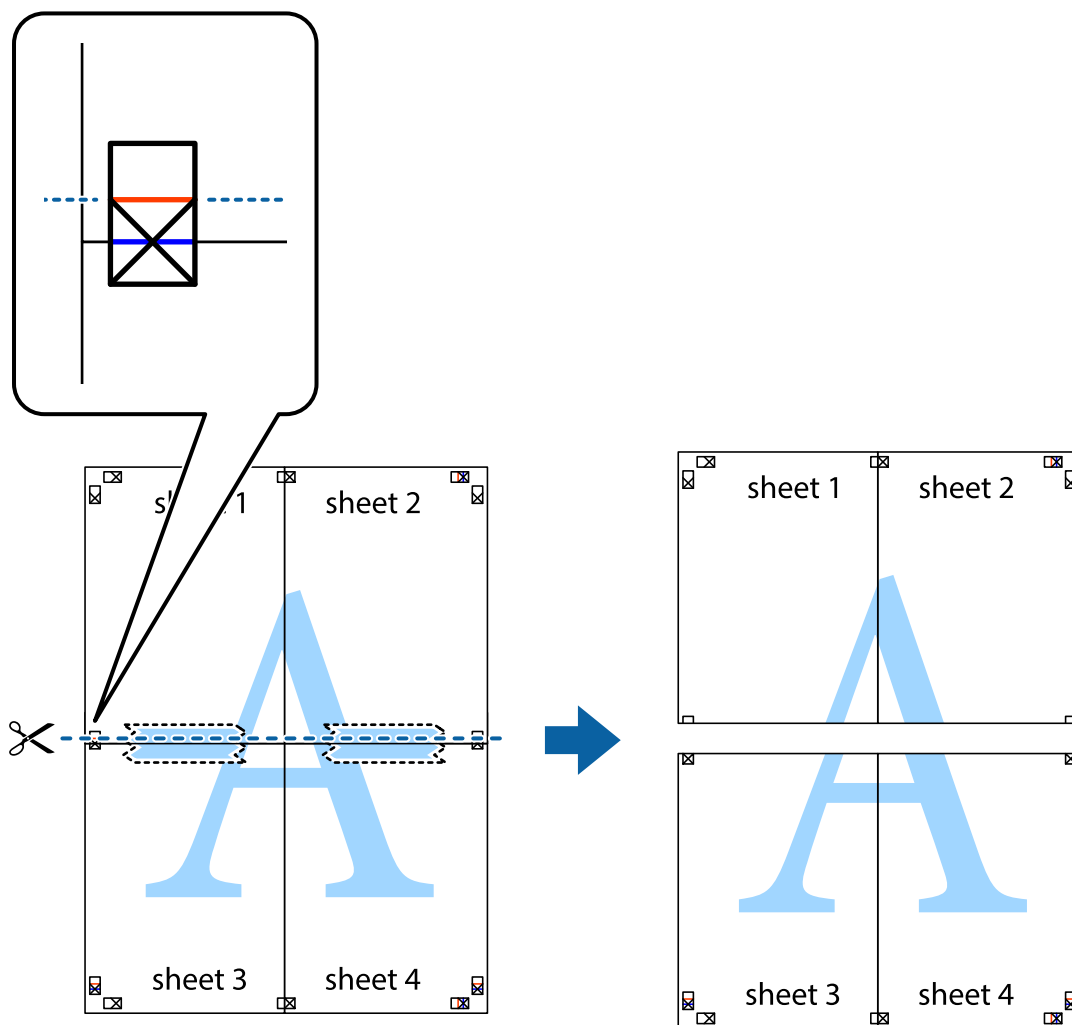

9. Соедините листы липкой лентой с обратной стороны.

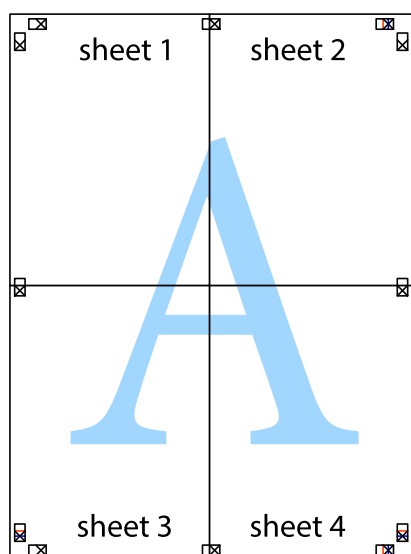

10. Обрежьте оставшиеся поля вдоль внешней направляющей.

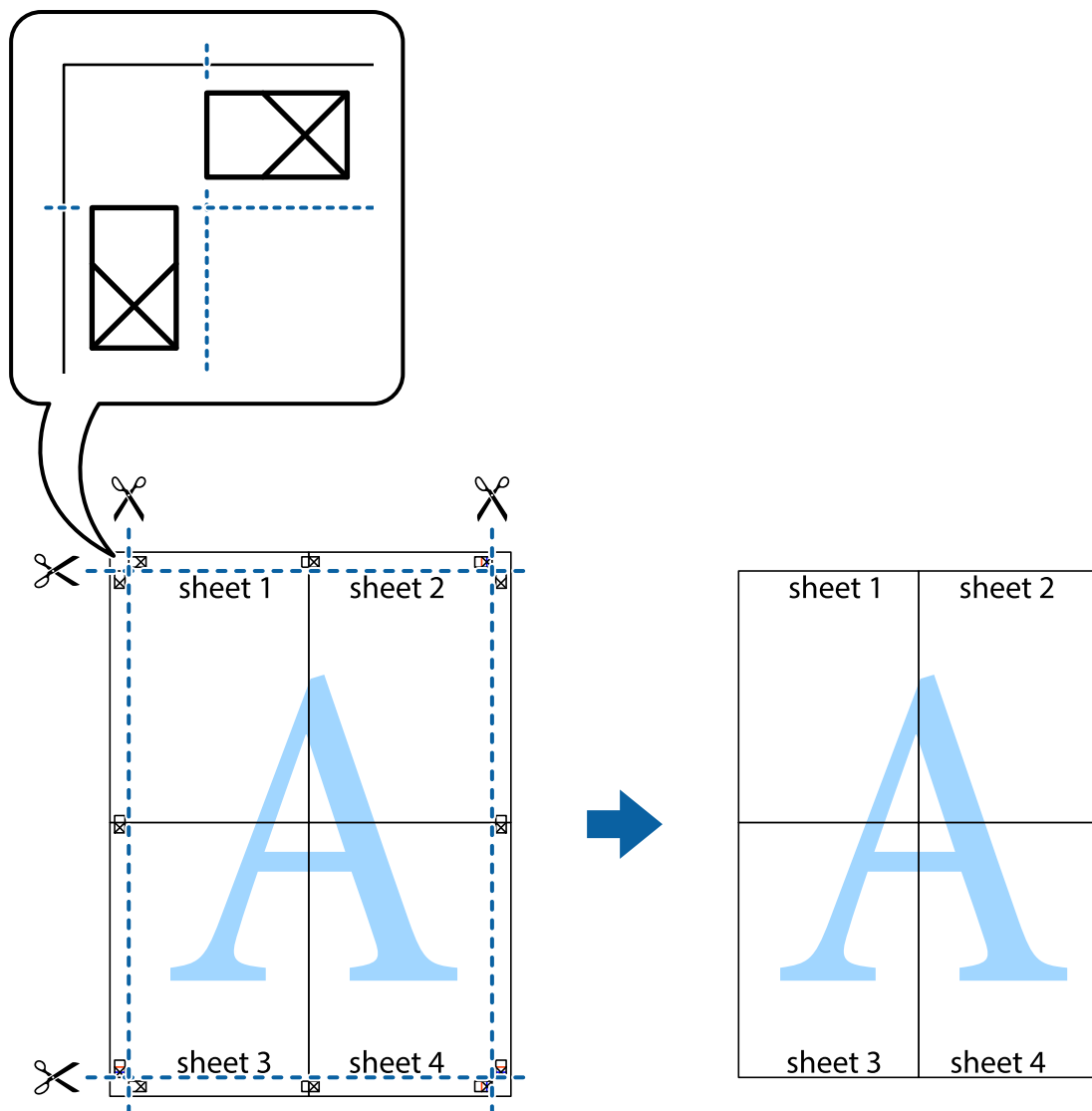

Печать с верхним и нижним колонтитулами

Такие данные, как имя пользователя и дата печати, можно печатать в виде верхнего или нижнего колонтитула.

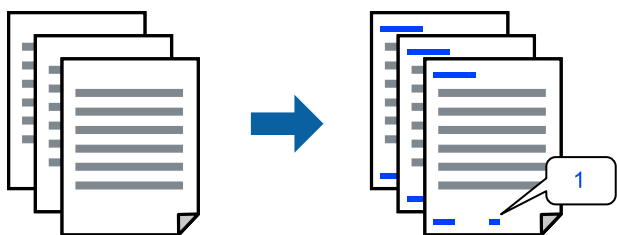

Войдите в драйвер принтера, а затем выполните следующие настройки.

Вкладка **Дополнительные настройки** > **Функции водяных знаков** > **Колонтитулы**

Печать нескольких файлов вместе

Упрощенный организатор заданий позволяет объединять несколько файлов, созданных в разных приложениях, и печатать их в одном задании на печать. Для объединенных файлов, например многостраничных макетов и двусторонней печати, можно задать настройки печати.

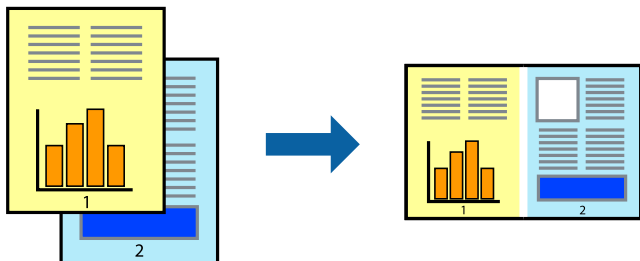

1. На вкладке драйвера печати **Главное** выберите **Упрощенный организатор заданий**.
2. Нажмите **Печать**.
При начале печати отображается окно Упрощенный организатор заданий.
3. При открытом окне Упрощенный организатор заданий откройте файл для объединения с текущим файлом и повторите перечисленные выше шаги.
4. При выборе задания печати, которое добавляется в Печать проекта в окне Упрощенный организатор заданий, можно изменить макет страницы.
5. Щелкните **Печать** в меню **Файл**, чтобы начать печать.

Примечание:

Если закрыть окно Упрощенный организатор заданий перед добавлением всех данных печати в Печать проекта, задание печати, над которым вы в настоящее время работаете, отменяется. Щелкните **Сохранить** в меню **Файл** для сохранения текущего задания. Сохраненные файлы имеют расширение ECL.

Чтобы открыть проект печати, щелкните **Упрощенный организатор заданий** на вкладке **Сервис** в драйвере принтера, после чего откроется окно Job Arranger Lite. Для выбора файла выберите **Открыть** из меню **Файл**.

Печать с использованием функции универсальной цветной печати

Можно улучшить видимость текстов и изображений на отпечатках.

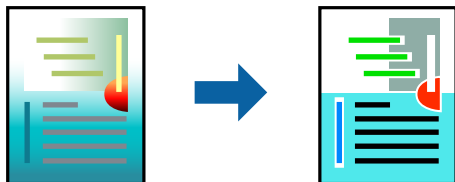

Функция Универсальная цветная печать доступна, только если выбраны следующие настройки.

- Тип бумаги: Простая бумага
- Качество: Стандартный или более высокое качество
- Цветной: Цветной
- Приложения: Microsoft® Office 2007 или более поздняя версия

Размер текста: 96 точек и меньше

Войдите в драйвер принтера, а затем выполните следующие настройки.

Вкладка **Дополнительные настройки** > **Цветокоррекция** > **Параметры изображения** > **Универсальная цветная печать**

Корректировка цветов печати

Цвета, используемые в задании на печать, можно корректировать. Эти корректировки не применяются к исходным данным.

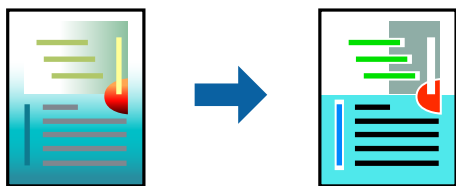

Войдите в драйвер принтера, а затем выполните следующие настройки.

Вкладка **Дополнительные настройки** > **Цветокоррекция** > **Настройка** > **Расширенные** и т. д.

Печать для подчеркивания тонких линий

Можно сделать толще те линии, которые являются слишком тонкими для печати.

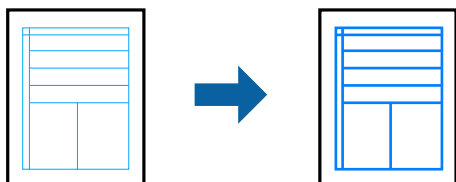

Войдите в драйвер принтера, а затем выполните следующие настройки.

Вкладка **Дополнительные настройки** > **Цветокоррекция** > **Параметры изображения** > **Выделять тонкие линии**

Печать водяного знака

На распечатках можно печатать водяные знаки, например «Конфиденциально». Можно также добавить свой собственный водяной знак.

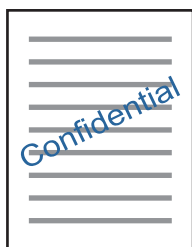

Примечание:

При печати без полей эта возможность недоступна.

Войдите в драйвер принтера, а затем выполните следующие настройки.

Вкладка **Дополнительные настройки** > **Функции водяных знаков** > **Водяной знак**

Печать документов с интеллектуальных устройств

Вы можете печатать документы с интеллектуального устройства (смартфона или планшета).

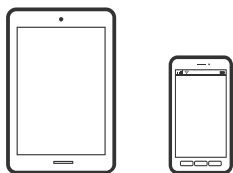

Печать с помощью Epson Smart Panel

Приложение Epson Smart Panel позволяет легко выполнять операции принтера, включая печать с интеллектуальных устройств (например, смартфонов или планшетов). Можно подключить принтер к интеллектуальному устройству по беспроводной сети, проверить уровни чернил и состояние принтера, а также найти рекомендации по устранению возникших ошибок.



Установите Epson Smart Panel с помощью следующей ссылки или QR-кода.

<https://support.epson.net/smpdl/>



Запустите Epson Smart Panel, а затем выберите меню печати на главном экране.

Печать с помощью Epson Print Enabler

Можно выполнять печать документов, сообщений электронной почты и веб-страниц по беспроводной связи прямо с телефона или планшета на базе Android (Android 4.4 или более поздних версий). С помощью нескольких нажатий ваше Android-устройство сможет обнаружить принтер Epson, подключенный к той же беспроводной сети.

Найдите и установите Epson Print Enabler через Google Play.

Перейдите в раздел **Настройки** устройства Android, выберите **Печать** и включите Epson Print Enabler. В приложении для Android (например, Chrome) нажмите значок меню и распечатайте документ, отображаемый на экране.

Примечание:

Если принтер не виден, нажмите **Все принтеры** и выберите его.

Печать на наклейке диска

Печать фотографий на наклейке диска с использованием Epson Photo+

Epson Photo+ позволяет с легкостью печатать высококачественные фотографии на наклейках дисков или вкладышах для коробок дисков, используя различные макеты. Подробности см. в справке по приложению.

После начала печати следуйте сопутствующей информации для загрузки диска.

Соответствующая информация

➔ [«Загрузка и извлечение диска» на стр. 42](#)

Печать веб-страниц

Печать веб-страниц с компьютера

ПО Epson Photo+ позволяет просматривать веб-страницы, обрезать нужные области этих страниц, редактировать и печатать их. Подробности см. в справке по приложению.

Печать веб-страниц с интеллектуальных устройств

Установите Epson Smart Panel с помощью следующей ссылки или QR-кода.

<https://support.epson.net/smpdl/>



В веб-браузере откройте страницу, которую нужно распечатать. Коснитесь **Поделиться** в меню веб-браузера, выберите **Smart Panel** и начните печать.

Печать с использованием облачной службы

С помощью службы Epson Connect, доступной в Интернете, можно выполнять печать со смартфона, планшета или ноутбука когда угодно и практически откуда угодно. Чтобы воспользоваться этой службой, необходимо зарегистрировать пользователя и принтер в Epson Connect.

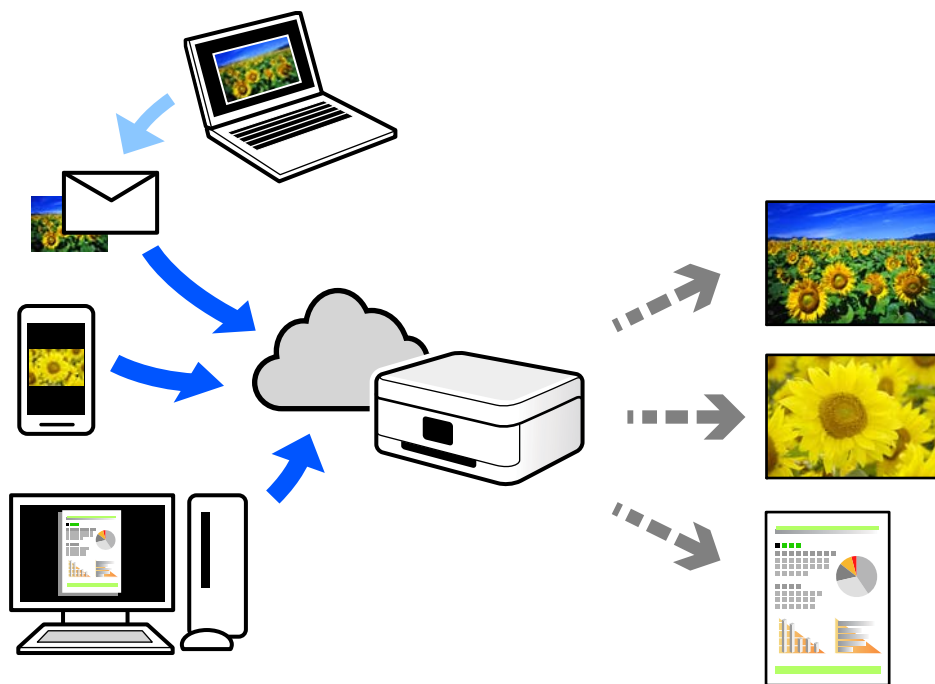

В Интернете доступны следующие функции.

Email Print

При отправке сообщения эл. почты с вложениями, такими как документы или изображения, на адрес эл. почты, назначенный принтеру, можно напечатать это сообщение эл. почты и вложения из удаленных мест, например на принтере дома или в офисе.

Remote Print Driver

Это общий драйвер, поддерживаемый драйвером удаленной печати. При печати с использованием принтера в удаленном месте можно выполнять печать, меняя принтер в окне обычных приложений.

На портале Epson Connect можно найти инструкции по настройке и печати.

<https://www.epsonconnect.com/>

<http://www.epsonconnect.eu> (только для Европы)

Техническое обслуживание принтера

Проверка уровня чернил.66
Решение проблем с подачей бумаги.	66
Повышение качества печати.68
Чистка принтера.76
Удаление расплескавшихся чернил.77

Проверка уровня чернил

Приблизительный уровень чернил можно проверить на компьютере.

Примечание:

При появлении сообщения о низком уровне чернил печать можно не останавливать. Замените чернильные картриджи, когда это будет необходимо.

Соответствующая информация

➔ [«Необходимо заменить чернильные картриджи» на стр. 134](#)

Проверка уровня чернил (Windows)

1. Войдите в окно драйвера принтера.
2. Нажмите на **Уровень чернил** на вкладке **Главное**.

Примечание:

Если **EPSON Status Monitor 3** отключен, уровни чернил не будут отображаться. Нажмите **Расширенные параметры** на вкладке **Сервис**, а затем выберите **Включить EPSON Status Monitor 3**.

Соответствующая информация

➔ [«Приложение для печати с компьютера \(Windows\)» на стр. 159](#)

Проверка уровня чернил (Mac OS)

1. Выберите **Системные настройки** в меню Apple > **Принтеры и сканеры** (или **Печать и сканирование, Печать и факс**), а затем выберите принтер.
2. Нажмите **Параметры и принадлежности** > **Утилита** > **Открыть утилиту принтера**.
3. Нажмите **EPSON Status Monitor**.

Соответствующая информация

➔ [«Приложение для печати с компьютера \(Mac OS\)» на стр. 160](#)

Решение проблем с подачей бумаги

Если бумага не подается из кассеты надлежащим образом, очистите ролик внутри.

1. Выключите принтер нажатием кнопки .
2. Отключите шнур питания от источника питания, затем отсоедините его.
3. Отсоедините все кабели, если они подключены.

4. Выдвиньте кассету для бумаги.

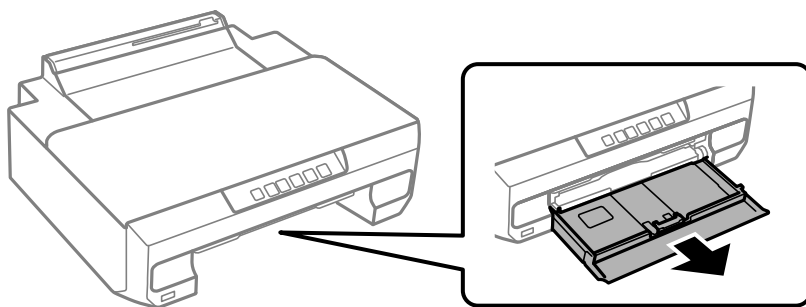

5. Установите принтер так, чтобы кнопка  панели управления была сверху.



 **Предостережение:**

Будьте осторожны, чтобы не прищемить руку или пальцы во время установки принтера в это положение. В противном случае можно получить травму.

 **Важно:**

Не оставляйте принтер в повернутом положении в течение долгого времени.

6. Намочите кусок ткани водой, тщательно выжмите его и, вращая ролик, протрите его тканью.

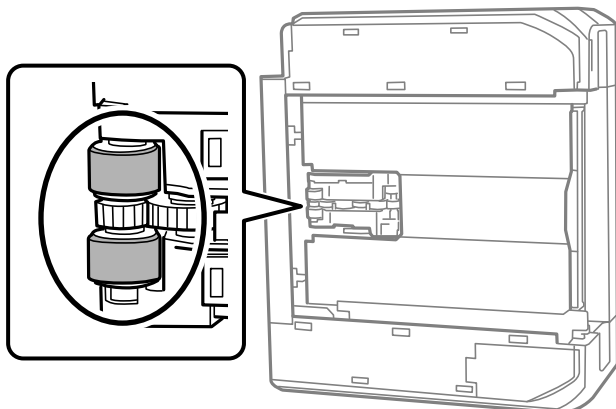

7. Верните принтер в исходное положение и вставьте кассету для бумаги.
8. Подсоедините шнур питания.

Повышение качества печати

Проверка и прочистка печатающей головки

При забитых дюзах отпечатки становятся бледными, появляются отчетливые полосы или неправильные цвета. Если дюзы сильно засорены, вместо печати будут выдаваться чистые листы. Если качество печати снизилось, для начала следует воспользоваться функцией проверки дюз и посмотреть, не засорились ли дюзы. Если дюзы засорены, необходимо прочистить печатающую головку.



Важно:

- Не открывайте переднюю крышку и не выключайте принтер во время прочистки печатающей головки. Если очистка головки не будет завершена, принтер может перестать печатать.
- При чистке головки потребляются чернила, и эту процедуру не следует выполнять чаще необходимого.
- При низком уровне чернил очистка печатающей головки будет невозможна.
- Если вы проверили дюзы и прочистили головку 3 раза, но качество печати не улучшилось, следует подождать не менее 12 часов, ничего не печатая, а затем еще раз проверить дюзы и прочистить головку, если это необходимо. Рекомендуем выключить принтер, нажав кнопку . Если качество печати остается неудовлетворительным, запустите Механическая чистка.
- Во избежание высыхания печатающей головки не отсоединяйте шнур питания принтера от сети при включенном питании.

Проверить и почистить печатающую головку можно с помощью панели управления принтера.

1. Загрузите простую бумагу формата А4 в принтер.
2. Нажмите кнопку , чтобы выключить принтер.

3. Включите принтер, удерживая нажатой кнопку , а затем отпустите кнопки, когда индикатор питания замигает.

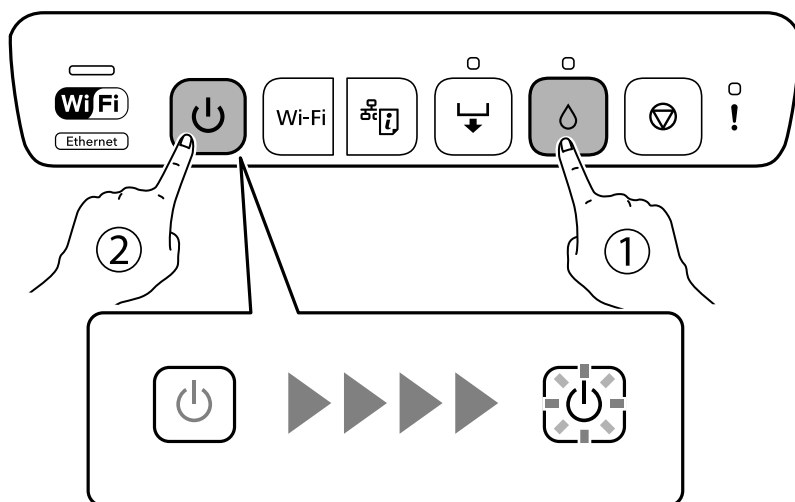

Будет распечатан шаблон проверки дюз.

Примечание:

Печать шаблона проверки дюз может занять некоторое время.

4. Просмотрите шаблон печати, чтобы проверить, не засорены ли дюзы печатающей головки.

A) ОК

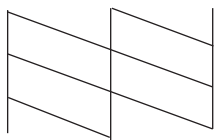

B) NG

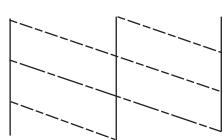

C) NG

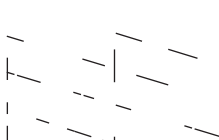

A:

все линии напечатаны. Дальнейшие действия не требуются.

B или похоже на B:

часть дюз засорена. Удерживайте нажатой кнопку  в течение пяти секунд, пока индикатор питания не начнет мигать.

Начнется очистка печатающей головки.

Примечание:

Запуск очистки печатающей головки может занять некоторое время.

C или похоже на C:

если большая часть линий отсутствует или не напечатана, это означает, что большая часть дюз засорена. Запустите Механическая чистка. Подробности см. ниже в разделе сопутствующей информации.

5. Когда индикатор питания перестанет мигать, повторно распечатайте шаблон проверки дюз. Повторяйте процедуры чистки головки и печати шаблона, пока не будут печататься все линии.

 **Важно:**

Если вы проверили дюзы и прочистили головку 3 раза, но качество печати не улучшилось, следует подождать не менее 12 часов, ничего не печатая, а затем еще раз проверить дюзы и прочистить головку, если это необходимо. Рекомендуем выключить принтер, нажав кнопку . Если качество печати остается неудовлетворительным, запустите Механическая чистка.

Примечание:

Проверить и почистить печатающую головку можно с помощью драйвера принтера.

Windows

Нажмите **Пров. дюз печат. гол.** на вкладке **Сервис**.

Mac OS

В меню Apple выберите **Системные настройки > Принтеры и сканеры** (или **Печать и сканирование, Печать и факс**) > **Epson(XXXX)** > **Параметры и принадлежности** > **Служебная программа** > **Открыть служебную программу принтера** > **Пров. дюз печат. гол.**

Соответствующая информация

➔ [«Запуск Механическая чистка» на стр. 70](#)

Запуск Механическая чистка

С помощью функции Механическая чистка можно улучшить качество печати в следующих случаях.

- Если засорена большая часть дюз.
- Если очистка дюз и печатающей головки была выполнена 3 раза, была выдержана пауза без печати не менее 12 часов, но качество печати не улучшилось.

 **Важно:**

При выполнении процедуры Механическая чистка потребляется больше чернил, чем при чистке печатающей головки.

Соответствующая информация

➔ [«Проверка и прочистка печатающей головки» на стр. 68](#)

Запуск Механическая чистка (Windows)

1. Откройте окно драйвера принтера.
2. Нажмите **Очистка печ. головки** на вкладке **Сервис**.
3. Выберите **Механическая чистка**.

4. Следуйте инструкциям на экране.



Важно:

Если после выполнения процедуры Механическая чистка качество печати не улучшилось, следует подождать не менее 12 часов, ничего не печатая, а затем еще раз напечатать шаблон проверки дюз. В зависимости от результатов печати этого шаблона еще раз выполните процедуру Прочистить или Механическая чистка. Если качество печати остается неудовлетворительным, обратитесь в службу поддержки Epson.

Соответствующая информация

- ➔ [«Приложение для печати с компьютера \(Windows\)»](#) на стр. 159

Запуск Механическая чистка (Mac OS)

1. Выберите **Системные настройки** в меню Apple > **Принтеры и сканеры** (или **Печать и сканирование, Печать и факс**), а затем выберите принтер.
2. Щелкните **Параметры и принадлежности** > **Утилита** > **Открыть утилиту принтера**.
3. Щелкните **Очистка печ. головки**.
4. Выберите **Механическая чистка**.
5. Следуйте инструкциям на экране.



Важно:

Если после выполнения процедуры Механическая чистка качество печати не улучшилось, следует подождать не менее 12 часов, ничего не печатая, а затем еще раз напечатать шаблон проверки дюз. В зависимости от результатов печати этого шаблона еще раз выполните процедуру Прочистить или Механическая чистка. Если качество печати остается неудовлетворительным, обратитесь в службу поддержки Epson.

Соответствующая информация

- ➔ [«Приложение для печати с компьютера \(Mac OS\)»](#) на стр. 160

Предотвращение засорения дюз

Для включения и выключения принтера всегда используйте кнопку питания.

Перед отсоединением шнура питания убедитесь, что индикатор питания погас.

Если чернила не закрыты, они могут высохнуть. Как и перьевая или масляная ручка, печатающая головка должна быть плотно закрыта, чтобы чернила не высохли.

Если во время работы принтера произойдет отсоединение шнура питания или возникнет сбой в подаче электропитания, печатающая головка может оказаться не закрытой должным образом. Если печатающую головку оставить в этом состоянии, она высохнет, а дюзы (отверстия для подачи чернил) засорятся.

При возникновении вышеописанных ситуаций принтер следует как можно скорее включить, а затем снова выключить, чтобы закрыть печатающую головку.

Калибровка печатающей головки

Если вы заметили несовпадение вертикальных линий или размытые изображения, выровняйте печатную головку.

Калибровка печатающей головки — Windows

1. Загрузите простую бумагу формата А4 в принтер.
2. Войдите в окно драйвера принтера.
3. Нажмите на **Калибровка печатающей головки** на вкладке **Сервис**.
4. Следуйте инструкциям на экране.

Соответствующая информация

➔ [«Приложение для печати с компьютера \(Windows\)» на стр. 159](#)

Калибровка печатающей головки — Mac OS

1. Загрузите простую бумагу формата А4 в принтер.
2. Выберите **Системные настройки** в меню Apple > **Принтеры и сканеры** (или **Печать и сканирование, Печать и факс**), а затем выберите принтер.
3. Нажмите **Параметры и принадлежности** > **Утилита** > **Открыть утилиту принтера**.
4. Щелкните **Калибровка печатающей головки**.
5. Следуйте инструкциям на экране.

Соответствующая информация

➔ [«Приложение для печати с компьютера \(Mac OS\)» на стр. 160](#)

Очистка бумагопроводящего тракта

Если отпечатки смазанные или потертые, очистите ролик изнутри.



Важно:

Для очистки внутренней части принтера запрещается использовать санитарно-гигиеническую бумагу типа бумажных салфеток. Волокна могут забить дюзы печатающей головки.

Очистка бумагопроводящего тракта от чернильных пятен

Если отпечатки получаются смазанными или потертыми, очистите внутренний ролик.





Важно:

- ❑ Следите за тем, чтобы вода не попадала на электронные компоненты.
- ❑ Не распыляйте смазочные материалы внутри устройства.
- ❑ Неподходящие масла могут повредить рабочий механизм. Если требуется смазка, обратитесь к дилеру или квалифицированному специалисту по обслуживанию.
- ❑ Для очистки внутренней части принтера запрещается использовать бумагу санитарно-гигиенического назначения. Волокна могут забить дюзы печатающей головки.

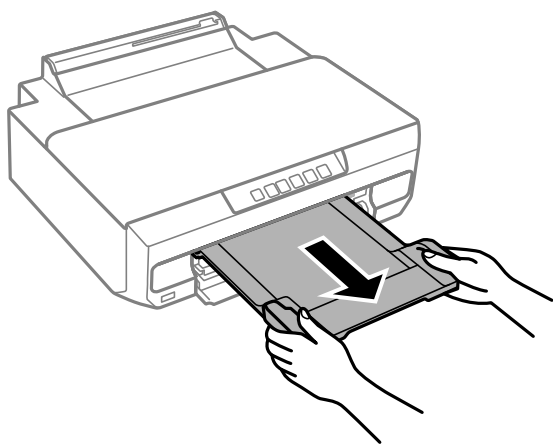
1. Загрузите в кассету для бумаги 2 простую бумагу формата А4.
2. Выдвиньте выходной лоток. .



3. Нажмите кнопку  для протяжки бумаги.
4. Повторяйте приведенную выше процедуру, пока чернила не перестанут пачкать бумагу.
Если чернила по-прежнему остаются на бумаге даже после нескольких процедур очистки, перейдите к следующему шагу.
5. Выключите принтер нажатием кнопки .
6. Отключите шнур питания от источника питания, затем отсоедините его.
7. Выдвиньте выходной лоток.

8. С помощью мягкой влажной ткани аккуратно протрите два белых ролика.

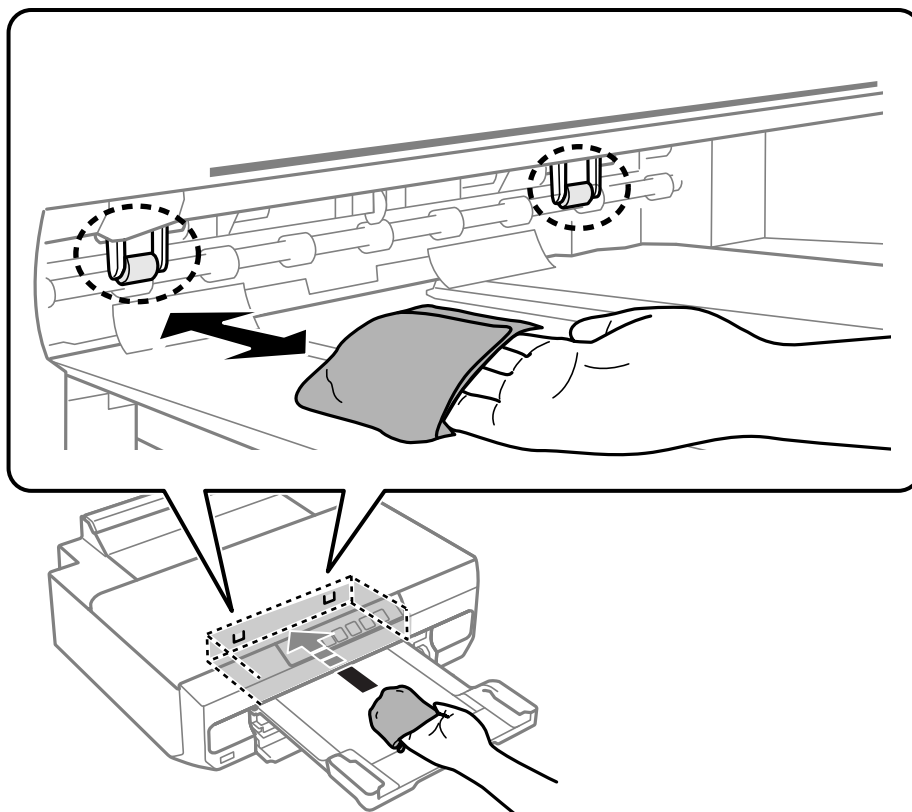

9. Подсоедините шнур питания.

Очистка прозрачной пленки

Если после выравнивания печатной головки и очистки бумагопроводящего тракта качество печати не улучшилось, возможно, загрязнилась прозрачная пленка внутри принтера.

Потребуется следующее.

- Несколько ватных палочек
- Вода с несколькими каплями моющего средства (2–3 капли на 1/4 чашки воды)
- Источник света



Важно:

Не используйте другие чистящие средства, помимо указанных.

1. Выключите принтер нажатием кнопки .

- Откройте крышку принтера.

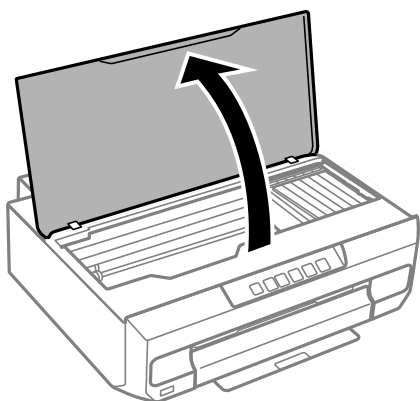

- Проверьте, есть ли на прозрачной пленке загрязнения. Это легче сделать, если направить на пленку источник света.

При наличии загрязнений (например, отпечатков пальцев или масла) на пленке (А) перейдите к следующему шагу.

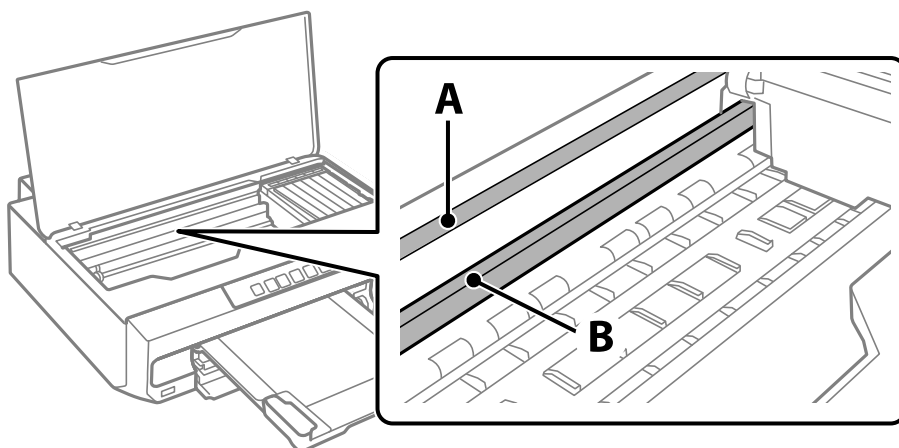

А. Прозрачная пленка

В. Направляющая



Важно:

Не касайтесь направляющей (В). В противном случае принтер может перестать печатать. Не стирайте масло с направляющей, поскольку это необходимо для работы принтера.

4. Слегка смочите ватную палочку в воде с несколькими каплями моющего средства и очистите загрязнения.

Внимание! Не прикасайтесь к чернилам, прилипшим к внутренней части принтера.

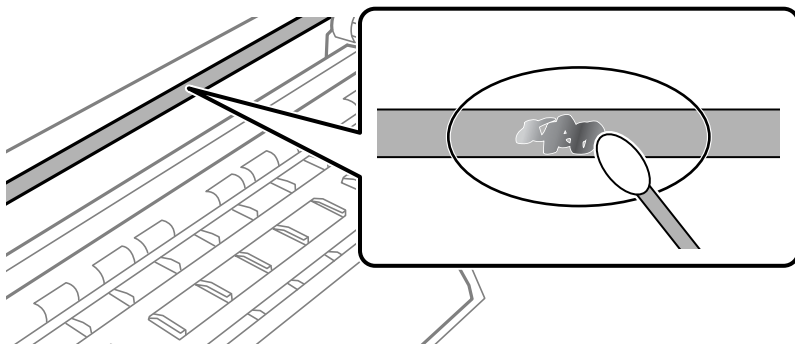

! **Важно:**

Удалять загрязнения нужно осторожно. Если прижать ватную палочку к пленке слишком сильно, пружины могут сместиться, что приведет к повреждению принтера.

5. Используя сухую ватную палочку, еще раз протрите пленку.

! **Важно:**

Следите, чтобы на пленке не оставалось посторонних волокон.

Примечание:

Чтобы предотвратить размазывание грязи, меняйте ватные палочки как можно чаще.

6. Повторяйте шаги 4 и 5 до полной очистки пленки.
7. Проведите повторный визуальный осмотр пленки на наличие загрязнений.

Чистка принтера

Если компоненты и корпус принтера загрязнены или покрыты пылью, выключите принтер и протрите их мягкой чистой увлажненной тканью. Если убрать грязь не удастся, попробуйте добавить в увлажненную ткань небольшое количество мягкого моющего средства.

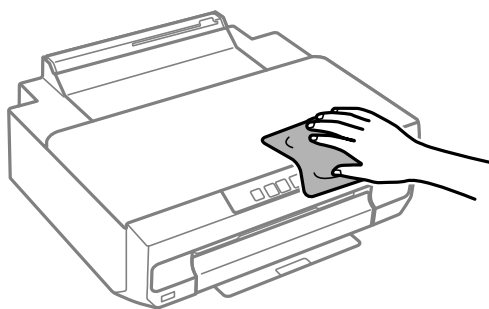

! **Важно:**

- ❑ Не допускайте проливания жидкости на механизм или электронные компоненты принтера. В противном случае это может привести к порче устройства.
- ❑ Для чистки деталей и корпуса принтера нельзя использовать спиртосодержащие жидкости и растворители. Эти химические вещества могут повредить детали и корпус устройства.
- ❑ Не прикасайтесь к деталям, показанным на следующем рисунке. Это может привести к сбою в работе устройства.

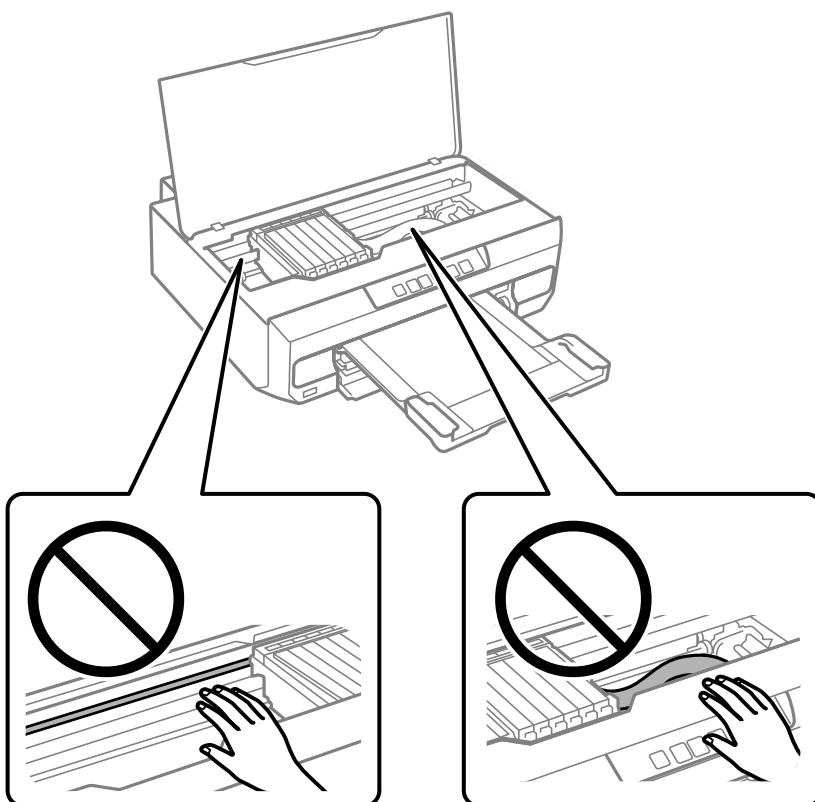

Удаление расплескавшихся чернил

Если чернила расплескались, удалите их, следуя приведенным ниже инструкциям.

- ❑ Если чернила попали на область вокруг картриджа, вытрите их с помощью чистой мягкой ткани или ватной палочки без ворса.
- ❑ Если чернила пролились на стол или на пол, сразу же вытрите их. После засыхания удалить чернильное пятно будет сложно. Чтобы чернильное пятно не размазывалось, промокните его сухой тканью и удалите остатки влажной тряпкой.
- ❑ При попадании чернил на кожу рук вымойте их водой с мылом.

В таких ситуациях

При замене компьютера.	79
Энергосбережение.	79
Установка приложений по отдельности.	80
Повторная настройка подключения к сети.	83
Подключение интеллектуального устройства напрямую к принтеру (Wi-Fi Direct).	93
Добавление или изменение подключения принтера.	96
Транспортировка и хранение принтера.	100

При замене компьютера

Необходимо установить драйвер принтера и другое программное обеспечение на новый компьютер.

Откройте следующий веб-сайт и введите имя продукта. Откройте **Настройка**, затем начните настройку. Следуйте инструкциям на экране.

<https://epson.sn>

Энергосбережение

Принтер переходит в спящий режим или отключается автоматически, если в течение заданного времени не производилось никаких действий. Можно задать период времени, после которого будут применяться настройки управления энергопотреблением. Любое увеличение этого значения повлияет на энергоэффективность устройства. Перед изменением этого параметра следует учесть факторы окружающей среды.

В зависимости от места приобретения принтер может иметь функцию автоматического отключения при отсутствии подключения к сети в течение заданного количества времени.

<https://www.epson.eu/energy-consumption>

Энергосбережение: Windows

1. Откройте окно драйвера принтера.
2. Нажмите **Информация о принтере и опциях** на вкладке **Сервис**.
3. Сделайте следующее.

Примечание:

*В устройстве может использоваться функция **Время выключения** или функции **Выключение при простое** и **Выключение при отключении** в зависимости от места приобретения.*

- Укажите в качестве значения параметра **Таймер режима ожидания** период времени, который должен пройти до перехода принтера в спящий режим, затем нажмите **Отправить**. Чтобы принтер отключался автоматически, выберите в качестве значения параметра **Время выключения** период времени и нажмите **Отправить**.
- Укажите в качестве значения параметра **Таймер режима ожидания** период времени, который должен пройти до перехода принтера в спящий режим, затем нажмите **Отправить**. Чтобы принтер отключался автоматически, выберите в качестве значения параметра **Выключение при простое** или **Выключение при отключении** период времени и нажмите **Отправить**.

4. Щелкните **ОК**.

Соответствующая информация

➔ «Приложение для печати с компьютера (Windows)» на стр. 159

Энергосбережение: Mac OS

1. Выберите **Системные настройки** в меню Apple > **Принтеры и сканеры** (или **Печать и сканирование, Печать и факс**), а затем выберите принтер.
2. Нажмите **Параметры и принадлежности** > **Утилита** > **Открыть утилиту принтера**.
3. Щелкните **Настройки принтера**.
4. Сделайте следующее.

Примечание:

В устройстве может использоваться функция **Время выключения** или функции **Выключение при простое** и **Выключение при отключении** в зависимости от места приобретения.

- Укажите в качестве значения параметра **Таймер режима ожидания** период времени, который должен пройти до перехода принтера в спящий режим, затем нажмите **Применить**. Чтобы принтер отключался автоматически, выберите в качестве значения параметра **Время выключения** период времени и нажмите **Применить**.
- Укажите в качестве значения параметра **Таймер режима ожидания** период времени, который должен пройти до перехода принтера в спящий режим, затем нажмите **Применить**. Чтобы принтер отключался автоматически, выберите в качестве значения параметра **Выключение при простое** или **Выключение при отключении** период времени и нажмите **Применить**.

Отключение Wi-Fi соединения

Если раньше вы использовали Wi-Fi (беспроводную локальную сеть), но больше не нуждаетесь в этом из-за изменения режима подключения и т. д., вы можете отключить Wi-Fi соединение.

Отключив ненужный сигнал Wi-Fi, вы также можете снизить нагрузку на аккумулятор в режиме ожидания.

1. Выключите принтер, если он включен.

2. Включите принтер, удерживая нажатой кнопку .

Настройки сети по умолчанию восстановлены, а подключение по Wi-Fi прервано.

Примечание:

Чтобы снова использовать Wi-Fi, необходимо выполнить настройку сети.

Соответствующая информация

➔ [«Кнопки и их функции» на стр. 21](#)

Установка приложений по отдельности

Подключите свой компьютер к сети и установите последние версии приложений с веб-сайта. Выполните вход на компьютер в качестве администратора. Если компьютер запросит пароль, введите его.

Примечание:

При повторной установке приложения необходимо сначала удалить его.

1. Убедитесь, что принтер и компьютер подключены друг к другу и у принтера есть доступ к Интернету.
2. Запустите Epson Software Updater.

Ниже приведен снимок экрана в ОС Windows.

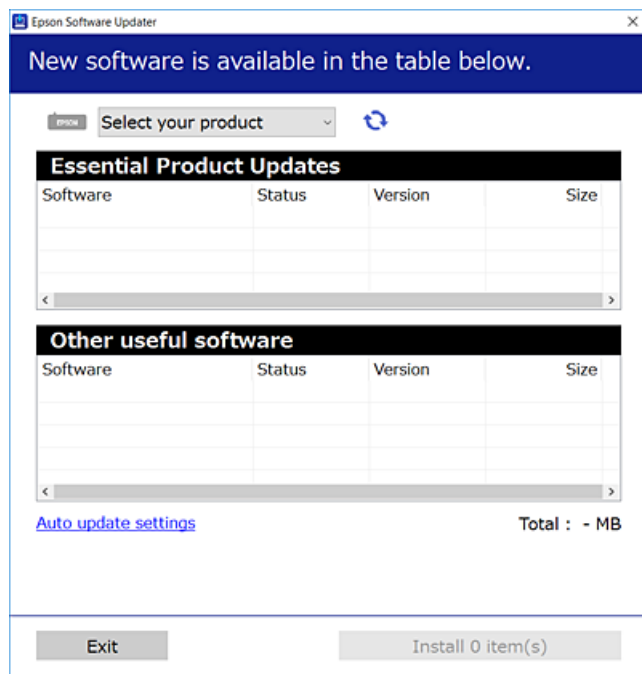

3. В ОС Windows выберите ваш принтер, затем щелкните значок , чтобы проверить наличие доступных приложений.
4. Выберите приложения, которые необходимо установить или обновить, и нажмите кнопку «Установить».



Важно:

Не выключайте принтер и не отключайте его от сети до тех пор, пока не завершится обновление. В противном случае принтер может перестать работать.

Примечание:

Последние версии приложений можно загрузить на веб-сайте Epson.

<http://www.epson.com>

Соответствующая информация

➔ «Приложение для обновления программного обеспечения и встроенного ПО устройства (Epson Software Updater)» на стр. 161

Проверка наличия оригинального драйвера принтера Epson — Windows

Чтобы проверить, установлен ли на компьютере оригинальный драйвер принтера Epson, используйте один из следующих способов.

Выберите **Панель управления > Просмотр устройств и принтеров (Принтеры, Принтеры и факсы)**, затем выполните следующие действия, чтобы открыть окно свойств сервера.

- Windows 11/Windows 10/Windows 8.1/Windows 8/Windows 7

Щелкните значок принтера и выберите **Свойства сервера печати** в верхней части окна.

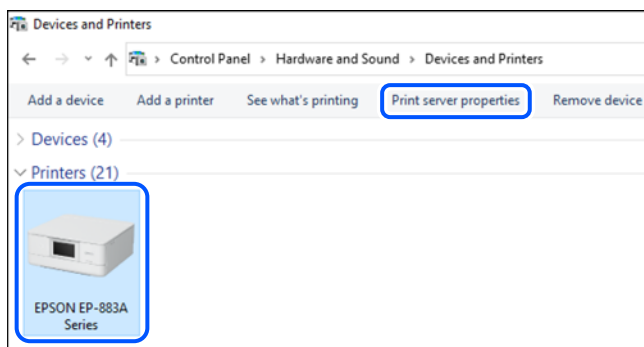

- Windows Vista

Щелкните правой кнопкой мыши папку **Принтеры**, затем щелкните **Выполнить от имени администратора > Свойства сервера**.

- Windows XP

В меню **Файл** выберите **Свойства сервера**.

Перейдите на вкладку **Драйверы**. Если имя принтера отображается в списке, значит, на компьютере установлен подлинный драйвер принтера Epson.

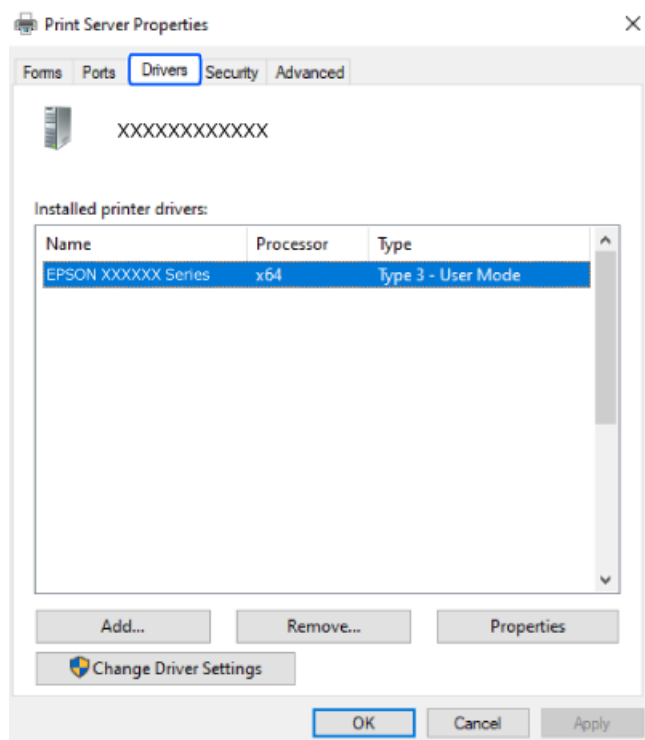

Соответствующая информация

- ➔ «Установка приложений по отдельности» на стр. 80

Проверка наличия оригинального драйвера принтера Epson — Mac OS

Чтобы проверить, установлен ли на компьютере оригинальный драйвер принтера Epson, используйте один из следующих способов.

Выберите **Системные настройки** в меню Apple > **Принтеры и сканеры** (или **Печать и сканирование**, **Печать и факс**), а затем выберите принтер. Щелкните **Опции и расходные материалы**: если вкладки **Опции** и **Утилита** отображаются в окне, это означает, что на компьютере установлен подлинный драйвер принтера Epson.

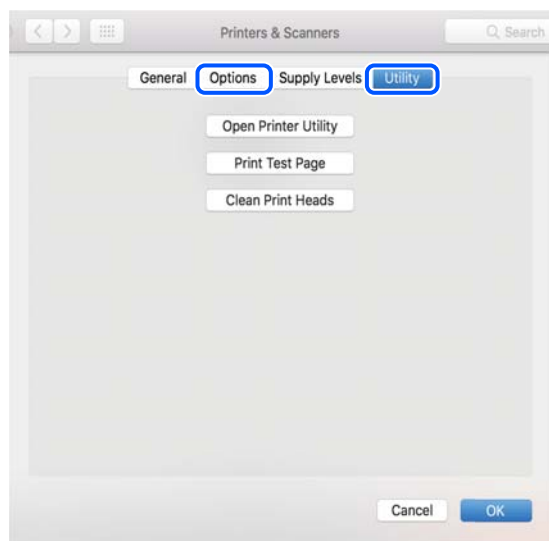

Соответствующая информация

➔ [«Установка приложений по отдельности» на стр. 80](#)

Повторная настройка подключения к сети

Сетевое окружение принтера необходимо настроить в следующих случаях.

- При использовании принтера с сетевым подключением
- При изменении сетевой среды
- При замене беспроводного маршрутизатора
- При изменении способа подключения к компьютеру

Настройка подключения к компьютеру

Вы можете запустить установщик с помощью одного из следующих методов.

Настройка с веб-сайта

Откройте следующий веб-сайт и введите имя продукта. Откройте **Настройка**, затем начните настройку.

<https://epson.sn>

 Процедуру также можно посмотреть в Руководства Web Movie. Зайдите на следующий веб-сайт.

<https://support.epson.net/publist/vlink.php?code=NPD6870>

Настройка с использованием диска с программным обеспечением

Если с принтером поставлялся диск с программным обеспечением и вы используете компьютер с ОС Windows и дисководом, вставьте диск в компьютер и следуйте инструкциям на экране.

Настройка подключения к интеллектуальному устройству

Принтером можно управлять с интеллектуального устройства через беспроводной маршрутизатор, если принтер подключен к той же сети, что и беспроводной маршрутизатор.

Для настройки нового подключения зайдите на следующий веб-сайт с интеллектуального устройства, которое вы хотите подключить к принтеру. Введите имя продукта, перейдите к Настройка и начните настройку.

<https://epson.sn>

 Процедуру можно посмотреть в Руководства Web Movie. Зайдите на следующий веб-сайт.

<https://support.epson.net/publist/vlink.php?code=VC00006>

Примечание:

Если соединение между интеллектуальным устройством и принтером уже установлено, но необходима перенастройка, ее можно выполнить в приложении, например Epson Smart Panel.

Настройка Wi-Fi из панели управления

Если компьютер или интеллектуальное устройство не используется для настройки соединения с принтером, это можно сделать на панели управления.

Изменить настройки сети на панели управления принтера можно несколькими способами. Выберите метод подключения, который соответствует среде и условиям использования.

Настройка Wi-Fi с помощью кнопки

Вы можете автоматически настроить сеть Wi-Fi, нажав соответствующую кнопку на беспроводном маршрутизаторе. Если выполняются следующие условия, вы можете использовать этот способ.

- Беспроводной маршрутизатор поддерживает режим WPS (защищенную настройку Wi-Fi).
- Текущее соединение Wi-Fi было создано путем нажатия кнопки на беспроводном маршрутизаторе.



Примечание:

Если вы не можете найти кнопку либо выполняете настройку с помощью ПО, обратитесь к документации на беспроводной маршрутизатор.

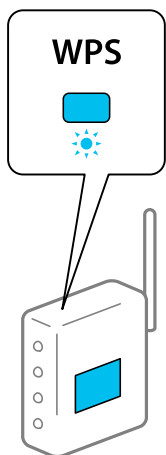
1. Удерживайте кнопку [WPS] на беспроводном маршрутизаторе до тех пор, пока не начнет мигать индикатор безопасности.





Если вы не знаете, где находится кнопка [WPS], либо на беспроводном маршрутизаторе нет кнопок, обратитесь к документации на беспроводной маршрутизатор.

2. Нажмите и удерживайте нажатой кнопку Wi-Fi на принтере не менее 5 секунд, пока индикаторы  и  не станут поочередно мигать.

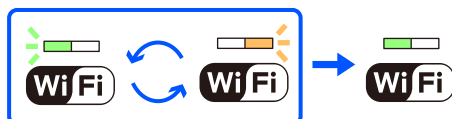
Начнется настройка соединения. После установки подключения загорится индикатор .



Примечание:

Если индикаторы  и  мигают одновременно, на принтере произошла ошибка подключения. Нажмите на принтере кнопку Wi-Fi, чтобы сбросить ошибку, и перезагрузите беспроводной маршрутизатор. Затем переместите его ближе к принтеру и повторите попытку. В случае неудачи выведите на печать отчет о сетевом соединении и выберите решение проблемы.



Настройка Wi-Fi с помощью настройки PIN-кода (WPS)

Вы можете подключиться к беспроводному маршрутизатору, используя PIN-код, напечатанный на листке состояния сети. Этот способ можно применять, если беспроводной маршрутизатор имеет функцию WPS (защищенная настройка Wi-Fi). Для установки PIN-кода на беспроводном маршрутизаторе используйте компьютер.



1. Загрузите бумагу.

2. Удерживайте нажатой кнопку  на принтере в течение минимум 5 секунд.

Листок состояния сети выводится на печать.

Примечание:

Если удерживать кнопку  менее 5 секунд, на печать будет выведен отчет о сетевом соединении. Обратите внимание, что в этом отчете отсутствует информация о PIN-коде.

3. Удерживая нажатой кнопку Wi-Fi, нажимайте кнопку  до тех пор, пока индикаторы  и  не станут поочередно мигать.

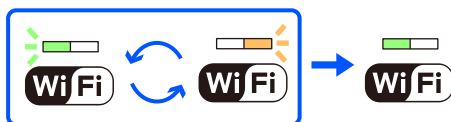

4. С помощью компьютера введите PIN-код (восьмизначное число), указанный в колонке [WPS-PIN Code] в листке состояния сети, в беспроводной маршрутизатор (процедура не должна продолжаться более двух минут).

После установки подключения загорится индикатор .



Примечание:

Для получения более подробной информации о вводе PIN-кода обратитесь к документации на беспроводной маршрутизатор.

Если индикаторы  и  мигают одновременно, на принтере произошла ошибка подключения. Нажмите на принтере кнопку Wi-Fi, чтобы сбросить ошибку, и перезагрузите беспроводной маршрутизатор. Затем переместите его ближе к принтеру и повторите попытку. В случае неудачи выведите на печать отчет о сетевом соединении и выберите решение проблемы.



Проверка состояния сетевого соединения принтера (отчет о сетевом соединении)

Для проверки состояния связи между принтером и беспроводным маршрутизатором можно распечатать отчет о сетевом соединении.

1. Загрузите бумагу.

2. Нажмите кнопку .

Отчет о сетевом соединении выводится на печать.

При возникновении ошибки ознакомьтесь с отчетом о сетевом подключении и следуйте рекомендациям по ее устранению.

Сообщения и варианты решения проблем в отчете о сетевом подключении

Проверьте сообщения и коды ошибок в отчете о сетевом подключении и выполните предлагаемые действия по решению проблем.

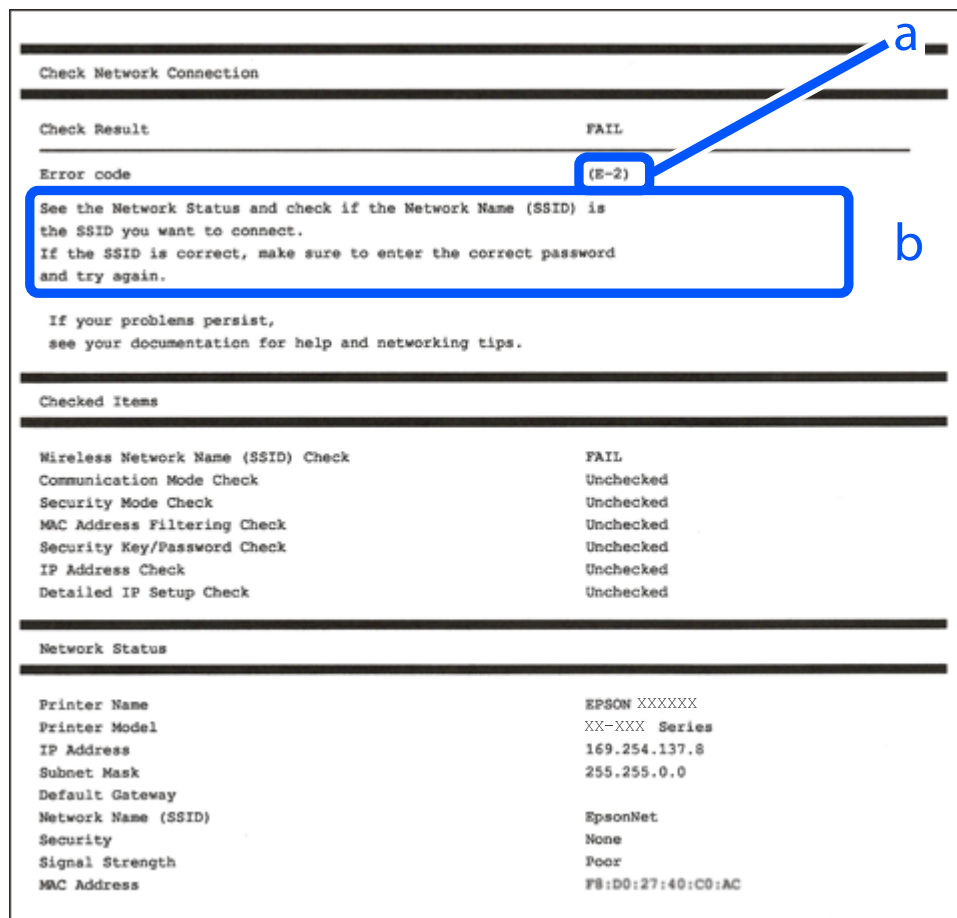

А. Код ошибки

Б. Сообщения в сетевом окружении

Соответствующая информация

- ➔ «E-1» на стр. 88
- ➔ «E-2, E-3, E-7» на стр. 88
- ➔ «E-5» на стр. 89
- ➔ «E-6» на стр. 89
- ➔ «E-8» на стр. 90
- ➔ «E-9» на стр. 90
- ➔ «E-10» на стр. 90
- ➔ «E-11» на стр. 91

- ➔ «E-12» на стр. 91
- ➔ «E-13» на стр. 92
- ➔ «Сообщение в сетевом окружении» на стр. 92

E-1

Решения

- Убедитесь, что кабель Ethernet надежно подключен к принтеру, концентратору или другому сетевому устройству.
- Убедитесь, что концентратор или другое сетевое устройство включены.
- Если вы хотите подключить принтер через Wi-Fi, снова задайте параметры Wi-Fi для принтера, так как он отключен.

Соответствующая информация

- ➔ «Настройка Wi-Fi из панели управления» на стр. 84

E-2, E-3, E-7

Решения

- Убедитесь, что беспроводной маршрутизатор включен.
- Проверьте правильность подключения компьютера или других устройств к беспроводному маршрутизатору.
- Выключите беспроводной маршрутизатор. Примерно через 10 секунд включите его.
- Разместите принтер ближе к беспроводному маршрутизатору и уберите препятствия между ними.
- Если вы вводили SSID вручную, проверьте правильность ввода. Сравните введенное значение с значением SSID, указанным в разделе **Статус сети** отчета о сетевом соединении.
- Если беспроводной маршрутизатор имеет несколько идентификаторов SSID, выберите отображаемый SSID. Если идентификатор SSID использует несовместимую частоту, принтер не отображает его.
- Если для установки сетевого соединения используется настройка по нажатию кнопки, убедитесь, что беспроводной маршрутизатор поддерживает WPS. Если беспроводной маршрутизатор не поддерживает WPS, настройку по нажатию кнопки использовать нельзя.
- Убедитесь, что в идентификаторе SSID используются только ASCII-символы (буквенно-цифровые символы). Идентификатор SSID, содержащий символы, не входящие в набор ASCII-символов, не может быть отображен на принтере.
- Для подключения к беспроводному маршрутизатору нужно знать SSID и пароль. Если вы используете беспроводной маршрутизатор с настройками по умолчанию, SSID и пароль указаны на ярлыке беспроводного маршрутизатора. Если вы не знаете свой SSID и пароль, обратитесь к работнику, выполнявшему настройку беспроводного маршрутизатора, или к документации на этот беспроводной маршрутизатор.
- Если вы подключаетесь к сети, чей идентификатор SSID был создан на интеллектуальном устройстве в режиме маршрутизатора, узнайте значение SSID и пароль из документации на это интеллектуальное устройство.

- Если Wi-Fi-соединение внезапно обрывается, проверьте, не выполняются ли следующие условия. Если выполняется любое из этих условий, сбросьте настройки сети, загрузив и запустив программное обеспечение со следующего веб-сайта.

<https://epson.sn> > **Настройка**

- Другое интеллектуальное устройство было добавлено в сеть с использованием настройки с помощью кнопки.
- Сеть Wi-Fi была настроена без использования настройки с помощью кнопки.

Соответствующая информация

- ➔ «Повторная настройка подключения к сети» на стр. 83
- ➔ «Настройка Wi-Fi из панели управления» на стр. 84

E-5

Решения

Убедитесь, что тип безопасности беспроводного маршрутизатора соответствует одному из указанных ниже типов. Если это не так, измените тип безопасности на беспроводном маршрутизаторе и выполните сброс сетевых настроек принтера.

- WEP-64 бит (40 бит)
- WEP-128 бит (104 бит)
- WPA PSK (TKIP/AES)*
- WPA2 PSK (TKIP/AES)*
- WPA (TKIP/AES)
- WPA2 (TKIP/AES)
- WPA3-SAE (AES)

* WPA PSK также известен как WPA Personal. WPA2 PSK также известен как WPA2 Personal.

E-6

Решения:

- Проверьте, не выключен ли фильтр MAC-адресов. Если он включен, зарегистрируйте MAC-адрес принтера, чтобы он не отфильтровывался. Дополнительные сведения представлены в документации, поставляемой в комплекте с маршрутизатором беспроводной сети. MAC-адрес принтера указан в разделе **Статус сети** отчета о сетевом подключении.
- Если при использовании режима защиты WEP на маршрутизаторе беспроводной сети включена общая аутентификация, убедитесь, что ключ и индекс ключа введены правильно.
- Если количество подключаемых устройств на маршрутизаторе беспроводной сети меньше количества сетевых устройств, которые требуется подключить, следует увеличить число подключаемых устройств в настройках маршрутизатора беспроводной сети. Инструкции по выполнению настроек представлены в документации, поставляемой в комплекте с маршрутизатором беспроводной сети.

Соответствующая информация

➔ «Настройка подключения к компьютеру» на стр. 83

Е-8

Решения

- Включите DHCP на беспроводном маршрутизаторе, если для параметра принтера «Получить IP-адрес» задано значение «Автоматически».
- Если для параметра принтера «Получить IP-адрес» задано значение «Вручную», то введенный вами IP-адрес недействителен, так как не находится в диапазоне разрешенных адресов (например, равен 0.0.0.0). Установите корректный IP-адрес на панели управления принтера.

Соответствующая информация

➔ «Установка для принтера статического IP-адреса» на стр. 98

Е-9

Решения

Проверьте, выполняются ли следующие условия.

- Устройства включены.
- Вы имеете доступ в Интернет и к другим компьютерам или сетевым устройствам, находящимся в той же сети на устройствах, которые вы хотите подключить к принтеру.

Если после проверки указанных выше условий принтер и сетевые устройства не подключаются, выключите беспроводной маршрутизатор. Примерно через 10 секунд включите его. Затем сбросьте настройки сети, загрузив и запустив установщик со следующего веб-сайта.

<https://epson.sn> > **Настройка**

Соответствующая информация

➔ «Настройка подключения к компьютеру» на стр. 83

Е-10

Решения

Проверьте, выполняются ли следующие условия.

- Другие устройства в сети включены.
- Сетевые адреса (IP-адрес, маска подсети и шлюз по умолчанию) заданы верно, если параметр принтера «Получить IP-адрес» имеет значение «Вручную».

Если сетевые адреса заданы неверно, сбросьте их значения. Вы можете проверить IP-адрес, маску подсети и шлюз по умолчанию в разделе **Статус сети** отчета о сетевом соединении.

Если включена функция DHCP, для параметра принтера «Получить IP-адрес» задайте значение «Автоматически». Если вы хотите задать IP-адрес вручную, посмотрите IP-адрес принтера, указанный в

разделе **Статус сети** отчета о сетевом соединении и выберите «Вручную» на экране настроек сети. Установите значение маски подсети на [255.255.255.0].

Если принтер и сетевые устройства не подключаются, выключите беспроводной маршрутизатор. Примерно через 10 секунд включите его.

Соответствующая информация

➔ [«Установка для принтера статического IP-адреса» на стр. 98](#)

E-11

Решения:

Проверьте перечисленные ниже пункты.

- Адрес основного шлюза указан верно, если выбран режим настройки TCP/IP принтера Ручное.
- Устройство, выступающее в качестве основного шлюза, должно быть включено.

Установите корректный адрес основного шлюза. Адрес основного шлюза указан в разделе **Статус сети** отчета о сетевом подключении.

Соответствующая информация

➔ [«Установка для принтера статического IP-адреса» на стр. 98](#)

E-12

Решения

Проверьте, выполняются ли следующие условия.

- Другие устройства в сети включены.
- Сетевые адреса (IP-адрес, маска подсети и шлюз по умолчанию) заданы верно при вводе их вручную.
- Сетевые адреса для других устройств (маска подсети и шлюз по умолчанию) идентичны.
- IP-адрес не конфликтует с другими устройствами.

Если после проверки указанных выше условий принтер и сетевые устройства не подключаются, попробуйте выполнить следующее.

- Выключите беспроводной маршрутизатор. Примерно через 10 секунд включите его.
- Снова задайте параметры сети с помощью установщика. Вы можете запустить ее со следующего веб-сайта.

<https://epson.sn> > **Настройка**

- На беспроводном маршрутизаторе, использующем тип безопасности WEP, можно зарегистрировать несколько паролей. Если на точке доступа зарегистрированы несколько паролей, проверьте, установлен ли на принтере первый из зарегистрированных паролей.

Соответствующая информация

➔ [«Установка для принтера статического IP-адреса» на стр. 98](#)

E-13

Решения

Проверьте, выполняются ли следующие условия.

- Сетевые устройства, такие как беспроводной маршрутизатор, концентратор и маршрутизатор, включены.
- На сетевых устройствах не производилась ручная настройка TCP/IP. (Если настройка TCP/IP принтера производилась автоматически, в то время как настройка TCP/IP других устройств в сети производилась вручную, сеть принтера может отличаться от сети других устройств.)

Если ничего не помогает, попробуйте выполнить следующую процедуру.

- Выключите беспроводной маршрутизатор. Примерно через 10 секунд включите его.
- Установите настройки сети на компьютере, находящемся в той же сети, что и принтер, с помощью программы установки. Вы можете запустить ее со следующего веб-сайта.

<https://epson.sn> > **Настройка**

- На беспроводном маршрутизаторе, использующем тип безопасности WEP, можно зарегистрировать несколько паролей. Если на точке доступа зарегистрированы несколько паролей, проверьте, установлен ли на принтере первый из зарегистрированных паролей.

Соответствующая информация

- ➔ «Установка для принтера статического IP-адреса» на стр. 98
- ➔ «Настройка подключения к компьютеру» на стр. 83

Сообщение в сетевом окружении

Сообщение	Решение
Необходимо улучшить соединение Wi-Fi. Выключите и включите беспроводной маршрутизатор. Если соединение не улучшится, ознакомьтесь с документацией к беспроводному маршрутизатору.	Переместив принтер ближе к беспроводному маршрутизатору и убрав препятствия между ними, выключите беспроводной маршрутизатор. Примерно через 10 секунд включите его. Если соединения по-прежнему нет, обратитесь к документации на беспроводной маршрутизатор.
*Подключение дополнительных устройств невозможно. Отключите одно из подключенных устройств для добавления другого.	Компьютер и интеллектуальные устройства, которые могут быть подключены одновременно, подключаются с использованием соединения Wi-Fi Direct (простая точка доступа). Для добавления еще одного компьютера или интеллектуального устройства сначала отключите одно из устройств или подключите его к другой сети. На листке состояния сети можно посмотреть количество беспроводных устройств, которые могут быть подключены одновременно, и количество уже подключенных устройств.

Подключение интеллектуального устройства напрямую к принтеру (Wi-Fi Direct)

Режим Wi-Fi Direct (простая точка доступа) позволяет подключить интеллектуальное устройство к принтеру напрямую, без использования беспроводного маршрутизатора, и печатать прямо с устройства.

Информация о Wi-Fi Direct

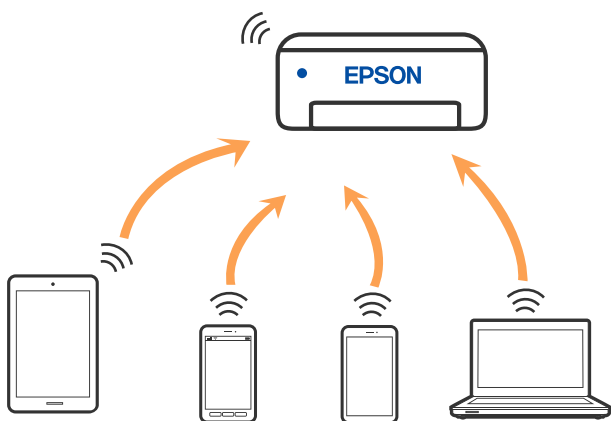

Используйте этот способ подключения, если вы не используете Wi-Fi дома или в офисе или когда вы хотите напрямую соединить принтер и компьютер или интеллектуальное устройство. В этом режиме принтер выступает в роли беспроводного маршрутизатора, к нему можно подключать устройства без использования обычного беспроводного маршрутизатора. Однако устройства, подключенные к принтеру, не могут обмениваться данными между собой через принтер.



Принтер может иметь подключение к Wi-Fi или Ethernet и подключение Wi-Fi Direct (простая точка доступа) одновременно. Однако если вы начнете передачу по сети с помощью подключения Wi-Fi Direct (простая точка доступа), если принтер подключен к сети Wi-Fi, то сеть Wi-Fi будет временно отключена.

Подключение устройств через Wi-Fi Direct

Этот способ позволяет подключить принтер напрямую к устройствам без использования беспроводного маршрутизатора. При этом принтер выступает в роли беспроводного маршрутизатора.

1. Удерживая нажатой кнопку Wi-Fi, одновременно нажмите кнопку , пока индикаторы  и

 не станут поочередно мигать.

Дождитесь завершения процесса.

После установки подключения загорится индикатор .

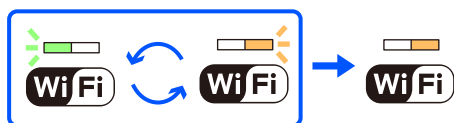

Примечание:

Если вы однажды включили режим Wi-Fi Direct, он остается включенным, пока не будут восстановлены настройки сети по умолчанию.

2. Загрузите бумагу.

3. Удерживайте нажатой кнопку  на принтере в течение минимум 5 секунд.

Листок состояния сети выводится на печать. На нем можно проверить имя сети (SSID) и пароль Wi-Fi Direct (простая точка доступа).

4. На компьютере или интеллектуальном устройстве на экране подключения Wi-Fi выберите имя SSID, отображаемое на листке состояния сети.

```
<Wi-Fi Direct>
Wi-Fi Direct Mode           On
Communication Mode         Simple AP
Operation Mode              IEEE802.11g/n
Communication Speed         Auto
SSID                         DIRECT-*****
Password                     *****
Channel                      11
Security Level              WPA2-PSK(AES)
Link Status                  Unknown
Connected Devices           2(Max 4)
Client MAC List              9C:5C:F9:38:C3:74
                             20:02:AF:C1:92:6B
```

5. На компьютере или интеллектуальном устройстве введите пароль, указанный на листке состояния сети.

На листке состояния сети можно проверить состояние Wi-Fi Direct.

Примечание:

Подключение с интеллектуального устройства по сети Wi-Fi Direct (для Android)

Если подключение к принтеру выполняется с устройства Android с помощью Wi-Fi Direct, индикаторы  и

 на принтере начинают поочередно мигать.

Нажмите кнопку Wi-Fi, чтобы подтвердить запрос на подключение.

Нажмите кнопку , чтобы отклонить запрос на подключение.

Изменение параметров режима Wi-Fi Direct (простая точка доступа), таких как SSID

Если включен режим Wi-Fi Direct (простая точка доступа), можно изменить параметры Wi-Fi Direct, например имя сети и пароль.

1. Откройте Web Config.
2. Войдите в систему под учетной записью администратора в **Доп. Настройки**.

Примечание:

Пароль администратора задается заранее в расширенных настройках Web Config. Подробная информация о пароле администратора приведена по ссылке ниже.

3. Выберите вкладку **Службы > Wi-Fi Direct**.
4. Задайте элементы, которые нужно изменить.

Wi-Fi Direct :

Включение и выключение Wi-Fi Direct.

При отключении данного режима также будут отключены все устройства, подключенные к принтеру в режиме Wi-Fi Direct (простая точка доступа).

SSID:

Изменение имени сети (идентификатора SSID), используемого в режиме Wi-Fi Direct (простая точка доступа) для подключения к принтеру, на произвольное значение.

При изменении имени сети (SSID) все подключенные устройства отключаются. Чтобы снова подключить эти устройства, используйте новое имя сети (SSID).

Пароль:

Изменение пароля подключения к принтеру по Wi-Fi Direct (простая точка доступа) на произвольное значение.

При изменении пароля все подключенные устройства отключаются. Чтобы снова подключить эти устройства, используйте новый пароль.

5. Нажмите кнопку **Следующий**.

Для возврата всех параметров режима Wi-Fi Direct (простая точка доступа) к значениям по умолчанию нажмите **Восст. настройки по умолчанию**. Удаляется сохраненная в принтере информация о подключении интеллектуального устройства в режиме Wi-Fi Direct (простая точка доступа).

Соответствующая информация

➔ [«Приложение для настройки работы принтера \(Web Config\)» на стр. 160](#)

Добавление или изменение подключения принтера

Настройка принтера для использования на нескольких компьютерах

Несмотря на то, что несколько компьютеров могут быть подключены к одному и тому же беспроводному маршрутизатору, каждому компьютеру может быть назначен свой SSID.

Если SSID, назначенные беспроводным маршрутизатором, не входят в одну сеть, то каждый компьютер фактически подключен к другой сети. Если начать настройку принтера с компьютера А, принтер добавляется в ту же сеть, что и компьютер А, что позволяет компьютеру А печатать с него.

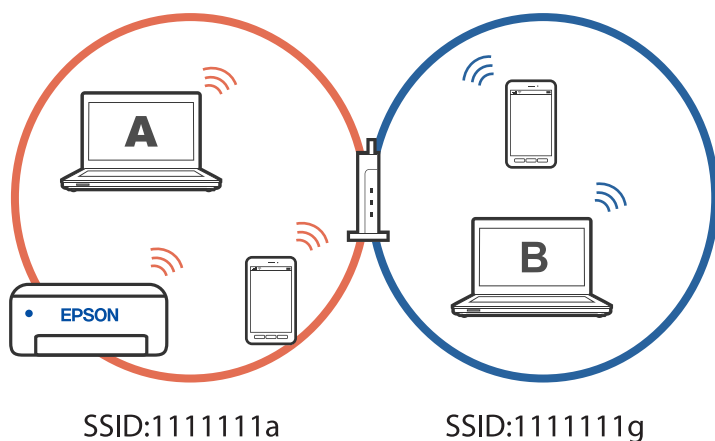

Однако если начать настройку принтера с компьютера В в конфигурации, показанной выше, принтер будет настроен в сети компьютера В, что позволит компьютеру В печатать на нем, но не компьютеру А.

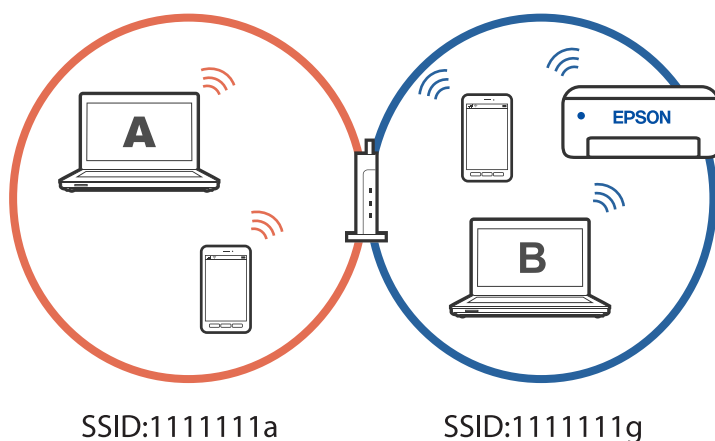

Чтобы этого избежать, когда необходимо настроить сетевой принтер со второго компьютера, запустите программу установки на компьютере, подключенном к той же сети, что и принтер. Если принтер находится в той же сети, он не будет перенастроен для работы в другой сети, а будет готов к использованию.

Изменение способа подключения к сети — с Wi-Fi на проводную LAN

Если используемая сеть Wi-Fi нестабильна или вы хотите перейти на более стабильное проводное подключение по локальной сети, подключите принтер к концентратору или беспроводному маршрутизатору с помощью кабеля локальной сети.

Вы можете использовать принтер в проводной локальной сети.

Примечание:

Если вы хотите установить для принтера статический IP-адрес, см. соответствующую информацию ниже.

Соответствующая информация

- ➔ «Задняя панель» на стр. 19
- ➔ «Установка для принтера статического IP-адреса» на стр. 98

Изменение способа подключения к сети — с Wi-Fi на USB

Выполните следующие действия при нестабильности используемой сети Wi-Fi или для перехода на более стабильное USB-соединение.

1. Соедините принтер и компьютер с помощью USB-кабеля.
2. Выберите принтер без маркировки (XXXXXX) при печати с использованием USB-соединения.

Имя вашего принтера или «Сеть» отображается в XXXXX в зависимости от версии операционной системы.

Пример Windows 11

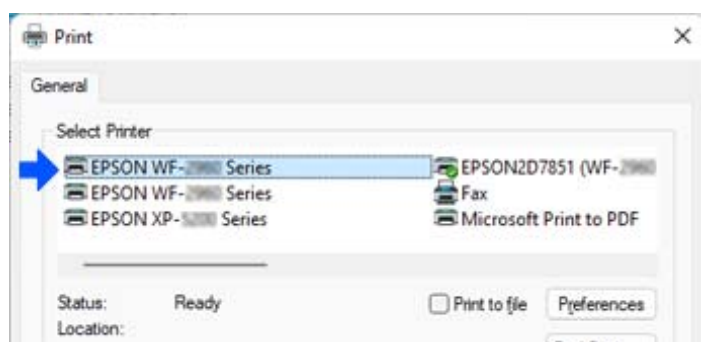

Пример Windows 10

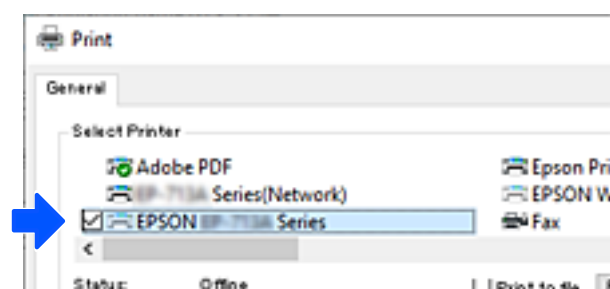

Соответствующая информация

➔ «Задняя панель» на стр. 19

Установка для принтера статического IP-адреса

Можно установить статический IP-адрес для принтера с помощью Web Config.

1. Доступ к Web Config.

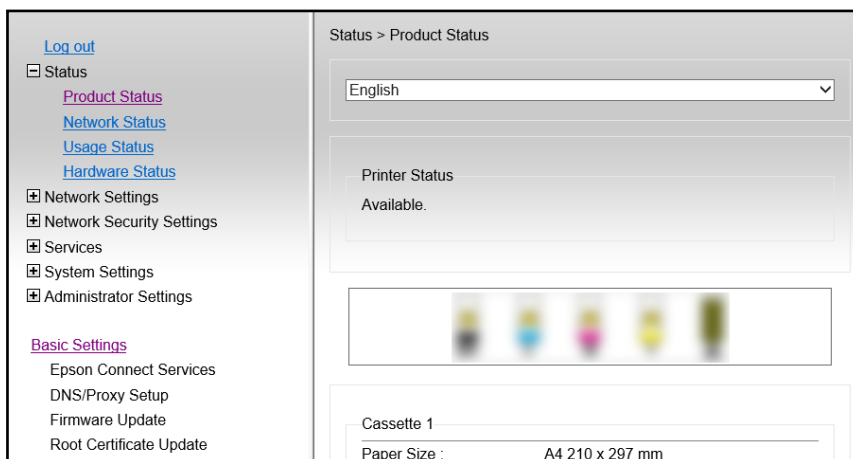

Примечание:

Отображаемые на экране данные и элементы Web Config отличаются в зависимости от модели.

Если вы видите следующий экран, выберите **Доп. Настройки** из списка в верхней части окна.

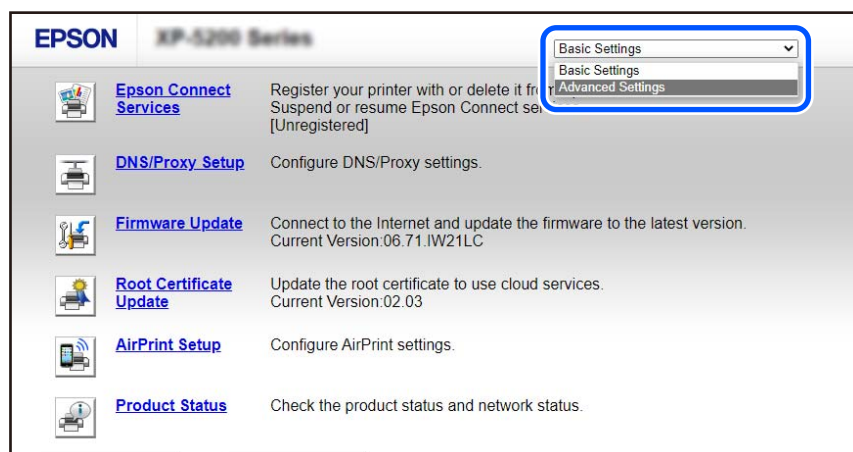

2. Войдите в систему под учетной записью администратора.

Примечание:

Пароль администратора задается заранее в **Доп. Настройки** в Web Config. Подробная информация о пароле администратора приведена по ссылке ниже.

3. Выберите **Параметры сети**.

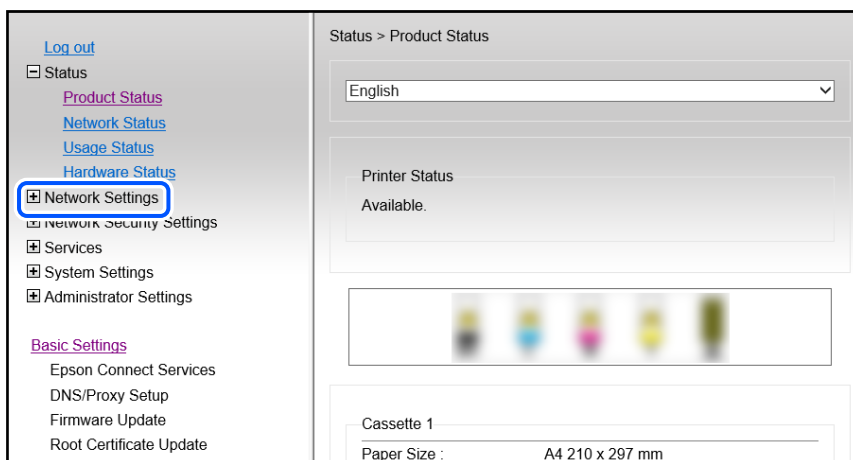

4. Выберите **Основное**.

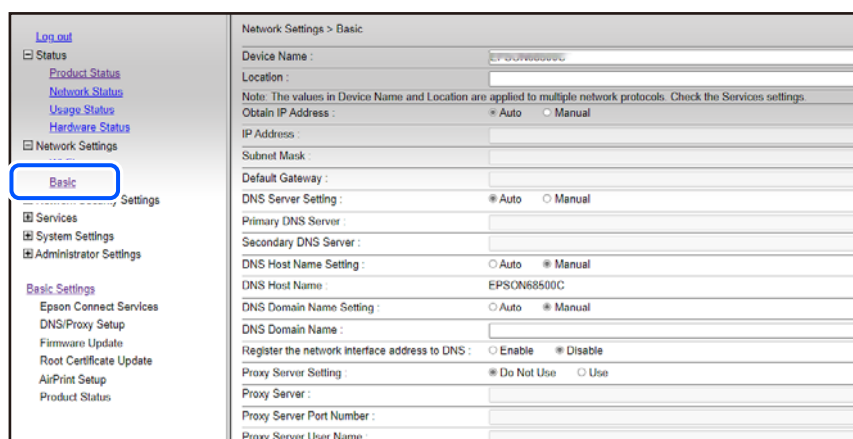

5. Выберите значение **Вручную** для параметра **Получение IP-адреса**.

6. Введите IP-адрес, который вы устанавливаете, в **IP-адрес**.

Задайте маску подсети, шлюз по умолчанию, DNS-сервер и т. д. в соответствии с сетевым окружением.

7. Щелкните **Следующий**.

8. Щелкните **ОК**.

Настройки применены.

Для повторного доступа к Web Config укажите установленный IP-адрес.

Соответствующая информация

➔ «Приложение для настройки работы принтера (Web Config)» на стр. 160

Транспортировка и хранение принтера

Чтобы упаковать принтер перед хранением, транспортировкой или отправкой в ремонт, сделайте следующее.

1. Выключите принтер нажатием кнопки .
2. Убедитесь, что индикатор питания погас, затем отсоедините шнур питания.



Важно:

Отключайте шнур питания только после того, как индикатор питания погаснет. В противном случае печатающая головка не возвращается в исходное положение, что вызывает высыхание чернил и невозможность печати.

3. Отсоедините все кабели, в том числе шнур питания и кабель USB.
4. Убедитесь в том, что никакое запоминающее устройство не вставлено.
5. Извлеките из принтера всю бумагу.
6. Откройте крышку принтера. Накройте держатель чернильного картриджа прилагаемым защитным материалом и прикрепите его к корпусу устройства с помощью клейкой ленты.

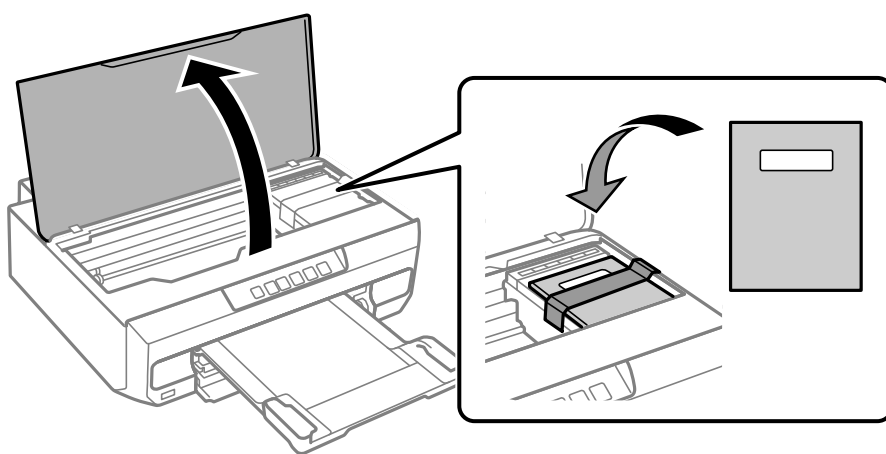

7. Закройте крышку принтера.

8. Подготовьте принтер к упаковке, как показано ниже.

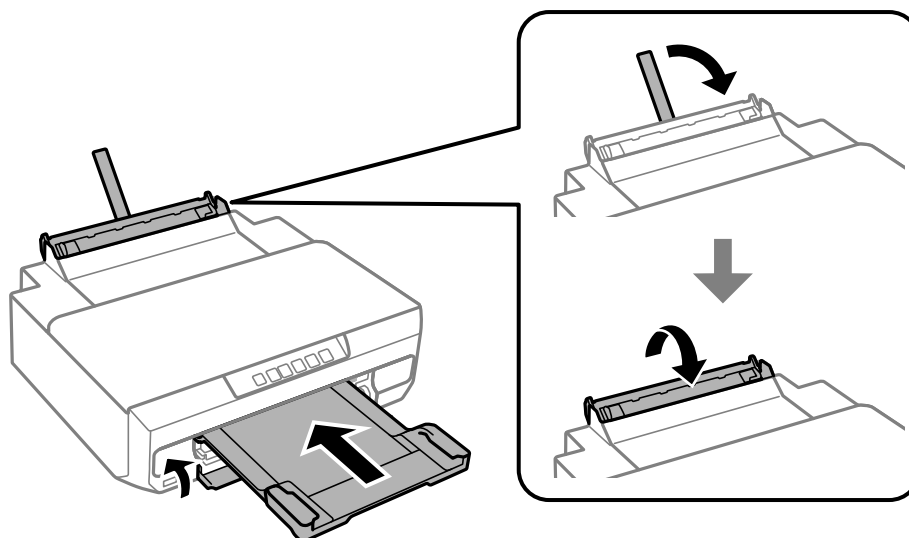

9. Упакуйте принтер в коробку, используя упаковочные материалы.



Важно:

- Во время хранения или перевозки не наклоняйте принтер, не устанавливайте вертикально и не переворачивайте его, поскольку это может привести к вытеканию чернил.

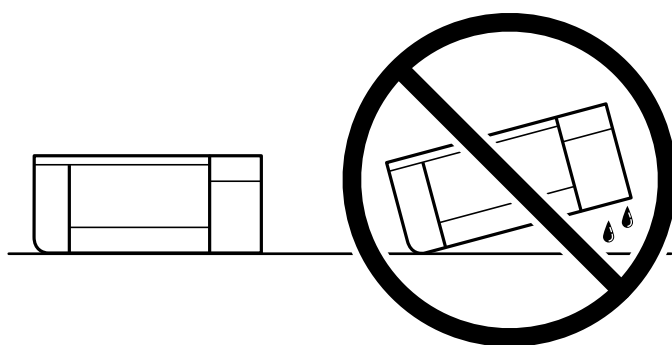

- Не извлекайте чернильные картриджи. Извлечение картриджей может привести к высыханию печатающей головки, в результате чего принтер может перестать печатать.

При повторном использовании принтера убедитесь в том, что удален скотч, закрепляющий держатель картриджа. Если качество печати снизилось, почистите и откалибруйте печатающую головку.

Соответствующая информация

- ➔ «Проверка и очистка печатающей головки» на стр. 68
- ➔ «Калибровка печатающей головки» на стр. 72

Устранение неполадок

Невозможно выполнить печать..	103
Низкое качество печати.	114
Не удается выбрать тип бумаги или источник бумаги в драйвере принтера. . . .	125
Проверка индикаторов и состояния принтера.	125
Бумага заминается.	129
Необходимо заменить чернильные картриджи.	134
Невозможно управлять принтером должным образом.	146
Проблема не устранена.	151

Невозможно выполнить печать.

Устранение неполадок

Прочитайте этот раздел в случае ненадлежащего качества печати или возникновения неполадок. Решения ряда распространенных проблем см. далее.

Принтер включен?

- Убедитесь, что принтер включен.
- Проверьте правильность подключения шнура питания.

Соответствующая информация

- ➔ [«Питание не включается» на стр. 146](#)
- ➔ [«Проблема не устранена» на стр. 151](#)

Произошло замятие бумаги в принтере?

При замятии бумаги печать невозможна. Извлеките замятую бумагу из принтера.

Соответствующая информация

- ➔ [«Бумага заминается» на стр. 129](#)

Принтер как таковой работает правильно?

- Если индикаторы на панели управления горят или мигают, проверьте наличие ошибки.
- Выполните печать листа состояния и проверьте правильность печати принтера как такового.

Соответствующая информация

- ➔ [«Проверка индикаторов и состояния принтера» на стр. 22](#)

Имеются ли проблемы с соединением?

- Проверьте правильность подключения всех кабелей.
- Проверьте правильность работы сетевого устройства и USB-концентратора.
- При наличии соединения Wi-Fi проверьте правильность настроек соединения Wi-Fi.
- Проверьте сети, к которым подключены компьютер и принтер, и убедитесь, что их имена совпадают.

Соответствующая информация

- ➔ [«Не удается подключить принтер к сети» на стр. 107](#)

- ➔ «Не удается подключить принтер через USB» на стр. 107
- ➔ «Проверка состояния сетевого соединения принтера (отчет о сетевом соединении)» на стр. 86

Данные отправлены на печать?

- Убедитесь в отсутствии оставшихся после выполнения предыдущей задачи данных печати.
- Проверьте драйвер принтера и убедитесь, что принтер не находится офлайн.

Соответствующая информация

- ➔ «По-прежнему присутствует задание, ожидающее печати.» на стр. 105
- ➔ «Принтер находится в режиме ожидания или автономном режиме.» на стр. 105

Приложение или драйвер принтера работает некорректно

Не удается выполнить печать даже после установки соединения (Windows)

Это может быть вызвано следующими причинами.

■ Не установлен оригинальный драйвер печати Epson.

Решения

Если оригинальный драйвер печати Epson (EPSON XXXXX) не установлен, набор доступных функций будет ограничен. Рекомендуем использовать оригинальный драйвер печати Epson.

- ➔ «Проверка наличия оригинального драйвера принтера Epson — Windows» на стр. 81
- ➔ «Проверка наличия оригинального драйвера принтера Epson — Mac OS» на стр. 83

■ Возникла проблема с программным обеспечением или данными.

Решения

- При печати большого по объему изображения компьютеру может не хватить памяти. Напечатайте это изображение с более низким разрешением или в меньшем формате.
- Если вы испробовали все решения, но не смогли устранить проблему, попробуйте удалить и повторно установить драйвер принтера.

- ➔ «Проверка наличия оригинального драйвера принтера Epson — Windows» на стр. 81
- ➔ «Проверка наличия оригинального драйвера принтера Epson — Mac OS» на стр. 83
- ➔ «Установка приложений по отдельности» на стр. 80

■ Возникла проблема с состоянием принтера.

Решения

Щелкните **EPSON Status Monitor 3** на вкладке **Сервис** драйвера печати и проверьте состояние принтера. Если утилита **EPSON Status Monitor 3** отключена, нажмите **Расширенные параметры** на вкладке **Сервис**, после чего выберите **Включить EPSON Status Monitor 3**.

По-прежнему присутствует задание, ожидающее печати.

Решения

Щелкните **Очередь на печать** на вкладке драйвера печати **Сервис**. Если остались ненужные данные, выберите команду **Отменить все документы** в меню **Принтер**.

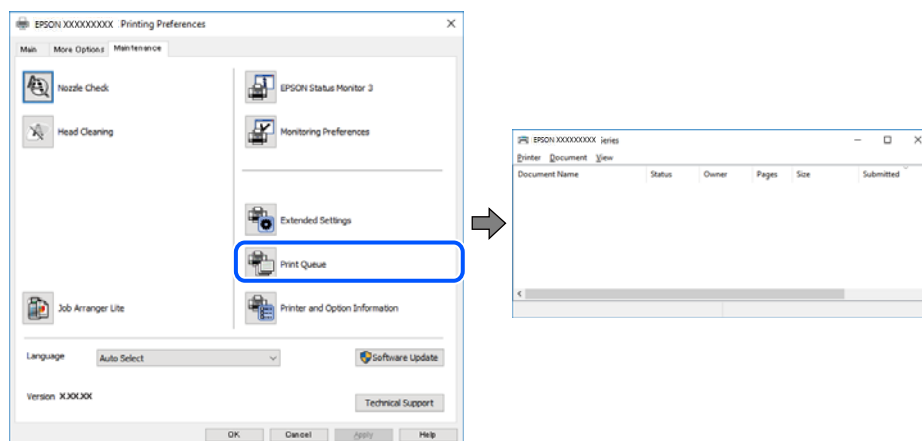

Принтер находится в режиме ожидания или автономном режиме.

Решения

Щелкните **Очередь на печать** на вкладке драйвера печати **Сервис**.

Если принтер находится в автономном режиме или режиме ожидания, отмените эти режимы в меню **Принтер**.

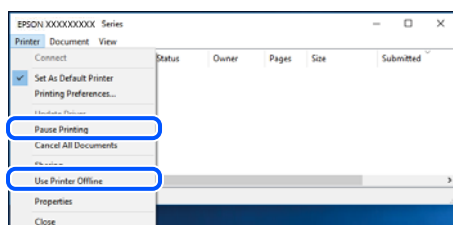

Принтер не выбран в качестве принтера по умолчанию.

Решения

Щелкните правой кнопкой мыши значок принтера в разделе **Панель управления > Просмотр устройств и принтеров** (или **Принтеры, Принтеры и факсы**), затем выберите пункт **Установить в качестве принтера по умолчанию**.

Примечание:

Если имеется несколько значков принтеров, см. ниже инструкции по выбору правильного принтера.

Примеры

USB-соединение: серия EPSON XXXX

Сетевое соединение: серия EPSON XXXX (сеть)

Если драйвер принтера был установлен несколько раз, то могло быть создано несколько копий этого драйвера. Если созданы копии вида «Серия EPSON XXXX (копия 1)», щелкните правой кнопкой мыши значок драйвера и выберите **Удалить устройство**.

Порт принтера задан неправильно.

Решения

Щелкните **Очередь на печать** на вкладке драйвера печати **Сервис**.

В меню **Принтер** убедитесь, что порт принтера правильно задан в разделе **Свойства** > **Порт**, как показано ниже.

Подключение по USB: **USBXXX**, сетевое подключение: **EpsonNet Print Port**

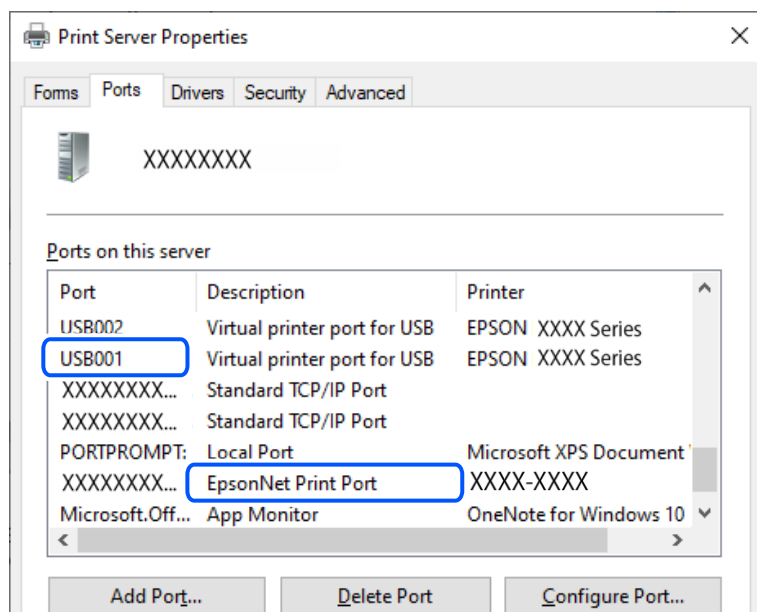

Не удается выполнить печать даже после установки соединения (Mac OS)

Это может быть вызвано следующими причинами.

Не установлен оригинальный драйвер печати Epson.

Решения

Если оригинальный драйвер печати Epson (EPSON XXXXX) не установлен, набор доступных функций будет ограничен. Рекомендуем использовать оригинальный драйвер печати Epson.

➔ [«Проверка наличия оригинального драйвера принтера Epson — Windows» на стр. 81](#)

➔ [«Проверка наличия оригинального драйвера принтера Epson — Mac OS» на стр. 83](#)

Возникла проблема с программным обеспечением или данными.

Решения

При печати большого по объему изображения компьютеру может не хватить памяти. Напечатайте это изображение с более низким разрешением или в меньшем формате.

Если вы испробовали все решения, но не смогли устранить проблему, попробуйте удалить и повторно установить драйвер принтера.

➔ [«Проверка наличия оригинального драйвера принтера Epson — Windows» на стр. 81](#)

➔ [«Проверка наличия оригинального драйвера принтера Epson — Mac OS» на стр. 83](#)

➔ [«Установка приложений по отдельности» на стр. 80](#)

■ Возникла проблема с состоянием принтера.

Решения

Убедитесь, что принтер не находится в состоянии **Пауза**.

Выберите **Системные настройки** в меню **Apple > Принтеры и сканеры** (или **Печать и сканирование, Печать и факс**), а затем дважды щелкните значок принтера. Если принтер находится в состоянии паузы, щелкните **Возобновить**.

Не удастся подключить принтер через USB

Это может быть вызвано следующими причинами.

■ Кабель USB неправильно подключен к USB-разъему.

Решения

Надежно подсоедините кабель USB к принтеру и компьютеру.

■ Возникла проблема с USB-концентратором.

Решения

Если используется USB-концентратор, попробуйте подсоединить принтер напрямую к компьютеру.

■ Возникла проблема с кабелем USB или входным разъемом USB.

Решения

Если кабель USB не распознается, попробуйте подсоединить его к другому разъему или замените кабель.

Не удастся подключить принтер к сети

Главные причины и решения проблем сетевого подключения

Проверьте следующее, чтобы выяснить, связана ли проблема с работой или настройками подключенного устройства.

■ Установите причину сбоя сетевого подключения принтера.

Решения

Распечатайте отчет о проверке сетевого подключения, чтобы найти проблему и рекомендуемое решение.

Дополнительную информацию о чтении отчета о проверке сетевого подключения см. далее.

Примечание:

Чтобы получить дополнительную информацию о сетевых настройках, распечатайте лист состояния сети.

➔ [«Проверка состояния сетевого соединения принтера \(отчет о сетевом соединении\)» на стр. 86](#)

Используйте Epson Printer Connection Checker, чтобы улучшить соединение с компьютером. (Windows)

Решения

В зависимости от результатов проверки могут быть доступны те или иные способы решения проблемы.

1. Дважды щелкните значок **Epson Printer Connection Checker** на рабочем столе.

Запустится Epson Printer Connection Checker.

Если на рабочем столе отсутствует указанный значок, для запуска Epson Printer Connection Checker следуйте указанным ниже инструкциям.

Windows 11

Нажмите кнопку «Пуск», выберите **Все программы > Epson Software > Epson Printer Connection Checker**.

Windows 10

Нажмите кнопку «Пуск» и выберите **Epson Software > Epson Printer Connection Checker**.

Windows 8.1/Windows 8

С помощью кнопки «Поиск» введите название приложения, затем нажмите появившийся значок.

Windows 7

Нажмите кнопку «Пуск» и выберите **Все программы > Epson Software > Epson Printer Connection Checker**.

2. Чтобы выполнить проверку, следуйте инструкциям на экране.

Примечание:

Если имя принтера не отображается, установите оригинальный драйвер принтера Epson.

[«Проверка наличия оригинального драйвера принтера Epson — Windows» на стр. 81](#)

После идентификации проблемы следуйте отображаемым на экране инструкциям по ее решению.

Если решить проблему не удастся, проверьте следующее в зависимости от вашей конкретной ситуации.

Принтер не распознается через сеть.

[«Проверка состояния сетевого соединения принтера \(отчет о сетевом соединении\)» на стр. 86](#)

Принтер не распознается через USB-соединение.

[«Не удастся подключить принтер через USB» на стр. 107](#)

Принтер распознается, но печать не выполняется.

[«Не удастся выполнить печать даже после установки соединения \(Windows\)» на стр. 104](#)

Возникают какие-то проблемы с сетевыми устройствами, подключенными к сети Wi-Fi.

Решения

Выключите устройства, которые вы хотите подключить к сети. Подождите примерно 10 секунд, после чего включите устройства в следующем порядке: беспроводной маршрутизатор, компьютер или интеллектуальное устройство, принтер. Переместите принтер и компьютер или

интеллектуальное устройство ближе к беспроводному маршрутизатору для улучшения радиосвязи и попробуйте заново задать сетевые настройки.

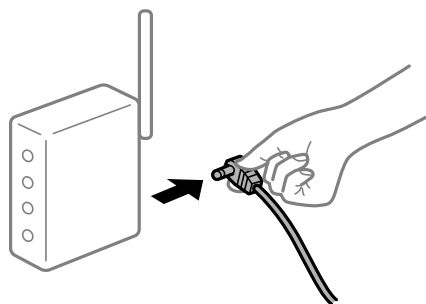

Устройства не могут принять сигнал от беспроводного маршрутизатора, так как находятся слишком далеко от него.

Решения

Попробуйте выполнить следующие рекомендации, если условия позволяют перемещать устройство.

Переместите компьютер, интеллектуальное устройство и принтер ближе к беспроводному маршрутизатору, после чего выключите и снова включите его.

После замены беспроводного маршрутизатора существующие настройки не подходят новому маршрутизатору.

Решения

Заново задайте настройки подключения к сети, чтобы они соответствовали новому беспроводному маршрутизатору.

➔ [«Повторная настройка подключения к сети» на стр. 83](#)

Имена сетей (идентификаторы SSID), к которым подключены компьютер или интеллектуальное устройство, разные.

Решения

Если вы одновременно используете несколько беспроводных маршрутизаторов или на беспроводном маршрутизаторе имеется несколько идентификаторов SSID, а устройства при этом подключены к разным SSID (то есть, к сетям с разными именами), вы не сможете подключиться к беспроводному маршрутизатору.

❑ Пример подключения к разным SSID

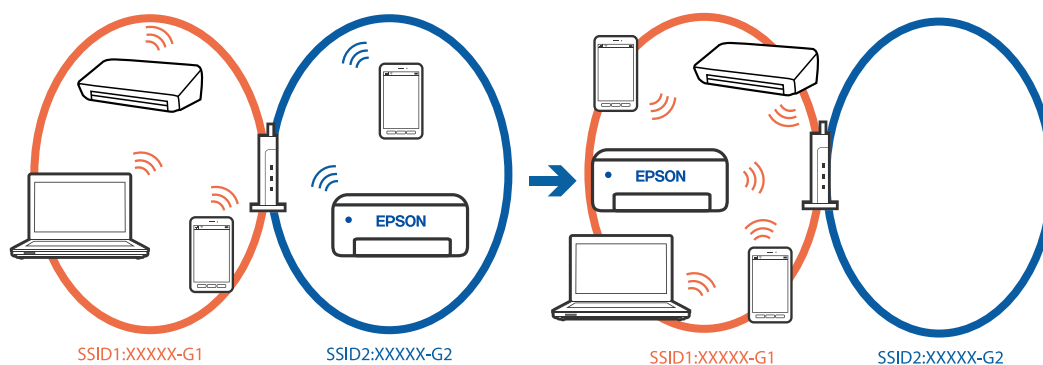

- ❑ Пример подключения к SSID с разным частотным диапазоном

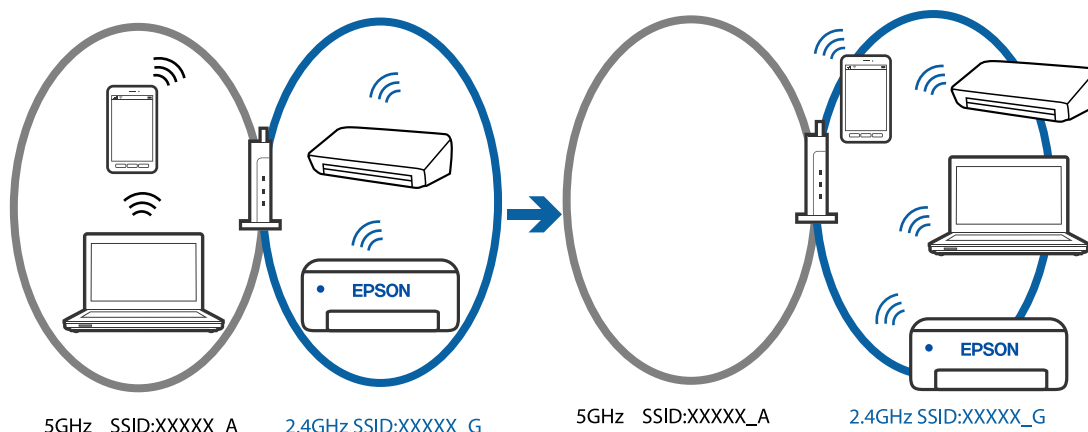

Подключите компьютер или интеллектуальное устройство к сети с тем же SSID, что и сеть, к которой подключен принтер.

- ❑ Проверьте SSID, к которому подключен принтер, распечатав отчет о проверке сетевого подключения.
- ❑ Проверьте имя сети Wi-Fi или подключенной сети на всех компьютерах и смарт-устройствах, которые вы хотите подключить к принтеру.
- ❑ Если принтер и компьютер или смарт-устройство подключены к разным сетям, повторно подключите устройство к SSID, к которому подключен принтер.

■ На беспроводном маршрутизаторе доступна функция разделения устройств.

Решения

В большинстве беспроводных маршрутизаторов имеется функция разделения, которая блокирует связь между устройствами в пределах одной сети (SSID). Если вы не можете установить связь между принтером и компьютером или интеллектуальным устройством, даже если они подключены к одной сети, отключите функцию разделения устройств на беспроводном маршрутизаторе. За более подробной информацией обратитесь к руководству по беспроводному маршрутизатору.

■ IP-адрес назначен неправильно.

Решения

Если IP-адрес, назначенный принтеру, имеет вид 169.254.XXX.XXX, а для маски подсети настроено значение 255.255.0.0, то такой IP-адрес может быть назначен неправильно.

Напечатайте отчет о сетевом подключении и проверьте в нем IP-адрес и маску подсети,

назначенные принтеру. Для печати отчета о сетевом подключении нажмите кнопку  на панели управления принтера.

Перезагрузите беспроводной маршрутизатор или сбросьте настройки сети в принтере.

➔ [«Установка для принтера статического IP-адреса» на стр. 98](#)

Устройство, подключенное к порту USB 3.0, вызывает радиопомехи.

Решения

При подключении устройств к порту USB 3.0 на компьютере Mac могут возникать радиочастотные помехи. Если вам не удастся выполнить подключение к беспроводной сети (Wi-Fi) или работа с ней становится неустойчивой, попробуйте выполнить следующее.

- Расположите устройство, подключенное к порту USB 3.0, подальше от компьютера.

На компьютере или интеллектуальном устройстве возникла проблема с настройками сети.

Решения

Попробуйте зайти на любой веб-сайт со своего компьютера или интеллектуального устройства, чтобы убедиться, что настройки сети на устройстве верны. Если вы не можете зайти ни на один сайт, это означает, что на компьютере или интеллектуальном устройстве имеются проблемы.

Проверьте сетевое подключение на компьютере или интеллектуальном устройстве. Более подробные сведения см. в документации на компьютер или интеллектуальное устройство.

Принтер подключен через Ethernet с помощью устройств, поддерживающих стандарт IEEE 802.3az (энергосберегающий Ethernet).

Решения

Если принтер подключается через Ethernet с помощью устройств, поддерживающих стандарт IEEE 802.3az (энергосберегающий Ethernet), то в зависимости от используемого концентратора или маршрутизатора могут возникать указанные ниже проблемы.

- Соединение становится нестабильным, принтер то подключается, то теряет соединение.
- Не удается подключить принтер.
- Скорость соединения снижается.

Выполните указанные ниже действия, чтобы отключить IEEE 802.3az для принтера, а затем снова подключите принтер.

1. Отсоедините Ethernet-кабель от компьютера и принтера.
2. Если на компьютере включена поддержка IEEE 802.3az, отключите ее.
Для получения более подробной информации обратитесь к документации на компьютер.
3. Соедините принтер с компьютером напрямую с помощью кабеля Ethernet.
4. Распечатайте на принтере отчет о сетевом соединении.
[«Проверка состояния сетевого соединения принтера \(отчет о сетевом соединении\)»](#) на стр. 86
5. Проверьте IP-адрес принтера в отчете о сетевом соединении.
6. Откройте на компьютере Web Config.
7. Выберите **Вход** и введите пароль администратора.
Запустите какой-либо веб-браузер и введите IP-адрес принтера.
[«Приложение для настройки работы принтера \(Web Config\)»](#) на стр. 160
8. Выберите **Параметры сети > Проводная сеть**.

9. Выберите значение **Выкл.** для параметра **IEEE 802.3az**.
 10. Щелкните **Следующий**.
 11. Щелкните **ОК**.
 12. Отсоедините Ethernet-кабель от компьютера и принтера.
 13. Если на шаге 2 вы отключили на компьютере поддержку IEEE 802.3az, включите ее снова.
 14. Подключите к компьютеру и принтеру кабели Ethernet, которые вы отсоединили на шаге 1.
- Если проблема по-прежнему сохраняется, возможно, ее причиной является не принтер, а другие устройства.

Бумага подается неправильно

Пункты проверки

Проверьте следующие пункты, а затем попробуйте выполнить решения согласно проблемам.

■ **Неподходящее место установки.**

Решения

Поставьте принтер на ровную поверхность и используйте его в рекомендуемых условиях окружающей среды.

➔ [«Требования к условиям окружающей среды» на стр. 166](#)

■ **Используется неподдерживаемый тип бумаги.**

Решения

Используйте бумагу, подходящую для этого принтера.

➔ [«Доступные форматы бумаги и емкость загрузки» на стр. 154](#)

➔ [«Недоступные типы бумаги» на стр. 157](#)

■ **Бумага обрабатывается неправильно.**

Решения

Следуйте инструкциям по работе с бумагой.

➔ [«Меры предосторожности при работе с бумагой» на стр. 28](#)

■ **В принтер загружено слишком много листов.**

Решения

При загрузке бумаги не превышайте максимально допустимое количество листов, установленное для этой бумаги.

➔ [«Доступные форматы бумаги и емкость загрузки» на стр. 154](#)

■ Бумага скользит, если к ролику прилипла бумажная пыль.

Решения

Если используемая до настоящего момента бумага подается некорректно, возможно налипание на ролик бумажной пыли. Необходимо почистить ролик.

➔ [«Решение проблем с подачей бумаги» на стр. 66](#)

■ Невозможно подать бумагу, используемую в первый раз.

Решения

В зависимости от характеристик бумаги подача бумаги, имеющейся в продаже, может не производиться надлежащим образом. Попробуйте выполнить печать, изменив способ загрузки бумаги в следующем порядке: кассета для бумаги 1, кассета для бумаги 2 и задний слот подачи бумаги.

Бумага подается под углом

Это может быть вызвано следующими причинами.

■ Бумага неровная.

Решения

Если бумага свернута или ее края сложены, она может касаться печатающей головки и будет подаваться под углом.

Чтобы проверить, не согнута ли бумага, положите ее на ровную поверхность. Если бумага неровная, разгладьте ее.

■ Бумага загружена неправильно.

Решения

Загрузите бумагу в правильном направлении и пододвиньте боковую направляющую к краю бумаги.

➔ [«Загрузка бумаги в кассету для бумаги 1» на стр. 30](#)

➔ [«Загрузка бумаги в кассету для бумаги 2» на стр. 33](#)

➔ [«Загрузка бумаги в задний слот подачи бумаги» на стр. 37](#)

Одновременно подается несколько листов бумаги

Это может быть вызвано следующими причинами.

■ Бумага сырая или влажная.

Решения

Загрузите другую бумагу.

■ Из-за статического электричества листы бумаги прилипают друг к другу.

Решения

Продуйте бумагу перед загрузкой. Если бумага все равно не подается, загружайте ее по одному листу.

Несколько листов бумаги одновременно подаются во время ручной двухсторонней печати.

Решения

Перед повторной загрузкой бумаги уберите всю бумагу, загруженную в источник бумаги.

Из заднего слота подачи бумаги выходят листы, на которых ничего не напечатано

Бумага была загружена до готовности заднего слота подачи бумаги к загрузке.

Решения

Сначала необходимо отправить задание на печать, а затем загрузить бумагу, когда на принтере появится соответствующий запрос.

Если попытаться вставить лоток для диска, он выдвигается

Диск размещен неправильно.

Решения

Разместите диск в лотке должным образом.

➔ [«Загрузка и извлечение диска» на стр. 42](#)

Лоток для диска был вставлен до готовности принтера к работе.

Решения

Запрещается вставлять лоток для диска до тех пор, пока не будет дана соответствующая инструкция. В противном случае произойдет ошибка и лоток будет выдвинут.

Низкое качество печати

На отпечатке отсутствуют некоторые цвета, присутствуют неправильные цвета или полосы



Дюзы печатающей головки могут быть засорены.

Решения

Выполните проверку дюз печатающей головки, чтобы посмотреть, не засорились ли они. Выполните проверку дюз и при необходимости прочистите печатающую головку. Если принтер

долго не использовался, дюзы печатающих головок могли засориться и перестать пропускать чернила.

→ «Проверка и прочистка печатающей головки» на стр. 68

Низкое качество печати черными чернилами

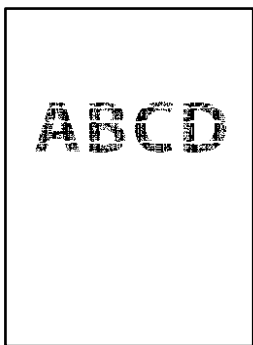

Дюзы печатающей головки могут быть засорены.

- ❑ Выполните проверку дюз печатающей головки, чтобы посмотреть, не засорились ли они. Выполните проверку дюз и при необходимости прочистите печатающую головку. Если принтер долго не использовался, дюзы печатающих головок могли засориться и перестать пропускать чернила.
[«Проверка и прочистка печатающей головки» на стр. 68](#)
- ❑ Если невозможно устранить эту неполадку с помощью очистки головки, можно немедленно выполнить печать, используя смесь цветных чернил для формирования черного цвета, изменив приведенные ниже настройки Windows.

Щелкните **Расширенные параметры** на вкладке драйвера печати **Сервис**. Если выбрать **Использовать смещение цветных чернил для получения черного цвета**, можно напечатать с качеством **Стандартный**, когда для параметра **Тип бумаги** задано значение **Простая бумага** или **Конверты**.

Обратите внимание, что эта функция не устраняет загрязнение дюз. Чтобы устранить загрязнение дюз, обратитесь в службу поддержки Epson.

Появляются горизонтальные цветные полосы с интервалом приблизительно 2.5 см



Это может быть вызвано следующими причинами.

■ Установленный в настройках тип бумаги не соответствует типу загруженной бумаги.

Решения

Выберите тип бумаги, соответствующий типу бумаги, загруженной в принтер.

■ Задано низкое качество печати.

Решения

При печати на обычной бумаге используйте настройку более высокого качества печати.

Windows

Выберите значение **Высокий** для параметра **Качество** на вкладке **Главное** драйвера печати.

Mac OS

Выберите значение **Высокое** для параметра **Качество печати** в меню **Настройки печати** диалога печати.

■ Положение печатающей головки смещено.

Решения

Откалибруйте печатающую головку.

Windows

Щелкните **Калибровка печатающей головки** на вкладке драйвера печати **Сервис**.

Mac OS

Выберите **Системные настройки** в меню Apple > **Принтеры и сканеры** (или **Печать и сканирование, Печать и факс**), а затем выберите принтер. Щелкните **Параметры и принадлежности** > **Утилита** > **Открыть утилиту принтера** и выберите **Калибровка печатающей головки**.

Размытые отпечатки, вертикальные полосы или неровности



enthalten alle
Aufdruck. W
↓ 5008 "Regel

Это может быть вызвано следующими причинами. Установите причины и используйте следующие решения по порядку сверху.

■ Положение печатающей головки смещено.

Решения

Откалибруйте печатающую головку.

Windows

Щелкните **Калибровка печатающей головки** на вкладке драйвера печати **Сервис**.

Mac OS

Выберите **Системные настройки** в меню Apple > **Принтеры и сканеры** (или **Печать и сканирование, Печать и факс**), а затем выберите принтер. Щелкните **Параметры и принадлежности** > **Утилита** > **Открыть утилиту принтера** и выберите **Калибровка печатающей головки**.

■ Функция двунаправленной печати включена.

Решения

Если качество печати не улучшается даже после калибровки печатающей головки, отключите двунаправленную печать.

При двунаправленной (или высокоскоростной) печати печатающая головка движется в обоих направлениях, в результате чего вертикальные линии могут не совпадать. После отключения этого параметра может снизиться скорость печати, но повысится качество печати.

Windows

Снимите флажок **Двунаправленная печать** на вкладке драйвера печати **Дополнительные настройки**.

Mac OS

Выберите **Системные настройки** в меню Apple > **Принтеры и сканеры** (или **Печать и сканирование, Печать и факс**), а затем выберите принтер. Щелкните **Параметры и принадлежности** > **Параметры** (или **Драйвер**). Выберите **Выключить** для параметра **Высокоскоростная печать**.

Выходит чистый лист (без печати)

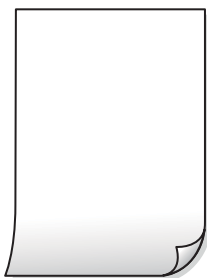

■ Дюзы печатающей головки могут быть засорены.

Решения

Выполните проверку дюз печатающей головки и, если они засорены, выполните процедуру **Механическая чистка**.

➔ [«Проверка и прочистка печатающей головки» на стр. 68](#)

➔ [«Запуск Механическая чистка» на стр. 70](#)

■ Размер бумаги, загруженной в принтер, и соответствующие настройки печати различаются.

Решения

Измените настройки печати в соответствии с размером бумаги, загруженной в принтер. Загрузите в принтер бумагу, которая соответствует настройкам печати.

■ В принтер одновременно подается несколько листов бумаги.

Решения

Чтобы предотвратить одновременную подачу нескольких листов бумаги в принтер, см. следующий раздел.

➔ [«Одновременно подается несколько листов бумаги» на стр. 113](#)

Печать при подаче под углом



■ Бумага неровная.

Решения

Если бумага свернута или ее края сложены, она может касаться печатающей головки и будет подаваться под углом.

Чтобы проверить, не согнута ли бумага, положите ее на ровную поверхность. Если бумага неровная, разгладьте ее.

■ Бумага загружена неправильно.

Решения

Загрузите бумагу в правильном направлении и пододвиньте боковую направляющую к краю бумаги.

- ➔ [«Загрузка бумаги в кассету для бумаги 1» на стр. 30](#)
- ➔ [«Загрузка бумаги в кассету для бумаги 2» на стр. 33](#)
- ➔ [«Загрузка бумаги в задний слот подачи бумаги» на стр. 37](#)

Потертости и размытие на бумаге



Это может быть вызвано следующими причинами.

■ Бумага загружена неправильно.

Решения

Если на отпечатках появляются горизонтальные полосы (перпендикулярные направлению печати) или размазываются чернила на верхней или нижней части бумаги, загрузите бумагу в правильном направлении и придвиньте направляющие краев к краям бумаги.

- ➔ [«Загрузка бумаги в кассету для бумаги 1» на стр. 30](#)
- ➔ [«Загрузка бумаги в кассету для бумаги 2» на стр. 33](#)

➔ «Загрузка бумаги в задний слот подачи бумаги» на стр. 37

■ Бумагопроводящий тракт испачкан.

Решения

Если на отпечатках появляются вертикальные полосы (горизонтальные по отношению к направлению печати) или размазываются чернила, очистите бумагопроводящий тракт.

➔ «Очистка бумагопроводящего тракта» на стр. 72

■ Бумага неровная.

Решения

Чтобы проверить, не согнута ли бумага, положите ее на ровную поверхность. Если бумага неровная, разгладьте ее.

■ Печатающая головка трется о поверхность бумаги.

Решения

При печати на плотной бумаге печатающая головка близко подходит к поверхности печати и может поцарапать бумагу. В этом случае следует включить режим предотвращения образования потертостей. Если эта функция включена, качество или скорость печати могут снизиться.

Windows

Щелкните **Расширенные параметры** на вкладке драйвера принтера **Сервис**, после чего выберите **Плотная бумага и конверты**.

Mac OS

Выберите **Системные настройки** в меню Apple > **Принтеры и сканеры** (или **Печать и сканирование**, **Печать и факс**), а затем выберите принтер. Щелкните **Параметры и принадлежности** > **Параметры** (или **Драйвер**). Выберите **Включить** для параметра **Плотная бумага и конверты**.

■ На обратной стороне бумаги была выполнена печать до того, как высохла ранее отпечатанная сторона.

Решения

Перед повторной загрузкой бумаги в режиме ручной двусторонней печати убедитесь в том, что чернила полностью высохли.

Напечатанные фотографии липкие на ощупь



■ Печать выполнена не на той стороне фотобумаги.

Решения

Убедитесь, что печать ведется на предназначенной для печати стороне. После печати на тыльной стороне фотобумаги следует очистить бумагопроводящий тракт.

➔ «Очистка бумагопроводящего тракта» на стр. 72

■ Изображения или фотографии печатаются с искаженными цветами



Это может быть вызвано следующими причинами.

■ Дюзы печатающей головки могут быть засорены.

Решения

Выполните проверку дюз печатающей головки, чтобы посмотреть, не засорились ли они. Выполните проверку дюз и при необходимости прочистите печатающую головку. Если принтер долго не использовался, дюзы печатающих головок могли засориться и перестать пропускать чернила.

➔ «Проверка и прочистка печатающей головки» на стр. 68

■ Была применена коррекция цвета.

Решения

При печати с помощью драйвера принтера Windows, в зависимости от типа бумаги, применяется настройка автоматической коррекции фотографий Epson. Попробуйте изменить настройку.

На вкладке **Дополнительные настройки** выберите **Настройка в Цветокоррекция**, после чего щелкните **Расширенные**. Измените настройку **Коррекция сцены** со значения **Автоматически** на любой другой вариант. Если изменение настройки не привело к получению желаемого результата, попробуйте выбрать любой другой способ цветокоррекции, отличный от **PhotoEnhance**, в **Управление цветом**.

➔ «Корректировка цветов печати» на стр. 61

Цвета на отпечатке отличаются от цветов на экране



Свойства цветов используемого дисплея настроены неправильно.

Решения

Дисплеи, в том числе дисплеи компьютеров, имеют свои собственные характеристики отображения информации. Если дисплей не был откалиброван, изображение будет отображаться с неправильными цветами и яркостью. Отрегулируйте параметры устройства. Затем выполните следующее.

Windows

Откройте окно драйвера печати, выберите значение **Настройка** для параметра **Цветокоррекция** на вкладке **Дополнительные настройки** и щелкните **Расширенные**. Выберите **Стандартный (EPSON)** для параметра **Режим цвета**.

Mac OS

Доступ к диалоговому окну печати. Выберите **Цветокоррекция** из всплывающего меню, затем щелкните стрелку рядом с пунктом **Дополнительные настройки**. Выберите **Стандартный (EPSON)** для параметра **Режим**.

Дисплей отражает внешний свет.

Решения

Избегайте попадания на дисплей прямых солнечных лучей и выполняйте проверку изображения в помещениях, где имеется достаточный уровень освещения.

Экран имеет высокое разрешение.

Решения

Цвета могут отличаться от того, что вы видите на экранах интеллектуальных устройств, например смартфонов или планшетов, имеющих дисплеи высокого разрешения.

Дисплей и принтер по-разному воспроизводят цвета.

Решения

Цвета на дисплее не идентичны цветам на бумаге, поскольку дисплей и принтер по-разному воспроизводят цвета. Чтобы цвета были идентичны, необходимо изменить свойства цвета.

Невозможно выполнить печать без полей



■ В настройках печати не настроена печать без полей.

Решения

В настройках печати выберите режим печати без полей. Если выбрать тип бумаги, который не поддерживает печать без полей, выбор параметра **Без полей** невозможен. Выберите тип бумаги, который поддерживает печать без полей.

Windows

Выберите **Без полей** на вкладке драйвера печати **Главное**.

Mac OS

Выберите размер бумаги для печати без полей в разделе **Размер бумаги**.

➔ [«Бумага для печати без полей» на стр. 156](#)

Края изображения обрезаются при печати без полей



■ Так как изображение немного увеличивается, выступающая область обрезается.

Решения

Выберите меньший коэффициент увеличения.

Windows

Нажмите **Настройки** рядом с **Без полей** на вкладке драйвера принтера **Главное**, после чего измените настройки.

Mac OS

Измените параметр **Увеличение** в меню диалогового окна печати **Настройки печати**.

■ Соотношение сторон изображения отличается от размера бумаги.

Решения

Если соотношение сторон изображения отличается от размера бумаги, длинная сторона изображения обрезаются, если она выходит за пределы длинной стороны бумаги.

■ Имеется задание, ожидающее печати.

Решения

Отмените все приостановленные задания печати.

■ Во время печати компьютер был вручную переведен в режим Гиббернация или Сон.

Решения

Запрещается переводить компьютер в режим **Гиббернация** или **Сон** во время печати. Страницы с искаженным текстом могут быть распечатаны в следующий раз при включении компьютера.

Напечатанное изображение перевернуто



■ В настройках печати включена инверсия изображения по горизонтали.

Решения

В драйвере принтера или приложении отключите все настройки зеркального отображения.

Windows

Снимите флажок **Зеркально** на вкладке драйвера печати **Дополнительные настройки**.

Mac OS

Снимите флажок **Зеркально** в меню диалогового окна печати **Настройки печати**.

Мозаичные узоры на отпечатках



■ Изображения или фотографии напечатаны в низком разрешении.

Решения

При печати изображений или фотографий используйте файлы в высоком разрешении. Как правило, изображения на веб-сайтах имеют низкое разрешение: хотя они хорошо выглядят на экране, качество при печати может заметно ухудшиться.

Не удается выбрать тип бумаги или источник бумаги в драйвере принтера

Не установлен оригинальный драйвер печати Epson.

Если оригинальный драйвер печати Epson (EPSON XXXXX) не установлен, набор доступных функций будет ограничен. Рекомендуем использовать оригинальный драйвер печати Epson.

Соответствующая информация

- ➔ «Проверка наличия оригинального драйвера принтера Epson — Windows» на стр. 81
- ➔ «Проверка наличия оригинального драйвера принтера Epson — Mac OS» на стр. 83

Проверка индикаторов и состояния принтера

Индикаторы на панели управления показывают состояние принтера.

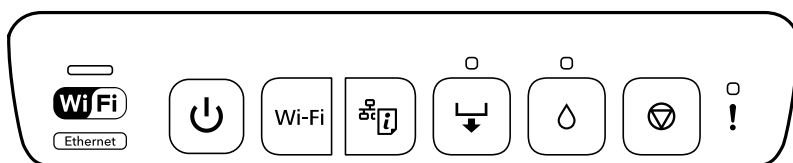

Нормальное состояние





Индикатор	Состояние
	<p>Принтер подключен к беспроводной сети (Wi-Fi) или сети Ethernet. Если принтер одновременно подключен к Wi-Fi и проводной локальной сети, приоритетным будет подключение к проводной локальной сети.</p>
	<p>Принтер подключен к сети в режиме Wi-Fi Direct (простая точка доступа).</p>
	<p>Принтер подключен через USB.</p>













Состояние ошибки





При появлении ошибки включается или начинает мигать индикатор. Детали ошибки отображаются на экране компьютера.

: горит

 : медленно мигает

 : быстро мигает

Индикатор	Состояние	Решения
	Крышка принтера открыта.	Закройте крышку принтера.
	Выходной лоток не выдвинут.	Полностью выдвиньте выходной лоток.
	Не загружена бумага или подано несколько листов одновременно.	Загрузите бумагу в кассету для бумаги 1 или 2, а затем нажмите кнопку  .
	Вы можете печатать из заднего слота подачи бумаги.	Загрузите одиночный лист бумаги, а затем нажмите кнопку  .
	Вы можете вставить лоток для диска.	Загрузите лоток для диска, а затем нажмите кнопку  .
	Лоток для диска вставлен неправильно.	Проверьте направление и переднюю/заднюю сторону лотка для диска, загрузите его снова, а затем нажмите кнопку  .
	Бумага загружена в задний слот подачи бумаги неправильно, или произошло замятие бумаги.	Извлеките замятую бумагу. Правильно загрузите одиночный лист бумаги в задний слот подачи бумаги, а затем нажмите кнопку  .
	Данные печати отправлены из неподдерживаемого драйвера принтера.	Нажмите кнопку  для остановки печати.
	Происходит извлечение бумаги, так как она слишком далеко задвинута в задний слот подачи бумаги.	Правильно загрузите бумагу в задний слот подачи бумаги, а затем нажмите кнопку  .
	Диск не загружен, или загружен неподдерживаемый диск.	Правильно загрузите диск, а затем нажмите кнопку  .
	Замялась бумага.	Извлеките замятую бумагу, а затем нажмите кнопку  .

Индикатор	Состояние	Решения
	Картридж израсходован, или недостаточно чернил для зарядки.	Установите новый картридж.
	Картридж не установлен.	«Замена чернильных картриджей (индикатор чернил горит непрерывно или мигает)» на стр. 139
	Чернильный картридж не распознается, даже если вы устанавливаете новый чернильный картридж.	Снова установите чернильный картридж.
	Усиленная очистка не может быть выполнена, так как чернильный картридж почти израсходован.	Нажмите кнопку  для сброса ошибки. Чтобы выполнить усиленную очистку, замените этот чернильный картридж на новый. О замене чернильного картриджа прямо сейчас см. ниже. «Замена чернильных картриджей (индикатор чернил горит непрерывно или мигает)» на стр. 139
	Картридж почти израсходован. Можно осуществлять печать, пока не включится индикатор  .	Приготовьте новый картридж. Уровень чернил можно проверять на компьютере. О замене чернильного картриджа прямо сейчас см. ниже. «Замена чернильных картриджей (индикатор чернил горит непрерывно или мигает)» на стр. 139
	Мигают одновременно: Срок службы прокладки, впитывающей чернила, скоро закончится или подошел к концу.	Необходима замена прокладки, впитывающей чернила. Обратитесь с просьбой о замене прокладки, впитывающей чернила, в компанию Epson или авторизованный сервисный центр Epson.* Пользователи не должны самостоятельно заменять эту деталь. Когда на компьютере отображается сообщение о возможности продолжения печати, нажмите кнопку  и возобновите печать. На определенное время индикаторы ошибок перестают мигать, однако потом начинают мигать с постоянным интервалом до замены прокладки, впитывающей чернила.
	Мигают одновременно: Усиленная очистка не может быть выполнена, так как заканчивается срок службы прокладки, впитывающей чернила.	Нажмите кнопку  для сброса ошибки. Для выполнения усиленной очистки необходима замена прокладки, впитывающей чернила. Обратитесь в службу технической поддержки Epson.

Индикатор	Состояние	Решения
	<p>К USB-порту для подключения внешнего интерфейса подключено неподдерживаемое устройство.</p>	<p>Подключите к USB-порту для подключения внешнего интерфейса устройство, поддерживающее функцию PictBridge, например цифровую камеру.</p>
	<p>К USB-порту для подключения внешнего интерфейса подключен USB-концентратор.</p>	<p>USB-порт для подключения внешнего интерфейса не поддерживает использование USB-концентраторов. Подключите USB-кабель напрямую.</p>
	<p>Устройство, подключенное к USB-порту для подключения внешнего интерфейса, не отвечает.</p>	<p>Подключите к USB-порту для подключения внешнего интерфейса устройство, поддерживающее функцию PictBridge, например цифровую камеру. Убедитесь, что подключенное устройство работает нормально, например при работе от аккумулятора.</p>
	<p>USB-кабель подключается к USB-порту для подключения внешнего интерфейса при подключении PictBridge по сети.</p>	<p>Отсоедините USB-кабель от USB-порта для подключения внешнего интерфейса.</p>
	<p>Произошла ошибка при подключении к сети Wi-Fi.</p>	<p>Обратите внимание на следующие моменты, чтобы снова настроить сеть Wi-Fi.</p> <ul style="list-style-type: none"> <input type="checkbox"/> Переведите точку доступа Wi-Fi в режим настройки Wi-Fi. <input type="checkbox"/> Уменьшите расстояние между точкой доступа Wi-Fi и принтером до максимум 3 метров и затем повторите попытку.
	<p>При подключении к сети Wi-Fi произошла ошибка безопасности.</p>	<p>Возможно, в то же самое время к сети Wi-Fi подключается другое сетевое устройство Wi-Fi. Повторите попытку позже.</p>
	<p>Произошла ошибка принтера.</p>	<p>Выключите принтер, убедитесь, что в нем нет замятой бумаги, и затем снова включите его.</p> <p>Если устранить ошибку не удастся, обратитесь в службу поддержки компании Epson.</p>
	<p>Произошел сбой обновления микропрограммы (режим восстановления).</p>	<p>Для повторного обновления встроенного ПО выполните следующие действия.</p> <ol style="list-style-type: none"> 1. Соедините принтер с компьютером с помощью USB-кабеля. 2. Посетите веб-сайт Epson для вашего региона, чтобы загрузить последнюю версию микропрограммы и начать установку. <p>Дополнительная информация приведена в инструкциях на странице загрузки.</p>

* При некоторых циклах печати небольшое количество лишних чернил попадает на прокладку, впитывающую чернила. Чтобы чернила не вытекали из прокладки, при достижении определенного количества чернил, впитанного прокладкой, принтер прекращает печать. Частота и необходимость данных действий зависят от количества печатаемых страниц, типа печатаемого материала и количества циклов очистки, выполняемых принтером. Необходимость в замене прокладки не означает прекращения работы принтера в соответствии с техническими условиями. Принтер подаст сигнал о необходимости заменить прокладку, впитывающую чернила. Такую замену могут выполнять только авторизованные поставщики услуг Epson. Гарантия Epson не распространяется на затраты, связанные с данной заменой.

Бумага заминается

Посмотрите сообщение об ошибке на панели управления и следуйте инструкциям по извлечению замявшейся бумаги, в том числе оторванных кусков. Затем сбросьте ошибку.

 **Предостережение:**

Не прикасайтесь к кнопкам на панели управления, если ваши руки находятся внутри принтера. Если принтер начнет работать, вы можете получить травму. Во избежание травмы не касайтесь выступающих частей.

 **Важно:**

Аккуратно извлеките застрявшую бумагу. Применение силы при извлечении бумаги может повредить принтер.

Удаление застрявшей бумаги

 **Предостережение:**

Не прикасайтесь к кнопкам на панели управления, если ваши руки находятся внутри принтера. Если принтер начнет работать, вы можете получить травму. Во избежание травмы не касайтесь выступающих частей.

1. Снимите задняя крышка.

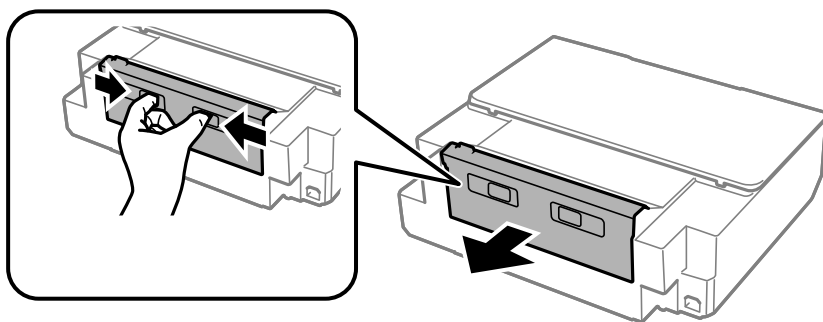

2. Извлеките замятую бумагу.

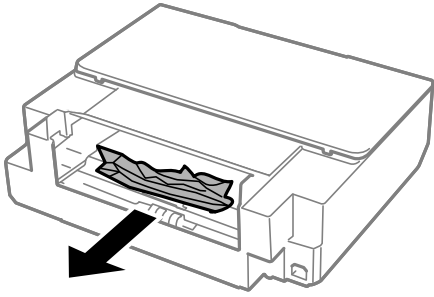

3. Извлеките застрявшую бумагу из задняя крышка.

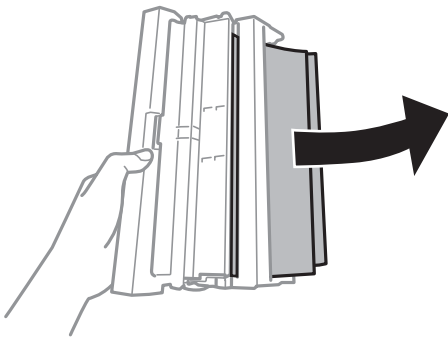

4. Откройте крышку задняя крышка.

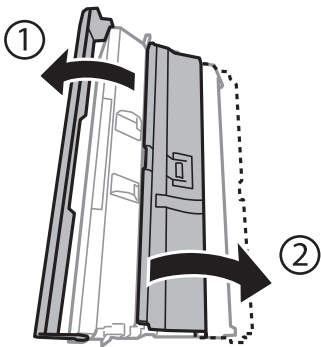

5. Извлеките замятую бумагу.

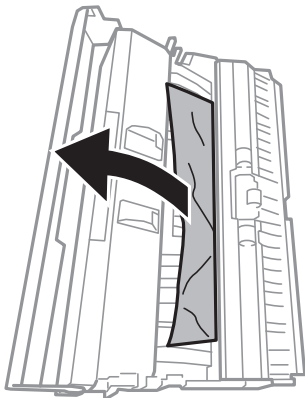

6. Закройте крышку задняя крышка, а затем вставьте задняя крышка в принтере.

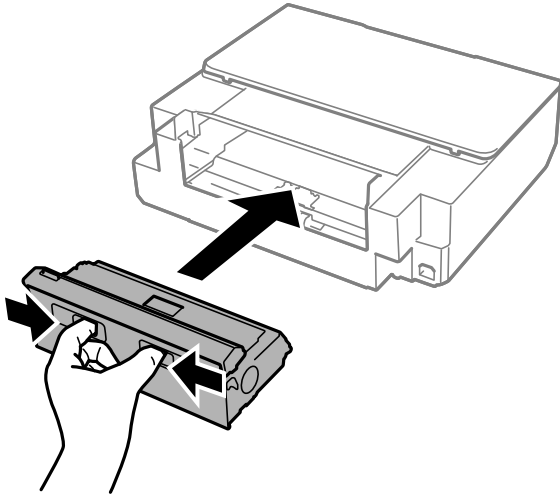

7. Откройте крышку принтера.

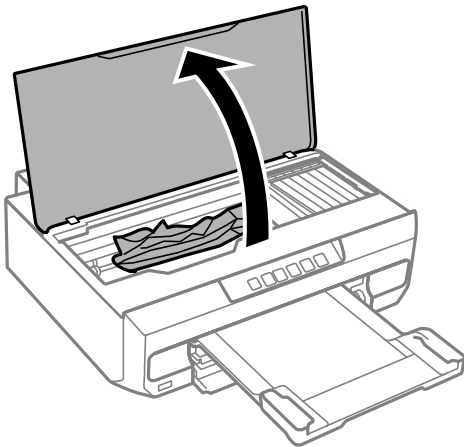

8. Извлеките замятую бумагу.

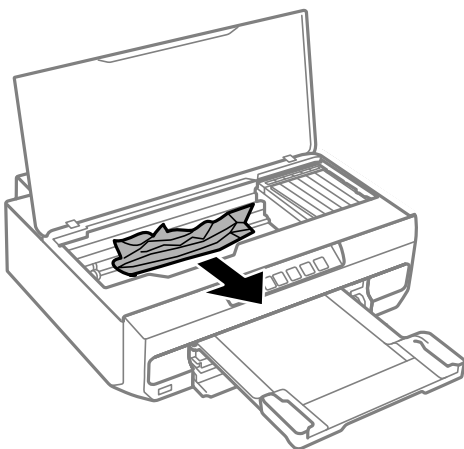

! **Важно:**

Не прикасайтесь к белому плоскому кабелю и прозрачной пленке внутри принтера. Это может привести к сбою в работе устройства.

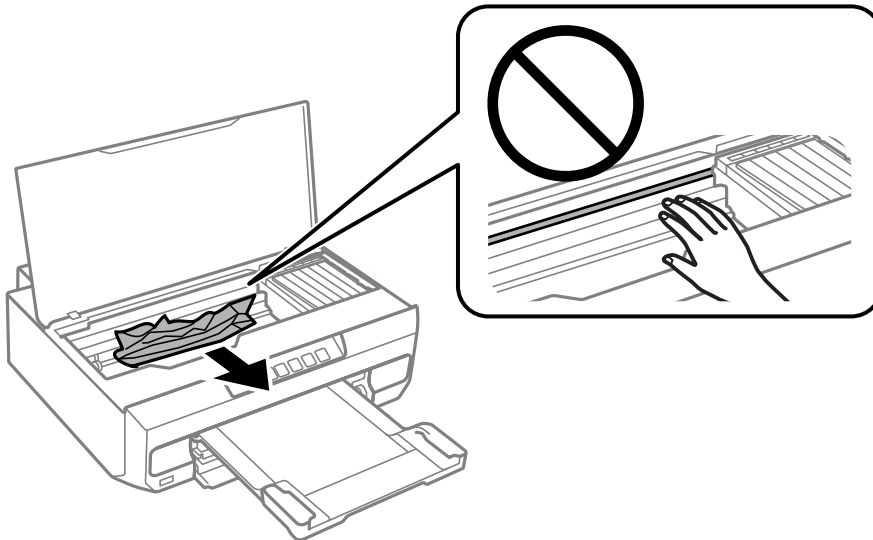

9. Закройте крышку принтера.

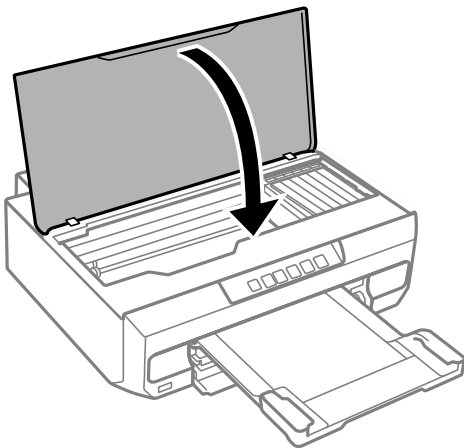

10. Закройте выходной лоток.

11. Вытащите кассета для бумаги.

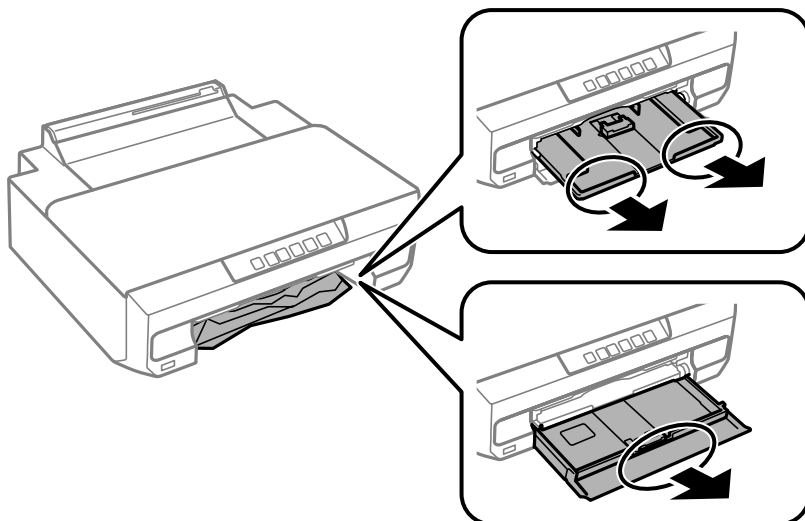

12. Извлеките замятую бумагу.

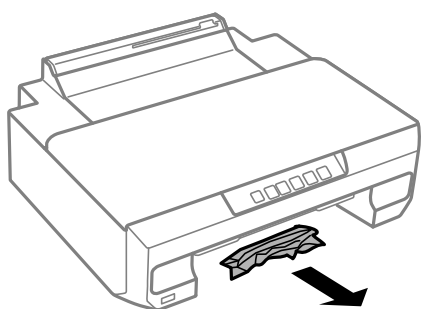

13. Выровняйте края бумаги и пододвиньте направляющие к краю бумаги.

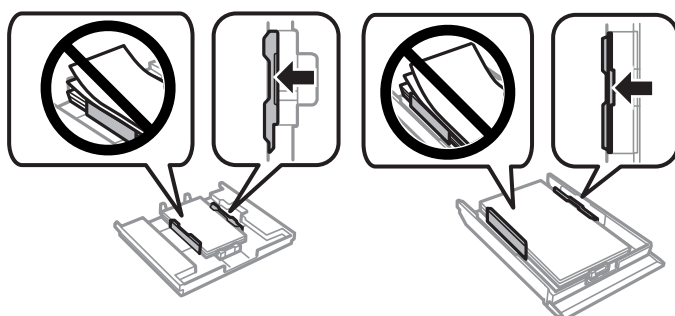

14. Вставьте кассета для бумаги в принтер.

Предотвращение замятия бумаги

Если бумага часто заминается, соблюдайте следующие условия.

- Поставьте принтер на ровную поверхность и используйте его в рекомендуемых условиях окружающей среды.

[«Требования к условиям окружающей среды» на стр. 166](#)

- Используйте бумагу, подходящую для этого принтера.
[«Доступные форматы бумаги и емкость загрузки» на стр. 154](#)
- Следуйте инструкциям по работе с бумагой.
[«Меры предосторожности при работе с бумагой» на стр. 28](#)
- Загрузите бумагу в правильном направлении и пододвиньте боковую направляющую к краю бумаги.
[«Загрузка бумаги в кассету для бумаги 1» на стр. 30](#)
[«Загрузка бумаги в кассету для бумаги 2» на стр. 33](#)
[«Загрузка бумаги в задний слот подачи бумаги» на стр. 37](#)
- При загрузке бумаги не превышайте максимально допустимое количество листов, установленное для этой бумаги.
- Если было загружено несколько листов, загружайте по одному листу бумаги.
- Убедитесь, что настройки размера и типа бумаги соответствуют фактическому размеру и типу бумаги, загруженной в принтер.
[«Список типов бумаги» на стр. 29](#)
- Очистите ролик внутри принтера.
[«Решение проблем с подачей бумаги» на стр. 66](#)

Необходимо заменить чернильные картриджи

Меры предосторожности при работе с картриджами

Меры предосторожности при хранении чернил

- Не допускайте попадания прямых солнечных лучей на картриджи.
- Не храните картриджи при высокой температуре или температуре замерзания.
- Для получения наилучших результатов печати Epson рекомендует использовать чернильные картриджи до окончания срока годности, который указан на их упаковке, либо в течение шести месяцев после открытия упаковки (в зависимости от того, какой из этих сроков наступит раньше).
- Для достижения наилучших результатов храните упаковки с картриджами дном вниз.
- Перед использованием чернильных картриджей, принесенных из холодного места, их необходимо выдержать в помещении с комнатной температурой в течение как минимум трех часов.
- Не открывайте упаковку с картриджем, пока не будете готовы к установке его в принтер. Для обеспечения безотказной работы картридж помещается в вакуумную упаковку. Если картридж оставить распакованным на длительное время перед его использованием, нормальная печать может быть невозможна.

Меры предосторожности при замене картриджей

- Не трясите картриджи после вскрытия упаковки, от этого могут вытечь чернила.

- ❑ Запрещается касаться частей, показанных на иллюстрации. Это может привести к нарушению нормальной работы принтера.

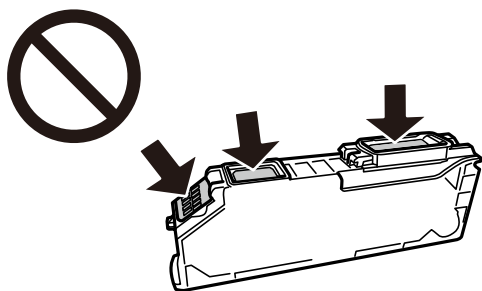

- ❑ Установите все чернильные картриджи, в противном случае печать будет невозможна.
- ❑ Не производите замену картриджей с выключенным питанием. Не перемещайте печатающую головку руками — это может повредить принтер.
- ❑ После установки картриджа индикатор питания будет мигать, пока принтер заправляет чернила. Не выключайте принтер во время заправки чернил. Если заправка чернил не завершена, печать может быть невозможна.
- ❑ Не оставляйте принтер без чернильных картриджей и не выключайте его в процессе их замены. В противном случае чернила, оставшиеся в дюзах печатающей головки, могут засохнуть, при этом печать будет невозможна.
- ❑ Будьте осторожны и не допускайте попадания пыли и других предметов внутрь держателя картриджа. Любые предметы, попавшие внутрь держателя, могут ухудшить качество печати и даже сделать дальнейшую печать невозможной. Если посторонний предмет попал внутрь держателя, осторожно извлеките его.
- ❑ Если картридж извлекается из принтера для дальнейшего использования или для утилизации, во избежание высыхания чернил и загрязнения окружающих предметов снова закройте отверстие подачи чернил специальной крышкой.

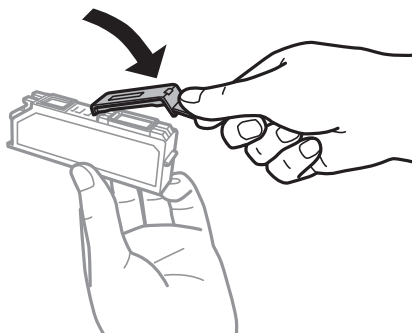

- ❑ Если извлечь чернильный картридж из принтера для последующего использования, Epson рекомендует использовать его как можно скорее.
- ❑ В этом принтере используются картриджи, оснащенные зеленой микросхемой, которая отслеживает, например, количество оставшихся чернил для каждого картриджа. Это означает, что, даже если картридж был извлечен из принтера до полного расхода чернил, его можно будет повторно вставить в принтер и использовать дальше. Однако при повторной вставке картриджа некоторое количество чернил может быть затрачено для обеспечения правильной работы принтера.
- ❑ Для максимально эффективного использования чернил извлекайте картридж, только когда вы будете готовы заменить его. Возможно, что картриджи с низким уровнем чернил нельзя будет использовать при повторной вставке.

- ❑ Когда принтер предупреждает о необходимости замены картриджа, для обеспечения качества печати и для защиты печатающей головки в картридже остается небольшое резервное количество чернил. Приведенные данные по ресурсу картриджей не включают в себя этот резерв.
- ❑ Не разбирайте и не вносите изменения в конструкцию чернильных картриджей, это может привести к невозможности печати.
- ❑ Картриджи, входящие в комплект поставки принтера, нельзя использовать в качестве замены.
- ❑ Последовательно замените картриджи, делая это как можно быстрее. Если вы заменяете два или более картриджа подряд либо замена требует времени, то некоторое количество чернил может быть использовано для обеспечения производительности принтера. Не оставляйте принтер без картриджей надолго.

Расход чернил

- ❑ Для обеспечения оптимальной производительности печатающей головки во время технического обслуживания из всех картриджей потребляется некоторое количество чернил. Некоторое количество чернил также может потребляться при замене картриджа или включении принтера.
- ❑ При печати в черно-белом режиме или печати в оттенках серого могут использоваться цветные чернила (в зависимости от типа бумаги и настроек качества печати). Это происходит потому, что для создания черного цвета используются цветные чернила.
- ❑ Чернила в картриджах, поставляемых с принтером, частично используются во время первоначальной настройки. Для обеспечения высокого качества отпечатков печатающая головка устройства будет полностью заправлена чернилами. Этот процесс выполняется один раз и требует некоторого количества чернил, поэтому ресурс печати этих картриджей может оказаться несколько ниже по сравнению со следующими картриджами.
- ❑ Указанные объемы зависят от печатаемых изображений, используемого типа бумаги, частоты печати и таких условий окружающей среды, как температура.

Замена чернильных картриджей (индикатор чернил не горит)

Предостережение:

При закрытии и открытии крышки принтера будьте особенно осторожны, чтобы не прищемить руку или пальцы. В противном случае можно получить травму.

1. Откройте крышку принтера.

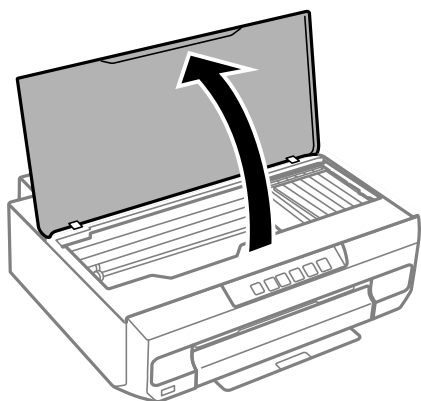

2. Удерживайте нажатой кнопку  в течение 10 секунд.

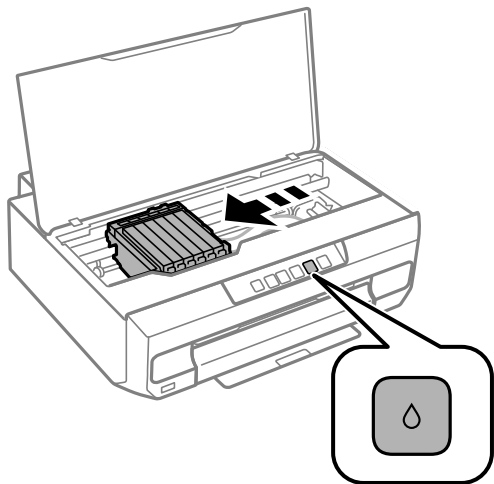

Нажмите кнопку .

Держатель чернильного картриджа переместится к значку . В этом положении нельзя выполнить замену картриджа.

Снова нажмите кнопку .

Держатель чернильного картриджа переместится в положение для замены картриджа.

Примечание:

Для отмены замены картриджа оставьте картриджи установленными и выключите принтер.

3. Извлеките новый чернильный картридж из упаковки.

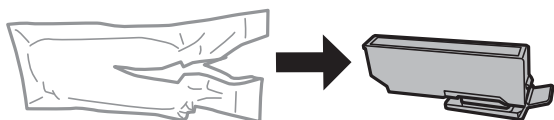

Важно:

Не трясите картриджи после вскрытия упаковки, от этого могут вытечь чернила.

4. Поднимите крышку чернильного картриджа и снимите ее.

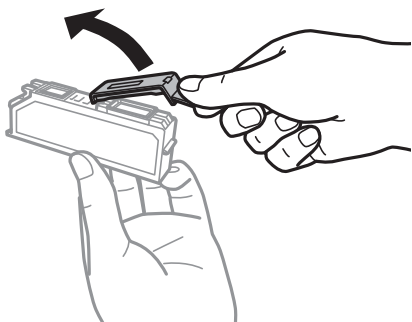

! **Важно:**

Запрещается касаться частей, показанных на иллюстрации. Это может привести к нарушению нормальной работы принтера.

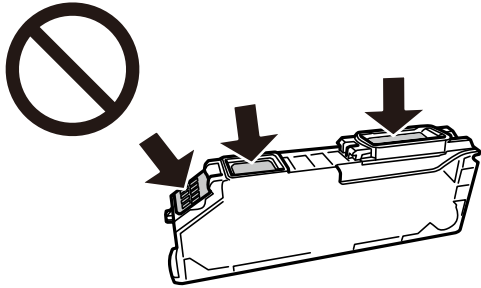

5. Нажмите на язычок, чтобы извлечь чернильный картридж, и, подняв его по диагонали, извлеките его.

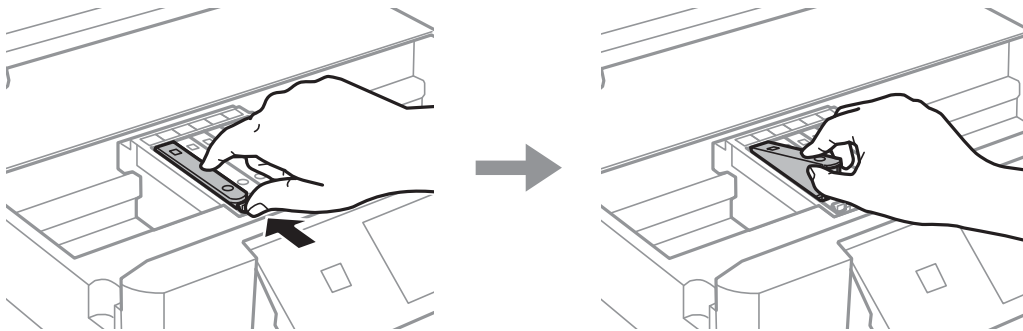

6. Вставьте новый чернильный картридж по диагонали со стороны конца и осторожно нажмите на него. При правильной установке будет слышен щелчок.

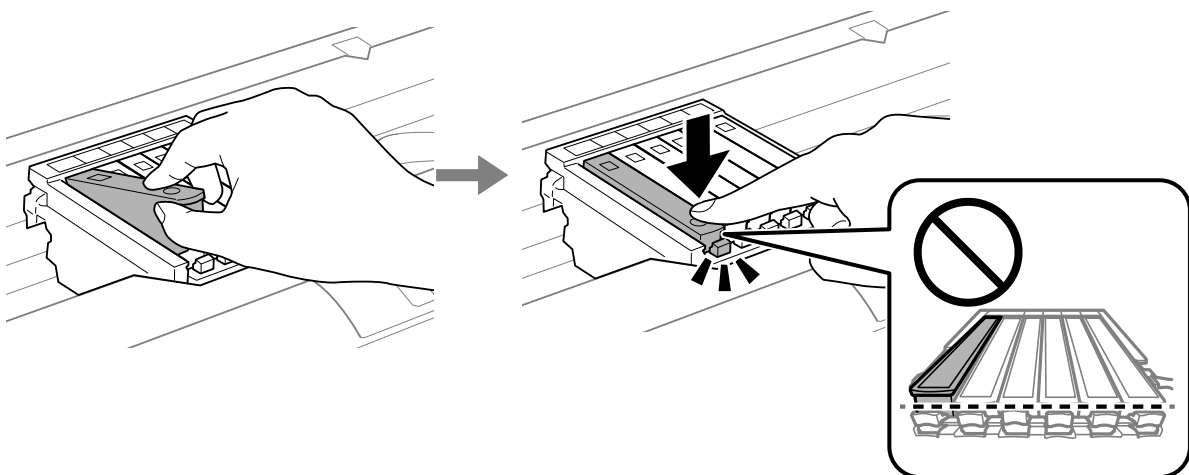

7. Закройте крышку принтера.

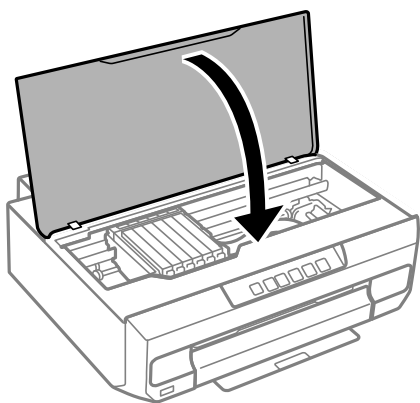

8. Нажмите кнопку .

Запускается заправка чернил.

 **Важно:**

После установки картриджа индикаторы питания и чернил будут мигать, пока принтер заправляет чернила. Не выключайте принтер во время заправки чернил. Заправка занимает приблизительно две минуты. Если заправка чернил не завершена, печать может быть невозможна.

Примечание:

Если индикатор  не выключается, попробуйте извлечь и повторно вставить чернильный картридж.

Соответствующая информация

- ➔ [«Меры предосторожности при работе с картриджами» на стр. 134](#)
- ➔ [«Коды картриджей» на стр. 158](#)

Замена чернильных картриджей (индикатор чернил горит непрерывно или мигает)

 **Предостережение:**

При закрытии и открытии крышки принтера будьте особенно осторожны, чтобы не прищемить руку или пальцы. В противном случае можно получить травму.

1. Откройте крышку принтера.

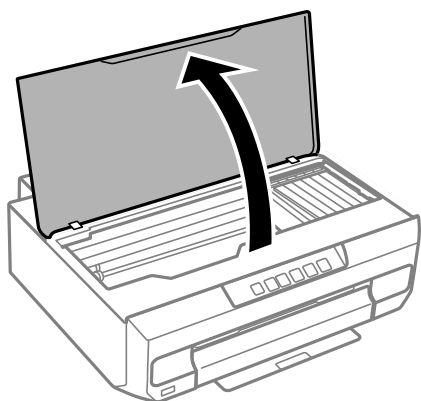

2. Используйте кнопки принтера для перемещения держателя чернильного картриджа.

Примечание:

Замените картридж, находящийся напротив значка ☹. Если есть дополнительные израсходованные чернильные картриджи, такой картридж будет перемещаться к значку ☹ каждый раз при нажатии кнопки 💧.

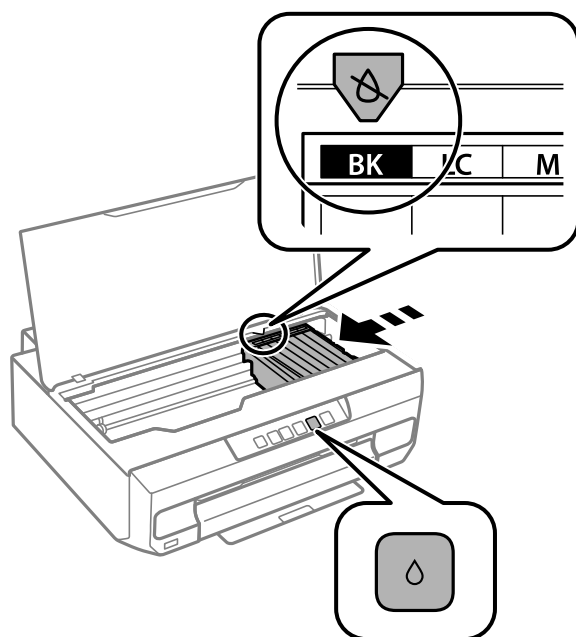

- ❑ Если горит индикатор 💧 (закончился один или несколько чернильных картриджей)

Нажмите кнопку 💧. Держатель чернильного картриджа переместится к значку ☹. В этом положении нельзя выполнить замену картриджа. Перейдите к следующему шагу.

- ❑ Если индикатор 💧 мигает (низкий уровень чернил в одном или нескольких чернильных картриджах)

Нажмите кнопку 💧. Держатель чернильного картриджа переместится к значку ☹. В этом положении нельзя выполнить замену картриджа. Перейдите к следующему шагу.

Примечание:

Для отмены замены картриджа оставьте картриджи установленными и выключите принтер.

3. Снова нажмите кнопку .

Держатель чернильного картриджа переместится в положение для замены картриджа.

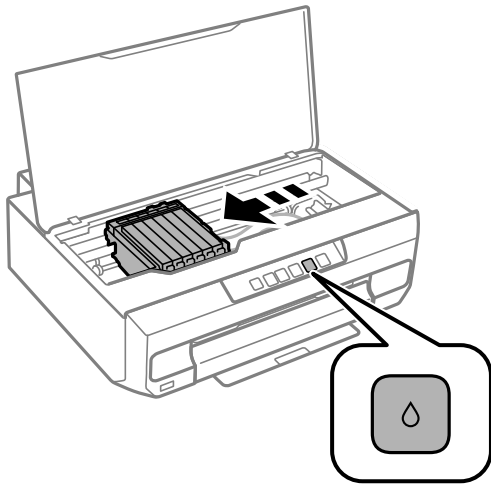

4. Извлеките новый чернильный картридж из упаковки.

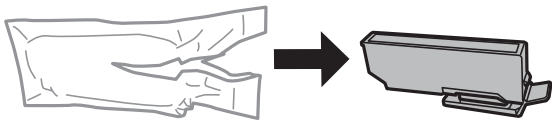

Важно:

Не трясите картриджи после вскрытия упаковки, от этого могут вытечь чернила.

5. Поднимите крышку чернильного картриджа и снимите ее.

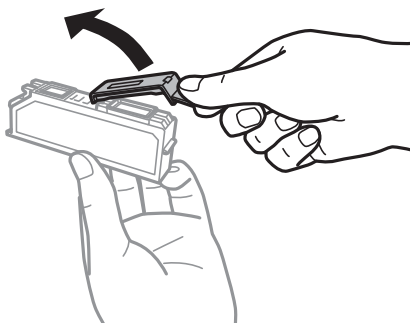

! **Важно:**

Запрещается касаться частей, показанных на иллюстрации. Это может привести к нарушению нормальной работы принтера.

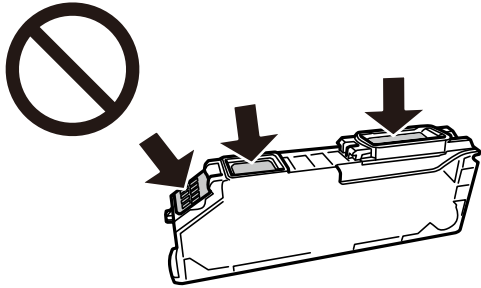

6. Нажмите на язычок, чтобы извлечь чернильный картридж, и, подняв его по диагонали, извлеките его.

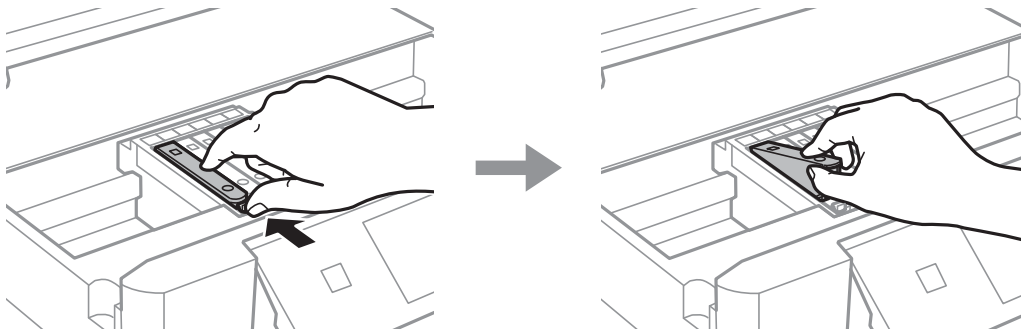

7. Вставьте новый чернильный картридж по диагонали со стороны конца и осторожно нажмите на него. При правильной установке будет слышен щелчок.

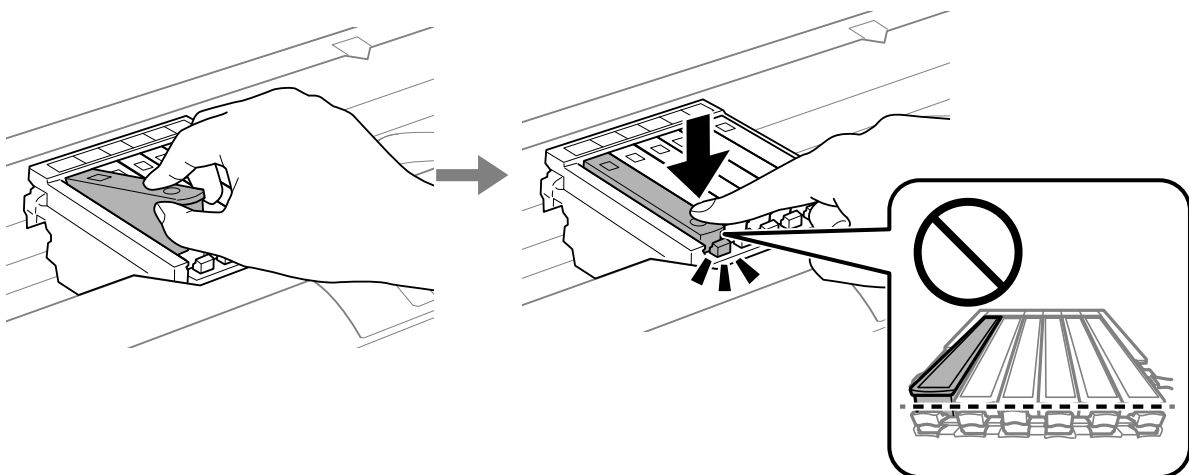

8. Закройте крышку принтера.

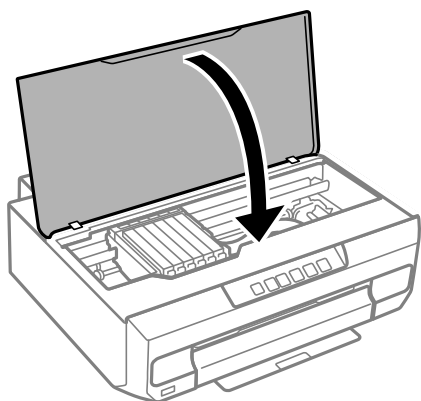

9. Запускается заправка чернил.



Важно:

После установки картриджа индикаторы питания и чернил будут мигать, пока принтер заправляет чернила. Не выключайте принтер во время заправки чернил. Заправка занимает приблизительно две минуты. Если заправка чернил не завершена, печать может быть невозможна.

Примечание:

Если индикатор  не выключается, попробуйте извлечь и повторно вставить чернильный картридж.

Соответствующая информация

- ➔ [«Меры предосторожности при работе с картриджами» на стр. 134](#)
- ➔ [«Коды картриджей» на стр. 158](#)

Временное продолжение печати без замены чернильных картриджей

Временная печать черными чернилами

Когда цветные чернила закончились, а черные еще остаются, вы можете воспользоваться следующими настройками, чтобы временно продолжать печать только черными чернилами.

- Тип бумаги: Простая бумага, Конверты
- Цвет: черно-белый или Оттенки серого
- Без границ: не выбрано
- EPSON Status Monitor 3: включено (при печати через драйвер принтера в Windows)

Поскольку данная функция доступна лишь в течение примерно пяти дней, рекомендуется заменить картридж как можно быстрее.

Примечание:

- Если утилита **EPSON Status Monitor 3** отключена, откройте драйвер печати, щелкните **Расширенные параметры** на вкладке **Сервис** и выберите **Включить EPSON Status Monitor 3**.
- Доступный период изменяется в зависимости от условий использования.

Соответствующая информация

- ➔ «Временное продолжение печати только черными чернилами (Windows)» на стр. 144

Временное продолжение печати только черными чернилами (Windows)

Сделайте следующее.

- Если появляется изображенное ниже окно, выберите **Печать в черном цвете**.

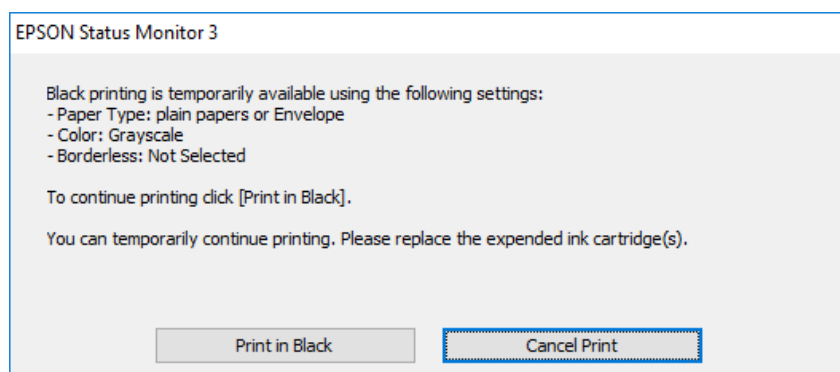

- Если появляется изображенное ниже окно, отмените печать. Затем снова запустите печать.

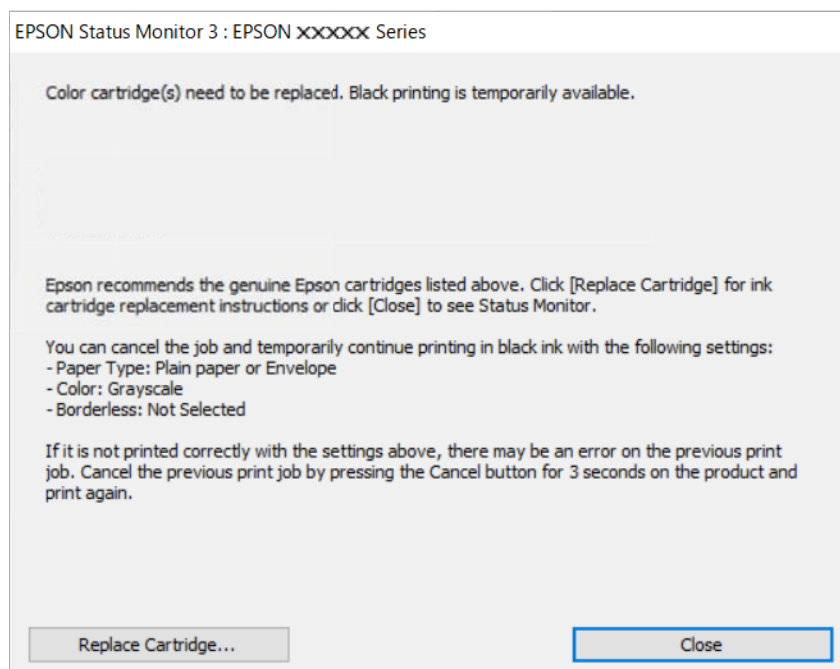

Примечание:

Если печать невозможно отменить с компьютера, отмените ее с помощью панели управления принтера.

Запуская печать повторно, выполните указанные ниже действия.

1. Откройте окно драйвера принтера.
2. Снимите флажок **Без полей** на вкладке **Главное**.
3. Выберите **Тип бумаги**, поддерживающий параметр **Печать в черном цвете**.
4. Выберите **Оттенки серого**.
5. При необходимости задайте другие параметры на вкладках **Главное** и **Дополнительные настройки**, затем нажмите **ОК**.
6. Нажмите **Печать**.
7. Щелкните **Печать в черном цвете** в появившемся окне.

Соответствующая информация

➔ [«Временная печать черными чернилами» на стр. 143](#)

Временное продолжение печати только черными чернилами (Mac OS)

Примечание:

Чтобы использовать эту функцию через сеть, подключитесь к Bonjour.

1. Щелкните значок принтера в **Dock**.
2. Отмените задание.
Примечание:
Если печать невозможно отменить с компьютера, отмените ее с помощью панели управления принтера.
3. Выберите **Системные настройки** в меню Apple > **Принтеры и сканеры** (или **Печать и сканирование, Печать и факс**), а затем выберите принтер. Щелкните **Параметры и принадлежности** > **Параметры** (или **Драйвер**).
4. Выберите **Включить** для параметра **Временно разрешить печать в черном цвете**.
5. Доступ к диалоговому окну печати.
6. В раскрывающемся меню выберите **Настройки печати**.
7. Выберите любой размер бумаги, кроме размера без полей, в качестве параметра **Размер бумаги**.
8. Выберите формат бумаги, который поддерживает **Временно разрешить печать в черном цвете** в качестве значения параметра **Тип носителя**.
9. Выберите **Оттенки серого**.
10. При необходимости задайте другие параметры.
11. Нажмите **Печать**.

Соответствующая информация

➔ [«Временная печать черными чернилами» на стр. 143](#)

Продолжение печати с экономией черных чернил (только в Windows)

Если заканчиваются черные чернила, но при этом остается достаточно цветных чернил, можно смешивать цветные чернила для создания черного цвета. Таким образом можно продолжить печать во время приготовления сменного картриджа с черными чернилами.

Эта функция доступна только при установке следующих настроек в драйвере принтера.

- Тип бумаги: **Простая бумага**
- Качество: **Стандартный**
- EPSON Status Monitor 3: включено

Примечание:

- Если утилита **EPSON Status Monitor 3** отключена, откройте драйвер печати, щелкните **Расширенные параметры** на вкладке **Сервис** и выберите **Включить EPSON Status Monitor 3**.
- Составной черный немного отличается от чистого черного. Кроме того, снижается скорость печати.
- Чтобы обеспечить качество печати, также расходуются черные чернила.

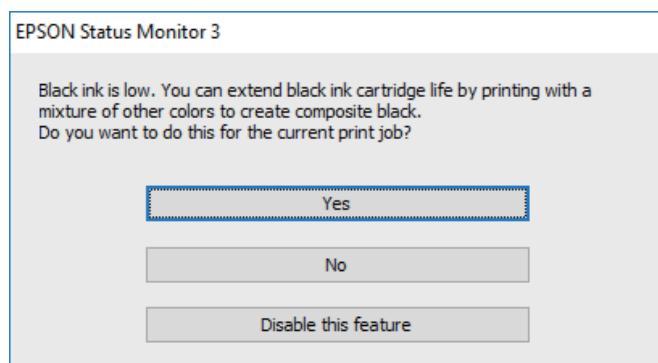

Параметры	Описание
Да	Выберите для создания черного цвета путем смешения цветных чернил. Это окно отображается при следующей печати аналогичного задания.
Нет	Выберите, чтобы продолжить с использованием оставшихся черных чернил. Это окно отображается при следующей печати аналогичного задания.
Сделать недоступной данную возможность	Выберите, чтобы продолжить с использованием оставшихся черных чернил. Это окно не отображается, пока вы не замените картридж с черными чернилами и они вновь не закончатся.

Невозможно управлять принтером должным образом

Принтер не включается или не выключается

Питание не включается

Это может быть вызвано следующими причинами.

■ Шнур питания подключен к розетке не должным образом.

Решения

Убедитесь, что шнур питания устройства подключен надежно.

■ Кнопка была нажата недостаточное количество времени.

Решения

Удерживайте кнопку  более длительное время.

■ Принтер работает.

Решения

Перед выключением питания убедитесь, что индикатор питания погас.

Принтер не включается автоматически

■ Параметр Автовыключение включено отключен.

Решения

Включите параметр **Автовыключение включено**.

Windows

Щелкните **Информация о принтере и опциях** на вкладке драйвера печати **Сервис**. Включите параметр **Автовыключение включено**.

Mac OS

Выберите **Системные настройки** в меню Apple > **Принтеры и сканеры** (или **Печать и сканирование, Печать и факс**), а затем выберите принтер. Щелкните **Параметры и принадлежности** > **Утилита** > **Открыть утилиту принтера** и выберите **Настройки принтера**. Включите параметр **Автовыключение включено**.



Если для подключения используется кабель USB, следует надежно подключать его к принтеру и компьютеру.

Если подключение выполняется по сети, проверьте индикаторы на принтере, чтобы убедиться в надлежащем подключении принтера к сети.

Питание не выключается

■ Кнопка была нажата недостаточное количество времени.

Решения

Удерживайте кнопку  более длительное время. Если все еще не удастся отключить принтер, выньте шнур питания. Во избежание высыхания печатающей головки необходимо опять включить принтер, после чего выключить его нажатием кнопки .

■ На выключение питания требуется какое-то время.

Решения

Когда включена функция **Автовыключение включено**, требуется больше времени для выключения питания.

Выберите **Включить**, чтобы принтер автоматически включался при получении задания на печать через USB-соединение или сеть. Если выходной лоток задвинут, выдвиньте его вручную, и печать начнется.

Включение функции **Автовыключение включено** немного увеличивает потребление электроэнергии принтером в состоянии ожидания по сравнению с ситуацией, когда он полностью выключен. Таким образом, на выключение питания требуется больше времени. При использовании этой функции оставьте шнур питания подключенным к розетке. При отключении шнура питания убедитесь, что индикатор питания погас.

Используйте параметр **Время выключения**, если нужно, чтобы принтер автоматически выключался, когда задание печати выполнено, и в течение заданного периода времени не выполнялось никаких операций. Эта функция полезна при удаленной печати, например через Интернет.

Автоматическое отключение питания

■ Функция **Время выключения** или **Выключение при простое** и функция **Выключение при отключении** включена.

Решения

Windows

Щелкните **Информация о принтере и опциях** на вкладке драйвера печати **Сервис**.

Отключите параметры **Выключение при простое** и **Выключение при отключении**.

Отключите параметр **Время выключения**.

Mac OS

Выберите **Системные настройки** в меню Apple > **Принтеры и сканеры** (или **Печать и сканирование**, **Печать и факс**), а затем выберите принтер. Щелкните **Параметры и принадлежности** > **Утилиты** > **Открыть утилиту принтера** и выберите **Настройки принтера**.

Отключите параметры **Выключение при простое** и **Выключение при отключении**.

Отключите параметр **Время выключения**.

Примечание:

*В устройстве может использоваться функция **Время выключения** или функции **Выключение при простое** и **Выключение при отключении** в зависимости от места приобретения.*

Рабочие операции выполняются медленно

Печать выполняется слишком медленно

Это может быть вызвано следующими причинами.

■ Запущены ненужные приложения.

Решения

Закройте все ненужные приложения на компьютере или интеллектуальном устройстве.

■ Задано высокое качество печати.

Решения

Снизьте качество печати в настройках.

■ Двухнаправленная печать выключена.

Решения

Включите режим двухнаправленной (или высокоскоростной) печати. При включении данного параметра печатающая головка печатает, двигаясь в обе стороны, в результате чего повышается скорость печати.

Windows

Выберите **Двухнаправленная печать** на вкладке драйвера печати **Дополнительные настройки**.

Mac OS

Выберите **Системные настройки** в меню Apple > **Принтеры и сканеры** (или **Печать и сканирование, Печать и факс**), а затем выберите принтер. Щелкните **Параметры и принадлежности** > **Параметры** (или **Драйвер**). Выберите **Включить** для параметра **Высокоскоростная печать**.

■ Включен режим Тихий режим.

Решения

Отключите режим **Тихий режим**. Скорость печати снижается, когда принтер работает в режиме **Тихий режим**.

Windows

Выберите значение **Выключить** для параметра **Тихий режим** на вкладке драйвера принтера **Главное**.

Mac OS

Выберите **Системные настройки** в меню Apple > **Принтеры и сканеры** (или **Печать и сканирование, Печать и факс**), а затем выберите принтер. Щелкните **Параметры и принадлежности** > **Параметры** (или **Драйвер**). Выберите **Выключить** для параметра **Тихий режим**.

■ В беспроводном маршрутизаторе могут быть проблемы с сетевым соединением.

Решения

Необходимо перезагрузить беспроводной маршрутизатор, учитывая, что к сети могут быть подключены другие пользователи. Если проблема сохраняется, поместите принтер ближе к беспроводному маршрутизатору или обратитесь к документации на точку доступа.

■ Принтер печатает данные высокой плотности (например, фотографии) на обычной бумаге.

Решения

Если выполняется печать данных высокой плотности на обычной бумаге, то скорость печати может снижаться для обеспечения качества печати. Это не является неполадкой.

■ При непрерывной печати скорость печати значительно замедляется.

■ Работает функция защиты механизма принтера от перегрева и повреждения.

Решения

Печать можно продолжать. Чтобы вернуться к обычной скорости печати, не работайте с принтером как минимум в течение 30 минут. Скорость печати не возвращается к обычной, если отключить питание.

■ Громкий шум при работе

■ Параметр Тихий режим отключен.

Решения

Если во время работы принтер слишком громко шумит, включите режим **Тихий режим**. Включение этой функции может снизить скорость печати.

- Драйвер принтера для Windows

Активируйте **Тихий режим** на вкладке **Главное**.

- Драйвер принтера для Mac OS

Выберите **Системные настройки** в меню Apple > **Принтеры и сканеры** (или **Печать и сканирование, Печать и факс**), а затем выберите принтер. Щелкните **Параметры и принадлежности** > **Параметры** (или **Драйвер**). Выберите **Включить** для параметра **Тихий режим**.

■ Не удается выполнить двустороннюю печать вручную (Windows)

■ Параметр EPSON Status Monitor 3 отключен.

Решения

На вкладке драйвера принтера **Сервис** щелкните **Расширенные параметры**, затем выберите **Включить EPSON Status Monitor 3**.

Однако данная функция может быть недоступна при печати по сети или при совместном использовании принтера.

■ Не отображается меню Настройки печати (Mac OS)

■ Драйвер принтера Epson установлен неправильно.

Решения

Если меню **Настройки печати** не отображается в операционных системах macOS Catalina (10.15) или более поздней версии, macOS High Sierra (10.13), macOS Sierra (10.12), OS X El Capitan (10.11),

OS X Yosemite (10.10), OS X Mavericks (10.9), это значит, что драйвер принтера Epson установлен неправильно. Включите его в следующем меню.

Выберите **Системные настройки** из меню Apple > **Принтеры и сканеры** (или **Печать и сканирование, Печать и факс**), удалите принтер и добавьте его снова.

В macOS Mojave (10.14) нельзя получить доступ к разделу **Настройки печати** в приложениях компании Apple, например в TextEdit.

Проблема не устранена

Если проблему не удалось устранить даже после применения всех способов ее решения, обратитесь в службу поддержки Epson.

Если не удается устранить проблемы печати, ознакомьтесь с указанной ниже сопутствующей информацией.

Соответствующая информация

➔ [«Не удается решить проблемы с печатью» на стр. 151](#)

Не удается решить проблемы с печатью

Попробуйте использовать следующие способы решения проблемы сверху вниз по порядку, пока проблема не будет устранена.

Убедитесь, что тип бумаги, загруженной в принтер, соответствует типу бумаги, заданному в драйвере принтера.

Выберите настройку высокого качества в драйвере принтера.

Переустановите чернильные картриджи в принтере.

Переустановка чернильных картриджей может устранить засорение дюз печатающей головки и обеспечить плавную подачу чернил.

Но так как при переустановке картриджей потребляется некоторое количество чернил, то в зависимости от количества оставшихся в картридже чернил может появиться сообщение с просьбой о замене картриджа.

[«Необходимо заменить чернильные картриджи» на стр. 134](#)

Откалибруйте печатающую головку.

[«Калибровка печатающей головки» на стр. 72](#)

Выполните проверку дюз печатающей головки, чтобы посмотреть, не засорились ли они.

Если в шаблоне проверки дюз отсутствуют некоторые сегменты, дюзы могут быть засорены.

Попеременно выполните чистку головки и проверку дюз 3 раза и проверьте, устранено ли засорение.

Учтите, что при чистке печатающей головки потребляется некоторое количество чернил.

[«Проверка и очистка печатающей головки» на стр. 68](#)

Выключите принтер, подождите не менее 12 часов и проверьте, устранено ли засорение.

Если проблема заключается в засорении дюз, некоторый перерыв в работе принтера может решить эту проблему.

Пока принтер выключен, проверьте следующее.

- ❑ Проверьте, используете ли вы оригинальные чернильные картриджи Epson.

Используйте оригинальные чернильные картриджи Epson. Этот продукт рассчитан на регулировку цветов на основе использования оригинальных чернильных картриджей Epson. Использование чернильных картриджей стороннего производителя может привести к снижению качества печати.

[«Коды картриджей» на стр. 158](#)

- ❑ Проверьте, есть ли на прозрачной пленке загрязнения.

Если на прозрачной пленке присутствуют загрязнения, аккуратно сотрите их.

[«Очистка прозрачной пленки» на стр. 74](#)

- ❑ Убедитесь, что внутри принтера не осталось кусочков бумаги.

Извлекая бумагу, не касайтесь прозрачной пленки руками или листами.

- ❑ Проверьте бумагу.

Проверьте, ровная ли бумага и загружена ли она печатной стороной вверх.

[«Меры предосторожности при работе с бумагой» на стр. 28](#)

[«Доступные форматы бумаги и емкость загрузки» на стр. 154](#)

[«Недоступные типы бумаги» на стр. 157](#)

- ❑ Убедитесь, что в принтере не используется старый чернильный картридж.

Для получения наилучших результатов печати Epson рекомендует использовать чернильные картриджи до окончания срока годности, который указан на их упаковке, либо в течение шести месяцев после открытия упаковки (в зависимости от того, какой из этих сроков наступит раньше).

- ❑ Если, выключив принтер и выждав 12-часовую паузу, вы обнаружили, что качество печати не улучшилось, запустите Механическая чистка.

[«Запуск Механическая чистка» на стр. 70](#)

Если вы применили все указанные выше способы, но так и не смогли решить проблему, возможно, требуется ремонт устройства. Обратитесь в службу технической поддержки Epson.

Соответствующая информация

- ➔ [«Перед обращением в компанию Epson» на стр. 170](#)
- ➔ [«Обращение в службу технической поддержки Epson» на стр. 170](#)

Сведения о продукте

Сведения о бумаге.	154
Информация о расходных материалах.	158
Информация по программному обеспечению.	158
Технические характеристики продукта.	162
Нормативная информация.	167

Сведения о бумаге

Доступные форматы бумаги и емкость загрузки

Оригинальная бумага Epson

Для достижения высокого качества печати компания Epson рекомендует использовать оригинальную бумагу Epson.

Примечание:

Доступность бумаги зависит от региона. Чтобы получить актуальные сведения о бумаге, доступной в вашем регионе, свяжитесь со службой поддержки компании Epson.

Информацию о доступных типах бумаги для печати без полей и двусторонней печати см. в следующих разделах.

[«Бумага для печати без полей» на стр. 156](#)

[«Бумага для двусторонней печати» на стр. 157](#)

Бумага, подходящая для печати документов

Название носителя	Размер	Емкость загрузки (в листах)		
		Кассета для бумаги 1	Кассета для бумаги 2	Зад. слот подачи бумаги
Epson Business Paper	A4	—	100	1
Epson Bright White Ink Jet Paper	A4	—	80	1

Бумага, подходящая для печати документов и фотографий

Название носителя	Размер	Емкость загрузки (в листах)		
		Кассета для бумаги 1	Кассета для бумаги 2	Зад. слот подачи бумаги
Epson Photo Quality Ink Jet Paper	A4	—	80	1
Epson Matte Paper-Heavyweight	A4	—	20	1
Epson Double-Sided Matte Paper	A4, Letter	—	1	1

Бумага, подходящая для печати фотографий

Название носителя	Размер	Емкость загрузки (в листах)		
		Кассета для бумаги 1	Кассета для бумаги 2	Зад. слот подачи бумаги
Epson Ultra Glossy Photo Paper	A4	—	20	1
	13 x 18 см (5 x 7 дюймов), 10 x 15 см (4 x 6 дюймов)	20	20	1
Epson Premium Glossy Photo Paper	A4	—	20	1
	13 x 18 см (5 x 7 дюймов), 10 x 15 см (4 x 6 дюймов), широкий формат 16:9 (4 x 7,11 дюйма)	20	20	1
Epson Premium Semigloss Photo Paper	A4	—	20	1
	10 x 15 см (4 x 6 дюймов)	20	20	1
Epson Photo Paper Glossy	A4	—	20	1
	13 x 18 см (5 x 7 дюймов), 10 x 15 см (4 x 6 дюймов)	20	20	1

Другие типы бумаги

Название носителя	Размер	Емкость загрузки (в листах)		
		Кассета для бумаги 1	Кассета для бумаги 2	Зад. слот подачи бумаги
Epson Photo Quality Self Adhesive Sheets	A4	—	1	1
Epson Iron-On Cool Peel Transfer Paper	A4	—	1	1

Бумага, имеющаяся в продаже

В зависимости от характеристик бумаги подача бумаги, имеющейся в продаже, может не производиться надлежащим образом. См. информацию ниже и попробуйте применить решения, чтобы устранить проблему.

[«Бумага подается неправильно» на стр. 112](#)

Примечание:

Информацию о доступных типах бумаги для печати без полей и двусторонней печати см. в следующих разделах.

[«Бумага для печати без полей» на стр. 156](#)

[«Бумага для двусторонней печати» на стр. 157](#)

Простая бумага

Название носителя	Размер	Емкость загрузки (в листах)		
		Кассета для бумаги 1	Кассета для бумаги 2	Зад. слот подачи бумаги
Копировальная бумага Простая бумага*1	A4, Letter, B5, A5, 16K (195×270 мм)	—	100	1
	A6	20	20	1
	Legal, 8,5 ×13 дюймов	—	50	1
	Задано пользователем(мм) От 89 ×127 до 215,9 ×1200	—	1*2	1

*1 Для загрузки перфорированной бумаги используйте задний слот подачи бумаги.

*2 Для загрузки бумаги длиннее размера Legal используйте задний слот подачи бумаги.

Конверт

Название носителя	Размер	Емкость загрузки (конверты)		
		Кассета для бумаги 1	Кассета для бумаги 2	Зад. слот подачи бумаги
Конверт	Конверт № 10, DL, C6	—	10	1

Бумага для печати без полей

Оригинальная бумага Epson

Печать без полей недоступна при двухсторонней печати.

- Epson Photo Quality Ink Jet Paper
- Epson Matte Paper-Heavyweight
- Epson Double-Sided Matte Paper
- Epson Ultra Glossy Photo Paper
- Epson Premium Glossy Photo Paper
- Epson Premium Semigloss Photo Paper
- Epson Photo Paper Glossy

Соответствующая информация

➔ [«Доступные форматы бумаги и емкость загрузки» на стр. 154](#)

Бумага, имеющаяся в продаже

Простая бумага, копировальная бумага (A4, Letter, пользовательский формат)

Соответствующая информация

➔ [«Доступные форматы бумаги и емкость загрузки» на стр. 154](#)

Бумага для двусторонней печати

Оригинальная бумага Epson

Для заднего слота подачи бумаги функция двухсторонней печати недоступна.

- Epson Business Paper
- Epson Bright White Ink Jet Paper
- Epson Double-Sided Matte Paper

Соответствующая информация

➔ [«Доступные форматы бумаги и емкость загрузки» на стр. 154](#)

Бумага, имеющаяся в продаже

Для заднего слота подачи бумаги функция двухсторонней печати недоступна.

Копировальная бумага, простая бумага*

* Для автоматической двухсторонней печати можно использовать следующие форматы бумаги: A4, Letter, B5, 16K и пользовательские форматы (размером от 101,6 × 152,4 до 215,9 × 297 мм).

Соответствующая информация

➔ [«Доступные форматы бумаги и емкость загрузки» на стр. 154](#)

Недоступные типы бумаги

Не используйте следующие типы бумаги. Использование этих типов бумаги может привести к проблемам с подачей бумаги и размазыванию чернил на отпечатках.

- Волнистая бумага
- Бумага с разрывами или разрезами
- Свернутая бумага
- Влажная бумага
- Слишком плотная или слишком тонкая бумага
- Бумага с наклейками

Не используйте следующие типы конвертов. Использование таких конвертов может привести к замятию бумаги и размазыванию чернил на отпечатках.

- Согнутые и сложенные конверты

- Конверты с клейкой поверхностью на клапане и конверты с прозрачным окошком
- Слишком тонкие конверты.
Они могут скрутиться во время печати.

Информация о расходных материалах

Коды картриджей

Ниже приведены коды оригинальных картриджей Epson.

Примечание:

- Коды чернильных картриджей в разных странах могут отличаться. Чтобы получить актуальные сведения о кодах в вашем регионе, свяжитесь со службой поддержки компании Epson.
- Доступность определенных видов картриджей зависит от региона.
- Чернильные картриджи могут содержать переработанные материалы, однако это не влияет на работу и производительность принтера.
- Характеристики и внешний вид картриджа могут быть изменены без предварительного уведомления в целях усовершенствования.

Для Европы

Значок	БК: Black (Черный)	С: Cyan (Голубой)	М: Magenta (Пурпурный)	Y: Yellow (Желтый)	LC: Light Cyan (Светло-голубой)	LM: Light Magenta (Светло-пурпурный)
Слон 	24 24XL*	24 24XL*	24 24XL*	24 24XL*	24 24XL*	24 24XL*

* XL означает большой картридж.

Примечание:

Пользователи из европейских стран могут получить информацию о ресурсах печати чернильных картриджей Epson на следующем веб-сайте.

<http://www.epson.eu/pageyield>

Информация по программному обеспечению

В этом разделе описываются некоторые доступные для принтера приложения. Список поддерживаемого программного обеспечения см. на веб-сайте Epson или запустите Epson Software Updater для подтверждения. Можно загрузить актуальные приложения.

<http://www.epson.com>

Соответствующая информация

➔ «Приложение для обновления программного обеспечения и встроенного ПО устройства (Epson Software Updater)» на стр. 161

Приложение для печати с компьютера (Windows)

Драйвер принтера управляет работой принтера в соответствии с командами, подаваемыми из приложения. Для достижения наилучших результатов печати следует настроить драйвер. Проверять состояние принтера и поддерживать его максимальные эксплуатационные качества можно с помощью утилиты драйвера принтера.

Примечание:

Можно изменить язык драйвера принтера. Выберите требуемый язык в параметре **Язык** на вкладке **Сервис**.

Доступ к драйверу принтера из приложений

Для установки настроек, которые применяются только к используемому приложению, войдите в это приложение.

Выберите **Печать** или **Настройка печати** в меню **Файл**. Выберите свой принтер, после чего нажмите **Далее** или **Свойства**.

Примечание:

Последовательность действий зависит от приложения. Подробности см. в справке приложения.

Доступ к драйверу принтера с панели управления

Для того чтобы настройки применялись ко всем приложениям, доступ к драйверу необходимо получить с панели управления.

Windows 11

Нажмите кнопку «Пуск», затем выберите **Все приложения > Инструменты Windows > Панель управления > Просмотр устройств и принтеров** в разделе **Оборудование и звук**. Щелкните правой кнопкой мыши значок принтера или нажмите и удерживайте его, затем выберите команду **Свойства принтера**.

Windows 10

Нажмите кнопку «Пуск», затем выберите **Система Windows > Панель управления > Просмотр устройств и принтеров** в разделе **Оборудование и звук**. Щелкните правой кнопкой мыши значок принтера или нажмите и удерживайте его, затем выберите команду **Свойства принтера**.

Windows 8.1/Windows 8

Выберите **Рабочий стол > Настройки > Панель управления > Просмотр устройств и принтеров** в разделе **Оборудование и звук**. Щелкните правой кнопкой мыши значок принтера или нажмите и удерживайте его, затем выберите команду **Свойства принтера**.

Windows 7

Нажмите кнопку «Пуск», выберите **Панель управления > Просмотр устройств и принтеров** в разделе **Оборудование и звук**. Щелкните правой кнопкой мыши значок принтера и выберите **Свойства принтера**.

Windows Vista

Нажмите кнопку «Пуск», выберите **Панель управления > Принтеры** в разделе **Оборудование и звук**. Щелкните правой кнопкой мыши значок принтера и выберите **Свойства принтера**.

❑ Windows XP

Нажмите кнопку «Пуск», выберите **Панель управления > Принтеры и другое оборудование > Принтеры и факсы**. Щелкните правой кнопкой мыши значок принтера и выберите **Свойства принтера**.

Доступ к драйверу принтера с помощью значка принтера на панели задач

Значок принтера на панели задач рабочего стола — это значок-ярлык, позволяющий быстро получить доступ к драйверу принтера.

Если щелкнуть значок принтера и выбрать **Настройки принтера**, можно открыть то же окно настроек принтера, которое открывается из панели управления. Если дважды щелкнуть этот значок, можно проверить состояние принтера.

Примечание:

*Если значок принтера не отображается на панели задач, перейдите к окну драйвера принтера, щелкните **Контролируемые параметры** на вкладке **Сервис**, а затем выберите **Зарегистрируйте значок принтера на панели задач**.*

Запуск утилиты

Откройте окно драйвера принтера. Выберите вкладку **Сервис**.

Приложение для печати с компьютера (Mac OS)

Драйвер принтера управляет работой принтера в соответствии с командами, подаваемыми из приложения. Для достижения наилучших результатов печати следует настроить драйвер. Проверять состояние принтера и поддерживать его максимальные эксплуатационные качества можно с помощью утилиты драйвера принтера.

Доступ к драйверу принтера из приложений

Щелкните **Настройка страницы** или **Печать** в меню **Файл** вашего приложения. При необходимости нажмите **Показать подробности** (или ▼), чтобы развернуть окно печати.

Примечание:

*В зависимости от используемого приложения пункт **Настройка страницы** может отсутствовать в меню **Файл**, а операции по отображению экрана печати могут отличаться от описанных. Дополнительные сведения см. в справке по приложению.*

Запуск утилиты

Выберите **Системные настройки** в меню Apple > **Принтеры и сканеры** (или **Печать и сканирование, Печать и факс**), а затем выберите принтер. Нажмите **Параметры и принадлежности > Утилита > Открыть утилиту принтера**.

Приложение для настройки работы принтера (Web Config)

Web Config — это приложение, которое работает в веб-браузере (например, Microsoft Edge и Safari) на компьютере или интеллектуальном устройстве. Это приложение позволяет просмотреть состояние принтера или изменить параметры сетевой службы и принтера. Чтобы использовать Web Config, подключите принтер и компьютер или устройство к одной сети.

Поддерживаются следующие браузеры. Используйте самую новую версию.

Microsoft Edge, Internet Explorer, Firefox, Chrome, Safari

Примечание:

Вас могут попросить ввести пароль администратора во время работы Web Config. Подробнее см. в разделе дополнительной информации.

Соответствующая информация

➔ [«Примечания относительно пароля администратора» на стр. 13](#)

Запуск Web Config в браузере

1. Проверьте IP-адрес принтера.

Удерживайте нажатой кнопку  в течение минимум 5 секунд для печати листка состояния сети, а затем проверьте IP-адрес принтера.

2. Запустите браузер на компьютере или интеллектуальном устройстве и введите IP-адрес принтера.

Формат:

IPv4: http://IP-адрес принтера/

IPv6: http://[IP-адрес принтера]/

Примеры:

IPv4: http://192.168.100.201/

IPv6: http://[2001:db8::1000:1]/

Примечание:

Используя интеллектуальное устройство, можно также запустить Web Config с экрана сведений о продукте на Epson Smart Panel.

Так как для доступа по протоколу HTTPS принтер использует самоверяющийся сертификат, то при запуске Web Config в браузере отображается предупреждение. Эта ситуация не указывает на проблему и может быть проигнорирована.

Приложение для обновления программного обеспечения и встроенного ПО устройства (Epson Software Updater)

Epson Software Updater — это приложение для установки нового программного обеспечения и обновления встроенного ПО устройств через Интернет. Если требуется регулярно проверять информацию об обновлениях, интервал проверки можно задать в настройках автоматического обновления приложения Epson Software Updater.

Запуск в Windows

- Windows 11

Щелкните кнопку «Пуск» и выберите **Все программы > EPSON Software > Epson Software Updater**.

- Windows 10

Нажмите кнопку «Пуск» и выберите **EPSON Software > Epson Software Updater**.

Windows 8.1/Windows 8

С помощью кнопки «Поиск» введите название приложения, затем нажмите появившийся значок.

Windows 7/Windows Vista/Windows XP

Нажмите кнопку «Пуск», выберите **Все программы** или **Программы > EPSON Software > Epson Software Updater**.

Примечание:

Можно также запустить *Epson Software Updater*, щелкнув значок принтера на панели задач на рабочем столе, а затем выбрать **Обновление программного обеспечения**.

Запуск в Mac OS

Нажмите **Перейти > Приложения > Epson Software > Epson Software Updater**.

Соответствующая информация

➔ [«Установка приложений по отдельности» на стр. 80](#)

Технические характеристики продукта

Характеристики принтера

Расположение дюз печатающей головки	Дюзы черных чернил: 180 Дюзы цветных чернил: 180 для каждого цвета	
Масса бумаги*	Обычная бумага	64–90 г/м ²
	Конверты	75–100 г/м ²

* Даже если толщина бумаги не выходит за этот диапазон, бумага может не подаваться в принтер или качество печати может ухудшиться в зависимости от свойств или качества бумаги.

Область печати

Область печати для одиночных листов

Из-за особенностей конструкции принтера качество печати может снизиться в затененных местах изображения.

Печать с полями

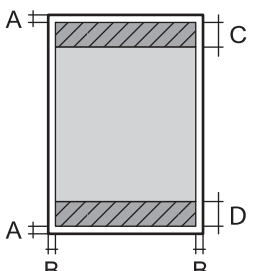
	A	3.0 мм (0.12 дюйма)
	B	3.0 мм (0.12 дюйма)
	C	41.0 мм (1.64 дюйма)
	D	37.0 мм (1.48 дюйма)

Печать без полей

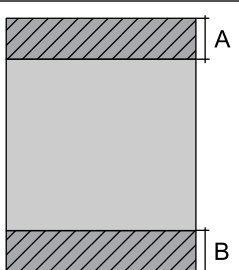
	A	44.0 мм (1.76 дюйма)
	B	40.0 мм (1.60 дюйма)

Область печати для конвертов

Из-за особенностей конструкции принтера качество печати может снизиться в затененных местах изображения.

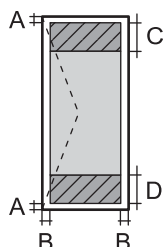
	A	3.0 мм (0.12 дюйма)
	B	3.0 мм (0.12 дюйма)
	C	18.0 мм (0.71 дюйма)
	D	41.0 мм (1.64 дюйма)

Область печати для наклейки диска

Из-за особенностей конструкции принтера качество печати может снизиться в затененных местах изображения.

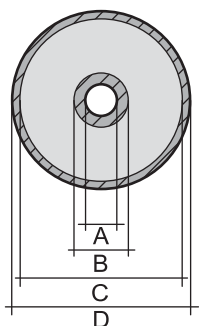
	A	18 мм (0.71 дюйма)
	B	43 мм (1.69 дюйма)
	C	116 мм (4.57 дюйма)
	D	120 мм (4.72 дюйма)

Характеристики интерфейса

Для компьютера	Высокоскоростной USB*
Для функции PictBridge	Высокоскоростной USB

* Кабели USB 3.0 не поддерживаются.

Характеристики сети

Характеристики Wi-Fi

Стандарты	IEEE 802.11b/g/n* ¹
Диапазон частот	2,4 ГГц
Режимы подключения	Инфраструктура, Wi-Fi Direct (простая точка доступа)* ^{2*3}
Параметры безопасности беспроводной связи* ⁴	WEP (64/128bit), WPA2-PSK (AES)* ⁵ , WPA3-SAE (AES)

*1 IEEE 802.11n доступен только для NT20.

*2 Не поддерживается для IEEE 802.11b.

*3 Режим простой точки доступа совместим с подключением по Wi-Fi (инфраструктура) или Ethernet.

*4 Режим Wi-Fi Direct поддерживает только стандарт WPA2-PSK (AES).

*5 Соответствует стандартам WPA2 с поддержкой WPA/WPA2 Personal.

Характеристики Ethernet

Стандарты	IEEE802.3i (10BASE-T)* ¹ IEEE802.3u (100BASE-TX) IEEE802.3az (энергоэффективный Ethernet)* ²
Режим связи	Автоматический, 10 Мбит/с полный дуплекс, 10 Мбит/с полудуплекс, 100 Мбит/с полный дуплекс, 100 Мбит/с полудуплекс
Разъем	RJ-45

*1 Используйте кабель категории 5e или выше STP (экранированная витая пара), чтобы исключить воздействие радиочастотных помех.

*2 Подключенное устройство должно быть совместимо с IEEE802.3az.

Сетевые функции и IPv4/IPv6

Функции		Поддержка	Комментарии	
Печать по сети	EpsonNet Print (Windows)	IPv4	✓	—
	Standard TCP/IP (Windows)	IPv4, IPv6	✓	—
	Печать через WSD (Windows)	IPv4, IPv6	✓	Windows Vista или более поздние версии
	Печать через Bonjour (Mac OS)	IPv4, IPv6	✓	—
	Печать через IPP (Windows, Mac OS)	IPv4, IPv6	—	—
	Печать PictBridge (Wi-Fi)	IPv4	✓	Цифровой фотоаппарат
	Epson Connect (печать сообщений эл. почты, удаленная печать)	IPv4	✓	—
Сканирование по сети	Epson Scan 2	IPv4, IPv6	—	—
	Event Manager	IPv4	—	—
	Epson Connect (сканирование в облачную службу)	IPv4	—	—
Факс	Отправка факса	IPv4	—	—
	Прием факса	IPv4	—	—

Протокол безопасности

SSL/TLS	HTTPS-сервер/клиент
SNMPv3	

Размеры

Размеры	<p>Хранение</p> <ul style="list-style-type: none"> <input type="checkbox"/> Ширина: 390 мм (15.4 дюйма) <input type="checkbox"/> Глубина: 338 мм (13.3 дюйма) <input type="checkbox"/> Высота: 141 мм (5.6 дюйма) <p>Печать</p> <ul style="list-style-type: none"> <input type="checkbox"/> Ширина: 390 мм (15.4 дюйма) <input type="checkbox"/> Глубина: 598 мм (23.5 дюйма) <input type="checkbox"/> Высота: 196 мм (7.7 дюйма)
---------	---

Масса*	Приблизит. 5 кг (11 фунта)
--------	----------------------------

* Без чернил и шнура питания.

Электрические характеристики

Номинальное напряжение источника питания	100 В перем. тока	220–240 В перем. тока
Номинальный диапазон частоты	50–60 Гц	50–60 Гц
Номинальный ток	0.7 А	0.35 А
Энергопотребление (при подключении по USB)	Печать: прибл. 21.0 Вт (ISO/IEC24712) Режим готовности: прибл. 6.3 Вт Режим ожидания: прибл. 0.9 Вт Выключенное состояние: прибл. 0.2 Вт	Печать: прибл. 21.0 Вт (ISO/IEC24712) Режим готовности: прибл. 6.3 Вт Режим ожидания: прибл. 0.9 Вт Выключенное состояние: прибл. 0.3 Вт

Примечание:

- Напряжение см. на этикетке принтера.
- Подробные сведения об энергопотреблении европейские пользователи могут посмотреть на следующем веб-сайте.

<http://www.epson.eu/energy-consumption>

Требования к условиям окружающей среды

Эксплуатация	<p>Используйте принтер в диапазоне, показанном на следующем графике.</p> <p>Температура: от 10 до 35 °C (от 50 до 95 °F) Влажность: от 20 до 80 % относительной влажности (без конденсации)</p>
Хранение	<p>Температура: от -20 до 40 °C (от -4 до 104 °F) * Влажность: от 5 до 85 % отн. вл. (без конденсации)</p>

* При 40 °C (104 °F) хранение разрешено не более 1 месяца.

Требования к условиям окружающей среды для картриджей

Температура хранения	От -30 до 40 °C (от -22 до 104 °F) *
Температура замерзания	-16 °C (3.2 °F) Чернила оттаивают и становятся пригодными к использованию прилб. через 3 часа при 25 °C (77 °F).

* Один месяц можно хранить при температуре 40 °C (104 °F).

Системные требования

Windows

Windows Vista, Windows 7, Windows 8/8.1, Windows 10, Windows 11 или более поздние версии
Windows XP SP3 (32-разр.)
Windows XP Professional x64 Edition SP2

Mac OS

Mac OS X 10.9.5 и выше, macOS 11 и выше

Примечание:

- Операционная система Mac OS может не поддерживать некоторые приложения и функции.
- Файловая система UNIX (UFS) для Mac OS не поддерживается.

Нормативная информация

Стандарты и аттестации для европейской модели

Для европейских пользователей

Настоящим компания Seiko Epson Corporation заявляет, что указанная модель оборудования, оснащенная радиоустройством, соответствует положениям директивы ЕС 2014/53/EU. Полный текст декларации соответствия ЕС доступен на указанном веб-сайте.

<http://www.epson.eu/conformity>

B551B

Для использования только на территории Ирландии, Великобритании, Австрии, Германии, Лихтенштейна, Швейцарии, Франции, Бельгии, Люксембурга, Нидерландов, Италии, Португалии, Испании, Дании, Финляндии, Норвегии, Швеции, Исландии, Хорватии, Кипра, Греции, Словении, Мальты, Болгарии, Чехии, Эстонии, Венгрии, Латвии, Литвы, Польши, Румынии и Словакии.

Компания Epson не несет ответственности за несоблюдение требований защиты в случае нереконструированных модификаций продуктов.



Запрет на копирование

Соблюдение следующих запретов обеспечивает ответственное и легальное использование принтера.

Предметы, запрещенные законом для копирования:

- банкноты, монеты, государственные ценные бумаги, государственные залоговые бумаги и муниципальные ценные бумаги;
- неиспользованные почтовые марки, предварительно проштампованные открытки и другие почтовые отправления с действующими почтовыми знаками;
- государственные акцизные марки и ценные бумаги в соответствии с процессуальными нормами.

Необходимо соблюдать осторожность при копировании следующих предметов:

- личные ценные бумаги (сертификаты на акции, передаваемые соло векселя, чеки и т. д.), пропуски, сертификаты на скидки и т. д.;
- паспорта, водительские удостоверения, талоны техосмотра, дорожные пропуски, продовольственные талоны, билеты и т. д.

Примечание:

Копирование данных предметов может быть также запрещено законом.

Сознательное использование авторских материалов:

Нарушение легального использования принтера может произойти при неправильном копировании авторских материалов. За исключением случаев действия по совету компетентного юриста, необходимо получить разрешение на копирование таких материалов от владельца авторского права.

Помощь

Веб-сайт технической поддержки. 170

Обращение в службу технической поддержки Epson. 170

Веб-сайт технической поддержки

При возникновении вопросов посетите веб-сайт технической поддержки Epson, адрес которого указан ниже. Выберите страну и регион, после чего перейдите в раздел поддержки локального веб-сайта компании Epson. На сайте доступны для загрузки последние версии драйверов, часто задаваемые вопросы и другие материалы.

<http://support.epson.net/>

<http://www.epson.eu/support> (Европа);

Если ваш продукт Epson не работает нормально и вы не можете решить эту проблему, необходимо связаться со службой технической поддержки компании Epson.

Обращение в службу технической поддержки Epson

Перед обращением в компанию Epson

Если ваш продукт Epson неправильно работает и вы не можете решить проблему с помощью сведений в разделах «Поиск и устранение неисправностей» руководства к продукту, обратитесь за помощью в службу поддержки.

Следующий перечень услуг технической поддержки Epson зависит от страны продаж. Некоторые устройства могут не продаваться по месту вашего пребывания, поэтому необходимо обратиться в службу поддержки Epson в том регионе, где вы приобрели продукт.

Если служба поддержки Epson для вашего региона не указана в списке ниже, свяжитесь с местным представителем, у которого вы приобрели продукт.

Служба поддержки Epson сможет оказать вам помощь намного быстрее, если вы предоставите следующие сведения:

- Серийный номер продукта
(Место крепления этикетки зависит от конкретного изделия: это может быть задняя панель изделия, открытая сторона крышки или нижняя часть изделия.)
- Модель продукта
- Версия программного обеспечения продукта
(Щелкните **About**, **Version Info** или аналогичную кнопку в программном обеспечении продукта.)
- Торговая марка и модель компьютера
- Название и версия операционной системы
- Названия и версии приложений ПО, обычно используемых с продуктом

Примечание:

В зависимости от продукта сетевые настройки могут храниться в памяти продукта. Из-за поломки или ремонта продукта эти настройки могут быть удалены. Компания Epson не несет ответственности за какую-либо потерю данных и восстановление или резервное копирование настроек даже во время гарантийного периода. Рекомендуется создавать резервные копии данных или записывать их в другие источники.

Помощь пользователям в Европе

Информацию о том, как связаться со службой технической поддержки Epson см. в Общеввропейской гарантии.

Помощь пользователям в Тайване

Контакты для получения информации, технической поддержки и услуг:

Интернет

<http://www.epson.com.tw>

Доступна информация о технических данных продуктов, драйверы для загрузки и справка.

Служба технической поддержки Epson Helpdesk

Телефон: +886-2-2165-3138

Наша служба технической поддержки может ответить на следующие вопросы по телефону:

- вопросы по сбыту и информация о продукте;
- вопросы по использованию продукта и решение проблем;
- вопросы по ремонтному обслуживанию и гарантии.

Пункт технического обслуживания и ремонта:

<http://www.tekcare.com.tw/branchMap.page>

Корпорация TekCare является авторизованным сервисным центром компании Epson Taiwan Technology & Trading Ltd.

Помощь пользователям в Австралии

Epson Australia желает обеспечить своих клиентов высоким уровнем обслуживания. В дополнение к руководствам для продукции, мы предоставляем следующие источники информации:

URL-адрес в интернете

<http://www.epson.com.au>

Доступ к сайтам Epson Australia в Интернете. Здесь периодически публикуются обновления и важная информация. На сайте имеются драйверы для загрузки, контактные данные компании Epson, информация по новым продуктам и техническая поддержка (по электронной почте).

Служба технической поддержки Epson Helpdesk

Телефон: 1300-361-054

Служба Epson Helpdesk создана для помощи клиентам и предоставления им консультаций. Операторы службы могут помочь клиентам в установке, настройке и эксплуатации продукции Epson. Наши специалисты по предпродажным операциям могут предоставить материалы по новой продукции Epson и рассказать, где находится ближайшая точка продажи или сервисный центр. Мы сможем ответить на многие ваши вопросы.

Просим перед звонком собрать всю необходимую информацию. От объема предоставленной информации зависит скорость решения вопроса. Такая информация включает в себя руководства к продукции Epson, сведения о типе компьютера, операционной системе, приложениях, а также любая прочая информация, которую вы можете посчитать важной.

Транспортировка изделия

Компания Epson рекомендует сохранять упаковку изделия для возможной транспортировки в будущем.

Поддержка для пользователей в Новой Зеландии

Epson New Zealand стремится обеспечить для своих клиентов высокий уровень обслуживания. В дополнение к документации по устройству предоставляются следующие источники получения информации.

URL-адрес в Интернете

<http://www.epson.co.nz>

Посетите сайт Epson New Zealand в Интернете. Здесь периодически публикуются обновления и важная информация. На сайте имеются драйверы для загрузки, контактные данные компании Epson, информация по новым продуктам и техническая поддержка (по электронной почте).

Служба технической поддержки Epson Helpdesk

Телефон: 0800 237 766

Служба Epson Helpdesk создана для помощи клиентам и предоставления им консультаций. Операторы службы могут помочь клиентам в установке, настройке и эксплуатации продукции Epson. Наши специалисты по предпродажным операциям могут предоставить материалы по новой продукции Epson и рассказать, где находится ближайшая точка продажи или сервисный центр. Мы сможем ответить на многие ваши вопросы.

Просим перед звонком собрать всю необходимую информацию. От объема предоставленной информации зависит скорость решения вопроса. К таким сведениям относится документация по устройству Epson, тип компьютера, операционная система, прикладные программы и другие данные.

Транспортировка изделия

Компания Epson рекомендует сохранять упаковку изделия для возможной транспортировки в будущем.

Помощь пользователям в Сингапуре

Источники информации, технической поддержки и услуг от Epson Singapore:

Интернет

<http://www.epson.com.sg>

Доступна информация о технических данных продуктов, загрузка драйверов, часто задаваемые вопросы, вопросы по сбыту и техническая поддержка по электронной почте.

Служба технической поддержки Epson Helpdesk

Бесплатный телефон: 800-120-5564

Наша служба технической поддержки может ответить на следующие вопросы по телефону:

- вопросы по сбыту и информация о продукте;
- вопросы по использованию изделия и решение проблем;
- вопросы по ремонтному обслуживанию и гарантии.

Помощь пользователям в Таиланде

Контакты для получения информации, технической поддержки и услуг.

Интернет

<http://www.epson.co.th>

По электронной почте доступна информация о технических данных продуктов, загрузка драйверов и часто задаваемые вопросы.

Контактный центр Epson

Телефон: 66-2460-9699

Электронная почта: support@eth.epson.co.th

Наш контактный центр может ответить на следующие вопросы по телефону.

- Вопросы по сбыту и информация о продукте
- Вопросы по использованию продукта и решение проблем
- Вопросы по ремонтному обслуживанию и гарантии

Помощь пользователям во Вьетнаме

Контакты для получения информации, технической поддержки и услуг.

Сервисный центр Epson

27 Yen Lang, Trung Liet Ward, Dong Da District, Ha Noi City. Tel: +84 24 7300 0911

38 Le Dinh Ly, Thac Gian Ward, Thanh Khe District, Da Nang. Tel: +84 23 6356 2666

194/3 Nguyen Trong Tuyen, Ward 8, Phu Nhuan Dist., HCMC. Tel: +84 28 7300 0911

31 Phan Boi Chau, Ward 14, Binh Thanh District, HCMC. Tel: +84 28 35100818

Помощь пользователям в Индонезии

Контакты для получения информации, технической поддержки и услуг.

Интернет

<http://www.epson.co.id>

- Информация о технических данных продуктов, загрузка драйверов
- Часто задаваемые вопросы, вопросы по сбыту и техническая поддержка по электронной почте

Горячая линия Epson

Телефон: 1500-766 (Indonesia Only)

Электронная почта: customer.care@ein.epson.co.id

Наша служба технической поддержки может ответить на следующие вопросы по телефону или электронной почте:

- Вопросы по сбыту и информация о продукте
- Техническая поддержка

Помощь пользователям в Гонконге

Для получения технической поддержки и другого послепродажного обслуживания обратитесь в Epson Hong Kong Limited.

Страница в Интернете

<http://www.epson.com.hk>

Epson Hong Kong создала страницу в Интернете на китайском и английском языках, на которой можно получить следующую информацию:

- информация о продукции;
- ответы на часто задаваемые вопросы (FAQ);
- последние версии драйверов для продукции Epson.

Горячая линия технической поддержки

С техническим персоналом можно также связаться по телефону и факсу:

Телефон: 852-2827-8911

Факс: 852-2827-4383

Помощь пользователям в Малайзии

Контакты для получения информации, технической поддержки и услуг.

Интернет

<http://www.epson.com.my>

- Информация о технических данных продуктов, загрузка драйверов
- Часто задаваемые вопросы, вопросы по сбыту и техническая поддержка по электронной почте

Контактный центр Epson

Телефон: 1800-81-7349 (звонок бесплатный)

Электронная почта: websupport@emsb.epson.com.my

- Вопросы по сбыту и информация о продукте
- Вопросы по использованию продукта и решение проблем
- Вопросы по ремонтному обслуживанию и гарантии

Epson Malaysia Sdn Bhd (центральный офис)

Телефон: 603-56288288

Факс: 603-5628 8388/603-5621 2088

Помощь пользователям в Индии

Контакты для получения информации, технической поддержки и услуг.

Интернет

<http://www.epson.co.in>

Доступна информация о технических данных продуктов, драйверы для загрузки и справка.

Бесплатный телефон горячей линии

Вопросы обслуживания, информация по продукции или заказ расходных материалов —
18004250011 / 186030001600 / 1800123001600 (9:00 – 18:00)

Email

calllog@epson-india.in

WhatsApp

+91 96400 00333

Помощь пользователям на Филиппинах

Для получения технической поддержки и других послепродажных услуг пользователям необходимо связаться с Epson Philippines Corporation по номерам телефонов и факсов, а также по адресу электронной почты, указанным ниже:

Интернет

<http://www.epson.com.ph>

Доступна информация о технических данных продуктов, загрузка драйверов, часто задаваемые вопросы и помощь по электронной почте.

Сервисная служба Epson Philippines

Бесплатный телефон (PLDT): 1-800-1069-37766

Бесплатный телефон (цифровая связь): 1-800-3-0037766

Столичный регион Манила: +632-8441-9030

Веб-сайт: <https://www.epson.com.ph/contact>

Электронная почта: customercare@eps.epson.com.ph

Время работы: с 9:00 до 18:00 с понедельника по субботу (за исключением праздничных дней)

Наша служба поддержки поможет решить по телефону следующие вопросы.

Вопросы по сбыту и информация о продукте

- Вопросы по использованию продукта и решение проблем
- Вопросы по ремонтному обслуживанию и гарантии

Epson Philippines Corporation

Междугородний номер: +632-8706-2609

Факс: +632-8706-2663 / +632-8706-2665