

EPSON

SC-F500 Series

Guide d'utilisation

CMP0208-03 FR

Droits d'auteur et marques déposées

Droits d'auteur et marques déposées

Aucune partie de ce manuel ne peut être reproduite, stockée dans un système documentaire ou transmise sous quelque forme ou de quelque manière que ce soit, électronique, mécanique, par photocopie, enregistrement ou autre, sans l'accord préalable écrit de Seiko Epson Corporation. Les informations contenues dans la présente notice sont exclusivement destinées à l'utilisation de cette imprimante Epson. Epson ne pourra être tenue responsable de l'utilisation de ces informations avec d'autres imprimantes.

La société Seiko Epson Corporation et ses filiales ne peuvent être tenues pour responsables des préjudices, pertes, coûts ou dépenses subis par l'acquéreur de ce produit ou par des tiers, résultant d'un accident, d'une utilisation non conforme ou abusive de l'appareil, de modifications, de réparations ou de transformations non autorisées de ce produit ou encore du non-respect (sauf aux États-Unis d'Amérique) des instructions d'utilisation et d'entretien recommandées par Seiko Epson Corporation.

Seiko Epson Corporation ne pourra être tenue responsable des dommages ou problèmes survenus par suite de l'utilisation de produits optionnels ou consommables autres que ceux désignés par Seiko Epson Corporation comme étant des Produits d'origine Epson ou des Produits approuvés par Epson.

Seiko Epson Corporation ne pourra être tenue responsable des dommages résultant des interférences électromagnétiques se produisant à la suite de l'utilisation de câbles d'interface autres que ceux désignés par Seiko Epson Corporation comme étant des Produits approuvés par Epson.

Microsoft, Windows, and Windows Vista are trademarks of the Microsoft group of companies.

Apple, Mac, macOS, OS X, Bonjour, Safari, ColorSync are registered trademarks of Apple, Inc.

Chrome, Chrome OS, and Android are trademarks of Google LLC.

Intel® is a registered trademark of Intel Corporation.

Adobe and Reader are either registered trademarks or trademarks of Adobe in the United States and/or other countries.

HP-GL/2® and HP RTL® are registered trademarks of Hewlett-Packard Corporation.

The SuperSpeed USB Trident Logo is a registered trademark of USB Implementers Forum, Inc.

Remarque générale : les autres noms de produits utilisés dans le présent document sont donnés uniquement à titre indicatif et peuvent constituer des marques commerciales de leurs détenteurs respectifs. Epson dénie toute responsabilité vis-à-vis de ces marques.

©2019 Seiko Epson Corporation

Table des matières

Droits d'auteur et marques déposées

Introduction

Remarques sur les manuels.	6
Signification des symboles.	6
Illustrations.	6
Descriptions du modèle de produit.	6
Organisation du manuel.	6
Affichage des manuels PDF.	7
Éléments de l'imprimante.	8
Avant.	8
Intérieur.	10
Arrière.	12
Panneau de commande.	14
Opérations de l'écran d'accueil.	14
Fonctionnalités de l'imprimante.	16
Grande facilité d'utilisation.	16
Remarques sur l'utilisation et le stockage.	17
Espace d'installation.	17
Remarques sur l'utilisation de l'imprimante.	17
Remarques sur l'absence d'utilisation de l'imprimante.	18
Remarques sur l'utilisation du panneau de commande.	18
Remarques sur la manipulation des flacons d'encre.	19
Remarques concernant la manipulation du papier.	20
Économie d'énergie.	20

Présentation du logiciel

Logiciels fournis.	22
Logiciels intégrés à l'imprimante.	23
Comment utiliser Web Config.	24
Comment le démarrer.	24
Fermeture.	24
Résumé du fonctionnement.	24
Mise à jour du logiciel ou installation de logiciels supplémentaires.	25
Vérification de la disponibilité des mises à jour et mise à jour du logiciel.	25
Réception des notifications de mise à jour.	25
Désinstallation du logiciel.	26
Windows.	26
Mac.	27

Chargement et réglage du papier

Remarques sur le chargement du papier.	28
Position de chargement du papier.	28
Chargement et retrait du papier rouleau.	29
Chargement du papier rouleau.	29
Coupe du papier rouleau.	31
Retrait du papier rouleau.	33
Chargement et retrait du papier dans/depuis le chargeur auto de feuilles.	35
Installation et retrait de l'empileur de papier.	35
Chargement du papier dans le chargeur auto de feuilles.	35
Retrait du papier du chargeur auto de feuilles	37
Charger et retirer des Feuille coupée (1 feuille).	38
Charger des Feuille coupée (1 feuille).	38
Retrait d'une feuille coupée (1 feuille).	39
Définition du papier chargé.	39
Pour le papier rouleau.	39
Pour le Chargeur auto de feuilles/Feuille coupée (1 feuille).	41
Optimisation des paramètres de papier (Réglage du support).	43
Remarques sur les ajustements.	43
Ajustement.	43

Impression avec le pilote d'imprimante à partir de votre ordinateur

Procédures de fonctionnement standard (Windows).	46
Procédure d'impression.	46
Annulation d'une impression.	49
Personnalisation du pilote d'impression.	49
Procédures de fonctionnement standard (Mac)	53
Procédure d'impression.	53
Annulation d'une impression.	56
Personnalisation du pilote d'impression.	57
Agrandissements et bannières horizontales et verticales.	58
Adaptation de documents à la largeur du papier rouleau.	59
Adaptation de documents au format de sortie	60
Choix d'un format d'impression.	62

Table des matières

Impression dans des formats non standard.	64
Multi-Page Printing (N-up) (Impression multipage (N-up)).	67
Impression recto verso pliée (Windows uniquement).	68
Impression de poster (Windows uniquement).	69
Impression de plusieurs documents (Layout Manager (Gestionnaire de disposition) (Windows uniquement)).	74
Configuration des procédures pour l'impression.	75
Enregistrement et rappel des paramètres.	76

Modification des méthodes de connexion réseau

Basculer sur un réseau local filaire.	78
Basculer sur un réseau local sans fil.	78
Connexion directe sans fil (Wi-Fi Direct).	79

À l'aide du menu

Liste des menus.	81
Menu Paramètre papier.	91
Menu Rouleau de papier.	91
Menu Chargeur auto de feuilles.	94
Menu Feuille coupée (1 feuille).	95
Menu État imprimante.	96
Menu Param..	97
Réglages généraux.	97
Entretien.	113
État imprimante/Imprimer.	114

Entretien

Débouchage d'une tête d'impression bouchée.	115
Recherche d'obstruction dans la tête d'impression et nettoyage.	115
Nettoyage puissant.	116
Nettoyage de l'encre à haut débit.	116
Remplissage de l'encre et remplacement des consommables.	117
Mise au rebut des consommables usagés.	117
Vérification de l'encre restante.	117
Recharge de l'encre.	117
Remplacement du Boîtier de maintenance.	120
Remplacement du cutter.	121

Résolution des problèmes

Que faire quand un message s'affiche.	123
---	-----

En cas d'appel de maintenance/erreur d'imprimante.	123
Dépannage.	124
Vous ne pouvez pas imprimer (parce que l'imprimante ne fonctionne pas).	124
L'imprimante fonctionne, mais rien n'est imprimé.	126
L'impression ne répond pas à votre attente.	127
Problèmes d'entraînement ou d'éjection.	135
Autres.	138

Annexe

Produits consommables et en option.	140
Supports spéciaux Epson.	140
Flacons d'encre.	140
Autres.	141
Supports pris en charge.	142
Tableau des supports spéciaux Epson.	142
Zone imprimable.	143
Rouleau de papier.	143
Feuilles coupées (chargeur auto de feuilles).	144
Feuille coupée (1 feuille).	144
Déplacement ou le transport de l'imprimante.	145
Déplacement vers un autre emplacement du même bâtiment.	145
Lors du transport.	148
Configuration système requise.	149
Pilote d'impression.	149
Web Config.	150
Epson Edge Print.	150
Tableau de spécifications.	152
Pour les utilisateurs européens.	153

Assistance

Site Internet de l'assistance technique.	154
Contacteur l'assistance Epson.	154
Avant de contacter Epson.	154
Assistance aux utilisateurs en Amérique du Nord.	154
Assistance aux utilisateurs en Amérique latine	155
Assistance aux utilisateurs en Europe.	156
Assistance aux utilisateurs à Taïwan.	156
Aide pour les utilisateurs d'Australie/ Nouvelle-Zélande.	156
Assistance aux utilisateurs à Singapour.	157
Assistance aux utilisateurs en Thaïlande.	157
Assistance aux utilisateurs au Vietnam.	157





Table des matières

Assistance aux utilisateurs en Indonésie.	158
Assistance aux utilisateurs à Hong Kong.	158
Assistance aux utilisateurs en Malaisie.	159
Assistance aux utilisateurs en Inde.	159
Assistance aux utilisateurs aux Philippines.	159

Introduction

Remarques sur les manuels

Signification des symboles

 Avertissement :	Les Avertissements sont des consignes à observer pour éviter toute blessure corporelle.
 Attention :	Il s'agit de mises en garde à suivre pour éviter des blessures corporelles.
 Important :	Il s'agit de mises en garde à suivre pour éviter des dommages au niveau du produit.
Remarque :	Les remarques contiennent des informations importantes ou supplémentaires sur le fonctionnement de ce produit.
	Indique un contenu connexe de référence.

Illustrations

Les illustrations des manuels peuvent différer légèrement du modèle que vous utilisez. Gardez cela à l'esprit lors de l'utilisation de ces manuels.

Descriptions du modèle de produit

Certains modèles décrits dans ce manuel peuvent ne pas être vendus dans votre pays ou votre région.

Organisation du manuel

Les guides pour ce produit sont organisés comme indiqué plus bas.

Vous pouvez consulter la version PDF des manuels en utilisant Adobe Acrobat Reader ou Aperçu (Mac).

Guide d'installation (livret)	Explique comment installer l'imprimante après le déballage. Veillez à lire ce manuel pour réaliser les opérations en toute sécurité.
Guide de l'opérateur (PDF)	Fournit les informations sélectionnées sur l'utilisation de l'imprimante et ses fonctions fréquemment utilisées.
Informations générales (PDF)	Fournit des instructions de sécurité importantes, les spécifications de l'imprimante et les informations de contact.
Manuel en ligne	
Guide d'utilisation (ce manuel)	Fournit des informations générales et des instructions sur l'utilisation de l'imprimante et sur la résolution de problèmes.

Introduction

Affichage des manuels PDF

Cette section utilise le Adobe Acrobat Reader DC comme exemple pour expliquer les opérations de base pour visualiser le PDF dans Adobe Acrobat Reader.

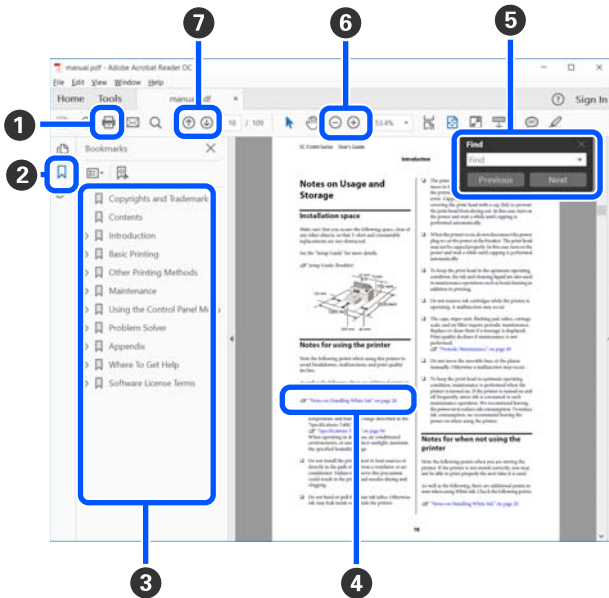

- ❶ Cliquez pour imprimer le manuel PDF.
- ❷ Les signets se masquent ou s'affichent chaque fois que vous cliquez dessus.
- ❸ Cliquez sur le titre pour ouvrir la page correspondante.

Cliquez sur [+] pour ouvrir les titres plus bas dans la hiérarchie.
- ❹ Si la référence est en texte bleu, cliquez sur le texte bleu pour ouvrir la page correspondante.

Procédez comme suit pour revenir à la page originale.

Pour Windows

Maintenez la touche Alt enfoncée et appuyez sur la touche ←.

Pour Mac

Maintenez la touche command enfoncée et appuyez sur la touche ←.

- ❺ Vous pouvez saisir et rechercher des mots-clés, tels que les noms des éléments que vous souhaitez confirmer.

Pour Windows

Faites un clic droit sur une page dans le manuel en PDF et sélectionnez **Find (Rechercher)** dans le menu qui s'affiche pour ouvrir la barre d'outils de recherche.

Pour Mac

Sélectionnez **Find (Rechercher)** dans le menu **Edit (Modifier)** pour ouvrir la barre d'outils de recherche.

- ❻ Cliquez sur + pour agrandir du texte qui serait trop petit à l'image. Cliquez sur - pour réduire la taille. Procédez comme suit pour spécifier une partie d'une illustration ou d'une capture d'écran à agrandir.

Pour Windows

Faites un clic droit sur la page dans le manuel PDF et sélectionnez **Marquee Zoom (Zoom de texte défilant)** dans le menu qui est affiché. Le pointeur se transforme en loupe. Utilisez-le pour spécifier la plage de l'endroit que vous souhaitez agrandir.

Pour Mac

Cliquez sur le menu **View (Afficher) — Zoom — Marquee Zoom (Zoom de texte défilant)** dans cet ordre pour modifier le pointeur en loupe. Utilisez le pointeur comme une loupe pour spécifier la plage de l'endroit que vous souhaitez agrandir.

- ❼ Ouvrez la page précédente ou la page suivante.

Éléments de l'imprimante

Avant

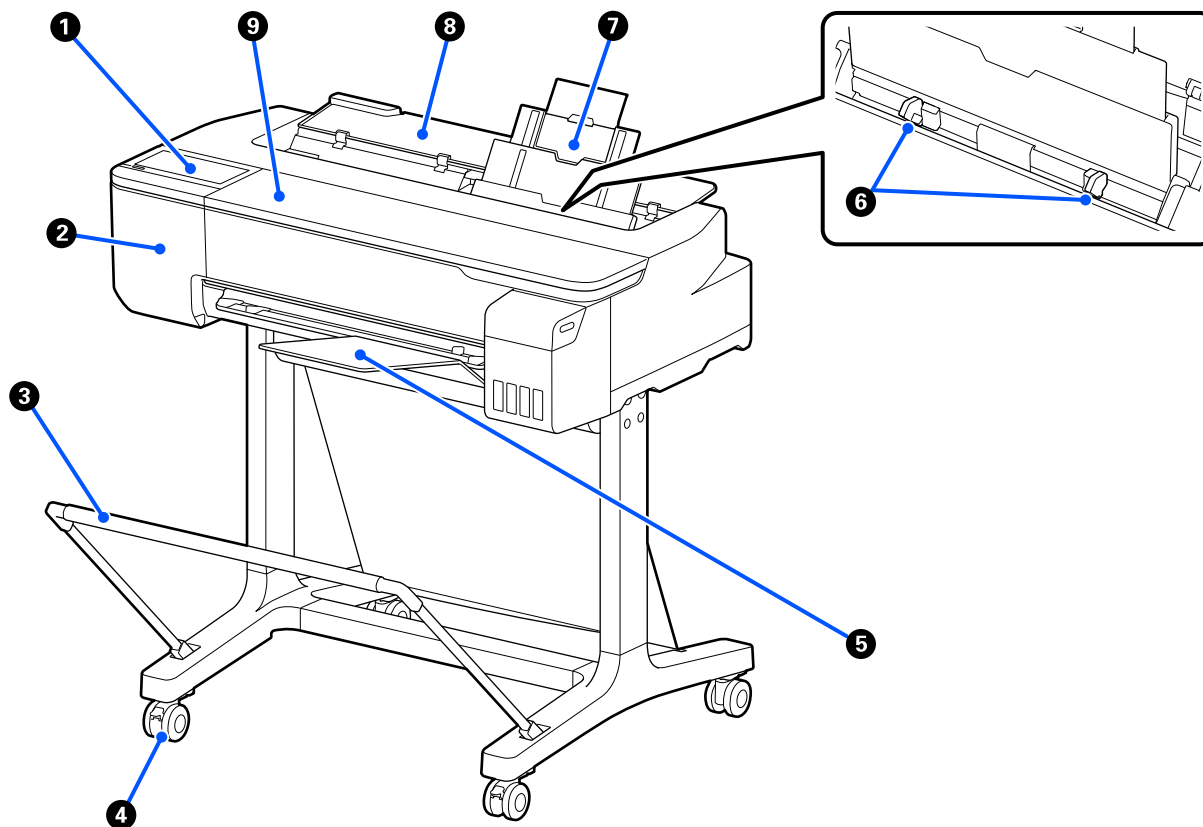

1 Panneau de commande

 « Panneau de commande » à la page 14

2 Capot de la coupeuse

Ouvrez-le lors du remplacement de la coupeuse.

 « Remplacement du cutter » à la page 121

3 Corbeille à papier (en option)

Les documents imprimés sont collectés dans ce panier pour éviter qu'ils ne se salissent ou ne se froissent.

 « Produits consommables et en option » à la page 140

4 Roulettes

Chaque pied est équipé de deux roulettes. En règle générale, les roulettes restent verrouillées une fois l'imprimante en place.

Introduction

5 Empileur de papier

À fixer à l'avant de l'imprimante comme illustré si vous imprimez en continu plusieurs feuilles depuis le chargeur auto de feuilles. Une fois éjecté, le papier imprimé s'empile dans ce bac. Retirez l'empileur lorsque vous imprimez sur du papier rouleau ou des feuilles coupées (1 feuille).

 [« Installation et retrait de l'empileur de papier » à la page 35](#)

6 Guide latéral

À aligner contre les bords gauche et droit du papier chargé dans le chargeur auto de feuilles. Permet au papier d'être entraîné bien droit.

7 Chargeur auto de feuilles

Vous pouvez charger plusieurs feuilles coupées de papier A4 ou A3. Le papier chargé est entraîné automatiquement, ce qui vous permet d'imprimer en continu.

 [« Chargement du papier dans le chargeur auto de feuilles » à la page 35](#)

8 Capot de feuille coupée

À ouvrir lorsque vous utilisez le chargeur auto de feuilles ou lorsque vous chargez une feuille de papier coupée.

 [« Charger des Feuille coupée \(1 feuille\) » à la page 38](#)

Pour charger du papier rouleau, ouvrez ce capot, puis ouvrez le capot du papier rouleau.

Afin d'empêcher la poussière de s'accumuler dans l'imprimante, refermez le chargeur auto de feuilles lorsque vous ne l'utilisez pas ou lorsque vous utilisez un autre support qu'une feuille coupée.

9 Capot avant

À ouvrir en cas de bourrage papier.

Introduction

Intérieur

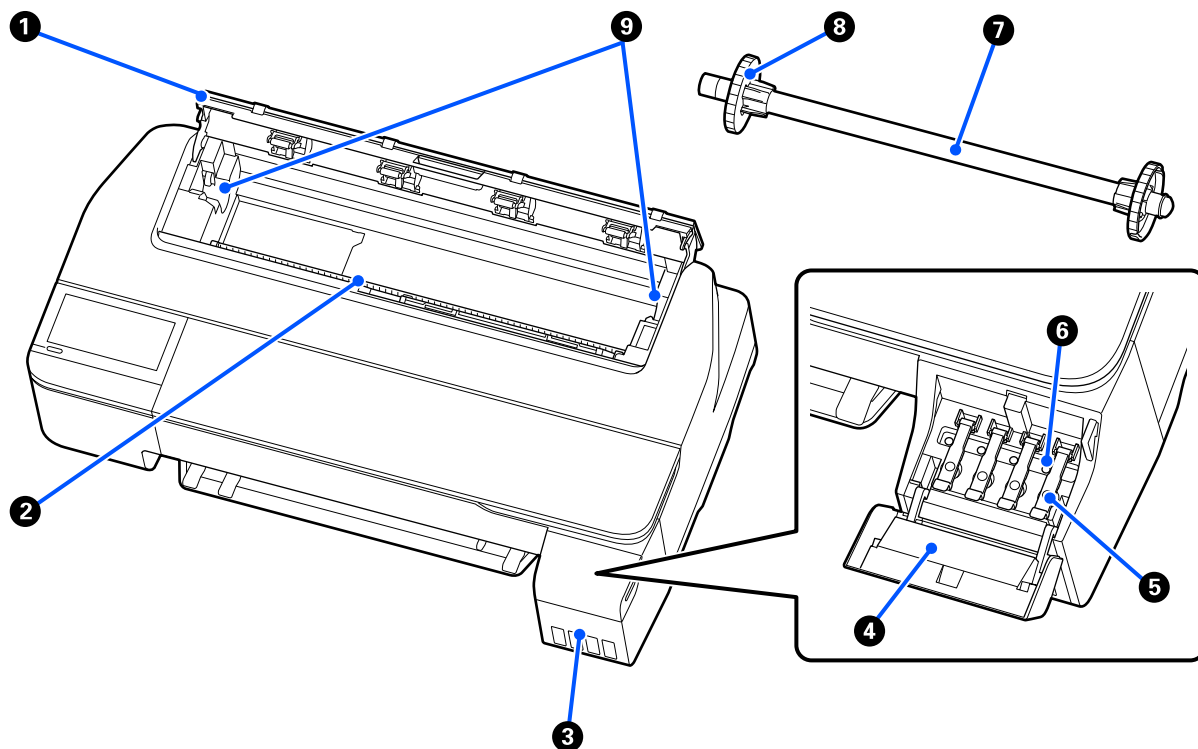
**1 Capot du papier rouleau**

Cette couverture protège le papier rouleau chargé et empêche la poussière d'entrer dans l'imprimante. Devrait être fermé lors de l'utilisation de l'imprimante, sauf au moment de charger ou de retirer le papier rouleau.

 « Chargement du papier rouleau » à la page 29

2 Fente d'alimentation du papier

Fente dans laquelle le papier rouleau et les feuilles de papier coupées sont alimentés lors de l'impression. Insérez les feuilles coupées une par une à la main.

3 Réservoirs d'encre

Alimentent la tête d'impression en encre.

4 Capot des réservoirs d'encre

À ouvrir pour remplir les réservoirs d'encre.

 « Recharge de l'encre » à la page 117

5 Capuchons des réservoirs d'encre

À ouvrir lors du remplissage des réservoirs d'encre ou du changement de position des capuchons de transport.

 « Recharge de l'encre » à la page 117

 « Déplacement ou le transport de l'imprimante » à la page 145

Introduction

⑥ Capuchons de transport

En cas de déplacement ou de transport de l'imprimante, positionnez ces capuchons dans leur position de transport afin d'empêcher toute fuite d'encre. En temps normal, ils doivent se trouver en position d'impression.

 « Déplacement ou le transport de l'imprimante » à la page 145

⑦ Broche

Lorsque vous chargez du papier rouleau dans l'imprimante, insérez ceci dans le papier rouleau.

⑧ Tige mobile (transparent)

Ceci fixe le papier rouleau placé sur la broche. Fixez-la ou détachez-la lorsque vous placez ou retirez le papier rouleau sur/de la broche.

⑨ Porte-broche

Installez la broche avec le papier rouleau chargé. Un support est présent sur les bords droit et gauche.

 « Chargement du papier rouleau » à la page 29

Arrière

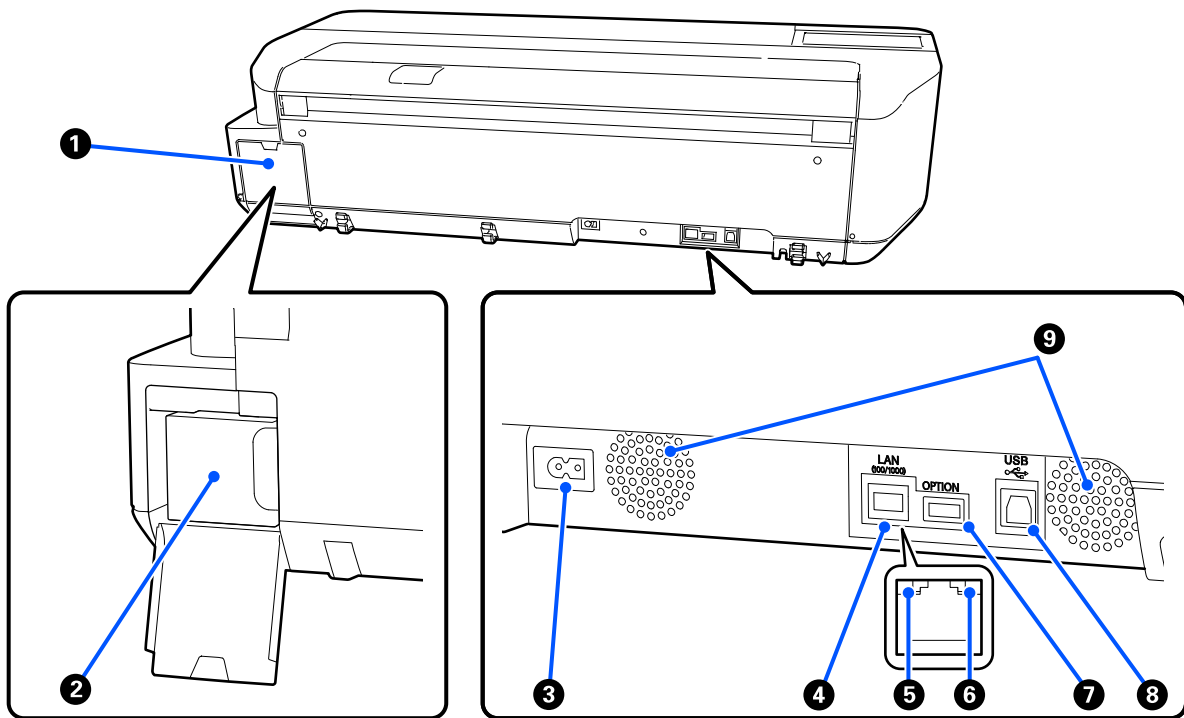

❶ Capots du boîtier de maintenance

Ouvrez-le pour remplacer le boîtier de maintenance.

❷ Bloc récupérateur d'encre

Ce conteneur sert à collecter l'encre usagée.

👉 « Remplacement du Boîtier de maintenance » à la page 120

❸ Entrée CA

Connectez ici le câble d'alimentation fourni.

❹ Port LAN

Permet de connecter le câble LAN.

❺ Voyant d'état (vert, orange)

La couleur indique la vitesse de transmission réseau.

Éteint : 10BASE-T

Orange : 100BASE-TX

Vert : 1000BASE-T

Introduction

⑥ Voyant de données (jaune)

L'état de la connexion réseau et la réception de données sont indiqués par un voyant allumé ou clignotant.

Allumé : connexion établie.

Clignotant : réception de données.

⑦ Port OPTION

Ceci ne peut pas être utilisé.

⑧ Port USB

Branchez le câble USB ici.

⑨ Aérations

N'obstruez pas les aérations.

 « Espace d'installation » à la page 17

Panneau de commande

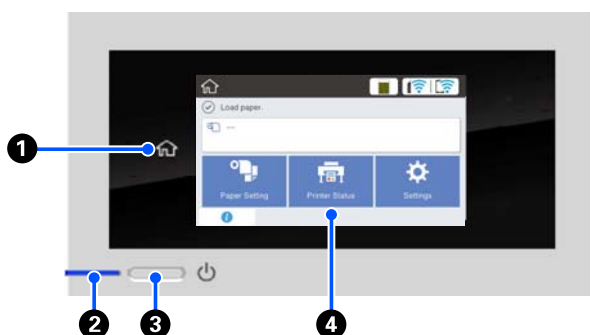

1 Bouton d'accueil

Touchez ce bouton pendant qu'un menu est affiché pour revenir à l'écran d'accueil. Le bouton d'accueil est désactivé lorsqu'il ne peut pas être utilisé pendant les opérations telles que l'alimentation papier.

2 Voyant (alimentation)

Marche : L'imprimante est sous tension.

Clignotant : L'imprimante exécute un processus tel que le démarrage, la mise hors tension, la réception de données ou le nettoyage de la tête d'impression. Patientez sans réaliser d'opération jusqu'à ce que ce voyant arrête de clignoter. Ne déconnectez pas le câble d'alimentation.

Arrêt : L'imprimante est hors tension.

3 Touche (marche/arrêt)

Met l'imprimante sous ou hors tension.

4 Écran

Il s'agit d'une dalle tactile affichant l'état, les menus, les messages d'erreur, etc. de l'imprimante. Vous pouvez sélectionner les options de menu et les options affichées sur cet écran en les touchant doucement et en faisant défiler l'écran en déplaçant votre doigt tout en restant en contact avec l'écran.

Opérations de l'écran d'accueil



Aperçu des opérations de l'écran d'accueil

 [Guide de l'opérateur \(PDF\)](#)

1 Zone d'affichage des informations

Affiche l'état, les messages d'erreur, etc., de l'imprimante.

2 Zone d'informations du papier rouleau

- Lorsque le papier rouleau est chargé
Affiche des informations sur le papier rouleau chargé. Lorsque l'option Configuration est réglée sur Marche, le montant restant approximatif (longueur restante) s'affiche.
Toucher cette zone affiche un menu pour effectuer des opérations telles que le réglage et l'ajustement du papier rouleau.
 [« Menu Rouleau de papier » à la page 91](#)
- Lorsque que papier rouleau indiqué n'est pas chargé
Affiche « --- ». Toucher cette zone affiche la procédure de chargement du papier rouleau.

3 Icône d'informations

Dans le cas de notifications, telles que des avertissements de quantité restante de consommables, le nombre de notifications est indiqué par un badge en haut à droite de cette icône. Si vous touchez cette icône lorsque le badge est affiché, une liste de notifications nécessitant votre action s'affiche. Toucher l'un des éléments affiche des instructions sur ce qu'il faut faire. Si vous n'effectuez pas ces actions, le badge ne disparaîtra pas.

Introduction

4 Bouton du menu Paramètre papier

Touchez ce bouton pour charger, retirer, régler ou ajuster le papier.

- ❑ Consultez la section suivante pour obtenir plus de détails sur le Rouleau de papier.
 - ☞ « [Chargement et retrait du papier rouleau](#) » à la page 29
 - Description des menus
 - ☞ « [Menu Rouleau de papier](#) » à la page 91
- ❑ Consultez la section suivante pour obtenir plus de détails sur le Chargeur auto de feuilles.
 - ☞ « [Chargement et retrait du papier dans/depuis le chargeur auto de feuilles](#) » à la page 35
 - Description des menus
 - ☞ « [Menu Chargeur auto de feuilles](#) » à la page 94
- ❑ Consultez la section suivante pour obtenir plus de détails sur Feuille coupée (1 feuille).
 - ☞ « [Charger et retirer des Feuille coupée \(1 feuille\)](#) » à la page 38
 - Description des menus
 - ☞ « [Menu Feuille coupée \(1 feuille\)](#) » à la page 95

5 Bouton de menu État imprimante

Appuyez sur ce bouton lorsque vous souhaitez vérifier l'état des consommables ou les détails des notifications affichées.

☞ « [Menu État imprimante](#) » à la page 96

6 Bouton du menu Param.

Appuyez sur ce bouton lorsque vous souhaitez effectuer une maintenance ou configurer les paramètres de fonctionnement de l'imprimante, les paramètres réseau ou d'autres paramètres. Pour plus d'informations, reportez-vous aux sections suivantes.







☞ « [Menu Param.](#) » à la page 97

7 Icône de réseau

L'état de la connexion réseau est indiqué par une icône, tel qu'indiqué ci-dessous.

Toucher l'icône vous permet de changer l'état de la connexion réseau.

☞ « [Modification des méthodes de connexion réseau](#) » à la page 78

	Non connecté à un réseau local câblé, ou au réseau local câblé/réseau local sans fil non défini.
	Connecté à un réseau local câblé.
	Le réseau local sans fil (Wi-Fi) est désactivé.
	Recherche du SSID, l'adresse IP n'est pas définie, ou la force du signal est 0 ou médiocre.
	Connecté à un réseau local sans fil (Wi-Fi). Le nombre de lignes indique la force du signal. Plus il y a de lignes, meilleure est la force du signal.
	La connexion Wi-Fi Direct (AP simple) est désactivée.
	La connexion Wi-Fi Direct (AP simple) est activée.

8 Icône d'état des consommables

La longueur de la barre reflète l'espace libre dans le boîtier de maintenance. Plus la barre est courte, plus l'espace restant est faible.

Lorsque  s'affiche, l'espace restant dans le boîtier de maintenance est très faible. Appuyez sur l'icône pour afficher l'écran d'état des consommables et consulter la référence du boîtier de maintenance. Il s'agit d'un bouton raccourci pour **État de l'alimentation** du menu **État imprimante**.

☞ « [Menu État imprimante](#) » à la page 96

Fonctionnalités de l'imprimante

Grande facilité d'utilisation

Imprimante grand format peu encombrante

Étant donné que l'imprimante est plus petite et plus légère que nos imprimantes grand format classiques, elle occupe un espace bien plus réduit. Il est même possible de l'installer dans une armoire ou un meuble de rangement. Consultez la section suivante pour les dimensions.

 [« Tableau de spécifications » à la page 152](#)

Basculement automatique entre le chargeur auto de feuilles (feuilles coupées) et le papier rouleau

Vous pouvez charger du papier rouleau dans l'imprimante, ainsi que plusieurs feuilles de papier au format A3 ou inférieur en même temps dans le chargeur auto de feuilles. Dans les paramètres **Source** du pilote de l'imprimante, sélectionnez l'un des deux pour basculer facilement entre les deux types de papier.

Vérification du mode d'emploi à l'écran lors d'un bon fonctionnement

Au-delà de sa conception d'écran permettant un fonctionnement intuitif, cette imprimante vous permet de vérifier les instructions d'opérations illustrées, telles que le chargement du papier.

 [Guide de l'opérateur \(PDF\)](#)

Pilote d'imprimante simple et facile à utiliser

Modifiez simplement les paramètres du papier pour imprimer de manière optimale sur des matériaux rigides ou en tissu.

Ceci vous évite d'avoir à régler les paramètres d'impression individuellement. Lorsque vous sélectionnez un paramètre Source, les erreurs de chargement dues à des erreurs de chargement du papier sont réduites, car la taille et le type de papier chargé dans l'imprimante sont appliqués automatiquement. Vous pouvez non seulement vérifier les conditions définies dans une illustration du pilote d'imprimante, mais également l'image détaillée dans l'écran d'aperçu avant d'imprimer.

Prise en charge de la connexion LAN sans fil

Cette imprimante peut être placée où vous le souhaitez sans tenir compte du cheminement des câbles, car elle peut imprimer en étant connectée à un ordinateur via un réseau local sans fil. Elle peut également être branchée sur un LAN filaire.

En outre, cette imprimante permet d'imprimer en se connectant directement à l'aide de Wi-Fi Direct, même si elle n'est pas connectée à un réseau local.

 [« Basculer sur un réseau local sans fil » à la page 78](#)

 [« Connexion directe sans fil \(Wi-Fi Direct\) » à la page 79](#)

Remarques sur l'utilisation et le stockage

Espace d'installation

Veillez à sécuriser l'espace suivant et à le dégager de tout objet afin que l'éjection du papier et le remplacement des consommables ne soient pas obstrués.

Reportez-vous au tableau des spécifications pour connaître les dimensions externes de l'imprimante.

 « [Tableau de spécifications](#) » à la page 152

Avec support (en option)

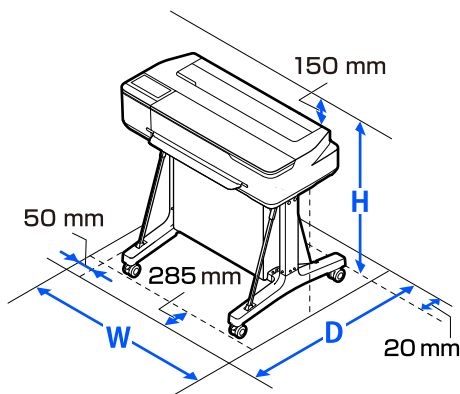

L	P	H
1020 mm	1000 mm	1078 mm

Sans support (en option)

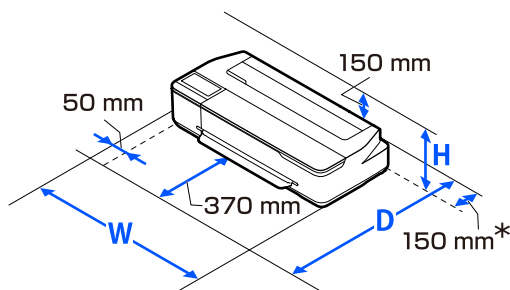

L	P	H
1020 mm	1035 mm	395 mm

* Vous devez disposer d'au moins 150 mm à l'arrière lors du remplacement du boîtier de maintenance.

Remarques sur l'utilisation de l'imprimante

Tenez compte des points suivants lorsque vous utilisez cette imprimante afin d'éviter les pannes, les dysfonctionnements et la dégradation de la qualité d'impression.

- ❑ Lorsque vous utilisez l'imprimante, vérifiez la plage de température de fonctionnement et d'humidité décrite dans le « [Tableau de spécifications](#) ».
 « [Tableau de spécifications](#) » à la page 152
 Même dans les conditions indiquées, il est possible que l'impression ne soit pas optimale lorsque les conditions d'environnement ne conviennent pas au papier utilisé. Veillez à utiliser l'imprimante dans un environnement conforme aux conditions requises par le papier. Pour plus de détails, reportez-vous à la documentation fournie avec le papier.
 En outre, si vous utilisez l'appareil dans un environnement sec, climatisé, ou exposé à la lumière directe du soleil, veillez à maintenir l'humidité appropriée.
- ❑ N'installez pas l'imprimante près de sources de chaleur ou dans la trajectoire directe d'un ventilateur ou d'une climatisation. Les buses des têtes d'impression risqueraient de sécher et de s'obstruer.
- ❑ Il est possible que la tête d'impression ne soit pas recouverte (et donc ne soit pas positionnée à droite) si une erreur se produit et que l'imprimante est éteinte avant que l'erreur ne soit résolue. La fonction d'obturation place automatiquement un capuchon sur la tête d'impression pour l'empêcher de sécher. Dans ce cas, mettez l'imprimante sous tension et attendez quelques instants que l'obturation soit exécutée automatiquement.
- ❑ Ne débranchez pas l'alimentation de l'imprimante lorsque cette dernière est sous tension, ou ne coupez pas l'alimentation au niveau du disjoncteur. car l'obturation de la tête pourrait ne pas se faire correctement. Dans ce cas, mettez l'imprimante sous tension et attendez quelques instants que l'obturation soit exécutée automatiquement.

Introduction

- ❑ Comme pour l'impression, l'imprimante utilise de l'encre provenant de toutes les cartouches lors du nettoyage de la tête d'impression et autres opérations de maintenance, afin de conserver la tête dans des conditions optimales.
- ❑ L'imprimante peut effectuer le nettoyage de la tête d'impression automatiquement pour maintenir une bonne qualité d'impression. Veuillez attendre que le nettoyage se termine sans ouvrir les capots ou éteindre l'appareil.

Remarques sur l'absence d'utilisation de l'imprimante

Si vous ne comptez pas utiliser l'imprimante pendant un certain temps, prenez en considération les conseils de stockage suivants. Si l'imprimante n'est pas rangée correctement, vous risquez de ne pas pouvoir imprimer correctement lors de la prochaine utilisation.

- ❑ Lorsque vous entreposez l'imprimante, veillez à ce qu'elle soit positionnée à l'horizontale. Ne placez pas l'imprimante inclinée, droite ou à l'envers.
- ❑ Si vous n'imprimez pas pendant une longue période, il est possible que les buses de la tête d'impression se bouchent. Nous vous recommandons d'effectuer des impressions une fois par semaine pour éviter que la tête d'impression ne se bouche.
- ❑ Le rouleau de l'imprimante peut laisser une marque sur le papier resté à l'intérieur. Le papier peut alors devenir mou ou gondoler, provoquant des problèmes d'alimentation du papier ou de rayure de la tête d'impression. Retirez tout papier lorsque vous rangez l'imprimante.
- ❑ Rangez l'imprimante après avoir vérifié que la tête d'impression a été obturée (la tête d'impression se trouve à l'extrême droite). Si la tête d'impression reste exposée pendant une période prolongée, la qualité d'impression peut décroître.

Remarque :

Si la tête d'impression n'est pas obturée, mettez l'imprimante sous tension, puis à nouveau hors tension.

- ❑ Pour éviter toute accumulation de poussière ou de corps étrangers dans l'imprimante, fermez tous les capots lorsque vous ne l'utilisez pas pendant une période prolongée.
Dans ce cas, protégez-la également avec un tissu antistatique ou un autre système de protection. Les buses de la tête d'impression sont de très petite taille et peuvent facilement s'obstruer si des poussières fines pénètrent dans la tête d'impression. Dans ce cas, vous ne pourrez plus imprimer correctement.

Remarques sur l'utilisation du panneau de commande

- ❑ Touchez le panneau avec votre doigt. Le panneau ne réagit que lorsque vous le touchez avec votre doigt.
- ❑ Il se peut qu'il ne réponde pas lorsqu'on le touche autrement qu'avec le doigt, lorsqu'on le touche avec le doigt mouillé ou vêtu d'un gant, ou lorsqu'il y a une feuille de protection ou un autocollant sur le panneau.
- ❑ Ne pas utiliser avec des objets pointus tels qu'un stylo à bille ou des porte-mines. Cela peut endommager le panneau.
- ❑ Si le panneau se salit, essuyez-le avec un chiffon doux. S'il est très sale, trempez un chiffon doux dans une solution diluée de détergent neutre, essorez-le soigneusement, essuyez la poussière, puis essuyez-le avec un chiffon doux et sec. N'utilisez pas de substances chimiques volatiles telles que du diluant, du benzène ou de l'alcool. Cela peut endommager la surface du panneau.
- ❑ Ne pas utiliser dans un environnement sujet à des changements rapides de température ou d'humidité. De la condensation peut se former à l'intérieur du panneau, ce qui peut provoquer une détérioration de la performance.
- ❑ Il se peut que certains pixels ne s'allument pas à l'écran, ou qu'ils ne s'allument pas en continu. De plus, en raison des caractéristiques des affichages LCD, la luminosité peut être irrégulière, mais il ne s'agit pas d'un dysfonctionnement.

Introduction

Remarques sur la manipulation des flacons d'encre

Veillez observer les points suivants avant de procéder au remplissage de l'encre.

Remarques sur la manipulation

- ❑ N'utilisez que des flacons d'encre conçus pour ce produit.
- ❑ Manipulez l'encre avec soin lors de l'utilisation de l'imprimante. De l'encre peut se répandre lors du remplissage des réservoirs d'encre. Les taches sur vos vêtements ou effets personnels peuvent s'avérer impossibles à enlever.
- ❑ Ne secouez pas et ne pressez pas les flacons d'encre.
- ❑ Une fois ouverts, utilisez les flacons le plus vite possible.
- ❑ Stockez les flacons d'encre à température ambiante normale et évitez la lumière directe du soleil.
- ❑ Pour garantir la qualité d'impression, consommez toute l'encre d'un réservoir avant la première échéance des dates suivantes :
 - ❑ La date d'expiration imprimée sur le flacon d'encre
 - ❑ 25 jours après le remplissage d'un réservoir d'encre
- ❑ Stockez les flacons d'encre dans le même environnement que l'imprimante.
- ❑ Lorsque vous stockez ou transportez des flacons d'encre, ne les bousculez pas, ne les cognez pas, et ne les exposez pas à des changements brusques de température. De l'encre pourrait fuir, même si les capuchons des flacons d'encre sont bien fermés. Veillez à maintenir les flacons d'encre bien droits lorsque vous refermez leur capuchon. Aussi, lors du transport des flacons, placez-les dans un sachet afin d'empêcher l'encre de se répandre.
- ❑ Les flacons d'encre qui ont été conservés longtemps à basse température doivent être maintenus à température ambiante pendant au moins trois heures avant d'être réutilisés.

- ❑ N'ouvrez pas le sachet des flacons d'encre avant d'être prêt à remplir les réservoirs d'encre. La qualité est assurée par un pack sous vide. Si l'encre est laissée trop longtemps après ouverture du pack, vous risqueriez de ne pas pouvoir imprimer correctement.
- ❑ Si vous continuez à utiliser l'imprimante alors que le niveau d'encre se trouve en dessous de la ligne inférieure, vous risqueriez de provoquer un problème. Rechargez l'encre jusqu'à la ligne supérieure du réservoir d'encre pendant que l'imprimante n'est pas en fonctionnement. Afin d'afficher le niveau d'encre correct, réinitialisez les informations relatives au niveau d'encre après le remplissage.
- ❑ Afin de maintenir l'imprimante dans des conditions de fonctionnement optimales, nous vous recommandons de ne pas la laisser avec peu d'encre dans les réservoirs.
- ❑ Les flacons d'encre peuvent contenir des matériaux recyclés, cela n'affecte cependant pas le fonctionnement ni les performances de l'imprimante.
- ❑ L'aspect et les caractéristiques des flacons d'encre sont susceptibles d'être modifiés sans préavis.

Consommation d'encre

- ❑ Comme pour l'impression, l'imprimante utilise de l'encre provenant de toutes les cartouches lors du nettoyage de la tête d'impression et autres opérations de maintenance, afin de conserver la tête dans des conditions optimales.
- ❑ Un mélange d'encres de couleur peut être utilisé pour imprimer du noir en fonction du type de papier et des paramètres de qualité d'impression, même pour l'impression en noir et blanc et en niveaux de gris.
- ❑ Après l'achat de l'imprimante, le chargement initial de l'encre consomme suffisamment d'encre pour acheminer l'encre jusqu'au bout des buses de la tête d'impression (les trous desquels l'encre est expulsée), ce qui permet d'imprimer aussitôt. C'est pourquoi le nombre de feuilles imprimées peut être inférieur par rapport aux flacons d'encre utilisés pour le deuxième rechargement et les suivants.

Introduction

Remarques concernant la manipulation du papier

Tenez compte des points suivants lors de la manipulation ou du stockage du papier. Si le papier n'est pas en bon état, la qualité d'impression risque de se dégrader.

Consultez la documentation fournie avec chaque papier.

Remarques sur la manipulation

- ❑ Veillez à n'utiliser que du papier pour transfert par sublimation spécial Epson.
☞ « Supports pris en charge » à la page 142
- ❑ Utilisez les supports spéciaux Epson dans des conditions ambiantes normales (température entre 15 et 25 °C et humidité entre 40 et 60 %).
- ❑ Ne pliez pas le papier ou n'éraflez pas sa surface.
- ❑ Évitez de toucher la surface imprimable du papier avec les mains nues. L'humidité et l'huile présentes sur les mains peuvent affecter la qualité d'impression.
- ❑ Manipulez le papier en le tenant par les bords. Nous vous recommandons de porter des gants en coton.
- ❑ En cas de changement de température et d'humidité, le papier peut se gondoler ou s'incurver. Contrôlez les points suivants.
 - ❑ Chargez le papier juste avant l'impression.
 - ❑ N'utilisez pas de papier gondolé ou ondulé. Si vous utilisez du papier rouleau, coupez toute portion gondolée ou ondulée, puis rechargez le papier. Dans le cas de feuilles simples, utilisez du papier neuf.
- ❑ N'humidifiez pas le papier.
- ❑ Ne jetez pas l'emballage du papier afin de pouvoir l'utiliser pour ranger le papier.
- ❑ Évitez de stocker le papier dans des lieux exposés à la lumière directe du soleil, à la chaleur excessive ou à l'humidité.

- ❑ Stockez les feuilles simples dans leur emballage d'origine après ouverture, et rangez-les à plat.
- ❑ Retirez le papier rouleau de l'imprimante lorsqu'il n'est pas utilisé. Rembobinez-le correctement puis rangez-le dans son emballage d'origine livré avec le papier rouleau. Si vous laissez le papier rouleau sur l'imprimante pendant longtemps, sa qualité peut se dégrader.

Remarques concernant la manipulation du papier imprimé

Pour garantir des résultats d'impression durables de haute qualité, tenez compte des points suivants.

- ❑ Ne frottez pas et n'éraflez pas les impressions. Sinon l'encre risque de se détacher.
- ❑ Ne touchez pas la surface des impressions. De l'encre pourrait se détacher.
- ❑ Assurez-vous que les impressions sont complètement sèches avant de les plier ou de les empiler. Sinon, la couleur peut changer au niveau du point de contact (ce qui laisse une marque). Ces marques disparaîtront si elles sont immédiatement séparées et séchées, mais elles resteront si elles ne sont pas séparées.
- ❑ N'utilisez pas de séchoir pour sécher les impressions.
- ❑ Évitez la lumière directe du soleil.
- ❑ Pour éviter toute altération des couleurs lors de l'affichage ou du stockage des impressions, suivez les instructions fournies par la documentation du papier.

Économie d'énergie

L'imprimante passe en mode veille ou s'éteint automatiquement si aucune opération n'est effectuée pendant une période définie. Vous pouvez régler un délai avant que la gestion de l'alimentation ne s'applique. Toute augmentation a un impact sur l'efficacité énergétique du produit. Prenez en compte l'environnement avant d'apporter le moindre changement.

Introduction

Mode Veille

L'imprimante passe en mode Veille en l'absence d'erreurs, si aucun travail d'impression n'est reçu ou si aucune opération n'a lieu sur le panneau de contrôle ou ailleurs. Lorsque l'imprimante passe en mode Veille, l'écran du panneau de contrôle s'éteint et les moteurs internes et autres parties s'éteignent afin de réduire la consommation électrique.

Le mode veille s'interrompt lors de la réception d'un travail d'impression ou lorsque l'opérateur appuie sur l'écran du panneau de commande.

Vous pouvez définir le délai au bout duquel l'imprimante passe en mode veille. Par défaut, l'imprimante passe en mode Veille si aucune opération n'est exécutée pendant 15 minutes. Vous pouvez sélectionner le délai au bout duquel l'imprimante passe en mode veille dans le menu **Param de base**.

 [« Réglages généraux — Param de base » à la page 97](#)

Remarque :

Lorsque l'imprimante passe en mode Veille, l'écran du panneau de contrôle devient vide comme si l'appareil était éteint, mais le témoin  reste allumé.

Temporisation arrêt

Cette fonction éteint automatiquement l'imprimante si aucune erreur ne se produit, si aucun travail n'est reçu ou si aucune opération n'est effectuée sur le panneau de contrôle ou le matériel pendant la durée définie.

Le paramètre par défaut diffère comme suit en fonction du modèle.

- Pour le modèle SC-F500
Définissez à **8h**.
- À l'exception du modèle SC-F500
Définissez à **Arrêt**.

Les paramètres Temporisation arrêt peuvent être modifiés dans le menu Param de base.

 [« Réglages généraux — Param de base » à la page 97](#)

Présentation du logiciel

Logiciels fournis

Les logiciels sont fournis sur les CD suivants.



- ❑ CD de logiciels
Reportez-vous au tableau suivant pour plus d'informations sur les logiciels fournis.
Le disque de logiciels fourni contient le logiciel pour Windows. Si vous utilisez un Mac ou autre ordinateur sans lecteur de disque, téléchargez le logiciel à l'adresse <https://epson.sn>, puis installez-le.
Pour plus de détails, reportez-vous à l'aide en ligne de chacun des logiciels.
- ❑ CD Epson Edge Print*
Epson Edge Print est un RIP intuitif facile à utiliser.
Reportez-vous au *Setup Guide (Guide d'installation)* (livret) pour connaître les instructions d'installation.
Pour plus de détails sur les fonctionnalités, reportez-vous à l'aide en ligne.

* Selon la région d'achat, le logiciel peut ne pas être fourni avec l'imprimante.

Remarque :

Un logiciel pratique compatible avec cette imprimante est présenté sur le site Web d'Epson. Vérifiez les informations sur le lien suivant.

<https://www.epson.com>

Nom du logiciel	Fonction
Pilote d'impression	Installez le pilote d'imprimante pour profiter pleinement des fonctionnalités de cette imprimante lors de l'impression.  « Impression avec le pilote d'imprimante à partir de votre ordinateur » à la page 46
EPSON Software Updater	Logiciel permettant vérifier s'il existe des informations de mise à jour logicielle, puis vous informe et installe le logiciel si une mise à jour est disponible. Il vous permet de mettre à jour le micrologiciel et le logiciel déjà installé de l'imprimante.  « Mise à jour du logiciel ou installation de logiciels supplémentaires » à la page 25
LFP Print Plug-In for Office (Windows uniquement)	Plug-in pour les applications Microsoft Office (Word, Excel et PowerPoint). Son installation a pour effet d'afficher les éléments du ruban dans les applications Office permettant d'accéder rapidement à l'impression de bannières verticales ou horizontales et à l'impression d'agrandissements. Il peut être installé en le sélectionnant dans l'écran Additional Installation (Installation supplémentaire) lors de l'installation du logiciel. Vous pouvez également l'installer plus tard avec EPSON Software Updater. Les versions de Microsoft prises en charge sont indiquées ci-dessous. Office 2003/Office 2007/Office 2010/Office 2013/Office 2016

Présentation du logiciel

Nom du logiciel	Fonction
EpsonNet Config	<p>Logiciel permettant de configurer les paramètres initiaux du réseau ou de modifier les paramètres du réseau en masse lors de l'installation ou du déplacement d'imprimantes et de scanners Epson.</p> <p>EpsonNet Config n'est pas installé automatiquement. Téléchargez-le sur le site Web d'Epson, puis installez-le si nécessaire.</p> <p>https://www.epson.com</p> <p>Sous Windows, vous pouvez installer le logiciel à partir du dossier suivant sur le disque de logiciels fourni.</p> <p>\\Network\EpsonNetConfig</p>

Logiciels intégrés à l'imprimante

Les logiciels suivants sont préinstallés dans l'imprimante. Démarrez et utilisez-le depuis un navigateur Internet et un réseau.



Nom du logiciel	Fonction
Web Config	<p>Les paramètres de sécurité réseau peuvent être configurés dans Web Config. Ce logiciel possède également une fonction de notification par e-mail pour notifier des erreurs d'imprimante et d'autres problèmes.</p> <p> « Comment utiliser Web Config » à la page 24</p>

Comment utiliser Web Config

Cette section décrit comment démarrer le logiciel et fournit un résumé de ses fonctions.

Comment le démarrer

Démarrez le logiciel à partir d'un navigateur Web sur un ordinateur ou un périphérique connecté au même réseau que l'imprimante.

- 1 Vérifiez l'adresse IP de l'imprimante.
Touchez   sur l'écran d'accueil, sélectionnez le réseau connecté et vérifiez l'adresse IP.

Remarque :

L'adresse IP peut également être vérifiée en imprimant un rapport de vérification de connexion réseau. Vous pouvez imprimer un rapport en touchant les éléments suivants dans l'ordre depuis l'écran d'accueil.

Param. — Réglages généraux — Paramètres réseau — Vérification connexion

- 2 Lancez un navigateur Web sur un ordinateur ou un périphérique intelligent connecté à l'imprimante via le réseau.

- 3 Saisissez l'adresse IP de l'imprimante dans la barre d'adresse du navigateur Web et appuyez sur la touche **Enter** ou **Return**.

Format :

IPv4 : http://adresse IP de l'imprimante/

IPv6 : http://[adresse IP de l'imprimante]/

Exemple :

IPv4 : http://192.168.100.201/

IPv6 : http://[2001:db8::1000:1]/

Fermeture

Fermez le navigateur Web.

Résumé du fonctionnement

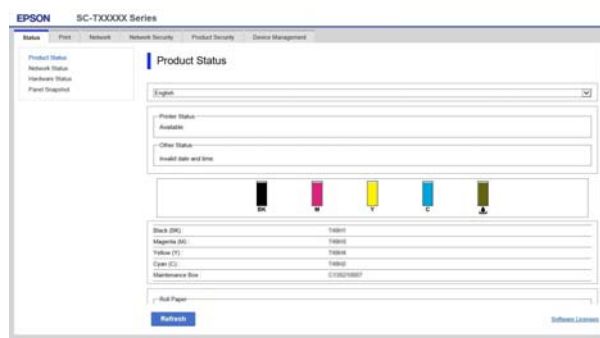

Fonctions principales

- ❑ Vérifiez l'état de l'imprimante, tel que la quantité d'encre restante.
- ❑ Vérifiez et mettez à jour la version du micrologiciel de l'imprimante.
- ❑ Configurez les paramètres réseau de l'imprimante et les paramètres de sécurité avancés, tels que la communication SSL/TLS, le filtrage IPsec/IP et IEEE 802.1X, qui ne peuvent pas être configurés avec l'imprimante uniquement.
- ❑ Modifiez les paramètres de papier personnalisés, puis exportez et importez les paramètres. Les paramètres de papier personnalisé enregistrés dans **Param. — Réglages généraux — Param imprim — Réglage papier personnalisé** de l'imprimante peuvent être modifiés, ou exportés dans un fichier pour être importés (enregistré) dans une autre imprimante. Cela peut être utile lorsque vous installez plusieurs imprimantes et que vous souhaitez utiliser des paramètres de papier personnalisés communs pour celles-ci.

Présentation du logiciel

Mise à jour du logiciel ou installation de logiciels supplémentaires

Lorsque vous installez le logiciel pendant la configuration tel que décrit dans le *Setup Guide (Guide d'installation)*, Epson Software Updater est installé. Epson Software Updater vous permet de mettre à jour le micrologiciel de l'imprimante, de mettre à jour le logiciel qui a été installé sur votre ordinateur, et d'installer des logiciels supplémentaires compatibles avec l'imprimante.

Remarque :

Les logiciels sont mis à jour, si nécessaire, pour une meilleure convivialité et une fonctionnalité plus puissante. Nous vous recommandons de réaliser la configuration nécessaire pour recevoir des notifications de mise à jour avec Epson Software Updater et mettre à jour le logiciel dès que possible lorsqu'il y a une notification.

Vérification de la disponibilité des mises à jour et mise à jour du logiciel

1 Vérifiez que le statut de l'imprimante et de l'ordinateur est le suivant.

- L'ordinateur est connecté à Internet.
- L'imprimante et l'ordinateur peuvent communiquer.

2 Démarrez Epson Software Updater.

- Windows
Affichez la liste de tous les programmes, puis cliquez sur Epson Software Updater dans le dossier Epson Software.

Remarque :

- Si vous appuyez sur la touche Windows (touche avec le logo Windows) du clavier, puis saisissez le nom du logiciel dans la zone de recherche de la fenêtre affichée, le logiciel apparaît immédiatement.
- Le logiciel peut également être démarré en cliquant sur l'icône de l'imprimante dans la barre des tâches du bureau, puis en sélectionnant **Software Update (Mise à jour du logiciel)**.

- Mac
Sélectionnez **Go (Aller) — Applications — Epson Software — EPSON Software Updater**.

3 Sélectionnez le ou les logiciels à mettre à jour, puis mettez-les à jour.

Suivez les instructions qui s'affichent à l'écran.

! Important :

N'éteignez pas l'ordinateur ou l'imprimante durant la mise à jour.

Remarque :

Les logiciels non affichés dans la liste ne peuvent pas être mis à jour avec EPSON Software Updater. Consultez les dernières versions du logiciel sur le site Web d'Epson.

Vous ne pouvez pas mettre à jour ou installer un logiciel à l'aide de Epson Software Updater si vous utilisez un système d'exploitation Windows Server. Téléchargez le logiciel depuis le site Web Epson.

<https://www.epson.com>

Réception des notifications de mise à jour

Windows

- 1** Démarrez Epson Software Updater.
- 2** Cliquez sur **Auto update settings (Paramètres de mise à jour automatique)**.

Présentation du logiciel

- 3** Sélectionnez l'intervalle pour effectuer la vérification de mise à jour dans le champ **Interval to Check (Intervalle de vérification)** de l'imprimante, puis cliquez sur **OK**.

Mac

Le logiciel est configuré par défaut pour vérifier et notifier la présence de mises à jour tous les 30 jours.

Désinstallation du logiciel

Windows

! Important :

- Vous devez vous connecter en tant qu'Administrateur (Administrateur).
- Si le mot de passe ou la confirmation d'un administrateur est demandé, saisissez le mot de passe, puis continuez l'opération.

- 1** Mettez l'imprimante hors tension et débranchez le câble d'interface.
- 2** Fermez toutes les applications en cours d'exécution sur votre ordinateur.
- 3** Accédez au **Control Panel (Panneau de configuration)** et cliquez sur **Uninstall a program (Désinstaller un programme)** dans la catégorie **Programs (Programmes)**.



- 4** Sélectionnez le logiciel que vous souhaitez supprimer et cliquez sur **Uninstall/Change (Désinstaller/Modifier)** (ou **Change/Remove (Modifier/Supprimer)** ou **Add/Remove (Ajouter/Supprimer)**).

Vous pouvez supprimer le pilote d'imprimante et EPSON Status Monitor 3 en sélectionnant **EPSON SC-XXXXX Printer Uninstall (Désinstaller l'imprimante EPSON SC-XXXXX)**.

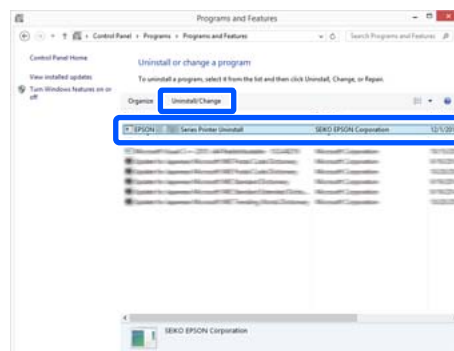

Présentation du logiciel

- 5** Sélectionnez l'icône de l'imprimante cible et cliquez sur **OK**.



- 6** Suivez les instructions qui s'affichent à l'écran pour continuer.

Lorsque la boîte de dialogue de suppression s'affiche, cliquez sur **Yes (Oui)**.

Redémarrez l'ordinateur si vous réinstallez le pilote d'impression.

Mac

Lorsque vous réinstallez ou mettez à niveau le pilote d'impression ou un autre logiciel, commencez par suivre les étapes ci-dessous pour désinstaller le logiciel.

Pilote d'impression

Utilisez le « Uninstaller ».

Téléchargement du programme de désinstallation

Téléchargez le « Uninstaller » depuis le site Web d'Epson.

<https://www.epson.com/>

Utilisation du programme de désinstallation

Suivez les instructions du site Web Epson.

Autres logiciels

Faites glisser le dossier portant le nom du logiciel depuis le dossier **Applications** dans la **Trash (Corbeille)**.

Chargement et réglage du papier

Chargement et réglage du papier

Remarques sur le chargement du papier

Attention :

Ne frottez pas les bords du papier sur vos mains. Vous pourriez vous blesser du fait qu'ils sont fins et coupants.

Ne laissez pas de papier chargé dans l'imprimante

Le rouleau de l'imprimante peut laisser une marque sur le papier resté à l'intérieur. Le papier peut en outre s'onduler ou se gondoler à cause de l'humidité, ce qui peut entraîner des problèmes d'alimentation du papier, des bourrages papier ou des impressions manquées.

Nous vous recommandons de replacer le papier dans son emballage d'origine, de le ranger à plat, et de le sortir juste avant de l'utiliser pour une impression.

Ne chargez pas de papier rouleau avec les bords droit et gauche inégaux

Un chargement de papier rouleau avec des bords droit et gauche irréguliers peut entraîner des problèmes d'alimentation du papier. Le papier pourrait également se déplacer durant l'impression. Rembobinez le papier pour uniformiser les bords avant d'utiliser le papier rouleau, ou utilisez du papier rouleau ne rencontrant pas ce problème.

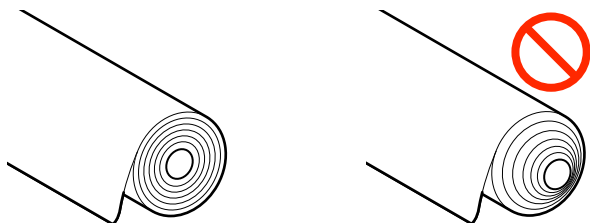
Ne pas charger de papier gondolé

Un chargement de papier gondolé peut provoquer des bourrages papier ou des impressions manquées. Aplatissez le papier avant de l'utiliser en le pliant dans le sens opposé ou en utilisant du papier ne rencontrant pas ce problème.

Papier non pris en charge

N'utilisez pas de papier ondulé, déchiré, coupé, plié, trop épais, trop fin, avec un sticker apposé, etc. Cela risquerait de provoquer des bourrages papier ou des impressions manquées. Reportez-vous à ce qui suit pour connaître le papier accepté par l'imprimante.

 « [Tableau des supports spéciaux Epson](#) » à la page 142

Position de chargement du papier

La position de chargement du papier varie en fonction de la forme et de la taille du papier à charger. Consultez la section suivante pour obtenir plus d'informations sur le papier pouvant être utilisé avec l'imprimante.

 « [Supports pris en charge](#) » à la page 142

Rouleau de papier

Vous pouvez charger du papier rouleau d'une largeur comprise entre 210 mm et la largeur imprimable maximale.

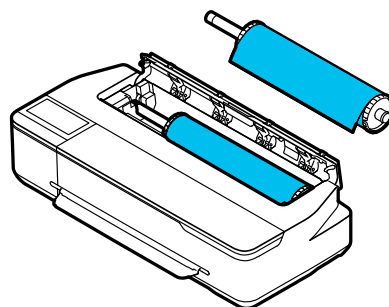

Chargement et réglage du papier

Chargeur auto de feuilles

Vous pouvez charger plusieurs feuilles de papier A4 ou A3. Le nombre de feuilles pouvant être chargées à la fois varie en fonction du papier. Pour plus d'informations, reportez-vous aux sections suivantes.

 « Feuille coupée » à la page 142

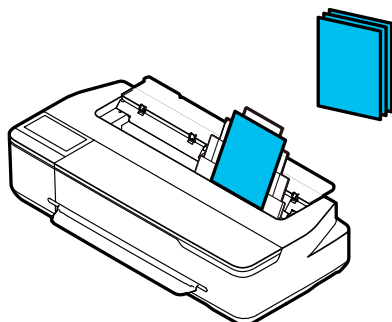

Feuille coupée (1 feuille)

Vous pouvez charger une feuille de papier A4 à la largeur maximale imprimable.

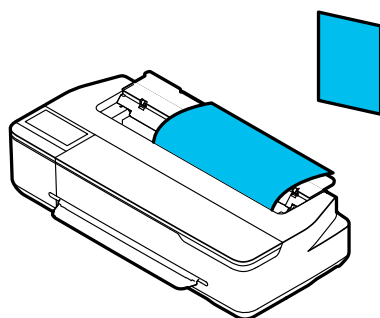

Remarque :

- La fente à papier pour le Rouleau de papier et la Feuille coupée (1 feuille) est la même. Insérez l'un ou l'autre dans la fente à papier.
- Vous pouvez charger du papier dans le chargeur auto de feuilles lorsque du papier rouleau est chargé. Vous pouvez basculer entre les sources de papier depuis le pilote de l'imprimante.

Chargement et retrait du papier rouleau

Placez le papier rouleau sur la broche fournie, puis chargez le papier rouleau dans l'imprimante.

Retirez d'abord le papier chargé avant de remplacer le papier.

 « Retrait du papier rouleau » à la page 33

 « Retrait d'une feuille coupée (1 feuille) » à la page 39

Si du papier est chargé dans le chargeur auto de feuilles, retirez le papier, chargez ou retirez le papier rouleau, puis rechargez le papier dans le chargeur auto de feuilles. Retirez l'empileur de papier lorsque vous imprimez sur du papier rouleau.

 « Retrait du papier du chargeur auto de feuilles » à la page 37

 « Installation et retrait de l'empileur de papier » à la page 35

Chargement du papier rouleau

Attention :

Maintenez le papier rouleau par la bride pendant que vous le chargez. Si vous tenez le papier par une autre partie, vous risqueriez de vous blesser les doigts ou les mains.

Important :

Lorsque vous utilisez du papier disponible dans le commerce, essuyez la poussière du papier sur les deux extrémités sur le rouleau de papier avec un chiffon doux avant de le charger. Cela permet d'empêcher la diminution de la qualité en raison de la poussière présente sur le papier.



Remarque :

Vous pouvez charger le papier tout en visualisant la procédure de chargement sur l'écran. Pour afficher la procédure à l'écran, appuyez sur la zone d'informations Papier rouleau de l'écran d'accueil.

Chargement et réglage du papier

- 1** Vérifiez que « **Chargez du papier.** » s'affiche sur l'écran d'accueil, puis ouvrez le capot de la feuille coupée.

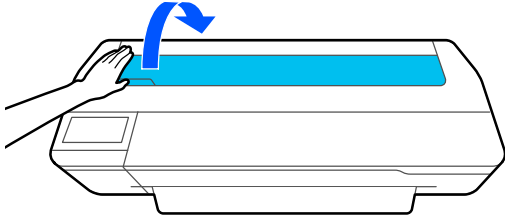

- 2** Relâchez le verrou central, puis ouvrez le capot du papier rouleau.

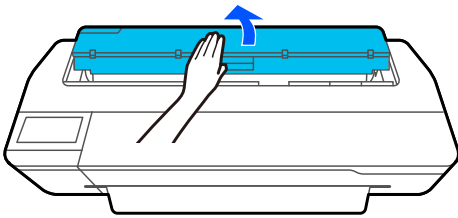

- 3** Retirez la broche insérée.

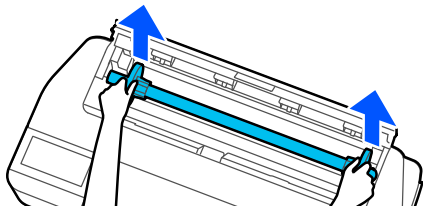

- 4** Retirez la tige transparente de la broche.

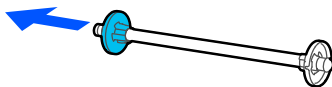

- 5** Placez le papier rouleau sur une surface plane, puis insérez la broche.

Avec la tige noire à droite, orientez le papier rouleau de manière à ce que le bord avant soit semblable à l'illustration ci-dessous.

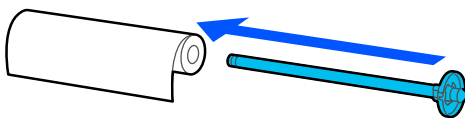

- 6** Poussez la tige sur le papier rouleau jusqu'à ce qu'il n'y ait plus d'espace entre la tige et le papier rouleau.

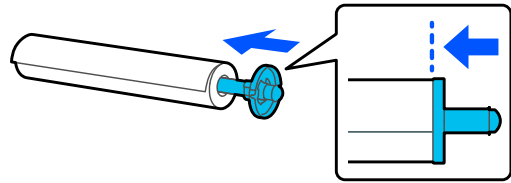

- 7** Fixez la tige transparente et poussez-la jusqu'à ce qu'il n'y ait plus d'espace entre la tige et le papier rouleau.

S'il des espaces sont présents entre les deux extrémités des tiges et le papier rouleau, le papier pourrait être alimenté de biais et engendrer une erreur.

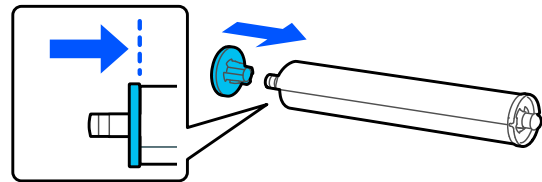

- 8** Placez les extrémités de la broche dans les encoches à gauche et à droite du porte-broche en veillant à ce que la bride noire de la broche se trouve à droite.

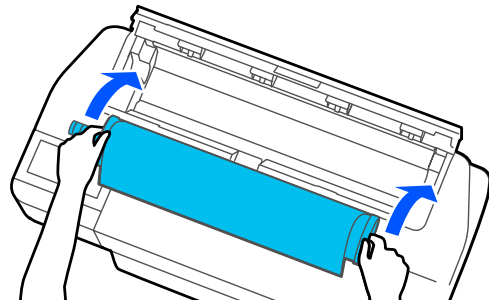

- 9** Vérifiez que le bord avant du papier rouleau n'est pas plié, puis insérez-le dans la fente à papier jusqu'à ce que vous entendiez un bip.

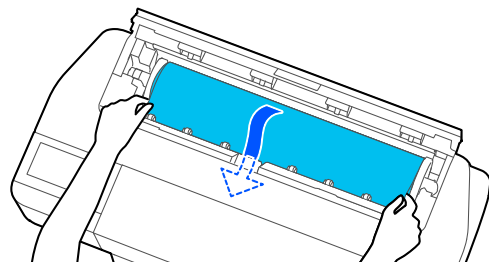

Chargement et réglage du papier

Important :

Maintenez les bords du papier et insérez-le bien droit dans la fente à papier. Si vous l'insérez de travers, vous risquez de provoquer un problème d'inclinaison et un bourrage papier.

Remarque :

Si le bord d'avant du papier rouleau n'est pas horizontal ou n'est pas coupé correctement, il sera coupé automatiquement une fois le chargement terminé. Il ne sera toutefois pas coupé si **Coupe automatique** est défini **Arrêt**.

10 Fermez le capot du papier rouleau et le capot de feuille coupée.

11 Sur l'écran qui s'affiche, définissez le type de papier correspondant au papier chargé, et la gestion de la quantité restante le cas échéant.

Sélectionner le mauvais type de papier entraînera des problèmes de qualité d'impression.

Reportez-vous à la section suivante pour plus d'informations sur les paramètres de gestion de la quantité restante et de type de papier.

 « Pour le papier rouleau » à la page 39

12 Si le support en option est fixé, ouvrez la corbeille à papier.

Remarque :

Fermez la corbeille à papier avant d'imprimer des bannières ou d'autres documents dont la taille ne passera pas dans la corbeille à papier. Avant que le papier éjecté de l'imprimante ne touche le sol, nous vous conseillons de le saisir à deux mains près de l'emplacement d'éjection du papier et de continuer à le soutenir jusqu'à ce que l'impression s'achève.

Coupe du papier rouleau

Coupe automatique

Coupe automatique est défini sur Marche pour l'imprimante par défaut. Lorsque Marche est défini, le papier rouleau est coupé automatiquement aux heures suivantes.

- Lorsque le bord avant est détecté comme n'étant pas horizontal
Une fois le papier rouleau chargé, la partie du bord avant est coupée en ligne droite.
- Lorsque l'impression d'une page est terminée
Le papier rouleau est coupé avant que l'impression de la page suivante commence.

Consultez la procédure suivante si vous ne voulez pas couper chaque page ou si vous souhaitez couper à la position désirée.

Couper après la dernière page imprimée ou à la position souhaitée

Désactivez la coupe automatique dans le pilote d'imprimante, imprimez, puis coupez à l'aide du menu **Alimenter/couper papier** de l'imprimante lorsque l'impression est terminée.

1

Sélectionnez **Off (Non)** dans **Advanced (Plus d'options) — Roll Paper Option (Option papier rouleau) — Auto Cut (Coupe auto)** du pilote d'imprimante, puis imprimez.

Laissez activé le paramètre de coupe automatique de l'imprimante.

Remarque :

- Le paramètre de coupure automatique du pilote d'imprimante est prioritaire sur celui de l'imprimante. Le paramètre de coupe automatique du pilote d'imprimante est réinitialisé au paramètre par défaut **Normal Cut (Coupe normale)** lorsque l'application se ferme.
- Pour désactiver la coupe automatique lors d'une impression en mode HP-GL/2, désactivez le paramètre de coupe automatique de l'imprimante. Zone d'informations du papier rouleau — **Paramétrage avancé des supports — Coupe automatique — Arrêt** dans l'écran d'accueil. La modification du paramètre est enregistrée comme paramètre de type de papier actuellement sélectionné.

Chargement et réglage du papier



- 2** Une fois l'impression terminée, appuyez sur la zone d'informations sur le papier rouleau — **Alimenter/couper papier** depuis l'écran d'accueil de l'imprimante.

Utilisez les boutons affichés sur l'écran pour couper et charger le papier.

Lorsque vous coupez à la position de coupe par défaut de l'imprimante (juste après la marge inférieure)

Appuyez sur le bouton  (Couper). Le papier est coupé et le bord avant du papier revient à la position d'attente d'impression.

En coupant à la position désirée

- 1** Maintenez la touche  (En avant) ou  (En arrière) enfoncée jusqu'à ce que la position à laquelle vous souhaitez couper arrive à la ligne pointillée de l'illustration.

La position de coupe ne peut pas être plus à l'intérieur que la marge inférieure.

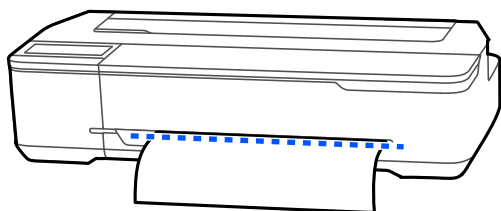

- 2** Appuyez sur le bouton  (Couper).

Le papier est coupé.

Remarque :

Quand la longueur de **A** de l'illustration est plus courte que la longueur suivante, le papier est alimenté automatiquement jusqu'à ce que la longueur requise soit obtenue au moment de la coupe.

- Papier pour transfert par sublimation : 100 mm

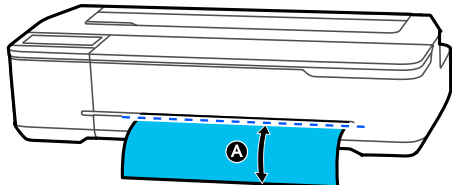

Découpe de papier aux ciseaux

Si vous souhaitez couper le papier avec des ciseaux, procédez comme suit pour imprimer une ligne de découpe.

! Important :

- N'utilisez pas un cutter. L'imprimante pourrait être endommagée.

- 1** Désactivez le paramètre de coupe automatique, puis imprimez.

Pour imprimer des lignes de coupe, désactivez le paramètre de coupe automatique de l'imprimante. Si vous imprimez via le pilote d'imprimante, désactivez également le paramètre du pilote d'imprimante.

- Paramètres de l'imprimante
Zone d'informations du papier rouleau — **Paramétrage avancé des supports — Coupe automatique — Arrêt** sur l'écran d'accueil.
- Paramètres du pilote d'impression
Advanced (Plus d'options) — Roll Paper Option (Option papier rouleau) — Auto Cut (Coupe auto) — Off (Non)

- 2** Une fois l'impression terminée, appuyez sur la zone d'informations sur le papier rouleau — **Alimenter/couper papier** depuis l'écran d'accueil de l'imprimante.



- 3** Opérez les boutons affichés à l'écran.

Lors de l'impression de lignes de coupe à la position par défaut de l'imprimante (juste après la marge inférieure)

Appuyez sur le bouton  (Couper). L'écran de sélection des lignes de coupe ou d'impression apparaît.

Chargement et réglage du papier

Lors de l'impression de lignes de coupe à la position souhaitée

Maintenez la touche  (En avant) ou  (En arrière) enfoncée jusqu'à ce que la position à laquelle vous souhaitez imprimer la ligne de découpe arrive à la ligne pointillée de l'illustration.

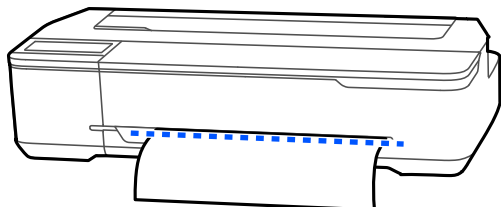

Les lignes de découpe ne peuvent pas être imprimées plus à l'intérieur que la marge inférieure. Lorsque que vous avez fini de déplacer le papier, appuyez sur  (Couper). L'écran de sélection des lignes de coupe ou d'impression apparaît.

4 Appuyez sur **Imprimer directive de coupe**.

Les lignes de coupe sont imprimées et le papier est éjecté automatiquement à une position où il peut être facilement coupé avec des ciseaux.

5 Coupez le papier le long des lignes de coupe avec des ciseaux, puis appuyez sur **Terminé**.

Le papier se rembobine pour ramener le bord avant du papier en position d'attente d'impression.

Retrait du papier rouleau

Cette section décrit comment retirer et conserver le papier rouleau après l'impression. Si vous laissez le papier rouleau chargé dans l'imprimante, les rouleaux de l'imprimante pourront laisser une marque sur le papier.

Remarque :

Vous pouvez retirer le papier rouleau tout en visualisant la procédure de retrait du papier rouleau à l'écran. Pour afficher les instructions à l'écran, appuyez sur la zone d'informations sur le papier rouleau sur l'écran d'accueil, puis appuyez sur **Enlever**.

1 Si l'imprimante retient le bord de fuite du papier, saisissez le papier avec les deux mains et tirez-le doucement vers vous.

Le papier imprimé sera relâché automatiquement au démarrage de la tâche d'impression suivante.

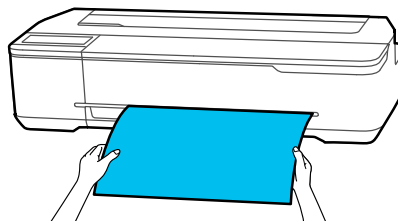

2 Ouvrez le capot de la feuille coupée.

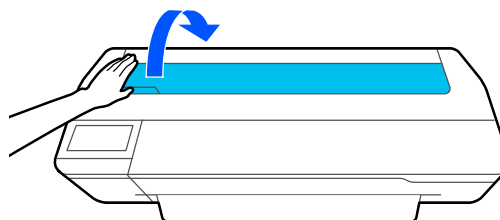

3 Relâchez le verrou central, puis ouvrez le capot du papier rouleau.

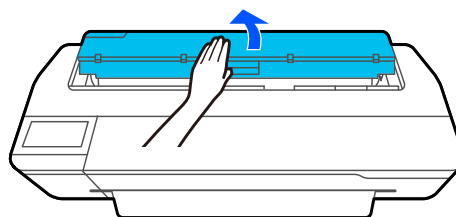

4 Appuyez sur **Enlever**.

Le papier est rembobiné et éjecté.

Remarque :

Si le papier imprimé n'est pas coupé et ne bouge pas, un écran de confirmation s'affiche.

Appuyez sur **Couper** pour couper le papier à la position de coupe par défaut ou appuyez sur **Imprimer directive de coupe**.

Si vous souhaitez modifier la position de coupe ou des lignes de découpe, appuyez sur **Fermer** et modifiez la position dans le menu **Alimenter/couper papier**.

Pour plus d'informations, reportez-vous aux sections suivantes.

 « Coupe du papier rouleau » à la page 31

Chargement et réglage du papier

- 5 Tenez les tiges aux deux extrémités de la broche et retirez la broche du porte-broche.

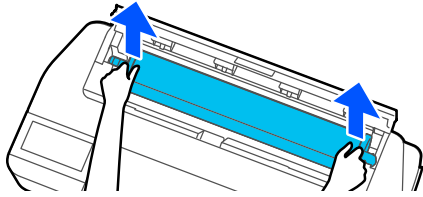

- 6 Détachez la tige transparente de la broche.



- 7 Retirez la broche du papier rouleau.

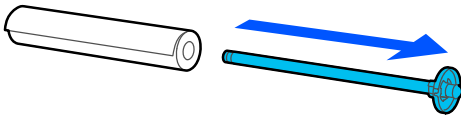

! *Important :*

Après avoir soigneusement rembobiné le papier rouleau, rangez-le dans son emballage d'origine.

- 8 Fixez la tige transparente à la broche et replacez la broche dans l'imprimante.

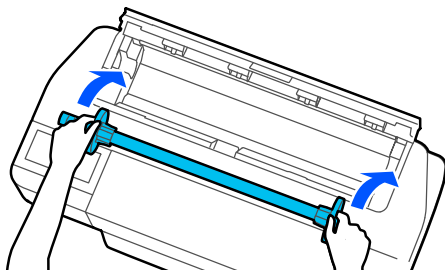

- 9 Fermez le capot du papier rouleau et le capot de feuille coupée.

Chargement et réglage du papier

Chargement et retrait du papier dans/depuis le chargeur auto de feuilles

Installation et retrait de l'empileur de papier

Fixez l'empileur de papier fourni si vous imprimez plusieurs feuilles en continu depuis le chargeur auto de feuilles.

L'empileur peut accueillir environ 20 feuilles de papier imprimé.

Toutefois, lors d'une impression sur du papier rouleau ou une feuille coupée (1 feuille), retirez l'empileur pour ne pas gêner l'éjection du papier.

Installation

Insérez les crochets de l'empileur dans les logements situés à l'avant de l'imprimante.

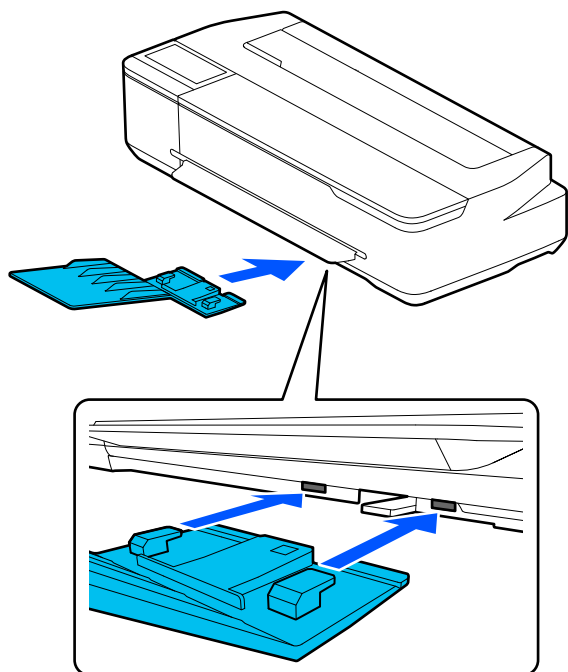

Retrait

Tirez simplement sur l'empileur de papier pour le retirer.

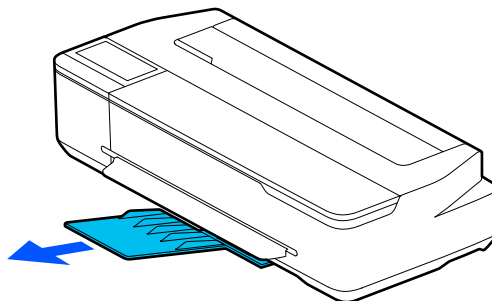

Chargement du papier dans le chargeur auto de feuilles

Remarque :

- ❑ Vous pouvez charger le papier tout en visualisant la procédure de chargement sur l'écran. Pour afficher la procédure à l'écran, appuyez sur **Paramètre papier — Chargeur auto de feuilles** depuis l'écran d'accueil.

! Important :

Lorsque vous chargez plusieurs feuilles de papier, veillez à enlever la poussière et à bien aligner les bords. En revanche, ne nettoyez pas et ne pliez pas le papier photo. Vous risqueriez de rayer la surface à imprimer.

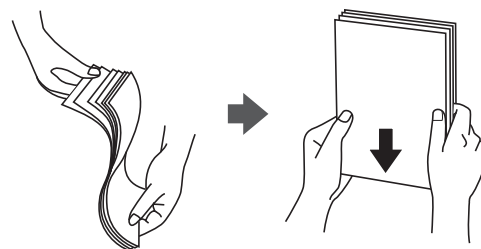

- 1 Vérifiez que **Chargez du papier.** ou **Prêt** s'affiche sur l'écran d'accueil, puis ouvrez le capot de la feuille coupée.

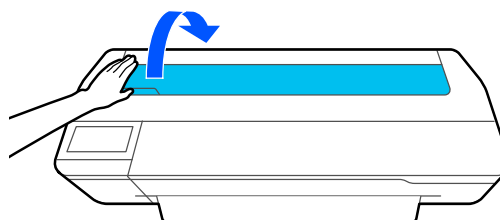

Chargement et réglage du papier

- 2** Déployez le chargeur auto de feuilles, puis tirez-le vers le haut et vers l'extérieur.

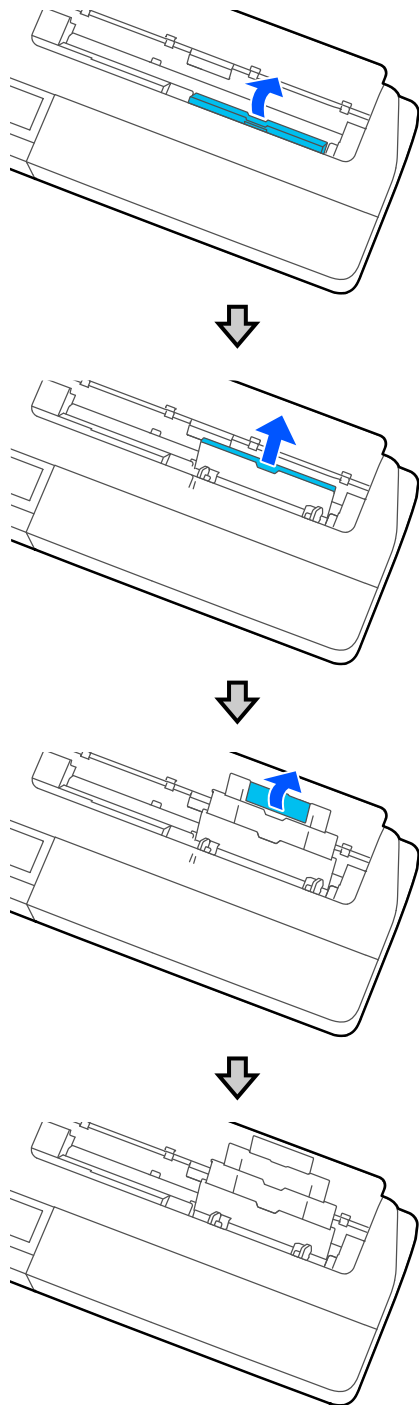

- 3** Chargez du papier dans le chargeur auto de feuilles, face à imprimer vers vous.

Alignez les bords du papier avant d'imprimer.

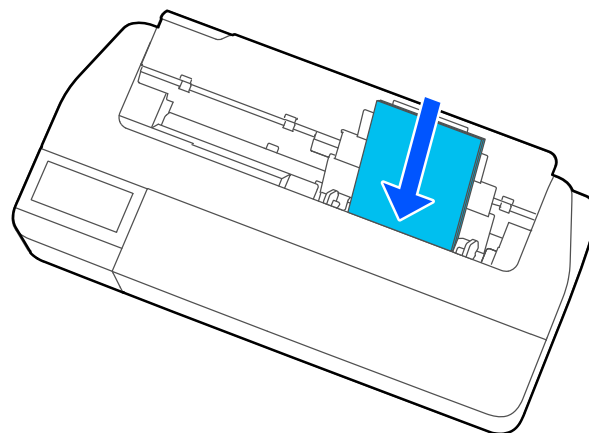

! **Important :**

Introduisez le papier en orientation portrait. Une insertion en orientation paysage pourrait entraîner une dégradation de la qualité d'impression.

- 4** Alignez les guides latéraux avec les bords du papier.

Si les guides latéraux sont trop loin du papier, celui-ci pourra être entraîné de biais, ce qui provoquera des problèmes d'inclinaison et des bourrages papier.

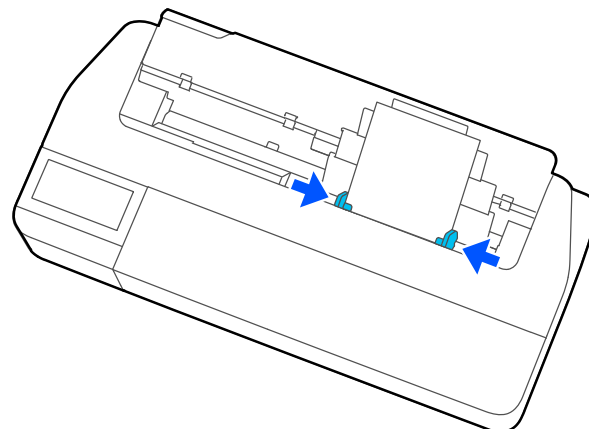

Chargement et réglage du papier

- 5** Sur l'écran qui s'affiche, sélectionnez le type et le format de papier correspondant au papier chargé.

Sélectionner le mauvais type de papier entraînera des problèmes de qualité d'impression.

Reportez-vous à la section suivante pour plus d'informations sur les types et formats de papier.

 « Pour le Chargeur auto de feuilles/Feuille coupée (1 feuille) » à la page 41

Retrait du papier du chargeur auto de feuilles

- 1** Écartez les guides latéraux du papier et retirez le papier.

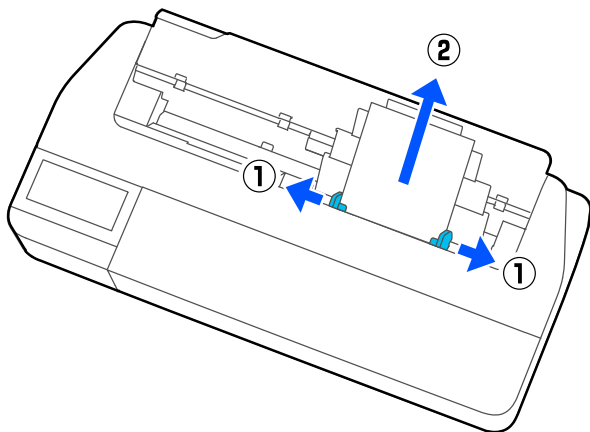

- 2** Renforcez le chargeur auto de feuilles et pliez-le vers l'avant.

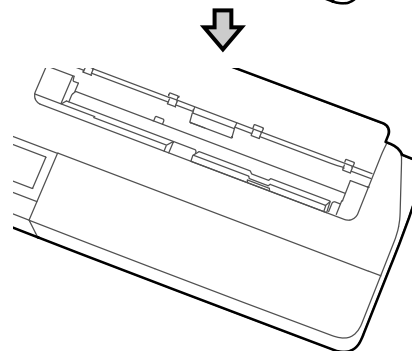
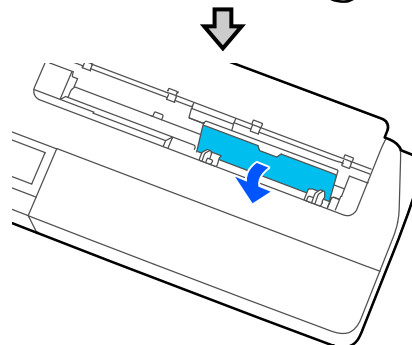
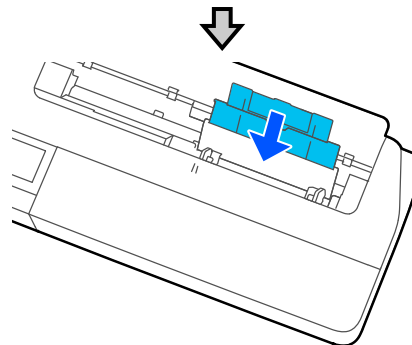
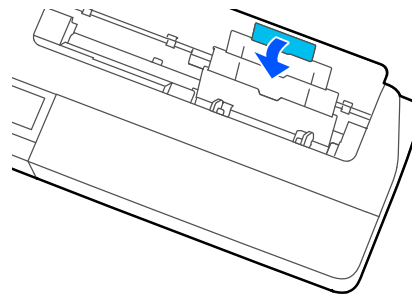

- 3** Fermez le capot de la feuille coupée.

Chargement et réglage du papier

Charger et retirer des Feuille coupée (1 feuille)

Charger des Feuille coupée (1 feuille)

Lorsque le papier rouleau est chargé, retirez-le.

 « Retrait du papier rouleau » à la page 33

Lorsque du papier est chargé dans le chargeur auto de feuilles, retirez le papier, puis rabattez le chargeur auto de feuilles. S'il est installé, pensez également à retirer l'empileur de papier.

 « Retrait du papier du chargeur auto de feuilles » à la page 37

 « Installation et retrait de l'empileur de papier » à la page 35

1 Vérifiez que **Chargez du papier**, s'affiche sur l'écran d'accueil, puis appuyez sur **Paramètre papier — Feuille coupée (1 feuille)**.

2 Ouvrez le capot de la feuille coupée.

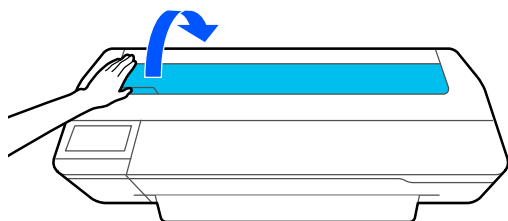

3 Face à imprimer vers vous, alignez le bord droit du papier avec la marque du bord droit et le bord gauche avec la marque du bord gauche.

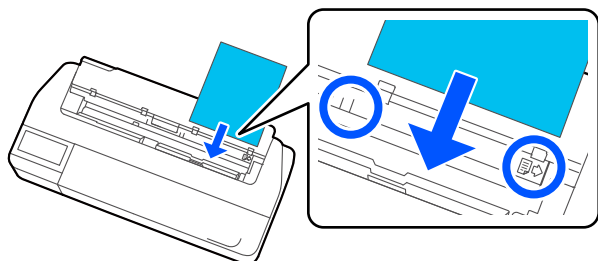

Important :

Introduisez le papier en orientation portrait. Une insertion en orientation paysage pourrait entraîner une dégradation de la qualité d'impression.

4 Insérez le bord avant du papier directement dans la fente à papier jusqu'à ce que vous entendiez un bip.

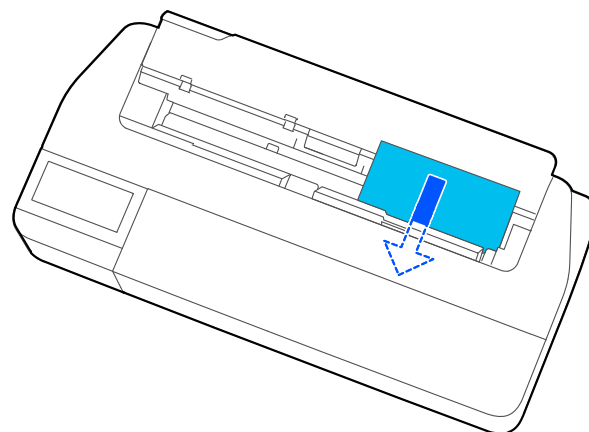

Important :

Maintenez les bords du papier et insérez-le bien droit dans la fente à papier. Si vous l'insérez de travers, vous risquez de provoquer un problème d'inclinaison et un bourrage papier.

5 Sur l'écran qui s'affiche, sélectionnez le type et le format de papier correspondant au papier chargé.

Sélectionner le mauvais type de papier entraînera des problèmes de qualité d'impression.

Reportez-vous à la section suivante pour plus d'informations sur les types et formats de papier.

 « Pour le Chargeur auto de feuilles/Feuille coupée (1 feuille) » à la page 41

6 Si le support en option est fixé, ouvrez la corbeille à papier.

Chargement et réglage du papier

Retrait d'une feuille coupée (1 feuille)

Retrait de feuilles coupées non imprimées

À l'écran d'accueil, appuyez sur **Paramètre papier** — **Feuille coupée (1 feuille)** — **Enlever**.

Le papier est éjecté.

Retrait de feuilles coupées imprimées

Saisissez le papier avec les deux mains et tirez-le vers vous.

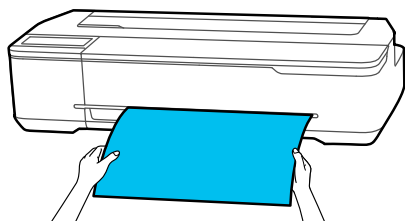

Lorsque l'impression est terminée, l'imprimante retient le bord de fuite. Si vous lancez une autre tâche d'impression avant de l'enlever à la main, le papier sera automatiquement relâché.

Définition du papier chargé

Pour le papier rouleau

Configurez les paramètres suivants après avoir chargé le papier rouleau.

Paramètres de Type de papier

Il s'agit du paramètre le plus important pour obtenir des résultats d'impression optimaux. Si vous ne définissez pas un type de papier correspondant au papier chargé, vous risquez de rencontrer des plis, des éraflures, des couleurs inégales et d'autres problèmes.

Paramètres Gérer quantité restante

Lorsque l'option Gérer quantité restante est réglée sur Marche et que la longueur totale du papier rouleau chargé a été saisie, une estimation du papier rouleau restant s'affiche sur l'écran d'accueil de l'imprimante et à l'écran du pilote de l'imprimante. Une notification peut également s'afficher lorsque le montant restant est bas.

La quantité restante est enregistrée de même que le type de papier sélectionné plus haut.

Remarque :

Si vous voulez suivre la quantité restante lorsque vous utilisez du papier rouleau de différentes largeurs, mais de même type de papier, enregistrez une largeur dans **Réglage papier personnalisé**. L'enregistrement d'un **Réglage papier personnalisé** revient à ajouter un nouveau type de papier. Enregistrez ce nouveau paramètre dans **Param. — Réglages généraux — Param imprim — Réglage papier personnalisé**. Pour plus d'informations sur **Réglage papier personnalisé**, reportez-vous au menu **Réglage papier personnalisé** dans le lien suivant.

 [« Réglages généraux — Param imprim » à la page 99](#)

Chargement et réglage du papier

Comment le définir

- 1** Le type de papier actuellement sélectionné s'affiche sur l'écran après le chargement du papier rouleau.

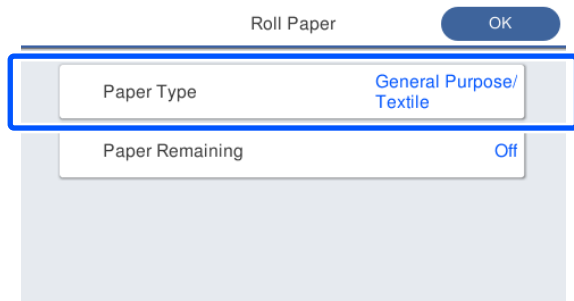

Lorsque vous changez de Type de papier

Passez à l'étape 2.

Lorsque vous définissez Papier restant sans modifier Type de papier

Passez à l'étape 4.

Lorsque vous ne modifiez aucun des deux

Appuyez sur **OK**. Vous pouvez commencer à imprimer lorsque **Prêt** s'affiche à l'écran.

Remarque :

Les paramètres sont confirmés si aucune opération n'est effectuée pendant 90 secondes sur l'écran ci-dessus. Pour modifier les paramètres ultérieurement, appuyez sur Roll paper information area (zone d'informations du papier rouleau) — **Changer le type de papier** sur l'écran d'accueil, puis configurez les paramètres.

- 2** Appuyez sur **Type de papier** et sélectionnez le type de papier qui correspond au papier rouleau chargé.

Remarque :

Les trois options différentes de la section **Autres** affichent le type de papier sélectionné le plus récemment.

- 3** Lorsqu'un type de papier est sélectionné, l'écran revient à celui de l'étape 1.

Si vous ne définissez pas de paramètre de gestion du montant restant, appuyez sur **OK**.

- 4** Appuyez sur **Papier restant**.

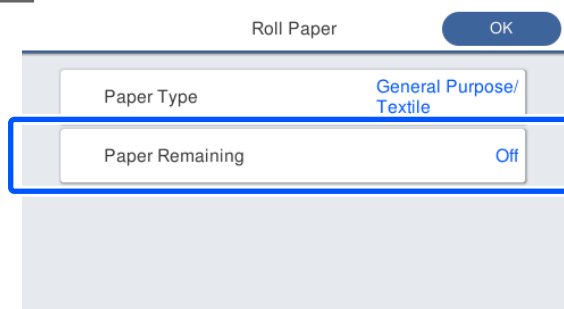

- 5** Appuyez sur **Configuration**.

Le paramètre bascule sur **Marche** et **Quantité restante** et **Alerte restante** sont activés. Touchez chacun d'eux et saisissez l'une des valeurs suivantes.

- Quantité restante : longueur totale du papier rouleau (consultez le manuel fourni avec le papier rouleau).
- Alerte restante : valeur restante correspondant à la durée d'affichage de la notification d'avertissement de la quantité restante.

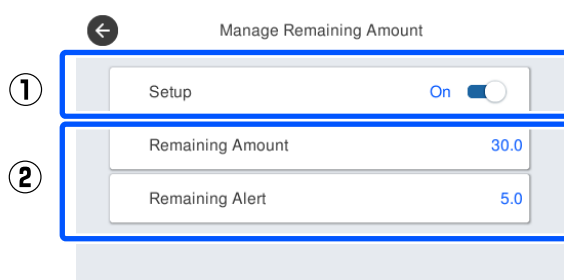
**Remarque :**

Sur l'écran du clavier pour entrer une valeur numérique, entrez les nombres qui incluent un nombre de la première décimale. Par exemple, si vous voulez saisir 5 m, appuyez sur [5] et [0].

- 6** Appuyez sur **←** en haut à gauche de l'écran pour revenir à l'écran de l'étape 5, puis appuyez sur **OK**.

Vous pouvez commencer à imprimer lorsque **Prêt** s'affiche à l'écran.

Remarque :

Si vous remplacez le papier après que la quantité restante affiche 0 m ou qu'il ne reste plus de papier, le paramètre **Quantité restante** retourne à sa valeur d'origine de 30 m.

Chargement et réglage du papier

Pour le Chargeur auto de feuilles/Feuille coupée (1 feuille)

Réglez les paramètres suivants après avoir chargé du papier dans le Chargeur auto de feuilles ou après avoir chargé une Feuille coupée (1 feuille).

Paramètres du Type de papier

Il s'agit du paramètre le plus important pour obtenir des résultats d'impression optimaux. Si vous ne définissez pas un type de papier correspondant au papier chargé, vous risquez de rencontrer des plis, des éraflures, des couleurs inégales et d'autres problèmes.

Paramètres de Format de papier

Le format du papier chargé dans le chargeur auto de feuilles ou de la Feuille coupée (1 feuille) n'est pas détecté automatiquement. Définit la taille du papier chargé.

Comment le définir

- 1 Le type de papier actuellement sélectionné s'affiche sur l'écran après le chargement du papier coupé.

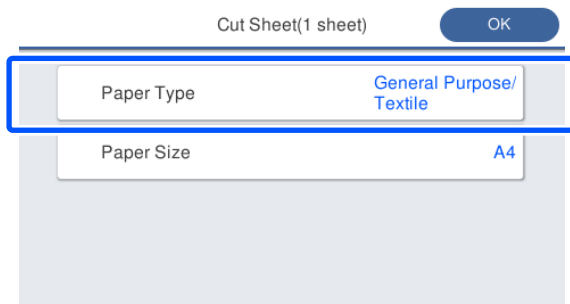

Lorsque vous changez de Type de papier

Passez à l'étape 2.

Lorsque vous modifiez Format de papier sans modifier Type de papier

Passez à l'étape 3.

Lorsque vous ne modifiez aucun des deux

Appuyez sur **OK**. Vous pouvez commencer à imprimer lorsque **Prêt** s'affiche à l'écran.

Remarque :

Les paramètres sont confirmés si aucune opération n'est effectuée pendant 90 secondes sur l'écran ci-dessus. Pour modifier les paramètres ultérieurement, appuyez sur les éléments suivants dans l'ordre depuis l'écran d'accueil, puis configurez les paramètres.

- Pour le Chargeur auto de feuilles
Paramètre papier — Chargeur auto de feuilles — Changer type de papier/format de papier
- Pour les Feuille coupée (1 feuille)
Paramètre papier — Feuille coupée (1 feuille) — Changer type de papier/format de papier

- 2 Appuyez sur **Type de papier** et sélectionnez le type de papier qui correspond au papier chargé.

- 3 Appuyez sur **Format de papier**.
Si vous ne modifiez pas le format de papier, appuyez sur **OK**.

Pour le Chargeur auto de feuilles

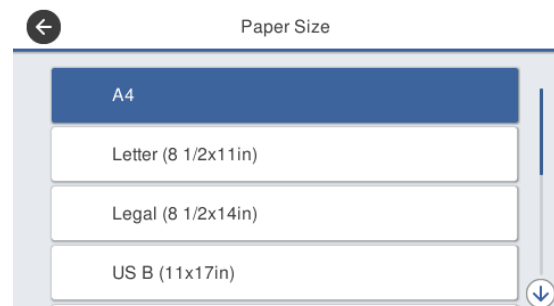

Pour les Feuille coupée (1 feuille)

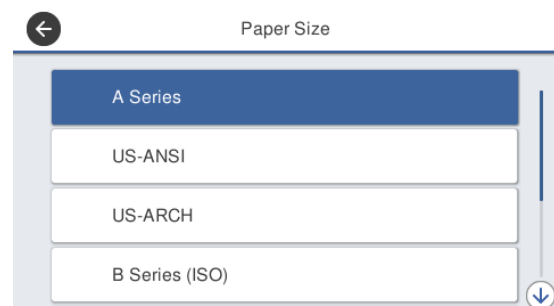

Sélectionnez une catégorie et sélectionnez le format de papier cible.

Chargement et réglage du papier

Remarque :

Paramètre de format non standard

*Pour un format non standard, appuyez sur **Personnalisée** en bout de liste, puis saisissez la largeur et la longueur du papier.*

Sur l'écran du clavier pour entrer une valeur numérique, entrez les nombres qui incluent un nombre de la première décimale. Par exemple, si vous voulez saisir 5 m, appuyez sur [5] et [0].

- 4** Lorsque l'écran de l'étape 1 s'affiche de nouveau, appuyez sur **OK**.

Vous pouvez commencer à imprimer lorsque **Prêt** s'affiche à l'écran.

Chargement et réglage du papier

Optimisation des paramètres de papier (Réglage du support)

Effectuez un Réglage du support dans les cas suivants. Pour une impression optimale sur votre papier, vous pouvez effectuer ces ajustements en toute simplicité à l'aide de l'assistant.

- En cas de traînées, de lignes dupliquées ou de caractères déformés sur les tirages
- Lors d'un enregistrement avec des paramètres de papier personnalisés

Les ajustements sont enregistrés jusqu'à ce que vous les modifiez. Une fois les ajustements terminés, sélectionnez le type de papier et l'imprimante imprimera correctement.

Remarque :

Ajustement pour le papier enregistré avec des paramètres de papier personnalisés

Les paramètres de papier pour une impression optimale diffèrent pour le papier rouleau et les feuilles coupées, même lorsque les types de papier sont identiques. Lorsque vous utilisez du papier rouleau et des feuilles coupées de même type, enregistrez le papier personnalisé et effectuez les ajustements séparément.

L'enregistrement d'un Réglage papier personnalisé revient à ajouter un nouveau type de papier. Enregistrez ce nouveau paramètre dans **Param. — Réglages généraux — Param imprim — Réglage papier personnalisé**.

Pour plus d'informations sur Réglage papier personnalisé, reportez-vous au menu Réglage papier personnalisé suivant.

 « Réglages généraux — Param imprim » à la page 99

Remarques sur les ajustements

- Chargez correctement le papier qui nécessite un ajustement, puis sélectionnez le type de papier correspondant au papier chargé.

- Si du papier avec des boucles, des plis ou des ondulations visibles est utilisé, un ajustement correct peut ne pas être réalisable. Ôtez les sections courbées, ondulées ou pliées en les coupant.

Ajustement

Les ajustements sont réalisés à l'aide d'un assistant. Suivez les instructions à l'écran pour imprimer deux fois le motif d'ajustement.

Les ajustements sont réalisés en inspectant visuellement le motif et en indiquant celui qui est optimal pour la première et la deuxième feuille d'ajustement. Ce qui suit montre la longueur et le nombre de feuilles de papier utilisées pour l'impression du motif d'ajustement.

Papier rouleau : environ 420 mm

Chargeur auto de feuilles : 2 feuilles A4 ou A3

Feuilles coupées : 1 feuille pour les formats A2 ou plus grands, 2 feuilles pour les formats plus petits que A2

1

Appuyez sur les éléments suivants dans l'ordre depuis l'écran d'accueil.

- Rouleau de papier
Zone d'informations du papier rouleau — **Réglage du support**
- Chargeur auto de feuilles
Paramètre papier — Chargeur auto de feuilles — Réglage du support
- Feuille coupée (1 feuille)
Paramètre papier — Feuille coupée (1 feuille) — Réglage du support

2

Appuyez sur **Démarrer**.

L'impression du premier ensemble de motifs de réglage commence.

Important :

Lorsque la découpe automatique est désactivée pour les feuilles coupées ou le papier rouleau de format A2 ou plus grand, vous ne pouvez pas retirer le papier pour procéder à l'impression suivante, même si l'impression en cours est terminée. Ne tirez pas sur le papier imprimé.

Chargement et réglage du papier

Remarque :

Il sera automatiquement vérifié que la buse de la tête d'impression n'est pas bouchée avant l'impression du modèle d'ajustement. Si les buses sont bouchées, le nettoyage démarre et les motifs d'ajustement sont imprimés une fois le nettoyage terminé.

- 3** Saisissez la valeur numérique du motif contenant le moins de traînées parmi les motifs d'ajustement #1, puis appuyez sur **Alignement #2**.

Dans l'exemple suivant, le motif 0 contient le moins de stries. Dans ce cas, saisissez 0.

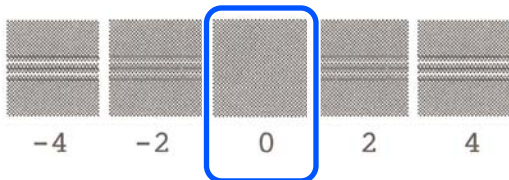

S'il n'existe aucune différence entre deux motifs adjacents et que vous ignorez le meilleur choix, saisissez la valeur numérique les séparant. Si vous n'êtes pas certain de devoir saisir 0 ou 2, saisissez 1.

- 4** Saisissez la valeur numérique du motif contenant le moins de traînées parmi les motifs d'ajustement #1 et #2, puis appuyez sur **Alignement #3**.

- 5** Saisissez la valeur numérique du motif contenant les lignes droites les plus visibles parmi les motifs d'ajustement #3, puis appuyez sur **Alignement #4**.

Dans l'exemple suivant, le motif 0 contient le plus de lignes droites, il faut donc saisir 0.

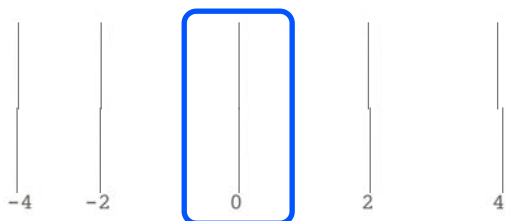

S'il n'existe aucune différence entre deux motifs adjacents et que vous ignorez le meilleur choix, saisissez la valeur numérique les séparant. Si vous n'êtes pas certain de devoir saisir 0 ou 2, saisissez 1.

- 6** Dans le motif d'ajustement #4, saisissez la valeur numérique du motif qui contient le plus de lignes droites dans le #3 à l'écran.

- 7** Appuyez sur **OK**.
L'impression du second ensemble de motifs de réglage commence. Pour les feuilles coupées plus petites que le format A2, chargez la deuxième feuille de papier.

Important :

Lorsque vous utilisez des feuilles coupées ou du papier rouleau de format A2 ou plus grand avec la fonction de découpe automatique désactivée, la partie comportant le premier jeu de motifs est tirée à l'intérieur de l'imprimante afin d'imprimer le deuxième jeu de motifs. Ne touchez pas les bords du papier sur vos mains.

- 8** Saisissez la valeur numérique du motif contenant le moins de traînées parmi les motifs d'ajustement #1, puis appuyez sur **Alignement #2**.

Dans l'exemple suivant, le motif 0 contient le moins de stries. Dans ce cas, saisissez 0.

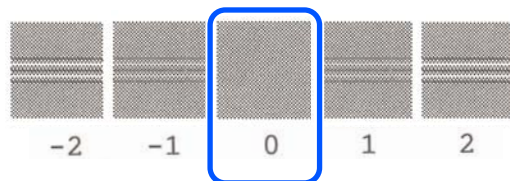

- 9** Saisissez la valeur numérique du motif contenant le moins de traînées parmi les motifs d'ajustement #1 et #2, puis appuyez sur **Alignement #3**.

Chargement et réglage du papier

10 Saisissez la valeur numérique du motif contenant le moins de traînées parmi les motifs d'ajustement #3, puis appuyez sur **OK**.

Dans l'exemple suivant, le motif 0 contient le moins de stries. Dans ce cas, saisissez 0.

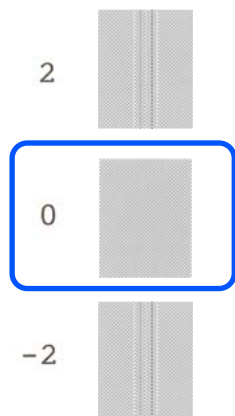

S'il n'existe aucune différence entre deux motifs adjacents et que vous ignorez le meilleur choix, saisissez la valeur numérique les séparant. Si vous n'êtes pas certain de devoir saisir 0 ou 2, saisissez 1.

Les résultats d'ajustement sont enregistrés comme paramètres de type de papier actuellement sélectionnés. La prochaine fois, il vous suffira de sélectionner le type de papier pour des résultats d'impression optimaux.

Impression avec le pilote d'imprimante à partir de votre ordinateur

Impression avec le pilote d'imprimante à partir de votre ordinateur

Procédures de fonctionnement standard (Windows)

Procédure d'impression

Cette section décrit la procédure standard pour imprimer diverses données, y compris les données de Word, Excel et PowerPoint de Microsoft Office et PDF d'Adobe Acrobat, en utilisant le pilote d'imprimante d'un ordinateur.

- 1 Mettez l'imprimante sous tension et chargez le papier.

🔗 « Chargement du papier rouleau » à la page 29

🔗 « Chargement du papier dans le chargeur auto de feuilles » à la page 35

🔗 « Charger des Feuilles coupées (1 feuille) » à la page 38

- 2 Lorsque vous avez créé les données dans l'application, cliquez sur **Print (Imprimer)** dans le menu **File (Fichier)**.

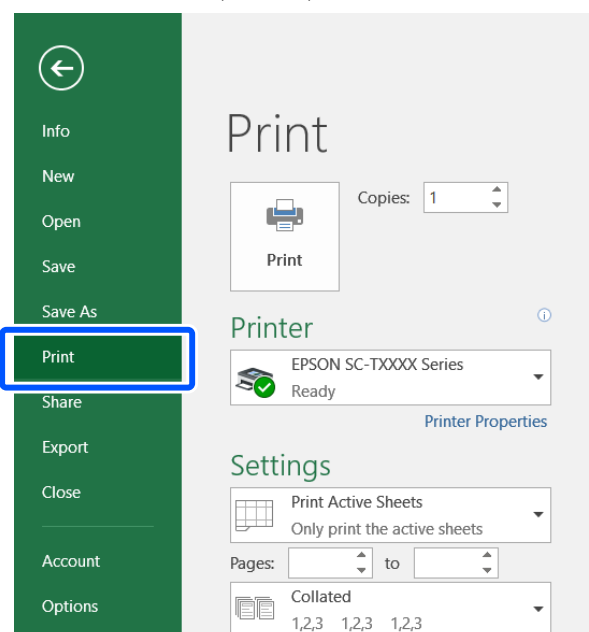

- 3 Sélectionnez l'imprimante dans **Printer (Imprimante)**, puis cliquez **Printer Properties (Propriétés de l'imprimante)**.

La boîte de dialogue du pilote d'impression s'affiche.

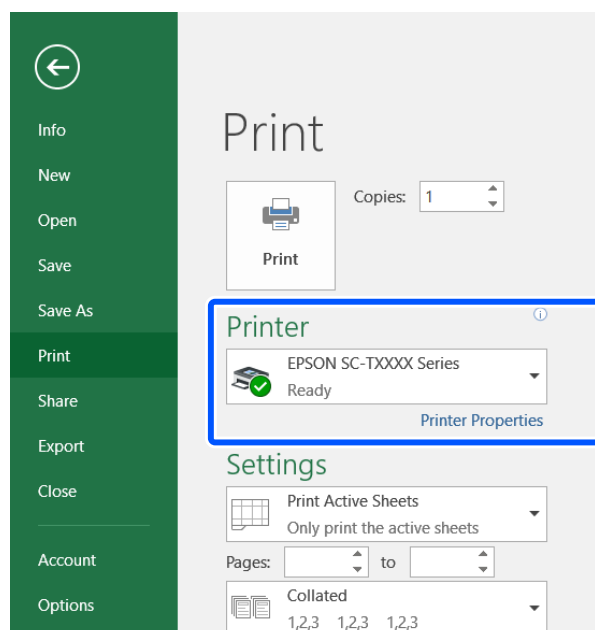

Impression avec le pilote d'imprimante à partir de votre ordinateur

Remarque :

Lors de l'impression d'un fichier PDF
Dans la boîte de dialogue Imprimer d'Adobe Acrobat, sélectionnez la **Actual size (Taille réelle)** (ou le bouton radial **Page Scaling: None (Mise à l'échelle de la page : Aucune)**) et la case **Choose paper source by PDF page size (Choisir une source de papier par taille de page PDF)**. Pour agrandir ou réduire la taille, configurez le paramètre dans la boîte de dialogue des paramètres du pilote d'imprimante.

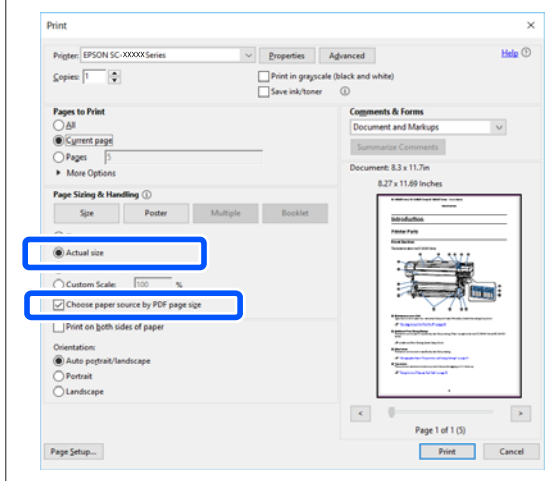

4

Vérifiez **Document Size (Format document)** de l'onglet Printer Settings (Paramètres imprimante) du pilote de l'imprimante.

Le format de papier défini dans l'application est s'affiche automatiquement. Toutefois, les formats de papier (tailles de page) de certaines applications telles que PowerPoint peuvent ne pas s'afficher correctement. Dans ce cas, cliquez sur **Settings... (Configuration...)** et spécifiez la taille dans la boîte de dialogue Change Paper Size (Changer Taille papier) qui s'affiche.

Si la taille souhaitée n'est pas disponible dans le menu déroulant du Change Paper Size (Changer Taille papier), cliquez sur **Custom Paper Size... (Taille de papier personnalisée...)**, puis définissez et enregistrez un format personnalisé.

« Impression dans des formats non standard » à la page 64

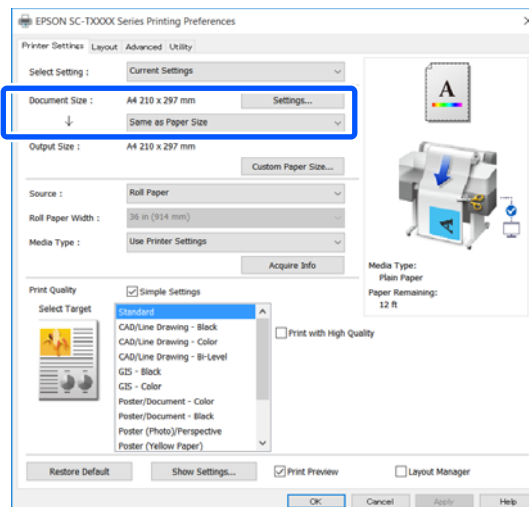

5

Définissez le **Output Size (Taille de sortie)**.

Pour agrandir ou réduire la taille, sélectionnez **Document Size (Format document)** dans le menu déroulant au-dessus.

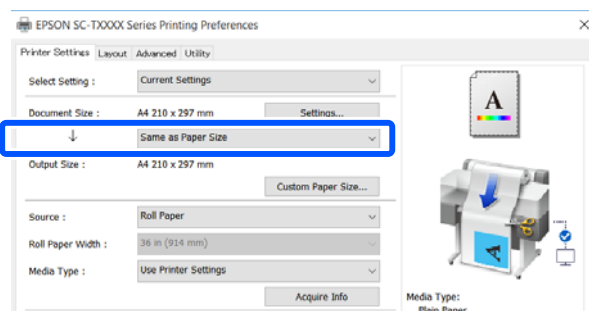

Consultez la section suivante pour obtenir plus de détails sur les paramètres d'agrandissement.

« Agrandissements et bannières horizontales et verticales » à la page 58

6

Sélectionnez **Source** et vérifiez le type de support et la largeur du papier rouleau.

Choisissez entre Roll Paper (Papier rouleau), Auto Sheet Feeder (Bac feuille à feuille) et Sheet (Feuille). Si vous sélectionnez une source de papier qui ne contient pas de papier, ⚠ s'affiche.

Impression avec le pilote d'imprimante à partir de votre ordinateur

Pour Roll Paper Width (Largeur papier rouleau) et Media Type (Support), les paramètres configurés depuis le panneau de commande de l'imprimante sont automatiquement appliqués.

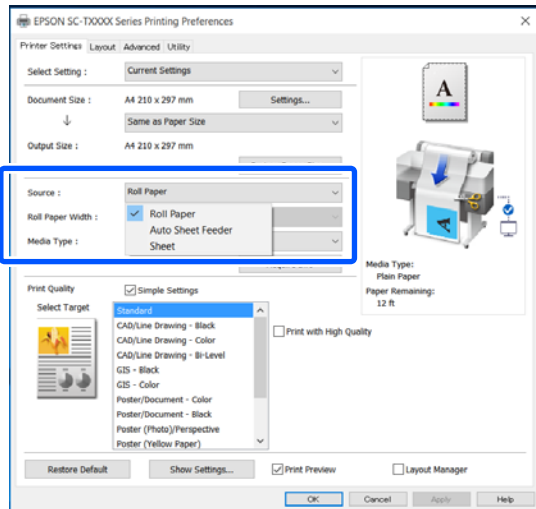

Remarque :

Si vous chargez du papier ou si vous le changez après avoir ouvert l'écran du pilote de l'imprimante, cliquez sur le bouton **Acquire Info (Obt. infos)** pour mettre à jour les paramètres.

7 Vérifiez que la case **Print Preview (Aperçu avant impression)** est cochée, puis cliquez sur **OK**.

Si l'aperçu n'est pas nécessaire, décochez la case, puis cliquez sur **OK**.

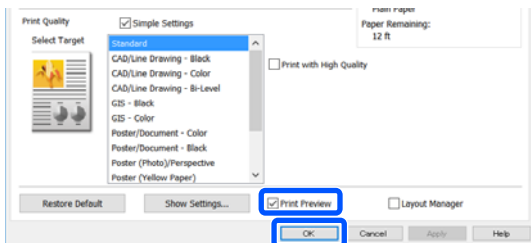

Remarque :

- ❑ Dans l'aperçu avant impression, vous pouvez vérifier et modifier les paramètres d'impression tout en visualisant l'image à imprimer. Nous vous recommandons de vérifier l'aperçu lors d'une impression sur du papier rouleau ou grand format.
- ❑ Si rien n'est défini dans le pilote de l'imprimante, les données d'impression sont inversées (en miroir) et imprimées. L'impression n'est pas inversée si vous avez désélectionné **Mirror Image (Image miroir)**.

8 Cliquez sur **Print (Imprimer)** dans la boîte de dialogue Print de l'application.

L'écran d'aperçu avant impression apparaît.

9 Vérifiez les paramètres d'impression dans l'écran d'aperçu avant impression et s'il n'y a pas de problème, cliquez sur **Print (Imprimer)** pour commencer à imprimer.

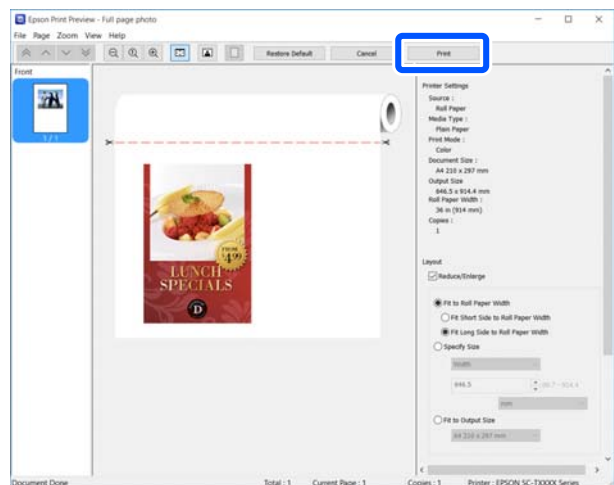

Les icônes et les menus en haut de l'écran d'aperçu vous permettent de modifier les paramètres d'affichage de l'image. Vous pouvez modifier les paramètres d'impression en utilisant les menus du volet droit. Cliquez sur l'aide pour obtenir plus d'informations.

Impression avec le pilote d'imprimante à partir de votre ordinateur

Remarque :

Reportez-vous à l'aide du pilote d'impression pour plus de détails sur les éléments de paramétrage. Vous pouvez afficher l'aide des deux manières suivantes :

- ❑ Cliquez sur **Help (Aide)** en bas à droite de l'écran.
- ❑ Cliquez avec le bouton droit de la souris sur l'élément que vous souhaitez vérifier et cliquez sur **Help (Aide)**. (Cela est impossible dans l'écran d'aperçu avant impression.)

Annulation d'une impression

Il existe plusieurs méthodes pour interrompre les opérations d'impression et varient en fonction du contexte. Une fois que l'ordinateur a terminé d'envoyer des données à l'imprimante, vous ne pouvez plus annuler la tâche d'impression depuis l'ordinateur. Annulez-la depuis l'imprimante.

Annulation à partir d'un ordinateur

Si la barre de progression s'affiche

Cliquez sur **Cancel (Annuler)**.

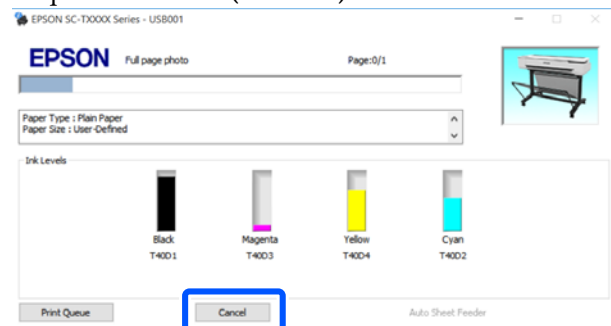

Si la barre de progression ne s'affiche pas

- 1 Cliquez sur l'icône d'imprimante dans la barre des tâches.



Les icônes affichées varient en fonction des paramètres sélectionnés pour Windows.

2

Sélectionnez les données d'impression que vous souhaitez annuler et cliquez sur **Cancel (Annuler)** dans le menu **Document**.

Pour annuler toutes les données d'impression, cliquez sur **Cancel All Documents (Annuler tous les documents)** dans le menu **Printer (Imprimante)**.

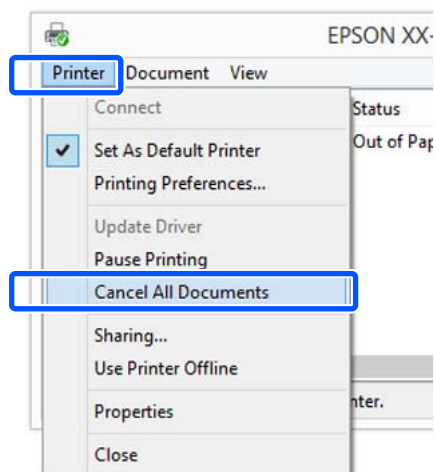

Si la tâche a été envoyée à l'imprimante, les données d'impression ne s'affichent pas dans la fenêtre ci-dessus.

Annulation depuis l'imprimante

Le bouton **Annuler** s'affiche sur l'écran du panneau de commande pendant l'impression. Appuyez sur le bouton **Annuler**. La tâche d'impression est annulée, même en cours d'impression. L'imprimante peut mettre un certain temps à retourner à l'état Prêt.

Cependant, les tâches d'impression dans la file d'attente d'impression sur un ordinateur ne peuvent pas être supprimées de cette manière. Suivez la procédure de la section « Annulation depuis l'ordinateur » pour savoir comment supprimer des tâches d'impression se trouvant dans la file d'attente.

Personnalisation du pilote d'impression

Vous pouvez enregistrer les paramètres ou modifier les éléments d'affichage.

Impression avec le pilote d'imprimante à partir de votre ordinateur

Enregistrement des paramètres fréquemment utilisés

Si vous démarrez le pilote d'imprimante à partir du panneau de configuration, modifiez les paramètres pour ceux que vous utilisez fréquemment, puis enregistrez les paramètres, la boîte de dialogue du pilote d'imprimante s'affichera avec les paramètres enregistrés à partir de n'importe quelle application affichée.

- 1 Ouvrez **View devices and printers (Afficher les périphériques et les imprimantes)** ou **Devices and Printers (Périphériques et imprimantes)**.

Windows 10/8.1/8/7

Cliquez, dans l'ordre suivant : **Hardware and Sound (Matériel et son)** (ou **Hardware (Matériel)**) > **View devices and printers (Afficher les périphériques et les imprimantes)** (ou **Devices and Printers (Périphériques et imprimantes)**).

Windows Vista

Cliquez, dans l'ordre suivant : **Hardware and Sound (Matériel et son)**, puis sur **Printer (Imprimante)**.

Windows XP

Cliquez, dans l'ordre suivant : **Printers and Other Hardware (Imprimantes et autres périphériques)**, puis sur **Printers and Faxes (Imprimantes et télécopieurs)**.

Remarque :

Si le **Control Panel (Panneau de configuration)** de Windows XP est en mode **Classic View (Affichage classique)**, cliquez sur **Start (Démarrer)**, **Control Panel (Panneau de configuration)**, puis sur **Printers and Faxes (Imprimantes et télécopieurs)**.

- 2 Cliquez avec le bouton droit de la souris sur l'icône correspondant à votre imprimante, puis cliquez sur **Printing preferences (Options d'impression)**.

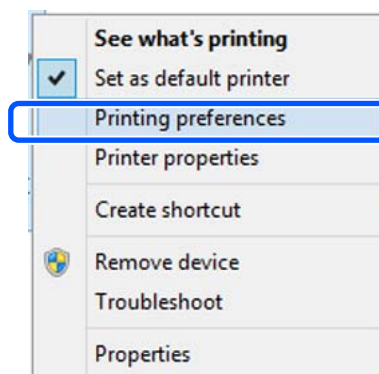

- 3 L'écran de configuration du pilote d'impression s'affiche.

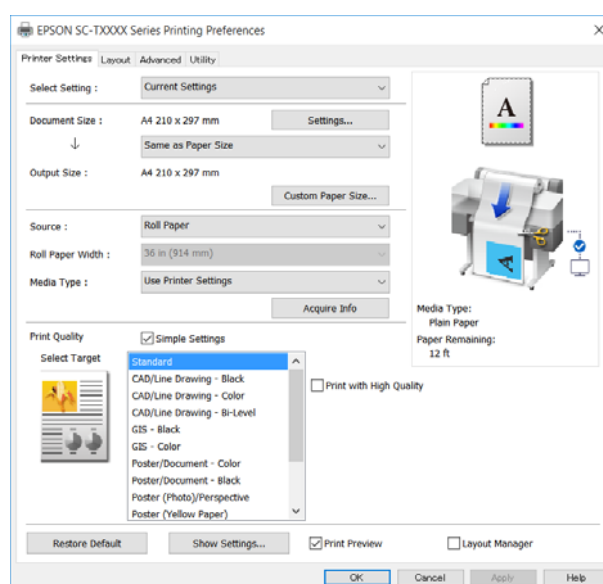

Effectuez les réglages nécessaires. Ces réglages deviennent les réglages par défaut du pilote d'impression.

Enregistrement de divers paramètres en tant que paramètres de sélection

Vous pouvez enregistrer tous les paramètres de pilote de l'imprimante en tant que Paramètre de sélection. Cela vous permet de charger facilement les paramètres qui ont été stockés dans Paramètre de sélection et de continuer à imprimer en utilisant exactement les mêmes paramètres.

Impression avec le pilote d'imprimante à partir de votre ordinateur

1 Définissez chaque élément des onglets Printer Settings (Paramètres imprimante), Layout (Organisation) et Advanced (Plus d'options) aux paramètres enregistrés comme Select Settings (Paramètres de sélection).

2 Cliquez sur **Custom Settings (Config. personnalisée)**.

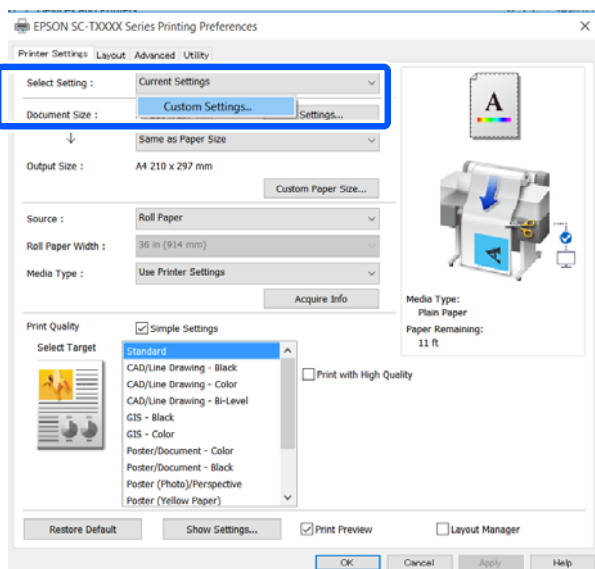

3 Saisissez le nom désiré dans **Name (Nom)**, puis cliquez sur **Save (Enregistrer)**.

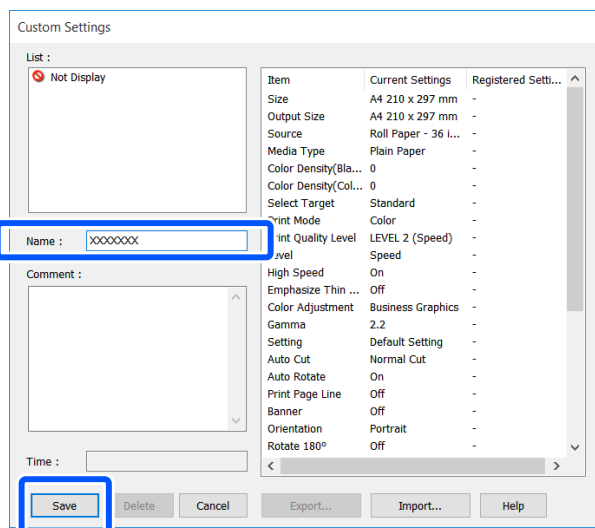

Vous pouvez en enregistrer jusqu'à 100. Les paramètres de sélection enregistrés peuvent être rappelés **Select Setting (Paramètre de sélection)**.

Remarque :

*Partager des **Select Setting (Paramètre de sélection)** avec plusieurs ordinateurs*
Sélectionnez les paramètres que vous souhaitez partager, cliquez sur **Export... (Exporter...)**, puis exportez les paramètres dans un fichier. Affichez le même écran du pilote d'imprimante sur un autre ordinateur, cliquez sur **Import... (Importer...)**, puis importez les paramètres.

Réorganisation des éléments affichés

Les éléments d'affichage de **Select Setting (Paramètre de sélection)**, **Media Type (Support)** et **Paper Size (Taille papier)** peuvent être disposés comme suit afin d'afficher immédiatement ceux que vous utilisez habituellement.

- Masquez les éléments dont vous n'avez pas besoin.
- Réorganisez selon l'ordre d'utilisation la plus fréquente.
- Organisez par groupes (dossiers).

1 Cliquez sur l'onglet **Utility (Utilitaire)** — **Menu Arrangement (Disposition du menu)**.

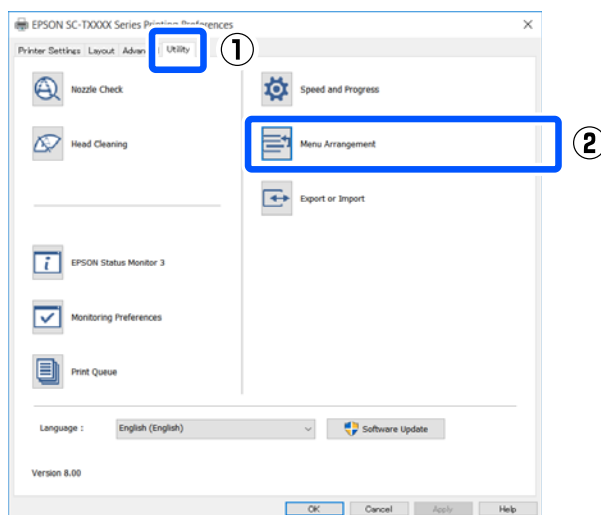

Impression avec le pilote d'imprimante à partir de votre ordinateur

2 Sélectionnez **Edit Item (Modifier l'élément)**.

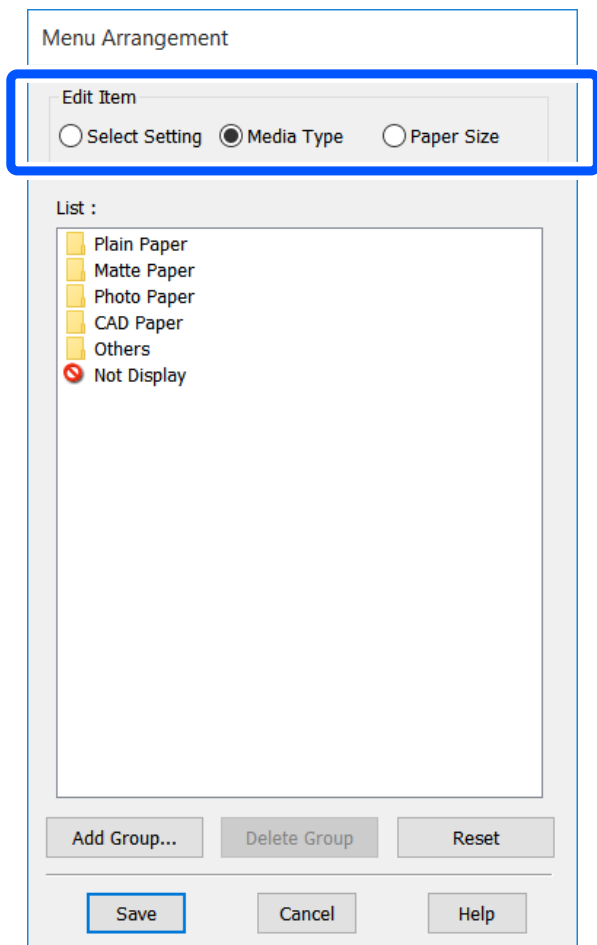

- ☐ Glissez-déposez les éléments dont vous n'avez pas besoin vers **Not Display (Non affiché)**.

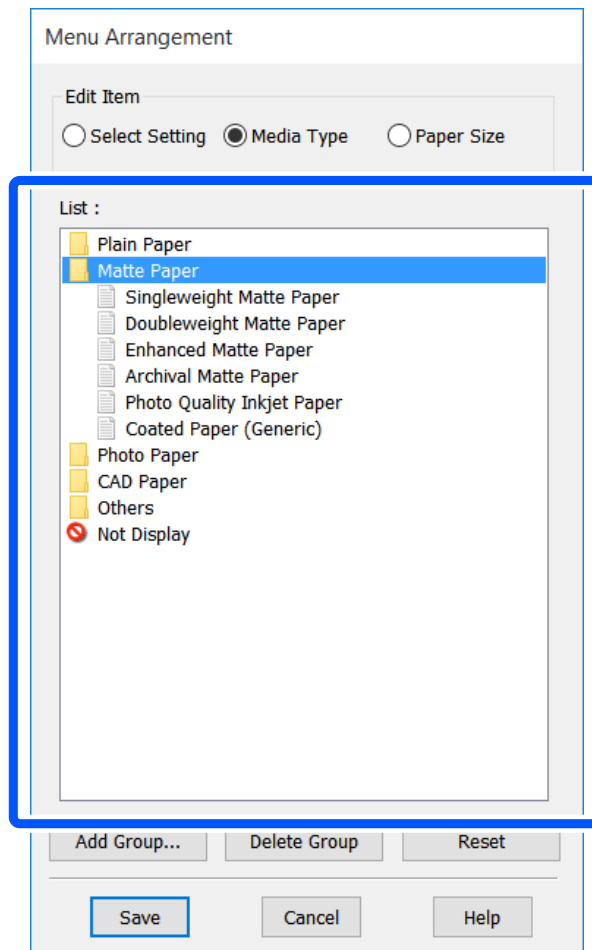

3 Modifiez l'ordre d'affichage et les groupes dans **List (Liste)**.

- ☐ Vous pouvez déplacer et organiser les éléments par glisser-déposer.
- ☐ Pour ajouter un nouveau groupe (dossier), cliquez sur **Add Group... (Ajouter un groupe...)**.
- ☐ Pour supprimer un groupe (dossier), cliquez sur **Delete Group (Supprimer le groupe)**.

Remarque :

Si vous exécutez l'opération **Delete Group (Supprimer le groupe)**, le groupe (dossier) est supprimé, mais les paramètres figurant dans le groupe (dossier) supprimé sont conservés. Supprimez-les individuellement de **List (Liste)** dans l'emplacement de sauvegarde.

4 Cliquez sur **Save (Enregistrer)**.

Impression avec le pilote d'imprimante à partir de votre ordinateur

Procédures de fonctionnement standard (Mac)

Procédure d'impression

Cette section décrit la procédure de base à imprimer à l'aide du pilote d'imprimante à partir d'un ordinateur.

Procédures d'impression standard

- 1 Mettez l'imprimante sous tension et chargez le papier.
 - 🔗 « Chargement du papier rouleau » à la page 29
 - 🔗 « Chargement du papier dans le chargeur auto de feuilles » à la page 35
 - 🔗 « Charger des Feuilles coupées (1 feuille) » à la page 38
- 2 Lorsque vous avez créé les données dans l'application, cliquez sur **Print (Imprimer)** dans le menu **File (Fichier)**.

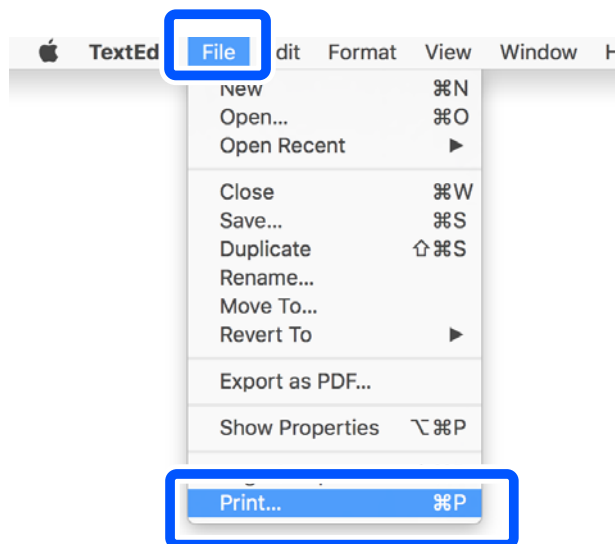

- 3 Cliquez sur **Show Details (Afficher les détails)** () ou au bas de l'écran.

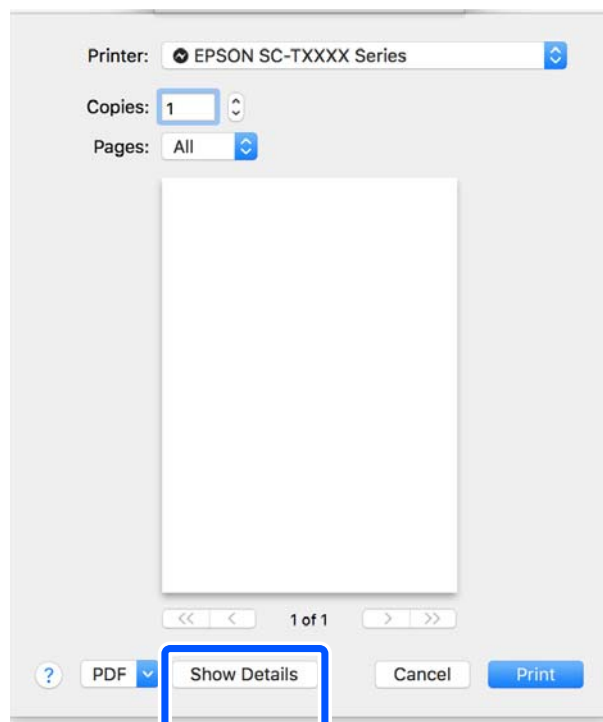

Remarque :

Si les paramètres des pages n'apparaissent pas dans la boîte de dialogue, cliquez sur l'option de configuration de la page (par exemple **Page Setup (Format d'impression)**) du menu **File (Fichier)**.

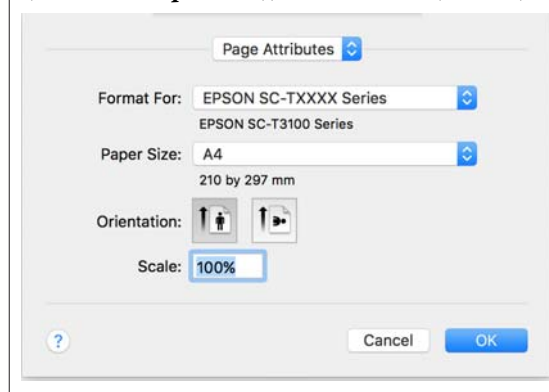

Impression avec le pilote d'imprimante à partir de votre ordinateur

- 4** Sélectionnez **Color Matching (Concordance des couleurs)** dans la liste, puis cliquez sur **ColorSync**.

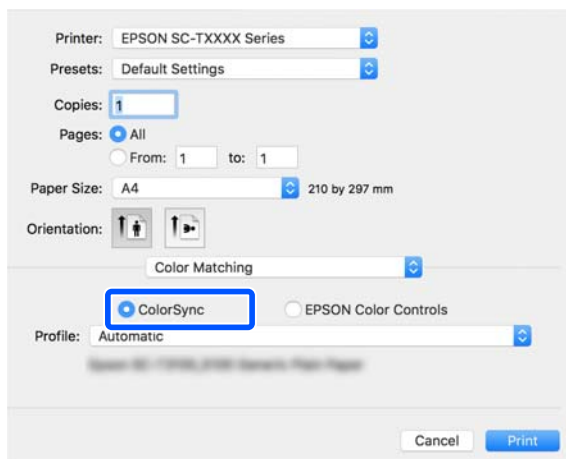

Lorsque vous procédez à la correspondance des couleurs dans une application comme Photoshop, Sélectionnez **Off (No Color Management) (Désactivé (pas de gestion des couleurs))** dans **Printer Settings (Paramètres imprimante)**.

- 5** Vérifiez que cette imprimante est sélectionnée, puis configurez la taille du papier.

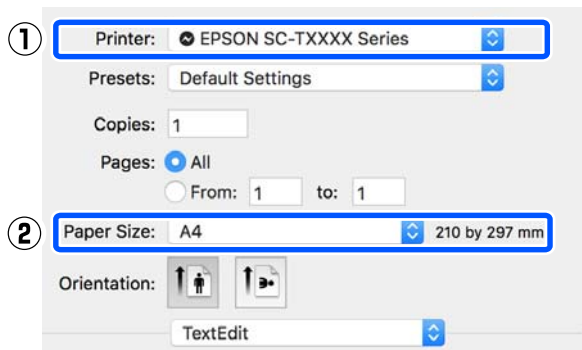

Trois options sont disponibles pour chaque format de papier. Par exemple, si vous cliquez sur A2, les trois options suivantes s'affichent.

- A2
- A2 (Retain Scale) (A2 (Conserver l'échelle))
- A2 (Roll Paper Banner) (A2 (Papier rouleau Bannière))

En temps normal, sélectionnez l'option sans parenthèse (A2 dans l'exemple ci-dessus). Sélectionnez l'une des deux autres options dans les cas suivants.

Retain Scale (Conserver l'échelle)

La procédure suivante peut aboutir à un PDF ou des données d'image imprimés à une taille légèrement inférieure, même si le format de sortie est réglé sur **Same as Paper Size (Identique à Taille papier)**. Ceci sert à assurer les marges nécessaires (3 mm de chaque côté) pour cette imprimante. Sélectionnez cette option lorsque vous souhaitez imprimer à la taille réelle, sans réduction.

Roll Paper Banner (Papier rouleau Bannière)

Sélectionnez cette option pour réaliser de longues impressions sur du papier rouleau grâce à un logiciel d'impression sur bannières.

- 6** Sélectionnez **Printer Settings (Paramètres imprimante)** dans la liste, puis configurez **Output Size (Taille de sortie)**.

Si **Printer Settings (Paramètres imprimante)** n'est pas affiché dans la liste, le pilote d'imprimante dédié pour cette imprimante n'a pas été ajouté. Consultez la section suivante, puis ajoutez le pilote d'imprimante.

[« Comment sélectionner le pilote d'imprimante dédié pour cette imprimante » à la page 56](#)

Pour agrandir ou réduire la taille, sélectionnez **Paper Size (Taille papier)** dans le menu déroulant au-dessus.

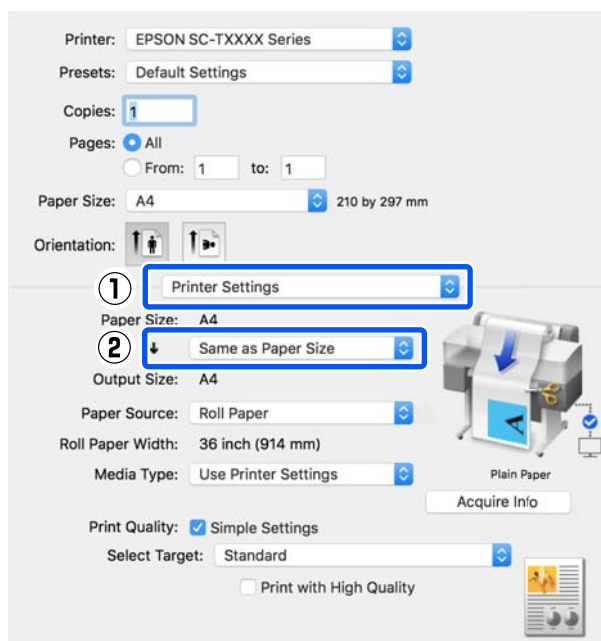

Consultez la section suivante pour obtenir plus de détails sur les paramètres d'agrandissement.

Impression avec le pilote d'imprimante à partir de votre ordinateur

« Agrandissements et bannières horizontales et verticales » à la page 58

7 Sélectionnez Source et vérifiez le type de support et la largeur du papier rouleau.

Choisissez entre Roll Paper (Papier rouleau), Sheet (Feuille) et Auto Sheet Feeder (Bac feuille à feuille). Si vous sélectionnez une source de papier qui ne contient pas de papier,  s'affiche.

Pour Roll Paper Width (Largeur papier rouleau) et Media Type (Support), les paramètres configurés depuis le panneau de commande de l'imprimante sont automatiquement appliqués.

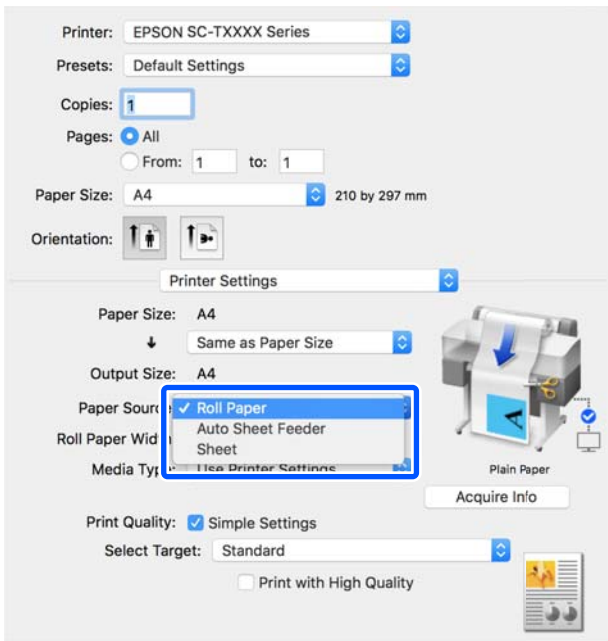

Remarque :

Si vous chargez du papier ou si vous le changez après avoir ouvert l'écran du pilote de l'imprimante, cliquez sur le bouton **Acquire Info (Obt. infos)** pour mettre à jour les paramètres.

8 Vérifiez que la case **Print Preview (Aperçu avant impression)** est cochée, puis cliquez sur **Print (Imprimer)**.

Si l'aperçu n'est pas nécessaire, décochez la case, puis cliquez sur **Print (Imprimer)**.

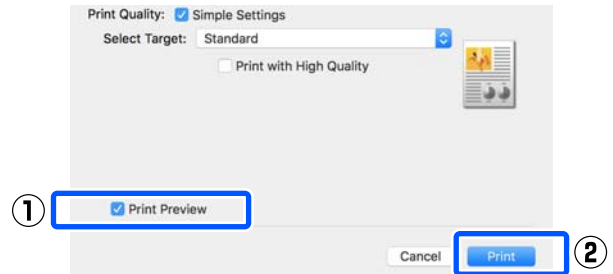

Remarque :

- Dans l'aperçu avant impression, vous pouvez vérifier et modifier les paramètres d'impression tout en visualisant l'image à imprimer. Nous vous recommandons de vérifier l'aperçu lors d'une impression sur du papier rouleau ou grand format.
- Si rien n'est défini dans le pilote de l'imprimante, les données d'impression sont inversées (en miroir) et imprimées. L'impression n'est pas inversée si vous avez sélectionné **Mirror Image (Image miroir)**.

9 Vérifiez les paramètres d'impression dans l'écran d'aperçu avant impression et s'il n'y a pas de problème, cliquez sur **Print (Imprimer)** pour commencer à imprimer.

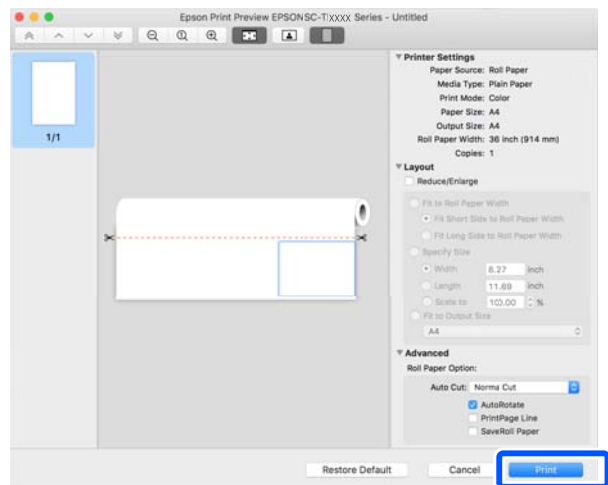

Impression avec le pilote d'imprimante à partir de votre ordinateur

Les icônes et les menus en haut de l'écran d'aperçu vous permettent de modifier les paramètres d'affichage de l'image. Vous pouvez modifier les paramètres d'impression en utilisant les menus du volet droit. Cliquez sur l'aide pour obtenir plus d'informations.

Remarque :

Reportez-vous à l'aide du pilote d'impression pour plus de détails sur les éléments de paramétrage. Cliquez sur ? dans la boîte de dialogue des paramètres du pilote d'impression pour afficher l'aide.

Comment sélectionner le pilote d'imprimante dédié pour cette imprimante

Si les menus décrits dans la section précédente « Procédures d'impression standard » ne sont pas affichés, sélectionnez le pilote d'imprimante dédié pour l'imprimante dans **Printer (Imprimante)**. Le pilote d'imprimante dédié pour cette imprimante est affiché comme suit.

- Pour les connexions USB EPSON SC-TXXXX
- Pour les connexions réseau EPSON TXXXX ou EPSON TXXXX-YYYYYY

*: « XXXX » est le numéro de modèle du produit. « YYYYYY » correspond aux six derniers chiffres de l'adresse MAC.

Si le pilote d'imprimante dédié pour cette imprimante n'est pas affiché dans la liste, ajoutez-le avec la procédure suivante.

- 1 Sélectionnez **System Preferences (Préférences système) — Printers & Scanners (Imprimantes et scanners)** (ou **Print & Scan (Impression et numérisation)/Print & Fax (Impression et télécopie)**) dans le menu Apple.
- 2 Cliquez sur [+] et sélectionnez **Add Printer or Scanner (Ajouter une imprimante ou un scanner)**.
- 3 Lorsque la liste des périphériques apparaît, sélectionnez le pilote d'imprimante dédié pour cette imprimante et cliquez sur **Add (Ajouter)**.

Annulation d'une impression

Il existe plusieurs méthodes pour interrompre les opérations d'impression et varient en fonction du contexte. Une fois que l'ordinateur a terminé d'envoyer des données à l'imprimante, vous ne pouvez plus annuler la tâche d'impression depuis l'ordinateur. Annulez-la depuis l'imprimante.

Annulation à partir d'un ordinateur

- 1 Cliquez sur l'icône de cette imprimante dans le Dock.



- 2 Sélectionnez le travail à annuler, puis cliquez sur **Delete (Supprimer)**.

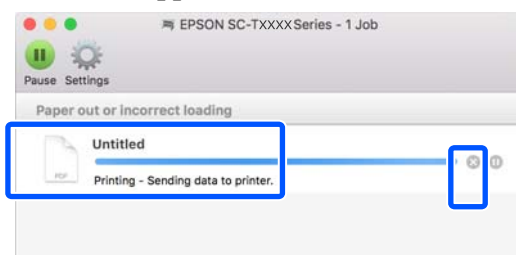

Si la tâche a été envoyée à l'imprimante, les données d'impression ne s'affichent pas dans la fenêtre ci-dessus.

Annulation depuis l'imprimante

Le bouton **Annuler** s'affiche sur l'écran du panneau de commande pendant l'impression. Appuyez sur le bouton **Annuler**. La tâche d'impression est annulée, même en cours d'impression. L'imprimante peut mettre un certain temps à retourner à l'état Prêt.

Cependant, les tâches d'impression dans la file d'attente d'impression sur un ordinateur ne peuvent pas être supprimées de cette manière. Suivez la procédure de la section « Annulation depuis l'ordinateur » pour savoir comment supprimer des tâches d'impression se trouvant dans la file d'attente.

Impression avec le pilote d'imprimante à partir de votre ordinateur

Personnalisation du pilote d'impression

Vous pouvez attribuer un nom aux informations de configuration fréquemment utilisées (format de papier et chaque paramètre de base) et enregistrer ces informations dans **Presets (Préréglages)**. Cela vous permet de charger facilement les paramètres et de continuer à imprimer en utilisant exactement les mêmes paramètres.

Enregistrement des paramètres fréquemment utilisés comme préréglage

- 1 Réglez chaque paramètre des onglets Paper Size (Taille papier) et Printer Settings (Paramètres imprimante) sur les valeurs que vous souhaitez enregistrer comme Presets (Préréglages).
- 2 Cliquez sur **Save Current Settings as Preset (Enregistrer les paramètres actuels en tant que préréglage)** dans **Presets (Préréglages)**.

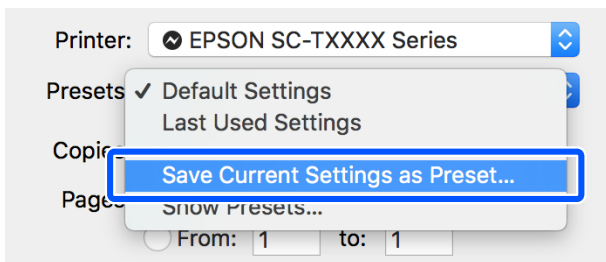

- 3 Saisissez un nom et cliquez sur **OK**.

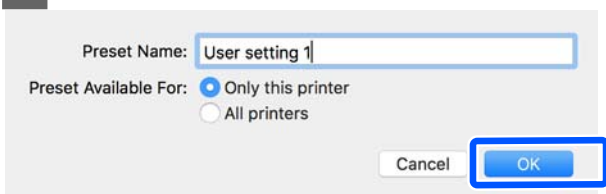

Remarque :

Lorsque **All printers (Toutes les imprimantes)** est sélectionné dans **Preset Available For (Préréglage disponible pour)**, vous pouvez sélectionner le **Presets (Paramètres prédéfinis)** enregistré parmi tous les pilotes d'impression installés sur votre ordinateur.

Les paramètres sont enregistrés dans **Presets (Paramètres prédéfinis)**. Vous pouvez ensuite sélectionner les paramètres enregistrés dans **Presets (Paramètres prédéfinis)**.

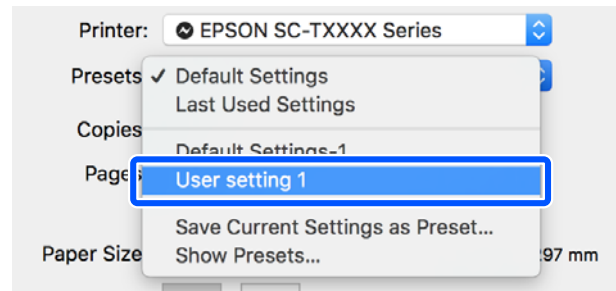

Suppression de préréglages

- 1 Cliquez sur **Show Presets... (Afficher les préréglages...)** dans **Presets (Préréglages)** dans la boîte de dialogue Print (Imprimer).

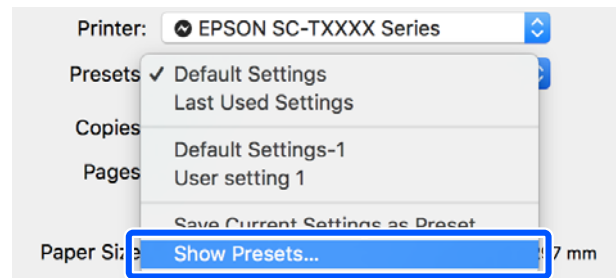

- 2 Sélectionnez le paramètre que vous voulez supprimer, cliquez sur **Delete (Supprimer)** puis sur **OK**.

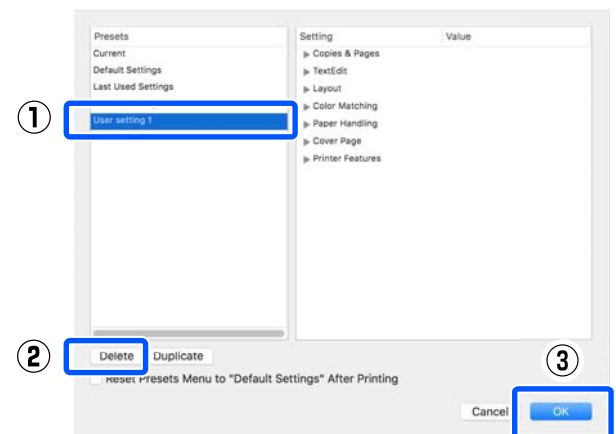

Impression avec le pilote d'imprimante à partir de votre ordinateur

Agrandissements et bannières horizontales et verticales

Le pilote d'impression peut agrandir ou réduire des documents pour différents formats de papier. Trois méthodes de configuration sont disponibles.

Avant d'imprimer dans des formats non standard, notamment des bannières verticales ou horizontales et des formats carrés, indiquez la taille de papier souhaitée dans le pilote d'impression.

☞ « Impression dans des formats non standard » à la page 64

- ❑ Fit to Roll Paper Width (Ajuster à la largeur du papier rouleau)
Agrandit ou réduit automatiquement la taille d'image en fonction de la largeur du papier rouleau.

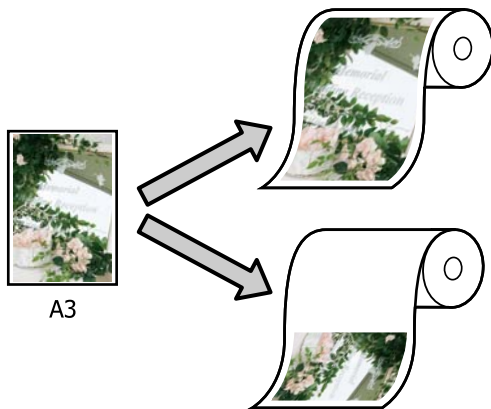

- ❑ Fit to Output Size (Ajuster à taille sortie)
Agrandit ou réduit automatiquement la taille d'image en fonction de la taille du papier.

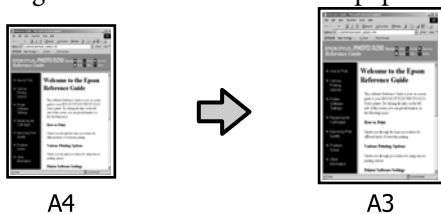

- ❑ Specify Size (Définir la taille)
Vous pouvez spécifier le facteur d'agrandissement ou de réduction. Utilisez cette méthode pour une taille de papier non standard.

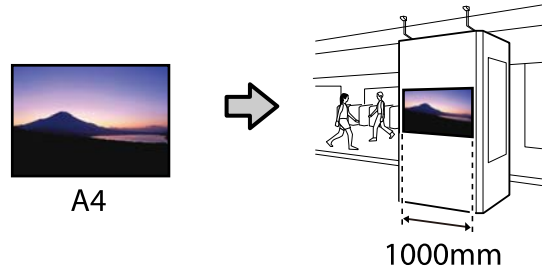

Remarque :

- ❑ Lorsque vous imprimez à partir d'applications spécialement conçues pour réaliser des bannières horizontales et verticales, définissez les paramètres d'impression de la façon indiquée dans la documentation de l'application.
- ❑ Lorsque vous utilisez une application Windows conçue pour les bannières, sélectionnez **Print Banner (En-tête d'impression)** dans l'onglet **Layout (Organisation)** le cas échéant.

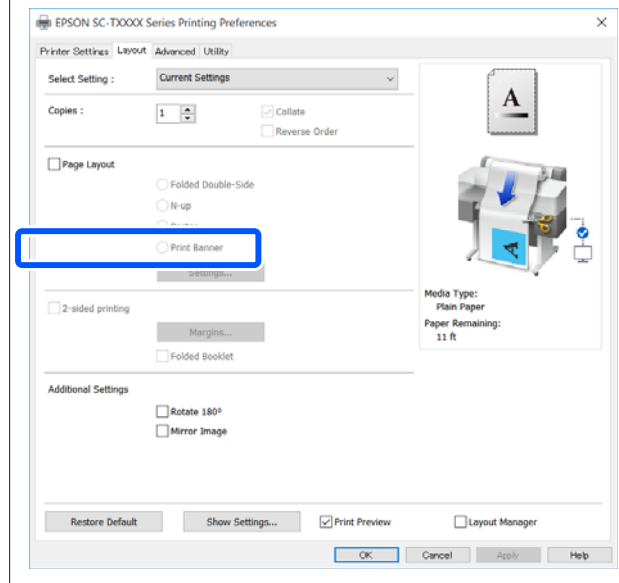

Impression avec le pilote d'imprimante à partir de votre ordinateur

Adaptation de documents à la largeur du papier rouleau

- 1 Vérifiez que le paramètre de la taille du document (ou taille de papier) de l'onglet Printer Settings (Paramètres imprimante) du pilote de l'imprimante.

Windows

Affichez l'onglet Printer Settings (Paramètres imprimante) à partir de l'application et vérifiez que la taille du document est identique à celle de l'application.

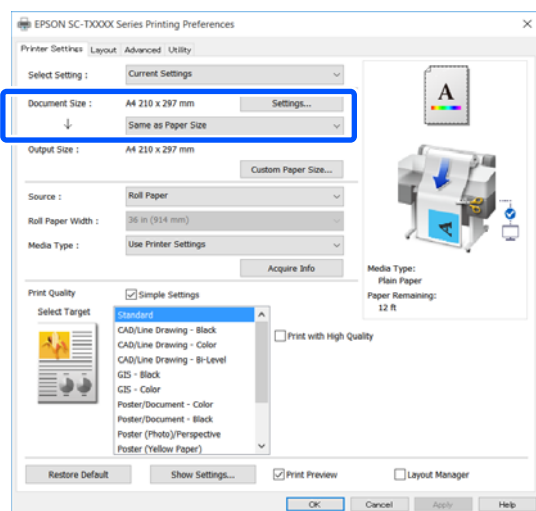

Si elle diffère, cliquez sur **Settings...** (**Configuration...**) et spécifiez la bonne taille dans la boîte de dialogue Change Paper Size (Changer Taille papier).

« Procédures de fonctionnement standard (Windows) » à la page 46

Mac

Ouvrez l'écran de configuration de la page de l'application et vérifiez que cette imprimante est sélectionnée dans **Printer (Imprimante)** et vérifiez le format du papier.

Sélectionnez un format de papier qui ne propose pas Retain Scale (Conserver l'échelle) ou Roll Paper Banner (Papier rouleau Bannière).

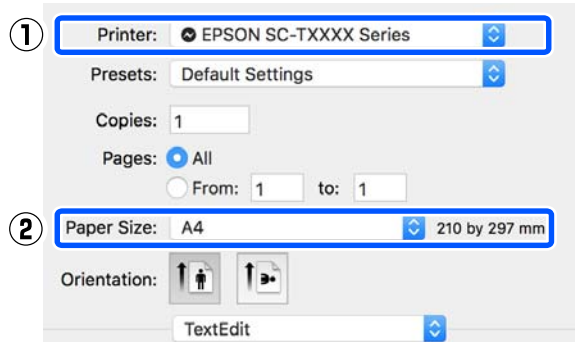

Si la taille est différente, sélectionnez la taille correcte dans le menu déroulant.

« Procédures de fonctionnement standard (Mac) » à la page 53

Remarque :

Dans le cas d'une application sans élément de menu de mise en page, vous pouvez définir le format de papier si vous ouvrez la boîte de dialogue Imprimer dans l'élément de menu **Print (Imprimer)**.

- 2 Cliquez sur **Fit to Roll Paper Width (Ajuster à la largeur du papier rouleau)** dans l'onglet Printer Settings (Paramètres imprimante) du pilote d'impression, puis sélectionnez **Fit Short Side to Roll Paper Width (Aj côté court à larg pap roul)** ou **Fit Long Side to Roll Paper Width (Aj côté long à larg pap roul)**.

Windows

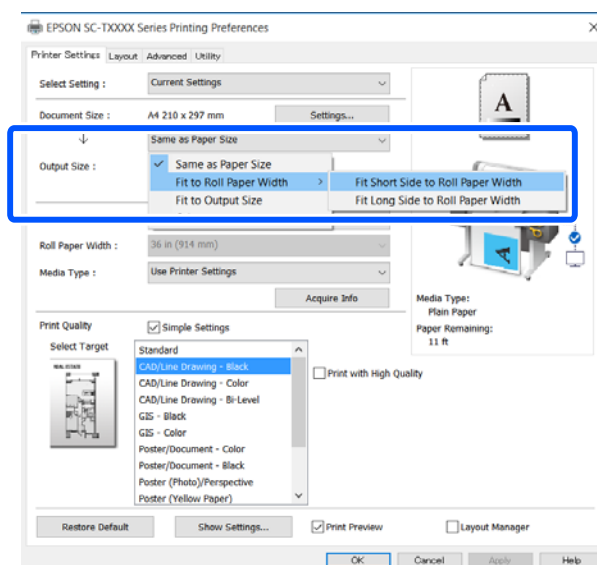

Impression avec le pilote d'imprimante à partir de votre ordinateur

Mac

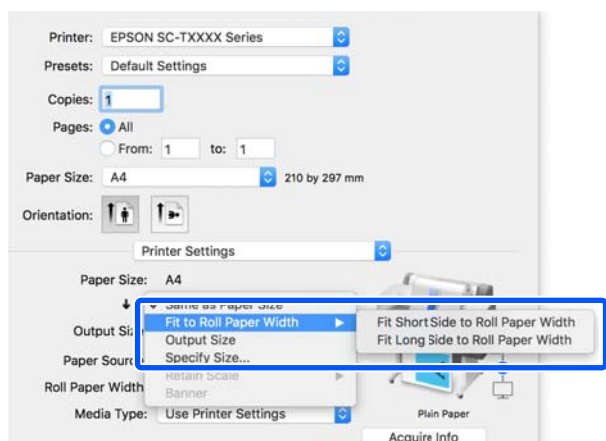

Fit Short Side to Roll Paper Width (Aj côté court à larg pap roul)

Sélectionnez cette option si souhaitez imprimer avec l'image d'impression agrandie à la taille maximale pour le papier rouleau chargé.

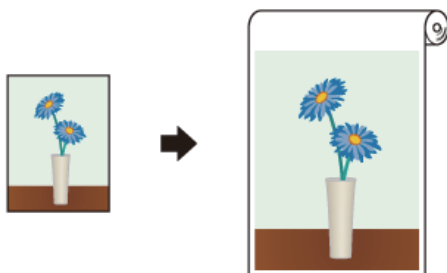

Fit Long Side to Roll Paper Width (Aj côté long à larg pap roul)

Sélectionnez cette option si souhaitez imprimer avec l'image agrandie à la taille maximale, de sorte que le papier ne soit pas gaspillé.



- 3 Vérifiez les autres paramètres, puis démarrez l'impression.

Adaptation de documents au format de sortie

- 1 Vérifiez que le paramètre de la taille du document (ou taille de papier) de l'onglet Printer Settings (Paramètres imprimante) du pilote de l'imprimante.

Windows

Affichez l'onglet Printer Settings (Paramètres imprimante) à partir de l'application et vérifiez que la taille du document est identique à celle de l'application.

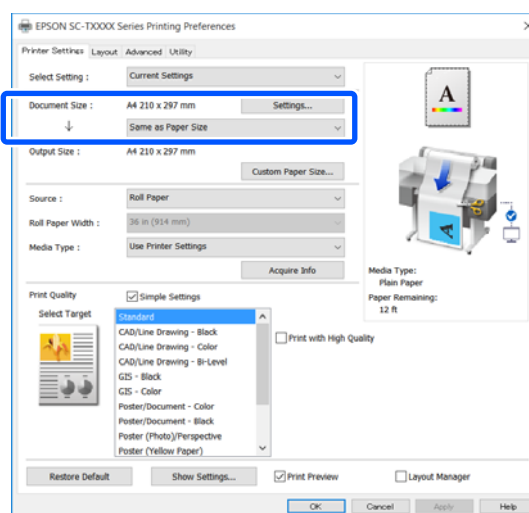

Si elle diffère, cliquez sur **Settings...** (**Configuration...**) et spécifiez la bonne taille dans la boîte de dialogue Change Paper Size (Changer Taille papier).

🔗 « Procédures de fonctionnement standard (Windows) » à la page 46

Mac

Ouvrez l'écran de configuration de la page de l'application et vérifiez que cette imprimante est sélectionnée dans **Printer (Imprimante)** et vérifiez le format du papier.

Impression avec le pilote d'imprimante à partir de votre ordinateur

Sélectionnez un format de papier qui ne propose pas Retain Scale (Conserver l'échelle) ou Roll Paper Banner (Papier rouleau Bannière).

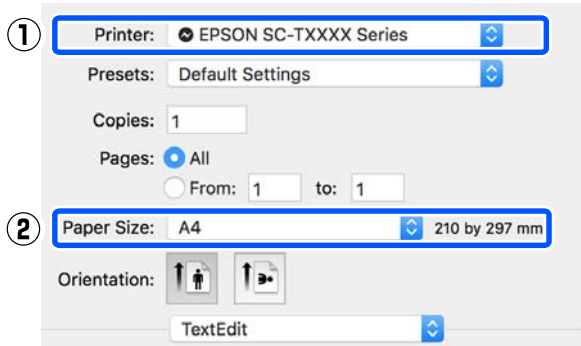

Si la taille est différente, sélectionnez la taille correcte dans le menu déroulant.

« Procédures de fonctionnement standard (Mac) » à la page 53

- 2** Vérifiez **Fit to Output Size (Ajuster à taille sortie)** de l'onglet Printer Settings (Paramètres imprimante) du pilote de l'imprimante.

Windows

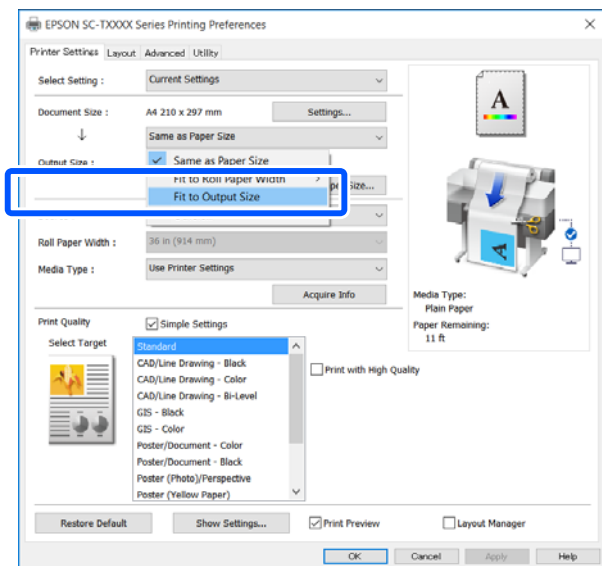

Mac

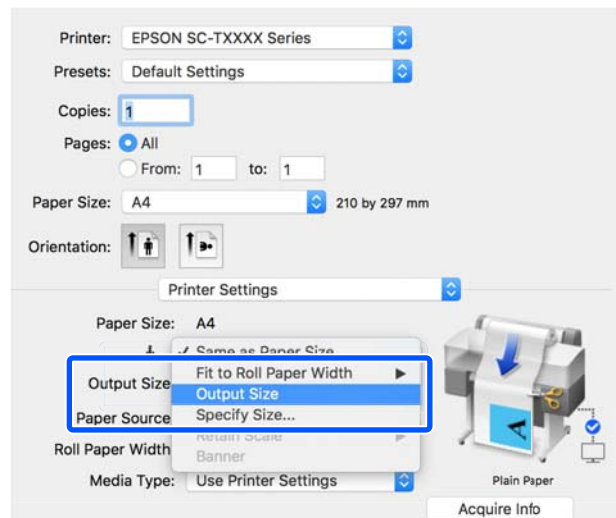

- 3** Sélectionnez la taille souhaitée dans le menu déroulant **Output Size (Taille de sortie)**.

Windows

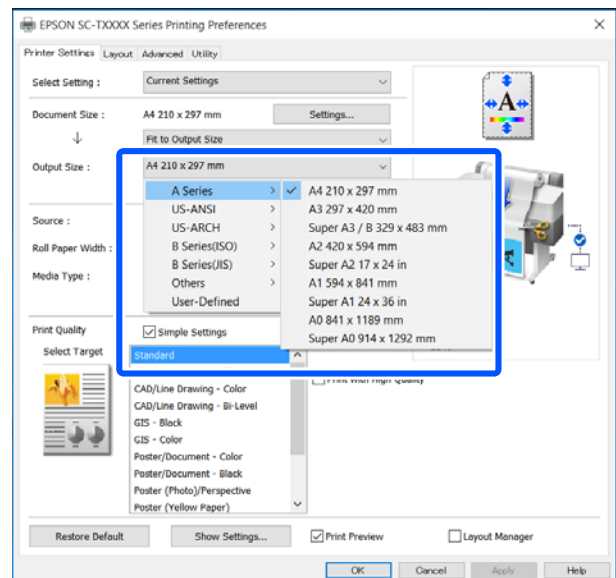

Impression avec le pilote d'imprimante à partir de votre ordinateur

Mac

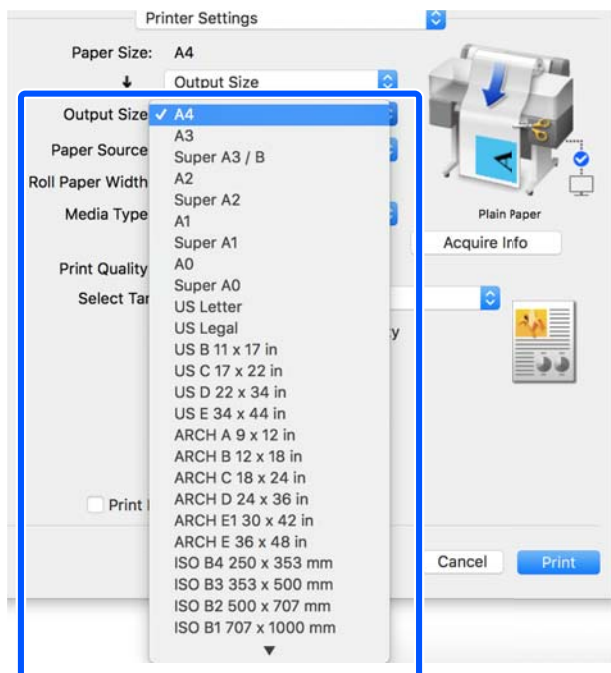

- 4 Vérifiez les autres paramètres, puis démarrez l'impression.

Choix d'un format d'impression

- 1 Vérifiez que le paramètre de la taille du document (ou taille de papier) de l'onglet Printer Settings (Paramètres imprimante) du pilote de l'imprimante.

Windows

Affichez l'onglet Printer Settings (Paramètres imprimante) à partir de l'application et vérifiez que la taille du document est identique à celle de l'application.

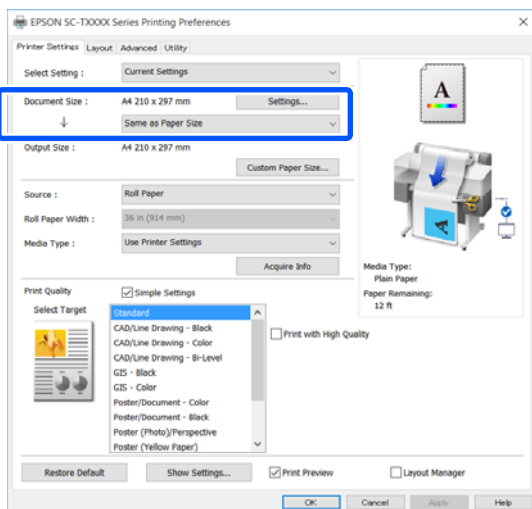

Si elle diffère, cliquez sur **Settings...** (**Configuration...**) et spécifiez la bonne taille dans la boîte de dialogue Change Paper Size (Changer Taille papier).

« Procédures de fonctionnement standard (Windows) » à la page 46

Mac

Ouvrez l'écran de configuration de la page de l'application et vérifiez que cette imprimante est sélectionnée dans **Printer (Imprimante)** et vérifiez le format du papier.

Sélectionnez un format de papier qui ne propose pas Retain Scale (Conserver l'échelle) ou Roll Paper Banner (Papier rouleau Bannière).

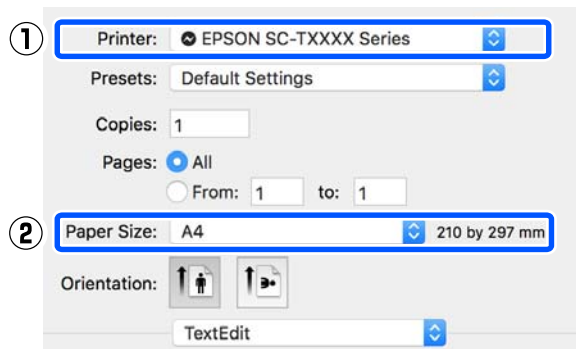

Si la taille est différente, sélectionnez la taille correcte dans le menu déroulant.

« Procédures de fonctionnement standard (Mac) » à la page 53

Remarque :

Dans le cas d'une application sans élément de menu de mise en page, vous pouvez définir le format de papier si vous ouvrez la boîte de dialogue Imprimer dans l'élément de menu **Print (Imprimer)**.

Impression avec le pilote d'imprimante à partir de votre ordinateur

2 Affichez l'écran de saisie Output Size (Taille de sortie) dans l'onglet Printer Settings (Paramètres imprimante) du pilote d'imprimante.

Windows

Sélectionnez **Others...** (Autres...), puis sélectionnez **Specify Size (Définir la taille)** dans la boîte de dialogue Output Size (Taille de sortie).

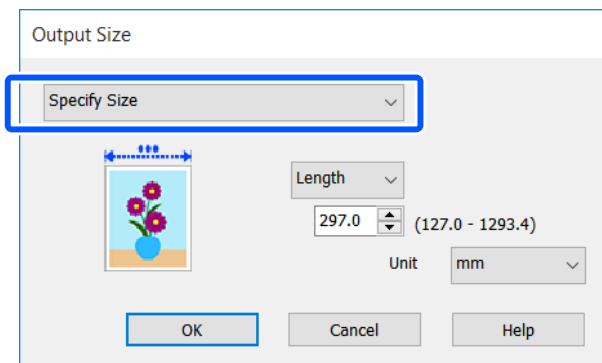
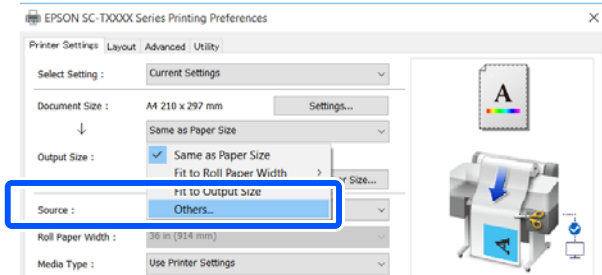

Mac

Sélectionnez **Specify Size (Définir la taille)**.

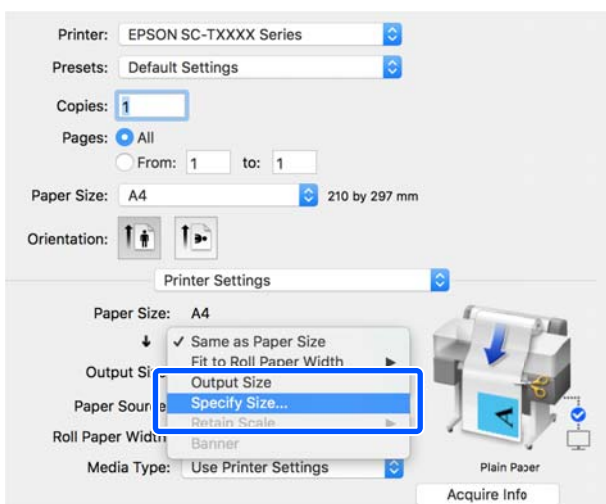

3 Sélectionnez la méthode de spécification de la taille dans Width (Largeur), Length (Longueur) et Scale to (Proportion), puis saisissez la valeur de réglage.

L'image d'impression est agrandie ou réduite de sorte qu'elle devienne la largeur, la longueur ou l'échelle spécifiée tout en conservant le rapport d'aspect des données d'impression.

Windows

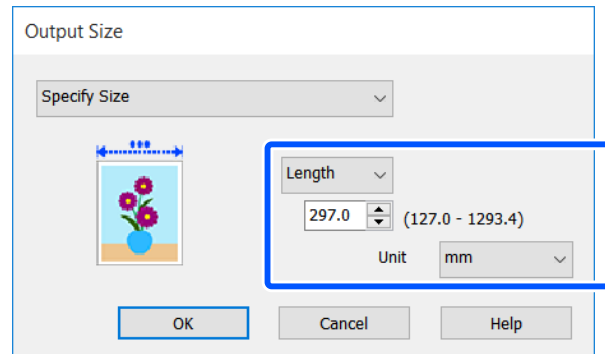

Mac

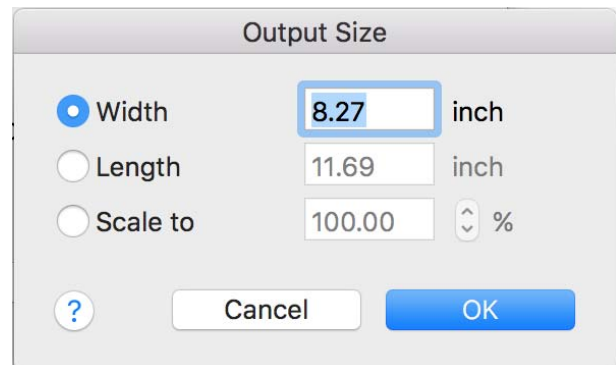

4 Vérifiez les autres paramètres, puis démarrez l'impression.

Impression avec le pilote d'imprimante à partir de votre ordinateur

Impression dans des formats non standard

Avant d'imprimer dans des formats non standard, notamment des bannières verticales ou horizontales et des formats carrés, enregistrez la taille de papier souhaitée dans le pilote d'impression. Une fois indiqués dans le pilote d'impression, les formats personnalisés peuvent être sélectionnés dans l'application **Page Setup (Format d'impression)** et dans d'autres boîtes de dialogue.



Vous pouvez utiliser les tailles suivantes.

Largeur du papier	89 à 610 mm
Longueur papier*	127 à 18 000 mm

*: La longueur de papier peut être supérieure si vous utilisez des applications prenant en charge l'impression de bannières. Toutefois, la taille réelle de l'impression dépend de l'application, de la taille du papier chargé sur l'imprimante et de l'environnement informatique.

! Important :

- ❑ La taille la plus petite prise en charge par l'imprimante est 89 mm (large) × 127 mm (long). Quand une taille plus petite est définie dans **Custom Paper Size... (Taille de papier personnalisée...)** du pilote d'impression, coupez les marges inutiles.
- ❑ Pour les **Custom Paper Sizes (Tailles de papier personnalisées)** d'un Mac, même si vous pouvez spécifier une taille de papier supérieure qui ne peut pas être chargée sur l'imprimante, l'impression ne s'effectuera pas correctement.
- ❑ La taille de sortie disponible est limitée selon l'application utilisée.

Paramètres dans Windows

- 1 Affichez l'onglet **Printer Settings (Paramètres imprimante)** du pilote d'imprimante à partir de l'application, puis cliquez sur **Custom Paper Size... (Taille de papier personnalisée...)**

La boîte de dialogue **User-Defined Paper Size (Taille papier définie par l'utilisateur)**.

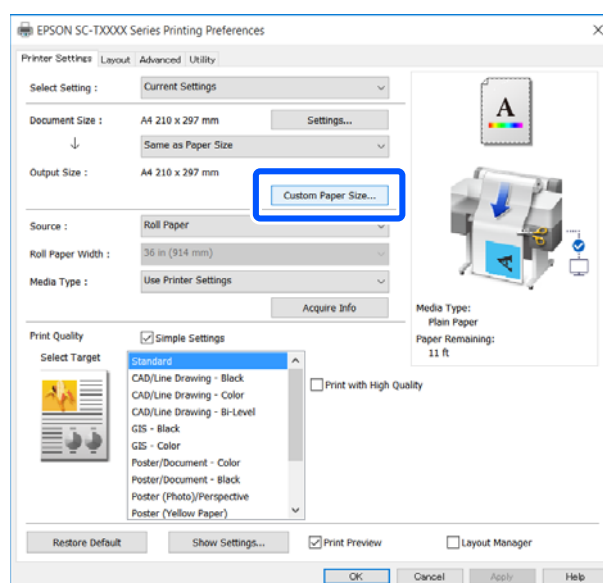

- 2 Définissez le format de papier à utiliser dans la boîte de dialogue **User-Defined Paper Size (Taille papier définie par l'utilisateur)**, puis cliquez sur **Save (Enregistrer)**.

- ❑ Le **Paper Size Name (Nom du format personnalisé)** s'affiche comme une taille de document ou une option de taille de sortie. Définissez un nom significatif, tel que « 400 × 500 mm » ou « Bannière horizontale ».
- ❑ Pour afficher les valeurs **Paper Width (Largeur papier)** et **Paper Height (Hauteur papier)** d'une taille standard proche de la taille personnalisée souhaitée, sélectionnez l'option appropriée pour **Base Paper Size (Taille papier de base)**.

Impression avec le pilote d'imprimante à partir de votre ordinateur

- Si vous sélectionnez un rapport d'aspect dans **Fix Aspect Ratio (Rapport hauteur/largeur fixe)** et sélectionnez **Landscape (Paysage)** ou **Portrait** pour **Base**, vous pouvez définir la taille en saisissant simplement une valeur dans **Paper Width (Largeur papier)** ou **Paper Height (Hauteur papier)**.

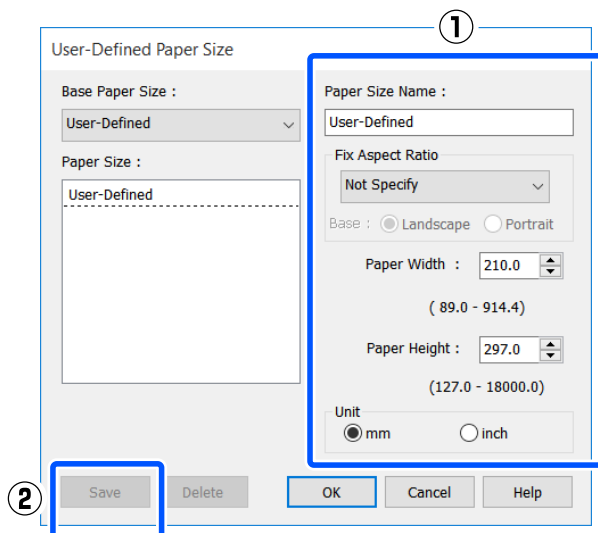

Remarque :

- Pour modifier la taille du papier enregistrée, sélectionnez le nom de la taille de papier dans la liste de gauche.
- Pour supprimer une taille de papier personnalisée, sélectionnez le nom correspondant dans la liste de gauche à l'écran, puis cliquez sur **Delete (Effacer)**.
- Vous pouvez enregistrer jusqu'à 100 tailles de papier.

- Cliquez sur **OK** pour fermer la boîte de dialogue User-Defined Paper Size (Taille papier définie par l'utilisateur). Fermez également la boîte de dialogue du pilote d'imprimante.

L'enregistrement de la taille définie par l'utilisateur est maintenant terminé.

- Sélectionnez le format de papier enregistré dans, par exemple, les paramètres de taille de page de l'application, puis créez les données.

Remarque :

Si le format de papier enregistré n'est pas affiché dans l'application, vérifiez s'il dépasse les tailles prises en charge par l'application.

- Lorsque vous avez fini de créer les données, affichez l'onglet Printer Settings (Paramètres imprimante) du pilote de l'imprimante dans la boîte de dialogue Imprimer.

Le format de papier enregistré est affiché dans Paper Size (Taille papier) de l'onglet Printer Settings (Paramètres imprimante).

➔ « Procédures de fonctionnement standard (Windows) » à la page 46

- Vérifiez les autres paramètres, puis démarrez l'impression.

Paramètres dans Mac

- Ouvrez l'écran de configuration de la page de l'application et vérifiez que cette imprimante est sélectionnée dans **Printer (Imprimante)**, puis sélectionnez **Manage Custom Sizes (Gérer les tailles personnalisées)** dans **Paper Size (Taille papier)**.

➔ « Procédures de fonctionnement standard (Mac) » à la page 53

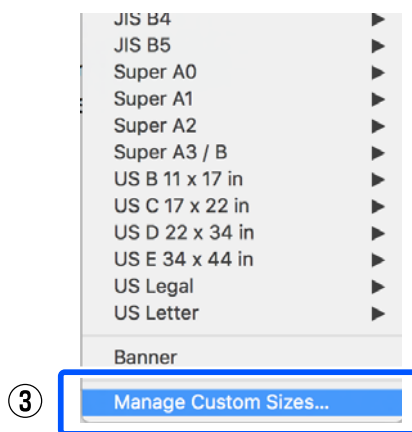
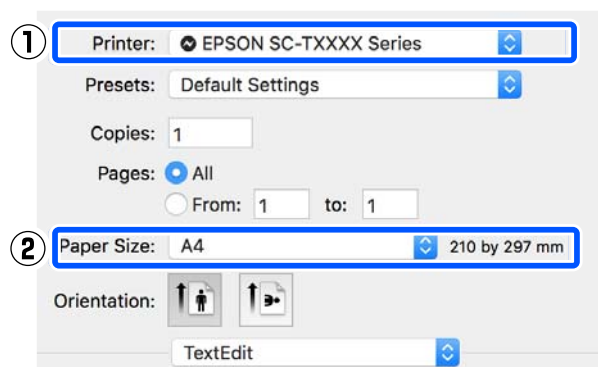

Impression avec le pilote d'imprimante à partir de votre ordinateur

Remarque :

Pour les applications sans menu de mise en page, les paramètres du format du papier peuvent être affichés en ouvrant la boîte de dialogue Imprimer dans le menu **Print (Imprimer)**.

- 2** Cliquez sur + et saisissez le nom du format de papier.

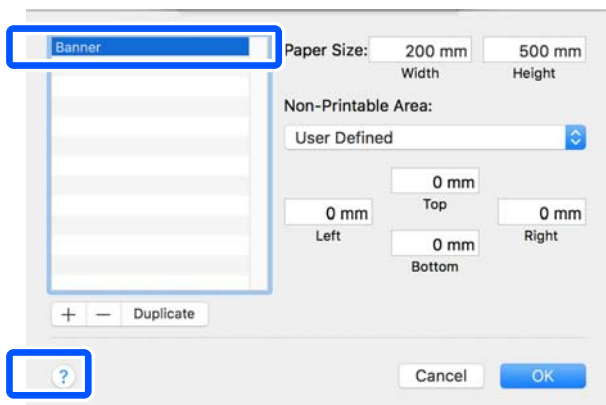

- 3** Entrez les paramètres **Width (Largeur)**, **Height (Hauteur)** pour **Paper Size (Taille papier)**, puis entrez les marges et cliquez sur **OK**.

Les plages de tailles de page et de marges qui peuvent être spécifiées varient en fonction du modèle de votre imprimante et des paramètres de l'imprimante.

« Zone imprimable » à la page 143

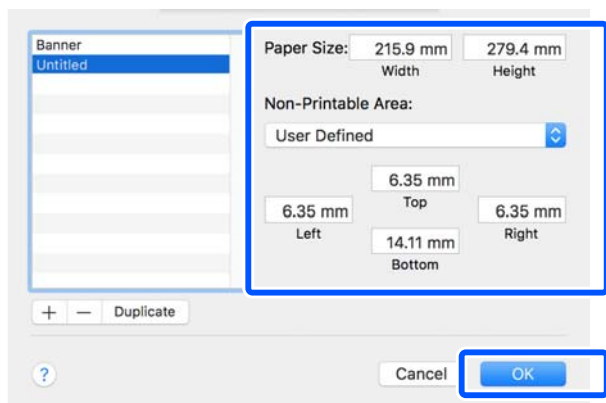

Remarque :

- Pour modifier une taille personnalisée enregistrée, choisissez son nom dans la liste de gauche.
- Pour dupliquer une taille personnalisée enregistrée, sélectionnez son nom dans la liste de gauche et cliquez sur **Duplicate (Dupliquer)**.
- Pour supprimer une taille personnalisée enregistrée, sélectionnez-la dans la liste de gauche et cliquez sur -.
- Le paramètre de taille de papier personnalisée diffère selon la version du système d'exploitation. Pour plus de détails, reportez-vous à la documentation de votre système d'exploitation.

- 4** Cliquez sur **OK** pour fermer la boîte de dialogue Custom Paper Sizes (Tailles de papier personnalisées). Fermez également la boîte de dialogue du pilote d'imprimante en cliquant sur **Cancel (Annuler)**.

L'enregistrement du format de papier personnalisé est maintenant terminé.

- 5** Sélectionnez le format de papier enregistré dans, par exemple, les paramètres de taille de page de l'application, puis créez les données.

Remarque :

Si le format de papier enregistré n'est pas affiché dans l'application, vérifiez s'il dépasse les tailles prises en charge par l'application.

- 6** Lorsque vous avez fini de créer les données, affichez l'onglet Printer Settings (Paramètres imprimante) du pilote de l'imprimante dans la boîte de dialogue Imprimer.

Le format de papier enregistré est affiché dans Document Size (Format document) de l'onglet Printer Settings (Paramètres imprimante).

« Procédures de fonctionnement standard (Mac) » à la page 53

- 7** Vérifiez les autres paramètres, puis démarrez l'impression.

Impression avec le pilote d'imprimante à partir de votre ordinateur

Multi-Page Printing (N-up) (Impression multipage (N-up))

Deux ou quatre pages consécutives peuvent être imprimées sur une seule feuille.

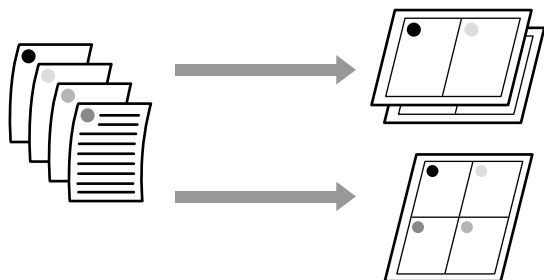

Paramètres dans Windows

Remarque :

Sous Windows, vous pouvez utiliser la fonction *Reduce/Enlarge (Impression proportionnelle)* (adapter à la page) pour imprimer les données sur différents formats de papier.

« Impression dans des formats non standard » à la page 64

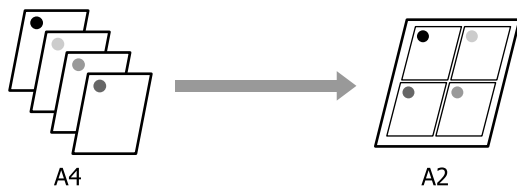

- 1 Affichez l'onglet **Layout (Organisation)** du pilote d'impression et cochez **Page Layout (Disposition)**. Ensuite, sélectionnez **N-up** et cliquez sur le bouton **Settings (Configuration)**.

« Procédures de fonctionnement standard (Windows) » à la page 46

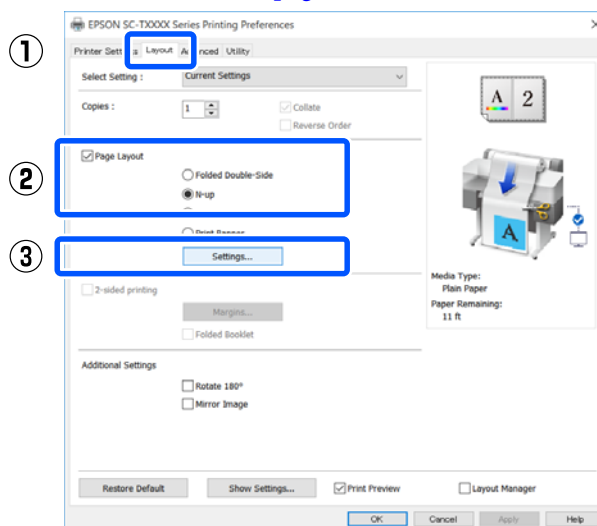

- 2 Définissez **Number of pages per sheet (Nombre de pages par feuille)** et **Page Order (Ordre page)** dans la boîte de dialogue **Print Layout (Organisation)**.

Si la case **Print page frames (Encadrement page)** est cochée, des cadres de page seront imprimés sur chaque page.

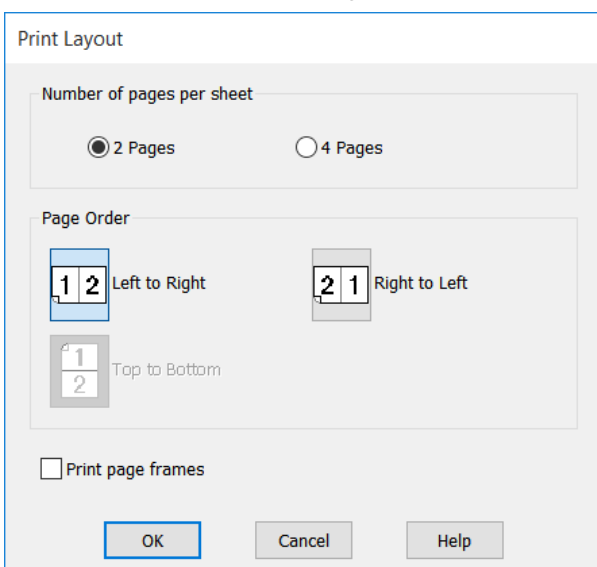

- 3 Vérifiez les autres paramètres, puis démarrez l'impression.

Impression avec le pilote d'imprimante à partir de votre ordinateur

Paramètres dans Mac

- 1 Lorsque la boîte de dialogue Print (Imprimer) s'affiche, sélectionnez **Layout (Organisation)** dans la liste, puis spécifiez le nombre de pages par feuilles et ainsi de suite.

🔗 « Procédures de fonctionnement standard (Mac) » à la page 53

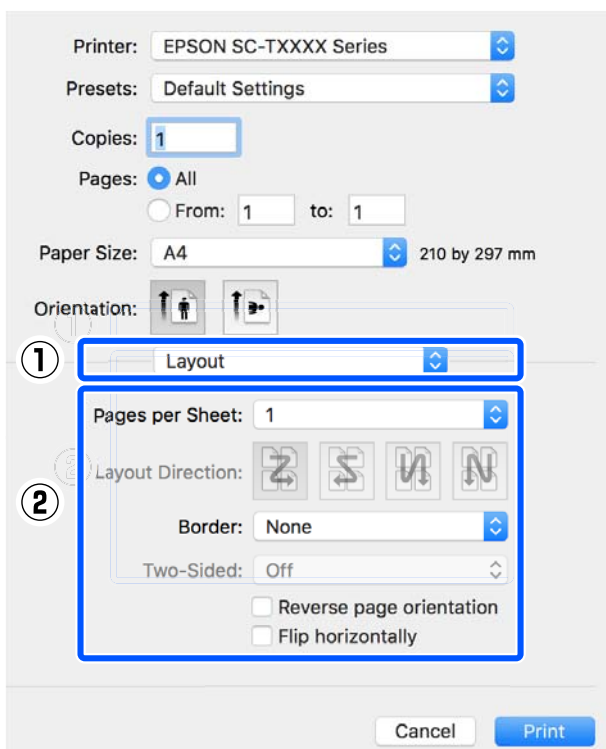

Remarque :

*Vous pouvez imprimer des cadres autour des pages organisées en utilisant la fonction **Border (Bordure)**.*

- 2 Vérifiez les autres paramètres, puis démarrez l'impression.

Impression recto verso pliée (Windows uniquement)

Deux pages consécutives peuvent être imprimées sur une seule feuille. La seconde page subit une rotation de 180° et elle est imprimée de manière adjacente à la première page, afin que le papier puisse être plié pour réaliser un document recto verso.

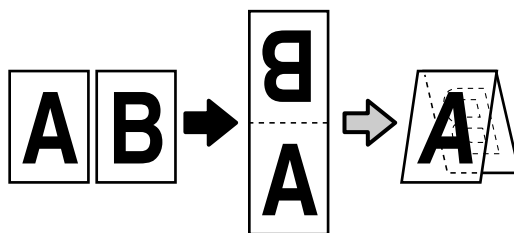

- 1 Affichez l'onglet **Layout (Organisation)** du pilote d'impression et cochez **Page Layout (Disposition)**. Ensuite, sélectionnez **Folded Double-Side (Recto verso plié)** et cliquez sur le bouton **Settings... (Configuration...)**.

🔗 « Procédures de fonctionnement standard (Windows) » à la page 46

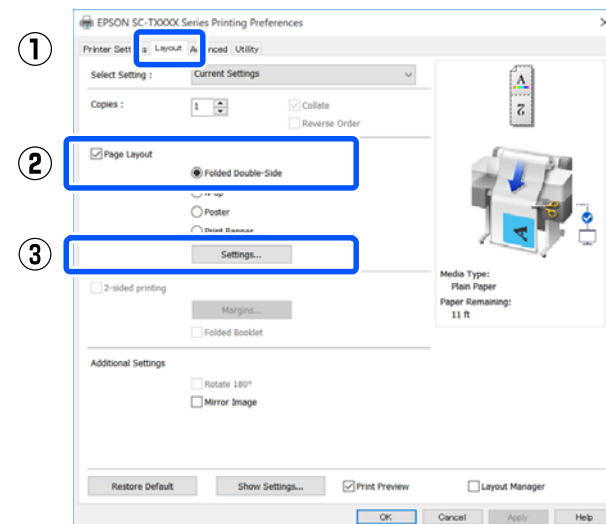

Impression avec le pilote d'imprimante à partir de votre ordinateur

- 2** Définissez **Binding Edge (Bord de reliure)** et **Binding Margin (Marge de reliure)** dans la boîte de dialogue **Folded Double-Side Setting** (Paramètre Recto verso plié).

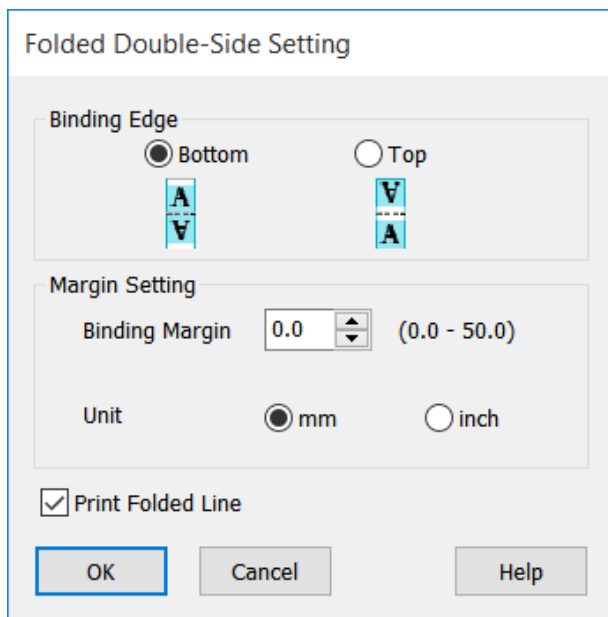

- 3** Vérifiez les autres paramètres, puis démarrez l'impression.

Impression de poster (Windows uniquement)

Une seule page peut être imprimée sur plusieurs feuilles. Les feuilles peuvent alors être mises bord à bord pour constituer une affiche grand format (jusqu'à 16 fois le format d'origine).



- 1** Affichez l'onglet **Layout (Organisation)** du pilote d'impression et cochez **Page Layout (Disposition)**. Ensuite, sélectionnez **Poster** et cliquez sur le bouton **Settings... (Configuration...)**.

☞ « Procédures de fonctionnement standard (Windows) » à la page 46

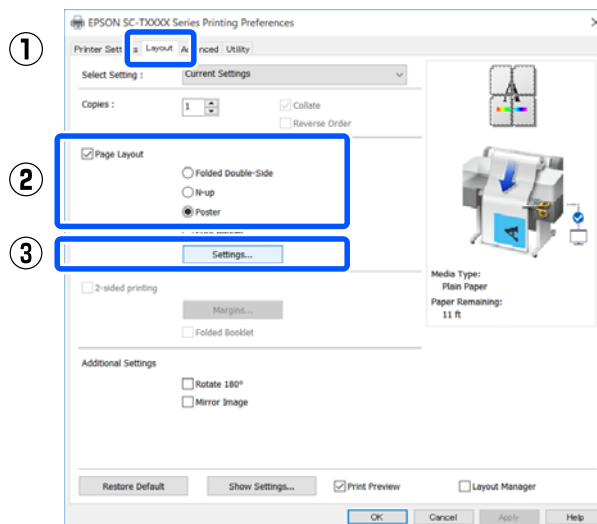

Impression avec le pilote d'imprimante à partir de votre ordinateur

- 2** Définissez le **Number of panels (Nombre de panneaux)** dans la boîte de dialogue Poster.

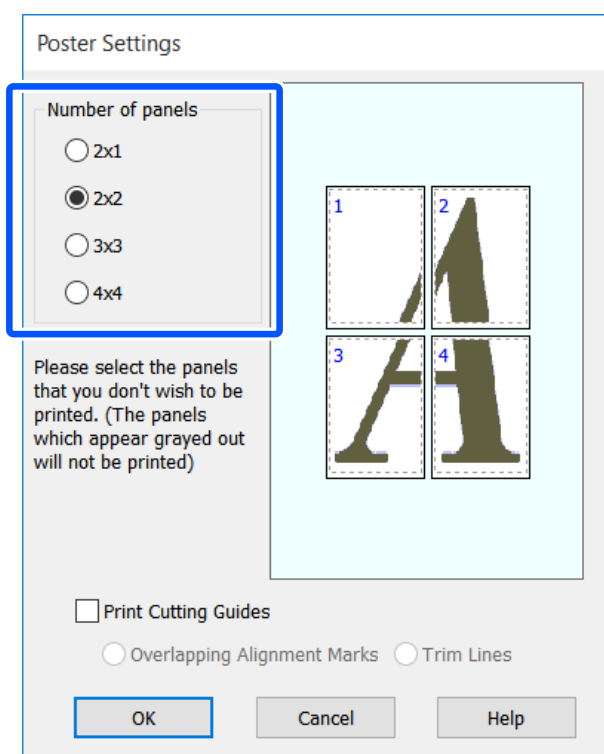

- 3** Si vous souhaitez imprimer des marques qui vous serviront de guide lors du rassemblement de papier imprimé en tant que poster, cochez la case **Print Cutting Guides (Imprimer les marques de coupe)**.

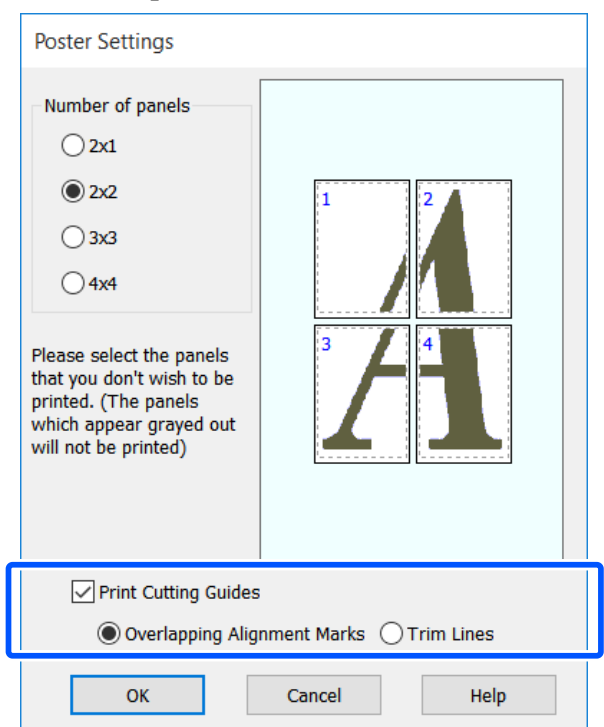

Overlapping Alignment Marks (Guides de recouvrement)

Imprimez des guides pour rassembler du papier avec du recouvrement. La taille finale n'est plus petite que pour les parties se recouvrant.

Print page frames (Encadrement page)

Imprime des cadres pour rassembler du papier sans recouvrement.

- 4** Vérifiez les autres paramètres, puis démarrez l'impression.

Rassemblement de feuilles de poster lors d'une impression multipage

Si **Overlapping Alignment Marks (Guides de recouvrement)** est sélectionné, des guides d'assemblage (indiqués par les lignes qui encadrent et traversent les X de l'illustration ci-dessous) seront imprimés sur chaque feuille.

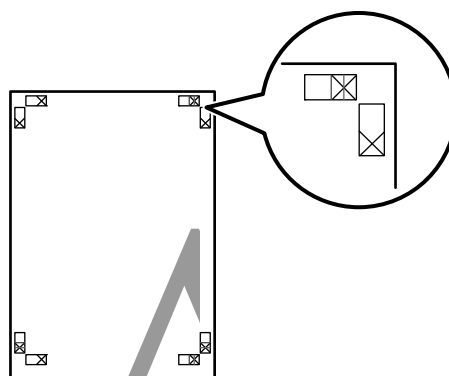

Remarque :

Si la sortie est en couleur, les guides d'assemblage seront bleus et les guide de coupes rouges. En monochrome, tous les guides apparaîtront en noir.

Impression avec le pilote d'imprimante à partir de votre ordinateur

La section suivante décrit comment assembler quatre pages imprimées.

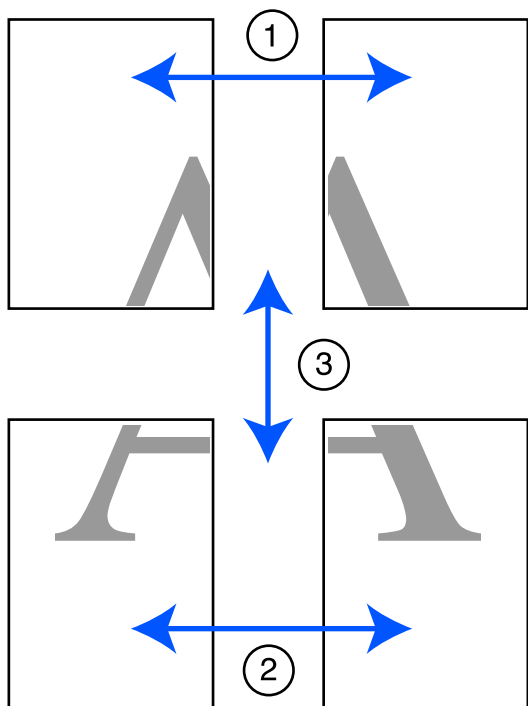

- 1 Préparez les deux feuilles supérieures et coupez la partie en trop de la feuille gauche en découpant le long de la ligne joignant les deux guides d'assemblage (les centres des X).

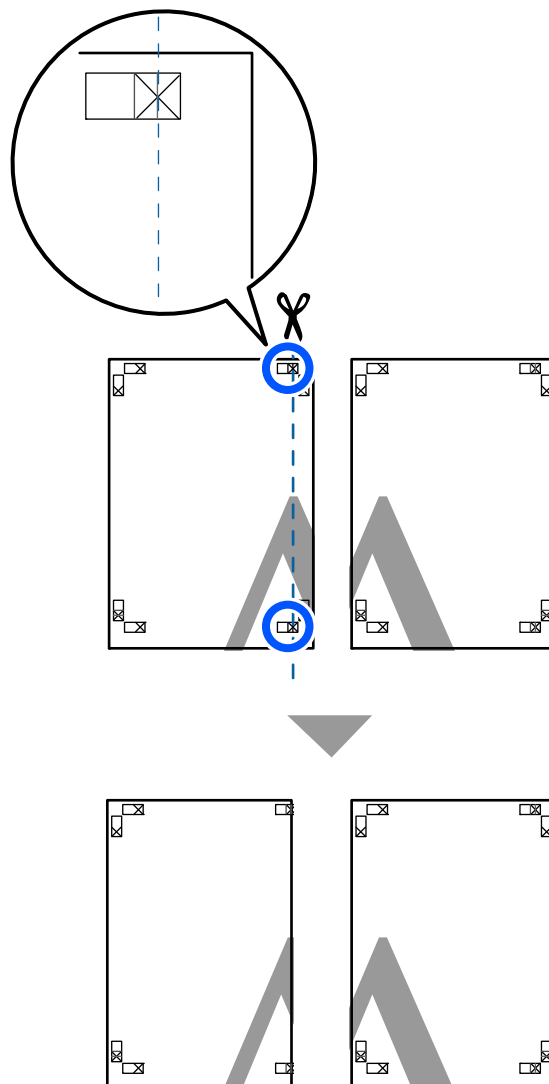

- 2 Placez la feuille supérieure gauche au-dessus de la feuille supérieure droite. Alignez les repères X comme indiqué sur l'illustration ci-dessous, et attachez-les temporairement à l'aide de bande adhésive au dos de la feuille.

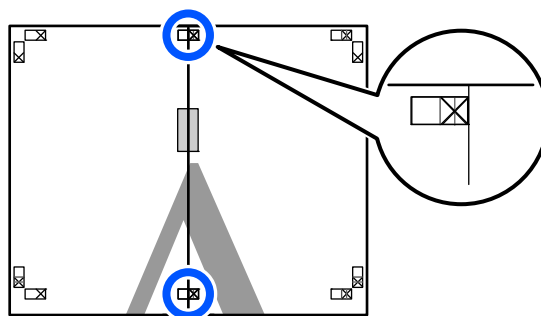

Impression avec le pilote d'imprimante à partir de votre ordinateur

- 3** Les deux feuilles se chevauchant, coupez la partie en trop en découpant le long de la ligne joignant les deux guides de coupe (les lignes situées à gauche des X).

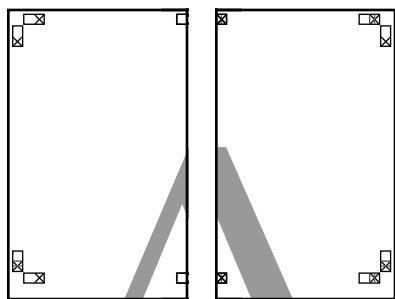
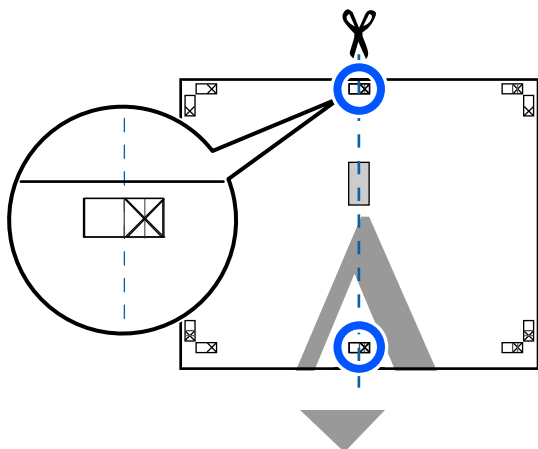

- 4** Rapprochez les deux feuilles. Utilisez de la bande adhésive pour coller les dos des feuilles.

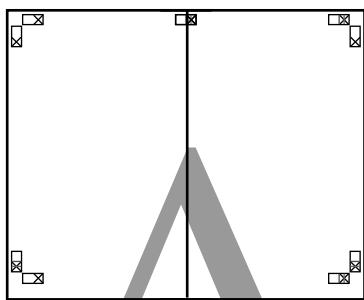

- 5** Répétez les étapes 1 à 4 pour les deux feuilles inférieures.

- 6** Coupez le bas des feuilles supérieures en coupant le long de la ligne joignant les deux guides (les lignes au-dessus des X).

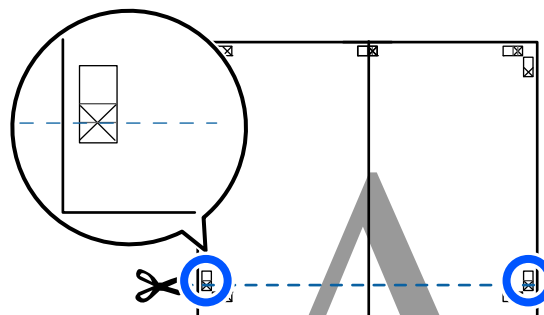

- 7** Placez la feuille supérieure au-dessus de la feuille inférieure. Alignez les repères X comme indiqué sur l'illustration ci-dessous, et attachez-les temporairement à l'aide de bande adhésive au dos de la feuille.

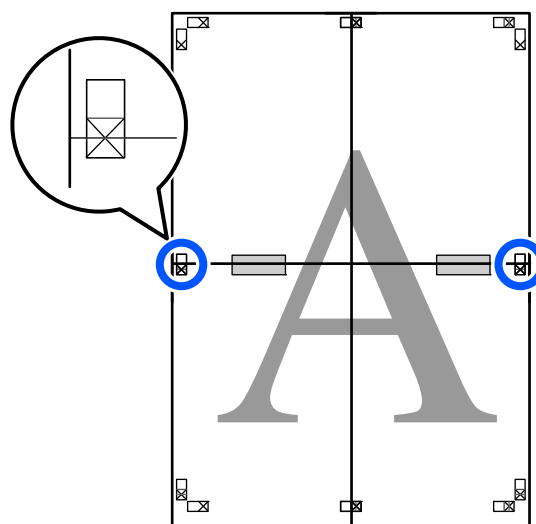

Impression avec le pilote d'imprimante à partir de votre ordinateur

- 8** Les deux feuilles se chevauchant, coupez la partie en trop en découpant le long de la ligne joignant les deux guides de coupe (les lignes situées au-dessus des X).

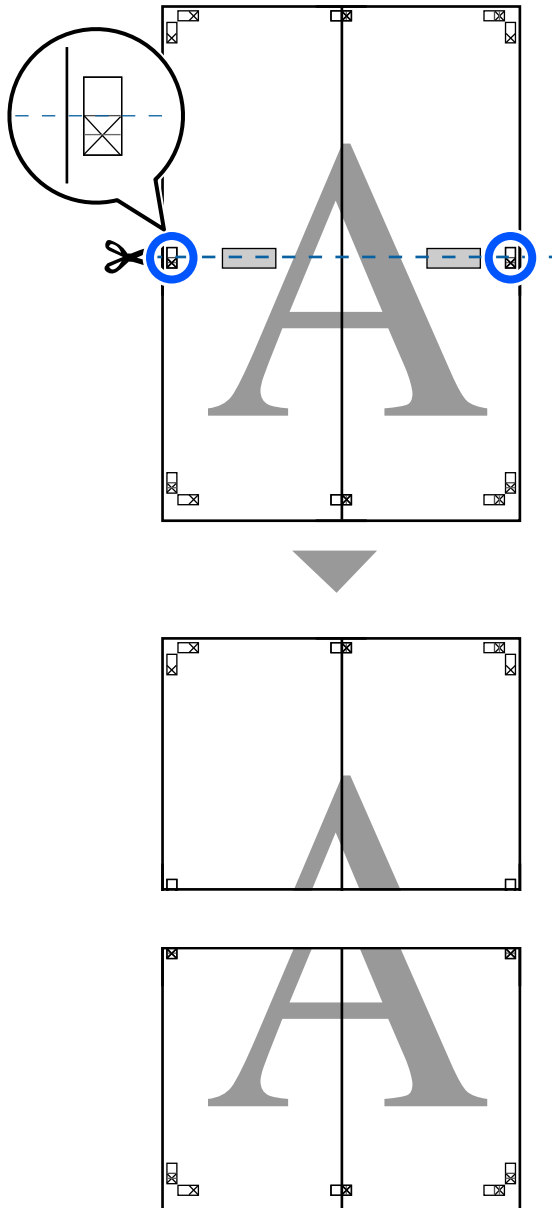

- 9** Assemblez les feuilles supérieures et inférieures. Utilisez de la bande adhésive pour coller les dos des feuilles.

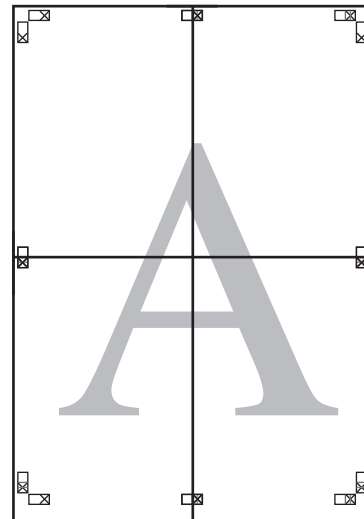

Impression avec le pilote d'imprimante à partir de votre ordinateur

10 Une fois toutes les feuilles assemblées, supprimez les marges en découpant le long des guides de coupe (à l'extérieur des X).

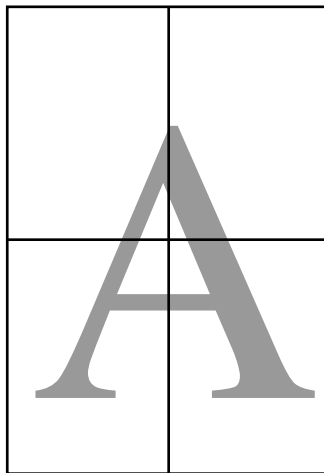
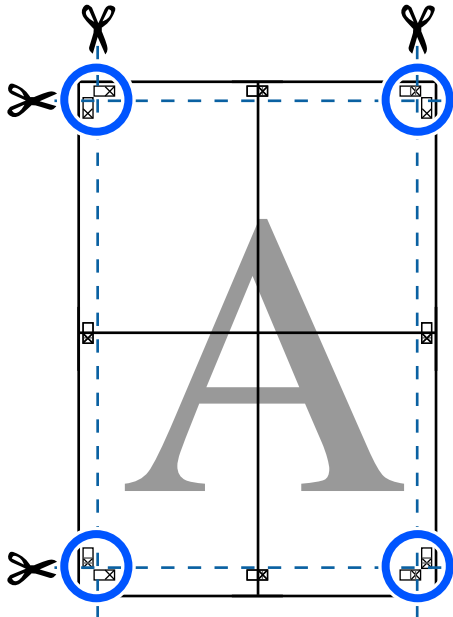

Impression de plusieurs documents (Layout Manager (Gestionnaire de disposition)) (Windows uniquement)

Vous pouvez imprimer ensemble dans la disposition de votre choix des documents créés dans des applications différentes. Cela vous permet d'améliorer l'efficacité du travail d'impression et de conserver le papier.

Exemple de disposition de plusieurs documents

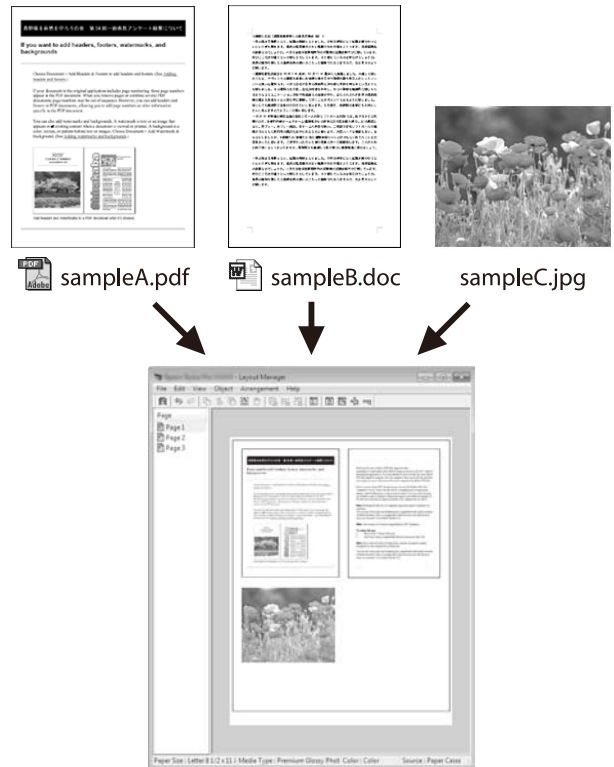

Impression avec le pilote d'imprimante à partir de votre ordinateur

Exemple de disposition libre verticale/horizontale



Configuration des procédures pour l'impression

- 1 Ouvrez le fichier à imprimer dans votre application.
- 2 Cochez **Layout Manager (Gestionnaire de disposition)** dans l'onglet Printer Settings (Paramètres imprimante) du pilote d'impression et vérifiez que la taille définie dans l'application est affichée dans Document Size (Format document).

 « Procédures de fonctionnement standard (Windows) » à la page 46

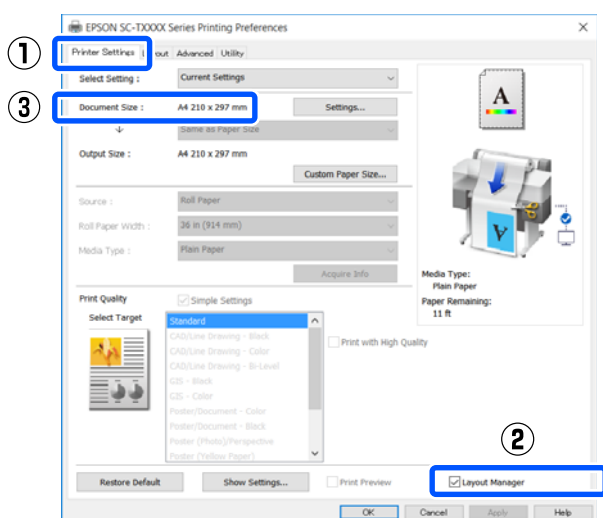

Remarque :

Document Size (Format document) correspond à la taille du document à placer sur l'écran Layout Manager (Gestionnaire de disposition). La taille de papier réelle est définie dans l'écran à l'Étape 6.

- 3 Cliquez sur **OK**. Lorsque vous imprimez à partir d'une application, l'écran Layout Manager (Gestionnaire de disposition) s'ouvre.

Les données ne sont pas imprimées mais une page est placée sur le papier de l'écran Layout Manager (Gestionnaire de disposition) en tant qu'objet.

- 4 Laissez l'écran Layout Manager (Gestionnaire de disposition) ouvert et répétez les étapes 1 à 3 jusqu'à ce que toutes les données d'impression soient ajoutées à la disposition.

Les objets sont ajoutés à l'écran Layout Manager (Gestionnaire de disposition).

- 5 Disposez les objets dans l'écran Layout Manager (Gestionnaire de disposition).

Les objets peuvent être déplacés ou redimensionnés en les faisant glisser, en les réorganisant ou en les faisant pivoter à l'aide des boutons d'outil ou des options du menu **Object (Objet)**.

Vous pouvez modifier la taille et la position des objets à l'aide des options **Preferences (Préférences)** et **Arrangement (Disposition)** du menu **File (Fichier)**.

Impression avec le pilote d'imprimante à partir de votre ordinateur

Reportez-vous à l'aide de l'écran Layout Manager (Gestionnaire de disposition) pour plus de détails sur chaque fonction.

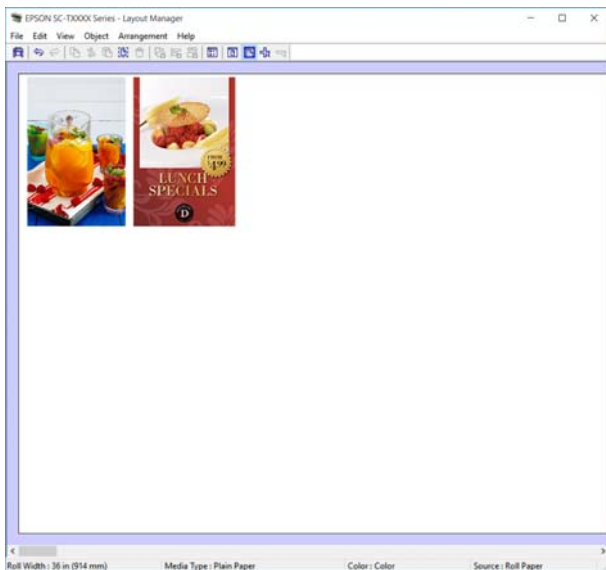

- 6** Cliquez sur **Propriétés (Propriétés)** dans le menu **File (Fichier)** et définissez les paramètres d'impression dans la boîte de dialogue du pilote d'impression.

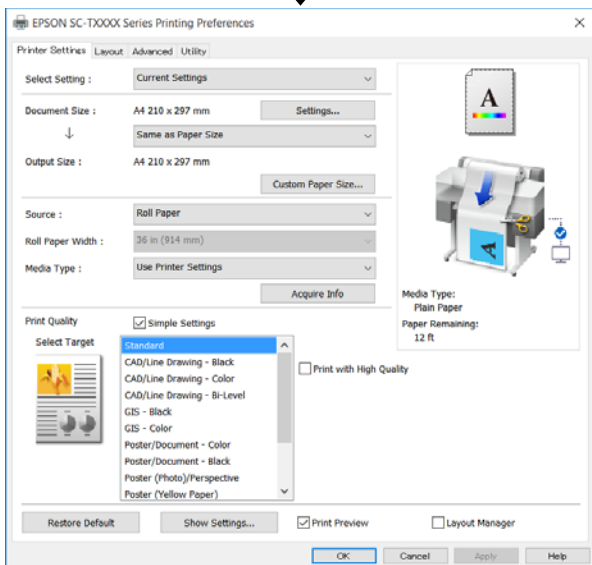
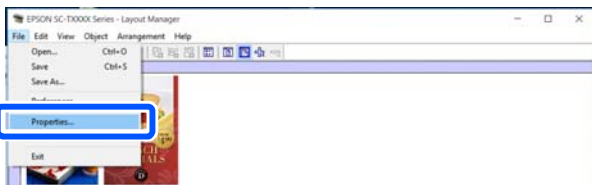

Vérifiez **Media Settings (Paramètres du support)**, et configurez **Print Quality (Qualité)**.

- 7** Cliquez sur le menu **File (Fichier)** dans l'écran Layout Manager (Gestionnaire de disposition), puis cliquez sur **Print (Imprimer)**.

L'impression démarre.

Enregistrement et rappel des paramètres

Les informations de configuration et de mise en page de l'écran sur le Layout Manager (Gestionnaire de disposition) peuvent être enregistrées dans un fichier. Si vous avez besoin de fermer votre application en cours de travail, vous pouvez enregistrer les données dans un fichier puis le rouvrir ultérieurement pour continuer votre travail.

Enregistrement

- 1** Cliquez sur le menu **File (Fichier)** à l'écran Layout Manager (Gestionnaire de disposition), puis cliquez sur **Save As... (Enregistrer sous...)**
- 2** Entrez le nom de fichier, sélectionnez l'emplacement puis cliquez sur **Save (Enregistrer)**.
- 3** Fermez l'écran Layout Manager (Gestionnaire de disposition).

Ouverture des fichiers enregistrés

- 1** Cliquez avec le bouton droit sur l'icône de l'imprimante () sur la taskbar (barre des tâches) Windows, puis cliquez sur **Layout Manager (Gestionnaire de disposition)** dans le menu qui s'affiche.

L'écran Layout Manager (Gestionnaire de disposition) s'affiche.

Impression avec le pilote d'imprimante à partir de votre ordinateur

Remarque :

Lorsque l'icône de l'imprimante ne s'affiche pas dans la barre des tâches Windows

Ouvrez l'onglet **Utility (Utilitaire)** du pilote d'impression et cliquez sur **Monitoring Preferences (Préférences du contrôle)**.

Sélectionnez **Register the shortcut icon to the taskbar (Enregistrez l'icône du raccourci dans la barre des tâches)** dans la boîte de dialogue **Monitoring Preferences (Préférences du contrôle)**.

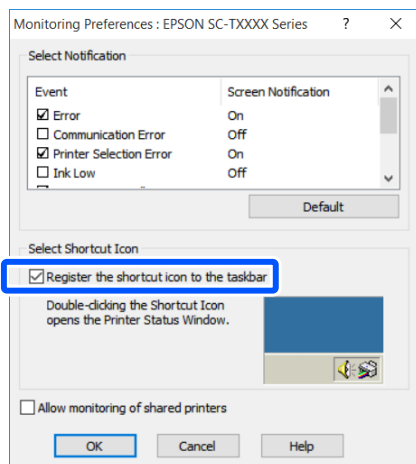

- 2** Cliquez sur **Open (Ouvrir)** dans le menu **File (Fichier)** de l'écran **Layout Manager (Gestionnaire de disposition)**.
- 3** Sélectionnez l'emplacement et ouvrez le fichier requis.

Modification des méthodes de connexion réseau

Modification des méthodes de connexion réseau

L'imprimante peut se connecter à un réseau local filaire ou sans fil. Il prend également en charge Wi-Fi Direct (AP simple) qui permet à un périphérique intelligent ou à un autre périphérique de se connecter directement sans fil à l'imprimante, même s'il n'existe aucun environnement de réseau local filaire ou sans fil.

L'imprimante ne peut pas se connecter à un réseau local filaire et sans fil à la fois. Une connexion Wi-Fi Direct est possible, que l'imprimante soit connectée ou non à un réseau.

Cette section décrit les procédures à utiliser pour changer de méthode de connexion.

Basculer sur un réseau local filaire

1 Appuyez sur   sur l'écran d'accueil.

Remarque :

La forme et la couleur de l'icône varient en fonction de l'état de la connexion.

 « Opérations de l'écran d'accueil » à la page 14

2 Appuyez sur **Description**.

3 Appuyez sur **Méthode de connexion pour le LAN filaire**.

4 Appuyez sur **Commencer la configuration**.
Le processus de désactivation de la connexion au réseau sans fil avec le point d'accès démarre. Patientez jusqu'à ce le message **La connexion Wi-Fi est désactivée**, s'affiche.

5 Connectez votre routeur à l'imprimante à l'aide d'un câble de réseau local.

Consultez la section suivante pour obtenir l'emplacement du port de réseau local de l'imprimante.

 « Arrière » à la page 12

Basculer sur un réseau local sans fil

Le SSID (nom du réseau) et le mot de passe du point d'accès auquel l'imprimante doit se connecter sont requis. Préparez-les au préalable. L'imprimante peut être connectée à un réseau local sans fil alors que le câble de réseau local est connecté.

Remarque :

Si votre point d'accès prend en charge WPS (Wi-Fi Protected Setup), l'imprimante peut être connectée à l'aide de **Config. boutons poussoirs (WPS)** ou **Config. code PIN (WPS)**, sans SSID ni mot de passe.

 « Réglages généraux — Paramètres réseau » à la page 109

1 Appuyez sur   sur l'écran d'accueil.

Remarque :

La forme et la couleur de l'icône varient en fonction de l'état de la connexion.

 « Opérations de l'écran d'accueil » à la page 14

2 Appuyez sur **Routeur**.

3 Appuyez sur **Commencer la configuration**.

Les détails de l'état de la connexion LAN filaire sont affichés.

4 Appuyez sur **Passez en connexion Wi-Fi**, vérifiez le message affiché et appuyez sur **Oui**.

5 Appuyez sur **Assistant de configuration Wi-Fi**.

Modification des méthodes de connexion réseau

6 Sélectionnez le SSID désiré.
Si le SSID souhaité ne s'affiche pas, appuyez sur **Rechercher à nouveau** pour mettre à jour la liste. Si ce n'est toujours pas affiché, touchez **Entrez manuellement** et saisissez directement le SSID.

7 Appuyez sur **Entrez MdPasse** et saisissez le mot de passe.

Remarque :

- Différenciez les majuscules des minuscules lors de la saisie du mot de passe.
- Si le SSID a été saisi directement, définissez **Mot de passe** sur **Disponible** avant de saisir le mot de passe.

8 Lorsque la saisie est terminée, appuyez sur **OK**.

9 Vérifiez les paramètres et appuyez sur **Commencer la configuration**.

10 Appuyez sur **OK** pour terminer la procédure.
Si la connexion échoue, sélectionnez **Imprimer le rapport de vérification** pour imprimer un rapport de vérification de connexion réseau. Vous pouvez découvrir la mesure à prendre dans le rapport.

11 Fermez l'écran Paramètres de connexion réseau.

Connexion directe sans fil (Wi-Fi Direct)

Une connexion directe avec l'imprimante peut être établie temporairement lorsque, par exemple, l'imprimante n'est pas connectée à un réseau ou que vous n'êtes pas autorisé à vous connecter au réseau.

Wi-Fi Direct est désactivé par défaut. La section suivante décrit la procédure à suivre pour activer la connexion Wi-Fi Direct.

Remarque :

L'imprimante peut se connecter avec quatre périphériques intelligents ou ordinateurs à la fois. Si vous souhaitez connecter un autre périphérique alors que quatre périphériques sont déjà connectés, déconnectez l'un des périphériques connectés à l'imprimante.

1 Appuyez sur  sur l'écran d'accueil.

Remarque :

La forme et la couleur de l'icône varient en fonction de l'état de la connexion.

[☞ « Opérations de l'écran d'accueil » à la page 14](#)

2 Appuyez sur **Wi-Fi Direct**.

Si Wi-Fi Direct est déjà activé, le réseau (SSID), le mot de passe, le nombre d'appareils connectés, etc. sont affichés. Passez à l'étape 5.

Remarque :

Si l'un des réseaux (SSID) affichés, le nom de l'appareil, etc. ne sont que partiellement visibles parce qu'ils sont coupés sur le bord droit de l'écran, touchez l'élément correspondant pour afficher la totalité de la valeur du paramètre.

3 Appuyez sur **Commencer la configuration**.

4 Appuyez sur **Commencer la configuration**.

Wi-Fi Direct est activé et le réseau (SSID) et mot de passe sont affichés.

5 Ouvrez l'écran de configuration Wi-Fi sur le périphérique que vous souhaitez connecter à l'imprimante, sélectionnez le SSID affiché sur l'écran de l'imprimante et saisissez le mot de passe tel qu'il s'affiche à l'écran.

6 Lorsqu'une connexion est établie, touchez **Fermer** pour terminer la procédure.

7 Appuyez sur **Fermer** sur l'écran de l'imprimante pour fermer l'écran des paramètres de connexion réseau.

Lorsque le pilote d'imprimante est installé sur le périphérique connecté, vous pouvez imprimer à l'aide du pilote d'imprimante.

Modification des méthodes de connexion réseau

Remarque :

Si vous mettez l'imprimante hors tension, les connexions avec les périphériques connectés sont déconnectées. Répétez la procédure depuis l'étape 1 pour vous reconnecter après avoir rallumé l'imprimante.

À l'aide du menu

Liste des menus

Les éléments et options disponibles dans le menu sont décrits ci-après. Voir les pages de référence pour plus de détails sur chaque élément.

Paramètre papier

Le menu Paramètre papier s'affiche le papier est chargé.

Détail de chaque élément  « [Menu Paramètre papier](#) » à la page 91

Paramètre	Valeurs des paramètres
Rouleau de papier	

À l'aide du menu

Paramètre	Valeurs des paramètres
Enlever	Afficher la méthode de suppression
Alimenter/couper papier	En arrière, En avant, Couper
Réglage du support	Démarrer
Paramétrage avancé des supports	
Espace plateau	1.6, 2.1, 2.6 (Cela s'affiche lorsque Papier personnalisé est sélectionné dans Type de papier.)
Marges en haut/en bas	Standard, Haut 3 mm/Bas 3 mm, Haut 15 mm/Bas 15 mm, Haut 45 mm/Bas 15 mm
Tension arrière	Auto, Standard, Haut, Très élevé
Durée de séchage	
Temps séchage par passage	De 0 à 10,0 sec
Temps de séchage par page	0 à 60 min
Coupe automatique	Marche, Arrêt
Gérer quantité restante	
Configuration	Marche, Arrêt
Quantité restante	5,0 à 150,0 m
Alerte restante	1,0 à 15,0 m
Changer le type de papier	
Type de papier	
General Purpose/textile	Afficher les types de papier pris en charge
General Purpose/rigide	
01	
Autres	
Chargeur auto de feuilles	

À l'aide du menu

Paramètre	Valeurs des paramètres
Réglage du support	Démarrer
Changer type de papier/format de papier	
Type de papier	
General Purpose/textile	Afficher les types de papier pris en charge
General Purpose/rigide	
01	
Autres	
Format de papier	Afficher les tailles de papier prises en charge
Feuille coupée (1 feuille)	
Enlever	Éjecter papier
Réglage du support	Démarrer
Changer type de papier/format de papier	
Type de papier	
General Purpose/textile	Afficher les types de papier pris en charge
General Purpose/rigide	
01	
Autres	
Format de papier	
Série A	Afficher les tailles de papier prises en charge
US-ANSI	
US-ARCH	
Série B (ISO)	
Série B (JIS)	
Autres	
Personnalisée	

État imprimante

Détail de chaque élément  « Menu État imprimante » à la page 96

Paramètre	Valeurs des paramètres
État de l'alimentation	Affiche une estimation de l'espace libre et la référence du boîtier de maintenance
Liste de messages	Afficher la liste des messages communiquant l'état de l'imprimante



À l'aide du menu

Paramètre	Valeurs des paramètres
Version de firmware	Afficher la version du micrologiciel
Impr.feui.d'état	
Fiche d'état de config.	Imprimer

Param.

Paramètre	Valeurs des paramètres
Réglages généraux	

À l'aide du menu

Paramètre	Valeurs des paramètres
Param de base (détail de chaque élément  « Réglages généraux — Param de base » à la page 97)	
Luminosité LCD	1 à 9
Son	
Muet	Marche, Arrêt
Mode normal	
Pression bouton	0 à 10
Avis d'erreur	0 à 10
Type de son	Motif 1, Motif 2
Minut. veille	1 à 60 min
Temporisation arrêt	Arrêt, 30 minutes, 1h, 2h, 4h, 8h, 12h
Démarrage verrouillage disjoncteur	Marche, Arrêt
Régl. Date/Heure	
Date/Heure	Date : aaaa.mm.jj, mm.jj.aaaa, jj.mm.aaaa Heure : 12h, 24h
Décalage horaire	-12:45 à +13:45 (incrémentations 15 minutes)
Langue/Language	Afficher les langues prises en charge
Expiration opération	Marche, Arrêt
Clavier	QWERTY, AZERTY, QWERTZ
Unité de longueur	m, ft / in
Param imprim (détail de chaque élément  « Réglages généraux — Param imprim » à la page 99)	
Réglages source papier	
Avis d'erreur	
Avis de taille papier	Marche, Arrêt
Avis de type papier	Marche, Arrêt
Configuration du rouleau de papier	
Détecter zigzags papier	Marche, Arrêt
Imprimer directive de coupe	Marche, Arrêt
Options après impression	Maintenir le papier, Éjecter papier
Réglage papier personnalisé (Les types de papier personnalisés 01 à 10 s'affichent, et en touchant l'un d'entre eux, les éléments de réglage s'affichent.)	
Changer le nom	Écran de saisie du nom enregistré
Changer papier de référence	
Sublimation Transfer Paper	Afficher les types de papier pris en charge

À l'aide du menu

Paramètre	Valeurs des paramètres
Paramétrage avancé des supports	
Espace plateau	1.6, 2.1, 2.6
Marges en haut/en bas	Standard, Haut 3 mm/Bas 3 mm, Haut 15 mm/Bas 15 mm, Haut 45 mm/Bas 15 mm
Tension arrière	Auto, Standard, Haut, Très élevé
Durée de séchage	
Temps séchage par passage	De 0,0 à 10,0 sec
Temps de séchage par page	0,0 à 60 min
Coupe automatique	Marche, Arrêt
Restaurer aux valeurs par défaut	Oui, Non
Langue impr	
USB	Auto, HP-GL/2
Réseau	Auto, HP-GL/2
Param. d'impr univ	
Source du papier	Rouleau de papier, Chargeur auto de feuilles, Feuille coupée (1 feuille)
Qualité d'impression	Standard, Vitesse, Fine, Super Fin
Mode couleur	Couleur, Noir et blanc
Option Marges de page	Couper près des marges, Surdimensionnement
Marge de la page	3 mm, 5 mm
Lissage	Marche, Arrêt
Format de sortie de base	
Auto	-
Série A	Afficher les tailles de papier prises en charge
US-ANSI	
US-ARCH	
Série B (ISO)	
Série B (JIS)	
Autres	
Personnalisée	
Résolution	Standard, 300dpi, 600dpi, 1200dpi
Mode couleur (Commun)	EPSON Standard (sRGB), Graphiques professionnels, GIS, Tracé de ligne, Désactivé (Aucune gestion des couleurs)

À l'aide du menu

Paramètre	Valeurs des paramètres
Réglages uniques HP-GL/2	

À l'aide du menu

Paramètre	Valeurs des paramètres
Faire pivoter	0°, 90°, 180°, 270°
Configuration de l'origine	Bord gauche, Centre
Image miroir	Marche, Arrêt
Fusion de ligne	Marche, Arrêt
Mode couleur (HP-GL/2)	EPSON Standard (sRGB), Graphiques professionnels, GIS, Tracé de ligne, Désactivé (Aucune gestion des couleurs)
Sélectionner palette	Logiciel, Par défaut, Palette A, Palette B
Palette de couleurs d'impression	Imprimer
Définir palette	
Palette A	Écran d'affichage pour définir la largeur et la couleur du stylo
Palette B	
Restaurer les réglages uniques HP-GL/2 par défaut	Oui, Non
Pap. épais	Arrêt, Marche
Bidirectionnelle	Marche, Arrêt
PC Connexion via USB	Activer, Désactiver
Régl expir I/F USB	0 sec, ou de 5 à 300 sec
Paramètres réseau (détail de chaque élément  « Réglages généraux — Paramètres réseau » à la page 109)	
Configuration Wi-Fi	
Routeur	
Se connecter via Wi-Fi	Lorsque la connexion LAN sans fil est désactivée : affichez le menu Se connecter via Wi-Fi Lorsque la connexion LAN sans fil est connectée : affichez le menu Se connecter via Wi-Fi
Assistant de configuration Wi-Fi	
Config. boutons poussoirs (WPS)	
Autres	
Config. code PIN (WPS)	
Connexion Wi-Fi auto	
Désactiver le Wi-Fi	
Wi-Fi Direct	
Wi-Fi Direct	Lorsque Wi-Fi Direct est désactivé : afficher l'assistant Wi-Fi Direct Lorsque Wi-Fi Direct est activé : afficher les informations sur les paramètres et le nombre de périphériques connectés
Changer le nom du réseau	
Changer le mot de passe	
Désactiver Wi-Fi Direct	
Rest param défaut	

À l'aide du menu

Paramètre	Valeurs des paramètres
Config LAN filaire	Commencer la configuration (Affiché lorsqu'il est connecté à un réseau local sans fil.)
État réseau	
État LAN câblé/Wi-Fi	Afficher les paramètres de connexion actuels
État Wi-Fi Direct	
Impr.feui.d'état	Imprimer
Vérification connexion	Démarrer la vérification de la connexion réseau
Avancé	
Nom dispositif	Affiche l'écran de modification des paramètres
Config TCP/IP	
Serveur Proxy	
Adresse IPv6	Activer, Désactiver
Liaison Speed & Duplex	Auto, 10BASE-T Half Duplex, 10BASE-T Full Duplex, 100BASE-TX Half Duplex, 100BASE-TX Full Duplex
Rediriger HTTP vers HTTPS	Activer, Désactiver
Désactiver IPsec/filtrage IP	Continu
Désactiver IEEE802.1X	(Affiché lorsqu'il est activé.)
Administration système (détail de chaque élément  « Réglages généraux — Administration système » à la page 112)	
Param. de sécurité	
Param admin	
Mot de passe Admin	Enreg., Changer, Eff tout param.
Verrouiller le réglage	Arrêt, Marche
Rest param défaut	
Paramètres réseau	Oui, Non
Eff ttes données et param	Oui, Non
Mise à jour firmware	
Mise à jour	Début de vérification
Notification	Arrêt, Marche
État de l'alimentation	Affiche une estimation de l'espace libre et la référence du boîtier de maintenance
Entretien (détail de chaque élément  « Entretien » à la page 113)	

À l'aide du menu



Paramètre	Valeurs des paramètres
Réglage de la qualité d'impression.	Démarrer
Tête d'impr Vérification des buses	Démarrer
Nettoyage de la tête	Démarrer
Nettoyage guide papier	Démarrer
Réinitialiser le niveau d'encre	Affiche les remarques importantes
Réglage du niveau d'encre	Affiche les remarques importantes
Remplacer boîtier de maintenance	Procédure d'affichage
Remplacer massicot	Démarrer
Nettoyage puissant	Démarrer
Nettoyage de l'encre à haut débit	Démarrer
CR total	Affiche le nombre de passages réalisés par le chariot.
Langue/Language	Afficher les langues prises en charge
État imprimante/Imprimer (détail de chaque élément  « État imprimante/Imprimer » à la page 114)	
Impr.feui.d'état	
Fiche d'état de config.	Imprimer
Réseau	Affiche Réglages généraux — Paramètres réseau — État réseau

Menu Paramètre papier



Menu Rouleau de papier

- ❑ Le menu Paramètre papier s'affiche le papier est chargé.
- ❑ Les résultats d'ajustement de **Réglage du support** et les paramètres de **Paramétrage avancé des supports** et **Gérer quantité restante** sont stockés pour chaque type de papier **Type de papier**. La modification des ajustements et des paramètres permet de les enregistrer en tant que paramètres de type de papier actuellement sélectionnés, même si l'alimentation est coupée.



* Paramètre par défaut

Paramètre	Valeurs des paramètres	Explication
Enlever		Rembobinez le papier rouleau jusqu'à ce qu'il soit éjecté de l'intérieur de l'imprimante.  « Retrait du papier rouleau » à la page 33
Alimenter/couper papier	En arrière	Utilisez En arrière et En avant pour déplacer le papier dans la position souhaitée. Appuyez sur Couper pour couper le papier à l'aide de la coupeuse intégrée.
	En avant	
	Couper	 « Coupe du papier rouleau » à la page 31
Réglage du support	Démarrer	Réalisez cet ajustement en cas de problème avec les résultats d'impression ou après l'enregistrement de paramètres de papier personnalisés. Appuyez sur Démarrer pour imprimer un motif d'ajustement. Suivez les instructions à l'écran pour procéder aux ajustements. Les résultats d'ajustement sont enregistrés comme paramètres pour le type de papier sélectionné.  « Optimisation des paramètres de papier (Réglage du support) » à la page 43
Paramétrage avancé des supports		

À l'aide du menu

Paramètre	Valeurs des paramètres	Explication
Espace plateau	1.6	Cela s'affiche lorsque Papier personnalisé est sélectionné dans Type de papier . Lors de l'enregistrement de Papier personnalisé, ceci est réglé sur l'Espace plateau (distance entre la tête d'impression et le papier) pour le papier sélectionné dans Changer papier de référence , il n'est donc normalement pas nécessaire de le modifier. Passez à un paramètre qui élargira l'écart (une valeur plus élevée) si les résultats d'impression sont insatisfaisants.
	2.1	
	2.6	
Marges en haut/en bas	Standard*	Définir ce paramètre sur Standard définira les marges supérieure et inférieure en fonction des cibles d'impression du pilote d'impression. <input type="checkbox"/> CAD/Line Drawing (CAO/dessin au trait) : 3 mm/3 mm <input type="checkbox"/> Autres : 30 mm/30 mm Les marges gauche et droite seront de 3 mm, quel que soit le paramètre. Si des salissures sont présentes sur la partie supérieure des résultats d'impression, augmentez la marge supérieure.  « Zone imprimable » à la page 143
	Haut 3 mm/Bas 3 mm	
	Haut 15 mm/Bas 15 mm	
	Haut 45 mm/Bas 15 mm	
Tension arrière	Auto	Si des plis sont présents sur le papier durant l'impression, définissez ceci sur Haut ou Très élevé .
	Standard	
	Haut	
	Très élevé	
Durée de séchage		
Temps séchage par passage	0,0 à 10,0 secondes (0,0*)	Sélectionnez le temps pendant lequel la tête d'impression s'arrête pour laisser sécher l'encre après chaque passage. Choisissez parmi des valeurs allant de 0,0 à 10,0 secondes. Selon le type de papier, le séchage de l'encre peut demander un certain temps. En cas d'impressions floues, définissez un temps de séchage de l'encre plus long. Plus le temps de séchage est long, plus l'impression prendra du temps.
Temps de séchage par page	0,0 à 60 minutes (0,0*)	Précisez la longueur de la pause laissée par l'imprimante pour permettre à l'encre de sécher après l'impression d'une page. Choisissez une valeur de 0,0 à 60 minutes. Selon la densité de l'encre ou le type de papier, le séchage de l'encre peut demander un certain temps. En cas d'impressions floues, définissez un temps de séchage de l'encre plus long. Plus le temps de séchage est long, plus l'impression prendra du temps.
Coupe automatique	Marche*	Sélectionnez si vous devez automatiquement couper (Marche) ou ne pas couper (Arrêt) à l'aide de la coupeuse intégrée, car chaque page est imprimée sur un papier rouleau. Définir sur Marche pour couper le bord automatiquement s'il ne s'agit pas d'une coupe horizontale lorsque le papier est chargé. Le paramètre sélectionné avec le pilote d'impression est prioritaire lorsque le pilote d'impression est utilisé.  « Coupe du papier rouleau » à la page 31
	Arrêt	
Gérer quantité restante		

À l'aide du menu



Paramètre	Valeurs des paramètres	Explication
Configuration	Marche	Choisissez d'afficher/enregistrer (Marche) ou de ne pas afficher/enregistrer (Arrêt) la quantité de papier rouleau restante. Réglez sur Marche pour activer Quantité restante et Alerte restante .  « Pour le papier rouleau » à la page 39
	Arrêt*	
Quantité restante	5,0 à 150,0 m (30*)	Saisir la longueur totale du papier rouleau définie dans Quantité restante affiche la quantité approximative restante de papier rouleau sur l'Écran d'accueil de l'imprimante et sur l'écran du pilote d'impression.
Alerte restante	1,0 à 15,0 m (5,0*)	Dans Alerte restante , définissez la limite à laquelle afficher un avertissement lorsque la quantité de papier rouleau restant tombe en dessous de cette limite. Définissez la valeur par incréments de 0,1 m.
Changer le type de papier		
Type de papier	General Purpose/textile*	Sélectionnez le type de papier chargé. Les trois options différentes de la section Autres affichent le type de papier sélectionné le plus récemment. Si le type de papier sélectionné ne s'affiche pas, appuyez sur Autres pour afficher les autres types de papier et sélectionner un type de papier.  « Pour le papier rouleau » à la page 39
	General Purpose/rigide	
	01	
	Autres	

À l'aide du menu

Menu Chargeur auto de feuilles

Le menu Paramètre papier s'affiche le papier est chargé.

* Paramètre par défaut



Paramètre	Valeurs des paramètres	Explication
Réglage du support	Démarrer	<p>Réalisez cet ajustement en cas de problème avec les résultats d'impression ou après l'enregistrement de paramètres de papier personnalisés.</p> <p>Appuyez sur Démarrer pour imprimer un motif d'ajustement. Suivez les instructions à l'écran pour procéder aux ajustements.</p> <p>Les résultats d'ajustement sont enregistrés comme paramètres pour le type de papier sélectionné.</p> <p> « Optimisation des paramètres de papier (Réglage du support) » à la page 43</p>
Changer type de papier/format de papier		
Type de papier	General Purpose/textile*	<p>Sélectionnez le type de papier chargé. Les trois options différentes de la section Autres affichent le type de papier sélectionné le plus récemment. Si le type de papier sélectionné ne s'affiche pas, appuyez sur Autres pour afficher les autres types de papier et sélectionner un type de papier.</p> <p> « Pour le Chargeur auto de feuilles/Feuille coupée (1 feuille) » à la page 41</p>
	General Purpose/rigide	
	01	
	Autres	
Format de papier	A4	<p>Sélectionnez le format du papier chargé.</p> <p>Si le format souhaité ne figure pas parmi les options, choisissez Personnalisée et saisissez la longueur et la largeur du papier.</p>
	A3	
	JIS B4	
	ISO B4	
	Letter (8 1/2x11in)	
	Legal (8 1/2x14in)	
	US B (11x17in)	
	ARCH A (9x12in)	
	Personnalisée	

À l'aide du menu

Menu Feuille coupée (1 feuille)

Le menu Paramètre papier s'affiche le papier est chargé.

* Paramètre par défaut

Paramètre	Valeurs des paramètres	Explication
Enlever		Appuyez pour éjecter la feuille de coupe chargée (1 feuille) sans impression. Appuyez pour l'éjecter à l'avant.  « Retrait d'une feuille coupée (1 feuille) » à la page 39
Réglage du support	Démarrer	Réalisez cet ajustement en cas de problème avec les résultats d'impression ou après l'enregistrement de paramètres de papier personnalisés. Appuyez sur Démarrer pour imprimer un motif d'ajustement. Suivez les instructions à l'écran pour procéder aux ajustements. Les résultats d'ajustement sont enregistrés comme paramètres pour le type de papier sélectionné.  « Optimisation des paramètres de papier (Réglage du support) » à la page 43
Changer type de papier/format de papier		
Type de papier	General Purpose/textile*	Sélectionnez le type de papier chargé. Les trois options différentes de la section Autres affichent le type de papier sélectionné le plus récemment. Si le type de papier sélectionné ne s'affiche pas, appuyez sur Autres pour afficher les autres types de papier et sélectionner un type de papier.  « Pour le Chargeur auto de feuilles/Feuille coupée (1 feuille) » à la page 41
	General Purpose/rigide	
	01	
	Autres	
Format de papier	Série A	Sélectionnez le format du papier chargé. Si le format souhaité ne figure pas parmi les options, choisissez Personnalisée et saisissez la longueur et la largeur du papier.
	US-ANSI	
	US-ARCH	
	Série B (ISO)	
	Série B (JIS)	
	Autres	
	Personnalisée	

À l'aide du menu

Menu État imprimante

* Paramètre par défaut

Paramètre	Valeurs des paramètres	Explication
État de l'alimentation		<p>Affiche une estimation de l'espace libre dans le boîtier de maintenance et sa référence.</p> <p>Plus la barre est courte, plus l'espace restant est faible. Même lorsque  s'affiche, vous pouvez imprimer jusqu'à ce que vous soyez invité à remplacer le boîtier. Veuillez cependant à toujours préparer un boîtier de maintenance neuf en avance.</p>
Liste de messages		Afficher une liste de messages communiquant l'état de l'imprimante. Sélectionnez un message dans la liste pour afficher des informations détaillées.
Version de firmware		Afficher la version du micrologiciel de l'imprimante.
Impr.feui.d'état		
Fiche d'état de config.		Imprimez une liste des paramètres d'impression en cours. Utilisez ceci pour afficher l'ensemble des informations à la fois.



À l'aide du menu

Menu Param.

Réglages généraux

Réglages généraux — Param de base

* Paramètre par défaut

Paramètre	Valeurs des paramètres	Explication
Luminosité LCD	1 à 9 (9*)	Ajustez la luminosité de l'écran.
Son		
Muet	Marche	Définir ceci sur Marche coupera la sortie son lorsque vous appuyez sur le menu ou d'autres éléments de l'écran du panneau de commande, de même que lors de l'insertion de papier dans la fente à papier lors du chargement du papier.
	Arrêt*	
Mode normal		
Pression bouton	0 à 10 (5*)	Ajustez le volume du son lorsque vous touchez le menu ou d'autres éléments sur l'écran du panneau de commande, et lorsque insérez du papier dans la fente à papier lors du chargement du papier.
Avis d'erreur	0 à 10 (5*)	Ajustez le volume du son notifiant une erreur.
Type de son	Motif 1*	Ajustez le type de son lorsque vous touchez le menu ou d'autres éléments sur l'écran du panneau de commande, et lorsque insérez du papier dans la fente à papier lors du chargement du papier.
	Motif 2	
Minut. veille	1 à 60 minutes (15*)	L'imprimante passe en mode veille si aucune erreur ne s'est produite, si aucun travail d'impression n'a été reçu et si aucune action n'est effectuée sur le panneau de contrôle pendant une durée prolongée. Ce paramètre indique la durée au bout de laquelle l'imprimante passe en mode Veille.  « Économie d'énergie » à la page 20
Temporisation arrêt	Arrêt	Vous pouvez sélectionner le délai après lequel l'imprimante passe automatiquement en mode veille si aucune erreur ne s'est produite, si aucun travail d'impression n'a été reçu et si aucune action n'est effectuée sur le panneau de contrôle pendant une durée prolongée.  « Économie d'énergie » à la page 20
	30 minutes	
	1h	
	2h	
	4h	
	8h*	
	12h	
Démarrage verrouillage disjoncteur	Marche*	Sélectionnez si vous souhaitez allumer l'imprimante (Marche) ou non (Arrêt) lorsque l'interrupteur du disjoncteur est activé.
	Arrêt	
Régl. Date/Heure		

À l'aide du menu

Paramètre	Valeurs des paramètres	Explication
Date/Heure	-	Saisissez la date et l'heure actuelles.
Décalage horaire	-12:45 à +13:45 (0,00*)	Définissez la différence avec l'heure universelle coordonnée (UTC) par incréments de 15 minutes. Dans le cadre environnements réseau avec décalage horaire, configurez-la si nécessaire lors de l'administration de l'imprimante.
Langue/Language	Japonais	Sélectionnez la langue utilisée sur l'écran du panneau de contrôle.
	Anglais	
	Français	
	Italien	
	Allemand	
	Portugais	
	Espagnol	
	Néerlandais	
	Polonais	
	Russie	
	Coréenne	
	Chinois simplifié	
Chinois traditionnel		
Expiration opération	Marche*	Une configuration sur Marche permettra d'afficher un message et de retourner à l'écran d'accueil si aucune opération n'a été effectuée pendant un certain temps lorsqu'un écran autre que l'écran d'Accueil s'affiche.
	Arrêt	
Clavier	QWERTY*	Sélectionnez la disposition des touches pour l'écran de saisie de texte affiché lors de la saisie d'un nom enregistré de Papier personnalisé ou un autre nom.
	AZERTY	
	QWERTZ	
Unité de longueur	m*	Sélectionnez les unités de longueur à utiliser lors de l'affichage de la longueur du papier rouleau et d'autres éléments.
	ft / in	

À l'aide du menu

Réglages généraux — Param imprim

* Paramètre par défaut

Paramètre	Valeurs des paramètres	Explication
Réglages source papier		
Avis d'erreur		
Avis de taille papier	Marche	Définir ceci sur Marche affichera un message d'erreur lorsque les paramètres de format de sortie ou de type de papier des travaux d'impression envoyés à l'imprimante diffèrent de ceux définis dans l'imprimante.
	Arrêt*	
Avis de type papier	Marche	
	Arrêt*	
Configuration du rouleau de papier		
Détecter zigzags papier	Marche*	Si Marche est sélectionné, une erreur s'affiche sur le panneau de contrôle et l'impression s'arrête si le papier est de travers. Sélectionnez Arrêt pour désactiver cette fonction. Le paramètre Marche est recommandé dans la plupart des cas, car un papier de travers peut entraîner un bourrage papier.
	Arrêt	
Imprimer directive de coupe	Marche	Si Découpe auto est Arrêt, vous pouvez choisir d'imprimer Marche ou de ne pas imprimer (Arrêt) de lignes de coupe sur le papier rouleau. Les lignes de coupe ne sont pas imprimées si Découpe auto est Marche ou en cas d'utilisation de feuilles simples ou de carton poster. Notez toutefois que si la largeur de rouleau sélectionnée sur l'ordinateur est inférieure à celle du papier chargé dans l'imprimante, des lignes de coupe seront imprimées, quelle que soit l'option sélectionnée pour Découpe auto. Le paramètre sélectionné avec le pilote d'impression est prioritaire lorsque le pilote d'impression est utilisé.
	Arrêt*	
Options après impression	Maintenir le papier*	Une fois l'impression terminée, choisissez si l'imprimante doit retenir le bord de fuite de la feuille coupée ou du papier rouleau dans le logement d'éjection (Maintenir le papier), ou si elle doit l'éjecter complètement (Éjecter papier). Afin d'éviter que le papier ne soit abîmé lorsqu'il est éjecté et relâché, nous recommandons généralement de choisir Maintenir le papier . Lorsque l'option Maintenir le papier est activée, tirez le bord du papier hors de l'imprimante afin que celui-ci ne tombe pas.
	Éjecter papier	

À l'aide du menu

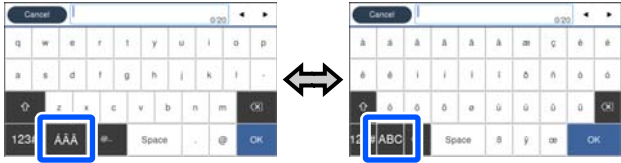
Paramètre	Valeurs des paramètres	Explication
Réglage papier personnalisé (Appuyez sur les numéros de registre de 01 à 10 pour afficher les paramètres.)		
Changer le nom		<p>Enregistrez et modifiez le nom des paramètres de papier personnalisés. Le nom enregistré ici est affiché dans la liste Type de papier.</p> <p>Appuyez dessus pour afficher l'écran du clavier. Un nom peut contenir jusque 20 caractères. L'écran du clavier peut être modifié à l'aide du bouton marqué ci-dessous.</p>  <p>Appuyez sur les icônes en bas à gauche pour basculer entre les méthodes de saisie.</p> <p>ABC : saisie de lettres de l'alphabet.</p> <p>123# : saisie de chiffres et de symboles.</p> <p>Pour changer la disposition des touches du clavier complet, utilisez Clavier dans le menu Param de base.</p> <p>🔗 « Réglages généraux — Param de base » à la page 97</p>
Changer papier de référence	Sublimation Transfer Paper	Vous pouvez sélectionner le type de support le plus proche du papier que vous utilisez.
Paramétrage avancé des supports		
Espace plateau	1.6	Il s'agit de l'Espace plateau (distance entre la tête d'impression et le papier) pour le papier sélectionné dans Changer papier de référence . Par conséquent, il n'a normalement pas besoin d'être changé. Passez à un paramètre qui élargira l'écart (une valeur plus élevée) si les résultats d'impression sont insatisfaisants.
	2.1	
	2.6	
Marges en haut/en bas	Standard*	Définir ce paramètre sur Standard définira les marges supérieure et inférieure en fonction des cibles d'impression du pilote d'impression. <ul style="list-style-type: none"> <input type="checkbox"/> CAD/Dessin au trait : 3 mm/3 mm <input type="checkbox"/> Autres : 30 mm/30 mm Les marges gauche et droite seront de 3 mm, quel que soit le paramètre. Si des salissures sont présentes sur la partie supérieure des résultats d'impression, augmentez la marge supérieure. <p>🔗 « Zone imprimable » à la page 143</p>
	Haut 3 mm/Bas 3 mm	
	Haut 15 mm/Bas 15 mm	
	Haut 45 mm/Bas 15 mm	
Tension arrière	Auto*	Si des plis sont présents sur le papier durant l'impression, sélectionnez Haut ou Très élevé .
	Standard	
	Haut	
	Très élevé	

À l'aide du menu

Paramètre	Valeurs des paramètres	Explication
Durée de séchage		
Temps séchage par passage	0,0 à 10,0 secondes (0,0*)	Sélectionnez le temps pendant lequel la tête d'impression s'arrête pour laisser sécher l'encre après chaque passage. Choisissez des valeurs entre 0,0 et 10,0 secondes. Selon le type de papier, l'encre peut mettre du temps à sécher. En cas d'impressions floues, définissez un temps de séchage de l'encre plus long. Plus le temps de séchage est long, plus l'impression prendra du temps.
Temps de séchage par page	0,0 à 60 minutes (0,0*)	Précisez la longueur de la pause laissée par l'imprimante pour permettre à l'encre de sécher après l'impression d'une page. Choisissez une valeur de 0 à 60 minutes. Selon la densité de l'encre ou le type de papier, le séchage de l'encre peut demander un certain temps. En cas d'impressions floues, définissez un temps de séchage de l'encre plus long. Plus le temps de séchage est long, plus l'impression prendra du temps.
Coupe automatique	Marche*	Sélectionnez si vous devez automatiquement couper (Marche) ou ne pas couper (Arrêt) à l'aide de la coupeuse intégrée, car chaque page est imprimée sur un papier rouleau. Définir sur Marche pour couper le bord automatiquement s'il ne s'agit pas d'une coupe horizontale lorsque le papier est chargé. Le paramètre sélectionné avec le pilote d'impression est prioritaire lorsque le pilote d'impression est utilisé.  « Coupe du papier rouleau » à la page 31
	Arrêt	
Restaurer aux valeurs par défaut		Restaurer les valeurs par défaut des paramètres de Papier personnalisés sélectionnés.
Langue impr		
USB	Auto*	De manière générale, laissez le paramètre sur Auto. Si les données d'impression HP-GL/2 ou HP RTL sont envoyées à partir d'une application ou d'un traceur CAD, elles sont automatiquement déterminées et basculées en mode HP-GL/2. Si une impression en mode HP-GL/2 n'a pas été effectuée normalement, ou si vous imprimez normalement en HP-GL/2 ou HP RTL, réglez sur HP-GL/2 .
	HP-GL/2	
Réseau	Auto*	
	HP-GL/2	

À l'aide du menu

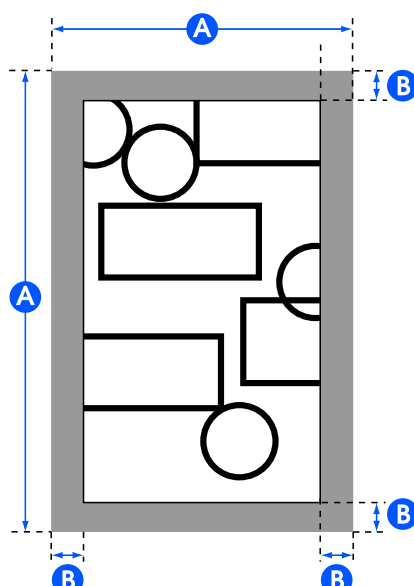
Paramètre	Valeurs des paramètres	Explication
Param. d'impr univ		
Source du papier	Rouleau de papier*	Sélectionnez la source de papier. Si le papier n'est pas chargé comme dans la source de papier définie, une erreur se produit lors de l'impression.
	Chargeur auto de feuilles	
	Feuille coupée (1 feuille)	
Qualité d'impression	Standard*	Sélectionnez la qualité d'impression. Standard imprimera avec la qualité qui convient au Type de papier sélectionné dans Source du papier .
	Vitesse	
	Fine	
	Super Fin	
Mode couleur	Couleur*	Choisissez si vous souhaitez imprimer en couleur ou revenir en noir et blanc puis imprimer.
	Noir et blanc	
Option Marges de page	Couper près des marges*	<p>Selon le paramètre de format de sortie de base, ajoutez la valeur sélectionnée pour la marge de page (zone B dans l'illustration suivante) dans la hard clip area (limite matérielle du tracé) de la commande PS des données, ou la taille sélectionnée pour le format de sortie de base (zone A dans l'illustration suivante). Si un objet à imprimer est situé dans la zone de marge, il sera coupé et ne sera pas imprimé.</p> 

À l'aide du menu

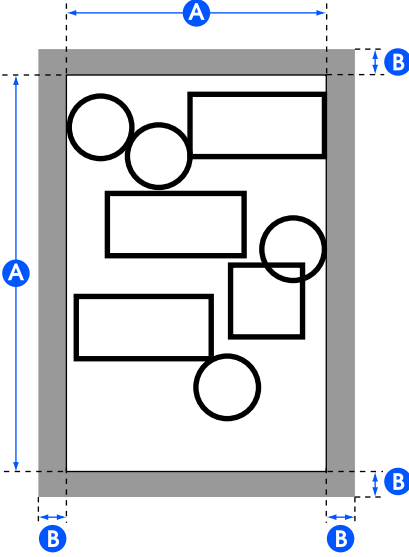
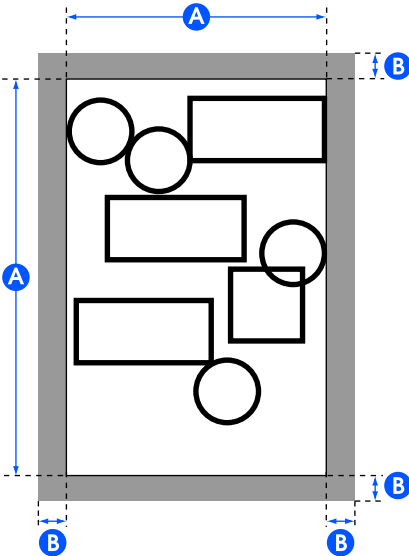
Paramètre	Valeurs des paramètres	Explication
	<p>Surdimensionnement</p>	<p>La position à laquelle la marge est ajoutée dépend du paramètre de format de sortie de base, comme indiqué ci-dessous.</p> <ul style="list-style-type: none"> <input type="checkbox"/> Paramétré sur Auto Ajoute la valeur sélectionnée pour la marge de page (zone de B dans l'illustration suivante) à l'extérieur de la hard clip area (limite matérielle du tracé) de la commande PS des données (zone A dans l'illustration suivante).  <ul style="list-style-type: none"> <input type="checkbox"/> Paramétré sur un format standard ou sur personnalisée Ajoute la valeur sélectionnée pour la marge de page (zone B dans l'illustration suivante) à l'extérieur de la taille sélectionnée pour la sortie de papier (zone A dans l'illustration suivante). Avec la sortie papier réelle, la partie constituée par les marges devient plus importante que la taille sélectionnée (zone A dans l'illustration suivante). 

À l'aide du menu

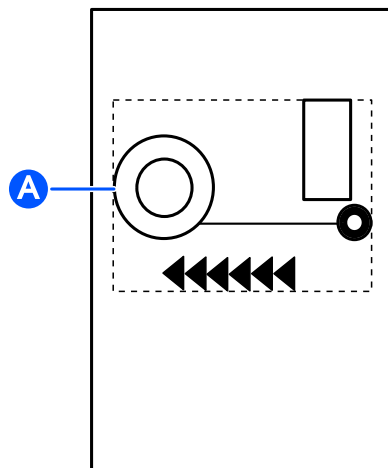

Paramètre	Valeurs des paramètres	Explication
Marge de la page	3 mm*	Sélectionnez les valeurs des marges supérieure, inférieure, gauche et droite.
	5 mm	Pour une feuille coupée, les valeurs de marge supérieure, inférieure, de gauche et de droite sont 3 mm, quels que soient les paramètres.
Lissage	Marche	Ce paramètre est activé lorsque Résolution est défini sur Standard et que la résolution n'est pas spécifiée dans les données d'impression envoyées. Définir ceci sur Marche imprime à la résolution maximale correspondant aux paramètres Type de papier sélectionnés pour ce papier dans Source du papier , mais en fonction des données, cela peut entraîner une longue durée d'impression ou des échecs d'impression en raison d'une mémoire insuffisante.
	Arrêt*	
Format de sortie de base	Auto*	La hard clip area (limite matérielle du tracé) de la commande PS des données devient le format de sortie de base. La sortie papier réelle dépend de Option Marges de page. Lorsque les données ne contiennent pas de commande PS, la zone rectangulaire la plus petite A de l'illustration suivante comprenant l'objet à imprimer devient la sortie papier de base.
	Série A	Les tailles standard compatibles pour la Source du papier sélectionnée s'affichent. Par conséquent, sélectionnez Format de sortie de base. La sortie papier réelle dépend de Option Marges de page. Pour une feuille simple, ce paramètre est uniquement disponible lorsque les données ne contiennent pas de commande PS. Si les données contiennent une commande, ce paramètre n'est pas disponible et la hard clip area (limite matérielle du tracé) de la commande PS devient le Format de sortie de base.
	US-ANSI	
	US-ARCH	
	Série B (ISO)	
	Série B (JIS)	
	Autres	
Personnalisée	Sélectionnez cette option pour imprimer sur des formats non standard. Une fois ce paramètre sélectionné, définissez la Largeur papier et la Hauteur papier. Définissez la valeur par incréments de 0,1 mm. La sortie papier réelle dépend de Option Marges de page.	

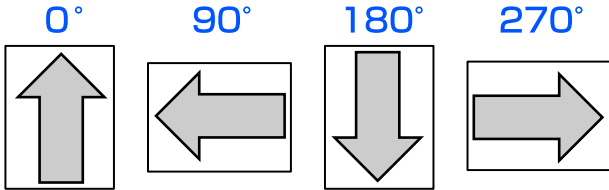

À l'aide du menu

Paramètre	Valeurs des paramètres	Explication
Résolution	Standard*	Ce paramètre est activé lorsque la résolution n'est pas indiquée dans les données d'impression envoyées. Standard imprimera à la résolution qui convient au paramètre Type de papier sélectionné dans Source du papier et au paramètre Qualité d'impression .
	300dpi	
	600dpi	
	1200dpi	
Mode couleur (Commun)	EPSON Standard (sRGB)	Optimisez l'espace sRGB et corrigez la couleur.
	Graphiques professionnels*	Corrigez la couleur pour améliorer la netteté de vos images sur la base de l'espace sRGB.
	GIS	Corrigez la couleur de manière adaptée à l'impression de cartes topographiques GIS (Geographic Information System) ou similaire.
	Tracé de ligne	Corrigez la couleur de manière adaptée aux dessins CAD et aux autres dessins au trait.
	Désactivé (Aucune gestion des couleurs)	Ne corrige aucune couleur.
Réglages uniques HP-GL/2 (Paramètres d'impression propres aux modes HP-GL/2 ou HP RTL.)		
Faire pivoter	0°	Vous pouvez faire pivoter les coordonnées des données tracées dans le sens antihoraire par incréments de 90° avant d'imprimer. Notez que les objets tracés par RTL ne peuvent pas pivoter. Lorsque ce paramètre et la commande RO spécifient tous deux la rotation, celle-ci s'effectue en combinant les deux valeurs. La rotation à l'aide de la commande RO concerne uniquement les objets (la flèche, dans l'illustration suivante), et ne s'applique pas à la zone tracée (section rectangulaire de l'illustration suivante). Par conséquent, les objets d'une section qui sortent de la zone tracée ne sont pas imprimés. 
	90°	
	180°	
	270°	
Configuration de l'origine	Bord gauche*	Définissez l'origine des coordonnées de données.
	Centre	

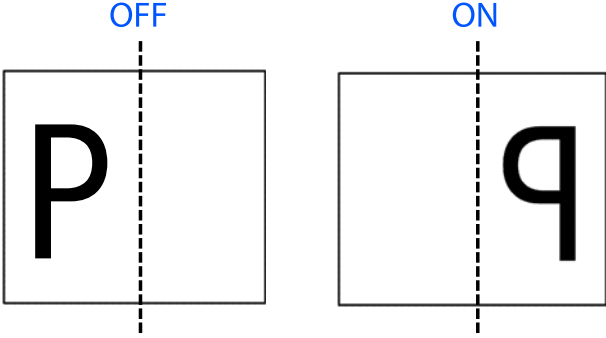
À l'aide du menu

Paramètre	Valeurs des paramètres	Explication
Image miroir	Marche	<p>Choisissez si vous souhaitez retourner l'objet horizontalement (miroir) par rapport à la ligne médiane de la Sortie papier, puis d'imprimer (Marche) ou imprimer sans retourner l'objet horizontalement (Arrêt).</p> <p style="text-align: center;"> OFF ON </p> 
	Arrêt*	
Fusion de ligne	Marche	<p>Indiquez si vous souhaitez fusionner l'intersection des lignes de l'image qui se chevauchent en fonction de la commande MC des données (Marche) ou déplacer les lignes à imprimer plus tard à l'avant aux intersections (Arrêt).</p> <p style="text-align: center;"> ON OFF </p> 
	Arrêt*	
Mode couleur (HP-GL/2)	EPSON Standard (sRGB)	Optimisez l'espace sRGB et corrigez la couleur.
	Graphiques professionnels	Corrigez la couleur pour améliorer la netteté de vos images sur la base de l'espace sRGB.
	GIS	Corrigez la couleur de manière adaptée à l'impression de cartes topographiques GIS (Geographic Information System) ou similaire.
	Tracé de ligne*	Corrigez la couleur de manière adaptée aux dessins CAD et aux autres dessins au trait.
	Désactivé (Aucune gestion des couleurs)	Ne corrige aucune couleur.

À l'aide du menu

Paramètre	Valeurs des paramètres	Explication
Sélectionner palette	Logiciel*	<p>Parmi les choix suivants, sélectionnez la palette indiquant la couleur et l'épaisseur du crayon.</p> <ul style="list-style-type: none"> <input type="checkbox"/> Logiciel : imprimez en fonction des configurations de crayon définies dans l'application et ignorez la palette intégrée de l'imprimante. <input type="checkbox"/> Par défaut : imprimez en fonction des paramètres de la palette intégrée de l'imprimante précisée à l'avance. Les paramètres de la palette ne sont pas modifiables. La palette intégrée utilise un crayon logique d'une largeur de 0,35 mm et de 256 couleurs. <input type="checkbox"/> Palette A/Palette B : l'imprimante utilise les paramètres de la palette intégrée précisée pour Définir palette. Si le paramètre Définir palette n'est pas défini, les résultats sont les mêmes que lorsque Valeur par défaut est sélectionné. <p>Lorsque Par défaut/Palette A/Palette B est défini, les configurations du crayon définies dans l'application sont ignorées.</p> <p>Les paramètres de palette sélectionnés peuvent être imprimés avec Palette de couleurs d'impression et confirmés.</p>
	Par défaut	
	Palette A	
	Palette B	
Palette de couleurs d'impression	Imprimer	Paramètres de la palette sélectionnée dans Sélectionner palette sont imprimés en format A3. Vous pouvez vérifier les couleurs correspondant au numéro de couleur pour les couleurs de stylet.
Définir palette		
Palette A		
Stylet 0 à Stylet 15		
Largeur du stylet	0,13 à 12,00 mm	<p>Dans Sélectionner palette, sélectionner Palette A imprimera selon les paramètres définis ici.</p> <p>Vous pouvez définir une palette intégrée unique en précisant la largeur et la couleur des 16 types de crayons. Sélectionnez le numéro de crayon, puis définissez la largeur et la couleur du crayon.</p> <p>Vous pouvez utiliser Palette de couleurs d'impression pour imprimer et vérifier les couleurs correspondant au numéro de couleur pour les couleurs du stylet.</p>
Couleur du stylet	0 à 255	
Palette B		
Stylet 0 à Stylet 15		
Largeur du stylet	0,13 à 12,00 mm	<p>Dans Sélectionner palette, sélectionner Palette B imprimera selon les paramètres définis ici.</p> <p>Les détails des paramètres sont identiques à la Palette A.</p>
Couleur du stylet	0 à 255	
Restaurer les réglages uniques HP-GL/2 par défaut	Non	Sélectionnez Oui pour restaurer tous les paramètres par défaut des Réglages uniques HP-GL/2.
	Oui	
Pap. épais	Arrêt*	<p>Si le papier est épais, il est possible que la tête d'impression touche la surface du papier. Pour éviter d'abîmer le papier, choisissez Marche. Si l'option est réglée sur Marche, l'écart du plateau, qui correspond à la distance entre la tête d'impression et le papier, sera plus grand. Toutefois, si l'espace entre les plateaux est déjà maximal, définir ceci sur Marche n'aura aucun effet.</p>
	Marche	

À l'aide du menu

Paramètre	Valeurs des paramètres	Explication
Bidirectionnelle	Marche*	Définir ceci sur Marche signifie que la tête d'impression imprime pendant ses déplacements de gauche et droite et de droite à gauche. Lorsqu'il est réglé sur Arrêt , les lignes seront mieux alignées, mais l'impression prendra plus de temps.
	Arrêt	
PC Connexion via USB	Activer*	Définir ceci sur Activer autorise l'accès à partir d'un ordinateur connecté par USB. Définir ceci sur Désactiver refuse tout accès.
	Désactiver	
Régl expir I/F USB	0 sec, ou de 5 à 300 sec (60*)	Si l'impression s'arrête à mi-chemin lorsque l'imprimante et l'ordinateur sont connectés à un câble USB, définissez un délai plus long.



À l'aide du menu

Réglages généraux — Paramètres réseau

* Paramètre par défaut

Paramètre	Valeurs des paramètres	Explication
Configuration Wi-Fi		
Routeur (Se connecter via Wi-Fi)		<p>Déconnecté ou désactivé</p> <p>Ceci est affiché en gris. Appuyez là-dessus. Sur l'écran suivant, appuyer sur Commencer la configuration affichera le menu Assistant de configuration Wi-Fi pour effectuer une tentative de connexion.</p> <p>Connecté</p> <p>Appuyez sur pour afficher l'état de la connexion et les informations des paramètres. Appuyez sur Modifier les param. pour afficher le menu Assistant de configuration Wi-Fi et les autres menus qui vous permettent de changer de point d'accès.</p> <p> « Basculer sur un réseau local sans fil » à la page 78</p>
Assistant de configuration Wi-Fi		La liste des SSID des points d'accès détectés s'affiche. Sélectionnez le SSID auquel se connecter dans la liste, puis connectez-y vous.
Config. boutons poussoirs (WPS)		Si le point d'accès utilisé prend en charge le WPS (Wi-Fi Protected Setup), cet élément de menu peut être utilisé pour s'y connecter. La saisie du SSID et du mot de passe n'est pas requise. Après avoir sélectionné cet élément de menu, appuyez sur le bouton-poussoir du point d'accès et maintenez-le enfoncé jusqu'à ce qu'il clignote, puis appuyez à nouveau sur Commencer la configuration sur l'écran de l'imprimante pour se connecter.
Autres		
Config. code PIN (WPS)		Si le point d'accès utilisé prend en charge le WPS (Wi-Fi Protected Setup), cet élément de menu peut être utilisé pour s'y connecter. Appuyez là-dessus pour afficher le code PIN et Commencer la configuration . Saisissez le code PIN affiché dans le point d'accès dans les 2 minutes à partir d'un ordinateur, puis appuyez sur Commencer la configuration pour se connecter.
Connexion Wi-Fi auto		Le menu utilisé après l'installation du logiciel à partir du disque des logiciels, et la connexion à l'imprimante en suivant l'assistant.
Désactiver le Wi-Fi		Sélectionner ceci signifie que la connexion au réseau local sans fil sera initialisée, et que vous serez déconnecté. En cas de problème avec la connexion au réseau local sans fil, utilisez ce menu pour vous reconnecter et tenter de résoudre le problème.

À l'aide du menu

Paramètre	Valeurs des paramètres	Explication
Wi-Fi Direct		<p>Déconnecté ou désactivé</p> <p>Ceci est affiché en gris. Appuyez dessus, puis sur Commencer la configuration à l'écran suivant pour afficher Commencer la configuration. Appuyez sur Commencer la configuration pour activer Wi-Fi Direct, et afficher le SSID et le mot de passe de l'imprimante.</p> <p>Connecté</p> <p>Appuyez pour afficher le SSID et le mot de passe de l'imprimante, ainsi que le nombre de périphériques connectés. Appuyez sur Modifier les param. pour afficher Changer le mot de passe et d'autres menus.</p> <p> « Connexion directe sans fil (Wi-Fi Direct) » à la page 79</p>
Changer le nom du réseau		Modifiez le nom de la connexion Wi-Fi Direct (SSID) utilisée pour vous connecter à l'imprimante et saisissez le nom de votre choix. La modification du nom de la connexion (SSID) déconnecte tous les appareils connectés. Si vous modifiez le nom de la connexion, vous devrez vous reconnecter au nouveau nom (SSID) avec l'appareil que vous souhaitez connecter.
Changer le mot de passe		Vous pouvez modifier le mot de passe Wi-Fi Direct. La modification du mot de passe déconnectera tous les ordinateurs et les périphériques intelligents connectés.
Désactiver Wi-Fi Direct		Réaliser cette opération déconnectera tous les ordinateurs et les périphériques intelligents connectés. Pour déconnecter uniquement un périphérique spécifique, déconnectez le périphérique.
Rest param défaut		Restaure tous les paramètres Wi-Fi Direct à leurs valeurs d'origine. Ceci supprime également toutes les informations de connexion enregistrées dans l'imprimante à l'aide de la fonction Wi-Fi Direct du périphérique intelligent.
Config LAN filaire		Appuyez sur  pour basculer d'une connexion au réseau local sans fil à une connexion au réseau local filaire. Appuyez sur Commencer la configuration pour désactiver la connexion LAN sans fil.
		 « Basculer sur un réseau local filaire » à la page 78
État réseau		
État LAN câblé/Wi-Fi		Affichez l'état actuel des communications et les paramètres de connexion, tels que l'adresse IP, etc.
État Wi-Fi Direct		Affiche le nombre de périphériques connectés et les paramètres de connexion, tels que le SSID.
Impr.feui.d'état		Imprimez les informations détaillées de la connexion réseau actuelle.
Vérification connexion		Vérifiez l'état du réseau de l'imprimante et imprimez un rapport de vérification de la connexion réseau. En cas de problème, répondez-y en fonction des résultats du diagnostic.
Avancé		

À l'aide du menu

Paramètre	Valeurs des paramètres	Explication
Nom dispositif		Définissez le nom de l'imprimante à utiliser sur le réseau.
Config TCP/IP	Auto*	Attribuez automatiquement l'adresse IP de l'imprimante en utilisant la fonctionnalité DHCP du routeur.
	Manuel	Sélectionnez cette option pour attribuer manuellement une adresse IP fixe, puis saisissez l'adresse IP, le masque de sous-réseau et les autres informations requises.
Serveur Proxy	Utiliser	Lorsque vous utilisez un serveur proxy pour vous connecter directement depuis l'Intranet à Internet afin que l'imprimante puisse accéder directement à Internet pour des mises à jour de micrologiciel ou similaires, sélectionnez Utiliser et définissez le nom du serveur et le numéro de port.
	Ne pas utiliser*	
Adresse IPv6	Activer*	Choisissez d'activer ou de désactiver la fonction IPv6.
	Désactiver	
Liaison Speed & Duplex	Auto*	Définissez ceci sur Auto , de manière générale.
	10BASE-T Half Duplex	
	10BASE-T Full Duplex	
	100BASE-TX Half Duplex	
	100BASE-TX Full Duplex	
Rediriger HTTP vers HTTPS	Activer*	Choisissez d'activer ou de désactiver la fonction de redirection automatique HTTP vers HTTPS.
	Désactiver	
Désactiver IPsec/filtrage IP	Activer	Pour activer la fonctionnalité de filtrage IPsec/IP, utilisez Web Config.
	Désactiver*	
Désactiver IEEE802.1X	Activer	Pour activer la fonctionnalité IEEE 802.1X, utilisez Web Config.
	Désactiver*	

À l'aide du menu

Réglages généraux — Administration système





* Paramètre par défaut

Paramètre	Valeurs des paramètres	Explication
Param. de sécurité		
Param admin		
Mot de passe Admin	Enreg.	<p>Si vous utilisez la fonction Verrouiller le réglage appuyez sur Enreg. et définissez le mot de passe administrateur. Si vous modifiez un mot de passe déjà défini, appuyez sur Changer et définissez le nouveau mot de passe.</p> <p>Définissez le mot de passe et définissez Verrouiller le réglage sur Marche pour demander la saisie d'un mot de passe lors de l'affichage des menus de paramètres spécifiques, tels que la configuration du réseau.</p> <p>Les menus s'affichent uniquement si le mot de passe correct est saisi, afin d'éviter que les non-administrateurs ne modifient accidentellement les paramètres.</p> <p>Conservez le mot de passe en lieu sûr.</p> <p>Si vous oubliez le mot de passe, contactez votre revendeur ou le support Epson.</p>
	Changer	
	Eff tout param.	
Verrouiller le réglage	Arrêt*	<p>Avec le réglage sur Marche, le mot de passe administrateur sera demandé lorsque l'un des éléments de menu suivants sera sélectionné et, à moins que le mot de passe ne soit entré, il sera impossible de modifier les paramètres ou d'exécuter la fonction. Définissez le Mot de passe Admin avant de sélectionner Marche</p> <ul style="list-style-type: none"> <input type="checkbox"/> Minut. veille <input type="checkbox"/> Temporisation arrêt <input type="checkbox"/> Démarrage verrouillage disjoncteur <input type="checkbox"/> Régl. Date/Heure <input type="checkbox"/> Expiration opération <input type="checkbox"/> Langue impr <input type="checkbox"/> Param. d'impr univ <input type="checkbox"/> PC Connexion via USB <input type="checkbox"/> Régl expir I/F USB <input type="checkbox"/> Paramètres réseau <input type="checkbox"/> Nettoyage puissant <input type="checkbox"/> Nettoyage de l'encre à haut débit
	Marche	
Rest param défaut		
Paramètres réseau	Oui	Appuyez sur Oui pour rétablir l'ensemble des paramètres Wi-Fi/réseau à leurs valeurs d'origine.
	Non	
Eff ttes données et param	Oui	Appuyez sur Oui pour restaurer tous les paramètres à l'exception de Régl. Date/Heure, Unité de longueur, et Langue/Language du menu Param. aux valeurs par défaut.
	Non	



À l'aide du menu

Paramètre	Valeurs des paramètres	Explication
Mise à jour firmware		
Mise à jour		<p>L'utilisation de cette fonction nécessite que l'imprimante soit connectée à un réseau pouvant être connecté à Internet. Appuyez sur Début de vérification pour accéder au site Web d'Epson et lancer une recherche de nouveau firmware. Si l'affichage indique qu'il existe un nouveau firmware, suivez les instructions à l'écran pour le mettre à jour.</p> <p>La mise à jour du firmware prend environ 5 minutes. Cela peut toutefois prendre plus de temps en fonction de l'environnement réseau. N'éteignez pas l'imprimante et ne débranchez pas le câble d'alimentation de la prise pendant la mise à jour. Le non-respect de cette précaution pourrait entraîner des dégâts.</p>
Notification	Arrêt*	Définir Marche pour vérifier automatiquement le nouveau firmware. Si un nouveau firmware est trouvé, un message s'affichera à la mise sous tension.
	Marche	

Entretien

Paramètre	Valeurs des paramètres	Explication
Réglage de la qualité d'impression.	Démarrer	<p>Définissez le même ajustement que Réglage du support dans le menu Paramètre papier. Si vous réalisez cette action à partir de ce menu, sélectionnez la source de papier dans le premier écran.</p> <p> « Optimisation des paramètres de papier (Réglage du support) » à la page 43</p>
Tête d'impr Vérification des buses	Démarrer	<p>Vérifiez si des buses sont obstruées en imprimant un motif de vérification.</p> <p> « Recherche d'obstruction dans la tête d'impression et nettoyage » à la page 115</p>
Nettoyage de la tête	Démarrer	<p>Vérifiez si le motif de vérification imprimé comporte des zones pâles ou manquantes.</p> <p> « Recherche d'obstruction dans la tête d'impression et nettoyage » à la page 115</p>
Nettoyage guide papier	Démarrer	<p>À exécuter lorsque l'impression depuis le chargeur auto de feuilles salit la face à imprimer du papier.</p> <p> « Les rouleaux tachent la surface d'impression » à la page 130</p>
Réinitialiser le niveau d'encre	Affiche les remarques importantes	S'exécute lors de la mise à jour des informations sur le niveau d'encre. Lorsque vous remplissez l'encre, vous pouvez faire la même chose en suivant les instructions affichées sur l'écran de l'imprimante.
Réglage du niveau d'encre	Affiche les remarques importantes	Vous pouvez choisir un moment plus opportun pour afficher les messages de mise à jour de l'encre restante. Vérifiez le niveau d'encre dans le tank et réglez le niveau sur l'imprimante.
Remplacer boîtier de maintenance	Procédure d'affichage	<p>Sélectionnez lors du remplacement du boîtier de maintenance, tout en confirmant la procédure. Si vous êtes familier avec le remplacement et que vous n'avez pas besoin de confirmer la procédure, vous pouvez remplacer le boîtier de maintenance sans sélectionner cet élément de menu.</p> <p> « Remplacement du Boîtier de maintenance » à la page 120</p>

À l'aide du menu

Paramètre	Valeurs des paramètres	Explication
Remplacer massicot	Démarrer	Sélectionnez pour remplacer la coupeuse si le papier n'est pas coupé correctement. Suivez les instructions à l'écran pour procéder au remplacement.  « Remplacement du cutter » à la page 121
Nettoyage puissant	Démarrer	À exécuter lorsque le motif de vérification présente toujours des zones pâles ou manquantes, même après avoir effectué un Nettoyage de la tête trois fois de suite.  « Nettoyage puissant » à la page 116
Nettoyage de l'encre à haut débit	Démarrer	Remplace toute l'encre dans les tuyaux à encre. La qualité d'impression peut s'améliorer si cette procédure est réalisée après l'impression ou le nettoyage lorsque l'encre n'est pas visible à travers la fenêtre du réservoir d'encre. Notez toutefois que ceci consomme plus d'encre que le nettoyage normal.  « Nettoyage de l'encre à haut débit » à la page 116
CR total	XXXXXXXXXX	Affiche le nombre de passages réalisés par le chariot.

État imprimante/Imprimer

Paramètre	Valeurs des paramètres	Explication
Impr.feui.d'état		
Fiche d'état de config.		Imprimez une liste des paramètres d'impression en cours. Utilisez ceci pour afficher l'ensemble des informations à la fois.
Réseau		Affichez les détails des paramètres réseau actuels. Les détails affichés sont les mêmes que ceux affichés dans Réglages généraux — Paramètres réseau — État réseau .

Entretien

Débouchage d'une tête d'impression bouchée

Si les tirages présentent des traînées, des couleurs irrégulières, du texte flou, ou si l'image est imprimée dans une mauvaise couleur, les buses de la tête d'impression sont peut-être bouchées. Vérifiez les buses et nettoyez la tête d'impression si c'est le cas. Si trois nettoyages normaux de suite n'ont pas permis de déboucher les buses, procédez à un nettoyage approfondi de la tête.

Veuillez noter les points suivants avant de procéder au nettoyage.

- ❑ Le nettoyage de la tête d'impression consomme de l'encre. Il n'est nécessaire que lorsque les tirages présentent des problèmes et que la vérification des buses a montré qu'elles sont bouchées. Un nettoyage approfondi de la tête consomme plus d'encre que le nettoyage normal.
- ❑ Si les niveaux d'encre sont faibles, préparez des flacons neufs en avance.
- ❑ Si l'espace libre du boîtier de maintenance est faible, préparez un boîtier neuf en avance.

Important :

Vérifiez que les capuchons de transport sont en position d'impression avant de procéder à un nettoyage normal ou approfondi de la tête d'impression.

 « Déplacement ou le transport de l'imprimante » à la page 145

Recherche d'obstruction dans la tête d'impression et nettoyage

- 1 Sur l'écran d'accueil, appuyez sur **Param.** — **Entretien** — **Tête d'impr Vérification des buses.**
- 2 Appuyez sur **Démarrer** pour commencer l'impression d'un modèle de vérification. Si vous changez la source de papier affichée sur l'écran de démarrage, appuyez sur **Source du papier.**
- 3 Reportez-vous à ce qui suit et examinez le motif de vérification imprimé à la recherche d'une éventuelle obstruction.

Exemple de buses propres

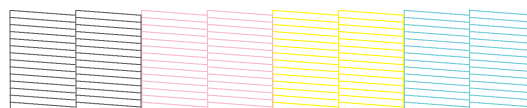

Si aucun motif n'est manquant, les buses de la tête d'impression ne sont pas bouchées. Appuyez sur  pour terminer le contrôle d'obstruction de la buse.

Exemple de buses obstruées

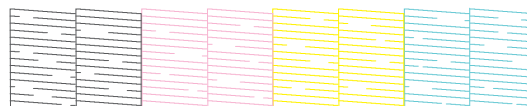

Si le motif comporte des zones manquantes, appuyez sur  pour afficher l'écran **Nettoyage de la tête** screen. Passez à l'étape suivante.

- 4 Appuyez sur **Démarrer** pour lancer le nettoyage. Lorsque le nettoyage est terminé, **Imprimer le motif?** s'affiche. Appuyez sur **Oui** pour revenir à l'étape 2. Répétez les étapes 2 à 4 et vérifiez si le problème a été résolu.

Si les buses sont toujours bouchées après avoir nettoyé la tête d'impression trois fois de suite, effectuez un **Nettoyage puissant.**

Nettoyage puissant

Procédez à un nettoyage approfondi si trois nettoyages normaux de la tête de suite n'ont pas permis de déboucher les buses.

Vérifiez visuellement que le réservoir d'encre est rempli à au moins 30 pour cent.

- 1 À l'écran d'accueil, appuyez sur **Param.** — **Entretien** — **Nettoyage puissant.**

Un nettoyage approfondi nécessite 16 minutes au maximum.

- 2 Appuyez sur **Démarrer** pour lancer le nettoyage.

Lorsque le nettoyage est terminé, **Imprimer le motif ?** s'affiche. Appuyez sur **Oui**, puis sur **Démarrer** à l'écran suivant pour imprimer un motif de vérification. Vérifiez si les buses sont débouchées.

Si les buses sont toujours obstruées après un Nettoyage puissant, éteignez l'imprimante et laissez-la reposer toute la nuit, voire davantage. Si l'imprimante repose un certain temps, l'obstruction peut éventuellement se dissoudre.

Si les buses sont toujours bouchées, contactez votre revendeur ou le support Epson.

Nettoyage de l'encre à haut débit

Remplace toute l'encre dans les tuyaux à encre.

La qualité d'impression peut s'améliorer si cette procédure est réalisée après l'impression ou le nettoyage lorsque l'encre n'est pas visible à travers la fenêtre du réservoir d'encre.

! Important :

- ❑ Vérifiez que les réservoirs d'encre contiennent suffisamment d'encre. Puisque toute l'encre des tuyaux sera remplacée, s'il ne reste pas assez d'encre, des bulles pourront se former et nuire à l'impression. Effectuez le lavage après avoir rempli de l'encre jusqu'à la ligne supérieure du réservoir d'encre. Un Nettoyage de l'encre à haut débit nécessite 20 minutes au maximum.

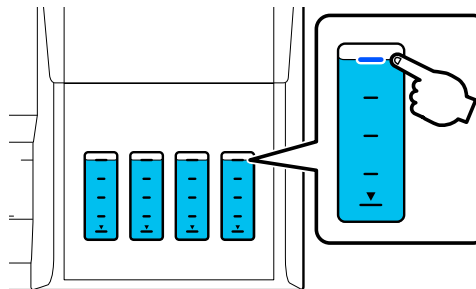

- ❑ Vous devrez peut-être remplacer le boîtier de maintenance. L'encre contenue dans les tuyaux sera évacuée dans le boîtier de maintenance. Si le boîtier de maintenance est plein, vous ne pourrez pas imprimer jusqu'à ce qu'il soit remplacé. Nous vous recommandons de préparer un boîtier de maintenance neuf en avance.

- 1 À l'écran d'accueil, appuyez sur **Param.** — **Entretien** — **Nettoyage de l'encre à haut débit.**
- 2 Suivez les instructions à l'écran pour procéder au **Nettoyage de l'encre à haut débit.**
- 3 Après avoir effectué le Nettoyage de l'encre à haut débit, vérifiez les buses pour voir si celles qui étaient obstruées sont maintenant débouchées.

Remplissage de l'encre et remplacement des consommables

Mise au rebut des consommables usagés

Les matériaux usagés suivants sont classés parmi les déchets industriels.

- Flacons d'encre
- Boîtiers de maintenance
- Papier imprimé

Jetez les consommables usagés conformément aux lois et règlements, en passant un contrat avec une entreprise d'élimination de déchets industriels, par exemple.

Lorsque vous traitez avec une entreprise d'élimination de déchets industriels, veillez à lui transmettre les fiches de données de sécurité.

Vous pouvez les télécharger depuis le site Web Epson dans votre langue.

Vérification de l'encre restante

Inspectez visuellement les réservoirs d'encre pour connaître la quantité d'encre restante.

! Important :

Si vous continuez à utiliser l'imprimante alors que le niveau d'encre se trouve en dessous de la ligne inférieure, vous risqueriez de provoquer un problème.

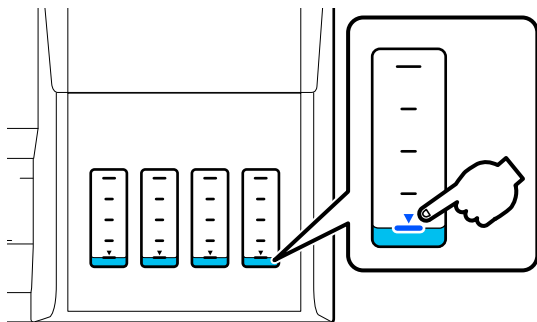

Recharge de l'encre

! Important :

Afin de maintenir l'imprimante dans des conditions optimales, ne remplissez pas fréquemment les réservoirs avec de petites quantités d'encre.

- 1 Ouvrez le capot des réservoirs d'encre.

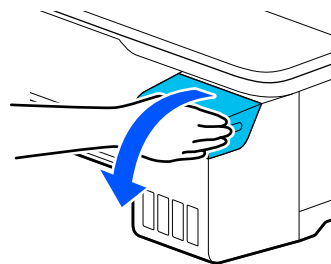

- 2 Ouvrez les capuchons des réservoirs d'encre pour recharger l'encre.

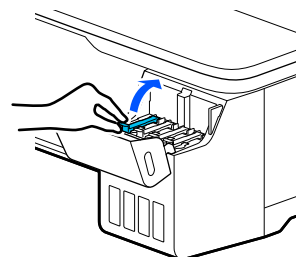

! Important :

Vérifiez que la couleur du réservoir d'encre correspond à celle de l'encre que vous voulez recharger.

- 3 Avant de l'ouvrir, agitez le flacon d'encre comme illustré.

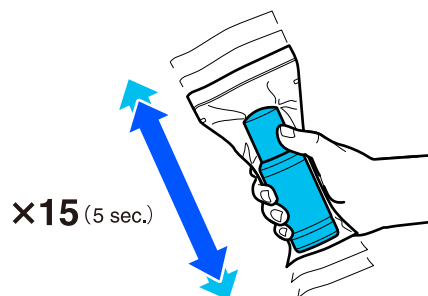

Entretien

4 Retirez le flacon d'encre de son sachet.

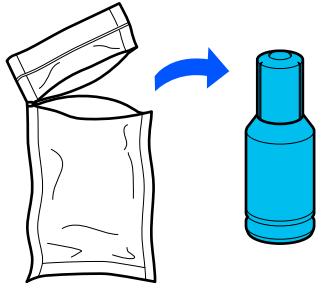

5 Tenez le flacon d'encre verticalement et tournez doucement le capuchon pour le retirer.

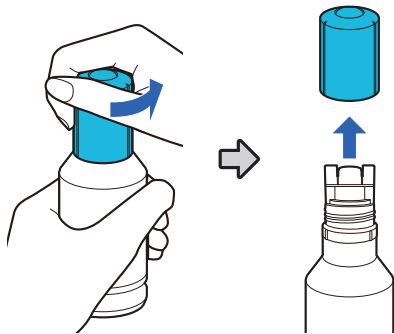

! Important :

- Veillez à ne pas renverser d'encre.
- Ne touchez pas le haut du flacon d'encre après avoir retiré le capuchon, vous pourriez vous tacher.

6 Vérifiez la couleur de l'encre, alignez le sommet du flacon avec la goutlotte de remplissage et insérez celui-ci à la verticale.

- L'encre se déverse automatiquement. Si l'encre ne se déverse pas, réinsérez le flacon. Si la couleur de l'encre ne correspond pas, le flacon ne se videra pas.
- L'encre cesse automatiquement de se déverser lorsqu'elle atteint la ligne supérieure. Même s'il reste de l'encre dans le flacon, n'essayez pas de la verser de force. Vous pourrez utiliser l'encre restante par la suite.

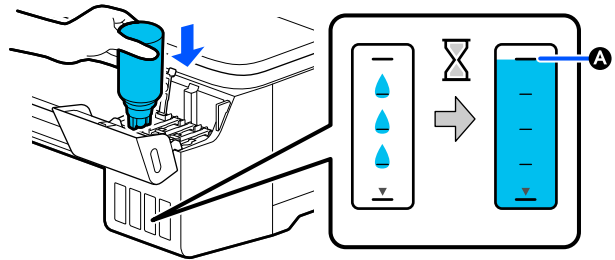
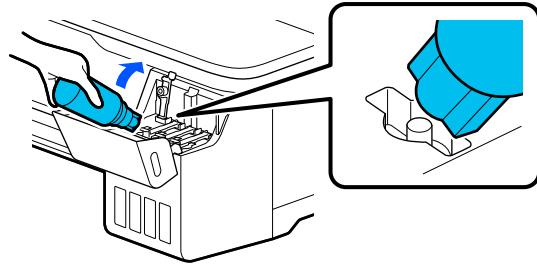

A indique la ligne supérieure.

! Important :

- Ne réinsérez pas le flacon après l'avoir retiré une fois que l'encre a atteint la ligne supérieure. Autrement, de l'encre pourrait fuir.

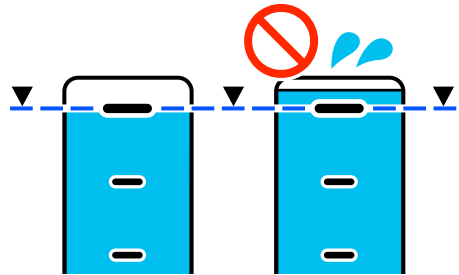

- Ne cognez pas le sommet du flacon lorsque le capuchon a été retiré. De l'encre risquerait de fuir.
- Ne serrez pas le flacon trop fort. De l'encre risquerait de fuir.



Entretien

Remarque :

Si l'encre ne s'écoule pas dans le réservoir, retirez le flacon d'encre et essayez de le réinsérer.

- 7** Lorsque le rechargement de l'encre est terminé, retirez le flacon.

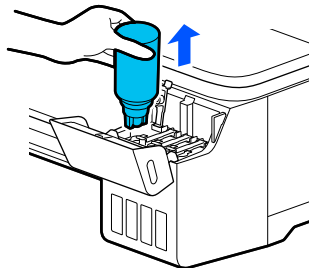

! **Important :**

Ne laissez pas le flacon dans le réservoir. Il pourrait se déformer et de l'encre pourrait fuir.

- 8** S'il reste de l'encre dans le flacon, remettez son capuchon et conservez-le à la verticale.

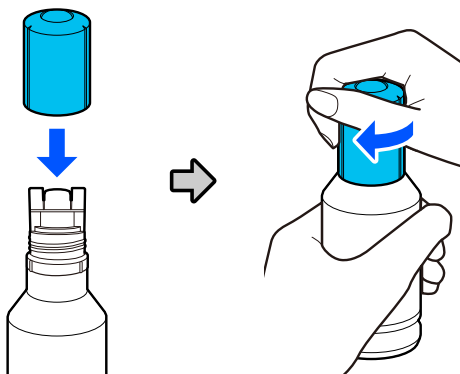

- 9** Refermez bien les capuchons des réservoirs d'encre.

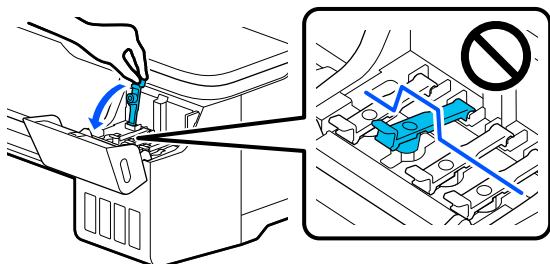

- 10** Refermez le capot des réservoirs d'encre.

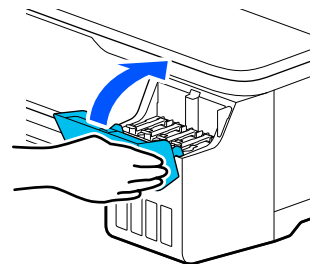

- 11** Suivez les instructions à l'écran pour mettre à jour le niveau d'encre.

! **Important :**

Si vous réinitialisez les informations sur le niveau d'encre sans avoir rempli l'encre jusqu'à la ligne supérieure et que vous continuez à imprimer, les impressions pourraient s'effectuer sans encre, ce qui provoquerait un dysfonctionnement de l'imprimante. Pensez à bien vérifier le niveau d'encre visuellement avant d'imprimer.

Remplacement du Boîtier de maintenance

Lorsque le message **Le Boîtier de maintenance est en fin de vie.** s'affiche, vous devez remplacer le boîtier de maintenance.

Lorsque le message **Le boîtier de maintenance approche de la fin de son cycle de vie.** s'affiche, préparez un boîtier de maintenance neuf. L'impression est possible jusqu'à ce que le remplacement soit demandé.

Boîtiers de maintenance compatibles

☞ « [Produits consommables et en option](#) » à la page 140

! Important :

Ne remplacez pas le Boîtier de maintenance pendant l'impression. Les résidus d'encre risquent de fuir.

Remarque :

*Vous pouvez remplacer le boîtier de maintenance tout en visualisant la procédure à l'écran. Pour afficher le guide, sur l'écran d'accueil, appuyez sur **Param.** — **Entretien** — **Remplacer boîtier de maintenance.***

- 1 Ouvrez le capot du Boîtier de maintenance à l'arrière de l'imprimante.

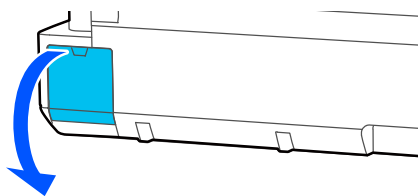

- 2 Extrayez le Boîtier de maintenance.

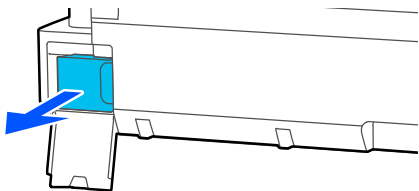

- 3 Placez le Boîtier de maintenance usagé dans le sac de rebut fourni avec votre nouveau Boîtier de maintenance et assurez-vous qu'il est hermétiquement fermé.

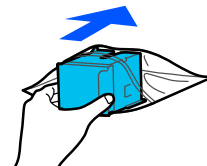

! Important :

N'inclinez pas le boîtier de maintenance tant que l'attache n'est pas bien sécurisée. Les résidus d'encre risquent de fuir.

- 4 Alignez les bords saillants du Boîtier de maintenance neuf avec les rainures du point d'insertion, puis introduisez le boîtier au maximum.

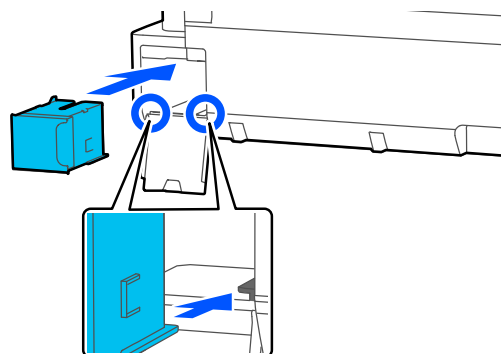

! Important :

Ne touchez pas la puce du circuit imprimé située sur le Boîtier de maintenance. au risque de perturber le fonctionnement et l'impression.

- 5 Fermez le capot du Boîtier de maintenance.

Remplacement du cutter

Remplacez la coupeuse lorsqu'elle ne découpe plus le papier de manière nette.

Coupeuse compatible

☞ « Produits consommables et en option » à la page 140

Utilisez un tournevis cruciforme pour remplacer la coupeuse. Vérifiez que vous avez sous la main un tournevis cruciforme avant de commencer.

⚠ Attention :

Conservez la coupeuse hors de portée des enfants. La lame de la coupeuse peut provoquer des blessures. Procédez avec précaution lorsque vous remplacez la coupeuse.

! Important :

- ❑ Ne faites pas tomber la coupeuse et ne cognez pas la lame contre des objets durs, car elle pourrait s'ébrécher.
- ❑ La pièce et le feuillet de protection présents dans la nouvelle coupeuse sont destinés à protéger la lame. Ne l'enlevez pas avant d'en avoir reçu l'instruction.



- 1 Sur l'écran d'accueil, appuyez sur **Param.** — **Entretien** — **Remplacer massicot.**

L'écran Remplacer massicot s'affiche.

- 2 Appuyez sur **Démarrer** pour ouvrir le capot de la coupeuse.

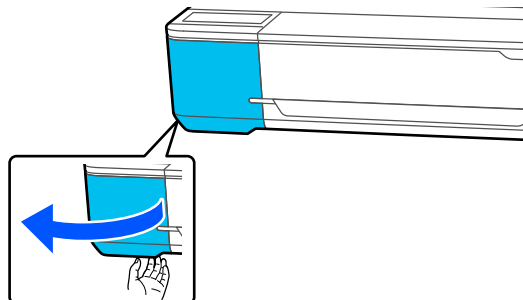

- 3 Desserrez la vis maintenant la coupeuse en place à l'aide d'un tournevis cruciforme, puis retirez la coupeuse tout droit.

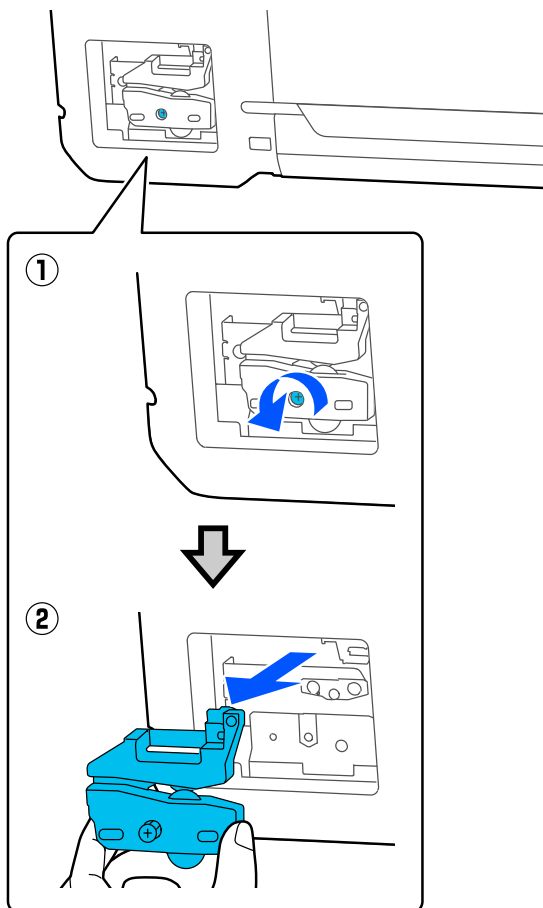

Remarque :

Placez la coupeuse usagée dans un sac en plastique, puis jetez-la conformément aux ordonnances régionales et selon les directives du gouvernement local.

Entretien

4 Installez la nouvelle coupeuse.

Insérez la coupeuse de manière à ce que la broche sur l'imprimante corresponde avec le trou sur la coupeuse. Utilisez un tournevis cruciforme pour resserrer la vis et maintenir la coupeuse en place.

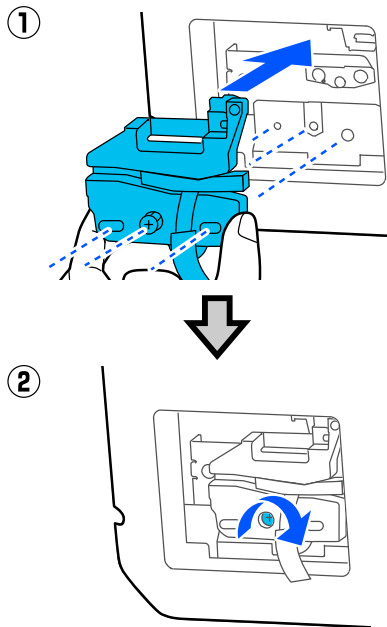

! *Important :*

Vissez le cutter à fond sinon la coupe risque d'être mal alignée.

5 Retirez la pièce de protection illustrée ci-dessous.

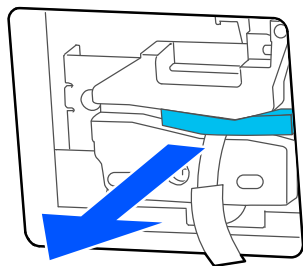

! *Important :*

Ne tirez pas sur le feuillet de protection.

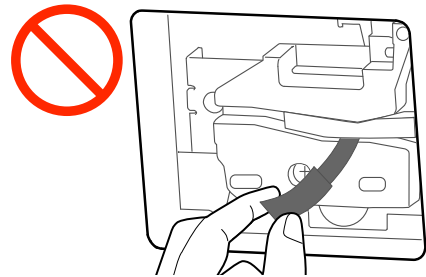

6 Appuyez sur **OK**.



La coupeuse se déplace et le feuillet de protection se décolle de la lame. Retirez la feuille de protection.

7 Fermez le capot de la coupeuse.

Résolution des problèmes

Que faire quand un message s'affiche

Si l'imprimante affiche un des messages ci-dessous, consultez la solution et appliquez la procédure indiquée.

Messages	Solutions
Le Boîtier de Maintenance n'est pas reconnu.	Réinstallez le boîtier de maintenance. Si le message persiste après la réinstallation, remplacez le boîtier de maintenance par un nouveau boîtier (ne réinstallez pas le boîtier qui a provoqué l'erreur).  « Remplacement du Boîtier de maintenance » à la page 120
Impossible de lancer le nettoyage car le Boîtier de maintenance est plein. Remplacez-le et réessayez.	Le boîtier de maintenance n'ayant pas la capacité suffisante pour stocker l'encre déchargée pendant le nettoyage de la tête d'impression, ce nettoyage n'est pas possible. Pour réaliser un nettoyage, remplacez le boîtier de maintenance par un boîtier neuf. Le boîtier de maintenance extrait peut être réinstallé une fois le nettoyage terminé.  « Remplacement du Boîtier de maintenance » à la page 120
Erreur de commande Vérifiez le réglage du pilote d'impression.	Appuyez sur Annuler pour arrêter l'impression. Vérifiez que le pilote d'impression que vous utilisez prend en charge cette imprimante.
Recovery Mode	La mise à jour du micrologiciel a échoué, l'imprimante a par conséquent démarré en mode de récupération. Utilisez la procédure ci-dessous pour remettre à jour le firmware. (1) Connectez un ordinateur à l'imprimante à l'aide d'un câble USB. (Il est impossible pour les mises à jour en mode de récupération d'utiliser une connexion réseau.) (2) Téléchargez la dernière version du micrologiciel depuis le site Web d'Epson et commencez la mise à jour. Reportez-vous à la page de téléchargement du firmware pour les méthodes de mise à jour.

En cas d'appel de maintenance/erreur d'imprimante

Messages d'erreur	Solutions
Demande de maintenance Fin du cycle de vie des pièces/Fin du cycle de vie de pièces XXXXXXXX	Un composant de l'imprimante approche de sa limite de durée de service. Contactez votre revendeur ou le support Epson et indiquez-leur le code de demande de maintenance. Vous ne pouvez pas effacer l'erreur maintenance tant que la pièce n'a pas été remplacée. Une demande d'entretien intervient si vous continuez à utiliser l'imprimante.
Err impr Err impr. Éteindre et rallumer. Pour plus de détails, reportez-vous à la documentation. XXXXXX	Mettez l'imprimante hors tension, déconnectez le câble d'alimentation de la sortie et de l'entrée CA sur l'imprimante, puis reconnectez. Mettez l'impression sous tension plusieurs fois. Si la même demande d'entretien s'affiche sur l'écran LCD, contactez votre revendeur ou l'assistance Epson. Rappelez le code de la demande d'entretien : « XXXXXX ».

Dépannage

Vous ne pouvez pas imprimer (parce que l'imprimante ne fonctionne pas)

L'imprimante ne s'allume pas

- **Le câble d'alimentation est-il raccordé à la prise secteur ou au connecteur d'entrée de l'imprimante ?**

Vérifiez que le câble d'alimentation est correctement raccordé à l'imprimante.

- **Y a-t-il un problème au niveau de la prise secteur ?**

Vérifiez que la prise secteur fonctionne en branchant le câble d'alimentation d'un autre appareil électrique.

L'imprimante s'éteint automatiquement

- **L'extinction automatique est-elle configurée ?**

Pour éviter que l'imprimante ne s'éteigne automatiquement, sélectionnez **Arrêt**.

 « Réglages généraux — Param de base » à la page 97

Le pilote d'impression n'est pas correctement installé (Windows)

- **L'icône de cette imprimante s'affiche-t-elle dans le dossier Devices and Printers (Périphériques et imprimantes)/Printers (Imprimantes)/Printers and Faxes (Imprimantes et télécopieurs) ?**

- Oui
Le pilote d'impression est installé. Consultez la section « L'imprimante ne communique pas avec l'ordinateur ».
- Non
Le pilote d'impression n'est pas installé. Installez le pilote d'impression.

- **La valeur du port de l'imprimante correspond-elle au port de connexion de l'imprimante ?**

Vérifiez le port de l'imprimante.

Cliquez sur l'onglet **Port** de la boîte de dialogue Propriétés (Propriétés) de l'imprimante et vérifiez l'option sélectionnée pour **Print to following port(s) (Impression sur les ports suivants)**.

- USB : **USBxxx** (x désigne le numéro du port) pour la connexion USB
- Réseau : l'adresse IP correcte pour la connexion réseau

Si aucun paramètre n'apparaît, le pilote d'impression n'est pas correctement installé. Supprimez et réinstallez le pilote d'impression.

 « Désinstallation du logiciel » à la page 26

Le pilote d'impression n'est pas correctement installé (Mac)

- **L'imprimante figure-t-elle dans la liste des imprimantes ?**

Sélectionnez **System Preferences (Préférences système) — Printers & Scanners (Imprimantes et scanners)** (ou **Print & Fax (Impression et télécopie)**) dans le menu Apple.

Si le nom de l'imprimante ne s'affiche pas, ajoutez l'imprimante.

 « Comment sélectionner le pilote d'imprimante dédié pour cette imprimante » à la page 56

L'imprimante ne communique pas avec l'ordinateur

- **Le câble est-il correctement branché ?**

Vérifiez que le câble d'interface est fermement connecté au port de l'imprimante et à l'ordinateur. Vérifiez aussi que le câble n'est pas coupé ou plié. Si vous avez un câble de rechange, essayez de connecter à l'aide du câble de rechange.

- **Les caractéristiques du câble d'interface correspondent-elles à celles de l'ordinateur ?**

Assurez-vous que les spécifications du câble d'interface correspondent à celles de l'imprimante et de l'ordinateur.

 « Configuration système requise » à la page 149

Résolution des problèmes

■ Si vous avez un hub USB, l'utilisez-vous correctement ?

Dans la spécification USB, les connexions en chaîne de cinq hubs USB sont possibles. Cependant, nous vous conseillons de connecter l'imprimante au premier hub directement raccordé à l'ordinateur. Selon le hub que vous utilisez, le fonctionnement de l'imprimante risque de devenir instable. Si cela se produit, branchez le câble USB directement dans le port USB de votre ordinateur.

■ Le hub USB est-il correctement reconnu ?

Assurez-vous que le hub USB est correctement reconnu sur l'ordinateur. Si c'est le cas, débranchez tous les hubs USB de l'ordinateur, puis branchez l'imprimante directement sur le port USB de l'ordinateur. Pour plus d'informations sur le fonctionnement du hub USB, contactez le fabricant.

Vous ne pouvez pas imprimer dans un environnement réseau

■ Les paramètres réseau sont-ils corrects ?

Pour connaître les paramètres requis, adressez-vous à votre administrateur réseau.

■ Connectez l'imprimante directement à l'ordinateur en utilisant un câble USB, puis essayez d'imprimer.

Si vous réussissez à imprimer via le câble USB, le problème vient des paramètres réseau.

L'imprimante présente une erreur

■ Consultez le message affiché sur le panneau de commande.

 « Que faire quand un message s'affiche » à la page 123

L'imprimante s'arrête d'imprimer

■ La file d'attente est-elle en état Pause ? (Windows)

Si vous arrêtez l'impression ou si l'imprimante s'arrête d'imprimer en raison d'une erreur, la file d'attente passe en état **Pause**. Dans cet état, il n'est pas possible d'imprimer.

Double-cliquez sur l'icône d'imprimante du dossier **Devices and Printers (Périphériques et imprimantes), Printers (Imprimantes)** ou **Printers and Faxes (Imprimantes et télécopieurs)**. Si l'impression est en pause, ouvrez le menu **Printer (Imprimante)** et décochez la case **Pause**.

■ L'état en cours de l'imprimante est-il Paused (Suspendue) ? (Mac)

Ouvrez la boîte de dialogue de votre imprimante et vérifiez si l'imprimante est en pause.

(1) Sélectionnez **System Preferences (Préférences système) > Printers & Scanners (Imprimantes et scanners)** (ou **Print & Fax (Impression et télécopie)**) > **Open Print Queue (Ouvrir la file d'attente d'impression)** dans le menu **Apple**.

(2) Double-cliquez sur l'icône de l'imprimante en **Paused (Suspendue)**.

(3) Cliquez sur **Resume Printer (Libérer l'imprimante)**.

Résolution des problèmes

Votre problème n'est pas décrit ici

■ **Essayez de déterminer si le problème vient du pilote d'impression ou de l'application. (Windows)**

Effectuez un test d'impression à partir du pilote afin de vérifier si la connexion entre l'imprimante et l'ordinateur fonctionne et si les paramètres du pilote sont corrects.

(1) Vérifiez que l'imprimante est allumée et en état Prêt, et chargez du papier de format A4 ou supérieur.

(2) Ouvrez le dossier **Devices and Printers (Périphériques et imprimantes)**, **Printers (Imprimantes)** ou **Printers and Faxes (Imprimantes et télécopieurs)**.

(3) Cliquez avec le bouton droit de la souris sur l'icône de l'imprimante, puis sélectionnez **Propriétés (Propriétés)**.

(4) Dans la boîte de dialogue Propriétés (Propriétés), sélectionnez l'onglet **General (Général)** et cliquez sur **Print Test Page (Imprimer une page de test)**.

Au bout d'un moment, une page de test est imprimée.

- Si la page de test s'imprime correctement, la connexion entre l'imprimante et l'ordinateur est bonne. Passez à la section suivante.
- Si la page de test ne s'imprime pas correctement, revérifiez les éléments ci-dessus.
 « Vous ne pouvez pas imprimer (parce que l'imprimante ne fonctionne pas) » à la page 124

La « version du pilote » indiquée sur la page de test correspond au numéro de version du pilote interne Windows. Il est différent du pilote d'impression Epson que vous avez installé.

■ **Le message Réglage automatique du moteur en cours d'exécution. est-il affiché sur l'écran du panneau de contrôle ?**

L'imprimante ajuste le moteur interne. Attendez un moment sans mettre l'imprimante hors tension.

L'imprimante fonctionne, mais rien n'est imprimé

■ **Vérifiez le fonctionnement de l'imprimante.**

Imprimez un motif de contrôle des buses.

 « Recherche d'obstruction dans la tête d'impression et nettoyage » à la page 115



Si vous parvenez à imprimer le motif de vérification des buses, alors l'imprimante fonctionne correctement. Reportez-vous à la section suivante.

Résolution des problèmes

L'impression ne répond pas à votre attente

Des bandes horizontales ou verticales apparaissent, des lignes droites dupliquées, des caractères déformés, des rides, des taches ou des couleurs inégales

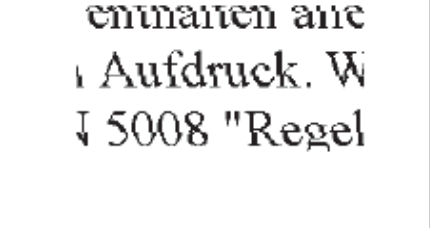
Si les problèmes de qualité d'impression suivants se produisent, répondez-y en suivant le processus de cette page.

Bandes horizontales ou verticales	Lignes droites dupliquées ou caractères déformés	Rides, taches ou couleurs inégales
		

Solutions

Vérifiez le papier	<ul style="list-style-type: none"> <input type="checkbox"/> Vérifiez que le papier est compatible avec l'imprimante et qu'il n'y a pas de plis, de plis ou de flexion. ☞ « Supports spéciaux Epson » à la page 140 ☞ « Remarques sur le chargement du papier » à la page 28 <input type="checkbox"/> Vérifiez que le réglage du type de papier correspond au papier chargé et, dans le cas contraire, modifiez-le. ☞ « Définition du papier chargé » à la page 39
---------------------------	--



Si les résultats d'impression ne s'améliorent pas

Effectuez un Réglage du support	<p>Les paramètres de papier sont optimisés lors du chargement du papier.</p> <p>☞ « Optimisation des paramètres de papier (Réglage du support) » à la page 43</p>
--	---



Si les résultats d'impression ne s'améliorent pas

Vérifier si la tête d'impression est bouchée et effectuer un nettoyage	<p>Vérifiez si les buses de la tête d'impression sont bouchées et effectuez un nettoyage le cas échéant.</p> <p>☞ « Recherche d'obstruction dans la tête d'impression et nettoyage » à la page 115</p>
---	--



Si les buses n'ont pas été débouchées après trois nettoyages de suite

Exécution d'un Nettoyage puissant	<p>Effectuez un Nettoyage puissant.</p> <p>☞ « Nettoyage puissant » à la page 116</p>
--	--

Résolution des problèmes

Gouttes d'encre



Effectuez un Nettoyage de la tête.

Dans le menu de l'imprimante, appuyez sur **Param.** — **Entretien** — **Nettoyage de la tête**.

Lorsque de l'encre goutte fréquemment

Si de l'encre continue à goutter fréquemment, même après avoir effectué un Nettoyage de la tête, procédez comme suit pour nettoyer l'intérieur de l'imprimante.

Vous pouvez visionner la procédure à l'adresse YouTube.

[Epson Video Manuals](#)

Il vous faut un bâtonnet de nettoyage spécial pour nettoyer l'intérieur de l'imprimante. Préparez un bâtonnet de nettoyage spécial à l'avance.

☞ « Produits consommables et en option » à la page 140

! Important :

Assurez-vous d'utiliser un bâtonnet de nettoyage spécial pour le nettoyage. Le nettoyage avec un coton-tige ou un chiffon disponible dans le commerce peut causer des dysfonctionnements.

- 1 Retirez tout le papier de l'imprimante.
 - ☞ « Retrait du papier rouleau » à la page 33
 - ☞ « Retrait du papier du chargeur auto de feuilles » à la page 37
 - ☞ « Retrait d'une feuille coupée (1 feuille) » à la page 39
- 2 Mettez l'imprimante hors tension, assurez-vous que l'affichage de l'écran est éteint, puis débranchez l'imprimante de la prise secteur.
- 3 Ouvrez le capot avant.

- 4 Trempez le bâtonnet de nettoyage dans de l'eau. À ce moment-là, veillez à ce que de l'encre ne s'écoule pas du bâtonnet de nettoyage.

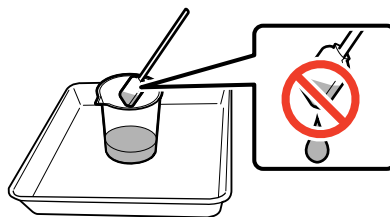

- 5 Essuyez la poussière du papier du plaque d'exposition avec un bâtonnet de nettoyage.

! Important :

Déplacez le bâtonnet de nettoyage vers la gauche. Ne le déplacez pas vers le haut et vers le bas.

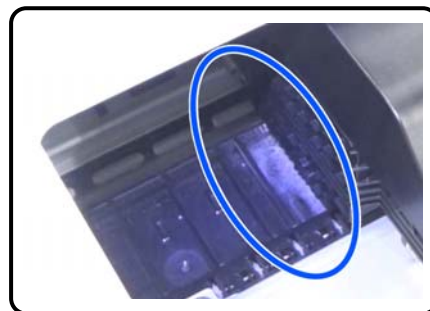

Résolution des problèmes



- 6** Assurez-vous qu'il n'y ait pas de poussière présente sur le papier, tel qu'indiqué sur la photo.

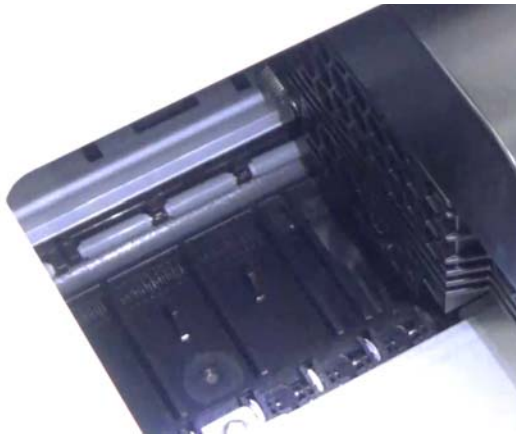

- 7** Nettoyez l'ensemble du plaque d'exposition.
Répétez les étapes 4 à 6 pour nettoyer l'ensemble du plaque d'exposition sale.

! **Important :**

Déplacez le bâtonnet de nettoyage vers la gauche et vers la droite. Ne le déplacez pas vers le haut et vers le bas.

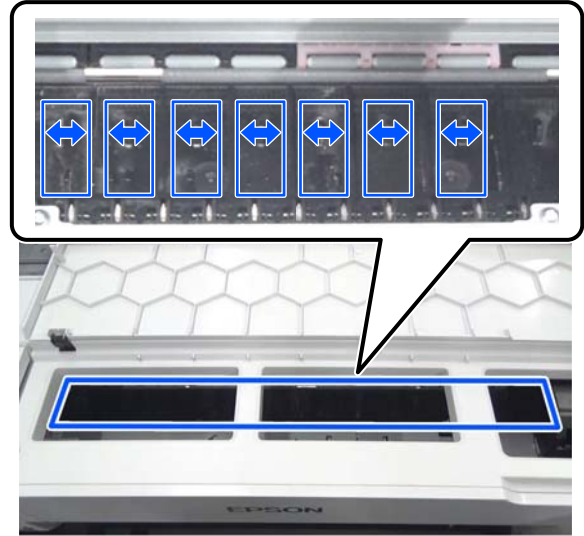
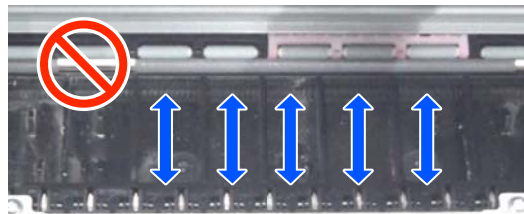

- 8** Si de l'eau est présente sur le plaque d'exposition, essuyez-la entièrement avec un nouveau bâtonnet de nettoyage sec.
- 9** Fermez le capot avant.
- 10** Ouvrez le cut sheet cover (capot de feuille coupée), déverrouillez le centre, puis ouvrez le roll paper cover (capot du papier rouleau).
- 11** Trempez le bâtonnet de nettoyage dans de l'eau.
Si le bâtonnet de nettoyage est sale, remplacez-le par un bâtonnet neuf.
Veillez à ne pas laisser couler d'encre du bâtonnet de nettoyage.
- 12** Essuyez la poussière présente sur le papier de la fente d'insertion avec un bâtonnet de nettoyage.
Déplacez le bâtonnet de nettoyage à l'arrière de l'imprimante afin d'essuyer la poussière du papier.

Résolution des problèmes

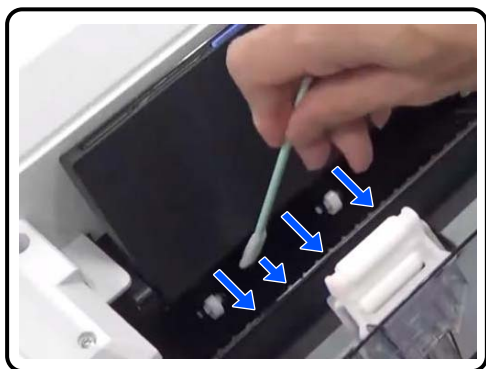

13

Chargez le papier que vous avez retiré.

Avant de charger le papier rouleau, essuyez la poussière du papier sur les deux extrémités sur le rouleau avec un chiffon doux. Lorsque vous essuyez, posez un chiffon, un plastique ou tout autre type de tapis sur une surface plane et placez le papier rouleau au-dessus de celui-ci. Lorsque vous remplacez le papier rouleau ensuite, essuyez la poussière du papier sur les deux extrémités du rouleau de papier avec un chiffon doux avant de le charger. Cela permet d'empêcher la diminution de la qualité en raison de la poussière présente sur le papier.



Lorsque de l'encre goutte même après le nettoyage

Assurez-vous d'utiliser du papier Epson d'origine.

 « [Tableau des supports spéciaux Epson](#) » à la page 142

Les rouleaux touchent la surface d'impression



Essuyez toute la poussière sur les rouleaux selon la position du papier chargé actuellement.

Pour le papier rouleau/les feuilles coupées



Suivez les étapes ci-dessous pour nettoyer le rouleau en chargeant du papier rouleau.

1

Allumez l'imprimante et chargez le papier rouleau le plus large possible.

 « [Chargement du papier rouleau](#) » à la page 29

Résolution des problèmes

- 2 À l'écran d'accueil, appuyez sur **Paramètre papier — Rouleau de papier — Alimenter/couper papier**.
- 3 Maintenez le bouton  (En avant) enfoncé jusqu'à ce que le papier ne soit plus marqué.
Le papier est alimenté tant que vous appuyez sur le bouton  (En avant). Si le papier n'est pas sali, le nettoyage est terminé.
- 4 Appuyez sur le bouton  (Couper) pour couper le papier.

Pour le Chargeur auto de feuilles

Procédez comme suit pour nettoyer le rouleau en entraînant du papier ordinaire.

- 1 Allumez l'imprimante et chargez quelques feuilles de papier ordinaire de format A3 dans le chargeur auto de feuilles.
 « [Chargement du papier dans le chargeur auto de feuilles](#) » à la page 35
- 2 À l'écran d'accueil, appuyez sur **Param. — Entretien — Nettoyage guide papier**.
- 3 Appuyez sur **Démarrer**.
Le papier est éjecté.
- 4 Vérifiez si le papier éjecté présente des taches.
 - Si tel est le cas, appuyez sur **Exécuter à nouveau**.
 - Si tel n'est pas le cas, appuyez sur **Terminé** pour mettre fin au nettoyage du rouleau.

Lorsque des taches provenant du rouleau surviennent fréquemment, même après avoir essayé les solutions ci-dessus

Essayez l'une des options suivantes.

Annulez High Speed Printing (Impression vitesse rapide) dans le pilote de l'imprimante

Décochez la case **Printer Settings (Paramètres imprimante) — Simple Settings (Paramètres simplifiés)**.

Décochez la case **High Speed Printing (Impression vitesse rapide)**.

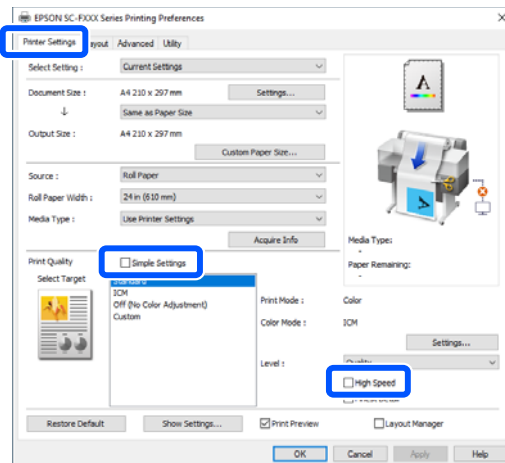

Lorsque vous annulez High Speed Printing (Impression vitesse rapide), l'impression prend plus de temps. Si la durée d'impression est une priorité, essayez les solutions suivantes pour réduire la Color Density (Densité des couleurs).

Réduisez la Color Density (Densité des couleurs) dans le pilote de l'imprimante

Modifiez **Advanced (Plus d'options) — Paper Configuration (Configuration du papier) — Color Density (Densité des couleurs)** sur le côté négatif (-).

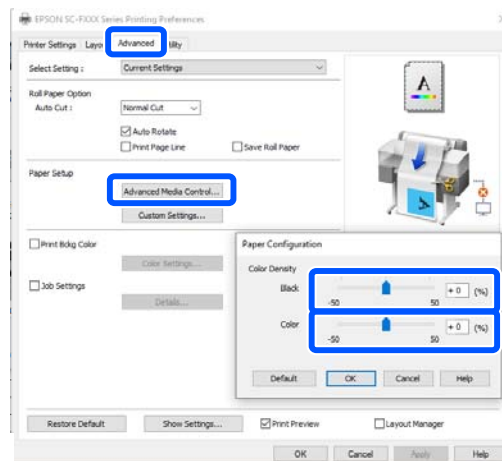

Diminuer la Color Density (Densité des couleurs) permet de réduire la densité d'impression.

Augmentez le Temps séchage par passage dans le menu de l'imprimante (papier rouleau uniquement)

Lorsque vous sélectionnez les paramètres pour le type de papier sélectionné actuellement :

 « [Menu Paramètre papier](#) » à la page 91

Lorsque vous modifiez les paramètres pour un type de papier qui n'est pas sélectionné actuellement :

 « [Menu Param.](#) » à la page 97

Résolution des problèmes

Plus le **Temps séchage par passage** est long, plus la vitesse d'impression est lente. Si la vitesse d'impression est une priorité, essayez les Solutions ci-dessus pour réduire la Color Density (Densité des couleurs).

Lorsque les solutions ci-dessus n'améliorent pas le problème, ou lorsque vous ne souhaitez pas réduire la durée d'impression ou la densité d'impression

Assurez-vous d'utiliser du papier Epson d'origine.

 « [Tableau des supports spéciaux Epson](#) » à la page 142

Les lignes fines des dessins ne sont pas imprimées

■ Est-ce qu'un jeu de résolution approprié ?

Essayez les mesures suivantes.

- Définissez la résolution sur 600 ppp dans votre application.
- Vérifiez que le format du papier de données est correctement défini dans la taille de document du pilote d'impression, et corrigez-le s'il est différent.
- Si c'est un PDF, imprimez directement à partir des données source de ce PDF.
- Dans le pilot d'impression, sélectionnez **Emphasize Thin Lines (Accentuer les lignes fines)**. **Emphasize Thin Lines (Accentuer les lignes fines)** s'affiche en désélectionnant la case à cocher Simple Settings (Paramètres simplifiés) dans la section Print Quality (Qualité) de l'écran Printer Settings (Paramètres imprimante).

Différences de couleur/lumière/obscurité

S'il y a des différences de couleur/lumière/obscurité, manipulez-les en suivant le processus ci-dessous.

 « [L'impression ne répond pas à votre attente](#) » à la page 127

Si ces mesures ne permettent pas de résoudre le problème, vérifiez les éléments suivants.

■ Le paramètre Color Density (Densité des couleurs) est-il approprié ?

Si vous trouvez que les lignes des dessins sont trop pâles, cliquez sur **Paper Configuration (Configuration du papier)** à l'écran Advanced (Plus d'options) du pilote de l'imprimante et augmentez la densité de l'encre.

■ Avez-vous essayé de modifier les paramètres de qualité d'impression ?

Dans le pilote de l'imprimante **Printer Settings (Paramètres imprimante) — Print Quality (Qualité)**, sélectionnez **Print with High Quality (Imprimer avec haute qualité)** et essayez d'imprimer. Si cela n'est pas sélectionné, la priorité est donnée à la vitesse, ce qui peut avoir un impact négatif sur la qualité d'impression.

■ Avez-vous comparé le résultat de l'impression avec l'image affichée à l'écran ?

Étant donné que le moniteur et l'imprimante restituent différemment les couleurs, les couleurs imprimées ne correspondent pas toujours parfaitement aux couleurs affichées.

■ Avez-vous ouvert le capot avant durant l'impression ?

Si le capot avant est ouvert durant l'impression, la tête d'impression s'arrête brutalement, entraînant une irrégularité de la couleur. N'ouvrez pas le capot avant durant l'impression.

■ Vérifiez que les capuchons de transport se trouvent en position d'impression.

Si les capuchons de transport se trouvent en position de transport, vous ne pourrez pas imprimer, car l'encre ne sera pas délivrée.

■ Essayez-vous d'imprimer alors que vous ne voyez pas d'encre à travers la fenêtre des réservoirs d'encre ?

Remplissez de l'encre jusqu'à la ligne supérieure du réservoir et effectuez un **Nettoyage de l'encre à haut débit** pour remplacer l'encre présente dans les tuyaux.

 « [Nettoyage de l'encre à haut débit](#) » à la page 116

Résolution des problèmes

■ Vérifiez le flacon d'encre.

- ❑ N'utilisez que des flacons d'encre conçus pour cette imprimante.
- ❑ Nous vous recommandons d'utiliser les flacons d'encre avant la date d'expiration imprimée sur leur emballage.
- ❑ Nous vous recommandons d'utiliser des produits Epson authentiques. Les couleurs ont été ajustées pour cette imprimante à partir de produits Epson authentiques, c'est pourquoi utiliser des produits non Epson peut nuire à la qualité d'impression.

Les données imprimées ne sont pas correctement positionnées sur le support

■ Avez-vous défini la zone d'impression ?

Vérifiez la zone d'impression dans les paramètres de l'application et de l'imprimante.

■ Le paramètre Document Size (Format document) est-il correct ?

Si le format du papier chargé ne correspond pas aux paramètres **Document Size (Format document)** ou **Paper Size (Taille papier)** dans le pilote de l'imprimante, l'impression ne se fera peut-être pas au bon endroit et certaines données pourront ne pas être imprimées. Dans ce cas, vérifiez les paramètres d'impression.

■ Le papier est-il incliné ?

Si **Arrêt** est sélectionné pour **Détecter zigzags papier** dans le menu Param imprim l'impression continuera même si le papier est de travers, entraînant l'impression de données à l'extérieur du papier. Dans le menu Param imprim, définissez **Détecter zigzags papier** sur **Marche**.

 « Réglages généraux — Param imprim » à la page 99

■ La marge du papier rouleau est-elle définie de manière large ?

Si les marges sont plus étroites que celles définies dans le menu **Paramétrage avancé des supports** — **Marges en haut/en bas** du papier rouleau au niveau du logiciel, la priorité sera donnée aux paramètres de l'imprimante.

 « Menu Rouleau de papier » à la page 91

Les lignes de règles verticales sont désalignées

■ Avez-vous effectué un Réglage du support ?

Vérifiez que le type de papier correspond au papier chargé et effectuez un Réglage du support.

 « Définition du papier chargé » à la page 39

 « Optimisation des paramètres de papier (Réglage du support) » à la page 43

■ Le même problème se produit-il après avoir effectué un Réglage du support ?

À l'écran Printer Settings (Paramètres imprimante) du pilote de l'imprimante, désélectionnez **Simple Settings (Paramètres simplifiés)** dans le champ Print Quality (Qualité). Sélectionnez **Level (Niveau) — Max Quality (qualité maximale)**, désélectionnez **High Speed Printing (Impression vitesse rapide)** et réessayez d'imprimer.

L'impression peut toutefois prendre un certain temps.

L'impression bidirectionnelle déplace la tête d'impression vers la gauche et vers la droite pendant l'impression. Par conséquent, si la tête d'impression est mal alignée (avec des espaces vides), les lignes réglées risquent d'être mal alignées.

La surface imprimée présente des éraflures ou des taches

■ Le papier est-il trop épais ou trop fin ?

Vérifiez que les spécifications du papier sont compatibles avec cette imprimante.

 « Tableau des supports spéciaux Epson » à la page 142

■ Le papier est-il froissé ?

N'utilisez pas du papier déjà utilisé ou qui est froissé. Utilisez toujours du papier neuf.

Résolution des problèmes

■ Le papier est-il gondolé ou courbé ?

En cas de changement de température et d'humidité, le papier peut se gondoler ou s'incurver et présenter des traces de frottement.

Contrôlez les points suivants.

- Chargez le papier juste avant l'impression.
- N'utilisez pas de papier gondolé ou ondulé. Si vous utilisez du papier rouleau, coupez toute portion gondolée ou ondulée, puis rechargez le papier. Dans le cas de feuilles simples, utilisez du papier neuf.

 « Remarques sur le chargement du papier » à la page 28

■ Est-ce que la tête d'impression « frotte » la surface d'impression ?

Activez la fonction Pap. épais, puis réessayez d'imprimer. Sur l'écran d'accueil, appuyez sur **Param.** — **Param imprim** — **Pap. épais** — **Marche**.

Si le problème ne s'est pas réglé après avoir activé l'option Pap. épais, enregistrez le paramètre en tant que papier personnalisé et réglez l'Espace plateau au maximum.

Enregistrez le papier personnalisé dans **Param.** — **Réglages généraux** — **Param imprim** — **Réglage papier personnalisé**.

 « Réglages généraux — Param imprim » à la page 99

Réglez l'Espace plateau dans la zone d'informations sur le papier rouleau — **Paramétrage avancé des supports** — **Espace plateau** depuis l'écran d'accueil.

 « Menu Rouleau de papier » à la page 91

■ Est-ce que la tête d'impression « frotte » le bord du papier ?

Si vous constatez des bavures ou des salissures sur les bords du papier rouleau, appuyez sur la zone d'informations sur le papier rouleau — **Paramétrage avancé des supports** — **Marges en haut/en bas** depuis l'écran d'accueil, réglez le bord sur 45 mm et essayez d'imprimer.

■ Est-ce que la tête d'impression « frotte » le bord arrière du papier ?

Selon l'utilisation du papier, les conditions de stockage et le contenu des données imprimées, le bord inférieur risque de présenter des éraflures lors de l'impression. Dans ce cas, il est recommandé de créer vos données avec une marge inférieure plus large.

Le papier est froissé

■ Utilisez-vous l'imprimante à la température ambiante normale ?

Le papier spécial Epson doit être utilisé à une température ambiante normale (température entre 15 et 25 °C et humidité entre 40 et 60 %). Pour plus d'informations sur les papiers tels que les papiers fins d'un autre fabricant qui nécessitent une manipulation particulière, reportez-vous à la documentation fournie avec le papier.

■ Y a-t-il un espace entre les deux bords du papier rouleau et les tiges ?

Vérifiez que les tiges de la broche se trouvent bien sur les deux bords du papier rouleau, sans espace présent. S'il y a quelconque espace, alors le papier est incliné et cela peut entraîner des plis.

 « Chargement du papier rouleau » à la page 29

■ Avez-vous effectué un Réglage du support ?

Confirmez que les paramètres du type de papier correspondant au papier sont utilisés et effectuez un Réglage du support.

 « Définition du papier chargé » à la page 39

 « Optimisation des paramètres de papier (Réglage du support) » à la page 43

■ La tension du papier rouleau est-elle faible ?

Si des plis apparaissent sur le papier rouleau, augmentez les paramètres de tension du papier. Dans le champ d'informations du papier rouleau — **Paramétrage avancé des supports** — **Tension arrière**, sélectionnez **Haut** ou **Très élevé**.

Résolution des problèmes

L'envers du papier imprimé est taché

■ Est-ce que l'encre sèche sur la surface d'impression ?

Selon la densité d'impression et le type de papier, le séchage de l'encre peut demander un certain temps. N'empilez pas le papier tant que la surface d'impression n'est pas sèche.

En outre, définir un temps de séchage de l'imprimante plus long dans **Rouleau de papier — Paramétrage avancé des supports — Durée de séchage — Temps de séchage par page** arrêtera le traitement post-impression (éjection, découpe) jusqu'à ce que le papier sèche naturellement.

 « Menu Rouleau de papier » à la page 91

Texte, lignes et images flous

■ Le paramètre Media Type (Support) est-il correct ?

Vérifiez que le type de papier sélectionné avec l'imprimante correspond au papier utilisé et que les paramètres du pilote d'impression Media Type (Support) sont définis sur **Use Printer Settings (Utiliser Paramètres imprimante)**. La quantité d'encre projetée est contrôlée en fonction du support. Si les paramètres ne correspondent pas au papier chargé, une trop grande quantité d'encre risque d'être projetée.

 « Définition du papier chargé » à la page 39

■ Le paramètre Color Density (Densité des couleurs) est-il approprié ?

Sur l'écran Advanced (Plus d'options) du pilote d'impression, cliquez sur **Paper Configuration (Configuration du papier)** et augmentez la densité de l'encre. Il se peut que l'imprimante projette trop d'encre pour certains papiers. Nous recommandons de diminuer les densités de noir et de couleur de la même manière.

Problèmes d'entraînement ou d'éjection

Impossible d'entraîner ou d'éjecter le papier

■ Le papier est-il chargé dans la position correcte ?

Voir ci-dessous pour connaître les positions correctes de chargement du papier.

 « Chargement du papier rouleau » à la page 29

 « Chargement du papier dans le chargeur auto de feuilles » à la page 35

 « Charger des Feuille coupée (1 feuille) » à la page 38

■ Le papier est-il chargé dans le bon sens ?

Chargez les feuilles simples à la verticale. Si elles sont chargées dans la mauvaise direction, le papier peut ne pas être reconnu et une erreur se produire.

 « Chargement du papier dans le chargeur auto de feuilles » à la page 35

 « Charger des Feuille coupée (1 feuille) » à la page 38

■ Le papier est-il froissé ?

N'utilisez pas du papier déjà utilisé ou qui est froissé. Utilisez toujours du papier neuf.

■ Le papier est-il humide ?

N'utilisez pas de papier humide. Par ailleurs, le papier spécial Epson doit être conservé dans son emballage jusqu'à son utilisation. S'il reste à l'air libre trop longtemps, le papier se recourbe et devient humide et, de ce fait, il n'est pas correctement entraîné.

Résolution des problèmes

■ Le papier est-il gondolé ou courbé ?

Si le papier devient gondolé ou courbé à cause d'un changement de température ou d'humidité, il est possible que l'imprimante ne reconnaisse pas correctement le format du papier.

Contrôlez les points suivants.

- ❑ Chargez le papier juste avant l'impression.
- ❑ N'utilisez pas de papier gondolé ou ondulé. Si vous utilisez du papier rouleau, coupez toute portion gondolée ou ondulée, puis rechargez le papier. Dans le cas de feuilles simples, utilisez du papier neuf.

 « Remarques sur le chargement du papier » à la page 28

■ Les bords du papier rouleau sont-ils inégaux ?

Un chargement de papier rouleau avec des bords droit et gauche irréguliers peut entraîner des problèmes d'alimentation du papier. Le papier pourrait également se déplacer durant l'impression. Rembobinez le papier pour aligner les bords avant d'utiliser le papier rouleau, ou utilisez du papier rouleau qui ne présente aucun défaut.

 « Remarques sur le chargement du papier » à la page 28

■ Le papier est-il trop épais ou trop fin ?

Vérifiez que les spécifications du papier sont compatibles avec cette imprimante.

 « Supports spéciaux Epson » à la page 140

■ Utilisez-vous l'imprimante à la température ambiante normale ?

Le papier spécial Epson doit être utilisé à une température ambiante normale (température entre 15 et 25 °C et humidité entre 40 et 60 %). Pour plus d'informations sur le papier provenant d'autres fabricants, consultez la documentation qui l'accompagne.

■ Du papier est-il coincé dans l'imprimante ?

Ouvrez le capot avant et assurez-vous qu'il n'y a pas de bourrage de papier ni d'objets étrangers dans l'imprimante. En cas de bourrage papier, reportez-vous à « Bourrage papier rouleau » ou « Bourrage feuilles coupées » ci-dessous et dégagez le papier coincé.

Le papier n'est pas récupéré par la corbeille à papier ou est plié ou froissé

■ La tâche d'impression consomme-t-elle une grande quantité d'encre ou l'humidité ambiante est-elle élevée ?

En fonction du travail et de l'humidité de l'environnement de travail, il est possible que les impressions ne soient pas collectées dans le panier de sortie. Si nécessaire, prenez les mesures suivantes.

- ❑ Le papier n'est pas récupéré par le panier de sortie. Avec vos mains, appuyez légèrement sur le papier dans le panier de sortie lorsqu'il est éjecté de l'imprimante.
- ❑ Le papier se plie lorsqu'il est coupé automatiquement : optez pour la coupe manuelle et saisissez le papier à deux mains après la coupe.
- ❑ Le papier se froisse et n'est pas récupéré correctement par la corbeille à papier : reprenez l'impression après avoir refermé la corbeille. Avant que le papier éjecté de l'imprimante ne touche le sol, saisissez-le à deux mains près des fentes d'éjection du papier et continuez à le soutenir jusqu'à ce que l'impression s'achève.

Bourrage de papier rouleau

Procédez comme suit pour retirer le papier coincé :

- 1 Ouvrez le capot des feuilles coupées.

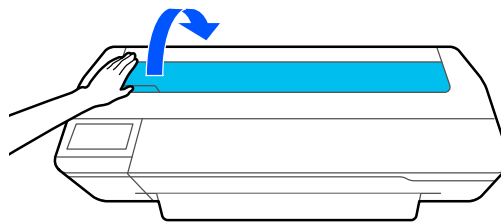

- 2 Relâchez le verrou central, puis ouvrez le capot du papier rouleau.

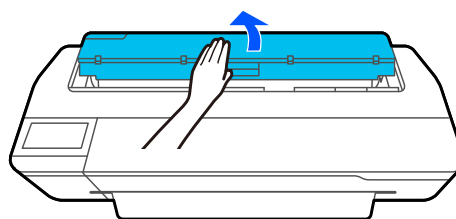

Résolution des problèmes

- 3** Coupez toute zone déchirée ou froissée de la partie supérieure à l'aide d'un cutter.

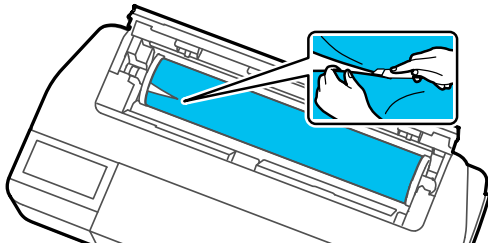

- 4** Fermez le capot du papier rouleau et le capot de feuille coupée.

- 5** Lorsque vous éjectez du papier par l'avant, saisissez le papier des deux mains et tirez-le lentement vers vous.

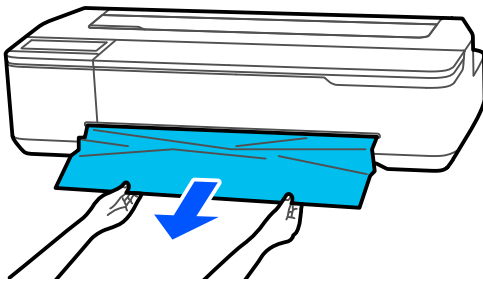

- 6** Ouvrez le capot avant, retirez le papier coincé, puis refermez le capot.

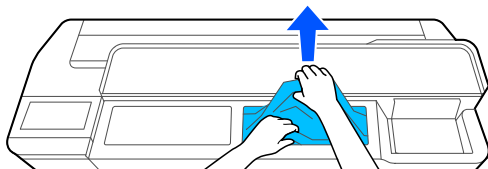

! **Important :**

Ne touchez pas la tête d'impression. Si vous touchez la tête d'impression, l'électricité statique pourrait l'endommager.

- 7** Lorsque le message **Puis mettez hors tension et à nouveau sous tension.** s'affiche, éteignez l'imprimante et rallumez-la.

Après avoir retiré le papier, rechargez-le et relancez l'impression.

 [« Chargement du papier rouleau » à la page 29](#)

! **Important :**

Avant de recharger le papier rouleau, coupez le bord du papier rouleau horizontalement. Coupez toute partie ondulée ou froissée.

S'il y a des plis sur le bord, il se peut que le papier ne soit pas alimenté ou qu'il se coince.

Bourrage de feuilles simples

Procédez comme suit pour retirer le papier coincé :

- 1** Ouvrez le capot avant.

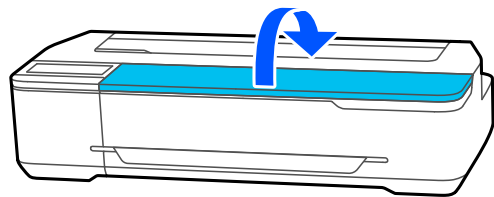

- 2** Lorsque vous éjectez du papier par l'avant, saisissez le papier des deux mains et tirez-le lentement vers vous.

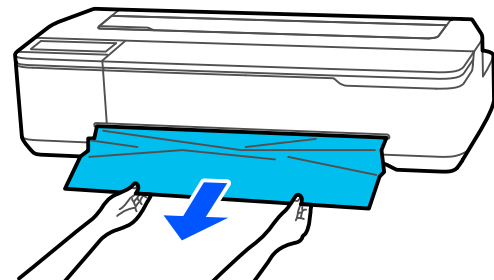

- 3** Retirez le papier coincé, puis fermez le capot avant.

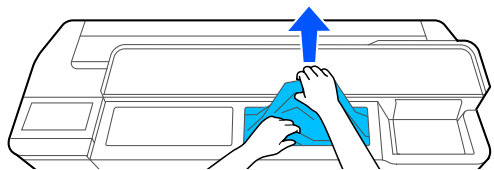

! **Important :**

Ne touchez pas la tête d'impression. Si vous touchez la tête d'impression, l'électricité statique pourrait l'endommager.

- 4** Lorsque le message **Puis mettez hors tension et à nouveau sous tension.** s'affiche, éteignez l'imprimante et rallumez-la.

Résolution des problèmes

Après avoir retiré le papier, rechargez-le et relancez l'impression.

 « Chargement du papier dans le chargeur auto de feuilles » à la page 35

 « Charger des Feuilles coupées (1 feuille) » à la page 38

Autres

L'écran du panneau de contrôle s'éteint sans cesse

■ L'imprimante est-elle en mode Veille ?

Le mode veille s'interrompt lors de la réception d'un travail d'impression ou lorsque l'opérateur appuie sur l'écran du panneau de commande. Le délai avant d'entrer en mode veille peut être modifié à partir du menu Param de base.

 « Réglages généraux — Param de base » à la page 97

L'encre de couleur s'épuise rapidement, même en mode d'impression Black&White ou lors de l'impression de données noires

■ De l'encre de couleur peut être consommée, même si vous imprimez en mode noir et blanc ou des données en noir.

■ De l'encre couleur est également utilisée lors du nettoyage de la tête d'impression.

Lors de l'exécution d'un **Nettoyage de la tête** ou d'un **Nettoyage puissant**, l'encre de toutes les couleurs sera consommée, même si le mode noir et blanc est sélectionné.

Le papier n'est pas coupé correctement

■ Remplacez le cutter.

Si le papier n'est pas coupé correctement, remplacez la coupeuse.

 « Remplacement du cutter » à la page 121

Une lumière est visible à l'intérieur de l'imprimante

■ Il ne s'agit pas d'une panne.

La lumière est émise par un voyant situé à l'intérieur de l'imprimante.

Le mot de passe administrateur a été perdu

■ Si vous oubliez le mot de passe administrateur, contactez votre revendeur ou le support Epson.

La tête d'impression est nettoyée automatiquement

■ Pour garantir la qualité d'impression, l'imprimante peut effectuer automatiquement un nettoyage de la tête lorsqu'elle s'allume, ou avant de lancer l'impression.

L'imprimante s'est éteinte suite à une coupure de courant

■ Mettez l'imprimante hors tension puis à nouveau sous tension.

Si l'imprimante ne s'éteint pas normalement, il est possible que le capot ne se repositionne pas correctement sur la tête d'impression. Si la tête d'impression reste exposée pendant une période prolongée, la qualité d'impression peut décroître.

Lorsque vous allumez l'imprimante, la tête est automatiquement recouverte au bout de quelques minutes.

Un message vous invitant à mettre à jour les niveaux d'encre s'affiche

- **Remplissez certains réservoirs voire tous, sélectionnez la couleur de l'encre que vous venez de recharger sur l'écran de l'imprimante, puis mettez à jour la quantité d'encre restante.**

Selon les circonstances, ce message peut s'afficher, même si les réservoirs contiennent de l'encre.

L'encre éclabousse

- **Si une éclaboussure d'encre touche la zone autour d'un réservoir, essuyez-la avec un chiffon non pelucheux, un coton-tige, etc.**

- **Si l'encre a touché une table, le sol, etc., essuyez-la immédiatement.**

Si elle venait à sécher, elle serait très difficile à retirer. Épongez l'encre avec un chiffon sec et rincez avec de l'eau pour ne pas que l'encre se répande.

- **Si vous recevez de l'encre sur les mains, lavez-les avec de l'eau ou du savon.**

Annexe

Produits consommables et en option

Les options et consommables suivants peuvent être utilisés avec votre imprimante (en date de juillet 2019).

Pour obtenir les dernières informations, consultez le site Web d'Epson.

Supports spéciaux Epson

 [« Tableau des supports spéciaux Epson » à la page 142](#)

Flacons d'encre

Epson vous recommande d'utiliser des flacons d'encre Epson authentiques. Epson ne peut pas garantir la qualité ou la fiabilité des encres d'autres marques. L'utilisation d'encres non authentiques peut entraîner des dommages non couverts par les garanties Epson, et un comportement erratique de l'imprimante dans certaines circonstances.



Les informations sur le niveau des encres non authentiques risquent de ne pas s'afficher, et l'utilisation d'encre non authentique est enregistrée pour une utilisation possible par le support de service.

Modèle d'imprimante	Couleur d'encre	Numéro du produit
SC-F500	Black (Noir)	T49N1
SC-F560	Cyan	T49N2
	Magenta	T49N3
	Yellow (Jaune)	T49N4
SC-F530	Black (Noir)	T49P1
SC-F540	Cyan	T49P2
	Magenta	T49P3
	Yellow (Jaune)	T49P4
SC-F501	Black (Noir)	T49N1
SC-F561	Cyan	T49N2
	Fluorescent yellow (Jaune fluorescent)	T49F7
	Fluorescent pink (Rose fluorescent)	T49F8

Annexe

Modèle d'imprimante	Couleur d'encre	Numéro du produit
SC-F531	Black (Noir)	T49P1
SC-F541	Cyan	T49P2
	Fluorescent yellow (Jaune fluorescent)	T49FA
	Fluorescent pink (Rose fluorescent)	T49FB

Autres

Produit	Référence	Explication
Maintenance Box (Bloc récupérateur d'encre)	S210057	Remplacement du Maintenance Box (Bloc récupérateur d'encre) lorsque l'espace libre dans le Maintenance Box (Bloc récupérateur d'encre) est insuffisant.  « Remplacement du Boîtier de maintenance » à la page 120
Auto Cutter Spare Blade (Lame de rechange pour le cutter automatique)	S210055	 « Remplacement du cutter » à la page 121
Stand (24") (Socle (24"))	C12C933151	Le support est livré avec une corbeille à papier.
Roll Feed Spindle (24") (Broche d'alimentation de rouleau (24"))	C12C935701	Identique à la broche de papier rouleau fournie avec l'imprimante.
Bâtonnet de nettoyage	C13S090013	Pour nettoyer l'intérieur de l'imprimante.
Epson Edge Print PRO	C12C936661	Un logiciel RIP intuitif et facile à utiliser.

Supports pris en charge

Nous vous recommandons d'utiliser le support spécial Epson suivant pour obtenir des résultats d'impression de haute qualité.

Tableau des supports spéciaux Epson

Le papier Epson pris en charge par cette imprimante est décrit ci-après (en date de juillet 2019).

Rouleau de papier

Nom du papier	Format
Rouleau de papier DS général pour transfert 17 pouces	432 mm/17 pouces
Rouleau de papier DS général pour transfert 24 pouces	610 mm/24 pouces
Rouleau de papier DS général pour transfert A3	A3
Rouleau de papier DS général pour transfert A4	A4

Feuille coupée

Nom du papier	Format	Chargeur auto de feuilles	
		Pris en charge	Nombre de feuilles pouvant être chargées
Feuille de papier DS général pour transfert A3	A3	✓	5
Feuille de papier DS général pour transfert A4	A4	✓	5

Zone imprimable

Cette section décrit les zones imprimables pour l'imprimante.

Si les paramètres de plage d'impression dans l'application sont plus larges que les zones imprimables suivantes de l'imprimante, les sections excédant les marges spécifiées ne sont pas imprimées.

Rouleau de papier

La zone grise dans l'illustration ci-dessous indique la zone imprimable.

La flèche de l'illustration indique le sens d'éjection du papier.

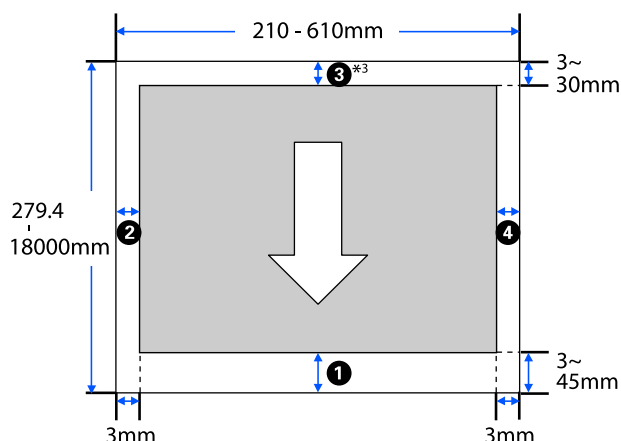

* Dans l'écran **Layout (Organisation)**, sélectionner **Print Banner (En-tête d'impression)** définit les marges supérieure et inférieure du papier sur 0 mm.

Pour le papier rouleau, les marges dépendent des paramètres de **Marges en haut/en bas** dans le menu, comme indiqué dans le tableau ci-dessous.

Paramètres de **Marges en haut/en bas**

☞ « [Menu Rouleau de papier](#) » à la page 91

Le paramètre par défaut est **Standard**.

Paramètres de Marges en haut/en bas	Valeurs de marge
Standard	①, ③ = 30 mm
	②, ④ = 3 mm

Paramètres de Marges en haut/en bas	Valeurs de marge
Haut 3 mm/Bas 3 mm	①, ③ = 3 mm
	②, ④ = 3 mm
Haut 15 mm/Bas 15 mm	①, ③ = 15 mm
	②, ④ = 3 mm
Haut 45 mm/Bas 15 mm	① = 45 mm
	③ = 15 mm
	②, ④ = 3 mm
3 mm	①, ②, ③, ④ = 3 mm
5 mm	①, ②, ③, ④ = 5 mm

! Important :

- ☐ L'impression est déformée lorsque le bord arrière du papier rouleau sort du mandrin. Veillez à ce que le bord arrière n'entre pas dans la zone d'impression.
- ☐ Si la largeur des paramètres de la plage d'impression **A** est inférieure à la largeur des données d'impression **B**, les sections au-delà de la largeur imprimable **C** ne seront pas imprimées.

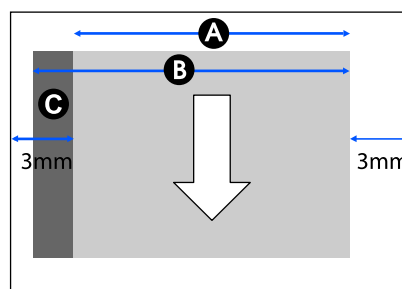

Feuilles coupées (chargeur auto de feuilles)

La zone grise dans l'illustration ci-dessous indique la zone imprimable. La flèche de l'illustration indique le sens d'éjection du papier.

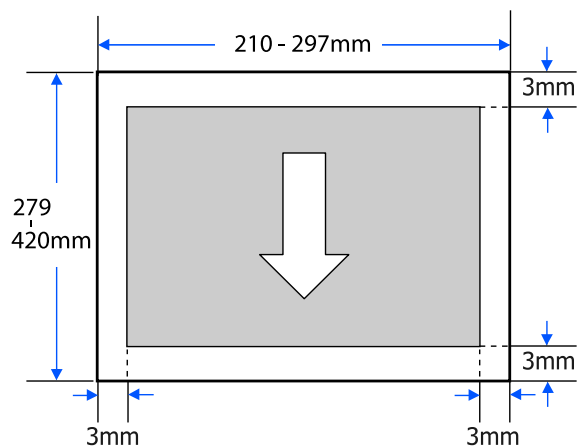

Feuille coupée (1 feuille)

La zone grise dans l'illustration ci-dessous indique la zone imprimable. La flèche de l'illustration indique le sens d'éjection du papier.

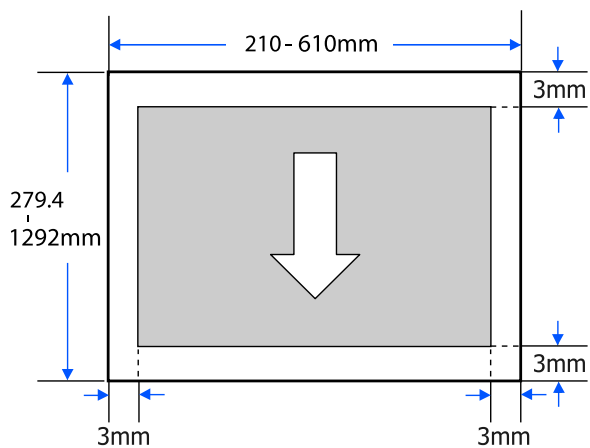

Déplacement ou le transport de l'imprimante

Cette section explique les méthodes à suivre lorsque vous déplacez et transportez l'imprimante.

Attention :

- ❑ L'imprimante est lourde. Par conséquent, assurez-vous qu'il y ait plus d'une personne utilisée pour ces actions. Veillez à procéder à l'emballage ou au transport du produit à au moins deux personnes.
- ❑ Lorsque vous soulevez l'imprimante, adoptez une posture naturelle.
- ❑ Lorsque vous la soulevez, positionnez vos mains aux emplacements indiqués à droite et à gauche, tel que dans l'illustration suivante. En soulevant l'imprimante en plaçant vos mains ailleurs, vous pourriez vous blesser. Vous pourriez la laisser tomber ou vous pincer les doigts en la reposant.

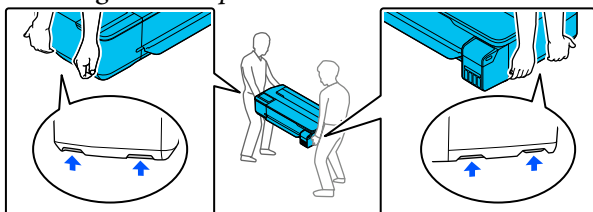

- ❑ N'inclinez pas le produit de plus de 10 degrés vers l'avant, l'arrière, la gauche ou la droite lorsque vous le déplacez. Le non-respect de cette précaution pourrait entraîner la chute de l'imprimante et provoquer des accidents.
- ❑ Lors du transport du produit, fixez les capuchons de transport et fermez les capuchons des réservoirs d'encre. Autrement, de l'encre pourrait fuir.

Important :

Lorsque vous déplacez ou transportez le produit, veillez à le conserver à l'horizontale. Ne le penchez pas et ne le retournez pas tête en bas. Autrement, de l'encre pourrait fuir.

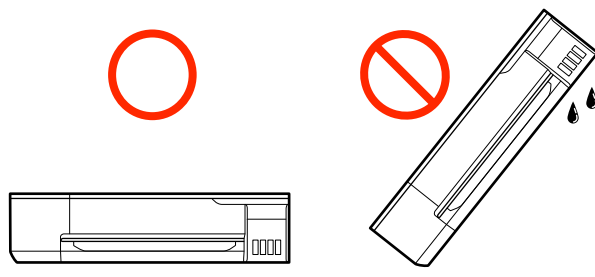

Déplacement vers un autre emplacement du même bâtiment

Préparations au déplacement

Cette section explique les préparatifs visant à déplacer l'imprimante sur une courte distance ; dans le même bâtiment, par exemple. Consultez la section suivante pour connaître les consignes de déplacement de l'imprimante d'un étage à l'autre ou dans un autre bâtiment.

 « Lors du transport » à la page 148

Lorsque le support en option est installé, il est possible de déplacer l'imprimante sur des roulettes si le trajet ne présente pas de marches ou d'irrégularités. Veuillez cependant observer les points suivants.

Attention :

Lorsque le support en option est installé, veuillez observer les points suivants pour empêcher l'imprimante de se renverser.

- ❑ Ne déplacez pas l'imprimante avec les roulettes verrouillées
- ❑ Évitez les zones contenant des marches ou des irrégularités
- ❑ Dès le déplacement terminé, assurez-vous que les roulettes sont verrouillées avant toute utilisation

Annexe

1 Retirez tout le papier de l'imprimante. S'il est installé, assurez-vous de retirer l'Paper Stacker (Empileur de papier).

2 Ouvrez le capot des réservoirs d'encre.

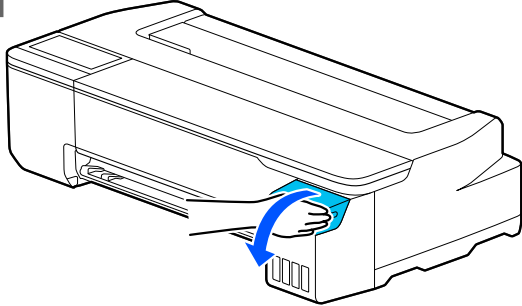

3 Ouvrez tous les capuchons des réservoirs d'encre.

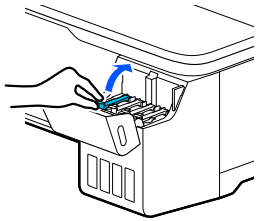

4 Retirez les capuchons de transport.

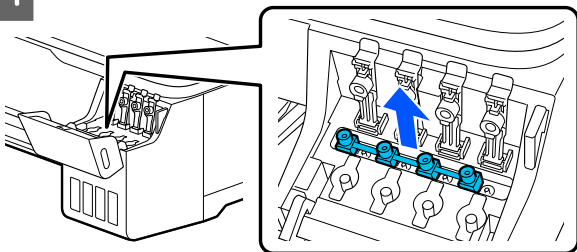

5 Retournez les capuchons de transport.

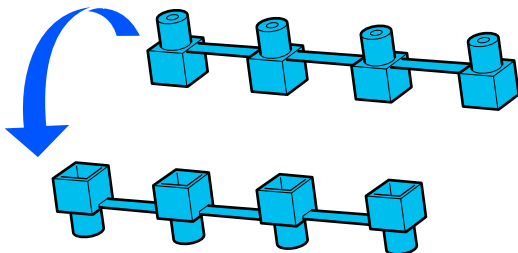

6 Positionnez les capuchons de transport retournés comme illustré (position de transport).

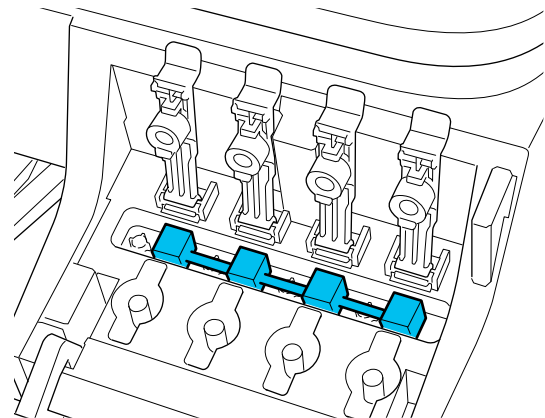
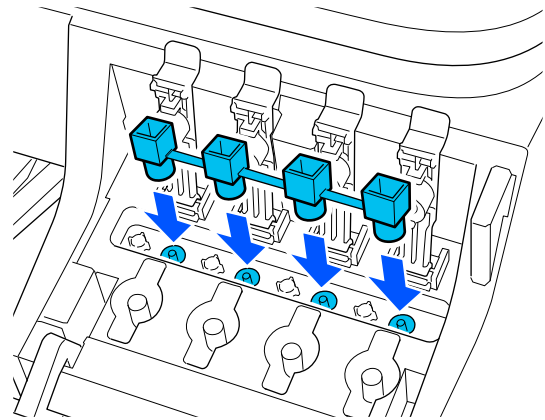

7 Refermez bien les capuchons des réservoirs d'encre.

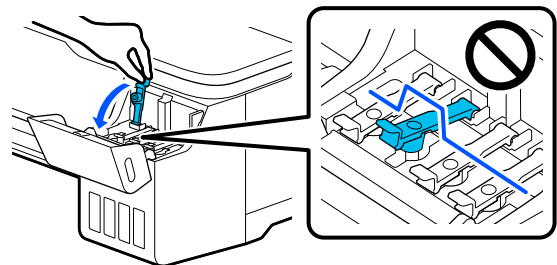

Annexe

- 8** Refermez le capot des réservoirs d'encre.

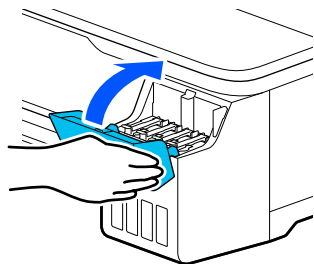

- 9** Fermez tous les capots de l'imprimante. Pour les modèles à supports, fermez la corbeille à papier.

- 10** Éteignez l'imprimante et débranchez tous les câbles, y compris le cordon d'alimentation et les câbles de réseau local, etc.

- 11** Pour les modèles à supports, libérez les roulettes des verrous.

Opérations suivant le transport

Cette section explique les opérations de préparation à l'utilisation faisant suite au déplacement de l'imprimante.

! **Important :**

Une fois le transport de l'imprimante terminé, remplacez les capuchons de transport en position d'impression. Lorsque les capuchons se trouvent en position de transport, vous ne pouvez pas imprimer, car l'encre n'est pas délivrée.

- 1** Branchez le câble d'alimentation et allumez l'imprimante.

- 2** Ouvrez le capot des réservoirs d'encre.

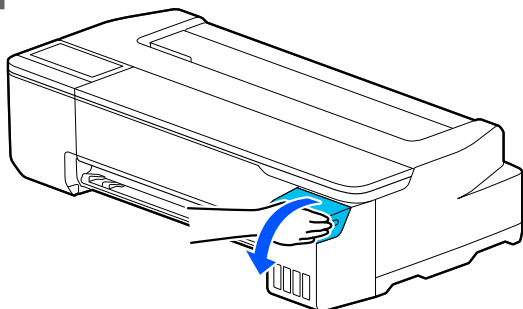

- 3** Ouvrez tous les capuchons des réservoirs d'encre.

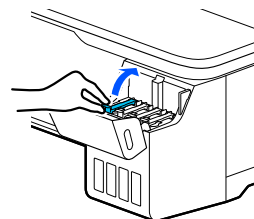

- 4** Retirez les capuchons de transport.

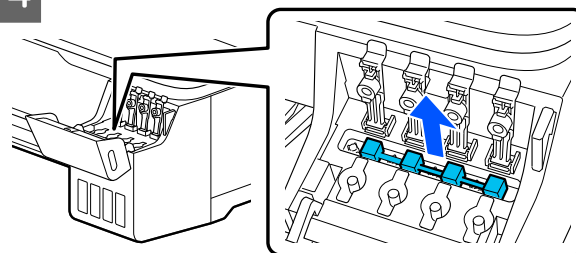

- 5** Retournez les capuchons de transport.

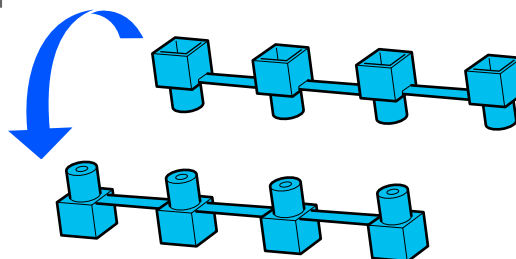

Annexe

- 6** Positionnez les capuchons de transport retournés comme illustré (position de transport).

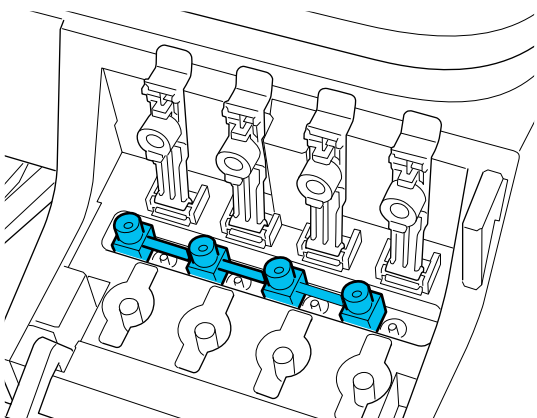
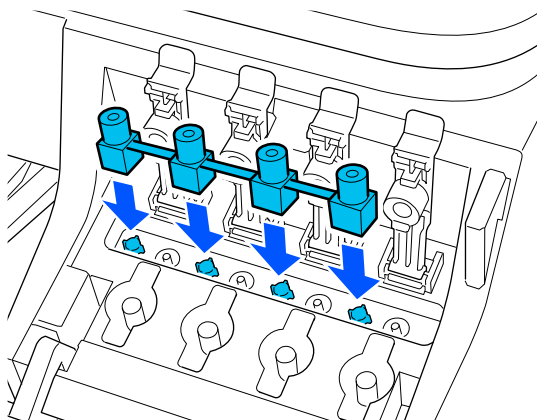

- 7** Refermez bien les capuchons des réservoirs d'encre.

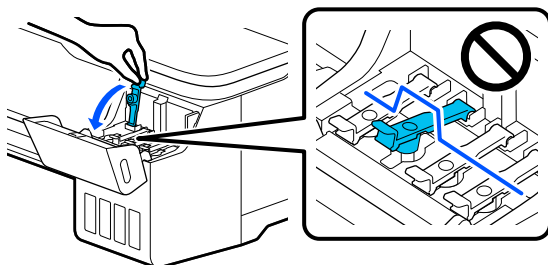

- 8** Refermez le capot des réservoirs d'encre.

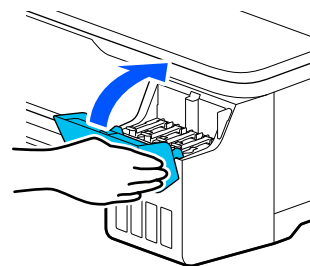

- 9** Vérifiez que les buses de la tête d'impression ne sont pas bouchées. Si elles le sont, procédez au nettoyage de la tête d'impression.

 « Recherche d'obstruction dans la tête d'impression et nettoyage » à la page 115

Lors du transport

Contactez votre revendeur ou le support Epson avant de transporter l'imprimante.

 « Assistance » à la page 154

Configuration système requise

Le logiciel de cette imprimante peut être utilisé dans les environnements suivants (en date de juillet 2019).

Les systèmes d'exploitation pris en charge et d'autres éléments peuvent être sujets à modification.

Pour obtenir les dernières informations, consultez le site Web d'Epson.

Pilote d'impression

Windows

Système d'exploitation	Windows 10/Windows 10 x64 Windows 8.1/Windows 8.1 x64 Windows 8/Windows 8 x64 Windows 7/Windows 7 x64 Windows Vista/Windows Vista x64 Windows XP/Windows XP x64 Windows Server 2019 Windows Server 2016 Windows Server 2012 R2 Windows Server 2012 Windows Server 2008 R2 Windows Server 2008 Windows Server 2003 R2 Windows Server 2003 SP2 ou une version ultérieure
Processeur	Intel Core2 Duo 3,05 GHz ou supérieur
Espace mémoire disponible	1 Go ou plus
Disque dur (Volume disponible à installer)	32 Go ou plus
Résolution d'affichage	WXGA (1280 × 800) ou résolution supérieure
Méthode de connexion à l'imprimante*	USB, Ethernet ou Wi-Fi

* Reportez-vous à ce qui suit pour obtenir plus d'informations sur les méthodes de connexion (spécifications de l'interface).

 « [Tableau de spécifications](#) » à la page 152

Mac

Système d'exploitation	Mac OS X v10.6.8 ou plus
Processeur	Intel Core2 Duo 3,05 GHz ou supérieur
Espace mémoire disponible	4 Go ou plus
Disque dur (Volume disponible à installer)	32 Go ou plus
Résolution d'affichage	WXGA+ (1440 × 900) ou résolution supérieure

Annexe

Méthode de connexion à l'imprimante*	USB, Ethernet ou Wi-Fi
--------------------------------------	------------------------

* Reportez-vous à ce qui suit pour obtenir plus d'informations sur les méthodes de connexion (spécifications de l'interface).

[« Tableau de spécifications » à la page 152](#)

Web Config

Windows

Navigateur	Internet Explorer 11, Microsoft Edge, Firefox* ¹ , Chrome* ¹
Méthode de connexion à l'imprimante* ²	Ethernet ou Wi-Fi

*¹ Utilisez la dernière version.

*² Pour en savoir plus sur les interfaces réseau, consulter les informations indiquées ci-dessous.

[« Tableau de spécifications » à la page 152](#)

Mac

Navigateur	Safari* ¹ , Firefox* ¹ , Chrome* ¹
Méthode de connexion à l'imprimante* ²	Ethernet ou Wi-Fi

*¹ Utilisez la dernière version.

*² Pour en savoir plus sur les interfaces réseau, consulter les informations indiquées ci-dessous.

[« Tableau de spécifications » à la page 152](#)

Appareil intelligent

Système d'exploitation	iOS* ¹
Méthode de connexion à l'imprimante* ²	Wi-Fi

*¹ Utilisez la dernière version.

*² Pour en savoir plus sur les interfaces réseau, consulter les informations indiquées ci-dessous.

[« Tableau de spécifications » à la page 152](#)

Epson Edge Print

Selon la région d'achat, le logiciel peut ne pas être fourni avec l'imprimante.

Annexe

Système d'exploitation (SE)	Windows 7 SP1/Windows 7 SP1 x64 Windows 8/Windows 8 x64 Windows 8.1/Windows 8.1 x64 Windows 10/Windows 10 x64 * 64 bits recommandés
Processeur	Processeur multicœur (3,0 GHz ou plus recommandés)
Mémoire disponible	4 Go ou plus
Disque dur (espace disponible au moment de l'installation)	50 Go ou plus
Interface de communication	USB haut débit Ethernet 100Base-TX/1000Base-T
Résolution d'affichage	1280 × 1024 ou supérieure

Tableau de spécifications

Caractéristiques techniques de l'imprimante	
Méthode d'impression	Technologie jet d'encre Precision-Core
Configuration des buses	SC-F550 800 buses × 4 couleurs (Black (Noir), Cyan, Magenta, Yellow (Jaune))
	SC-F551 800 buses × 4 couleurs (Black (Noir), Cyan, Fluorescent pink (Rose fluorescent), Fluorescent yellow (Jaune fluorescent))
Résolution (maximale)	Dpi 2400 × 1200
Code de commande	Trame ESC/P (commande non affichée), HP-GL/2, HP RTL
Mémoire intégrée	1,0 Go
Tension nominale	100–240 V CA
Fréquence nominale	50/60 Hz
Courant nominal	1,4 A
Consommation électrique	
Impression	Environ 22 W
Mode Prêt	Environ 8 W
Mode Veille	Environ 1,6 W
Éteint	Environ 0,2 W
Température	
Impression	10 à 35 °C (15 à 25 °C recommandés)
Stockage (avant déballage)	-20 à 60 °C (moins de 120 heures à 60 °C, moins d'un mois à 40 °C)
Stockage (après déballage)	-10 à 40 °C (moins d'un mois à 40 °C)
Humidité	
Impression	20 à 80 % (recommandé : 40 à 60 %, sans condensation)
En stock	5 à 85 % (sans condensation)

Caractéristiques techniques de l'imprimante

Plage de température et d'humidité de fonctionnement (la plage indiquée par les lignes diagonales est recommandée)

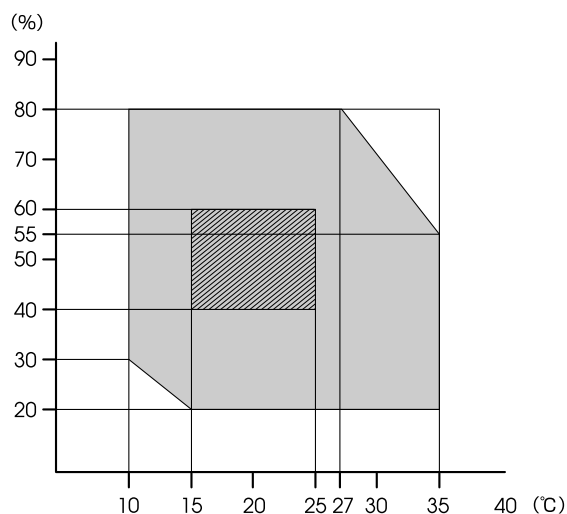

Dimensions (largeur × profondeur × hauteur)

Pendant l'impression	970 × 577 × 245 mm (Lorsque le support en option est installé*1 : 970 × 980 × 928 mm)
Stockage	970 × 577 × 245 mm (Lorsque le support en option est installé : 970 × 695 × 928 mm)
Poids*2	Environ 29 kg (Lorsque le support en option est installé : environ 40 kg)

*1 Avec la corbeille à papier déployée.

*2 Sans tenir compte de l'encre.

! Important :

Utilisez l'imprimante à une altitude inférieure ou égale à 2000 m.

Spécifications de l'interface

Port USB pour un ordinateur	USB SuperSpeed
Ethernet*1 Normes	IEEE 802.3u (100BASE-TX) IEEE 802.3ab (1000BASE-T) IEEE 802.3az (Energy Efficient Ethernet)*2
Wi-Fi	

Annexe

Spécifications de l'interface	
Normes	IEEE 802.11b/g/n*3
Gamme de fréquences	2,4 GHz
Modes de coordination	Infrastructure Wi-Fi Direct (AP simple)*4
Sécurités sans fil	WEP (64/128 bits) WPA-PSK (TKIP) WPA2-PSK (AES)*5 WPA3-SAE WPA2-Enterprise (AES) WPA3-Enterprise*6
Protocoles/fonctions d'impression en réseau*7	EpsonNet Print (Windows) Port TCP/IP standard (Windows) Impression WSD (Windows) Impression Bonjour (Mac) Impression IPP (Mac) Impression depuis un client FTP
Protocoles de sécurité	SSL/TLS (serveur/client HTTPS, IPPS) IEEE 802.1X Filtrage IPsec/IP SMTPS (STARTTLS, SSL/TLS) SNMPv3

*1 Utilisez un câble STP (paire torsadée blindée) de catégorie 5 ou supérieure.

*2 Le périphérique connecté doit être conforme aux normes IEEE 802.3az.

*3 IEEE 802.11n est uniquement disponible pour le HT20.

*4 Non compatible avec la norme IEEE 802.11b.

*5 Conforme aux normes WPA2 avec prise en charge de WPA/WPA2-Personal.

*6 La sécurité 192 bits n'est pas prise en charge.

*7 EpsonNet Print est uniquement compatible avec IPv4. Les autres prennent en charge l'IPv4 et l'IPv6.

**Avertissement :**

Pour éviter toute interférence radio avec le service sous licence, cet appareil est conçu pour être utilisé à l'intérieur et à l'écart des fenêtres afin de fournir un blindage maximal. L'équipement (ou son antenne d'émission) installé à l'extérieur est assujéti à une licence.

Spécifications de l'encre	
Type	Flacons d'encre dédiés
Encre à sublimation thermique*	Black (Noir), Cyan, Magenta, Yellow (Jaune), Fluorescent pink (Rose fluorescent), Fluorescent yellow (Jaune fluorescent)
Expiration de la garantie de qualité d'impression	25 jours (à compter du jour où le flacon d'encre a été utilisé pour remplir le réservoir d'encre)
Température de stockage	
Non installé	-20 à 40 °C (moins de quatre jours à -20 °C, moins d'un mois 40 °C)
Transport	-20 à 60 °C (moins de quatre jours à -20 °C, moins d'un mois à 40 °C, moins de 72 heures à 60 °C)
Capacité	140 ml

* L'encre fournie peut varier en fonction de votre modèle.

**Important :**

L'encre gèle si elle est conservée dans les flacons d'encre à -20 °C pendant une période prolongée. Si l'encre gèle, laissez-la reposer à température ambiante (25 °C) pendant deux heures au minimum.

Pour les utilisateurs européens

Information sur l'équipement radio

Ce produit émet intentionnellement une onde radio décrite comme suit.

(a) bande de fréquences dans laquelle l'équipement radio fonctionne ; 2,4 à 2,4835 GHz

(b) puissance de radiofréquence maximale transmise dans la bande de fréquences de fonctionnement de l'équipement radio : 20 dBm (PAR)

Assistance

Site Internet de l'assistance technique

Le site web Epson propose une aide relative aux problèmes qui ne peuvent être résolus à l'aide des informations de dépannage incluses dans la documentation du produit. Sur Internet, accédez au site :

<https://support.epson.net/>

Pour télécharger les derniers pilotes, les manuels et d'autres produits téléchargeables, et pour consulter la foire aux questions, rendez-vous à l'adresse :

<https://www.epson.com>

Puis sélectionnez la section d'assistance de votre site Internet Epson local.

Contactez l'assistance Epson

Avant de contacter Epson

Si votre produit Epson ne fonctionne pas correctement et que vous ne pouvez résoudre vos problèmes à l'aide des informations de dépannage incluses dans sa documentation, contactez les services d'assistance Epson pour obtenir de l'aide. Si l'assistance Epson de votre région ne figure pas ci-après, contactez le fournisseur auprès duquel vous avez acheté le produit.

Pour nous permettre de vous aider plus rapidement, merci de communiquer les informations ci-dessous à l'Assistance Epson :

- Numéro de série du produit
(l'étiquette portant le numéro de série se trouve habituellement au dos de l'appareil.)
- Modèle
- Version du logiciel
(Pour connaître le numéro de version, cliquez sur **About, Version Info** ou sur un bouton similaire dans le logiciel du produit.)
- Marque et modèle de votre ordinateur
- Nom et version de votre système d'exploitation
- Nom et version des logiciels que vous utilisez habituellement avec votre produit

Assistance aux utilisateurs en Amérique du Nord

Epson propose une assistance technique et des informations relatives à l'installation, la configuration et la manipulation des produits d'impression professionnels par le biais de la garantie limitée Epson Preferred.

Appelez le (888) 377-6611 (États-Unis et Canada) ou le (905) 709-3841 (Canada francophone uniquement), du lundi au vendredi de 7 h à 16 h (heure du Pacifique). Les horaires de l'assistance technique peuvent être modifiés sans préavis.

Assistance

Remarque : si vous rencontrez un problème avec le numéro vert, composez le (562) 276-1305 (États-Unis).

Avant d'appeler, vérifiez que vous disposez du numéro de série de l'imprimante ainsi que d'une preuve d'achat.

Rendez-vous sur <https://epson.com/support> (États-Unis) ou <https://epson.ca/support> (Canada) et sélectionnez votre produit pour accéder à des solutions aux problèmes courants. Vous pouvez télécharger des pilotes, des micrologiciels et de la documentation, consulter la foire aux questions et obtenir des conseils de dépannage, ou envoyer un e-mail à Epson afin de poser vos questions.

Remarque : pour obtenir de l'aide pour tout autre logiciel installé sur votre système, reportez-vous à la documentation de ce logiciel afin d'obtenir des informations sur l'assistance technique.

Achat de consommables et d'accessoires

Vous pouvez acheter de l'encre, du papier et des accessoires Epson authentiques auprès d'un revendeur agréé Epson. Pour trouver le revendeur le plus proche de chez vous, rendez-vous sur proimaging.epson.com (États-Unis) ou sur proimaging.epson.ca (Canada), sélectionnez votre produit et sa série, puis cliquez sur le bouton **Où acheter**. Vous pouvez aussi appeler le 800-GO-EPSON (800-463-7766) aux États-Unis ou le 800-807-7766 au Canada.

Assistance aux utilisateurs en Amérique latine

Si vous avez besoin d'aide supplémentaire pour votre produit Epson, contactez Epson.

Voici les services d'assistance technique proposés par Epson :

Assistance Internet

Rendez-vous sur le site Web de l'assistance Epson sur <https://latin.epson.com/support> (Caraïbes), <https://epson.com.br/suporte> (Brésil) ou <https://latin.epson.com/suporte> (autres zones géographiques) et sélectionnez votre produit pour accéder à des solutions aux problèmes courants. Vous pouvez télécharger des pilotes, des micrologiciels et de la documentation, consulter la foire aux questions et obtenir des conseils de dépannage, ou envoyer un e-mail à Epson afin de poser vos questions.

Remarque : pour obtenir de l'aide pour tout autre logiciel installé sur votre système, reportez-vous à la documentation de ce logiciel afin d'obtenir des informations sur l'assistance technique.

Contactez un représentant de l'assistance

Avant d'appeler l'assistance Epson, notez les informations et préparez les documents suivants :

- Nom du produit
- Numéro de série du produit (situé sur une étiquette sur le produit)
- Preuve d'achat (par exemple, ticket de caisse) et date d'achat
- Configuration de l'ordinateur
- Description du problème

Vous pouvez ensuite appeler :

Pays	Téléphone
Argentine	(54 11) 5167-0300 0800-288-37766
Bolivie*	800-100-116
Brésil	0800-007-5000
Chili	(56 2) 2484-3400
Colombie	Bogota : (57 1) 602-4751 Autres villes : 018000-915235
Costa Rica	800-377-6627
République dominicaine*	1-888-760-0068

Pays	Téléphone
Équateur*	1-800-000-044
El Salvador*	800-6570
Guatemala*	1-800-835-0358
Mexique	Mexico : (52 55) 1323-2052 Autres villes : 01-800-087-1080
Nicaragua*	00-1-800-226-0368
Panama*	00-800-052-1376
Paraguay	009-800-521-0019
Pérou	Lima : (51 1) 418-0210 Autres villes : 0800-10126
Uruguay	00040-5210067
Venezuela	(58 212) 240-1111

* Contactez votre opérateur téléphonique pour appeler ce numéro gratuit depuis un téléphone portable.

Si votre pays ne figure pas dans la liste, contactez le service commercial du pays le plus proche. Le coût de l'appel peut être facturé, éventuellement à longue distance.

Achat de consommables et d'accessoires

Vous pouvez acheter de l'encre, du papier et des accessoires Epson authentiques auprès d'un revendeur agréé Epson. Pour trouver le revendeur le plus proche de chez vous, rendez-vous sur epson.com.br (Brésil) ou sur latin.epson.com (autres zones géographiques), ou appelez le service commercial Epson le plus proche.

Assistance aux utilisateurs en Europe

Pour plus d'informations sur la procédure de contact du service d'assistance Epson, reportez-vous à votre **Document de garantie paneuropéenne**.

Assistance aux utilisateurs à Taïwan

Site Internet de l'assistance technique

Si vous avez besoin des derniers pilotes, FAQ, manuels ou vidéos, veuillez visiter le site Web d'assistance d'Epson à l'adresse <https://www.epson.com.tw/CustomerAndDownload>.

Ensuite, sélectionnez votre produit.

Aide pour les utilisateurs d'Australie/Nouvelle-Zélande

Epson Australia/New Zealand souhaite vous proposer un service clientèle irréprochable. Outre la documentation produit, vous disposez des sources d'information suivantes.

Votre fournisseur

Votre fournisseur peut vous aider à identifier et à résoudre des problèmes, et doit toujours être contacté en premier lieu pour tout problème. Il pourra être en mesure de résoudre rapidement et facilement vos problèmes et de vous conseiller sur la procédure à suivre.

Adresse Internet URL

Australie

<https://www.epson.com.au>

Nouvelle-Zélande

<https://www.epson.co.nz>

Consultez le site Internet d'Epson Australia/New Zealand.

Le site contient une zone de téléchargement de pilotes, une liste de points de contact Epson, des informations relatives aux nouveaux produits et une assistance technique (par courrier électronique).

Assistance

Centre d'assistance Epson

Le centre d'assistance Epson est le point de contact ultime pour conseiller nos clients. Les opérateurs du centre d'assistance peuvent vous aider à installer, configurer et utiliser votre produit Epson. Le personnel de notre centre d'assistance de prévente peut vous documenter sur les produits Epson et vous indiquer le fournisseur ou l'agent de service après-vente le plus proche. Le centre d'assistance Epson apporte des réponses à tous types de demandes.

Contact :

Australie Téléphone : 1300 361 054
Télécopie : (02) 8899 3789

Nouvelle-Zélande Téléphone : 0800 237 766

Nous vous conseillons de préparer les informations et documents nécessaires avant d'appeler. Afin que nous puissions résoudre votre problème le plus rapidement possible. (documentation de votre produit Epson, type d'ordinateur utilisé, système d'exploitation, logiciels et autres informations que vous jugez nécessaires).

Assistance aux utilisateurs à Singapour

Epson Singapore propose les sources d'information, l'assistance et les services suivants.

Internet

(<https://www.epson.com.sg>)

Informations sur les caractéristiques produits, pilotes téléchargeables, foire aux questions, questions commerciales et assistance technique par e-mail.

Centre d'assistance Epson Numéro gratuit : 800-120-5564

L'équipe du centre d'assistance Epson peut vous assister par téléphone sur les questions suivantes :

- Questions commerciales et informations produits
- Questions ou problèmes concernant l'utilisation des produits

- Questions sur les services de réparation et la garantie

Assistance aux utilisateurs en Thaïlande

Pour obtenir des informations, une assistance et des services :

Internet

(<https://www.epson.co.th>)

Informations sur les caractéristiques produits, pilotes téléchargeables, foire aux questions et assistance par e-mail.

Service d'assistance téléphonique Epson (téléphone : (66) 2460-9699)

L'équipe du centre d'assistance téléphonique peut vous assister sur les questions suivantes :

- Questions commerciales et informations produits
- Questions ou problèmes concernant l'utilisation des produits
- Questions sur les services de réparation et la garantie

Assistance aux utilisateurs au Vietnam

Pour obtenir des informations, une assistance et des services :

Service d'assistance téléphonique Epson : +84 28 3925 5545

Centre de services : 68 Nam Ky Khoi Nghia Street, Nguyen Thai Binh Ward, District 1, Ho Chi Minh City Vietnam

Assistance

Assistance aux utilisateurs en Indonésie

Pour obtenir des informations, une assistance et des services :

Internet

(<https://www.epson.co.id>)

- Informations sur les caractéristiques produits, pilotes téléchargeables
- Foire aux questions, questions commerciales, questions par e-mail

Service d'assistance téléphonique Epson

- Questions commerciales et informations produits
- Assistance technique
 - Téléphone : (62) 21-572 4350
 - Télécopie : (62) 21-572 4357

Centre de services Epson

Jakarta	Mangga Dua Mall 3rd floor No. 3A/B Jl. Arteri Mangga Dua, Jakarta	Téléphone/télécopie : (62) 21-62301104
Bandung	Lippo Center 8th floor Jl. Gatot Subroto No. 2 Bandung	Téléphone/télécopie : (62) 22-7303766
Surabaya	Hitech Mall It IIB No. 12 Jl. Kusuma Bangsa 116-118 Surabaya	Téléphone : (62) 31-5355035 Télécopie : (62) 31-5477837

Yogyakarta Hotel Natour Garuda
Jl. Malioboro No. 60
Yogyakarta

Téléphone : (62) 274-565478

Medan Wisma HSBC 4th floor
Jl. Diponegoro No. 11
Medan

Téléphone/télécopie : (62) 61-4516173

Makassar MTC Karebosi Lt. III Kav. P7-8
Jl. Ahmad Yani No. 49
Makassar

Téléphone : (62) 411-350147/411-350148

Assistance aux utilisateurs à Hong Kong

Pour obtenir une assistance technique et d'autres services après-vente, les utilisateurs sont invités à contacter Epson Hong Kong Limited.

Internet

Epson Hong Kong dispose d'un site Internet local en chinois et en anglais, qui propose les informations et éléments suivants :

- Informations produits
- Foire aux questions
- Dernières versions des pilotes Epson

Adresse :

<https://www.epson.com.hk>

Service d'assistance technique par téléphone

Vous pouvez contacter nos techniciens aux numéros suivants :

Téléphone : (852) 2827-8911

Télécopie : (852) 2827-4383

Assistance aux utilisateurs en Malaisie

Pour obtenir des informations, une assistance et des services :

Internet

(<https://www.epson.com.my>)

- Informations sur les caractéristiques produits, pilotes téléchargeables
- Foire aux questions, questions commerciales, questions par e-mail

Epson Trading (M) Sdn. Bhd.

Siège social.

Téléphone : 603-56288288

Télécopie : 603-56288388/399

Centre d'assistance Epson

- Questions commerciales et informations produits (ligne d'information)
Téléphone : 603-56288222
- Questions concernant les services de réparation et la garantie, l'utilisation des produits et l'assistance technique
Téléphone : 603-56288333

Assistance aux utilisateurs en Inde

Pour obtenir des informations, une assistance et des services :

Internet

(<https://www.epson.co.in>)

Informations sur les caractéristiques produits, pilotes téléchargeables et questions concernant les produits.

Assistance téléphonique

Services, informations produits et commande de consommables : 18004250011 (de 9 h à 18 h, numéro gratuit).

Services (AMRC et mobiles) : 3900 1600 (de 9 h à 18 h, faire précéder le numéro de l'indicatif local).

Assistance aux utilisateurs aux Philippines

Pour obtenir une assistance technique et d'autres services après-vente, les utilisateurs sont invités à contacter Epson Philippines Corporation :

Ligne principale : (63-2) 706 2609

Télécopie : (63-2) 706 2665

Ligne directe de l'assistance technique : (63-2) 706 2625

E-mail : epchelpdesk@epc.epson.com.ph

Internet

(<https://www.epson.com.ph>)

Informations sur les caractéristiques produits, pilotes téléchargeables, foire aux questions et assistance par e-mail.

Numéro gratuit : 1800-1069-EPSON(37766)

L'équipe du centre d'assistance téléphonique peut vous assister sur les questions suivantes :

- Questions commerciales et informations produits
- Questions ou problèmes concernant l'utilisation des produits
- Questions sur les services de réparation et la garantie