

EPSON

SC-F500 Series

Пайдаланушы нұсқаулығы

CMP0208-03 KK

Авторлық құқықтар және сауда белгілері

Авторлық құқықтар және сауда белгілері

Seiko Epson Corporation компаниясының алдын ала жазбаша рұқсатынсыз осы жарияланымның ешқандай бөлігін қайта жариялауға, іздеу жүйесінде сақтауға немесе кез келген пішімде және кез келген әдіспен, электрондық, механикалық, фотокошірмелеу немесе басқа да әдіспен беруге болмайды. Осы құжаттағы ақпарат осы Epson принтерімен ғана пайдалануға арналған. Epson компаниясы басқа принтерлерге қолданылатын осы ақпараттың қандай да бір пайдаланылуына жауапты емес.

Seiko Epson Corporation компаниясы немесе оның филиалдары осы өнімнің сатып алушыларының немесе үшінші тараптардың алдында қайғылы жағдай, осы өнімді қате пайдалану не дұрыс емес пайдалану, осы өнімді рұқсатсыз толықтыру, жөндеу немесе өзгерту немесе Seiko Epson Corporation компаниясының пайдалану және техникалық қызмет көрсету нұсқауларын сақтамау (АҚШ-тан басқа) нәтижесінен сатып алушының немесе үшінші тараптардың зақымдары, жоғалтулары, шығындары немесе шығыстары үшін жауапты емес.

Seiko Epson Corporation компаниясы түпнұсқалы Epson өнімдері немесе Epson мақұлдаған өнімдері ретінде белгілегендерден өзгеше қандай да бір опцияларды немесе қандай да бір шығын материалдарын пайдаланудан пайда болған қандай да бір зақымдар немесе проблемалар үшін Seiko Epson Corporation компаниясы жауапты емес.

Seiko Epson Corporation компаниясы Epson мақұлдаған өнімдері ретінде белгілегендерден өзгеше қандай да бір интерфейс кабельдерін пайдаланудан пайда болатын электромагниттік кедергілердің әсерінен болатын қандай да бір зақым үшін Seiko Epson Corporation компаниясы жауапты емес.

Microsoft, Windows, and Windows Vista are trademarks of the Microsoft group of companies.

Apple, Mac, macOS, OS X, Bonjour, Safari, ColorSync are registered trademarks of Apple, Inc.

Chrome, Chrome OS, and Android are trademarks of Google LLC.

Intel® is a registered trademark of Intel Corporation.

Adobe and Reader are either registered trademarks or trademarks of Adobe in the United States and/or other countries.

HP-GL/2® and HP RTL® are registered trademarks of Hewlett-Packard Corporation.

The SuperSpeed USB Trident Logo is a registered trademark of USB Implementers Forum, Inc.

Жалпы ескерту: осы жерде пайдаланатын басқа өнім атаулары тек анықтау мақсаттарына арналған және тиісті иелерінің сауда белгілері болуы мүмкін. Epson компаниясы осы белгілердегі кез келген және барлық құқықтарынан бас тартады.

©2019 Seiko Epson Corporation

Мазмұны

Авторлық құқықтар және сауда белгілері

Кіріспе

Нұсқаулықтар бойынша ескертпелер.	6
Таңбалардың мағынасы.	6
Суреттер.	6
Өнім моделінің сипаттамалары.	6
Пайдалануды Ұйымдастыру.	6
PDF нұсқаулықтарды қарау.	7
Принтер бөлшектері.	8
Алды.	8
Іші.	10
Арты.	12
Басқару тақтасы.	14
Басты бет экранының әрекеттері.	14
Принтер мүмкіндіктері.	16
Жеңіл пайдалануға ерекше көңіл бөлу	16
Пайдалану және сақтау туралы ескертпелер.	17
Орнату орны.	17
Принтерді пайдалану кезіндегі ескертпелер.	17
Принтерді пайдаланбаған кездегі ескертпелер.	18
Басқару панелін қолдану бойынша ескертулер.	18
Сия құтыларын пайдалану туралы ескертпелер.	19
Қағазды пайдалану туралы ескертпелер.	20
Қуатты сақтау.	21

Бағдарламалық құралға кіріспе

Берілген Бағдарламалық құрал.	22
Принтерде кірістірілген бағдарламалық құрал.	23
Web Config пайдалану әдісі.	24
Бастау әдісі.	24
Жабу.	24
Функция туралы жиынтық мәліметтер	24

Бағдарламалық құралды жаңарту немесе Қосымша бағдарламалық құралды орнату	25
Қолжетімді жаңартуларды тексеру және бағдарламалық құралды жаңарту	25
Жаңарту туралы хабарландыруларды алу.	26
Бағдарламалық құралды жою.	26
Windows.	26
Mac.	27

Қағазды жүктеу және орналастыру

Қағазды жүктеу бойынша ескертпелер.	28
Қағаз жүктеу орны.	28
Қағаз орамын жүктеу және алу.	29
Қағаз орамын жүктеу.	29
Қағаз орамын кесу.	31
Қағаз орамын алу.	33
Қағазды авто беру құрылғысына жүктеу және одан алу.	35
Қағаз стеккерін орнату және алу.	35
Қағазды авто беру құрылғысына жүктеу	35
Қағазды авто беру құрылғысынан қағазды алу.	37
Cut Sheet(1 sheet) жүктеу және алып тастау.	39
Cut Sheet(1 sheet) жүктеу.	39
Кесілген парақтар (1 парақ) алып тастау.	40
Жүктелген қағазды орнату.	40
Қағаз орамы үшін.	40
Auto Sheet Feeder/Cut Sheet(1 sheet) үшін.	42
Қағаз параметрлерін оңтайландыру (Media Adjust).	44
Реттеулерді жасау бойынша ескертпелер.	44
Реттеу.	44
Компьютерден Принтер драйверімен басып шығару	
Негізгі әрекеттер процедурасы (Windows)	47

Мазмұны

Басып шығару процедурасы.	47
Басып шығарудан бас тарту.	50
Принтер драйверін реттеу.	51
Негізгі әрекеттер процедурасы (Mac).	54
Басып шығару процедурасы.	54
Басып шығарудан бас тарту.	57
Принтер драйверін реттеу.	58
Үлкейтулер және көлденең және тік баннерлер.	60
Құжаттарды қағаз орамының еніне қиыстыру.	61
Құжаттарды шығыс өлшемге қиыстыру	62
Қағаз өлшемін таңдау.	64
Стандартты емес өлшемдермен басып шығару.	66
Multi-Page Printing (N-up) (Көп бетті басып шығару (N-up)).	70
Бүктелген екі жақты басып шығару (тек Windows үшін).	71
Постерді басып шығару (тек Windows үшін).	72
Бірнеше құжатты басып шығару (Layout Manager) (тек Windows).	78
Басып шығару үшін орнату процедуралары.	78
Параметрлерді шақыру және шақыру.	80

Желі қосылымының әдістерін өзгерту

Сыммен байланысқан LAN қызметіне ауыстырып қосу.	81
Сымсыз LAN қызметіне ауыстырып қосу.	81
Directly Connecting Wirelessly (Сымсыз тікелей қосылу) (Wi-Fi Direct).	82

Мәзірді пайдалану

Мәзір тізімі.	84
Paper Setting мәзірі.	94
Roll Paper мәзірі.	94
Auto Sheet Feeder мәзірі.	97
Cut Sheet(1 sheet) мәзірі.	98
Printer Status мәзірі.	99
Settings мәзірі.	100
General Settings.	100
Maintenance.	117
Printer Status/Print.	118

Қызметтік

Бітелген басып шығару механизмін тазалау.	120
Басып шығару механизмінің бітелуін тексеру және тазалау.	120
Powerful Cleaning.	121
Power Ink Flushing.	121
Сияны толтыру және шығыс материалдарын ауыстыру.	122
Пайдаланылған шығын материалдарын жою.	122
Қалған сияны тексеру.	122
Сияны толтыру.	122
Maintenance Box ауыстыру.	125
Кескішті ауыстыру.	126

Мәселені шешу

Хабар көрсетілгенде не істеу керек.	128
Қызмет көрсету орталығына қоңырау шалу/Принтер қатесі пайда болатын жағдай.	128
Ақаулықтарды жою.	130
Басып шығару мүмкін емес (өйткені принтер жұмыс істемейді).	130
Принтер қызмет етіп тұр, бірақ ештеңе басып шығарылмайды.	132
Басылған материалдар күтілгендей емес.	133
Беру немесе шығару мәселелері.	142
Басқалары.	145

Қосымша

Опциялар және пайдаланылатын өнімдер	147
Epson арнайы ақпарат тасымалдағыштары.	147
Сия құтылары.	147
Басқалары.	148
Қолдау көрсетілетін баспа материалы.	149
Epson арнайы баспа материалы кестесі	149
Басылып шығарылатын аймақ.	150
Қағаз орамы.	150
Кесілген парақтар (Қағазды авто беру құрылғысы).	151
Cut Sheet (1 sheet).	151
Принтерді жылжыту немесе тасымалдау	152

Мазмұны

Сол ғимараттағы әртүрлі орындарға жылжыту.	152
Тасымалдау барысында.	155
Жүйе талаптары.	156
Принтер драйвері.	156
Web Config.	157
Epson Edge Print.	157
Техникалық сипаттамалар кестесі.	159
Еуропалық пайдаланушыларға.	161

Анықтама алу көздері

Техникалық қолдау қызметінің веб сайты	162
Epson қолдау көрсету қызметіне хабарласу.	162
Epson компаниясына хабарласудан бұрын.	162
Солтүстік Америка тұтынушыларына арналған анықтама.	162
Латын Америкасындағы пайдаланушыларға арналған анықтама	163
Еуропадағы тұтынушыларға арналған анықтама.	164
Тайваньдағы тұтынушыларға арналған анықтама.	164
Австралиядағы/Жаңа Зеландиядағы тұтынушыларға арналған анықтама.	164
Сингапурдағы тұтынушыларға арналған анықтама.	165
Тайландтағы тұтынушыларға арналған анықтама.	165
Вьетнамдағы тұтынушыларға арналған анықтама.	166
Индонезиядағы тұтынушыларға арналған анықтама.	166
Гонконгтағы пайдаланушыларға арналған анықтама.	167
Малайзиядағы пайдаланушыларға арналған анықтама.	167
Үндістандағы пайдаланушыларға арналған анықтама.	168
Филиппиндегі пайдаланушыларға арналған анықтама.	168

Кіріспе

Нұсқаулықтар бойынша ескертпелер

Таңбалардың мағынасы

 Ескерту:	Ауыр дене жарақатын алмау үшін ескертулерді орындау керек.
---	--

 Сақтандыру:	Қауіпті дене жарақатын болдырмау үшін қауіпсіздік шараларын орындау қажет.
--	--

 Маңызды:	Бұл өнімнің зақымдалуын болдырмау үшін маңызды мәліметтер орындалуы керек.
---	--

Ескертпе:	Ескертпелер бұл өнімнің жұмысына қатысты пайдалы не қосымша ақпаратты қамтиды.
------------------	--

	Тиісті анықтамалық мазмұнды көрсетеді.
---	--

Суреттер

Нұсқаулықтағы суреттер пайдаланып жатқан модельден сәл өзгеше болуы мүмкін. Нұсқаулықтарды пайдаланғанда осыны ескеріңіз.

Өнім моделінің сипаттамалары

Осы нұсқаулықта сипатталған кейбір модельдер еліңізде немесе аймағыңызда сатылмауы мүмкін.

Пайдалануды Ұйымдастыру

Өнімге арналған нұсқаулықтар төменде көрсетілгендей ұйымдастырылған.

Adobe Acrobat Reader немесе Preview (Mac) қолданбалары арқылы PDF нұсқаулықтарын көруге болады.

Орнату нұсқаулығы (буклет)	Принтерді қораптан шығарғаннан кейін оны орнату әдісі туралы ақпаратты береді. Әрекеттерді қауіпсіз орындау үшін осы нұсқаулықты міндетті түрде оқып шығыңыз.
Оператор нұсқаулығы (PDF)	Принтерді пайдалану әдісі бойынша таңдалған ақпаратты және принтердің жиі пайдаланылатын мүмкіндіктерін береді.
Жалпы ақпарат (PDF)	Маңызды қауіпсіздік нұсқауларын, принтердің техникалық сипаттамаларын және байланыс мәліметтерін береді.
Онлайн нұсқаулық	
Пайдаланушы нұсқаулығы (осы нұсқаулық)	Принтерді пайдалану мен проблемаларды шешу туралы жалпы ақпаратты және нұсқауларды береді.

Кіріспе

PDF нұсқаулықтарды қарау

Бұл бөлім Adobe Acrobat Reader DC құралын PDF нұсқасын Adobe Acrobat Reader қызметінде көруге арналған негізгі операцияларды түсіндіретін мысал ретінде пайдаланады.

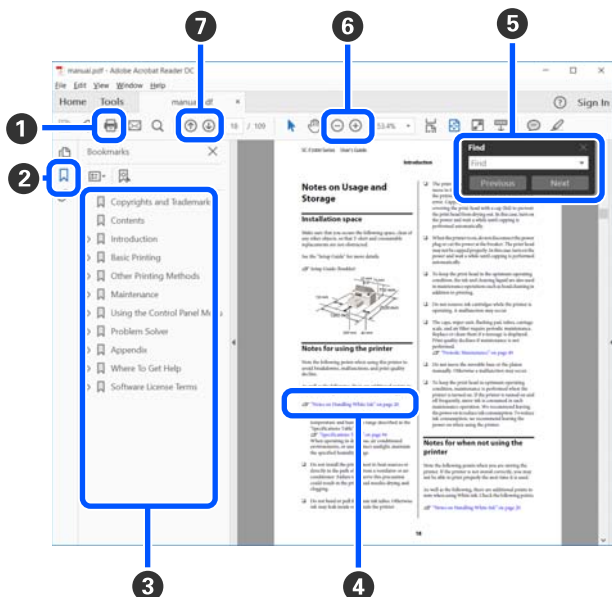

1 PDF нұсқаулығын басып шығару үшін басыңыз.

2 Оны әр басқа кезде бетбелгілер жасырылады немесе көрсетіледі.

3 Қатысты бетті ашу үшін тақырыпты басыңыз.

Негізгі құрылымның төменгі жағындағы тақырыптарды ашу үшін [+] белгісін басыңыз.

4 Егер сілтеме көк мәтінде берілсе, қатысты бетті ашу үшін көк мәтінді басыңыз.

Бастапқы бетке оралу үшін, келесі әрекетті орындаңыз.

Windows арналған

Alt пернесін басып тұрып, ← пернесін басыңыз.

Mac арналған

Command пернесін басып тұрып, ← пернесін басыңыз.

5 Растау қажет элементтердің атаулары сияқты кілтсөздеді енгізуге және іздеуге болады.

Windows арналған

PDF нұсқаулығындағы бетті тінтуірдің оң жағымен басып, іздеу құралдар жолағын ашу үшін көрсетілетін, мәзірдегі **Find (Табу)** пәрменін таңдаңыз.

Mac арналған

Іздеу құралдар жолағын ашу үшін, **Find (Табу)** пәрменін **Edit (Өңдеу)** мәзірінде таңдаңыз.

6 Жақсы көрінуі мақсатында тым кішкентай дисплейдегі мәтінді ұлғайту үшін + түймесін басыңыз. Өлшемін азайту үшін - түймесін басыңыз. Ұлғайтылатын суреттің немесе скриншоттың бөлігін көсету үшін, келесі әрекетті орындаңыз.

Windows арналған

PDF нұсқаулығындағы бетті тінтуірдің оң жағымен басып, көрсетілетін мәзірдегі **Marquee Zoom (Белгіленгенді үлкейту)** пәрменін таңдаңыз. Меңзер үлкейткіш әйнекке өзгереді, оны үлкейту қажет орынның ауқымын көрсету үшін пайдаланыңыз.

Mac арналған

Меңзерді үлкейткіш әйнекке өзгерту үшін осы реттегі **View (Көру)** мәзірін — **Zoom (Үлкейту)** — **Marquee Zoom (Белгіленгенді үлкейту)** тармақтарын басыңыз. Меңзерді үлкейткіш әйнек ретінде, үлкейту қажет орынның ауқымын көрсету үшін пайдаланыңыз.

7 Алдыңғы бетті немесе келесі бетті ашады.

Принтер бөлшектері

Алды

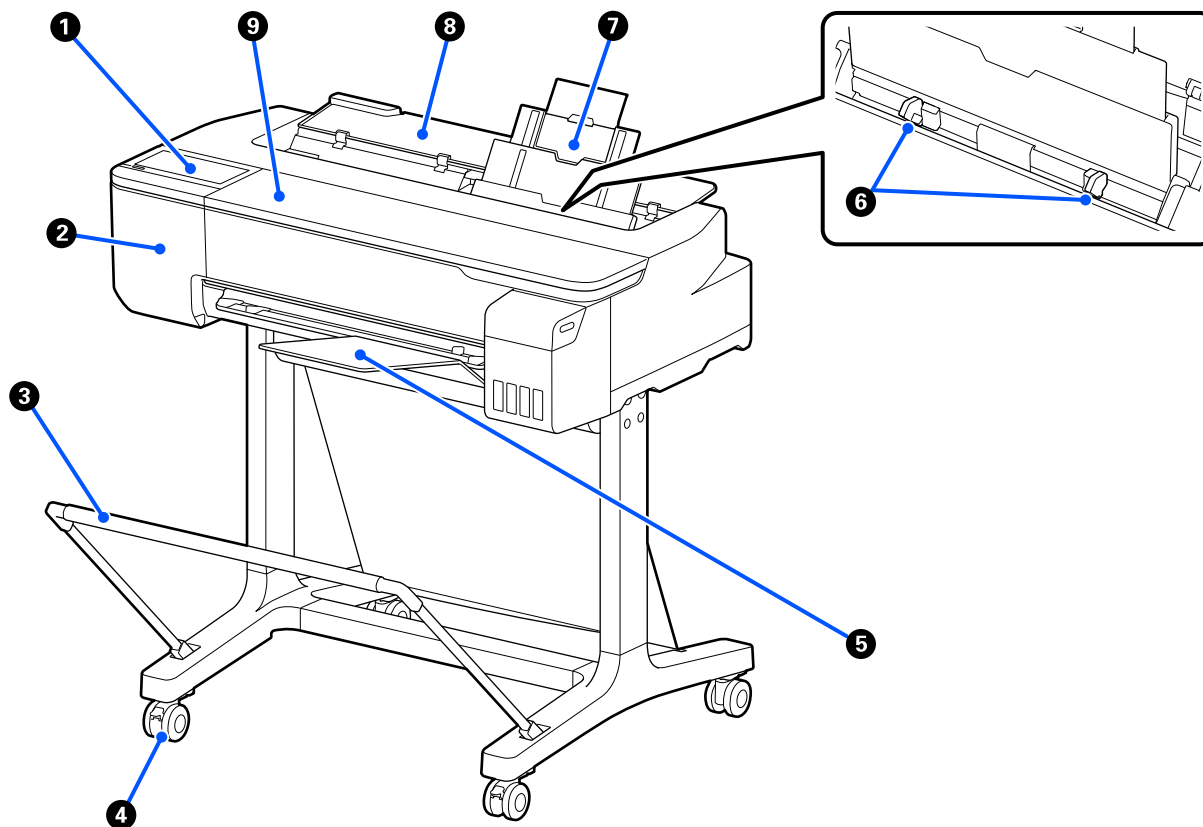

1 Басқару тақтасы

☞ "Басқару тақтасы" бетте 14

2 Кескіш жабыны

Кескішті ауыстыру барысында ашыңыз.

☞ "Кескішті ауыстыру" бетте 126

3 Қағаз себеті (қосымша)

Принтерден шыққан материал осы кәрзеңкеде жиналады, осылайша баспа материалы таза болады және бүгілген жерлері болмайды.

☞ "Опциялар және пайдаланылатын өнімдер" бетте 147

4 Дөңгелектер

Әр аяқта екі дөңгелек бар. Принтер орнында болғаннан кейін әдетте дөңгелектер құлыпты бекітіледі.

Кіріспе

5 Қағаз стеккері

Бірнеше парақты қағазды авто беру құрылғысынан үздіксіз басып шығарған кезде, принтердің алдыңғы жағына көрсетілгендей жалғаңыз. Басып шығарылған қағаз шыққаннан кейін осы себетте орналасады. Орама қағазда немесе кесілген парақтарда (1 парақ) басып шығарған кезде бұны алып тастаңыз.

 ["Қағаз стеккерін орнату және алу" бетте 35](#)

6 Жиекті бағыттауыш

Осыларды қағазды авто беру құрылғысына жүктелген сол және оң қағаз жиектерімен сәйкестендіріңіз. Қағаздың қиғаштап берілуіне жол бермейді.

7 Қағазды авто беру құрылғысы

A4 – A3 пішінді бірнеше кесілген парақты жүктеуге болады. Жүктелген қағаз автоматты түрде беріліп, үздіксіз басып шығаруға мүмкіндік береді.

 ["Қағазды авто беру құрылғысына жүктеу" бетте 35](#)

8 Кесілген парақтардың қақпағы

Қағазды авто беру құрылғысын пайдаланғанда немесе кесілген парақтарды жүктегенде ашыңыз.

 ["Cut Sheet\(1 sheet\) жүктеу" бетте 39](#)

Қағаз орамын жүктеген кезде, осы қақпақты ашып, сосын қағаз орамының қақпағын ашыңыз.

Принтер ішінде шаңның жиналуын болдырмау үшін, қағазды авто беру құрылғысын пайдаланбаған кезде немесе кесілген парақтарды жүктемеген кезде жауып қойыңыз.

9 Алдыңғы қақпақ

Қағаз кептелісі орын алғанда ашыңыз.

Кіріспе

Іші

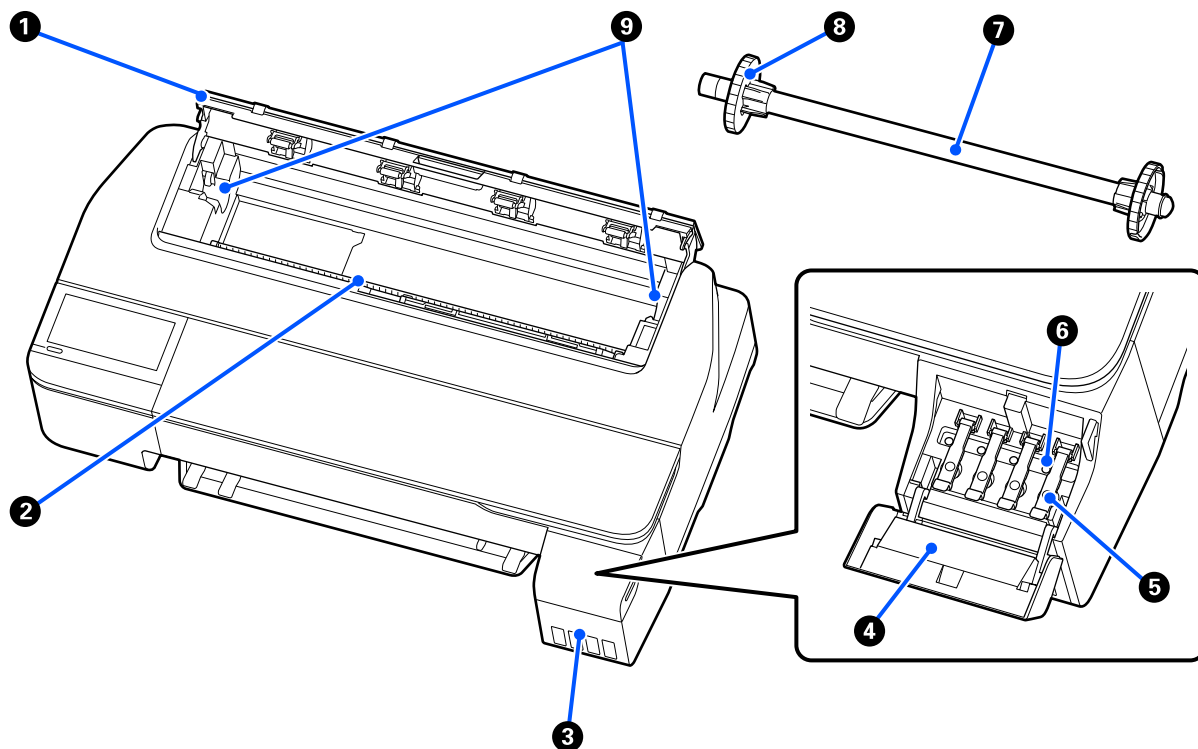

1 Қағаз орамының қақпағы

Бұл қақпақ жүктелген қағаз орамын қорғайды және принтер ішіне шаң енуін болдырмайды. Қағаз орамын жүктеуді немесе алуды қоспағанда, принтерді пайдаланғанда оны жабу керек.

☞ ["Қағаз орамын жүктеу" бетте 29](#)

2 Қағаз саңылауы

Басып шығару кезінде қағаз орамы немесе кесілген парақтар берілетін саңылау. Кесілген парақтарды бір-бірден қолмен салыңыз.

3 Картридж

Баспа тиегін сиямен қамтамасыз етеді.

4 Картридж қақпағы

Картриджді толтырған кезде қақпақты ашыңыз.

☞ ["Сияны толтыру" бетте 122](#)

5 Картридж қақпақтары

Картриджді толтырған кезде немесе тасымалдау қақпақтарының күйін ауыстырған кезде ашыңыз.

☞ ["Сияны толтыру" бетте 122](#)

☞ ["Принтерді жылжыту немесе тасымалдау" бетте 152](#)

Кіріспе

6 Тасымалдау қақпақтары

Принтер орнын ауыстырғанда немесе оны тасымалдағанда, қақпақтарды сия ағып кетпейтіндей тасымалдау күйіне қойыңыз. Қалыпты жағдайда қақпақтар басып шығару күйіне орнатылады.

 [“Принтерді жылжыту немесе тасымалдау” бетте 152](#)

7 Шпиндель

Қағаз орамын принтер ішіне жүктеген кезде, осыны қағаз орамы арқылы енгізіңіз.

8 Жылжымалы фланец (мөлдір)

Бұл шпиндельде орналасқан қағаз орамын бекітеді. Қағаз орамын шпиндельге орналастырғанда немесе одан алып тастағанда оны жалғаңыз немесе ажыратыңыз.

9 Шпиндель тұтқасы

Шпиндельді қағаз орамын жүктегенде орнатыңыз. Сол жағында да, оң жағында да тұтқа болады.

 [“Қағаз орамын жүктеу” бетте 29](#)

Кіріспе

Арты

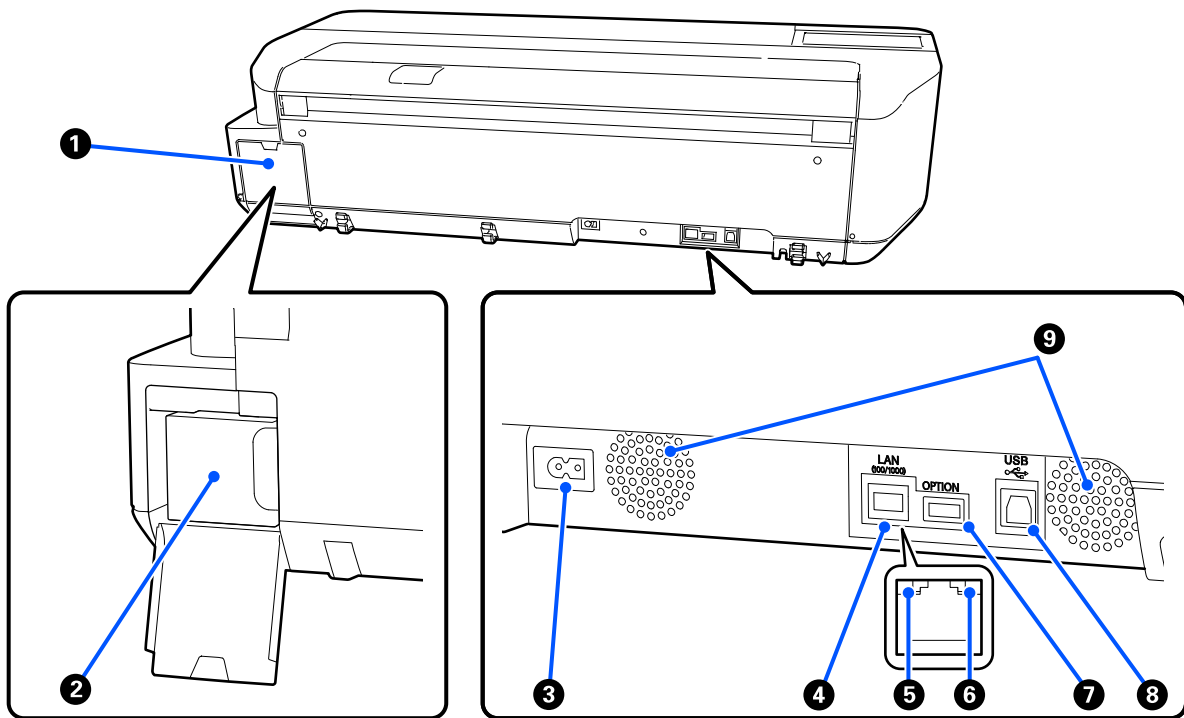

1 Қызметтік картридж қақпағы

Қызметтік картридж ауыстырғанда ашыңыз.

2 Қызметтік картридж

Қолданылған сияны жинауға арналған контейнер.

[☞ "Maintenance Box ауыстыру" бетте 125](#)

3 Айнымалы ток кірісі

Қамтамасыз етілген қуат кабелін осы жерге жалғаңыз.

4 Жергілікті желі порты

Жергілікті желі кабелін қосуға арналған.

5 Күй шамы (жасыл, қызғылт сары)

Түс желілік тасымалдау жылдамдығын көрсетеді.

Өшірулі: 10BASE-T

Сарғылт: 100BASE-TX

Жасыл: 1000BASE-T

Кіріспе

6 Деректер шамы (сары)

Желілік қосылымның күйі және деректерді қабылдау жанып тұрған немесе жыпылықтайтын жарықпен көрсетіледі.

Қосулы: жалғанған.

Жыпылықтау: деректерді алу.

7 OPTION порты

Қолдануға болмайды.

8 USB порты

USB кабелін осында жалғаңыз.

9 Ауа өткізгіштер

Ауа өткізгіштерді жаппаңыз.

 ["Орнату орны" бетте 17](#)

Кіріспе

Басқару тақтасы

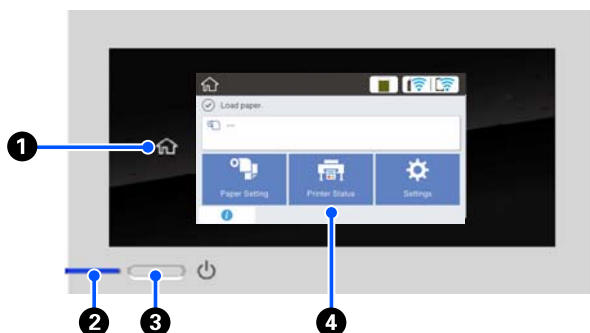

1 Басты бет түймесі

Home (Басты бет) экранына оралу үшін, мәзір көрсетілген кезде осы түймені түртіңіз. Басты бет түймесі қағаз беру сияқты әрекеттерді орындау барысында пайдаланылмаса өшіріледі.

2 **шамы (қуат шамы)**

Қосу : Қуат қосулы.

Жыпылықтау : Принтер іске қосу, қуатты өшіру, деректерді қабылдау немесе принтер басып шығару басып тазалау сияқты процесті орындауда. Осы шам жыпылықтауын тоқтатқанша ешқандай әрекетті орындамай күтіңіз. Қуат сымын ажыратпаңыз.

Өшіру : Қуат өшірулі.

3 **түймесі (қуат түймесі)**

Қуатты қосады және өшіреді.

4 **Экран**

Бұл принтердің күйін, мәзірлерді, қате туралы хабарларды және т.б. көрсететін сенсорлы панель. Осы экранда көрсетілетін мәзір элементтерін және опцияларды оларды жай түрту (нұқу) арқылы таңдауға, саусағыңызбен экранды түрту барысында жылжыту арқылы экранды өткізіп жіберуге болады.

Басты бет экранының әрекеттері

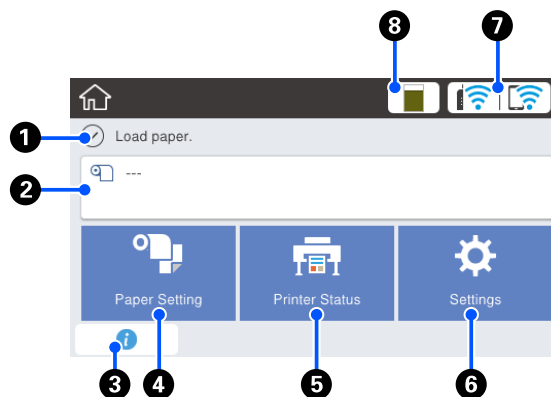

Басты бет экранының әрекеттеріне шолу
[Оператор нұсқаулығы \(PDF\)](#)

1 **Ақпаратты көрсету аймағы**

Принтердің күйін, қате туралы хабарларды және т.б. көрсетеді.

2 **Қағаз орамының ақпараттар аймағы**

- Қағаз орамы жүктелген кезде. Жүктелген қағаз орамы туралы ақпаратты көрсетеді. Setup On күйге орнатылса, шамамен қалған мөлшері (қалған ұзындығы) көрсетіледі. Осы аймақты түрту қағаз орамын орнату және реттеу сияқты әрекеттерді орындайтын мәзірді көрсетеді.
["Roll Paper мәзірі" бетте 94](#)
- Көрсетілген қағаз орамы жүктелмеген. "---" деп көрсетеді. Осы аймақты түрту қағаз орамын жүктеуге арналған процедураны көрсетеді.

3 **Ақпарат белгішесі**

Пайдаланылатын өнімдердің қалған мөлшері төмен туралы ескертулер сияқты хабарландырулар бар болғанда, хабарландырулар саны осы белгішенің жоғарғы оң жағында айқындауыш белгі бойынша көрсетіледі. Егер осы белгішені айқындауыш белгі көрсетілгенде түртсеңіз, әрекеттерді орындауды талап ететін хабарландырулар тізімі көрсетіледі. Әр элементті түрту орындау қажет әрекет туралы нұсқаулықтарды көрсетеді. Егер әрекеттерді орындамайтын болсаңыз, айқындауыш белгі жоғалып кетпейді.

Кіріспе

4 Paper Setting мәзірінің түймесі

Қағазды жүктегенде, алып тастағанда немесе реттегенде осы түймені түртіңіз.

- ❑ Roll Paper туралы қосымша мәліметтерді алу үшін келесі тармақты қараңыз.
👉 [“Қағаз орамын жүктеу және алу” бетте 29](#)
Мәзір сипаттамалары
👉 [“Roll Paper мәзірі” бетте 94](#)
- ❑ Auto Sheet Feeder туралы толық мәліметтерді алу үшін келесі тармақты қараңыз.
👉 [“Қағазды авто беру құрылғысына жүктеу және одан алу” бетте 35](#)
Мәзір сипаттамалары
👉 [“Auto Sheet Feeder мәзірі” бетте 97](#)
- ❑ Cut Sheet(1 sheet) туралы қосымша мәліметтерді алу үшін келесі тармақты қараңыз.
👉 [“Cut Sheet\(1 sheet\) жүктеу және алып тастау” бетте 39](#)
Мәзір сипаттамалары
👉 [“Cut Sheet\(1 sheet\) мәзірі” бетте 98](#)

5 Printer Status мәзірінің түймесі

Шығындар күйін немесе көрсетілген хабарлардың мәліметтерін тексеру қажет болғанда осы түймені түртіңіз.

👉 [“Printer Status мәзірі” бетте 99](#)

6 Settings мәзірінің түймесі

Техникалық қызмет көрсетуді орындау немесе принтер әрекетінің параметрлері, желі параметрлері немесе басқа реттеу параметрлерін конфигурациялаған кезде осы түймені түртіңіз. Толық ақпаратты төменнен қараңыз.





👉 [“Settings мәзірі” бетте 100](#)

7 Желі белгішесі

Төменде көрсетілетін белгіше арқылы желі қосылымы күйі көрсетіледі.

Белгішені түрту желі қосылымы күйін қосуға мүмкіндік береді.

👉 [“Желі қосылымының әдістерін өзгерту” бетте 81](#)

	Сыммен байланысатын LAN қызметіне қосылмаған немесе сымсыз LAN қызметі орнатылмаған.
	Сыммен байланысатын LAN қызметіне қосылған.
	Сымсыз LAN қызметі ажыратылған.
	SSID қызметін іздеу, IP мекенжайы орнатылмаған немесе сигнал күші 0 мәніне тең немесе нашар.
	Сымсыз LAN (Wi-Fi) қызметіне қосылған. Желілер саны сигнал күшін білдіреді. Желілер саны қаншалықты көп болса, сигнал күші де соншалықты күшті болады.
	Wi-Fi Direct (Simple AP) қосылымы ажыратылған.
	Wi-Fi Direct (Simple AP) қосылымы іске қосылған.

8 Шығындар күйі белгішесі

Жолақ ұзындығы Қызметтік картридждегі бос орын көлемін көрсетеді. Жолақ қаншалықты қысқа болса, бос орынның қалған мөлшері соншалықты төмен болады.

⚠️ көрсетілуі Қызметтік картридждегі бос орын көлемінің азаюын білдіреді. Белгішені түрткенде Қызметтік картридж өнім сандарын тексеруге болатындай қолданылатын өнім күйінің экраны көрсетіледі. Бұл **Supply Status Printer Status** мәзіріне арналған таңбаша түймесі.

👉 [“Printer Status мәзірі” бетте 99](#)

Принтер мүмкіндіктері

Жеңіл пайдалануға ерекше көңіл бөлу

Орынды үнемдейтін үлкен пішімді принтер

Бұл принтер біздің стандартты үлкен пішімді принтерге қарағанда ықшамырақ және жеңілірек болғандықтан, ол көп орын алмайды. Бұл принтерді тіпті шкафқа немесе карталарға/сызбаларға арналған шкафқа орната аласыз. Өлшемдерге арналған келесі тармақты қараңыз.

 ["Техникалық сипаттамалар кестесі" бетте 159](#)

Қағазды авто беру құрылғысы (кесілген парақтар) және қағаз орамы арасында автоматты түрде ауыстырып қосу

Бір уақытта принтерге қағаз орамын және қағазды авто беру құрылғысына А3 немесе кішірек пішімді бірнеше парақты жүктей аласыз. Принтер драйверінің **Source (Көз)** параметрлерінен олардың біреуін таңдау қағазды автоматты түрде ауыстырып, оңай басып шығаруға мүмкіндік береді.

Экранда әрекеттерді орындау нұсқаулықтарын тексеру барысындағы тегіс өңдеу әрекеті

Сонымен қатар интуитивтік басқаруды іске қосатын экран дизайны бар болса, бұл принтер қағазды жүктеу әдісі сияқты суреттері бар әрекеттер нұсқаулықтарын тексеруге мүмкіндік береді.

 [Оператор нұсқаулығы \(PDF\)](#)

Қарапайым әрі оңай қолданылатын принтер драйвері

Қағаз параметрлерін оңай ауыстыру арқылы, қатты немесе жұмсақ материалдарда басып шығару үшін оңтайлы параметрлер қолдана аласыз.

Бұның арқасында басып шығару параметрлерін жеке-жеке реттеу қажет болмайды. Source (Көз) параметрін таңдаған кезде, принтерге жүктелген қағаз өлшемі және түрі автоматты түрде қолданылатындықтан, қағазды жүктеу ақаулары азайтылғанына байланысты басып шығару орындалмайды. Сонымен қатар принтер драйверіндегі суреттермен берілген орнату жағдайларын тексеру үшін, басып шығару алдында алдын ала қарау экранындағы толық мәліметтері бар кескінді тексеруге болады.

Сымсыз LAN қосылымына қолдау көрсету

Бұл принтер кабельді өткізбестен қалаған жерге еркін орналастыруға болады, себебі ол басып шығару үшін сымсыз LAN арқылы компьютермен қосылады. Әрине ол да сыммен байланысатын LAN қызметіне қолдау көрсетеді.

Сондықтан, егер құрылғыңыз LAN қызметіне қосылған болса да, бұл принтер Wi-Fi Direct көмегімен оған тікелей қосылу арқылы басып шығаруға мүмкіндік береді.

 ["Сымсыз LAN қызметіне ауыстырып қосу" бетте 81](#)

 ["Directly Connecting Wirelessly \(Сымсыз тікелей қосылу\) \(Wi-Fi Direct\)" бетте 82](#)

Пайдалану және сақтау туралы ескертпелер

Орнату орны

Қағазды шығаруға және шығын материалдарын ауыстыруға кедергі келмеуі үшін өту орнын кез келген басқа заттардан тазалаңыз.

Принтердің сыртқы өлшемдері туралы ақпарат алу үшін “Техникалық сипаттамалар кестесі” бөлімін қараңыз.

 “Техникалық сипаттамалар кестесі” бетте 159

Тұғыры бар (қосымша)

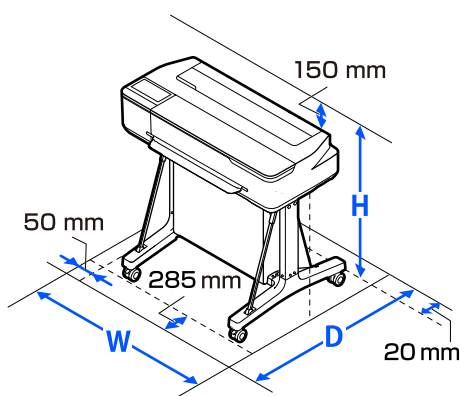

Е	Қ	Б
1020 мм	1000 мм	1078 мм

Тұғырсыз (қосымша)

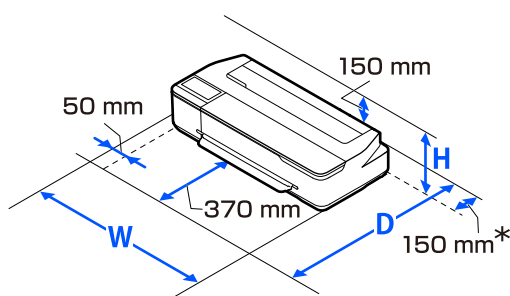

Е	Қ	Б
1020 мм	1035 мм	395 мм

* Қызметтік картриджді ауыстырған кезде, артқы жақта кемінде 150 мм кеңістік қажет.

Принтерді пайдалану кезіндегі ескертпелер

Бұзылуларды, дұрыс емес жұмыс істеуді және басып шығару сапасының төмендеуін болдырмау үшін осы принтерді пайдаланған кезде мыналарды ескеріңіз.

- ❑ Принтерді пайдаланғанда “Техникалық сипаттамалар кестесі” ішінде сипатталған жұмыс температурасы және ылғалдылық ауқымын сақтаңыз.

 “Техникалық сипаттамалар кестесі” бетте 159

Тіпті жоғарыдағы шарттар орындалса да, қоршаған орта жағдайлары қағаз үшін қолайсыз болса, дұрыс басып шығару мүмкін болмауы мүмкін. Принтерді қағаз талаптары орындалатын ортада пайдаланыңыз. Қосымша мәліметтер алу үшін қағазбен бірге берілген құжаттаманы қараңыз.

Сондай-ақ, құрғақ аймақтарда, кондиционер бар ортада немесе тік күн сәулесінің астында пайдаланғанда тиісті ылғалдылықты сақтаңыз.

- ❑ Принтерді қызу көздерінің жанында немесе тікелей желдеткіштің, не болмаса кондиционердің ауа жолында орнатпаңыз. Бұл сақтық шарасын орындамау басып шығару механизмі саңылауларының құрғауына және бітелуіне әкелуі мүмкін.

- ❑ Қателер орын алса және принтер алдымен қатені шешпей өшірілсе, басып шығару механизмі жабылмауы мүмкін (яғни, оң жаққа қарай жылжымауы мүмкін). Жабу — басып шығару механизмінің құрғауын болдырмау үшін басып шығару механизмін қақпақпен автоматты түрде жабу функциясы. Бұл жағдайда қуатты қосыңыз және жабу автоматты түрде орындалғанша күтіңіз.

Кіріспе

- ❑ Қуат қосулы кезде қуат ашасын суырмаңыз немесе өшіргіштің қуатын өшірмеңіз. Басып шығару механизмі дұрыс жабылмауы мүмкін. Бұл жағдайда қуатты қосыңыз және жабу автоматты түрде орындалғанша күтіңіз.
- ❑ Сондай-ақ, басып шығару басын тазалау кезінде және басқа да қызмет көрсету операциялары барысында басып шығару басын жақсы күйде сақтау үшін, басып шығарғанда принтер барлық картриджердегі сияны пайдаланады.
- ❑ Жақсы басып шығару сапасын қамтамасыз ету үшін, принтер автоматты түрде басып шығару басын тазалауды орындауы мүмкін. Ешқандай қақпақты ашпастан немесе қуатты өшірместен, тазалау аяқталғанша күтіңіз.

Принтерді пайдаланбаған кездегі ескертпелер

Егер пайдаланып жатпасаңыз, принтерді сақтауға қойғанда мыналарды ескеріңіз. Егер сақтауға дұрыс қойылмаса, келесі пайдаланғанда дұрыс басып шығару мүмкін болмауы мүмкін.

- ❑ Принтерді сақтағанда оның көлденең күйде болуын қадағалаңыз. Принтерді еңкейтіп, тігінен немесе астын жоғары қаратып орналастырмаңыз.
- ❑ Егер ұзақ уақыт бойы басып шығармасаңыз, басып шығару механизмінің саңылаулары бітелуі мүмкін. Басып шығару механизмінің бітелуін болдырмау үшін аптасына бір рет басып шығару ұсынылады.
- ❑ Ролик принтер ішінде қалған қағазда із қалдыруы мүмкін. Сондай-ақ, бұл толқынды немесе оралған қағазға әкеліп, қағазды беру мәселелеріне әкелуі мүмкін немесе басып шығару механизміне сызық түсуі мүмкін. Сақтауға қойған кезде қағазды алыңыз.

- ❑ Принтерді басып шығару механизмі жабылғанын (басып шығару механизмі ең шеткі оң жақта орналасқан) тексергеннен кейін сақтауға қойыңыз. Егер басып шығару механизмі ұзақ уақыт бойы бітелмесе, басып шығару сапасы төмендеуі мүмкін.

Ескертпе:

Егер басып шығару механизмі жабылмаған болса, принтерді қосыңыз, содан кейін өшіріңіз.

- ❑ Принтерде шаңның және басқа бөгде заттардың жиналуын болдырмау үшін сақтауға қоймай тұрып бүкіл қақпақтарды жабыңыз. Принтер ұзақ уақыт бойы пайдаланылмайтын болса, статикалық токқа қарсы матамен немесе басқа жабынмен қорғаңыз. Басып шығару механизмінің саңылаулары өте кішкентай және басып шығару механизміне майда шаң кірсе оңай бітелуі мүмкін және дұрыс басып шығара алмауыңыз мүмкін.

Басқару панелін қолдану бойынша ескертулер

- ❑ Панельді саусағыңызбен түртіңіз. Панель тек саусақпен түрткен кезде ғана жауап береді.
- ❑ Саусақтан басқа нәрсемен түрткенде, қолыңыз дымқыл немесе қолғап киген болсаңыз немесе панеліңіздің қорғаныш парағы немесе жапсырмасы болса, жауап бермеуі мүмкін.
- ❑ Шарлы қаламсап немесе механикалық қарындаш секілді үшкір заттармен түртпеңіз. Бұл панельді зақымдауы мүмкін.
- ❑ Панель ластанып қалса, жұмсақ шүберекпен сүртіңіз. Өте лас болса, жұмсақ шүберекті бейтарап жуғыш құралдың сұйылтылған ерітіндісіне батырып, мұқият сығып, ласты сүртіңіз, сосын жұмсақ, құрғақ шүберекпен сүртіңіз. Сұйылтқыш, бензин немесе спирт сияқты ұшқыр химиялық заттар қолданбаңыз. Бұл панельдің бетін зақымдауы мүмкін.

Кіріспе

- ❑ Температурасы немесе ылғалдылығы кенет өзгертін ортада пайдаланбаңыз. Панель ішінде конденсация түзіліп, өнімділігінің төмендеуіне әкеледі.
- ❑ Экрандағы кейбір пикселдер жанбай немесе тұрақты жанбай қалуы мүмкін. Сондай-ақ сұйықкристалды дисплейлердің сипаттамасына сәйкес, жарықтығы бірқалыпты болмауы мүмкін, бірақ бұл ақау емес.

Сия құтыларын пайдалану туралы ескертпелер

Сияны қайта толтырудан бұрын төмендегі ескертпелерге назар аударыңыз.

Пайдалану туралы ескертпелер

- ❑ Осы өнімге арналған сия құтыларын пайдаланыңыз.
- ❑ Принтерді пайдаланған кезде, сияны абайлап қолданған жөн. Картриджді толтырған кезде сия шашырауы мүмкін. Киіміңізге немесе заттарыңызға тиген сияны жуып кетіре алмауыңыз мүмкін.
- ❑ Сия құтыларын шайқауға немесе қысуға болмайды.
- ❑ Ашылған құтыларды тез арада пайдалану керек.
- ❑ Сия құтыларын бөлме температурасында сақтап, тікелей күн сәулелерінен қорғаңыз.
- ❑ Басып шығару сапасын қамтамасыз ету мақсатында, картридждегі барлық сияны келесі күндерге дейін пайдаланыңыз:
 - ❑ Сия құтысында көрсетілген пайдалану мерзімі
 - ❑ Сия картриджді толтырғаннан кейін 25 күн
- ❑ Сия құтыларын принтерді сақтауға арналған қоршаған орта шарттарында сақтаңыз.

- ❑ Сия құтыларын сақтағанда немесе тасымалдағанда, оларды еңкейтуге немесе температура соққыларына не температураның күрт өзгеруіне ұшыратуға болмайды. Сия құтысының қақпағы тығыз жабылған болғанда да сия ағуы мүмкін. Сия құтысының қақпағын жапқан кезде, құтыны тік ұстап тұрыңыз. Сондай-ақ, құтыларды тасымалдағанда, сияның ағылып кетуін болдырмау мақсатында оларды қаптаған дұрыс.
- ❑ Ұзақ уақыт бойы төмен температураларда сақталған сия құтыларын кемінде үш сағат бойы бөлме температурасына дейін жеткізу керек.
- ❑ Сия құтысының қаптамасын сия картриджді толтыру алдында ғана ашыңыз. Сапаны сақтау мақсатында вакуумдық қаптама пайдаланылады. Қаптаманы ашқаннан кейін сияны ұзақ уақытқа қалдырған жағдайда, тиісті түрде басып шығару қиынға соғуы мүмкін.
- ❑ Принтерді картриджде қалған сия төменгі жолақ деңгейінен төмен болған кезде пайдалансаңыз, құрылғы істен шығуы мүмкін. Принтер өшіріліп тұрғанда картриджді жоғарғы жолаққа дейін сиямен толтырыңыз. Толтырғаннан кейін сия деңгейін дұрыс көрсету үшін сия деңгейі бойынша мәліметті қайта орнатқаныңызды тексеріңіз.
- ❑ Принтерді оңтайлы жұмыс күйінде сақтау үшін, картриджде сияның аз мөлшерде қалмауын қадағалауыңыз жөн.
- ❑ Сия құтыларында қайта өңделген материалдардың болуы мүмкіндігіне қарамастан, бұл принтердің қызметіне немесе өнімділігіне әсер етпейді.
- ❑ Сия құтыларының сыртқы көрінісі мен сипаттамалары хабарландырусыз өзгертілуі мүмкін.

Кіріспе

Сияны тұтыну

- ❑ Сондай-ақ, басып шығару басын тазалау кезінде және басқа да қызмет көрсету операциялары барысында басып шығару басын жақсы күйде сақтау үшін, басып шығарғанда принтер барлық картридждердегі сияны пайдаланады.
- ❑ Түрлі-түсті сиялардың қоспасы қағаз түріне және басып шығару сапасының параметрлеріне байланысты, тіпті қара, ақ және сұр реңкте басып шығару үшін, қара түсте басып шығару үшін пайдаланылуы мүмкін.
- ❑ Принтерді сатып алғаннан кейін сияны бастапқы құю басып шығару механизмінің саңылауларының (сияны шығаруға арналған саңылаулар) бастарына дейін толтыру үшін көп мөлшерде сияны қажет етеді, соның арқасында бірден басып шығару мүмкін болады. Сондықтан басып шығарылған парақтар саны екінші не одан кейінгі толтыруларда қолданылған сия құтыларынан аз болуы мүмкін.

Қағазды пайдалану туралы ескертпелер

Қағазды пайдалану және сақтау кезінде мыналарды ескеріңіз. Егер қағаздың күйі жақсы болмаса, басып шығару сапасы төмендеуі мүмкін.

Әр қағазбен бірге берілетін құжаттаманы тексеріңіз.

Пайдалану туралы ескертпелер

- ❑ Epson арнайы сублимациялық трансферлік қағазды пайдаланыңыз.
 [“Қолдау көрсетілетін баспа материалы” бетте 149](#)
- ❑ Epson арнайы баспа материалын қалыпты бөлме жағдайларында (температура: 15 – 25 °C; ылғалдылық: 40 – 60%) пайдаланыңыз.

- ❑ Қағазды бүкпеңіз немесе қағаз бетіне сызық түсірмеңіз.
- ❑ Қағаздың басылатын бетін қолмен ұстамаңыз. Қолдардағы ылғал және май басып шығару сапасына әсер етуі мүмкін.
- ❑ Қағазды шеттерінен ұстаңыз. Мақтадан жасалған қолғап кию ұсынылады.
- ❑ Температура мен ылғалдылықтағы өзгерістер қағаздың толқынды немесе оралған болуына әкелуі мүмкін. Келесі тармақтарды тексеріңіз.
 - ❑ Қағазды басып шығарудың дәл алдында салыңыз.
 - ❑ Толқынды не бұралған қағазды пайдаланбаңыз.
Қағаз орамы үшін толқынды немесе бұралған бөліктерін кесіп, оны қайта жүктеңіз.
Кесілген парақтарға арналған жаңа қағазды пайдаланыңыз.
- ❑ Қағазды ылғалдандырмаңыз.
- ❑ Қағаз орамын лақтырмаңыз, себебі оны қағазды сақтау үшін пайдалануға болады.
- ❑ Тік күн сәулесі, шамадан тыс қызу немесе ылғалдылық әсер ететін орындарға қоймаңыз.
- ❑ Ашқаннан кейін кесілген парақтарды бастапқы орамда сақтаңыз және тегіс орында сақтаңыз.
- ❑ Пайдаланылып жатпаған қағаз орамын принтерден алыңыз. Оны дұрыстап қайта ораңыз, содан кейін қағаз орамының бастапқы орамында сақтаңыз. Егер қағаз орамын принтерде ұзақ уақытқа қалдырсаңыз, оның сапасы төмендеуі мүмкін.

Басылған қағазды пайдалану туралы ескертпелер

Ұзақ, жоғары сапалы басып шығару нәтижелерін сақтау үшін мыналарды ескеріңіз.

Кіріспе

- ❑ Басып шығарылған қағаздарды ысқыламаңыз не сызбаңыз. Егер үйкелсе немесе сызық түссе, сия түсуі мүмкін.
- ❑ Басып шығарылған қағаздардың бетін ұстамаңыз. Сия өшірілуі мүмкін.
- ❑ Дестені бүктеу алдында басып шығарылған қағаздар толығымен құрғағанын тексеріңіз; әйтпесе олар тиетін жерде түс өзгеруі мүмкін (дақ қалады). Бірден бөлектелсе және құрғатылса, бұл дақтар кетеді; бірақ бөлектемесе, олар қалады.
- ❑ Басып шығарылған қағаздарды құрғату үшін құрғатқышты пайдаланбаңыз.
- ❑ Тік күн сәулесінің әсерін болдырмаңыз.
- ❑ Қағаз құжаттамасындағы нұсқауларды орындау арқылы басып шығарылған қағаздарды көрсету немесе сақтау кезінде түстің бұрмалануын болдырмаңыз.

Қуатты сақтау

Орнатылған мерзімде ешқандай әрекеттер орындалмаса, принтер ұйқы режиміне енеді немесе автоматты түрде өшеді. Power Management мүмкіндігі қосылғанға дейін уақытты реттеуге болады. Оны ұлғайту өнімнің қуат тиімділігіне әсер етеді. Кез келген өзгерту жасамас бұрын қоршаған ортаңызды ескеріңіз.

Ұйқы режимі

Принтер қателер болмаса, баспа тапсырмалары алынбаса және басқару тақтасының немесе басқа әрекеттер орындалмаса ұйқы режиміне кіреді. Принтер ұйқы режиміне кіргенде басқару тақтасының экраны өшеді және қуатты азырақ тұтыну үшін ішкі моторлар және басқа бөліктер өшеді.

Ұйқы режимі баспа тапсырмасы қабылданса немесе басқару тақтасының экранын түртсе тоқтайды.

Принтердің ұйқы режиміне ауысу уақытын орнатуға болады. Әдепкі параметрлерде принтер әрекеттер 15 минут бойы орындалмаса ұйқы режиміне кіреді. **Basic Settings** мәзірінде принтердің ұйқы режиміне ауысу уақытын өзгертуге болады.

[🔗 "General Settings — Basic Settings" бетте 100](#)

Ескертпе:

Принтер ұйқы режиміне кіргенде басқару тақтасының экраны қуат өшірілгендей бос болады, бірақ  жарығы жанып тұра береді.

Power Off Timer

Бұл функция егер қателер пайда болмаса, басып шығару тапсырмалары қабылданбаса және басқару тақтасының немесе басқа әрекеттер орнатылған уақыт мерзімінде орындалмаса, принтерді автоматты түрде өшіреді.

Әдепкі параметр модельге байланысты келесі бойынша өзгереді.

- ❑ SC-F500 үшін **8h** орнатыңыз.
- ❑ SC-F500 басқа **Off** күйіне орнатыңыз.

Power Off Timer параметрлерін Basic Settings мәзірінен өзгертуге болады.

[🔗 "General Settings — Basic Settings" бетте 100](#)

Бағдарламалық құралға кіріспе

Бағдарламалық құралға кіріспе

Берілген Бағдарламалық құрал

Бағдарламалық құрал келесі дискілерде жүреді.



- ❑ Бағдарламалық құрал дискісі
Бірге берілген бағдарламалық құрал туралы ақпараты келесі кестеден қараңыз. Берілген бағдарламалық құралдың дискісінде Windows нұсқасының бағдарламалық құралы қамтылған. Мас нұсқасын немесе компьютерді дискі жетегінсіз пайдаланған кезде, бағдарламалық құралды <https://epson.sn> жүктеп, содан кейін оны орнатыңыз. Бағдарламалық құрал туралы толық ақпаратты әрбір бағдарламалық құрал бойынша онлайн көмек бөлімінен қараңыз.
- ❑ Epson Edge Print дискісі*
Epson Edge Print — түсінуге және пайдалануға оңай бағдарламалық құрал RIP. Орнату нұсқауларын *Setup Guide (Орнату нұсқаулығы)* (кітапша) бөлімінен қараңыз. Мүмкіндіктер туралы мәліметтерді онлайн анықтамадан қараңыз.

*Сатып алған аймағыңызға байланысты, бұл принтермен бірге жүрмеуі мүмкін.

Ескертпе:

Осы принтермен үйлесімді сәйкес келетін бағдарламалық құрал туралы Epson веб-сайтында таныстырылады. Ақпаратты келесі сілтемеден тексеріңіз.

<https://www.epson.com>

Бағдарлама атауы	Мүмкіндігі
Принтер драйвері	Басып шығару барысында осы принтер функцияларының толық мүмкіндіктерін қолдану үшін принтер драйверін орнатыңыз.  "Компьютерден Принтер драйверімен басып шығару" бетте 47
EPSON Software Updater	Бағдарламалық құрал кез келген бағдарламаны жаңарту туралы ақпараттың бар-жоғын тексеріп, содан кейін сізге хабарлап, жаңарту қолжетімді болса бағдарламалық құралды орнатады. Ол микробағдарламаны және принтердің бұрын орнатылған бағдарламалық құралын жаңартуға мүмкіндік береді.  "Бағдарламалық құралды жаңарту немесе Қосымша бағдарламалық құралды орнату" бетте 25
LFP Print Plug-In for Office (тек Windows)	Бұл Microsoft Office бағдарламаларына (Word, Excel және PowerPoint) арналған қосылатын модульдері бар бағдарламалық құрал. Көлденеңінен және тігінен баннерді басып шығаруға және үлкейтілген басып шығаруға жылдам кіру мүмкіндігін беретін, осы қосылатын модулін орнату Office бағдарламаларында таспа элементтерін көрсетеді. Оны бағдарламалық құралды орнату барысында Additional Installation (Қосымша орнату) экранында таңдау арқылы орнатуға болады. Сондай-ақ оны кейінірек EPSON Software Updater бірге орнатуға болады. Қолдау көрсетілген Microsoft нұсқалары төменде көрсетілген. Office 2003/Office 2007/Office 2010/Office 2013/Office 2016

Бағдарламалық құралға кіріспе

Бағдарлама атауы	Мүмкіндігі
EpsonNet Config	<p>Бағдарламалық құрал Epson принтерлері мен сканерлерін орнатқанда немесе қайта орналастырғанда, желінің бастапқы параметрлерін конфигурациялайды немесе жиынтықтағы желі параметрлерін өзгертеді.</p> <p>EpsonNet Config автоматты түрде орнатылмайды. Оны Epson веб-сайтынан жүктеп, содан кейін қажет болса орнатыңыз.</p> <p>https://www.epson.com</p> <p>Windows үшін бағдарламалық құралды берілген бағдарламалық құрал дискісіндегі келесі қалтадан орнатуға болады.</p> <p>\\Network\EpsonNetConfig</p>

Принтерде кірістірілген бағдарламалық құрал

Келесі бағдарламалық құрал принтерде алдын ала орнатылып келеді. Оны желі арқылы веб-браузерден іске қосыңыз әрі пайдаланыңыз.

Бағдарлама атауы	Мүмкіндігі
Web Config	<p>Желінің қауіпсіздік параметрлері Web Config нұсқасынан конфигурацияланады. Бұл бағдарламалық құралда да принтер қателері және басқа мәселелері туралы хабарландыру үшін электрондық пошта арқылы хабарландыру мүмкіндігі бар.</p> <p> "Web Config пайдалану әдісі" бетте 24</p>

Бағдарламалық құралға кіріспе

Web Config пайдалану әдісі

Бұл бөлім бағдарламалық құралды бастау әдісі туралы сипаттап, оның функцияларының қорытындысын береді.

Бастау әдісі

Бағдарламалық құралды принтер ретінде сол желіге қосылатын компьютерден немесе веб-браузерден бастаңыз.

1 Принтердің IP мекенжайын тексеріңіз.

Home (Басты бет) экранында  түртіп, қосылған желіні таңдап, IP мекенжайын тексеріңіз.

Ескертпе:

IP мекенжайын желі қосылымын тексеру жазбасын басып шығару арқылы тексеруге болады. Жазбаны Home (Басты бет) экранынан ретімен келесі әрекетті түрту арқылы басып шығаруға болады.

Settings — General Settings — Network Settings — Connection Check

2 Веб-браузерді желі арқылы принтерге қосылған компьютерде немесе смарт құрылғыда бастаңыз.

3 Веб-браузердің мекенжай жолағында принтердің IP мекенжайын енгізіп, **Enter** немесе **Return** пернесін басыңыз.

Пішімі:

IPv4: `http://принтер IP мекенжайы/`

IPv6: `http://[принтер IP мекенжайы]/`

Мысалы:

IPv4: `http://192.168.100.201/`

IPv6: `http://[2001:db8::1000:1]/`

Жабу

Веб-браузерді жабыңыз.

Функция туралы жиынтық мәліметтер

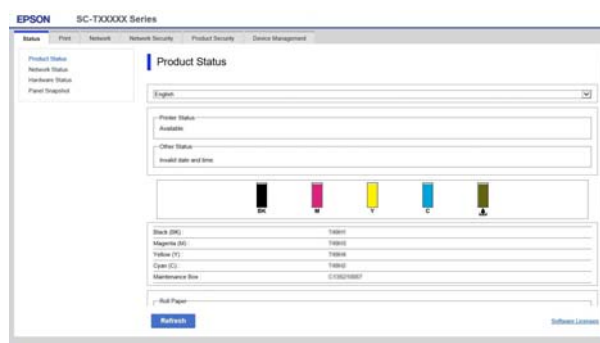

Негізгі функциялар

- Сияның қалған мөлшері сияқты принтер күйін тексеріңіз.
- Принтердің микробағдарламалық нұсқасын тексеріп жаңартыңыз.
- Принтермен жеке конфигурацияланбайтын, SSL/TLS байланысы, IPsec/IP сүзгісі және IEEE 802.1X сияқты принтердің желі параметрлері мен жетілдірілген қауіпсіздік параметрлерін конфигурациялаңыз.
- Өзгертпелі қағаз параметрлерін өңдеп, параметрлерді экспорттаңыз және импорттаңыз. Принтердің **Settings — General Settings — Printer Settings — Custom Paper Setting** тармағында тіркелген өзгертпелі қағаз параметрлері файлға экспорттаған сияқты өзгертіліп, содан кейін басқа принтерге импортталады (тіркеледі). Бұл бірнеше принтерлерді орнатқан кезде және олар үшін жалпы өзгертпелі қағаз параметрлерін пайдаланғыңыз келгенде ыңғайлы.

Бағдарламалық құралға кіріспе

Бағдарламалық құралды жаңарту немесе Қосымша бағдарламалық құралды орнату

Бағдарламалық құралды *Setup Guide (Орнату нұсқаулығы)* сипатталғандай орнату кезінде орнатқан кезде, Epson Software Updater орнатылады. Epson Software Updater принтер ендірілген бағдарламалық құралын жаңартуға, компьютеріңізге орнатылған бағдарламалық құралды жаңартуға және принтермен үйлесімді қосымша бағдарламалық құралды орнатуға мүмкіндік береді.

Ескертпе:

Қолайлық пен жұмыс сенімділігін арттыру үшін бағдарлама қажетінше жаңартылады. Жаңарту туралы хабарландыруларды Epson Software Updater қолданбасымен алатын және хабарландыру қолжетімді болған сәтте бағдарламалық құралды жаңартатын параметрді ұсынамыз.

Қолжетімді жаңартуларды тексеру және бағдарламалық құралды жаңарту

- 1 Компьютер мен принтер келесі күйде екенін тексеріңіз.
 - Компьютер интернетке қосылған.
 - Принтер мен компьютер байланыса алады.
- 2 Epson Software Updater қолданбасын іске қосыңыз.
 - Windows Барлық бағдарламалар тізімін көрсетіп, содан кейін Epson Software Updater қолданбасын Epson Software қалтасында басыңыз.

Ескертпе:

- Егер пернелер тақтасындағы Windows пернесін (Windows логотип белгісі бар перне) басып, содан кейін көрсетілетін терезедегі іздеу жолағында бағдарламалық құрал атауын теріңіз, бағдарламалық құрал жылдам пайда болады.
- Бағдарламалық құрал жұмыс үстелінің Тапсырмалар тақтасындағы принтер белгішесін басып, содан кейін **Software Update (Бағдарламаны жаңарту)** пәрменін таңдау арқылы басталады.

- Mac **Go (Өту) — Applications (Қолданбалар) — Epson Software — EPSON Software Updater** тармақтарын таңдаңыз.

3

Жаңартылатын бағдарламалық құралды немесе нұсқаулықтарды таңдап, содан кейін оларды жаңартыңыз.

Экрандағы нұсқауларды орындаңыз.

! Маңызды:

Жаңарту барысында компьютерді немесе принтерді өшірмеңіз.

Ескертпе:

Тізімде көрсетілмеген бағдарламалық құралды EPSON Software Updater қолданбасымен жаңарту мүмкін емес. Epson веб-сайтындағы бағдарламалық құралдың жаңа нұсқасын басыңыз.

Егер Windows Server OS операциялық жүйесін пайдаланатын болсаңыз, бағдарламалық құралды Epson Software Updater көмегімен жаңартуға немесе орнатуға болмайтынын ескеріңіз. Бағдарламалық құралды Epson веб-сайтынан жүктеңіз.

<https://www.epson.com>

Бағдарламалық құралға кіріспе

Жаңарту туралы хабарландыруларды алу

Windows

- 1 Epson Software Updater қолданбасын іске қосыңыз.
- 2 **Auto update settings (Автоматты жаңарту параметрлері)** тармағын басыңыз.
- 3 Принтердің **Interval to Check (Тексеру аралығы)** өрісіндегі тексеруді жаңарту үшін аралықты таңдап, содан кейін **OK** түймесін басыңыз.

Mac

Бағдарламалық құрал әр 30 күн сайын жаңартулардың бар екенін туралы тексеру және хабарлау үшін әдепкі бойынша орнатылады.

Бағдарламалық құралды жою

Windows

! Маңызды:

- Жүйеге әкімші ретінде кіру қажет.
- Егер әкімшінің құпия сөзі немесе растауы сұралса, құпия сөзді енгізіп, содан кейін әрекетті жалғастырыңыз.

- 1 Принтерді өшіріңіз және интерфейстік кабельді суырыңыз.
- 2 Компьютерде іске қосылу барлық қолданбаларды жабыңыз.
- 3 **Control Panel (Басқару тақтасы)** тармағына өтіп, **Programs (Бағдарламалар)** санатында **Uninstall a program (Бағдарламаны жою)** түймесін басыңыз.



- 4 Жою қажет бағдарламалық құралды таңдап, содан кейін **Uninstall/Change (Жою/Өзгерту)** (немесе **Change/Remove (Өзгерту/Жою)/Add/Remove (Қосу/Жою)**) тармағын басыңыз.

Принтер драйверін және EPSON Status Monitor 3 тармағын **EPSON SC-XXXXX Printer Uninstall** қолданбасын таңдау арқылы жоюға болады.

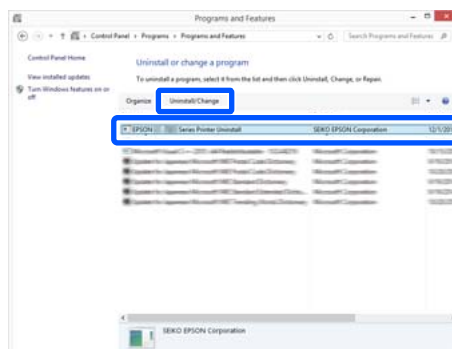

Бағдарламалық құралға кіріспе

- 5** Принтер белгішесін таңдаңыз да, **OK** басыңыз.



- 6** Жалғастыру үшін экрандағы нұсқауларды орындаңыз.

Жоюды растау хабары пайда болғанда **Yes (Иә)** түймесін басыңыз.

Принтер драйверін қайта орнатып жатсаңыз компьютерді қайта іске қосыңыз.

Mac

Принтер драйверін немесе басқа бағдарламалық құралды қайта орнатқанда немесе жаңартқанда, мақсаттық бағдарламалық құралды бірінші жою үшін төмендегі қадамдарды орындаңыз.

Принтер драйвері

“Uninstaller” қолданбасын пайдаланыңыз.

Uninstaller бағдарламасын жүктеу

“Uninstaller” қолданбасын Epson веб-сайтынан жүктеп алыңыз.

<https://www.epson.com/>

Uninstaller бағдарламасын пайдалану

Epson веб-сайтындағы нұсқауларды орындаңыз.

Басқа бағдарламалық құрал

Бағдарламалық құрал атауы бар қалтаны жою үшін **Applications (Қолданбалар)** қалтасынан **Trash (Қоқыс)** қалтасына сүйреп апарыңыз.

Қағазды жүктеу және орналастыру

Қағазды жүктеу және орналастыру

Қағазды жүктеу бойынша ескертпелер

Сақтандыру:

Қағаз жиектерін қолмен сүртпеңіз. Қағаздың жиектері жіңішке және өткір, сондықтан жарақаттануға әкелуі мүмкін.

Принтерде жүктелген қағазды қалдырмаңыз.

Ролик принтер ішінде қалған қағазда із қалдыруы мүмкін. Қосымша, қағаз ылғалға байланысты толқынды немесе ирек болып қалып, нәтижесінде қағаз беру, қағаз кептелістері немесе ластанған асып шығарылған қағаздар мәселесіне әкелуі мүмкін.

Қағазды түпнұсқалық қаптамасына салып, оны түзу жерде сақтауға және басып шығарған кезде пайдалану үшін қаптамадан шығаруға кеңес береміз.

Оң және сол жақ жиектері тегіс емес қағаз орамын жүктемеңіз.

Оң және сол жақ жиектері тегіс емес қағаз орамын жүктеу нәтижесінде қағаз беру мәселесіне әкелуі мүмкін немесе басып шығару барысында қағаз бүгілуі мүмкін. Қағаз орамын пайдалану алдында қағаз жиектерін тегістеу үшін ораңыз немесе ешқандай мәселесіз қағаз орамын пайдаланыңыз.

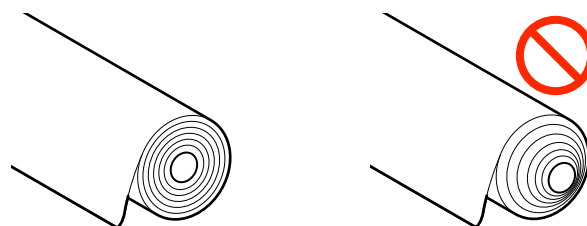

Иреленген қағазды жүктемеңіз.

Иреленген қағазды жүктеу нәтижесінде қағаз кептелісіне немесе ластанған басып шығарылған қағаздарға әкелуі мүмкін. Пайдалану алдында қағазды қарсы бағытта бұғу арқылы жазыңыз немесе ешқандай ақаусыз қағазды пайдаланыңыз.

Қолдау көрсетілмейтін қағаз.

Толқындалған, жыртылған, кесілген, бүгілген, тым жұқа, тым қалың, стикер жабысқан, т.б. қағазды пайдаланбаңыз. Сондай түрін пайдалану нәтижесінде қағаз кептелісіне немесе ластанған басып шығарылған қағаздарға әкелуі мүмкін. Принтер қолдау көрсететін қағаз туралы келесі бөлімді қараңыз.

 ["Epson арнайы баспа материалы кестесі" бетте 149](#)

Қағаз жүктеу орны

Жүктеу күйі жүктелетін қағаз пішініне және өлшеміне байланысты өзгереді. Принтермен пайдалануға болатын қағаз туралы толық мәліметтерді келесіден қараңыз.

 ["Қолдау көрсетілетін баспа материалы" бетте 149](#)

Қағазды жүктеу және орналастыру

Roll Paper

210 мм-ден максималды басып шығарылатын енге дейінгі орама қағазды жүктеуге болады.

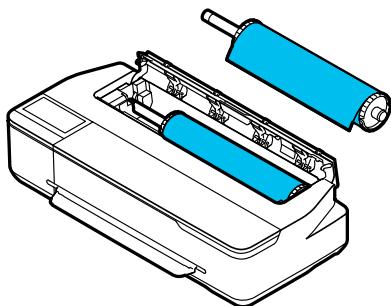

Auto Sheet Feeder

A4 – A3 пішінді бірнеше парақты жүктеуге болады. Бір уақытта жүктелетін парақтар саны қағазға байланысты өзгереді. Толық ақпаратты төменнен қараңыз.

["Кесілген парақ" бетте 149](#)

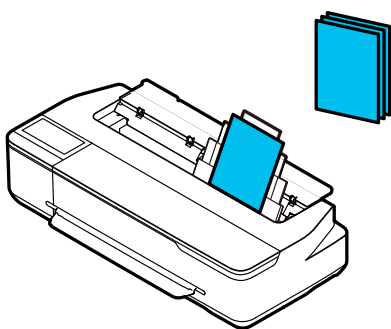

Cut Sheet(1 sheet)

A4 пішімнен максималды басып шығарылатын ені бар кесілген қағаздың бір парағы жүктеледі.

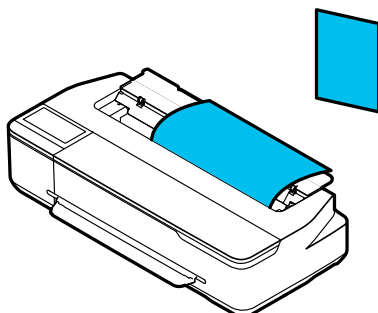

Ескертпе:

- Roll Paper және Cut Sheet(1 sheet) арналған ұяшық бірдей. Біреуін қағаз ұяшығына енгізіңіз.*
- Қағаз орамы жүктелген кезде, қағазды авто беру құрылғысына қағаз жүктей аласыз. Принтер драйверінде басып шығарғыңыз келетін қағаз көзіне ауыса аласыз.*

Қағаз орамын жүктеу және алу

Қағаз орамын берілген шпиндельге орналастырып, содан кейін қағаз орамын принтерге жүктеңіз.

Қағазды ауыстырған кезде, алдымен жүктелген қағазды алып тастаңыз.

["Қағаз орамын алу" бетте 33](#)

["Кесілген парақтар \(1 парақ\) алып тастау" бетте 40](#)

Қағазды авто беру құрылғысына қағазды жүктеген кезде, қағазды алып, қағаз орамын жүктеңіз немесе алып тастаңыз және қағазды авто беру құрылғысына қағазды қайта жүктеңіз. Қағаз орамында басып шығарған кезде қағаз стеккерін алып тастаңыз.

["Қағазды авто беру құрылғысынан қағазды алу" бетте 37](#)

["Қағаз стеккерін орнату және алу" бетте 35](#)

Қағаз орамын жүктеу

Сақтандыру:

Қағаз орамын жүктеген кезде фланецті ұстаңыз. Қағазды басқа бөлікті ұстап тұрғанда жүктесеңіз, қолыңыз не саусақтарыңыз қысылып, жарақат алуыңыз мүмкін.

Қағазды жүктеу және орналастыру

! Маңызды:

Сатылымдағы қағазды пайдаланған кезде, оны салмас бұрын қағаз орамының екі шетіндегі қағаз шаңын жұмсақ шүберекпен сүртіп алыңыз. Бұл қағаз шаңынан басып шығару сапасының төмендеп кетпеуінің алдын алады.



Ескертпе:

Экранда жүктеу процедурасын қарау барысында қағазды жүктеуге болады. Процедураны экранда қарау үшін, Home (Басты бет) экранының Roll paper (Қағаз орамы) туралы ақпарат аймағын түртіңіз.

- 1** "Load paper." хабары Home (Басты бет) экранында көрсетілетінін тексеріп, содан кейін кесілген парақтардың қақпағын ашыңыз.

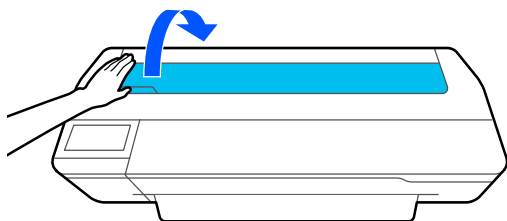

- 2** Орталық құлыпты босатып, қағаз орамының қақпағын ашыңыз.

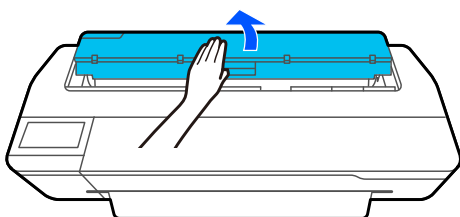

- 3** Енгізілген шпindelьді алып тастаңыз.

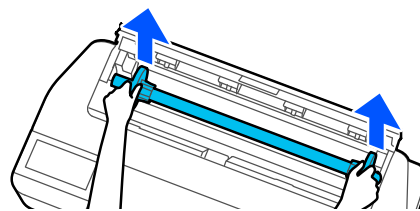

- 4** Мөлдір фланецті шпindelьден шығарып алыңыз.

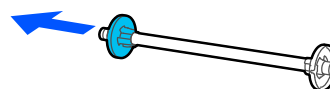

- 5** Қағаз орамын жазық бетке орналастырып, содан кейін шпindelьді енгізіңіз.

Оң жағындағы қара фланецпен, қағаз орамын төмендегі суретте бағыттауыш жиегі көрсетілгендей етіп бағыттаңыз.

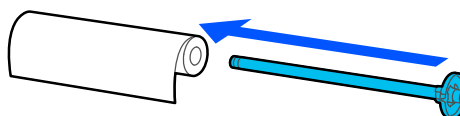

- 6** Фланец пен қағаз орамының арасында саңылау болмайынша фланецті қағаз орамына басыңыз.

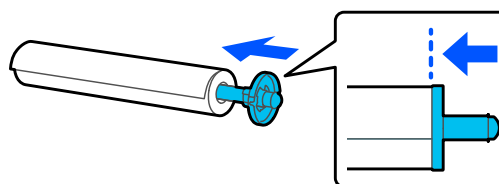

Қағазды жүктеу және орналастыру

- 7** Мөлдір фланецті жалғап, фланец пен қағаз орамының арасында саңылау болмайынша оны басыңыз.

Егер екі ұшындағы фланецтер мен қағаз орамының арасында саңылау болса, қағаздың кептелуі нәтижесінде қате пайда болады.

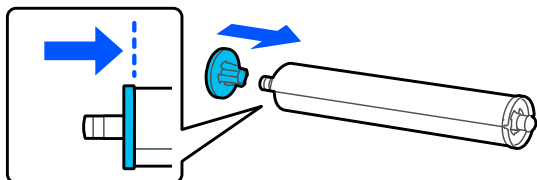

- 8** Шпindelьдің қара фланецін оңға орналастырып, шпindelьді шпindelь ұстағышының сол және оң жақ жырашықтарға қойыңыз.

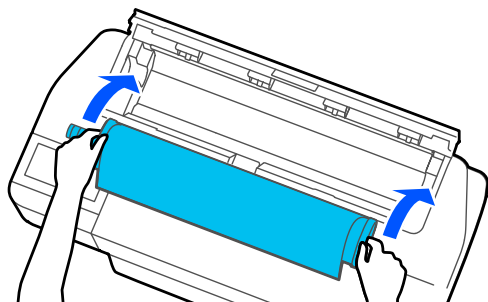

- 9** Қағаз орамының бағыттауыш жиегі бүгілмегенін тексеріп, содан кейін оны қағаз ұяшығына сигнал дыбыс шыққанша енгізіңіз.

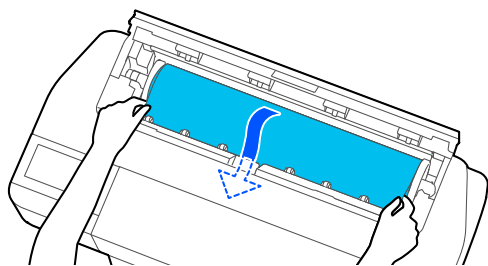

! **Маңызды:**

Қағаз ұштарын ұстап, оны қағазды беру ұяшығына кіргізіңіз. Оны қисайтып енгізу нәтижесінде шайналу қатесіне немесе қағаз кептелісіне әкеледі.

Ескертпе:

Егер қағаз орамының бағыттауыш жиегі көлденең болмаса немесе тегіс кесілмесе, жүктеу аяқталған соң ол автоматты түрде кесіледі. Алайда, егер **Auto Cut** параметрі **Off** күйіне орнатылса кесілмейді.

- 10** Қағаз орамының қақпағы мен кесілген парақтар қақпағын жабыңыз.

- 11** Көрсетілетін экранда, егер қажет болса, жүктелген қағазға және қалған мөлшерді басқару параметріне сәйкес келетін қағаз түрін орнатыңыз.

Сәйкес қағаз түрін орнатпаған жағдайда басып шығару сапасының ақауына әкеледі. Қағаз түрлері мен қалған мөлшерді басқару параметрлері бойынша толық мәліметтер алу үшін келесіні қараңыз.

📖 "Қағаз орамы үшін" бетте 40

- 12** Қосымша тұғыр қоса берілген болса, қағаз себетінің ашық болуын тексеріңіз.

Ескертпе:

Қағаз кәрзеңкесіне сәйкес келмейтін баннерлерді немесе басқа өлшемдердегі құжаттарды басып шығару алдында қағаз кәрзеңкесін жабыңыз. Принтерден шығарылған қағаз еденге тимей тұрып, қағазды шығару ұяшығын жабу үшін оны екі қолмен ұстау және басып шығару аяқталғанша оны жайлап ұстап тұру ұсынылады.

Қағаз орамын кесу

Авто кесу

Auto Cut принтер үшін әдепкі бойынша On күйіне орнатылған. On күйіне орнатылған кезде, қағаз орамы келесі уақыттарда автоматты түрде кесіледі.

- ❑ Бағыттауыш жиек көлденең емес ретінде анықталғанда
Қағаз орамы жүктелген кезде, бағыттауыш жиектің бөлігі тікелей кесіледі.

Қағазды жүктеу және орналастыру

- ❑ Бір бетті басып шығару аяқталғанда Қағаз орамы келесі бетті басып шығару басталғанға дейін кесіледі.

Егер әр бетті кесуді немесе қалаған орында кесуді қаламасаңыз, келесі процедураны қараңыз.

Соңғы бет басып шығарылған соң немесе қалаған орында кесу

Принтер драйверіндегі авто кесу пәрменін өшіріп, басып шығарып, содан кейін басып шығаруды аяқтаған соң принтердің **Feed/Cut Paper** мәзірінің көмегімен кесіңіз.

- 1 Принтер драйверінің **Off (Өшіру)** пәрменін **Advanced (Жетілдірілген)** тармағында — **Roll Paper Option — Auto Cut** тармағын таңдаңыз.

Принтердің авто кесу параметрін қосулы күйде қалдырыңыз.

Ескертпе:

- ❑ Принтердің авто кесу параметрінің мүмкіндігі принтерге қарағанда басым. Қолданбаны жапқанда, принтер драйверінің авто кесу параметрі **Normal Cut** әдепкі параметріне қайта орнатылады.
- ❑ HP-GL/2 режимінде басып шығару кезінде авто кесу параметрін өшіру үшін, принтердің авто кесу параметрін өшіріңіз. Roll paper (Қағаз орамы) туралы ақпарат аймағын — Home (Басты бет) экранынан **Advanced Media Setting — Auto Cut — Off** тармағын түртіңіз. Параметрдің өзгерісі ағымдағы таңдалған қағаз түрінің параметрі ретінде сақталады.



- 2 Roll paper (Қағаз орамы) туралы ақпарат аймағын — басып шығару аяқталған соң, принтердің Home (Басты бет) экранынан **Feed/Cut Paper** тармағын түртіңіз.

Қағазды беру және кесу үшін экранда көрсетілген түймелерді пайдаланыңыз.

Принтердің әдепкі кесу орнында кесу кезінде (дәл төменгі шектен соң)

✂ (Cut) түймесін түртіңіз. Қағаз кесіліп, қағазды бағыттауыш жиегі басып шығаруды күту күйіне айналады.

Қалаған орында кескенде

- 1  (Forward) немесе  (Backward) түймесін кесілетін күйі суреттегі нүктелі сызықша күйіне жеткенше басып тұрыңыз.

Кесу күйін төменгі жиектен ары қарай ішке орнату мүмкін емес.

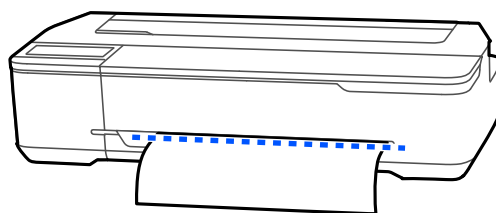

- 2 ✂ (Cut) түймесін түртіңіз.

Қағаз кесіледі.

Ескертпе:

Суреттегі **A** ұзындығы келесі ұзындықтан қысқарақ болғанда, қалаған ұзындық кесу уақытында алынғанша қағаз автоматты түрде беріледі.

- ❑ Сублимациялық трансферлік қағаз: 100 мм

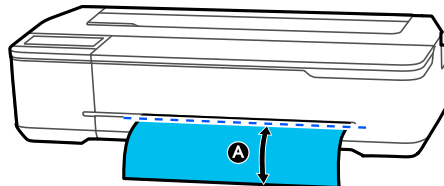

Қағазды қайшымен кесу

Қағазды қайшымен кескіңіз келсе, кесу сызығын басып шығару үшін төмендегі әрекеттерді орындаңыз.

Қағазды жүктеу және орналастыру

! Маңызды:

- ❑ *Кескішті пайдаланбаңыз. Принтер зақымдалған болуы мүмкін.*

1 Авто кесу параметрін өшіріп, содан кейін басып шығарыңыз.

Кесу сызықтарын басып шығару үшін, принтердің авто кесу параметрін өшіріңіз. Принтер драйвері арқылы басып шығарған кезде, сондай-ақ принтер драйверінің параметрін өшіріңіз.

- ❑ Принтер параметрлері Roll paper (Қағаз орамы) туралы ақпарат аймағы — Home (Басты бет) экранынан **Advanced Media Setting — Auto Cut — Off**.
- ❑ Принтер драйверінің параметрлері **Advanced (Жетілдірілген) — Roll Paper Option — Auto Cut — Off (Өшіру)**



2 Roll paper (Қағаз орамы) туралы ақпарат аймағын — басып шығару аяқталған соң, принтердің Home (Басты бет) экранынан **Feed/Cut Paper** тармағын түртіңіз.

3 Экранда көрсетілген түймелерді қолданыңыз.

Кесу сызықтарын принтердің әдепкі орнында басып шығару кезінде (дәл төменгі шегінен соң)

 (Cut) түймесін түртіңіз. Кесуді немесе кесу сызықтарын басып шығаруды таңдау экраны пайда болады.

Кесу сызықтарын қалаған орында басып шығарған кезде

 (Forward) немесе  (Backward) түймесін кесілген сызықты басып шығару күйі суреттегі нүктелі сызықша күйіне жеткенше басып тұрыңыз.

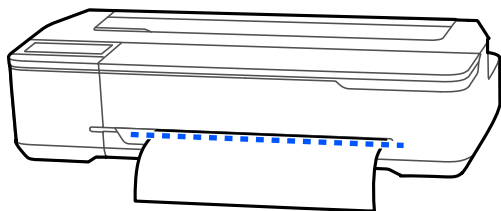

Кесу сызықтары төменгі шектен басқа әрі қарай басып шығарылмайды. Қағазды жылжытуды аяқтаған соң,  (Cut) пәрменін түртіңіз. Кесуді немесе кесу сызықтарын басып шығаруды таңдау экраны пайда болады.

4 **Print Cutting Guideline** пәрменін түртіңіз.

Кесу сызықтары басып шығарылып, қағазды қайшымен оңай кесуге болатын орынға автоматты түрде шығарады.

5 Қағазды қайшымен кесу сызықтары бойымен кесіп, содан кейін **Done** пәрменін түртіңіз.

Қағаз қағазды бағыттауыш жиегі басып шығаруды күту күйіне айналғанша қайта орайды.

Қағаз орамын алу

Бұл бөлімде басып шығарудан кейін қағаз орамын алу және сақтау жолы сипатталған. Қағаз орамды принтерде жүктелген күйде қалдырсаңыз, роликтер қағаз орамында із қалдыруы мүмкін.

Ескертпе:

*Экрандағы қараз орамын алу процедураны қарау барысында қағаз орамды алып тастауға болады. Экрандағы нұсқаулықтарды қарау үшін, басты беттегі "Қағаз орамы ақпараты" аймағын түртіп, **Remove** тармағын түртіңіз.*

1 Басып шығарылған қағаздың артқы ұшы принтерде тұрып қалса, қағазды екі қолыңызбен ұстап, өзіңізге қарай ақырын тартыңыз.

Келесі басып шығару басталғанда басып шығарылған қағаз автоматты түрде шығады.

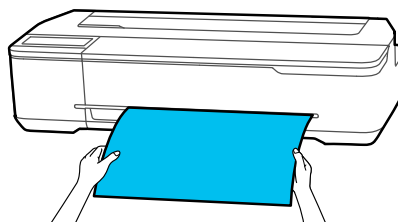

Қағазды жүктеу және орналастыру

- 2 Кесілген парақтар қақпағын ашыңыз.

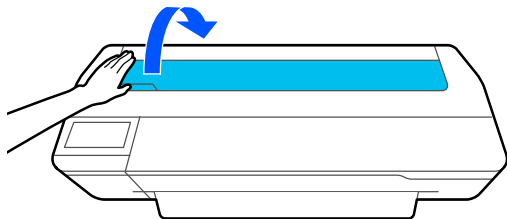

- 3 Орталық құлыпты босатып, қағаз орамының қақпағын ашыңыз.

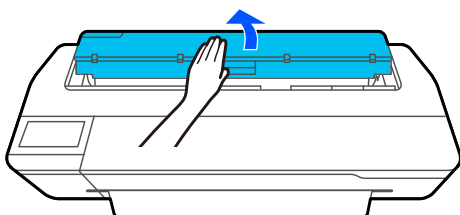

- 4 **Remove** түймесін басыңыз.
Қағаз қайта оралады және шығарылады.

Ескертпе:

Егер басып шығарылған қағаз кесілмесе және қалса, растау экраны пайда болады.

Қағазды әдепкі кесу орнында кесу үшін **Cut** пәрменін түртіңіз немесе кесу сызықтарын әдепкі орында кесу үшін **Print Cutting Guideline** пәрменін түртіңіз.

Кесу орнын немесе кесу сызықтарын басып шығару орнын өзгерткіңіз келсе, **Close** пәрменін түртіп, **Feed/Cut Paper** мәзіріндегі орынды өзгертіңіз.

Толық ақпаратты төменнен қараңыз.

📖 "Қағаз орамын кесу" бетте 31

- 5 Шпиндельдің екі ұштарындағы фланецтерді ұстап, шпиндельді шпиндель тұтқасынан шығарыңыз.

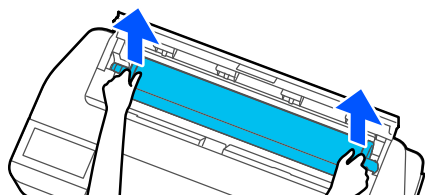

- 6 Мөлдір фланецті шпиндельден ажыратыңыз.

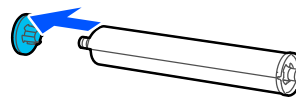

- 7 Шпиндельді қағаз орамынан алып тастаңыз.

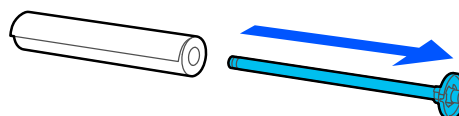

Маңызды:

Қағаз орамын мұқият орағаннан кейін бастапқы орауышта сақтаңыз.

- 8 Мөлдір фланецті шпиндельге жалғап, шпиндельді принтерге қайта қойыңыз.

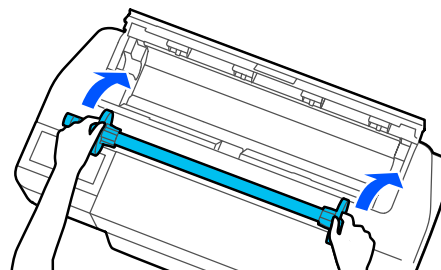

- 9 Қағаз орамының қақпағы мен кесілген парақтар қақпағын жабыңыз.

Қағазды жүктеу және орналастыру

Қағазды авто беру құрылғысына жүктеу және одан алу

Қағаз стеккерін орнату және алу

Қағазды авто беру құрылғысынан қағаздың бірнеше парақтарын үздіксіз басып шығарғанда берілген қағаз стеккерді жалғаңыз.

Стеккерге басып шығарылған қағаздың шамамен 20 парағын орналастыруға болады.

Алайда, қағаз орамында немесе кесілген парақтарда (1 парақ) басып шығарған кезде, қағаз стеккерін қағаз тегіс шығарылатындай етіп алып тастаңыз.

Орнату

Қағаз стеккеріндегі үлгіштерді тікелей принтердің алдыңғы жағындағы саңылауларға кіргізіңіз.

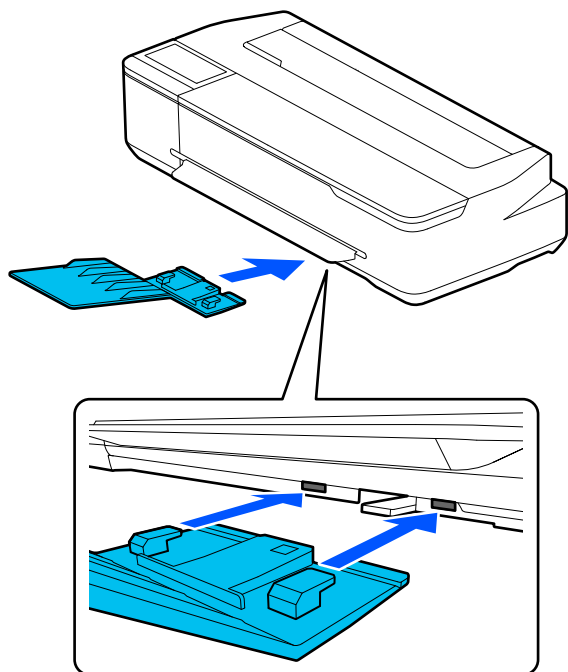

Алу

Қағаз стеккерін алу үшін, оны тікелей тартып шығарыңыз.

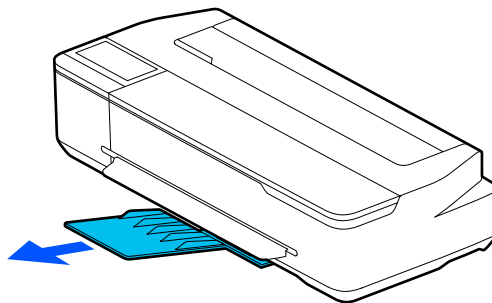

Қағазды авто беру құрылғысына жүктеу

Ескертпе:

- ❑ Экранда жүктеу процедурасын қарау барысында қағазды жүктеуге болады. Процедураны экранда қарау үшін, Home (Басты бет) экранынан **Paper Setting — Auto Sheet Feeder** тармағын түртіңіз.

! Маңызды:

Басып шығарылатын қағаздың бірнеше парағын жүктеген кезде, қағаздағы шаңды ақырындап алып, ұштарды түзетіңіз. Фотоқағазды тазалауға немесе майыстыруға болмайды. Кері жағдайда, басып шығарылатын бет зақымдануы мүмкін.

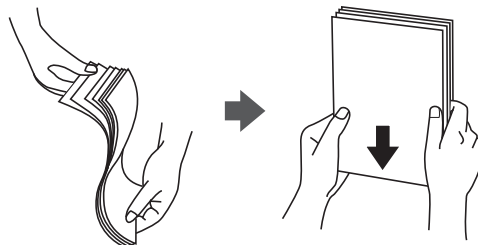

Қағазды жүктеу және орналастыру

- 1** **Load paper.** немесе **Ready** хабары Home (Басты бет) экранында көрсетілетінін тексеріп, содан кейін кесілген парақтардың қақпағын ашыңыз.

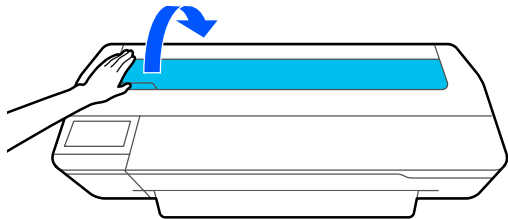

- 2** Қағазды авто беру құрылғысын ашып, жоғары тартып шығарыңыз.

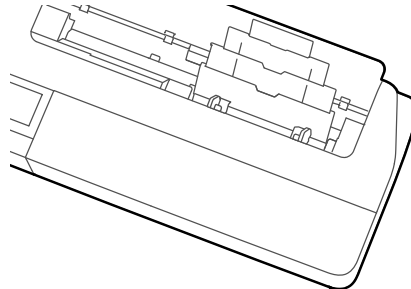
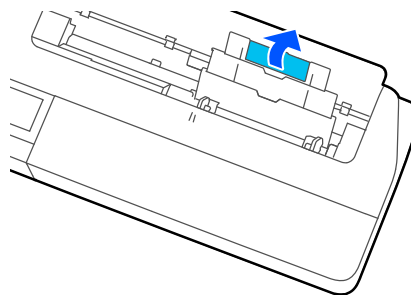
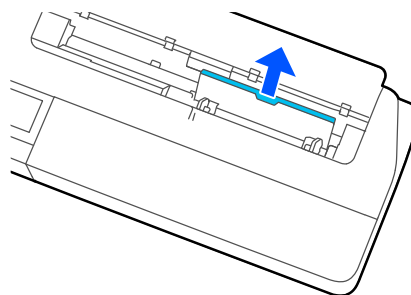
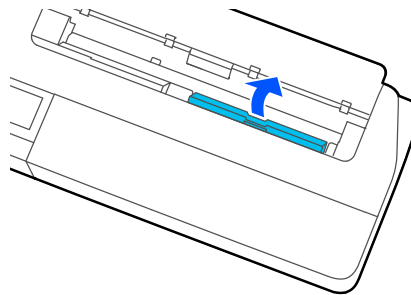

Қағазды жүктеу және орналастыру

- 3** Қағазды қағазды авто беру құрылғысына басып шығарылатын бетті өзіңізге қаратып жүктеңіз.

Қағаз жиектерін жүктегенге дейін түзетіңіз.

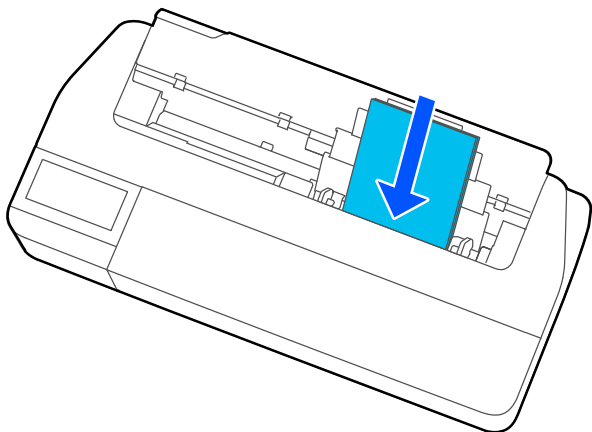

! Маңызды:

Бүкіл қағазды портреттік бағдарда салыңыз. Қағазды альбомдық бағдарда салу басып шығару сапасының төмендеуіне әкелуі мүмкін.

- 4** Жиек бағыттауыштарды қағаз жиектерімен сәйкестендіріңіз.

Жиек бағыттауыштары қағаз жиектерінен тым алыс болса, қағаз ұшы тұрып қалып, шайналу қатесі және қағаз кептелісі орын алуы мүмкін.

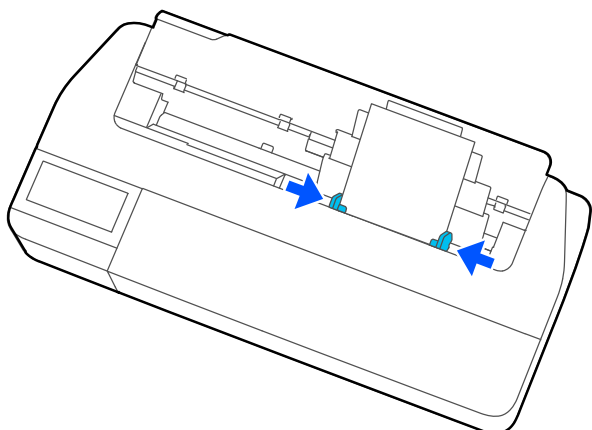

- 5** Көрсетілген экранда жүктелген қағазға сәйкес келетін қағаз түрі мен өлшемін орнатыңыз.

Сәйкес қағаз түрін орнатпаған жағдайда басып шығару сапасының ақауына әкеледі. Қағаз түрлері мен өлшемдері бойынша толық мәліметтер алу үшін келесіні қараңыз.

[📖 "Auto Sheet Feeder/Cut Sheet\(1 sheet\) үшін" бетте 42](#)

Қағазды авто беру құрылғысынан қағазды алу

- 1** Жиек бағыттауыштарын қағаздан алып, қағазды шығарыңыз.

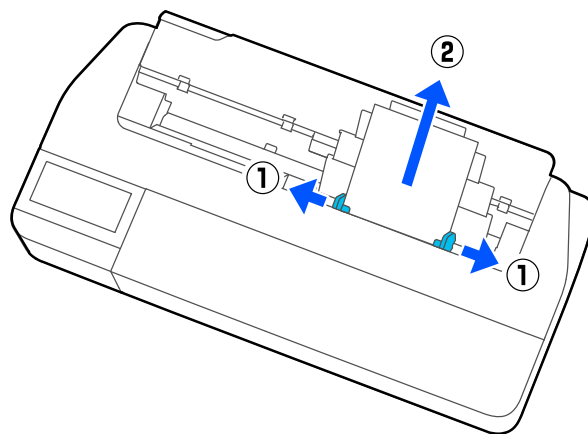

Қағазды жүктеу және орналастыру

- 2** Қағазды авто беру құрылғысын саңылауға қайта жылжытып, алдыға қарай жылжытыңыз.

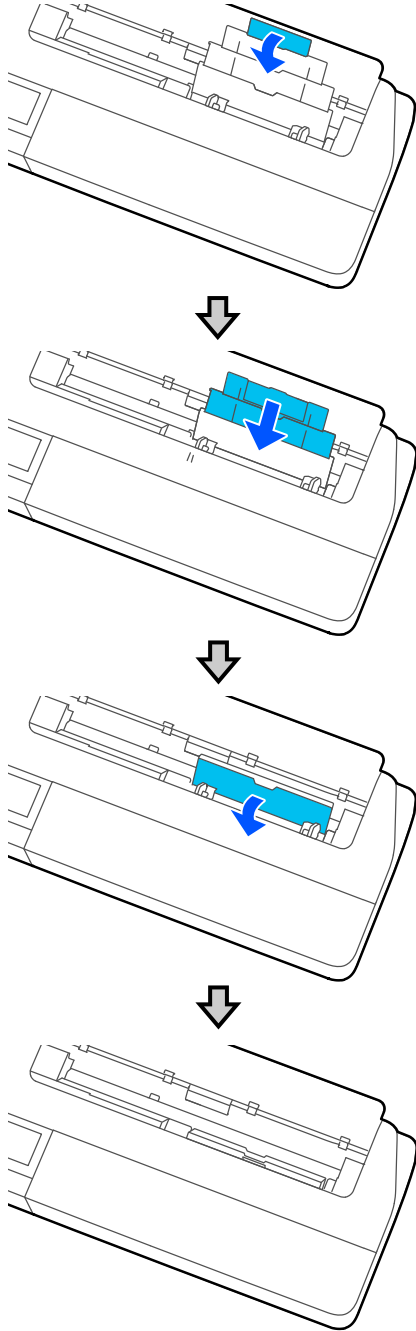

- 3** Кесілген парақтар қақпағын жабыңыз.

Қағазды жүктеу және орналастыру

Cut Sheet(1 sheet) жүктеу және алып тастау

Cut Sheet(1 sheet) жүктеу

Қағаз орамы жүктелген кезде, оны алып тастаңыз.

📖 "Қағаз орамын алу" бетте 33

Қағаз қағазды авто беру құрылғысына жүктелген болса, қағазды алып тастап, қағазды авто беру құрылғысын орнына қойыңыз. Сонымен қатар, орнатылған болса, қағаз стеккерін де шығарған жөн.

📖 "Қағазды авто беру құрылғысынан қағазды алу" бетте 37

📖 "Қағаз стеккерін орнату және алу" бетте 35

1 **Load paper.** хабары Home (Басты бет) экранында көрсетілетінін тексеріп, содан кейін **Paper Setting — Cut Sheet(1 sheet)** тармағын түртіңіз.

2 Кесілген парақтар қақпағын ашыңыз.

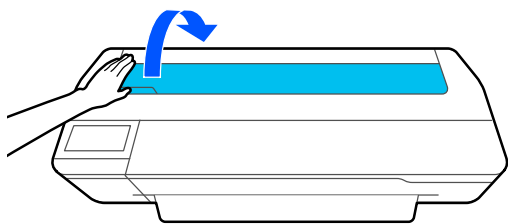

3 Қағаздың басып шығарылатын беті өзіңізге қарап тұрған күйінде, қағаздың оң жақ жиегін оң жақтағы белгімен, ал сол жиегін қағаз өлшемінің белгісімен сәйкестендіріңіз.

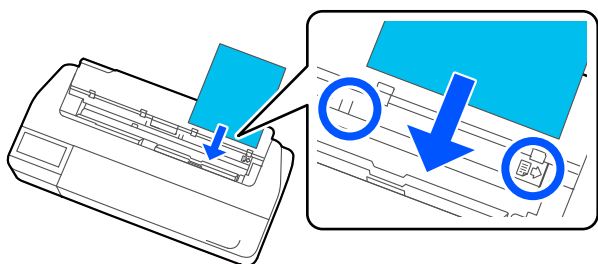

! Маңызды:

Бүкіл қағазды портреттік бағдарда салыңыз. Қағазды альбомдық бағдарда салу басып шығару сапасының төмендеуіне әкелуі мүмкін.

4 Қағаздың бағыттауыш жиегін сигнал дыбысты естігенше қағазға қарай тікелей енгізіңіз.

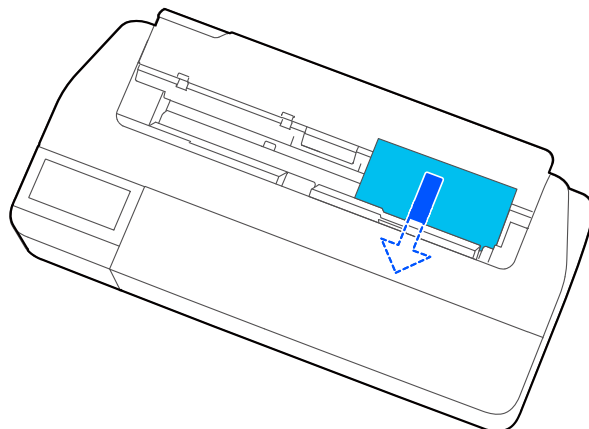

! Маңызды:

Қағаз ұштарын ұстап, оны қағазды беру ұяшығына кіргізіңіз. Оны қисайтып енгізу нәтижесінде шайналу қатесіне немесе қағаз кептелісіне әкеледі.

5 Көрсетілген экранда жүктелген қағазға сәйкес келетін қағаз түрі мен өлшемін орнатыңыз.

Сәйкес қағаз түрін орнатпаған жағдайда басып шығару сапасының ақауына әкеледі. Қағаз түрлері мен өлшемдері бойынша толық мәліметтер алу үшін келесіні қараңыз.

📖 "Auto Sheet Feeder/Cut Sheet(1 sheet) үшін" бетте 42

6 Қосымша тұғыр қоса берілген болса, қағаз себетінің ашық болуын тексеріңіз.

Қағазды жүктеу және орналастыру

Кесілген парақтар (1 парақ) алып тастау

Басып шығарылмаған кесілген парақтарды алғанда

“Басты бет” экранынан **Paper Setting — Cut Sheet(1 sheet) — Remove** түймесін түртіңіз.

Қағаз шығарылады.

Басып шығарылған кесілген парақтарды алғанда

Қағазды екі қолмен ұстап, өзіңізге қарай тартыңыз.

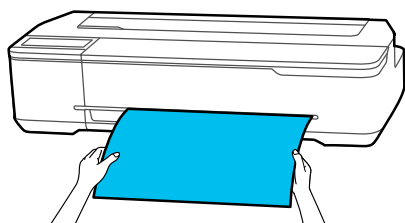

Басып шығарғаннан кейін, қағаздың артқы жиегі принтерде қысылып қалады. Қағазды қолмен шығармай келесі басып шығаруды бастасаңыз, ол автоматты түрде түсіп қалады.

Жүктелген қағазды орнату

Қағаз орамы үшін

Қағаз орамын жүктеген соң келесі параметрлерді конфигурациялаңыз.

Paper Type параметрлері

Бұл оптималды басып шығару нәтижелеріне жетуге арналған ең маңызды параметр. Жүктелген қағазға сәйкес келетін қағаз түрін орнатпау жағдайында, сызаттардың, қажалудың, тегіс емес түстердің және басқа да ақаулардың пайда болуына себеп болады.

Manage Remaining Amount параметрлері

Manage Remaining Amount параметрі On күйіне орнатылғанда және жүктелген қағаз орамы толықтай кірген кезде, қалған қағаз орамының саны принтердің Home (Басты бет) экранында және принтер драйверінің экранында көрсетіледі. Сондықтан, қалған мөлшері төмендесе хабарландыру көрсетіледі.

Қалған көлем жоғарыда таңдалған қағаз түрімен бірге сақталады.

Ескертпе:

Қағаз түрі бірдей, ені әр түрлі қағаз орамын қолданған кезде қалған көлемді басқарғыңыз келсе, Custom Paper Setting параметрлерінде бір енді тіркеңіз. Custom Paper Setting параметрлерін тіркеу дегеніміз – жаңа қағаз түрінің параметрін қосу. Жаңа параметрлерді **Settings — General Settings — Printer Settings — Custom Paper Setting** тармағында тіркеу. Custom Paper Setting бойынша толығырақ мәлімет алу үшін, келесі сілтемедегі Custom Paper Setting мәзірін қараңыз.

["General Settings — Printer Settings"](#)
бетте 102

Қағазды жүктеу және орналастыру

Орнату әдісі

- 1** Қағаз орамын жүктеген соң көрсетілетін ағымдағы қағаз түрі экранда көрсетіледі.

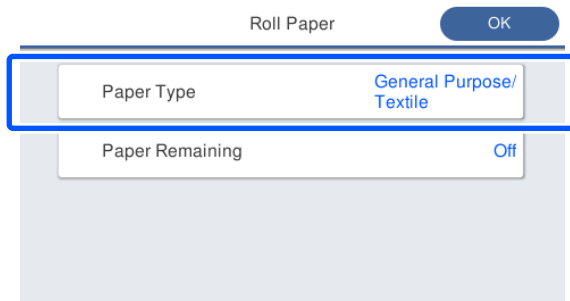
**Paper Type өзгергенде**

2-қадамға өтіңіз.

Paper Remaining параметрін Paper Type пәрменін өзгертпестен орнату

4-қадамға өтіңіз.

Олардың ешқайсысын өзгертпегенде

OK түймесін түртіңіз. Басып шығаруды экранда **Ready** деп пайда болған кезде бастауға болады.

Ескертпе:

Егер жоғарыдағы экранда 90 секунд ішінде ешқандай әрекет орындалмаса, параметрлер расталады. Параметрлерді кейінірек өзгерту үшін, Roll paper (Қағаз орамы) туралы ақпарат аймағын — Home (Басты бет) экранынан — **Change Paper Type** тармағын түртіп, содан кейін параметрлерді конфигурациялаңыз.

- 2** **Paper Type** тармағын түртіп, жүктелген қағаз орамына сәйкес келетін қағаз түрін таңдаңыз.

Ескертпе:

Others басқа үш опция жуырда таңдалған қағаз түрін көрсетеді.

- 3** Қағаз түрі таңдалған кезде, экран 1-қадамдағыға оралады.

Егер қалған мөлшерді басқару параметріне орнатпасаңыз, **OK** түймесін түртіңіз.

- 4** **Paper Remaining** тармағын түртіңіз.

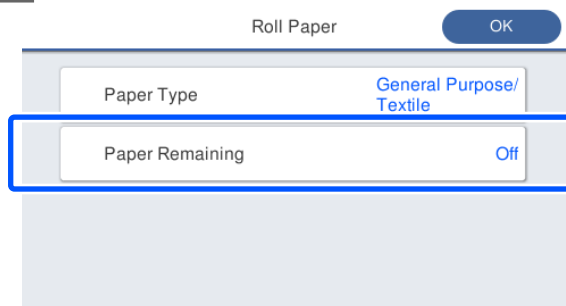

- 5** **Setup** түймесін түртіңіз.

Параметр **On** күйіне өзгертіліп, **Remaining Amount** және **Remaining Alert** параметрі іске қосылады. Әрқайсысын түртіп, келесі бойынша мәнді енгізіңіз.

- Remaining Amount: қағаз орамының жалпы ұзындығы (қағаз орамымен берілген нұсқаулықты қараңыз)
- Remaining Alert: қалған мөлшері туралы ескертетін хабарландыруға арналған уақыты орнатылатын қалған мөлшердің мәні.

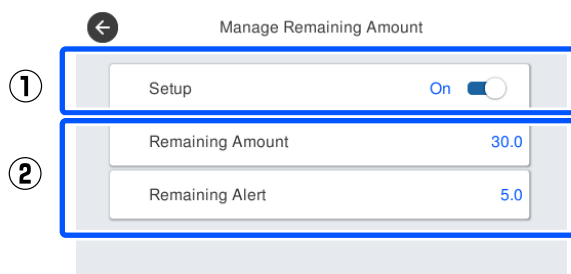
**Ескертпе:**

Сандық мәнді енгізуге арналған пернетақта экранында алғашқы ондық орындар санын қамтитын сандарды енгізіңіз. Мысалы, егер 5 мм деп енгізу қажет болса, [5] – [0] мәнін түртіңіз.

- 6** Экранның сол жағындағы **←** нұсқасын 5-қадам экранына оралу үшін, содан кейін **OK** түймесін түртіңіз.

Басып шығаруды экранда **Ready** деп пайда болған кезде бастауға болады.

Қағазды жүктеу және орналастыру

Ескертпе:

Егер қағазды қалған мөлшерінің көрсеткіші 0 м болған соң немесе қағаз таусылып қалған соң ауыстырылса, **Remaining Amount 30 м** өндіруші зауыттың параметр мәніне оралады.

Auto Sheet Feeder/Cut Sheet(1 sheet) үшін

Қағазды Auto Sheet Feeder немесе Cut Sheet(1 sheet) жүктегеннен кейін, келесі параметрлерді орындаңыз.

Paper Type параметрлері

Бұл оптималды басып шығару нәтижелеріне жетуге арналған ең маңызды параметр. Жүктелген қағазға сәйкес келетін қағаз түрін орнатпау жағдайында, сызаттардың, қажалудың, тегіс емес түстердің және басқа да ақаулардың пайда болуына себеп болады.

Paper Size параметрлері

Қағазды авто беру құрылғысына немесе Cut Sheet(1 sheet) жүктелген қағаздың қағаз өлшемі автоматты түрде анықталмайды. Жүктелген қағаз өлшемін орнатыңыз.

Орнату әдісі

- 1 Кесілген парақтарды жүктеген соң көрсетілетін ағымдағы қағаз түрі экранда көрсетіледі.

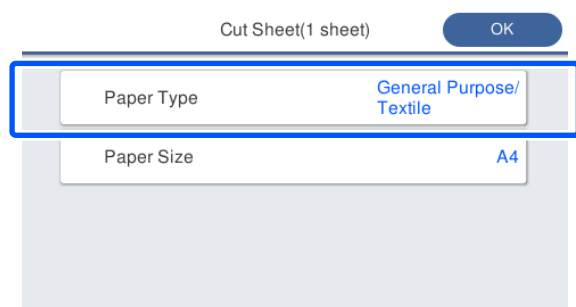

Paper Type өзгерткенде

2-қадамға өтіңіз.

Paper Size параметрін Paper Type пәрменін өзгертпестен өзгерту

3-қадамға өтіңіз.

Олардың ешқайсысын өзгертпегенде

OK түймесін түртіңіз. Басып шығаруды экранда **Ready** деп пайда болған кезде бастауға болады.

Ескертпе:

Егер жоғарыдағы экранда 90 секунд ішінде ешқандай әрекет орындалмаса, параметрлер расталады. Параметрлерді кейінірек өзгерту үшін, **Home (Басты бет)** экранынан келесі тармақты түртіп, содан кейін параметрлерді конфигурациялаңыз.

- Auto Sheet Feeder үшін **Paper Setting — Auto Sheet Feeder — Change Paper Type/ Paper Size**
- Cut Sheet(1 sheet) үшін **Paper Setting — Cut Sheet(1 sheet) — Change Paper Type/Paper Size**

- 2 **Paper Type** тармағын түртіп, жүктелген қағазға сәйкес келетін қағаз түрін таңдаңыз.

- 3 **Paper Size** түймесін түртіңіз. Егер қағаз өлшемін өзгертпейтін болсаңыз, **OK** түймесін түртіңіз.

Auto Sheet Feeder үшін

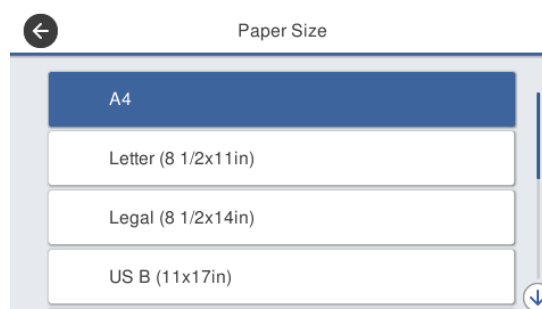

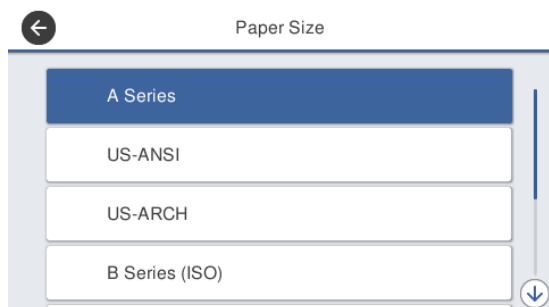
Қағазды жүктеу және орналастыру**Cut Sheet(1 sheet) үшін**

Санатты және мақсатты қағаз өлшемін таңдаңыз.

Ескертпе:**Стандартты емес өлшемді орнату**

*Стандартты емес өлшемі үшін, тізімнің соңындағы **User-Defined** тармағын түртіп, содан кейін қағаз ені мен ұзындығын енгізіңіз.*

Сандық мәнді енгізуге арналған пернетақта экранында алғашқы ондық орындар санын қамтитын сандарды енгізіңіз. Мысалы, егер 5 мм деп енгізу қажет болса, [5] – [0] мәнін түртіңіз.

4

1-қадамның экраны қайта көрсетілген кезде, **OK** түймесін түртіңіз.

Басып шығаруды экранда **Ready** деп пайда болған кезде бастауға болады.

Қағазды жүктеу және орналастыру

Қағаз параметрлерін оңтайландыру (Media Adjust)

Келесі жағдайларда Media Adjust әдісін орындаңыз. Қағаздың тиісті түрде басып шығарылуын қамтамасыз ету үшін, көмекшіні пайдалана отырып, реттеулерді оңай орындай аласыз.

- Басып шығарылған қағазда сызықтар, екі рет сызылған сызықтар немесе бүлінген белгілер болған кезде.
- Өзгертпелі қағаз параметрлерімен тіркеген кезде.

Реттеу нәтижелері реттеулерді келесі рет орындағанға дейін сақталады. Реттеулерді орындағаннан кейін, қағаз түрін таңдаңыз, принтер тиісті түрде басып шығаратын болады.

Ескертпе:

Өзгертпелі қағаз параметрлерімен тіркелген қағазды реттеу

Қағаз орамы мен кесілген парақтары үшін, оңтайлы қағаз параметрлері қағаз түрлері бірдей болғанда да өзгешеленеді. Бірдей қағаз түрінің қағаз орамы мен кесілген парақтарын пайдаланған кезде, өзгертпелі қағазды бөлек тіркеп, реттеуді де бөлек жасаңыз.

Custom Paper Setting параметрлерін тіркеу дегеніміз – жаңа қағаз түрінің параметрін қосу. Жаңа параметрлерді **Settings — General Settings — Printer Settings — Custom Paper Setting** тармағында тіркеу.

Custom Paper Setting бойынша толығырақ мәлімет алу үшін, келесі Custom Paper Setting мәзірін қараңыз.

 ["General Settings — Printer Settings" бетте 102](#)

Реттеулерді жасау бойынша ескертпелер

- Реттеу нақты қажет ететін қағазды дұрыс жүктеп, содан кейін жүктелген қағазға сәйкес келетін қағаз түрін таңдаңыз.
- Егер ирек, сызылған, толқын сызықтары бар, бүктелген немесе бүгілген қағаз пайдаланылатын болса, дұрыс реттеуді орындау мүмкін болмайды. Иреленген, толқынды немесе бүктелген бөліктерді кесіп тастау арқылы реттеңіз.

Реттеу

Реттеулерді орындау көмекшіні пайдалану арқылы орындалады. Реттеу үлгісін екі рет басып шығару үшін, экрандағы нұсқаулықтарды орындаңыз. Реттеулерді орындау үлгіні көзбен тексеру арқылы және бірінші және екінші реттеу парақтарынан оңтайлы үлгіні белгілеу арқылы жүзеге асады.

Келесі тармақта реттеу үлгісін басып шығару үшін пайдаланылатын қағаз парақтарының ұзындығы мен санын көрсетеді.

Қағаз орамы: шамамен 420 мм

Қағазды авто беру құрылғысы: A4 – A3 пішімді 2 парақ

Кесілген парақтар: A2 немесе одан үлкен пішімді 1 парақ, A2 пішімнен үлкен 2 парақ

- 1** Home (Басты бет) экранынан келесі ретпен түртіңіз.
 - Қағаз орамы
Қағаз орамы туралы ақпарат аймағы — **Media Adjust**
 - Auto Sheet Feeder
Paper Setting — Auto Sheet Feeder — Media Adjust
 - Cut Sheet(1 sheet)
Paper Setting — Cut Sheet(1 sheet) — Media Adjust

- 2** **Start** түймесін түртіңіз.

Реттеу үлгілерінің бірінші жинағын басып шығару басталады.

Қағазды жүктеу және орналастыру

! Маңызды:

Авто кесу A2 немесе одан үлкен пішімді кесілген парақтар немесе қағаз орамдары үшін өшірілген кезде, бірінші басып шығару аяқталған жағдайда да, екінші басып шығару үшін қағазды алу мүмкін болмайды. Басып шығарылған қағазды тартпаңыз.

Ескертпе:

Басып шығару өрнегін реттеу алдында, басып шығару механизмінің саңылаулары бітелгенін тексеру орындалады. Егер саңылаулардың бітелгені байқалса, тазалау басталып, реттеу өрнектерін тазалау аяқталған соң басып шығарылады.

3 Ең аз сызықтары бар өрнектің сандық мәнін #1 басып шығарылатын реттеу өрнектерінің арасына енгізіп, содан кейін **Alignment #2** мәнін түртіңіз.

Келесі мысалда, 0 өрнегінде ең аз сызықтар бар, сондықтан 0 мәнін енгізесіз.

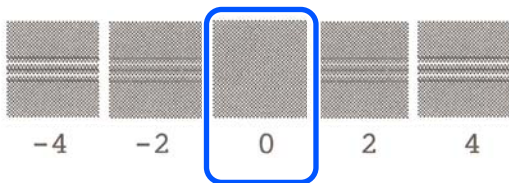

Егер екі байланысқан өрнек арасында айырмашылық жоқ болса және олардың қайсысын таңдау дұрыс екеніне сенімді болсаңыз, олардың арасында келетін сандық мәнді енгізіңіз. Мысалы, үлгіні 0 – 2 деп енгізу керектігін тексеріп, 1 мәнін енгізіңіз.

4 Ең аз сызықтары бар өрнектің сандық мәнін #2 және #1 басып шығарылатын реттеу өрнектерінің арасына енгізіп, содан кейін **Alignment #3** түймесін түртіңіз.

5 Көбірек көрінетін тік сызықтары бар өрнектің сандық мәнін #3 басып шығарылатын реттеу өрнектерінің арасына енгізіп, содан кейін **Alignment #4** мәнін түртіңіз.

Келесі мысалда, 0 өрнегінде көбірек тік сызықтар бар, сондықтан 0 мәнін енгізесіз.

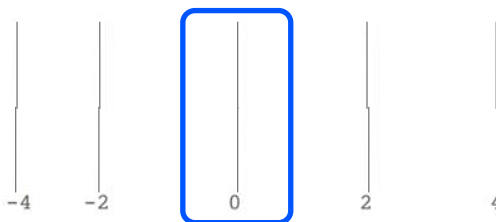

Егер екі байланысқан өрнек арасында айырмашылық жоқ болса және олардың қайсысын таңдау дұрыс екеніне сенімді болсаңыз, олардың арасында келетін сандық мәнді енгізіңіз. Мысалы, үлгіні 0 – 2 деп енгізу керектігін тексеріп, 1 мәнін енгізіңіз.

6 #4 реттеу өрнегінде экрандағы #3-тегі көбірек көрінетін тік сызықтары бар өрнектің сандық мәнін енгізіңіз.

7 **OK** түймесін түртіңіз.

Реттеу үлгілерінің екінші жинағын басып шығару басталады. A2 өлшемінен кішірек кесілген парақтар үшін, қағаздың екінші парағын жүктеңіз.

! Маңызды:

A2 өлшемді немесе үлкенірек кесілген парақтарды немесе авто кесу параметрі өшірілген қағаз орамын пайдаланғанда, оған басып шығарылған бірінші жинағы бар бөлігі өрнектердің екінші жинағын басып шығару үшін принтер ішіне беріледі. Қағазды қолдарыңызбен ұстамаңыз.

Қағазды жүктеу және орналастыру

- 8** Ең аз сызықтары бар өрнектің сандық мәнін #1 басып шығарылатын реттеу өрнектерінің арасына енгізіп, содан кейін **Alignment #2** мәнін түртіңіз.

Келесі мысалда, 0 өрнегінде ең аз сызықтар бар, сондықтан 0 мәнін енгізесіз.



- 9** Ең аз сызықтары бар өрнектің сандық мәнін #2 және сондай әдіспен #1 басып шығарылатын реттеу өрнектерінің арасына енгізіп, содан кейін **Alignment #3** түймесін түртіңіз.

- 10** Ең аз сызықтары бар өрнектің сандық мәнін #3 басып шығарылатын реттеу өрнектерінің арасына енгізіп, содан кейін **OK** түймесін түртіңіз.

Келесі мысалда, 0 өрнегінде ең аз сызықтар бар, сондықтан 0 мәнін енгізесіз.

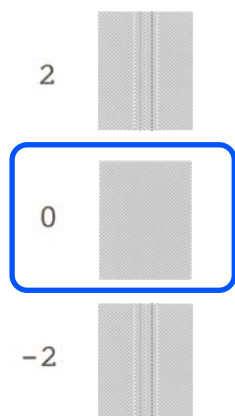

Егер екі байланысқан өрнек арасында айырмашылық жоқ болса және олардың қайсысын таңдау дұрыс екеніне сенімді болсаңыз, олардың арасында келетін сандық мәнді енгізіңіз. Мысалы, үлгіні 0 – 2 деп енгізу керектігін тексеріп, 1 мәнін енгізіңіз.

Реттеу нәтижелері ағымда таңдалған қағаз түрінің параметрлері ретінде сақталады. Келесі рет оңтайлы басып шығару үшін, қағаз түрін таңдаңыз.

Компьютерден Принтер драйверімен басып шығару

Компьютерден Принтер драйверімен басып шығару

Негізгі әрекеттер процедурасы (Windows)

Басып шығару процедурасы

Бұл бөлім әртүрлі деректерді басып шығаратын негізгі процедура туралы түсіндіреді, соның ішінде Microsoft Office операциялық жүйесінің Word, Excel және PowerPoint қолданбалары, Adobe Acrobat қызметінің PDF қолданбасы, компьютерден принтер драйверін пайдалану жатады.

1 Принтерді қосыңыз және қағазды жүктеңіз.

🔗 ["Қағаз орамын жүктеу" бетте 29](#)

🔗 ["Қағазды авто беру құрылғысына жүктеу" бетте 35](#)

🔗 ["Cut Sheet\(1 sheet\) жүктеу" бетте 39](#)

2 Деректерді қолданбада жасаған кезде, **Print (Басып шығару)** түймесін **File (Файл)** мәзірінде басыңыз.

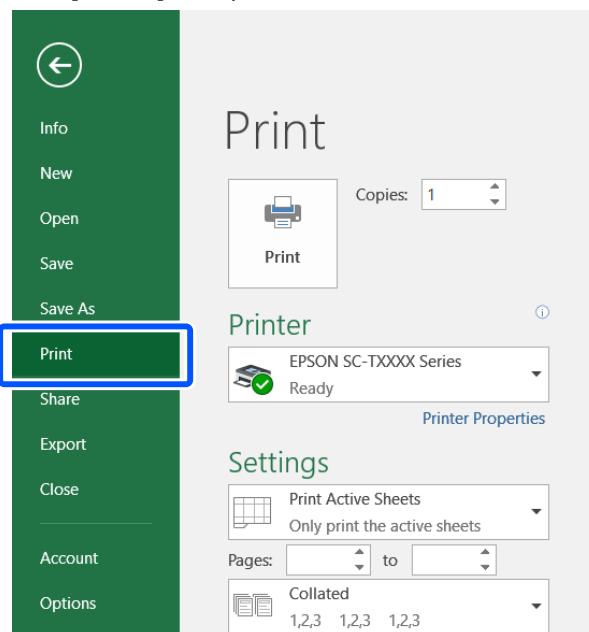

3 Принтерді **Printer (Принтер)** тармағынан таңдап, содан кейін **Printer Properties (Принтер сипаттары)** түймесін басыңыз.

Принтер драйверінің диалогтық терезесі көрсетіледі.

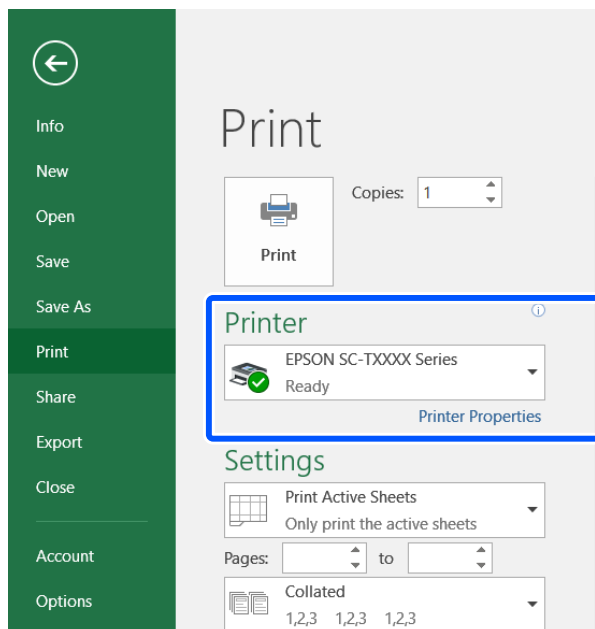

Компьютерден Принтер драйверімен басып шығару

Ескертпе:

PDF файлды басып шығару барысында Adobe Acrobat қолданбасының Print (Басып шығару) диалогтық терезесінде, **Actual Size (Нақты өлшемі)** (немесе **Page Scaling: None (Бетті масштабтау: Жоқ)**) радиалды түймесі **Choose paper source by PDF page size (Қағаз көзін PDF бет өлшемі бойынша таңдау)** ұяшығына белгі қойыңыз. Өлшемін үлкейту немесе азайту үшін, принтер драйвері параметрлерінің диалогтық терезесіндегі параметрді конфигурациялаңыз.

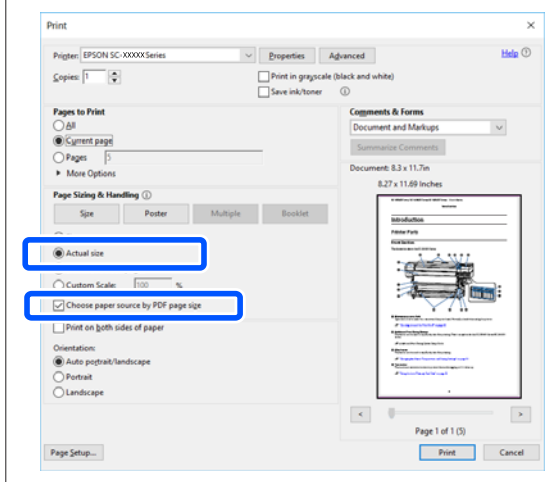

4 Принтер драйверінің **Document Size (Құжат өлшемі)** қойындысындағы Printer Settings (Принтер параметрлері) параметріне белгі қойыңыз.

Қолданбада орнатылған қағаз өлшемі автоматты түрде көрсетіледі. Алайда, PowerPoint сияқты кейбір қолданбалардың қағаз өлшемдері (бет өлшемдері) дұрыс көрсетілмеуі мүмкін. Бұл жағдайда, **Settings... (Параметрлер...)** тармағын басып, көрсетілген Change Paper Size диалогтық терезесіндегі өлшемді айқындаңыз.

Егер қалаған өлшем Change Paper Size диалогтық терезесінің ашылмалы мәзірінде қолжетімді болмаса, **Custom Paper Size...** тармағын басып, содан кейін өзгертпелі өлшемді орнатып сақтаңыз.

👉 "Стандартты емес өлшемдермен басып шығару" бетте 66

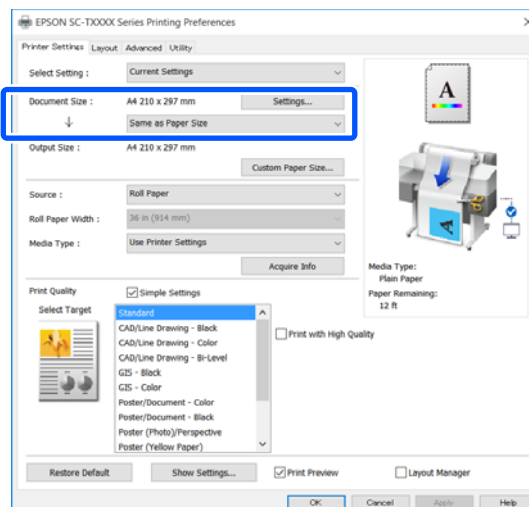

5 **Output Size** параметрін орнатыңыз.

Өлшемін үлкейту немесе азайту үшін, төмендегі ашылмалы мәзірден Document Size (Құжат өлшемі) параметрін таңдаңыз.

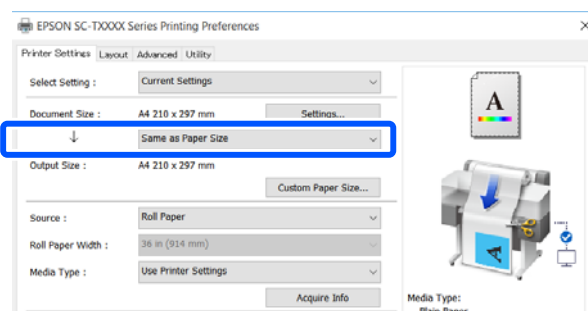

Үлкейту параметрлері туралы қосымша мәліметтерді алу үшін келесі тармақты қараңыз.

👉 "Үлкейтулер және көлденең және тік баннерлер" бетте 60

6 **Source (Көз)** параметрін таңдап, қағаз орамының енін және тасушы түрін тексеріңіз.

Roll Paper, Auto Sheet Feeder (Қағазды авто беру құрылғысы) немесе Sheet тармағынан таңдаңыз. Егер қағаз жүктелмеген принтерде қағаз түрін таңдасаңыз, ⚠ пайда болады.

Компьютерден Принтер драйверімен басып шығару

Roll Paper Width және Media Type (Тасушы түрі) үшін, принтердің басқару тақтасында конфигурацияланған параметрлер автоматты түрде қолданылады.

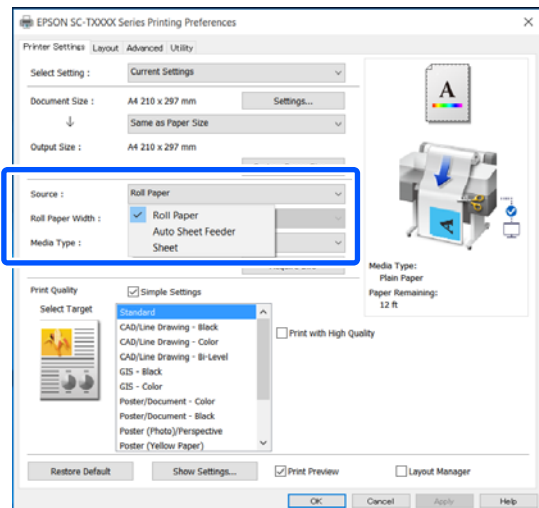
**Ескертпе:**

Қағазды принтер драйверінің экранын ашқаннан кейін жүктесеңіз немесе өзгертсеңіз, параметрлерді жаңарту үшін **Acquire Info** түймесін басыңыз.

7

Print Preview ұяшығына белгі қойып, содан кейін **OK** түймесін басыңыз.

Егер алдын ала көру қажет болмаса, ұяшықтан белгіні алып тастап, содан кейін **OK** түймесін басыңыз.

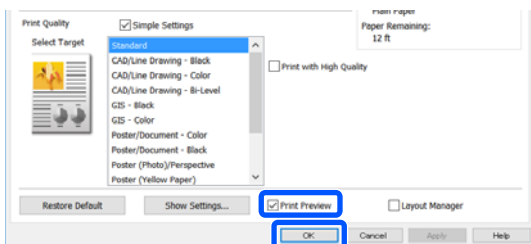
**Ескертпе:**

- ❑ Басып шығаруды алдын ала көру терезесінде, нақты басып шығарылатын кескінді көру барысында басып шығару параметрлерін тексеруге және өзгертуге болады. Қағаз орамында немесе үлкен өлшемді қағазда басып шығарған кезде, алдын ала көру терезесімен тексеру ұсынылады.
- ❑ Принтер драйверінде ешнәрсе орнатылмаған болған жағдайда да басып шығарылатын деректер кері ретпен орналасып басып шығарылады. **Mirror Image (Айна)** өзгерткен жағдайда, басып шығару кері күйге ауыспайды.

8

Қолданбаның Print (Басып шығару) диалогтық терезесіндегі **Print (Басып шығару)** түймесін басыңыз.

Басып шығаруды алдын ала көру экраны пайда болады.

9

Басып шығаруды алдын ала көру экранында басып шығару параметрлерін тексеріп, басып шығаруды бастау үшін **Print (Бас. шығ-у)** түймесін басыңыз.

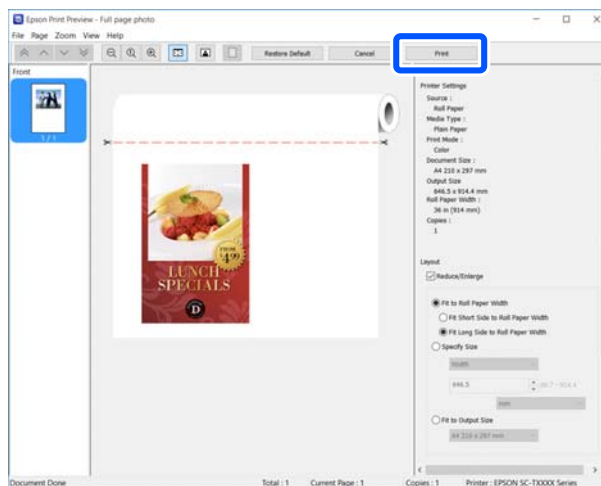

Алдын ала көру экранының үстіңгі жағындағы белгішелер мен мәзірлер кескінді көрсету параметрлерін өзгертуге мүмкіндік береді. Оң жақтағы мәзірлерді пайдаланып басып шығару параметрлерін өзгертуге болады. Толық мәліметтер алу үшін анықтама бөлімін қараңыз.

Компьютерден Принтер драйверімен басып шығару

Ескертпе:

Элементтерді орнату бойынша қосымша мәліметтер алу принтер драйвері анықтамасын қараңыз. Анықтаманы келесі екі жолмен көрсетуге болады:

- ❑ Экранның төменгі жағында **Help (Анықтама)** түймесін басыңыз.
- ❑ Тексеру қажет элементті тінтуірдің оң жағымен басып, содан кейін **Help (Анықтама)** түймесін басыңыз. (Алдын-ала қарау экранында мұны орындау мүмкін емес.)

Басып шығарудан бас тарту

Жағдайға байланысты басып шығару әрекеттерін тоқтатудың бірнеше жолы бар. Компьютер деректерді принтерге жіберуді аяқтаған кезде басып шығару жұмысын компьютерден тоқтата алмайсыз. Принтерде бас тартыңыз.

Компьютерден болдырмау

Орындалу барысының жолағы көрсетілгенде

Cancel (Бас тарту) түймесін басыңыз.



Орындалу барысының жолағы көрсетілмегенде

- 1 Тапсырмалар тақтасындағы принтер белгішесін басыңыз.



Белгішенің көрсетілу-көрсетілмеуі Windows үшін таңдалған параметрлерге байланысты.

- 2 Бас тарту қажет басып шығарылатын деректерді таңдап, **Document (Құжат)** мәзірінде **Cancel (Бас тарту)** түймесін басыңыз.

Барлық басып шығарылатын тапсырмалардан бас тарту үшін, **Printer (Принтер)** мәзірінде **Cancel All Documents (Барлық басып шығару тапсырмаларынан бас тарту)** түймесін басыңыз.

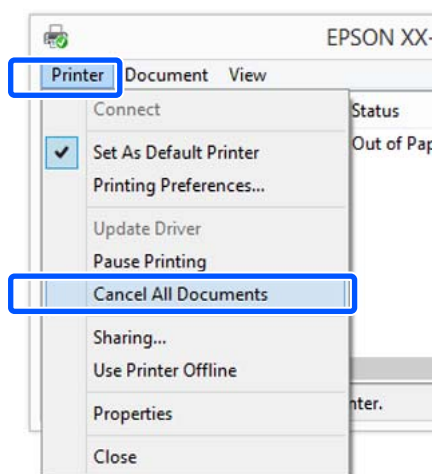

Егер тапсырма принтерге жіберілген болса, басып шығару деректері жоғарыдағы экранда көрсетілмейді.

Принтерде бас тарту

Cancel түймесі басып шығару барысында басқару тақтасының экранында көрсетіледі. **Cancel** түймесін түртіңіз. Басып шығару тапсырмасынан тіпті басып шығарудың ортасында да бас тартуға болады. Принтер дайын күйіне оралуы үшін біраз уақыт қажет болуы мүмкін.

Алайда, компьютерде басып шығару кезегіндегі басып шығару тапсырмалары бұл жолмен жойылмайды. Басып шығару кезегіндегі басып шығару тапсырмаларын жою үшін "Компьютерден бас тарту" процедурасын пайдаланыңыз.

Компьютерден Принтер драйверімен басып шығару

Принтер драйверін реттеу

Қажетінше параметрлерді сақтауға немесе дисплей элементтерін өзгертуге болады.

Frequently Used Settings (Жиі пайдаланылатын параметрлер)

Принтер драйверін Басқару тақтасынан бастасаңыз, параметрлерді сол жиі пайдаланылатындарына өзгертіп, содан кейін параметрлерді сақтаңыз, принтер драйверінің диалогтық терезесі сақталған параметрлермен көрсетілетін кез келген қолданбадан көрсетілетін болады.

- 1 **View devices and printers (Құрылғыларды және принтерлерді көру)** немесе **Devices and Printers (Құрылғылар және принтерлер)** тармағын ашыңыз.

Windows 10/8.1/8/7

Келесі ретпен басыңыз: **Hardware and Sound (Бағдарламалық жасақтама және дыбыс)** (немесе **Hardware (Бағдарламалық жасақтама)**) > **View devices and printers (Құрылғыларды және принтерлерді көру)** (немесе **Devices and Printers (Құрылғылар және принтерлер)**).

Windows Vista

Келесі ретпен басыңыз: **Hardware and Sound (Бағдарламалық жасақтама және дыбыс)** және содан кейін **Printer (Принтер)**.

Windows XP

Келесі ретпен басыңыз: **Printers and Other Hardware (Принтерлер және басқа бағдарламалық жасақтама)** және содан кейін **Printers and Faxes (Принтерлер және факстар)**.

Ескертпе:

Егер Windows XP Control Panel (Басқару тақтасы) **Classic View (Классикалық көрініс)** параметрінде болса, **Start (Бастау), Control Panel (Басқару тақтасы)** түймесін, содан кейін **Printers and Faxes (Принтерлер және факстар)** түймесін басыңыз.

- 2 Принтер белгішесін тінтуірдің оң жақ түймесімен басып, **Printing preferences (Басып шығару теңшелімдері)** тармағын таңдаңыз.

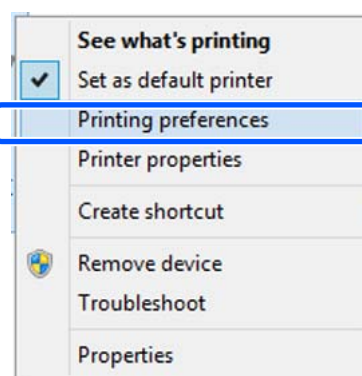

- 3 Принтер драйвері параметрлері экраны көрсетіледі.

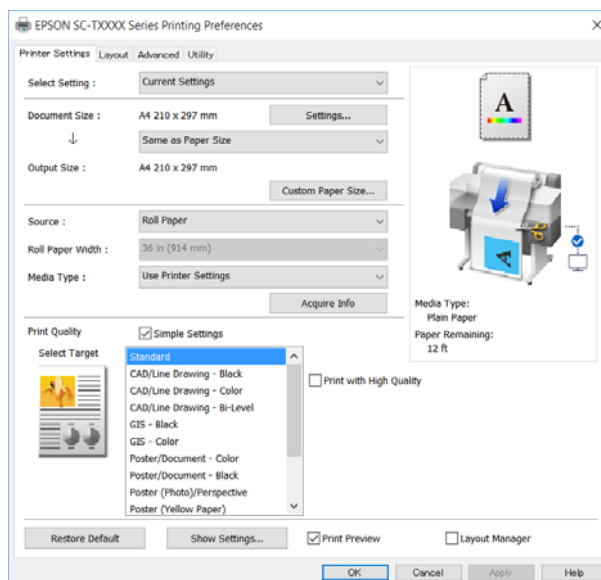

Қажет параметрлерді орнатыңыз. Бұл параметрлер принтер драйверінің әдепкі параметрлеріне айналады.

Компьютерден Принтер драйверімен басып шығару

Әр түрлі параметрлерді таңдаулы параметрлер ретінде сақтау

Принтер драйверінің барлық параметрлерін Select Setting тізімдік терезесінде сақтауға болады. Бұл Select Settings тізімдік терезесінде сақталған параметрлерді оңай жүктеп, дәл сол параметрлерді қолданып қайта басып шығаруға болады.

- 1 Printer Settings (Принтер параметрлері), Layout (Үлгі) және Advanced (Жетілдірілген) қойындысындағы әр элементті Select Settings (Параметрлерді таңдау) ретінде сақтау қажет параметрлерге орнатыңыз.

- 2 Custom Settings (Өзгертпелі параметрлер) түймесін басыңыз.

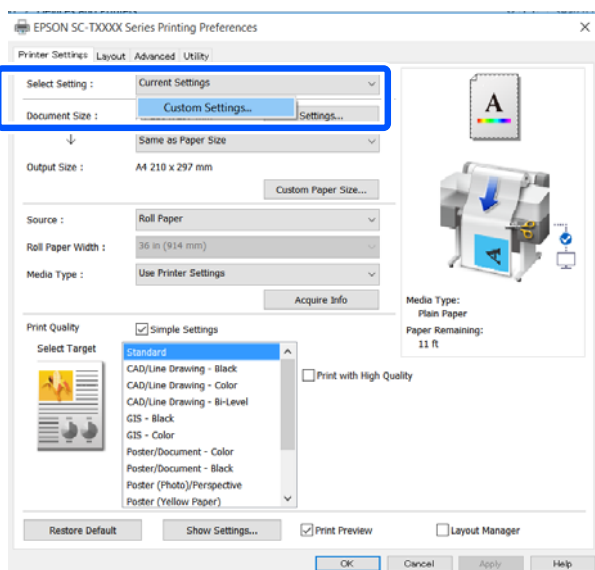

- 3 Қалаған атауды **Name (Аты)** тармағына енгізіп, содан кейін **Save (Сақтау)** түймесін басыңыз.

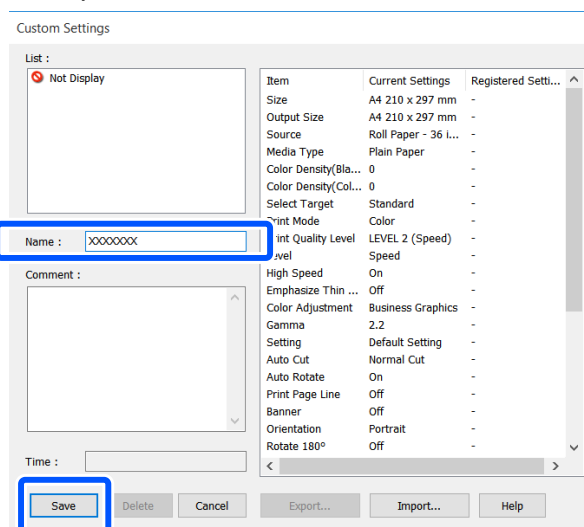

100 мәнге дейін сақтауға болады. Сақталған параметрлерді таңдау әдісін **Select Setting** пәрменін қайта шақыртуға болады.

Ескертпе:
Select Setting параметрлерін бірнеше компьютермен ортақ пайдалану әдісі Ортақ пайдалану қажет параметрлерді таңдап, **Export...** түймесін басып, содан кейін параметрлерді файлға экспорттаңыз. Басқа компьютердегі принтер драйверінің сол экранын көрсетіп, **Import...** түймесін басып, содан кейін параметрлерді импорттаңыз.

Дисплей элементтерінің ретін өзгерту

Select Setting, Media Type (Тасушы түрі) және **Paper Size (Қағаз өлшемі)** көрсетілетін элементтерді әдеттегі дұрыс пайдаланатын нұсқаларын көрсету бойынша реттеуге болады.

- ❑ Қажет емес элементтерді жасырыңыз.
- ❑ Ең жиі пайдаланылатын ретпен қайта реттеңіз.
- ❑ Топтармен (қалталар) реттеңіз.

Компьютерден Принтер драйверімен басып шығару

- 1 Utility (Қыз-тік бағдар-а) қойындысын — Menu Arrangement тармағын басыңыз.**

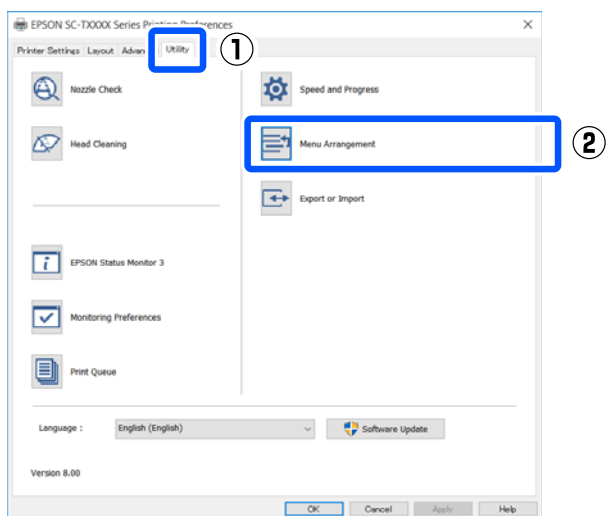

- 2 Edit Item пәрменін таңдаңыз.**

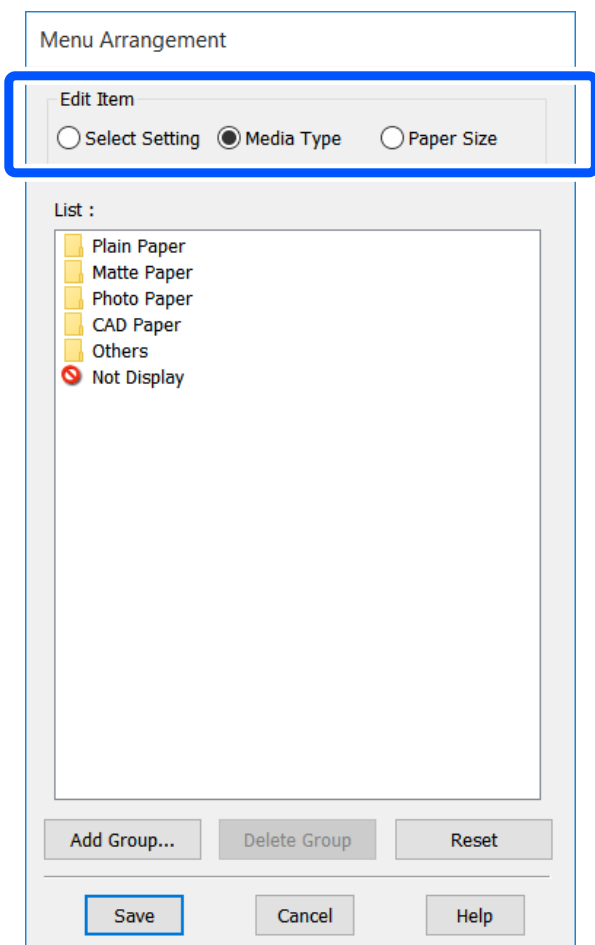

- 3 Көрсету реті мен топтарды List (Тізім) тармағында өзгертіңіз.**

- Элементтерді сүйреу және тастау арқылы жылжытуға және реттеуге болады.
- Жаңа топты (қалтаны) қосу үшін, **Add Group...** түймесін басыңыз.
- Жаңа топты (қалтаны) жою үшін **Delete Group** пәрменін басыңыз.
- Қажет емес элементтерді **Not Display** ішіне сүйреңіз және тастаңыз.

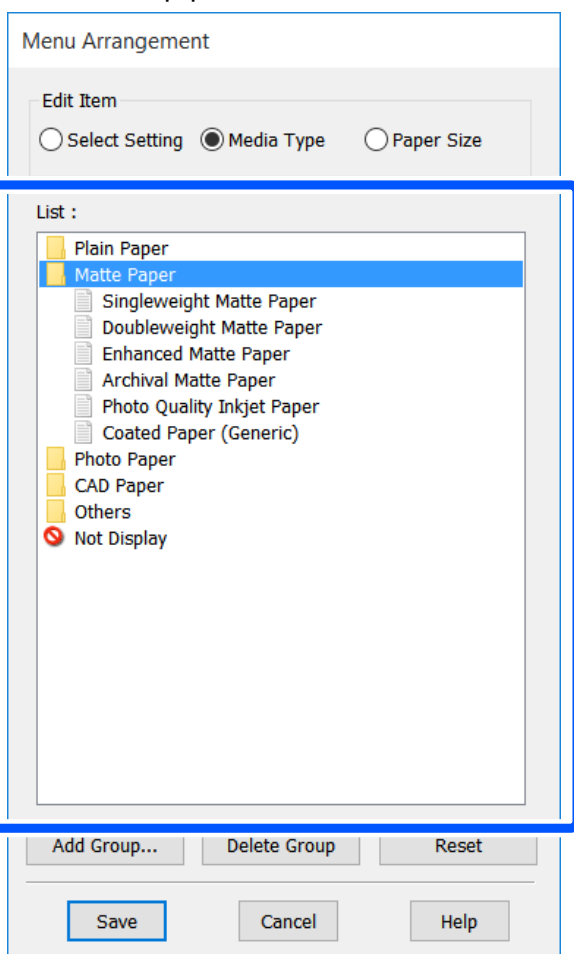
**Ескертпе:**

Delete Group тапсырмасы орындалғанда, топ (қалта) жойылады, алайда, алайда жойылған топтағы (қалтадағы) параметрлер қалады. Оларды сақталған орында **List (Тізім)** тармағынан жеке-жеке жойыңыз.

- 4 Save (Сақтау) пәрменін басыңыз.**

Компьютерден Принтер драйверімен басып шығару

Негізгі әрекеттер
процедурасы (Mac)Басып шығару
процедурасы

Бұл бөлім компьютерден принтер драйверінің көмегімен басып шығаратын негізгі процедура туралы сипаттайды.

Негізгі басып шығару
процедурасы

- 1 Принтерді қосыңыз және қағазды жүктеңіз.
 - 🔗 "Қағаз орамын жүктеу" бетте 29
 - 🔗 "Қағазды авто беру құрылғысына жүктеу" бетте 35
 - 🔗 "Cut Sheet(1 sheet) жүктеу" бетте 39

- 2 Деректерді қолданбада жасаған кезде, **Print (Басып шығару)** түймесін **File (Файл)** мәзірінде басыңыз.

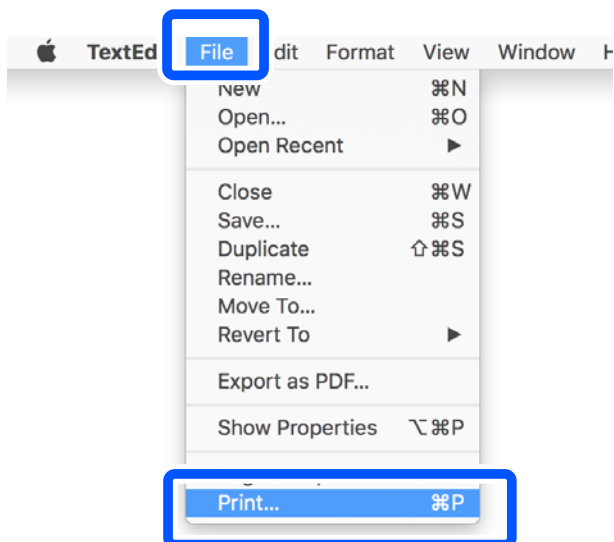

- 3 Экранның төменгі жағындағы **Show Details (Мәліметтерді көрсету)** (немесе ) түймесін басыңыз.

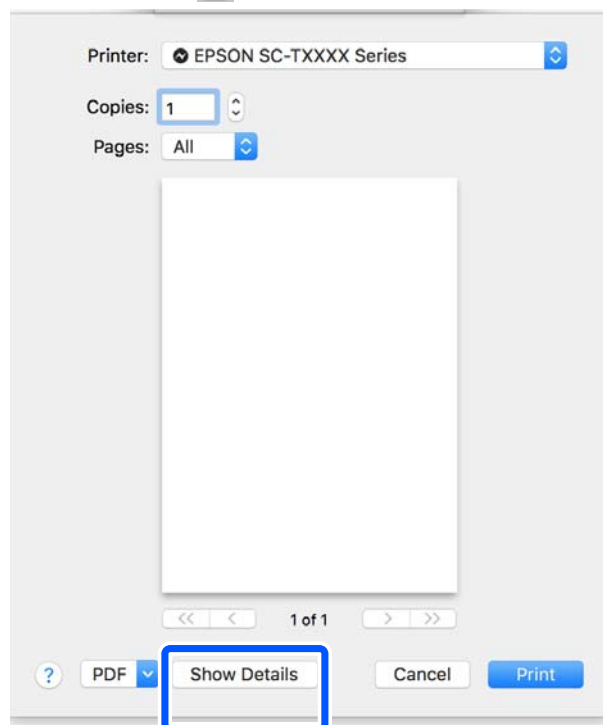
**Ескертпе:**

Егер басып шығару диалогтық терезесінде бет параметрлері көрсетілмесе, **File (Файл)** мәзірінде "бет параметрлері" параметрін (мысалы, **Page Setup (Бет параметрлері)**) басыңыз.

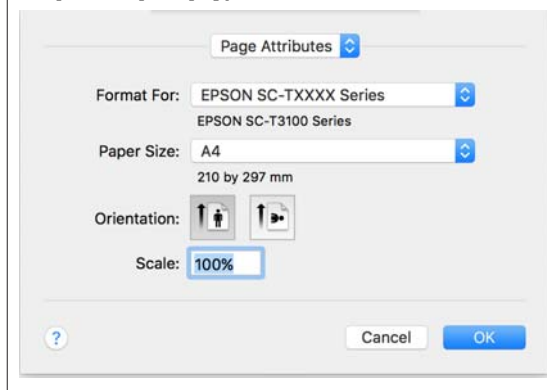

Компьютерден Принтер драйверімен басып шығару

- 4** Тізімнен **Color Matching (Түстерді сәйкестендіру)** тармағын таңдаңыз да, **ColorSync** параметрін басыңыз.

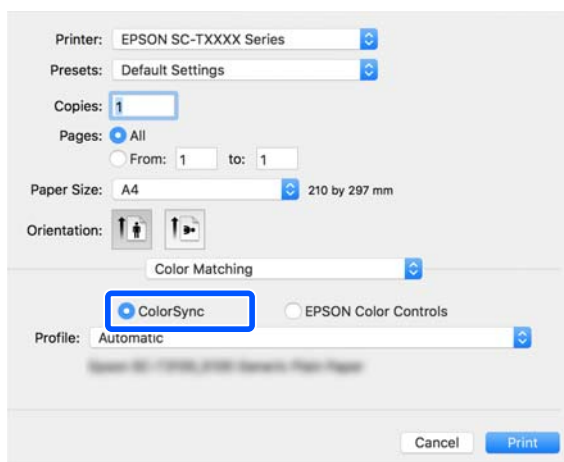

Photoshop секілді қолданбада түстерді сәйкестендіру әрекетін орындағанда, **Printer Settings (Принтер параметрлері)** мәзірінен **Off (No Color Management)** тармағын таңдаңыз.

- 5** Осы принтер таңдалғанын тексеріңіз, содан кейін қағаз өлшемін орнатыңыз.

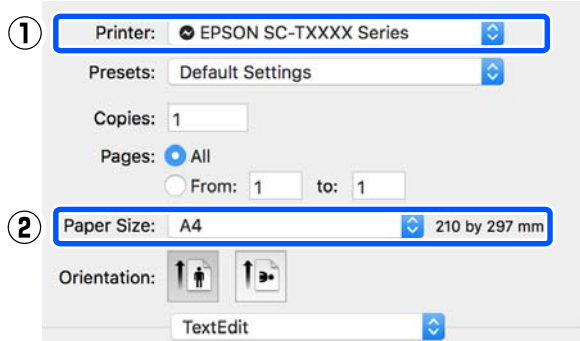

Әр қағаз өлшеміне арналған үш опция бар. Мысалы, егер A2 өлшемін басатын болсаңыз, келесі үш опция пайда болады.

- A2
- A2 (Retain Scale)
- A2 (Roll Paper Banner)

Әдетте, опцияны жақшасыз таңдау қажет (жоғарыдағы мысалда A2). Басқа екі опцияны келесі жағдайларда таңдаңыз.

Retain Scale

Келесі процедурада PDF құжаты немесе сурет бойынша деректер, шығыс өлшемі **Same as Paper Size** болса да, азғана кішірейтілген өлшемде басып шығарылуы мүмкін. Бұл принтер үшін қажетті жиектерді (әр жақта 3 мм) қамтамасыз ету мақсатында жасалады. Мұны өлшемді азайтпай толық өлшемде басып шығару үшін таңдаңыз.

Roll Paper Banner

Баннерді басып шығару құралын пайдалана отырып қағаз орамында өлшемді басып шығару үшін таңдаңыз.

- 6** Тізімнен **Printer Settings (Принтер параметрлері)** тармағын таңдап, **Output Size** параметрін орнатыңыз.

Егер **Printer Settings (Принтер параметрлері)** тізімде көрсетілмесе, осы принтердің арнайы принтер драйвері қосылмайды. Келесіні қарап, содан кейін принтер драйверін қосыңыз.

 [“Осы принтерге арналған принтер драйверін таңдау әдісі” бетте 57](#)

Өлшемін үлкейту немесе азайту үшін, төмендегі ашылмалы мәзірден Paper Size (Қағаз өлшемі) параметрін таңдаңыз.

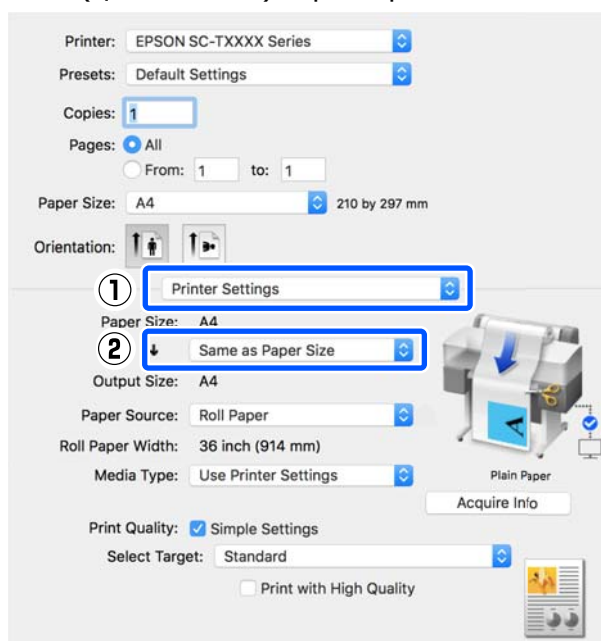

Үлкейту параметрлері туралы қосымша мәліметтерді алу үшін келесі тармақты қараңыз.

Компьютерден Принтер драйверімен басып шығару

 “Үлкейтулер және көлденең және тік баннерлер” бетте 60

7

Source (Көз) параметрін таңдап, қағаз орамының енін және тасушы түрін тексеріңіз.

Roll Paper, Sheet немесе Auto Sheet Feeder (Қағазды авто беру құрылғысы) тармағынан таңдаңыз. Егер қағаз жүктелмеген принтерде қағаз түрін таңдасаңыз,  пайда болады.

Roll Paper Width және Media Type (Тасушы түрі) үшін, принтердің басқару тақтасында конфигурацияланған параметрлер автоматты түрде қолданылады.

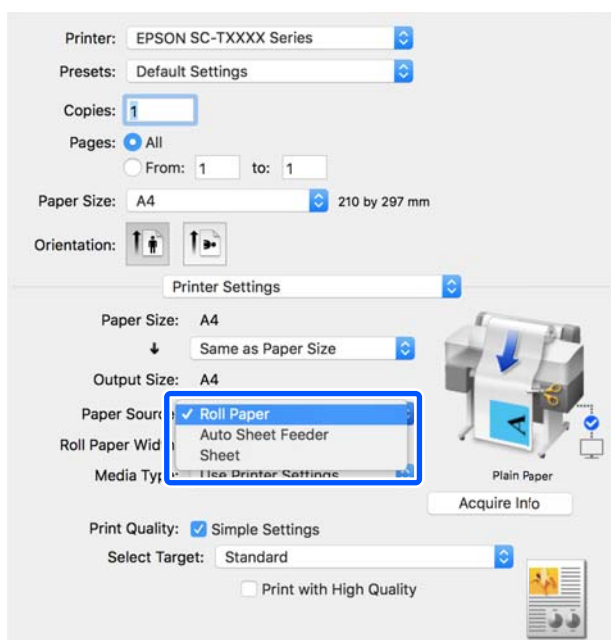
**Ескертпе:**



Қағазды принтер драйверінің экранын ашқаннан кейін жүктесеңіз немесе өзгертсеңіз, параметрлерді жаңарту үшін **Acquire Info** түймесін басыңыз.

8

Print Preview ұяшығына белгі қойып, содан кейін **Print (Басып шығару)** түймесін басыңыз.

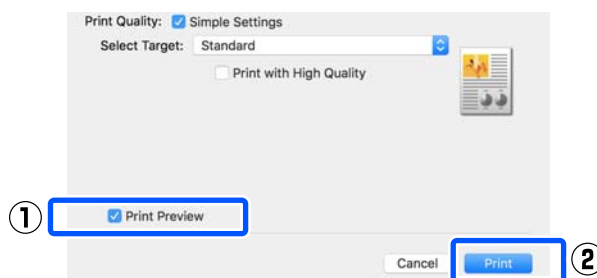
Егер алдын ала көру қажет болмаса, ұяшықтан белгіні алып тастап, содан кейін **Print (Басып шығару)** түймесін басыңыз.

**Ескертпе:**

-  Басып шығаруды алдын ала көру терезесінде, нақты басып шығарылатын кескінді көру барысында басып шығару параметрлерін тексеруге және өзгертуге болады. Қағаз орамында немесе үлкен өлшемді қағазда басып шығарған кезде, алдын ала көру терезесімен тексеру ұсынылады.
-  Принтер драйверінде ешнәрсе орнатылмаған болған жағдайда да басып шығарылатын деректер кері ретпен орналасып басып шығарылады. **Mirror Image (Айна)** таңдаған жағдайда, басып шығару кері күйге ауыспайды.

Компьютерден Принтер драйверімен басып шығару

- 9** Басып шығаруды алдын ала көру экранында басып шығару параметрлерін тексеріп, басып шығаруды бастау үшін **Print (Бас. шығ-у)** түймесін басыңыз.

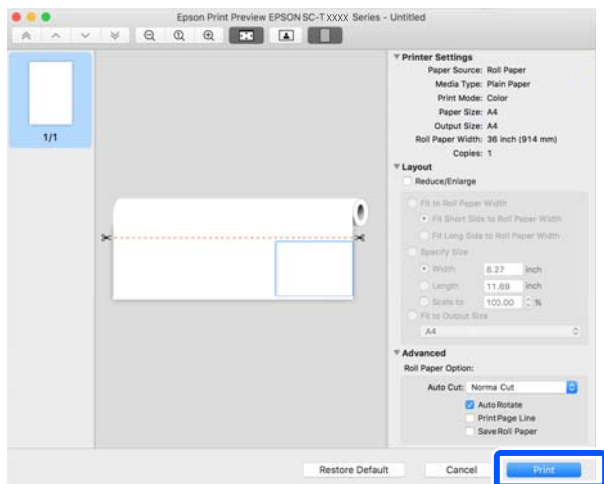

Алдын ала көру экранының үстіңгі жағындағы белгішелер мен мәзірлер кескінді көрсету параметрлерін өзгертуге мүмкіндік береді. Оң жақтағы мәзірлерді пайдаланып басып шығару параметрлерін өзгертуге болады. Толық мәліметтер алу үшін анықтама бөлімін қараңыз.

Ескертпе:

Элементтерді орнату бойынша қосымша мәліметтер алу принтер драйвері анықтамасын қараңыз. **Help (Анықтама)** пәрменін көрсету үшін принтер драйверінің параметрлер диалогтық терезесіндегі **?** түймесін басыңыз.

Осы принтерге арналған принтер драйверін таңдау әдісі

Алдыңғы "Негізгі басып шығару процедурасы" бөлімінде сипатталған мәзірлер көрсетілсе, **Printer (Принтер)** тармағындағы принтерге арналған арнайы принтер драйверін таңдаңыз. Осы принтерге арналған арнайы принтер драйвері келесі бойынша көрсетіледі.

- EPSON SC-TXXXX USB қосылыстары үшін
- EPSON TXXXX Немесе EPSON TXXXX-YYYYYY желі қосылыстары үшін

*: "XXXX" — өнім моделінің саны. "YYYYYY" — MAC мекенжайының соңғы алты саны.

Егер осы принтерге арналған арнайы принтер драйвері тізімде көрсетілмесе, оны келесі процедурамен қосыңыз.

- 1** Apple мәзірінен **System Preferences (Жүйе параметрлері) — Printers & Scanners (Принтерлер және сканерлер)** (немесе **Print & Scan (Принтер және сканерлей)/Print & Fax (Принтер және факс)**) параметрін таңдаңыз.
- 2** **[+]** тармағын басып, **Add Printer or Scanner (Принтер немесе сканер қосу)** пәрменін таңдаңыз.
- 3** Құрылғылар тізімі пайда болған кезде, осы принтерге арналған арнайы принтерді таңдап, **Add (Қосу)** түймесін басыңыз.

Басып шығарудан бас тарту

Жағдайға байланысты басып шығару әрекеттерін тоқтатудың бірнеше жолы бар. Компьютер деректерді принтерге жіберуді аяқтаған кезде басып шығару жұмысын компьютерден тоқтата алмайсыз. Принтерде бас тартыңыз.

Компьютерден болдырмау

- 1** Dock (Платформа) осы принтердің белгішесін басыңыз.



- 2** Болдырмау керек жұмысты таңдаңыз да, **Delete (Жою)** пәрменін таңдаңыз.

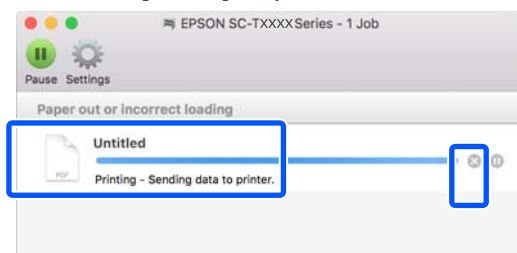

Компьютерден Принтер драйверімен басып шығару

Егер тапсырма принтерге жіберілген болса, басып шығару деректері жоғарыдағы экранда көрсетілмейді.

Принтерде бас тарту

Cancel түймесі басып шығару барысында басқару тақтасының экранында көрсетіледі. **Cancel** түймесін түртіңіз. Басып шығару тапсырмасынан тіпті басып шығарудың ортасында да бас тартуға болады. Принтер дайын күйіне оралуы үшін біраз уақыт қажет болуы мүмкін.

Алайда, компьютерде басып шығару кезегіндегі басып шығару тапсырмалары бұл жолмен жойылмайды. Басып шығару кезегіндегі басып шығару тапсырмаларын жою үшін “Компьютерден бас тарту” процедурасын пайдаланыңыз.

Принтер драйверін реттеу

Атауды жиі пайдаланылатын параметр ақпаратына (негізгі параметрлердің қағаз өлшемі мен әр элементі) тағайындап, содан кейін ақпаратты **Presets (Алдын ала орнатулар)** тармағына сақтаңыз. Бұл параметрлерді оңай жүктеп алуға және нақты сол параметрлерді пайдаланып қайта-қайта басып шығаруға мүмкіндік береді.

Жиі пайдаланылатын параметрлерді алдын ала орнату ретінде сақтау

- 1 Paper Size (Қағаз өлшемі) және Printer Settings (Принтер параметрлері) қойындыларындағы әр элементті Presets (Алдын ала орнатулар) ретінде сақтау қажет параметрлерге орнатыңыз.

- 2 **Save Current Settings as Preset (Ағымдағы параметрлерді алдын ала орнатулар ретінде сақтау)** тармағын **Presets (Алдын ала орнатулар)** бөлімінде басыңыз.

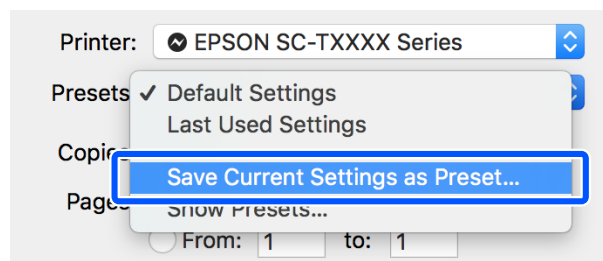

- 3 Атын енгізіңіз де, **OK** түймесін басыңыз.

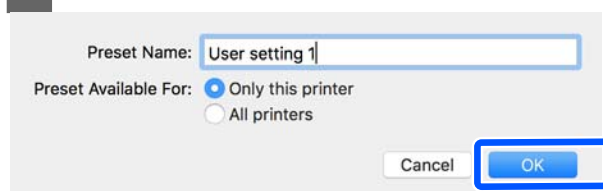

Ескертпе:

All printers (Барлық принтерлер) параметрі Preset Available For (Келесі үшін алдын ала орнату) тармағынан таңдалған кезде, компьютерде орнатылған барлық принтер драйверлерінен сақталған Presets (Алдын ала орнатулар) пәрменін таңдауға болады.

Параметрлер **Presets (Алдын ала орнатулар)** пәрменінде сақталады. Содан кейін **Presets (Алдын ала орнатулар)** пәрменінен сақталған параметрлерді таңдауға болады.

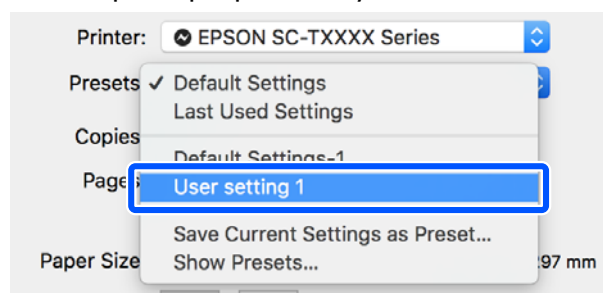

Компьютерден Принтер драйверімен басып шығару

Presets (алдын ала орнатулар) пәрменінен жою

- 1 Show Presets... (Алдын ала орнатуларды көрсету...)** тармағын Print (Басып шығару) диалогтық терезесінің **Presets (Алдын ала орнатулар)** бөлімінде басыңыз.

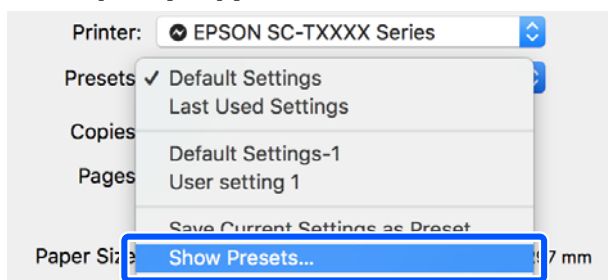

- 2** Жою қажет параметрді таңдап, **Delete (Жою)**, содан кейін **OK** түймесін басыңыз.

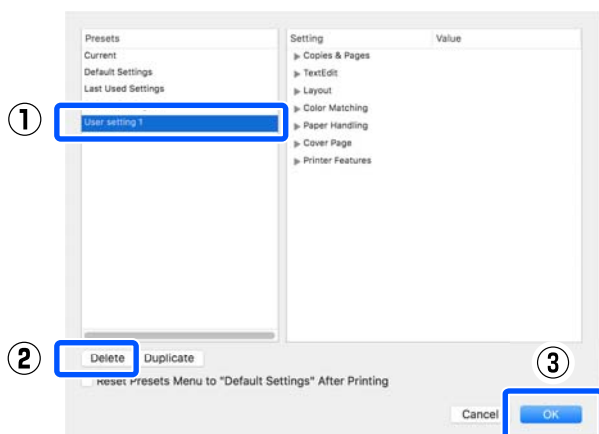

Компьютерден Принтер драйверімен басып шығару

Үлкейтулер және көлденең және тік баннерлер

Принтер драйвері әр түрлі қағаз өлшемдері үшін құжаттарды үлкейте немесе кішірейте алады. Үш орнату әдісі бар.

Стандартты емес өлшемдермен басып шығару алдында, соның ішінде, тік немесе көлденең баннерлерде және жақтары бірдей құжаттарда, принтер драйверінде қажет қағаз өлшемін енгізіңіз.

 "Стандартты емес өлшемдермен басып шығару" бетте 66

- Fit to Roll Paper Width**
Кескін өлшемін қағаз орамының еніне қиысатындай автоматты түрде үлкейтеді немесе кішірейтеді.

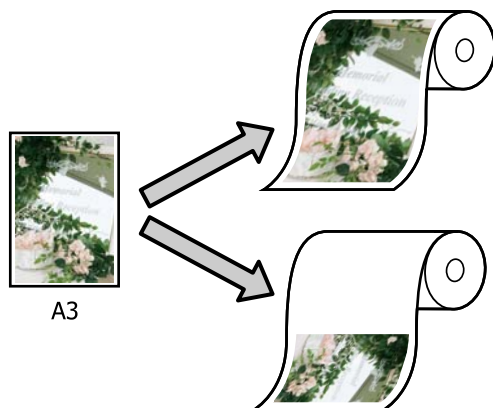

- Fit to Output Size**
Кескін өлшемін қағаз өлшеміне қиыстыру үшін автоматты түрде үлкейтеді немесе кішірейтеді.

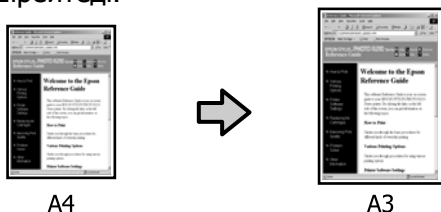

- Specify Size**
Үлкейту немесе кішірейту қатынасын көрсетуге болады. Бұл әдісті стандартты емес қағаз өлшемі үшін пайдаланыңыз.



A4

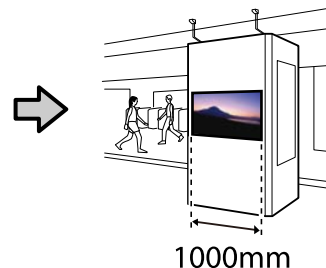

Ескертпе:

- Арнайы көлденең немесе тік баннерлер үшін жасалған қолданбалардан басып шығару кезінде принтердің драйвер параметрлерін қолданба құжаттамасында сипатталғандай реттеңіз.*
- Баннерлер үшін жасалған Windows қолданбасын пайдаланған кезде, **Print Banner** пәрменін егер қажет болса **Layout** (Үлгі) қойындысында таңдаңыз.*

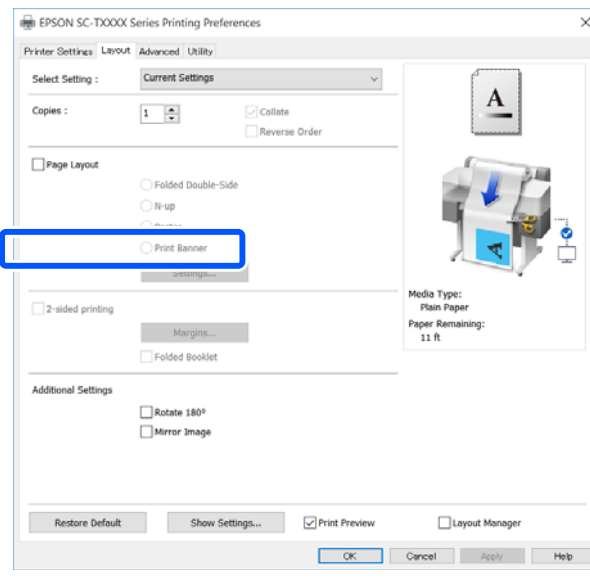

Компьютерден Принтер драйверімен басып шығару

Құжаттарды қағаз орамының еніне қиыстыру

- 1 Принтер драйверінің Printer Settings (Принтер параметрлері) қойындысындағы құжат өлшемінің (немесе қағаз өлшемінің) параметрін тексеріңіз.

Windows

Принтер драйверінің Printer Settings (Принтер параметрлері) қойындысын қолданбадан көрсетіп, құжат өлшемі қолданба параметрі сияқты бірдей болатынын тексеріңіз.

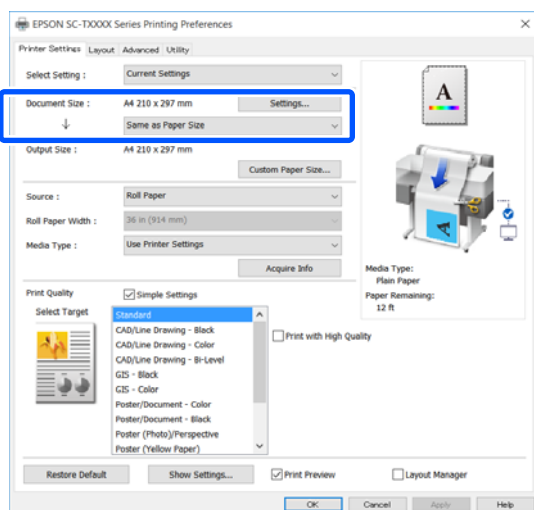

Егер ол өзгеше болса, **Settings... (Параметрлер...)** тармағын басып, Change Paper Size диалогтық терезесіндегі өлшемді түзету параметрін көрсетіңіз.

🔗 “Негізгі әрекеттер процедурасы (Windows)” бетте 47

Mac

Қолданбаның бетті орнату экранын ашып, осы принтер **Printer (Принтер)** тармағында таңдалғанын және қағаз өлшемін тексеріңіз.

(Retain Scale) немесе (Roll Paper Banner) параметрі жоқ қағаз өлшемін таңдаңыз.

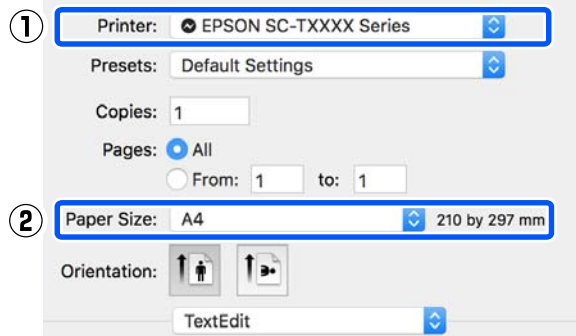

Егер өлшемі өзгеше болса, ашылмалы мәзірден өлшемді түзету пәрменін таңдаңыз.

🔗 “Негізгі әрекеттер процедурасы (Mac)” бетте 54

Ескертпе:

Егер қолданбада бетті орнату мәзірі элементі жоқ болса, Print (Басып шығару) диалогтық терезесін **Print (Басып шығару)** мәзірі элементінен ашқанда қағаз өлшемін орнатуға болады.

- 2 **Fit to Roll Paper Width** тармағын принтер драйверінің Printer Settings (Принтер параметрлері) қойындысында басыңыз және **Fit Short Side to Roll Paper Width** немесе **Fit Long Side to Roll Paper Width** бірін таңдаңыз.

Windows

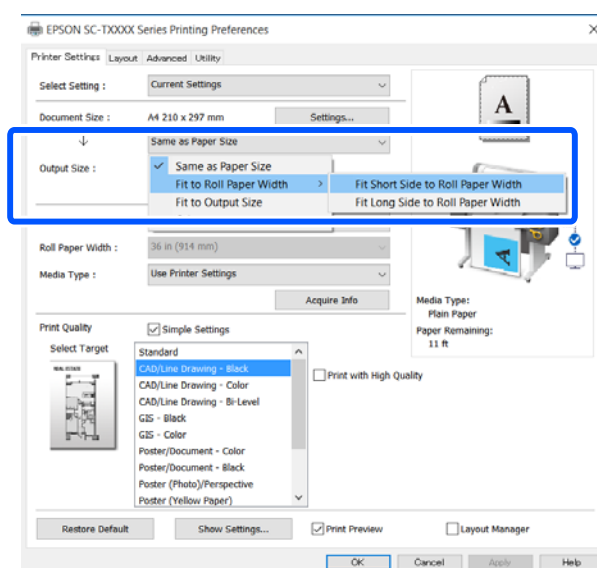

Компьютерден Принтер драйверімен басып шығару

Mac

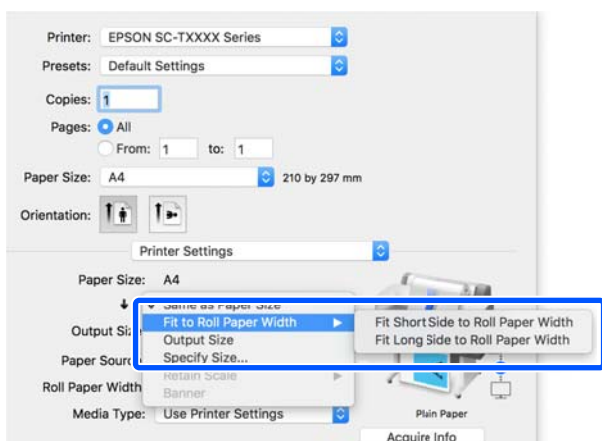

Fit Short Side to Roll Paper Width

Жүктелген қағаз орамына арналған максималды өлшемге дейін үлкейтілген басып шығарылатын кескінмен басып шығару қажет болғанда осыны таңдаңыз.

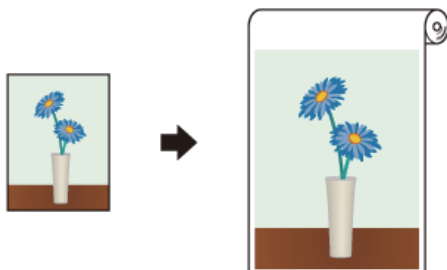

Fit Long Side to Roll Paper Width

Сол қағазды барынша үнемдеу үшін үлкейтілген басып шығарылатын кескінімен басып шығару қажет болғанда осыны таңдаңыз.



- 3** Өзге параметрлерді тексеріңіз және басып шығаруды бастаңыз.

Құжаттарды шығыс өлшемге қиыстыру

- 1** Принтер драйверінің Printer Settings (Принтер параметрлері) қойындысындағы құжат өлшемінің (немесе қағаз өлшемінің) параметрін тексеріңіз.

Windows

Принтер драйверінің Printer Settings (Принтер параметрлері) қойындысын қолданбадан көрсетіп, құжат өлшемі қолданба параметрі сияқты бірдей болатынын тексеріңіз.

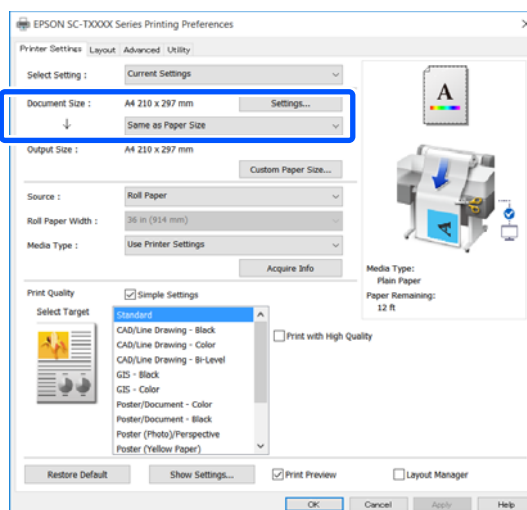

Егер ол өзгеше болса, **Settings... (Параметрлер...)** тармағын басып, Change Paper Size диалогтық терезесіндегі өлшемді түзету параметрін көрсетіңіз.

[🔗 "Негізгі әрекеттер процедурасы \(Windows\)" бетте 47](#)

Mac

Қолданбаның бетті орнату экранын ашып, осы принтер **Printer (Принтер)** тармағында таңдалғанын және қағаз өлшемін тексеріңіз.

Компьютерден Принтер драйверімен басып шығару

(Retain Scale) немесе (Roll Paper Banner) параметрі жоқ қағаз өлшемін таңдаңыз.

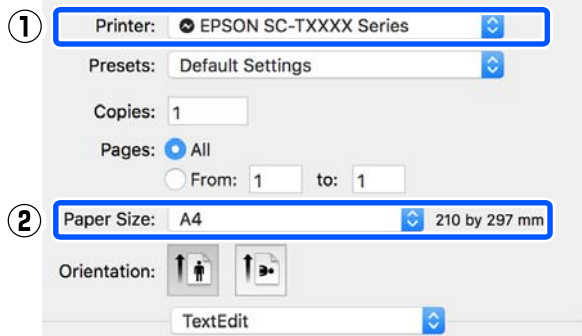

Егер өлшемі өзгеше болса, ашылмалы мәзірден өлшемді түзету пәрменін таңдаңыз.

"Негізгі әрекеттер процедурасы (Mac)" бетте 54

- 2 Принтер драйверінің **Fit to Output Size** қойындысындағы Printer Settings (Принтер параметрлері) параметріне белгі қойыңыз.

Windows

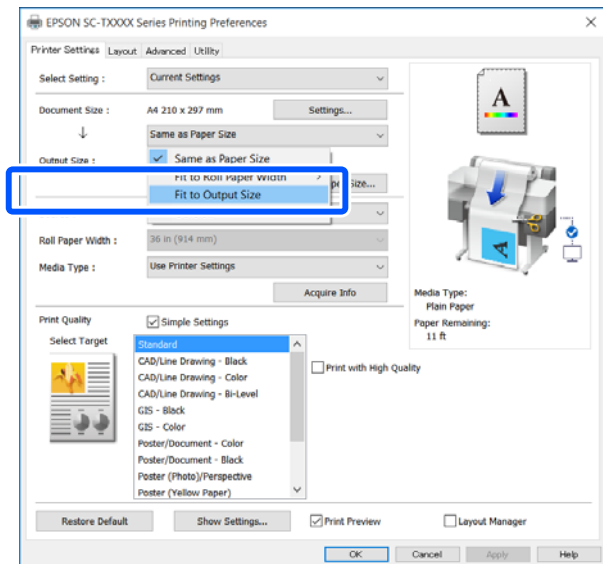

Mac

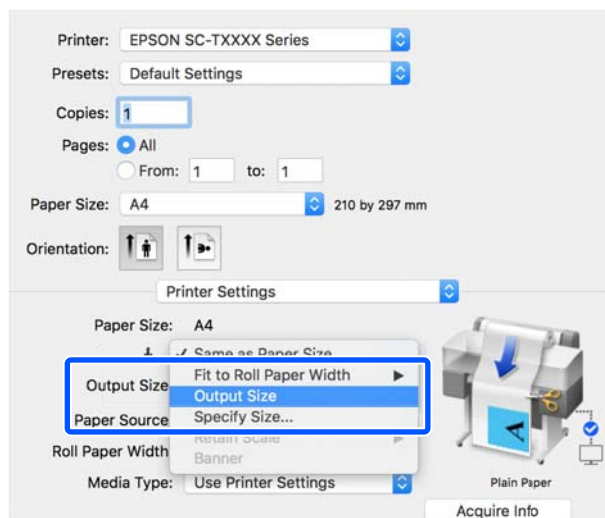

- 3 Қалаған өлшемді **Output Size** ашылмалы мәзірден таңдаңыз.

Windows

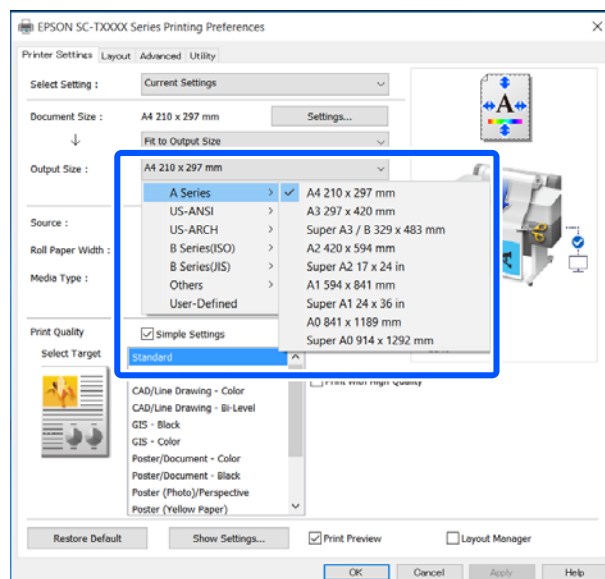

Компьютерден Принтер драйверімен басып шығару

Mac

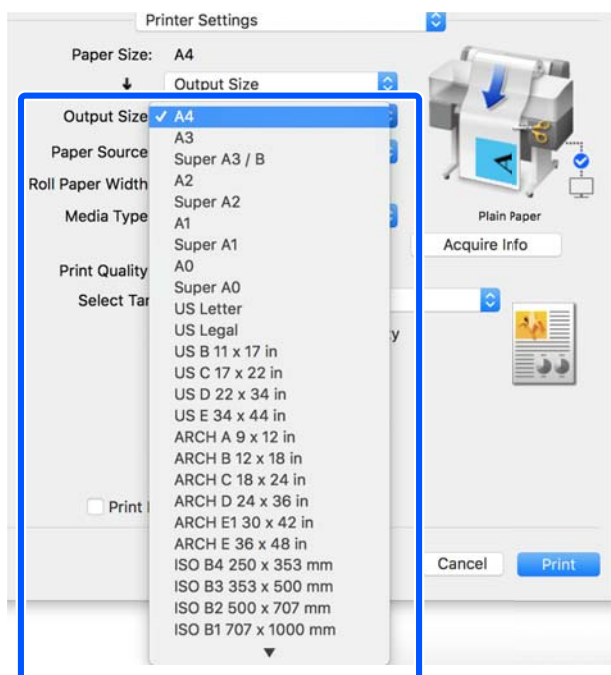

- 4 Өзге параметрлерді тексеріңіз және басып шығаруды бастаңыз.

Қағаз өлшемін таңдау

- 1 Принтер драйверінің Printer Settings (Принтер параметрлері) қойындысындағы құжат өлшемінің (немесе қағаз өлшемінің) параметрін тексеріңіз.

Windows

Принтер драйверінің Printer Settings (Принтер параметрлері) қойындысын қолданбадан көрсетіп, құжат өлшемі қолданба параметрі сияқты бірдей болатынын тексеріңіз.

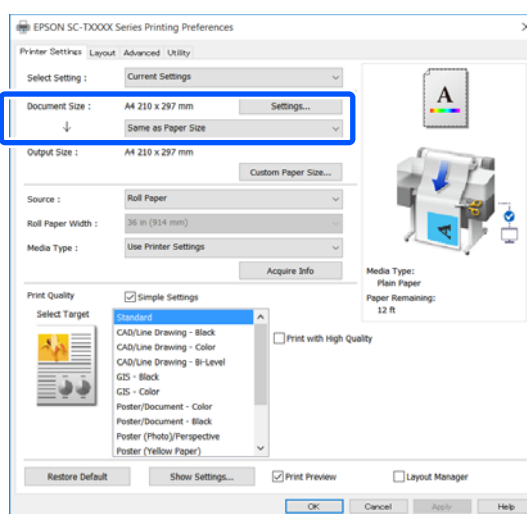

Егер ол өзгеше болса, **Settings... (Параметрлер...)** тармағын басып, Change Paper Size диалогтық терезесіндегі өлшемді түзету параметрін көрсетіңіз.

☞ "Негізгі әрекеттер процедурасы (Windows)" бетте 47

Mac

Қолданбаның бетті орнату экранын ашып, осы принтер **Printer (Принтер)** тармағында таңдалғанын және қағаз өлшемін тексеріңіз.

Компьютерден Принтер драйверімен басып шығару

(Retain Scale) немесе (Roll Paper Banner) параметрі жоқ қағаз өлшемін таңдаңыз.

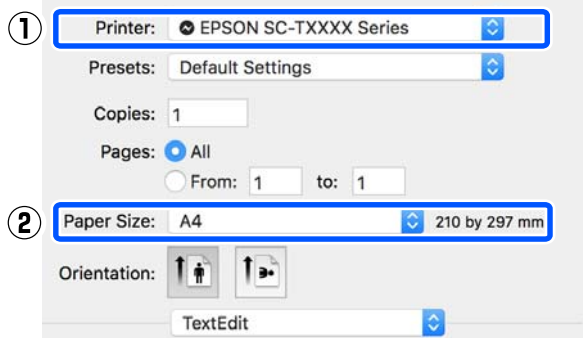

Егер өлшемі өзгеше болса, ашылмалы мәзірден өлшемді түзету пәрменін таңдаңыз.

"Негізгі әрекеттер процедурасы (Mac)" бетте 54

Ескертпе:

Егер қолданбада бетті орнату мәзірі элементі жоқ болса, **Print (Басып шығару)** диалогтық терезесін **Print (Басып шығару)** мәзірі элементінен ашқанда қағаз өлшемін орнатуға болады.

2 Output Size кіріс экранын принтер драйверінің Printer Settings (Принтер параметрлері) қойындысынан көрсетіңіз.

Windows

Others... (Басқалары...), содан кейін **Specify Size** диалогтық терезесінде көрсетілетін Output Size тармағын таңдаңыз.

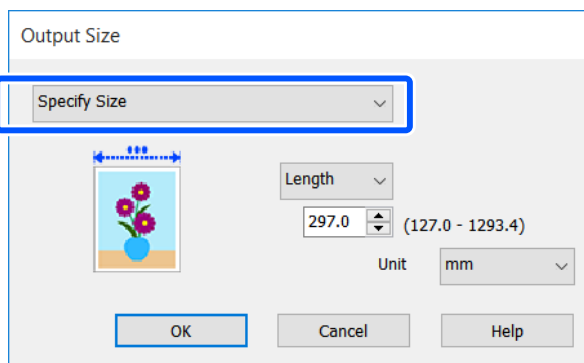
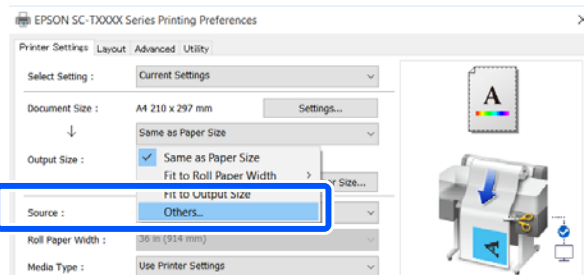

Mac

Specify Size параметрін таңдаңыз.

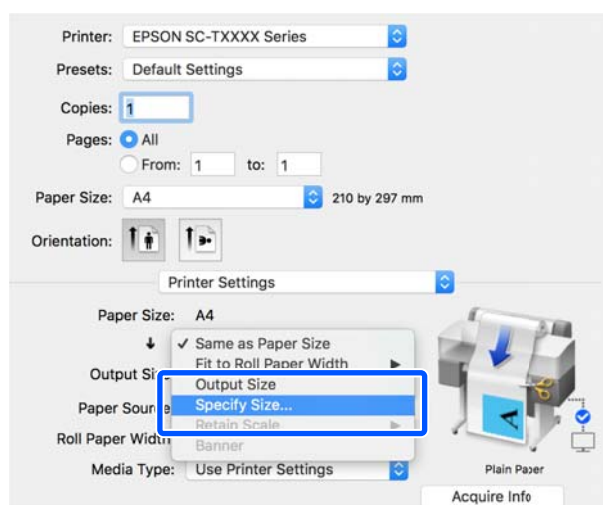

Компьютерден Принтер драйверімен басып шығару

3 Өлшем техникалық сипаттамасының әдісін Width, Length және Scale to тармағынан таңдап, содан кейін параметр мәнін енгізіңіз.

Басып шығарылатын кескін үлкейтіледі немесе кішірейтіледі, сондықтан басып шығарылатын деректердің қатынас коэффициентін сақтау барысында көрсетілген еніне, ұзындығына немесе масштабына айналады.

Windows

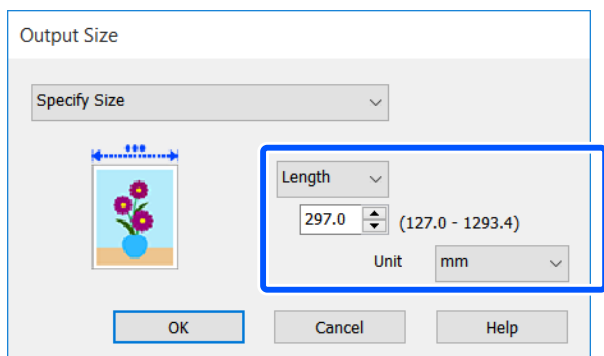

Mac

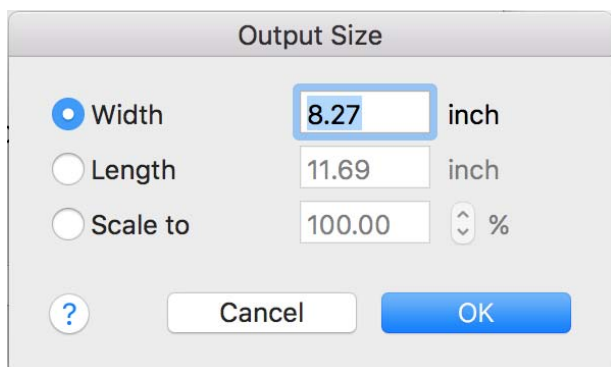

4 Өзге параметрлерді тексеріңіз және басып шығаруды бастаңыз.

Стандартты емес өлшемдермен басып шығару

Стандартты емес өлшемдермен басып шығару алдында, соның ішінде, тік немесе көлденең баннерлерде және жақтары бірдей құжаттарда, принтер драйверінде қажет қағаз өлшемін сақтаңыз. Принтер драйверінде оларды сақтағаннан кейін қолданбаның **Page Setup (Бет параметрлері)** тармағында және басқа басып шығару диалогтық терезелерінде теңшелетін өлшемдерді таңдауға болады.



Келесі өлшемдерді пайдалануға болады.

Қағаз ені	89 – 610 мм
Қағаз ұзындығы*	127 – 18000 мм

*: Баннерде басып шығаруды қолдайтын қолданбаны пайдалансаңыз, қағаз ұзындығы ұзынырақ болады. Бірақ, іс жүзіндегі басып шығару өлшемі қолданбаға, принтерге жүктелген қағаз өлшеміне және компьютер ортасына байланысты.

! Маңызды:

- ❑ Принтер қолдайтын ең кіші өлшем — ені 89 мм x ұзындығы 127 мм. Бұдан да кішірек өлшемі принтер драйверінің **Custom Paper Size...** тармағында орнатылған жағдайда, қажетсіз жиектерді қысқартыңыз.
- ❑ Mac Custom Paper Sizes (Өзгертпелі қағаз өлшемдері) үшін, осы принтерге жүктелмейтін үлкен қағаз өлшемін көрсетуге болады, ол дұрыс басып шығарылмайды.
- ❑ Қол жетімді шығыс өлшем қолданбаға байланысты шектеледі.

Компьютерден Принтер драйверімен басып шығару

Windows жүйесінде параметрлер

- 1 Принтер драйверінің Printer Settings (Принтер параметрлері) қойындысын қолданбадан көрсетіп, содан кейін **Custom Paper Size...** тармағын басыңыз.

User-Defined Paper Size (Пайдаланушылық қағаз өлшемі) диалогтық терезесі пайда болады.

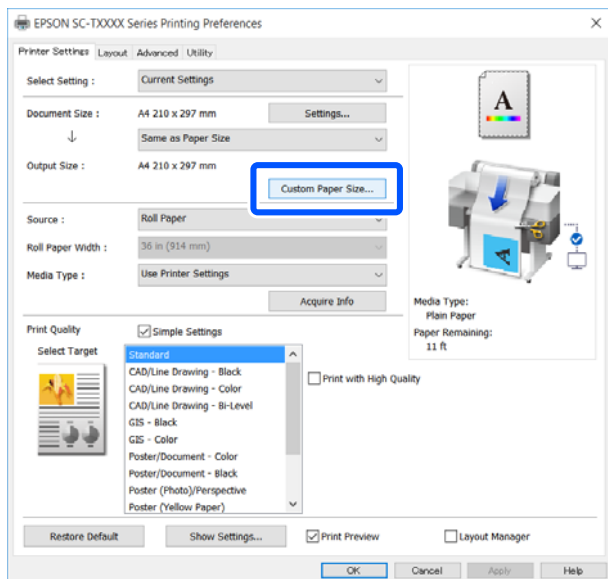

- 2 Қағазды User-Defined Paper Size (Пайдаланушылық қағаз өлшемі) диалогтық терезесін пайдалану үшін орнатып, содан кейін **Save (Сақтау)** түймесін басыңыз.

- ❑ **Paper Size Name (Қағаз өлшемінің атауы)** құжат өлшемі немесе шығыс өлшемінің опциясы ретінде көрсетіледі. "400 x 500 мм" немесе "Horizontal Banner" сияқты мағыналы атауды орнатыңыз.
- ❑ Қалаған өзгертпелі өлшемге жақын стандартты өлшемге арналған **Paper Width (Қағаз ені)** және **Paper Height** мәндерін көру үшін, **Base Paper Size** тармағында сәйкес опцияны таңдаңыз.

- ❑ Егер **Fix Aspect Ratio** тармағында қатынас коэффициентін және **Landscape (Пейзаж)** пәрмені үшін **Portrait (Кітаптық)** немесе **Base** параметрін таңдайтын болсаңыз, мәнді **Paper Width (Қағаз ені)** немесе **Paper Height** тармағында енгізу арқылы өлшемді орнатыңыз.

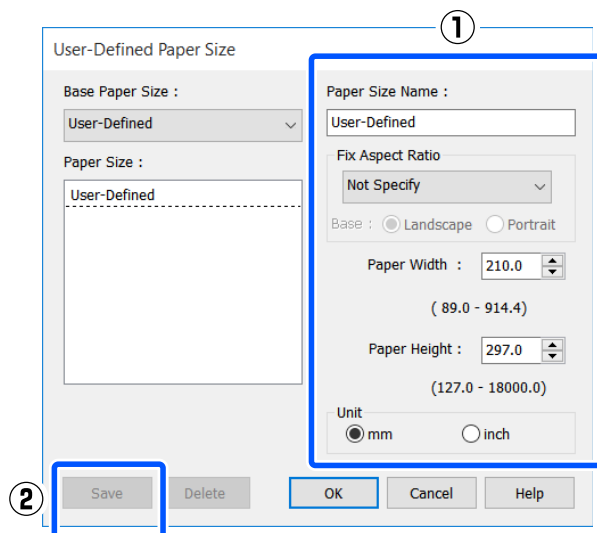
**Ескертпе:**

- ❑ Сақталған қағаз өлшемін өзгерту үшін сол жақтағы тізімнен қағаз өлшемінің атауын таңдаңыз.
- ❑ Сақталған қағаз өлшемін жою үшін, экранның сол жағындағы тізімнен қағаз өлшемінің атауын таңдап, содан кейін **Delete (Жою)** түймесін басыңыз.
- ❑ 100-ге дейін қағаз өлшемін сақтауға болады.

- 3 **OK** түймесін User-Defined Paper Size (Пайдаланушылық қағаз өлшемі) диалогтық терезесін жабу үшін басыңыз. Сонымен қатар принтер драйверінің диалогтық терезесін жабыңыз.

Пайдаланушы анықтайтын өлшемді тіркеу қазір аяқталды.

Компьютерден Принтер драйверімен басып шығару

- 4 Тіркелген қағаз өлшемін, мысалы, қолданбаның қағаз өлшемі параметрінде таңдап, содан кейін деректерді жасаңыз.

Ескертпе:

Егер тіркелген өлшем қолданбада көрсетілмесе, қолданба қолдау көрсететін өлшемдерден асатынын тексеріңіз.

- 5 Деректерді жасауды аяқтағанда, принтер драйверінің Printer Settings (Принтер параметрлері) қойындысын “Басып шығару” диалогтық терезесінен көрсетіңіз.

Тіркелген қағаз өлшемі Paper Size (Қағаз өлшемі) қойындысындағы Printer Settings (Принтер параметрлері) тармағында көрсетіледі.

[“Негізгі әрекеттер процедурасы \(Windows\)” бетте 47](#)

- 6 Өзге параметрлерді тексеріңіз және басып шығаруды бастаңыз.

Mac қолданбасындағы параметрлер

- 1 Қолданбаның бетті орнату экранын ашып, **Printer (Принтер)** тармағында таңдалған осы принтерге белгі қойып, содан кейін **Manage Custom Sizes (Өзгертпелі өлшемдері басқару)** параметрін **Paper Size (Қағаз өлшемі)** тармағынан таңдаңыз.

[“Негізгі әрекеттер процедурасы \(Mac\)” бетте 54](#)

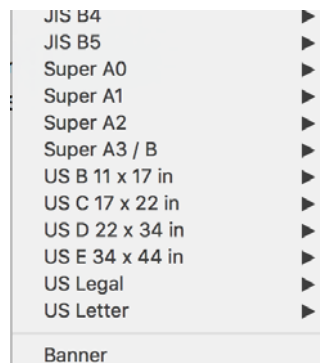
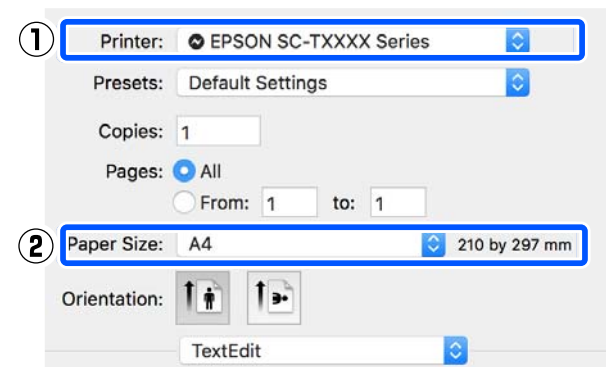

3

Ескертпе:

Бетті орнату мәзірі элементі жоқ қолданбалар үшін, қағаз өлшемі параметрлері **Print (Басып шығару)** мәзірі элементінен Басып шығару диалогтық терезесін ашу арқылы көрсетіледі.

Компьютерден Принтер драйверімен басып шығару

- 2 + басып, қағаз өлшемінің атауын енгізіңіз.

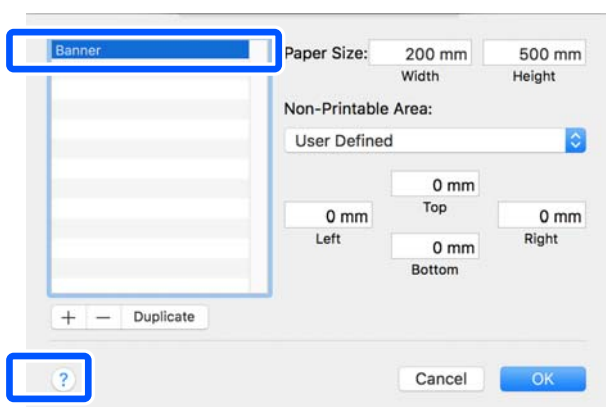

- 3 Мәндерді **Paper Size (Қағаз өлшемі)** параметрінің **Width (Ені)** немесе **Height (Биіктігі)** тармағында енгізіп, жиектерді енгізіп, содан кейін **OK** түймесін басыңыз.

Көрсетілетін қағаз өлшемдерінің және жиек өлшемдерінің ауқымдары принтер моделіне және принтер параметрлеріне байланысты өзгеше болады.

["Басылып шығарылатын аймақ" бетте 150](#)

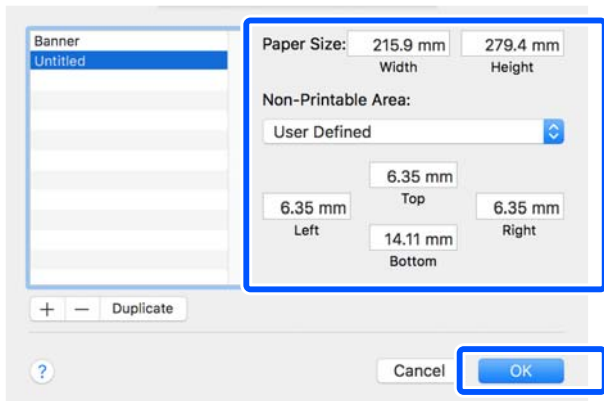
**Ескертпе:**

- Сақталған реттелетін өлшемді өзгерту үшін сол жақтағы тізімнен оның атауын таңдаңыз.
- Сақталған қағаз өлшемінің көшірмесін жасау үшін, экранның сол жағындағы тізімнен оның атауын таңдап, **Duplicate (Көшірмесін жасау)** түймесін басыңыз.
- Сақталған қағаз өлшемін жою үшін, экранның сол жағындағы тізімнен оның атауын таңдап, - басыңыз.
- Реттелетін қағаз өлшемінің параметрі операциялық жүйенің нұсқасына байланысты әр түрлі болады. Толық мәлімет алу үшін операциялық жүйенің құжаттарын қараңыз.

- 4 **OK** түймесін Custom Paper Sizes (Өзгертпелі қағаз өлшемдері) диалогтық терезесін жабу үшін басыңыз. Сонымен қатар принтер драйверінің диалогтық терезесін **Cancel (Бас тарту)** түймесін басу арқылы жабыңыз.

Өзгертпелі қағаз өлшемін тіркеу қазір аяқталды.

- 5 Тіркелген қағаз өлшемін, мысалы, қолданбаның қағаз өлшемі параметрінде таңдап, содан кейін деректерді жасаңыз.

Ескертпе:

Егер тіркелген өлшем қолданбада көрсетілмесе, қолданба қолдау көрсететін өлшемдерден асатынын тексеріңіз.

- 6 Деректерді жасауды аяқтағанда, принтер драйверінің Printer Settings (Принтер параметрлері) қойындысын "Басып шығару" диалогтық терезесінен көрсетіңіз.

Тіркелген қағаз өлшемі Document Size (Құжат өлшемі) қойындысындағы Printer Settings (Принтер параметрлері) тармағында көрсетіледі.

["Негізгі әрекеттер процедурасы \(Mac\)" бетте 54](#)

- 7 Өзге параметрлерді тексеріңіз және басып шығаруды бастаңыз.

Компьютерден Принтер драйверімен басып шығару

Multi-Page Printing (N-up) (Көп бетті басып шығару (N-up))

Екі немесе төрт ретті бетті бір парақта басуға болады.

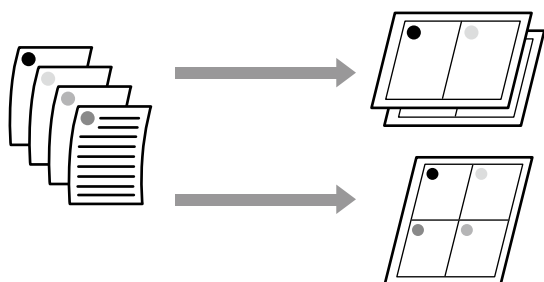

Windows жүйесінде параметрлер

Ескертпе:

Windows жүйесінде деректерді басқа қағаз өлшемдерінде басып шығару үшін Reduce/Enlarge функциясын (бетке қиыстыру) пайдалануға болады.

☞ "Стандартты емес өлшемдермен басып шығару" бетте 66

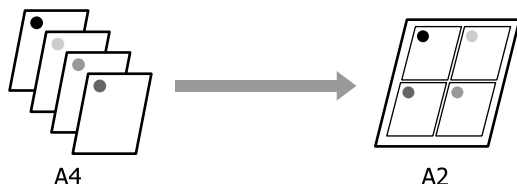

1 Принтер драйверінің Layout (Үлгі) қойындысын көрсетіп, **Page Layout (Беттің орналасуы)** ұяшығына белгі қойыңыз. Содан кейін **N-up** тармағын таңдап, **Settings (Параметрлер)** түймесін басыңыз.

☞ "Негізгі әрекеттер процедурасы (Windows)" бетте 47

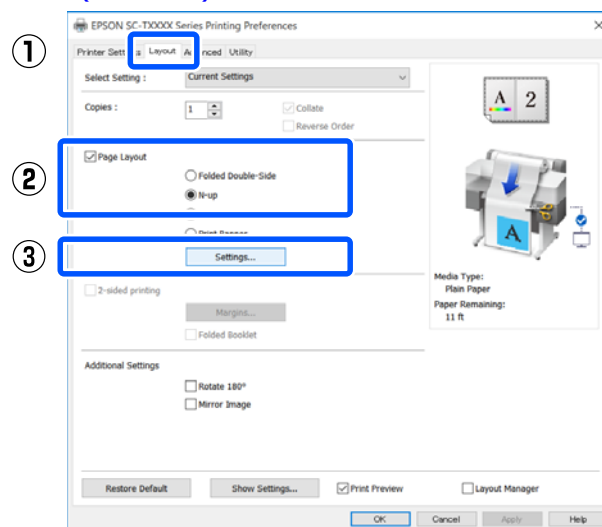

2 **Number of pages per sheet** және **Page Order** параметрін Print Layout (Басып шығ. орналасуы) тармағында орнатыңыз.

Егер **Print page frames** ұяшығына белгі қойылған болса, әр бетті бет жақтаулары басып шығарылады.

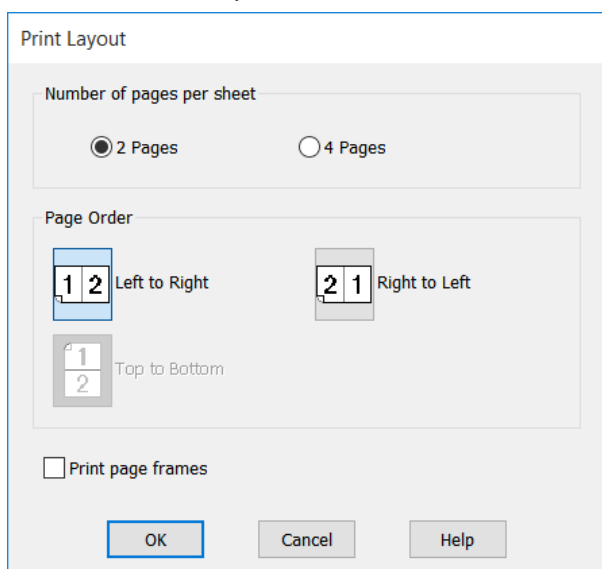

3 Өзге параметрлерді тексеріңіз және басып шығаруды бастаңыз.

Компьютерден Принтер драйверімен басып шығару

Мас қолданбасындағы параметрлер

- 1 Print (Басып шығару) диалогтық терезесін көрсетіп, тізімнен **Layout (Үлгі)** параметрін таңдап, бір парақтағы бет санын және т.б. айқындаңыз.

 “Негізгі әрекеттер процедурасы (Mac)” бетте 54

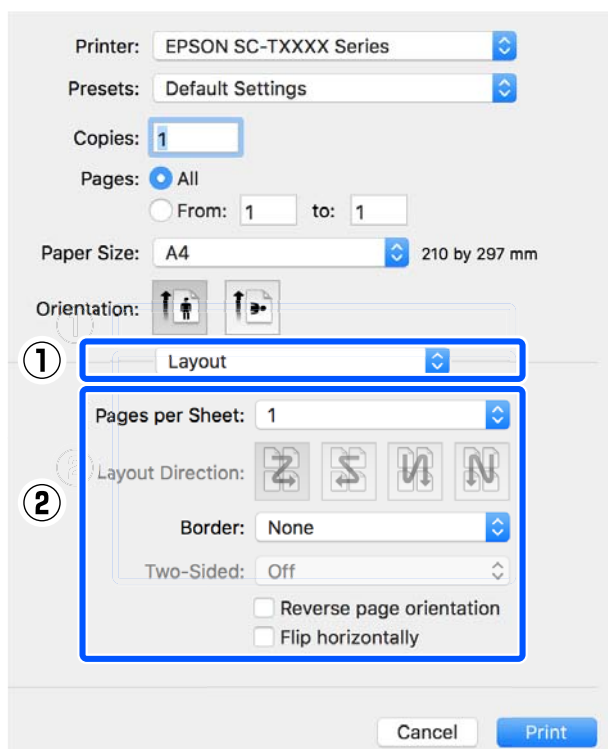

Ескертпе:

Border (Жиек) функциясын пайдаланып реттелген беттердің айналасында жақтауларды басып шығаруға болады.

- 2 Өзге параметрлерді тексеріңіз және басып шығаруды бастаңыз.

Бүктелген екі жақты басып шығару (тек Windows үшін)

Екі ретгі беттерді бір парақта басып шығаруға болады. Екінші бет 180° аударылады және бірінші бетке іргелес басылады, бұл екі жақты құжатты жасау үшін қағазды бүгуге мүмкіндік береді.

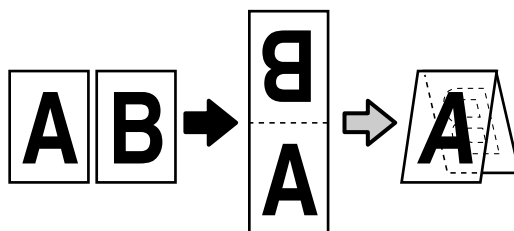

- 1 Принтер драйверінің **Layout (Үлгі)** қойындысын көрсетіп, **Page Layout (Беттің орналасуы)** ұяшығына белгі қойыңыз. Содан кейін **Folded Double-Side** параметрін таңдап, **Settings... (Параметрлер...)** түймесін басыңыз.

 “Негізгі әрекеттер процедурасы (Windows)” бетте 47

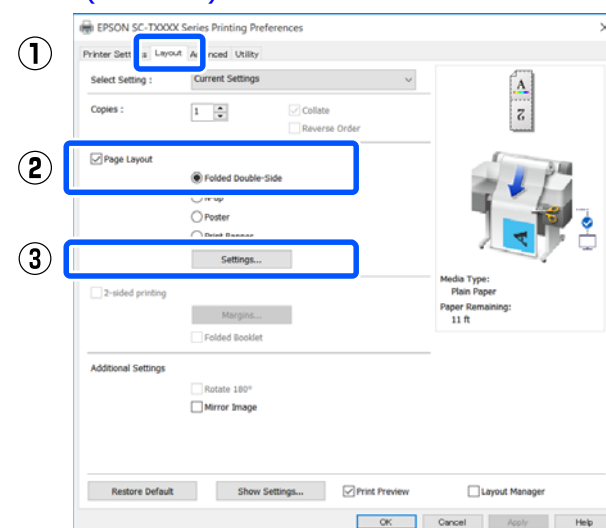

Компьютерден Принтер драйверімен басып шығару

- 2** **Binding Edge (Байланыстыру шеті)** және **Binding Margin (Байланыстыру жиегі)** параметрін **Folded Double-Side Setting** диалогтық терезесінде орнатыңыз.

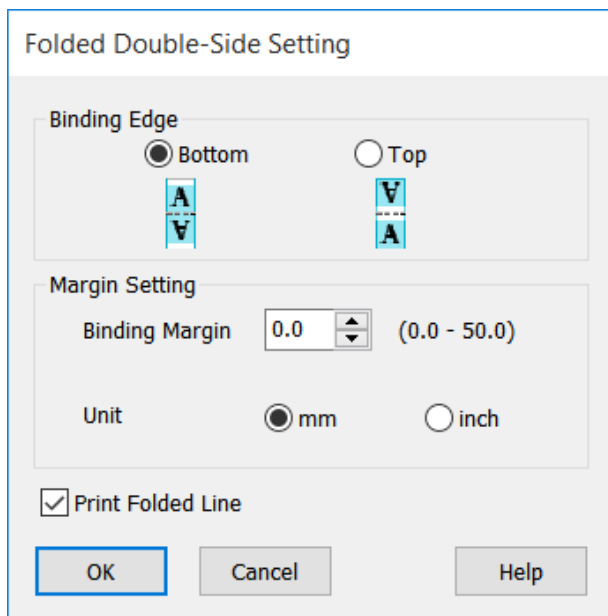

- 3** Өзге параметрлерді тексеріңіз және басып шығаруды бастаңыз.

Постерді басып шығару (тек Windows үшін)

Бір бетті бірнеше парақта басуға болады. Содан кейін парақтарды үлкен постерлер (бастапқы өлшемнен 16 есеге дейін үлкен) етіп біріктіруге болады.



- 1** Принтер драйверінің **Layout (Үлгі)** қойындысын көрсетіп, **Page Layout (Беттің орналасуы)** ұяшығына белгі қойыңыз. Содан кейін **Poster (Жарқағаз)** тармағын таңдап, **Settings... (Параметрлер...)** түймесін басыңыз.

["Негізгі әрекеттер процедурасы \(Windows\)" бетте 47](#)

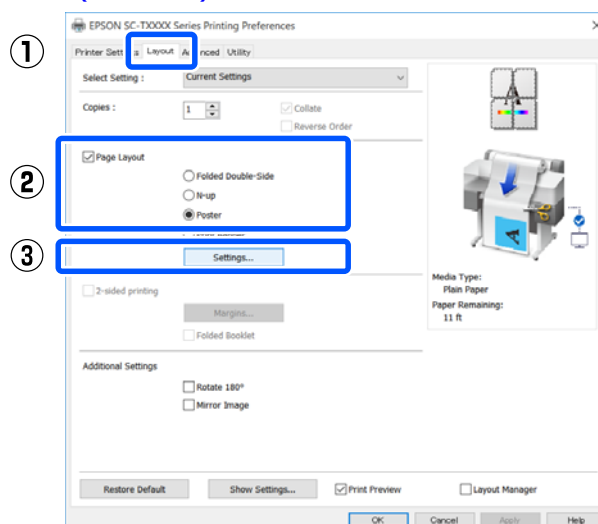

Компьютерден Принтер драйверімен басып шығару

- 2** **Number of panels** параметрін Poster (Жарқағаз) диалогтық терезесінде орнатыңыз.

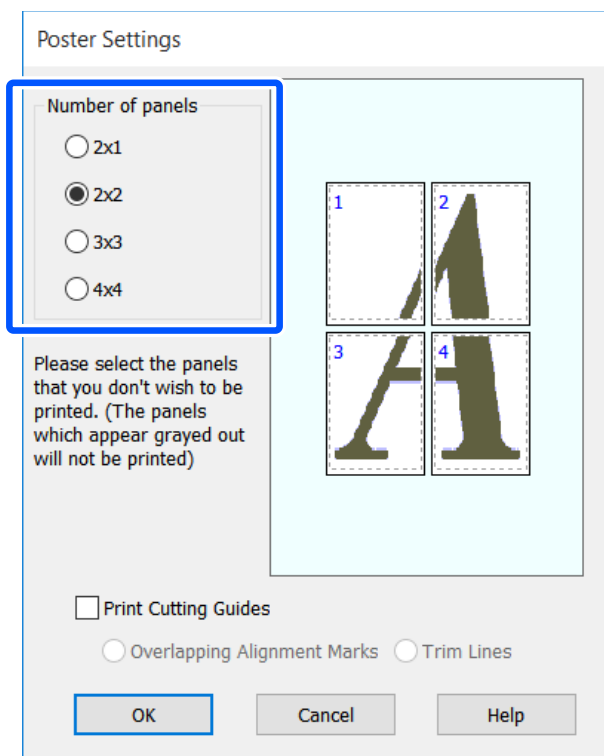

- 3** Егер басып шығарылған қағазды басып шығаратын жарқағазбен қосқан жағдайда бағыттауыш ретінде қызмет атқару үшін белгілерді басып шығаруды қаласаңыз, **Print Cutting Guides (Бағыттауыштарды басып шығару)** ұяшығына белгі қойыңыз.

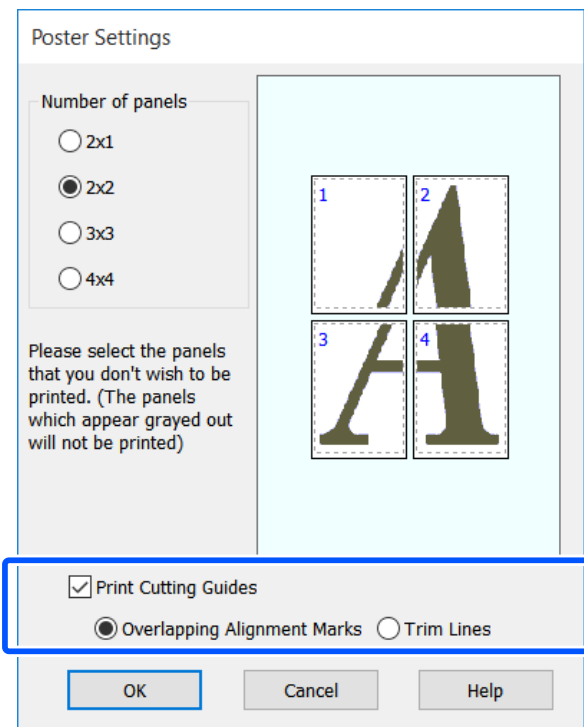

Overlapping Alignment Marks (Қабаттастыру және туралау белгілері)

Қабаттастырумен қағазды біріктіруге арналған нұсқаулықтарды басып шығарады. Аяқталған өлшемі тек қабаттастыру бөліктері үшін кішірек.

Print page frames

Қабаттастырусыз қағазды біріктіруге арналған жақтауларды басып шығарады.

- 4** Өзге параметрлерді тексеріңіз және басып шығаруды бастаңыз.

Компьютерден Принтер драйверімен басып шығару

Көп бетті басып шығаруда жарқағаз парақтарын біріктіру

Егер **Overlapping Alignment Marks (Қабаттастыру және туралау белгілері)** параметрі таңдалған болса, әр парақта біріктіру бағыттағыштары (төмендегі суреттегі X белгілері арқылы және олардың айналасында сызылатын сызықтармен көрсетіледі) басылады.

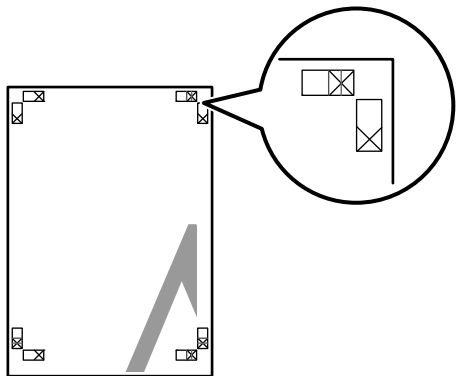

Ескертпе:

Егер шығыс түсті болса, біріктіру бағыттағыштары көк және кесу бағыттағыштары қызыл болады; олай болмаса, бүкіл бағыттағыштар қара түспен басылады.

Төмендегі бөлімде төрт басылған бетті біріктіру жолы сипатталады.

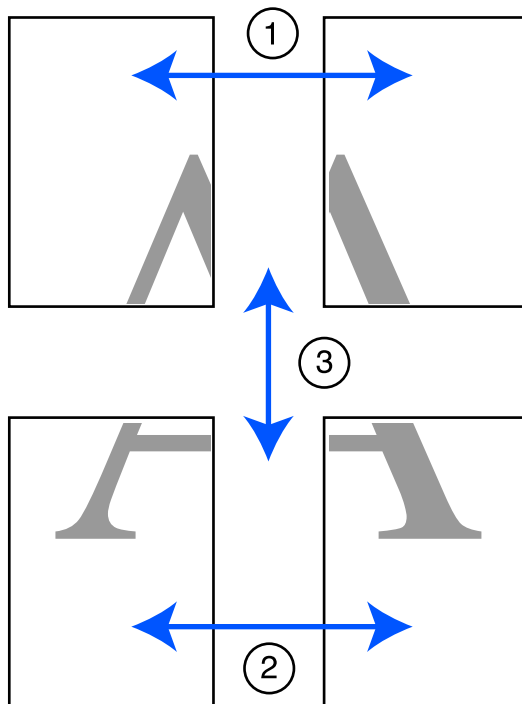

Компьютерден Принтер драйверімен басып шығару

- 1** Екі жоғарғы парақты дайындаңыз және екі біріктіру бағыттағышын (X белгілерінің орталары) біріктіретін сызық бойымен кесу арқылы сол жақ парақтан артық бөлікті кесіңіз.

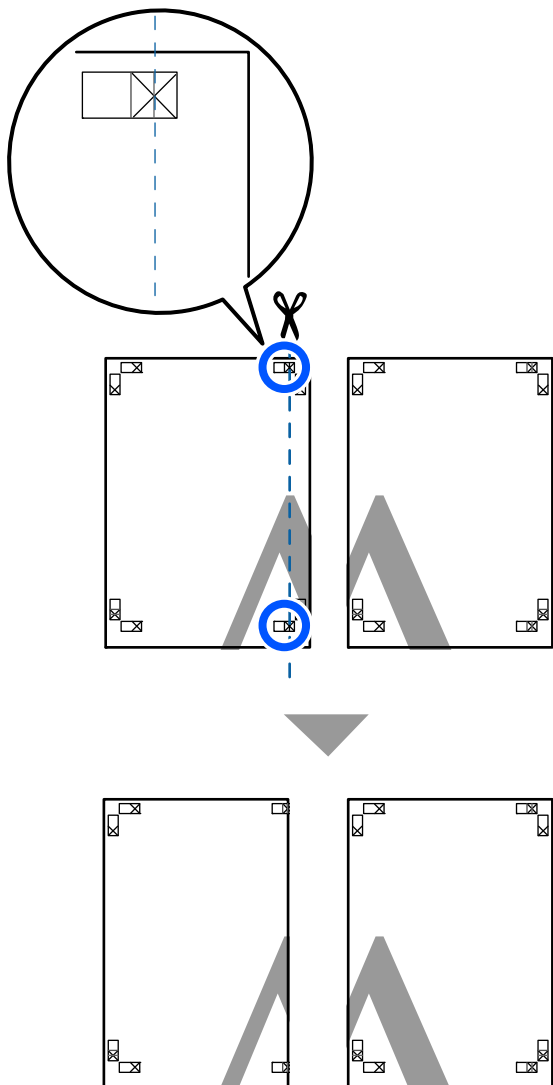

- 2** Жоғарғы сол жақ парақты жоғарғы оң жақ параққа қойыңыз. X белгілерін төмендегі суретте көрсетілгендей туралаңыз және артында жабысқақ таспаны пайдаланып оларды уақытша бекітіңіз.

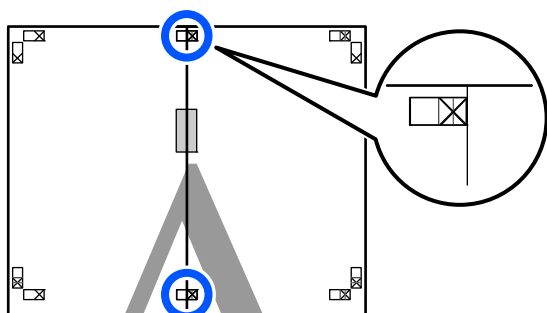

- 3** Екі парақ қабаттасқан күйде екі кесу бағыттағышын (X белгілерінің сол жағындағы сызықтар) біріктіретін сызық бойымен кесу арқылы артық бөлікті кесіңіз.

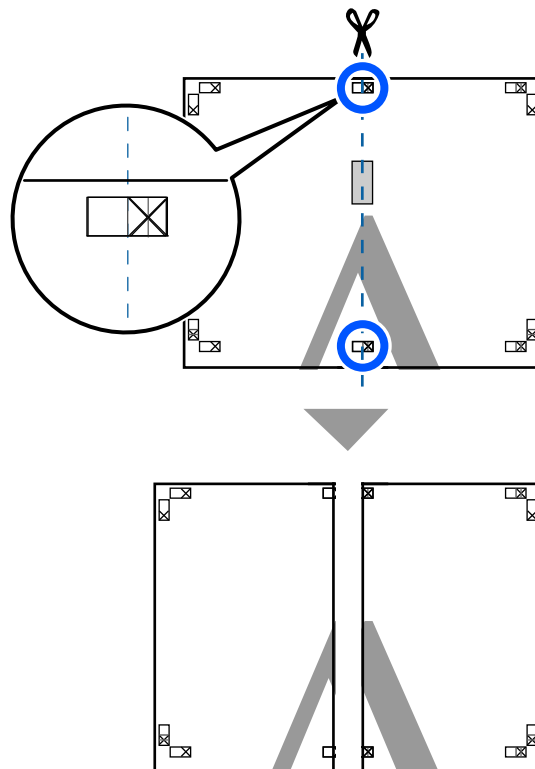

- 4** Екі парақты қайта біріктіріңіз. Парақтардың артқы бөліктерін жабысқақ таспамен жабыстырыңыз.

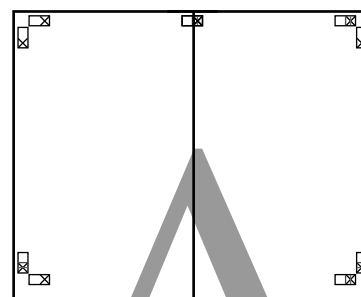

- 5** Төменгі екі парақтар үшін 1 – 4 қадамдарын қайталаңыз.

Компьютерден Принтер драйверімен басып шығару

- 6** Екі бағыттағышты біріктіретін сызық (X белгілерінің үстіндегі сызықтар) бойымен кесу арқылы жоғарғы парақтардың төменгі жағын кесіңіз.

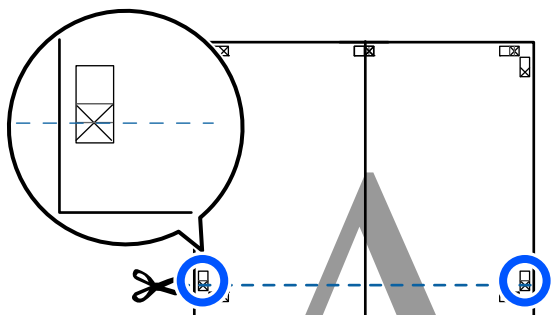

- 7** Жоғарғы парақты төменгі параққа қойыңыз. X белгілерін төмендегі суретте көрсетілгендей туралаңыз және артында жабысқақ таспаны пайдаланып оларды уақытша бекітіңіз.

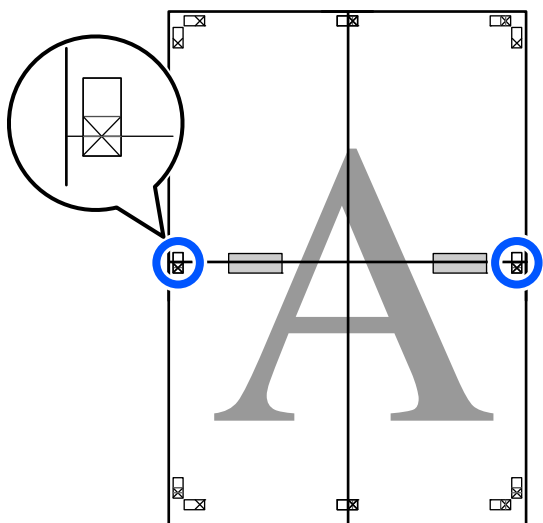

- 8** Екі парақ қабаттасқан күйде екі кесу бағыттағышын (X белгілерінің үстіндегі сызықтар) біріктіретін сызық бойымен кесу арқылы артық бөлікті кесіңіз.

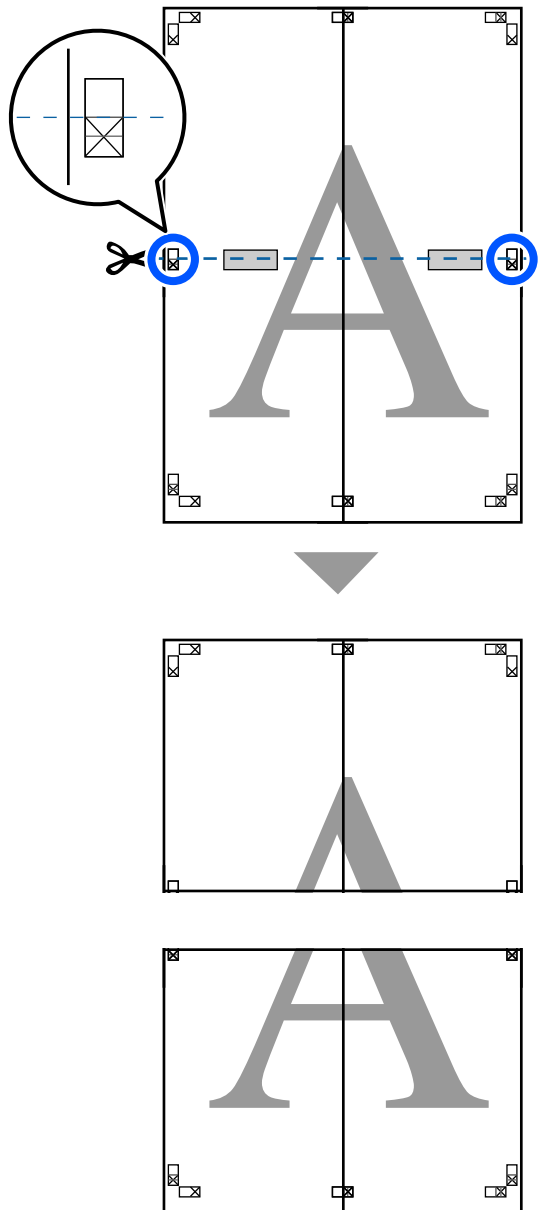

Компьютерден Принтер драйверімен басып шығару

- 9** Жоғарғы және төменгі парақтарды біріктіріңіз.
Парақтардың артқы бөліктерін жабысқақ таспамен жабыстырыңыз.

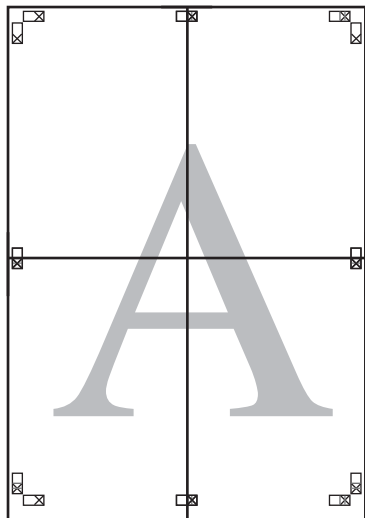

- 10** Бүкіл парақтарды біріктіруден кейін кесу бағыттағыштарының (X белгілерінің сыртында) бойымен кесу арқылы жиектерді кесіңіз.

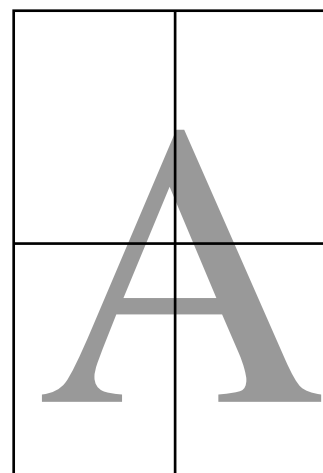
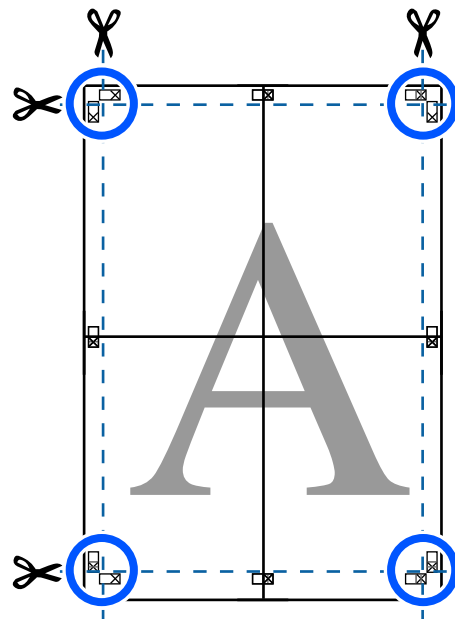

Компьютерден Принтер драйверімен басып шығару

Бірнеше құжатты басып шығару (Layout Manager) (тек Windows)

Әр түрлі қолданбаларда жасалған құжаттарды таңдалған орналасуда бірге басып шығаруға болады. Бұл басып шығару жұмысын тиімді жақсартуға және қағазды үнемдеуге мүмкіндік береді.

Үлгі бірнеше құжаттық орналасу

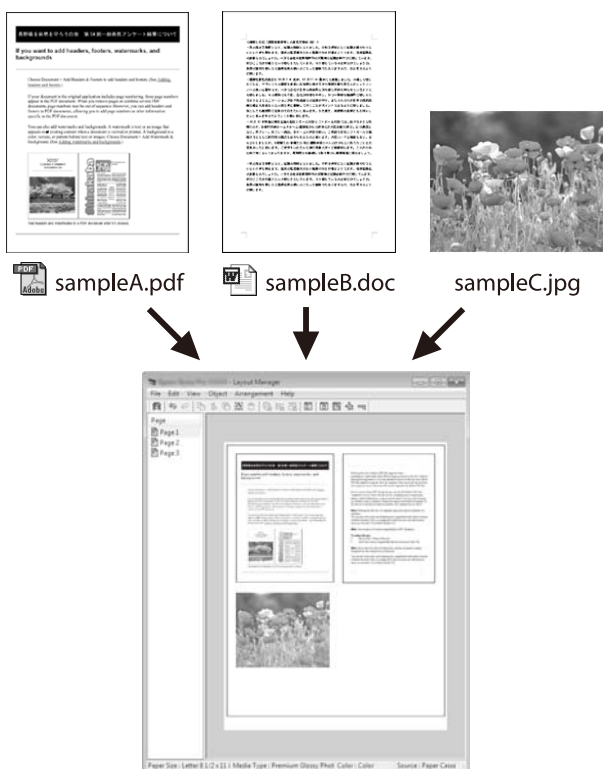

Үлгі еркін тік/көлденең орналасу

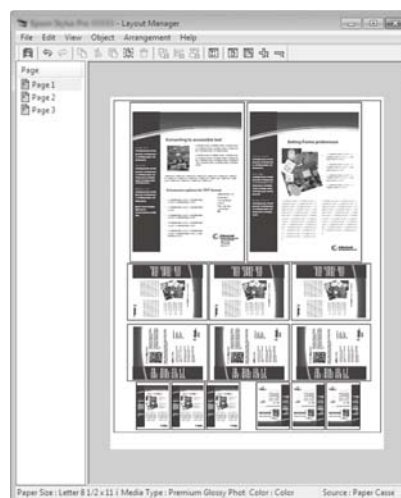

Басып шығару үшін орнату процедуралары

- 1 Қолданбада басып шығарғыңыз келетін файлды ашыңыз.
- 2 Принтер драйверінің **Layout Manager** қойындысындағы Printer Settings (Принтер параметрлері) ұяшығына белгі қойып, өлшемнің Document Size (Құжат өлшемі) тармағында көрсетілетін қолданбасында орнатылғанын тексеріңіз.

"Негізгі әрекеттер процедурасы (Windows)" бетте 47

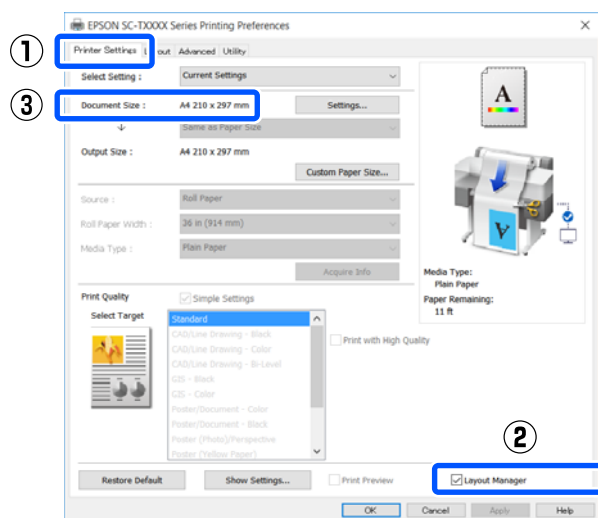

Компьютерден Принтер драйверімен басып шығару

Ескертпе:

Document Size (Құжат өлшемі) Layout Manager экранында орналасатын құжаттың өлшемі. Іс жүзіндегі басып шығару кезіндегі қағаз өлшемі б-қадамдағы экранда орнатылады.

- 3** **OK** түймесін басыңыз. Қолданбадан басып шығарған кезде, Layout Manager экраны ашылады.

Басып шығару деректері басылмайды, ал Layout Manager экранының қағазында бір нысан ретінде орналастырылады.

- 4** Layout Manager экранын ашық қалдырып, үлгіге барлық басып шығарылатын деректер қосылғанша 1 – 3 қадамдарды қайталаңыз.

Нысандар Layout Manager экранына қосылады.

- 5** Layout Manager (Орналасу реттеушісі) экранындағы нысандарды ұйымдастырыңыз.

Нысандар **Object** мәзіріндегі құралдар түймелерінің немесе опцияларының көмегімен қайта реттеу немесе айналдыру сияқты сүйреп апару арқылы жылжытылады немесе өлшемі өзгереді.

Нысандардың жалпы өлшемін және орналасуын **File (Файл)** мәзіріндегі **Preferences** және **Arrangement (Реттеу)** параметрлерін пайдаланып өзгертуге болады.

Әр функция туралы қосымша мәліметтер алу үшін Layout Manager экрандық анықтамасын қараңыз.

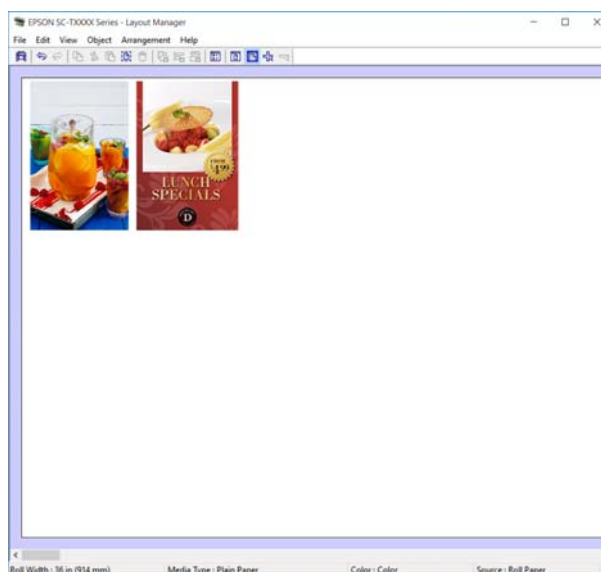

- 6** **Properties (Сипаттар)** тармағын **File (Файл)** мәзірінде басып, принтер драйверінің диалогтық терезесінде басып шығару параметрлерін орнатыңыз.

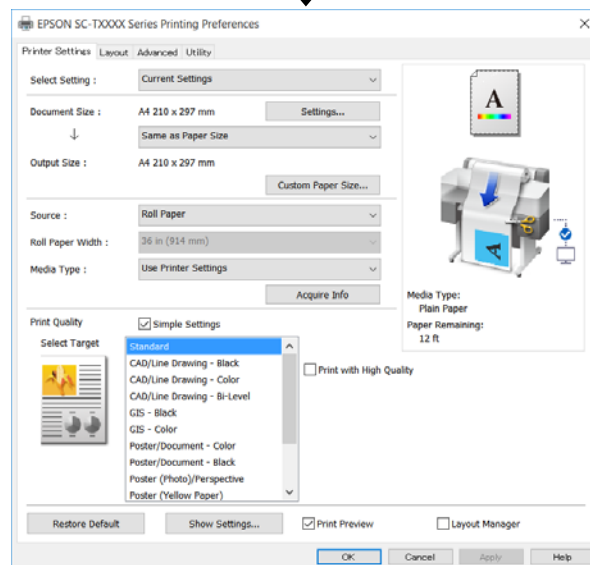
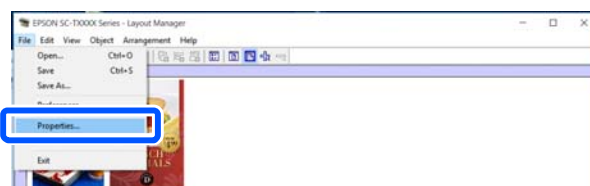

Media Settings параметрін тексеріп, **Print Quality** параметрін орнатыңыз.

Компьютерден Принтер драйверімен басып шығару

- 7** **File (Файл)** мәзірін Layout Manager экранында басып, содан кейін **Print (Бас. шығ-у)** тармағын басыңыз.

Басып шығару басталады.

Параметрлерді шақыру және шақыру

Layout Manager экранындағы үлгі және параметр ақпараты файл ретінде сақталады. Егер жұмыстың ортасында қолданбаны жабу керек болса, оны файлға сақтауға, содан кейін кейінірек жұмысты жалғастыруға болады.

Сақтау

- 1** **File (Файл)** экранындағы Layout Manager мәзірін басып, содан кейін **Save As... (Басқаша сақтау...)** тармағын басыңыз.
- 2** Файл атауын енгізіңіз, орынды таңдаңыз, содан кейін **Save (Сақтау)** түймесін басыңыз.
- 3** Layout Manager экранын жабыңыз.

Сақталған файлдарды ашу

- 1** Принтер белгішесін () Windows taskbar (құралдар тақтасы) тінтуірдің оң жағымен басып, содан кейін көрсетілген мәзірде **Layout Manager** тармағын басыңыз.
Layout Manager экраны пайда болады.

Ескертпе:
Принтер белгішесі Windows тапсырмалар тақтасында көрсетілмеген кезде

Принтер драйверінің **Utility (Қыз-тік бағдар-а)** қойындысын ашып, **Monitoring Preferences (Басқарылатын теңшелімдер)** тармағын басыңыз. **Register the shortcut icon to the taskbar (Таңбаша белгішесін тапсырмалар тақтасына тіркеңіз)** ұяшығына **Monitoring Preferences (Басқарылатын теңшелімдер)** диалогтық терезесінде белгі қойыңыз.

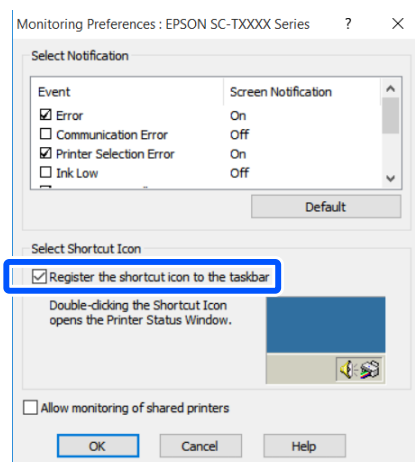

- 2** Layout Manager (Орналасу реттеушісі) экранында **Open** мәзіріндегі **File (Файл)** түймесін басыңыз.
- 3** Орынды таңдаңыз және қажет файлды ашыңыз.

Желі қосылымының әдістерін өзгерту

Желі қосылымының әдістерін өзгерту

Принтер сыммен байланысқан LAN немесе сымсыз LAN қызметіне қосыла алады. Сондықтан ол смарт құрылғыны немесе басқа құрылғыны принтермен тікелей сымсыз қосылуға, тіпті сыммен байланысқан LAN немесе сымсыз LAN қызметі болмаса да, мүмкіндік беретін Wi-Fi Direct (Simple AP) қызметіне қолдау көрсетеді.

Принтер сыммен байланысқан LAN немесе сымсыз LAN қызметіне бір уақытта қосыла алмайды. Wi-Fi Direct қосылымы принтер желіге қосылу болса да, болмаса да орындалады.

Бұл бөлім қосылым әдісін ауыстырып қосуды пайдаланатын процедура туралы түсіндіреді.

Сыммен байланысқан LAN қызметіне ауыстырып қосу

- 1 Home (Басты бет) экранындағы  түймесін түртіңіз.

Ескертпе:

Белгішенің пішіні мен түсі қосылым күйіне байланысты өзгереді.

 ["Басты бет экранының әрекеттері" бетте 14](#)

- 2 **Description** түймесін түртіңіз.

- 3 **Wired LAN Connection Method** тармағын түртіңіз.

- 4 **Start Setup** түймесін түртіңіз.

Кіру нүктесі бар сымсыз LAN қосылымын ажырататын процесс басталады. **The Wi-Fi connection is disabled.** деген хабар пайда болғанша күтіңіз.

- 5 Маршрутизатор мен принтерді LAN кабелімен қосыңыз.

Принтер LAN портының орналасуына арналған келесі тармақты қараңыз.

 ["Арты" бетте 12](#)

Сымсыз LAN қызметіне ауыстырып қосу

Принтер қосылатын кіру нүктесінің SSID (желі атауы) және құпия сөз қажет. Оларды алдын ала растаңыз. LAN кабелі қосылып тұрған болса, принтерді сымсыз LAN қызметіне қосуға болады.

Ескертпе:

Егер кіру нүктесі WPS (Wi-Fi қорғалған орнатылым) қызметіне қолдау көрсететін болса, принтер **Push Button Setup(WPS)** немесе **PIN Code Setup(WPS)** көмегімен, SSID және құпия сөздің көмегінсіз қосылады.

 ["General Settings — Network Settings" бетте 113](#)

- 1 Home (Басты бет) экранындағы  түймесін түртіңіз.

Ескертпе:

Белгішенің пішіні мен түсі қосылым күйіне байланысты өзгереді.

 ["Басты бет экранының әрекеттері" бетте 14](#)

- 2 **Router** түймесін түртіңіз.

- 3 **Start Setup** түймесін түртіңіз.

Сыммен байланысқан LAN қосылымы күйінің мәліметтері көрсетіледі.

Желі қосылымының әдістерін өзгерту

4 **Change to Wi-Fi connection.** тармағын түртіп, көрсетілген хабарды тексеріп, **Yes** түймесін түртіңіз.

5 **Wi-Fi Setup Wizard** түймесін түртіңіз.

6 Қалаған SSID таңдаңыз.

Егер қалаған SSID көрсетілмесе, тізімді жаңарту үшін **Search Again** түймесін түртіңіз. Егер ол әлі де көрсетілмесе, **Enter Manually** түймесін түртіп, тікелей SSID мәнін енгізіңіз.

7 **Enter Password** түймесін түртіп, құпия сөзді енгізіңіз.

Ескертпе:

- Құпия сөзді енгізген кезде бас әріптер және кіші әріптер арасында айырмашылықты орнатыңыз.
- Егер SSID мәні тікелей енгізілген болса, құпия сөзді енгізу алдында **Password** мәнін **Available** мәніне орнатыңыз.

8 Енгізу аяқталған соң, **OK** түймесін түртіңіз.

9 Параметрлерді тексеріп, содан кейін **Start Setup** түймесін түртіңіз.

10 Процедураны аяқтау үшін **OK** түймесін түртіңіз.

Егер қосылым орындалмаса, желі қосылымын тексеру есебін басып шығару үшін **Print Check Report** параметрін таңдаңыз. Есепті алу үшін есепте жазылатын шараларды тексеріңіз.

11 Network Connection Settings экранын жабыңыз.

Directly Connecting Wirelessly (Сымсыз тікелей қосылу) (Wi-Fi Direct)

Принтермен тікелей қосылым, мысалы, принтер желіге қосылмағанда немесе желіге кіруге рұқсат берілмегенде, уақытша орнатылады.

Wi-Fi Direct қызметі әдепкі бойынша ажыратылады. Келесі тармақта қосылатын Wi-Fi Direct қызметін іске қосу процедурасы туралы сипаттайды.

Ескертпе:

Принтер бір мезетте төрт смарт құрылғыларды немесе компьютерлерді қоса алады. Төрт құрылғы қосылған басқа құрылғыларға қосуды қаласаңыз, принтер қосылысын қосылып тұрған құрылғыдан ажыратыңыз.

1 Home (Басты бет) экранындағы  түймесін түртіңіз.

Ескертпе:

Белгішенің пішіні мен түсі қосылым күйіне байланысты өзгереді.
 "Басты бет экранының әрекеттері" бетте 14

2 **Wi-Fi Direct** түймесін түртіңіз.

Wi-Fi Direct қызметі іске қосылған болса, желі (SSID), құпия сөз, қосылған құрылғылар саны, т.б. көрсетіледі. 5-қадамға өтіңіз.

Ескертпе:

Көрсетілген желі (SSID), құрылғы атауы, т.б. экранның оң жақ жиегінде кесілгендіктен көрсетілмесе, параметр мәнін толықтай көрсету үшін сәйкес элементті түртіңіз.

3 **Start Setup** түймесін түртіңіз.

Желі қосылымының әдістерін өзгерту

- 4 Start Setup** түймесін түртіңіз.
Wi-Fi Direct қызметі іске қосылып, желі (SSID) және құпия сөз көрсетіледі.
- 5** Wi-Fi параметрі экранын принтермен қосу қажет құрылғыда ашып, принтер экранында көрсетілетін SSID мәнін таңдап, құпия сөзді ол экранда көрсетілетіндей етіп енгізіңіз.
- 6** Қосылым орнатылған кезде, процедураны аяқтау үшін **Close** түймесін түртіңіз.
- 7** Желі қосылымының параметрлері экранын жабу үшін, принтер экранындағы **Close** түймесін түртіңіз.

Принтер драйвері қосылған құрылғыда орнатылмаған жағдайда, принтер драйверінің көмегімен басып шығаруға болады.

Ескертпе:

Принтер қуатын өшірген жағдайда, қосылған құрылғылармен қосылымдар толық ажыратылады. Принтерді кері қосқан соң қайта қосу үшін, процедураны 1-қадамнан бастап қайта орындаңыз.

Мәзірді пайдалану

Мәзір тізімі

Мәзірде қол жетімді элементтер және параметрлер төменде сипатталған. Әр элемент туралы қосымша мәліметтерді алу үшін анықтаманы қараңыз.

Paper Setting

Paper Setting мәзірі қағаз жүктелген кезде көрсетіледі.

Әр элементтің мәліметтері  ["Paper Setting мәзірі" бетте 94](#)

Параметрлер элементі	Параметрлер мәні
Roll Paper	

Мәзірді пайдалану

Параметрлер элементі	Параметрлер мәні
Remove	Алып тастау әдісін көрсету
Feed/Cut Paper	Backward, Forward, Cut
Media Adjust	Start
Advanced Media Setting	
Platen Gap	1.6, 2.1, 2.6 (Paper Type бөлімінде Custom Paper параметрі таңдалғанда осы көрсетіледі.)
Top/Bottom Margins	Standard, Top 3 mm/Bottom 3 mm, Top 15 mm/Bottom 15 mm, Top 45 mm/Bottom 15 mm
Back Tension	Auto, Standard, High, Extra High
Drying Time	
Drying Time per Pass	0 – 10,0 сек
Drying Time per Page	0 – 60 мин
Auto Cut	On, Off
Manage Remaining Amount	
Setup	On, Off
Remaining Amount	5,0 – 150,0 м
Remaining Alert	1,0 – 15,0 м
Change Paper Type	
Paper Type	
General Purpose/Textile	Қолдау көрсетілмейтін қағаз түрлерін көрсету
General Purpose/Rigid	
01	
Others	
Auto Sheet Feeder	

Мәзірді пайдалану

Параметрлер элементі	Параметрлер мәні
Media Adjust	Start
Change Paper Type/Paper Size	
Paper Type	
General Purpose/Textile	Қолдау көрсетілмейтін қағаз түрлерін көрсету
General Purpose/Rigid	
01	
Others	
Paper Size	Қолдау көрсетілмейтін қағаз өлшемдерін көрсету
Cut Sheet(1 sheet)	
Remove	Қағазды шығару
Media Adjust	Start
Change Paper Type/Paper Size	
Paper Type	
General Purpose/Textile	Қолдау көрсетілмейтін қағаз түрлерін көрсету
General Purpose/Rigid	
01	
Others	
Paper Size	
A Series	Қолдау көрсетілмейтін қағаз өлшемдерін көрсету
US-ANSI	
US-ARCH	
B Series (ISO)	
B Series (JIS)	
Others	
User-Defined	Қағаз өлшемін енгізу экранын көрсету

Printer Status

Әр элементтің мәліметтері  ["Printer Status мәзірі" бетте 99](#)

Параметрлер элементі	Параметрлер мәні
Supply Status	Қызметтік картридж үшін шамамен алғандағы бос орынды және өнім нөмірін көрсетеді

Мәзірді пайдалану

Параметрлер элементі	Параметрлер мәні
Message List	Байланысатын принтер күйлері туралы хабарлардың тізімін көрсету
Firmware Version	Микробағдарлама нұсқасын көрсету
Print Status Sheet	
Configuration Status Sheet	Print

Settings

Параметрлер элементі	Параметрлер мәні
General Settings	

Мәзірді пайдалану

Параметрлер элементі	Параметрлер мәні
Basic Settings (әр элементтің мәліметтері "General Settings — Basic Settings" бетте 100)	
LCD Brightness	1 – 9
Sound	
Mute	On, Off
Normal Mode	
Button Press	0 – 10
Error Notice	0 – 10
Sound Type	Pattern1, Pattern2
Sleep Timer	1 – 60 минут
Power Off Timer	Off, 30minutes, 1h, 2h, 4h, 8h, 12h
Circuit Breaker Interlock Startup	On, Off
Date/Time Settings	
Date/Time	Күні: yyyy.mm.dd, mm.dd.yyyy, dd.mm.yyyy Уақыты: 12h, 24h
Time Difference	-12:45 – +13:45 (15 минутқа ұлғаяды)
Language	Қолдау көрсетілетін тілдерді көрсету
Operation Time Out	On, Off
Keyboard	QWERTY, AZERTY, QWERTZ
Length Unit	m, ft / in
Printer Settings (әр элементтің мәліметтері "General Settings — Printer Settings" бетте 102)	
Paper Source Settings	
Error Notice	
Paper Size Notice	On, Off
Paper Type Notice	On, Off
Roll Paper Setup	
Detect Paper Meandering	On, Off
Print Cutting Guideline	On, Off
After-Print Options	Hold Paper, Eject Paper
Custom Paper Setting (Өзгертпелі қағаз түрі 01 – 10 дейін көрсетіліп, осының бірін түрту параметрлер элементтерін көрсетеді.)	
Change Name	Тіркелген атауды енгізу экраны
Change Reference Paper	
Sublimation Transfer Paper	Қолдау көрсетілмейтін қағаз түрлерін көрсету

Мәзірді пайдалану

Параметрлер элементі	Параметрлер мәні
Advanced Media Setting	
Platen Gap	1.6, 2.1, 2.6
Top/Bottom Margins	Standard, Top 3 mm/Bottom 3 mm, Top 15 mm/Bottom 15 mm, Top 45 mm/Bottom 15 mm
Back Tension	Auto, Standard, High, Extra High
Drying Time	
Drying Time per Pass	0,0 – 10,0 сек
Drying Time per Page	0,0 – 60 мин
Auto Cut	On, Off
Restore Default	Yes, No
Printing Language	
USB	Auto, HP-GL/2
Network	Auto, HP-GL/2
Universal Print Settings	
Paper Source	Roll Paper, Auto Sheet Feeder, Cut Sheet(1 sheet)
Print Quality	Standard, Speed, Fine, Super Fine
Color Mode	Color, Black/White
Page Margins option	Clip By Margins, Oversize
Page Margin	3 mm, 5 mm
Smoothing	On, Off
Base Output Size	
Auto	-
A Series	Қолдау көрсетілмейтін қағаз өлшемдерін көрсету
US-ANSI	
US-ARCH	
B Series (ISO)	
B Series (JIS)	Қағаз өлшемін енгізу экранын көрсету
Others	
User-Defined	
Resolution	Standard, 300dpi, 600dpi, 1200dpi
Color Mode (Common)	EPSON Standard (sRGB), Business Graphics, GIS, Line Drawing, Off (No Color Management)

Мәзірді пайдалану

Параметрлер элементі	Параметрлер мәні
	HP-GL/2 Unique Settings

Мәзірді пайдалану

Параметрлер элементі	Параметрлер мәні
Rotate	0°, 90°, 180°, 270°
Origin Setup	Left Edge, Center
Mirror Image	On, Off
Line Merge	On, Off
Color Mode (HP-GL/2)	EPSON Standard (sRGB), Business Graphics, GIS, Line Drawing, Off (No Color Management)
Select Palette	Software, Default, Palette A, Palette B
Print Color Palette	Print
Define Palette	
Palette A	Қалам ені мен қалам түсін орнататын экранды көрсету
Palette B	
Restore default HP-GL/2 Unique Settings	Yes, No
Thick Paper	Off, On
Bidirectional	On, Off
PC Connection via USB	Enable, Disable
USB I/F Timeout Setting	0 сек немесе 5 – 300 сек
Network Settings (әр элементтің мәліметтері 🔗 "General Settings — Network Settings" бетте 113)	
Wi-Fi Setup	
Router	
Connect via Wi-Fi	Сымсыз LAN қосылымы ажыратылғанда: Connect via Wi-Fi мәзірін көрсету Сымсыз LAN қосылымы қосылғанда: қосылым күйін және параметрлер ақпаратын көрсету
Wi-Fi Setup Wizard	
Push Button Setup(WPS)	
Others	
PIN Code Setup(WPS)	
Wi-Fi Auto Connect	
Disable Wi-Fi	
Wi-Fi Direct	
Wi-Fi Direct	Wi-Fi Direct ажыратылғанда: Wi-Fi Direct шеберін көрсету Wi-Fi Direct іске қосылғанда: қосылған құрылғылардың параметрлер ақпараты мен санын көрсету
Change Network Name	
Change Password	
Disable Wi-Fi Direct	
Restore Default Settings	

Мәзірді пайдалану

Параметрлер элементі	Параметрлер мәні
Wired LAN Setup	Start Setup (Сымсыз LAN қызметіне қосылғанда көрсетіледі.)
Network Status	
Wired LAN/Wi-Fi Status	Ағымдағы қосылым параметрлерін көрсету
Wi-Fi Direct Status	
Print Status Sheet	Print
Connection Check	Желі қосылымын тексеруді бастау
Advanced	
Device Name	Параметрлерді өзгерту экранын көрсету
TCP/IP	
Proxy Server	
IPv6 Address	Enable, Disable
Link Speed & Duplex	Auto, 10BASE-T Half Duplex 10BASE-T Full Duplex, 100BASE-TX Half Duplex, 100BASE-TX Full Duplex
Redirect HTTP to HTTPS	Enable, Disable
Disable IPsec/IP Filtering	Proceed
Disable IEEE802.1X	(Іске қосылғанда көрсетіледі.)
System Administration (әр элементтің мәліметтері ↗ "General Settings — System Administration" бетте 116)	
Security Settings	
Admin Settings	
Admin Password	Register, Change, Clear All Settings
Lock Setting	Off, On
Restore Default Settings	
Network Settings	Yes, No
Clear All Data and Settings	Yes, No
Firmware Update	
Update	Start Checking
Notification	Off, On
Supply Status	Қызметтік картридж үшін шамамен алғандағы бос орынды және өнім нөмірін көрсетеді
Maintenance (әр элементтің мәліметтері ↗ "Maintenance" бетте 117)	

Мәзірді пайдалану

Параметрлер элементі	Параметрлер мәні
Print Quality Adjustment	Start
Print Head Nozzle Check	Start
Head Cleaning	Start
Paper Guide Cleaning	Start
Reset Ink Level	Маңызды ескертпелерді көрсету
Ink Level Setting	Маңызды ескертпелерді көрсету
Replace Maintenance Box	Процедураны көрсету
Replace Cutter	Start
Powerful Cleaning	Start
Power Ink Flushing	Start
Total CR	Өтулердің ағымдағы санын көрсетеді.
Language	Қолдау көрсетілетін тілдерді көрсету
Printer Status/Print (әр элементтің мәліметтері  "Printer Status/Print" бетте 118)	
Print Status Sheet	
Configuration Status Sheet	Print
Network	General Settings — Network Settings — Network Status тармағын көрсету

Мәзірді пайдалану

Paper Setting мәзірі

Roll Paper мәзірі

- ❑ Paper Setting мәзірі қағаз жүктелген кезде көрсетіледі.
- ❑ **Media Adjust** реттеу нәтижелері, **Advanced Media Setting** және **Manage Remaining Amount** тармағындағы параметрлер **Paper Type** тармағындағы әр қағаз түрі үшін сақталады. Реттеулер мен параметрлерді өзгерту осыларды қуаты өшірілсе де, ағымда таңдалған қағаз түрінің параметрлері ретінде сақтайды.



* Әдепкі параметр

Параметрлер элементі	Параметрлер мәні	Түсіндірмесі
Remove		Қағаз орамын ол принтерден шығарылғанша ораңыз. 👉 "Қағаз орамын алу" бетте 33
Feed/Cut Paper	Backward	Қағазды қалаған орынға жылжыту үшін, Backward және Forward параметрін пайдаланыңыз. Ендірілген кескіштің көмегімен қағазды кесу үшін Cut түймесін түртіңіз. 👉 "Қағаз орамын кесу" бетте 31
	Forward	
	Cut	
Media Adjust	Start	Басып шығару нәтижелерінде мәселе туындағанда немесе өзгертпелі қағаз параметрлерін тіркеген соң осы реттеу әдісін іске қосыңыз. Реттеу өрнегін басып шығару үшін Start түймесін түртіңіз. Реттеуді орындау үшін, экрандағы нұсқаулықтарды орындаңыз. Реттеу нәтижелері таңдалған қағаз түрінің параметрлері ретінде сақталады. 👉 "Қағаз параметрлерін оңтайландыру (Media Adjust)" бетте 44
Advanced Media Setting		

Мәзірді пайдалану

Параметрлер элементі	Параметрлер мәні	Түсіндірмесі
Platen Gap	1.6	Paper Type бөлімінде Custom Paper параметрі таңдалғанда осы көрсетіледі. Custom Paper тіркеген кезде, бұл Platen Gap тармағында таңдалған қағаз үшін Change Reference Paper (басып шығару механизмі мен қағаз арасындағы аралық) болады, сондықтан оны әдетте өзгерту қажет емес. Егер басып шығару нәтижелері ластанса, оны кеңірек параметрге (жоғарырақ мәнге) өзгертіңіз.
	2.1	
	2.6	
Top/Bottom Margins	Standard*	Мұны “Стандартты” параметріне орнату үстіңгі/төменгі жиектерді принтер драйверінің мақсатты басып шығару әдістеріне байланысты келесі бойынша орнатады. <input type="checkbox"/> CAD/Line Drawing: 3 mm/3 mm <input type="checkbox"/> Басқалары: 30 mm/30 mm
	Top 3 mm/ Bottom 3 mm	
	Top 15 mm/ Bottom 15 mm	
	Top 45 mm/ Bottom 15 mm	Сол және оң жақ жиектері параметрлерге қарамастан 3 мм мәнінде қалады. Егер басып шығару нәтижелерінің үстіңгі бөлігінде қандай да бір ластану болса, жоғарғы жиекті ұлғайтыңыз. 🔗 “Басылып шығарылатын аймақ” бетте 150
Back Tension	Auto	Егер басып шығару барысында қағазда сызат бар болса, мұны High немесе Extra High параметріне орнатыңыз.
	Standard	
	High	
	Extra High	
Drying Time		
Drying Time per Pass	0,0 – 10,0 секунд (0,0*)	Әр өткен сайын құрғауға мүмкіндік беру үшін тоқтататын басып шығару механизмі мен уақытты таңдаңыз. Мәндерді 0,0 – 10,0 секунд арасында таңдаңыз. Қағаз түріне байланысты сияның құрғауына біраз уақыт қажет болуы мүмкін. Егер сия қағазда жағылса, сияның құрғауы үшін ұзағырақ уақытты орнатыңыз. Құрғау уақытын ұлғайту басып шығару қажет уақытты ұлғайтады.
Drying Time per Page	0,0 – 60 минут (0,0*)	Принтер әр бетті басып шығарудан кейін сияның құрғауына мүмкіндік беру үшін қанша уақыт кідіретінін көрсетіңіз, 0,0 және 60 минут арасындағы мәндерден таңдаңыз. Сияның тығыздығына немесе қағаз түріне байланысты сияның құрғауына біраз уақыт қажет болуы мүмкін. Егер сия қағазда жағылса, сияның құрғауы үшін ұзағырақ уақытты орнатыңыз. Құрғау уақыты неғұрлым ұзақ болса, басып шығару үшін соғұрлым көбірек уақыт қажет болады.
Auto Cut	On*	Әрбір бет қағаз орамында басып шығарылатындықтан, кірістірілген кескіш арқылы кесуді (On) немесе кеспеуді (Off) таңдаңыз. Қағаз жүктелгенде ол көлденеңінен кесілмесе, жиекті автоматты түрде кесу үшін On күйін орнатыңыз. Принтер драйвері пайдаланылса, принтер драйверінің көмегімен таңдалған параметрдің басымдылығы жоғары болады. 🔗 “Қағаз орамын кесу” бетте 31
	Off	
Manage Remaining Amount		

Мәзірді пайдалану

Параметрлер элементі	Параметрлер мәні	Түсіндірмесі
Setup	On	Қалған қағаз орамының мөлшерін көрсету/жазу үшін (On) немесе көрсетпеу/жазбау үшін (Off) параметрін таңдаңыз. Remaining Amount және Remaining Alert параметрін қосу үшін On күйін орнатыңыз.  "Қағаз орамы үшін" бетте 40
	Off*	
Remaining Amount	5,0 – 150,0 м (30*)	Remaining Amount бөлімінде жүктелген қағаз орамының жалпы ұзындығын енгізу принтердің "Басты бет" экранындағы және принтер драйвері экранындағы қағаз орамының қалған мөлшерінің есебін көрсетеді. Remaining Alert тармағында, қалған қағаз орамының мөлшері шектеу деңгейінен төмен түскенде ескертуді көрсететін шектеуді орнатыңыз. 0,1 м қадамдарымен орнатуға болады.
Remaining Alert	1,0 – 15,0 м (5,0*)	
Change Paper Type		
Paper Type	General Purpose/ Textile*	Жүктелген қағаздың түрін таңдаңыз. Others басқа үш опция жуырда таңдалған қағаз түрін көрсетеді. Қажетті қағаз түрі көрсетілмегенде, басқа қағаз түрлерін көрсету үшін Others түймесін түртіп, қағаз түрін таңдаңыз.  "Қағаз орамы үшін" бетте 40
	General Purpose/ Rigid	
	01	
	Others	

Мәзірді пайдалану

Auto Sheet Feeder мәзірі

Paper Setting мәзірі қағаз жүктелген кезде көрсетіледі.

* Әдепкі параметр

Параметрлер элементі	Параметрлер мәні	Түсіндірмесі
Media Adjust	Start	<p>Басып шығару нәтижелерінде мәселе туындағанда немесе өзгертпелі қағаз параметрлерін тіркеген соң осы реттеу әдісін іске қосыңыз.</p> <p>Реттеу өрнегін басып шығару үшін Start түймесін түртіңіз. Реттеуді орындау үшін, экрандағы нұсқаулықтарды орындаңыз.</p> <p>Реттеу нәтижелері таңдалған қағаз түрінің параметрлері ретінде сақталады.</p> <p>🔗 "Қағаз параметрлерін оңтайландыру (Media Adjust)" бетте 44</p>
Change Paper Type/Paper Size		
Paper Type	General Purpose/Textile*	<p>Жүктелген қағаздың түрін таңдаңыз. Others басқа үш опция жуырда таңдалған қағаз түрін көрсетеді. Қажетті қағаз түрі көрсетілмегенде, басқа қағаз түрлерін көрсету үшін Others түймесін түртіп, қағаз түрін таңдаңыз.</p> <p>🔗 "Auto Sheet Feeder/Cut Sheet(1 sheet) үшін" бетте 42</p>
	General Purpose/Rigid	
	01	
	Others	
Paper Size	A4	<p>Жүктелген қағаздың өлшемін таңдаңыз.</p> <p>Егер қалаған өлшем опцияларда болмаса, онда User-Defined параметрін таңдап, қағаз ені мен ұзындығын енгізіңіз.</p>
	A3	
	JIS B4	
	ISO B4	
	Letter (8 1/2x11in)	
	Legal (8 1/2x14in)	
	US B (11x17in)	
	ARCH A (9x12in)	
	User-Defined	

Мәзірді пайдалану

Cut Sheet(1 sheet) мәзірі

Paper Setting мәзірі қағаз жүктелген кезде көрсетіледі.

* Әдепкі параметр

Параметрлер элементі	Параметрлер мәні	Түсіндірмесі
Remove		Жүктелген парақты (1 парақ) басып шығарусыз шығару үшін түртіңіз. Алдыңғы жақтан шығару үшін түртіңіз. 🔗 "Кесілген парақтар (1 парақ) алып тастау" бетте 40
Media Adjust	Start	Басып шығару нәтижелерінде мәселе туындағанда немесе өзгертпелі қағаз параметрлерін тіркеген соң осы реттеу әдісін іске қосыңыз. Реттеу өрнегін басып шығару үшін Start түймесін түртіңіз. Реттеуді орындау үшін, экрандағы нұсқаулықтарды орындаңыз. Реттеу нәтижелері таңдалған қағаз түрінің параметрлері ретінде сақталады. 🔗 "Қағаз параметрлерін оңтайландыру (Media Adjust)" бетте 44
Change Paper Type/Paper Size		
Paper Type	General Purpose/Textile*	Жүктелген қағаздың түрін таңдаңыз. Others басқа үш опция жуырда таңдалған қағаз түрін көрсетеді. Қажетті қағаз түрі көрсетілмегенде, басқа қағаз түрлерін көрсету үшін Others түймесін түртіп, қағаз түрін таңдаңыз. 🔗 "Auto Sheet Feeder/Cut Sheet(1 sheet) үшін" бетте 42
	General Purpose/Rigid	
	01	
	Others	
Paper Size	A Series	Жүктелген қағаздың өлшемін таңдаңыз. Егер қалаған өлшем опцияларда болмаса, онда User-Defined параметрін таңдап, қағаз ені мен ұзындығын енгізіңіз.
	US-ANSI	
	US-ARCH	
	B Series (ISO)	
	B Series (JIS)	
	Others	
	User-Defined	

Мәзірді пайдалану

Printer Status мәзірі

* Әдепкі параметр

Параметрлер элементі	Параметрлер мәні	Түсіндірмесі
Supply Status		<p>Қызметтік картриджде қалған өлшенген бос орынды және өнім нөмірін көрсетеді.</p> <p>Жолақ қаншалықты қысқа болса, бос орынның қалған мөлшері соншалықты төмен болады. ⚠️ көрсетіліп тұрса да, картриджді ауыстыру туралы ескерту жасалмағанша, басып шығаруға болады. Алайда, жаңа қызметтік картриджді алдын ала дайындап қоюыңыз жөн.</p>
Message List		Байланысатын принтер күйлері туралы хабарлардың тізімін көрсету. Толық ақпаратты көрсету үшін тізімнен хабарды таңдаңыз.
Firmware Version		Принтердің микробағдарлама нұсқасын көрсету.
Print Status Sheet		
Configuration Status Sheet		Ағымдағы принтер параметрлерінің тізімін басып шығару. Осыны барлық ақпаратты бірден көру үшін пайдаланыңыз.

Мәзірді пайдалану

Settings мәзірі

General Settings

General Settings — Basic Settings

* Әдепкі параметр

Параметрлер элементі	Параметрлер мәні	Түсіндірмесі
LCD Brightness	1 – 9 (9*)	Экран жарықтығын реттеу.
Sound		
Mute	On	Мұны On күйіне орнату басқару тақтасының экранында мәзірді немесе басқа элементтерді түрткенде дыбыс шығысын азайтып, қағазды жүктеу кезінде қағазды қағаз ұяшығына енгізгенде дыбыс шығысын растайды.
	Off*	
Normal Mode		
Button Press	0 – 10 (5*)	Басқару тақтасы экранындағы мәзірді немесе басқа элементтерді түрткен кезде дыбыс ауқымын және қағазды жүктеген кезде қағаз ұяшығына қағазды енгізу барысында растау дыбысын реттеңіз.
Error Notice	0 – 10 (5*)	Қате туралы хабарлайтын дыбыс ауқымын реттеңіз.
Sound Type	Pattern1*	Басқару тақтасы экранындағы мәзірді немесе басқа элементтерді түрткен кезде дыбыс түрін және қағазды жүктеген кезде қағаз ұяшығына қағазды енгізу барысында растау дыбысын реттеңіз.
	Pattern2	
Sleep Timer	1 – 60 минут (15*)	Ұзақ уақыт бойы қателер орын алмаса, баспа тапсырмалары алынбаса және басқару тақтасында әрекеттер орындалмаса, принтер ұйқы режиміне кіреді. Бұл параметр принтер қанша уақыттан кейін ұйқы режиміне кіретінін таңдайды. 🔗 "Қуатты сақтау" бетте 21
Power Off Timer	Off	Ұзақ уақыт бойы қателер орын алмаса, баспа тапсырмалары алынбаса немесе басқару тақтасында әрекеттер орындалмаса, принтер автоматты түрде өшірілуі үшін уақытты таңдауға болады. 🔗 "Қуатты сақтау" бетте 21
	30minutes	
	1h	
	2h	
	4h	
	8h*	
	12h	
Circuit Breaker Interlock Startup	On*	Ажыратқыш қосылған кезде, принтерді қосу (On) немесе өшіру (Off) үшін таңдаңыз.
	Off	

Мәзірді пайдалану

Параметрлер элементі	Параметрлер мәні	Түсіндірмесі
Date/Time Settings		
Date/Time	-	Ағымдағы күнді және уақытты енгізіңіз.
Time Difference	-12:45 – +13:45 (0,00*)	Бірыңғай дүниежүзілік уақытпен (UTC) 15 минут өсумен айырмашылықты орантыңыз. Уақыт айырмашылығы бар желі ортасында, принтерді басқару кезінде мұны қажетінше орнатыңыз.
Language	Жапон	Басқару тақтасының экранында пайдаланылатын тілді таңдаңыз.
	Ағылшын	
	Француз	
	Итальян	
	Неміс	
	Португал	
	Испан	
	Голланд	
	Поляк	
	Орыс	
	Корей	
	Жеңілдетілген Қытай	
Дәстүрлі Қытай		
Operation Time Out	On*	“Басты бет” экранынан басқа экран көрсетіліп тұрғанда белгілі бір уақыт аралығында ешқандай әрекет орындалмаса, мұны On күйіне орнатсаңыз, хабар көрсетіліп, “Басты бет” экранына оралады.
	Off	
Keyboard	QWERTY*	Custom Paper параметрінің атауын немесе басқа атауды енгізгенде, көрсетілетін мәтін енгізу экраны үшін перне орналасуын таңдаңыз.
	AZERTY	
	QWERTZ	
Length Unit	m*	Қағаз орамы мен басқа элементтердің ұзындығын көрсеткенде пайдалану үшін ұзындық бірліктерін таңдаңыз.
	ft / in	

Мәзірді пайдалану

General Settings — Printer Settings

* Әдепкі параметр

Параметрлер элементі	Параметрлер мәні	Түсіндірмесі
Paper Source Settings		
Error Notice		
Paper Size Notice	On	Мұны On параметріне орнату принтерге жіберілген басып шығару тапсырмаларының шығыс өлшемі мен қағаз түрінің параметрлері принтердегі сол параметрлерден өзгеше болған кезде қате туралы хабарды көрсетеді.
	Off*	
Paper Type Notice	On	
	Off*	
Roll Paper Setup		
Detect Paper Meandering	On*	Егер On параметрі таңдалған болса, басқару тақтасында қате көрсетіледі және қағаз қисайса басып шығару тоқтатылады; бұл мүмкіндікті өшіру үшін Off параметрін таңдаңыз. Көп жағдайда On параметрі ұсынылады, өйткені қисайған қағаз принтерде кептелуді тудыруы мүмкін.
	Off	
Print Cutting Guideline	On	Егер Auto Cut (Авто кесу) параметрі Off күйіне орнатылса, қағаз орамында кесу сызықтарын басып шығаруды (On) немесе басып шығармауды (Off) таңдауға болады. Егер Auto Cut (Авто кесу) параметрі On күйіне орнатылса немесе кесілген парақтар пайдаланылған болса, кесу сызықтары басып шығарылады. Бірақ, компьютер көмегімен таңдалған орамның ені принтерге жүктелген қағаздан тарлау болса, кесу сызықтары Auto Cut (Авто кесу) параметрі үшін таңдалған параметрге қарамастан басып шығарылатынын ескеріңіз. Принтер драйвері пайдаланылса, принтер драйверінің көмегімен таңдалған параметрдің басымдылығы жоғары болады.
	Off*	
After-Print Options	Hold Paper*	Басып шығарудан кейін, принтердің кесілген қағаздың немесе авто кесілген қағаз орамының артқы жиегін шығару ұяшығында ұстап қалу/қалмау керектігін таңдаңыз (Hold Paper) немесе оның толықтай шығарылуын рұқсат етіңіз (Eject Paper). Қағаз шығарылып, төмен түскенде, басып шығарылатын беттің сырылуын болдырмау үшін, әдетте Hold Paper функциясын пайдаланған жөн. Hold Paper функциясын пайдаланған кезде, қағаз жиегін қағаздың төмен түспейтіндей етіп, қолмен принтерден шығарыңыз.
	Eject Paper	

Мәзірді пайдалану

Параметрлер элементі	Параметрлер мәні	Түсіндірмесі
Custom Paper Setting (01 – 10 дейінгі кез келген тіркеу санын түрту параметрлер элементтерін көрсетеді.)		

Мәзірді пайдалану

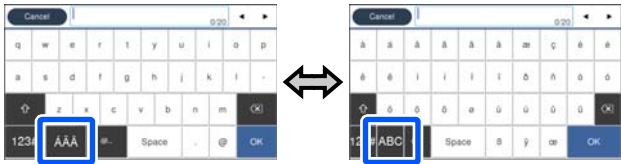
Параметрлер элементі	Параметрлер мәні	Түсіндірмесі
Change Name		<p>Өзгертпелі қағаз параметрлерінің атауын тіркеңіз және өзгертіңіз. Осы жерде тіркелген атауы Paper Type тізімінде көрсетіледі.</p> <p>Пернетақта экранын көрсету үшін осыны түртіңіз. Атауы үшін 20 таңбаға дейін енгізілуі мүмкін. Пернетақта экраны белгіленген түймемен төменде көрсетілгені бойынша ауыстырып қосылады.</p>  <p>Енгізу әдістері арасында ауыстырып қосу үшін төменгі сол жақтағы белгішелерді түртіңіз.</p> <p>ABC: алфавиттік әріптерді енгізеді.</p> <p>123#: сандар мен таңбаларды енгізеді.</p> <p>Толық пернетақтаның перне үлгісін өзгерту үшін, Keyboard мәзіріндегі Basic Settings пәрменін пайдаланыңыз.</p> <p>🔗 "General Settings — Basic Settings" бетте 100</p>
Change Reference Paper	Sublimation Transfer Paper	Пайдаланып жатқан қағазға ең жақын баспа материалының түрін таңдауға болады.
Advanced Media Setting		
Platen Gap	1.6	Бұл Platen Gap тармағында таңдалған қағаз үшін Change Reference Paper (басып шығару механизмі мен қағаз арасындағы аралық) болады, сондықтан оны қалыпты түрде өзгерту қажет емес. Егер басып шығару нәтижелері ластанса, оны кеңірек параметрге (жоғарырақ мәнге) өзгертіңіз.
	2.1	
	2.6	
Top/Bottom Margins	Standard*	<p>Мұны "Стандартты" параметріне орнату үстіңгі/төменгі жиектерді принтер драйверінің мақсатты басып шығару әдістеріне байланысты келесі бойынша орнатады.</p> <ul style="list-style-type: none"> <input type="checkbox"/> CAD Line Drawing: 3 mm/3 mm <input type="checkbox"/> Басқалары: 30 mm/30 mm <p>Сол және оң жақ жиектері параметрлерге қарамастан 3 мм мәнінде қалады. Егер басып шығару нәтижелерінің үстіңгі бөлігінде қандай да бір ластану болса, жоғарғы жиекті ұлғайтыңыз.</p> <p>🔗 "Басылып шығарылатын аймақ" бетте 150</p>
	Top 3 mm/Bottom 3 mm	
	Top 15 mm/Bottom 15 mm	
	Top 45 mm/Bottom 15 mm	
Back Tension	Auto*	Егер басып шығару барысында қағазда сызат бар болса, мұны High немесе Extra High параметрін таңдаңыз.
	Standard	
	High	
	Extra High	

Мәзірді пайдалану

Параметрлер элементі	Параметрлер мәні	Түсіндірмесі
Drying Time		
Drying Time per Pass	0,0 – 10,0 секунд (0,0*)	Әр өткен сайын құрғауға мүмкіндік беру үшін тоқтататын басып шығару механизмі мен уақытты таңдаңыз. Қағаз түріне байланысты 0,0 – 10,0 секунд арасындағы мәндерден таңдаңыз және сияның құрғауына бірнеше уақыт кетуі мүмкін. Егер сия қағазда жағылса, сияның құрғауы үшін ұзағырақ уақытты орнатыңыз. Құрғау уақытын ұлғайту басып шығару қажет уақытты ұлғайтады.
Drying Time per Page	0,0 – 60 минут (0,0*)	Принтер әр бетті басып шығарудан кейін сияның кебуіне мүмкіндік беру үшін қанша уақыт кідіретінін көрсетіңіз, 0 және 60 минут арасындағы мәндерден таңдаңыз. Сияның тығыздығына немесе қағаз түріне байланысты сияның құрғауына біраз уақыт қажет болуы мүмкін. Егер сия қағазда жағылса, сияның құрғауы үшін ұзағырақ уақытты орнатыңыз. Құрғау уақыты неғұрлым ұзақ болса, басып шығару үшін соғұрлым көбірек уақыт қажет болады.
Auto Cut	On*	Әрбір бет қағаз орамында басып шығарылатындықтан, кірістірілген кескіш арқылы кесуді (On) немесе кеспеуді (Off) таңдаңыз. Қағаз жүктелгенде ол көлденеңінен кесілмесе, жиекті автоматты түрде кесу үшін On күйін орнатыңыз. Принтер драйвері пайдаланылса, принтер драйверінің көмегімен таңдалған параметрдің басымдылығы жоғары болады.  "Қағаз орамын кесу" бетте 31
	Off	
Restore Default		Таңдалған Custom Paper параметрлерін әдепкі параметрлерге қалпына келтіріңіз.
Printing Language		
USB	Auto*	Әдетте, параметрді Auto ретінде қалдырыңыз. Егер HP-GL/2 немесе HP RTL басып шығару деректері CAD қолданбасынан немесе плоттерден жіберілсе, бұл автоматты түрде анықталады, HP-GL/2 режиміне ауыстырылып қосылады. Егер HP-GL/2 режимімен басып шығару немесе HP-GL/2 не HP RTL режимінде қалыпты орындалмаса, HP-GL/2 ретінде сақтаңыз.
	HP-GL/2	
Network	Auto*	
	HP-GL/2	

Мәзірді пайдалану

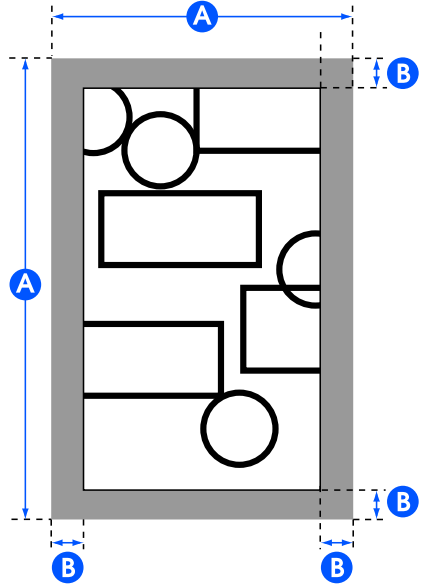
Параметрлер элементі	Параметрлер мәні	Түсіндірмесі
Universal Print Settings		
Paper Source	Roll Paper*	Қағаз көзін таңдаңыз. Егер қағаз көзі орнату параметрі бойынша қағаз жүктелмесе, онда басып шығару барысында қате орын алады.
	Auto Sheet Feeder	
	Cut Sheet(1 sheet)	
Print Quality	Standard*	Басып шығару сапасын таңдаңыз. Standard параметрі Paper Source бөлімінде таңдалған қағазға арналған Paper Type параметрі үшін тиісті сапа режимімен басып шығарады.
	Speed	
	Fine	
	Super Fine	
Color Mode	Color*	Түсті етіп басып шығаруды немесе қара және ақ түстерге ауысуды көрсетіңіз де, басып шығарыңыз.
	Black/White	
Page Margins option	Clip By Margins*	<p>Негізгі өлшем параметріне байланысты PS пәрменінің қатты қыстырғыш аймағында бет жиегі үшін таңдалған мәнді (келесі суреттегі B аймағы) немесе негізгі шығыс өлшемі үшін таңдалған өлшемді (келесі суреттегі A аймағы) қосады. Шет бөлігінде басып шығару нысаны бар болса, ол кесіледі және басып шығарылмайды.</p> 

Мәзірді пайдалану

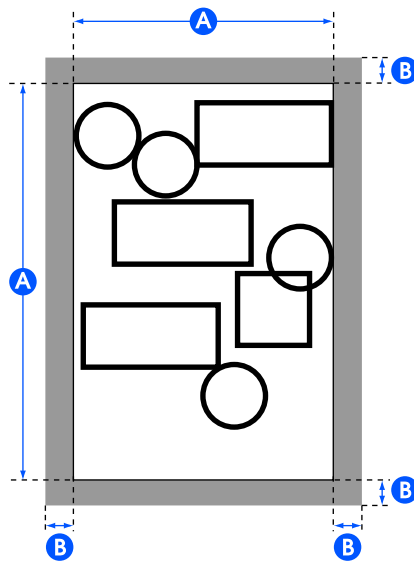
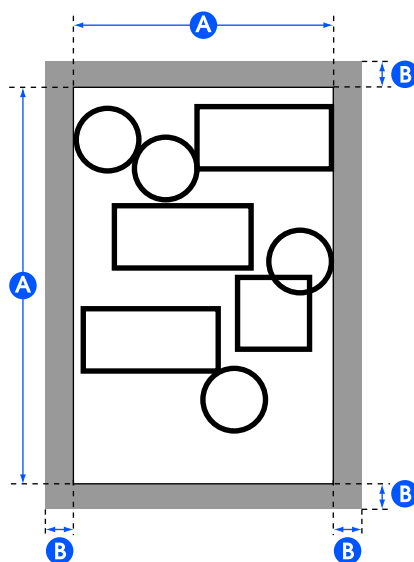
Параметрлер элементі	Параметрлер мәні	Түсіндірмесі
	Oversize	<p>Жиігі қосылатын орын төменде көрсетілгендей негізгі шығыс өлшемі параметріне байланысты.</p> <ul style="list-style-type: none"> ❑ Auto параметріне орнатылғанда Бет жиектері (төмендегі суреттегі B аймағы) үшін таңдалған мәнді деректердің PS пәрменінің қатты қыстырғыш аймағынан тыс қосады (төмендегі суреттегі A аймағы).  <ul style="list-style-type: none"> ❑ Стандартты өлшемге немесе пайдаланушы анықтайтын өлшемге орнатқанда Бет жиектері (төмендегі суреттегі B аймағы) үшін таңдалған мәнді негізгі шығыс өлшемі үшін таңдалған өлшемнен тыс қосады (төмендегі суреттегі A аймағы). Нақты шығыс өлшемімен, жиек бөлігі таңдалған өлшемнен үлкенірек болса (төмендегі суреттегі A аймағы). 

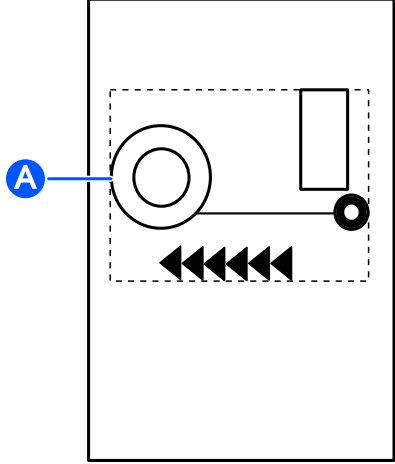

Мәзірді пайдалану

Параметрлер элементі	Параметрлер мәні	Түсіндірмесі
Page Margin	3 mm*	Жоғарғы, төменгі, сол жақ және оң жақ шет мәндерін таңдаңыз.
	5 mm	Кесілген парақ үшін, үстіңгі, төменгі, сол жақ және оң жақ жиек мәндері параметрлерге қарамастан 3 мм болады.
Smoothing	On	Resolution параметрі Standard күйіне орнатылғанда қосылғанда және жіберілген басып шығару деректерінде ажыратымдылық сипаттамасы болмағанда осы параметр қосылады. Мұны On күйіне орнату Paper Source бөлімінде таңдалған қағазға арналған Paper Type параметрлеріне сәйкес келетін ең жоғарғы ажыратымдылықта басып шығарады, бірақ деректерге байланысты, бұл ұзақ уақыт басып шығару нәтижесінде орын алады немесе жеткіліксіз жады салдарынан басып шығару орындалмайды.
	Off*	
Base Output Size	Auto*	<p>Деректердің PS пәрменінің қатты қыстырғыш аумағы негізгі шығыс өлшеміне айналады. Нақты шығыс өлшемі Page Margins option байланысты болады. Деректерде PS пәрмені болмаса, төмендегі суреттегі A ең кіші төртбұрышты аумақ, соның ішінде, басып шығару нысаны негізгі шығыс өлшеміне айналады.</p> 
	A Series	Таңдалған Paper Source арналған үйлесімді стандартты өлшем көрсетіледі, сондықтан Base Output Size параметрін таңдаңыз. Нақты шығыс өлшемі Page Margins option байланысты болады. Кесілген парақ үшін бұл параметр деректерде PS пәрмені болмаса ғана қол жетімді болады. Егер деректерде PS пәрмені бар болса, бұл параметр қолжетімді болмайды және PS пәрменінің қатты қыстырғыш аймағы Base Output Size параметріне айналады.
	US-ANSI	
	US-ARCH	
	B Series (ISO)	
	B Series (JIS)	
	Others	
User-Defined	<p>Бұл параметрді стандартты емес өлшемдерде басып шығарғанда таңдаңыз. Бұл параметрді таңдағаннан кейін Paper Width және Paper Height параметрлерін орнатыңыз. 0,1 мм қадамдарымен орнатуға болады.</p> <p>Нақты шығыс өлшемі Page Margins option байланысты болады.</p>	

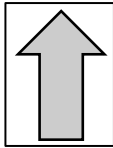
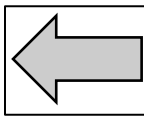
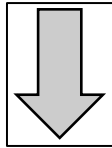
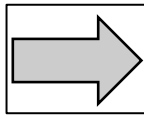
Мәзірді пайдалану

Параметрлер элементі	Параметрлер мәні	Түсіндірмесі
Resolution	Standard*	Ажыратымдылық жіберілген басып шығару деректерінде көрсетілмегенде осы параметр қосылады. Standard параметрі Paper Source және Print Quality параметрінде таңдалған қағазға арналған Paper Type параметріне сәйкес ажыратымдылықта басып шығарады.
	300dpi	
	600dpi	
	1200dpi	
Color Mode (Common)	EPSON Standard (sRGB)	sRGB кеңістігін оңтайландырып, түсті түзетіңіз.
	Business Graphics*	sRGB кеңістігінің негізінде кескіндерді анығырақ ету үшін түсті түзетуді орындаңыз.
	GIS	GIS (Географиялық ақпараттық жүйесі) топографиялық карталарды немесе соған ұқсас карталарды басып шығару үшін үйлесімді түсті түзетуді орындаңыз.
	Line Drawing	CAD сызбаларына және басқа сызықты сызбалар үшін үйлесімді түсті түзетуді орындаңыз.
	Off (No Color Management)	Түсті түзетуді орындамаңыз.
HP-GL/2 Unique Settings (HP-GL/2 немесе HP RTL режиміне арналған басып шығару параметрлері.)		
Rotate	0°*	Салынған деректердің координаттарын басып шығармай тұрып 90° бірліктермен сағат тіліне қарсы бұруға болады. RTL арқылы салынған нысандарды бұру мүмкін емес екенін ескеріңіз. Осы параметр де, RO пәрмені де бұруды көрсетсе, бұру екі мәнің біріктірілген мөлшерін пайдаланып орындалады. RO пәрмені арқылы бұру тек нысандарға (төмендегі суреттегі көрсеткі бөлігі) арналғанын және бұру салынған аумақ (төмендегі суреттегі шаршы бөлік) үшін орындалмайтынын ескеріңіз. Нәтижесінде, бұл салынған аумақтан шығып тұрған бөліктегі нысандар басып шығарылмайды.
	90°	
	180°	
	270°	
<div style="display: flex; justify-content: space-around; align-items: center;"> <div style="text-align: center;"> <p>0°</p>  </div> <div style="text-align: center;"> <p>90°</p>  </div> <div style="text-align: center;"> <p>180°</p>  </div> <div style="text-align: center;"> <p>270°</p>  </div> </div>		
Origin Setup	Left Edge*	Деректердің бастапқы координаталарын орнатыңыз.
	Center	

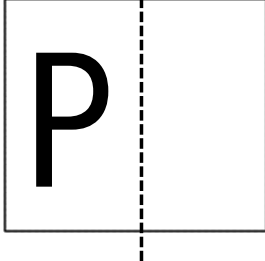
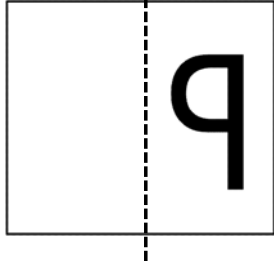
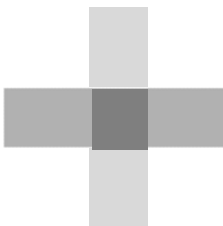
Мәзірді пайдалану

Параметрлер элементі	Параметрлер мәні	Түсіндірмесі
Mirror Image	On	Шығыс өлшемінің енінің ортасын негізгі сызық ретінде пайдаланып көлденеңінен аудару (айна әсері), содан кейін басып шығаруды (On) немесе көлденеңінен аударусыз басып шығаруды (Off) таңдаңыз. <div style="display: flex; justify-content: space-around; align-items: center;"> <div style="text-align: center;"> <p>OFF</p>  </div> <div style="text-align: center;"> <p>ON</p>  </div> </div> <p>Егер айналдыру үшін бұрыш көрсетілген болса, бұрылған нәтиже көлденеңінен аударылады.</p>
	Off*	
Line Merge	On	Кескін ішіндегі қабаттасатын сызықтардың қиылысуын деректердің MC пәрменіне сәйкес біріктіруді (On) немесе кейінірек басып шығарылатын сызықтарды қиылыстарда алға жылжытуды (Off) таңдаңыз. <div style="display: flex; justify-content: space-around; align-items: center;"> <div style="text-align: center;"> <p>ON</p>  </div> <div style="text-align: center;"> <p>OFF</p>  </div> </div>
	Off*	
Color Mode (HP-GL/2)	EPSON Standard (sRGB)	sRGB кеңістігін оңтайландырып, түсті түзетіңіз.
	Business Graphics	sRGB кеңістігінің негізінде кескіндерді анығырақ ету үшін түсті түзетуді орындаңыз.
	GIS	GIS (Географиялық ақпараттық жүйесі) топографиялық карталарды немесе соған ұқсас карталарды басып шығару үшін үйлесімді түсті түзетуді орындаңыз.
	Line Drawing*	CAD сызбаларына және басқа сызықты сызбалар үшін үйлесімді түсті түзетуді орындаңыз.
	Off (No Color Management)	Түсті түзетуді орындамаңыз.

Мәзірді пайдалану

Параметрлер элементі	Параметрлер мәні	Түсіндірмесі
Select Palette	Software*	<p>Төмендегі таңдаулардан логикалық қаламсаптың түсін және қалыңдығын көрсететін палитраны таңдаңыз.</p> <ul style="list-style-type: none"> <input type="checkbox"/> Software: қолданбада орнатылған қаламсап конфигурациясына сай басып шығару және принтердің кірістірілген палитрасын елемеу. <input type="checkbox"/> Default: принтердің кірістірілген палитрасының алдын ала көрсетілген параметрлеріне сай басып шығару. Палитраның параметрлерін өзгерту мүмкін емес. Кірістірілген палитра қаламсап ені 0,35 мм және 256 түсті логикалық қаламсапты көрсетеді. <input type="checkbox"/> Palette A/Palette B: принтер Define Palette (Бояу түстерін анықтау) үшін көрсетілген кірістірілген палитраның параметрлеріне сай басып шығарады. Егер Define Palette (Бояу түстерін анықтау) параметрі орнатылмаған болса, нәтижелер Default (Әдепкі) параметрі таңдалғанмен бірдей болады. <p>Default/Palette A/Palette B параметрі орнатылғанда, қолданбада орнатылған қалам конфигурациясы еленбейді.</p> <p>Таңдалған боя түстерінің параметрлері Print Color Palette параметрімен басып шығарылады және расталады.</p>
	Default	
	Palette A	
	Palette B	
Print Color Palette	Print	Select Palette тармағында таңдалған боя түстерінің параметрлері А3 өлшемде басып шығарылады. Қалам түстерінің түс санына қатысты түстерді тексеруге болады.
Define Palette		
Palette A		
Pen 0 – Pen 15		
Pen Width	0,13 – 12,00 мм	<p>Select Palette тармағында Palette A параметрін таңдау арқылы осы жерде анықталған параметрлерге сәйкес басып шығарылады.</p> <p>Логикалық қаламсаптың 16 түрі үшін қаламсап енін және түсін көрсету арқылы бірегей кірістірілген палитраны анықтауға болады. Қалам нөмірін таңдап, содан кейін әр қаламның қалам ені мен қалам түсін анықтаңыз.</p> <p>Басып шығару үшін Print Color Palette параметрін пайдалануға, қалам түстерінің қалам нөміріне сәйкес келетін түстерді тексеруге болады.</p>
Pen Color	0 – 255	
Palette B		
Pen 0 – Pen 15		
Pen Width	0,13 – 12,00 мм	<p>Select Palette тармағында Palette B параметрін таңдау арқылы осы жерде анықталған параметрлерге сәйкес басып шығарылады.</p> <p>Параметрлер мәліметтері Palette A параметрі сияқты бірдей.</p>
Pen Color	0 – 255	
Restore default HP-GL/2 Unique Settings	No	<p>Yes түймесін барлық HP-GL/2 Unique Settings параметрлерді әдепкі параметрге қалпына келтіру үшін таңдаңыз.</p>
	Yes	

Мәзірді пайдалану

Параметрлер элементі	Параметрлер мәні	Түсіндірмесі
Thick Paper	Off*	Егер қағаз қалың болса, басып шығару механизмі басып шығару бетін сызуы мүмкін. Сызуды болдырмау үшін On күйін таңдаңыз. On күйіне орнатылған болса, басып шығару механизмі мен қағаз арасындағы қашықтық болып табылатын білікше жолағы кеңейеді. Алайда, егер білікше жолағы өзінің максималды көрсеткішінде болса, онда мұны On күйіне орнату ешқандай әсерді бермейді.
	On	
Bidirectional	On*	Мұны On күйіне орнату солға және оңға жылжыту барысында басып шығару механизмінің басып шығаруына әкеледі. Мұны Off күйіне орнату сызылған сызықтың ауытқуын азайтады, бірақ басып шығару көбірек уақыт алады.
	Off	
PC Connection via USB	Enable*	Мұны Enable күйіне орнату USB құралына қосылған компьютерден кіруге мүмкіндік береді. Мұны Disable күйіне орнату кіруге рұқсат бермейді.
	Disable	
USB I/F Timeout Setting	0 сек немесе 5 – 300 сек (60*)	Принтер мен компьютер USB кабелі арқылы қосылған кезде басып шығару жарым жолда тоқтаса, ұзағырақ уақытты орнатыңыз.



Мәзірді пайдалану

General Settings — Network Settings

* Әдепкі параметр

Параметрлер элементі	Параметрлер мәні	Түсіндірмесі
Wi-Fi Setup		
Router (Connect via Wi-Fi)		<p>Өшірілген немесе ажыратылған</p> <p>Бұл сұр түсте көрсетіледі. Мұны түртіп, келесі экранда Start Setup пәрменін түрту қосылым әрекетін орындайтын Wi-Fi Setup Wizard мәзірін көрсетеді.</p> <p>Қосылған</p> <p>Қосылым күйін және параметрлер ақпаратын көрсету үшін түртіңіз. Change Settings пәрменін кіру нүктесін ауыстырып қосуға мүмкіндік беретін Wi-Fi Setup Wizard және басқа мәзірлерді көрсету үшін түртіңіз.</p> <p> "Сымсыз LAN қызметіне ауыстырып қосу" бетте 81</p>
Wi-Fi Setup Wizard		Анықталған кіру нүктелеріне арналған SSID қосылымдар тізімі көрсетіледі. Тізімнен қосылатын SSID тармағын таңдап, қосыңыз.
Push Button Setup(WPS)		Егер кіру нүктесі WPS (Wi-Fi қорғалған орнатылым) параметріне қолдау көрсету үшін пайдаланылатын болса, онда бұл мәзір элементі қосылым үшін пайдаланылады. SSID және құпия сөзді енгізуді қажет етпейді. Осы мәзір элементін таңдаған соң, кіру нүктесіндегі түймені ол жыпылықтағанша басып тұрып, содан кейін қосу үшін принтер экранындағы Start Setup түймесін қайта түртіңіз.
Others		
PIN Code Setup(WPS)		Егер кіру нүктесі WPS (Wi-Fi қорғалған орнатылым) параметріне қолдау көрсету үшін пайдаланылатын болса, онда бұл мәзір элементі қосылым үшін пайдаланылады. Осыны PIN кодты және Start Setup параметрін көрсету үшін түртіңіз. Көрсетілген PIN кодты компьютерден кіру нүктесіне 2 минут ішінде енгізіп, содан кейін қосу үшін Start Setup түймесін түртіңіз.
Wi-Fi Auto Connect		Мәзір бағдарламалық құралды Software Disc орнату дискіден орнатқан соң және принтерді келесі шебер арқылы қосу үшін пайдаланылады.
Disable Wi-Fi		Мұны таңдау сымсыз LAN қосылымы инициализацияланатындығын және ажыратылатындығын білдіреді. Сымсыз LAN қосылымымен мәселе туындаған жағдайда, осы мәзірді қайта қосу және мәселені шешуге әрекеттену үшін пайдаланыңыз.

Мәзірді пайдалану

Параметрлер элементі	Параметрлер мәні	Түсіндірмесі
Wi-Fi Direct		<p>Өшірілген немесе ажыратылған</p> <p>Бұл сұр түсте көрсетіледі. Осыны түртіп, содан кейін келесі экранда Start Setup көрсету үшін, Start Setup тармағын түртіңіз. Wi-Fi Direct қызметін іске қосу және принтердің SSID мен құпиясөзді көрсету үшін, Start Setup пәрменін түртіңіз.</p> <p>Қосылған</p> <p>Қосылған құрылғылар санымен бірге принтер SSID қосылымын және құпия сөзді көрсету үшін түртіңіз. Change Password және басқа мәзірлерін көрсету үшін Change Settings түймесін түртіңіз.</p> <p> "Directly Connecting Wirelessly (Сымсыз тікелей қосылу) (Wi-Fi Direct)" бетте 82</p>
Change Network Name		Принтерді кез келген мәнге қосу үшін пайдаланылатын Wi-Fi Direct қосылысының (SSID) атауын өзгертіңіз. Қосылыс атауын (SSID) өзгерту барлық қосылған құрылғыларды ажыратады. Қосылыс атауын өзгертсеңіз, қосылғыңыз келетін құрылғыдан жаңа қосылу атауымен (SSID) қайта қосылуыңыз қажет.
Change Password		Wi-Fi Direct құпия сөзін өзгертуге болады. Құпия сөзді өзгерту барлық қосылған компьютерлер мен смарт құрылғыларды ажыратады.
Disable Wi-Fi Direct		Осы әрекетті орындау барлық қосылған компьютерлер мен смарт құрылғыларды ажыратады. Тек белгілі бір құрылғыны ажырату үшін құрылғыдан қосылымды ажыратыңыз.
Restore Default Settings		Барлық Wi-Fi Direct параметрлерін өндірушінің параметрлеріне қалпына келтіреді. Бұның арқасында сондай-ақ смарт құрылғының Wi-Fi Direct мүмкіндігін пайдалану арқылы тіркелген принтерде сақталатын қосылу ақпаратын өшіреді.
Wired LAN Setup		Сымсыз LAN қосылымды сыммен байланысқан LAN қосылымына өзгерту үшін түртіңіз. Сымсыз LAN қосылымын ажырату үшін Start Setup түймесін түртіңіз.  "Сыммен байланысқан LAN қызметіне ауыстырып қосу" бетте 81
Network Status		
Wired LAN/Wi-Fi Status		IP мекенжайы, т.б. сияқты ағымдағы байланыстар күйін және қосылым параметрлерін көрсету.
Wi-Fi Direct Status		Қосылған құрылғылар санын және SSID сияқты қосылым параметрлерін көрсету.
Print Status Sheet		Ағымдағы желі қосылымының толық ақпаратын басып шығару.
Connection Check		Принтердің желі күйін растап, желі қосылымын тексеру есебін басып шығарыңыз. Мәселелер туындаған жағдайда, диагностикалық нәтижелерге сәйкес жауап беріңіз.
Advanced		

Мәзірді пайдалану

Параметрлер элементі	Параметрлер мәні	Түсіндірмесі
Device Name		Желіде пайдалану үшін принтер атауын орнатыңыз.
TCP/IP	Auto*	Маршрутизаторда DHCP функцияларын пайдаланатын принтердің IP мекенжайын автоматты түрде тағайындаңыз.
	Manual	Бекітілген IP мекенжайын қолмен тағайындау үшін осыны таңдап, содан кейін IP мекенжайын, қосалқы желі бүркеніш атауын және басқа қажетті ақпаратты енгізіңіз.
Proxy Server	Use	Прокси-серверді принтер микробағдарлама жаңартулары немесе соған ұқсас әрекеттері үшін интернетке тікелей кіре алатындай, интранеттен интернетке тікелей қосу үшін пайдаланған жағдайда, Use параметрін таңдап, сервер атауы мен порт нөмірін орнатыңыз.
	Do Not Use*	
IPv6 Address	Enable*	IPv6 функциясын қосу немесе өшіруді таңдаңыз.
	Disable	
Link Speed & Duplex	Auto*	Әдеттегідей мұны Auto параметріне орнатыңыз.
	10BASE-T Half Duplex	
	10BASE-T Full Duplex	
	100BASE-TX Half Duplex	
	100BASE-TX Full Duplex	
Redirect HTTP to HTTPS	Enable*	HTTP протоколынан HTTPS протоколына автоматты түрде қайта бағыттау функциясын қосу немесе өшіруді таңдаңыз.
	Disable	
Disable IPsec/IP Filtering	Enable	IPsec/IP сүзгілеу функцияларын іске қосу үшін, Web Config пайдаланыңыз.
	Disable*	
Disable IEEE802.1X	Enable	IEEE 802.1X функциясын ажырату үшін, Web Config пайдаланыңыз.
	Disable*	

Мәзірді пайдалану

General Settings — System Administration

* Әдепкі параметр

Параметрлер элементі	Параметрлер мәні	Түсіндірмесі
Security Settings		
Admin Settings		
Admin Password	Register	<p>Lock Setting функциясын пайдаланған жағдайда, Register түймесін түртіп, әкімші құпия сөзін орнатыңыз. Егер бұрын орнатылған құпия сөзді өзгертетін болсаңыз, Change түймесін түртіп, жаңа құпия сөзді енгізіңіз.</p> <p>Желі конфигурациясы сияқты арнайы параметрлер мәзірлерін көрсеткен жағдайда құпия сөз енгізуді сұрау үшін, құпия сөзді орнатып, Lock Setting функциясын On күйіне орнатыңыз.</p> <p>Бұл мәзірлер дұрыс құпия сөз енгізілсе ғана көрсетіледі, осылайша әкімші емес адамдардың параметрлерді кездейсоқ өзгертуін болдырмайды.</p> <p>Құпия сөзді қауіпсіз орында сақтаңыз.</p> <p>Құпия сөзді ұмытып қалсаңыз, дилерге немесе Epson қолдау орталығына хабарласыңыз.</p>
	Change	
	Clear All Settings	
Lock Setting	Off*	<p>On күйін орнату, келесі мәзір элементтерінің кез келгені таңдалғанда әкімшінің құпия сөзінің сұралуына әкеледі және құпия сөз енгізілмесе, функцияны орнату немесе іске қосу мүмкін болмайды. On параметрін таңдау алдында Admin Password күйін орнатыңыз</p> <ul style="list-style-type: none"> <input type="checkbox"/> Sleep Timer <input type="checkbox"/> Power Off Timer <input type="checkbox"/> Circuit Breaker Interlock Startup <input type="checkbox"/> Date/Time Settings <input type="checkbox"/> Operation Time Out <input type="checkbox"/> Printing Language <input type="checkbox"/> Universal Print Settings <input type="checkbox"/> PC Connection via USB <input type="checkbox"/> USB I/F Timeout Setting <input type="checkbox"/> Network Settings <input type="checkbox"/> Powerful Cleaning <input type="checkbox"/> Power Ink Flushing
	On	
Restore Default Settings		

Мәзірді пайдалану

Параметрлер элементі	Параметрлер мәні	Түсіндірмесі
Network Settings	Yes	all Wi-Fi/network settings параметрін өндіруші параметрлеріне қалпына келтіру үшін, Yes түймесін түртіңіз.
	No	
Clear All Data and Settings	Yes	Settings мәзірінен Date/Time Settings, Length Unit және Language параметрлерінен басқа барлық параметрлерді әдепкі параметрлерге қалпына келтіру үшін Yes түймесін түртіңіз.
	No	
Firmware Update		
Update		Осы функцияны пайдалану үшін принтердің интернетке қосылатын желіге қосылуын талап етеді. Epson веб-сайтына кіру және жаңа микробағдарламаны іздеуді бастау үшін Start Checking түймесін түртіңіз. Егер жаңа микробағдарламаның бар екенін көрсететін экран пайда болса, онда микробағдарламаны жаңарту үшін экрандағы нұсқаулықтарды орындаңыз. Микробағдарламаны жаңартуға шамамен 5 минут уақыт қажет. Алайда бұл желі ортасына байланысты ұзағырақ уақытты қажет етуі мүмкін. Жаңарту барысында, принтерді өшірмеңіз немесе қуат кабелін розеткадан суырмаңыз. Бұл сақтық шараларына назар аудармау зақымдалуға әкелуі мүмкін.
Notification	Off*	Жаңа микробағдарламаны мезгілді түрде автоматты түрде тексеру үшін On күйін орнатыңыз. Егер жаңа микробағдарлама табылса, қуат қосылғанда хабар көрсетіледі.
	On	

Maintenance

Параметрлер элементі	Параметрлер мәні	Түсіндірмесі
Print Quality Adjustment	Start	Сондай реттеулерді Media Adjust мәзірінде Paper Setting тармағында орындаңыз. Осы мәзірден аталған әрекетті орындау барысында, бірінші экраннан қағаз көзін таңдаңыз.  "Қағаз параметрлерін оңтайландыру (Media Adjust)" бетте 44
Print Head Nozzle Check	Start	Тексеру үлгісін басып шығару арқылы кептелген саңылауларды тексеру.  "Басып шығару механизмінің бітелуін тексеру және тазалау" бетте 120
Head Cleaning	Start	Басып шығарылған тексеру үлгісі анық немесе қалып кеткен аймақтары жоқ екенін тексеріңіз.  "Басып шығару механизмінің бітелуін тексеру және тазалау" бетте 120

Мәзірді пайдалану

Параметрлер элементі	Параметрлер мәні	Түсіндірмесі
Paper Guide Cleaning	Start	Қағаздың басып шығарылатын жағы қағазды авто беру құрылғысынан басып шығарған кезде ластанған болса, осыны іске қосыңыз. ☞ "Роликтер басып шығару бетінде дақ қалдырады" бетте 137
Reset Ink Level	Маңызды ескертпелерді көрсету	Сия деңгейі бойынша ақпаратты жаңартқан кезде орындалады. Сияны құйған кезде, принтер экранындағы нұсқаулықтарды орындай отырып, тура осы әрекетті орындай аласыз.
Ink Level Setting	Маңызды ескертпелерді көрсету	Қалған сия деректерін жаңарту туралы хабарларды көрсету үшін, едәуір дәл уақытты белгілеуге болады. Картридждегі сия деңгейін тексеріп, содан кейін бұл деңгейді принтерде орнатыңыз.
Replace Maintenance Box	Процедураны көрсету	Процедураны растау барысында Қызметтік картриджді ауыстыру кезінде таңдаңыз. Егер ауыстыру әдісімен таныс болып, процедураны растау қажет болмаса, осы мәзір элементін таңдамай Maintenance Box (Қызметтік картриджді ауыстыру) ауыстыруға болады. ☞ "Maintenance Box ауыстыру" бетте 125
Replace Cutter	Start	Егер қағаз дұрыс кесілмесе, кескішті ауыстыру параметрін таңдаңыз. Ауыстыру үшін экрандағы нұсқауларды орындаңыз. ☞ "Кескішті ауыстыру" бетте 126
Powerful Cleaning	Start	Тор пішінді өрнектегі бұлыңғыр немесе қалып қойған жерлер Head Cleaning функциясын қатарынан үш рет орындағаннан кейін де қалпына келмесе, осыны іске қосыңыз. ☞ "Powerful Cleaning" бетте 121
Power Ink Flushing	Start	Сия түтігіндегі барлық сияны алмастырады. Сияны сия картриджі терезесінен көру мүмкін болмағанда, басып шығару немесе тазартудан кейін осыны орындаған кезде, басып шығару сапасы жақсаруы мүмкін. Дегенмен, бұл қалыпты тазалаудан көбірек сияны тұтынады. ☞ "Power Ink Flushing" бетте 121
Total CR	XXXXXXXXXX	Өтулердің ағымдағы санын көрсетеді.

Printer Status/Print

Параметрлер элементі	Параметрлер мәні	Түсіндірмесі
Print Status Sheet		
Configuration Status Sheet		Ағымдағы принтер параметрлерінің тізімін басып шығару. Осыны барлық ақпаратты бірден көру үшін пайдаланыңыз.

Мәзірді пайдалану

Параметрлер элементі	Параметрлер мәні	Түсіндірмесі
Network		Ағымдағы желі параметрлерінің мәліметтерін көрсетіңіз. Көрсетілетін мәліметтер General Settings — Network Settings — Network Status тармағында көрсетілгенмен бірдей.

Қызметтік

Бітелген басып шығару механизмін тазалау

Басып шығарылған қағаздарда сызықтар, әртекті бояу, бұлыңғыр мәтін болса, немесе сурет басқа бояумен басып шағарылса, басып шығару механизмiнiң саңылаулары бітелген болуы мүмкін. Саңылауларды тексеріп, басып шығару механизмi бітелген болса, оны тазалаңыз. Бітелуді қалыпты тазалауды қатарынан үш рет орындағаннан кейін тазалау мүмкін болмаса, басып шығару механизмін мұқият тазалауды (powerful head cleaning) орындаңыз.

Тазалаудан бұрын төмендегі жайттарды ескеріңіз.

- ❑ Басып шығару механизмін тазалау сияны қажет етеді.
Басып шығару мәселелері кезінде және саңылауларды тексеру нәтижесінде бітелу анықталғанда, осы ғана қажет болып табылады.
Басып шығару механизмін мұқият тазалау басып шығару механизмін қалыпты тазалаудан көбірек сияны тұтынады.
- ❑ Сия деңгейлері төмен болса, жаңа сия құтыларын алдын ала дайындаңыз.
- ❑ Қызметтік картриджде қалған сыйымдылық аз болса, жаңа қызметтік картриджді алдын ала дайындаңыз.

! Маңызды:

Басып шығару механизмін тазалаудан бұрын немесе мұқият тазалау алдында тасымалдау қақпақтарының басып шығару күйінде болуын тексеріңіз.

☞ "Принтерді жылжыту немесе тасымалдау" бетте 152

Басып шығару механизмiнiң бітелуін тексеру және тазалау

- 1 Home (Басты бет) экранынан **Settings — Maintenance — Print Head Nozzle Check** тармағын түртіңіз.
- 2 Тексеру үлгісін басып шығаруды бастау үшін **Start** түймесін түртіңіз.
Бастау экранында көрсетілетін қағаз көзін өзгерту барысында, **Paper Source** түймесін түртіңіз.
- 3 Төмендегі ақпаратқа назар аударып, басып шығарылған тор үлгілерді бітелуге тексеріңіз.

Таза саңылаулардың мысалы

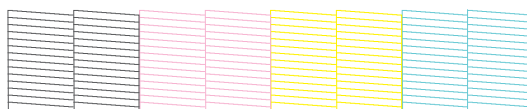

Үлгіде қалып қойған аймақтар болмаса, басып шығару механизмiнiң саңылаулары бітелмеген. Саңылау кептелісін тексеруді аяқтау үшін **O** тармағын түртіңіз.

Бітелген саңылаулардың мысалы

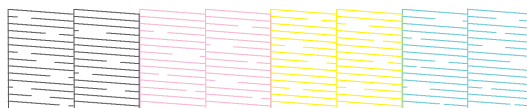

Егер үлгіде қалып қойған аймақтары болса, **X** тармағын **Head Cleaning** экранын көрсету үшін түртіңіз. Келесі қадамға өтіңіз.

- 4 Тазалауды бастау үшін **Start** түймесін түртіңіз.

Тазалау аяқталғанда, **Print the pattern?** деген хабар пайда болады. 2-қадамға оралу үшін **Yes** түймесін түртіңіз. 2 – 4 аралығындағы қадамдарды қайта орындап, мәселенің шешілгенін тексеріңіз.

Егер саңылаулар басып шығару басын тазалау қатарынан үш рет орындалған соң әлі де кептелген болса, онда **Powerful Cleaning** әдісін орындаңыз.

Қызметтік

Powerful Cleaning

Басып шығару механизмін қалыпты тазалауды қатарынан үш рет орындағаннан кейін бітелу тазартылмаған жағдайда, басып шығару механизмін мұқият тазалауды орындаңыз.

Сия картриджін кемінде 30 пайызға толы екендігін көзбен тексеріңіз.

- 1 Home (Басты бет) экранынан **Settings — Maintenance — Powerful Cleaning** тармағын түртіңіз.

Powerful Cleaning үшін ең көбі 16 минут уақыт қажет етеді.

- 2 Тазалауды бастау үшін **Start** түймесін түртіңіз.

Тазалау аяқталғанда, **Print the pattern?** деген хабар пайда болады. Тор өрнекті басып шығару үшін, алдымен **Yes** одан кейін келесі экрандағы **Start** түймесін түртіңіз. Бітелген саңылаулардың тазалынғанын тексеріңіз.

Егер саңылаулар Powerful Cleaning әдісі орындалған соң әлі де бітелген болса, принтерді өшіріп, оны бір түнге немесе одан ұзағырақ уақытқа қалдырыңыз. Біраз уақытқа қалдырса, бітелген сия еруі мүмкін.

Егер саңылаулар әлі бітелген болса, дилерге немесе Epson қолдау қызметіне хабарласыңыз.

Power Ink Flushing

Сия түтігіндегі барлық сияны алмастырады.

Сияны сия картриджі терезесінен көру мүмкін болмағанда, басып шығару немесе тазартудан кейін осыны орындаған кезде, басып шығару сапасы жақсаруы мүмкін.

! Маңызды:

- ❑ Картридждерде сияның жеткілікті мөлшерде қалғанын қадағалаңыз. Осы әрекетті сия аз мөлшерде қалған кезде орындағанда, сия түтіктеріндегі сия толығымен ауыстырылғандықтан, сияда көпіршіктер болып, тиісті түрде басып шығару мүмкін болмайды. Сияны сия картриджінің жоғарғы жолағына дейін толтырғаннан кейін орындаңыз. Power Ink Flushing ең көбі 20 минут алады.

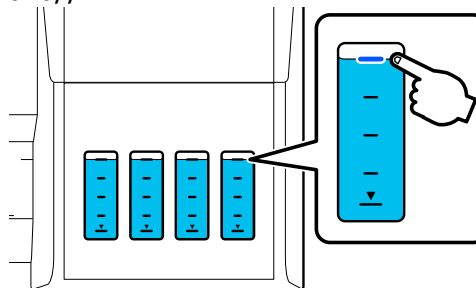

- ❑ Қызметтік картриджді ауыстыру қажет болуы мүмкін. Түтіктердегі сия қызметтік картриджге тасымалданады. Қызметтік картридж толған кезде, оны ауыстырмағанша басып шығару мүмкін болмайды. Жаңа қызметтік картриджді алдын ала дайындап қоюыңыз жөн.

- 1 Home (Басты бет) экранынан **Settings — Maintenance — Power Ink Flushing** тармағын түртіңіз.

- 2 **Power Ink Flushing** әрекетін орындау үшін, экрандағы нұсқаулықтарды орындаңыз.

- 3 Power Ink Flushing әрекетін орындағаннан кейін, бітелген саңылаулардың тазартылғанын тексеріңіз.

Сияны толтыру және шығыс материалдарын ауыстыру

Пайдаланылған шығын материалдарын жою

Келесі пайдаланылған сия материалдары өндірістік қалдықтар болып есептеледі.

- Сия құтылары
- Қызметтік картридждер
- Басып шығарылған қағаз

Пайдаланылған шығын материалдарын заңдарға және ережелерге сәйкес жойыңыз, соның ішінде өндірістік қалдықтарды жою компаниясымен келісу арқылы. Өндірістік қалдықтарды жою компаниясының қызметтерін пайдаланғанда, оларға тауар қауіпсіздігі куәлігін беруді ұмытпаңыз.

Оны өзіңіздің жергілікті Epson компаниясының сайтынан жүктей аласыз.

Қалған сияны тексеру

Қалған сия көлемін растау үшін, барлық картридждердегі сия көлемін көзбен тексеріңіз.

! Маңызды:

Принтерді картриджде қалған сия төменгі жолақ деңгейінен төмен болған кезде пайдалансаңыз, құрылғы істен шығуы мүмкін.

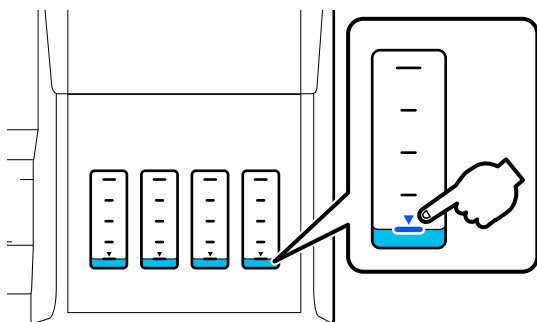

Сияны толтыру

! Маңызды:

Принтерді оңтайлы күйде сақтау үшін, картридждерді қайта-қайта сияның азғана мөлшерімен толтырмаңыз.

- 1 Картридж қақпасын ашыңыз.

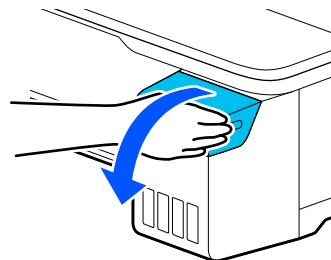

- 2 Сияны толтыру үшін картридж қақпақтарын ашыңыз.

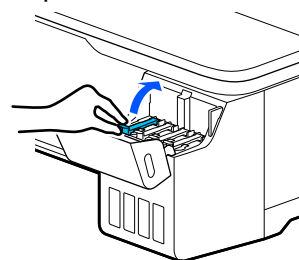

! Маңызды:

Картридж түсі толтырайын деп жатқан сия түсіне сәйкес келетінін тексеріңіз.

- 3 Сия құтысын ашпас бұрын, оны көрсетілгендей шайқаңыз.

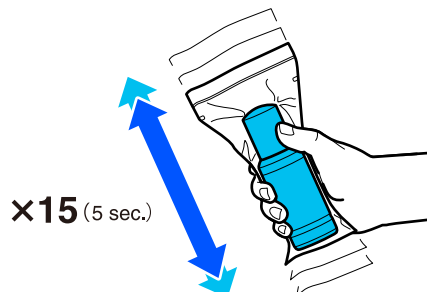

Қызметтік

- 4** Сия құтысын пакеттен шығарыңыз.

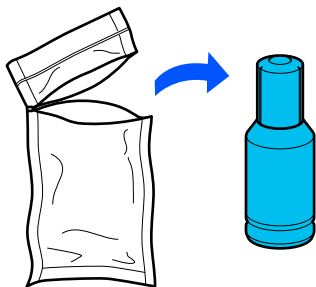

- 5** Сия құтысын тік ұстап, қақпақты ақырын бұрып, шешіңіз.

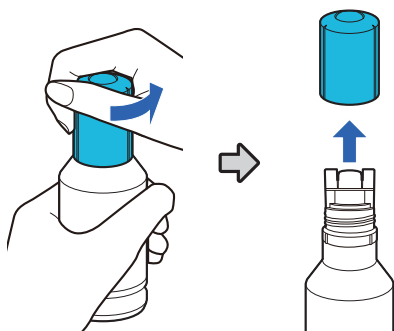

! Маңызды:

- ❑ Абай болыңыз, сияны төгіп алмаңыз!
- ❑ Қақпақты ашқаннан кейін сия құтысының ұшын ұстамаңыз. Кері жағдайда сиямен былғануыңыз мүмкін.

- 6** Сия түсін тексеріп, сия құтысының ұшын құю қылтасымен біріктіріңіз, содан кейін оны тікелей қылтаға кіргізіңіз.

- ❑ Сияны құю автоматты түрде басталады. Сия құйылмаса, құтыны қайта салып көріңіз. Сия түстері сәйкес келмесе, сия құйылмайды.
- ❑ Сия жоғарғы жолаққа жеткенде құю автоматты түрде тоқтайды. Құтыда сия қалса да, оны картриджге мәжбүрлеп құймаңыз. Қалған сияны кейіннен пайдалануға болады.

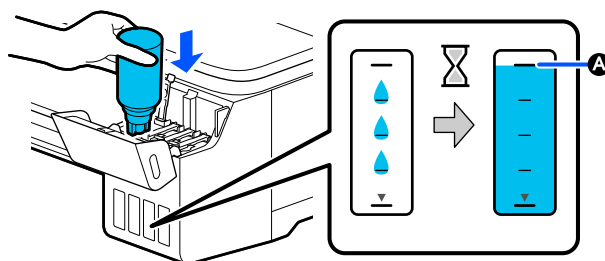
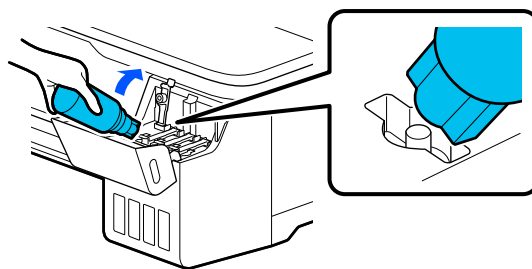

- A** Белгішесі жоғарғы сызықты білдіреді.

! Маңызды:

- ❑ Сия жоғарғы сызыққа дейін толтырылғанда, бөтелкені алып тастамаңыз. Кері жағдайда, сия ағуы мүмкін.

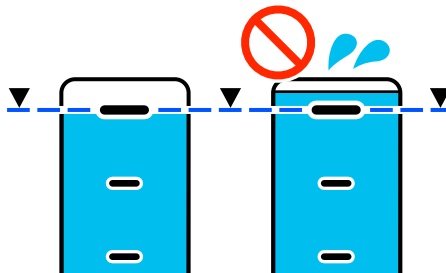

- ❑ Қақпақты ашқаннан кейін сияны құтының үстіне дейін апармаңыз. Кері жағдайда, сия ағуы мүмкін.
- ❑ Құтыны қысып ұстамаңыз. Кері жағдайда, сия ағуы мүмкін.



Қызметтік

Ескертпе:

Сия картриджге құйылмаса, сия құтысын алып, қайта салып көріңіз.

- 7** Сияны толтыру аяқталғанда, құтыны шығарыңыз.

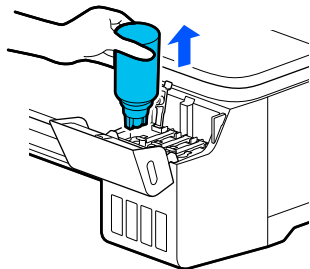

! Маңызды:

Құтыны картриджде қалдырмаңыз. Кері жағдайда, құты зақымдалуы немесе сия төгілуі мүмкін.

- 8** Құтыда сия қалған жағдайда, құты қақпағын тығыздап жауып, оны тік күйде сақтаңыз.

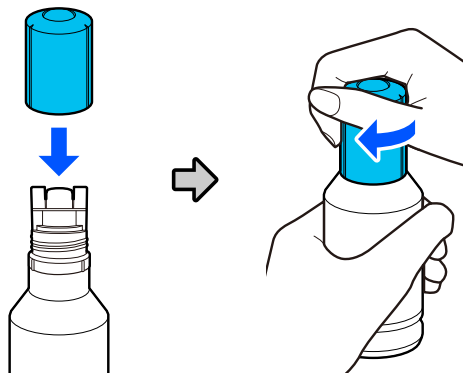

- 9** Картридж қақпақтарын тығыздап жабыңыз.

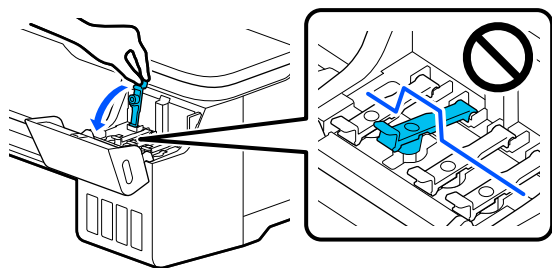

- 10** Картридж қақпасын жабыңыз.

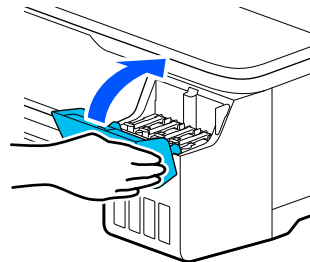

- 11** Сия деңгейін жаңарту үшін, экрандағы нұсқаулықтарды орындаңыз.

! Маңызды:

Сияны жоғарғы жолаққа дейін толтырмай сия деңгейі бойынша ақпаратты қайта орнатсаңыз және басып шығаруды жалғастыра берсеңіз, басып шығару сиясыз орындалып, принтер істен шығуы мүмкін. Басып шығарғанға дейін ағымдағы сия деңгейін көзбен тексеріңіз.

Қызметтік

Maintenance Box ауыстыру

The Maintenance Box is at the end of its service life. хабары көрсетілгенде, қызметтік картридж ауыстыруыңыз керек.

The Maintenance Box is nearing the end of its service life. хабары көрсетілгенде, жаңа қызметтік картриджді дайындаңыз. Ауыстыру туралы нұсқаулық пайда болғанша басып шығаруға болады.

Қолдау көрсетілетін техникалық қызмет көрсету жәшігі

☞ ["Опциялар және пайдаланылатын өнімдер"](#) бетте 147

! Маңызды:

Басып шығару кезінде Maintenance Box ауыстырмаңыз. Қалдық сия ағуы мүмкін.

Ескертпе:

*Экрандағы процедураны қарау барысында Қызметтік картридж ауыстыруға болады. Бағыттауышты көру үшін, Home (Басты бет) экранынан **Settings — Maintenance — Replace Maintenance Box** тармағын түртіңіз.*

- 1 Принтердің артындағы Maintenance Box қақпағын ашыңыз.

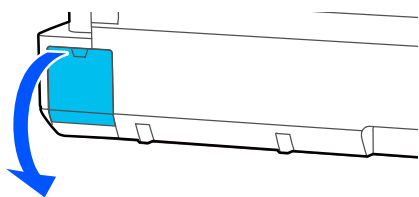

- 2 Maintenance Box суырып алыңыз.

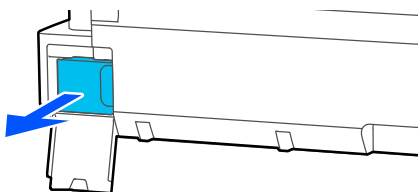

- 3 Жаңа Maintenance Box бірге берілген таза қапқа пайдаланылған Maintenance Box салып, сыдырмасын мықтап жабыңыз.

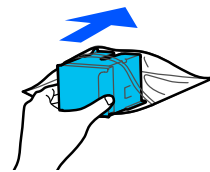

! Маңызды:

Бекіткіш қауіпсіз жабылғанша, Қызметтік картридж еңкейтпеңіз. Қалдық сия ағуы мүмкін.

- 4 Maintenance Box шығыңқы жиегін кіргізу нүктесіндегі тізбекпен жалғап, картриджді барынша кіргізіңіз.

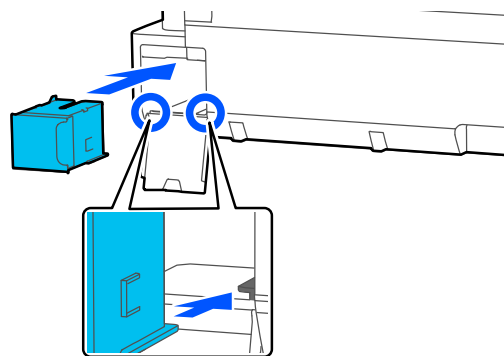

! Маңызды:

Maintenance Box ішіндегі интегралды микросхеманы ұстамаңыз. Бұлау істеу қалыпты пайдалануды және басып шығаруды мүмкін емес етуі мүмкін.

- 5 Maintenance Box қақпағын жабыңыз.

Қызметтік

Кескішті ауыстыру

Қағазды дұрыс кеспесе, кескішті ауыстырыңыз.

Қолдау көрсетілетін кескіш

📖 “Опциялар және пайдаланылатын өнімдер” бетте 147

Кескішті ауыстыру үшін айқас бұрауышты пайдаланыңыз. Жұмысты бастамас бұрын, айқас бұрауыш бар екенін тексеріңіз.

⚠ Сақтандыру:

Кескішті балалардың қолы жетпейтін жерде сақтаңыз. Кескіштің жүзі жарақат тигізуі мүмкін. Кескішті ауыстыру кезінде мұқият болыңыз.

❗ Маңызды:

- ❑ Кескішті түсіріп алу немесе қатты заттарға соғу жүзінің сынуына әкелуі мүмкін.
- ❑ Жаңа кескішке енгізілген қорғаныш материал және парақ жүзді қорғайды. Мұндай әрекетті орындау туралы нұсқаулық алғанға дейін оны алып тастамаңыз.

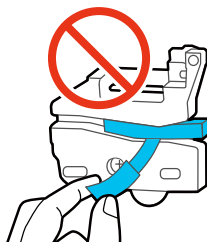

- 1 Home (Басты бет) экранынан **Settings** — **Maintenance** — **Replace Cutter** тармағын түртіңіз.

Replace Cutter экраны пайда болады.

- 2 **Start** түймесін түртіп, кескіш қақпағын ашыңыз.

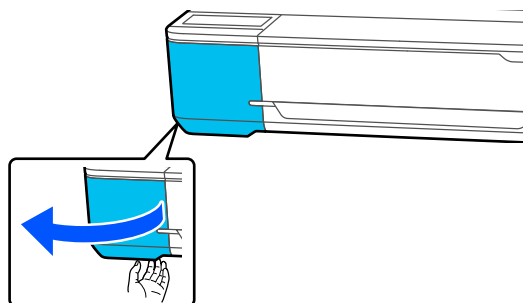

- 3 Айқас бұрауышты пайдаланып кескішті орнында ұстап тұрған бұранданы босатыңыз және кескішті түзу тартып шығарыңыз.

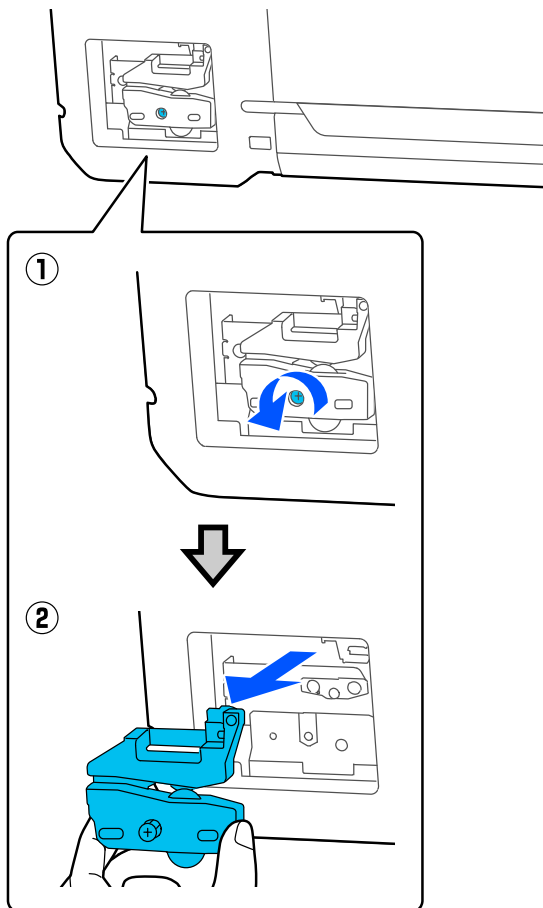

Ескертпе:

Пайдаланылған кескішті пластик қапқа салып, содан кейін аймақтық нормативтерге және жергілікті үкімет арқылы басқарылатын заңдарға сәйкес жойыңыз.

Қызметтік

4 Жаңа кескішті орнатыңыз.

Кескішті принтердегі істік кескіштегі тесікке сай келетіндей салыңыз. Айқас бұрауышты пайдаланып кескішті орнында ұстайтын бұранданы бекемдеңіз.

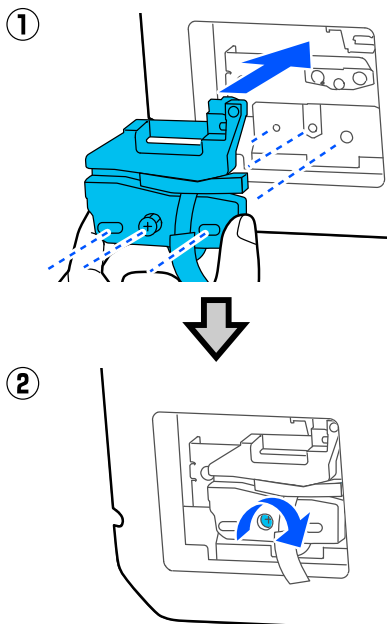

! Маңызды:

Кескішті қатты бұраңыз, қарсы жағдайда кесу күйі жылжып кетуі мүмкін.

5 Суретте көрсетілген қорғаныс материалын алып тастаңыз.

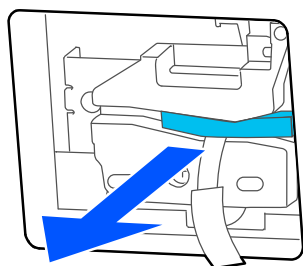

! Маңызды:

Қорғаныш қағазды тартпаңыз.

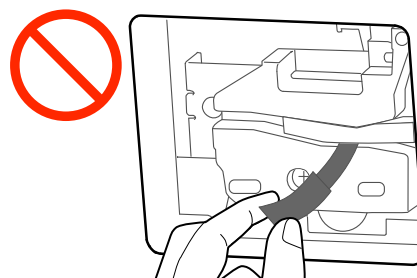

6 **OK** түймесін түртіңіз.

Кескіш жылжып, қорғаныш парағы шығарылған жүзбен біріктіріледі. Қорғаныш парақты алып тастаңыз.

7 Кескіш қақпағын жабыңыз.

Мәселені шешу

Хабар көрсетілгенде не істеу керек

Егер хабар төменде көрсетілген хабарлардың біреуін көрсетсе, тізімдегі шешімді қараңыз және қажет қадамдарды орындаңыз.

Хабарлар	Шешімдер
The maintenance box is not recognized.	Қызметтік картридж қайта орнатыңыз. Егер оны қайта орнатқан соң да хабар көрсетіле берсе, жаңа Қызметтік картридж нұсқасымен ауыстырыңыз (қатені тудырған Қызметтік картридж қайта орнатпаңыз). 🔗 "Maintenance Box ауыстыру" бетте 125
Cannot start cleaning because the Maintenance Box is full. Replace it and try again.	Қызметтік картридж ішінде басып шығару басын тазалау барысында таусылған сияны сақтау үшін жеткілікті бос орын жоқ, сондықтан тазалауды орындау мүмкін емес. Тазалауды орындау үшін, Қызметтік картридж жаңасымен ауыстырыңыз. Шығарылған Қызметтік картридж тазалау аяқталған соң қайта орнатылуы мүмкін. 🔗 "Maintenance Box ауыстыру" бетте 125
Command Error Check the printer driver setting.	Басып шығаруды тоқтату үшін Cancel түймесін түртіңіз. Пайдаланып жатқан принтер драйвері осы принтерді қолдайтынын тексеріңіз.
Recovery Mode	Микробағдарламаны жаңарту орындалмады, сондықтан принтер қалпына келтіру режимінде іске қосылды. Микробағдарламаны қайта жаңарту үшін төмендегі процедураны пайдаланыңыз. (1) Компьютерді және принтерді USB кабелінің көмегімен қосыңыз. (Қалпына келтіру барысындағы жаңартулар желі қосылымын пайдалана алмайды.) (2) Соңғы микробағдарламаны Epson веб-сайттан жүктеп, жаңартуды бастаңыз. Жаңарту әдістерін алу үшін микробағдарламаны жүктеу бетінен қараңыз.

Қызмет көрсету орталығына қоңырау шалу/ Принтер қатесі пайда болатын жағдай

Қате туралы хабарлар	Шешімдер
Maintenance Request Parts Service Life Ending/End Of Parts Service Life XXXXXXXX	Принтерде пайдаланылатын бөлшектің қызмет көрсету мерзімі аяқталуда. Дилерге немесе Epson қолдау орталығына хабарласып, техникалық қызмет көрсетуді сұрау кодын айтыңыз. Бөлшекті ауыстырғанша техникалық қызмет көрсету қатесін жою мүмкін емес. Қызмет көрсету орталығына қоңырау шалу принтерді пайдалануды жалғастырсаңыз орын алады.

Мәселені шешу

Қате туралы хабарлар	Шешімдер
<p>Printer Error</p> <p>Printer error. Turn power off and on again. For details, see your documentation.</p> <p>XXXXXX</p>	<p>Принтерді өшіріңіз, қуат кабелін розеткадан ажыратыңыз және принтердегі айнымалы ток кірісін ажыратыңыз, содан кейін қайта жалғаңыз. Принтерді бірнеше рет қайта қосыңыз.</p> <p>СҚД панелінде дәл сол қызметтік шақыру көрсетілсе, көмек алу үшін дилерге немесе Epson қолдау көрсету орталығына хабарласыңыз. Қызметтік шақыру коды "XXXXXX" екенін айтыңыз.</p>

Мәселені шешу

Ақаулықтарды жою

Басып шығару мүмкін емес (өйткені принтер жұмыс істемейді)

Принтер қосылмайды

■ **Қуат кабелі розеткаға немесе принтерге жалғанған ба?**

Қуат кабелі принтерге берік жалғанғанын тексеріңіз.

■ **Розеткада ақау бар ма?**

Қуат кабелін басқа электр өніміне жалғау арқылы розетка жұмыс істейтінін тексеріңіз.

Принтер автоматты түрде өшеді

■ **Автоматты қуатты өшіру параметрі конфигурацияланған ба?**

Принтердің автоматты түрде өшуін болдырмау үшін **Off** күйін таңдаңыз.

 [“General Settings — Basic Settings” бетте 100](#)

Принтер драйвері дұрыстап орнатылмаған (Windows)

■ **Осы принтердің белгішесі Devices and Printers (Құрылғылар және принтерлер)/Printers (Принтерлер)/Printers and Faxes (Принтерлер және факстар) қалтасында көрсетілген бе?**

- Иә
Принтер драйвері орнатылған. “Принтер компьютермен байланыспайды” бөлімін қараңыз.
- Жоқ
Принтер драйвері орнатылмаған. Принтер драйверін орнатыңыз.

■ **Принтер портының параметрі принтердің жалғау портына сәйкес пе?**

Принтердің портын тексеріңіз.

Принтердің **Properties (Сипаттар)** диалогтық терезесіндегі Port (Порт) қойындысын басып, **Print to the following port(s) (Келесі портта(тарда) басып шығару)** үшін таңдалған опциясын тексеріңіз.

- USB: USB қосылымына арналған **USBxxx** (порт нөміріне арналған x тұғырлары)
- Желі: желілік қосылымның дұрыс IP мекенжайы

Егер ол көрсетілмеген болса, принтер драйвері дұрыс орнатылмаған. Принтер драйверін жойып, қайта орнатыңыз.

 [“Бағдарламалық құралды жою” бетте 26](#)

Принтер драйвері дұрыстап орнатылмаған (Mac)

■ **Принтер принтерлер тізіміне қосылған ба?**

Apple мәзірінен **System Preferences (Жүйе параметрлері) > Printers & Scanners (Принтерлер және сканерлер)** (немесе **Print & Fax (Принтер және факс)**) пәрменін таңдаңыз.

Принтер атауы көрсетілмесе, принтерді қосыңыз.

 [“Осы принтерге арналған принтер драйверін таңдау әдісі” бетте 57](#)

Принтер компьютермен байланыспайды

■ **Кабель дұрыс жалғанған ба?**

Интерфейстік кабель принтер портына да, компьютерге де берік жалғанғанын тексеріңіз. Сондай-ақ, кабель бүлінбегенін немесе майыспағанын тексеріңіз. Егер қосалқы кабель бар болса, қосалқы кабель көмегімен жалғап көріңіз.

Мәселені шешу

■ Интерфейстік кабельдің техникалық сипаттамалары компьютер үшін техникалық сипаттамаларға сәйкес келе ме?

Интерфейстік кабельдің техникалық сипаттамалары принтердің және компьютердің техникалық сипаттамаларына сәйкес екенін тексеріңіз.

 "Жүйе талаптары" бетте 156

■ USB хабын пайдаланғанда ол дұрыс пайдаланылып жатыр ма?

USB техникалық сипаттамаларында беске дейін USB хабтарының тізбегін пайдалануға болады. Бірақ, принтерді компьютерге жалғанған бірінші хабқа жалғау ұсынылады. Пайдаланып жатқан хабқа байланысты принтердің жұмысы тұрақсыз болып кетуі мүмкін. Бұл орын алса, USB кабелін компьютердің USB портына тікелей жалғаңыз.

■ USB хабы дұрыс таныла ма?

USB хабы компьютерде дұрыс танылатынын тексеріңіз. Егер компьютер USB хабын дұрыс анықтаса, бүкіл USB хабтарын компьютерден ажыратыңыз және принтерді тікелей компьютердің USB портына жалғаңыз. USB хабының өндірушісінен USB хабын пайдалану туралы сұраңыз.

Желілік ортада басып шығару мүмкін емес

■ Желілік параметрлер дұрыс па?

Желі әкімшісінен желілік параметрлерді сұраңыз.

■ Принтерді USB кабелі арқылы компьютерге тікелей жалғаңыз, содан кейін басып шығаруды орындап көріңіз.

Егер USB арқылы басып шығара алсаңыз, желілік параметрлерде ақау бар.

Принтерде қате бар

■ Басқару тақтасында көрсетілген хабарды қараңыз.

 "Хабар көрсетілгенде не істеу керек" бетте 128

Принтер басып шығаруды тоқтатады

■ Басып шығару кезегінің күйі Pause (Кідірту) ме? (Windows)

Егер басып шығаруды тоқтатсаңыз немесе принтер қатеге байланысты басып шығаруды тоқтатса, басып шығару кезегі **Pause (Кідірту)** күйіне енеді. Бұл күйде басып шығару мүмкін емес.

Devices and Printers (Құрылғылар және принтерлер), Printers (Принтерлер) немесе **Printers and Faxes (Принтерлер және факстар)** қалтасында принтердің белгішесін екі рет басыңыз; басып шығару кідірілсе, **Printer (Принтер)** мәзірін ашыңыз және **Pause (Кідірту)** құсбелгісін алыңыз.

■ Ағымдағы принтердің күйі Paused (Кідірілген) деп көрсетіп тұр ма? (Mac)

Принтердің күй диалогтық терезесін ашыңыз және басып шығару кідірілген бе, соны тексеріңіз.

(1) **Apple** мәзірінен **System Preferences (Жүйе параметрлері) > Printers & Scanners (Принтерлер және сканерлер)** (немесе **Print & Fax (Принтер және факс)**) > **Open Print Queue (Басып шығару кезегін ашу)** таңдаңыз.

(2) **Paused (Кідірілген)** күйіндегі кез келген принтердің белгішесін екі рет басыңыз.

(3) **Resume Printer (Принтердің жұмысын жалғастыру)** түймесін басыңыз.

Мәселені шешу

Мәселе мұнда тізімделмеген

■ **Мәселені принтер драйвері немесе қолданба тудырғанын анықтаңыз. (Windows)**

Принтер мен компьютер арасындағы қосылым дұрыс екенін және принтер драйверінің параметрлері дұрыс екенін тексеру үшін принтерден сынақ басып шығаруды орындаңыз.

(1) Принтер қосулы және дайын күйде екенін тексеріп, өлшемі А4 немесе одан үлкенірек қағазды жүктеңіз.

(2) **Devices and Printers (Құрылғылар және принтерлер), Printers (Принтерлер)** немесе **Printers and Faxes (Принтерлер және факстар)** қалтасын ашыңыз.

(3) Қажетті принтер белгішесін тінтуірдің оң жағымен басып, **Properties (Сипаттар)** пәрменін таңдаңыз.

(4) Properties (Сипаттар) диалогтық терезесінде **General (Жалпы)** қойындысын таңдаңыз және **Print Test Page (Басып шығару сынағы)** параметрін таңдаңыз.

Біраздан кейін принтер сынақ бетті басып шығаруды бастайды.

Егер сынақ бет дұрыс басылса, принтер мен компьютер арасындағы қосылым дұрыс. Келесі бөлімге өтіңіз.

Егер сынақ бет дұрыс басылмаса, жоғарыдағы элементтерді қайтадан тексеріңіз.

 [“Басып шығару мүмкін емес \(өйткені принтер жұмыс істемейді\)” бетте 130](#)

Сынақ бетте көрсетілетін драйвер нұсқасы — Windows ішкі драйверінің нұсқа нөмірі. Бұл орнатқан Epson принтер драйверінен басқаша.

■ **Басқару тақтасының экранында **Motor self adjustment running.** деген хабар көрсетілді ме?**

Принтер ішкі моторды реттейді. Принтерді өшірместен біраз күтіңіз.

Принтер қызмет етіп тұр, бірақ ештеңе басып шығарылмайды

■ **Принтер жұмысын растаңыз.**

Дюзаны тексеру үлгісін басып шығарыңыз.



 [“Басып шығару механизмінің бітелуін тексеру және тазалау” бетте 120](#)

Саңылауды тексеру өрнегін басып шығару мүмкін болса, принтер істен шықпады. Келесі тармақты тексеріңіз.

Мәселені шешу

Басылған материалдар күтілгендей емес**Тік немесе көлденең сызықтар пайда болады, қосарлы сызықтар, бұлдыр таңбалар, қабаттану, бұлдырлану немесе бірқалыпсыз түстер**

Егер басып шығару сапасымен байланысты келесі мәселелер туындаса, онда осы беттегі келесі процесс ағынын орындаңыз.

Көлденең немесе тігінен байланыстыру	Екі рет сызылған сызықтар немесе бүлінген сандар	Сызаттар, бұлыңғыр немесе әртекті түстер
	<p>enthalten alle Aufdruck. W ↓ 5008 "Regel</p>	

Шешімдер

<p>Қағазды тексеру</p>	<ul style="list-style-type: none"> ❑ Қағаз принтермен үйлесетінін және сызылған, бүктелген немесе бүгілген жерлері жоқ екенін тексеріңіз. <ul style="list-style-type: none"> 🔗 "Epson арнайы ақпарат тасымалдағыштары" бетте 147 🔗 "Қағазды жүктеу бойынша ескертпелер" бетте 28 ❑ Қағаз түрінің параметрі жүктелген қағазға сәйкес келетінін тексеріп, егер сәйкес келмесе, оны өзгертіңіз. <ul style="list-style-type: none"> 🔗 "Жүктелген қағазды орнату" бетте 40
-------------------------------	--

**Егер басып шығару нәтижелері жақсармаса**

<p>Media Adjust әдісін орындау</p>	<p>Қағаз параметрлері жүктелген қағаз үшін оңтайландырылған.</p> <ul style="list-style-type: none"> 🔗 "Қағаз параметрлерін оңтайландыру (Media Adjust)" бетте 44
---	---

**Егер басып шығару нәтижелері жақсармаса**

<p>Басып шығару механизміндегі бітелуді тексеріп, тазалауды орындау</p>	<p>Басып шығару механизмі саңылауларының бітелуін тексеріп, олар бітелген болса, тазалауды орындаңыз.</p> <ul style="list-style-type: none"> 🔗 "Басып шығару механизмінің бітелуін тексеру және тазалау" бетте 120
--	---

**Қатарынан үш рет орындалған тазартудан кейін бітелген саңылаулар түзетілмесе**

Мәселені шешу

Powerful Cleaning әдісін орындаңыз	Powerful Cleaning әдісін орындаңыз.  "Powerful Cleaning" бетте 121
---	---

Мәселені шешу

Сия тамшылары



Head Cleaning орындаңыз.

Принтер мәзірінен **Settings — Maintenance — Head Cleaning** тармағын түртіңіз.

Сия жиі тамшылаған кезде

Head Cleaning орындағаннан кейін де сия жиі тамшылай берсе, принтер ішін тазалау үшін келесі қадамдарды орындаңыз.

YouTube ішіндегі процедураны қарай аласыз.
[Epson Video Manuals](#)

Принтер ішін тазалау үшін арнайы тазалау таяқшасы қажет. Арнайы тазалау таяқшасын алдын ала дайындап қойыңыз.

☞ “Опциялар және пайдаланылатын өнімдер” бетте 147

! Маңызды:

Тазалау үшін арнайы тазалау таяқшасын пайдаланыңыз. Сатылымдағы мақта тампонмен немесе шүберекпен тазаласаңыз, дұрыс жұмыс істемеуіне әкелуі мүмкін.

- 1** Принтерден барлық қағазды алып тастаңыз.

☞ “Қағаз орамын алу” бетте 33

☞ “Қағазды авто беру құрылғысынан қағазды алу” бетте 37

☞ “Кесілген парақтар (1 парақ) алып тастау” бетте 40

- 2** Принтерді өшіріп, экран дисплейінің өшірулі екенін тексеріңіз, сосын принтерді ашадан ажыратыңыз.

- 3** Алдыңғы қақпақты ашыңыз.

- 4** Тазалау таяқшасын суға батырыңыз. Осы уақыттардың барлығында тазалау таяқшасын су ағызбаңыз.

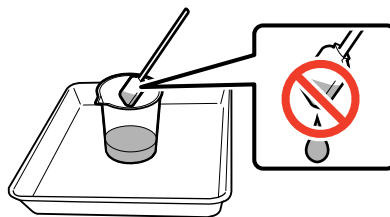

- 5** Білікшедегі қағаз шаңын тазалау таяқшасымен сүртіңіз.

! Маңызды:

Тазалау таяқшасын сол жаққа жылжытыңыз. Оны жоғары-төмен жылжытпаңыз.



Мәселені шешу



- 6** Суретте көрсетілгендей қағаз шаңы жоғын тексеріңіз.

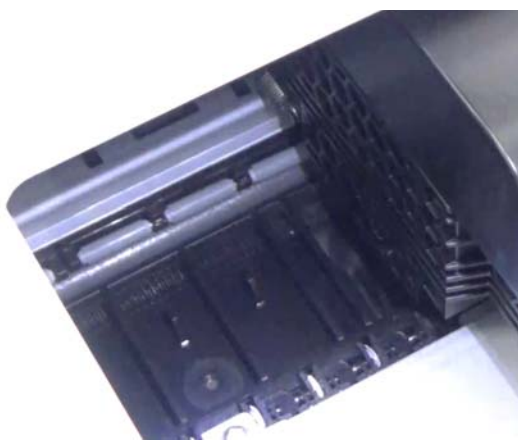

- 7** Білікшенің барлығын тазартыңыз.
Лас білікшені толық тазалау үшін 4-6 қадамдарын қайталаңыз.

! **Маңызды:**

Тазалау таяқшасын сол жаққа және оң жаққа жылжытыңыз. Оны жоғары-төмен жылжытпаңыз.

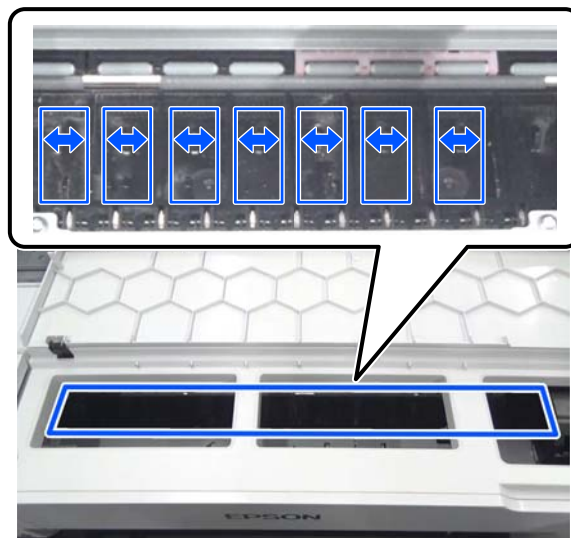
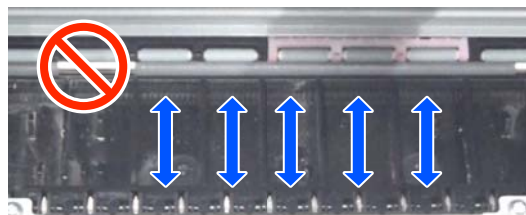

- 8** Білікшеде ешқандай су қалмаса, оның барлығын жаңа, құрғақ тазалау таяқшасымен сүртіп алыңыз.
- 9** Алдыңғы қақпақты жабыңыз.
- 10** Cut sheet cover (Кесілген парақтардың қақпағын) ашып, ортасын құлыптан ашыңыз, сосын roll paper cover (қағаз орамының қақпағы) ашыңыз.
- 11** Тазалау таяқшасын суға батырыңыз.
Тазалау таяқшасы лас болса, оны жаңасымен ауыстырыңыз.
Тазалау таяқшасынан су ағызбаңыз.
- 12** Кіріс ұяшықтағы қағаз шаңын тазалау таяқшасымен сүртіңіз.
Қағаз шаңын тазалау үшін тазалау таяқшасын принтердің артқы жағына жылжытыңыз.

Мәселені шешу

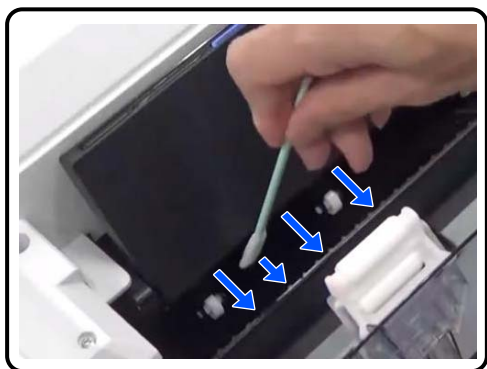

13

Алып тастаған қағазды салыңыз.

Қағаз орамын салмас бұрын орамның екі жағындағы қағаз шаңын құрғақ шүберекпен сүртіп алыңыз. Сүрткен кезде тегіс бетке шүберек, винил немесе басқа материал түрін жайып, қағаз орамын оның үстіне қойыңыз. Одан кейін қағаз орамын орналастырған кезде, оны салмас бұрын қағаз орамының екі шетіндегі қағаз шаңын жұмсақ шүберекпен сүртіп алыңыз. Бұл қағаз шаңынан басып шығару сапасының төмендеп кетпеуінің алдын алады.



Тазалағаннан кейін де сия тамшылаған кезде

Міндетті түрде түпнұсқа Epson қағазын пайдаланыңыз.

 ["Epson арнайы баспа материалы кестесі" бетте 149](#)

Роликтер басып шығару бетінде дақ қалдырады



Ағымда салынған қағаз орнына қарай роликтердегі ласты сүртіңіз.

Қағаз орамы/Кесілген парақтар үшін

Қағаз орамын беру арқылы роликті тазалау үшін төмендегі қадамдарды орындаңыз.

1

Принтерді қосыңыз және оған кеңдігі ең үлкен қолжетімді қағаз орамын жүктеңіз.

 ["Қағаз орамын жүктеу" бетте 29](#)

Мәселені шешу

2 Home (Басты бет) экранынан **Paper Setting — Roll Paper — Feed/Cut Paper** тармағын түртіңіз.

3 Қағазды белгілеу жойылғанша  (Forward) түймесін басып тұрыңыз.

Қағаз  (Forward) түймесі басылғанша беріледі. Егер қағаз ласталмаған болса, тазалау аяқталғаны.

4 Қағазды кесу үшін  (Cut) түймесін түртіңіз.

Қағазды авто беру құрылғысы үшін

Кәдімгі қағазды беру арқылы қағазды авто беру құрылғысына арналған роликті тазалау үшін төмендегі қадамдарды орындаңыз.

1 Принтерді қосып, А3 өлшемді қарапайым қағаздың азғана парақтар санын қағазды авто беру құрылғысына жүктеңіз.

 [“Қағазды авто беру құрылғысына жүктеу” бетте 35](#)

2 Home (Басты бет) экранынан **Settings — Maintenance — Paper Guide Cleaning** тармағын түртіңіз.

3 **Start** түймесін түртіңіз.

Қағаз шығарылады.

4 Шығарылған қағаздың бұлыңғырлығын тексеріңіз.

- Бұлыңғыр болса: қағаз бұлыңғыр болғанда **Run Again** түймесін түртіңіз.
- Бұлыңғыр болмаса: ролерді тазалауды аяқтау үшін **Done** түймесін түртіңіз.

Жоғарыдағы шешімдерді жасап көрген кезде де роликте дақтар жиі көрінсе

Келесі шешімдердің бірін қолданып көріңіз.

Принтер драйверіндегі High Speed Printing бас тартыңыз

Printer Settings (Принтер параметрлері) — Simple Settings ұяшығынан белгіні алыңыз. **High Speed Printing** ұяшығынан белгіні алыңыз.

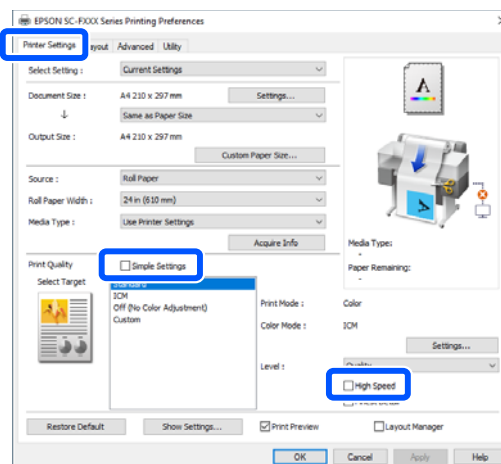

High Speed Printing параметрінен бас тартқан кезде, басып шығару ұзаққа созылады. Басып шығару уақыты маңызды болса, Color Density азайту үшін келесі шешімдерді жасап көріңіз.

Принтер драйверіндегі Color Density параметрін төмендетіңіз

Advanced (Жетілдірілген) — Paper Configuration — Color Density параметрін (-) теріс жағына өзгертіңіз.

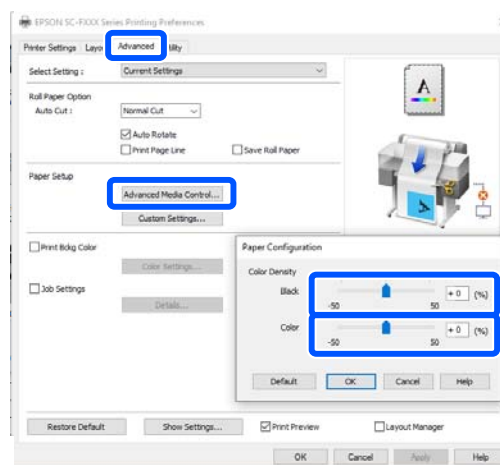

Color Density төмендетсеңіз, басып шығару тығыздығы төмендейді.

Принтер мәзіріндегі Drying Time per Pass көтеріңіз (қағаз орамы ғана)

Ағымдағы таңдалған қағаз түрі үшін параметрлерді өзгерткен кезде:
 [“Paper Setting мәзірі” бетте 94](#)

Ағымда таңдалмаған қағаз түрі үшін параметрлерді өзгерткен кезде:
 [“Settings мәзірі” бетте 100](#)

Мәселені шешу

Drying Time per Pass ұзақ болған сайын, басып шығару жылдамдығы баяулайды. Басып шығару жылдамдығы маңызды болса, Color Density азайту үшін жоғарыдағы шешімдерді жасап көріңіз.

Жоғарыдағы шешімдер проблеманы шешпесе. не болмаса басып шығару уақытын немесе басып шығару тығыздығын азайтқыңыз келмесе

Міндетті түрде түпнұсқа Epson қағазын пайдаланыңыз.

 ["Epson арнайы баспа материалы кестесі" бетте 149](#)

Сызбалардағы жіңішке сызықтар басып шығарылмады

■ Сәйкес келетін ажыратымдылық орнатылған ба?

Келесі шараларды қолданыңыз.

- Қолданба бағдарламалық құралында ажыратымдылық мәнін 600 дюймге орнатыңыз.
- Деректер қағазының өлшемі принтер драйвері құжатының өлшемінде дұрыс орнатылғанын тексеріп, егер өзгеше болса дұрыстаңыз.
- Егер PDF болса, сол PDF үшін негізгі деректерден тікелей басып шығарыңыз.
- Принтер драйверінде **Emphasize Thin Lines (Жіңішке сызықтарды бөлектеу)** пәрменін таңдаңыз. Printer Settings (Принтер параметрлері) экранындағы Print Quality бөлімінің Simple Settings ұяшығынан белгіні алу арқылы **Emphasize Thin Lines (Жіңішке сызықтарды бөлектеу)** параметрі көрсетіледі.

Түсті/жарық/күңгірт арасындағы айырмашылықтар

Егер Түсті/жарық/күңгірт арасында айырмашылықтар бар болса, онда бұларды төмендегі келесі процедураны орындау арқылы қолданыңыз.

 ["Басылған материалдар күтілгендей емес" бетте 133](#)

Егер бұл шаралар мәселені шешпесе, келесі элементтерді тексеріңіз.

■ Color Density параметрі дұрыс орнатылған ба?

Егер сызбалардағы сызықтар тым жарық екені байқалса, онда принтер драйверінің Advanced (Жетілдірілген) экранында **Paper Configuration** түймесін басып, сия қарқындылығын ұлғайтыңыз.

■ Басып шығару сапасының параметрлерін өзгертіп көрдіңіз бе?

Принтер драйверінің **Printer Settings (Принтер параметрлері)** — **Print Quality** тармағында, **Print with High Quality** параметрін таңдап, басып шығаруды орындаңыз. Егер бұл таңдалмаса, мұны орнатуды жылдамдық басым болады, алайда бұл кейбір үнемдеу үшін басып шығару сапасына барынша әсер етеді.

■ Басып шығару нәтижесі дисплей мониторындағы кескін көмегімен салыстырылған ба?

Монитор мен принтер әртүрлі түстерді қолдайтындықтан, басып шығарылған түстер экрандағы түстермен толықтай сай келмеуі мүмкін.

■ Басып шығару кезінде алдыңғы қақпағы ашылған ба?

Егер басып шығару кезінде алдыңғы қақпағы ашылған болса, басып шығару механизмі кенет тоқтайды, сөйтіп түс біркелкі болмайды. Басып шығару кезінде алдыңғы қақпақты ашпаңыз.

■ Тасымалдау қақпақтарының басып шығару күйінде болуын қадағалаңыз.

Тасымалдау қақпақтары тасымалдау күйінде болса, басып шығару мүмкін болмайды, себебі сия жеткізілмейді.

Мәселені шешу

■ Картридж терезесінен сия көрінбеген кезде басып шығаруды орындап жатырсыз ба?

Сияны картридждегі жоғарғы жолаққа дейін толтырып, түтіктердегі сияны ауыстыру үшін, **Power Ink Flushing** функциясын қолданыңыз.

 ["Power Ink Flushing" бетте 121](#)

■ Сия құтысын тексеріңіз.

- Осы принтерге арналған сия құтыларын пайдаланыңыз.
- Сия құтыларын қаптамада көрсетілген пайдалану мерзімі өткенге дейін қолдану керек.
- Түпнұсқалы Epson өнімдерін пайдалануға кеңес береміз. Осы принтер үшін түстер түпнұсқалы Epson өнімдеріне негізделіп бапталды. Түпнұсқалы емес өнімдерді пайдалану басып шығару сапасын нашарлатуы мүмкін.

Баспа тасымалдағышқа дұрыс орналастырылмады

■ Баспа аумағы көрсетілген бе?

Қолданбаның және принтердің параметрлерінде баспа аумағын тексеріңіз.

■ Document Size (Құжат өлшемі) параметрі дұрыс па?

Жүктелген қағаз өлшемі принтер драйверінің **Document Size (Құжат өлшемі)** немесе **Paper Size (Қағаз өлшемі)** параметрлеріне сәйкес келмесе, басып шығару тиісті күйде болмауы мүмкін немесе кейбір деректер басып шығарылмауы мүмкін. Бұл жағдайда басып шығару параметрлерін тексеріңіз.

■ Қағаз қисайған ба?

Егер Printer Settings мәзірінде **Detect Paper Meandering** параметрі үшін **Off** күйі таңдалса, тіпті басып шығару аймағының сыртына басып шығаруға әкелетін қағаз кептелісі болса да басып шығару жалғаса береді. Printer Settings мәзірінде, **Detect Paper Meandering** параметрін **On** күйіне орнатыңыз.

 ["General Settings — Printer Settings" бетте 102](#)

■ Қағаз орамының жиегі кеңейтіліп орнатылған ба?

Егер жиектері қағаз орамында орнатылған жиектерден қысқарақ болса, **Advanced Media Setting — Top/Bottom Margins** мәзірі қолданба бағдарламалық құралында орнатылып, содан кейін басымдылық принтер параметрлеріне беріледі.

 ["Roll Paper мәзірі" бетте 94](#)

Тік сызғыш сызықтары дұрыс тураланбаған

■ Media Adjust әдісі орындалды ма?

Қағаз түрі параметрлерінің қағазға сәйкестігін тексеріңіз және Media Adjust әдісін орындаңыз.

 ["Жүктелген қағазды орнату" бетте 40](#)

 ["Қағаз параметрлерін оңтайландыру \(Media Adjust\)" бетте 44](#)

■ Media Adjust әдісін орындағаннан соң, сол мәселе пайда болды ма?

Принтер драйверінің Printer Settings (Принтер параметрлері) экранында, **Simple Settings** тармағында Print Quality өрісінде белгіні алып тастаңыз. **Level — Max Quality** тармағын таңдаңыз, **High Speed Printing** ұяшығынан белгіні алып тастап, басып шығаруды орындаңыз.

Алайда, басып шығару үшін бірнеше уақыт қажет болуы мүмкін.

Екі жақты басып шығару басып шығару механизмін басып шығару барысында солға және оңға жылжытады, сондықтан басып шығару механизмі тураланбаған (саңылаулармен) болса, сызылған сызықтар тураланбай басып шығарылуы мүмкін.

Басылған бетке сызат түскен немесе ол ласталған

■ Қағаз тым қалың немесе тым жұқа ма?

Қағаздың техникалық сипаттамалары осы принтермен үйлесімді екенін тексеріңіз.

 ["Epson арнайы баспа материалы кестесі" бетте 149](#)

Мәселені шешу

■ **Қағаз майысқан немесе қатпарланған ба?**

Ескі қағазды немесе қатпарлары бар қағазды пайдаланбаңыз. Әрқашан жаңа қағазды пайдаланыңыз.

■ **Қағаз толқынды немесе оралған ба?**

Температура мен ылғалдылықтағы өзгерістер қағазда толқын пайда болуына немесе оралып қалуына әкеліп, сырылуы мүмкін.

Келесі тармақтарды тексеріңіз.

- Қағазды басып шығарудың дәл алдында салыңыз.
- Толқынды не бұралған қағазды пайдаланбаңыз. Қағаз орамы үшін толқынды немесе бұралған бөліктерін кесіп, оны қайта жүктеңіз. Кесілген парақтарға арналған жаңа қағазды пайдаланыңыз.
[☞ “Қағазды жүктеу бойынша ескертпелер” бетте 28](#)

■ **Басып шығару механизмі басылған бетке сызат түсіре ме?**

Thick Paper функциясын іске қосып, басып шығаруды қайта орындаңыз. “Басты бет” экранынан **Settings — Printer Settings — Thick Paper — On** түймесін түртіңіз.

Мәселе Thick Paper функциясын қосқаннан кейін де түзетілмесе, оны өзгертпелі қағаз ретінде тіркеп, Platen Gap жолағын максималды параметрлерге дейін өзгертіңіз.

Өзгертпелі қағазды **Settings — General Settings — Printer Settings — Custom Paper Setting** тармағында тіркеу.

[☞ “General Settings — Printer Settings” бетте 102](#)

Platen Gap параметрлерін басты беттегі Roll paper information area — **Advanced Media Setting — Platen Gap** тармағынан орындаңыз.

[☞ “Roll Paper мәзірі” бетте 94](#)

■ **Басып шығару механизмі қағаздың жиегіне сызат түсіре ме?**

Егер қағаз орамының жиегінде бұлыңғырлану немесе ластану пайда болса, “Басты бет” экранынан Roll paper information area — **Advanced Media Setting — Top/Bottom Margins** түймесін түртіп, жиек параметрін 45 мм-ге орнатып, басып шығаруды орындап көріңіз.

■ **Басып шығару механизмі қағаздың артқы жиегіне сызат түсіре ме?**

Қағазды пайдалануға және басылатын деректердің мазмұнына байланысты басып шығару кезінде төменгі жиекке сызат түсуі мүмкін. Бұл жағдайда төменгі шеті кеңірек деректерді жасаған жөн.

Қағаз сызатталған

■ **Принтерді қалыпты бөлме температурасында пайдаланып жатырсыз ба?**

Epson арнайы баспа материалын қалыпты бөлме температурасында қолдану қажет (температура: 15 – 25 °C, ылғалдылық: 40 – 60%). Арнайы пайдалануды қажет ететін басқа өндірушілердің жұқа қағазы сияқты қағаз туралы ақпарат алу үшін қағазбен бірге қамтамасыз етілген құжаттаманы қараңыз.

■ **Қағаз орамының жиектері мен фланецтер арасында бос орын бар ма?**

Шпиндель фланецтері қағаз орамының екі жиектеріне қарсы орнатылғанын, саңылаулар жоқ екенін тексеріңіз. Егер бос орындар бар болса, онда қағаз бұрыштан беріліп, нәтижесінде сызаттар пайда болуы мүмкін.

[☞ “Қағаз орамын жүктеу” бетте 29](#)

■ **Media Adjust әдісі орындалды ма?**

Қағаз түрінің параметрлері пайдаланылатын қағазға сәйкес келетінін тексеріп, Media Adjust әдісін орындаңыз.

[☞ “Жүктелген қағазды орнату” бетте 40](#)

[☞ “Қағаз параметрлерін оңтайландыру \(Media Adjust\)” бетте 44](#)

Мәселені шешу

■ Қағаз орамы әлсіз керілген бе?

Егер қағаз орамында сызаттар пайда болса, қағазды керу параметрлерін ұлғайтыңыз. “Қағаз орамы ақпараты” аймағы — **Advanced Media Setting — Back Tension** бөлімінде **High** немесе **Extra High** параметрін таңдаңыз.

Басылған материалдың екінші жағы ласталады

■ Басылған беттегі сия құрғақ па?

Басып шығару тығыздығына және қағаз түріне байланысты сияның құрғауына біраз уақыт қажет болуы мүмкін. Басылған бет құрғағанша қағазды десте етіп қоймаңыз.

Сонымен қатар, **Roll Paper — Advanced Media Setting — Drying Time — Drying Time per Page** тармағында принтердегі құрғау уақытын ұзағырақ уақытқа орнату қағаздың табиғи жолмен құрғауын күтіп, басып шығарудан (шығару, кесу) кейінгі процесті тоқтатады.

🔗 “Roll Paper мәзірі” бетте 94

Бұлыңғыр мәтін, сызықтар және кескіндер

■ Media Type (Тасушы түрі) параметрі дұрыс орнатылған ба?

Принтермен таңдалған қағаз түрі пайдаланылатын қағазға сәйкес келетінін және принтер драйверінің Media Type (Тасушы түрі) параметрлері **Use Printer Settings** функциясы болатынын тексеріңіз. Шығарылатын сияның мөлшері баспа материалының түріне сай басқарылады. Егер параметрлер жүктелген қағазға сәйкес болмаса, тым көп сия шығарылуы мүмкін.

🔗 “Жүктелген қағазды орнату” бетте 40

■ Color Density параметрі дұрыс орнатылған ба?

Принтер драйверінің Advanced (Жетілдірілген) экранында, **Paper Configuration** түймесін басып, сия қарқындылығын азайтыңыз. Кейбір қағаз түрлері үшін принтер тым көп сия қолданып басып шығаруы мүмкін. Қара және түсті қарқындылықтарды бірдей азайтуды ұсынамыз.

Беру немесе шығару мәселелері

Қағазды беру немесе шығару мүмкін емес

■ Қағаз дұрыс күйде жүктелген бе?

Дұрыс қағазды жүктеу күйлерін төменнен қараңыз.

🔗 “Қағаз орамын жүктеу” бетте 29

🔗 “Қағазды авто беру құрылғысына жүктеу” бетте 35

🔗 “Cut Sheet(1 sheet) жүктеу” бетте 39

■ Қағаз дұрыс бағытта жүктелген бе?

Кесілген парақтарды тігінен жүктеңіз. Егер дұрыс бағытта жүктелмесе, қағаз танылмауы және қате орын алуы мүмкін.

🔗 “Қағазды авто беру құрылғысына жүктеу” бетте 35

🔗 “Cut Sheet(1 sheet) жүктеу” бетте 39

■ Қағаз майысқан немесе қатпарланған ба?

Ескі қағазды немесе қатпарлары бар қағазды пайдаланбаңыз. Әрқашан жаңа қағазды пайдаланыңыз.

■ Қағаз ылғалды ма?

Ылғалды қағазды пайдаланбаңыз. Сондай-ақ, пайдаланғанша Epson арнайы баспа материалын пакетте қалдыру керек. Егер ұзақ уақыт бойы қалдырылса, қағаз оралады және ылғалданады, сөйтіп дұрыс берілмейді.

Мәселені шешу

■ Қағаз толқынды немесе оралған ба?

Температура мен ылғалдылықтағы өзгерістер қағазда толқын пайда болуына немесе оралып қалуына әкелсе, принтер қағаз өлшемін дұрыс анықтай алмауы мүмкін.

Келесі тармақтарды тексеріңіз.

- Қағазды басып шығарудың дәл алдында салыңыз.
- Толқынды не бұралған қағазды пайдаланбаңыз.
Қағаз орамы үшін толқынды немесе бұралған бөліктерін кесіп, оны қайта жүктеңіз.
Кесілген парақтарға арналған жаңа қағазды пайдаланыңыз.

 "Қағазды жүктеу бойынша ескертпелер" бетте 28

■ Қағаз орамының жиектері тегіс емес пе?

Оң және сол жақ жиектері тегіс емес қағаз орамын жүктеу нәтижесінде қағаз беру мәселесіне әкелуі мүмкін немесе басып шығару барысында қағаз бүгілуі мүмкін. Қағаз орамын пайдалану алдында қағаз жиектерін тегістеу үшін, ораңыз немесе ешқандай мәселесіз қағаз орамын пайдаланыңыз.

 "Қағазды жүктеу бойынша ескертпелер" бетте 28

■ Қағаз тым қалың немесе тым жұқа ма?

Қағаздың техникалық сипаттамалары осы принтермен үйлесімді екенін тексеріңіз.

 "Epson арнайы ақпарат тасымалдағыштары" бетте 147

■ Принтерді қалыпты бөлме температурасында пайдаланып жатырсыз ба?

Epson арнайы баспа материалын қалыпты бөлме температурасында қолдану қажет (температура: 15 – 25 °C, ылғалдылық: 40 – 60%). Басқа өндірушілердің қағазы туралы ақпаратты алу үшін, қағазбен бірге берілетін құжаттаманы қараңыз.

■ Принтерде қағаз кептелген бе?

Алдыңғы қақпақты ашыңыз және принтерде қағаз кептелісі не өзге де заттар жоқ екендігін тексеріңіз. Егер қағаз кептелген болса, төмендегі "Қағаз орамының кептелісі" немесе "Кесілген парақтардың кептелісі" бөлімін қараңыз және кептелген қағазды алыңыз.

Қағаз қағаз кәрзеңкесінде жиналмайды, не қатпарланады немесе бүктеледі

■ Баспа тапсырмасы көп сияны қажет етеді ме немесе жұмыс істеу ортасындағы ылғалдылық жоғары ма?

Тапсырмаға және жұмыс ортасына байланысты қағаз кәрзеңкесінде жиналмауы мүмкін. Тиісінше келесі шараларды орындаңыз.

- Қағаз қағаз кәрзеңкесінде жиналмайды: қолдарды пайдаланып қағазды принтерден шығарылғандай қағаз кәрзеңкесіне жай басыңыз.
- Автоматты түрде кесілгеннен кейін қағаз бүктеледі: қолмен кесуді таңдаңыз және кескеннен кейін екі қолмен қағазды алыңыз.
- Қағаз қағаз кәрзеңкесінде сызаттанады және дұрыс жиналмайды: қағаз кәрзеңкесін жабудан кейін басып шығаруды жалғастырыңыз. Принтерден шығарылған қағаз еденге тимей тұрып, қағазды шығару ұяшықтарды жабу үшін оны екі қолмен ұстаңыз және басып шығару аяқталғанша оны жайлап ұстап тұрыңыз.

Қағаз орамының кептелісі

Кептелген қағазды алу үшін төмендегі қадамдарды орындаңыз:

- 1 Кесілген парақтар қақпағын ашыңыз.

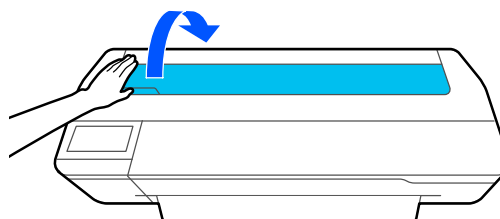

Мәселені шешу

- 2** Орталық құлыпты босатып, қағаз орамының қақпағын ашыңыз.

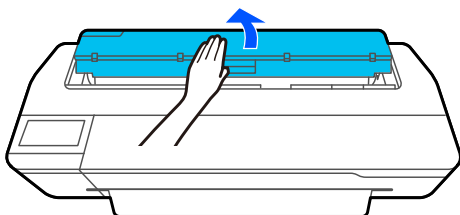

- 3** Сатылатын кескішті пайдаланып жыртылған немесе сызаттанған аумақтардың жоғарғы бөлігін кесіңіз.

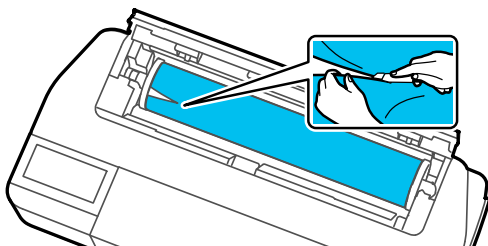

- 4** Қағаз орамының қақпағы мен кесілген парақтар қақпағын жабыңыз.

- 5** Қағазды алдыңғы жақтан шығарған кезде, қағазды екі қолмен ұстап, өзіңізге қарай баяу тартыңыз.

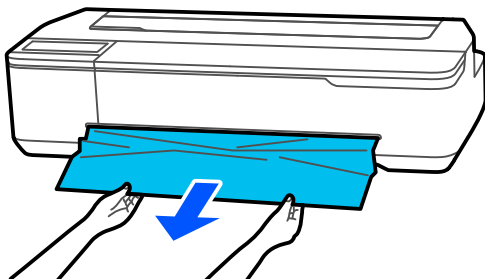

- 6** Алдыңғы қақпақты ашып, кептелген қағазды алып тастаңыз да, алдыңғы қақпақты жабыңыз.

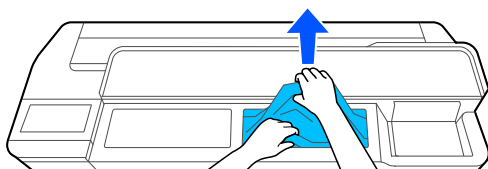

! **Маңызды:**

Басып шығару механизмін ұстамаңыз. Басып шығару механизмiне қолмен тисеңіз, статикалық ток ақаулық тудыруы мүмкін.

- 7** **Then turn the power off and on again.** хабары көрсетілсе, принтерді өшіріп, содан кейін оны кері қосыңыз.

Қағазды алып тастаған соң, қағазды қайта салып, басып шығаруды қайта бастаңыз.

"Қағаз орамын жүктеу" бетте 29

! **Маңызды:**

Қағаз орамын қайта жүктемей тұрып жиекті тігінен көлденеңінен кесіңіз. Толқынды немесе сызаттанған бөліктерді кесіңіз.

Егер жиектерде сызаттар бар болса, онда қағаз берілмеу мүмкін немесе кептеліп қалуы мүмкін.

Кесілген парақтардың кептелісі

Кептелген қағазды алу үшін төмендегі қадамдарды орындаңыз:

- 1** Алдыңғы қақпақты ашыңыз.

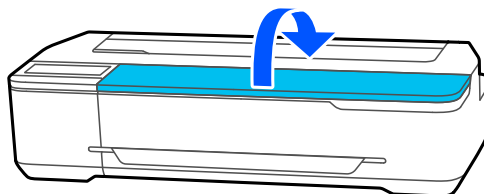

- 2** Қағазды алдыңғы жақтан шығарған кезде, қағазды екі қолмен ұстап, өзіңізге қарай баяу тартыңыз.

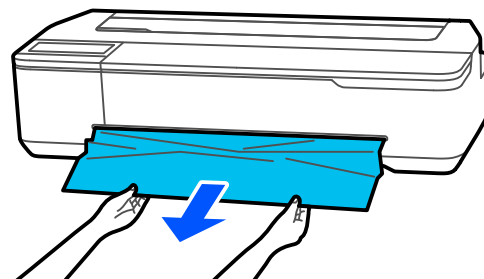

Мәселені шешу

- 3** Кептелген қағазды алып тастап, содан кейін алдыңғы қақпақты жабыңыз.

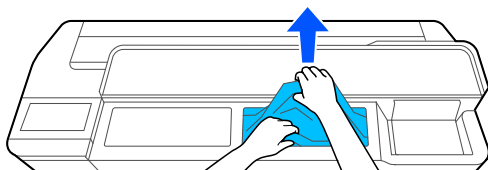

! Маңызды:

Басып шығару механизмін ұстамаңыз. Басып шығару механизмiне қолмен тисеңіз, статикалық ток ақаулық тудыруы мүмкін.

- 4** Then turn the power off and on again. хабары көрсетілсе, принтерді өшіріп, содан кейін оны кері қосыңыз.

Қағазды алып тастаған соң, қағазды қайта салып, басып шығаруды қайта бастаңыз.

[📖 "Қағазды авто беру құрылғысына жүктеу" бетте 35](#)

[📖 "Cut Sheet\(1 sheet\) жүктеу" бетте 39](#)

Басқалары

Басқару тақтасының дисплейі өше береді

■ **Принтер ұйқы режимінде ме?**

Ұйқы режимі баспа тапсырмасы қабылданса немесе басқару тақтасының экранын түртсе тоқтайды. Ұйқы режиміне енгізу алдында, кідірісті Basic Settings мәзірінен өзгертуге болады.

[📖 "General Settings — Basic Settings" бетте 100](#)

Тіпті ақ-қара режимде басып шығарса да немесе қара деректерді басып шығарғанда да түсті сия тез таусылады

- Түсті сия қара және ақ режимде басып шығарылған кезде де, немесе қара түстегі деректерді басып шығару барысында да тұтынылуы мүмкін.

- Түсті сия басып шығару механизмді тазалау процесі кезінде жұмсалады.

Head Cleaning немесе **Powerful Cleaning** әдісін орындаған кезде, барлық түстердің сиясы қара және ақ түс режимі таңдалған жағдайда да тұтынылады.

Қағаз біркелкі кесілмейді

- **Кескішті ауыстыру.**

Егер қағаз дұрыс кесілмесе, кескішті ауыстырыңыз.

[📖 "Кескішті ауыстыру" бетте 126](#)

Принтер ішінде жарық көрінеді

- **Бұл ақаулық емес.**

Бұл принтердің ішіндегі жарық.

Әкімшінің құпия сөзі жоғалды

- Әкімшінің құпия сөзін ұмытып қалсаңыз, дилерге немесе Epson қолдау орталығына хабарласыңыз.

Басып шығару механизмі автоматты түрде тазаланады

- Басып шығару сапасын қамтамасыз ету үшін, принтер қосылғанда немесе басып шығаруды бастау алдында принтер автоматты түрде басып шығару басын тазалауы мүмкін.

Принтер электр тұйықталуына байланысты өшірілді

■ Принтерді өшіріңіз және қайта қосыңыз.

Принтер әдеттегідей өшірілмесе, принтер механизмінің қақпағы дұрыс жабылмауы мүмкін. Егер басып шығару механизмі ұзақ уақыт бойы бітелмесе, басып шығару сапасы төмендеуі мүмкін.

Принтерді қосқанда, қақпағын жабу автоматты түрде бірнеше минуттан соң орындалады.

Сия деңгейлерін жаңарту туралы хабар көрсетіледі

■ Барлық картридждерді немесе жекелеген картридждерді қайта толтырыңыз, толтырған сия түсін принтер экранынан таңдап, содан кейін қалған сия мөлшерін жаңартуды орындаңыз.

Жағдайларға байланысты, бұл хабар картридждерде сия болған кезде де көрсетілуі мүмкін.

Сияның шашырауы

■ Сия картридждің айнасындағы жерге шашыраса, талшық қалдырмайтын матамен немесе мақталы таяқшамен, т.б. сүртіңіз.

■ Сия үстелге немесе еденге, т.б. шашыраса, оны бірден сүртіңіз.

Сия қатып қалса, оны тазалау қиынға соғуы мүмкін. Құрғақ матамен сияны сіңіріп, оның таралуын болдырмау үшін, сумен кетіріңіз.

■ Қолыңызды сиямен былғап алсаңыз, қолыңызды сумен немесе сабынмен жуыңыз.

Қосымша

Опциялар және пайдаланылатын өнімдер

Принтерде пайдалану үшін келесі параметрлер және тұтынылатын өнімдер қол жетімді (2019 жылдың шілде айына сәйкес).

Ең соңғы ақпаратты Epson веб-сайтынан қараңыз.

Epson арнайы ақпарат тасымалдағыштары

 ["Epson арнайы баспа материалы кестесі" бетте 149](#)

Сия құтылары

Epson компаниясы түпнұсқалық Epson сия құтыларын пайдалануға кеңес береді. Epson компаниясы түпнұсқалық емес сияның сапасы немесе сенімділігіне кепілдік бере алмайды. Түпнұсқалық емес сияны пайдалану Epson компаниясының кепілдіктерімен қамтылмайтын зақымға әкелуі және белгілі бір жағдайларда, принтердің қате жұмыс істеуіне әкелуі мүмкін.

Түпнұсқалық емес сия деңгейлері туралы ақпарат көрсетілмеуі мүмкін және түпнұсқалық емес сияны пайдалану сервис орталығында ықтимал пайдалану үшін жазылмайды.

Принтер режимі	Сия түсі	Өнім нөмірі
SC-F500 SC-F560	Black (Қара)	T49N1
	Cyan (Көкшіл)	T49N2
	Magenta (Алқызыл)	T49N3
	Yellow (Сары)	T49N4
SC-F530 SC-F540	Black (Қара)	T49P1
	Cyan (Көкшіл)	T49P2
	Magenta (Алқызыл)	T49P3
	Yellow (Сары)	T49P4
SC-F501 SC-F561	Black (Қара)	T49N1
	Cyan (Көкшіл)	T49N2
	Fluorescent yellow (Флуоресцентті сары)	T49F7
	Fluorescent pink (Флуоресцентті күлгін)	T49F8

Қосымша

Принтер режимі	Сия түсі	Өнім нөмірі
SC-F531	Black (Қара)	T49P1
SC-F541	Cyan (Көкшіл)	T49P2
	Fluorescent yellow (Флуоресцентті сары)	T49FA
	Fluorescent pink (Флуоресцентті күлгін)	T49FB

Басқалары

Өнім	Бөлшек нөмірі	Түсіндірмесі
Maintenance Box (Памперс)	S210057	Maintenance Box (Памперс) жәшігінде бос орын жеткіліксіз болса, Maintenance Box (Памперс) жәшігін ауыстырыңыз. 📄 "Maintenance Box ауыстыру" бетте 125
Auto Cutter Spare Blade (Автоматты кескіштің қосалқы жүзі)	S210055	📄 "Кескішті ауыстыру" бетте 126
Stand (24")	C12C933151	Тұғыр қағаз себетімен бірге жөнелтіледі.
Roll Feed Spindle (24") (Орам шпинделі (24"))	C12C935701	Бұл принтермен бірге берілетін қағаз орамы шпинделімен бірдей.
Тазалау таяқшасы	C13S090013	Принтер ішін тазалау үшін.
Epson Edge Print PRO	C12C936661	Түсінуге және пайдалануға оңай бағдарламалық құрал RIP.

Қосымша

Қолдау көрсетілетін баспа материалы

Жоғары сапалы басып шығару нәтижелерін алу үшін келесі Epson арнайы баспа материалдарын пайдалану ұсынылады.

Epson арнайы баспа материалы кестесі

Осы принтер қолдау көрсететін Epson қағазы төменде сипатталған (2019 жылдың шілде айына сәйкес).

Қағаз орамы

Қағаз атауы	Өлшем
DS әмбебап трансфері, 17 дюйм ролик	432 мм/17 дюйм
DS әмбебап трансфері, 24 дюйм ролик	610 мм/24 дюйм
DS әмбебап трансфері, А3 ролик	А3
DS әмбебап трансфері, А4 ролик	А4

Кесілген парақ

Қағаз атауы	Өлшем	Қағазды авто беру құрылғысы	
		Қолдау көрсетілген	Салуға болатын парақтар саны
DS әмбебап трансфері, А3 парақ	А3	✓	5
DS әмбебап трансфері, А4 парақ	А4	✓	5

Басылып шығарылатын аймақ

Бұл бөлімде принтер үшін басылып шығарылатын аймақ сипатталады.

Егер қолданбадағы басып шығару ауқымының параметрлері келесі принтердің басып шығарылатын аймақтарына қарағанда үлкенірек болса, көрсетілген жиектерден тыс бөлімдер басып шығарылмайды.

Қағаз орамы

Төмендегі суреттегі сұр аумақта басылатын аумақ көрсетілген.

Суреттегі көрсеткі қағаздың шығу бағытын білдіреді.

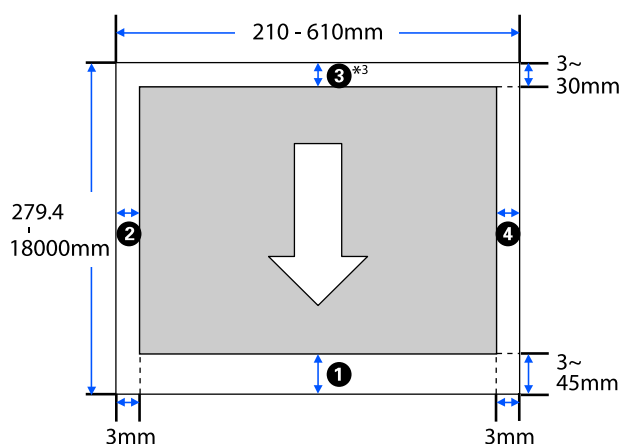

* Принтер драйверінің **Layout (Үлгі)** экранында, **Print Banner** пәрменін таңдау қағаздың үстіңгі және төменгі жиектерін 0 мм мәніне орнатады.

Қағаз орамының жиектері төмендегі кестеде көрсетілгендей, мәзірдегі **Top/Bottom Margins** арналған параметрлер мәндеріне байланысты болады.

Top/Bottom Margins параметрлері

📄 "Roll Paper мәзірі" бетте 94

Әдепкі параметр — **Standard**.

Top/Bottom Margins параметрлері	Шет мәндері
Standard	①, ③ = 30 мм
	②, ④ = 3 мм
Top 3 mm/Bottom 3 mm	①, ③ = 3 мм
	②, ④ = 3 мм
Top 15 mm/Bottom 15 mm	①, ③ = 15 мм
	②, ④ = 3 мм
Top 45 mm/Bottom 15 mm	① = 45 мм
	③ = 15 мм
	②, ④ = 3 мм
3 mm	①, ②, ③, ④ = 3 мм
5 mm	①, ②, ③, ④ = 5 мм

! Маңызды:

- ❑ Қағаз орамының соңындағы жиек өзектен шықса басып шығару бұрмаланады. Соңындағы жиек басып шығару аумағының ішіне келмеуін тексеріңіз.
- ❑ Егер басып шығару ауқымы параметрлерінің ені **A** басып шығарылатын деректер енінен кішірек болса **B**, онда басып шығарылатын енінен тыс бөлімдер **C** басып шығарылмайды.

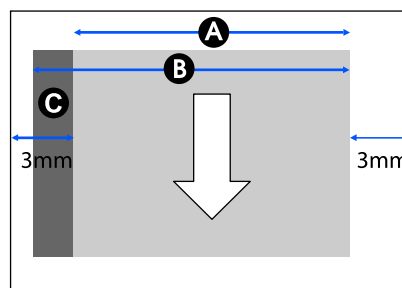

Кесілген парақтар (Қағазды авто беру құрылғысы)

Төмендегі суреттегі сұр аумақта басылатын аумақ көрсетілген. Суреттегі көрсеткі қағаздың шығу бағытын білдіреді.

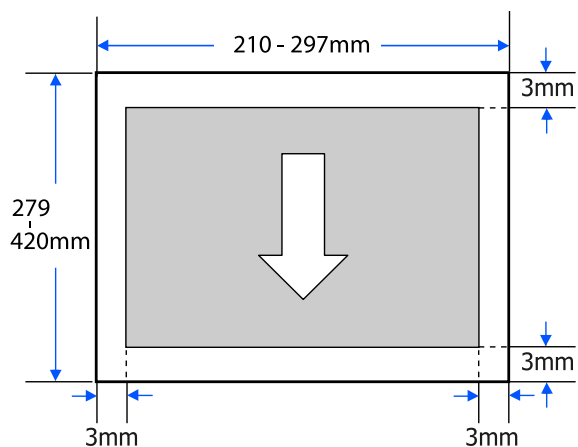

Cut Sheet (1 sheet)

Төмендегі суреттегі сұр аумақта басылатын аумақ көрсетілген. Суреттегі көрсеткі қағаздың шығу бағытын білдіреді.

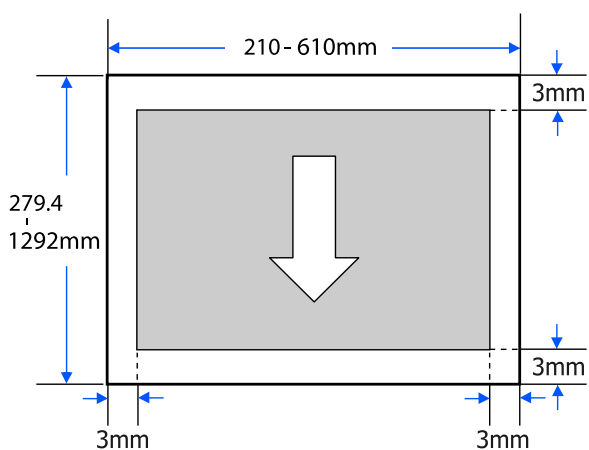

Принтерді жылжыту немесе тасымалдау

Бұл бөлімде өнімді жылжыту және тасымалдау туралы сақтық шаралары сипатталады.

Сақтандыру:

- ❑ Принтер ауыр, сондықтан бұл әрекеттерді міндетті түрде бірнеше адам орындауы тиіс. Өнімді қаптау немесе тасымалдау кезінде оны екі немесе одан да көп адамның тасуын қадағалаңыз.
- ❑ Принтерді көтергенде әдеттегі қалыпта тұрыңыз.
- ❑ Принтерді көтергенде, қолдарды келесі суретте сипатталғандай сол және оң жақтағы көрсетілген орындарға қойыңыз.
Басқа бөліктерді ұстап тұрып принтерді көтерсеңіз, жарақат алуыңыз мүмкін. Мысалы, принтерді түсіру кезінде принтерді түсіріп алуыңыз немесе саусақтарыңызды қысып алуыңыз мүмкін.

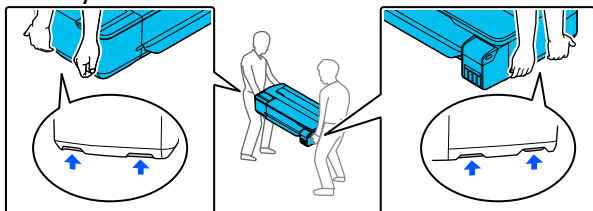

- ❑ Жылжыту кезінде өнімді 10 градустан көп алға, артқа, солға немесе оңға қисайтпаңыз. Осы ескертудің орындамаған жағдайда принтердің құлауына немесе тағы басқа төтенше жағдайларға әкелуі мүмкін.
- ❑ Осы өнімді тасымалдаған кезде, тасымалдау қапқатарын кигізіп, картридж қапқатарын қамтамасыз етіңіз.
Кері жағдайда, сия ағуы мүмкін.

Маңызды:

Осы өнімді жылжытқанда немесе тасымалдағанда, қажетті деңгейдің болуын тексеріңіз. Оны бір бұрышына еңкейтіп немесе төңкеріп қоймаңыз. Кері жағдайда, сия ағуы мүмкін.

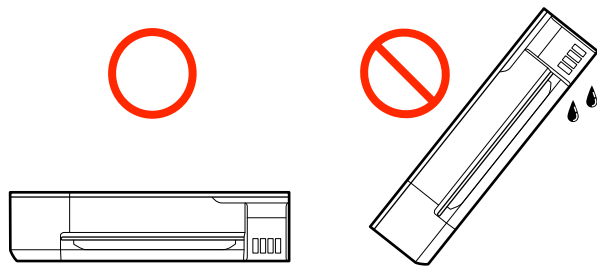

Сол ғимараттағы әртүрлі орындарға жылжыту

Жылжыту үшін дайындау

Бұл қысқа қашықтықта принтерді жылжыту үшін дайындау керектігін түсіндіреді, мысалы, сол ғимарат ішінде. Принтерді қабаттар арасында немесе басқа ғимаратқа жылжыту туралы ақпаратты төмендегі бөлімнен қараңыз.

 [“Тасымалдау барысында” бетте 155](#)

Қосымша тұғыр орнатылғанда, роликтері бар принтерді сатылары жоқ немесе жол бойында едені тегіс аймақтарда орындауға болады, алайда келесі тармақтарға назар аударыңыз.

Сақтандыру:

Қосымша тұғыр орнатылғанда, міндетті түрде құлап кету әсерінен зақымдалуды болдырмау үшін келесі тармақтарды ескеріңіз.

- ❑ Роликтері құлыпталған принтерді жылжытпаңыз.
- ❑ Сатылары немесе тегіс емес аймақтардан аулақ болыңыз.
- ❑ Жылжытқан соң, пайдалану алдында роликтері құлыпталған болуы керек.

Қосымша

1 Принтерден барлық қағазды алып тастаңыз. Орнатылған болса, Paper Stacker (Қағаз стеккері) де шығарған жөн.

2 Картридж қақпасын ашыңыз.

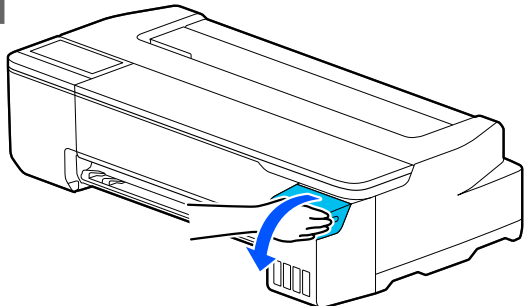

3 Барлық картридж қақпақтарын ашыңыз.

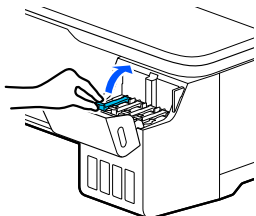

4 Тасымалдау қақпақтарын алыңыз.

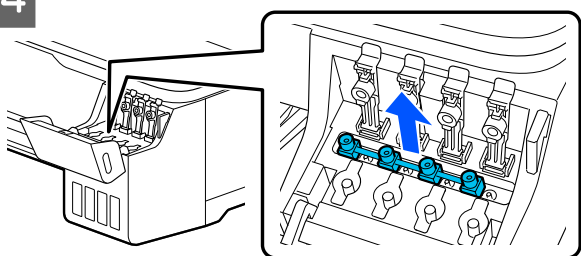

5 Тасымалдау қақпақтарын төңкеріңіз.

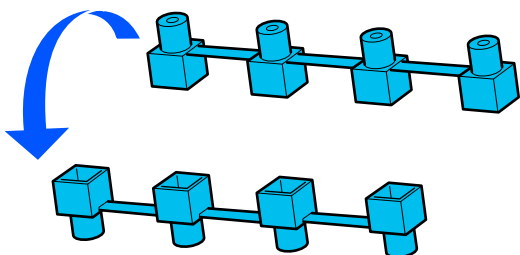

6 Төңкерілген тасымалдау қақпақтарын кескінде (тасымалдау күйі) көрсетілген күйге орнатыңыз.

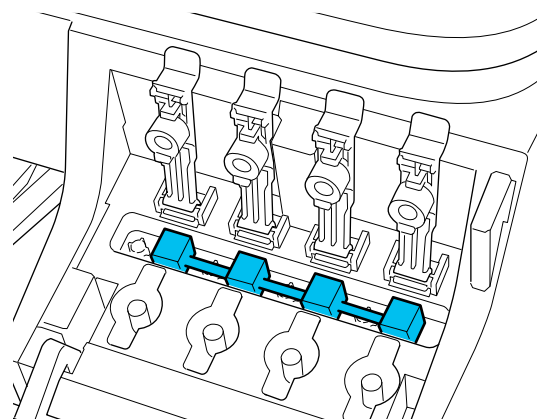
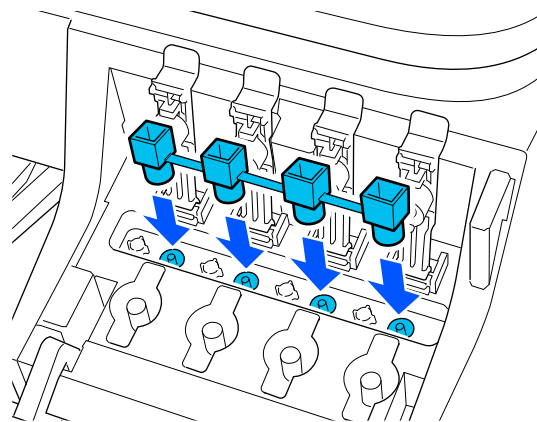

7 Картридж қақпақтарын тығыздап жабыңыз.

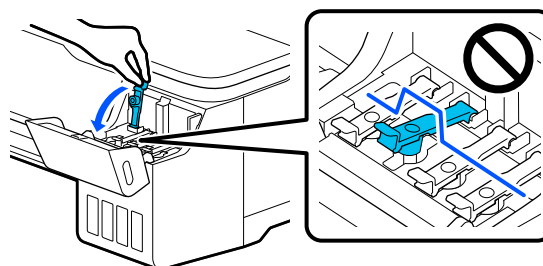

Қосымша

- 8** Картридж қақпасын жабыңыз.

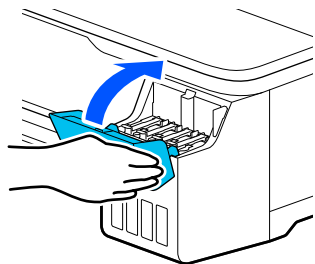

- 9** Принтердегі барлық қақпақты жабыңыз. Тұғырлары бар модельдер үшін, қағаз кәрзеңкесін жабыңыз.

- 10** Принтерді өшіріп, барлық кабельдерді суырыңыз, соның ішінде қуат сымы және LAN кабельдері, т.б.

- 11** Тұғырлары бар модельдер үшін, роликтердегі құлыптарды босатыңыз.

Жылжытқаннан кейінгі әрекеттер

Бұл принтерді жылжытқан соң пайдалану үшін дайындалатын әрекеттер туралы түсіндіреді.

! Маңызды:

Принтерді жылжытқаннан кейін, тасымалдау қақпақтарын қайтадан басып шығару күйіне келтіріңіз. Қақпақтар тасымалдау күйінде болғанда сия жеткізілмейді де, басып шығару мүмкін болмайды.

- 1** Қуат кабелін жалғап, принтерді қосыңыз.

- 2** Картридж қақпасын ашыңыз.

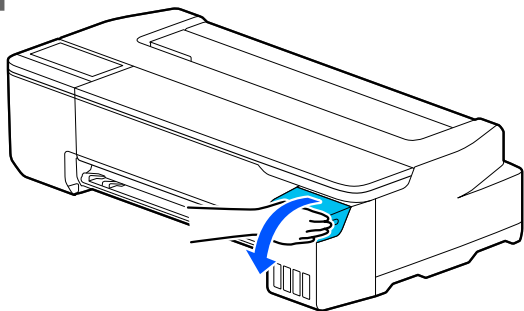

- 3** Барлық картридж қақпақтарын ашыңыз.

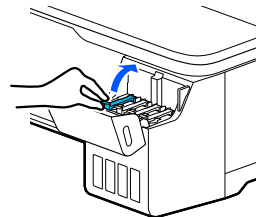

- 4** Тасымалдау қақпақтарын алыңыз.

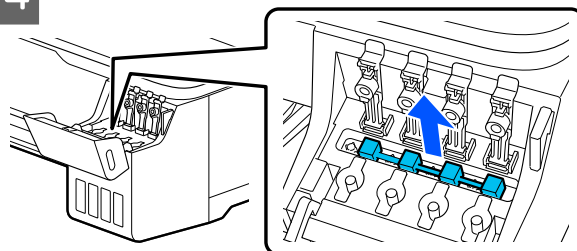

- 5** Тасымалдау қақпақтарын төңкеріңіз.

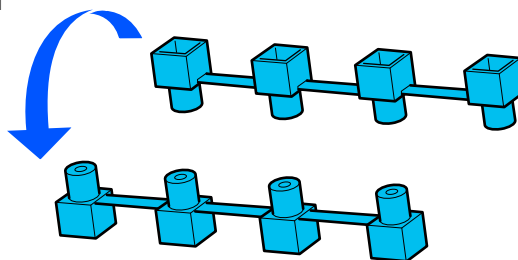

Қосымша

- 6** Төңкерілген тасымалдау қақпақтарын кескінде (тасымалдау күйі) көрсетілген күйге орнатыңыз.

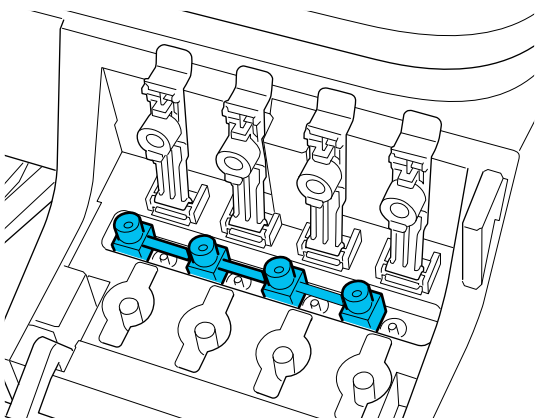
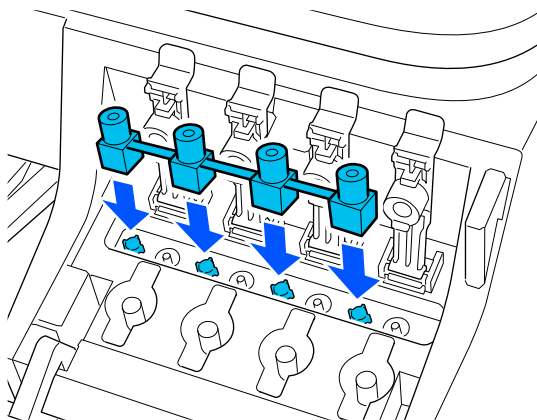

- 7** Картридж қақпақтарын тығыздап жабыңыз.

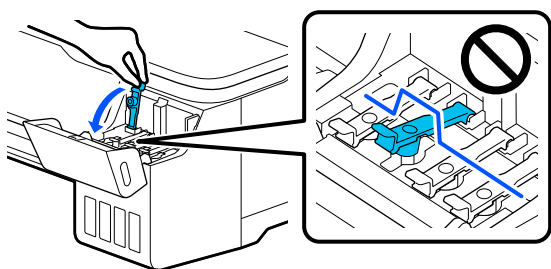

- 8** Картридж қақпасын жабыңыз.

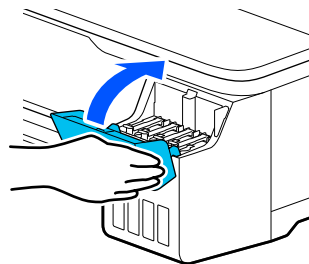

- 9** Басып шығару механизмінің саңылаулары бітелгенін тексеріп, егер бітелген болса, басып шығару басын тазалауды орындаңыз.

"Басып шығару механизмінің бітелуін тексеру және тазалау" бетте 120

Тасымалдау барысында

Принтерді тасымалдау алдында, дилерге немесе Epson қолдау орталығына хабарласыңыз.

"Анықтама алу көздері" бетте 162

Қосымша

Жүйе талаптары

Осы принтерге арналған бағдарламалық құралды келесі орталарда пайдалануға болады (2019 жылдың шілде айына сәйкес).

Қолдау көрсетілетін OS және басқа элементтер өзгеруі мүмкін.

Ең соңғы ақпаратты Epson веб-сайтынан қараңыз.

Принтер драйвері

Windows

Операциялық жүйе	Windows 10/Windows 10 x64 Windows 8.1/Windows 8.1 x64 Windows 8/Windows 8 x64 Windows 7/Windows 7 x64 Windows Vista/Windows Vista x64 Windows XP/Windows XP x64 Windows Server 2019 Windows Server 2016 Windows Server 2012 R2 Windows Server 2012 Windows Server 2008 R2 Windows Server 2008 Windows Server 2003 R2 Windows Server 2003 SP2 немесе кейінгі нұсқасы
Орталық процессор	Intel Core2 Duo 3,05 ГГц немесе көбірек
Қолжетімді жад орны	1 ГБ немесе көбірек
Қатты диск (орнатуға қолжетімді көлем)	32 ГБ немесе көбірек
Дисплейдің ажыратымдылығы	WXGA (1280 × 800) немесе одан жоғары нұсқасы
Принтермен қосылым әдісі*	USB, Ethernet немесе Wi-Fi

* Қосылым әдістері туралы мәліметтерді (интерфейстің техникалық сипаттамалары) келесі бөлімнен қараңыз.

 [“Техникалық сипаттамалар кестесі” бетте 159](#)

Mac

Операциялық жүйе	Mac OS X v10.6.8 немесе жаңарақ
Орталық процессор	Intel Core2 Duo 3,05 ГГц немесе көбірек
Қолжетімді жад орны	4 ГБ немесе көбірек
Қатты диск (орнатуға қолжетімді көлем)	32 ГБ немесе көбірек
Дисплейдің ажыратымдылығы	WXGA+ (1440 × 900) немесе одан жоғары нұсқасы

Қосымша

Принтермен қосылым әдісі*	USB, Ethernet немесе Wi-Fi
---------------------------	----------------------------

* Қосылым әдістері туралы мәліметтерді (интерфейстің техникалық сипаттамалары) келесі бөлімнен қараңыз.

[🔗 "Техникалық сипаттамалар кестесі" бетте 159](#)

Web Config

Windows

Браузер	Internet Explorer 11, Microsoft Edge, Firefox* ¹ , Chrome* ¹
Принтермен қосылым әдісі* ²	Ethernet немесе Wi-Fi

*1 Соңғы нұсқаны пайдаланыңыз.

*2 Желі интерфейстері туралы мәліметтерді келесі бөлімнен қараңыз.

[🔗 "Техникалық сипаттамалар кестесі" бетте 159](#)

Mac

Браузер	Safari* ¹ , Firefox* ¹ , Chrome* ¹
Принтермен қосылым әдісі* ²	Ethernet немесе Wi-Fi

*1 Соңғы нұсқаны пайдаланыңыз.

*2 Желі интерфейстері туралы мәліметтерді келесі бөлімнен қараңыз.

[🔗 "Техникалық сипаттамалар кестесі" бетте 159](#)

Смарт құрылғы

Операциялық жүйе	iOS* ¹
Принтермен қосылым әдісі* ²	Wi-Fi

*1 Соңғы нұсқаны пайдаланыңыз.

*2 Желі интерфейстері туралы мәліметтерді келесі бөлімнен қараңыз.

[🔗 "Техникалық сипаттамалар кестесі" бетте 159](#)

Epson Edge Print

Сатып алған аймағыңызға байланысты, бұл принтермен бірге жүрмеуі мүмкін.

Операциялық жүйе (OS)	Windows 7 SP1/Windows 7 SP1 x64 Windows 8/Windows 8 x64 Windows 8.1/Windows 8.1 x64 Windows 10/Windows 10 x64 * 64 биттік ұсынылады
Орталық процессор	Көп ядролы процессор (3,0 ГГц немесе көбірек ұсынылады)

Қосымша

Бос жад	4 ГБ немесе көбірек
Қатты диск жетегі (орнату барысындағы бос орын)	50 ГБ немесе көбірек
Байланыс интерфейсі	Hi-Speed USB Ethernet 100Base-TX/1000Base-T
Дисплейдің ажыратымдылығы	1280 × 1024 немесе көбірек

Қосымша

Техникалық сипаттамалар кестесі

Принтердің техникалық сипаттамалары	
Басып шығару әдісі	PrecisionCore бүріккіш технологиясы
Саңылауларды реттеу	SC-F550 800 саңылау × 4 түс (Black (Қара), Cyan (Көкшіл), Magenta (Алқызыл), Yellow (Сары))
	SC-F551 800 саңылау × 4 түс (Black (Қара), Cyan (Көкшіл), Fluorescent pink (Флуоресцентті күлгін), Fluorescent yellow (Флуоресцентті сары))
Ажыратымдылық (ең үлкен)	2400 × 1200 нүкте/дюйм
Бақылау коды	ESC/P растр (ашылмаған команда), HP-GL/2, HP RTL
Бекітілген жад	1,0 ГБ
Номиналды кернеу	100 – 240 В айнымалы ток
Номиналды жиілік	50/60 Гц
Номиналды ток	1,4 А
Қуатты тұтыну	
Басып шығару	Шамамен 22 Вт
Дайын режимі	Шамамен 8 Вт
Ұйқы режимі	Шамамен 1,6 Вт
Қуатты өшіру	Шамамен 0,2 Вт
Температура	

Принтердің техникалық сипаттамалары

Басып шығару	10 – 35 °C (15 – 25 °C ұсынылады)
Сақтауда (қаптамадан шығару алдында)	-20 – 60 °C (120 сағат ішінде 60 °C температурада, бір ай ішінде 40 °C температурада)
Сақтауда (қаптамадан шығарғаннан кейін)	-10 – 40 °C (бір ай ішінде 40 °C температурада)
Ылғалдылық	
Басып шығару	20 – 80% (40 – 60% ұсынылады, конденсациясыз)
Сақтауда	5 – 85% (конденсациясыз)
Жұмысқа арналған температура және ылғалдылық ауқымы (диагональ сызықтармен көрсетілген ауқым ұсынылады)	
<p>(%)</p> <p>90 80 70 60 55 50 40 30 20</p> <p>10 15 20 25 27 30 35 40 (°C)</p>	
Өлшемдері (ені × қалыңдығы × биіктігі)	
Басып шығару кезінде	970 × 577 × 245 мм (Қосымша тұғыр орнатылғанда *1: 970 × 980 × 928 мм)
Сақтау	970 × 577 × 245 мм (Қосымша тұғыр орнатылғанда: 970 × 695 × 928 мм)
Салмағы *2	Шамамен 29 кг (Қосымша тұғыр орнатылғанда: шамамен 40 кг)

*1 Ашық қағаз себеті бар.

*2 Сияны қоспағанда.

Қосымша

Маңызды:

Принтерді 2000 м немесе одан төмен биіктікте пайдаланыңыз.

Интерфейстің техникалық сипаттамалары

Компьютерге арналған USB порты	SuperSpeed USB
Ethernet* ¹ Стандарттар	IEEE 802.3u (100BASE-TX) IEEE 802.3ab (1000BASE-T) IEEE 802.3az (қуат үнемдейтін Ethernet)* ²
Wi-Fi	
Стандарттар	IEEE 802.11b/g/n* ³
Жиілік ауқымы	2,4 ГГц
Координация режимдері	Инфрақұрылым Wi-Fi Direct (Simple AP)* ⁴
Сымсыз байланыс қауіпсіздіктері	WEP (64/128 бит) WPA-PSK (TKIP) WPA2-PSK (AES)* ⁵ WPA3-SAE WPA2-Enterprise (AES) WPA3-Enterprise* ⁶
Желінің басып шығару протоколдары/ функциялары* ⁷	EpsonNet Print (Windows) Стандартты TCP/IP (Windows) WSD басып шығару (Windows) Bonjour басып шығару (Mac) IPP басып шығару (Mac) FTP клиентінен басып шығару

Интерфейстің техникалық сипаттамалары

Қауіпсіздік протоколдары	SSL/TLS (HTTPS Server/Client, IPPS) IEEE 802.1X IPsec/IP сүзгілеу SMTPS (STARTTLS, SSL/TLS) SNMPv3
--------------------------	--

- *1 5 немесе одан жоғары STP (экрандалған шиыршықталған жұп) кабелі.
- *2 Жалғанған құрылғы IEEE 802.3az стандарттарына сәйкес болуы керек.
- *3 IEEE 802.11n стандарты тек HT20 құрылғысына қолжетімді.
- *4 IEEE 802.11b стандарты үшін қолдау көрсетілмейді.
- *5 WPA/WPA2 Personal құрылғысына қолдау мүмкіндігі бар WPA2 стандарттарына сәйкес келеді.
- *6 192-бит қауіпсіздігіне қолдау көрсетілмейді.
- *7 EpsonNet Print мүмкіндігі тек IPv4 стандартына қолдау көрсетеді. Басқа мүмкіндіктер IPv4 және IPv6 стандартына қолдау көрсетеді.

Ескерту:

Лицензияланған қызметтерге радио кедергісін болдырмау үшін, барынша қорғауды қамтамасыз ету үшін осы құрылғы бөлме ішінде және терезелерден алыс пайдалануға арналған. Бөлме ішінде орнатылған жабдықты (немесе оның тасымалдау антенна) лицензиялауға болады.

Сияның техникалық сипаттамалары

Түрі	Арнайы сия құтылары
Сублимациялық басып шығару сиясы*	Black (Қара), Cyan (Көкшіл), Magenta (Алқызыл), Yellow (Сары), Fluorescent pink (Флуоресцентті күлгін), Fluorescent yellow (Флуоресцентті сары)
Баспа сапасының кепілдігінің мерзімі біту күні	25 күн (картриджді сия құтысымен толтырған күннен бастап)
Сақтау температурасы	

Сияның техникалық сипаттамалары	
Орнатылмаған	-20 – 40 °C (төрт күн ішінде -20 °C температурада, бір ай ішінде 40 °C температурада)
Тасымалдау	-20 – 60 °C (төрт күн ішінде -20 °C температурада, бір ай ішінде 40 °C температурада, 72 сағат ішінде 60 °C температурада)
Сыйымдылығы	140 мл

* Берілген сия модельге байланысты өзгереді.

! Маңызды:

Ұзақ уақыт бойы -20 °C-тан төмен температурада сия құтысында қалып қойса, сия қатып қалады. Егер ол қатса, оны бөлме температурасында (25 °C) кемінде екі сағатқа қалдырыңыз.

Еуропалық пайдаланушыларға

Радио жабдық туралы ақпарат

Осы өнім төменде сипатталған радиотолқынын әдейі шығарады.

(а) радио жабдық жұмыс істейтін жиілік диапазоны: 2,4 – 2,4835 ГГц

(ә) радио жабдық жұмыс істейтін жиілік диапазонында беретін ең көп радио жиілік қуаты: 20 дБм (эквивалентті изотроптық сәулеленетін қуат)

Анықтама алу көздері

Техникалық қолдау қызметінің веб сайты

Epson техникалық қолдау көрсету қызметінің веб-сайты өнім құжаттамасында берілген ақауларды жою жөніндегі ақпарат көмегімен шешілмейтін проблемаларды шешуге көмектеседі. Веб-браузер бар болса және интернетке шыға алсаңыз, келесі сайтқа кіріңіз:

<https://support.epson.net/>

Жаңа нұсқалы драйверлер, жиі қойылатын сұрақтар, нұсқаулықтар немесе өзге де жүктеп алуға болатын дүниелер қажет болса, келесі сайтқа кіріңіз:

<https://www.epson.com>

Одан кейін, жергілікті Epson веб-сайтының қолдау көрсету бөлімін таңдаңыз.

Epson қолдау көрсету қызметіне хабарласу

Epson компаниясына хабарласудан бұрын

Epson өнімі дұрыс жұмыс істемесе және өнім құжатындағы ақауды жоюға қатысты мәлімет арқылы ақауды шеше алмасаңыз, көмек алу үшін Epson қолдау көрсету қызметтеріне хабарласыңыз. Төменде сіздің аумағыңызға арналған Epson қолдау көрсету қызметі көрсетілмеген болса, өнімді сатып алған дилерге хабарласыңыз.

Келесі мәліметті берсеңіз, Epson қолдау көрсету қызметі сізге анағұрлым тез көмектесе алады:

- Өнімнің сериялық нөмірі (Сериялық нөмір жапсырмасы әдетте өнімнің артқы жағында болады).
- Өнім моделі
- Өнімдегі бағдарлама нұсқасы (**About, Version Info** немесе өнім құралындағы ұқсас түймені басыңыз).
- Компьютердің бренді және моделі
- Компьютердің амалдық жүйесінің аты мен нұсқасы
- Әдетте өніммен бірге қолданатын бағдарлама қолданбаларының аттары мен нұсқалары

Солтүстік Америка тұтынушыларына арналған анықтама

Epson компаниясы Epson Preferred Limited Warranty Plan жоспарының аясында кәсіби баспа өнімдерін орнату, конфигурациялау және пайдалану бойынша техникалық қолдау мен ақпарат ұсынады.

Анықтама алу көздері

Қоңырау шалыңыз: (888) 377-6611 (АҚШ және Канада) немесе (905) 709-3841 (Канада, тек французша), 7:00-16:00, Тынық мұхиты уақыты, дүйсенбі — жұма. Қолдау көрсету күндері мен сағаттары еш ескертусіз өзгертілуі мүмкін.

Ескерту: тегін нөмірге қатысты қиындықтар туындаса, мына нөмірге қоңырау шалыңыз: (562) 276-1305 (АҚШ).

Қоңырау шалмас бұрын принтердің сериялық нөмірі мен сатып алғаныңызды растайтын құжаттың барына көз жеткізіңіз.

<https://epson.com/support> (АҚШ) не <https://epson.ca/support> (Канада) бойынша өтіп, жалпы мәселелеріңізді шешуге арналған өнімді таңдаңыз. Драйверлер, микробағдарлама мен құжаттамалар жүктеп алып, жиі қойылатын сұрақтар мен ақауды жоятын кеңес алып немесе Epson компаниясына сұрақтарыңызды электрондық поштамен жіберуге болады.

Ескерту: жүйеңіздегі басқа бағдарламалық құралды пайдалану бойынша көмек алу үшін техникалық қолдау туралы ақпаратты сол бағдарламалық құралдың құжаттамасынан қараңыз.

Сатып алынған өнім құрал-жабдықтары

Epson рұқсат етілген сатушысынан түпнұсқа Epson сияларын, қағазын және құрал-жабдықтарын сатып алуға болады. Ең жақын орналасқан сатушыны табу үшін, proimaging.epson.com (АҚШ) немесе proimaging.epson.ca (Канада), бойынша өтіп, өнім сериясы мен өнімді таңдаңыз, бұдан кейін **Where to Buy** түймесін басыңыз. Әйтпесе АҚШ-та 800-GO-EPSON (800-463-7766) не Канадада 800-807-7766 бойынша қоңырау шалыңыз.

Латын Америкасындағы пайдаланушыларға арналған анықтама

Егер Epson өніміне қатысты қосымша көмек қажет болса, Epson компаниясына хабарласыңыз.

Epson келесі техникалық қолдау қызметтерін ұсынады:

Интернет қолдауы

Жиі кездесетін мәселелерді шешу үшін, Epson-ның қолдау көрсету веб-сайтына <https://latin.epson.com/support> (Кариб аймағы), <https://epson.com.br/suporte> (Бразилия) немесе <https://latin.epson.com/suporte> (басқа аймақтар) бойынша өтіп, өз өніміңізді таңдаңыз. Драйверлер, микробағдарлама мен құжаттамалар жүктеп алып, жиі қойылатын сұрақтар мен ақауды жоятын кеңес алып немесе Epson компаниясына сұрақтарыңызды электрондық поштамен жіберуге болады.

Ескерту: жүйеңіздегі басқа бағдарламалық құралды пайдалану бойынша көмек алу үшін техникалық қолдау туралы ақпаратты сол бағдарламалық құралдың құжаттамасынан қараңыз.

Қолдау қызметі өкілімен сөйлесіңіз

Epson компаниясына көмек алу үшін қоңырау шалу алдында келесі мәліметтерді дайындаңыз:

- Өнім атауы
- Өнімнің сериялық нөмірі (өнім жапсырмасында көрсетілген)
- Сатып алу дәлелі (қойма қолхаты секілді) және сатып алу күні
- Компьютер конфигурациясы
- Мәселенің сипаттамасы

Анықтама алу көздері

Мұнан соң қоңырау шалыңыз:

Ел	Телефон
Аргентина	(54 11) 5167-0300 0800-288-37766
Боливия*	800-100-116
Бразилия	0800-007-5000
Чили	(56 2) 2484-3400
Колумбия	Богота: (57 1) 602-4751 Басқа қалалар: 018000-915235
Коста-Рика	800-377-6627
Доминикан Республикасы*	1-888-760-0068
Эквадор*	1-800-000-044
Сальвадор*	800-6570
Гватемала*	1-800-835-0358
Мексика	Мехико: (52 55) 1323-2052 Басқа қалалар: 01-800-087-1080
Никарагуа*	00-1-800-226-0368
Панама*	00-800-052-1376
Парагвай	009-800-521-0019
Перу	Лима: (51 1) 418-0210 Басқа қалалар: 0800-10126
Уругвай	00040-5210067
Венесуэла	(58 212) 240-1111

* Ұялы телефоннан осы тегін нөмірге қоңырау шалу үшін жергілікті телефон компаниясына хабарласыңыз.

Егер еліңіз тізімде болмаса, ең жақын орналасқан сату кеңсесіне хабарласыңыз. Алыс қашықтық ақылары қолданылуы мүмкін.

Сатып алынған өнім құрал-жабдықтары

Epson рұқсат етілген сатушысынан түпнұсқа Epson сияларын, қағазын және құрал-жабдықтарын сатып алуға болады. Ең жақын орналасқан сатушыны табу үшін, epson.com.br (Бразилия) не latin.epson.com (басқа аймақтар) сайтына өтіңіз немесе Epson-ның ең жақын сату кеңсесіне қоңырау шалыңыз.

Еуропадағы тұтынушыларға арналған анықтама

Epson қолдау көрсету қызметімен байланысу туралы ақпарат алу үшін **Жалпы еуропалық кепілдеме құжаты** бөлімін қараңыз.

Тайваньдағы тұтынушыларға арналған анықтама

Техникалық қолдау қызметінің веб сайты

Еі соңғы драйверлер, жиі қойылатын сұрақтар, нұсқаулықтар немесе видеолар қажет болса, <https://www.epson.com.tw/CustomerAndDownload> мекенжайы бойынша Epson қолдау көрсету веб-сайтына кіріңіз

Және өніміңізді таңдаңыз.

Австралиядағы/Жаңа Зеландиядағы тұтынушыларға арналған анықтама

Epson Australia/New Zealand өкілі сізді тұтынушыларға көрсетілетін жоғарғы деңгейдегі қызметпен қамтамасыз етеді. Өнім құжаттарымен қоса, біз ақпарат алуға болатын мына мәлімет көздерін ұсынамыз:

Анықтама алу көздері

Сатушыңыз

Сізге өнімді сатқан тұлға проблемаларды анықтауға және шешуге жиі көмектесе алады. Мәселелер болған кезде, алдымен, сатушылармен телефон арқылы кеңесіңіз; олар мәселелерді жылдам және оңай шешеді және келесі орындалатын қадам туралы кеңес береді.

Интернет URL мекенжайы

Австралия

<https://www.epson.com.au>

Жаңа Зеландия

<https://www.epson.co.nz>

Epson Australia/New Zealand интернет парақшаларын қараңыз.

Бұл сайтта драйверлерге арналған жүктеп алу аймағын, Epson байланыс деректерін, жаңа өнім ақпараты мен техникалық қолдау көрсету (электрондық пошта) деректерін береді.

Epson анықтама үстелі

Epson анықтама үстелі клиенттеріміздің кеңес алуына мүмкіндік беру үшін берілген. Анықтама үстеліндегі операторлар Epson өнімін орнату, теңшеу және пайдалану кезінде көмектеседі. Біздің сату алдында кеңес беретін анықтама үстелі қызметкерлері Epson өнімдері туралы жаңа кітап бере алады және ең жақын сатушының немесе қызмет көрсету агентінің қай жерде орналасқанын айтады. Көптеген сұрақтарға осы жерде жауаптар берілген.

Анықтама үстелінің нөмірлері:

Австралия	Телефон: 1300 361 054
	Факс: (02) 8899 3789
Жаңа Зеландия	Телефон: 0800 237 766

Қоңырау шалған кезде барлық қатысты ақпаратты қол астында дайындап отырыңыз. Қол астында неғұрлым көп ақпарат болса, біз проблеманы соғұрлым тез шешетін боламыз. Бұл ақпаратқа Epson өнімінің құжаттары, компьютер түрі, операциялық жүйе, қолданба бағдарламалар және қажет теп саналатын кез келген ақпарат жатады.

Сингапурдағы тұтынушыларға арналған анықтама

Мәліметтерді көздері, қолдау және қызметтер Epson Singapore компаниясынан қол жетімді:

Интернет

(<https://www.epson.com.sg>)

Өнімнің техникалық сипаттамаларына қатысты ақпаратты, жүктеуге болатын драйверлерді, жиі қойылатын сұрақтарды (FAQ), сатулар бойынша сұраныстарды және электрондық пошта арқылы техникалық қолдауды алуға болады.

Epson анықтама үстелі Тегін қоңырау шалу: 800-120-5564

Анықтама үстелі телефон арқылы келесі сұрақтар бойынша көмек бере алады:

- Сату мәселесіне қатысты сұрақтар және өнім туралы ақпарат
- Өнімді пайдалануға қатысты сұрақтар немесе мәселелер
- Жөндеу қызметі және кепілдікке қатысты сұрақтар

Тайландтағы тұтынушыларға арналған анықтама

Ақпарат, қолдау және қызметтер алуға қатысты байланыс мәліметтері:

Анықтама алу көздері**Интернет****(<https://www.epson.co.th>)**

Қол жетімді өнімнің техникалық сипаттары, жүктеуге болатын драйверлер, ЖҚС және электрондық пошта туралы ақпарат.

Epson тікелей хабарласу желісі (Телефон: (66) 2460-9699)

Тікелей хабарласу ұжымы телефон арқылы келесі сұрақтар бойынша көмек бере алады:

- Сату мәселесіне қатысты сұрақтар және өнім туралы ақпарат
- Өнімді пайдалануға қатысты сұрақтар немесе мәселелер
- Жөндеу қызметі және кепілдікке қатысты сұрақтар

Вьетнамдағы тұтынушыларға арналған анықтама

Ақпарат, қолдау және қызметтер алуға қатысты байланыс мәліметтері:

Epson тікелей хабарласу желісі (телефон): +84 28 3925 5545

Қызмет көрсету орталығы: 68 Nam Ky Khoi Nghia Street, Nguyen Thai Binh Ward, District 1, Ho Chi Minh City Vietnam

Индонезиядағы тұтынушыларға арналған анықтама

Ақпарат, қолдау және қызметтер алуға қатысты байланыс мәліметтері:

Интернет**(<https://www.epson.co.id>)**

- Өнімнің техникалық сипаттамалары, жүктеуге болатын драйверлер туралы ақпарат
- Жиі қойылатын сұрақтар (ЖҚС), сатылымдар туралы сұраулар, электрондық поштамен жіберілетін сұрақтар

Epson тікелей хабарласу желісі

- Сату мәселесіне қатысты сұрақтар және өнім туралы ақпарат
- Техникалық қолдау

Телефон	(62) 21-572 4350
Факс	(62) 21-572 4357

Epson қызмет көрсету орталығы

Jakarta Mangga Dua Mall 3rd floor No 3A/B
Jl. Arteri Mangga Dua,
Jakarta

Телефон/факс:
(62) 21-62301104

Bandung Lippo Center 8th floor
Jl. Gatot Subroto No. 2
Bandung

Телефон/факс: (62) 22-7303766

Surabaya Hitech Mall It IIB No. 12
Jl. Kusuma Bangsa 116-118
Surabaya

Телефон: (62) 31-5355035
Факс: (62) 31-5477837

Yogyakarta Hotel Natour Garuda
Jl. Malioboro No. 60
Yogyakarta

Телефон: (62) 274-565478

Анықтама алу көздері

Medan Wisma HSBC 4th floor
Jl. Diponegoro No. 11
Medan

Телефон/факс: (62) 61-4516173

Makassar MTC Karebosi Lt. III Kav. P7-8
Jl. Ahmad Yani No. 49
Makassar

Телефон:
(62) 411-350147/411-350148

Гонконгтағы пайдаланушыларға арналған анықтама

Техникалық қолдау қызметін және өзге де сатылымнан кейінгі қызметтерді алу үшін пайдаланушыларды Epson Hong Kong Limited компаниясымен хабарласуға шақырамыз.

Интернеттегі басты бет

Epson Hong Kong бөлімшесі пайдаланушыларға келесі ақпаратты ұсыну үшін интернетте қытай және ағылшын тіліндегі жергілікті басты бетін жасады:

- Өнім туралы ақпарат
- Жиі қойылатын сұрақтарға (ЖҚС) берілген жауаптар
- Epson өнімі драйверлерінің ең соңғы нұсқалары

Пайдаланушылар Жаһандық интернетке келесі басты бет арқылы кіре алады:

<https://www.epson.com.hk>

Техникалық қолдау көрсетуге қатысты жедел желі

Техника мамандармен келесі телефон және факс нөмірлері арқылы да хабарласуға болады:

Телефон: (852) 2827-8911

Факс: (852) 2827-4383

Малайзиядағы пайдаланушыларға арналған анықтама

Ақпарат, қолдау және қызметтер алуға қатысты байланыс мәліметтері:

Интернет (<https://www.epson.com.my>)

- Өнімнің техникалық сипаттамалары, жүктеуге болатын драйверлер туралы ақпарат
- Жиі қойылатын сұрақтар (ЖҚС), сатылымдар туралы сұраулар, электрондық поштамен жіберілетін сұрақтар

Epson Trading (M) Sdn. Bhd.

Бас кеңсе.

Телефон: 603-56288288

Факс: 603-56288388/399

Анықтама алу көздері***Epson анықтама үстелі***

- Сату мәселесіне қатысты сұрақтар және өнім туралы ақпарат (Ақпараттық желі)
Телефон: 603-56288222
- Жөндеу қызметтері мен кепілдікке қатысты сұрақтар, өнімді пайдалану және техникалық қолдау (Техникалық желі)
Телефон: 603-56288333

Үндістандағы пайдаланушыларға арналған анықтама

Ақпарат, қолдау және қызметтер алуға қатысты байланыс мәліметтері:

Интернет **(<https://www.epson.co.in>)**

Өнімнің техникалық сипаттарына қатысты мәліметті, жүктеуге болатын драйверлерді және өнімдерге қатысты сұрауларды табуға болады.

Анықтама желісі

Қызмет, өнім туралы ақпарат алу үшін немесе шығыс материалдарына тапсырыс беру үшін — 18004250011 (09:00–18:00) — тегін қоңырау шалу.

Қызмет алу үшін (CDMA немесе мобильді телефон пайдаланушылары) — 3900 1600 (уақыты: 9:00–18:00) Префиксінде жергілікті STD коды.

Филиппиндегі пайдаланушыларға арналған анықтама

Техникалық қолдау қызметін және өзге де сатылымнан кейінгі қызметтерді алу үшін пайдаланушыларды Epson Philippines Corporation төмендегі телефон және факс нөмірлері және электрондық пошта мекенжайы арқылы хабарласуға шақырамыз.

Транктік (63-2) 706 2609
радио желі:

Факс: (63-2) 706 2665

Анықтама (63-2) 706 2625
үстелінің
тікелей желісі:

Электрондық пошта: epchelpdesk@epc.epson.com.ph

Интернет **(<https://www.epson.com.ph>)**

Өнімнің техникалық сипаттамаларына қатысты ақпаратты, жүктеуге болатын драйверлерді, жиі қойылатын сұрақтарды (FAQ) және электрондық пошта арқылы жіберілген сұрақтарды алуға болады.

Ақысыз телефон **№. 1800-1069-EPSON(37766)**

Тікелей хабарласу ұжымы телефон арқылы келесі сұрақтар бойынша көмек бере алады:

- Сату мәселесіне қатысты сұрақтар және өнім туралы ақпарат
- Өнімді пайдалануға қатысты сұрақтар немесе мәселелер
- Жөндеу қызметі және кепілдікке қатысты сұрақтар