

# EPSON

## SC-F500 Series

# Gebbruikershandleiding

---

CMP0208-03 NL

---

## ***Auteursrechten en handelsmerken***

Niets uit deze uitgave mag worden verveelvoudigd, opgeslagen in een geautomatiseerd gegevensbestand of openbaar worden gemaakt, in enige vorm of op enige wijze, hetzij elektronisch, mechanisch, door fotokopieën, opnamen of op enige andere manier, zonder voorafgaande schriftelijke toestemming van Seiko Epson Corporation. De hierin beschreven informatie is alleen bedoeld voor gebruik bij deze Epson-printer. Epson is niet verantwoordelijk voor het gebruik van deze informatie bij andere printers.

Seiko Epson Corporation noch zijn gelieerde ondernemingen kunnen door de koper van dit product of derden verantwoordelijk worden gesteld voor schade, verlies, kosten of uitgaven voor rekening van de koper of derden ten gevolge van al dan niet foutief gebruik of misbruik van dit product of onbevoegde wijzigingen en reparaties, of (met uitzondering van de VS) het zich niet strikt houden aan de gebruiks- en onderhoudsvoorschriften van Seiko Epson Corporation.

Seiko Epson Corporation kan niet verantwoordelijk worden gesteld voor schade of problemen voortvloeiende uit het gebruik van andere onderdelen of verbruiksgoederen dan die door Seiko Epson Corporation zijn aangemerkt als Original Epson Products of Epson Approved Products.

Seiko Epson Corporation kan niet verantwoordelijk worden gesteld voor schade voortvloeiende uit elektromagnetische storingen die plaatsvinden door het gebruik van andere interfacekabels dan die door Seiko Epson Corporation zijn aangemerkt als Epson Approved Products.

Microsoft, Windows, and Windows Vista are trademarks of the Microsoft group of companies.

Apple, Mac, macOS, OS X, Bonjour, Safari, ColorSync are registered trademarks of Apple, Inc.

Chrome, Chrome OS, and Android are trademarks of Google LLC.

Intel® is a registered trademark of Intel Corporation.

Adobe and Reader are either registered trademarks or trademarks of Adobe in the United States and/or other countries.

HP-GL/2® and HP RTL® are registered trademarks of Hewlett-Packard Corporation.

The SuperSpeed USB Trident Logo is a registered trademark of USB Implementers Forum, Inc.

*Algemene kennisgeving: andere productnamen vermeld in deze uitgave dienen uitsluitend als identificatie en kunnen handelsmerken zijn van hun respectievelijke eigenaren. Epson maakt geen enkele aanspraak op enige rechten op deze handelsmerken.*

©2019 Seiko Epson Corporation

## Inhoudsopgave

### Auteursrechten en handelsmerken

#### Inleiding

Opmerkingen over handleidingen. . . . .	6
Betekenis van symbolen. . . . .	6
Illustraties. . . . .	6
Omschrijvingen productmodel. . . . .	6
Overzicht van de handleidingen. . . . .	6
Pdf-handleidingen bekijken. . . . .	7
Onderdelen van de printer. . . . .	8
Voorzijde. . . . .	8
Binnenkant. . . . .	10
Achterkant. . . . .	12
Bedieningspaneel. . . . .	14
Bewerkingen op het startscherm. . . . .	14
Functies van de printer. . . . .	16
Nadruk op gebruiksgemak. . . . .	16
Gebruik en opslag. . . . .	17
Installatieruimte. . . . .	17
Tijdens het gebruik van de printer. . . . .	17
Wanneer de printer niet in gebruik is. . . . .	18
Toelichting op het gebruik van het bedieningspaneel. . . . .	18
Opmerkingen over de behandeling van inktflessen. . . . .	18
Behandeling van papier. . . . .	19
Stroom besparen. . . . .	20

#### Introductie van de software

Meegeleverde software. . . . .	22
Ingebouwde software in de printer. . . . .	23
Web Config gebruiken. . . . .	24
Starten. . . . .	24
Sluiten. . . . .	24
Overzicht van de functies. . . . .	24
Software bijwerken of aanvullende software installeren. . . . .	25
Controleren of updates beschikbaar zijn en software bijwerken. . . . .	25
Meldingen over updates ontvangen. . . . .	25
Software verwijderen. . . . .	26
Windows. . . . .	26
Mac. . . . .	26

### Papier laden en instellen

Opmerkingen over het laden van papier. . . . .	27
Papierlaadpositie. . . . .	27
Papierrol laden en verwijderen. . . . .	28
Papierrol laden. . . . .	28
Het rolpapier afsnijden. . . . .	30
Rolpapier verwijderen. . . . .	32
Papier laden verwijderen uit de automatische papiertoevoer. . . . .	34
De papierstapelaar plaatsen en verwijderen. . . . .	34
Papier laden in de automatische papiertoevoer . . . . .	34
Papier uit de automatische papiertoevoer verwijderen. . . . .	36
Los vel (1 vel) laden en verwijderen. . . . .	37
Los vel (1 vel) laden. . . . .	37
Los vel (1 vel) verwijderen. . . . .	37
Instelling geladen papier. . . . .	38
Voor rolpapier. . . . .	38
Voor Automatische doc.invoer/Los vel (1 vel) . . . . .	40
Papierinstellingen optimaliseren (Media aanpassen). . . . .	42
Opmerkingen bij het uitvoeren van aanpassingen. . . . .	42
Aanpassen. . . . .	42

### Afdrukken vanaf de computer via de printerdriver

Procedures voor standaardbewerkingen (Windows). . . . .	45
Afdrukprocedure. . . . .	45
Het afdrukken annuleren. . . . .	47
Printerdriver aanpassen. . . . .	48
Procedures voor standaardbewerkingen (Mac). . . . .	52
Afdrukprocedure. . . . .	52
Het afdrukken annuleren. . . . .	55
Printerdriver aanpassen. . . . .	56
Vergrotingen en horizontale en verticale banners . . . . .	57
Documenten aan de breedte van het rolpapier aanpassen. . . . .	58
Documenten aan de uitvoergrootte aanpassen . . . . .	59
Een afdruk grootte kiezen. . . . .	61

## Inhoudsopgave

Afdrukken op afwijkende maten. . . . .	63
Multi-Page Printing (N-up) (Meerdere pagina's afdrukken (N-up)). . . . .	67
Gevouwen dubbelzijdig afdrukken (alleen Windows). . . . .	68
Poster afdrukken (alleen Windows). . . . .	69
Meerdere documenten afdrukken (Layout Manager (Lay-outbeheer)) (uitsluitend Windows). . . . .	74
Instellingen opgeven voor het afdrukken. . . . .	75
Instellingen opslaan en hergebruiken. . . . .	76

### **De netwerkverbindingsmethoden wijzigen**

Schakelen naar een bekabeld netwerk. . . . .	78
Schakelen naar een draadloos netwerk. . . . .	78
Rechtstreeks draadloos verbinden (Wi-Fi Direct) . . . . .	79

### **Het menu gebruiken**

Menulijst. . . . .	81
Menu Papierinstelling. . . . .	91
Menu Papierrol. . . . .	91
Menu Automatische doc.invoer. . . . .	94
Menu Los vel (1 vel). . . . .	95
Menu Printerstatus. . . . .	96
Menu Instel. . . . .	97
Algemene instellingen. . . . .	97
Onderhoud. . . . .	113
Printerstatus/afdrukken. . . . .	114

### **Onderhoud**

Een verstopte printkop vrijmaken. . . . .	115
De printkop controleren op verstopping en de reiniging. . . . .	115
Krachtige reiniging. . . . .	115
Krachtige inktspoeling. . . . .	116
Inkt bijvullen en verbruiksartikelen vervangen. . . . .	117
Gebruikte verbruiksartikelen weggooien. . . . .	117
Controleren hoeveel inkt er nog is. . . . .	117
Inkt bijvullen. . . . .	117
Vervanging Onderhoudsset. . . . .	120
Het mes van het snijmechanisme vervangen. . . . .	121

### **Problemen oplossen**

Wat moet u doen als een bericht wordt weergegeven?. . . . .	123
---	-----

Wanneer Onderhoudsbeurt vereist/Printerfout wordt weergegeven. . . . .	123
Probleemoplossing. . . . .	124
U kunt niet afdrukken (omdat de printer niet werkt). . . . .	124
De printkop beweegt wel, maar er wordt niets afgedrukt. . . . .	126
De afdrukken zien er anders uit dan verwacht . . . . .	127
Problemen met in- of uitvoeren van papier. . . . .	135
Overige. . . . .	137

### **Appendix**

Opties en verbruiksartikelen. . . . .	139
Speciaal afdruk materiaal van Epson. . . . .	139
Inktflessen. . . . .	139
Overige. . . . .	140
Ondersteunde media. . . . .	141
Tabel speciaal afdruk materiaal van Epson. . . . .	141
Afdrukgebied. . . . .	142
Papierrol. . . . .	142
Losse vellen (automatische papiertoevoer). . . . .	143
Los vel (1 vel). . . . .	143
De printer verplaatsen of vervoeren. . . . .	144
Verplaatsing naar een andere locatie in hetzelfde gebouw. . . . .	144
Tijdens het transport. . . . .	147
Systeemvereisten. . . . .	148
Printerdriver. . . . .	148
Web Config. . . . .	149
Epson Edge Print. . . . .	149
Specificaties. . . . .	151
Voor Europese gebruikers. . . . .	152

### **Hulp en ondersteuning**

Website voor technische ondersteuning. . . . .	153
Contact opnemen met Epson. . . . .	153
Voordat u contact opneemt met Epson. . . . .	153
Hulp voor gebruikers in Noord-Amerika. . . . .	153
Hulp voor gebruikers in Latijns-Amerika. . . . .	154
Hulp voor gebruikers in Europa. . . . .	155
Hulp voor gebruikers in Taiwan. . . . .	155
Hulp voor gebruikers in Australië/Nieuw-Zeeland. . . . .	155
Hulp voor gebruikers in Singapore. . . . .	156
Hulp voor gebruikers in Thailand. . . . .	156
Hulp voor gebruikers in Vietnam. . . . .	156
Hulp voor gebruikers in Indonesië. . . . .	156

## Inhoudsopgave

Help voor gebruikers in Hongkong. . . . .	157
Hulp voor gebruikers in Maleisië. . . . .	157
Hulp voor gebruikers in India. . . . .	158
Help voor gebruikers in de Filippijnen. . . . .	158

# Inleiding

## Opmerkingen over handleidingen

### Betekenis van symbolen

 <b>Waarschuwing:</b>	Waarschuwingen moeten nauwkeurig worden gevolgd om ernstig lichamelijk letsel te voorkomen.
--	---

 <b>Let op:</b>	Voorzorgsmaatregelen worden aangegeven met “Let op” en moeten nauwkeurig worden gevolgd om lichamelijk letsel te voorkomen.
--	---

 <b>Belangrijk:</b>	Belangrijk wil zeggen dat de instructie moet worden gevolgd om schade aan dit apparaat te voorkomen.
--	--

<b>Opmerking:</b>	Bevat nuttige of aanvullende informatie voor de bediening van dit apparaat.
-------------------	---

	Verwijst naar gerelateerde referentie-inhoud.
---	---

## Illustraties

De afbeeldingen in de handleidingen kunnen licht afwijken van het model dat u gebruikt. Houd dit bij het gebruik van de handleidingen in gedachten.

## Omschrijvingen productmodel

Sommige modellen die in deze handleiding worden omschreven worden mogelijk niet verkocht in uw land of regio.

## Overzicht van de handleidingen

De handleidingen voor het product zijn als volgt opgebouwd.

U kunt de PDF-handleidingen bekijken met Adobe Acrobat Reader of met Voorvertoning (Mac).

Installatiehandleiding (boekje)	Bevat informatie over het installeren van de printer nadat de verpakking is verwijderd. Lees deze handleiding zodat u veilig kunt werken.
Bedieningshandleiding (PDF)	Biedt geselecteerde informatie over het gebruik van de printer en veelgebruikte functies van de printer.
Algemene informatie (PDF)	Biedt belangrijke veiligheidsvoorschriften, printerspecificaties en contactgegevens.
Online-handleiding	
Gebbruikershandleiding (deze handleiding)	Biedt algemene informatie en instructies over het gebruik van de printer en het oplossen van problemen.

## Inleiding

### Pdf-handleidingen bekijken

In dit gedeelte wordt de Adobe Acrobat Reader DC gebruikt als voorbeeld om basishandelingen te verklaren voor weergave van de PDF in Adobe Acrobat Reader.

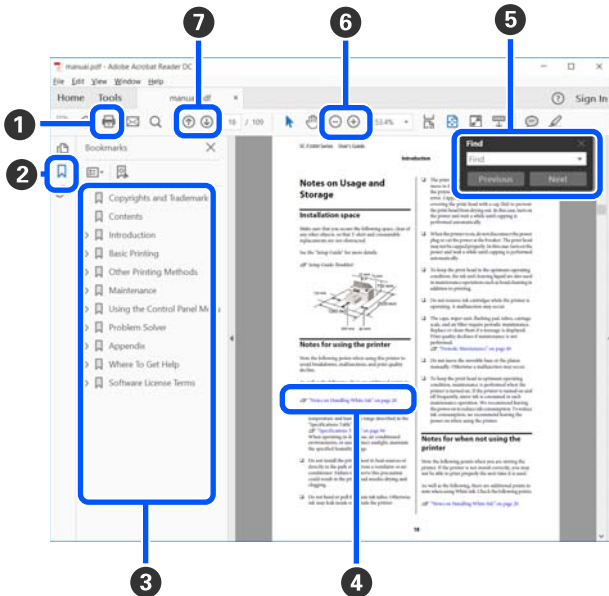

- 1 Klik om de PDF-handleiding af te drukken.
- 2 Elke keer dat hierop wordt geklikt, worden de bladwijzers weergegeven of verborgen.
- 3 Klik op de titel om de betreffende pagina te openen.  
Klik op [+] om titels lager in de hiërarchie te openen.
- 4 Als de verwijzing in het blauw wordt weergegeven, kunt u de betreffende pagina openen door op de blauwe tekst te klikken.

Ga als volgt te werk om naar de oorspronkelijke pagina terug te keren.

#### Voor Windows

Houd de toets Alt ingedrukt en druk op de toets ←.

#### Voor Mac

Houd de toets command ingedrukt en druk op de toets ←.

- 5 U kunt zoektermen invoeren en hiernaar zoeken, bijvoorbeeld de namen van onderdelen die u wilt nakijken.

#### Voor Windows

Klik met de rechtermuisknop op een pagina in de PDF-handleiding en selecteer **Find (Zoeken)** in het menu dat wordt weergegeven om de zoekwerkbalk te openen.

#### Voor Mac

Selecteer **Find (Zoeken)** in het menu **Edit (Bewerken)** om de zoekwerkbalk te openen.

- 6 Als u tekst wilt vergroten die te klein is om goed te kunnen lezen, klikt u op ⊕. Klik op ⊖ om de tekst te verkleinen. Ga als volgt te werk om een deel van een afbeelding of schermopname te vergroten.

#### Voor Windows

Klik met de rechtermuisknop op een pagina in de PDF-handleiding en selecteer **Marquee Zoom (Selectiekader in-/uitzoomen)** in het menu dat wordt weergegeven. De muisaanwijzer verandert in een vergrootglas dat u kunt gebruiken om het gebied op te geven dat u wilt vergroten.

#### Voor Mac

Klik op het menu **View (Weergeven) — Zoom (Zoomen) — Marquee Zoom (Selectiekader in-/uitzoomen)** om de muisaanwijzer te veranderen in een vergrootglas. Gebruik de muisaanwijzer als een vergrootglas om het gebied op te geven dat u wilt vergroten.

- 7 Hiermee opent u de vorige of de volgende pagina.

# Onderdelen van de printer

## Voorzijde

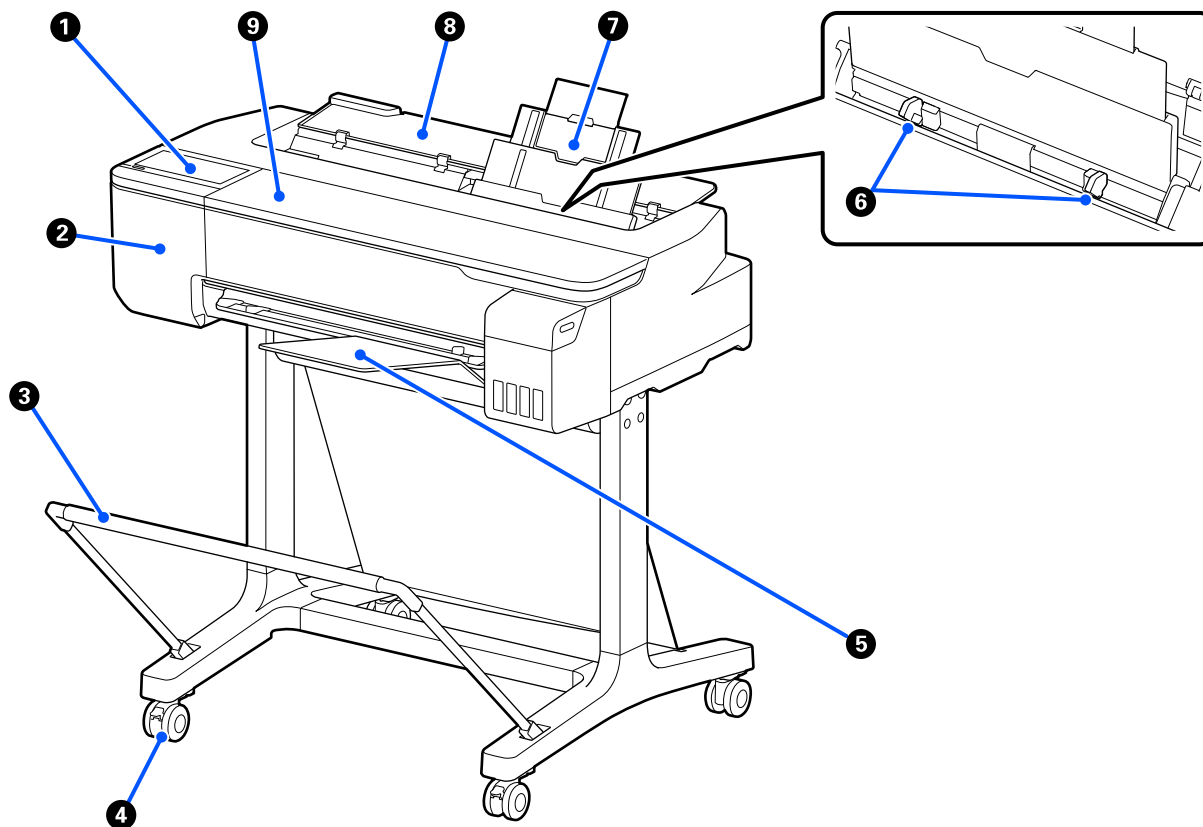

### 1 Bedieningspaneel

 [“Bedieningspaneel” op pagina 14](#)

### 2 Mesafdekking

Open deze wanneer u het mes vervangt.

 [“Het mes van het snijmechanisme vervangen” op pagina 121](#)

### 3 Papierbak (optioneel)

Uitvoer van de printer verzamelt zich in deze korf, waardoor de media schoon en kreukvrij blijven.

 [“Opties en verbruiksartikelen” op pagina 139](#)

### 4 Rolwielen

Elke poot heeft twee rolwielen. Gewoonlijk worden de rolwielen vergrendeld als de printer op zijn plaats staat.



## Inleiding

### 5 Papierstapelaar

Bevestig deze zoals weergegeven aan de voorzijde van de printer wanneer u doorlopend op meerdere vellen papier uit de automatische papiertoevoer afdrukt. Afgedrukt papier stapelt zich op in deze lade nadat het is uitgeworpen. Verwijder dit wanneer u rolpapier of losse vellen (1 vel) wilt afdrukken.

 [“De papierstapelaar plaatsen en verwijderen” op pagina 34](#)

### 6 Zijgeleider

Lijn deze uit met de linker- en rechterrاند van het papier dat in de automatische papiertoevoer is geladen. Voorkomt dat papier scheef wordt ingevoerd.

### 7 Automatische papiertoevoer

U kunt meerdere vellen A4- of A3-papier plaatsen. Het papier wordt automatisch geladen waardoor u doorlopend kunt afdrukken.

 [“Papier laden in de automatische papiertoevoer” op pagina 34](#)

### 8 Afdekking voor losse vellen

Open deze wanneer u de automatische papiertoevoer gebruikt of wanneer u losse vellen papier laadt.

 [“Los vel \(1 vel\) laden” op pagina 37](#)

Wanneer u rolpapier laadt, opent u deze afdekking en opent u vervolgens de afdekking voor rolpapier.

Sluit de automatische papiertoevoer wanneer deze niet in gebruik is of wanneer u geen vellen papier invoert om te voorkomen dat stof zich ophoopt in de printer.

### 9 Voorpaneel

Open deze in het geval van een papieropstopping.

## Binnenkant

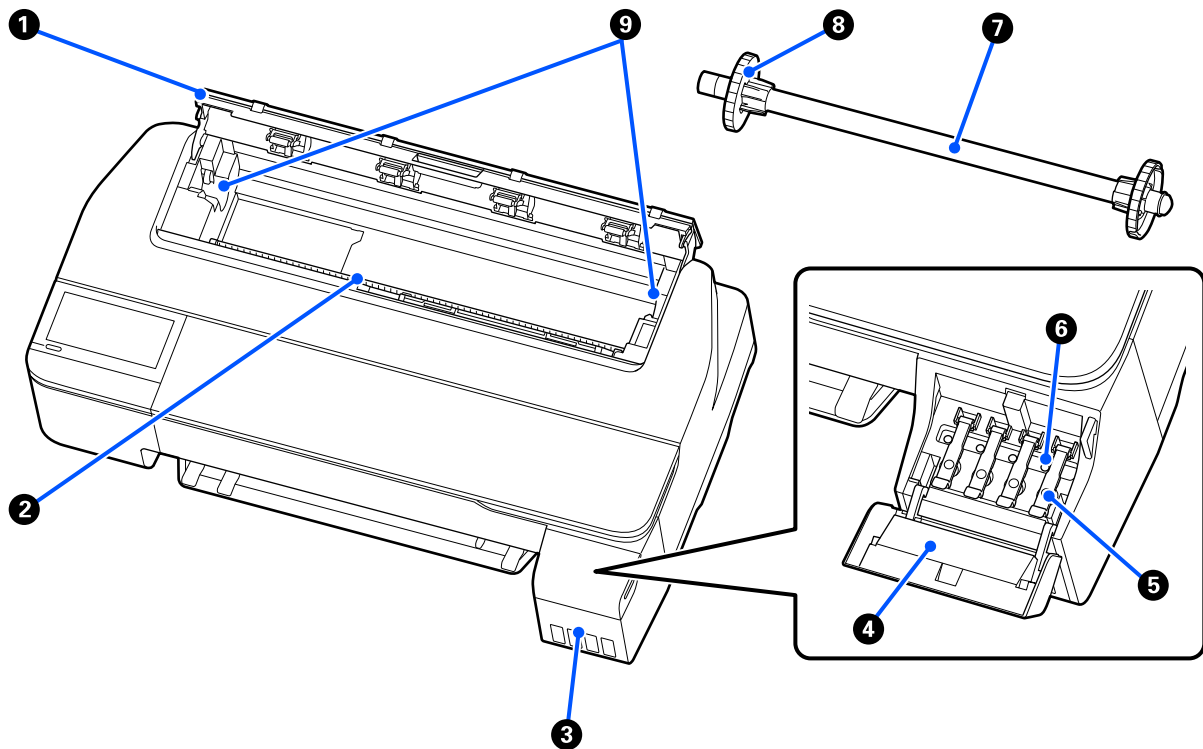

### 1 Rolpapierkap

Deze afdekking beschermt geladen rolpapier en voorkomt dat stof in de printer kan komen. Gesloten tijdens het gebruik van de printer, tenzij rolpapier wordt geladen of verwijderd.

👉 “Papierrol laden” op pagina 28

### 2 Papiersleuf

De sleuf waardoor rolpapier of losse vellen worden ingevoerd tijdens het afdrukken. Plaats vellen papier handmatig een voor een.

### 3 Inktcontainers

Deze leveren inkt aan de printkop.

### 4 Klep inktcontainer

Open deze wanneer u de inktcontainers bijvult.

👉 “Inkt bijvullen” op pagina 117

### 5 Doppen inktcontainer

Open deze wanneer u de inktcontainers hervult of de positie van de transportdoppen verandert.

👉 “Inkt bijvullen” op pagina 117

👉 “De printer verplaatsen of vervoeren” op pagina 144

## Inleiding

### 6 Transportdoppen

Wanneer u de printer verplaatst of vervoert, zet u deze in de transportpositie zodat er geen inkt lekt. Normaal moeten deze in de afdrukpositie zijn ingesteld.

 [“De printer verplaatsen of vervoeren” op pagina 144](#)

### 7 Spoel

Steek deze door het rolpapier wanneer u rolpapier in de printer laadt.

### 8 Beweegbare flens (transparant)

Hiermee zet u het rolpapier vast die op de spoel is geplaatst. Bevestig of verwijder deze wanneer u rolpapier op de spoel plaatst of hiervan verwijdert.

### 9 Spoelhouder

Plaats de spoel met het rolpapier geladen. Aan zowel de linker- als rechterzijde bevindt zich een houder.

 [“Papijrol laden” op pagina 28](#)

## Achterkant

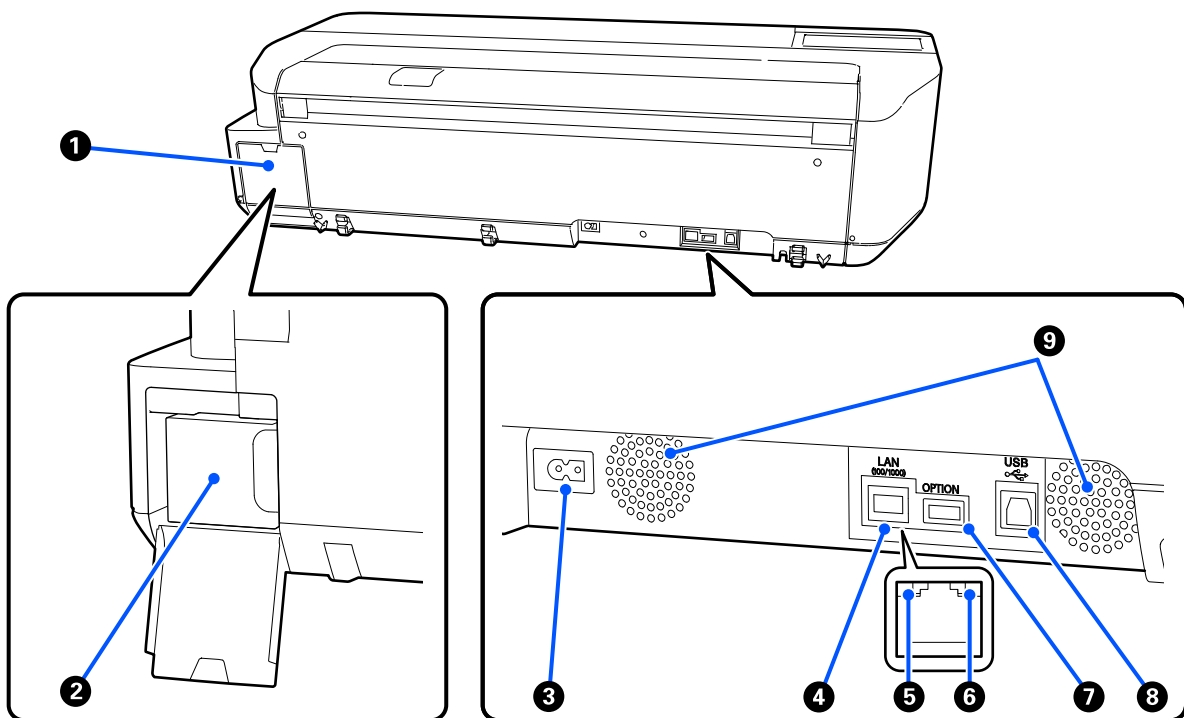

### 1 Afdekking maintenance box

Open deze wanneer u de onderhoudsdoos vervangt.

### 2 Maintenance box

Een houder voor het verzamelen van afvalinkt.

 [“Vervanging Onderhoudsset” op pagina 120](#)

### 3 Netsnoeraansluiting

Sluit hier het meegeleverde netsnoer aan.

### 4 LAN-poort

Voor aansluiting van een netwerkkabel.

### 5 Statuslampje (groen, oranje)

De kleur geeft de snelheid van het netwerk aan.

Uit: 10BASE-T

Oranje: 100BASE-TX

Groen: 1000BASE-T

## Inleiding

### 6 Gegevenslampje (geel)

De status van de netwerkverbinding en de ontvangst van gegevens wordt aangegeven met een brandend of knipperend lampje.

Aan: verbonden.

Knipperend: gegevens worden ontvangen.

### 7 OPTION-poort

Dit kan niet worden gebruikt.

### 8 USB-poort

Sluit de USB-kabel hierop aan.

### 9 Ventilatieopeningen

Dek openingen niet af.

 [“Installatieruimte” op pagina 17](#)

## Bedieningspaneel

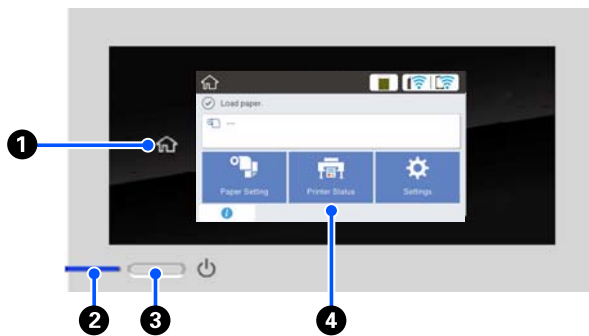



### 1 Knop Start

Raak deze knop aan als een menu is weergegeven om naar het Startscherm terug te keren. De knop Start is niet beschikbaar wanneer deze niet kan worden gebruikt tijdens bewerkingen, bijvoorbeeld papier laden.

### 2 Lampje (aan-uitlampje)

Aan  : De printer is ingeschakeld.

Knip-  : De printer voert een proces uit, bijvoorbeeld opstarten, afsluiten, gegevens ontvangen of printkop reinigen. Wacht een ogenblik en voer geen bewerkingen uit totdat dit lampje stopt met knipperen. Koppel het netsnoer niet los.

Uit  : De printer is uitgeschakeld.

### 3 Knop (aan-uitknop)

Hiermee schakelt u de printer in en uit.

### 4 Display

Dit is een aanraakpaneel waarop de printerstatus, menu's, foutmeldingen en dergelijke worden weergegeven. U kunt de menu-items en -opties op dit scherm selecteren door ze zacht aan te raken (erop te tikken) en het scherm verschuiven door uw vinger over het scherm te bewegen.

## Bewerkingen op het startscherm

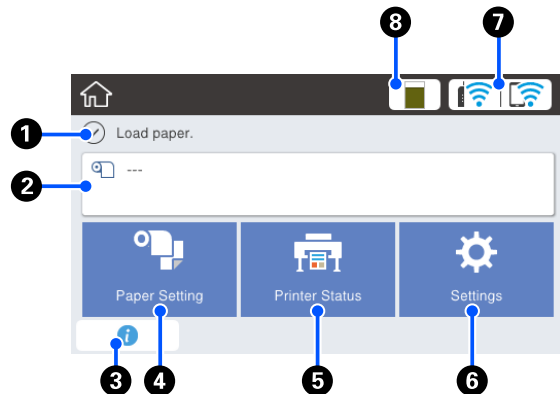

Overzicht van bewerkingen op het startscherm

 [Bedieningshandleiding \(PDF\)](#)

### 1 Informatieweergavegebied

Geeft de printerstatus, foutmeldingen en dergelijke weer.

### 2 Informatiegebied van rolpapier

- Wanneer rolpapier geladen is  
Geeft informatie weer over het geladen rolpapier. Wanneer Instelling is ingesteld op Aan, wordt de geschatte resterende hoeveelheid (resterende lengte) weergegeven. Als u dit gebied aanraakt, wordt een menu weergegeven voor het uitvoeren van bewerkingen, zoals het instellen en aanpassen van het rolpapier. ["Menu Papierrol" op pagina 91](#)
- Wanneer geen rolpapier geladen is  
"---" wordt weergegeven. Als u dit gebied aanraakt, wordt de procedure voor het laden van rolpapier weergegeven.

### 3 Informatiepictogram

Als er meldingen zijn, bijvoorbeeld waarschuwingen dat verbruiksartikelen bijna op zijn, wordt het aantal meldingen weergegeven via een badge bovenaan dit pictogram. Als u dit pictogram aanraakt terwijl de badge wordt weergegeven, wordt de lijst met meldingen weergegeven waarvoor uw aandacht vereist is. Als u een item aanraakt, worden instructies voor dit item weergegeven. Als u de acties niet uitvoert, verdwijnt de badge niet.

## Inleiding

### 4 Menuknop Papierinstelling

Raak deze knop aan wanneer u papier laadt, verwijdert, instelt of aanpast.

- ❑ Zie de onderstaande informatie voor meer details over Papierrol.
  - 👉 [“Papierrol laden en verwijderen” op pagina 28](#)
  - Menubeschrijvingen
  - 👉 [“Menu Papierrol” op pagina 91](#)
- ❑ Zie de volgende informatie voor meer details over Automatische doc.invoer.
  - 👉 [“Papier laden verwijderen uit de automatische papiertoevoer” op pagina 34](#)
  - Menubeschrijvingen
  - 👉 [“Menu Automatische doc.invoer” op pagina 94](#)
- ❑ Lees verder voor meer informatie over Los vel (1 vel).
  - 👉 [“Los vel \(1 vel\) laden en verwijderen” op pagina 37](#)
  - Menubeschrijvingen
  - 👉 [“Menu Los vel \(1 vel\)” op pagina 95](#)

### 5 Menuknop Printerstatus

Raak deze knop aan als u de status van verbruiksartikelen of details van weergegeven meldingen wilt controleren.

👉 [“Menu Printerstatus” op pagina 96](#)

### 6 Menuknop Instel.

Raak deze knop aan wanneer u onderhoud wilt uitvoeren of printerbewerkingsinstellingen, netwerkinstellingen of andere instellingen wilt configureren. Zie het volgende gedeelte voor meer informatie.

👉 [“Menu Instel.” op pagina 97](#)

### 7 Netwerkpictogram

De netwerkverbindingstatus wordt weergegeven via een pictogram zoals hieronder weergegeven.

Als u het pictogram aanraakt, kunt u schakelen tussen de netwerkverbindingstatus.

👉 [“De netwerkverbindingmethoden wijzigen” op pagina 78](#)

	Niet verbonden met een bekabeld netwerk, of het bekabelde of draadloze netwerk is niet ingesteld.
	Verbonden met een bekabeld netwerk.

	Draadloos netwerk (Wi-Fi) is uitgeschakeld.
	Zoeken naar SSID, IP-adres niet ingesteld of signaalsterkte is 0 of zwak.
	Verbonden met draadloos netwerk (Wi-Fi). Het aantal lijntjes geeft de signaalsterkte weer. Hoe meer lijntjes, hoe beter de signaalsterkte.
	Wi-Fi Direct-verbinding (eenvoudig toegangspunt) is uitgeschakeld.
	Wi-Fi Direct-verbinding (eenvoudig toegangspunt) is ingeschakeld.

### 8 Statuspictogram verbruiksartikelen

De lengte van de balk geeft de hoeveelheid vrije ruimte aan in de onderhoudsdoos. Hoe korter de balk, hoe kleiner de resterende beschikbare ruimte.

Wanneer wordt weergegeven, is de resterende vrije ruimte in de onderhoudsdoos bijna op. Als u het pictogram aanraakt, wordt het statusscherm voor verbruiksartikelen weergegeven. Hierop kunt u het productnummer van de onderhoudsdoos controleren. Dit is een sneltoets voor **Voorraadstatus** in het menu **Printerstatus**.

👉 [“Menu Printerstatus” op pagina 96](#)

# Functies van de printer

## Nadruk op gebruiksgemak

### Ruimtebesparende grootformaat printer

Omdat de printer kleiner en lichter is dan onze standaard grootformaat printers, neemt hij niet zoveel ruimte in beslag. U kunt zelfs de printer installeren op een (opberg)kast. Lees verder voor informatie over de afmetingen.

 [“Specificaties” op pagina 151](#)

### Automatisch schakelen tussen de automatische papiertoevoer (losse vellen) en rolpapier

U kunt tegelijkertijd rolpapier in de printer laden en meerdere vellen A3- of kleiner papier in de automatische papiertoevoer. Door een van deze te selecteren in de **Source (Bron)**-instellingen van de printerdriver, kunt u automatisch van papier wisselen en makkelijk afdrukken.

### Vloeiende bediening terwijl u de bedieningsinstructies op het scherm leest

Naast het schermontwerp dat intuïtieve bediening mogelijk maakt, biedt deze printer tevens bedieningsinstructies, voorzien van illustraties, bijvoorbeeld over hoe u papier laadt.

 [Bedieningshandleiding \(PDF\)](#)

### Een eenvoudige, gebruiksvriendelijke printerdriver

Door eenvoudigweg de papierinstellingen te veranderen, kunt u de optimale instellingen gebruiken voor het afdrukken op stug of stof materiaal.

Dit voorkomt dat u afdrukinstellingen individueel moet instellen. Als u een instelling voor de Source (Bron) selecteert, wordt het aantal storingsen vanwege onjuiste papierinvoer verminderd, omdat het formaat en type van het geladen papier automatisch wordt toegepast. U kunt niet alleen de ingestelde voorwaarden controleren in een illustratie in de printerdriver, maar u kunt ook voor het afdrukken een gedetailleerde weergave bekijken in het voorbeeldscherm.

### Ondersteuning voor verbinding via draadloos netwerk

Deze printer kan op elke gewenste plek worden geplaatst, zonder dat u kabels hoeft te trekken. Hij kan voor het afdrukken namelijk via een draadloos toegangspunt met een computer worden verbonden. Natuurlijk wordt ook een vaste netwerkverbinding ondersteund.

Daarnaast kunt u ook afdrukken als de printer niet is verbonden met een netwerk. Hiervoor maakt u verbinding via Wi-Fi Direct.

 [“Schakelen naar een draadloos netwerk” op pagina 78](#)

 [“Rechtstreeks draadloos verbinden \(Wi-Fi Direct\)” op pagina 79](#)



## Gebruik en opslag

### Installatieruimte

Maak de hieronder aangegeven ruimte helemaal vrij. Er moet voldoende ruimte zijn voor het papier dat uit de printer komt en er moet voldoende ruimte zijn om de cartridges te kunnen vervangen.

Zie de “Tabel met specificaties” voor de buitenmaten van de printer.

 “Specificaties” op pagina 151

#### Met standaard (optioneel)

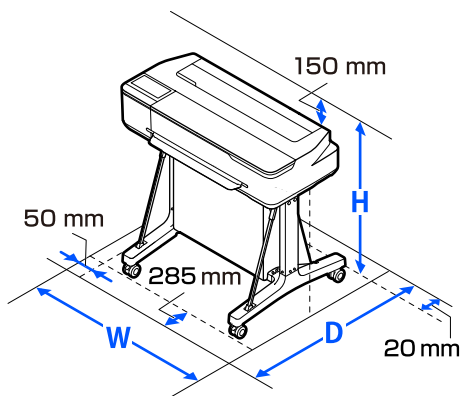

B	D	H
1020 mm	1000 mm	1078 mm

#### Zonder standaard (optioneel)

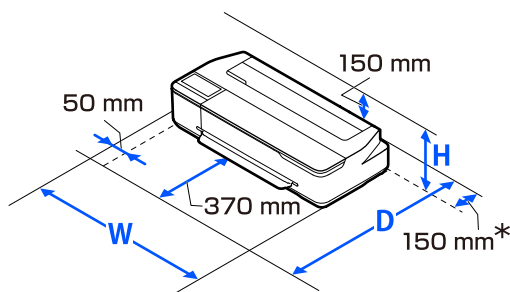

B	D	H
1020 mm	1035 mm	395 mm

\* U hebt minstens 150 mm ruimte nodig aan de achterkant wanneer u de onderhoudsdoos vervangt.

### Tijdens het gebruik van de printer

Houd tijdens het gebruik van deze printer rekening met de volgende punten om storingen, defecten en een mindere afdrukkwaliteit te voorkomen.

- ❑ Houd u tijdens het gebruik van de printer aan de gebruikstemperatuur en luchtvochtigheid die in de tabel met specificaties staan.

 “Specificaties” op pagina 151

Zelfs wanneer aan de vermelde voorwaarden is voldaan, kunnen er problemen met afdrucken optreden als de bedrijfsomstandigheden niet geschikt zijn voor het gebruikte papier. Zorg ervoor dat u de printer gebruikt in een omgeving die voldoet aan de vereisten voor het papier. Zie de documentatie die bij het papier zit voor meer informatie.

Zorg ook voor de correcte luchtvochtigheid wanneer u de printer gebruikt in een erg droge omgeving, een omgeving met airconditioning of in de volle zon.

- ❑ Plaats de printer niet naast warmtebronnen of in een luchtstroom afkomstig van een ventilator of airconditioner. Het niet voldoen aan deze voorzorgsmaatregel kan voor droge en verstopte spuitkanaaltjes van de printkop zorgen.
- ❑ De printkop wordt mogelijk niet goed afgedekt (d.w.z. gaat niet naar de rechterkant) als een fout optreedt en de printer wordt uitgeschakeld zonder dat de fout eerst is opgelost. Printkoppen afdekken is een functie voor het automatisch afdekken van de printkoppen met een kap (deksel) om te voorkomen dat de printkop uitdroogt. Zet het apparaat in dit geval aan en wacht tot de printkoppen automatisch worden afgedekt.
- ❑ Trek de stekker van de printer niet los wanneer de printer is ingeschakeld en schakel de groep niet uit waar de printer op is aangesloten. De printkop wordt dan mogelijk niet goed afgedekt. Zet het apparaat in dit geval aan en wacht tot de printkoppen automatisch worden afgedekt.
- ❑ Net als bij het afdrucken gebruikt de printer inkt uit alle cartridges bij het reinigen van de printkop en andere onderhoudsactiviteiten om de printkop in goede staat te houden.

- ❑ Mogelijk voert de printer automatisch printkop reiniging uit om de afdrukkwaliteit te waarborgen. Wacht totdat de reiniging is voltooid. Open gedurende deze tijd geen kappen en schakel de stroom niet uit.

---

## Wanneer de printer niet in gebruik is

Als u de printer niet gebruikt, houd dan rekening met het volgende. Als u de printer niet goed opbergt, kunt u de volgende keer problemen ondervinden bij het afdrucken.

- ❑ Zorg dat u de printer altijd horizontaal opbergt. Sla de printer niet gekanteld, rechtop of ondersteboven op.
- ❑ Als u de printer lange tijd niet gebruikt, kunnen de spuitkanaaltjes verstopt raken. We raden u aan om eenmaal per week af te drukken om verstopping te voorkomen.
- ❑ De roller kan een indruk achterlaten op papier dat in de printer is achtergebleven. Dit kan ook leiden tot een krul in het papier met mogelijke papiertoevoerproblemen of krassen op de printkop tot gevolg. Verwijder het papier tijdens opslag.
- ❑ Berg de printer pas op wanneer u zeker weet dat de printkop goed is afgedekt (printkop staat uiterst rechts). Als de printkop lange tijd niet is afgedekt, kan de afdrukkwaliteit achteruit gaan.

**Opmerking:**

*Zet de printer aan en weer uit als de printkop niet is afgedekt.*

- ❑ Om de ophoping van stof en andere vreemde materialen in de printer te voorkomen, moet u alle kappen sluiten voordat hij wordt opgeborgen. Als de printer gedurende langere tijd niet gebruikt wordt, moet hij met een antistatische doek of andere afdekking worden beschermd. De spuitkanaaltjes van de printkop zijn zeer klein en kunnen daarom makkelijk verstopt raken als er stof op de printkop komt. Mogelijk kunt u dan niet meer goed afdrucken.

---

## Toelichting op het gebruik van het bedieningspaneel

- ❑ Raak het paneel aan met uw vinger. Het paneel reageert alleen wanneer u het met uw vinger aanraakt.
- ❑ Het reageert mogelijk niet wanneer u het met iets anders dan uw vinger aanraakt, wanneer u het met een natte of gehandschoende vinger aanraakt, of wanneer er een beschermende folie of sticker op zit.
- ❑ Gebruik geen puntige voorwerpen zoals balpennen of vulpotloden. Hierdoor kan het paneel beschadigd raken.
- ❑ Veeg het paneel als het vies is schoon met een zachte doek. Als het erg vuil is, kunt u water met een neutraal schoonmaakmiddel gebruiken. Drenk een zachte doek in de oplossing, wring deze goed uit en veeg het vuil eraf. Veeg het paneel vervolgens af met een zachte, droge doek. Gebruik geen vluchtige chemicaliën zoals thinner, benzeen of alcohol. Hierdoor kan het paneeloppervlak beschadigd raken.
- ❑ Gebruik het paneel niet in een omgeving waarin de temperatuur of luchtvochtigheid snel veranderen. Er kan condensatie ontstaan in het paneel, waardoor de prestaties afnemen.
- ❑ Sommige pixels in het scherm worden mogelijk niet verlicht of worden constant verlicht. Door de eigenschappen van lcd-schermen kan de helderheid ongelijk zijn, maar dit is geen storing.

---

## Opmerkingen over de behandeling van inktflessen

Zorg dat u de volgende opmerkingen altijd controleert voor u de inkt hervult.

### Behandeling

- ❑ Gebruik inktflessen die zijn ontworpen voor dit product.
- ❑ Wees bij het gebruik van de printer voorzichtig wanneer u de inkt behandelt. Inkt kan spetteren wanneer u de inktcontainers hervult. Het is mogelijk dat u de inktspetters niet uit uw kleding of eigendommen kunt krijgen.

## Inleiding

- ❑ Schud of plet de inktflessen niet.
- ❑ Gebruik de geopende flessen zo snel mogelijk.
- ❑ Bewaar inktflessen op kamertemperatuur en vermijd direct zonlicht.
- ❑ Gebruik alle inkt in de tank voor de volgende data om afdrukkwaliteit te garanderen:
  - ❑ De vervaldatum op de inktfles
  - ❑ 25 dagen nadat de inktcontainer is bijgevuld
- ❑ Bewaar inktflessen in dezelfde omgeving als de printer.
- ❑ Wanneer u inktflessen opbergt of transporteert, kantel ze dan niet en stel ze niet aan schokken of plotselinge temperatuurwisselingen bloot. Inkt kan lekken, zelfs als de dop van de inktfles stevig vastgedraaid zit. Zorg dat u de inktfles rechtop houdt wanneer u de inktflesdop aandraait. Plaats de flessen tijdens het transport in een tas om te voorkomen dat inkt lekt.
- ❑ Inktflessen die gedurende langere tijd bij lage temperaturen zijn bewaard, moeten ten minste drie uur de tijd krijgen om op kamertemperatuur te komen.
- ❑ Open de tas met inktflessen niet tot u de inktcontainer gaat hervullen. Er wordt een vacuümverpakking gebruikt om kwaliteit te behouden. Als de inkt te lang wordt bewaard na het openen van de verpakking, kunt u mogelijk niet goed afdrukken.
- ❑ Als u de printer blijft gebruiken wanneer de hoeveelheid resterende inkt onder de onderste lijn is, kan er een defect optreden. Hervul de inkt tot de bovenste lijn in de inktcontainer wanneer u de printer niet gebruikt. Zorg dat u de informatie over het inktniveau opnieuw instelt nadat u de inktcontainers hebt hervuld zodat het juiste inktniveau wordt weergegeven.
- ❑ Als u de printer optimaal wilt laten functioneren, raden we u aan de printer niet gebruikt als er nog maar een kleine hoeveelheid inkt in de inktcontainers zit.
- ❑ De inktflessen kunnen gerecycled materiaal bevatten. Dit heeft echter geen enkele invloed op de goede werking van de printer.

- ❑ Het uiterlijk en de specificaties van de inktflessen kunnen worden gewijzigd zonder voorafgaande kennisgeving.

## Inktverbruik

- ❑ Net als bij het afdrucken gebruikt de printer inkt uit alle cartridges bij het reinigen van de printkop en andere onderhoudsactiviteiten om de printkop in goede staat te houden.
- ❑ Afhankelijk van het papertype en de instellingen voor de afdrukkwaliteit kan een mengsel van verschillende kleuren inkt worden gebruikt om zwart af te drukken, zelfs als in zwart-wit of grijswaarden wordt afgedrukt.
- ❑ De eerste inktlading na aankoop van de printer verbruikt genoeg inkt om de punten van de spuitkanaaltjes (de gaatjes waaruit de inkt komt) te vullen, waardoor u direct kunt afdrukken. Daarom kan het aantal afgedrukte vellen lager bij de inktflessen die worden gebruikt voor de tweede en daaropvolgende hervullingen.

---

## Behandeling van papier

Houd rekening met de volgende punten bij het omgaan met en bewaren van papier. Als het papier niet in goede conditie verkeert, kan de afdrukkwaliteit afnemen.

Zie de documentatie die bij het papier zit.

## Behandeling

- ❑ Gebruik altijd speciaal sublimatietransferpapier van Epson.  
 [“Ondersteunde media” op pagina 141](#)
- ❑ Gebruik speciaal afdrukmateriaal van Epson in normale omstandigheden (temperatuur van 15 tot 25 °C en een relatieve luchtvochtigheid van 40 tot 60%).
- ❑ Vouw het papier niet en maak geen krasen op het oppervlak van het papier.
- ❑ Kom niet met blote handen aan de afdrukzijde van het papier. Vocht en vet van uw handen kunnen de afdrukkwaliteit beïnvloeden.
- ❑ Houd papier bij de randen vast. Katoenen handschoenen worden aanbevolen.

## Inleiding

- ❑ Veranderingen in temperatuur en vochtigheid kunnen veroorzaken dat papier golft of krult. Controleer de volgende punten.
  - ❑ Laad het papier net voordat u met afdrukken begint.
  - ❑ Gebruik geen gegolfd of verkreukeld papier. Snijd bij rolpapier delen af die gegolfd of opgekruld zijn en laad het papier opnieuw. Vervang gegolfde of opgekrulde vellen papier door nieuwe vellen.
- ❑ Maak het papier niet nat.
- ❑ Bewaar de verpakking van het papier om die te kunnen gebruiken voor de opslag van het papier.
- ❑ Vermijd ruimtes waarin het papier bloot staat aan direct zonlicht, overmatige warmte of vocht.
- ❑ Bewaar losse vellen papier in de oorspronkelijke verpakking op een vlakke ondergrond.
- ❑ Verwijder een rol papier die niet wordt gebruikt uit de printer. Rol het papier goed op en bewaar het in de oorspronkelijke verpakking. Als u de rol papier lang in de printer laat zitten, gaat de kwaliteit van het papier achteruit.

## Behandeling van bedrukt papier

Houd voor een hoogwaardig afdrukresultaat dat lang mooi blijft, rekening met de volgende punten.

- ❑ Wrijf niet over afdrukken en maak er geen krassen op. Als u dit wel doet, kan de inkt loskomen.
- ❑ Raak het oppervlak van afdrukken niet aan. U kunt inkt wegvegen.
- ❑ Laat uw afdrukken goed drogen voordat u ze opvouwt of op elkaar legt; de kleuren zouden kunnen veranderen op het punt waar de afdrukken elkaar raken (vlekken). Deze vlekken verdwijnen als u de afdrukken onmiddellijk van elkaar haalt en laat drogen. Als u dit niet doet, zijn de vlekken blijvend.
- ❑ Gebruik geen droger om de afdruk te drogen.
- ❑ Vermijd direct zonlicht.

- ❑ Vermijd het verkleuren van afdrukken tijdens het weergeven of opslaan van de afdrukken door de aanwijzingen in de documentatie van het papier te volgen.

## Stroom besparen

De printer wordt automatisch in de slaapstand gezet of uitgeschakeld als er gedurende een ingestelde periode geen bewerkingen worden uitgevoerd. U kunt het energiebeheer zelf instellen. Elke verhoging is van invloed op de energiezuinigheid van het product. Houd rekening met het milieu voordat u iets verandert aan deze instelling.

### Slaapstand

De printer gaat in de slaapstand wanneer er geen fouten zijn, geen afdruktaken worden ontvangen en niets gebeurt op het bedieningspaneel of elders. Zodra de printer in de slaapstand gaat, worden het display en de interne motoren en andere onderdelen uitgeschakeld, waardoor er minder stroom wordt verbruikt.

De slaapstand wordt uitgeschakeld als een afdruktaak wordt ontvangen of als het bedieningspaneel wordt aangeraakt.

U kunt instellen hoelang het duurt voordat de printer in de slaapstand gaat. De standaardinstelling is dat de printer in de slaapstand gaat als er 15 minuten lang niets is gebeurd. In het menu **Basisinstellingen** kunt u instellen hoelang het duurt voordat de printer in de slaapstand gaat.

 [“Algemene instellingen — Basisinstellingen” op pagina 97](#)

### Opmerking:

*Zodra de printer in de slaapstand gaat, gaat het display uit alsof de stroom is uitgeschakeld. Het lampje  blijft wel branden.*

### Uitschakelingstimer

Met deze functie wordt de printer automatisch uitgeschakeld wanneer er gedurende de ingestelde periode geen fouten optreden, geen afdruktaken worden ontvangen, en geen handelingen worden uitgevoerd op het bedieningspaneel of elders.

De standaardinstelling varieert als volgt, afhankelijk van het model.

## Inleiding

- ❑ Voor SC-F500  
Stel in op **8h**.
- ❑ Behalve voor SC-F500  
Stel in op **Uit**.

De instellingen voor de Uitschakelingstimer kunnen worden veranderd in het menu Basisinstellingen.

 [“Algemene instellingen — Basisinstellingen” op pagina 97](#)

# Introductie van de software

## Meegeleverde software

Software wordt geleverd op de volgende cd's.

- ❑ Software-cd  
Raadpleeg de volgende tabel voor informatie over de meegeleverde software.  
De meegeleverde softwareschijf bevat de software voor Windows. Als u een Mac of een computer zonder schijfstation gebruikt, downloadt u de software van <https://epson.sn> en installeert u deze.  
Raadpleeg de online hulp voor elke software voor meer informatie over de software.
- ❑ Epson Edge Print-cd\*  
Epson Edge Print is RIP-software die eenvoudig te begrijpen en gebruiken is.  
Raadpleeg de *Setup Guide (Installatiehandleiding)* (boekje) voor installatie-instructies.  
Raadpleeg de online Help voor meer informatie over de functies.

\*Afhankelijk van de regio van aankoop, is dit mogelijk niet inbegrepen bij de printer.

**Opmerking:**

Handige software die compatibel is met deze printer, wordt gepubliceerd op de Epson-website. Klik op de volgende koppeling voor meer informatie.

<https://www.epson.com>

Naam van de software	Functie
Printerdriver	Installeer de printerdriver om tijdens het afdrukken de functionaliteit van de printer volledig te benutten. <a href="#">☞ "Afdrukken vanaf de computer via de printerdriver" op pagina 45</a>
EPSON Software Updater	Software die controleert of software-updates beschikbaar zijn, u hiervan vervolgens op de hoogte brengt en de software installeert als een update beschikbaar is. Hiermee kunt u de firmware en de reeds geïnstalleerde software van de printer bijwerken. <a href="#">☞ "Software bijwerken of aanvullende software installeren" op pagina 25</a>
LFP Print Plug-In for Office (uitsluitend Windows)	Invoegtoepassing voor Microsoft Office-toepassingen (Word, Excel, en PowerPoint). Deze invoegtoepassing voegt lintoepassing toe aan Office-toepassingen, die snelle toegang bieden tot het afdrukken van horizontale en verticale banieren en vergroot afdrukken.  De invoegtoepassing kan worden geïnstalleerd door deze te selecteren in het scherm Additional Installation (Aanvullende installatie) wanneer u de software installeert. U kunt het echter ook later installeren via EPSON Software Updater.  De ondersteunde Microsoft-versies worden hieronder weergegeven. Office 2003/Office 2007/Office 2010/Office 2013/Office 2016

## Introductie van de software

Naam van de software	Functie
EpsonNet Config	<p>Software voor het configureren van de startinstellingen van het netwerk of het bulksgewijs wijzigen van de netwerkinstellingen tijdens het installeren of verplaatsen van Epson-printers en -scanners.</p> <p>EpsonNet Config wordt niet automatisch geïnstalleerd. Download dit van de Epson-website en installeer wanneer u hier behoefte aan hebt.</p> <p><a href="https://www.epson.com">https://www.epson.com</a></p> <p>Voor Windows kunt u de software installeren vanuit de volgende map op de meegeleverde softwareschijf.</p> <p>\\Network\EpsonNetConfig</p>

## Ingebouwde software in de printer

De volgende software is vooraf op de printer geïnstalleerd. U kunt deze software opstarten en gebruiken vanuit een webbrowser via het netwerk.

Naam van de software	Functie
Web Config	<p>De beveiligingsinstellingen voor het netwerk kunnen vanuit Web Config worden geconfigureerd. Deze software biedt tevens een functie voor e-mailmeldingen, om u op de hoogte te brengen van printerstoringen of andere problemen.</p> <p> <a href="#">"Web Config gebruiken" op pagina 24</a></p>

# Web Config gebruiken

Dit gedeelte bevat instructies over het starten van de software en een samenvatting van de functies.

## Starten

Start de software vanuit een webbrowser op een computer die of een smart apparaat dat is aangesloten op hetzelfde netwerk met de printer.

**1** Controleer het IP-adres van de printer.

Raak op het startscherm  aan, selecteer het verbonden netwerk en controleer het IP-adres.

### Opmerking:

*U kunt het IP-adres ook controleren door een netwerkverbindingsrapport af te drukken. Raak vanuit het startscherm in de aangegeven volgorde de volgende opties aan.*

**Instel. — Algemene instellingen — Netwerkinstellingen — Verbinding controleren**

**2** Open een webbrowser op een computer die of smart apparaat dat via het netwerk met de printer is verbonden.

**3** Voer het IP-adres van de printer in de adresbalk van de webbrowser in en druk op de toets **Enter** of **Return**.

Indeling:

IPv4: http://IP-adres van de printer/

IPv6: http://[IP-adres van de printer]/

Voorbeeld:

IPv4: http://192.168.100.201/

IPv6: http://[2001:db8::1000:1]/

## Sluiten

Sluit de webbrowser.

## Overzicht van de functies

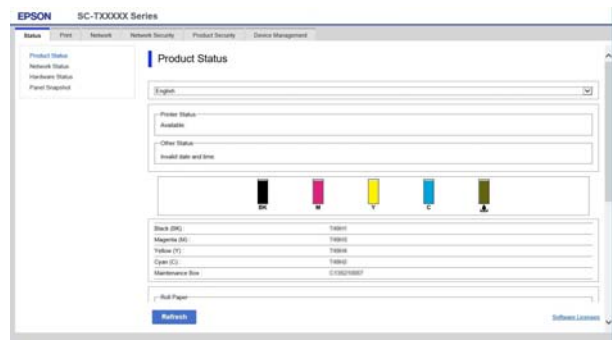

## Belangrijkste functies

- Controleer de status van de printer, bijvoorbeeld de hoeveelheid resterende inkt.
- Controleer de firmwareversie van de printer en werk de firmware bij.
- Configureer de netwerkinstellingen en de geavanceerde beveiligingsinstellingen van de printer, zoals SSL/TLS-communicatie, IPsec/IP-filtering en IEEE 802.1X, die niet op de printer zelf kunnen worden geconfigureerd.
- Bewerk de aangepaste papierinstellingen en exporteer en importeer deze instellingen. De aangepaste papierinstellingen die zijn geregistreerd in **Instel. — Algemene instellingen — Printerinstellingen — Instelling aangepast papier** van de printer, kunnen worden gewijzigd en worden geëxporteerd naar een bestand en vervolgens worden geïmporteerd (geregistreerd) op een andere printer. Dit is nuttig als u meerdere printers installeert en voor allemaal dezelfde aangepaste papierinstellingen wilt gebruiken.



## Introductie van de software

# Software bijwerken of aanvullende software installeren

Wanneer u tijdens de installatie software installeert volgens de beschrijving in de *Setup Guide* (Installatiehandleiding), wordt Epson Software Updater geïnstalleerd. Met Epson Software Updater kunt u de firmware van de printer bijwerken, software die op uw computer is geïnstalleerd bijwerken en andere software die compatibel is met de printer installeren.

### Opmerking:

De software zal indien nodig worden bijgewerkt voor groter gebruiksgemak en een robuustere werking. Het wordt aanbevolen het ontvangen van updatemeldingen met Epson Software Updater in te stellen en de software zo snel mogelijk bij te werken als er een melding is.

## Controleren of updates beschikbaar zijn en software bijwerken

- 1 Controleer of de computer en de printer de volgende status hebben.
  - De computer heeft verbinding met internet.
  - De printer en de computer kunnen communiceren.

- 2 Start Epson Software Updater.

- Windows  
Geef de lijst met alle programma's weer en klik vervolgens op Epson Software Updater in de map Epson Software.

### Opmerking:

- Als u op de Windows-toets (de toets met het Windows-logo) op het toetsenbord drukt en vervolgens de softwarenaam in het zoekveld van het weergegeven venster typt, wordt de software meteen weergegeven.
- De software kan tevens worden gestart door op het printerpictogram op de taakbalk van het bureaublad te klikken en vervolgens **Software Update (Software-update)** te selecteren.

- Mac  
Selecteer **Go (Ga) — Applications (Programma's) — Epson Software — EPSON Software Updater**.

- 3 Selecteer de software of handleidingen die moeten worden bijgewerkt en werk deze bij.

Volg de instructies op het scherm.

### **Belangrijk:**

Schakel de computer en de printer tijdens het bijwerken niet uit.

### Opmerking:

Software die niet in de lijst wordt weergegeven, kan niet worden bijgewerkt met EPSON Software Updater. Controleer of de nieuwste versies van de software beschikbaar zijn op de Epson-website.

Houd er rekening mee dat u software niet kunt bijwerken of installeren met Epson Software Updater als u het besturingssysteem Windows Server gebruikt. Download de software van de Epson-website.

<https://www.epson.com>

## Meldingen over updates ontvangen

### Windows

- 1 Start Epson Software Updater.
- 2 Klik op **Auto update settings (Instellingen automatische update)**.
- 3 Selecteer het interval waarmee op updates moet worden gecontroleerd in het veld **Interval to Check (Controle-interval)** van de printer en klik vervolgens op **OK**.

### Mac

In de software is standaard ingesteld dat er elke 30 dagen op updates wordt gecontroleerd en een melding wordt gegenereerd.

## Introductie van de software

# Software verwijderen

## Windows

### **Belangrijk:**

- Meld u aan met een Administrator-account.
- Als om het wachtwoord of de goedkeuring van een beheerder wordt gevraagd, voer dan het wachtwoord in en ga door met de bewerking.

- 1** Schakel de printer uit en maak de interfacekabel los.
- 2** Sluit alle toepassingen die op de computer worden uitgevoerd.
- 3** Ga naar het **Control Panel (Configuratiescherm)** en klik op **Uninstall a program (Een programma verwijderen)** in de categorie **Programs (Programma's)**.



- 4** Kies de software die u wilt verwijderen en klik op **Uninstall/Change (Verwijderen/Veranderen)** (of **Change/Remove (Veranderen/Verwijderen)/Add/Remove (Toevoegen/Verwijderen)**).

U kunt de printerdriver en EPSON Status Monitor 3 verwijderen door **EPSON SC-XXXXX Printer Uninstall (Printer EPSON SC-XXXXX verwijderen)** te selecteren.

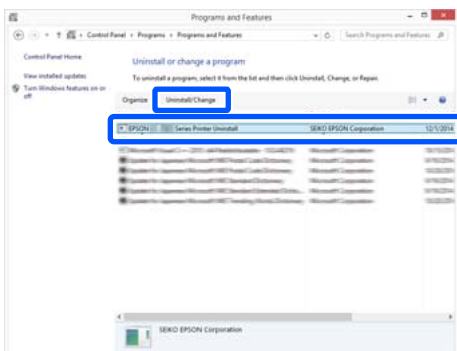

- 5** Selecteer het printerpictogram en klik op **OK**.



- 6** Volg de instructies op het scherm om door te gaan.  
Wanneer u wordt gevraagd het verwijderen te bevestigen, klikt u op **Yes (Ja)**.

Start de computer opnieuw als u de printerdriver opnieuw installeert.

## Mac

Volg bij het opnieuw installeren of bijwerken van de printerdriver of andere software onderstaande stappen om eerst de doelsoftware te verwijderen.

### Printerdriver

Gebruik de "Uninstaller".

### Het verwijderprogramma downloaden

Download de "Uninstaller" van de Epson website.

<https://www.epson.com/>

### Het verwijderprogramma gebruiken

Volg de instructies op de Epson-website.

### Andere software

Sleep de map met de softwarenaam van de map **Applications (Programma's)** naar de **Trash (Prullenmand)** om deze te verwijderen.

# Papier laden en instellen

## Opmerkingen over het laden van papier



**Let op:**

*Veeg niet met uw handen langs de randen van het papier. De randen van het papier zijn dun en scherp en kunnen letsel veroorzaken.*

### Verwijder geladen papier uit de printer

De roller kan een indruk achterlaten op papier dat in de printer is achtergebleven. Bovendien kan het papier gaan golven of opkrullen vanwege vocht. Hierdoor kunnen problemen ontstaan tijdens het invoeren van het papier, kan papier vastlopen of kunnen vlekken op de afdrukken komen.

Het wordt aanbevolen het papier altijd terug te doen in de oorspronkelijke verpakking en het horizontaal op te slaan. Haal het papier pas uit de verpakking als u het gaat gebruiken.

### Laad geen rolpapier waarvan de rechter- en linkerrand ongelijk zijn

Als u rolpapier laadt waarvan de rechter- en linkerrand ongelijk zijn, kunnen problemen met de papierinvoer ontstaan of kan papier gaan “wandelen” tijdens het afdrukken. Rol het rolpapier voordat u het gebruikt op om de randen gelijk te maken of gebruik rolpapier dat geen problemen vertoont.

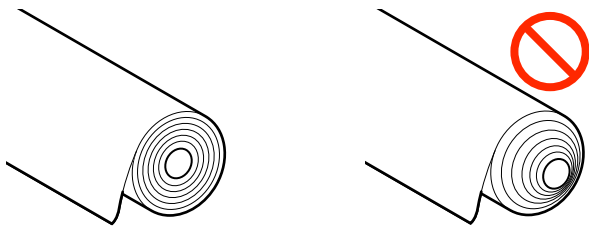

### Laad geen opgekruld papier

Als u opgekruld papier laadt, kan papier vastlopen of kunnen vlekken op de afdrukken ontstaan. Maak het papier voor gebruik vlak door het in tegenovergestelde richting te buigen of gebruik papier dat geen problemen vertoont.

### Niet-ondersteund papier

Gebruik geen papier dat gegolfd, gescheurd, afgesneden, gevouwen, te dik of te dun is, waarop stickers zijn geplakt, enz. Hierdoor kan papier vastgelopen of kunnen vlekken op de afdrukken ontstaan. Lees in het gedeelte hieronder welk papier door de printer wordt ondersteund.

[“Tabel speciaal afdruk materiaal van Epson” op pagina 141](#)

## Papierlaadpositie

De laadpositie varieert, afhankelijk van de vorm en het formaat van het papier dat wordt geladen. Raadpleeg het onderstaande voor gegevens over papier dat in de printer kan worden gebruikt.

[“Ondersteunde media” op pagina 141](#)

### Papierrol

U kut rolpapier van 210 mm tot de maximale afdrukbare breedte laden.

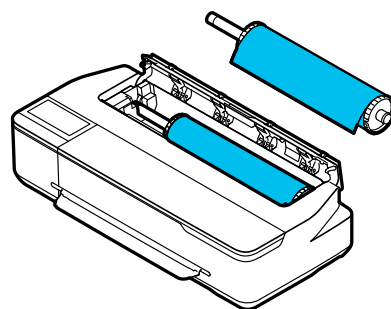

## Papier laden en instellen

### Automatische doc.invoer

U kunt meerdere vellen A4- of A3-papier laden. Het aantal vellen dat tegelijkertijd kan worden geladen, varieert afhankelijk van het papier. Zie het volgende gedeelte voor meer informatie.

☞ [“Losse vellen” op pagina 141](#)

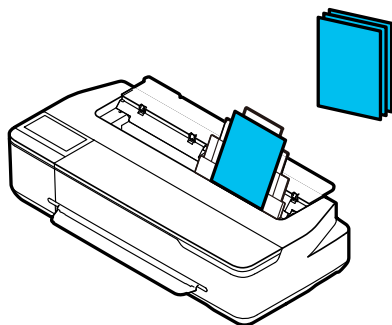

### Los vel (1 vel)

Een los vel van A4-formaat tot de maximaal afdruckbare breedte kan worden geladen.

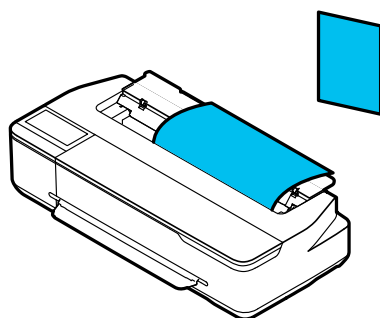

#### Opmerking:

- ☐ De papiersleuf voor Papierrol en Los vel (1 vel) is dezelfde. Voer een van beide soorten in de papiersleuf in.
- ☐ U kunt papier laden in de automatische papiertoevoer terwijl rolpapier is geladen. In de printerdriver kunt u de papierbron kiezen die u wilt gebruiken om af te drukken.

## Papierrol laden en verwijderen

Plaats het rolpapier op de meegeleverde spoel en laad het rolpapier vervolgens in de printer.

Als u papier vervangt, verwijdert u eerst het geladen papier.

☞ [“Rolpapier verwijderen” op pagina 32](#)

☞ [“Los vel \(1 vel\) verwijderen” op pagina 37](#)

Als er papier in de automatische papiertoevoer is geladen, verwijder dan dit papier, laad of verwijder het rolpapier en herlaad het papier in de automatische papiertoevoer. Verwijder de papierstapelaar wanneer u op rolpapier afdrukt.

☞ [“Papier uit de automatische papiertoevoer verwijderen” op pagina 36](#)

☞ [“De papierstapelaar plaatsen en verwijderen” op pagina 34](#)

## Papierrol laden

### ⚠ Let op:

Houd de fles beet wanneer u rolpapier laadt. Als u het papier laadt en een ander onderdeel vasthoudt, kunnen uw handen of vingers vast komen te zitten en letsel veroorzaken.

### ⚠ Belangrijk:

Wanneer u in de handel verkrijgbaar papier gebruikt, veeg het papierstof aan beide uiteinden van de papierrol dan af met een zachte doek voordat u het papier plaatst. Dit voorkomt dat de afdrukkwaliteit afneemt door papierstof.



### Opmerking:

U kunt het papier laden terwijl u de laadprocedure op het scherm bekijkt. Als u de procedure op het scherm wilt bekijken, raakt u het informatiegebied van rolpapier op het startscherm aan.

## Papier laden en instellen

- 1** Controleer of **Laad papier** op het startscherm wordt weergegeven en open de kap voor losse vellen.

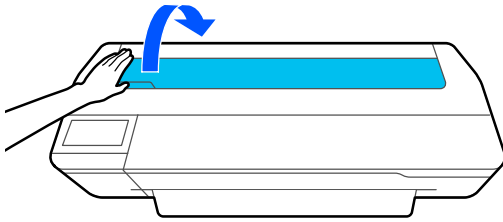

- 2** Ontgrendel de centrale vergrendeling en open de kap van het rolpapier.

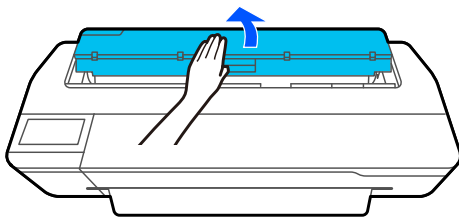

- 3** Verwijder de geplaatste spoel.

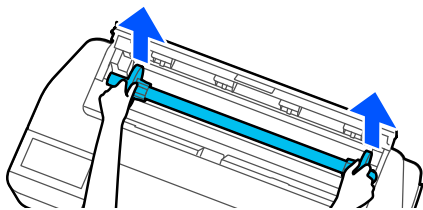

- 4** Verwijder de transparante flens van de spoel.

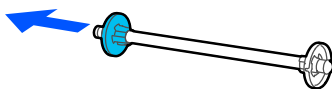

- 5** Plaats het rolpapier op een vlakke ondergrond en voer vervolgens de spoel in.

Houd de zwarte flens aan de rechterzijde en plaats het rolpapier zodanig dat de voorrand zich bevindt zoals in de onderstaande afbeelding.

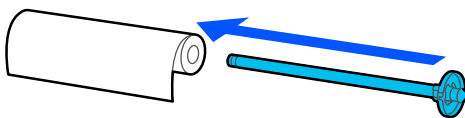

- 6** Duw de flens naar het rolpapier totdat er geen ruimte meer is tussen de flens en het rolpapier.

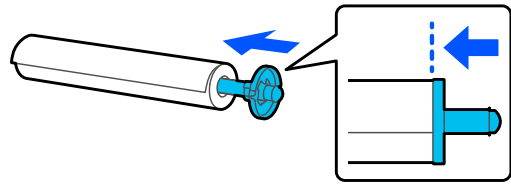

- 7** Bevestig de transparante flens en duw deze in het rolpapier totdat er geen ruimte meer is tussen de flens en het rolpapier.

Als zich aan beide zijden tussen de flens en het rolpapier ruimte bevindt, kan het scheef worden ingevoerd en kan dit leiden tot storingen.

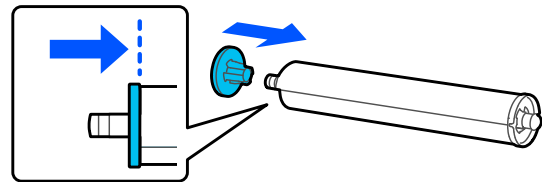

- 8** Plaats de spindel in de linker- en rechtergroeven op de spindelhouder met de zwarte flens van de spindel aan de rechterkant.

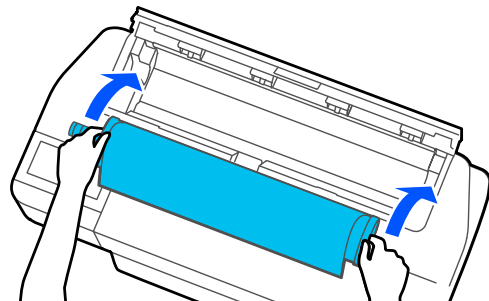

- 9** Controleer of de voorrand van het rolpapier niet gevouwen is en plaats dit in de papiersleuf totdat u een piepton hoort.

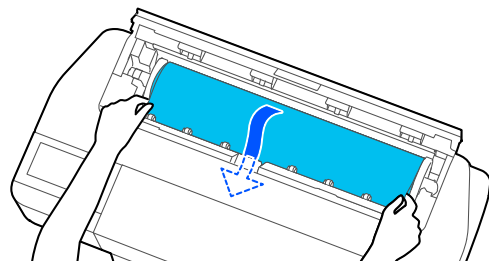

## Papier laden en instellen

### **Belangrijk:**

Houd de randen van het papier beet en plaats deze recht in de papierinvoersleuf. Als u het papier scheef invoert, leidt dit tot een storing of kan het papier vastgelopen.

### **Opmerking:**

Als de voorrand van het rolpapier niet horizontaal is, of als het niet recht is afgesneden, wordt het na het laden automatisch recht afgesneden. Het papier wordt echter niet afgesneden als **Automatisch snijden** is ingesteld op **Uit**.

**10** Sluit de kap van de papierrol en de afdekking voor losse vellen.

**11** Stel op het weergegeven scherm het papiertype in dat overeenkomt met het geladen papier, en stel indien nodig het beheer voor de resterende hoeveelheid papier in.

Als u niet het juiste papiertype instelt, leidt dit problemen met de afdrukkwaliteit. Raadpleeg het volgende gedeelte voor meer informatie over papiertypen en de instellingen voor beheer van de resterende hoeveelheid.

 [“Voor rolpapier” op pagina 38](#)

**12** Als de optionele standaard is meegeleverd, zorg dan dat de papierbak open is.

### **Opmerking:**

Sluit de papieropvang voordat u banieren of andere documenten afdrukt met een formaat dat niet in de papieropvang past. Voordat het uit de printer geworpen papier op de grond komt, raden we aan om het met twee handen vast te pakken vlakbij de uitwerpsleuf en dat u het lichtjes blijft ondersteunen tot het afdrucken voltooid is.

## Het rolpapier afsnijden

### Automatisch snijden

Automatisch snijden is op de printer standaard ingesteld op **Aan**. Als **Aan** is ingesteld wordt het rolpapier op de volgende momenten automatisch afgesneden.

- Als wordt gedetecteerd dat de voorrand niet horizontaal is  
Nadat het rolpapier is geladen, wordt de voorrand recht afgesneden.
- Wanneer het afdrucken van een pagina is voltooid  
Het rolpapier wordt afgesneden voordat het afdrucken van de volgende pagina begint.

Als u niet elke pagina wilt afsnijden, of als u op een specifieke gewenste positie wilt afsnijden, raadpleegt u de volgende procedure.

### Afsnijden op laatst afgedrukte pagina of op een gewenste positie

Schakel automatisch afsnijden in de printerdriver uit, druk af en snijd na het afdrucken via het menu **Papier toevoeren/snijden** van de printer.

- 1** Selecteer in de printerdriver **Off (Uit)** in **Advanced (Geavanceerd) — Roll Paper Option (Rolpapieroptie) — Auto Cut (Automatisch afsnijden)** en start het afdrucken.

Laat de instelling voor automatisch afsnijden op de printer ingeschakeld.

### **Opmerking:**

- De instelling voor automatisch afsnijden in de printerdriver heeft voorrang boven de instelling van de printer. De instelling voor automatisch afsnijden in de printerdriver wordt hersteld naar de standaardinstelling **Normal Cut (Normaal afsnijden)** als de toepassing wordt gesloten.
- Als u automatisch afsnijden wilt uitschakelen wanneer u afdrukt in de modus **HP-GL/2**, schakelt u de instelling voor automatisch afsnijden in de printer uit. Raak op het startscherm het informatiegebied van rolpapier — **Geavanceerde media-instelling — Automatisch snijden — Uit** aan. De wijziging naar de instelling wordt opgeslagen als instelling voor het momenteel geselecteerde papiertype.

## Papier laden en instellen



- 2** Raak nadat het afdrukken is voltooid op het startscherm van de printer het informatiegebied **Papier toevoeren/snijden** van de papierrol aan.

Gebruik de knoppen die op het scherm worden weergegeven om het papier te snijden en toe te voeren.

### Afsnijden op de standaard snijpositie van de printer (direct na de ondermarge)

Raak de knop  (Knippen) aan. Het papier wordt afgesneden en de voorrand van het papier keert terug naar de afdrukpositie.

### Afsnijden op een gewenste positie

- 1** Houd de knop  (Vooruit) of  (Achteruit) vast totdat de gewenste snijpositie zich op de positie van de stippellijn in de afbeelding bevindt.

U kunt de snijpositie niet verder instellen dan de ondermarge.

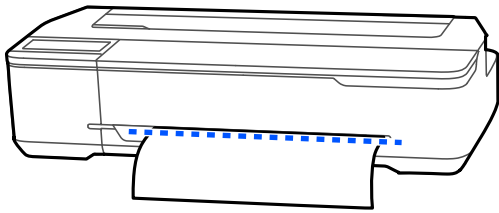

- 2** Raak de knop  (Knippen) aan.  
Het papier wordt afgesneden.

#### Opmerking:

Als de lengte van **A** in de afbeelding korter is dan de volgende lengte, wordt het papier automatisch ingevoerd tot op het moment van snijden de gewenste lengte is verkregen.

- Sublimatietransferpapier: 100 mm

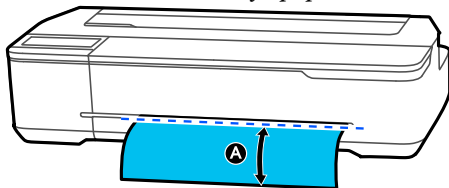

## Papier snijden met een schaar

Als u papier wilt snijden met een schaar, volgt u de onderstaande stappen om een snijdlijn af te drukken.

### **Belangrijk:**

- Gebruik geen mes. De printer kan beschadigd raken.

- 1** Schakel de instelling voor automatisch afsnijden uit en start het afdrukken.

Als u snijlijnen wilt afdrukken, schakelt u de instelling voor automatisch afsnijden in de printer uit. Als u afdrukt via de printerdriver, schakelt u deze instelling ook in de printerdriver uit.

- Printerinstellingen  
Informatiegebied van rolpapier — **Geavanceerde media-instelling** — **Automatisch snijden** — **Uit** op het startscherm.
- Printerdriver instellen  
**Advanced (Geavanceerd)** — **Roll Paper Option (Rolpapieroptie)** — **Auto Cut (Automatisch afsnijden)** — **Off (Uit)**.



- 2** Raak nadat het afdrukken is voltooid op het startscherm van de printer het informatiegebied **Papier toevoeren/snijden** van de papierrol aan.

- 3** Bedien de knoppen die op het scherm worden weergegeven.

### Afdruklijnen afdrukken op de standaardpositie van de printer (direct na de ondermarge)

Raak de knop  (Knippen) aan. Het selectiescherm voor snij- of afdruklijnen wordt weergegeven.

### Snijlijnen op een gewenste positie afdrukken

Houd de knop  (Vooruit) of  (Achteruit) vast totdat de gewenste positie van de snijlijn zich op de positie van de stippellijn in de afbeelding bevindt.

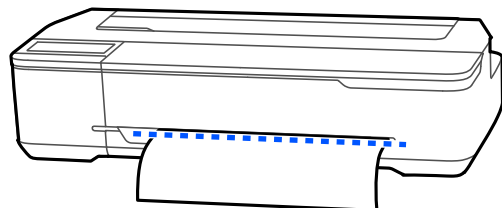

## Papier laden en instellen

Snijlijnen kunnen niet verder naar binnen dan de ondermarge worden afgedrukt. Als u klaar bent met het verplaatsen van het papier, raakt u  (Knippen) aan. Het selectiescherm voor snij- of afdruklijnen wordt weergegeven.

### 4 Raak **Hulplijn afdruk snijden** aan.

Er worden snijlijnen afgedrukt en het papier wordt automatisch uitgeworpen tot een positie waar het eenvoudig met een schaar kan worden geknipt.

### 5 Knip het papier met een schaar langs de snijlijn af en raak vervolgens **Gereed** aan.

Het papier wordt weer opgerold tot de voorrand van het papier zich in de afdrukpositie bevindt.

## Rolpapier verwijderen

Hieronder wordt het verwijderen en opslaan van rolpapier na het afdrukken beschreven. Als u rolpapier in de printer laat zitten, kunnen de rollers afdrucken achterlaten op het rolpapier.

### Opmerking:

*U kunt het rolpapier verwijderen terwijl u de verwijderingsprocedure van het rolpapier op het scherm bekijkt. Als u de instructies op het scherm wilt bekijken. Raakt u het informatiegebied van de het rolpapier aan op het startscherm en raakt u **Verwijderen** aan.*

### 1 Als de achterrand van het afgedrukte papier wordt vastgehouden door de printer, pakt u het papier met beide handen beet en trekt u het langzaam naar u toe.

Het afgedrukte papier valt automatisch uit de printer wanneer de volgende afdraktaak wordt gestart.

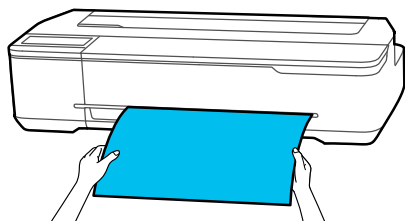

### 2 Open de afdekking voor losse vellen.

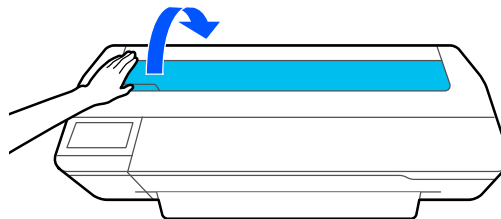

### 3 Ontgrendel de centrale vergrendeling en open de kap van het rolpapier.

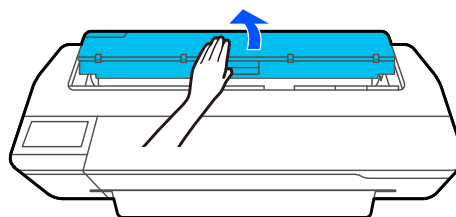

### 4 Druk op **Verwijderen**.

Het papier wordt opgerold en uitgevoerd.

### Opmerking:

*Als afgedrukt papier niet wordt afgesneden en in de printer blijft, wordt een bevestigingsscherm weergegeven.*

*Raak **Knippen** aan om het papier op de standaardpositie af te snijden, of raak **Hulplijn afdruk snijden** aan om op de standaardpositie snijlijnen af te drukken.*

*Als u de snijpositie of de afdrukpositie van de snijlijnen wilt wijzigen, raakt u **Sluiten** aan en wijzigt u de positie in het menu **Papier toevoeren/ snijden**.*

*Zie het volgende gedeelte voor meer informatie.  
 "[Het rolpapier afsnijden](#)" op pagina 30*

### 5 Houd de flensen aan beide uiteinden van de spoel vast en verwijder de spoel uit de spoelhouder.

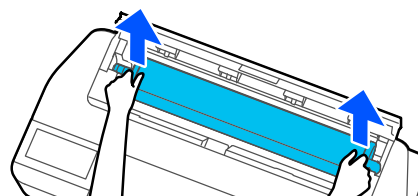



## Papier laden en instellen

- 6** Maak de transparante flens los van de spoel.

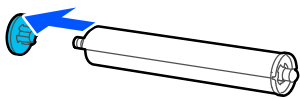

- 7** Verwijder de spoel uit het rolpapier.

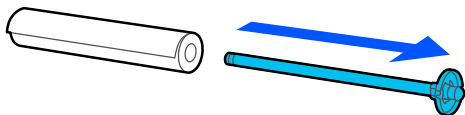

**!** **Belangrijk:**

*Rol het papier voorzichtig op en bewaar het in de oorspronkelijke verpakking.*

- 8** Bevestig de transparante flens aan de spoel en plaats de spoel terug in de printer.

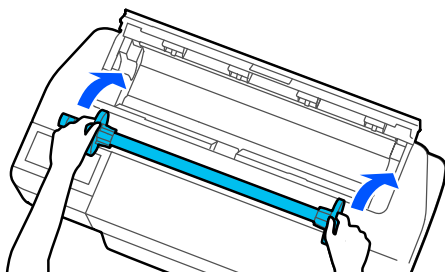

- 9** Sluit de kap van de papierrol en de afdekking voor losse vellen.

## Papier laden verwijderen uit de automatische papiertoevoer

### De papierstapelaar plaatsen en verwijderen

Bevestig de meegeleverde papierstapelaar wanneer u doorlopend meerdere vellen papier afdruckt vanuit de automatische papiertoevoer.

De papierstapelaar kan ongeveer 20 vellen afgedrukt papier houden.

Wanneer u echter afdruckt op rolpapier of losse vellen (1 vel), verwijdert u de papierstapelaar zodat het papier vloeiend kan worden uitgevoerd.

#### Installeren

Plaats de haken van de papierstapelaar recht in de gaten in de voorzijde van de printer.

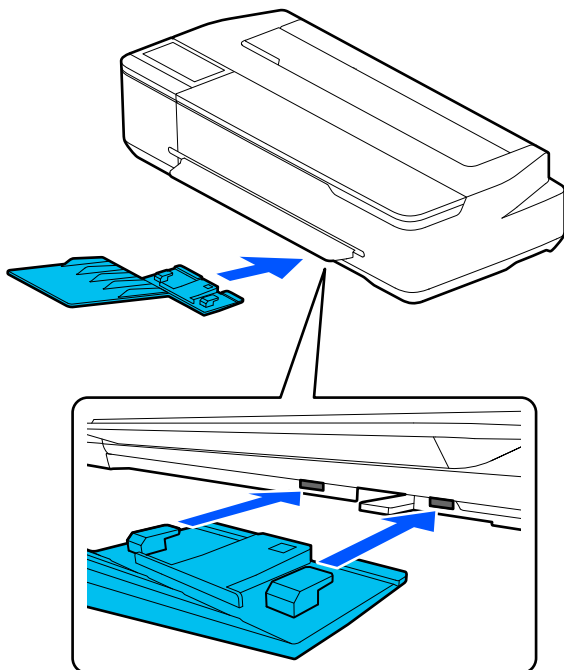

#### Verwijderen

Trek de papierstapelaar recht omhoog om hem te verwijderen.

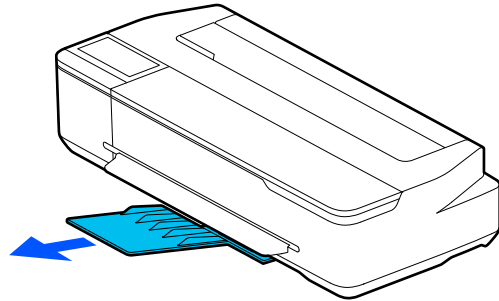

### Papier laden in de automatische papiertoevoer

#### Opmerking:

- ❑ U kunt het papier laden terwijl u de laadprocedure op het scherm bekijkt. Als u de procedure op het scherm wilt bekijken, raakt u op het startscherm **Papierinstelling — Automatische doc.invoer** aan.

#### ! Belangrijk:

Wanneer u meerdere vellen afdruckpapier plaatst, veeg dan voorzichtig eventueel stof van het papier en zorg dat de randen goed uitgelijnd zijn. Fotopapier mag echter niet gereinigd of gebogen worden. Anders kunnen er krassen op het afdruckbare oppervlak komen.

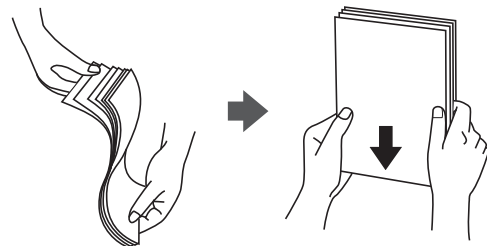

- 1 Controleer of **Laad papier**, of **Gereed** op het startscherm wordt weergegeven en open de kap voor losse vellen.

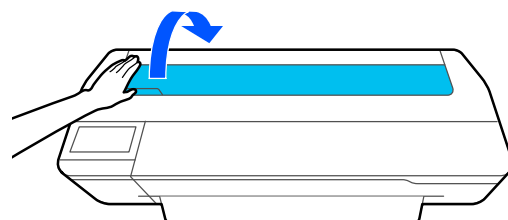

## Papier laden en instellen

- 2** Vouw de automatische papiertoevoer uit en trek deze omhoog en naar buiten.

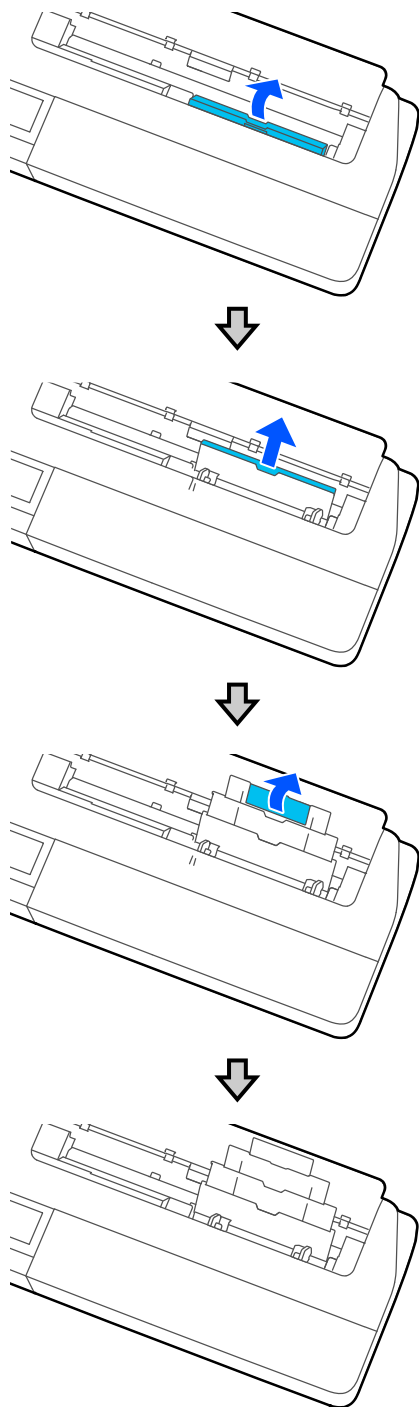

- 3** Laad papier in de automatische papiertoevoer met de afdrukbare zijde naar boven gericht.

Lijn de papierranden uit voordat u het papier laadt.

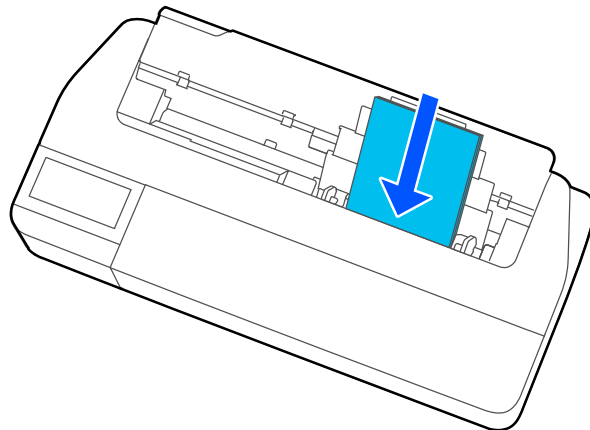

**!** **Belangrijk:**

*Plaats alle papier in staande richting. Door het papier in liggende richting te plaatsen, kan de afdrukkwaliteit teruglopen.*

- 4** Lijn de zijgeleiders uit met de randen van het papier.

Als de zijgeleiders te ver van de randen van het papier zijn, kan het papier scheef worden ingevoerd waardoor scheef kan worden afgedrukt of papieropstoppingen kunnen ontstaan.

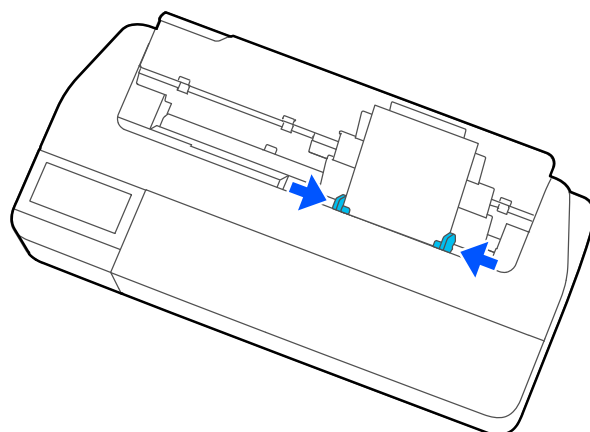

## Papier laden en instellen

- 5** Stel op het weergegeven scherm het papier type en -formaat in dat overeenkomt met het geladen papier.

Als u niet het juiste papier type instelt, leidt dit problemen met de afdrukkwaliteit. Raadpleeg het volgende gedeelte voor meer informatie over papier typen en -formaten.

 [“Voor Automatische doc.invoer/Los vel \(1 vel\)” op pagina 40](#)

## Papier uit de automatische papiertoevoer verwijderen

- 1** Verplaats de zijgeleiders weg van het papier en verwijder het papier.

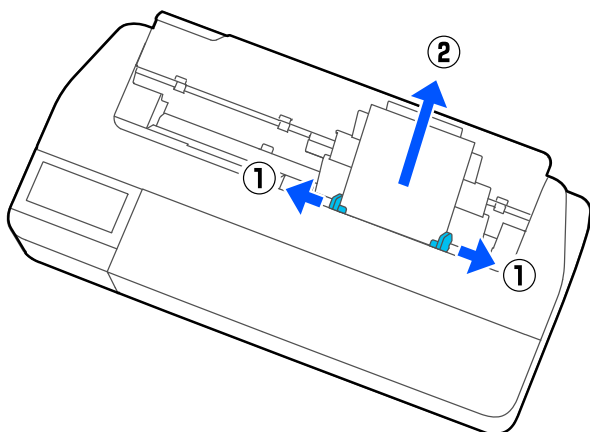

- 2** Duw de automatische papiertoevoer terug in de gleuven en vouw hem naar voren.

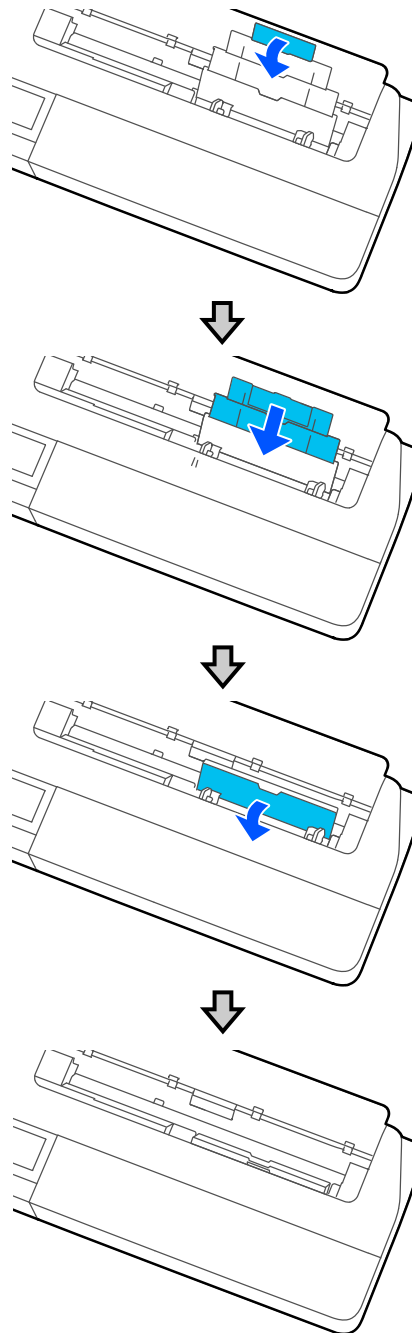

- 3** Sluit de klep voor losse vellen.

## Los vel (1 vel) laden en verwijderen

### Los vel (1 vel) laden

Wanneer rolpapier is geladen, verwijdert u dit.

☞ “Rolpapier verwijderen” op pagina 32

Wanneer papier is geladen in de automatische papiertoevoer, verwijdert u dit en klapt u de automatische papiertoevoer in. Zorg er ook voor dat u de papierstapelaar verwijdert als deze is geïnstalleerd.

☞ “Papier uit de automatische papiertoevoer verwijderen” op pagina 36

☞ “De papierstapelaar plaatsen en verwijderen” op pagina 34

**1** Controleer of **Laad papier**. op het startscherm wordt weergegeven en raak **Papierinstelling — Los vel (1 vel)**.

**2** Open de afdekking voor losse vellen.

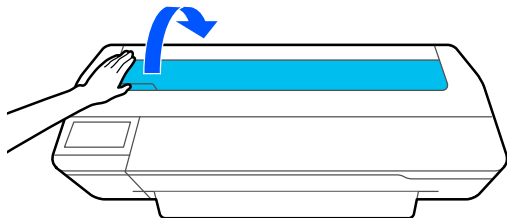

**3** Lijn de rechterkant van het papier met de afdrubare zijde omhoog gericht uit met de markering voor de rechterrاند en de linkerkant van het papier met de markering voor de linkerrاند.

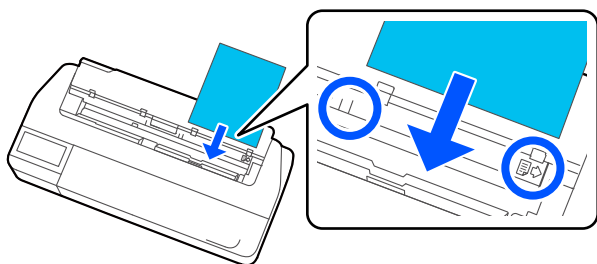

#### **!** Belangrijk:

*Plaats alle papier in staande richting. Door het papier in liggende richting te plaatsen, kan de afdrukkwaliteit teruglopen.*

**4** Plaats de voorrand van het papier recht in de papiersleuf totdat u een pieptoon hoort.

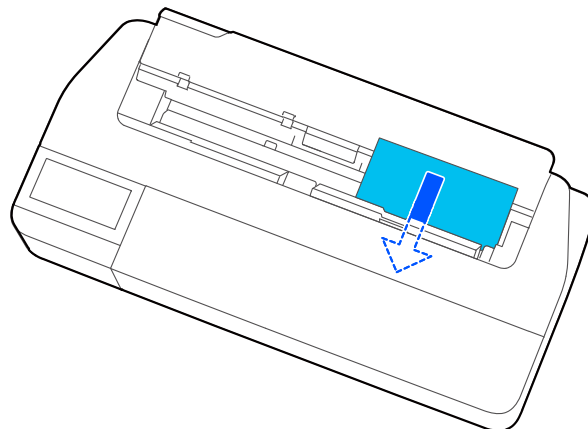

#### **!** Belangrijk:

*Houd de randen van het papier beet en plaats deze recht in de papierinvoersleuf. Als u het papier scheef invoert, leidt dit tot een storing of kan het papier vastgelopen.*

**5** Stel op het weergegeven scherm het papiertype en -formaat in dat overeenkomt met het geladen papier.

Als u niet het juiste papiertype instelt, leidt dit problemen met de afdrukkwaliteit. Raadpleeg het volgende gedeelte voor meer informatie over papiertypen en -formaten.

☞ “Voor Automatische doc.invoer/Los vel (1 vel)” op pagina 40

**6** Als de optionele standaard is meegeleverd, zorg dan dat de papierbak open is.

## Los vel (1 vel) verwijderen

### Niet-bedrukte losse vellen verwijderen

Raak op het startscherm **Papierinstelling — Los vel (1 vel) — Verwijderen** aan.

## Papier laden en instellen

Het papier wordt uitgevoerd.

### Bedrukte losse vellen verwijderen

Pak het papier met beide handen beet en trek het naar u toe.

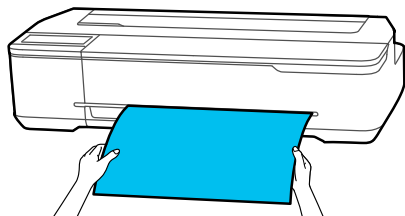

Na het afdrukken stopt het papier met de achterkant van het papier nog in de printer. Als u het papier niet handmatig verwijdert, valt het automatisch uit de printer wanneer de volgende afdruktaak gestart wordt.

## Instelling geladen papier

### Voor rolpapier

Configureer de volgende instellingen na het laden van het rolpapier.

#### Papiertype instellingen

Dit is de belangrijkste instelling voor het verkrijgen van optimale afdrukresultaten. Als u geen papiertype instelt dat overeenkomt met het geladen papier, kan dit leiden tot kreuken, vegen, ongelijke kleuren en andere problemen.

#### Resterende hoeveelheid beheren instellingen

Wanneer Resterende hoeveelheid beheren is ingesteld op Aan en de totale lengte van de geladen papierrol is ingevoerd, wordt er een schatting van de resterende hoeveelheid rolpapier weergegeven op het startscherm van de printer en op het scherm van de printerdriver. Er kan tevens een melding worden weergegeven wanneer het papier bijna op is.

De resterende hoeveelheid wordt opgeslagen net als het hierboven geselecteerde papiertype.

#### **Opmerking:**

Wanneer u de resterende hoeveelheid wilt beheren voor rolpapier met verschillende breedtes met hetzelfde papiertype, registreert u een breedte in Instelling aangepast papier. Een Instelling aangepast papier registreren betekent dat u een nieuwe instelling voor het papiertype toevoegt. Registreer de nieuwe instellingen in **Instel. — Algemene instellingen — Printerinstellingen — Instelling aangepast papier**. Raadpleeg voor informatie over Instelling aangepast papier het menu Instelling aangepast papier in de volgende koppeling.

 [“Algemene instellingen — Printerinstellingen” op pagina 99](#)

## Papier laden en instellen

## Instellen

- 1** Het momenteel ingestelde papiertype wordt na het laden van het rolpapier op het scherm weergegeven.

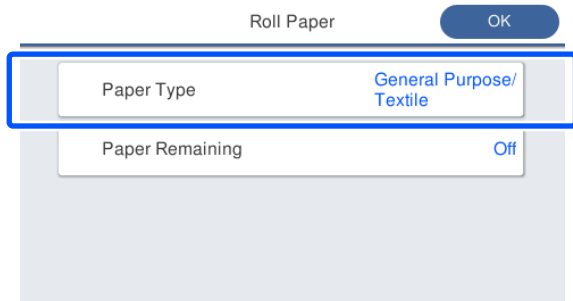
**Papiertype wijzigen**

Ga verder bij stap 2.

**Wanneer u Resterend papier instelt zonder Papiertype te wijzigen**

Ga verder bij stap 4.

**Wanneer u geen van beide wijzigt**

Raak **OK** aan. U kunt het afdrukken starten als **Gereed** op het scherm wordt weergegeven.

**Opmerking:**

De instellingen worden bevestigd als er gedurende 90 seconden op het bovenstaande scherm geen bewerkingen worden uitgevoerd. Als u de instellingen later wilt wijzigen, raakt u op het startscherm in het informatiegebied van rolpapier — **Papiertype wijzigen** aan en configureert u de instellingen.

- 2** Raak **Papiertype** aan en selecteer het papiertype dat overeenkomt met het geladen rolpapier.

**Opmerking:**

De drie andere opties dan **Overige** geven het laatst geselecteerde papiertype weer.

- 3** Zodra het papiertype is geselecteerd, wordt het bij stap 1 beschreven scherm weergegeven. Als u de instelling voor het beheren van de resterende hoeveelheid niet wilt instellen, raakt u **OK** aan.

- 4** Raak **Resterend papier** aan.

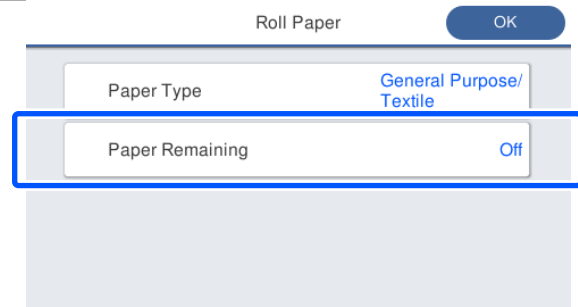

- 5** Raak **Instelling** aan.

De instelling wijzigt in **Aan** en **Resterende hoeveelheid** en **Waarschuwing voor resterend** worden ingeschakeld. Raak elke instelling aan en voer als volgt waarden in.

- Resterende hoeveelheid: totale lengte van het rolpapier (zie de bij het rolpapier geleverde handleiding)
- Waarschuwing voor resterend: waarde voor de resterende hoeveelheid voor het moment waarop een waarschuwingen voor de resterend hoeveelheid moet worden weergegeven.

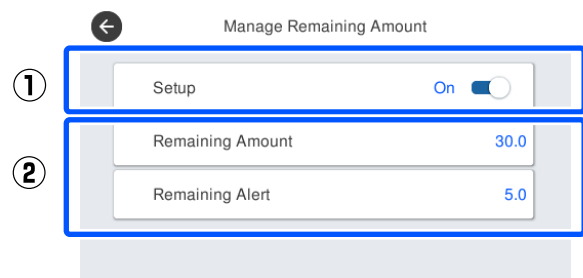
**Opmerking:**

Voer op het numeriek toetsenblok een waarde in. Deze waarde moet in ieder geval een decimaal bevatten. Als u bijvoorbeeld 5 m wilt invoeren, raakt u [5] en [0] aan.

- 6** Raak bovenaan het scherm **←** aan om terug te keren naar het scherm dat wordt weergegeven bij stap 5 en raak vervolgens **OK** aan.

U kunt het afdrukken starten als **Gereed** op het scherm wordt weergegeven.

## Papier laden en instellen

### Opmerking:

Als u het papier vervangt nadat de indicatie voor de resterende hoeveelheid 0 m aangeeft, of als het papier daadwerkelijk op is, wordt de waarde voor **Resterende hoeveelheid** weer ingesteld op de standaardinstelling van 30 m.

## Voor Automatische doc.invoer/ Los vel (1 vel)

Configureer de volgende instellingen nadat u papier hebt geladen in de Automatische doc.invoer of nadat u Los vel (1 vel) hebt geladen.

### Instellingen van het Papiertype

Dit is de belangrijkste instelling voor het verkrijgen van optimale afdrukresultaten. Als u geen papiertype instelt dat overeenkomt met het geladen papier, kan dit leiden tot kreuken, vegen, ongelijke kleuren en andere problemen.

### Instellingen van het Papierformaat

Het papierformaat van het papier dat in de automatische papiertoevoer is geladen, of Los vel (1 vel) dat is geladen, wordt niet automatisch gedetecteerd. Stel het formaat van het geladen papier in.

## Instellen

- 1 Het momenteel ingestelde papiertype wordt na het laden van het losse vel op het scherm weergegeven.

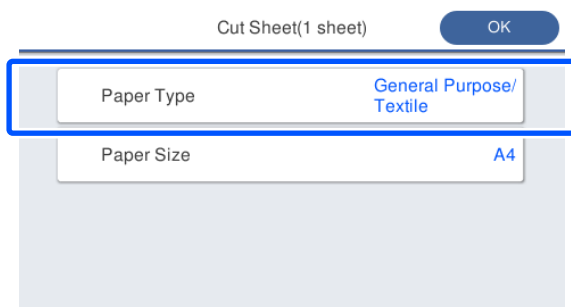

### Papiertype wijzigen

Ga verder bij stap 2.

### Wanneer u Papierformaat wijzigt zonder Papiertype te wijzigen

Ga verder bij stap 3.

### Wanneer u geen van beide wijzigt

Raak **OK** aan. U kunt het afdrukken starten als **Gereed** op het scherm wordt weergegeven.

### Opmerking:

De instellingen worden bevestigd als er gedurende 90 seconden op het bovenstaande scherm geen bewerkingen worden uitgevoerd. Als u de instellingen later wilt wijzigen, raakt u vanaf het startscherm de volgende opties achtereenvolgens aan en configureert u deze instellingen.

- Voor Automatische doc.invoer  
**Papierinstelling — Automatische doc.invoer — Type/formaat papier wijzigen**
- Voor Los vel (1 vel)  
**Papierinstelling — Los vel (1 vel) — Type/formaat papier wijzigen**

- 2 Raak **Papiertype** aan en selecteer het papiertype dat overeenkomt met het geladen papier.

- 3 Raak **Papierformaat** aan.  
Als u het papierformaat niet wilt wijzigen, raakt u **OK** aan.

### Voor Automatische doc.invoer

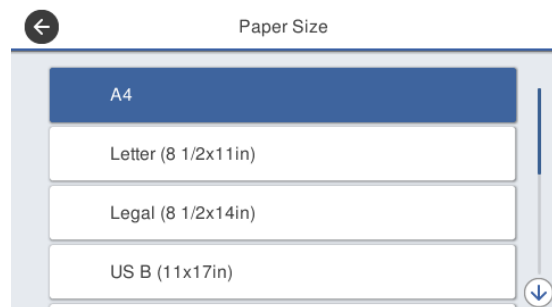

### Voor Los vel (1 vel)

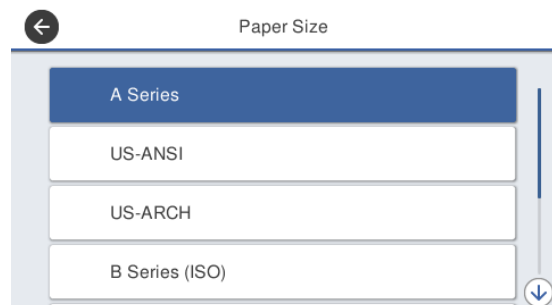

Selecteer een categorie en selecteer het gewenste papierformaat.



## Papier laden en instellen

**Opmerking:**

**Afwijkende formaten instellen**

*Als u een afwijkend formaat wilt instellen, raakt u **Gebruikergedef.** onderaan de lijst aan en voert u de breedte en lengte van het papier in.*

*Voer op het numeriek toetsenblok een waarde in. Deze waarde moet in ieder geval een decimaal bevatten. Als u bijvoorbeeld 5 m wilt invoeren, raakt u [5] en [0] aan.*

**4**

Wanneer het scherm voor stap 1 opnieuw wordt weergegeven, raakt u **OK** aan.

U kunt het afdrukken starten als **Gereed** op het scherm wordt weergegeven.

## Papierinstellingen optimaliseren (Media aanpassen)

Voer in de volgende gevallen Media aanpassen uit. U kunt eenvoudig aanpassingen maken door de wizard te gebruiken om er zeker van te zijn dat uw papier correct wordt afgedrukt.

- Wanneer er strepen, dubbel gestreepte lijnen of vervormde tekens in de afdrukresultaten staan
- Bij registratie met instellingen voor aangepast papier

De aanpassingsresultaten worden opgeslagen tot de volgende keer wanneer u een aanpassing maakt. Nadat de aanpassingen zijn voltooid, selecteert u eenvoudigweg het papiertype en de printer zal correct afdrucken.

### Opmerking:

#### Aanpassing voor papier dat is geregistreerd met aangepaste papierinstellingen

*Bij papierrol en losse vellen zullen de optimale papierinstellingen verschillen, zelfs wanneer de papiertypes hetzelfde zijn. Wanneer u zowel rolpapier en losse vellen van hetzelfde papiertype gebruikt, registreert u afzonderlijk aangepast papier en voert u de aanpassingen los van elkaar uit.*

*Een Instelling aangepast papier registreren betekent dat u een nieuwe instelling voor het papiertype toevoegt. Registreer de nieuwe instellingen in **Instel. — Algemene instellingen — Printerinstellingen — Instelling aangepast papier.***

*Raadpleeg voor informatie over Instelling aangepast papier het volgende menu Instelling aangepast papier. [☞ “Algemene instellingen — Printerinstellingen” op pagina 99](#)*

## Opmerkingen bij het uitvoeren van aanpassingen

- Laat het papier waarvoor de aanpassing is vereist op de juiste wijze en selecteer het papiertype dat overeenkomt met het geladen papier.

- Als papier met zichtbare krullen, kreuken, golven vouwen of andere oneffenheden wordt gebruikt, is een correcte aanpassing wellicht niet mogelijk. Verwijderd gekruld, gegolfde of gevouwen delen door deze af te snijden.

## Aanpassen

Aanpassingen worden uitgevoerd via de wizard. Volg de instructies op het scherm om het aanpassingspatroon tweemaal af te drukken.

Aanpassingen worden gemaakt door het patroon visueel te controleren en het optimale patroon aan te geven op het eerste en tweede aanpassingsvel.

De volgende informatie toont de lengte van en het aantal vellen dat wordt gebruikt voor het afdrucken van het aanpassingspatroon.

Rolpapier: ongeveer 420 mm.

Automatische papertoevoer: 2 vellen va A4- of A3-formaat

Losse vellen: 1 vel voor A2-formaat of groter, 2 vellen voor formaten kleiner dan A2-formaat

**1**

Raak vanuit het startscherm de volgende opties aan.

- Papierrol  
Papierrol informatiegebied — **Media aanpassen**
- Automatische doc.invoer  
**Papierinstelling — Automatische doc.invoer — Media aanpassen**
- Los vel (1 vel)  
**Papierinstelling — Los vel (1 vel) — Media aanpassen**

**2**

Raak **Start** aan.

Het afdrucken van de eerste set aanpassingspatronen wordt gestart.

### **Belangrijk:**

*Wanneer automatisch snijden is uitgeschakeld voor losse vellen of rolpapier dat A2-formaat of groter is, kan het papier niet worden verwijderd om de tweede afdruk uit te voeren, zelfs niet wanneer de eerste afdruk is voltooid. Trek niet aan het bedrukte papier.*

## Papier laden en instellen

**Opmerking:**

Voordat het aanpassingspatroon wordt afgedrukt, wordt eerst automatisch een controle van de spuitkanaaltjes uitgevoerd. Als wordt vastgesteld dat spuitkanaaltjes verstopt zijn, wordt het schoonmaken gestart en wordt het aanpassingspatroon afgedrukt nadat het schoonmaken is voltooid.

- 3** Voer de numerieke waarde in voor het patroon met de minste strepen in het afgedrukte aanpassingspatroon voor nr. 1 en raak volgens **Uitlijning #2** aan.

In het volgende voorbeeld heeft patroon 0 de minste strepen. Hiervoor zou u dus 0 invoeren.

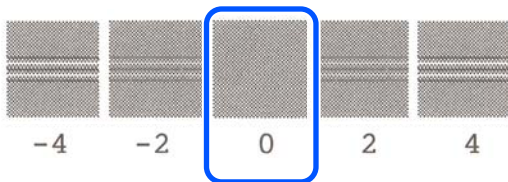

Als er geen verschil is tussen de twee naast elkaar gelegen patronen en u niet zeker weet welke het beste is, voert u de tussenliggende numerieke waarde in. Als u bijvoorbeeld niet zeker weet of u patroon 0 of 2 moet invoeren, voert u 1 in.

- 4** Voer de numerieke waarde van het patroon met de minste strepen in tussen de aanpassingspatronen nr. 2 en nr. 1 en raak **Uitlijning #3**.

- 5** Voer de numerieke waarde in voor het patroon met de best zichtbare rechte lijnen in het aanpassingspatroon voor nr. 3 en raak **Uitlijning #4** aan.

In het volgende voorbeeld heeft patroon 0 de meeste rechte lijnen. Hiervoor zou u dus 0 invoeren.

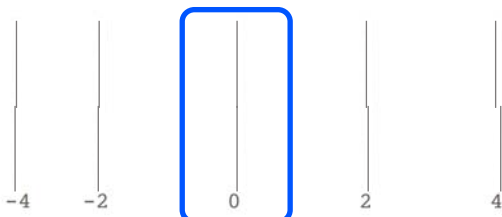

Als er geen verschil is tussen de twee naast elkaar gelegen patronen en u niet zeker weet welke het beste is, voert u de tussenliggende numerieke waarde in. Als u bijvoorbeeld niet zeker weet of u patroon 0 of 2 moet invoeren, voert u 1 in.

- 6** In aanpassingspatroon nr. 4 voert u de numerieke waarde in van het patroon met de meeste rechte lijnen in nr. 3 op het scherm.

- 7** Raak **OK** aan.  
Het afdrukken van de tweede set aanpassingspatronen wordt gestart. Voor losse vellen kleiner dan A2-formaat laadt u het tweede vel papier.

**!** **Belangrijk:**

Wanneer u losse vellen van A2-formaat of groter gebruikt, of wanneer u rolpapier gebruikt terwijl automatisch snijden is uitgeschakeld, wordt het deel waarop de eerste set patronen is afgedrukt weer in de printer ingevoerd voor het afdrukken van de tweede set patronen. Raak het papier niet met uw handen aan.

- 8** Voer de numerieke waarde in voor het patroon met de minste strepen in het afgedrukte aanpassingspatroon voor nr. 1 en raak volgens **Uitlijning #2** aan.

In het volgende voorbeeld heeft patroon 0 de minste strepen. Hiervoor zou u dus 0 invoeren.

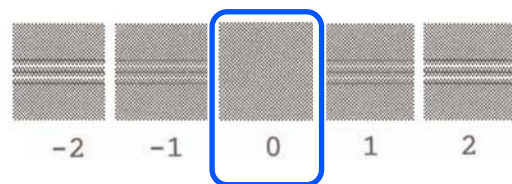

- 9** Voer voor nr. 2 de numerieke waarde voor het patroon met de minste strepen in het aanpassingspatroon op dezelfde manier in als voor nr. 1 en druk op **Uitlijning #3**.

## Papier laden en instellen

- 10** Voer de numerieke waarde in voor het patroon met de minste strepen in het aanpassingspatroon voor nr. 3 en raak **OK** aan.

In het volgende voorbeeld heeft patroon 0 de minste strepen. Hiervoor zou u dus 0 invoeren.

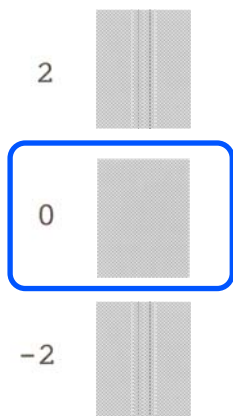

Als er geen verschil is tussen de twee naast elkaar gelegen patronen en u niet zeker weet welke het beste is, voert u de tussenliggende numerieke waarde in. Als u bijvoorbeeld niet zeker weet of u patroon 0 of 2 moet invoeren, voert u 1 in.

De resultaten van de aanpassing worden opgeslagen als instellingen voor het momenteel geselecteerde papierstype. Selecteer de volgende keer eenvoudigweg het papierstype voor de optimale afdrukresultaten.

## Afdrukken vanaf de computer via de printerdriver

# Afdrukken vanaf de computer via de printerdriver

## Procedures voor standaardbewerkingen (Windows)

### Afdrukprocedure

In dit gedeelte wordt de standaardprocedure beschreven voor het afdrukken van verschillende soorten gegevens, waaronder gegevens uit Word, Excel en PowerPoint van Microsoft Office en pdf's van Adobe Acrobat, via de printerdriver vanaf een computer.

**1** Zet de printer aan en laad het papier.

🔗 “Papierrrol laden” op pagina 28

🔗 “Papier laden in de automatische papiertoevoer” op pagina 34

🔗 “Los vel (1 vel) laden” op pagina 37

**2** Wanneer u de gegevens in een toepassing hebt gemaakt, klikt u op **Print (Afdrukken)** in het menu **File (Bestand)**.

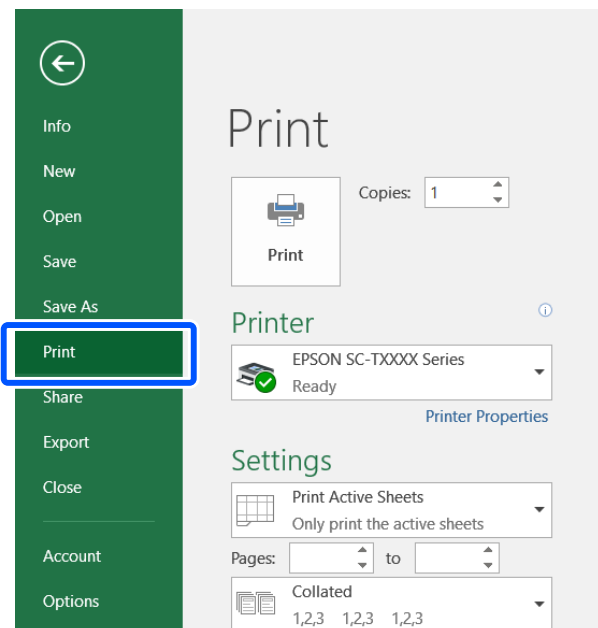

**3** Selecteer de printer in **Printer** en klik vervolgens op **Printer Properties (Printereigenschappen)**.

Het dialoogvenster van de printerdriver verschijnt.

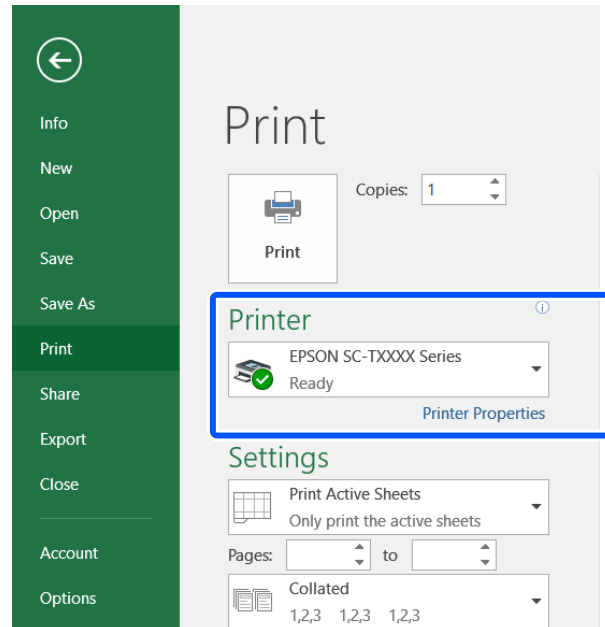

#### Opmerking:

*Afdrukken van een pdf-bestand*  
 Selecteer in het dialoogvenster Afdrukken van Adobe Acrobat het selectierondje **Actual size (Ware grootte)** (of **Page Scaling: None (Paginaschaling: geen)**) en schakel het selectievakje **Choose paper source by PDF page size (Papierbron selecteren op basis van formaat pdf-pagina)** in. Als u het formaat wilt vergroten of verkleinen, configureert u de instelling in het dialoogvenster voor instellingen van de printerdriver.

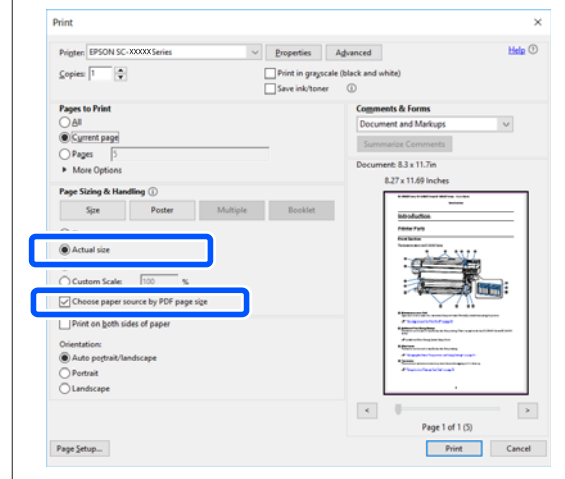

**Afdrukken vanaf de computer via de printerdriver**

**4** Controleer **Document Size (documentformaat)** op het tabblad Printer Settings (Printerinstellingen) van de printerdriver.

Het papierformaat dat in de toepassing is ingesteld, wordt automatisch weergegeven. Het papierformaat (paginaformaat) van sommige toepassingen, zoals PowerPoint, wordt mogelijk niet correct weergegeven. Klik in dat geval op **Settings... (Instellingen...)** en geef het formaat op in het weergegeven dialoogvenster Change Paper Size (Papierformaat wijzigen).

Als het gewenste formaat niet beschikbaar is in de vervolgkeuzelijst van het dialoogvenster Change Paper Size (Papierformaat wijzigen) klikt u op **Custom Paper Size... (Aangepast papierformaat...)**, stelt u het aangepaste formaat in en slaat u de instellingen op.

🔗 “Afdrukken op afwijkende maten” op pagina 63

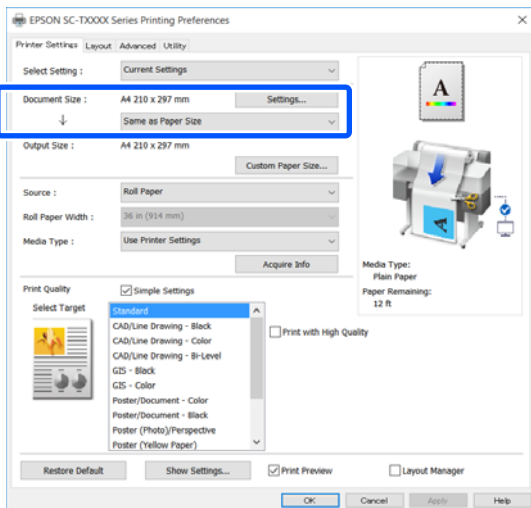

**5** Stel **Output Size (Uitvoerformaat)** in. Als u het formaat wilt vergroten of verkleinen, selecteert u het Document Size (documentformaat) in de onderstaande vervolgkeuzelijst.

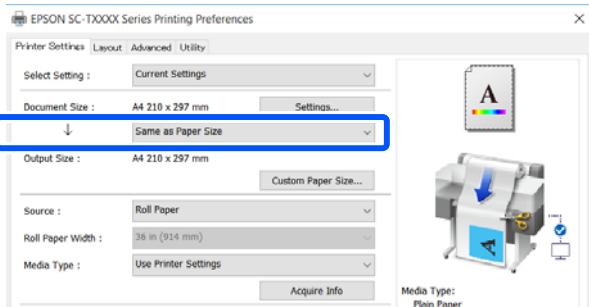

Zie de onderstaande informatie voor meer details over instellingen voor vergroten.

🔗 “Vergrotingen en horizontale en verticale banners” op pagina 57

**6** Selecteer **Source (Bron)** en controleer de rolpapierbreedte en het mediatype.

Kies uit Roll Paper (Rolpapier), Auto Sheet Feeder (Automatische papiertoevoer) en Sheet (Vel). Als u een papierbron selecteert waarvoor in de printer geen papier is geladen, wordt ⚠️ weergegeven.

Voor Roll Paper Width (Rolpapierbreedte) en Media Type (Afdruk materiaal) worden de instellingen automatisch geconfigureerd in het bedieningspaneel van de printer.

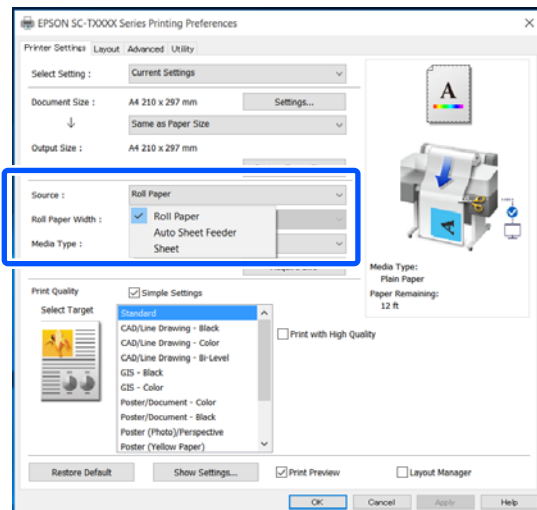

**Opmerking:**  
Als u papier laadt of verandert na het openen van het scherm van de printerdriver, klikt u op de knop **Acquire Info (Info opvr.)** om de instellingen bij te werken.

**7** Controleer of het selectievakje **Print Preview (Afdrukvoorbeeld)** is ingeschakeld en klik vervolgens op **OK**.

Als u geen voorbeeld hoeft te zien, schakelt u het selectievakje uit en klikt u vervolgens op **OK**.

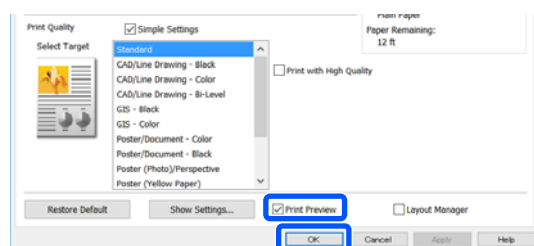

## Afdrukken vanaf de computer via de printerdriver

### Opmerking:

- ❑ In het afdrukvoorbeeld kunt u de afdrukinstellingen controleren en wijzigen terwijl wordt weergegeven hoe de afbeelding daadwerkelijk zal worden afgedrukt. Het wordt aanbevolen het afdrukvoorbeeld te controleren wanneer u afdrukt op rolpapier of op papier met een groot formaat.
- ❑ Zelfs als niets is ingesteld in de printerdriver, worden de afdrukgegevens omgedraaid (gespiegeld) en afgedrukt. Afdrukken wordt niet omgedraaid als u **Mirror Image (Spiegel afbeelding)** wist.

8

Klik in het dialoogvenster Afdrukken van de toepassing op **Print (Afdrukken)**.

Het scherm met het afdrukvoorbeeld wordt weergegeven.

9

Controleer de afdrukinstellingen in het scherm met het afdrukvoorbeeld. Als alles naar wens is, klikt u op **Print (Afdrukken)** om het afdrukken te starten.

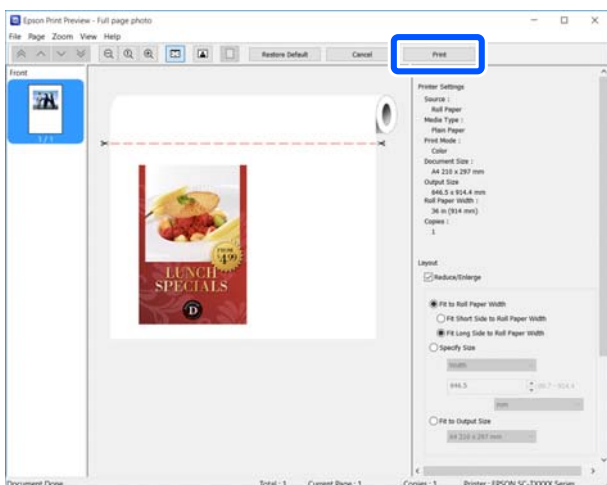

Via de pictogrammen en menu's bovenaan het scherm met het afdrukvoorbeeld kunt u de weergave-instellingen van de afbeelding wijzigen. De afdrukinstellingen kunt u wijzigen via de menu's aan de rechterzijde. Raadpleeg de Help voor meer informatie.

### Opmerking:

Zie de Help van de printerdriver voor meer informatie over Instellingen. U kunt de Help op de volgende twee manieren weergeven:

- ❑ Klik rechtsonder in het scherm op **Help**.
- ❑ Klik met de rechtermuisknop op het onderdeel dat u wilt nakijken en klik op **Help**. (Dit is niet mogelijk in het scherm met het afdrukvoorbeeld.)

## Het afdrukken annuleren

Afhankelijk van de situatie, kunt u het afdrukken op verschillende manieren stoppen. Wanneer de computer klaar is met het verzenden van gegevens naar de printer, kunt u de afdruktaak niet meer annuleren vanaf uw computer. Annuleer de opdracht op de printer.

### Annuleren vanaf een computer

Wanneer de voortgangsbalk wordt weergegeven

Klik op **Cancel (Annuleren)**.

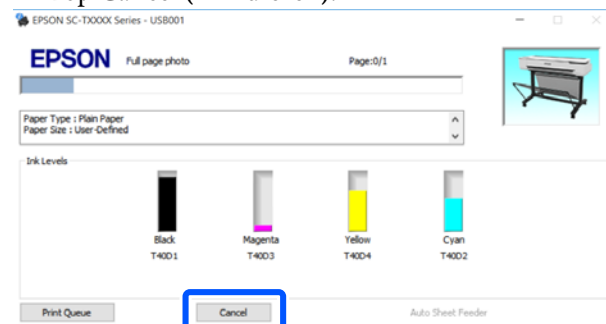

Wanneer de voortgangsbalk niet wordt weergegeven

1

Klik op het printerpictogram op de taakbalk.



Of een pictogram wordt weergegeven, is afhankelijk van de voor Windows gekozen instellingen.

## Afdrukken vanaf de computer via de printerdriver

- 2** Kies de afdrukgegevens die u wilt annuleren en klik **Cancel** (**Annuleren**) in het menu **Document**.

Als u alle afdrukgegevens wilt annuleren, klikt u op **Cancel All Documents** (**Annuleer alle afdruktaken.**) in het menu **Printer**.

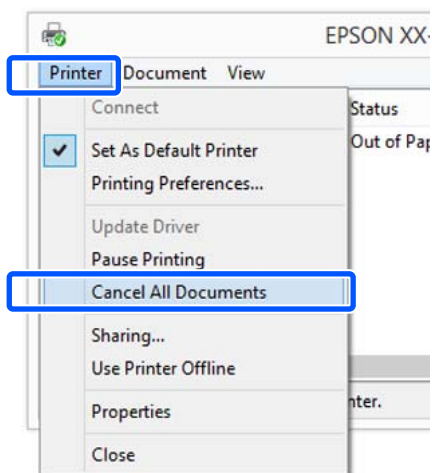

Als de taak al naar de printer is gestuurd, worden de afdrukgegevens niet weergegeven in het bovenstaande venster.

## Annuleren op de printer

De knop **Annuleren** wordt tijdens het afdrukken weergegeven op het bedieningspaneel. Raak de knop **Annuleren** aan. De afdruktaak wordt geannuleerd, ook al is het midden in de afdruk. Het kan even duren voordat de printer weer gebruiksklaar is.

Afdruktaken in de wachtrij op een computer kunnen op deze manier echter niet worden verwijderd. Gebruik de procedure "Annuleren via een computer" om afdruktaken te verwijderen die in de afdrukwachtrij staan.

## Printerdriver aanpassen

U kunt de instellingen opslaan of de schermonderdelen naar wens wijzigen.

## Veelgebruikte instellingen opslaan

Als u de printerdriver opent vanuit het Control Panel (Configuratiescherm), configureert u de instellingen die u veel gebruikt en slaat u de instellingen op. Het dialoogvenster van de printer wordt weergegeven met de opgeslagen instellingen in elke toepassing die wordt weergegeven.

- 1** Open **View devices and printers** (**Apparaten en printers weergeven**) of **Devices and Printers** (**Apparaten en printers**).

**Windows 10/8.1/8/7**

Klik achtereenvolgens op: **Hardware and Sound** (**Hardware en geluiden**) (of **Hardware**) > **View devices and printers** (**Apparaten en printers weergeven**) (of **Devices and Printers** (**Apparaten en printers**)).

**Windows Vista**

Klik achtereenvolgens op: **Hardware and Sound** (**Hardware en geluiden**) en vervolgens op **Printer**.

**Windows XP**

Klik achtereenvolgens op: **Printers and Other Hardware** (**Printers en andere apparaten**) en vervolgens op **Printers and Faxes** (**Printers en faxapparaten**).

### Opmerking:

Als u het Control Panel (Configuratiescherm) van Windows XP hebt ingesteld op **Classic View** (**Klassieke weergave**), klikt u op **Start, Control Panel** (**Configuratiescherm**) en vervolgens op **Printers and Faxes** (**Printers en faxapparaten**).

- 2** Klik met de rechtermuisknop op het pictogram van uw printer en klik op **Printing preferences** (**Voorkeursinstellingen voor afdrukken**).

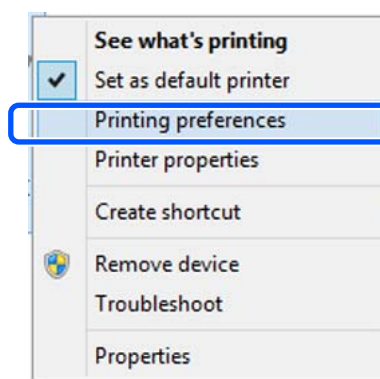



## Afdrukken vanaf de computer via de printerdriver

- 3** Het venster met instellingen van de printerdriver wordt weergegeven.

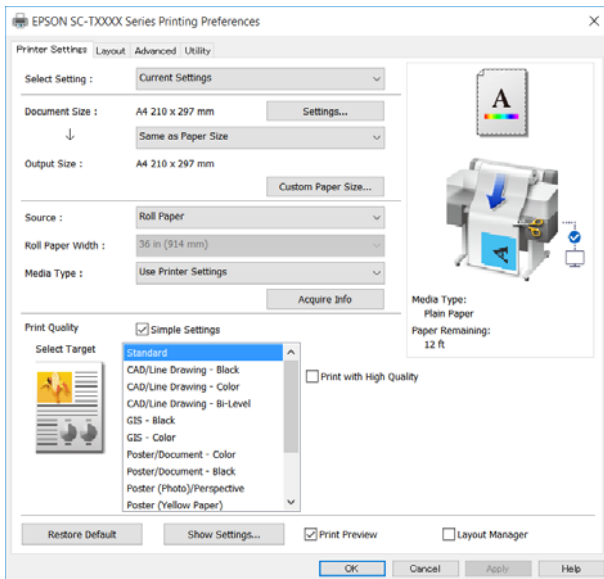

Stel de benodigde instellingen in. De instellingen die u hier opgeeft worden de standaardinstellingen voor de printerdriver.

### Instellingen opslaan als Selecteerinstelling

U kunt al uw printerdriverinstellingen opslaan als Selecteerinstelling. Zo kunt u eenvoudig instellingen laden die in Selecteerinstelling zijn opgeslagen en meerdere keren afdrukken met exact dezelfde instellingen.

- 1** Stel elke optie op de tabbladen Printer Settings (Printerinstellingen), Layout (Lay-out) en Advanced (Geavanceerd) in op de instellingen die u wilt opslaan als Selecteerinstellingen.

- 2** Klik op **Custom Settings (Aangepaste instellingen)**.

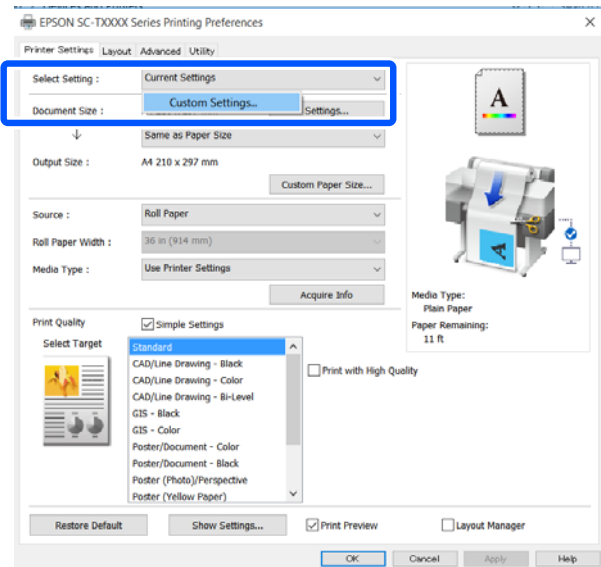

- 3** Voer bij **Name (Naam)** de gewenste naam in en klik vervolgens op **Save (Opslaan)**.

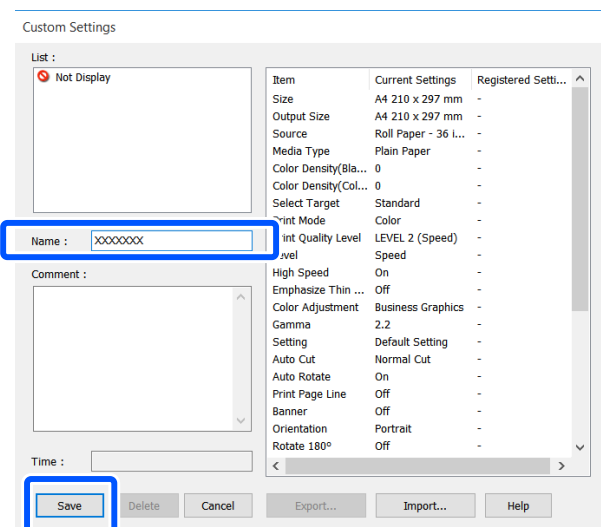

U kunt er maximaal 100 opslaan. De opgeslagen selecteerinstellingen kunnen worden opgeroepen via **Select Setting (Selecteerinstelling)**.

**Opmerking:**

*De instellingen van **Select Setting (Selecteerinstelling)** delen met meerdere computers*

*Selecteer de instellingen die u wilt delen, klik op **Export...** en exporteer de instellingen naar een bestand. Open hetzelfde scherm van de printerdriver op een andere computer, klik op **Import...** en importeer de instellingen.*

## Afdrukken vanaf de computer via de printerdriver

### Weergegeven schermonderdelen wijzigen

De weergave-items van **Select Setting** (Selecteerinstelling), **Media Type** (Afdruk materiaal) en **Paper Size** (Papierformaat) kunnen als volgt worden gerangschikt, zodat de instellingen die u normaal gebruikt direct worden weergegeven.

- U kunt onderdelen die u niet nodig hebt, verbergen.
- U kunt de volgorde aanpassen op basis van gebruik.
- U kunt indelen in groepen (mappen).

- 1** Klik op het tabblad **Utility** (Hulpprogramma's) — **Menu Arrangement** (Menu's indelen).

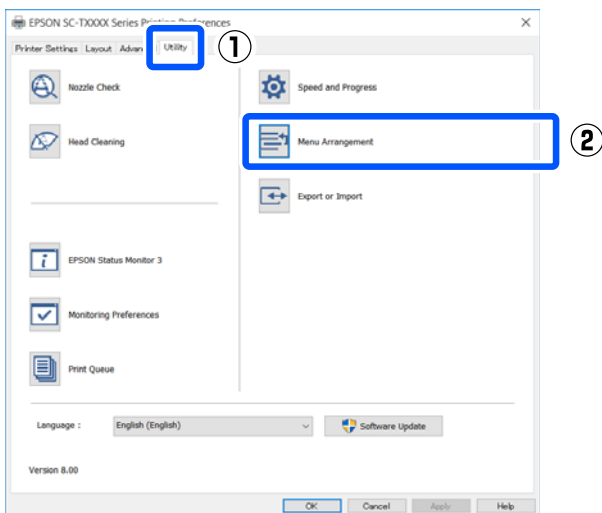

- 2** Selecteer **Edit Item** (Item bewerken).

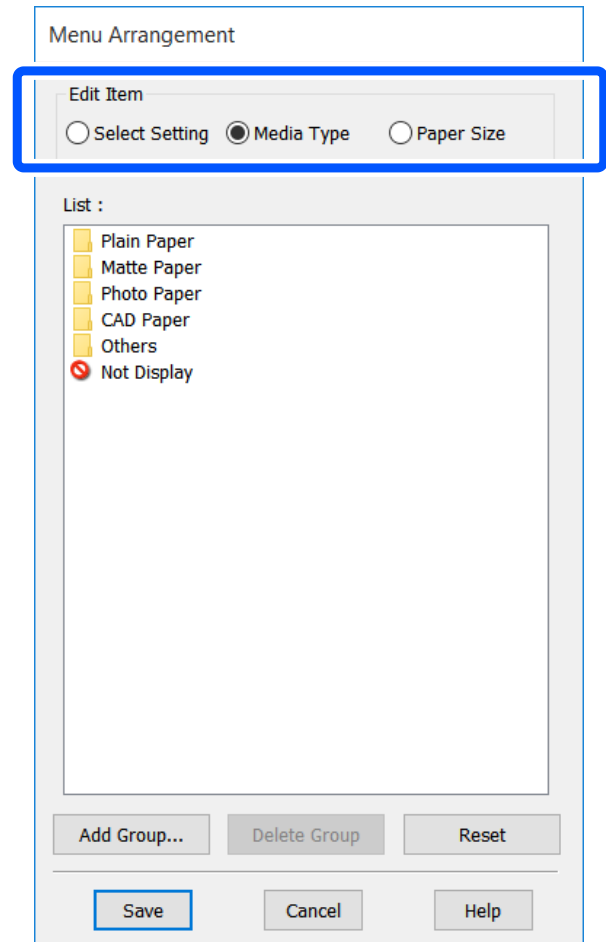

- 3** Wijzig de weergavevolgorde en groepen in **List** (Lijst).

- U kunt onderdelen verplaatsen en van volgorde wijzigen door ze te verslepen.
- Als u een nieuwe groep (map) wilt toevoegen, klikt u op **Add Group...** (Groep toevoegen...).
- Als u een groep (map) wilt verwijderen, klikt u op **Delete Group** (Groep verwijderen).

## Afdrukken vanaf de computer via de printerdriver

- Sleep onderdelen die u niet nodig hebt naar **Not Display (Niet weergeven)**.

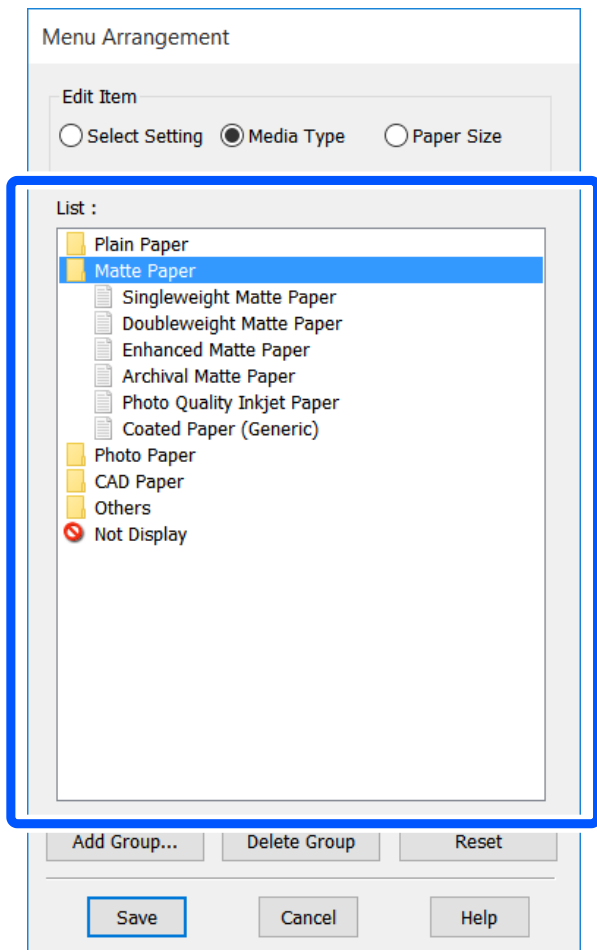
**Opmerking:**

Wanneer **Delete Group (Groep verwijderen)** wordt uitgevoerd, wordt de groep (map) verwijderd, maar blijven de instellingen van de verwijderde groep (map) staan. Verwijder deze afzonderlijk uit de **List (Lijst)** in de opslaglocatie.

**4**

Klik op **Save (Opslaan)**.

## Afdrukken vanaf de computer via de printerdriver

# Procedures voor standaardbewerkingen (Mac)

## Afdrukprocedure

In dit gedeelte wordt de standaardprocedure beschreven voor het afdrukken vanaf een computer via de printerdriver.

### Standaard afdrukprocedure

- 1 Zet de printer aan en laad het papier.
  - 🔗 “Papiertol laden” op pagina 28
  - 🔗 “Papier laden in de automatische papiertoevoer” op pagina 34
  - 🔗 “Los vel (1 vel) laden” op pagina 37
- 2 Wanneer u de gegevens in een toepassing hebt gemaakt, klikt u op **Print (Afdrukken)** in het menu **File (Bestand)**.

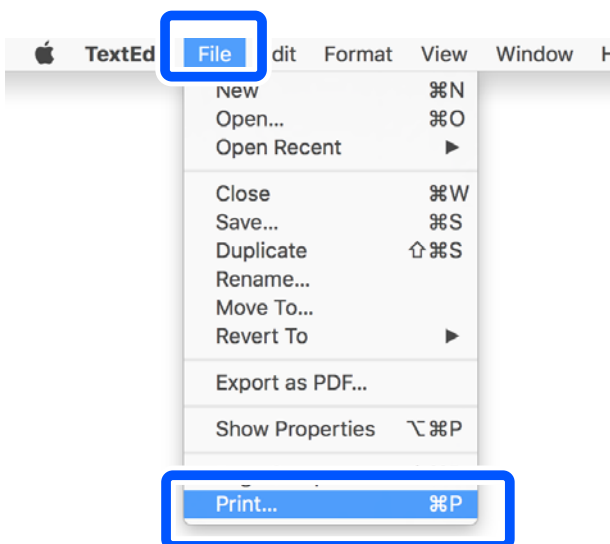

- 3 Klik op **Show Details (Details weergeven)** (of ) onderaan het scherm.

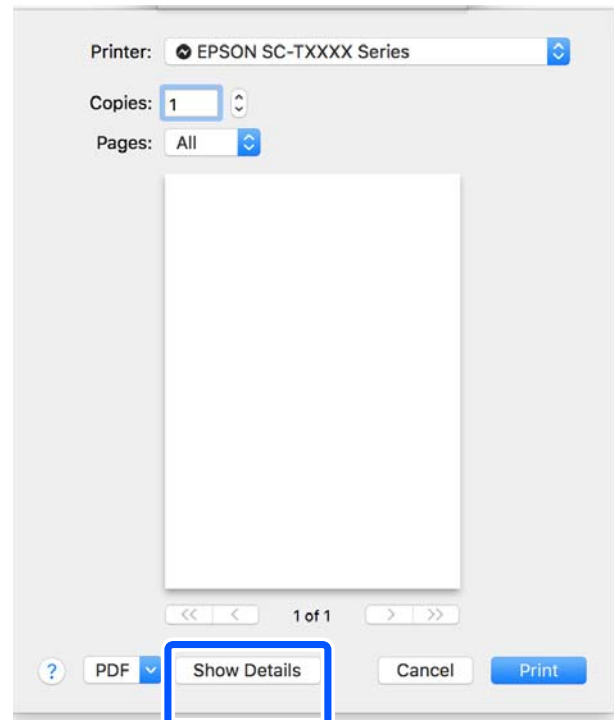

#### Opmerking:

Als in het afdrukvenster geen pagina-instellingen worden weergegeven, klikt u op de optie “Pagina-instellingen” (bijvoorbeeld **Page Setup (Pagina-instelling)**) in het menu **File (Bestand)**.

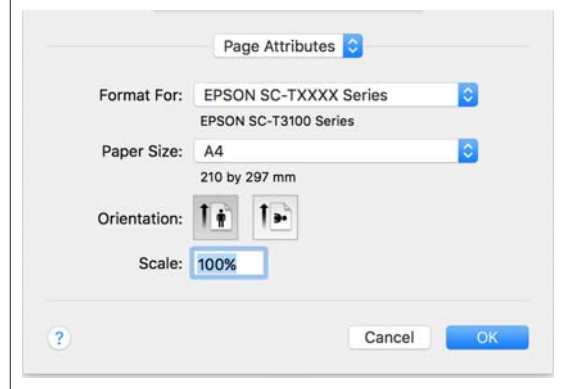

## Afdrukken vanaf de computer via de printerdriver

- 4** Selecteer **Color Matching (Kleurevenaring)** in de lijst en klik op **ColorSync**.

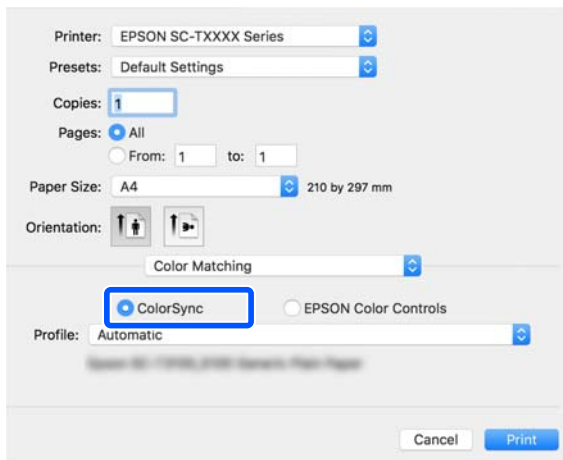

Wanneer u kleuraanpassingen uitvoert in een applicatie zoals Photoshop, selecteert u **Off (No Color Management) (Uit (geen kleurenbeheer))** in **Printer Settings (Printerinstellingen)**.

- 5** Controleer of de printer is geselecteerd en stel het papierformaat in.

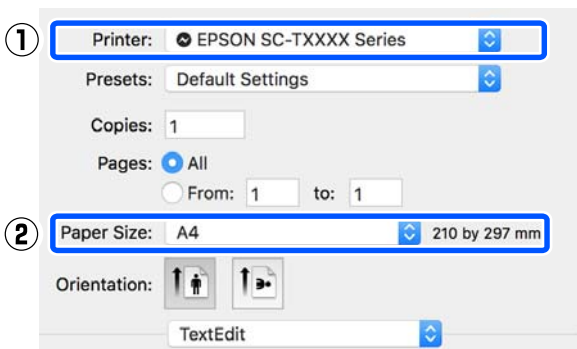

Voor elk papierformaat zijn er drie opties beschikbaar. Als u bijvoorbeeld op A2 klikt, worden de volgende drie opties weergegeven.

- A2
- A2 (Retain Scale) (A2 (Schaal behouden))
- A2 (Roll Paper Banner) (A2 (Rolpapier Banier))

Selecteer onder normale omstandigheden de optie zonder haakjes (A2 in het bovenstaande voorbeeld). De andere twee opties selecteert u in de volgende situaties.

**Retain Scale (Schaal behouden)**

In de volgende procedure kan de PDF of afbeelding iets kleiner worden afgedrukt, zelfs als de uitvoergrootte **Same as Paper Size (Gelijk aan Papierformaat)** is. Dit gebeurt om de noodzakelijke marges (3 mm aan elke kant) voor deze printer te garanderen. Selecteer deze optie wanneer u wilt afdrukken op ware grootte, zonder het formaat te verkleinen.

**Roll Paper Banner (Rolpapier Banner)**

Selecteer deze optie om lange afdrukken te maken op rolpapier met de afdruksoftware voor banners.

- 6** Selecteer **Printer Settings (Printerinstellingen)** in de lijst en stel **Output Size (Uitvoerformaat)** in.

Als **Printer Settings (Printerinstellingen)** niet in de lijst wordt weergegeven, is de speciale printerdriver voor deze printer niet toegevoegd. Raadpleeg de onderstaande gegevens en voeg de printer toe.

 [“De specifieke printerdriver voor deze printer selecteren” op pagina 55](#)

Als u het formaat wilt vergroten of verkleinen, selecteert u het Paper Size (Papierformaat) in de onderstaande vervolgkeuzelijst.

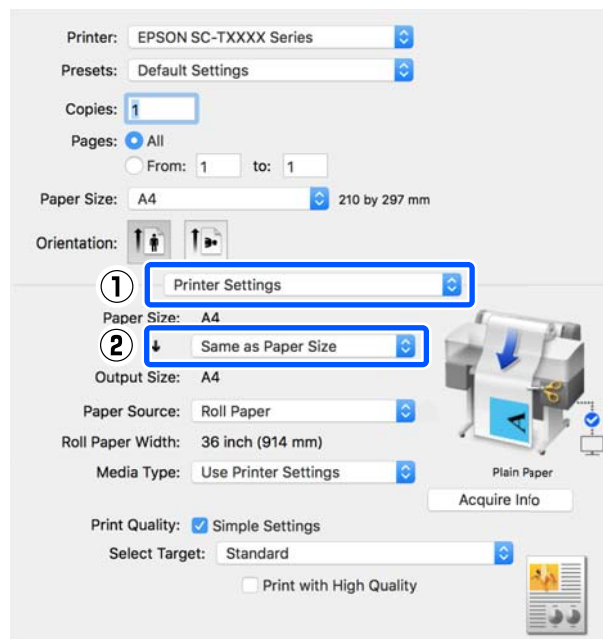

Zie de onderstaande informatie voor meer details over instellingen voor vergroten.

## Afdrukken vanaf de computer via de printerdriver

 “Vergrotingen en horizontale en verticale banners” op pagina 57

**7** Selecteer Source (Bron) en controleer de rolpapierbreedte en het mediatype.

Kies uit Roll Paper (Rolpapier), Sheet (Vel) of Auto Sheet Feeder (Automatische papiertoevoer). Als u een papierbron selecteert waarvoor in de printer geen papier is geladen, wordt  weergegeven.

Voor Roll Paper Width (Rolpapierbreedte) en Media Type (Afdruk materiaal) worden de instellingen automatisch geconfigureerd in het bedieningspaneel van de printer.

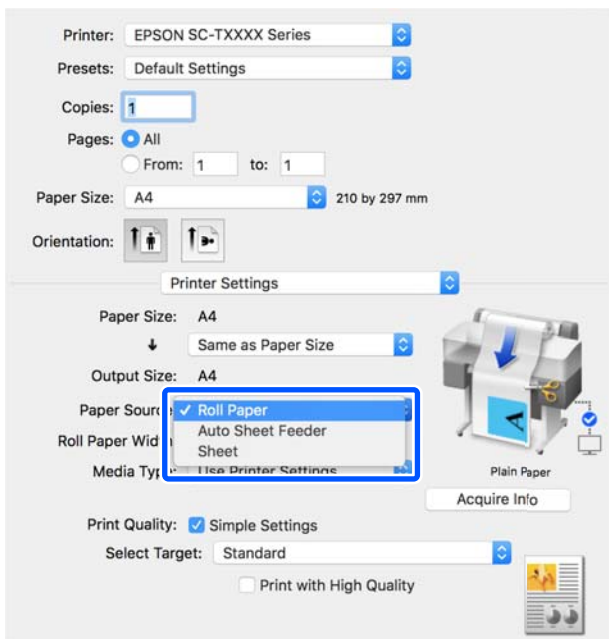

### Opmerking:

Als u papier laadt of verandert na het openen van het scherm van de printerdriver, klikt u op de knop **Acquire Info (Info opvr.)** om de instellingen bij te werken.

**8** Controleer of het selectievakje **Print Preview (Afdrukvoorbeeld)** is ingeschakeld en klik vervolgens op **Print (Afdrukken)**.

Als u geen voorbeeld hoeft te zien, schakelt u het selectievakje uit en klikt u vervolgens op **Print (Afdrukken)**.

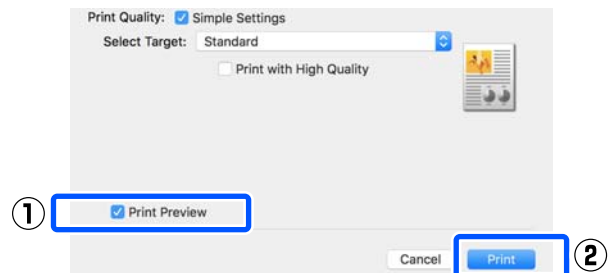

### Opmerking:

- In het afdrukvoorbeeld kunt u de afdrukinstellingen controleren en wijzigen terwijl wordt weergegeven hoe de afbeelding daadwerkelijk zal worden afgedrukt. Het wordt aanbevolen het afdrukvoorbeeld te controleren wanneer u afdrukt op rolpapier of op papier met een groot formaat.
- Zelfs als niets is ingesteld in de printerdriver, worden de afdrukgegevens omgedraaid (gespiegeld) en afgedrukt. Afdrukken wordt niet gespiegeld als u **Mirror Image (Spiegel afbeelding)** spiegelen selecteert.

**9** Controleer de afdrukinstellingen in het scherm met het afdrukvoorbeeld. Als alles naar wens is, klikt u op **Print (Afdrukken)** om het afdrukken te starten.

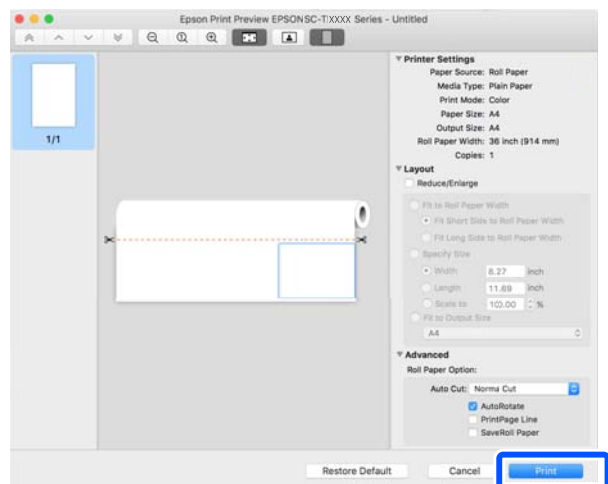

## Afdrukken vanaf de computer via de printerdriver

Via de pictogrammen en menu's bovenaan het scherm met het afdrukvoorbeeld kunt u de weergave-instellingen van de afbeelding wijzigen. De afdrukinstellingen kunt u wijzigen via de menu's aan de rechterzijde. Raadpleeg de Help voor meer informatie.

### Opmerking:

Zie de Help van de printerdriver voor meer informatie over Instellingen. Klik op  in het dialoogvenster met instellingen van de printerdriver om de Help weer te geven.

## De specifieke printerdriver voor deze printer selecteren

Als de menu's uit het vorige gedeelte “Standaard afdrukprocedure” niet worden weergegeven, selecteert u de specifieke printerdriver voor de printer in **Printer**. De specifieke printerdriver voor deze printer wordt als volgt weergegeven.

- Voor een USB-verbinding EPSON SC-TXXXX
- Voor netwerkverbindingen EPSON TXXXX of EPSON TXXXX-YYYYYY

\*: “XXXX” is het modelnummer van de printer. “YYYYYY” zijn de laatste zes cijfers van het MAC-adres.

Als de specifieke printerdriver voor deze printer niet wordt weergegeven, volgt u deze als volgt toe.

- 1** Selecteer **System Preferences** (Systeemvoorkeuren) — **Printers & Scanners** (Printers en scanners) of **Print & Scan** (Afdrukken en scannen)/**Print & Fax** (Afdrukken en faxen) vanaf het Apple-menu.
- 2** Klik op [+] en selecteer **Add Printer or Scanner** (Voeg printer of scanner toe).
- 3** Wanneer de lijst met apparaten wordt weergegeven, selecteert u de specifieke printerdriver voor deze printer en klikt u op **Add** (Voeg toe).

## Het afdrukken annuleren

Afhankelijk van de situatie, kunt u het afdrukken op verschillende manieren stoppen. Wanneer de computer klaar is met het verzenden van gegevens naar de printer, kunt u de afdruktaak niet meer annuleren vanaf uw computer. Annuleer de opdracht op de printer.

## Annuleren vanaf een computer

- 1** Klik op het pictogram van deze printer in het Dock.



- 2** Klik op de taak die u wilt annuleren en klik vervolgens op **Delete (Verwijder)**.

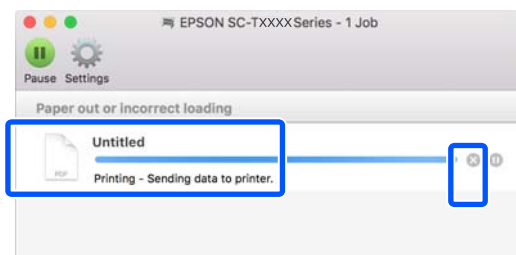

Als de taak al naar de printer is gestuurd, worden de afdrukgegevens niet weergegeven in het bovenstaande venster.

## Annuleren op de printer

De knop **Annuleren** wordt tijdens het afdrukken weergegeven op het bedieningspaneel. Raak de knop **Annuleren** aan. De afdruktaak wordt geannuleerd, ook al is het midden in de afdruk. Het kan even duren voordat de printer weer gebruiksklaar is.

Afdruktaken in de wachtrij op een computer kunnen op deze manier echter niet worden verwijderd. Gebruik de procedure “Annuleren via een computer” om afdruktaken te verwijderen die in de afdrukwachtrij staan.

## Afdrukken vanaf de computer via de printerdriver

### Printerdriver aanpassen

U kunt een naam toewijzen aan veelgebruikte instellingsinformatie (papierformaat en elk item van de basisinstellingen) en deze vervolgens opslaan in **Presets (Voorinstellingen)**. Zo kunt u instellingen gemakkelijk laden en meerdere keren met dezelfde instellingen afdrukken.

### Veelgebruikte instellingen opslaan als voorinstelling

- 1 Stel elk item op de tabbladen Paper Size (Papierformaat) en Printer Settings (Printerinstellingen) in volgens uw voorkeur om als Presets (Voorinstellingen) op te slaan.
- 2 Klik **Save Current Settings as Preset (Huidige instellingen opslaan als voorinstelling...)** in **Presets (Voorinstellingen)**.

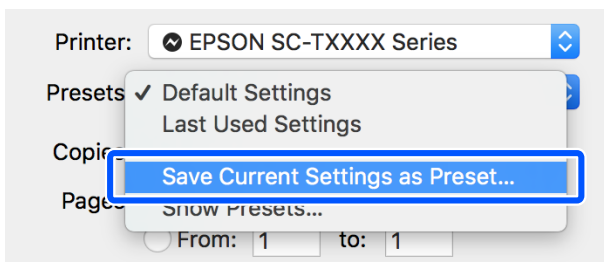

- 3 Voer een naam in en klik op **OK**.

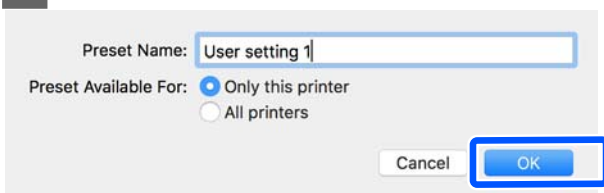

#### Opmerking:

Wanneer **All printers (Alle printers)** is geselecteerd bij **Preset Available For (Voorinstelling beschikbaar voor)**, kunt u de opgeslagen **Presets (Voorkeuringinstellingen)** in alle printerdrivers op uw computer selecteren.

De instellingen worden opgeslagen in **Presets (Voorkeuringinstellingen)**. Vervolgens kunt u de instellingen selecteren die bij **Presets (Voorkeuringinstellingen)** zijn opgeslagen.

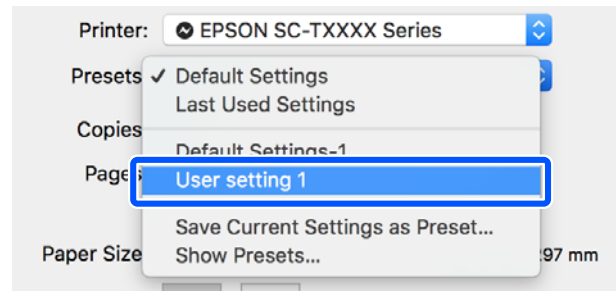

### Verwijderen uit Voorkeuringinstellingen

- 1 Klik **Show Presets... (Voorinstellingen weergeven...)** in **Presets (Voorinstellingen)** van het dialoogvenster Print (Afdrukken).

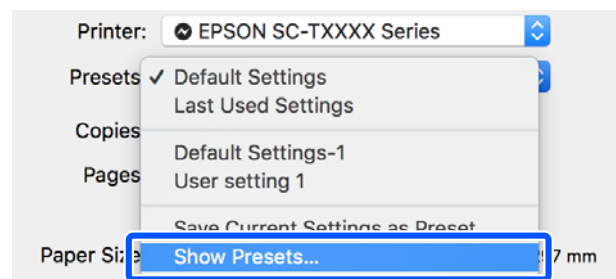

- 2 Selecteer de instelling die u wilt verwijderen, klik op **Delete (Verwijder)** en op **OK**.

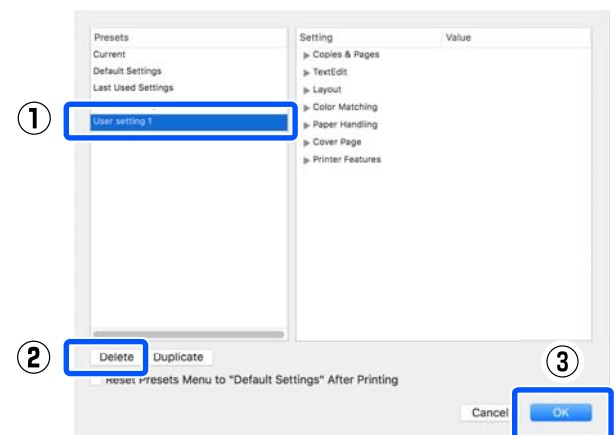



Afdrukken vanaf de computer via de printerdriver

# Vergrotingen en horizontale en verticale banners

De printerdriver kan documenten vergroten of verkleinen voor verschillende papierformaten. Hiervoor hebt u drie instelmogelijkheden.

Voordat u op afwijkende maten afdrukt, waaronder verticale of horizontale banners en documenten met gelijke zijkant, geeft u het gewenste papierformaat op in de printerdriver.

 [“Afdrukken op afwijkende maten” op pagina 63](#)

- Fit to Roll Paper Width (Aanpassen aan breedte rolpapier)**  
Hiermee wordt de afbeelding automatisch groter of kleiner gemaakt om op de breedte van het rolpapier te passen.

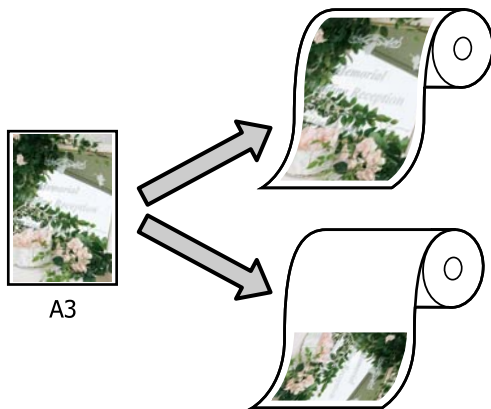

- Fit to Output Size (Aanp. aan uitvoerformaat)**  
Hiermee wordt de afbeelding automatisch groter of kleiner gemaakt om op het papier te passen.

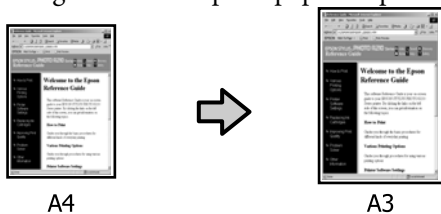

- Specify Size (Formaat opgeven)**  
Hiermee geeft u zelf op in welke mate de afbeelding moet worden vergroot of verkleind. Gebruik deze optie voor afwijkende papierformaten.

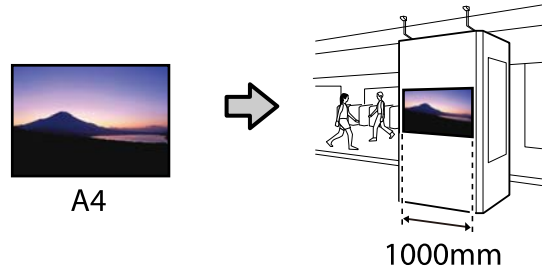

**Opmerking:**

- Bij het afdrukken vanuit toepassingen die speciaal zijn ontworpen voor horizontale of verticale banners, past u de instellingen voor de printerdriver aan zoals beschreven in de documentatie van de toepassing.*
- Als u een Windows-toepassing voor baniers gebruikt, selecteert u indien nodig **Print Banner (Banner afdrukken)** op het tabblad **Layout (Lay-out)**.*

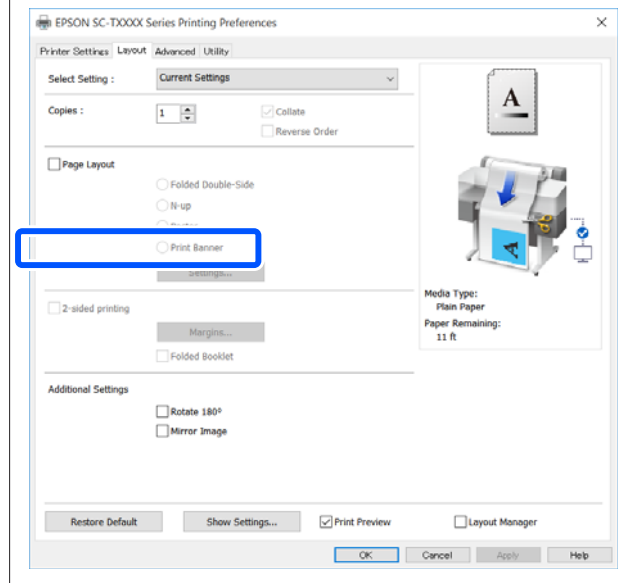

Afdrukken vanaf de computer via de printerdriver

## Documenten aan de breedte van het rolpapier aanpassen

**1** Controleer het documentformaat (of het papierformaat) op het tabblad Printer Settings (Printerinstellingen) van de printerdriver.

### Windows

Open vanuit de toepassing het tabblad Printer Settings (Printerinstellingen) van de printerdriver en controleer of het documentformaat overeenkomt met de instelling van de toepassing.

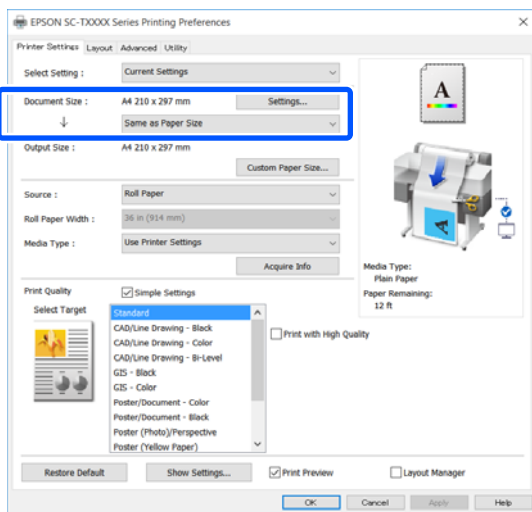

Als deze niet overeenkomt, klikt u op **Settings...** (Instellingen...) en geeft u het juiste formaat op in het dialoogvenster Change Paper Size (Papierformaat wijzigen).

[“Procedures voor standaardbewerkingen \(Windows\)” op pagina 45](#)

### Mac

Open in de toepassing het scherm voor pagina-instelling, controleer of deze printer is geselecteerd in **Printer** en controleer het papierformaat.

Selecteer een papierformaat dat niet de instelling (Retain Scale (Schaal behouden)) of (Roll Paper Banner (Rolpapier Banner)) heeft.

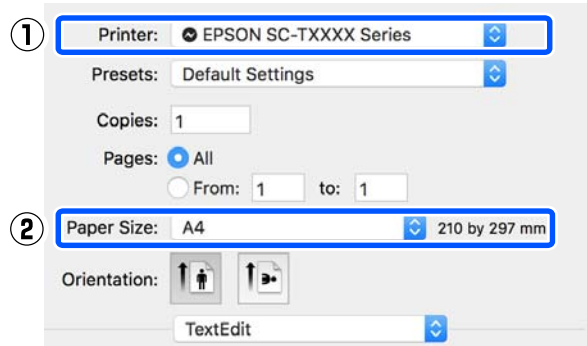

Als het formaat niet overeenkomt, selecteert u het correcte formaat in de vervolgkeuzelijst.

[“Procedures voor standaardbewerkingen \(Mac\)” op pagina 52](#)

### Opmerking:

Als de toepassing niet over een menuoptie voor pagina-instelling beschikt, kunt u het papierformaat instellen vanuit het dialoogvenster voor afdrukken in de menuoptie **Print (Afdrukken)**.

**2** Klik op **Fit to Roll Paper Width (Aanpassen aan breedte rolpapier)** op het tabblad Printer Settings (Printerinstellingen) van de printerdriver en selecteer **Fit Short Side to Roll Paper Width (Korte zijde aanp. rolbreedte)** of **Fit Long Side to Roll Paper Width (Lange zijde aanp. rolbreedte)**.

### Windows

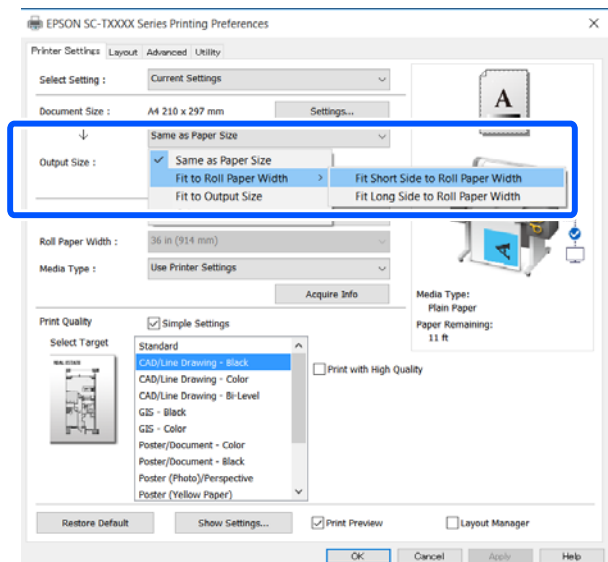

## Afdrukken vanaf de computer via de printerdriver

### Mac

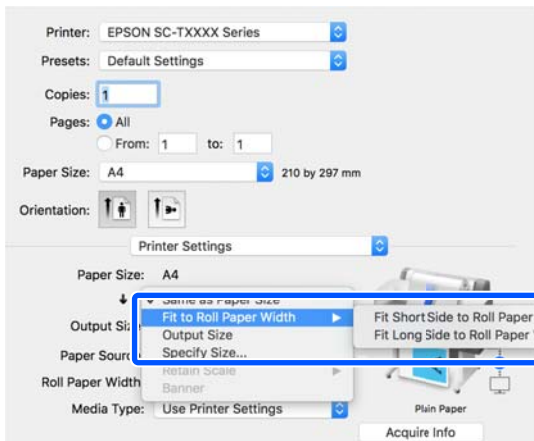

#### Fit Short Side to Roll Paper Width (Korte zijde aanp. rolbreedte)

Selecteer deze optie als u de afbeelding vergroot wilt afdrukken tot het maximale formaat voor het geladen rolpapier.

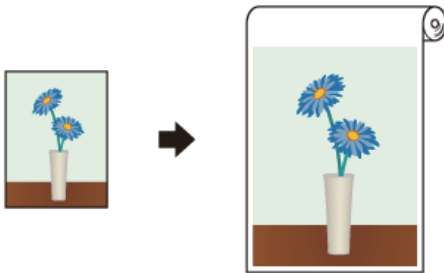

#### Fit Long Side to Roll Paper Width (Lange zijde aanp. rolbreedte)

Selecteer deze optie als u de afbeelding vergroot wilt afdrukken tot het formaat waarop geen papier wordt verspild.



- 3 Controleer de overige instellingen en start vervolgens het afdrukken.

## Documenten aan de uitvoergrootte aanpassen

- 1 Controleer het documentformaat (of het papierformaat) op het tabblad Printer Settings (Printerinstellingen) van de printerdriver.

### Windows

Open vanuit de toepassing het tabblad Printer Settings (Printerinstellingen) van de printerdriver en controleer of het documentformaat overeenkomt met de instelling van de toepassing.

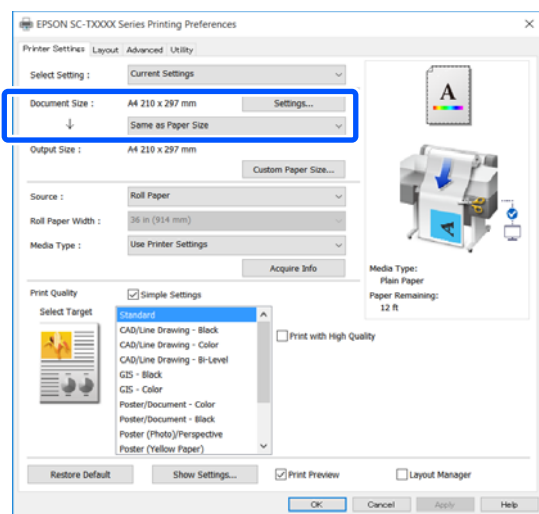

Als deze niet overeenkomt, klikt u op **Settings... (Instellingen...)** en geeft u het juiste formaat op in het dialoogvenster Change Paper Size (Papierformaat wijzigen).

[“Procedures voor standaardbewerkingen \(Windows\)”](#) op pagina 45

### Mac

Open in de toepassing het scherm voor pagina-instelling, controleer of deze printer is geselecteerd in **Printer** en controleer het papierformaat.

**Afdrukken vanaf de computer via de printerdriver**

Selecteer een papierformaat dat niet de instelling (Retain Scale (Schaal behouden)) of (Roll Paper Banner (Rolpapier Banner)) heeft.

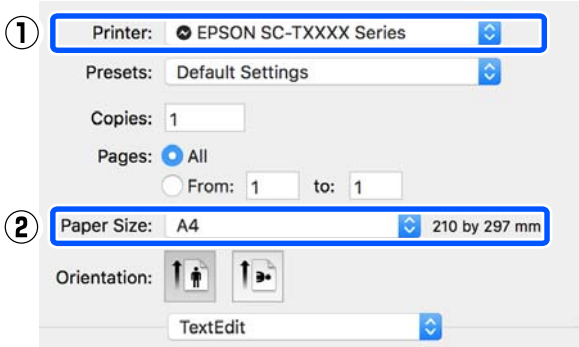

Als het formaat niet overeenkomt, selecteert u het correcte formaat in de vervolgkeuzelijst.

[“Procedures voor standaardbewerkingen \(Mac\)” op pagina 52](#)

**2** Selecteer **Fit to Output Size (Aanp. aan uitvoerformaat)** op het tabblad Printer Settings (Printerinstellingen) van de printerdriver.

**Windows**

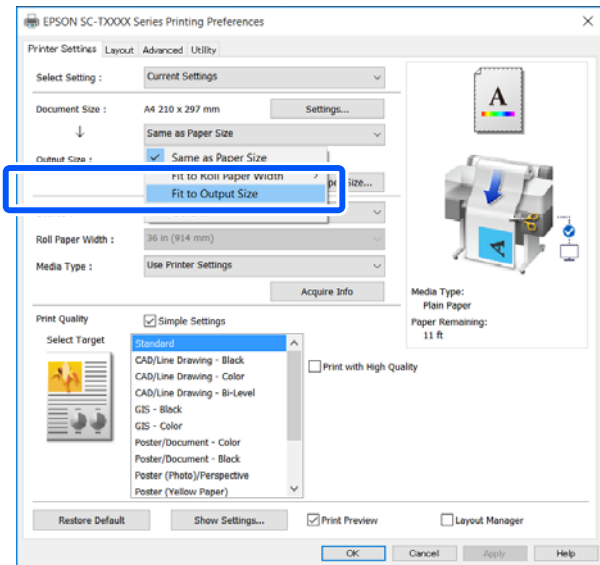

**Mac**

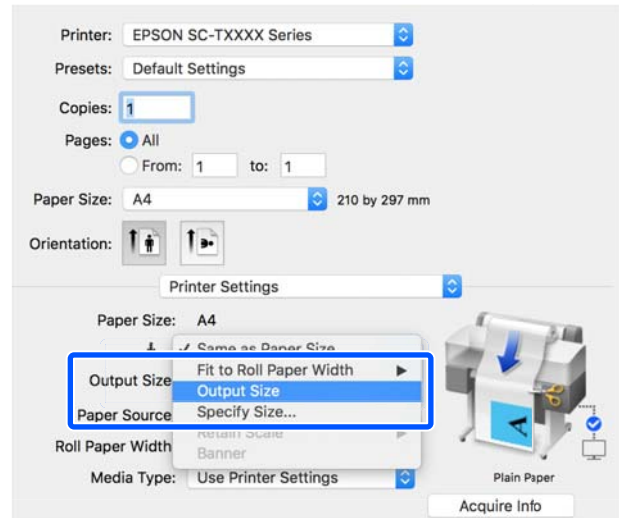

**3** Selecteer het gewenste formaat in de vervolgkeuzelijst **Output Size (Uitvoerformaat)**.

**Windows**

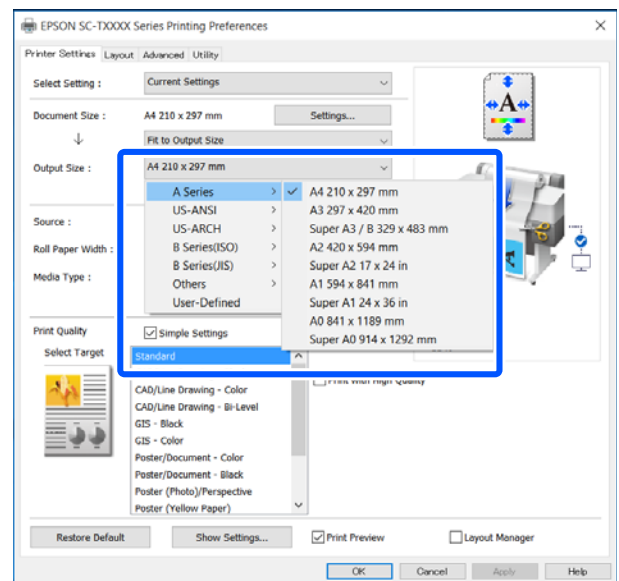

## Afdrukken vanaf de computer via de printerdriver

### Mac

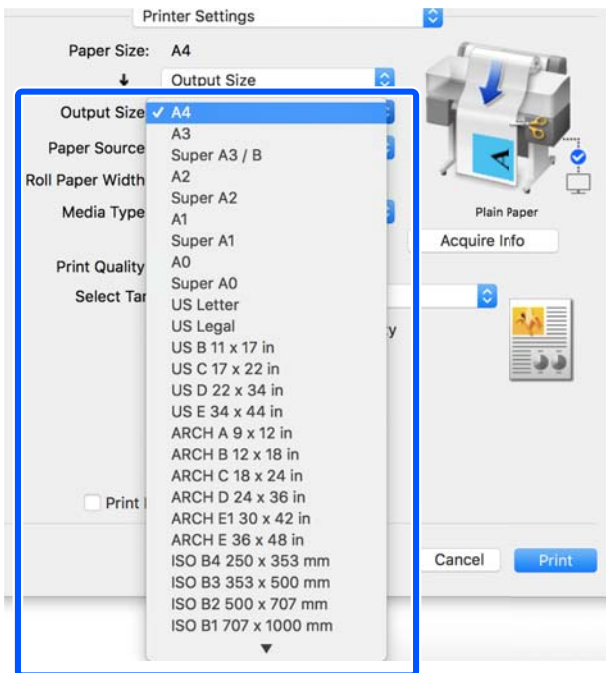

- 4 Controleer de overige instellingen en start vervolgens het afdrukken.

## Een afdrukgrootte kiezen

- 1 Controleer het documentformaat (of het papierformaat) op het tabblad Printer Settings (Printerinstellingen) van de printerdriver.

### Windows

Open vanuit de toepassing het tabblad Printer Settings (Printerinstellingen) van de printerdriver en controleer of het documentformaat overeenkomt met de instelling van de toepassing.

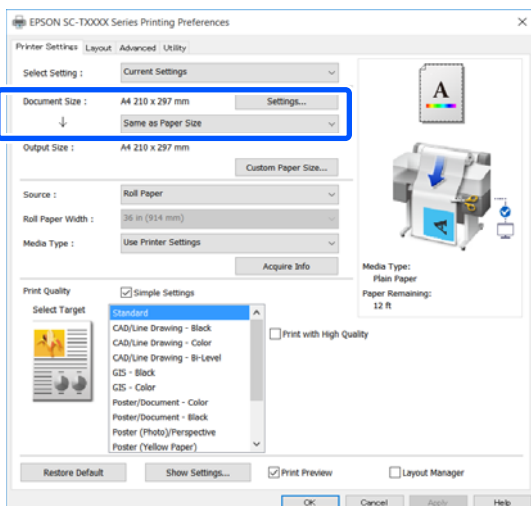

Als deze niet overeenkomt, klikt u op **Settings...** (**Instellingen...**) en geeft u het juiste formaat op in het dialoogvenster Change Paper Size (Papierformaat wijzigen).

[“Procedures voor standaardbewerkingen \(Windows\)”](#) op pagina 45

### Mac

Open in de toepassing het scherm voor pagina-instelling, controleer of deze printer is geselecteerd in **Printer** en controleer het papierformaat.

Selecteer een papierformaat dat niet de instelling (Retain Scale (Schaal behouden)) of (Roll Paper Banner (Rolpapier Banner)) heeft.

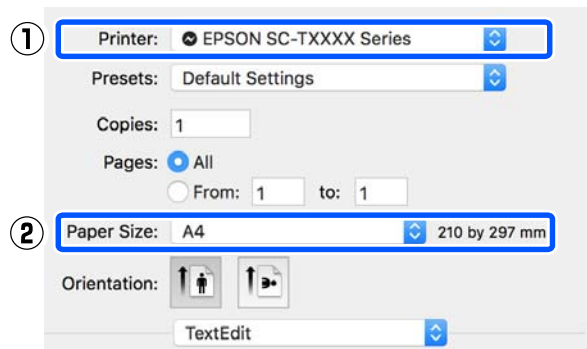

Als het formaat niet overeenkomt, selecteert u het correcte formaat in de vervolgkeuzelijst.

[“Procedures voor standaardbewerkingen \(Mac\)”](#) op pagina 52

### Opmerking:

Als de toepassing niet over een menuoptie voor pagina-instelling beschikt, kunt u het papierformaat instellen vanuit het dialoogvenster voor afdrukken in de menuoptie **Print (Afdrukken)**.

**Afdrukken vanaf de computer via de printerdriver**

**2** Open het invoerscherm Output Size (Uitvoerformaat) op het tabblad Printer Settings (Printerinstellingen) van de printerdriver.

**Windows**

Selecteer **Others...** (Andere...) en selecteer vervolgens **Specify Size (Formaat opgeven)** in het weergegeven dialoogvenster Output Size (Uitvoerformaat).

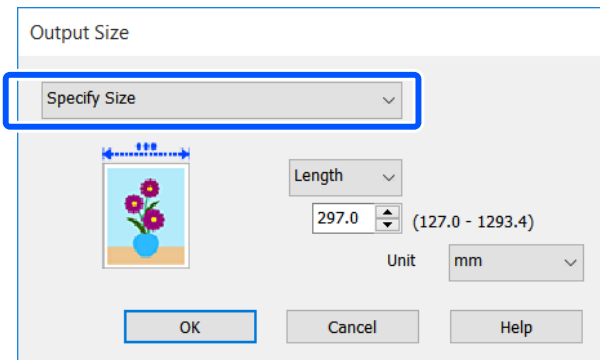
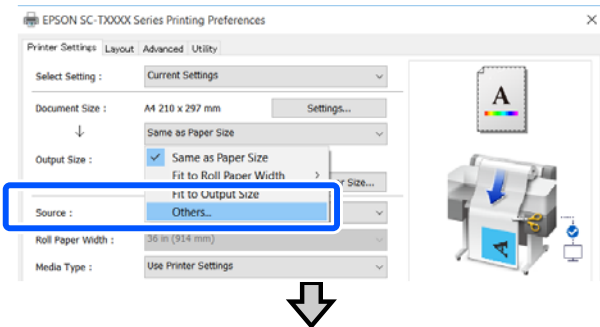

**Mac**

Selecteer **Specify Size (Formaat opgeven)**.

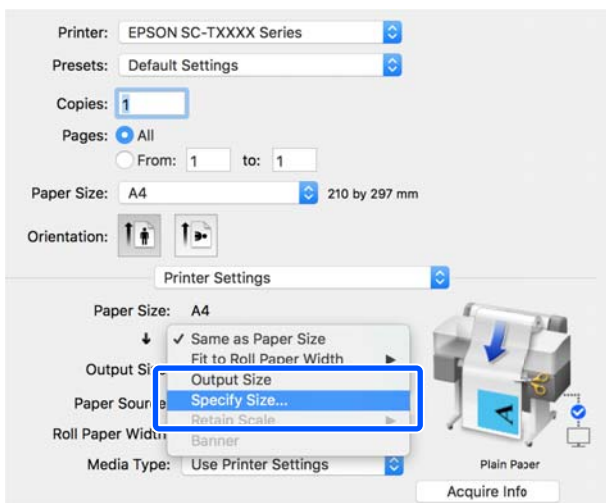

**3** Selecteer de specificatiemethode voor het formaat in Width (Breedte), Length (Lengte) en Scale to (Vergroten) en voer de instellingswaarde in.

De afbeelding wordt vergroot of verkleind op basis van de opgegeven breedte, lengte of schaal. De beeldverhoudingen van de afrukgegevens blijven behouden.

**Windows**

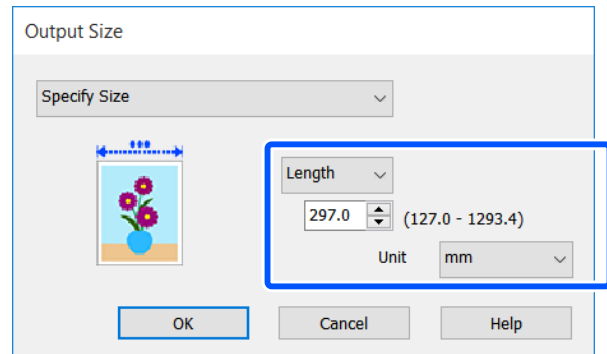

**Mac**

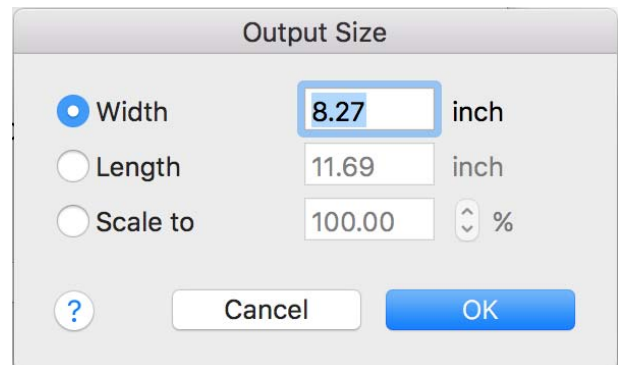

**4** Controleer de overige instellingen en start vervolgens het afdrukken.

## Afdrukken vanaf de computer via de printerdriver

## Afdrukken op afwijkende maten

Voordat u op afwijkende maten afdrukt, waaronder verticale of horizontale banners en documenten met gelijke zijkanten, slaat u het gewenste papierformaat op in de printerdriver. Nadat ze in de printerdriver zijn opgeslagen, kunt u aangepaste maten selecteren in de **Page Setup (Pagina-instelling)** van de toepassing en in andere afdrukdialoogvensters.

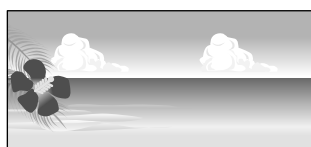

De volgende maten kunnen worden gebruikt.

Papierbreedte	89 tot 610 mm
Papierlengte*	127 tot 18000 mm

\* Het papier kan langer zijn als u een toepassing gebruikt die het afdrukken van banieren ondersteunt. Het daadwerkelijke formaat van de afdruk hangt echter af van de toepassing, het in de printer ingestelde papierformaat en de bestuursomgeving van de computer.

### **Belangrijk:**

- De kleinste afmeting die de printer ondersteunt, is 89 mm breed × 127 mm lang. Als een kleiner formaat is ingesteld in **Custom Paper Size... (Aangepast papierformaat...)** van de printerdriver, verwijdert u onnodige marges.
- Voor de Custom Paper Sizes (Aangepast papierformaat) van een Mac kunt u wel een groot papierformaat opgeven dat niet in deze printer kan worden geladen, maar dit wordt niet goed afgedrukt.
- Het beschikbare uitvoerformaat wordt beperkt door de toepassing.

### Instellingen in Windows

- 1 Open in de toepassing het tabblad Printer Settings (Printerinstellingen) en klik op **Custom Paper Size... (Aangepast papierformaat...)**.

Het dialoogvenster User-Defined Paper Size (Gebruikergedefinieerd papierformaat) wordt weergegeven.

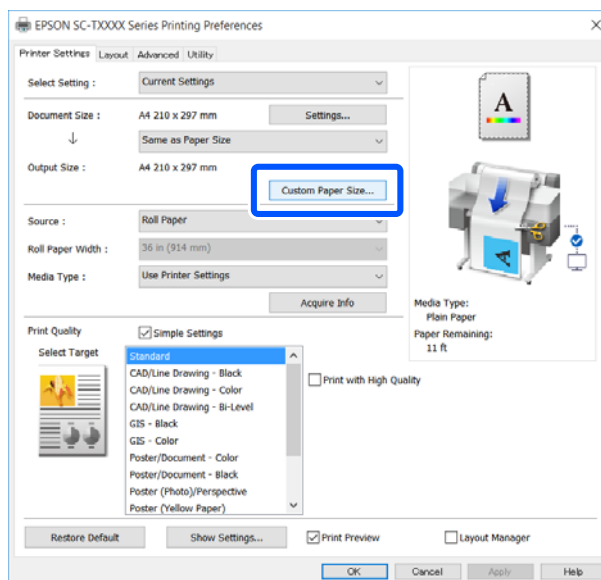

- 2 Stel het te gebruiken papierformaat in het dialoogvenster User-Defined Paper Size (Gebruikergedefinieerd papierformaat) in en klik op **Save (Opslaan)**.

- De **Paper Size Name (Naam papierformaat)** wordt weergegeven als een documentformaat of optie voor het uitvoerformaat. Stel een herkenbare naam in, bijvoorbeeld "400 × 500 mm" of "Horizontale banier".
- Om de waarden **Paper Width (Papierbreedte)** en **Paper Height (Papierlengte)** weer te geven voor standaardafmetingen die dicht bij de gewenste aangepaste afmetingen liggen, kiest u de juiste optie in **Base Paper Size (Standaardpapierformaat)**.

## Afdrukken vanaf de computer via de printerdriver

- Als u een beeldverhouding selecteert in **Fix Aspect Ratio (Vaste beeldverhouding)** en **Landscape (Landschap)** of **Portrait (Staand)** selecteert voor de optie **Base (Standaard)**, kunt u het formaat opgeven door een waarde in te voeren voor **Paper Width (Papierbreedte)** of **Paper Height (Papierlengte)**.

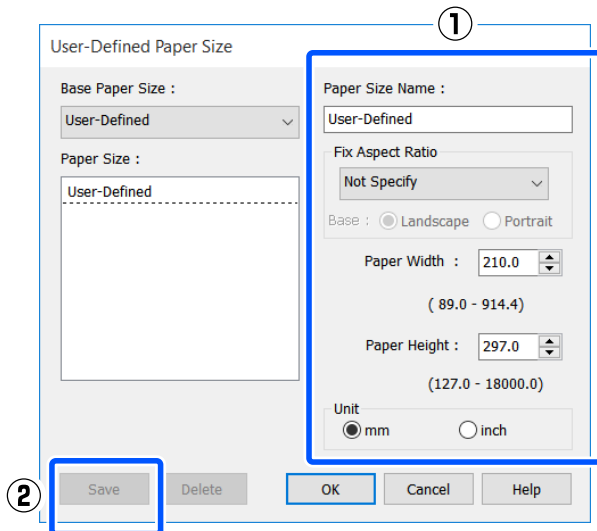
**Opmerking:**

- Als u het papierformaat dat u hebt vastgelegd wilt wijzigen, selecteert u de naam van het papierformaat in de lijst links.
- Als u een opgeslagen papierformaat wilt verwijderen, selecteert u de naam van het papierformaat in de lijst links op het scherm en klikt u op **Delete (Verwijderen)**.
- U kunt maximaal 100 papierformaten opslaan.

- Klik op **OK** om het dialoogvenster User-Defined Paper Size (Gebruikergedefinieerd papierformaat) te sluiten. Sluit tevens het dialoogvenster van de printer.

De registratie van het gebruikergedefinieerde formaat is nu voltooid.

- Selecteer het geregistreerde papierformaat bijvoorbeeld in de instellingen voor het papierformaat van de toepassing en stel uw gegevens op.

**Opmerking:**

Als het geregistreerde papierformaat in de toepassing niet wordt weergegeven, controleert u of het formaat de door de toepassing ondersteunde formaten overschrijdt.

- Wanneer u de gegevens hebt opgesteld, opent u vanuit het dialoogvenster Afdrukken het tabblad Printer Settings (Printerinstellingen).

Het geregistreerde papierformaat wordt weergegeven in Paper Size (Papierformaat) op het tabblad Printer Settings (Printerinstellingen).

[“Procedures voor standaardbewerkingen \(Windows\)”](#) op pagina 45

- Controleer de overige instellingen en start vervolgens het afdrukken.



## Afdrukken vanaf de computer via de printerdriver

## Instellingen op een Mac

- 1 Open in de toepassing het scherm voor pagina-instelling, controleer of deze printer is geselecteerd in **Printer** en selecteer vervolgens **Manage Custom Sizes (Aangepast formaat beheren)** in **Paper Size (Papierformaat)**.

“Procedures voor standaardbewerkingen (Mac)” op pagina 52

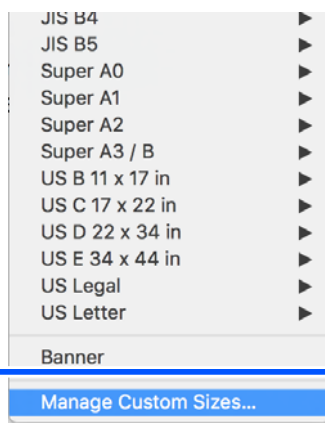
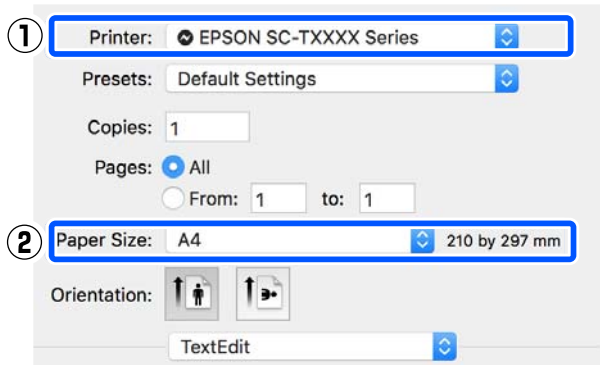

- 3 Manage Custom Sizes...

**Opmerking:**

Voor applicaties zonder menuoptie voor pagina-instelling, kunt u het papierformaat bekijken door dialoogvenster Afdrukken in de menuoptie **Print (Afdrukken)** te openen.

- 2 Klik op + en voer de naam in voor het papierformaat.

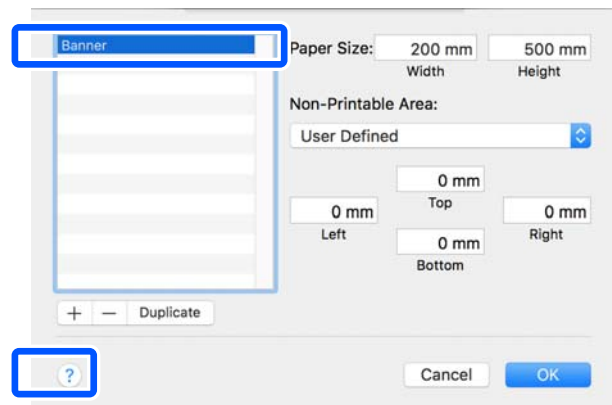

- 3 Voer waarden in voor **Width (Breedte)** en **Height (Hoogte)** van het **Paper Size (Papierformaat)**, voer de marges in en klik vervolgens op **OK**.

Het bereik van het paginaformaat en de marges die kunnen worden ingesteld, verschillen afhankelijk van het printermodel en de instellingen van de printer.

“Afdrukgebied” op pagina 142

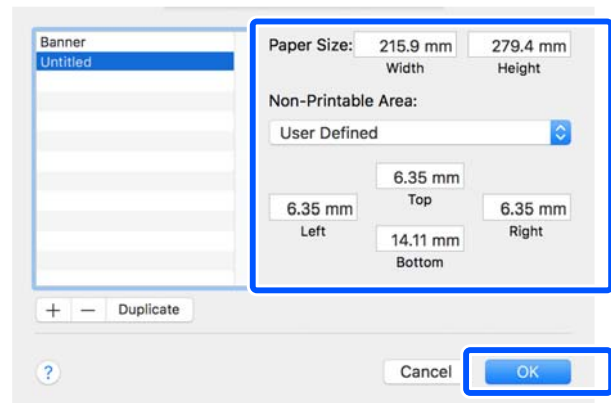

## Afdrukken vanaf de computer via de printerdriver

**Opmerking:**

- Kies in de lijst links de naam van een opgeslagen aangepast formaat dat u wilt bewerken.
- Als u een opgeslagen papierformaat wilt dupliceren, selecteert u de naam in de lijst links op het scherm en klikt u op **Duplicate (Dupliceren)**.
- Als u een opgeslagen papierformaat wilt verwijderen, selecteert u de naam in de lijst links op het scherm en klikt u op -.
- De manier waarop u een aangepast papierformaat kunt instellen hangt af van de versie van het besturingssysteem. Raadpleeg de documentatie van uw besturingssysteem voor meer informatie.

- 4** Klik op **OK** om het dialoogvenster Custom Paper Sizes (Aangepast papierformaat) te sluiten. Sluit tevens het dialoogvenster van de printer door op **Cancel (Annuleren)** te klikken.

De registratie van het aangepaste papierformaat is nu voltooid.

- 5** Selecteer het geregistreerde papierformaat bijvoorbeeld in de instellingen voor het papierformaat van de toepassing en stel uw gegevens op.

**Opmerking:**

*Als het geregistreerde papierformaat in de toepassing niet wordt weergegeven, controleert u of het formaat de door de toepassing ondersteunde formaten overschrijdt.*

- 6** Wanneer u de gegevens hebt opgesteld, opent u vanuit het dialoogvenster Afdrukken het tabblad Printer Settings (Printerinstellingen).

Het geregistreerde papierformaat wordt weergegeven in Document Size (documentformaat) op het tabblad Printer Settings (Printerinstellingen).

 [“Procedures voor standaardbewerkingen \(Mac\)” op pagina 52](#)

- 7** Controleer de overige instellingen en start vervolgens het afdrukken.

## Afdrukken vanaf de computer via de printerdriver

## Multi-Page Printing (N-up) (Meerdere pagina's afdrukken (N-up))

Twee of vier opvolgende pagina's kunnen worden afgedrukt op een enkel vel.

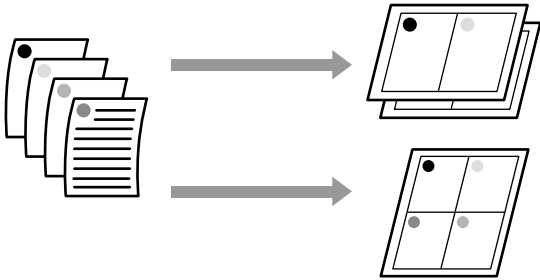

### Instellingen in Windows

#### Opmerking:

In Windows kunt u met de functie Reduce/Enlarge (Verkleinen/Vergroten) (aan pagina aanpassen) gegevens op verschillende papierformaten afdrukken.

☞ “Afdrukken op afwijkende maten” op pagina 63

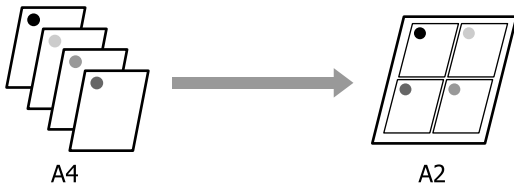

- 1 Open het tabblad Layout (Lay-out) van de printerdriver en schakel het selectievakje **Page Layout (Paginalay-out)** in. Selecteer vervolgens **N-up (x-op-één)** en klik op de knop **Settings (Instellingen)**.

☞ “Procedures voor standaardbewerkingen (Windows)” op pagina 45

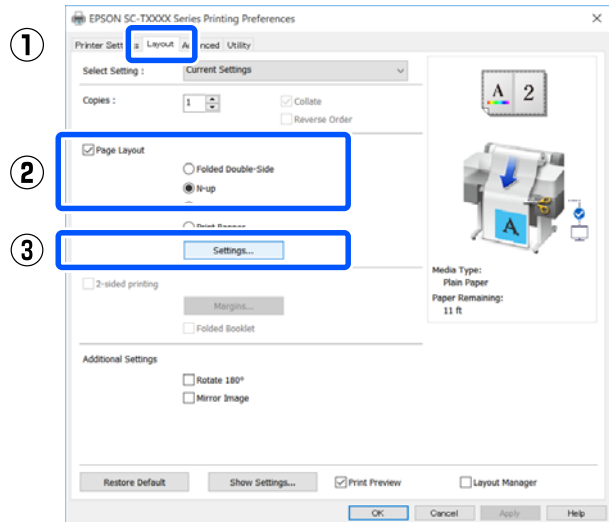

- 2 Stel **Number of pages per sheet (Aantal pagina's per vel)** en **Page Order (Pag.volgorde)** in het dialoogvenster Print Layout (Afdrukindeling) in.

Als het selectievakje **Print page frames (Paginakaders afdrukken)** is geselecteerd, worden de paginakaders op elke pagina afgedrukt.

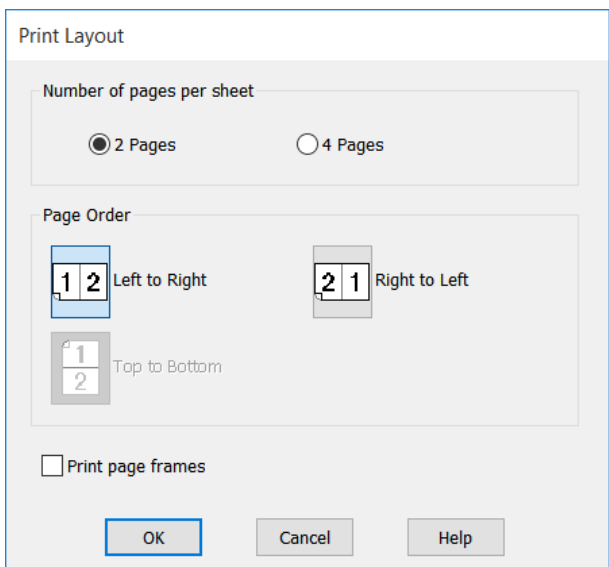

- 3 Controleer de overige instellingen en start vervolgens het afdrukken.

## Afdrukken vanaf de computer via de printerdriver

## Instellingen op een Mac

- 1 Open het dialoogvenster Afdrukken, selecteer **Layout (Lay-out)** in de lijst en geef het aantal pagina's per vel enzovoort op.

 “Procedures voor standaardbewerkingen (Mac)” op pagina 52

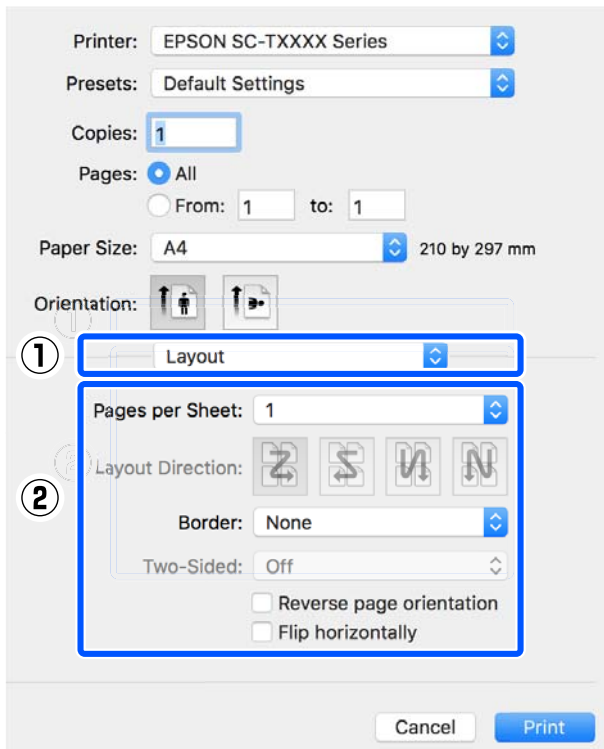
**Opmerking:**

Met de functie **Border (Rand)** kunt u een kader laten afdrukken rond de pagina's.

- 2 Controleer de overige instellingen en start vervolgens het afdrukken.

## Gevouwen dubbelzijdig afdrukken (alleen Windows)

Twee opeenvolgende pagina's kunnen worden afgedrukt op een enkel vel. De tweede pagina wordt 180° gedraaid en afgedrukt aangrenzend op de eerste pagina, zodat het papier kan worden gevouwen voor een dubbelzijdig document.

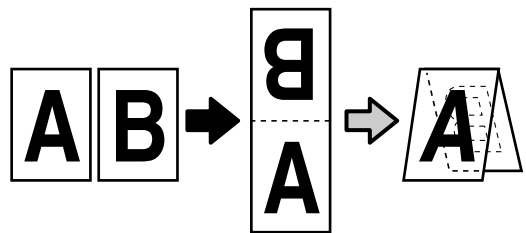

- 1 Open het tabblad **Layout (Lay-out)** van de printerdriver en schakel het selectievakje **Page Layout (Paginalay-out)** in. Selecteer vervolgens **Folded Double-Side (Gevouwen dubbelzijdig)** en klik op de knop **Settings... (Instellingen...)**.

 “Procedures voor standaardbewerkingen (Windows)” op pagina 45

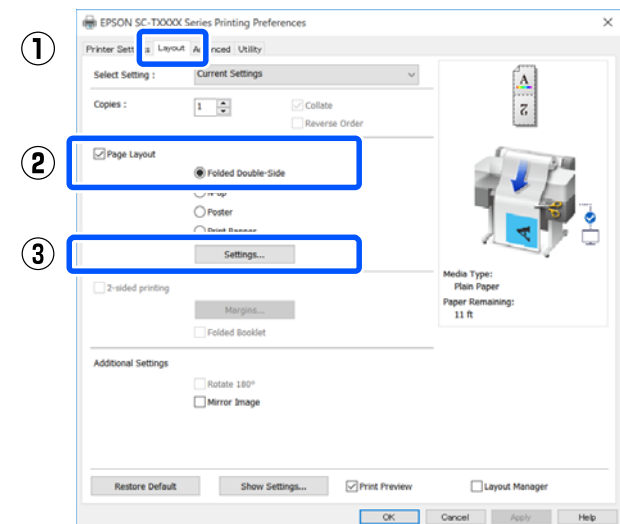

**Afdrukken vanaf de computer via de printerdriver**

- 2 Stel **Binding Edge (Bindkant)** en **Binding Margin (Rugmarge)** in het dialoogvenster **Folded Double-Side Setting** (Instelling gevouwen dubbelzijdig) in.

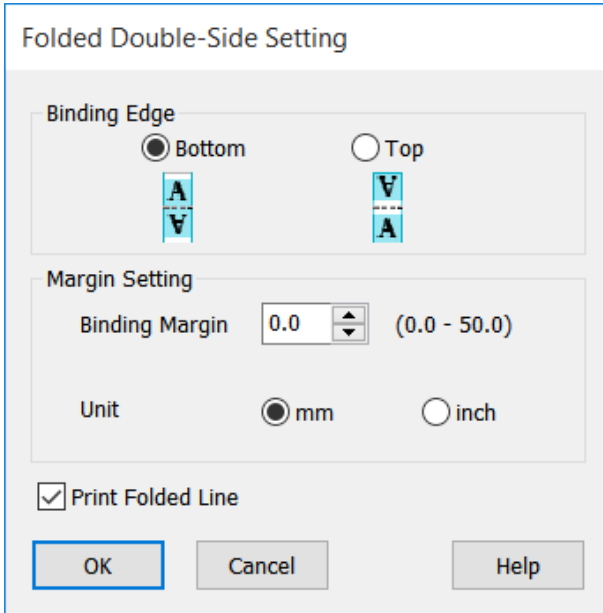

- 3 Controleer de overige instellingen en start vervolgens het afdrukken.

## Poster afdrukken (alleen Windows)

Een enkele pagina kan over meerdere vellen worden afgedrukt. Daarna kunnen de vellen worden samengevoegd tot grote posters (tot 16 maal de oorspronkelijke grootte).



- 1 Open het tabblad **Layout (Lay-out)** van de printerdriver en schakel het selectievakje **Page Layout (Paginalay-out)** in. Selecteer vervolgens **Poster** en klik op de knop **Settings... (Instellingen...)**.

[“Procedures voor standaardbewerkingen \(Windows\)” op pagina 45](#)

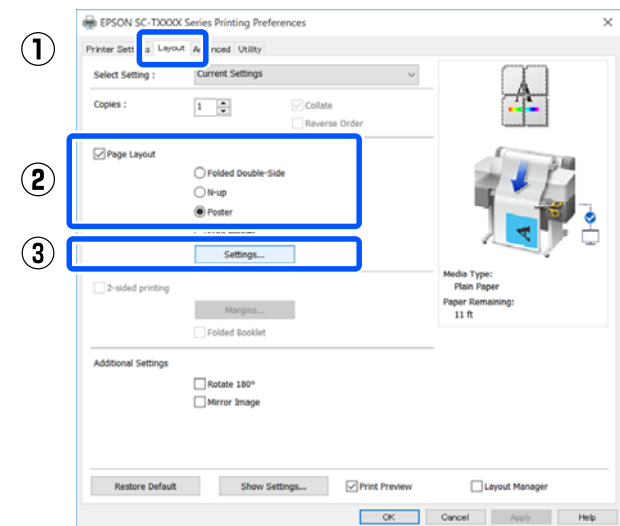

**Afdrukken vanaf de computer via de printerdriver**

- 2** Stel **Number of panels (Aantal panelen)** in het dialoogvenster Poster in.

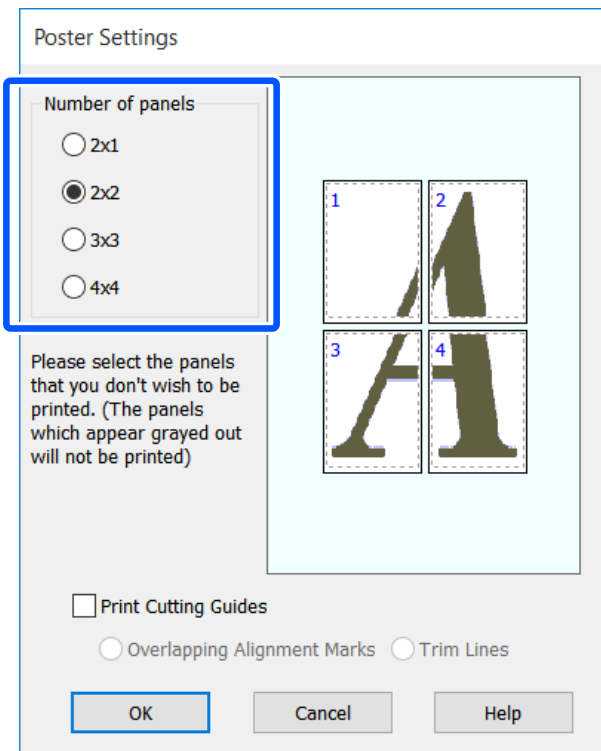

- 3** Als u markeringen wilt afdrukken als richtlijn voor het samenvoegen van vellen die zijn afgedrukt via de functie voor het afdrukken van posters, schakelt u het selectievakje **Print Cutting Guides (Snijlijnen afdrukken)** in.

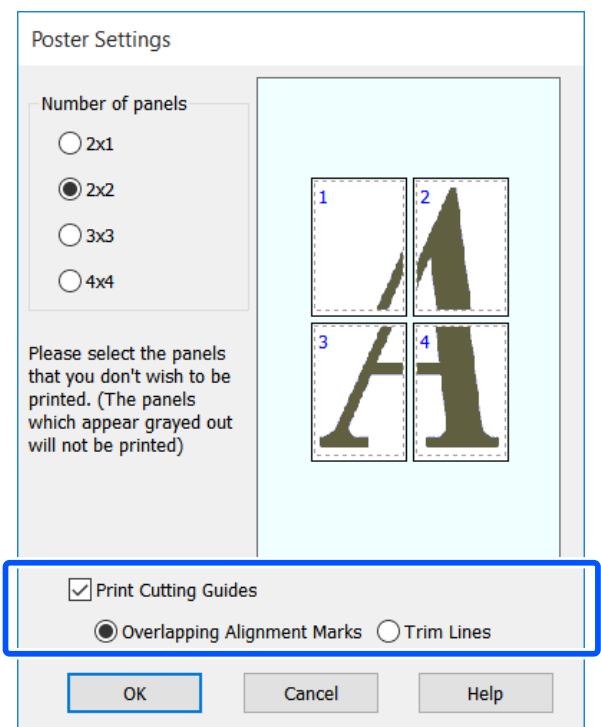

**Overlapping Alignment Marks (Overlappende uitlijningstekens)**

Hiermee drukt u markeringen af voor het samenvoegen van vellen met overlapping. Het uiteindelijke formaat is alleen kleiner voor de overlappende gedeelten.

**Print page frames (Paginakaders afdrukken)**

Hiermee drukt u kaders af voor het samenvoegen van vellen zonder overlapping.

- 4** Controleer de overige instellingen en start vervolgens het afdrukken.

**Postervellen samenvoegen met afdrukken op meerdere pagina's**

Als **Overlapping Alignment Marks (Overlappende uitlijningstekens)** is geselecteerd, worden hulplijnen voor samenvoegen (aangegeven door lijnen getrokken door en rond de X-markeringen in de afbeelding hieronder) op elk blad afgedrukt.

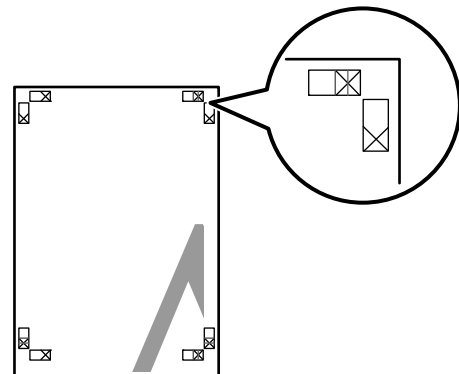

**Opmerking:**

Als de uitvoer in kleur is, zijn de hulplijnen voor samenvoegen blauw en de snijhulplijnen rood; anders worden alle hulplijnen zwart afgedrukt.

**Afdrukken vanaf de computer via de printerdriver**

In het volgende gedeelte wordt beschreven u hoe u vier afgedrukte pagina's samenvoegt.

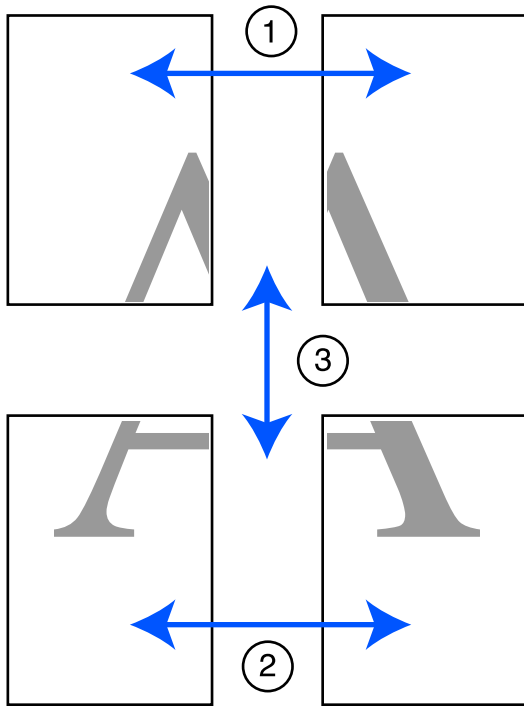

- 1 Maak de twee bovenbladen klaar en snijd het overvallige materiaal van het linkervel af door op de lijn te snijden die de twee hulplijnen voor samenvoegen combineert (het midden van de X-markeringen).

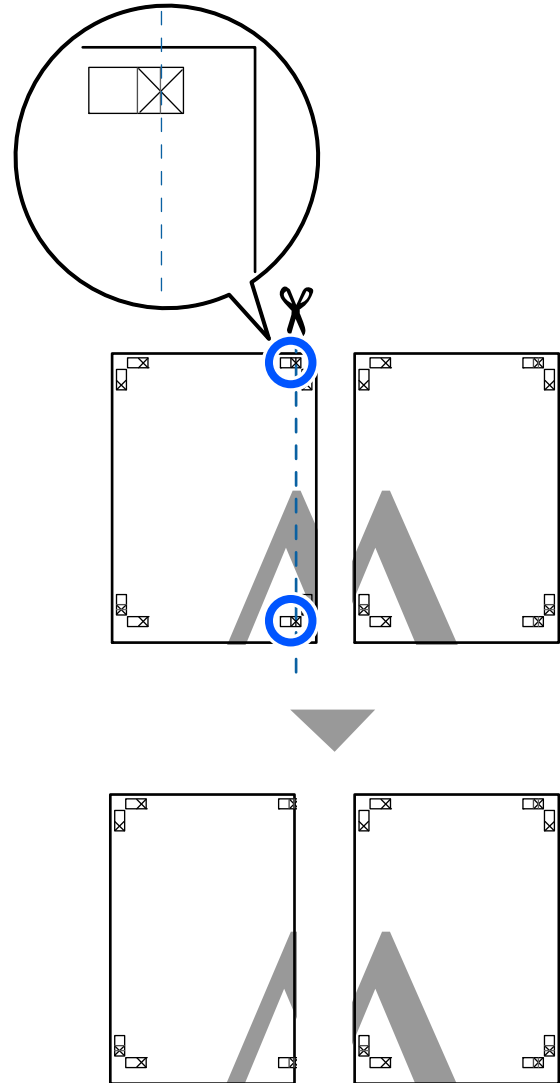

- 2 Leg het vel linksboven op het vel rechtsboven. De kruisjes moeten op elkaar worden gelegd zoals afgebeeld. Plak de vellen tijdelijk met plakband vast aan de achterzijde.

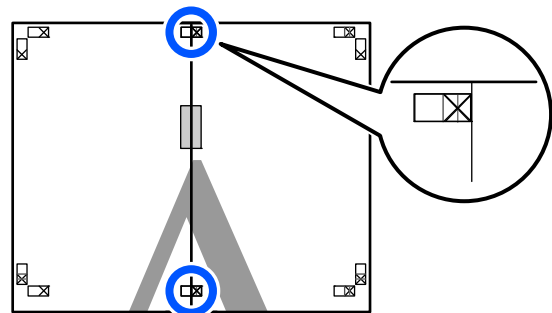

**Afdrukken vanaf de computer via de printerdriver**

- 3** Snij het teveel weg terwijl de twee vellen overlappen door langs de lijn te snijden die de twee snijhulplijnen samenvoegt (de lijnen links van de X-markeringen).

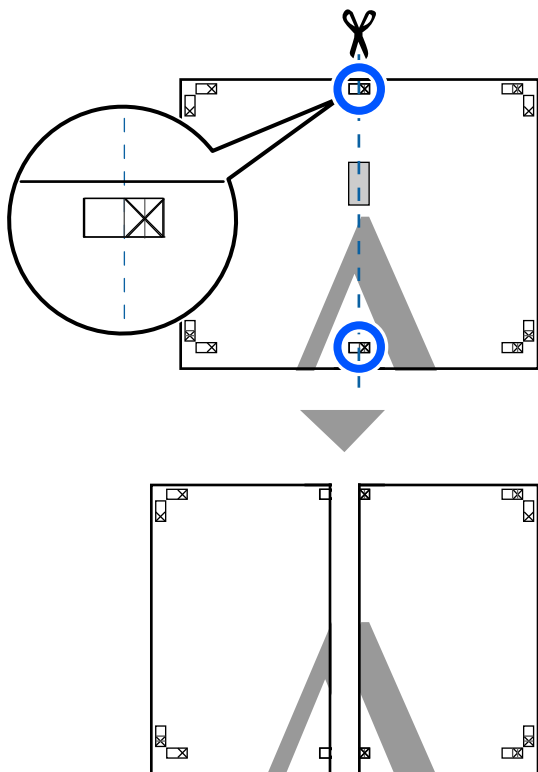

- 4** Voeg de twee vellen weer samen.  
Plak de vellen aan de achterzijde aan elkaar met plakband.

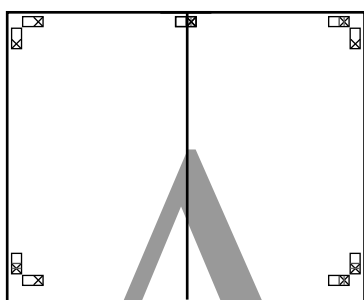

- 5** Herhaal de stappen 1 tot en met 4 voor de onderste twee vellen.

- 6** Snij de onderkant van de bovenbladen af door langs de lijn te snijden die de twee hulplijnen samenvoegt (de lijnen boven de X-markeringen).

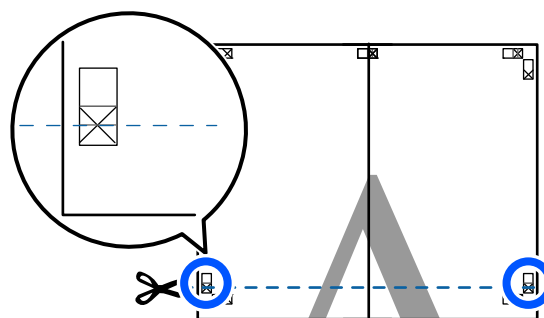

- 7** Leg het bovenste vel op het onderste vel. De kruisjes moeten op elkaar worden gelegd zoals afgebeeld. Plak de vellen tijdelijk met plakband vast aan de achterzijde.

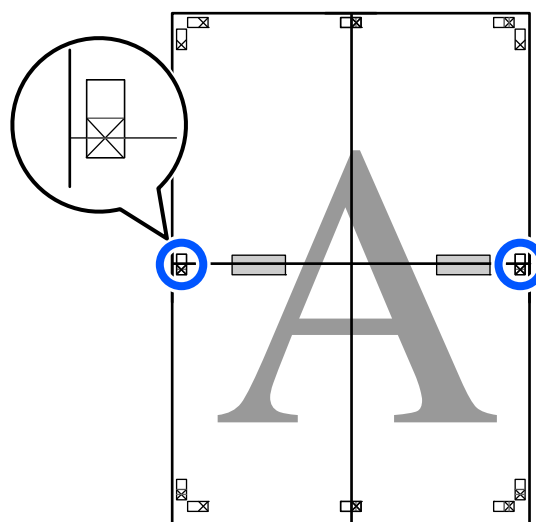



**Afdrukken vanaf de computer via de printerdriver**

- 8** Snij het teveel weg terwijl de twee vellen overlappen door langs de lijn te snijden die de twee snijhulplijnen samenvoegt (de lijnen boven de X-markeringen).

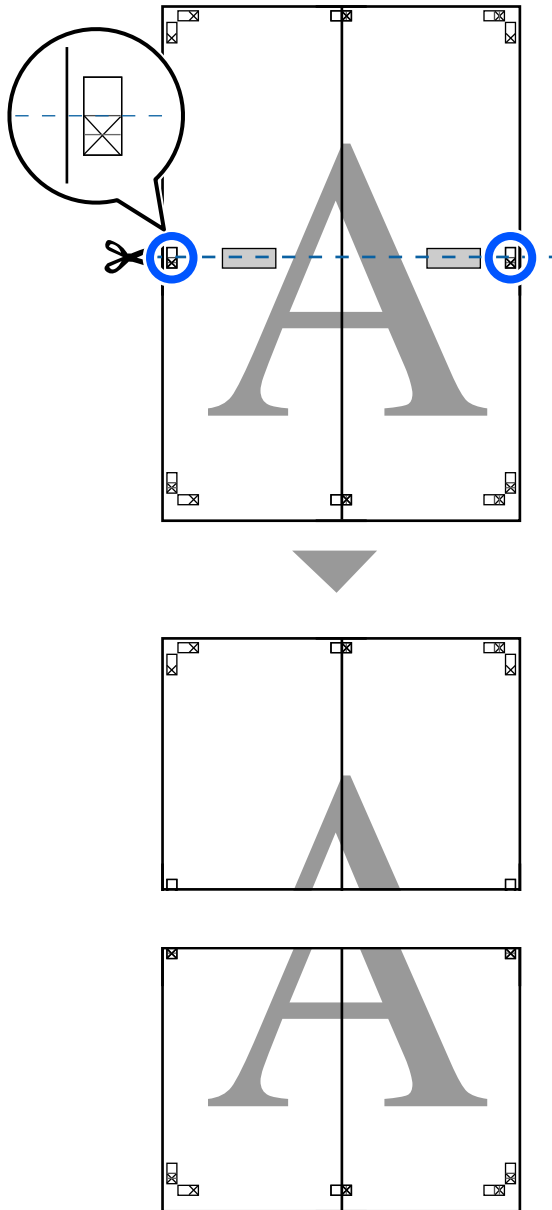

- 9** Plak het bovenste en onderste vel aan elkaar. Plak de vellen aan de achterzijde aan elkaar met plakband.

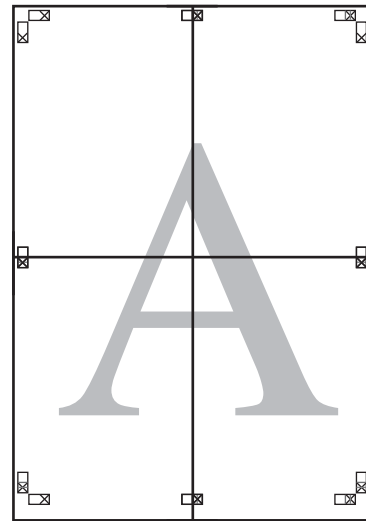

**Afdrukken vanaf de computer via de printerdriver**

**10** Nadat alle vellen zijn samengevoegd, snijdt u de randen af door langs de snijhulplijnen te snijden (buiten de X-markeringen).

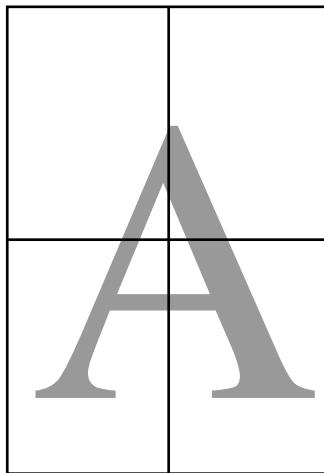
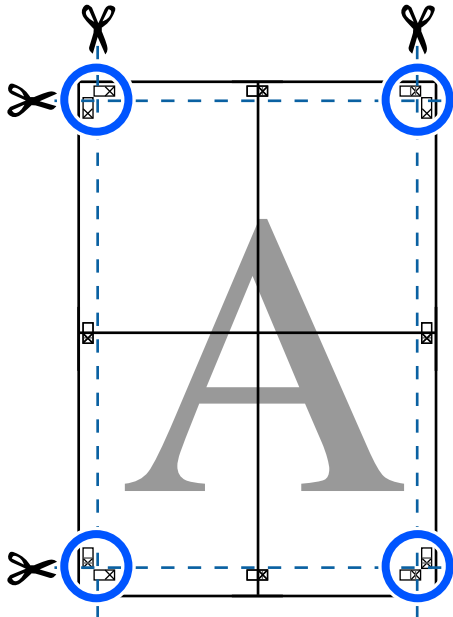

## Meerdere documenten afdrukken (Layout Manager (Lay-outbeheer)) (uitsluitend Windows)

Documenten die in verschillende toepassingen zijn gemaakt, kunnen gecombineerd worden afgedrukt in een door u te bepalen lay-out. Hiermee kunt u de efficiëntie van uw afdruktaken verhogen en papier besparen.

### Voorbeeld van lay-out voor meerdere documenten

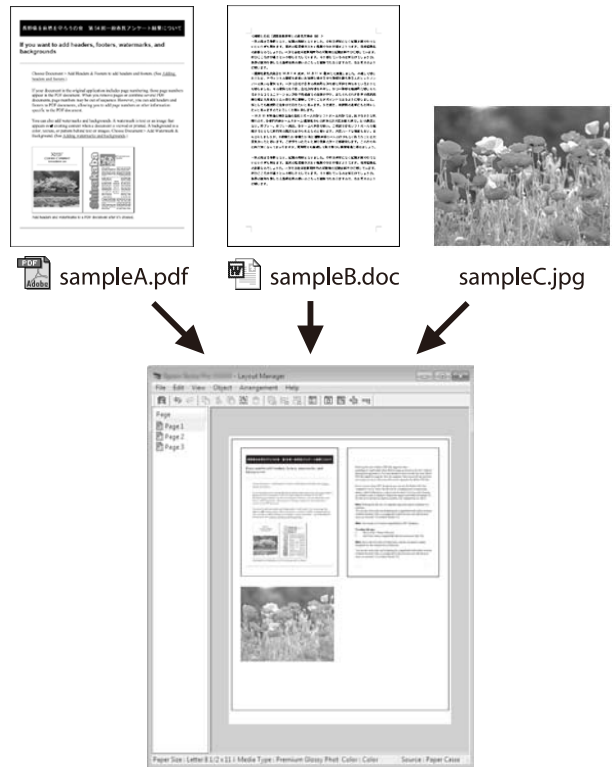

## Afdrukken vanaf de computer via de printerdriver

### Voorbeeld van vrije lay-out verticaal/horizontaal

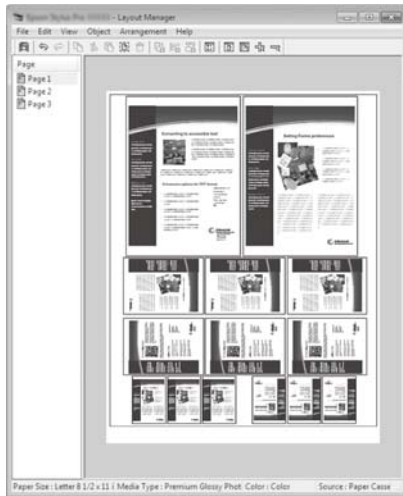

## Instellingen opgeven voor het afdrukken

- 1 Open het bestand dat u wilt afdrukken in uw toepassing.
- 2 Schakel het selectievakje **Layout Manager (Lay-outbeheer)** op het tabblad Printer Settings (Printerinstellingen) van de printerdriver in en controleer of het in de toepassing ingestelde formaat wordt weergegeven in Document Size (documentformaat).

“Procedures voor standaardbewerkingen (Windows)” op pagina 45

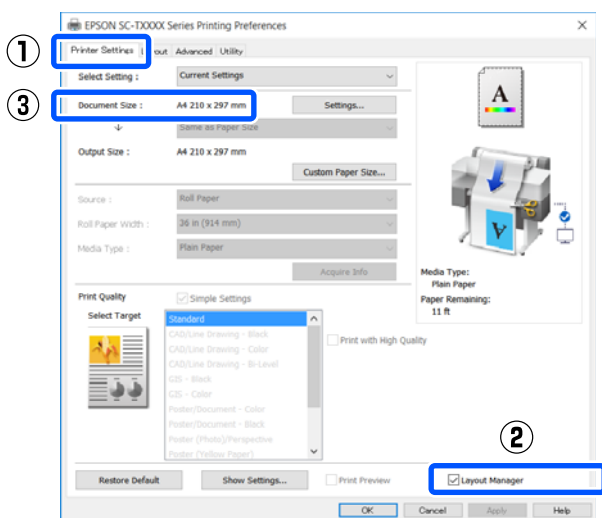

### Opmerking:

**Document Size (documentformaat)** is het documentformaat dat op het scherm Layout Manager (Lay-outbeheer) wordt weergegeven. Het eigenlijke papierformaat van het papier waarop u afdrukt, geeft u in stap 6 op.

- 3 Klik op **OK**. Wanneer u afdrukt vanuit een toepassing, wordt het venster Layout Manager (Lay-outbeheer) geopend.  
De afdrukgegevens worden niet afgedrukt, maar er wordt één pagina als object toegevoegd aan het venster Layout Manager (Lay-outbeheer).
- 4 Laat het venster Layout Manager (Lay-outbeheer) open, herhaal de stappen 1 tot 3 totdat alle afdrukgegevens aan de lay-out zijn toegevoegd.  
De objecten worden toegevoegd aan het venster Layout Manager (Lay-outbeheer).
- 5 Zet de objecten op de gewenste plaats in het venster Layout Manager (Lay-outbeheer).  
Objecten kunnen worden verplaatst en het formaat kan worden gewijzigd via slepen, of opnieuw worden geschikt of geroteerd met de knoppen van het hulpprogramma of de opties in het menu **Object**.  
De algehele grootte en plaatsing van de objecten is te veranderen met de opties **Preferences (Instellingen)** en **Arrangement (Indeling)** in het menu **File (Bestand)**.

## Afdrukken vanaf de computer via de printerdriver

Meer informatie over de verschillende functies vindt u in de Help van het venster Layout Manager (Lay-outbeheer).

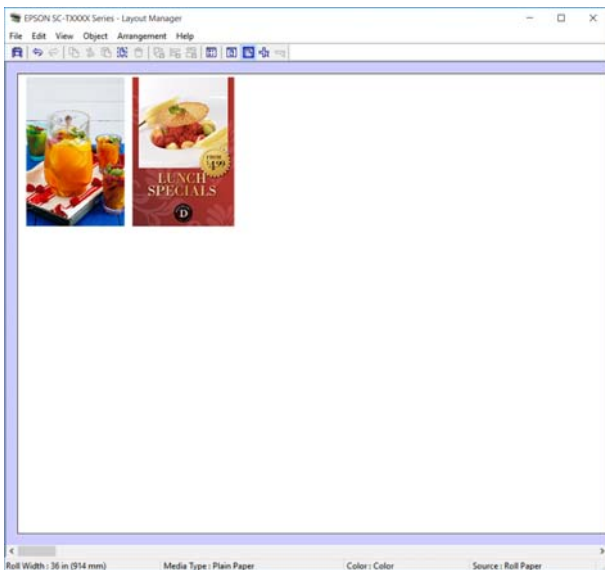

- 6** Klik op **Properties (Eigenschappen)** in het menu **File (Bestand)** en configureer de printerinstellingen in het dialoogvenster van de printerdriver.

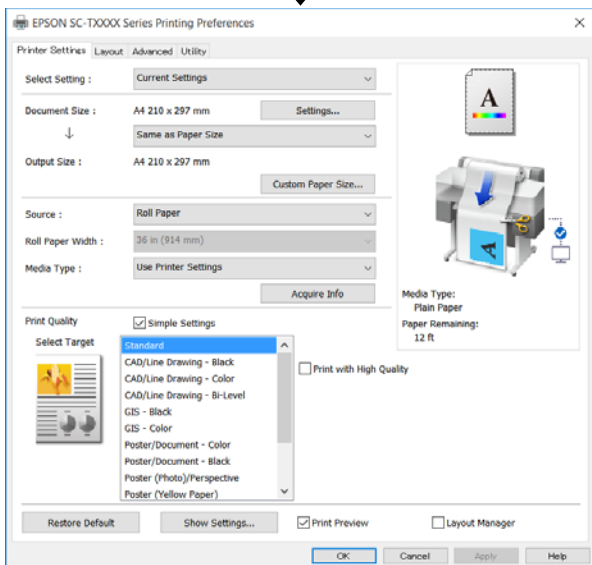
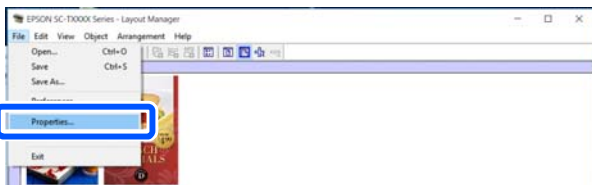

Controleer **Media Settings (Instellingen afdruk materiaal)**, en stel de **Print Quality (Afdrukkwaliteit)** in.

- 7** Klik op het menu **File (Bestand)** in het venster Layout Manager (Lay-outbeheer) en klik vervolgens op **Print (Afdrukken)**.

Het afdrukken wordt gestart.

## Instellingen opslaan en hergebruiken

De lay-out- en instellingsgegevens in het scherm Layout Manager (Lay-outbeheer) kunnen als bestand worden opgeslagen. Als u halverwege het maken van een lay-out moet stoppen, kunt u uw werk opslaan en later voortzetten.

### Opslaan

- 1** Klik op het menu **File (Bestand)** in het scherm Layout Manager (Lay-outbeheer) en klik vervolgens op **Save As... (Opslaan als...)**.
- 2** Voer de bestandsnaam in, selecteer de locatie en klik vervolgens op **Save (Opslaan)**.
- 3** Sluit het venster Layout Manager (Lay-outbeheer).

### Opgeslagen bestanden openen

- 1** Klik met de rechtermuisknop op het printerpictogram (  ) op de taskbar (taakbalk) van Windows en klik vervolgens op **Layout Manager (Lay-outbeheer)** in het menu dat wordt weergegeven.  
Het venster Layout Manager (Lay-outbeheer) wordt weergegeven.

**Afdrukken vanaf de computer via de printerdriver****Opmerking:**

*Als het printerpictogram niet wordt weergegeven op de taakbalk van Windows*

*Open het tabblad Utility (Hulpprogramma's) van de printerdriver en klik op **Monitoring Preferences (Controlevoorkeursinstellingen)**. Selecteer **Register the shortcut icon to the taskbar (Snelkoppelingspictogram registreren op taakbalk)** in het dialoogvenster **Monitoring Preferences (Controlevoorkeursinstellingen)**.*

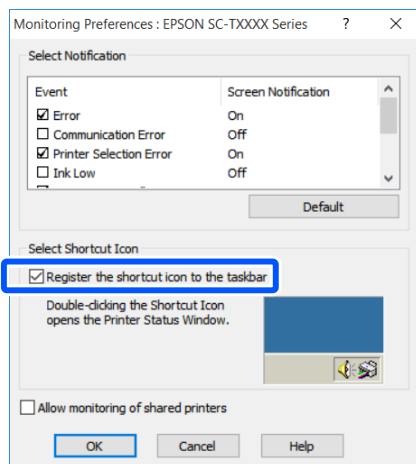

**2** Klik op **Open (Openen)** in het menu **File (Bestand)** in het scherm Layout Manager (Lay-outbeheer).

**3** Selecteer de locatie en open het gewenste bestand.

## De netwerkverbindingmethoden wijzigen



## De netwerkverbindingmethoden wijzigen

De printer kan verbinding maken met een bekabeld netwerk of een draadloos netwerk. Daarnaast wordt ook Wi-Fi Direct (eenvoudig toegangspunt) ondersteund. Hiermee kunt u verbinding maken met een smart apparaat of een ander apparaat om rechtstreeks draadloos verbinding te maken met de printer, zelfs in een omgeving waarin geen bekabeld netwerk of draadloos netwerk beschikbaar is.

De printer kan niet tegelijkertijd verbinding maken met een bekabeld netwerk en een draadloos netwerk. Een Wi-Fi Direct-verbinding is mogelijk, ongeacht of de printer al met een netwerk verbonden is.

In dit gedeelte worden de procedures beschreven voor het wisselen tussen de verbindingmethoden.

## Schakelen naar een bekabeld netwerk

- 1 Raak op het startschermb   aan.

**Opmerking:**

De vorm en kleur van het pictogram verschillen, afhankelijk van de verbindingstatus.

 [“Bewerkingen op het startschermb” op pagina 14](#)

- 2 Raak **Beschrijving** aan.
- 3 Raak **Verbindingmethode Vast LAN** aan.
- 4 Raak **Start de instelling** aan.  
De draadloze verbinding naar het toegangspunt wordt verbroken. Wacht totdat het bericht **Wi-Fi-verbinding is uitgeschakeld.** wordt weergegeven.

- 5 Sluit de router en de printer met een netwerkkabel op elkaar aan.

Raadpleeg de onderstaande informatie voor de locatie van de LAN-poort van de printer.

 [“Achterkant” op pagina 12](#)



## Schakelen naar een draadloos netwerk

Hiervoor zijn de SSID (netwerknnaam) en het wachtwoord vereist van het toegangspunt waarmee de printer moet worden verbonden. Controleer ze voorafgaand aan de procedure. De printer kan worden verbonden met een draadloos netwerk terwijl de netwerkkabel nog is aangesloten.

**Opmerking:**

Als uw toegangspunt WPS (Wi-Fi Protected Setup) ondersteunt, kan de printer worden verbonden via **Instellen met drukknop (WPS)** of **Instellen met PIN (WPS)** zonder dat hiervoor een SSID en wachtwoord vereist zijn.

 [“Algemene instellingen — Netwerkinstellingen” op pagina 109](#)

- 1 Raak op het startschermb   aan.

**Opmerking:**

De vorm en kleur van het pictogram verschillen, afhankelijk van de verbindingstatus.

 [“Bewerkingen op het startschermb” op pagina 14](#)

- 2 Raak **Router** aan.
- 3 Raak **Start de instelling** aan.  
De gegevens van de bekabelde netwerkverbinding. worden weergegeven.
- 4 Raak **Wijzig naar Wi-Fi-verbinding.** aan, lees het bericht dat wordt weergegeven en raak **Ja** aan.
- 5 Raak **Wizard Wi-Fi instellen** aan.

## De netwerkverbindingmethoden wijzigen

- 6 Selecteer de gewenste SSID.  
Als de gewenste SSID niet wordt weergegeven, raakt u **Opnieuw zoeken** aan om de lijst bij te werken. Als de SSID nog steeds niet wordt weergegeven, raakt u **Handmatig invoeren** aan en voert u de SSID rechtstreeks in.
- 7 Raak **Wachtw. invoeren** aan en voer het wachtwoord in.
 

**Opmerking:**

  - Maak tijdens het invoeren van het wachtwoord onderscheid tussen hoofdletters en kleine letters.
  - Als de SSID rechtstreeks is ingevoerd, stelt u **Wachtwoord in op Beschikbaar** voordat u het wachtwoord invoert.
- 8 Wanneer de invoer is voltooid, raakt u **OK** aan.
- 9 Controleer de instellingen en raak vervolgens **Start de instelling** aan.
- 10 Raak **OK** aan om de procedure te voltooien.  
Als u geen verbinding kunt maken, selecteert u **Controlerapport afdrukken** om een controlerapport voor de netwerkverbinding af te drukken. In het rapport kunt u zien welke maatregelen u moet treffen.
- 11 Sluit het scherm Netwerkverbindinginstellingen.

## Rechtstreeks draadloos verbinden (Wi-Fi Direct)

Er kan tijdelijk een rechtstreekse verbinding met de printer worden ingesteld als de printer bijvoorbeeld niet is verbonden met een netwerk of als u niet over machtigingen beschikt om u bij het netwerk aan te melden.

Wi-Fi Direct is standaard uitgeschakeld. Hieronder wordt de procedure beschreven van het inschakelen van Wi-Fi Direct tot het maken van de verbinding.

### Opmerking:

De printer kan met maximaal vier smart apparaten of computers tegelijkertijd verbinding maken. Als u verbinding wilt maken met een ander apparaat terwijl er al vier apparaten verbonden zijn, verbreekt u de verbinding tussen de printer en een van de al verbonden apparaten.

- 1 Raak op het startschermd  aan.

### Opmerking:

De vorm en kleur van het pictogram verschillen, afhankelijk van de verbindingstatus.  
[“Bewerkingen op het startschermd” op pagina 14](#)

- 2 Raak **Wi-Fi Direct** aan.

Wanneer Wi-Fi Direct al is ingeschakeld, worden netwerk (SSID), wachtwoord, aantal verbonden apparaten enz. weergegeven. Ga verder bij stap 5.

### Opmerking:

Wanneer het weergegeven netwerk (SSID), een apparaatnaam enz. deels niet zichtbaar is omdat dit rechts in het scherm is afgekapt, raakt u het betreffende item aan om de volledige instellingswaarde te bekijken.

- 3 Raak **Start de instelling** aan.

- 4 Raak **Start de instelling** aan.

Wi-Fi Direct wordt ingeschakeld en netwerk (SSID), en wachtwoord worden weergegeven.

- 5 Open het scherm voor het instellen van een Wi-Fi-verbinding op het apparaat dat u met de printer wilt verbinden, selecteer de SSID die op het scherm van de printer wordt weergegeven en voer het wachtwoord in zoals dit op het scherm wordt weergegeven.

- 6 Wanneer verbinding tot stand is gebracht, raakt u **Sluiten** aan om de procedure te voltooien.

- 7 Raak op het scherm van de printer **Sluiten** aan om het scherm met instellingen voor de netwerkverbinding te sluiten.

Wanneer de printerdriver op het verbonden apparaat is geïnstalleerd, kunt u afdrukken via de printerdriver.

## De netwerkverbindingmethoden wijzigen

**Opmerking:**

*Wanneer u de printer uitschakelt, wordt de verbinding met alle verbonden apparaten verbroken. Voer de procedure vanaf stap 1 opnieuw uit om opnieuw verbinding te maken nadat u de printer weer hebt ingeschakeld.*



---

# Het menu gebruiken

---

## Menulijst

De in het menu beschikbare items en opties zijn hieronder beschreven. Zie de pagina's waarnaar wordt verwezen voor meer informatie over elk onderdeel.

### Papierinstelling

Het menu Papierinstelling wordt weergegeven als papier wordt geladen.

Details van elk item [↗](#) “Menu Papierinstelling” op pagina 91

Instellingsitem	Instellingswaarde
Papierrol	

## Het menu gebruiken

Instellingsitem	Instellingswaarde
Verwijderen	Weergave van de verwijdermethode
Papier toevoeren/snijden	Achteruit, Vooruit, Knippen
Media aanpassen	Start
Geavanceerde media-instelling	
Plaatopening	1.6, 2.1, 2.6 (Dit wordt weergegeven wanneer Aangepast papier is geselecteerd bij Papiertype.)
Boven-/ondermarges	Standaard, Boven 3 mm/Onder 3 mm, Boven 15 mm/Onder 15 mm, Boven 45 mm/Onder 15 mm
Spanning achter	Auto, Standaard, Hoog, Extra hoog
Droogtijd	
Droogtijd per cyclus	0 tot 10,0 sec
Droogtijd per pagina	0 tot 60 min
Automatisch snijden	Aan, Uit
Resterende hoeveelheid beheren	
Instelling	Aan, Uit
Resterende hoeveelheid	5,0 tot 150,0 m
Waarschuwing voor resterend	1,0 tot 15,0 m
Papiertype wijzigen	
Papiertype	
General Purpose/Textiel	Weergave ondersteunde papiertypen
General Purpose/Vast	
01	
Overige	
Automatische doc.invoer	

## Het menu gebruiken

Instellingsitem	Instellingswaarde
Media aanpassen	Start
Type/formaat papier wijzigen	
Papiertype	
General Purpose/Textiel	Weergave ondersteunde papiertypen
General Purpose/Vast	
01	
Overige	
Papierformaat	Weergave ondersteunde papierformaten
Los vel (1 vel)	
Verwijderen	Papier uitvoeren
Media aanpassen	Start
Type/formaat papier wijzigen	
Papiertype	
General Purpose/Textiel	Weergave ondersteunde papiertypen
General Purpose/Vast	
01	
Overige	
Papierformaat	
A-reeks	Weergave ondersteunde papierformaten
US-ANSI	
US-ARCH	
B-reeks (ISO)	
B-reeks (JIS)	
Overige	
Gebruikergedef.	

### Printerstatus

Details van elk item  [“Menu Printerstatus” op pagina 96](#)

Instellingsitem	Instellingswaarde
Voorraadstatus	Toont de geschatte vrije ruimte en het productnummer van de onderhoudsdoos
Berichtenlijst	Weergave van de lijst met meldingen over de printerstatus



**Het menu gebruiken**

<b>Instellingsitem</b>	<b>Instellingswaarde</b>
Firmwareversie	Weergave firmwareversie
Statusv.afdrukk.	
Statusblad configuratie	Afdrukken

**Instel.**

<b>Instellingsitem</b>	<b>Instellingswaarde</b>
Algemene instellingen	

## Het menu gebruiken

Instellingsitem	Instellingswaarde
Basisinstellingen (details van elk item  "Algemene instellingen — Basisinstellingen" op pagina 97)	
Lcd-helderheid	1 tot 9
Geluid	
Dempen	Aan, Uit
Normale modus	
Knop indrukken	0 tot 10
Foutmelding	0 tot 10
Geluidstype	Patroon1, Patroon2
Slaaptimer	1 tot 60 min
Uitschakelingstimer	Uit, 30 minuten, 1h, 2h, 4h, 8h, 12u
Start vergrendeling stroomonderbreker	Aan, Uit
Datum/tijd instellen	
Datum/tijd	Datum: jjjj.mm.dd, mm.dd.jjjj, dd.mm.jjjj Tijd: 12u, 24 h
Tijdsverschil	-12:45 tot +13:45 (stappen van 15 minuten)
Taal/Language	Weergave ondersteunde talen
Time-out bewerking	Aan, Uit
Toetsenbord	QWERTY, AZERTY, QWERTZ
Lengte-eenheid	m, ft / in
Printerinstellingen (details van elk item  "Algemene instellingen — Printerinstellingen" op pagina 99)	
Instellingen papierbron	
Foutmelding	
Melding papierformaat	Aan, Uit
Melding papierstype	Aan, Uit
Instelling papierrol	
Papierverschuiving detecteren	Aan, Uit
Hulplijn afdruk snijden	Aan, Uit
Opties na afdruk	Houd papier vast, Werp pap. uit
Instelling aangepast papier (Aangepaste papiertypen 01 tot 10 worden weergegeven. Als u een van deze typen aanraakt, worden de instellingsitems weergegeven.)	
Naam wijzigen	Invoerscherm geregistreerde naam
Referentiepapier wijzigen	
Sublimation Transfer Paper	Weergave ondersteunde papiertypen

## Het menu gebruiken

Instellingsitem	Instellingswaarde
Geavanceerde media-instelling	
Plaatopening	1.6, 2.1, 2.6
Boven-/ondermarges	Standaard, Boven 3 mm/Onder 3 mm, Boven 15 mm/Onder 15 mm, Boven 45 mm/Onder 15 mm
Spanning achter	Auto, Standaard, Hoog, Extra hoog
Droogtijd	
Droogtijd per cyclus	0,0 tot 10,0 sec
Droogtijd per pagina	0,0 tot 60 min
Automatisch snijden	Aan, Uit
Standaardwaarden	Ja, Nee
Afdruktaal	
USB	Auto, HP-GL/2
Netwerk	Auto, HP-GL/2
Algem. afdrukinst.	
Papierbron	Papierrol, Automatische doc.invoer, Los vel (1 vel)
Afdrukkwaliteit	Standaard, Snelheid, Fijn, Superfijn
Kleurmodus	Kleur, Zwart-wit
Optie Paginamarges	Klem volgens marge, Extra groot
Paginamarge	3 mm, 5 mm
Vloeiend	Aan, Uit
Basisuitvoerformaat	
Auto	-
A-reeks	Weergave ondersteunde papierformaten
US-ANSI	
US-ARCH	
B-reeks (ISO)	
B-reeks (JIS)	
Overige	
Gebruikergedef.	
Resolutie	Standaard, 300 dpi, 600 dpi, 1200 dpi
Kleurmodus (algemeen)	EPSON-standaard (sRGB), Zakelijke afbeeldingen, GIS, Lijntekening, Uit (geen kleurbeheer)

## Het menu gebruiken

Instellingsitem	Instellingswaarde
	Unieke instellingen HP-GL/2

## Het menu gebruiken

Instellingsitem	Instellingswaarde
Draaien	0°, 90°, 180°, 270°
Instelling origineel	Linkerrand, Midden
Afbeelding spiegelen	Aan, Uit
Lijn samenvoegen	Aan, Uit
Kleurmodus (HP-GL/2)	EPSON-standaard (sRGB), Zakelijke afbeeldingen, GIS, Lijntekening, Uit (geen kleurbeheer)
Palet selecteren	Software, Standaard, Palet A, Palet B
Kleurenpalet afdrukken	Afdrukken
Palet definiëren	
Palet A	Weergave scherm voor instellen penbreedte en penkleur
Palet B	
Standaard unieke instellingen HP-GL/2 herstellen	Ja, Nee
Dik papier	Uit, Aan
Bidirectioneel	Aan, Uit
PC-verbinding via USB	Inschakelen, Uitschakelen
USB I/F time-out inst.	0 sec, of 5 tot 300 sec
Netwerkinstellingen (details van elk item  "Algemene instellingen — Netwerkinstellingen" op pagina 109)	
Wi-Fi instellen	
Router	
Verbinden via Wi-Fi	Wanneer verbinding via draadloos netwerk is uitgeschakeld: weergave menu <b>Verbinden via Wi-Fi</b> Wanneer het apparaat draadloos verbonden is: weergave verbindingstatus en instellingsinformatie
Wizard Wi-Fi instellen	
Instellen met drukknop (WPS)	
Overige	
Instellen met PIN (WPS)	
Wi-Fi autom. verbinden	
Wi-Fi uitschakelen	
Wi-Fi Direct	
Wi-Fi Direct	Wanneer Wi-Fi Direct is uitgeschakeld: weergave wizard <b>Wi-Fi Direct</b> Wanneer Wi-Fi Direct is ingeschakeld: weergave instellingsinformatie en aantal verbonden apparaten
Netwerknaam wijzigen	
Wachtwoord wijzigen	
Wi-Fi Direct uitschakelen	
Standaardinst. herstellen	



## Het menu gebruiken

Instellingsitem	Instellingswaarde
Bekabelde LAN-installatie	Start de instelling (Wordt weergegeven wanneer verbinding is met een draadloos netwerk.)
Netwerkstatus	
Status vast netwerk/Wi-Fi	Weergave huidige verbindinginstellingen
Wi-Fi Direct-status	
Statusv.afdruk.	Afdrukken
Verbinding controleren	Controle netwerkverbinding starten
Geavanceerd	
Apparaatnaam	Scherm voor wijzigen van instellingen weergeven
TCP/IP-instelling	
Proxy-server	
IPv6-adres	Inschakelen, Uitschakelen
Link Speed & Duplex	Auto, 10BASE-T Half Duplex, 10BASE-T Full Duplex, 100BASE-TX Half Duplex, 100BASE-TX Full Duplex
HTTP omleiden naar HTTPS	Inschakelen, Uitschakelen
IPsec/IP-filter uitschakelen	Doorg.
IEEE802.1X uitschakelen	(Wordt weergegeven wanneer ingeschakeld.)
Systeembeheer (details van elk item <a href="#">"Algemene instellingen — Systeembeheer" op pagina 112</a> )	
Veiligheidsinstel.	
Beheerdersinstellingen	
Beheerderswachtwoord	Opslaan, Wijzigen, Alle inst.wissen
Instelling vergrendelen	Uit, Aan
Standaardinst. herstellen	
Netwerkinstellingen	Ja, Nee
Alle gegevens en instellingen wissen	Ja, Nee
Firmware-update	
Bijwerken	Controle starten
Melding	Uit, Aan
Voorraadstatus	Toont de geschatte vrije ruimte en het productnummer van de onderhoudsdoos
Onderhoud (details van elk item <a href="#">"Onderhoud" op pagina 113</a> )	

## Het menu gebruiken



Instellingsitem	Instellingswaarde
Aanpassing afdrukkwaliteit	Start
PrintkopControle spuitm.	Start
Kop reinigen	Start
Papiergeleider reinigen	Start
Inktniveau resetten	Belangrijke opmerkingen tonen
Instelling inktniveau	Belangrijke opmerkingen tonen
Onderhoudsdoos vervangen	Weergave procedure
Mes vervangen	Start
Krachtige reiniging	Start
Krachtige inktspoeling	Start
Totale CR	Toont het huidige aantal printkoppasseringsen
Taal/Language	Weergave ondersteunde talen
Printerstatus/afdrukken (details van elk item  <a href="#">"Printerstatus/afdrukken" op pagina 114</a> )	
Statusv.afdrukk.	
Statusblad configuratie	Afdrukken
Netwerk	Weergave <b>Algemene instellingen</b> — <b>Netwerkinstellingen</b> — <b>Netwerkstatus</b>

# Menu Papierinstelling



## Menu Papierrol

- ❑ Het menu Papierinstelling wordt weergegeven als papier wordt geladen.
- ❑ **Media aanpassen** aanpassingsresultaten, en instellingen in **Geavanceerde media-instelling** en **Resterende hoeveelheid beheren** worden voor elk papiertype opgeslagen in **Papiertype**. Wanneer wijzigingen worden doorgevoerd aan de instellingen, worden deze opgeslagen als de instellingen voor het huidige geselecteerde papiertype, zelfs als de stroom wordt uitgeschakeld.



\* Standaardinstelling

Instellingsitem	Instellingswaarde	Uitleg
Verwijderen		Rol het rolpapier op totdat het uit de printer wordt uitgevoerd.  <a href="#">"Rolpapier verwijderen" op pagina 32</a>
Papier toevoeren/snijden	Achteruit	Gebruik Achteruit en Vooruit om het papier in de gewenste richting te bewegen. Raak Knippen aan om het papier met het ingebouwde mes te snijden.  <a href="#">"Het rolpapier afsnijden" op pagina 30</a>
	Vooruit	
	Knippen	
Media aanpassen	Start	Voer deze aanpassing uit als er een probleem is met de afdrukresultaten of nadat u aangepaste papierinstellingen hebt geregistreerd. Druk op <b>Start</b> om een aanpassingspatroon af te drukken. Volg de instructies op het scherm om de aanpassingen uit te voeren. De resultaten van de aanpassing worden opgeslagen als instellingen voor het geselecteerde papiertype.  <a href="#">"Papierinstellingen optimaliseren (Media aanpassen)" op pagina 42</a>
Geavanceerde media-instelling		

## Het menu gebruiken

Instellingsitem	Instellingswaarde	Uitleg
Plaatopening	1.6	Dit wordt weergegeven wanneer <b>Aangepast papier</b> in de <b>Papier-type</b> is geselecteerd. Wanneer u Aangepast papier registreert, is dit de Plaatopening (afstand tussen de printkop en het papier) voor het papier dat is geselecteerd in <b>Referentiepapier wijzigen</b> , zodat dit normaal gesproken niet hoeft te worden gewijzigd. Wijzig dit naar een hogere waarde (grotere afstand) als de afdrukresultaten veeveegd zijn.
	2.1	
	2.6	
Boven-/ondermarges	Standaard*	Als u dit instelt op Standaard worden de boven-/ondermarges als volgt ingesteld, afhankelijk van de afdrukdoelen in de printerdriver. <input type="checkbox"/> CAD/Line Drawing (CAD/lijntekening): 3 mm/3 mm <input type="checkbox"/> Overige: 30 mm/30 mm  Linker- en rechtermarges blijven 3 mm, ongeacht de instellingen. Als het bovenste gedeelte van het afdrukresultaat vuil is, verhoogt u de bovenmarge.  <a href="#">"Afdrukgebied" op pagina 142</a>
	Boven 3 mm/Onder 3 mm	
	Boven 15 mm/Onder 15 mm	
Spanning achter	Auto	Als het papier tijdens het afdrukken kreukt, stelt u dit in op <b>Hoog of Extra hoog</b> .
	Standaard	
	Hoog	
	Extra hoog	
Droogtijd		
Droogtijd per cyclus	0,0 tot 10,0 seconden (0,0*)	Selecteer hoe lang de printkop na elke passage stil moet blijven staan om de afdruk te laten drogen. Kies een waarde tussen 0,0 en 10,0 seconden. Afhankelijk van de papiersoort kan het even duren voordat de inkt droog is. Als de inkt uitloopt op het papier, stelt u een langere tijd in voor het drogen van de inkt. Wanneer u de droogtijd verhoogt, duurt het afdrukken langer.
Droogtijd per pagina	0,0 tot 60 minuten (0,0*)	Geef op hoe lang de printer pauzeert om de inkt te laten drogen na het afdrukken van elke pagina. Kies een waarde tussen 0,0 en 60 minuten. Afhankelijk van de hoeveelheid inkt en de papiersoort kan het even duren voordat de inkt droog is. Als de inkt uitloopt op het papier, stelt u een langere tijd in voor het drogen van de inkt. Hoe langer de droogtijd is, des te langer het afdrukken duurt.
Automatisch snijden	Aan*	Selecteer of u automatisch wilt snijden (Aan) of niet (Uit) met het ingebouwde mes, aangezien elke pagina op rolpapier wordt afgedrukt. Stel Aan in om de rand automatisch te snijden als deze niet horizontaal wordt gesneden wanneer papier wordt geplaatst. De instelling die in de printerdriver geselecteerd is, heeft voorrang als de printerdriver gebruikt wordt.   <a href="#">"Het rolpapier afsnijden" op pagina 30</a>
	Uit	
Resterende hoeveelheid beheren		

## Het menu gebruiken

Instellingsitem	Instellingswaarde	Uitleg
Instelling	Aan	<p>Selecteer of de resterende hoeveelheid rolpapier wel (Aan) of niet (Uit) moet worden weergegeven/geregistreerd. Stel in op <b>Aan</b> om <b>Resterende hoeveelheid</b> en <b>Waarschuwing voor resterend</b> in te schakelen.</p> <p> <a href="#">"Voor rolpapier" op pagina 38</a></p>
	Uit*	
Resterende hoeveelheid	5,0 tot 150,0 m (30*)	<p>Als u de totale lengte van de geladen papierrol in <b>Resterende hoeveelheid</b> invoert, wordt een schatting van de resterende hoeveelheid papier op het Beginscherm van de printer en op het scherm van het printerstuurprogramma weergegeven.</p> <p>Stel in <b>Waarschuwing voor resterend</b> een waarde in waarbij een waarschuwing wordt weergegeven zodra er minder rolpapier over is dan de ingestelde waarde. Dit kan in stappen van 0,1 m.</p>
Waarschuwing voor resterend	1,0 tot 15,0 m (5,0*)	
Papiertype wijzigen		
Papiertype	General Purpose/ Textiel*	<p>Selecteer type geladen papier. De drie andere opties dan <b>Overige</b> geven het laatst geselecteerde papiertype weer. Wanneer de gewenste papiersoort niet wordt weergegeven, raakt u <b>Overige</b> aan om de andere papiersoorten weer te geven en selecteert u vervolgens een papiersoort.</p> <p> <a href="#">"Voor rolpapier" op pagina 38</a></p>
	General Purpose/ Vast	
	01	
	Overige	

## Het menu gebruiken

### Menu Automatische doc.invoer

Het menu Papierinstelling wordt weergegeven als papier wordt geladen.

\* Standaardinstelling



Instellingsitem	Instellingswaarde	Uitleg
Media aanpassen	Start	<p>Voer deze aanpassing uit als er een probleem is met de afdrukresultaten of nadat u aangepaste papierinstellingen hebt geregistreerd.</p> <p>Druk op <b>Start</b> om een aanpassingspatroon af te drukken. Volg de instructies op het scherm om de aanpassingen uit te voeren.</p> <p>De resultaten van de aanpassing worden opgeslagen als instellingen voor het geselecteerde papiertype.</p> <p><a href="#">🔗 "Papierinstellingen optimaliseren (Media aanpassen)" op pagina 42</a></p>
Type/formaat papier wijzigen		
Papiertype	General Purpose/Textiel*	<p>Selecteer type geladen papier. De drie andere opties dan <b>Overige</b> geven het laatst geselecteerde papiertype weer. Wanneer de gewenste papiersoort niet wordt weergegeven, raakt u <b>Overige</b> aan om de andere papiersoorten weer te geven en selecteert u vervolgens een papiersoort.</p> <p><a href="#">🔗 "Voor Automatische doc.invoer/Los vel (1 vel)" op pagina 40</a></p>
	General Purpose/Vast	
	01	
	Overige	
Papierformaat	A4	<p>Kies het formaat van het geladen papier.</p> <p>Als het gewenste formaat niet als optie wordt weergegeven, selecteert u <b>Gebruikergedef.</b> en voert u de papierbreedte en -lengte in.</p>
	A3	
	JIS B4	
	ISO B4	
	Letter (8 1/2x11in)	
	Legal (8 1/2x14in)	
	US B (11x17in)	
	ARCH A (9x12in)	
	Gebruikergedef.	

## Het menu gebruiken

### Menu Los vel (1 vel)

Het menu Papierinstelling wordt weergegeven als papier wordt geladen.

\* Standaardinstelling

Instellingsitem	Instellingswaarde	Uitleg
Verwijderen		Druk om Los vel (1 vel) uit te werpen zonder afdruk. Raak aan om aan de voorzijde uit te voeren.  <a href="#">"Los vel (1 vel) verwijderen" op pagina 37</a>
Media aanpassen	Start	Voer deze aanpassing uit als er een probleem is met de afdrukresultaten of nadat u aangepaste papierinstellingen hebt geregistreerd. Druk op <b>Start</b> om een aanpassingspatroon af te drukken. Volg de instructies op het scherm om de aanpassingen uit te voeren. De resultaten van de aanpassing worden opgeslagen als instellingen voor het geselecteerde papierstype.  <a href="#">"Papierinstellingen optimaliseren (Media aanpassen)" op pagina 42</a>
Type/formaat papier wijzigen		
Papiertype	General Purpose/Textiel*	Selecteer type geladen papier. De drie andere opties dan <b>Overige</b> geven het laatst geselecteerde papiertype weer. Wanneer de gewenste papiersoort niet wordt weergegeven, raakt u <b>Overige</b> aan om de andere papiersoorten weer te geven en selecteert u vervolgens een papiersoort.  <a href="#">"Voor Automatische doc.invoer/Los vel (1 vel)" op pagina 40</a>
	General Purpose/Vast	
	01	
	Overige	
Papierformaat	A-reeks	Kies het formaat van het geladen papier. Als het gewenste formaat niet als optie wordt weergegeven, selecteert u <b>Gebruikergedef.</b> en voert u de papierbreedte en -lengte in.
	US-ANSI	
	US-ARCH	
	B-reeks (ISO)	
	B-reeks (JIS)	
	Overige	
	Gebruikergedef.	

## Het menu gebruiken

# Menu Printerstatus

\* Standaardinstelling

Instellingsitem	Instellingswaarde	Uitleg
Voorraadstatus		<p>Toont de geschatte resterende vrije ruimte in de onderhoudsdoos en het productnummer.</p> <p>Hoe korter de balk, hoe kleiner de resterende beschikbare ruimte. Zelfs als ⚠️ wordt weergegeven, kunt u nog steeds afdrukken tot u de opdracht krijg de box te vervangen. Zorg er echter voor dat u van tevoren een nieuwe onderhoudsdoos hebt voorbereid.</p>
Berichtenlijst		Weergave van een lijst met meldingen over de printerstatus. Selecteer in de lijst een melding om gedetailleerde informatie weer te geven.
Firmwareversie		Hiermee bekijkt u de firmwareversie van de printer.
Statusv.afdrukk.		
Statusblad configuratie		Hiermee drukt u een lijst af met de huidige printerinstellingen. Gebruik dit om alle informatie in een oogopslag te kunnen zien.





## Het menu gebruiken

## Menu Instel.

## Algemene instellingen

## Algemene instellingen — Basisinstellingen

\* Standaardinstelling

Instellingsitem	Instellingswaarde	Uitleg
Lcd-helderheid	1 tot 9 (9*)	Pas de helderheid van het scherm aan.
Geluid		
Dempen	Aan	Als u dit instelt op <b>Aan</b> , wordt de geluidsoutput gedempt wanneer u het menu of andere items op het scherm van het bedieningspaneel aanraakt, en het geluid bij de bevestiging wanneer u papier in de papieropening plaatst.
	Uit*	
Normale modus		
Knop indrukken	0 tot 10 (5*)	Pas het volume aan van de geluiden tijdens het aanraken van het menu of andere items op het bedieningspaneel, evenals het bevestigingsgeluid na het laden van papier in de papiersleuf.
Foutmelding	0 tot 10 (5*)	Pas het volume aan van het geluid dat wordt weergegeven na een foutmelding.
Geluidstype	Patroon1*	Pas het soort geluid aan tijdens het aanraken van het menu of andere items op het bedieningspaneel, evenals het bevestigingsgeluid na het laden van papier in de papiersleuf.
	Patroon2	
Slaaptimer	1 tot 60 minuten (15*)	De printer gaat in de slaapstand als gedurende langere tijd geen fouten zijn opgetreden, geen afdruktaken zijn ontvangen en niets op het bedieningspaneel of elders is gebeurt. Met deze instelling wordt aangegeven na hoeveel tijd de printer in de slaapstand gaat.  <a href="#">"Stroom besparen" op pagina 20</a>
Uitschakelingstimer	Uit	U kunt de tijdsduur selecteren waarna de printer automatisch in de slaapstand gaat als gedurende langere tijd geen fouten zijn opgetreden, geen afdruktaken zijn ontvangen of niets op het bedieningspaneel of elders is gebeurt.  <a href="#">"Stroom besparen" op pagina 20</a>
	30 minuten	
	1h	
	2h	
	4h	
	8h*	
	12u	
Start vergrendeling stroomonderbreker	Aan*	Selecteer of de printer moet worden ingeschakeld (Aan) of uitgeschakeld (Uit) als de onderbrekingsschakelaar is ingeschakeld.
	Uit	
Datum/tijd instellen		

## Het menu gebruiken

Instellingsitem	Instellingswaarde	Uitleg
Datum/tijd	-	Voer de actuele datum en tijd in.
Tijdsverschil	-12:45 tot +13:45 (0,00*)	Stel het verschil in met Coordinated Universal Time (UTC) in stappen van 15 minuten. In netwerkomgevingen net een tijdsverschil, stelt u dit naar wens in voor het printerbeheer.
Taal/Language	Japans Engels Frans Italiaans Duits Portugees Spaans Nederlands Pools Russisch Koreaans Vereenvoudigd Chinees Traditioneel Chinees	Selecteer de taal die op het display moet worden gebruikt.
Time-out bewerking	Aan* Uit	Als u dit instelt op <b>Aan</b> , wordt een bericht weergegeven en keert u terug naar het Beginscherf als er binnen een bepaalde tijd geen bediening is terwijl een ander scherm dan het Beginscherf wordt weergegeven.
Toetsenbord	QWERTY* AZERTY QWERTZ	Selecteer de toetscombinatie voor het tekstinvoerscherm dat wordt weergegeven bij het invoeren van de naam van Aangepast papier of een andere naam.
Lengte-eenheid	m* ft / in	Selecteer de te gebruiken lengte-eenheid voor het weergegeven van de lengte van het rolpapier en andere items.

## Het menu gebruiken

## Algemene instellingen — Printerinstellingen

\* Standaardinstelling

Instellingsitem	Instellingswaarde	Uitleg
Instellingen papierbron		
Foutmelding		
Melding papierformaat	Aan	Als u dit instelt op <b>Aan</b> wordt een foutbericht weergegeven wanneer het uitvoerformaat of de instellingen voor het papierstype voor de afdruktaken die naar de printer worden verzonden, afwijken van de instellingen in de printer.
	Uit*	
Melding papierstype	Aan	
	Uit*	
Instelling papierrol		
Papierverschuiving detecteren	Aan*	Als Aan is geselecteerd, wordt een fout weergegeven op het bedieningspaneel en stopt het afdrukken als het papier scheef trekt. Selecteer Uit om deze optie uit te schakelen. Aan wordt in de meeste omstandigheden aanbevolen, omdat scheefgetrokken papier de printer kan laten vastlopen.
	Uit	
Hulplijn afdruk snijden	Aan	Als automatisch afsnijden is ingesteld op Uit, kunt u ervoor kiezen snijlijnen wel (Aan) of niet (Uit) af te drukken op rolpapier. Snijlijnen worden niet afgedrukt als automatisch afsnijden is ingesteld op Aan is of als losse vellen worden gebruikt. Houd er echter rekening mee dat als de op de computer geselecteerde rolbreedte smaller is dan het in de printer geladen papier, snijlijnen worden afgedrukt ongeacht de voor automatisch afsnijden gekozen optie. De instelling die in de printerdriver geselecteerd is, heeft voorrang als de printerdriver gebruikt wordt.
	Uit*	
Opties na afdruk	Houd papier vast*	Na het afdrukken selecteert u of de printer de achterkant van het vel papier moet beethouden of rolpapier automatisch moet afsnijden in de uitwerpsleuf (Houd papier vast), of laat het volledig uitwerpen (Werp pap. uit). We raden u normaal gesproken aan om <b>Houd papier vast</b> te kiezen om te voorkomen dat de afgedrukte zijde bekrast wordt wanneer het wordt uitgeworpen en neervalt. Wanneer u <b>Houd papier vast</b> kiest, trek de rand van het papier dan handmatig uit de printer zodat het papier niet neervalt.
	Werp pap. uit	

### Het menu gebruiken

Instellingsitem	Instellingswaarde	Uitleg
Instelling aangepast papier (Als u een van deze geregistreerde nummers 01–10 aanraakt, worden de instellingsitems weergegeven.)		
Naam wijzigen		<p>Registreer of wijzig de naam van aangepaste papierinstellingen. De geregistreerde naam wordt hier weergegeven in de lijst <b>Papiertype</b>.</p> <p>Druk hier op om het toetsenblok weer te geven. Een naam mag maximaal 20 tekens bevatten. Met de gemarkeerde knop kan het schermtoetsenbord worden gewisseld zoals hieronder weergegeven.</p>  <p>Raak de pictogrammen linksonder aan om te schakelen tussen invoermethoden.</p> <p>ABC: voert alfabetische teken is.</p> <p>123#: voert nummers en symbolen in.</p> <p>Als u de toetsindeling van het volledige toetsenbord wilt wijzigen, gebruikt u <b>Toetsenbord</b> in het menu Basisinstellingen.</p> <p><a href="#">"Algemene instellingen — Basisinstellingen" op pagina 97</a></p>
Referentiepapier wijzigen	Sublimation Transfer Paper	Selecteer het afdruk materiaal dat het meeste overeenkomt met het papier dat u gebruikt.
Geavanceerde media-instelling		
Plaatopening	1.6 2.1 2.6	Dit is de Plaatopening (de afstand tussen de printkop en het papier) voor het papier geselecteerd in <b>Referentiepapier wijzigen</b> , dus dit hoeft normaal gesproken niet te worden gewijzigd. Wijzig dit naar een hogere waarde (grotere afstand) als de afdrukresultaten veeegd zijn.
Boven-/ondermarges	Standaard* Boven 3 mm/Onder 3 mm Boven 15 mm/Onder 15 mm Boven 45 mm/Onder 15 mm	Als u dit instelt op Standaard worden de boven-/ondermarges als volgt ingesteld, afhankelijk van de afdrukdoelen in de printerdriver. <ul style="list-style-type: none"> <li><input type="checkbox"/> CAD/Lijntekening: 3mm/3mm</li> <li><input type="checkbox"/> Overige: 30 mm/30 mm</li> </ul> Linker- en rechtermarges blijven 3 mm, ongeacht de instellingen. Als het bovenste gedeelte van het afdrukresultaat vuil is, verhoogt u de bovenmarge. <p><a href="#">"Afdrukgebied" op pagina 142</a></p>
Spanning achter	Auto* Standaard Hoog Extra hoog	Als het papier tijdens het afdrukken kreukt, selecteert u <b>Hoog</b> of <b>Extra hoog</b> .

## Het menu gebruiken

Instellingsitem	Instellingswaarde	Uitleg
Droogtijd		
Droogtijd per cyclus	0,0 tot 10,0 seconden (0,0*)	Selecteer hoe lang de printkop na elke passage stil moet blijven staan om de afdruk te laten drogen. Kies een waarde tussen 0,0 en 10,0 seconden. Afhankelijk van het papier type kan het even duren voordat de inkt droog is. Als de inkt uitloopt op het papier, stelt u een langere tijd in voor het drogen van de inkt. Wanneer u de droogtijd verhoogt, duurt het afdrukken langer.
Droogtijd per pagina	0,0 tot 60 minuten (0,0*)	Geef op hoe lang de printer pauzeert om de inkt te laten drogen na het afdrukken van elke pagina. Kies een waarde tussen 0 en 60 minuten. Afhankelijk van de hoeveelheid inkt en de papiersoort kan het even duren voordat de inkt droog is. Als de inkt uitloopt op het papier, stelt u een langere tijd in voor het drogen van de inkt. Hoe langer de droogtijd is, des te langer het afdrukken duurt.
Automatisch snijden	Aan*	<p>Selecteer of u automatisch wilt snijden (Aan) of niet (Uit) met het ingebouwde mes, aangezien elke pagina op rolpapier wordt afgedrukt. Stel Aan in om de rand automatisch te snijden als deze niet horizontaal wordt gesneden wanneer papier wordt geplaatst.</p> <p>De instelling die in de printerdriver geselecteerd is, heeft voorrang als de printerdriver gebruikt wordt.</p> <p> <a href="#">"Het rolpapier afsnijden" op pagina 30</a></p>
	Uit	
Standaardwaarden		Herstel de standaardwaarden voor de geselecteerde instellingen voor Aangepast papier.
Afdruktaal		
USB	Auto*	<p>Normaal laat u deze optie ingesteld op Auto. Als HP-GL/2- of HP RTL-afdrukgegevens worden verzonden vanuit een CAD-toepassing of plotter, wordt dit automatisch gedetecteerd en wordt overgeschakeld naar de modus HP-GL/2.</p> <p>Als afdrukken in de modus HP-GL/2 doorgaans niet wordt uitgevoerd, of als er normaal wordt afgedrukt in HP-GL/2 of HP RTL, stelt u deze optie in op <b>HP-GL/2</b>.</p>
	HP-GL/2	
Netwerk	Auto*	
	HP-GL/2	

### Het menu gebruiken

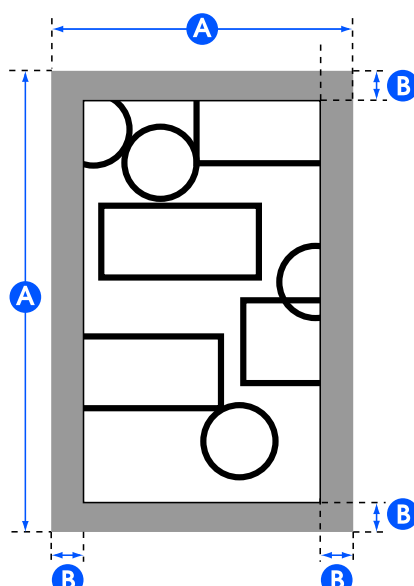
Instellingsitem	Instellingswaarde	Uitleg
Algem. afdrukinst.		
Papierbron	Papierrol*	Selecteer de papierbron. Als geen papier is geladen in de ingestelde papierbron, treedt tijdens het afdrukken een fout op.
	Automatische doc.invoer	
	Los vel (1 vel)	
Afdrukkwaliteit	Standaard*	Selecteer de afdrukkwaliteit. <b>Standaard</b> zal afdrukken met de kwaliteitsmodus die geschikt is voor de instelling van het Papiertype voor het geselecteerde papier in <b>Papierbron</b> .
	Snelheid	
	Fijn	
	Superfijn	
Kleurmodus	Kleur*	Geef aan of u in kleur wilt afdrukken of wilt overschakelen op zwart-wit en druk vervolgens af.
	Zwart-wit	
Optie Paginamarges	Klem volgens marge*	<p>Afhankelijk van de standaardinstelling voor het uitvoerformaat, wordt de voor de paginamarge geselecteerde waarde (het gebied <b>B</b> in de volgende afbeelding) toegevoegd binnen het afsnijgebied van de PS-opdracht van de gegevens of het geselecteerde formaat voor het standaard uitvoerformaat (het gebied <b>A</b> in de volgende afbeelding). Als een afdrukobject zich in het margegebied bevindt, wordt het afgesneden en niet afgedrukt.</p> 

### Het menu gebruiken

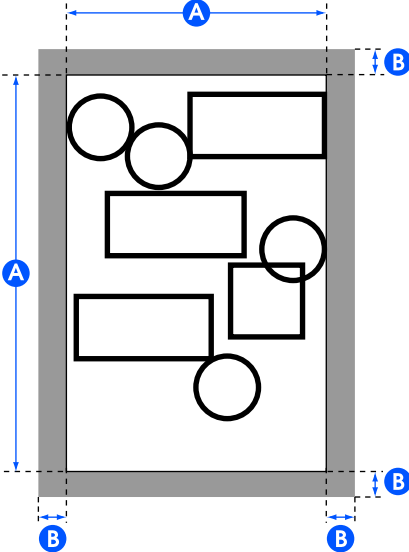
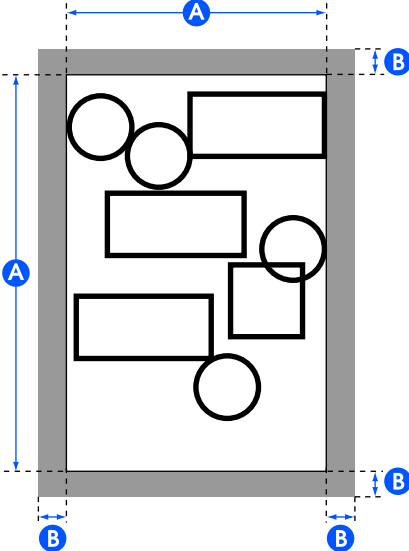
Instellingsitem	Instellingswaarde	Uitleg
	Extra groot	<p>De plek waar de marge wordt toegevoegd, is afhankelijk van de standaardinstelling uitvoerformaat zoals hieronder weergegeven.</p> <ul style="list-style-type: none"> <li> <input type="checkbox"/> Wanneer deze optie is ingesteld op Auto                      De voor de paginamarge geselecteerde waarde (het gebied <b>B</b> in de volgende afbeelding) wordt toegevoegd buiten het afsnijgebied van de PS-opdracht van de gegevens (het gebied <b>A</b> in de volgende afbeelding).                 </li> </ul>  <ul style="list-style-type: none"> <li> <input type="checkbox"/> Wanneer deze optie is ingesteld op een standaardformaat of een gebruikergedefinieerd formaat                      De voor paginamarge geselecteerde waarde (het gebied <b>B</b> in de volgende afbeelding) wordt toegevoegd buiten het geselecteerde formaat voor het standaard uitvoerformaat (het gebied <b>A</b> in de volgende afbeelding). Met het eigenlijke uitvoerformaat wordt het margegebied groter dan het geselecteerde formaat (het gebied <b>A</b> in de volgende afbeelding).                 </li> </ul> 

### Het menu gebruiken

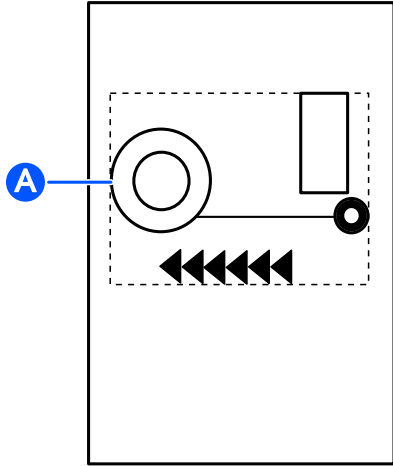
Instellingsitem	Instellingswaarde	Uitleg
Paginamarge	3 mm*	Selecteer de margewaarden voor boven, onder, links en rechts.
	5 mm	Voor een los vel zijn de waarden voor de boven-, onder-, linker- en rechtermarge 3 mm, ongeacht de instelling.
Vloeiend	Aan	Deze instelling is ingeschakeld wanneer <b>Resolutie</b> is ingesteld op <b>Standaard</b> en de verzonden afdrukgegevens geen resolutie-specificatie bevatten. Als u dit instelt op <b>Aan</b> , wordt afgedrukt met de maximale resolutie die overeenkomt met de instelling van het Papiertype voor het geselecteerde papier in <b>Papierbron</b> , maar afhankelijk van de gegevens kan dit resulteren in een lange afdruktijd of storingen in het afdrukken als gevolg van onvoldoende geheugen.
	Uit*	
Basisuitvoerformaat	Auto*	<p>Het afsnijgebied van de PS-opdracht van de gegevens wordt het standaarduitvoerformaat. Het daadwerkelijke uitvoerformaat is afhankelijk van de optie Paginamarges. Als de gegevens geen PS-opdracht bevatten, wordt het kleinste rechthoekige gebied <b>A</b> in de volgende afbeelding van het afdrukobject het standaarduitvoerformaat.</p> 
	A-reeks	<p>De compatibele standaard formaten voor de geselecteerde <b>Papierbron</b> worden weergegeven. Selecteer daarom het Basisuitvoerformaat. Het daadwerkelijke uitvoerformaat is afhankelijk van de Optie Paginamarges.</p> <p>Voor een los vel is deze instelling alleen beschikbaar als de gegevens geen PS-opdracht bevatten. Als de gegevens een PS-opdracht bevatten, is deze instelling niet beschikbaar en wordt het afsnijgebied van de PS-opdracht het Basisuitvoerformaat.</p>
	US-ANSI	
	US-ARCH	
	B-reeks (ISO)	
	B-reeks (JIS)	
	Overige	
Gebruikergedef.	<p>Selecteer deze optie voor afdrukken op afwijkende papierformaten. Stel vervolgens de papierbreedte en de papierhoogte in. Dit kan in stappen van 0,1 mm.</p> <p>Het daadwerkelijke uitvoerformaat is afhankelijk van de Optie Paginamarges.</p>	



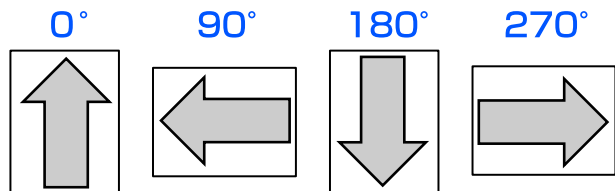

## Het menu gebruiken

Instellingsitem	Instellingswaarde	Uitleg
Resolutie	Standaard*	Deze instelling is ingeschakeld wanneer de resolutie niet is opgegeven in de verzonden afdrukgegevens. <b>Standaard</b> wordt afgedrukt met de resolutie die overeenkomt met de instelling van het Papier-type voor het papier dat is geselecteerd bij <b>Papierbron</b> en de instelling <b>Afdrukkwaliteit</b> .
	300 dpi	
	600 dpi	
	1200 dpi	
Kleurmodus (algemeen)	EPSON-standaard (sRGB)	Optimaliseer de sRGB-ruimte en corrigeer kleuren.
	Zakelijke afbeeldingen*	Voer kleurcorrectie uit om afbeeldingen scherper te maken op basis van de sRGB-ruimte.
	GIS	Voer kleurcorrectie uit die geschikt is voor GIS-afdrukken (Geographic Information System) van bijvoorbeeld topografische kaarten.
	Lijntekening	Voer kleurcorrectie uit die geschikt is voor CAD-tekeningen en andere lijntekeningen.
	Uit (geen kleurbeheer)	Voer geen kleurcorrectie uit.
Unieke instellingen HP-GL/2 (Afdrukinstellingen die overeenkomen met de modus HP-GL/2 of HP RTL.)		
Draaien	0°	U kunt de coördinaten van de getekende gegevens vóór het afdrukken linksom draaien in eenheden van 90°. Objecten die met RTL zijn getekend, worden niet gedraaid. Wanneer zowel deze instelling als de RO-opdracht draaien opgeven, wordt het draaien uitgevoerd volgens het totaal van deze waarden. Draaien met de RO-opdracht is alleen mogelijk voor objecten (bij het pijtje in de volgende afbeelding) en het getekende gebied (het vierkante gedeelte in de volgende afbeelding) wordt niet gedraaid. Hierdoor worden objecten in een gedeelte dat buiten het getekende gebied valt niet afgedrukt.
	90°	
	180°	
	270°	
Instelling origineel	Linkerrand*	Stel de oorsprong voor het gegevenscoördinaat in.
	Midden	

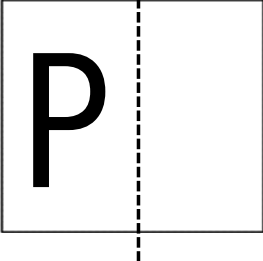
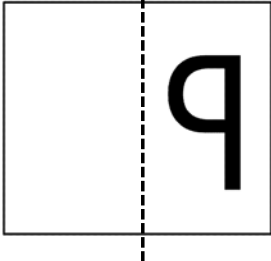
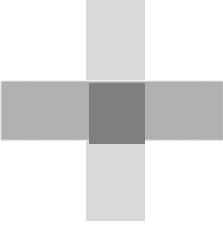

## Het menu gebruiken

Instellingsitem	Instellingswaarde	Uitleg
Afbeelding spiegelen	Aan	<p>Selecteer of u horizontaal wilt spiegelen met het midden van de breedte van het afdrukformaat als de basislijn en vervolgens wilt afdrukken Aan of zonder horizontaal te spiegelen wilt afdrukken (Uit).</p> <p style="text-align: center;"> <span style="margin-right: 150px;">OFF</span> <span>ON</span> </p> <div style="display: flex; justify-content: space-around; align-items: center;">   </div> <p>Als voor draaien een hoek is opgegeven, wordt het gedraaide resultaat horizontaal gespiegeld.</p>
	Uit*	
Lijn samenvoegen	Aan	<p>Selecteer of het snijpunt van de overlappende lijnen binnen de afbeelding moet worden samengevoegd overeenkomstig de MC-opdracht van de gegevens (Aan), of dat de lijnen die later moeten worden afgedrukt naar voren verplaatst moeten worden bij snijpunten (Uit).</p> <p style="text-align: center;"> <span style="margin-right: 150px;">ON</span> <span>OFF</span> </p> <div style="display: flex; justify-content: space-around; align-items: center;">   </div>
	Uit*	
Kleurmodus (HP-GL/2)	EPSON-standaard (sRGB)	Optimaliseer de sRGB-ruimte en corrigeer kleuren.
	Zakelijke afbeeldingen	Voer kleurcorrectie uit om afbeeldingen scherper te maken op basis van de sRGB-ruimte.
	GIS	Voer kleurcorrectie uit die geschikt is voor GIS-afdrucken (Geographic Information System) van bijvoorbeeld topografische kaarten.
	Lijntekening*	Voer kleurcorrectie uit die geschikt is voor CAD-tekeningen en andere lijntekeningen.
	Uit (geen kleurbeheer)	Voer geen kleurcorrectie uit.

## Het menu gebruiken

Instellingsitem	Instellingswaarde	Uitleg
Palet selecteren	Software*	<p>Kies uit de volgende selecties het palet met de kleur en de dikte van de logische pen.</p> <ul style="list-style-type: none"> <li><input type="checkbox"/> Software: druk af volgens de penconfiguratie die in de toepassing is ingesteld en negeer het ingebouwde palet van de printer.</li> <li><input type="checkbox"/> Standaard: afdrukken volgens de instellingen van het ingebouwde palet van de printer die vooraf zijn opgegeven. De instellingen van het palet kunnen niet worden gewijzigd. Het ingebouwde palet bestaat uit een logische pen met een pendikte van 0,35 mm en 256 kleuren.</li> <li><input type="checkbox"/> Palet A/Palet B: afdrukken volgens de instellingen van het ingebouwde palet die u voor Palet definiëren hebt opgegeven. Als Palet definiëren niet is ingesteld, zijn de resultaten hetzelfde als wanneer Standaard is geselecteerd.</li> </ul> <p>Wanneer Standaard/Palet A/Palet B zijn ingesteld, wordt de penconfiguratie die in de toepassing is ingesteld, genegeerd.</p> <p>De geselecteerde paletinstellingen kunnen worden afgedrukt middels <b>Kleurenpalet afdrukken</b> en worden bevestigd.</p>
	Standaard	
	Palet A	
	Palet B	
Kleurenpalet afdrukken	Afdrukken	Instellingen van de palet zoals die zijn geselecteerd in <b>Palet selecteren</b> worden afgedrukt op A3-formaat. U kunt de kleuren controleren die overeenkomen met het kleurnummer voor de penkleuren.
Palet definiëren		
Palet A		
Pen 0 tot Pen 15		
Penbreedte	0,13 tot 12,00 mm	<p>Als u bij <b>Palet selecteren Palet A</b> selecteert, wordt afgedrukt in overeenstemming met de hier gedefinieerde instellingen.</p> <p>U kunt een uniek ingebouwd palet definiëren door de pendikte en de kleur voor de 16 verschillende soorten logische pennen op te geven. Selecteer het pennummer en leg voor elke pen de penbreedte en de penkleur vast.</p> <p>U kunt <b>Kleurenpalet afdrukken</b> gebruiken om de kleuren af te drukken en te controleren of deze overeenkomen met het kleurnummer voor de penkleuren.</p>
Penkleur	0 tot 255	
Palet B		
Pen 0 tot Pen 15		
Penbreedte	0,13 tot 12,00 mm	<p>Als u bij <b>Palet selecteren Palet B</b> selecteert, wordt afgedrukt in overeenstemming met de hier gedefinieerde instellingen.</p> <p>De instellingsdetails zijn hetzelfde als voor Palet A.</p>
Penkleur	0 tot 255	
Standaard unieke instellingen HP-GL/2 herstellen	Nee	<p>Selecteer <b>Ja</b> om alle Unieke instellingen HP-GL/2 terug te zetten naar de standaardinstellingen.</p>
	Ja	
Dik papier	Uit*	<p>Als het papier dik is, kan de printkop over het afdrukkoppervlak schuiven. Kies <b>Aan</b> om schuiven te voorkomen. Als <b>Aan</b> is ingesteld, wordt de plaatopening oftewel de afstand tussen de printkop en het papier, breder. Als de plaatopening echter al de maximale breedte heeft bereikt, heeft het instellen op <b>Aan</b> geen effect.</p>
	Aan	

## Het menu gebruiken

Instellingsitem	Instellingswaarde	Uitleg
Bidirectioneel	Aan*	Als u dit instelt op <b>Aan</b> , drukt de printkop af terwijl deze zowel naar links als naar rechts beweegt. Als u dit instelt op <b>Uit</b> , wordt de lijnverschuiving kleiner, maar neemt het afdrukken meer tijd in beslag.
	Uit	
PC-verbinding via USB	Inschakelen*	Wanneer u dit instelt op <b>Inschakelen</b> geeft u toestemming voor toegang vanaf een via USB verbonden computer. Wanneer u dit instelt op <b>Uitschakelen</b> is toegang niet toegestaan.
	Uitschakelen	
USB I/F time-out inst.	0 sec, of 5 tot 300 sec (60*)	Stel een langere tijd in als het afdrukken halverwege ophoudt en de printer en de computer via een USB-kabel zijn verbonden.



Het menu gebruiken

**Algemene instellingen — Netwerkinstellingen**

\* Standaardinstelling

Instellingsitem	Instellingswaarde	Uitleg
Wi-Fi instellen		
Router (Verbinden via Wi-Fi)		<p><b>Verbinding gebroken of uitgeschakeld</b></p> <p>Dit wordt in het grijs weergegeven. Als u deze optie aanraakt, en op het volgende scherm <b>Start de instelling</b> aanraakt, wordt een menu <b>Wizard Wi-Fi instellen</b> weergegeven en wordt verbinding gemaakt.</p> <p><b>Verbonden</b></p> <p>Raak aan om de verbindingstatus en instellingsinformatie weer te geven. Raak <b>Instellingen wijzigen</b> aan om de <b>Wizard Wi-Fi instellen</b> en andere menu's weer te geven, waar u het toegangspunt kunt wisselen.</p> <p> <a href="#">"Schakelen naar een draadloos netwerk" op pagina 78</a></p>
Wizard Wi-Fi instellen		De lijst met SSID's voor de gedetecteerde toegangspunten wordt weergegeven. Selecteer in de lijst de SSID waarmee u verbinding wilt maken en maak verbinding.
Instellen met drukknop (WPS)		Als het te gebruiken toegangspunt WPS (Wi-Fi Protected Setup), ondersteunt, kan deze menuoptie worden gebruikt om verbinding te maken. Invoer van SSID en wachtwoord is niet vereist. Nadat u deze menuoptie hebt geselecteerd, houdt u de drukknop op het toegangspunt ingedrukt totdat dit knippert en raakt u opnieuw <b>Start de instelling</b> op het printerscherm aan om verbinding te maken.
Overige		
Instellen met PIN (WPS)		Als het te gebruiken toegangspunt WPS (Wi-Fi Protected Setup), ondersteunt, kan deze menuoptie worden gebruikt om verbinding te maken. Raak dit aan voor het weergeven van de pincode en <b>Start de instelling</b> . Voer binnen 2 minuten vanaf een computer de weergegeven pincode in het toegangspunt in en raak vervolgens <b>Start de instelling</b> aan om verbinding te maken.
Wi-Fi autom. verbinden		Het menu dat wordt gebruikt na het installeren van de software vanaf de softwareschijf en het maken van verbinding met de printer via de wizard.
Wi-Fi uitschakelen		Als u deze optie selecteert, wordt de draadloze netwerkverbinding geïnitieerd en wordt de verbinding verbroken. In het geval van problemen met de draadloze verbinding gebruikt u dit menu om opnieuw verbinding te maken en het probleem op te lossen.

## Het menu gebruiken

Instellingsitem	Instellingswaarde	Uitleg
Wi-Fi Direct		<p><b>Verbinding gebroken of uitgeschakeld</b></p> <p>Dit wordt in het grijs weergegeven. Raak dit aan en raak <b>Start de instelling</b> op het volgende scherm om <b>Start de instelling</b> weer te geven. Raak <b>Start de instelling</b> aan om Wi-Fi Direct in te schakelen. De SSID van de printer en het wachtwoord worden weergegeven.</p> <p><b>Verbonden</b></p> <p>Raak aan om de SSID van de printer en het wachtwoord weer te geven, evenals het aantal verbonden apparaten. Druk op <b>Instellingen wijzigen</b> om <b>Wachtwoord wijzigen</b> en andere menu's weer te geven.</p> <p> <a href="#">“Rechtstreeks draadloos verbinden (Wi-Fi Direct)” op pagina 79</a></p>
	Netwerknaam wijzigen	Wijzig de naam van de Wi-Fi Direct-verbinding (SSID) die wordt gebruikt om de printer te verbinden in een willekeurige waarde. Wanneer u de verbindingsnaam (SSID) wijzigt, wordt de verbinding met alle verbonden apparaten verbroken. Wanneer u de verbindingsnaam wijzigt, moet u opnieuw verbinding maken met de nieuwe verbindingsnaam (SSID) van het apparaat waar u verbinding mee wilt maken.
	Wachtwoord wijzigen	U kunt het Wi-Fi Direct-wachtwoord wijzigen. Als u het wachtwoord wijzigt, wordt de verbinding met alle verbonden computers en smart apparaten verbroken.
	Wi-Fi Direct uitschakelen	Als u deze bewerking uitvoert, wordt de verbinding met alle verbonden computers en smart apparaten verbroken. Als u alleen een specifiek apparaat wilt loskoppelen, moet u de verbinding met het apparaat verbreken.
	Standaardinst. herstellen	Herstel alle Wi-Fi Direct-instellingen naar de standaardinstellingen. Dit verwijdert ook verbindingeninformatie die is opgeslagen door de printer die was geregistreerd via de Wi-Fi Direct-functie van het smart-apparaat.
Bekabelde LAN-installatie		<p>Druk op de knop als u een draadloze LAN-verbinding wilt wijzigen in een bedrade LAN-verbinding. Druk op <b>Start de instelling</b> om de bedrade LAN-verbinding uit te schakelen.</p> <p> <a href="#">“Schakelen naar een bekabeld netwerk” op pagina 78</a></p>
Netwerkstatus		
	Status vast netwerk/Wi-Fi	Geef de huidige communicatiestatus en verbindinginstellingen weer, zoals IP-adres enz.
	Wi-Fi Direct-status	Geef het aantal verbonden apparaten en de verbindinginstellingen weer, zoals de SSID.
	Statusv.afdruk.	Druk gedetailleerde informatie af over de huidige netwerkverbinding.
Verbinding controleren		Bevestig de netwerkstatus van de printer en druk een controlerapport voor de netwerkverbinding af. Volg in geval van problemen de oplossing in de diagnostische resultaten.
Geavanceerd		

## Het menu gebruiken

Instellingsitem	Instellingswaarde	Uitleg
Apparaatnaam		Stel de naam in van de printer die in het netwerk moet worden gebruikt.
TCP/IP-instelling	Auto*	Wijs automatisch het IP-adres van de printer toe met behulp van de DHCP-functionaliteit in de router.
	Handmatig	Selecteer deze optie om handmatig een vast IP-adres, subnetmasker en andere vereiste gegevens toe te wijzen.
Proxy-server	Gebr.	Wanneer u een proxyserver gebruikt om rechtstreeks vanuit het intranet verbinding te maken met internet, zodat de printer rechtstreeks van internet firmware-updates en dergelijke kan downloaden, selecteert u <b>Gebr.</b> en stelt u de servernaam en het poortnummer in.
	Niet gebr.*	
IPv6-adres	Inschakelen*	Hier geeft u aan of de IPv6-functie moet worden in- of uitgeschakeld.
	Uitschakelen	
Link Speed & Duplex	Auto*	Stel deze optie in normale gevallen in op <b>Auto</b> .
	10BASE-T Half Duplex	
	10BASE-T Full Duplex	
	100BASE-TX Half Duplex	
	100BASE-TX Full Duplex	
HTTP omleiden naar HTTPS	Inschakelen*	Hier geeft u aan of de functie voor automatisch omleiden van HTTP naar HTTPS moet worden in- of uitgeschakeld.
	Uitschakelen	
IPsec/IP-filter uitschakelen	Inschakelen	Als u IPsec/IP-filtering-functionaliteit wilt inschakelen, gebruikt u Web Config.
	Uitschakelen*	
IEEE802.1X uitschakelen	Inschakelen	Als u IEEE 802.1X functionaliteit wilt inschakelen, gebruikt u Web Config.
	Uitschakelen*	

## Het menu gebruiken

### Algemene instellingen — Systeembeheer

\* Standaardinstelling





Instellingsitem	Instellingswaarde	Uitleg
Veiligheidsinstel.		
Beheerdersinstellingen		
Beheerderswachtwoord	Opslaan	<p>Wanneer u de functie Instelling vergrendelen gebruikt, raakt u <b>Opslaan</b> aan en stelt u het beheerderswachtwoord in. Als u een eerder ingesteld wachtwoord wilt wijzigen, raakt u <b>Wijzigen</b> aan en stelt u het nieuwe wachtwoord in.</p> <p>Stel het wachtwoord in en stel <b>Instelling vergrendelen</b> in op <b>Aan</b> om het invoeren van een wachtwoord te vragen voor het weergeven van specifieke instellingenmenu's, zoals netwerkconfiguratie.</p> <p>Deze menu's worden alleen weergegeven als het juiste wachtwoord is ingevoerd, om te voorkomen dat niet-beheerders per ongeluk instellingen wijzigen.</p> <p>Bewaar het wachtwoord op een veilige plaats.</p> <p>Neem contact op met uw leverancier of de ondersteuning van Epson als u het wachtwoord bent vergeten.</p>
	Wijzigen	
	Alle inst.wissen	
Instelling vergrendelen	Uit*	<p>De instelling <b>Aan</b> zorgt ervoor dat het beheerderswachtwoord gevraagd als u een van de volgende menupunten selecteert. Als u het wachtwoord niet invoert, kunt u de instelling niet wijzigen of de functie niet uitvoeren. Stel het Beheerderswachtwoord in voordat u <b>Aan</b> selecteert.</p> <ul style="list-style-type: none"> <li><input type="checkbox"/> Slaaptimer</li> <li><input type="checkbox"/> Uitschakelingstimer</li> <li><input type="checkbox"/> Start vergrendeling stroomonderbreker</li> <li><input type="checkbox"/> Datum/tijd instellen</li> <li><input type="checkbox"/> Time-out bewerking</li> <li><input type="checkbox"/> Afdruktaal</li> <li><input type="checkbox"/> Algem. afdrukinst.</li> <li><input type="checkbox"/> PC-verbinding via USB</li> <li><input type="checkbox"/> USB I/F time-out inst.</li> <li><input type="checkbox"/> Netwerkinstellingen</li> <li><input type="checkbox"/> Krachtige reiniging</li> <li><input type="checkbox"/> Krachtige inktspoeling</li> </ul>
	Aan	
Standaardinst. herstellen		
Netwerkinstellingen	Ja	Raak <b>Ja</b> aan om alle Wi-Fi/netwerk-instellingen terug te zetten naar de standaardinstellingen.
	Nee	
Alle gegevens en instellingen wissen	Ja	Raak <b>Ja</b> aan om alle instellingen terug te zetten met uitzondering van Datum/tijd instellen, Lengte-eenheid en Taal/Language in het menu Instel. naar de standaardinstellingen.
	Nee	
Firmware-update		





## Het menu gebruiken

Instellingsitem	Instellingswaarde	Uitleg
Bijwerken		Voor het gebruik van deze functie moet de printer zijn verbonden met een netwerk dat verbinding met internet toestaat. Raak <b>Controlle starten</b> om de Epson-website te openen en start het zoeken naar nieuwe firmware. Als een melding verschijnt dat nieuwe firmware beschikbaar is, volgt u de instructies op het scherm om de firmware bij te werken. Het bijwerken van de firmware duurt ongeveer 5 minuten. Afhankelijk van de netwerkomgeving kan dit echter langer duren. Schakel de printer niet uit en neem de stekker niet uit het stopcontact tijdens het bijwerken. Als u deze voorzorgsmaatregel niet naleeft, kan dit leiden tot schade.
Melding	Uit*	Schakel <b>Aan</b> in om automatisch en periodiek naar nieuwe firmware te zoeken. Als nieuwe firmware wordt gevonden, wordt een melding weergegeven als de stroom wordt ingeschakeld.
	Aan	

## Onderhoud

Instellingsitem	Instellingswaarde	Uitleg
Aanpassing afdrukkwaliteit	Start	Voer dezelfde aanpassing uit als in <b>Media aanpassen</b> in het menu Papierinstelling. Wanneer u deze bewerking uitvoert vanuit dit menu, selecteert u de papierbron in het eerste scherm.  <a href="#">"Papierinstellingen optimaliseren (Media aanpassen)" op pagina 42</a>
PrintkopControle spuitm.	Start	Controleer spuitkanaaltjes op verstoppingen door een spuitkanaaltjespatroon af te drukken.  <a href="#">"De printkop controleren op verstopping en de reiniging" op pagina 115</a>
Kop reingen	Start	Voer dit uit als het controlepatroon vage plekken of ontbrekende delen vertoont.  <a href="#">"De printkop controleren op verstopping en de reiniging" op pagina 115</a>
Papiergeleider reinigen	Start	Voer dit uit wanneer de afdrukzijde van het papier is vervuild tijdens het afdrucken via de automatische papiertoevoer.  <a href="#">"De rollen kunnen vlekken maken op het afdrukkoppervlak" op pagina 130</a>
Inktniveau resetten	Belangrijke opmerkingen tonen	Wordt uitgevoerd wanneer de informatie over het inktniveau wordt bijgewerkt. Wanneer u de inkt bijvult, kunt u hetzelfde doen door de instructies op het printerscherm te volgen.
Instelling inktniveau	Belangrijke opmerkingen tonen	U kunt een nauwkeurigere tijd instellen om de updateberichten van resterende inkt te tonen. Controleer het inktniveau in de container en stel het niveau op de printer in.
Onderhoudsdoos vervangen	Weergave procedure	Selecteer tijdens het vervangen van de maintenance box terwijl u de procedure controleert. Als u bekend bent met het vervangen van deze verbruiksartikelen en de procedure niet hoeft te controleren, kunt u de maintenance box vervangen zonder deze menuoptie te selecteren.  <a href="#">"Vervanging Onderhoudsset" op pagina 120</a>

## Het menu gebruiken

Instellingsitem	Instellingswaarde	Uitleg
Mes vervangen	Start	Selecteer deze optie om het mes te vervangen als het papier niet scherp wordt afgesneden. Volg de instructies op het scherm voor de vervanging.  <a href="#">"Het mes van het snijmechanisme vervangen" op pagina 121</a>
Krachtige reiniging	Start	Voer dit uit wanneer de vage of ontbrekende gebieden in het geruit patroon niet verbetert, zelfs niet nadat u drie keer achter elkaar <b>Kop reinigen</b> .  <a href="#">"Krachtige reiniging" op pagina 115</a>
Krachtige inktspoeling	Start	Vervangt alle inkt in de inktbuisjes. De afdrukkwaliteit kan verbeteren als dit wordt uitgevoerd na het afdrukken of reinigen wanneer de inkt niet zichtbaar is door het inktcontainervenster. Dit verbruikt echter meer inkt dan een Normale reiniging.  <a href="#">"Krachtige inktspoeling" op pagina 116</a>
Totale CR	XXXXXXXXXX	Toont het huidige aantal printkoppasseringsen

## Printerstatus/afdrukken

Instellingsitem	Instellingswaarde	Uitleg
Statusv.afdrukk.		
Statusblad configuratie		Hiermee drukt u een lijst af met de huidige printerinstellingen. Gebruik dit om alle informatie in een oogopslag te kunnen zien.
Netwerk		Geef details weer van de huidige netwerkinstellingen. De weergegeven details zijn dezelfde als weergegeven in <b>Algemene instellingen — Netwerkinstellingen — Netwerkstatus</b> .

## Onderhoud

### Een verstopte printkop vrijmaken

De spuitkanaaltjes kunnen verstopt zijn als de afdrucken strepen, ongelijke kleuren of vervaagde tekst hebben, of als de afgedrukte afbeelding een onverwachte kleur heeft. Controleer de spuitkanaaltjes en reinig de printkop als deze verstopt is. Als de verstopping niet kan worden vrijgemaakt nadat u drie keer achter elkaar een normale reiniging hebt uitgevoerd, voert u een krachtige kopreiniging uit.

Houd rekening met de volgende punten voor het reinigen.

- ❑ Het reinigen van de printkop verbruikt inkt. Dit is alleen nodig wanneer er een probleem met de inktresultaten is en uit de controle van de spuitkanaaltjes een verstopping is bevestigd. Een Krachtige reiniging verbruikt meer inkt dan een normale printkopreiniging.
- ❑ Als de inktniveaus laag zijn, bereid u van tevoren nieuwe inktflessen voor.
- ❑ Als de hoeveelheid vrije ruimte in de onderhoudsdoos laag is, bereid u van tevoren een nieuwe onderhoudsdoos voor.

#### **Belangrijk:**

Zorg dat de transportdoppen in de afdrukpositie zijn voordat u de printkop reinigt of een krachtige reiniging uitvoert.

 [“De printer verplaatsen of vervoeren” op pagina 144](#)

### De printkop controleren op verstopping en de reiniging

- 1 Raak vanuit het startscherm **Instel.** — **Onderhoud** — **PrintkopControle spuitm.** aan.

- 2 Druk op **Start** om een controlepatroon af te drukken.

Wanneer u de papierbron wijzigt die op het startscherm wordt weergegeven, raakt u **Papierbron** aan.

- 3 Raadpleeg het volgende en controleer het afgedrukte ruitpatroon op verstopping.

#### Voorbeeld van schone spuitkanaaltjes

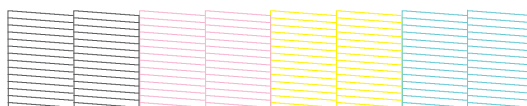

Als geen van de patronen ontbreekt, zijn de spuitkanaaltjes van de printkop niet verstopt. Raak  om de spuitkanaaltjescontrole te beëindigen.

#### Voorbeeld van verstopte spuitkanaaltjes

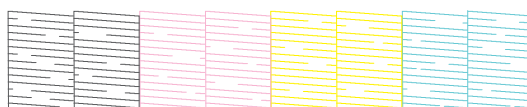

Als in het patroon delen ontbreken, raakt u  aan om het scherm **Kop reinigen** weer te geven. Ga verder naar de volgende stap.

- 4 Raak **Start** aan om het reinigen te starten. Wanneer het reinigen is voltooid, wordt **Patroon afdrucken?** weergegeven. Raak **Ja** aan en keer terug naar stap 2. Herhaal stap 2 tot 4 en controleer of het probleem is opgelost.

Als de spuitmonden nog steeds verstopt zijn nadat de printkop driemaal achter elkaar is gereinigd, voert u de functie **Krachtige reiniging** uit.

### Krachtige reiniging

Voer een krachtige kopreiniging uit wanneer de normale kopreiniging drie keer achter elkaar is uitgevoerd en de verstopping nog niet is opgelost.

Controleer visueel of de inktcontainer minimaal 30 procent vol is.

- 1 Raak vanuit het startscherm **Instel.** — **Onderhoud** — **Krachtige reiniging** aan. Krachtige reiniging duurt maximaal 16 minuten.

## Onderhoud

- 2** Raak **Start** aan om het reinigen te starten. Wanneer het reinigen is voltooid, wordt **Patroon afdrukken?** weergegeven. Raak **Ja** aan en raak **Start** aan op het volgende scherm om een ruitpatroon af te drukken. Controleer of de verstopte spuitkanaaltjes vrijgemaakt zijn.

Als na Krachtige reiniging de spuitkanaaltjes nog steeds verstopt zijn, schakelt u de printer uit en wacht u tot de volgende dag of langer. De mogelijkheid bestaat dat de ingedroogde inkt loskomt.

Zijn de spuitkanaaltjes daarna nog steeds verstopt, dan neemt u contact op uw leverancier of de ondersteuning van Epson.

## Krachtige inktspoeling

Vervangt alle inkt in de inktbuisjes.

De afdrukkwaliteit kan verbeteren als dit wordt uitgevoerd na het afdrukken of reinigen wanneer de inkt niet zichtbaar is door het inktcontainervenster.

### **Belangrijk:**

- Zorg dat er genoeg inkt in de inktcontainers zit. Want als alle inkt in de inktbuisjes vervangen is, en u deze handeling met een kleine hoeveelheid inkt uitvoert, kunnen er belletjes in de inkt zitten waardoor u niet correct kunt afdrukken. Voer dit uit nadat u de inkt tot de bovenlijn van de inktcontainer hebt bijgevuld. De krachtige inktspoeling duurt maximaal 20 minuten.*

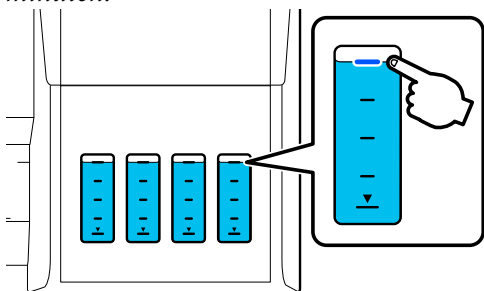

- U moet mogelijk de onderhoudsdoos vervangen. Inkt in de buisjes wordt in de onderhoudsdoos geloosd. Als de onderhoudsdoos vol is, kunt u pas weer afdrukken nadat deze is vervangen. We raden u aan om van tevoren een nieuwe onderhoudsdoos voor te bereiden.*

- 1** Raak vanuit het startscherm **Instel. — Onderhoud — Krachtige inktspoeling** aan.
- 2** Volg de instructies op het scherm om een **Krachtige inktspoeling** uit te voeren.
- 3** Controleer na het uitvoeren van een Krachtige inktspoeling of de verstopte spuitkanaaltjes vrij zijn.

## Inkt bijvullen en verbruiksartikelen vervangen

### Gebruikte verbruiksartikelen weggooien

De volgende gebruikte inktmaterialen zijn geclassificeerd als industrieel afval.

- Inktflessen
- Onderhoudsdozen
- Afgedrukt papier

Voer de gebruikte verbruiksartikelen af conform de wet- en regelgeving, bijvoorbeeld via een contract met een afvalverwerkingsbedrijf. Wanneer u gebruik maakt van een afvalverwerkingsbedrijf, zorg er dan voor dat u ze ook de Productveiligheidspagina geeft.

U kunt deze downloaden via uw lokale Epson website.

### Controleren hoeveel inkt er nog is

Controleer alle inktcontainers visueel om de hoeveelheid resterende inkt te bevestigen.

#### **!** Belangrijk:

Als u de printer blijft gebruiken wanneer de hoeveelheid resterende inkt onder de onderste lijn is, kan er een defect optreden.

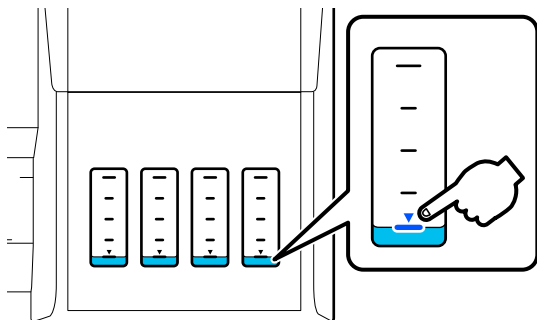

### Inkt bijvullen

#### **!** Belangrijk:

Vul de inktcontainers niet herhaaldelijk met kleine hoeveelheden inkt bij om de printer in optimale conditie te houden.

- 1 Open de klep van de inktcontainer.

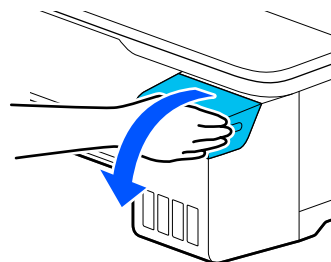

- 2 Open de doppen van de inktcontainer om de inkt bij te vullen.

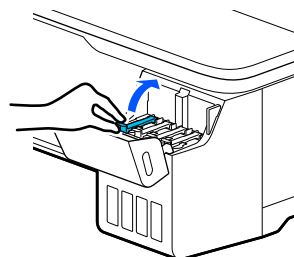

#### **!** Belangrijk:

Zorg dat de kleur van de inktcontainer overeenkomt met de kleur van de inkt die u bij wilt vullen.

- 3 Zorg dat u de inktflessen schudt zoals weergegeven voor u ze opent.

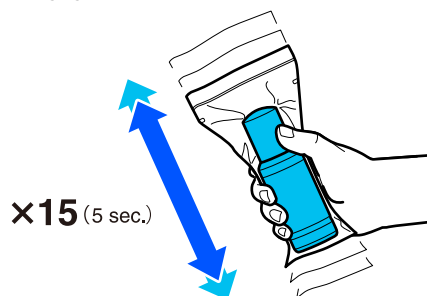

Onderhoud

- 4** Verwijder de inktfles uit de verpakking.

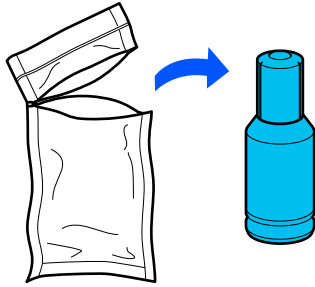

- 5** Houd de fles rechtop en draai de dop langzaam van de fles af.

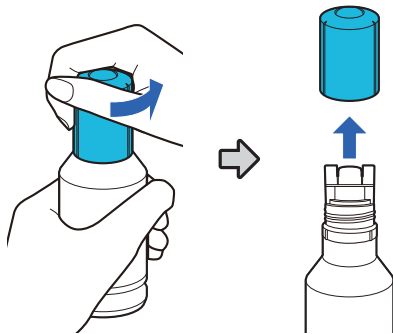

**!** **Belangrijk:**

- Let op dat u geen inkt morst.
- Raak de bovenkant van de inktfles niet aan nadat u de dop hebt verwijderd, anders krijgt u mogelijk inktvlekken.

- 6** Controleer de kleur van de inkt, lijn de bovenkant van de inktfles uit met de vulopening en plaats de fles recht in de opening.

- De inkt giet automatisch naar binnen. Als de inkt niet automatisch naar binnen giet, probeer de fles dan opnieuw in de opening te plaatsen. Als de kleuren van de inkt niet overeenkomen, giet de inkt niet automatisch naar binnen.
- De inkt stopt automatisch met gieten wanneer de bovenlijn is bereikt. Probeer geen inkt in de container te forceren, ook niet als er nog inkt in de fles zit. U kunt de resterende inkt later gebruiken.

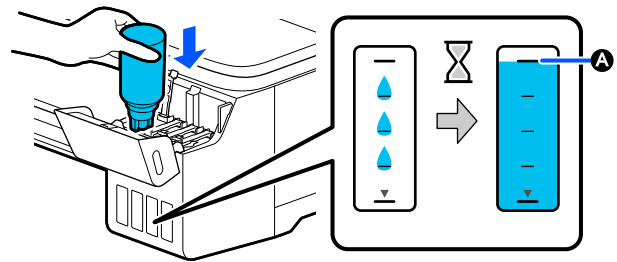
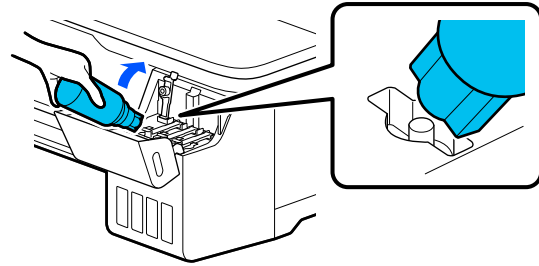

- A** geeft de bovenste lijn aan.

**!** **Belangrijk:**

- Plaats de fles niet terug nadat u deze hebt verwijderd en de inkt tot aan de bovenste lijn is gevuld. Anders kan er inkt lekken.

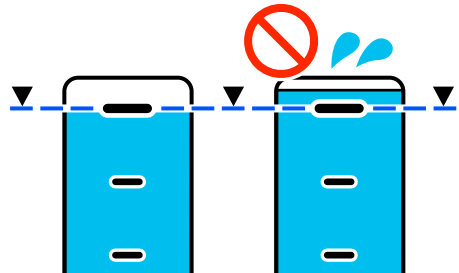

- Raak de bovenkant van de fles niet aan wanneer de dop is verwijderd. Anders kan er inkt lekken.
- Pak de fles niet te stevig beet. Anders kan er inkt lekken.



Onderhoud

**Opmerking:**

Als de inkt niet automatisch in de container stroomt, verwijder de inktfles dan en plaats de fles opnieuw in de opening.

- 7** Verwijder de fles wanneer het bijvullen van de inkt is voltooid.

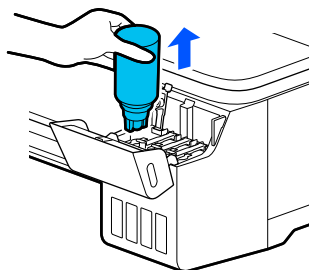

**!** **Belangrijk:**

Laat de fles niet in de container zitten. Anders kan de fles beschadigd raken of kan er inkt lekken.

- 8** Als er nog inkt in de fles zit, draai de flesdop dan stevig aan en bewaar de fles rechtop.

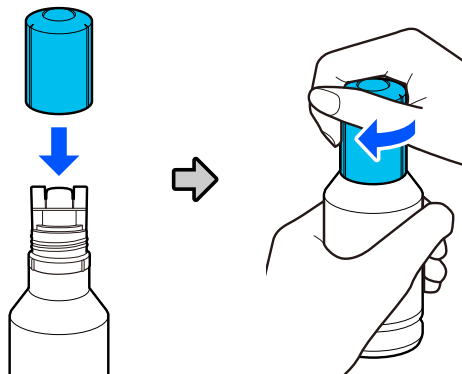

- 9** Draai de doppen van de inktcontainer stevig dicht.

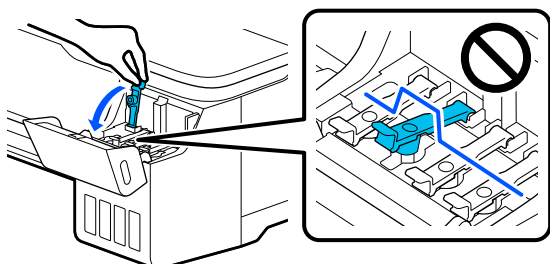

- 10** Sluit de klep van de inktcontainer.

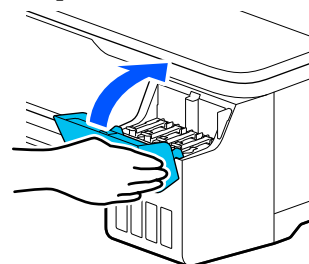

- 11** Volg de instructies op het scherm om de inkt niveaus bij te werken.

**!** **Belangrijk:**

Als u de informatie van het inktniveau bijwerkt zonder de inkt tot de bovenlijn bij te werken en doorgaat met afdrukken, kan er mogelijk worden afgedrukt zonder inkt en is de printer defect. Zorg dat u het daadwerkelijke inktniveau visueel controleert voor het afdrukken.

## Vervanging Onderhoudsset

Wanneer het bericht **De Onderhoudsset is aan het einde van zijn nuttige levensduur**, wordt weergegeven, vervangt u de onderhoudsdoos.

Wanneer het bericht **Nadert de onderhoudsdoos het einde van zijn levensduur**, wordt weergegeven, bereidt u een nieuwe onderhoudsdoos voor. Er kan worden afgedrukt totdat u wordt gevraagd de cartridge te vervangen.

Ondersteunde onderhoudsset

 [“Opties en verbruiksartikelen” op pagina 139](#)

### **Belangrijk:**

*Vervang de Onderhoudsset niet tijdens het afdrukken. Er kan inkt lekken.*

### **Opmerking:**

*U kunt de maintenance box vervangen terwijl u de procedure op het scherm bekijkt. Als u de handleiding wilt bekijken, tikt u vanuit het startscherm op **Instel. — Onderhoud — Onderhoudsdoos vervangen**.*

- 1 Open de kap van de Onderhoudsset aan de achterzijde van de printer.

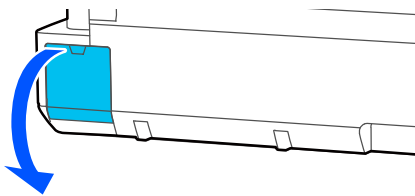

- 2 Trek de Onderhoudsset naar buiten.

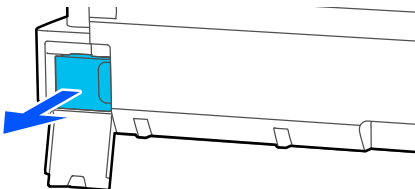

- 3 Doe de gebruikte Onderhoudsset in de transparante zak die met de nieuwe Onderhoudsset is meegeleverd. Doe de zak goed dicht.

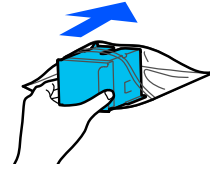

### **Belangrijk:**

*Raak de maintenance box niet aan totdat de zak goed gesloten is. Er kan inkt lekken.*

- 4 Lijn het uitstekende lipje van de nieuwe Onderhoudsset met de stang van het insertiepunt en plaats de box tot deze niet meer verder kan.

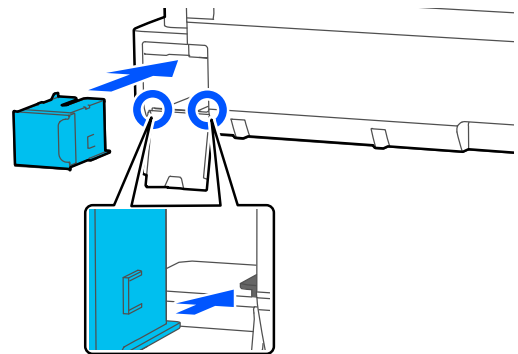

### **Belangrijk:**

*Raak de IC-chip op de Onderhoudsset niet aan. Anders drukt de printer mogelijk niet meer naar behoren af.*

- 5 Sluit de kap van de Onderhoudsset.



## Het mes van het snijmechanisme vervangen

Vervang het mes als het papier niet goed wordt afgesneden.

Ondersteund mes

 “Opties en verbruiksartikelen” op pagina 139

Vervang het snijmechanisme (mes) met een kruiskopschroevendraaier. Zorg ervoor dat u voor aanvang van de werkzaamheden een kruiskopschroevendraaier bij de hand hebt.



### Let op:

Bewaar het mes buiten bereik van kinderen. Het mes van het snijmechanisme kan letsel veroorzaken. Pas goed op bij het vervangen van het mes.

### Belangrijk:

- Als het mes valt of tegen een hard voorwerp stoot, kan er een stukje afbreken.
- Het beschermmateriaal en het beschermfolie in de nieuwe snijder dienen ter bescherming van het mes. Verwijder deze pas als u hierom gevraagd wordt.



- 1** Raak vanuit het startscherm **Instel.** — **Onderhoud** — **Mes vervangen** aan.

Het scherm Mes vervangen wordt weergegeven.

**2**

Raak **Start** aan om de mesafdekking te openen.

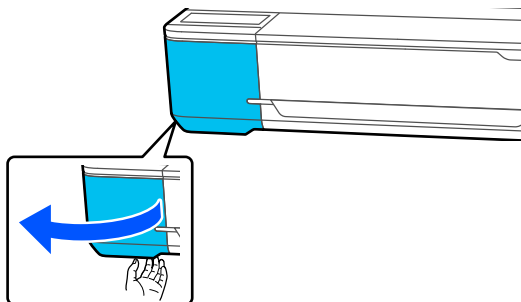

**3**

Draai met een kruiskopschroevendraaier de schroef los waarmee het mes op zijn plaats wordt vastgehouden en trek het mes recht naar buiten.

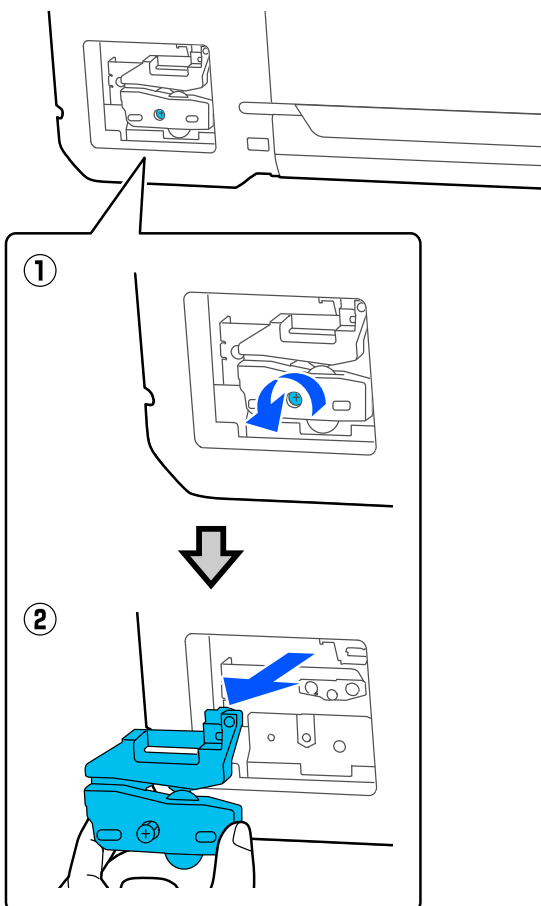

### Opmerking:

Plaats het gebruikte mes in een plastic zak en voer het af conform de regionale regelgeving en conform de richtlijnen van de lokale overheid.

**4**

Installeer het nieuwe mes.

Plaats het mes zodanig dat de pen op de printer in de opening van het mes valt. Zet met een kruiskopschroevendraaier de schroef vast die het mes op zijn plaats houdt.

## Onderhoud

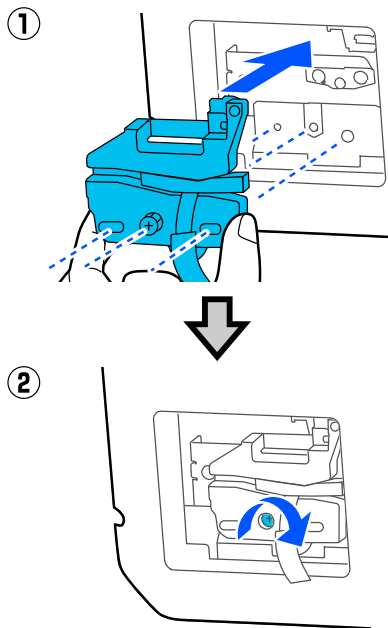

**!** **Belangrijk:**

*Zet het snijmechanisme stevig vast om te voorkomen dat het mes iets verschuift of scheef komt te staan.*

- 5** Verwijder het beschermmateriaal dat hieronder wordt weergegeven.

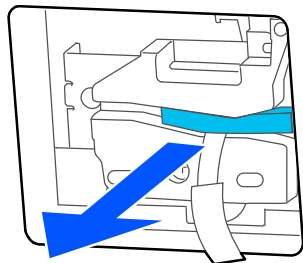

**!** **Belangrijk:**

*Trek niet aan het beschermende vel.*

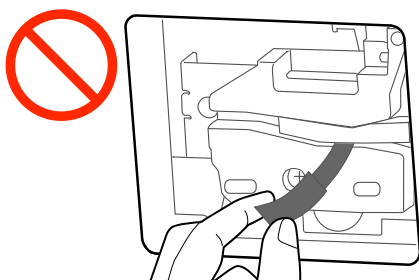

**6**

Raak OK aan.

Het mes verplaatst en het beschermfolie dat aan het blad zit komt los. Verwijder de beschermfolie.



**7**

Sluit de mesafdekking.

# Problemen oplossen

## Wat moet u doen als een bericht wordt weergegeven?

Als de printer een van de onderstaande berichten weergeeft, lees dan de geboden oplossing en neem de nodige stappen.

Meldingen	Oplossingen
De Onderhoudsset is niet herkend.	<p>Installeer de maintenance box opnieuw. Als het bericht na de herinstallatie nog steeds wordt weergegeven, vervangt u de box door een nieuwe maintenance box (plaats de oude maintenance box die de fout veroorzaakte niet terug).</p> <p> <a href="#">"Vervanging Onderhoudsset" op pagina 120</a></p>
Kan het reinigen niet starten omdat de onderhoudsset vol is. Vervang deze en probeer het opnieuw.	<p>De onderhoudsdoos heeft onvoldoende ruimte om de inkt die tijdens het reinigen van de printkop wordt geloosd op te vangen, daarom kan de reiniging niet worden uitgevoerd. Als u printkop reinigen wilt uitvoeren, vervangt u de maintenance box door een nieuwe. De verwijderde onderhoudsdoos kan worden teruggeplaatst nadat het reinigen is voltooid.</p> <p> <a href="#">"Vervanging Onderhoudsset" op pagina 120</a></p>
Opdrachtfout Controleer de instelling van het printerstuurprogramma.	<p>Raak <b>Annuleren</b> aan om het afdrukken te stoppen. Bevestig dat de gebruikte printerdriver deze printer ondersteunt.</p>
Recovery Mode	<p>De firmware-update is mislukt. De printer is opnieuw opgestart in herstelmodus. Volg de onderstaande procedure om de firmware-update opnieuw uit te voeren.</p> <ol style="list-style-type: none"> <li>(1) Sluit een computer en de printer met een USB-kabel op elkaar aan. (Voor het bijwerken in herstelmodus kan geen internetverbinding worden gebruikt.)</li> <li>(2) Download de recentste firmware van de Epson website en start het bijwerken. Raadpleeg de downloadpagina voor de firmware voor updatemethoden.</li> </ol>

## Wanneer Onderhoudsbeurt vereist/Printerfout wordt weergegeven

Foutberichten	Oplossingen
<p>Onderhoud:</p> <p>Levensduur onderdelen is bijna om/Einde levensduur onderdelen XXXXXXXX</p>	<p>Een van de printeronderdelen heeft bijna het einde van de levensduur bereikt.</p> <p>Neem contact op met uw leverancier of de Epson-ondersteuning en vermeld de aangegeven code.</p> <p>U kunt een onderhoudsmelding pas wissen wanneer het onderdeel is vervangen. Bel Service wordt weergegeven als u de printer blijft gebruiken.</p>
<p>Printerfout</p> <p>Printerfout. Schakel de printer uit en weer in. Zie de documentatie voor details.</p> <p>XXXXXX</p>	<p>Zet de printer uit, trek de stekker uit het stopcontact (trek de kabel ook uit de printer) en sluit de kabel weer aan. Zet de printer aan. Doe dit eventueel meerdere keren.</p> <p>Als dezelfde melding voor reparatie op het lcd-scherm wordt weergegeven, neemt u contact op met de leverancier of Epson-support voor hulp. De code om te bellen voor onderhoud is "XXXXXX".</p>

## Probleemoplossing

### U kunt niet afdrukken (omdat de printer niet werkt)

#### De printer gaat niet aan

■ **Is het netsnoer aangesloten op het stopcontact of de printer?**

Controleer of het netsnoer op de juiste manier is aangesloten op de printer.

■ **Is er een probleem met het stopcontact?**

Controleer of het stopcontact werkt door het netsnoer van een ander elektrisch apparaat aan te sluiten.

#### De printer gaat automatisch uit

■ **Is automatisch uitschakelen geconfigureerd?**

Kies **Uit** om te voorkomen dat de printer automatisch uitschakelt.

["Algemene instellingen — Basisinstellingen"](#) op pagina 97

#### De printerdriver is niet goed geïnstalleerd (Windows)

■ **Wordt het pictogram van deze printer weergegeven in de map Devices and Printers (Apparaten en printers)/Printers/Printers and Faxes (Printers en faxapparaten)?**

- Ja  
De printerdriver is geïnstalleerd. Zie het gedeelte "De printer communiceert niet met de computer".
- Nee  
De printerdriver is niet geïnstalleerd. Installeer de printerdriver.

■ **Komen de poortinstellingen van de printer overeen met de printeraansluiting?**

Controleer de printerpoort.

Open het tabblad **Port (Poort)** in het printerdialogvenster **Properties (Eigenschappen)** en controleer welke optie is geselecteerd voor **Print to following port(s) (Afdrukken naar de volgende poort(en))**.

- USB: **USBxxx** (x staat voor het poortnummer) voor de USB-aansluiting
- Netwerk: het juiste IP-adres voor de netwerkverbinding

Als deze informatie niet wordt vermeld, is de printerdriver niet goed geïnstalleerd. Verwijder de printerdriver en installeer deze opnieuw.

["Software verwijderen"](#) op pagina 26

#### De printerdriver is niet goed geïnstalleerd (Mac)

■ **Is de printer toegevoegd aan de lijst met printers?**

Selecteer **System Preferences (Systeemvoorkeuren) > Printers & Scanners (Printers en scanners)** (of **Print & Fax (Afdrukken en faxen)**) in het Apple-menu.

Als de naam van de printer niet wordt weergegeven, voegt u de printer alsnog toe.

["De specifieke printerdriver voor deze printer selecteren"](#) op pagina 55

#### De printer communiceert niet met de computer

■ **Is de kabel goed aangesloten?**

Controleer of de interfacekabel stevig is verbonden met zowel de printerpoort als de computer. Controleer ook of de kabel niet gebroken of gebogen is. Gebruik een reservekabel als u daarover beschikt.

■ **Komen de specificaties van de interfacekabel overeen met de specificaties van de computer?**

Controleer of de specificatie van de interfacekabel overeenkomt met de specificaties van de printer en de computer.

["Systeemvereisten"](#) op pagina 148

## Problemen oplossen

### ■ Wanneer u gebruikmaakt van een USB-hub, wordt deze dan op de juiste manier gebruikt?

Volgens de USB-specificatie kunnen vijf in serie geschakelde USB-hubs worden gebruikt. We raden u echter aan de printer aan te sluiten op de eerste hub die rechtstreeks op de computer is aangesloten. Afhankelijk van de hub die u gebruikt, kan de printer instabiel worden. Steek de USB-kabel rechtstreeks in de USB-poort van de computer als dit gebeurt.

### ■ Wordt de USB-hub herkend?

Controleer of de USB-hub door de computer wordt herkend. Als de computer de USB-hub herkent, maak dan alle USB-hubs los van de computer en sluit de printer rechtstreeks aan op de USB-poort van de computer. Informeer bij de fabrikant van de USB-hub naar de werking van de USB-hub.

## U kunt niet afdrukken via het netwerk

### ■ Zijn de netwerkinstellingen correct?

Informeer bij uw netwerkbeheerder naar de netwerkinstellingen.

### ■ Sluit de printer rechtstreeks op de computer aan via een USB-kabel en probeer vervolgens af te drukken.

Als u via USB kunt afdrukken, is er een probleem met de netwerkinstellingen.

## Er heeft zich een fout voorgedaan

### ■ Bekijk het bericht op het bedieningspaneel.

 ["Wat moet u doen als een bericht wordt weergegeven?"](#) op pagina 123

## De printer stopt met afdrukken

### ■ Is de status van de afdrukwachtrij **Pause (Onderbreken)**? (Windows)

Als u het afdrukken stopt of als de printer met afdrukken stopt vanwege problemen, verandert de status van de afdrukwachtrij in **Pause (Onderbreken)**. In een dergelijke situatie kunt u niet afdrukken.

Dubbelklik op het printerpictogram in de map **Devices and Printers (Apparaten en printers)**, **Printers of Printers and Faxes (Printers en faxapparaten)**. Open vervolgens het menu **Printer** en schakel het selectievakje **Pause (Onderbreken)** uit als het afdrukken is onderbroken.

### ■ Geeft de huidige printerstatus **Paused (Gepauzeerd)** weer? (Mac)

Open het statusdialogvenster voor de printer en controleer of het afdrukken is gepauzeerd.

(1) Selecteer **System Preferences (Systeemvoorkeuren)** > **Printers & Scanners (Printers en scanners)** (of **Print & Fax (Afdrukken en faxen)**) > **Open Print Queue (Afdrukwachtrij openen)** in het **Apple**-menu.

(2) Dubbelklik op het pictogram voor een printer waarvan de werking is **Paused (Gepauzeerd)**.

(3) Klik op **Resume Printer (Hervat printer)**.

## Uw probleem wordt niet hier vermeld

### ■ Ga na of het probleem wordt veroorzaakt door de printerdriver of de toepassingssoftware. (Windows)

Maak een proefafdruk vanuit de printerdriver om te controleren of de verbinding tussen de printer en de computer werkt en of de instellingen van de printerdriver juist zijn.

(1) Controleer of de printer aan en gebruiksklaar is en laad A4-papier of groter.

(2) Open de map **Devices and Printers (Apparaten en printers)**, **Printers** of **Printers and Faxes (Printers en faxapparaten)**.

(3) Klik met de rechtermuisknop op het pictogram van de gewenste printer en selecteer **Properties (Eigenschappen)**.

(4) Open in het dialoogvenster Properties (Eigenschappen) het tabblad **General (Algemeen)** en klik op **Print Test Page (Testpagina afdrukken)**.

Na enkele ogenblikken begint de printer een testpagina af te drukken.

- Als de testpagina goed wordt afgedrukt, is de verbinding tussen de printer en de computer in orde. Ga naar het volgende gedeelte.
- Als de testpagina niet goed wordt afgedrukt, controleert u nogmaals de punten hierboven.  
[🔗 "U kunt niet afdrukken \(omdat de printer niet werkt\)" op pagina 124](#)

De op de testpagina vermelde "Stuurprogrammaversie" is de versie van de ingebouwde driver van Windows. Dit is niet de versie van de Epson-printerdriver die u hebt geïnstalleerd.

### ■ Wordt de melding Zelfaanpassing motor loopt. weergegeven op het display op het bedieningspaneel?

De printer regelt zijn interne motor bij. Wacht even zonder de printer uit te zetten.

## De printkop beweegt wel, maar er wordt niets afgedrukt

### ■ Controleer de werking van de printer.

Druk een spuitkanaaltjespatroon af.

[🔗 "De printkop controleren op verstopping en de reiniging" op pagina 115](#)



Als u een spuitkanaaltjespatroon kunt afdrukken, is de printer niet defect. Controleer de volgende punten.

## Problemen oplossen

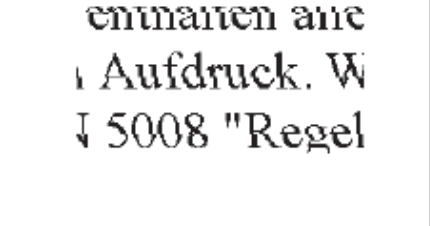

## De afdrukken zien er anders uit dan verwacht

### Er is sprake van horizontale of verticale strepen, dubbele lijnen, vervormde tekens, kreukels, vegen of ongelijke kleuren

Als zich ten aanzien van de afdrukkwaliteit de volgende problemen voordoen, volgt u de processtroom op deze pagina om de problemen op te lossen.

Horizontale of verticale strepen	Dubbele lijnen of vervormde letters	Kreuken, vegen of ongelijke kleuren
		

#### Oplossingen

<b>Controleer het papier</b>	<ul style="list-style-type: none"> <li><input type="checkbox"/> Controleer of het papier compatibel is met de printer en of dit geen kreuken, vouwen of golven vertoont. <ul style="list-style-type: none"> <li> <a href="#">"Speciaal afdruk materiaal van Epson" op pagina 139</a></li> <li> <a href="#">"Opmerkingen over het laden van papier" op pagina 27</a></li> </ul> </li> <li><input type="checkbox"/> Controleer of de instelling voor het papier type overeenkomt met het geladen papier. Zo niet, wijzigt u dan de instelling. <ul style="list-style-type: none"> <li> <a href="#">"Instelling geladen papier" op pagina 38</a></li> </ul> </li> </ul>
------------------------------	---



Als de afdrukresultaten niet verbeteren

<b>Media aanpassen uitvoeren</b>	<p>Papierinstellingen worden geoptimaliseerd voor het geladen papier.</p> <ul style="list-style-type: none"> <li> <a href="#">"Papierinstellingen optimaliseren (Media aanpassen)" op pagina 42</a></li> </ul>
----------------------------------	---



Als de afdrukresultaten niet verbeteren

<b>Controleren of de printkop verstopt zit en een reiniging uitvoeren</b>	<p>Controleer of de spuitkanaaltjes in de printkop verstopt zijn. Indien dit het geval is, voert u reiniging uit.</p> <ul style="list-style-type: none"> <li> <a href="#">"De printkop controleren op verstopping en de reiniging" op pagina 115</a></li> </ul>
---	--



Als de verstopte spuitkanaaltjes niet verbeterd zijn nadat u ze drie keer achter elkaar hebt gereinigd

<b>Een Krachtige reiniging uitvoeren</b>	<p>Voer een <b>Krachtige reiniging</b> uit.</p> <ul style="list-style-type: none"> <li> <a href="#">"Krachtige reiniging" op pagina 115</a></li> </ul>
--	---

## Problemen oplossen

## Inktdruppels

**Voer Kop reinigen uit.**

Druk in het printermenu op **Instel. — Onderhoud — Kop reinigen**.

**Wanneer er regelmatig inkt lekt**

Voer onderstaande stappen uit om de binnenkant van de printer te reinigen als er inkt blijft lekken nadat Kop reinigen is uitgevoerd.

U kunt de procedure bekijken op YouTube.  
[Epson Video Manuals](#)

U hebt een speciaal reinigingsstaafje nodig om de binnenkant van de printer te reinigen. Leg van tevoren een reinigingsstaafje klaar.

☞ [“Opties en verbruiksartikelen”](#) op pagina 139

**! Belangrijk:**

Gebruik een speciaal reinigingsstaafje voor de reiniging. Als u een gewoon wattenstaafje of een doek gebruikt, kunnen er storingen optreden.

- 1 Verwijder al het papier uit de printer.
  - ☞ [“Rolpapier verwijderen”](#) op pagina 32
  - ☞ [“Papier uit de automatische papiertoevoer verwijderen”](#) op pagina 36
  - ☞ [“Los vel \(1 vel\) verwijderen”](#) op pagina 37
- 2 Schakel de printer uit, controleer of het scherm is uitgeschakeld en trek vervolgens de stekker uit het stopcontact.
- 3 Open het voorkap.
- 4 Maak het reinigingsstaafje nat met water.
  - Zorg ervoor dat er geen water van het reinigingsstaafje drupt.

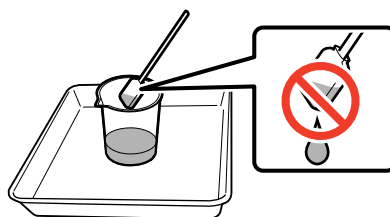

- 5 Veeg het papierstof met een reinigingsstaafje van de plaat.

**! Belangrijk:**

Veeg met het reinigingsstaafje naar links. Beweeg het niet op en neer.

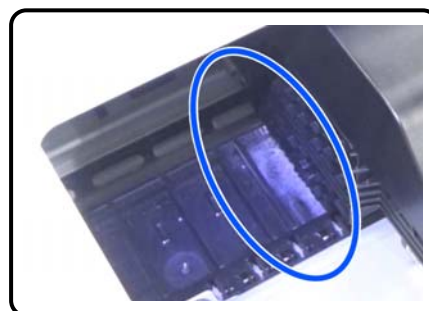



Problemen oplossen



**6** Verwijder al het papierstof (zie de foto).

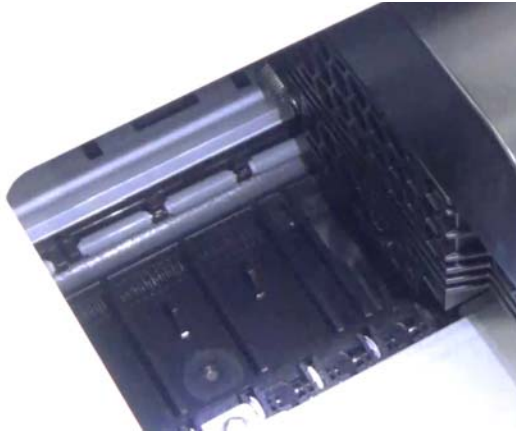

**7** Reinig de hele plaat.  
Herhaal stap 4 t/mn 6 om al het vuil van de plaat te halen.

**!** **Belangrijk:**

*Veeg met het reinigungsstaafje nar links en rechts. Beweeg het niet op en neer.*

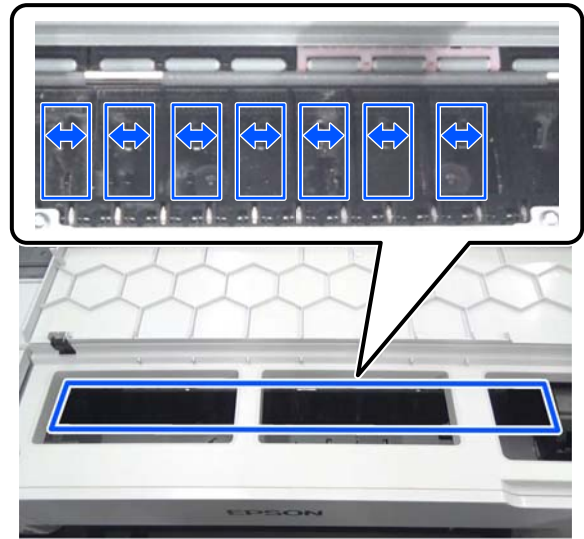
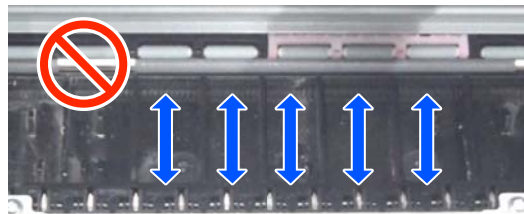

**8** Als er water achterblijft op de plaat, veegt u dit weg met een nieuw, droog reinigungsstaafje.

**9** Sluit het voorkap.

**10** Open de cut sheet cover (afdekking voor losse vellen), ontgrendel de centrale vergrendeling en open de roll paper cover (rolpapierkap).

**11** Maak het reinigungsstaafje nat met water.

Als het reinigungsstaafje vuil is, pakt u een nieuw staafje.

Zorg ervoor dat er geen water van het reinigungsstaafje drupt.

**12** Veeg het papierstof met een reinigungsstaafje van de invoersleuf.

Beweeg het reinigungsstaafje naar de achterkant van de printer om al het papierstof te verwijderen.

## Problemen oplossen

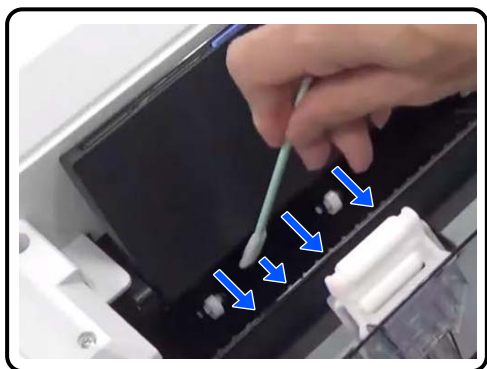

**13**

Laad het papier dat u hebt verwijderd.

Veeg het papierstof aan beide uiteinden van de papierrol af met een zachte doek voordat u de rol plaatst. Leg een doek, zeil of iets anders op een vlakke ondergrond en leg hier de papierrol op. Nadat u de papierrol hebt vervangen, veegt u het papierstof aan beide uiteinden van de papierrol af met een zachte doek voordat u het papier plaatst. Dit voorkomt dat de afdrukkwaliteit afneemt door papierstof.



### Wanneer er ook na de reiniging nog inkt lekt

Gebruik origineel Epson-papier.

 [“Tabel speciaal afdruk materiaal van Epson” op pagina 141](#)

### De rollen kunnen vlekken maken op het afdrukkoppervlak



Veeg vuil van de rollen in overeenstemming met de positie van het momenteel geladen papier.

#### Voor rolpapier/losse vellen

Volg de onderstaande stappen om de rol te reinigen door rolpapier in te voeren.

**1**

Schakel de printer in en laad deze met het breedste beschikbare rolpapier.

 [“Papierrol laden” op pagina 28](#)

**2**

Raak vanuit het startscherm **Papierinstelling** — **Papierrol** — **Papier toevoeren/snijden** aan.

## Problemen oplossen

**3** Houd de knop  (Vooruit) ingedrukt totdat het papier geen markeringen meer vertoont.

Papier wordt toegevoerd als de knop  (Vooruit) wordt ingedrukt. Als het papier schoon naar buiten komt, is de reiniging voltooid.

**4** Druk op de knop  (Knippen) om het papier te snijden.

### Voor de automatische papiertoevoer

Volg de onderstaande stappen om de rol te reinigen voor de automatische papiertoevoer door normaal papier in te voeren.

**1** Schakel de printer in en laad een aantal vellen gewoon papier van A3-formaat in de automatische papiertoevoer.

 “Papier laden in de automatische papiertoevoer” op pagina 34

**2** Raak vanuit het startscherm **Instel.** — **Onderhoud** — **Papiergeleider reinigen** aan.

**3** Raak **Start** aan.

Het papier wordt uitgevoerd.

**4** Controleer of er vegen op het uitgeworpen papier zitten.

- Als er vegen op zitten, raakt u **Opnieuw uitvoeren** aan.
- Als er geen vegen opzitten, raakt u **Gereed** aan om de reiniging van de rol te voltooien.

### Wanneer de rol vaak vlekken veroorzaakt, zelfs na het uitvoeren van bovenstaande oplossingen

Probeer een van de volgende oplossingen.

### Annuleer High Speed Printing (Afdrukken met hoge snelheid) in het printerstuurprogramma.

Schakel het selectievakje bij **Printer Settings** (**Printerinstellingen**) — **Simple Settings** (**Eenvoudige instellingen**) uit.

Schakel het selectievakje bij **High Speed Printing** (**Afdrukken met hoge snelheid**) uit.

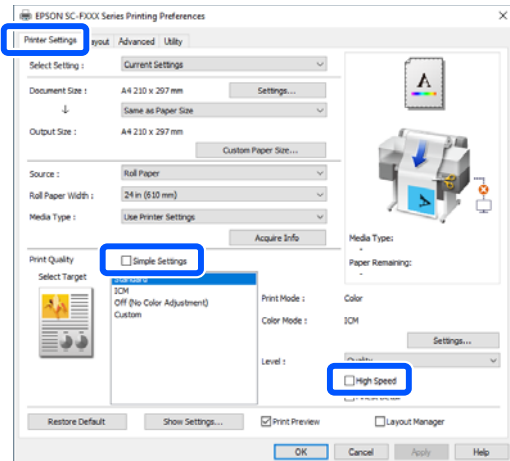

Wanneer u High Speed Printing (Afdrukken met hoge snelheid) annuleert, kan het afdrukken langer duren. Als de afdruktijd belangrijk is, probeert u de volgende oplossingen om Color Density (Kleurintensiteit) te verlagen.

### Color Density (Kleurintensiteit) verlagen in het printerstuurprogramma

Wijzig **Advanced** (**Geavanceerd**) — **Paper Configuration** (**Papierconfiguratie**) — **Color Density** (**Kleurintensiteit**) naar de negatieve (-) kant.

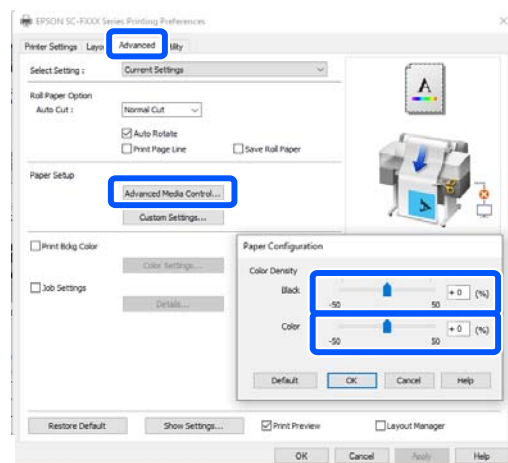

Als u de Color Density (Kleurintensiteit) verlaagt, neemt de afdrukdichtheid af.

### Droogtijd per cyclus verhogen in het printermenu (alleen papierrol)

Wanneer u de instellingen voor het geselecteerde papiertype wijzigt:

 “Menu Papierinstelling” op pagina 91

Wanneer u de instellingen wijzigt voor een papiertype dat nog niet is geselecteerd:

 “Menu Instel.” op pagina 97

## Problemen oplossen

Hoe langer de **Droogtijd per cyclus**, hoe lager de afdruksnelheid. Als de afdruksnelheid belangrijk is, probeert u bovenstaande oplossingen om Color Density (Kleurintensiteit) te verlagen.

### Wanneer het probleem niet is verholpen met bovenstaande oplossingen of wanneer u de afdruktijd of afdrumdichtheid niet wilt verlagen

Gebruik origineel Epson-papier.

 [“Tabel speciaal afdruk materiaal van Epson” op pagina 141](#)

## Dunne lijnen in tekeningen worden niet afgedrukt

### ■ Is een passende resolutie ingesteld?

Probeer de volgende maatregelen.

- Stel in de toepassingssoftware de resolutie in op 600 dpi.
- Controleer of het papierformaat voor de afdruktaak correct is ingesteld in het documentformaat van de printerdriver. Pas dit aan indien het formaat afwijkt.
- Druk in het geval van pdf rechtstreeks de brongegevens voor die pdf af.
- Selecteer in de printerdriver **Emphasize Thin Lines (Dunne lijnen benadrukken)**. **Emphasize Thin Lines (Dunne lijnen benadrukken)** wordt weergegeven als het vinkje bij Simple Settings (Eenvoudige instellingen) wordt weggehaald in de sectie Print Quality (Afdrukkwaliteit) in het scherm Printer Settings (Printerinstellingen) screen.

## Verschil in kleur/licht/donker

Als verschillen optreden in kleur/licht/donker, voert u de onderstaande procedure uit.

 [“De afdrukken zien er anders uit dan verwacht” op pagina 127](#)

Als het probleem hierdoor niet wordt opgelost, controleert u de volgende punten.

### ■ Is de instelling voor Color Density (Kleurintensiteit) correct?

Als u vindt dat lijnen in tekeningen te licht zijn, klikt u in de het scherm Advanced (Geavanceerd) van de printerdriver op **Paper Configuration (Papierconfiguratie)** en verhoogt u de inkt dichtheid.

### ■ Hebt u de instellingen voor de afdrukkwaliteit al gewijzigd?

Schakel in het printerstuurprogramma **Printer Settings (Printerinstellingen)** — **Print Quality (Afdrukkwaliteit)** de optie **Print with High Quality (Afdrukken met hoge kwaliteit)** in en druk een test af. Als deze optie niet is ingeschakeld, wordt prioriteit gegeven aan snelheid. Dit kan echter tot op zekere hoogte negatieve gevolgen hebben voor de afdrukkwaliteit.

### ■ Hebt u het afdrukresultaat vergeleken met het resultaat op het scherm?

De kleuren op een afdruk komen nooit precies overeen met de kleuren op het scherm omdat de gebruikte monitor en printer kleuren op een verschillende manier genereren.

### ■ Hebt u het voorpaneel geopend tijdens het afdrukken?

Als tijdens het afdrukken het voorpaneel wordt geopend, stopt de printkop plotseling waardoor onregelmatigheden in de kleur ontstaan. Open het voorpaneel niet tijdens het afdrukken.

### ■ Zorg dat de transportdoppen in de afdrukpositie zijn.

Als de transportdoppen in de transportpositie zijn, kunt u niet afdrukken omdat er geen inkt toegevoerd wordt.

### ■ Probeer u af te drukken wanneer u geen inkt kunt zien door het inktcontainervenster?

Vul de inkt bij tot de bovenlijn in de container en gebruik **Krachtige inktspoeling** om de inkt in de buisjes te vervangen.

 [“Krachtige inktspoeling” op pagina 116](#)

## Problemen oplossen

### ■ Controleer de inktfles.

- ❑ Gebruik inktflessen die zijn ontworpen voor deze printer.
- ❑ We raden u aan de inktfles te gebruiken voor de vervaldatum die op de inktfles is afgedrukt.
- ❑ We raden u aan originele Epson-producten te gebruiken. Kleuren zijn aangepast voor deze printer gebaseerd op originele Epson-producten, het gebruik van niet-originele producten kan een verslechterde afdrukkwaliteit veroorzaken.

## De positie van de afdruk op het afdruk materiaal is niet juist

### ■ Hebt u het afdrukgebied opgegeven?

Controleer het afdrukgebied in de instellingen van de toepassing en de printer.

### ■ Is de instelling van het Document Size (documentformaat) juist?

Als het formaat van het geplaatste papier niet overeenkomt met de instellingen in de printerdriver voor **Document Size (documentformaat)** of **Paper Size (Papierformaat)**, kan de afdruk mogelijk niet in de juiste positie zijn of worden de gegevens niet afgedrukt. Controleer in dat geval de afdrুকinstellingen.

### ■ Is het papier scheef geladen?

Als **Uit** is geselecteerd voor **Papierverschuiving detecteren** in het menu Printerinstellingen, dan zal het afdrukken doorgaan zelfs als het papier verschoven is waarbij er afgedrukt wordt buiten het afdrukgebied. Stel in het menu Printerinstellingen de optie **Papierverschuiving detecteren** in op **Aan**.

 ["Algemene instellingen — Printerinstellingen" op pagina 99](#)

### ■ Is de marge voor rolpapier breed ingesteld?

Als in de toepassingssoftware smallere marges zijn ingesteld dan de marges voor rolpapier in het menu **Geavanceerde media-instelling — Boven-/ondermarges**, wordt prioriteit gegeven aan de printerinstellingen.

 ["Menu Papierrol" op pagina 91](#)

## Verticale lijnen worden niet mooi uitgelijnd

### ■ Is Media aanpassen uitgevoerd?

Bevestig dat de instellingen van het papier type overeenkomt met het papier en voer Media aanpassen uit.

 ["Instelling geladen papier" op pagina 38](#)

 ["Papierinstellingen optimaliseren \(Media aanpassen\)" op pagina 42](#)

### ■ Treedt na de media-aanpassing hetzelfde probleem op?

Wis in het scherm Printer Settings (Printerinstellingen) van de printerdriver de optie **Simple Settings (Eenvoudige instellingen)** in het veld Print Quality (Afdrukkwaliteit) uit. Schakel **Level (Niveau) — Max Quality (max. kwaliteit)** in, schakel **High Speed Printing (Afdrukken met hoge snelheid)** uit en probeer opnieuw af te drukken.

Het afdrukken kan enige tijd duren.

Bij bidirectioneel afdrukken beweegt de printkop naar links en naar rechts. Als de printkop verkeerd is uitgelijnd (met onderbrekingen), worden lijnen mogelijk ongelijk afgedrukt.

## De bedrukte zijde is stroef of vlekkerig

### ■ Is het papier te dik of te dun?

Controleer of de specificaties van het papier geschikt zijn voor deze printer.

 ["Tabel speciaal afdruk materiaal van Epson" op pagina 141](#)

### ■ Is het papier gerimpeld of gekreukt?

Gebruik geen oud papier of papier waarin kreukels zitten. Gebruik altijd nieuw papier.

## Problemen oplossen

### ■ Is het papier gegolfd of gekruld?

Veranderingen in temperatuur en vochtigheid kunnen veroorzaken dat papier golft of krult, wat tot krasen kan leiden.

Controleer de volgende punten.

- ❑ Laad het papier net voordat u met afdrukken begint.
- ❑ Gebruik geen gegolfd of verkreukeld papier. Snijd bij rolpapier delen af die gegolfd of opgekruld zijn en laad het papier opnieuw. Vervang gegolfde of opgekrulde vellen papier door nieuwe vellen.  
[🔗 "Opmerkingen over het laden van papier" op pagina 27](#)

### ■ Schuurt de printkop over de afdrukszijde?

Schakel de functie Dik papier in en druk een test af. Vanuit het Beginscherm, druk op **Instel.** — **Printerinstellingen** — **Dik papier** — **Aan.**

Als dit probleem niet is opgelost, zelfs niet na het inschakelen van de functie Dik papier, registreert u het als aangepast papier en probeert u de Plaatopening in te stellen op de maximale instelling.

Registreer het aangepaste papier in **Instel.** — **Algemene instellingen** — **Printerinstellingen** — **Instelling aangepast papier.**

[🔗 "Algemene instellingen — Printerinstellingen" op pagina 99](#)

Voer in het informatiegebied rolpapier op het startscherm de instellingen voor Plaatopening uit — **Geavanceerde media-instelling** — **Plaatopening.**

[🔗 "Menu Papierrol" op pagina 91](#)

### ■ Schuurt de printkop over de rand van het papier?

Als er vlekken of vuil op de rand van het rolpapier ontstaan, drukt u op het informatiegebied papierrol — **Geavanceerde media-instelling** — **Boven-/ondermarges** op het Startscherm, wijzigt u de randinstelling in 45 mm en probeert u af te drukken.

### ■ Schuurt de printkop over de achterste rand van het papier?

Afhankelijk van het papiergebruik, de omstandigheden van bewaring en wat er wordt afgedrukt kunnen er tijdens het afdrukken krasjes komen op de onderand. In dit geval kunt u beter een grotere ondermarge nemen voor uw gegevens.

## Het papier is gekreukt

### ■ Werkt u met de printer bij een normale kamertemperatuur?

Speciaal afdruk materiaal van Epson moet worden gebruikt bij een normale kamertemperatuur (temperatuur: 15 tot 25 °C, luchtvochtigheid: 40 tot 60%). Raadpleeg de documentatie bij het papier voor informatie over bijvoorbeeld dun papier van andere fabrikanten waarvoor speciale instructies gelden.

### ■ Is er ruimte tussen de beide randen van het rolpapier en de flenzen?

Controleer of de spoelflenzen zich zonder tussenruimte tegen de beide randen van het rolpapier bevinden. Als er geen tussenruimte is, wordt het papier scheef ingevoerd, wat kan leiden tot kreuken.

[🔗 "Papierrol laden" op pagina 28](#)

### ■ Is Media aanpassen uitgevoerd?

Controleer of instellingen voor het papier type worden gebruikt die overeenkomen met het papier en voer Media aanpassen uit.

[🔗 "Instelling geladen papier" op pagina 38](#)

[🔗 "Papierinstellingen optimaliseren \(Media aanpassen\)" op pagina 42](#)

### ■ Is de rolpapier spanning laag?

Als op het rolpapier kreuken ontstaan, verhoogt u de instellingen voor de papierspanning. In het Papierrol informatiegebied — **Geavanceerde media-instelling** — **Spanning achter**, selecteer **Hoog** of **Extra hoog**.

## De achterzijde van het bedrukte papier is vlekkerig

### ■ Is de inkt op de afdrukszijde droog?

Afhankelijk van de afdrukdichtheid en het papier type kan het even duren voordat de inkt droog is. Maak pas een stapel van het papier wanneer de afdrukszijde droog is.

Als u daarnaast de droogtijd op de printer in **Papierrol** — **Geavanceerde media-instelling** — **Droogtijd** — **Droogtijd per pagina** verlengt, wordt de nabewerking (uitvoer, snijden) onderbroken om het papier op natuurlijke wijze te laten drogen.

[🔗 "Menu Papierrol" op pagina 91](#)

## Problemen oplossen

### Onscherpe tekst, lijnen en afbeeldingen

#### ■ Is Media Type (Afdruk materiaal) correct ingesteld?

Controleer of het in de printer geselecteerde papier overeenkomt met het daadwerkelijk gebruikte papier en of in de instellingen voor Media Type (Afdruk materiaal) van de printerdriver de optie **Use Printer Settings (Printerinstellingen gebruiken)** is geselecteerd. Gebruik van de juiste hoeveelheid inkt wordt geregeld op basis van het afdruk materiaal. Als de instellingen niet passen bij het geladen papier, kan te veel inkt op het papier komen.

 ["Instelling geladen papier" op pagina 38](#)

#### ■ Is de instelling voor Color Density (Kleurintensiteit) correct?

Klik op het scherm Advanced (Geavanceerd) van de printerdriver op **Paper Configuration (Papierconfiguratie)** en verlaag de inkt dichtheid. De printer drukt wellicht met te veel inkt af voor het gebruikte papier. Het wordt aanbevolen de intensiteit voor zwart en kleur op dezelfde wijze te verlagen.

### Problemen met in- of uitvoeren van papier

#### Papier kan niet worden in- of uitgevoerd

#### ■ Is het papier in de juiste positie geladen?

Zie het volgende gedeelte voor de juiste laadpositie.

 ["Papiertol laden" op pagina 28](#)

 ["Papier laden in de automatische papiertoevoer" op pagina 34](#)

 ["Los vel \(1 vel\) laden" op pagina 37](#)

#### ■ Is het papier in de juiste richting geladen?

Laad losse vellen in verticale richting. Als deze niet in de juiste richting worden geladen, wordt het papier mogelijk niet herkend en treedt er een fout op.

 ["Papier laden in de automatische papiertoevoer" op pagina 34](#)

 ["Los vel \(1 vel\) laden" op pagina 37](#)

#### ■ Is het papier gerimpeld of gekreukt?

Gebruik geen oud papier of papier waarin kreukels zitten. Gebruik altijd nieuw papier.

#### ■ Is het papier vochtig?

Gebruik geen papier dat vochtig is. Bovendien moet u speciaal afdruk materiaal van Epson in de zak laten zitten totdat u het gaat gebruiken. Als het papier lange tijd buiten de zak bewaard blijft, gaat het papier krullen en neemt het vocht op, waardoor het niet goed kan worden ingevoerd.

#### ■ Is het papier gegolfd of gekruld?

Als papier opkrult of gaat golven vanwege veranderingen in temperatuur en luchtvochtigheid, kan de printer het papierformaat mogelijk niet correct herkennen.

Controleer de volgende punten.

Laad het papier net voordat u met afdrukken begint.

Gebruik geen gegolfd of verkreukeld papier. Snijd bij rolpapier delen af die gegolfd of opgekruild zijn en laad het papier opnieuw. Vervang gegolfde of opgekruilde vellen papier door nieuwe vellen.

 ["Opmerkingen over het laden van papier" op pagina 27](#)

#### ■ Zijn de randen van het rolpapier ongelijk?

Als u rolpapier laadt waarvan de rechter- en linkerrand ongelijk zijn, kunnen problemen met de papierinvoer ontstaan of kan papier gaan "wandelen" tijdens het afdrukken. Rol het rolpapier voordat u het gebruikt op om de randen gelijk te maken of gebruik rolpapier dat geen problemen vertoont.

 ["Opmerkingen over het laden van papier" op pagina 27](#)

#### ■ Is het papier te dik of te dun?

Controleer of de specificaties van het papier geschikt zijn voor deze printer.

 ["Speciaal afdruk materiaal van Epson" op pagina 139](#)

## Problemen oplossen

### ■ Werkt u met de printer bij een normale kamertemperatuur?

Speciaal afdruk materiaal van Epson moet worden gebruikt bij een normale kamertemperatuur (temperatuur: 15 tot 25 °C, luchtvochtigheid: 40 tot 60%). Zie voor informatie over papier van andere fabrikanten de bij het papier geleverde documentatie.

### ■ Is er papier vastgelopen in de printer?

Open het voorpaneel van de printer en controleer of het papier niet is vastgelopen en of er zich geen vreemde voorwerpen in de printer bevinden. Als er papier is vastgelopen, zie dan "Rolpapier vastgelopen" of "Vastgelopen losse vellen" hieronder en verwijder het vastgelopen papier.

## Papier wordt niet in de papiermand opgevangen of is gekreukt of gevouwen

### ■ Heeft de afdructaak veel inkt nodig of is de werkplek vochtig?

Afhankelijk van de taak en de werkomgeving verzamelt papier mogelijk niet in de papiermand. Neem de volgende maatregelen indien van toepassing.

- Het papier wordt niet goed opgevangen in de papieropvang: druk het papier met de hand licht aan in de papieropvang zodra het uit de printer wordt geworpen.
- Het papier vouwt om nadat het automatisch is gesneden: selecteer handmatig snijden en houd het papier met beide handen vast nadat het is gesneden.
- Het papier kreukt en wordt niet goed opgevangen in de papiermand: ga door met afdrukken nadat u de papiermand hebt gesloten. Pak het uit de printer geworpen papier, voordat het op de grond komt, met twee handen vast vlak bij de papieruitvoersleuf en blijf het lichtjes ondersteunen tot het afdrukken voltooid is.

## Rolpapier vastgelopen

Voer de onderstaande stappen uit om vastgelopen papier te verwijderen:

- 1 Open de afdekking voor losse vellen.

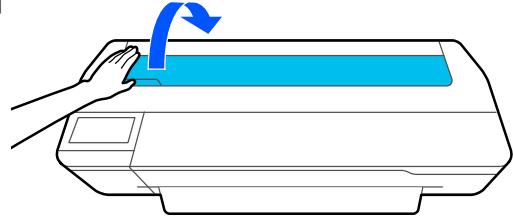

- 2 Ontgrendel de centrale vergrendeling en open de kap van het rolpapier.

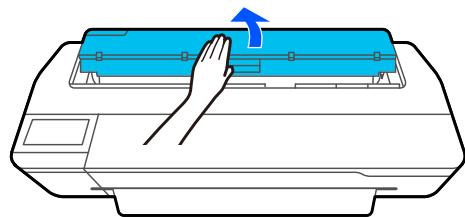

- 3 Snij het bovenste deel van gekreukte gebieden af met een commercieel verkrijgbaar mes.

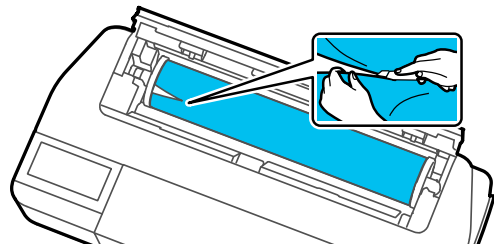

- 4 Sluit de kap van de papierrol en de afdekking voor losse vellen.

- 5 Wanneer papier aan de voorzijde wordt uitgevoerd, pakt u het beide handen vast en trekt u het langzaam naar u toe.

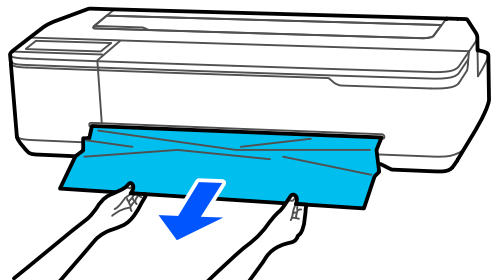

- 6 Open het voorpaneel, verwijder het vastgelopen papier en sluit het voorpaneel weer.

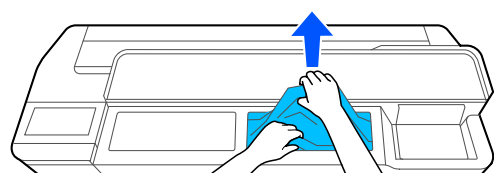



## Problemen oplossen

### **Belangrijk:**

*Raak de printkop niet aan. Als u de printkop met uw hand aanraakt, kan statische elektriciteit een storing veroorzaken.*

- 7** Wanneer de boodschap **Schakel dan de voeding uit en opnieuw in.** wordt weergegeven, zet de printer dan uit en daarna weer aan.

Nadat u het papier hebt verwijderd, laadt u het opnieuw en start u het afdrucken.

 [“Papierrol laden” op pagina 28](#)

### **Belangrijk:**

*Snij de rand horizontaal en recht af voordat u het rolpapier opnieuw laadt. Snij gegolfde of gekreukte delen af.*

*Als het papier aan de rand gekreukt is, wordt het mogelijk niet ingevoerd of kan het vastlopen.*

## Vastgelopen losse vellen

Voer de onderstaande stappen uit om vastgelopen papier te verwijderen:

- 1** Open het voorpaneel.

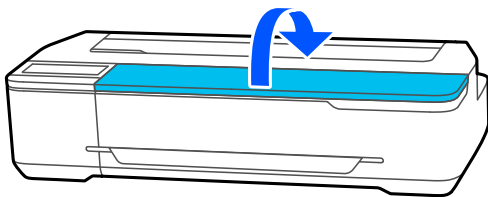

- 2** Wanneer papier aan de voorzijde wordt uitgevoerd, pakt u het beide handen vast en trekt u het langzaam naar u toe.

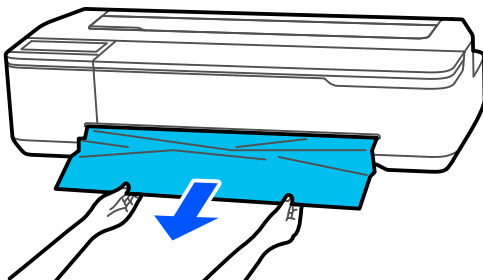

- 3** Verwijder het vastgelopen papier en sluit het voorpaneel weer.

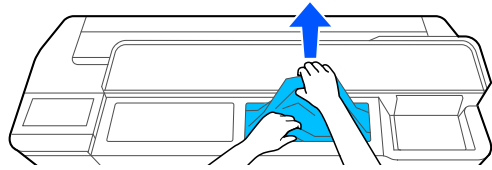

### **Belangrijk:**

*Raak de printkop niet aan. Als u de printkop met uw hand aanraakt, kan statische elektriciteit een storing veroorzaken.*

- 4** Zet de printer uit en weer aan wanneer het bericht **Schakel dan de voeding uit en opnieuw in.** wordt weergegeven.

Nadat u het papier hebt verwijderd, laadt u het opnieuw en start u het afdrucken.

 [“Papier laden in de automatische papiertoevoer” op pagina 34](#)

 [“Los vel \(1 vel\) laden” op pagina 37](#)

## Overige

### Het display op het bedieningspaneel gaat steeds uit

#### ■ **Staat de printer in de slaapstand?**

De slaapstand wordt uitgeschakeld als een afdruktaak wordt ontvangen of als het bedieningspaneel wordt aangeraakt. De vertraging waarna de slaapstand wordt ingeschakeld, kan worden gewijzigd in het menu Basisinstellingen.

 [“Algemene instellingen — Basisinstellingen” op pagina 97](#)

## Problemen oplossen

## De hoeveelheid kleureninkt wordt snel minder, ook bij afdrukken in de modus Zwart-wit of bij afdrukken van zwarte gegevens

- **Zelfs tijdens afdrukken in zwart-wit of tijdens het afdrukken van zwarte gegevens, wordt mogelijk kleureninkt gebruikt.**

- **Er wordt tevens kleureninkt verbruikt bij het reinigen van de printkop.**

Wanneer u **Kop reinigen** of **Krachtige reiniging** uitvoert, worden alle inktkleuren gebruikt, zelfs als de zwart-witmodus is ingeschakeld.

## Het papier wordt niet scherp afgesneden

- **Vervang het mes.**

Vervang het mes als het papier niet scherp wordt afgesneden.

 ["Het mes van het snijmechanisme vervangen"](#) op pagina 121

## In de printer is licht zichtbaar

- **Dit hoort zo.**

Dit is een lampje in de printer.

## Het beheerderswachtwoord is verloren

- Mocht u het beheerderswachtwoord vergeten, neem dan contact op met uw dealer of met Epson-ondersteuning.

## De printkop wordt automatisch gereinigd

- Om de afdrukkwaliteit te garanderen, kan de printer automatisch de printkop reinigen wanneer de printer wordt ingeschakeld of voordat het afdrukken wordt gestart.

## De printer is door een stroomonderbreking uitgeschakeld

- **Zet de printer uit en weer aan.**

Als de printer niet normaal wordt uitgeschakeld, wordt de printkop mogelijk niet goed afgedekt. Als de printkop lange tijd niet is afgedekt, kan de afdrukkwaliteit achteruit gaan.

Wanneer u de printer inschakelt, wordt de printkop automatisch na enkele minuten afgedekt.

## Er wordt een bericht weergegeven waarin staat dat u de inktniveaus moet bijwerken

- **Vul alle containers bij, of alleen de specifieke containers, selecteer op het printerscherm de kleur inkt die u hebt bijgevuld en werk de resterende hoeveelheid inkt bij.**

Afhankelijk van de omstandigheden kan dit bericht worden weergegeven, zelfs wanneer nog inkt in de containers zit.

## Inktspetters

- **Als er inktspetters op het gebied rond de container zitten, veeg deze dan weg met een pluisvrije doek of een wattenstaafje.**

- **Als u inkt op een tafel of vloer morst, veeg dit dan onmiddellijk weg.**

Als de inkt opdroogt, is het lastig te verwijderen. Absorbeer de inkt met een droge doek en veeg het schoon met water zodat het niet wordt uitgeveegd.

- **Als u inkt op uw handen krijgt, was dan uw handen met water of zeep.**

---

# Appendix

---

## Opties en verbruiksartikelen

Voor uw printer zijn de volgende opties en verbruiksartikelen verkrijgbaar (per juli 2019).

Bezoek de website van Epson voor actuele informatie.

---

## Speciaal afdruk materiaal van Epson

 [“Tabel speciaal afdruk materiaal van Epson” op pagina 141](#)

---

## Inktflessen

Epson raadt het gebruik van originele Epson-cartridges aan. De kwaliteit of betrouwbaarheid van niet-originele inkt kan niet door Epson worden gegarandeerd. Het gebruik van niet-originele inkt kan leiden tot schade die niet onder de garantie van Epson valt. Bovendien kan het gebruik van dergelijke producten er in bepaalde omstandigheden toe leiden dat het apparaat niet correct functioneert.

Mogelijk wordt geen informatie over het inktpeil weergegeven. Het gebruik van niet-originele inkt wordt geregistreerd voor eventueel gebruik bij service en ondersteuning.



Printermodel	Inkkleur	Productnummer
SC-F500	Black (Zwart)	T49N1
SC-F560	Cyan (Cyaan)	T49N2
	Magenta	T49N3
	Yellow (Geel)	T49N4
SC-F530	Black (Zwart)	T49P1
SC-F540	Cyan (Cyaan)	T49P2
	Magenta	T49P3
	Yellow (Geel)	T49P4
SC-F501	Black (Zwart)	T49N1
SC-F561	Cyan (Cyaan)	T49N2
	Fluorescent Yellow (Fluorescerend geel)	T49F7
	Fluorescent Pink (Fluorescerend roze)	T49F8

## Appendix

Printermodel	Inktkleur	Productnummer
SC-F531	Black (Zwart)	T49P1
SC-F541	Cyan (Cyaan)	T49P2
	Fluorescent Yellow (Fluorescerend geel)	T49FA
	Fluorescent Pink (Fluorescerend roze)	T49FB

---

**Overige**

Product	Artikelnummer	Uitleg
Maintenance Box (maintanance box)	S210057	Vervanging Maintenance Box (maintanance box) als er te weinig ruimte is in de Maintenance Box (maintanance box).  <a href="#">"Vervanging Onderhoudsset" op pagina 120</a>
Auto Cutter Spare Blade (Reservemes voor het automatische snijmechanisme)	S210055	 <a href="#">"Het mes van het snijmechanisme vervangen" op pagina 121</a>
Stand(24") (Voet (24"))	C12C933151	De standaard wordt geleverd met een papiermand.
Roll Feed Spindle (24") (Rolinvoerspoel (24"))	C12C935701	Dit is dezelfde als de rolpapierspoel die met de printer is meegeleverd.
Reinigingsstaafje	C13S090013	Voor reiniging van de binnenkant van de printer.
Epson Edge Print PRO	C12C936661	RIP-software die eenvoudig te begrijpen en gebruiken is.

## Ondersteunde media

Voor een hoogwaardig afdrukresultaat wordt het gebruik van het volgende speciale afdruk materiaal van Epson aangeraden.

---

### Tabel speciaal afdruk materiaal van Epson

Het door deze printer ondersteunde Epson-papier wordt hieronder beschreven (per juli 2019).

#### Papierrol

Papiernaam	Formaat
DS Transfer Algemeen doel 17 inch rol	432 mm/17 inch
DS Transfer Algemeen doel 24 inch rol	610 mm/24 inch
DS Transfer Algemeen doel A3 rol	A3
DS Transfer Algemeen doel A4 rol	A4

#### Losse vellen

Papiernaam	Formaat	Automatische doc.invoer	
		Ondersteund	Aantal vellen dat kan worden geladen
DS Transfer Algemeen doel A3 vel	A3	✓	5
DS Transfer Algemeen doel A4 vel	A4	✓	5

# Afdrukgebied

In dit gedeelte wordt het afdrukgebied van de printer beschreven.

Als de instellingen voor het afdrukbereik in de toepassingssoftware groter zijn dan de volgende afdrukgebieden van de printer, wordt het deel dat buiten de opgegeven marges valt niet afgedrukt.

## Papierrol

Het afdrukgebied is in de figuur grijs aangegeven.

De pijl in de afbeelding geeft de richting aan waarin het papier wordt uitgeworpen.

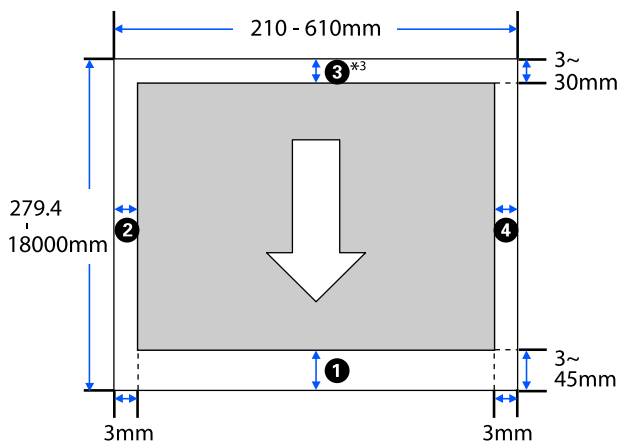

\* Wanneer u in het scherm **Layout (Lay-out)** van de printerdriver de optie **Print Banner (Banner af-drukken)** instelt, worden de boven- en ondermarges van het papier ingesteld op 0 mm.

Marges voor rolpapier zijn afhankelijk van de ingestelde waarden voor **Boven-/ondermarges** in de menu's, zoals weergegeven in onderstaande tabel.

Instellingen van de **Boven-/ondermarges**

☞ [“Menu Papierrol” op pagina 91](#)

De standaardinstelling is **Standaard**.

Instellingen van de Boven-/ondermarges	Margewaarden
Standaard	①, ③ = 30 mm ②, ④ = 3 mm

Instellingen van de Boven-/ondermarges	Margewaarden
Boven 3 mm/Onder 3 mm	①, ③ = 3 mm ②, ④ = 3 mm
Boven 15 mm/Onder 15 mm	①, ③ = 15 mm ②, ④ = 3 mm
Boven 45 mm/Onder 15 mm	① = 45 mm ③ = 15 mm ②, ④ = 3 mm
3 mm	①, ②, ③, ④ = 3 mm
5 mm	①, ②, ③, ④ = 5 mm

### ! **Belangrijk:**

- Afdrukken worden vervormd wanneer het uiteinde van het papier loskomt van de kern. Dit uiteinde mag niet in het afdrukgebied komen.
- Als de breedte van de instellingen voor het afdrukbereik **A** kleiner is dan de breedte van de afdrukgegevens **B**, worden de delen buiten de afdrukbare breedte **C** niet afgedrukt.

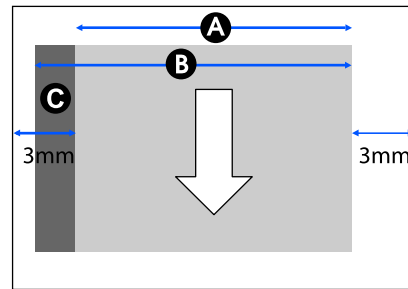

## Losse vellen (automatische papiertoevoer)

Het afdrukgebied is in de figuur grijs aangegeven. De pijl in de afbeelding geeft de richting aan waarin het papier wordt uitgeworpen.

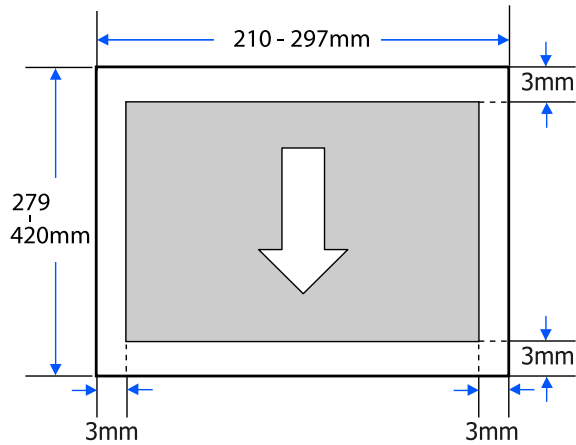

## Los vel (1 vel)

Het afdrukgebied is in de figuur grijs aangegeven. De pijl in de afbeelding geeft de richting aan waarin het papier wordt uitgeworpen.

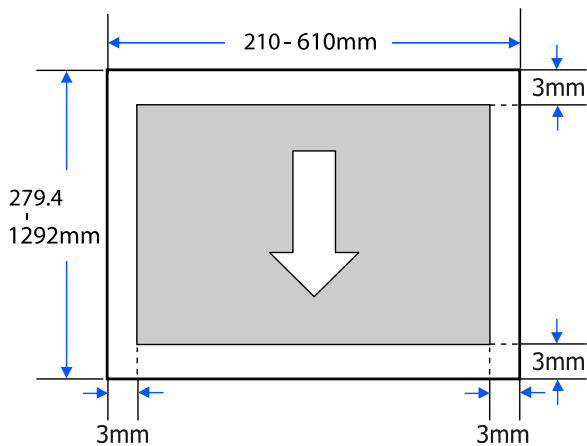

## De printer verplaatsen of vervoeren

In dit gedeelte worden de methoden beschreven die bij verplaatsing en vervoer van het apparaat in acht moeten worden genomen.

### **Let op:**

- De printer is zwaar. Zorg er daarom voor dat de bewerkingen door meer dan een persoon worden uitgevoerd. Til de printer altijd met twee of meer mensen wanneer u de printer inpakt of verplaatst.
- Neem bij het optillen van de printer een natuurlijke houding aan.
- Pak de printer bij het optillen met uw handen vast op de aangegeven plaatsen aan de linker- en rechterzijde, zoals in de volgende afbeelding aangegeven.  
Als u de printer op andere plekken vastpakt, kan dit letsel veroorzaken. U kunt de printer bijvoorbeeld laten vallen of uw vingers kunnen klem komen te zitten wanneer u de printer neerzet.

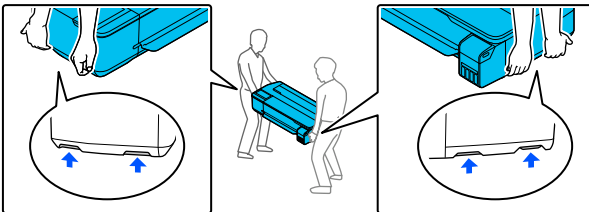

- Houd het apparaat niet meer dan 10 graden schuin (naar voren, naar achteren, naar links of rechts) bij het verplaatsen. Wanneer u deze voorzorgsmaatregel niet naleeft, kan dit ertoe leiden dat de printer omvalt en ongelukken veroorzaakt.
- Bevestig de transportdoppen en draai de kleppen van de inktcontainer dicht wanneer u dit product verplaatst.  
Anders kan er inkt lekken.

### **Belangrijk:**

Zorg dat de printer altijd waterpas staat, kanten de printer niet en plaats hem niet ondersteboven wanneer u de printer verplaatst of transporteert. Anders kan er inkt lekken.

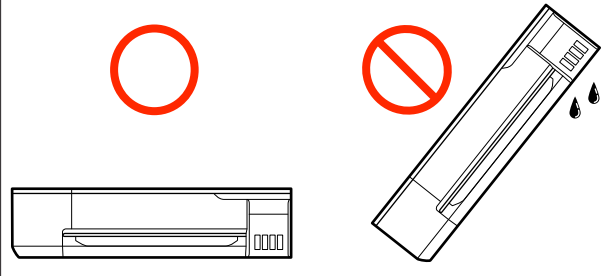

## Verplaatsing naar een andere locatie in hetzelfde gebouw

### Vorbereidingen voor de verplaatsing

Hierin worden de voorbereiding omschreven voor verplaatsing over een korte afstand, bijvoorbeeld binnen hetzelfde gebouw. Zie hieronder voor meer informatie over het verplaatsen van de printer naar een andere verdieping of een ander gebouw.

 [“Tijdens het transport” op pagina 147](#)

Wanneer de optionele standaard is geïnstalleerd, kan de printer met wieltjes worden verplaatst, mits zich op de route geen trappen of oneffenheden bevinden. Let hierbij wel op de volgende punten.

### **Let op:**

Wanneer de optionele standaard is geïnstalleerd, houdt u de volgende punten in acht om schade door omvallen te voorkomen.

- Verplaats de printer niet met geblokkeerde wielen
- Mijd gebieden met treden of oneffenheden
- Zorg er na de verplaatsing voor dat de wielen voor gebruik weer worden vergrendeld

- 1** Verwijder al het papier uit de printer. Zorg er ook voor dat u de Paper Stacker (Papierstapelaar) verwijdert als deze is geïnstalleerd.



Appendix

2 Open de klep van de inktcontainer.

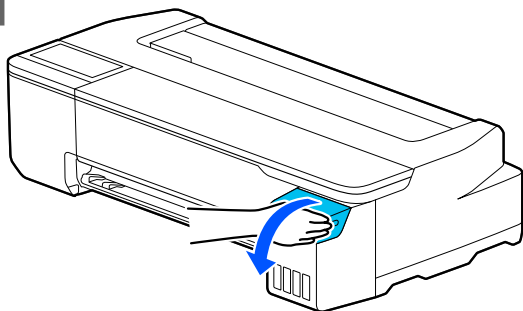

3 Open alle inktcontainerdoppen.

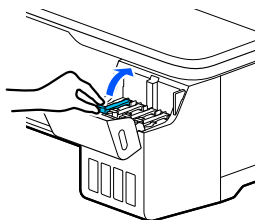

4 Verwijder de transportdoppen.

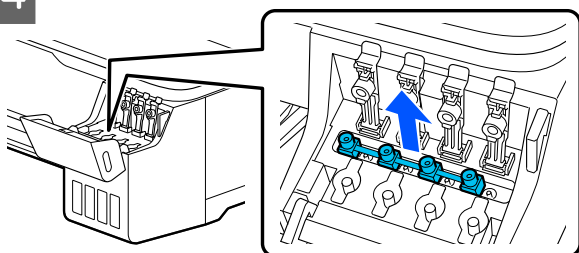

5 Draai de transportdoppen om.

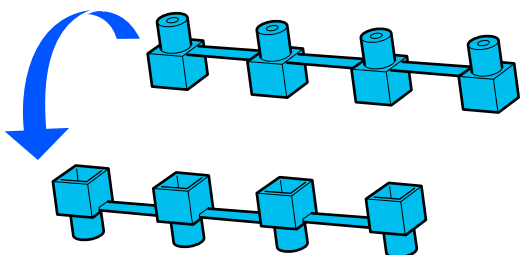

6 Plaats de omgedraaide transportdoppen in de positie die in de afbeelding wordt weergegeven (transportpositie).

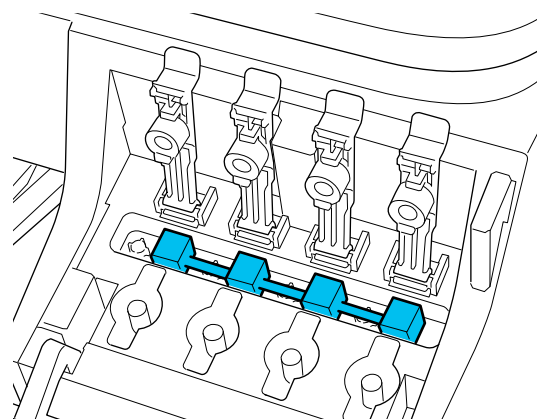
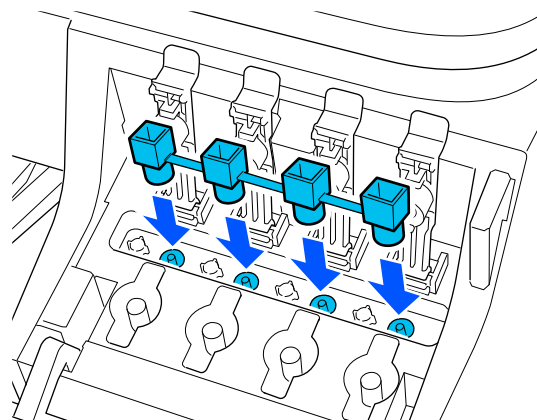

7 Draai de doppen van de inktcontainer stevig dicht.

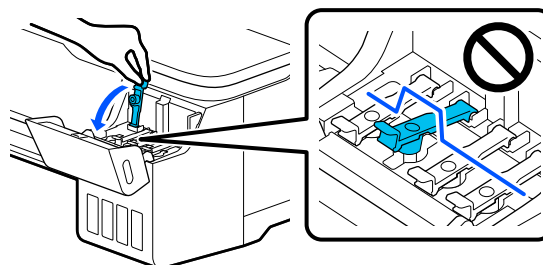

Appendix

- 8** Sluit de klep van de inktcontainer.

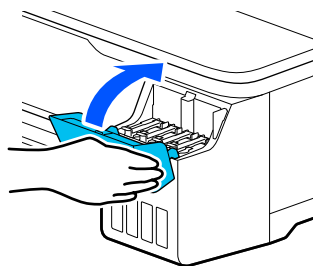

- 9** Sluit alle afdekkingen van de printer. Voor modellen met een voet: sluit de papieropvang.

- 10** Schakel de printer uit en koppel alle kabels los, inclusief de netsnoer, netwerkkabels, enz.

- 11** Voor modellen met een voet: ontgrendel de wieltjes.

**Bewerkingen na de verplaatsing**

Hierin worden de bewerkingen uiteengezet om de printer na een verplaatsing gereed te maken voor gebruik.

**!** *Belangrijk:*

*Nadat u de printer hebt verplaatst, draait u de transportdoppen in de afdrukpositie. U kunt niet afdrukken wanneer de doppen in de transportpositie zijn omdat er dan geen inkt wordt toegevoerd.*

- 1** Sluit het netsnoer aan en zet de printer aan.

- 2** Open de klep van de inktcontainer.

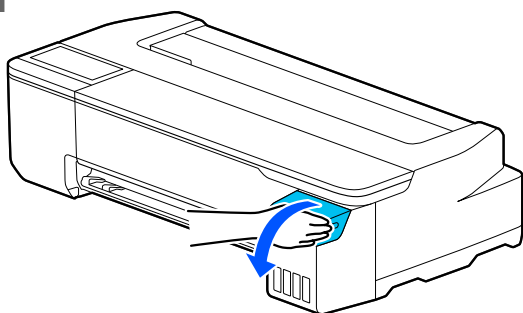

- 3** Open alle inktcontainerdoppen.

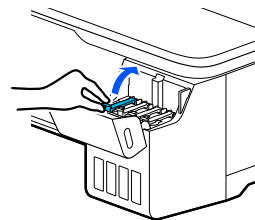

- 4** Verwijder de transportdoppen.

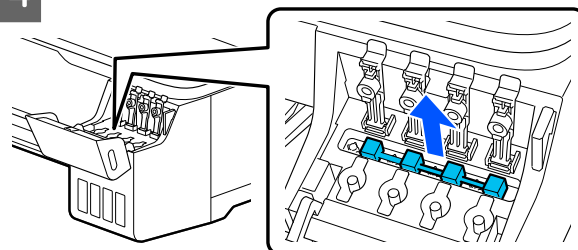

- 5** Draai de transportdoppen om.

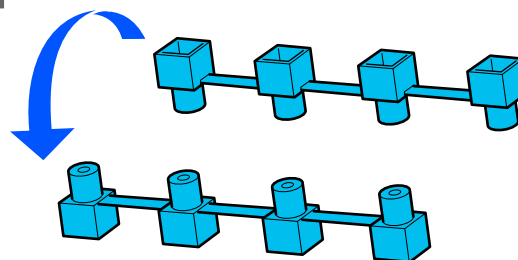

Appendix

- 6** Plaats de omgedraaide transportdoppen in de positie die in de afbeelding wordt weergegeven (transportpositie).

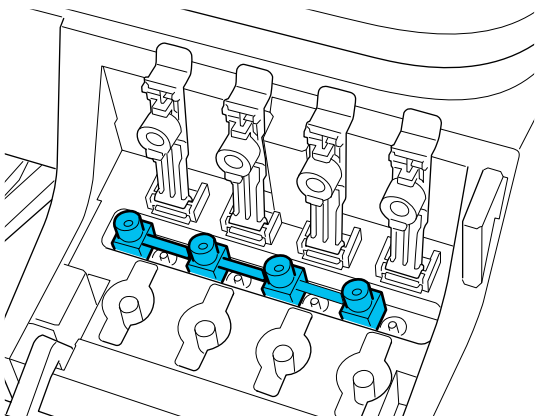
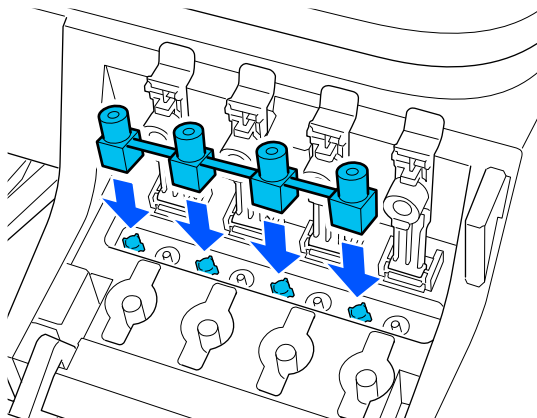

- 7** Draai de doppen van de inktcontainer stevig dicht.

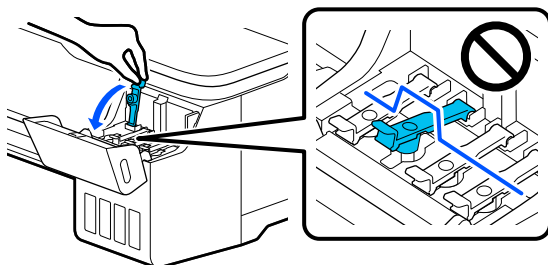

- 8** Sluit de klep van de inktcontainer.

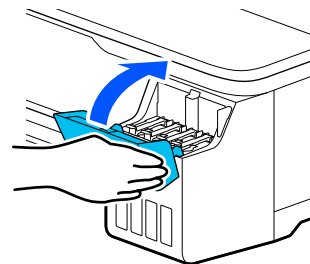

- 9** Controleer of de spuitkanaaltjes in de printkop verstopt zijn. Indien dit het geval is, voert u printkop reinigen uit.

 [“De printkop controleren op verstopping en de reiniging” op pagina 115](#)

---

## Tijdens het transport

Neem contact op met uw leverancier of Epson voordat u de printer vervoert.

 [“Hulp en ondersteuning” op pagina 153](#)

## Appendix

# Stysteemvereisten

Software voor deze printer kan worden gebruikt in de volgende omstandigheden (per juli 2019).

Ondersteund besturingssysteem en andere elementen kunnen wijzigen.

Bezoek de website van Epson voor actuele informatie.

---

## Printerdriver

### Windows

Besturingssysteem	Windows 10/Windows 10 x64 Windows 8.1/Windows 8.1 x64 Windows 8/Windows 8 x64 Windows 7/Windows 7 x64 Windows Vista/Windows Vista x64 Windows XP/Windows XP x64 Windows Server 2019 Windows Server 2016 Windows Server 2012 R2 Windows Server 2012 Windows Server 2008 R2 Windows Server 2008 Windows Server 2003 R2 Windows Server 2003 SP2 of later
CPU	Intel Core2 Duo 3,05 GHz of hoger
Beschikbare geheugenruimte	1 GB of meer
Vaste schijf (beschikbaar volume voor installatie)	32 GB of meer
Schermsresolutie	WXGA (1280 × 800) of beter
Verbindingsmethode met de printer*	USB, ethernet of wifi

\* Raadpleeg de volgende informatie voor details over de verbindingmethoden (interfacespecificaties).

 ["Specificaties" op pagina 151](#)

### Mac

Besturingssysteem	Mac OS X v10.6.8 of hoger
CPU	Intel Core2 Duo 3,05 GHz of hoger
Beschikbare geheugenruimte	4 GB of meer
Vaste schijf (beschikbaar volume voor installatie)	32 GB of meer
Schermsresolutie	WXGA+ (1440 × 900) of beter

## Appendix

Verbindingsmethode met de printer*	USB, ethernet of wifi
------------------------------------	-----------------------

\* Raadpleeg de volgende informatie voor details over de verbindingmethoden (interfacespecificaties).

[🔗 "Specificaties" op pagina 151](#)

---

## Web Config

### Windows

Browser	Internet Explorer 11, Microsoft Edge, Firefox* <sup>1</sup> , Chrome* <sup>1</sup>
Verbindingsmethode met de printer* <sup>2</sup>	Ethernet of wifi

\*<sup>1</sup> Gebruik de nieuwste versie.

\*<sup>2</sup> Raadpleeg de volgende informatie over de netwerkinterfaces.

[🔗 "Specificaties" op pagina 151](#)

### Mac

Browser	Safari* <sup>1</sup> , Firefox* <sup>1</sup> , Chrome* <sup>1</sup>
Verbindingsmethode met de printer* <sup>2</sup>	Ethernet of wifi

\*<sup>1</sup> Gebruik de nieuwste versie.

\*<sup>2</sup> Raadpleeg de volgende informatie over de netwerkinterfaces.

[🔗 "Specificaties" op pagina 151](#)

### Smart apparaat

Besturingssysteem	iOS* <sup>1</sup>
Verbindingsmethode met de printer* <sup>2</sup>	Wifi

\*<sup>1</sup> Gebruik de nieuwste versie.

\*<sup>2</sup> Raadpleeg de volgende informatie over de netwerkinterfaces.

[🔗 "Specificaties" op pagina 151](#)

---

## Epson Edge Print

Afhankelijk van de regio van aankoop, is dit mogelijk niet inbegrepen bij de printer.

**Appendix**

Besturingssysteem	Windows 7 SP1/Windows 7 SP1 x64 Windows 8/Windows 8 x64 Windows 8.1/Windows 8.1 x64 Windows 10/Windows 10 x64 * 64-bits is aanbevolen
CPU	Multicore-processor (3,0 GHz of meer is aanbevolen)
Vrij geheugen	4 GB of meer
Harde schijf (vrije ruimte tijdens installatie)	50 GB of meer
Communicatie-interface	Hi-speed USB Ethernet 100Base-TX/1000Base-T
Schermpresolutie	1280 × 1024 of meer

## Specificaties

Printerspecificaties	
Afdrukmethode	PrecisionCore-inkjettechnologie
Configuratie van de spuitkanaaltjes	SC-F550 800 spuitkanaaltjes × 4 kleuren (Black (Zwart), Cyan (Cyaan), Magenta, Yellow (Geel))
	SC-F551 800 spuitkanaaltjes × 4 kleuren (Black (Zwart), Cyan (Cyaan), Fluorescent Pink (Fluorescerend roze), Fluorescent Yellow (Fluorescerend geel))
Resolutie (maximum)	2400 × 1200 dpi
Besturingscode	ESC/P raster (onbekende opdracht), HP-GL/2, HP RTL
Ingebouwd geheugen	1,0 GB
Nominale spanning	AC 100–240 V
Nominale frequentie	50/60 Hz
Stroomsterkte	1,4 A
Stroomverbruik	
Afdrukken	Ongeveer 22 W
Gereed	Ongeveer 8 W
Slaapstand	Ongeveer 1,6 W
Uitschakelen	Ongeveer 0,2 W
Temperatuur	
Afdrukken	10 tot 35 °C (15 tot 25 °C wordt aanbevolen)
In opslag (vóór uitpakken)	-20 tot 60 °C (binnen 120 uur bij 60 °C, binnen 1 maand bij 40 °C)
In opslag (na uitpakken)	-10 tot 40 °C (binnen een maand bij 40 °C)
Luchtvochtigheid	

Printerspecificaties	
Afdrukken	20 tot 80% (40 tot 60% wordt aanbevolen, zonder condensatie)
In opslag	5 tot 85% (zonder condensatie)
<p>Temperatuur- en vochtigheidsbereik tijdens bedrijf (het bereik dat wordt weergegeven in diagonale lijnen wordt aanbevolen)</p> <p>(%)</p> <p>90 80 70 60 55 50 40 30 20</p> <p>10 15 20 25 27 30 35 40 (°C)</p>	
Afmetingen (breedte × diepte × hoogte)	
Tijdens het afdrukken	970 × 577 × 245 mm (Als de optionele standaard is geïnstalleerd*1: 970 × 980 × 928 mm)
Opslag	970 × 577 × 245 mm (Als de optionele standaard is geïnstalleerd: 970 × 695 × 928 mm)
Gewicht*2	Ongeveer 29 kg (Als de optionele standaard is geïnstalleerd: ongeveer 40 kg)

\*1 Wanneer de papierbak is geopend.

\*2 Exclusief inkt.



### Belangrijk:

Gebruik de printer op een hoogte van maximaal 2000 m.

### Interfacespecificaties

USB-poort voor een computer	SuperSpeed USB
Ethernet*1 Standaard	IEEE 802.3u (100BASE-TX) IEEE 802.3ab (1000BASE-T) IEEE 802.3az (Energy Efficient Ethernet)*2

## Appendix

Interfacespecificaties	
Wifi	
Standaard	IEEE 802.11b/g/n* <sup>3</sup>
Frequentiebereik	2,4 GHz
Coördinatiemodi	Infrastructuur Wi-Fi Direct (eenvoudig toegangspunt)* <sup>4</sup>
Draadloze beveiliging	WEP (64/128-bits) WPA-PSK (TKIP) WPA2-PSK (AES)* <sup>5</sup> WPA3-SAE WPA2-Enterprise (AES) WPA3-Enterprise* <sup>6</sup>
Protocollen/funcities voor afdrukken via netwerk* <sup>7</sup>	Afdrukken via EpsonNet (Windows) Standaard TCP/IP (Windows) Afdrukken via WSD (Windows) Afdrukken via Bonjour (Mac) Afdrukken via IPP (Mac) Afdrukken via FTP client
Beveiligingsprotocollen	SSL/TLS (HTTPS-server/client, IPPS) IEEE 802.1X IPsec/IP-filter SMTPS (STARTTLS, SSL/TLS) SNMPv3

\*1 Gebruik STP-kabels (afgeschermd) van categorie 5 of hoger.

\*2 Het verbonden apparaat moet voldoen aan de IEEE 802.3az-norm.

\*3 IEEE 802.11n is alleen beschikbaar voor de HT20.

\*4 Biedt geen ondersteuning voor IEEE 802.11b.

\*5 Voldoet aan de WPA2-norm met ondersteuning voor WPA/WPA2 persoonlijk.

\*6 192-bit beveiliging wordt niet ondersteund.

\*7 EpsonNet Print ondersteunt alleen IPv4. De rest ondersteunen zowel IPv4 en IPv6.

**Waarschuwing:**

Om te voorkomen dat de erkende dienst wordt verstoord door radio, moet dit apparaat binnen worden gebruikt, uit de buurt van ramen voor maximale afscherming. Voor apparatuur (of de zendantenne) die buiten is geïnstalleerd is een vergunning vereist.

Inktspecificaties	
Type	Speciale inktflessen
Kleursublimatie-inkt*	Black (Zwart), Cyan (Cyaan), Magenta, Yellow (Geel), Fluorescent Pink (Fluorescerend roze), Fluorescent Yellow (Fluorescerend geel)
Gegarandeerde afdrukkwaliteit	25 dagen (vanaf de dag dat de inktcontainer is bijgevuld met een inktfles)
Opslagtemperatuur	
Niet geïnstalleerd	-20 tot 40 °C (binnen vier dagen bij -20 °C, binnen een maand bij 40 °C)
Transport	-20 tot 60 °C (binnen vier dagen bij -20 °C, binnen een maand bij 40 °C, binnen 72 uur bij 60 °C)
Capaciteit	140 ml

\* Welke inkt wordt meegeleverd, is afhankelijk van het model.

**Belangrijk:**

De inkt bevriest als de inktflessen lange tijd onder -20 °C wordt bewaard. Laat bevroren inkt minstens twee uur bij kamertemperatuur (25 °C) ontdooien.

## Voor Europese gebruikers

### Informatie radioapparatuur

Dit product stoot bewust radiogolven uit met de volgende omschrijving.

(a) Frequentieband waarbij de radio werkt: 2,4 tot 2,4835 GHz

(b) maximaal radiofrequentievermogen dat wordt uitgezonden in de frequentieband waarin de radioapparatuur werkt; 20 dBm (eirp-vermogen)



---

## Hulp en ondersteuning

---

### Website voor technische ondersteuning

De Epson-website voor technische ondersteuning biedt hulp bij problemen die niet kunnen worden opgelost met de informatie in uw documentatie. Als u een webbrowser hebt en verbinding kunt maken met internet, gaat u naar:

<https://support.epson.net/>

Voor de nieuwste drivers, veelgestelde vragen, handleidingen en ander materiaal om te downloaden, gaat u naar:

<https://www.epson.com>

Vervolgens selecteert u het gedeelte met ondersteuning van de Epson-website voor uw land.

---

## Contact opnemen met Epson

---

### Voordat u contact opneemt met Epson

Wanneer uw Epson-product niet goed functioneert en u het probleem niet kunt verhelpen aan de hand van de informatie in de bijgeleverde documentatie, kunt u contact opnemen met de klantenservice van Epson. Als de Epson-klantenservice voor uw regio niet hieronder wordt vermeld, neemt u contact op met de leverancier bij wie u het product hebt aangeschaft.

Zorg dat u de volgende informatie bij de hand hebt, zodat de Epson-klantenservice u sneller van dienst kan zijn:

- Het serienummer van de printer  
(Het etiket met het serienummer vindt u meestal aan de achterzijde van de printer.)
- Het model van de printer
- Versie van software  
(Klik op **About**, **Version Info** of een vergelijkbare knop in de printersoftware.)
- Het merk en het model van uw computer
- Naam en versie van het besturingssysteem op uw computer
- De toepassingen die u meestal met de printer gebruikt en de versienummers hiervan

---

### Hulp voor gebruikers in Noord-Amerika

Via het Epson Preferred Limited Warranty Plan biedt Epson technische ondersteuning en informatie over de installatie, configuratie en bediening van professionele printerproducten.

(888) 377 6611 (VS en Canada) of (905) 709 3841 (Canada, alleen Frans), 7.00 tot 16.00, Pacific Time, van maandag t/m vrijdag. De dagen en tijden waarop ondersteuning wordt geboden, kunnen zonder voorafgaande kennisgeving worden gewijzigd.

## Hulp en ondersteuning

*Opmerking: bel (562) 276 1305 (VS) als u problemen ondervindt met het gratis nummer.*

Houd het serienummer van uw printer en uw aankoopbewijs bij de hand wanneer u belt.

Ga naar <https://epson.com/support> (VS) of <https://epson.ca/support> (Canada) en selecteer uw product voor oplossingen voor algemene problemen. U kunt stuurprogramma's, firmware en documentatie downloaden, antwoorden op uw vragen krijgen en advies voor problemen ontvangen of Epson een e-mailbericht met uw vragen sturen.

*Opmerking: voor hulp bij het gebruik van andere software op uw systeem raadpleegt u de documentatie bij die software voor informatie over technische ondersteuning.*

### Verbruiksartikelen en accessoires

U kunt originele inkt, papier en accessoires van Epson bij een erkende Epson-leverancier kopen. Ga naar [proimaging.epson.com](http://proimaging.epson.com) (VS) of [proimaging.epson.ca](http://proimaging.epson.ca) (Canada) voor de dichtstbijzijnde leverancier. Selecteer de printerserie en de printer en klik op de knop **Where to Buy**. Of bel naar 800-GO-EPSON (800-463-7766) in de VS of 800-807-7766 in Canada.

## Hulp voor gebruikers in Latijns-Amerika

Neem contact op met Epson als u meer hulp nodig hebt met uw Epson-product.

Epson biedt de volgende diensten voor technische ondersteuning:

### Ondersteuning via internet

Ga naar de ondersteuningswebsite van Epson op <https://latin.epson.com/support> (Caraïbisch gebied), <https://epson.com.br/suporte> (Brazilië) of <https://latin.epson.com/soporte> (overige regio's) en selecteer uw product voor oplossingen voor algemene problemen. U kunt stuurprogramma's, firmware en documentatie downloaden, antwoorden op uw vragen krijgen en advies voor problemen ontvangen of Epson een e-mailbericht met uw vragen sturen.

*Opmerking: voor hulp bij het gebruik van andere software op uw systeem raadpleegt u de documentatie bij die software voor informatie over technische ondersteuning.*

## Spreken met een ondersteuningsmedewerker

Houd de volgende informatie bij de hand wanneer u voor ondersteuning naar Epson belt:

- Productnaam
- Het serienummer van de printer (op het etiket op de printer)
- Aankoopbewijs (zoals een kassabon) en datum van aankoop
- Computerconfiguratie
- Beschrijving van het probleem

Bel vervolgens:

Land	Telefoonnummer
Argentinië	(54 11) 5167 0300 0800 288 37766
Bolivia*	800 100 116
Brazilië	0800 007 5000
Chili	(56 2) 2484 3400
Colombia	Bogota: (57 1) 602 4751 Overige plaatsen: 018000 915235
Costa Rica	800 377 6627
Dominicaanse Republiek*	1 888 760 0068
Ecuador*	1 800 000 044
El Salvador*	800 6570
Guatemala*	1 800 835 0358
Mexico	Mexico-Stad: (52 55) 1323 2052 Overige plaatsen: 01 800 087 1080
Nicaragua*	00 1 800 226 0368
Panama*	00 800 052 1376
Paraguay	009 800 521 0019
Peru	Lima: (51 1) 418 0210 Overige plaatsen: 0800 10126

## Hulp en ondersteuning

Land	Telefoonnummer
Uruguay	00040 5210067
Venezuela	(58 212) 240 1111

\* Neem contact op met uw telefoonmaatschappij om gratis naar dit nummer te kunnen bellen met een mobiele telefoon.

Als uw land niet in deze lijst staat, kunt u contact opnemen met het verkoopkantoor in het dichtstbijzijnde land. Mogelijk worden toeslagen of kosten voor interlokale of internationale telefoongesprekken in rekening gebracht.

### Verbruiksartikelen en accessoires

U kunt originele inkt, papier en accessoires van Epson bij een erkende Epson-leverancier kopen. Ga voor de dichtstbijzijnde leverancier naar [epson.com.br](http://epson.com.br) (Brazilië) of [latin.epson.com](http://latin.epson.com) (overige regio's) of bel naar het dichtstbijzijnde verkoopkantoor van Epson.

### Hulp voor gebruikers in Europa

Het **Europese garantiedocument** geeft informatie over hoe u contact kunt opnemen met de Epson-klantenservice in uw regio.

### Hulp voor gebruikers in Taiwan

#### Website voor technische ondersteuning

Ga voor de nieuwste stuurprogramma's, veelgestelde vragen, handleidingen of video's naar de Epson-website voor ondersteuning op <https://www.epson.com.tw/CustomerAndDownload>.

En selecteer uw product.

### Help voor gebruikers in Australië/Nieuw-Zeeland

Epson Australia/New Zealand biedt u een klantenservice van het allerhoogste niveau. Naast documentatie over uw product bieden wij de volgende bronnen voor het verkrijgen van informatie:

### Uw leverancier

Vergeet niet dat uw leverancier u vaak kan helpen bij het opsporen en oplossen van problemen. De leverancier dient altijd als eerste te worden geraadpleegd voor advies bij problemen. De leverancier kan problemen vaak snel en gemakkelijk verhelpen en u advies geven over de volgende te nemen stappen.

### Internet-URL

#### Australië

<https://www.epson.com.au>

#### Nieuw-Zeeland

<https://www.epson.co.nz>

Bezoek de internetpagina's van Epson Australia/New Zealand.

De site bevat een downloadgedeelte voor drivers, Epson-contactpunten, informatie over nieuwe producten en technische ondersteuning (per e-mail).

### Epson-helpdesk

De Epson-helpdesk dient als laatste hulpmiddel om onze klanten van advies te kunnen voorzien. Medewerkers van de Helpdesk assisteren u bij het installeren, configureren en bedienen van uw Epson-product. De medewerkers van onze Pre-sales Helpdesk kunnen u literatuur over nieuwe Epson-producten aanraden en aangeven waar de dichtstbijzijnde leverancier of servicebedrijf is gevestigd. Hier vindt u antwoord op vele soorten vragen.

Dit zijn de nummers van de Helpdesk:

Australië	Telefoon:	1300 361 054
	Fax:	(02) 8899 3789
Nieuw-Zeeland	Telefoon:	0800 237 766

Wij verzoeken u alle relevante informatie bij de hand te houden wanneer u ons belt. Hoe meer informatie u ons kunt verschaffen, hoe sneller wij u kunnen helpen het probleem op te lossen. Het betreft dan informatie zoals de documentatie bij uw Epson-product, type computer, besturingssysteem, toepassingen en alle andere informatie waarvan u denkt dat deze van belang kan zijn.

## Hulp en ondersteuning

---

### Hulp voor gebruikers in Singapore

De bronnen voor informatie, ondersteuning en services van Epson Singapore zijn de volgende:

#### World Wide Web (<https://www.epson.com.sg>)

Informatie over productspecificaties, drivers om te downloaden, veelgestelde vragen (FAQ's), verkoopinformatie en technische ondersteuning via e-mail.

#### Epson-helpdesk Gratis: 800 120 5564

Ons hotlineteam kan u telefonisch helpen met het volgende:

- Verkoop- en productinformatie
- Vragen over of problemen met gebruik van producten
- Inlichtingen over reparatieservice en garantie

---

### Hulp voor gebruikers in Thailand

Contactgegevens voor informatie, ondersteuning en services:

#### World Wide Web (<https://www.epson.co.th>)

Informatie over productspecificaties, drivers om te downloaden, veelgestelde vragen (FAQ's) en vragen via e-mail.

#### Epson Hotline (telefoon: (66) 2460-9699)

Ons hotlineteam kan u telefonisch helpen met het volgende:

- Verkoop- en productinformatie
- Vragen over of problemen met gebruik van producten

- Inlichtingen over reparatieservice en garantie

---

### Hulp voor gebruikers in Vietnam

Contactgegevens voor informatie, ondersteuning en services:

Epson Hotline (Telefoon): +84 28 3925 5545

Service Center: 68 Nam Ky Khoi Nghia Street, Nguyen Thai Binh Ward, District 1, Ho Chi Minh City Vietnam

---

### Hulp voor gebruikers in Indonesië

Contactgegevens voor informatie, ondersteuning en services:

#### World Wide Web (<https://www.epson.co.id>)

- Informatie over productspecificaties, stuurprogramma's om te downloaden
- Veelgestelde vragen, verkoopinformatie, vragen via e-mail

#### Epson Hotline

- Verkoop- en productinformatie
- Technische ondersteuning  
Telefoon: (62) 21-572 4350  
Fax: (62) 21-572 4357

#### Epson-servicecentrum

Jakarta Mangga Dua Mall 3rd floor No. 3A/B  
Jl. Arteri Mangga Dua,  
Jakarta

Telefoon/fax: (62) 21-62301104

## Hulp en ondersteuning

Bandung	Lippo Center 8th floor Jl. Gatot Subroto No. 2 Bandung  Telefoon/fax: (62) 22-7303766
Surabaya	Hitech Mall It IIB No. 12 Jl. Kusuma Bangsa 116-118 Surabaya  Telefoon: (62) 31-5355035 Fax: (62) 31-5477837
Yogyakarta	Hotel Natour Garuda Jl. Malioboro No. 60 Yogyakarta  Telefoon: (62) 274-565478
Medan	Wisma HSBC 4th floor Jl. Diponegoro No. 11 Medan  Telefoon/fax: (62) 61-4516173
Makassar	MTC Karebosi Lt. III Kav. P7-8 Jl. Ahmad Yani No. 49 Makassar  Telefoon: (62) 411-350147/411-350148

### Help voor gebruikers in Hongkong

Voor technische ondersteuning en andere after-sales services kunnen gebruikers contact opnemen met Epson Hong Kong Limited.

### Startpagina op internet

Epson Hong Kong heeft een eigen startpagina in zowel het Chinees als het Engels die gebruikers de volgende informatie verschaft:

- Productinformatie
- Antwoorden op veelgestelde vragen (FAQ's)
- Nieuwste versies van drivers voor Epson-producten

Gebruikers kunnen onze startpagina bereiken op:

<https://www.epson.com.hk>

### Technische ondersteuning helpdesk

U kunt ook onze technische medewerkers bereiken via het volgende telefoon- en faxnummer:

Telefoon: (852) 2827-8911

Fax: (852) 2827-4383

### Hulp voor gebruikers in Maleisië

Contactgegevens voor informatie, ondersteuning en services:

### World Wide Web

<https://www.epson.com.my>

- Informatie over productspecificaties, stuurprogramma's om te downloaden
- Veelgestelde vragen, verkoopinformatie, vragen via e-mail

### Epson Trading (M) Sdn. Bhd.

Head Office.

Telefoon: 603-56288288

Fax: 603-56288388/399

### Epson-helpdesk

- Verkoop- en productinformatie (Infoline)  
Telefoon: 603-56288222
- Inlichtingen over reparatieservices en garantie, gebruik van producten en technische ondersteuning (Techline)  
Telefoon: 603-56288333

**Hulp en ondersteuning**

---

**Hulp voor gebruikers in India**

Contactgegevens voor informatie, ondersteuning en services:

**World Wide Web**

(<https://www.epson.co.in>)

Informatie over productspecificaties, drivers om te downloaden en productinformatie.

**Helplijn**

Voor service, productinformatie of het bestellen van verbruiksartikelen: 18004250011 (09.00 – 18.00 uur). Dit is een gratis nummer.

Voor service (voor CDMA en GSM) — 3900 1600 (09.00 – 18.00 uur) Prefix lokale STD-code.

---

**Help voor gebruikers in de Filippijnen**

Voor technische ondersteuning en andere after-sales services kunnen gebruikers contact opnemen met de Epson Philippines Corporation via het telefoon- en faxnummer en e-mailadres hieronder:

Hoofdlijn: (63-2) 706 2609

Fax: (63-2) 706 2665

Helpdesk Direct Line: (63-2) 706 2625

E-mail: [epchelpdesk@epc.epson.com.ph](mailto:epchelpdesk@epc.epson.com.ph)

**World Wide Web**

(<https://www.epson.com.ph>)

Informatie over productspecificaties, drivers om te downloaden, veelgestelde vragen (FAQ's) en vragen via e-mail.

**Gratis nummer. 1800-1069-EPSON(37766)**

Ons hotlineteam kan u telefonisch helpen met het volgende:

Verkoop- en productinformatie

- Vragen over of problemen met gebruik van producten
- Inlichtingen over reparatieservice en garantie