

EPSON

ET-2860 Series L3270 Series ET-2810 Series L3250 Series

Brugervejledning



Udskrivning

Kopiering

Scanning

Vedligeholdelse af printeren

Løsning af problemer

Indholdsfortegnelse

Vejledning til denne manual

Introduktion til vejledningerne.	6
Informationssøgning.	6
Sådan udskrives kun de nødvendige sider.	7
Om denne vejledning.	7
Mærker og symboler.	7
Bemærkninger om skærbilleder og illustrationer.	8
Henvisninger til operativsystemer.	8
Varemærker.	8
Copyright.	9

Vigtige instruktioner

Sikkerhedsvejledning.	12
Sikkerhedsinstruktioner vedrørende blæk.	12
Rådgivning og advarsler for printeren.	12
Råd og advarsler i forbindelse med konfiguration af printeren.	13
Råd og advarsler i forbindelse med brug af printeren.	13
Rådgivning og advarsler for brug af printeren med en trådløs forbindelse.	14
Råd og advarsler i forbindelse med transport eller opbevaring af printeren.	14
Bemærkninger om administratoradgangskoden.	14
Standardværdi for administratoradgangskoden.	14
Ændring af administratoradgangskoden.	15
Handlinger, der kræver, at du indtaster administratoradgangskoden.	15
Initialisering af administratoradgangskoden.	15
Beskyttelse af dine personlige oplysninger.	16

Delenes navne og funktioner

Delenes navne og funktioner.	18
--------------------------------------	----

Vejledning til kontrolpanel

Taster og funktioner.	21
Kontrol af indikatorer og printerstatus.	22

Ilægning af papir

Forholdsregler til papirhåndtering.	26
Liste over papirtype.	26
Ilægning af papir i den bageste papirindføring.	27

Ilægning af konvolutter i den bageste papirindføring.	29
Ilægning af forskelligt papir.	30
Ilægning af hullet papir.	30
Indføring af langt papir.	31

Placering af originaler

Anbringelse af originaler på Scannerglaspladen.	33
---	----

Udskrivning

Udskriv dokumenter.	36
Udskrivning fra en computer — Windows.	36
Udskrivning fra en computer — Mac OS.	53
Udskrivning af dokumenter fra smartenheder (iOS).	58
Udskrivning af dokumenter fra smartenheder (Android).	59
Udskrivning på konvolutter.	59
Udskrivning på konvolutter fra en computer (Windows).	59
Udskrivning på konvolutter fra en computer (Mac OS).	60
Udskrivning af websider.	60
Udskrivning af websider fra en computer.	60
Udskrivning af websider fra smartenheder.	60
Udskrivning ved brug af cloud-tjeneste.	61

Kopiering

Grundlæggende kopiering.	64
Sådan laver du flere kopier.	64

Scanning

Grundlæggende information om scanning.	66
Hvad er en "scanning"?.	66
Scanningsanvendelser.	66
Tilgængelige scanningsmetoder.	66
Anbefalede filformater, der passer til dit formål.	67
Anbefalede opløsninger, der passer til dit formål.	68
Scanning af originaler til en computer.	68
Scanning fra kontrolpanelet.	68
Scanning fra en computer.	69
Scanning af originaler til en smartenhed.	70
Avanceret scanning.	70

Scanning af flere billeder på samme tid. 70

Vedligeholdelse af printeren

Kontrol af blækniveauerne. 73

Forbedring af udskrivnings-, kopierings- og scanningskvaliteten. 73

 Kontrol og rengøring af printhovedet. 73

 Kørsel af Grundig rengøring. 75

 Forebyggelse af dysetilstopning. 76

 Justering af skriveskivehovedet. 76

 Rengøring af papirbanen for udtværet blæk. 77

 Rengøring af Scannerglaspladen. 77

Rengøring af printeren. 78

Oprensning af spildt blæk. 79

Kontrol af det samlede antal sider, der er kørt gennem printeren. 79

Strømbesparelse. 79

 Strømbesparelse — Windows. 79

 Strømbesparelse — Mac OS. 80

Installation eller afinstallation af programmer separat. 80

 Installation af programmerne separat. 80

 Tilføjelse af printer (kun for Mac OS). 83

 Afinstallation af programmer. 83

 Opdatering af programmer og firmware. 85

Transport og opbevaring af printeren. 85

Løsning af problemer

Printeren fungerer ikke som forventet. 90

 Printeren tændes ikke eller slukkes ikke. 90

 Strømmen slukker automatisk. 90

 Papiret indføres forkert. 91

 Kan ikke udskrive. 93

 Kan ikke starte scanning. 109

 Kan ikke betjene printeren som forventet. 119

Kontrol af indikatorer og printerstatus. 120

Papiret sidder fast. 123

 Fjernelse af fastklemt papir. 123

 Forhindring af papirstop. 126

Det er tid til at udskifte blæk. 126

 Forholdsregler ved håndtering af blækflasker. 126

 Fyldning af blæktankene. 127

Udskrivning, kopiering og scanning er dårlig. 131

 Udskriftskvaliteten er dårlig. 131

 Kopieringskvaliteten er dårlig. 139

 Problemer med det scannede billede. 144

Problemet kan ikke løses. 146

Kan ikke løse problemer med udskrivning eller kopiering. 147

Tilføjelse eller udskiftning af computeren eller enhederne

Tilslutning til en printer, der har været forbundet til netværket. 149

 Brug af netværksprinter fra en anden computer 149

 Brug af netværksprinter fra en smartenhed. 150

Genindstilling af netværksforbindelsen. 150

 Ved udskiftning af den trådløse router. 150

 Ved skift af computer. 151

 Ændring af forbindelsesmetoder til computeren 151

 Foretage Wi-Fi-indstillinger fra kontrolpanelet. 152

Direkte tilslutning af en smartenhed og printer (Wi-Fi Direct). 154

 Om Wi-Fi Direct. 155

 Tilslutning til enheder med Wi-Fi Direct. 155

Kontrol af netværksforbindelsesstatusen. 156

 Kontrol af netværksstatus med netværksindikator. 156

 Udskrivning af en netværksforbindelsesrapport 157

 Udskrivning af et netværksstatusark. 162

 Kontrol af computerens netværk (Kun Windows). 163

Produktinformation

Papiroplysninger. 165

 Anvendeligt papir og kapaciteter. 165

 Utilgængelige papirtyper. 167

Oplysninger om forbrugsvarer. 168

 Blækflaskekoder. 168

Oplysninger om softwaren. 169

 Software til udskrivning. 169

 Software til scanning. 172

 Software til oprettelse af pakker. 173

 Software til at foretage indstillinger. 173

 Software til opdatering. 175

Produktspecifikationer. 176

 Printerspecifikationer. 176

 Specifikationer for scanner. 177

 Interfacespecifikationer. 178

 Netværksspecifikationer. 178

 Mål. 179

 Elektriske specifikationer. 180

 Miljømæssige specifikationer. 180

 Systemkrav. 181

Lovmæssige oplysninger. 181

Standarder og godkendelser.	181
Kopieringsbegrænsninger.	182

Sådan får du hjælp

Websted for teknisk support.	184
Kontakt til Epsons supportafdeling.	184
Inden du kontakter Epson.	184
Hjælp til brugere i Europa.	184
Hjælp til brugere i Taiwan.	184
Hjælp til brugere i Australien.	185
Hjælp til brugere i New Zealand.	185
Hjælp til brugere i Singapore.	186
Hjælp til brugere i Thailand.	186
Hjælp til brugere i Vietnam.	187
Hjælp til brugere i Indonesien.	187
Hjælp til brugere i Hongkong.	187
Hjælp til brugere i Malaysia.	188
Hjælp til brugere i Indien.	188
Hjælp til brugere i Filippinerne.	189

Vejledning til denne manual

Introduktion til vejledningerne.	6
Informationssøgning.	6
Sådan udskrives kun de nødvendige sider.	7
Om denne vejledning.	7
Varemærker.	8
Copyright.	9

Introduktion til vejledningerne

Følgende vejledninger følger med Epson-printeren. På samme måde som ovenstående vejledninger kan du se hjælpen i de forskellige Epson-softwareprogrammer.

- ❑ **Vigtige sikkerhedsanvisninger (trykt vejledning)**
Giver dig anvisninger for at garantere den sikre brug af printeren.
- ❑ **Start her (trykt vejledning)**
Giver dig information om installation af printeren og softwaren.
- ❑ **Brugervejledning (digital vejledning)**
Denne vejledning. Denne vejledning fås i PDF- og Web-udgaver. Giver overordnet information og vejledning i brug af printeren, om netværksindstillinger ved brug af printeren på et netværk, og på at løse problemer.

Du kan hente de seneste versioner af ovennævnte vejledninger på følgende måder.

- ❑ **Trykt vejledning**
Gå ind på Epson Europas supportwebsted på <http://www.epson.eu/support> eller på Epsons verdensomspændende supportwebsted på <http://support.epson.net/>.
- ❑ **Digital vejledning**
For at se Webvejledningen, skal du åbne følgende hjemmeside, indtaste produktnavnet og derefter gå til **Support**.
<http://epson.sn>

Informationssøgning

PDF-vejledningen gør det muligt for dig at søge efter den information, du mangler, ved brug af nøgleord eller ved at springe direkte til bestemte afsnit ved hjælp af bogmærkerne. Dette afsnit forklarer, hvordan du anvender en PDF-vejledning, som er blevet åbnet i Adobe Acrobat Reader DC på din computer.

Søgning med nøgleord

Klik på **Rediger > Avanceret søgning**. Angiv det nøgleord (tekst) for oplysninger du vil finde i søgevinduet, og klik derefter på **Søg**. Resultater vises på en liste. Klik på et af de viste resultater, for at komme til den side.

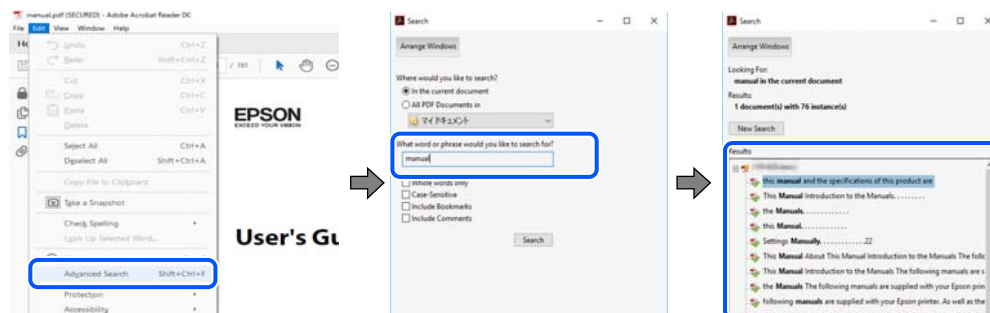

Direkte adgang med bogmærker

Klik på en titel for at komme til den side. Klik på + eller > for at vise afsnittets undertitler. Udfør følgende handling på dit tastatur, for at vende tilbage til den forrige side.

- ❑ **Windows:** hold **Alt** nede, og tryk ←.

- ❑ Mac OS: hold kommando-tasten nede og tryk ←.

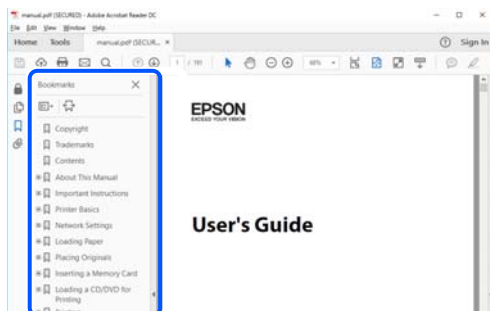

Sådan udskrives kun de nødvendige sider

Du kan hente og udskrive kun de sider du mangler. Tryk på **Udskriv** i menuen **Filer** og angiv så de sider, du ønsker at udskrive i **Sider** i **Sider, der skal udskrives**.

- ❑ For at angive en serie af sider, skal du indtaste en bindestreg mellem startside og slutside.

Eksempel: 20-25

- ❑ For at angive sider som ikke er i rækkefølge, skal du adskille siderne med kommaer.

Eksempel: 5, 10, 15

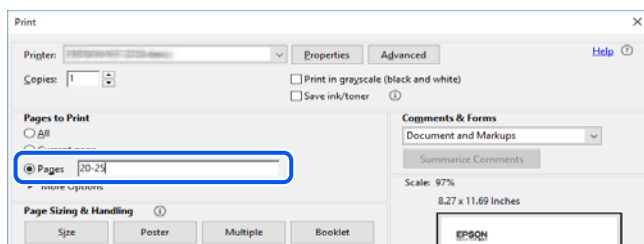

Om denne vejledning

Dette afsnit forklarer betydningen af mærker og symboler, bemærkninger om beskrivelser og operativsystemets referenceoplysninger, der anvendes i denne vejledning.

Mærker og symboler



Forsigtig:

Vejledninger, som skal følges omhyggeligt for at undgå personskader.



Vigtigt:

Vejledninger, som skal følges for at undgå beskadigelse af udstyret.

Bemærk:

Giver yderligere oplysninger og referencer.

Relaterede oplysninger

➔ Link til relaterede afsnit.

Bemærkninger om skærbilleder og illustrationer

- Skærbillederne af printerdriveren er fra Windows 10 eller macOS High Sierra. Det viste skærmindhold varierer afhængigt af modellen og situationen.
- Illustrationerne i denne vejledning er vejledende. Selvom der kan være små forskelle afhængigt af modellen, er betjeningsmetoden den samme.

Henvisninger til operativsystemer

Windows

I denne vejledning henviser udtryk som "Windows 10", "Windows 8.1", "Windows 8", "Windows 7", "Windows Vista", "Windows XP", "Windows Server 2019", "Windows Server 2016", "Windows Server 2012 R2", "Windows Server 2012", "Windows Server 2008 R2", "Windows Server 2008", "Windows Server 2003 R2" og "Windows Server 2003" til følgende operativsystemer. Windows bruges desuden til at henviser til alle versioner.

- Microsoft® Windows® 10 operativsystem
- Microsoft® Windows® 8.1 operativsystem
- Microsoft® Windows® 8 operativsystem
- Microsoft® Windows® 7 operativsystem
- Microsoft® Windows Vista® operativsystem
- Microsoft® Windows® XP operativsystem
- Microsoft® Windows® XP Professional x64 Edition operativsystem
- Microsoft® Windows Server® 2019 operativsystem
- Microsoft® Windows Server® 2016 operativsystem
- Microsoft® Windows Server® 2012 R2 operativsystem
- Microsoft® Windows Server® 2012 operativsystem
- Microsoft® Windows Server® 2008 R2 operativsystem
- Microsoft® Windows Server® 2008 operativsystem
- Microsoft® Windows Server® 2003 R2 operativsystem
- Microsoft® Windows Server® 2003 operativsystem

Mac OS

I denne vejledning henviser "Mac OS" til Mac OS X v10.6.8 eller nyere.

Varemærker

- Epson Scan 2 software is based in part on the work of the Independent JPEG Group.

❑ libtiff

Copyright © 1988-1997 Sam Leffler

Copyright © 1991-1997 Silicon Graphics, Inc.

Permission to use, copy, modify, distribute, and sell this software and its documentation for any purpose is hereby granted without fee, provided that (i) the above copyright notices and this permission notice appear in all copies of the software and related documentation, and (ii) the names of Sam Leffler and Silicon Graphics may not be used in any advertising or publicity relating to the software without the specific, prior written permission of Sam Leffler and Silicon Graphics.

THE SOFTWARE IS PROVIDED "AS-IS" AND WITHOUT WARRANTY OF ANY KIND, EXPRESS, IMPLIED OR OTHERWISE, INCLUDING WITHOUT LIMITATION, ANY WARRANTY OF MERCHANTABILITY OR FITNESS FOR A PARTICULAR PURPOSE.

IN NO EVENT SHALL SAM LEFFLER OR SILICON GRAPHICS BE LIABLE FOR ANY SPECIAL, INCIDENTAL, INDIRECT OR CONSEQUENTIAL DAMAGES OF ANY KIND, OR ANY DAMAGES WHATSOEVER RESULTING FROM LOSS OF USE, DATA OR PROFITS, WHETHER OR NOT ADVISED OF THE POSSIBILITY OF DAMAGE, AND ON ANY THEORY OF LIABILITY, ARISING OUT OF OR IN CONNECTION WITH THE USE OR PERFORMANCE OF THIS SOFTWARE.

- ❑ QR Code is a registered trademark of DENSO WAVE INCORPORATED in Japan and other countries.
- ❑ Microsoft®, Windows®, Windows Server®, and Windows Vista® are registered trademarks of Microsoft Corporation.
- ❑ Apple, Mac, macOS, OS X, Bonjour, ColorSync, Safari, iPad, iPhone, iPod touch, and iTunes are trademarks of Apple Inc., registered in the U.S. and other countries.
- ❑ Chrome, Google Play, and Android are trademarks of Google LLC.
- ❑ Adobe, Acrobat, and Reader are either registered trademarks or trademarks of Adobe in the United States and/or other countries.
- ❑ Firefox is a trademark of the Mozilla Foundation in the U.S. and other countries.
- ❑ Generel bemærkning: Andre produktnavne, der nævnes heri, anvendes udelukkende til identifikationsformål og kan være varemærker tilhørende deres respektive ejere. Epson frasiger sig alle rettigheder til disse mærker.

Copyright

Ingen del af denne publikation må reproduceres, gemmes i et søgesystem eller overføres i nogen form eller på nogen måde, elektronisk, mekanisk, ved fotokopiering, optagelse eller på anden måde, uden forudgående skriftlig tilladelse fra Seiko Epson Corporation. Der er ikke antaget noget patentansvar med hensyn til brugen af oplysningerne heri. Der antages heller ikke noget ansvar for skader som følge af brugen af oplysningerne heri. De heri indeholdte oplysninger er kun beregnet til brug sammen med dette Epson-produkt. Epson er ikke ansvarlig for enhver brug af disse oplysninger i forbindelse med andre produkter.

Hverken Seiko Epson Corporation eller dets datterselskaber er ansvarlige over for køberen af dette produkt eller tredjepart for skader, tab, omkostninger eller udgifter, som køberen eller tredjemand som følge af uheld, forkert brug eller misbrug af dette produkt eller uautoriserede modifikationer, reparationer eller ændringer af dette produkt, eller (undtagen USA) manglende overholdelse af Seiko Epson Corporations betjenings- og vedligeholdelsesvejledninger.

Seiko Epson Corporation og dets partnere er ikke ansvarlig for skader eller problemer, der skyldes brug af ekstraudstyr eller andre end dem, der er udpeget som originale Epson-produkter eller godkendte Epson-produkter af Seiko Epson Corporation.

Seiko Epson Corporation kan ikke holdes ansvarlig for skader som følge af elektromagnetisk interferens, der opstår ved brug af andre end dem, der er udpeget som Epson godkendte produkter af Seiko Epson Corporation.

© 2023 Seiko Epson Corporation

Indholdet af denne brugsanvisning og specifikationerne for dette produkt kan ændres uden varsel.

Vigtige instruktioner

Sikkerhedsvejledning.	12
Rådgivning og advarsler for printeren.	12
Bemærkninger om administratoradgangskoden.	14
Beskyttelse af dine personlige oplysninger.	16

Sikkerhedsvejledning

Læs og følg disse anvisninger for at sikre, at printeren bruges på en sikker måde. Sørg for at gemme denne vejledning til fremtidig brug. Sørg også for at følge alle advarsler og instruktioner, som er angivet på printeren.

- Nogle af symbolerne på din printer er beregnet til at sikre din sikkerhed, samt korrekt brug af printeren. På følgende hjemmeside kan du lære, hvad symbolerne betyder.
<http://support.epson.net/symbols>
- Brug kun det strømkabel, der fulgte med printeren, og brug ikke kablet til andet udstyr. Brug af andre kabler med denne printer eller brug af det medfølgende kabel med andet udstyr kan resultere i brand eller elektrisk stød.
- Sørg for, at netledningen opfylder de relevante lokale sikkerhedsstandarder.
- Du må aldrig selv skille strømkablet, stikket, printerenheden, scannerenheden eller ekstraudstyret ad eller ændre eller forsøge at reparere disse ting, medmindre det specifikt forklares i vejledningerne til printeren.
- Tag printerens stik ud, og sørg for, at produktet efterses af kvalificerede serviceteknikere, hvis følgende gør sig gældende:
Netledningen eller stikket er beskadiget, der er kommet væske ind i printeren, printeren er blevet tabt, eller dækslet er beskadiget, printeren fungerer ikke normalt eller udviser en markant ændring af ydeevnen. Juster ikke reguleringsenheder, der ikke nævnt i betjeningsvejledningen.
- Anbring printeren i nærheden af en stikkontakt, hvor stikket nemt kan tages ud af stikkontakten.
- Opstil ikke printeren udendørs, i nærheden af meget snavs eller støv, i nærheden af varmekilder eller på steder, der er udsat for stød, vibrationer, høje temperaturer eller fugtighed.
- Pas på ikke at spilde væske på printeren, og håndter ikke printeren med våde hænder.
- Sørg for, at printeren er mindst 22 cm fra hjertepacemakere. Radiobølger fra denne printer kan påvirke hjertepacemakere negativt.

Sikkerhedsinstruktioner vedrørende blæk

- Pas på ikke at røre ved blæk, når du håndterer blæktanke, blæktankshætter og åbne blækflasker eller blækflaskehætter.
 - Hvis du får blæk på huden, skal du vaske området omhyggeligt med vand og sæbe.
 - Hvis du får blæk i øjnene, skal du straks skylle dem med vand. Hvis du stadig oplever ubehag eller problemer med synet, efter at du har skyllet øjnene grundigt, bør du straks søge læge.
 - Hvis du får blæk i munden, skal du omgående søge læge.
- Ryst ikke blækflasken for voldsomt, og udsæt den ikke for kraftige stød, da dette kan forårsage, at blækket siver ud.
- Opbevar blækflaskerne utilgængeligt for børn. Lad ikke børn drikke fra blækflaskerne.

Rådgivning og advarsler for printeren



Læs og følg disse instruktioner for at undgå beskadigelse af printeren eller din ejendom. Sørg for at gemme denne vejledning til fremtidig reference.

Råd og advarsler i forbindelse med konfiguration af printeren

- Undgå at blokere eller tildække ventilationshullerne og åbningerne i printeren.
- Brug kun den type strømkilde, der er angivet på printerens mærkat.
- Undgå at bruge stikkontakter på samme strømkreds som fotokopimaskiner eller luftreguleringssystemer, der jævnligt tændes og slukkes.
- Brug ikke strømudtag, der styres af vægkontakter eller automatiske timere.
- Hold hele computersystemet på afstand af potentielle kilder til elektromagnetisk interferens, f.eks. højttalere eller basestationer til trådløse telefoner.
- Strømforsyningsledninger skal placeres, så der undgås slitage og skarpe genstande, og de må ikke blive krøllede eller snoede. Undlad at placere objekter oven på strømforsyningsledninger, og placer ikke strømforsyningsledninger, så der kan trædes på dem eller køres hen over dem. Vær især omhyggelig med at holde strømforsyningsledninger lige i enderne og på de punkter, hvor de går ind i eller ud af transformatoren.
- Hvis du bruger en forlængerledning sammen med printeren, skal du sørge for, at den samlede amperedimensionering for de enheder, der er tilsluttet forlængerledningen, ikke overstiger ledningens amperedimensionering. Kontroller desuden, at den samlede amperedimensionering for alle de enheder, der er tilsluttet stikkontakten, ikke overstiger stikkontaktens amperedimensionering.
- Hvis du planlægger at bruge printeren i Tyskland, skal byggeinstallationen beskyttes ved hjælp af et 10- eller 16-amperes relæ, så printeren beskyttes tilstrækkeligt mod kortslutning og for høj strømspænding.
- Ved tilslutning af printeren til en computer eller en anden enhed med et kabel, skal du sikre, at kabelstikkene vender korrekt. Hvert stik skal vende på en bestemt måde. Hvis et stik vender forkert, når du sætter det i, kan det beskadige begge de enheder, der er tilsluttet via kablet.
- Anbring printeren på en jævn, stabil overflade, der er større end printerens bundareal, så der er plads hele vejen rundt om printeren. Printeren fungerer ikke korrekt, hvis den står skævt.
- Gør plads oven over printeren, så dokumentlågen kan åbnes helt.
- Sørg for plads nok foran printeren, så papiret kan skubbes helt ud.
- Undgå steder, hvor der forekommer hurtige temperatur- eller fugtighedsændringer. Udsæt heller ikke printeren for direkte sollys, stærkt lys eller varmekilder.

Råd og advarsler i forbindelse med brug af printeren

- Undgå at indføre genstande gennem hullerne i printeren.
- Før ikke hånden ind i printeren under udskrivning.
- Rør ikke ved det hvide, flade kabel inde i printeren.
- Brug ikke spraydåseprodukter, der indeholder letantændelige gasser, i eller i nærheden af printeren. Dette kan føre til brand.
- Flyt ikke skrivehovedet med hånden, da printeren derved kan tage skade.
- Pas på, at du ikke klemmer fingrene, når du lukker scanneren.
- Tryk ikke for hårdt på scannerglaspladen, når du placerer originaler på det.
- Fortsat brug af printeren, når blækniveauet ligger under den nederste streg, kan beskadige printeren. Fyld blæktanken til den øverste linje, mens printeren ikke er i drift. For at få vist de korrekte estimerede blækniveauer, skal du nulstille blækniveauet, når du har fyldt tanken.

- Sluk altid printeren på knappen . Tag ikke stikket til printeren ud, og sluk ikke for strømmen, før indikatoren  holder op med at blinke.
- Hvis printeren ikke skal bruges i en længere periode, skal du tage stikket ud af stikkontakten.

Rådgivning og advarsler for brug af printeren med en trådløs forbindelse

- Radiobølger fra denne printer kan påvirke brugen af medicinsk, elektronisk udstyr negativt og forårsage fejlfunktion. Når denne printer bruges på hospitaler eller lignende eller i nærheden af medicinsk udstyr, skal anvisningerne fra autoriseret personale på hospitalet eller lignende følges, og alle advarsler og anvisninger på det medicinske udstyr overholdes.
- Radiobølger fra denne printer kan påvirke brugen af automatisk styrede enheder som f.eks. automatiske døre eller brandalarmer negativt, hvilket kan forårsage uheld pga. fejlfunktion. Følg alle advarsler og anvisninger på disse enheder, når denne printer bruges i nærheden af automatisk styrede enheder.

Råd og advarsler i forbindelse med transport eller opbevaring af printeren

- Ved opbevaring eller transport af printeren skal du undgå at vippe den, stille den lodret eller vende den på hovedet, da der i så fald kan løbe blæk ud.
- Kontroller, at skrivehovedet er i udgangspositionen (længst til højre), inden printeren transporteres.

Bemærkninger om administratoradgangskoden

Der kan oprettes en administratoradgangskode på printeren for, at forhindre uautoriseret adgang eller ændringer af enhedsindstillingerne og netværksindstillingerne, der er gemt i produktet, når der oprettes forbindelse til et netværk.

Standardværdi for administratoradgangskoden

Standardværdien for administratoradgangskoden står på mærkatet på selve produktet, som den der er vist her. Hvor mærkatet er på produktet, afhænger af produktet. Det kan være på siden, hvor låget åbnes, på bagsiden eller på bunden.

Følgende billede viser et eksempel, hvor mærkatet sidder på siden af printerens låg, hvor låget åbnes.

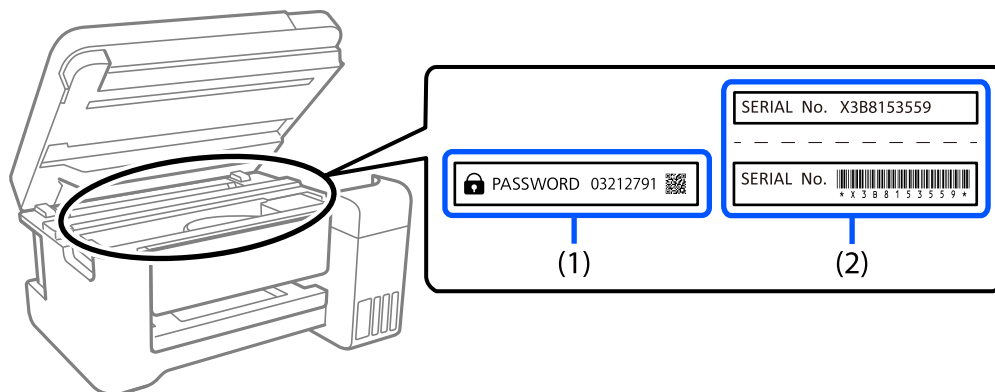

Hvis både mærkat(1) og (2) er sat på, er værdien, der står ved siden af PASSWORD på mærkatet, (1) standardværdien. I dette eksempel er standardværdien 03212791.

Hvis kun mærkat (2) er sat på, er serienummeret på mærkatet (2) standardværdien. I dette eksempel er standardværdien X3B8153559.

Ændring af administratoradgangskoden

Af sikkerhedsmæssige årsager anbefaler vi, at du skifter den originale adgangskode.

Dette kan ændres i Web Config og i Epson Device Admin. Hvis adgangskoden ændres, skal den bestå af mindst 8 enkeltbyte alfanumeriske tegn og symboler.

Relaterede oplysninger

➔ [“Sådan køres Web Config i en webbrowser” på side 173](#)

Handlinger, der kræver, at du indtaster administratoradgangskoden

Hvis du bliver bedt om at indtaste administratoradgangskoden, når du udfører følgende handlinger, skal du indtaste den administratoradgangskode, der er angivet på printerens.

- Når du opdaterer firmwaren til printerens fra en computer eller smartenhed
- Når du logger på de avancerede indstillinger for Web Config
- Når du indstiller ved hjælp af et program, der kan ændre printerens indstillinger.

Initialisering af administratoradgangskoden

Administratoradgangskoden kan gendannes til standardindstillingerne ved, at initialisere netværksindstillingerne.

Relaterede oplysninger

➔ [“Taster og funktioner” på side 21](#)

Beskyttelse af dine personlige oplysninger

Hvis du videregiver printeren til en anden eller bortskaffer den, skal du gendanne standardindstillingerne for netværk ved at bruge printerens knapper.

Relaterede oplysninger

➔ [“Taster og funktioner” på side 21](#)

Delenes navne og funktioner

Delenes navne og funktioner. 18

Delenes navne og funktioner

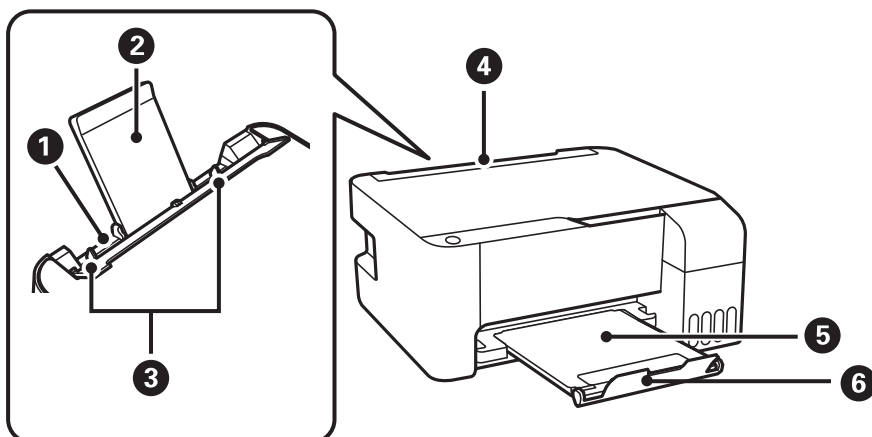

1	Bageste papirindføring	Indfører papir.
2	Papirstøtte	Understøtter det ilagte papir.
3	Kantstyr	Fører papiret direkte ind i printeren. Skub til papirets kanter.
4	Arkføderbeskyttelse	Forhindrer, at fremmedlegemer kommer ind i printeren. Hold normalt denne afskærmning lukket.
5	Udbakke	Rummer det udskubbede papir.
6	Prop	Placer proppen for at forhindre udskrifter i at falde ned fra udbakken.

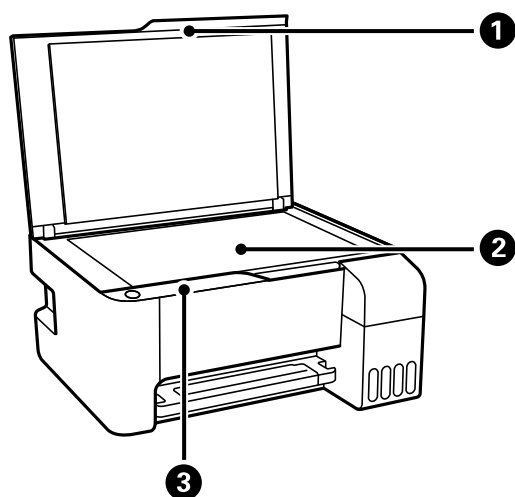

1	Dokumentdæksel	Blokerer lys udefra under scanningen.
2	Scannerglaspladen	Placer originalerne.
3	Kontrolpanel	Gør det muligt at betjene printeren og angiver printerens status.

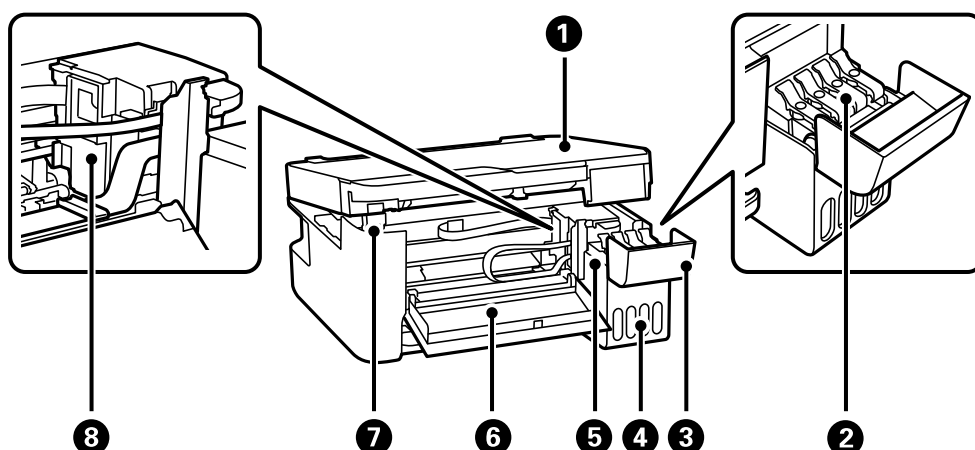

1	Scannerenhed	Scanner placerede originaler. Åbnes, når du fjerner fastklemt papir. Denne enhed skal normalt holdes lukket.
2	Blæktankhætte	Åbn for at genopfylde blæktanken.
3	Blæktankdæksel	
4	Blæktanksenhed	Indeholder blæktankene.
5	Blækbeholdertank (blæktank)	Forsyner printhovedet med blæk.
6	Frontdæksel	Åbnes, når der er fastklemt papir inde i printeren.
7	Scannerenhedsstøtte	Understøtter scannerenheden, når den åbnes.
8	Printhoved	Blækket skubbes ud af printhovedets dyser nedefter.

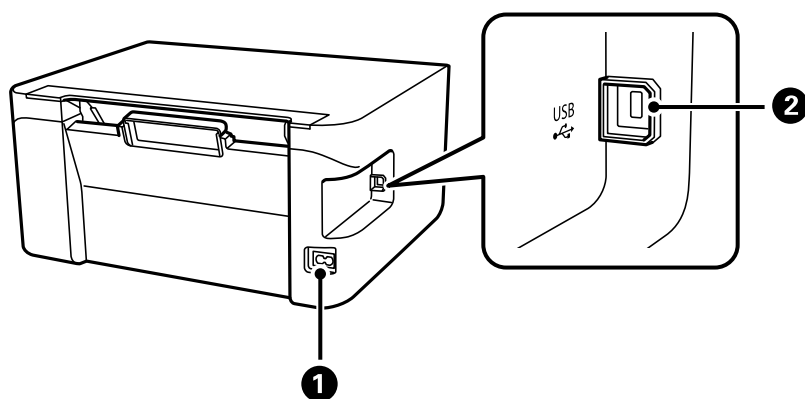



1	Vekselstrømsindgang (AC)	Bruges til tilslutning af strømkalet.
2	USB-port	Bruges til tilslutning af et USB-kabel fra computeren.

Vejledning til kontrolpanel

Taster og funktioner.	21
Kontrol af indikatorer og printerstatus.	22

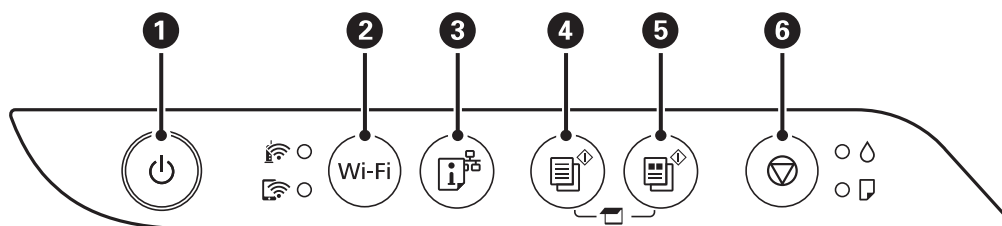













Taster og funktioner







1	Tænder eller slukker for printeren. Tag strømkablet ud, efter du har kontrolleret, at strømindikatoren er slukket.
2	Når der opstår en netværksfejl, annulleres den ved at trykke på denne knap. Hold denne knap nede i mere end 5 sekunder for at udføre automatisk Wi-Fi-opsætning vha. WPS-trykknappen.
3	Udskriver en netværksforbindelsesrapport, der giver dig mulighed for at fastslå årsagerne til eventuelle problemer, du måtte have under brug af printeren på et netværk. Hvis du har brug for mere detaljerede netværksindstillinger og forbindelsesstatus, skal du holde denne knap nede i mindst 7 sekunder for at udskrive et netværksstatusark.
4	Starter sort-hvid kopiering på almindeligt A4-papir. For at øge antallet af kopier (op til 20 kopier), skal du trykke på denne knap inden for intervaller af et sekunds varighed.
5	Starter farvekopiering på almindeligt A4-papir. For at øge antallet af kopier (op til 20 kopier), skal du trykke på denne knap inden for intervaller af et sekunds varighed.
6	Stopper den nuværende funktion. Hold denne knap nede i fem sekunder, til knappen  blinker for at køre en skrivehovedrensning.

Funktioner af tastekombinationer

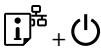
Yderligere funktioner er tilgængelige med forskellige knapkombinationer.

 + 	Kontroller scannede billeder Tryk på knapperne  og  samtidigt for at køre software på en USB-tilsluttet computer og se de scannede billeder.
 +  eller 	Kopier i kladdetilstand Tryk på knapperne  og  eller  samtidig for at kopiere i kladdetilstand. Kladdefunktionen er ikke tilgængelig for brugere i Vesteuropa.
Wi-Fi + 	Konfiguration med PIN-kode (WPS) Hold nede på knapperne Wi-Fi og  samtidig for at starte PIN-kodeopsætning (WPS).
Wi-Fi + 	Wi-Fi Direct-opsætning (Simpel AP) Hold nede på knapperne Wi-Fi og  samtidig for at starte opsætning af Wi-Fi Direct (Simpel AP).

	<p>Gendan standardindstillinger for netværk</p> <p>Tænd printeren, mens du holder knappen  nede for at gendanne standardnetværksindstillingerne. Når netværksindstillingerne er gendannet, tændes printeren og lyset for netværksstatus blinker skiftevis orange og grønt.</p>
	<p>Udskriv dysetjekmønstre</p> <p>Tænd printeren, mens du holder knappen  nede for at udskrive dysetjekmønstret.</p>

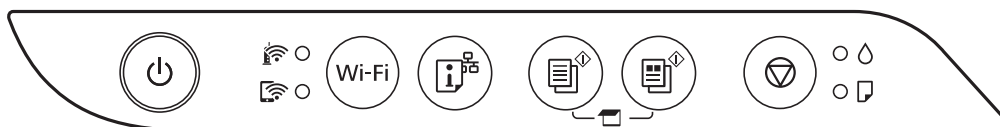

Kontrol af indikatorer og printerstatus

Indikatorer på betjeningspanelet angiver printerens status.





Normal status

: Tændt





Indikator	Status
	Printeren er forbundet til et trådløst (Wi-Fi) netværk.
	Printeren er forbundet til et netværk i Wi-Fi Direct-tilstand (Simpel AP).















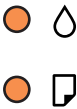

Fejlstatus



Når der opstår en fejl, lyser eller blinker indikatoren. Oplysninger om fejlen vises på computerskærmen.

/: Slået til

: Blinkende

Indikator	Status	Løsninger
	Der er opstået en Wi-Fi-forbindelsesfejl.	Tryk på knappen Wi-Fi for at fjerne fejlen, og prøv igen.
	Den indledende blækpåfyldning er muligvis ikke gennemført.	Se plakaten <i>Start her</i> for at gennemføre den indledende blækpåfyldning.
	Der er ikke lagt papir i, eller mere end ét ark er indført ad gangen.	Læg papir i, og tryk på knappen  eller  .

Indikator	Status	Løsninger
	<p>Der er opstået et papirstop.</p>	<p>Fjern papiret, og tryk på knappen  eller .</p> <p>Hvis papirstopfejlen fortsætter, efter at du har fjernet papiret og slukket og tændt igen for strømmen, kan der stadig sidde papir fast inde i printeren. Ilæg papir i A4-format i den bageste papirindføring, og tryk derefter på  eller -knappen for at fjerne papiret indeni. Ilæg papir i stående retning.</p> <p>Hvis dette ikke løser fejlen, skal du kontakte Epson support.</p>
	<ul style="list-style-type: none"> <input type="checkbox"/> Printeren blev ikke slukket korrekt.* <input type="checkbox"/> Fordi printeren blev slukket under drift, kan dyserne være blevet tørre og tilstoppede. <p>* Strømmen blev slukket på en strømskinne eller med en afbryder, eller stikket blev trukket ud af stikkontakten, eller der opstod en strømafbrydelse.</p>	<ul style="list-style-type: none"> <input type="checkbox"/> Vi anbefaler, at du udfører en dysekontrol, efter du har rettet fejlen ved at trykke på knappen  eller . Annuller evt. afventende udskriftsjob. <input type="checkbox"/> Sørg for, at du trykke på knappen  for at slukke printeren.
	<p>Når indikatoren  og indikatoren  blinker samtidig</p> <p>En blækpude er ved at være brugt op.</p> <hr/> <p>Når indikatoren  og indikatoren  blinker skiftevis</p> <p>En blækpude til udskrivning uden kant er ved at være brugt op.</p>	<p>Blækpuderne skal udskiftes.</p> <p>Kontakt Epson eller en autoriseret Epson-tjenesteudbyder med henblik på at udskifte blækpuden.*¹ Denne del kan ikke udskiftes af brugeren.</p> <p>Når der på computeren vises en meddelelse om, at du kan fortsætte udskrivning, skal du trykke på knappen  eller  for at fortsætte udskrivning. Indikatoren holder midlertidigt op med at blinke, men den vil fortsætte med at blinke med jævne mellemrum, til puden er udskiftet.</p> <hr/> <p>Blækpuden til udskrivning uden kant skal udskiftes.</p> <p>Kontakt Epson eller en autoriseret Epson-tjenesteudbyder med henblik på at udskifte blækpuden.*² Denne del kan ikke udskiftes af brugeren.</p> <p>Når der på computeren vises en meddelelse om, at du kan fortsætte udskrivning, skal du trykke på knappen  eller  for at fortsætte udskrivning. Indikatoren holder midlertidigt op med at blinke, men den vil fortsætte med at blinke med jævne mellemrum, til puden er udskiftet.</p> <p>Udskrivning uden kant er ikke tilgængelig, men udskrivning med kant er tilgængelig.</p>

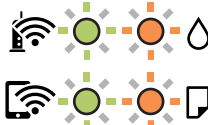
Indikator	Status	Løsninger
 	<p>Printeren er startet i gendannelsestilstand, fordi firmwareopdateringen mislykkedes.</p>	<p>Følg trinene nedenfor for at forsøge at opdatere firmwaren igen.</p> <ol style="list-style-type: none"> 1. Opret forbindelse mellem computeren og printeren med et USB-kabel. (Firmwaren kan ikke opdateres via en netværksforbindelse i gendannelsestilstand.) 2. Der er flere instruktioner på det lokale Epson-websted.
 	<p>Der er opstået en printerfejl.</p>	<p>Fjern eventuelt fastklemt papir i printeren. Sluk og tænd for strømmen igen.</p> <p>Kontakt Epson support, hvis fejlmeddelelsen stadig vises, efter at du har slukket og tændt for strømmen igen.</p>

*1 I nogle udskrivningscyklusser kan der blive opsamlet en meget lille mængde overskydende blæk i blækpuden. Hvis du vil forhindre, at der løber blæk ud af blækpuden, er printerens designet således, at udskrivningen stoppes, når blækpudens grænse er nået. Om og hvor ofte dette vil være nødvendigt, vil variere afhængigt af antallet af sider, du udskriver, typen af materiale, der udskrives, og antallet af rengøringscyklusser, som udføres på printerens. Behovet for udskiftning af puden betyder ikke, at printerens er holdt op med at virke, som beskrevet i specifikationerne. Der vises en advarsel på printerens, hvis blækpuden skal udskiftes, og dette kan kun gøres af en autoriseret Epson-tjenesteudbyder. Epson-garantien dækker derfor ikke omkostningen for denne udskiftning.

*2 Under visse udskriftscyklusser kan der ophobes en meget lille mængde overskydende blæk i blækpuden til udskrivning uden kant. Hvis du vil forhindre, at der løber blæk ud af blækpuden, er produktet designet således, at udskrivning uden kant stoppes, når blækpudens grænse er nået. Hvor tit dette er nødvendigt afhænger af antallet af sider, som du udskriver uden kant. Behovet for udskiftning af puden betyder ikke, at printerens er holdt op med at virke, som beskrevet i specifikationerne. Der vises en advarsel på printerens, hvis blækpuden skal udskiftes, og dette kan kun gøres af en autoriseret Epson-tjenesteudbyder. Epson-garantien dækker derfor ikke omkostningen for denne udskiftning.

Relaterede oplysninger

- ➔ [“Fjernelse af fastklemt papir” på side 123](#)
- ➔ [“Kontakt til Epsons supportafdeling” på side 184](#)

Ilægning af papir

Forholdsregler til papirhåndtering.	26
Liste over papirtype.	26
Ilægning af papir i den bageste papirindføring.	27
Ilægning af konvolutter i den bageste papirindføring.	29
Ilægning af forskelligt papir.	30

Forholdsregler til papirhåndtering

- ❑ Læs instruktionsarkene, der leveres sammen med papiret.
- ❑ For at opnå udskrifter i høj kvalitet med ægte Epson-papir skal du bruge papir fra omgivelserne, som er angivet på de ark, som følger med papiret.
- ❑ Luft papiret, og ret dets kanter ind, før det lægges i. Man må ikke lufte eller krølle fotopapir. Det kan beskadige udskriftssiden.

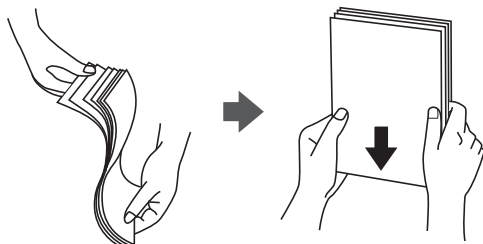

- ❑ Hvis papiret er krøllet, skal du rette det ud eller bøje det en smule i den modsatte retning, inden du lægger det i. Hvis du udskriver på krøllet papir, kan det medføre papirstop og udtværing på udskriften.

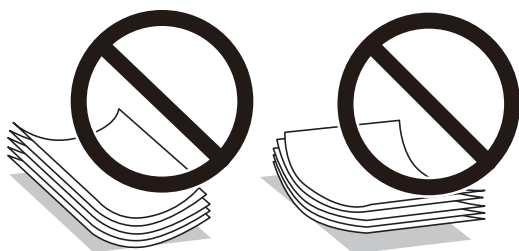

- ❑ Problemer med papirindføring kan hyppigt forekomme under manuel 2-sidet udskrivning, når der udskrives på den ene side af det fortrykte papir. Reducer antallet af ark til halvdelen eller mindre, eller ilæg ét ark papir ad gangen, hvis der opstår papirstop.
- ❑ Kontroller, at der anvendes langfibret papir. Hvis du ikke er sikker på, hvilken slags papir der anvendes, kan du se på papirets emballage eller kontakte producenten for at få oplyst papirets specifikationer.
- ❑ Luft konvolutterne, og ret kanterne ind, før de lægges i. Når du lufter konvolutstakken, skal du trykke ned på den for at glatte konvolutterne ud før ilægning.



Liste over papirtype

Vælg papirtypen, som passer til papiret for at få de bedste udskriftsresultater.

Papirnavn	Medietype
Epson Bright White Ink Jet Paper	Almindelige papirer

Papirnavn	Medietype
Epson Ultra Glossy Photo Paper Epson Value Glossy Photo Paper	Epson Ultra Glossy
Epson Premium Glossy Photo Paper	Epson Premium Glossy
Epson Premium Semigloss Photo Paper	Epson Premium Semigloss
Epson Photo Paper Glossy	Photo Paper Glossy
Epson Matte Paper-Heavyweight Epson Double-Sided Matte Paper	Epson Matte
Epson Photo Quality Ink Jet Paper Epson Double-sided Photo Quality Ink Jet Paper	Epson Photo Quality Ink Jet

Ilægning af papir i den bageste papirindføring

1. Åbn arkføderbeskyttelsen, og træk papirstøtten ud.

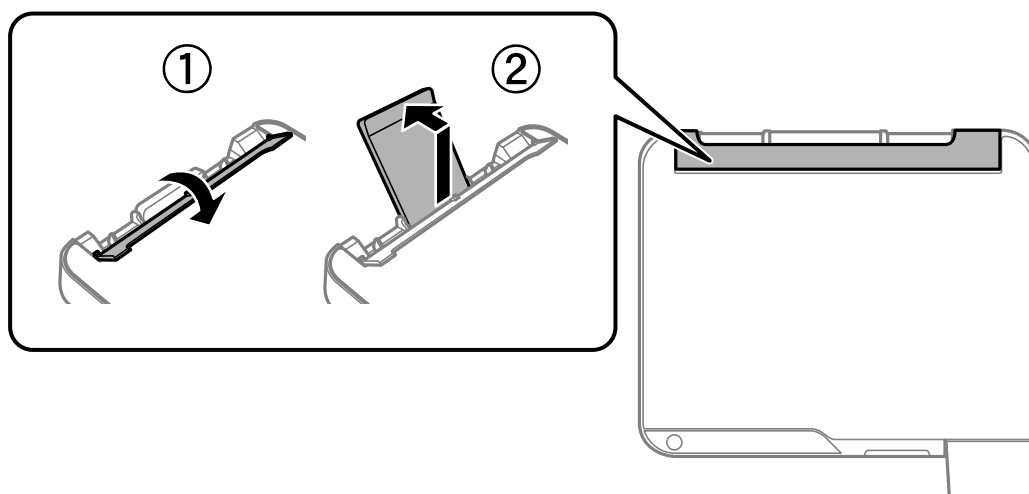

2. Juster kantstyrene.

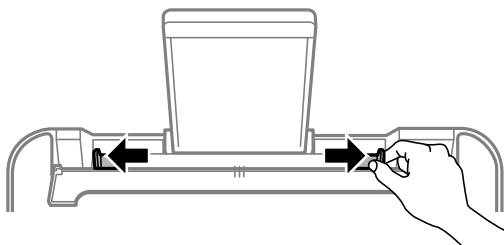

3. Læg papiret i midten af papirstøtten med udskriftssiden opad.

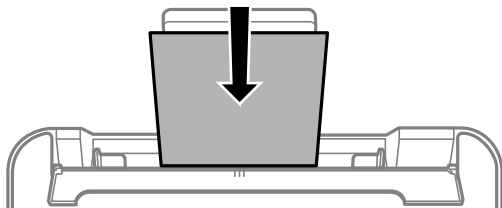

Vigtigt:

- ❑ Læg ikke mere papir i end det maksimale antal ark, som er angivet for papiret. Læg ikke almindeligt papir i over linjen lige under symbolet ▼ inde i kantstyret.
- ❑ Læg papiret i med den korte kant først. Når du har indstillet den lange kant som bredden af den brugerdefinerede størrelse, skal du imidlertid lægge papir i med den lange kant først.

4. Skub kantstyrene til papirets kanter.

Luk arkføderbeskyttelsen, når du har trykket kantstyrene ind.

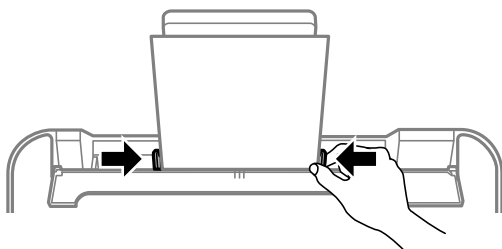

Vigtigt:

Placer ikke genstande på papirføderens afskærmning. Hvis du gør det, kan papiret måske ikke føres ind.

5. Træk udbakken ud.

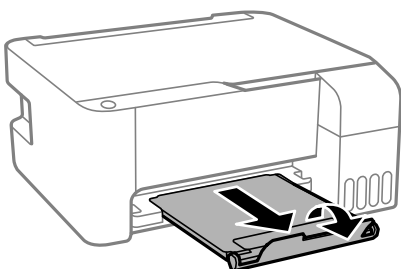

Bemærk:

Sæt det resterende papir tilbage i sin pakke. Hvis du lader det blive i printeren, kan papiret krølle eller papirkvaliteten forringes.

Ilægning af konvolutter i den bageste papirindføring

1. Åbn arkføderbeskyttelsen, og træk papirstøtten ud.

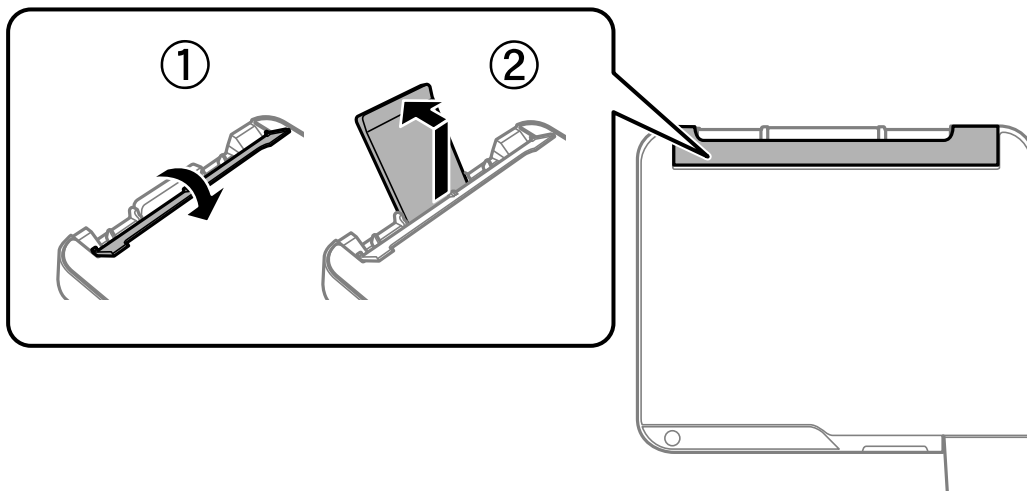

2. Juster kantstyrene.

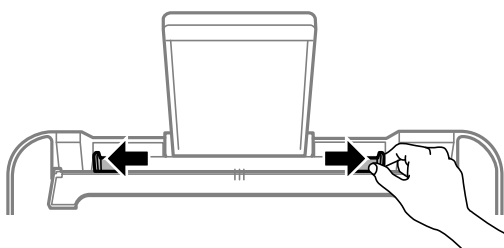

3. Læg først konvolutternes korte kant midt i papirstøtten med klappen nedad.

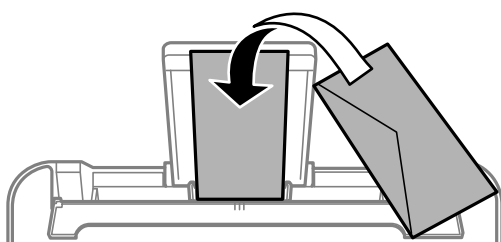

Vigtigt:

Læg ikke mere papir i end det maksimale antal ark, som er angivet for konvolutterne.

4. Skub kantstyrene til konvoluttens kanter.

Luk arkføderbeskyttelsen, når du har trykket kantstyrene ind.

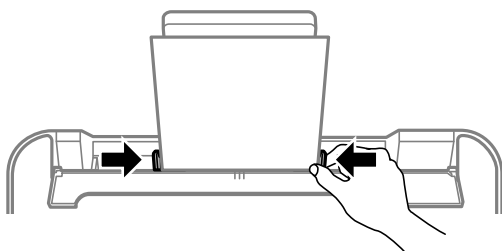

Vigtigt:

Placer ikke genstande på papirføderens afskærmning. Hvis du gør det, kan papiret måske ikke føres ind.

5. Træk udbakken ud.

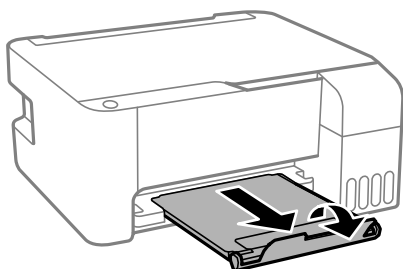

Ilægning af forskelligt papir

Ilægning af hullet papir

Læg papiret i midten af pilemærket på papirstøtten med udskriftssiden opad.

Læg et enkelt ark af en defineret størrelse normalt papir med indbindingshuller til venstre eller højre. Juster filens udskrivningsposition, så du undgår udskrivning over hullerne.

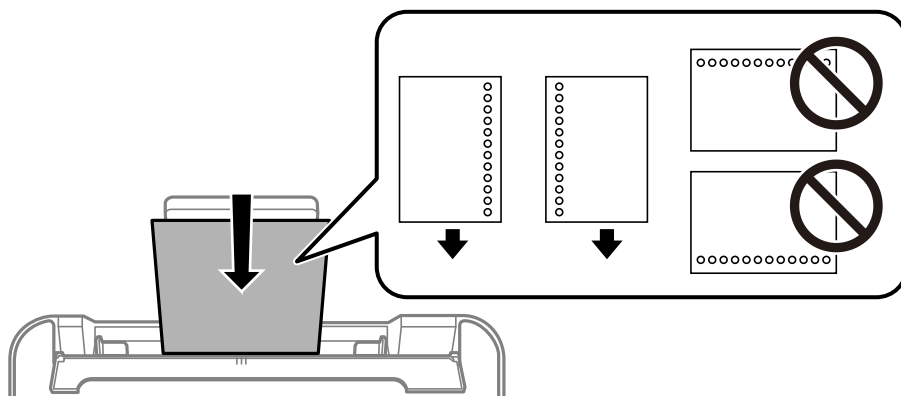

Indføring af langt papir

Når du lægger papir, som er længere end den tilladte størrelse, skal du fjerne papirstøtten og derefter udjævne papirets forkant.

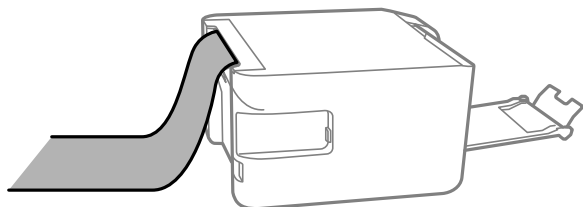

Placering af originaler

Anbringelse af originaler på Scannerglaspladen.	33
---	----

Anbringelse af originaler på Scannerglaspladen

1. Åbn dokumentdækslet.

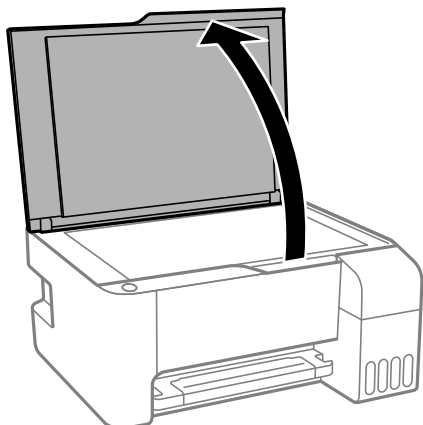

2. Fjern støv eller pletter på overfladen af scannerglaspladen med en blød, tør og ren klud.

Bemærk:

Hvis der er noget affald eller snavs på scannerglaspladen, kan scanningsområdet udvide sig til at omfatte det, så billedet af originalen forskydes eller reduceres.



3. Placer originalen, så den vender nedad, og skub den hen til mærket i hjørnet.

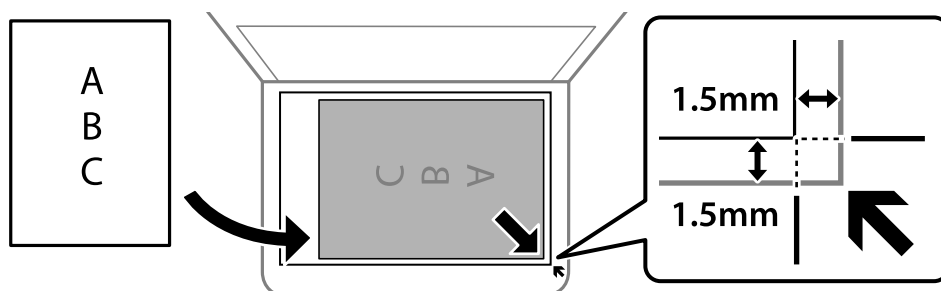

Bemærk:

Et område på 1,5 mm fra hjørnet af scannerglaspladen scannes ikke.

4. Luk forsigtigt dækslet.



Vigtigt:

- Ved anbringelse af voluminøse originaler, som f.eks. bøger, skal udvendigt lys forhindres i at skinne direkte i scannerglaspladen.
- Tryk ikke for hårdt på scannerglaspladen eller dokumentlåget. Ellers kan de blive beskadiget.

5. Fjern originalerne, når de er scannet.

Bemærk:

Hvis du lader originalerne ligge for længe på scannerglaspladen, kan de komme til at hænge fast på glasoverfladen.

Relaterede oplysninger

- ➔ [“Specifikationer for scanner” på side 177](#)

Udskrivning

Udskriv dokumenter.	36
Udskrivning på konvolutter.	59
Udskrivning af websider.	60
Udskrivning ved brug af cloud-tjeneste.	61

Udskriv dokumenter

Udskrivning fra en computer — Windows

Udskrivning ved hjælp af nemme indstillinger

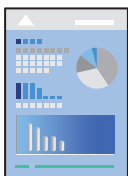

Bemærk:

Brugen kan variere afhængigt af programmet. Der er flere oplysninger i hjælpen til programmet.

1. Læg papir i printeren.
“[Ilægning af papir i den bageste papirindføring](#)” på side 27
2. Åbn den fil, du vil udskrive.
3. Vælg **Udskriv** eller **Udskriftopsætning** i menuen **Filer**.
4. Vælg din printer.
5. Vælg **Indstillinger** eller **Egenskaber** for at åbne printerdrivervinduet.

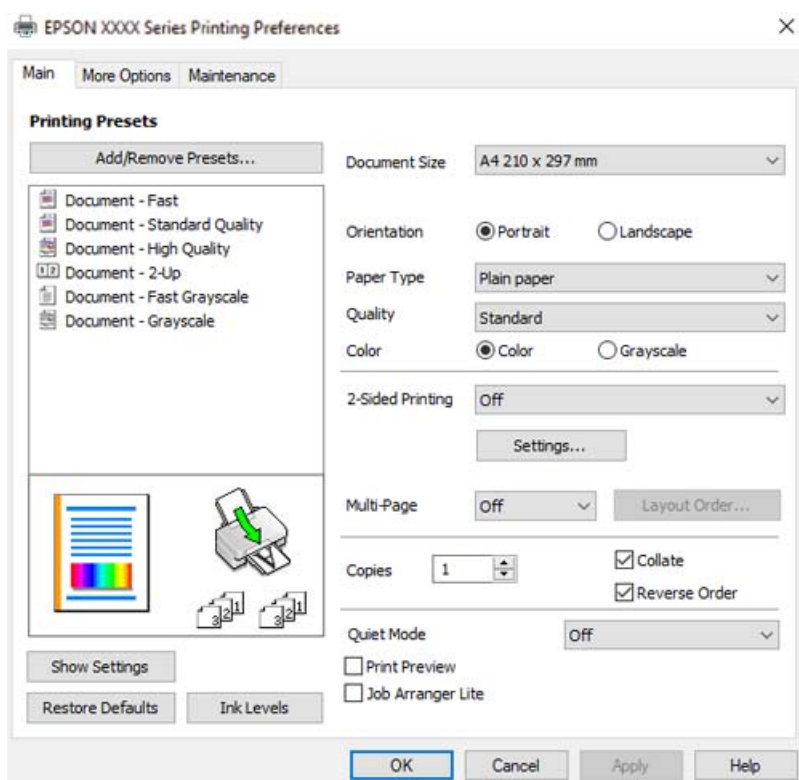

6. Skift de nødvendige indstillinger.

Du kan finde hjælp online med forklaringer til indstillingselementerne. Højreklikkes der på et element, vises **Hjælp**.

7. Klik på **OK** for at lukke printerdrivervinduet.

8. Klik på **Udskriv**.

Relaterede oplysninger

➔ [“Anvendeligt papir og kapaciteter” på side 165](#)

➔ [“Liste over papirtype” på side 26](#)

Tilføjelse af faste udskriftsindstillinger for nem udskrivning

Hvis du opretter din egen faste indstilling med de udskrivningsindstillinger, du bruger ofte, i printerdriveren, kan du nemt udskrive ved at vælge denne faste udskrivningsindstilling fra listen.

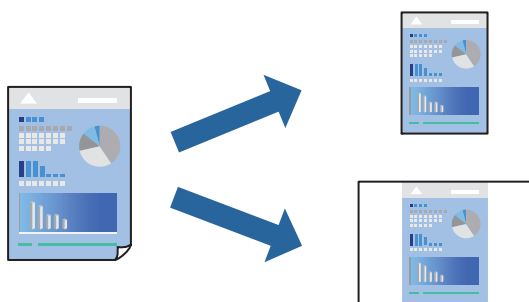

1. På printerdriverens fane **Hovedmenu** eller **Flere indstillinger** skal du indstille hvert element (såsom **Papirstørrelse** og **Papirtype**).
2. Klik på **Tilføj/fjern faste indstillinger** i **Faste udsk. indstillinger**.
3. Indtast et **Navn** og en kommentar om nødvendigt.
4. Klik på **Gem**.

Bemærk:

*Hvis du vil slette en tilføjet, fast indstilling, skal du klikke på **Tilføj/fjern faste indstillinger**, vælg navnet på den faste indstilling, du vil slette fra listen og derefter slette den.*

5. Klik på **Udskriv**.

Næste gang du vil udskrive med de samme indstillinger, skal du vælge det registrerede indstillingsnavn fra **Faste udsk. indstillinger** og klikke på **OK**.

Relaterede oplysninger

➔ [“Ilægning af papir i den bageste papirindføring” på side 27](#)

➔ [“Udskrivning ved hjælp af nemme indstillinger” på side 36](#)

Udskrivning på 2 sider

Printerdriveren udskriver automatisk ulige og lige sider separat. Når de ulige sider er blevet udskrevet, skal du vende papiret i henhold til instruktionerne og udskrive de lige sider.

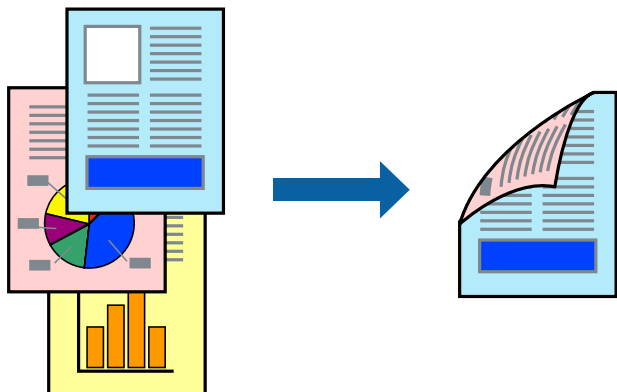

Bemærk:

- Denne funktion kan ikke bruges sammen med udskrivning uden kant.
- Hvis du ikke bruger papir, der er egnet til 2-sidet udskrivning, kan udskriftskvaliteten forringes og papirstop opstå.
["Papir til 2-sidet udskrivning" på side 167](#)
- Alt afhængigt af papiret og dataene kan det ske, at blækket trænger igennem til den anden side af papiret.
- Du kan ikke udføre manuel 2-sidet udskrivning, medmindre **EPSON Status Monitor 3** er aktiveret. Hvis **EPSON Status Monitor 3** er deaktiveret, skal du åbne printerdrivervinduet ved at klikke på **Udvidede indstillinger** på fanen **Vedligeholdelse** og så vælge **Aktiver EPSON Status Monitor 3**.
- Men det er muligvis ikke tilgængeligt ved udskrivning med printeren via et netværk, eller når printeren bruges som delt printer.

1. På printerdriverens fane **Hovedmenu** skal du vælge metoden **2-sidet udskrivning**.
2. Klik på **Indstillinger**, foretag de nødvendige indstillinger, og klik så på **OK**.
3. Indstil de andre punkter på fanerne **Hovedmenu** og **Flere indstillinger** som nødvendigt, og klik så på **OK**.
4. Klik på **Udskriv**.

Når den første side er blevet udskrevet, vises der et pop op-vindue på computeren. Følg vejledningen på skærmen.

Relaterede oplysninger

- ➔ ["Anvendeligt papir og kapaciteter" på side 165](#)
- ➔ ["Ilægning af papir i den bageste papirindføring" på side 27](#)
- ➔ ["Udskrivning ved hjælp af nemme indstillinger" på side 36](#)

Udskrivning af en brochure

Du kan også udskrive en brochure, som kan oprettes ved at ændre rækkefølgen på siderne og folde udskriften.

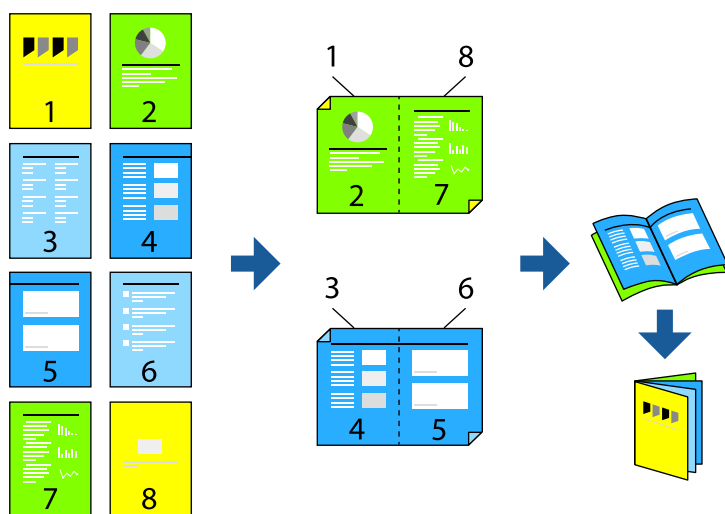

Bemærk:

- Denne funktion kan ikke bruges sammen med udskrivning uden kant.
 - Hvis du ikke bruger papir, der er egnet til 2-sidet udskrivning, kan udskriftskvaliteten forringes og papirstop opstå.
[“Papir til 2-sidet udskrivning” på side 167](#)
 - Alt afhængigt af papiret og dataene kan det ske, at blækket trænger igennem til den anden side af papiret.
 - Du kan ikke udføre manuel 2-sidet udskrivning, medmindre **EPSON Status Monitor 3** er aktiveret. Hvis **EPSON Status Monitor 3** er deaktiveret, skal du åbne printerdrivervinduet ved at klikke på **Udvidede indstillinger** på fanen **Vedligeholdelse** og så vælge **Aktiver EPSON Status Monitor 3**.
 - Men det er muligvis ikke tilgængeligt ved udskrivning med printeren via et netværk, eller når printeren bruges som delt printer.
1. På printerdriverens fane **Hovedmenu** skal du vælge den type indbinding til lang kant, du vil bruge, fra **2-sidet udskrivning**.
 2. Klik på **Indstillinger**, vælg **Hæfte**, og vælg derefter **Indbinding i midten** eller **Indbinding i siden**.
 - Centrert indbinding: brug denne metode, når du udskriver et lille antal sider, der nemt kan stables og foldes på midten.
 - Indbinding i siden. Brug denne metode, når du udskriver et ark (fire sider) ad gangen, som hver foldes på midten, og sætter dem sammen i en enhed.
 3. Klik på **OK**.
 4. Indstil de andre punkter på fanerne **Hovedmenu** og **Flere indstillinger** som nødvendigt, og klik så på **OK**.
 5. Klik på **Udskriv**.

Relaterede oplysninger

- ➔ [“Anvendeligt papir og kapaciteter” på side 165](#)
- ➔ [“Ilægning af papir i den bageste papirindføring” på side 27](#)
- ➔ [“Udskrivning ved hjælp af nemme indstillinger” på side 36](#)

Udskrivning af flere sider på ét ark

Du kan udskrive flere sider af data på et enkelt ark papir.

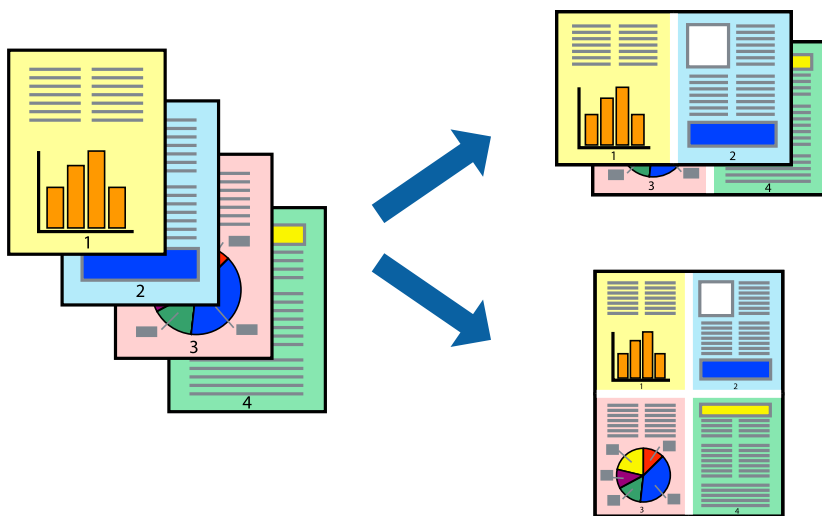

Bemærk:

Denne funktion kan ikke bruges sammen med udskrivning uden kant.

1. På printerdriverens fane **Hovedmenu** skal du vælge **2-op, 4-op, 6-op, 8-op, 9-op** eller **16-op** som **Flere sider**-indstillingen.
2. Klik på **Layout-rækkef.**, foretag de nødvendige indstillinger, og klik så på **OK**.
3. Indstil de andre punkter på fanerne **Hovedmenu** og **Flere indstillinger** som nødvendigt, og klik så på **OK**.
4. Klik på **Udskriv**.

Relaterede oplysninger

- ➔ [“Ilægning af papir i den bageste papirindføring”](#) på side 27
- ➔ [“Udskrivning ved hjælp af nemme indstillinger”](#) på side 36

Udskrivning, som passer til papirstørrelsen

Vælg den papirstørrelse, du lagde i printeren, som indstilling for modtagerens papirstørrelse.



Bemærk:

Denne funktion kan ikke bruges sammen med udskrivning uden kant.

1. På printerdriverens fane **Flere indstillinger** skal du foretage følgende indstillinger.

Papirstørrelse: vælg størrelsen på det papir, du indstillede i programmet.

Outputpapir: vælg den papirstørrelse, du har lagt i printeren.

Tilpas til side er valgt automatisk.

Bemærk:

Klik på **Centrer** for at udskrive det reducerede billede midt på papiret.

2. Indstil de andre punkter på fanerne **Hovedmenu** og **Flere indstillinger** som nødvendigt, og klik så på **OK**.

3. Klik på **Udskriv**.

Relaterede oplysninger

➔ [“Ilægning af papir i den bageste papirindføring” på side 27](#)

➔ [“Udskrivning ved hjælp af nemme indstillinger” på side 36](#)

Udskrivning af et formindsket eller forstørret dokument ved alle forstørrelser

Du kan formindske eller forstørre et dokumentes størrelse med en bestemt procent.



Bemærk:

Denne funktion kan ikke bruges sammen med udskrivning uden kant.

1. På printerdriverens fane **Flere indstillinger** skal du vælge dokumentstørrelsen fra indstillingen **Papirstørrelse**.

2. Vælg den papirstørrelse du vil printe på fra indstillingen **Outputpapir**.

3. Vælg **Formindsk/forstør dokument**, **Zoom til**, og angiv så en procent.

4. Indstil de andre punkter på fanerne **Hovedmenu** og **Flere indstillinger** som nødvendigt, og klik så på **OK**.

5. Klik på **Udskriv**.

Relaterede oplysninger

- ➔ “Ilægning af papir i den bageste papirindføring” på side 27
- ➔ “Udskrivning ved hjælp af nemme indstillinger” på side 36

Sådan udskrives et billede på flere ark til forstørrelse (Sådan laves en plakat)

Med denne funktion kan du udskrive et billede på flere ark papir. Derefter kan du lave en stor plakat, ved at tape arkene sammen.

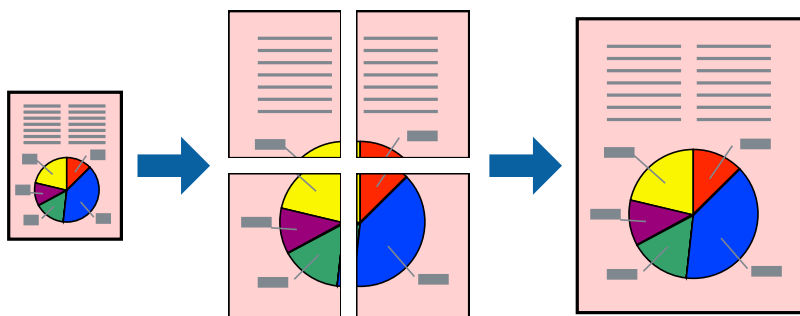

1. På printerdriverens fane **Hovedmenu** skal du vælge **2x1 plakat**, **2x2 plakat**, **3x3 plakat**, eller **4x4 plakat** som **Flere sider**-indstillingen.
2. Klik på **Indstillinger**, foretag de nødvendige indstillinger, og klik så på **OK**.
Bemærk:
Udskriv beskæringslinjer lader dig udskrive en skærelinje.
3. Indstil de andre punkter på fanerne **Hovedmenu** og **Flere indstillinger** som nødvendigt, og klik så på **OK**.
4. Klik på **Udskriv**.

Relaterede oplysninger

- ➔ “Ilægning af papir i den bageste papirindføring” på side 27
- ➔ “Udskrivning ved hjælp af nemme indstillinger” på side 36

Lav plakater ved hjælp af overlappende justeringsmærker

Her er et eksempel på, hvordan man laver en plakat, når **2x2 plakat** er valgt, og **Overlappende justeringsmærker** er valgt under **Udskriv beskæringslinjer**.

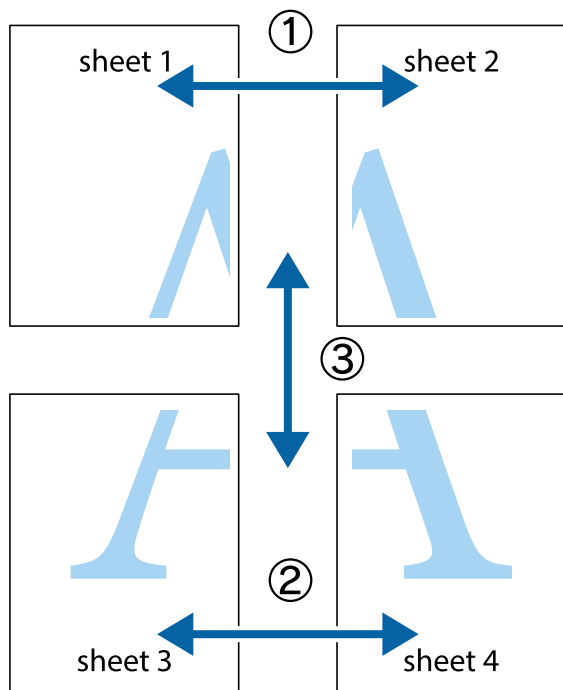

1. Forbered Sheet 1 og Sheet 2. Klip margenen af Sheet 1 langs den lodrette blå linje, som løber gennem midten af krydsmærket øverst og nederst på siden.

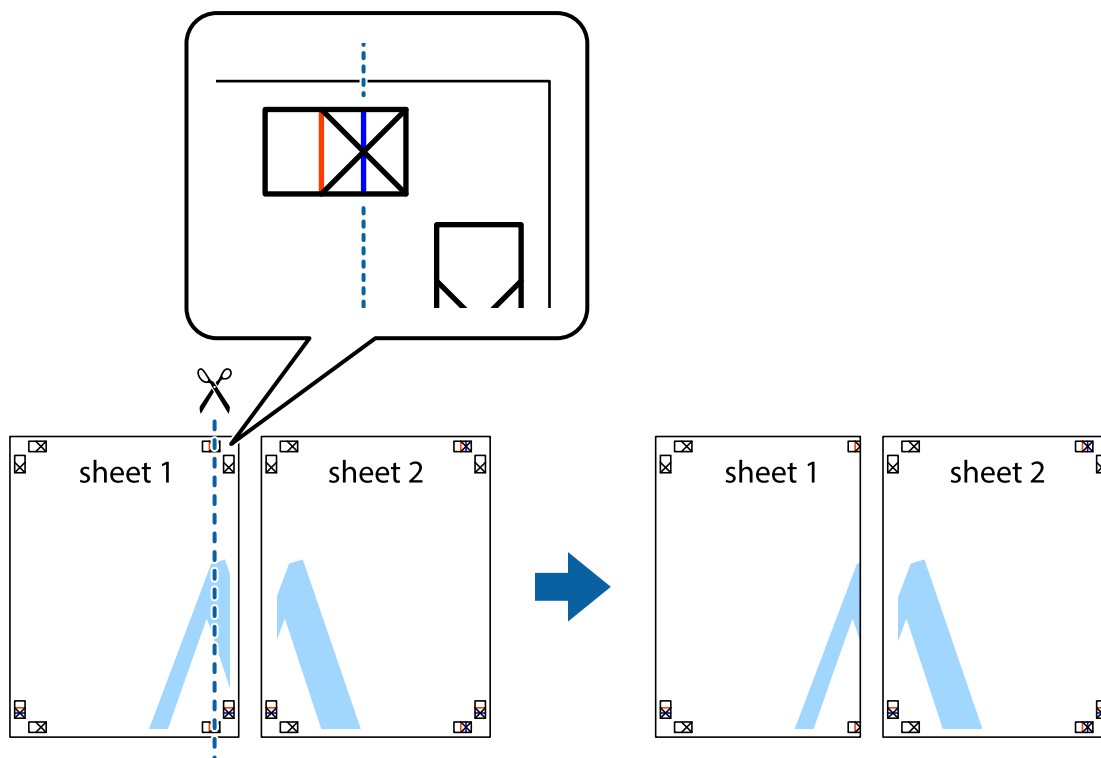

- Placer kanten af Sheet 1 oven på Sheet 2, så krydsmærkerne passer sammen, og tape så de to ark sammen midlertidigt på bagsiden.

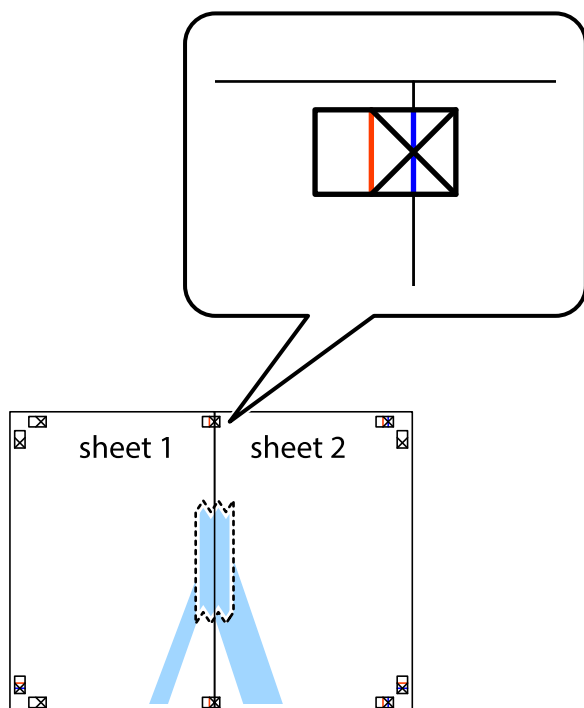

- Klip de sammentapede ark i to langs den lodrette røde linje, som løber gennem justeringsmærkerne (denne gang er det linjen til venstre for krydsmærkerne).

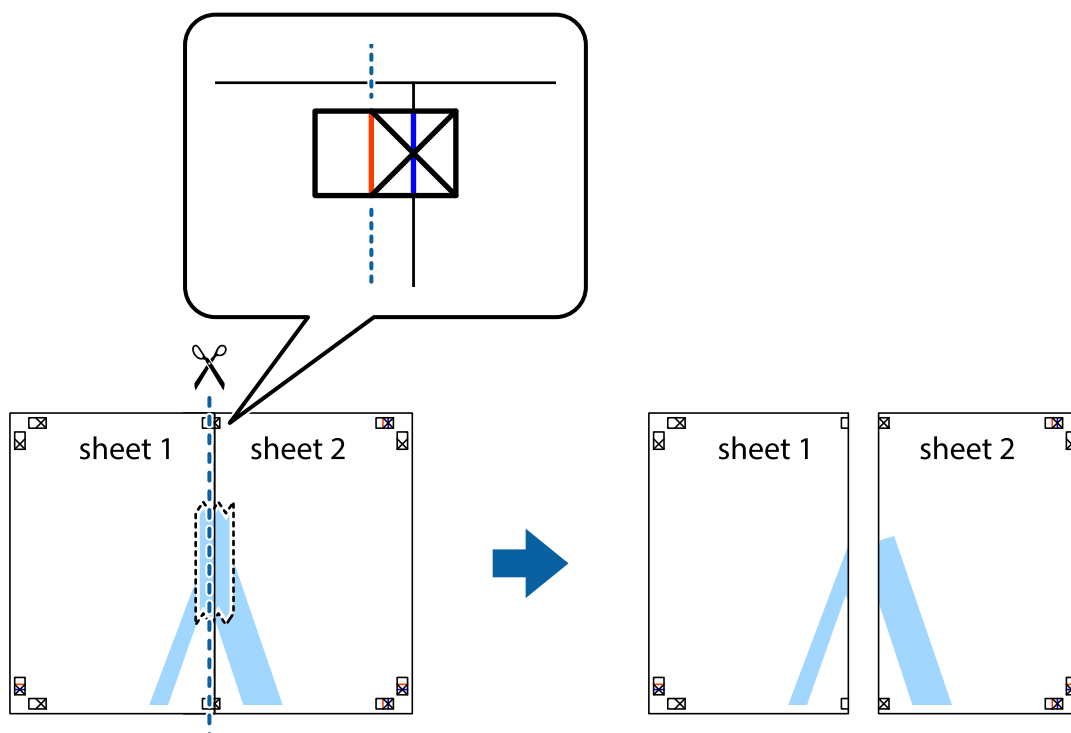

4. Tape arkene sammen bagfra.

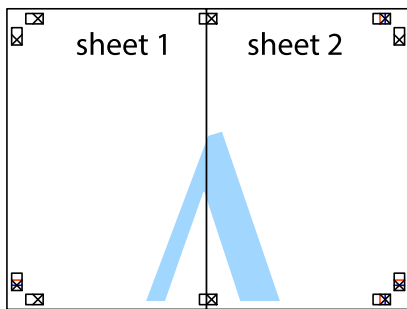

5. Gentag trin 1 til 4 for at tape Sheet 3 og Sheet 4 sammen.
6. Klip margenen af Sheet 1 og Sheet 2 langs den vandrette blå linje, som løber gennem midten af krydsmærket i venstre og højre side.

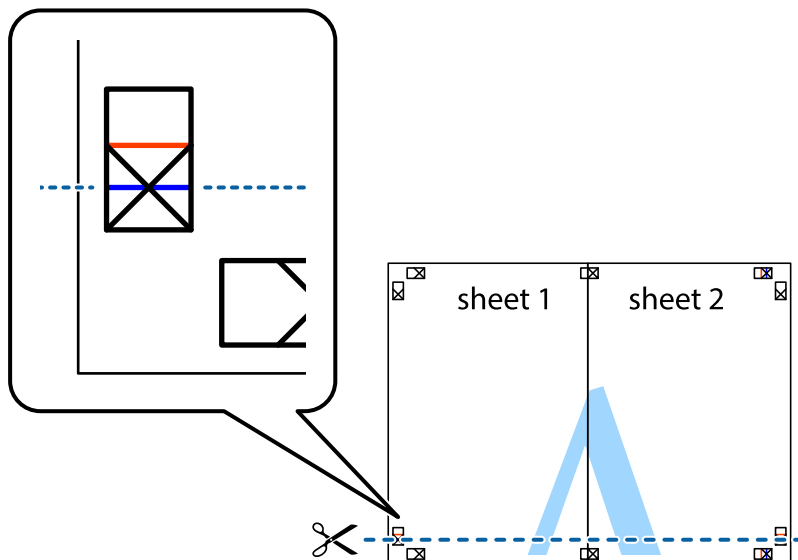

7. Anbring kanten af Sheet 1 og Sheet 2 oven på Sheet 3 og Sheet 4, så krydsmærkerne passer sammen, og tape så arkene sammen midlertidigt på bagsiden.

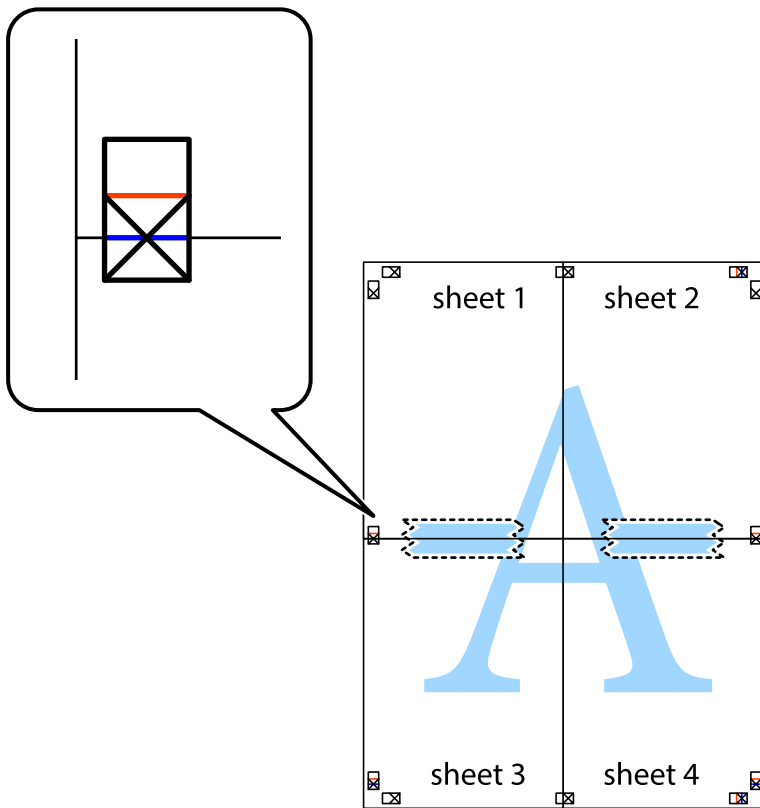

8. Klip de sammentapede ark i to langs den vandrette røde linje, som løber gennem justeringsmærkerne (denne gang er det linjen oven for krydsmærkerne).

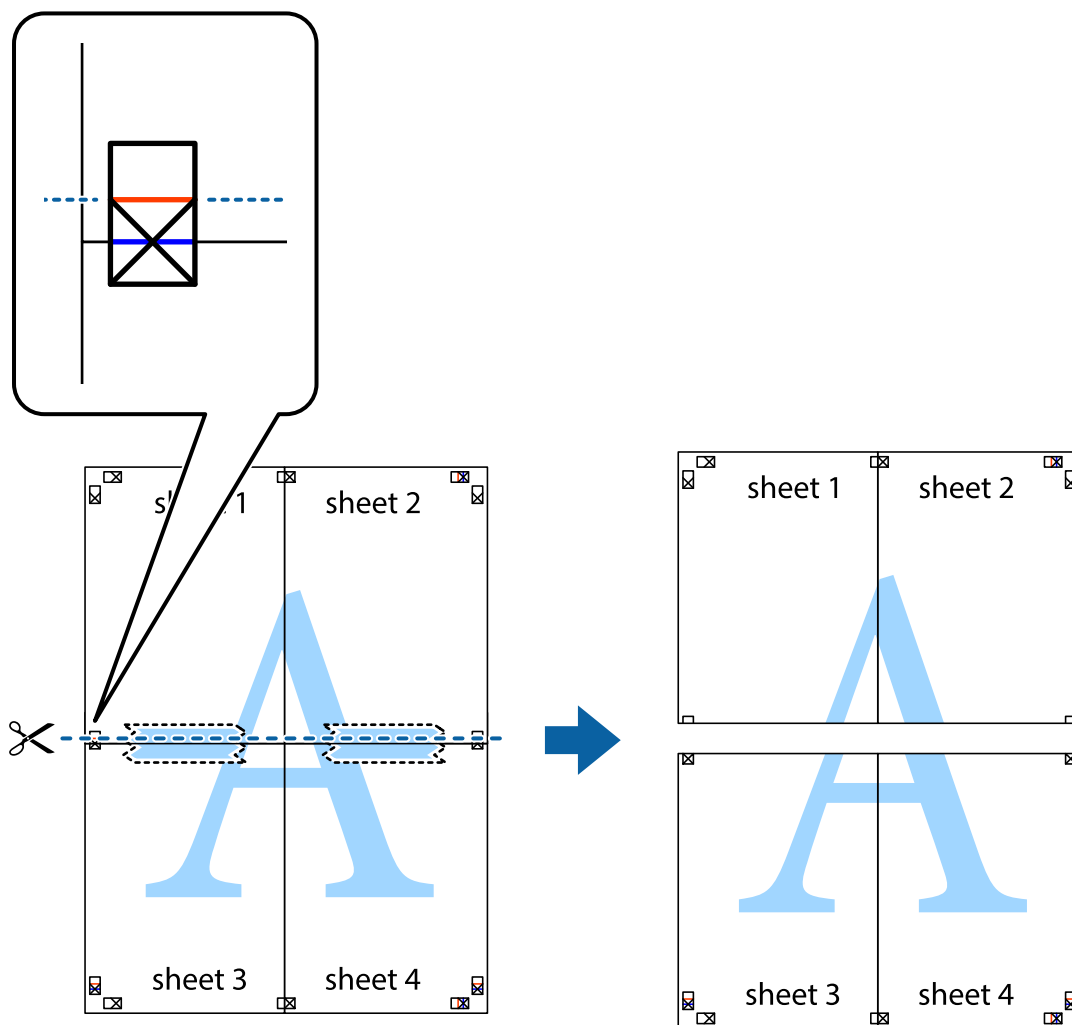

9. Tape arkene sammen bagfra.

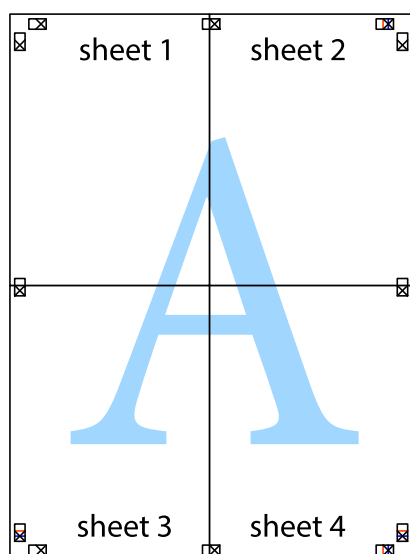

10. Klip de resterende margener af langs yderste linje.

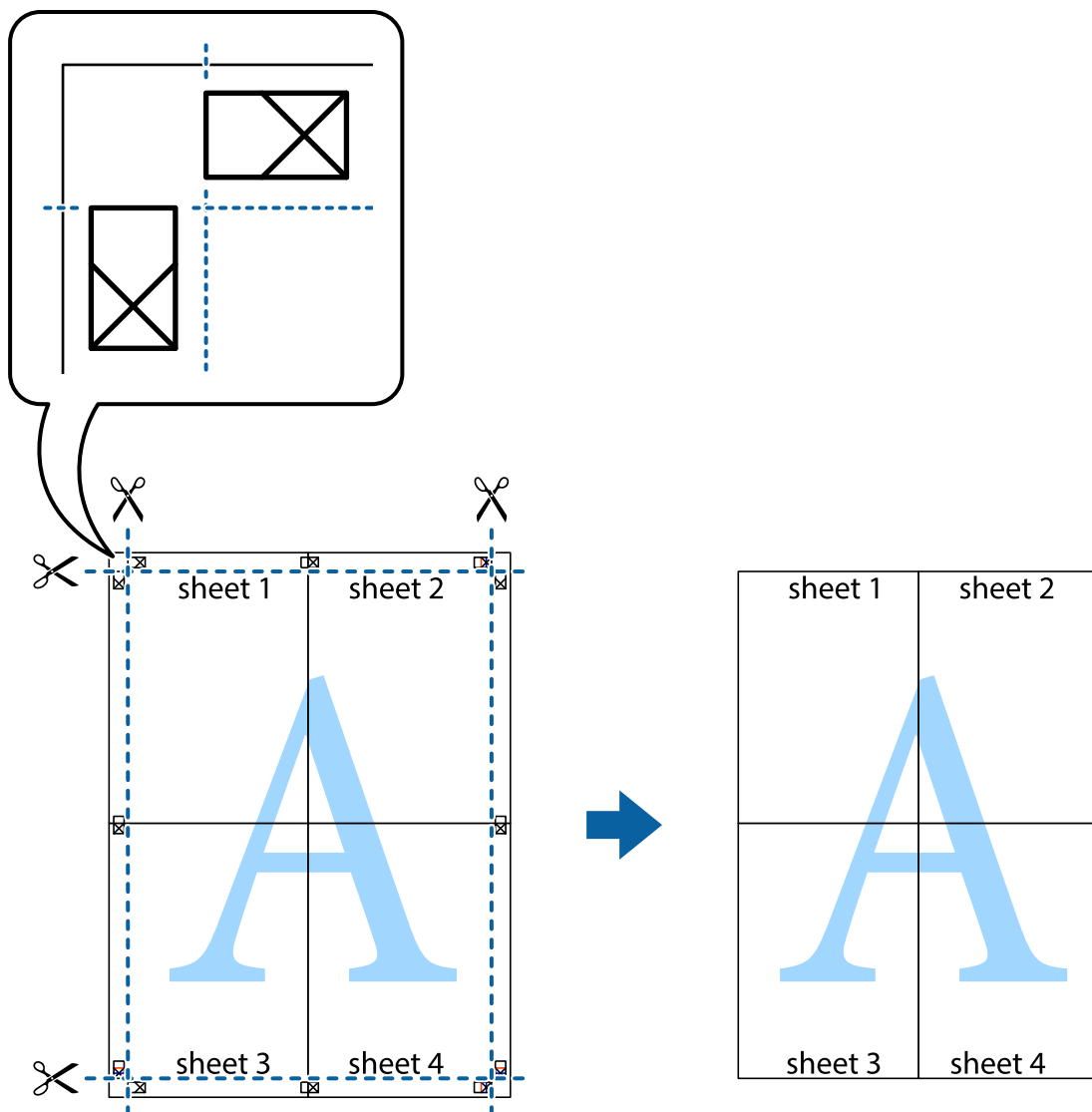

Udskrivning med sidehoved og sidefod

Du kan udskrive oplysninger såsom brugernavn og udskriftsdato i sidehoveder eller sidefødder.

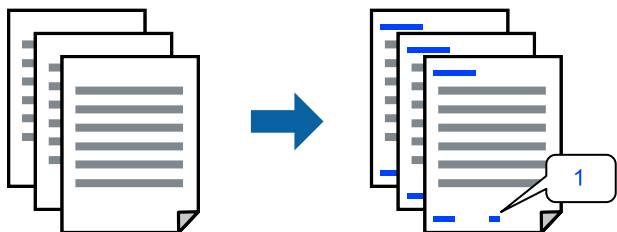

1. På printerdriverens fane **Flere indstillinger** skal du klikke **Vandmærkefunktioner** og derefter vælge **Sidehoved/sidefod**.

2. **Indstillinger**, og vælg de elementer, du ønsker at udskrive, og klik til sidst på **OK**.

Bemærk:

- Vælg **Sidenummer** for at specificere det første sidetal fra den position, du vil udskrive i sidehovedet eller sidefoden, og vælg derefter tallet i **Startnummer**.
- Hvis du vil udskrive tekst i sidehovedet eller sidefoden, skal du vælge den position, du vil udskrive, og derefter vælge **Tekst**. Indtast den tekst, du vil udskrive, i feltet for tekstindtastning.

3. Indstil de andre punkter på fanerne **Hovedmenu** og **Flere indstillinger** som nødvendigt, og klik så på **OK**.
4. Klik på **Udskriv**.

Relaterede oplysninger

- ➔ [“Ilægning af papir i den bageste papirindføring” på side 27](#)
- ➔ [“Udskrivning ved hjælp af nemme indstillinger” på side 36](#)

Udskrivning af et vandmærke

Du kan udskrive et vandmærke såsom "Fortroligt" eller et anti-kopimønster på dine udskrifter. Hvis du udskriver med et anti-kopimønster, fremstår de skjulte bogstaver ved fotokopiering, så originalen kan skelnes fra kopierne.



Anti-kopimønster er tilgængeligt under de følgende betingelser:

- Papirtype: Almindelige papirer
- Uden kant: ikke valgt
- Kvalitet: Standard
- 2-sidet udskrivning: Fra, Manuel (indbinding langs den lange kant) eller Manuel (indbinding langs den korte kant)
- Farvekorrektion: Automatisk
- Papir med bred bane: ikke valgt

Bemærk:

Du kan også tilføje dit eget vandmærke eller anti-kopimønster.

1. På printerdriverens fane **Flere indstillinger** skal du klikke på **Vandmærkefunktioner** og derefter vælge Anti-kopimønster eller Vandmærke.
2. Klik på **Indstillinger** for at ændre oplysninger såsom størrelse, tæthed eller placering af mønsteret eller mærket.
3. Indstil de andre punkter på fanerne **Hovedmenu** og **Flere indstillinger** som nødvendigt, og klik så på **OK**.
4. Klik på **Udskriv**.

Relaterede oplysninger

- ➔ “Ilægning af papir i den bageste papirindføring” på side 27
- ➔ “Udskrivning ved hjælp af nemme indstillinger” på side 36

Udskrivning af flere filer samlet

Jobarrangør Lite gør det muligt for dig at kombinere flere filer, der er oprettet i forskellige programmer, og udskrive dem som et enkelt udskriftsjob. Du kan angive udskriftsindstillingerne for kombinerede filer såsom flersidet layout og 2-sidet udskrivning.

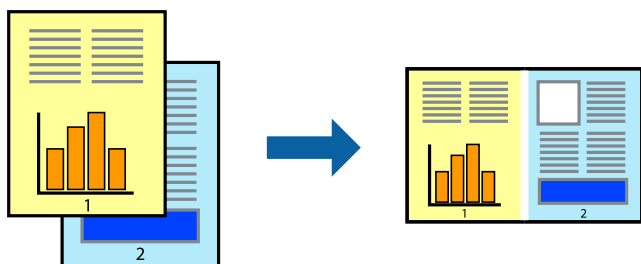

1. På printerdriverens fane **Hovedmenu** skal du vælge **Jobarrangør Lite**.
2. Klik på **Udskriv**.
Når du begynder at udskrive, vises vinduet Jobarrangør Lite.
3. Lad vinduet for Jobarrangør Lite være åbent og åbn den fil, du vil kombinere med den nuværende fil, og gentag så de ovenstående trin.
4. Når du vælger et udskriftsjob, der er tilføjet til Udskrivningsprojekt Lite i vinduet Jobarrangør Lite, kan du redigere sidelayoutet.
5. Klik på **Udskriv** fra menuen **Filer** for at påbegynde udskrivningen.

Bemærk:

Hvis du lukker vinduet Jobarrangør Lite før tilføjelse af alle udskriftsdata til Udskrivningsprojekt, vil det udskriftsjob, du arbejder på, annulleres. Klik på **Gem** fra menuen **Filer**, for at gemme det nuværende job. Filtypenavnet for de gemte filer er ".ecl".

Når du vil åbne et udskrivningsprojekt, skal du klikke på **Jobarrangør Lite** på printerdriverens fane **Vedligeholdelse** for at åbne vinduet Job Arranger Lite. Herefter skal du vælge **Åbn** i menuen **Filer** for at vælge filen.

Relaterede oplysninger

- ➔ “Ilægning af papir i den bageste papirindføring” på side 27
- ➔ “Udskrivning ved hjælp af nemme indstillinger” på side 36

Udskrivning ved brug af funktionen Universaludskrivning i farve

Du kan forbedre synligheden af tekster og billeder på udskrifter.



Color Universal Print er kun tilgængelig, når de følgende indstillinger er valgt.

- Papirtype: Almindelige papirer
 - Kvalitet: **Standard** eller en højere kvalitet
 - Farve: **Farve**
 - Programmer: Microsoft® Office 2007 eller nyere
 - Tekststørrelse: 96 eller mindre
1. På printerdriverens fane **Flere indstillinger** skal du klikke på **Billedindstillinger** under indstillingen **Farvekorrektion**.
 2. Vælg en indstilling for **Color Universal Print**.
 3. **Forbedringsindstillinger** for at foretage yderligere indstillinger.
 4. Indstil de andre punkter på fanerne **Hovedmenu** og **Flere indstillinger** som nødvendigt, og klik så på **OK**.
 5. Klik på **Udskriv**.

Bemærk:

- Visse tegn kan ændres af mønstre såsom "+" der vises som "±".*
- Programspecifikke mønstre og understregninger kan ændre det indhold, der udskrives ved brug af disse indstillinger.*
- Udskriftskvalitet kan forringes for fotos og andre billeder, når indstillingerne Color Universal Print anvendes.*
- Udskrivning er langsommere ved brug af indstillingerne Color Universal Print.*

Relaterede oplysninger

- ➔ ["Ilægning af papir i den bageste papirindføring" på side 27](#)
- ➔ ["Udskrivning ved hjælp af nemme indstillinger" på side 36](#)

Justering af udskriftsfarven

Du kan justere farverne, der anvendes i udskriftsjobbet. Disse justeringer anvendes ikke på de originale data.

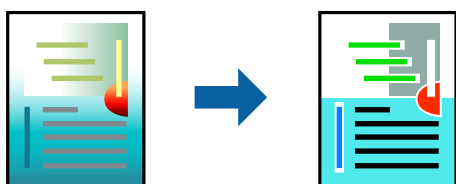

PhotoEnhance giver skarpere billeder og mere levende farver ved automatisk at justere kontrast, mætning og lysstyrke for de oprindelige billeddata.

Bemærk:

Med **PhotoEnhance** justeres farven ved at analysere motivets placering. Hvis du har ændret motivets placering ved at formindske, forstørre, beskære eller rotere billedet, kan farven derfor ændres uventet. Hvis du vælger udskrivning uden kant, ændres motivets placering også, hvilket kan føre til ændringer af farven. Hvis billedet er uskarpt, kan farvetonen blive unaturlig. Hvis farven ændres eller ser unaturlig ud, skal du udskrive med en anden funktion end **PhotoEnhance**.

1. På printerdriverens fane **Flere indstillinger** skal du vælge metoden til farvekorrektion fra indstillingen **Farvekorrektion**.
 - Automatisk: denne indstilling justerer automatisk tonen for at matche papirtypen og udskriftskvaliteten.
 - Tilpasset: når du klikker på **Avanceret**, kan du foretage dine egne indstillinger.
2. Indstil de andre punkter på fanerne **Hovedmenu** og **Flere indstillinger** som nødvendigt, og klik så på **OK**.
3. Klik på **Udskriv**.

Relaterede oplysninger

- ➔ [“Ilægning af papir i den bageste papirindføring” på side 27](#)
- ➔ [“Udskrivning ved hjælp af nemme indstillinger” på side 36](#)

Udskrivning for at markere tynde linjer

Du kan gøre tynde linjer tykkere, hvis de er for tynde til udskrivning.

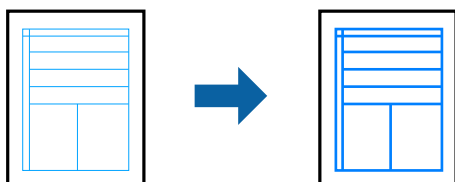

1. På printerdriverens fane **Flere indstillinger** skal du klikke på **Billedindstillinger** under indstillingen **Farvekorrektion**.
2. Vælg **Fremhæv tynde linjer**.
3. Indstil de andre punkter på fanerne **Hovedmenu** og **Flere indstillinger** som nødvendigt, og klik så på **OK**.
4. Klik på **Udskriv**.

Relaterede oplysninger

- ➔ [“Ilægning af papir i den bageste papirindføring” på side 27](#)
- ➔ [“Udskrivning ved hjælp af nemme indstillinger” på side 36](#)

Udskrivning af tydelige stregkoder

Du kan udskrive en stregkode tydeligt og gøre den nem at scanne. Du skal kun aktivere denne funktion, hvis stregkoden, som du har udskrevet, ikke kan scannes.

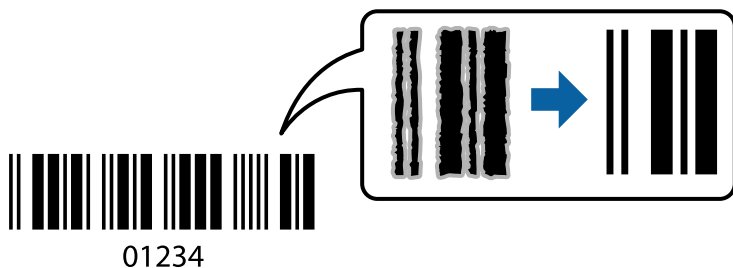

Du kan bruge denne funktion under følgende forhold.

- Papirtype: Almindelige papirer, Konvolut
- Kvalitet: **Standard**

1. På printerdriverens fane **Vedligeholdelse** skal du klikke **Udvidede indstillinger** og derefter vælge **Stregkodetilstand**.
2. Indstil de andre punkter på fanerne **Hovedmenu** og **Flere indstillinger** som nødvendigt, og klik så på **OK**.
3. Klik på **Udskriv**.

Bemærk:

Fjernelse af sløring er måske ikke altid muligt, afhængigt af omstændighederne.

Relaterede oplysninger

- ➔ [“Ilægning af papir i den bageste papirindføring” på side 27](#)
- ➔ [“Udskrivning ved hjælp af nemme indstillinger” på side 36](#)

Udskrivning fra en computer — Mac OS

Udskrivning ved hjælp af nemme indstillinger



Bemærk:

Betjening og skærme varierer afhængigt af programmet. Der er flere oplysninger i hjælpen til programmet.

1. Læg papir i printerens.
2. Åbn den fil, du vil udskrive.

3. Vælg **Udskriv** i menuen **Filer** eller en anden kommando for at vise udskriftsdialogkassen.
Hvis det er nødvendigt, skal du klikke på **Vis info** eller ▼ for at udvide udskrivningsvinduet.
4. Vælg din printer.
5. Vælg **Udskriftsindstillinger** i pop op-menuen.

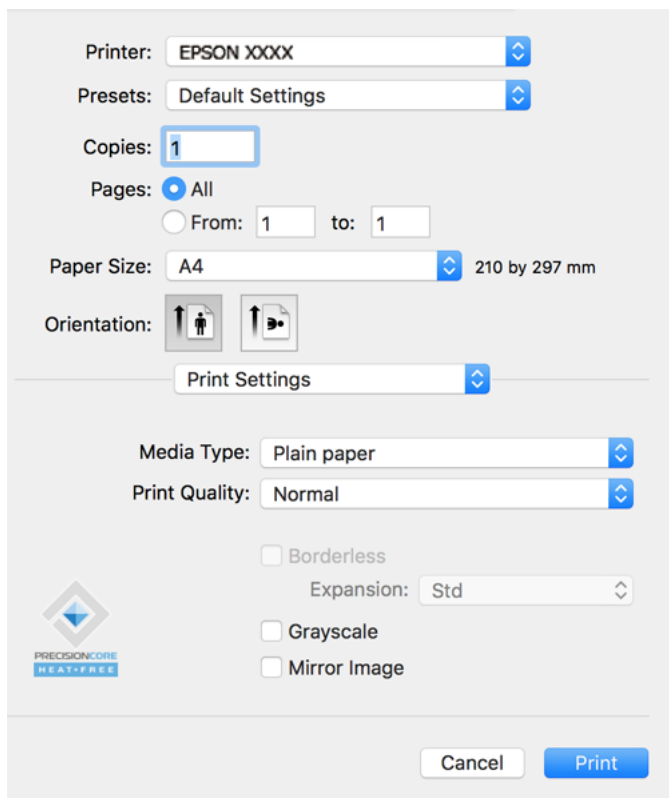

6. Skift de nødvendige indstillinger.
7. Klik på **Udskriv**.

Relaterede oplysninger

- ➔ [“Anvendeligt papir og kapaciteter” på side 165](#)
- ➔ [“Liste over papirtype” på side 26](#)

Tilføjelse af faste udskriftsindstillinger for nem udskrivning

Hvis du opretter din egen faste indstilling med de udskrivningsindstillinger, du bruger ofte, i printerdriveren, kan du nemt udskrive ved at vælge denne faste udskrivningsindstilling fra listen.

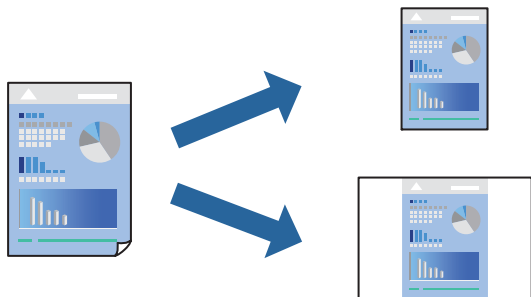

1. Indstil hvert element som f.eks. **Udskriftsindstillinger** og **Layout (Papirstørrelse, Medietype og så videre)**.
2. Klik på **Faste indstillinger** for at gemme de aktuelle indstillinger som faste indstillinger.
3. Klik på **OK**.

Bemærk:

*Hvis du vil slette en tilføjet fast indstilling, skal du klikke på **Faste indstillinger** > **Vis faste indstillinger**, vælge navnet på den faste indstilling, du vil slette fra listen og derefter slette den.*

4. Klik på **Udskriv**.

Næste gang du vil udskrive med de samme indstillinger, skal du vælge det registrerede forudindstillede navn fra **Faste indstillinger**.

Relaterede oplysninger

- ➔ [“Ilægning af papir i den bageste papirindføring” på side 27](#)
- ➔ [“Udskrivning ved hjælp af nemme indstillinger” på side 53](#)

Udskrivning af flere sider på ét ark

Du kan udskrive flere sider af data på et enkelt ark papir.

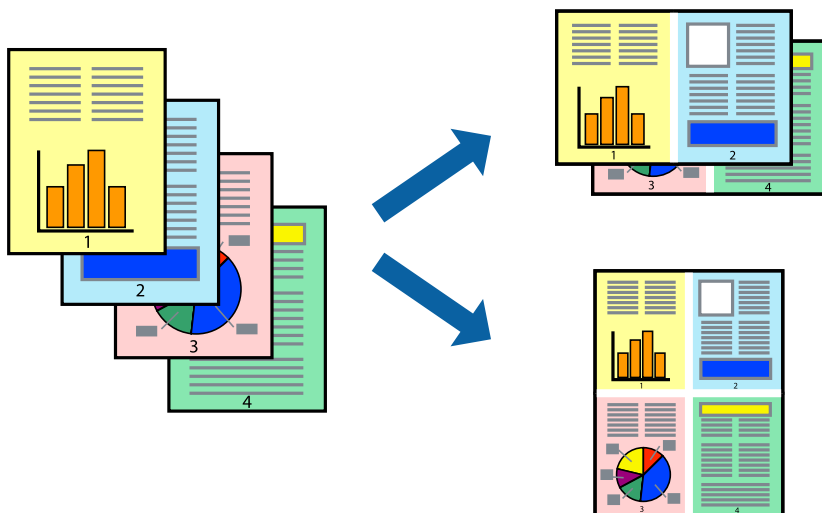

1. Vælg **Layout** i pop op-menuen.
2. Angiv antallet af sider under **Sider pr. ark**, **Retning** (siderækkefølgen) og **Kant**.
3. Indstil de andre elementer efter behov.
4. Klik på **Udskriv**.

Relaterede oplysninger

- ➔ [“Ilægning af papir i den bageste papirindføring” på side 27](#)
- ➔ [“Udskrivning ved hjælp af nemme indstillinger” på side 53](#)

Udskrivning, som passer til papirstørrelsen

Vælg den papirstørrelse, du lagde i printeren, som indstilling for modtagerens papirstørrelse.



1. Vælg størrelsen på det papir, du indstillede i programmet, som **Papirstørrelse**.
2. Vælg **Papirhåndtering** i pop op-menuen.
3. Vælg **Skaler til papirstørrelse**.
4. Vælg den papirstørrelse, du lagde i printeren, som indstilling for **Modtagerens papirstørrelse**.
5. Indstil de andre elementer efter behov.
6. Klik på **Udskriv**.

Relaterede oplysninger

- ➔ [“Ilægning af papir i den bageste papirindføring” på side 27](#)
- ➔ [“Udskrivning ved hjælp af nemme indstillinger” på side 53](#)

Udskrivning af et formindsket eller forstørret dokument ved alle forstørrelser

Du kan formindske eller forstørre et dokumentes størrelse med en bestemt procent.



1. Vælg **Udskriv** i menuen **Filer** eller en anden kommando for at vise udskriftsdialogkassen.
2. Vælg **Sideopsætning** fra menuen **Filer** i programmet.
3. Vælg **Printer**, **Papirstørrelse**, angiv procentsatsen i **Skaler** og klik derefter på **OK**.

Bemærk:

Vælg den papirstørrelse, du valgte i programmet som indstilling for **Papirstørrelse**.

4. Indstil de andre elementer efter behov.
5. Klik på **Udskriv**.

Relaterede oplysninger

- ➔ [“Ilægning af papir i den bageste papirindføring”](#) på side 27
- ➔ [“Udskrivning ved hjælp af nemme indstillinger”](#) på side 53

Justering af udskriftsfarven

Du kan justere farverne, der anvendes i udskriftsjobbet. Disse justeringer anvendes ikke på de originale data.

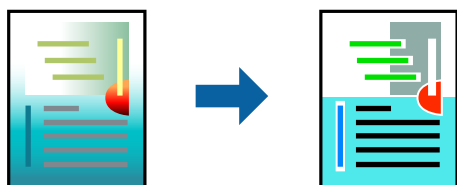

PhotoEnhance giver skarpere billeder og mere levende farver ved automatisk at justere kontrast, mætning og lysstyrke for de oprindelige billeddata.

Bemærk:

Med **PhotoEnhance** justeres farven ved at analysere motivets placering. Hvis du har ændret motivets placering ved at formindske, forstørre, beskære eller rotere billedet, kan farven derfor ændres uventet. Hvis du vælger udskrivning uden kant, ændres motivets placering også, hvilket kan føre til ændringer af farven. Hvis billedet er uskarpt, kan farvetonen blive unaturlig. Hvis farven ændres eller ser unaturlig ud, skal du udskrive med en anden funktion end **PhotoEnhance**.

1. Vælg **Farvetilpasning** fra pop op-menuen, og vælg derefter **EPSON Farveindstillinger**.
2. Vælg **Farveindstillinger** fra pop op-menuen, og vælg derefter en af de tilgængelige indstillinger.
3. Klik på pilen ved siden af **Avancerede indstillinger**, og foretag de nødvendige indstillinger.
4. Indstil de andre elementer efter behov.
5. Klik på **Udskriv**.

Relaterede oplysninger

- ➔ [“Ilægning af papir i den bageste papirindføring” på side 27](#)
- ➔ [“Udskrivning ved hjælp af nemme indstillinger” på side 53](#)

Udskrivning af dokumenter fra smartenheder (iOS)

Du kan udskrive dokumenter fra en smartenhed, som f.eks. en smartphone eller tablet.

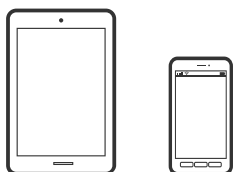

Udskrivning af dokumenter med Epson Smart Panel

Bemærk:

Brugen kan variere afhængigt af enheden.

1. Hvis Epson Smart Panel er ikke installeret, skal du installere det.
[“Program til let betjening af printeren med en smartenhed \(Epson Smart Panel\)” på side 172](#)
2. Start Epson Smart Panel.
3. Vælg menuen til udskrivning af dokument på startskærmen.
4. Vælg det dokument, du vil udskrive.
5. Start udskrivningen.

Udskrivning af dokumenter fra smartenheder (Android)

Du kan udskrive dokumenter fra en smartenhed, som f.eks. en smartphone eller tablet.

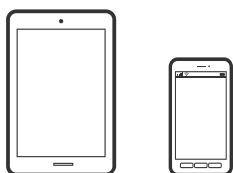

Udskrivning af dokumenter med Epson Smart Panel

Bemærk:

Brugen kan variere afhængigt af enheden.

1. Hvis Epson Smart Panel er ikke installeret, skal du installere det.
[“Program til let betjening af printeren med en smartenhed \(Epson Smart Panel\)”](#) på side 172
2. Start Epson Smart Panel.
3. Vælg menuen til udskrivning af dokument på startskærmen.
4. Vælg det dokument, du vil udskrive.
5. Start udskrivningen.

Udskrivning af dokumenter ved hjælp af Epson Print Enabler

Bemærk:

Brugen kan variere afhængigt af enheden.

1. På din Android-enhed skal du installere plugin'et Epson Print Enabler fra Google Play.
2. Gå til **Indstillinger** på din Android-enhed, vælg **Udskrivning**, og aktiver derefter Epson Print Enabler.
3. Fra en Android-applikation som f.eks. Chrome skal du trykke på menuikonet og udskrive det ønskede på skærmen.

Bemærk:

*Hvis du ikke kan se din printer, skal du trykke på **Alle printere** og vælge din printer.*

Udskrivning på konvolutter

Udskrivning på konvolutter fra en computer (Windows)

1. Læg konvolutter i printeren.
[“Ilægning af konvolutter i den bageste papirindføring”](#) på side 29

2. Åbn den fil, du vil udskrive.
3. Åbn printerdrivervinduet.
4. Vælg konvolutstørrelse fra **Papirstørrelse** på fanen **Hovedmenu**, og vælg derefter **Konvolut** fra **Papirtype**.
5. Indstil de andre punkter på fanerne **Hovedmenu** og **Flere indstillinger** som nødvendigt, og klik så på **OK**.
6. Klik på **Udskriv**.

Udskrivning på konvolutter fra en computer (Mac OS)

1. Læg konvolutter i printerens.
[“Iægning af konvolutter i den bageste papirindføring” på side 29](#)
2. Åbn den fil, du vil udskrive.
3. Vælg **Udskriv** i menuen **Filer** eller en anden kommando for at vise udskriftsdialogkassen.
4. Vælg størrelsen som svarer til indstillingen for **Papirstørrelse**.
5. Vælg **Udskriftsindstillinger** i pop op-menuen.
6. Vælg **Konvolut** som indstillingen for **Medietype**.
7. Indstil de andre elementer efter behov.
8. Klik på **Udskriv**.

Udskrivning af websider

Udskrivning af websider fra en computer

Epson Photo+ giver dig mulighed for at få vist websider, beskære det angivne område og derefter redigere og udskrive det. Der er flere oplysninger i hjælpen til programmet.

Udskrivning af websider fra smartenheder

Bemærk:

Brugen kan variere afhængigt af enheden.

1. Konfigurer printerens til trådløs udskrivning.
2. Hvis Epson Smart Panel er ikke installeret, skal du installere det.
[“Program til let betjening af printerens med en smartenhed \(Epson Smart Panel\)” på side 172](#)
3. Forbind din smartenhed til det samme trådløse netværk, som printerens bruger.

4. Åbn den webside, du vil udskrive, i din webbrowser-app.
5. Tryk på **Del** fra menuen i webbrowser-appen.
6. Vælg **Smart Panel**.
7. Tryk på **Udskriv**.

Udskrivning ved brug af cloud-tjeneste

Med Epson Connect-tjenesten, der er tilgængelig på internettet, kan du udskrive fra din smartphone, tablet eller bærbare computer — når som helst og stort set hvor som helst. For at bruge denne tjeneste, skal du registrere brugeren og printeren i Epson Connect.

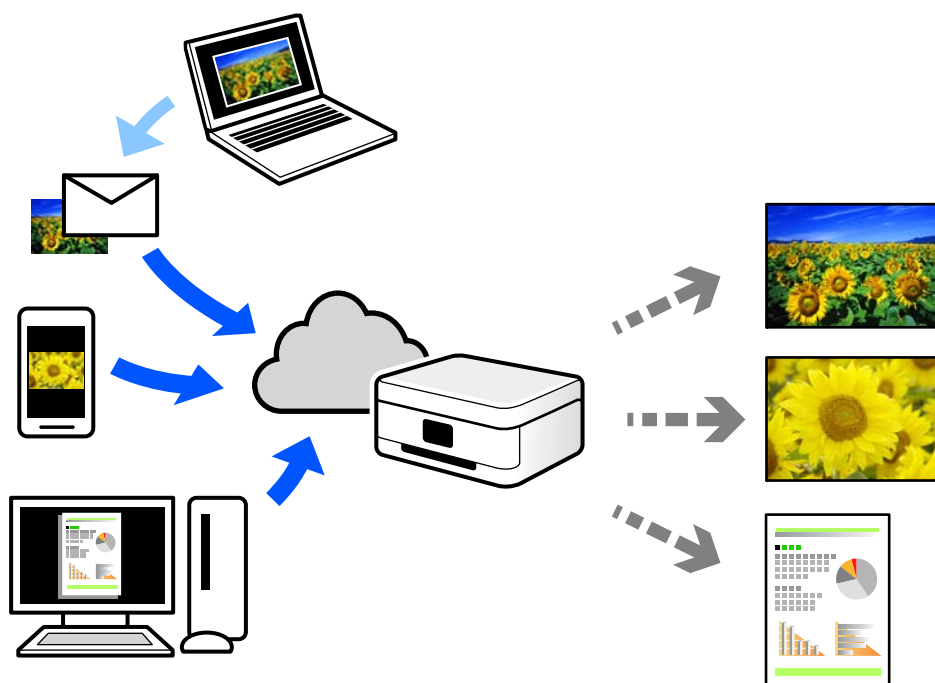

Følgende funktioner er tilgængelige på internettet.

Email Print

Når du sender en e-mail med vedhæftninger såsom dokumenter eller billeder til en e-mailadresse, som er tilknyttet printeren, kan du udskrive denne e-mail og vedhæftningerne fra fjerntsteder såsom dit hjem eller din printer på kontoret.

Epson iPrint

Dette program er til iOS eller Android, og det giver dig mulighed for at udskrive eller scanne fra en smartphone eller tablet. Du kan printe dokumenter, billeder og websteder ved at sende dem direkte til en printer på den samme trådløse LAN-forbindelse.

Remote Print Driver

Dette er en delt driver, som er understøttet af Remote Print Driver. Når der udskrives med en printer på et fjerntsted, kan du udskrive ved at ændre printeren på det sædvanlige programvindue.

Se Epson Connect-webportalen for oplysninger om, hvordan man opsætter eller udskriver.

<https://www.epsonconnect.com/>

<http://www.epsonconnect.eu> (kun Europa)



Kopiering

Grundlæggende kopiering.64

Sådan laver du flere kopier.64

Grundlæggende kopiering

Du kan kopiere på A4-papir ved samme forstørrelse. Der vil forekomme margener med en bredde på 3 mm langs papirets kanter, uanset om originalen har margener langs papirets kanter. Ved kopiering af originaler, der er mindre end størrelse A4, bliver margenerne bredere end 3 mm afhængig af den position, du placerer originalen i.



1. Læg papir i printeren.
[“Ilægning af papir i den bageste papirindføring” på side 27](#)
2. Placer originalerne.
[“Anbringelse af originaler på Scannerglaspladen” på side 33](#)
3. Tryk på knappen  eller .

Bemærk:

Det kopierede billedes farve, størrelse og kant er lidt anderledes end originalen.

Sådan laver du flere kopier

Du kan lave flere kopier ad gangen. Du kan angive op til 20 kopier. Der vil forekomme margener med en bredde på 3 mm langs papirets kanter.

1. Læg samme antal A4-ark i som det antal kopier, du vil lave.
[“Ilægning af papir i den bageste papirindføring” på side 27](#)
2. Placer originalerne.
[“Anbringelse af originaler på Scannerglaspladen” på side 33](#)
3. Tryk på knappen  eller  det samme antal gange som det antal kopier, du vil lave. Hvis du f.eks. vil lave 10 kopier, skal du trykke knappen  10 gange.

Bemærk:

Tryk på knappen inden for et sekund for at ændre antallet af kopier. Hvis du trykker på knappen efter et sekund, er antallet af kopier indstillet, og kopieringen starter.

Relaterede oplysninger

➔ [“Grundlæggende kopiering” på side 64](#)

Scanning

Grundlæggende information om scanning.	66
Scanning af originaler til en computer.	68
Scanning af originaler til en smartenhed.	70
Avanceret scanning.	70

Grundlæggende information om scanning

Hvad er en "scanning"?

En "scanning" er processen med at konvertere den optiske information af papirdata (såsom dokumenter, bladeudskrifter, fotos, håndskrevne illustrationer osv.) til digitale billeddata.

Du kan gemme scannede data som et digitalt billede som f.eks. i JPEG- eller PDF-format.

Du kan derefter udskrive billedet, sende det via e-mails og så videre.

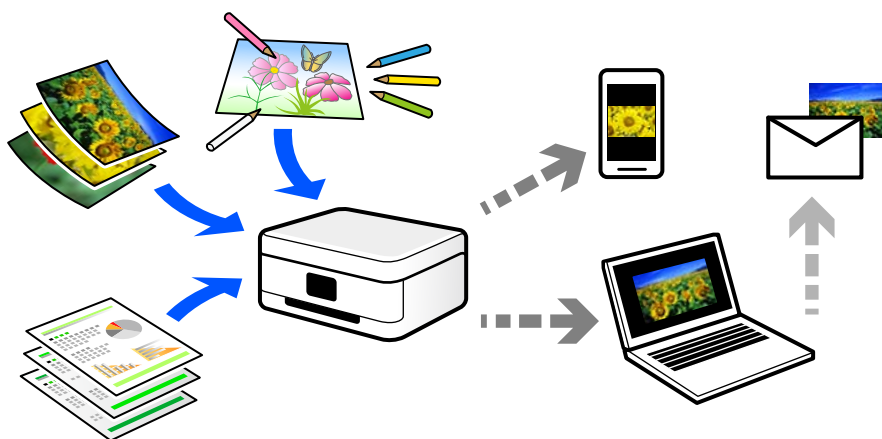

Scanningsanvendelser

Du kan bruge scanning på mange forskellige måder til at gøre dit liv mere bekvemt.

- Når du scanner et papirdokument og omdanner det til digitale data, kan du læse det på en computer eller en smartenhed.
- Når du scanner billetter eller flyers til digitale data, kan du bortskaffe originalerne og reducere rod.
- Når du scanner vigtige dokumenter, kan du sikkerhedskopiere dem til cloud-tjenester eller et andet lagermedium, så du har en kopi, hvis de går tabt.
- Du kan sende de scannede billeder eller dokumenter til dine venner via e-mail.
- Når du scanner håndtegnede illustrationer og lignende, kan du dele dem på sociale medier med en meget højere kvalitet end ved blot at tage et billede på din smartenhed.
- Når du scanner dine yndlingssider fra aviser eller blade, kan du gemme dem og bortskaffe originalerne.

Tilgængelige scanningsmetoder

Du kan bruge en af følgende metoder til at scanne ved hjælp af denne printer.

Scanning til en computer

Der findes to metoder til scanning af originaler til en computer: scanning ved hjælp af printerens kontrolpanel og scanning fra computeren.

Du kan nemt scanne fra kontrolpanelet.

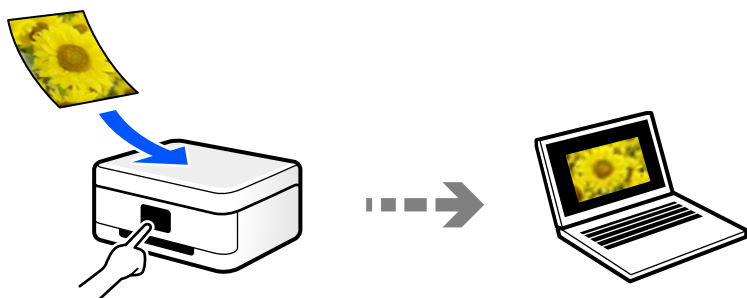

Brug scanningsprogrammet Epson ScanSmart til at scanne fra computeren. Du kan redigere billeder efter scanning.

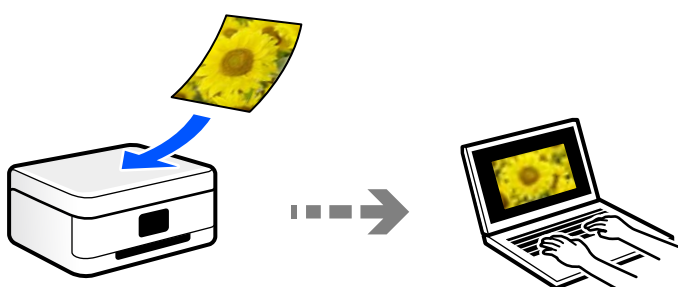

Scanning direkte fra smartenheder

Du kan gemme scannede billeder direkte til en smartenhed, som f.eks. en smartphone eller tablet ved hjælp af Epson Smart Panel-programmet på smartenheden.

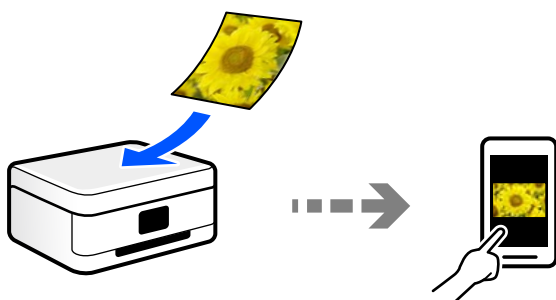

Anbefalede filformater, der passer til dit formål

Generelt er JPEG-formatet velegnet til fotos, mens PDF-formatet er velegnet til dokumenter.

Se følgende beskrivelser for at vælge det bedste format for det, du vil gøre.

Filformat	Beskrivelse
JPEG (.jpg)	<p>Et filformat, der giver dig mulighed for at komprimere de data, der skal gemmes. Hvis kompressionsforholdet er højt, falder billedkvaliteten, og du kan ikke konvertere billedet tilbage til den oprindelige kvalitet.</p> <p>Dette er standardbilledformatet til digitale kameraer. Dette format er velegnet til billeder, der har mange farver.</p>

Filformat	Beskrivelse
PDF (.pdf)	Et generelt filformat, der kan bruges på tværs af forskellige operativsystemer, og som giver samme niveau af skærmvisning og udskriftsresultat. Du kan se PDF-filer ved hjælp af dedikeret PDF-læsesoftware eller i webbrowsere.

Anbefalede opløsninger, der passer til dit formål

Opløsning betyder antallet af pixels (mindste område af et billede) for hver tomme (25,4 mm) og måles i dpi (punkter pr. tomme). Fordelen ved at øge opløsningen er, at detaljerne i billedet bliver fine. Det kan dog også have følgende ulemper.

- Filstørrelsen bliver stor
(Når du fordobler opløsningen, bliver filstørrelsen ca. fire gange større.)
- Scanning, lagring og indlæsning af billedet tager lang tid
- Billedet bliver for stort til at passe til skærmen eller udskrive på papiret

Se tabellen og indstil den relevante opløsning med henblik på dit scannede billede.

Formål	Opløsning (Reference)
Viser på en computer Send via e-mail	Op til 200 dpi
Udskrivning ved hjælp af en printer	200 til 300 dpi

Scanning af originaler til en computer

Der findes to metoder til scanning af originaler til en computer: scanning ved hjælp af printerens kontrolpanel og scanning fra computeren.

Scanning fra kontrolpanelet

Du kan gemme det scannede billede på en computer, der er sluttet til printeren med et USB-kabel.

Bemærk:

Når du vil bruge denne funktion, skal du sørge for, at følgende programmer er installeret på din computer.

- Epson ScanSmart (Windows 7 eller senere, eller OS X El Capitan eller senere)
- Epson Event Manager (Windows Vista/Windows XP eller OS X Yosemite/OS X Mavericks/OS X Mountain Lion/Mac OS X v10.7.x/Mac OS X v10.6.8)
- Epson Scan 2 (program påkrævet for at bruge scanningsfunktionen)

Se følgende for at kontrollere installerede programmer.

Windows 10: klik på startknappen, og kontroller mappen **Epson Software** > **Epson ScanSmart** og mappen **EPSON** > **Epson Scan 2**.

Windows 8.1/Windows 8: indtast programnavnet i søgeamuletten, og vælg så det viste ikon.

Windows 7: klik på startknappen, og vælg derefter **Alle programmer**. Derefter skal du klikke på mappen **Epson Software** > **Epson ScanSmart** og mappen **EPSON** > **Epson Scan 2**.

Windows Vista/Windows XP: klik på startknappen, og vælg derefter **Alle programmer** eller **Programmer**. Derefter skal du klikke på mappen **Epson Software** > **Epson Event Manager** og mappen **EPSON** > **Epson Scan 2**.

Mac OS: vælg **Gå** > **Programmer** > **Epson Software**.

1. Placer originalerne.

[“Anbringelse af originaler på Scannerglaspladen” på side 33](#)

2. Tryk på knappen  og knappen  samtidigt for, at starte scanningen.

Hvis du bruger Windows 7 eller senere, eller OS X El Capitan eller senere: starter Epson ScanSmart automatisk på din computer, og scanning starter.

Bemærk:

- Se *Epson ScanSmart* for hjælp til detaljerede oplysninger om brug af softwaren. Klik på **Hjælp** på skærmen *Epson ScanSmart* for at åbne hjælpen.
- Du både starte scanning fra printeren og fra computeren ved hjælp af *Epson ScanSmart*.

Scanning fra en computer

Du kan scanne fra en computer med Epson ScanSmart.

Dette program giver dig mulighed for nemt at scanne dokumenter og fotos, og derefter gemme de scannede billeder med enkle trin.

1. Placer originalerne.

[“Anbringelse af originaler på Scannerglaspladen” på side 33](#)

2. Start Epson ScanSmart.

- Windows 10

Klik på startknappen, og vælg derefter **Epson Software** > **Epson ScanSmart**.

- Windows 8.1/Windows 8

Indtast programnavnet i søgeamuletten, og vælg så det viste ikon.

- Windows 7

Klik på startknappen, og vælg derefter **Alle programmer** > **Epson Software** > **Epson ScanSmart**.

- ❑ Mac OS

Vælg **Gå > Programmer > Epson Software > Epson ScanSmart**.

3. Når skærmen Epson ScanSmart er vist, skal du følge anvisningerne på skærmen for at scanne.

Bemærk:

Klik på **Hjælp** for at få vist detaljerede oplysninger.

Scanning af originaler til en smartenhed

Bemærk:

- ❑ Før du scanner, skal du bruge Epson Smart Panel på din smartenhed.
- ❑ Skærbillederne i Epson Smart Panel kan ændres uden varsel.
- ❑ Indholdet af Epson Smart Panel kan variere afhængigt af produktet.

1. Placer originalerne.
“Placering af originaler” på side 32
2. Start Epson Smart Panel på din smartenhed.
3. Vælg scanningsmenuen på startskærmen.
4. Følg vejledningen på skærmen for at scanne og gemme billederne.

Avanceret scanning

Scanning af flere billeder på samme tid

Når du bruger Epson ScanSmart, kan du scanne flere billeder på samme tid og gemme hvert billede separat.

1. Placer dine fotos på scannerglaspladen. Placer dem 4,5 mm (0,2 tommer) væk fra de vandrette og lodrette kanter af scannerglaspladen, og placer dem mindst 20 mm (0,8 tommer) væk fra hinanden.

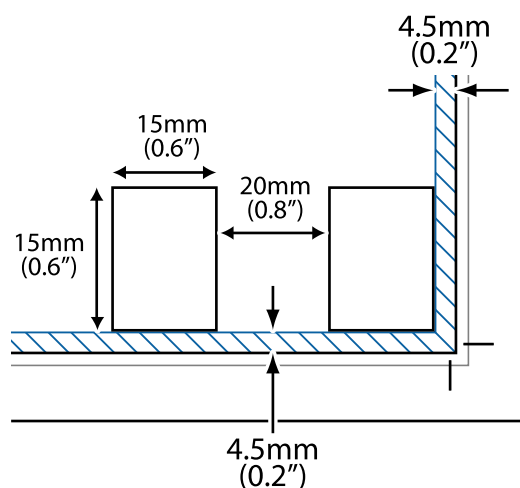

Bemærk:

Dine fotos skal være større end 15×15 mm (0,6×0,6 tommer).

2. Start Epson ScanSmart.

Windows 10

Klik på startknappen, og vælg derefter **Epson Software > Epson ScanSmart**.

Windows 8.1/Windows 8

Indtast programnavnet i søgemuleten, og vælg så det viste ikon.

Windows 7

Klik på startknappen, og vælg derefter **Alle programmer > Epson Software > Epson ScanSmart**.

Mac OS

Vælg **Gå > Programmer > Epson Software > Epson ScanSmart**.

3. Når skærmen Epson ScanSmart er vist, skal du følge anvisningerne på skærmen for at scanne.

Scannede fotos gemmes som individuelle billeder.

Vedligeholdelse af printeren

Kontrol af blækniveauerne.	73
Forbedring af udskrivnings-, kopierings- og scanningskvaliteten.	73
Rengøring af printeren.	78
Oprensning af spildt blæk.	79
Kontrol af det samlede antal sider, der er kørt gennem printeren.	79
Strømbesparelse.	79
Installation eller afinstallation af programmer separat.	80
Transport og opbevaring af printeren.	85

Kontrol af blækniveauerne

Kontroller visuelt blækniveauerne i alle printerens tanke for at kontrollere den faktiske mængde resterende blæk.

! **Vigtigt:**

Fortsat brug af printeren, når blækniveauet ligger under den nederste streg, kan beskadige printeren.

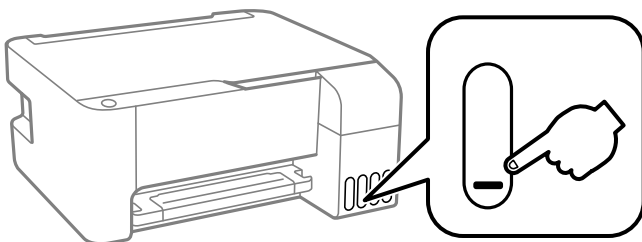

Relaterede oplysninger

→ [“Fyldning af blæktankene” på side 127](#)

Forbedring af udskrivnings-, kopierings- og scanningskvaliteten

Kontrol og rengøring af printhovedet

Hvis dyserne er tilstoppede, bliver udskrifterne utydelige, eller også er der linjer eller uventede farver på dem. Hvis dyserne er stærkt tilstoppede, udskrives et tomt ark. Når udskriftskvaliteten er forringet, skal du først bruge funktionen til dysetjek til at kontrollere, om dyserne er tilstoppede. Hvis dyserne er tilstoppede, skal du rengøre printhovedet.

! **Vigtigt:**

- Luk ikke det forreste dæksel op, og undlad at slukke printeren, mens skrivehovedet renses. Hvis rensning af skrivehovedet ikke er afsluttet, kan du muligvis ikke udskrive.*
- Printheadrensning forbruger blæk og bør ikke udføres oftere, end det er nødvendigt.*
- Når blækniveauet er lavt, kan du muligvis ikke rense skrivehovedet.*
- Hvis udskriftskvaliteten ikke er forbedret, efter at du har gentaget dysetjek og rengøring af printhovedet 3 gange, skal du vente i mindst 12 timer uden at udskrive og derefter køre dysetjekket igen og gentage rengøringen af printhovedet, hvis det er nødvendigt. Vi anbefaler, at du slukker for printeren ved at trykke på knappen . Hvis udskriftskvaliteten ikke er forbedret, skal du køre Grundig rengøring.*
- For at undgå udtørring af printhovedet må du ikke trække printerens stik ud, mens den er tændt.*

Du kan kontrollere og rengøre printhovedet ved hjælp af printerens kontrolpanel.

1. Læg almindeligt A4-papir i printeren.
2. Tryk på  for at slukke printeren.

3. Tænd printeren, mens du holder knappen  nede, og slip derefter knapperne, når strømindikatoren blinker.

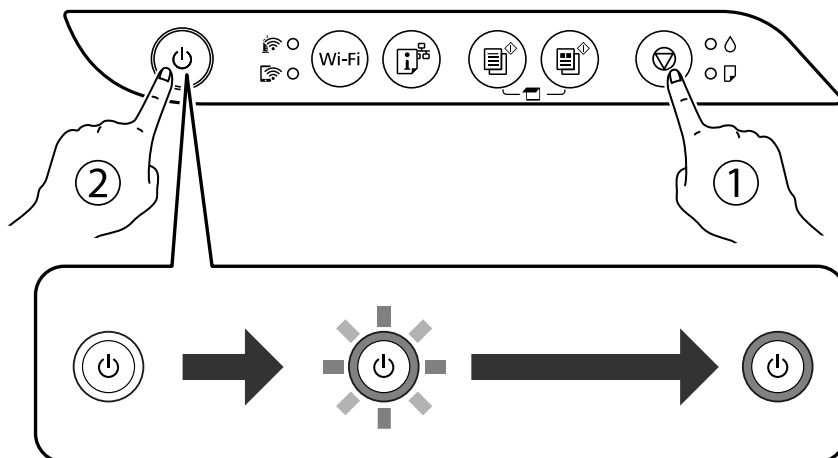

Dysetjekmønstret udskrives.

Bemærk:

Det kan tage lidt tid at begynde at udskrive dysetjekmønstret.

4. Kontroller udskriftsmønstret for at se, om printhovedets dyser er tilstoppede.

A) OK

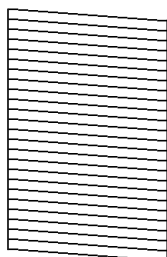

B) NG

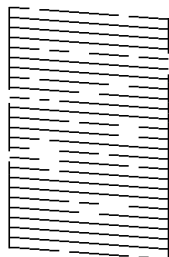

C) NG

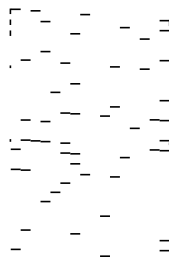

A:

Alle linjerne er udskrevet. Der er ikke behov for yderligere skridt.

B eller tæt på B

Nogle dyser er tilstoppede. Hold knappen  nede i fem sekunder, til strømindikatoren begynder at blinke. Skrivehovedrensningen starter.

Bemærk:

Det kan tage lidt tid at begynde rensning af skrivehovedet.

C eller tæt på C

Hvis de fleste linjer mangler eller ikke udskrives, betyder det, at de fleste dyser er tilstoppede. Kør Grundig rengøring. For nærmere information skal du se "Relaterede oplysninger" nedenfor.

5. Udskriv et dysecheckmønster igen, når strømindikatoren holder op med at blinke. Gentag rensningen og udskrivningen af mønstret, indtil alle linjer er udskrevet helt.

 **Vigtigt:**

Hvis udskriftskvaliteten ikke er forbedret, efter at du har gentaget dysetjek og rengøring af printhovedet 3 gange, skal du vente i mindst 12 timer uden at udskrive og derefter køre dysetjekket igen og gentage rengøringen af printhovedet, hvis det er nødvendigt. Vi anbefaler, at du slukker for printeren ved at trykke på knappen . Hvis udskriftskvaliteten ikke er forbedret, skal du køre Grundig rengøring.

Bemærk:

Du kan også kontrollere og rense printhovedet fra printerdriveren.

Windows

Klik på **Skrivehoved dysetjek** i fanen **Vedligeholdelse**.

Mac OS

Apple-menu > **Systemindstillinger** > **Printere og scannere** (eller **Udskriv og scan, Udskriv og fax**) > Epson(XXXX) > **Indstillinger og forsyninger** > **Hjælpeprogram** > **Åbn printerens hjælpeprogram** > **Skrivehoved dysetjek**

Relaterede oplysninger

➔ [“Kørsel af Grundig rengøring” på side 75](#)

Kørsel af Grundig rengøring

Med hjælpeværktøjet **Grundig rengøring** kan du udskifte alt blæk inde i blækrørene. I følgende situationer skal du muligvis bruge denne funktion til at forbedre udskriftskvaliteten.

- Du har udskrevet eller udført rensning af skivehoved, når blækniveauerne var for lave til at være synlige i blæktankene.
- Du har udført dysekontrol og rensning af skrivehoved flere gange og har derefter ventet i mindst 12 timer uden at udskrive, men udskriftskvaliteten er stadig ikke blevet bedre.

Læs følgende instruktioner, før du køre denne funktion.

 **Vigtigt:**

Sørg for, at der er nok blæk i blæktankene.

Kontroller visuelt, at alle blæktanke er mindst en tredjedel fulde. Lave blækniveauer under Grundig rengøring kan skade produktet.

 **Vigtigt:**

Det er påkrævet med et interval på 12 timer mellem hver Grundig rengøring.

Normalt vil en enkelt Grundig rengøring løse problemet med udskriftskvaliteten inden for 12 timer. Derfor skal du for at undgå unødvendigt blækforbrug vente 12 timer, før du prøver igen.

 **Vigtigt:**

Denne funktion påvirker blækpudens levetid. Blækpuderne opbruger deres kapacitet tidligere, når du bruger denne funktion. Hvis blækpatronerne har nået slutningen af deres levetid, skal du kontakte Epson Support for at anmode om udskiftning.

Bemærk:

Når blækniveauerne er utilstrækkelige til Grundig rengøring, kan du ikke køre denne funktion. Selv i dette tilfælde kan niveauerne til udskrivning opretholdes.

Relaterede oplysninger

➔ [“Kontrol og rengøring af printhovedet” på side 73](#)

Kørsel af Grundig rengøring (Windows)

1. Åbn printerdrivervinduet.
2. Klik på **Grundig rengøring** i fanen **Vedligeholdelse**.
3. Følg vejledningen på skærmen.

Kørsel af Grundig rengøring (Mac OS)

1. Vælg **Systemindstillinger** i menuen **Apple > Printere & Scannere** (eller **Udskriv & Scan, Udskriv & Fax**), og vælg derefter printeren.
2. Klik på **Indstillinger & Forsyninger > Værktøj > Åbn printerværktøj**.
3. Klik på **Grundig rengøring**.
4. Følg vejledningen på skærmen.

Forebyggelse af dysetilstopning

Brug altid tænd/sluk-knappen, når du tænder og slukker for printeren.

Kontroller, at strømindikatoren er slukket, inden du tager strømledningen ud.

Selve blækket kan tørre ud, hvis det ikke er tildækket. Ligesom når du sætter dækslet på en fyldepen for at forhindre den i at tørre ud, skal du sørge for, at printhovedet har hættten korrekt på for at forhindre, at blækket tørrer ud.

Hvis strømledningen er taget ud, eller der er strømafbrydelse, mens printeren er i brug, sidder hættten muligvis ikke korrekt på printhovedet. Hvis printhovedet efterlades sådan, vil det tørre ud, hvilket giver tilstopning af dyserne (blækudtag).

I disse tilfælde skal du tænde og slukke printeren igen så hurtigt som muligt, så hættten igen sidder korrekt på printhovedet.

Justering af skrivehovedet

Juster skrivehovedet, hvis du opdager en fejljustering i lodrette linjer eller utydelige billeder.

Justering af skrivehovedet — Windows

1. Læg almindeligt A4-papir i printeren.
2. Åbn printerdrivervinduet.
3. Klik på **Skrivehovedjustering** i fanen **Vedligeholdelse**.
4. Følg vejledningen på skærmen.

Justering af skrivehovedet — Mac OS

1. Læg almindeligt A4-papir i printeren.
2. Vælg **Systemindstillinger** i menuen Apple > **Printere og scannere** (eller **Udskriv og scan, Udskriv og fax**), og vælg derefter printeren.
3. Klik på **Indstillinger & Forsyninger > Værktøj > Åbn printerværktøj**.
4. Klik på **Skrivehovedjustering**.
5. Følg vejledningen på skærmen.

Rengøring af papirbanen for udtværet blæk

Hvis udskrifterne stadig er slørede eller udtværede, skal du rengøre den indvendige rulle.



Vigtigt:

Brug ikke servietter til at rengøre printeren indvendigt. Printheadets dyser kan blive tilstoppede, hvis der kommer fnug på dem.

1. Kontroller, at der ikke er støv eller pletter på scannerglaspladen og dokumentlåg.
2. Læg almindeligt A4-papir i printeren.
3. Start kopiering uden at placere en original.

Bemærk:

Gentag denne proces, indtil der ikke er udtværet blæk på papiret.

Rengøring af Scannerglaspladen

Hvis kopierne eller scannede billeder er udtværede, skal du rengøre scannerglaspladen.



Vigtigt:

Brug aldrig alkohol eller fortynder til rengøring af printeren. Disse kemikalier kan beskadige printeren.

1. Åbn dokumentdækslet.

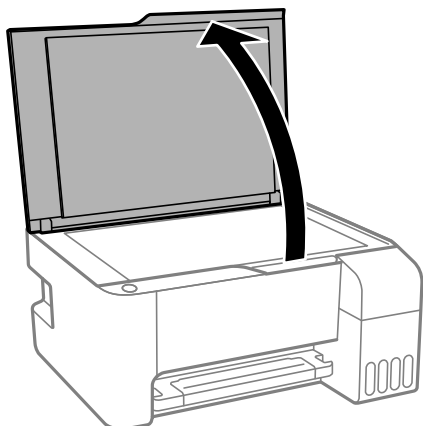

2. Brug en tør, blød og ren klud til rengøring af overfladen af scannerglaspladen.

! **Vigtigt:**

- Hvis der kommer fedt eller andet materiale, der er svært at fjerne, på glaspladen, skal du bruge en lille smule rengøringsmiddel til glasflader og en blød klud til rengøringen. Tør al overskydende væske af.
- Tryk ikke for hårdt på glasoverfladen.
- Vær omhyggelig med ikke at ridse eller beskadige overfladen af glasset. En beskadiget glasoverflade kan forringe scanningskvaliteten.

Rengøring af printeren

Hvis komponenterne og kabinettet er snavset eller støvet, skal du slukke for printeren og rengøre dem med en blød, ren klud, der er fugtet med vand. Hvis du ikke kan fjerne snavs, kan du prøve at tilføje en lille mængde mildt rengøringsmiddel til den fugtige klud.

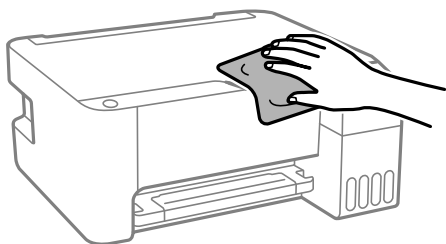

! **Vigtigt:**

- Pas på ikke at få vand på printermekanismen eller andre elektriske komponenter. Ellers kan printeren blive beskadiget.
- Brug aldrig alkohol, maling eller fortynder til rengøring af komponenterne og kabinettet. Disse kemikalier kan skade dem.



Orensning af spildt blæk

Hvis der er spildt blæk, kan du rense det op på følgende måder.

- Hvis der klæber blæk til området omkring tanken, skal du tørre det af med en fnugfri, ren klud eller en vatpind.
- Hvis der spildes blæk på skrivebordet eller gulvet, skal du straks tørre det af. Når blæk tørrer, er det svært at fjerne. For at forhindre tilsmudsningen i at sprede sig skal du opsuge blækket med en tør klud og derefter tørre af med en fugtig klud.
- Hvis der kommer blæk på dine hænder, skal du vaske dem med vand og sæbe.

Kontrol af det samlede antal sider, der er kørt gennem printeren

Du kan kontrollere det samlede antal sider, der er kørt gennem printeren. Disse oplysninger udskrives sammen med dysetjekmønstret.

1. Læg almindeligt A4-papir i printeren.
2. Tryk på  for at slukke printeren.
3. Tænd printeren, mens du holder knappen  nede, og slip derefter knapperne, når strømindikatoren blinker.

Bemærk:

Du kan også kontrollere det samlede antal sider, der er kørt gennem printeren, fra printerdriveren.

Windows

Klik på **Oplysninger om printer og indstillinger** i fanen **Vedligeholdelse**.

Mac OS

Apple-menu > **Systemindstillinger** > **Printere og scannere** (eller **Udskriv og scan**, **Udskriv og fax**) > **Epson(XXXX)** > **Indstillinger og forsyninger** > **Hjælpeprogram** > **Åbn printerens hjælpeprogram** > **Oplysninger om printer og indstillinger**

Strømbesparelse

Printeren går automatisk i dvaletilstand eller slukkes, hvis der ikke foretages nogen handlinger i et indstillet tidsrum. Du kan justere tiden, inden der anvendes strømstyring. Enhver øgning vil påvirke produktets energieffektivitet. Tag hensyn til miljøet, inden du foretager eventuelle ændringer.

Afhængigt af hvor produktet er købt, har printeren muligvis en funktion, der automatisk slukker apparatet, hvis det ikke forbindes til en netværk inden for en bestemt tidsperiode.

<https://www.epson.eu/energy-consumption>

Strømbesparelse — Windows

1. Åbn printerdrivervinduet.
2. Klik på **Oplysninger om printer og indstillinger** i fanen **Vedligeholdelse**.

3. Gør et af følgende.

Bemærk:

*Dit produkt har muligvis funktionen **Sluktimer** eller **Sluk ved afbrydelse** og **Sluk hvis afbrudt**, afhængig af hvor produktet er købt.*

- Vælg det tidsrum, der skal gå, før printeren går i dvaletilstand, som indstilling for **Dvaletimer**, og klik på **Send**. For at få printeren til at slukke automatisk skal du vælge tidsrum for indstillingen **Sluktimer** og klikke på **Send**.
- Vælg det tidsrum, der skal gå, før printeren går i dvaletilstand, som indstilling for **Dvaletimer**, og klik på **Send**. For at få printeren til at slukke automatisk skal du vælge tidsrum i indstillingen **Sluk hvis inaktiv** eller **Sluk hvis afbrudt** og derefter klikke på **Send**.

4. Klik på OK.

Strømbesparelse — Mac OS

1. Vælg **Systemindstillinger** i menuen Apple > **Printere og scannere** (eller **Udskriv og scan**, **Udskriv og fax**), og vælg derefter printeren.
2. Klik på **Indstillinger & Forsyninger** > **Værktøj** > **Åbn printerværktøj**.
3. Klik på **Printerindstillinger**.
4. Gør et af følgende.

Bemærk:

*Dit produkt har muligvis funktionen **Sluktimer** eller funktionerne **Sluk hvis inaktiv** og **Sluk hvis afbrudt**, afhængig af hvor produktet er købt.*

- Vælg det tidsrum, der skal gå, før printeren går i dvaletilstand, som indstilling for **Dvaletimer**, og klik på **Anvend**. For at få printeren til at slukke automatisk skal du vælge tidsrum for indstillingen **Sluktimer** og klikke på **Anvend**.
- Vælg det tidsrum, der skal gå, før printeren går i dvaletilstand, som indstilling for **Dvaletimer**, og klik på **Anvend**. For at få printeren til at slukke automatisk skal du vælge tidsrum i indstillingen **Sluk hvis inaktiv** eller **Sluk hvis afbrudt** og derefter klikke på **Anvend**.

Installation eller afinstallation af programmer separat

Forbind din computer til netværket og installer den seneste version af programmerne fra websiden. Log på computeren som administrator. Hvis du bliver bedt om det, skal du indtaste administratoradgangskoden.

Installation af programmerne separat

Bemærk:

Når du geninstallerer et program, skal du først afinstallere det.

1. Sørg for at printeren og computeren er tilgængelige til kommunikation, og at printeren er sluttet til internettet.

2. Start EPSON Software Updater.

Skærbilledet er et eksempel på Windows.

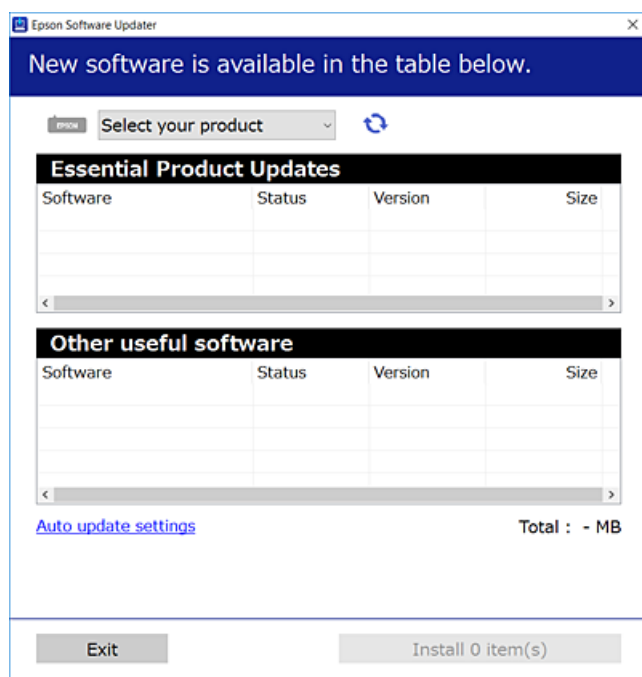

3. Hvis du bruger Windows, skal du vælge din printer, og derefter klikke på  for at søge efter de senest tilgængelige programmer.
4. Vælg de elementer, du vil installere eller opdatere, og klik derefter på installationsknappen.



Vigtigt:

Sluk ikke printeren, og træk ikke stikket ud, før opdateringen er gennemført. Hvis du gør det, kan det medføre fejl i printeren.

Bemærk:

- Du kan downloade de seneste applikationer fra Epsons websted.
<http://www.epson.com>
- Hvis du bruger styresystemerne Windows Server, kan du ikke bruge Epson Software Updater. Download de nyeste programmer fra Epsons websted.

Relaterede oplysninger

- ➔ [“Program til opdatering af software og firmware \(Epson Software Updater\)” på side 175](#)
- ➔ [“Afinstallation af programmer” på side 83](#)

Kontrol af, om en ægte Epson-printerdriver er installeret — Windows

Du kan kontrollere, om en original Epson-printerdriver er installeret på din computer ved hjælp af en af følgende metoder.

Vælg **Kontrolpanel > Vis enheder og printere (Printere, Printere og faxenheder)**, og gør derefter følgende for at åbne vinduet til egenskaber for printerserver.

- ❑ Windows Windows 10/Windows 8.1/Windows 8/Windows 7/Windows Server 2019/Windows Server 2016/Windows Server 2012 R2/Windows Server 2012/Windows Server 2008 R2

Klik på printerikonet, og klik derefter på **Egenskaber for printerserver** øverst i vinduet.

- ❑ Windows Vista/Windows Server 2008

Højreklik på mappen **Printere**, og klik derefter på **Kør som administrator** > **Serveregenskaber**.

- ❑ Windows XP/Windows Server 2003 R2/Windows Server 2003

Fra menuen **Filer** skal du vælge **Serveregenskaber**.

Klik på fanen **Driver**. Hvis dit printernavn vises på listen, er der installeret en original Epson-printerdriver på din computer.

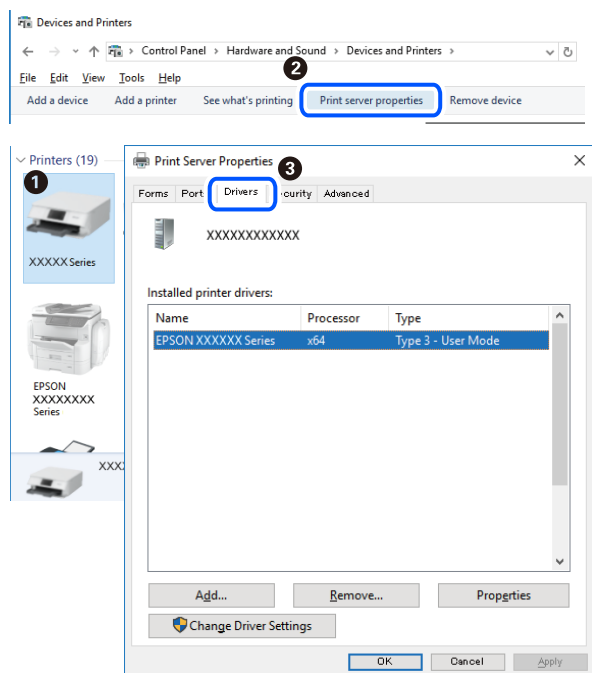

Relaterede oplysninger

➔ [“Installation af programmerne separat” på side 80](#)

Kontrol af, om en ægte Epson-printerdriver er installeret — Mac OS

Du kan kontrollere, om en original Epson-printerdriver er installeret på din computer ved hjælp af en af følgende metoder.

Vælg **Systemindstillinger** i menuen Apple > **Printere & Scannere** (eller **Udskriv & Scan**, **Udskriv & Fax**), og vælg derefter printeren. Klik på **Indstillinger og forbrugsvarer**, og hvis fanen **Indstillinger** og fanen **Værktøjer** vises i vinduet, er der installeret en original Epson-printerdriver på din computer.

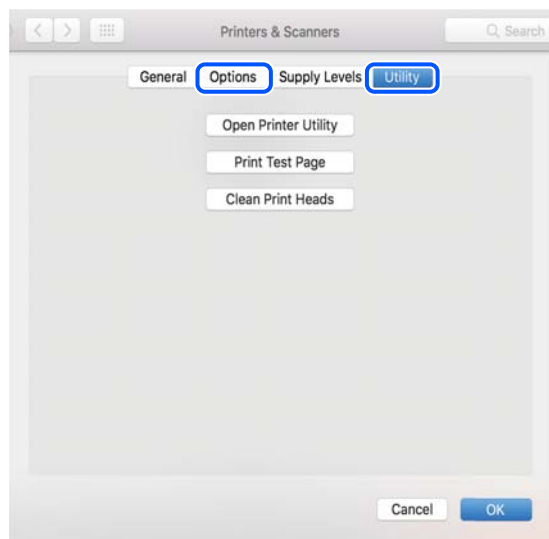

Relaterede oplysninger

➔ [“Installation af programmerne separat” på side 80](#)

Tilføjelse af printer (kun for Mac OS)

1. Vælg **Systemindstillinger** fra menuen Apple > **Printere og scannere** (eller **Udskriv og scan**, **Udskriv og fax**).
2. Klik på +, og vælg så **funktionen til at tilføje en anden printer eller scanner**.
3. Vælg din printer, og vælg derefter din printer fra **Brug**.
4. Klik på **Tilføj**.

Bemærk:

Hvis din printer ikke er på listen, skal du kontrollere, at den er sluttet korrekt til computeren, og at printeren er tændt.

Afinstallation af programmer

Log på computeren som administrator. Hvis du bliver bedt om det, skal du indtaste administratoradgangskoden.

Afinstallation af programmer — Windows

1. Tryk på  for at slukke printeren.
2. Luk alle programmer, der kører.

3. Åbn **Kontrolpanel**:

- Windows 10/Windows Server 2019/Windows Server 2016

Klik på startknappen, og vælg så **Windows-system > Kontrolpanel**.

- Windows 8.1/Windows 8/Windows Server 2012 R2/Windows Server 2012

Vælg **Skrivebord > Indstillinger > Kontrolpanel**.

- Windows 7/Windows Vista/Windows XP/Windows Server 2008 R2/Windows Server 2008/Windows Server 2003 R2/Windows Server 2003

Klik på startknappen, og vælg **Kontrolpanel**.

4. Åbn **Fjern et program** (eller **Tilføj eller fjern programmer**):

- Windows 10/Windows 8.1/Windows 8/Windows 7/Windows Vista/Windows Server 2019/Windows Server 2016/Windows Server 2012 R2/Windows Server 2012/Windows Server 2008 R2/Windows Server 2008

Vælg **Fjern et program** under **Programmer**.

- Windows XP/Windows Server 2003 R2/Windows Server 2003

Klik på **Tilføj eller fjern programmer**.

5. Vælg det program, du vil afinstallere.

Du kan ikke afinstallere printerdriveren, hvis der er nogle udskriftsjobs. Slet eller vent på, at disse jobs bliver udskrevet, før du afinstallerer.

6. Afinstaller programmerne:

- Windows 10/Windows 8.1/Windows 8/Windows 7/Windows Vista/Windows Server 2019/Windows Server 2016/Windows Server 2012 R2/Windows Server 2012/Windows Server 2008 R2/Windows Server 2008

Klik på **Fjern/rediger** eller **Fjern**.

- Windows XP/Windows Server 2003 R2/Windows Server 2003

Klik på **Rediger/fjern** eller **Fjern**.

Bemærk:

Hvis vinduet **Kontrol af brugerkonti** vises, skal du klikke på **Fortsæt**.

7. Følg vejledningen på skærmen.

Afinstallation af programmer — Mac OS

1. Download Uninstaller vha. EPSON Software Updater.

Når du har downloadet Uninstaller, behøver du ikke downloade det igen, hver gang du afinstallerer programmet.

2. Tryk på  for at slukke printeren.

3. Hvis du vil afinstallere printerdriveren, skal du vælge **Systemindstillinger** i menuen Apple > **Printere & Scannere** (eller **Udskriv & Scan, Udskriv & Fax**) og derefter fjerne printeren fra listen over aktiverede printere.

4. Luk alle programmer, der kører.

5. Vælg **Gå > Programmer > Epson Software > Uninstaller**.

6. Vælg det program, du vil afinstallere, og klik så på **Afinstaller**.

 **Vigtigt:**

Med Uninstaller fjernes alle drivere til Epson-blækstråleprintere fra computeren. Hvis du bruger flere Epson-blækstråleprintere, og du kun vil slette nogle af driverne, skal du først slette dem alle sammen og så installere den nødvendige printerdriver igen.

Bemærk:

Hvis du ikke kan finde det program, du vil afinstallere, på listen over programmer, kan du ikke afinstallere det vha. Uninstaller. I så fald skal du vælge **Gå > Programmer > Epson Software**, vælge det program, du vil afinstallere, og så trække det til skraldespandsikonet.

Relaterede oplysninger

- ➔ “Program til opdatering af software og firmware (Epson Software Updater)” på side 175

Opdatering af programmer og firmware

Du kan muligvis løse visse problemer og forbedre eller tilføje funktioner ved at opdatere programmerne og firmwaren. Sørg for, at du bruger den seneste version af programmerne og firmwaren.

1. Sørg for, at der er forbindelse mellem printeren og computeren, og at computeren har forbindelse til internettet.
2. Start EPSON Software Updater, og opdater programmerne eller firmwaren.

 **Vigtigt:**

Sluk ikke for computeren eller printeren, og træk ikke stikket ud, før opdateringen er gennemført; ellers kan printeren fungere forkert.

Bemærk:

Hvis du ikke kan finde det program, du vil opdatere, på listen over programmer, kan du ikke opdatere det vha. EPSON Software Updater. Søg efter de seneste versioner af programmerne på det lokale Epson-websted.

<http://www.epson.com>

Transport og opbevaring af printeren

Når du skal opbevare eller transportere printeren af hensyn til flytning eller reparation, skal du følge nedenstående trin for at pakke printeren.

1. Sluk for printeren ved at trykke på knappen .
2. Sørg for, at strømlyset slukkes, og tag så strømkablet ud af stikket.

 **Vigtigt:**

Tag strømkablet ud, når strømindikatoren er slukket. Ellers vender skriverhovedet ikke tilbage til udgangspositionen, hvilket får blækket til at tørre, og udskrivning bliver umulig.

3. Alle kabler, som f.eks. strømkablet og USB-kablet, skal kobles fra.
4. Fjern alt papir fra printeren.
5. Kontroller, at der ikke er originaler på printeren.
6. Luk omhyggeligt hættan på blæktanken.

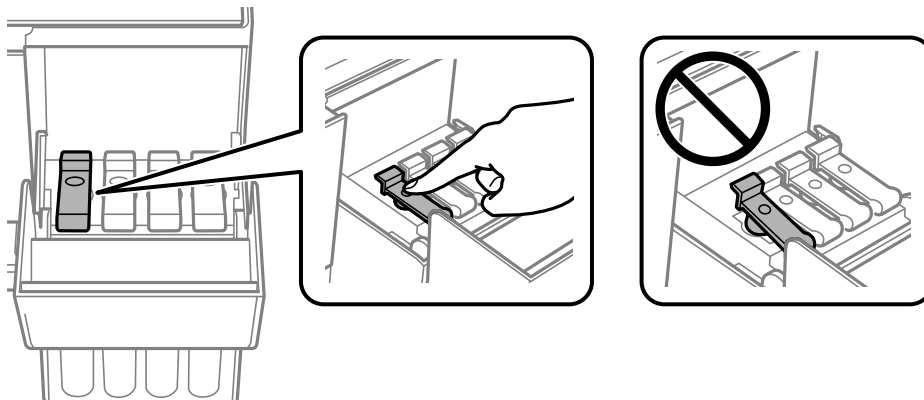

7. Luk blæktankdækslet omhyggeligt.

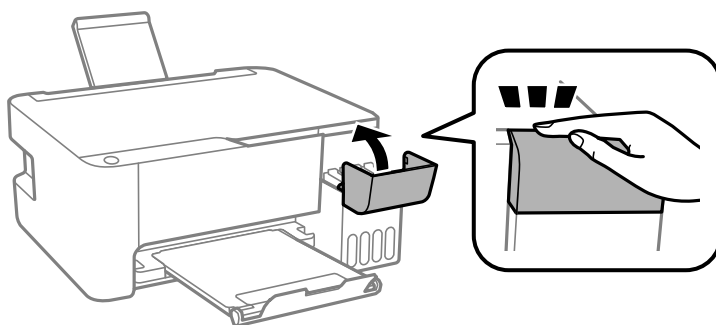

8. Klargør til at pakke printeren ned som vist nedenfor.

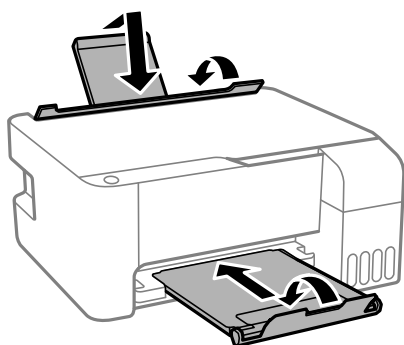

9. Placer printeren i plastikposen, og luk den ved at folde åbningen ned.

10. Pak printeren ned i kassen ved brug af det beskyttende materiale.

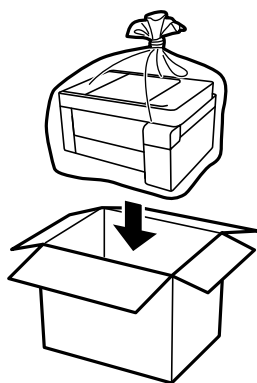

! **Vigtigt:**

- ❑ Når du opbevarer eller transporterer printeren, skal du placere printeren i plastikposen og lukke den ved at folde åbningen ned. Undgå at vippe printeren, at placere den lodret eller at vende den på hovedet, da dette kan forårsage, at blækket siver ud.

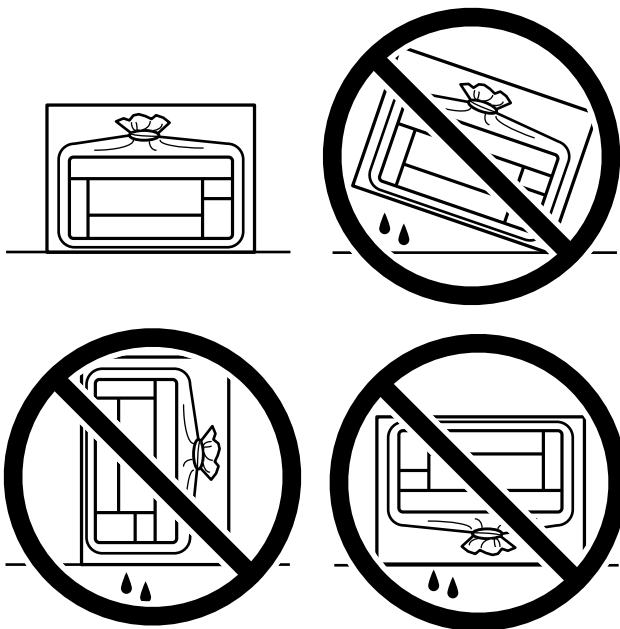

- ❑ Ved opbevaring eller transport af blækflasker, må flasken ikke vippes eller udsættes for stød eller temperaturændringer. I så fald kan der løbe blæk ud, selvom blækflasken er lukket helt. Hold altid flasken lodret, når hættten skrues på, og træf forholdsregler, så blækket ikke løber ud under transport af flasken, for eksempel hvis du lægger flasken i en taske.
- ❑ Sæt ikke åbnede blækflasker i kassen sammen med printeren.



Rens og juster printhovedet, hvis udskriftskvaliteten er forringet næste gang, du udskriver.

Relaterede oplysninger

- ➔ [“Kontrol og rengøring af printhovedet” på side 73](#)
- ➔ [“Justering af skrivehovedet” på side 76](#)

Løsning af problemer

Printeren fungerer ikke som forventet.	90
Kontrol af indikatorer og printerstatus.	120
Papiret sidder fast.	123
Det er tid til at udskifte blækket.	126
Udskrivning, kopiering og scanning er dårlig.	131
Problemet kan ikke løses.	146

Printeren fungerer ikke som forventet

Printeren tændes ikke eller slukkes ikke

Der tændes ikke for strømmen

Følgende årsager kan overvejes.

■ Netledningen er ikke sluttet korrekt til stikkontakten.

Løsninger

Sørg for, at strømkablet er sat korrekt i.

■ Knappen blev ikke holdt nede længe nok.



Løsninger

Hold -knappen nede lidt længere.

Der slukkes ikke for strømmen

■ Knappen blev ikke holdt nede længe nok.

Løsninger

Hold -knappen nede lidt længere. Hvis du stadig ikke kan slukke for printeren, skal du tage strømkablet ud. Tænd for printeren igen, og sluk for den ved at trykke på -knappen for at undgå, at printhovedet tørrer ud.

Strømmen slukker automatisk

■ Funktionen Sluktimer eller Sluk hvis inaktiv og funktionen Sluk hvis afbrudt er aktiveret.

Løsninger

Windows

Klik på **Oplysninger om printer og indstillinger** i fanen **Vedligeholdelse** i printerdriveren.

Slå indstillingerne **Sluk hvis inaktiv** og **Sluk hvis afbrudt** fra.

Slå indstillingen **Sluktimer** fra.

Mac OS

Vælg **Systemindstillinger** i menuen **Apple > Printere og scannere** (eller **Udskriv og scan, Udskriv og fax**), og vælg derefter printeren. Klik på **Indstillinger og forsyninger > Værktøj > Åbn printerværktøj**, og klik derefter på **Printerindstillinger**.

Slå indstillingerne **Sluk hvis inaktiv** og **Sluk hvis afbrudt** fra.

Slå indstillingen **Sluktimer** fra.

Bemærk:

Dit produkt har muligvis funktionen **Sluktimer** eller funktionerne **Sluk hvis inaktiv** og **Sluk hvis afbrudt**, afhængig af hvor produktet er købt.

Papiret indføres forkert

Ingen papirføder

Følgende årsager kan overvejes.

■ Installationsstedet er ikke passende.

Løsninger

Anbring printeren på en flad overflade, og betjen den under de anbefalede miljøforhold.

➔ [“Miljømæssige specifikationer” på side 180](#)

■ Der bruges ikke-understøttet papir.

Løsninger

Brug papir, der understøttes af printeren.

➔ [“Anvendeligt papir og kapaciteter” på side 165](#)

➔ [“Utilgængelige papirtyper” på side 167](#)

■ Ukorrekt papirhåndtering.

Løsninger

Følg forholdsreglerne for papirhåndtering.

➔ [“Forholdsregler til papirhåndtering” på side 26](#)

■ Der er lagt for mange ark i printeren.

Løsninger

Læg ikke mere papir i end det maksimale antal ark, som er angivet for papiret. Læg ikke almindeligt papir i over linjen angivet med trekantsymbolet på kantstyret.

➔ [“Anvendeligt papir og kapaciteter” på side 165](#)

Papiret indføres skævt

Følgende årsager kan overvejes.

■ Installationsstedet er ikke passende.

Løsninger

Anbring printeren på en flad overflade, og betjen den under de anbefalede miljøforhold.

➔ [“Miljømæssige specifikationer” på side 180](#)

Der bruges ikke-understøttet papir.

Løsninger

Brug papir, der understøttes af printeren.

➔ [“Anvendeligt papir og kapaciteter” på side 165](#)

➔ [“Utilgængelige papirtyper” på side 167](#)

Ukorrekt papirhåndtering.

Løsninger

Følg forholdsreglerne for papirhåndtering.

➔ [“Forholdsregler til papirhåndtering” på side 26](#)

Papiret er indført forkert.

Løsninger

Ilæg papir i den korrekte retning, og skub kantstyret mod papirets kanter.

➔ [“Ilægning af papir i den bageste papirindføring” på side 27](#)

Der er lagt for mange ark i printeren.

Løsninger

Læg ikke mere papir i end det maksimale antal ark, som er angivet for papiret. Læg ikke almindeligt papir i over linjen angivet med trekantsymbolet på kantstyret.

➔ [“Anvendeligt papir og kapaciteter” på side 165](#)

Flere papirark indføres samtidigt

Følgende årsager kan overvejes.

Installationsstedet er ikke passende.

Løsninger

Anbring printeren på en flad overflade, og betjen den under de anbefalede miljøforhold.

➔ [“Miljømæssige specifikationer” på side 180](#)

Der bruges ikke-understøttet papir.

Løsninger

Brug papir, der understøttes af printeren.

➔ [“Anvendeligt papir og kapaciteter” på side 165](#)

➔ [“Utilgængelige papirtyper” på side 167](#)

■ Ukorrekt papirhåndtering.

Løsninger

Følg forholdsreglerne for papirhåndtering.

➔ [“Forholdsregler til papirhåndtering” på side 26](#)

■ Papiret er fugtigt.

Løsninger

Læg nyt papiret i.

■ Statisk elektricitet forårsager, at papirarkene klæber sig sammen.

Løsninger

Ventiler papiret, før du lægger det i. Hvis papiret stadig ikke indføres, skal du lægge ét ark papir i ad gangen.

■ Der er lagt for mange ark i printeren.

Løsninger

Læg ikke mere papir i end det maksimale antal ark, som er angivet for papiret. Læg ikke almindeligt papir i over linjen angivet med trekantsymbolet på kantstyret.

➔ [“Anvendeligt papir og kapaciteter” på side 165](#)

■ Der lægges flere ark papir i.

Løsninger

Læg ét ark papir i ad gangen.

■ Der indføres flere ark papir på samme tid under manuel 2-sidet udskrivning.

Løsninger

Fjern eventuelt papir, der er lagt i papirkilden, inden du indfører papiret igen.

Fejl pga. manglende papir

■ Der er ikke lagt papir i midten af bageste papirindføring.

Løsninger

Når der vises en fejlmeddelelse om, at der ikke er papir, selvom der er lagt papir i den bageste papirindføring, skal du lægge papiret igen i midten af den bageste papirindføring.

Kan ikke udskrive

Kan ikke udskrive fra Windows

Sørg for, at computeren og printeren er tilsluttet korrekt.

Årsagen og løsningen på problemet varierer afhængigt af, om de er tilsluttet eller ej.

Kontrol af forbindelsesstatus

Brug Epson Printer Connection Checker for at kontrollere forbindelsesstatus for computeren og printeren. Du kan muligvis løse problemet afhængigt af resultaterne af tjekket.

1. Dobbeltklik på ikonet **Epson Printer Connection Checker** på skrivebordet.

Epson Printer Connection Checker starter.

Hvis der ikke er noget ikon på skrivebordet, skal du følge nedenstående metoder for at starte Epson Printer Connection Checker.

- Windows 10

Klik på startknappen, og vælg derefter **Epson Software > Epson Printer Connection Checker**.

- Windows 8.1/Windows 8

Indtast programnavnet i søgemuleten, og vælg så det viste ikon.

- Windows 7

Klik på startknappen, og vælg derefter **Alle programmer > Epson Software > Epson Printer Connection Checker**.

2. Følg vejledningen på skærmen for at kontrollere.

Bemærk:

Hvis printernavnet ikke vises, skal du installere en original Epson-printerdriver.

["Kontrol af, om en ægte Epson-printerdriver er installeret — Windows" på side 81](#)

Når du har identificeret problemet, skal du følge den løsning, der vises på skærmen.

Hvis du ikke kan løse problemet, skal du kontrollere følgende, afhængigt af din situation.

- Printeren genkendes ikke over en netværksforbindelse

["Kan ikke oprette forbindelse til et netværk" på side 94](#)

- Printeren genkendes ikke ved hjælp af en USB-forbindelse

["Printeren kan ikke oprette forbindelse via USB \(Windows\)" på side 96](#)

- Printeren genkendes, men udskrivningen kan ikke udføres.

["Kan ikke udskrive, selvom der er oprettet forbindelse \(Windows\)" på side 97](#)

Kan ikke oprette forbindelse til et netværk

Problemet kan være et af følgende problemer.

Der er noget galt med netværksenhederne til Wi-Fi-forbindelsen.

Løsninger

Sluk de enheder, som du vil tilslutte til netværket. Vent i cirka 10 sekunder, og tænd derefter enhederne i følgende rækkefølge; trådløs router, computer eller smartenhed og derefter printer. Flyt printeren og

computeren eller smartenheden tættere på den trådløse router for at hjælpe med radiobølgekommunikation, og forsøg derefter at foretage netværksindstillinger igen.



Enheder kan ikke modtage signaler fra den trådløse router, fordi de er placeret for langt fra hinanden.

Løsninger

Når du har flyttet computeren eller smartenheden og printeren tættere på den trådløse router, skal du slukke for den trådløse router og derefter tænde den igen.

Når du ændrer den trådløse router, passer indstillingerne ikke til den nye router.

Løsninger

Foretag forbindelsesindstillingerne igen, så de passer til den nye trådløse router.

SSID'erne, der er tilsluttet fra computeren eller smartenheden og computer, er forskellige.

Løsninger

Når du bruger flere trådløse routere samtidigt, eller hvis den trådløse router har flere SSID'er, og der er forbundet enheder til forskellige SSID'er, kan du ikke oprette forbindelse til den trådløse router.

Slut computeren eller smartenheden til samme SSID som printeren.

Eksempel på at oprette forbindelse til forskellige SSID'er

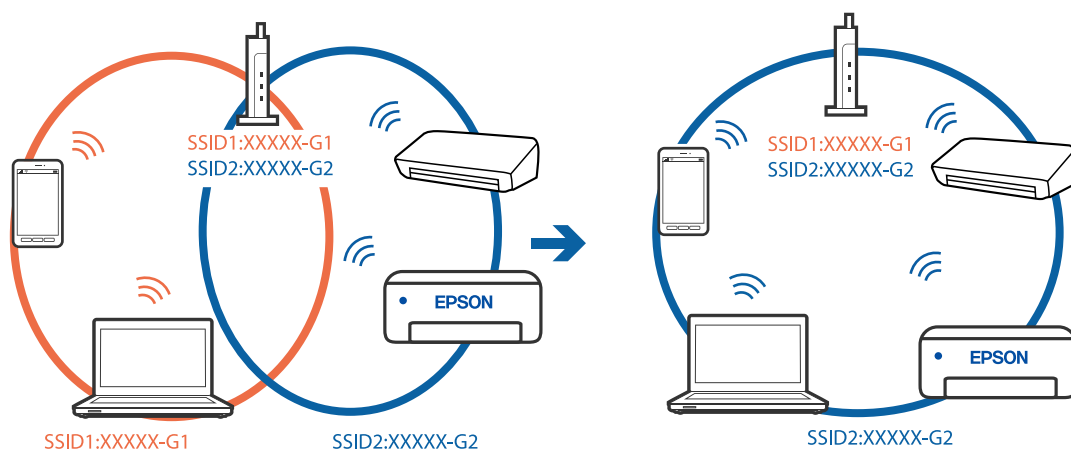

- Eksempel på at oprette forbindelse til SSID'er med et andet frekvensområde

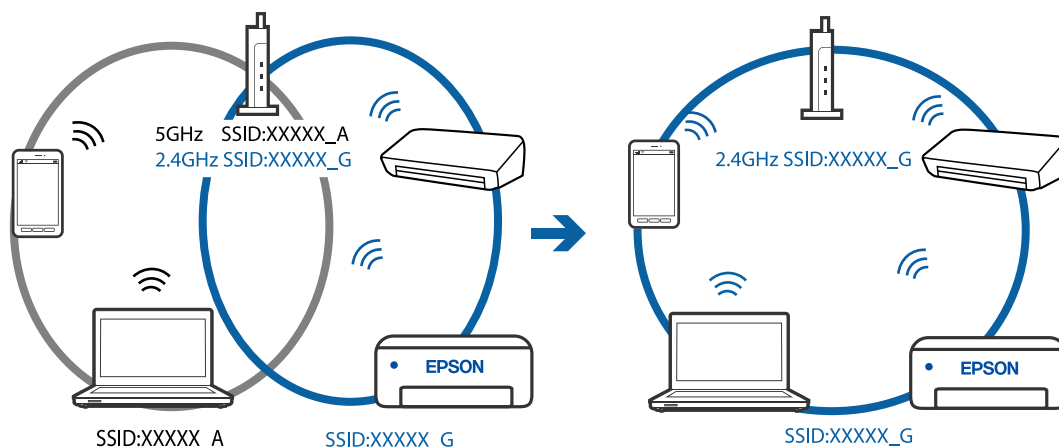

En privatlivsseparator er tilgængelig på den trådløse router.

Løsninger

De fleste trådløse routere har en separatorfunktion, der blokerer kommunikation mellem enheder inden for det samme SSID. Hvis du ikke kan kommunikere mellem printeren og computeren eller smartenheden, selvom de er sluttet til samme netværk, skal du deaktivere separatorfunktionen på den trådløse router. Du kan læse mere om trådløse routere i den medfølgende vejledning.

IP-adressen er forkert tildelt.

Løsninger

Hvis IP-adressen, der er tildelt printeren, er 169.254.XXX.XXX, og subnetmasken er 255.255.0.0, er IP-adressen muligvis ikke tildelt korrekt.

Udskriv netværksforbindelsesrapporten, og kontroller derefter IP-adressen og den undernetmaske, der er tildelt printeren. For at udskrive netværksforbindelsesrapporten, skal du trykke på -knappen på printerens betjeningspanel.

Genstart den trådløse router, eller nulstil netværksindstillingerne for printeren.

Der er et problem med netværksindstillingerne på computeren.

Løsninger

Prøv at få adgang til en hjemmeside fra din computer for at sikre, at computerens netværksindstillinger er korrekte. Hvis du ikke kan få adgang til en hjemmeside, er der et problem på computeren.

Kontroller netværksforbindelsen på computeren. Se den dokumentation, der følger med computeren, for at få flere oplysninger.

Printeren kan ikke oprette forbindelse via USB (Windows)

Følgende årsager kan overvejes.

USB-kablet er ikke sat korrekt i stikkontakten.

Løsninger

Sæt USB-kablet helt ind i printeren og computeren.

Der er opstået et problem med USB-hub'en.

Løsninger

Hvis du bruger en USB-hub, skal du prøve at slutte printeren direkte til computeren.

Der er et problem med USB-kablet eller USB-indgangen.

Løsninger

Hvis USB-kablet ikke kan genkendes, skal du ændre porten eller skifte USB-kablet.

Kan ikke udskrive, selvom der er oprettet forbindelse (Windows)

Følgende årsager kan overvejes.

Der er opstået et problem med softwaren eller dataene.

Løsninger

- Sørg for, at en original Epson-printerdriver (EPSON XXXXX) er installeret. Hvis en original Epson-printerdriver ikke er installeret, er de tilgængelige funktioner begrænset. Vi anbefaler, at du bruger en original Epson-printerdriver.
 - Hvis du udskriver et billede med stor datamængde, har computeren muligvis ikke nok hukommelse. Udskriv billedet i en lavere opløsning eller mindre størrelse.
 - Hvis du har prøvet alle løsningerne og ikke har fundet en løsning på problemet, skal du prøve at afinstallere og så geninstallere printerdriveren.
 - Du kan muligvis løse problemet ved at opdatere softwaren til den nyeste version. Brug softwareopdateringsværktøjet til at kontrollere status på softwaren.
- ➔ ["Kontrol af, om en ægte Epson-printerdriver er installeret — Windows"](#) på side 81
 - ➔ ["Kontrol af, om en ægte Epson-printerdriver er installeret — Mac OS"](#) på side 82
 - ➔ ["Installation eller afinstallation af programmer separat"](#) på side 80
 - ➔ ["Opdatering af programmer og firmware"](#) på side 85

Der er opstået et problem med printerens status.

Løsninger

Klik på **EPSON Status Monitor 3** på printerdriverens fane **Vedligeholdelse**, og kontroller printerstatus. Hvis **EPSON Status Monitor 3** er deaktiveret, skal du klikke på **Udvidede indstillinger** på fanen **Vedligeholdelse** og så vælge **Aktiver EPSON Status Monitor 3**.

Der er stadig et job, der venter på at blive udskrevet.

Løsninger

Klik på **Udskriftskø** i fanen **Vedligeholdelse** i printerdriveren. Hvis unødvendige data stadig forefindes, skal du vælge **Annuller alle dokumenter** fra menuen **Printer**.

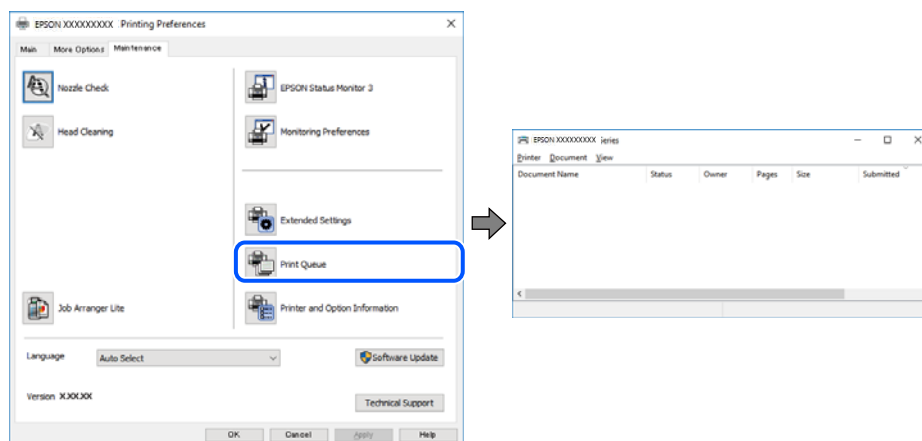

Printeren er afventende eller offline.

Løsninger

Klik på **Udskriftskø** i fanen **Vedligeholdelse** i printerdriveren.

Hvis printeren er offline eller i venteposition, skal du fravælge indstillingen for offline eller venteposition i menuen **Printer**.

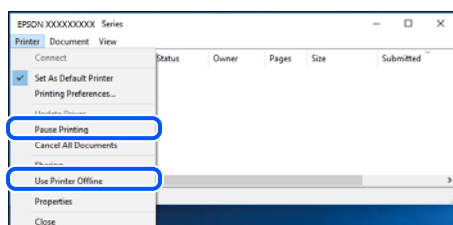

Printeren er ikke valgt som standardprinter.

Løsninger

Højreklik på printerikonet i **Kontrolpanel** > **Vis enheder og printere** (eller **Printere, Printer og faxenheder**), og klik på **Indstil som standardprinter**.

Bemærk:

Hvis der er flere printerikoner, skal du se følgende for at vælge den korrekte printer.

Eksempel)

USB-forbindelse: EPSON XXXX-serien

Netværksforbindelse: EPSON XXXX-serien (netværk)

Hvis du installerer printerdriveren flere gange, kan der blive oprettet kopier af printerdriveren. Hvis der oprettes kopier som f.eks. "EPSON XXXX-serien (kopi 1)", skal du højreklikke på det kopierede driverikon og derefter klikke på **Fjern enhed**.

Printerporten er ikke indstillet korrekt.

Løsninger

Klik på **Udskriftskø** i fanen **Vedligeholdelse** i printerdriveren.

Kontroller, at printerporten er indstillet korrekt som vist nedenfor i **Egenskab > Port** i menuen **Printer**.

USB-forbindelse: **USBXXX**, netværksforbindelse: **EpsonNet Print Port**

Pludselig kan printeren ikke udskrive fra en netværksforbindelse

Problemet kan være et af følgende problemer.

Netværksmiljøet er blevet ændret.

Løsninger

Når du har ændret netværksmiljøet, f.eks. den trådløse router eller udbyderen, skal du prøve at lave netværksindstillingerne for printeren igen.

Slut computeren eller smartenheden til samme SSID som printeren.

Der er noget galt med netværksenhederne til Wi-Fi-forbindelsen.

Løsninger

Sluk de enheder, som du vil tilslutte til netværket. Vent i cirka 10 sekunder, og tænd derefter enhederne i følgende rækkefølge; trådløs router, computer eller smartenhed og derefter printer. Flyt printeren og computeren eller smartenheden tættere på den trådløse router for at hjælpe med radiobølgekommunikation, og forsøg derefter at foretage netværksindstillinger igen.

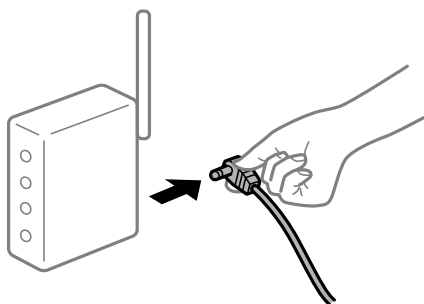

Printeren ikke er forbundet til netværket.

Løsninger

Tryk på -knappen for at udskrive netværksforbindelsesrapporten. Hvis rapporten viser, at netværksforbindelsen mislykkedes, skal du kontrollere netværksforbindelsesrapporten og derefter følge de trykte løsninger.

Der er et problem med netværksindstillingerne på computeren.

Løsninger

Prøv at få adgang til en hjemmeside fra din computer for at sikre, at computerens netværksindstillinger er korrekte. Hvis du ikke kan få adgang til en hjemmeside, er der et problem på computeren.

Kontroller netværksforbindelsen på computeren. Se den dokumentation, der følger med computeren, for at få flere oplysninger.

Der er stadig et job, der venter på at blive udskrevet.

Løsninger

Klik på **Udskriftskø** i fanen **Vedligeholdelse** i printerdriveren. Hvis unødvendige data stadig forefindes, skal du vælge **Annuller alle dokumenter** fra menuen **Printer**.

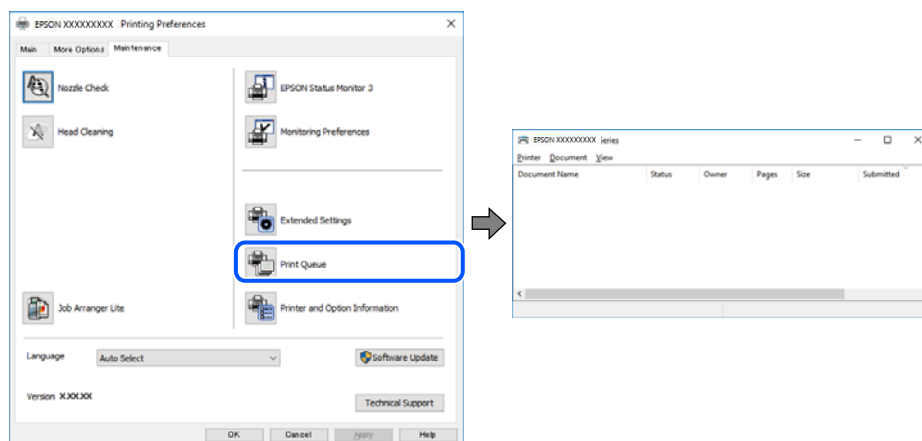

Printeren er afventende eller offline.

Løsninger

Klik på **Udskriftskø** i fanen **Vedligeholdelse** i printerdriveren.

Hvis printeren er offline eller i venteposition, skal du fravælge indstillingen for offline eller venteposition i menuen **Printer**.



Printeren er ikke valgt som standardprinter.

Løsninger

Højreklik på printerikonet i **Kontrolpanel** > **Vis enheder og printere** (eller **Printere, Printer og faxenheder**), og klik på **Indstil som standardprinter**.

Bemærk:

Hvis der er flere printerikoner, skal du se følgende for at vælge den korrekte printer.

Eksempel)

USB-forbindelse: EPSON XXXX-serien

Netværksforbindelse: EPSON XXXX-serien (netværk)

Hvis du installerer printerdriveren flere gange, kan der blive oprettet kopier af printerdriveren. Hvis der oprettes kopier som f.eks. "EPSON XXXX-serien (kopi 1)", skal du højreklikke på det kopierede driverikon og derefter klikke på **Fjern enhed**.

■ **Printerporten er ikke indstillet korrekt.**

Løsninger

Klik på **Udskriftskø** i fanen **Vedligeholdelse** i printerdriveren.

Kontroller, at printerporten er indstillet korrekt som vist nedenfor i **Egenskab > Port** i menuen **Printer**.

USB-forbindelse: **USBXXX**, netværksforbindelse: **EpsonNet Print Port**

Kan ikke udskrive fra Mac OS

Sørg for, at computeren og printeren er tilsluttet korrekt.

Årsagen og løsningen på problemet varierer afhængigt af, om de er tilsluttet eller ej.

Kontrol af forbindelsesstatus

Brug EPSON Status Monitor for at kontrollere forbindelsesstatus for computeren og printeren.

1. Vælg **Systemindstillinger** i menuen **Apple > Printere & Scannere** (eller **Udskriv & Scan, Udskriv & Fax**), og vælg derefter printeren.
2. Klik på **Indstillinger & Forsyninger > Værktøj > Åbn printerværktøj**.
3. Klik på **EPSON Status Monitor**.

Når de resterende blæk niveauer vises, er der etableret en forbindelse mellem computeren og printeren.

Kontroller følgende, hvis der ikke er etableret en forbindelse.

- Printeren genkendes ikke over en netværksforbindelse
“[Kan ikke oprette forbindelse til et netværk](#)” på side 101
- Printeren genkendes ikke ved hjælp af en USB-forbindelse
“[Printeren kan ikke oprette forbindelse via USB \(Mac OS\)](#)” på side 104

Kontroller følgende, hvis der er etableret en forbindelse.

- Printeren genkendes, men udskrivningen kan ikke udføres.
“[Kan ikke udskrive, selvom der er oprettet forbindelse \(Mac OS\)](#)” på side 104

Kan ikke oprette forbindelse til et netværk

Problemet kan være et af følgende problemer.

■ **Der er noget galt med netværksenhederne til Wi-Fi-forbindelsen.**

Løsninger

Sluk de enheder, som du vil tilslutte til netværket. Vent i cirka 10 sekunder, og tænd derefter enhederne i følgende rækkefølge; trådløs router, computer eller smartenhed og derefter printer. Flyt printeren og

computeren eller smartenheden tættere på den trådløse router for at hjælpe med radiobølgekommunikation, og forsøg derefter at foretage netværksindstillinger igen.



Enheder kan ikke modtage signaler fra den trådløse router, fordi de er placeret for langt fra hinanden.

Løsninger

Når du har flyttet computeren eller smartenheden og printeren tættere på den trådløse router, skal du slukke for den trådløse router og derefter tænde den igen.

Når du ændrer den trådløse router, passer indstillingerne ikke til den nye router.

Løsninger

Foretag forbindelsesindstillingerne igen, så de passer til den nye trådløse router.

SSID'erne, der er tilsluttet fra computeren eller smartenheden og computer, er forskellige.

Løsninger

Når du bruger flere trådløse routere samtidigt, eller hvis den trådløse router har flere SSID'er, og der er forbundet enheder til forskellige SSID'er, kan du ikke oprette forbindelse til den trådløse router.

Slut computeren eller smartenheden til samme SSID som printeren.

- Eksempel på at oprette forbindelse til forskellige SSID'er

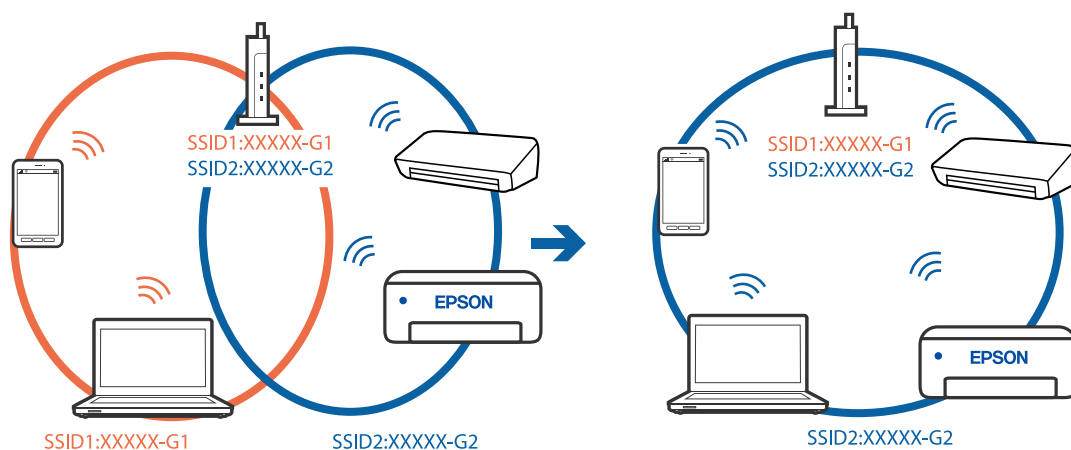

- ❑ Eksempel på at oprette forbindelse til SSID'er med et andet frekvensområde

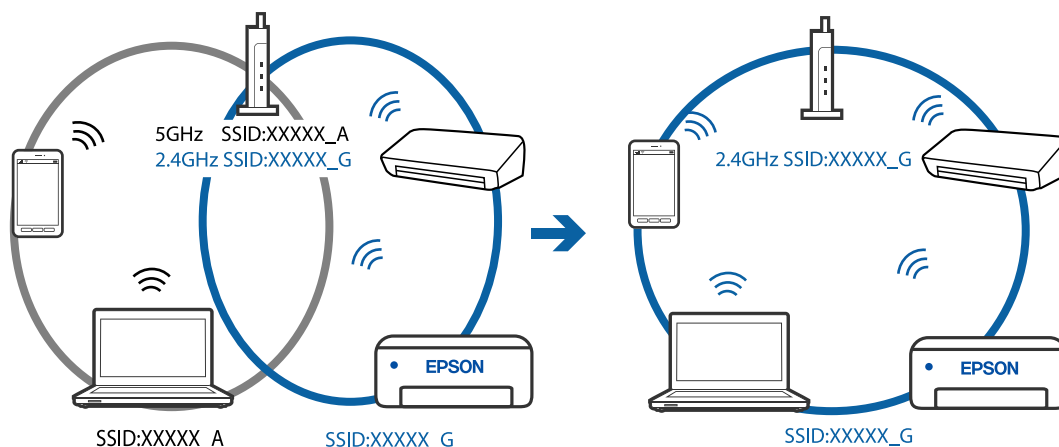

En privatlivsseparator er tilgængelig på den trådløse router.

Løsninger

De fleste trådløse routere har en separatorfunktion, der blokerer kommunikation mellem enheder inden for det samme SSID. Hvis du ikke kan kommunikere mellem printeren og computeren eller smartenheden, selvom de er sluttet til samme netværk, skal du deaktivere separatorfunktionen på den trådløse router. Du kan læse mere om trådløse routere i den medfølgende vejledning.

IP-adressen er forkert tildelt.

Løsninger

Hvis IP-adressen, der er tildelt printeren, er 169.254.XXX.XXX, og subnetmasken er 255.255.0.0, er IP-adressen muligvis ikke tildelt korrekt.

Udskriv netværksforbindelsesrapporten, og kontroller derefter IP-adressen og den undernetmaske, der er tildelt printeren. For at udskrive netværksforbindelsesrapporten, skal du trykke på -knappen på printerens betjeningspanel.

Genstart den trådløse router, eller nulstil netværksindstillingerne for printeren.

Der er et problem med netværksindstillingerne på computeren.

Løsninger

Prøv at få adgang til en hjemmeside fra din computer for at sikre, at computerens netværksindstillinger er korrekte. Hvis du ikke kan få adgang til en hjemmeside, er der et problem på computeren.

Kontroller netværksforbindelsen på computeren. Se den dokumentation, der følger med computeren, for at få flere oplysninger.

Enheden, der er tilsluttet til USB 3.0-porten, forårsager radiofrekvensinterferens.

Løsninger

Når du tilslutter en enhed til USB 3.0-porten på en Mac, kan der forekomme forstyrrelser på radiofrekvensen. Prøv følgende, hvis du ikke kan oprette forbindelse til trådløst LAN (Wi-Fi), eller hvis brugen bliver ustabil.

- ❑ Placer den enhed, der er tilsluttet til USB 3.0-porten, længere væk fra computeren.

Printeren kan ikke oprette forbindelse via USB (Mac OS)

Følgende årsager kan overvejes.

■ USB-kablet er ikke sat korrekt i stikkontakten.

Løsninger

Sæt USB-kablet helt ind i printeren og computeren.

■ Der er opstået et problem med USB-hub'en.

Løsninger

Hvis du bruger en USB-hub, skal du prøve at slutte printeren direkte til computeren.

■ Der er et problem med USB-kablet eller USB-indgangen.

Løsninger

Hvis USB-kablet ikke kan genkendes, skal du ændre porten eller skifte USB-kablet.

Kan ikke udskrive, selvom der er oprettet forbindelse (Mac OS)

Følgende årsager kan overvejes.

■ Der er opstået et problem med softwaren eller dataene.

Løsninger

- Sørg for, at en original Epson-printerdriver (EPSON XXXXX) er installeret. Hvis en original Epson-printerdriver ikke er installeret, er de tilgængelige funktioner begrænset. Vi anbefaler, at du bruger en original Epson-printerdriver.
- Hvis du udskriver et billede med stor datamængde, har computeren muligvis ikke nok hukommelse. Udskriv billedet i en lavere opløsning eller mindre størrelse.
- Hvis du har prøvet alle løsninger og ikke har fundet en løsning på problemet, skal du prøve at afinstallere og så geninstallere printerdriveren.
- Du kan muligvis løse problemet ved at opdatere softwaren til den nyeste version. Brug softwareopdateringsværktøjet til at kontrollere status på softwaren.

➔ ["Kontrol af, om en ægte Epson-printerdriver er installeret — Windows"](#) på side 81

➔ ["Kontrol af, om en ægte Epson-printerdriver er installeret — Mac OS"](#) på side 82

➔ ["Installation eller afinstallation af programmer separat"](#) på side 80

➔ ["Opdatering af programmer og firmware"](#) på side 85

■ Der er et problem med printerens status.

Løsninger

Kontroller, at printerens status ikke er **Pause**.

Vælg **Systemindstillinger** i menuen **Apple > Printere & Scannere** (eller **Udskriv & Scan, Udskriv & Fax**), og dobbeltklik derefter på printeren. Hvis printeren er sat på pause, skal du klikke på **Genoptag**.

Der er aktiveret brugerfunktionsbegrænsninger for printeren.

Løsninger

Printeren kan muligvis ikke udskrive, hvis funktionen til brugerbegrænsning er aktiveret. Kontakt din printeradministrator.

Pludselig kan printeren ikke udskrive fra en netværksforbindelse

Problemet kan være et af følgende problemer.

Netværksmiljøet er blevet ændret.

Løsninger

Når du har ændret netværksmiljøet, f.eks. den trådløse router eller udbyderen, skal du prøve at lave netværksindstillingerne for printeren igen.

Slut computeren eller smartenheden til samme SSID som printeren.

Der er noget galt med netværksenhederne til Wi-Fi-forbindelsen.

Løsninger

Sluk de enheder, som du vil tilslutte til netværket. Vent i cirka 10 sekunder, og tænd derefter enhederne i følgende rækkefølge; trådløs router, computer eller smartenhed og derefter printer. Flyt printeren og computeren eller smartenheden tættere på den trådløse router for at hjælpe med radiobølgekommunikation, og forsøg derefter at foretage netværksindstillinger igen.

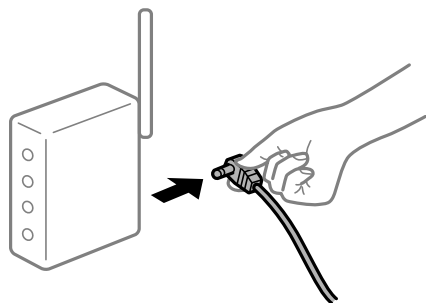

Printeren ikke er forbundet til netværket.

Løsninger

Tryk på -knappen for at udskrive netværksforbindelsesrapporten. Hvis rapporten viser, at netværksforbindelsen mislykkedes, skal du kontrollere netværksforbindelsesrapporten og derefter følge de trykte løsninger.

Der er et problem med netværksindstillingerne på computeren.

Løsninger

Prøv at få adgang til en hjemmeside fra din computer for at sikre, at computerens netværksindstillinger er korrekte. Hvis du ikke kan få adgang til en hjemmeside, er der et problem på computeren.

Kontroller netværksforbindelsen på computeren. Se den dokumentation, der følger med computeren, for at få flere oplysninger.

Menuen Udskriftsindstillinger vises ikke.

Følgende årsager kan overvejes.

■ Epson-printerdriveren er ikke installeret korrekt

Løsninger

Hvis menuen **Udskriftsindstillinger** ikke vises på macOS Catalina (10.15) eller nyere, macOS High Sierra (10.13), macOS Sierra (10.12), OS X El Capitan (10.11), OS X Yosemite (10.10), OS X Mavericks (10.9), OS X Mountain Lion (10.8), er Epson-printerdriveren ikke installeret korrekt. Aktiver det fra den følgende menu.

Vælg **Systemindstillinger** i menuen Apple > **Printere & Scannere** (eller **Udskriv & Scan, Udskriv & Fax**), fjern printeren, og tilføj derefter printeren igen. Hvis du vil tilføje en printer, skal du se følgende.

[“Tilføjelse af printer \(kun for Mac OS\)” på side 83](#)

macOS Mojave (10.14) kan ikke få adgang til **Udskriftsindstillinger** i programmer fra Apple som f.eks. TextEdit.

Kan ikke udskrive fra smartenheder

Sørg for, at smartenheden og printeren er tilsluttet korrekt.

Årsagen og løsningen på problemet varierer afhængigt af, om de er tilsluttet eller ej.

Kontroller forbindelsen med smartenheden

Brug Epson Smart Panel for at kontrollere forbindelsen mellem smartenheden og printeren.

Åbn Epson Smart Panel. Hvis du ikke kan oprette forbindelse til printeren, skal du trykke på [+] øverst på skærmen for at nulstille.

Hvis du ikke bruger Epson Smart Panel, skal du se linket nedenfor.

<http://epson.sn>

Kan ikke oprette forbindelse til et netværk

Problemet kan være et af følgende problemer.

■ Der er noget galt med netværksenhederne til Wi-Fi-forbindelsen.

Løsninger

Sluk de enheder, som du vil tilslutte til netværket. Vent i cirka 10 sekunder, og tænd derefter enhederne i følgende rækkefølge; trådløs router, computer eller smartenhed og derefter printer. Flyt printeren og

computeren eller smartenheden tættere på den trådløse router for at hjælpe med radiobølgekommunikation, og forsøg derefter at foretage netværksindstillinger igen.



Enheder kan ikke modtage signaler fra den trådløse router, fordi de er placeret for langt fra hinanden.

Løsninger

Når du har flyttet computeren eller smartenheden og printeren tættere på den trådløse router, skal du slukke for den trådløse router og derefter tænde den igen.

Når du ændrer den trådløse router, passer indstillingerne ikke til den nye router.

Løsninger

Foretag forbindelsesindstillingerne igen, så de passer til den nye trådløse router.

SSID'erne, der er tilsluttet fra computeren eller smartenheden og computer, er forskellige.

Løsninger

Når du bruger flere trådløse routere samtidigt, eller hvis den trådløse router har flere SSID'er, og der er forbundet enheder til forskellige SSID'er, kan du ikke oprette forbindelse til den trådløse router.

Slut computeren eller smartenheden til samme SSID som printeren.

- Eksempel på at oprette forbindelse til forskellige SSID'er

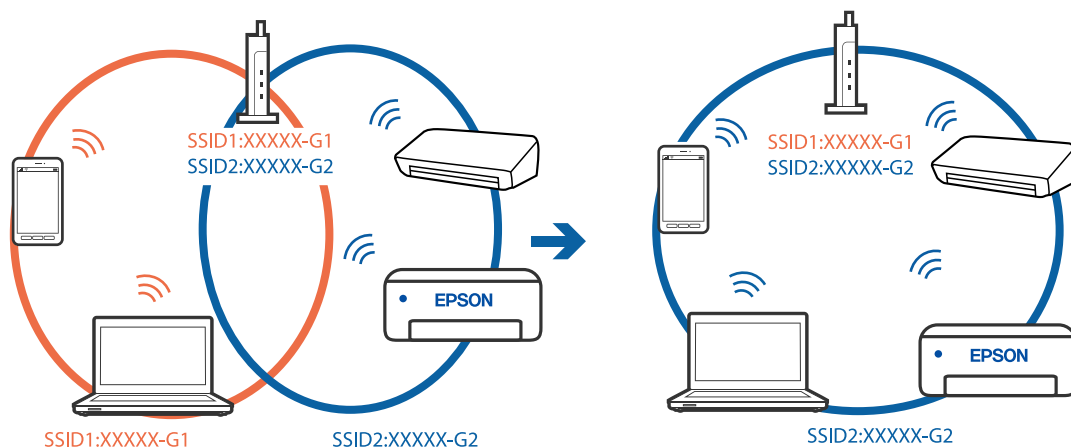

- Eksempel på at oprette forbindelse til SSID'er med et andet frekvensområde

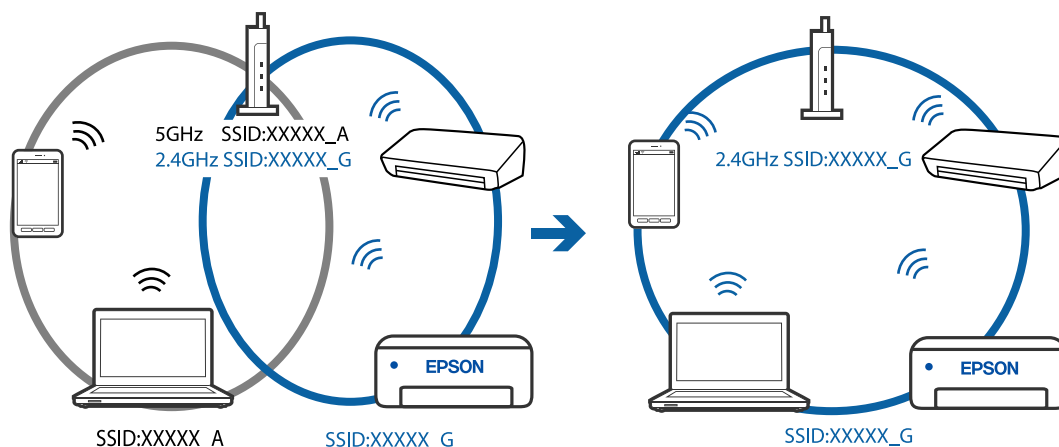

En privatlivsseparator er tilgængelig på den trådløse router.

Løsninger

De fleste trådløse routere har en separatorfunktion, der blokerer kommunikation mellem enheder inden for det samme SSID. Hvis du ikke kan kommunikere mellem printeren og computeren eller smartenheden, selvom de er sluttet til samme netværk, skal du deaktivere separatorfunktionen på den trådløse router. Du kan læse mere om trådløse routere i den medfølgende vejledning.

IP-adressen er forkert tildelt.

Løsninger

Hvis IP-adressen, der er tildelt printeren, er 169.254.XXX.XXX, og subnetmasken er 255.255.0.0, er IP-adressen muligvis ikke tildelt korrekt.

Udskriv netværksforbindelsesrapporten, og kontroller derefter IP-adressen og den undernetmaske, der er tildelt printeren. For at udskrive netværksforbindelsesrapporten, skal du trykke på -knappen på printerens betjeningspanel.

Genstart den trådløse router, eller nulstil netværksindstillingerne for printeren.

Der er et problem med netværksindstillingerne på smartenheden.

Løsninger

Prøv at få adgang til en hjemmeside fra din smartenhed for at sikre, at smartenhedens netværksindstillinger er korrekte. Hvis du ikke kan få adgang til en hjemmeside, er der et problem på smartenheden.

Kontroller netværksforbindelsen på computeren. Se dokumentationen, der følger med din smartenhed, for at få flere oplysninger.

Pludselig kan printeren ikke udskrive fra en netværksforbindelse

Problemet kan være et af følgende problemer.

Netværksmiljøet er blevet ændret.

Løsninger

Når du har ændret netværksmiljøet, f.eks. den trådløse router eller udbyderen, skal du prøve at lave netværksindstillingerne for printeren igen.

Slut computeren eller smartenheden til samme SSID som printeren.

Der er noget galt med netværksenhederne til Wi-Fi-forbindelsen.

Løsninger

Sluk de enheder, som du vil tilslutte til netværket. Vent i cirka 10 sekunder, og tænd derefter enhederne i følgende rækkefølge; trådløs router, computer eller smartenhed og derefter printer. Flyt printeren og computeren eller smartenheden tættere på den trådløse router for at hjælpe med radiobølgekommunikation, og forsøg derefter at foretage netværksindstillinger igen.

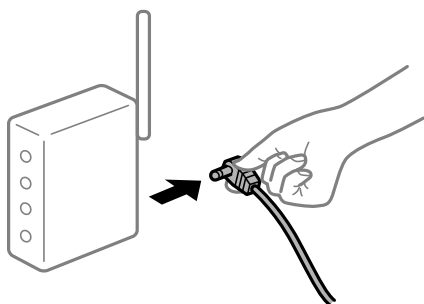

Printeren ikke er forbundet til netværket.

Løsninger

Tryk på -knappen for at udskrive netværksforbindelsesrapporten. Hvis rapporten viser, at netværksforbindelsen mislykkedes, skal du kontrollere netværksforbindelsesrapporten og derefter følge de trykte løsninger.

Der er et problem med netværksindstillingerne på smartenheden.

Løsninger

Prøv at få adgang til en hjemmeside fra din smartenhed for at sikre, at smartenhedens netværksindstillinger er korrekte. Hvis du ikke kan få adgang til en hjemmeside, er der et problem på smartenheden.

Kontroller netværksforbindelsen på computeren. Se dokumentationen, der følger med din smartenhed, for at få flere oplysninger.

Kan ikke starte scanning

Kan ikke starte scanning fra Windows

Sørg for, at computeren og printeren er tilsluttet korrekt.

Årsagen og løsningen på problemet varierer afhængigt af, om de er tilsluttet eller ej.

Kontrol af forbindelsesstatus

Brug Epson Printer Connection Checker for at kontrollere forbindelsesstatus for computeren og printeren. Du kan muligvis løse problemet afhængigt af resultaterne af tjekket.

1. Dobbeltklik på ikonet **Epson Printer Connection Checker** på skrivebordet.

Epson Printer Connection Checker starter.

Hvis der ikke er noget ikon på skrivebordet, skal du følge nedenstående metoder for at starte Epson Printer Connection Checker.

- Windows 10

Klik på startknappen, og vælg derefter **Epson Software > Epson Printer Connection Checker**.

- Windows 8.1/Windows 8

Indtast programnavnet i søgeamuletten, og vælg så det viste ikon.

- Windows 7

Klik på startknappen, og vælg derefter **Alle programmer > Epson Software > Epson Printer Connection Checker**.

2. Følg vejledningen på skærmen for at kontrollere.

Bemærk:

Hvis printernavnet ikke vises, skal du installere en original Epson-printerdriver.

[“Kontrol af, om en ægte Epson-printerdriver er installeret — Windows” på side 81](#)

Når du har identificeret problemet, skal du følge den løsning, der vises på skærmen.

Hvis du ikke kan løse problemet, skal du kontrollere følgende, afhængigt af din situation.

- Printeren genkendes ikke over en netværksforbindelse

[“Kan ikke oprette forbindelse til et netværk” på side 110](#)

- Printeren genkendes ikke ved hjælp af en USB-forbindelse

[“Printeren kan ikke oprette forbindelse via USB \(Windows\)” på side 96](#)

- Printeren genkendes, men scanningen kan ikke udføres.

[“Kan ikke scanne, selvom der er oprettet forbindelse \(Windows\)” på side 113](#)

Kan ikke oprette forbindelse til et netværk

Problemet kan være et af følgende problemer.

■ Der er noget galt med netværksenhederne til Wi-Fi-forbindelsen.

Løsninger

Sluk de enheder, som du vil tilslutte til netværket. Vent i cirka 10 sekunder, og tænd derefter enhederne i følgende rækkefølge; trådløs router, computer eller smartenhed og derefter printer. Flyt printeren og

computeren eller smartenheden tættere på den trådløse router for at hjælpe med radiobølgekommunikation, og forsøg derefter at foretage netværksindstillinger igen.



Enheder kan ikke modtage signaler fra den trådløse router, fordi de er placeret for langt fra hinanden.

Løsninger

Når du har flyttet computeren eller smartenheden og printeren tættere på den trådløse router, skal du slukke for den trådløse router og derefter tænde den igen.

Når du ændrer den trådløse router, passer indstillingerne ikke til den nye router.

Løsninger

Foretag forbindelsesindstillingerne igen, så de passer til den nye trådløse router.

SSID'erne, der er tilsluttet fra computeren eller smartenheden og computer, er forskellige.

Løsninger

Når du bruger flere trådløse routere samtidigt, eller hvis den trådløse router har flere SSID'er, og der er forbundet enheder til forskellige SSID'er, kan du ikke oprette forbindelse til den trådløse router.

Slut computeren eller smartenheden til samme SSID som printeren.

- Eksempel på at oprette forbindelse til forskellige SSID'er

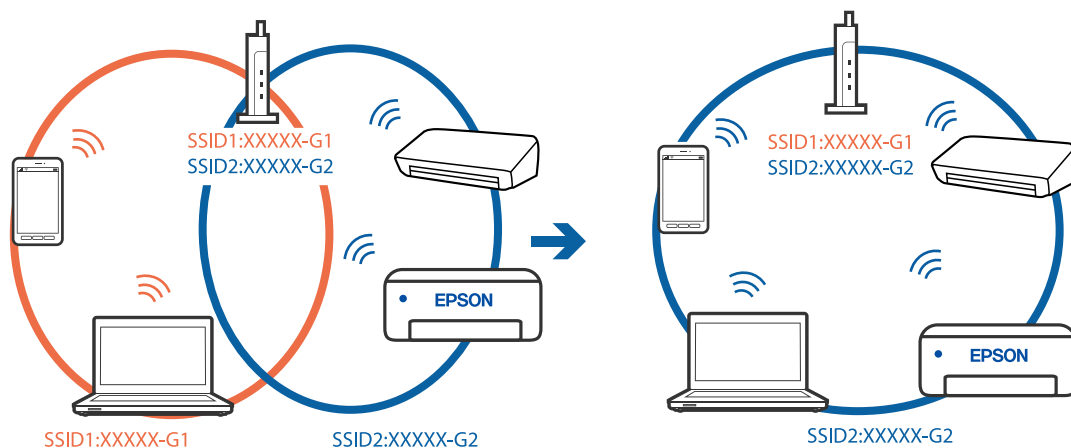

- Eksempel på at oprette forbindelse til SSID'er med et andet frekvensområde

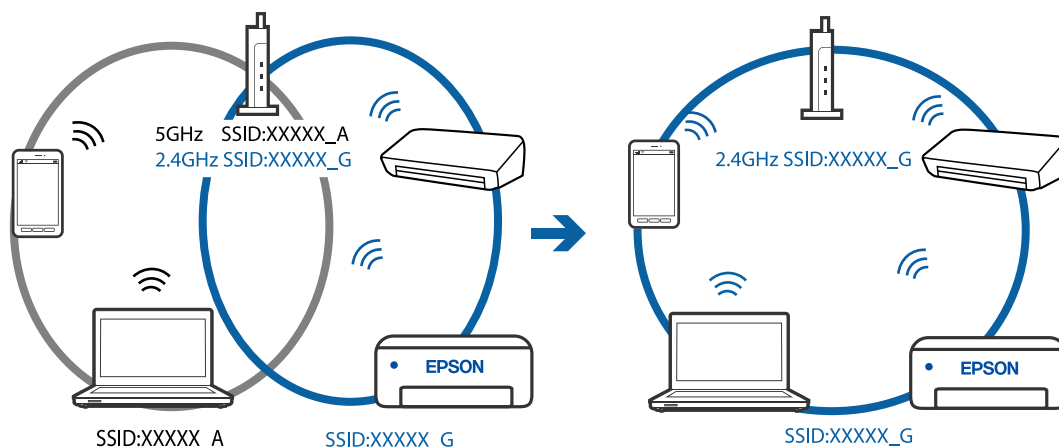

En privatlivsseparator er tilgængelig på den trådløse router.

Løsninger

De fleste trådløse routere har en separatorfunktion, der blokerer kommunikation mellem enheder inden for det samme SSID. Hvis du ikke kan kommunikere mellem printeren og computeren eller smartenheden, selvom de er sluttet til samme netværk, skal du deaktivere separatorfunktionen på den trådløse router. Du kan læse mere om trådløse routere i den medfølgende vejledning.

IP-adressen er forkert tildelt.

Løsninger

Hvis IP-adressen, der er tildelt printeren, er 169.254.XXX.XXX, og subnetmasken er 255.255.0.0, er IP-adressen muligvis ikke tildelt korrekt.

Udskriv netværksforbindelsesrapporten, og kontroller derefter IP-adressen og den undernetmaske, der er tildelt printeren. For at udskrive netværksforbindelsesrapporten, skal du trykke på -knappen på printerens betjeningspanel.

Genstart den trådløse router, eller nulstil netværksindstillingerne for printeren.

Der er et problem med netværksindstillingerne på computeren.

Løsninger

Prøv at få adgang til en hjemmeside fra din computer for at sikre, at computerens netværksindstillinger er korrekte. Hvis du ikke kan få adgang til en hjemmeside, er der et problem på computeren.

Kontroller netværksforbindelsen på computeren. Se den dokumentation, der følger med computeren, for at få flere oplysninger.

Printeren kan ikke oprette forbindelse via USB (Windows)

Følgende årsager kan overvejes.

USB-kablet er ikke sat korrekt i stikkontakten.

Løsninger

Sæt USB-kablet helt ind i printeren og computeren.

Der er opstået et problem med USB-hub'en.

Løsninger

Hvis du bruger en USB-hub, skal du prøve at slutte printeren direkte til computeren.

Der er et problem med USB-kablet eller USB-indgangen.

Løsninger

Hvis USB-kablet ikke kan genkendes, skal du ændre porten eller skifte USB-kablet.

Kan ikke scanne, selvom der er oprettet forbindelse (Windows)

Scanning med høj opløsning over et netværk.

Løsninger

Prøv at scanne i en lavere opløsning.

Kan ikke starte scanning fra Mac OS

Sørg for, at computeren og printeren er tilsluttet korrekt.

Årsagen og løsningen på problemet varierer afhængigt af, om de er tilsluttet eller ej.

Kontrol af forbindelsesstatus

Brug EPSON Status Monitor for at kontrollere forbindelsesstatus for computeren og printeren.

1. Vælg **Systemindstillinger** i menuen Apple > **Printere & Scannere** (eller **Udskriv & Scan, Udskriv & Fax**), og vælg derefter printeren.
2. Klik på **Indstillinger & Forsyninger > Værktøj > Åbn printerværktøj**.
3. Klik på **EPSON Status Monitor**.

Når de resterende blæk niveauer vises, er der etableret en forbindelse mellem computeren og printeren.

Kontroller følgende, hvis der ikke er etableret en forbindelse.

- Printeren genkendes ikke over en netværksforbindelse
["Kan ikke oprette forbindelse til et netværk"](#) på side 113
- Printeren genkendes ikke ved hjælp af en USB-forbindelse
["Printeren kan ikke oprette forbindelse via USB \(Mac OS\)"](#) på side 104

Kontroller følgende, hvis der er etableret en forbindelse.

- Printeren genkendes, men scanningen kan ikke udføres.
["Kan ikke scanne, selvom der er oprettet forbindelse \(Mac OS\)"](#) på side 116

Kan ikke oprette forbindelse til et netværk

Problemet kan være et af følgende problemer.

Der er noget galt med netværksenhederne til Wi-Fi-forbindelsen.

Løsninger

Sluk de enheder, som du vil tilslutte til netværket. Vent i cirka 10 sekunder, og tænd derefter enhederne i følgende rækkefølge; trådløs router, computer eller smartenhed og derefter printer. Flyt printeren og computeren eller smartenheden tættere på den trådløse router for at hjælpe med radiobølgekommunikation, og forsøg derefter at foretage netværksindstillinger igen.

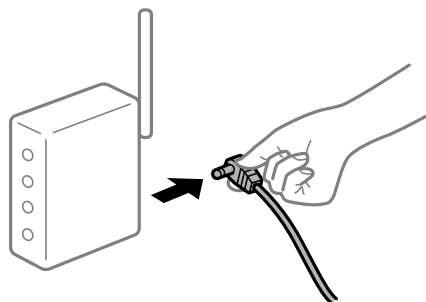

Enheder kan ikke modtage signaler fra den trådløse router, fordi de er placeret for langt fra hinanden.

Løsninger

Når du har flyttet computeren eller smartenheden og printeren tættere på den trådløse router, skal du slukke for den trådløse router og derefter tænde den igen.

Når du ændrer den trådløse router, passer indstillingerne ikke til den nye router.

Løsninger

Foretag forbindelsesindstillingerne igen, så de passer til den nye trådløse router.

SSID'erne, der er tilsluttet fra computeren eller smartenheden og computer, er forskellige.

Løsninger

Når du bruger flere trådløse routere samtidigt, eller hvis den trådløse router har flere SSID'er, og der er forbundet enheder til forskellige SSID'er, kan du ikke oprette forbindelse til den trådløse router.

Slut computeren eller smartenheden til samme SSID som printeren.

❑ Eksempel på at oprette forbindelse til forskellige SSID'er

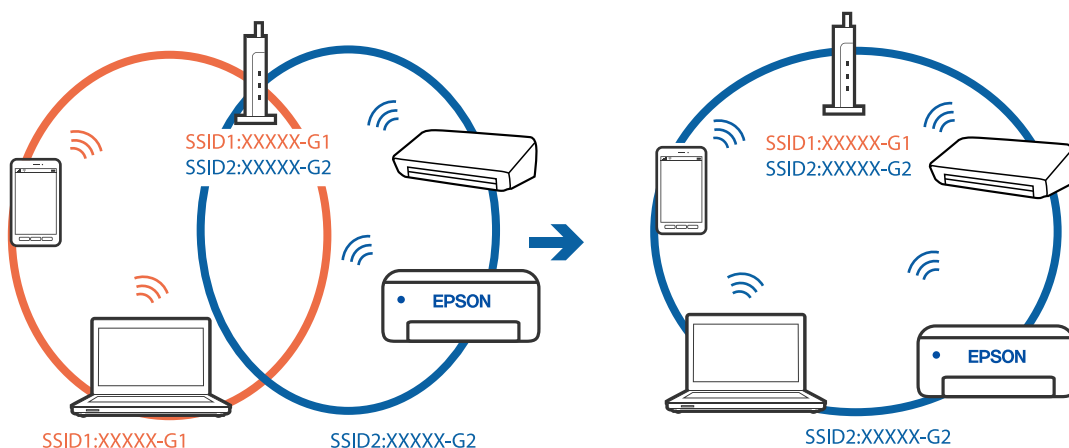

- ❑ Eksempel på at oprette forbindelse til SSID'er med et andet frekvensområde

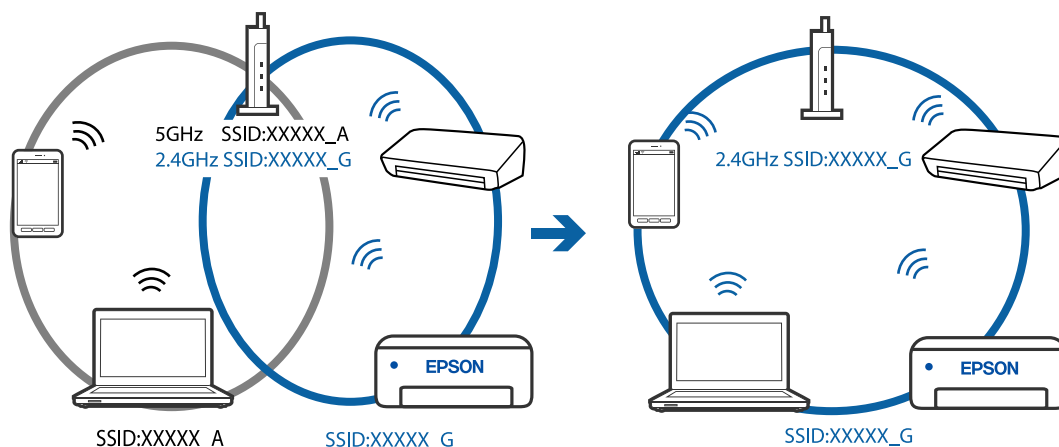

En privatlivsseparator er tilgængelig på den trådløse router.

Løsninger

De fleste trådløse routere har en separatorfunktion, der blokerer kommunikation mellem enheder inden for det samme SSID. Hvis du ikke kan kommunikere mellem printeren og computeren eller smartenheden, selvom de er sluttet til samme netværk, skal du deaktivere separatorfunktionen på den trådløse router. Du kan læse mere om trådløse routere i den medfølgende vejledning.

IP-adressen er forkert tildelt.

Løsninger

Hvis IP-adressen, der er tildelt printeren, er 169.254.XXX.XXX, og subnetmasken er 255.255.0.0, er IP-adressen muligvis ikke tildelt korrekt.

Udskriv netværksforbindelsesrapporten, og kontroller derefter IP-adressen og den undernetmaske, der er tildelt printeren. For at udskrive netværksforbindelsesrapporten, skal du trykke på -knappen på printerens betjeningspanel.

Genstart den trådløse router, eller nulstil netværksindstillingerne for printeren.

Der er et problem med netværksindstillingerne på computeren.

Løsninger

Prøv at få adgang til en hjemmeside fra din computer for at sikre, at computerens netværksindstillinger er korrekte. Hvis du ikke kan få adgang til en hjemmeside, er der et problem på computeren.

Kontroller netværksforbindelsen på computeren. Se den dokumentation, der følger med computeren, for at få flere oplysninger.

Enheden, der er tilsluttet til USB 3.0-porten, forårsager radiofrekvensinterferens.

Løsninger

Når du tilslutter en enhed til USB 3.0-porten på en Mac, kan der forekomme forstyrrelser på radiofrekvensen. Prøv følgende, hvis du ikke kan oprette forbindelse til trådløst LAN (Wi-Fi), eller hvis brugen bliver ustabil.

- ❑ Placer den enhed, der er tilsluttet til USB 3.0-porten, længere væk fra computeren.

Printeren kan ikke oprette forbindelse via USB (Mac OS)

Følgende årsager kan overvejes.

■ USB-kablet er ikke sat korrekt i stikkontakten.

Løsninger

Sæt USB-kablet helt ind i printeren og computeren.

■ Der er opstået et problem med USB-hub'en.

Løsninger

Hvis du bruger en USB-hub, skal du prøve at slutte printeren direkte til computeren.

■ Der er et problem med USB-kablet eller USB-indgangen.

Løsninger

Hvis USB-kablet ikke kan genkendes, skal du ændre porten eller skifte USB-kablet.

Kan ikke scanne, selvom der er oprettet forbindelse (Mac OS)

■ Scanning med høj opløsning over et netværk.

Løsninger

Prøv at scanne i en lavere opløsning.

Kan ikke starte scanning fra smartenhed

Sørg for, at smartenheden og printeren er tilsluttet korrekt.

Årsagen og løsningen på problemet varierer afhængigt af, om de er tilsluttet eller ej.

Kontroller forbindelsen med smartenheden

Brug Epson Smart Panel for at kontrollere forbindelsen mellem smartenheden og printeren.

Åbn Epson Smart Panel. Hvis du ikke kan oprette forbindelse til printeren, skal du trykke på [+] øverst på skærmen for at nulstille.

Hvis du ikke bruger Epson Smart Panel, skal du se linket nedenfor.

<http://epson.sn>

Kan ikke oprette forbindelse til et netværk

Problemet kan være et af følgende problemer.

■ Der er noget galt med netværksenhederne til Wi-Fi-forbindelsen.

Løsninger

Sluk de enheder, som du vil tilslutte til netværket. Vent i cirka 10 sekunder, og tænd derefter enhederne i følgende rækkefølge; trådløs router, computer eller smartenhed og derefter printer. Flyt printeren og

computeren eller smartenheden tættere på den trådløse router for at hjælpe med radiobølgekommunikation, og forsøg derefter at foretage netværksindstillinger igen.



Enheder kan ikke modtage signaler fra den trådløse router, fordi de er placeret for langt fra hinanden.

Løsninger

Når du har flyttet computeren eller smartenheden og printeren tættere på den trådløse router, skal du slukke for den trådløse router og derefter tænde den igen.

Når du ændrer den trådløse router, passer indstillingerne ikke til den nye router.

Løsninger

Foretag forbindelsesindstillingerne igen, så de passer til den nye trådløse router.

SSID'erne, der er tilsluttet fra computeren eller smartenheden og computer, er forskellige.

Løsninger

Når du bruger flere trådløse routere samtidigt, eller hvis den trådløse router har flere SSID'er, og der er forbundet enheder til forskellige SSID'er, kan du ikke oprette forbindelse til den trådløse router.

Slut computeren eller smartenheden til samme SSID som printeren.

- Eksempel på at oprette forbindelse til forskellige SSID'er

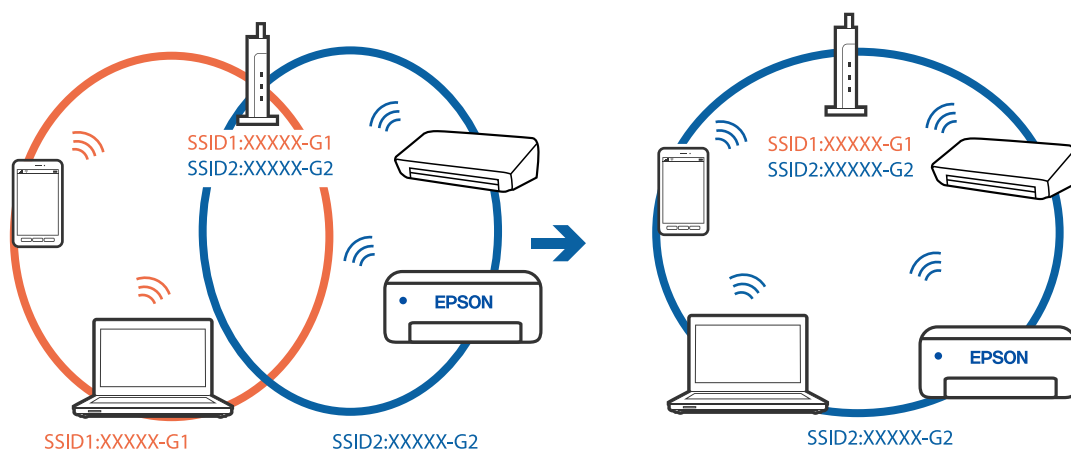

- Eksempel på at oprette forbindelse til SSID'er med et andet frekvensområde

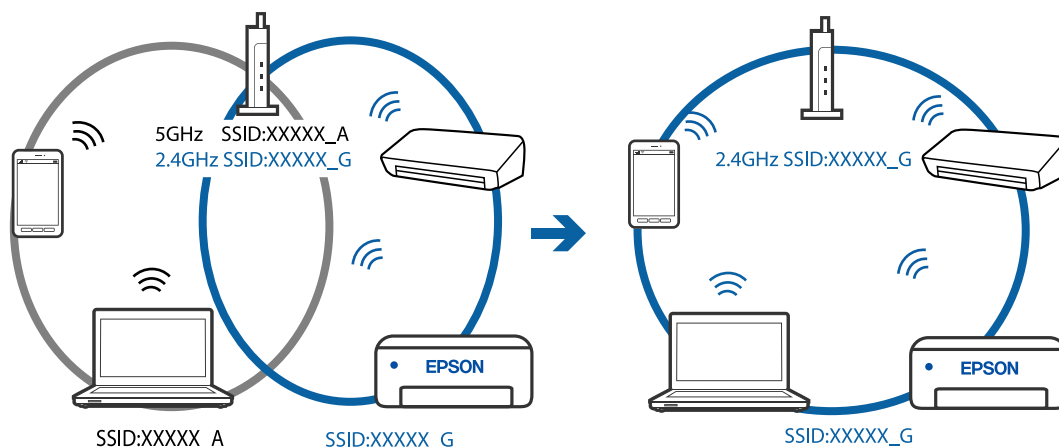

En privatlisseparator er tilgængelig på den trådløse router.

Løsninger

De fleste trådløse routere har en separatorfunktion, der blokerer kommunikation mellem enheder inden for det samme SSID. Hvis du ikke kan kommunikere mellem printeren og computeren eller smartenheden, selvom de er sluttet til samme netværk, skal du deaktivere separatorfunktionen på den trådløse router. Du kan læse mere om trådløse routere i den medfølgende vejledning.

IP-adressen er forkert tildelt.

Løsninger

Hvis IP-adressen, der er tildelt printeren, er 169.254.XXX.XXX, og subnetmasken er 255.255.0.0, er IP-adressen muligvis ikke tildelt korrekt.

Udskriv netværksforbindelsesrapporten, og kontroller derefter IP-adressen og den undernetmaske, der er tildelt printeren. For at udskrive netværksforbindelsesrapporten, skal du trykke på -knappen på printerens betjeningspanel.

Genstart den trådløse router, eller nulstil netværksindstillingerne for printeren.

Der er et problem med netværksindstillingerne på smartenheden.

Løsninger

Prøv at få adgang til en hjemmeside fra din smartenhed for at sikre, at smartenhedens netværksindstillinger er korrekte. Hvis du ikke kan få adgang til en hjemmeside, er der et problem på smartenheden.

Kontroller netværksforbindelsen på computeren. Se dokumentationen, der følger med din smartenhed, for at få flere oplysninger.

Kan ikke betjene printeren som forventet

Driften er langsom

Udskrivningen går for langsomt

Følgende årsager kan overvejes.

■ Der kører unødvendige applikationer.

Løsninger

Luk eventuelle unødvendige applikationer på din computer eller smartenhed.

■ Udskriftskvaliteten er indstillet til høj.

Løsninger

Reducer kvalitetsindstillingen.

■ Tovejsudskrivning er deaktiveret.

Løsninger

Aktiver tovejsindstillingen (eller højhastighedsindstillingen). Når denne indstilling er aktiveret, udskrives der, når printhovedet bevæges i begge retninger, og udskrivningshastigheden øges.

Windows

Vælg **Tovejsudskrivning** i fanen **Flere indstillinger** i printerdriveren.

Mac OS

Vælg **Systemindstillinger** i menuen **Apple > Printere & Scannere** (eller **Udskriv & Scan, Udskriv & Fax**), og vælg derefter printeren. Klik på **Indstillinger & Forsyninger > Indstillinger** (eller **Driver**). Vælg **Til** for indstillingen **Tovejsudskrivning**.

■ Lydsvag tilst. er aktiveret.

Løsninger

Deaktiver **Lydsvag tilst.**. Udskrivningshastigheden sænkes, når printeren kører i **Lydsvag tilst.**.

Windows

Vælg **Fra** som indstilling for **Lydsvag tilst.** på fanen **Hovedmenu** i printerdriveren.

Mac OS

Vælg **Systemindstillinger** i menuen **Apple > Printere & Scannere** (eller **Udskriv & Scan, Udskriv & Fax**), og vælg derefter printeren. Klik på **Indstillinger og forsyninger > Indstillinger** (eller **Driver**). Vælg **Fra** for indstillingen **Lydsvag tilst.**.

Udskrivningshastigheden falder kraftigt under kontinuerlig udskrivning

Den funktion, som forhindrer printermekanismen i at overophede og blive beskadiget, er i drift.

Løsninger

Du kan fortsætte udskrivningen. For at vende tilbage til normal udskrivningshastighed skal du lade printeren være inaktiv i mindst 30 minutter. Udskrivningshastigheden vender ikke tilbage til normal hastighed, hvis printeren er slukket.

Scanningshastighed er langsom

Scanning med en høj opløsning.

Løsninger

Prøv at scanne i en lavere opløsning.

Driftslydene er høje

Lydsvag tilst. er deaktiveret.

Løsninger

Hvis driftslydene er for høje, kan du aktivere **Lydsvag tilst.**. Udskrivningshastigheden kan dog blive reduceret, når denne funktion aktiveres.

- Windows-printerdriver

Aktiver **Lydsvag tilst.** under fanen **Hovedmenu**.

- Mac OS-printerdriver

Vælg **Systemindstillinger** i menuen **Apple > Printere og scannere** (eller **Udskriv og scan, Udskriv og fax**), og vælg derefter printeren. Klik på **Indstillinger og forsyninger > Indstillinger** (eller **Driver**). Vælg **Til** for indstillingen **Lydsvag tilst.**.

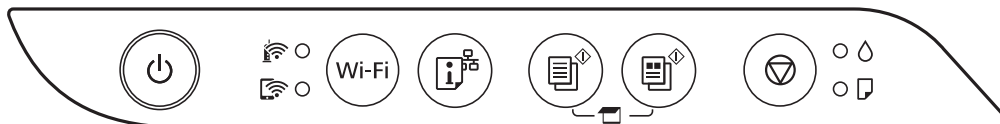

Kontrol af indikatorer og printerstatus

Indikatorer på betjeningspanelet angiver printerens status.



Normal status

●: Tændt











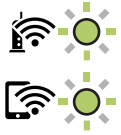



Indikator	Status
 ●	Printeren er forbundet til et trådløst (Wi-Fi) netværk.
 ●	Printeren er forbundet til et netværk i Wi-Fi Direct-tilstand (Simpel AP).









Fejlstatus

Når der opstår en fejl, lyser eller blinker indikatoren. Oplysninger om fejlen vises på computerskærmen.

/ : Slået til

/ : Blinkende

Indikator	Status	Løsninger
	Der er opstået en Wi-Fi-forbindelsesfejl.	Tryk på knappen Wi-Fi for at fjerne fejlen, og prøv igen.
	Den indledende blækpåfyldning er muligvis ikke gennemført.	Se plakaten <i>Start her</i> for at gennemføre den indledende blækpåfyldning.
	Der er ikke lagt papir i, eller mere end ét ark er indført ad gangen.	Læg papir i, og tryk på knappen  eller  .
	Der er opstået et papirstop.	Fjern papiret, og tryk på knappen  eller  . Hvis papirstopfejlen fortsætter, efter at du har fjernet papiret og slukket og tændt igen for strømmen, kan der stadig sidde papir fast inde i printerens. Ilæg papir i A4-format i den bageste papirindføring, og tryk derefter på  eller  -knappen for at fjerne papiret indeni. Ilæg papir i stående retning. Hvis dette ikke løser fejlen, skal du kontakte Epson support.
 	<input type="checkbox"/> Printerens blev ikke slukket korrekt.* <input type="checkbox"/> Fordi printerens blev slukket under drift, kan dyserne være blevet tørre og tilstoppede. * Strømmen blev slukket på en strømskinne eller med en afbryder, eller stikket blev trukket ud af stikkontakten, eller der opstod en strømafbrydelse.	<input type="checkbox"/> Vi anbefaler, at du udfører en dysekontrol, efter du har rettet fejlen ved at trykke på knappen  eller  . Annuller evt. afventende udskriftsjob. <input type="checkbox"/> Sørg for, at du trykker på knappen  for at slukke printerens.

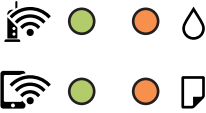
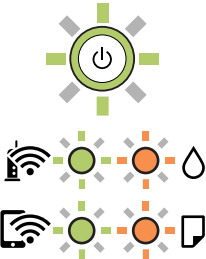
Indikator	Status	Løsninger
	<p>Når indikatoren  og indikatoren  blinker samtidig</p> <p>En blækpude er ved at være brugt op.</p>	<p>Blækpuderne skal udskiftes.</p> <p>Kontakt Epson eller en autoriseret Epson-tjenesteudbyder med henblik på at udskifte blækpuden.*¹ Denne del kan ikke udskiftes af brugeren.</p> <p>Når der på computeren vises en meddelelse om, at du kan fortsætte udskrivning, skal du trykke på knappen  eller  for at fortsætte udskrivning. Indikatoren holder midlertidigt op med at blinke, men den vil fortsætte med at blinke med jævne mellemrum, til puden er udskiftet.</p>
	<p>Når indikatoren  og indikatoren  blinker skiftevis</p> <p>En blækpude til udskrivning uden kant er ved at være brugt op.</p>	<p>Blækpuden til udskrivning uden kant skal udskiftes.</p> <p>Kontakt Epson eller en autoriseret Epson-tjenesteudbyder med henblik på at udskifte blækpuden.*² Denne del kan ikke udskiftes af brugeren.</p> <p>Når der på computeren vises en meddelelse om, at du kan fortsætte udskrivning, skal du trykke på knappen  eller  for at fortsætte udskrivning. Indikatoren holder midlertidigt op med at blinke, men den vil fortsætte med at blinke med jævne mellemrum, til puden er udskiftet.</p> <p>Udskrivning uden kant er ikke tilgængelig, men udskrivning med kant er tilgængelig.</p>
	<p>Printeren er startet i gendannelsestilstand, fordi firmwareopdateringen mislykkedes.</p>	<p>Følg trinene nedenfor for at forsøge at opdatere firmwaren igen.</p> <ol style="list-style-type: none"> 1. Opret forbindelse mellem computeren og printeren med et USB-kabel. (Firmwaren kan ikke opdateres via en netværksforbindelse i gendannelsestilstand.) 2. Der er flere instruktioner på det lokale Epson-websted.
	<p>Der er opstået en printerfejl.</p>	<p>Fjern eventuelt fastklemt papir i printeren. Sluk og tænd for strømmen igen.</p> <p>Kontakt Epson support, hvis fejlmeddelelsen stadig vises, efter at du har slukket og tændt for strømmen igen.</p>

*1 I nogle udskrivningscyklusser kan der blive opsamlet en meget lille mængde overskydende blæk i blækpuden. Hvis du vil forhindre, at der løber blæk ud af blækpuden, er printeren designet således, at udskrivningen stoppes, når blækpudens grænse er nået. Om og hvor ofte dette vil være nødvendigt, vil variere afhængigt af antallet af sider, du udskriver, typen af materiale, der udskrives, og antallet af rengøringscyklusser, som udføres på printeren. Behovet for udskiftning af puden betyder ikke, at printeren er holdt op med at virke, som beskrevet i specifikationerne. Der vises en advarsel på printeren, hvis blækpuden skal udskiftes, og dette kan kun gøres af en autoriseret Epson-tjenesteudbyder. Epson-garantien dækker derfor ikke omkostningen for denne udskiftning.

*2 Under visse udskriftscyklusser kan der ophobes en meget lille mængde overskydende blæk i blækpuden til udskrivning uden kant. Hvis du vil forhindre, at der løber blæk ud af blækpuden, er produktet designet således, at udskrivning uden kant stoppes, når blækpudens grænse er nået. Hvor tit dette er nødvendigt afhænger af antallet af sider, som du udskriver uden kant. Behovet for udskiftning af puden betyder ikke, at printeren er holdt op med at virke, som beskrevet i specifikationerne. Der vises en advarsel på printeren, hvis blækpuden skal udskiftes, og dette kan kun gøres af en autoriseret Epson-tjenesteudbyder. Epson-garantien dækker derfor ikke omkostningen for denne udskiftning.

Relaterede oplysninger

- ➔ [“Fjernelse af fastklemmt papir” på side 123](#)
- ➔ [“Kontakt til Epsons supportafdeling” på side 184](#)

Papiret sidder fast

Kontroller den fejl, der vises på kontrolpanelet, og følg anvisningerne for at fjerne det fastklemte papir, inklusive eventuelle iturevne papirstykker. Dernæst ryddes fejlen.



Vigtigt:

- Fjern forsigtigt det fastklemte papir. Hvis papiret fjernes for kraftigt, kan det beskadige printeren.
- Når du fjerner fastklemmt papir, skal du undgå at vippe printeren, at placere den lodret eller at vende den på hovedet, da dette kan forårsage, at blækket siver ud.

Fjernelse af fastklemmt papir



Forsigtig:

Rør ikke ved knapperne på kontrolpanelet, mens du har hånden inde i printeren. Hvis printeren begynder at arbejde, kan det forårsage personskade. Pas på ikke at røre ved fremspringende dele for at undgå skade.

1. Fjern det fastklemte papir.

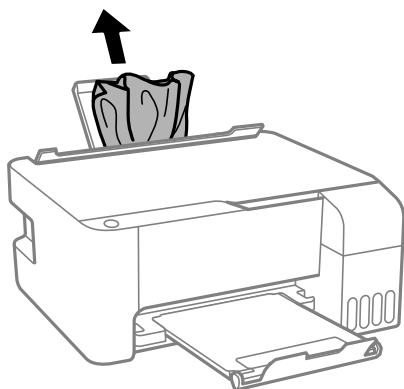

2. Åbn frontlågen.

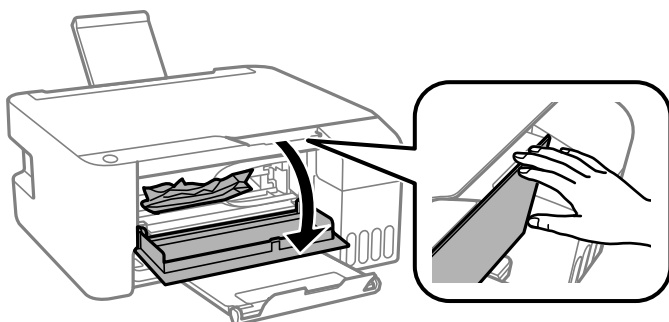

3. Åbn scannerenheden, indtil der lyder et klik.

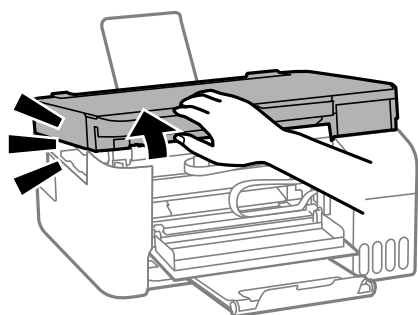

! **Vigtigt:**

Rør ikke de dele, der er vist i illustrationen af printerens inderside. Dette kan forårsage en funktionsfejl.

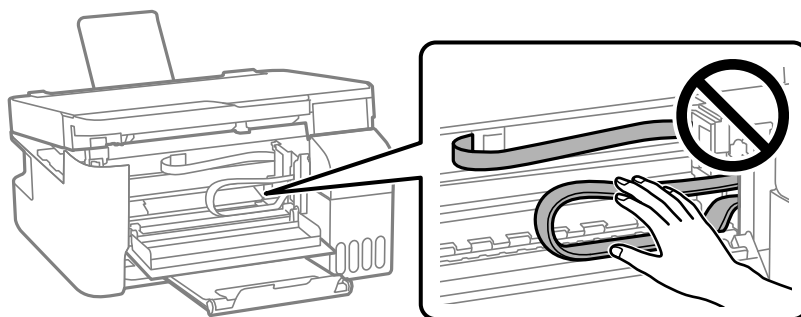

4. Fjern det fastklemte papir.

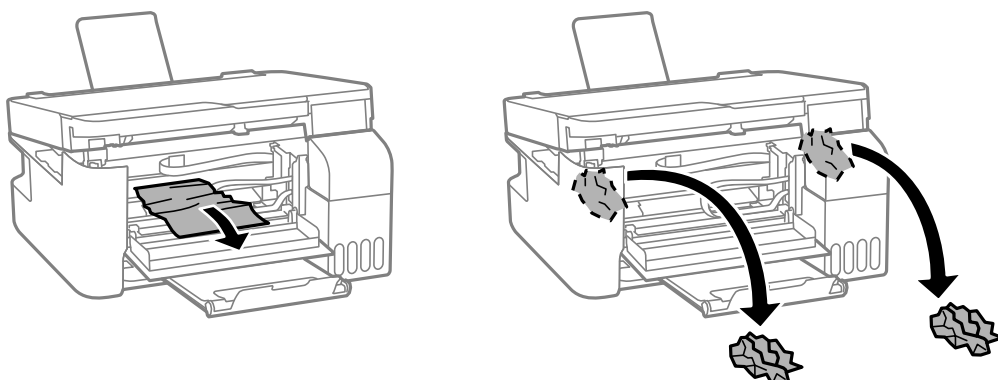

! **Vigtigt:**

Rør ikke de dele, der er vist i illustrationen af printerens inderside. Dette kan forårsage en funktionsfejl.

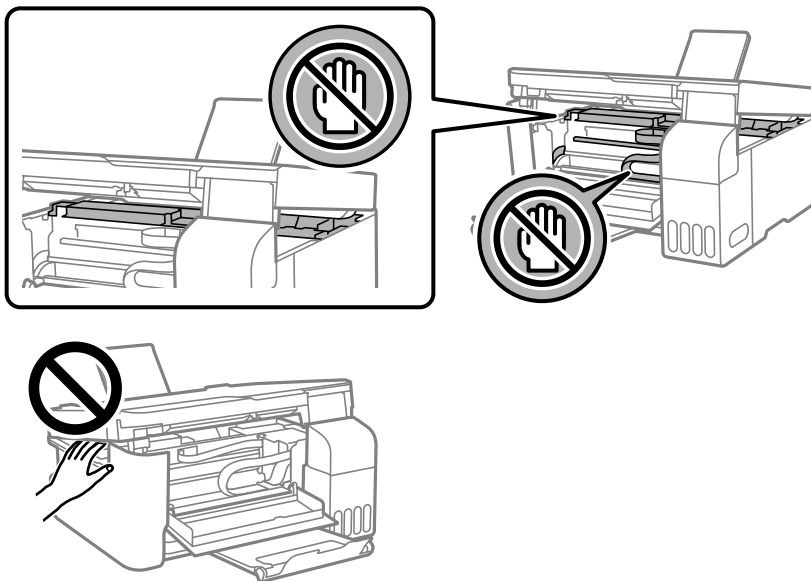

5. Luk scannerenheden.

Af sikkerhedsmæssige grunde skal scannerenheden lukkes i to trin.

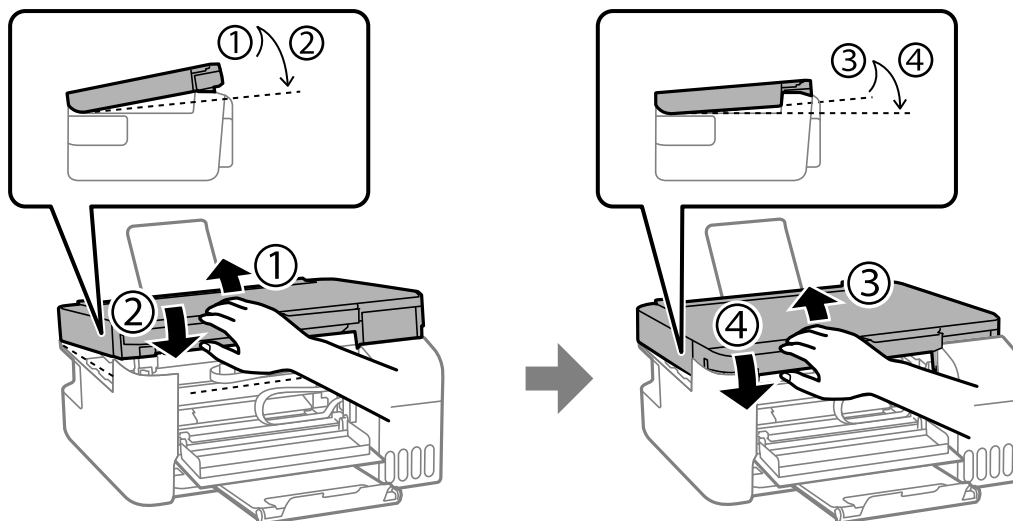

Bemærk:

Scannerenheden skal være lukket helt, før den kan åbnes igen.

6. Luk frontdækslet.

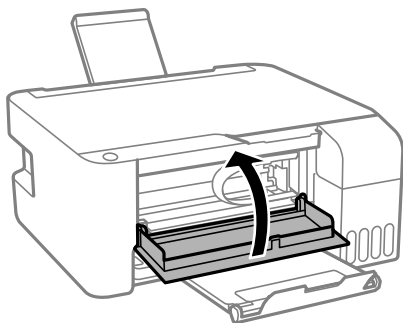

Forhindring af papirstop

Kontroller følgende, hvis der ofte opstår papirstop.

- Anbring printeren på en flad overflade, og betjen den under de anbefalede miljøforhold.
“Miljømæssige specifikationer” på side 180
- Brug papir, der understøttes af denne printer.
“Anvendeligt papir og kapaciteter” på side 165
- Følg forholdsreglerne for papirhåndtering.
“Forholdsregler til papirhåndtering” på side 26
- Ilæg papir i den korrekte retning, og skub kantstyret mod papirets kanter.
“Ilægning af papir i den bageste papirindføring” på side 27
- Læg ikke mere papir i end det maksimale antal ark, som er angivet for papiret.
- Ilæg ét papirark ad gangen ved ilægning af flere papirark.

Det er tid til at udskifte blækket

Forholdsregler ved håndtering af blækflasker

Læs følgende anvisninger før påfyldning af blæk.

Forholdsregler ved opbevaring af blæk

- Hold blækflasken borte fra direkte sollys.
- Opbevar ikke blækflasker ved høje temperaturer eller i frostgrader.
- Epson anbefaler, at blækflasker bruges før den dato, der er trykt på pakken.
- Ved opbevaring eller transport af blækflasker, må flasken ikke vippes eller udsættes for stød eller temperaturændringer. I så fald kan der løbe blæk ud, selvom blækflasken er lukket helt. Hold altid flasken lodret, når hættens skrues på, og træf forholdsregler, så blækket ikke løber ud under transport af flasken, for eksempel hvis du lægger flasken i en taske.
- Når du tager en blækflaske ind fra et koldt opbevaringssted, skal du lade den varme op til rumtemperatur i mindst tre timer, før du bruger den.

- Åbn ikke pakken med blækpatronen, før du er klar til at fylde blæktanken. Blækflasken er lukket vakuumsomt for at bevare driftssikkerheden. Hvis du har en blækflaske, der er blevet åbnet i lang tid før brug, kan du muligvis ikke udskrive normalt.
- Vi anbefaler, at du bruger indholdet så hurtigt som muligt, efter du har åbnet en flaske.

Forholdsregler ved håndtering af genopfyldning af blæk

- For optimale udskriftsresultater må du ikke opretholde lave blækniveauer i længere perioder.
- Brug blækflasker med det korrekte delnummer til denne printer.
- Blækket til denne printer skal håndteres omhyggeligt. Blækket kan sprøjte, når blækbeholderne fyldes eller fyldes igen med blæk. Hvis du får blæk på tøjet, kan det muligvis ikke gå af igen.
- Ryst ikke for kraftigt og klem ikke blækflaskerne.
- Hvis blæktanken ikke er fyldt op til den nederste streg, skal du snarest påfylde blæk. Fortsat brug af printeren, når blækniveauet ligger under den nederste streg, kan beskadige printeren.

Blækforbrug

- For at opretholde optimal ydelse for skrivehovedet forbruges der noget blæk fra blæktanken, ikke kun ved udskrivning, men også ved vedligeholdelsesoperationer såsom rensning af skrivehovedet. Der kan også blive brugt blæk, når du tænder for printeren.
- Under udskrivning i monokrom eller gråtoneskala kan der blive brugt farveblæk i stedet for sort blæk, afhængigt af papirtypen eller udskriftskvalitetsindstillingerne. Dette er på grund af, at der bruges en blanding af farveblæk til at skabe sort.
- En del af blækket i blækflaskerne, der følger med printeren, bruges under første opsætning. For at kunne fremstille udskrifter af høj kvalitet fyldes skrivehovedet i printeren helt op med blæk. Denne engangsproces forbruger en vis mængde blæk, og derfor udskrives der muligvis færre sider med disse flasker end med efterfølgende blækflasker.
- Den angivne udskriftsmængde kan variere afhængigt af de billeder, du udskriver, og den papirtype, du bruger, udskrivningshyppigheden og de omgivende forhold som f.eks. temperatur.

Fyldning af blæktankene

1. Åbn blæktankdækslet.

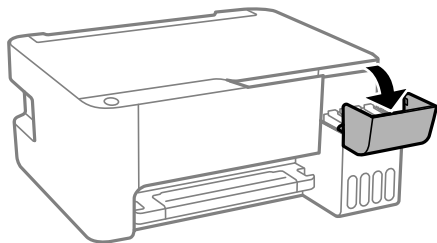

2. Åbn blæktankhætten.

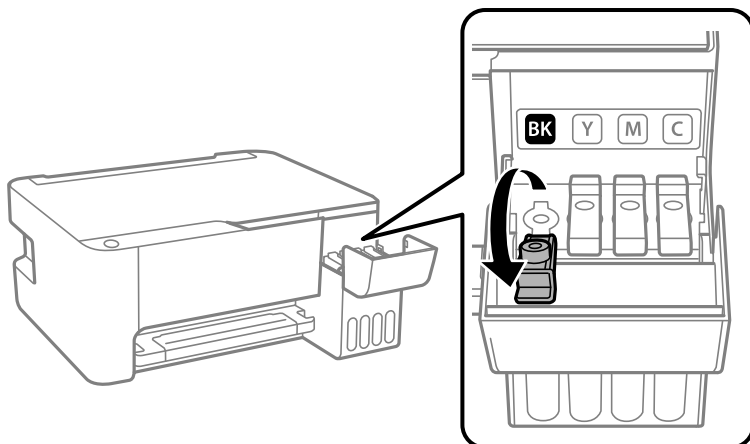

! **Vigtigt:**

Kontroller, at farven på blæktanken stemmer overens med den blækfarve, du vil fylde på.

3. Mens du holder blækflasken oprejst, skal du langsomt dreje hættens for at tage den af.

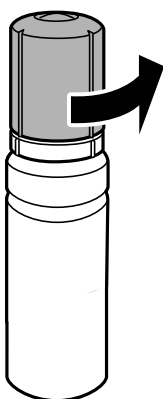

! **Vigtigt:**

- Epson anbefaler brug af originale Epson-blækflasker.
- Pas på ikke at spilde blæk.

4. Kontroller den øverste linje (a) i blæktanken.

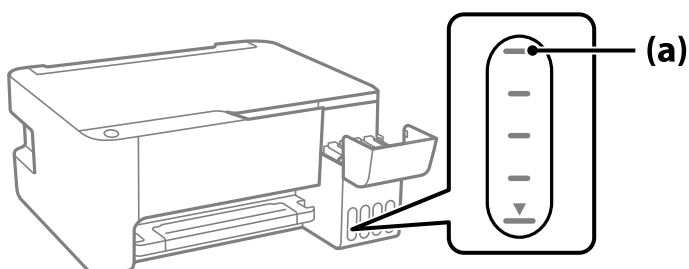

5. Juster toppen af blækflasken, så den flugter med påfyldningsåbningen, og træk den derefter lige ind i åbningen for at påfylde blæk til den øverste linje, til den stopper automatisk.

Når du indsætter blækflasken i påfyldningsporten for den rigtige farve, begynder blækket at flyde og stopper automatisk, når blækniveauet når den øverste linje.

Hvis blækket ikke begynder at flyde ind i tanken, skal du fjerne blækflasken og prøve indsætte den igen. Fjern og indsæt ikke blækflasken igen, når blækket har nået den øverste linje, da blækket ellers kan lække.

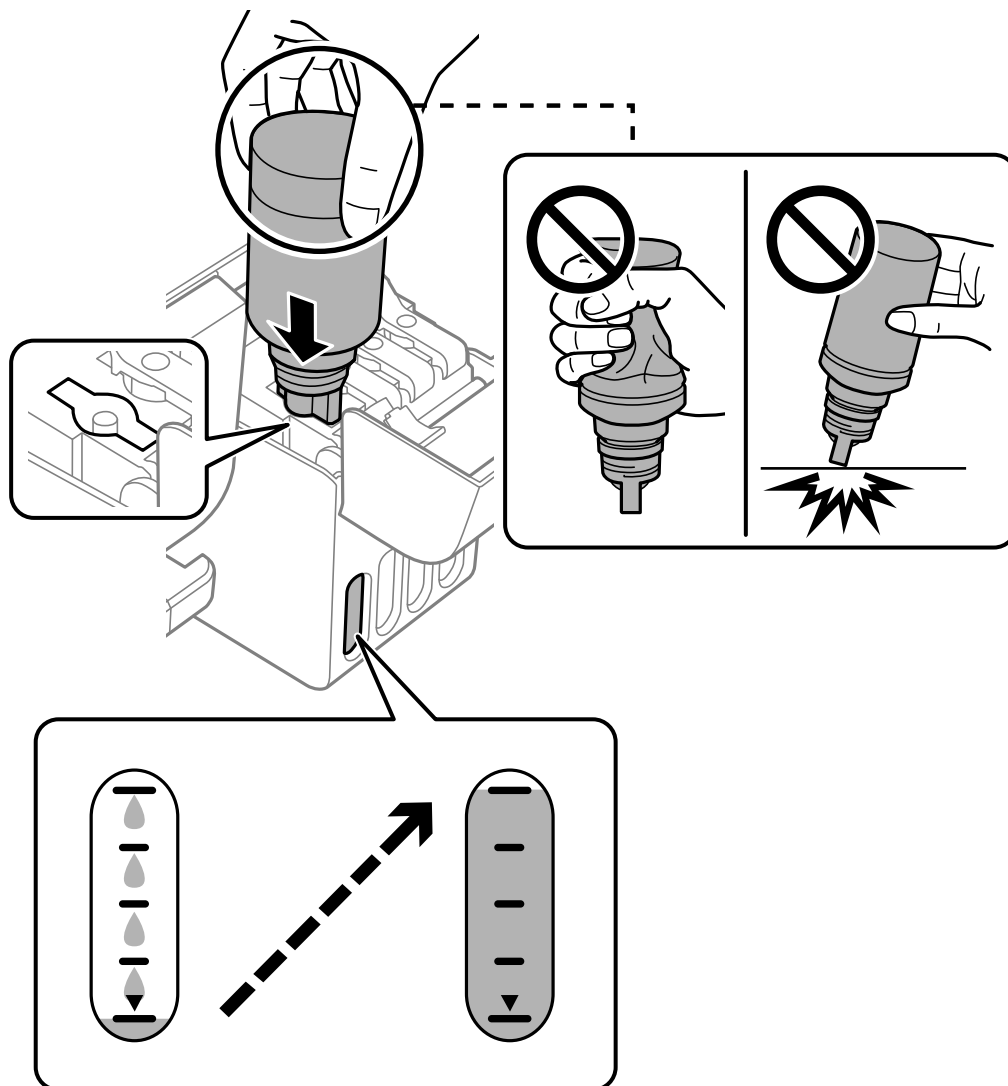

6. Når du er færdig med at genopfylde blækket, skal du fjerne blækflasken og derefter lukke blæktankhætten fast.

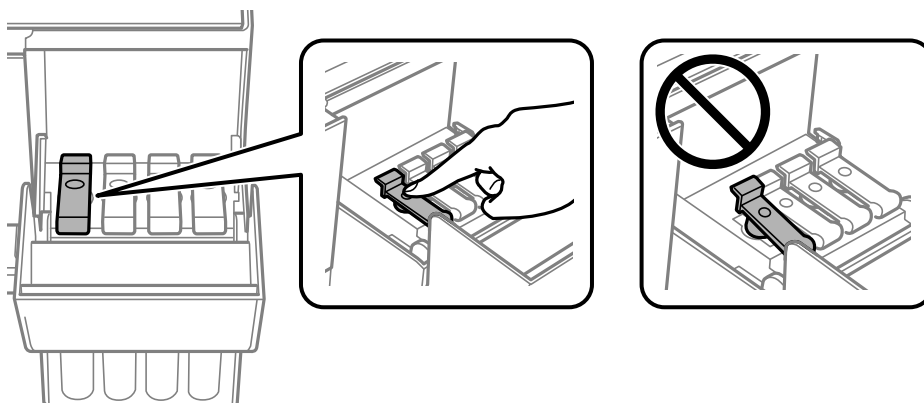

Vigtigt:

Lad ikke flasken blive siddende, da flasken kan blive beskadiget, eller blækket kan lække.

Bemærk:

Hvis der er blæk tilbage i blækflasken, skal du stramme hættens og opbevare flasken oprejst til senere brug.

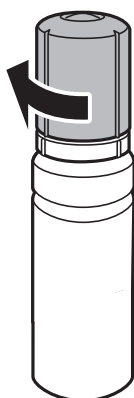

7. Luk blæktankdækslet omhyggeligt.

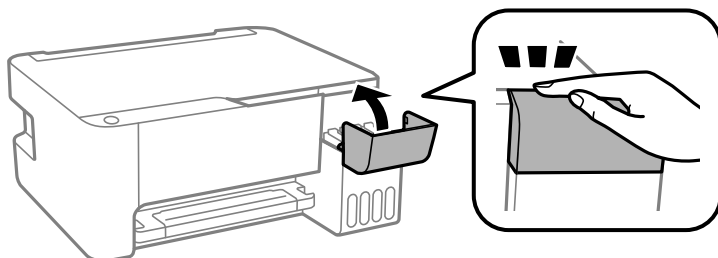

Relaterede oplysninger

- ➔ [“Blækflaskekoder” på side 168](#)
- ➔ [“Forholdsregler ved håndtering af blækflasker” på side 126](#)
- ➔ [“Oprensning af spildt blæk” på side 79](#)

Udskrivning, kopiering og scanning er dårlig

Udskriftskvaliteten er dårlig

Manglende farve, striber eller uventede farver vises i udskrifter

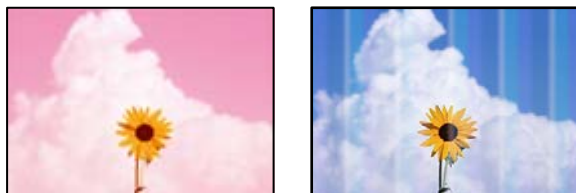

■ Printheadets dyser kan være tilstoppede.

Løsninger

- Udskriver et dysetjek for at kontrollere, om printheadets dyser er tilstoppede. Udfør et dysetjek, og rens printheadet, hvis nogen af dyserne på printheadet er tilstoppede. Hvis du ikke har brugt printeren i længere tid, kan printheadets dyser være tilstoppede, og blækdråberne kan ikke afgives.
- Hvis du har udskrevet, mens blækniveauet har været for lavt til at være synligt i blæktankens vinduer, skal du påfylde blæktankene til de øverste linjer og derefter bruge **Grundig rengøring**-værktøjet til at udskifte blækket inde i blækrørene. Efter du har brugt værktøjet, skal du udføre et dysetjek for at se, om udskriftskvaliteten er forbedret.

➔ [“Kontrol og rengøring af printheadet” på side 73](#)

➔ [“Kørsel af Grundig rengøring” på side 75](#)

Udskriftskvaliteten er dårlig med sort blæk

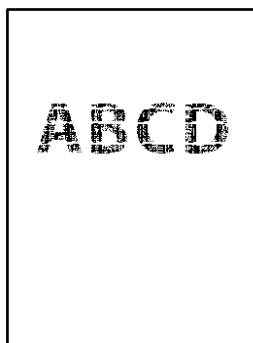

■ Printheadets dyser kan være tilstoppede.

Løsninger

- Udskriver et dysetjek for at kontrollere, om printheadets dyser er tilstoppede. Udfør et dysetjek, og rens printheadet, hvis nogen af dyserne på printheadet er tilstoppede. Hvis du ikke har brugt printeren i længere tid, kan printheadets dyser være tilstoppede, og blækdråberne kan ikke afgives.

[“Kontrol og rengøring af printheadet” på side 73](#)

- Hvis du ikke kan løse problemet ved hjælp af printheadrensning, kan du udskrive med det samme ved hjælp af en blanding af farvet blæk for at oprette sammensat sort ved at ændre følgende indstillinger i Windows.

Klik på **Udvidede indstillinger** i fanen **Vedligeholdelse** i printerdriveren. Hvis du vælger **Use a Mixture of Color Inks to Create Black**, kan du udskrive med udskriftskvaliteten **Standard**, når **Papirtype** er **Almindelige papirer** eller **Konvolut**.

Bemærk, at denne funktion ikke kan løse tilstopning af dysen. For at løse problemer med en tilstoppet dyse anbefaler vi, at du kontakter Epsons support med henblik på reparation.

Der forekommer farvede striber med intervaller på ca. 2.5 cm



Følgende årsager kan overvejes.

■ Indstillingen af papirtype stemmer ikke overens med det ilagte papir.

Løsninger

Vælg den relevante indstilling for papirtype i forhold til den papirtype, der er lagt i printerens.

➔ [“Liste over papirtype” på side 26](#)

■ Udskriftskvaliteten er indstillet til lav.

Løsninger

Ved udskrivning på almindeligt papir skal du udskrive med en højere kvalitetsindstilling.

- Windows

Vælg **Høj** for **Kvalitet** på fanen **Hovedmenu** i printerdriveren.

- Mac OS

Vælg **Fin** som **Udskriftskval.** fra menuen i printerens dialogkasse **Udskriftsindstillinger**.

■ Printheadets position er ikke justeret korrekt.

Løsninger

Juster printheadet.

- Windows

Klik på **Skrivehovedjustering** i fanen **Vedligeholdelse** i printerdriveren.

- Mac OS

Vælg **Systemindstillinger** i menuen **Apple > Printere og scannere** (eller **Udskriv og scan, Udskriv og fax**), og vælg derefter printerens. Klik på **Indstillinger og forsyninger > Værktøj > Åbn printerværktøj**, og klik derefter på **Skrivehovedjustering**.

Utydelige udskrifter, lodrette striber eller fejljustering



enthalten alle
Aufdruck. W
↓ 5008 "Regel

Følgende årsager kan overvejes.

■ Printheadets position er ikke justeret korrekt.

Løsninger

Juster printheadet.

Windows

Klik på **Skrivehovedjustering** i fanen **Vedligeholdelse** i printerdriveren.

Mac OS

Vælg **Systemindstillinger** i menuen **Apple > Printere og scannere** (eller **Udskriv og scan, Udskriv og fax**), og vælg derefter printerens. Klik på **Indstillinger og forsyninger > Værktøj > Åbn printerværktøj**, og klik derefter på **Skrivehovedjustering**.

■ Indstillingen for tovejsudskrivning er aktiveret.

Løsninger

Hvis udskriftskvaliteten ikke forbedres, selv efter at printheadet er justeret, skal deaktivere tovejsindstillingen.

Under tovejsudskrivning (eller udskrivning med høj hastighed) udskrives der, når printheadet bevæges i begge retninger, og lodrette linjer kan være fejljusterede. Deaktivering af denne indstilling kan reducere udskrivningshastigheden, men forbedre udskriftskvaliteten.

Windows

Fjern markeringen af **Tovejsudskrivning** på printerdriverens fane **Flere indstillinger**.

Mac OS

Vælg **Systemindstillinger** i menuen **Apple > Printere & Scannere** (eller **Udskriv & Scan, Udskriv & Fax**), og vælg derefter printerens. Klik på **Indstillinger & Forsyninger > Indstillinger** (eller **Driver**). Vælg **Fra** for indstillingen **Tovejsudskrivning**.

Udskrifter kommer ud som et tomt ark

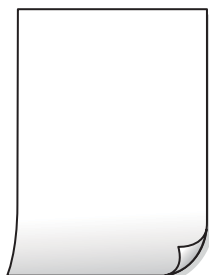

■ Printheadets dyser kan være tilstoppede.

Løsninger

Udfør dysetjekket, og prøv derefter Grundig rengøring, hvis printheadets dyser er tilstoppede.

➔ [“Kontrol og rengøring af printheadet” på side 73](#)

➔ [“Kørsel af Grundig rengøring” på side 75](#)

■ Flere ark papir føres samtidig ind i printerens.

Løsninger

Se følgende for at forhindre, at flere papirark føres samtidig ind i printerens.

➔ [“Flere papirark indføres samtidigt” på side 92](#)

Papir er udtværet eller sløret



Følgende årsager kan overvejes.

■ Forkert indført papir.

Løsninger

Hvis der er udtværede, vandrette striber øverst eller nederst på papiret (vinkelret på udskrivningsretningen), skal du lægge papiret i den korrekte retning og skubbe kantstyrene ind til papirets kanter.

➔ [“Ilægning af papir i den bageste papirindføring” på side 27](#)

■ Papiret er snavset.

Løsninger

Rengør papirbanen, hvis der er udtværede, lodrette striber på papiret (vinkelret på udskrivningsretningen).

➔ [“Rengøring af papirbanen for udtværet blæk” på side 77](#)

■ Papiret er krøllet.

Løsninger

Placer papiret på en flad overflade for at kontrollere, om det er krøllet. Hvis det er, glat det ud.

■ Printheadet gnider på overfladen af papiret.

Løsninger

Når der udskrives på tykt papir, er printheadet tæt på udskriftens overflade, og papiret kan blive udtværet. I dette tilfælde skal du aktivere indstillingen til reduktion af udtværing. Hvis du aktiverer denne indstilling, kan udskriftskvaliteten forringes, eller udskrivningen blive langsommere.

Windows

Klik på **Udvidede indstillinger** i fanen **Vedligeholdelse** i printerdriveren, og vælg så **Papir med bred bane**.

■ Bagsiden af papiret blev udskrevet før den side, der allerede var udskrevet, var tør.

Løsninger

Når du udfører en manuel 2-sidet udskrivning, skal du sikre dig, at blækket er helt tørt, inden du lægger papiret i printeren igen.

Udskrevne billeder er klistrede



■ Udskrivning er foretaget på den forkerte side af fotopapiret.

Løsninger

Sørg for, at du udskriver på den udskrivbare side. Ved udskrivning på den forkerte side af fotopapiret, er du nødt til at rense papirgangen.

➔ [“Rengøring af papirbanen for udtværet blæk” på side 77](#)

Billeder og fotos udskrives i uventede farver



Følgende årsager kan overvejes.

■ Printheadets dyser kan være tilstoppede.

Løsninger

Udskriver et dysetjek for at kontrollere, om printheadets dyser er tilstoppede. Udfør et dysetjek, og rens printheadet, hvis nogen af dyserne på printheadet er tilstoppede. Hvis du ikke har brugt printeren i længere tid, kan printheadets dyser være tilstoppede, og blækdråberne kan ikke afgives.

Farvekorrektion er blevet anvendt.

Løsninger

Når der udskrives ved brug af Windows printerdriveren, bruges Epsons automatiske billedjusteringer som standard, afhængigt af papirtypen. Prøv at ændre indstillingen.

På fanen **Flere indstillinger**, skal du vælge **Tilpasset** i **Farvekorrektion**, og klik derefter på **Avanceret**. Skift indstillingen **Motivkorrektion** fra **Automatisk** til en anden indstilling. Hvis ændring af indstillingen ikke virker, kan du bruge en anden farvekorrektionsmetode end **PhotoEnhance** i **Farvestyring**.

➔ [“Justering af udskriftsfarven” på side 51](#)

Kan ikke udskrive uden margener



Uden kant er ikke indstillet i udskriftsindstillingerne.

Løsninger

Skift udskriftsindstillingerne til indstillingen uden kant. Hvis du vælger en papirtype, der ikke understøtter udskrivning uden kant, kan du ikke vælge **Uden kant**. Vælg en papirtype, der understøtter udskrivning uden kant.

Windows

Vælg **Uden kant** i fanen **Hovedmenu** i printerdriveren.

Mac OS

Vælg et papirformat uden kant fra **Papirstørrelse**.

➔ [“Papir til udskrivning uden kant” på side 167](#)

Billedets kanter beskæres under udskrivning uden kant



Da billedet forstørres en lille smule, bliver det udtrængende område beskåret.

Løsninger

Vælg en mindre indstilling for forstørrelse.

Windows

Klik på **Indstillinger** ud for afkrydsningsfeltet **Uden kant** på printerdriverens fane **Hovedmenu**, og skift indstillingerne.

Mac OS

Skift indstillingen **Udvidelse** i udskriftsdialogens menu **Udskriftsindstillinger**.

Positionen eller størrelsen af eller margenen for udskriften er forkert



Følgende årsager kan overvejes.

■ Papiret er indført forkert.

Løsninger

Ilæg papir i den korrekte retning, og skub kantstyret mod papirets kanter.

➔ [“Ilægning af papir i den bageste papirindføring” på side 27](#)

■ Papirets størrelse er indstillet forkert.

Løsninger

Vælg den korrekte indstilling for papirstørrelse.

■ Margenindstillingen i programsoftwaren ligger ikke inden for udskriftsområdet.

Løsninger

Juster marginindstilling i programmet, så den er inden for udskriftsområdet.

➔ [“Udskriftsområde” på side 176](#)

De udskrevne tegn er forkerte eller forvanskede

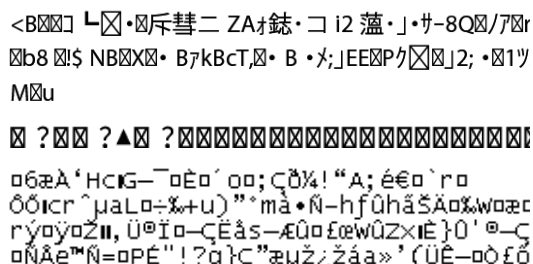

Følgende årsager kan overvejes.

■ USB-kablet er ikke tilsluttet korrekt.

Løsninger

Sæt USB-kablet helt ind i printeren og computeren.

■ Der er et job, der venter på at blive udskrevet.

Løsninger

Annuller evt. udskriftsjob, der er stoppet midlertidigt.

■ Computeren er manuelt sat i Dvale eller i Slumring under udskrivning.

Løsninger

Du må ikke manuelt sætte computeren i tilstanden **Dvale** eller **Slumring**, mens der udskrives. Der kan udskrives sider med forvansket tekst, næste gang du starter computeren.

■ Du bruger en printerdriver, som tilhører en anden printer.

Løsninger

Sørg for, at den printerdriver, du bruger, hører til denne printer. Kontroller printernavnet øverst på printerdriverens vindue.

Det udskrevne billede er vendt om



■ Billedet er indstillet til at invertere vandret i udskriftsindstillingerne.

Løsninger

Fjern evt. indstillinger for spejlbilleder i printerdriveren eller programmet.

Windows

Fjern markeringen af **Spejlbillede** på printerdriverens fane **Flere indstillinger**.

Mac OS

Fjern **Spejlbillede** fra printerdialogkassens menu **Udskriftsindstillinger**.

Mosaiklignende mønstre i udskrifterne



Billeder eller fotos med lav opløsning er udskrevet.

Løsninger

Ved udskrivning af billeder eller fotos skal der udskrives ved hjælp af højopløsningsdata. Billeder på websteder er ofte i lav opløsning, selvom de ser godt nok ud på skærmen. Du kan derfor godt reducere billedkvaliteten.

Kopieringskvaliteten er dårlig

Manglende farve, striber eller uventede farver vises i kopier

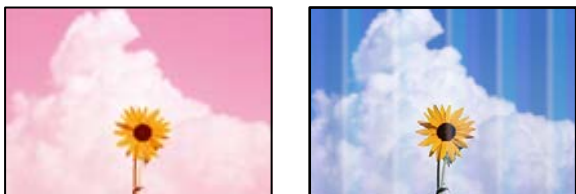

Printhovedets dyser kan være tilstoppede.

Løsninger

- Udskriver et dysetjek for at kontrollere, om printhovedets dyser er tilstoppede. Udfør et dysetjek, og rens printhovedet, hvis nogen af dyserne på printhovedet er tilstoppede. Hvis du ikke har brugt printeren i længere tid, kan printhovedets dyser være tilstoppede, og blækdråberne kan ikke afgives.
- Hvis du har udskrevet, mens blækniveauet har været for lavt til at være synligt i blæktankens vinduer, skal du påfylde blæktankene til de øverste linjer og derefter bruge **Grundig rengøring**-værktøjet til at udskifte blækket inde i blækrørene. Efter du har brugt værktøjet, skal du udføre et dysetjek for at se, om udskriftskvaliteten er forbedret.



➔ [“Kontrol og rengøring af printhovedet” på side 73](#)

➔ [“Kørsel af Grundig rengøring” på side 75](#)

Du har lavet en kopi i kladdefunktionen.

Løsninger

Hvis du trykker på knapperne  og  eller  samtidig, kopierer printeren på kladdefunktionen.

Du skal blot trykke på enter  eller .

Bemærk:

Kladdetilstand er ikke tilgængelig for brugere i Vesteuropa.

Der forekommer farvede striber med intervaller på ca. 2.5 cm



Følgende årsager kan overvejes.

■ Indstillingen af papirtype stemmer ikke overens med det ilagte papir.

Løsninger

Vælg den relevante indstilling for papirtype i forhold til den papirtype, der er lagt i printeren.

→ ["Liste over papirtype" på side 26](#)

■ Printheadets position er ikke justeret korrekt.

Løsninger

Juster printheadet.

Windows

Klik på **Skrivehovedjustering** i fanen **Vedligeholdelse** i printerdriveren.

Mac OS

Vælg **Systemindstillinger** i menuen **Apple > Printere og scannere** (eller **Udskriv og scan, Udskriv og fax**), og vælg derefter printeren. Klik på **Indstillinger og forsyninger > Værktøj > Åbn printerværktøj**, og klik derefter på **Skrivehovedjustering**.

Utydelige kopier, lodrette striber eller fejljustering



enthalten alle
Aufdruck. W
↓ 5008 "Regel

Følgende årsager kan overvejes.

■ Printheadets position er ikke justeret korrekt.

Løsninger

Juster printheadet.

Windows

Klik på **Skrivehovedjustering** i fanen **Vedligeholdelse** i printerdriveren.

Mac OS

Vælg **Systemindstillinger** i menuen **Apple > Printere og scannere** (eller **Udskriv og scan, Udskriv og fax**), og vælg derefter printeren. Klik på **Indstillinger og forsyninger > Værktøj > Åbn printerværktøj**, og klik derefter på **Skrivehovedjustering**.

■ Indstillingen for tovejsudskrivning er aktiveret.

Løsninger

Hvis udskriftskvaliteten ikke forbedres, selv efter at printheadet er justeret, skal deaktivere tovejsindstillingen.

Under tovejsudskrivning (eller udskrivning med høj hastighed) udskrives der, når printhovedet bevæges i begge retninger, og lodrette linjer kan være fejljusterede. Deaktivering af denne indstilling kan reducere udskrivningshastigheden, men forbedre udskriftskvaliteten.

Windows

Fjern markeringen af **Tovejsudskrivning** på printerdriverens fane **Flere indstillinger**.

Mac OS

Vælg **Systemindstillinger** i menuen Apple > **Printere & Scannere** (eller **Udskriv & Scan, Udskriv & Fax**), og vælg derefter printeren. Klik på **Indstillinger & Forsyninger** > **Indstillinger** (eller **Driver**). Vælg **Fra** for indstillingen **Tovejsudskrivning**.

Udskrifter kommer ud som et tomt ark

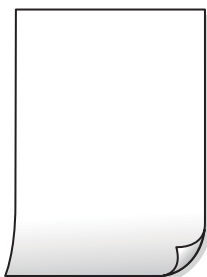

■ Printhovedets dyser kan være tilstoppede.

Løsninger

Udfør dysetjekket, og prøv derefter Grundig rengøring, hvis printhovedets dyser er tilstoppede.

➔ [“Kontrol og rengøring af printhovedet” på side 73](#)

➔ [“Kørsel af Grundig rengøring” på side 75](#)

■ Flere ark papir føres samtidig ind i printeren.

Løsninger

Se følgende for at forhindre, at flere papirark føres samtidig ind i printeren.

➔ [“Flere papirark indføres samtidigt” på side 92](#)

Papir er udtværet eller sløret



Følgende årsager kan overvejes.

■ Forkert indført papir.

Løsninger

Hvis der er udtværede, vandrette striber øverst eller nederst på papiret (vinkelret på udskrivningsretningen), skal du lægge papiret i den korrekte retning og skubbe kantstyrene ind til papirets kanter.

→ [“Ilægning af papir i den bageste papirindføring” på side 27](#)

■ Papiret er snavset.

Løsninger

Rengør papirbanen, hvis der er udtværede, lodrette striber på papiret (vinkelret på udskrivningsretningen).

→ [“Rengøring af papirbanen for udtværet blæk” på side 77](#)

■ Papiret er krøllet.

Løsninger

Placer papiret på en flad overflade for at kontrollere, om det er krøllet. Hvis det er, glat det ud.

Positionen eller størrelsen af eller margenen for kopier er forkert



Følgende årsager kan overvejes.

■ Papiret er indført forkert.

Løsninger

Ilæg papir i den korrekte retning, og skub kantstyret mod papirets kanter.

→ [“Ilægning af papir i den bageste papirindføring” på side 27](#)

■ Papirets størrelse er indstillet forkert.

Løsninger

Vælg den korrekte indstilling for papirstørrelse.

■ Originalerne er ikke placeret korrekt.

Løsninger

Sørg for at originalen er placeret korrekt mod justeringsmærkerne.

- ❑ Hvis kanten på det scannede billede mangler, skal du flytte originalen lidt væk fra kanten af glaspladen. Du kan ikke scanne området inden for ca. 1,5 (0,06 tommer) mm fra kanten af scannerpladen.

➔ [“Anbringelse af originaler på Scannerpladen” på side 33](#)

Der er støv eller snavs på scannerpladen.

Løsninger

Når du placerer originalerne på scannerpladen, skal du fjerne støv eller snavs, der sidder fast på originalerne, og rengøre scannerpladen. Hvis der er støv eller snavs på pladen, kan kopieringsområdet udvides, så støvet eller snavset inkluderes, og det resulterer i en forkert kopieringsposition eller små billeder.

➔ [“Rengøring af Scannerpladen” på side 77](#)

Der ses ujævne farver, udtværing, pletter eller lige linjer på det kopierede billede



Følgende årsager kan overvejes.

Papirgangen er snavset.

Løsninger

Ilæg papir, og skub det ud uden at udskrive til den rene papirgang.

Der er støv eller snavs på originalerne eller scannerpladen.

Løsninger

Fjern støv eller snavs, som sidder fast på originalerne, og rengør scannerpladen.

➔ [“Rengøring af Scannerpladen” på side 77](#)

Originalen trykkes ned med for meget kraft.

Løsninger

Hvis du trykker med for meget kraft, kan der opstå sløring, udtværing eller pletter.

Tryk ikke for hårdt på originalen eller dokumentdækslet.

➔ [“Anbringelse af originaler på Scannerpladen” på side 33](#)

Der er stigemønstre (moiré) på det kopierede billede

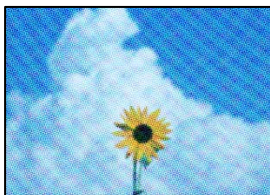

Hvis originalen er et trykt dokument som f.eks. et magasin eller et katalog, vises et stiptet stigemønster.

Løsninger

Placer originalen i en lidt anden vinkel.

Der er et billede af originalens bagside på kopien



Følgende årsager kan overvejes.

Når du scanner tynde originaler, bliver billeder på bagsiden muligvis scannes samtidig.

Løsninger

Placer originalen på scannerglaspladen, og læg derefter et stykke sort papir over det.

→ [“Anbringelse af originaler på Scannerglaspladen” på side 33](#)

Problemer med det scannede billede

Ujævne farver, snavs, pletter osv. vises, når der scannes fra scannerglaspladen



Der er støv eller snavs på originalerne eller scannerglaspladen.

Løsninger

Fjern støv eller snavs, som sidder fast på originalerne, og rengør scannerglaspladen.

→ [“Rengøring af Scannerglaspladen” på side 77](#)

Originalen trykkes ned med for meget kraft.

Løsninger

Hvis du trykker med for meget kraft, kan der opstå sløring, udtværing eller pletter.

Tryk ikke for hårdt på originalen eller dokumentdækslet.

➔ [“Anbringelse af originaler på Scannerglaspladen” på side 33](#)

Der vises en forskydning i baggrunden på scannede billeder



Når du scanner tynde originaler, bliver billeder på bagsiden muligvis scannes samtidig.

Løsninger

Når du scanner fra scannerglaspladen, skal du placere et stykke sort papir eller et sort skriveunderlag over originalen.

➔ [“Anbringelse af originaler på Scannerglaspladen” på side 33](#)

Jeg kan ikke scanne det korrekte område på scanningsglasset

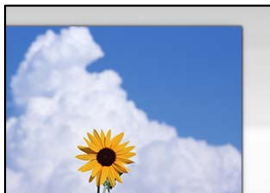

Originalerne er ikke placeret korrekt.

Løsninger

- Sørg for at originalen er placeret korrekt mod justeringsmærkerne.
- Hvis kanten på det scannede billede mangler, skal du flytte originalen lidt væk fra kanten af glaspladen. Du kan ikke scanne området inden for ca. 1,5 (0,06 tommer) mm fra kanten af scannerglaspladen.

➔ [“Anbringelse af originaler på Scannerglaspladen” på side 33](#)

Der er støv eller snavs på scannerglaspladen.

Løsninger

Fjern eventuelt affald eller snavs på scannerglaspladen og dokumentdækslet. Hvis der er skidt eller snavs omkring originalen, udvides scanningsområdet for at få skidtet med.

➔ [“Rengøring af Scannerglaspladen” på side 77](#)

Når du scanner flere originaler ved hjælp af Epson ScanSmart, er der ikke tilstrækkeligt mellemrum mellem originalerne.

Løsninger

Når du placerer flere originaler på scannerglaspladen, skal du sørge for, at der er et mellemrum på mindst 20 mm (0,8 tommer) mellem originalerne.

Kan ikke løse problemer med det scannede billede

Tjek følgende, hvis du har forsøgt alle løsninger og ikke har løst problemet.

Der er problemer med scanningssoftwaren.

Løsninger

Brug Epson Scan 2 Utility for at initialisere indstillingerne for scannersoftwaren.

Bemærk:

Epson Scan 2 Utility er et program, der leveres med scannersoftwaren.

1. Start Epson Scan 2 Utility.

- Windows 10

Klik på startknappen, og vælg derefter **EPSON > Epson Scan 2 Utility**.

- Windows 8.1/Windows 8

Indtast programnavnet i søgeamuletten, og vælg så det viste ikon.

- Windows 7/Windows Vista/Windows XP

Klik på startknappen, og derefter vælg **Alle programmer** eller **Programmer > EPSON > Epson Scan 2 > Epson Scan 2 Utility**.

- Mac OS

Vælg **Gå > Programmer > Epson Software > Epson Scan 2 Utility**.

2. Vælg fanen **Andet**.

3. Klik på **Nulstil**.

Hvis initialiseringen ikke løser problemet, skal du afinstallere og geninstallere scannersoftwaren.

➔ [“Installation eller afinstallation af programmer separat” på side 80](#)

Problemet kan ikke løses

Kontakt Epson support, hvis du ikke kan løse problemet efter at prøvet alle løsningerne.

Hvis du ikke kan løse problemer med udskrivning eller kopiering, skal du se følgende relaterede oplysninger.

Relaterede oplysninger

➔ [“Kan ikke løse problemer med udskrivning eller kopiering” på side 147](#)

Kan ikke løse problemer med udskrivning eller kopiering

Prøv følgende løsninger fra en ende af, indtil du har løst problemet.

- Sørg for, at den papirtype, der er lagt i printeren, passer med indstillingerne for papirtype i printerdriveren.
- Brug af en højkvalitetsindstilling i printerdriveren.
- Kontroller visuelt blækniveauerne i printerens tank for at kontrollere den faktiske mængde resterende blæk. Genfyld blæktankene, hvis blækniveauerne er under de nederste linjer.
- Juster printhovedet.
[“Justering af skrivehovedet” på side 76](#)
- Kør et dysetjek for at kontrollere, om printhovedets dyser er tilstoppede.
Hvis der mangler segmenter i dysetjekmønsteret, kan dyserne være tilstoppede. Gentag printhovedrensning og dysetjek skiftevis 3 gange, og kontroller, om tilstopningen er væk.
Bemærk, at printhovedrensning bruger noget blæk.
[“Kontrol og rengøring af printhovedet” på side 73](#)
- Sluk for printeren, vent i mindst 12 timer, og kontroller, om tilstopningen er væk.
Hvis problemet handler om tilstopning, kan du løse problemet, hvis du lader printeren stå et stykke tid uden udskrivning.
Du kan kontrollere følgende emner, mens printeren er slukket.
- Kontroller, at du bruger ægte Epson-blækflasker.
Prøv at bruge originale Epson-blækflasker. Brug af ikke-originale blækflasker kan reducere udskriftskvaliteten.
- Sørg for, at der ikke er nogen papirstykker tilbage inde i printeren.
Når du fjerner papiret, må du ikke berøre den gennemsigtige film med din hånd eller papiret.
- Kontroller papiret.
Kontroller, om papiret er krøllet eller indført med udskriftssiden opad.
[“Forholdsregler til papirhåndtering” på side 26](#)
[“Anvendeligt papir og kapaciteter” på side 165](#)
[“Utilgængelige papirtyper” på side 167](#)
- Hvis du slukker for printeren, skal du vente i mindst 12 timer, og hvis udskriftskvaliteten endnu ikke er forbedret, skal du køre Grundig rengøring.
[“Kørsel af Grundig rengøring” på side 75](#)

Hvis du ikke kan løse problemet ved hjælp af ovenstående løsninger, skal du muligvis anmode om reparation. Kontakt Epson support.

Relaterede oplysninger

- ➔ [“Inden du kontakter Epson” på side 184](#)
- ➔ [“Kontakt til Epsons supportafdeling” på side 184](#)

Tilføjelse eller udskiftning af computeren eller enhederne

Tilslutning til en printer, der har været forbundet til netværket.	149
Genindstilling af netværksforbindelsen.	150
Direkte tilslutning af en smartenhed og printer (Wi-Fi Direct).	154
Kontrol af netværksforbindelsesstatussen.	156

Tilslutning til en printer, der har været forbundet til netværket

Når printeren allerede har været forbundet til netværket, kan du slutte en computer eller en smartenhed til printeren over netværket.

Brug af netværksprinter fra en anden computer

Vi anbefaler at køre installationsprogrammet til at tilslutte printeren til en computer. Du kan køre installationsprogrammet ved hjælp af en af følgende metoder.

Konfiguration fra webstedet

Gå ind på følgende websted, og indtast derefter produktnavnet. Gå til **Opsætning**, og påbegynd konfiguration.
<https://epson.sn>

Konfiguration ved hjælp af softwaredisk (kun for modeller, der leveres med en softwaredisk, og brugere med Windows-computere med diskdrev.)

Sæt softwaredisken i computeren, og følg vejledningen på skærmen.

Valg af printer

Følg instruktionerne på skærmen, indtil følgende skærbillede vises, vælg det printernavn, du vil oprette forbindelse til, og klik derefter på **Næste**.

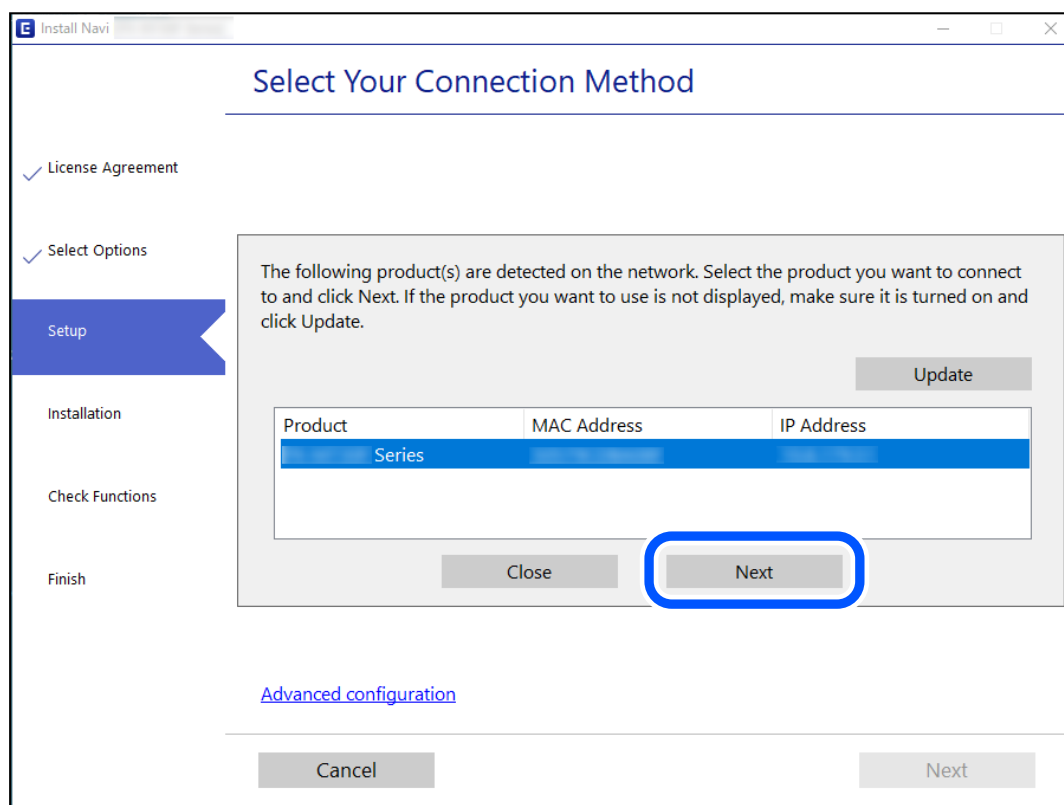

Følg vejledningen på skærmen.

Brug af netværksprinter fra en smartenhed

Du kan forbinde en smartenhed til printeren ved hjælp af en af følgende metoder.

Tilslutning via en trådløs router

Forbind smartenheden til samme trådløse netværk (SSID) som printeren.

Se følgende for at få flere oplysninger.

[“Foretage indstillinger for tilslutning til smartenhed” på side 150](#)

Tilslutning med Wi-Fi Direct

Slut smartenheden til printeren direkte uden en trådløs router.

Se følgende for at få flere oplysninger.

[“Direkte tilslutning af en smartenhed og printer \(Wi-Fi Direct\)” på side 154](#)

Genindstilling af netværksforbindelsen

Dette afsnit forklarer, hvordan du foretager netværksforbindelsesindstillinger og ændrer forbindelsesmetoden, når du udskifter den trådløse router eller computeren.

Ved udskiftning af den trådløse router

Når du udskifter den trådløse router, skal du foretage indstillinger for forbindelsen mellem computeren eller smartenheden og printeren.

Du skal foretage disse indstillinger, hvis du ændrer din internetudbyder og lignende.

Foretage indstillinger for tilslutning til computeren

Vi anbefaler at køre installationsprogrammet til at tilslutte printeren til en computer. Du kan køre installationsprogrammet ved hjælp af en af følgende metoder.

- Konfiguration fra webstedet

Gå ind på følgende websted, og indtast derefter produktnavnet. Gå til **Opsætning**, og påbegynd konfiguration.

<https://epson.sn>

- Konfiguration ved hjælp af softwaredisk (kun for modeller, der leveres med en softwaredisk, og brugere med Windows-computere med diskdrev.)

Sæt softwaredisken i computeren, og følg vejledningen på skærmen.

Foretage indstillinger for tilslutning til smartenhed

Du kan bruge printeren fra en smartenhed, når du slutter printeren til det samme Wi-Fi-netværk (SSID) som smartenheden. Hvis du vil bruge printeren fra en smartenhed, skal du lave opsætning fra det følgende websted. Adgang til webstedet fra smartenheden, hvorfra vil oprette forbindelse til printeren.

<http://epson.sn> > **Opsætning**

Ved skift af computer

Når du skifter computer, skal du oprette forbindelse mellem computeren og printerens.

Foretage indstillinger for tilslutning til computeren

Vi anbefaler at køre installationsprogrammet til at tilslutte printerens til en computer. Du kan køre installationsprogrammet ved hjælp af en af følgende metoder.

- Konfiguration fra webstedet

Gå ind på følgende websted, og indtast derefter produktnavnet. Gå til **Opsætning**, og påbegynd konfiguration.

<https://epson.sn>

- Konfiguration ved hjælp af softwaredisk (kun for modeller, der leveres med en softwaredisk, og brugere med Windows-computere med diskdrev.)

Sæt softwaredisken i computeren, og følg vejledningen på skærmen.

Følg vejledningen på skærmen.

Ændring af forbindelsesmetoder til computeren

Dette afsnit forklarer, hvordan du ændrer forbindelsesmetoden, når computeren og printerens er blevet tilsluttet.

Ændring fra USB til en netværksforbindelse

Brug installationsprogrammet, og konfigurer igen med en anden forbindelsesmetode.

- Konfiguration fra webstedet

Gå ind på følgende websted, og indtast derefter produktnavnet. Gå til **Opsætning**, og påbegynd konfiguration.

<https://epson.sn>

- Konfiguration ved hjælp af softwaredisk (kun for modeller, der leveres med en softwaredisk, og brugere med Windows-computere med diskdrev.)

Sæt softwaredisken i computeren, og følg vejledningen på skærmen.

Valg af ændring af forbindelsesmuligheder

Følg vejledningen på skærmen, til følgende skærm vises.

Vælg den netværksforbindelse, du vil bruge, **Forbind via trådløst netværk (Wi-Fi)** eller **Forbind via kablet LAN (Ethernet)**, og klik derefter på **Næste**.

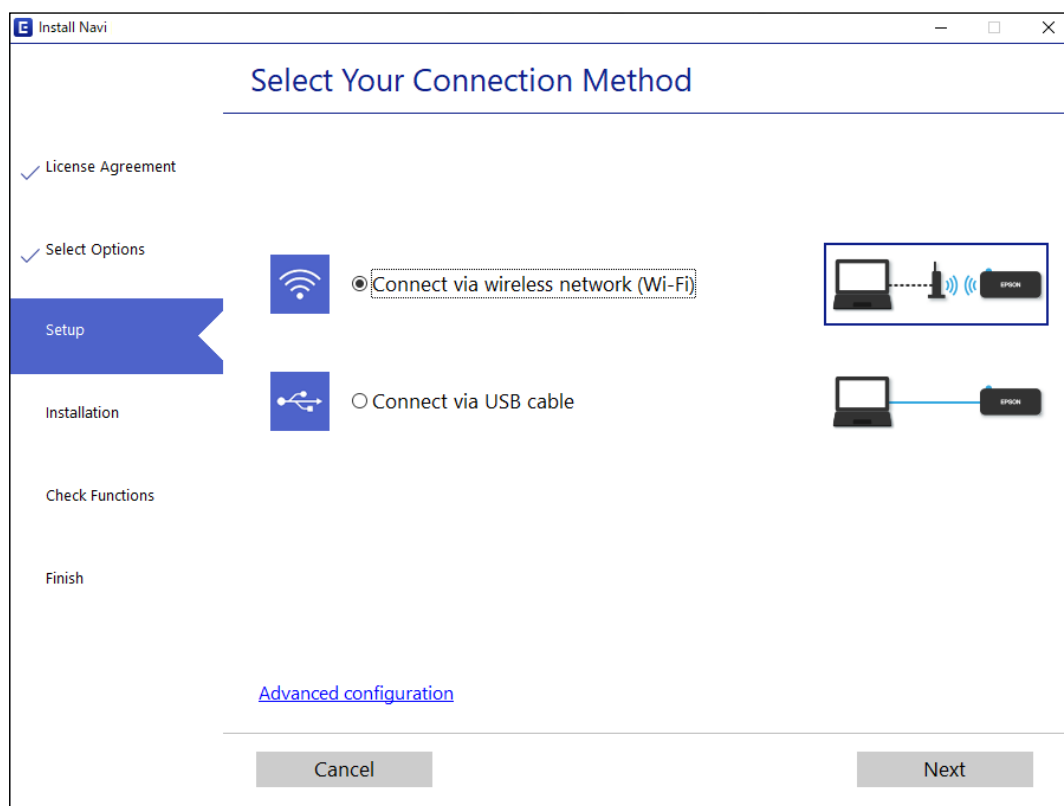

Bemærk:

Den viste forbindelsesmetode varierer afhængigt af modellen.

Følg vejledningen på skærmen.

Foretag Wi-Fi-indstillinger fra kontrolpanelet

Du kan foretage netværksindstillinger fra printerens kontrolpanel på flere måder. Vælg den tilslutningsmetode, der passer til omgivelserne og de betingelser, som du bruger.

Hvis den trådløse router understøtter WPS, kan du foretage indstillinger ved hjælp af trykknappen for opsætning.

Efter tilslutning af printerens til netværket skal du oprette forbindelse til printerens fra den enhed, du vil bruge (computer, smartphone, tablet osv.)

Relaterede oplysninger

- ➔ [“Gør Wi-Fi-indstillinger ved hjælp af tryknapopsætning” på side 152](#)
- ➔ [“Lave Wi-Fi-indstillinger ved hjælp af PIN-kodeopsætning \(WPS\)” på side 154](#)

Gør Wi-Fi-indstillinger ved hjælp af tryknapopsætning

Du kan konfigurere et Wi-Fi-netværk automatisk ved at trykke på en knap på den trådløse router. Hvis følgende betingelser er opfyldt, kan du konfigurere vha. denne metode.

- Den trådløse router er kompatibel med WPS (Wi-Fi Protected Setup).
- Den aktuelle Wi-Fi-forbindelse blev etableret ved at trykke på en knap på den trådløse router.



Bemærk:

Se dokumentationen, der følger med den trådløse router, hvis du ikke kan finde knappen, eller hvis du konfigurerer vha. af softwaren.

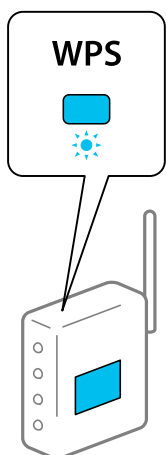
1. Hold [WPS]-knappen på den trådløse router nede, til sikkerhedslampen blinker.





Se dokumentationen, der følger med den trådløse router, hvis du ikke ved, hvor [WPS]-knappen er, eller hvis der ikke er knapper på den trådløse router.

2. Hold nede på Wi-Fi-knappen på printeren i mindst fem sekunder, indtil -lyset og -lyset blinker skiftevis.

Forbindelsesindstillingen starter. Når der er oprettet forbindelse, lyser -lampen.



Bemærk:

Printeren er i en fejlforbindelsesstatus, når -lampen og -lampen blinker samtidig. Når printerfejlen er løst ved at trykke på knappen Wi-Fi på printeren, skal du genstarte den trådløse router, placere det tættere på printeren og forsøge igen. Udskriv en netværksforbindelsesrapport og se løsningen, hvis det stadig ikke virker.







Relaterede oplysninger

- ➔ [“Kontrol af netværksforbindelsesstatussen” på side 156](#)
- ➔ [“Udskrivning af en netværksforbindelsesrapport” på side 157](#)

Lave Wi-Fi-indstillinger ved hjælp af PIN-kodeopsætning (WPS)

Du kan oprette forbindelse til en trådløs router vha. en PIN-kode, der er udskrevet på et netværksstatusark. Du kan bruge denne konfigurationsmetode, hvis en trådløs router kan anvende WPS (Opsætning af beskyttet Wi-Fi). Brug en computer til indtastning af PIN-koden den trådløse router.

1. Ilæg papir.
2. Hold -knappen nede på printeren i mindst syv sekunder.
Netværksstatusarket udskrives.
3. Hold knappen Wi-Fi nede, og tryk på knappen , til -lampen og -lampen blinker skiftevis.
4. Brug computeren til indtastning af PIN-koden (et tal på otte cifre), der er trykt i kolonnen [WPS-PIN Code] på netværksstatusarket, i den trådløse router inden for to minutter.

Når der er oprettet forbindelse, lyser -lampen.



Bemærk:

Se dokumentationen, der følger med den trådløse router, for at få oplysninger om indtastning af en PIN-kode.

Printeren er i en fejlforbindelsesstatus, når -lampen og -lampen blinker samtidig. Når printerfejlen er løst ved at trykke på knappen Wi-Fi på printeren, skal du genstarte den trådløse router, placere det tættere på printeren og forsøge igen. Udskriv en netværksforbindelsesrapport og se løsningen, hvis det stadig ikke virker.



Relaterede oplysninger

- ➔ [“Udskrivning af et netværksstatusark” på side 162](#)
- ➔ [“Kontrol af netværksforbindelsesstatussen” på side 156](#)
- ➔ [“Udskrivning af en netværksforbindelsesrapport” på side 157](#)

Direkte tilslutning af en smartenhed og printer (Wi-Fi Direct)

Wi-Fi Direct (Simpel AP) giver dig mulighed for at forbinde en smartenhed direkte til printeren uden en trådløs router og udskrive fra smartenheden.

Om Wi-Fi Direct

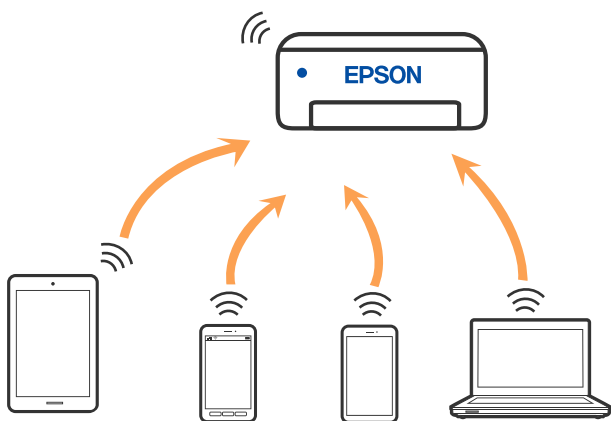

Brug denne forbindelsesmetode, når du ikke bruger Wi-Fi hjemme eller på kontoret, eller når du vil forbinde printeren og smartenheden direkte. I denne tilstand fungerer printeren som en trådløs router, og du kan forbinde enhederne til printeren uden at skulle bruge en standard trådløs router. Enheder, der er forbundet direkte til printeren, kan dog ikke kommunikere med hinanden via printeren.



Printeren kan forbindes vha. Wi-Fi og Wi-Fi Direct (Simpel AP) forbindelse samtidigt. Men hvis du starter en netværksforbindelse i Wi-Fi Direct (Simpel AP) forbindelse, når printeren er forbundet via Wi-Fi, afbrydes Wi-Fi midlertidigt.

Tilslutning til enheder med Wi-Fi Direct

Denne metode giver dig mulighed for at forbinde printeren direkte med enheder uden en trådløs router. Printeren fungerer som en trådløs router.

1. Hold knappen Wi-Fi nede, og tryk på knappen , til -lampen og -lampen blinker skiftevis.
Vent, indtil processen er afsluttet.

Når der er oprettet forbindelse, lyser -lampen.



Bemærk:

Hvis du aktiverer Wi-Fi Direct en gang, forbliver det aktiveret, medmindre du gendanner standardindstillingerne for netværk.

2. Ilæg papir.
3. Hold -knappen nede på printeren i mindst syv sekunder.
Netværksstatusarket udskrives. Du kan kontrollere SSID og adgangskode til Wi-Fi Direct (Simpel AP) på dette ark.



4. På computerens netværksforbindelsesskærm eller smart-enhedens Wi-Fi-skærm skal du vælge det samme SSID, der er vist på netværksstatusarket, for at forbinde.

<u><Wi-Fi Direct></u>	
Wi-Fi Direct Mode	On
Communication Mode	Simple AP
Operation Mode	IEEE802.11g/n
Communication Speed	Auto
SSID	DIRECT-*****
Password	*****
Channel	11
Security Level	WPA2-PSK(AES)
Link Status	Unknown
Connected Devices	2 (Max 4)
Client MAC List	9C:5C:F9:38:C3:74 20:02:AF:C1:92:6B

5. Indtast adgangskoden, der udskrives på netværksstatusarket, til computeren eller smart-enheden.
Du kan bekræfte status på Wi-Fi Direct på netværksstatusarket.

Bemærk:

Når du opretter forbindelse fra en smart-enhed ved hjælp af Wi-Fi Direct-forbindelse (til Android)

Når du bruger en Android-enhed og tilslutter til printeren ved hjælp af Wi-Fi Direct, vil -lyser og -lyset blinke samtidig på printeren.

Tryk på knappen Wi-Fi for at tillade anmodningen om forbindelse.

Tryk på -knappen, hvis du vil afvise anmodningen om forbindelse.

Relaterede oplysninger

- ➔ [“Udskrivning af et netværksstatusark”](#) på side 162
- ➔ [“Kontrol af netværksforbindelsesstatussen”](#) på side 156

Kontrol af netværksforbindelsesstatussen

Du kan kontrollere status for netværksforbindelsen på følgende måde.

Relaterede oplysninger

- ➔ [“Kontrol af netværksstatus med netværksindikator”](#) på side 156
- ➔ [“Udskrivning af en netværksforbindelsesrapport”](#) på side 157

Kontrol af netværksstatus med netværksindikator

Du kan kontrollere status for netværksforbindelsen ved hjælp af netværksindikatoren på printerens kontrolpanel.

Relaterede oplysninger

- ➔ [“Kontrol af indikatorer og printerstatus”](#) på side 22

Udskrivning af en netværksforbindelsesrapport

Du kan udskrive en netværksforbindelsesrapport for at kontrollere status mellem printeren og den trådløse router.

1. Ilæg papir.
2. Tryk på -knappen.

Netværksforbindelsesrapporten udskrives.

Meddelelser og løsninger på netværksforbindelsesrapporten

Kontroller meddelelser og fejlkoder på netværksforbindelsesrapporten, og følg derefter løsningerne.

Check Network Connection	
Check Result	FAIL
Error code	(E-2)
<p>See the Network Status and check if the Network Name (SSID) is the SSID you want to connect. If the SSID is correct, make sure to enter the correct password and try again.</p> <p>If your problems persist, see your documentation for help and networking tips.</p>	
Checked Items	
Wireless Network Name (SSID) Check	FAIL
Communication Mode Check	Unchecked
Security Mode Check	Unchecked
MAC Address Filtering Check	Unchecked
Security Key/Password Check	Unchecked
IP Address Check	Unchecked
Detailed IP Setup Check	Unchecked
Network Status	
Printer Name	EPSON XXXXXX
Printer Model	XX-XXX Series
IP Address	169.254.137.8
Subnet Mask	255.255.0.0
Default Gateway	
Network Name (SSID)	EpsonNet
Security	None
Signal Strength	Poor
MAC Address	F8:D0:27:40:C0:AC

a: Fejlkode

b: Meddelelser på netværksmiljøet

Relaterede oplysninger

- ➔ “E-1” på side 158
- ➔ “E-2, E-3, E-7” på side 158
- ➔ “E-5” på side 159
- ➔ “E-6” på side 159

- ➔ “E-8” på side 160
- ➔ “E-9” på side 160
- ➔ “E-10” på side 160
- ➔ “E-11” på side 161
- ➔ “E-12” på side 161
- ➔ “E-13” på side 162
- ➔ “Meddelelse på netværksmiljøet” på side 162

E-1

Løsninger:

- Kontroller, at hub'en eller en anden netværksenhed er tændt.
- Hvis du vil tilslutte printeren via Wi-Fi, skal du foretage Wi-Fi-indstillinger for printeren igen, fordi den er deaktiveret.

E-2, E-3, E-7

Løsninger:

- Sørg for, at din trådløse router er tændt.
- Sørg for, at din computer eller enhed er ordentligt forbundet til din trådløse router.
- Sluk din trådløse router. Vent i 10 sekunder, og tænd den igen.
- Placer printeren tæt på din trådløse router, og fjern eventuelle genstande mellem dem.
- Hvis du har indtastet SSID manuelt, skal du kontrollere, om det er korrekt. Kontroller dit SSID under **Netværksstatus** i netværksforbindelsesrapporten.
- Hvis en trådløs router har flere SSID'er, skal du vælge det SSID, der vises. Hvis SSID'et bruger en frekvens, der ikke er kompatibel, viser printeren det ikke.
- Hvis du opretter netværksforbindelsen med trykknappen, skal du sørge for, at din trådløse router understøtter WPS. Det er ikke muligt, at oprette netværksforbindelsen med trykknappen, hvis din trådløse router ikke understøtter WPS.
- Sørg for, at dit SSID kun bruger ASCII-tegn (alfanumeriske tegn og symboler). Printeren kan ikke vise et SSID, der indeholder ikke-ASCII-tegn.
- Sørg for, at du kender dit SSID og adgangskode, inden du opretter en forbindelse til din trådløse router. Hvis du bruger en trådløs router med dets standardindstillinger, er SSID'et og adgangskoden skrevet på mærkatet på den trådløse router. Hvis du ikke kender dit SSID eller adgangskode, skal du kontakte personen, der har konfigureret den trådløse router, eller se vejledningerne, der fulgte med den trådløse router.
- Hvis du opretter forbindelse til et SSID, der er genereret af en netværksforbundet smartenhed, kan du finde SSID'et og adgangskoden i dokumentationen, der fulgte med smartenheden.

- Hvis din Wi-Fi-forbindelse pludselig afbrydes, bedes du se oplysningerne nedenfor. Hvis nogen af disse forhold er gældende, bedes du nulstille netværksindstillingerne, ved at downloade og køre softwaren fra følgende hjemmeside.

<http://epson.sn> > Opsætning

- Der er tilføjet en anden smartenhed til netværket med trykknappen.
- Wi-Fi-netværket blev oprettet på en anden måde end med trykknappen.

Relaterede oplysninger

- ➔ “Foretage indstillinger for tilslutning til computeren” på side 151
- ➔ “Foretage Wi-Fi-indstillinger fra kontrolpanelet” på side 152

E-5

Løsninger:

Kontroller, at den trådløse routers sikkerhedstype er indstillet til en af følgende. Hvis den ikke er det, skal du skifte sikkerhedstypen på den trådløse router, og nulstil derefter netværksindstillingerne på printeren.

- WEP-64 bit (40 bit)
- WEP-128 bit (104 bit)
- WPA PSK (TKIP/AES)*
- WPA2 PSK (TKIP/AES)*
- WPA (TKIP/AES)
- WPA2 (TKIP/AES)
- WPA3-SAE (AES)

* WPA PSK er også kendt som WPA Personal. WPA2 PSK er også kendt som WPA2 Personal.

E-6

Løsninger:

- Sørg for, at MAC adressefiltreringen er slået fra. Hvis den er slået til, skal du registrere printerens MAC-adresse, så den ikke filtreres fra. Du kan læse mere om din trådløse router i den medfølgende dokumentation. Du kan se printerens MAC adresse under **Netværksstatus** på netværksforbindelsesrapporten.
- Hvis din trådløse router bruger delt godkendelse med WEP-sikkerhed, skal du sørge for, at godkendelsesnøglen og indekset er korrekt.
- Hvis antallet af enheder, der kan forbindes, på den trådløse router er mindre end antallet af netværksenheder, du ønsker at forbinde, skal du indstille din trådløse router, for at forøge antallet af enheder, der kan forbindes. Du kan læse, hvordan du konfigurerer disse indstillinger i dokumentationen, der fulgte med din trådløse router.

Relaterede oplysninger

- ➔ “Foretage indstillinger for tilslutning til computeren” på side 151

E-8

Løsninger:

- Slå DHCP til på din trådløse router, når printerens indstilling Hent IP-adresse er sat til Auto.
- Hvis printerens indstilling for Hent IP-adresse er sat til manuel, er den IP-adresse, du manuelt har indstillet ugyldig, da den er uden for område (f.eks.: 0.0.0.0). Indstil en gyldig IP-adresse fra printerens kontrolpanel eller ved hjælp af printerens kontrolpanel.

Relaterede oplysninger

➔ [“Udskrivning af et netværksstatusark” på side 162](#)

E-9

Løsninger:

Kontrollér følgende.

- Enhederne er tændt.
- Du har adgang til internettet og andre computere eller netværksenheder på samme netværk fra de enheder, du vil forbinde til printeren.

Hvis du stadig ikke kan forbinde din printer og netværksenhederne, når du har prøvet ovenstående muligheder, skal du slukke din trådløse router. Vent i 10 sekunder, og tænd den igen. Nulstil derefter dine netværksindstillinger, ved at downloade og køre installationsprogrammet på følgende hjemmeside.

<http://epson.sn> > Opsætning

Relaterede oplysninger

➔ [“Foretage indstillinger for tilslutning til computeren” på side 151](#)

E-10

Løsninger:

Kontroller følgende.

- Andre enheder på netværket er tændt.
- Netværksadresser (IP-adresse, undernetmaske og standardgateway) er korrekte, hvis du har indstillet printerens Hent IP-adresse til Manuel.

Indstil netværksadressen igen, hvis de er forkerte. Du kan kontrollere IP-adressen, undernetmasken og standardgateway i **Netværksstatus**-delen i netværksforbindelsesrapporten.

Hvis DHCP er aktiveret, skal du skifte printerens indstilling for Hent IP-adresse til Auto. Hvis du ønsker at indstille IP-adressen manuelt, skal du kontrollere printerens IP-adresse fra **Netværksstatus**-delen i netværksforbindelsesrapporten, og derefter vælge Manuel på skærmen for netværksindstillinger. Sæt undernetmasken til [255.255.255.0].

Hvis du stadig ikke kan forbinde printeren og netværksenhederne, skal du slukke for den trådløse router. Vent i ca. 10 sekunder, og tænd derefter igen.

Relaterede oplysninger

➔ [“Udskrivning af et netværksstatusark” på side 162](#)

E-11

Løsninger:

Kontrollér følgende.

- Standard-gatewayadressen er korrekt, når du sætter printerens konfiguration af TCP/IP til Manuel.
- Enheden, der er sat som standard-gateway, er tændt.

Indstil den korrekte standard-gatewayadresse. Du kan se standard gateway-adressen under **Netværksstatus** på netværksforbindelsesrapporten.

Relaterede oplysninger

➔ [“Udskrivning af et netværksstatusark” på side 162](#)

E-12

Løsninger:

Kontrollér følgende.

- Andre enheder på netværket er tændt.
- Netværksadresser (IP-adresse, undernetmaske og standard-gateway) er korrekte, hvis du indtaster dem manuelt.
- Netværksadresserne til andre enheder (undernetmaske og standard-gateway) er de samme.
- IP-adressen konflikter ikke med andre enheder.

Hvis du stadig ikke kan forbinde din printer og netværksenhederne, når du har prøvet ovenstående muligheder, skal du prøve følgende.

- Sluk din trådløse router. Vent i 10 sekunder, og tænd den igen.
- Konfigurer netværksindstillingerne igen med installationsprogrammet. Dette program kan køre fra følgende hjemmeside.
<http://epson.sn> > Opsætning
- Du kan registrere adskillige adgangskoder på en trådløs router, der bruger WEP-sikkerhed. Hvis der er registreret mange adgangskoder, skal du kontrollere, om den først registrerede adgangskode er indstillet på printeren.

Relaterede oplysninger

➔ [“Udskrivning af et netværksstatusark” på side 162](#)

➔ [“Foretage indstillinger for tilslutning til computeren” på side 151](#)

E-13

Løsninger:

Kontrollér følgende.

- Netværksenheder, som f.eks. en trådløs router, hub og router er tændt.
- TCP/IP-opsætningen til netværksenheder er ikke indstillet manuelt. (Hvis printerens TCP/IP-opsætning indstilles automatisk, og TCP/IP-opsætningen på andre netværksenheder indstilles manuelt, er printerens netværk muligvis anderledes end netværket på andre enheder.)

Hvis den stadig ikke virker, efter du har kontrolleret ovenstående, skal du prøve følgende.

- Sluk din trådløse router. Vent i 10 sekunder, og tænd den igen.
- Indstil netværksindstillingerne på computeren, som er på det samme netværk som printerens med installationsprogrammet. Dette program kan køre fra følgende hjemmeside.
<http://epson.sn> > Opsætning
- Du kan registrere adskillige adgangskoder på en trådløs router, der bruger WEP-sikkerhed. Hvis der er registreret mange adgangskoder, skal du kontrollere, om den først registrerede adgangskode er indstillet på printerens.

Relaterede oplysninger

- ➔ “Udskrivning af et netværksstatusark” på side 162
- ➔ “Foretage indstillinger for tilslutning til computeren” på side 151

Meddelelse på netværksmiljøet

Meddelelse	Løsning
Wi-Fi-miljøet skal forbedres. Sluk og tænd for din trådløse router. Hvis forbindelsen ikke forbedres, bedes du se dokumentationen til din trådløse router.	Efter flytning af printerens tættere på den trådløse router og fjernelse af eventuelle forhindringer mellem dem, skal du slukke for den trådløse router. Vent i ca. 10 sekunder, og tænd derefter igen. Hvis det stadig ikke tilslutter, se dokumentationen til den trådløse router.
*Der kan ikke tilkobles flere enheder. Afbryd forbindelsen til én af de tilsluttede enheder, hvis du vil tilføje én mere.	Computer og smartenheder, som kan tilsluttes samtidigt, er forbundet fuldt ud i Wi-Fi Direct-forbindelsen (Simpel AP). Hvis du vil tilføje en anden computer eller smartenhed, skal du først afbryde en af de forbundne enheder eller forbinde den til det andet netværk. Du kan bekræfte antallet af trådløse enheder, der kan tilsluttes samtidigt, og antallet af tilsluttede enheder ved at tjekke netværksstatusarket.

Udskrivning af et netværksstatusark

Du kan kontrollere de detaljerede netværksoplysninger ved at udskrive dem, f.eks. det maksimale antal enheder, du kan oprette forbindelse til med Wi-Fi Direct (Simpel AP).

1. Ilæg papir.
2. Hold -knappen nede på printerens kontrolpanel i mindst 7 sekunder.
Netværksstatusarket udskrives.

Kontrol af computerens netværk (Kun Windows)

Kontroller computerens forbindelsesstatus og forbindelsesstien til printeren ved at bruge kommandoprompten ved hjælp af kommandoprompten. Dette vil hjælpe dig til at løse problemerne.

ipconfig-kommando

Vis forbindelsesstatus for den netværksgrænseflade, som i øjeblikket bruges af computeren.

Ved at sammenligne indstillingsoplysningerne med den faktiske kommunikation kan du kontrollere, om forbindelsen er korrekt. Hvis der findes flere DHCP-servere på samme netværk, kan du finde den faktiske adresse, der er tildelt computeren, den refererede DNS-server osv.

Format: ipconfig /all

Eksempler:

```

c:\>ipconfig /all
Windows IP Configuration

Host Name . . . . . : WIN2012R2
Primary Dns Suffix . . . . . : pubs.net
Node Type . . . . . : Hybrid
IP Routing Enabled. . . . . : No
WINS Proxy Enabled. . . . . : No
DNS Suffix Search List. . . . . : pubs.net

Ethernet adapter Ethernet:

Connection-specific DNS Suffix . . : Gigabit Network Connection
Description . . . . . : Gigabit Network Connection
Physical Address. . . . . : XX-XX-XX-XX-XX-XX
DHCP Enabled. . . . . : No
Autoconfiguration Enabled . . . . . : Yes
Link-local IPv6 Address . . . . . : fe80::38fb:7546:18a8:d20e%14(Preferred)
IPv4 Address. . . . . : 192.168.111.10(Preferred)
Subnet Mask . . . . . : 255.255.255.0
Default Gateway . . . . . : 192.168.111.1
DHCPv6 IAID . . . . . : 283142549
DHCPv6 Client DUID. . . . . : 00-01-00-01-20-40-2F-45-00-1D-73-6A-44-00
DNS Servers . . . . . : 192.168.111.2
NetBIOS over Tcpip. . . . . : Enabled

Tunnel adapter isatap.<00000000-ABCD-EFGH-IJK-LMNOPQRSTUUV>:

Media State . . . . . : Media disconnected
Connection-specific DNS Suffix . . : 
Description . . . . . : Microsoft ISATAP Adapter #2
Physical Address. . . . . : 00-00-00-00-00-00-E0
DHCP Enabled. . . . . : No
Autoconfiguration Enabled . . . . . : Yes

c:\>_
    
```

pathping-kommando

Du kan bekræfte listen over routere, der passerer gennem destinationsvæerten og routing af kommunikation.

Format: pathping xxx.xxx.xxx.xxx

Eksempler: pathping 192.0.2.222

```

c:\>pathping 192.168.111.20
Tracing route to EPSONAB12AB [192.168.111.20]
over a maximum of 30 hops:
 0  WIN2012R2.pubs.net [192.168.111.10]
 1  EPSONAB12AB [192.168.111.20]

Computing statistics for 25 seconds...
Hop  RTT      Source to Here   This Node/Link   Address
 0      0/ 100 = 0%      0/ 100 = 0%      WIN2012R2.pubs.net [192.168.111.10]
 1  38ms     0/ 100 = 0%      0/ 100 = 0%      EPSONAB12AB [192.168.111.20]

Trace complete.

c:\>_
    
```

Produktinformation

Papiroplysninger.	165
Oplysninger om forbrugsvarer.	168
Oplysninger om softwaren.	169
Produktspecifikationer.	176
Lovmæssige oplysninger.	181

Papiroplysninger

Anvendeligt papir og kapaciteter

Originalt Epson-papir

Epson anbefaler brug af originalt Epson-papir for at sikre udskrifter i høj kvalitet.

Bemærk:

- Hvilke papirer der kan fås, afhænger af området. Hvis du ønsker oplysninger om, hvilket papir der kan fås i dit område, skal du kontakte Epsons support.
- Se følgende for oplysninger om tilgængelige papirtyper til udskrivning uden kant og 2-sidet udskrivning.
 - “Papir til udskrivning uden kant” på side 167
 - “Papir til 2-sidet udskrivning” på side 167

Papir, som er velegnet til udskrivning af dokumenter

Papirnavn	Størrelse	Ilægningskapacitet (ark)
Epson Bright White Ink Jet Paper	A4	Op til linjen, der er angivet af trekantssymbolet på kantstyret.

Papir, som er velegnet til udskrivning af dokumenter og fotos

Papirnavn	Størrelse	Ilægningskapacitet (ark)
Epson Photo Quality Ink Jet Paper	A4	80
Epson Double-sided Photo Quality Ink Jet Paper	Letter, A4	80
Epson Matte Paper-Heavyweight	A4	20
Epson Double-Sided Matte Paper	A4	1

Papir, som er velegnet til udskrivning af fotos

Papirnavn	Størrelse	Ilægningskapacitet (ark)
Epson Ultra Glossy Photo Paper	A4, 13×18 cm (5×7 tommer), 10×15 cm (4×6 tommer)	20*
Epson Premium Glossy Photo Paper	A4, 13×18 cm (5×7 tommer), 16:9 bred størrelse (102×181 mm), 10×15 cm (4×6 tommer)	20*

Papirnavn	Størrelse	Ilægningskapacitet (ark)
Epson Premium Semigloss Photo Paper	A4, 13×18 cm (5×7 tommer), 10×15 cm (4×6 tommer)	20*
Epson Photo Paper Glossy	A4, 13×18 cm (5×7 tommer), 10×15 cm (4×6 tommer)	20*
Epson Value Glossy Photo Paper	A4, 10×15 cm (4×6 tommer)	20*

* Ilæg ét papirark ad gangen, hvis papiret ikke føres ind korrekt, eller hvis udskriftet har ujævne farver eller udtværede områder.

Andre papirtyper

Papirnavn	Størrelse	Ilægningskapacitet (ark)
Epson Photo Quality Self Adhesive Sheets	A4	1

Kommercielt tilgængeligt papir

Bemærk:

Se følgende for oplysninger om tilgængelige papirtyper til udskrivning uden kant og 2-sidet udskrivning.

["Papir til udskrivning uden kant" på side 167](#)

["Papir til 2-sidet udskrivning" på side 167](#)

Almindeligt papir

Almindeligt papir, herunder kopipapir

Størrelse	Ilægningskapacitet (ark)
Letter, A4, B5, A5, A6, B6, 16K (195×270 mm)	Op til linjen angivet med trekantsymbolet på kantstyret.*1
Legal, 8,5×13 tommer, Indian-Legal	1
Brugerdefineret*2 (mm) 54×86 til 215,9×1.200	1

*1 Ilæg ét papirark ad gangen, hvis papiret ikke føres ind korrekt, eller hvis udskriftet har ujævne farver eller udtværede områder.

*2 Kun udskrivning fra computer er tilgængelig.

Konvolut

Størrelse	Ilægningskapacitet (konvolutter)
Konvolut #10, Konvolut DL, Konvolut C6	10

Papir til udskrivning uden kant

Originalt Epson-papir

- Epson Ultra Glossy Photo Paper (10x15 cm (4x6"))
- Epson Premium Glossy Photo Paper (10x15 cm (4x6")), 16:9 bredformat (102x181 mm)
- Epson Premium Semigloss Photo Paper (10x15 cm (4x6"))
- Epson Photo Paper Glossy (10x15 cm (4x6"))
- Epson Value Glossy Photo Paper (10x15 cm (4x6"))

Relaterede oplysninger

➔ ["Anvendeligt papir og kapaciteter" på side 165](#)

Papir til 2-sidet udskrivning

Originalt Epson-papir

- Epson Bright White Ink Jet Paper
- Epson Double-sided Photo Quality Ink Jet Paper
- Epson Double-Sided Matte Paper

Relaterede oplysninger

➔ ["Anvendeligt papir og kapaciteter" på side 165](#)

Kommercielt tilgængeligt papir

- Almindeligt papir, kopipapir

Relaterede oplysninger

➔ ["Anvendeligt papir og kapaciteter" på side 165](#)

Utilgængelige papirtyper

Du må ikke bruge følgende papirtyper. Brug af disse papirtyper medfører papirstop og udtværing på udskriften.

- Papirer, der er bølgede
- Papirer, der er iturevne eller skårede
- Papirer, der er foldet
- Papirer, der er fugtige
- Papirer, der er for tykke eller for tynde
- Papirer, der har klistermærker

Du må ikke bruge følgende konvolutter. Brug af disse konvoluttyper medfører papirstop og udtværing på udskriften.

- Konvolutter, der er krøllede eller foldede
- Konvolutter med selvklæbende overflader på flapperne eller rudekonvolutter
- Konvolutter, der er for tynde
De kan krølle under udskrivningen.

Oplysninger om forbrugsvarer

Blækflaskekoder

Epson anbefaler brug af originale Epson-blækflasker.

Koderne for originale Epson-blækflasker vises nedenfor.



Vigtigt:

- Epsons garanti dækker ikke skader på dækslet forårsaget af andre blæktyper end de specificerede, herunder original Epson-blæk, som ikke er designet til denne printer, eller blæk fra tredjeparter.
- Andre produkter, der ikke er fremstillet af Epson, kan forårsage skader, der ikke er omfattet af Epsons garanti, og som under visse omstændigheder kan forårsage uregelmæssig printeradfærd.

Bemærk:

- Koderne på blækflaskerne kan variere efter område. Hvis du ønsker oplysninger om de korrekte koder i dit område, skal du kontakte Epsons support.
- Selvom blækflaskerne kan indeholde genbrugsmateriale, påvirker dette ikke printerens funktion eller ydeevne.
- Blækflaskens specifikationer og udseende kan ændres uden forudgående varsel pga. forbedringer.

For Europa

Produkt	BK: Black (Sort)	C: Cyan	M: Magenta	Y: Yellow (Gul)
ET-2860 Series/ ET-2810 Series	104	104	104	104
L3270 Series/L3250 Series	103	103	103	103

Bemærk:

Gå til følgende websted for oplysninger om kapaciteten af Epsons blækflasker.

<http://www.epson.eu/pageyield>

For Australia and New Zealand

BK: Black (Sort)	C: Cyan	M: Magenta	Y: Yellow (Gul)
522	522	522	522

For Asien

BK: Black (Sort)	C: Cyan	M: Magenta	Y: Yellow (Gul)
003	003	003	003

Oplysninger om softwaren

Dette afsnit introducerer netværkstjenester og softwareprodukter, som er tilgængelige for din printer fra Epsons websted.

Software til udskrivning

Program til udskrivning fra en computer (Printerdriver til Windows)

Printerdriveren styrer printeren i henhold til kommandoer fra et program. De bedste udskriftsresultater opnås ved at foretage indstillinger i printerdriveren. Du kan også kontrollere status for printeren eller holde den i optimal driftstilstand vha. printerdriverhjelpeprogrammet.

Bemærk:

Du kan ændre printerdriverens sprog. Vælg det sprog, du vil bruge, i indstillingen **Sprog** i fanen **Vedligeholdelse**.

Åbning af printerdriveren fra programmer

Hvis du vil foretage indstillinger, der kun gælder for det program, du bruger, skal du åbne fra dette program.

Vælg **Udskriv** eller **Udskriftsopsætning** i menuen **Filer**. Vælg din printer, og klik derefter på **Indstillinger** eller **Egenskaber**.

Bemærk:

Handlinger varierer afhængigt af programmet. Der er flere oplysninger i hjælpen til programmet.

Adgang til printerdriveren fra kontrolpanelet

Hvis du vil angive indstillinger, der skal gælde for alle programmer, skal du åbne printerdriveren fra kontrolpanelet.

- Windows 10/Windows Server 2019/Windows Server 2016

Klik på startknappen, og vælg **Windows-system > Kontrolpanel > Vis enheder og printere** i **Hardware og lyd**. Højreklik på din printer, eller hold fingeren nede på den, og vælg **Udskriftsindstillinger**

- Windows 8.1/Windows 8/Windows Server 2012 R2/Windows Server 2012

Vælg **Skrivebord > Indstillinger > Kontrolpanel > Vis enheder og printere** i **Hardware og lyd**. Højreklik på din printer, eller hold fingeren nede på den, og vælg **Udskriftsindstillinger**

- Windows 7/Windows Server 2008 R2

Klik på startknappen, og vælg **Kontrolpanel > Vis enheder og printere** i **Hardware og lyd**. Højreklik på din printer, og vælg **Udskriftsindstillinger**.

- Windows Vista/Windows Server 2008

Klik på startknappen, og vælg **Kontrolpanel > Printere** i **Hardware og lyd**. Højreklik på din printer, og vælg **Udskriftsindstillinger**.

☐ Windows XP/Windows Server 2003 R2/Windows Server 2003

Klik på startknappen, og vælg **Kontrolpanel > Printere og anden hardware > Printere og faxenheder**. Højreklik på din printer, og vælg **Udskriftsindstillinger**.

Sådan åbner du printerdriveren fra printerikonet eller proceslinjen

Printerikonet på skrivebordets proceslinje er et genvejsikon til hurtigt at åbne printerdriveren.

Hvis du klikker på printerikonet og vælger **Printerindstillinger**, kan du få adgang til samme printerindstillingsvindue som det, der vises på kontrolpanelet. Hvis du dobbeltklikker på dette ikon, kan du kontrollere status for printeren.

Bemærk:

*Hvis printerikonet ikke vises på proceslinjen, skal du åbne printerdrivervinduet, klikke på **Overvågningsindstillinger** i fanen **Vedligeholdelse** og derefter vælge **Registrer genvejsikonet til proceslinjen**.*

Start af programmet

Åbn printerdrivervinduet. Klik på fanen **Vedligeholdelse**.

Driftsmæssige indstillinger for Windows-printerdriveren

Du kan foretage indstillinger, som f.eks. aktivering af **EPSON Status Monitor 3**.

1. Åbn vinduet for printerdriveren.
2. Klik på **Udvidede indstillinger** på fanen **Vedligeholdelse**.
3. Foretag de nødvendige indstillinger, og klik så på **OK**.

Der er forklaringer af indstillingspunkterne i den online hjælp.

Relaterede oplysninger

➔ [“Program til udskrivning fra en computer \(Printerdriver til Windows\)” på side 169](#)

Program til udskrivning fra en computer (Printerdriver til Mac OS)

Printerdriveren styrer printeren i henhold til kommandoer fra et program. De bedste udskriftsresultater opnås ved at foretage indstillinger i printerdriveren. Du kan også kontrollere status for printeren eller holde den i optimal driftstilstand vha. printerdriverhjælpeprogrammet.

Åbning af printerdriveren fra programmer

Klik på **Sideopsætning** eller **Udskriv** i menuen **Filer** i dit program. Hvis det er nødvendigt, skal du klikke på **Vis info** (eller ▼) for at udvide udskrivningsvinduet.

Bemærk:

*Afhængig af det anvendte program vises **Sideopsætning** muligvis ikke i menuen **Filer** og handlingerne for at vise udskrivningsskærmen kan variere. Der er flere oplysninger i hjælpen til programmet.*

Start af programmet

Vælg **Systemindstillinger** i menuen **Apple > Printere & Scannere** (eller **Udskriv & Scan**, **Udskriv & Fax**), og vælg derefter printeren. Klik på **Indstillinger & Forsyninger > Værktøj > Åbn printerværktøj**.

Guide til Mac OS printerdriver

Epson Printer Utility

Du kan køre en vedligeholdelsesfunktion som f.eks. dysetjek og rensning af printhoved, og du kan kontrollere printerstatus og fejloplysninger ved at starte **EPSON Status Monitor**.

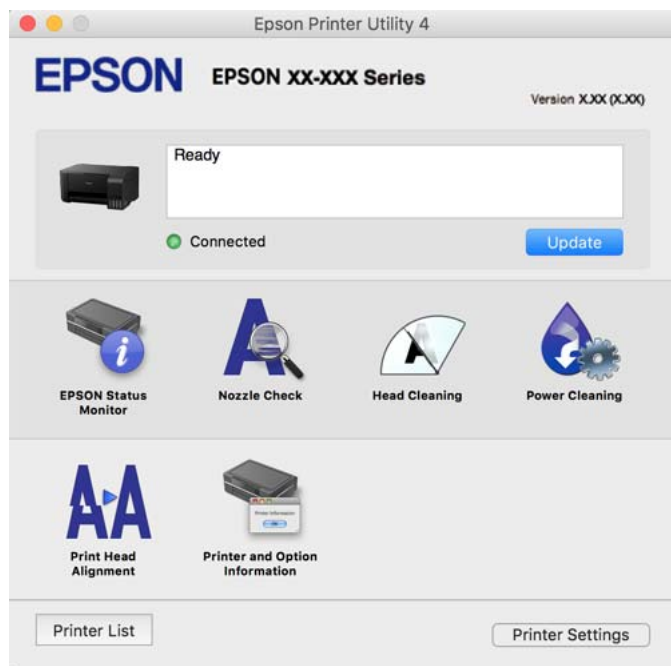

Sådan tilgås vinduet Driftsindstillinger på printerdriveren til Mac OS

Vælg **Systemindstillinger** i menuen Apple > **Printere & Scannere** (eller **Udskriv & Scan, Udskriv & Fax**), og vælg derefter printeren. Klik på **Indstillinger & Forsyninger** > **Indstillinger** (eller **Driver**).

Program til hurtig og sjov udskrivning fra en computer (Epson Photo+)

Epson Photo+ er et program, hvormed du nemt kan udskrive billeder med forskellige layouts. Du kan også udføre billedkorrektion og justere positionen, mens du får vist et eksempel af dit dokument. Du kan også tilpasse dine billeder ved at tilføje tekst og stempler, hvor du ønsker det. Når du udskriver på ægte Epson-fotopapir, maksimeres blæktydelsen og skaber en smuk finish med fremragende farver.

Der er flere oplysninger i hjælpen til programmet.

Bemærk:

- Windows Server-operativsystemer understøttes ikke.
- Printerdriveren for denne printer skal være installeret for at bruge dette program.

Sådan starter du i Windows

- Windows 10
Klik på startknappen, og vælg så **Epson Software** > **Epson Photo+**.
- Windows 8.1/Windows 8
Indtast programnavnet i søgeamulettens søgefelt, og vælg så det viste ikon.

- Windows 7/Windows Vista/Windows XP

Klik på startknappen, og vælg **Alle programmer** eller **Programmer** > **Epson Software** > **Epson Photo+**.

Sådan starter du i Mac OS

Vælg **Gå** > **Programmer** > **Epson Software** > **Epson Photo+**.

Relaterede oplysninger

➔ [“Installation af programmerne separat” på side 80](#)

Program til let betjening af printeren med en smartenhed (Epson Smart Panel)

Epson Smart Panel er et program, der gør det muligt, at bruge printeren til bl.a. udskrivning, kopiering og scanning med en smartenhed, som fx en smartphone eller tablet. Printeren og smartenheden kan forbinde via et trådløst netværk, så du kan se blækniveauerne og printerstatus og finde løsninger til eventuelle fejl. Du kan også nemt kopiere ved, at oprette en foretrukken kopieringsmåde.

Søg efter Epson Smart Panel i App Store eller Google Play og installer det.



Program til nem udskrivning fra et Android-program (Epson Print Enabler)

Epson Print Enabler er et program, der giver dig mulighed for at udskrive dine dokumenter, e-mails, fotos og websider trådløst direkte fra din Android-telefon eller tablet (Android v4.4 eller nyere). Med få tryk vil din Android-enhed opdage en Epson-printer, som er forbundet til det samme trådløse netværk.

Søg efter og installer Epson Print Enabler fra Google Play.

Software til scanning

Program til scanning fra en computer (Epson ScanSmart)

Dette program giver dig mulighed for nemt at scanne dokumenter og fotos, og derefter gemme de scannede billeder med enkle trin.

Du kan læse mere om, hvordan programmet bruges i hjælpeafsnittet i Epson ScanSmart.

Sådan starter du i Windows

- Windows 10

Klik på startknappen, og vælg derefter **Epson Software** > **Epson ScanSmart**.

- Windows 8.1/Windows 8

Indtast programnavnet i søgeamulettten, og vælg så det viste ikon.

☐ Windows 7

Klik på startknappen, og vælg derefter **Alle programmer > Epson Software > Epson ScanSmart**.

Sådan starter du i Mac OS

Vælg **Gå > Programmer > Epson Software > Epson ScanSmart**.

Software til oprettelse af pakker

Application for Creating Driver Packages (EpsonNet SetupManager)

EpsonNet SetupManager er en software, som bruges til at oprette en pakke til en simpel printerinstallation, som f.eks. installation af printerdriver, installation af EPSON Status Monitor og oprettelse af en printerport. Denne software giver administratoren mulighed for at oprette unikke softwarepakker og distribuere dem mellem grupper.

For mere information, se Epson-webstedet for dit område.

<http://www.epson.com>

Software til at foretage indstillinger

Program til konfiguration af printerfunktioner (Web Config)

Web Config er et program, der kører i en webbrowser som f.eks. Microsoft Edge og Safari på en computer eller smartenhed. Du kan kontrollere printerstatus eller ændre indstillinger for netværkstjenesten og printeren. Hvis du vil bruge Web Config, skal du forbinde printeren og computeren eller enheden til det samme netværk.

Følgende browsere er understøttet. Brug den nyeste version.

Microsoft Edge, Internet Explorer, Firefox, Chrome, Safari

Bemærk:

Du bliver muligvis bedt om at indtaste administratoradgangskoden, hvis du bruger Web Config. Se nedenstående relaterede informationer for flere oplysninger.

Relaterede oplysninger

➔ [“Standardværdi for administratoradgangskoden” på side 14](#)

Sådan køres Web Config i en webbrowser

1. Kontroller printerens IP-adresse.

Vælg ikonet for netværk på printerens startskærm, og vælg derefter den aktive forbindelsesmetode for at bekræfte printerens IP-adresse.

Bemærk:

Du kan også kontrollere IP-adressen ved at udskrive netværksforbindelsesrapporten.

2. Start en webbrowser på en computer eller smartenhed, og indtast så printerens IP-adresse.

Format:

IPv4: http://printerens IP-adresse/

IPv6: http://[printerens IP-adresse]/

Eksempler:

IPv4: http://192.168.100.201/

IPv6: http://[2001:db8::1000:1]/

Bemærk:

Ved hjælp af smartenheden kan du også køre Web Config fra skærmen med produktoplysninger i Epson Smart Panel.

Da printeren bruger et selvsigneret certifikat, når du åbner HTTPS, vises en advarsel i browseren, når du starter Web Config. Dette angiver ikke et problem og kan ignoreres.

Relaterede oplysninger

➔ [“Udskrivning af en netværksforbindelsesrapport” på side 157](#)

Kører Web Config i Windows

Når du forbinder en computer til printeren vha. WSD, skal du følge nedenstående trin for at køre Web Config.

1. Åbn printerlisten på computeren.

Windows 10

Klik på startknappen, og vælg **Windows-system > Kontrolpanel > Vis enheder og printere i Hardware og lyd**.

Windows 8.1/Windows 8

Vælg **Skrivebord > Indstillinger > Kontrolpanel > Vis enheder og printere i Hardware og lyd (eller Hardware)**.

Windows 7

Klik på startknappen, og vælg **Kontrolpanel > Vis enheder og printere i Hardware og lyd**.

Windows Vista

Klik på startknappen, og vælg **Kontrolpanel > Printere i Hardware og lyd**.

2. Højreklik på din printer, og vælg **Egenskaber**.

3. Vælg fanen **Webtjeneste**, og klik på URL'en.

Da printeren bruger et selvsigneret certifikat, når du åbner HTTPS, vises en advarsel i browseren, når du starter Web Config. Dette angiver ikke et problem og kan ignoreres.

Kører Web Config i Mac OS

1. Vælg **Systemindstillinger** i menuen Apple > **Printere & Scannere** (eller **Udskriv & Scan, Udskriv & Fax**), og vælg derefter printeren.

2. Klik på **Indstillinger & Forsyninger > Vis printerens websted**.

Da printeren bruger et selvsigneret certifikat, når du åbner HTTPS, vises en advarsel i browseren, når du starter Web Config. Dette angiver ikke et problem og kan ignoreres.

Program til opsætning af enheden på et netværk (EpsonNet Config)

EpsonNet Config er et program, som gør det muligt at indstille adresser og protokoller for netværksgrænsefladen. Du finder flere oplysninger i betjeningsvejledningen til EpsonNet Config eller programmets hjælp.

Sådan starter du i Windows

- Windows 10/Windows Server 2019/Windows Server 2016
Klik på startknappen, og vælg derefter **EpsonNet > EpsonNet Config**.
- Windows 8.1/Windows 8/Windows Server 2012 R2/Windows Server 2012
Indtast programnavnet i søgeamulettten, og vælg så det viste ikon.
- Windows 7/Windows Vista/Windows XP/Windows Server 2008 R2/Windows Server 2008/Windows Server 2003 R2/Windows Server 2003
Klik på startknappen, og vælg **Alle programmer** eller **Programmer > EpsonNet > EpsonNet Config SE > EpsonNet Config**.

Sådan starter du i Mac OS

Gå > **Programmer > Epson Software > EpsonNet > EpsonNet Config SE > EpsonNet Config**.

Relaterede oplysninger

➔ [“Installation af programmerne separat” på side 80](#)

Software til opdatering

Program til opdatering af software og firmware (Epson Software Updater)

Epson Software Updater er et program, der installerer ny software og opdaterer firmware via internettet. Hvis du regelmæssigt vil tjekke for opdateringsoplysninger, kan du indstille intervallet for at kontrollere, om der er opdateringer, i indstillingerne for automatisk opdatering i Epson Software Updater.

Bemærk:

Windows Server-operativsystemer understøttes ikke.

Sådan starter du i Windows

- Windows 10
Klik på startknappen, og vælg derefter **EPSON Software > Epson Software Updater**.
- Windows 8.1/Windows 8
Indtast programnavnet i søgeamulettten, og vælg så det viste ikon.
- Windows 7/Windows Vista/Windows XP
Klik på startknappen, og vælg derefter **Alle programmer (eller Programmer) > EPSON Software > Epson Software Updater**.

Bemærk:

*Du kan også starte Epson Software Updater ved at klikke på printerikonet på skrivebordets proceslinje og derefter vælge **Softwareopdatering**.*

Sådan starter du i Mac OS

Vælg **Gå > Programmer > Epson Software > Epson Software Updater**.

Relaterede oplysninger

➔ [“Installation af programmerne separat” på side 80](#)

Produktspecifikationer

Printerspecifikationer

Placering af dyserne på printhovedet		Dyserne til sort blæk: 180 Dyserne til farvet blæk: 59 for hver farve
Papirets vægt*	Almindeligt papir	64 til 90 g/m ² (17 til 24 pund)
	Konvolutter	Konvolut #10, DL, C6: 75 til 100 g/m ² (20 til 27 pund)

* Selv når papirets tykkelse ligger inden for dette område, kan papiret muligvis ikke fremføres i printeren, eller udskriftskvaliteten kan falde, afhængigt af papirets egenskaber eller kvalitet.

Udskriftsområde

Udskriftsområde for enkeltark

Udskriftskvaliteten kan forringes i de skyggelagte områder på grund af printerens mekanisme.

Udskrivning med kanter

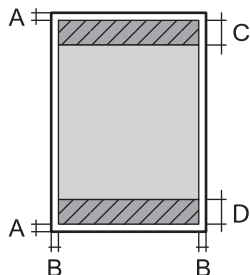
	A	3.0 mm (0.12 tommer)
	B	3.0 mm (0.12 tommer)
	C	41.0 mm (1.61 tommer)
	D	37.0 mm (1.46 tommer)

Udskrivning uden kant

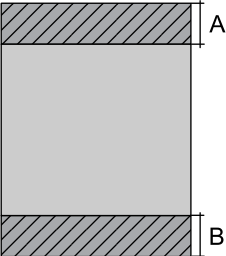
	A	44.0 mm (1.73 tommer)
	B	40.0 mm (1.57 tommer)

Udskriftsområde for konvolutter

Udskriftskvaliteten kan forringes i de skyggelagte områder på grund af printerens mekanisme.

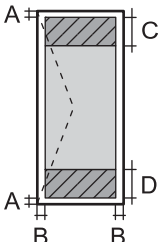
	A	3.0 mm (0.12 tommer)
	B	3.0 mm (0.12 tommer)
	C	18.0 mm (0.71 tommer)
	D	41.0 mm (1.61 tommer)

Specifikationer for scanner

Scannertype	Flatbed
Fotoelektrisk enhed	CIS
Effektiv opløsning (pixel)	10200×14040 pixel (1200 dpi)
Maksimal dokumentstørrelse	216×297 mm (8.5×11.7 tommer) A4, Letter
Scanneopløsning	1200 dpi (hovedscanning) 2400 dpi (sekundær scanning)
Output-opløsning	50 til 9600 dpi med intervaller på 1 dpi
Farvedybde	<p>Farve</p> <ul style="list-style-type: none"> <input type="checkbox"/> 48 bit pr. pixel, intern (16 bit pr. pixel pr. intern farve) <input type="checkbox"/> 24 bit pr. pixel, ekstern (8 bit pr. pixel pr. ekstern farve) <p>Gråtoner</p> <ul style="list-style-type: none"> <input type="checkbox"/> 16 bit pr. pixel, intern <input type="checkbox"/> 8 bit pr. pixel, ekstern <p>Sort-hvid</p> <ul style="list-style-type: none"> <input type="checkbox"/> 16 bit pr. pixel, intern <input type="checkbox"/> 1 bit pr. pixel, ekstern

Lyskilde	Lysdiode
----------	----------

Interfacespecifikationer

For computer	Hi-Speed USB*
--------------	---------------

* USB 3.0-kabler understøttes ikke.

Netværksspecifikationer

Specifikationer for Wi-Fi

Standarder	IEEE 802.11b/g/n* ¹
Frekvensområde	2,4 GHz
Koordinationstilstande	Infrastruktur, Wi-Fi Direct (Simpel AP)* ^{2*3}
Sikkerhedsfunktioner for trådløse forbindelser* ⁴	WEP (64/128bit), WPA2-PSK (AES)* ⁵ , WPA3-SAE (AES)

*¹ IEEE 802.11n er kun tilgængelig for HT20.

*² Ikke understøttet på IEEE 802.11b.

*³ Simpel AP-tilstand er kompatibel med en Wi-Fi-forbindelse (infrastruktur).

*⁴ Wi-Fi Direct understøtter kun WPA2-PSK (AES).

*⁵ Opfylder WPA2-standarderne og understøtter WPA/WPA2 Personal.

Netværksfunktioner og IPv4/IPv6

Funktioner			Understøttede	Bemærkninger
Netværksudskrivning	EpsonNet Print (Windows)	IPv4	✓	-
	Standard TCP/IP (Windows)	IPv4, IPv6	✓	-
	WSD-udskrivning (Windows)	IPv4, IPv6	✓	Windows Vista eller senere
	Bonjour-udskrivning (Mac OS)	IPv4, IPv6	✓	-
	IPP-udskrivning (Windows, Mac OS)	IPv4, IPv6	✓	-
	PictBridge-udskrivning (Wi-Fi)	IPv4	-	Digitalt kamera
	Epson Connect (E-mail-udskrivning, fjernudskrivning)	IPv4	✓	-
Netværksscanning	Epson Scan 2	IPv4, IPv6	✓	-
	Event Manager	IPv4	-	-
	Epson Connect (Scan til Cloud)	IPv4	-	-
Fax	Afsendelse af fax	IPv4	-	-
	Modtagelse af fax	IPv4	-	-

Sikkerhedsprotokol

SSL/TLS	HTTPS-server/klient, IPPS
SNMPv3	

Mål

Mål	<p>Opbevaring</p> <ul style="list-style-type: none"> <input type="checkbox"/> Bredde: 375 mm (14.8 tommer) <input type="checkbox"/> Dybde: 347 mm (13.7 tommer) <input type="checkbox"/> Højde: 179 mm (7.0 tommer) <p>Udskrivning</p> <ul style="list-style-type: none"> <input type="checkbox"/> Bredde: 375 mm (14.8 tommer) <input type="checkbox"/> Dybde: 578 mm (22.8 tommer) <input type="checkbox"/> Højde: 253 mm (10.0 tommer)
-----	---

Vægt*	Ca. 3.9 kg (8.6 pund)
-------	-----------------------

* Uden blæk og strømkabel.

Elektriske specifikationer

Strømforsyningens nominelle effekt	AC 100–240 V	AC 220–240 V
Nominelt frekvensområde	50–60 Hz	50–60 Hz
Nominal strømstyrke	0.4–0.2 A	0.2 A
Strømforbrug (med USB-forbindelse)	Kun kopiering: ca. 12.0 W (ISO/ IEC24712) Klar-tilstand: ca. 4.5 W Dvaletilstand: ca. 0.7 W Slukket: ca. 0.2 W	Kun kopiering: ca. 12.0 W (ISO/ IEC24712) Klar-tilstand: ca. 4.5 W Dvaletilstand: ca. 0.7 W Slukket: ca. 0.2 W

Bemærk:

- Oplysninger om printerens spænding finder du på mærkaten på printeren.
- Europæiske brugere kan besøge følgende websted for oplysninger om strømforbruget.
<http://www.epson.eu/energy-consumption>

Miljømæssige specifikationer

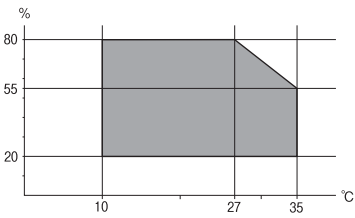
Drift	<p>Brug printeren inden for det område, der vises på følgende graf.</p>  <p>Temperatur: 10 til 35°C (50 til 95°F) Fugtighed: 20 til 80% RF (uden kondensation)</p>
Opbevaring	<p>Temperatur: -20 til 40°C (-4 til 104°F)* Fugtighed: 5 til 85% RF (uden kondensation)</p>

* Kan opbevares ved 40°C i en måned (104°F).

Miljømæssige specifikationer for blækflasker

Opbevaringstemperatur	-20 til 40 °C (-4 til 104 °F)*
-----------------------	--------------------------------

Frysningstemperatur	-15 °C (5 °F) Blækket tøs op og kan anvendes efter ca. 2 timer ved 25 °C (77 °F).
---------------------	--

* Kan opbevares ved 40 °C (104 °F) i en måned.

Systemkrav

Windows

Windows Vista, Windows 7, Windows 8/8.1, Windows 10 eller senere (32-bit, 64-bit)

Windows XP SP3 (32-bit)

Windows XP Professional x64 Edition SP2

Windows Server 2003 (SP2) eller senere

Mac OS

Mac OS X v10.6.8 eller senere

Bemærk:

Mac OS understøtter muligvis ikke alle applikationer og funktioner.

Filsystemet UNIX (UFS) understøttes ikke i Mac OS.

Lovmæssige oplysninger

Standarder og godkendelser

Standarder og godkendelser for den europæiske model

Den følgende model er CE/UKCA-mærket og i overensstemmelse med alle de gældende krav.

Hele overensstemmelseserklæringen kan findes på følgende websted.

<https://www.epson.eu/conformity>

C634H

Frekvensområde	Den højeste radiofrekvensstyrke, der blev transmitteret
2400–2483,5 MHz	20 dBm (EIRP)



Standarder og godkendelser for den australske model

EMC	AS/NZS CISPR32 Class B
-----	------------------------

Epson erklærer hermed, at følgende udstyrsmodeller opfylder de vigtigste krav og andre relevante bestemmelser i direktiv AS/NZS4268:

C634H

Epson påtager sig ikke ansvar for eventuel mangel på at leve op til beskyttelseskravene som følge af en ikke-anbefalet ændring af produkterne.

ZICTA-typegodkendelse for brugere i Zambia

Se følgende websted for at kontrollere oplysningerne for ZICTA-typegodkendelse.

<https://support.epson.net/zicta/>

Kopieringsbegrænsninger

Overhold følgende begrænsninger for at sikre ansvarlig og lovlig brug af printerens.

Kopiering af følgende emner er forbudt:

- Pengesedler, mønter, børspapirer, obligationer og værdipapirer
- Ubrugte frimærker, forudstemplede postkort og anden officiel post, der er gyldigt frankeret
- Stempelmærker og værdipapirer, der er udstedt i henhold til juridiske procedurer

Vær forsigtig, når du kopierer følgende emner:

- Private værdipapirer (aktiecertifikater, checks osv.), månedlige overførsler, rabatkort osv.
- Pas, kørekort, garantier, kvitteringer for betalte vejafgifter, madkuponer, billetter osv.

Bemærk:

Kopiering af disse ting kan også være forbudt ved lov.

Ansvarlig brug af ophavsretligt beskyttet materiale:

Printere kan misbruges til ulovlig kopiering af ophavsretligt beskyttet materiale. Hvis du ikke har en fuldmagt, bør du udvise ansvarlighed og omtanke ved at indhente tilladelse fra indehaveren af ophavsretten, inden du kopierer det ophavsretligt beskyttede materiale.

Sådan får du hjælp

Websted for teknisk support.184

Kontakt til Epsons supportafdeling.184

Websted for teknisk support

Hvis du har brug for yderligere hjælp, kan du besøge Epsons websted for support, som er angivet nedenfor. Vælg dit land eller område, og gå til supportafsnittet på dit lokale Epson-websted. Du kan også finde de seneste drivere, ofte stillede spørgsmål, vejledninger eller andre materialer, som kan downloades, på dette websted.

<http://support.epson.net/>

<http://www.epson.eu/support> (Europa)

Hvis dit Epson-produkt ikke fungerer korrekt, og du ikke kan løse problemet, kan du kontakte Epsons kundesupport for at få hjælp.

Kontakt til Epsons supportafdeling

Inden du kontakter Epson

Hvis dit Epson-produkt ikke fungerer korrekt, og du ikke kan løse problemet vha. fejlfindingsoplysningerne i dine produktvejledninger, kan du kontakte Epsons kundesupportservice for at få hjælp. Kontakt den forhandler, hvor du købte produktet, hvis der ikke er anført en Epson-supportafdeling for dit område herunder.

Epson-supportafdelingen kan hjælpe dig meget hurtigere, hvis du oplyser følgende:

- Produktets serienummer
(Mærkatens med serienummer er normalt placeret på produktets bagside.)
- Produktmodel
- Produktets softwareversion
(Klik på **About**, **Version Info** eller en lignende knap i produktsoftwaren.)
- Din computers mærke og model
- Din computers operativsystems navn og version
- Navne og versioner for de programmer, du normalt bruger sammen med produktet

Bemærk:

Afhængigt af produktet lagres netværksindstillinger muligvis i produktets hukommelse. Ved sammenbrud eller reparation af et produkt, kan indstillinger muligvis mistes. Epson er ikke ansvarlig for tab af data, for sikkerhedskopiering eller gendannelse af indstillinger, heller ikke under en garantiperiode. Vi anbefaler, at du laver dine egne sikkerhedskopier eller tager noter.

Hjælp til brugere i Europa

I dit paneuropæiske garantibevis finder du oplysninger om, hvordan du kontakter Epsons supportafdeling.

Hjælp til brugere i Taiwan

Du kan få oplysninger, support og service følgende steder:

Internettet

<http://www.epson.com.tw>

Her findes oplysninger om produktspecifikationer, drivere, som kan downloades, samt produktforespørgsler.

Epson HelpDesk

Telefon: +886-2-2165-3138

Vores HelpDesk-medarbejdere kan hjælpe dig med følgende pr. telefon:

- Salgsforespørgsler og produktoplysninger
- Spørgsmål vedrørende brug af eller problemer med produktet
- Forespørgsler vedrørende reparation og garanti

Reparationsservicecenter:

<http://www.tekcare.com.tw/branchMap.page>

TekCare Corporation er et autoriseret servicecenter for Epson Taiwan Technology & Trading Ltd.

Hjælp til brugere i Australien

Epson Australia vil gerne yde kundeservice på et højt niveau. Ud over vores produktvejledninger kan du få oplysninger følgende steder:

Internetadresse

<http://www.epson.com.au>

Adgang til Epson Australias websider. Besøg denne webside med jævne mellemrum. På denne side kan du downloade drivere og finde Epson-kontaktpunkter, nye produktoplysninger og teknisk support (e-mail).

Epson Helpdesk

Telefon: 1300-361-054

Epson Helpdesk er tiltænkt som den sidste løsning for at sikre, at vores kunder har adgang til rådgivning. Personalet hos Helpdesk kan hjælpe dig med installation, konfiguration og betjening af dit Epson-produkt. Personalet hos vores Pre-sales Helpdesk kan tilbyde dig materiale om nye Epson-produkter og hjælpe dig med at finde din nærmeste forhandler eller repræsentant. Her besvares mange typer spørgsmål.

Vi beder dig have alle relevante oplysninger klar, når du ringer. Jo flere oplysninger, du har, jo hurtigere kan vi hjælpe dig med at løse problemet. Disse oplysninger omfatter vejledninger til dit Epson-produkt, computertype, operativsystem, programmer samt alle andre oplysninger, du mener er nødvendige.

Transport af produktet

Epson anbefaler, at du beholder produktemballagen til fremtidige transport. Det anbefales også at tape blækbeholderen fast og holde produktet oprejst.

Hjælp til brugere i New Zealand

Epson New Zealand vil gerne yde kundeservice på et højt niveau. Ud over vores produktvejledninger kan du få oplysninger følgende steder:

Internetadresse

<http://www.epson.co.nz>

Adgang til Epson New Zealand websider. Besøg denne webside med jævne mellemrum. På denne side kan du downloade drivere og finde Epson-kontaktpunkter, nye produktoplysninger og teknisk support (e-mail).

Epson Helpdesk

Telefon: 0800 237 766

Epson Helpdesk er tiltænkt som den sidste løsning for at sikre, at vores kunder har adgang til rådgivning. Personalet hos Helpdesk kan hjælpe dig med installation, konfiguration og betjening af dit Epson-produkt. Personalet hos vores Pre-sales Helpdesk kan tilbyde dig materiale om nye Epson-produkter og hjælpe dig med at finde din nærmeste forhandler eller repræsentant. Her besvares mange typer spørgsmål.

Vi beder dig have alle relevante oplysninger klar, når du ringer. Jo flere oplysninger, du har, jo hurtigere kan vi hjælpe dig med at løse problemet. Disse oplysninger omfatter vejledningerne til dit Epson-produkt, computertype, operativsystem, programmer samt alle andre oplysninger, du mener er nødvendige.

Transport af produktet

Epson anbefaler, at du beholder produktemballagen til fremtidige transport. Det anbefales også at tape blækbeholderen fast og holde produktet oprejst.

Hjælp til brugere i Singapore

Du kan få oplysninger, support og service fra Epson Singapore her:

Internettet

<http://www.epson.com.sg>

Her findes oplysninger om produktspecifikationer, drivere, som kan downloades, ofte stillede spørgsmål (FAQ), salgsforespørgsler og teknisk support via e-mail.

Epson HelpDesk

Frikaldsnummer: 800-120-5564

Vores HelpDesk-medarbejdere kan hjælpe dig med følgende pr. telefon:

- Salgsforespørgsler og produktoplysninger
- Spørgsmål vedrørende brug af produktet eller fejlfinding
- Forespørgsler vedrørende reparation og garanti

Hjælp til brugere i Thailand

Du kan få oplysninger, support og service følgende steder:

Internettet

<http://www.epson.co.th>

Her findes oplysninger om produktspecifikationer, drivere, som kan downloades, ofte stillede spørgsmål (FAQ) og muligheder for at sende e-mail.

Epsons callcenter

Telefon: 66-2460-9699

E-mail: support@eth.epson.co.th

Vores medarbejdere i callcenteret kan hjælpe dig med følgende pr. telefon:

- Salgsforespørgsler og produktoplysninger
- Spørgsmål vedrørende brug af eller problemer med produktet
- Forespørgsler vedrørende reparation og garanti

Hjælp til brugere i Vietnam

Du kan få oplysninger, support og service følgende steder:

Epson Servicecenter

27 Yen Lang, Trung Liet Ward, Dong Da District, Ha Noi City. Tel: +84 24 7300 0911

38 Le Dinh Ly, Thac Gian Ward, Thanh Khe District, Da Nang. Tel: +84 23 6356 2666

194/3 Nguyen Trong Tuyen, Ward 8, Phu Nhuan Dist., HCMC. Tel: +84 28 7300 0911

31 Phan Boi Chau, Ward 14, Binh Thanh District, HCMC. Tel: +84 28 35100818

Hjælp til brugere i Indonesien

Du kan få oplysninger, support og service følgende steder:

Internettet

<http://www.epson.co.id>

- Oplysninger vedrørende produktspecifikationer og drivere, der kan downloades
- Ofte stillede spørgsmål (FAQ), salgsforespørgsler, spørgsmål via e-mail

Epson Hotline

Telefon: 1500-766 (Indonesia Only)

E-mail: customer.care@ein.epson.co.id

Vores kundeservicemedarbejdere kan hjælpe dig med følgende over telefonen eller via e-mail:

- Salgsforespørgsler og produktoplysninger
- Teknisk support

Hjælp til brugere i Hongkong

Brugerne er velkomne til at kontakte Epson Hong Kong Limited med henblik på teknisk support samt andre eftersalgstjenester.

Hjemmeside

<http://www.epson.com.hk>

Epson Hong Kong har oprettet en lokal hjemmeside på både kinesisk og engelsk på internettet for at give brugerne følgende oplysninger:

- Produktoplysninger
- Svar på ofte stillede spørgsmål (FAQ)
- Nyeste versioner af drivere til Epson-produkter

Teknisk support-hotline

Du kan også kontakte vores teknikere på følgende telefon- og faxnumre:

Telefon: 852-2827-8911

Fax: 852-2827-4383

Hjælp til brugere i Malaysia

Du kan få oplysninger, support og service følgende steder:

Internettet

<http://www.epson.com.my>

- Oplysninger vedrørende produktspecifikationer og drivere, der kan downloades
- Ofte stillede spørgsmål (FAQ), salgsforespørgsler, spørgsmål via e-mail

Epsons callcenter

Telefon: 1800-81-7349 (gratisnummer)

E-mail: websupport@emsb.epson.com.my

- Salgsforespørgsler og produktoplysninger
- Spørgsmål vedrørende brug af eller problemer med produktet
- Forespørgsler vedrørende reparation og garanti

Epson Malaysia Sdn Bhd (hovedkontor)

Telefon: 603-56288288

Fax: 603-5628 8388/603-5621 2088

Hjælp til brugere i Indien

Du kan få oplysninger, support og service følgende steder:

Internettet

<http://www.epson.co.in>

Her findes oplysninger om produktspecifikationer, drivere, som kan downloades, samt produktforespørgsler.

Gratis hjælpelinje

Til service, produktoplysninger og til at bestille forbrugsvarer -

18004250011 / 186030001600 / 1800123001600 (09:00 – 18:00)

E-mail

calllog@epson-india.in

WhatsApp

+91 96400 00333

Hjælp til brugere i Filippinerne

Brugerne er velkomne til at kontakte Epson Philippines Corporation på nedenstående telefon- og faxnumre samt e-mail-adresser for at få teknisk support samt andre eftersalgstjenester:

Internettet

<http://www.epson.com.ph>

Her findes oplysninger om produktspecifikationer, drivere, som kan downloades, ofte stillede spørgsmål (FAQ) og e-mail-forespørgsler.

Epson Philippines Kundepleje

Frikaldsnummer: (PLDT) 1-800-1069-37766

Frikaldsnummer (Digitel) 1-800-3-0037766

Metro Manila: +632-8441-9030

Websted: <https://www.epson.com.ph/contact>

E-mail: customercare@epc.epson.com.ph

Åbent mellem 9.00 og 18.00 mandag til lørdag (undtagen på helligdage)

Vores kundeserviceteam kan hjælpe dig med følgende over telefonen:

- Salgsforespørgsler og produktoplysninger
- Spørgsmål vedrørende brug af eller problemer med produktet
- Forespørgsler vedrørende reparation og garanti

Epson Philippines Corporation

Hovednummer: +632-8706-2609

Fax: +632-8706-2663 / +632-8706-2665