

ET-2870 Series L3280 Series

ET-4800 Series L5290 Series ET-2820 Series L3260 Series

دليل المستخدم

الطباعة

النسخ

المسح الضوئي

استخدام الفاكس

صيانة الطابعة

حل المشكلات

المحتويات

دليل لهذا الدليل

30. تحميل الورق في وحدة تغذية الورق من الخلف.
32. تحميل أطرف في وحدة تغذية الورق من الخلف.
33. تحميل ورق مختلف.
33. تحميل الورق المثقوب مسبقاً.
34. تحميل الورق الطويل.

وضع المستندات الأصلية

36. المستندات الأصلية غير المدعومة من ADF.
36. وضع المستندات الأصلية في وحدة التغذية التلقائية للمستندات.
37. وضع المستندات الأصلية على زجاج الماسحة الضوئية.

الطباعة

40. طباعة المستندات.
40. الطباعة من كمبيوتر — Windows.
57. الطباعة من كمبيوتر — Mac OS.
62. طباعة المستندات من الأجهزة الذكية (iOS).
63. طباعة المستندات من الأجهزة الذكية (Android).
64. الطباعة على الأطراف.
64. الطباعة على الأطراف من جهاز كمبيوتر (Windows).
65. الطباعة على الأطراف من جهاز كمبيوتر (Mac OS).
65. طباعة صفحات الويب.
65. طباعة صفحات الويب من جهاز كمبيوتر.
65. طباعة صفحات الويب من الأجهزة الذكية.
66. الطباعة باستخدام خدمة سحابية.
66. التسجيل في خدمة Epson Connect من لوحة التحكم.

النسخ

69. طرق النسخ المتاحة.
69. نسخ المستندات الأصلية.
70. النسخ عن طريق التكبير أو التصغير.
71. نسخ مستندات أصلية متعددة على صفحة واحدة.
73. نسخ بطاقة الهوية.
74. النسخ دون وضع هوامش.
75. خيارات القائمة للنسخ.
75. عدد النسخ:.
75. أبيض/أسود:.
75. اللون:.
75. الكثافة:.
75. إعداد الورق:.
75. تصغير/تكبير:.
76. الحجم المخصص:.
76. الحجم الأصلي:.
76. متعدد الصفحات:.

6. مقدمة حول أدلة الاستخدام.
6. البحث عن معلومات.
7. طباعة الصفحات التي ترغب بها فقط.
8. حول هذا الدليل.
8. العلامات والرموز.
8. ملاحظات حول لقطات الشاشة والرسوم التوضيحية.
8. مراجع أنظمة التشغيل.
9. العلامات التجارية.
10. حقوق الطبع والنشر.

تعليمات هامة

12. إرشادات السلامة.
12. تعليمات استخدام الحبر بأمان.
13. التحذيرات والتنبيهات الخاصة بالطابعة.
13. التنبيهات والتحذيرات المعنية بإعداد الطابعة.
13. التنبيهات والتحذيرات المعنية باستخدام الطابعة.
14. التحذيرات والتنبيهات الخاصة باستخدام شاشة LCD.
14. التحذيرات والتنبيهات الخاصة باستخدام الطابعة عن طريق الاتصال اللاسلكي.
14. التنبيهات والتحذيرات المعنية بنقل الطابعة أو تخزينها.
14. ملاحظات على كلمة مرور المسؤول.
14. القيمة الافتراضية لكلمة مرور المسؤول.
15. تغيير كلمة مرور المسؤول.
15. العمليات التي تتطلب منك إدخال كلمة مرور المسؤول.
15. تهيئة كلمة مرور المسؤول.
16. حماية معلوماتك الشخصية.

أسماء الأجزاء ووظائفها

18. أسماء الأجزاء ووظائفها.

دليل لوحة التحكم

23. لوحة التحكم.
24. تكوين الشاشة الرئيسية.
24. دليل رمز الشبكة.
25. إدخال أحرف.
25. عرض الرسوم المتحركة.

تحميل الورق

28. احتياطات التعامل مع الورق.
28. حجم الورق وإعدادات نوع الورق.
29. قائمة نوع الورق.

110. استخدام ميزات الفاكس الأخرى.
110. طباعة تقرير الفاكس يدويًا.
110. إرسال فاكس من جهاز الكمبيوتر.
- إرسال المستندات التي تم إنشاؤها باستخدام تطبيق
(Windows). 110
- إرسال المستندات التي تم إنشاؤها باستخدام تطبيق (Mac OS). 112
- استلام الفاكسات على جهاز كمبيوتر. 114
- التحقق من وجود فاكسات جديدة (Windows). 114
- التحقق من وجود فاكسات جديدة (Mac OS). 115
- إلغاء ميزة حفظ الفاكسات الواردة إلى الكمبيوتر. 116

صيانة الطابعة

118. التحقق من مستوى الحبر.
- تحسين جودة الطباعة، والنسخ، والمسح الضوئي، والفاكس
118.
- فحص رأس الطباعة وتنظيفه. 118
- تشغيل تنظيف فعال. 120
- منع انسداد الفوهات. 121
- محاذاة رأس الطباعة. 121
- تنظيف مسار الورق عند تلطيخ الحبر. 122
- تنظيف زجاج المساحة الضوئية. 122
- تنظيف ADF. 123
- تنظيف الطابعة. 126
- تنظيف الحبر المُسكب. 126
- التحقق من عدد الصفحات الإجمالي الذي تمت تغذيته عبر
الطابعة. 126
- توفير الطاقة. 127
- توفير الطاقة — لوحة التحكم. 127
- تثبيت التطبيقات بصورة منفصلة أو إلغاء تثبيتها. 127
- تثبيت التطبيقات بصورة منفصلة. 127
- إضافة الطباعة (في نظام التشغيل Mac OS فقط). 130
- إلغاء تثبيت التطبيقات. 130
- تحديث التطبيقات والبرامج الثابتة. 132
- نقل الطباعة وتخزينها. 132

حل المشكلات

137. لا تعمل الطابعة كما هو متوقع.
- تعذر تشغيل الطابعة أو إيقاف تشغيلها. 137
- إيقاف تشغيل الطاقة تلقائيًا. 137
- لا تتم تغذية الورق بصورة صحيحة. 138
- تعذر الطباعة. 142
- تعذر بدء المسح الضوئي. 160
- يتعذر إرسال الفاكسات أو استلامها. 171
- تعذر تشغيل الطابعة كما هو متوقع. 184
- رمز الخطأ المعروض على شاشة LCD. 187
- انحشار الورق. 189

- الجودة: 76
- نسخ بطاقة معرف: 76
- نسخ بلا حدود: 76

المسح الضوئي

- معلومات أساسية حول المسح الضوئي. 78
- ما المقصود بـ "المسح الضوئي"؟ 78
- استخدامات المسح الضوئي. 78
- طرق المسح الضوئي المتاحة. 78
- تنسيقات الملفات الموصى بها لملاءمة الغرض الخاص بك. 79
- مستويات الدقة الموصى بها لملاءمة الغرض الخاص بك. 80
- المسح الضوئي للمستندات الأصلية إلى كمبيوتر. 80
- المسح الضوئي من لوحة التحكم. 81
- المسح الضوئي من جهاز كمبيوتر. 82
- المسح الضوئي للمستندات الأصلية باستخدام WSD. 82
- إعداد منفذ WSD. 83
- المسح الضوئي للنسخ الأصلية على جهاز ذكي. 85
- مسح ضوئي متقدم. 85
- مسح صور متعددة في الوقت نفسه. 85

استخدام الفاكس

- قبل استخدام ميزات الفاكس. 88
- توصيل الطابعة بخط هاتف. 88
- إعداد الطباعة لإرسال فاكسات واستلامها. 91
- ضبط إعدادات ميزات الفاكس الخاص بالطابعة وفقًا
للاستخدام. 93
- إتاحة جهات الاتصال. 96
- نظرة عامة على ميزات فاكس الطابعة. 98
- الميزة: إرسال الفاكسات. 98
- الميزة: استلام الفاكسات. 99
- الميزة: إرسال/استقبال فاكسات جهاز الكمبيوتر
(Windows/Mac OS). 99
- الميزات: تقارير الفاكس المختلفة. 99
- الميزة: تأمين إرسال الفاكسات واستلامها. 100
- الميزات: الميزات المفيدة الأخرى. 100
- إرسال الفاكسات باستخدام الطابعة. 100
- تحديد المستلمين. 101
- الطرق المختلفة لإرسال الفاكسات. 102
- استلام الفاكسات على الطابعة. 104
- استلام الفاكسات القادمة. 104
- استلام الفاكسات من خلال إجراء مكالمة هاتفية. 106
- خيارات القائمة لإرسال الفاكس. 106
- الفاكس. 106
- إعدادات المسح. 107
- إعدادات إرسال الفاكس. 107
- المزيد. 108
- مدير جهات الاتصال. 109

253	البرنامج الخاص بإنشاء الحزمة.
253	برنامج ضبط الإعدادات.
255	برنامج التحديث.
256	قائمة قوائم الإعدادات.
256	الصيانة.
257	إعداد الطابعة.
258	إعدادات الشبكة.
259	خدمات Epson Connect.
260	مدير جهات الاتصال.
260	إعدادات الفاكس.
265	طباعة ورقة الحالة.
265	عداد المطبوعات.
266	أبحاث العملاء.
266	استعادة الإعدادات الافتراضية.
266	تحديث البرنامج الثابت.
267	مواصفات المنتج.
267	مواصفات الطابعة.
268	مواصفات الماسحة الضوئية.
268	مواصفات الواجهة.
268	مواصفات وحدة التغذية التلقائية للمستندات.
269	مواصفات الفاكس.
269	مواصفات الشبكة.
272	خدمات الطرف الثالث المدعومة.
272	الأبعاد.
273	المواصفات الكهربائية.
274	المواصفات البيئية.
274	متطلبات النظام.
275	معلومات تنظيمية.
275	المقاييس والاعتمادات.
276	قيود النسخ.

أين تجد المساعدة

279	موقع الويب للدعم الفني.
279	الاتصال بدعم شركة Epson.
279	قبل الاتصال بشركة Epson.
279	تعليمات للمستخدمين في أوروبا.
279	تعليمات للمستخدمين في تايوان.
280	تعليمات للمستخدمين في أستراليا.
280	تعليمات للمستخدمين في نيوزيلندا.
281	تعليمات للمستخدمين في سنغافورة.
281	تعليمات للمستخدمين في تايلاند.
282	تعليمات للمستخدمين في فيتنام.
282	تعليمات للمستخدمين في إندونيسيا.
282	تعليمات للمستخدمين في هونغ كونج.
283	تعليمات للمستخدمين في ماليزيا.
283	تعليمات للمستخدمين في الهند.
284	تعليمات للمستخدمين في الفلبين.

189	إزالة الورق المحشور.
193	إزالة الورق المحشور من ADF.
194	منع انحسار الورق.
195	حان الوقت لإعادة تعبئة الحبر.
195	احتياطات التعامل مع زجاجات الحبر.
196	إعادة تعبئة خزانات الحبر.
200	جودة الطباعة، والنسخ، والمسح الضوئي، والفاكس منخفضة
200	جودة الطباعة سيئة.
208	جودة النسخ سيئة.
215	مشكلات الصورة الممسوحة ضوئياً.
218	جودة الفاكس المرسل منخفضة.
220	جودة الفاكس المستلم منخفضة.
221	تعذر حل المشكلة.
221	تعذر حل مشكلات الطباعة والنسخ.

إضافة كمبيوتر أو أجهزة أو استبدالها

224	الاتصال بطابعة تم توصيلها بالشبكة.
224	استخدام طابعة الشبكة من كمبيوتر ثان.
224	استخدام طابعة الشبكة من خلال جهاز ذكي.
225	إعادة ضبط الاتصال بالشبكة.
225	عند استبدال الموجه اللاسلكي.
225	عند تغيير الكمبيوتر.
226	تغيير طريقة الاتصال بالكمبيوتر.
228	ضبط إعدادات Wi-Fi من لوحة التحكم.
230	توصيل جهاز ذكي وطابعة مباشرةً (Wi-Fi Direct).
231	معلومات حول Wi-Fi Direct.
231	الاتصال بالأجهزة باستخدام Wi-Fi Direct.
233	فصل اتصال Wi-Fi Direct (نقطة الوصول البسيط).
233	تغيير إعدادات Wi-Fi Direct (نقطة الوصول البسيط).
233	مثل معرف مجموعة الخدمات.
234	التحقق من حالة الاتصال بالشبكة.
234	التحقق من حالة الاتصال بالشبكة من لوحة التحكم.
235	طباعة تقرير الاتصال بالشبكة.
241	طباعة ورقة حالة الشبكة.
241	التحقق من شبكة الكمبيوتر (Windows فقط).

معلومات المنتج

244	معلومات الورق.
244	الورق والسعات المتوفرة.
246	أنواع ورق غير متوفرة.
247	معلومات المنتجات القابلة للاستهلاك.
247	رموز زجاجات الحبر.
248	معلومات البرنامج.
248	برنامج الطابعة.
251	برنامج المسح الضوئي.
252	البرنامج الخاص بالفاكس.

دليل لهذا الدليل

6. مقدمة حول أدلة الاستخدام.
6. البحث عن معلومات.
7. طباعة الصفحات التي ترغب بها فقط.
8. حول هذا الدليل.
9. العلامات التجارية.
10. حقوق الطبع والنشر.

مقدمة حول أدلة الاستخدام

تُرفق أدلة الاستخدام التالية بطابعتك من Epson. بالإضافة إلى الأدلة، تحقق من الأنواع المختلفة من المعلومات المتعلقة بالتعليمات المتوفرة من الطابعة نفسها أو من التطبيقات الخاصة ببرنامج Epson.

□ تعليمات أمان هامة (الدليل المطبوع)

يوفر لك الإرشادات اللازمة لضمان الاستخدام الآمن لهذه الطابعة.

□ ابدأ من هنا (الدليل المطبوع)

يوفر لك معلومات حول إعداد الطابعة وتثبيت البرامج.

□ دليل المستخدم (الدليل الرقمي)

هذا الدليل. يتوفر هذا الدليل في إصدارات PDF وأدلة عبر الويب. يقدم معلومات وإرشادات عامة حول كيفية استخدام الطابعة، وإعدادات الشبكة عند استخدام الطابعة على شبكة الإنترنت، وحول حل المشكلات.

يُستخدم هذا الدليل لمنتجات ET-4800 Series/L5290 Series و ET-2870 Series/ET-2820 Series/L3280 Series/L3260 Series. لا تتوفر الميزات التالية إلا في ET-4800 Series/L5290 Series.

□ استخدام الفاكس

□ ADF (وحدة التغذية التلقائية للمستندات)

□ اتصال إيثرنت

يمكنك الحصول على أحدث الإصدارات من الأدلة السابقة عبر الطرق التالية.

□ الدليل المطبوع

تفضل بزيارة موقع ويب دعم Epson للمستخدمين في أوروبا عبر الرابط <http://www.epson.eu/support>. أو موقع ويب دعم Epson العالمي عبر الرابط <http://support.epson.net/>.

□ الدليل الرقمي

لعرض دليل الويب، تفضل بزيارة موقع الويب التالي وإدخال اسم المنتج ثم الانتقال إلى الدعم.

<http://epson.sn>

البحث عن معلومات

يسمح لك دليل الاستخدام بصيغة PDF بالبحث عن المعلومات باستخدام كلمة البحث الرئيسية، أو الوصول مباشرة إلى قسم معين باستخدام الإشارات المرجعية. يوضح هذا القسم كيفية استخدام الدليل بصيغة PDF والذي يتم فتحه بواسطة Adobe Acrobat Reader DC على جهاز الكمبيوتر الخاص بك.

البحث باستخدام كلمة البحث الرئيسية

انقر فوق تحرير < البحث المتقدم. أدخل الكلمة الرئيسية (النص) المتعلقة بالمعلومات التي ترغب في العثور عليها في نافذة البحث، ثم انقر فوق البحث. يتم عرض نتائج البحث في قائمة. انقر فوق إحدى نتائج البحث للذهاب إلى تلك الصفحة.

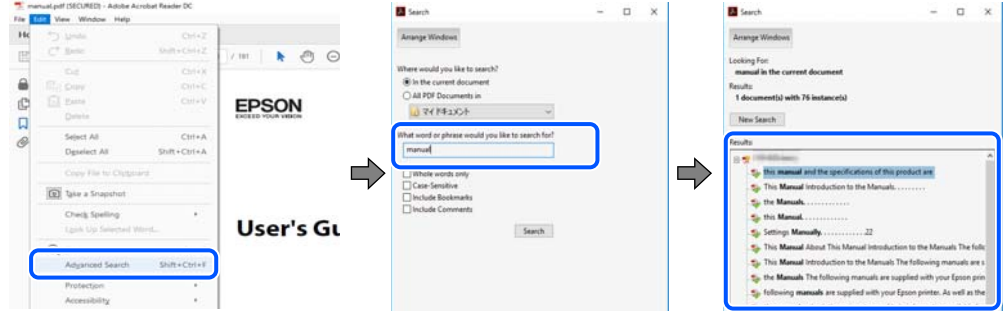

الذهاب مباشرة من خلال الإشارات المرجعية

انقر فوق العنوان للذهاب إلى تلك الصفحة. انقر على + أو < لعرض العناوين ذات المستوى الأقل في ذلك القسم. للعودة إلى الصفحة السابقة، قم بإجراء العملية التالية على لوحة المفاتيح الخاصة بك.

Windows: اضغط مع الاستمرار على **Alt**. ثم اضغط على <.

Mac OS: اضغط مع الاستمرار على مفتاح الأمر، ثم اضغط على <.

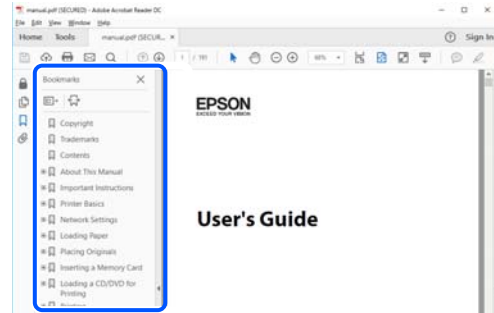

طباعة الصفحات التي ترغب بها فقط

يمكنك استخلاص الصفحات التي تريدها وطباعتها فقط. انقر فوق طباعة في قائمة الملف ثم حدد الصفحات التي ترغب في طباعتها في الصفحات في صفحات الطباعة.

لتحديد مجموعة من الصفحات، أدخل واصلة بين صفحة البدء و صفحة الانتهاء.

مثال: 20-25

لتحديد الصفحات التي لا توجد في التسلسل، فصل الصفحات باستخدام الفواصل.

مثال: 5، 10، 15

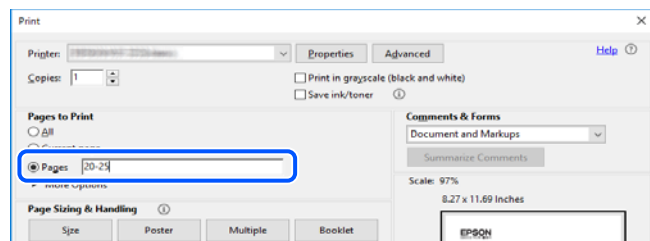

حول هذا الدليل

يشرح هذا القسم معنى العلامات والرموز والملاحظات المتعلقة بالأوصاف والمعلومات المرجعية لنظام التشغيل المستخدمة في هذا الدليل.

العلامات والرموز

تنبيه: 

التعليمات التي يتعين اتباعها بعناية لتجنب الإصابة.

هام: 

التعليمات التي يتعين اتباعها لتجنب تلف الجهاز.

ملاحظة:

يوفر معلومات إضافية ومرجعية.

معلومات ذات صلة

← روابط للأقسام ذات الصلة.

ملاحظات حول لقطات الشاشة والرسوم التوضيحية

□ لقطات الشاشة الخاصة ببرنامج تشغيل الطابعة من Windows 10 أو macOS High Sierra. يختلف المحتوى المعروض على الشاشات حسب الطراز والموقف.

□ تعد الأشكال التوضيحية المستخدمة في هذا الدليل مجرد أمثلة فقط. بالرغم من وجود اختلافات طفيفة - حسب الطراز - إلا أن طريقة التشغيل تظل واحدة.

□ تختلف بعض عناصر القائمة الموجودة على شاشة LCD بناءً على الطراز والإعدادات.

□ يمكنك قراءة رمز الاستجابة السريعة (QR) باستخدام تطبيق مخصص.

مراجع أنظمة التشغيل

Windows

في هذا الدليل، تشير المصطلحات مثل "Windows 10"، و"Windows 8.1"، و"Windows 8"، و"Windows 7"، و"Windows Vista"، و"Windows XP"، و"Windows Server 2019"، و"Windows Server 2016"، و"Windows Server 2012 R2"، و"Windows Server 2008 R2"، و"Windows Server 2008"، و"Windows Server 2003 R2"، و"Windows Server 2003" إلى أنظمة التشغيل التالية. إضافة إلى ذلك، يُستخدم مصطلح "Windows" للإشارة إلى كل الإصدارات.

□ نظام التشغيل Microsoft® Windows® 10

□ نظام التشغيل Microsoft® Windows® 8.1

□ نظام التشغيل Microsoft® Windows® 8

□ نظام التشغيل Microsoft® Windows® 7

□ نظام التشغيل Microsoft® Windows Vista®

- Microsoft® Windows® XP نظام التشغيل
- Microsoft® Windows® XP Professional x64 Edition نظام التشغيل
- Microsoft® Windows Server® 2019 نظام التشغيل
- Microsoft® Windows Server® 2016 نظام التشغيل
- Microsoft® Windows Server® 2012 R2 نظام التشغيل
- Microsoft® Windows Server® 2012 نظام التشغيل
- Microsoft® Windows Server® 2008 R2 نظام التشغيل
- Microsoft® Windows Server® 2008 نظام التشغيل
- Microsoft® Windows Server® 2003 R2 نظام التشغيل
- Microsoft® Windows Server® 2003 نظام التشغيل

Mac OS

في هذا الدليل، يُستخدم "Mac OS" للإشارة إلى إصدار Mac OS X v10.6.8 أو الأحدث.

العلامات التجارية

Epson Scan 2 software is based in part on the work of the Independent JPEG Group.

libtiff

Copyright © 1988-1997 Sam Leffler

Copyright © 1991-1997 Silicon Graphics, Inc.

Permission to use, copy, modify, distribute, and sell this software and its documentation for any purpose is hereby granted without fee, provided that (i) the above copyright notices and this permission notice appear in all copies of the software and related documentation, and (ii) the names of Sam Leffler and Silicon Graphics may not be used in any advertising or publicity relating to the software without the specific, prior written permission of Sam Leffler and Silicon Graphics.

THE SOFTWARE IS PROVIDED "AS-IS" AND WITHOUT WARRANTY OF ANY KIND, EXPRESS, IMPLIED OR OTHERWISE, INCLUDING WITHOUT LIMITATION, ANY WARRANTY OF MERCHANTABILITY OR FITNESS FOR A PARTICULAR PURPOSE.

IN NO EVENT SHALL SAM LEFFLER OR SILICON GRAPHICS BE LIABLE FOR ANY SPECIAL, INCIDENTAL, INDIRECT OR CONSEQUENTIAL DAMAGES OF ANY KIND, OR ANY DAMAGES WHATSOEVER RESULTING FROM LOSS OF USE, DATA OR PROFITS, WHETHER OR NOT ADVISED OF THE POSSIBILITY OF DAMAGE, AND ON ANY THEORY OF LIABILITY, ARISING OUT OF OR IN CONNECTION WITH THE USE OR PERFORMANCE OF THIS SOFTWARE.

QR Code is a registered trademark of DENSO WAVE INCORPORATED in Japan and other countries.

Microsoft®, Windows®, Windows Server®, and Windows Vista® are registered trademarks of Microsoft Corporation.

Apple, Mac, macOS, OS X, Bonjour, ColorSync, Safari, AirPrint, iPad, iPhone, iPod touch, and iTunes are trademarks of Apple Inc., registered in the U.S. and other countries.

Use of the Works with Apple badge means that an accessory has been designed to work specifically with the technology identified in the badge and has been certified by the developer to meet Apple performance standards.

Chrome, Google Play, and Android are trademarks of Google LLC. □

Adobe, Acrobat, and Reader are either registered trademarks or trademarks of Adobe in the United States and/or other countries. □

Firefox is a trademark of the Mozilla Foundation in the U.S. and other countries. □

Mopria® and the Mopria® Logo are registered and/or unregistered trademarks and service marks of Mopria Alliance, Inc. □ in the United States and other countries. Unauthorized use is strictly prohibited.

تنبیه عام: أسماء المنتجات الأخرى المستخدمة في هذا الدليل هي لأغراض التعريف فقط وقد تكون علامات تجارية تخص مالكيها. Epson مسؤوليتها تجاه كل الحقوق في هذه العلامات. □

حقوق الطبع والنشر

يُحظر إعادة إنتاج أي جزء من هذا الدليل أو تخزينه في نظام استرجاع أو نقله بأي شكل أو طريقة، إلكترونيًا أو ميكانيكيًا أو نُسخًا مصورة أو تسجيلًا أو خلاف ذلك، بدون تصريح مسبق مكتوب من شركة Seiko Epson Corporation. لا توجد مسؤولية قانونية تجاه براءة الاختراع فيما يخص استخدام المعلومات الواردة هنا. كما لا توجد أي مسؤولية قانونية تجاه الأضرار الناجمة عن استخدام المعلومات الواردة هنا. تُعد المعلومات المذكورة هنا معدة للاستخدام مع منتج Epson هذه فقط. لا تُعد Epson مسؤولة عن أي استخدام لهذه المعلومات مع منتجات أخرى.

لن تتحمل Seiko Epson Corporation أو أي من الشركات التابعة لها تجاه مشتري هذا المنتج أو أطراف أخرى المسؤولية عن الأضرار أو الخسائر أو التكاليف أو النفقات التي يتعرض لها المشتري أو أطراف أخرى كنتيجة لحادث أو سوء استخدام أو العبث بهذا المنتج أو التعديلات أو الإصلاحات أو التغييرات غير المصرح بها لهذا المنتج، أو (باستثناء الولايات المتحدة) الفشل في الالتزام الكامل بإرشادات الصيانة والتشغيل الخاصة بشركة Seiko Epson Corporation.

لن تتحمل شركة Seiko Epson Corporation والشركات التابعة لها مسؤولية أي أضرار أو مشاكل تنجم عن استخدام أي وحدات اختيارية أو أي منتجات استهلاكية غير تلك المعينة كمنتجات الأصلية أو المنتجات المعتمدة من Epson بواسطة شركة Seiko Epson Corporation.

لن تتحمل شركة Seiko Epson Corporation مسؤولية أي ضرر ناجم عن التشويش الكهرومغناطيسي الذي يحدث نتيجة استخدام أي كابلات توصيل غير تلك المعينة كمنتجات معتمدة من Epson بواسطة شركة Seiko Epson Corporation.

Seiko Epson Corporation 2023 ©

تُعد محتويات هذا الدليل والمواصفات عرضة للتغيير دون إشعار.

تعليمات هامة

12. إرشادات السلامة.
13. التحذيرات والتنبيهات الخاصة بالطابعة.
14. ملاحظات على كلمة مرور المسؤول.
16. حماية معلوماتك الشخصية.

إرشادات السلامة

اقرأ الإرشادات التالية واتبعها لضمان الاستخدام الآمن لهذه الطابعة. تأكد من الحفاظ على هذا الدليل للرجوع إليه في المستقبل. تأكد أيضاً من اتباع جميع التحذيرات والتعليمات الموضحة على الطابعة.

تهدف بعض الرموز المستخدمة على الطابعة إلى ضمان استخدام الطابعة بشكل آمن وسليم. تفضل بزيارة موقع الويب التالي للاطلاع على معاني هذه الرموز.

<http://support.epson.net/symbols>

استخدم سلك التيار المرفق مع الطابعة فقط ولا تستخدم السلك الموجود مع أي جهاز آخر. فقد يتسبب استخدام أسلاك أخرى مع هذه الطابعة أو استخدام سلك التيار المرفق مع جهاز آخر في نشوب حريق أو التعرض لصدمة كهربائية.

تأكد من توافق سلك التيار الكهربائي المتردد مع مقاييس السلامة المحلية.

لا تقم مطلقاً بفك سلك التيار أو تقم بتعديله أو تحاول إصلاحه، هو أو القابس أو وحدة الطابعة أو وحدة الماسحة الضوئية أو الوحدات الاختيارية بنفسك، إلا إذا قمت بذلك وفقاً لما هو موضح تحديداً في أدلة الطابعة.

افصل الطابعة واستشر فني صيانة مؤهلاً حال التعرض للحالات التالية:

تلف سلك أو قابس التيار الكهربائي أو انسكاب سائل في الطابعة أو سقوط الطابعة أو تحطم جسمها الخارجي أو عمل الطابعة بشكل غير طبيعي أو ظهور تغير واضح في أدائها. لا تقم بتعديل عناصر التحكم التي لم يتم تناولها في إرشادات التشغيل.

ضع الطابعة بالقرب من منفذ تيار كهربائي بالجدار بحيث يسهل فصل القابس.

لا تضع الطابعة أو تخزنها بالخارج أو بالقرب من مصادر الحرارة أو الماء أو الأتربة أو الأوساخ، أو في مواضع تكون فيها الطابعة عرضة للصدمات أو الاهتزازات أو درجات الحرارة أو الرطوبة العالية.

احرص على عدم سكب أي سائل على الطابعة وعدم التعامل مع الطابعة بيدين مبتلتين.

يجب حفظ الطابعة بعيداً عن أجهزة تنظيم ضربات القلب بمسافة 22 سم على الأقل. قد تؤثر موجات الراديو الصادرة عن هذه الطابعة سلبياً على عمل أجهزة تنظيم ضربات القلب.

إذا كانت شاشة LCD تالفة، فاتصل بالموزع. إذا لامس محلول الكريستال السائل يديك، فاغسلهما بالكامل بالماء والصابون. وإذا لامس محلول الكريستال السائل عينيك، فاغسلهما فوراً بالماء. وفي حالة استمرار الشعور بعدم الارتياح أو الشعور بمشكلات في الرؤية بعد غسل العينين جيداً بالماء، سارع بزيارة الطبيب.

تجنب استخدام الهاتف أثناء وجود عاصفة كهربائية. قد يوجد خطر صدمة كهربائية عن بُعد من البرق.

لا تستخدم الهاتف للإبلاغ عن تسرب غاز بالقرب من منطقة التسرب.

تعليمات استخدام الحبر بأمان

توخَّ الحذر لكي لا تلمس الحبر عند التعامل مع خزانات الحبر وأغطية خزانات الحبر وأثناء فتح زجاجات الحبر أو إغلاقها.

وإذا لامس الحبر جلدك، فعليك غسل المنطقة التي وصل إليها جيداً بالماء والصابون.

وإذا وصل الحبر إلى عينيك، فعليك غسلها فوراً بالماء. وفي حالة استمرار الشعور بعدم الارتياح أو وجود مشاكل في الرؤية بعد غسل العينين جيداً بالماء، فقم بزيارة الطبيب على الفور.

كذلك، إذا دخل الحبر إلى فمك، فقم بزيارة الطبيب على الفور.

لا تهز زجاجة الحبر بقوة مبالغ فيها أو تعرضها لصدمات قوية فقد يؤدي ذلك إلى تسرب الحبر.

احفظ زجاجات الحبر بعيداً عن تناول الأطفال. لا تسمح للأطفال بالشرب من زجاجات الحبر.

التحذيرات والتنبيهات الخاصة بالطابعة

اقرأ هذه التعليمات واتبعها لتجنب تلف الطابعة أو ممتلكاتك. تأكد من الاحتفاظ بهذا الدليل للرجوع إليه مستقبلاً.

التنبيهات والتحذيرات المعنية بإعداد الطابعة

- لا تقم بسد أو تغطية الثقوب والفتحات الموجودة بالطابعة.
- استخدم نوع مصدر التيار الكهربائي الموضح على ملصق الطابعة فقط.
- تجنب استخدام مأخذ التيار الكهربائي الموجودة على نفس الدائرة الكهربائية مثل آلات النسخ الفوتوغرافي أو أنظمة التحكم في الهواء التي يتم تشغيلها وإيقافها باستمرار.
- تجنب مأخذ التيار الكهربائي التي يتم التحكم فيها عن طريق مفاتيح الحائط أو المؤقتات التلقائية.
- احتفظ بنظام الكمبيوتر بالكامل بعيداً عن المصادر المحتملة للتشويش الكهرومغناطيسي، مثل مكبرات الصوت أو وحدات القواعد في الهواتف اللاسلكية.
- يجب وضع أسلاك مصدر الإمداد بالتيار بطريقة تحميها من الكشط والقطع والبلى والثني والالتواء. لا تضع أشياء على أسلاك مصدر الإمداد بالتيار ولا تسمح بالسير عليها أو الجري فوقها. احرص بشكل خاص على المحافظة على كافة أسلاك مصدر الإمداد بالتيار مستقيمة في الأطراف وفي مواضع اتصالها بالمحول وإخراجها منه.
- إذا كنت تستخدم سلك توصيل فرعياً مع الطابعة، فتأكد من أن إجمالي معدل التيار بالأمبير للأجهزة المتصلة بسلك التوصيل الفرعي لا يتجاوز معدل التيار بالأمبير للسلك. تأكد أيضاً من أن إجمالي معدل الأجهزة المتصلة بمأخذ الحائط كافياً لا يتجاوز معدل أمبير مأخذ الحائط.
- إذا كنت تعتزم استخدام الطابعة في ألمانيا، فيجب حماية التوصيلات الكهربائية للمبنى بواسطة استخدام دائرة قاطع تيار بقوة 10 إلى 16 أمبير لتوفير الحماية الكافية لهذه الطابعة من دوائر القصر وزيادة التيار الكهربائي.
- عند توصيل الطابعة بكمبيوتر أو جهاز آخر باستخدام كابل، تأكد من التوجيه الصحيح للموصلات. وذلك لأن كل موصل له اتجاه صحيح واحد فقط. وقد يؤدي إدخال الموصل في الاتجاه الخاطئ إلى تلف كلا الجهازين المتصلين بالكابل.
- ضع الطابعة على سطح مستو وثابت تتجاوز مساحته قاعدة الطابعة في كل الاتجاهات. ولن تعمل الطابعة على نحو صحيح إذا كانت مائلة بزواوية.
- اترك مساحة فوق الطابعة بحيث يمكنك رفع غطاء المستندات بالكامل.
- اترك مساحة كافية أمام الطابعة لإخراج الورق بالكامل.
- تجنب الأماكن المعرضة لتغيرات شديدة في درجة الحرارة والرطوبة. أيضاً، ضع الطابعة بعيداً عن أشعة الشمس المباشرة أو الضوء الشديد أو أي مصدر حرارة.

التنبيهات والتحذيرات المعنية باستخدام الطابعة

- لا تدخل أي شيء في فتحات الطابعة.
- لا تضع يدك داخل الطابعة أثناء الطباعة.
- لا تلمس الكبل الأبيض المسطح وأنايب الحبر الموجودة داخل الطابعة.
- لا تستخدم منتجات الهباء الجوي التي تشتمل على غازات قابلة للاشتعال داخل الطابعة أو حولها. قد ينتج عن ذلك نشوب حريق.
- لا تحرك رأس الطباعة يدوياً، فقد يؤدي ذلك إلى تلف الطابعة.
- كن حذراً حتى لا تنحسر أصابعك عند إغلاق وحدة المساحة الضوئية.

- ❑ لا تضغط بشدة على زجاج المساحة الضوئية عند وضع المستندات الأصلية.
- ❑ فقد تلتف الطابعة في حالة استخدامها لفترات زمنية ممتدة عندما يكون مستوى الحبر أقل من الخط الأدنى. املأ خزان الحبر حتى الخط العلوي أثناء توقف الطابعة عن العمل. لعرض تقديرات مستوى الحبر الصحيحة، أعد ضبط مستوى الحبر بعد ملء الخزان.
- ❑ قم دومًا بإيقاف تشغيل الطابعة باستخدام الزر (⏻). لا تفصل الطابعة أو توقف تشغيل التيار الكهربائي عن المأخذ حتى يتوقف المصباح (⏻) عن الوميض.
- ❑ إذا كنت تنوي عدم استخدام الطابعة لفترة طويلة، فتأكد من فصل سلك التيار عن مأخذ التيار الكهربائي.

التحذيرات والتنبيهات الخاصة باستخدام شاشة LCD

- ❑ قد تشتمل شاشة LCD على بضع نقاط ساطعة أو مظلمة صغيرة. ونظرًا لميزاتها، فقد تشتمل على مستويات سطوع غير متساوية. تعتبر هذه النقاط طبيعية ولا تشير إلى تلفها بأي حال من الأحوال.
- ❑ استخدم فقط قطعة قماش جافة وناعمة للتنظيف. لا تستخدم منظفات كيميائية أو سائلة.
- ❑ فقد ينكسر الغطاء الخارجي لشاشة LCD في حالة تعرضه لصدمة قوية. اتصل بالوكيل في حالة وجود خدوش أو كسر في الشاشة، وتجنب لمس الأجزاء المكسورة أو محاولة إزالتها.

التحذيرات والتنبيهات الخاصة باستخدام الطابعة عن طريق الاتصال اللاسلكي.

- ❑ قد تؤثر موجات الراديو الصادرة عن هذه الطابعة سلبًا على عمل الأجهزة الطبية الإلكترونية، مما يتسبب في تعطيلها. عند استخدام هذه الطابعة داخل المرافق الطبية أو بالقرب من الأجهزة الطبية، اتبع إرشادات الموظفين المعتمدين الذين يمثلون المرافق الطبية، واتبع جميع الإرشادات والتحذيرات المنشورة على الأجهزة الطبية.
- ❑ قد تؤثر موجات الراديو الصادرة عن هذه الطابعة سلبًا على عمل الأجهزة التي يتم التحكم فيها أوتوماتيكيًا مثل الأبواب الأوتوماتيكية أو أجهزة إنذار الحريق، ويمكن أن تؤدي إلى حوادث بسبب تعطل عملها. عند استخدام هذه الطابعة بالقرب من الأجهزة التي يتم التحكم فيها أوتوماتيكيًا، اتبع جميع الإرشادات والتحذيرات المنشورة على هذه الأجهزة.

التنبيهات والتحذيرات المعنية بنقل الطابعة أو تخزينها

- ❑ عند تخزين الطابعة أو نقلها، تجنب إمالتها أو وضعها بشكل رأسي أو قلبها رأسًا على عقب، وإلا فقد يتسرب الحبر.
- ❑ قبل نقل المنتج، تأكد من وجود رأس الطباعة في موضعه الرئيسي (أقصى اليمين).

ملاحظات على كلمة مرور المسؤول

تتيح لك هذه الطابعة تعيين كلمة مرور مسؤول لمنع الوصول غير المصرح به أو إجراء تغييرات في إعدادات الجهاز وإعدادات الشبكة المخزنة في المنتج عند الاتصال بشبكة.

القيمة الافتراضية لكلمة مرور المسؤول

القيمة الافتراضية لكلمة مرور المسؤول مطبوعة في ملصق على المنتج نفسه، كذلك المبين في الرسم التوضيحي. يعتمد الموضع الذي يتم تثبيت الملصق فيه على المنتج: كالجانب الذي يفتح الغطاء عنده والجزء الخلفي أو السفلي.

يعرض الرسم التوضيحي التالي مثالاً لموضع تثبيت الملصق على جانب الطابعة الذي يُفتح الغطاء عنده.

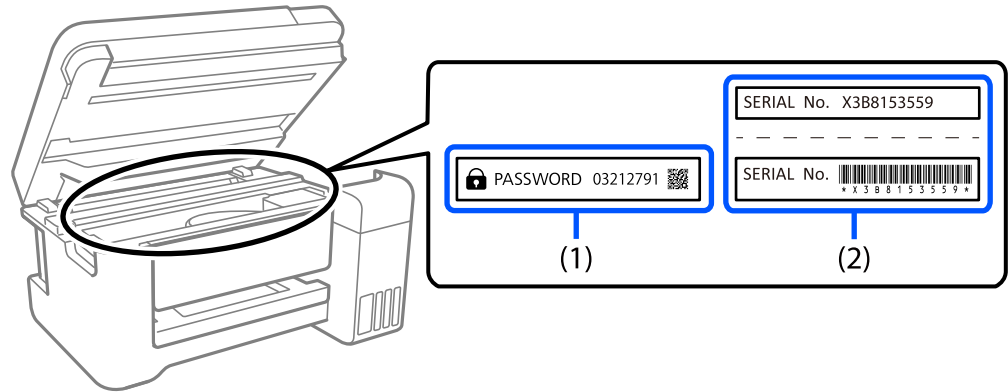

إذا كان كلا الملصقين (1) و(2) مَثْبُتَيْن، فإن القيمة الافتراضية هي تلك الواردة إلى جانب كلمة PASSWORD المدونة في الملصق (1). فالقيمة الافتراضية في هذا المثال هي 03212791.

إذا كان الملصق (2) هو المَثْبُت فقط، فإن القيمة الافتراضية هي الرقم التسلسلي المطبوع في الملصق (2). فالقيمة الافتراضية في هذا المثال هي X3B8153559.

تغيير كلمة مرور المسؤول

لدواعي الأمان، نوصي بتغيير كلمة المرور الأولية.

يمكن تغييرها من Epson Device Admin و Web Config. عند تغيير كلمة المرور، عيِّها باستخدام رموز وأحرف أبجدية رقمية أحادية البايت لا يقل عددها عن 8.

معلومات ذات صلة

◀ "تشغيل Web Config في متصفح ويب" في الصفحة 253

العمليات التي تتطلب منك إدخال كلمة مرور المسؤول

إذا طُلب منك إدخال كلمة مرور المسؤول عند إجراء العمليات التالية، فأدخل كلمة مرور المسؤول التي تم تعيينها على الطابعة.

عند تحديث البرنامج الثابت للطابعة من جهاز كمبيوتر أو جهاز ذكي

عند تسجيل الدخول للإعدادات المتقدمة الخاصة بـ Web Config

عند الضبط باستخدام تطبيق يمكن أن يُغيّر إعدادات الطابعة، مثل Fax Utility.

تهيئة كلمة مرور المسؤول

يمكنك إعادة كلمة مرور المسؤول إلى الإعدادات الافتراضية من خلال تهيئة إعدادات الشبكة.

معلومات ذات صلة

◀ "استعادة الإعدادات الافتراضية" في الصفحة 266

حماية معلوماتك الشخصية

إذا أعطيت الطابعة لشخص آخر أو تخلصت منها، فامسح جميع المعلومات الشخصية المخزنة في ذاكرة الطابعة عن طريق تحديد الإعدادات < استعادة الإعدادات الافتراضية < مسح كل البيانات والإعدادات بلوحة التحكم.

أسماء الأجزاء ووظائفها

18. أسماء الأجزاء ووظائفها.

أسماء الأجزاء ووظائفها

فقط لمنتجات ET-4800 Series/L5290 Series

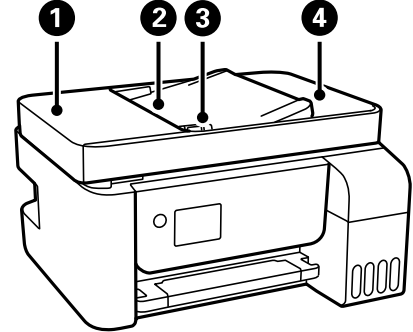

افتح عند إزالة المستندات الأصلية المحشورة في ADF.	غطاء (وحدة التغذية التلقائية للمستندات) ADF	1
لتغذية المستندات الأصلية تلقائياً.	درج إدخال ADF (وحدة التغذية التلقائية للمستندات)	2
لتغذية المستندات الأصلية داخل الطابعة مباشرة. حرك تجاه حواف المستندات الأصلية.	موجه الحافة ADF	3
لإمسك المستندات الأصلية الخارجة من ADF.	درج إخراج ADF	4

فقط لمنتجات ET-4800 Series/L5290 Series

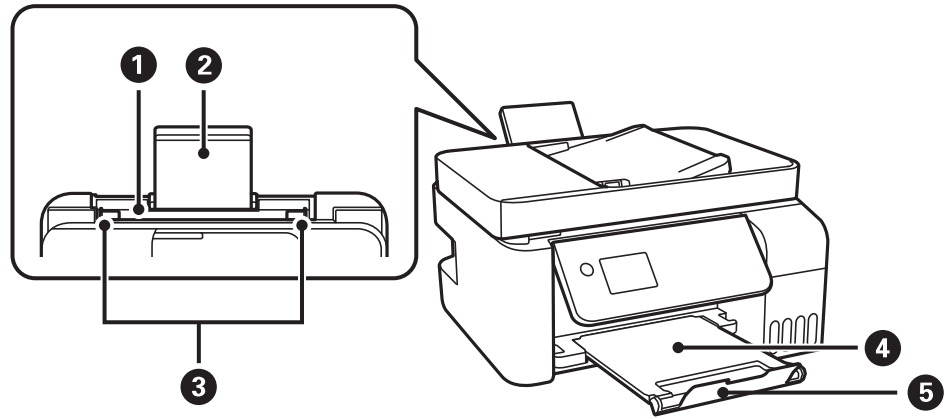

لتحميل الورق.	وحدة تغذية الورق الخلفية	1
لدعم الورق المحمل.	دعامة الورق	2
لتغذية الورق داخل الطابعة مباشرة. حرك تجاه حواف الورقة.	موجه الحافة	3
لإمسك الورق الخارج.	درج الإخراج	4
ضع السدادة لمنع سقوط المطبوعات من درج الإخراج.	السدادة	5

فقط لمنتجات ET-2870 Series/ET-2820 Series/L3280 Series/L3260 Series

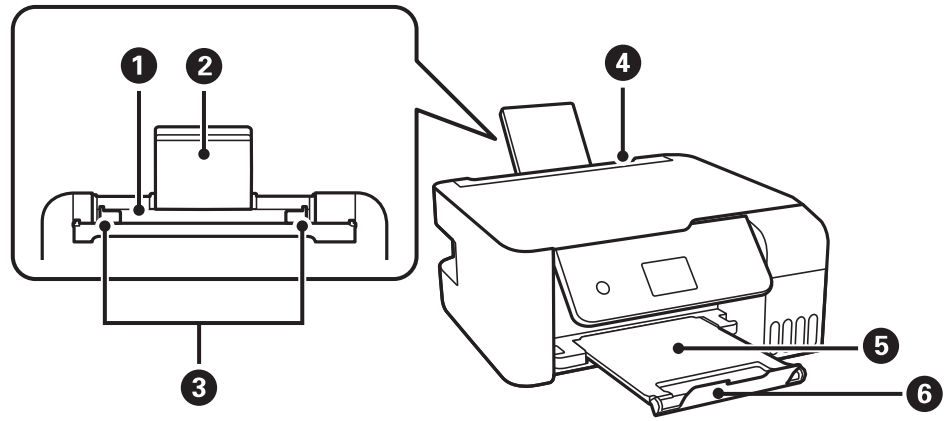

1	وحدة تغذية الورق الخلفية	لتحميل الورق.
2	دعامة الورق	لدعم الورق المحمل.
3	موجه الحافة	لتغذية الورق داخل الطابعة مباشرة. حرك تجاه حواف الورقة.
4	واقى وحدة التغذية	لمنع مادة غريبة من الدخول إلى الطابعة. اجعل هذا الواقى مغلقاً عادة.
5	درج الإخراج	لإمسك الورق الخارج.
6	السدادة	ضع السدادة لمنع سقوط المطبوعات من درج الإخراج.

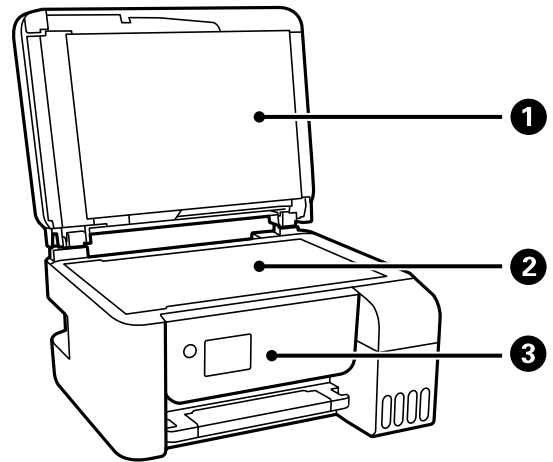

1	غلاف المستند	لمنع الضوء الخارجي أثناء المسح الضوئي.
2	زجاج الماسحة الضوئية	ضع المستندات الأصلية.
3	لوحة التحكم	لتوضيح حالة الطابعة والسماح لك بضبط إعدادات الطابعة.

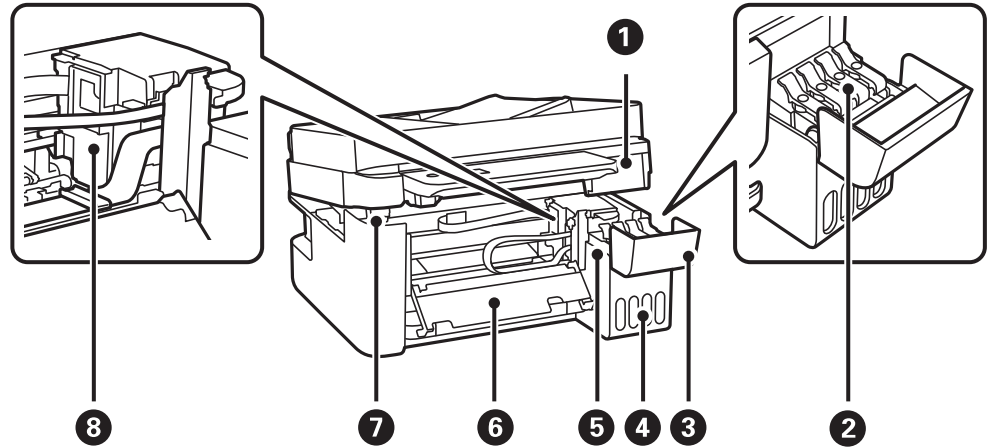

وحدة الماسحة الضوئية	1	وحدة الماسحة الضوئية للمسح الضوئي للمستندات الأصلية الموضوعة. افتح لإخراج الورق المحشور. يجب الحفاظ على هذه الوحدة مغلقة عادةً.
سدادة خزان الحبر	2	افتحه لإعادة تعبئة خزان الحبر.
غطاء خزان الحبر	3	
وحدة خزان الحبر	4	تحتوي على خزانات الحبر.
خزان الحبر الاحتياطي (خزان الحبر)	5	يزود رأس الطباعة بالحبر.
الغطاء الداخلي	6	يفتح عند إزالة المستندات الأصلية المحشورة بالطابعة.
دعامة وحدة الماسحة الضوئية	7	تدعم وحدة الماسحة الضوئية عند فتحها.
رأس الطباعة	8	ليخرج الحبر من فوهات رأس الطباعة أسفله.

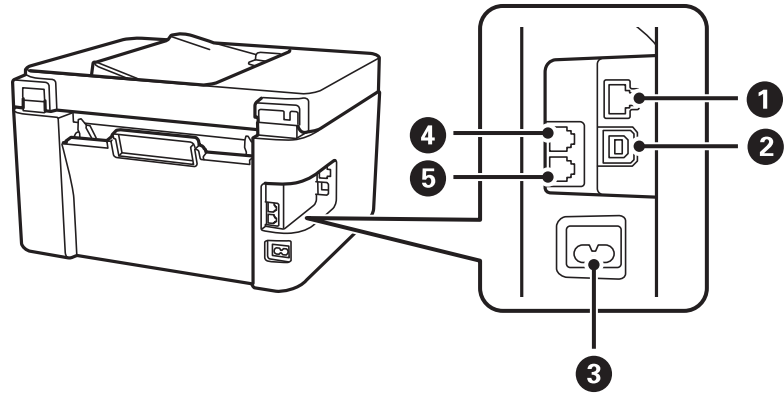

منفذ LAN*	1	للاتصال بكبل LAN.
منفذ USB	2	لتوصيل كبل USB للاتصال بكمبيوتر.
مدخل التيار المتردد	3	لتوصيل سلك الطاقة.
منفذ EXT.*	4	للاتصال بأجهزة هواتف خارجية.
منفذ LINE*	5	للاتصال بخط هواتف.

* مخصص لمنتجات ET-4800 Series/L5290 Series فقط

دليل لوحة التحكم

23. لوحة التحكم.
24. تكوين الشاشة الرئيسية.
25. إدخال أحرف.
25. عرض الرسوم المتحركة.

لوحة التحكم

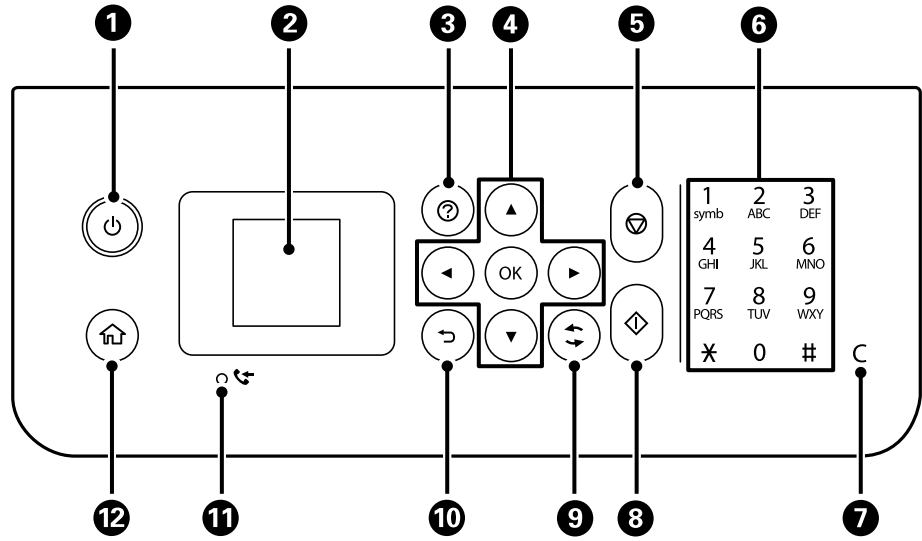



1	لتشغيل الطابعة أو إيقاف تشغيلها. افصل سلك الطاقة بعد التحقق من إيقاف تشغيل مصباح الطاقة.
2	لعرض القوائم والرسائل. استخدم الأزرار الموجودة في لوحة التحكم لتحديد إحدى القوائم أو لضبط الإعدادات.
3	تعرض لك الحلول عندما تواجه مشكلة.
4	استخدم الأزرار ▲ ▼ ◀ ▶ لتحديد قائمة، ثم اضغط على الزر OK لإدخال القائمة المحددة.
5	لإيقاف العملية الحالية.
*6	تدخل الأرقام والحروف والرموز.
*7	لمسح إعدادات الأرقام مثل عدد النسخ.
8	لبداء عملية مثل الطباعة أو النسخ.
9	يسري ذلك على العديد من الوظائف بناءً على الموقف.
10	للعودة إلى الشاشة السابقة.
*11	يضيء في حالة تخزين المستندات المستلمة التي لم تتم طباعتها، أو حفظها بعد في ذاكرة الطابعة.
12	لعرض الشاشة الرئيسية.

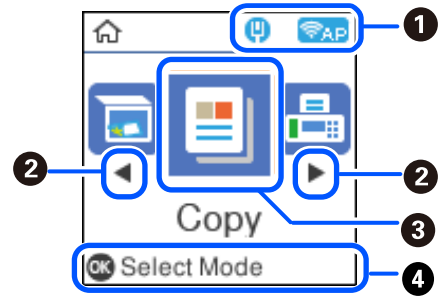

* مخصص لمنتجات ET-4800 Series/L5290 Series فقط

تكوين الشاشة الرئيسية



<p>يعرض حالة الاتصال بالشبكة. راجع ما يلي لمعرفة المزيد من التفاصيل. "دليل رمز الشبكة" في الصفحة 24</p>		<p>1</p>
<p>عند ظهور الزر ◀ والزر ▶، يمكنك التمرير إلى اليمين أو اليسار من خلال الضغط على الزر ▶ أو ◀</p>		<p>2</p>
<p>لعرض كل قائمة.</p> <p><input type="checkbox"/> مسح ضوئي يتيح لك المسح الضوئي للمستندات أو الصور وحفظها على جهاز كمبيوتر.</p> <p><input type="checkbox"/> نسخ يسمح لك بنسخ المستندات.</p> <p><input type="checkbox"/> الفاكس يسمح لك بإرسال الفاكسات.</p> <p><input type="checkbox"/> الوضع الهادئ قم بعرض إعداد الوضع الهادئ الذي يتيح لك خفض الضوضاء التي تسببها الطابعة. ومع ذلك، قد يؤدي تمكين ذلك إلى تقليل سرعة الطباعة. وفقاً لإعدادات نوع الورقة وجودة الطباعة التي حددتها، قد لا يظهر أي اختلاف في مستوى الضوضاء الذي تسببه الطابعة. يمكنك أيضاً ضبط هذا الإعداد من قائمة الإعدادات.</p> <p>الإعدادات < إعداد الطابعة < الوضع الهادئ</p> <p><input type="checkbox"/> الإعدادات للسماح لك بضبط الإعدادات المرتبطة بالصيانة، وإعدادات الطابعة، والعمليات.</p> <p><input type="checkbox"/> الصيانة لعرض القوائم الموصى بها لتحسين جودة مطبوعاتك مثل منع انسداد الفوهات من خلال طباعة نموذج فحص الفوهة، وإجراء تنظيف الرأس، والتخلص من الضبابية، أو الخطوط في مطبوعاتك من خلال محاذاة رأس الطباعة. يمكنك أيضاً ضبط هذا الإعداد من قائمة الإعدادات.</p> <p>الإعدادات < الصيانة</p> <p><input type="checkbox"/> إعدادات Wi-Fi قم بعرض القوائم التي تسمح لك بإعداد الطابعة للاستخدام على شبكة لاسلكية. يمكنك أيضاً ضبط هذا الإعداد من قائمة الإعدادات.</p> <p>الإعدادات < إعدادات الشبكة < إعدادات Wi-Fi</p>		<p>3</p>
<p>يتم عرض الأزرار المتاحة. في هذا المثال، يمكنك الانتقال إلى القائمة المحددة من خلال الضغط على زر OK.</p>		<p>4</p>

دليل رمز الشبكة





<p>الطابعة غير متصلة بشبكة سلكية (إيثرنت) أو لم يتم ضبطها.</p>	
<p>الطابعة متصلة بشبكة سلكية (إيثرنت).</p>	

الطابعة غير متصلة بشبكة لاسلكية (Wi-Fi).	
تبحث الطابعة عن SSID، أو لم يتم ضبط عنوان IP، أو حدوث مشكلة في شبكة لاسلكية (Wi-Fi).	
الطابعة متصلة بشبكة لاسلكية (Wi-Fi). عدد الأشرطة يوضح قوة إشارة الاتصال. كلما زاد عدد الأشرطة؛ زادت قوة الاتصال.	
الطابعة غير متصلة بشبكة لاسلكية (Wi-Fi) في وضع Wi-Fi Direct (نقطة الوصول البسيط).	
الطابعة متصلة بشبكة لاسلكية (Wi-Fi) في وضع Wi-Fi Direct (نقطة الوصول البسيط).	

إدخال أحرف

لإدخال الأحرف والرموز لإعدادات الشبكة وتسجيل جهات الاتصال من لوحة التحكم، استخدم الأزرار ▲، ▼، ◀، و ▶ ولوحة المفاتيح البرمجية الخاصة بشاشة LCD. اضغط على الزر ▲، أو ▼، أو ▶، أو ◀ لتحديد أحد أزرار الأحرف أو الوظائف على لوحة المفاتيح، ثم اضغط على الزر OK. عند الانتهاء من إدخال الأحرف، حدد OK، ومن ثم اضغط على الزر OK.



الأوصاف	زر الوظيفة
يحرك المؤشر إلى اليسار أو اليمين.	
لتحويل نوع الحروف. يمكنك إدخال رموز أبجدية رقمية أو رموز. كما يمكنك التبديل بينها باستخدام الزر  .	A 1 #
لإدخال مسافة.	
لحذف حرف باتجاه اليسار (مسافة للخلف).	
يُدخل الحروف المحددة.	OK

عرض الرسوم المتحركة

يمكنك عرض الرسوم المتحركة لإرشادات التشغيل مثل تحميل الورق أو إزالة الورق المنحشر على شاشة LCD.  اضغط على الزر (?): لعرض شاشة التعليمات. حدد طريقة استخدام ثم حدد العناصر التي ترغب في عرضها.

□ حدد راجع الوصف الموجودة على الجانب السفلي من شاشة التشغيل: لعرض الرسوم المتحركة التي تتبع السياق.

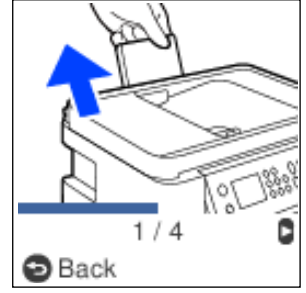

تحميل الورق

28. احتياطات التعامل مع الورق.
28. حجم الورق وإعدادات نوع الورق.
30. تحميل الورق في وحدة تغذية الورق من الخلف.
32. تحميل أطرف في وحدة تغذية الورق من الخلف.
33. تحميل ورق مختلف.

احتياطات التعامل مع الورق

□ اقرأ الإرشادات المرفقة مع الورق.

□ للحصول على مطبوعات عالية الجودة باستخدام ورق Epson الأصلي، استخدم الورق في البيئة المذكورة في الأوراق المرفقة مع الورق.

□ قم بتهوية حواف الورق ومحاذاتها قبل التحميل. لا تقم بتهوية ورق الصور الفوتوغرافية أو تعييدها. فقد ينجم عن ذلك تلف الجانب القابل للطباعة.

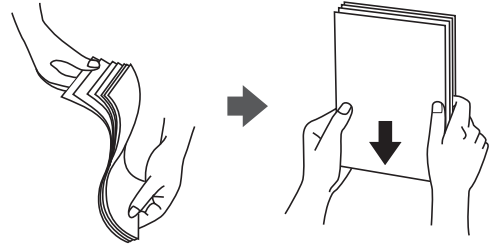

□ إذا كان الورق مجمدًا، فقم بتسويته أو لفه برفق في الاتجاه المعاكس قبل التحميل. قد ينتج عن الطباعة على ورق مجمد انحشار الورق وتلطيخ الحبر على المطبوعات.



□ قد تحدث مشكلات تغذية الورق بصورة متكررة للطباعة اليدوية على الوجهين عند الطباعة على جانب واحد من الورق المطبوع مسبقًا. ولذلك قلل عدد الأوراق إلى النصف أو أقل، أو حمل ورقة واحدة في كل مرة إذا استمر انحشار الورق.

□ تأكد من أنك تستخدم الورق ذا الحبة الطويلة. إذا لم تكن متأكدًا من نوع الورق الذي تستخدمه، راجع عبوة الورق أو اتصل بالجهة المصنعة للتأكد من مواصفات الورق.

□ قم بتهوية حواف الأظرف ومحاذاتها قبل التحميل. عندما تكون الأظرف المرصوة منتفخة بالهواء، اضغط عليها لأسفل لتسويتها قبل التحميل.

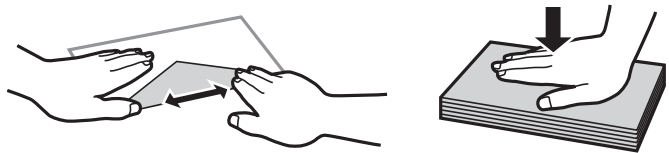

حجم الورق وإعدادات نوع الورق

إذا سجّلت حجم الورق ونوعه في الشاشة المعروضة عند تحميل الورق، فإن الطابعة تخبرك عند وجود اختلاف بين المعلومات المسجلة وإعدادات الطباعة. ويمكنك هذا من تفادي إهدار الورق والحبر من خلال التأكد من عدم طباعة حجم ورق غير صحيح أو الطباعة بلون خطأ بسبب استخدام الإعدادات التي لا تتوافق مع نوع الورق.

لا تظهر هذه الشاشة إذا عطلت عرض إعداد الورق تلقائياً. إذا عطلت هذه الميزة، فلا يمكنك الطباعة من جهاز iPhone أو iPad باستخدام AirPrint.

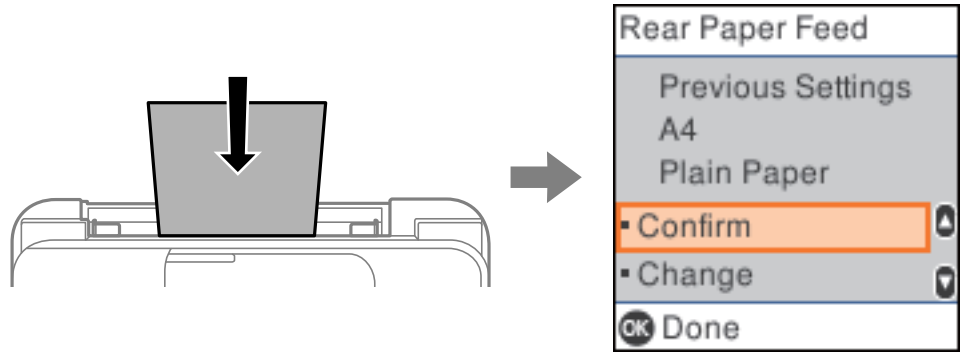

إذا كان حجم الورق ونوعه المعروضان مختلفين عن الورق المحمّل، فغيّر إعدادات حجم الورق ونوعه، ثم أَدِّد الإجراء.

ملاحظة:

يمكنك أيضاً عرض شاشة إعدادات مقاس الورق ونوعه عن طريق تحديد الإعدادات < إعداد الطابعة < إعدادات مصدر الورق < إعداد الورق.

قائمة نوع الورق

للحصول على نتائج طباعة مثلى، حدد نوع الورق المناسب.

اسم الوسائط		نوع الوسائط	اسم الوسائط
برنامج تشغيل الطابعة	لوحة التحكم	نوع الوسائط	اسم الوسائط
ورق عادي	ورق عادي	ورق عادي	Epson Bright White Ink Jet Paper
Epson Ultra Glossy	Ultra Glossy	Ultra Glossy	Epson Ultra Glossy Photo Paper Epson Value Glossy Photo Paper
Epson Premium Glossy	Prem. Glossy	Prem. Glossy	Epson Premium Glossy Photo Paper
Epson Premium Semigloss	فاخر شبه لامع	فاخر شبه لامع	Epson Premium Semigloss Photo Paper
Photo Paper Glossy	Glossy	Glossy	Epson Photo Paper Glossy
Epson Matte	Matte	Matte	Epson Matte Paper-Heavyweight Epson Double-Sided Matte Paper
Epson Photo Quality Ink Jet	Photo Quality Ink Jet	Photo Quality Ink Jet	Epson Photo Quality Ink Jet Paper Epson Double-sided Photo Quality Ink Jet Paper

تحميل الورق في وحدة تغذية الورق من الخلف

1. اسحب دعامة الورق.

ET-4800 Series/L5290 Series

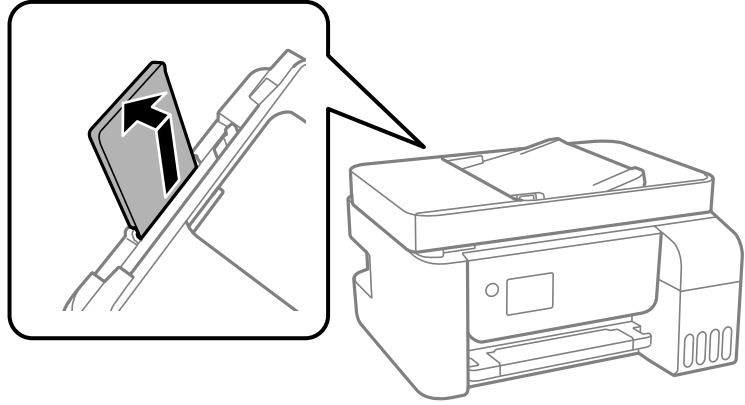

ET-2870 Series/ET-2820 Series/L3280 Series/L3260 Series

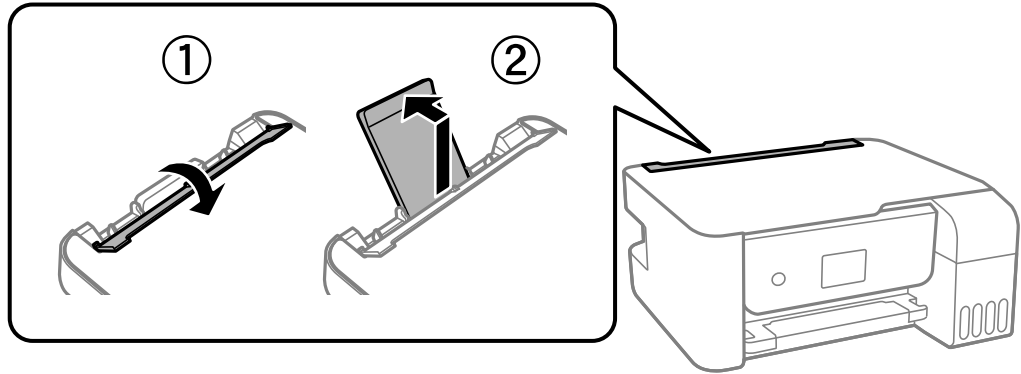

2. حرك خطوط إرشادات الحافة.

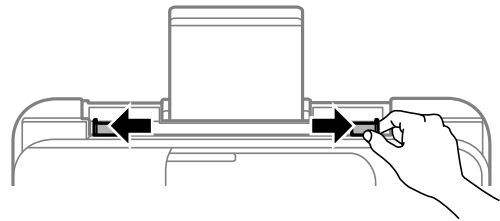

3. حمل الورق في منتصف درج دعم الورق مع توجيه الجانب القابل للطباعة نحو الأعلى.

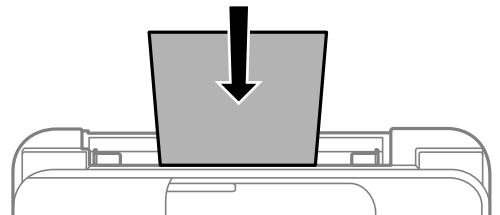

هام: !

- ❑ لا تحمل عددًا من الورق يزيد عن الحد الأقصى لعدد الورق المحدد. بالنسبة للورق العادي، لا تحمل ورقًا أعلى الخط الموجود أسفل العلامة ▼ داخل موجه الحافة.
- ❑ حمل الحافة القصيرة للورقة أولاً. ولكن، في حالة تحديدك للحافة الطويلة كحجم العرض المعرف من قبل المستخدم، حمل الحافة الطويلة للورقة أولاً.

4. حرك خطوط إرشادات الحافة تجاه حواف الورق.

ET-2870 Series/ET-2820 Series/L3280 Series/L3260 Series: أغلق واقي وحدة التغذية بعد تحريك موجهات الحافة.

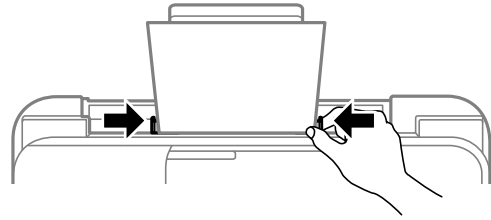

هام: !

ET-2870 Series/ET-2820 Series/L3280 Series/L3260 Series: لا تضع أشياء فوق واقي وحدة التغذية. القيام بذلك قد يمنع تغذية الورق.

5. حدد حجم الورق ونوعه.

6. حرك درج الإخراج للخارج.

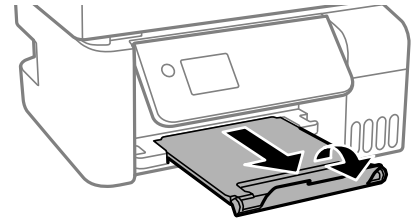

ملاحظة:

أعد الورق المتبقي إلى عبوته. في حالة ترك الورق المتبقي في الطابعة، فإنه قد ينثني أو قد تنخفض جودة الطباعة.

معلومات ذات صلة

← "حجم الورق وإعدادات نوع الورق" في الصفحة 28

تحميل أطرف في وحدة تغذية الورق من الخلف

1. اسحب دعامة الورق.

ET-4800 Series/L5290 Series

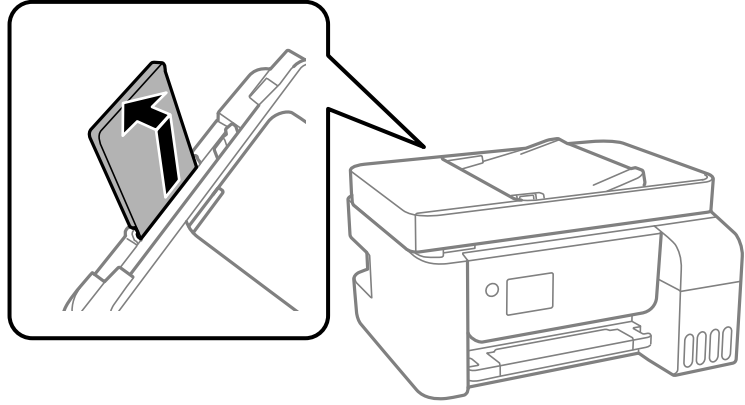

ET-2870 Series/ET-2820 Series/L3280 Series/L3260 Series

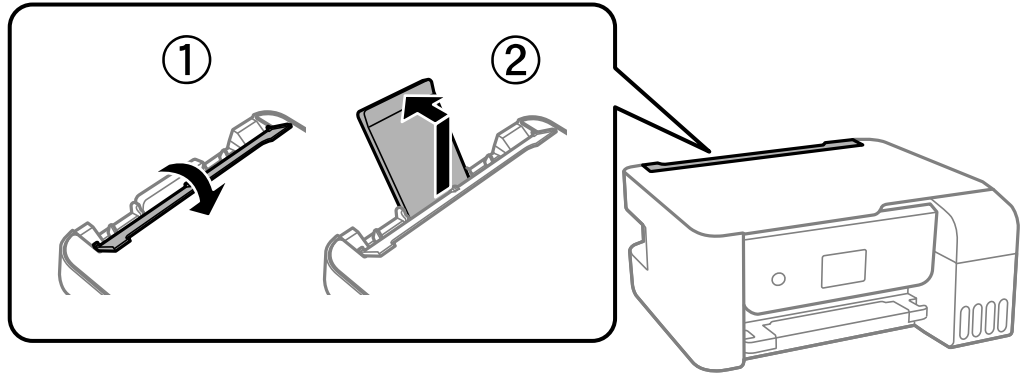

2. حرك خطوط إرشادات الحافة.

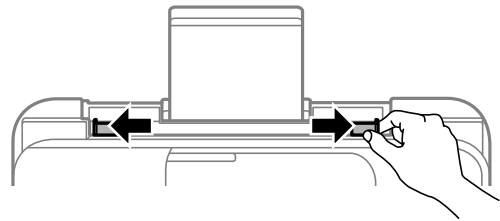

3. حمل أطرفًا بادئًا بالحافة القصيرة أولاً في منتصف دعامة الورق بحيث يكون اللسان متجهًا لأسفل.

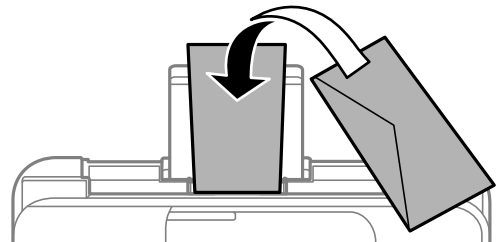



هام:

لا تحمل عددًا من الورق يزيد عن الحد الأقصى لعدد الأطراف المحددة.

4. حرك خطوط إرشادات الحافة تجاه حواف الأطراف.

ET-2870 Series/ET-2820 Series/L3280 Series/L3260 Series: أغلق واقي وحدة التغذية بعد تحريك موجهات الحافة.

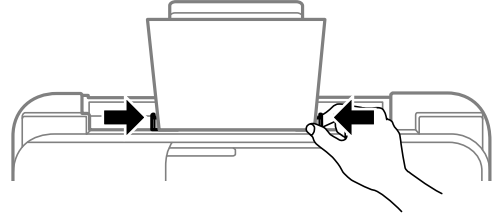

هام:

ET-2870 Series/ET-2820 Series/L3280 Series/L3260 Series: لا تضع أشياء فوق واقي وحدة التغذية. القيام بذلك قد يمنع تغذية الورق.

5. حدد حجم الورق ونوعه.

6. حرك درج الإخراج للخارج.

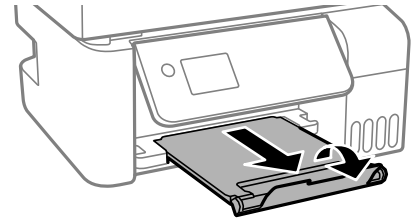

معلومات ذات صلة

← "حجم الورق وإعدادات نوع الورق" في الصفحة 28

تحميل ورق مختلف

تحميل الورق المثقوب مسبقاً

حمل ورقًا عند علامة سهم منتصف دعامة الورق بحيث يكون الوجه القابل للطباعة متجهًا لأعلى.

قم بتحميل ورقة واحدة من النوع العادي بالحجم المحدد مع جعل فتحات التجليد تجاه اليسار أو اليمين. اضبط وضع الطباعة الخاص بملفك لتجنب الطباعة فوق الفتحات.

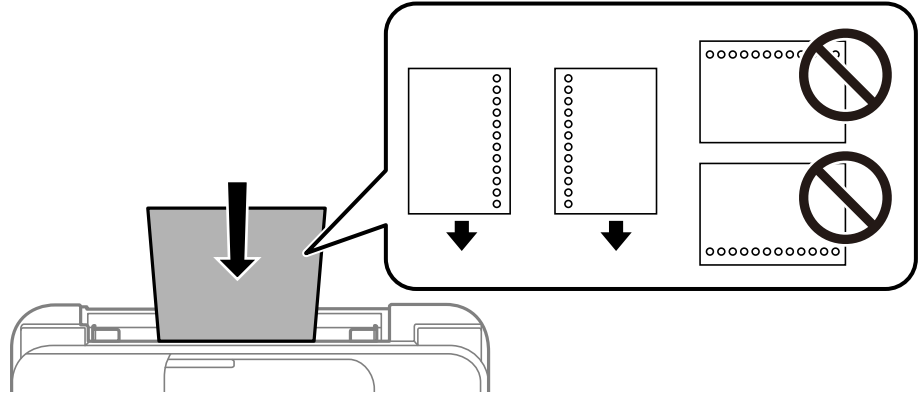

تحميل الورق الطويل

في حالة تحميل ورق أطول من الحجم legal، خزن درج دعم الورق، ثم قم بتسوية الحافة الأمامية من الورق.

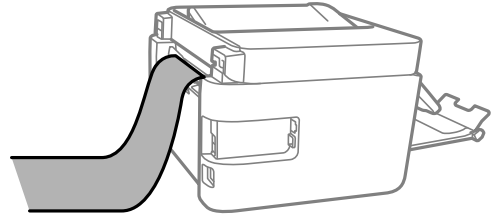

وضع المستندات الأصلية

36.المستندات الأصلية غير المدعومة من ADF.

36.وضع المستندات الأصلية في وحدة التغذية التلقائية للمستندات.

37.وضع المستندات الأصلية على زجاج الماسحة الضوئية.

المستندات الأصلية غير المدعومة من ADF

هام!

لا تقم بتغذية الصور الفوتوغرافية، أو عمل فني أصلي ذي قيمة في ADF. قد تتسبب التغذية غير السليمة في تجعد المستند الأصلي أو إلحاق الضرر به. امسح هذه المستندات ضوئياً على زجاج المساحة الضوئية بدلاً من ذلك.

لمنع انحشار الورق، تجنب وضع المستندات الأصلية التالية في ADF. استخدم زجاج المساحة الضوئية لهذه الأنواع.

❑ المستندات الأصلية الممزقة، أو المطوية، أو المكرومشة، أو التالفة، أو الملتفة

❑ النسخ الأصلية ذات الثقوب المملصة

❑ النسخ الأصلية المربوطة معاً بشريط أو دبائيس أو مشابك ورق، وما إلى ذلك.

❑ النسخ الأصلية التي تشتمل على ملصقات أو علامات ملصقة عليها

❑ النسخ الأصلية التي يتم قطعها بطريقة غير منتظمة أو ليست قائمة الزاوية

❑ النسخ الأصلية المجلدة

❑ ورق أجهزة العرض العلوية (OHP) أو ورق التحويل الحراري أو الدعامات الكربونية

وضع المستندات الأصلية في وحدة التغذية التلقائية للمستندات

1. قم بمحاذاة حواف المستندات الأصلية.

2. اضغط على موجه حافة وحدة التغذية التلقائية وحركه إلى الخارج.

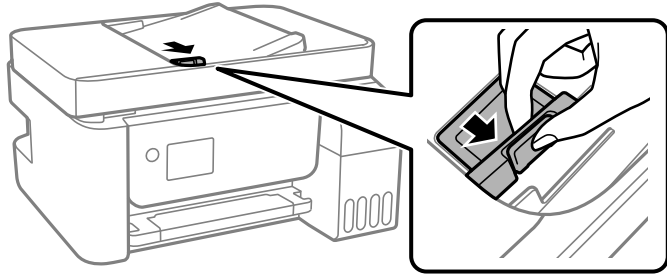

3. ضع المستندات الأصلية باتجاه الأعلى والحافة القصيرة أولاً في وحدة التغذية التلقائية، وحرك موجه حافة وحدة التغذية التلقائية للمستندات في اتجاه حافة المستندات الأصلية.

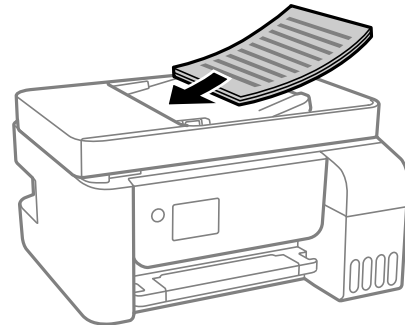

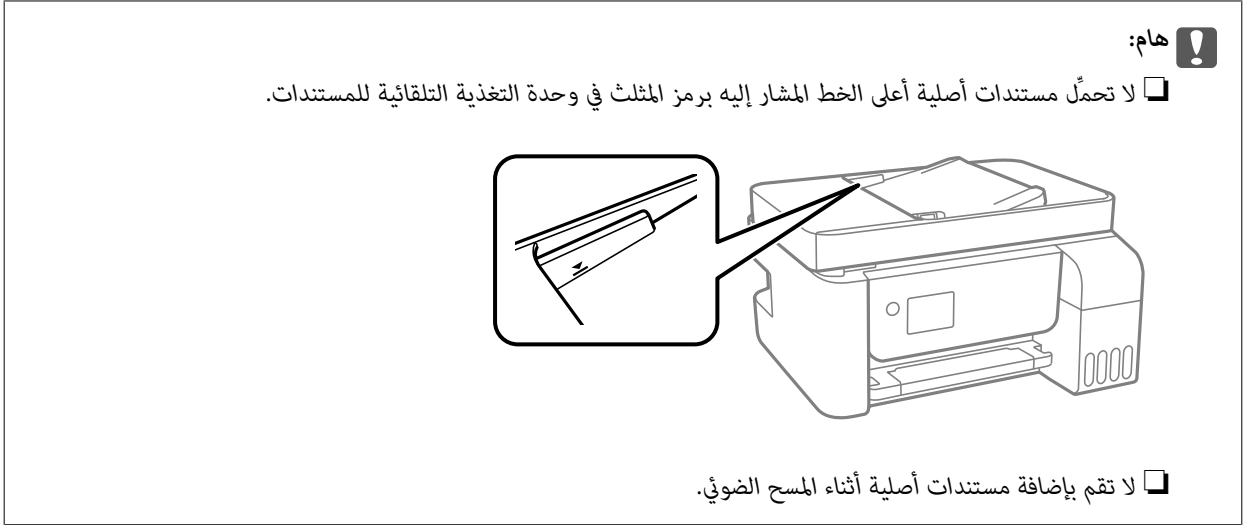

معلومات ذات صلة

← "مواصفات وحدة التغذية التلقائية للمستندات" في الصفحة 268

وضع المستندات الأصلية على زجاج الماسحة الضوئية

1. افتح غلاف المستندات.

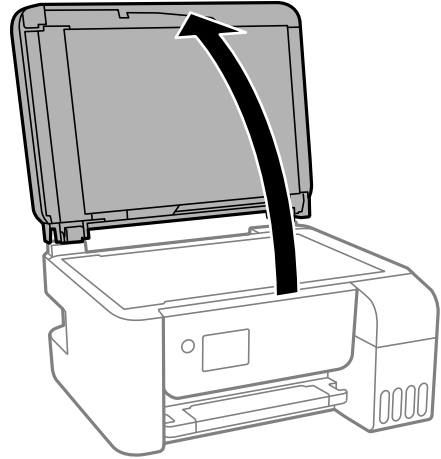

2. أزل أي غبار أو بقع على سطح زجاج الماسحة الضوئية باستخدام قطعة قماش ناعمة، وجافة، ونظيفة.

ملاحظة:

إذا كانت هناك أي نفايات أو أتربة على زجاج الماسحة الضوئية، فقد يمتد نطاق المسح الضوئي ليشملها، مما قد يغير موضع صورة المستند الأصلي أو يقلل جودتها.

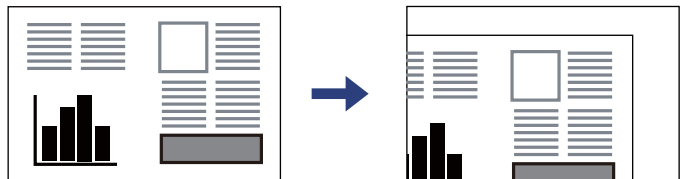

3. ضع المستند الأصلي حتى يكون وجهه لأسفل وحركه باتجاه العلامة الموجودة بالزاوية.

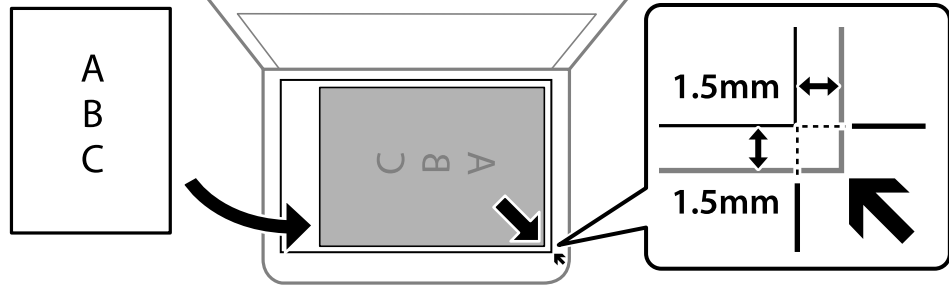

ملاحظة:

❑ لا يتم مسح نطاق قدره 1.5 مم من زوايا زجاج الماسحة الضوئية.

❑ عند وضع المستندات الأصلية في وحدة التغذية التلقائية للمستندات وفي زجاج الماسحة الضوئية، تُعطى الأولوية للمستندات الأصلية الموجودة في وحدة التغذية التلقائية للمستندات.

4. أغلق الغطاء برفق.

⚠ تنبيه:

كن حذراً حتى لا تعلق أصابعك عند إغلاق غلاف المستند. قد يؤدي عدم الالتزام بذلك إلى تعرضك لخطر الإصابة.

⚠ هام:

❑ عند وضع مستندات أصلية كبيرة الحجم مثل الكتب، امنع الضوء الخارجي من الإشراق مباشرةً على زجاج الماسحة الضوئية.

❑ لا تضغط بقوة على زجاج الماسحة الضوئية أو غطاء المستند. وإلا، فقد تتعرض للتلف.

5. أزل المستندات الأصلية بعد إجراء المسح الضوئي.

ملاحظة:

إذا تركت المستندات الأصلية على زجاج الماسحة الضوئية لفترة طويلة، فقد تلتصق تلك المستندات بسطح الزجاج.

معلومات ذات صلة

← "مواصفات الماسحة الضوئية" في الصفحة 268

الطباعة

40. طباعة المستندات.
64. الطباعة على الأطراف.
65. طباعة صفحات الويب.
66. الطباعة باستخدام خدمة سحابية.

طباعة المستندات

الطباعة من كمبيوتر — Windows

الطباعة باستخدام إعدادات سهلة

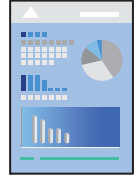

ملاحظة:

قد تختلف العمليات بناءً على التطبيق. راجع تعليمات التطبيق للاطلاع على التفاصيل.

1. حمّل الورق في الطابعة.
- "تحميل الورق في وحدة تغذية الورق من الخلف" في الصفحة 30
2. افتح الملف الذي تريد طباعته.
3. حدد طباعة أو إعداد الطباعة من القائمة ملف.
4. حدد الطباعة الخاصة بك.
5. حدد التفضيلات أو الخصائص للوصول إلى إطار برنامج تشغيل الطابعة.

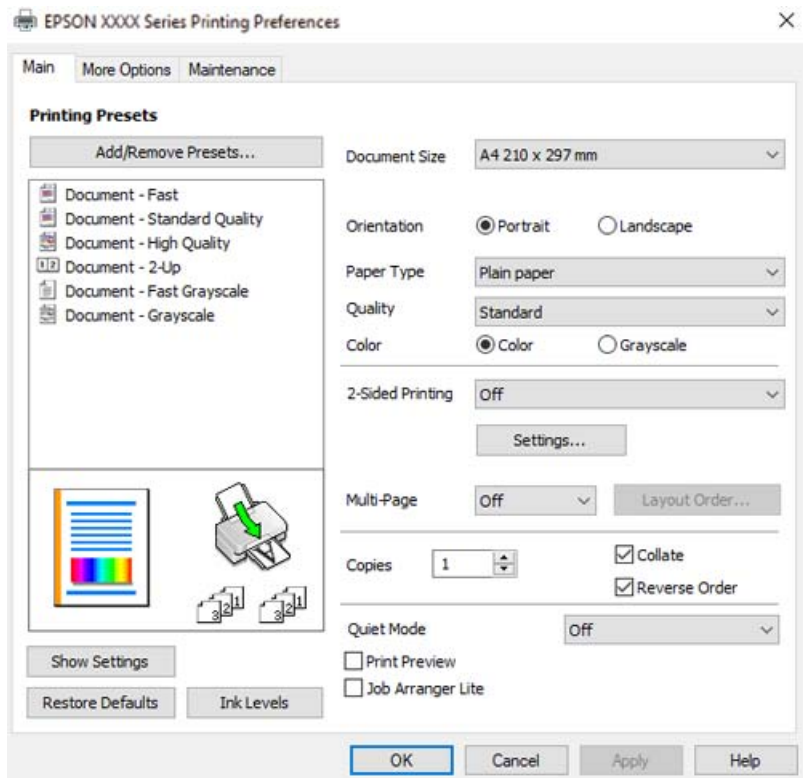

6. غير الإعدادات حسب الضرورة.
يمكنك الاطلاع على التعليمات عبر الإنترنت للحصول على شرح لعناصر الإعداد. يعرض النقر بزر الماوس الأيمن فوق أحد العناصر تعليمات.

7. انقر فوق OK لإغلاق نافذة برنامج تشغيل الطابعة.

8. انقر فوق طباعة.

معلومات ذات صلة

← "الورق والسعات المتوفرة" في الصفحة 244

← "قائمة نوع الورق" في الصفحة 29

إضافة إعدادات الطباعة المسبقة لسهولة الطباعة

إذا قمت بإنشاء إعداد مسبق خاص بك لأكثر إعدادات الطباعة استخداماً وشيوعاً ببرنامج تشغيل الطابعة، يمكنك الطباعة بسهولة عن طريق تحديد الإعداد المسبق من القائمة.

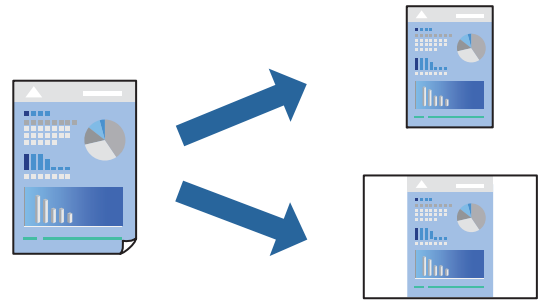

1. من علامة تبويب برنامج تشغيل الطابعة رئيسي أو مزيد من الخيارات، عين كل عنصر (مثل حجم المستند و نوع الورق).

2. انقر فوق إضافة/إزالة إعدادات مسبقة الضبط في إعدادات طباعة مسبقة الضبط.

3. أدخل الاسم وإذا لزم الأمر، فأدخل تعليقاً.

4. انقر فوق حفظ.

ملاحظة:

لحذف إعداد مسبق تمت إضافته، انقر فوق إضافة/إزالة إعدادات مسبقة الضبط، وحدد اسم الإعداد المسبق الذي تريد حذفه من القائمة، ثم احذفه.

5. انقر فوق طباعة.

في المرة التالية التي تريد فيها الطباعة باستخدام الإعدادات نفسها، حدد اسم الإعداد المسجل من إعدادات طباعة مسبقة الضبط، وانقر فوق OK.

معلومات ذات صلة

← "تحميل الورق في وحدة تغذية الورق من الخلف" في الصفحة 30

← "الطباعة باستخدام إعدادات سهلة" في الصفحة 40

الطباعة على الوجهين

سيقوم برنامج تشغيل الطابعة بالطباعة تلقائياً مع فصل الصفحات الزوجية والفردية. عند طباعة الصفحات الفردية، أدر الصفحة وفقاً للتعليمات وقم بطباعة الصفحات الزوجية.

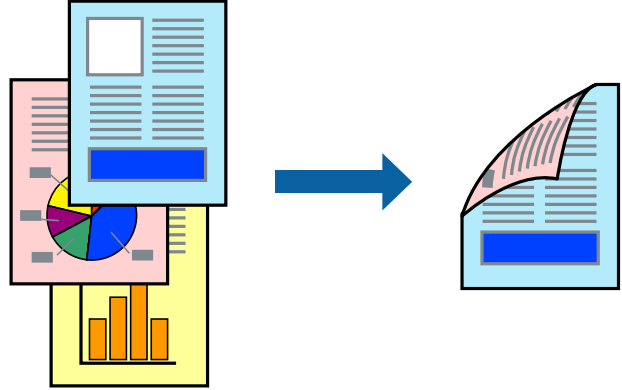

ملاحظة:

❑ لا تتوفر هذه الميزة للطباعة بلا حدود.

❑ في حال عدم استخدام ورق مناسب للطباعة على الوجهين، قد تنخفض جودة الطباعة ويحشر الورق.

"ورق للطباعة على الوجهين" في الصفحة 246

❑ بناءً على الورق والبيانات، قد يفيض الحبر إلى الوجه الآخر من الورق.

❑ يتعذر عليك إجراء طباعة يدوية على الوجهين ما لم تُمكن *EPSON Status Monitor 3*. في حال تعطيل *EPSON Status Monitor 3*، ادخل إلى نافذة برنامج تشغيل الطابعة، وانقر فوق إعدادات موسعة من علامة التبويب الصيانة، ثم حدد تمكين *EPSON Status Monitor 3*.

❑ ومع ذلك، قد لا تتوفر عند الوصول إلى الطابعة عبر إحدى الشبكات أو عند استخدام الطابعة كطابعة مشتركة.

1. في علامة التبويب رئيسي الخاصة ببرنامج تشغيل الطابعة، حدد طريقة الطباعة على الوجهين.

2. انقر فوق الإعدادات، واضبط الإعدادات المناسبة، ثم انقر فوق موافق.

3. اضبط العناصر الأخرى الموجودة بعلامتي التبويب رئيسي ومزيد من الخيارات إذا لزم الأمر، ثم انقر فوق موافق.

4. انقر فوق طباعة.

عند الانتهاء من الطباعة على الوجه الأول، يظهر إطار منبثق على الكمبيوتر. اتبع التعليمات المعروضة على الشاشة.

معلومات ذات صلة

← "الورق والسعات المتوفرة" في الصفحة 244

← "تحميل الورق في وحدة تغذية الورق من الخلف" في الصفحة 30

← "الطباعة باستخدام إعدادات سهلة" في الصفحة 40

طباعة كتيب

كما يمكنك طباعة الكتيبات التي يمكن إنشاؤها عن طريق إعادة ترتيب الصفحات وطبي المطبوعات.

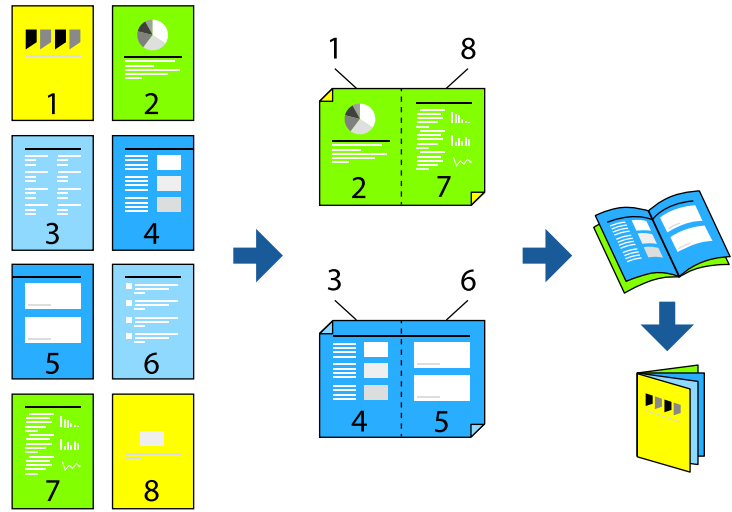

ملاحظة:

- لا تتوفر هذه الميزة مع الطباعة بلا حدود.
 - في حال عدم استخدام ورق مناسب للطباعة على الوجهين، قد تنخفض جودة الطباعة ويُحشر الورق. ["ورق للطباعة على الوجهين" في الصفحة 246](#)
 - بناءً على الورق والبيانات، قد يفيض الحبر إلى الوجه الآخر من الورق.
 - يتعذر عليك إجراء طباعة يدوية على الوجهين ما لم تُمكن *EPSON Status Monitor 3*. في حال تعطيل *EPSON Status Monitor 3*، ادخل إلى نافذة برنامج تشغيل الطابعة، وانقر فوق إعدادات موسعة من علامة التبويب الصيانة، ثم حدد تمكين *EPSON Status Monitor 3*.
 - ومع ذلك، قد لا تتوفر عند الوصول إلى الطابعة عبر إحدى الشبكات أو عند استخدام الطابعة كطابعة مشتركة.
1. في علامة التبويب رئيسي الخاصة ببرنامج تشغيل الطابعة، حدد نوع التجليد ذي الحافة الطويلة الذي تود استخدامه من الطباعة على الوجهين.
 2. انقر فوق إعدادات، وحدد كتيب، ومن ثم حدد الربط الأوسط أو الربط الجانبي.
 - التجليد المركزي: استخدم هذه الطريقة عند طباعة عدد صغير من الصفحات يمكن تكديسها وطباعتها بسهولة إلى نصفين.
 - التجليد الجانبي: استخدم هذه الطريقة عند طباعة ورقة واحدة (أربع صفحات) في كل مرة، مع طي كل منها إلى نصفين، ثم تجميعها في مجلد واحد.
 3. انقر OK.
 4. اضبط العناصر الأخرى الموجودة بعلامتي التبويب رئيسي ومزيد من الخيارات إذا لزم الأمر، ثم انقر فوق موافق.
 5. انقر فوق طباعة.

معلومات ذات صلة

- ◀ "الورق والسعات المتوفرة" في الصفحة 244
- ◀ "تحميل الورق في وحدة تغذية الورق من الخلف" في الصفحة 30
- ◀ "الطباعة باستخدام إعدادات سهلة" في الصفحة 40

طباعة صفحات متعددة على ورقة واحدة

يمكنك طباعة عدة صفحات من البيانات على ورقة واحدة.

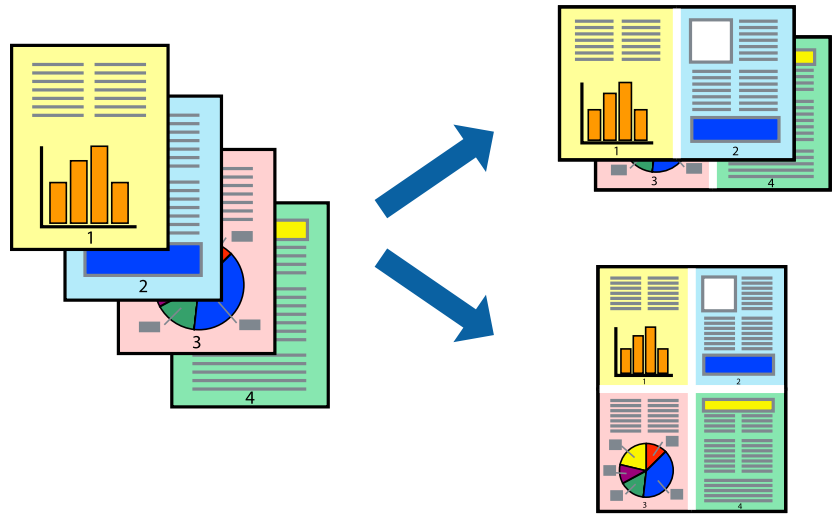

ملاحظة:

لا تتوفر هذه الميزة مع الطباعة بلا حدود.

1. في علامة التبويب رئيسي الخاصة ببرنامج تشغيل الطباعة، حدد 2 فأعلى، أو 4 فأعلى، أو 6 صفحات في ورقة، أو 8 فأعلى، أو 9 صفحات في ورقة، أو 16 صفحة في ورقة كإعداد لمتعدد الصفحات.
2. انقر فوق ترتيب التخطيط، واضبط الإعدادات المناسبة، ثم انقر فوق موافق.
3. اضبط العناصر الأخرى الموجودة بعلامتي التبويب رئيسي ومزيد من الخيارات إذا لزم الأمر، ثم انقر فوق موافق.
4. انقر فوق طباعة.

معلومات ذات صلة

- ◀ "تحميل الورق في وحدة تغذية الورق من الخلف" في الصفحة 30
- ◀ "الطباعة باستخدام إعدادات سهلة" في الصفحة 40

الطباعة لملاءمة حجم الورق

حدد حجم الورق الذي قمت بتحميله في الطابعة كإعداد حجم ورق الوجهة.



ملاحظة:

لا تتوفر هذه الميزة مع الطباعة بلا حدود.

1. من علامة التبويب **مزيد من الخيارات** الخاصة ببرنامج تشغيل الطابعة، اضبط الإعدادات التالية.

□ حجم المستند: حدد حجم الورق الذي قمت بتعيينه في إعداد التطبيق.

□ ورق الإخراج: حدد حجم الورق الذي قمت بتحميله في الطابعة.

يتم تحديد **ملاءمة الصفحة تلقائيًا**.

ملاحظة:

انقر فوق مركز لطباعة الصورة المصغرة في منتصف الورقة.

2. اضبط العناصر الأخرى الموجودة بعلامتي التبويب **رئيسي** و**مزيد من الخيارات** إذا لزم الأمر، ثم انقر فوق **موافق**.

3. انقر فوق **طباعة**.

معلومات ذات صلة

← "تحميل الورق في وحدة تغذية الورق من الخلف" في الصفحة 30

← "الطباعة باستخدام إعدادات سهلة" في الصفحة 40

طباعة مستند مصغر أو مكبر في أي تكبير

يمكنك تصغير حجم مستند أو تكبيره بنسبة مئوية معينة.



ملاحظة:

لا تتوفر هذه الميزة مع الطباعة بلا حدود.

1. من علامة التبويب **مزيد من الخيارات** الخاصة ببرنامج تشغيل الطابعة، حدد حجم المستند من إعداد **حجم المستند**.

2. حدد حجم الورق الذي تريد طباعته من إعداد **ورق الإخراج**.

3. حدد **تصغير/تكبير المستند وتكبير/تصغير إلى**، ثم أدخل نسبة مئوية.

4. اضبط العناصر الأخرى الموجودة بعلامتي التبويب **رئيسي** و**مزيد من الخيارات** إذا لزم الأمر، ثم انقر فوق **موافق**.

5. انقر فوق **طباعة**.

معلومات ذات صلة

- ◀ "تحميل الورق في وحدة تغذية الورق من الخلف" في الصفحة 30
- ◀ "الطباعة باستخدام إعدادات سهلة" في الصفحة 40

طباعة صورة واحدة على عدة صفحات للتكبير (إنشاء ملصق)

تتيح هذه الميزة طباعة صورة واحدة على عدة صفحات من الورق. يمكنك عمل ملصق بحجم أكبر عن طريق لصقهما معاً.

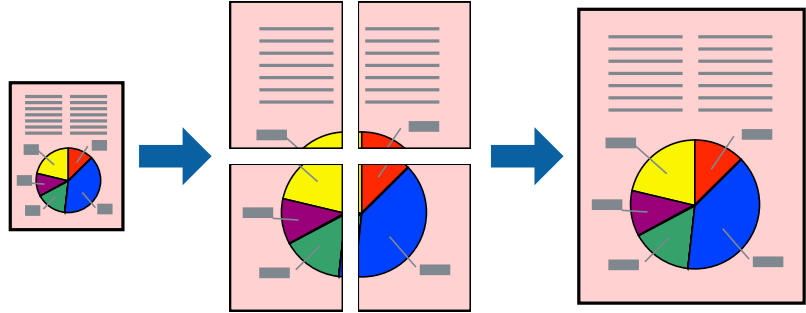

1. في علامة التبويب الخاصة ببرنامج تشغيل الطباعة الرئيسي حدد ملصق 2x1، أو ملصق 2x2، أو ملصق 3x3، أو ملصق 4x4 كإعداد متعدد الصفحات.
2. انقر فوق إعدادات، واضبط الإعدادات المناسبة، ثم انقر فوق موافق.
ملاحظة:
يُتيح لك طباعة موجهات القطع طباعة دليل القطع.
3. اضبط العناصر الأخرى الموجودة بعلامتي التبويب الرئيسي ومزيد من الخيارات إذا لزم الأمر، ثم انقر فوق موافق.
4. انقر فوق طباعة.

معلومات ذات صلة

- ◀ "تحميل الورق في وحدة تغذية الورق من الخلف" في الصفحة 30
- ◀ "الطباعة باستخدام إعدادات سهلة" في الصفحة 40

عمل ملصقات باستخدام علامات المحاذاة المتداخلة

إليك مثالاً لكيفية عمل ملصق عندما يتم تحديد ملصق 2x2 ، وتحديد علامات محاذاة متراكبة في طباعة موجّهات القطع.

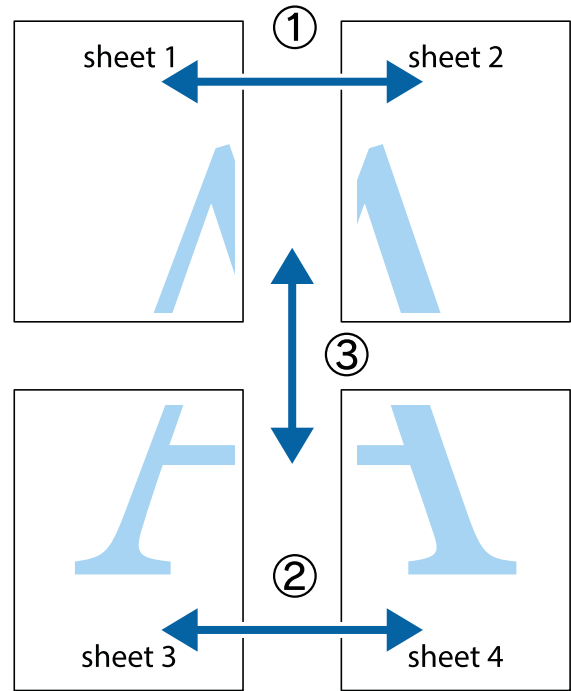

1. قم بإعداد Sheet 1 و Sheet 2. اقطع هوامش Sheet 1 بطول الخط الأزرق الرأسى ومروراًً بمنتصف العلامتين المتصالبتين العلوية والسفلية.

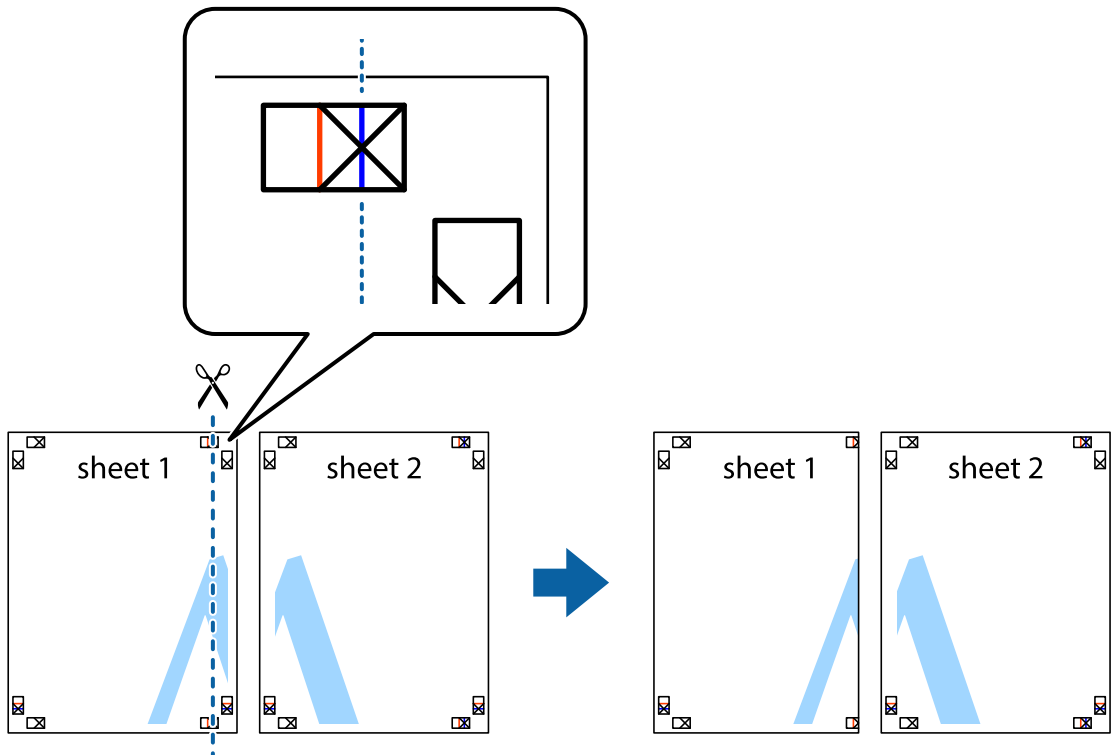

2. ضع حافة Sheet 1 فوق Sheet 2 وقم بمحاذاة العلامات المتصالبة، ثم قم بتثبيت الورقتين معاً من الخلف مؤقتاً.

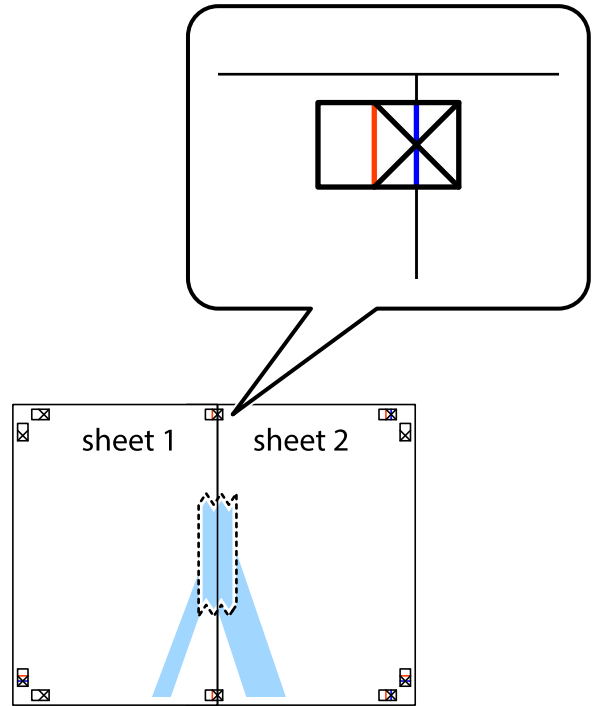

3. اقطع الورقتين اللتين قمت بتثبيتهما معاً إلى ورقتين في الخط الطولي الأحمر عبر علامات المحاذاة (الخط إلى يسار العلامات المتصالبة في هذه المرة).

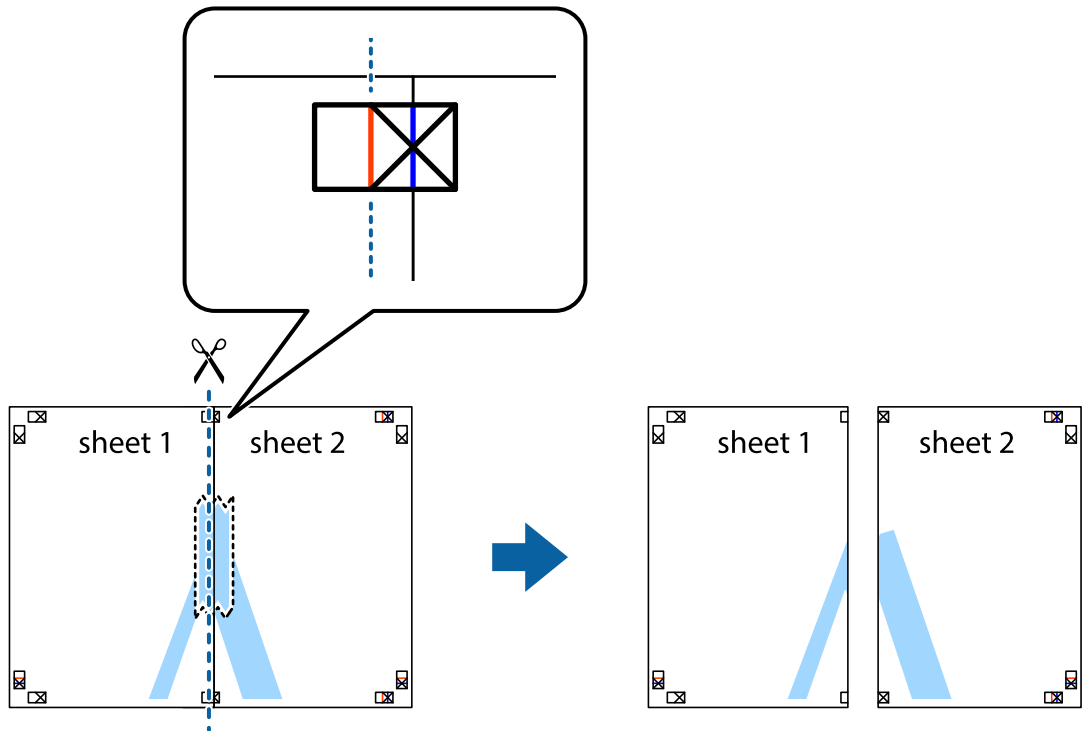

4. قم بتثبيت الورقتين معاً من الخلف.

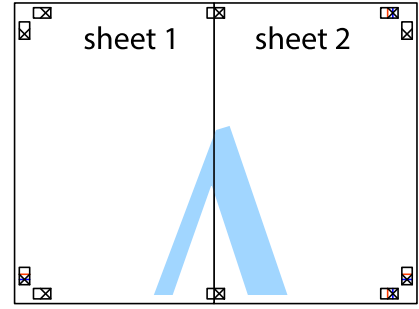

5. كرر الخطوات من 1 إلى 4 لتثبيت Sheet 3 و Sheet 4 معاً.

6. اقطع هوامش Sheet 1 و Sheet 2 بطول الخط الأزرق الأفقي ومروراً بمنتصف العلامتين المتصالبتين اليسرى واليمنى.

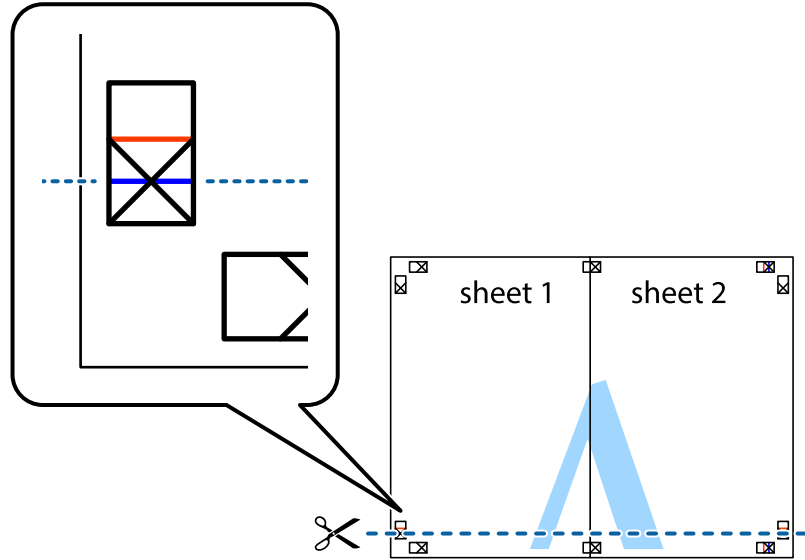

7. ضع حافة الورقة Sheet 1 و Sheet 2 و Sheet 3 و Sheet 4 فوق بعضها بمحاذاة العلامتين المتصالبتين، ثم قم بتثبيتهم معاً من الخلف مؤقتاً.

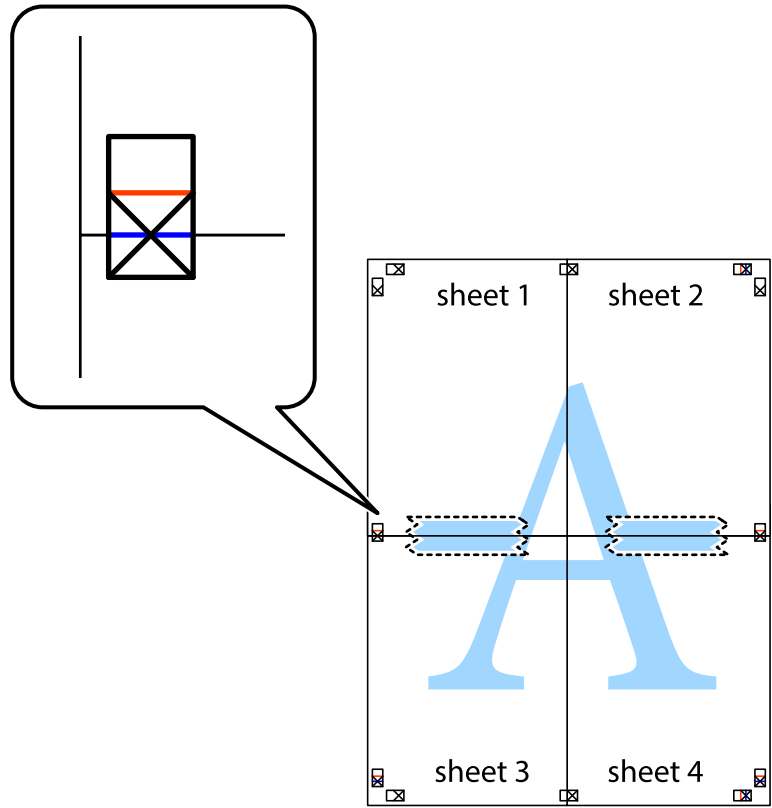

8. اقطع الورقتين اللتين قمت بتثبيتهما معاً إلى ورقتين في الخط الأفقي الأحمر عبر علامات المحاذاة (الخط إلى أعلى العلامات المتصلة في هذه المرة).

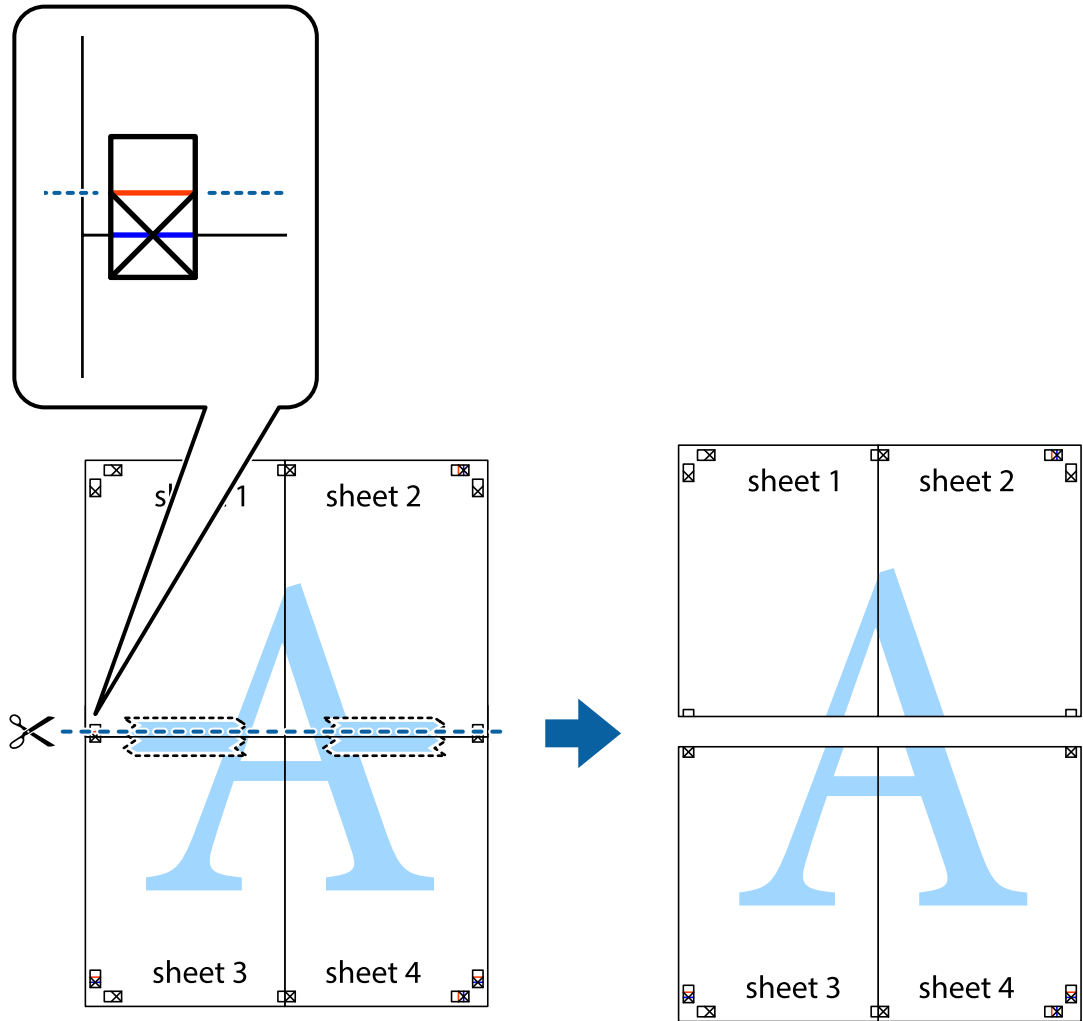

9. قم بتثبيت الورقتين معاً من الخلف.

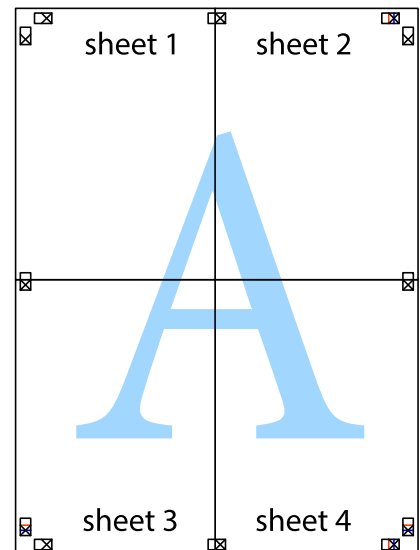

10. اقطع الهوامش المتبقية في الموجه الخارجي.

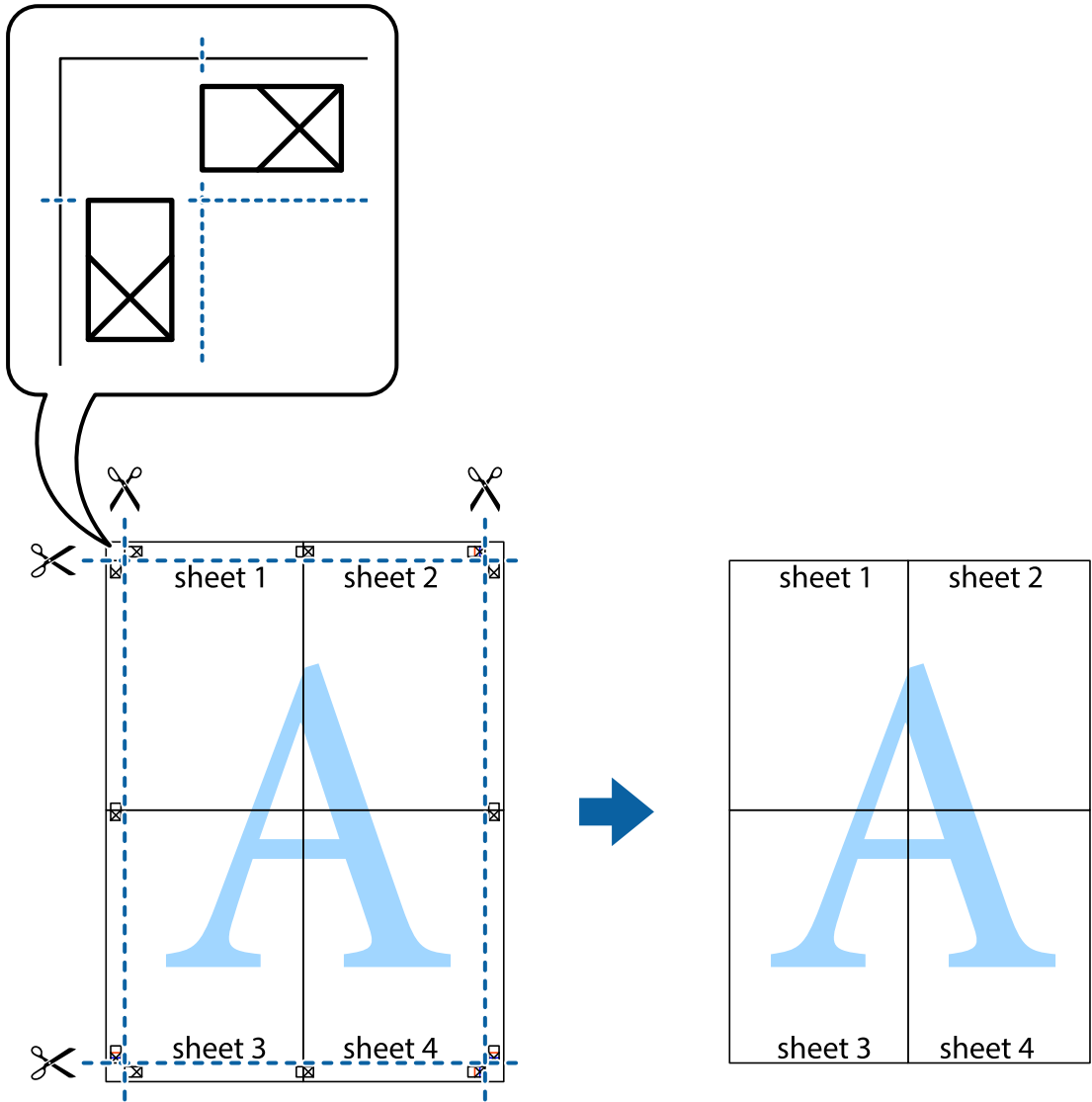

الطباعة باستخدام رأس الصفحة وتذييلها

يمكنك طباعة معلومات مثل اسم المستخدم وتاريخ الطباعة في رؤوس الصفحات أو تذييلاتها.

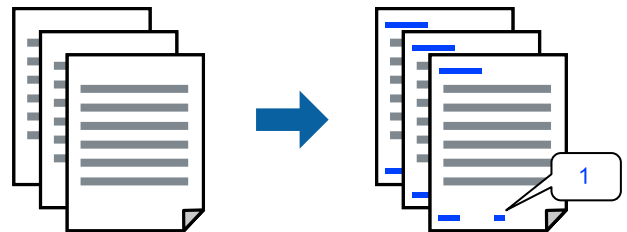

1. في علامة التبويب مزيد من الخيارات الخاصة ببرنامج تشغيل الطباعة، انقر فوق ميزات العلامة المائية، ثم حدد العنوان/التذييل.

2. إعدادات، ثم حدد العناصر التي تريد طباعتها ثم انقر فوق OK.

ملاحظة:

- لتحديد رقم الصفحة الأولى، حدد رقم الصفحة من الموضوع الذي تريد طباعته في رأس الصفحة أو تذييلها، ثم حدد الرقم في رقم البدء.
- إذا كنت ترغب في طباعة نص في رأس الصفحة أو تذييلها، فحدد الموضوع الذي تريد طباعته، ثم حدد نص. أدخل النص الذي تريد طباعته في حقل إدخال النص.

3. اضبط العناصر الأخرى الموجودة بعلامتي التبويب رئيسي ومزيد من الخيارات إذا لزم الأمر، ثم انقر فوق موافق.

4. انقر فوق طباعة.

معلومات ذات صلة

← "تحميل الورق في وحدة تغذية الورق من الخلف" في الصفحة 30

← "الطباعة باستخدام إعدادات سهلة" في الصفحة 40

طباعة علامة مائية

يمكنك طباعة علامة مائية مثل "سري" أو نموذج غير قابل للنسخ على المطبوعات الخاصة بك. إذا أجريت الطباعة باستخدام نموذج غير قابل للنسخ، تظهر الأحرف المخفية عند تصويرها بماكينه تصوير من أجل تمييز المستند الأصلي عن النسخ.



نموذج غير قابل للنسخ متوفر وفقاً للشروط التالية:

- نوع الورق: ورق عادي
- بلا أطر: لم يتم التحديد
- الجودة: قياسي
- الطباعة على الوجهين: إيقاف تشغيل، أو يدوي (ربط الحافة الطويلة)، أو يدوي (ربط الحافة القصيرة)
- تصحيح الألوان: تلقائي
- ورق قصير محبب: غير محدد

ملاحظة:

يمكنك أيضاً إضافة العلامة المائية أو النموذج غير القابل للنسخ الخاص بك.

1. في علامة التبويب مزيد من الخيارات الخاصة ببرنامج تشغيل الطابعة، انقر فوق ميزات العلامة المائية، ثم حدد نموذج غير قابل للنسخ أو علامة مائية.
2. انقر فوق إعدادات لتغيير التفاصيل مثل حجم النموذج أو العلامة أو كثافتها أو موضعها.
3. اضبط العناصر الأخرى الموجودة بعلامتي التبويب رئيسي ومزيد من الخيارات إذا لزم الأمر، ثم انقر فوق موافق.
4. انقر فوق طباعة.

معلومات ذات صلة

- ◀ "تحميل الورق في وحدة تغذية الورق من الخلف" في الصفحة 30
- ◀ "الطباعة باستخدام إعدادات سهلة" في الصفحة 40

طباعة ملفات متعددة معا

منظم المهام البسيط يسمح لك بجمع ملفات متعددة تم إنشاؤها بواسطة تطبيقات مختلفة وطباعتها كمهمة طباعة واحدة. يمكنك تحديد إعدادات الطباعة للملفات المجمعة، مثل تخطيط الصفحات المتعددة، والطباعة على الوجهين.

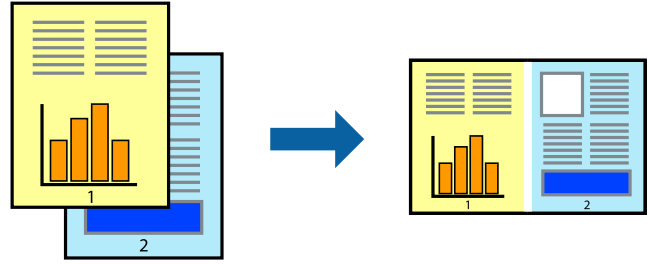

1. في علامة التبويب الرئيسي الخاصة ببرنامج تشغيل الطابعة، حدد منظم المهام البسيط.
2. انقر فوق طباعة.
- عند بدء الطباعة، يتم عرض نافذة منظم المهام البسيط.
3. عند فتح نافذة منظم المهام البسيط، افتح الملف الذي تريد دمجه مع الملف الحالي، ثم كرر الخطوات المذكورة أعلاه.
4. عند تحديد مهمة طباعة تمت إضافتها إلى مشروع طباعة Lite في نافذة منظم المهام البسيط، يمكنك تحرير تخطيط الصفحة.
5. انقر فوق طباعة من القائمة ملف لبدء الطباعة.

ملاحظة:

إذا قمت بإغلاق نافذة منظم المهام البسيط قبل إضافة جميع بيانات الطباعة إلى مشروع طباعة، يتم إلغاء مهمة الطباعة التي تعمل عليها حالياً. انقر فوق حفظ من القائمة ملف لحفظ المهمة الحالية. امتداد الملفات المحفوظة هو ".ecf".

لفتح مشروع طباعة، انقر فوق منظم المهام البسيط في علامة التبويب الصيانة الخاصة ببرنامج تشغيل الطابعة لفتح نافذة Job Arranger Lite. ثم حدد فتح من القائمة ملف لتحديد الملف.

معلومات ذات صلة

- ◀ "تحميل الورق في وحدة تغذية الورق من الخلف" في الصفحة 30
- ◀ "الطباعة باستخدام إعدادات سهلة" في الصفحة 40

الطباعة باستخدام خاصية الطباعة العالمية بالألوان

يمكنك تحسين عرض النص والصورة في المطبوعات.

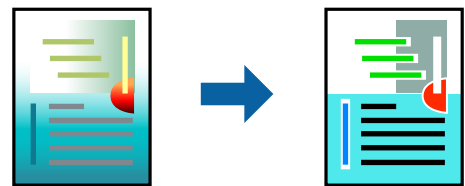

لا تتوفر طباعة عمومية بالألوان إلا عند تحديد الإعدادات التالية فقط.

نوع الورق: ورق عادي

الجودة: قياسي أو جودة أعلى

اللون: اللون

التطبيقات: Microsoft® Office 2007 أو الإصدار الأحدث

حجم النص: 96 نقطة أو أصغر

1. من علامة تبويب مزيد من الخيارات الخاصة ببرنامج تشغيل الطباعة، انقر فوق خيارات الصورة في إعداد تصحيح الألوان.
2. حدد خياراً من إعداد طباعة عمومية بالألوان.
3. خيارات التحسين لضبط مزيد من الإعدادات.
4. اضبط العناصر الأخرى الموجودة بعلامتي التبويب رئيسي ومزيد من الخيارات إذا لزم الأمر، ثم انقر فوق موافق.
5. انقر فوق طباعة.

ملاحظة:

قد تتغير بعض الرموز المعينة ببعض النماذج، مثل "+" ليظهر كـ "±".

قد تعمل النماذج أو التسطير الخاص بالتطبيقات على تغيير المحتوى المطبوع باستخدام هذه الإعدادات.

قد تقل جودة الطباعة في الصور الفوتوغرافية والصور الأخرى عند استخدام إعدادات طباعة عمومية بالألوان.

تسير الطباعة بشكل أبطأ عند استخدام إعدادات طباعة عمومية بالألوان.

معلومات ذات صلة

◀ "تحميل الورق في وحدة تغذية الورق من الخلف" في الصفحة 30

◀ "الطباعة باستخدام إعدادات سهلة" في الصفحة 40

ضبط لون الطباعة

يمكنك ضبط الألوان المستخدمة في مهمة الطباعة. لا يتم تطبيق هذه التعديلات على البيانات الأصلية.

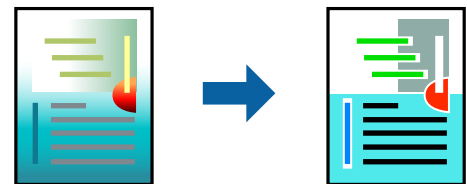

يؤدي إعداد **PhotoEnhance** إلى الحصول على صور أكثر وضوحاً وألوان زاهية من خلال الضبط التلقائي للتباين والتشبع والسطوع الخاص ببيانات الصورة الأصلية.

ملاحظة:

يضبط **PhotoEnhance** اللون عن طريق تحليل موقع الهدف. لذلك، إذا غيّرت موقع الهدف عن طريق تصغير الصورة أو تكبيرها أو قصها أو تدويرها، فقد يتغير اللون بشكل غير متوقع. يعمل تحديد إعداد بلا حدود على تغيير موقع الهدف أيضاً مما يؤدي إلى تغييرات في اللون. إذا كانت الصورة خارج نطاق التركيز، فربما تصبح درجة اللون غير طبيعية. إذا تغير اللون أو أصبح غير طبيعي، فاطبع باستخدام وضع آخر غير **PhotoEnhance**.

1. من علامة التبويب مزيد من الخيارات في برنامج تشغيل الطباعة، حدد طريقة تصحيح الألوان من إعداد تصحيح الألوان.

تلقائي: يعمل هذا الإعداد على ضبط درجة الألوان تلقائياً لتناسب إعدادات نوع الورق وجودة الطباعة.

مخصص: انقر فوق متقدم، ويمكنك ضبط الإعدادات الخاصة بك.

2. اضبط العناصر الأخرى الموجودة بعلامتي التبويب رئيسي ومزيد من الخيارات إذا لزم الأمر، ثم انقر فوق موافق.
3. انقر فوق طباعة.

معلومات ذات صلة

- ← "تحميل الورق في وحدة تغذية الورق من الخلف" في الصفحة 30
- ← "الطباعة باستخدام إعدادات سهلة" في الصفحة 40

الطباعة لتوضيح الخطوط الرقيقة

يمكنك جعل الخطوط الرفيعة التي تكون رقيقة جداً للطباعة سميكة.

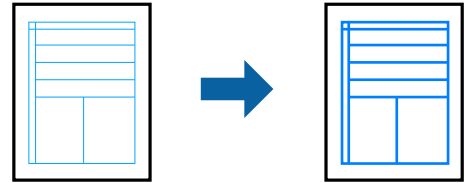

1. من علامة تبويب مزيد من الخيارات الخاصة ببرنامج تشغيل الطباعة، انقر فوق خيارات الصورة في إعداد تصحيح الألوان.
2. حدد إبراز الخطوط الرفيعة.
3. اضبط العناصر الأخرى الموجودة بعلامتي التبويب رئيسي ومزيد من الخيارات إذا لزم الأمر، ثم انقر فوق موافق.
4. انقر فوق طباعة.

معلومات ذات صلة

- ← "تحميل الورق في وحدة تغذية الورق من الخلف" في الصفحة 30
- ← "الطباعة باستخدام إعدادات سهلة" في الصفحة 40

طباعة الرموز الشريطية الواضحة

يمكنك طباعة رمز شريطي بوضوح وجعل مسحه ضوئياً أمراً سهلاً. ولا تقم بتمكين هذه الميزة إلا إذا تعدّر إجراء المسح الضوئي للرمز الشريطي الذي طبعته فقط.

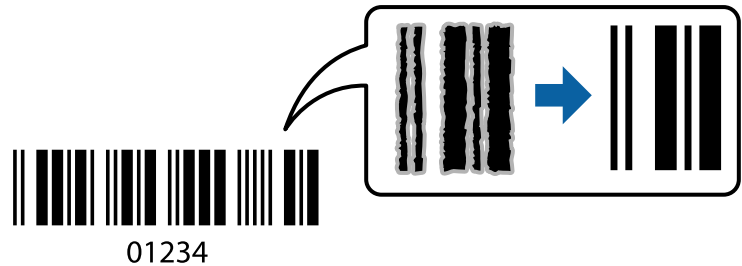

يمكنك استخدام هذه الميزة بالشروط التالية.

- نوع الورق: ورق عادي، ظرف
- الجودة: قياسي

1. في علامة التبويب الصيانة الخاصة ببرنامج تشغيل الطابعة، انقر فوق إعدادات موسعة، ثم حدد وضع الرمز الشريطي.
2. اضبط العناصر الأخرى الموجودة بعلامتي التبويب رئيسي ومزيد من الخيارات إذا لزم الأمر، ثم انقر فوق موافق.
3. انقر فوق طباعة.

ملاحظة:

قد لا تكون ميزة إزالة ضبابية الصورة متوفرة دائماً وفقاً للظروف.

معلومات ذات صلة

- ◀ "تحميل الورق في وحدة تغذية الورق من الخلف" في الصفحة 30
- ◀ "الطباعة باستخدام إعدادات سهلة" في الصفحة 40

الطباعة من كمبيوتر — Mac OS

الطباعة باستخدام إعدادات سهلة

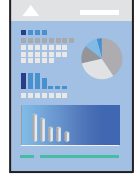

ملاحظة:

قد تختلف العمليات والشاشات حسب التطبيق المستخدم. راجع تعليمات التطبيق للاطلاع على التفاصيل.

1. حمّل الورق في الطابعة.
2. افتح الملف الذي تريد طباعته.
3. حدد طباعة من القائمة ملف أو أمر آخر للوصول إلى مربع حوار الطباعة.
- إذا لزم الأمر، انقر فوق إظهار التفاصيل أو ▼ لتوسيع إطار الطباعة.
4. حدد الطابعة الخاصة بك.

5. حدد إعدادات الطباعة من القائمة المنبثقة.

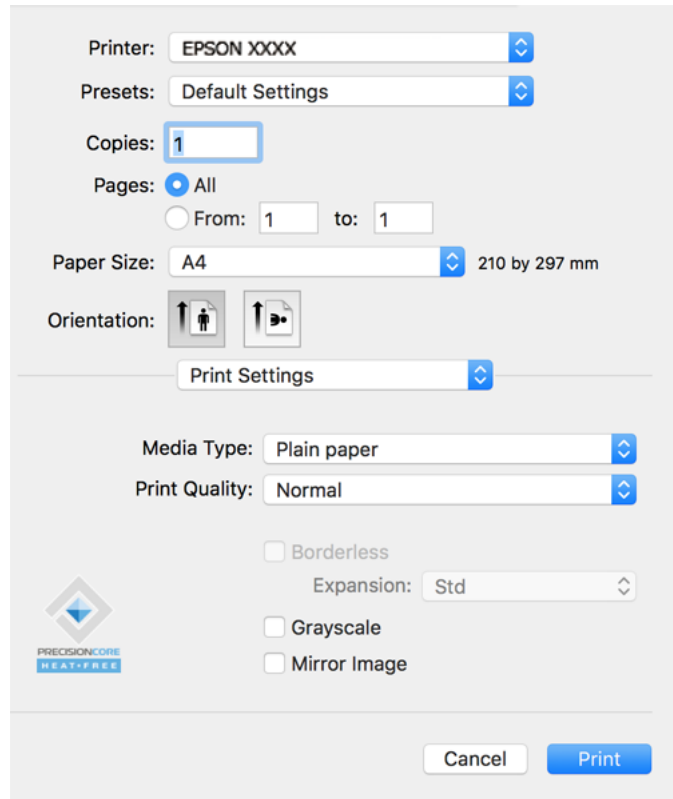

6. غير الإعدادات حسب الضرورة.

7. انقر فوق طباعة.

معلومات ذات صلة

← "الورق والسعات المتوفرة" في الصفحة 244

← "قائمة نوع الورق" في الصفحة 29

إضافة إعدادات الطباعة المسبقة لسهولة الطباعة

إذا قمت بإنشاء إعداد مسبق خاص بك لأكثر إعدادات الطباعة استخداماً وشيوعاً ببرنامج تشغيل الطابعة، يمكنك الطباعة بسهولة عن طريق تحديد الإعداد المسبق من القائمة.

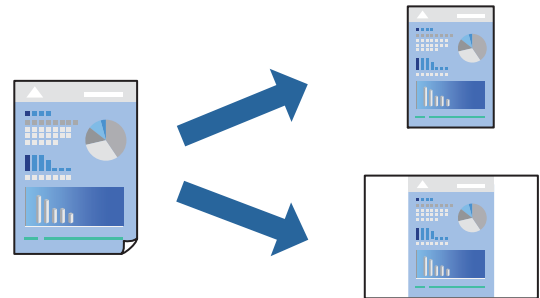

1. عين كل عنصر مثل إعدادات الطباعة والمخطط (حجم الورق ونوع الوسائط، وما إلى ذلك).

2. انقر فوق الإعدادات المسبقة لحفظ الإعدادات الحالية كإعداد مسبق.

3. انقر OK.

ملاحظة:

لحذف إعداد مسبق تمت إضافته، انقر فوق الإعدادات المسبقة < إظهار الإعدادات المسبقة، وحدد اسم الإعداد المسبق الذي تريد حذفه من القائمة، ثم احذفه.

4. انقر فوق طباعة.

في المرة التالية التي تريد فيها الطباعة باستخدام الإعدادات نفسها، حدد اسم الإعداد المسبق المسجل من الإعدادات المسبقة.

معلومات ذات صلة

← "تحميل الورق في وحدة تغذية الورق من الخلف" في الصفحة 30

← "الطباعة باستخدام إعدادات سهلة" في الصفحة 57

طباعة صفحات متعددة على ورقة واحدة

يمكنك طباعة عدة صفحات من البيانات على ورقة واحدة.

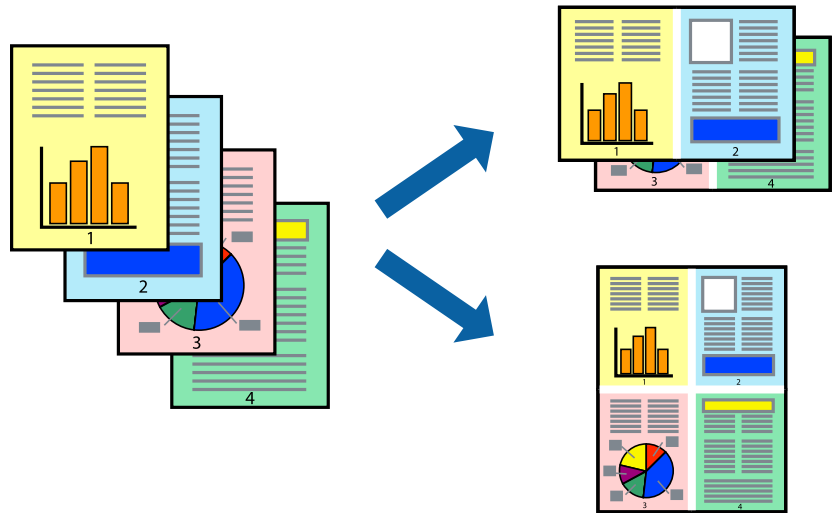

1. حدد تخطيط من القائمة المنبثقة.

2. اضبط عدد الصفحات في عدد الصفحات لكل ورقة، واتجاه المخطط (ترتيب الصفحات)، و الحد.

3. اضبط العناصر الأخرى حسب الضرورة.

4. انقر فوق طباعة.

معلومات ذات صلة

← "تحميل الورق في وحدة تغذية الورق من الخلف" في الصفحة 30

← "الطباعة باستخدام إعدادات سهلة" في الصفحة 57

الطباعة لملاءمة حجم الورق

حدد حجم الورق الذي قمت بتحميله في الطباعة كإعداد حجم ورق الوجهة.

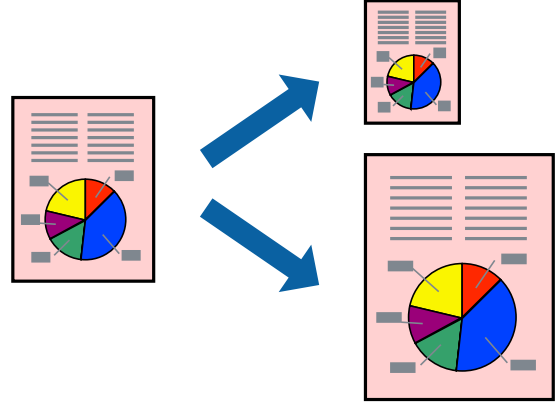

1. حدد حجم الورق الذي قمت بإعداده في التطبيق كإعداد حجم الورق.
2. حدد التعامل مع الورق من القائمة المنبثقة.
3. حدد تغيير الحجم لملاءمة حجم الورق.
4. حدد حجم الورق الذي قمت بتحميله في الطباعة كإعداد حجم ورق الوجهة.
5. اضبط العناصر الأخرى حسب الضرورة.
6. انقر فوق طباعة.

معلومات ذات صلة

- ◀ "تحميل الورق في وحدة تغذية الورق من الخلف" في الصفحة 30
- ◀ "الطباعة باستخدام إعدادات سهلة" في الصفحة 57

طباعة مستند مصغر أو مكبر في أي تكبير

يمكنك تصغير حجم مستند أو تكبيره بنسبة مئوية معينة.



1. حدد طباعة من القائمة ملف أو أمر آخر للوصول إلى مربع حوار الطباعة.
2. حدد إعداد الصفحة من قائمة الملف الخاصة بالتطبيق.
3. حدد الطابعة، وحجم الورق، وأدخل النسبة المئوية في تغيير الحجم، ثم انقر فوق OK.
ملاحظة:
حدد حجم الورق الذي قمت بتعيينه في التطبيق كإعداد حجم الورق.
4. اضبط العناصر الأخرى حسب الضرورة.
5. انقر فوق طباعة.

معلومات ذات صلة

- ◀ "تحميل الورق في وحدة تغذية الورق من الخلف" في الصفحة 30
- ◀ "الطباعة باستخدام إعدادات سهلة" في الصفحة 57

ضبط لون الطباعة

يمكنك ضبط الألوان المستخدمة في مهمة الطباعة. لا يتم تطبيق هذه التعديلات على البيانات الأصلية.

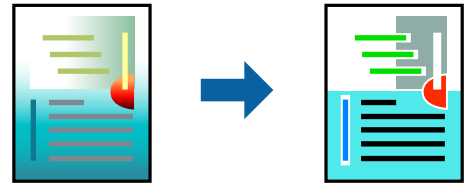

يؤدي إعداد **PhotoEnhance** إلى الحصول على صور أكثر وضوحاً وألوان زاهية من خلال الضبط التلقائي للتباين والتشبع والسطوع الخاص ببيانات الصورة الأصلية.

ملاحظة:

يضبط **PhotoEnhance** اللون عن طريق تحليل موقع الهدف. لذلك، إذا غيّبت موقع الهدف عن طريق تصغير الصورة أو تكبيرها أو قصها أو تدويرها، فقد يتغير اللون بشكل غير متوقع. يعمل تحديد إعداد بلا حدود على تغيير موقع الهدف أيضاً مما يؤدي إلى تغييرات في اللون. إذا كانت الصورة خارج نطاق التركيز، فرمما تصبح درجة اللون غير طبيعية. إذا تغير اللون أو أصبح غير طبيعي، فاطبع باستخدام وضع آخر غير **PhotoEnhance**.

1. حدد مطابقة الألوان من القائمة المنبثقة، ثم حدد عناصر تحكم ألوان **EPSON**.
2. حدد خيارات الألوان من القائمة المنبثقة، ثم حدد أحد الخيارات المتوفرة.
3. انقر فوق السهم إلى جوار إعدادات متقدمة واضبط الإعدادات المناسبة.
4. اضبط العناصر الأخرى حسب الضرورة.
5. انقر فوق طباعة.

معلومات ذات صلة

- ◀ "تحميل الورق في وحدة تغذية الورق من الخلف" في الصفحة 30
- ◀ "الطباعة باستخدام إعدادات سهلة" في الصفحة 57

طباعة المستندات من الأجهزة الذكية (iOS)

يمكنك طباعة المستندات من جهاز ذكي مثل الهاتف الذكي أو جهاز الكمبيوتر اللوحي.

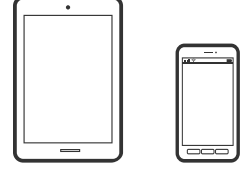

طباعة المستندات باستخدام Epson Smart Panel

ملاحظة:

قد تختلف العمليات بناءً على الجهاز.

1. قم بإعداد طابعتك لإجراء الطباعة اللاسلكية.
2. إذا لم يتم تثبيت Epson Smart Panel، فقم بتثبيته.
"تطبيق لتشغيل الطابعة بسهولة من جهاز ذكي (Epson Smart Panel)" في الصفحة 251
3. اتصل بالجهاز الذكي الخاص بك عبر الموجه اللاسلكي.
4. ابدأ تشغيل Epson Smart Panel.
5. حدد قائمة مستند الطباعة على الشاشة الرئيسية.
6. حدد المستند الذي تريد طباعته.
7. ابدأ الطباعة.

باستخدام AirPrint

يتسبب AirPrint في تمكين الطباعة اللاسلكية الفورية من أجهزة iPhone، iPad، و iPod touch، و Mac دون الحاجة إلى تثبيت برامج تشغيل أو تنزيل برامج.



ملاحظة:

إذا قمت بتعطيل رسائل عملية التهيئة للوحة تحكم المنتج الخاص بك، فلن يمكنك استخدام AirPrint. لتفعيل الرسائل عند الضرورة، انظر الرابط أدناه.

1. حمل ورقًا في المنتج.
2. قم بإعداد المنتج للطباعة اللاسلكية. راجع الرابط أدناه.
<http://epson.sn>
3. وصل جهاز Apple بالشبكة اللاسلكية نفسها التي تتصل بها الطابعة.

4. اطبع ما تحتاجه من جهازك إلى الطابعة.

ملاحظة:

للاطلاع على التفاصيل، راجع صفحة *AirPrint* في موقع *Apple* على الويب.

طباعة المستندات من الأجهزة الذكية (Android)

يمكنك طباعة المستندات من جهاز ذكي مثل الهاتف الذي أو جهاز الكمبيوتر اللوحي.

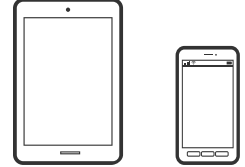

طباعة المستندات باستخدام Epson Smart Panel

ملاحظة:

قد تختلف العمليات بناءً على الجهاز.

1. قم بإعداد طابعتك لإجراء الطباعة اللاسلكية.
2. إذا لم يتم تثبيت Epson Smart Panel، فقم بتثبيته.
"تطبيق لتشغيل الطابعة بسهولة من جهاز ذكي (Epson Smart Panel)" في الصفحة 251
3. اتصل بالجهاز الذي الخاص بك عبر الموجه اللاسلكي.
4. ابدأ تشغيل Epson Smart Panel.
5. حدد قائمة مستند الطباعة على الشاشة الرئيسية.
6. حدد المستند الذي تريد طباعته.
7. ابدأ الطباعة.

طباعة المستندات باستخدام تطبيق Epson Print Enabler

يمكنك طباعة المستندات، والرسائل الإلكترونية، والصور، وصفحات الويب لاسلكياً من هاتفك أو جهازك اللوحي الذي يعمل بنظام التشغيل Android (الإصدار 4.4 من Android أو إصدار أحدث). ومع عدد قليل من النقرات، سيكتشف جهاز Android الخاص بك طابعة Epson المتصلة بالشبكة اللاسلكية نفسها.

ملاحظة:

قد تختلف العمليات بناءً على الجهاز.

1. قم بإعداد طابعتك لإجراء الطباعة اللاسلكية.
2. ثبت تطبيق Epson Print Enabler من Google Play على جهاز Android الخاص بك.
3. وصل جهاز Android الخاص بك بالشبكة اللاسلكية نفسها التي تتصل بها الطابعة.
4. انتقل إلى الإعدادات في جهاز Android الخاص بك، وحدد طباعة ثم تمكين تطبيق Epson Print Enabler.

5. من أحد تطبيقات جهاز Android مثل Chrome، اضغط على رمز القائمة واطبع ما هو ظاهر على الشاشة.
ملاحظة:
إذا كنت لا ترى طابعتك، فاضغط على جميع الطابعات وحدد طابعتك.

الطباعة باستخدام Mopria Print Service

تُتيح خدمة Mopria Print Service الطباعة اللاسلكية من الأجهزة اللوحية والهواتف الذكية التي تعمل بنظام Android.



1. ثبت Mopria Print Service من Google Play.
2. حمل الورق في الطابعة.
3. قم بإعداد طابعتك لإجراء الطباعة اللاسلكية. راجع الرابط أدناه.
<http://epson.sn>
4. وصل جهاز Android الخاص بك بالشبكة اللاسلكية نفسها التي تتصل بها الطابعة الخاصة بك.
5. اطبع ما تحتاجه من جهازك إلى الطابعة.
ملاحظة:
للحصول على مزيد من التفاصيل، تفضل بزيارة موقع ويب Mopria عبر <https://mopria.org>.

معلومات ذات صلة

← "تحميل الورق في وحدة تغذية الورق من الخلف" في الصفحة 30

الطباعة على الأطراف

الطباعة على الأطراف من جهاز كمبيوتر (Windows)

1. قم بتحميل الأطراف في الطابعة.
"تحميل أطرف في وحدة تغذية الورق من الخلف" في الصفحة 32
2. افتح الملف الذي تريد طباعته.
3. قم بالوصول إلى نافذة برنامج تشغيل الطابعة.
4. حدد حجم الظرف من حجم المستند في علامة التبويب رئيسي، ثم حدد ظرف من نوع الورق.
5. اضبط العناصر الأخرى الموجودة بعلامتي التبويب رئيسي ومزيد من الخيارات إذا لزم الأمر، ثم انقر فوق موافق.
6. انقر فوق طباعة.

الطباعة على الأطراف من جهاز كمبيوتر (Mac OS)

1. قم بتحميل الأطراف في الطباعة.
"تحميل أطراف في وحدة تغذية الورق من الخلف" في الصفحة 32
2. افتح الملف الذي تريد طباعته.
3. حدد طباعة من القائمة ملف أو أمر آخر للوصول إلى مربع حوار الطباعة.
4. حدد الحجم كإعداد حجم الورق.
5. حدد إعدادات الطباعة من القائمة المنبثقة.
6. حدد الظرف ليكون إعداد نوع الوسائط.
7. اضبط العناصر الأخرى حسب الضرورة.
8. انقر فوق طباعة.

طباعة صفحات الويب

طباعة صفحات الويب من جهاز كمبيوتر

يسمح لك Epson Photo+ بعرض صفحات الويب، واقتصاص المنطقة المحددة، ثم تحريرها وطباعتها. راجع تعليمات التطبيق للاطلاع على التفاصيل.

طباعة صفحات الويب من الأجهزة الذكية

ملاحظة:

قد تختلف العمليات بناءً على الجهاز.

1. قم بإعداد طابعتك لإجراء الطباعة اللاسلكية.
2. إذا لم يتم تثبيت Epson Smart Panel، فقم بتثبيته.
"تطبيق لتشغيل الطباعة بسهولة من جهاز ذكي (Epson Smart Panel)" في الصفحة 251
3. وصل جهازك الذكي بالشبكة اللاسلكية نفسها التي تتصل بها الطابعة.
4. افتح صفحة الويب التي تريد طباعتها في تطبيق متصفح الويب الخاص بك.
5. اضغط على مشاركة من قائمة تطبيق متصفح الويب.
6. حدّد Smart Panel.
7. اضغط على طباعة.

الطباعة باستخدام خدمة سحابية

باستخدام خدمة Epson Connect المتوفرة على الإنترنت، يمكنك الطباعة من هاتفك الذي أو جهاز الكمبيوتر اللوحي أو الكمبيوتر المحمول، في أي وقت وبشكل عملي في أي مكان. لاستخدام هذه الخدمة، يجب عليك تسجيل المستخدم والطابعة في Epson Connect.

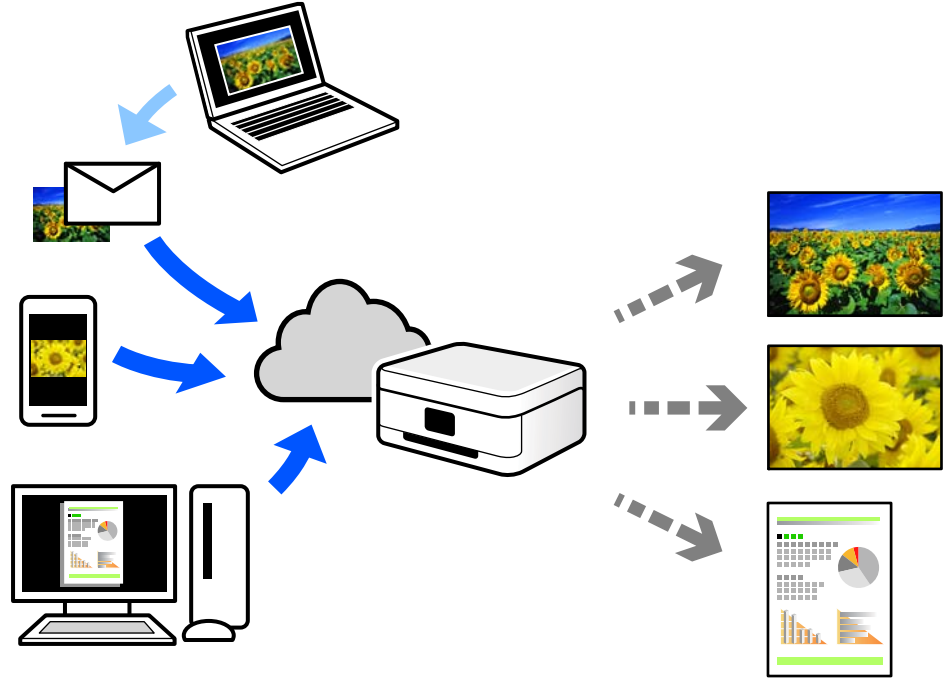

الميزات المتوفرة على الإنترنت على النحو التالي.

Email Print

عند إرسال رسالة بريد إلكتروني تحتوي على مرفقات مثل مستندات أو صور إلى عنوان بريد إلكتروني معين للطابعة، يمكنك طباعة رسالة البريد الإلكتروني هذه وكذلك المرفقات من موقع بعيد مثل البيت أو من الطباعة المكتبية.

Epson iPrint

يتوفر هذا التطبيق لنظامي التشغيل iOS وAndroid، ويسمح لك بالطباعة أو المسح الضوئي من خلال الهاتف الذكي أو الكمبيوتر اللوحي. كما يمكنك طباعة المستندات، والصور، ومواقع الويب من خلال إرسالها مباشرة إلى الطباعة على شبكة LAN اللاسلكية نفسها.

Remote Print Driver

يُعد هذا التطبيق برنامج تشغيل مشتركاً مدعوماً من قبل برنامج تشغيل الطباعة عن بُعد. عند الطباعة باستخدام طابعة في موقع بعيد، يمكنك الطباعة من خلال تغيير الطباعة على نافذة التطبيقات المعتادة.

راجع مدخل الويب Epson Connect للحصول على تفاصيل حول كيفية الإعداد أو الطباعة.

<https://www.epsonconnect.com/>

<http://www.epsonconnect.eu> (أوروبا فقط)

التسجيل في خدمة Epson Connect من لوحة التحكم

اتبع الخطوات التالية لتسجيل الطابعة.

1. حدد الإعدادات على لوحة التحكم.

حدد عنصرًا، واستخدم أزرار ▲ ▼ ◀ ▶، ثم اضغط على الزر OK.

2. حدد خدمات < Epson Connect تسجيل/حذف لطباعة ورقة التسجيل.

3. اتبع التعليمات الموجودة في ورقة التسجيل لتسجيل الطباعة.

النسخ

69. طرق النسخ المتاحة.

75. خيارات القائمة للنسخ.

طرق النسخ المتاحة

ضع المستندات الأصلية على زجاج الماسحة الضوئية أو ADF، ثم حدد نسخ القائمة على الشاشة الرئيسية.

نسخ المستندات الأصلية

يوضح هذا القسم كيفية استخدام قائمة نسخ في لوحة التحكم لنسخ المستندات الأصلية.

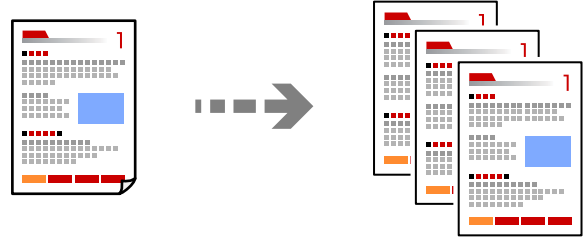

1. حمّل الورق في الطابعة.
"تحميل الورق في وحدة تغذية الورق من الخلف" في الصفحة 30
2. ضع المستندات الأصلية.
إذا أردت إجراء نسخ عدة مستندات أصلية، فضع كل المستندات الأصلية في وحدة التغذية التلقائية للمستندات.
"وضع المستندات الأصلية على زجاج الماسحة الضوئية" في الصفحة 37
"وضع المستندات الأصلية في وحدة التغذية التلقائية للمستندات" في الصفحة 36
3. حدد نسخ في الشاشة الرئيسية.
حدد عنصرًا، واستخدم أزرار ▲ ▼ ◀ ▶، ثم اضغط على الزر OK.

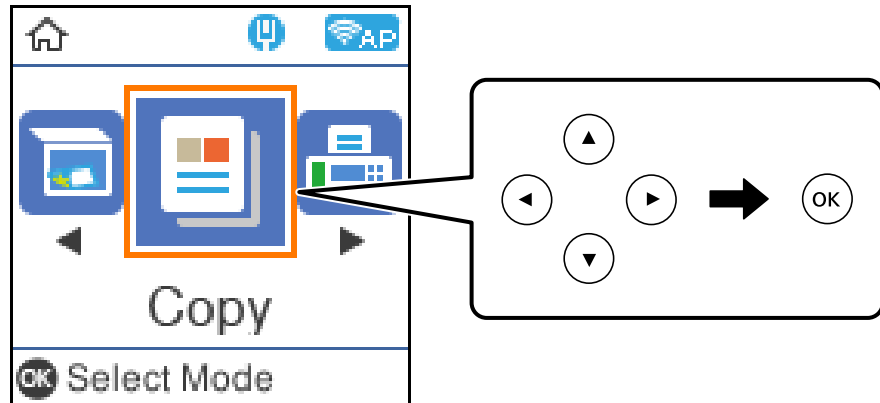

4. حدد عدد النسخ.
5. حدد نسخة بالألوان أو نسخة أحادية اللون.

6. اضغط على الزر "OK" لعرض إعدادات الطباعة والتحقق منها، ومن ثم قم بتغيير الإعدادات حسب الضرورة. لتغيير الإعدادات، اضغط على الزر ▼ وحدد قائمة الإعداد باستخدام الأزرار ▲ أو ▼، ومن ثم غير الإعدادات باستخدام الأزرار ◀ أو ▶ عند الانتهاء، اضغط على الزر "OK".

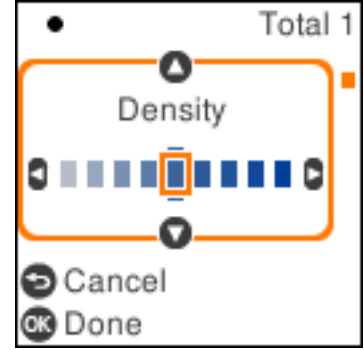

7. اضغط على الزر ◀.

النسخ عن طريق التكبير أو التصغير

يمكنك نسخ المستندات الأصلية بتكبير محدد.

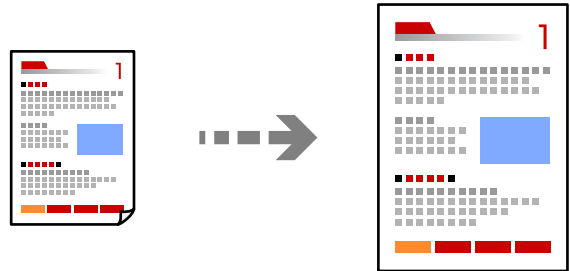

1. ضع المستندات الأصلية. إذا أردت إجراء نسخ عدة مستندات أصلية، فضع كل المستندات الأصلية في وحدة التغذية التلقائية للمستندات. "وضع المستندات الأصلية على زجاج الماسحة الضوئية" في الصفحة 37
- "وضع المستندات الأصلية في وحدة التغذية التلقائية للمستندات" في الصفحة 36
2. حدد نسخ في الشاشة الرئيسية.
- حدد عنصرًا، واستخدم أزرار ▲ ▼ ◀ ▶ ثم اضغط على الزر OK.
3. حدد عدد النسخ.
4. حدد نسخة بالألوان أو نسخة أحادية اللون.
5. اضغط على زر OK، ثم اضغط على الزر ▼.

6. حدد تصغير/تكبير باستخدام الأزرار ▲ ▼ ، ومن ثم قم بتغيير نسبة التكبير باستخدام الأزرار ◀ ▶ .

ملاحظة:

إذا أردت النسخ بتصغير حجم مستند أو تكبيره بنسبة مئوية معينة، فحدد مخصص ضمن إعداد تصغير/تكبير. واضغط على الزر ▼ ، ثم اضغط على الزر ▶ . حدد مقدار التكبير أو التصغير.

7. اضغط على زر OK. ثم اضغط على الزر ⏏ .

نسخ مستندات أصلية متعددة على صفحة واحدة

يمكنك نسخ عدة مستندات أصلية في ورقة واحدة.

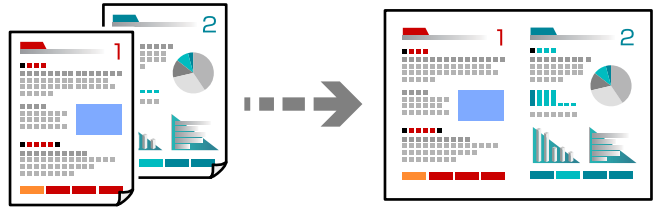

1. ضع جميع المستندات الأصلية مع مراعاة أن يكون وجهها لأعلى في وحدة التغذية التلقائية للمستندات.

"وضع المستندات الأصلية في وحدة التغذية التلقائية للمستندات" في الصفحة 36

ضعها في الاتجاه الظاهر في الرسم التوضيحي.

المستندات الأصلية العمودية

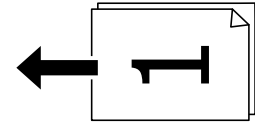

المستندات الأصلية الأفقية

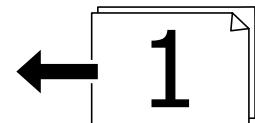

هام: !

استخدم زجاج المساحة الضوئية إذا أردت نسخ مستندات أصلية غير مدعومة من ADF.

"المستندات الأصلية غير المدعومة من ADF" في الصفحة 36

ملاحظة:

يمكنك وضع المستندات الأصلية على زجاج المساحة الضوئية.

المستندات الأصلية للصور

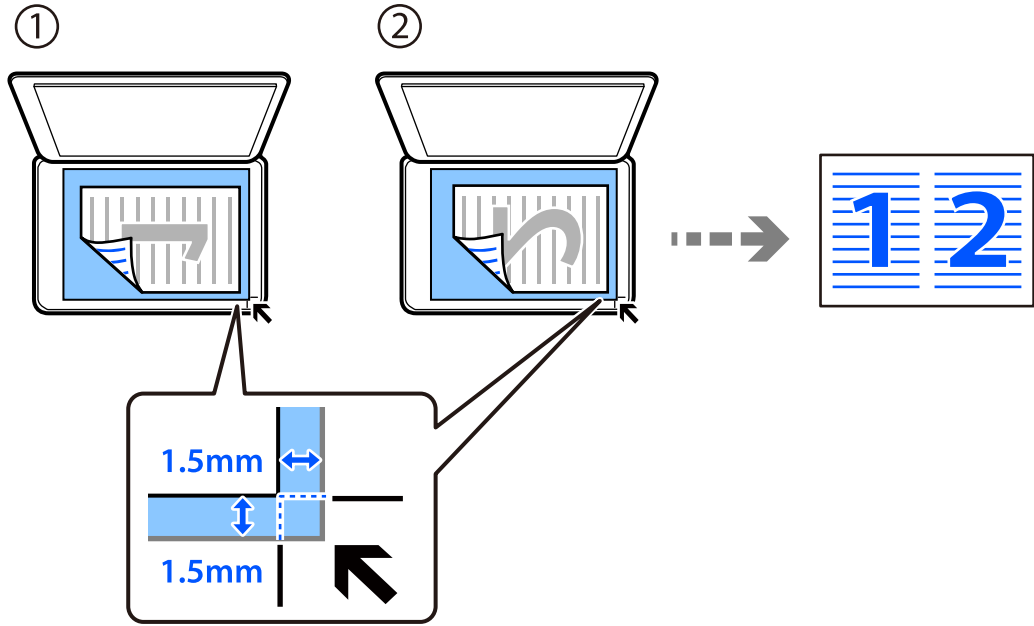

المستندات الأصلية للوحات

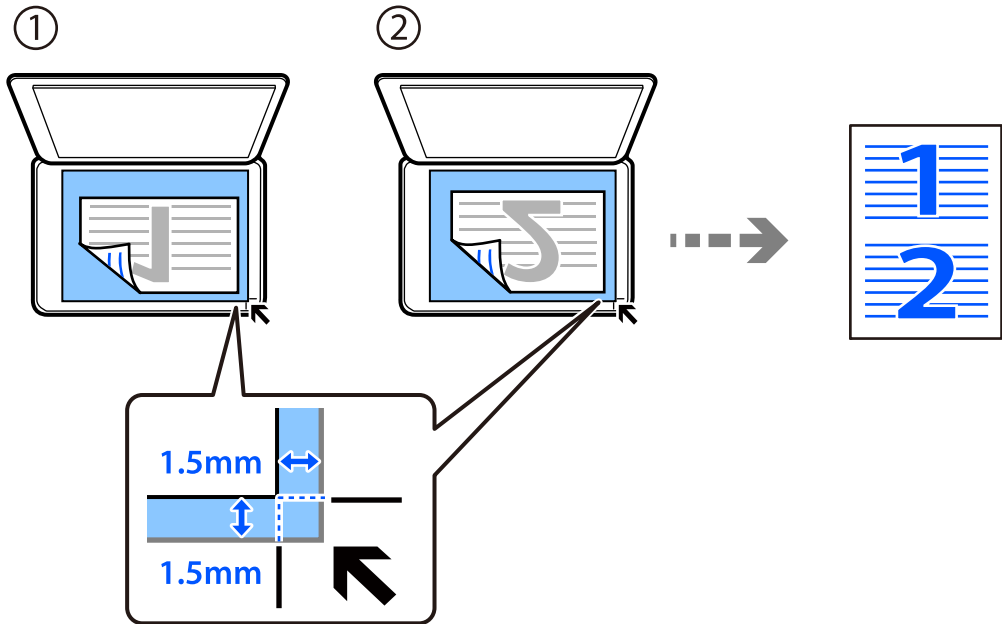

2. حدد نسخ في الشاشة الرئيسية.

حدد عنصرًا، واستخدم أزرار ▲ ▼ ◀ ▶ ثم اضغط على الزر OK.

3. حدد عدد النسخ.

4. حدد نسخة بالألوان أو نسخة أحادية اللون.

5. اضغط على زر OK، ثم اضغط على الزر ▼.

6. حدد متعدد الصفحات باستخدام الزرين ▲ ▼ ، ثم اضغط على الزر ▶
7. حدد 2 فأعلى.
8. حدد ترتيب التخطيط واتجاه المستند الأصلي، ثم اضغط على الزر OK.
9. اضغط على الزر ⓘ.

نسخ بطاقة الهوية

لمسح بطاقة هوية ضوئياً من الوجهين ونسخها من وجه واحد على ورقة مقاس A4.

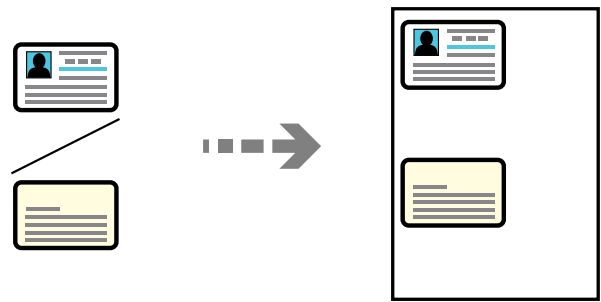

1. حدد نسخ في الشاشة الرئيسية.
2. حدد عنصرًا، واستخدم أزرار ▲ ▼ ▶ ◀ ثم اضغط على الزر OK.
3. حدد عدد النسخ.
4. حدد نسخة بالألوان أو نسخة أحادية اللون.
5. اضغط على زر OK، ثم اضغط على الزر ▼ .
6. حدد نسخ بطاقة معرف باستخدام الزرين ▲ ▼ ، ثم حدد تشغيل.
7. اضغط على زر OK، ثم اضغط على الزر ⓘ.

7. ضع المستند الأصلي حتى يكون وجهه لأسفل وحركه باتجاه العلامة الموجودة بالزاوية. ضع بطاقة الهوية على بعد 5 مم من العلامة الموجودة بزاوية زجاج الماسحة الضوئية.

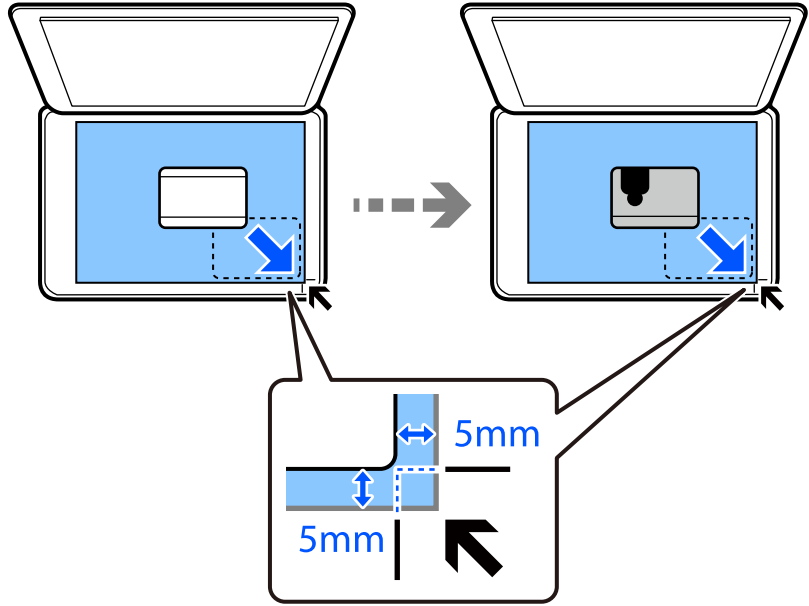



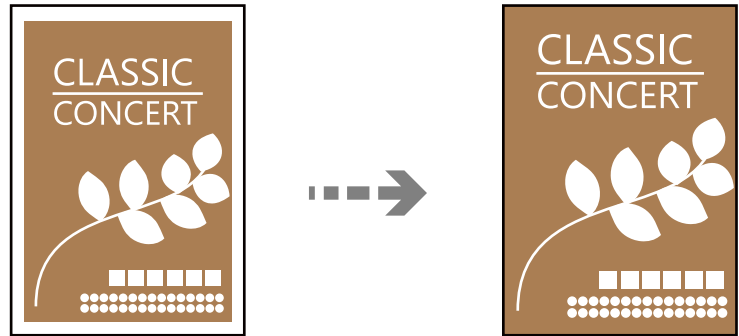

8. ضع الجزء الخلفي من المستند الأصلي موجهاً لأسفل، وحركه تجاه العلامة الموجودة بالزاوية، ومن ثم اضغط على الزر .

النسخ دون وضع هوامش

للنسخ دون وضع هوامش حول الحواف. يتم تكبير هذه الصورة قليلاً لإزالة الهوامش من حواف الورقة.



1. ضع المستند الأصلي على زجاج الماسحة الضوئية.
"وضع المستندات الأصلية على زجاج الماسحة الضوئية" في الصفحة 37
2. حدد نسخ في الشاشة الرئيسية.
حدد عنصرًا، واستخدم أزرار    ، ثم اضغط على الزر OK.
3. حدد عدد النسخ.
4. حدد نسخة بالألوان أو نسخة أحادية اللون.
5. اضغط على زر OK، ثم اضغط على الزر .

6. حدد نسخ بلا حدود باستخدام الزرين ▲ ▼ ، ثم اضغط على الزر ▶

7. حدد تشغيل.

8. حدد توسيع.

9. اضغط على زر OK، ثم اضغط على الزر ◀.

خيارات القائمة للنسخ

تختلف العناصر المتوفرة وفقاً للقائمة التي حددتها.

عدد النسخ:

حدد عدد النسخ.

أبيض/أسود:

لنسخ المستندات الأصلية بالأبيض والأسود (نسخ أحادي اللون).

اللون:

لنسخ المستندات الأصلية بالألوان.

الكثافة:

زد مستوى الكثافة عندما تكون نتائج النسخ باهتة. قلل مستوى الكثافة عند تلطخ الحبر.

إعداد الورق:

حدد حجم الورق الذي قمت بتحميله ونوعه.

تصغير/تكبير:

لتكبير المستندات الأصلية أو تصغيرها.

الحجم الحقيقي

لنسخ بنسبة تكبير 100%.

ملاءمة تلقائية

لاكتشاف منطقة المسح الضوئي، ولتكبير المستند الأصلي أو تصغيره تلقائياً ليناسب حجم الصفحة الذي حددته. عند ظهور الهوامش حول المستند الأصلي باللون الأبيض، يتم اكتشاف الهوامش البيضاء من العلامة الموجودة بزاوية زجاج الماسحة الضوئية كمنطقة مسح ضوئي، لكن قد يتم قص الهوامش على الجهة المقابلة.

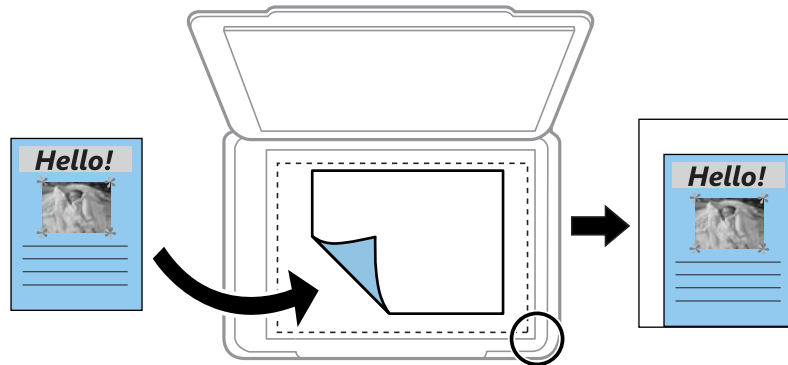

□ مخصص

حدد نسبة التكبير لتكبير المستند الأصلي أو تصغيره.

الحجم المخصص:

لتحديد نسبة التكبير المستخدمة لتكبير المستند الأصلي أو تصغيره في نطاق من 25 إلى 400%.

الحجم الأصلي:

حدد حجم المستند الأصلي. عند نسخ مستندات أصلية بحجم غير قياسي، حدد الحجم الأقرب إلى مستندك الأصلي.

متعدد الصفحات:

حدد مخطط النسخ.

□ صفحة مفردة

لنسخ مستند أصلي واحد له جانب واحد على ورقة واحدة.

□ 2 فأعلى

لنسخ مستنديين أصليين لهما جانب واحد على ورقة واحدة بتخطيط صفحتين على الورقة. حدد ترتيب تخطيط المستند الأصلي واتجاهه.

الجودة:

حدد جودة النسخ. يؤدي تحديد عالي إلى الحصول على جودة طباعة أعلى، ولكن سرعة الطباعة قد تكون أقل.

نسخ بطاقة معرف:

يمسح كلا جانبي بطاقة الهوية ضوئياً مع نسخها على وجه واحد من الورقة.

نسخ بلا حدود:

لنسخ دون وضع هوامش حول الحواف. يتم تكبير هذه الصورة قليلاً لإزالة الهوامش من حواف الورقة. حدد درجة التكبير في إعدادات توسيع.

المسح الضوئي

78. معلومات أساسية حول المسح الضوئي.
80. المسح الضوئي للمستندات الأصلية إلى كمبيوتر.
82. المسح الضوئي للمستندات الأصلية باستخدام WSD.
85. المسح الضوئي للنسخ الأصلية على جهاز ذكي.
85. مسح ضوئي متقدم.

معلومات أساسية حول المسح الضوئي

ما المقصود "بالمسح الضوئي"؟

"المسح الضوئي" هو عملية تحويل المعلومات البصرية للبيانات الورقية (مثل المستندات، ومقاطع المجلات، والصور، والرسوم التوضيحية بخط اليد وما إلى ذلك) إلى بيانات صور رقمية.

يمكنك حفظ البيانات الممسوحة ضوئياً كصورة رقمية مثل JPEG أو PDF.

يمكنك بعد ذلك طباعة الصورة وإرسالها عبر البريد الإلكتروني وما إلى ذلك.

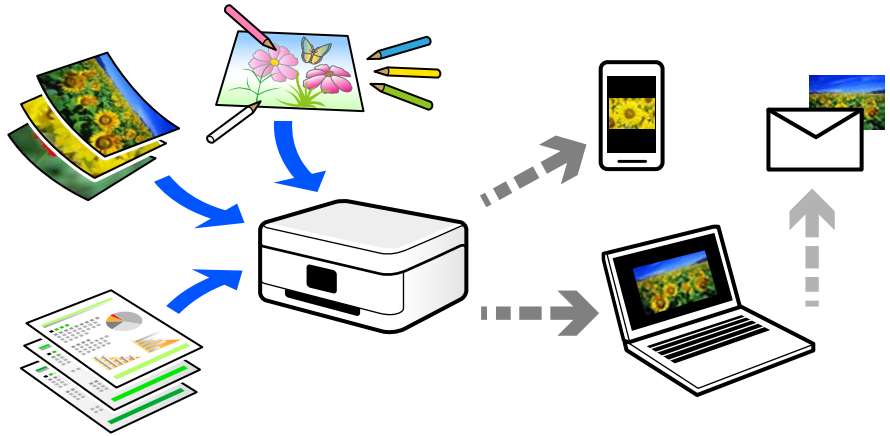

استخدامات المسح الضوئي

يمكنك استخدام المسح الضوئي بعدة طرق لجعل حياتك أكثر راحة.

□ من خلال المسح الضوئي لمستند ورقي وتحويله إلى بيانات رقمية، يمكنك قراءته على جهاز كمبيوتر أو جهاز ذكي.

□ من خلال المسح الضوئي للتذاكر أو النشرات الإعلانية وتحويلها إلى بيانات رقمية، يمكنك التخلص من النسخ الأصلية وتقليل تراكم الأوراق.

□ من خلال المسح الضوئي للمستندات المهمة، يمكنك نسخها احتياطياً على الخدمات السحابية أو على وسيلة تخزين أخرى، فقط في حال ضياعها.

□ يمكنك إرسال الصور أو المستندات الممسوحة ضوئياً إلى الأصدقاء عبر البريد الإلكتروني.

□ من خلال المسح الضوئي للرسوم التوضيحية المرسومة باليد وما إلى ذلك، يمكنك مشاركتها على وسائل التواصل الاجتماعي بجودة أعلى بكثير من مجرد التقاط صورة على جهازك الذكي.

□ من خلال مسح صفحاتك المفضلة من الصحف أو المجلات، يمكنك حفظها والتخلص من النسخ الأصلية.

طرق المسح الضوئي المتاحة

يمكنك استخدام أي من الطرق التالية للمسح الضوئي باستخدام هذه الطابعة.

المسح الضوئي إلى كمبيوتر

هناك طريقتان لمسح المستندات الأصلية إلى جهاز كمبيوتر؛ المسح الضوئي باستخدام لوحة تحكم الطابعة، والمسح الضوئي من الكمبيوتر.

يمكنك المسح الضوئي بسهولة من لوحة التحكم.

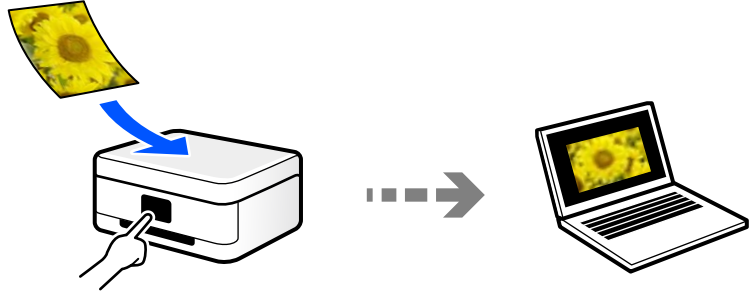

استخدم تطبيق المسح الضوئي Epson ScanSmart للمسح الضوئي من الكمبيوتر. يمكنك تحرير الصور بعد المسح الضوئي.



المسح الضوئي باستخدام WSD

يمكنك حفظ الصورة الممسوحة ضوئياً على جهاز كمبيوتر متصل بالطابعة، باستخدام ميزة WSD. إذا كنت تستخدم نظام التشغيل Windows 7/Windows Vista، يجب عليك ضبط إعدادات WSD على جهاز الكمبيوتر قبل المسح الضوئي.

المسح الضوئي من الأجهزة الذكية مباشرةً

يمكنك حفظ الصور الممسوحة ضوئياً مباشرةً على جهاز ذكي مثل الهاتف الذي أو الجهاز اللوحي باستخدام تطبيق Epson Smart Panel على الجهاز الذكي.

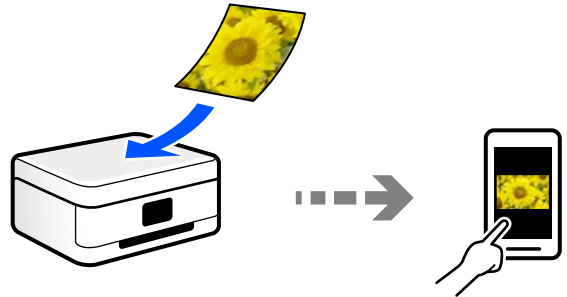

تنسيقات الملفات الموصى بها لملاءمة الغرض الخاص بك

بشكل عام، يتناسب تنسيق JPEG مع الصور بينما يتناسب تنسيق PDF مع المستندات. انظر الأوصاف التالية لاختيار أفضل تنسيق لما تريد القيام به.

الوصف	تنسيق الملف
تنسيق ملف يسمح لك بضغط البيانات المراد حفظها. تنخفض جودة الصورة إذا كانت نسبة الضغط عالية، ولا يمكنك تحويل الصورة مرة أخرى إلى الجودة الأصلية. هذا التنسيق القياسي للكاميرات الرقمية. هذا التنسيق مناسب للصور التي تحتوي على العديد من الألوان.	(JPEG (.jpg
تنسيق عام للملف، يمكن استخدامه عبر أنظمة تشغيل مختلفة ويوفر المستوى نفسه فيما يتعلق بعرض الشاشة ونتائج الطباعة. أيضاً، يمكنك حفظ عدة صفحات كملف واحد. يمكنك عرض ملفات PDF باستخدام برنامج قراءة PDF مخصص أو في متصفحات الويب.	(PDF (.pdf

مستويات الدقة الموصى بها لملاءمة الغرض الخاص بك

تشير الدقة إلى عدد البكسلات (أصغر مساحة في صورة) لكل بوصة (25.4 مم)، ويتم قياسها بوحدة dpi (عدد النقاط في البوصة). وميزة زيادة الدقة هي أن التفاصيل في الصورة تصبح جيدة. ومع ذلك، فقد يوجد بها العيوب التالية أيضاً.

❑ يصبح حجم الملف كبيراً

(عندما تضاعف الدقة، يصبح حجم الملف أكبر بنحو أربعة أضعاف).

❑ يستغرق مسح الصور ضوئياً، وحفظها، وقراءتها وقتاً طويلاً

❑ يستغرق إرسال رسائل البريد الإلكتروني والفاكسات واستلامها وقتاً طويلاً

❑ تصبح الصورة أكبر من أن تتناسب مع الشاشة أو الطباعة على الورق

راجع الجدول وعين الدقة المناسبة لغرض الصورة التي تريد مسحها ضوئياً.

الدقة (الموصى بها)	الغرض
حتى 200 نقطة لكل بوصة	العرض على جهاز كمبيوتر الإرسال عبر البريد الإلكتروني
من 200 إلى 300 نقطة لكل بوصة	الطباعة باستخدام طابعة إرسال عبر الفاكس

المسح الضوئي للمستندات الأصلية إلى كمبيوتر

هناك طريقتان لمسح المستندات الأصلية إلى جهاز كمبيوتر؛ المسح الضوئي باستخدام لوحة تحكم الطباعة، والمسح الضوئي من الكمبيوتر.

المسح الضوئي من لوحة التحكم

ملاحظة:

لاستخدام هذه الميزة، تأكد من تثبيت التطبيقات التالية على الكمبيوتر الخاص بك.

□ Epson ScanSmart (Windows 7 أو الأحدث، أو OS X El Capitan أو الأحدث)

□ Epson Event Manager (Windows Vista/Windows XP أو OS X Yosemite/OS X Mavericks/OS X Mountain Lion/Mac OS X v10.7.x/Mac OS X v10.6.8)

□ Epson Scan 2 (تطبيق مطلوب تثبيته لاستخدام ميزة الماسحة الضوئية)

راجع ما يلي للتحقق من التطبيقات المثبتة.

2. Windows 10: انقر فوق زر بدء التشغيل، ثم انقر تحقق من مجلد *Epson Software < Epson ScanSmart*، وكذلك مجلد *EPSON < Epson Scan*.

Windows 8/Windows 8.1: أدخل اسم التطبيق في رمز البحث، ثم حدد الرمز المعروف.

7 Windows: انقر فوق زر البدء، ثم حدد جميع البرامج. بعد ذلك، تحقق من المجلد *Epson Software < Epson ScanSmart*، ومجلد *EPSON < Epson Scan 2*.

XP Windows Vista/Windows: انقر فوق زر البدء ثم حدد جميع البرامج أو البرامج. بعد ذلك، تحقق من المجلد *Epson Software < Epson Event Manager*، ومجلد *EPSON < Epson Scan 2*.

Mac OS: حدد الانتقال إلى < التطبيقات < Epson Software.

1. ضع المستندات الأصلية.

"وضع المستندات الأصلية على زجاج الماسحة الضوئية" في الصفحة 37

2. حدد مسح ضوئي على لوحة التحكم.

حدد عنصراً، واستخدم أزرار ▲ ▼ ◀ ▶، ثم اضغط على الزر OK.

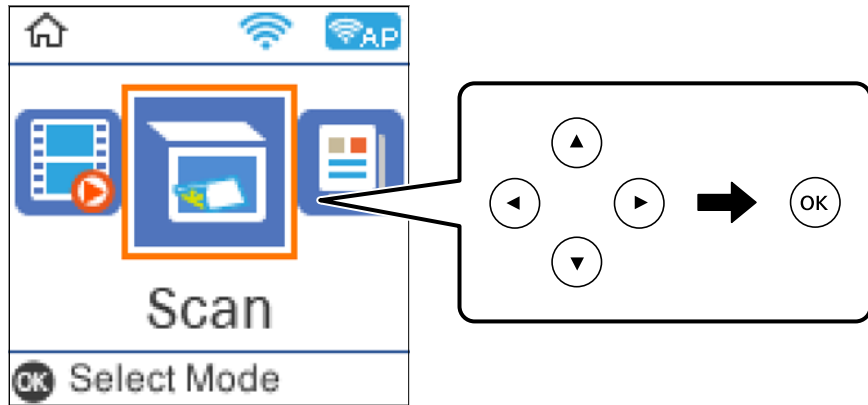

3. حدد كيفية حفظ الصور الممسوحة ضوئياً في كمبيوتر.

□ معاينة في الكمبيوتر (Windows 7 أو الأحدث، أو OS X El Capitan أو الأحدث): يُعاين الصور الممسوحة ضوئياً على جهاز الكمبيوتر قبل حفظها.

□ إلى الكمبيوتر (JPEG): لحفظ الصور الممسوحة ضوئياً بتنسيق JPEG.

□ إلى الكمبيوتر (PDF): لحفظ الصور الممسوحة ضوئياً بتنسيق PDF.

4. حدد الكمبيوتر الذي تريد حفظ الصور الممسوحة ضوئياً فيه.

5. اضغط على الزر .

عند استخدام Windows 7 أو الأحدث، أو OS X El Capitan أو الأحدث: يعمل Epson ScanSmart تلقائياً على جهاز الكمبيوتر لديك، كما تبدأ عملية المسح الضوئي.

ملاحظة:

□ راجع تعليمات Epson ScanSmart للتعرف على معلومات التشغيل التفصيلية بالنسبة للبرامج. انقر فوق تعليمات على شاشة Epson ScanSmart لفتح التعليمات.

□ لا يمكنك بدء المسح الضوئي من الطابعة فقط، بل يمكنك بدؤه أيضاً من جهاز الكمبيوتر الخاص بك باستخدام Epson ScanSmart.

المسح الضوئي من جهاز كمبيوتر

يمكنك المسح الضوئي من جهاز كمبيوتر باستخدام Epson ScanSmart.

يسمح لك هذا التطبيق بمسح المستندات والصور ضوئياً بسهولة، ثم حفظ الصور الممسوحة ضوئياً في خطوات بسيطة.

1. ضع المستندات الأصلية.

"وضع المستندات الأصلية على زجاج الماسحة الضوئية" في الصفحة 37

2. ابدأ تشغيل Epson ScanSmart.

□ نظام تشغيل Windows 10

انقر فوق زر البدء ثم حدد Epson Software < Epson ScanSmart.

□ Windows 8.1/Windows 8

أدخل اسم التطبيق في رمز البحث، ثم حدد الرمز المعروف.

□ نظام تشغيل Windows 7

انقر فوق زر البدء ثم حدد جميع التطبيقات < Epson Software < Epson ScanSmart.

□ Mac OS

حدد الانتقال إلى < التطبيقات < Epson Software < Epson ScanSmart.

3. عند عرض شاشة Epson ScanSmart اتبع الإرشادات التي تظهر على الشاشة للمسح الضوئي.

ملاحظة:

انقر فوق تعليمات لعرض معلومات التشغيل التفصيلية.

المسح الضوئي للمستندات الأصلية باستخدام WSD

يمكنك حفظ الصورة الممسوحة ضوئياً على جهاز كمبيوتر متصل بالطابعة، باستخدام ميزة WSD.

ملاحظة:

□ تتوافر تلك الميزة مع أجهزة الكمبيوتر التي تستخدم أنظمة التشغيل Windows 10/Windows 8.1/Windows 8/Windows 7/Windows Vista فقط.

□ إذا كنت تستخدم أنظمة التشغيل Windows 7/Windows Vista، فإنك بحاجة إلى إعداد جهاز الكمبيوتر قبل استخدام هذه الميزة.

1. ضع المستندات الأصلية.

"وضع المستندات الأصلية على زجاج الماسحة الضوئية" في الصفحة 37

2. حدد مسح ضوئي على لوحة التحكم.

حدد عنصرًا، واستخدم أزرار ▲ ▼ ◀ ▶، ثم اضغط على الزر OK.

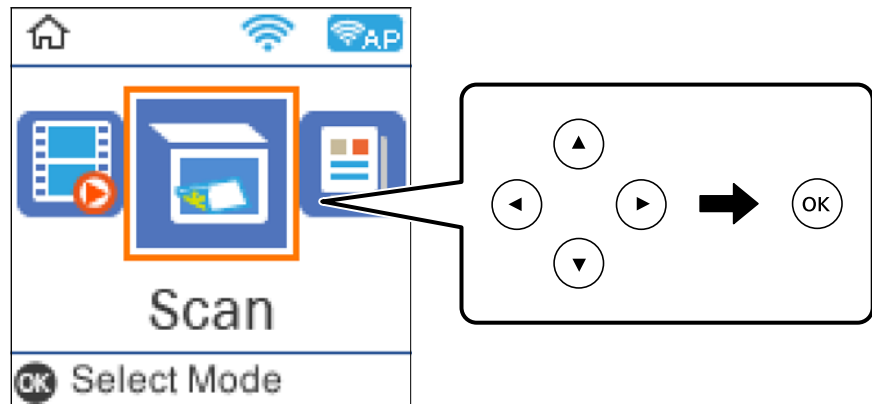

3. حدد في WSD.

4. حدد جهاز كمبيوتر.

5. اضغط على الزر ◊.

إعداد منفذ WSD

يوضح هذا القسم كيفية إعداد منفذ WSD لنظام Windows 7/Windows Vista.

ملاحظة:

بالنسبة لنظام Windows 10/Windows 8.1/Windows 8 يتم إعداد منفذ WSD تلقائياً.

تكون الحالات التالية ضرورية لإعداد منفذ WSD.

☐ وحدة الطباعة وجهاز الكمبيوتر متصلين بالشبكة.

☐ برنامج تشغيل الطباعة مثبت على جهاز الحاسوب.

1. تشغيل وحدة الطباعة.

2. اضغط ابدأ، ثم اضغط على شبكة في جهاز الحاسوب.

3. انقر بزر الماوس الأيمن على رمز الطباعة، ثم اضغط تثبيت.

انقر فوق متابعة عندما يتم عرض شاشة التحكم في حساب المستخدم.

انقر فوق إلغاء التثبيت وابدأ مرةً أخرى إذا تم عرض شاشة إلغاء التثبيت.

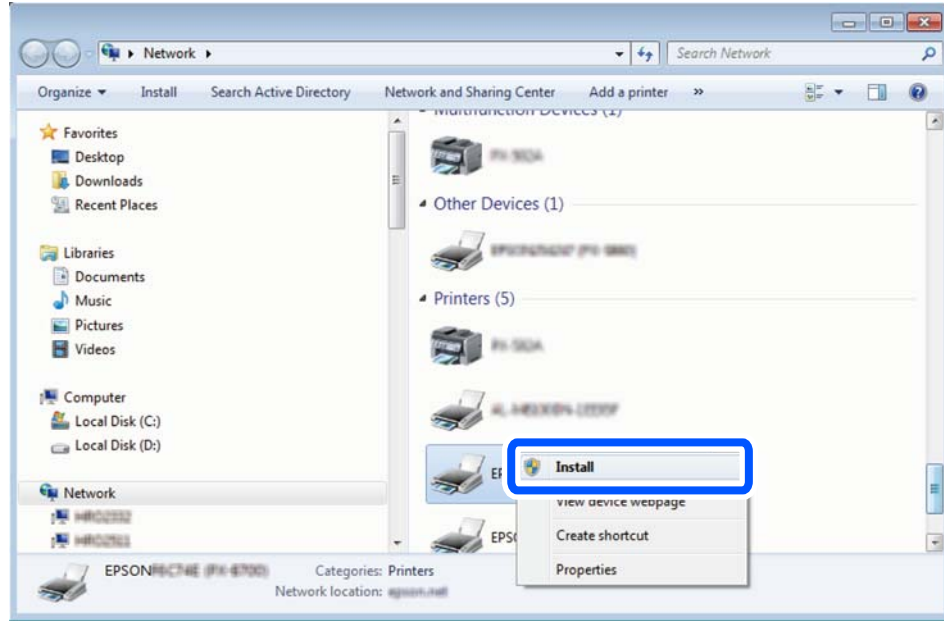

ملاحظة:

اسم وحدة الطباعة المحددة على الشبكة واسم الطراز (EPSON XXXXXX (XX-XXXX) معروضين على شاشة الشبكة. يمكنك التحقق من اسم وحدة الطباعة المحددة على الشبكة من لوحة تحكم وحدة الطباعة أو من خلال طباعة ورقة حالة الشبكة.

4. اضغط على الجهاز جاهز للاستخدام.

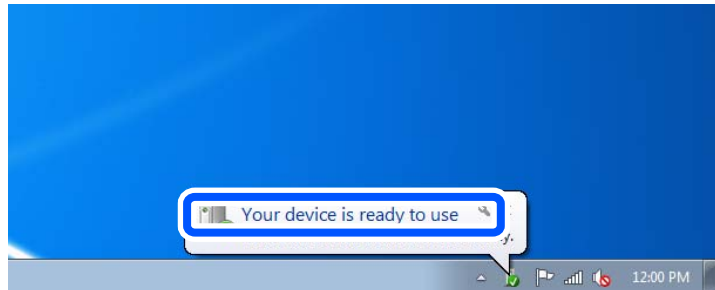

5. تأكد من الرسالة، ثم اضغط على إغلاق.

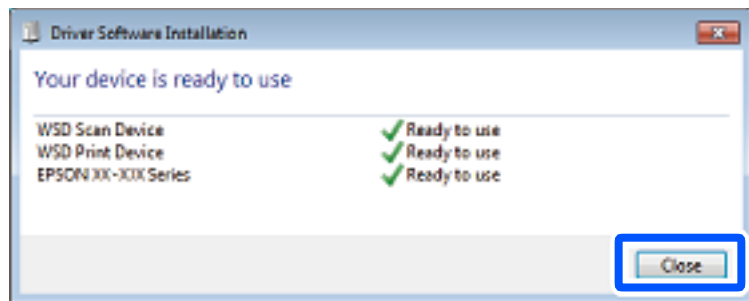

6. افتح شاشة الأجهزة والطابعات.

Windows 7

اضغط بدأ < لوحة التحكم < الجهاز والصوت (أو الجهاز) < أجهزة وطابعات.

Windows Vista □

اضغط بدأ < لوحة التحكم < الجهاز والصوت < طابعات.

7. تأكد من عرض الرمز مع اسم وحدة الطباعة على الشبكة.

حدد اسم الطابعة عند الاستخدام مع WSD.

المسح الضوئي للنسخ الأصلية على جهاز ذكي

ملاحظة:

□ قبل المسح الضوئي، ثبت Epson Smart Panel على جهازك الذي.

□ تخضع شاشات Epson Smart Panel للتغيير دون إشعار.

□ قد تختلف محتويات Epson Smart Panel حسب المنتج.

1. ضع المستندات الأصلية.

"وضع المستندات الأصلية" في الصفحة 35

2. تشغيل Epson Smart Panel على جهازك الذي.

3. حدد قائمة المسح الضوئي على الشاشة الرئيسية.

4. اتبع التعليمات المعروضة على الشاشة لمسح الصور ضوئياً وحفظها.

مسح ضوئي متقدم

مسح صور متعددة في الوقت نفسه

يمكنك إجراء مسح ضوئي للعديد من الصور في الوقت نفسه، وحفظ كل صورة على حدة، باستخدام Epson ScanSmart.

1. ضع الصور على زجاج الماسحة الضوئية. ضع الصور على مسافة 4.5 مم (0.2 بوصة) من الحواف الأفقية والعمودية لزجاج الماسحة الضوئية، وابتعد عنها عن بعضها 20 مم على الأقل (0.8 بوصة).

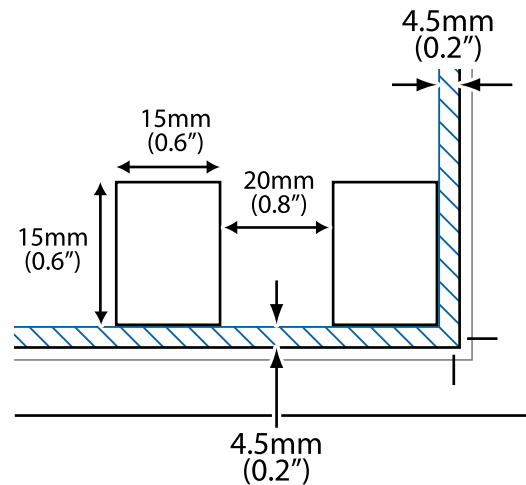

ملاحظة:

يجب أن تكون الصور أكبر من 15×15 مم (0.6×0.6 بوصة).

2. ابدأ تشغيل Epson ScanSmart.

□ نظام تشغيل Windows 10

انقر فوق زر البدء ثم حدد Epson Software < Epson ScanSmart.

□ Windows 8.1/Windows 8

أدخل اسم التطبيق في رمز البحث، ثم حدد الرمز المعروف.

□ نظام تشغيل Windows 7

انقر فوق زر البدء ثم حدد جميع التطبيقات < Epson Software < Epson ScanSmart.

□ Mac OS

حدد الانتقال إلى < التطبيقات < Epson Software < Epson ScanSmart.

3. عند عرض شاشة Epson ScanSmart اتبع الإرشادات التي تظهر على الشاشة للمسح الضوئي.

يتم حفظ الصور الممسوحة ضوئياً كصور فردية.

استخدام الفاكس

88. قبل استخدام ميزات الفاكس.
98. نظرة عامة على ميزات فاكس الطابعة.
100. إرسال الفاكسات باستخدام الطابعة.
104. استلام الفاكسات على الطابعة.
106. خيارات القائمة لإرسال الفاكس.
110. استخدام ميزات الفاكس الأخرى.
110. إرسال فاكس من جهاز الكمبيوتر.
114. استلام الفاكسات على جهاز كمبيوتر.

قبل استخدام ميزات الفاكس

ميزة الفاكس متوفرة لمنتجات ET-4800 Series/L5290 Series فقط.

تحقق مما يلي قبل البدء في استخدام ميزات الفاكس.

☐ توصيل الطابعة بخط الهاتف، وجهاز الهاتف (إذا كان مستخدماً) بشكل صحيح

☐ اكتمال الإعدادات الأساسية للفاكس (معالج إعداد الفاكس)

☐ اكتمال إعدادات الفاكس الضرورية الأخرى

انظر "المعلومات ذات الصلة" أدناه لضبط الإعدادات.

معلومات ذات صلة

☐ "توصيل الطابعة بخط هاتف" في الصفحة 88

☐ "إعداد الطابعة لإرسال فاكسات واستلامها" في الصفحة 91

☐ "قائمة الإعدادات الأساسية" في الصفحة 261

☐ "ضبط إعدادات ميزات الفاكس الخاص بالطابعة وفقاً للاستخدام" في الصفحة 93

☐ "إعدادات الفاكس" في الصفحة 260

☐ "إتاحة جهات الاتصال" في الصفحة 96

☐ "قائمة إعدادات افتراضية للمستخدم" في الصفحة 265

☐ "قائمة إعدادات التقرير" في الصفحة 264

توصيل الطابعة بخط هاتف

خطوط الهاتف المتوافقة

يمكنك استخدام الطابعة على خطوط الهاتف التناظرية القياسية (PSTN = الشبكة العامة لتحويل الهاتف) و أنظمة الهاتف PBX (شبكة الهاتف الخاصة).

قد لا تتمكن من استخدام الطابعة مع خطوط أو أنظمة الهاتف التالية.

☐ خط الهاتف الذي يستخدم خدمة VoIP (خدمة الهاتف عبر بروتوكول الإنترنت) مثل DSL أو خدمة الألياف الضوئية الرقمية.

☐ خط الهاتف الرقمي (ISDN)

☐ بعض أنظمة شبكة الهاتف الخاصة (PBX)

☐ عندما تكون هناك محولات مثل المحولات الطرفية، محولات VoIP، المقسمات، أو موجه DSL تصل بين مقبس الهاتف الموجود بالحائط والطابعة.

معلومات ذات صلة

☐ "توصيل الطابعة بخط هاتف" في الصفحة 88

توصيل الطابعة بخط هاتف

وصِّل الطابعة بمقبس هاتف بالحائط باستخدام كبل هاتف RJ-11 (6P2C). عند توصيل هاتف بالطابعة، استخدم كبل هاتف RJ-11 (6P2C) آخر.

وفقاً للمنطقة، قد يكون كابل الهاتف مرفقاً مع الطابعة. فإذا كان مرفقاً، استخدم هذا الكابل.

قد تحتاج إلى توصيل خط الهاتف بالمحول المرفق خصيصاً لدولتك أو منطقتك.

ملاحظة:

قم بإزالة الغطاء من منفذ EXT الموجود بالطابعة فقط عند توصيل هاتفك بالطابعة. لا تقم بإزالة الغطاء في حالة عدم توصيل هاتفك.

في المناطق التي تضربها الصواعق بشكل متكرر، نوصي باستخدام جهاز حماية ضد التيار المتغير.

التوصيل بخط هاتف قياسي (PSTN) أو (PBX)

قم بتوصيل كابل الهاتف من مقبس الهاتف الموجود بالحائط أو منفذ PBX بمنفذ LINE الموجود في الجزء الخلفي من الطابعة.

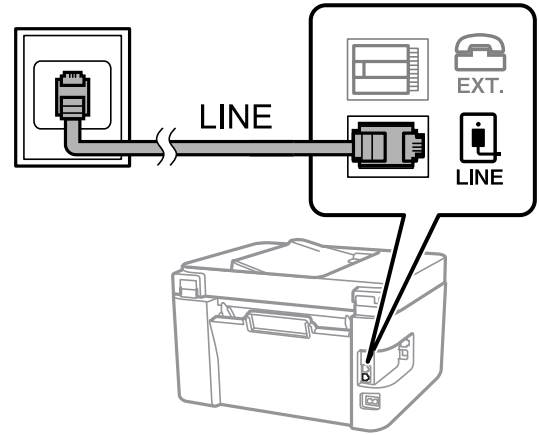

معلومات ذات صلة

← "توصيل جهاز الهاتف الخاص بك بالطابعة" في الصفحة 90

التوصيل بخط DSL أو ISDN

قم بتوصيل كابل الهاتف من مودم DSL أو محول ISDN الطرفي بمنفذ LINE الموجود في الجزء الخلفي من الطابعة. انظر الوثائق المرفقة مع المودم أو المحول للتعرف على التفاصيل.

ملاحظة:

إذا لم يكن مودم DSL الخاص بك مزوداً بوحدة تصفية DSL مدمجة، قم بتوصيل وحدة تصفية DSL منفصلة.

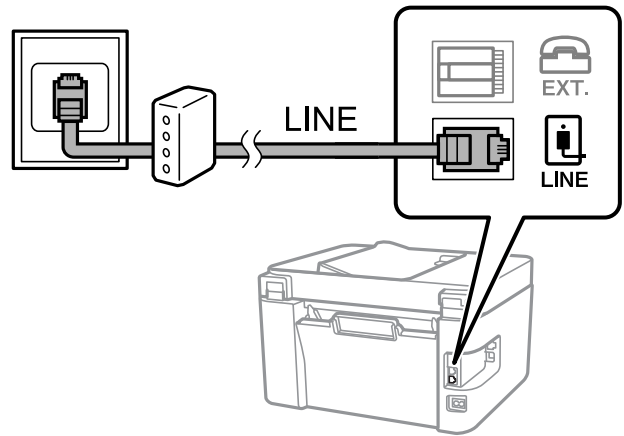

معلومات ذات صلة

← "توصيل جهاز الهاتف الخاص بك بالطابعة" في الصفحة 90

توصيل جهاز الهاتف الخاص بك بالطابعة

عند استخدام الطابعة والهاتف الخاص بك على خط هاتف واحد، قم بتوصيل الهاتف بالطابعة.

ملاحظة:

□ إذا كان جهاز الهاتف الخاص بك مزوداً بوظيفة الفاكس، قم بتعطيل وظيفة الفاكس قبل التوصيل. انظر الأدلة المرفقة مع جهاز الهاتف للتعرف على التفاصيل. وفقاً لطراز جهاز الهاتف، لا يمكن تعطيل وظيفة الفاكس تماماً، لذلك قد لا تتمكن من استخدامه كهاتف خارجي.

□ إذا وصّنت جهاز رد آلي، فتأكد من ضبط إعدادات عدد رنات الرد للطابعة على عدد أكبر من الرنات التي تم ضبط جهاز الرد الآلي عليه للرد على مكالمة.

1. قم بإزالة الغطاء من منفذ EXT. الموجود بالجزء الخلفي من الطابعة.

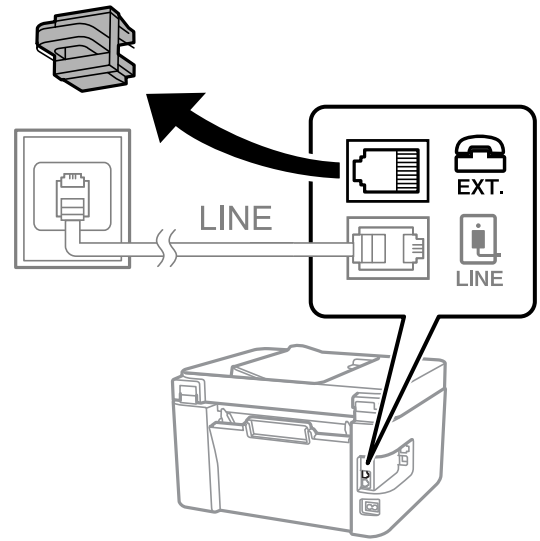

2. قم بتوصيل جهاز الهاتف ومنفذ EXT. باستخدام كابل الهاتف.

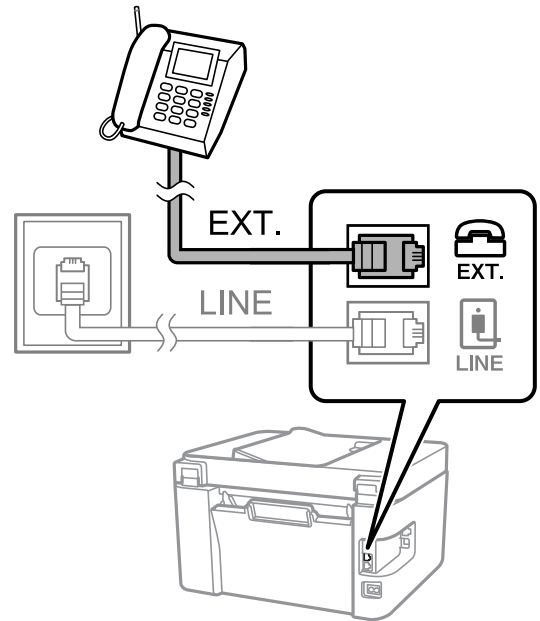

ملاحظة:

عند الاستخدام المشترك لكابل هاتف واحد، تأكد من توصيل جهاز الهاتف بمنفذ EXT. الموجود بالطابعة. إذا قمت بتقسيم الخط لتوصيل جهاز الهاتف والطابعة بشكل منفصل، لا يعمل الهاتف والطابعة بالشكل الصحيح.

3. حدد الفاكس في لوحة تحكم الطابعة.

حدد عنصرًا، واستخدم أزرار ▲ ▼ ◀ ▶، ثم اضغط على الزر OK.

4. التقط السماعة.

إذا ظهرت رسالة لبدء إرسال رسائل الفاكس أو استقبالها كما هو موضح في الشاشة التالية، فقد تم إنشاء الاتصال.



معلومات ذات صلة

- ◀ "إعداد الطابعة لإرسال فاكسات واستلامها" في الصفحة 91
- ◀ "ضبط الإعدادات لاستخدام آلة الرد الآلي" في الصفحة 94
- ◀ "ضبط الإعدادات إلى استلام الفاكسات مع تشغيل هاتف مُتصل فقط (استلام عن بُعد)" في الصفحة 94
- ◀ "وضع الاستلام:" في الصفحة 262

إعداد الطابعة لإرسال فاكسات واستلامها

يُهيئ معالج إعداد الفاكس ميزات الفاكس الأساسية لإعداد الطابعة لإرسال فاكسات واستلامها.

يظهر المعالج تلقائيًا عند تشغيل الطابعة للمرة الأولى. يمكنك أيضاً عرض المعالج يدويًا من لوحة تحكم الطابعة. يجب تشغيل المعالج مرة أخرى في حالة تخطيه عند تشغيل الطابعة للمرة الأولى أو عند تغيير بيئة الاتصال.

في ما يلي العناصر التي يمكنك تعيينها عبر المعالج.

العنوان (رقم الهاتف وعنوان الفاكس)

وضع الاستلام (تلقاء أو يدوي)

إعداد DRD

يتم تعيين العناصر التالية تلقائيًا حسب بيئة الاتصال.

وضع الطلب (مثل نغمة أو نبضة)

تبقى العناصر الأخرى في الإعدادات الأساسية كما هي.

معلومات ذات صلة

- ◀ "قائمة الإعدادات الأساسية" في الصفحة 261

إعداد الطابعة لإرسال فاكسات واستلامها باستخدام معالج إعداد الفاكس

1. حدد الإعدادات على الشاشة الرئيسية على لوحة التحكم بالطابعة.
حدد عنصرًا، واستخدم أزرار ▲ ▼ ◀ ▶ ثم اضغط على الزر OK.
2. حدد إعدادات الفاكس < معالج إعداد الفاكس.
3. اتبع التعليمات المعروضة على الشاشة، ثم أدخل اسم المرسل مثل اسم شركتك، ورقم الفاكس الخاص بك.
ملاحظة:
يظهر اسم المرسل ورقم الفاكس الخاص بك كترويسة في الفاكسات الصادرة.
4. اضبط إعداد الكشف عن الرنين المميز (DRD).
 إذا كنت مشتركًا في خدمة الرنين المميز من شركة الهاتف التي تتبعها:
انتقل إلى الشاشة التالية وحدد نمط الرنين المراد استخدامه للفاكسات القادمة.
عند تحديد أي عنصر باستثناء الكل، يُضبط وضع الاستلام على تلقاء مع المتابعة إلى الشاشة التالية حيث ستجد الإعدادات التي ضبطتها.
 إذا لم تشترك في خدمة الرنين المميز من الشركة المسؤولة عن هاتفك، أو إذا لم تكن في حاجة إلى ضبط هذا الخيار:
تجاوز هذا الإعداد وانتقل إلى الشاشة إذ يمكنك التحقق من الإعدادات التي ضبطتها.
ملاحظة:
 تسمح لك خدمات الرنين المميز - التي تقدمها العديد من شركات الهاتف (يختلف اسم الخدمة باختلاف الشركة) - باستخدام أرقام هاتف متعددة على خط هاتف واحد. يتم تحديد نمط رنين مختلف لكل رقم. يمكنك استخدام رقم واحد للمكالمات الصوتية وخط آخر للمكالمات الفاكس. حدد نمط الرنين المخصص للمكالمات الفاكس في DRD.
 وفقًا للمنطقة، تظهر تشغيل و إيقاف خيارات DRD. حدد تشغيل لاستخدام ميزة الرنين المميز.
5. اضبط إعداد وضع الاستلام.
 إذا لم تكن في حاجة إلى توصيل جهاز هاتف بالطابعة:
حدد لا.
وضع الاستلام يتم ضبطه على الوضع تلقاء.
 إذا كنت في حاجة إلى توصيل جهاز هاتف بالطابعة:
حدد نعم، ثم حدد ما إذا كنت ترغب في استلام الفاكسات تلقائيًا أو لا.
6. تحقق من الإعدادات التي ضبطتها على الشاشة المعروضة، ثم انتقل إلى الشاشة التالية.
لتصحيح الإعدادات أو تغييرها، اضغط على الزر ↶.
7. تحقق من اتصال الفاكس عن طريق تحديد بدء التحقق، ثم حدد طباعة لطباعة التقرير الذي يظهر حالة الاتصال.
ملاحظة:
 في حال الإبلاغ بوجود أي أخطاء، اتبع التعليمات الواردة في التقرير لمعالجة تلك الأخطاء.
 في حالة ظهور شاشة تحديد نوع الخط، حدد نوع الخط.
- في حالة توصيلك للطابعة بنظام هاتف PBX أو محول طرفي، حدد PBX.
- في حالة توصيلك للطابعة بخط هاتف قياسي، حدد PSTN. عند ظهور رسالة تعطيل اكتشاف نغمة الرنين، اضغط على زر OK. ولكن تعطيل اكتشاف نغمة الرنين قد يتسبب في تخطي الطابعة الخانة الرقمية الأولى من رقم الفاكس عند الاتصال وإرسال الفاكس إلى رقم خاطئ.

معلومات ذات صلة

← "توصيل الطابعة بخط هاتف" في الصفحة 88

- ◀ "ضبط الإعدادات لاستخدام آلة الرد الآلي" في الصفحة 94
- ◀ "وضع الاستلام:" في الصفحة 262
- ◀ "ضبط الإعدادات إلى استلام الفاكسات مع تشغيل هاتف مُتصل فقط (استلام عن بُعد)" في الصفحة 94
- ◀ "قائمة الإعدادات الأساسية" في الصفحة 261

ضبط إعدادات ميزات الفاكس الخاص بالطابعة وفقاً للاستخدام

يُمكنك تكوين ميزات الفاكس الخاص بالطابعة كل على حدة باستخدام لوحة التحكم بالطابعة وفقاً للاستخدام المناسب. يمكن كذلك تغيير الإعدادات التي تم ضبطها باستخدام معالج إعداد الفاكس. للاطلاع على مزيد من التفاصيل، راجع أوصاف قائمة إعدادات الفاكس.

معلومات ذات صلة

- ◀ "إعدادات الفاكس" في الصفحة 260
- ◀ "استلام الفاكسات القادمة" في الصفحة 104
- ◀ "ضبط إعدادات نظام شبكة الهاتف الخاصة (PBX)" في الصفحة 93
- ◀ "ضبط الإعدادات عند الاتصال بجهاز الهاتف" في الصفحة 94
- ◀ "وضع إعدادات لمنع الفاكسات غير المهمة" في الصفحة 94
- ◀ "ضبط الإعدادات لإرسال الفاكسات على الكمبيوتر واستلامها" في الصفحة 95

ضبط إعدادات نظام شبكة الهاتف الخاصة (PBX)

قم بضبط الإعدادات التالية عند استخدام الطابعة في المكاتب التي تستخدم امتدادات وتحتاج رموز وصول خارجية، مثل 0 و 9 للوصول إلى خط خارجي.

1. حدد الإعدادات في لوحة تحكم الطابعة.
حدد عنصرًا، واستخدم أزرار ▲ ▼ ◀ ▶، ثم اضغط على الزر OK.
2. حدد إعدادات الفاكس < الإعدادات الأساسية.
3. حدد نوع الخط، ثم حدد PBX.
4. عند إرسال فاكس إلى رقم فاكس خارجي باستخدام علامة التجزئة (#) بدلاً من رمز الوصول الخارجي الفعلي، حدد استخدام ضمن رمز الوصول.
يتم استبدال رمز الوصول المخزن بعلامة (#) التي تم إدخالها بدلاً من رمز الوصول الفعلي عند الاتصال. استخدام العلامة (#) يساعد على تجنب مشاكل الاتصال عند الاتصال بخط خارجي.
ملاحظة:
لا يمكنك إرسال الفاكسات إلى المستلمين في جهات الاتصال التي تم تعيين رمز وصول خارجي مثل 0 أو 9 فيها.
إذا قمت بتسجيل مستلمين في جهات الاتصال باستخدام رمز وصول خارجي مثل 0 أو 9، فعين رمز الوصول على لا تستخدم. وإلا، يجب عليك تغيير الرمز إلى # في جهات الاتصال.
5. أدخل رمز الوصول الخارجي المستخدم لنظام هاتفك، ثم اضغط على الزر OK.
6. اضغط على الزر OK لتطبيق الإعدادات.
رمز الوصول مخزن في الطابعة.

ضبط الإعدادات عند الاتصال بجهاز الهاتف

ضبط الإعدادات لاستخدام آلة الرد الآلي

ستحتاج لضبط الإعدادات لاستخدام جهاز الرد الآلي.

1. حدد الإعدادات على الشاشة الرئيسية في لوحة التحكم الخاصة بالطابعة.
حدد عنصرًا، واستخدم أزرار ▲ ▼ ◀ ▶ ثم اضغط على الزر OK.
2. حدد إعدادات الفاكس < الإعدادات الأساسية.
3. قم بتعيين وضع الاستلام إلى تلقاء.
4. اضبط إعداد عدد رنات الرد بالطابعة على عدد أكبر من عدد الرنات الخاصة بجهاز الرد الآلي.
إذا تم تعيين عدد رنات الرد إلى عدد من النغمات أقل من نغمات جهاز الرد الآلي، فلن يتمكن جهاز الرد الآلي من استقبال المكالمات الصوتية لتسجيل رسائل صوتية. انظر الأدلة المرفقة مع جهاز الرد الآلي لمعرفة الإعدادات.
قد لا يتم عرض إعداد عدد رنات الرد للطابعة وفقاً للمنطقة.

معلومات ذات صلة

◀ "قائمة الإعدادات الأساسية" في الصفحة 261

ضبط الإعدادات إلى استلام الفاكسات مع تشغيل هاتف مُتصل فقط (استلام عن بُعد)

يُمكنك بدء استلام الفاكسات الواردة من خلال رفع سماعة الهاتف وتشغيل الهاتف بدون تشغيل الطابعة مطلقاً. تتوافر ميزة استلام عن بُعد بالنسبة للهواتف التي تدعم الاتصال بالرنين.

1. حدد الإعدادات على الشاشة الرئيسية في لوحة التحكم الخاصة بالطابعة.
حدد عنصرًا، واستخدم أزرار ▲ ▼ ◀ ▶ ثم اضغط على الزر OK.
2. حدد إعدادات الفاكس < الإعدادات الأساسية < استلام عن بُعد.
3. حدد تشغيل.
4. أدخل رمزاً مكوّناً من خانتين رقميتين (يُمكنك إدخال من 0 إلى 9، *، و#) كرمز للبدء، ومن ثمّ اضغط على زر OK لتطبيق الإعدادات.

معلومات ذات صلة

◀ "قائمة الإعدادات الأساسية" في الصفحة 261

وضع إعدادات لمنع الفاكسات غير المهمة

يمكنك منع الفاكسات غير المهمة.

1. حدد الإعدادات على الشاشة الرئيسية في لوحة التحكم الخاصة بالطابعة.
حدد عنصرًا، واستخدم أزرار ▲ ▼ ◀ ▶ ثم اضغط على الزر OK.

2. حدد إعدادات الفاكس < الإعدادات الأساسية < فاكس الرفض.
3. اضبط الحالة لمنع الفاكسات غير المهمة.
حدد فاكس الرفض، ثم مكن الخيارات التالية.
 قائمة الأرقام المرفوضة: يرفض الفاكسات التي توجد في قائمة أرقام الرفض.
 عنوان الفاكس فارغ: يرفض الفاكسات التي تحتوي على معلومات ترويسة فارغة.
 متصل ليس في الجهات: يرفض الفاكس الذي لم تتم إضافته في قائمة جهات الاتصال.
4. اضغط على  للعودة إلى شاشة فاكس الرفض.
5. إذا كنت تستخدم قائمة الأرقام المرفوضة، فحدد تعديل قائمة الأرقام المحظورة ثم قم بتحرير القائمة.

ضبط الإعدادات لإرسال الفاكسات على الكمبيوتر واستلامها

لإرسال الفاكسات المستلمة على جهاز كمبيوتر واستلامها، يجب أن يكون FAX Utility مثبتاً على الكمبيوتر المتصل عبر كابل USB أو شبكة.

ضبط إعداد حفظ إلى الكمبيوتر إلى استلام الفاكسات

يمكنك استلام الفاكسات على الكمبيوتر من خلال استخدام FAX Utility. قم بتثبيت FAX Utility على كمبيوتر العميل وضبط الإعدادات. للحصول على مزيد من التفاصيل، راجع العمليات الأساسية في تعليمات FAX Utility (المعرضة على النافذة الرئيسية).

يتم تعيين عنصر الإعداد أدناه على لوحة التحكم الخاصة بالطابعة إلى نعم، ويمكن حفظ الفاكسات المستلمة على جهاز الكمبيوتر.

الإعدادات < إعدادات الفاكس < إعدادات الاستلام < حفظ إلى الكمبيوتر

ضبط إعداد حفظ إلى الكمبيوتر إلى الطابعة أيضاً على الطابعة لاستلام الفاكسات
يمكنك ضبط الإعداد لطباعة الفاكسات المستلمة على الطابعة بالإضافة إلى حفظهم على جهاز الكمبيوتر.

1. حدد الإعدادات على الشاشة الرئيسية في لوحة التحكم الخاصة بالطابعة.

حدد عنصراً، واستخدم أزرار ، ثم اضغط على الزر OK.

2. حدد إعدادات الفاكس < إعدادات الاستلام.

3. حدد حفظ إلى الكمبيوتر < نعم وطباعة.

ضبط إعداد حفظ إلى الكمبيوتر إلى عدم استلام الفاكسات

لضبط الطابعة إلى عدم استلام الفاكسات على الكمبيوتر، غير الإعدادات في الطابعة.

ملاحظة:

يمكنك أيضاً تغيير الإعدادات باستخدام FAX Utility. ومع ذلك، إذا كانت هناك فاكسات لم يتم حفظها في جهاز الكمبيوتر، فلن تعمل هذه الميزة.

1. حدد الإعدادات على الشاشة الرئيسية في لوحة التحكم الخاصة بالطابعة.

حدد عنصراً، واستخدم أزرار ، ثم اضغط على الزر OK.

2. حدد إعدادات الفاكس < إعدادات الاستلام.

3. حدد حفظ إلى الكمبيوتر < لا.

إتاحة جهات الاتصال

يتيح لك تسجيل قائمة جهات الاتصال إدخال الوجيهات بسهولة. يمكنك تسجيل ما يصل إلى 100 إدخال، ويمكنك استخدام قائمة جهات الاتصال عندما تقوم بإدخال رقم فاكس.

تسجيل جهات الاتصال أو تحريرها

1. حدد الإعدادات في الشاشة الرئيسية.

حدد عنصرًا، واستخدم أزرار ▲ ▼ ◀ ▶ ثم اضغط على الزر OK.

2. حدد مدير جهات الاتصال.

3. نفذ أحد الإجراءات التالية.

لتسجيل جهة اتصال جديدة، حدد إضافة مدخلات، ثم حدد رقم السجل.

لتعديل إحدى جهات الاتصال، حدد تحرير، ثم حدد جهة الاتصال المستهدفة.

لحذف جهة اتصال، حدد حذف، وحدد جهة الاتصال المستهدفة ثم حدد نعم. لا توجد خطوات أخرى ضرورية.

4. اضبط الإعدادات الضرورية.

ملاحظة:

عند إدخال رقم فاكس، قم بإدخال رمز الوصول الخارجي في بداية رقم الفاكس إذا كان نظام الهاتف الخاص بك هو نظام شبكة الهاتف الخاصة (PBX) وستحتاج إلى رمز الوصول للوصول إلى خط خارجي. إذا كان رمز الوصول مضبوطاً في إعداد نوع الخط، قم بإدخال العلامة (#) بدلاً من رمز الوصول الفعلي. لإضافة فترة إيقاف مؤقت (إيقاف مؤقت لمدة ثلاث ثوانٍ) أثناء الاتصال، قم بإدخال واصلة (-).

5. اضغط على زر OK للمتابعة ومن ثم حدد إضافة مدخلات لاستكمال إجراء التسجيل أو التعديل.

تسجيل جهات الاتصال المجمعة أو تحريرها

يتيح لك إضافة جهات الاتصال إلى مجموعة إرسال فاكس لعدة جهات في نفس الوقت.

1. حدد الإعدادات في الشاشة الرئيسية.

حدد عنصرًا، واستخدم أزرار ▲ ▼ ◀ ▶ ثم اضغط على الزر OK.

2. حدد مدير جهات الاتصال.

3. نفذ أحد الإجراءات التالية.

لتسجيل مجموعة جديدة لجهات الاتصال، حدد إضافة مجموعة، ثم حدد رقم السجل.

لتعديل مجموعة من جهات الاتصال، حدد تحرير، ثم حدد المجموعة المستهدفة.

لحذف مجموعة من جهات الاتصال، حدد حذف، وحدد المجموعة المستهدفة، ثم حدد نعم. لا توجد خطوات أخرى ضرورية.

4. أدخل اسم المجموعة أو قم بتعديله، ثم اضغط على OK.

5. أدخل كلمة الفهرس أو قم بتعديله، ثم اضغط على OK.

6. حدد جهات الاتصال التي تريد تسجيلها في المجموعة.

في كل مرة تضغط على زر ▶، يتم تحديد جهة الاتصال وإلغاء تحديدها بالتناوب.

ملاحظة:

يمكنك تسجيل عدد يصل إلى 99 جهة اتصال.

7. اضغط على زر OK للمتابعة ومن ثم حدد إضافة مدخلات لاستكمال إجراء التسجيل أو التعديل.

تسجيل جهات الاتصال في كمبيوتر

باستخدام Web Config، يمكنك إنشاء قائمة جهات اتصال في الكمبيوتر واستيرادها إلى الطابعة.

1. ادخل إلى Web Config.

2. حدد **Advanced Settings** من القائمة الموجودة في الجانب الأيمن العلوي من النافذة.

3. حدد **Contacts**.

4. حدد العدد الذي تريد تسجيله، ثم انقر فوق **Edit**.

5. قم بإدخال **Name**، و **Index Word**، و **Fax Number**، و **Fax Speed**.

6. انقر فوق **Apply**.

معلومات ذات صلة

← "تشغيل Web Config في متصفح ويب" في الصفحة 253

عناصر إعداد الواجهة

العناصر	الإعدادات والشرح
Name	أدخل الاسم المعروف في جهات الاتصال المكون من 30 حرفاً أو أقل بتنسيق (UTF-8 Unicode). إذا لم تحدد ذلك، فاتركه فارغاً.
Index Word	أدخل كلمات للبحث مكونة من 30 حرفاً أو أقل بتنسيق (UTF-8 Unicode). إذا لم تحدد ذلك، فاتركه فارغاً.
Type	هذا العنصر مضبوط بقياس Fax نفسه. لا يمكنك تغيير هذا الإعداد.
Fax Number	أدخل عدداً من الأحرف يتراوح بين حرف واحد إلى 64 حرفاً باستخدام 0-9، -، *، #، والمسافة.
Fax Speed	حدد سرعة الاتصال للواجهة.

تسجيل جهة بمثابة مجموعة

1. ادخل إلى Web Config.

2. حدد **Advanced Settings** من القائمة الموجودة في الجانب الأيمن العلوي من النافذة.

3. حدد **Contacts**.

4. حدد العدد الذي تريد تسجيله، ثم انقر فوق **Edit**.

5. أدخل **Name** و **Index Word**.

6. حدد مجموعة من Type.

7. انقر فوق Select لـ Contact(s) for Group.

يتم عرض الوجهات المتاحة.

8. حدد الوجهة التي ترغب في تسجيلها في مجموعة، ثم انقر فوق Select.

ملاحظة:

يمكن تسجيل الوجهات لمجموعات متعددة.

9. انقر فوق Apply.

معلومات ذات صلة

← "تشغيل Web Config في متصفح ويب" في الصفحة 253

نظرة عامة على ميزات فاكس الطابعة

الميزة: إرسال الفاكسات

طرق الإرسال

الإرسال تلقائياً

عندما تجري مسحاً ضوئياً لمستند أصلي بالضغط على الزر  لتحديد إرسال فاكس، تطلب طابعة المستلمين وترسل الفاكس. "إرسال الفاكسات باستخدام الطابعة" في الصفحة 100

الإرسال يدوياً

عند إجراء فحص يدوي في اتصال الخط عن طريق طلب رقم المستلم، اضغط على الزر  لتحديد إرسال فاكس لبدء إرسال فاكس مباشرة.

"طلب إرسال الفاكسات من جهاز هاتف خارجي" في الصفحة 102

تعيين المستلم عند إرسال الفاكس

يمكنك إدخال مستلمين باستخدام أزرار لوحة المفاتيح، ووجهات الاتصال، والأخير.

"تحديد المستلمين" في الصفحة 101

"إتاحة جهات الاتصال" في الصفحة 96

إعدادات المسح عند إرسال الفاكس

يمكنك تحديد العناصر مثل الدقة أو الحجم الأصلي (الزجاج) عند إرسال الفاكسات.

"إعدادات المسح" في الصفحة 107

استخدام إعدادات إرسال الفاكس عند إرسال فاكس

يمكنك استخدام إعدادات إرسال الفاكس مثل إرسال مباشر (لإرسال مستند كبير بطريقة ثابتة) أو إرسال الفاكس لاحقاً (لإرسال فاكس في الوقت الذي تحدده).

"إعدادات إرسال الفاكس" في الصفحة 107

الميزة: استلام الفاكسات

وضع الاستلام

يوجد خياران في وضع الاستلام من أجل استلام الفاكسات الواردة.

يدوي

يُستخدم بشكل أساسي لإجراء الاتصال الهاتفي ويمكن استخدامه لإرسال الفاكسات كذلك

"استخدام وضع يدوي" في الصفحة 104

تلقاء

- يُستخدم لإرسال الفاكسات فقط (لا داعي لاستخدام جهاز هاتف خارجي)
- يُستخدم لإرسال الفاكسات بصورة أساسية، ويمكن استخدامه في بعض الوقت لإجراء اتصال هاتفي

"استخدام الوضع تلقاء" في الصفحة 105

استلام الفاكسات بتشغيل هاتف مُتصل فقط

يمكنك استلام الفاكسات بتشغيل جهاز هاتف خارجي فقط.

"قائمة الإعدادات الأساسية" في الصفحة 261

"ضبط الإعدادات عند الاتصال بجهاز الهاتف" في الصفحة 94

الميزة: إرسال/استقبال فاكسات جهاز الكمبيوتر (Windows/Mac OS)

إرسال فاكسات من جهاز الكمبيوتر

يمكنك إرسال الفاكسات من جهاز الكمبيوتر.

"البرنامج الخاص بالفاكس" في الصفحة 252

"إرسال فاكس من جهاز الكمبيوتر" في الصفحة 110

استلام الفاكسات في جهاز الكمبيوتر

يمكنك استلام الفاكسات في جهاز الكمبيوتر.

"ضبط الإعدادات لإرسال الفاكسات على الكمبيوتر واستلامها" في الصفحة 95

"البرنامج الخاص بالفاكس" في الصفحة 252

"استلام الفاكسات على جهاز كمبيوتر" في الصفحة 114

الميزات: تقارير الفاكس المختلفة

يمكنك مراجعة حالة الفاكسات المرسله والمستلمة في التقرير.

XX-XXXXXXXX		EPSON EXCEED YOUR VISION				
Fax Communication Log			PAGE: 001/001			
			XXXX XX XX XX:XX PM			
Name :	XXXX					
Fax :	XXXX XX XXXX					
Date	Time	Type	ID	Duration	Pages	Result
XX XX	XX:XXPM	Send	XX XXXX XXXX	00:00	000/001	No Answer
XX XX	XX:XXPM	Receive		00:37	001	OK
XX XX	XX:XXAM	Send	XXX XXX XXXX			OK

"قائمة إعدادات التقرير" في الصفحة 264

"إعدادات إرسال الفاكس" في الصفحة 107

"سجل الإرسال:" في الصفحة 109

"تقرير الفاكس:" في الصفحة 109

الميزة: تأمين إرسال الفاكسات واستلامها

يمكنك استخدام الكثير من ميزات الأمان مثل قيود الاتصال المباشر لمنع الإرسال إلى الجهة الخطأ، أو مسح تلقائي لبيانات النسخ لمنع تسرب المعلومات.

"قائمة إعدادات الأمان" في الصفحة 264

الميزات: الميزات المفيدة الأخرى

منع الفاكسات غير المهمة

يمكنك رفض الفاكسات غير المهمة.

"فاكس الرفض:" في الصفحة 262

استلام الفاكسات بعد الاتصال

بعد الاتصال على جهاز فاكس آخر، يمكنك استلام المستندات من نفس الجهاز.

"استلام الفاكسات من خلال إجراء مكالمات هاتفية" في الصفحة 106

"استلام باختيار الوجهة:" في الصفحة 109

إرسال الفاكسات باستخدام الطابعة

يمكنك إرسال الفاكسات من خلال إدخال أرقام الفاكس الخاصة بالمستلمين على لوحة التحكم الخاصة بالطابعة.

ملاحظة:

عند إرسال الفاكس بلون واحد، يمكنك معاينة الصورة الممسوحة ضوئياً على شاشة LCD، قبل الإرسال.

1. ضع المستندات الأصلية.

يمكنك إرسال عدد يصل إلى 100 صفحة بعملية إرسال واحدة، ولكن وفقاً للمساحة المتبقية من الذاكرة، فقد لا تتمكن من إرسال الفاكسات حتى مع أقل من 100 صفحة.

"وضع المستندات الأصلية على زجاج المساحة الضوئية" في الصفحة 37

"وضع المستندات الأصلية في وحدة التغذية التلقائية للمستندات" في الصفحة 36

2. حدد الفاكس في لوحة تحكم الطابعة.

حدد عنصرًا، واستخدم أزرار ▲ ▼ ◀ ▶ ثم اضغط على الزر OK.

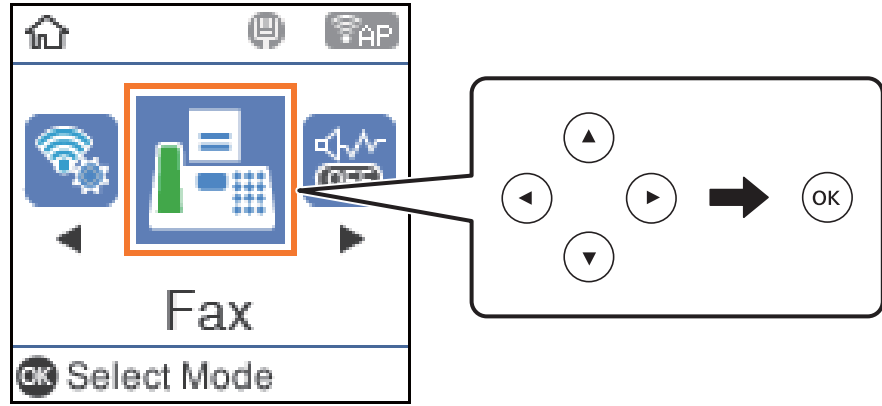

3. حدد المستلم.

"تحديد المستلمين" في الصفحة 101

4. حدد القائمة بالضغط على الزر OK، ثم حدد إعدادات المسح أو إعدادات إرسال الفاكس لضبط إعدادات، مثل: درجة الدقة وطريقة الإرسال، إذا لزم الأمر.

"إعدادات المسح" في الصفحة 107

"إعدادات إرسال الفاكس" في الصفحة 107

5. اضغط على الزر  لإرسال الفاكس.

ملاحظة:

إذا كان رقم الفاكس مشغولاً أو حدثت بعض المشكلات، فإن الطابعة تعيد طلب الاتصال بشكل تلقائي بعد دقيقة واحدة.

لإلغاء الإرسال، اضغط على زر .

يستغرق الأمر وقتاً أطول لإرسال الفاكس بالألوان لأن الطابعة تقوم بالمسح الضوئي والإرسال في نفس الوقت. أثناء قيام الطابعة بإرسال فاكس بالألوان، يتعدّر استخدام الميزات الأخرى.

تحديد المستلمين

يمكنك تعيين المستلمين لإرسال الفاكس باتباع الطرق التالية.

إدخال رقم الفاكس يدوياً

اضغط على رقم الفاكس باستخدام أزرار الأرقام، ثم اضغط على الزر OK.

- لإضافة فترة إيقاف مؤقت (إيقاف مؤقت لمدة ثلاث ثوانٍ أثناء الاتصال)، اضغط على زر ▼.

- إذا قمت بضبط رمز وصول خارجي في نوع الخط، فأدخل العلامة (#) بدلاً من رمز الوصول الخارجي الفعلي في بداية رقم الفاكس.

ملاحظة:

وإذا كنت لا تستطيع إدخال رقم الفاكس يدوياً، يتم ضبط قيود الاتصال المباشر في إعدادات الأمان ليكون تشغيل. حدد مستلمي الفاكس من قائمة جهات الاتصال أو سجل الفاكس المرسل.

تحديد المستلمين من قائمة جهات الاتصال

اضغط على الزر ▲ وحدد المستلمين الذين تريد إرسال إليهم. إذا لم يكن المستلم الذي ترغب في الإرسال له مسجلاً في جهات الاتصال، فقم بتسجيله من خلال مدير جهات الاتصال.

الفاكس < القائمة < مدير جهات الاتصال

تحديد المستلمين من سجل الفاكسات المرسلة

اضغط على الزر ▼ ، ثم حدد مستلمًا.

ملاحظة:

لحذف مستلمين تم إدخالهم، اضغط على الزر ► وحرك المؤشر إلى المستلم الذي تريد حذفه بالضغط على الزر ▲ ▼ ، ثم ألغ تحديد المستلم بالضغط على الزر OK. اضغط الزر ◀ للإنتهاء والعودة إلى شاشة الفاكس.

معلومات ذات صلة

◀ "إتاحة جهات الاتصال" في الصفحة 96

الطرق المختلفة لإرسال الفاكسات

طلب إرسال الفاكسات من جهاز هاتف خارجي

يمكنك إرسال فاكس من خلال الاتصال باستخدام الهاتف المتصل في حال رغبتك في التحدث عبر الهاتف قبل إرسال الفاكس، أو في حال كان جهاز الفاكس الخاصة بالمستلم لا يفتح لاستلام الفاكس بشكل تلقائي.

1. ضع المستندات الأصلية.

يمكنك إرسال عدد يصل إلى 100 صفحة في عملية إرسال واحدة.

2. التقط سماعة الهاتف المتصل، ثم اطلب رقم الفاكس الخاص بالمستلم باستخدام الهاتف.

ملاحظة:

عندما يُجيب المستلم على الهاتف، يمكنك التحدث مع المستلم.

3. حدد الفاكس في الشاشة الرئيسية.

حدد عنصرًا، واستخدم أزرار ▲ ▼ ◀ ▶ ، ثم اضغط على الزر OK.

4. اضغط على زر OK، ومن ثمّ حدد إعدادات المسح أو إعدادات إرسال الفاكس لضبط الإعدادات مثل درجة الدقة وطريقة الإرسال إذا لزم الأمر.

5. عند سماعك لنغمة الفاكس، اضغط على زر ◀ ، ثم ضع سماعة الهاتف.

ملاحظة:

عند الاتصال برقم باستخدام الهاتف المتصل، يستغرق الأمر وقتاً أطول لإرسال الفاكس لأن الطابعة تقوم بالمسح الضوئي والإرسال في نفس الوقت. أثناء إرسال الفاكس، لا يمكنك استخدام الميزات الأخرى.

6. عند اكتمال الإرسال، أخرج المستندات الأصلية.

معلومات ذات صلة

◀ "إعدادات المسح" في الصفحة 107

◀ "إعدادات إرسال الفاكس" في الصفحة 107

إرسال عدة صفحات من وثيقة أحادية اللون (إرسال مباشر)

عند إرسال فاكس أحادي اللون، يتم تخزين المستند الممسوح ضوئياً بشكل مؤقت في ذاكرة الطابعة. ولذلك، فإن إرسال الكثير من الصفحات قد يؤدي إلى استهلاك الطابعة لمساحة الذاكرة وتوقف إرسال الفاكس. يمكنك تجنب ذلك من خلال تمكين ميزة إرسال مباشر، ولكن، يستغرق الأمر وقتاً أطول لإرسال الفاكس لأن الطابعة تجري المسح الضوئي والإرسال في نفس الوقت. يمكنك استخدام تلك الميزة في حالة وجود مستلم واحد فقط.

الوصول إلى القائمة

يمكنك العثور على القائمة الموجودة بلوحة تحكم الطابعة أدناه.

الفاكس < إعدادات الفاكس إرسال مباشر.

إرسال فاكسات أحادية اللون في وقت معين من اليوم (إرسال الفاكس لاحقاً)

يمكنك ضبط الإعدادات ليتم إرسال فاكس في وقت محدد. الفاكسات أحادية اللون فقط هي التي يمكن إرسالها عند تحديد وقت الإرسال.

1. ضع المستندات الأصلية.

2. حدد الفاكس في الشاشة الرئيسية.

حدد عنصراً، واستخدم أزرار ▲ ▼ ◀ ▶، ثم اضغط على الزر OK.

3. حدد المستلم.

4. اضبط الإعدادات بحيث يتم إرسال فاكس في وقت محدد.

① اضغط على الزر OK، ومن ثم حدد إعدادات إرسال الفاكس.

② حدد إرسال الفاكس لاحقاً، ثم حدد تشغيل.

③ أدخل الوقت الذي ترغب في إرسال الفاكس خلاله ثم اضغط على الزر OK.

يمكنك ضبط الإعدادات مثل درجة الدقة وطريقة الإرسال في إعدادات المسح أو إعدادات إرسال الفاكس إذا لزم الأمر.

5. اضغط على الزر ↩ حتى العودة إلى شاشة الفاكس، ومن ثم اضغط على الزر ⏏.

6. عند اكتمال الإرسال، أخرج المستندات الأصلية.

ملاحظة:

يمكنك إلغاء إرسال الفاكس من شاشة الفاكس.

إرسال مستندات مختلفة الأحجام باستخدام وحدة التغذية التلقائية للمستندات (مسح مستمر من ADF)

إذا أرسلت الفاكسات من خلال وضع المستندات الأصلية واحداً تلو الأخرى، أو من خلال وضعها حسب الحجم، يمكنك إرسالها كمستند واحد بأحجامها الأصلية.

إذا قمت بوضع مستندات أصلية مختلفة الأحجام في وحدة التغذية التلقائية للمستندات، يتم إرسال المستندات الأصلية كافة وفقاً لحجم المستند الأكبر. من أجل إرسال المستندات الأصلية بأحجامها الأصلية، لا تضع المستندات الأصلية بأحجام متفاوتة.

1. ضع الدفعة الأولى من المستندات الأصلية بالحجم ذاته.

2. حدد الفاكس في الصفحة الرئيسية.

حدد عنصراً، واستخدم أزرار ▲ ▼ ◀ ▶، ثم اضغط على الزر OK.

3. حدد المستلم.
 4. اضغط على الزر OK، ومن ثمَّ حدد إعدادات المسح.
 5. حدد مسح مستمر من ADF، ثم حدد تشغيل.
 - يمكنك ضبط الإعدادات مثل درجة الدقة وطريقة الإرسال في إعدادات المسح أو إعدادات إرسال الفاكس إذا لزم الأمر.
 6. اضغط على الزر ← حتى تعود إلى شاشة الفاكس، ومن ثمَّ اضغط على الزر ⏏.
 7. عند إتمام إجراء المسح الضوئي للدفعة الأولى وعرض رسالة هل ترغب في إرسال صفحة أخرى؟ على لوحة التحكم، حدد نعم، وقم بتحميل المستندات الأصلية التالية ثم اضغط على زر ⏏.
- ملاحظة:**
في حال ترك الطابعة دون لمسها لمدة 20 ثانية بعد مطالبتها بتحديد المستندات الأصلية التالية، تتوقف الطابعة عن التخزين وتبدأ في إرسال المستند.
8. عند اكتمال الإرسال، أخرج المستندات الأصلية.

استلام الفاكسات على الطابعة

إذا كانت الطابعة متصلة بخط الهاتف وتم إكمال الإعدادات الأساسية باستخدام معالج إعداد الفاكس، يُمكنك استلام الفاكسات. تتم عندئذٍ طباعة الفاكسات المستلمة.

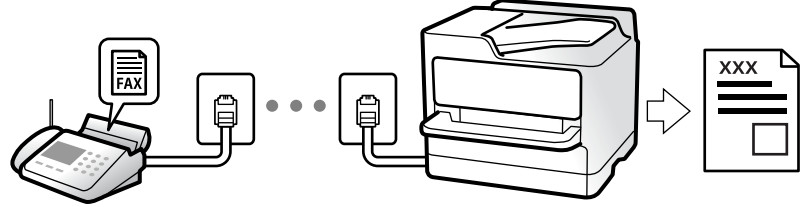

عندما تريد التحقق من حالة إعدادات الفاكس، اطبع قائمة إعدادات الفاكس من خلال تحديد الفاكس < القائمة < المزيد < تقرير الفاكس < قائمة إعدادات الفاكس.

استلام الفاكسات القادمة

يوجد خيارات في وضع الاستلام.

معلومات ذات صلة

- ← "استخدام وضع يدوي" في الصفحة 104
- ← "استخدام الوضع تلقاء" في الصفحة 105
- ← "وضع الاستلام:" في الصفحة 262

استخدام وضع يدوي

يُستخدم هذا الوضع بصفة أساسية لإجراء المكالمات الهاتفية، وكذلك لإرسال الفاكسات.

استلام الفاكسات

عندما يرن الهاتف، يمكنك الرد على الرنين يدويًا من خلال رفع السماعة.

□ عندما تسمع إشارة فاكس (بود):

حدد الفاكس على الشاشة الرئيسية للطابعة، واضغط على زر # لتحديد استلام فاكس، ومن ثمّ اضغط على . ثم ضع سماعة الهاتف.

□ إذا كانت الرنة متعلقة بمكالمة صوتية،

يمكنك الرد على الهاتف بصورة طبيعية.

استلام الفاكسات باستخدام الهاتف المتصل فقط

عند تعيين استلام عن بُعد، يمكنك استلام الفاكسات من خلال إدخال رمز البدء ببساطة.

عندما تسمع جرس الهاتف، التقط السماعة. عند سماعك لنغمة الفاكس (البأود)، اتصل برمز البدء المكوّن من خانتين رقميتين، ومن ثمّ ضع سماعة الهاتف.

معلومات ذات صلة

← "استلام عن بُعد": في الصفحة 262

استخدام الوضع تلقاء

يُتيح هذا الوضع استخدام الخط للاستخدامات التالية.

□ استخدام الخط لأغراض إرسال الفاكسات فقط (الهاتف الخارجي غير ضروري)

□ استخدام الخط لأغراض إرسال الفاكسات بصفة أساسية ولإجراء المكالمات الهاتفية في بعض الأحيان

استلام الفاكسات دون جهاز هاتف خارجي

تقوم الطابعة بالتبديل تلقائيًا إلى استلام الفاكسات عند اكتمال عدد الرنات التي قمت بتعيينها في عدد رنات الرد.

استلام الفاكسات مع جهاز هاتف خارجي

تعمل الطابعة التي بها جهاز هاتف خارجي على النحو التالي.

□ عندما تُجيب آلة الرد الآلي خلال عدد الرنات المُحدد في عدد رنات الرد:

- إذا كانت الرنة بغرض إرسال فاكس: فستنتقل الطابعة تلقائيًا إلى استلام الفاكسات.

- إذا كانت الرنة من أجل مكالمة صوتية؛ يمكن لآلة الرد الآلي استلام المكالمات الصوتية وتسجيل الرسائل الصوتية.

□ عندما ترفع سماعة الهاتف خلال عدد الرنات المُحدد في عدد رنات الرد:

- إذا كانت الرنة بغرض إرسال فاكس: يمكنك استلام الفاكس باستخدام الخطوات نفسها مثل يدوي. حدد الفاكس على الشاشة الرئيسية

للطابعة، واضغط على الزر # لتحديد استلام فاكس، ومن ثمّ اضغط على الزر . ثم ضع سماعة الهاتف.

- إذا كانت الرنة بغرض مكالمة صوتية: يمكنك الإجابة عن الهاتف بصورة طبيعية.

□ عندما يتوقف الرنين وتتحول الطابعة تلقائيًا لاستلام رسائل الفاكس:

- إذا كانت الرنة بغرض إرسال فاكس: تبدأ الطابعة في استلام الفاكسات.

- إذا كانت الرنة بغرض مكالمة صوتية: فلن تتمكن من الإجابة عن الهاتف بصورة طبيعية. اطلب من الشخص إعادة الاتصال بك.

ملاحظة:

اضبط عدد الرنات للرد على آلة الرد الآلي إلى عدد رنات أقل من العدد المحدد في عدد رنات الرد. وإلا فلن يتمكن جهاز الرد الآلي من استقبال المكالمات الصوتية لتسجيل الرسائل الصوتية. لمزيد من التفاصيل حول إعداد آلة الرد الآلي، راجع الدليل المرفق مع آلة الرد الآلي.

معلومات ذات صلة

← "عدد رنات الرد:" في الصفحة 262

استلام الفاكسات من خلال إجراء مكالمة هاتفية

يمكنك استلام فاكس مخزن على جهاز فاكس آخر من خلال طلب رقم الفاكس.

استلام الفاكسات بالاستقصاء (استلام باختيار الوجهة)

يمكنك استلام فاكس مخزن على جهاز فاكس آخر من خلال طلب رقم الفاكس. استخدم هذه الوظيفة لاستلام مستند من خدمة معلومات الفاكس.

ملاحظة:

□ إذا كانت خدمة معلومات الفاكس مزودة بخاصية الإرشادات الصوتية التي يجب على المستخدم اتباعها لاستلام المستندات، فلن يمكنه استخدام هذه الخاصية.

□ لاستلام مستند من خدمة معلومات الفاكس التي تستخدم الإرشادات الصوتية، اطلب رقم الفاكس باستخدام الهاتف المتصل، ثم قم بتشغيل الهاتف والطابعة باتباع الإرشادات الصوتية.

1. حدد الفاكس في الشاشة الرئيسية.

حدد عنصرًا، واستخدم أزرار ▲ ▼ ◀ ▶، ثم اضغط على الزر OK.

2. اضغط على الزر OK، ومن ثمّ حدد المزيد.

3. حدد استلام باختيار الوجهة، ثم حدد تشغيل.

4. حدد المستلم.

ملاحظة:

إذا كان لا يمكنك إدخال رقم الفاكس يدويًا، قيود الاتصال المباشر في إعدادات الأمان يتم ضبطه إلى تشغيل. حدد مستلمي الفاكس من قائمة جهات الاتصال أو سجل الفاكس المرسل.

5. اضغط على الزر ◀ لبدء استلام باختيار الوجهة.

خيارات القائمة لإرسال الفاكس

الفاكس

حدد القوائم في الفاكس من الشاشة الرئيسية على لوحة التحكم.

جهات الاتصال:

حدد مستلمًا من قائمة جهات الاتصال. ويمكنك أيضًا إضافة جهة اتصال أو تحريرها.

الأخير:

حدد مستلمًا من سجل الفاكسات المرسل. ويمكنك أيضًا إضافة مستلم إلى قائمة جهات الاتصال.

القائمة

يمكنك تحديد القوائم التالية.

إعدادات المسح

إعدادات إرسال الفاكس

المزيد

مدير جهات الاتصال

راجع "المعلومات ذات الصلة" أدناه للحصول على المزيد من التفاصيل.

إرسال فاكس

اضغط على الزر  لإرسال الفاكس.

معلومات ذات صلة

← "تحديد المستلمين" في الصفحة 101

إعدادات المسح



حدد القوائم على لوحة التحكم كما هو موضح أدناه:

الفاكس < القائمة < إعدادات المسح

الدقة:

حدد درجة دقة للفاكس الصادر. إذا قمت بتحديد دقة أعلى، يصبح حجم البيانات أكبر وتستغرق عملية إرسال الفاكس بعض الوقت.

الكثافة:

حدد درجة كثافة الفاكس الصادر. اضغط على  لجعل الكثافة داكنة أكثر، واضغط على  لجعلها فاتحة أكثر.

مسح مستمر من ADF:

إذا أرسلت الفاكسات من خلال وضع المستندات الأصلية واحداً تلو الأخرى، أو من خلال وضعها حسب الحجم، يمكنك إرسالها كمستند واحد بأحجامها الأصلية. راجع المعلومات ذات الصلة أدناه حول هذا الموضوع.

الحجم الأصلي (الزجاج):

حدد حجم وتوجيه المستند الأصلي الذي وضعته على زجاج المساحة الضوئية.

وضع الألوان:

حدد ما إذا كنت ترغب في المسح الضوئي بالألوان أو المسح الضوئي أحادي اللون.

معلومات ذات صلة

← "إرسال مستندات مختلفة الأحجام باستخدام وحدة التغذية التلقائية للمستندات (مسح مستمر من ADF)" في الصفحة 103

إعدادات إرسال الفاكس

حدد القوائم على لوحة التحكم كما هو موضح أدناه:

الفاكس < القائمة < إعدادات إرسال الفاكس

إرسال مباشر:

إرسال فاكس أحادي اللون خلال إجراء المسح الضوئي للمستندات الأصلية. نظراً لعدم تخزين المستندات الأصلية الممسوحة ضوئياً بشكل مؤقت في ذاكرة الطابعة حتى عند إرسال حجم كبير من الصفحات، يمكنك تجنب أخطاء الطابعة الناتجة عن عدم وجود مساحة كافية بالذاكرة. لاحظ أن الإرسال باستخدام هذه الميزة يستغرق وقتاً أطول من عدم استخدامها. راجع المعلومات ذات الصلة أدناه حول هذا الموضوع.

لا يمكنك استخدام هذه الميزة عند إرسال فاكس إلى عدة مستلمين.

إرسال الفاكس لاحقاً:

إرسال فاكس في الوقت الذي حددته. يتوفر فاكس بالأبيض والأسود فقط عند استخدام هذا الخيار. راجع المعلومات ذات الصلة أدناه حول هذا الموضوع.

أضف معلو المرسل:

حدد الموضوع الذي ترغب في إدراج معلومات الترويسة فيه (اسم المرسل ورقم الفاكس) في الفاكس الصادر، أو عدم إدراج المعلومات.

إيقاف: لإرسال فاكس لا يحتوي على معلومات ترويسة.

خارج الصورة: لإرسال فاكس يحتوي على معلومات ترويسة موجودة في الهامش الأبيض العلوي من الفاكس. يمنع ذلك تداخل الترويسة مع الصورة الممسوحة ضوئياً، ومع ذلك قد تتم طباعة الفاكس المُستلم من قبل المُستلم عبر صفحتين حسب حجم المستندات الأصلية.

داخل الصورة: لإرسال فاكس يحتوي على معلومات ترويسة موجودة في منطقة أدنى من الجزء العلوي للصورة الممسوحة ضوئياً بنحو 7 ملم تقريباً. قد تتداخل الترويسة مع الصورة، ومع ذلك لن يتم تقسيم الفاكس المُستلم من قبل المُستلم إلى مستندين.

أضف معلو المرسل:

عنوان الفاكس

حدد ترويسة للمُستلم. لاستخدام هذه الميزة، عليك تسجيل عدة ترويسات مقدماً.

معلومات إضافية عن العنوان:

حدد المعلومات التي ترغب في إضافتها. يمكنك اختيار واحدة من رقم الهاتف و قائمة الوجهة.

تقرير الإرسال:

لطباعة تقرير إرسال بعد إرسالك للفاكس.

خطأ في الطباعة يطبع التقرير في حالة حدوث خطأ فقط.

عندما يكون الإعداد إرفاق الصورة بالتقرير معيناً في الإعدادات < إعدادات الفاكس < إعدادات التقرير، تتم أيضاً طباعة الفاكسات التي بها أخطاء مع التقرير.

معلومات ذات صلة

- ◀ "إرسال عدة صفحات من وثيقة أحادية اللون (إرسال مباشر)" في الصفحة 103
- ◀ "إرسال فاكسات أحادية اللون في وقت معين من اليوم (إرسال الفاكس لاحقاً)" في الصفحة 103

المزيد

حدد القوائم على لوحة التحكم كما هو موضح أدناه.

الفاكس < القائمة < المزيد

سجل الإرسال:

يمكنك مراجعة سجل مهام الفاكس المرسل والمستلمة.

تقرير الفاكس:

الإرسال الأخير:

لطباعة تقرير للفاكس السابق الذي تم إرساله أو استلامه حسب الاختيار.

سجل الفاكس:

لطباعة تقرير إرسال. يمكنك الضبط بحيث تتم طباعة هذا التقرير تلقائياً باستخدام القائمة التالية.

الإعدادات < إعدادات الفاكس < إعدادات التقرير < طباعة سجل تلقائي

قائمة إعدادات الفاكس:

لطباعة إعدادات الفاكس الحالية.

تتبع البروتوكول:

لطباعة تقرير تفصيلي للفاكس السابق والذي تم إرساله أو استلامه.

إعادة طباعة الفاكسات:

لإعادة طباعة الفاكسات المستلمة في الطابعة.

استلام باختيار الوجهة:

عند ضبط ذلك إلى تشغيل ويمكنك الاتصال برقم الفاكس الخاص بالمُرسل، يُمكنك استلام المستندات من آلة الفاكس الخاصة بالمُرسل. راجع المعلومات أدناه للحصول على التفاصيل بشأن كيفية استلام الفاكسات باستخدام استلام باختيار الوجهة.

عندما تترك قائمة الفاكس، فإن الإعداد سيتغير إلى إيقاف (الإعداد الافتراضي).

إعدادات الفاكس:

للوصول إلى الإعدادات < إعدادات الفاكس. قم بالوصول إلى قائمة الإعدادات بوصفك مسؤولاً.

معلومات ذات صلة

← "استلام الفاكسات بالاستقصاء (استلام باختيار الوجهة)" في الصفحة 106

مدير جهات الاتصال

حدد القوائم على لوحة التحكم كما هو موضح أدناه:

الفاكس < القائمة < مدير جهات الاتصال

للوصول إلى الإعدادات < مدير جهات الاتصال.

يمكنك إضافة جهات اتصالك أو تحريرها.

استخدام ميزات الفاكس الأخرى

طباعة تقرير الفاكس يدوياً

1. حدد الفاكس في الشاشة الرئيسية.
حدد عنصرًا، واستخدم أزرار ▲ ▼ ◀ ▶، ثم اضغط على الزر OK.
 2. اضغط على الزر OK، وحدد المزيد.
 3. حدد تقرير الفاكس.
 4. حدد التقرير الذي ترغب في طباعته، واتبع التعليمات المعروضة على الشاشة.
- ملاحظة:
يمكنك تغيير تنسيق التقرير. من الشاشة الرئيسية، حدد الإعدادات < إعدادات الفاكس < إعدادات التقرير، ثم غير إعدادات إرفاق الصورة بالتقرير أو تنسيق التقرير.

إرسال فاكس من جهاز الكمبيوتر

- يمكنك إرسال فاكسات من جهاز الكمبيوتر باستخدام برنامج تشغيل FAX Utility و PC-FAX.
- ملاحظة:
 تحقق مما إذا كان FAX Utility وبرنامج تشغيل PC-FAX الخاص بالطابعة قد نُبتا قبل استخدام هذه الميزة.
"تطبيق لتكوين عمليات الفاكس وإرسال الفاكسات برنامج (FAX Utility)" في الصفحة 252
"تطبيق لإرسال الفاكسات (برنامج التشغيل PC-FAX)" في الصفحة 252
- إذا لم يتم تثبيت FAX Utility، فعليك تثبيت FAX Utility باستخدام EPSON Software Updater (تطبيق مخصص لتحديث البرامج).

إرسال المستندات التي تم إنشاؤها باستخدام تطبيق (Windows)

- بتحديد فاكس الطابعة من القائمة طباعة لتطبيق مثل Microsoft Word أو Excel، يمكنك إرسال البيانات مثل المستندات والرسومات والجداول التي أنشأتها مباشرةً، مع ورقة الغلاف.
- ملاحظة:
يستخدم الشرح التالي Microsoft Word كمثال. قد تختلف العملية الفعلية اعتماداً على التطبيق الذي تستخدمه. للحصول على مزيد من التفاصيل، راجع تعليمات التطبيق.

1. باستخدام أحد التطبيقات، قم بإنشاء مستند لإرساله بالفاكس.
2. انقر فوق طباعة من قائمة ملف.
تظهر نافذة طباعة التطبيق.
3. حدد (FAX) XXXXXX (إذ يكون XXXXXX هو اسم الطابعة الخاصة بك) في الطابعة، ومن ثم تحقق من إعدادات إرسال الفاكس.
 حدد 1 في عدد النسخ. قد لا يتم إرسال الفاكس بشكل صحيح إذا قمت بتحديد 2 أو أكثر.
 يمكنك إرسال عدد يصل إلى 100 من الصفحات في عملية إرسال فاكس واحدة.

4. انقر فوق خصائص الطابعة أو الخصائص إذا أردت تحديد حجم الورق، أو الاتجاه، أو اللون، أو جودة الصورة، أو كثافة الأحرف. للحصول على مزيد من التفاصيل، راجع تعليمات برنامج تشغيل PC-FAX.

5. انقر فوق طباعة.

ملاحظة:

عند الإرسال لأول مرة باستخدام FAX Utility، يتم عرض نافذة لتسجيل المعلومات الخاصة بك. أدخل البيانات الضرورية، ثم انقر فوق موافق.

يتم عرض إعدادات المستلم الخاصة بـ FAX Utility.

6. عندما ترغب في إرسال مستندات أخرى في عملية إرسال الفاكس نفسها، حدد مربع الاختيار إضافة مستندات لإرسالها. تُعرض شاشة إضافة المستندات عندما تنقر فوق التالي في الخطوة رقم 9.

7. حدد مربع الاختيار إرفاق ورقة غلاف حسب الضرورة.

8. حدد أحد المستلمين.

□ تحديد أحد المستلمين (الاسم ورقم الفاكس وما إلى ذلك) من دفتر هاتف PC-FAX:

إذا تم حفظ المستلم في دفتر الهاتف، فقم بالخطوات التالية.

1 انقر فوق علامة التبويب دفتر هاتف PC-FAX.

2 حدد المستلم من القائمة وانقر فوق إضافة.

□ تحديد مستلم (الاسم ورقم الفاكس وما إلى ذلك) من جهات الاتصال على الطابعة:

إذا تم حفظ المستلم في جهات الاتصال على الطابعة، فقم بالخطوات التالية.

1 انقر فوق علامة التبويب جهات الاتصال في الطابعة.

2 حدد جهات الاتصال من القائمة ثم انقر فوق إضافة للانتقال إلى نافذة إضافة إلى المستلم.

3 حدد جهات الاتصال من القائمة المعروضة ومن ثم انقر فوق تحرير.

4 أضف المعلومات الشخصية مثل الشركة/المؤسسة و اللقب عند الضرورة، ومن ثم انقر فوق موافق للعودة إلى نافذة إضافة إلى المستلم.

5 عند الضرورة، حدد خانة اختيار التسجيل في دفتر هاتف PC-FAX لحفظ جهات الاتصال في دفتر هاتف PC-FAX.

6 انقر فوق موافق.

□ تحديد مستلم (الاسم ورقم الفاكس وما إلى ذلك) مباشرة:

قم بالخطوات التالية.

1 انقر فوق علامة التبويب الاتصال اليدوي.

2 اضبط المعلومات الضرورية.

3 انقر فوق إضافة.

وبالإضافة إلى ذلك، من خلال النقر فوق حفظ إلى دفتر الهاتف، يمكنك حفظ المستلم في القائمة تحت علامة التبويب دفتر هاتف PC-FAX.

ملاحظة:

□ إذا تم تعيين نوع الخط الخاص بالطابعة إلى PBX وتم تعيين رمز الوصول لاستخدام العلامة (#) بدلاً من إدخال رمز البادئة الفعلي، أدخل العلامة (#). للحصول على مزيد من التفاصيل، راجع نوع الخط في الإعدادات الأساسية من رابط المعلومات ذات الصلة أدناه.

□ إذا قمت بتحديد أدخل رقم الفاكس مرتين في إعدادات اختيارية على شاشة FAX Utility الرئيسية، فسيتم عليك إدخال الرقم نفسه مرة أخرى عند النقر فوق إضافة أو التالي.

تتم إضافة المستلم إلى قائمة المستلمين المعروضة في الجزء العلوي من النافذة.

9. اضغط على التالي.

- عندما تحدد مربع الاختيار إضافة مستندات لإرسالها، اتبع الخطوات المذكورة أدناه لإضافة المستندات في نافذة دمج المستندات.
- 1 افتح أحد المستندات التي تريد إضافتها، ثم حدد الطابعة نفسها (اسم الفاكس) في نافذة الطابعة. حينها يُضاف المستند إلى قائمة قائمة المستندات المطلوب دمجها.
- 2 انقر فوق المعاينة للتحقق من المستند المدمج.
- 3 اضغط على التالي.

ملاحظة:

يتم تطبيق إعدادات جودة الصورة واللون التي حددتها للمستند الأول على المستندات الأخرى.

- عند تحديد مربع الاختيار إرفاق ورقة غلاف، حدد محتوى ورقة الغلاف في نافذة إعدادات ورقة الغلاف.
- 1 حدد إحدى أوراق الغلاف من العينات الموجودة في قائمة ورقة الغلاف. لاحظ أنه لا توجد وظيفة لإنشاء ورقة غلاف أصلية أو لإضافة ورقة غلاف أصلية إلى القائمة.
- 2 أدخل الموضوع والرسالة.
- 3 اضغط على التالي.

ملاحظة:

اضبط ما يلي حسب الضرورة في إعدادات ورقة الغلاف.

- انقر فوق تنسيق ورقة الغلاف إذا كنت ترغب في تغيير ترتيب العناصر في ورقة الغلاف. يمكنك تحديد حجم ورقة الغلاف في حجم الورق. كما يمكنك تحديد ورقة غلاف بحجم مختلف للمستند الذي يتم إرساله.
- انقر فوق الخط إذا كنت ترغب في تغيير الخط المستخدم للنص في ورقة الغلاف.
- انقر فوق إعدادات المرسل إذا كنت ترغب في تغيير معلومات المرسل.
- انقر فوق معاينة تفصيلية إذا كنت تريد التحقق من ورقة الغلاف مع الموضوع والرسالة الذين أدخلتهما.

10. تحقق من محتوى عملية الإرسال وانقر فوق إرسال.

تأكد من صحة اسم المستلم ورقم الفاكس قبل الإرسال. انقر فوق معاينة لمعاينة ورقة الغلاف والمستند المرسل. بمجرد بدء الإرسال، تظهر نافذة تعرض حالة الإرسال.

ملاحظة:

- لإيقاف الإرسال، حدد البيانات، ثم انقر فوق إلغاء . كما يمكنك أيضاً إلغاء الأمر باستخدام لوحة التحكم بالطابعة.
- في حالة حدوث خطأ أثناء الإرسال، تظهر نافذة خطأ اتصال. تحقق من معلومات الخطأ وأعد الإرسال.
- لا يتم عرض شاشة مراقب حالة الفاكس (الشاشة المذكورة أعلاه حيث يمكنك التحقق من حالة الإرسال) إذا لم يتم تحديد عرض مراقب حالة الفاكس أثناء الإرسال في شاشة إعدادات اختيارية الخاصة بالشاشة الرئيسية لـ FAX Utility.

معلومات ذات صلة

← "قائمة الإعدادات الأساسية" في الصفحة 261

إرسال المستندات التي تم إنشاؤها باستخدام تطبيق (Mac OS)

بتحديد الطابعة المزودة بفاكس من القائمة طباعة لتطبيق متوفر تجارياً، يمكنك إرسال البيانات مثل المستندات والرسومات والجداول التي قمت بإنشائها.

ملاحظة:

يستخدم الشرح التالي تحرير نص، تطبيق نظام التشغيل Mac OS القياسي كمثال.

1. قم بإنشاء المستند الذي تريد إرساله بالفاكس في أحد التطبيقات.

2. انقر فوق طباعة من القائمة ملف.

يتم عرض نافذة طباعة التطبيق.

3. حدد الطابعة الخاصة بك (اسم الفاكس) في الاسم، انقر فوق ▼ لعرض الإعدادات التفصيلية، وتحقق من إعدادات الطباعة، ثم انقر فوق OK.

4. اضبط الإعدادات لكل عنصر.

حدد 1 في عدد النسخ. حتى إذا قمت بتحديد 2 أو أكثر، فسيتم إرسال نسخة واحدة فقط.

يمكنك إرسال عدد يصل إلى 100 من الصفحات في عملية إرسال فاكس واحدة.

ملاحظة:

يكون حجم صفحة المستندات التي يمكنك إرسالها مماثلاً لحجم الورقة التي يمكنك إرسالها بالفاكس من الطابعة.

5. حدد إعدادات الفاكس من القائمة المنبثقة، ثم اضبط الإعدادات لكل عنصر.

راجع تعليمات برنامج تشغيل PC-FAX للحصول على شرح لكل عنصر إعداد.

انقر فوق  أسفل يسار النافذة لفتح تعليمات برنامج تشغيل PC-FAX.

6. حدد قائمة إعدادات المستلم ثم حدد المستلم.

تحديد مستلم (الاسم ورقم الفاكس وما إلى ذلك) مباشرةً:

انقر فوق عنصر إضافة وأدخل المعلومات اللازمة، ثم انقر فوق . تتم إضافة المستلم إلى قائمة المستلمين المعروضة في الجزء العلوي من النافذة.

إذا قمت بتحديد "أدخل رقم الفاكس مرتين" في إعدادات برنامج تشغيل PC-FAX تحتاج إلى إدخال نفس الرقم مرة أخرى عند النقر فوق .

إذا كان خط اتصال الفاكس الخاص بك يتطلب رمز بادئة، أدخل بادئة الوصول الخارجي.

ملاحظة:

إذا تم تعيين نوع الخط الخاص بالطابعة إلى PBX وتم تعيين رمز الوصول لاستخدام العلامة (#) بدلاً من إدخال رمز البادئة الفعلي، أدخل العلامة (#). للحصول على مزيد من التفاصيل، راجع نوع الخط في الإعدادات الأساسية من رابط المعلومات ذات الصلة أدناه.

تحديد مستلم (الاسم ورقم الفاكس وما إلى ذلك) من دفتر الهاتف:

إذا تم حفظ المستلم في دفتر الهاتف، فانقر فوق . حدد المستلم من القائمة، وانقر فوق إضافة < موافق.

إذا كان خط اتصال الفاكس الخاص بك يتطلب رمز بادئة، أدخل بادئة الوصول الخارجي.

ملاحظة:

إذا تم تعيين نوع الخط الخاص بالطابعة إلى PBX وتم تعيين رمز الوصول لاستخدام العلامة (#) بدلاً من إدخال رمز البادئة الفعلي، أدخل العلامة (#). للحصول على مزيد من التفاصيل، راجع نوع الخط في الإعدادات الأساسية من رابط المعلومات ذات الصلة أدناه.

7. تحقق من إعدادات المستلم ثم انقر فوق فاكس.

يبدأ الإرسال.

تأكد من صحة اسم المستلم ورقم الفاكس قبل الإرسال.

ملاحظة:

إذا قمت بالنقر فوق رمز الطابعة في Dock، يتم عرض شاشة التحقق من حالة النقل. لإيقاف الإرسال، انقر فوق البيانات، ثم انقر فوق حذف.

في حالة حدوث خطأ أثناء الإرسال، يتم عرض رسالة فشل النقل. تحقق من سجلات النقل على شاشة سجل نقل الفاكس.

قد لا يتم إرسال مستندات ذات حجم ورق مختلط بشكل صحيح.

معلومات ذات صلة

← "قائمة الإعدادات الأساسية" في الصفحة 261

استلام الفاكسات على جهاز كمبيوتر

يُمكن استلام الفاكسات بواسطة إحدى الطابعات وحفظها بتنسيق PDF على جهاز كمبيوتر متصل بالطابعة. استخدم (تطبيق) FAX Utility لضبط الإعدادات.

للحصول على مزيد من التفاصيل حول كيفية تشغيل FAX Utility، راجع العمليات الأساسية في تعليمات FAX Utility (المعروضة في النافذة الرئيسية). إذا تم عرض شاشة إدخال كلمة المرور على شاشة الكمبيوتر بينما تقوم بضبط الإعدادات، فأدخل كلمة المرور. إذا لم تكن تعرف كلمة المرور، فاتصل بالمسؤول الذي تتبعه.

ملاحظة:

□ تحقق مما إذا كان FAX Utility وبرنامج التشغيل PC-FAX الخاص بالطابعة قد نُبِتا وأنه قد تم ضبط إعدادات FAX Utility قبل استخدام هذه الميزة.

"تطبيق لتكوين عمليات الفاكس وإرسال الفاكسات برنامج (FAX Utility)" في الصفحة 252

"تطبيق لإرسال الفاكسات (برنامج التشغيل PC-FAX)" في الصفحة 252

□ إذا لم يتم تثبيت FAX Utility، فعليك تثبيت FAX Utility باستخدام EPSON Software Updater (تطبيق مخصص لتحديث البرامج).

هام!

□ لاستلام فاكسات على كمبيوتر، يجب تعيين وضع الاستلام على لوحة التحكم بالطابعة إلى تلقاء. لضبط الإعدادات في لوحة تحكم الطابعة، حدد الإعدادات < إعدادات الفاكس < الإعدادات الأساسية < وضع الاستلام.

□ يجب أن يكون جهاز الكمبيوتر المعين لاستلام الفاكسات قيد التشغيل دائماً. يتم حفظ المستندات المستلمة في ذاكرة الطابعة مؤقتاً قبل حفظها في الكمبيوتر. إذا قمت بإيقاف تشغيل الكمبيوتر، فقد تصبح ذاكرة الطابعة ممتلئة مما يجعلها غير قادرة على إرسال المستندات إلى الكمبيوتر.



□ عند حفظ الفاكسات المستلمة بشكل مؤقت في ذاكرة الطابعة، يُضَيء مصباح

□ لقراءة رسائل الفاكس المستلمة، يجب عليك تثبيت عارض تنسيق PDF مثل Adobe Reader في الكمبيوتر.

معلومات ذات صلة

← "ضبط الإعدادات لإرسال الفاكسات على الكمبيوتر واستلامها" في الصفحة 95

التحقق من وجود فاكسات جديدة (Windows)

عند ضبط الكمبيوتر لحفظ الفاكسات المستلمة بواسطة الطابعة، يمكنك حينها التحقق من حالة معالجة الفاكسات المستلمة، وما إذا كان هنا أي فاكسات جديدة أو لا باستخدام رمز الفاكس الموجود على شريط مهام Windows. عند ضبط الكمبيوتر لعرض إشعارات عند استلام فاكسات جديدة، تنبثق شاشة إشعار بالقرب من علبة نظام Windows، كما يمكنك التحقق من وجود فاكسات جديدة.

ملاحظة:

□ تمت إزالة بيانات الفاكسات المستلمة المحفوظة على جهاز الكمبيوتر من ذاكرة الطابعة.

□ ستحتاج إلى برنامج Adobe Reader لعرض الفاكسات المستلمة المحفوظة كملفات بتنسيق PDF.

استخدام رمز الفاكس الموجود على شريط مهام (Windows)

يمكنك التحقق من وجود فاكسات جديدة وحالة التشغيل باستخدام رمز الفاكس المعروض على شريط مهام Windows.

1. افحص الرمز.

 : وضع الاستعداد.

 : التحقق من وجود فاكسات جديدة.

 : اكتمال استيراد الفاكسات الجديدة.

2. انقر بزر الماوس الأيمن فوق الرمز، ثم انقر فوق عرض سجل الفاكسات المستلمة.
يتم عرض شاشة سجل الفاكسات المستلمة.

3. تحقق من التاريخ والمرسل في القائمة، ثم افتح الملف المستلم بتنسيق PDF.

ملاحظة:

تُعاد تسمية الفاكسات المستلمة تلقائياً باستخدام تنسيق التسمية التالي.

YYYYMMDDHHMMSS_xxxxxxxxxx_nnnnn (سنة/شهر/يوم/ساعة/دقيقة/ثانية، رقم المرسل)

يمكنك أيضاً فتح مجلد الفاكس المستلم مباشرةً عند النقر بزر الماوس الأيمن فوق الرمز. للحصول على مزيد من التفاصيل، راجع إعدادات اختيارية في FAX Utility وتعليماتها (المعروضة على النافذة الرئيسية).

عندما يُشير رمز الفاكس إلى وضع الاستعداد، يمكنك التحقق من وجود فاكسات جديدة فوراً عن طريق تحديد التحقق من الفاكسات الجديدة الآن.

استخدام نافذة الإشعارات (Windows)

عند تعيين الإعدادات إعلامي بالفاكسات الجديدة الموجودة، تظهر نافذة إشعارات بالقرب من شريط المهام لكل فاكس وارد.

1. تحقق من شاشة الإشعارات المعروضة على شاشة الكمبيوتر الخاص بك.

ملاحظة:

تختفي شاشة الإشعارات إذا لم يتم اتخاذ أي إجراء خلال فترة زمنية محددة. يمكنك تغيير إعدادات الإشعارات مثل مدة العرض.

2. انقر في أي مكان في شاشة الإشعارات، باستثناء زر .

يتم عرض شاشة سجل الفاكسات المستلمة.

3. تحقق من التاريخ والمرسل في القائمة، ثم افتح الملف المستلم بتنسيق PDF.

ملاحظة:

تُعاد تسمية الفاكسات المستلمة تلقائياً باستخدام تنسيق التسمية التالي.

YYYYMMDDHHMMSS_xxxxxxxxxx_nnnnn (سنة/شهر/يوم/ساعة/دقيقة/ثانية، رقم المرسل)

يمكنك أيضاً فتح مجلد الفاكس المستلم مباشرةً عند النقر بزر الماوس الأيمن فوق الرمز. للحصول على مزيد من التفاصيل، راجع إعدادات اختيارية في FAX Utility وتعليماتها (المعروضة على النافذة الرئيسية).

التحقق من وجود فاكسات جديدة (Mac OS)

يمكنك التحقق من وجود فاكسات جديدة باتباع إحدى الطرق التالية. لا تتوفر تلك الميزة سوى على أجهزة الكمبيوتر التي تم ضبطها على "حفظ" (حفظ الفاكسات على هذا الكمبيوتر) فقط.

افتح مجلد الفاكسات المستلمة (المحدد في إعدادات الإخراج للفاكسات المستلمة)

افتح مراقب استلام الفاكس وانقر فوق التحقق من الفاكسات الجديدة الآن.

□ إشعار بأن الفاكسات الجديدة تم استلامها

حدد أرسل إلى إشعاراً بالفاكسات الجديدة عبر رمز الإرساء الموجود في مراقب استلام الفاكس < التفضيلات في الأداة المساعدة للفاكس، سيظهر رمز مراقبة استلام الفاكس الموجود على القاعدة لإعلامك بوصول فاكسات جديدة.

افتح مجلد الفاكسات المستلمة من مراقبة الفاكسات المستلمة (Mac OS)

يمكنك فتح مجلد الحفظ من الكمبيوتر المحدد لاستلام الفاكسات عند تحديد "حفظ" (حفظ الفاكسات على هذا الكمبيوتر).

1. انقر فوق رمز مراقبة الفاكسات المستلمة الموجود في Dock لفتح مراقب استلام الفاكس.

2. حدد الطابعة وانقر فوق فتح المجلد، أو انقر مرتين فوق اسم الطابعة.

3. تحقق من التاريخ والمرسل في اسم الملف ثم افتح ملف PDF.

ملاحظة:

تتم إعادة تسمية الفاكسات المستلمة تلقائياً باستخدام تنسيق التسمية التالي.

YYYYMMDDHHMMSS_XXXXXXXXXX_nnnnn (سنة/شهر/يوم/ساعة/دقيقة/ثانية_رقم المرسل)

يتم عرض المعلومات التي يرسلها المرسل كرقم المرسل. قد لا يتم عرض هذا الرقم وفقاً للمرسل.

إلغاء ميزة حفظ الفاكسات الواردة إلى الكمبيوتر

يمكنك إلغاء حفظ الفاكسات إلى الكمبيوتر من خلال استخدام FAX Utility.

للحصول على مزيد من التفاصيل، راجع العمليات الأساسية في تعليمات FAX Utility (المعرضة على النافذة الرئيسية).

ملاحظة:

□ في حال تواجد أي فاكسات لم يتم حفظها إلى الكمبيوتر، لا يمكنك إلغاء الميزة لحفظ الفاكسات على الكمبيوتر.

□ يمكنك أيضاً تغيير الإعدادات على القائمة. تواصل مع المسؤول الخاص بك للحصول على معلومات بشأن إلغاء الإعدادات لحفظ الفاكسات المستلمة على الكمبيوتر.

صيانة الطابعة

- 118 التحقق من مستوى الحبر.
- 118 تحسين جودة الطباعة، والنسخ، والمسح الضوئي، والفاكس.
- 126 تنظيف الطابعة.
- 126 تنظيف الحبر المُسكب.
- 126 التحقق من عدد الصفحات الإجمالي الذي تمت تغذيته عبر الطابعة.
- 127 توفير الطاقة.
- 127 تثبيت التطبيقات بصورة منفصلة أو إلغاء تثبيتها.
- 132 نقل الطابعة وتخزينها.

التحقق من مستوى الحبر

للتأكد من الحبر الفعلي المتبقي، افحص بعينيك مستويات الحبر الموجودة في خزانات الطابعة.



ملاحظة:

يمكنك أيضاً التحقق من مستويات الحبر التقريبية من خلال شاشة الحالة في برنامج تشغيل الطابعة.

Windows □

انقر فوق **EPSON Status Monitor 3** بعلامة التبويب الصيانة.

في حال تعطيل **EPSON Status Monitor 3**، انقر فوق إعدادات موسعة بعلامة التبويب الصيانة، ثم حدد تمكين **EPSON Status Monitor 3**.

Mac OS □

قائمة **Apple** < تفضيلات النظام < الطابعات والمساحات الضوئية (أو الطباعة والمسح الضوئي، الطباعة والفاكس) < **Epson(XXXX)** < الخيارات والمستلزمات < وحدة < فتح وحدة الطباعة < **EPSON Status Monitor**

معلومات ذات صلة

← "إعادة تعبئة خزانات الحبر" في الصفحة 196

تحسين جودة الطباعة، والنسخ، والمسح الضوئي، والفاكس

فحص رأس الطباعة وتنظيفه

إذا انسدت الفوهات، فسوف تصبح المطبوعات باهتة أو تظهر أشرطة مرئية أو ألوان غير متوقعة. إذا كانت الفوهات مسدودة للغاية، فستتم طباعة ورقة فارغة. عندما تنخفض جودة الطباعة، استخدم أولاً ميزة فحص الفوهات للتحقق مما إذا كانت الفوهات مسدودة أو لا. في حال انسداد الفوهات، نظّف رأس الطباعة.

هام!

- لا تفتح الغطاء الداخلي أو توقف تشغيل الطابعة أثناء تنظيف الرأس. في حالة عدم اكتمال تنظيف الرأس، قد لا تتمكن من الطباعة.
- ينبغي مراعاة أن تنظيف الرأس يستهلك الحبر ويجب عدم القيام به أكثر من اللازم.
- عند انخفاض مستوى الحبر، قد لا تتمكن من تنظيف رأس الطباعة.
- إذا لم تتحسن جودة الطباعة بعد تكرار فحص الفوهة وتنظيف الرأس 3 مرات، فانتظر لمدة 12 ساعات على الأقل دون طباعة، ثم افحص الفوهة مجدداً وأعد تنظيف الرأس عند الضرورة. ونوصي بإيقاف تشغيل الطابعة بالضغط على الزر . وفي حال استمرار عدم تحسن جودة الطباعة، قم بتشغيل تنظيف فعّال.
- لمنع جفاف رأس الطباعة، لا تفصل سلك الطابعة أثناء تشغيل الطاقة.

يمكنك التحقق من رأس الطباعة وتنظيفه باستخدام لوحة تحكم الطابعة.

1. حدد الصيانة في لوحة تحكم الطابعة.
- حدد عنصرًا، واستخدم أزرار ، ثم اضغط على الزر OK.
2. حدد التحقق من الفوهة.
3. اتبع التعليمات المعروضة على الشاشة لتحميل الورق وطباعة نموذج فحص الفوهة.
4. تحقق من النموذج المطبوع لمعرفة ما إذا كانت فوهات رأس الطباعة مسدودة أو لا.

A) OK

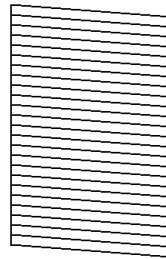

B) NG

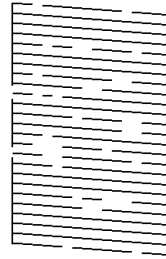

C) NG

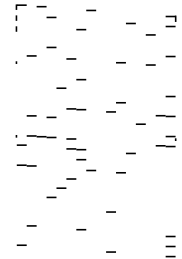

A:

تتم طباعة كل الخطوط. حدد لا. لا توجد خطوات أخرى مطلوبة.

B أو قريب من B

بعض الفوهات مسدودة. حدد نعم، ثم اتبع التعليمات المعروضة على الشاشة لتنظيف رأس الطباعة. يُطبع نموذج فحص الفوهة تلقائياً، وذلك عند انتهاء عملية التنظيف.

C أو قريب من C

إذا كانت معظم الخطوط مفقودة أو غير مطبوعة، فهذا يشير إلى أن معظم الفوهات مسدودة. حدد لا للخروج من ميزة فحص الفوهات، ثم شغل عملية تنظيف فعّال. لمعرفة مزيد من التفاصيل، راجع "المعلومات ذات الصلة" المذكورة أدناه.

5. كرر عملية التنظيف وطباعة النموذج حتى تتم طباعة كل السطور بصورة كاملة.

هام!

إذا لم تتحسن جودة الطباعة بعد تكرار فحص الفوهة وتنظيف الرأس 3 مرات، فانتظر لمدة 12 ساعات على الأقل دون طباعة، ثم افحص الفوهة مجدداً وأعد تنظيف الرأس عند الضرورة. ونوصي بإيقاف تشغيل الطابعة بالضغط على الزر . وفي حال استمرار عدم تحسن جودة الطباعة، قم بتشغيل تنظيف فعّال.

ملاحظة:

يمكنك أيضاً التحقق من رأس الطباعة وتنظيفه من برنامج تشغيل الطابعة.

Windows 

انقر فوق فحص فوهات رؤوس الطباعة بعلامة التبويب الصيانة.

Mac OS 

قائمة *Apple* < تفضيلات النظام < الطابعات والمساحات الضوئية (أو الطباعة والمسح الضوئي، الطباعة والفاكس) < *Epson*(XXXX) < الخيارات والمستلزمات < وحدة < فتح وحدة الطباعة < فحص فوهات رؤوس الطباعة

معلومات ذات صلة

← "تشغيل تنظيف فعّال" في الصفحة 120

تشغيل تنظيف فعّال

تتيح لك الأداة المساعدة تنظيف فعّال استبدال كل الحبر الموجود داخل أنابيب الحبر. قد تحتاج إلى استخدام هذه الميزة لتحسين جودة الطباعة في الحالات التالية.

إذا كانت مستويات الحبر منخفضة جداً لدرجة أنه لا يمكن رؤيتها في نافذة خزان الحبر وقمت بالطباعة أو إجراء تنظيف للرأس.

لقد أجريت فحص الفوهة وتنظيف الرأس 3 مرات ثم انتظرت لمدة لا تقل عن 12 ساعة دون إجراء عملية الطباعة، لكن مع ذلك لم تتحسن جودة الطباعة.

قم بقراءة الإرشادات التالية قبل تشغيل هذه الميزة.

هام!

تأكد من وجود حبر كافٍ في خزان الحبر.
تحقق بعينيك من أن جميع خزانات الحبر مملوءة حتى ثلثها على الأقل. قد تؤدي مستويات الحبر المنخفضة أثناء تنظيف فعّال إلى تلف المنتج.

هام!

يتطلب توفر فاصل زمني مدته 12 ساعة بين كل تنظيف فعّال.
عادة، يجب أن يحل تنظيف فعّال واحد مشكلة جودة الطباعة خلال 12 ساعة. ومن ثم، لتجنب الاستخدام غير الضروري للحبر، يجب عليك الانتظار لمدة 12 ساعة قبل أن تحاول مرة أخرى.

هام!

تؤثر هذه الميزة على العمر الافتراضي للبادات الحبر. تصل لبادات الحبر إلى نهاية عمرها الافتراضي مبكراً من خلال تشغيل هذه الميزة. إذا وصلت لبادات الحبر إلى نهاية عمرها الافتراضي، فاتصل بدعم *Epson* لطلب قطعة بديلة.

ملاحظة:

عندما تكون مستويات الحبر غير كافية من أجل تنظيف فعّال، فلا يمكنك تشغيل هذه الميزة. حتى في هذه الحالة، فقد تظل المستويات الخاصة بالطباعة.

1. حدد الصيانة في لوحة تحكم الطابعة.

حدد عنصرًا، واستخدم أزرار ▲ ▼ ◀ ▶، ثم اضغط على الزر OK.

2. حدد تنظيف فعّال.

3. اتبع الإرشادات المعروضة على الشاشة لتشغيل ميزة تنظيف فعّال.

ملاحظة:

إذا تعذر عليك تشغيل هذه الميزة، فقم بحل المشكلات المعروضة على الشاشة. بعد ذلك، قم باتباع هذه الإجراءات من الخطوة 1 لتشغيل هذه الميزة مجددًا.

4. وبعد تشغيل الخاصية تلك، تحقق من الفوهات للتأكد من عدم انسدادها.

للتفاصيل حول كيفية تشغيل فحص الفوهات، راجع المعلومات ذات الصلة أدناه.

هام!

إذا لم تتحسن جودة الطباعة بعد تشغيل تنظيف فعّال، فانتظر لمدة 12 من الساعات على الأقل دون طباعة، ثم اطبع نموذج فحص الفوهة مرة أخرى. أجر عملية تنظيف رأس الطباعة أو تنظيف فعّال مرة أخرى حسب النموذج المطبوع. وفي حال استمرار عدم تحسن الجودة، اتصل بدعم Epson.

ملاحظة:

يمكنك أيضاً إجراء تنظيف عميق من برنامج تشغيل الطابعة.

Windows

انقر فوق تنظيف فعّال بعلامة التبويب الصيانة.

Mac OS

قائمة Apple < تفضيلات النظام < الطابعات والمساحات الضوئية (أو الطباعة والمسح الضوئي، الطباعة والفاكس) < Epson(XXXX) < الخيارات والمستلزمات < وحدة < فتح وحدة الطباعة < التنظيف الكهربائي

معلومات ذات صلة

← "فحص رأس الطباعة وتنظيفه" في الصفحة 118

منع انسداد الفوهات

استخدم دائماً زر الطاقة عند تشغيل الطابعة وإيقاف تشغيلها.

تأكد من إيقاف تشغيل مصباح الطاقة قبل فصل سلك الطاقة.

الحبر نفسه يمكن أن يجف إذا لم تتم تغطيته. يشبه الأمر تماماً وضع غطاء على قلم حبر أو قلم زيتي لمنعه من الجفاف، تأكد من تغطية رأس الطباعة بشكل صحيح لمنع الحبر من الجفاف.

عند فصل سلك الطاقة أو انقطاع التيار الكهربائي أثناء تشغيل الطابعة، قد لا تتم تغطية رأس الطباعة بشكل صحيح. إذا تم ترك رأس الطباعة دون تغطية، فقد يتعرض للجفاف مما يؤدي إلى انسداد الفتحات (منافذ الحبر).

في هذه الحالات، قم بتشغيل الطابعة وإيقاف تشغيلها مرة أخرى بأسرع وقت ممكن لتغطية رأس الطباعة.

محاذاة رأس الطباعة

إذا لاحظت عدم محاذاة الخطوط الرأسية أو وجود صور مموهة، فاضبط محاذاة رأس الطباعة.

1. حدد الصيانة في لوحة تحكم الطابعة.
حدد عنصرًا، واستخدم أزرار ▲ ▼ ◀ ▶، ثم اضغط على الزر OK.
2. حدد محاذاة رأس الطباعة.
3. حدد إحدى قوائم المحاذاة.
□ في حالة عدم محاذاة الخطوط الرأسية أو إذا كانت المطبوعات تبدو مموهة: فحدد محاذاة عمودية.
□ عند ظهور الأشرطة الأفقية على فواصل زمنية منتظمة: حدد محاذاة أفقية.
4. اتبع التعليمات المعروضة على الشاشة لتحميل الورق وطباعة نمط المحاذاة.

تنظيف مسار الورق عند تلطيخ الحبر

في حال استمر تلطيخ المطبوعات، نظّف البكرة الداخلية.



هام:

لا تستخدم المناديل الورقية لتنظيف الجزء الداخلي للطابعة. فقد يؤدي ذلك إلى انسداد فوهات رأس الطباعة بالنسالة.

1. حدد الصيانة في لوحة تحكم الطابعة.
حدد عنصرًا، واستخدم أزرار ▲ ▼ ◀ ▶، ثم اضغط على الزر OK.
2. حدد تنظيف موجه الورق.
3. اتبع التعليمات المعروضة على الشاشة لتحميل الورق وتنظيف مسار الطباعة.
4. كرر هذا الإجراء حتى يخرج الورق غير ملطيخ بالحبر.

تنظيف زجاج المساحة الضوئية

عند تلطيخ النسخ أو الصور الممسوحة ضوئيًا، نظّف زجاج المساحة الضوئية.



تنبيه:

كن حذرًا حتى لا تتحسّر يدك أو أصابعك عند فتح غطاء المستندات أو إغلاقه. قد يؤدي عدم الالتزام بذلك إلى تعرضك لخطر الإصابة.



هام:

لا تستخدم الكحول أو التز لتتنظيف الطابعة. فقد تتسبب هذه المواد الكيميائية في تلف الطابعة.

1. افتح غلاف المستندات.

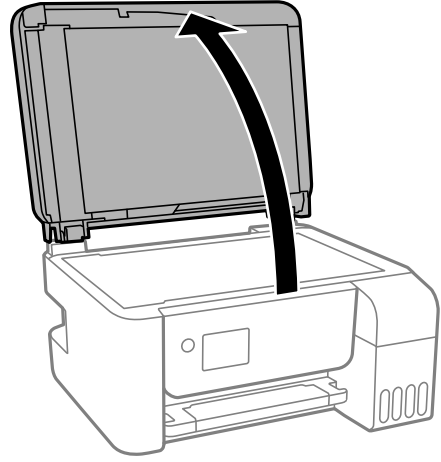

2. استخدم قطعة قماش ناعمة وجافة ونظيفة لتنظيف سطح زجاج الماسحة الضوئية.

هام: !

❑ في حال تلخخ السطح الزجاجي ببقع الشحم أو بعض المواد الأخرى صعبة الإزالة، استخدم كمية صغيرة من منظف الزجاج وقطعة قماش ناعمة لإزالتها. امسح كل السائل المتبقي.

❑ لا تضغط على السطح الزجاجي بشدة.

❑ يرجى الانتباه حتى لا تتسبب في خدش السطح الزجاجي أو إتلافه. قد يقلل السطح الزجاجي التالف من جودة المسح الضوئي.

تنظيف ADF

عند تلخخ المستندات أو الصور المحسوحة ضوئياً من ADF أو في حالة عدم تغذية المستندات الأصلية بشكل صحيح في وحدة التغذية التلقائية للمستندات، قم بتنظيف وحدة التغذية التلقائية للمستندات.

هام: !

لا تستخدم الكحول أو التز لتنظيف الطابعة. فقد تتسبب هذه المواد الكيميائية في تلف الطابعة.

1. افتح غلاف ADF.

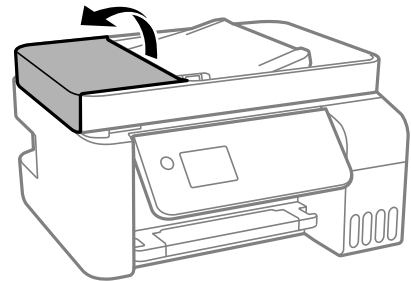

2. استخدم قطعة قماش ناعمة ومبللة لتنظيف البكرة والأجزاء الداخلية لـ ADF.

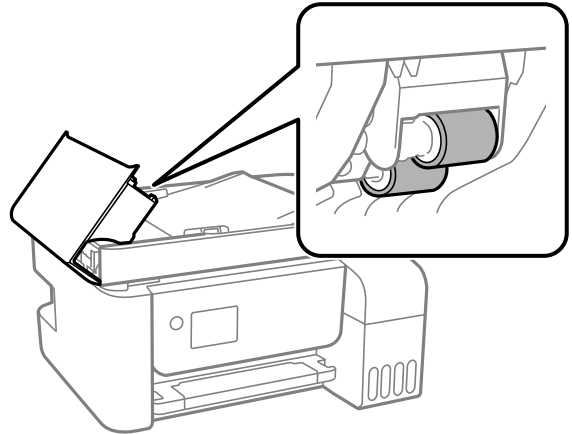

هام: !

قد يؤدي استخدام قطعة قماش جافة إلى إتلاف سطح البكرة. استخدم ADF بعد تجفيف الأسطوانة.

3. أغلق غلاف ADF، ثم افتح غلاف المستند.

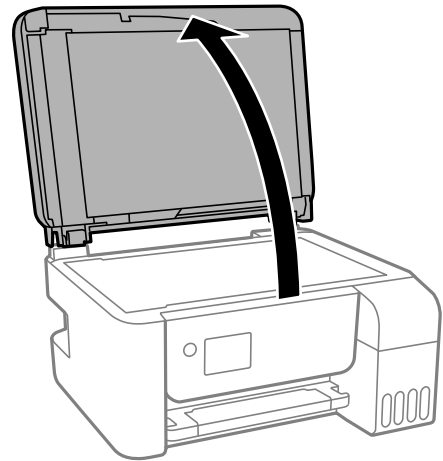

4. قم بتنظيف الجزء الموضح في الرسم.

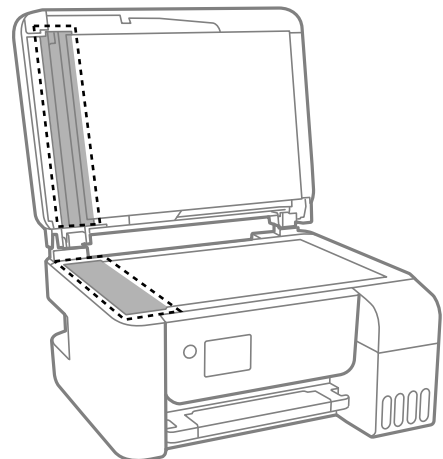

هام: !

❑ في حالة تلطيخ السطح الزجاجي ببقع الشحم أو بعض المواد الأخرى صعبة الإزالة، استخدم كمية صغيرة من منظف الزجاج وقطعة قماش ناعمة لإزالتها. امسح كل السائل المتبقي.

❑ لا تضغط على السطح الزجاجي بشدة.

❑ يرجى الانتباه حتى لا تتسبب في خدش السطح الزجاجي أو إتلافه. قد يقلل السطح الزجاجي التالف من جودة المسح الضوئي.

5. في حالة تعذر حل المشكلة، أوقف تشغيل الطابعة عن طريق الضغط على الزر ، وافتح غلاف ADF، ثم ارفع درج إدخال وحدة التغذية التلقائية للمستندات.

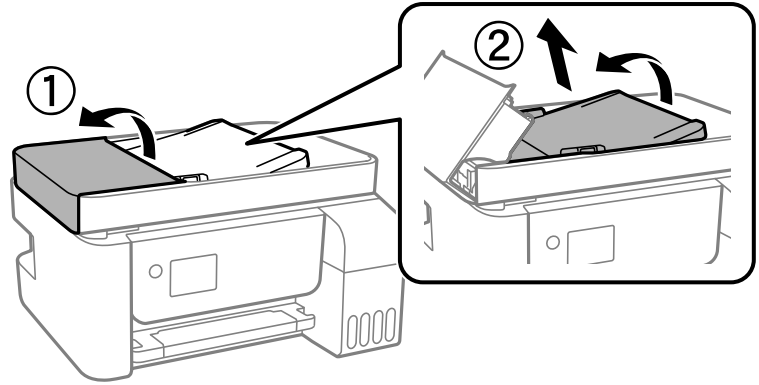

6. قم بتنظيف الجزء الموضح في الرسم.

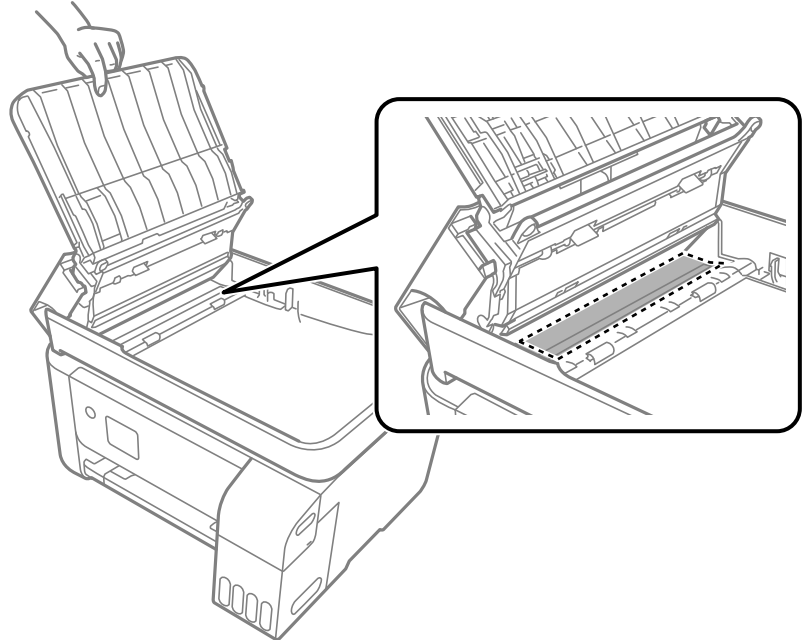

تنظيف الطابعة

إذا كان أيُّ من المكونات والغطاء متسخاً أو مغبراً، فقم بإيقاف تشغيل الطابعة ونظفهما باستخدام قطعة قماش ناعمة ونظيفة ومبللة بالماء. وإذا لم تتمكن من إزالة الاتساخات، فجرّب إضافة كمية صغيرة من المنظف المخفّف إلى قطعة القماش المبللة.

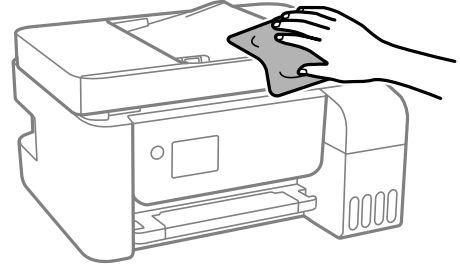

هام: 

احرص على عدم إدخال الماء إلى ماكينة تشغيل الطابعة أو أي من مكوناتها الكهربائية. وإلا، فقد تتعرض الطابعة للتلف.

لا تستخدم أبداً الكحول أو مزيل الطلاء لتنظيف المكونات والغطاء. فقد تُدمرها تلك المواد الكيميائية.

تنظيف الحبر المنسكب

إذا انسكب الحبر، فنظّفه باستخدام الطرق التالية.

إذا كان الحبر ملتصقاً بالمنطقة المحيطة بالخزان، فامسحه باستخدام قطعة قماش نظيفة أو قطعة قطن نظيفة.

إذا انسكب الحبر على المكتب أو الأرض، فقم بمسحه فوراً. عندما يجف الحبر، سيكون من الصعب إزالة اللطخة الناشئة عنه. لمنع اللطخة من الانتشار، قم بتجفيف الحبر باستخدام قطعة قماش جافة، ثم قم بمسحها باستخدام قطعة قماش مبللة.

إذا تلطخت يداك بالحبر، فاغسلهما بالماء والصابون.

التحقق من عدد الصفحات الإجمالي الذي تمت تغذيته عبر الطابعة

يمكنك التحقق من عدد الصفحات الإجمالي الذي تمت تغذيته عبر الطابعة. تتم طباعة المعلومات مع نموذج فحص الفوهة.

1. حدد الصيانة في لوحة تحكم الطابعة.

حدد عنصرًا، واستخدم أزرار ، ثم اضغط على الزر OK.

2. حدد التحقق من الفوهة.

3. اتبع التعليمات المعروضة على الشاشة لتحميل الورق وطباعة نموذج فحص الفوهة.

ملاحظة:

ويمكنك أيضاً التحقق من عدد الصفحات الإجمالي الذي تمت تغذيته من برنامج تشغيل الطابعة.

Windows

انقر فوق معلومات الطابعة والأجهزة الاختيارية بعلامة التويب الصيانة.

Mac OS

قائمة Apple < تفضيلات النظام < الطابعات والمسحات الضوئية (أو الطابعة والمسح الضوئي، الطابعة والفاكس) < Epson(XXXXX) < الخيارات والمستلزمات < وحدة < فتح وحدة الطابعة < معلومات الطابعة والأجهزة الاختيارية

توفير الطاقة

تدخل الطابعة في وضع السكون أو يتم إيقاف تشغيلها تلقائياً في حال عدم إجراء أي عمليات لفترة معينة. يمكنك ضبط الوقت قبل استخدام إدارة الطاقة. ستؤثر أي زيادة في الفعالية الخاصة باستهلاك المنتج للطاقة. يرجى مراعاة البيئة المحيطة قبل إجراء أي تعديلات.

توفير الطاقة — لوحة التحكم

1. حدد الإعدادات في الشاشة الرئيسية.

حدد عنصراً، واستخدم أزرار ▲ ▼ ◀ ▶ ثم اضغط على الزر OK.

2. حدد إعداد الطابعة.

3. نفذ أحد الإجراءات التالية.

ملاحظة:

قد يشمل المنتج على ميزة إعدادات إيقاف تشغيل أو مؤقت إيقاف التشغيل حسب مكان الشراء.

حدد مؤقت السكون أو إعدادات إيقاف تشغيل < إيقاف تشغيل في حالة عدم النشاط أو إيقاف تشغيل في حالة الفصل ثم اضبط الإعدادات.

حدد مؤقت السكون أو مؤقت إيقاف التشغيل ثم اضبط الإعدادات.

تثبيت التطبيقات بصورة منفصلة أو إلغاء تثبيتها

وصِّل الكمبيوتر بالشبكة وثبّت أحدث إصدار للتطبيقات من موقع الويب. سجّل دخولك إلى جهاز الكمبيوتر الخاص بك كمسؤول. أدخل كلمة مرور المسؤول إذا طالبك الكمبيوتر بذلك.

تثبيت التطبيقات بصورة منفصلة

ملاحظة:

عند إعادة تثبيت أي تطبيق، يجب إزالة تثبيته أولاً.

1. تأكد من إمكانية اتصال الطابعة بالكمبيوتر، واتصال الكمبيوتر بالإنترنت.

2. ابدأ تشغيل EPSON Software Updater.
تعد لقطة الشاشة نموذجاً على Windows.

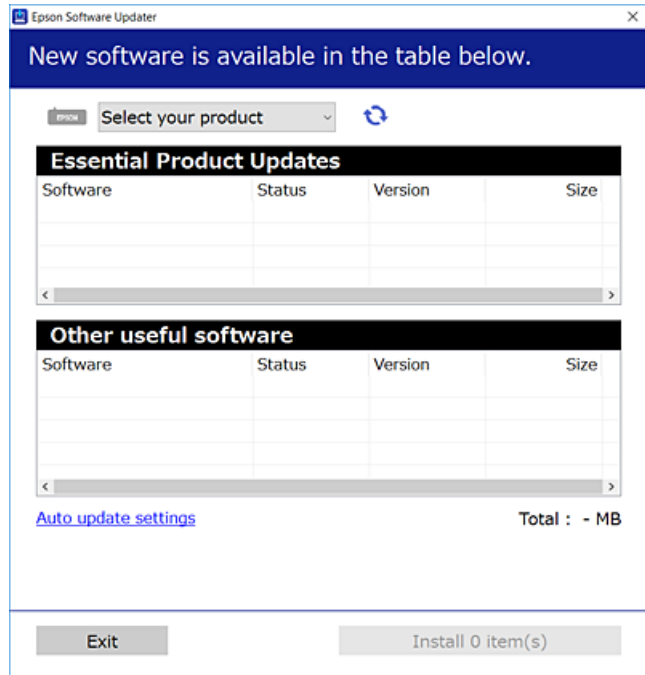

3. بالنسبة لنظام التشغيل Windows، حدد طابعتك، ثم انقر فوق للتحقق من وجود أحدث الإصدارات المتوفرة من التطبيقات.
4. حدد العناصر التي ترغب في تثبيتها أو تحديثها، ثم انقر فوق زر التثبيت.

هام:

لا توقف تشغيل الطابعة أو فصلها حتى يكتمل التحديث. لأن القيام بذلك قد يؤدي إلى خلل في الطابعة.

ملاحظة:

يمكنك تنزيل أحدث التطبيقات من موقع Epson على الويب.

<http://www.epson.com>

إذا كنت تستخدم نظام تشغيل Windows Server فلا يمكنك استخدام Epson Software Updater. نزل أحدث التطبيقات من موقع Epson على الويب.

معلومات ذات صلة

← "تطبيق لتحديث البرنامج والبرامج الثابتة (Epson Software Updater)" في الصفحة 255

← "إلغاء تثبيت التطبيقات" في الصفحة 130

التحقق من تثبيت برنامج تشغيل طابعة Epson الأصلي — Windows

يمكنك التحقق من تثبيت برامج التشغيل الأصلية لطابعة Epson على جهاز الكمبيوتر الخاص بك من خلال استخدام إحدى الطرق الآتية.
حدد لوحة التحكم < عرض الأجهزة والطابعات (الطابعات، الطابعات والفاكسات)، ثم قم بالآتي لفتح نافذة خصائص خادم الطابعة.

Windows Windows 10/Windows 8.1/Windows 8/Windows 7/Windows Server 2019/Windows Server 2016/Windows Server 2012 R2/Windows Server 2012/Windows Server 2008 R2
انقر فوق رمز الطابعة، ثم انقر فوق خصائص ملقم الطابعة أعلى النافذة.

Windows Vista/Windows Server 2008 □

انقر بزر الماوس الأيمن فوق مجلد الطابعات، ثم انقر فوق تشغيل كمسؤول < خصائص الخادم.

Windows XP/Windows Server 2003 R2/Windows Server 2003 □

من القائمة ملف، حدد خصائص الخادم.

انقر فوق علامة التبويب برنامج التشغيل. إذا كان اسم الطابعة الخاصة بك معروض في القائمة، فذلك يعني وجود برنامج تشغيل أصلي لطابعة Epson مثبت على جهاز الكمبيوتر الخاص بك.

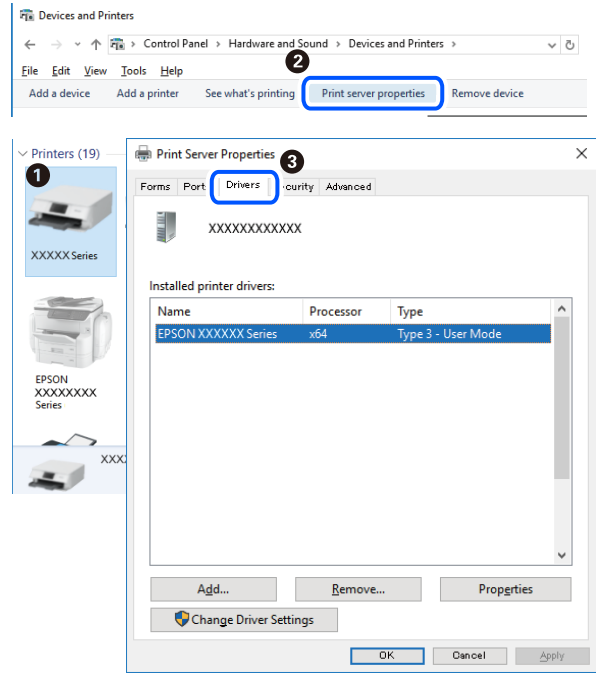

معلومات ذات صلة

← "تثبيت التطبيقات بصورة منفصلة" في الصفحة 127

التحقق من تثبيت برنامج تشغيل طابعة Epson الأصلي — Mac OS

يمكنك التحقق من تثبيت برامج التشغيل الأصلية لطابعة Epson على جهاز الكمبيوتر الخاص بك من خلال استخدام إحدى الطرق الآتية.

حدد تفضيلات النظام من القائمة Apple < الطابعات والمسحات الضوئية (أو طباعة ومسح ضوئي، أو طباعة وفاكس)، ثم حدد الطابعة. انقر فوق خيارات وتجهيزات، وإذا كانت علامة التبويب خيارات و الأداة المساعدة معروضتين على النافذة، فذلك يعني وجود برنامج تشغيل أصلي لطابعة Epson مثبت على جهاز الكمبيوتر الخاص بك.



معلومات ذات صلة

← "تثبيت التطبيقات بصورة منفصلة" في الصفحة 127

إضافة الطابعة (في نظام التشغيل Mac OS فقط)

1. حدد تفضيلات النظام من القائمة Apple < الطابعات والمسحات الضوئية (أو طباعة ومسح ضوئي، طباعة وفاكس).
2. انقر فوق +، ثم حدد إضافة طابعة أو ماسحة ضوئية أخرى.
3. حدد الطابعة الخاصة بك، ثم حدد الطابعة الخاصة بك من استخدام.
4. انقر فوق إضافة.

ملاحظة:

إذا كانت طابعتك غير مدرجة، فتأكد من صحة توصيلها بالكمبيوتر ووجودها في وضع التشغيل.

إلغاء تثبيت التطبيقات

سجّل دخولك إلى جهاز الكمبيوتر الخاص بك كمسؤول. أدخل كلمة مرور المسؤول إذا طالبك الكمبيوتر بذلك.

إلغاء تثبيت التطبيقات — Windows

1. اضغط على الزر لإيقاف تشغيل الطابعة.
2. قم بإنهاء كل التطبيقات الجاري تشغيلها.

3. افتح لوحة التحكم:

Windows 10/Windows Server 2019/Windows Server 2016

انقر فوق زر البدء، ثم حدد نظام < Windows لوحة التحكم.

Windows 8.1/Windows 8/Windows Server 2012 R2/Windows Server 2012

حدد سطح المكتب < الإعدادات < لوحة التحكم.

Windows 7/Windows Vista/Windows XP/Windows Server 2008 R2/Windows Server 2008/Windows Server 2003 R2/Windows Server 2003

انقر فوق زر البدء وحدد لوحة التحكم.

4. افتح إلغاء تثبيت برنامج (أو إضافة برامج أو إزالتها):

Windows 10/Windows 8.1/Windows 8/Windows 7/Windows Vista/Windows Server 2019/Windows Server 2016/
Windows Server 2012 R2/Windows Server 2012/Windows Server 2008 R2/Windows Server 2008

حدد إلغاء تثبيت برنامج في البرامج.

Windows XP/Windows Server 2003 R2/Windows Server 2003

انقر فوق إضافة برامج أو إزالتها.

5. حدد التطبيق الذي تريد إلغاء تثبيته.

لا يمكنك إلغاء تثبيت برنامج تشغيل الطابعة إذا كان هناك أي مهام طباعة. احذف أو انتظر إلى أن تتم طباعة المهام قبل إلغاء التثبيت.

6. إلغاء تثبيت التطبيقات:

Windows 10/Windows 8.1/Windows 8/Windows 7/Windows Vista/Windows Server 2019/Windows Server 2016/
Windows Server 2012 R2/Windows Server 2012/Windows Server 2008 R2/Windows Server 2008

انقر فوق إلغاء تثبيت/تغيير أو إلغاء تثبيت.

Windows XP/Windows Server 2003 R2/Windows Server 2003

انقر فوق تغيير/إزالة أو إزالة.

ملاحظة:

إذا تم عرض الإطار التحكم في حساب المستخدم، انقر فوق متابعة.

7. اتبع التعليمات المعروضة على الشاشة.

إلغاء تثبيت التطبيقات — Mac OS

1. قم بتنزيل Uninstaller باستخدام EPSON Software Updater.

بمجرد تنزيل برنامج Uninstaller، فلن تكون بحاجة إلى تنزيله ثانية في كل مرة تقوم فيها بإلغاء تثبيت التطبيق.

2. اضغط على الزر  لإيقاف تشغيل الطابعة.

3. لإلغاء تثبيت برنامج تشغيل الطابعة أو برنامج تشغيل PC-FAX، حدد تفضيلات النظام من القائمة Apple < الطابعات والماصات الضوئية (أو طباعة ومسح ضوئي، أو طباعة وفاكس)، ثم احذف الطابعة من قائمة الطابعات الممكنة.

4. قم بإنهاء كل التطبيقات الجاري تشغيلها.

5. حدد الانتقال إلى < التطبيقات < Epson Software < Uninstaller.

6. حدد التطبيق الذي تريد إلغاء تثبيته، ثم انقر فوق **Uninstall**.

هام!

يقوم تطبيق *Uninstaller* بإزالة كافة برامج تشغيل الطابعات *Epson inkjet* المثبتة على جهاز الكمبيوتر. إذا كنت تستخدم عدة طابعات من طراز *Epson inkjet* وكنت ترغب في إزالة بعض برامج التشغيل فقط، فقم بإزالة كافة برامج التشغيل أولاً، ثم قم بتثبيت برنامج تشغيل الطابعة الضروري مرة أخرى.

ملاحظة:

إذا لم تتمكن من العثور على التطبيق الذي تريد إلغاء تثبيته في قائمة التطبيقات، فلن يكون بإمكانك إلغاء التثبيت باستخدام تطبيق *Uninstaller*. في تلك الحالة، حدد الانتقال إلى < التطبيقات > *Epson Software*، ثم حدد التطبيق الذي ترغب في إلغاء تثبيته، ثم اسحبه باتجاه رمز المهملات.

معلومات ذات صلة

← "تطبيق لتحديث البرنامج والبرامج الثابتة (Epson Software Updater)" في الصفحة 255

تحديث التطبيقات والبرامج الثابتة

قد تكون قادراً على حل مشكلات معينة وتحسين أو إضافة وظائف من خلال تحديث التطبيقات والبرامج الثابتة. تأكد من استخدام أحدث إصدار من التطبيقات والبرامج الثابتة.

1. تأكد من توصيل الطابعة بالكمبيوتر ومن أن الكمبيوتر متصل بالإنترنت.

2. ابدأ *EPSON Software Updater*، و قم بتحديث التطبيقات والبرامج الثابتة.

هام!

يجب ألا تغلق الكمبيوتر أو الطابعة حتى يكتمل التحديث؛ وإلا قد تتعطل الطابعة.

ملاحظة:

إذا لم تستطع العثور على التطبيق الذي تريد تحديثه في القائمة، فإنه لا يمكنك التحديث باستخدام *EPSON Software Updater*. افحص أحدث إصدارات التطبيقات من موقع ويب *Epson* المحلي.

<http://www.epson.com>

تحديث البرامج الثابتة للطابعة باستخدام لوحة التحكم

يمكنك تحديث البرامج الثابتة للطابعة باستخدام لوحة التحكم في حال إمكانية اتصال الطابعة بشبكة الإنترنت. يمكنك أيضاً ضبط الطابعة للتحقق بانتظام من توافر تحديثات للبرامج الثابتة وإشعارك عند توافر أي منها.

معلومات ذات صلة

← "تحديث البرنامج الثابت" في الصفحة 266

نقل الطابعة وتخزينها

عندما تحتاج إلى تخزين الطابعة أو نقلها عند تغيير المكان أو لإجراء الصيانة، اتبع الخطوات أدناه لوضع الطابعة في علبتها.

1. أوقف تشغيل الطابعة بالضغط على الزر .

2. تأكد من انطفاء مصباح الطاقة، ثم افصل سلك الطاقة.

هام!

افصل سلك الطاقة عند انقطاع الطاقة. وإلا، فلن يعود رأس الطابعة إلى الوضع الرئيسي مما يتسبب في جفاف الحبر، وقد تصبح الطابعة مستحيلة.

3. افصل جميع الكبلات، مثل سلك الطاقة وكبل USB.

4. أزل كل الورق من الطابعة.

5. تأكد من عدم وجود مستندات أصلية على الطابعة.

تنبيه!

كن حذراً حتى لا تعلق يدك أو أصابعك عند فتح وحدة الماسحة الضوئية أو إغلاقها. قد يؤدي عدم الالتزام بذلك إلى تعرضك لخطر الإصابة.

6. تأكد من إحكام تركيب الغطاء على خزان الحبر.

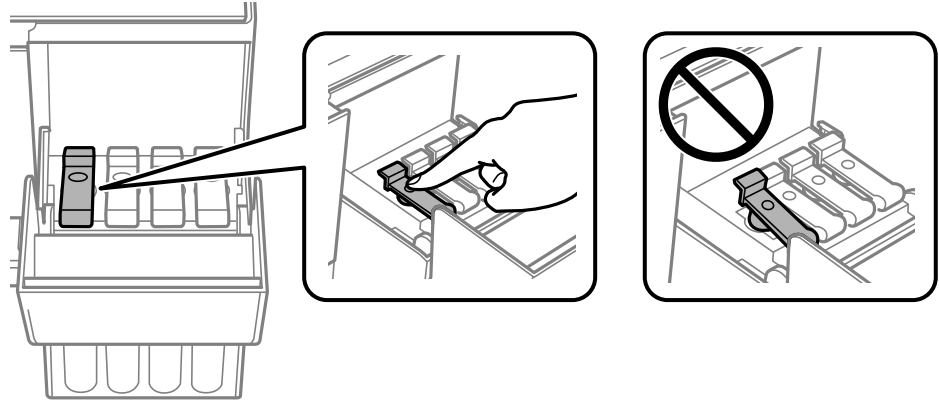

7. أغلق غلاف خزان الحبر بإحكام.

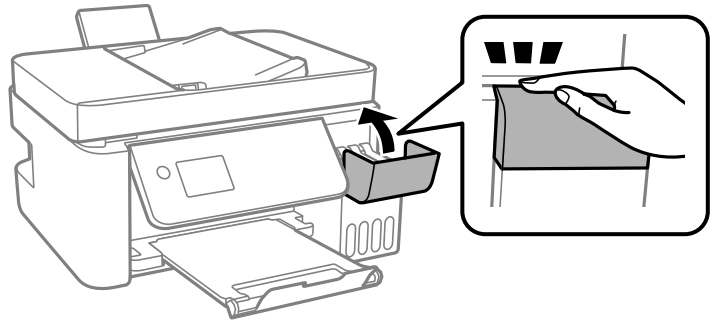

8. استعد لوضع الطابعة في علبتها بالشكل الموضح أدناه.

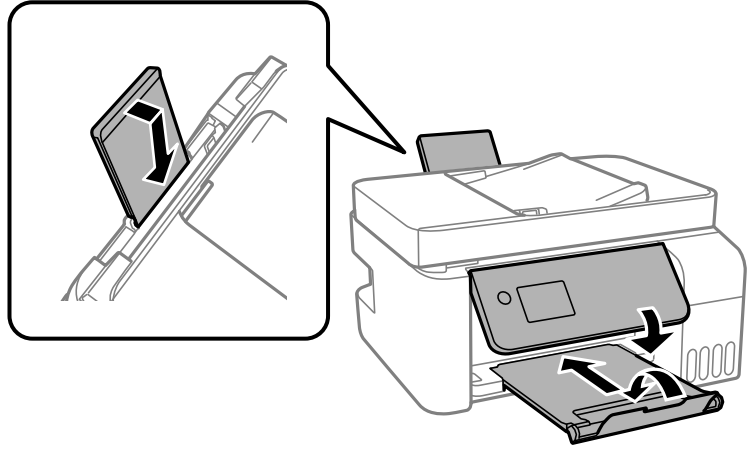

9. ضع الطابعة في الكيس البلاستيكي وأحكم غلقه.

10. ضع الطابعة في علبتها باستخدام المواد الواقية.

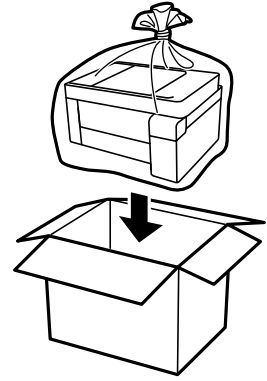

هام: !

❑ عند تخزين الطابعة أو نقلها، ضع الطابعة في الكيس البلاستيكي وأحكم غلقه. تجنب إمالة الطابعة، أو وضعها رأسياً، أو قلبها رأساً على عقب؛ وإلا فقد يتسرب الحبر.

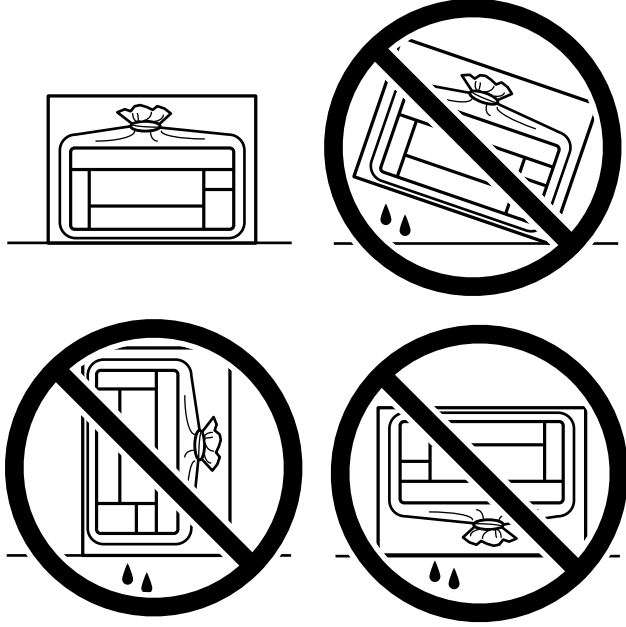

❑ عند تخزين زجاجة الحبر أو نقلها، فلا يجب إمالة الزجاجة أو تعريضها إلى صدمات أو تغيرات في درجات الحرارة. وإلا، فقد يتسرب الحبر حتى في حالة إحكام غطاء زجاجة الحبر بشكل آمن. يجب التأكد من وضع زجاجة الحبر في وضع عمودي أثناء إحكام الغطاء واتخاذ الاحتياطات اللازمة لمنع تسرب الحبر أثناء نقل الزجاجة، على سبيل المثال، وضع الزجاجة في حقيبة.

❑ لا تضع زجاجات حبر مفتوحة في العبوة مع الطابعة.



إذا انخفضت جودة الطباعة في عملية الطباعة التالية، فنظف رأس الطباعة واضبط محاذاته.

معلومات ذات صلة

← "فحص رأس الطباعة وتنظيفه" في الصفحة 118

← "محاذاة رأس الطباعة" في الصفحة 121

حل المشكلات

137. لا تعمل الطابعة كما هو متوقع.
187. رمز الخطأ المعروض على شاشة LCD.
189. انحشار الورق.
195. حان الوقت لإعادة تعبئة الحبر.
200. جودة الطباعة، والنسخ، والمسح الضوئي، والفاكس منخفضة.
221. تعذر حل المشكلة.

لا تعمل الطابعة كما هو متوقع

تعذر تشغيل الطابعة أو إيقاف تشغيلها

عدم تشغيل التيار الكهربائي
يمكن النظر في الأسباب التالية.

■ لا يتم توصيل سلك الطاقة بصورة صحيحة بالمأخذ الكهربائي.

الحلول

تأكد من توصيل سلك الطاقة بإحكام.

■ لم يتم الضغط على الزر  لفترة كافية.



الحلول

اضغط مع الاستمرار على الزر  لفترة أطول قليلاً.

عدم إيقاف تشغيل التيار الكهربائي

■ لم يتم الضغط على الزر  لفترة كافية.

الحلول

اضغط مع الاستمرار على الزر  لفترة أطول قليلاً. أفضل سلك الطاقة إذا لم يعد بإمكانك إيقاف تشغيل الطابعة. لمنع جفاف رأس الطابعة، قم بتشغيل الطابعة مرة أخرى ثم أوقف تشغيلها بالضغط على الزر .

إيقاف تشغيل الطاقة تلقائياً

■ يتم تمكين ميزة إعدادات إيقاف تشغيل أو ميزة مؤقت إيقاف التشغيل.

الحلول

□ حدد الإعدادات < الإعدادات الأساسية > إعدادات إيقاف تشغيل ثم عطّل الإعدادين إيقاف تشغيل في حالة عدم النشاط وإيقاف تشغيل في حالة الفصل.

□ حدد الإعدادات < الإعدادات الأساسية > ثم عطّل الإعداد مؤقت إيقاف التشغيل.

ملاحظة:

قد يشتمل المنتج على ميزة إعدادات إيقاف تشغيل أو مؤقت إيقاف التشغيل حسب مكان الشراء.

لا تتم تغذية الورق بصورة صحيحة

لا توجد تغذية للورق

يمكن النظر في الأسباب التالية.

■ موقع التثبيت غير مناسب.

الحلول

ضع الطابعة على سطح مستوٍ وشغّل الطابعة في الظروف البيئية الموصى بها.

← "المواصفات البيئية" في الصفحة 274

■ يتم استخدام ورق غير مدعوم.

الحلول

استخدم الورق المعتمد لهذه الطابعة.

← "الورق والسعات المتوفرة" في الصفحة 244

← "أنواع ورق غير متوفرة" في الصفحة 246

■ طريقة التعامل مع الورق غير صحيحة.

الحلول

اتبع احتياطات التعامل مع الورق.

← "احتياطات التعامل مع الورق" في الصفحة 28

■ يتم تحميل الكثير من الأوراق في الطابعة.

الحلول

لا تحمّل عددًا من الورق يزيد عن الحد الأقصى لعدد الورق المحدد. بالنسبة للورق العادي، لا تقم بالتحميل أعلى الخط المحدد برمز المثلث على موجه الحافة.

← "الورق والسعات المتوفرة" في الصفحة 244

■ إعدادات الورق على الطابعة غير صحيحة.

الحلول

تأكد من تطابق إعدادات حجم الورق ونوعه مع حجم الورق المحمّل في الطابعة ونوعه.

← "حجم الورق وإعدادات نوع الورق" في الصفحة 28

تتم تغذية الورق بميل

يمكن النظر في الأسباب التالية.

موقع التثبيت غير مناسب.

الحلول

ضع الطابعة على سطح مستوٍ وشغّل الطابعة في الظروف البيئية الموصى بها.

← "المواصفات البيئية" في الصفحة 274

يتم استخدام ورق غير مدعوم.

الحلول

استخدم الورق المعتمد لهذه الطابعة.

← "الورق والسعات المتوفرة" في الصفحة 244

← "أنواع ورق غير متوفرة" في الصفحة 246

طريقة التعامل مع الورق غير صحيحة.

الحلول

اتبع احتياطات التعامل مع الورق.

← "احتياطات التعامل مع الورق" في الصفحة 28

يتم تحميل الورق بصورة غير صحيحة.

الحلول

قم بتحميل الورق في الاتجاه الصحيح، وحرك موجه الحافة عكس حافة الورق.

← "تحميل الورق في وحدة تغذية الورق من الخلف" في الصفحة 30

يتم تحميل الكثير من الأوراق في الطابعة.

الحلول

لا تحمّل عددًا من الورق يزيد عن الحد الأقصى لعدد الورق المحدد. بالنسبة للورق العادي، لا تقم بالتحميل أعلى الخط المحدد برمز المثلث على موجه الحافة.

← "الورق والسعات المتوفرة" في الصفحة 244

إعدادات الورق على الطابعة غير صحيحة.

الحلول

تأكد من تطابق إعدادات حجم الورق ونوعه مع حجم الورق المحمّل في الطابعة ونوعه.

← "حجم الورق وإعدادات نوع الورق" في الصفحة 28

تتم تغذية عدة ورقات في المرة الواحدة

يمكن النظر في الأسباب التالية.

موقع التثبيت غير مناسب.

الحلول

ضع الطابعة على سطح مستوٍ وشغّل الطابعة في الظروف البيئية الموصى بها.

← "المواصفات البيئية" في الصفحة 274

يتم استخدام ورق غير مدعوم.

الحلول

استخدم الورق المعتمد لهذه الطابعة.

← "الورق والسعات المتوفرة" في الصفحة 244

← "أنواع ورق غير متوفرة" في الصفحة 246

طريقة التعامل مع الورق غير صحيحة.

الحلول

اتبع احتياطات التعامل مع الورق.

← "احتياطات التعامل مع الورق" في الصفحة 28

الورق رطب أو مبلل.

الحلول

حمل ورقًا جديدًا.

تتسبب الكهرباء الساكنة في التصاق الورق ببعضه.

الحلول

قم بتهوية الورق قبل التحميل. في حال استمرار عدم تغذية الورق، حمل ورقة واحدة في المرة الواحدة.

يتم تحميل الكثير من الأوراق في الطابعة.

الحلول

لا تحمل عددًا من الورق يزيد عن الحد الأقصى لعدد الورق المحدد. بالنسبة للورق العادي، لا تقم بالتحميل أعلى الخط المحدد برمز المثلث على موجه الحافة.

← "الورق والسعات المتوفرة" في الصفحة 244

يتم تحميل عدة ورقات.

الحلول

حمل ورقة واحدة في المرة الواحدة.

إعدادات الورق على الطابعة غير صحيحة.

الحلول

تأكد من تطابق إعدادات حجم الورق ونوعه مع حجم الورق المحمّل في الطابعة ونوعه.

← "حجم الورق وإعدادات نوع الورق" في الصفحة 28

تتم تغذية عدة أوراق في الوقت نفسه أثناء الطباعة اليدوية على الوجهين.

الحلول

أزل أي ورق تم تحميله في مصدر الورق قبل إعادة تحميل الورق.

حدوث خطأ بسبب نفاذ الورق

لا يتم تحميل الورق في منتصف وحدة تغذية الورق الخلفية.

الحلول

عند حدوث خطأ في إخراج الورق بالرغم من تحميل الورق في وحدة تغذية الورق الخلفية، أعد تحميل الورق في منتصف وحدة تغذية الورق الخلفية.

عدم تغذية المستند الأصلي في ADF

يمكن النظر في الأسباب التالية.

جارٍ استخدام المستندات الأصلية غير المدعومة من ADF.

الحلول

استخدم المستندات الأصلية المدعومة من قبل وحدة التغذية التلقائية للمستندات.

← "مواصفات وحدة التغذية التلقائية للمستندات" في الصفحة 268

يتم تحميل المستندات الأصلية بشكل خطأ.

الحلول

حمّل المستندات الأصلية في الاتجاه الصحيح، وحرك خطوط إرشادات الحافة الخاصة بـ ADF عكس حواف المستندات الأصلية.

يتم تحميل الكثير من المستندات الأصلية في ADF.

الحلول

لا تقم بتحميل مستندات أصلية أعلى الخط المشار إليه برمز المثلث في ADF.

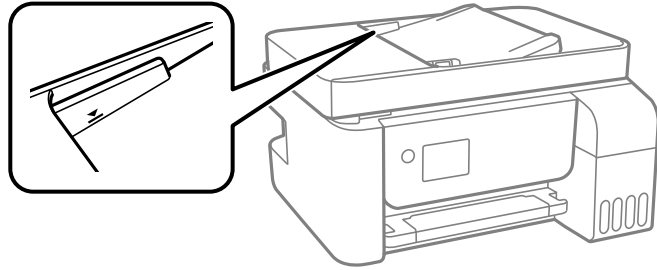

ينزلق المستند الأصلي عندما يلتصق الغبار الموجود في الورق بالبكرة.

الحلول

نظف الجانب الداخلي بوحدة التغذية التلقائية للمستندات.

← "تنظيف ADF" في الصفحة 123

لم تُكتشف المستندات الأصلية.

الحلول

تحقق من تشغيل رمز ADF على الشاشة المخصصة لإجراء النسخ، أو المسح الضوئي، أو إرسال الفاكس. في حال إيقاف تشغيلها، ضع المستندات الأصلية مرة أخرى.

تعذر الطابعة

تعذر الطابعة من Windows

تأكد من توصيل الكمبيوتر والطابعة بصورة صحيحة.

يختلف سبب المشكلة وحلها اعتماداً على ما إذا تم توصيل الجهاز الذكي والطابعة أم لا.

التحقق من حالة الاتصال

استخدم Epson Printer Connection Checker للتحقق من حالة الاتصال للكمبيوتر والطابعة. قد تتمكن من حل المشكلة وفقاً لنتائج الفحص.

1. انقر نقرًا مزدوجاً فوق رمز **Epson Printer Connection Checker** الموجود على سطح المكتب.

تشغيل Epson Printer Connection Checker.

وإذا لم يوجد رمز على سطح المكتب، فاتبع الطرق الموجودة أدناه لبدء تشغيل Epson Printer Connection Checker.

Windows 10

انقر فوق زر البدء ثم حدد **Epson Software < Epson Printer Connection Checker**.

Windows 8.1/Windows 8

أدخل اسم التطبيق في رمز البحث، ثم حدد الرمز المعروف.

□ نظام تشغيل Windows 7

انقر فوق زر البدء ثم حدد جميع التطبيقات < Epson Software < Epson Printer Connection Checker.

2. اتبع الإرشادات المعروضة على الشاشة للتحقق.

ملاحظة:

إذا لم يتم عرض اسم الطابعة، فقم بتنصيب برنامج تشغيل الطابعة الأصلي الخاص بـ Epson.

"التحقق من تثبيت برنامج تشغيل طابعة Epson الأصلي — Windows" في الصفحة 128

عندما تحدد المشكلة، اتبع الحل المعروض على الشاشة.

عندما يتعذر عليك حل المشكلة، تحقق مما يلي وفقاً للموقف لديك.

□ لم يتم التعرف على الطابعة عبر اتصال الشبكة

"تعذر الاتصال بالشبكة" في الصفحة 143

□ لم يتم التعرف على الطابعة باستخدام اتصال USB

"تعذر توصيل الطابعة عن طريق USB" في الصفحة 146 (Windows)

□ يتم التعرف على الطابعة، ولكن يتعذر إجراء الطابعة.

"تعذر الطابعة حتى ولو تم إنشاء اتصال (Windows)" في الصفحة 146

تعذر الاتصال بالشبكة

يمكن أن تكون المشكلة إحدى المشكلات التالية.

■ هناك خطأ ما في أجهزة الشبكة لاتصال Wi-Fi.

الحلول

أغلق الأجهزة التي ترغب بتوصيلها بالشبكة. انتظر لمدة 10 ثوان، ثم شغل الأجهزة بالترتيب التالي؛ الموجه اللاسلكي، أو الكمبيوتر أو الجهاز الذكي، ثم الطابعة. قم بنقل الطابعة والكمبيوتر أو الجهاز الذكي بالقرب من الموجه اللاسلكي للمساعدة في الاتصال بموجات الراديو، ثم حاول ضبط إعدادات الشبكة مجدداً.

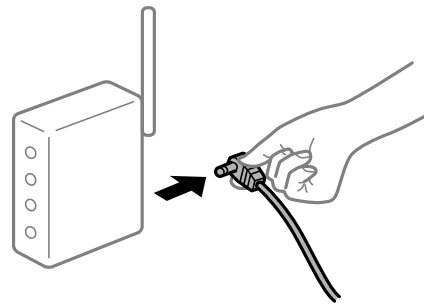

■ لا يمكن للأجهزة تلقي إشارات من الموجه اللاسلكي لأنها متباعدة جداً.

الحلول

بعد نقل الكمبيوتر أو الجهاز الذكي والطابعة إلى مسافة أقرب إلى الموجه اللاسلكي، أوقف تشغيل الموجه اللاسلكي، ثم أعد تشغيله مرة أخرى.

لا تتطابق الإعدادات مع الموجه الجديد عند تغيير الموجه اللاسلكي.

الحلول

اضبط إعدادات الاتصال مرة أخرى بحيث تتوافق مع الموجه اللاسلكي الجديد.

معرفة SSID المتصلة بالكمبيوتر أو الجهاز الذكي والكمبيوتر مختلفة.

الحلول

عند استخدام موجات لاسلكية متعددة في الوقت نفسه أو إذا كان الموجه اللاسلكي يحتوي على معرفات SSID متعددة والأجهزة متصلة بمعرفة SSID مختلفة، لا يمكنك الاتصال بالموجه اللاسلكي.

قم بتوصيل الكمبيوتر أو الجهاز الذي بمعرف شبكة SSID نفسه الذي تتصل به الطابعة.

مثال على الاتصال بأجهزة SSID مختلفة

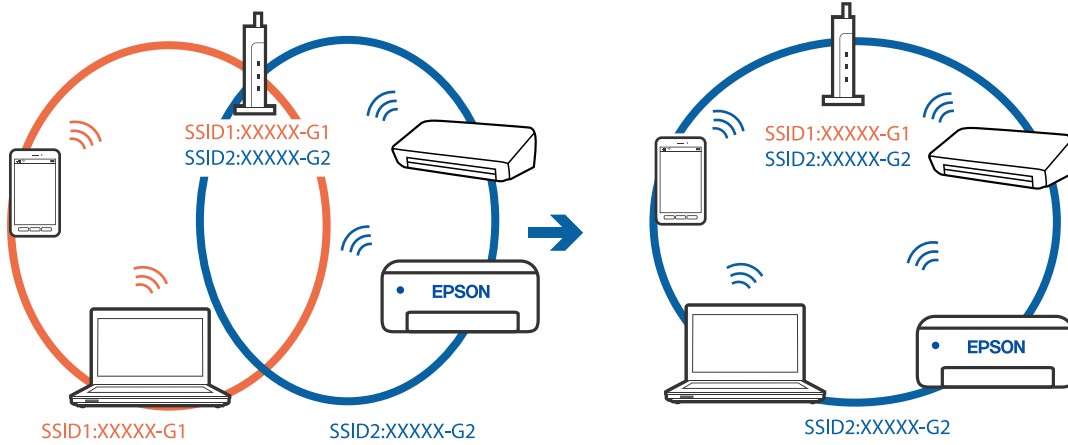

مثال على الاتصال بمعرفة SSID بنطاق تردد مختلف

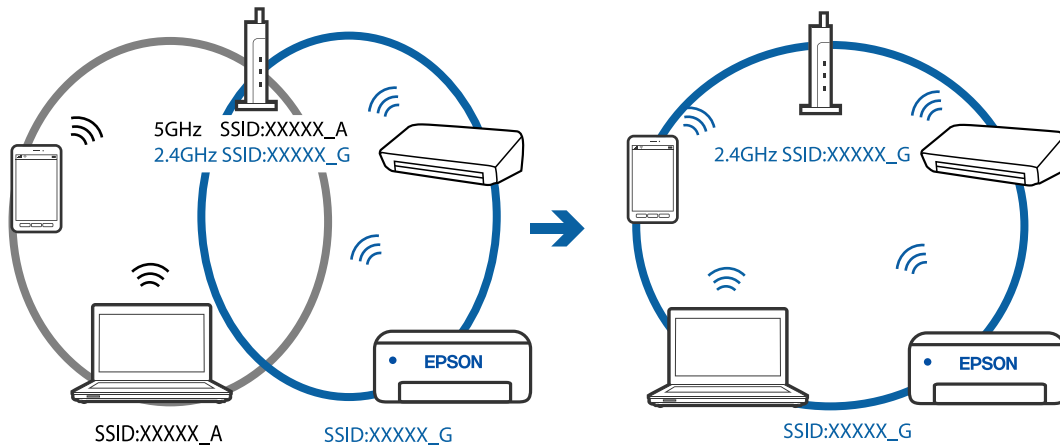

يتوفر فاصل خصوصية في الموجه اللاسلكي.

الحلول

تتضمن معظم أجهزة التوجيه (أجهزة الراوتر) اللاسلكية وظيفة فاصل تمنع الاتصال بين الأجهزة التي توجد في نطاق الشبكة SSID نفسها. إذا لم تتمكن من إجراء الاتصال بين الطابعة والكمبيوتر أو الجهاز الذكي حتى وإن كانا متصلين بالشبكة نفسها، فعطل وظيفة الفاصل في الراوتر اللاسلكي. انظر الدليل المرفق مع الموجه اللاسلكي للحصول على التفاصيل.

تم تعيين عنوان IP بصورة غير صحيحة.

الحلول

إذا كان عنوان IP المعلن إلى الطابعة هو XXX.XXX.169.254، وكان قناع الشبكة الفرعية هو 255.255.0.0، فقد يتم تعيين عنوان IP بشكل غير صحيح.
قم بطباعة تقرير الاتصال بالشبكة، ومن ثم تحقق من عنوان IP وقناع الشبكة الفرعية المُعَيَّن للطابعة. لطباعة تقرير اتصال بالشبكة، حدد الإعدادات < إعدادات الشبكة < التحقق من الاتصال.
أعد تشغيل الموجّه اللاسلكي الخاص بالطابعة أو اضبط إعدادات الشبكة لها.

هناك مشكلة في إعدادات الشبكة على الكمبيوتر.

الحلول

حاول الوصول إلى أي موقع إلكتروني من جهاز الكمبيوتر الخاص بك للتأكد من صحة إعدادات شبكة الكمبيوتر الخاص بك، إذا لم تستطع الوصول إلى أي موقع إلكتروني، فعندئذٍ تكون هناك مشكلة بجهاز الكمبيوتر.
افحص اتصال الشبكة للكمبيوتر. انظر الوثائق المرفقة مع الحاسوب للاطلاع على التفاصيل.

تم توصيل الطابعة عبر شبكة Ethernet باستخدام الأجهزة التي تدعم IEEE 802.3az (اتصال Ethernet الذي يتميز بالفاعلية في استهلاك الطاقة).

الحلول

عندما تقوم بتوصيل الطابعة من خلال شبكة الإيثرنت باستخدام الأجهزة التي تدعم IEEE 802.3az (اتصال إيثرنت الذي يتميز بالفاعلية في استهلاك الطاقة)، قد تحدث المشكلات التالية حسب المحور أو الموجّه الذي تستخدمه.

❑ يُصبح الاتصال غير مستقر، ويتم توصيل الطابعة وفصلها مراراً وتكراراً.

❑ يتعدّر الاتصال بالطابعة.

❑ تصبح سرعة الاتصال بطيئة.

اتبع الخطوات أدناه لتعطيل IEEE 802.3az للطابعة ومن ثمّ قم بالتوصيل.

1. انزع كابل الإيثرنت المتصل بالكمبيوتر والطابعة.

2. عند تمكين IEEE 802.3az للكمبيوتر، قم بتعطيله.

انظر الوثائق المرفقة مع الحاسوب للاطلاع على التفاصيل.

3. وصل الكمبيوتر بالطابعة باستخدام كابل شبكة الإيثرنت مباشرةً.

4. على الطابعة، قم بطباعة تقرير الاتصال بالشبكة.

"طباعة تقرير الاتصال بالشبكة" في الصفحة 235

5. تحقق من عنوان IP الخاص بالطابعة على تقرير الاتصال بالشبكة.

6. على جهاز الكمبيوتر، ثم بالوصول إلى Web Config.

شغّل متصفح ويب، ثم أدخل عنوان IP للطابعة.

"تشغيل Web Config في متصفح ويب" في الصفحة 253

7. حدد **Advanced Settings** من القائمة الموجودة في الجانب الأيمن العلوي من النافذة.

8. حدد **Wired LAN < Network Settings**.

9. حدد OFF لـ IEEE 802.3az.

10. انقر فوق Next.

11. انقر فوق OK.

12. انزع كابل الإيثرنت المتصل بالكمبيوتر والطابعة.

13. إذا قمت بتعطيل IEEE 802.3az لجهاز الكمبيوتر في الخطوة رقم 2، فقم بتمكينه.

14. قم بتوصيل كابلات الإيثرنت التي قمت بنزعها في الخطوة رقم 1 بالكمبيوتر والطابعة. إذا كانت المشكلة لا تزال موجودة، فقد تكون الأجهزة بخلاف الطابعة هي ما تسبب المشكلة.

تعذر توصيل الطابعة عن طريق (USB Windows) يمكن النظر في الأسباب التالية.

■ لا يتم توصيل كابل USB بالمأخذ الكهربائي بصورة صحيحة.

الحلول

قم بإحكام توصيل كبل USB بالطابعة وجهاز الكمبيوتر.

■ توجد مشكلة في محور USB.

الحلول

إذا كنت تستخدم محور USB، فحاول توصيل الطابعة بجهاز الكمبيوتر مباشرة.

■ هناك مشكلة في كابل USB أو مدخل USB.

الحلول

إذا تعذر التعرف على كابل USB، فقم بتغيير المنفذ، أو قم بتغيير كابل USB.

تعذر الطابعة حتى ولو تم إنشاء اتصال (Windows) يمكن النظر في الأسباب التالية.

■ توجد مشكلة في البرنامج أو البيانات.

الحلول

□ تأكد من تثبيت برنامج تشغيل طابعة Epson الأصلي (EPSON XXXXX). إذا لم يتم تثبيت برنامج تشغيل طابعة Epson الأصلي، فستكون الميزات المتوفرة محدودة. لذا فنحن نوصي باستخدام برنامج تشغيل طابعة Epson الأصلي.

□ إذا كنت تحاول طباعة صورة بحجم بيانات كبير، فقد تنفذ مساحة الذاكرة الخاصة بالكمبيوتر. اطبع الصورة بدقة أقل أو بحجم أصغر.

□ إذا قمت بتجربة كل الحلول ولم يتم حل المشكلة، فحاول إلغاء تثبيت برنامج تشغيل الطابعة ثم إعادة تثبيته.

□ قد تكون قادراً على حل المشكلة عن طريق تحديث البرنامج إلى أحدث إصدار. للتحقق من حالة البرنامج، استخدم أداة تحديث البرنامج.

- ← "التحقق من تثبيت برنامج تشغيل طابعة Epson الأصلي — Windows" في الصفحة 128
- ← "التحقق من تثبيت برنامج تشغيل طابعة Epson الأصلي — Mac OS" في الصفحة 129
- ← "تثبيت التطبيقات بصورة منفصلة أو إلغاء تثبيتها" في الصفحة 127
- ← "تحديث التطبيقات والبرامج الثابتة" في الصفحة 132

■ توجد مشكلة في حالة الطابعة.

الحلول

انقر فوق EPSON Status Monitor 3 بعلامة التبويب الصيانة الخاصة ببرنامج تشغيل الطابعة، ثم تحقق من حالة الطابعة. في حال تعطيل EPSON Status Monitor 3، انقر فوق إعدادات موسعة بعلامة التبويب الصيانة، ثم حدد تمكين EPSON Status Monitor 3.

■ لا تزال هناك مهمة طباعة قيد الانتظار.

الحلول

انقر فوق قائمة الطباعة في علامة التبويب الصيانة الخاصة ببرنامج تشغيل الطابعة. في حال تبقت أي بيانات غير ضرورية، حدد إلغاء جميع المستندات من قائمة الطباعة.

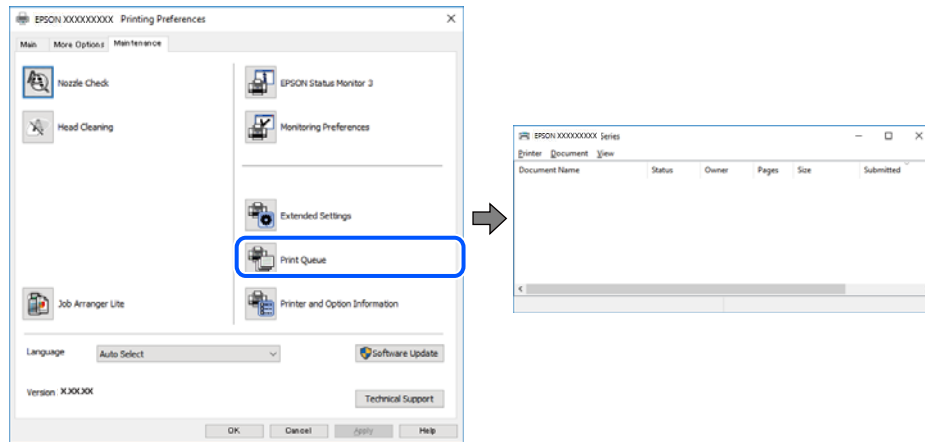

■ الطابعة معلقة أو غير متصلة.

الحلول

انقر فوق قائمة الطباعة في علامة التبويب الصيانة الخاصة ببرنامج تشغيل الطابعة. إذا كانت الطابعة غير متصلة أو معلقة، فامسح الإعداد "غير متصلة" أو "معلقة" من القائمة الطباعة.

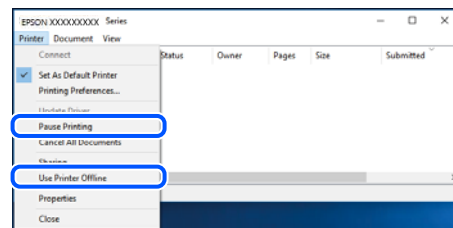

لم يتم تحديد الطابعة كطابعة افتراضية.

الحلول

انقر بزر الماوس الأيمن فوق رمز الطابعة في لوحة التحكم < عرض الأجهزة والطابعات (أو الطابعات، والطابعات والفاكسات) وانقر فوق تعيين كطابعة افتراضية.

ملاحظة:

إذا كانت هناك عدة أيقونات للطابعة، فراجع ما يلي لتحديد الطابعة الصحيحة.

(مثال)

اتصال EPSON XXXX Series :USB

اتصال الشبكة: EPSON XXXX Series (الشبكة)

إذا قمت بتثبيت برنامج تشغيل الطابعة عدة مرات، فقد يتم إنشاء نسخ من برنامج تشغيل الطابعة. إذا تم إنشاء نسخ مثل "EPSON XXXX Series (نسخة 1)"، فانقر بزر الماوس الأيمن فوق رمز برنامج التشغيل المنسوخ، ثم انقر فوق إزالة الجهاز.

لم يتم تعيين منفذ الطابعة بصورة صحيحة.

الحلول

انقر فوق قائمة الطابعة في علامة التبويب الصيانة الخاصة ببرنامج تشغيل الطابعة.

تأكد من تعيين منفذ الطابعة بصورة صحيحة كما هو موضح أدناه في الخاصية < منفذ من قائمة الطابعة.

اتصال USB: USBXXX، اتصال الشبكة: EpsonNet Print Port

تعذر قيام الطابعة بعملية الطباعة فجأة عبر الاتصال بالشبكة

يمكن أن تكون المشكلة إحدى المشكلات التالية.

تم تغيير بيئة الشبكة.

الحلول

عندما تقوم بتغيير بيئة الشبكة، مثل الموجه اللاسلكي أو الموفر، حاول ضبط إعدادات الشبكة للطابعة مجدداً.

قم بتوصيل الكمبيوتر أو الجهاز الذكي بمعرف شبكة SSID نفسه الذي تتصل به الطابعة.

هناك خطأ ما في أجهزة الشبكة لاتصال Wi-Fi.

الحلول

أغلق الأجهزة التي ترغب بتوصيلها بالشبكة. انتظر لمدة 10 ثوان، ثم شغل الأجهزة بالترتيب التالي؛ الموجه اللاسلكي، أو الكمبيوتر أو الجهاز الذكي، ثم الطابعة. قم بنقل الطابعة والكمبيوتر أو الجهاز الذكي بالقرب من الموجه اللاسلكي للمساعدة في الاتصال بموجات الراديو، ثم حاول ضبط إعدادات الشبكة مجدداً.

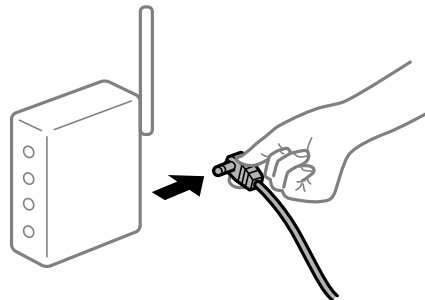

الطابعة غير متصلة بالشبكة.

الحلول

حدد الإعدادات < إعدادات الشبكة > **التحقق من الاتصال**، ثم اطبع تقرير الاتصال بالشبكة. إذا أظهر التقرير الفشل في الاتصال بالشبكة، فتتحقق من تقرير الاتصال بالشبكة ثم اتبع الحلول المطبوعة.

هناك مشكلة في إعدادات الشبكة على الكمبيوتر.

الحلول

حاول الوصول إلى أي موقع إلكتروني من جهاز الكمبيوتر الخاص بك للتأكد من صحة إعدادات شبكة الكمبيوتر الخاص بك. إذا لم تستطع الوصول إلى أي موقع إلكتروني، فعندئذٍ تكون هناك مشكلة بجهاز الكمبيوتر. افحص اتصال الشبكة للكمبيوتر. انظر الوثائق المرفقة مع الحاسوب للاطلاع على التفاصيل.

لا تزال هناك مهمة طباعة قيد الانتظار.

الحلول

انقر فوق قائمة الطباعة في علامة التبويب **الصيانة** الخاصة ببرنامج تشغيل الطابعة. في حال تبقت أي بيانات غير ضرورية، حدد إلغاء جميع المستندات من قائمة الطباعة.

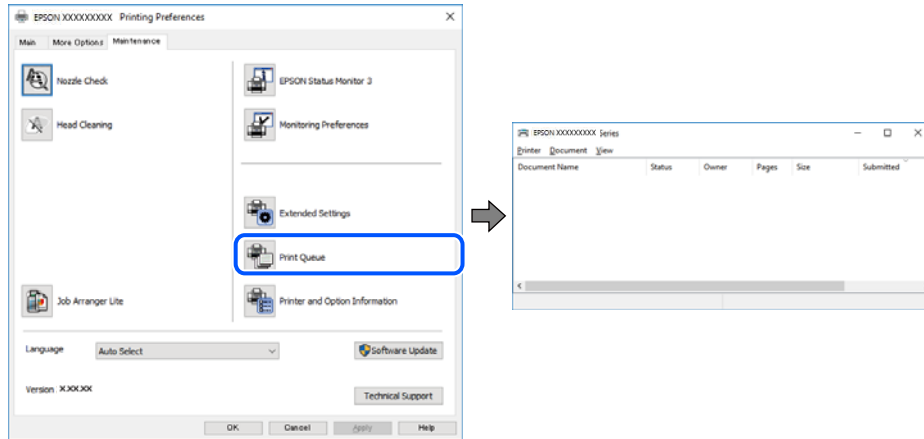

الطابعة معلقة أو غير متصلة.

الحلول

انقر فوق قائمة الطباعة في علامة التبويب **الصيانة** الخاصة ببرنامج تشغيل الطابعة. إذا كانت الطابعة غير متصلة أو معلقة، فامسح الإعداد "غير متصلة" أو "معلقة" من القائمة الطباعة.

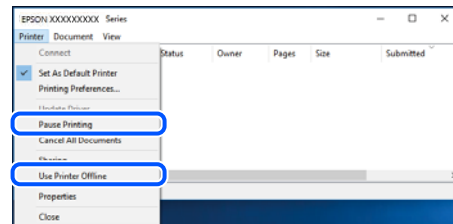

لم يتم تحديد الطابعة كطابعة افتراضية.

الحلول

انقر بزر الماوس الأيمن فوق رمز الطابعة في لوحة التحكم < عرض الأجهزة والطابعات (أو الطابعات، والطابعات والفاكسات) وانقر فوق تعيين كطابعة افتراضية.

ملاحظة:

إذا كانت هناك عدة أيقونات للطابعة، فراجع ما يلي لتحديد الطابعة الصحيحة.

(مثال)

اتصال EPSON XXXX Series :USB

اتصال الشبكة: EPSON XXXX Series (الشبكة)

إذا قمت بتثبيت برنامج تشغيل الطابعة عدة مرات، فقد يتم إنشاء نسخ من برنامج تشغيل الطابعة. إذا تم إنشاء نسخ مثل "EPSON XXXX Series (نسخة 1)"، فانقر بزر الماوس الأيمن فوق رمز برنامج التشغيل المنسوخ، ثم انقر فوق إزالة الجهاز.

لم يتم تعيين منفذ الطابعة بصورة صحيحة.

الحلول

انقر فوق قائمة الطابعة في علامة التبويب الصيانة الخاصة ببرنامج تشغيل الطابعة.

تأكد من تعيين منفذ الطابعة بصورة صحيحة كما هو موضح أدناه في الخاصية < منفذ من قائمة الطابعة.

اتصال USB: USBXXX، اتصال الشبكة: EpsonNet Print Port

تعذر الطابعة من Mac OS

تأكد من توصيل الكمبيوتر والطابعة بصورة صحيحة.

يختلف سبب المشكلة وحلها اعتماداً على ما إذا تم توصيل الجهاز الذي والطابعة أم لا.

التحقق من حالة الاتصال

استخدم EPSON Status Monitor للتحقق من حالة الاتصال للكمبيوتر والطابعة.

1. حدد تفضيلات النظام من القائمة Apple < الطابعات والمساحات الضوئية (أو طباعة ومسح ضوئي، أو طباعة وفاكس)، ثم حدد الطابعة.

2. انقر فوق خيارات وتجهيزات < البرنامج المساعد < فتح برنامج الطابعة المساعد.

3. انقر فوق EPSON Status Monitor.

عند عرض مستويات الحبر الباقية، فهذا يعني أنه تم إنشاء اتصال بين الكمبيوتر والطابعة بنجاح.

تحقق مما يلي إذا تعذر إنشاء اتصال.

لم يتم التعرف على الطابعة عبر اتصال الشبكة

"تعذر الاتصال بالشبكة" في الصفحة 151

لم يتم التعرف على الطابعة باستخدام اتصال USB

"تعذر توصيل الطابعة عن طريق (USB" في الصفحة 154 (Mac OS

تحقق مما يلي إذا تم إنشاء اتصال.

□ يتم التعرف على الطابعة، ولكن يتعذر إجراء الطابعة.
"تعذر الطابعة حتى ولو تم إنشاء اتصال (Mac OS)" في الصفحة 154

تعذر الاتصال بالشبكة

يمكن أن تكون المشكلة إحدى المشكلات التالية.

■ هناك خطأ ما في أجهزة الشبكة لاتصال Wi-Fi.

الحلول

أغلق الأجهزة التي ترغب بتوصيلها بالشبكة. انتظر لمدة 10 ثوان، ثم شغل الأجهزة بالترتيب التالي؛ الموجه اللاسلكي، أو الكمبيوتر أو الجهاز الذي، ثم الطابعة. قم بنقل الطابعة والكمبيوتر أو الجهاز الذي بالقرب من الموجه اللاسلكي للمساعدة في الاتصال بموجات الراديو، ثم حاول ضبط إعدادات الشبكة مجدداً.

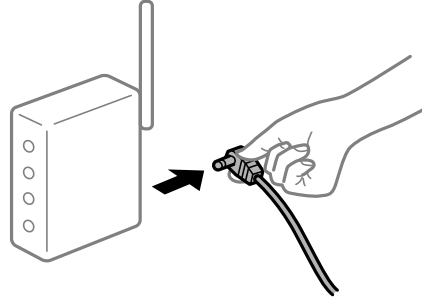

■ لا يمكن للأجهزة تلقي إشارات من الموجه اللاسلكي لأنها متباعدة جداً.

الحلول

بعد نقل الكمبيوتر أو الجهاز الذي والطابعة إلى مسافة أقرب إلى الموجه اللاسلكي، أوقف تشغيل الموجه اللاسلكي، ثم أعد تشغيله مرة أخرى.

■ لا تتطابق الإعدادات مع الموجه الجديد عند تغيير الموجه اللاسلكي.

الحلول

اضبط إعدادات الاتصال مرة أخرى بحيث تتوافق مع الموجه اللاسلكي الجديد.

■ معرفات SSID المتصلة بالكمبيوتر أو الجهاز الذي والكمبيوتر مختلفة.

الحلول

عند استخدام موجات لاسلكية متعددة في الوقت نفسه أو إذا كان الموجه اللاسلكي يحتوي على معرفات SSID متعددة والأجهزة متصلة بمعرفات SSID مختلفة، لا يمكنك الاتصال بالموجه اللاسلكي.
قم بتوصيل الكمبيوتر أو الجهاز الذي بمعرف شبكة SSID نفسه الذي تتصل به الطابعة.

مثال على الاتصال بأجهزة SSID مختلفة

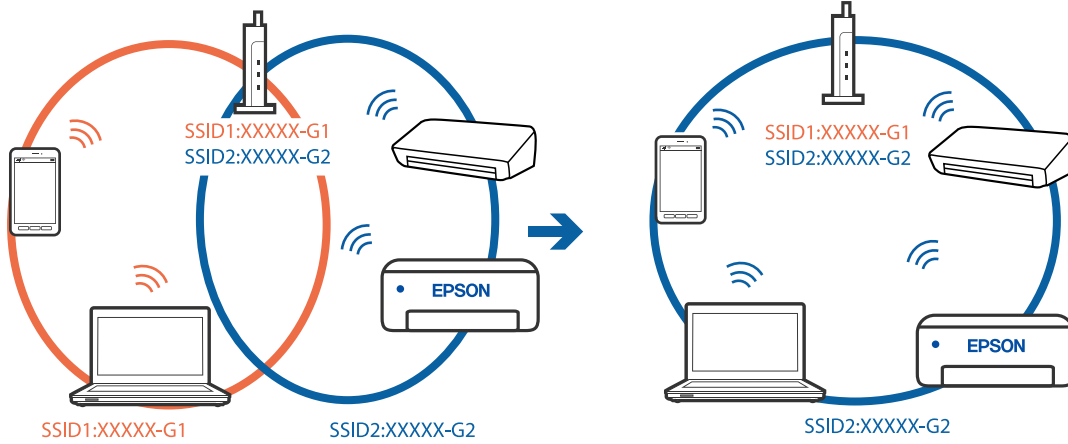

مثال على الاتصال بمعرفات SSID بنطاق تردد مختلف

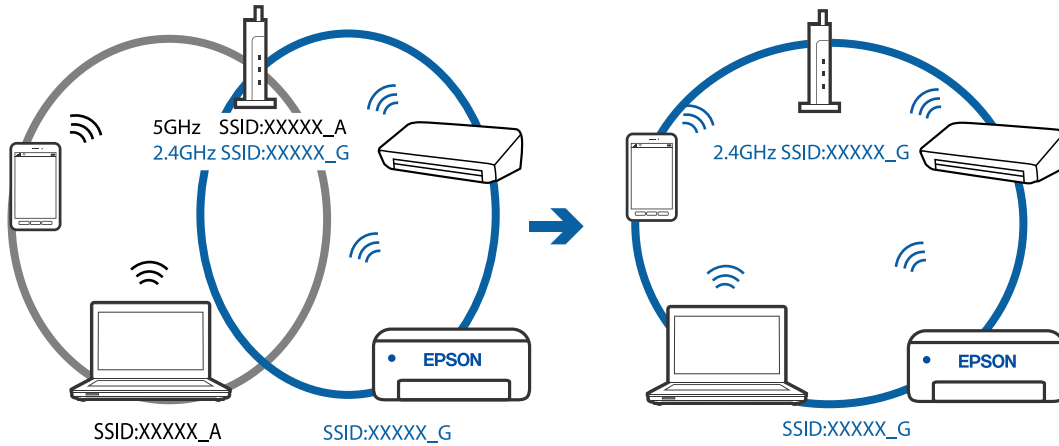

يتوفر فاصل خصوصية في الموجه اللاسلكي.

الحلول

تتضمن معظم أجهزة التوجيه (أجهزة الراوتر) اللاسلكية وظيفة فاصل تمنع الاتصال بين الأجهزة التي توجد في نطاق الشبكة SSID نفسها. إذا لم تتمكن من إجراء الاتصال بين الطابعة والكمبيوتر أو الجهاز الذكي حتى وإن كانا متصلين بالشبكة نفسها، فعطّل وظيفة الفاصل في الراوتر اللاسلكي. انظر الدليل المرفق مع الموجه اللاسلكي للحصول على التفاصيل.

تم تعيين عنوان IP بصورة غير صحيحة.

الحلول

إذا كان عنوان IP المعين إلى الطابعة هو XXX.XXX.169.254، وكان قناع الشبكة الفرعية هو 255.255.0.0، فقد يتم تعيين عنوان IP بشكل غير صحيح.

قم بطباعة تقرير الاتصال بالشبكة، ومن ثم تحقق من عنوان IP وقناع الشبكة الفرعية المعين للطابعة. لطباعة تقرير اتصال بالشبكة، حدد الإعدادات < إعدادات الشبكة > التحقق من الاتصال.

أعد تشغيل الموجه اللاسلكي الخاص بالطابعة أو اضبط إعدادات الشبكة لها.

هناك مشكلة في إعدادات الشبكة على الكمبيوتر.

الحلول

حاول الوصول إلى أي موقع إلكتروني من جهاز الكمبيوتر الخاص بك للتأكد من صحة إعدادات شبكة الكمبيوتر الخاص بك. إذا لم تستطع الوصول إلى أي موقع إلكتروني، فعندئذٍ تكون هناك مشكلة بجهاز الكمبيوتر. افحص اتصال الشبكة للكمبيوتر. انظر الوثائق المرفقة مع الحاسوب للاطلاع على التفاصيل.

يتسبب الجهاز المتصل بمنفذ USB 3.0 في حدوث تداخل في تردد الراديو.

الحلول

عند توصيل جهاز بمنفذ USB 3.0 في جهاز Mac، قد يحدث تداخل في تردد الراديو. جرب ما يلي إذا لم تتمكن من الاتصال بالشبكة المحلية اللاسلكية (Wi-Fi) أو إذا أصبحت العمليات غير ثابتة.

ضع الجهاز المتصل بمنفذ USB 3.0 بعيداً عن جهاز الكمبيوتر.

تم توصيل الطابعة عبر شبكة Ethernet باستخدام الأجهزة التي تدعم IEEE 802.3az (اتصال Ethernet الذي يتميز بالفاعلية في استهلاك الطاقة).

الحلول

عندما تقوم بتوصيل الطابعة من خلال شبكة الإيثرنت باستخدام الأجهزة التي تدعم IEEE 802.3az (اتصال إيثرنت الذي يتميز بالفاعلية في استهلاك الطاقة)، قد تحدث المشكلات التالية حسب المحور أو الموجه الذي تستخدمه.

يُصبح الاتصال غير مستقر، ويتم توصيل الطابعة وفصلها مراراً وتكراراً.

يتعذر الاتصال بالطابعة.

تصبح سرعة الاتصال بطيئة.

اتبع الخطوات أدناه لتعطيل IEEE 802.3az للطابعة ومن ثم قم بالتوصيل.

1. انزع كابل الإيثرنت المتصل بالكمبيوتر والطابعة.

2. عند تمكين IEEE 802.3az للكمبيوتر، قم بتعطيله.

انظر الوثائق المرفقة مع الحاسوب للاطلاع على التفاصيل.

3. وصل الكمبيوتر بالطابعة باستخدام كابل شبكة الإيثرنت مباشرةً.

4. على الطابعة، قم بطباعة تقرير الاتصال بالشبكة.

"طباعة تقرير الاتصال بالشبكة" في الصفحة 235

5. تحقق من عنوان IP الخاص بالطابعة على تقرير الاتصال بالشبكة.

6. على جهاز الكمبيوتر، ثم بالوصول إلى Web Config.

شغل متصفح ويب، ثم أدخل عنوان IP للطابعة.

"تشغيل Web Config في متصفح ويب" في الصفحة 253

7. حدد **Advanced Settings** من القائمة الموجودة في الجانب الأيمن العلوي من النافذة.

8. حدد **Wired LAN < Network Settings**.

9. حدد **OFF ل IEEE 802.3az**.

10. انقر فوق **Next**.

11. انقر فوق **OK**.

12. انزع كابل الإيثرنت المتصل بالكمبيوتر والطابعة.

13. إذا قمت بتعطيل IEEE 802.3az لجهاز الكمبيوتر في الخطوة رقم 2، فقم بتمكينه.

14. قم بتوصيل كابلات الإيثرنت التي قمت بنزعها في الخطوة رقم 1 بالكمبيوتر والطابعة. إذا كانت المشكلة لا تزال موجودة، فقد تكون الأجهزة بخلاف الطابعة هي ما تسبب المشكلة.

تعذر توصيل الطابعة عن طريق (Mac OS) (USB)

يمكن النظر في الأسباب التالية.

■ لا يتم توصيل كابل USB بالمأخذ الكهربائي بصورة صحيحة.

الحلول

قم بإحكام توصيل كبل USB بالطابعة وجهاز الكمبيوتر.

■ توجد مشكلة في محور USB.

الحلول

إذا كنت تستخدم محور USB، فحاول توصيل الطابعة بجهاز الكمبيوتر مباشرة.

■ هناك مشكلة في كابل USB أو مدخل USB.

الحلول

إذا تعذر التعرف على كابل USB، فقم بتغيير المنفذ، أو قم بتغيير كابل USB.

تعذر الطابعة حتى ولو تم إنشاء اتصال (Mac OS)

يمكن النظر في الأسباب التالية.

■ توجد مشكلة في البرنامج أو البيانات.

الحلول

□ تأكد من تثبيت برنامج تشغيل طابعة Epson الأصلي (EPSON XXXXX). إذا لم يتم تثبيت برنامج تشغيل طابعة Epson الأصلي، فستكون الميزات المتوفرة محدودة. لذا فنحن نوصي باستخدام برنامج تشغيل طابعة Epson الأصلي.

□ إذا كنت تحاول طباعة صورة بحجم بيانات كبير، فقد تنفذ مساحة الذاكرة الخاصة بالكمبيوتر. اطبع الصورة بدقة أقل أو بحجم أصغر.

□ إذا قمت بتجربة كل الحلول ولم يتم حل المشكلة، فحاول إلغاء تثبيت برنامج تشغيل الطابعة ثم إعادة تثبيته.

□ قد تكون قادراً على حل المشكلة عن طريق تحديث البرنامج إلى أحدث إصدار. للتحقق من حالة البرنامج، استخدم أداة تحديث البرنامج.

◀ "التحقق من تثبيت برنامج تشغيل طابعة Epson الأصلي — Windows" في الصفحة 128

◀ "التحقق من تثبيت برنامج تشغيل طابعة Epson الأصلي — Mac OS" في الصفحة 129

- ◀ "تثبيت التطبيقات بصورة منفصلة أو إلغاء تثبيتها" في الصفحة 127
- ◀ "تحديث التطبيقات والبرامج الثابتة" في الصفحة 132

توجد مشكلة في حالة الطابعة.

الحلول

تأكد من أن حالة الطابعة ليست إيقاف مؤقت.

حدد تفضيلات النظام من قائمة Apple < الطابعات والمساحات الضوئية (أو طباعة ومسح ضوئي، وطباعة وفاكس)، ثم انقر نقرًا مزدوجًا فوق الطابعة. في حال إيقاف الطابعة مؤقتًا، انقر فوق استئناف.

تم تمكين قيود ميزات المستخدم في الطابعة.

الحلول

قد لا تتمكن الطابعة من الطابعة في حالة تمكين قيود ميزات المستخدم. اتصل بمسؤول الطابعة الذي تتبعه.

تعذر قيام الطابعة بعملية الطباعة فجأة عبر الاتصال بالشبكة يمكن أن تكون المشكلة إحدى المشكلات التالية.

تم تغيير بيئة الشبكة.

الحلول

عندما تقوم بتغيير بيئة الشبكة، مثل الموجه اللاسلكي أو الموفر، حاول ضبط إعدادات الشبكة للطابعة مجددًا. قم بتوصيل الكمبيوتر أو الجهاز الذي بمعرف شبكة SSID نفسه الذي تتصل به الطابعة.

هناك خطأ ما في أجهزة الشبكة لاتصال Wi-Fi.

الحلول

أغلق الأجهزة التي ترغب بتوصيلها بالشبكة. انتظر لمدة 10 ثوان، ثم شغل الأجهزة بالترتيب التالي؛ الموجه اللاسلكي، أو الكمبيوتر أو الجهاز الذي، ثم الطابعة. قم بنقل الطابعة والكمبيوتر أو الجهاز الذي بالقرب من الموجه اللاسلكي للمساعدة في الاتصال بموجات الراديو، ثم حاول ضبط إعدادات الشبكة مجددًا.

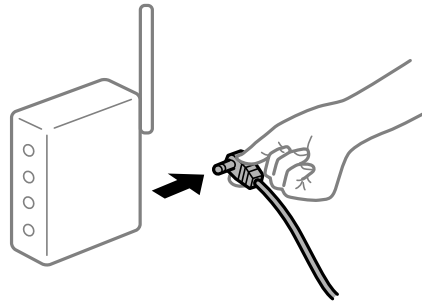

الطابعة غير متصلة بالشبكة.

الحلول

حدد الإعدادات < إعدادات الشبكة > التحقق من الاتصال، ثم اطبع تقرير الاتصال بالشبكة. إذا أظهر التقرير الفشل في الاتصال بالشبكة، فتحقق من تقرير الاتصال بالشبكة ثم اتبع الحلول المطبوعة.

■ هناك مشكلة في إعدادات الشبكة على الكمبيوتر.

الحلول

حاول الوصول إلى أي موقع إلكتروني من جهاز الكمبيوتر الخاص بك للتأكد من صحة إعدادات شبكة الكمبيوتر الخاص بك. إذا لم تستطع الوصول إلى أي موقع إلكتروني، فعندئذٍ تكون هناك مشكلة بجهاز الكمبيوتر. افحص اتصال الشبكة للكمبيوتر. انظر الوثائق المرفقة مع الحاسوب للاطلاع على التفاصيل.

لا يتم عرض قائمة إعدادات الطابعة.

يمكن النظر في الأسباب التالية.

■ لم يتم تثبيت برنامج تشغيل طابعة Epson بصورة صحيحة

الحلول

إذا كانت قائمة إعدادات الطابعة غير معروضة في macOS Catalina (10.15) أو الإصدار الأحدث، و macOS High Sierra (10.13)، و macOS Sierra (10.12)، و OS X El Capitan (10.11)، و OS X Yosemite (10.10)، و OS X Mavericks (10.9)، و OS X Mountain Lion (10.8)، فهذا يعني أنه لم يتم تثبيت برنامج تشغيل طابعة Epson بصورة صحيحة. وقم بتمكينه من القائمة التالية.

حدد تفضيلات النظام من القائمة < Apple الطابعات والمساحات الضوئية (أو طباعة ومسح ضوئي، أو طباعة وفاكس)، ثم احذف الطابعة وأضفها مرةً أخرى. راجع ما يلي لإضافة طابعة.

"إضافة الطابعة (في نظام التشغيل Mac OS فقط)" في الصفحة 130

يتعذر على macOS Mojave (10.14) الوصول إلى إعدادات الطابعة في التطبيقات التي تقدمها Apple مثل TextEdit.

تعذر الطابعة من الجهاز الذي

تأكد من توصيل الجهاز الذي والطابعة بصورة صحيحة.

يختلف سبب المشكلة وحلها اعتماداً على ما إذا تم توصيل الجهاز الذي والطابعة أم لا.

تحقق من الاتصال مع الجهاز الذي

استخدم تطبيق Epson Smart Panel للتحقق من الاتصال بين الجهاز الذي والطابعة.

افتح تطبيق Epson Smart Panel. إذا تعذر عليك الاتصال بالطابعة، فاضغط على علامة [+] الموجودة في أعلى الشاشة لإعادة الضبط.

إذا كنت لا تستخدم تطبيق Epson Smart Panel، فاطّلع على الرابط أدناه.

<http://epson.sn>

تعذر الاتصال بالشبكة

يمكن أن تكون المشكلة إحدى المشكلات التالية.

هناك خطأ ما في أجهزة الشبكة لاتصال Wi-Fi.

الحلول

أغلق الأجهزة التي ترغب بتوصيلها بالشبكة. انتظر لمدة 10 ثوان، ثم شغل الأجهزة بالترتيب التالي؛ الموجه اللاسلكي، أو الكمبيوتر أو الجهاز الذي، ثم الطابعة. قم بنقل الطابعة والكمبيوتر أو الجهاز الذي بالقرب من الموجه اللاسلكي للمساعدة في الاتصال بموجات الراديو، ثم حاول ضبط إعدادات الشبكة مجدداً.

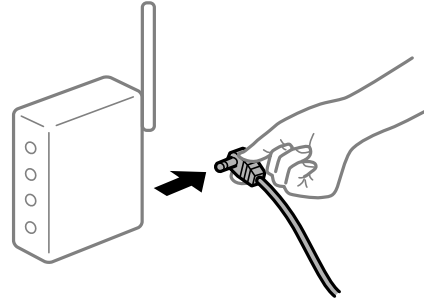

لا يمكن للأجهزة تلقي إشارات من الموجه اللاسلكي لأنها متباعدة جداً.

الحلول

بعد نقل الكمبيوتر أو الجهاز الذي والطابعة إلى مسافة أقرب إلى الموجه اللاسلكي، أوقف تشغيل الموجه اللاسلكي، ثم أعد تشغيله مرة أخرى.

لا تتطابق الإعدادات مع الموجه الجديد عند تغيير الموجه اللاسلكي.

الحلول

اضبط إعدادات الاتصال مرة أخرى بحيث تتوافق مع الموجه اللاسلكي الجديد.

معرفة SSID المتصلة بالكمبيوتر أو الجهاز الذي والكمبيوتر مختلفة.

الحلول

عند استخدام موجات لاسلكية متعددة في الوقت نفسه أو إذا كان الموجه اللاسلكي يحتوي على معرفات SSID متعددة والأجهزة متصلة بمعرفات SSID مختلفة، لا يمكنك الاتصال بالموجه اللاسلكي.

قم بتوصيل الكمبيوتر أو الجهاز الذي بمعرف شبكة SSID نفسه الذي تتصل به الطابعة.

□ مثال على الاتصال بأجهزة SSID مختلفة

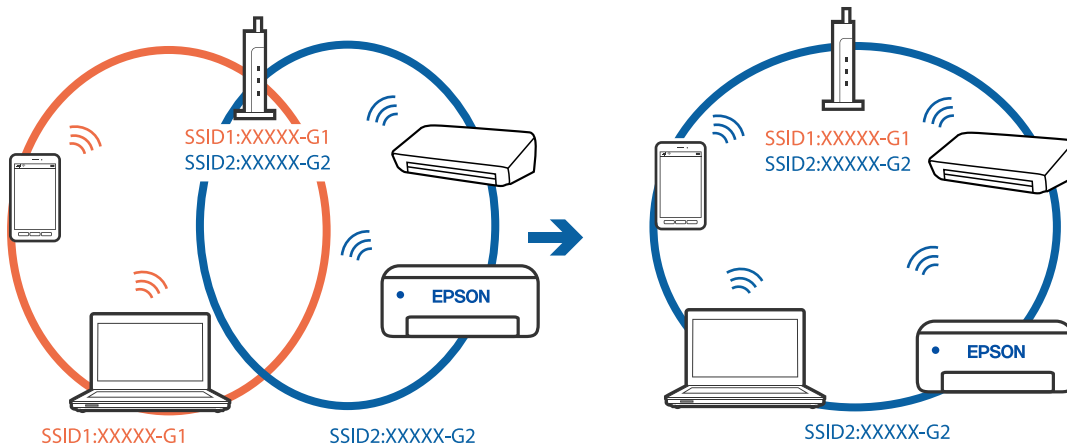

□ مثال على الاتصال بمعرفات SSID بنطاق تردد مختلف

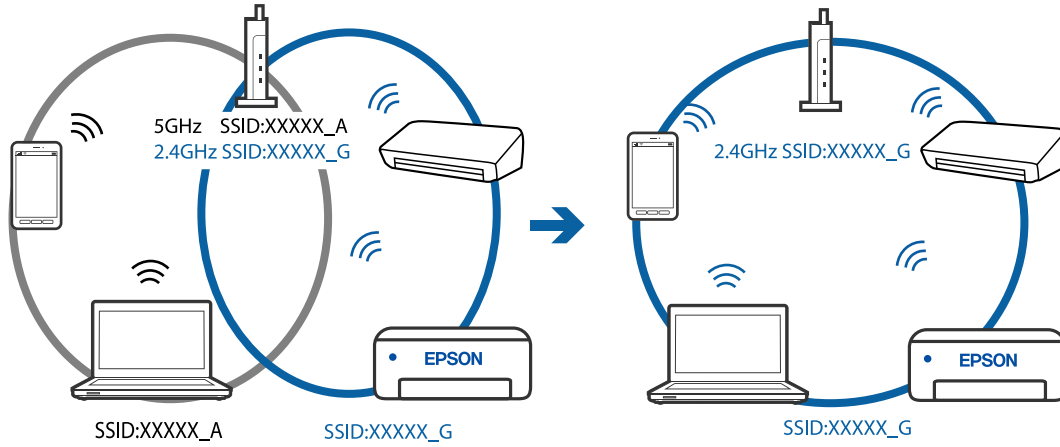

■ يتوفر فاصل خصوصية في الموجه اللاسلكي.

الحلول

تتضمن معظم أجهزة التوجيه (أجهزة الراوتر) اللاسلكية وظيفة فاصل تمنع الاتصال بين الأجهزة التي توجد في نطاق الشبكة SSID نفسها. إذا لم تتمكن من إجراء الاتصال بين الطابعة والكمبيوتر أو الجهاز الذي حتى وإن كانا متصلين بالشبكة نفسها، فعطل وظيفة الفاصل في الراوتر اللاسلكي. انظر الدليل المرفق مع الموجه اللاسلكي للحصول على التفاصيل.

■ تم تعيين عنوان IP بصورة غير صحيحة.

الحلول

إذا كان عنوان IP المعين إلى الطابعة هو XXX.XXX.169.254، وكان قناع الشبكة الفرعية هو 255.255.0.0، فقد يتم تعيين عنوان IP بشكل غير صحيح.

قم بطباعة تقرير الاتصال بالشبكة، ومن ثم تحقق من عنوان IP وقناع الشبكة الفرعية المعين للطابعة. لطباعة تقرير اتصال بالشبكة، حدد الإعدادات < إعدادات الشبكة > التحقق من الاتصال.

أعد تشغيل الموجه اللاسلكي الخاص بالطابعة أو اضبط إعدادات الشبكة لها.

■ توجد مشكلة في إعدادات الشبكة بالجهاز الذي.

الحلول

حاول الوصول إلى أي موقع إلكتروني من جهازك الذي للتأكد من صحة إعدادات شبكة جهازك الذي. إذا لم تستطع الوصول إلى أي موقع إلكتروني، فعندئذ تكون هناك مشكلة في الجهاز الذي.

افحص اتصال الشبكة للكمبيوتر. برجا الاطلاع على الوثائق المرفقة مع الجهاز الذي لمعرفة التفاصيل.

تعدّر الطابعة حتى ولو تم إنشاء اتصال (iOS)

يمكن النظر في الأسباب التالية.

■ تم تعطيل عرض إعداد الورق تلقائياً.

الحلول

قم بتمكين عرض إعداد الورق تلقائياً في القائمة التالية.

الإعدادات < إعداد الطابعة > إعدادات مصدر الورق < عرض إعداد الورق تلقائياً

■ تم تعطيل إعدادات مهمة.

الحلول

قم بتمكين إعداد AirPrint على Web Config.

تعذر قيام الطابعة بعملية الطابعة فجأة عبر الاتصال بالشبكة يمكن أن تكون المشكلة إحدى المشكلات التالية.

■ تم تغيير بيئة الشبكة.

الحلول

عندما تقوم بتغيير بيئة الشبكة، مثل الموجه اللاسلكي أو الموفر، حاول ضبط إعدادات الشبكة للطابعة مجدداً. قم بتوصيل الكمبيوتر أو الجهاز الذي بمعرف شبكة SSID نفسه الذي تتصل به الطابعة.

■ هناك خطأ ما في أجهزة الشبكة لاتصال Wi-Fi.

الحلول

أغلق الأجهزة التي ترغب بتوصيلها بالشبكة. انتظر لمدة 10 ثوان، ثم شغل الأجهزة بالترتيب التالي؛ الموجه اللاسلكي، أو الكمبيوتر أو الجهاز الذي، ثم الطابعة. قم بنقل الطابعة والكمبيوتر أو الجهاز الذي بالقرب من الموجه اللاسلكي للمساعدة في الاتصال بموجات الراديو، ثم حاول ضبط إعدادات الشبكة مجدداً.

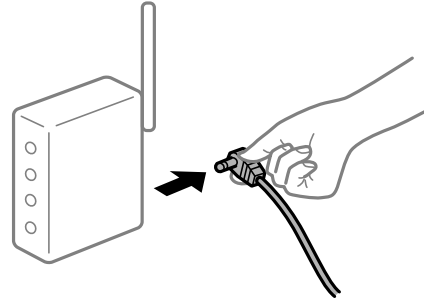

■ الطابعة غير متصلة بالشبكة.

الحلول

حدد الإعدادات < إعدادات الشبكة > التحقق من الاتصال، ثم اطبع تقرير الاتصال بالشبكة. إذا أظهر التقرير الفشل في الاتصال بالشبكة، فتتحقق من تقرير الاتصال بالشبكة ثم اتبع الحلول المطبوعة.

■ توجد مشكلة في إعدادات الشبكة بالجهاز الذي.

الحلول

حاول الوصول إلى أي موقع إلكتروني من جهازك الذي للتأكد من صحة إعدادات شبكة جهازك الذي. إذا لم تستطع الوصول إلى أي موقع إلكتروني، فعندئذ تكون هناك مشكلة في الجهاز الذي. افحص اتصال الشبكة للكمبيوتر. برجاه الاطلاع على الوثائق المرفقة مع الجهاز الذي لمعرفة التفاصيل.

تم تعطيل طباعة الفاكسات المُستلمة بموجب الإعدادات الحالية.

إذا تم تعيين حفظ إلى الكمبيوتر على نعم، فغيّر الإعداد إلى نعم وطباعة أو عطّل حفظ إلى الكمبيوتر. يمكنك العثور على حفظ إلى الكمبيوتر في الإعدادات < إعدادات الفاكس < إعدادات الاستلام.

تعذر بدء المسح الضوئي

تعذر بدء المسح الضوئي من Windows

تأكد من توصيل الكمبيوتر والطابعة بصورة صحيحة. يختلف سبب المشكلة وحلها اعتماداً على ما إذا تم توصيل الجهاز الذي والطابعة أم لا.

التحقق من حالة الاتصال

استخدم Epson Printer Connection Checker للتحقق من حالة الاتصال للكمبيوتر والطابعة. قد تتمكن من حل المشكلة وفقاً لنتائج الفحص.

1. انقر نقرًا مزدوجاً فوق رمز **Epson Printer Connection Checker** الموجود على سطح المكتب.

تشغيل Epson Printer Connection Checker.

وإذا لم يوجد رمز على سطح المكتب، فاتبع الطرق الموجودة أدناه لبدء تشغيل Epson Printer Connection Checker.

Windows 10

انقر فوق زر البدء ثم حدد **Epson Software < Epson Printer Connection Checker**.

Windows 8.1/Windows 8

أدخل اسم التطبيق في رمز البحث، ثم حدد الرمز المعروف.

نظام تشغيل Windows 7

انقر فوق زر البدء ثم حدد **جميع التطبيقات < Epson Software < Epson Printer Connection Checker**.

2. اتبع الإرشادات المعروضة على الشاشة للتحقق.

ملاحظة:

إذا لم يتم عرض اسم الطابعة، فقم بتثبيت برنامج تشغيل الطابعة الأصلي الخاص بـ *Epson*.

"التحقق من تثبيت برنامج تشغيل طابعة *Epson* الأصلي — Windows" في الصفحة 128

عندما تحدد المشكلة، اتبع الحل المعروض على الشاشة.

عندما يتعذر عليك حل المشكلة، تحقق مما يلي وفقاً للموقف لديك.

لم يتم التعرف على الطابعة عبر اتصال الشبكة

"تعذر الاتصال بالشبكة" في الصفحة 161

لم يتم التعرف على الطابعة باستخدام اتصال USB

"تعذر توصيل الطابعة عن طريق (USB)" في الصفحة 146 (Windows)

يتم التعرف على الطابعة، ولكن لا يمكن إجراء المسح الضوئي.

"يتعذر إجراء المسح الضوئي حتى ولو تم إنشاء اتصال بصورة صحيحة (Windows)" في الصفحة 164

تعذر الاتصال بالشبكة

يمكن أن تكون المشكلة إحدى المشكلات التالية.

■ هناك خطأ ما في أجهزة الشبكة لاتصال Wi-Fi.

الحلول

أغلق الأجهزة التي ترغب بتوصيلها بالشبكة. انتظر لمدة 10 ثوان، ثم شغل الأجهزة بالترتيب التالي؛ الموجه اللاسلكي، أو الكمبيوتر أو الجهاز الذي، ثم الطابعة. قم بنقل الطابعة والكمبيوتر أو الجهاز الذي بالقرب من الموجه اللاسلكي للمساعدة في الاتصال بموجات الراديو، ثم حاول ضبط إعدادات الشبكة مجدداً.

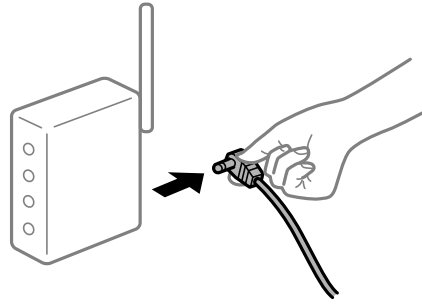

■ لا يمكن للأجهزة تلقي إشارات من الموجه اللاسلكي لأنها متباعدة جداً.

الحلول

بعد نقل الكمبيوتر أو الجهاز الذي والطابعة إلى مسافة أقرب إلى الموجه اللاسلكي، أوقف تشغيل الموجه اللاسلكي، ثم أعد تشغيله مرة أخرى.

■ لا تتطابق الإعدادات مع الموجه الجديد عند تغيير الموجه اللاسلكي.

الحلول

اضبط إعدادات الاتصال مرة أخرى بحيث تتوافق مع الموجه اللاسلكي الجديد.

■ معرفات SSID المتصلة بالكمبيوتر أو الجهاز الذي والكمبيوتر مختلفة.

الحلول

عند استخدام موجات لاسلكية متعددة في الوقت نفسه أو إذا كان الموجه اللاسلكي يحتوي على معرفات SSID متعددة والأجهزة متصلة بمعرفات SSID مختلفة، لا يمكنك الاتصال بالموجه اللاسلكي. قم بتوصيل الكمبيوتر أو الجهاز الذي بمعرف شبكة SSID نفسه الذي تتصل به الطابعة.

مثال على الاتصال بأجهزة SSID مختلفة

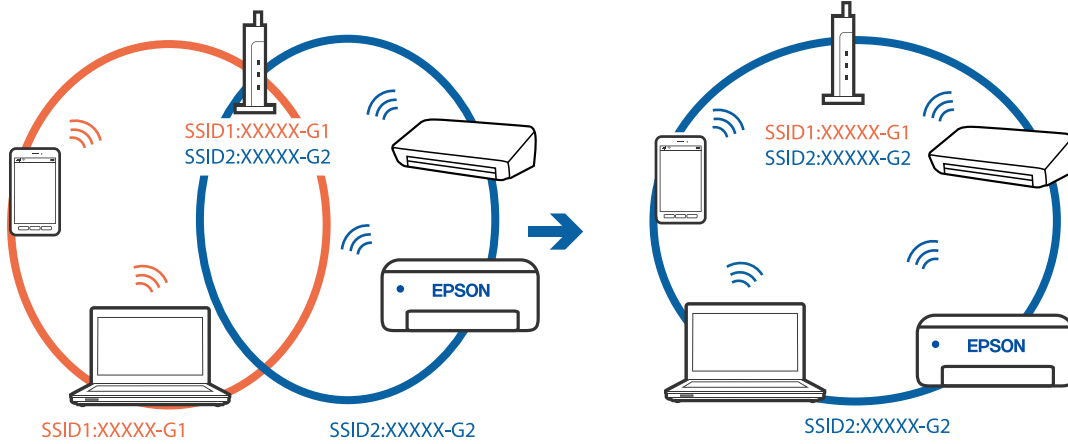

مثال على الاتصال بمعرفات SSID بنطاق تردد مختلف

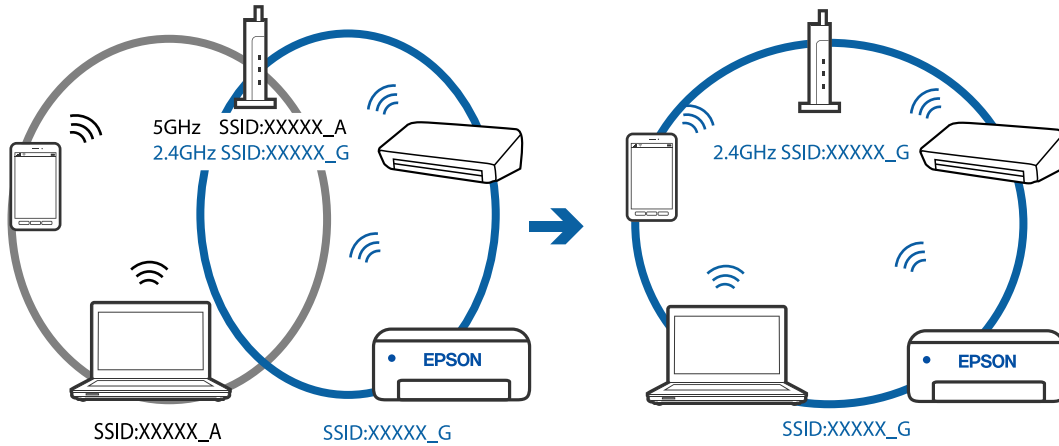

يتوفر فاصل خصوصية في الموجه اللاسلكي.

الحلول

تتضمن معظم أجهزة التوجيه (أجهزة الراوتر) اللاسلكية وظيفة فاصل تمنع الاتصال بين الأجهزة التي توجد في نطاق الشبكة SSID نفسها. إذا لم تتمكن من إجراء الاتصال بين الطابعة والكمبيوتر أو الجهاز الذكي حتى وإن كانا متصلين بالشبكة نفسها، فعطّل وظيفة الفاصل في الراوتر اللاسلكي. انظر الدليل المرفق مع الموجه اللاسلكي للحصول على التفاصيل.

تم تعيين عنوان IP بصورة غير صحيحة.

الحلول

إذا كان عنوان IP المعين إلى الطابعة هو XXX.XXX.169.254، وكان قناع الشبكة الفرعية هو 255.255.0.0، فقد يتم تعيين عنوان IP بشكل غير صحيح.

قم بطباعة تقرير الاتصال بالشبكة، ومن ثمّ تحقق من عنوان IP وقناع الشبكة الفرعية المعين للطابعة. لطباعة تقرير اتصال بالشبكة، حدد الإعدادات < إعدادات الشبكة > التحقق من الاتصال.

أعد تشغيل الموجه اللاسلكي الخاص بالطابعة أو اضبط إعدادات الشبكة لها.

هناك مشكلة في إعدادات الشبكة على الكمبيوتر.

الحلول

حاول الوصول إلى أي موقع إلكتروني من جهاز الكمبيوتر الخاص بك للتأكد من صحة إعدادات شبكة الكمبيوتر الخاص بك، إذا لم تستطع الوصول إلى أي موقع إلكتروني، فعندئذٍ تكون هناك مشكلة بجهاز الكمبيوتر. افحص اتصال الشبكة للكمبيوتر. انظر الوثائق المرفقة مع الحاسوب للاطلاع على التفاصيل.

تم توصيل الطابعة عبر شبكة Ethernet باستخدام الأجهزة التي تدعم IEEE 802.3az (اتصال Ethernet الذي يتميز بالفاعلية في استهلاك الطاقة).

الحلول

عندما تقوم بتوصيل الطابعة من خلال شبكة الإيثرنت باستخدام الأجهزة التي تدعم IEEE 802.3az (اتصال إيثرنت الذي يتميز بالفاعلية في استهلاك الطاقة)، قد تحدث المشكلات التالية حسب المحور أو الموجه الذي تستخدمه.

❑ يصبح الاتصال غير مستقر، ويتم توصيل الطابعة وفصلها مراراً وتكراراً.

❑ يتعذر الاتصال بالطابعة.

❑ تصبح سرعة الاتصال بطيئة.

اتبع الخطوات أدناه لتعطيل IEEE 802.3az للطابعة ومن ثم قم بالتوصيل.

1. انزع كابل الإيثرنت المتصل بالكمبيوتر والطابعة.

2. عند تمكين IEEE 802.3az للكمبيوتر، قم بتعطيله.

انظر الوثائق المرفقة مع الحاسوب للاطلاع على التفاصيل.

3. وصل الكمبيوتر بالطابعة باستخدام كابل شبكة الإيثرنت مباشرةً.

4. على الطابعة، قم بطباعة تقرير الاتصال بالشبكة.

"طباعة تقرير الاتصال بالشبكة" في الصفحة 235

5. تحقق من عنوان IP الخاص بالطابعة على تقرير الاتصال بالشبكة.

6. على جهاز الكمبيوتر، ثم بالوصول إلى Web Config.

شغل متصفح ويب، ثم أدخل عنوان IP للطابعة.

"تشغيل Web Config في متصفح ويب" في الصفحة 253

7. حدد **Advanced Settings** من القائمة الموجودة في الجانب الأيمن العلوي من النافذة.

8. حدد **Wired LAN < Network Settings**.

9. حدد **OFF** لـ **IEEE 802.3az**.

10. انقر فوق **Next**.

11. انقر فوق **OK**.

12. انزع كابل الإيثرنت المتصل بالكمبيوتر والطابعة.

13. إذا قمت بتعطيل IEEE 802.3az لجهاز الكمبيوتر في الخطوة رقم 2، فقم بتمكينه.

14. قم بتوصيل كابلات الإيثرنت التي قمت بنزعها في الخطوة رقم 1 بالكمبيوتر والطابعة. إذا كانت المشكلة لا تزال موجودة، فقد تكون الأجهزة بخلاف الطابعة هي ما تسبب المشكلة.

تعذر توصيل الطابعة عن طريق (USB Windows) يمكن النظر في الأسباب التالية.

■ لا يتم توصيل كابل USB بالمأخذ الكهربائي بصورة صحيحة.

الحلول

قم بإحكام توصيل كبل USB بالطابعة وجهاز الكمبيوتر.

■ توجد مشكلة في محور USB.

الحلول

إذا كنت تستخدم محور USB، فحاول توصيل الطابعة بجهاز الكمبيوتر مباشرة.

■ هناك مشكلة في كابل USB أو مدخل USB.

الحلول

إذا تعذر التعرف على كابل USB، فقم بتغيير المنفذ، أو قم بتغيير كابل USB.

يتعذر إجراء المسح الضوئي حتى ولو تم إنشاء اتصال بصورة صحيحة (Windows)

■ المسح الضوئي بدقة عالية عبر الشبكة.

الحلول

حاول المسح الضوئي بدقة أقل.

تعذر بدء المسح من نظام التشغيل Mac OS

تأكد من توصيل الكمبيوتر والطابعة بصورة صحيحة.

يختلف سبب المشكلة وحلها اعتماداً على ما إذا تم توصيل الجهاز الذكي والطابعة أم لا.

التحقق من حالة الاتصال

استخدم EPSON Status Monitor للتحقق من حالة الاتصال للكمبيوتر والطابعة.

1. حدد تفضيلات النظام من القائمة Apple < الطابعات والمسحات الضوئية (أو طباعة ومسح ضوئي، أو طباعة وفاكس)، ثم حدد الطابعة.

2. انقر فوق خيارات وتجهيزات < البرنامج المساعد < فتح برنامج الطابعة المساعد.

3. انقر فوق EPSON Status Monitor.

عند عرض مستويات الحبر الباقية، فهذا يعني أنه تم إنشاء اتصال بين الكمبيوتر والطابعة بنجاح.

تحقق مما يلي إذا تعذر إنشاء اتصال.

❑ لم يتم التعرف على الطابعة عبر اتصال الشبكة

"تعذر الاتصال بالشبكة" في الصفحة 165

❑ لم يتم التعرف على الطابعة باستخدام اتصال USB

"تعذر توصيل الطابعة عن طريق (USB" في الصفحة 154 (Mac OS

تحقق مما يلي إذا تم إنشاء اتصال.

❑ يتم التعرف على الطابعة، ولكن لا يمكن إجراء المسح الضوئي.

"يتعذر إجراء المسح الضوئي حتى ولو تم إنشاء اتصال بصورة صحيحة (Mac OS)" في الصفحة 168

تعذر الاتصال بالشبكة

يمكن أن تكون المشكلة إحدى المشكلات التالية.

■ هناك خطأ ما في أجهزة الشبكة لاتصال Wi-Fi.

الحلول

أغلق الأجهزة التي ترغب بتوصيلها بالشبكة. انتظر لمدة 10 ثوان، ثم شغل الأجهزة بالترتيب التالي؛ الموجه اللاسلكي، أو الكمبيوتر أو الجهاز الذي، ثم الطابعة. قم بنقل الطابعة والكمبيوتر أو الجهاز الذي بالقرب من الموجه اللاسلكي للمساعدة في الاتصال بموجات الراديو، ثم حاول ضبط إعدادات الشبكة مجدداً.

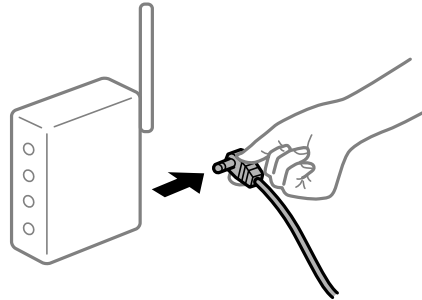

■ لا يمكن للأجهزة تلقي إشارات من الموجه اللاسلكي لأنها متباعدة جداً.

الحلول

بعد نقل الكمبيوتر أو الجهاز الذي والطابعة إلى مسافة أقرب إلى الموجه اللاسلكي، أوقف تشغيل الموجه اللاسلكي، ثم أعد تشغيله مرة أخرى.

■ لا تتطابق الإعدادات مع الموجه الجديد عند تغيير الموجه اللاسلكي.

الحلول

اضبط إعدادات الاتصال مرة أخرى بحيث تتوافق مع الموجه اللاسلكي الجديد.

■ معرفات SSID المتصلة بالكمبيوتر أو الجهاز الذي والكمبيوتر مختلفة.

الحلول

عند استخدام موجات لاسلكية متعددة في الوقت نفسه أو إذا كان الموجه اللاسلكي يحتوي على معرفات SSID متعددة والأجهزة متصلة بمعرفات SSID مختلفة، لا يمكنك الاتصال بالموجه اللاسلكي.

قم بتوصيل الكمبيوتر أو الجهاز الذي بمعرف شبكة SSID نفسه الذي تتصل به الطابعة.
 مثال على الاتصال بأجهزة SSID مختلفة

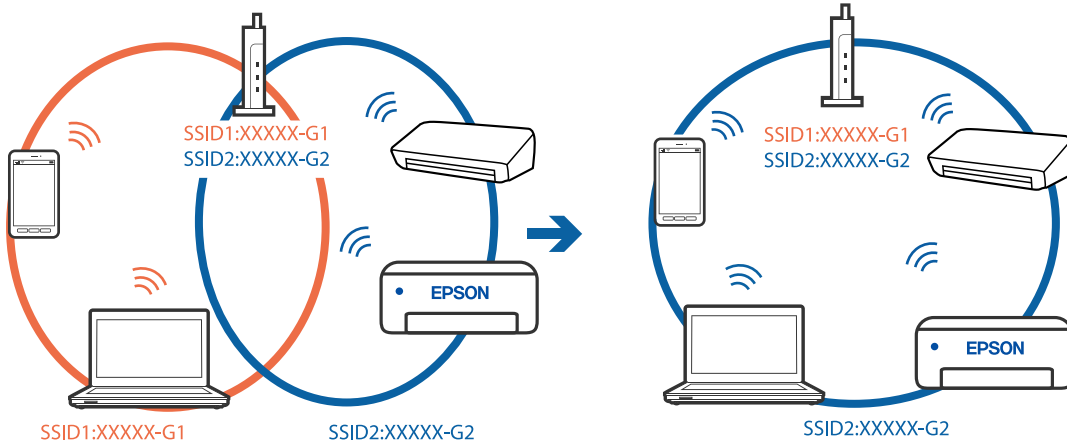

مثال على الاتصال بمعرفات SSID بنطاق تردد مختلف

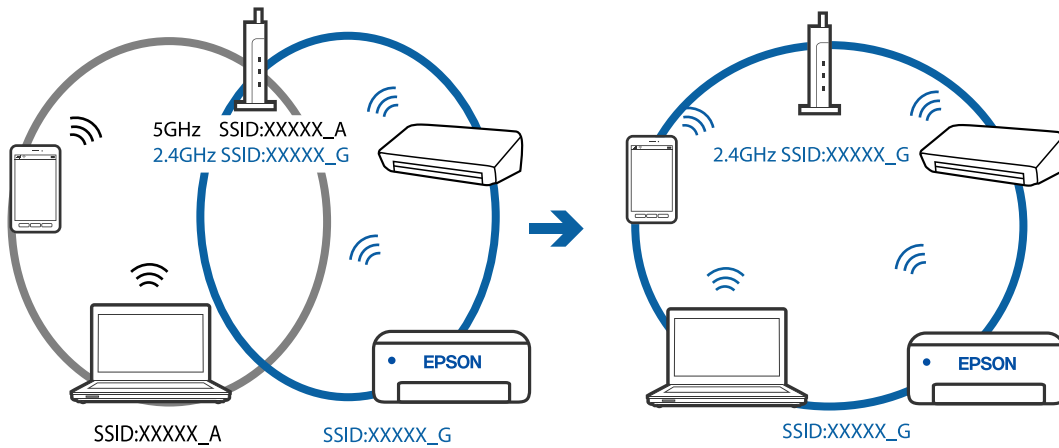

يتوفر فاصل خصوصية في الموجه اللاسلكي.

الحلول

تتضمن معظم أجهزة التوجيه (أجهزة الراوتر) اللاسلكية وظيفة فاصل تمنع الاتصال بين الأجهزة التي توجد في نطاق الشبكة SSID نفسها. إذا لم تتمكن من إجراء الاتصال بين الطابعة والكمبيوتر أو الجهاز الذي حتى وإن كانا متصلين بالشبكة نفسها، فعطل وظيفة الفاصل في الراوتر اللاسلكي. انظر الدليل المرفق مع الموجه اللاسلكي للحصول على التفاصيل.

تم تعيين عنوان IP بصورة غير صحيحة.

الحلول

إذا كان عنوان IP المعين إلى الطابعة هو XXX.XXX.169.254، وكان قناع الشبكة الفرعية هو 255.255.0.0، فقد يتم تعيين عنوان IP بشكل غير صحيح.

قم بطباعة تقرير الاتصال بالشبكة، ومن ثم تحقق من عنوان IP وقناع الشبكة الفرعية المعين للطابعة. لطباعة تقرير اتصال بالشبكة، حدد الإعدادات < إعدادات الشبكة > التحقق من الاتصال.

أعد تشغيل الموجه اللاسلكي الخاص بالطابعة أو اضبط إعدادات الشبكة لها.

هناك مشكلة في إعدادات الشبكة على الكمبيوتر.

الحلول

حاول الوصول إلى أي موقع إلكتروني من جهاز الكمبيوتر الخاص بك للتأكد من صحة إعدادات شبكة الكمبيوتر الخاص بك. إذا لم تستطع الوصول إلى أي موقع إلكتروني، فعندئذٍ تكون هناك مشكلة بجهاز الكمبيوتر. افحص اتصال الشبكة للكمبيوتر. انظر الوثائق المرفقة مع الحاسوب للاطلاع على التفاصيل.

يتسبب الجهاز المتصل بمنفذ USB 3.0 في حدوث تداخل في تردد الراديو.

الحلول

عند توصيل جهاز بمنفذ USB 3.0 في جهاز Mac، قد يحدث تداخل في تردد الراديو. جرب ما يلي إذا لم تتمكن من الاتصال بالشبكة المحلية اللاسلكية (Wi-Fi) أو إذا أصبحت العمليات غير ثابتة. ضع الجهاز المتصل بمنفذ USB 3.0 بعيداً عن جهاز الكمبيوتر.

تم توصيل الطابعة عبر شبكة Ethernet باستخدام الأجهزة التي تدعم IEEE 802.3az (اتصال Ethernet الذي يتميز بالفاعلية في استهلاك الطاقة).

الحلول

عندما تقوم بتوصيل الطابعة من خلال شبكة الإيثرنت باستخدام الأجهزة التي تدعم IEEE 802.3az (اتصال إيثرنت الذي يتميز بالفاعلية في استهلاك الطاقة)، قد تحدث المشكلات التالية حسب المحور أو الموجه الذي تستخدمه.

يُصبح الاتصال غير مستقر، ويتم توصيل الطابعة وفصلها مراراً وتكراراً.

يتعذر الاتصال بالطابعة.

تصبح سرعة الاتصال بطيئة.

اتبع الخطوات أدناه لتعطيل IEEE 802.3az للطابعة ومن ثمّ قم بالتوصيل.

1. انزع كابل الإيثرنت المتصل بالكمبيوتر والطابعة.

2. عند تمكين IEEE 802.3az للكمبيوتر، قم بتعطيله.

انظر الوثائق المرفقة مع الحاسوب للاطلاع على التفاصيل.

3. وصل الكمبيوتر بالطابعة باستخدام كابل شبكة الإيثرنت مباشرةً.

4. على الطابعة، قم بطباعة تقرير الاتصال بالشبكة.

"طباعة تقرير الاتصال بالشبكة" في الصفحة 235

5. تحقق من عنوان IP الخاص بالطابعة على تقرير الاتصال بالشبكة.

6. على جهاز الكمبيوتر، ثم بالوصول إلى Web Config.

شغل متصفح ويب، ثم أدخل عنوان IP للطابعة.

"تشغيل Web Config في متصفح ويب" في الصفحة 253

7. حدد **Advanced Settings** من القائمة الموجودة في الجانب الأيمن العلوي من النافذة.

8. حدد **Wired LAN < Network Settings**.

9. حدد **OFF** لـ **IEEE 802.3az**.

10. انقر فوق **Next**.

11. انقر فوق **OK**.

12. انزع كابل الإيثرنت المتصل بالكمبيوتر والطابعة.

13. إذا قمت بتعطيل IEEE 802.3az لجهاز الكمبيوتر في الخطوة رقم 2، فقم بتمكينه.

14. قم بتوصيل كابلات الإيثرنت التي قمت بنزعها في الخطوة رقم 1 بالكمبيوتر والطابعة. إذا كانت المشكلة لا تزال موجودة، فقد تكون الأجهزة بخلاف الطابعة هي ما تسبب المشكلة.

تعذر توصيل الطابعة عن طريق (Mac OS) (USB)
يمكن النظر في الأسباب التالية.

■ لا يتم توصيل كابل USB بالمأخذ الكهربائي بصورة صحيحة.

الحلول

قم بإحكام توصيل كبل USB بالطابعة وجهاز الكمبيوتر.

■ توجد مشكلة في محور USB.

الحلول

إذا كنت تستخدم محور USB، فحاول توصيل الطابعة بجهاز الكمبيوتر مباشرة.

■ هناك مشكلة في كابل USB أو مدخل USB.

الحلول

إذا تعذر التعرف على كابل USB، فقم بتغيير المنفذ، أو قم بتغيير كابل USB.

يتعذر إجراء المسح الضوئي حتى ولو تم إنشاء اتصال بصورة صحيحة (Mac OS)

■ المسح الضوئي بدقة عالية عبر الشبكة.

الحلول

حاول المسح الضوئي بدقة أقل.

تعذر بدء المسح الضوئي من الجهاز الذكي

تأكد من توصيل الجهاز الذكي والطابعة بصورة صحيحة.

يختلف سبب المشكلة وحلها اعتماداً على ما إذا تم توصيل الجهاز الذكي والطابعة أم لا.

تحقق من الاتصال مع الجهاز الذكي

استخدم تطبيق Epson Smart Panel للتحقق من الاتصال بين الجهاز الذكي والطابعة.

افتح تطبيق Epson Smart Panel. إذا تعذر عليك الاتصال بالطابعة، فاضغط على علامة [+] الموجودة في أعلى الشاشة لإعادة الضبط.

إذا كنت لا تستخدم تطبيق Epson Smart Panel، فاطّلع على الرابط أدناه.

<http://epson.sn>

تعذر الاتصال بالشبكة

يمكن أن تكون المشكلة إحدى المشكلات التالية.

■ هناك خطأ ما في أجهزة الشبكة لاتصال Wi-Fi.

الحلول

أغلق الأجهزة التي ترغب بتوصيلها بالشبكة. انتظر لمدة 10 ثوان، ثم شغل الأجهزة بالترتيب التالي؛ الموجه اللاسلكي، أو الكمبيوتر أو الجهاز الذي، ثم الطابعة. قم بنقل الطابعة والكمبيوتر أو الجهاز الذي بالقرب من الموجه اللاسلكي للمساعدة في الاتصال بموجات الراديو، ثم حاول ضبط إعدادات الشبكة مجدداً.

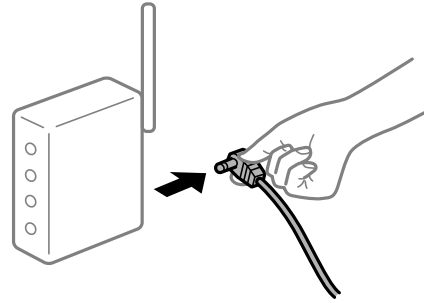

■ لا يمكن للأجهزة تلقي إشارات من الموجه اللاسلكي لأنها متباعدة جداً.

الحلول

بعد نقل الكمبيوتر أو الجهاز الذي والطابعة إلى مسافة أقرب إلى الموجه اللاسلكي، أوقف تشغيل الموجه اللاسلكي، ثم أعد تشغيله مرة أخرى.

■ لا تتطابق الإعدادات مع الموجه الجديد عند تغيير الموجه اللاسلكي.

الحلول

اضبط إعدادات الاتصال مرة أخرى بحيث تتوافق مع الموجه اللاسلكي الجديد.

■ معرفات SSID المتصلة بالكمبيوتر أو الجهاز الذي والكمبيوتر مختلفة.

الحلول

عند استخدام موجات لاسلكية متعددة في الوقت نفسه أو إذا كان الموجه اللاسلكي يحتوي على معرفات SSID متعددة والأجهزة متصلة بمعرفات SSID مختلفة، لا يمكنك الاتصال بالموجه اللاسلكي.

قم بتوصيل الكمبيوتر أو الجهاز الذي بمعرف شبكة SSID نفسه الذي تتصل به الطابعة.

مثال على الاتصال بأجهزة SSID مختلفة

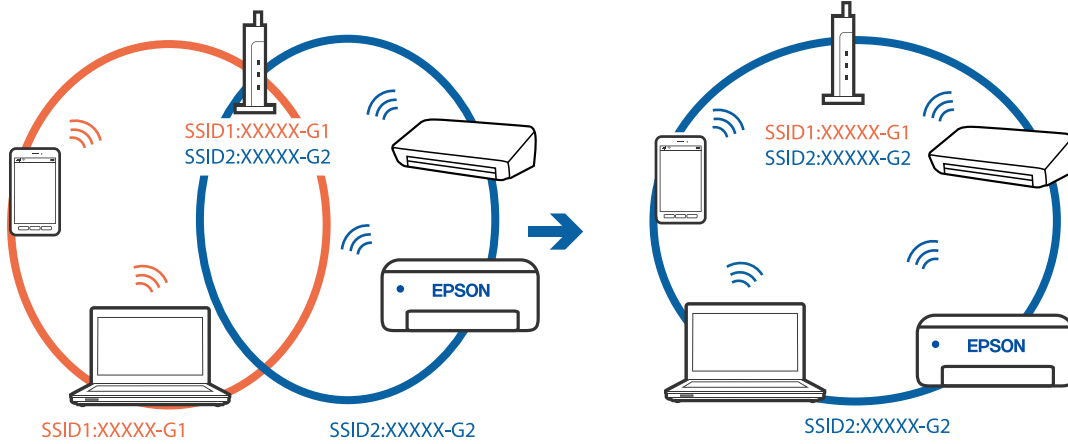

مثال على الاتصال بمعرفات SSID بنطاق تردد مختلف

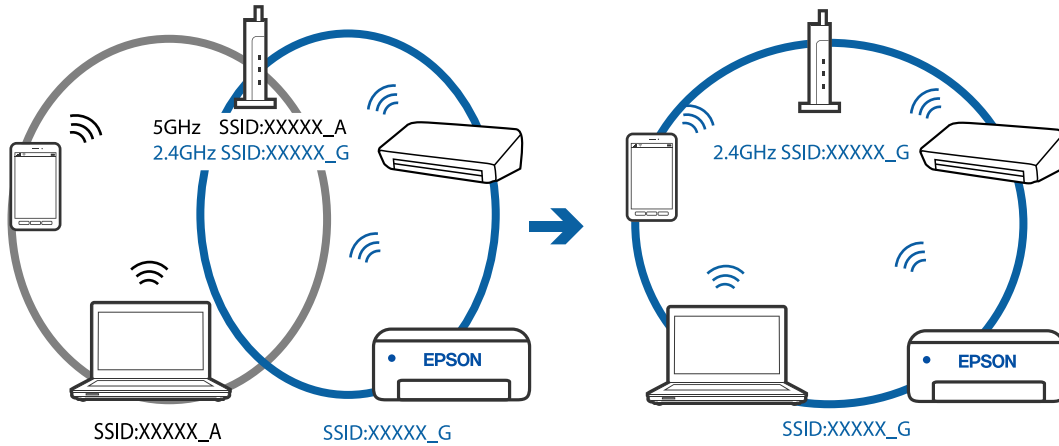

يتوفر فاصل خصوصية في الموجه اللاسلكي.

الحلول

تتضمن معظم أجهزة التوجيه (أجهزة الراوتر) اللاسلكية وظيفة فاصل تمنع الاتصال بين الأجهزة التي توجد في نطاق الشبكة SSID نفسها. إذا لم تتمكن من إجراء الاتصال بين الطابعة والكمبيوتر أو الجهاز الذكي حتى وإن كانا متصلين بالشبكة نفسها، فعطّل وظيفة الفاصل في الراوتر اللاسلكي. انظر الدليل المرفق مع الموجه اللاسلكي للحصول على التفاصيل.

تم تعيين عنوان IP بصورة غير صحيحة.

الحلول

إذا كان عنوان IP المعين إلى الطابعة هو XXX.XXX.169.254، وكان قناع الشبكة الفرعية هو 255.255.0.0، فقد يتم تعيين عنوان IP بشكل غير صحيح.

قم بطباعة تقرير الاتصال بالشبكة، ومن ثمّ تحقق من عنوان IP وقناع الشبكة الفرعية المعين للطابعة. لطباعة تقرير اتصال بالشبكة، حدد الإعدادات < إعدادات الشبكة > التحقق من الاتصال.

أعد تشغيل الموجه اللاسلكي الخاص بالطابعة أو اضبط إعدادات الشبكة لها.

توجد مشكلة في إعدادات الشبكة بالجهاز الذي.

الحلول

حاول الوصول إلى أي موقع إلكتروني من جهازك الذي للتأكد من صحة إعدادات شبكة جهازك الذي. إذا لم تستطع الوصول إلى أي موقع إلكتروني، فعندئذٍ تكون هناك مشكلة في الجهاز الذي.
افحص اتصال الشبكة للكمبيوتر. برجاء الاطلاع على الوثائق المرفقة مع الجهاز الذي لمعرفة التفاصيل.

يتعذر إرسال الفاكسات أو استلامها

يتعذر إرسال الفاكسات أو استلامها

يمكن النظر في الأسباب التالية.

هناك بعض المشكلات في مقبس الهاتف الموجود بالحائط.

الحلول

تأكد من أن مقبس الهاتف الموجود بالحائط يعمل من خلال توصيل هاتف به واختباره. إذا لم تتمكن من إجراء أو استقبال مكالمات، فاتصل بشركة الاتصالات التي تتبعها.

توجد بعض المشكلات في الاتصال بخط الهاتف.

الحلول

حدد الإعدادات < إعدادات الفاكس > للتحقق من توصيل الفاكس في لوحة تحكم الطابعة لتشغيل الفحص التلقائي لاتصال الفاكس. جرب الحلول المطبوعة بالتقرير.

حدث خطأ في الاتصال.

الحلول

حدد بطيء(9600 ب/ث) في الإعدادات < إعدادات الفاكس > الإعدادات الأساسية < سرعة الفاكس في لوحة تحكم الطابعة.

متصل بخط هاتف DSL دون استخدام وحدة تصفية DSL.

الحلول

لتوصيل خط هاتف DSL، ستحتاج إلى استخدام مودم DSL مزود بوحدة تصفية DSL مدمجة، أو تركيب وحدة تصفية DSL منفصلة للخط. اتصل بموفر خدمة DSL الذي تتبعه.

"التوصيل بخط DSL أو ISDN" في الصفحة 89

تظهر بعض المشكلات في وحدة تصفية DSL عند إيصالها بخط هاتف DSL.

الحلول

وصل الطابعة بمقبس الهاتف الموجود بالحائط مباشرة للتحقق من قدرة الطابعة على إرسال الفاكسات، وذلك إذا لم تكن قادراً على إرسال فاكسات أو استلامها. فإذا كانت تعمل، فقد تكون المشكلة ناتجة عن وحدة تصفية DSL. اتصل بموفر خدمة DSL الذي تتبعه.

عدم إمكانية إرسال فاكسات
يمكن النظر في الأسباب التالية.

■ تم ضبط خط الاتصال على شبكة الهاتف العامة في المنشأة إذ يُستخدم تبادل خاص للفرع (PBX).

الحلول

حدد PBX في الإعدادات < إعدادات الفاكس > الإعدادات الأساسية < نوع الخط في لوحة تحكم الطابعة.

■ إرسال الفاكسات دون إدخال رمز الوصول في بيئة تم فيها تثبيت نظام PBX.

الحلول

إذا كان نظام الهاتف الخاص بك بحاجة إلى رمز الوصول الخارجي للوصول إلى خط خارجي، فقم بتسجيل رمز الوصول بالطابعة، وأدخل العلامة (#) في بداية رقم الفاكس عند الإرسال.

■ لم تُسجل معلومات الترويسة الخاصة بالفاكسات الصادرة.

الحلول

حدد الإعدادات < إعدادات الفاكس > الإعدادات الأساسية < العنوان وقيم إعدادات الترويسة. ترفض بعض أجهزة الفاكس استلام الفاكسات الواردة التي لا تتضمن معلومات الترويسة بشكل تلقائي.

■ حُظرت هوية المُتصل لديك.

الحلول

تواصل مع شركة الاتصالات التي تتبع لها لفك حظر هوية المُتصل لديك ترفض بعض أجهزة الهاتف أو الفاكس المكالمات مجهولة المصدر تلقائياً.

■ رقم فاكس المُستلم خطأ.

الحلول

تحقق من صحة رقم المُستلم المُسجل في قائمة جهات الاتصال لديك أو الذي أدخلته مباشرة باستخدام لوحة المفاتيح. أو تحقق من صحة رقم الفاكس من المُستلم.

■ آلة فاكس المُستلم غير جاهزة لاستلام الفاكسات.

الحلول

اسأل المُستلم عما إذا كانت آلة الفاكس لديه جاهزة لاستلام الفاكس.

■ البيانات التي يتم إرسالها كبيرة جداً.

الحلول

يمكنك إرسال الفاكسات بحجم بيانات أصغر باستخدام إحدى الطرق التالية.

□ عند إرسال الفاكس أحادي اللون، قم بتمكين إرسال مباشر في الفاكس < إعدادات الفاكس > إعدادات إرسال الفاكس.

"إرسال عدة صفحات من وثيقة أحادية اللون (إرسال مباشر)" في الصفحة 103

□ استخدام الهاتف المُتصل

"طلب إرسال الفاكسات من جهاز هاتف خارجي" في الصفحة 102

❑ فصل المستندات الأصلية

عدم إمكانية استلام فاكسات

يمكن النظر في الأسباب التالية.

■ الاشتراك في خدمة إعادة توجيه المكالمات.

الحلول

إذا كنت مشتركاً في خدمة إعادة توجيه المكالمات، فقد لا تتمكن الطابعة من استلام الفاكسات. اتصل بموفر الخدمة الذي تتبعه.

■ يُضبط وضع الاستلام على يدوي، وذلك أثناء توصيل أحد أجهزة الهواتف الخارجية بالطابعة.

الحلول

إذا كان هناك جهاز هاتف خارجي متصل بالطابعة ويتيح خط هاتف للمشاركة مع الطابعة، فحدد الإعدادات < إعدادات الفاكس > الإعدادات الأساسية، ثم عيّن وضع الاستلام على تلقاء.

■ لم يتم تشغيل جهاز الكمبيوتر الذي سيحفظ الفاكسات المُستلمة.

الحلول

شغل جهاز الكمبيوتر، عند ضبط الإعدادات لحفظ الفاكسات المستلمة في جهاز كمبيوتر. يُحذف الفاكس المستلم بمجرد حفظه على جهاز الكمبيوتر.

■ تم تسجيل رقم الفاكس الخاص بالمرسل في قائمة الأرقام المرفوضة.

الحلول

تأكد من أنه يمكن حذف رقم المرسل من قائمة الأرقام المرفوضة قبل حذفها. احذفه من الإعدادات < إعدادات الفاكس > الإعدادات الأساسية < فاكس الرفض > تعديل قائمة الأرقام المحظورة. أو عطّل قائمة الأرقام المرفوضة في الإعدادات < إعدادات الفاكس > الإعدادات الأساسية < فاكس الرفض > فاكس الرفض. تُحظر الفاكسات المُرسلة من الأرقام التي لم تُسجل في هذه القائمة عند تمكين هذا الإعداد.

■ لم يتم تسجيل رقم فاكس المرسل في قائمة جهات الاتصال.

الحلول

سجّل رقم فاكس المرسل في قائمة الاتصال. أو عطّل متصل ليس في الجهات في الإعدادات < إعدادات الفاكس > الإعدادات الأساسية < فاكس الرفض > فاكس الرفض. تُحظر الفاكسات المُرسلة من الأرقام التي لم تُسجل في هذه القائمة.

■ أرسل المرسل الفاكس دون معلومات الترويسة.

الحلول

اسأل المرسل عما إذا تم إعداد معلومات الترويسة في آلة الفاكس. أو عطّل عنوان الفاكس فارغ في الإعدادات < إعدادات الفاكس > الإعدادات الأساسية < فاكس الرفض > فاكس الرفض. تُحظر الفاكسات التي لا تحتوي على معلومات ترويسة عند تمكين الإعداد.

عدم إمكانية إرسال فاكسات إلى مستلم بعينه

إعداد سرعة الفاكس المُسجل في قائمة جهات الاتصال خطأ.

الحلول

حدد المُستلم من قائمة جهات الاتصال، ثم حدد تحرير < سرعة الفاكس > بطيء (9600 ب/ث).

عدم إمكانية إرسال فاكسات في وقت محدد

تاريخ الطابعة وتوقيتها غير صحيحين.

الحلول

حدد الإعدادات < الإعدادات الأساسية > إعدادات التاريخ/الوقت، ثم اضبط التاريخ والوقت الصحيحين.

الفاكسات يتم إرسالها بحجم خاطئ

يمكن النظر في الأسباب التالية.

لا يتم وضع المستندات الأصلية بصورة صحيحة.

الحلول

تأكد من صحة وضع المستند الأصلي وفقاً لعلامات المحاذاة.

إذا كانت حافة الصورة الممسوحة ضوئياً مفقودة، فحرك المستند الأصلي قليلاً بعيداً عن حافة زجاج الماسحة الضوئية. لا يمكنك مسح المنطقة في حدود 1.5 مم تقريباً (0.06 بوصة) من حافة زجاج الماسحة الضوئية.

← "وضع المستندات الأصلية على زجاج الماسحة الضوئية" في الصفحة 37

يوجد غبار أو أوساخ على المستندات الأصلية أو زجاج الماسحة الضوئية.

الحلول

أزل أي غبار أو أوساخ ملتصقة بالمستندات الأصلية، ونظف زجاج الماسحة الضوئية.

← "تنظيف زجاج الماسحة الضوئية" في الصفحة 122

لا يمكن طباعة الفاكسات المستلمة

حدث خطأ ما في الطابعة، وذلك مثل انحشار ورق.

الحلول

نظف الخطأ الذي حدث في الطابعة، ثم اطلب من المرسل إعادة إرسال الفاكس.

تم تعطيل طباعة الفاكسات المُستلمة بموجب الإعدادات الحالية.

الحلول

إذا تم تعيين حفظ إلى الكمبيوتر على نعم، فغيّر الإعداد إلى نعم وطباعة أو عطّل حفظ إلى الكمبيوتر.

يمكنك العثور على حفظ إلى الكمبيوتر في الإعدادات < إعدادات الفاكس > إعدادات الاستلام.

يتعذر إرسال الفاكسات أو استلامها (Windows)

تأكد من توصيل الكمبيوتر والطابعة بصورة صحيحة. يختلف سبب المشكلة وحلها اعتماداً على ما إذا تم توصيل الجهاز الذكي والطابعة أم لا.

التحقق من حالة الاتصال

استخدم Epson Printer Connection Checker للتحقق من حالة الاتصال للكمبيوتر والطابعة. قد تتمكن من حل المشكلة وفقاً لنتائج الفحص.

1. انقر نقرًا مزدوجاً فوق رمز **Epson Printer Connection Checker** الموجود على سطح المكتب.

تشغيل **Epson Printer Connection Checker**.

وإذا لم يوجد رمز على سطح المكتب، فاتبع الطرق الموجودة أدناه لبدء تشغيل **Epson Printer Connection Checker**.

Windows 10

انقر فوق زر البدء ثم حدد **Epson Software < Epson Printer Connection Checker**.

Windows 8.1/Windows 8

أدخل اسم التطبيق في رمز البحث، ثم حدد الرمز المعروض.

نظام تشغيل Windows 7

انقر فوق زر البدء ثم حدد **جميع التطبيقات < Epson Software < Epson Printer Connection Checker**.

2. اتبع الإرشادات المعروضة على الشاشة للتحقق.

ملاحظة:

إذا لم يتم عرض اسم الطابعة، فقم بتثبيت برنامج تشغيل الطابعة الأصلي الخاص بـ **Epson**.

"التحقق من تثبيت برنامج تشغيل طابعة **Epson** الأصلي — **Windows**" في الصفحة 128

عندما تحدد المشكلة، اتبع الحل المعروض على الشاشة.

عندما يتعذر عليك حل المشكلة، تحقق مما يلي وفقاً للموقف لديك.

لم يتم التعرف على الطابعة عبر اتصال الشبكة

"تعذر الاتصال بالشبكة" في الصفحة 143

لم يتم التعرف على الطابعة باستخدام اتصال USB

"تعذر توصيل الطابعة عن طريق (USB)" في الصفحة 146 (Windows)

يتم التعرف على الطابعة، ولكن يتعذر إجراء الطابعة.

"تعذر الطابعة حتى ولو تم إنشاء اتصال (Windows)" في الصفحة 146

تعذر الاتصال بالشبكة

يمكن أن تكون المشكلة إحدى المشكلات التالية.

هناك خطأ ما في أجهزة الشبكة لاتصال Wi-Fi.

الحلول

أغلق الأجهزة التي ترغب بتوصيلها بالشبكة. انتظر لمدة 10 ثوان، ثم شغل الأجهزة بالترتيب التالي؛ الموجه اللاسلكي، أو الكمبيوتر أو الجهاز الذي، ثم الطابعة. قم بنقل الطابعة والكمبيوتر أو الجهاز الذي بالقرب من الموجه اللاسلكي للمساعدة في الاتصال بموجات الراديو، ثم حاول ضبط إعدادات الشبكة مجدداً.

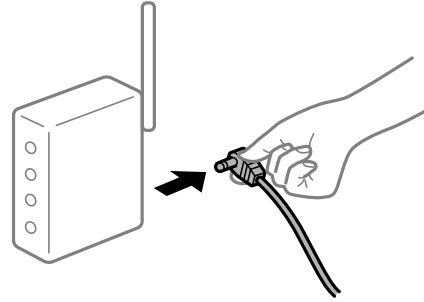

لا يمكن للأجهزة تلقي إشارات من الموجه اللاسلكي لأنها متباعدة جداً.

الحلول

بعد نقل الكمبيوتر أو الجهاز الذي والطابعة إلى مسافة أقرب إلى الموجه اللاسلكي، أوقف تشغيل الموجه اللاسلكي، ثم أعد تشغيله مرة أخرى.

لا تتطابق الإعدادات مع الموجه الجديد عند تغيير الموجه اللاسلكي.

الحلول

اضبط إعدادات الاتصال مرة أخرى بحيث تتوافق مع الموجه اللاسلكي الجديد.

معرفة SSID المتصلة بالكمبيوتر أو الجهاز الذي والكمبيوتر مختلفة.

الحلول

عند استخدام موجات لاسلكية متعددة في الوقت نفسه أو إذا كان الموجه اللاسلكي يحتوي على معرفات SSID متعددة والأجهزة متصلة بمعرفات SSID مختلفة، لا يمكنك الاتصال بالموجه اللاسلكي.

قم بتوصيل الكمبيوتر أو الجهاز الذي بمعرف شبكة SSID نفسه الذي تتصل به الطابعة.

□ مثال على الاتصال بأجهزة SSID مختلفة

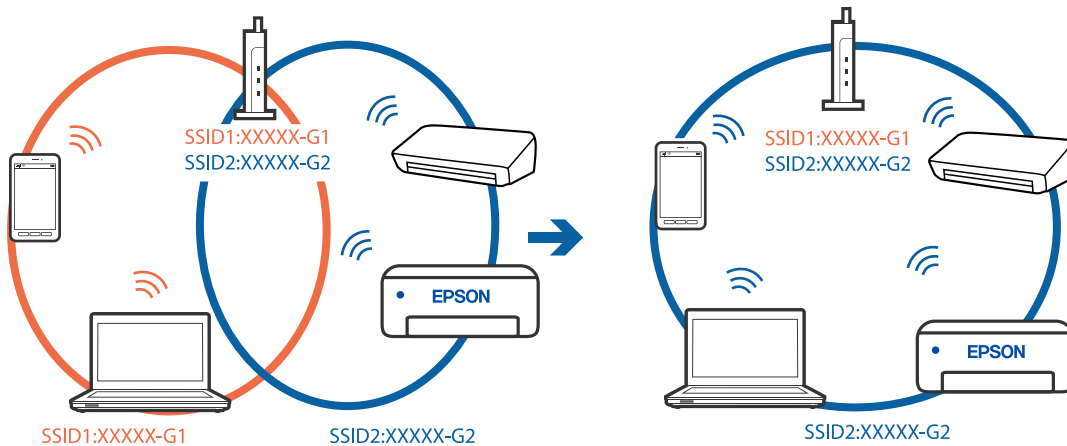

□ مثال على الاتصال بمعرفات SSID بنطاق تردد مختلف

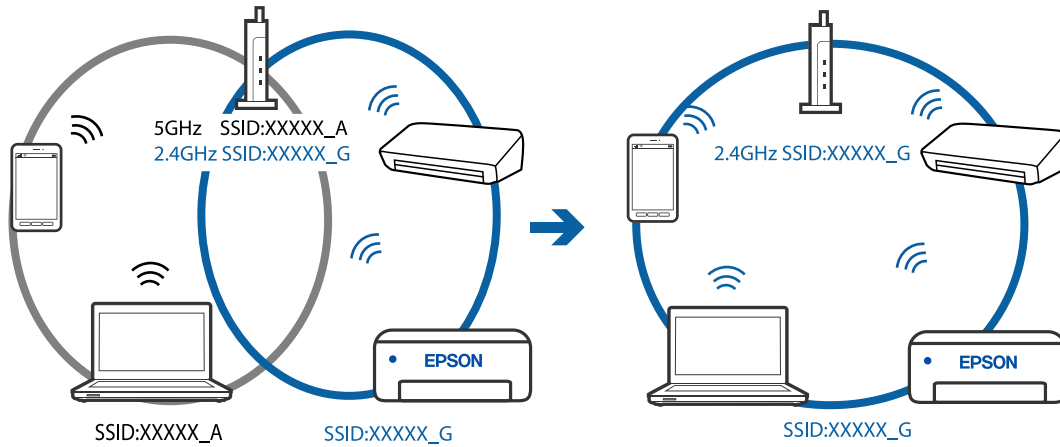

■ يتوفر فاصل خصوصية في الموجه اللاسلكي.

الحلول

تتضمن معظم أجهزة التوجيه (أجهزة الراوتر) اللاسلكية وظيفة فاصل تمنع الاتصال بين الأجهزة التي توجد في نطاق الشبكة SSID نفسها. إذا لم تتمكن من إجراء الاتصال بين الطابعة والكمبيوتر أو الجهاز الذكي حتى وإن كانا متصلين بالشبكة نفسها، فعطّل وظيفة الفاصل في الراوتر اللاسلكي. انظر الدليل المرفق مع الموجه اللاسلكي للحصول على التفاصيل.

■ تم تعيين عنوان IP بصورة غير صحيحة.

الحلول

إذا كان عنوان IP المعلن إلى الطابعة هو XXX.XXX.169.254، وكان قناع الشبكة الفرعية هو 255.255.0.0، فقد يتم تعيين عنوان IP بشكل غير صحيح.

قم بطباعة تقرير الاتصال بالشبكة، ومن ثمّ تحقق من عنوان IP وقناع الشبكة الفرعية المُعَيّن للطابعة. لطباعة تقرير اتصال بالشبكة، حدد الإعدادات < إعدادات الشبكة > التحقق من الاتصال.

أعد تشغيل الموجه اللاسلكي الخاص بالطابعة أو اضبط إعدادات الشبكة لها.

■ هناك مشكلة في إعدادات الشبكة على الكمبيوتر.

الحلول

حاول الوصول إلى أي موقع إلكتروني من جهاز الكمبيوتر الخاص بك للتأكد من صحة إعدادات شبكة الكمبيوتر الخاص بك، إذا لم تستطع الوصول إلى أي موقع إلكتروني، فعندئذٍ تكون هناك مشكلة بجهاز الكمبيوتر.

افحص اتصال الشبكة للكمبيوتر. انظر الوثائق المرفقة مع الحاسوب للاطلاع على التفاصيل.

■ تم توصيل الطابعة عبر شبكة Ethernet باستخدام الأجهزة التي تدعم IEEE 802.3az (اتصال Ethernet الذي يتميز بالفاعلية في استهلاك الطاقة).

الحلول

عندما تقوم بتوصيل الطابعة من خلال شبكة الإيثرنت باستخدام الأجهزة التي تدعم IEEE 802.3az (اتصال إيثرنت الذي يتميز بالفاعلية في استهلاك الطاقة)، قد تحدث المشكلات التالية حسب المحور أو الموجه الذي تستخدمه.

□ يُصبح الاتصال غير مستقر، ويتم توصيل الطابعة وفصلها مراراً وتكراراً.

□ يتعذر الاتصال بالطابعة.

□ تصبح سرعة الاتصال بطيئة.

اتبع الخطوات أدناه لتعطيل IEEE 802.3az للطابعة ومن ثم قم بالتوصيل.

1. انزع كابل الإيثرنت المتصل بالكمبيوتر والطابعة.
2. عند تمكين IEEE 802.3az للكمبيوتر، قم بتعطيله.
3. انظر الوثائق المرفقة مع الحاسوب للاطلاع على التفاصيل.
4. وصل الكمبيوتر بالطابعة باستخدام كابل شبكة الإيثرنت مباشرةً.
4. على الطابعة، قم بطباعة تقرير الاتصال بالشبكة.
"طباعة تقرير الاتصال بالشبكة" في الصفحة 235
5. تحقق من عنوان IP الخاص بالطابعة على تقرير الاتصال بالشبكة.
6. على جهاز الكمبيوتر، ثم بالوصول إلى Web Config.
شغل متصفح ويب، ثم أدخل عنوان IP للطابعة.
"تشغيل Web Config في متصفح ويب" في الصفحة 253
7. حدد **Advanced Settings** من القائمة الموجودة في الجانب الأيمن العلوي من النافذة.
8. حدد **Wired LAN < Network Settings**.
9. حدد **IEEE 802.3az OFF**.
10. انقر فوق **Next**.
11. انقر فوق **OK**.
12. انزع كابل الإيثرنت المتصل بالكمبيوتر والطابعة.
13. إذا قمت بتعطيل IEEE 802.3az لجهاز الكمبيوتر في الخطوة رقم 2، فقم بتمكينه.
14. قم بتوصيل كابلات الإيثرنت التي قمت بنزعها في الخطوة رقم 1 بالكمبيوتر والطابعة.
إذا كانت المشكلة لا تزال موجودة، فقد تكون الأجهزة بخلاف الطابعة هي ما تسبب المشكلة.

تعذر توصيل الطابعة عن طريق (USB Windows)
يمكن النظر في الأسباب التالية.

■ لا يتم توصيل كابل USB بالمأخذ الكهربائي بصورة صحيحة.

الحلول

قم بإحكام توصيل كبل USB بالطابعة وجهاز الكمبيوتر.

■ توجد مشكلة في محور USB.

الحلول

إذا كنت تستخدم محور USB، فحاول توصيل الطابعة بجهاز الكمبيوتر مباشرة.

■ هناك مشكلة في كابل USB أو مدخل USB.

الحلول

إذا تعذر التعرف على كابل USB، فقم بتغيير المنفذ، أو قم بتغيير كابل USB.

يتعذر إرسال الفاكسات أو استلامها حتى مع إنشاء اتصال بصورة صحيحة (Windows) يمكن النظر في الأسباب التالية.

■ لم يُثبت البرنامج.

الحلول

تأكد من تثبيت برنامج تشغيل PC-FAX على جهاز الكمبيوتر. تم تثبيت برنامج تشغيل PC-FAX مع FAX Utility. اتبع الخطوات المذكورة أدناه للتحقق من تثبيته.

تأكد من عرض الطابعة (الفاكس) في الأجهزة والطابعات، أو الطابعة، أو الطابعات والأجهزة الأخرى. يتم عرض الطابعة (الفاكس) كـ "EPSON XXXXXX (FAX)". إذا لم يتم عرض الطابعة (الفاكس)، فقم بإلغاء تثبيت ثم إعادة تثبيت FAX Utility. راجع ما يلي للوصول إلى الأجهزة والطابعات، أو الطابعة أو الطابعات والأجهزة الأخرى.

Windows 10 □

انقر فوق زر البدء، ثم حدد نظام < Windows لوحة التحكم < عرض الأجهزة والطابعات في الأجهزة والصوت.

Windows 8.1/Windows 8 □

حدد سطح المكتب < الإعدادات < لوحة التحكم < عرض الأجهزة والطابعات في الأجهزة والصوت أو الأجهزة.

Windows 7 □

انقر فوق زر البدء، ثم حدد لوحة التحكم < عرض الأجهزة والطابعات في الأجهزة والصوت أو الأجهزة.

Windows Vista □

انقر فوق زر البدء، وحدد لوحة التحكم < الطابعات في الأجهزة والصوت.

Windows XP □

انقر فوق زر البدء، ثم حدد الإعدادات < لوحة التحكم < الطابعات والأجهزة الأخرى < الطابعات والفاكسات.

■ فشلت مصادقة المستخدم عندما أرسل الفاكس من جهاز الكمبيوتر.

الحلول

قم بتعيين اسم المستخدم وكلمة المرور في برنامج تشغيل الطابعة. تُجرى مصادقة المستخدم مع اسم المستخدم وكلمة المرور المحددين لبرنامج تشغيل الطابعة، وذلك عند إرسال أحد الفاكسات من جهاز الكمبيوتر في حال تعيين وظيفة الأمان التي تمنع المستخدمين من استخدام وظيفة الفاكس الخاصة بالطابعة.

■ هناك بعض المشكلات المتعلقة باتصال الفاكس وإعداداته.

الحلول

جرب دقة اتصال الفاكس وإعداداته.

يتعذر إرسال الفاكسات أو استلامها (Mac OS)

تأكد من توصيل الكمبيوتر والطابعة بصورة صحيحة. يختلف سبب المشكلة وحلها اعتماداً على ما إذا تم توصيل الجهاز الذكي والطابعة أم لا.

التحقق من حالة الاتصال

استخدم EPSON Status Monitor للتحقق من حالة الاتصال للكمبيوتر والطابعة.

1. حدد تفضيلات النظام من القائمة Apple < الطابعات والماسحات الضوئية (أو طباعة ومسح ضوئي، أو طباعة وفاكس)، ثم حدد الطابعة.

2. انقر فوق خيارات وتجهيزات < البرنامج المساعد < فتح برنامج الطابعة المساعد.

3. انقر فوق EPSON Status Monitor.

عند عرض مستويات الحبر الباقية، فهذا يعني أنه تم إنشاء اتصال بين الكمبيوتر والطابعة بنجاح. تحقق مما يلي إذا تعذر إنشاء اتصال.

❑ لم يتم التعرف على الطابعة عبر اتصال الشبكة
"تعذر الاتصال بالشبكة" في الصفحة 151

❑ لم يتم التعرف على الطابعة باستخدام اتصال USB
"تعذر توصيل الطابعة عن طريق USB" في الصفحة 154 (Mac OS)

تحقق مما يلي إذا تم إنشاء اتصال.

❑ يتم التعرف على الطابعة، ولكن يتعذر إجراء الطباعة.
"تعذر الطباعة حتى ولو تم إنشاء اتصال (Mac OS)" في الصفحة 154

تعذر الاتصال بالشبكة

يمكن أن تكون المشكلة إحدى المشكلات التالية.

■ هناك خطأ ما في أجهزة الشبكة لاتصال Wi-Fi.

الحلول

أغلق الأجهزة التي ترغب بتوصيلها بالشبكة. انتظر لمدة 10 ثوان، ثم شغل الأجهزة بالترتيب التالي؛ الموجه اللاسلكي، أو الكمبيوتر أو الجهاز الذي، ثم الطابعة. قم بنقل الطابعة والكمبيوتر أو الجهاز الذي بالقرب من الموجه اللاسلكي للمساعدة في الاتصال بموجات الراديو، ثم حاول ضبط إعدادات الشبكة مجدداً.

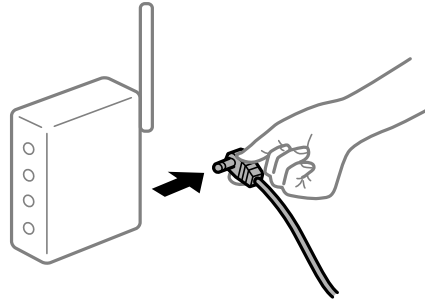

■ لا يمكن للأجهزة تلقي إشارات من الموجه اللاسلكي لأنها متباعدة جداً.

الحلول

بعد نقل الكمبيوتر أو الجهاز الذي والطابعة إلى مسافة أقرب إلى الموجه اللاسلكي، أوقف تشغيل الموجه اللاسلكي، ثم أعد تشغيله مرة أخرى.

لا تتطابق الإعدادات مع الموجه الجديد عند تغيير الموجه اللاسلكي.

الحلول

اضبط إعدادات الاتصال مرة أخرى بحيث تتوافق مع الموجه اللاسلكي الجديد.

معرفة SSID المتصلة بالكمبيوتر أو الجهاز الذكي والكمبيوتر مختلفة.

الحلول

عند استخدام موجات لاسلكية متعددة في الوقت نفسه أو إذا كان الموجه اللاسلكي يحتوي على معرفات SSID متعددة والأجهزة متصلة بمعرفة SSID مختلفة، لا يمكنك الاتصال بالموجه اللاسلكي.

قم بتوصيل الكمبيوتر أو الجهاز الذي بمعرف شبكة SSID نفسه الذي تتصل به الطابعة.

مثال على الاتصال بأجهزة SSID مختلفة

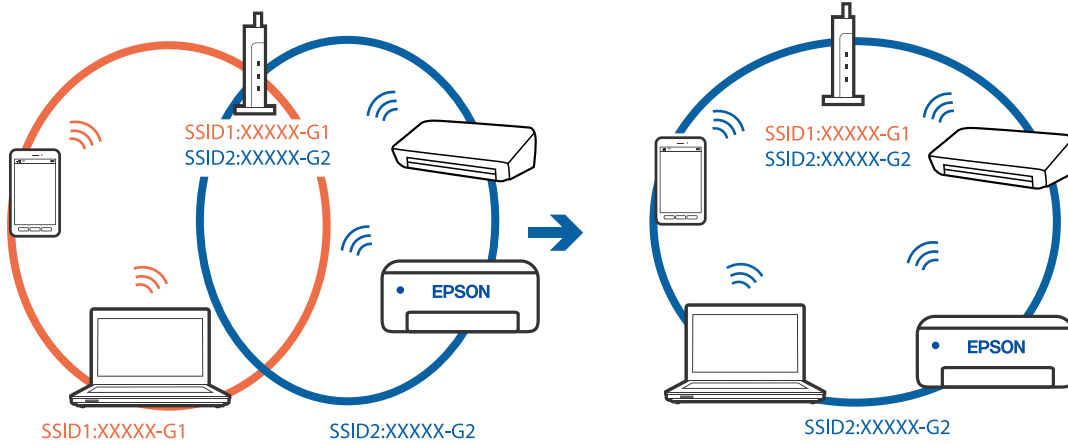

مثال على الاتصال بمعرفة SSID بنطاق تردد مختلف

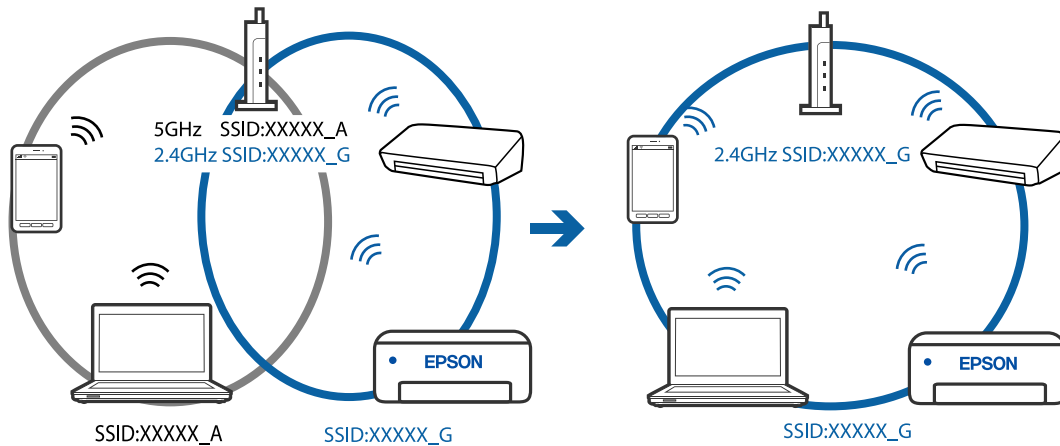

يتوفر فاصل خصوصية في الموجه اللاسلكي.

الحلول

تتضمن معظم أجهزة التوجيه (أجهزة الراوتر) اللاسلكية وظيفة فاصل تمنع الاتصال بين الأجهزة التي توجد في نطاق الشبكة SSID نفسها. إذا لم تتمكن من إجراء الاتصال بين الطابعة والكمبيوتر أو الجهاز الذكي حتى وإن كانا متصلين بالشبكة نفسها، فعطل وظيفة الفاصل في الراوتر اللاسلكي. انظر الدليل المرفق مع الموجه اللاسلكي للحصول على التفاصيل.

تم تعيين عنوان IP بصورة غير صحيحة.

الحلول

إذا كان عنوان IP المعلن إلى الطابعة هو XXX.XXX.169.254، وكان قناع الشبكة الفرعية هو 255.255.0.0، فقد يتم تعيين عنوان IP بشكل غير صحيح.

قم بطباعة تقرير الاتصال بالشبكة، ومن ثم تحقق من عنوان IP وقناع الشبكة الفرعية المُعَيَّن للطابعة. لطباعة تقرير اتصال بالشبكة، حدد الإعدادات < إعدادات الشبكة < التحقق من الاتصال.

أعد تشغيل الموجه اللاسلكي الخاص بالطابعة أو اضبط إعدادات الشبكة لها.

هناك مشكلة في إعدادات الشبكة على الكمبيوتر.

الحلول

حاول الوصول إلى أي موقع إلكتروني من جهاز الكمبيوتر الخاص بك للتأكد من صحة إعدادات شبكة الكمبيوتر الخاص بك، إذا لم تستطع الوصول إلى أي موقع إلكتروني، فعندئذٍ تكون هناك مشكلة بجهاز الكمبيوتر.

افحص اتصال الشبكة للكمبيوتر. انظر الوثائق المرفقة مع الحاسوب للاطلاع على التفاصيل.

تم توصيل الطابعة عبر شبكة Ethernet باستخدام الأجهزة التي تدعم IEEE 802.3az (اتصال Ethernet الذي يتميز بالفاعلية في استهلاك الطاقة).

الحلول

عندما تقوم بتوصيل الطابعة من خلال شبكة الإيثرنت باستخدام الأجهزة التي تدعم IEEE 802.3az (اتصال إيثرنت الذي يتميز بالفاعلية في استهلاك الطاقة)، قد تحدث المشكلات التالية حسب المحور أو الموجه الذي تستخدمه.

❑ يُصبح الاتصال غير مستقر، ويتم توصيل الطابعة وفصلها مراراً وتكراراً.

❑ يتعذر الاتصال بالطابعة.

❑ تصبح سرعة الاتصال بطيئة.

اتبع الخطوات أدناه لتعطيل IEEE 802.3az للطابعة ومن ثم قم بالتوصيل.

1. انزع كابل الإيثرنت المتصل بالكمبيوتر والطابعة.

2. عند تمكين IEEE 802.3az للكمبيوتر، قم بتعطيله.

انظر الوثائق المرفقة مع الحاسوب للاطلاع على التفاصيل.

3. وصل الكمبيوتر بالطابعة باستخدام كابل شبكة الإيثرنت مباشرةً.

4. على الطابعة، قم بطباعة تقرير الاتصال بالشبكة.

"طباعة تقرير الاتصال بالشبكة" في الصفحة 235

5. تحقق من عنوان IP الخاص بالطابعة على تقرير الاتصال بالشبكة.

6. على جهاز الكمبيوتر، ثم بالوصول إلى Web Config.

شغل متصفح ويب، ثم أدخل عنوان IP للطابعة.

"تشغيل Web Config في متصفح ويب" في الصفحة 253

7. حدد Advanced Settings من القائمة الموجودة في الجانب الأيمن العلوي من النافذة.

8. حدد Wired LAN < Network Settings.

9. حدد OFF لـ IEEE 802.3az.

10. انقر فوق Next.

11. انقر فوق OK.

12. انزع كابل الإيثرنت المتصل بالكمبيوتر والطابعة.

13. إذا قمت بتعطيل IEEE 802.3az لجهاز الكمبيوتر في الخطوة رقم 2، فقم بتمكينه.

14. قم بتوصيل كابلات الإيثرنت التي قمت بنزعها في الخطوة رقم 1 بالكمبيوتر والطابعة. إذا كانت المشكلة لا تزال موجودة، فقد تكون الأجهزة بخلاف الطابعة هي ما تسبب المشكلة.

تعذر توصيل الطابعة عن طريق (Mac OS) (USB)
يمكن النظر في الأسباب التالية.

■ لا يتم توصيل كابل USB بالمأخذ الكهربائي بصورة صحيحة.

الحلول

قم بإحكام توصيل كبل USB بالطابعة وجهاز الكمبيوتر.

■ توجد مشكلة في محور USB.

الحلول

إذا كنت تستخدم محور USB، فحاول توصيل الطابعة بجهاز الكمبيوتر مباشرة.

■ هناك مشكلة في كابل USB أو مدخل USB.

الحلول

إذا تعذر التعرف على كابل USB، فقم بتغيير المنفذ، أو قم بتغيير كابل USB.

يتعذر الإرسال أو الاستلام حتى مع إنشاء الاتصال بصورة صحيحة (Mac OS)
يمكن النظر في الأسباب التالية.

■ لم يُثبت البرنامج.

الحلول

تأكد من تثبيت برنامج تشغيل PC-FAX على جهاز الكمبيوتر. تم تثبيت برنامج تشغيل PC-FAX مع FAX Utility. اتبع الخطوات المذكورة أدناه للتحقق من تثبيته.

حدد تفضيلات النظام من قائمة Apple < الطابعات والماصات الضوئية (أو طباعة ومسح ضوئي، أو طباعة وفاكس)، ثم تأكد من عرض الطابعة (الفاكس). يتم عرض الطابعة (الفاكس) كـ "FAX XXXX (USB)" أو "FAX XXXX (IP)". إذا لم يتم عرض الطابعة (الفاكس)، فانقر فوق [+] ثم سجل الطابعة (الفاكس).

توقف مشغل برنامج تشغيل فاكس الكمبيوتر.

الحلول

حدد تفضيلات النظام من قائمة Apple < الطابعات والمساحات الضوئية (أو طباعة ومسح ضوئي، طباعة وفاكس)، وانقر نقرًا مزدوجًا فوق الطابعة (الفاكس). في حالة إيقاف الطابعة بشكل مؤقت، انقر فوق استئناف (أو استئناف الطابعة).

فشلت مصادقة المستخدم عندما أرسل الفاكس من جهاز الكمبيوتر.

الحلول

قم بتعيين اسم المستخدم وكلمة المرور في برنامج تشغيل الطابعة. تُجرى مصادقة المستخدم مع اسم المستخدم وكلمة المرور المحددين لبرنامج تشغيل الطابعة، وذلك عند إرسال أحد الفاكسات من جهاز الكمبيوتر في حال تعيين وظيفة الأمان التي تمنع المستخدمين من استخدام وظيفة الفاكس الخاصة بالطابعة.

هناك بعض المشكلات المتعلقة باتصال الفاكس وإعداداته.

الحلول

جرب دقة اتصال الفاكس وإعداداته.

تعذر تشغيل الطابعة كما هو متوقع

عمليات التشغيل بطيئة

الطباعة بطيئة جدًا

يمكن النظر في الأسباب التالية.

التطبيقات غير الضرورية قيد التشغيل.

الحلول

أغلق أي تطبيقات غير ضرورية على جهاز الكمبيوتر أو الجهاز الذكي لديك.

تم ضبط جودة الطباعة على مستوى مرتفع.

الحلول

قلل إعداد الجودة.

تم تعطيل الطباعة ثنائية الاتجاه.

الحلول

مكّن إعداد الاتجاه الثنائي (أو السرعة العالية). عند تمكين هذا الإعداد، يجري رأس الطباعة عملية الطباعة أثناء التحرك في الاتجاهين، وتزيد سرعة الطباعة.

Windows

حدد طباعة ثنائية الاتجاه من علامة التبويب مزيد من الخيارات الخاصة ببرنامج تشغيل الطابعة.

Mac OS 

حدد تفضيلات النظام من القائمة Apple < الطابعات والمسحات الضوئية (أو طباعة ومسح ضوئي، أو طباعة وفاكس)، ثم حدد الطابعة. انقر فوق خيارات وتجهيزات < خيارات (أو برنامج التشغيل). حدد تشغيل ليكون إعداد طباعة ثنائية الاتجاه.

■ تم تمكين وضع الهدوء.

الحلول

تعطيل وضع الهدوء. تتباطأ سرعة الطباعة عند تشغيل الطابعة في وضع الهدوء.

 لوحة التحكم

حدد  من الشاشة الرئيسية، ثم حدد إيقاف.

Windows 

حدد إيقاف تشغيل لإعداد ل وضع الهدوء بعلامة التبويب رئيسي الخاصة ببرنامج تشغيل الطابعة.

Mac OS 

حدد تفضيلات النظام من القائمة Apple < الطابعات والمسحات الضوئية (أو طباعة ومسح ضوئي، أو طباعة وفاكس)، ثم حدد الطابعة. انقر فوق خيارات وتجهيزات < خيارات (أو برنامج التشغيل). حدد إيقاف التشغيل ليكون إعداد وضع الهدوء.

تنخفض سرعة الطباعة بشكل كبير أثناء الطباعة المستمرة

■ وظيفة منع ارتفاع درجة حرارة ماكينة تشغيل الطابعة وتلفها قيد التشغيل.

الحلول

يمكنك متابعة الطباعة. للعودة إلى السرعة الطبيعية للطباعة اترك الطابعة خاملة لمدة 30 دقيقة على الأقل. لن تتم العودة إلى سرعة الطباعة الطبيعية إذا لم توقف تشغيل الطابعة.

سرعة المسح الضوئي منخفضة

■ المسح الضوئي بدقة عالية.

الحلول

حاول المسح الضوئي بدقة أقل.

ظلام شاشة LCD

■ عندما تكون الطابعة في وضع السكون.

الحلول

اضغط على أي زر بلوحة التحكم لإعادة الشاشة LCD إلى حالتها السابقة.

أصوات التشغيل عالية

■ تم تعطيل وضع الهدوء.

الحلول

إذا كانت أصوات التشغيل عالية للغاية، فمكّن وضع الهدوء. تمكّن هذه الميزة قد يقلل من سرعة الطباعة.

□ لوحة التحكم

حدد  في الشاشة الرئيسية، ثم مكّن الوضع الهادئ.

□ برنامج تشغيل الطابعة Windows

مكّن وضع الهدوء في علامة التبويب رئيسي.

□ برنامج تشغيل الطابعة Mac OS

حدد تفضيلات النظام من القائمة Apple < الطابعات والمساحات الضوئية (أو طباعة ومسح ضوئي، أو طباعة وفاكس) ثم حدد الطابعة. انقر فوق خيارات وتجهيزات < خيارات (أو برنامج التشغيل). حدد تشغيل ليكون إعداد وضع الهدوء.

التاريخ والوقت غير صحيحين

■ حدث خطأ في مزود الطاقة.

الحلول

بعد تعطل التيار بسبب ضربة صاعقة أو إذا تم فصل التيار لوقت طويل، قد تُظهر الساعة الوقت الخاطئ. اضبط التاريخ والوقت بشكل صحيح في الإعدادات < إعداد الطابعة > إعدادات التاريخ/الوقت في لوحة التحكم.

يلزم تحديث شهادة المصدر

■ انتهت صلاحية شهادة المصدر.

الحلول

شغل Web Config، ثم قم بتحديث شهادة المصدر.

رقم الفاكس الخاص بالمرسل غير ظاهر

■ لم يتم تعيين رقم الفاكس الخاص بالمرسل في آلة المرسل.

الحلول

يُمكن ألا يكون المرسل قد عين رقم الفاكس. اتصل بالمرسل.

رقم الفاكس الخاص بالمرسل الظاهر على الفاكسات المُستلمة خطأ

■ رقم الفاكس الخاص بالمرسل المُعين على آلة المرسل غير صحيح.

الحلول

يُمكن أن يكون المرسل قد عين رقم الفاكس بشكل غير صحيح. اتصل بالمرسل.

عدم إمكانية إجراء مكالمات على الهاتف المتصل

■ كابل الهاتف غير متصل بصورة صحيحة.

الحلول

قم بتوصيل الهاتف بمنفذ EXT بالطابعة، والتقط وحدة الاستقبال. إذا لم تتمكن من سماع نغمة رنين، عبر وحدة الاستقبال. قم بتوصيل كابل الهاتف بالشكل الصحيح.

جهاز الإجابة لا يمكنه الرد على مكالمات صوتية

■ يُضبط إعداد عدد رنات الرد الخاص بالطابعة ليكون عدداً أقل من عدد الرنات آلة الرد الآلي لديك.

الحلول

حدد بطيء (9600 ب/ث) في الإعدادات < إعدادات الفاكس > الإعدادات الأساسية < عدد رنات الرد، ثم عيِّهه على عدد أعلى من عدد رنات آلة الرد الآلي.

تم تلقي الكثير من الفاكسات غير المهمة

■ لم يتم إعداد ميزة الطابعة المخصصة لحظر الفاكسات غير المهمة.

الحلول

اضبط إعدادات فاكس الرفض في الإعدادات < إعدادات الفاكس > الإعدادات الأساسية.
"وضع إعدادات لمنع الفاكسات غير المهمة" في الصفحة 94

ظهور رسالة تطالبك بإعادة تعيين مستوى الحبر حتى بعد إعادة تعبئة الحبر

■ لم تتم إعادة تعيين مستوى الحبر.

الحلول

بعد إعادة تعبئة الحبر، اتبع التعليمات المعروضة على الشاشة لإعادة تعيين مستوى الحبر.

مستوى الحبر المعروض لا يتغير حتى بعد إعادة تعبئة الحبر

■ لم تتم إعادة تعيين مستوى الحبر.

الحلول

بعد إعادة تعبئة الحبر، اتبع التعليمات المعروضة على الشاشة لإعادة تعيين مستوى الحبر.

رمز الخطأ المعروض على شاشة LCD

يتم عرض الرمز على شاشة LCD في حال حدوث خطأ أو ظهور معلومة تتطلب انتباهك. إذا تم عرض أحد الرموز، اتبع الحلول أدناه لحل المشكلة.

الرمز	الموقف	الحلول
E-01	حدث خطأ في الطباعة.	افتح الغطاء الداخلي ووحدة الماسحة الضوئية، ثم أخرج أي ورق أو مواد واقية داخل الطباعة، قم بإيقاف تشغيل الطباعة وتشغيلها مرة أخرى.
E-02	حدث خطأ في الماسحة الضوئية.	قم بإيقاف تشغيل الطباعة وتشغيلها مرة أخرى.
E-11	يلزم استبدال لبادة امتصاص الحبر.	اتصل بشركة Epson أو موفر خدمة معتمد من Epson لاستبدال لبادة امتصاص الحبر. ^{1*} فهي ليست قطعة يمكن للمستخدم صيانتها بنفسه. ومع ذلك، فإن الميزات غير المتصلة بالطباعة مثل المسح الضوئي متوفرة.
E-12	يلزم استبدال لبادات امتصاص حبر الطباعة بلا حدود.	اتصل بشركة Epson أو موفر خدمة معتمد من Epson لاستبدال لبادات امتصاص الحبر الخاصة بالطباعة غير المحدودة. ^{2*} فهي ليست قطعة يمكن للمستخدم صيانتها بنفسه. لا تتوفر ميزة الطباعة بلا حدود، بل تتوفر ميزة الطباعة بحدود.
W-01	حدث انحشار للورق.	أزل الورق من الطباعة، واضغط على الزر المعروض أسفل شاشة LCD لمسح رسالة الخطأ. في بعض الحالات، تحتاج إلى إيقاف تشغيل الطاقة وإعادة تشغيلها مرة أخرى.
W-11	وصلت لبادة امتصاص الحبر إلى نهاية عمرها الافتراضي.	اتصل بشركة Epson أو موفر خدمة معتمد من Epson لاستبدال لبادة امتصاص الحبر. ^{1*} فهي ليست قطعة يمكن للمستخدم صيانتها بنفسه. سيتم عرض الرسالة إلى أن يتم استبدال لبادات امتصاص الحبر. اضغط على الزر  لاستئناف الطباعة.
W-14	وصلت لبادة امتصاص حبر الطباعة بلا حدود إلى نهاية عمرها الافتراضي.	اتصل بشركة Epson أو موفر خدمة معتمد من Epson لاستبدال لبادات امتصاص الحبر الخاصة بالطباعة غير المحدودة. ^{2*} فهي ليست قطعة يمكن للمستخدم صيانتها بنفسه. سيتم عرض الرسالة إلى أن يتم استبدال لبادات امتصاص الحبر. اضغط على الزر  لاستئناف الطباعة.
I-22	اضبط Wi-Fi من زر أمر (WPS).	اضغط على زر نقطة الوصول. في حال عدم وجود زر عند نقطة الوصول، افتح نافذة إعداد نقطة الوصول، ثم انقر على الزر المعروض في البرنامج.
I-23	اضبط Wi-Fi من رمز (PIN (WPS).	أدخل رمز PIN المعروض على شاشة LCD إلى نقطة الوصول أو الحاسوب خلال دقيقتين.
I-31	اضبط Wi-Fi من اتصال تلقائي عبر Wi-Fi.	قم بتثبيت البرنامج على حاسوبك، ثم اضغط على زر OK عند بدء إعداد Wi-Fi.
I-41	تم تعطيل عرض إعداد الورق تلقائياً. لا يمكن استخدام بعض الوظائف.	إذا تم تعطيل عرض إعداد الورق تلقائياً، فلا يمكنك استخدام AirPrint. لاستخدام AirPrint، قم بتمكين عرض إعداد الورق تلقائياً.
I-60	قد لا يدعم حاسوبك WSD (خدمات الويب للأجهزة).	تتوفر ميزة (WSD) للمسح الضوئي إلى الحاسوب فقط لأجهزة الحاسوب التي تستخدم إصدارات اللغة الإنجليزية لأنظمة التشغيل، Windows 10، Windows 8.1، Windows 8، Windows 7 أو Windows Vista. تأكد من أن الطباعة متصلة بالكمبيوتر بشكل صحيح.
Recovery Mode	بدأ تشغيل الطباعة في وضع الاستعادة نظراً لتعذر تحديث البرامج الثابتة.	اتبع الخطوات أدناه لمحاولة تحديث البرامج الثابتة مرة أخرى. 1. وصل الكمبيوتر والطابعة بكبل USB. (أثناء وضع الاستعادة، يتعذر عليك تحديث البرامج الثابتة خلال اتصال شبكة). 2. تفضل بزيارة موقع ويب Epson المحلي للحصول على المزيد من الإرشادات.

1* في بعض دورات الطباعة، قد تتجمع كمية قليلة من الحبر الفائض في لبادة امتصاص الحبر. لمنع تسرب الحبر من لبادة الامتصاص، تم تصميم الطباعة لوقف الطباعة عند وصول اللبادة إلى حدها المسموح به. وتختلف المطالبة بذلك وعدد مرات تلك المطالبة بحسب عدد الصفحات التي تقوم بطباعتها ونوع المادة التي تطبعها وعدد دورات التنظيف التي تقوم بالطباعة بإجرائها. لا تعني الحاجة إلى استبدال اللبادة أن طابعتك لم تعد تعمل وفقاً للمواصفات. ستحذر الطباعة في حالة الحاجة إلى استبدال لبادة الامتصاص ولا يمكن إجراء ذلك إلا بواسطة أحد موفري الخدمة المعتمدين من Epson. لا يغطي ضمان Epson تكلفة هذا الاستبدال.

2* في بعض دورات الطباعة، قد تتجمع كمية قليلة من الحبر الفائض في لبادة امتصاص الحبر الخاصة بالطباعة غير المحدودة. لمنع تسرب الحبر من لبادة الامتصاص، فإن المنتج مصمم لوقف الطباعة غير المحدودة عندما تصل اللبادة إلى حدها المسموح به. وتختلف المطالبة بذلك وعدد مرات تلك المطالبة بحسب عدد الصفحات التي تقوم بطباعتها باستخدام خيار الطباعة بلا حدود. لا تعني الحاجة إلى استبدال اللبادة أن طابعتك لم تعد تعمل وفقاً للمواصفات. ستحذر الطباعة في حالة الحاجة إلى استبدال لبادة الامتصاص ولا يمكن إجراء ذلك إلا بواسطة أحد موفري الخدمة المعتمدين من Epson. لا يغطي ضمان Epson تكلفة هذا الاستبدال.

انحشار الورق

تحقق من رسالة الخطأ المعروضة على لوحة التحكم واتبع الإرشادات الخاصة بإزالة الورق المحشور بما في ذلك أي قطع ممزقة. ثم امسح رسالة الخطأ.

هام: !

❑ أزل الورق المحشور بحرص. قد تؤدي إزالة الورق بعنف إلى تلف الطابعة.

❑ عند إزالة الورق المحشور، تجنب إمالة الطابعة، أو وضعها بشكل رأسي أو قلبها رأساً على عقب، وإلا فقد يتسرب الحبر.

إزالة الورق المحشور

تنبيه: !

لا تلمس مطلقاً الأزرار الموجودة على لوحة التحكم ويدك داخل الطابعة. إذا بدأ تشغيل الطابعة، فقد يؤدي ذلك إلى التعرض لإصابة. تجنب لمس الأجزاء البارزة تجنباً للإصابة.

1. أزل الورق المحشور.

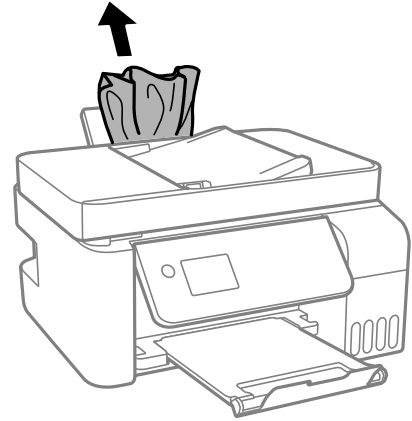

2. ارفع لوحة التحكم.

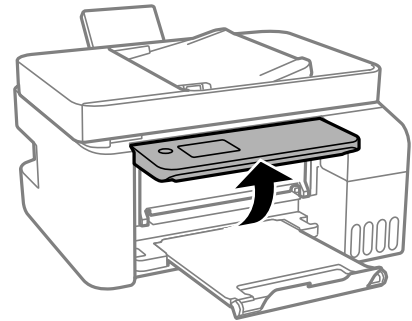

3. افتح الغطاء الداخلي.

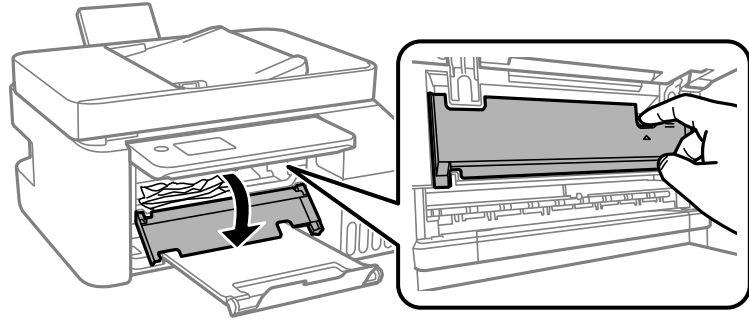

4. افتح وحدة المساحة الضوئية حتى تصدر صوت طقطقة.

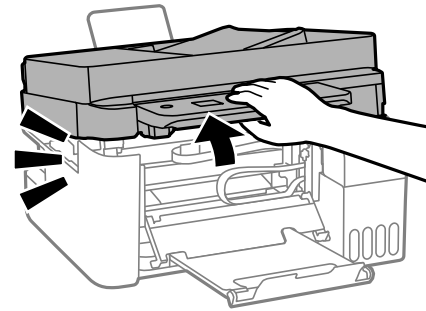

تنبيه: ⚠

كن حذراً حتى لا تعلق يدك أو أصابعك عند فتح وحدة المساحة الضوئية أو إغلاقها. قد يؤدي عدم الالتزام بذلك إلى تعرضك لخطر الإصابة.

هام: ⚠

لا تلمس الأجزاء الموضحة في الرسم التوضيحي داخل الطابعة. فقد ينتج عن ذلك حدوث أعطال.

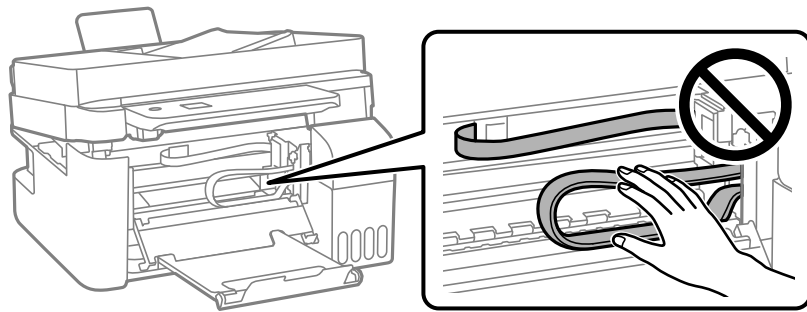

5. أزل الورق المحشور.

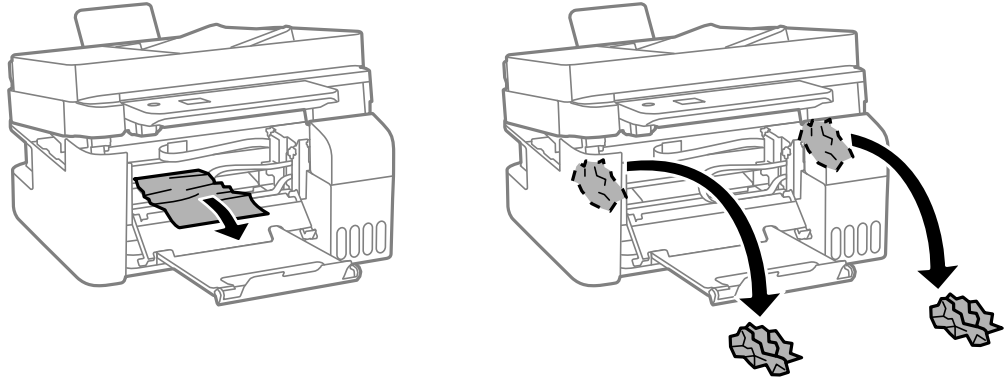

هام: !

لا تلمس الأجزاء الموضحة في الرسم التوضيحي داخل الطابعة. فقد ينتج عن ذلك حدوث أعطال.

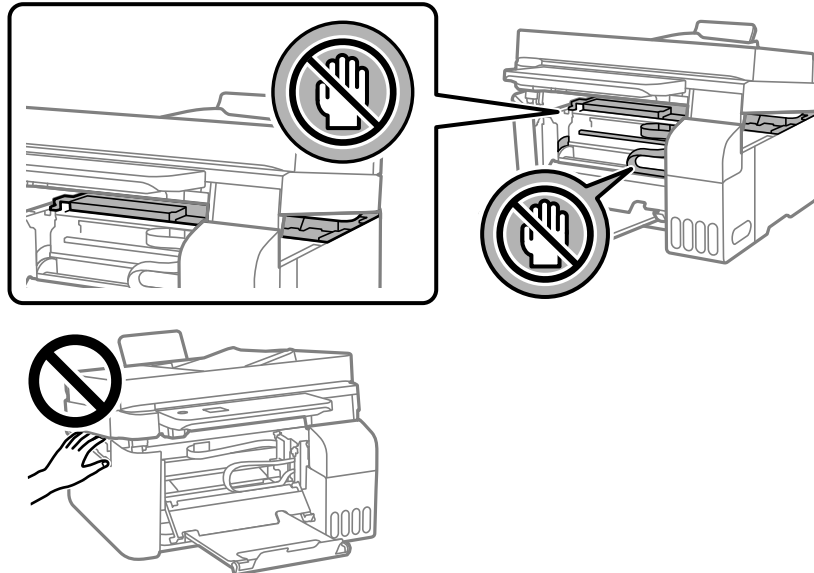

6. أغلق وحدة الماسحة الضوئية.
من أجل الحفاظ على السلامة، يتم إغلاق وحدة الماسحة الضوئية في خطوتين.

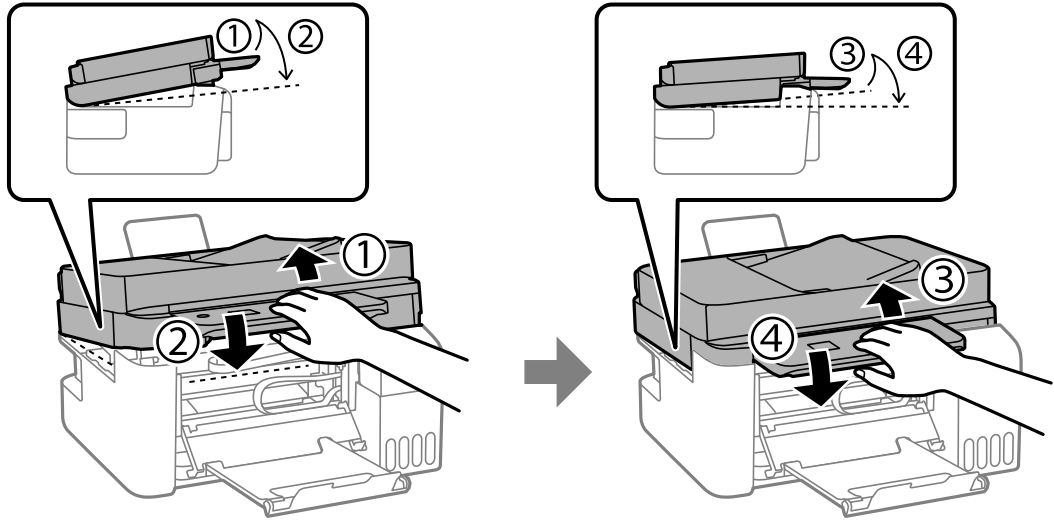

ملاحظة:
يجب إغلاق وحدة الماسحة الضوئية بالكامل قبل فتحها مجدداً.

7. أغلق الغطاء الداخلي.

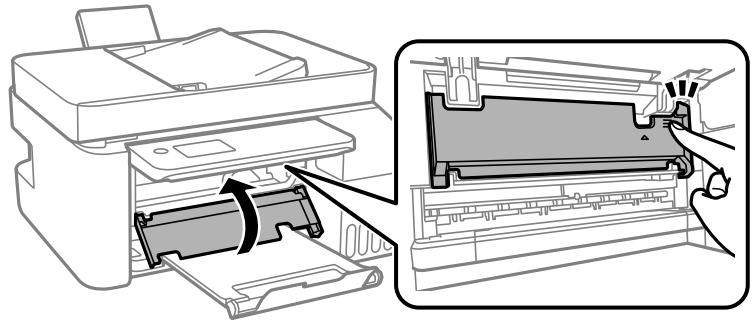

8. أغلق لوحة التحكم.

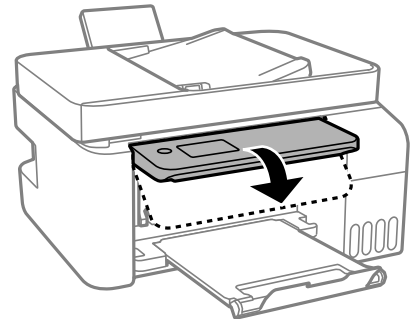

إزالة الورق المحشور من ADF

1. افتح غطاء ADF.

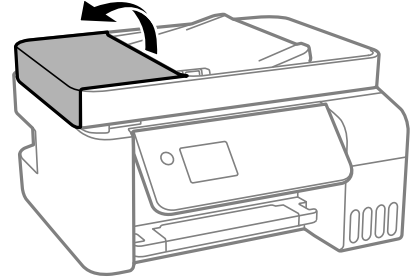

2. أزل الورق المحشور.

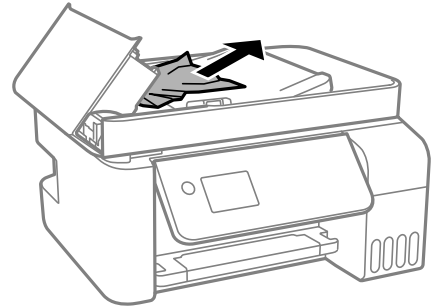

3. ارفع درج إدخال ADF.

هام: 

تأكد من فتح غطاء ADF قبل رفع درج إدخال ADF. وإلا، فقد يؤدي ذلك إلى تلف ADF.

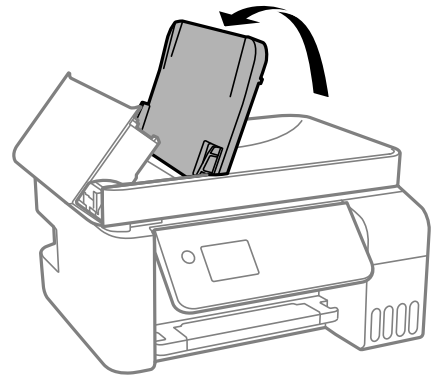

4. أزل الورق المحشور.

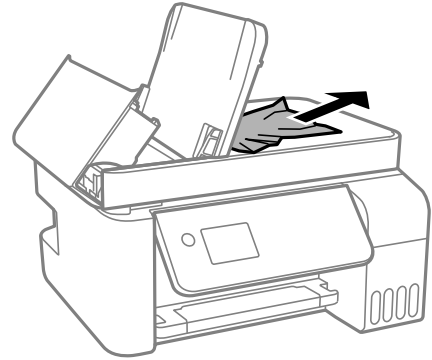

5. أغلق غطاء ADF حتى يستقر في مكانه مصدراً صوت طقطقة.

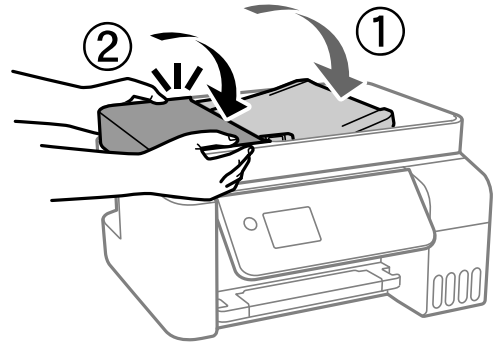

منع انحشار الورق

تحقق مما يلي في حال حدوث انحشار للورق بصورة متكررة.

❑ ضع الطابعة على سطح مستو وشغل الطابعة في الظروف البيئية الموصى بها.

"المواصفات البيئية" في الصفحة 274

❑ استخدم الورق المعتمد لهذه الطابعة.

"الورق والسعات المتوفرة" في الصفحة 244

❑ اتبع احتياطات التعامل مع الورق.

"احتياطات التعامل مع الورق" في الصفحة 28

❑ قم بتحميل الورق في الاتجاه الصحيح، وحرك موجه الحافة عكس حافة الورق.

"تحميل الورق في وحدة تغذية الورق من الخلف" في الصفحة 30

❑ لا تُحمّل عددًا من الورق يزيد عن الحد الأقصى لعدد الورق المحدد.

❑ حمّل ورقة واحدة في كل مرة إذا كنت قد حمّمت عدة ورقات.

❑ تأكد من تطابق إعدادات حجم الورق ونوعه مع حجم الورق المحمّل في الطابعة ونوعه.

"قائمة نوع الورق" في الصفحة 29

حان الوقت لإعادة تعبئة الحبر

احتياطات التعامل مع زجاجات الحبر

اقرأ الإرشادات التالية قبل إعادة تعبئة الحبر.

تخزين الاحتياطات للحبر

- ❑ احتفظ بزجاجات الحبر بعيداً عن أشعة الشمس المباشرة.
- ❑ لا تُخزن زجاجات الحبر في درجة حرارة عالية أو درجة حرارة التجمد.
- ❑ توصي Epson باستخدام زجاجة الحبر قبل التاريخ المطبوع على العبوة.
- ❑ عند تخزين زجاجة الحبر أو نقلها، فلا يجب إمالة الزجاجة أو تعريضها إلى صدمات أو تغيرات في درجات الحرارة. وإلا، فقد يتسرب الحبر حتى في حالة إحكام غطاء زجاجة الحبر بشكل آمن. يجب التأكد من وضع زجاجة الحبر في وضع عمودي أثناء إحكام الغطاء واتخاذ الاحتياطات اللازمة لمنع تسرب الحبر أثناء نقل الزجاجة، على سبيل المثال، وضع الزجاجة في حقيبة.
- ❑ بعد جلب زجاجة حبر من موضع تخزين بارد، اترك الزجاجة لمدة ثلاث ساعات على الأقل حتى تدفأ وتصل إلى درجة حرارة الغرفة قبل استخدامها.
- ❑ لا تفتح عبوة زجاجة الحبر إلا إذا كنت مستعداً لملء خزان الحبر. يتم إحكام غلق زجاجة الحبر بتفريغها من الهواء للحفاظ على موثوقيتها. إذا تركت زجاجة الحبر بعد إخراجها من العبوة لفترة طويلة قبل استخدامها، فقد يتعذر إجراء الطباعة العادية.
- ❑ بمجرد أن تفتح زجاجة الحبر، نوصيك باستخدامها في أسرع وقت ممكن.

معالجة الاحتياطات لإعادة تعبئة الحبر

- ❑ للتأكد من الحصول على جودة طباعة فائقة وللمساعدة في حماية رأس الطباعة، يبقى مخزون أمان مختلف من الحبر في خزان الحبر عند إشارة الطباعة إلى إعادة تعبئة الحبر. لا تتضمن نسب الإنتاجية المحددة هذا المخزون.
- ❑ للحصول على نتائج طباعة مثالية، لا تترك مستويات الحبر منخفضة لفترة طويلة.
- ❑ استخدم فقط زجاجات الحبر التي تحمل رقم الجزء المناسب لهذه الطباعة.
- ❑ يجب معالجة حبر هذه الطباعة بعناية. قد يتطاير رذاذ الحبر عند تعبئة خزانات الحبر أو إعادة تعبئتها بالحبر. إذا وصل رذاذ الحبر إلى ملابسك أو مقتنياتك، فقد لا يمكن إزالته.
- ❑ لا تهز زجاجة الحبر بقوة مبالغ فيها أو تضغط عليها.
- ❑ فقد تتلف الطباعة في حالة استخدامها لفترات زمنية ممتدة عندما يكون مستوى الحبر أقل من الخط الأدنى. املأ خزان الحبر حتى الخط العلوي أثناء توقف الطباعة عن العمل. لعرض تقديرات مستوى الحبر الصحيحة، أعد ضبط مستوى الحبر بعد ملء الخزان.

استهلاك الحبر

- ❑ للحفاظ على أفضل أداء لرأس الطباعة، يُستهلك بعض الحبر من جميع خزانات الحبر أثناء عمليات الصيانة مثل تنظيف رأس الطباعة. قد يتم استهلاك الحبر كذلك عند تشغيلك للطباعة.
- ❑ عند الطباعة أحادية اللون أو بتدرج الرمادي، يمكن استخدام الأحبار الملونة بدلاً من الحبر الأسود على حسب نوع الورق أو إعدادات جودة الطباعة. وذلك بسبب استخدام مزيج من الأحبار الملونة للحصول على اللون الأسود.
- ❑ يتم استخدام الحبر الموجود في زجاجات الحبر المرفقة مع الطباعة استخداماً جزئياً أثناء الإعداد الأولي. للحصول على مطبوعات عالية الجودة، يجب تعبئة رأس الطباعة كاملاً بالحبر. تستهلك هذه العملية التي تحدث مرة واحدة كمية من الحبر ولذلك قد تطبع هذه الزجاجات صفحات أقل مقارنة بزجاجات الحبر التالية.
- ❑ قد تختلف نسب الإنتاجية على حسب الصور التي تطبعها ونوع الورق الذي تستخدمه وتكرار المطبوعات والظروف البيئية مثل درجة الحرارة.

□ افحص بعينيك مستويات الحبر في خزانات الحبر الفعالية. فقد تتلف الطابعة إذا استخدمت متواصلًا عند نفاذ الحبر. توصي Epson بملء خزان الحبر إلى الخط العلوي في حال عدم تشغيل الطابعة لإعادة ضبط مستوى الحبر.

إعادة تعبئة خزانات الحبر

1. حدد الصيانة في الشاشة الرئيسية.
حدد عنصرًا، واستخدم أزرار ▲ ▼ ◀ ▶، ثم اضغط على الزر OK.
2. حدد تعبئة الحبر.
3. اضغط على الزر ▼ لقراءة جميع الاحتياطات الخاصة بالسلامة والاستخدام، ومن ثمّ اضغط على الزر OK للمتابعة.
4. افتح غلاف خزان الحبر.

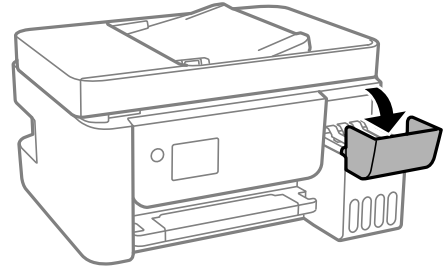

5. افتح سداة خزان الحبر.

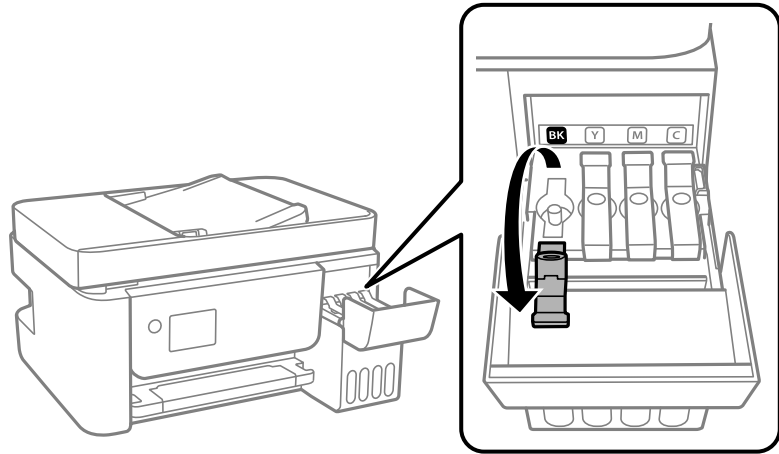

هام: !

تأكد من تطابق لون خزان الحبر مع لون الحبر الذي تريد إعادة تعبئته.

6. قم بتدوير الغطاء ببطء لإزالته أثناء حمل زجاجة الحبر في وضع عمودي.



هام: !

توصي Epson باستخدام زجاجات الحبر الأصلية من Epson.

احرص على عدم تناثر أي حبر.

7. تحقق من الخط العلوي (a) في خزان الحبر.

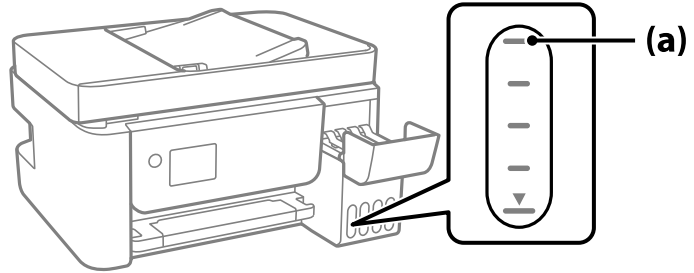

8. قم بمحاذاة الجزء العلوي من زجاجة الحبر مع منفذ الملاء، ومن ثم أدخله مباشرةً في المنفذ ملء الحبر حتى يتوقف تلقائياً عند الخط العلوي.

عند إدخال زجاجة الحبر في منفذ الملاء للحصول على اللون الصحيح، يبدأ الحبر في الانسكاب ويتوقف التدفق تلقائياً حين يصل الحبر إلى الخط العلوي.

إذا لم يبدأ الحبر في التدفق داخل الخزان، فأزِل زجاجة الحبر وأعد إدخالها. ومع ذلك، احرص على عدم إزالة زجاجة الحبر أو إعادة إدخالها عندما يصل الحبر إلى الخط العلوي؛ وإلا فقد يتسرب الحبر.

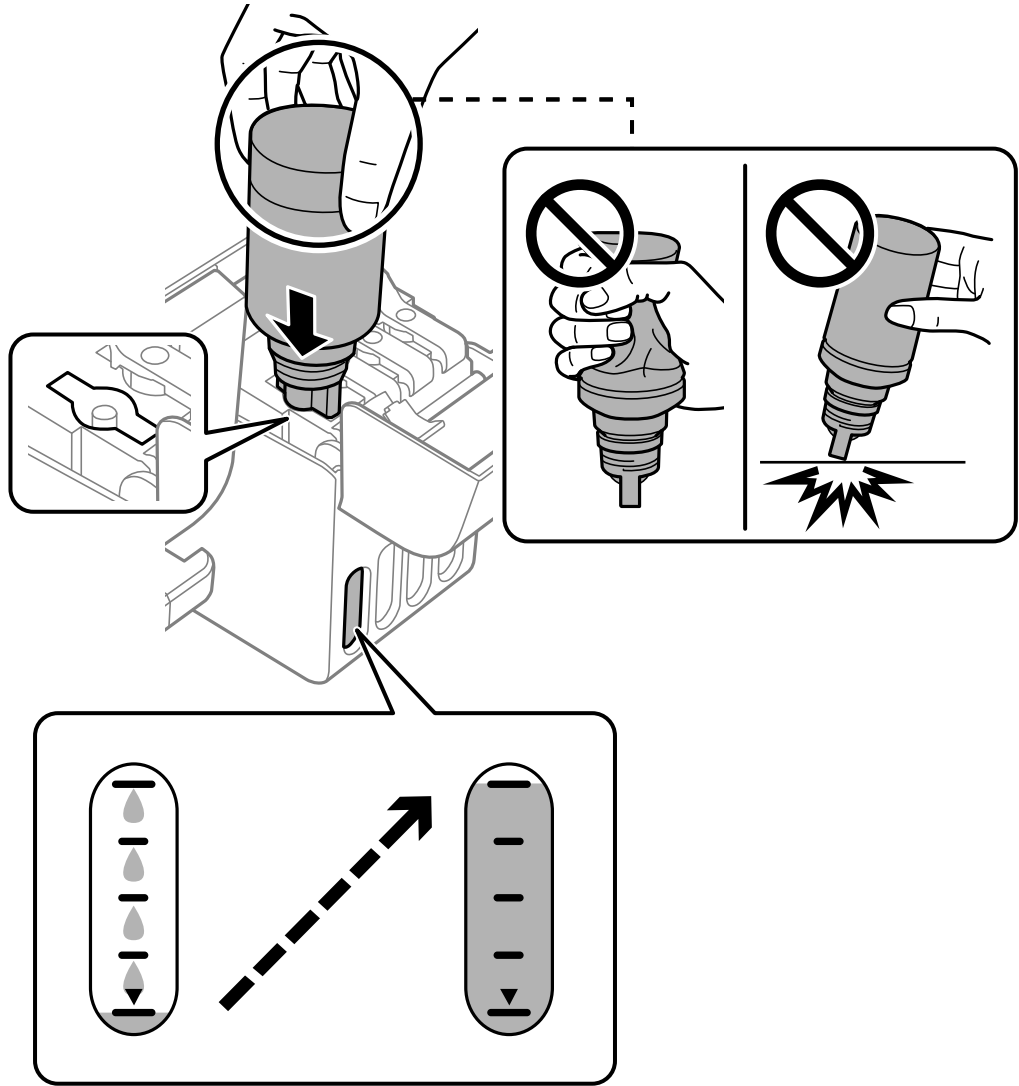

9. عند الانتهاء من ملء الحبر، أزل زجاجة الحبر.

هام: !

لا تترك زجاجة الحبر بالداخل؛ وإلا فقد تتلف الزجاجات أو يتسرب الحبر.

ملاحظة:

إذا تبقى أي مقدار من الحبر في الزجاج، فقم بإحكام الغطاء وتخزين الزجاج في وضع عمودي لاستخدامها لاحقاً.

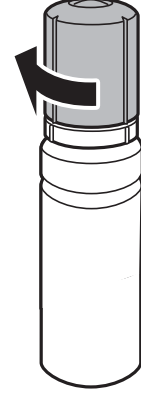

10. أغلق سدادة خزان الحبر بإحكام.

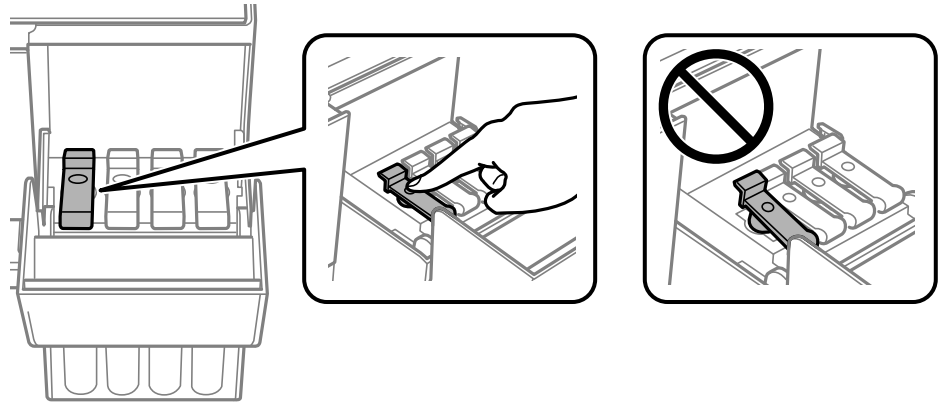

11. أغلق غطاء خزان الحبر بإحكام.

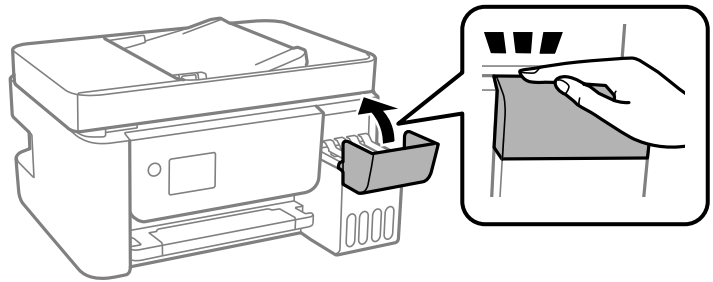

12. اضغط على الزر 1، ثم اتبع التعليمات المعروضة على الشاشة لتحديد مستوى الحبر.

هام!

حتى إذا لم تُعد ملء الحبر إلى الخط العلوي الموجود على خزان الحبر، فبإمكانك متابعة استخدام الطابعة. لضمان استمرار تشغيل الطابعة بأفضل حالة، قم بملء خزان الحبر حتى الخط العلوي وأعد ضبط مستويات الحبر على الفور.

معلومات ذات صلة

- ← "رموز زجاجات الحبر" في الصفحة 247
- ← "احتياطات التعامل مع زجاجات الحبر" في الصفحة 195
- ← "تنظيف الحبر المُنسكب" في الصفحة 126

ملاحظات على إعادة تعيين مستوى الحبر

تأكد من إعادة تعيين مستوى الحبر بعد إعادة تعبئة الحبر. إذا أعدت تعبئة لونين أو أكثر، يجب عليك تحديد جميع الألوان التي أعدت تعبئتها وإعادة تعيين مستوى الحبر. وما لم تعد تعيين مستوى الحبر، فإن مستوى الحبر المعروض لا يتغير حتى بعد إعادة تعبئة الحبر.

جودة الطباعة، والنسخ، والمسح الضوئي، والفاكس منخفضة

جودة الطباعة سيئة

ظهور ألوان مفقودة، أو أشرطة، أو ألوان غير متوقعة في المطبوعات



■ قد تكون فوهات رأس الطباعة مسدودة.

الحلول

□ أجر فحص الفوهة لمعرفة ما إذا كانت فوهات رأس الطباعة مسدودة أم لا. شغّل فحص الفوهة ثم نظّف رأس الطباعة في حال انسداد أي من فوهات رأس الطباعة. في حال عدم استخدام الطابعة لفترة زمنية طويلة، قد تنسد فوهات رأس الطباعة وقد تتسرب نقاط حبر.

□ إذا قمت بالطباعة في حال كانت مستويات الحبر منخفضة للغاية ولا يمكن رؤيتها في نوافذ خزان الحبر، فقم بملاء خزانات الحبر وصولاً إلى الخطوط العلوية ثم استخدم برنامج تنظيف فعّال المساعد لاستبدال الحبر داخل القنوات المخصصة له. بعد استخدام البرنامج، شغّل فحص الفوهة لمعرفة ما إذا تحسّنت جودة الطباعة.

- ← "فحص رأس الطباعة وتنظيفه" في الصفحة 118
- ← "تشغيل تنظيف فعّال" في الصفحة 120

جودة الطباعة رديئة بالحبر الأسود

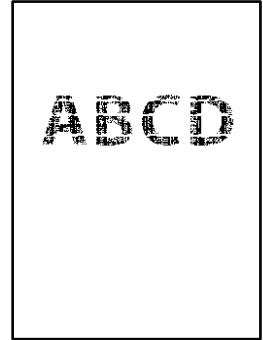

قد تكون فوهات رأس الطباعة مسدودة.

الحلول

□ أجرِ فحص الفوهة لمعرفة ما إذا كانت فوهات رأس الطباعة مسدودة أم لا. شغّل فحص الفوهة ثم نظّف رأس الطباعة في حال انسداد أي من فوهات رأس الطباعة. في حال عدم استخدام الطابعة لفترة زمنية طويلة، قد تُسد فوهات رأس الطباعة وقد تتسرب نقاط حبر.

["فحص رأس الطباعة وتنظيفه" في الصفحة 118](#)

□ إذا لم تتمكن من حل المشكلة عبر تنظيف الرأس، فيمكنك الطباعة بمزيج من حبر الألوان على الفور لإنشاء لون أسود مركب من خلال تغيير الإعدادات التالية في نظام Windows.

انقر فوق إعدادات موسعة في علامة التبويب الصيانة الخاصة ببرنامج تشغيل الطابعة. إذا قمت بتحديد [Use a Mixture of Color Inks to Create Black](#)، فيمكنك الطباعة بجودة طباعة قياسي عندما يكون نوع الورق معيناً على ورق عادي أو ظرف.

لاحظ أنه لا يمكن لهذه الميزة حل مشكلة انسداد الفوهة. لحل انسداد الفوهة، نوصي بالاتصال بدعم Epson لإجراء الصيانة.

ظهور أشرطة ملونة بفواصل 2.5 سم تقريباً



يمكن النظر في الأسباب التالية.

■ إعداد نوع الورق لا يتطابق مع الورق المحمل.

الحلول

حدد إعداد نوع الورق المطابق لنوع الورق المحمل في الطابعة.

← "قائمة نوع الورق" في الصفحة 29

■ تم ضبط جودة الطباعة على مستوى منخفض.

الحلول

عند الطباعة على ورق عادي، قم بالطباعة باستخدام إعداد جودة أعلى.

Windows □

حدد عالي من الجودة في علامة تبويب رئيسي الخاصة ببرنامج تشغيل الطابعة.

Mac OS □

حدد دقيق كإعداد لـ جودة الطباعة من قائمة إعدادات الطباعة الخاصة بمربع حوار الطباعة.

■ وضع رأس الطباعة خارج المحاذاة.

الحلول

حدد قائمة الصيانة < محاذاة رأس الطباعة < محاذاة أفقية في لوحة التحكم لمحاذاة رأس الطباعة.

طباعات مموهة، أو وجود الأشرطة العمودية، أو عدم المحاذاة



enthalten alle
Aufdruck. W
↓ 5008 "Regel

يمكن النظر في الأسباب التالية.

■ وضع رأس الطباعة خارج المحاذاة.

الحلول

حدد قائمة الصيانة < محاذاة رأس الطباعة < المحاذاة الرأسية في لوحة التحكم لمحاذاة رأس الطباعة.

■ يتم تمكين إعداد الطباعة ثنائية الاتجاه.

الحلول

إذا لم تتحسن جودة الطباعة حتى بعد محاذاة رأس الطباعة، فقم بتعطيل إعداد الطباعة ثنائية الاتجاه.

أثناء تمكين الطباعة ثنائية الاتجاهات (أو عالية السرعة)، يُجري رأس الطباعة عملية الطباعة أثناء التحرك في كلا الاتجاهين، وقد تتم محاذاة الخطوط الرأسية بشكل غير سليم. وقد يؤدي تعطيل هذا الإعداد إلى إبطاء سرعة الطباعة ولكنه يحسن جودة الطباعة.

Windows □

امسح طباعة ثنائية الاتجاه من علامة التبويب مزيد من الخيارات في برنامج تشغيل الطابعة.

Mac OS □

حدد تفضيلات النظام من القائمة Apple < الطابعات والمساحات الضوئية (أو طباعة ومسح ضوئي، أو طباعة وفاكس) ثم حدد الطابعة. انقر فوق خيارات وتجهيزات < خيارات (أو برنامج التشغيل). حدد إيقاف التشغيل ليكون إعداد طباعة ثنائية الاتجاه.

تظهر المطبوعات على شكل ورقة فارغة

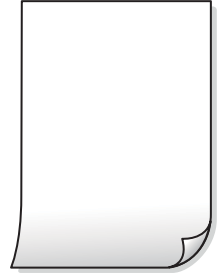

■ قد تكون فوهات رأس الطباعة مسدودة.

الحلول

أجر فحص الفوهات ثم حاول تنظيف فَعَال في حال انسداد فوّهات رأس الطباعة.

← "فحص رأس الطباعة وتنظيفه" في الصفحة 118

← "تشغيل تنظيف فَعَال" في الصفحة 120

■ إعدادات الطباعة وحجم الورق المُحمل في الطباعة مختلف.

الحلول

غير إعدادات الطباعة وفقاً لحجم الورق المحمّل في الطباعة. حمّل الورق في الطباعة المطابقة لإعدادات الطباعة.

■ تتم تغذية عدة أوراق في الطباعة في الوقت نفسه.

الحلول

راجع ما يلي لمنع إدخال عدة أوراق في الطباعة في الوقت نفسه.

← "تتم تغذية عدة ورقات في المرة الواحدة" في الصفحة 139

الورق ملطخ أو مخدوش



يمكن النظر في الأسباب التالية.

■ يتم تحميل الورق بصورة غير صحيحة.

الحلول

عند ظهور أشرطة أفقية (عمودية على اتجاه الطباعة)، أو إذا كان الجزء العلوي أو السفلي للورق ملطخاً، فقم بتحميل الورق في الاتجاه الصحيح وحرك موجهات الحافة تجاه حافة الورق.

← "تحميل الورق في وحدة تغذية الورق من الخلف" في الصفحة 30

مسار الورق ملطخ.

الحلول

عند ظهور الأشرطة العمودية (أفقي لاتجاه الطباعة) أو إذا كان الورق ملطخًا، فنظف مسار الورق.

← "تنظيف مسار الورق عند تلطخ الحبر" في الصفحة 122

الورق مجعد.

الحلول

ضع الورقة على سطح مستوٍ للتحقق من كونها مجعدة أم لا. إذا كانت مجعدة، فقم بتسويتها.

تتسبب رأس الطباعة في وجود خدوش على سطح الورق.

الحلول

عند الطباعة على ورقة سميكة، يقترب رأس الطباعة من سطح الطباعة ويمكن أن يتم خدش الورقة. في هذه الحالة، قم بتمكين إعداد تقليل الخدش. إذا قمت بتفعيل هذه الميزة، قد تقل درجة جودة الطباعة أو قد تنخفض سرعة الطباعة.

Windows

انقر فوق إعدادات موسعة على علامة التبويب الصيانة الخاصة ببرنامج تشغيل الطابعة، ثم حدد ورق قصير محبب.

تمت طباعة الجزء الخلفي من الورقة قبل أن يجف الجانب الذي كان قد طبع بالفعل.

الحلول

عند الطباعة يدويًا على الوجهين، تأكد من جفاف الحبر بشكل كامل قبل إعادة تحميل الورق.

الصور المطبوعة لزجة



تم إجراء الطباعة على الجانب غير الصحيح من ورقة الصورة.

الحلول

تأكد من أنك تطبع على الجانب القابل للطباعة. في حال الطباعة على الجانب غير الصحيح من ورقة الصورة، فأنت بحاجة لتنظيف مسار الورق.

← "تنظيف مسار الورق عند تلطخ الحبر" في الصفحة 122

تتم طباعة الصور العادية أو الفوتوغرافية بألوان غير متوقعة



يمكن النظر في الأسباب التالية.

■ قد تكون فوهات رأس الطباعة مسدودة.

الحلول

أجرِ فحص الفوهة لمعرفة ما إذا كانت فوهات رأس الطباعة مسدودة أم لا. شغّل فحص الفوهة ثم نظّف رأس الطباعة في حال انسداد أي من فوهات رأس الطباعة. في حال عدم استخدام الطباعة لفترة زمنية طويلة، قد تنسد فوهات رأس الطباعة وقد تتسرب نقاط حبر.

■ تم تطبيق تصحيح الألوان.

الحلول

في حال الطباعة من برنامج تشغيل الطباعة الخاص بنظام تشغيل Windows، يتم تطبيق إعداد ضبط الصورة التلقائي من Epson افتراضياً حسب نوع الورقة. جرب تغيير الإعداد.

في علامة التبويب مزيد من الخيارات، حدد مخصص في تصحيح الألوان، ثم قم بالضغط على متقدم. قم بتغيير إعداد تصحيح المشهد من تلقائياً إلى خيار آخر. إذا لم يعمل تغيير الإعداد على نحو جيد، فاستخدم أي أسلوب لتصحيح اللون غير PhotoEnhance الموجود في إدارة الألوان.

← "ضبط لون الطباعة" في الصفحة 55

تعذر الطباعة من دون هوامش



■ لم يتم تعيين بلا حدود في إعدادات الطباعة.

الحلول

قم بإجراء إعداد بلا حدود في إعدادات الطباعة. في حال تحديد نوع ورق لا يدعم الطباعة من دون حدود، لن يمكنك تحديد بلا حدود. حدد نوع ورق يدعم الطباعة دون حدود.

Windows

حدد بلا حدود من علامة التبويب رئيسي الخاصة ببرنامج تشغيل الطباعة.

Mac OS

حدد حجم الورق بلا حدود من حجم الورق.

← "ورق للطباعة بلا حدود" في الصفحة 245

حواف الصورة مقصوفة أثناء إجراء عملية الطباعة بلا حدود



■ يتم اقتصاص مساحة المنطقة البارزة بسبب تكبير الصورة قليلاً.

الحلول

قم بتحديد إعداد التكبير.

Windows

انقر فوق إعدادات بجانب خانة اختيار بلا حدود الموجودة على علامة التبويب رئيسي الخاصة ببرنامج تشغيل الطابعة، ثم قم بتغيير الإعدادات.

Mac OS

قم بتغيير إعدادات توسيع من قائمة مربع حوار الطباعة إعدادات الطباعة.

وضع المطبوعات أو حجمها أو هوامشها غير صحيحة



يمكن النظر في الأسباب التالية.

■ يتم تحميل الورق بصورة غير صحيحة.

الحلول

قم بتحميل الورق في الاتجاه الصحيح، وحرك موجه الحافة عكس حافة الورق.

← "تحميل الورق في وحدة تغذية الورق من الخلف" في الصفحة 30

■ تم ضبط حجم الورق بصورة غير صحيحة.

الحلول

حدد ميزة حجم الورق المناسب.

الصورة المطبوعة معكوسة

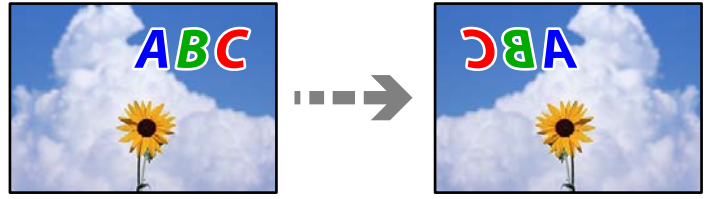

يتم ضبط الصورة للعكس أفقياً في إعدادات الطباعة.

الحلول

امسح أي إعداد للصورة المعكوسة في برنامج تشغيل الطابعة أو التطبيق.

Windows

امسح نسخة مطابقة للصورة من علامة التبويب مزيد من الخيارات في برنامج تشغيل الطابعة.

Mac OS

امسح نسخة مطابقة للصورة من القائمة إعدادات الطباعة الخاصة بمربع حوار الطباعة.

النقوش التي تشبه الفسيفساء في المطبوعات



تمت طباعة الصور العادية أو الفوتوغرافية ذات الدقة المنخفضة.

الحلول

عند طباعة صور مرسومة أو صور فوتوغرافية، فاطبعها باستخدام بيانات عالية الدقة. غالباً ما تكون الصور الموجودة على مواقع الويب منخفضة الدقة على الرغم من أنها قد تبدو جيدة على الشاشة، لذلك فقد تنخفض جودة طباعتها.

جودة النسخ سيئة

ظهور ألوان مفقودة أو أشرطة أو ألوان غير متوقعة في النسخ

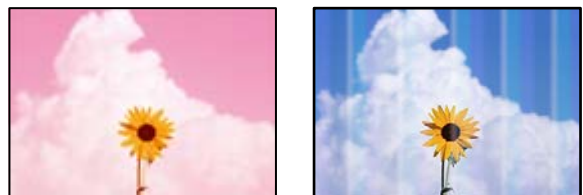

قد تكون فوهات رأس الطباعة مسدودة.

الحلول

□ أجر فحص الفوهة لمعرفة ما إذا كانت فوهات رأس الطباعة مسدودة أم لا. شغّل فحص الفوهة ثم نظّف رأس الطباعة في حال انسداد أي من فوهات رأس الطباعة. في حال عدم استخدام الطابعة لفترة زمنية طويلة، قد تنسد فوهات رأس الطباعة وقد تتسرب نقاط حبر.

□ إذا قمت بالطباعة في حال كانت مستويات الحبر منخفضة للغاية ولا يمكن رؤيتها في نوافذ خزان الحبر، فقم بملاء خزانات الحبر وصولاً إلى الخطوط العلوية ثم استخدم برنامج تنظيف فعّال المساعد لاستبدال الحبر داخل القنوات المخصصة له. بعد استخدام البرنامج، شغّل فحص الفوهة لمعرفة ما إذا تحسّنت جودة الطباعة.

← "فحص رأس الطباعة وتنظيفه" في الصفحة 118

← "تشغيل تنظيف فعّال" في الصفحة 120

لقد أنشأت نسخة في وضع المسودة.

الحلول

غير إعداد جودة الطباعة إلى شيء آخر غير وضع المسودة، ثم أعد الطباعة.
ملاحظة:
لا يتوفر وضع المسودة للمستخدمين في أوروبا الغربية.

ظهور أشرطة ملونة بفواصل 2.5 سم تقريباً



يمكن النظر في الأسباب التالية.

إعداد نوع الورق لا يتطابق مع الورق المُحمّل.

الحلول

حدد إعداد نوع الورق المطابق لنوع الورق المحمّل في الطباعة.

← "قائمة نوع الورق" في الصفحة 29

تم ضبط جودة الطباعة على مستوى منخفض.

الحلول

عند الطباعة على ورق عادي، قم بالطباعة باستخدام إعداد جودة أعلى.

حدد عالي في الجودة.

وضع رأس الطباعة خارج المحاذاة.

الحلول

حدد قائمة الصيانة < محاذاة رأس الطباعة < محاذاة أفقية في لوحة التحكم لمحاذاة رأس الطباعة.

النسخ مموهة، أو وجود الأشرطة العمودية، أو عدم المحاذاة



enthalten alle
Aufdruck. W
↓ 5008 "Regel

يمكن النظر في الأسباب التالية.

■ وضع رأس الطباعة خارج المحاذاة.

الحلول

حدد قائمة الصيانة < محاذاة رأس الطباعة > المحاذاة الرأسية في لوحة التحكم لمحاذاة رأس الطباعة.

تظهر المطبوعات على شكل ورقة فارغة

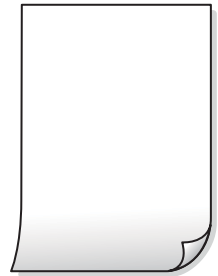

■ قد تكون فوهات رأس الطباعة مسدودة.

الحلول

أجر فحص الفوهات ثم حاول تنظيف فعال في حال انسداد فوهات رأس الطباعة.

← "فحص رأس الطباعة وتنظيفه" في الصفحة 118

← "تشغيل تنظيف فعال" في الصفحة 120

■ إعدادات الطباعة وحجم الورق المحمل في الطباعة مختلف.

الحلول

غير إعدادات الطباعة وفقاً لحجم الورق المحمل في الطباعة. حمل الورق في الطباعة المطابقة لإعدادات الطباعة.

■ تتم تغذية عدة أوراق في الطباعة في الوقت نفسه.

الحلول

راجع ما يلي لمنع إدخال عدة أوراق في الطباعة في الوقت نفسه.

← "تتم تغذية عدة ورقات في المرة الواحدة" في الصفحة 139

الورق ملطخ أو مخدوش



يمكن النظر في الأسباب التالية.

■ يتم تحميل الورق بصورة غير صحيحة.

الحلول

عند ظهور أشرطة أفقية (عمودية على اتجاه الطباعة)، أو إذا كان الجزء العلوي أو السفلي للورق ملطخًا، فقم بتحميل الورق في الاتجاه الصحيح وحرك موجبات الحافة تجاه حافة الورق.

← "تحميل الورق في وحدة تغذية الورق من الخلف" في الصفحة 30

■ مسار الورق ملطخ.

الحلول

عند ظهور الأشرطة العمودية (أفقي لاتجاه الطباعة) أو إذا كان الورق ملطخًا، فنظف مسار الورق.

← "تنظيف مسار الورق عند تلطخ الحبر" في الصفحة 122

■ الورق مجعد.

الحلول

ضع الورقة على سطح مستوٍ للتحقق من كونها مجعدة أم لا. إذا كانت مجعدة، فقم بتسويتها.

تعذر النسخ دون هوامش



■ لم يتم تعيين بلا حدود في إعدادات الطباعة.

الحلول

حدد نسخ < إعدادات < إعدادات < نسخ بلا حدود في لوحة التحكم. إذا قمت بتحديد ورقة لا تدعم ميزة الطباعة بلا حدود، فلن تتمكن من تمكين الإعدادات بلا حدود. حدد نوع ورق يدعم الطباعة دون حدود.

← "ورق للطباعة بلا حدود" في الصفحة 245

حواف الصورة مقصوفة أثناء إجراء عملية النسخ بلا حدود



يتم اقتصاص مساحة المنطقة البارزة بسبب تكبير الصورة قليلاً.

الحلول

قم بتحديد إعداد التكبير.

حدد نسخ < إعدادات < إعدادات < نسخ بلا حدود < توسيع على لوحة التحكم، ثم غير الإعداد.

وضع النُسخ، أو حجمها، أو هوامشها غير صحيح



يمكن النظر في الأسباب التالية.

يتم تحميل الورق بصورة غير صحيحة.

الحلول

قم بتحميل الورق في الاتجاه الصحيح، وحرك موجه الحافة عكس حافة الورق.

← "تحميل الورق في وحدة تغذية الورق من الخلف" في الصفحة 30

تم ضبط حجم الورق بصورة غير صحيحة.

الحلول

حدد ميزة حجم الورق المناسب.

لا يتم وضع المستندات الأصلية بصورة صحيحة.

الحلول

□ تأكد من صحة وضع المستند الأصلي وفقاً لعلامات المحاذاة.

□ إذا كانت حافة الصورة الممسوحة ضوئياً مفقودة، فحرك المستند الأصلي قليلاً بعيداً عن حافة زجاج الماسحة الضوئية. لا يمكنك مسح المنطقة في حدود 1.5 مم تقريباً (0.06 بوصة) من حافة زجاج الماسحة الضوئية.

← "وضع المستندات الأصلية على زجاج الماسحة الضوئية" في الصفحة 37

يوجد غبار أو أوساخ على زجاج الماسحة الضوئية.

الحلول

أزل أي غبار أو أوساخ تكون عالقة بالمستندات الأصلية، ونظف زجاج الماسحة الضوئية، عند وضع المستندات الأصلية على زجاج الماسحة الضوئية. في حالة وجود غبار أو بقع على الزجاج، قد تتسع منطقة النسخ لضم الغبار أو البقع، مما يؤدي إلى حدوث خطأ في موضع النسخ أو قد تصبح الصور صغيرة.

← "تنظيف زجاج الماسحة الضوئية" في الصفحة 122

ألوان غير متساوية، أو بقع، أو نقاط، أو خطوط مستقيمة في الصورة المنسوخة



يمكن النظر في الأسباب التالية.

مسار الورق متسخ.

الحلول

حمّل الورق وأخرجه دون إجراء الطباعة لتنظيف مسار الطباعة.

← "تنظيف مسار الورق عند تلطيخ الحبر" في الصفحة 122

يوجد غبار أو أوساخ على المستندات الأصلية أو زجاج الماسحة الضوئية.

الحلول

أزل أي غبار أو أوساخ ملتصقة بالمستندات الأصلية، ونظف زجاج الماسحة الضوئية.

← "تنظيف زجاج الماسحة الضوئية" في الصفحة 122

يوجد غبار أو أوساخ على ADF أو المستندات الأصلية.

الحلول

نظف ADF، وأزل أي غبار أو أوساخ على المستندات الأصلية.

← "تنظيف ADF" في الصفحة 123

تم الضغط على المستند الأصلي بقوة مفرطة.

الحلول

إذا ضغطت بقوة مفرطة، فقد تحدث بعض المشكلات مثل النسخ بصورة ضبابية، ووجود لطخات وبقع حبر.

لا تضغط بقوة على المستند الأصلي أو غلاف المستند.

← "وضع المستندات الأصلية على زجاج الماسحة الضوئية" في الصفحة 37

إعداد كثافة النسخ مرتفع جداً.

الحلول

اخفض إعداد كثافة النسخ.

← "خيارات القائمة للنسخ" في الصفحة 75

تظهر نماذج التموج (التظليل المتعامد) في الصورة المنسوخة



إذا كان المستند الأصلي مستنداً مطبوعاً مثل مجلة أو كتالوج، فسيظهر نموذج تموج منقط.

الحلول

تغيير إعداد التصغير والتكبير. إذا استمر ظهور نموذج تموج، فضع المستند الأصلي بزاوية مختلفة قليلاً.

← "خيارات القائمة للنسخ" في الصفحة 75

ظهور صورة الجانب العكسي للمستند الأصلي في الصورة المنسوخة



يمكن النظر في الأسباب التالية.

عند مسح المستندات الأصلية الرفيعة ضوئياً، قد يتم مسح الصور الموجودة على الجزء الخلفي في الوقت نفسه.

الحلول

ضع المستند الأصلي على زجاج الماسحة الضوئية، ثم ضع قطعة من الورق الأسود عليه.

← "وضع المستندات الأصلية على زجاج الماسحة الضوئية" في الصفحة 37

إعداد كثافة النسخ مرتفع جداً.

الحلول

اخفض إعداد كثافة النسخ.

← "خيارات القائمة للنسخ" في الصفحة 75

تم ضغط النص أو تكبيره أو ضغط الصورة الممسوحة من وحدة التغذية التلقائية للمستندات أو تكبيرها

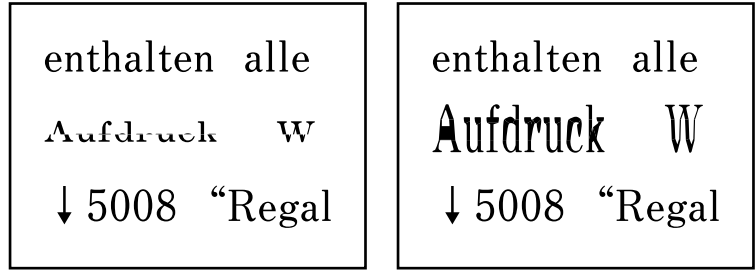

■ قد لا يتم مسح بعض المستندات الأصلية ضوئياً بصورة صحيحة من وحدة التغذية التلقائية للمستندات.

الحلول

ضع المستندات الأصلية على زجاج الماسحة الضوئية.

← "وضع المستندات الأصلية على زجاج الماسحة الضوئية" في الصفحة 37

مشكلات الصورة الممسوحة ضوئياً

تظهر الألوان المتفاوتة، والأوساخ، والبقع، وما إلى ذلك عند إجراء المسح الضوئي على زجاج الماسحة الضوئية



■ يوجد غبار أو أوساخ على المستندات الأصلية أو زجاج الماسحة الضوئية.

الحلول

أزل أي غبار أو أوساخ ملتصقة بالمستندات الأصلية، ونظف زجاج الماسحة الضوئية.

← "تنظيف زجاج الماسحة الضوئية" في الصفحة 122

■ تم الضغط على المستند الأصلي بقوة المفرطة.

الحلول

إذا ضغطت بقوة المفرطة، فقد تحدث بعض المشكلات مثل النسخ بصورة ضبابية، ووجود لطخات وبقع حبر.

لا تضغط بقوة على المستند الأصلي أو غلاف المستند.

← "وضع المستندات الأصلية على زجاج الماسحة الضوئية" في الصفحة 37

تظهر خطوط مستقيمة عند إجراء المسح الضوئي من ADF

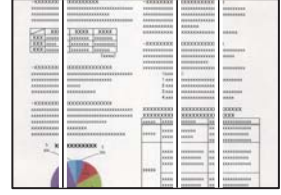

يوجد غبار أو أوساخ على ADF أو المستندات الأصلية.

الحلول

نظف ADF، وأزل أي غبار أو أوساخ على المستندات الأصلية.

← "تنظيف ADF" في الصفحة 123

يظهر التواء في خلفية الصور الممسوحة ضوئياً

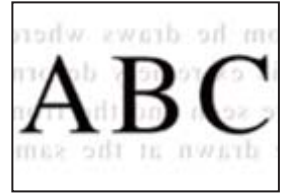

عند مسح المستندات الأصلية الرفيعة ضوئياً، قد يتم مسح الصور الموجودة على الجزء الخلفي في الوقت نفسه.

الحلول

عند إجراء المسح الضوئي من زجاج الماسحة الضوئية، ضع ورقة سوداء أو لوحة مكتب فوق المستند الأصلي.

← "وضع المستندات الأصلية على زجاج الماسحة الضوئية" في الصفحة 37

يتعذر إجراء مسح ضوئي للمساحة الصحيحة على زجاج الماسحة الضوئية

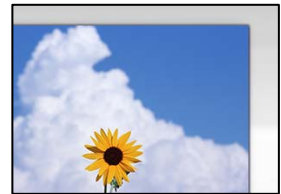

لا يتم وضع المستندات الأصلية بصورة صحيحة.

الحلول

□ تأكد من صحة وضع المستند الأصلي وفقاً لعلامات المحاذاة.

□ إذا كانت حافة الصورة الممسوحة ضوئياً مفقودة، فحرك المستند الأصلي قليلاً بعيداً عن حافة زجاج الماسحة الضوئية. لا يمكنك مسح المنطقة في حدود 1.5 مم تقريباً (0.06 بوصة) من حافة زجاج الماسحة الضوئية.

← "وضع المستندات الأصلية على زجاج الماسحة الضوئية" في الصفحة 37

يوجد غبار أو أوساخ على زجاج الماسحة الضوئية.

الحلول

أزل أي نفايات أو أوساخ من زجاج الماسحة الضوئية وغطاء المستندات. فإذا كانت هناك أي مهملات أو أوساخ حول المستند الأصلي، فسيتسع نطاق المسح الضوئي ليشملها.

← "تنظيف زجاج الماسحة الضوئية" في الصفحة 122

عند مسح عدة مستندات أصلية باستخدام برنامج Epson ScanSmart، لا توجد مسافة كافية بين المستندات الأصلية.

الحلول

عند وضع العديد من المستندات الأصلية على زجاج الماسحة الضوئية، تأكد من وجود مسافة 20 مم على الأقل (0.8 بوصة) بين المستندات الأصلية.

يتعدّر حل مشكلات الصورة الممسوحة ضوئياً

تحقق مما يلي إذا كنت قد جربت جميع الحلول ولم تحل المشكلة.

توجد مشكلات في إعدادات برنامج المسح الضوئي.

الحلول

استخدم Epson Scan 2 Utility لتهيئة إعدادات برنامج تشغيل الماسحة الضوئية.

ملاحظة:

يُعرف *Epson Scan 2 Utility* بأنه تطبيق مزود ببرنامج تشغيل الماسحة الضوئية.

1. ابدأ تشغيل Epson Scan 2 Utility.

Windows 10

انقر فوق زر البدء، ثم حدد *Epson Scan 2 Utility < EPSON*.

Windows 8.1/Windows 8

أدخل اسم التطبيق في رمز البحث، ثم حدد الرمز المعروض.

Windows 7/Windows Vista/Windows XP

انقر فوق زر البدء، ثم حدد كل البرامج أو *Epson Scan 2 < Epson Scan 2 Utility < EPSON*.

Mac OS

حدد الانتقال < التطبيقات < *Epson Software < Epson Scan 2 Utility*.

2. حدد علامة التبويب أخرى.

3. انقر فوق إعادة الضبط.

قم بإلغاء تثبيت برنامج الماسحة الضوئية وأعد تثبيته مرة أخرى، وذلك إذا لم تحل التهيئة المشكلة.

← "تثبيت التطبيقات بصورة منفصلة أو إلغاء تثبيتها" في الصفحة 127

تم ضغط النص أو تكبيره أو ضغط الصورة الممسوحة ضوئياً من وحدة التغذية التلقائية للمستندات أو تكبيرها

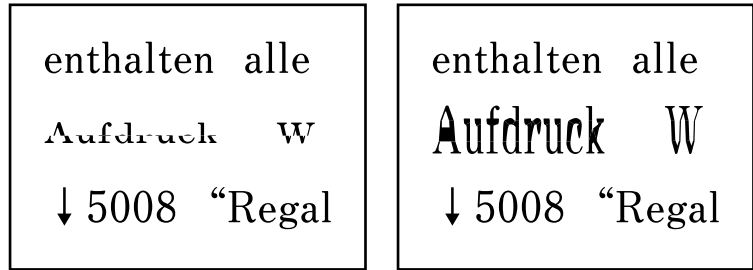

قد لا يتم مسح بعض المستندات الأصلية ضوئياً بصورة صحيحة من وحدة التغذية التلقائية للمستندات. ضع المستندات الأصلية على زجاج الماسحة الضوئية.

معلومات ذات صلة

← "وضع المستندات الأصلية على زجاج الماسحة الضوئية" في الصفحة 37

جودة الفاكس المرسل منخفضة

جودة الفاكس المرسل منخفضة



يمكن النظر في الأسباب التالية.

■ يوجد غبار أو أوساخ على المستندات الأصلية أو زجاج الماسحة الضوئية.

الحلول

أزل أي غبار أو أوساخ ملتصقة بالمستندات الأصلية، ونظف زجاج الماسحة الضوئية.

← "تنظيف زجاج الماسحة الضوئية" في الصفحة 122

■ تم الضغط على المستند الأصلي بقوة مفرطة.

الحلول

إذا ضغطت بقوة مفرطة، فقد تحدث بعض المشكلات مثل النسخ بصورة ضبابية، ووجود لطخات وبقع حبر.

لا تضغط بقوة على المستند الأصلي أو غلاف المستند.

← "وضع المستندات الأصلية على زجاج الماسحة الضوئية" في الصفحة 37

تظهر خطوط مستقيمة مباشرة عند إرسال الفاكسات من ADF

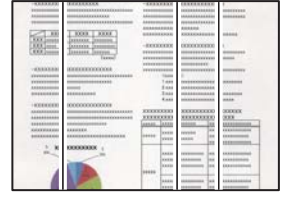

يمكن النظر في الأسباب التالية.

■ يوجد غبار أو أوساخ على ADF أو المستندات الأصلية.

الحلول

نظف ADF، وأزل أي غبار أو أوساخ على المستندات الأصلية.

← "تنظيف ADF" في الصفحة 123

جودة صورة الفاكس المرسل ضعيفة

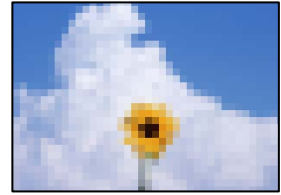

يمكن النظر في الأسباب التالية.

■ تم تعيين الدقة على مستوى منخفض.

الحلول

إذا لم تكن على علم بأداء آلة فاكس المرسل، فاضبط ما يلي قبل إرسال الفاكس.

□ حدد الفاكس < إعدادات الفاكس ثم اضبط إعداد الدقة لتعيين صورة بأعلى جودة.

□ حدد الفاكس < إعدادات الفاكس ثم مكن إرسال مباشر.

يرجى ملاحظة أنك إذا ضبطت الدقة على الصورة ولكنك أرسلت الفاكس دون تمكين إرسال مباشر، يمكن إرسال الفاكس بجودة أقل.

■ تم تعطيل إعداد ECM.

الحلول

حدد الإعدادات < إعدادات الفاكس < الإعدادات الأساسية ومكن الإعداد ECM في لوحة تحكم الطباعة. قد يؤدي ذلك إلى مسح الأخطاء التي تحدث بسبب المشكلات المتعلقة بالاتصال. لاحظ أن سرعة إرسال الفاكسات واستقبالها يمكن أن تكون أبطأ في حال تعطيل ECM.

ظهور صورة للجهة الخلفية من المستند الأصلي في الفاكس المُرسَل



يمكن النظر في الأسباب التالية.

■ عند مسح المستندات الأصلية الرفيعة ضوئياً، قد يتم مسح الصور الموجودة على الجزء الخلفي في الوقت نفسه.

الحلول

ضع المستند الأصلي على زجاج الماسحة الضوئية، ثم ضع قطعة من الورق الأسود عليه.

← "وضع المستندات الأصلية على زجاج الماسحة الضوئية" في الصفحة 37

■ يكون إعداد الكثافة مرتفعاً عند إرسال الفاكسات.

الحلول

حدد الفاكس < إعدادات الفاكس < إعدادات المسح < الكثافة، ثم اخفض الإعداد.

جودة الفاكس المستلم منخفضة

جودة صور الفاكسات المُستلمة منخفضة

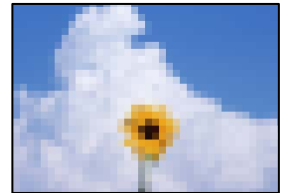

يمكن النظر في الأسباب التالية.

■ تم تعطيل إعداد ECM.

الحلول

حدد الإعدادات < إعدادات الفاكس < الإعدادات الأساسية ومكّن الإعداد ECM في لوحة تحكم الطباعة. قد يؤدي ذلك إلى مسح الأخطاء التي تحدث بسبب المشكلات المتعلقة بالاتصال. لاحظ أن سرعة إرسال الفاكسات واستقبالها يمكن أن تكون أبطأ في حال تعطيل ECM.

■ ينخفض إعداد جودة الصور على آلة الفاكس الخاصة بالمرسل.

الحلول

اطلب من المرسل إرسال الفاكسات بجودة أعلى.

تعذر حل المشكلة

إذا تعذر عليك حل المشكلة بعد تجربة جميع الحلول، فاتصل بدعم Epson.
إذا تعذر عليك حل مشكلات الطباعة أو النسخ، فراجع المعلومات ذات الصلة التالية.

معلومات ذات صلة

← "تعذر حل مشكلات الطباعة والنسخ" في الصفحة 221

تعذر حل مشكلات الطباعة والنسخ

جرب حل المشكلات التالية بالترتيب من الأعلى حتى تحل المشكلة.

□ تأكد من مطابقة نوع الورق الذي تم تحميله في الطابعة ونوع الورق الذي تم ضبطه على الطابعة مع إعدادات نوع الورق في برنامج تشغيل الطابعة.

"حجم الورق وإعدادات نوع الورق" في الصفحة 28

□ استخدم إعداد جودة أعلى من لوحة التحكم أو من برنامج تشغيل الطابعة.

□ للتحقق من الحبر الفعلي المتبقي، افحص بعينيك مستويات الحبر الموجودة في خزانات الطابعة. أعد تعبئة خزانات الحبر إذا كانت مستويات الحبر أقل من الخطوط الأدنى.

□ احرص على محاذاة رأس الطابعة.

"محاذاة رأس الطابعة" في الصفحة 121

□ قم بإجراء فحص للفوهات لمعرفة ما إذا كانت فتحات رأس الطباعة مسدودة أم لا.
إذا كانت هناك شرائح مفقودة في نمط فحص الفوهة، فقد تُسد الفوهات. كرر تنظيف الرأس وفحص الفوهة بالتناوب 3 مرات وتحقق من إزالة الانسداد.

لاحظ أن تنظيف رأس الطابعة يستهلك بعض الحبر.

"فحص رأس الطباعة وتنظيفه" في الصفحة 118

□ أوقف تشغيل الطابعة، وانتظر لمدة 12 ساعات على الأقل، ثم تحقق من إزالة الانسداد.

إذا تعذر حل المشكلة، فقد يؤدي ترك الطابعة لفترة من دون طباعة إلى حل المشكلة.

يمكنك التحقق من العناصر التالية أثناء إيقاف تشغيل الطابعة.

□ تحقق من أنك تستخدم زجاجات حبر Epson الأصلية.

حاول استخدام زجاجات الحبر الأصلية من Epson. قد يؤدي استخدام زجاجات الحبر غير الأصلية إلى انخفاض جودة الطباعة.

□ تأكد من عدم وجود بقايا ورق متبقية داخل الطابعة.

عند إزالة الورق، لا تلمس الفيلم شبه الشفاف بيدك أو بالورقة.

□ افحص الورق.

تحقق مما إذا كان الورق مجعداً أو محملاً مع توجيه الجانب القابل للطباعة نحو الأعلى.

"احتياطات التعامل مع الورق" في الصفحة 28

"الورق والسعات المتوفرة" في الصفحة 244

"أنواع ورق غير متوفرة" في الصفحة 246

□ إذا أوقفت تشغيل الطابعة، فانتظر 12 ساعات على الأقل، وإذا لم تتحسن جودة الطباعة، فقم بتشغيل تنظيف فعّال.

"تشغيل تنظيف فعّال" في الصفحة 120

وإذا تعذر عليك حل المشكلة عن طريق التحقق من الحلول المذكورة أعلاه، فقد تحتاج إلى طلب إصلاحات. اتصل بدعم شركة Epson.

معلومات ذات صلة

- ◀ "قبل الاتصال بشركة Epson" في الصفحة 279
- ◀ "الاتصال بدعم شركة Epson" في الصفحة 279

إضافة كمبيوتر أو أجهزة أو استبدالها

224.الاتصال بطابعة تم توصيلها بالشبكة.
225.إعادة ضبط الاتصال بالشبكة.
230.توصيل جهاز ذكي وطابعة مباشرةً (Wi-Fi Direct).
234.التحقق من حالة الاتصال بالشبكة.

الاتصال بطابعة تم توصيلها بالشبكة

عندما تكون الطابعة متصلة بالفعل بالشبكة، يمكنك توصيل جهاز كمبيوتر أو جهاز ذي الطابعة عبر الشبكة.

استخدام طابعة الشبكة من كمبيوتر ثانٍ

نوصي باستخدام برنامج التثبيت لتوصيل الطابعة بالكمبيوتر. يمكنك تشغيل برنامج التثبيت باستخدام إحدى الطرق التالية.

□ الإعداد من موقع الويب

قم بزيارة الموقع التالي، ثم أدخل اسم المنتج. انتقل إلى الإعداد، ثم قم ببدء الإعداد.

<https://epson.sn>

□ الإعداد باستخدام قرص البرامج (فقط للطرز المزودة بقرص برامج والمستخدمين الذين يمتلكون أجهزة كمبيوتر Windows مزودة بمحركات أقراص).

أدخل قرص البرامج داخل جهاز الكمبيوتر، ثم اتبع التعليمات المعروضة على الشاشة.

تحديد الطابعة

اتبع التعليمات المعروضة على الشاشة حتى تظهر الشاشة التالية، وحدد اسم الطابعة التي ترغب في الاتصال بها ومن ثم انقر فوق التالي.

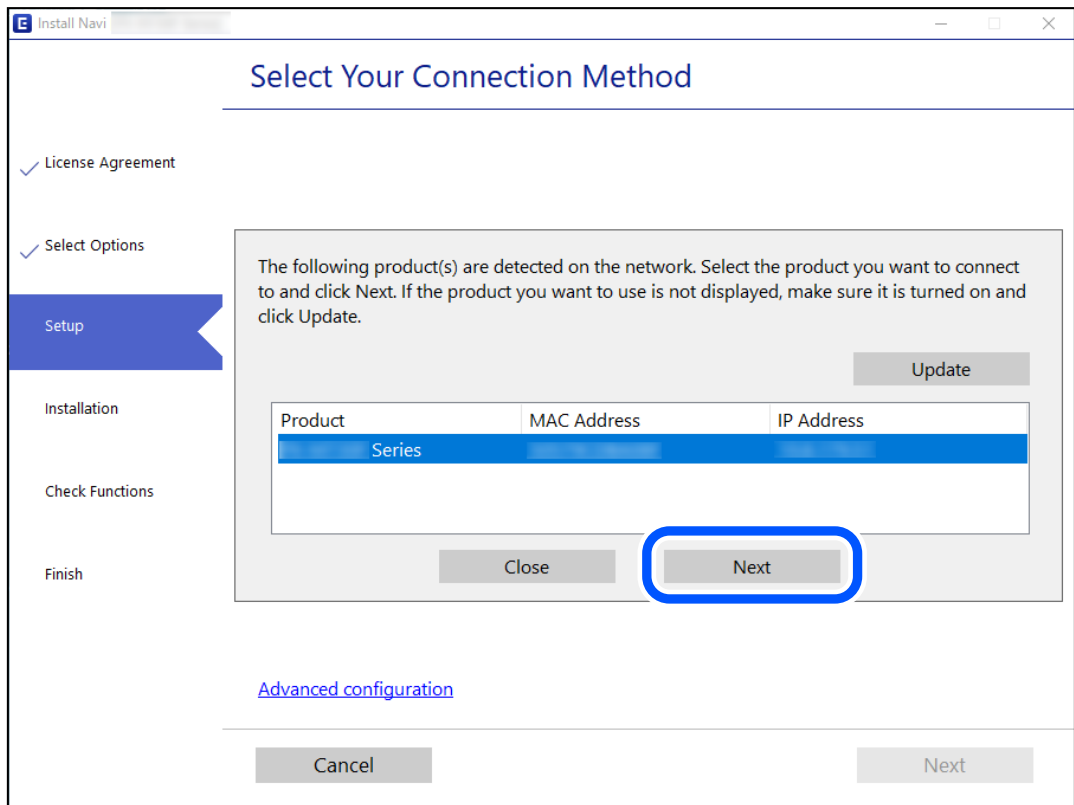

اتبع التعليمات المعروضة على الشاشة.

استخدام طابعة الشبكة من خلال جهاز ذي

يمكنك توصيل جهاز ذي الطابعة باستخدام إحدى الطرق التالية.

الاتصال عبر موجه لاسلكي

وصل الجهاز الذي بشبكة (Wi-Fi (SSID) نفسها التي تتصل بها الطابعة.
وانظر التالي لمعرفة المزيد من التفاصيل.
"ضبط الإعدادات للاتصال بالجهاز الذي" في الصفحة 225

الاتصال عبر Wi-Fi Direct

وصل الجهاز الذي بالطابعة مباشرةً دون موجه لاسلكي.
وانظر التالي لمعرفة المزيد من التفاصيل.
"توصيل جهاز ذي وطابعة مباشرةً (Wi-Fi Direct)" في الصفحة 230

إعادة ضبط الاتصال بالشبكة

يشرح هذا القسم كيفية ضبط إعدادات الاتصال بالشبكة وتغيير طريقة الاتصال عند استبدال الموجه اللاسلكي أو الكمبيوتر.

عند استبدال الموجه اللاسلكي

عندما تستبدل الموجه اللاسلكي، اضبط إعدادات الاتصال بين الكمبيوتر أو الجهاز الذي والطابعة.
أنت بحاجة إلى ضبط تلك الإعدادات إذا غيرت موفر خدمة الإنترنت الخاص بك وما إلى ذلك.

ضبط الإعدادات للاتصال بالكمبيوتر

نوصي باستخدام برنامج التثبيت لتوصيل الطابعة بالكمبيوتر. يمكنك تشغيل برنامج التثبيت باستخدام إحدى الطرق التالية.

□ الإعداد من موقع الويب

قم بزيارة الموقع التالي، ثم أدخل اسم المنتج. انتقل إلى الإعداد، ثم قم ببدء الإعداد.

<https://epson.sn>

□ الإعداد باستخدام قرص البرامج (فقط للطرز المزودة بقرص برامج والمستخدمين الذين يمتلكون أجهزة كمبيوتر Windows مزودة بمحركات أقراص).

أدخل قرص البرامج داخل جهاز الكمبيوتر، ثم اتبع التعليمات المعروضة على الشاشة.

ضبط الإعدادات للاتصال بالجهاز الذي

يمكنك استخدام الطابعة من أحد الأجهزة الذكية عندما تقوم بتوصيل الطابعة بشبكة (Wi-Fi (SSID) نفسها كما هو الحال في الجهاز الذي. لاستخدام الطابعة من أحد الأجهزة الذكية، قم بالضبط من الموقع التالي. قم بزيارة الموقع الإلكتروني من الجهاز الذي تريد أن تتصله بالطابعة.

<http://epson.sn> < الإعداد

عند تغيير الكمبيوتر

عند تغيير الكمبيوتر، اضبط إعدادات الاتصال بين الكمبيوتر والطابعة.

ضبط الإعدادات للاتصال بالكمبيوتر

نوصي باستخدام برنامج التثبيت لتوصيل الطابعة بالكمبيوتر. يمكنك تشغيل برنامج التثبيت باستخدام إحدى الطرق التالية.

□ الإعداد من موقع الويب

قم بزيارة الموقع التالي، ثم أدخل اسم المنتج. انتقل إلى الإعداد، ثم قم ببدء الإعداد.

<https://epson.sn>

□ الإعداد باستخدام قرص البرامج (فقط للطرز المزودة بقرص برامج والمستخدمين الذين يمتلكون أجهزة كمبيوتر Windows مزودة بمحركات أقراص).

أدخل قرص البرامج داخل جهاز الكمبيوتر، ثم اتبع التعليمات المعروضة على الشاشة.

اتبع التعليمات المعروضة على الشاشة.

تغيير طريقة الاتصال بالكمبيوتر

يشرح هذا القسم كيفية تغيير طريقة الاتصال عند توصيل الكمبيوتر والطابعة.

تغيير الاتصال بالشبكة من Ethernet إلى Wi-Fi

غير اتصال Ethernet إلى الاتصال بشبكة Wi-Fi من لوحة تحكم الطابعة. تُعد طريقة الاتصال المتغيرة متماثلة مع إعدادات الاتصال بشبكة Wi-Fi في الأساس.

معلومات ذات صلة

◀ "ضبط إعدادات Wi-Fi من لوحة التحكم" في الصفحة 228

تغيير وضع الاتصال بالشبكة من Wi-Fi إلى Ethernet

اتبع الخطوات الموضحة أدناه لتغيير اتصال الشبكة إلى إيثرنت من Wi-Fi باستخدام لوحة التحكم.

1. وصل الطابعة بجهاز توجيه باستخدام كابل إيثرنت.

2. قم بإلغاء الاتصال بشبكة Wi-Fi من لوحة التحكم بالطابعة.

التغيير من USB إلى الاتصال بالشبكة

استخدام برنامج التثبيت وإعادة إعداد طريقة اتصال مختلفة.

□ الإعداد من موقع الويب

قم بزيارة الموقع التالي، ثم أدخل اسم المنتج. انتقل إلى الإعداد، ثم قم ببدء الإعداد.

<https://epson.sn>

□ الإعداد باستخدام قرص البرامج (فقط للطرز المزودة بقرص برامج والمستخدمين الذين يمتلكون أجهزة كمبيوتر Windows مزودة بمحركات أقراص).

أدخل قرص البرامج داخل جهاز الكمبيوتر، ثم اتبع التعليمات المعروضة على الشاشة.

تحديد تغيير طرق الاتصال

اتبع التعليمات المعروضة على الشاشة حتى تظهر الشاشة التالية.

حدد اتصال الشبكة الذي ترغب في استخدامه اتصال عبر شبكة لاسلكية (Wi-Fi) أو الاتصال عبر شبكة LAN سلكية (إيثرنت). ومن ثم انقر فوق التالي.

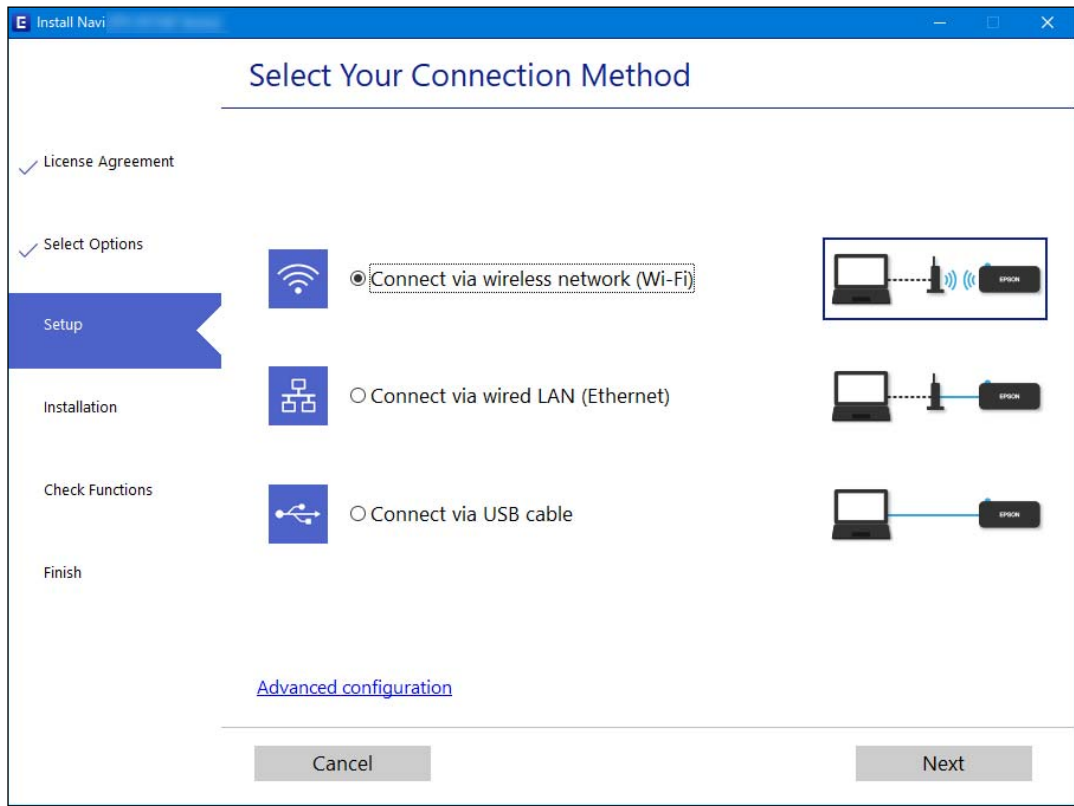

ملاحظة:

تختلف طريقة الاتصال المعروضة حسب الطراز.

اتبع التعليمات المعروضة على الشاشة.

تمكين اتصال إيثرنت الذي يتميز بالفعالية في استهلاك الطاقة

اتصال إيثرنت الذي يتميز بالفعالية في استهلاك الطاقة الخاص بالطابعة يتوافق مع IEEE 802.3az. عند استخدام هذه الوظيفة، قم بتمكين IEEE 802.3az للطابعة. يجب أن تدعم جميع الأجهزة المتصلة بالشبكة هذه الوظيفة.

1. ادخل إلى Web Config.

"تشغيل Web Config في متصفح ويب" في الصفحة 253

2. حدد **Advanced Settings** من القائمة الموجودة في الجانب الأيمن العلوي من النافذة.

3. حدد **Wired LAN < Network Settings**.

4. حدد **ON** لـ **IEEE 802.3az**.

5. انقر فوق **Next**.

6. انقر فوق **OK**.

ضبط إعدادات Wi-Fi من لوحة التحكم

يمكنك ضبط إعدادات الشبكة من لوحة تحكم الطابعة بعدة طرق. اختر طريقة الاتصال التي تتوافق مع البيئة والحالات التي تستخدمها. إذا كنت تعرف معلومات عن الموجه اللاسلكي مثل معرف مجموعة الخدمات وكلمة المرور، يمكنك ضبط الإعدادات يدوياً. إذا كان الموجه اللاسلكي يدعم إعداد Wi-Fi المحمي، يمكنك ضبط الإعدادات عن طريق استخدام إعداد زر الضغط. بعد توصيل الطابعة بالشبكة، اتصل بالطابعة من الجهاز الذي ترغب في استخدامه (كمبيوتر، وجهاز ذكي، وجهاز لوحي، وما إلى ذلك).

معلومات ذات صلة

- ◀ "ضبط إعدادات Wi-Fi عن طريق إدخال SSID وكلمة المرور" في الصفحة 228
- ◀ "ضبط إعدادات Wi-Fi عن طريق الضغط على زر الإعداد (WPS)" في الصفحة 229
- ◀ "ضبط إعدادات Wi-Fi عن طريق إعداد رمز PIN التعريف الشخصي (WPS)" في الصفحة 230

ضبط إعدادات Wi-Fi عن طريق إدخال SSID وكلمة المرور

يمكنك إعداد شبكة Wi-Fi عن طريق إدخال المعلومات اللازمة للاتصال بالموجه اللاسلكي من لوحة التحكم بالطابعة. للإعداد باستخدام هذه الطريقة، تحتاج إلى معرف شبكة SSID وكلمة المرور الخاصة بالموجه اللاسلكي.

ملاحظة:

إذا كنت تستخدم موجهً لاسلكياً مع الإعدادات الافتراضية الخاصة به، فستجد SSID وكلمة المرور على الملصق. إذا كنت تجهل معرف الشبكة SSID وكلمة المرور، فاتصل بالشخص الذي قام بإعداد الموجه اللاسلكي، أو راجع الوثائق المرفقة مع الموجه اللاسلكي.

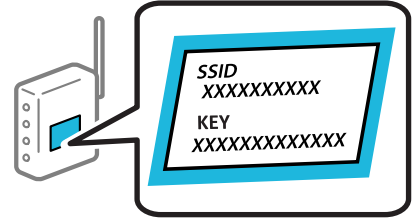

1. حدد إعدادات Wi-Fi في الشاشة الرئيسية.

حدد عنصرًا، واستخدم أزرار ▲ ▼ ◀ ▶ ثم اضغط على الزر OK.

2. حدد Wi-Fi (يوصى باستخدامها).

3. اضغط على زر OK للمتابعة.

4. حدد معالج إعدادات Wi-Fi.

5. حدد SSID الخاص بالموجه اللاسلكي من لوحة التحكم بالطابعة، ثم اضغط على زر OK.

ملاحظة:

□ إذا كان SSID الذي ترغب في الاتصال به غير معروض على لوحة التحكم بالطابعة، فاضغط على الزر ↶ لتحديد القائمة. إذا استمر عدم ظهورها، فحدد معرفات SSID أخرى، ثم أدخل معرف الشبكة SSID مباشرةً.

□ إذا كنت تجهل معرف شبكة SSID، فتتحقق من كتابته على الملصق الخاص بالموجه اللاسلكي. إذا كنت تستخدم الموجه اللاسلكي بإعداداته الافتراضية، فاستخدم معرف SSID المكتوب على الملصق.

6. أدخل كلمة المرور.

اختر إذا ما كنت قمت بطباعة تقرير اتصال الشبكة بعد الانتهاء من الإعدادات أم لا.

ملاحظة:

☐ كلمة المرور حساسة لحالة الأحرف.

☐ إذا كنت تجهل اسم الشبكة (SSID)، فتتحقق مما إذا كانت المعلومات مكتوبة على ملصق الموجه اللاسلكي. إذا كنت تستخدم الموجه اللاسلكي بإعداداته الافتراضية، فاستخدم معرف شبكة SSID الموجود على الملصق. إذا لم تتمكن من العثور على أي معلومات، فراجع الوثائق المرفقة مع الموجه اللاسلكي.

7. عند اكتمال الإعداد، ثم الضغط على الزر OK.

ملاحظة:

إذا فشلت في الاتصال، فقم بتحميل ورقة ثم اضغط على زر  لطباعة تقرير الاتصال بشبكة الإنترنت.

معلومات ذات صلة

◀ "إدخال أحرف" في الصفحة 25

◀ "التحقق من حالة الاتصال بالشبكة" في الصفحة 234

ضبط إعدادات Wi-Fi عن طريق الضغط على زر الإعداد (WPS)

يمكنك إعداد شبكة Wi-Fi تلقائياً بالضغط على الزر في الموجه اللاسلكي. إذا تم الامتثال للشروط التالية، يمكنك الإعداد باستخدام هذه الطريقة.

☐ يتوافق الموجه اللاسلكي مع إعداد Wi-Fi المحمي (WPS).

☐ تم إنشاء الاتصال بشبكة Wi-Fi الحالية بالضغط على الزر في الموجه اللاسلكي.

1. حدد إعدادات Wi-Fi في الشاشة الرئيسية.

حدد عنصراً، واستخدم أزرار  ثم اضغط على الزر OK.

2. حدد Wi-Fi (يوصى باستخدامها).

3. اضغط على زر OK للمتابعة.

4. حدد إعداد زر الضغط (WPS).

5. اضغط باستمرار على زر [WPS] على الموجه اللاسلكي حتى يومض مصباح الأمان.

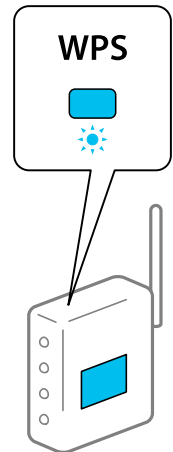

إذا كنت لا تعرف مكان زر [WPS] أو إذا كانت لا توجد أي أزرار في الموجه اللاسلكي، فانظر الوثائق المرفقة مع الموجه اللاسلكي لمعرفة التفاصيل.

6. اضغط على رمز OK في لوحة تحكم وحدة الطابعة. اتبع الإرشادات المعروضة فيما يلي.

ملاحظة:

في حال فشل الاتصال، أعد تشغيل الموجه اللاسلكي ونقله بالقرب من الطابعة، وحاول مرة أخرى. إذا كان الاتصال لا يعمل، فقم بطباعة تقرير الاتصال بالشبكة وتحقق من الحل.

معلومات ذات صلة

← "التحقق من حالة الاتصال بالشبكة" في الصفحة 234

ضبط إعدادات Wi-Fi عن طريق إعداد رمز التعريف الشخصي (WPS)

يمكنك الاتصال تلقائياً بالموجه اللاسلكي باستخدام رمز التعريف الشخصي. يمكنك استخدام هذه الطريقة للإعداد إذا كان الموجه اللاسلكي قادراً على إعداد Wi-Fi المحمي (WPS). استخدم الكمبيوتر لإدخال رمز PIN في الموجه اللاسلكي.

1. حدد إعدادات Wi-Fi في الشاشة الرئيسية.

حدد عنصرًا، واستخدم أزرار ▲ ▼ ◀ ▶ ثم اضغط على الزر OK.

2. حدد Wi-Fi (يوصى باستخدامها).

3. اضغط على زر OK للمتابعة.

4. حدد أخرى.

5. حدد رمز (WPS) PIN.

6. استخدم جهاز الحاسوب لإدخال رمز التعريف الشخصي (عدد مكون من ثمانية أرقام) المعروض على لوحة التحكم بالطابعة في الموجه اللاسلكي خلال دقيقتين.

ملاحظة:

انظر الوثائق المرفقة مع الموجه اللاسلكي للحصول على تفاصيل حول إدخال رمز PIN.

7. اضغط على الزر OK بالطابعة.

يتم استكمال الإعداد عند ظهور رسالة اكتمال الإعداد.

ملاحظة:

في حالة فشل الاتصال، قم بإعادة تشغيل الموجه اللاسلكي ونقله بالقرب من الطابعة، وحاول مرة أخرى. إذا كان الاتصال لا يعمل، فقم بطباعة تقرير الاتصال وحدد الحل.

معلومات ذات صلة

← "التحقق من حالة الاتصال بالشبكة" في الصفحة 234

توصيل جهاز ذكي وطابعة مباشرةً (Wi-Fi Direct)

يسمح لك Wi-Fi Direct (نقطة الوصول البسيط) بتوصيل جهاز ذكي بالطابعة مباشرةً دون موجه لاسلكي والطابعة من الجهاز الذكي.

معلومات حول Wi-Fi Direct

استخدم طريقة الاتصال هذه إذا كنت لا تستخدم شبكة Wi-Fi في المنزل أو المكتب، أو إذا كنت ترغب في توصيل الطابعة وجهاز الكمبيوتر أو الجهاز الذكي مباشرة. في هذا الوضع، تعمل الطابعة كموجه لاسلكي ويمكنك توصيل الأجهزة بالطابعة دون الحاجة إلى استخدام موجه لاسلكي قياسي. وبالرغم من ذلك، فإن الأجهزة التي تتصل مباشرة بالطابعة يتعذر اتصالها مع بعضها من خلال الطابعة.

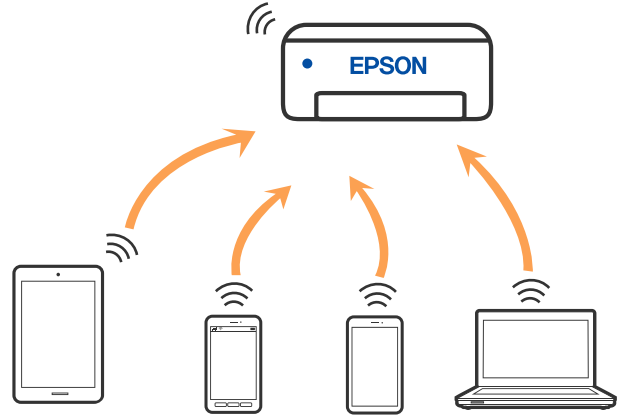

يمكن توصيل الطابعة عن طريق شبكة Wi-Fi أو إيثرنت، واتصال Wi-Fi Direct (نقطة الوصول البسيط) في وقت واحد. وبالرغم من ذلك، إذا بدأت اتصال الشبكة في وضع اتصال Wi-Fi Direct (نقطة الوصول البسيط) عندما تكون الطابعة متصلة عن طريق شبكة Wi-Fi، فسيتم قطع الاتصال بشبكة Wi-Fi بشكل مؤقت.

الاتصال بالأجهزة باستخدام Wi-Fi Direct

تتيح لك هذه الطريقة توصيل الطابعة بالأجهزة الذكية مباشرة دون موجه لاسلكي.

ملاحظة:

لمستخدمي أنظمة التشغيل iOS أو Android، من المناسب الإعداد من تطبيق *Epson Smart Panel*.

يتعين عليك فقط إجراء هذه الإعدادات للطابعة وللجهاز الذكي الذي تريد الاتصال به مرة واحدة. ما لم تقم بتعطيل *Wi-Fi Direct* أو استعادة إعدادات الشبكة إلى الإعدادات الافتراضية، فلن تحتاج إلى إجراء هذه الإعدادات مرة أخرى.

1. حدد إعدادات **Wi-Fi** في الشاشة الرئيسية.

حدد عنصرًا، واستخدم أزرار ▲ ▼ ◀ ▶ ثم اضغط على الزر OK.

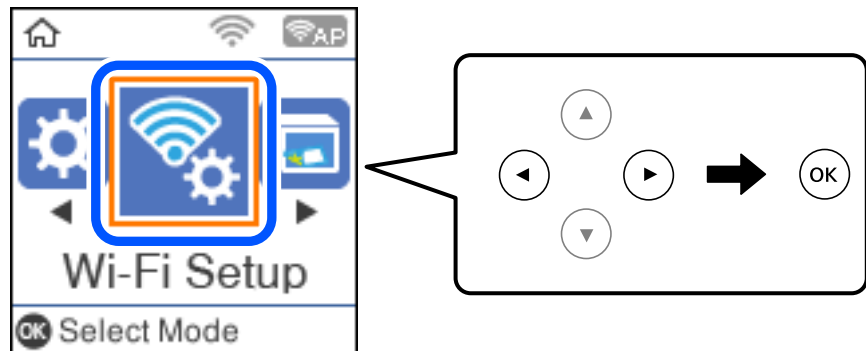

2. حدد **Wi-Fi Direct**.

3. تحقق من الرسالة، ثم اضغط على زر OK للمتابعة.

4. تحقق من الرسالة، ثم اضغط على زر OK للمتابعة.

5. اضغط على ◀.
6. حدد أجهزة تعمل بنظم تشغيل أخرى.
7. مرر الشاشة باستخدام الزر ▼، وتحقق من معلومات اتصال Wi-Fi Direct.
8. على شاشة Wi-Fi الخاصة بالجهاز الذي، حدد SSID المعروف على لوحة التحكم بالطابعة، ثم أدخل كلمة المرور.

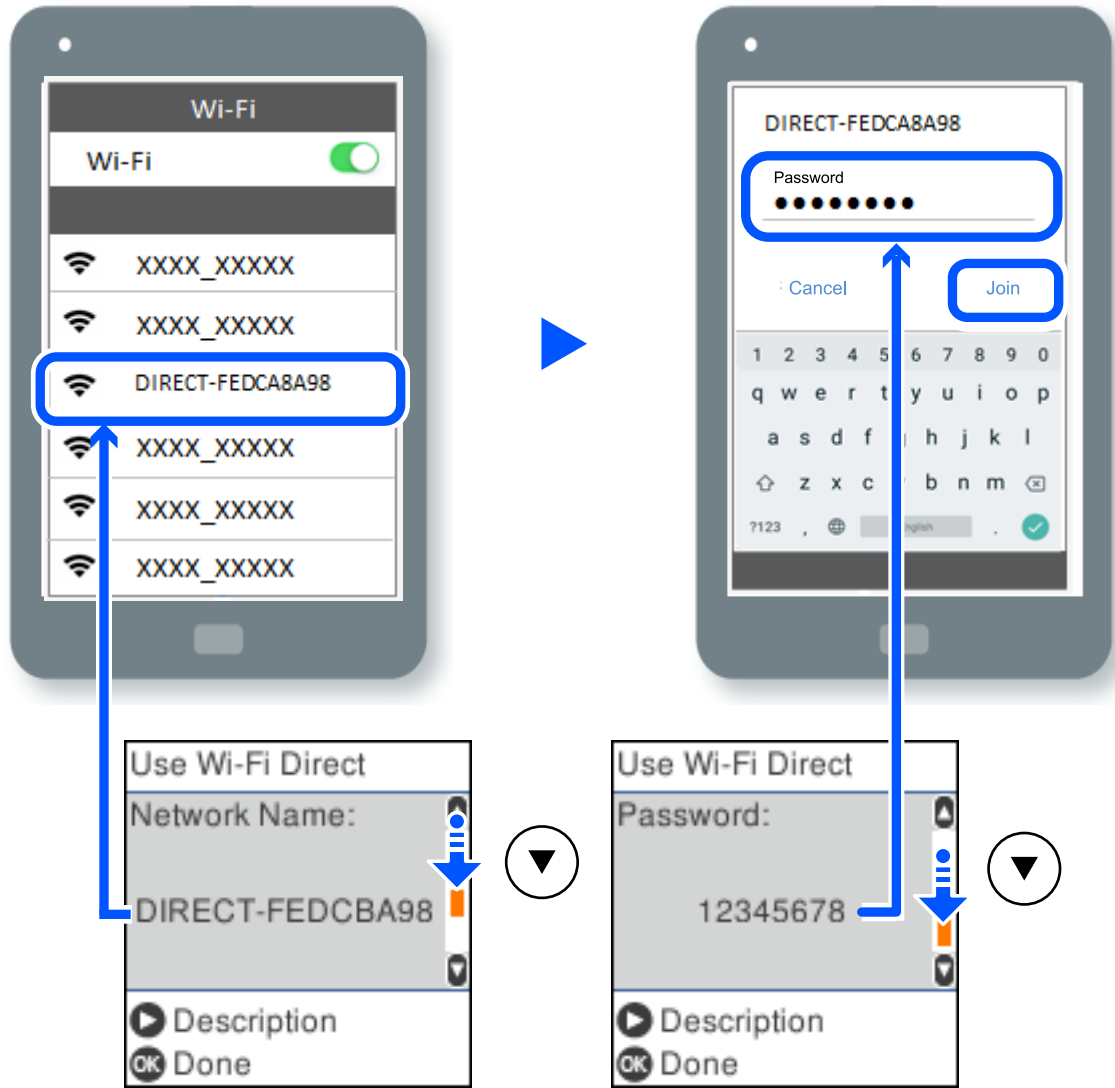

9. على لوحة تحكم الطابعة، اضغط على زر OK.
10. في شاشة تطبيق الطابعة بالجهاز الذي، حدد الطابعة التي تريد الاتصال بها. بالنسبة للأجهزة الذكية التي تم توصيلها بالطابعة من قبل، حدد اسم الشبكة (SSID) على شاشة Wi-Fi الخاصة بالجهاز الذي لتوصيلها مرة أخرى.

ملاحظة:

إذا كنت تستخدم جهازاً يعمل بنظام التشغيل iOS، يمكنك أيضاً الاتصال من خلال مسح رمز الاستجابة السريعة بواسطة كاميرا iOS العادية. راجع الرابط أدناه <http://epson.sn>

فصل اتصال Wi-Fi Direct (نقطة الوصول البسيط)

توجد طريقتان متاحتان لتعطيل اتصال Wi-Fi Direct (نقطة الوصول البسيط)؛ يمكنك تعطيل جميع الاتصالات باستخدام لوحة تحكم الطابعة، أو تعطيل كل اتصال من الكمبيوتر أو الجهاز الذي. يوضّح هذا القسم كيفية تعطيل جميع الاتصالات.

هام!

عند تعطيل اتصال *Wi-Fi Direct* (نقطة الوصول البسيط)، يتم قطع الاتصال بجميع أجهزة الكمبيوتر والأجهزة الذكية المتصلة بالطابعة في وضع *Wi-Fi Direct* (نقطة الوصول البسيط).

ملاحظة:

إذا رغبت في فصل جهاز محدد، فقم بفصله من الجهاز بدلاً من فصله من الطابعة. استخدم إحدى الطرق التالية لفصل اتصال *Wi-Fi Direct* (نقطة الوصول البسيط) عن الجهاز.

□ قم بفصل اتصال شبكة *Wi-Fi* بمعرّف خدمة الشبكة الخاص بالطابعة (*SSID*).

□ قم بالاتصال باسم شبكة (*SSID*) أخرى.

1. حدد إعدادات **Wi-Fi** في الشاشة الرئيسية.

حدد عنصرًا، واستخدم أزرار ▲ ▼ ◀ ▶ ثم اضغط على الزر OK.

2. حدد **Wi-Fi Direct**.

3. اضغط على زر OK للمتابعة.

4. اضغط على زر OK للمتابعة.

5. اضغط على الزر ↶ لعرض شاشة الإعداد.

6. حدد تعطيل **Wi-Fi Direct**.

7. تحقق من الرسالة، ثم اضغط على زر OK.

تغيير إعدادات Wi-Fi Direct (نقطة الوصول البسيط) مثل معرف مجموعة الخدمات

عند تمكين اتصال *Wi-Fi Direct* (نقطة الوصول البسيط)، يمكنك تغيير إعدادات *Wi-Fi Direct* مثل اسم الشبكة وكلمة المرور.

1. حدد إعدادات **Wi-Fi** في الشاشة الرئيسية.

حدد عنصرًا، واستخدم أزرار ▲ ▼ ◀ ▶ ثم اضغط على الزر OK.

2. حدد **Wi-Fi Direct**.

3. اضغط على زر OK للمتابعة.

4. اضغط على زر OK للمتابعة.

5. اضغط على الزر ↶ لعرض شاشة الإعداد.

6. حدد عنصر القائمة الذي ترغب في تغييره.

يمكنك تحديد عناصر القائمة التالية.

تغيير اسم الشبكة

قم بتغيير اسم شبكة Wi-Fi Direct (نقطة الوصول البسيط) (SSID) المستخدم للاتصال بالطابعة إلى اسمك العشوائي. يمكنك تعيين اسم الشبكة (SSID) بأحرف بتنسيق ASCII يتم عرضها على لوحة المفاتيح البرمجية الموجودة على لوحة التحكم. عند تغيير اسم الشبكة (SSID)، يتم فصل جميع الأجهزة المتصلة. استخدم اسم الشبكة الجديد (SSID) إذا كنت ترغب في إعادة توصيل الجهاز.

تغيير كلمة المرور

قم بتغيير كلمة مرور Wi-Fi Direct (نقطة الوصول البسيط) للاتصال بالطابعة إلى القيمة العشوائية الخاصة بك. يمكنك تعيين كلمة المرور بأحرف بتنسيق ASCII يتم عرضها على لوحة المفاتيح البرمجية الموجودة على لوحة التحكم. عند تغيير كلمة المرور، يتم فصل جميع الأجهزة المتصلة. استخدم كلمة المرور الجديدة إذا كنت ترغب في إعادة توصيل الجهاز.

تعطيل Wi-Fi Direct

قم بتعطيل إعدادات Wi-Fi Direct (نقطة الوصول البسيط) للطابعة. وعند تعطيلها، يتم فصل جميع الأجهزة المتصلة بالطابعة في اتصال شبكة Wi-Fi المباشرة (نقطة الوصول البسيط).

استعادة الإعدادات الافتراضية

إعادة ضبط جميع إعدادات Wi-Fi Direct (نقطة الوصول البسيط) إلى إعداداتها الافتراضية. يتم حذف معلومات اتصال شبكة Wi-Fi المباشرة (نقطة الوصول البسيط) الخاصة بالجهاز الذكي المحفوظة في الطابعة.

7. اتبع التعليمات المعروضة على الشاشة.

التحقق من حالة الاتصال بالشبكة

يمكنك فحص حالة اتصال الشبكة بالطريقة التالية.

معلومات ذات صلة

← "التحقق من حالة الاتصال بالشبكة من لوحة التحكم" في الصفحة 234

← "طباعة تقرير الاتصال بالشبكة" في الصفحة 235

التحقق من حالة الاتصال بالشبكة من لوحة التحكم

يمكنك التحقق من حالة الاتصال بالشبكة من خلال استخدام رمز الشبكة أو معلومات الشبكة في لوحة التحكم الخاصة بالطابعة.

التحقق من حالة اتصال الشبكة باستخدام رمز الشبكة

يمكنك التحقق من حالة الاتصال بالشبكة وقوة الموجة اللاسلكية باستخدام رمز الشبكة على الشاشة الرئيسية للطابعة.



معلومات ذات صلة

← "دليل رمز الشبكة" في الصفحة 24

طباعة تقرير الاتصال بالشبكة

يمكنك طباعة تقرير اتصال شبكة ما للتحقق من الحالة بين الطابعة والموجه اللاسلكي.

1. قم بتحميل الورق.
2. حدد الإعدادات في الشاشة الرئيسية.
حدد عنصرًا، واستخدم أزرار ▲ ▼ ◀ ▶، ثم اضغط على الزر OK.
3. حدد إعدادات الشبكة < التحقق من الاتصال.
يبدأ فحص الاتصال.
4. اضغط على الزر .
5. اتبع التعليمات الموجودة على شاشة الطابعة لطباعة تقرير اتصال الشبكة.
إذا حدث خطأ، فتتحقق من تقرير الاتصال بالشبكة، ثم اتبع الحلول المطبوعة.
6. اضغط على الزر OK.

الرسائل والحلول الخاصة بتقرير اتصال الشبكة

تحقق من الرسائل ورموز الخطأ الموجودة في تقرير اتصال الشبكة، ثم اتبع الحلول التالية.

Check Network Connection	
Check Result	FAIL
Error code	(E-2)
See the Network Status and check if the Network Name (SSID) is the SSID you want to connect. If the SSID is correct, make sure to enter the correct password and try again.	
If your problems persist, see your documentation for help and networking tips.	
Checked Items	
Wireless Network Name (SSID) Check	FAIL
Communication Mode Check	Unchecked
Security Mode Check	Unchecked
MAC Address Filtering Check	Unchecked
Security Key/Password Check	Unchecked
IP Address Check	Unchecked
Detailed IP Setup Check	Unchecked
Network Status	
Printer Name	EPSON XXXXXX
Printer Model	XX-XXX Series
IP Address	169.254.137.8
Subnet Mask	255.255.0.0
Default Gateway	
Network Name (SSID)	EpsonNet
Security	None
Signal Strength	Poor
MAC Address	F8:D0:27:40:C0:AC

أ- رمز الخطأ

ب- رسائل حول بيئة الشبكة

معلومات ذات صلة

- ← "E-1" في الصفحة 237
- ← "E-2" و "E-3" و "E-7" في الصفحة 237
- ← "E-5" في الصفحة 238
- ← "E-6" في الصفحة 238
- ← "E-8" في الصفحة 238
- ← "E-9" في الصفحة 239
- ← "E-10" في الصفحة 239
- ← "E-11" في الصفحة 239
- ← "E-12" في الصفحة 240
- ← "E-13" في الصفحة 240
- ← "رسالة حول بيئة الشبكة" في الصفحة 241

E-1

الحلول:

- تأكد من اتصال كبل الإيثرنت بإحكام في الطابعة وموزع الشبكة، أو بجهاز الشبكة الآخر.
- تأكد من تشغيل موزع الشبكة أو جهاز الشبكة الآخر.
- إذا كنت ترغب في توصيل الطابعة بشبكة Wi-Fi، اضبط إعدادات Wi-Fi الخاصة بالطابعة مرة أخرى نظراً لتعطيلها.

E-2 و E-3 و E-7

الحلول:

- تأكد من تشغيل الراوتر اللاسلكي.
- تأكد من صحة توصيل الكمبيوتر أو الجهاز بالراوتر اللاسلكي.
- أوقف تشغيل الراوتر اللاسلكي. وانتظر 10 ثوانٍ تقريباً ثم شغِّه.
- قَرِّب الطابعة من الراوتر اللاسلكي وأزل أي عوائق بينهما.
- إذا كنت قد أدخلت SSID يدوياً، فتتحقق من صحته. تحقق من SSID من الجزء **Network Status** في تقرير الاتصال بالشبكة.
- إذا كانت هناك عدة معرفات SSID لراوتر لاسلكي، فحدد معرف SSID المعروض. وعندما يستخدم معرف SSID تردداً غير متوافق، فلا تعرضه الطابعة.
- إذا كنت تستخدم ميزة إعداد الزر الانضغاطي لإنشاء اتصال شبكة، فتأكد من أن الراوتر اللاسلكي يدعم WPS. ولا يمكنك استخدام ميزة إعداد الزر الانضغاطي إذا كان الراوتر اللاسلكي لا يدعم WPS.
- تأكد من أن معرف SSID لا يستخدم سوى حروف ASCII (رموز وحروف أبجدية رقمية). ولا يمكن أن تعرض الطابعة معرف SSID يحتوي على حروف أخرى غير ASCII.
- تأكد من أنك على علم بمعرف SSID وكلمة المرور التابعين لك قبل الاتصال بالراوتر اللاسلكي. إذا كنت تستخدم رواتر لاسلكياً بإعداداته الافتراضية، يوجد معرف SSID وكلمة المرور في ملصق على الراوتر اللاسلكي. إذا لم تكن على علم بمعرف SSID وكلمة المرور التابعين لك، فاتصل بالشخص الذي قام بإعداد الراوتر اللاسلكي أو راجع الوثائق المرفقة بالراوتر اللاسلكي.
- إذا كنت تتصل بمعرف SSID تم إنشاؤه من جهاز ذكي يدعم وظيفة الربط، فتتحقق بحثاً عن معرف SSID وكلمة المرور في الوثائق المرفقة بالجهاز الذكي.
- إذا انقطع اتصال Wi-Fi فجأة، فتتحقق بحثاً عن الحالات أدناه. وإذا توفرت أي من هذه الحالات، فأعد ضبط إعدادات الشبكة من خلال تنزيل وتشغيل البرنامج من موقع الويب التالي.

<http://epson.sn> < الإعداد

- إضافة جهاز ذكي آخر إلى الشبكة باستخدام إعداد الزر الانضغاطي.
- تعيين شبكة Wi-Fi باستخدام أي طريقة أخرى غير إعداد الزر الانضغاطي.

معلومات ذات صلة

- ◀ "ضبط الإعدادات للاتصال بالكمبيوتر" في الصفحة 226
- ◀ "ضبط إعدادات Wi-Fi من لوحة التحكم" في الصفحة 228

E-5

الحلول:

تأكد من ضبط نوع الأمان الخاص بالموجه اللاسلكي على أحد الخيارات التالية. وإذا لم يتم ضبطه على هذا النحو، فقم بتغيير نوع الأمان بالموجه اللاسلكي ثم قم بإعادة ضبط إعدادات شبكة الطابعة.

WEP-64 بت (40 بت)

WEP-128 بت (104 بت)

(WPA PSK (TKIP/AES)*

(WPA2 PSK (TKIP/AES)*

(WPA (TKIP/AES

(WPA2 (TKIP/AES

WPA3-SAE (AES)

* يُعرف أيضاً WPA PSK باسم WPA الشخصي. يعرف أيضاً WPA2 PSK باسم WPA2 الشخصي.

E-6

الحلول:

تحقق مما إذا كانت وظيفة ترشيح عنوان MAC معطلة أم لا. إذا كانت ممكّنة، فسجّل عنوان MAC للطابعة بحيث لا يمكن ترشيحه. راجع الوثائق المرفقة بالراوتر اللاسلكي للاطلاع على التفاصيل. يمكنك التحقق من عنوان MAC للطابعة من الجزء **Network Status** في تقرير الاتصال بالشبكة.

إذا كان الراوتر اللاسلكي يستخدم مصادقة مشتركة مع أمان WEP، فتأكد من صحة مفتاح المصادقة والمؤشر.

إذا كان عدد الأجهزة القابلة للتوصيل في الراوتر اللاسلكي أقل من عدد أجهزة الشبكة التي تريد توصيلها، فاضبط الإعدادات في الراوتر اللاسلكي لزيادة عدد الأجهزة القابلة للتوصيل. راجع الوثائق المرفقة بالراوتر اللاسلكي لضبط الإعدادات.

معلومات ذات صلة

← "ضبط الإعدادات للاتصال بالكمبيوتر" في الصفحة 226

E-8

الحلول:

قم بتمكين وظيفة DHCP في الموجه اللاسلكي إذا تم تعيين إعداد عنوان IP الذي تم الحصول عليه للطابعة على التشغيل التلقائي.

إذا تم ضبط إعداد عنوان IP الذي تم الحصول عليه للطابعة إلى وضع التشغيل اليدوي، فإن عنوان IP الذي قمت بضبطه يدوياً غير صالح لأنه خارج النطاق (على سبيل المثال: 0.0.0.0). عيّن عنوان IP صالحاً من لوحة التحكم بالطابعة.

معلومات ذات صلة

← "طباعة ورقة حالة الشبكة" في الصفحة 241

E-9

الحلول:

تحقق مما يلي.

□ تشغيل الأجهزة.

□ إمكانية الوصول إلى الإنترنت وأجهزة الكمبيوتر أو الأجهزة الأخرى المتصلة بالشبكة نفسها من الأجهزة التي تريد توصيلها بالطابعة.

إذا ما زال توصيل الطابعة وأجهزة الشبكة متعذراً بعد التأكد مما سبق، فأوقف تشغيل الراوتر اللاسلكي. وانتظر 10 ثوانٍ تقريباً ثم شغِّه. ثم أعد تعيين إعدادات الشبكة من خلال تنزيل وتشغيل المثبت من موقع الويب التالي.

< الإعداد <http://epson.sn>

معلومات ذات صلة

← "ضبط الإعدادات للاتصال بالكمبيوتر" في الصفحة 226

E-10

الحلول:

تحقق مما يلي.

□ تم تشغيل الأجهزة الأخرى على نفس الشبكة.

□ تكون عناوين الشبكة (عنوان IP، وقناع الشبكة الفرعية، والبوابة الافتراضية) صحيحة إذا قمت بضبط التشغيل اليدوي لعنوان IP الذي تم الحصول عليه للطابعة.

أعد ضبط عنوان الشبكة إذا كانت تلك الخطوات غير صحيحة. يمكنك التحقق من عنوان IP، وقناع الشبكة الفرعية، والبوابة الافتراضية من خلال الجزء الخاص بـ **Network Status** بتقرير اتصال الشبكة.

إذا تم تمكين وظيفة DHCP، فقم بتغيير إعدادات عنوان IP الذي تم الحصول عليه للطابعة إلى تلقائي. إذا كنت تريد ضبط عنوان IP يدوياً، فتتحقق من عنوان IP الخاص بالطابعة من خلال الجزء الخاص بـ **Network Status** بتقرير اتصال الشبكة، ثم حدد التشغيل اليدوي من على شاشة إعدادات الشبكة. قم بضبط قناع الشبكة الفرعية على القيمة [255.255.255.0].

في حال استمرار عدم توصيل الطابعة وأجهزة الشبكة، فأوقف تشغيل جهاز التوجيه اللاسلكي. انتظر حوالي 10 ثوانٍ، ثم قم بتشغيلها.

معلومات ذات صلة

← "طباعة ورقة حالة الشبكة" في الصفحة 241

E-11

الحلول:

تحقق مما يلي.

□ صحة عنوان البوابة الافتراضية إذا عيِّت إعداد TCP/IP للطابعة على "يدوي".

□ تشغيل الجهاز الذي تم تعيينه كبوابة افتراضية.

عيِّن عنوان البوابة الافتراضية الصحيح. يمكنك التحقق من عنوان البوابة الافتراضية من الجزء **Network Status** في تقرير الاتصال بالشبكة.

معلومات ذات صلة

← "طباعة ورقة حالة الشبكة" في الصفحة 241

E-12

الحلول:

تحقق مما يلي.

- تشغيل أجهزة أخرى متصلة بالشبكة.
- صحة عناوين الشبكة (عنوان IP وقناع الشبكة الفرعية والبوابة الافتراضية) في حالة إدخالها يدوياً.
- تطابق عناوين الشبكة للأجهزة الأخرى (قناع الشبكة الفرعية والبوابة الافتراضية).
- عدم تعارض عنوان IP مع أجهزة أخرى.
- إذا ما زال توصيل الطابعة وأجهزة الشبكة متعذراً بعد التأكد مما سبق، فجرب ما يلي.
- أوقف تشغيل الراوتر اللاسلكي. وانتظر 10 ثوانٍ تقريباً ثم شغِّه.
- اضبط إعدادات الشبكة مرة أخرى باستخدام المثبت. الذي يمكنك تشغيله من موقع الويب التالي.

<http://epson.sn> < الإعداد

- يمكنك تسجيل عدة كلمات مرور في راوتر لاسلكي يستخدم نوع أمان WEP. وفي حالة تسجيل عدة كلمات مرور، تحقق من تعيين كلمة المرور الأولى المسجلة في الطابعة.

معلومات ذات صلة

← "طباعة ورقة حالة الشبكة" في الصفحة 241

← "ضبط الإعدادات للاتصال بالكمبيوتر" في الصفحة 226

E-13

الحلول:

تحقق مما يلي.

- تشغيل أجهزة الشبكة، مثل راوتر لاسلكي وموزع وراوتر غير لاسلكي.
- عدم إعداد TCP/IP يدوياً لأجهزة الشبكة. (إذا تم إعداد TCP/IP للطابعة تلقائياً أثناء إعداد TCP/IP يدوياً لأجهزة شبكة أخرى، فقد تختلف شبكة الطابعة عن شبكة الأجهزة الأخرى.)
- إذا لم تُحل المشكلة بعد التحقق مما سبق، فجرب ما يلي.
- أوقف تشغيل الراوتر اللاسلكي. وانتظر 10 ثوانٍ تقريباً ثم شغِّه.
- اضبط إعدادات الشبكة في الكمبيوتر المتصل بالشبكة نفسها المتصلة بها الطابعة باستخدام المثبت. الذي يمكنك تشغيله من موقع الويب التالي.

<http://epson.sn> < الإعداد

- يمكنك تسجيل عدة كلمات مرور في راوتر لاسلكي يستخدم نوع أمان WEP. وفي حالة تسجيل عدة كلمات مرور، تحقق من تعيين كلمة المرور الأولى المسجلة في الطابعة.

معلومات ذات صلة

- ◀ "طباعة ورقة حالة الشبكة" في الصفحة 241
- ◀ "ضبط الإعدادات للاتصال بالكمبيوتر" في الصفحة 226

رسالة حول بيئة الشبكة

الرسالة	الحل
The Wi-Fi environment needs to be improved. Turn the wireless router off and then turn it on. If the connection does not improve, see the documentation for the wireless router.	بعد وضع الطابعة بالقرب من الموجة اللاسلكي، وإزالة أي عوائق بين نقطة الوصول والطابعة، قم بإيقاف تشغيل الموجة اللاسلكي. انتظر حوالي 10 ثوانٍ، ثم قم بتشغيلها. إذا ظلت غير متصلة، فراجع الوثائق المرفقة مع الموجة اللاسلكي.
*No more devices can be connected. Disconnect one of the connected devices if you want to add another one.	يتم توصيل جهاز الكمبيوتر والأجهزة الذكية، التي يمكن توصيلها في آن واحد، بالكامل بشبكة اتصال Wi-Fi مباشرة (نقطة الوصول البسيط). لإضافة جهاز كمبيوتر أو جهاز ذكي آخر، قم أولاً بفصل أحد الأجهزة المتصلة أو توصيله بالشبكة الأخرى. يمكنك تأكيد عدد الأجهزة اللاسلكية التي يمكن توصيلها في آن واحد وعدد الأجهزة المتصلة من خلال التحقق من ورقة حالة الشبكة أو لوحة تحكم الطابعة.
The same SSID as Wi-Fi Direct exists in the environment. Change the Wi-Fi Direct SSID if you cannot connect a smart device to the printer.	على لوحة التحكم الخاصة بالطابعة، انتقل إلى شاشة إعداد شبكة Wi-Fi Direct، وحدد القائمة لتغيير الإعداد. يمكنك تغيير اسم الشبكة التي تلي DIRECT-XX-. أدخل في نطاق 22 حرفاً.

طباعة ورقة حالة الشبكة

يمكنك التحقق من المعلومات المفصلة حول الشبكة عن طريق طباعتها.

1. حمل الورق.
2. حدد الإعدادات في الصفحة الرئيسية.
حدد عنصرًا، واستخدم أزرار ▲ ▼ ◀ ▶ ثم اضغط على الزر OK.
3. حدد إعدادات الشبكة < طباعة ورقة الحالة.
4. اضغط على زر .
طباعة ورقة حالة الشبكة.

التحقق من شبكة الكمبيوتر (Windows فقط)

تحقق من حالة اتصال جهاز الكمبيوتر ومسار الاتصال بالطابعة، وذلك باستخدام موجه الأوامر. سيؤدي هذا إلى حل المشكلات.

❑ أمر ipconfig

اعرض حالة اتصال واجهة الشبكة التي يستخدمها الكمبيوتر في الوقت الحالي.

يُمكنك التحقق مما إذا كان الاتصال صحيحًا، وذلك عن طريق مقارنة معلومات الإعداد بالاتصال الفعلي. يُمكنك اكتشاف العنوان الفعلي المعين لجهاز الكمبيوتر، و خادم DNS المشار إليه، وغير ذلك، وذلك إذا كانت هناك عدة خوادم DHCP على الشبكة نفسها.

❑ التنسيق: ipconfig /all

❑ الأمثلة:

```
Administrator: Command Prompt
c:\>ipconfig /all
Windows IP Configuration

Host Name . . . . . : WIN2012R2
Primary Dns Suffix . . . . . : pubs.net
Node Type . . . . . : Hybrid
IP Routing Enabled. . . . . : No
WINS Proxy Enabled. . . . . : No
DNS Suffix Search List. . . . . : pubs.net

Ethernet adapter Ethernet:

Connection-specific DNS Suffix . . :
Description . . . . . : Gigabit Network Connection
Physical Address. . . . . : xx-xx-xx-xx-xx-xx
DHCP Enabled. . . . . : No
Autoconfiguration Enabled . . . . . : Yes
Link-local IPv6 Address . . . . . : fe80::38fb:7546:18a8:d20e%14(Preferred)
IPv4 Address. . . . . : 192.168.111.10(Preferred)
Subnet Mask . . . . . : 255.255.255.0
Default Gateway . . . . . : 192.168.111.1
DHCPv6 IAID . . . . . : 283142549
DHCPv6 Client DUID. . . . . : 00-01-00-01-20-40-2F-45-00-1D-73-6A-44-08
DNS Servers . . . . . : 192.168.111.2
NetBIOS over Tcpip. . . . . : Enabled

Tunnel adapter isatap.<00000000-ABCD-EFGH-HIJK-LMNOPQRSTUUV>:

Media State . . . . . : Media disconnected
Connection-specific DNS Suffix . . :
Description . . . . . : Microsoft ISATAP Adapter #2
Physical Address. . . . . : 00-00-00-00-00-00-E0
DHCP Enabled. . . . . : No
Autoconfiguration Enabled . . . . . : Yes

c:\>_
```

❑ أمر pathping

يُمكنك تأكيد قائمة الموجهات التي تمر عبر المضيف الهدف ومسار الاتصال.

❑ التنسيق: pathping xxx.xxx.xxx.xxx

❑ الأمثلة: pathping 192.0.2.222

```
Administrator: Command Prompt
c:\>pathping 192.168.111.20
Tracing route to EPSONAB12AB [192.168.111.20]
over a maximum of 30 hops:
  0  WIN2012R2.pubs.net [192.168.111.10]
  1  EPSONAB12AB [192.168.111.20]

Computing statistics for 25 seconds...
Hop  RTT      Source to Here   This Node/Link   Address
  0  0ms         0/ 100 = 0%      0/ 100 = 0%      WIN2012R2.pubs.net [192.168.111.10]
  1  38ms       0/ 100 = 0%      0/ 100 = 0%      EPSONAB12AB [192.168.111.20]

Trace complete.

c:\>_
```

معلومات المنتج

244. معلومات الورق.
247. معلومات المنتجات القابلة للاستهلاك.
248. معلومات البرنامج.
256. قائمة قوائم الإعدادات.
267. مواصفات المنتج.
275. معلومات تنظيمية.

معلومات الورق

الورق والسعات المتوفرة

ورق Epson الأصلي

توصي Epson باستخدام ورق Epson الأصلي لضمان الحصول على مطبوعات عالية الجودة.

ملاحظة:

❑ يختلف توفر الورق حسب الموقع. للاطلاع على أحدث المعلومات حول الورق المتوفر في منطقتك، اتصل بدعم Epson.

❑ راجع ما يلي للحصول على معلومات حول أنواع الورق المتاحة للطباعة بلا حدود والطباعة على الوجهين.

"ورق للطباعة بلا حدود" في الصفحة 245

"ورق للطباعة على الوجهين" في الصفحة 246

ورق مناسب لطباعة المستندات

اسم الوسائط	الحجم	سعة التحميل (الورق)
Epson Bright White Ink Jet Paper	A4	حتى الخط المحدد بواسطة رمز المثلث على موجه الحافة.

ورقة مناسبة لطباعة المستندات والصور

اسم الوسائط	الحجم	سعة التحميل (الورق)
Epson Photo Quality Ink Jet Paper	A4	80
Epson Double-sided Photo Quality Ink Jet Paper	A4 و Letter.	80
Epson Matte Paper-Heavyweight	A4	20
Epson Double-Sided Matte Paper	A4	1

ورقة مناسبة لطباعة الصور

اسم الوسائط	الحجم	سعة التحميل (الورق)
Epson Ultra Glossy Photo Paper	A4، 13×18 سم (5×7 بوصات)، 10×15 سم (4×6 بوصات)	*20
Epson Premium Glossy Photo Paper	A4، 13×18 سم (5×7 بوصات)، 16:9 حجم عريض (102×181 ملم)، 10×15 سم (4×6 بوصات)	*20
Epson Premium Semigloss Photo Paper	A4، 13×18 سم (5×7 بوصات)، 10×15 سم (4×6 بوصات)	*20
Epson Photo Paper Glossy	A4، 13×18 سم (5×7 بوصات)، 10×15 سم (4×6 بوصات)	*20
Epson Value Glossy Photo Paper	A4، 10×15 سم (4×6 بوصات)	*20

* حمّل ورقة واحدة في كل مرة إذا لم تتم تغذية الورق بشكل صحيح أو إذا كانت المطبوعات تشتمل على بقع أو ألوان غير متساوية.



أنواع الورق المختلفة الأخرى

اسم الوسائط	الحجم	سعة التحميل (الورق)
Epson Photo Quality Self Adhesive Sheets	A4	1

الورق المتوفر تجاريًا

ملاحظة:

راجع ما يلي للحصول على معلومات حول أنواع الورق المتاحة للطباعة بلا حدود والطباعة على الوجهين.

"ورق للطباعة بلا حدود" في الصفحة 245

"ورق للطباعة على الوجهين" في الصفحة 246

ورق عادي

ورق عادي يتضمن ورق نسخ.

الحجم	سعة التحميل (الورق)
Letter، وA4، وB5، وA5، وA6، وB6، و16K (195 × 270 ملم)	حتى الخط المحدد بواسطة رمز المثلث على موجه الحافة. ^{1*}
Legal، و8.5×13 بوصة، وIndian-Legal	1
معرف من قبل المستخدم ^{2*} (ملم) من 54×86 إلى 215.9×1200	1

1* حمّل ورقة واحدة في كل مرة إذا لم تتم تغذية الورق بشكل صحيح أو إذا كانت المطبوعات تشتمل على بقع أو ألوان غير متساوية.

2* يتوفر خيار الطباعة من الكمبيوتر فقط.

ظرف

الحجم	سعة التحميل (الأظرف)
ظرف رقم 10، وظرف DL، وظرف C6	10

ورق للطباعة بلا حدود

ورق Epson الأصلي

Epson Ultra Glossy Photo Paper (10x15 سم (4x6 بوصات))

Epson Premium Glossy Photo Paper (10x15 سم (4x6 بوصات))، 16:9 حجم عريض (102x181 ملم))

Epson Premium Semigloss Photo Paper (10x15 سم (4x6 بوصات))

Epson Photo Paper Glossy (10x15 سم (4x6 بوصات))

Epson Value Glossy Photo Paper (10x15 سم (4x6 بوصات))

معلومات ذات صلة

← "الورق والسعات المتوفرة" في الصفحة 244

ورق للطباعة على الوجهين

ورق *Epson* الأصلي

Epson Bright White Ink Jet Paper

Epson Double-sided Photo Quality Ink Jet Paper

Epson Double-Sided Matte Paper

معلومات ذات صلة

← "الورق والسعات المتوفرة" في الصفحة 244

الورق المتوفر تجارياً

ورق عادي، ورق نسخ

معلومات ذات صلة

← "الورق والسعات المتوفرة" في الصفحة 244

أنواع ورق غير متوفرة

لا تستخدم أنواع الورق التالية. قد ينتج عن استخدام هذه الأنواع من الورق انحشار الورق وتلطيخ الحبر على المطبوعات.

الورق المتموج

الورق الممزق أو المقطوع

الورق المطوي

الورق الرطب

الورق السميك جداً، أو الرفيع جداً

الورق الذي يحمل ملصقات

لا تستخدم أنواع الأظرف التالية. قد ينتج عن استخدام هذه الأنواع من الأظرف انحشار الورق وتلطيخ المطبوعات.

الأظرف المجدعة أو المطوية

الأظرف التي توجد بها مواد لاصقة على الألسنة أو الأظرف ذات الفتحات

الأظرف الرفيعة جداً

حيث إنها قد تتجعد أثناء الطباعة.

معلومات المنتجات القابلة للاستهلاك

رموز زجاجات الحبر

توصي Epson باستخدام زجاجات الحبر الأصلية من Epson. فيما يلي رموز زجاجات حبر Epson الأصلية.

هام!
<p>❑ لا يغطي ضمان Epson الأضرار الناتجة من استخدام أحبار أخرى غير تلك الموصى بها، بما في ذلك أي حبر أصلي من Epson غير مصمم لهذه الطابعة أو أي حبر من جهة خارجية.</p> <p>❑ قد تتسبب المنتجات الأخرى غير المصنعة من قبل Epson في إحداث ضرر لا تغطيه ضمانات Epson، بل وقد تتسبب في عمل الطابعة بشكل غير طبيعي في ظل ظروف معينة.</p>

ملاحظة:

- ❑ قد تختلف رموز زجاجات الحبر من مكان لآخر. للاطلاع على الرموز الصحيحة المتوفرة في منطقتك، اتصل بخدمة الدعم من Epson.
- ❑ على الرغم من إمكانية احتواء زجاجات الحبر على مواد مُعاد تصنيعها، إلا أن ذلك ليس له تأثير على وظيفة الطابعة أو أدائها.
- ❑ من الممكن حدوث تغيير في مواصفات زجاجة الحبر ومظهرها دون إخطار مسبق بالتطوير.

في أوروبا

المنتج	Black :BK (أسود)	Cyan :C (سماوي)	Magenta :M (أرجواني)	Yellow :Y (أصفر)
ET-4800 Series/ ET-2820 Series	104	104	104	104
ET-2870/ ET-2871/ ET-2875/ ET-2876				
ET-2870U	122	122	122	122
L5290 Series/L3280 Series/ L3260 Series	103	103	103	103

ملاحظة:

تفضل زيارة موقع الويب التالي للحصول على معلومات حول إنتاجيات زجاجات حبر Epson.

<http://www.epson.eu/pageyield>

For Australia and New Zealand

Black :BK (أسود)	Cyan :C (سماوي)	Magenta :M (أرجواني)	Yellow :Y (أصفر)
522	522	522	522

بالنسبة لآسيا

Black :BK (أسود)	Cyan :C (سماوي)	Magenta :M (أرجواني)	Yellow :Y (أصفر)
003	003	003	003

معلومات البرنامج

يقدم هذا القسم معلومات عن خدمات الشبكة والمنتجات البرمجية المتوفرة للطابعة من موقع Epson.

برنامج الطابعة

طلب الطابعة من كمبيوتر (برنامج تشغيل الطابعة Windows)

يتحكم برنامج تشغيل الطابعة في الطابعة وفقاً للأوامر المرسله من التطبيقات. يؤدي إجراء إعدادات على برنامج تشغيل الطابعة إلى الحصول على أفضل نتائج الطابعة. يمكنك أيضاً التحقق من حالة الطابعة أو الحفاظ عليها في أفضل حالات التشغيل باستخدام البرنامج المساعد لتشغيل الطابعة.

ملاحظة:

يمكنك تغيير لغة برنامج تشغيل الطابعة. حدد اللغة التي تريد استخدامها من إعداد اللغة بعلامة التبويب الصيانة.

الوصول إلى برنامج تشغيل الطابعة من التطبيقات

لإجراء إعدادات تسري فقط على التطبيق الذي تستخدمه، قم بالوصول من هذا التطبيق. حدد طباعة أو إعداد الطابعة من القائمة ملف. حدد الطابعة الخاصة بك، ثم انقر فوق التفضيلات أو الخصائص.

ملاحظة:

تختلف العمليات بناءً على التطبيق. راجع تعليمات التطبيق للاطلاع على التفاصيل.

الوصول إلى برنامج تشغيل الطابعة من لوحة التحكم

لإجراء إعدادات تسري على كافة التطبيقات، قم بالوصول من لوحة التحكم.

Windows 10/Windows Server 2019/Windows Server 2016

انقر فوق زر البدء، ثم حدد نظام < Windows لوحة التحكم < عرض الأجهزة والطابعات في الأجهزة والصوت. انقر بزر الماوس الأيمن فوق الطابعة، أو اضغط عليها مع الاستمرار ثم حدد تفضيلات الطابعة.

Windows 8.1/Windows 8/Windows Server 2012 R2/Windows Server 2012

حدد سطح المكتب < الإعدادات < لوحة التحكم < عرض الأجهزة والطابعات في الأجهزة والصوت. انقر بزر الماوس الأيمن فوق الطابعة، أو اضغط عليها مع الاستمرار ثم حدد تفضيلات الطابعة.

Windows 7/Windows Server 2008 R2

انقر فوق زر البدء، ثم حدد لوحة التحكم < عرض الأجهزة والطابعات في الأجهزة والصوت. انقر بزر الماوس الأيمن فوق الطابعة الخاصة بك، ثم حدد تفضيلات الطابعة.

Windows Vista/Windows Server 2008

انقر فوق زر البدء، وحدد لوحة التحكم < الطابعات في الأجهزة والصوت. انقر بزر الماوس الأيمن فوق الطابعة الخاصة بك، ثم حدد تفضيلات الطابعة.

Windows XP/Windows Server 2003 R2/Windows Server 2003

انقر فوق زر البدء، ثم حدد لوحة التحكم < الطابعات والأجهزة الأخرى < الطابعات والفاكسات. انقر بزر الماوس الأيمن فوق الطابعة الخاصة بك، ثم حدد تفضيلات الطابعة.

الوصول إلى برنامج تشغيل الطابعة من رمز الطابعة على شريط المهام

رمز الطابعة على شريط مهام سطح المكتب هو عبارة عن رمز اختصار يتيح لك الوصول السريع إلى برنامج تشغيل الطابعة.

في حال النقر فوق رمز الطابعة وتحديد إعدادات الطابعة، يمكنك الوصول إلى الإطار الخاص بإعدادات الطابعة المماثل للإطار المعروض من لوحة التحكم. في حال النقر المزدوج فوق هذا الرمز، يمكنك التحقق من حالة الطابعة.

ملاحظة:

في حال عدم عرض رمز الطابعة على شريط المهام، يمكنك الوصول إلى إطار برنامج تشغيل الطابعة، والنقر فوق تفضيلات المراقبة من علامة التبويب الصيانة، ثم تحديد قم بتسجيل رمز الاختصار في شريط المهام.

بدء البرنامج المساعد

قم بالوصول إلى إطار برنامج تشغيل الطابعة. انقر فوق علامة التبويب الصيانة.

ضبط إعدادات تشغيل برنامج تشغيل الطابعة الخاص بنظام التشغيل Windows

يمكنك إجراء بعض الإعدادات مثل تمكين 3 EPSON Status Monitor.

1. قم بالوصول إلى إطار برنامج تشغيل الطابعة.
 2. انقر فوق إعدادات موسعة بعلامة التبويب الصيانة.
 3. قم بضبط الإعدادات المناسبة، ثم انقر فوق موافق.
- انظر التعليمات عبر الإنترنت للحصول على شرح لعناصر الإعداد.

معلومات ذات صلة

◀ "طلب الطابعة من كمبيوتر (برنامج تشغيل الطابعة Windows)" في الصفحة 248

طلب الطابعة من كمبيوتر (برنامج تشغيل الطابعة Mac OS)

يتحكم برنامج تشغيل الطابعة في الطابعة وفقاً للأوامر المرسلة من التطبيقات. يؤدي إجراء إعدادات على برنامج تشغيل الطابعة إلى الحصول على أفضل نتائج الطابعة. يمكنك أيضاً التحقق من حالة الطابعة أو الحفاظ عليها في أفضل حالات التشغيل باستخدام البرنامج المساعد لتشغيل الطابعة.

الوصول إلى برنامج تشغيل الطابعة من التطبيقات

انقر فوق إعداد الصفحة أو طباعة في القائمة ملف في التطبيق الذي تستخدمه. إذا لزم الأمر، انقر فوق إظهار التفاصيل (أو ▼) لتوسيع إطار الطابعة.

ملاحظة:

حسب التطبيق المستخدم، قد لا يظهر العنصر إعداد الصفحة في القائمة ملف، وقد تختلف العمليات المعنية بعرض شاشة الطابعة. راجع تعليمات التطبيق للاطلاع على التفاصيل.

بدء البرنامج المساعد

حدد تفضيلات النظام من القائمة Apple < الطابعات والمساحات الضوئية (أو طباعة ومسح ضوئي، أو طباعة وفاكس)، ثم حدد الطابعة. انقر فوق خيارات وتجهيزات < البرنامج المساعد < فتح برنامج الطابعة المساعد.

دليل إلى برنامج تشغيل الطابعة لـ Mac OS

Epson Printer Utility

يمكنك تشغيل ميزات الصيانة مثل فحص الفوهة وتنظيف رأس الطابعة، ومن خلال بدء **EPSON Status Monitor**، يمكنك التحقق من حالة الطابعة ومعلومات الأخطاء.

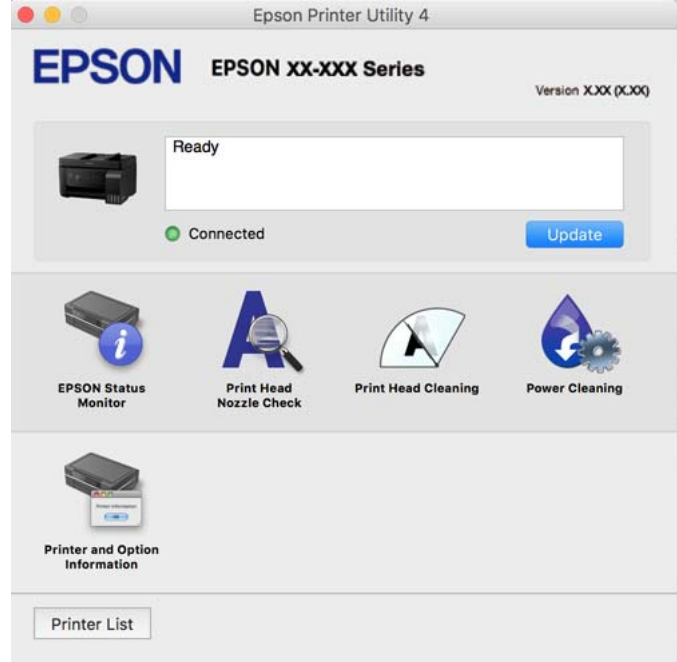

الوصول إلى نافذة إعدادات التشغيل لبرنامج تشغيل الطابعة Mac OS

حدد تفضيلات النظام من القائمة Apple < الطابعات والمساحات الضوئية (أو طباعة ومسح ضوئي، أو طباعة وفاكس)، ثم حدد الطابعة. انقر فوق خيارات وتجهيزات < خيارات (أو برنامج التشغيل).

طلب طباعة سريعة وممتعة من كمبيوتر (+Epson Photo)

+Epson Photo هو تطبيق يتيح لك طباعة الصور بسهولة بتخطيطات متنوعة. يُمكنك كذلك إجراء تصحيح للصور وتعديل موضعها مع عرض معاينة لمستندك. يُمكنك كذلك إبراز صورك من خلال إضافة نص وطوابع حيث تريد. عند الطباعة على ورق صور Epson الأصلي، تتم زيادة أداء الحبر مما يترك لمسة نهائية رائعة مع ألوان مميزة.

راجع تعليمات التطبيق للاطلاع على التفاصيل.

ملاحظة:

أنظمة تشغيل Windows Server غير مدعومة.

لاستخدام هذا التطبيق، يجب تثبيت برنامج تشغيل الطابعة لهذه الطابعة.

بدء التشغيل في أنظمة التشغيل Windows

Windows 10

انقر فوق زر ابدأ ثم حدد **Epson Software < Epson Photo+**.

Windows 8.1/Windows 8

أدخل اسم التطبيق في رمز البحث، ثم حدد الرمز المعروض.

Windows 7/Windows Vista/Windows XP □

انقر فوق زر البدء، وحدد جميع البرامج أو البرامج < Epson Software < Epson Photo+.

بدء التشغيل في أنظمة التشغيل Mac OS

حدد الانتقال < التطبيقات < Epson Software < Epson Photo+.

معلومات ذات صلة

← "تثبيت التطبيقات بصورة منفصلة" في الصفحة 127

تطبيق لتشغيل الطابعة بسهولة من جهاز ذكي (Epson Smart Panel)

برنامج Epson Smart Panel عبارة عن تطبيق يتيح لك إجراء عمليات الطابعة بسهولة، بما في ذلك الطابعة أو النسخ أو المسح الضوئي من جهاز ذكي مثل هاتف ذكي أو كمبيوتر لوحي. يمكنك توصيل الطابعة والهاتف الذكي عبر شبكة لاسلكية، والتحقق من مستويات الحبر وحالة الطابعة، والتحقق بحثاً عن حلول إذا حدث خطأ. ويمكنك أيضاً النسخ بسهولة من خلال تسجيل مفضلة للنسخ.

ابحث عن Epson Smart Panel في App Store أو Google Play وثبته.



تطبيق للطباعة بسهولة من تطبيق (Epson Print Enabler Android)

Epson Print Enabler هو تطبيق يتيح لك طباعة المستندات، ورسائل البريد الإلكتروني، والصور، وصفحات الويب الخاصة بك مباشرةً من هاتف Android أو الجهاز اللوحي (Android الإصدار 4.4 أو الأحدث). ومع عدد قليل من النقرات، سيكتشف جهاز Android الخاص بك طابعة Epson المتصلة بالشبكة اللاسلكية نفسها.

ابحث عن تطبيق Epson Print Enabler وثبته من Google Play.

برنامج المسح الضوئي

تطبيق المسح الضوئي من جهاز كمبيوتر (Epson ScanSmart)

يسمح لك هذا التطبيق بمسح المستندات والصور ضوئياً بسهولة، ثم حفظ الصور الممسوحة ضوئياً في خطوات بسيطة. راجع تعليمات Epson ScanSmart للحصول على تفاصيل حول استخدام الميزات.

بدء التشغيل في أنظمة التشغيل Windows

Windows 10 □

انقر فوق زر البدء ثم حدد Epson ScanSmart < Epson Software.

Windows 8.1/Windows 8 □

أدخل اسم التطبيق في رمز البحث، ثم حدد الرمز المعروف.

□ نظام تشغيل Windows 7

انقر فوق زر البدء ثم حدد جميع التطبيقات < Epson Software < Epson ScanSmart.

بدء التشغيل في أنظمة التشغيل Mac OS

حدد الانتقال إلى < التطبيقات < Epson Software < Epson ScanSmart.

البرنامج الخاص بالفاكس

تطبيق لتكوين عمليات الفاكس وإرسال الفاكسات برنامج (FAX Utility)

FAX Utility هو تطبيق يسمح لك بتهيئة إعدادات متعددة لإرسال الفاكسات من جهاز الكمبيوتر. يمكنك إنشاء قائمة جهات الاتصال أو تحريرها لاستخدامها عند إرسال فاكس أو إجراء التهيئة لحفظ الفاكسات المستلمة بتنسيق PDF في الكمبيوتر، وما إلى ذلك. راجع تعليمات التطبيق للاطلاع على التفاصيل.

ملاحظة:

أنظمة تشغيل Windows Server غير مدعومة.

تأكد من تثبيت برنامج تشغيل الطابعة قبل تثبيت FAX Utility.

تأكد من تثبيت FAX Utility. راجع "بدء التشغيل في أنظمة التشغيل Windows" أو "بدء التشغيل في أنظمة Mac OS" أدناه للتحقق من تثبيت التطبيق.

بدء التشغيل في نظام التشغيل Windows

Windows 10

انقر فوق زر البدء، ثم حدد FAX Utility < Epson Software.

Windows 8.1/Windows 8

أدخل اسم التطبيق في رمز البحث، ثم حدد الرمز المعروض.

Windows 7/Windows Vista/Windows XP

انقر فوق زر البدء، ثم حدد كافة البرامج (أو البرامج) < Epson Software < FAX Utility.

بدء التشغيل في نظام التشغيل Mac OS

حدد تفضيلات النظام من قائمة Apple < الطابعات والمسحات الضوئية (أو الطابعة والمسح الضوئي، الطابعة والفاكس)، ثم حدد الطابعة (الفاكس). انقر فوق خيارات وتجهيزات < البرنامج المساعد < فتح برنامج الطابعة المساعد.

معلومات ذات صلة

← "إرسال الفاكسات باستخدام الطابعة" في الصفحة 100

← "استلام الفاكسات على جهاز كمبيوتر" في الصفحة 114

تطبيق لإرسال الفاكسات (برنامج التشغيل PC-FAX)

PC-FAX هو تطبيق يسمح لك بإرسال مستند، تم إنشاؤه على تطبيق منفصل كفاكس من جهاز الكمبيوتر مباشرة. يتم تثبيت برنامج التشغيل PC-FAX عند قيامك بتثبيت FAX Utility. راجع تعليمات التطبيق للاطلاع على التفاصيل.

ملاحظة:

أنظمة تشغيل Windows Server غير مدعومة.

تحقق من تثبيت برنامج تشغيل PC-FAX. راجع "الوصول من Windows" أو "الوصول من Mac OS" أدناه.

تختلف العملية حسب التطبيق الذي استخدمته لإنشاء المستند. راجع تعليمات التطبيق للاطلاع على التفاصيل.

الوصول من Windows

في التطبيق، حدد طباعة أو إعداد الطباعة من القائمة ملف. حدد طابعتك (الفاكس)، ثم انقر فوق التفضيلات أو الخصائص.

الوصول من Mac OS

في التطبيق، حدد طباعة من القائمة ملف. حدد الطباعة (الفاكس) كإعدادات طباعة، ثم حدد إعدادات الفاكس أو إعدادات المستلم من القائمة المبنثقة.

معلومات ذات صلة

← "إرسال الفاكسات باستخدام الطباعة" في الصفحة 100

البرنامج الخاص بإنشاء الحزمة

(Application for Creating Driver Packages (EpsonNet SetupManager

يُعرف EpsonNet SetupManager بأنه برنامج مخصص لإنشاء حزمة لعملية تثبيت بسيطة بالطابعة، مثل تثبيت برنامج تشغيل الطابعة، وتثبيت EPSON Status Monitor، وإنشاء منفذ الطابعة. ويتيح هذا البرنامج للمسؤول إنشاء حزم برامج مميزة وتوزيعها على المجموعات.

ولمزيد من المعلومات، يُرجى زيارة موقع Epson المحلي.

<http://www.epson.com>

برنامج ضبط الإعدادات

تطبيق لتكوين عمليات تشغيل الطابعة (Web Config)

Web Config هو تطبيق يتم تشغيله في مستعرض ويب، مثل Microsoft Edge و Safari، على جهاز كمبيوتر أو جهاز ذكي. يمكنك التأكد من حالة الطابعة أو تغيير خدمة الشبكة وإعدادات الطابعة. لاستخدام Web Config، قم بتوصيل الطابعة والكمبيوتر أو الجهاز بنفس الشبكة.

وفيما يلي أسماء المتصفحات المدعومة. استخدم أحدث إصدار.

Microsoft Edge و Internet Explorer و Firefox و Chrome و Safari

ملاحظة:

قد يُطلب منك إدخال كلمة مرور المسؤول أثناء تشغيل Web Config. راجع المعلومات ذات الصلة أدناه للاطلاع على مزيد من التفاصيل.

معلومات ذات صلة

← "القيمة الافتراضية لكلمة مرور المسؤول" في الصفحة 14

تشغيل Web Config في متصفح ويب

1. افحص عنوان IP الخاص بالطابعة.

حدد رمز الشبكة في الشاشة الرئيسية للطابعة، ثم حدد طريقة الاتصال النشط لتأكيد عنوان IP للطابعة.

ملاحظة:

يمكنك أيضاً التحقق من عنوان IP عن طريق طباعة تقرير اتصال شبكة.

2. شغل متصفح ويب من كمبيوتر أو جهاز ذكي، ثم أدخل عنوان IP للطابعة.
التنسيق:

IPv4: http://:عنوان IP للطابعة/

IPv6: http://:عنوان IP للطابعة/

أمثلة:

IPv4: http://:192.168.100.201/

IPv6: http://:[1000:1::db8:2001]/

ملاحظة:

باستخدام الجهاز الذي يمكنك أيضاً تشغيل Web Config من شاشة معلومات منتج Epson Smart Panel.

نظراً لأن الطابعة تستخدم شهادة موقعة ذاتياً عند الوصول إلى HTTPS، يتم عرض تحذير على المتصفح عند بدء تشغيل Web Config؛ وهذا لا يشير إلى وجود مشكلة ويمكن تجاهله بأمان.

معلومات ذات صلة

← "رسالة حول بيئة الشبكة" في الصفحة 241

تشغيل Web Config في Windows

عند توصيل كمبيوتر بالطابعة باستخدام WSD، اتبع الخطوات التالية لتشغيل Web Config.

1. افتح قائمة الطابعة على الكمبيوتر.

Windows 10

انقر فوق زر البدء، ثم حدد نظام < Windows لوحة التحكم < عرض الأجهزة والطابعات في الأجهزة والصوت.

Windows 8.1/Windows 8

حدد سطح المكتب < الإعدادات < لوحة التحكم < عرض الأجهزة والطابعات في الأجهزة والصوت (أو الأجهزة).

Windows 7

انقر فوق زر البدء، ثم حدد لوحة التحكم < عرض الأجهزة والطابعات في الأجهزة والصوت.

Windows Vista

انقر فوق زر البدء، وحدد لوحة التحكم < الطابعات في الأجهزة والصوت.

2. انقر بزر الماوس الأيمن فوق طابعتك، وحدد خصائص.

3. حدد علامة التبويب خدمة ويب ثم انقر فوق عنوان URL.

نظراً لأن الطابعة تستخدم شهادة موقعة ذاتياً عند الوصول إلى HTTPS، يتم عرض تحذير على المتصفح عند بدء تشغيل Web Config؛ وهذا لا يشير إلى وجود مشكلة ويمكن تجاهله بأمان.

تشغيل Web Config في Mac OS

1. حدد تفضيلات النظام من القائمة Apple < الطابعات والمساحات الضوئية (أو طباعة ومسح ضوئي، أو طباعة وفاكس)، ثم حدد الطابعة.

2. انقر فوق خيارات وتجهيزات < إظهار صفحة ويب الطابعة.

نظراً لأن الطابعة تستخدم شهادة موقعة ذاتياً عند الوصول إلى HTTPS، يتم عرض تحذير على المتصفح عند بدء تشغيل Web Config؛ وهذا لا يشير إلى وجود مشكلة ويمكن تجاهله بأمان.

تطبيق لضبط الجهاز على الشبكة (EpsonNet Config)

يُعرف EpsonNet Config بأنه تطبيق يسمح لك بتحديد عناوين واجهة الشبكة وبروتوكولاتها. انظر دليل العمليات الخاص بتطبيق EpsonNet Config أو إلى تعليمات التطبيق لمعرفة المزيد من التفاصيل.

بدء التشغيل في أنظمة التشغيل Windows

Windows 10/Windows Server 2019/Windows Server 2016

انقر فوق زر البدء، ثم حدد EpsonNet < EpsonNet Config.

Windows 8.1/Windows 8/Windows Server 2012 R2/Windows Server 2012

أدخل اسم التطبيق في رمز البحث، ثم حدد الرمز المعروف.

Windows 7/Windows Vista/Windows XP/Windows Server 2008 R2/Windows Server 2008/Windows Server 2003 R2/
Windows Server 2003

انقر فوق زر البدء، ثم حدد كافة البرامج أو البرامج < EpsonNet < EpsonNet Config SE < EpsonNet Config.

بدء التشغيل في أنظمة التشغيل Mac OS

الانتقال إلى < التطبيقات < Epson Software < EpsonNet < EpsonNet Config SE < EpsonNet Config.

معلومات ذات صلة

← "تثبيت التطبيقات بصورة منفصلة" في الصفحة 127

برنامج التحديث

تطبيق لتحديث البرنامج والبرامج الثابتة (Epson Software Updater)

برنامج Epson Software Updater عبارة عن تطبيق يُستخدم لتثبيت برامج جديدة وإصدارات تحديث للبرامج الثابتة عبر الإنترنت. إذا كنت ترغب في التحقق بانتظام من وجود معلومات التحديث، يمكنك تعيين الفاصل الزمني للتحقق من التحديثات، في إعدادات التحديث التلقائي الخاصة بـ Epson Software Updater.

ملاحظة:

أنظمة تشغيل Windows Server غير مدعومة.

بدء التشغيل في نظام التشغيل Windows

Windows 10

انقر فوق زر البدء ثم حدد EPSON Software < Epson Software Updater.

Windows 8.1/Windows 8

أدخل اسم التطبيق في رمز البحث، ثم حدد الرمز المعروف.

Windows 7/Windows Vista/Windows XP

انقر فوق زر البدء، ثم حدد كل البرامج (أو البرامج) < Epson Software < Epson Software Updater.

ملاحظة:

يمكنك أيضاً بدء تشغيل Epson Software Updater بالنقر فوق رمز الطابعة بشريط المهام على سطح المكتب، ثم تحديد تحديث البرنامج.

بدء التشغيل في نظام التشغيل Mac OS

حدد الانتقال < التطبيقات < Epson Software < Epson Software Updater.

معلومات ذات صلة

← "تثبيت التطبيقات بصورة منفصلة" في الصفحة 127

قائمة قوائم الإعدادات

حدد الإعدادات على الشاشة الرئيسية للطابعة لضبط العديد من الإعدادات.

الصيانة

حدد القوائم على لوحة التحكم كما هو موضح أدناه.

الإعدادات < الصيانة

التحقق من الفوهة:

حدد هذه الميزة للتحقق مما إذا كانت فوهات رأس الطابعة مسدودة أم لا. تطبع الطابعة نموذج فحص فوهة.

تنظيف رأس الطابعة:

حدد هذه الميزة لتنظيف الفوهات المسدودة في رأس الطابعة.

تنظيف فعّال:

حدد هذه الميزة لاستبدال كل الحبر الموجود داخل أنابيب الحبر. تُستهلك كمية حبر أكبر من المُستخدمة في التنظيف المعتاد. راجع «المعلومات ذات الصلة» أدناه للحصول على تفاصيل حول استخدام هذه الميزة.

محاذاة رأس الطابعة:

حدد هذه الميزة لضبط رأس الطابعة لتحسين جودة الطباعة.

□ المحاذاة الرأسية

حدد هذه الميزة إذا كانت مطبوعاتك تبدو غير واضحة أو كانت النصوص والأسطر غير محاذاة.

□ محاذاة أفقية

حدد هذه الميزة إذا ظهرت أشرطة أفقية تفصل بينها مسافات متساوية في مطبوعاتك.

تعبئة الحبر:

حدد هذه الميزة لإعادة ضبط مستوى الحبر عند 100% عند تعبئة خزان الحبر.

ضبط مستوى الحبر:

حدد هذه الميزة لضبط مستوى الحبر وفقاً للحبر الفعلي المتبقي.

تنظيف موجه الورق:

حدد هذه الميزة في حالة وجود بقع حبر على البكرات الداخلية. تقوم الطابعة بتغذية الورق لتنظيف البكرات الداخلية.

معلومات ذات صلة

← "فحص رأس الطابعة وتنظيفه" في الصفحة 118

← "تشغيل تنظيف فعّال" في الصفحة 120

← "إعادة تعبئة خزانات الحبر" في الصفحة 196

← "تنظيف مسار الورق عند تلطيخ الحبر" في الصفحة 122

إعداد الطابعة

حدد القوائم على لوحة التحكم كما هو موضح أدناه.

الإعدادات < إعداد الطابعة

قبل استخدام الإعدادات الأساسية

في هذه المجموعة من القوائم، لا تُستخدم العناصر التالية إلا في ET-4800 Series/L5290 Series.

الصوت

إعدادات التاريخ/الوقت

البلد/المنطقة

إعدادات مصدر الورق:

إعداد الورق:

حدد حجم الورق ونوعه الذي حَمَّتْه في مصدر الورق.

تبديل تلقائياً A4/Letter:

حدد تشغيل لتغذية الورق من مصدر ورق مضبوط على الحجم A4 في حالة عدم وجود مصدر ورق مضبوط على الحجم Letter، أو لتغذية الورق من مصدر ورق مضبوط على الحجم Letter في حالة عدم وجود مصدر ورق مضبوط على الحجم A4.

إشعار الخطأ:

حدد تشغيل لعرض رسالة خطأ عند عدم توافق حجم الورق أو نوعه المحدد مع الورق الذي تم تحميله.

عرض إعداد الورق تلقائياً:

حدد تشغيل لعرض شاشة إعداد الورق عند تحميل الورق في مصدر الورق. إذا قمت بتعطيل هذه الميزة، فلن يمكنك الطباعة من جهاز iPhone أو iPad باستخدام AirPrint.

الصوت:

عدّل مستوى الصوت.

كتم الصوت

حدد تشغيل لكتم جميع الأصوات.

الوضع العادي

حدد مستوى الصوت مثل زر الضغط.

الوضع الصامت

حدد مستوى الصوت مثل زر الضغط في الوضع الهادئ.

الوضع الهادئ:

حدد تشغيل لتقليل الضوضاء أثناء الطباعة، ومع ذلك قد يؤدي ذلك إلى تقليل سرعة الطباعة. وفقاً لإعدادات نوع الورقة وجودة الطباعة التي حددتها، قد لا يظهر أي اختلاف في مستوى الضوضاء الذي تسببه الطباعة.

موقت إيقاف التشغيل:

قد يشتمل المنتج على هذه الميزة أو ميزة إعدادات إيقاف تشغيل حسب مكان الشراء.

حدد هذا الإعداد لإيقاف تشغيل الطابعة تلقائياً عند عدم استخدامها لفترة زمنية معينة. يمكنك ضبط الوقت قبل استخدام إدارة الطاقة. أي زيادة ستؤثر على الفعالية الخاصة باستهلاك المنتج للطاقة. يرجى مراعاة البيئة المحيطة قبل إجراء أية تعديلات.

إعدادات إيقاف تشغيل:

قد يشتمل المنتج على هذه الميزة أو ميزة مؤقت إيقاف التشغيل حسب مكان الشراء.

□ إيقاف تشغيل في حالة عدم النشاط

حدد هذا الإعداد لإيقاف تشغيل الطابعة تلقائياً في حالة عدم استخدامها لفترة زمنية معينة. أي زيادة ستؤثر على الفعالية الخاصة باستهلاك المنتج للطاقة. يرجى مراعاة البيئة المحيطة قبل إجراء أي تعديلات.

□ إيقاف تشغيل في حالة الفصل

حدد هذا الإعداد لإيقاف تشغيل الطابعة بعد مرور فترة زمنية معينة عند قطع اتصال كل المنافذ؛ بما فيها منفذ LINE. قد لا تتوفر هذه الميزة وفقاً لمنطقتك.

راجع موقع الويب التالي للاطلاع على الفترة الزمنية المعينة.

<https://www.epson.eu/energy-consumption>

إعدادات التاريخ/الوقت:

□ التاريخ/الوقت

أدخل التاريخ والوقت الحاليين.

□ التوقيت الصيفي

حدد إعدادات التوقيت الصيفي الخاص بمنطقتك.

□ فرق التوقيت

أدخل فارق التوقيت بين التوقيت المحلي الخاص بمنطقتك و UTC (التوقيت العالمي المتفق عليه).

البلد/المنطقة:

حدد الدولة أو المنطقة التي ستستخدم فيها طابعتك. إذا قمت بتغيير الدولة أو المنطقة، فسوف تعود إعدادات الفاكس الخاصة بك إلى الإعدادات الافتراضية ويتوجب عليك تحديدها مرة أخرى.

اللغة/Language:

حدد اللغة المستخدمة على شاشة LCD.

لوحة المفاتيح

قم بتغيير تخطيط لوحة المفاتيح على شاشة LCD.

مؤقت السكون:

اضبط الفترة الزمنية للدخول في وضع السكون (وضع توفير الطاقة) عند عدم قيام الطابعة بإجراء أي عمليات. تتحول شاشة LCD إلى اللون الأسود بعد انتهاء الفترة المحددة.

الاتصال بكمبيوتر عبر USB:

حدد تمكين للسماح للكمبيوتر بالوصول إلى الطابعة عند الاتصال بواسطة USB. عند تحديد تعطيل يتم تقييد عملية الطباعة والمسح الضوئي التي لم يتم إرسالها عبر اتصال الشبكة.

إعدادات الشبكة

حدد القوائم على لوحة التحكم كما هو موضح أدناه.

الإعدادات < إعدادات الشبكة

طباعة ورقة الحالة:

طباعة ورقة حالة الشبكة.

إعدادات Wi-Fi:

قم بضبط إعدادات الشبكة اللاسلكية أو تغييرها. اختر طريقة الاتصال من الطرق التالية ثم اتبع التعليمات الموجودة على لوحة التحكم.

Wi-Fi (يوصى باستخدامها):

معالج إعدادات Wi-Fi

زر أمر (WPS)

أخرى

رمز (WPS) PIN

اتصال تلقائي عبر Wi-Fi

تعطيل اتصال Wi-Fi

قد يكون بإمكانك حل مشكلات الشبكة من خلال تعطيل إعدادات Wi-Fi أو ضبط إعدادات Wi-Fi مرة أخرى. حدد إعدادات Wi-Fi < Wi-Fi (يوصى باستخدامها) < OK < أخرى < تعطيل اتصال < OK Wi-Fi.

Wi-Fi Direct:

iOS

أجهزة تعمل بنظم تشغيل أخرى

تعديل

تغيير اسم الشبكة

تغيير كلمة المرور

تعطيل Wi-Fi Direct

استعادة الإعدادات الافتراضية

التحقق من الاتصال:

للتحقق من اتصال الشبكة الحالية وطباعة تقرير. إذا واجهت أي مشكلات تتعلق بالاتصال، فراجع تقرير الفحص لحل تلك المشكلات.

معلومات ذات صلة

◀ "ضبط إعدادات Wi-Fi من لوحة التحكم" في الصفحة 228

◀ "توصيل جهاز ذكي وطباعة مباشرة (Wi-Fi Direct)" في الصفحة 230

◀ "التحقق من حالة الاتصال بالشبكة" في الصفحة 234

خدمات Epson Connect

حدد القوائم على لوحة التحكم كما هو موضح أدناه.

الإعدادات < خدمات Epson Connect

تسجيل/حذف:

قم بتسجيل الطابعة أو حذفها من خدمات Epson Connect أو إليها.

للاطلاع على أدلة الاستخدام، قم بزيارة موقع البوابة الإلكترونية التالي.

<https://www.epsonconnect.com/>

<http://www.epsonconnect.eu> (أوروبا فقط)

إيقاف مؤقت/استئناف:

حدد إذا ما كنت تريد تعليق خدمات Epson Connect أو استئنافها.

عنوان البريد الإلكتروني:

للتحقق من البريد الإلكتروني للطابعة المسجل في خدمات Epson Connect.

الحالة:

تحقق إذا ما كانت الطابعة مسجلة ومتصلة بخدمات Epson Connect أم غير متصلة بها.

مدير جهات الاتصال

لا تتوفر هذه القائمة إلا في ET-4800 Series/L5290 Series.

حدد القوائم على لوحة التحكم كما هو موضح أدناه.

الإعدادات < مدير جهات الاتصال

إضافة مدخلات:

لتسجيل الإدخال الذي سيتم استخدامه للفاكسات في جهات الاتصال.

إضافة مجموعة:

لتسجيل الإدخال الذي سيتم استخدامه للفاكسات المُجمَّعة في جهات الاتصال.

تحرير:

لتعديل الإدخالات والمجموعات المسجلة في جهات الاتصال.

حذف:

لحذف الإدخال أو المجموعة المسجلة في جهات الاتصال.

طباعة جهات الاتصال:

طباعة معلومات الإدخال ومعلومات المجموعة الخاصة بجهات الاتصال في القائمة.

إعدادات الفاكس

ميزة الفاكس متوفرة لمنتجات ET-4800 Series/L5290 Series فقط.

معلومات ذات صلة

- ← "التحقق من توصيل الفاكس" في الصفحة 261
- ← "معالج إعدادات الفاكس" في الصفحة 261
- ← "قائمة الإعدادات الأساسية" في الصفحة 261
- ← "قائمة إعدادات الاستلام" في الصفحة 263
- ← "قائمة إعدادات التقرير" في الصفحة 264
- ← "قائمة إعدادات الأمان" في الصفحة 264
- ← "قائمة إعدادات افتراضية للمستخدم" في الصفحة 265

التحقق من توصيل الفاكس

يمكنك العثور على القائمة الموجودة بلوحة التحكم الخاصة بالطابعة أدناه:

الإعدادات < إعدادات الفاكس < التحقق من توصيل الفاكس

يساعد تحديد التحقق من توصيل الفاكس في التحقق من اتصال الطابعة بخط الهاتف وجهازيتها للإرسال عبر الفاكس. يمكنك طباعة نتيجة التحقق على ورق عادي بحجم A4.

معالج إعداد الفاكس

يمكنك العثور على القائمة على لوحة التحكم بالطابعة أدناه:

الإعدادات < إعدادات الفاكس < معالج إعداد الفاكس

يُضبط تحديد معالج إعداد الفاكس إعدادات الفاكس الأساسية. اتبع التعليمات المعروضة على الشاشة.

معلومات ذات صلة

◀ "قائمة الإعدادات الأساسية" في الصفحة 261

◀ "إعداد الطابعة لإرسال فاكسات واستلامها" في الصفحة 91

قائمة الإعدادات الأساسية

يمكنك العثور على القائمة الموجودة بلوحة التحكم الخاصة بالطابعة أدناه:

الإعدادات < إعدادات الفاكس < الإعدادات الأساسية

سرعة الفاكس:

حدد سرعة إرسال الفاكس. نوصي بتحديد بطيء (9600 ب/ث) في حالة حدوث خطأ متكرر في الاتصال، عند إرسال/استلام الفاكس إلى/من الخارج، أو عند استخدامك لخدمة الهاتف عبر بروتوكول الإنترنت (VoIP).

:ECM

لمعالجة الأخطاء تلقائياً عند إرسال الفاكس (وضع معالجة الأخطاء)، الناتجة غالباً عن التشويش في خط الهاتف. في حالة تعطيل تلك الميزة، لا يمكنك إرسال أو استلام المستندات بالألوان.

اكتشاف نغمة الطلب:

لاكتشاف نغمة الرنين قبل البدء في الاتصال. إذا كانت الطابعة متصلة بشبكة هاتف خاصة (PBX) أو خط هاتف رقمي، فقد تفشل الطابعة في بدء طلب الاتصال. في تلك الحالة، غير إعداد نوع الخط إلى PBX. إذا لم يفلح هذا الإجراء، فعطل تلك الميزة. إلا أن تعطيل تلك الميزة قد يؤدي إلى إسقاط الخانة الرقمية الأولى من رقم الفاكس وإرسال الفاكس إلى رقم خطأ.

وضع الطلب:

حدد نوع نظام الهاتف الذي وصّت الطابعة به. عند الضبط على نبضة، يمكنك بشكل مؤقت تحويل وضع طلب الاتصال من النبضات إلى الرنين من خلال الضغط على * (يتم إدخال الحرف "T") أثناء إدخال الأرقام على الشاشة العلوية للفاكس. قد لا يتم هذا الإعداد وفقاً لمنطقتك أو بلدك.

نوع الخط:

حدد نوع الخط الذي وصّت الطابعة به.

عند استخدام الطابعة في بيئة تستخدم امتدادات وتتطلب رمز وصول خارجي -مثل 0 و9- للوصول إلى خط خارجي، حدد PBX. بالنسبة إلى البيئات التي تستخدم مودم DSL أو مهائناً طرفياً، يوصى أيضاً بتعيين PBX.

رمز الوصول

حدد استخدم، ثم سجّل رمز وصول خارجي مثل 0 أو 9. ثم، أدخل العلامة (#) بدلاً من الرمز الحقيقي عند إرسال فاكس إلى رقم فاكس خارجي. كما يجب استخدام رمز # في جهات الاتصال كرمز وصول خارجي. لن تتمكن من إرسال الفاكسات إلى جهة الاتصال في حال ضبط رمز الوصول الخارجي مثل 0 أو 9 في جهة اتصال. وإذا حدث ذلك، فاضبط رمز الوصول على لا تستخدم، وإلا يجب عليك تغيير الرمز في جهات الاتصال إلى #.

العنوان:

أدخل اسم المرسل ورقم الفاكس. تظهر تلك البيانات كترويسة على الفاكسات الصادرة.

□ رقم الهاتف: يمكنك إدخال ما يصل إلى 20 حرفاً باستخدام 0-9 + أو مسافة.

□ عنوان الفاكس: يمكنك تسجيل ما يصل إلى 21 اسماً مرسلًا حسب الضرورة. يمكنك إدخال ما يصل إلى 40 حرفاً لكل اسم مرسل.

وضع الاستلام:

حدد وضع الاستلام. لمزيد من التفاصيل، انظر المعلومات ذات الصلة أدناه.

:DRD

إذا كنت مشتركاً في خدمة الرنين المميز من شركة الاتصالات التي تتعامل معها، فحدد نمط الرنين المطلوب استخدامه للفاكسات الواردة. تتيح لك خدمة الرنين المميز التي توفرها العديد من شركات الاتصالات (يختلف اسم الخدمة باختلاف الشركة) استخدام أرقام هاتف متعددة عبر خط هاتف واحد. ويتم تعيين نمط رنين مختلف لكل رقم. يمكنك استخدام رقم واحد للمكالمات الصوتية وخط آخر للمكالمات الفاكس. وقد يكون هذا الإعداد إما تشغيل أو إيقاف حسب المنطقة.

عدد رنات الرد:

حدد عدد التنبيهات التي يجب أن تسمعها قبل بدء تلقي الفاكس تلقائياً.

استلام عن بُعد:

استلام عن بُعد

عندما ترد على مكالمة فاكس واردة على هاتف متصل بالطابعة، يمكنك البدء في تلقي الفاكس من خلال إدخال الرمز باستخدام الهاتف.

إدخال رمز البدء

عين رمز البدء الخاص بـ استلام عن بُعد. أدخل رمزين باستخدام 0-9، *، و #.

فاكس الرفض:

فاكس الرفض

حدد خيارات رفض استلام الفاكسات غير المهمة.

□ قائمة الأرقام المرفوضة: إذا وُجِدَ رقم هاتف الطرف الآخر في قائمة الأرقام المرفوضة، فحدد ما إذا كنت سترفض الفاكسات الواردة أو لا.

□ عنوان الفاكس فارغ: إذا حُظِرَ رقم هاتف الطرف الآخر، فحدد ما إذا كنت تريد رفض استلام الفاكسات أو لا.

□ متصل ليس في الجهات: إذا كان رقم هاتف الطرف الآخر غير موجود في جهات الاتصال، فحدد ما إذا كنت تريد رفض استلام الفاكسات أم لا.

تعديل قائمة الأرقام المحظورة

يمكنك تسجيل ما يصل إلى 30 رقم فاكس لرفض الفاكسات والمكالمات. أدخل ما يصل إلى 20 حرفاً باستخدام 0-9، *، أو #، أو مسافة.

معلومات ذات صلة

- ◀ "إعداد الطابعة لإرسال فاكسات واستلامها" في الصفحة 91
- ◀ "ضبط إعدادات نظام شبكة الهاتف الخاصة (PBX)" في الصفحة 93
- ◀ "استلام الفاكسات القادمة" في الصفحة 104
- ◀ "وضع إعدادات لمنع الفاكسات غير المهمة" في الصفحة 94

قائمة إعدادات الاستلام

يمكنك العثور على القائمة الموجودة بلوحة التحكم الخاصة بالطابعة أدناه:

الإعدادات < إعدادات الفاكس < إعدادات الاستلام

حفظ إلى الكمبيوتر:

يحفظ الفاكسات المستلمة كملفات بتنسيق PDF على كمبيوتر متصل بالطابعة. يمكنك ضبط ذلك على نعم فقط من خلال استخدام FAX Utility (تطبيق). لا يمكنك تمكين ذلك من لوحة التحكم بالطابعة. ثبت FAX Utility على جهاز الكمبيوتر مقدماً. بعد ضبط ذلك على نعم، يمكنك تغيير هذا إلى نعم وطباعة من لوحة التحكم بالطابعة.

تقليل تلقائي:

يطبع الفاكسات المستلمة ذات المستندات كبيرة الحجم والتي تم تصغيرها لتلائم حجم الورق الموجود في مصدر الورق. قد لا تكون ميزة تصغير الحجم متوفرة دائماً وفقاً للبيانات المستلمة. في حالة إيقاف تشغيل تلك الميزة، تتم طباعة المستندات كبيرة الحجم بحجمها الأصلي على عدة صفحات، أو ربما تخرج ورقة ثانية فارغة.

إعداد صفح منفصلة:

يطبع الفاكسات المستلمة مع تقسيم الصفحة عندما يكون حجم المستندات المستلمة أكبر من حجم الورق الذي تم تحميله في الطابعة.

تدوير تلقائي:

لتدوير الفاكسات المستلمة كمستندات بحجم A5 ذات اتجاه أفقي كي تتم طباعتها على ورق بحجم A5. يُستخدم هذا الإعداد عند تعيين إعداد حجم الورق في مصدر ورق واحد على الأقل يُستخدم لطباعة الفاكسات على حجم A5. بمجرد تحديد إيقاف، يُفترض أن تكون الفاكسات المستلمة بحجم A5 ذات الاتجاه الأفقي -والتي يكون عرضها مساوياً لعرض المستندات العمودية بحجم A4- من الفاكسات ذات الحجم A4 وتُطبع على هذا النحو. تحقق من إعداد حجم الورق في الإعدادات < إعداد الطابعة < إعدادات مصدر الورق.

إضافة معلومات الاستلام:

لطباعة معلومات الاستلام في الفاكس المستلم، حتى إذا لم يضبط المرسل معلومات الترويسة. تشمل معلومات الاستلام تاريخ الاستلام، ووقته، ومعرف المرسل ورقم الصفحة (على سبيل المثال "ص 1"). عند تمكين إعداد صفح منفصلة يتم إدراج رقم تقسيم الصفحة.

وقت بدء الطباعة:

حدد الخيارات لبدء طباعة الفاكسات المراد استقبالها.

□ استلام كل الصفحات: تبدأ الطباعة بعد استلام كل الصفحات. لبدء الطباعة من الصفحة الأولى أو الصفحة الأخيرة، يعتمد ذلك على إعداد ميزة تراص بالترتيب. راجع توضيحات تراص بالترتيب.

□ بعد استلام أول صفحة: لبدء الطباعة عند استلام الصفحة الأولى، ثم الطباعة يمثل ترتيب الصفحات المستلمة. إذا تعذر على الطابعة بدء الطباعة، على سبيل المثال تقوم بطباعة مهام أخرى، تبدأ الطباعة في طباعة الصفحات المستلمة كدفعات عند توفر ذلك.

تراص بالترتيب:

نظراً لطباعة الصفحة الأولى في النهاية (الإخراج إلى الأعلى)، يتم ترتيب المستندات المطبوعة بترتيب الصفحات الصحيح. قد لا تتوفر تلك الميزة عندما تكون ذاكرة الطابعة على وشك النفاد.

وقت تعليق الطابعة:

خلال مدة الوقت التي حددتها من وقت التوقف حتى وقت إعادة، تحفظ الطابعة المستندات المستلمة في ذاكرة الطابعة دون طباعتها. يمكن استخدام تلك الميزة لتجنب الضوضاء أثناء الليل أو لمنع عرض المستندات السرية عندما تكون غير موجود بالمكان. قبل استخدام تلك الميزة، تأكد من وجود مساحة خالية كافية. عند ضبط ذلك إلى إيقاف، يمكنك طباعة المستندات المستلمة حتى قبل وقت إعادة التشغيل.

الوضع الهادئ:

لتقليل الضوضاء التي تسببها الطابعة عند طباعة الفاكسات، ومع ذلك قد تقل سرعة الطباعة.

قائمة إعدادات التقرير

يمكنك العثور على القائمة الموجودة بلوحة التحكم الخاصة بالطابعة أدناه:

الإعدادات < إعدادات الفاكس < إعدادات التقرير

طباعة سجل تلقائي:

طباعة سجل الفاكس بشكل تلقائي. حدد تشغيل (كل 30) لطباعة سجل في كل مرة يتم فيها إكمال 30 مهام فاكس. حدد تشغيل (وقت محدد) لطباعة السجل في وقت محدد. ولكن إذا زاد عدد مهام الفاكس عن 30، تتم طباعة السجل قبل الوقت المحدد.

إرفاق الصورة بالتقرير:

طباعة تقرير الإرسال مع صورة للصفحة الأولى من المستند المرسل. حدد تشغيل (صورة كبيرة) لطباعة الجزء العلوي من الصفحة من دون تصغير حجمها. حدد تشغيل (صورة صغيرة) لطباعة الصفحة بالكامل مع تصغير حجمها بحيث يلائم حجم التقرير.

تنسيق التقرير:

حدد تنسيقاً ما لتقارير الفاكس في علامة التبويب الفاكس < المزيد < تقرير الفاكس بخلاف تتبع البروتوكول. حدد التفاصيل للطباعة مع رموز الخطأ.

قائمة إعدادات الأمان

يمكنك العثور على القائمة الموجودة بلوحة التحكم الخاصة بالطابعة أدناه:

الإعدادات < إعدادات الفاكس < إعدادات الأمان

قيود الاتصال المباشر:

يعمل تشغيل على تعطيل الإدخال اليدوي لأرقام فاكس المستلم والسماح للمشغل بتحديد مستلمين من قائمة جهات الاتصال أو سجل الإرسال فقط.

يتطلب تحديد إدخال مرتين من المشغل إدخال رقم الفاكس مرة أخرى إذا كان الرقم قد تم إدخاله يدوياً.

يمكن تحديد إيقاف الإدخال اليدوي لأرقام فاكس المستلم.

قيود البث:

يتيح تحديد تشغيل إدخال رقم فاكس واحد فقط ليكون رقم المستلم.

تأكيد قائمة العنوان:

لعرض شاشة تأكيد المستلم قبل بدء الإرسال.

يُمكنك تحديد المُستلمين من الكل أو للبث فقط.

مسح تلقائي لبيانات النسخ:

تُخزّن النسخ الاحتياطية من المستندات المرسلة والمستلمة مؤقتًا عادةً في ذاكرة الطباعة للاستعداد لانقطاع الطاقة غير المتوقع بسبب الأعطال الكهربائية أو عمليات التشغيل غير الصحيحة.

يعمل تحديد تشغيل على المحو التلقائي للنسخ الاحتياطية عند اكتمال عملية إرسال مستند أو استلامه بنجاح وبعدها تصبح النسخ الاحتياطية غير ضرورية.

مسح بيانات النسخ الاحتياطي:

لمحو كل النسخ الاحتياطية المخزّنة مؤقتًا في ذاكرة الطباعة. أجر تلك الخطوة قبل إعطاء الطباعة لشخص آخر أو التخلص منها.

قائمة إعدادات افتراضية للمستخدم

يمكنك العثور على القائمة الموجودة بلوحة التحكم الخاصة بالطابعة أدناه:

الإعدادات < إعدادات الفاكس < إعدادات افتراضية للمستخدم

تصبح الإعدادات المضبوطة في هذه القائمة إعداداتك الافتراضية في الفاكس < القائمة. لمزيد من التفاصيل، انظر المعلومات ذات الصلة أدناه.

معلومات ذات صلة

← "إعدادات المسح" في الصفحة 107

← "إعدادات إرسال الفاكس" في الصفحة 107

طباعة ورقة الحالة

حدد القوائم على لوحة التحكم كما هو موضح أدناه.

الإعدادات < طباعة ورقة الحالة

ورقة حالة التهيئة:

اطبع أوراق المعلومات التي توضح حالة الطباعة والإعدادات الحالية.

ورقة حالة المستلزمات:

اطبع أوراق المعلومات التي توضح حالة المواد القابلة للاستهلاك.

ورقة سجل الاستخدام:

اطبع أوراق المعلومات التي توضح سجل استخدام الطباعة.

عداد المطبوعات

حدد القوائم على لوحة التحكم كما هو موضح أدناه.

الإعدادات < عداد المطبوعات

لعرض إجمالي عدد المطبوعات، والمطبوعات بالأبيض والأسود، والمطبوعات بالألوان، وإجمالي عدد الصفحات التي يتم تغذيتها عبر الطباعة بما في ذلك عناصر مثل ورقة الحالة، وذلك بدءًا من الوقت الذي اشترت فيه الطباعة.

أبحاث العملاء

حدد القوائم على لوحة التحكم كما هو موضح أدناه.

الإعدادات < أبحاث العملاء

حدد موافقة لتوفير معلومات استخدام المنتج مثل عدد المطبوعات لدى Seiko Epson Corporation.
حدد تعديل لتغيير هذا الإعداد.

استعادة الإعدادات الافتراضية

حدد القوائم على لوحة التحكم كما هو موضح أدناه.

الإعدادات < استعادة الإعدادات الافتراضية

لإعادة ضبط القوائم التالية على قيمها الافتراضية.

إعدادات الشبكة

إعدادات النسخ

إعدادات المسح الضوئي

إعدادات الفاكس

مسح كل البيانات والإعدادات

تحديث البرنامج الثابت

حدد القوائم على لوحة التحكم كما هو موضح أدناه.

الإعدادات < تحديث البرنامج الثابت

تحديث:

تحقق مما إذا كان تم تحميل الإصدار الأخير للبرامج الثابتة في خادم شبكة الإنترنت أم لا. يتم تحديث البرنامج الثابت عند العثور على برنامج ثابت جديد. وبمجرد بدء التحديث، لا يمكن مقاطعته.

الإصدار الحالي:

عرض الإصدار الحالي للبرامج الثابتة للطابعة الخاصة بك.

إشعار:

حدد تشغيل لاستلام إعلام إذا توفر تحديث للبرنامج الثابت.

مواصفات المنتج

مواصفات الطباعة

مكان فوهات رأس الطباعة	فوهات الحبر الأسود: 180 فوهات الحبر الألوان: 59 لكل لون
وزن الورق*	ورق عادي
	الأطرف
	64 إلى 90 جم/م ² (17 إلى 24 رطل) ظرف رقم 10، DL، C6: من 75 إلى 100 جم/م ² (من 20 إلى 27 رطلاً)

* حتى عندما يكون سمك الورق ضمن هذا النطاق، قد لا تتم تغذية الورق في الطباعة أو قد تقل جودة الطباعة حسب خصائص الورق أو جودته.

المنطقة القابلة للطباعة

منطقة قابلة للطباعة للأوراق الفردية

قد تنخفض جودة الطباعة في المناطق المظللة نتيجة آلية الطباعة.

الطباعة مع وجود حدود

3.0 مم (0.12 بوصة)	A	
3.0 مم (0.12 بوصة)	B	
41.0 مم (1.61 بوصة)	C	
37.0 مم (1.46 بوصة)	D	

الطباعة بلا حدود

44.0 مم (1.73 بوصة)	A	
40.0 مم (1.57 بوصة)	B	

منطقة قابلة للطباعة للأطراف

قد تنخفض جودة الطباعة في المناطق المظللة نتيجة آلية الطباعة.

3.0 مم (0.12 بوصة)	A	
3.0 مم (0.12 بوصة)	B	
18.0 مم (0.71 بوصة)	C	
41.0 مم (1.61 بوصة)	D	

مواصفات الماسحة الضوئية

مسطحة	نوع الماسحة الضوئية
CIS (وحدة استشعار اتصال الصور الملونة)	جهاز كهروضوئي
10200×14040 بكسل (1200 نقطة لكل بوصة)	وحدات البكسل الفعالة
216×297 مم (8.5×11.7 بوصة). Letter ,A4	الحد الأقصى لحجم المستند
1200 نقطة في البوصة (المسح الضوئي الرئيسي) 2400 نقطة في البوصة (المسح الضوئي الفرعي)	درجة دقة المسح الضوئي
50 إلى 9600 نقطة لكل بوصة بمعدل تزايد نقطة واحدة لكل بوصة	درجة دقة الإخراج
اللون <input type="checkbox"/> 48 بت لكل بكسل داخلي (16 بت لكل بكسل لكل لون داخلي) <input type="checkbox"/> 24 بت لكل بكسل خارجي (8 بت لكل بكسل لكل لون خارجي) التدرج الرمادي <input type="checkbox"/> 16 بت لكل بكسل داخلي <input type="checkbox"/> 8 بت لكل بكسل خارجي الأسود والأبيض <input type="checkbox"/> 16 بت لكل بكسل داخلي <input type="checkbox"/> 1 بت لكل بكسل خارجي	عمق اللون
LED	مصدر الضوء

مواصفات الواجهة

لجهاز الكمبيوتر	USB عالي السرعة*
-----------------	------------------

* كابلات USB 3.0 غير مدعومة.

مواصفات وحدة التغذية التلقائية للمستندات

لمنتجات ET-4800 Series/L5290 Series فقط

Indian-Legal ,8.5×13in ,Legal ,Letter ,A4	أحجام الورق المتوفرة
ورق عادي	نوع الورق
64 إلى 95 جم/م ²	وزن الورق
Letter ,A4 :30 ورقة أو 3.3 مم Indian-Legal ,8.5×13in ,Legal :10 ورقات	سعة التحميل
غير مدعوم	المسح الضوئي التلقائي على الوجهين

حتى عندما يتوافق المستند الأصلي مع مواصفات الوسائط التي يمكن وضعها في وحدة التغذية التلقائية للمستندات، قد لا تتم التغذية من وحدة التغذية التلقائية للمستندات أو قد تنخفض جودة المسح الضوئي حسب خصائص الورق أو جودته.

مواصفات الفاكس

لمنتجات ET-4800 Series/L5290 Series فقط

جهاز فاكس يتميز بإمكانية طباعة الفاكسات بالأبيض والأسود أو الطباعة الملونة (المجموعة المميزة 3 الخاصة بـ ITU-T)	نوع الفاكس
خطوط الهاتف التناظرية القياسية، وأنظمة شبكة الهاتف الخاصة (PBX)	الخطوط المدعومة
ما يصل إلى 33.6 كيلو بت في الثانية	السرعة
أحادي اللون <input type="checkbox"/> قياسي: 8 بيل/ملم×3.85 خط/ملم (203 بيل/بوصة×98 خط/بوصة) <input type="checkbox"/> جيدة: 8 بيل/ملم×7.7 خط/ملم (203 بيل/بوصة×196 خط/بوصة) <input type="checkbox"/> الصورة: 8 بيل/ملم×7.7 خط/ملم (203 بيل/بوصة×196 خط/بوصة) اللون 200×200 نقطة لكل بوصة	الدقة
تصل إلى 100 صفحة (عند استلام ITU-T No.1 chart في وضع المسودة)	ذاكرة الصفحات
2 مرة (بفواصل زمنية قدرها 1 دقيقة)	إعادة الطلب*
خط هاتف RJ-11، ضبط اتصال الهاتف RJ-11	الواجهة

* قد تختلف المواصفات حسب الدولة أو المنطقة.

مواصفات الشبكة

مواصفات شبكة Wi-Fi

IEEE 802.11b/g/n ^{1*}	المقاييس
2, 4 جيجا هرتز	نطاق التردد
البنية الأساسية، شبكة Wi-Fi المباشرة (نقطة الوصول البسيط) ^{2*3*}	أوضاع التنسيق

WPA3-SAE (AES) , ^{5*} WPA2-PSK (AES) ,WEP (64/128bit)	وسائل أمان اللاسلكي ^{4*}
--	-----------------------------------

- 1* لا يتوفر IEEE 802.11n إلا لـ HT20 فقط.
- 2* غير مدعوم للتوافق مع IEEE 802.11b.
- 3* يتوافق وضع نقطة الوصول البسيط مع اتصال Wi-Fi (البنية الأساسية) أو اتصال Ethernet.
- 4* لا تدعم شبكة Wi-Fi المباشرة سوى WPA2-PSK (AES).
- 5* متوافق مع مقاييس WPA2 مع دعم WPA/WPA2 الشخصي.

مواصفات Ethernet

لمنتجات ET-4800 Series/L5290 Series فقط

المقاييس	IEEE802.3i (10BASE-T) ^{1*} IEEE802.3u (100BASE-TX) IEEE 802.3az (اتصال إيثرنت الذي يتميز بالفعالية في استهلاك الطاقة) ^{2*} , ^{3*}
وضع الاتصال	تلقائي، 10Mbps Full duplex , 10Mbps Half duplex , 100Mbps Full duplex , 100Mbps Half duplex
الموصل	RJ-45

- 1* استخدم كابلاً مزدوجاً مجدولاً مصفحاً (STP) من الفئة 5e أو أعلى لمنع مخاطر تداخل الموجات اللاسلكية.
- 2* يجب أن يتوافق الجهاز المتصل مع معايير IEEE 802.3az.
- 3* IEEE 802.3az تم تعطيله افتراضياً. راجع "المعلومات ذات الصلة" لتمكين هذا الإعداد.

معلومات ذات صلة

← "تمكين اتصال إيثرنت الذي يتميز بالفعالية في استهلاك الطاقة" في الصفحة 227

وظائف الشبكة و IPv4/IPv6

ملاحظات	مدعومة	الوظائف	
-	✓	IPv4	طباعة الشبكة (WindowsEpsonNet Print)
-	✓	IPv6 ,IPv4	(WindowsStandard TCP/IP)
Windows Vista أو الإصدار الأحدث	✓	IPv6 ,IPv4	طباعة خدمات ويب للأجهزة بنظام (Windows)
-	✓	IPv6 ,IPv4	Bonjour طباعة (Mac OS)
-	✓	IPv6 ,IPv4	IPP طباعة (Mac OS ,Windows)
كاميرا رقمية	-	IPv4	PictBridge طباعة (شبكة Wi-Fi)
-	✓	IPv4	Epson Connect (طباعة البريد الإلكتروني، الطباعة عن بعد)
نظام التشغيل iOS 5 أو الإصدار الأحدث، نظام التشغيل Mac OS X v10.7 أو الإصدار الأحدث	✓	IPv6 ,IPv4	(Mac OS , iOS) AirPrint
-	✓	IPv6 ,IPv4	Epson Scan 2
نظام التشغيل Windows 7 أو الإصدار الأحدث، نظام التشغيل Mac OS X El Capitan أو الإصدار الأحدث	✓	IPv4	Epson ScanSmart
Windows XP, Vista ، إلى Mac OS X v10.6 Yosemite	✓	IPv4	Event Manager
-	-	IPv4	Epson Connect (المسح الضوئي للخدمة السحابية)
OS X Mavericks أو الإصدار الأحدث	✓	IPv6 ,IPv4	AirPrint (مسح ضوئي)
-	✓	IPv4	إرسال فاكس
-	✓	IPv4	استلام فاكس
OS X Mountain Lion أو الإصدار الأحدث	✓	IPv6 ,IPv4	Faxout) AirPrint)

بروتوكول الأمان

خادم/عميل HTTPS، IPPS	SSL/TLS
	SNMPv3

خدمات الطرف الثالث المدعومة

نظام التشغيل iOS 5 أو أحدث/نظام التشغيل Mac OS X v10.7.x أو أحدث	الطباعة	AirPrint
OS X Mavericks أو الإصدار الأحدث	المسح الضوئي	
OS X Mountain Lion أو الإصدار الأحدث	الفاكس	

الأبعاد

ET-4800 Series/L5290 Series

التخزين	الأبعاد
<input type="checkbox"/> العرض: 375 ملم (14.8 من البوصات) <input type="checkbox"/> العمق: 347 ملم (13.7 من البوصات) <input type="checkbox"/> الارتفاع: 237 مم (9.3 من البوصات)	
الطباعة	
<input type="checkbox"/> العرض: 375 ملم (14.8 من البوصات) <input type="checkbox"/> العمق: 578 ملم (22.8 من البوصات) <input type="checkbox"/> الارتفاع: 253 مم (10.0 من البوصات)	
حوالي 11.0 كجم (5.0 رطل)	الوزن*

* بدون الحبر وسلك التيار.

ET-2870 Series/ET-2820 Series/L3280 Series/L3260 Series

التخزين	الأبعاد
<input type="checkbox"/> العرض: 375 ملم (14.8 من البوصات) <input type="checkbox"/> العمق: 347 ملم (13.7 من البوصات) <input type="checkbox"/> الارتفاع: 179 مم (7.0 من البوصات)	
الطباعة	
<input type="checkbox"/> العرض: 375 ملم (14.8 من البوصات) <input type="checkbox"/> العمق: 578 ملم (22.8 من البوصات) <input type="checkbox"/> الارتفاع: 253 مم (10.0 من البوصات)	
حوالي 9.0 كجم (4.1 رطل)	الوزن*

* بدون الحبر وسلك التيار.

المواصفات الكهربائية

ET-4800 Series/L5290 Series

تيار متردد بجهد 220-240	تيار متردد بجهد 100-240	مقنن التغذية الكهربائية
من 50 إلى 60 هرتز	من 50 إلى 60 هرتز	نطاق التردد المحدد
A 0.2	A 0.2-0.4	التيار المحدد
النسخ المستقل: حوالي 12.0 واط (ISO/ IEC24712) وضع الاستعداد: حوالي 4.5 واط وضع السكون: حوالي 0.7 واط إيقاف تشغيل الطاقة: حوالي 0.2 واط	النسخ المستقل: حوالي 12.0 واط (ISO/ IEC24712) وضع الاستعداد: حوالي 4.5 واط وضع السكون: حوالي 0.7 واط إيقاف تشغيل الطاقة: حوالي 0.2 واط	استهلاك الطاقة (من خلال وصلة USB)

ملاحظة:

❑ افحص الملصق الموجود على الطابعة لمعرفة جهدها الكهربائي.

❑ للمستخدمين في أوروبا، الرجاء زيارة الموقع التالي لمزيد من التفاصيل حول استهلاك الطاقة.

<http://www.epson.eu/energy-consumption>

ET-2870 Series/ET-2820 Series/L3280 Series/L3260 Series

تيار متردد بجهد 220-240	تيار متردد بجهد 100-240	مقنن التغذية الكهربائية
من 50 إلى 60 هرتز	من 50 إلى 60 هرتز	نطاق التردد المحدد
A 0.2	A 0.2-0.4	التيار المحدد
النسخ المستقل: حوالي 12.0 واط (ISO/ IEC24712) وضع الاستعداد: حوالي 4.5 واط وضع السكون: حوالي 0.7 واط إيقاف تشغيل الطاقة: حوالي 0.2 واط	النسخ المستقل: حوالي 12.0 واط (ISO/ IEC24712) وضع الاستعداد: حوالي 4.5 واط وضع السكون: حوالي 0.7 واط إيقاف تشغيل الطاقة: حوالي 0.2 واط	استهلاك الطاقة (من خلال وصلة USB)

ملاحظة:

❑ افحص الملصق الموجود على الطابعة لمعرفة جهدها الكهربائي.

❑ للمستخدمين في أوروبا، الرجاء زيارة الموقع التالي لمزيد من التفاصيل حول استهلاك الطاقة.

<http://www.epson.eu/energy-consumption>

المواصفات البيئية

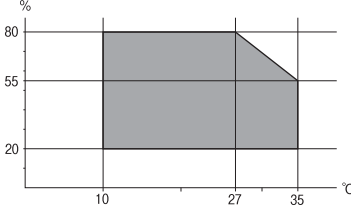
<p>استخدم الطابعة في النطاق الموضح في الرسم البياني التالي.</p>  <p>درجة الحرارة: من 10 إلى 35 درجة مئوية (من 50 إلى 95 درجة فهرنهايت) الرطوبة: من 20 إلى 80% رطوبة نسبية (بدون تكاثف)</p>	التشغيل
<p>درجة الحرارة: من 20- إلى 40 درجة مئوية (من-4 إلى 104 درجة فهرنهايت)* الرطوبة: من 5 إلى 85% رطوبة نسبية (بدون تكاثف)</p>	التخزين

* يمكنك التخزين لمدة شهر واحد بدرجة حرارة 40 درجة مئوية (104 درجة فهرنهايت).

المواصفات البيئية لزجاجات الحبر

<p>-20 إلى 40 درجة مئوية (-4 إلى 104 درجة فهرنهايت)*</p>	درجة الحرارة المناسبة للتخزين
<p>-15 درجة مئوية (5 درجة فهرنهايت) يذوب الحبر ويصبح قابلاً للاستخدام بعد 2 ساعة تقريباً في درجة حرارة 25 درجة مئوية (77 درجة فهرنهايت).</p>	درجة حرارة التجمد

* يمكنك تخزينه لمدة شهر واحد في درجة حرارة 40 درجة مئوية (104 درجة فهرنهايت).

متطلبات النظام

Windows

Windows Vista، أو Windows 7، أو Windows 8/8.1، أو Windows 10 أو الإصدار الأحدث (32-بت، أو 64-بت)
Windows XP SP3 إصدار (32-بت)
Windows XP Professional x64 Edition SP2
Windows Server 2003 (SP2) أو الإصدار الأحدث

Mac OS

Mac OS X v10.6.8 أو الإصدار الأحدث

ملاحظة:

قد لا يدعم نظام التشغيل Mac OS بعض التطبيقات والميزات.

نظام الملفات UNIX (UFS) الخاص بنظام التشغيل Mac OS غير مدعوم.

معلومات تنظيمية

المقاييس والاعتمادات

المقاييس والمواصفات الخاصة بطراز الولايات المتحدة

السلامة	UL60950-1 CAN/CSA-C22.2 No.60950-1
التوافق الكهرومغناطيسي	FCC Part 15 Subpart B Class B CAN ICES-3 (B)/NMB-3 (B)

يحتوي هذا الجهاز على الوحدة اللاسلكية التالية.

المصنِّع: Seiko Epson Corporation

النوع: J26H006

يتوافق هذا المنتج مع الجزء 15 من قواعد لجنة الاتصالات الفيدرالية FCC و RSS-210 من قواعد IC. لن تتحمل شركة Epson مسؤولية أي فشل في تحقيق متطلبات الحماية نتيجة إجراء أية تعديلات غير موصى بها على المنتج. يخضع التشغيل للشرطين التاليين: (1) لا يجوز أن يتسبب هذا الجهاز في تشويش أو تداخل ضار و(2) يجب أن يقبل هذا الجهاز أي تشويش أو موجات متداخلة قد تصل إليه، بما في ذلك الموجات التي قد تؤثر بالسلب على تشغيله.

لمنع تشويش موجات الراديو على الخدمة المرخصة، تم تصميم هذا الجهاز ليتم استخدامه داخل المنشآت والمنازل وبعيداً عن النواذ لضمان الحصول على أقصى درجات الحماية. ويخضع الجهاز (أو هوائي الإرسال الخاصة به) المثبت خارج المنشآت والمنازل للحصول على ترخيص.

يتوافق هذا الجهاز مع حدود التعرض للإشعاع التي أقرتها لجنة الاتصالات الفيدرالية (FCC) وهيئة الصناعة الكندية (IC) بشأن البيئة غير الخاضعة للمراقبة، كما يستوفي إرشادات التعرض لترددات الراديو (RF) التي أقرتها لجنة الاتصالات الفيدرالية في الملحق C بالنشرة OET65 وكذلك RSS-102 من قواعد التعرض لموجات الراديو الصادرة عن هيئة الصناعة الكندية. ويتعين تركيب هذا الجهاز وتشغيله بحيث يبقى الإشعاع على بعد 7.9 بوصة (20 سم) على الأقل من جسم الإنسان (باستثناء الأطراف: اليدين والمعصمان والقدمان والكاحلان).

المقاييس والمواصفات الخاصة بالطرز الأوروبية

الطرز التالية مميزة بعلامة مطابقة المواصفات CE/UKCA وتستوفي المتطلبات القانونية ذات الصلة.

يتوفر النص الكامل لإعلان المطابقة في موقع الويب التالي.

<https://www.epson.eu/conformity>

C622B ,C634G

نطاق التردد	الحد الأقصى لطاقة التردد اللاسلكي المرسل
من 2400 إلى 2483.5 ميغا هرتز	20 ديسيبل مللي واط (طاقة مشعة مكافئة متناحية)



المقاييس والمواصفات الخاصة بالطراز الأسترالي

AS/NZS CISPR32 Class B	التوافق الكهرومغناطيسي
------------------------	------------------------

تقر شركة Epson، بموجب هذا المستند أن الطرز التالية من الأجهزة تتوافق مع المتطلبات الأساسية والقوانين الأخرى ذات الصلة في AS/NZS4268:

C634G ,C622B

لن تتحمل شركة Epson مسؤولية أي فشل في تحقيق متطلبات الحماية نتيجة إجراء أي تعديلات غير موصى بها على المنتج.

المقاييس والمواصفات الخاصة بالطراز النيوزيلندي

General Warning

The grant of a Telepermit for any item of terminal equipment indicates only that Telecom has accepted that the item complies with minimum conditions for connection to its network. It indicates no endorsement of the product by Telecom, nor does it provide any sort of warranty. Above all, it provides no assurance that any item will work correctly in all respects with another item of Telepermitted equipment of a different make or model, nor does it imply that any product is compatible with all of Telecom's network services.

Telepermitted equipment only may be connected to the EXT telephone port. This port is not specifically designed for 3-wire-connected equipment. 3-wire-connected equipment might not respond to incoming ringing when attached to this port.

Important Notice

Under power failure conditions, this telephone may not operate. Please ensure that a separate telephone, not dependent on local power, is available for emergency use.

This equipment is not capable, under all operating conditions, of correct operation at the higher speeds for which it is designed. Telecom will accept no responsibility should difficulties arise in such circumstances.

This equipment shall not be set up to make automatic calls to the Telecom '111' Emergency Service.

اعتماد نوع ZICTA للمستخدمين في زامبيا

راجع المواقع الإلكترونية التالية للتحقق من المعلومات الخاصة باعتماد نوع ZICTA.

<https://support.epson.net/zicta/>

قيود النسخ

انتبه إلى القيود التالية للتأكد من الاستخدام القانوني والمسؤول للطابعة.

يحظر القانون نسخ العناصر التالية:

- الفواتير البنكية والعملات والأوراق المالية الحكومية وسندات الموائيق الحكومية والأوراق المالية المحلية
- الطوابع البريدية غير المستخدمة والبطاقات البريدية ذات الطوابع الملصقة بشكل مسبق والعناصر البريدية الرسمية الأخرى التي تحمل طوابع بريدية صالحة
- الدمغات الحكومية والأوراق المالية الصادرة وفقاً لإجراء قانوني

توخَّ الحرس عند نسخ العناصر التالية:

□ الأوراق المالية الخاصة (شهادات الأسهم والأوراق النقدية القابلة للتداول والشيكات وغير ذلك)، الإجازات الشهرية وإيصالات التنازل وغير ذلك.

□ جوازات السفر وتراخيص القيادة وشهادات الملاءمة وجوازات عبور الطرق وكوبونات الأطعمة والتذاكر وغير ذلك.

ملاحظة:

قد يحظر القانون أيضاً نسخ هذه العناصر.

الاستخدام المسؤول للمواد المحمية بموجب حقوق الطبع والنشر:

يمكن إساءة استخدام الطابعات عن طريق النسخ غير الملائم لمواد محمية بموجب حقوق نشر. ما لم تكن تتصرف بناءً على نصائح محامٍ يتمتع بخبرة جيدة، فيجب أن تكون على قدر من المسؤولية والاحترام وذلك من خلال الحصول على إذن من حامل حقوق الطبع والنشر قبل نسخ أية مواد منشورة.

أين تجد المساعدة

279 موقع الويب للدعم الفني.

279 الاتصال بدعم شركة Epson.

موقع الويب للدعم الفني

إذا كنت بحاجة إلى تعليمات إضافية، قم بزيارة موقع دعم الويب الخاص بشركة Epson الموضح أدناه. حدد البلد أو المنطقة ثم انتقل إلى قسم الدعم لموقع ويب Epson المحلي. تتوفر أيضاً أحدث برامج التشغيل أو الأسئلة الشائعة أو الأدلة أو مواد التنزيل الأخرى من الموقع.

<http://support.epson.net/>

<http://www.epson.eu/support> (أوروبا)

إذا كان منتج Epson لديك لا يعمل بشكل صحيح ولا يمكنك حل المشكلة، فاتصل بخدمات دعم شركة Epson للحصول على المساعدة.

الاتصال بدعم شركة Epson

قبل الاتصال بشركة Epson

إذا كان منتج Epson لديك لا يعمل بشكل صحيح ولا يمكنك حل المشكلة باستخدام معلومات استكشاف الأخطاء وإصلاحها الموجودة في أدلة المنتج، فاتصل بخدمات دعم شركة Epson للحصول على المساعدة.

تعتمد قائمة دعم شركة Epson التالية على بلد البيع. قد لا تباع بعض المنتجات في موقعك الحالي، لذا تأكد من الاتصال بدعم شركة Epson في المنطقة التي اشتريتها فيها المنتج.

إذا كان دعم شركة Epson في منطقتك غير مضمن في القائمة التالية، فاتصل بالموزع الذي قمت بشراء المنتج منه.

سيكون دعم شركة Epson قادراً على المساعدة بسرعة أكبر في حالة توفير المعلومات التالية:

الرقم التسلسلي للمنتج

(يعتمد مكان لصق الملصق التعريفي على المنتج، فيمكن أن يكون في الخلف، أو الجانب المفتوح من الغطاء أو في الأسفل).

طراز المنتج

إصدار برنامج المنتج

(انقر فوق **About**، **Version Info**، أو الزر المماثل في برنامج المنتج).

العلامة التجارية للكمبيوتر وطرازه

اسم نظام تشغيل الكمبيوتر وإصداره

أسماء وإصدارات تطبيقات البرامج التي تستخدمها عادةً مع المنتج

ملاحظة:

استناداً إلى المنتج، قد يتم تخزين بيانات قائمة الاتصال للفكس و/أو إعدادات الشبكة في ذاكرة المنتج. قد يتم فقد البيانات و/أو الإعدادات، بسبب عطل المنتج أو إصلاحه. لن تتحمل Epson المسؤولية عند فقدان البيانات، لعمل نسخة احتياطية أو استعادة البيانات و/أو الإعدادات حتى أثناء فترة الضمان. نوصي بإجراء نسخ احتياطي للبيانات أو تدوين ملاحظات.

تعليمات للمستخدمين في أوروبا

راجع مستند الضمان في أوروبا للحصول على معلومات حول طريقة الاتصال بدعم شركة Epson.

تعليمات للمستخدمين في تايوان

اتصل للحصول على المعلومات والدعم والخدمات التالية:

صفحة الويب العالمية

<http://www.epson.com.tw>

تتوفر معلومات حول مواصفات المنتج وبرامج التشغيل للتنزيل والاستعلام عن المنتجات.

مكتب الدعم الفني بشركة Epson

هاتف: +886-2-2165-3138

يستطيع فريق مكتب الدعم لدينا مساعدتك فيما يلي عبر الهاتف:

□ استعلامات المبيعات ومعلومات المنتج

□ مشكلات استخدام المنتج أو الأسئلة الخاصة بذلك

□ استعلامات حول خدمة الإصلاح والضمان

مركز خدمة الإصلاح:

<http://www.tekcare.com.tw/branchMap.page>

مؤسسة TekCare هي مركز خدمة معتمد لشركة Epson Taiwan Technology & Trading Ltd.

تعليمات للمستخدمين في أستراليا

يتمنى فرع شركة Epson في أستراليا توفير مستوى عالٍ من خدمة العملاء. بالإضافة إلى أدلة المنتج، نحن نوفر المصادر التالية للحصول على معلومات:

عنوان URL على شبكة الإنترنت

<http://www.epson.com.au>

قم بالوصول لصفحات الويب العالمية الخاصة بفرع شركة Epson في أستراليا. موقع يستحق استخدام المودم لتصفحه! يوفر الموقع منطقة تنزيل لبرامج التشغيل وجهات الاتصال بشركة Epson ومعلومات المنتجات الجديدة والدعم الفني (البريد الإلكتروني).

مكتب الدعم الفني بشركة Epson

هاتف: 1300-361-054

يعتبر مكتب الدعم الفني بشركة Epson آخر إجراء احتياطي للتأكد من وصول العملاء للنصائح المطلوبة. يستطيع العاملون في مكتب الدعم الفني المساعدة في تثبيت منتجات Epson وتكوينها وتشغيلها. يستطيع أفراد الدعم الفني لما قبل المبيعات توفير الوثائق حول منتجات Epson الجديدة وتقديم النصيحة حول مكان أقرب موزع أو وكيل صيانة. تتم الإجابة على أنواع عديدة من الاستعلامات هنا.

نشجعك على الحصول على كل المعلومات المطلوبة عند الاتصال. كلما قمت بإعداد المزيد من المعلومات، زادت سرعتنا في مساعدتك على حل المشكلة. تتضمن هذه المعلومات أدلة منتج Epson ونوع الكمبيوتر ونظام التشغيل وبرامج التطبيق وأي معلومات تشعر بأنها مطلوبة.

نقل المنتج

توصي Epson بالاحتفاظ بعبوة المنتج تحسباً لنقله مستقبلاً. ويوصى أيضاً بإحكام تثبيت خزان الحبر باستخدام شريط لاصق وإبقاء المنتج في وضع رأسي.

تعليمات للمستخدمين في نيوزيلندا

يتمنى فرع شركة Epson في نيوزيلندا توفير مستوى عالٍ من خدمة العملاء. بالإضافة إلى وثائق المنتج، نحن نوفر المصادر التالية للحصول على معلومات:

عنوان URL على شبكة الإنترنت

<http://www.epson.co.nz>

قم بالوصول إلى صفحات الويب العالمية الخاصة بفرع شركة Epson في نيوزيلندا. موقع يستحق استخدام المودم لتصفحه! يوفر الموقع منطقة تنزيل لبرامج التشغيل وجهات الاتصال بشركة Epson ومعلومات المنتجات الجديدة والدعم الفني (البريد الإلكتروني).

مكتب الدعم الفني بشركة Epson

هاتف: 0800 237 766

يعتبر مكتب الدعم الفني بشركة Epson آخر إجراء احتياطي للتأكد من وصول العملاء للنصائح المطلوبة. يستطيع العاملون في مكتب الدعم الفني المساعدة في تثبيت منتجات Epson وتكوينها وتشغيلها. يستطيع أفراد الدعم الفني لما قبل المبيعات توفير الوثائق حول منتجات Epson الجديدة وتقديم النصيحة حول مكان أقرب موزع أو وكيل صيانة. تتم الإجابة على أنواع عديدة من الاستعلامات هنا.

نشجعك على الحصول على كل المعلومات المطلوبة عند الاتصال. كلما قمت بإعداد المزيد من المعلومات، زادت سرعتنا في مساعدتك على حل المشكلة. تتضمن هذه المعلومات ووثائق منتج Epson ونوع الكمبيوتر ونظام التشغيل وبرامج التطبيق وأي معلومات تشعر بأنها مطلوبة.

نقل المنتج

توصي Epson بالاحتفاظ بعبوة المنتج تحسباً لنقله مستقبلاً. ويوصى أيضاً بإحكام تثبيت خزان الحبر باستخدام شريط لاصق وإبقاء المنتج في وضع رأسي.

تعليمات للمستخدمين في سنغافورة

مصادر المعلومات والدعم والخدمات المتوفرة من Epson في سنغافورة هي:

صفحة الويب العالمية

<http://www.epson.com.sg>

تتوفر معلومات حول مواصفات المنتج وبرامج التشغيل للتنزيل والأسئلة الشائعة واستعلامات المبيعات والدعم الفني عبر البريد الإلكتروني.

مكتب الدعم الفني بشركة Epson

الاتصال المجاني: 800-120-5564

يستطيع فريق مكتب الدعم لدينا مساعدتك فيما يلي عبر الهاتف:

□ استعلامات المبيعات ومعلومات المنتج

□ الأسئلة المتعلقة باستخدام المنتج أو استكشاف المشكلات وحلها

□ استعلامات حول خدمة الإصلاح والضمان

تعليمات للمستخدمين في تايلاند

اتصل للحصول على المعلومات، والدعم، والخدمات التالية:

صفحة الويب العالمية

<http://www.epson.co.th>

تتوفر معلومات حول مواصفات المنتج وبرامج التشغيل المتاحة للتنزيل والأسئلة الشائعة والبريد الإلكتروني.

مركز اتصالات Epson

الهاتف: 66-2460-9699

البريد الإلكتروني: support@eth.epson.co.th

يستطيع مركز الاتصالات لدينا مساعدتك فيما يلي عبر الهاتف:

□ استعلامات المبيعات ومعلومات المنتج

□ مشكلات استخدام المنتج أو الأسئلة الخاصة بذلك

□ استعلامات حول خدمة الإصلاح والضمان

تعليمات للمستخدمين في فيتنام

اتصل للحصول على المعلومات والدعم والخدمات التالية:

مركز خدمة شركة Epson

27 Yen Lang, Trung Liet Ward, Dong Da District, Ha Noi City. Tel: +84 24 7300 0911

38 Le Dinh Ly, Thac Gian Ward, Thanh Khe District, Da Nang. Tel: +84 23 6356 2666

194/3 Nguyen Trong Tuyen, Ward 8, Phu Nhuan Dist., HCMC. Tel: +84 28 7300 0911

31 Phan Boi Chau, Ward 14, Binh Thanh District, HCMC. Tel: +84 28 35100818

تعليمات للمستخدمين في إندونيسيا

اتصل للحصول على المعلومات والدعم والخدمات التالية:

صفحة الويب العالمية

<http://www.epson.co.id>

□ معلومات عن مواصفات المنتجات، وبرامج التشغيل المتوفرة للتنزيل

□ الأسئلة الشائعة واستعلامات المبيعات والأسئلة عبر البريد الإلكتروني

الخط الساخن لشركة Epson

هاتف: 1500-766 (Indonesia Only)

البريد الإلكتروني: customer.care@ein.epson.co.id

باستطاعة فريق خطنا الساخن مساعدتك فيما يلي عبر الهاتف أو البريد الإلكتروني:

□ استعلامات المبيعات ومعلومات المنتج

□ الدعم الفني

تعليمات للمستخدمين في هونغ كونج

للحصول على دعم فني بالإضافة إلى خدمات ما بعد البيع، نرحب باتصال المستخدمين بشركة Epson Hong Kong Limited في أي وقت.

الصفحة الرئيسية على الإنترنت

<http://www.epson.com.hk>

أسست شركة Epson في هونغ كونج صفحة رئيسية محلية باللغتين الصينية والإنجليزية على الإنترنت لتوفير المعلومات التالية للمستخدمين:

❑ معلومات المنتج

❑ إجابات على الأسئلة الشائعة

❑ أحدث إصدار من برامج تشغيل منتجات Epson

الخط الساخن للدعم الفني

كما يمكنك الاتصال بالفريق الفني على أرقام الهواتف والفاكسات التالية:

هاتف: 852-2827-8911

فاكس: 852-2827-4383

تعليمات للمستخدمين في ماليزيا

اتصل للحصول على المعلومات والدعم والخدمات التالية:

صفحة الويب العالمية

<http://www.epson.com.my>

❑ معلومات عن مواصفات المنتجات، وبرامج التشغيل المتوفرة للتنزيل

❑ الأسئلة الشائعة واستعلامات المبيعات والأسئلة عبر البريد الإلكتروني

مركز اتصالات Epson

الهاتف: 1800-81-7349 (اتصال مجاني)

البريد الإلكتروني: websupport@emsb.epson.com.my

❑ استعلامات المبيعات ومعلومات المنتج

❑ مشكلات استخدام المنتج أو الأسئلة الخاصة بذلك

❑ استعلامات حول خدمات الإصلاح والضمان

Epson Malaysia Sdn Bhd (المكتب الرئيسي)

هاتف: 603-56288288

فاكس: 603-5628 8388/603-5621 2088

تعليمات للمستخدمين في الهند

اتصل للحصول على المعلومات والدعم والخدمات التالية:

صفحة الويب العالمية

<http://www.epson.co.in>

تتوفر معلومات حول مواصفات المنتج وبرامج التشغيل للتنزيل والاستعلام عن المنتجات.

خط المساعدة المجاني

للحصول على الخدمة أو معلومات المنتج أو لطلب مواد مستهلكة -

1800123001600 / 186030001600 / 918004250011 (ص - 6 م)

البريد الإلكتروني

calllog@epson-india.in

WhatsApp

+91 96400 00333

تعليمات للمستخدمين في الفلبين

للحصول على الدعم الفني بالإضافة إلى خدمات ما بعد البيع، نرحب باتصال المستخدمين بشركة Epson Philippines Corporation من خلال الهاتف أو الفاكس ومن خلال عنوان البريد الإلكتروني أدناه:

صفحة الويب العالمية

<http://www.epson.com.ph>

تتوفر معلومات حول مواصفات المنتج وبرامج التشغيل للتنزيل والأسئلة الشائعة واستعلامات البريد الإلكتروني.

خدمة العملاء بشركة Epson Philippines

الاتصال المجاني: (PLDT) 1-800-1069-37766

الاتصال المجاني: (رقمي) 1-800-3-0037766

مترو مانيلا: +632-8441-9030

موقع الويب: <https://www.epson.com.ph/contact>

البريد الإلكتروني: customercare@epc.epson.com.ph

يمكنك الاتصال من 9 صباحاً حتى 6 مساءً، من الاثنين إلى السبت (باستثناء الإجازات العامة)

يستطيع فريق خدمة العملاء لدينا مساعدتك فيما يلي عبر الهاتف:

استعلامات المبيعات ومعلومات المنتج

مشكلات استخدام المنتج أو الأسئلة الخاصة بذلك

استعلامات حول خدمة الإصلاح والضمان

Epson Philippines Corporation

خط الاتصال الرئيسي: +632-8706-2609

فاكس: +632-8706-2665 / +632-8706-2663