



ET-2870 Series L3280 Series

ET-4800 Series L5290 Series ET-2820 Series L3260 Series

# Használati útmutató

**Nyomtatás**

**Másolás**

**Lapolvasás**

**Faxolás**

**A nyomtató karbantartása**

**Problémamegoldás**

# Tartalomjegyzék

## Útmutató a kézikönyvhöz

A kézikönyvek bemutatása. . . . .	7
Információ keresése. . . . .	7
Csak a szükséges oldalak nyomtatása. . . . .	8
A Kézikönyvről. . . . .	9
Jelek és szimbólumok. . . . .	9
Megjegyzések képernyőképekkel és illusztrációkkal kapcsolatban. . . . .	9
Operációs rendszerre vonatkozó hivatkozások. . . . .	10
Védjegyek. . . . .	10
Szerzői jog. . . . .	11

## Fontos utasítások

Biztonsági utasítások. . . . .	14
Tintára vonatkozó biztonsági utasítások. . . . .	14
A nyomtatóval kapcsolatos tanácsok és figyelmeztetések. . . . .	15
A nyomtató beállításával kapcsolatos tanácsok és figyelmeztetések. . . . .	15
A nyomtató használatával kapcsolatos tanácsok és figyelmeztetések. . . . .	15
LCD képernyő használatával kapcsolatos tanácsok és figyelmeztetések. . . . .	16
Tanácsok és figyelmeztetések a nyomtató használatára vezeték nélküli kapcsolat esetén. . . . .	16
A nyomtató szállításával vagy tárolásával kapcsolatos tanácsok és figyelmeztetések. . . . .	16
Megjegyzések a rendszergazdai jelszóval kapcsolatban. . . . .	17
A rendszergazdai jelszó alapértelmezett értéke. . . . .	17
A rendszergazdai jelszó megváltoztatása. . . . .	17
A rendszergazdai jelszó megadásához szükséges műveletek. . . . .	17
A rendszergazdai jelszó inicializálása. . . . .	18
Személyes adatok védelme. . . . .	18

## Részek nevei és funkciói

Részek nevei és funkciói. . . . .	20
-----------------------------------	----

## Útmutató a vezérlőpanelhez

Vezérlőpanel. . . . .	25
A kezdőképernyő konfigurálása. . . . .	26
Útmutató a hálózat ikonhoz. . . . .	26
Karakterek beírása. . . . .	27

Animációk megtekintése. . . . .	28
---------------------------------	----

## Papír betöltése

A papír kezelésére vonatkozó óvintézkedések. . . . .	30
Papírméret és -típus beállításai. . . . .	30
Papírtípusok listája. . . . .	31
Papír betöltése a hátsó papíradagolóba. . . . .	32
Borítékok betöltése a hátsó papíradagolóba. . . . .	34
Különböző papírok betöltése. . . . .	35
Előre lyukasztott papír betöltése. . . . .	35
Hosszú lapok betöltése. . . . .	36

## Eredetik felhelyezése

Eredeti példányok, amelyeket nem támogat a(z)	
ADF. . . . .	38
Eredetik behelyezése az automatikus lapadagolóra. . . . .	38
Az eredetik felhelyezése a következő helyre:	
Szkennerüveg. . . . .	39

## Nyomtatás

Dokumentumok nyomtatása. . . . .	42
Nyomtatás a számítógépről — Windows. . . . .	42
Nyomtatás a számítógépről — Mac OS. . . . .	61
Dokumentumok nyomtatása okos eszközökről (iOS). . . . .	65
Dokumentumok nyomtatása okos eszközökről (Android). . . . .	66
Nyomtatás borítékra. . . . .	68
Nyomtatás borítékokra számítógépről (Windows). . . . .	68
Nyomtatás borítékokra számítógépről (Mac OS). . . . .	69
Weboldalak nyomtatása. . . . .	69
Weboldalak nyomtatása számítógépről. . . . .	69
Weboldalak nyomtatása okos eszközről. . . . .	69
Nyomtatás felhőszolgáltatás segítségével. . . . .	70
Regisztrálás az Epson Connect szolgáltatásba a vezérlőpanelről. . . . .	70

## Másolás

Elérhető másolási módok. . . . .	73
Eredetik másolása. . . . .	73
Másolás nagyítással vagy kicsinyítéssel. . . . .	74
Több eredeti anyag nyomtatása egy lapra. . . . .	75

Személyigazolvány másolása. . . . .	77
Másolás keret nélkül. . . . .	78
Menüpontok a másolás funkcióhoz kapcsolódóan. . . . .	79
Másolatok száma:. . . . .	79
FF:. . . . .	79
Színes:. . . . .	79
Sűrűség:. . . . .	79
PapBeáll:. . . . .	79
Kicsinyít/Nagyít:. . . . .	79
Egyéni méret:. . . . .	80
Er.méret:. . . . .	80
TöbbOld:. . . . .	80
Minőség:. . . . .	80
Igazolvány másolat:. . . . .	80
Szeg nélkmásol:. . . . .	80

## Lapolvasás

Alapvető információk a beolvasásról. . . . .	82
Mi az a „beolvasás”?. . . . .	82
Beolvasási alkalmazások. . . . .	82
Elérhető beolvasási módok. . . . .	82
A céljainak megfelelő, ajánlott fájlformátumok. . . . .	84
A céljainak megfelelő, ajánlott felbontások. . . . .	84
Eredetik beolvasása számítógépre. . . . .	84
Beolvasás a vezérlőpanelről. . . . .	85
Lapolvasás számítógépről. . . . .	86
Eredetik beolvasása WSD segítségével. . . . .	86
WSD-port beállítása. . . . .	87
Eredetik beolvasása okos eszközre. . . . .	89
Haladó beolvasás. . . . .	89
Több fénykép egyidejű beolvasása. . . . .	89

## Faxolás

A faxfunkciók használata előtt. . . . .	92
A nyomtató csatlakoztatása a telefonvonalhoz. . . . .	92
A nyomtató előkészítése faxok küldésére és fogadására. . . . .	95
Faxfunkciók beállítása a nyomtató használata szerint. . . . .	97
Címzettek elérhetővé tétele. . . . .	100
A nyomtató faxfunkcióinak áttekintése. . . . .	103
<b>Funkció: faxok küldése.</b> . . . . .	103
Funkció: Faxok fogadása. . . . .	103
<b>Funkció: PC-FAX Küldés/Fogadás (Windows/Mac OS).</b> . . . . .	104
Funkciók: Különböző faxjelentések. . . . .	104
Funkció: Faxok küldésének és fogadásának biztonsága. . . . .	104

<b>Funkciók: egyéb hasznos funkciók.</b> . . . . .	105
Fax küldése a nyomtató használatával. . . . .	105
Címzettek kiválasztása. . . . .	106
A fax küldésének módjai. . . . .	107
Faxok fogadása a nyomtatón keresztül. . . . .	109
Bejövő faxok fogadása. . . . .	109
Faxok fogadása telefonhívással. . . . .	111
Menübeállítások faxoláshoz. . . . .	111
Fax. . . . .	111
Szken. beáll. . . . .	112
Faxküldési beáll. . . . .	112
Továbbiak. . . . .	113
Partnerkezelő. . . . .	114
További fax funkciók használata. . . . .	115
Faxjelentés manuális nyomtatása. . . . .	115
Fax küldése számítógépről. . . . .	115
Egy alkalmazás segítségével létrehozott dokumentumok küldése (Windows). . . . .	115
Egy alkalmazás segítségével létrehozott dokumentumok küldése (Mac OS). . . . .	118
Faxok fogadása számítógépen. . . . .	119
Új faxok ellenőrzése (Windows). . . . .	120
Új faxok ellenőrzése (Mac OS). . . . .	121
A bejövő faxokat a számítógépre mentő funkció kikapcsolása. . . . .	122

## A nyomtató karbantartása

A tintaszint ellenőrzése. . . . .	124
Nyomatási, másolási, beolvasási és faxminőség javítása. . . . .	124
A nyomtatófej ellenőrzése és tisztítása. . . . .	124
Erős tisztítás futtatása. . . . .	126
Fúvóka eltömődésének megakadályozása. . . . .	127
A nyomtatófej igazítása. . . . .	128
A papír útvonalának tisztítása az elkenődött tinta eltávolításához. . . . .	128
A(z) Szkennerüveg tisztítása. . . . .	128
Az automatikus lapadagoló tisztítása. . . . .	129
A nyomtató tisztítása. . . . .	132
A kifröccsent tinta feltakarítása. . . . .	132
A nyomtatóba adagolt lapok számának ellenőrzése	132
Energiatakarékosság. . . . .	133
Energiatakarékosság — Vezérlőpanel. . . . .	133
Alkalmazások külön telepítése vagy törlése. . . . .	133
Alkalmazások külön telepítése. . . . .	133
A nyomtató hozzáadása (csak Mac OS esetén). . . . .	136
Alkalmazások eltávolítása. . . . .	136

Az alkalmazások és a belső vezérlőprogram frissítése. . . . .	138
A nyomtató szállítása és tárolása. . . . .	139

## **Problémamegoldás**

A nyomtató nem működik a várt módon. . . . .	143
A nyomtató nem kapcsol be vagy ki. . . . .	143
A készülék automatikusan kikapcsol. . . . .	143
A papír adagolása nem megfelelő. . . . .	144
Nyomtatás nem lehetséges. . . . .	148
A beolvasás nem indul el. . . . .	166
Faxok küldése vagy fogadása sikertelen. . . . .	176
A nyomtató nem az elvártak szerint működik. . . . .	190
Az LCD képernyőn megjelenő hibakód. . . . .	194
A papír elakadt. . . . .	195
Az elakadt papír eltávolítása. . . . .	195
Elakadt papír eltávolítása a ADF-nál. . . . .	199
Papírelakadások megelőzése. . . . .	200
Ideje utántölteni a tintát. . . . .	201
A tintalackok kezelésével kapcsolatos óvintézkedések. . . . .	201
A tintatartályok feltöltése. . . . .	202
A nyomtatás, másolás, beolvasás és faxolás minősége gyenge. . . . .	206
Gyenge minőségű nyomatok. . . . .	206
Rossz minőségű másolatok. . . . .	215
Problémák a beolvasott képpel. . . . .	222
Az elküldött fax minősége gyenge. . . . .	225
A fogadott fax minősége nem megfelelő. . . . .	227
Nem megoldható probléma. . . . .	227
Nem lehet megoldani a nyomtatási vagy másolási problémákat. . . . .	227

## **Számítógép vagy eszközök hozzáadása vagy cseréje**

Csatlakozás egy nyomtatóhoz, amely már csatlakoztatva van a hálózathoz. . . . .	230
Hálózati nyomtató használata második számítógépről. . . . .	230
Hálózati nyomtató használata okoseszközről. . . . .	231
Hálózati kapcsolat újra beállítása. . . . .	231
A vezeték nélküli útvasztó cseréje. . . . .	231
Számítógép cseréjekor. . . . .	232
A számítógéphez való kapcsolódási mód megváltoztatása. . . . .	232
Wi-Fi beállítások elvégzése a vezérlőpanelen. . . . .	234
Okos eszköz és a nyomtató közvetlen csatlakoztatása (Wi-Fi Direct). . . . .	237

A Wi-Fi Direct. . . . .	237
Csatlakozás Wi-Fi Direct funkciót használó eszközhez. . . . .	238
A Wi-Fi Direct (Egyszerű hozzáférési pont) kapcsolat leválasztása. . . . .	240
A Wi-Fi Direct (Egyszerű hozzáférési pont) beállítások, például SSID, módosítása. . . . .	240
A hálózati csatlakozási állapot ellenőrzése. . . . .	241
Hálózati kapcsolat állapotának ellenőrzése a vezérlőpanelen. . . . .	241
Hálózati kapcsolatra vonatkozó jelentés nyomtatása. . . . .	242
Hálózati állapotlap nyomtatása. . . . .	248
A számítógép hálózatának ellenőrzése (kizárólag Windows). . . . .	248

## **Termékinformációk**

Papír információk. . . . .	251
A használható papírok és a kapacitás. . . . .	251
Nem alkalmazható papírtípusok. . . . .	253
Kellékanyag termékekre vonatkozó információk. . . . .	254
Tintalackkódok. . . . .	254
Szoftverinformáció. . . . .	255
Szoftver nyomtatáshoz. . . . .	255
Szoftver beolvasáshoz. . . . .	259
Szoftver faxoláshoz. . . . .	260
Szoftver csomagok létrehozásához. . . . .	261
Szoftver beállítások elvégzéséhez. . . . .	261
Szoftver frissítéshez. . . . .	263
Beállítások menü lista. . . . .	264
Karbantartás. . . . .	264
Nymtató beállítása. . . . .	265
Hálózati beállítások. . . . .	267
Epson Connect szolg.. . . . .	268
Partnerkezelő. . . . .	268
Faxbeállítások. . . . .	269
Állapotjelen.nyomt.. . . . .	274
Nyomtatásszámláló. . . . .	275
Vásárlói kutatás. . . . .	275
Alapértékek visszaállítása. . . . .	275
Firmware frissítése. . . . .	275
Termékspecifikációk. . . . .	276
A nyomtató műszaki adatai. . . . .	276
A lapolvasó műszaki adatai. . . . .	277
Az interfész műszaki adatai. . . . .	278
Az automatikus lapadagoló műszaki adatai. . . . .	278
Fax jellemzők. . . . .	278
Hálózati specifikációk. . . . .	279
Harmadik felek támogatott szolgáltatásai. . . . .	281
Méretek. . . . .	281

---

Elektromos jellemzők. . . . .	282
Környezeti specifikációk. . . . .	283
Rendszerkövetelmények. . . . .	283
Szabályozási információ. . . . .	284
Szabványok és engedélyek. . . . .	284
A másolásra vonatkozó korlátozások. . . . .	285

## **Segítségkérés**

Technikai támogatási webhely. . . . .	288
Kapcsolatfelvétel az Epson ügyfélszolgálattal. . . . .	288
Mielőtt kapcsolatba lépne az Epsonnal. . . . .	288
Segítség európai felhasználók számára. . . . .	288
Segítség tajvani felhasználók részére. . . . .	289
Segítség ausztrál felhasználók részére. . . . .	289
Segítség új-zélandi felhasználók részére. . . . .	290
Segítség szingapúri felhasználók részére. . . . .	290
Segítség thaiföldi felhasználók részére. . . . .	291
Segítség vietnami felhasználók részére. . . . .	291
Segítség indonéziai felhasználók részére. . . . .	291
Segítség hongkongi felhasználók részére. . . . .	292
Segítség malajziai felhasználók részére. . . . .	292
Segítség indiai felhasználók részére. . . . .	293
Segítség Fülöp-szigeteki felhasználók részére. . . . .	293

---

# Útmutató a kézikönyvhöz

A kézikönyvek bemutatása. . . . .	7
Információ keresése. . . . .	7
Csak a szükséges oldalak nyomtatása. . . . .	8
A Kézikönyvről. . . . .	9
Védjegyek. . . . .	10
Szerzői jog. . . . .	11

## A kézikönyvek bemutatása

Az Epson nyomtató a következő kézikönyvekkel kerül forgalomba. A fenti kézikönyveken túl olvassa el a nyomtatóból és az Epson szoftveralkalmazásokból elérhető egyéb segítségeket is.

Fontos biztonsági előírások (nyomtatott kézikönyv)

Utasításokkal látja el Önt a nyomtató biztonságos használatát illetően.

Itt kezdje (nyomtatott kézikönyv)

Az útmutatóban a nyomtató üzembe helyezésével és a szoftver telepítésével kapcsolatos tudnivalókat találja.

Használati útmutató (digitális kézikönyv)

Ez a kézikönyv. Ez a kézikönyv PDF fájlként és webes verzióban érhető el. Általános információkat és utasításokat nyújt a nyomtató használatáról, a hálózati beállításokról a nyomtató hálózati használata esetén, valamint a problémák megoldásáról.

A kézikönyv kizárólag a(z) ET-4800 Series/L5290 Series és a(z) ET-2870 Series/ET-2820 Series/L3280 Series/L3260 Series típusra vonatkozik. A következő menük csak a(z) ET-4800 Series/L5290 Series esetén érhetőek el.

Faxolás

ADF (Automatikus dokumentumadagoló)

Ethernet kapcsolat

A fent felsorolt kézikönyvek legfrissebb verzióihoz az alábbi változatokban juthat hozzá.

Nyomtatott kézikönyv

Látogasson el az Epson európai támogatási webhelyére a(z) <http://www.epson.eu/support> címen vagy az Epson nemzetközi támogatási webhelyére a(z) <http://support.epson.net/> címen.

Digitális kézikönyv

A webes kézikönyv megtekintéséhez látogasson el a következő webhelyre, írja be a terméknevet, majd lépjen a(z) **Támogatás** részre.

<http://epson.sn>

---

## Információ keresése

A PDF formátumú kézikönyvben konkrét információkra kereshet kulcsszavak beírásával, vagy a könyvjelzők segítségével közvetlenül a meghatározott szakaszokra ugorhat. Ebben a szakaszban elmagyarázzuk, hogy miként használhatja a PDF formátumú kézikönyvet a számítógépén az Adobe Acrobat Reader DC program segítségével.

## Keresés kulcsszó alapján

Kattintson a **Szerkesztés > Speciális keresés** elemre. Írja be a keresési ablakba a keresett információhoz kapcsolódó kulcsszót (szövegrészletet), majd kattintson a **Keresés** elemre. Ekkor listászerűen megjelennek a keresési találatok. Egy megjelenített találatra kattintva közvetlenül az adott oldalra ugorhat a kézikönyvben.

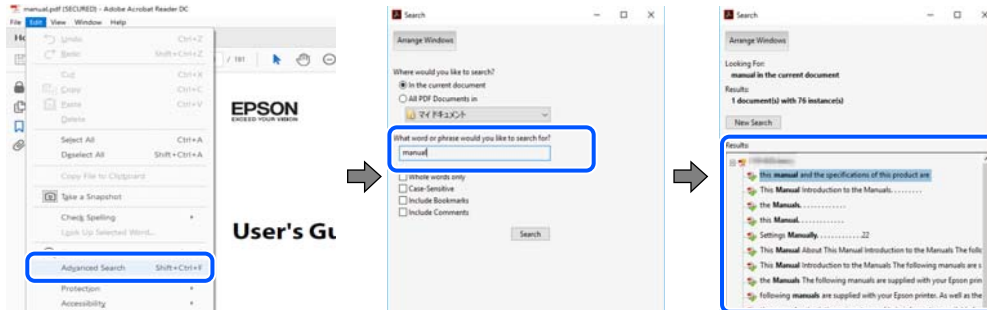

## Közvetlen ugrás a kívánt információhoz könyvjelzők segítségével

Egy címre kattintva közvetlenül az adott oldalra ugorhat. A + vagy a > jelre kattintva megtekintheti az adott szakaszon belül található alsóbb szintű címekeket is. Az előző oldalra történő visszatéréshez végezze el a következő műveletet a billentyűzete segítségével.

- Windows: nyomja le és tartsa nyomva az **Alt** billentyűt, majd nyomja le a < billentyűt.
- Mac OS: nyomja le és tartsa lenyomva a parancs billentyűt, majd nyomja le a < billentyűt.

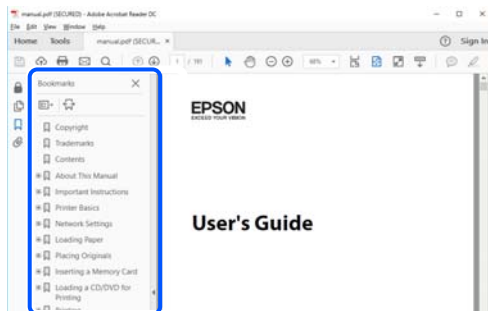

## Csak a szükséges oldalak nyomtatása

Lehetősége van csak azokat az oldalakat kibontani és kinyomtatni, amelyekre szüksége van. Kattintson a **Fájl** menüben a **Nyomtatás** elemre, majd a **Nyomtatandó oldalak** szakaszban található **Oldalak** paraméter segítségével határozza meg a nyomtatni kívánt oldalak oldalszámát.

- Tartomány meghatározásához írjon kötőjelet a tartomány első és utolsó oldalának az oldalszáma közé.  
Példa: 20-25



- ❑ Különálló (értsd: nem egymás után következő) oldalak meghatározásához írjon vesszőt az oldalszámok közé.  
Példa: 5, 10, 15

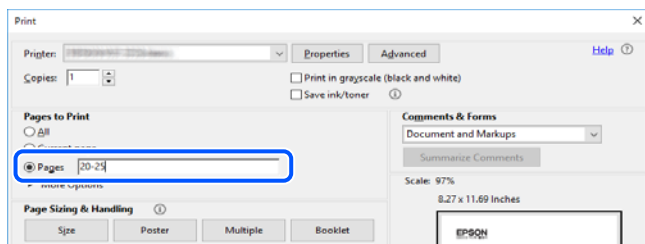

## A Kézikönyvről

Ez a rész a jelek és szimbólumok jelentését, a leírásokra vonatkozó megjegyzéseket és az operációs rendszer referenciainformációit ismerteti a kézikönyvben.

### Jelek és szimbólumok



#### **Figyelem!**

*Utasítások, melyeket a testi sérülések elkerülése érdekében pontosan be kell tartani.*



#### **Fontos:**

*Utasítások, melyeket a berendezés sérüléseinek elkerülése érdekében kell betartani.*

#### **Megjegyzés:**

*Kiegészítő és referencia információkat biztosít.*

#### **Kapcsolódó információ**

➔ Hivatkozások a kapcsolódó fejezetekhez.

## Megjegyzések képernyőképekkel és illusztrációkkal kapcsolatban

- ❑ A nyomtató illesztőprogramjának képernyőfelvételei Windows 10 vagy macOS High Sierra rendszeren készültek. A képernyőkön megjelenő tartalom a készülék típusától és az adott helyzettől függően változik.
- ❑ A kézikönyvben szereplő képek csak példaként szolgálnak. Ugyan az egyes modellek esetében lehetnek különbségek, de a készüléket ugyanúgy kell működtetni.
- ❑ Az LCD képernyőn megjelenő menük a modelltől és a beállításoktól függően eltérő elemeket tartalmazhatnak.
- ❑ A QR-kódot erre szolgáló alkalmazással lehet szkennelni.

## Operációs rendszerre vonatkozó hivatkozások

### Windows

A kézikönyvben a „Windows 10”, „Windows 8.1”, „Windows 8”, „Windows 7”, „Windows Vista”, „Windows XP”, „Windows Server 2019”, „Windows Server 2016”, „Windows Server 2012 R2”, „Windows Server 2012”, „Windows Server 2008 R2”, „Windows Server 2008”, „Windows Server 2003 R2” és „Windows Server 2003” kifejezések az alábbi operációs rendszerekre vonatkoznak. Továbbá, a „Windows” kifejezés valamennyi verzióra vonatkozik.

- Microsoft® Windows® 10 operációs rendszer
- Microsoft® Windows® 8.1 operációs rendszer
- Microsoft® Windows® 8 operációs rendszer
- Microsoft® Windows® 7 operációs rendszer
- Microsoft® Windows Vista® operációs rendszer
- Microsoft® Windows® XP operációs rendszer
- Microsoft® Windows® XP Professional x64 Edition operációs rendszer
- Microsoft® Windows Server® 2019 operációs rendszer
- Microsoft® Windows Server® 2016 operációs rendszer
- Microsoft® Windows Server® 2012 R2 operációs rendszer
- Microsoft® Windows Server® 2012 operációs rendszer
- Microsoft® Windows Server® 2008 R2 operációs rendszer
- Microsoft® Windows Server® 2008 operációs rendszer
- Microsoft® Windows Server® 2003 R2 operációs rendszer
- Microsoft® Windows Server® 2003 operációs rendszer

### Mac OS

A kézikönyvben a „Mac OS” a Mac OS X v10.6.8 vagy annál újabb operációs rendszerekre vonatkozik.

---

## Védjegyek

- Epson Scan 2 software is based in part on the work of the Independent JPEG Group.

libtiff

Copyright © 1988-1997 Sam Leffler

Copyright © 1991-1997 Silicon Graphics, Inc.

Permission to use, copy, modify, distribute, and sell this software and its documentation for any purpose is hereby granted without fee, provided that (i) the above copyright notices and this permission notice appear in all copies of the software and related documentation, and (ii) the names of Sam Leffler and Silicon Graphics may not be used in any advertising or publicity relating to the software without the specific, prior written permission of Sam Leffler and Silicon Graphics.

THE SOFTWARE IS PROVIDED "AS-IS" AND WITHOUT WARRANTY OF ANY KIND, EXPRESS, IMPLIED OR OTHERWISE, INCLUDING WITHOUT LIMITATION, ANY WARRANTY OF MERCHANTABILITY OR FITNESS FOR A PARTICULAR PURPOSE.

IN NO EVENT SHALL SAM LEFFLER OR SILICON GRAPHICS BE LIABLE FOR ANY SPECIAL, INCIDENTAL, INDIRECT OR CONSEQUENTIAL DAMAGES OF ANY KIND, OR ANY DAMAGES WHATSOEVER RESULTING FROM LOSS OF USE, DATA OR PROFITS, WHETHER OR NOT ADVISED OF THE POSSIBILITY OF DAMAGE, AND ON ANY THEORY OF LIABILITY, ARISING OUT OF OR IN CONNECTION WITH THE USE OR PERFORMANCE OF THIS SOFTWARE.

- QR Code is a registered trademark of DENSO WAVE INCORPORATED in Japan and other countries.
- Microsoft®, Windows®, Windows Server®, and Windows Vista® are registered trademarks of Microsoft Corporation.
- Apple, Mac, macOS, OS X, Bonjour, ColorSync, Safari, AirPrint, iPad, iPhone, iPod touch, and iTunes are trademarks of Apple Inc., registered in the U.S. and other countries.
- Use of the Works with Apple badge means that an accessory has been designed to work specifically with the technology identified in the badge and has been certified by the developer to meet Apple performance standards.
- Chrome, Google Play, and Android are trademarks of Google LLC.
- Adobe, Acrobat, and Reader are either registered trademarks or trademarks of Adobe in the United States and/or other countries.
- Firefox is a trademark of the Mozilla Foundation in the U.S. and other countries.
- Mopria® and the Mopria® Logo are registered and/or unregistered trademarks and service marks of Mopria Alliance, Inc. in the United States and other countries. Unauthorized use is strictly prohibited.
- Általános megjegyzés: az itt használt egyéb terméknevek kizárólag az azonosítás célját szolgálják, és előfordulhat, hogy tulajdonosaik védjeggyel védték azokat. Az Epson ezekkel a védjegyekkel kapcsolatban semmiféle jogra nem tart igényt.

---

## Szerzői jog

A jelen kiadvány semelyik része sem reprodukálható, tárolható visszakereső-rendszerben vagy vihető át bármiféle eszközzel, elektronikusan, mechanikusan, fénymásolással, felvétellel vagy bármilyen más módszerrel a Seiko Epson Corporation előzetes írásbeli engedélye nélkül. A dokumentum tartalmának felhasználására vonatkozóan nem vállalunk felelősséget. A dokumentum tartalmának felhasználásából származó károkért sem vállalunk semmiféle felelősséget. A jelen dokumentumban lévő információk csak az ezzel az Epson termékkel történő felhasználásra vonatkoznak. Az Epson nem felelős az olyan esetekért, amikor ezeket az információkat más termékekre alkalmazzák.

Sem a Seiko Epson Corporation, sem bármely leányvállalata nem vállal felelősséget a termék megvásárlójának vagy harmadik félnek olyan káráért, veszteségéért, költségéért vagy kiadásáért, amely a következőkből származik: baleset, a termék nem rendeltetésszerű vagy helytelen használata, a termék jogosulatlan módosítása, javítása vagy

megváltoztatása, illetve (az Egyesült Államok kivételével) a Seiko Epson Corporation üzemeltetési és karbantartási utasításainak nem pontos betartása.

A Seiko Epson Corporation nem vállal felelősséget az olyan károkért és problémákért, amelyek a Seiko Epson Corporation által Eredeti Epson terméknek, vagy az Epson által jóváhagyott terméknek nem minősített kiegészítők vagy fogyóeszközök használatából származnak.

A Seiko Epson Corporation nem tehető felelőssé az olyan károkért, amelyek a Seiko Epson Corporation által Epson jóváhagyott terméknek nem minősített bármely csatlakozókábel használatából következő elektromágneses interferenciából származnak.

© 2023 Seiko Epson Corporation

A kézikönyv tartalma és a termékspecifikációk minden külön figyelmeztetés nélkül módosulhatnak.

---

# Fontos utasítások

Biztonsági utasítások. . . . .	14
A nyomtatóval kapcsolatos tanácsok és figyelmeztetések. . . . .	15
Megjegyzések a rendszergazdai jelszóval kapcsolatban. . . . .	17
Személyes adatok védelme. . . . .	18

## Biztonsági utasítások

A nyomtató biztonságos használatának érdekében olvassa el és tartsa be ezeket az utasításokat. Őrizze meg a kézikönyvet, hogy később is használni tudja. Továbbá kövesse a nyomtatón található figyelmeztetéseket és utasításokat is.

- A nyomtatón lévő szimbólumok egy része a készülék biztonságos és helyes használatát segíti. A szimbólumok jelentését a következő webhelyen tekintheti meg.  
<http://support.epson.net/symbols>
- Csak a nyomtatóhoz kapott tápkábelt használja, és azt ne használja más készülékkel. Ha más kábellel használja a nyomtatót, vagy más készülékkel használja a mellékelt tápkábelt, az tüzet és áramütést okozhat.
- Győződjön meg róla, hogy a váltóáramú tápkábel megfelel a helyi biztonsági szabványoknak.
- Semmilyen körülmények között se szedje szét, alakítsa át, vagy próbálja meg megjavítani a tápkábelt, a kábelcsatlakozót, a nyomtatóegységet, a lapolvasóegységet vagy valamely kiegészítőjét, kivéve ha az eljárások részletesen le vannak írva a nyomtató használati útmutatóiban.
- Ha a következő helyzetek bármelyike előállna, húzza ki a nyomtatót a konnektorból, majd forduljon a szakképzett szakemberhez:  
A tápvezeték vagy csatlakozója megsérült; folyadék került a nyomtatóba; a nyomtatót leejtették, vagy borítása megsérült; a nyomtató nem a megszokott módon működik, vagy feltűnően megváltozott a teljesítménye. Ne módosítsa olyan vezérlőeszközök beállításait, amelyeket a használati utasítások nem ismertetnek.
- A nyomtatót olyan fali konnektor közelébe helyezze, ahonnan könnyen ki lehet húzni a tápkábelt.
- Ne helyezze vagy tárolja a nyomtatót szabadban, szennyezett vagy poros területen, víz közelében, hőforrás mellett, illetve ütés-, és rázkódásveszélyes, túl meleg vagy magas páratartalmú helyeken.
- Ügyeljen rá, nehogy folyadék ömöljön a nyomtatóra, és ne használja a nyomtatót nedves kézzel.
- A szívritmus-szabályozók és a nyomtató között legalább 22 cm távolságot kell tartani. A nyomtató által kibocsátott rádióhullámok zavarhatják a szívritmus-szabályozók működését.
- Ha az LCD képernyő meghibásodik, forduljon a forgalmazóhoz. Ha folyadékkristály oldat kerül a kezére, mossa le alaposan vízzel és szappannal. Ha folyadékkristály oldat kerül a szemébe, azonnal öblítse ki a szemét vízzel. Ha továbbra is kellemetlen érzései vannak, vagy látási problémákat tapasztal, azonnal forduljon orvoshoz.
- Elektromos vihar közben ne használjon telefont. Kis eséllyel előfordulhat, hogy a villámlás áramütést okoz.
- Gázszivárgás jelentése esetén ne a szivárgás közelében lévő telefont használjon.

## Tintára vonatkozó biztonsági utasítások

- Ügyeljen arra, hogy ne érjen hozzá a festékhez, amikor a tintatartályokat, a tintatartályok kupakját, a felnyitott tintapalackokat vagy a tintapalackok kupakját megfogja.
  - Ha festék kerül a bőrére, szappannal és vízzel azonnal mossa le.
  - Ha a tinta a szemébe kerül, azonnal öblítse ki bő vízzel. Ha továbbra is bántó érzés marad a szemében, vagy rosszul lát, azonnal forduljon orvoshoz.
  - Ha tinta kerül a szájába, azonnal köpje ki, és haladéktalanul forduljon orvoshoz.
- Ne rázza a tintapalackot túl erőteljesen, és ne tegye ki túlzott erőhatásoknak, mert kifolyhat a tinta.
- A tintapalackokat olyan helyen tárolja, ahol gyermekek nem érhetik el. Ne engedje, hogy a gyermekek iganak a tintapalackból.

## A nyomtatóval kapcsolatos tanácsok és figyelmeztetések



A nyomtató és környezete sérülésének elkerülése érdekében olvassa el, és kövesse az ebben a részben található utasításokat. Őrizze meg ezt a kézikönyvet későbbi felhasználásra.

### A nyomtató beállításával kapcsolatos tanácsok és figyelmeztetések

- Ne zárja el és ne fedje le a nyomtató nyílásait.
- Csak a nyomtatón feltüntetett típusú tápforrást használja.
- Ne használjon olyan konnektort, amely gyakran ki- és bekapcsolódó készülékekkel (például fénymásolókkal vagy légkondicionáló rendszerekkel) azonos áramkörön van.
- Ne használjon fali kapcsolóról vagy automatikus időzítőről vezérelt konnektorokat.
- Az egész számítógépes rendszert tartsa távol olyan készülékektől, amelyek elektromágneses interferenciát okozhatnak.
- A tápkábeleket úgy kell elhelyezni, hogy elkerüljük dörzsölődésüket, elvágásukat, kopásukat, összetekeredésüket és gubancolódásukat. Ne tegyen rá semmit a tápkábelekre, helyezze el őket úgy, hogy ne lehessen rájuk lépni vagy beléjük botlani. Különösen ügyeljen rá, hogy a tápkábelek ne törjenek meg azon a ponton, ahol csatlakoznak a transzformátorra.
- Ha hosszabbító kábellel használja a nyomtatót, ügyeljen rá, hogy az összes csatlakoztatott berendezés amperben mért áramfelvétele ne haladja meg a hosszabbító kábelének engedélyezett áramerősségét. Arra is ügyeljen, hogy a fali konnektorba csatlakozó összes készülék együttes áramfelvétele ne haladja meg a konnektor engedélyezett áramleadását.
- Ha a nyomtatót Németországban kívánja használni, a rövidzárlat és túláram elleni megfelelő védelem érdekében az áramkört 10 vagy 16 amperes kismegszakítóval kell ellátni.
- Ha ezt a nyomtatót a kábellel számítógéphez vagy más eszközhöz csatlakoztatja, ügyeljen a csatlakozók helyes irányára. Az egyes csatlakozók csak egyetlen helyes behelyezési iránnyal rendelkeznek. Ha egy csatlakozót rossz irányban dug be, a kábellel összekötött mindkét eszköz megsérülhet.
- Helyezze stabil, sík felületre, amely minden oldalról szélesebb a nyomtatónál. A nyomtató nem működik normálisan, ha meg van döntve.
- Hagyjon helyet a nyomtató felett, hogy a dokumentumfedelelet teljesen ki lehessen nyitni.
- A nyomtató előtt hagyjon elég helyet a papírlapok teljes kiadásához.
- Kerülje az olyan helyeket, ahol gyors változások következhetnek be a hőmérsékletben vagy a páratartalomban. Ne helyezze a nyomtatót oda, ahol közvetlen napsugárzásnak, erős fénynek vagy magas hőmérsékletnek lehet kitéve.

### A nyomtató használatával kapcsolatos tanácsok és figyelmeztetések

- Ne helyezzen tárgyakat a nyomtató nyílásaiba.
- Nyomatás közben ne nyúljon bele a nyomtatóba.
- Ne érintse meg a fehér lapos kábelt és a tintaszállító csöveket a nyomtató belsejében.

- Ne használjon a nyomtató belsejében vagy annak közelében gyúlékony gázokat tartalmazó aeroszolos termékeket. Az ilyen termékek használata tüzet idézhet elő.
- A nyomtatófejet ne mozgassa kézzel, mert azzal kárt tehet a nyomtatóban.
- Ügyeljen, hogy ujjait ne hagyja a lapolvasó alatt, amikor azt becsukja.
- Ne nyomja le túl erősen a szkennerveg alkatrészt, amikor ráhelyezi az eredeti anyagokat.
- Ha folytatja a nyomtatást, holott a festékszint az alsó vonal alatt van a tintatartályban, akkor károsíthatja a nyomtatót. Töltse fel a tintatartályt a felső vonalig, amikor a nyomtató nem működik. A megfelelő becsült tintaszint megjelenítéséhez állítsa vissza alapértékre a tintaszintet a tartály feltöltését követően.
- A nyomtatót mindig a  gomb megnyomásával kapcsolja ki. Addig ne húzza ki a nyomtató tápkábelét, illetve ne kapcsolja le a tápellátást, amíg a  gomb jelzőfénye villog.
- Ha hosszabb ideig nem szándékozik használni a nyomtatót, húzza ki a tápkábelt a konnektorból.

## LCD képernyő használatával kapcsolatos tanácsok és figyelmeztetések

- Az LCD képernyőn lehet néhány fényes vagy sötét folt, és a tulajdonságai miatt lehet, hogy a fényessége nem egyenletes. Ezek természetesek, és nem hibára vagy sérülésre utalnak.
- Az LCD képernyőt csak száraz, puha ruhával tisztítsa. Ne használjon folyadékot vagy vegyszert.
- Az LCD-kijelző külső burkolata eltörhet, ha nagy erőhatás éri. Ha a képernyő felülete betörött vagy berepedt, vegye fel a kapcsolatot a viszonteladóval, és ne érjen hozzá, valamint ne is próbálja meg eltávolítani a törött részeket.

## Tanácsok és figyelmeztetések a nyomtató használatára vezeték nélküli kapcsolat esetén

- A nyomtató által kibocsátott rádióhullámok negatívan befolyásolhatják az elektromos orvosi berendezések működését, melyek ettől akár meg is hibásodhatnak. Ha ezt a nyomtatót egészségügyi létesítményekben vagy orvosi berendezések közelében használja, kövesse az egészségügyi létesítményeket képviselő szakemberek utasításait, valamint kövesse az orvosi berendezésen olvasható figyelmeztetéseket és utasításokat.
- A nyomtató által kibocsátott rádióhullámok negatívan befolyásolhatják az olyan automatikus vezérlésű berendezések működését, mint az automata ajtók vagy tűzjelzők, melyek meghibásodása balesethez vezethet. Ha ezt a nyomtatót automatikus vezérlésű berendezések közelében használja, tartsa be a berendezéseken olvasható valamennyi figyelmeztetést és utasítást.

## A nyomtató szállításával vagy tárolásával kapcsolatos tanácsok és figyelmeztetések

- Tároláskor vagy szállításkor ne döntse meg, ne tárolja függőlegesen vagy fejjel lefelé a nyomtatót, mert így tinta szivároghat ki.
- A nyomtató szállítása előtt figyeljen arra, hogy a nyomtatófej alaphelyzetben (a jobb szélén) legyen.



## Megjegyzések a rendszergazdai jelszóval kapcsolatban

Ez a nyomtató lehetővé teszi, hogy rendszergazdai jelszót állítson be, hogy megakadályozza a jogosulatlan hozzáférést, illetve a készüléken tárolt eszközbeállítások és hálózati beállítások módosítását, amikor hálózathoz csatlakozik.

### A rendszergazdai jelszó alapértelmezett értéke

A rendszergazdai jelszó alapértelmezett értéke magán a készüléken található címkén található, mint például a képen. A címke elhelyezése a terméktől függ, lehet például oldalt, ahol a burkolat kinyitható, hátul vagy alul.

A következő ábra a címke elhelyezését mutatja be a nyomtató oldalán, ahol a burkolat kinyitható.

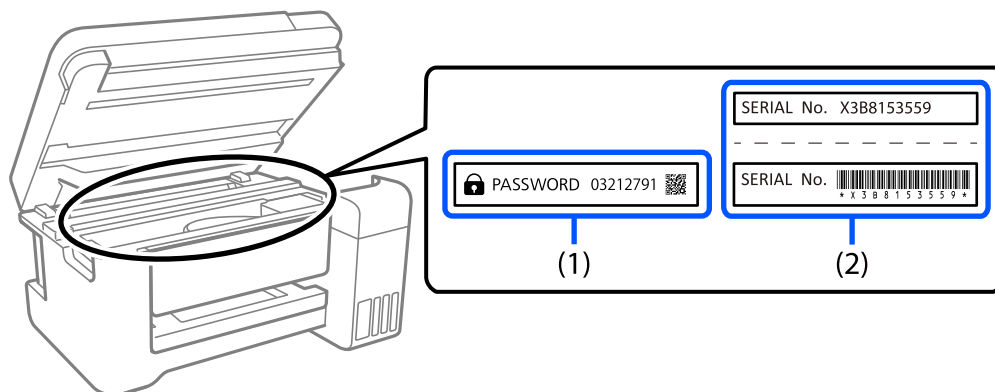

Ha mindkét címke (1) és (2) a készüléken van, akkor az alapértelmezett érték a címkére írt PASSWORD (1) melletti érték. Ebben a példában az alapértelmezett érték 03212791.

Ha csak a (2) címke van a készüléken, akkor az alapértelmezett érték a címkére nyomtatott sorozatszám (2). Ebben a példában az alapértelmezett érték X3B8153559.

### A rendszergazdai jelszó megváltoztatása

Biztonsági okokból ajánlott megváltoztatni a kezdeti jelszót.

A Web Config és az Epson Device Admin használatával módosítható. A jelszó módosításakor legalább 8 egybájtos alfanumerikus karaktert és szimbólumot adjon meg.

#### Kapcsolódó információ

➔ „A Web Config futtatása webböngészőben“ 262. oldal

### A rendszergazdai jelszó megadásához szükséges műveletek

Ha a következő műveletek elvégzése során a rendszer a rendszergazdai jelszó megadására kéri, adja meg a nyomtatón beállított rendszergazdai jelszót.

A nyomtató belső vezérlőprogramjának számítógépről vagy okoseszközzel történő frissítésekor

- A Web Config speciális beállításaiba való bejelentkezéskor
- Olyan alkalmazás, például a Fax Utility használatával történő beállítások, amely módosíthatja a nyomtató beállításait

## A rendszergazdai jelszó inicializálása

A rendszergazdai jelszó a hálózati beállítások inicializálásával állítható vissza az alapértelmezett értékre.

### Kapcsolódó információ

➔ [„Alapértékek visszaállítása“ 275. oldal](#)

---

## Személyes adatok védelme

Ha a nyomtatót másnak adja vagy hulladékként leselejtezi, törölje a nyomtató memóriájában tárolt személyes adatokat oly módon, hogy kiválasztja a **Beáll. > Alapértékek visszaállítása > Össz. adat és beáll. törl.** lehetőséget a vezérlőpanelen.

---

# Részek nevei és funkciói

Részek nevei és funkciói. . . . . 20

## Részek nevei és funkciói

Kizárólag a(z) ET-4800 Series/L5290 Series esetében

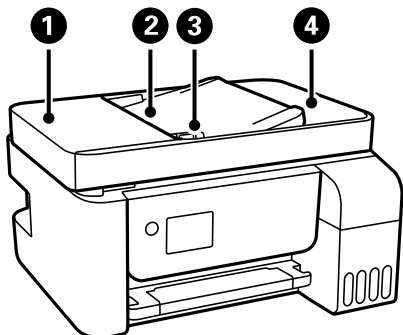

❶	ADF (Automatikus dokumentumadagoló) fedél	Nyissa fel, ha az elakadt eredetiket kívánja eltávolítani az ADF-ből.
❷	ADF bemeneti tálca	Automatikusan adagolja az eredetiket.
❸	ADF élvezető	Az eredeti dokumentumokat közvetlenül a nyomtatóba adagolja. Csúsztassa az eredeti dokumentumok széleihez.
❹	ADF kimeneti tálca	Az ADF-ből kiadott eredetiket tartja.

Kizárólag a(z) ET-4800 Series/L5290 Series esetében

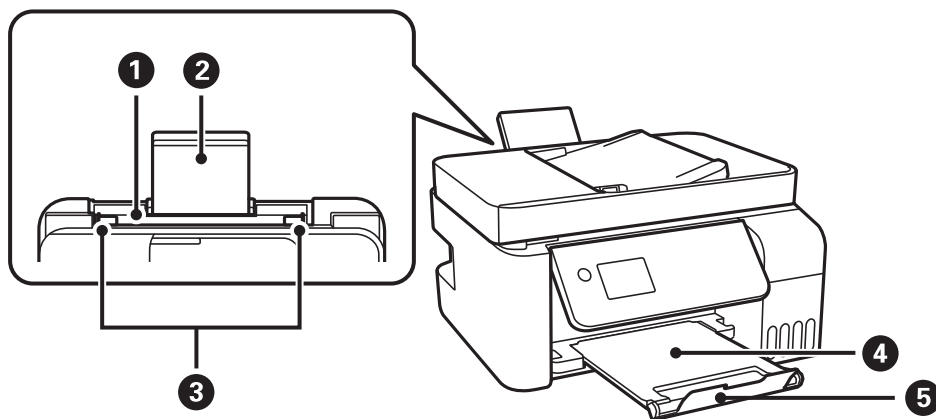

❶	Hátsó papíradagoló	Papír betöltése.
❷	Papírtámasztó	A betöltött papírt támasztja alá.
❸	Élvezető	A papírt közvetlenül a nyomtatóba adagolja. Csúsztassa a papírlap széleihez.
❹	Kimeneti tálca	A kiadott papírt tartja.
❺	Ütköző	Az ütköző pozícionálásával megakadályozható, hogy a kinyomtatott lapok leessenek a kimeneti tálcáról.

Kizárólag a(z) ET-2870 Series/ET-2820 Series/L3280 Series/L3260 Series esetében

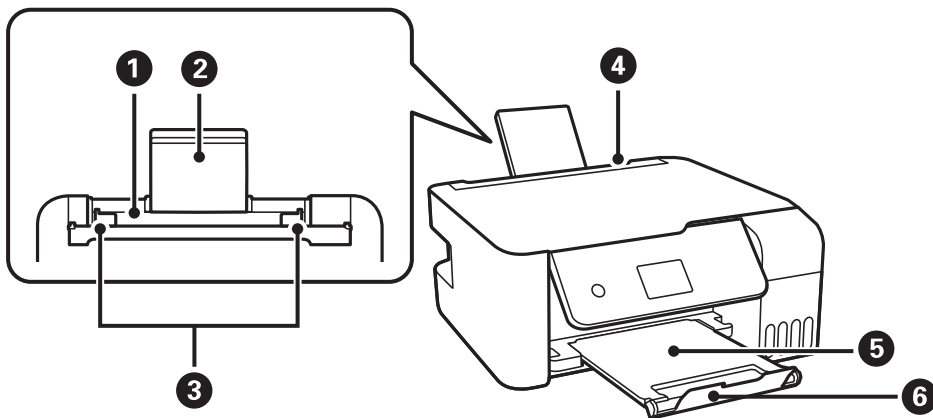

1	Hátsó papíradagoló	Papír betöltése.
2	Papírtámasztó	A betöltött papírt támasztja alá.
3	Élvezető	A papírt közvetlenül a nyomtatóba adagolja. Csúsztassa a papírlap széleihez.
4	Lapadagoló takaróelem	Megakadályozza, hogy idegen anyag kerüljön a nyomtatóba. Általában ezt a vezetőt tartsa zárva.
5	Kimeneti tálca	A kiadott papírt tartja.
6	Ütköző	Az ütköző pozícionálásával megakadályozható, hogy a kinyomtatott lapok leessenek a kimeneti tálcáról.

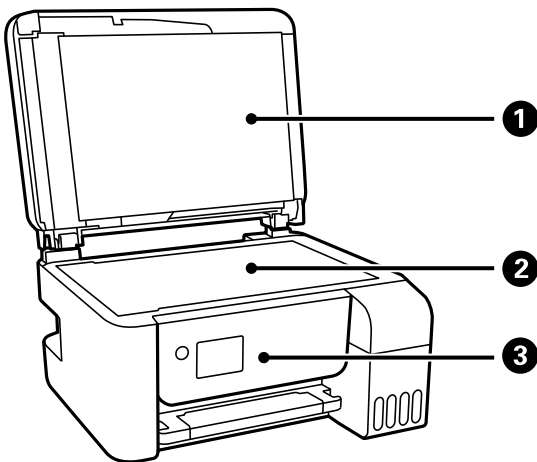

1	Lapolvasó fedél	Szkennelés közben meggátolja, hogy a fény kívülről bejusson.
2	Szkennerüveg	Helyezze el az eredeti dokumentumokat.
3	Vezérlőpanel	Kijelzi a nyomtató állapotát, és lehetővé teszi Önnek a nyomtatási beállítások megadását.

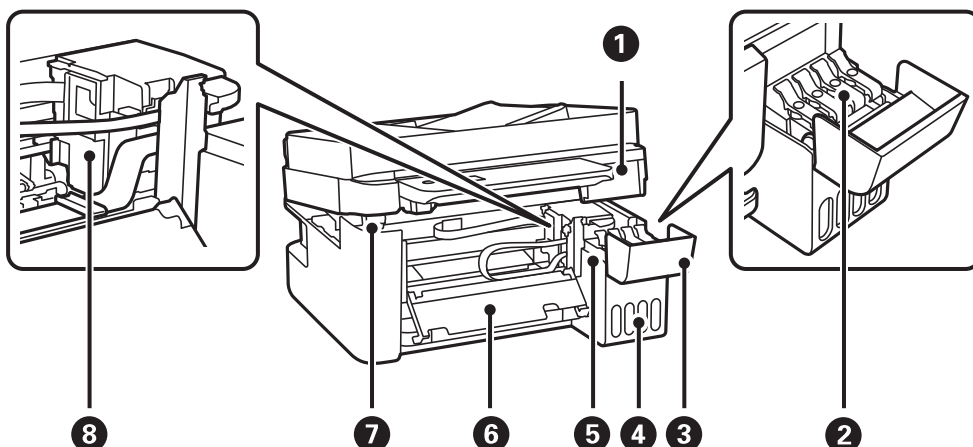

1	Lapolvasó egység	Beolvassa a behelyezett eredetiket. Az elakadt papír eltávolításakor nyissa fel. Ezt az egységet általában zárva kell tartani.
2	A tintatartály kupakja	Nyissa fel a tintatartály újbóli feltöltéséhez.
3	Tintatartály fedele	
4	Tintatartály egység	Ebben vannak a tintatartályok.
5	Tintatároló tartály (tintatartály)	Eljuttatja a tintát a nyomtatófejhez.
6	Belső borítás	Nyissa ki, ha elakadt papírt távolít el a nyomtató belsejéből.
7	Lapolvasó egység támogatása	Megtartja a lapolvasó egységet annak kinyitásakor.
8	Nyomtatófej	A tintát az alattuk lévő nyomtatófej fúvókái adagolják.

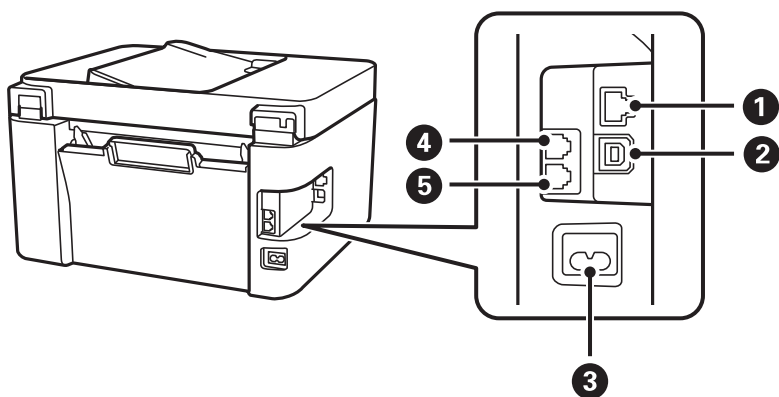

1	LAN-port*	LAN-kábelt csatlakoztat.
2	USB-port	Ebbe a portba egy USB-kábelt csatlakoztathat, ha számítógéphez szeretné csatlakoztatni a készüléket.
3	AC csatlakozó	A hálózati kábel csatlakoztatása.
4	EXT. csatlakozó*	Külső telefonesszközök csatlakoztatására szolgál.

5	LINE-port*	Telefonvonalhoz való csatlakozáshoz használhatja.
---	------------	---

\* Kizárólag a(z) ET-4800 Series/L5290 Series típus esetében

---

# Útmutató a vezérlőpanelhez

Vezérlőpanel. ....	25
A kezdőképernyő konfigurálása. ....	26
Karakterek beírása. ....	27
Animációk megtekintése. ....	28



## Vezérlőpanel

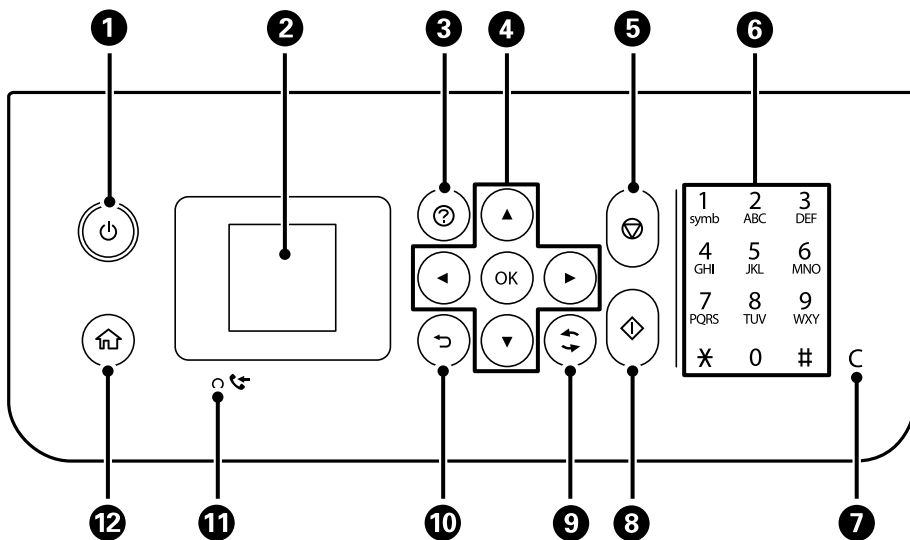

1	A nyomtató ki- és bekapcsoló gombja. Húzza ki a tápkábelt, miután ellenőrizte, hogy a jelzőfény kialudt.
2	Menük és üzenetek megjelenítése. Menü kiválasztásához vagy beállítások elvégzéséhez használja a kezelőpanelen lévő gombokat.
3	Megjeleníti a megoldásokat, amikor Ön bajban van.
4	A(z) ▲▼◀▶ gombok használatával válasszon ki egy menüt, majd nyomja meg az OK gombot a kiválasztott menü megnyitásához.
5	Leállítja az aktuális műveletet.
6*	Számokat, karaktereket és szimbólumokat visz be.
7*	Számbeállítások, például a példányszám törlése.
8	Elindít egy műveletet, pl. a nyomtatást vagy a másolást.
9	Helyzettől függően számos funkcióra alkalmazható.
10	Visszatér a az előző képernyőre.
11*	Akkor jelenik meg, ha a készülék memóriájában olyan beérkezett dokumentumok vannak, amelyeket még nem nyomtatott ki és nem mentett el.
12	Főképernyő megjelenítése.

\* Kizárólag a(z) ET-4800 Series/L5290 Series típus esetében







## A kezdőképernyő konfigurálása



1		<p>Megjeleníti a hálózati kapcsolódási állapotot. Olvassa el a további részleteket.  <a href="#">„Útmutató a hálózat ikonhoz” 26. oldal</a></p>
2		<p>Amikor a ◀ és a ▶ jelennek meg, görgethet jobbra és balra a ◀ és ▶ gombokkal.</p>
3	<p>Megjeleníti az egyes menüket.</p> <ul style="list-style-type: none"> <li><input type="checkbox"/> Szkennelés Lehetővé teszi, hogy szkenneljen dokumentumokat vagy fényképeket, és mentse azokat egy számítógépre.</li> <li><input type="checkbox"/> Másolás Lehetővé teszi dokumentumok másolását.</li> <li><input type="checkbox"/> Fax Lehetővé teszi faxok küldését.</li> <li><input type="checkbox"/> Csendes mód Megjeleníti a <b>Csendes mód</b> beállítást, amely lehetővé teszi a nyomtató által kiadott zaj csökkentését. Azonban a bekapcsolás csökkentheti a nyomtatás sebességét. A kiválasztott papírtípustól és nyomtatási minőségtől függően előfordulhat, hogy nincs különbség a nyomtató zajszintjében. Ezt a beállítást a <b>Beáll.</b> menüből is elvégezheti. <b>Beáll. &gt; Nyomtató beállítása &gt; Csendes mód</b></li> <li><input type="checkbox"/> Beáll. Lehetővé teszi a karbantartási, a nyomtató-beállítás és műveletek beállítását.</li> <li><input type="checkbox"/> Karbantartás Megjeleníti a nyomtatás minőségének javítására ajánlott menüket, az eltömődött fúvókák tisztításához a fúvókaellenőrző-minta nyomtatást és fejtsztítást, valamint a nyomtatófej igazítással az elmosódottság és csikosodás javítását. Ezt a beállítást a <b>Beáll.</b> menüből is elvégezheti. <b>Beáll. &gt; Karbantartás</b></li> <li><input type="checkbox"/> Wi-Fi beállítás Olyan menüket jelenít meg, amelyek révén beállíthatja a nyomtató vezeték nélküli hálózaton történő használatát. Ezt a beállítást a <b>Beáll.</b> menüből is elvégezheti. <b>Beáll. &gt; Hálózati beállítások &gt; Wi-Fi beállítás</b></li> </ul>	
4		<p>Az aktuálisan elérhető gombok kerülnek megjelenítésre. Ebben a példában a kijelölt menüt a OK gomb megnyomásával nyithatja meg.</p>

## Útmutató a hálózat ikonhoz





	<p>A nyomtató nem csatlakozik vezetékes (Ethernet) hálózathoz, illetve a kapcsolat megszüntetése.</p>
--	---

	A nyomtató vezetékes (Ethernet) hálózathoz csatlakozik.
	A nyomtató nem kapcsolódik vezeték nélküli (Wi-Fi) hálózathoz.
	A nyomtató SSID-azonosítót keres, az IP-címe nincs beállítva, vagy probléma adódott a vezeték nélküli (Wi-Fi) hálózattal.
	A nyomtató vezeték nélküli (Wi-Fi) hálózathoz kapcsolódik. A sávok száma a kapcsolat jelerősségét jelöli. Minél több sáv jelenik meg, annál erősebb a kapcsolat.
	A nyomtató nem csatlakozik vezeték nélküli (Wi-Fi) hálózathoz Wi-Fi Direct (Egyszerű hozzáférési pont) módban.
	A nyomtató vezeték nélküli (Wi-Fi) hálózathoz csatlakozik Wi-Fi Direct (Egyszerű hozzáférési pont) módban.

## Karakterek beírása

A hálózati beállítás karakterek és szimbólumok megadásához és a névjegyek vezérlőpanelről való regisztrálásához használja a(z) ▲, ▼, ◀ és ▶ gombokat és a szoftver billentyűzetét az LCD képernyőn. Nyomja meg a(z) ▲, ▼, ◀ vagy ▶ gombot egy karakter vagy funkcióbillentyű billentyűzeten történő kiválasztásához, majd nyomja meg az OK gombot. Ha befejezte a karakterek bevitelét, válassza az **OK** lehetőséget, majd nyomja meg az OK gombot.



Funkció gomb	Leírások
	Balra vagy jobbra helyezi át a kurzort.
A 1 #	Karaktertípus váltása. Beírhat betűket vagy szimbólumokat. A(z)  gombbal válthat is közöttük.
	Szóköz bevitelle.
	A balra lévő karakter törlése (backspace).
OK	A kijelölt karakter beírása.

## Animációk megtekintése

Megtekintheti az LCD-kijelzőn a használati utasításokhoz tartozó animációkat például a papír betöltéséről vagy az elakadt papír eltávolításáról.

- Nyomja meg a(z)  gombot: a súgóképernyőt jeleníti meg. Válassza a(z) **Hogyan** lehetőséget, majd válassza ki a megtekinteni kívánt elemeket.
- Válassza a(z) **L. leírást** elemet a kezelőképernyő alján. Ekkor megjelenik a kontextusnak megfelelő animáció.

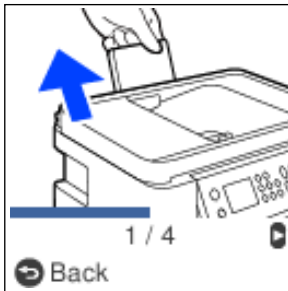

---

# Papír betöltése

A papír kezelésére vonatkozó óvintézkedések. . . . .	30
Papírméret és -típus beállításai. . . . .	30
Papír betöltése a hátsó papíradagolóba. . . . .	32
Borítékok betöltése a hátsó papíradagolóba. . . . .	34
Különböző papírok betöltése. . . . .	35

## A papír kezelésére vonatkozó óvintézkedések

- ❑ Olvassa el a papírhoz kapott tájékoztatót.
- ❑ A jó minőségű nyomatok Epson eredeti papírral való eléréséhez használja a papírt a hozzá kapott adatlapon feltüntetett körülmények között.
- ❑ Betöltés előtt pörgesse át a köteget és igazítsa össze a papír széleit, hogy azok egy vonalban legyenek. A fényképpapírt ne pörgesse át és ne hajlítsa meg. Ha mégis így tette, a nyomtatható oldala megsérülhet.

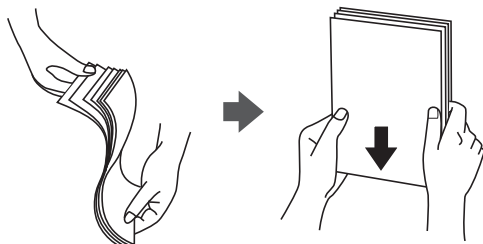

- ❑ Ha a papír felhajlott, betöltés előtt simítsa ki vagy kicsit hajtsa át a másik oldalra. Ha hullámos papírra nyomtat, akkor az papírelakadást okozhat és elkenődhet a nyomat is.

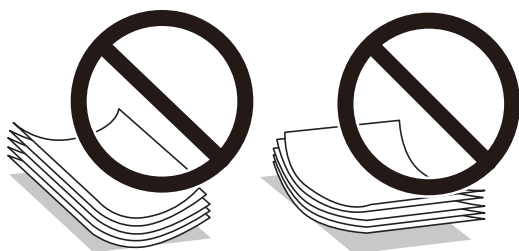

- ❑ Papíradagolási problémák gyakran előfordulhatnak a kézi kétoldalas nyomtatás során, ha a nyomtatott papír egyik oldalára nyomtat. Csökkentse a lapok számát felére vagy kevesebbre, vagy egyszerre egy papírlapot töltsön be, ha a papír elakad.
- ❑ Hosszszálirányú papírt használjon. Ha nem biztos a használt papír típusában, ellenőrizze a csomagoláson a papír specifikációit vagy vegye fel a kapcsolatot a gyártóval.
- ❑ Betöltés előtt pörgesse át a borítékokat, és igazítsa össze a széleiket, hogy azok egy vonalban legyenek. Ha a boríték köteg levegővel van tele, betöltés előtt nyomja össze őket.



## Papírméret és -típus beállításai

Ha regisztrálja a papírméretet és -típust a papír betöltésekor megjelenő képernyőn, akkor a nyomtató értesíti önt, ha a regisztrált információ és a nyomtatási beállítások eltérnek egymástól. Ez megakadályozza, hogy a papír és a tinta elpazarolódjon, ha nem a megfelelő papírméretre nyomtat, vagy rossz színben nyomtat, mert olyan beállításokat használ, amelyek nem illenek a papírtípushoz.

A képernyő nem jelenik meg abban az esetben, ha Ön letiltotta a(z) P.beáll. auto. megj. funkciót. Ha kikapcsolja ezt a szolgáltatást, nem nyomtathat iPhone vagy iPad eszközről AirPrint használatával.

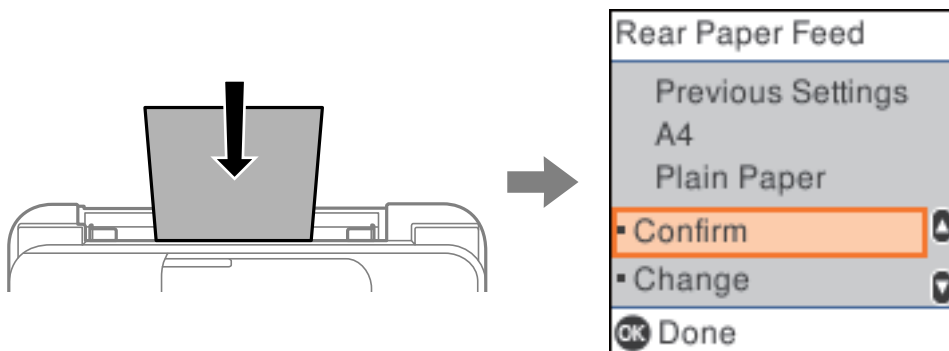

Ha a megjelenített papírméret és -típus különbözik a betöltött papírtól, akkor módosítsa a papírméret és a papírtípus beállításait, majd erősítse meg azokat.

**Megjegyzés:**

A papírméret és papírtípus beállításait tartalmazó képernyőt a **Beáll. > Nyomtató beállítása > Papírforrás-beállítások > Papírbeállítás** kiválasztással is megjelenítheti.

## Papírtípusok listája

Ha optimális nyomtatási eredményeket szeretne elérni, jelölje ki a papír típusát.

Papír neve	Papír típusa	
	Vezérlőpanel	Nyomtató-illesztőprogram
Epson Bright White Ink Jet Paper	Normál papírok	Normál papírok
Epson Ultra Glossy Photo Paper Epson Value Glossy Photo Paper	Ultra Glossy	Epson Ultra Glossy
Epson Premium Glossy Photo Paper	Prem. Glossy	Epson Premium Glossy
Epson Premium Semigloss Photo Paper	Premium Semigloss	Epson Premium Semigloss
Epson Photo Paper Glossy	Fényes	Photo Paper Glossy
Epson Matte Paper-Heavyweight Epson Double-Sided Matte Paper	Matte	Epson Matte
Epson Photo Quality Ink Jet Paper Epson Double-sided Photo Quality Ink Jet Paper	Photo Quality Ink Jet	Epson Photo Quality Ink Jet

## Papír betöltése a hátsó papíradagolóba

1. Húzza ki a papírtámasztót.

ET-4800 Series/L5290 Series

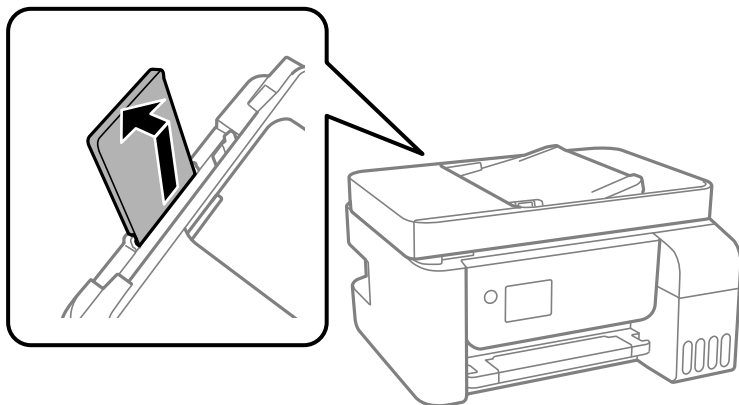

ET-2870 Series/ET-2820 Series/L3280 Series/L3260 Series

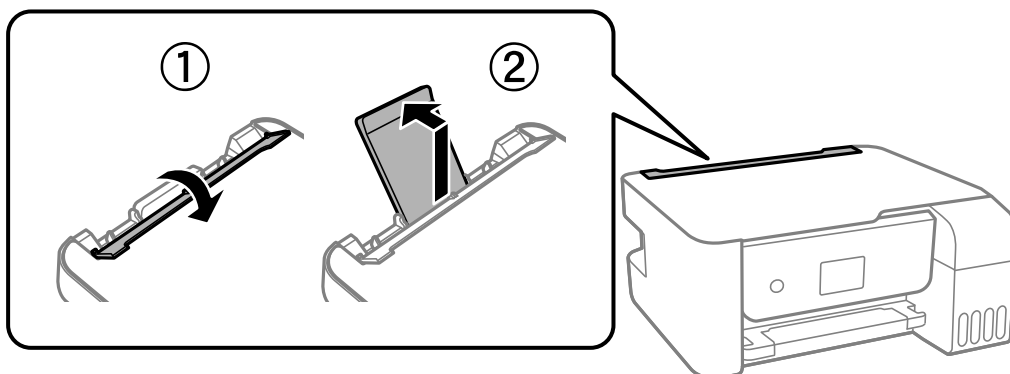

2. Igazítsa be az élvezetőket.

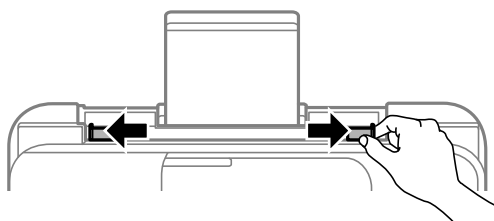

3. Töltse a papírtámasz közepébe a papírt a nyomtatható oldalával felfelé.

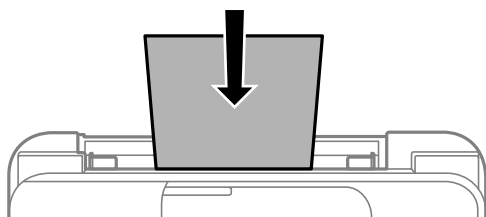



**! Fontos:**

- ❑ Mindig csak a papírhoz meghatározott számú lapot töltsön be. Normál papír esetén ne töltsön papírt a vonal fölé, mely közvetlen a ▼ jel alatt található az élvezető belsejében.
- ❑ Először a papír rövidebb élét töltsse be. Ha azonban a hosszabb élét állította be az egyéni méret szélességeként, a papír hosszabb élét töltsse be először.

4. Az élvezetőket csúsztassa a papír széleihez.

ET-2870 Series/ET-2820 Series/L3280 Series/L3260 Series: Az élvezetők csúsztatása után zárja be a lapadagoló takaróelemet.

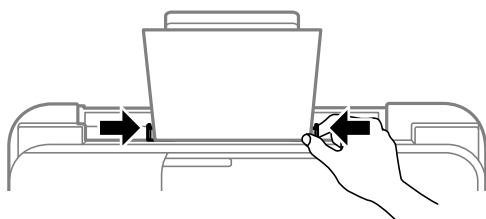

**! Fontos:**

ET-2870 Series/ET-2820 Series/L3280 Series/L3260 Series: Ne tegyen rá semmit a lapadagoló takaróelemre. Így megakadályozhatja a papíradagolást.

5. Jelölje ki a papír méretét és típusát.
6. Csúsztassa ki a kimeneti tálcát.

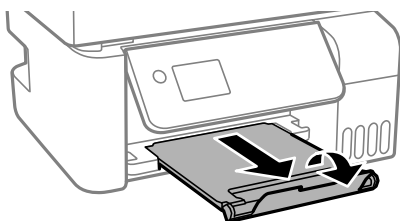

**Megjegyzés:**

A maradék papírt tegye vissza a csomagba. Ha a nyomtatóban hagyja, a papír hullámossá válhat, vagy romolhat a nyomtatási minőség.

### Kapcsolódó információ

➔ „Papírméret és -típus beállításai“ 30. oldal

## Borítékok betöltése a hátsó papíradagolóba

1. Húzza ki a papírtámasztót.

ET-4800 Series/L5290 Series

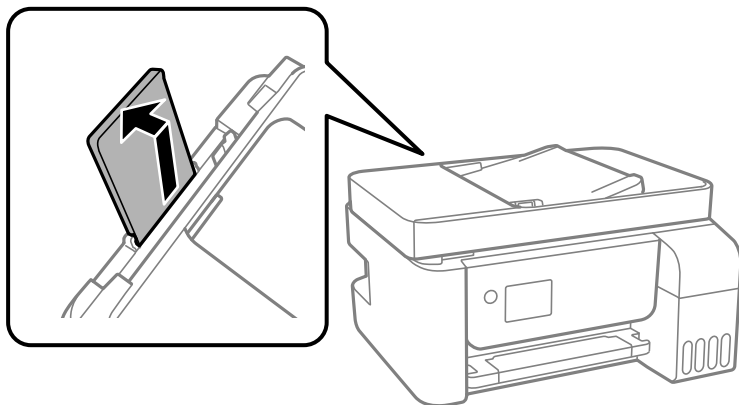

ET-2870 Series/ET-2820 Series/L3280 Series/L3260 Series

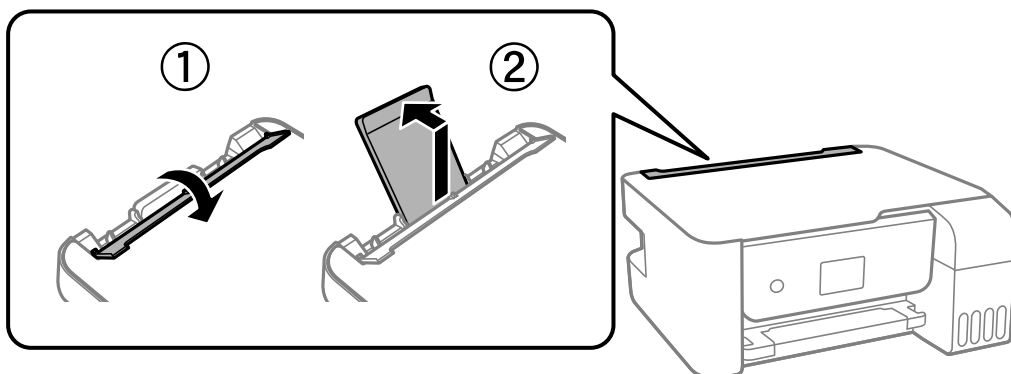

2. Igazítsa be az élvezetőket.

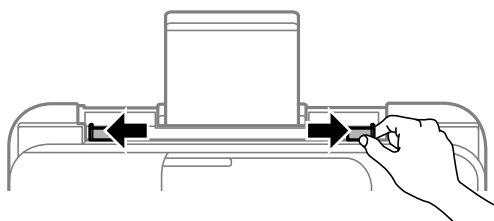

3. A borítékokat a rövid élükkel előre töltse be a papírtámasztó közepénél, a nyílással lefelé.

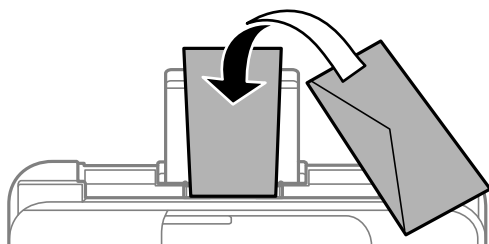



**Fontos:**

*Mindig csak a borítékhoz meghatározott számú lapot töltsön be.*

4. Az élvezetőket csúsztassa a borítékok széleihez.

ET-2870 Series/ET-2820 Series/L3280 Series/L3260 Series: Az élvezetők csúsztatása után zárja be a lapadagoló takaróelemet.

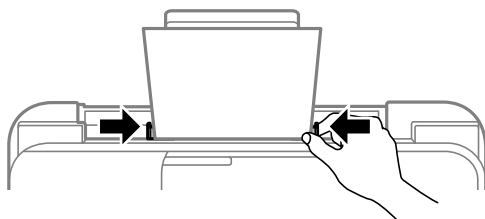

**Fontos:**

*ET-2870 Series/ET-2820 Series/L3280 Series/L3260 Series: Ne tegyen rá semmit a lapadagoló takaróelemre. Így megakadályozhatja a papíradagolást.*

5. Jelölje ki a papír méretét és típusát.  
6. Csúsztassa ki a kimeneti tálcát.

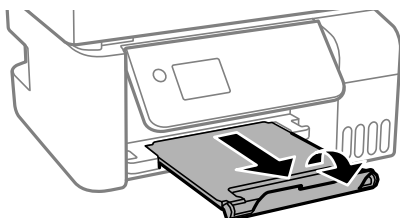

### Kapcsolódó információ

➔ [„Papírméret és -típus beállításai“ 30. oldal](#)

---

## Különböző papírok betöltése

### Előre lyukasztott papír betöltése

Töltse be a papírt a nyomtatható oldalával felfelé a papírtámasztó középső nyíl jelzéséhez.

Töltsön be egy lap megadott méretű papírt, úgy hogy a kötési lyukak jobbra vagy balra nézzenek. Úgy állítsa be a fájlt, hogy a lyukak fölé ne essen nyomtatandó anyag.

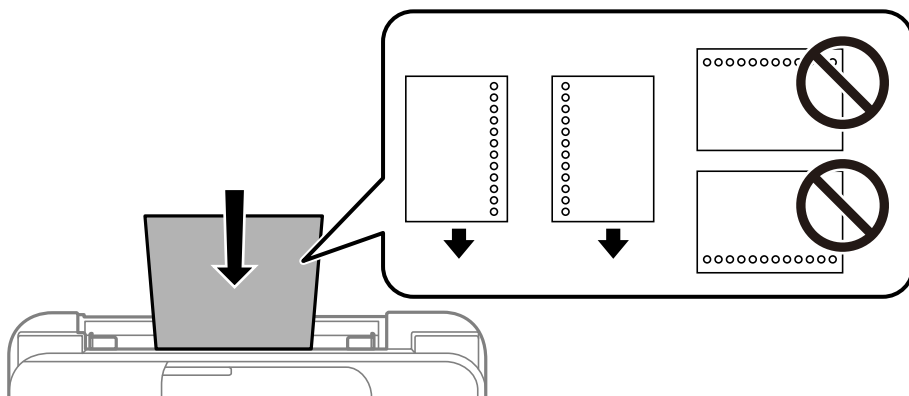

## Hosszú lapok betöltése

Ha a legal méretűnél hosszabb lapot tölt be, akkor zárja be a papírtartót, majd simítsa le a papír vezetőélét.

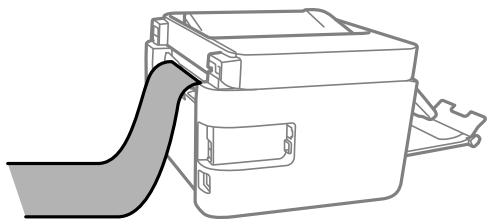

---

# Eredetik felhelyezése

Eredeti példányok, amelyeket nem támogat a(z) ADF. . . . .	38
Eredetik behelyezése az automatikus lapadagolóra. . . . .	38
Az eredetik felhelyezése a következő helyre: Szkennerüveg. . . . .	39

## Eredeti példányok, amelyeket nem támogat a(z) ADF

**! Fontos:**

*Ne tegyen fényképeket vagy értékes eredeti művészeti alkotásokat a(z) ADF elembe. A hibás adagolásakor az eredeti anyag meggyűrődhet vagy megsérülhet. Ehelyett olvassa be ezeket a dokumentumokat a szkennervegén.*

A papírelakadás elkerülése érdekében a következő eredetiket ne tegye a(z) ADF egységbe. Az alábbi típusú eredeti példányokhoz használja a szkennerveget.

- Szakadt, összehajtott, gyűrött, rossz állapotú vagy hullámos eredetik
- Lyukasztott eredetik
- Ragasztószalaggal, tűzőkapoccsal, gemkapoccsal stb. összefogott eredetik
- Matricával vagy címkével ellátott eredetik
- Szabálytalanul vagy nem derékszögben levágott eredetik
- Kötött eredetik
- Vetítőfólia, hőpapír vagy indigós papír

## Eredetik behelyezése az automatikus lapadagolóra

1. Illessze össze az eredetik széleit.
2. Igazítsa be és csúsztassa ki az ADF élvezetőt.

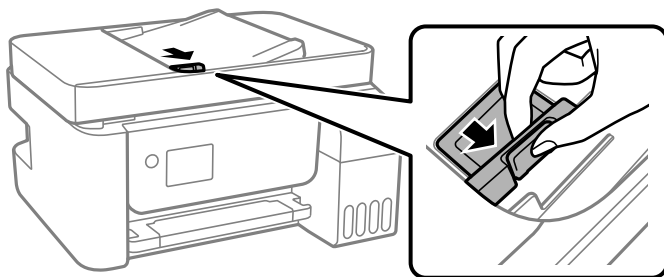

3. Helyezze be az eredetiket az automatikus lapadagolóba nyomtatandó oldalukkal felfelé és rövidebbik oldalukkal előre felé, majd csúsztassa az automatikus lapadagoló élvezetőjét az eredetik széléhez.

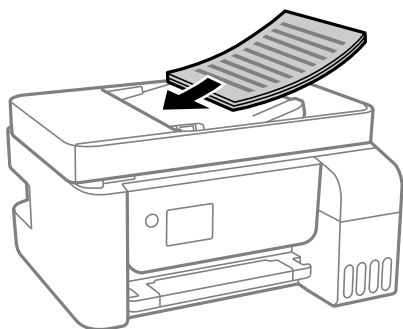

**! Fontos:**

- ❑ Ne töltsön be eredeti anyagokat az automatikus dokumentumadagolón lévő háromszöggel jelölt vonal fölé.

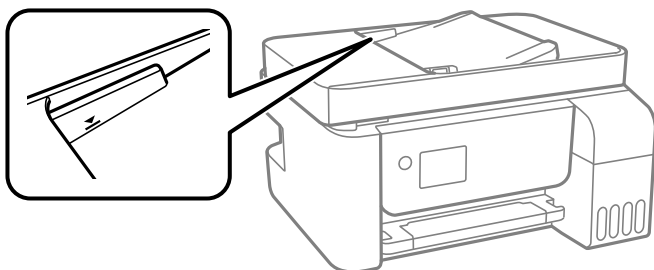

- ❑ Szkennelés közben ne töltsön be eredetiket.

**Kapcsolódó információ**

➔ „Az automatikus lapadagoló műszaki adatai“ 278. oldal

---

## Az eredetik felhelyezése a következő helyre: Szkennerüveg

1. Nyissa ki a lapolvasó fedelet.

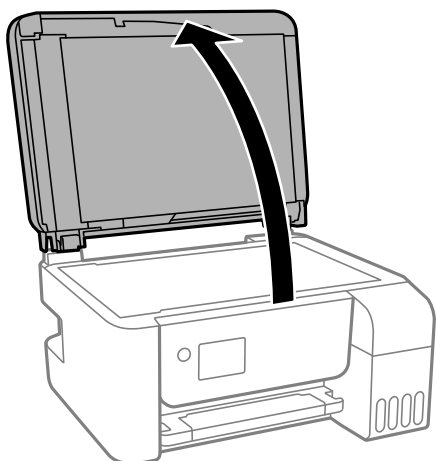

2. Puha, száraz, tiszta ruhával törölje le a port és a foltokat a szkennerrüveg felületéről.

**Megjegyzés:**

*Ha van valamilyen szemét vagy piszok a szkennerrüveg felületén, akkor azt is belevéve megnagyíthatja a beolvasott területet, ami által az eredeti kép helye eltolódhat vagy kisebb lehet.*



3. Helyezze az eredeti anyagot lefelé nézve a sarokjelöléshez.

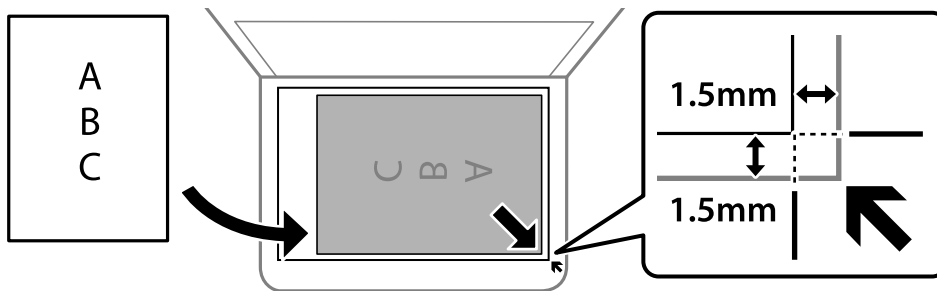

**Megjegyzés:**

- A szkennerrüveg sarkai körüli 1,5 mm-es területet a készülék nem olvassa be.
- Ha az automatikus lapadagolóban és a(z) szkennerrüveg helyen is vannak eredetik, akkor az automatikus lapadagolóban lévő eredetik élveznek elsőbbséget.

4. Zárja le a fedelet óvatosan.

**Figyelem!**

Ügyeljen, hogy ujjait ne hagyja a lapolvasó fedél alatt, amikor azt becsukja. Ellenkező esetben megsérülhet.

**Fontos:**

- Nagyméretű eredetik, úgy mint könyvek felhelyezése esetén ügyeljen arra, hogy ne jusson be fény kívülről a szkennerrüvegre.
- Ne nyomja meg túlzott erővel a(z) szkennerrüveg egységet vagy a dokumentumfedelelet. Ellenkező esetben ezek károsodhatnak.

5. Beolvasás után távolítsa el a dokumentumokat.

**Megjegyzés:**

Ha hosszabb ideig a szkennerrüveg egységen hagyja az eredeti anyagokat, előfordulhat, hogy az eredeti dokumentum az üveg felületére ragad.

**Kapcsolódó információ**

➔ „A lapolvasó műszaki adatai“ 277. oldal



---

# Nyomtatás

Dokumentumok nyomtatása. . . . .	42
Nyomtatás borítékra. . . . .	68
Weboldalak nyomtatása. . . . .	69
Nyomtatás felhőszolgáltatás segítségével. . . . .	70

# Dokumentumok nyomtatása

## Nyomtatás a számítógépről — Windows

### Nyomtatás egyszerű beállításokkal

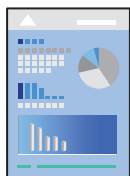

#### Megjegyzés:

A műveletek az adott alkalmazástól függően eltérhetnek. További részleteket az alkalmazás súgójában talál.

1. Töltse be a papírt a nyomtatóba.  
[„Papír betöltése a hátsó papíradagolóba“ 32. oldal](#)
2. Nyissa meg a kinyomtatni kívánt fájlt.
3. Válassza ki a **Nyomtatás** vagy a **Nyomtatási beállítás** lehetőséget a **Fájl** menüből.
4. Jelölje ki a nyomtatót.
5. A nyomtató-illesztőprogram ablakának a megnyitásához válassza a **Beállítások** vagy a **Tulajdonságok** elemet.

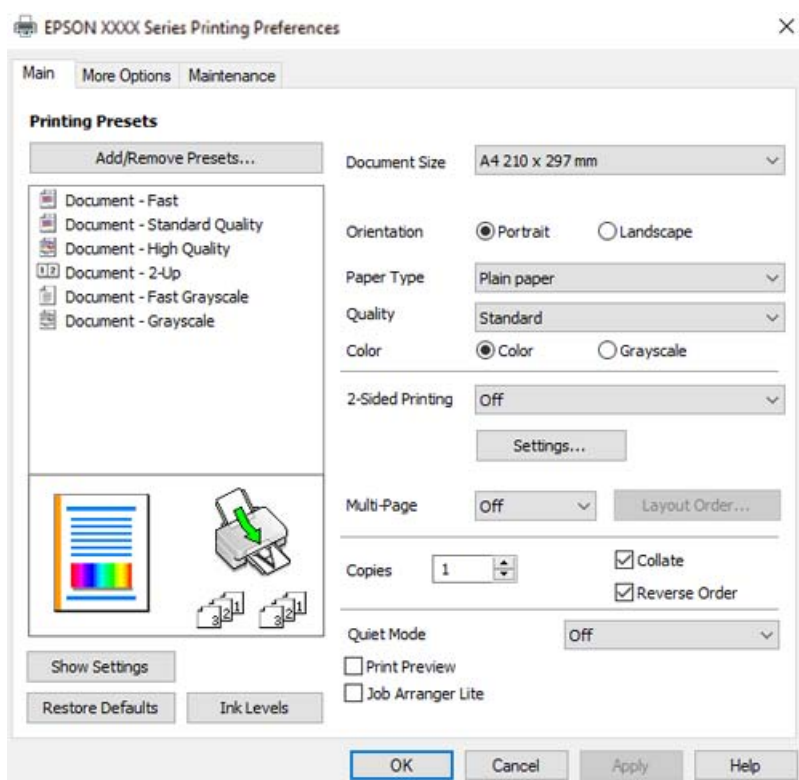

6. Szükség esetén módosítsa a beállításokat.

A beállítási elemek részletes leírását az online súgóban is megtalálhatja. Ha egy elemre a jobb egérgombbal kattint, akkor megjelenik az adott elemhez kapcsolódó **Súgó**.

7. A nyomtató-illesztőprogram ablakának a bezárásához kattintson az **OK** gombra.

8. Kattintson a **Nyomtatás** elemre.

### Kapcsolódó információ

➔ „A használható papírok és a kapacitás“ 251. oldal

➔ „Papírtípusok listája“ 31. oldal

## Nyomtatási előbeállítások hozzáadása a könnyebb nyomtatásért

Megkönnyíti a nyomtatást, ha a nyomtatómeghajtón gyakran használt nyomtatási beállításokat létrehozza sajátjaként és azokat választja ki a listáról.

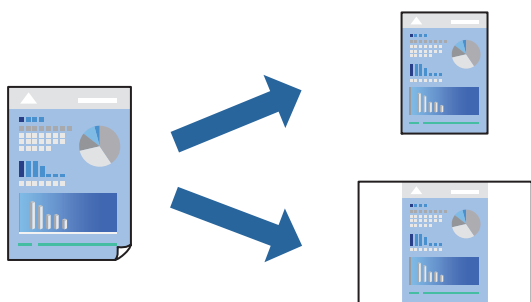

1. A nyomtató-illesztőprogram **Fő** vagy **További beállítások** fülén állítsa be az egyes elemeket (például a **Papírméret** és a **Papírtípus** elemet).
2. Kattintson a(z) **Beállítások Hozzáadás/Eltávolítása** elemre a(z) **Nyomtatási beállítások** opciónál.
3. Adja meg a **Név** elemet, és szükség esetén írjon megjegyzést.
4. Kattintson a(z) **Mentés** elemre.

#### **Megjegyzés:**

Egy hozzáadott előbeállítás törléséhez kattintson a **Beállítások Hozzáadás/Eltávolítása** lehetőségre, válassza ki a listából a törölni kívánt előbeállítást, majd törölje azt.

5. Kattintson a **Nyomtatás** elemre.

A következő alkalommal, amikor ugyanazokkal a beállításokkal kíván nyomtatni, válassza ki a regisztrált beállítás nevét a(z) **Nyomtatási beállítások** menüből, majd kattintson az **OK** gombra.

### Kapcsolódó információ

➔ „Papír betöltése a hátsó papíradagolóba“ 32. oldal

➔ „Nyomtatás egyszerű beállításokkal“ 42. oldal

## Kétoldalas nyomtatás

A nyomtatómeghajtó automatikusan külön nyomtatja ki a páros és páratlan oldalakat. Ha a páratlan oldalak nyomtatása kész, fordítsa meg a papírt az utasításoknak megfelelően, és nyomtassa ki a páros oldalakat.

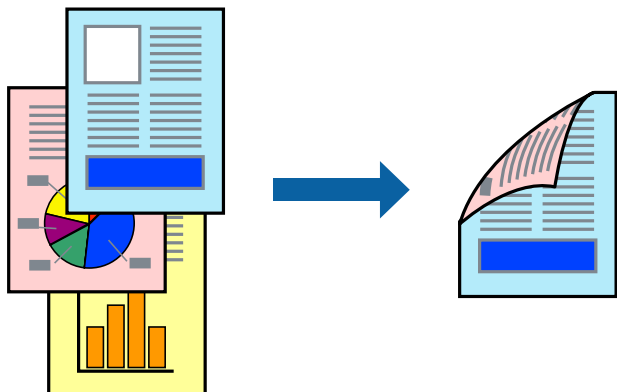

### Megjegyzés:

- Ez a funkció keret nélküli nyomtatás esetén nem áll rendelkezésre.
  - Ha nem olyan papírt használ, amely kétoldalas nyomtatáshoz alkalmas, a nyomtatási minőség romolhat és papírelakadás is előfordulhat.  
„Papír kétoldalas nyomtatáshoz“ 253. oldal
  - A papírtól és a nyomtatott adattól függően a festék átüthet a papír másik oldalára.
  - Nem végezhet kétoldalas nyomtatás, amíg nem engedélyezi az **EPSON Status Monitor 3** opciót. Ha az **EPSON Status Monitor 3** funkció nincs engedélyezve, nyissa meg a nyomtató-illesztőprogram ablakot, kattintson a **Kiegészítő beállítások** lehetőségre a **Karbantartás** lapon, majd válassza ki az **Az EPSON Status Monitor 3 engedélyezése** lehetőséget.
  - Ennek ellenére elképzelhető, hogy a kétoldalas nyomtatás nem lesz elérhető, ha a nyomtatót hálózaton keresztül vagy megosztott nyomtatóként használják.
1. A nyomtató-illesztőprogram **Fő** lapján válassza a(z) **Kétoldalas nyomtatás** nyomtatási módot.
  2. Kattintson a **Beállítások** opcióra, végezze el a szükséges beállításokat, majd kattintson a(z) **OK** elemre.
  3. Állítsa be a többi elemet a **Fő** és a **További beállítások** füleken, ahogy szükséges, majd kattintson a(z) **OK** elemre.
  4. Kattintson a **Nyomtatás** elemre.  
Amikor az első oldal nyomtatása befejeződött, egy felugró ablak jelenik meg a számítógépen. Kövesse a képernyőn megjelenő utasításokat.

### Kapcsolódó információ

- ➔ „A használható papírok és a kapacitás“ 251. oldal
- ➔ „Papír betöltése a hátsó papíradagolóba“ 32. oldal
- ➔ „Nyomtatás egyszerű beállításokkal“ 42. oldal

## Füzet nyomtatása

Az oldalak sorrendjének a módosításával, majd a nyomtat összehajtásával füzetet is nyomtathat.

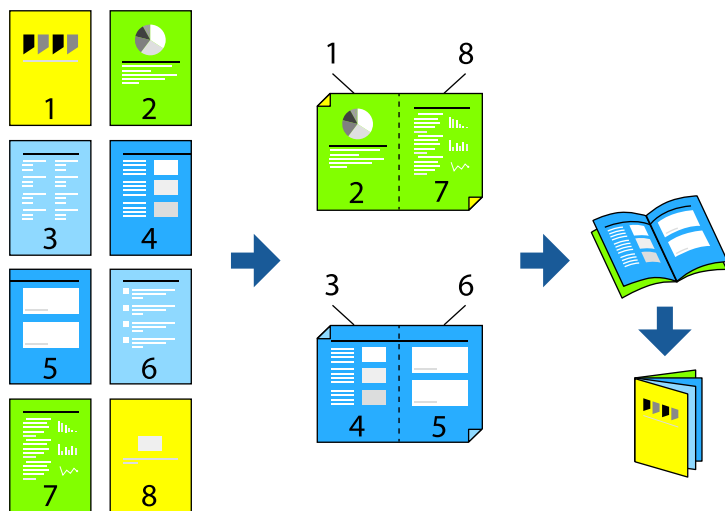

### Megjegyzés:

- Ez a funkció keret nélküli nyomtatás esetén nem elérhető.
  - Ha nem olyan papírt használ, amely kétoldalas nyomtatáshoz alkalmas, a nyomtatási minőség romolhat és papírelakadás is előfordulhat.  
„Papír kétoldalas nyomtatáshoz“ 253. oldal
  - A papírtól és a nyomtatott adattól függően a festék átüthet a papír másik oldalára.
  - Nem végezhet kétoldalas nyomtatás, amíg nem engedélyezi az **EPSON Status Monitor 3** opciót. Ha az **EPSON Status Monitor 3** funkció nincs engedélyezve, nyissa meg a nyomtató-illesztőprogram ablakot, kattintson a **Kiegészítő beállítások** lehetőségre a **Karbantartás** lapon, majd válassza ki az **Az EPSON Status Monitor 3 engedélyezése** lehetőséget.
  - Ennek ellenére elképzelhető, hogy a kétoldalas nyomtatás nem lesz elérhető, ha a nyomtatót hálózaton keresztül vagy megosztott nyomtatóként használják.
1. A nyomtató-illesztőprogram **Fő** fülén található **Kétoldalas nyomtatás** pontból válassza ki a hosszúélű kötésnek azt a típusát, amelyet Ön használni szeretne.
  2. Kattintson a **Beállítások** menüre, válassza ki a(z) **Brosúra** elemet, azután válassza ki a(z) **Középre kötés** vagy a(z) **Oldalkötés** lehetőséget.
    - Középső kötés: használja ezt a módszert, ha kis számú oldalt nyomtat, amelyek egymásra helyezhetők és könnyen félbe hajthatók.
    - Oldalsó kötés. Használja ezt a módszert, ha egyszerre egy lapot nyomtat (négy oldal), mindegyik félig összecukható, majd egy kötetbe helyezi őket.
  3. Kattintson az **OK** gombra.
  4. Állítsa be a többi elemet a **Fő** és a **További beállítások** füleken, ahogy szükséges, majd kattintson a(z) **OK** elemre.
  5. Kattintson a **Nyomtatás** elemre.

### Kapcsolódó információ

- ➔ „A használható papírok és a kapacitás“ 251. oldal
- ➔ „Papír betöltése a hátsó papíradagolóba“ 32. oldal
- ➔ „Nyomtatás egyszerű beállításokkal“ 42. oldal

## Több oldal nyomtatása egy lapra

Ezzel a beállítással egyetlen lapra több oldal nyomtatható.

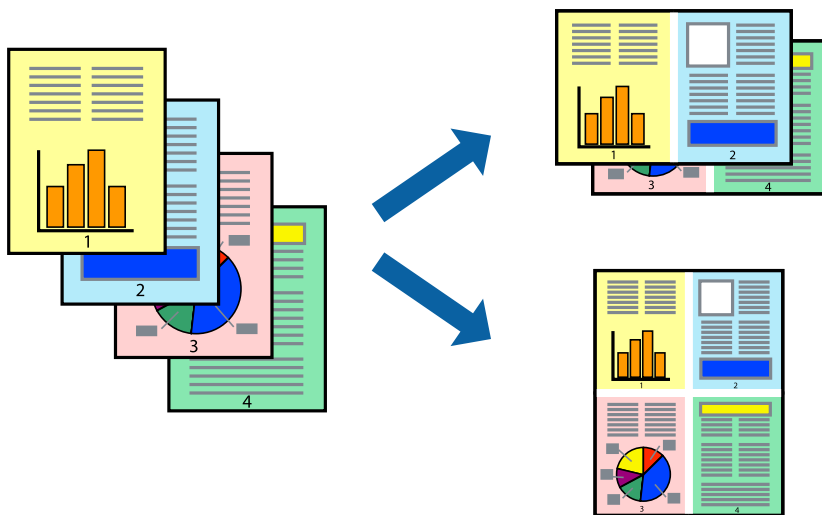

### Megjegyzés:

Ez a funkció keret nélküli nyomtatás esetén nem elérhető.

1. A nyomtató-illesztőprogram **Fő** lapján válasszon a(z) **2-up, 4-up, 6 oldal / lap, 8-up, 9 oldal / lap** és a(z) **16 oldal / lap** lehetőség közül a(z) **TöbbOld.** beállítási paraméternél.
2. Kattintson a(z) **Elrendezés** gombra, végezze el a szükséges beállításokat, majd kattintson a(z) **OK** elemre.
3. Állítsa be a többi elemet a **Fő** és a **További beállítások** füleken, ahogy szükséges, majd kattintson a(z) **OK** elemre.
4. Kattintson a **Nyomtatás** elemre.

### Kapcsolódó információ

- ➔ „Papír betöltése a hátsó papíradagolóba“ 32. oldal
- ➔ „Nyomtatás egyszerű beállításokkal“ 42. oldal

## Nyomtatás a papírmérethez igazítva

Jelölje ki a nyomtatóba betöltött papír méretét a Cél papírmérete beállításaként.



### **Megjegyzés:**

*Ez a funkció keret nélküli nyomtatás esetén nem elérhető.*

1. A nyomtató-illesztőprogram **További beállítások** lapján hajtsa végre az alábbi beállításokat.

Papírméret: jelölje ki az alkalmazás beállításában megadott papír méretét.

Kimeneti papír: jelölje ki a nyomtatóba betöltött papír méretét.

A(z) **Igazítás laphoz** elemet a rendszer automatikusan kiválasztja.

### **Megjegyzés:**

*Ha a kicsinyített képeket az oldal közepére szeretné nyomtatni, akkor kattintson a(z) **Középre** elemre.*

2. Állítsa be a többi elemet a **Fő** és a **További beállítások** füleken, ahogy szükséges, majd kattintson a(z) **OK** elemre.

3. Kattintson a **Nyomtatás** elemre.

### **Kapcsolódó információ**

➔ „Papír betöltése a hátsó papíradagolóba“ 32. oldal

➔ „Nyomtatás egyszerű beállításokkal“ 42. oldal

## Kicsinyített vagy nagyított dokumentum nyomtatása bármilyen nagyításban

Felnagyíthatja és lekicsinyítheti a dokumentumokat egy bizonyos százalékkal.



### **Megjegyzés:**

*Ez a funkció keret nélküli nyomtatás esetén nem elérhető.*

1. A nyomtató-illesztőprogram **További beállítások** lapjának **Papírméret** beállítási szakaszában válassza ki a dokumentum méretét.
2. A(z) **Kimeneti papír** beállítási szakaszban válassza ki, hogy milyen méretű papírra szeretne nyomtatni.
3. Jelölje ki a **Kicsinyítés/Nagyítás**, **Nagyítás** parancsokat, majd adja meg a százalékot.
4. Állítsa be a többi elemet a **Fő** és a **További beállítások** füleken, ahogy szükséges, majd kattintson a(z) **OK** elemre.
5. Kattintson a **Nyomtatás** elemre.

### **Kapcsolódó információ**

- ➔ [„Papír betöltése a hátsó papíradagolóba“ 32. oldal](#)
- ➔ [„Nyomtatás egyszerű beállításokkal“ 42. oldal](#)



## Egyetlen kép nyomtatása több lapra, nagyítás céljából (avagy poszter létrehozása)

Ez a funkció lehetővé teszi, hogy egy képet több lapra nyomtasson ki. Ezeket egymás mellé helyezve nagy méretű plakátot alakíthat ki.

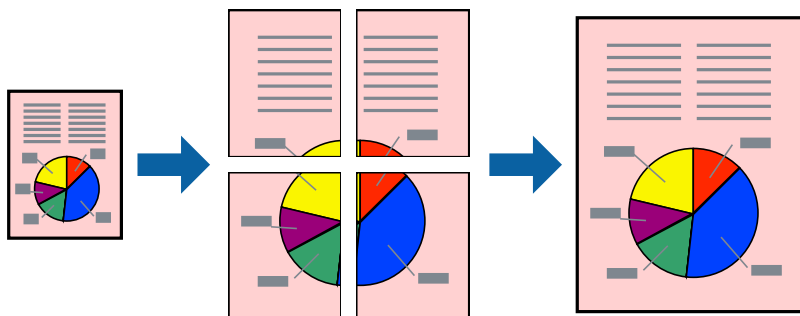

1. A nyomtató-illesztőprogram **Fő** lapján válasszon a(z) **2x1 Poszter**, a(z) **2x2 Poszter**, a(z) **3x3 Poszter** és a(z) **4x4 Poszter** lehetőség közül a(z) **TöbbOld.** beállítási paraméternél.
2. Kattintson a(z) **Beállítások** gombra, végezze el a szükséges beállításokat, majd kattintson a(z) **OK** elemre.  
*Megjegyzés:*  
A **Vágásjелеk nyomtatása** segítségével szabásminta nyomtatható.
3. Állítsa be a többi elemet a **Fő** és a **További beállítások** füléken, ahogy szükséges, majd kattintson a(z) **OK** elemre.
4. Kattintson a **Nyomtatás** elemre.

### Kapcsolódó információ

- ➔ „Papír betöltése a hátsó papíradagolóba“ 32. oldal
- ➔ „Nyomtatás egyszerű beállításokkal“ 42. oldal

### Poszterek készítése átfedő igazítási jelek segítségével

Itt egy példát talál arra, hogyan készíthet posztert, ha a **2x2 Poszter** lehetőség van kiválasztva, és az **Egymást átfedő igazítási jelek** van kiválasztva a **Vágásjelek nyomtatása** menüben.

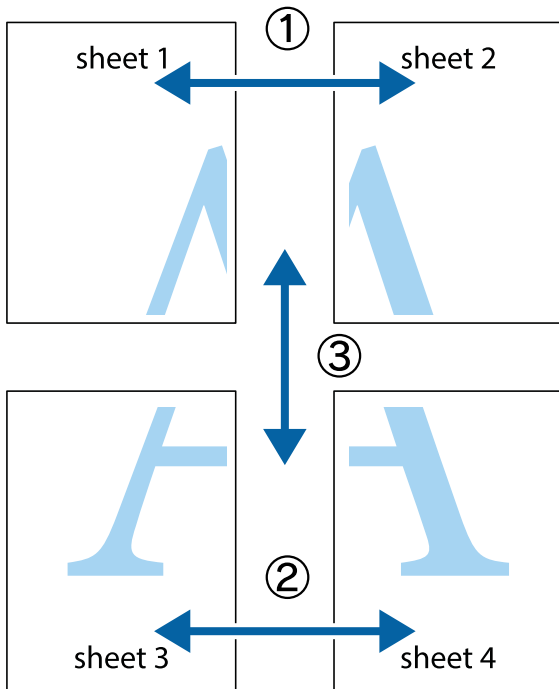

1. Készítse el Sheet 1ot és a Sheet 2ot. Vágja le az Sheet 1 margóit a függőleges kék vonal mentén, a felső és alsó keresztek középvonalaiban.

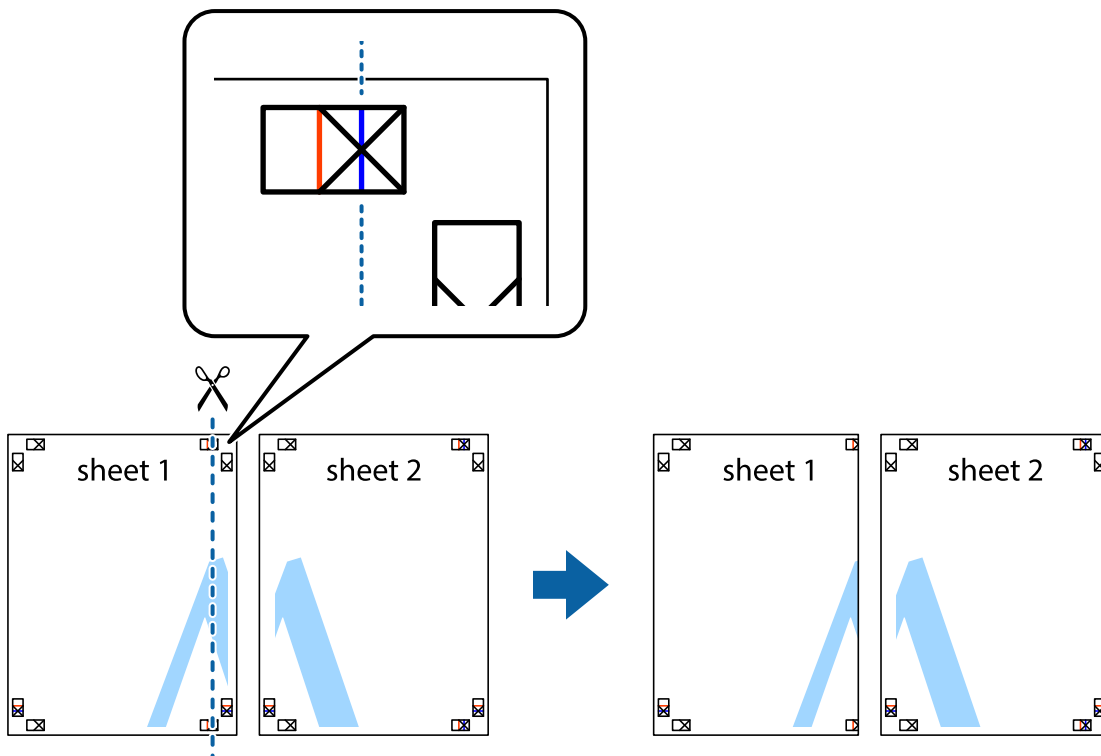

2. Helyezze az Sheet 1 szélét a Sheet 2ra, igazítsa össze a jelzéseket, majd hátulról ideiglenesen rögzítse ragasztószalaggal a két lapot egymáshoz.

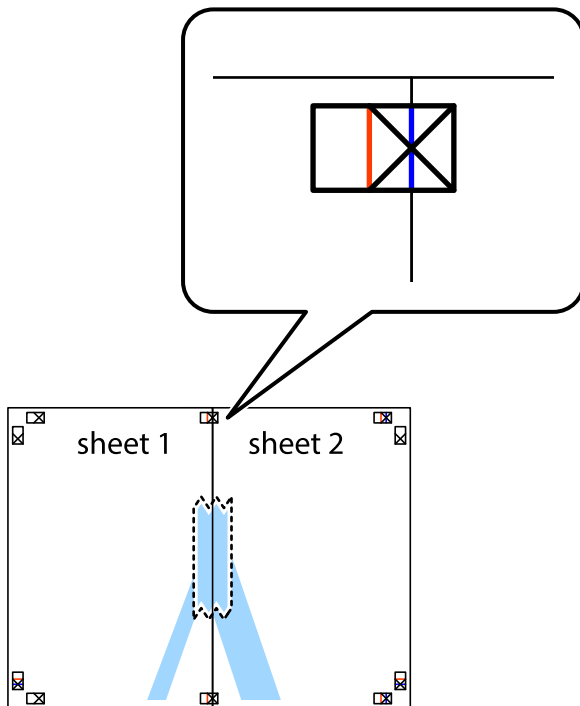

3. A ragasztószalaggal egymáshoz rögzített lapokat vágja el függőlegesen a piros igazításjelek vonalában (most a keresztetktől balra eső vonal mentén).

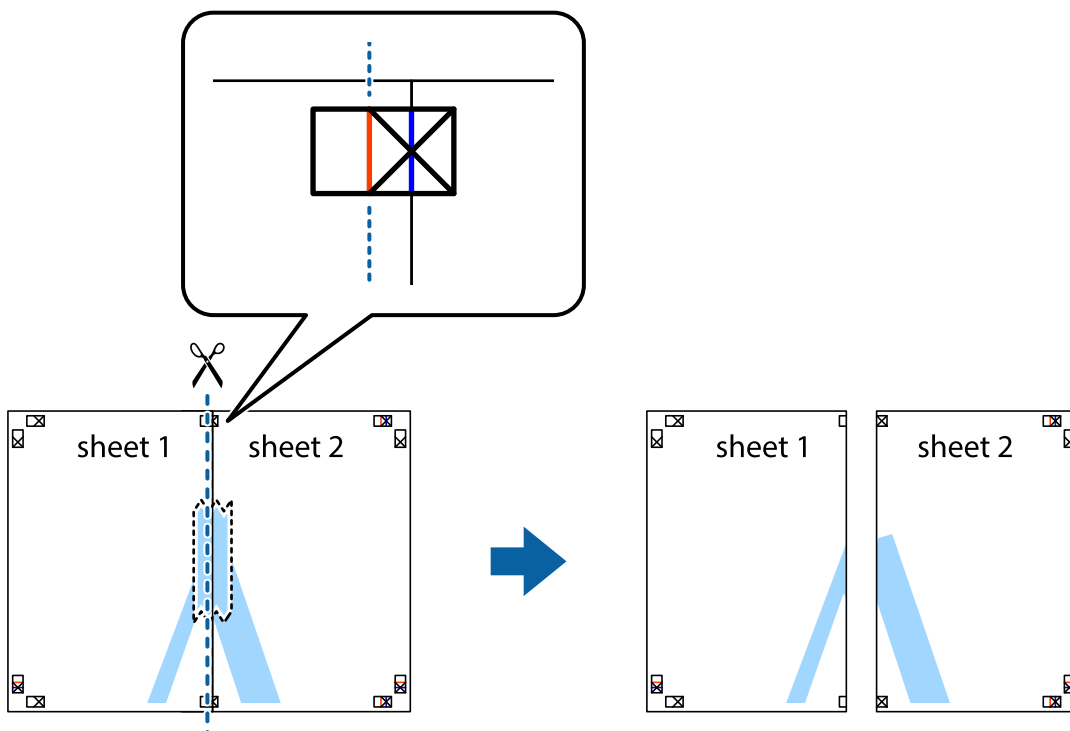

4. Hátulról ragassza össze a lapokat.

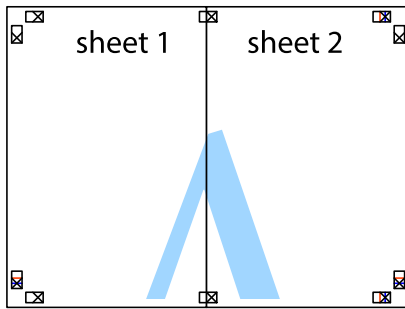

5. Ismételje meg az 1–4. lépéseket a Sheet 3 és a Sheet 4 egymáshoz ragasztásához.
6. Vágja le az Sheet 1 és a Sheet 2 margóját a vízszintes kék vonal mentén a bal és a jobb oldalak keresztjelein át.

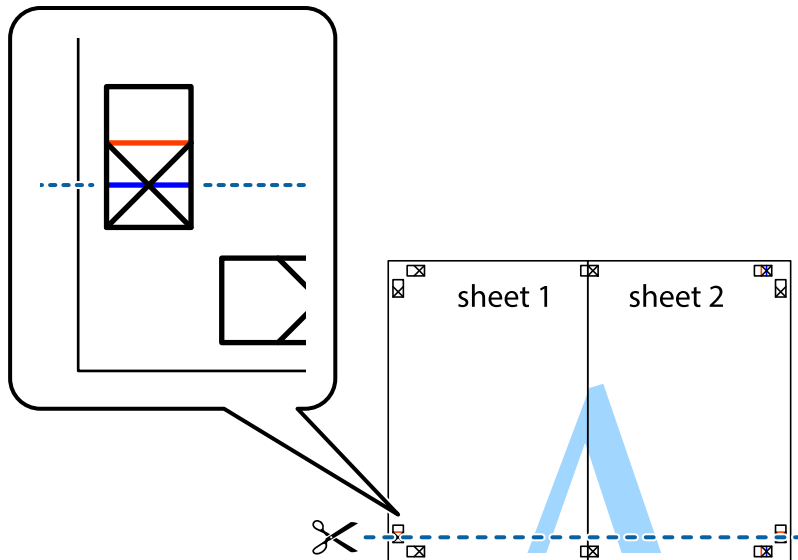

7. Helyezze az Sheet 1 és a Sheet 2 szélét a Sheet 3 és a Sheet 4 tetejére, igazítsa össze a keresztjelzéseket, majd hátulról ideiglenesen rögzítse ragasztószalaggal a lapokat egymáshoz.

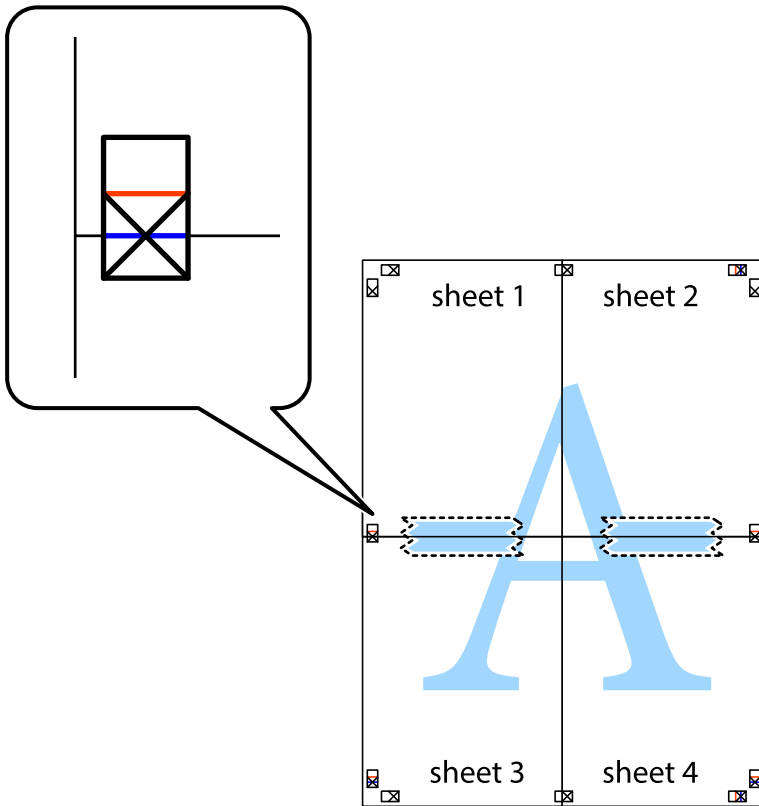

8. A ragasztószalaggal egymáshoz rögzített lapokat vágja el a piros vonal mentén az igazítás jeleken át (ebben az esetben a kereszttek felé eső vonal mentén).

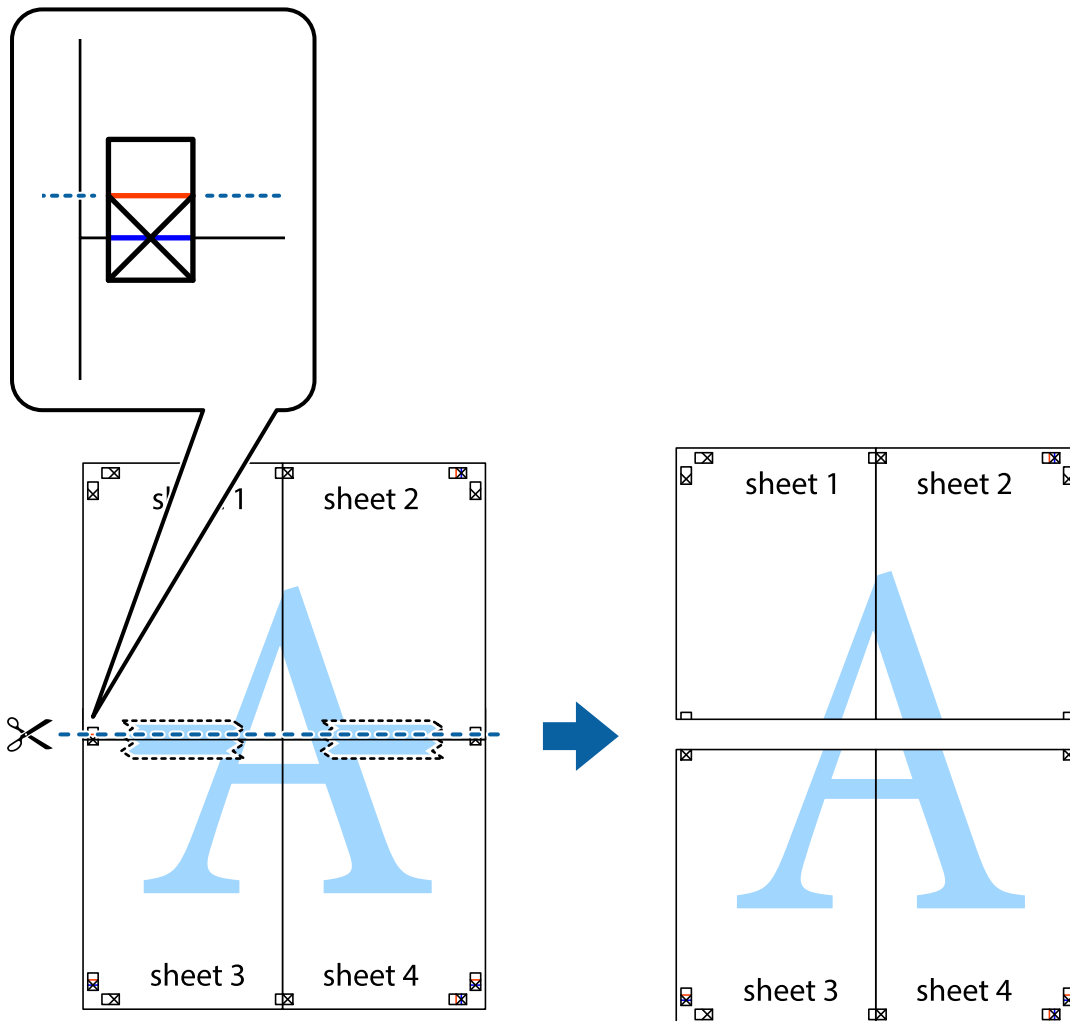

9. Hátulról ragassza össze a lapokat.

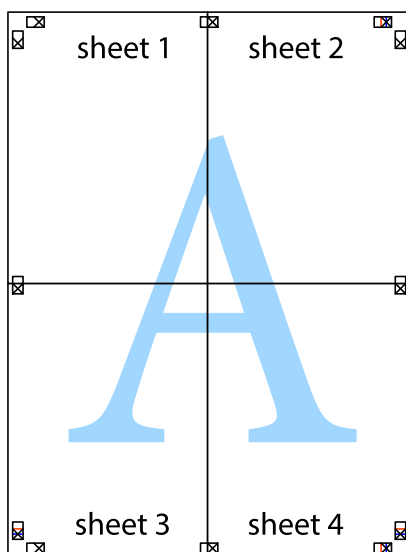

10. Vágja le a maradék margókat a külső vezető mentén.

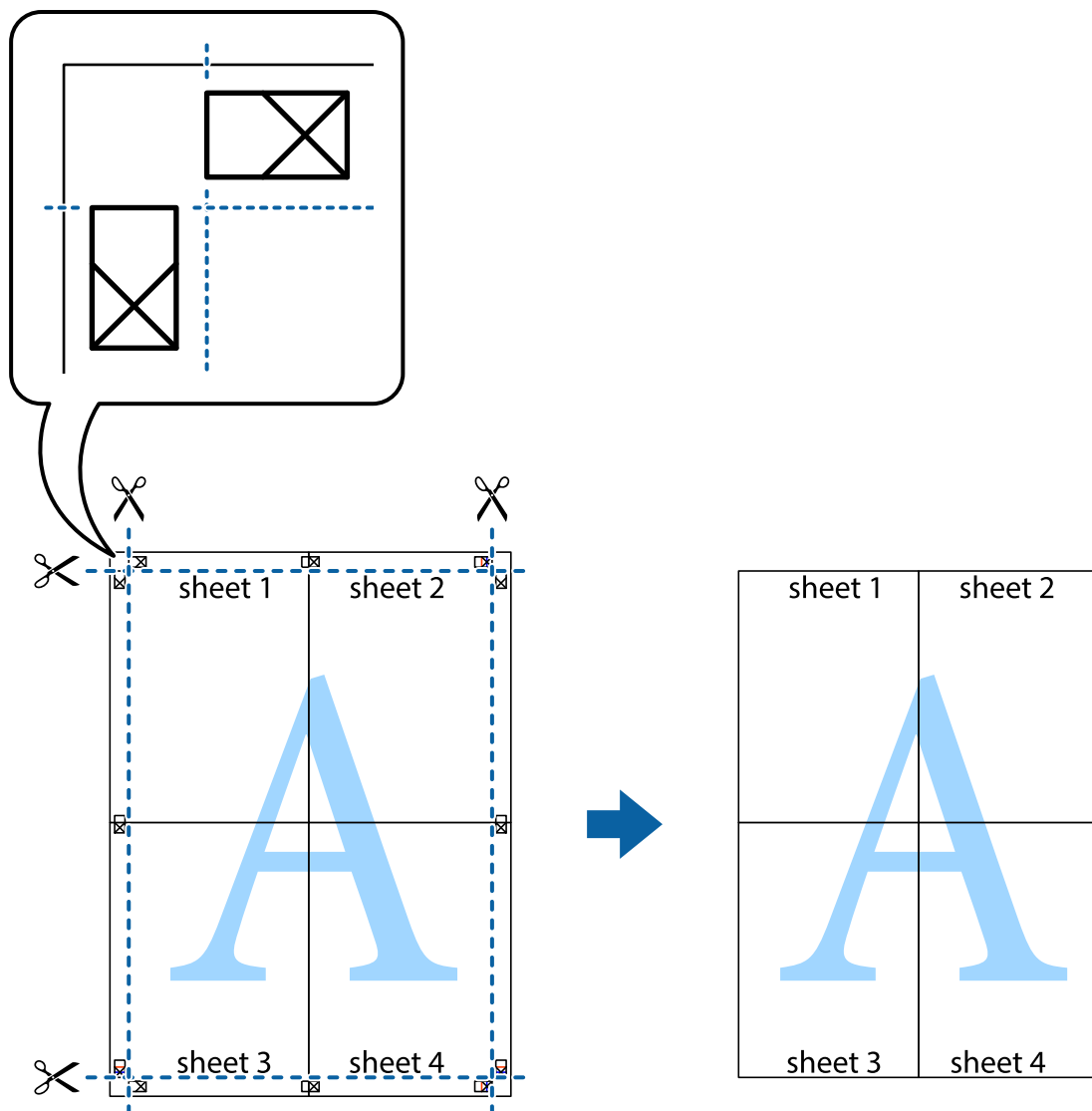

## Nyomtatás fejléccel és/vagy lábléccel

A fejlécbe vagy a láblécbe olyan információkat nyomtathat, mint a felhasználónév és a nyomtatási dátum.

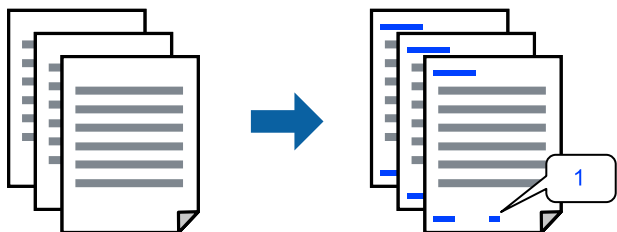

1. A nyomtató-illesztőprogram **További beállítások** lapján kattintson a(z) **Vízzel funkciók** elemre, majd válassza a(z) **Fejléc/Lábléc** elemet.

2. Kattintson a(z) **Beállítások** elemre, válassza ki a nyomtatni kívánt elemeket, majd kattintson az OK gombra.

**Megjegyzés:**

- Az első oldalszám megadásához válassza ki a(z) **Oldalszám** elemet a fejlécben vagy a láblécben a kinyomtatni kívánt helyről, majd válassza ki a számot a **Kezdő szám** alatt.
- Ha a fejlécben vagy a láblécben szeretne szöveget nyomtatni, válassza ki a nyomtatni kívánt helyet, majd válassza a **Szöveg** lehetőséget. Írja be a nyomtatni kívánt szöveget a szövegbeviteli mezőbe.

3. Állítsa be a többi elemet a **Fő** és a **További beállítások** füleken, ahogy szükséges, majd kattintson a(z) **OK** elemre.
4. Kattintson a **Nyomtatás** elemre.

### Kapcsolódó információ

- ➔ [„Papír betöltése a hátsó papíradagolóba“ 32. oldal](#)
- ➔ [„Nyomtatás egyszerű beállításokkal“ 42. oldal](#)

## Vízjel nyomtatása

Nyomataira vízjeleket (például „Bizalmas”) vagy másolásvédelmi mintázatot nyomtathat. Ha másolásvédelmi mintázattal rendelkező dokumentumot nyomtat, akkor a fénymásolást követően megjelennek a rejtett betűk, hogy a fénymásolatok megkülönböztethetők legyenek az eredetitől.



A(z) Másolás elleni mintázat szolgáltatás a következő feltételek teljesülése esetén érhető el:

- Papírtípus: Normál papírok
- Szegély nélküli: nincs kijelölve
- Minőség: Szokásos
- Kétoldalas nyomtatás: Ki, Kézi (hosszú oldal menti kötés), vagy Kézi (rövid oldal menti kötés)
- Színkorrekció: Automatikus
- Keresztszalírányú papír: nincs kijelölve

**Megjegyzés:**

Akár saját vízjelet vagy másolásvédelmi mintázatot is hozzáadhat.

1. A nyomtató-illesztőprogram **További beállítások** lapján kattintson a(z) **Vízjel funkciók** elemre, majd válassza a(z) Másolás elleni mintázat vagy a(z) Vízjel elemet.
2. A mintázat vagy a jel méretének, sűrűségének, pozíciójának és egyéb beállításának a megváltoztatásához kattintson a(z) **Beállítások** elemre.
3. Állítsa be a többi elemet a **Fő** és a **További beállítások** füleken, ahogy szükséges, majd kattintson a(z) **OK** elemre.



4. Kattintson a **Nyomtatás** elemre.

#### Kapcsolódó információ

- ➔ „Papír betöltése a hátsó papíradagolóba“ 32. oldal
- ➔ „Nyomtatás egyszerű beállításokkal“ 42. oldal

## Több fájl együttes nyomtatása

A(z) Nyomtatási feladatrendező Lite lehetőséget biztosít különféle alkalmazások által létrehozott fájlok összefűzésére és azok egyszerre történő kinyomtatására. Megadhatja az összefűzött fájlok nyomtatási beállításait, például a többoldalas elrendezést és a kétoldali nyomtatást.

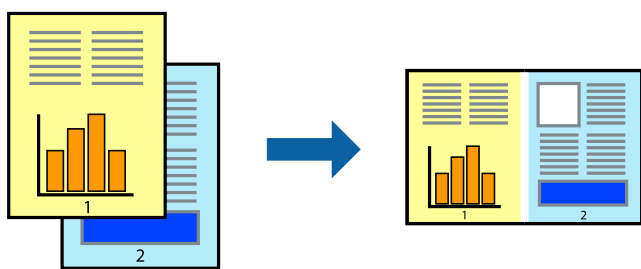

1. A nyomtató-illesztőprogram **Fő** lapján válassza a(z) **Nyomtatási feladatrendező Lite** elemet.
2. Kattintson a **Nyomtatás** elemre.  
A nyomtatás indításakor megjelenik a(z) Nyomtatási feladatrendező Lite ablak.
3. Ha a(z) Nyomtatási feladatrendező Lite ablak nyitva van, akkor nyissa meg azt a fájlt, melyet a mostani fájllal össze szeretne fűzni, majd ismételje meg a fenti lépéseket.
4. Ha kiválaszt egy olyan nyomtatási feladatot, amelyet a(z) Nyomtatási feladatrendező Lite ablakban adtak hozzá a(z) Nyomtatás alatt álló projekt Lite szakaszhoz, akkor lehetősége van szerkeszteni az oldal elrendezését.
5. A nyomtatás indításához a(z) **Fájl** menüben kattintson a(z) **Nyomtatás** elemre.

#### **Megjegyzés:**

Ha az összes nyomtatási adat Nyomtatás alatt álló projekt szakaszhoz történő hozzáadása előtt zárja be a(z) Nyomtatási feladatrendező Lite ablakot, akkor a rendszer megszakítja azt a nyomtatási feladatot, amelyen éppen dolgozott az ablak bezárása előtt. Az aktuális feladat mentéséhez a(z) **Fájl** menüben kattintson a(z) **Mentés** elemre. A mentett fájlok „ecl” kiterjesztésűek lesznek.

Egy nyomtatási projekt megnyitásához kattintson a(z) **Nyomtatási feladatrendező Lite** elemre a nyomtató-illesztőprogram **Karbantartás** lapján; ekkor megnyílik a Job Arranger Lite ablak. Ezután, a fájl kijelöléséhez, jelölje ki a **Megnyitás** elemet a **Fájl** menüből.

#### Kapcsolódó információ

- ➔ „Papír betöltése a hátsó papíradagolóba“ 32. oldal
- ➔ „Nyomtatás egyszerű beállításokkal“ 42. oldal

## Nyomtatás a színes, univerzális nyomtatás szolgáltatás segítségével

Javíthatja a nyomatokon található szövegek és képek láthatóságát.



A(z) CUD-megfelelőségű nyomtatás funkció csak akkor érhető el, ha a következő beállítások vannak kiválasztva.

- Papírtípus: Normál papírok
  - Minőség: **Szokásos** minőség vagy magasabb minőség
  - Színes: **Színes**
  - Alkalmazások: Microsoft® Office 2007 vagy újabb
  - Szövegméret: legfeljebb 96-pontos
1. A nyomtató-illesztőprogram **További beállítások** lapjának **Színkorrekció** beállítási szakaszában kattintson a(z) **Kép beállítások** elemre.
  2. Válasszon ki egy opciót a(z) **CUD-megfelelőségű nyomtatás** beállítási paraméternél.
  3. További beállítások elvégzéséhez kattintson a(z) **Képjavitási beállítások** elemre.
  4. Állítsa be a többi elemet a **Fő** és a **További beállítások** füleken, ahogy szükséges, majd kattintson a(z) **OK** elemre.
  5. Kattintson a **Nyomtatás** elemre.

### **Megjegyzés:**

- A mintázatok hatására bizonyos karakterek megváltozhatnak. Így például a plusz („+”) jel plusz-mínusz („±”) jelként jelenhet meg.
- Az alkalmazásspecifikus mintázatok és alsó aláhúzásjelek módosíthatják az ezen beállítások segítségével nyomtatott tartalmakat.
- A(z) CUD-megfelelőségű nyomtatás-beállítások használata során a fényképek és egyéb képek nyomtatási minősége csökkenhet.
- A(z) CUD-megfelelőségű nyomtatás-beállítások használata esetén a nyomtatási sebesség lassul.

### **Kapcsolódó információ**

- ➔ [„Papír betöltése a hátsó papíradagolóba” 32. oldal](#)
- ➔ [„Nyomtatás egyszerű beállításokkal” 42. oldal](#)

## A nyomtatási szín beállítása

Beállíthatja az adott nyomtatási feladathoz használt színeket. Ezek a finomhangolások nem módosítják az eredeti adatot.

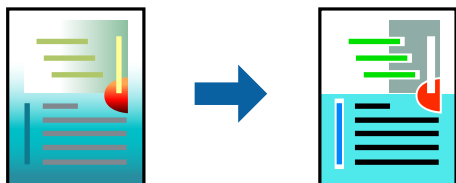

A **PhotoEnhance** használatával a képek élesebbek, a színek pedig élénkebbek lesznek, mivel az eredeti kép kontrasztja, telítettsége és fényereje automatikusan finomhangolásra kerül.

### Megjegyzés:

A **PhotoEnhance** segítségével változtathatja a színeket a tárgy helyének meghatározásával. Így, ha megváltoztatta a tárgy helyét, akár a kép kicsinyítésével, nagyításával, kivágásával vagy elforgatásával, a szín váratlanul megváltozhat. A keret nélküli beállítás kiválasztásával szintén megváltozik a tárgy helye, ami színváltozást eredményez. Ha a kép homályos, a tónus nem lesz természetes. Ha a szín megváltozott vagy nem természetes, nyomtasson valamelyik módban és ne a **PhotoEnhance** segítségével.

1. A nyomtató-illesztőprogram **További beállítások** lapján válassza ki a színekorrekciót a **Színekorrekció** beállításból.
  - Automatikus: ezzel a beállítással a tónus automatikusan úgy kerül finomhangolásra, hogy a lehető legjobb összhangban legyen a papírtípus és nyomtatási minőség beállításaival.
  - Egyéni: egyéni beállítások elvégzéséhez kattintson a(z) **Speciális** elemre.
2. Állítsa be a többi elemet a **Fő** és a **További beállítások** füleken, ahogy szükséges, majd kattintson a(z) **OK** elemre.
3. Kattintson a **Nyomtatás** elemre.

### Kapcsolódó információ

- ➔ [„Papír betöltése a hátsó papíradagolóba“ 32. oldal](#)
- ➔ [„Nyomtatás egyszerű beállításokkal“ 42. oldal](#)

## Nyomtatás a vékony vonalak hangsúlyozásával

A nyomtatáshoz túlságosan vékony vonalakat vastagabbra állíthatja.

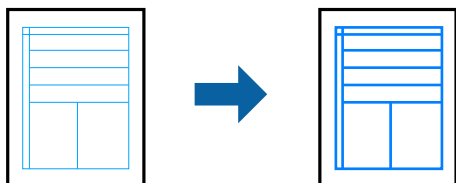

1. A nyomtató-illesztőprogram **További beállítások** lapjának **Színekorrekció** beállítási szakaszában kattintson a(z) **Kép beállítások** elemre.
2. Válassza a következőt **Vékony vonalak hangsúlyozása**.

3. Állítsa be a többi elemet a **Fő** és a **További beállítások** füleken, ahogy szükséges, majd kattintson a(z) **OK** elemre.
4. Kattintson a **Nyomtatás** elemre.

### Kapcsolódó információ

- ➔ „Papír betöltése a hátsó papíradagolóba“ 32. oldal
- ➔ „Nyomtatás egyszerű beállításokkal“ 42. oldal

## Tisztán látható vonalkódok nyomtatása

Kinyomtathat egy kivehető vonalkódot, amelyet könnyű beolvasni. Ezt a funkciót csak akkor aktiválja, ha a kinyomtatott vonalkód nem olvasható be.

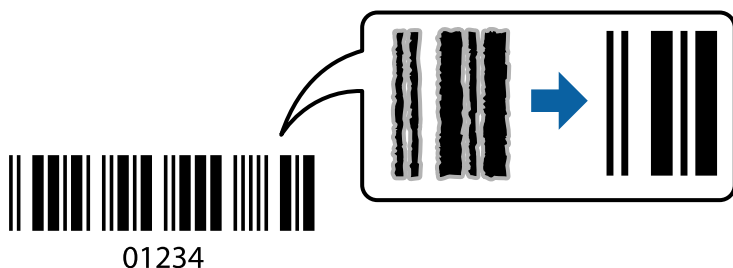

Ezt a funkciót az alábbi feltételek mellett használhatja.

- Papírtípus: Normál papírok, Boríték
- Minőség: Szokásos

1. A nyomtató-illesztőprogram **Karbantartás** lapján kattintson a(z) **Kiegészítő beállítások** elemre, majd válassza a(z) **Vonalkód üzemmód** elemet.
2. Állítsa be a többi elemet a **Fő** és a **További beállítások** füleken, ahogy szükséges, majd kattintson a(z) **OK** elemre.
3. Kattintson a **Nyomtatás** elemre.

#### **Megjegyzés:**

*Az elmosódás megszüntetése a körülményektől függően nem mindig lehetséges.*

### Kapcsolódó információ

- ➔ „Papír betöltése a hátsó papíradagolóba“ 32. oldal
- ➔ „Nyomtatás egyszerű beállításokkal“ 42. oldal

## Nyomtatás a számítógépről — Mac OS

### Nyomtatás egyszerű beállításokkal

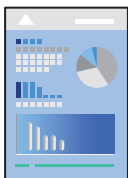

#### Megjegyzés:

A műveletek és képernyők az adott alkalmazástól függően eltérőek lehetnek. További részleteket az alkalmazás súgójában talál.

1. Töltse be a papírt a nyomtatóba.
2. Nyissa meg a kinyomtatni kívánt fájlt.
3. Válassza ki a **Nyomtatás** lehetőséget a **Fájl** menüből, vagy egy másik parancsot, ha szeretne hozzáférni a nyomtatási párbeszédpanelhez.

Szükség esetén kattintson a **Részletek megjelenítése** vagy a(z) ▼ elemre a nyomtatási ablak kibontásához.

4. Jelölje ki a nyomtatót.
5. Jelölje ki a **Nyomtatási beállítások** lehetőséget a felugró menüből.

Printer: EPSON XXXX

Presets: Default Settings

Copies: 1

Pages:  All  
 From: 1 to: 1

Paper Size: A4 210 by 297 mm

Orientation:  Portrait  Landscape

Print Settings

Media Type: Plain paper

Print Quality: Normal

Borderless  
Expansion: Std

Grayscale

Mirror Image

PRECISIONCORE HEAT-FREE

Cancel Print

6. Szükség esetén módosítsa a beállításokat.
7. Kattintson a **Nyomtatás** elemre.

### Kapcsolódó információ

- ➔ „A használható papírok és a kapacitás“ 251. oldal
- ➔ „Papírtípusok listája“ 31. oldal

## Nyomtatási előbeállítások hozzáadása a könnyebb nyomtatásért

Megkönnyíti a nyomtatást, ha a nyomtatómeghajtón gyakran használt nyomtatási beállításokat létrehozza sajátjaként és azokat választja ki a listáról.

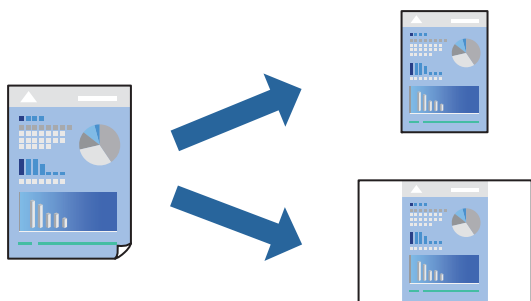

1. Állítsa be az egyes elemeket **Nyomtatási beállítások** és **Elrendezés (Papírméret, Hordozótípus stb.)** szerint.
2. Kattintson az **Előbeállítások** elemre a jelenlegi beállítások előbeállításoként való mentéséhez.
3. Kattintson az **OK** gombra.

#### **Megjegyzés:**

Egy hozzáadott előbeállítás törléséhez kattintson a **Előbeállítások > Előbeállítások megjelenítése** lehetőségre, válassza ki a listából a törölni kívánt előbeállítást, majd törölje azt.

4. Kattintson a **Nyomtatás** elemre.

A következő alkalommal, amikor ugyanazokkal a beállításokkal kíván nyomtatni, válassza ki a regisztrált előbeállítás nevét a **Előbeállítások** menüből.

### Kapcsolódó információ

- ➔ „Papír betöltése a hátsó papíradagolóba“ 32. oldal
- ➔ „Nyomtatás egyszerű beállításokkal“ 61. oldal

## Több oldal nyomtatása egy lapra

Ezzel a beállítással egyetlen lapra több oldal nyomtatható.

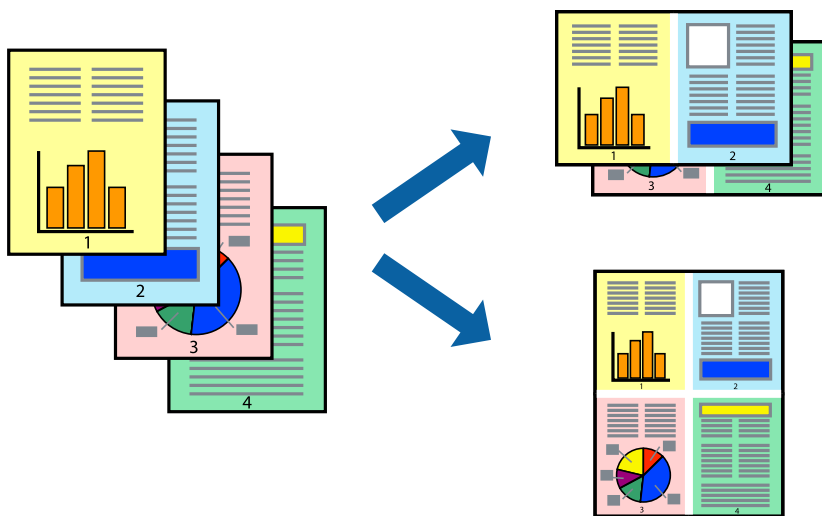

1. Jelölje ki a felugró menü **Elrendezés** elemét.
2. Az **Oldalak laponként**, az **Elrendezés iránya** (oldalsorrend), és a **Szegélyek** lehetőségekben állítsa be az oldalak számát.
3. Állítsa be a többi elemet is, szükség szerint.
4. Kattintson a **Nyomtatás** elemre.

### Kapcsolódó információ

- ➔ „Papír betöltése a hátsó papíradagolóba“ 32. oldal
- ➔ „Nyomtatás egyszerű beállításokkal“ 61. oldal

## Nyomtatás a papírmérethez igazítva

Jelölje ki a nyomtatóba betöltött papír méretét a Cél papírmérete beállításaként.



1. Jelölje ki az alkalmazásban megadott papír méretét a **Papírméret** beállításaként.

2. Jelölje ki a **Papírkezelés** elemet a felugró menüben.
3. Jelölje ki a **Arányos papírméret-igazítás** elemet.
4. Jelölje ki a nyomtatóba betöltött papír méretét a **Cél papírmérete** beállításaként.
5. Állítsa be a többi elemet is, szükség szerint.
6. Kattintson a **Nyomtatás** elemre.

### Kapcsolódó információ

- ➔ „Papír betöltése a hátsó papíradagolóba“ 32. oldal
- ➔ „Nyomtatás egyszerű beállításokkal“ 61. oldal

## Kicsinyített vagy nagyított dokumentum nyomtatása bármilyen nagyításban

Felnagyíthatja és lekicsinyítheti a dokumentumokat egy bizonyos százalékkal.



1. Válassza ki a **Nyomtatás** lehetőséget a **Fájl** menüből, vagy egy másik parancsot, ha szeretne hozzáférni a nyomtatási párbeszédpanelhez.
2. Válassza a **Oldalbeállítás** lehetőséget az alkalmazás **Fájl** menüjéből.
3. Válassza a **Nyomtató**, a **Papírméret** elemet, írja be a százalékos értéket a **Méretezés** paraméternél, majd kattintson az **OK** elemre.

#### **Megjegyzés:**

Jelölje ki az alkalmazásban beállított papírméretet a **Papírméret** paraméter beállításaként.

4. Állítsa be a többi elemet is, szükség szerint.
5. Kattintson a **Nyomtatás** elemre.

### Kapcsolódó információ

- ➔ „Papír betöltése a hátsó papíradagolóba“ 32. oldal
- ➔ „Nyomtatás egyszerű beállításokkal“ 61. oldal



## A nyomtatási szín beállítása

Beállíthatja az adott nyomtatási feladathoz használt színeket. Ezek a finomhangolások nem módosítják az eredeti adatot.



A **PhotoEnhance** használatával a képek élesebbek, a színek pedig élénkebbek lesznek, mivel az eredeti kép kontrasztja, telítettsége és fényereje automatikusan finomhangolásra kerül.

### Megjegyzés:

A **PhotoEnhance** segítségével változtathatja a színeket a tárgy helyének meghatározásával. Így, ha megváltoztatta a tárgy helyét, akár a kép kicsinyítésével, nagyításával, kivágásával vagy elforgatásával, a szín váratlanul megváltozhat. A keret nélküli beállítás kiválasztásával szintén megváltozik a tárgy helye, ami színváltozást eredményez. Ha a kép homályos, a tónus nem lesz természetes. Ha a szín megváltozott vagy nem természetes, nyomtasson valamelyik módban és ne a **PhotoEnhance** segítségével.

1. Jelölje ki a **Szín** lehetőséget a felugró menüben, majd válassza ki az **EPSON Color Controls** elemet.
2. Jelölje ki a **Szín opciók** elemet a felugró menüből, majd válassza ki az egyik elérhető opciót.
3. Kattintson a **Speciális beállítások** melletti nyílra, és végezze el a szükséges beállításokat.
4. Állítsa be a többi elemet is, szükség szerint.
5. Kattintson a **Nyomtatás** elemre.

### Kapcsolódó információ

- ➔ [„Papír betöltése a hátsó papíradagolóba“ 32. oldal](#)
- ➔ [„Nyomtatás egyszerű beállításokkal“ 61. oldal](#)

## Dokumentumok nyomtatása okos eszközökről (iOS)

Nyomtathat dokumentumokat egy okos eszközről, például okostelefonról vagy táblagépről.

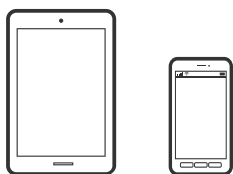

## Dokumentumok nyomtatása az Epson Smart Panel használatával

### Megjegyzés:

A műveletek az adott eszköztől függően eltérhetnek.

1. Állítsa be a nyomtatót vezeték nélküli nyomtatáshoz.

2. Ha az Epson Smart Panel nincs telepítve, telepítse.  
„Alkalmazás a nyomtató okoseszközről történő egyszerű működtetéséhez (Epson Smart Panel)“ 258. oldal
3. Csatlakoztassa okoskészülékét a vezeték nélküli útválasztóhoz.
4. Indítsa el a(z) Epson Smart Panel alkalmazást.
5. Válassza ki a kezdőképernyőn a dokumentum-nyomtatási menüt.
6. Válassza ki a kinyomtatni kívánt dokumentumot.
7. Indítsa el a nyomtatást.

## A AirPrint használata

A(z) AirPrint lehetővé teszi az azonnali, vezeték nélküli nyomtatást iPhone, iPad, iPod touch és Mac eszközökről illesztőprogram telepítése vagy szoftver letöltése nélkül.



### **Megjegyzés:**

Ha letiltotta a papírkonfigurációs üzeneteket a készülék vezérlőpanelén, akkor nem használhatja az AirPrint funkciót. Az üzenetek engedélyezéséről szükség esetén lásd az alábbi hivatkozást.

1. Töltsön be papírt a készülékbe.
2. Állítsa be a készüléket vezeték nélküli nyomtatáshoz. Lásd az alábbi hivatkozást.  
<http://epson.sn>
3. Csatlakoztassa az Apple-készülékét ugyanahhoz a vezeték nélküli hálózathoz, mint amelyikhez a nyomtatót csatlakoztatta.
4. Nyomtasson a készülékéről a nyomtatóra.

### **Megjegyzés:**

A részletes tudnivalóért tekintse meg az AirPrint szolgáltatásról szóló oldalt az Apple webhelyén.

## Dokumentumok nyomtatása okos eszközökről (Android)

Nyomtathat dokumentumokat egy okos eszközről, például okostelefonról vagy táblagépről.

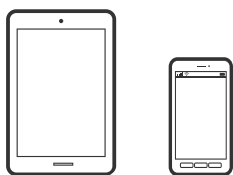

## Dokumentumok nyomtatása az Epson Smart Panel használatával

### *Megjegyzés:*

*A műveletek az adott eszköztől függően eltérhetnek.*

1. Állítsa be a nyomtatót vezeték nélküli nyomtatáshoz.
2. Ha az Epson Smart Panel nincs telepítve, telepítse.  
[„Alkalmazás a nyomtató okoseszközről történő egyszerű működtetéséhez \(Epson Smart Panel\)“ 258. oldal](#)
3. Csatlakoztassa okoskészülékét a vezeték nélküli útválasztóhoz.
4. Indítsa el a(z) Epson Smart Panel alkalmazást.
5. Válassza ki a kezdőképernyőn a dokumentum-nyomtatási menüt.
6. Válassza ki a kinyomtatni kívánt dokumentumot.
7. Indítsa el a nyomtatást.

## Dokumentumok nyomtatása Epson Print Enabler segítségével

Dokumentumait, e-mail-jeit, fényképeit és weboldalait közvetlenül a(z) Android telefonjáról vagy táblagéperől (Android v4.4 vagy újabb) vezeték nélkül is kinyomtathatja. Néhány lépéssel Android eszköze megtalálja az ugyanahhoz a vezeték nélküli hálózathoz csatlakoztatott Epson nyomtatót.

### *Megjegyzés:*

*A műveletek az adott eszköztől függően eltérhetnek.*

1. Állítsa be a nyomtatót vezeték nélküli nyomtatáshoz.
2. Android eszközén telepítse az Epson Print Enabler beépülő modult a(z) Google Play áruházból.
3. Csatlakoztassa a Android eszközét ugyanahhoz a vezeték nélküli hálózathoz, mint amelyikhez a nyomtatót csatlakoztatta.
4. Lépjen a **Beállítások** elemhez Android eszközén, majd válassza a **Nyomtatás** lehetőséget, és engedélyezze az Epson Print Enabler alkalmazást.
5. Egy Android alkalmazásból, például a(z) Chrome alkalmazásból a menü ikonra kattintva kinyomtathat bármit, ami a képernyőn található.

### *Megjegyzés:*

*Ha nem látja a nyomtatóját, koppintson az **Minden nyomtató** lehetőségre, majd válassza ki a nyomtatóját.*

## Nyomtatás az Mopria Print Service használatával

A Mopria Print Service lehetővé teszi az Android okostelefonokról vagy tabletekről való azonnali vezetékmentes nyomtatást.



1. Telepítse a Mopria Print Service alkalmazást a Google Play áruházból.
2. Töltse be a papírt a nyomtatóba.
3. Állítsa be a nyomtatót vezeték nélküli nyomtatáshoz. Lásd az alábbi hivatkozást.  
<http://epson.sn>
4. Csatlakoztassa az Android-készülékét ugyanahhoz a vezeték nélküli hálózathoz, mint amelyikhez a nyomtatót is csatlakoztatta.
5. Nyomtasson a készülékéről a nyomtatóra.

**Megjegyzés:**

A további részletekkel kapcsolatban keresse fel a Mopria weboldalát a következő oldalon: <https://mopria.org>.

### Kapcsolódó információ

➔ [„Papír betöltése a hátsó papíradagolóba“ 32. oldal](#)

---

## Nyomtatás borítékra

### Nyomtatás borítékokra számítógépről (Windows)

1. Töltse be a borítékokat a nyomtatóba.  
[„Borítékok betöltése a hátsó papíradagolóba“ 34. oldal](#)
2. Nyissa meg a kinyomtatni kívánt fájlt.
3. Nyissa meg a nyomtatóillesztő ablakát.
4. Válassza ki a boríték méretét a **Papírméret** opciónál a **Fő** fülön, majd válassza a(z) **Boríték** lehetőséget a(z) **Papírtípus** menüpontban.
5. Állítsa be a többi elemet a **Fő** és a **További beállítások** füleken, ahogy szükséges, majd kattintson a(z) **OK** elemre.
6. Kattintson a **Nyomtatás** elemre.

## Nyomtatás borítékokra számítógépről (Mac OS)

1. Töltse be a borítékokat a nyomtatóba.  
[„Borítékok betöltése a hátsó papíradagolóba“ 34. oldal](#)
2. Nyissa meg a kinyomtatni kívánt fájlt.
3. Válassza ki a **Nyomtatás** lehetőséget a **Fájl** menüből, vagy egy másik parancsot, ha szeretne hozzáférni a nyomtatási párbeszédpanelhez.
4. Méretnek válassza a(z) **Papírméret** beállítást.
5. Jelölje ki a **Nyomtatási beállítások** lehetőséget a felugró menüből.
6. A(z) **Boríték** lehetőséget válassza ki a(z) **Hordozótípus** beállításnál.
7. Állítsa be a többi elemet is, szükség szerint.
8. Kattintson a **Nyomtatás** elemre.

---

## Weboldalak nyomtatása

### Weboldalak nyomtatása számítógépről

Az Epson Photo+ lehetővé teszi a weboldalak megjelenítését, a megadott terület kivágását, majd azok szerkesztését és nyomtatását. További részleteket az alkalmazás súgójában talál.

### Weboldalak nyomtatása okos eszközről

**Megjegyzés:**

*A műveletek az adott eszköztől függően eltérhetnek.*

1. Állítsa be a nyomtatót vezeték nélküli nyomtatáshoz.
2. Ha az Epson Smart Panel nincs telepítve, telepítse.  
[„Alkalmazás a nyomtató okoseszközről történő egyszerű működtetéséhez \(Epson Smart Panel\)“ 258. oldal](#)
3. Csatlakoztassa az okos eszközt ugyanahhoz a vezeték nélküli hálózathoz, mint amelyikhez a nyomtatót csatlakoztatta.
4. Nyissa meg a böngészőben a nyomtatni kívánt weboldalt.
5. Koppintson a **Megosztás** opcióra a böngésző menüjében.
6. Válassza ki a(z) **Smart Panel** elemet.
7. Koppintson a **Nyomtatás** lehetőségre.

## Nyomtatás felhőszolgáltatás segítségével

Az interneten keresztül elérhető Epson Connect szolgáltatás használatával bármikor és gyakorlatilag bárhol nyomtathat okostelefonjáról, táblagépről vagy laptopjáról. Ennek a szolgáltatásnak az igénybe vételéhez a felhasználót és a nyomtatót is regisztrálnia kell az Epson Connect weboldalon.



Az interneten keresztül az alábbi funkciók érhetők el.

### Email Print

Ha csatolmányt (például dokumentumokat és/vagy képeket) tartalmazó e-mail üzenetet küld a nyomtatóhoz rendelt e-mail címre, akkor az így küldött e-mail üzenetet és a hozzá tartozó csatolmányokat távoli eszközök (például az otthoni vagy az irodai nyomtató) segítségével is kinyomtathatja.

### Epson iPrint

Ez az alkalmazás iOS és Android mobil-operációsrendszerhez érhető el, és lehetővé teszi dokumentumok okostelefonról vagy táblagépről történő beolvasását és/vagy nyomtatását. Dokumentumokat, képeket és weboldalakat nyomtathat úgy, ha közvetlenül elküldi őket egy olyan nyomtató felé, amely ugyanazon a vezeték nélküli helyi hálózaton található, mint a küldő eszköz.

### Remote Print Driver

Ez egy közös illesztőprogram, amely kompatibilis a Remote Print Driver illesztőprogrammal. Távoli helyen található nyomtató segítségével történő nyomtatás esetén az alkalmazás megszokott nyomtatási ablakán egyszerűen a távoli nyomtatót kell kiválasztani.

A beállítással és nyomtatással kapcsolatos információkat az Epson Connect weboldalán találhat.

<https://www.epsonconnect.com/>

<http://www.epsonconnect.eu> (csak Európában)

## Regisztrálás az Epson Connect szolgáltatásba a vezérlőpanelről

A nyomtató regisztrálásához kövesse az alábbi beállításokat.

1. Válassza ki a(z) **Beáll.** lehetőséget a vezérlőpanelen.  
Elem kiválasztásához használja az ▲ ▼ ◀ ▶ gombokat, majd nyomja meg az OK gombot.
2. Válassza ki a(z) **Epson Connect szolg. > Regisztráció/törlés** elemet a regisztrációs lap kinyomtatásához.
3. A nyomtató regisztrálásához kövesse a regisztrációs lapon található utasításokat.

---

# Másolás

Elérhető másolási módok . . . . .	73
Menüpontok a másolás funkcióhoz kapcsolódóan. . . . .	.79



## Elérhető másolási módok

Helyezze az eredeti példányokat a szkennervegre vagy az ADF egységre, majd a kezdőképernyőn válassza ki a(z) **Másolás** menüpontot.

### Eredetik másolása

Ez a fejezet leírást tartalmaz arról, hogyan használja a **Másolás** menüt a vezérlőpanelen eredetik másolásához.

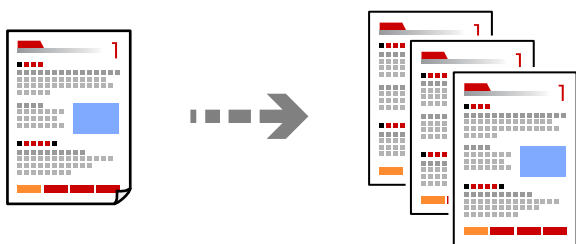

1. Töltse be a papírt a nyomtatóba.  
[„Papír betöltése a hátsó papíradagolóba“ 32. oldal](#)
2. Helyezze el az eredeti dokumentumokat.  
Ha több eredetit szeretne másolni, tegye az összes eredetit az automatikus dokumentumadaglóra.  
[„Az eredetik felhelyezése a következő helyre: Szkennerveg“ 39. oldal](#)  
[„Eredetik behelyezése az automatikus lapadaglóra“ 38. oldal](#)
3. Válassza a(z) **Másolás** lehetőséget a kezdőképernyőn.  
Elem kiválasztásához használja az ▲ ▼ ◀ ▶ gombokat, majd nyomja meg az OK gombot.

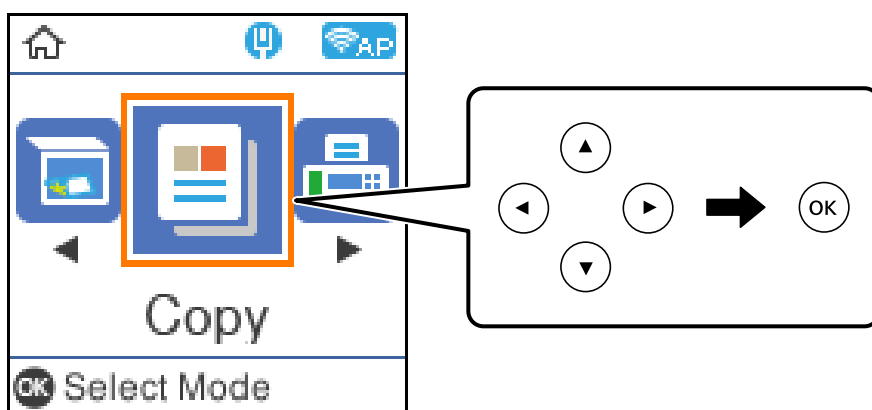

4. A másolatok számának beállítása.
5. Válassza ki a színes másolás vagy monokróm másolás funkciót.

6. Nyomja meg az OK gombot, majd ellenőrizze a nyomtatási beállításokat, és szükség szerint módosítsa azokat.

A beállítások módosításához nyomja meg a ▼ gombot, válassza ki a beállítási menüt a ▲ és ▼ gombokkal, majd módosítsa a beállításokat a ◀▶ gombokkal. Ha kész, nyomja meg az OK gombot.

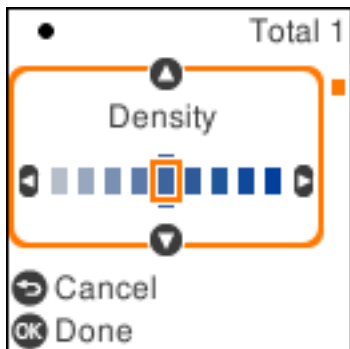

7. Nyomja meg a(z) ⬠ gombot.

## Másolás nagyítással vagy kicsinyítéssel

Megadott nagyítással is másolhat eredetiket.

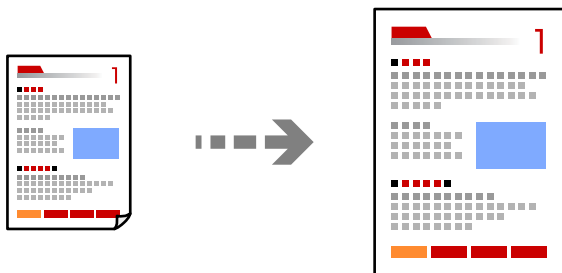

1. Helyezze el az eredeti dokumentumokat.  
Ha több eredetit szeretne másolni, tegye az összes eredetit az automatikus dokumentumadagolóra.  
[„Az eredetiek felhelyezése a következő helyre: Szkennerveg“ 39. oldal](#)  
[„Eredetiek behelyezése az automatikus lapadagolóra“ 38. oldal](#)
2. Válassza a(z) **Másolás** lehetőséget a kezdőképernyőn.  
Elem kiválasztásához használja az ▲ ▼ ◀▶ gombokat, majd nyomja meg az OK gombot.
3. A másolatok számának beállítása.
4. Válassza ki a színes másolás vagy monokróm másolás funkciót.
5. Nyomja meg az OK gombot, majd nyomja meg a ▼ gombot.

6. Jelölje ki a(z) **Kicsinyít/Nagyít** elemet a(z) ▲ ▼ gombokkal, majd módosítsa a nagyítás mértékét a(z) ◀ ▶ gombokkal.

**Megjegyzés:**

Ha a másolás során egy bizonyos százalékkal kicsinyíteni vagy nagyítani kívánja a dokumentum méretét, válassza ki a(z) **Egyedi** lehetőséget a(z) **Kicsinyít/Nagyít** beállításaként, nyomja meg a(z) ▼ gombot, majd nyomja meg a(z) ▶ gombot. Határozza meg a nagyítás vagy kicsinyítés mértékét.

7. Nyomja meg az OK gombot, majd nyomja meg a ◊ gombot.

## Több eredeti anyag nyomtatása egy lapra

Több eredeti példányt másolhat egyetlen papírlapra.

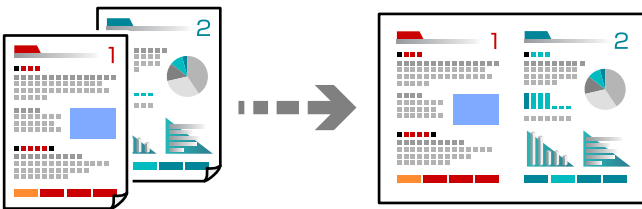

1. Helyezze be az összes eredetit az automatikus dokumentumadagolóba nyomtatandó oldalukkal felfelé.

[„Eredetik behelyezése az automatikus lapadagolóra“ 38. oldal](#)

Helyezze el őket az ábrán jelzett irányba.

- Álló tájolású eredeti példányok

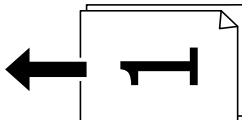

- Fekvő tájolású eredeti példányok

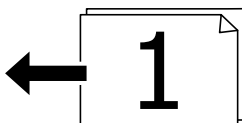

**Fontos:**

Amennyiben az ADF által nem támogatott eredeti példányokat szeretne másolni, használja a szkenneriüveget.

[„Eredeti példányok, amelyeket nem támogat a\(z\) ADF“ 38. oldal](#)

**Megjegyzés:**

Az eredeti példányt a szkenneriüvegre is helyezheti.

☐ Portré eredetik

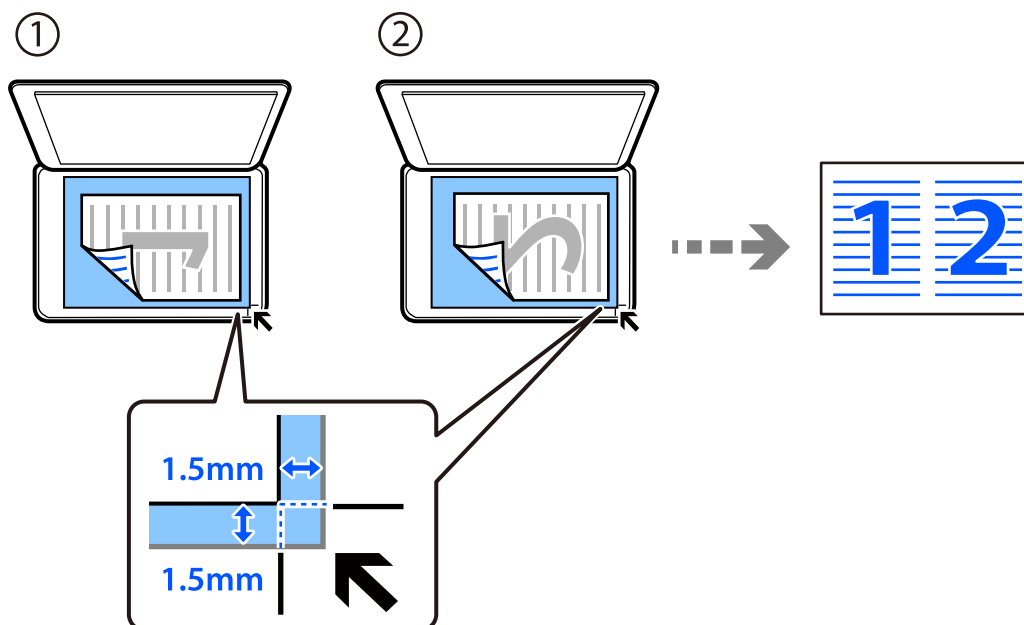

☐ Tájkép eredetik

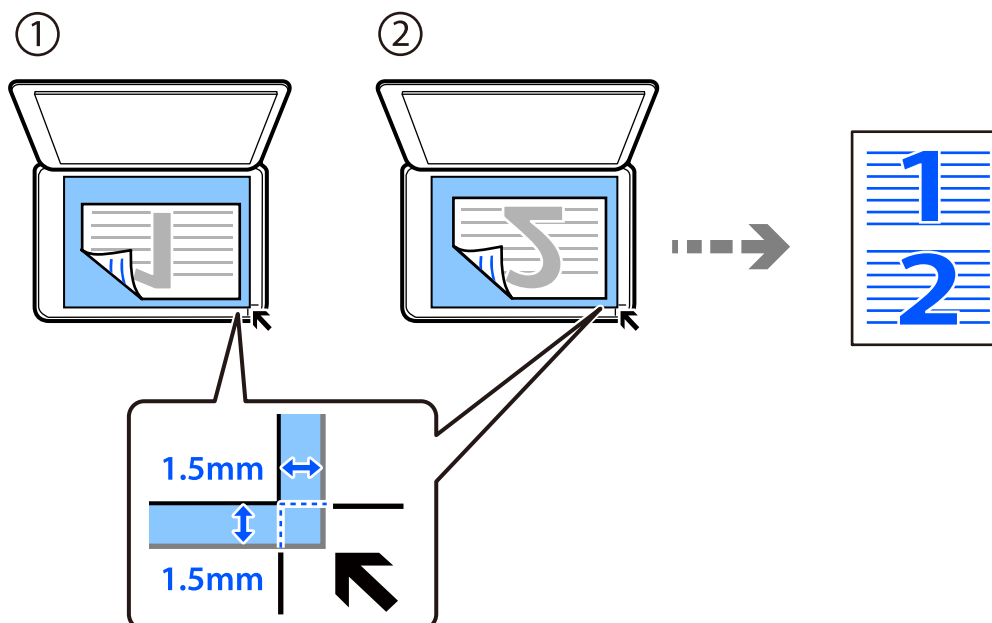

2. Válassza a(z) **Másolás** lehetőséget a kezdőképernyőn.  
Elem kiválasztásához használja az ▲ ▼ ◀ ▶ gombokat, majd nyomja meg az OK gombot.
3. A másolatok számának beállítása.
4. Válassza ki a színes másolás vagy monokróm másolás funkciót.
5. Nyomja meg az OK gombot, majd nyomja meg a ▼ gombot.

6. Válassza ki a(z) **TöbbOld.** lehetőséget a(z) ▲ ▼ gombokkal, majd nyomja meg a(z) ► gombot.
7. Válassza a következőt **2fel.**
8. Válassza ki az eredeti elrendezési sorrendjét és tájolását, majd nyomja meg az OK gombot.
9. Nyomja meg a(z) ⬡ gombot.

## Személyigazolvány másolása

A személyigazolvány mindkét oldalát beolvassa, és egy A4-es papír egy oldalára másolja azt.

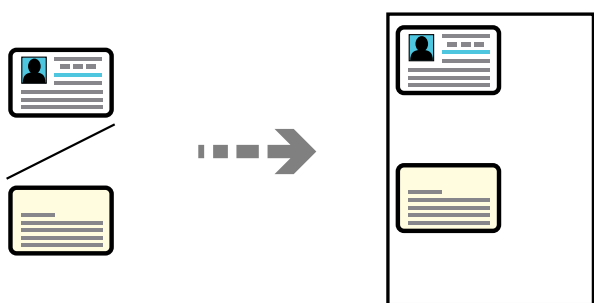

1. Válassza a(z) **Másolás** lehetőséget a kezdőképernyőn.  
Elem kiválasztásához használja az ▲ ▼ ◀ ▶ gombokat, majd nyomja meg az OK gombot.
2. A másolatok számának beállítása.
3. Válassza ki a színes másolás vagy monokróm másolás funkciót.
4. Nyomja meg az OK gombot, majd nyomja meg a ▼ gombot.
5. Válassza ki a(z) **Igazolvány másolat** lehetőséget a(z) ▲ ▼ gombok használatával, majd válassza a(z) **Be** lehetőséget.
6. Nyomja meg az OK gombot, majd nyomja meg a ⬡ gombot.

7. Helyezze az eredeti anyagot lefelé nézve a sarokjelöléshez.

Helyezze a személyi igazolványt 5 mm-re a szkennerrüveg sarkán található jelzéstől.

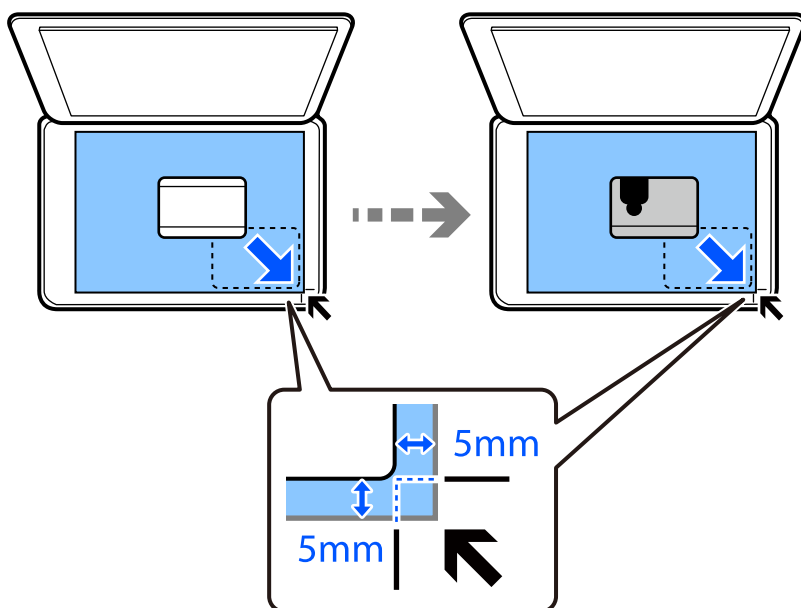

8. Helyezze el az eredetit a hátsó oldallal lefelé, csúsztassa be a sarokjelzéshez, majd nyomja meg a(z)  gombot.

## Másolás keret nélkül

Másolatok a széleken keret nélkül. A kép egy kicsit nagyításra kerül, hogy a papír szélei miatti szegély eltűnjön.

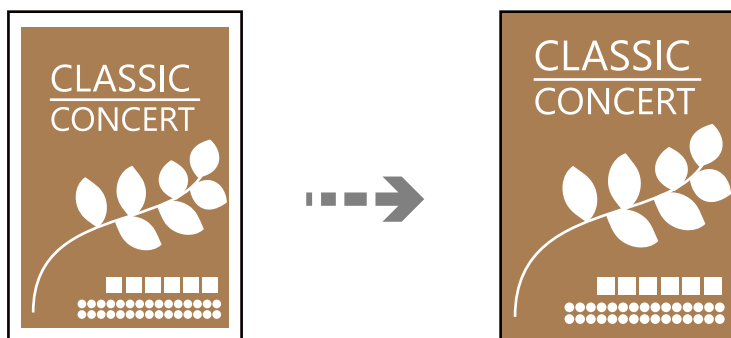

1. Helyezze az eredeti példányt a szkennerrüvegre.  
„Az eredetik felhelyezése a következő helyre: Szkennerrüveg“ 39. oldal

2. Válassza a(z) **Másolás** lehetőséget a kezdőképernyőn.

Elem kiválasztásához használja az     gombokat, majd nyomja meg az OK gombot.

3. A másolatok számának beállítása.
4. Válassza ki a színes másolás vagy monokróm másolás funkciót.
5. Nyomja meg az OK gombot, majd nyomja meg a  gombot.

6. Válassza ki a(z) **Szeg nélkmásol** lehetőséget a(z) ▲ ▼ gombokkal, majd nyomja meg a(z) ► gombot.
7. Válassza a következőt **Be**.
8. Határozza meg az alábbi: **Bővítés**.
9. Nyomja meg az OK gombot, majd nyomja meg a ◊ gombot.

---

## Menüpontok a másolás funkcióhoz kapcsolódóan

Az elérhető menüpontok a kiválasztott menütől függően változnak.

### Másolatok száma:

A másolatok számának beállítása.

### FF:

Fekete-fehérben másolja le az eredetit (monokróm másolás).

### Színes:

Színesben másolja le az eredetit.

### Sűrűség:

Ha a másolat túl halvány, növelje a nyomtatási fényerőt. Ha a festék elmosódott, csökkentse a nyomtatási fényerőt.

### PapBeáll:

Jelölje ki a betöltött papír méretét és típusát.

### Kicsinyít/Nagyít:

Az eredetik nagyítása vagy kicsinyítése.

Eredeti méret

Másolás 100% nagyításban.

Auto. igazítás

Automatikusan észleli a beolvasási területet, és nagyítja vagy kicsinyíti az eredetit, hogy illeszkedjen a kiválasztott papírmérethez. Amikor fehér szegélyek vannak az eredeti körül, akkor lapolvasó üveglapjának szélénél észlelt fehér szegélyeket beolvasási területként észleli a készülék, de a másik oldalon lévő fehér szegélyeket levághatja.

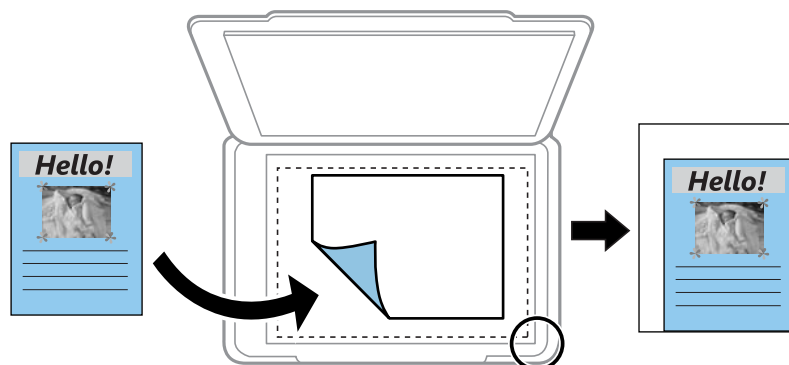

Egyedi

Kiválasztásával beállíthatja az eredeti kicsinyítésének vagy nagyításának mértékét.

**Egyéni méret:**

Meghatározza az eredeti nagyításánál vagy kicsinyítésénél használandó nagyítási arányt, a 25–400% tartományban.

**Er.méret:**

Az eredeti anyag méretének kiválasztása. Nem szabványos méretű eredetik másolása esetén válassza ki az eredeti méretéhez legközelebb álló méretet.

**TöbbOld.:**

A másolási elrendezés kiválasztása.

1oldal

Egyoldalas eredetit másol egy lapra.

2fel

Két egyoldalas eredetit másol egy lapra 2 oldal/lap elrendezésben. Kiválasztja az eredeti dokumentum elrendezési sorrendjét és az eredeti dokumentum tájolását.

**Minőség:**

Adja meg a másolási minőséget. A **Magas** beállítás választása magasabb minőségű nyomtatást tesz lehetővé, de a nyomtatási sebesség lassabb lehet.

**Igazolvány másolat:**

A személyigazolvány mindkét oldalát beolvassa, és a papír egy oldalára másolja azt.

**Szeg nélkmásol:**

Másolatok a széleken keret nélkül. A kép egy kicsit nagyításra kerül, hogy a papír szélei miatti szegély eltűnjön. A kép nagyítási arányának kiválasztása az **Bővítés** beállításokban.



---

# Lapolvasás

Alapvető információk a beolvasásról. . . . .	82
Eredetik beolvasása számítógépre. . . . .	84
Eredetik beolvasása WSD segítségével. . . . .	86
Eredetik beolvasása okos eszközre. . . . .	89
Haladó beolvasás. . . . .	89

## Alapvető információk a beolvasásról

### Mi az a „beolvasás”?

A „beolvasás” a papíradatok (például dokumentumok, magazinkivágások, fényképek, kézzel írott ábrák stb.) optikai információinak digitális képadatokká történő átalakításának folyamata.

A beolvasott adatokat digitális képként, például JPEG vagy PDF formátumban mentheti.

Ezután kinyomtathatja a képet, elküldheti e-mailben, és így tovább.

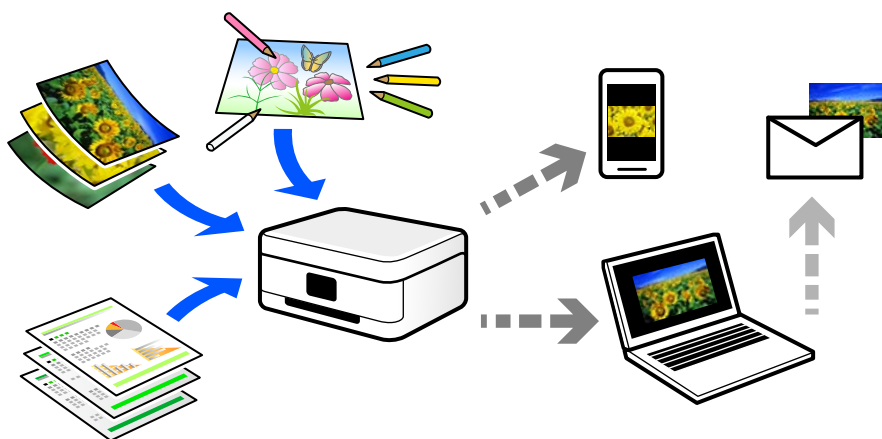

### Beolvasási alkalmazások

A beolvasás számos módon használható, hogy az élete kényelmesebb legyen.

- Egy papírdokumentum beolvasásával és digitális adatokká alakításával elolvashatja számítógépen vagy okos eszközön.
- A jegyek vagy szórólapok digitális adatokba történő beolvasásával az eredeti példányokat kidobhatja és csökkentheti a rendetlenséget.
- Fontos dokumentumok beolvasásával visszaállíthatja őket felhőszolgáltatásokba vagy más adathordozóra, abban az esetben, ha elvesznének.
- A beolvasott fényképeket vagy dokumentumokat e-mailben elküldheti ismerőseinek.
- A kézzel rajzolt ábrák stb. beolvasásával jóval magasabb színvonalon oszthatja meg őket a közösségi médiában, mintha csak lefotózná az okos eszközével.
- A kedvenc oldalak újságokból vagy magazinokból történő beolvasásával elmentheti azokat, így nem kell megőriznie az eredeti dokumentumokat.

### Elérhető beolvasási módok

Az alábbi módszerek közül bármelyiket választhatja a nyomtatóval való beolvasáskor.

## Lapolvasás számítógépre

Az eredeti számítógépre történő beolvasásának két módja van; beolvasás a nyomtató vezérlőpaneljével és beolvasás a számítógépről.

Könnyedén beolvashat a vezérlőpanelről.

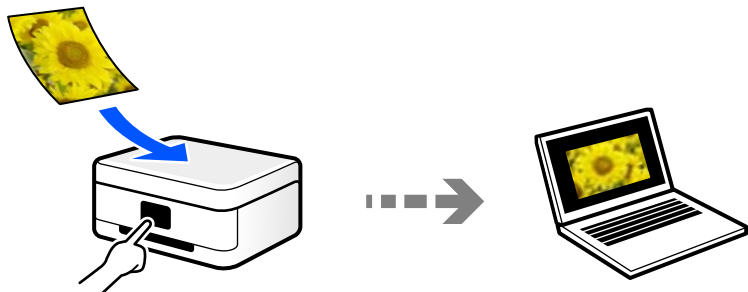

Az Epson ScanSmart lapolvasó alkalmazással szkennelhet a számítógépről. A beolvasás után szerkesztheti a képeket.

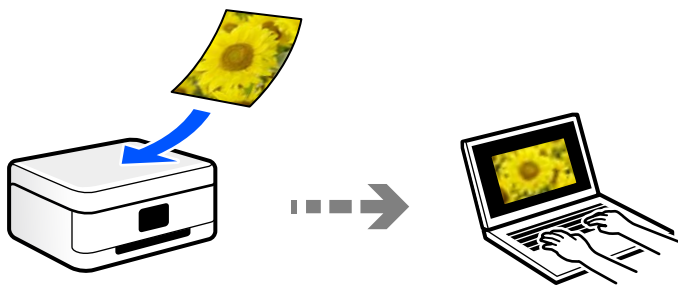

## Beolvasás WSD segítségével

A beolvasott képet a nyomtatóhoz csatlakoztatott számítógépre is elmentheti a WSD funkció használatával.

Windows 7/Windows Vista használata esetén beolvasás előtt el kell végeznie a WSD-beállításokat a számítógépen.

## Beolvasás közvetlenül okos eszközökről

A beolvasott képeket közvetlenül az okos eszközön lévő Epson Smart Panel alkalmazás segítségével mentheti egy okos eszközre, például okostelefonra vagy tabletre.

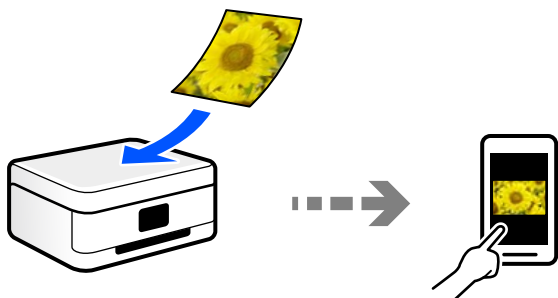

## A céljainak megfelelő, ajánlott fájlformátumok

Általánosságban elmondható, hogy a JPEG formátum fényképekhez, míg a PDF formátum dokumentumokhoz alkalmas.

Tekintse meg az alábbi leírásokat, hogy kiválassza a legjobb formátumot, aszerint mit szeretne tenni a fájljal.

Fájlformátum	Leírás
JPEG (.jpg)	Olyan fájlformátum, amely lehetővé teszi a mentendő adatok tömörítését. Ha a tömörítési arány magas, a képminőség csökken, és a kép nem állítható vissza az eredeti minőségre.  Ez a digitális fényképezőgépek szabványos képformátuma. Ez a formátum alkalmas sokféle színnel rendelkező képekhez.
PDF (.pdf)	Általános fájlformátum, amely különböző operációs rendszereken használható, és ugyanolyan szintű megjelenítési és nyomtatási eredményt biztosít.  Több oldalt egy fájlként is elmenthet.  A PDF-fájlokat külön PDF-olvasó szoftverrel vagy webböngészővel tekintheti meg.

## A céljainak megfelelő, ajánlott felbontások

A felbontás jelzi a képpontok (a kép legkisebb egysége) számát egy hüvelykre (25,4 mm) vetítve, és dpi-ben (pont/hüvelyk) van mérve. A felbontás növelésének az az előnye, hogy a képen látható részletek finomabbak lesznek. Azonban a következő hátrányokkal is járhat.

- A fájl mérete nagy lesz  
(A felbontás megduplázásakor a fájl mérete körülbelül négyszer nagyobb lesz.)
- A kép beolvasása, mentése és olvasása sokáig tart
- Az e-mailek vagy faxok küldése és fogadása sokáig tart
- A kép túl nagy lesz ahhoz, hogy illeszkedjen a kijelzőhöz vagy a papírra nyomtatáshoz

Lásd a táblázatot, és állítsa be a megfelelő felbontást a szkennelt kép céljára.

Cél	Felbontás (referencia)
Megjelenítés a számítógépen Küldés e-mail-ben	Legfeljebb 200 dpi
Nyomtatás nyomtatóval Küldés faxon	200–300 dpi

## Eredetik beolvasása számítógépre

Az eredetik számítógépre történő beolvasásának két módja van; beolvasás a nyomtató vezérlőpaneljével és beolvasás a számítógépről.

## Beolvasás a vezérlőpanelről

### Megjegyzés:

A funkció használatához győződjön meg róla, hogy az alábbi alkalmazások telepítve vannak a számítógépén.

- Epson ScanSmart (Windows 7 vagy újabb, ill. OS X El Capitan vagy újabb)
- Epson Event Manager (Windows Vista/Windows XP vagy OS X Yosemite/OS X Mavericks/OS X Mountain Lion/Mac OS X v10.7.x/Mac OS X v10.6.8)
- Epson Scan 2 (a beolvasási funkció számára szükséges alkalmazás)

Ellenőrizze az alábbi telepített alkalmazásokat.

Windows 10: kattintson a start gombra, majd ellenőrizze a következőket: **Epson Software** mappa > **Epson ScanSmart**, valamint **EPSON** mappa > **Epson Scan 2**.

Windows 8.1/Windows 8: írja be az alkalmazás nevét a keresés panelbe, majd ellenőrizze a megjelenő ikont.

Windows 7: kattintson a start gombra, majd válassza ki az **Minden program** elemet. Ezután ellenőrizze a következőket: **Epson Software** mappa > **Epson ScanSmart**, valamint **EPSON** mappa > **Epson Scan 2**.

Windows Vista/Windows XP: kattintson a start gombra, majd válassza ki az **Minden program** vagy a **Programok** elemet. Ezután ellenőrizze a következőket: **Epson Software** mappa > **Epson Event Manager**, valamint **EPSON** mappa > **Epson Scan 2**.

Mac OS: válassza ki az **Ugrás** > **Alkalmazások** > **Epson Software** elemet.

1. Helyezze el az eredeti dokumentumokat.  
[„Az eredetik felhelyezése a következő helyre: Szkennerüveg“ 39. oldal](#)
2. Válassza a **Szkennelés** opciót a vezérlőpanelen.

Elem kiválasztásához használja az ▲ ▼ ◀ ▶ gombokat, majd nyomja meg az OK gombot.

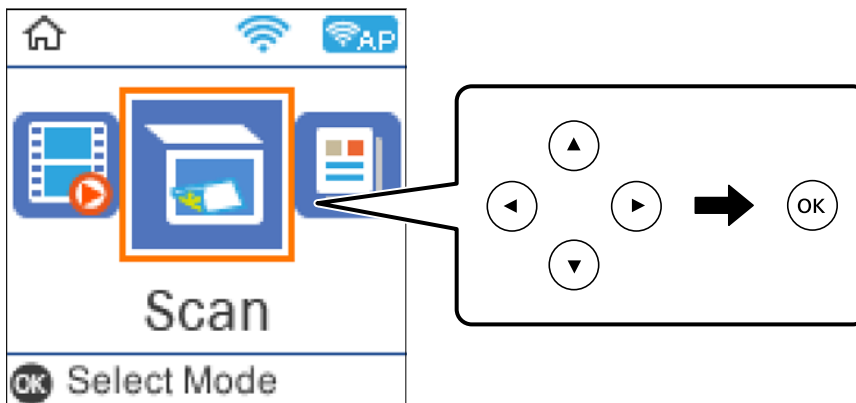

3. Válassza ki, hogy miként szeretné elmenteni a beolvasott képet a számítógépre.
  - Előnézet a számítógépen (Windows 7 vagy újabb, vagy OS X El Capitan vagy újabb): a képek elmentése előtt előnézetben mutatja meg a számítógépen a beolvasott képet.
  - Számítógépre (JPEG): a beolvasott képet JPEG formátumban menti el.
  - Számítógépre (PDF): a beolvasott képet PDF formátumban menti el.
4. Válassza ki a számítógépet, amelyre a beolvasott képet menteni szeretné.

5. Nyomja meg a(z)  gombot.

Windows 7 (vagy újabb), ill. OS X El Capitan (vagy újabb) használata esetén: az Epson ScanSmart automatikusan elindul a számítógépen, és megkezdődik a szkennelés.

**Megjegyzés:**

- A szoftver használatára vonatkozó, részletes információkért tekintse meg az Epson ScanSmart súgóját. A súgó megnyitásához kattintson a **Súgó** lehetőségre az Epson ScanSmart képernyőn.
- A(z) Epson ScanSmart segítségével nemcsak a nyomtatóról, hanem számítógépről is indíthatja a beolvasást.

## Lapolvasás számítógépről

A Epson ScanSmart használatával beolvasást kezdeményezhet a számítógépről.

Ez az alkalmazás lehetővé teszi a dokumentumok és fényképek szkennelését, majd a szkennelt képek mentésének egyszerű lépéseit.

1. Helyezze el az eredeti dokumentumokat.

„Az eredetik felhelyezése a következő helyre: Szkennerüveg“ 39. oldal

2. Indítsa el a(z) Epson ScanSmart alkalmazást.

- Windows 10

Kattintson a start gombra, majd válassza ki az **Epson Software > Epson ScanSmart** lehetőséget.

- Windows 8.1/Windows 8

Adja meg az alkalmazás nevét a keresésben, majd válassza ki a megjelenő ikont.

- Windows 7

Kattintson a start gombra, majd válassza ki a **Minden program > Epson Software > Epson ScanSmart** lehetőséget.

- Mac OS

Válassza ki az **Ugrás > Alkalmazások > Epson Software > Epson ScanSmart** lehetőséget.

3. Ha az Epson ScanSmart képernyő megjelenik, kövesse a képernyőn megjelenő utasításokat a beolvasáshoz.

**Megjegyzés:**

Kattintson a **Súgó** opcióra a működéssel kapcsolatos részletes információkért.

---

## Eredetik beolvasása WSD segítségével

A beolvasott képet a nyomtatóhoz csatlakoztatott számítógépre is elmentheti a WSD funkció használatával.

**Megjegyzés:**

- Ez a funkció csak Windows 10/Windows 8.1/Windows 8/Windows 7/Windows Vista operációs rendszert futtató számítógépeken érhető el.
- Windows 7/Windows Vista használata esetén a funkció használata előtt be kell állítania a számítógépét.

1. Helyezze el az eredeti dokumentumokat.

„Az eredetik felhelyezése a következő helyre: Szkennerüveg“ 39. oldal

2. Válassza ki a(z) **Szkennelés** lehetőséget a vezérlőpanelen.

Elem kiválasztásához használja az ▲ ▼ ◀ ▶ gombokat, majd nyomja meg az OK gombot.

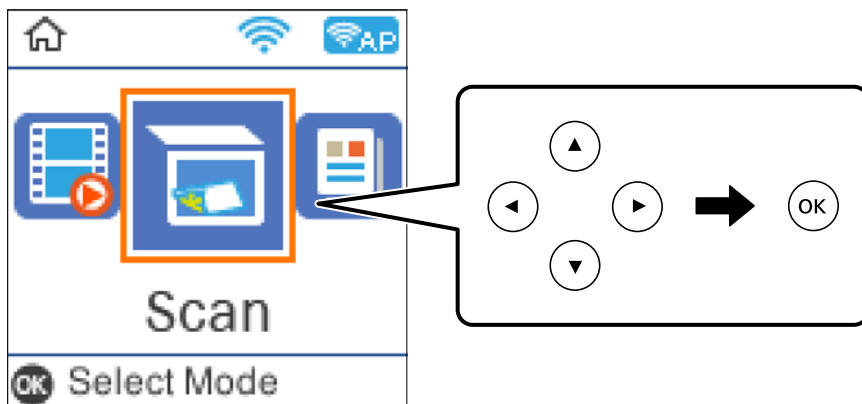

3. Válassza a(z) **A WSD-hez** elemet.
4. Válasszon ki egy számítógépet.
5. Nyomja meg a(z) ◊ gombot.

## WSD-port beállítása

Ez a rész a WSD-port Windows 7/Windows Vista operációs rendszer esetén történő beállításának módját ismerteti.

### **Megjegyzés:**

*Windows 10/Windows 8.1/Windows 8 esetén a WSD-port beállítása automatikusan történik.*

A WSD-port beállításához a következőkre van szükség.

- A nyomtató és a számítógép csatlakozik a hálózatra.
- A nyomtató-illesztőprogram telepítve van a számítógépre.

1. Kapcsolja be a nyomtatót.
2. A számítógépen kattintson a Start gombra, majd kattintson a **Hálózat** elemre.
3. Kattintson jobb gombbal a nyomtatóra, majd kattintson a **Telepítés** lehetőségre.  
Kattintson a **Folytatás** gombra, ha megjelenik a **Felhasználói fiókok felügyelete** képernyő.

Kattintson az **Eltávolítás** lehetőségre, és kezdje újra, ha megjelenik az **Eltávolítás** képernyő.

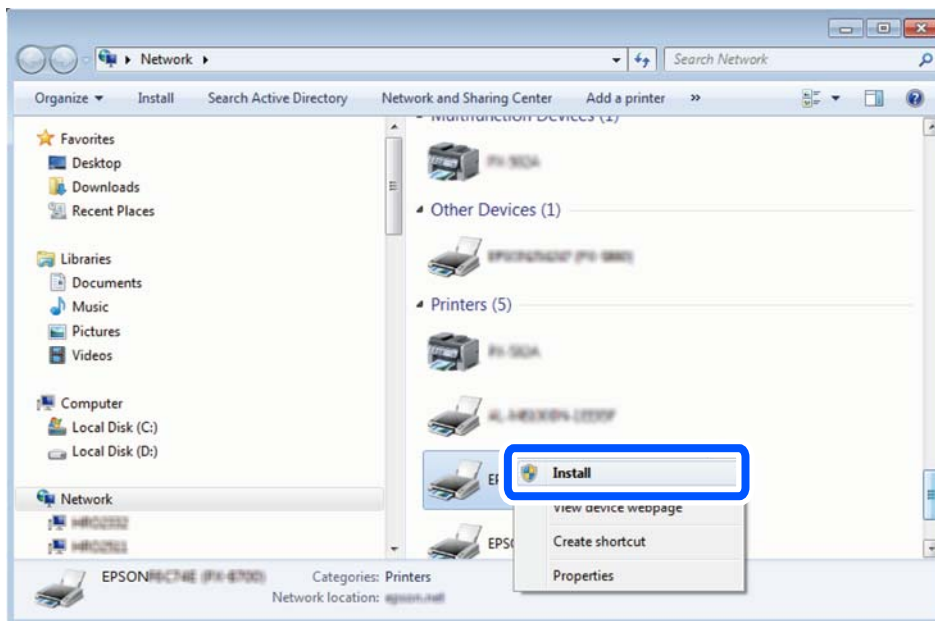

**Megjegyzés:**

A hálózaton beállított nyomtatónév és a típus neve (EPSON XXXXXX (XX-XXXX)) megjelenik a hálózati képernyőn. A hálózaton beállított nyomtatónév a nyomtató kezelőpaneljén vagy hálózati állapotlap nyomtatásával ellenőrizhető.

4. Kattintson a **Az eszköz készen áll** elemre.

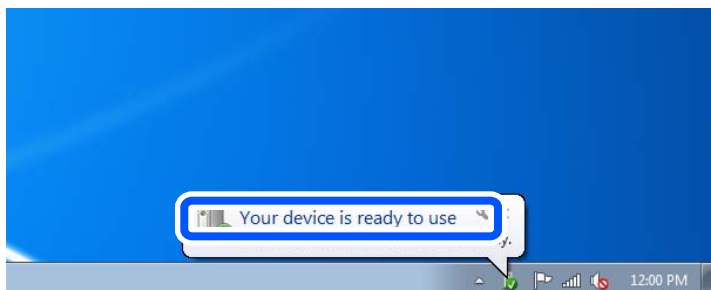

5. Olvassa el az üzenetet, majd kattintson a **Bezárás** gombra.

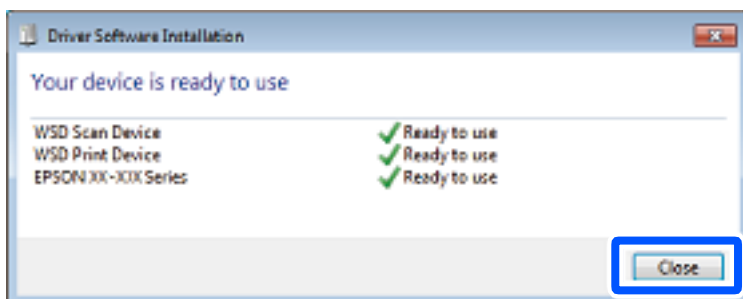

6. Nyissa meg az **Eszközök és nyomtatók** képernyőt.

- Windows 7

Kattintson a következőkre: Start > **Vezérlőpult** > **Hardver és hang** (vagy **Hardver**) > **Eszközök és nyomtatók**.



- Windows Vista

Kattintson a következőkre: Start > **Vezérlőpult** > **Hardver és hang** > **Nyomtatók**.

- Ellenőrizze, hogy megjelenik-e a hálózati nyomtatónévvel rendelkező ikon.  
WSD használatával történő nyomtatás esetén válassza ki a nyomtató nevét.

---

## Eredetik beolvasása okos eszközre

### Megjegyzés:

- Beolvasás előtt telepítse az Epson Smart Panel alkalmazást az okos készülékére.
- Az Epson Smart Panel képernyők előzetes értesítés nélkül is megváltozhatnak.
- Az Epson Smart Panel tartalom a termék függvényében változhat.

- Helyezze el az eredeti dokumentumokat.  
[„Eredetik felhelyezése“ 37. oldal](#)
- Indítsa el a(z) Epson Smart Panel alkalmazást okoseszközén.
- Válassza ki a kezdőképernyőn a beolvasási menüt.
- Kövesse a képernyőn megjelenő utasításokat a képek beolvasásához és mentéséhez.

---

## Haladó beolvasás

### Több fénykép egyidejű beolvasása

Egyszerre több fotót is beolvashat, és mindegyik képet egyenként elmentheti Epson ScanSmart segítségével.

- Helyezze a fényképeket a szkennerrüvegre. A fényképeket 4,5 mm (0,2 hüvelyk) távolságra helyezze a szkennerrüveg vízszintes és függőleges széléitől, egymástól 20 mm (0,8 hüvelyk) távolságra helyezze azokat.

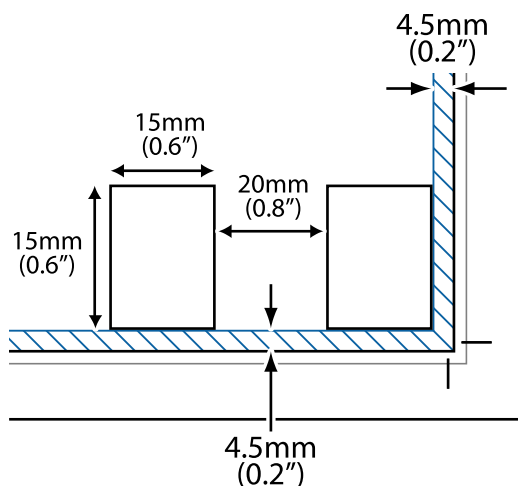

**Megjegyzés:**

*A fényképeknek legalább 15×15 mm (0,6×0,6 hüvelyk) méretűnek kell lenniük.*

2. Indítsa el a(z) Epson ScanSmart alkalmazást.

Windows 10

Kattintson a start gombra, majd válassza ki az **Epson Software > Epson ScanSmart** lehetőséget.

Windows 8.1/Windows 8

Adja meg az alkalmazás nevét a keresésben, majd válassza ki a megjelenő ikont.

Windows 7

Kattintson a start gombra, majd válassza ki a **Minden program > Epson Software > Epson ScanSmart** lehetőséget.

Mac OS

Válassza ki az **Ugrás > Alkalmazások > Epson Software > Epson ScanSmart** lehetőséget.

3. Ha az Epson ScanSmart képernyő megjelenik, kövesse a képernyőn megjelenő utasításokat a beolvasáshoz.

A beolvasott fényképek külön képekként kerülnek elmentésre.

# Faxolás

A faxfunkciók használata előtt. . . . .	92
A nyomtató faxfunkcióinak áttekintése. . . . .	103
Fax küldése a nyomtató használatával. . . . .	105
Faxok fogadása a nyomtatón keresztül. . . . .	109
Menübeállítások faxoláshoz. . . . .	111
További fax funkciók használata. . . . .	115
Fax küldése számítógépről. . . . .	115
Faxok fogadása számítógépen. . . . .	119

## A faxfunkciók használata előtt

A faxolási funkció kizárólag a(z) ET-4800 Series/L5290 Series típusnál érhető el.

A fax használatának megkezdése előtt ellenőrizze a következőket.

- A nyomtató és a telefonkábel, továbbá a telefonkészülék (ha használ telefonkészüléket) megfelelően csatlakoznak
- A fax alapbeállítása (Faxbeállító varázsló) készen van
- Egyéb szükséges Faxbeállítások készen van

A beállításokhoz lásd a „Kapcsolódó tudnivalók” részt.

### Kapcsolódó információ

- ➔ [„A nyomtató csatlakoztatása a telefonvonalhoz” 92. oldal](#)
- ➔ [„A nyomtató előkészítése faxok küldésére és fogadására” 95. oldal](#)
- ➔ [„Alapbeállítások Menü” 270. oldal](#)
- ➔ [„Faxfunkciók beállítása a nyomtató használata szerint” 97. oldal](#)
- ➔ [„Faxbeállítások” 269. oldal](#)
- ➔ [„Címzettek elérhetővé tétele” 100. oldal](#)
- ➔ [„Felh. alapbeállítások Menü” 274. oldal](#)
- ➔ [„Jelentésbeállítások Menü” 273. oldal](#)

## A nyomtató csatlakoztatása a telefonvonalhoz

### Kompatibilis telefonvonalak

A nyomtatót hagyományos analóg telefonvonallal (PSTN = nyilvános kapcsolású telefonhálózat) és PBX (saját, központon keresztüli telefonvonal) telefonrendszerekkel is használhatja.

Elképzelhető, hogy az alábbi telefonvonalakkal vagy rendszerekkel nem használható a nyomtató.

- VoIP telefonvonal, például DSL vonal, vagy száloptikás digitális szolgáltatások
- Digitális telefonvonal (ISDN)
- Néhány PBX telefonszolgáltatás
- Amikor adapterek, például terminál adapterek, VoIP adapterek, elosztók, routerek vannak csatlakoztatva a fali telefoncsatlakozó és a nyomtató között

### Kapcsolódó információ

- ➔ [„A nyomtató csatlakoztatása a telefonvonalhoz” 92. oldal](#)

## A nyomtató csatlakoztatása a telefonvonalhoz

Csatlakoztassa a nyomtatót egy telefonaljzathoz egy RJ-11 (6P2C) telefonkábel segítségével. Ha telefont csatlakoztat a nyomtatóhoz, egy másik RJ-11 (6P2C) telefonkábelrel használjon.

A területtől függően elképzelhető, hogy a nyomtató a telefonkábelrel együtt kerül forgalomba. Ilyen esetben mindig a mellékelt kábelt használja.

Elképzelhető, hogy a telefonkábel az országhoz vagy a régióhoz meghatározott adapterhez kell csatlakoztatnia.

**Megjegyzés:**

*Csak akkor távolítsa el a nyomtató EXT. portjának sapkáját, amikor a telefont a nyomtatóhoz csatlakoztatja. Ne távolítsa el a sapkát, ha nem kapcsolódik a telefonhoz.*

Gyakori villámlással sújtott területeken túlfeszültségvédő elosztó használatát javasoljuk.

**Csatlakoztatás hagyományos telefonvonalhoz (PSTN) vagy PBX vonalhoz**

Csatlakoztasson egy telefonkábel a fali telefoncsatlakozóból vagy a PBX portból a nyomtató hátoldalán lévő LINE porthoz.

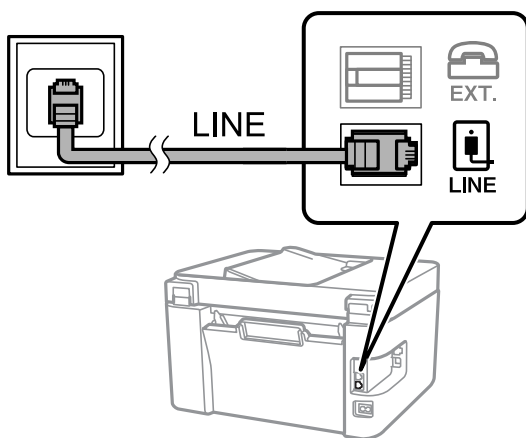

**Kapcsolódó információ**

➔ [„A telefonkészülék csatlakoztatása a nyomtatóhoz“ 94. oldal](#)

**Csatlakoztatás DSL vagy ISDN vonalhoz**

Csatlakoztasson egy telefonkábel a DSL modemből vagy az ISDN terminál adapterből a nyomtató hátoldalán lévő LINE porthoz. További részletekért lásd a modemhez vagy adapterhez kapott használati útmutatót.

**Megjegyzés:**

*Ha a DSL modem nincs ellátva beépített DSL szűrővel, csatlakoztasson egy különálló DSL szűrőt.*

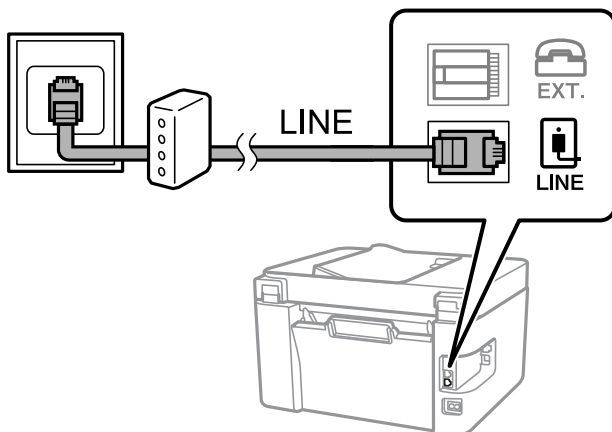

## Kapcsolódó információ

➔ „A telefonkészülék csatlakoztatása a nyomtatóhoz“ 94. oldal

## A telefonkészülék csatlakoztatása a nyomtatóhoz

Amikor a nyomtatót és a telefont egy telefonvonalon használja, csatlakoztassa a telefont a nyomtatóhoz.

### Megjegyzés:

- ❑ Ha a telefonkészüléken van fax funkció, csatlakoztatás előtt kapcsolja ki a fax funkciót. A részletekért tekintse meg a telefonkészülék használati útmutatóját. A telefonkészülék modelljétől függően előfordulhat, hogy nem tudja azt külső telefonként használni, ha a fax funkciót nem lehet teljesen kikapcsolni.
- ❑ Ha üzenetrögzítőhöz kapcsolódik, győződjön meg arról, hogy a nyomtató **Csengetés válasszig** beállítása meghaladja az üzenetrögzítőn beállított csengetési számot.

1. Távolítsa el a nyomtató hátoldalán lévő EXT. port sapkáját.

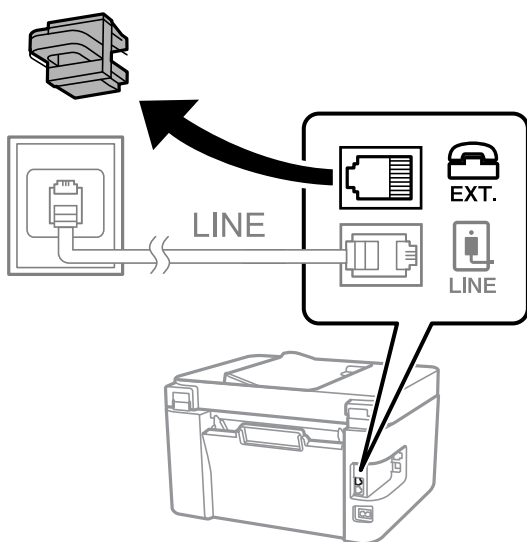

2. Egy telefonkábel használatával kösse össze az EXT. port portot és a telefonkészüléket.

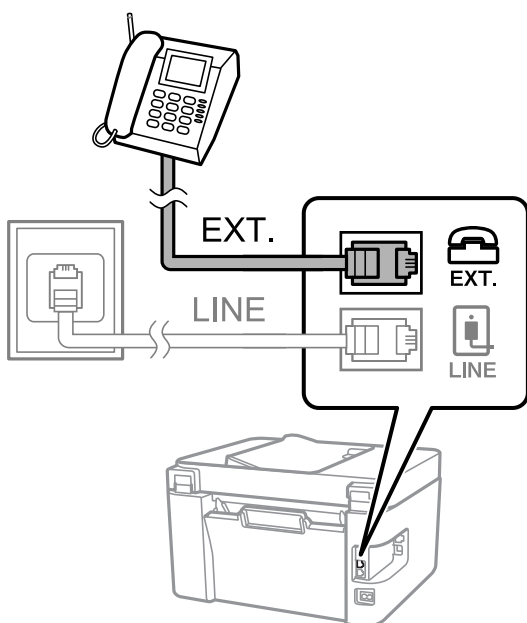

**Megjegyzés:**

Egy telefonvonal megosztásakor ügyeljen arra, hogy a telefonkészüléket a nyomtató EXT. portjához csatlakoztassa. Ha megosztja a vonalat a telefonkészülék és a nyomtató különálló csatlakoztatásához, a telefon és a nyomtató nem fog megfelelően működni.

3. A nyomtató vezérlőpanelén válassza ki a(z) **Fax** elemet.

Elem kiválasztásához használja az ▲ ▼ ◀▶ gombokat, majd nyomja meg az OK gombot.

4. Vegye fel a kagylót.

Ha a faxok küldésére és fogadására vonatkozó üzenet megjelenik a következő képernyőn, akkor a kapcsolat létrejött.



**Kapcsolódó információ**

- ➔ „A nyomtató előkészítése faxok küldésére és fogadására“ 95. oldal
- ➔ „Beállítások az üzenetrögzítő használatához“ 98. oldal
- ➔ „Fax csak telefonnal fogadásának beállítása (Távoli fogadás)“ 98. oldal
- ➔ „Fogadás módja:“ 271. oldal

## A nyomtató előkészítése faxok küldésére és fogadására

A **Faxbeállító varázsló** segítségével konfigurálhatja az alapvető faxolási funkciókat, amivel előkészítheti a nyomtatót a faxok küldésére és fogadására.

Amikor először bekapcsolja a nyomtatót, a Varázsló automatikusan megjelenik. A varázslót igény szerint manuálisan is megjelenítheti a nyomtató kezelőpanelén keresztül. Ha a nyomtató első bekapcsolásakor kihagyja a varázsló lépéseit, vagy a nyomtatási környezet megváltozik, akkor ismét futtatnia kell a varázslót.

- A varázsló segítségével az alábbi elemeket lehet beállítani.
  - Fejléc (Az Ön telefonszáma és Fax fejléce)**
  - Fogadás módja (Auto. vagy Manuális)**
  - DRD beállítása**
- Az alábbi elemek beállítása automatikusan megtörténik a csatlakozási környezet szerint.
  - Tárcsázási mód** (pl. **Dallam** vagy **Pulzus**)
- Az **Alapbeállítások** egyéb elemei változatlanok maradnak.

## Kapcsolódó információ

➔ „Alapbeállítások Menü“ 270. oldal

## A nyomtató előkészítése faxok küldésére és fogadására (a Faxbeállító varázsló segítségével)

1. Válassza ki a **Beáll.** elemet a vezérlőpanel kezdőképernyőjén.

Elem kiválasztásához használja az ▲ ▼ ◀ ▶ gombokat, majd nyomja meg az OK gombot.

2. Válassza a következőt: **Faxbeállítások > Faxbeállító varázsló.**

3. Kövesse a képernyőn megjelenő utasításokat, adja meg a küldő nevét, például vállalata nevét, faxszámát.

### *Megjegyzés:*

*A küldő név és a fax szám a kimenő faxok fejlécében fog megjelenni.*

4. Végezze el a megkülönböztető csengetés felismerésének (distinctive ring detection — DRD) beállításait.

- Ha a telefonszolgáltatótól megkülönböztető csengetés szolgáltatásra fizetett elő:

Lépjen a következő képernyőre, majd válassza ki a bejövő faxot jelző csengetést.

Amennyiben a(z) **Összes** kivételével bármelyik elemet választja ki, akkor a(z) **Fogadás módja** elemet a rendszer a(z) **Auto.** üzemmódba állítja, majd a következő képernyőn ellenőrizheti az elvégzett beállításokat.

- Amennyiben nem fizetett elő a telefonszolgáltatásokat nyújtó szolgáltatónál a megkülönböztető csengetést felismerő szolgáltatásra, vagy nem kell beállítani ezt a lehetőséget:

Hagyja ki ezt a beállítást és lépjen arra a képernyőre, ahol ellenőrizheti a már végrehajtott beállításokat.

### *Megjegyzés:*

- A több telefonszolgáltató által kínált megkülönböztető csengetési szolgáltatásoknak (a szolgáltatás neve vállalatonként eltérhet) köszönhetően több telefonszáma is lehet egyetlen telefonvonalon. Ilyen esetben minden szám különböző csengetési mintához van hozzárendelni. Az egyik számot használhatja a hanghívásokhoz, míg egy másik számot a fax hívásokhoz tarthat fenn. Válassza ki a fax hívásokhoz használt csengetési mintát a **DRD** menüpontban.*

- A régiótól függően a(z) **Be** és **Ki** lehetőségek jelennek meg a(z) **DRD** menüpontban. A megkülönböztető csengőhang funkció használatához válassza ki a **Be** lehetőséget.*

5. Végezze el a(z) Fogadás módja beállítást.

- Ha a nyomtatóhoz nem kell telefont csatlakoztatnia:

Válassza a következőt **Nem.**

A rendszer a(z) **Fogadás módja** paramétert **Auto.** értékre állítja.

- Ha a nyomtatóhoz telefont kell csatlakoztatnia:

Válassza ki a(z) **Igen** elemet, majd válassza ki, hogy a rendszer a faxokat automatikusan fogadja-e vagy sem.

6. Ellenőrizze a megjelenő képernyőn az elvégzett beállításokat, majd válassza a következőt képernyőt.

A beállítások javításához vagy módosításához nyomja meg a(z) ↩ gombot.



7. Ellenőrizze a faxcsatlakozást a(z) **Ellenőrzés indítása** elem kiválasztásával, majd válassza ki a(z) **Nyomtatás** elemet a csatlakozás állapotát mutató jelentés kinyomtatásához.

**Megjegyzés:**

- Ha a jelentésen bármilyen hiba jelenik meg, a megoldáshoz kövesse a jelentésen megjelenő utasításokat.
- Amikor megjelenik a **Vonaltípus választása** képernyő, válassza ki a vonal típusát.
  - Ha a nyomtató PBX telefonrendszerhez vagy terminál adapterhez csatlakozik, válassza ki a **PBX** lehetőséget.
  - Ha a nyomtató normál telefonvonalra csatlakozik, válassza ki a **PSTN** lehetőséget. Amikor a képernyőn megjelenik a tárcsahang észlelés letiltását kérő üzenet, nyomja meg az OK gombot. Ha azonban kikapcsolja a tárcsahang észlelést, a nyomtató elveszítheti a fax szám első számjegyét és a rossz számra küldheti a faxot.

**Kapcsolódó információ**

- ➔ „A nyomtató csatlakoztatása a telefonvonalhoz“ 92. oldal
- ➔ „Beállítások az üzenetrögzítő használatához“ 98. oldal
- ➔ „Fogadás módja:“ 271. oldal
- ➔ „Fax csak telefonnal fogadásának beállítása (Távoli fogadás)“ 98. oldal
- ➔ „Alapbeállítások Menü“ 270. oldal

## Faxfunkciók beállítása a nyomtató használata szerint

A nyomtató faxfunkcióit a nyomtató vezérlőpanelen a használatnak megfelelően külön be lehet állítani. A **Faxbeállító varázsló** varázslóval végzett beállítások is módosíthatók. Bővebben lásd a leírásokat a **Faxbeállítások** menüben.

**Kapcsolódó információ**

- ➔ „Faxbeállítások“ 269. oldal
- ➔ „Bejövő faxok fogadása“ 109. oldal
- ➔ „Beállítások elvégzése PBX telefonrendszerhez“ 97. oldal
- ➔ „Beállítások elvégzése telefonhoz történő csatlakozáskor“ 98. oldal
- ➔ „Beállítások elvégzése a kéretlen faxok letiltásához“ 99. oldal
- ➔ „Beállítások végrehajtása, hogy a számítógépről küldeni és fogadni lehessen faxokat“ 99. oldal

## Beállítások elvégzése PBX telefonrendszerhez

Végezze el az alábbi beállításokat, ha a nyomtatót mellékállomásokkal használó irodában használja és külső hozzáférési kódra (például 0 és 9) van szükség a külső vonal eléréséhez.

1. A nyomtató vezérlőpanelén válassza ki a(z) **Beáll.** elemet.

Elem kiválasztásához használja az ▲ ▼ ◀ ▶ gombokat, majd nyomja meg az OK gombot.
2. Válassza a következőt: **Faxbeállítások** > **Alapbeállítások**.
3. Válassza a(z) **Vonaltípus**, majd a(z) **PBX** lehetőséget.

4. Ha a tényleges külsővonal-elérési kód helyett a kettőskereszt (#) billentyű segítségével szeretne faxot küldeni külsős faxszámra, akkor válassza a(z) **Use** lehetőséget a(z) **Hozzáfér. kód** beállításnál.

A tényleges elérési kód helyett beírt # karaktert a készülék a tárcsázáskor automatikusan helyettesíti a tárolt elérési kóddal. A # használatával elkerülhetők a csatlakozási problémák a külső vonalhoz való csatlakozás során.

**Megjegyzés:**

Nem lehet faxokat küldeni a(z) **Partnerek** listában tárolt olyan címzettek számára, akiknek a faxszámában külsővonal-elérési kód (például 0 vagy 9) van beállítva.

Ha a(z) **Partnerek** listában külsővonal-elérési kóddal (például 0 vagy 9) együtt tárolta a címzettek faxszámait, akkor a(z) **Hozzáfér. kód** paramétert szíveskedjen **Do Not Use** értékre állítani. Máskülönben a kódot a kettőskereszt (#) jelle kellene módosítania a(z) **Partnerek** listában.

5. Adja meg a telefonrendszerhez használt külső hozzáférési kódot, majd nyomja meg az OK gombot.
6. Az OK gomb megnyomásával alkalmazza a beállításokat.  
A hozzáférési kód ezzel mentésre kerül a nyomtatóban.

## Beállítások elvégzése telefonhoz történő csatlakozáskor

### Beállítások az üzenetrögzítő használatához

Az üzenetrögzítő használatához el kell végeznie a szükséges beállításokat.

1. Válassza ki a **Beáll.** lehetőséget a nyomtató vezérlőpanelének kezdőképernyőjén.  
Elem kiválasztásához használja az ▲ ▼ ◀ ▶ gombokat, majd nyomja meg az OK gombot.
2. Válassza a következőt: **Faxbeállítások > Alapbeállítások**.
3. Állítsa a **Fogadás módja** beállítást **Auto.** értékre.
4. Állítsa be a nyomtató **Csengetés válaszíg** beállítását az üzenetrögzítőn beállított csengetési számnál magasabb számra.  
Ha a **Csengetés válaszíg** értéke kisebb, mint az üzenetrögzítőn beállított csengetési szám, akkor az üzenetrögzítő nem fogja tudni fogadni és rögzíteni a hívásokat. A beállításokért tekintse meg az üzenetrögzítő használati útmutatóját.

Régiótól függően elképzelhető, hogy a nyomtató **Csengetés válaszíg** beállítása nem jelenik meg.

### Kapcsolódó információ

➔ „Alapbeállítások Menü“ 270. oldal

### Fax csak telefonnal fogadásának beállítása (Távoli fogadás)

A beérkező faxok fogadását mindössze a telefon felvételével és használatával is megkezdheti anélkül, hogy a nyomtatót egyáltalán használná.

A **Távoli fogadás** funkció a hangfrekvenciás tárcsázást támogató telefonkészülékeknél érhető el.

1. Válassza ki a **Beáll.** lehetőséget a nyomtató vezérlőpanelének kezdőképernyőjén.  
Elem kiválasztásához használja az ▲ ▼ ◀▶ gombokat, majd nyomja meg az OK gombot.
2. Válassza a következőt: **Faxbeállítások > Alapbeállítások > Távoli fogadás.**
3. Válassza a(z) **Be** elemet.
4. Adjon meg a kezdési kódznak egy kétjegyű kódot (0–9, \* és a # használható), majd a beállítás megerősítéséhez nyomja meg az OK gombot.

### **Kapcsolódó információ**

➔ [„Alapbeállítások Menü“ 270. oldal](#)

## **Beállítások elvégzése a kéretlen faxok letiltásához**

Lehetősége van a kéretlen faxok letiltására.

1. Válassza ki a **Beáll.** lehetőséget a nyomtató vezérlőpanelének kezdőképernyőjén.  
Elem kiválasztásához használja az ▲ ▼ ◀▶ gombokat, majd nyomja meg az OK gombot.
2. Válassza a következőt: **Faxbeállítások > Alapbeállítások > Fax elvetése.**
3. Feltétel megadása kéretlen faxok letiltásához.  
Válassza a(z) **Fax elvetése** lehetőséget, majd engedélyezze a következő lehetőségeket.
  - Elutasítási számlista: Elutasítja a faxokat, amelyek szerepelnek az elutasított számok listáján.
  - A fax fejléce üres: Elutasítja az üres fejléccadatokkal rendelkező faxokat.
  - A hívó fél nem partner: Elutasítja azokat a faxokat, amelyek nincsenek a névjegyek listáján.
4. A ↶ megnyomásával térjen vissza a **Fax elvetése** képernyőre.
5. **Elutasítási számlista** használata esetén válassza ki az **Letiltott számok listájának szerk.** elemet, és utána módosíthatja a listát.

## **Beállítások végrehajtása, hogy a számítógépről küldeni és fogadni lehessen faxokat**

A számítógépen faxok küldéséhez és fogadásához a FAX Utility alkalmazást kell telepíteni, ehhez a számítógépnek csatlakoznia kell a hálózathoz vagy USB-kábellel kell csatlakoznia.

### **A Mentés sz.gépre beállítás megadása fax fogadáshoz**

A FAX Utility használatával faxokat fogadhat a számítógépen. Telepítse a FAX Utility segédprogramot az ügyfél számítógépen és végezze el a beállításokat. Bővebb információkat a(z) FAX Utility súgójának a(z) Alapműveletek szakaszában találhat (az adott szakasz a súgó főablakán látható).

Az alábbi beállítás értéke a nyomtató vezérlőpanelen **Igen**, és a fogadott faxokat elmenthetők a számítógépen.

**Beáll.** > **Faxbeállítások** > **Fogadási beállítások** > **Mentés sz.gépre**

### A Mentés sz.gépre beállítással a fax fogadáshoz a kinyomtatás beállítása is

Be lehet állítani, hogy a fogadott faxokat a nyomtató ki is nyomtassa és a számítógépre is elmentse.

1. Válassza ki a **Beáll.** lehetőséget a nyomtató vezérlőpanelének kezdőképernyőjén.

Elem kiválasztásához használja az ▲ ▼ ◀▶ gombokat, majd nyomja meg az OK gombot.

2. Válassza a következőt: **Faxbeállítások > Fogadási beállítások.**
3. Válassza a következőt: **Mentés sz.gépre > Igen és nyomtatás.**

### A Mentés sz.gépre beállítással a fax fogadás letiltása

Ahhoz, hogy a nyomtató ne mentse a fogadott faxokat a számítógépre, a nyomtatón kell módosítani a beállításokat.

#### **Megjegyzés:**

*A beállítások a(z) FAX Utility segítségével is elvégezhetők. Azonban ha van olyan fax, amit a rendszer még nem mentett a számítógépre, a funkció nem működik.*

1. Válassza ki a **Beáll.** lehetőséget a nyomtató vezérlőpanelének kezdőképernyőjén.

Elem kiválasztásához használja az ▲ ▼ ◀▶ gombokat, majd nyomja meg az OK gombot.

2. Válassza a következőt: **Faxbeállítások > Fogadási beállítások.**
3. Válassza a következőt: **Mentés sz.gépre > Nem.**

## Címzettek elérhetővé tétele

A partnerlisták regisztrálásával egyszerűen megadhatja a címzetteket. Maximum 100 bejegyzést regisztrálhat, és a partnerlistákat faxszámok megadásához használhatja.

## Kapcsolatok regisztrálása vagy szerkesztése

1. Válassza a(z) **Beáll.** lehetőséget a kezdőképernyőn.

Elem kiválasztásához használja az ▲ ▼ ◀▶ gombokat, majd nyomja meg az OK gombot.

2. Válassza a(z) **Partnerkezelő** elemet.

3. Tegye az alábbiak egyikét.

- Új kapcsolat regisztrálásához válassza a(z) **Bej.hozzáa.** lehetőséget, majd válassza ki a regisztrációs számot.
- Kapcsolat szerkesztéséhez válassza a(z) **Szerkesztés** lehetőséget, majd válassza ki a szerkeszteni kívánt kapcsolatot.
- Kapcsolat törléséhez válassza ki a **Törlés** elemet, majd a megfelelő kapcsolatot, végül a(z) **Igen** lehetőséget. Nincs szükség tovább lépésekre.

4. Végezze el a szükséges beállításokat.

**Megjegyzés:**

*Fax szám megadásakor adjon meg egy külső hozzáférési kódot a fax szám elején, ha PBX telefonszolgáltatással rendelkezik és hozzáférési kódra van szükség külső vonal eléréséhez. Ha a hozzáférési kód be van állítva a **Vonaltípus** beállításokban, a tényleges hozzáférési kód helyett kettőskeresztet (#) kell megadnia. Tárcsázás közbeni szünet (3 másodperces szünet) hozzáadásához írjon be kötőjelet (-).*

5. Tovább lépéshez nyomja meg az OK gombot, majd az **Bej.hozzáa.** választása után befejezheti a regisztrációt vagy a szerkesztést.

## Csoportos kapcsolatok regisztrálása vagy szerkesztése

Partner csoportok létrehozásával egyszerre több címzettnek küldhet faxot.

1. Válassza a(z) **Beáll.** lehetőséget a kezdőképernyőn.

Elem kiválasztásához használja az ▲ ▼ ◀▶ gombokat, majd nyomja meg az OK gombot.

2. Válassza a(z) **Partnerkezelő** elemet.

3. Tegye az alábbiak egyikét.

- Új csoportos kapcsolat regisztrálásához válassza a(z) **Csoport hozzáadása** lehetőséget, majd válassza ki a regisztrációs számot.
- Csoportos kapcsolat szerkesztéséhez válassza a(z) **Szerkesztés** lehetőséget, majd válassza ki a szerkeszteni kívánt csoportot.
- Csoportos kapcsolat törléséhez válassza ki a **Törlés** elemet, majd a megfelelő csoportot, végül a(z) **Igen** lehetőséget. Nincs szükség tovább lépésekre.

4. Adja meg vagy módosítsa a(z) **Csoportnév** elemet, majd nyomja meg az OK gombot.

5. Adja meg vagy módosítsa a(z) **Index-szó** elemet, majd nyomja meg az OK gombot.

6. Válassza ki a kapcsolatokat, amelyeket regisztrálni szeretne ebben a csoportban.

Az ▶ gomb minden megnyomásakor a kapcsolat váltakozva kijelölhető, ill. a kijelölése megszüntethető.

**Megjegyzés:**

*Maximum 99 kapcsolatot regisztrálhat.*

7. Tovább lépéshez nyomja meg az OK gombot, majd az **Bej.hozzáa.** választása után befejezheti a regisztrációt vagy a szerkesztést.

## Partnerek regisztrálása számítógépen

A(z) Web Config használatával partnerlistát hozhat létre a számítógépen, és importálhatja a listát a nyomtatóra.

1. Nyissa meg a(z) Web Config mappát.
2. Válassza a(z) **További beállítások** lehetőséget az ablak jobb felső részén lévő listából.
3. Válassza a(z) **Kapcsolatok** lehetőséget.

4. Jelölje ki a regisztrálni kívánt számot, majd kattintson a(z) **Szerkesztés** elemre.
5. Írja be az alábbi adatokat: **Név**, **Indexkifejezés**, **Faxszám** és **Faxolási sebesség**.
6. Kattintson a(z) **Alkalmaz** elemre.

### Kapcsolódó információ

➔ „A Web Config futtatása webböngészőben“ 262. oldal

### Célállomás beállítási elemek

Elemek	Beállítások és magyarázatok
Név	Adjon meg egy kapcsolatok között szereplő nevet, ami 30 vagy kevesebb karakterből állhat Unicode (UTF-8) rendszerben. Ha ezt nem adja meg, hagyja üresen.
Indexkifejezés	Adjon meg keresőszavat 30 vagy kevesebb karakterből állva Unicode (UTF-8) rendszerben. Ha ezt nem adja meg, hagyja üresen.
Típus	Ez az elem rögzített módon <b>Fax</b> . Ezt a beállítást nem módosíthatja.
Faxszám	Írjon be 1 és 64 közötti karaktert 0 – 9 - * # és a szóköz használatával.
Faxolási sebesség	Válasszon ki egy kommunikációs sebességet a célállomáshoz.

### Célállomások regisztrációja csoportként

1. Nyissa meg a(z) Web Config mappát.
2. Válassza a(z) **További beállítások** lehetőséget az ablak jobb felső részén lévő listából.
3. Válassza a(z) **Kapcsolatok** lehetőséget.
4. Jelölje ki a regisztrálni kívánt számot, majd kattintson a(z) **Szerkesztés** elemre.
5. Adjon meg egy **Név**-t és egy **Indexkifejezés**-t.
6. Válasszon ki egy csoportot ebből **Típus**.
7. Kattintson a(z) **Kijelölés** vagy a(z) **Partner(ek) a csoportban** elemre.  
Megjelennek a rendelkezésre álló célhelyek.
8. Válassza ki a csoporthoz regisztrálni kívánt célállomást, majd koppintson a(z) **Kijelölés** gombra.  
*Megjegyzés:  
A célállomásokat több csoporthoz lehet regisztrálni.*
9. Kattintson a(z) **Alkalmaz** elemre.

### Kapcsolódó információ

➔ „A Web Config futtatása webböngészőben“ 262. oldal

# A nyomtató faxfunkcióinak áttekintése

## Funkció: faxok küldése

### Küldési módszerek

Automatikus küldés

Ha úgy olvas be eredeti példányt, hogy a(z)  gomb megnyomásával kiválasztja a **Fax küldése** elemet, akkor a nyomtató tárcsázza a címzetteket és elküldi a faxot.

[„Fax küldése a nyomtató használatával“ 105. oldal](#)

Manuális küldés

Ha a címzett tárcsázásával manuálisan ellenőrzi a vonal csatlakozását, nyomja meg a(z)  gombot a(z) **Fax küldése** elem kiválasztásához és a faxküldés közvetlen indításához.

[„Fax küldése külső telefonkészülekről történő tárcsázással“ 107. oldal](#)

### Címzett meghatározása fax küldésekor

Címzetteket a fizikai gombokkal, illetve a(z) **Partnerek** és a(z) **Legutóbbi** használatával adhat meg.

[„Címzettek kiválasztása“ 106. oldal](#)

[„Címzettek elérhetővé tétele“ 100. oldal](#)

### Szken. beáll. fax küldésekor

Fax küldésekor olyan elemet is kiválaszthat, mint a(z) **Felbontás** vagy a(z) **Eredeti méret (Üveg)**.

[„Szken. beáll.“ 112. oldal](#)

### A(z) Faxküldési beáll. lehetőség használata fax küldésekor

Használhatja a(z) **Faxküldési beáll.** funkciót, például a(z) **Közvetlen küldés** lehetőséget (nagyobb méretű dokumentum biztonságos elküldéséhez) vagy a(z) **Fax későbbi küldése** funkciót (Ön által meghatározott időben küldi el a faxot).

[„Faxküldési beáll.“ 112. oldal](#)

## Funkció: Faxok fogadása

### Fogadás módja

A **Fogadás módja** a bejövő faxok fogadására kétféle lehetőséget kínál.

Manuális

Elsősorban telefonálásra, de faxolásra is

[„A Manuális mód használata“ 109. oldal](#)

Auto.

- Csak faxolásra (nem szükséges külső készülék)

- Elsősorban faxolásra és néha telefonálásra

[„A\(z\) Auto. üzemmód használata“ 110. oldal](#)

## Faxok fogadása csatlakoztatott telefon használatával

Faxokat kizárólag egy külső telefonkészülék segítségével fogadhat.

„Alapbeállítások Menü“ 270. oldal

„Beállítások elvégzése telefonhoz történő csatlakozáskor“ 98. oldal

## Funkció: PC-FAX Küldés/Fogadás (Windows/Mac OS)

### PC-FAX Küldés

Számítógépről küldhet faxot.

„Szoftver faxoláshoz“ 260. oldal

„Fax küldése számítógépről“ 115. oldal

### PC-FAX Fogadás

Számítógépen faxot fogadhat.

„Beállítások végrehajtása, hogy a számítógépről küldeni és fogadni lehessen faxokat“ 99. oldal

„Szoftver faxoláshoz“ 260. oldal

„Faxok fogadása számítógépen“ 119. oldal

## Funkciók: Különböző faxjelentések

Jelentésben ellenőrizheti a küldött vagy fogadott faxok állapotát.



XX-XXXXXXXXX

EPSON  
EXCEED YOUR VISION

Fax Communication Log

PAGE: 001/001  
XXXX XX XX XX'XX PM

Name : XXXX  
Fax : XXXX XX XXXX

Date	Time	Type	ID	Duration	Pages	Result
XX XX	XX:XXPM	Send	XX XXXX XXXX	00:00	000/001	No Answer
XX XX	XX:XXPM	Receive		00:37	001	OK
XX XX	XX:XXAM	Send	XXX XXX XXXX			OK

„Jelentésbeállítások Menü“ 273. oldal

„Faxküldési beáll.“ 112. oldal

„Átviteli napló:“ 114. oldal

„Faxjelentés:“ 114. oldal

## Funkció: Faxok küldésének és fogadásának biztonsága

Számos biztonsági funkciót alkalmazhat, például a(z) **Közv. tárcs. korlátoz.** funkciót annak megelőzésére, hogy a fax rossz célhelyre érkezzon vagy a(z) **Bizt. mentési adatok automatikus törlése** funkciót az információ kiszivárgásának megakadályozására.

„Biztonság Menü“ 273. oldal



## Funkciók: egyéb hasznos funkciók

### Kéretlen faxok letiltása

Lehetősége van a kéretlen faxok elutasítására.

„Fax elvetése:“ 271. oldal

### Faxok fogadása tárcsázást követően

Egy másik faxgép tárcsázása után már attól a faxgéptől is tud dokumentumokat fogadni.

„Faxok fogadása telefonhívással“ 111. oldal

„Kérelem érkezése:“ 114. oldal

---

## Fax küldése a nyomtató használatával

Megadhatja a címzettek faxszámát, és faxot küldhet a nyomtató vezérlőpanelén.

### Megjegyzés:

Fekete-fehér fax küldésekor megtekintheti küldés előtt a beolvasott kép előnézetét az LCD kijelzőn.

1. Helyezze el az eredeti dokumentumokat.

Egy továbbítással maximum 100 oldalt küldhet el. Azonban a fennmaradó memóriától függően előfordulhat, hogy nem tud elküldeni 100 oldalnál rövidebb fax üzeneteket sem.

„Az eredetik felhelyezése a következő helyre: Szkennerüveg“ 39. oldal

„Eredetik behelyezése az automatikus lapadagolóra“ 38. oldal

2. A nyomtató vezérlőpanelén válassza ki a(z) **Fax** elemet.

Elem kiválasztásához használja az ▲ ▼ ◀ ▶ gombokat, majd nyomja meg az OK gombot.

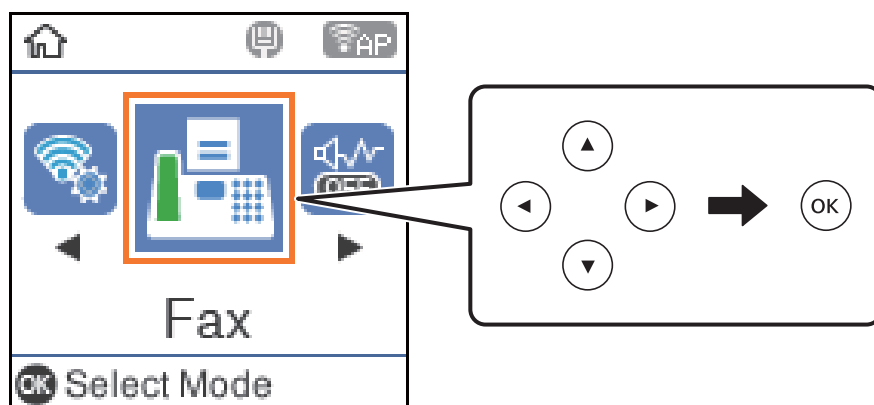

3. Adja meg a címzettet.

„Címzettek kiválasztása“ 106. oldal

4. Válassza a(z) **Menü** lehetőséget az OK gomb megnyomásával, majd a(z) **Szken. beáll.** vagy a(z) **Faxküldési beáll.** kiválasztásával végezze el a szükséges beállításokat, például a felbontást és a küldés módját.

„Szken. beáll.“ 112. oldal

[„Faxküldési beáll.“ 112. oldal](#)

5. A(z)  gomb megnyomásával kezdheti küldeni a faxot.

**Megjegyzés:**

- Ha a fax szám foglalt, vagy valamilyen probléma történt, a nyomtató egy perc elteltével automatikusan újratárcsázza a számot.
- A küldés megszakításához nyomja meg a  gombot.
- A színes faxok küldése több időt vesz igénybe, mivel a nyomtató egyszerre végzi a beolvasást és a küldést. Színes fax küldése közben az egyéb funkciók nem használhatók.

## Címzettek kiválasztása

Az alábbi módokon határozhatja meg a faxküldés címzettjeit.

### Faxszám kézi bevitele

Nyomja meg a faxszámot a számgombokkal, majd utána az OK gombot.

- Tárcsázás közbeni szünet (három másodperces szünet) hozzáadásához nyomja meg a  gombot.

- Ha a **Vonaltípus** menüpontban külső hozzáférési kódot állít be, a tényleges hozzáférési kód helyett kettőskeresztet (#) adjon meg a faxszám elején.

**Megjegyzés:**

Ha nem tud manuálisan megadni faxszámot, akkor a(z) **Közv. tárcs. korlátoz.** beállítása a(z) **Biztonság** menüben **Be.** Válassza ki a fax címzettjeit a névjegy listából vagy a faxelőzményekből.

### A címzettek kiválasztása a partnerlistáról





Nyomja meg a(z)  gombot, majd válassza ki a címzetteket, akiknek az üzenetet küldeni szeretné. Ha a címzett még nem szerepel a **Partnerek**, között, akkor a **Partnerkezelő** segítségével végezze el a felvételét.

**Fax > Menü > Partnerkezelő**

### A címzettek kiválasztása az elküldött faxok előzményeiből

Nyomja meg a(z)  gombot, majd válasszon ki egy címzettet.

**Megjegyzés:**

Egy már beírt címzett törléséhez nyomja meg a(z)  gombot, mozgassa a kurzort arra a címzetre, akit törölni kíván, nyomja meg a(z)   gombot, majd törölje a címzett kiválasztását az OK gomb megnyomásával. A  gomb megnyomásával fejezheti be és térhet vissza a **Fax** képernyőre.

### Kapcsolódó információ

➔ [„Címzettek elérhetővé tétele“ 100. oldal](#)

## A fax küldésének módjai

### Fax küldése külső telefonkészülékről történő tárcsázással

Ha a fax küldése előtt beszélni szeretne a telefonon, vagy ha a címzett faxkészüléke nem kapcsol automatikusan fax üzemmódra, a nyomtatóhoz csatlakoztatott telefonon történő tárcsázással is elküldheti a faxot.

1. Helyezze el az eredeti dokumentumokat.  
Egy átvitelrel maximum 100 oldalt küldhet el.
2. Vegye fel a csatlakoztatott telefonkészülék kagylóját, majd a telefon használatával tárcsázza a címzett fax számát.

**Megjegyzés:**

*Ha a címzett fogadja a hívást, akkor beszélhet vele.*

3. Válassza a(z) **Fax** lehetőséget a kezdőképernyőn.

Elem kiválasztásához használja az ▲ ▼ ◀ ▶ gombokat, majd nyomja meg az OK gombot.

4. Nyomja meg az OK gombot, majd a **Szken. beáll.** vagy a **Faxküldési beáll.** kiválasztásával végezze el a szükséges beállításokat, például a felbontást és a küldés módját.

5. Amikor meghallja a tárcsázási hangot, nyomja meg a ◊ gombot és tegye le a telefont.

**Megjegyzés:**

*Ha a csatlakoztatott telefonkészülékkel tárcsázza a számot, a fax küldése hosszabb időt vesz igénybe, mivel a nyomtató egyszerre végzi el a beolvasást és a küldést. A fax küldése közben az egyéb funkciók nem használhatók.*

6. Amikor befejeződött a küldés, távolítsa el az eredetiket.

#### Kapcsolódó információ

➔ [„Szken. beáll.” 112. oldal](#)

➔ [„Faxküldési beáll.” 112. oldal](#)

### Fekete-fehér dokumentum több oldalának küldése (Közvetlen küldés)

Fekete-fehér fax küldésekor a beolvasott dokumentum átmenetileg a nyomtató memóriájában tárolódik. Ezért sok oldal küldése estén a nyomtató kifogyhat a memóriából és leállhat a küldés. Ezt elkerülheti a **Közvetlen küldés** funkció engedélyezésével, azonban a fax küldése hosszabb időt vehet igénybe, mivel a nyomtató egy időben végzi a beolvasást és a küldést. Akkor használhatja ezt a funkciót, ha csak egy címzett van.

#### A menü elérése

A menü a nyomtató vezérlőpanelén található az alábbiak szerint.

**Fax** > **Faxbeállítások** **Közvetlen küldés.**

## Fekete-fehér faxok küldése a nap egy meghatározott időpontjában (Fax későbbi küldése)

Beállíthatja, hogy a faxot egy meghatározott időpontban küldje el a nyomtató. Előre meghatározott időpontban csak fekete-fehér faxok küldhetők el.

1. Helyezze el az eredeti dokumentumokat.
2. Válassza a(z) **Fax** lehetőséget a kezdőképernyőn.  
Elem kiválasztásához használja az ▲ ▼ ◀▶ gombokat, majd nyomja meg az OK gombot.
3. Adja meg a címzettet.
4. Végezze el a beállításokat, hogy a faxokat egy meghatározott időpontban küldje el a nyomtató.
  - ❶ Nyomja meg az OK gombot, majd válassza ki a **Faxküldési beáll.** elemet.
  - ❷ Válassza a(z) **Fax későbbi küldése**, majd a(z) **Be** lehetőséget.
  - ❸ Adja meg a fax küldésének tervezett időpontját, majd nyomja meg az OK gombot.Elvégezheti a szükséges beállításokat is, például a felbontást és a küldés módját a **Szken. beáll.** vagy a **Faxküldési beáll.** pontnál.
5. Nyomja meg a ↶ gombot, hogy visszaérjen a **Fax** képernyőre, majd nyomja meg a ◊ gombot.
6. Amikor befejeződött a küldés, távolítsa el az eredetiket.

### **Megjegyzés:**



A faxolás a **Fax** képernyőn törölhető.

## Különböző méretű dokumentumok küldése az automatikus dokumentumadagoló használatával (Foly. szken. (ADF))

Ha faxokat küld az eredetik egyesével történő vagy méret szerinti elhelyezésével, akkor egyetlen dokumentumként eredeti méretükben küldheti el őket.

Ha különböző méretű eredetiket helyez az automatikus lapadagolóba, a rendszer az összes eredetit a legnagyobb méretű dokumentumnak megfelelő méretben küldi el. Az eredeti dokumentumok eredeti méretben való elküldéséhez ne helyezzen el kevert méretű eredetiket.

1. Az első köteg eredeti, amit elhelyez, legyen ugyanolyan méretű.
2. Válassza a(z) **Fax** lehetőséget a kezdőképernyőn.  
Elem kiválasztásához használja az ▲ ▼ ◀▶ gombokat, majd nyomja meg az OK gombot.
3. Adja meg a címzettet.
4. Nyomja meg az OK gombot, majd válassza ki a **Szken. beáll.** elemet.
5. Válassza a(z) **Foly. szken. (ADF)**, majd a(z) **Be** lehetőséget.  
Elvégezheti a szükséges beállításokat is, például a felbontást és a küldés módját a **Szken. beáll.** vagy a **Faxküldési beáll.** pontnál.

6. Nyomja meg a(z)  gombot, amíg vissza nem tér a **Fax** képernyőre, majd nyomja meg az  gombot.
7. Ha az első köteg eredeti beolvasása kész, és a(z) **Elküld egy újabb lapot?** üzenet jelenik meg a vezérlőpanelen, akkor válassza a(z) **Igen** elemet, helyezze be a következő köteg eredetét, majd nyomja meg a(z)  gombot.

**Megjegyzés:**

*Ha a nyomtatón 20 másodpercig semmilyen műveletet nem végez azután, hogy megjelent a következő eredeti dokumentum elhelyezésére vonatkozó parancs, a nyomtató befejezi a mentést és elindítja a dokumentum küldését.*

8. Amikor befejeződött a küldés, távolítsa el az eredetiket.

---

## Faxok fogadása a nyomtatón keresztül

Ha a nyomtató kapcsolódik a telefonvonalhoz és az alapbeállításokat elvégezték a(z) Faxbeállító varázsló segítségével, akkor fogadhat faxokat.

A fogadott faxokat kinyomtatja a gép.

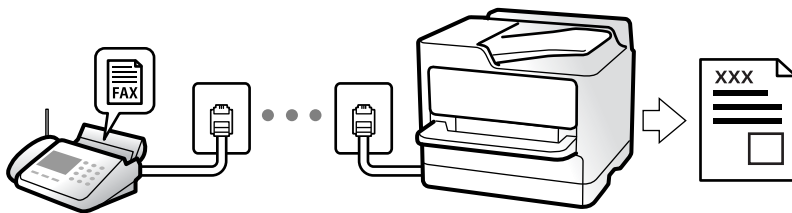

Ha szeretné ellenőrizni a faxbeállítások állapotát, akkor nyomtassa ki a(z) **Faxbeállítások listája** dokumentumot a következő kiválasztásával: **Fax > Menü > Továbbiak > Faxjelentés > Faxbeállítások listája**.

## Bejövő faxok fogadása

Két opció áll rendelkezésre a(z) **Fogadás módja** esetén.

### Kapcsolódó információ

- ➔ „A Manuális mód használata“ 109. oldal
- ➔ „A(z) Auto. üzemmód használata“ 110. oldal
- ➔ „Fogadás módja:“ 271. oldal

## A Manuális mód használata

Ez az üzemmód főként telefonhívásokhoz, illetve faxoláshoz használható.

### Faxok fogadása

Amikor a telefon csörög, manuálisan is fogadhatja a hívást azáltal, hogy felveszi a kagylót.

- Amikor meghallja a tárcsázási hangot (baud-ot):

A nyomtató kezdőképernyőn válassza a **Fax** lehetőséget, majd a fax fogadás kiválasztásához nyomja meg az # gombot, majd utána az  gombot. Azután tegye le a telefont.

- Ha a csengés hanghívást jelez:

Ugyanúgy fogadhatja a hívást, mint normál esetben.

### **Faxok fogadása csak a csatlakoztatott telefon használatával**

Ha a(z) **Távoli fogadás** van beállítva, akkor egyszerűen a kezdési kód megadásával fogadhat faxokat.

Amikor a telefon csörög, vegye fel a kagylót. Amikor meghallja a tárcsázási hangot (baud-ot), akkor tárcsázza a két számjegyű kezdési kódot és tegye le a telefont.

### **Kapcsolódó információ**

➔ „Távoli fogadás:“ 271. oldal

## **A(z) Auto. üzemmód használata**

Ezzel az üzemmóddal használhatja a vonalat az alábbiakhoz.

- Vonal használata csak faxoláshoz (nincs szükség külső telefonkészülékre)
- Vonal használata főként faxoláshoz és néha telefonáláshoz

### **Faxok fogadása külső telefonkészülék nélkül**

A nyomtató a(z) **Csengetés válaszig** menüpontban Ön által meghatározott számú csengés elteltével automatikusan átvált faxfogadásra.

### **Faxok fogadása külső telefonkészülékkel**

A külső telefonkészülékkel rendelkező nyomtató az alábbiak szerint működik.

- Ha az üzenetrögzítő a(z) **Csengetés válaszig** menüben beállított csengésszámon belül reagál:
  - Ha a csengés faxolást jelez: a nyomtató automatikusan faxfogadásra vált.
  - Ha a csengés hanghívást jelez: Az üzenetrögzítő hanghívást képes fogadni és képes hangüzeneteket rögzíteni.
- Ha a(z) **Csengetés válaszig** menüben beállított csengésszámon belül veszi fel a telefont:
  - Ha a csengés faxot jelez: ugyanazokkal a lépésekkel fogadhat faxot, mint a(z) **Manuális** esetében. A nyomtató kezdőképernyőn válassza a(z) **Fax** lehetőséget, majd a fax fogadás kiválasztásához nyomja meg az # gombot, majd utána az  gombot. Azután tegye le a telefont.
  - Ha a csengés hanghívást jelez: ugyanúgy fogadhatja a hívást, mint normál esetben.
- Amennyiben a csengés abbamarad és a nyomtató automatikusan faxfogadásra vált:
  - Ha a csengés faxolást jelez: a nyomtató faxfogadásra vált.
  - Ha a csengés hanghívást jelez: ön nem tudja fogadni a hívást. Kérje meg a hívó félt, hogy hívja vissza.

#### **Megjegyzés:**

*Állítsa a csengések számát (ami után a gépnek válaszolnia kell) kevesebbre annál, mint ami a(z) **Csengetés válaszig** menüben be van állítva. Ellenkező esetben az üzenetrögzítő nem tudja fogadni a hanghívásokat a hangüzenetek rögzítéséhez. Az üzenetrögzítő beállításaiival kapcsolatban lásd az üzenetrögzítőhöz mellékelt kézikönyvet.*

### **Kapcsolódó információ**

➔ „Csengetés válaszig:“ 271. oldal

## Faxok fogadása telefonhívással

Egy másik faxkészüléken tárolt faxot a faxszám tárcsázásával fogadhat.

### Fax fogadása lekérdezéssel (Kérelem érkezése)

Egy másik faxkészüléken tárolt faxot a faxszám tárcsázásával fogadhat. Ezt a szolgáltatást faxinformációs szolgáltatásoktól származó dokumentumok fogadására használhatja.

#### Megjegyzés:

- Ha a faxinformációs szolgáltatás hangos útmutatót biztosít, amelyet a dokumentumok fogadásához követnie kell, akkor ez a funkció nem használható.
- Úgy tud megkapni egy dokumentumot egy hangutasításokat használó Fax információs szolgáltatástól, hogy felhívja a fax számot a csatlakoztatott telefonkészülekről, majd a hangutasításokat követve használja a telefont és a nyomtatót.

1. Válassza a(z) **Fax** lehetőséget a kezdőképernyőn.

Elem kiválasztásához használja az ▲ ▼ ◀▶ gombokat, majd nyomja meg az OK gombot.

2. Nyomja meg az OK gombot, majd válassza ki a **Továbbiak** elemet.

3. Válassza a(z) **Kérelem érkezése**, majd a(z) **Be** lehetőséget.

4. Adja meg a címzettet.

#### Megjegyzés:

Ha nem tud manuálisan megadni faxszámot, akkor a(z) **Közv. tárcs. korlátoz.** beállítása a(z) **Biztonság** menüben **Be**. Válassza ki a fax címzettjeit a névjegy listából vagy a faxelőzményekből.

5. Nyomja meg az  gombot a **Kérelem érkezése** megkezdéséhez.

---

## Menübeállítások faxoláshoz

### Fax

Válassza ki a menüket a **Fax** pontban a vezérlőpanel kezdőképernyőjén.

#### Partnerek:

Válassza ki a címzettet a partnerlistáról. Hozzá is adhat vagy szerkeszthet egy partnert.

#### Legutóbbi:

Válasszon címzettet az elküldött faxok előzményeiből. A címzettet hozzá is adhatja a partnerlistához.

#### Menü

A következő menük választhatók.

- Szken. beáll.
- Faxküldési beáll.
- Továbbiak

Partnerkezelő

Bővebb információkért tekintse meg a következőkben a „Kapcsolódó információ”-kat.

Fax küldése

Az  gomb megnyomásával kezdheti küldeni a faxot.

### **Kapcsolódó információ**

➔ [„Címzettek kiválasztása” 106. oldal](#)

## **Szken. beáll.**



Válassza ki a menüket a kezelőpanelen az alábbiak szerint:

**Fax > Menü > Szken. beáll.**

Felbontás:

A kimenő fax felbontásának a kiválasztása. Magasabb felbontás választása esetén az adat nagyobb méretű lesz, így több időbe telik a készüléknek elküldeni a faxüzenetet.

Sűrűség:

Beállítja a kimenő fax fényerejét. Az  megnyomásával sötétebbre állítható, az  megnyomásával pedig világosabbra.

Foly. szken. (ADF):

Ha faxokat küld az eredetik egyesével történő vagy méret szerinti elhelyezésével, akkor egyetlen dokumentumként eredeti méretükben küldheti el őket. A témához kapcsolódó információkat lásd alább.

Eredeti méret (Üveg):

A(z) szkennerveg helyre helyezett eredeti méretének és tájolásának a kiválasztása.

Színes mód:

Válassza ki, hogy színesben vagy fekete-fehérben kíván-e beolvasni.

### **Kapcsolódó információ**

➔ [„Különböző méretű dokumentumok küldése az automatikus dokumentumadagoló használatával \(Foly. szken. \(ADF\)\)” 108. oldal](#)

## **Faxküldési beáll.**

Válassza ki a menüket a kezelőpanelen az alábbiak szerint:

**Fax > Menü > Faxküldési beáll.**



#### Közvetlen küldés:

Fekete-fehér faxot küld az eredetik beolvasása közben. Mivel a beolvasott eredeti dokumentumokat a rendszer ideiglenesen nem tárolja a nyomtató memóriájában sok oldal küldése esetén sem, a kevés memória okozta nyomtatóhibák elkerülhetőek. Ne feledje, hogy ezzel a funkcióval hosszabb ideig tart a küldés, mint nélküle. A témához kapcsolódó információkat lásd alább.

Ez a funkció nem használható, ha egy faxot több címzettnek küldött el.

#### Fax későbbi küldése:

Az Ön által megadott időben küld faxot. Ennek az opciónak az alkalmazása esetén csak fekete-fehér fax áll rendelkezésre. A témához kapcsolódó információkat lásd alább.

#### Feladó hozzáadása:

Kiválasztja a pozíciót, ahol szerepeltetheti a fejléceadatokat (a feladó nevét és a faxszámot) a kimenő faxban, illetve úgy is dönthet, hogy nem szerepelteti az adatokat.

- Ki:** Fejléceadatokat nélkül küldi el a faxot.
- Képen kívül:** A faxküldés során a fejléceadatokat a fax felső fehér margójába kerülnek. Ezáltal a fejléc nem lesz átfedésben a beolvasott képpel, ugyanakkor az eredetik méretétől függően előfordulhat, hogy a küldött fax kinyomtatása két lapra történik.
- Képen belül:** Úgy küldi el a faxot, hogy a fejléceadatokat körülbelül 7 mm-rel alacsonyabban lesznek, mint a beolvasott kép teteje. A fejléc átfedésben lehet a képpel, azonban a fogadott faxot nem osztja fel a rendszer két dokumentumra.

#### Feladó hozzáadása:

Fax fejléce

A címzethez tartozó fejléc kiválasztása. A funkció használatához több fejléceket kell előzetesen regisztrálnia.

#### Fejléc további információi:

A hozzáadni kívánt adatok kiválasztása. Választhat a(z) **Az Ön telefonszáma** és a(z) **Céllista** lehetőség közül.

#### Átviteli jelentés:

Továbbítási jelentést nyomtat fax küldése után.

**Nyomtatás hiba esetén:** Csak hiba esetén nyomtat jelentést.

Ha a(z) **Faxkép csatolása jelentéshez** elemet beállította itt: **Beáll. > Faxbeállítások > Jelentésbeállítások**, akkor a rendszer a jelentés mellett a hibás faxokat is kinyomtatja.

#### Kapcsolódó információ

- ➔ „Fekete-fehér dokumentum több oldalának küldése (Közvetlen küldés)“ 107. oldal
- ➔ „Fekete-fehér faxok küldése a nap egy meghatározott időpontjában (Fax későbbi küldése)“ 108. oldal

## Továbbiak

Válassza ki a menüket a vezérlőpanelen az alábbiak szerint.

**Fax > Menü > Továbbiak**

#### Átviteli napló:

Lehetőség van a küldött vagy fogadott fax feladatok előzményeinek megtekintésére.

#### Faxjelentés:

##### Legutóbbi átvitel:

Az utolsó. lekérdezéssel küldött vagy fogadott fax jelentésének nyomtatása.

##### Faxolási napló:

Átviteli jelentést nyomtat. Az alábbi menü használatával beállíthatja a jelentés automatikus nyomtatását.

**Beáll.** > **Faxbeállítások** > **Jelentésbeállítások** > **Napló auto. nyomt.**

##### Faxbeállítások listája:

Az aktuális fax beállítások nyomtatása.

##### Protokoll-keresés:

Az utolsó küldött vagy fogadott fax részletes jelentésének nyomtatása.

#### Faxok ismételt nyomtatása:

Ismételten kinyomtatja a nyomtatóra fogadott faxokat.

#### Kérelem érkezése:

Ha ennek beállítása **Be** és tárcsázza a feladó faxszámát, akkor dokumentumokat fogadhat a feladó faxkészülékéről. A(z) **Kérelem érkezése** használatával történő faxfogadással kapcsolatban alább olvashat részletes információkat.

Ha kilép a(z) Fax menüből, akkor a beállítás értéke újra **Ki** (alapértelmezett) lesz.

#### Faxbeállítások:

Hozzáfér a **Beáll.** > **Faxbeállítások** menühöz. Rendszergazdaként fér hozzá a beállítások menühöz.

### Kapcsolódó információ

➔ [„Fax fogadása lekérdezéssel \(Kérelem érkezése\)“ 111. oldal](#)

## Partnerkezelő

Válassza ki a menüket a kezelőpanelen az alábbiak szerint:

**Fax > Menü > Partnerkezelő**

Hozzáfér a **Beáll.** > **Partnerkezelő** menühöz.

A partnereket szerkesztheti és vehet fel újabbakat is.

## További fax funkciók használata

### Faxjelentés manuális nyomtatása

1. Válassza a(z) **Fax** lehetőséget a kezdőképernyőn.  
Elem kiválasztásához használja az ▲ ▼ ◀▶ gombokat, majd nyomja meg az OK gombot.
2. Nyomja meg az OK gombot, majd válassza ki a **Továbbiak** elemet.
3. Válassza a(z) **Faxjelentés** elemet.
4. Válassza ki a kinyomtatni kívánt jelentést, majd kövesse a képernyőn megjelenő utasításokat.

**Megjegyzés:**

Lehetőség van a jelentés formátumának módosítására. Válassza ki a főképernyőn a **Beáll. > Faxbeállítások > Jelentésbeállítások** elemet, majd módosítsa a **Faxkép csatolása jelentéshez** vagy a **Jelentésformátum** beállításokat.

---

## Fax küldése számítógépről

A számítógépről a FAX Utility és a PC-FAX illesztőprogram használatával küldhet faxokat.

**Megjegyzés:**

- A funkció használatát megelőzően ellenőrizze, hogy a(z) FAX Utility illesztőprogramot és a nyomtató PC-FAX illesztőprogramját telepítették-e.  
[„A faxműveletek konfigurálására és faxok küldésére szolgáló alkalmazás \(FAX Utility\)“ 260. oldal](#)  
[„Faxok küldésére szolgáló alkalmazás \(PC-FAX illesztőprogram\)“ 260. oldal](#)
- Ha a FAX Utility nincs telepítve, végezze el a FAX Utility telepítését a (szoftverek frissítéséért felelős) EPSON Software Updater alkalmazás segítségével.

## Egy alkalmazás segítségével létrehozott dokumentumok küldése (Windows)

Az Ön által létrehozott adatokat (például dokumentumokat, rajzokat és táblázatokat) egy fedőlap kíséretében közvetlenül elküldheti úgy is, ha egy alkalmazás (például a Microsoft Word vagy a Microsoft Excel) **Nyomtatás** menüjében kiválaszt egy fax-képes nyomtatót.

**Megjegyzés:**

A következőkben példaként a Microsoft Word alkalmazással ismertetjük a folyamatot. A tényleges műveletek eltérők lehetnek, ha Ön a példában szereplőtől eltérő alkalmazást használ. Részletek az alkalmazás súgójában találhatóak.

1. Hozza létre a faxüzenetben küldeni kívánt dokumentumot egy alkalmazás segítségével.
2. Kattintson a **Fájl** menüben a **Nyomtatás** elemre.  
Ekkor megjelenik az alkalmazás **Nyomtatás** ablaka.

3. Válassza a(z) **XXXXX (FAX)** elemet (ahol az XXXXX jelzés az Ön nyomtatójának a nevét jelöli) a **Nyomtató** szakaszban, majd ellenőrizze a faxküldési beállításokat.

- A **Példányszám** paraméternél írja be az **1** számot. Ha a **2** számot vagy annál nagyobb számot ír be, akkor előfordulhat, hogy a rendszer nem bírja elküldeni a faxüzenetet.
- Egy faxátvitel során maximum 100 oldalt küldhet el.

4. Szükség szerint a **Nyomtató tulajdonságai** vagy a **Tulajdonságok** elemre kattintva határozhatja meg a(z) **Papírméret**, a(z) **Tájolás**, a(z) **Színes**, a(z) **Képmínőség** és a(z) **Karakter fényerősség** paraméter beállításait. Részletek a(z) PC-FAX illesztőprogramjának a súgójában találhatók.

5. Kattintson a **Nyomtatás** elemre.

**Megjegyzés:**

A(z) **FAX Utility első használatakor a rendszer megjelenít egy ablakot, ahol Önnek regisztrálnia kell az adatait. Adja meg a szükséges adatokat, majd kattintson a(z) OK lehetőségre.**

Megjelenik a(z) **Címzett beállítások** képernyő, ami a(z) FAX Utility programhoz tartozik.

6. Ha egyéb dokumentumokat is szeretne küldeni ugyanazzal a fax átvitelrel, jelölje be a(z) **Dok.-ok h.adása küldéshez** jelölőnégyzetet.

A dokumentumok hozzáadására szolgáló képernyő megjelenik, amikor a **Tovább** gombra kattint a 9. lépésben.

7. Jelölje be a(z) **Fedőlap hozzáadása** jelölőnégyzetet, ha szükséges.

8. Adjon meg egy címzettet.

- A címzett (például: név, faxszám stb.) közvetlen meghatározása a(z) **PC-FAX telefonkönyv** menüből:  
Ha a címzettet korábban elmentették a telefonkönyvben, akkor végezze el az alábbi lépéseket.

❶ Kattintson a(z) **PC-FAX telefonkönyv** lapra.

❷ Válassza ki a címzettet a listából, majd kattintson a(z) **Hozzáadás** elemre.

- A címzett (például: név, faxszám stb.) kiválasztása a nyomtató névjegy listájából:

Ha a címzettet korábban elmentették a nyomtató névjegy listájában, akkor végezze el az alábbi lépéseket.

❶ Kattintson a(z) **Névjegyek a nyomtatón** lapra.

❷ Válassza ki a névjegyeket a listából, majd kattintson a(z) **Hozzáadás** gombra a(z) **Hozzáadás a Címzett mezőhöz** ablakkal való folytatáshoz.

❸ Válassza ki a névjegyeket a megjelenített listából, majd kattintson a(z) **Szerkesztés** elemre.

❹ Szükség szerint adjon meg személyes adatokat, pl.: **Cég/Vállalat** és **Megszólítás**, majd kattintson a(z) **OK** gombra a(z) **Hozzáadás a Címzett mezőhöz** ablakba való visszatéréshez.

❺ Szükség szerint jelölje be a(z) **Regisztrálás a PC-FAX telefonkönyvben** jelölőnégyzetet, hogy a rendszer a(z) **PC-FAX telefonkönyv** menübe mentse a névjegyeket.

❻ Kattintson a(z) **OK** elemre.

- A címzett (például: név, faxszám stb.) közvetlen meghatározása:

Végezze el az alábbi lépéseket.

- 1 Kattintson a(z) **Kézi tárcsázás** lapra.
- 2 Adja meg szükséges információkat.
- 3 Kattintson a(z) **Hozzáadás** elemre.

Ezen kívül, amennyiben a(z) **Mentés telefonkönyvbe** elemre kattint, akkor elmentheti a címzettet a(z) **PC-FAX telefonkönyv** fül alatti listában.

**Megjegyzés:**

- Ha a nyomtatója *Vonaltípus paraméteréhez* a(z) **PBX** értéket választották ki, és a rendszert úgy állították be, hogy a konkrét előhívószám beírása helyett a kettőskereszt (#) szimbólumot használja, akkor írja be a kettőskereszt (#) szimbólumot. Bővebb információért kérjük, hogy tekintse meg az alábbi *Kapcsolódó információk hivatkozás segítségével elérhető Alapbeállítások szakaszban található Vonaltípus paraméter-leírást*.
- Ha a(z) FAX Utility főképernyőjén a(z) **Adja meg kétszer a faxszámot** elemet **Választható beállítások** választotta, akkor ismét be kell írnia ugyanazt a számot a(z) **Hozzáadás** elemre vagy a **Tovább** elemre kattintáskor.

A rendszer ekkor hozzáadja a címzettet az ablak felső részében látható **Címzett lista** szakaszhoz.

9. Kattintson a **Tovább** gombra.

- Ha bejelöli a(z) **Dok.-ok h.adása küldéshez** jelölőnégyzetet, kövesse az utasításokat a dokumentumok **Dokumentumok egyesítése** ablakban való hozzáadásához.
  - 1 Nyissa meg a hozzáadni kívánt dokumentumot, majd válassza a ugyanazt a nyomtatót (fax nevét) a **Nyomtatás** ablakban. A dokumentum hozzáadásra kerül a(z) **Egyesíteni kívánt dokumentumok listája** listához.
  - 2 Kattintson az **Előnézet** lehetőségre az egyesített dokumentum ellenőrzéséhez.
  - 3 Kattintson a **Tovább** gombra.

**Megjegyzés:**

A(z) **Képmínőség** és **Színes** beállítások, amelyeket az első dokumentumhoz kiválasztott, a többi dokumentum esetén is alkalmazásra kerülnek.

- Ha bejelöli a(z) **Fedőlap hozzáadása** jelölőnégyzetet, adja meg a fedőlap tartalmát a(z) **Fedőlap beállítások** ablakban.
  - 1 Válasszon egy fedőlapot a(z) **Fedőlap** lista mintáiból. Ne feledje, hogy a rendszer nem kínál fel olyan szolgáltatást, amelynek a segítségével Ön eredeti fedőlapot hozhatna létre vagy adhatna hozzá a listához.
  - 2 Adja meg a(z) **Tárgy** majd a(z) **Üzenet** mező tartalmát.
  - 3 Kattintson a **Tovább** gombra.

**Megjegyzés:**

A(z) **Fedőlap beállítások** alatt állítsa be szükség szerint a következőket.

- A fedőlapon szereplő elemek sorrendjének a módosításához kattintson a(z) **Fedőlap formázása** elemre. A fedőlap méretét a(z) **Papírméret** paraméter segítségével választhatja ki. A faxüzenetben küldeni kívánt dokumentumétől eltérő méretű fedőlapot is választhat.
- A fedőlapon szereplő szöveg betűtípusának a módosításához kattintson a(z) **Betűtípus** elemre.
- Ha szeretné módosítani a küldő adatait, akkor kattintson a(z) **Feladó beállításai** elemre.
- Ha szeretné megtekinteni, hogy a fedőlap miként fest az Ön által beírt tárggyal és üzenettel, akkor kattintson a(z) **Részletes előnézet** elemre.

10. Ellenőrizze a továbbítani kívánt tartalmat, majd kattintson a(z) **Küld** elemre.

A továbbítás előtt ellenőrizze, hogy a címzett neve és faxszáma helyes-e. Ha szeretné megtekinteni a küldeni kívánt fedőlappal és dokumentum előnézetét, akkor kattintson a(z) **Előnézet** elemre.

A továbbítás elindítását követően megjelenik egy ablak, amelyen ellenőrizheti az átvitel állapotát.

**Megjegyzés:**

- Az átvitel leállításához válassza ki az adatot, majd kattintson a **Mégse**  elemre. A műveletet a nyomtató vezérlőpaneljének a segítségével is megszakíthatja.
- Ha az átvitel közben hibát észlel a rendszer, akkor megjelenik a(z) **Kommunikációs hiba** ablak. Ellenőrizze a hibára vonatkozó információkat, és próbálja újra elküldeni az üzenetet.
- Ha a(z) FAX Utility főképernyőjének a(z) **Választható beállítások** képernyőjén nincs bejelölve a(z) A Fax állapotfigyelő megjelenítése átvitel közben elem, akkor a(z) Fax állapotfigyelő képernyő (a fent említett képernyő, amelynek a segítségével ellenőrizhető az átvitel állapota) nem jelenik meg.

**Kapcsolódó információ**

➔ „Alapbeállítások Menü“ 270. oldal

## Egy alkalmazás segítségével létrehozott dokumentumok küldése (Mac OS)

Az Ön által létrehozott adatokat (például dokumentumokat, rajzokat és táblázatokat) elküldheti úgy is, ha egy kereskedelmi forgalomban elérhető alkalmazás **Nyomtatás** menüjéből kiválaszt egy fax-képes nyomtatót.

**Megjegyzés:**

A következőkben példaként a(z) Mac OS rendszerekben elérhető szabványos alkalmazás, a Text Edit segítségével ismertetjük a folyamatot.

1. Hozza létre a faxüzenetben küldeni kívánt dokumentumot egy alkalmazás segítségével.
2. Kattintson a **Fájl** menüben a **Nyomtatás** elemre.  
Ekkor megjelenik az alkalmazás **Nyomtatás** ablaka.
3. Válassza ki a nyomtatóját (a fax nevét) a **Név** szakaszban, a részletes beállítások megjelenítéséhez kattintson a(z)  ikonra, ellenőrizze a nyomtatási beállításokat, majd kattintson az **OK** elemre.
4. Végezze el a beállításokat az egyes elemeknél.
  - A **Példányszám** paraméternél írja be az **1** számot. A rendszer akkor is kizárólag 1 példányt küld el, ha a **2** számot vagy annál nagyobb számot ír be.
  - Egy faxátvitel során maximum 100 oldalt küldhet el.

**Megjegyzés:**

A küldeni kívánt dokumentumok oldalmérete akkora lehet, mint amekkora papírméretű faxüzeneteket küldhet a nyomtató segítségével.

5. A felugró menüből szíveskedjen kiválasztani a(z) Fax beállítások elemet, majd állítsa be az egyes paramétereket.

Az egyes beállítási elemekhez kapcsolódó részletes magyarázatokat a(z) PC-FAX illesztőprogramjának a súgójában találhatja.

A(z) PC-FAX illesztőprogramjának a súgójának a megnyitásához kattintson az ablak bal alsó sarkában látható  ikonra.

6. Válassza a(z) Címzett beállítások menüpontot, majd határozza meg a címzettet.

A címzett (például: név, faxszám stb.) közvetlen meghatározása:

Kattintson a(z) **Hozzáadás** elemre, írja be a szükséges információkat, majd kattintson a(z)  ikonra. A rendszer ekkor hozzáadja a címzettet az ablak felső részében látható Címzett lista szakaszhoz.

Ha a(z) PC-FAX illesztőprogramjának a beállításai között a(z) Adja meg kétszer a faxszámot elemet választotta, akkor ismét be kell írnia ugyanazt a számot a(z)  ikonra kattintáskor.

Ha a faxoláshoz használt telefonvonalon előhívószámot is be kell írni, akkor írja be a kívánt előhívószámot a(z) Külső hozzáférési prefix paraméternél.

**Megjegyzés:**

Ha a nyomtatója Vonaltípus paraméteréhez a(z) **PBX** értéket választották ki, és a rendszert úgy állították be, hogy a konkrét előhívószám beírása helyett a kettőskereszt (#) szimbólumot használja, akkor írja be a kettőskereszt (#) szimbólumot. Bővebb információkért kérjük, hogy tekintse meg az alábbi Kapcsolódó információk hivatkozás segítségével elérhető Alapbeállítások szakaszban található Vonaltípus paraméter-leírást.

A címzett (például: név, faxszám stb.) kiválasztása a telefonkönyvből:

Ha a címzettet korábban elmentették a telefonkönyvben, akkor kattintson a(z)  ikonra. Válassza ki a címzettet a listából, majd kattintson a(z) **Hozzáadás** > **OK** elemre.

Ha a faxoláshoz használt telefonvonalon előhívószámot is be kell írni, akkor írja be a kívánt előhívószámot a(z) Külső hozzáférési prefix paraméternél.

**Megjegyzés:**

Ha a nyomtatója Vonaltípus paraméteréhez a(z) **PBX** értéket választották ki, és a rendszert úgy állították be, hogy a konkrét előhívószám beírása helyett a kettőskereszt (#) szimbólumot használja, akkor írja be a kettőskereszt (#) szimbólumot. Bővebb információkért kérjük, hogy tekintse meg az alábbi Kapcsolódó információk hivatkozás segítségével elérhető Alapbeállítások szakaszban található Vonaltípus paraméter-leírást.

7. Ellenőrizze a címzethez kapcsolódó beállításokat, majd kattintson a(z) **Fax** gombra.

A küldés elindul.

A továbbítás előtt ellenőrizze, hogy a címzett neve és faxszáma helyes-e.

**Megjegyzés:**

A(z) **Dock** szakaszban látható nyomtató ikonra kattintáskor megjelenik az átviteli állapot ellenőrzésére szolgáló képernyő. A küldés leállításához kattintson az adatra, majd kattintson a(z) **Törlés** elemre.

Ha az átvitel közben hibát észlel a rendszer, akkor megjelenik a(z) **Sikertelen küldés** üzenet. Ellenőrizze az átviteli rekordokat a(z) **Fax átviteli eredmények** képernyőn.

Előfordulhat, hogy a rendszer a vegyes papírméretű dokumentumokat nem bírja megfelelően elküldeni.

**Kapcsolódó információ**

➔ [„Alapbeállítások Menü“ 270. oldal](#)

---

## Faxok fogadása számítógépen

A faxokat a nyomtatón lehet fogadni, a nyomtatóhoz csatlakoztatott számítógépen pedig el lehet menteni PDF formátumban. A beállítások elvégzéséhez használja a(z) FAX Utility alkalmazást.

Ha bővebb információkat szeretne olvasni a(z) FAX Utility használatáról, akkor tekintse meg a(z) FAX Utility súgójának a(z) Alapműveletek szakaszát (a főablakon látható). Ha a jelszóbeviteli képernyő megjelenik a számítógép képernyőjén, amíg Ön a beállításokat végzi, akkor írja be a jelszót. Ha nem ismeri a jelszót, vegye fel a kapcsolatot a rendszergazdával.

**Megjegyzés:**

- A funkció használatát megelőzően ellenőrizze, hogy a(z) FAX Utility és a nyomtató PC-FAX illesztőprogramját telepítették-e, és hogy a FAX Utility beállításokat elvégezték-e.

„A faxműveletek konfigurálására és faxok küldésére szolgáló alkalmazás (FAX Utility)“ 260. oldal

„Faxok küldésére szolgáló alkalmazás (PC-FAX illesztőprogram)“ 260. oldal

- Ha a FAX Utility segédprogramot nem telepítették, végezze el a FAX Utility telepítését a (szoftverek frissítéséért felelős) EPSON Software Updater alkalmazás segítségével.



**Fontos:**

- Ahhoz, hogy számítógépen fogadjon faxokat a(z) **Fogadás módja** beállítását a nyomtató vezérlőpanelén **Auto** értékre kell állítani. Ha szeretne beállításokat végezni a nyomtató kezelőpaneljén, akkor válassza a következőt: **Beáll.** > **Faxbeállítások** > **Alapbeállítások** > **Fogadás módja**.

- A faxok megfelelő fogadásához a faxok fogadására beállított számítógépnek folyamatosan bekapcsolva kell lennie. A nyomtató ideiglenesen a memóriába menti a beérkezett dokumentumokat, mielőtt elmentené őket a számítógépre. Ha a számítógépet kikapcsolja, akkor a nyomtató memóriája megtelhet, hiszen ilyenkor a nyomtató nem bírja a számítógép felé továbbítani a dokumentumokat.

- Ha a nyomtató memóriájában van ideiglenesen elmentett beérkező fax, akkor a  lámpa világít.

- A fogadott faxok olvasásához telepítenie kell egy PDF-megtekintő alkalmazást a számítógépére, amilyen például a(z) Adobe Reader.

**Kapcsolódó információ**

➔ „Beállítások végrehajtása, hogy a számítógépről küldeni és fogadni lehessen faxokat“ 99. oldal

## Új faxok ellenőrzése (Windows)

Ha a számítógépet úgy állítja be, hogy az mentse a nyomtató által fogadott faxokat, a Windows tálcán lévő fax ikon segítségével ellenőrizheti a beérkezett faxok feldolgozási állapotát, valamint hogy vannak-e még új faxok. Ha a számítógépet úgy állítja be, hogy az értesítést jelenítsen meg új faxok érkezésekor, akkor a Windows tálca közelében egy értesítési képernyő ugrik fel, ahol ellenőrizhetők az új faxok.

**Megjegyzés:**

- A beérkezett faxok számítógépre mentett adatai a nyomtató memóriájából törlődnek.
- A beérkezett faxok megtekintéséhez Adobe Reader szükséges, hiszen a rendszer azokat PDF-fájlokként menti.

## A fax ikon használata a tálcáról (Windows)

Az új faxok és a működési állapot a(z) Windows tálcán található fax ikon segítségével is megtekinthető.

1. Tekintse meg az ikont.

-  : készenléti állapot.

-  : új faxok ellenőrzése.



: új faxok importálása kész.

2. Kattintson jobb egérgombbal az ikonra, majd kattintson a(z) **Faxbejegyzés fogadásának megtekintése** elemre. Megjelenik a(z) **Faxbejegyzés fogadása** képernyő.
3. Ellenőrizze a listában a dátumot és a feladót, majd nyissa meg PDF-ként a kapott fájlt.

**Megjegyzés:**

- A beérkezett faxokat a rendszer az alábbi névformátum alapján automatikusan átnevezi.  
ÉÉÉÉHHNNÓÓPPMM\_XXXXXXXXX\_nnnnn (Év/Hónap/Nap/Óra/Perc/Másodperc\_küldő száma)
- Közvetlenül a fogadott faxot tartalmazó mappát is megnyithatja, ha jobb egérgombbal az ikonra kattint. Bővebb információkat a(z) FAX Utility pont alatti **Választható beállítások** részben, illetve annak ságójában találhat (a főablakon jelenik meg).

Ha a fax ikon készenléti állapotot jelez, a(z) **Új faxok ellenőrzése most** kiválasztásával azonnal ellenőrizheti, hogy érkezett-e új fax.

## Az értesítési ablak használata (Windows)

Amennyiben a beállítások alapján a rendszer értesíti az új faxok érkezésekor, az egyes faxoknál értesítési ablak jelenik meg a tálca közelében.

1. Tekintse meg a számítógép képernyőjén megjelenő értesítési képernyőt.

**Megjegyzés:**

Ha a képernyőn bizonyos ideig nem végeznek műveletet, az értesítési képernyő eltűnik. Az értesítési beállítások (pl. a kijelzés időtartama) módosíthatók.

2. Kattintson az értesítési képernyőn bárhová a  gomb kivételével. Megjelenik a(z) **Faxbejegyzés fogadása** képernyő.
3. Ellenőrizze a listában a dátumot és a feladót, majd nyissa meg PDF-ként a kapott fájlt.

**Megjegyzés:**

- A beérkezett faxokat a rendszer az alábbi névformátum alapján automatikusan átnevezi.  
ÉÉÉÉHHNNÓÓPPMM\_XXXXXXXXX\_nnnnn (Év/Hónap/Nap/Óra/Perc/Másodperc\_küldő száma)
- Közvetlenül a fogadott faxot tartalmazó mappát is megnyithatja, ha jobb egérgombbal az ikonra kattint. Bővebb információkat a(z) FAX Utility pont alatti **Választható beállítások** részben, illetve annak ságójában találhat (a főablakon jelenik meg).

## Új faxok ellenőrzése (Mac OS)

Az új faxok az alábbi módszerek egyikével ellenőrizhetők. Ez a funkció csak a(z) **"Mentés" (faxok mentése erre a számítógépre)** elemre beállított számítógépeken elérhető.

- Nyissa meg a beérkezett faxok mappáját (ez a(z) **Vett faxok kimeneti beállításai**. menüpontban határozható meg).
- Nyissa meg a(z) Fax fogadás figyelő menüt, és kattintson a(z) **Új faxok ellenőrzése most** elemre.

Új faxok beérkezéséről szóló értesítés

Válassza ki a(z) **Dokk ikonok általi értesítést kérek az új faxokról** elemet a FAX segédprogram **Fax fogadás figyelő** > **Tulajdonságok** menüpontjában, ekkor a faxok beérkezését figyelő program ikonja a Dokk felületen felugró értesítést jelez ki az új faxok érkezéséről.

## **A beérkezett faxok mappájának megnyitása a beérkezett faxok figyelőprogramjából (Mac OS)**

A(z) "Mentés" (faxok mentése erre a számítógépre) elemet kiválasztva megnyithatja a számítógépről a beérkező faxok számára beállított mentési mappát.

1. Kattintson a beérkezett faxok figyelőprogramjának ikonjára a(z) Dock felületen, ekkor megnyílik a(z) **Fax fogadás figyelő** program.
2. Válassza ki a nyomtatót, és kattintson a(z) **Mappanyitás** elemre, vagy kattintson kétszer a nyomtató nevére.
3. Ellenőrizze a fájlnevében a dátumot és a küldőt, majd nyissa meg a PDF-fájlt.

**Megjegyzés:**

*A beérkezett faxokat a rendszer az alábbi névformátum alapján automatikusan átnevezi.*

*ÉÉÉÉHHNNÓÓPPMM\_xxxxxxxxxx\_nnnnn (Év/Hónap/Nap/Óra/Perc/Másodperc\_küldő száma)*

*A küldő által küldött információk a küldő számánál láthatók. A küldőtől függően elképzelhető, hogy ez a szám nem jelenik meg.*

## **A bejövő faxokat a számítógépre mentő funkció kikapcsolása**

A(z) FAX Utility segítségével beállíthatja, hogy a rendszer ne mentse a faxokat a továbbiakban a számítógépre.

Bővebb információkat a(z) FAX Utility súgójának a(z) Alapműveletek szakaszában találhat (az adott szakasz a súgó főablakán látható).

**Megjegyzés:**

- Ha vannak olyan faxok, amiket a rendszer nem a számítógépre mentett, akkor nem kapcsolhatja ki azt a funkciót, ami a faxokat a számítógépre menti.*
- Továbbá megváltoztathatja a beállításokat a nyomtatón. A fogadott faxok számítógépre történő mentéséhez elvégzett beállítások visszavonásával kapcsolatban vegye fel a kapcsolatot rendszergazdájával.*

# A nyomtató karbantartása

A tintaszint ellenőrzése. . . . .	124
Nyomtatási, másolási, beolvasási és faxminőség javítása. . . . .	124
A nyomtató tisztítása. . . . .	132
A kifröccsent tinta feltakarítása. . . . .	132
A nyomtatóba adagolt lapok számának ellenőrzése. . . . .	132
Energiatakarékosság. . . . .	133
Alkalmazások külön telepítése vagy törlése. . . . .	133
A nyomtató szállítása és tárolása. . . . .	139

## A tintaszint ellenőrzése

Ha meg akar győződni a hátralévő tinta tényleges mennyiségéről, ellenőrizze vizuálisan a tintaszinteket a nyomtató összes tartályában.

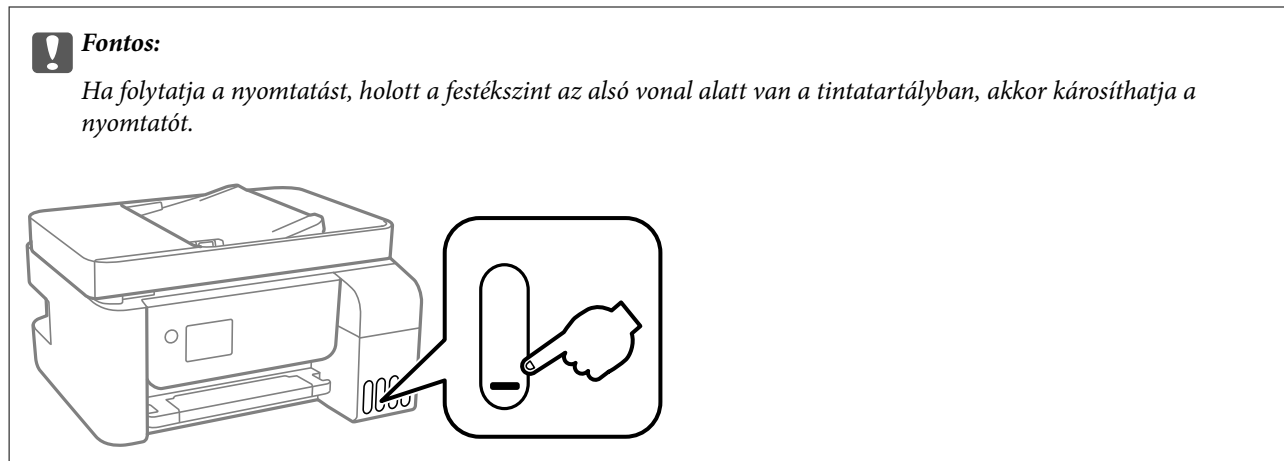

### Megjegyzés:

A hozzávetőleges tintaszinteket a nyomtató-illesztőprogram állapotjelzőjén is ellenőrizheti.

#### Windows

Kattintson a(z) **EPSON Status Monitor 3** elemre a(z) **Karbantartás** lapon.

Ha az **EPSON Status Monitor 3** funkció nincs engedélyezve, kattintson a **Kiegészítő beállítások** lehetőségre a **Karbantartás** fülön, majd jelölje ki az **Az EPSON Status Monitor 3 engedélyezése** lehetőséget.

#### Mac OS

Apple menü > **Rendszerbeállítások** > **Nyomtatók és szkennerek** (vagy **Nyomtatás és szkennelés**, **Nyomtatás és faxolás**) > **Epson(XXXX)** > **Opciók és tartozékok** > **Segédprogram** > **Nyomtató-segédprogram megnyitása** > **EPSON Status Monitor**

### Kapcsolódó információ

➔ [„A tintatartályok feltöltése“ 202. oldal](#)

## Nyomtatási, másolási, beolvasási és faxminőség javítása

### A nyomtatófej ellenőrzése és tisztítása

Ha a fűvókák el vannak tömődve, a nyomatok halványak lesznek, csíkozódás, vagy nem várt színek jelennek meg. Ha a fűvókák jelentősen el vannak tömődve, üres lapot nyomtat a készülék. Ha nyomtatási minőség romlik, akkor először a fűvóka-ellenőrzés funkció segítségével ellenőrizze, hogy a fűvókák el vannak-e tömődve. Ha el vannak tömődve, tisztítsa meg a nyomtatófejet.







**Fontos:**

- Fejtisztítás közben *ne nyissa fel a Belső borítást, és ne kapcsolja ki a nyomtatót. Ha a fejtisztítás még nem fejeződött be, akkor lehet, hogy nem fog tudni nyomtatni.*
- A fejtisztítás tintát használ, ezért csak a szükséges esetben végezze el.
- Ha a festékszint alacsony, akkor elképzelhető, hogy nem fogja tudni megtisztítani a nyomtatófejet.
- Ha a nyomtatási minőség a fúvóka-ellenőrzés és 3-szori fejtisztítás után sem javul, várjon legalább 12 órát nyomtatás nélkül, majd indítsa el ismét a fúvóka-ellenőrzést, és szükség esetén ismételje meg a fejtisztítást. Azt ajánljuk, hogy kapcsolja ki a nyomtatót a(z)  gomb lenyomásával. Ha a nyomtatási minőség nem javul, futtassa a(z) Erős tisztítás funkciót.
- A nyomtatófej kiszáradásának elkerülése érdekében ne húzza ki a nyomtatót a konnektorból, amikor a nyomtató be van kapcsolva.

A nyomtaton található vezérlőpanel segítségével kell ellenőrizni és megtisztítani a nyomtatófejet.

1. A nyomtató vezérlőpanelén válassza ki a(z) **Karbantartás** elemet.

Elem kiválasztásához használja az     gombokat, majd nyomja meg az OK gombot.

2. Válassza a következőt **Fúvóka-ellenőrzés**.

3. A papír betöltéséhez és a fúvókaellenőrző-minta nyomtatásához kövesse a képernyőn megjelenő utasításokat.

4. Ellenőrizze a nyomtatott mintát, így láthatja, hogy a nyomtatófej fúvókái el vannak-e tömődve.

**A) OK**

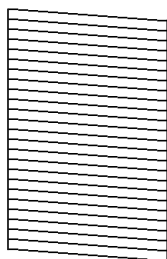

**B) NG**

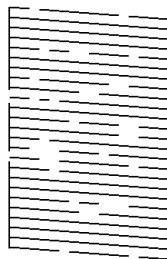

**C) NG**

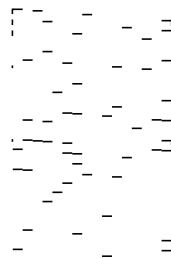

- A:

Minden sor kinyomtatásra került. Válassza a következőt **Nem**. Nincs szükség tovább lépésekre.

- B vagy B-hez közel

Egyes fúvókák el vannak tömődve. Válassza a(z) **Igen** elemet, majd kövesse a képernyőn megjelenő utasításokat a nyomtatófej megtisztításához.

Ha a nyomtató befejezte a tisztítást, a rendszer újra kinyomtatja a fúvóka-ellenőrző mintázatot.

- C vagy C-hez közel

Ha a legtöbb vonal hiányzik vagy nem kerül kinyomtatásra, ez azt jelzi, hogy a legtöbb fúvóka el van tömődve. A(z) **Nem** kiválasztásával lépjen ki a fúvóka-ellenőrzés funkcióból, majd futtassa le a(z) Erős tisztítás programot. Kérjük, hogy a részletekkel kapcsolatban tekintse meg az alábbi „kapcsolódó információkat”.

5. Addig ismételje a tisztítást és a minta a nyomtatását, amíg minden sor teljesen kinyomtatásra nem kerül.



**Fontos:**

Ha a nyomtatási minőség a fúvóka-ellenőrzés és 3-szori fejtisztítás után sem javul, várjon legalább 12 órát nyomtatás nélkül, majd indítsa el ismét a fúvóka-ellenőrzést, és szükség esetén ismételje meg a fejtisztítást. Azt ajánljuk, hogy kapcsolja ki a nyomtatót a(z)  gomb lenyomásával. Ha a nyomtatási minőség nem javul, futtassa a(z) Erős tisztítás funkciót.

**Megjegyzés:**

A nyomtatófej ellenőrzése és tisztítása a nyomtató-illesztőprogramból is elvégezhető.

Windows

Kattintson a(z) **Fúvóka-ellenőrzés** elemre a(z) **Karbantartás** lapon.

Mac OS

Apple menü > **Rendszerbeállítások** > **Nyomtatók és szkennerek** (vagy **Nyomtatás és szkennelés**, **Nyomtatás és faxolás**) > Epson(XXXX) > **Opciók és tartozékok** > **Segédprogram** > **Nyomtató-segédprogram megnyitása** > **Fúvóka-ellenőrzés**

**Kapcsolódó információ**

➔ „Erős tisztítás futtatása“ 126. oldal

## Erős tisztítás futtatása

A **Erős tisztítás** segédprogram lehetővé teszi, hogy lecserélje a festéket a tintaszállító csövekben. Az alábbi helyzetekben előfordulhat, hogy használnia kell ezt a funkciót a nyomtatási minőség javítása érdekében.

Ön nyomtatást vagy fejtisztítást végzett, amikor a tintaszintek túl alacsonynak tűntek a tintatartály ablakokban.

Amennyiben Ön 3 alkalommal végzett fúvóka-ellenőrzést és fejtisztítást, majd legalább 12 órán keresztül nem nyomtatott, azonban a nyomtatási minőség nem javult.

A funkció futtatása előtt olvassa el az alábbi utasításokat.



**Fontos:**

Ellenőrizze, hogy elegendő tinta áll-e rendelkezésre a tintatartályokban.

Szemrevételezéssel ellenőrizze, hogy minden tintatartály legalább a harmadáig fel van-e töltve tintával. Ha Erős tisztítás közben alacsony a tintaszint, a termék megsérülhet.



**Fontos:**

Az egyes Erős tisztítás futtatása között 12 órának kell eltelnie.

Normál esetben egyetlen Erős tisztítás futtatásának 12 órán belül kellene megoldania a nyomtatási minőséggel kapcsolatos problémát. Ezért kerülje a felesleges tintahasználatot, és csak 12 óra elteltével próbáljon újra nyomtatni.



**Fontos:**

Ez a funkció hatással van a tintapárnák használati élettartamára. Ezt a funkciót használva a tintapárnák hamarabb eléri kapacitásuk felső korlátját. Ha a tintapárnák elérték hasznos élettartamuk végét, akkor vegye fel a kapcsolatot az Epson ügyfélszolgálatával és kérjen cserét.

**Megjegyzés:**

Ha a tintaszintek miatt nem futtatható Erős tisztítás, akkor nem használhatja a funkciót. Előfordulhat azonban, hogy a szintek még ebben az esetben is megfelelőek maradnak nyomtatáshoz.

1. A nyomtató vezérlőpanelén válassza ki a(z) **Karbantartás** elemet.  
Elem kiválasztásához használja az ▲ ▼ ◀ ▶ gombokat, majd nyomja meg az OK gombot.
2. Válassza a következőt **Erős tisztítás**.
3. Kövesse a képernyőn megjelenő utasításokat a(z) Erős tisztítás funkció futtatásához.

**Megjegyzés:**

Amennyiben nem tudja futtatni ezt a funkciót, szüntesse meg a képernyőn megjelenített problémákat. Azután kövesse az eljárást az 1. lépéstől a funkció újbóli futtatásához.

4. A funkció futtatása után végezzen fúvókatesztet annak ellenőrzésére, hogy nincsenek-e eltömődve a fúvókák.  
A fúvóka-ellenőrzés funkció futtatására vonatkozó részletekért kérjük, hogy tekintse meg a következő, kapcsolódó információkat.



**Fontos:**

Ha a nyomtatási minőség a(z) Erős tisztítás után sem javul, várjon legalább 12 órát nyomtatás nélkül, majd nyomtassa ki ismét a fúvóka-ellenőrző mintázatot. Futtassa a Fejtisztítás vagy Erős tisztítás műveletet újra a nyomtatott mintától függően. Ha a minőség nem javul, vegye fel a kapcsolatot az Epson szakembereivel.

**Megjegyzés:**

A power cleaning funkció a nyomtató-illesztőprogramból is futtatható.

Windows

Kattintson a(z) **Erős tisztítás** elemre a(z) **Karbantartás** lapon.

Mac OS

Apple menü > **Rendszerbeállítások** > **Nyomtatók és szkennerek** (vagy **Nyomtatás és szkennelés, Nyomtatás és faxolás**) > Epson(XXXX) > **Opciók és tartozékok** > **Segédprogram** > **Nyomtató-segédprogram megnyitása** > **Erőteljes tisztítás**

**Kapcsolódó információ**

➔ „A nyomtatófej ellenőrzése és tisztítása“ 124. oldal

## Fúvóka eltömődésének megakadályozása

A nyomtatót minden esetben a tápkapcsoló (főkapcsoló) gomb segítségével kapcsolja be, illetve ki.

Várja meg, amíg a tápfeszültség-jelzőfény már nem világít, és csak azt követően válassza le a tápkábelt az elektromos hálózati aljzatról.

Ha a tintát nem fedik le, akkor az kiszáradhat. Ahogyan egy töltőtollra vagy egy lakkfilctollra is kupakot szoktak helyezni a kiszáradásuk megelőzése érdekében, a nyomtatófejet is megfelelően le kell fedni, hogy a tinta ne száradjon ki.

Ha a nyomtató működése közben kihúzzák a tápkábelt az elektromos hálózati aljzatról vagy áramszünet történik, akkor előfordulhat, hogy a nyomtatófej nincs megfelelően lefedve. Ha a nyomtatófej így marad, akkor a tinta kiszáradhat, ez pedig a fúvókák (a tintakivezetések) eltömődését okozhatja.

Ilyen esetben a nyomtatófej megfelelő lefedése érdekében a lehető leghamarabb kapcsolja be, majd kapcsolja ki a nyomtatót.

## A nyomtatófej igazítása

Ha a függőleges vonalak elcsúszását vagy a képek elmosódását tapasztalja, végezze el a nyomtatófej igazítását.

1. A nyomtató vezérlőpanelén válassza ki a(z) **Karbantartás** elemet.  
Elem kiválasztásához használja az ▲ ▼ ◀▶ gombokat, majd nyomja meg az OK gombot.
2. Válassza a következőt **Fej igazítása**.
3. Válassza ki az igazítási menük egyikét.
  - A függőleges vonalak elcsúsznak vagy a nyomtatás elmosódott: **Függőleges igazítás**.
  - Vízszintes csíkok vannak szabályos időközönként: **Vízszintes igazítás**.
4. A papír betöltéséhez és az igazítási minta nyomtatásához kövesse a képernyőn megjelenő utasításokat.

## A papír útvonalának tisztítása az elkenődött tinta eltávolításához

Ha a kinyomtatott oldalak elkenődtek vagy kopottak, tisztítsa meg a görgőt belül.



**Fontos:**

*Ne használjon törlőkendőt a nyomtató belsejének tisztításához. A nyomtatófej fűvókái eltömődhetnek a rongyból származó anyagdarabokkal.*

1. A nyomtató vezérlőpanelén válassza ki a(z) **Karbantartás** elemet.  
Elem kiválasztásához használja az ▲ ▼ ◀▶ gombokat, majd nyomja meg az OK gombot.
2. Válassza a következőt **Papírvezető tisztítása**.
3. A papír betöltéséhez és a papír útvonalának megtisztításához kövesse a képernyőn megjelenő utasításokat.
4. Ismétlje meg a folyamatot, amíg a papíron már nem kenődik el a tinta.

## A(z) Szkennerüveg tisztítása

Ha a másolatokon vagy a beolvasott képeken el van kenődve a tinta, akkor tisztítsa meg a(z) szkennerüveget.



**Figyelem!**

*Ügyeljen arra, hogy kezét vagy az ujjait ne hagyja a dokumentumfedél alatt, amikor azt kinyitja vagy lecsukja. Ellenkező esetben megsérülhet.*



**!** **Fontos:**

*A nyomtató tisztításához soha ne használjon alkoholt vagy oldószert. Ezek a vegyszerek károsíthatják a nyomtatót.*

1. Nyissa ki a lapolvasó fedelet.

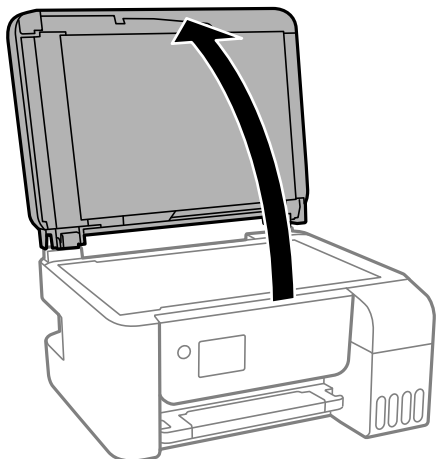

2. A(z) szkennerrüveg tisztításához használjon puha, száraz, tiszta ruhát.

**!** **Fontos:**

- Ha az üvegre zsírfolt vagy más nehezen eltávolítható anyag kerül, kevés üvegtisztítóval és puha ronggyal tisztítsa meg. Teljesen törölje le róla a folyadékot.*
- Ne nyomja meg túl erősen az üvegfelületet.*
- Ügyeljen arra, hogy ne karcolja vagy sértse meg az üveg felületét. Ha megsérül az üvegfelület, romolhat a lapolvasás minősége.*

## Az automatikus lapadagoló tisztítása

Ha az automatikus lapadagolóból származó másolatok vagy beszkenelt képek elmosódottak vagy az eredetik nem megfelelően kerülnek behúzásra az automatikus lapadagolóba, akkor tisztítsa meg az automatikus lapadagolót.

**!** **Fontos:**

*A nyomtató tisztításához soha ne használjon alkoholt vagy oldószert. Ezek a vegyszerek károsíthatják a nyomtatót.*

1. Nyissa fel az automatikus lapadagoló fedelét.

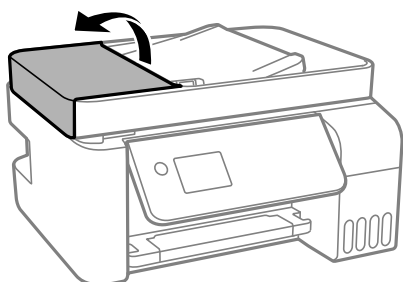

2. Használjon puha és nedves ruhát a görgők és az automatikus lapdagoló belsejének megtisztításához.

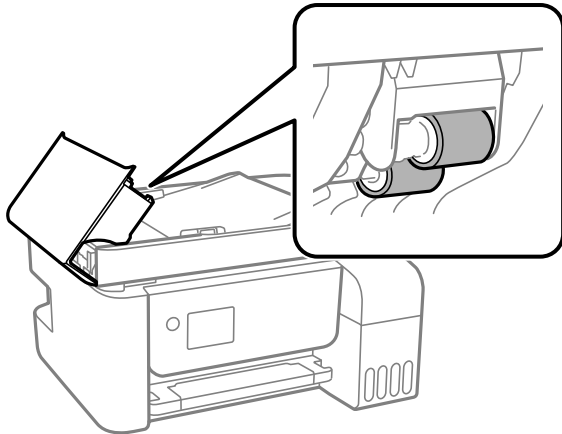

**Fontos:**

*Száraz ruha használata esetén sérülhet a görgő felszíne. Az automatikus lapdagolót csak a görgő megszáradása után használja.*

3. Zárja le az automatikus lapdagoló fedelét, majd nyissa ki a lapolvasó fedelét.

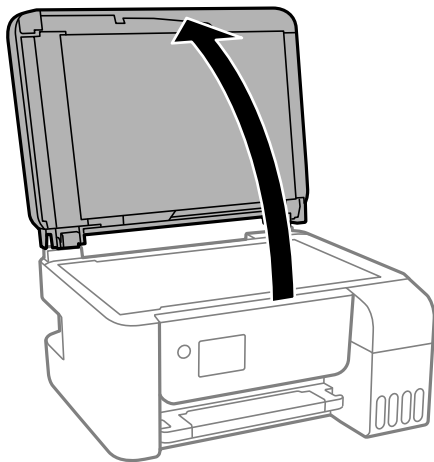

4. Tisztítsa meg az ábrán látható alkatrészt.

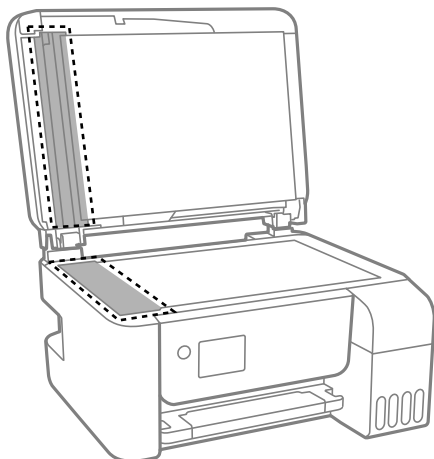

**!** Fontos:

- ❑ Ha az üvegre zsírfolt vagy más nehezen eltávolítható anyag kerül, kevés üvegtisztítóval és puha ronggyal tisztítsa meg. Teljesen törölje le róla a folyadékot.
- ❑ Ne nyomja meg túl erősen az üvegfelületet.
- ❑ Ügyeljen arra, hogy ne karcolja vagy sértse meg az üveg felületét. Ha megsérül az üvegfelület, romolhat a lapolvasás minősége.

5. Ha a problémát nem sikerül elhárítani, akkor kapcsolja ki a nyomtatót a(z)  gomb megnyomásával, majd nyissa ki az automatikus lapdagoló fedelét és emelje meg az automatikus lapdagoló bemeneti tálcáját.

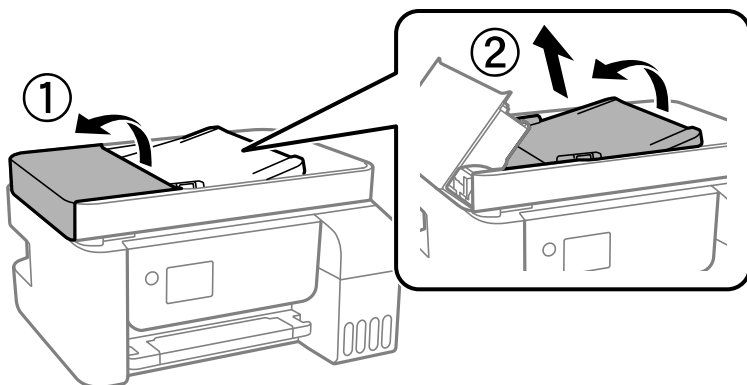

6. Tisztítsa meg az ábrán látható alkatrészt.

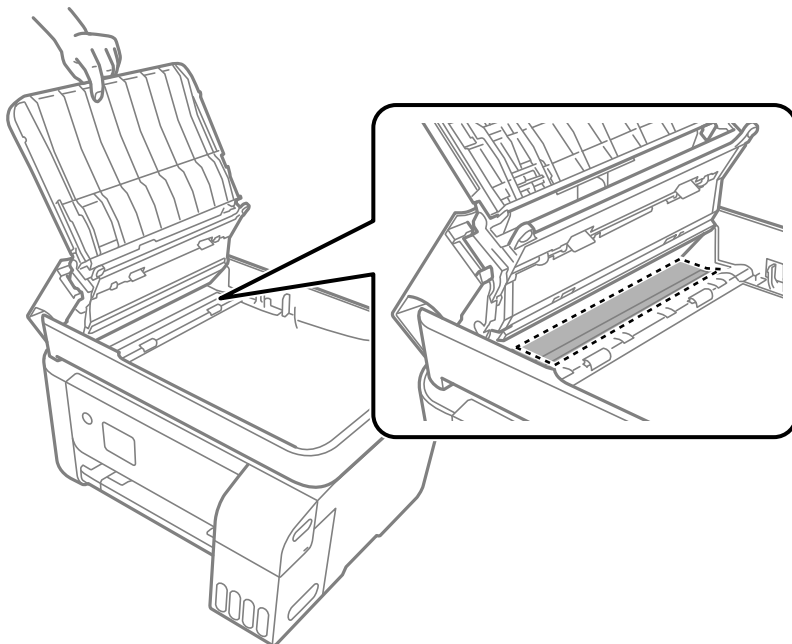

## A nyomtató tisztítása

Amennyiben az alkatrészek és a burkolat elszennyeződött vagy poros, kapcsolja ki a nyomtatót és vízzel benedvesített puha, tiszta ruhadarabbal tisztítsa meg azokat. Amennyiben nem tudja eltávolítani a szennyeződést, akkor adagoljon kis mennyiségű, enyhe tisztítószerrel a nedves ruhadarabra.

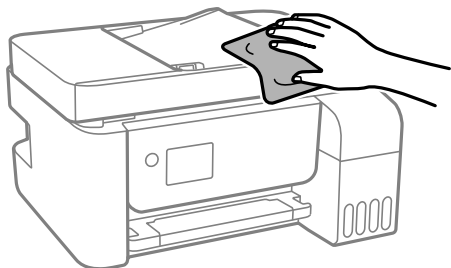

**! Fontos:**

- Ügyeljen, hogy ne kerüljön víz a nyomtató szerkezetére vagy valamely elektromos alkatrészre. Egyéb esetben a nyomtató károsodhat.
- Az alkatrészek és a burkolat tisztításához soha ne használjon alkoholt vagy festékoldószert. Az ilyen vegyszerek kárt okozhatnak ezekben.

## A kifröccsent tinta feltakarítása

Ha kifröccsent a tinta, az alábbi módokon kell azt feltakarítani.

- Ha a tinta hozzáragad a tartály körüli területhez, törölje le egy régi, tiszta ronggyal vagy fültisztító pálcikával.
- Ha a tinta az asztalra vagy a padlóra ömlik ki, akkor azonnal törölje le. Ha a tinta megszárad, nehezen lesz eltávolítható a folt. Annak érdekében, hogy a folt terjedhessen szét, törölje fel a tintát előbb egy száraz, majd egy nedves ronggyal.
- Ha tintás lesz a keze, akkor szappanos vízzel mossa le.

## A nyomtatóba adagolt lapok számának ellenőrzése

Ellenőrizheti a nyomtatóba adagolt lapok számát. Az információ a fúvóka-ellenőrző mintázattal együtt kerül nyomtatásra.

1. A nyomtató vezérlőpanelén válassza ki a(z) **Karbantartás** elemet.  
Elem kiválasztásához használja az ▲ ▼ ◀▶ gombokat, majd nyomja meg az OK gombot.
2. Válassza a következőt **Fúvóka-ellenőrzés**.
3. A papír betöltéséhez és a fúvókaellenőrző-minta nyomtatásához kövesse a képernyőn megjelenő utasításokat.

**Megjegyzés:**

Ellenőrizheti a nyomtató-illesztőprogramból adagolt lapok számát.

Windows

Kattintson a(z) **A nyomtató és a beállítások adatai** elemre a(z) **Karbantartás** lapon.

Mac OS

Apple menü > **Rendszerbeállítások** > **Nyomtatók és szkennerek** (vagy **Nyomtatás és szkennelés**, **Nyomtatás és faxolás**) > **Epson(XXXX)** > **Opciók és tartozékok** > **Segédprogram** > **Nyomtató-segédprogram megnyitása** > **Printer and Option Information**

---

## Energiatakarékosság

A nyomtató alvó üzemmódba lép vagy automatikusan kikapcsol, ha nem végez semmilyen műveletet egy beállított ideig. Beállíthatja az energiagazdálkodás alkalmazását megelőző időt. Az idő növelése befolyásolja a termék energiahatékonyságát. Kérjük, minden módosítás előtt gondoljon a környezetre.

### Energiatakarékosság — Vezérlőpanel

1. Válassza a(z) **Beáll.** lehetőséget a kezdőképernyőn.

Elem kiválasztásához használja az ▲ ▼ ◀▶ gombokat, majd nyomja meg az OK gombot.

2. Válassza a(z) **Nyomtató beállítása** elemet.

3. Tegye az alábbiak egyikét.

**Megjegyzés:**

A vásárlás helyétől függően a **Kikapcs. beáll.** vagy a **Kikapcsolás időzítő** funkció áll rendelkezésre az Ön által megvásárolt készüléken.

- Válassza ki az **Elalvás időzítő** vagy **Kikapcs. beáll. > Kikapcsolás, ha nem aktív** vagy **Kikapcsolás, ha nem csatlakozik** lehetőséget, majd adja meg a beállításokat.
- Válassza ki a **Elalvás időzítő** vagy **Kikapcsolás időzítő** lehetőséget, majd végezze el a beállításokat.

---

## Alkalmazások külön telepítése vagy törlése

Csatlakoztassa számítógépét a hálózathoz, és telepítse a webhelyen elérhető alkalmazások legújabb verzióit. Jelentkezzen be a számítógépébe rendszergazdaként. Adja meg az adminisztrátori jelszót, ha számítógép kéri.

### Alkalmazások külön telepítése

**Megjegyzés:**

Ha újra kíván telepíteni egy alkalmazást, a régibb el kell távolítania.

1. Győződjön meg arról, hogy a nyomtató és a számítógép készen áll a kommunikációra, valamint, hogy a nyomtató csatlakozik az internethez.

- Indítsa el a(z) EPSON Software Updater alkalmazást.  
A példában látható képernyőkép Windows rendszerben készült.

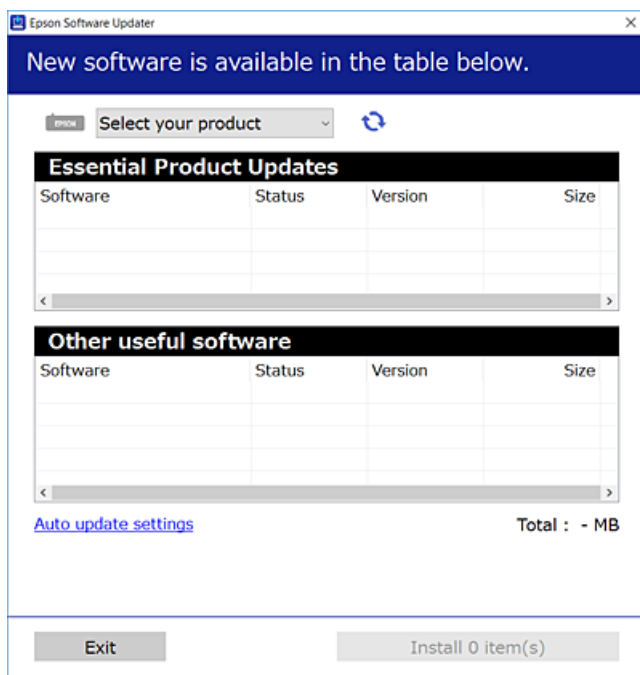

- Windows esetén válassza ki a nyomtatót, majd kattintson a(z)  elemre a legújabb rendelkezésre álló alkalmazások kereséséhez.
- Válassza ki a telepíteni kívánt elemeket vagy frissítést, majd kattintson a telepítés gombra.



**Fontos:**

*Ne kapcsolja ki, illetve húzza ki a nyomtatót, amíg a frissítés el nem készül. Ellenkező esetben a nyomtató hibásan működhet.*

**Megjegyzés:**

- A legfrissebb alkalmazásokat letöltheti az Epson honlapjáról.  
<http://www.epson.com>
- Ha Ön Windows Server operációs rendszert használ, akkor a(z) Epson Software Updater eszközt nem használhatja. Töltse le a legfrissebb alkalmazásokat az Epson honlapjáról.

**Kapcsolódó információ**

- ➔ „Alkalmazás szoftver és firmware frissítéséhez (Epson Software Updater)“ 263. oldal
- ➔ „Alkalmazások eltávolítása“ 136. oldal

**Ellenőrizze, hogy eredeti Epson nyomtató-illesztőprogramja van-e telepítve — Windows**

Az alábbi módszerek valamelyikével ellenőrizheti, hogy eredeti Epson nyomtató illesztőprogram van-e telepítve a számítógépére.

Válassza a **Vezérlőpanel > Eszközök és nyomtatók megtekintése (Nyomtatók, Nyomtatók és faxok)** opciót, majd az alábbi lépéssel nyissa meg a nyomtató-kiszolgáló tulajdonságai ablakát.

- ❑ Windows Windows 10/Windows 8.1/Windows 8/Windows 7/Windows Server 2019/Windows Server 2016/Windows Server 2012 R2/Windows Server 2012/Windows Server 2008 R2

Kattintson a nyomtató ikonjára, majd a **Nyomtató-kiszolgáló tulajdonságai** elemre az ablak felső részén.

- ❑ Windows Vista/Windows Server 2008

Kattintson jobb egérgombbal a **Nyomtatók** mappára, majd kattintson a **Futtatás rendszergazdaként > Kiszolgáló tulajdonságai** elemre.

- ❑ Windows XP/Windows Server 2003 R2/Windows Server 2003

A **Fájl** menüben válassza a **Kiszolgáló tulajdonságai** lehetőséget.

Kattintson a **Illesztőprogram** lapfülre. Ha a nyomtató neve megjelenik a listában, akkor az Ön gépére telepítve van az eredeti Epson nyomtató illesztőprogram.

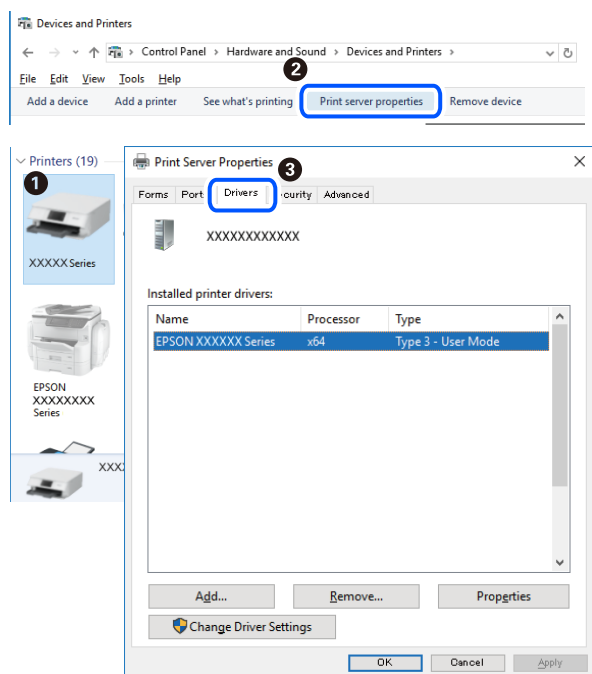

## Kapcsolódó információ

➔ [„Alkalmazások külön telepítése“ 133. oldal](#)

## Ellenőrizze, hogy eredeti Epson nyomtató-illesztőprogramja van-e telepítve — Mac OS

Az alábbi módszerek valamelyikével ellenőrizheti, hogy eredeti Epson nyomtató illesztőprogram van-e telepítve a számítógépére.

Válassza a **Rendszerbeállítások** elemet az Apple menü > **Nyomtatók és szkennerek** (vagy **Nyomtatás és szkennelés, Nyomtatás és faxolás**) menüpontnál, majd válassza ki a nyomtatót. Kattintson az **Beállítások** és

**kellékanyagok** elemre, és ha az **Beállítások** fül és **Segédprogram** fül megjelenik az ablakban, az azt jelenti, hogy van telepítve eredeti Epson nyomtató illesztőprogram a számítógépén.



#### Kapcsolódó információ

➔ [„Alkalmazások külön telepítése“ 133. oldal](#)

## A nyomtató hozzáadása (csak Mac OS esetén)

1. Válassza ki a **Rendszerbeállítások** elemet az Apple menü > **Nyomtatók és szkennerek** (vagy **Nyomtatás és szkennelés, Nyomtatás és faxolás**) menüpontban.
2. Kattintson a + gombra, majd válassza ki a **További nyomtató vagy szkennер hozzáadása** lehetőséget.
3. Válassza ki a nyomtatóját, majd válassz aki a nyomtatóját a **Használat** elemből.
4. Kattintson a **Hozzáadása** elemre.

#### *Megjegyzés:*

*Ha a nyomtató nem szerepel a listában, ellenőrizze, hogy a nyomtató megfelelően csatlakoztatva van-e a számítógéphez és be van-e kapcsolva.*

## Alkalmazások eltávolítása

Jelentkezzen be a számítógépébe rendszergazdaként. Adja meg az adminisztrátori jelszót, ha számítógép kéri.

### Alkalmazások eltávolítása — Windows

1. A(z)  gomb megnyomásával kapcsolja ki a nyomtatót.
2. Zárjon be minden futó alkalmazást.



3. Nyissa meg a **Vezérlőpanel**:

- Windows 10/Windows Server 2019/Windows Server 2016

Kattintson az indítás gombra, majd válassza a **Windows rendszer > Vezérlőpanel** lehetőséget.

- Windows 8.1/Windows 8/Windows Server 2012 R2/Windows Server 2012

Válassza az **Asztal > Beállítások > Vezérlőpanel** elemet.

- Windows 7/Windows Vista/Windows XP/Windows Server 2008 R2/Windows Server 2008/Windows Server 2003 R2/Windows Server 2003

Kattintson az indítás gombra, majd jelölje ki a **Vezérlőpanel** parancsot.

4. Nyissa meg a **Program eltávolítása** (vagy a **Programok hozzáadása/eltávolítása** lehetőséget):

- Windows 10/Windows 8.1/Windows 8/Windows 7/Windows Vista/Windows Server 2019/Windows Server 2016/Windows Server 2012 R2/Windows Server 2012/Windows Server 2008 R2/Windows Server 2008

A **Programok** lehetőségben jelölje ki a **Program eltávolítása** elemet.

- Windows XP/Windows Server 2003 R2/Windows Server 2003

Kattintson a **Programok hozzáadása/eltávolítása** elemre.

5. Jelölje ki az eltávolítandó alkalmazást.

A nyomtató-illesztőprogram nem távolítható el, amíg bármilyen nyomtatási feladat függőben van. Az eltávolítás előtt törölje a nyomtatási feladatokat, vagy várja meg, amíg azok befejeződnek.

6. Távolítsa el az alkalmazásokat:

- Windows 10/Windows 8.1/Windows 8/Windows 7/Windows Vista/Windows Server 2019/Windows Server 2016/Windows Server 2012 R2/Windows Server 2012/Windows Server 2008 R2/Windows Server 2008

Kattintson a(z) **Eltávolítás/módosítás** vagy **Eltávolítás** lehetőségre.

- Windows XP/Windows Server 2003 R2/Windows Server 2003

Kattintson a **Módosítás/eltávolítás** vagy az **Eltávolítás** elemre.

**Megjegyzés:**

Ha a **Felhasználói felület kezelése** ablak megjelenik, kattintson a **Folytatásra**.

7. Kövesse a képernyőn megjelenő utasításokat.

## Alkalmazások eltávolítása — Mac OS

1. Töltse le az Uninstaller programot az EPSON Software Updater használatával.

Ha letöltötte az Uninstaller programot, nem kell azt minden alkalommal újra letöltenie, ha egy alkalmazást törölni szeretne.

2. A(z)  gomb megnyomásával kapcsolja ki a nyomtatót.

3. A nyomtató-illesztőprogramnak vagy a(z) PC-FAX illesztőprogramjának az eltávolításához válassza a **Rendszerbeállítások** elemet a(z) Apple menü **Nyomtatók és szkennerek** (vagy **Nyomtatás és szkennelés** vagy **Nyomtatás és faxolás**) útvonalon, majd távolítsa el a nyomtatót az engedélyezett nyomtatók listájából.

4. Zárjon be minden futó alkalmazást.

5. Válassza ki az **Ugrás > Alkalmazások > Epson Software > Uninstaller** elemet.

6. Jelölje ki az eltávolítani kívánt alkalmazást, majd kattintson a(z) **Uninstall** elemre.

 **Fontos:**

A(z) Uninstaller eltávolít minden, Epson tintasugaras nyomtatóhoz tartozó nyomtató-illesztőprogramot a számítógépről. Ha több Epson tintasugaras nyomtatót használ, és nem szeretné valamennyi illesztőprogramot törölni, először távolítsa el valamennyit, majd telepítse újra a szükséges illesztőprogramot.

**Megjegyzés:**

Ha nem találja az eltávolítani kívánt alkalmazást az alkalmazások listáján, nem tudja azt eltávolítani az Uninstaller segítségével. Ebben az esetben jelölje ki az **Ugrás > Alkalmazások > Epson Software** lehetőséget, jelölje ki az eltávolítandó alkalmazást, és húzza azt a kuka ikonra.

### Kapcsolódó információ

- ➔ „Alkalmazás szoftver és firmware frissítéséhez (Epson Software Updater)“ 263. oldal

## Az alkalmazások és a belső vezérlőprogram frissítése

Az alkalmazások és a belső vezérlőprogram frissítésével eltávolíthat bizonyos hibákat, javíthatja a funkciókat, valamint új funkciókat adhat hozzá. Győződjön meg róla, hogy az alkalmazások és a belső vezérlőprogram legújabb verzióját használja.

1. Győződjön meg róla, hogy a nyomtató és a számítógép össze vannak kapcsolva és a számítógép csatlakozott az internethez.
2. Indítsa el az EPSON Software Updater programot, majd frissítse az alkalmazásokat és a belső vezérlőprogramot.

 **Fontos:**

Ne kapcsolja ki, illetve húzza ki a számítógépet vagy a nyomtatót, amíg a frissítés el nem készül, ellenkező esetben a nyomtató hibásan működhet.

**Megjegyzés:**

Ha nem találja a frissíteni kívánt alkalmazást a listán, nem tudja azt frissíteni az EPSON Software Updater segítségével. Keresse meg az alkalmazás legújabb verzióját a helyi Epson webhelyen.

<http://www.epson.com>

## A nyomtató belső vezérlőprogramjának frissítése a vezérlőpanelről

Ha a nyomtató csatlakoztatható az internethez, akkor a vezérlőpanel használatával frissítheti a nyomtató belső vezérlőprogramját. Emellett azt is beállíthatja, hogy a nyomtató ellenőrizze a belső vezérlőprogram frissítéseinek meglétét, és értesítse Önt, ha elérhetővé válnak.

### Kapcsolódó információ

- ➔ „Firmware frissítése“ 275. oldal

## A nyomtató szállítása és tárolása

Ha tárolnia vagy szállítania kell a nyomtatót, mert költözik vagy szervizbe viszi, kövesse a következő lépéseket a nyomtató becsomagolásához.

1. Kapcsolja ki a nyomtatót a(z)  gomb lenyomásával.
2. Ellenőrizze, hogy a tápfeszültség jelzőfénye kialudt, majd húzza ki a tápkábelt.



**Fontos:**

*Húzza ki a tápkábelt, amikor a jelzőfény kialszik. Különben a nyomtatófej nem tér vissza az alaphelyzetébe, ettől a tinta beszáradhat, és a nyomtatás lehetetlené válhat.*

3. Húzza ki az összes kábelt, így a tápkábelt és az USB kábelt is.
4. Távolítsa el az összes papírt a nyomtatóból.
5. Ellenőrizze, hogy nem maradtak-e eredetik a nyomtatón.



**Figyelem!**

*Ügyeljen arra, hogy kezét vagy az ujjait ne hagyja a lapolvasó egység alatt, amikor azt kinyitja vagy lecsukja. Ellenkező esetben megsérülhet.*

6. Stabilan helyezze fel a kupakot a tintatartályra.

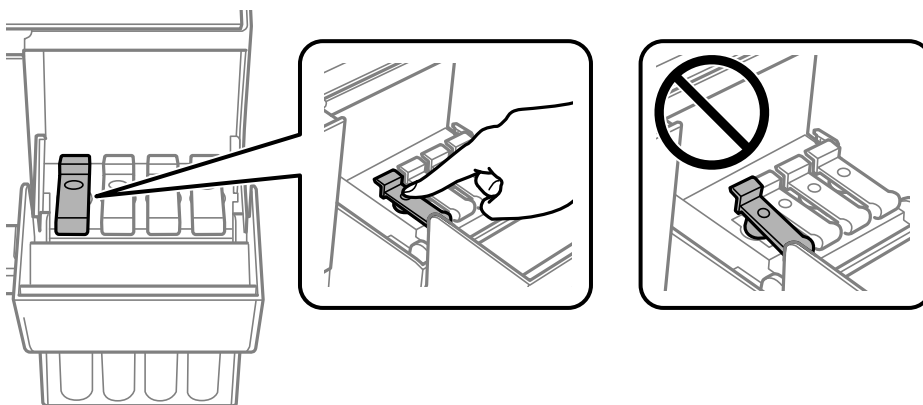

7. Zárja vissza stabilan a tintatartály fedelét.

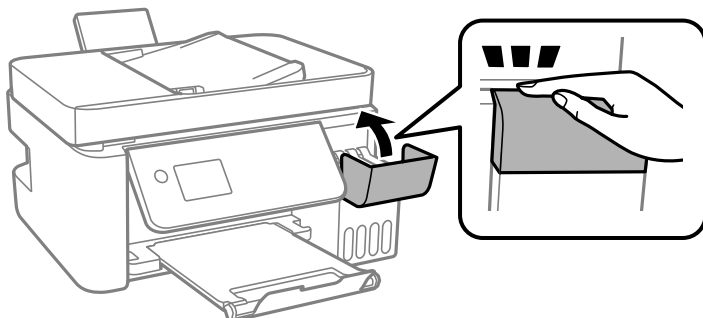

8. Hajtsa végre az ábrán látható előkészületeket a nyomtató elcsomagolásához.

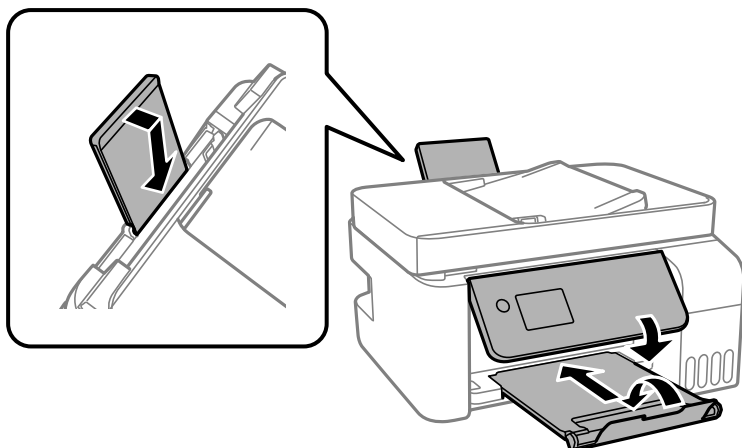

9. Tegye a nyomtatót egy műanyag zsákba és zárja le.
10. Csomagolja vissza a nyomtatót a dobozába a védőanyagokkal együtt.

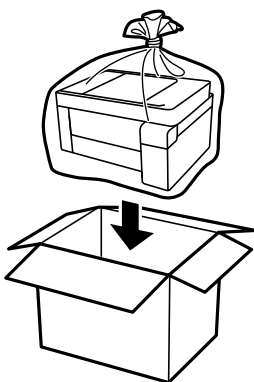

**! Fontos:**

- ❑ A nyomtató tárolásakor vagy szállításakor tegye a nyomtatót egy műanyag zsákba és zárja le. Ne döntse meg, illetve ne tartsa függőlegesen vagy fejjel lefelé a nyomtatót, mert így tinta szivároghat ki.

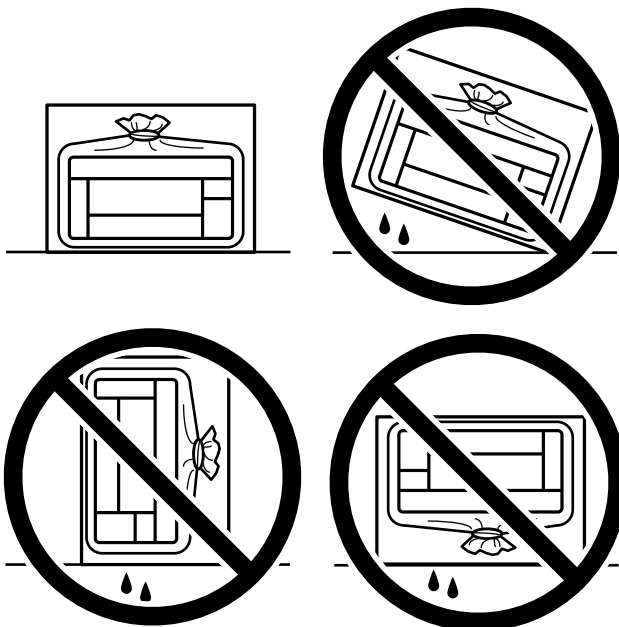

- ❑ Ha egy tintapalackot tárol vagy szállít, ne döntse oldalra a palackot, és ne tegye ki erőhatásnak vagy hőmérséklet-ingadozásnak. Különben a tinta kifolyhat, még akkor is, ha a kupakja jó erősen rá van csavarva. Ügyeljen arra, hogy a tintapalack függőleges helyzetben legyen, amikor jó erősen rácsavarja a kupakot, és tegyen meg minden óvintézkedést annak érdekében, hogy a palack szállítása közben (pl.: amikor a palackot egy zacskóba teszi) kifolyjon a tinta.
- ❑ Ne tegyen felbontott tintapalackokat egy dobozba a nyomtatóval.



Ha a szállítás után romlott a nyomtatási minőség, tisztítsa meg és igazítsa be a nyomtatófejet.

**Kapcsolódó információ**

- ➔ „A nyomtatófej ellenőrzése és tisztítása“ 124. oldal
- ➔ „A nyomtatófej igazítása“ 128. oldal

---

# Problémamegoldás

A nyomtató nem működik a várt módon. . . . .	143
Az LCD képernyőn megjelenő hibakód. . . . .	194
A papír elakadt. . . . .	195
Ideje utántölteni a tintát. . . . .	201
A nyomtatás, másolás, beolvasás és faxolás minősége gyenge. . . . .	206
Nem megoldható probléma. . . . .	227

## A nyomtató nem működik a várt módon

### A nyomtató nem kapcsol be vagy ki

#### A készülék nem kapcsol be

Az alábbi okokra kell gondolni.

#### ■ A tápkábel nem csatlakozik megfelelően az elektromos aljzathoz.

##### Megoldások

Győződjön meg, hogy a tápkábel megfelelően csatlakoztatva van-e.

#### ■ A gombot nem nyomta le elég hosszan.



##### Megoldások

Tartsa lenyomva a  gombot egy kicsit hosszabban.

### A készülék nem kapcsol ki

#### ■ A gombot nem nyomta le elég hosszan.

##### Megoldások

Tartsa lenyomva a  gombot egy kicsit hosszabban. Ha továbbra sem tudja kikapcsolni a nyomtatót, húzza ki a hálózati csatlakozósínort. A nyomtatófej kiszáradásának megakadályozása érdekében kapcsolja vissza a nyomtatót és a  gomb lenyomásával kapcsolja ki újra.

### A készülék automatikusan kikapcsol

#### ■ A(z) Kikapcs. beáll. vagy Kikapcsolás időzítő funkció engedélyezve van.

##### Megoldások

- Válassza ki a **Beáll. > Alapbeállítások > Kikapcs. beáll.** menüpontot, és tiltsa le a **Kikapcsolás, ha nem aktív és Kikapcsolás, ha nem csatlakozik** beállításokat.
- Válassza ki a(z) **Beáll. > Alapbeállítások** menüpontot, és tiltsa le a(z) **Kikapcsolás időzítő** beállítást.

##### *Megjegyzés:*

*A vásárlás helyétől függően a **Kikapcs. beáll.** vagy a **Kikapcsolás időzítő** funkció áll rendelkezésre az Ön által megvásárolt készüléken.*

## A papír adagolása nem megfelelő

### A nyomtató nem tölt be papírt

Az alábbi okokra kell gondolni.

#### ■ A telepítési hely nem megfelelő.

##### Megoldások

A nyomtatót vízszintes felületre tegye, és az ajánlott környezeti körülmények között üzemeltesse.

➔ [„Környezeti specifikációk“ 283. oldal](#)

#### ■ Nem támogatott papírt használ.

##### Megoldások

A nyomtató által támogatott papírt használjon.

➔ [„A használható papírok és a kapacitás“ 251. oldal](#)

➔ [„Nem alkalmazható papírtípusok“ 253. oldal](#)

#### ■ Nem megfelelő papírkezelés.

##### Megoldások

Kövesse a papírkezeléssel kapcsolatos óvintézkedéseket.

➔ [„A papír kezelésére vonatkozó óvintézkedések“ 30. oldal](#)

#### ■ Túl sok lap van betöltve a nyomtatóba.

##### Megoldások

Mindig csak a papírhoz meghatározott számú lapot töltsön be. Sima papír esetén ne töltsön papírt a vonal fölé, melyet a háromszög szimbólum jelez az élvezetőn.

➔ [„A használható papírok és a kapacitás“ 251. oldal](#)

#### ■ A papírbeállítások a nyomtatón nem megfelelők.

##### Megoldások

Győződjön meg arról, hogy a papírméret és a papírtípus beállításai egyeznek a nyomtatóba töltött papír tényleges méretével és típusával.

➔ [„Papírméret és -típus beállításai“ 30. oldal](#)

### A papír betöltése ferde

Az alábbi okokra kell gondolni.



### ■ **A telepítési hely nem megfelelő.**

#### **Megoldások**

A nyomtatót vízszintes felületre tegye, és az ajánlott környezeti körülmények között üzemeltesse.

➔ [„Környezeti specifikációk“ 283. oldal](#)

### ■ **Nem támogatott papírt használ.**

#### **Megoldások**

A nyomtató által támogatott papírt használjon.

➔ [„A használható papírok és a kapacitás“ 251. oldal](#)

➔ [„Nem alkalmazható papírtípusok“ 253. oldal](#)

### ■ **Nem megfelelő papírkezelés.**

#### **Megoldások**

Kövesse a papírkezeléssel kapcsolatos óvintézkedéseket.

➔ [„A papír kezelésére vonatkozó óvintézkedések“ 30. oldal](#)

### ■ **A papír nem megfelelően van betöltve.**

#### **Megoldások**

Töltse be a papírt a megfelelő irányban, majd csúsztassa az élvezetőt a papír széléhez.

➔ [„Papír betöltése a hátsó papíradagolóba“ 32. oldal](#)

### ■ **Túl sok lap van betöltve a nyomtatóba.**

#### **Megoldások**

Mindig csak a papírhoz meghatározott számú lapot töltsön be. Sima papír esetén ne töltsön papírt a vonal fölé, melyet a háromszög szimbólum jelez az élvezetőn.

➔ [„A használható papírok és a kapacitás“ 251. oldal](#)

### ■ **A papírbeállítások a nyomtatón nem megfelelők.**

#### **Megoldások**

Győződjön meg arról, hogy a papírméret és a papírtípus beállításai egyeznek a nyomtatóba töltött papír tényleges méretével és típusával.

➔ [„Papírméret és -típus beállításai“ 30. oldal](#)

## **Több papírlapot húz be a készülék**

Az alábbi okokra kell gondolni.

### ■ **A telepítési hely nem megfelelő.**

#### **Megoldások**

A nyomtatót vízszintes felületre tegye, és az ajánlott környezeti körülmények között üzemeltesse.

➔ [„Környezeti specifikációk“ 283. oldal](#)

### ■ **Nem támogatott papírt használ.**

#### **Megoldások**

A nyomtató által támogatott papírt használjon.

➔ [„A használható papírok és a kapacitás“ 251. oldal](#)

➔ [„Nem alkalmazható papírtípusok“ 253. oldal](#)

### ■ **Nem megfelelő papírkezelés.**

#### **Megoldások**

Kövesse a papírkezeléssel kapcsolatos óvintézkedéseket.

➔ [„A papír kezelésére vonatkozó óvintézkedések“ 30. oldal](#)

### ■ **A papír nedves vagy nyirkos.**

#### **Megoldások**

Töltsön be új papírt.

### ■ **A statikus elektromosság miatt a papírlapok egymáshoz tapadnak.**

#### **Megoldások**

Fújja szét a papírt a betöltés előtt. Ha a papír még mindig nem adagolódik, egyszerre töltsön be egy papírlapot.

### ■ **Túl sok lap van betöltve a nyomtatóba.**

#### **Megoldások**

Mindig csak a papírhoz meghatározott számú lapot töltsön be. Sima papír esetén ne töltsön papírt a vonal fölé, melyet a háromszög szimbólum jelez az élvezetőn.

➔ [„A használható papírok és a kapacitás“ 251. oldal](#)

### ■ **Több papír van betöltve.**

#### **Megoldások**

Egyszerre csak egy papírt töltsön be.

### ■ **A papírbeállítások a nyomtatón nem megfelelők.**

#### **Megoldások**

Győződjön meg arról, hogy a papírméret és a papírtípus beállításai egyeznek a nyomtatóba töltött papír tényleges méretével és típusával.

➔ [„Papírméret és -típus beállításai“ 30. oldal](#)

■ **A kézi kétoldalas nyomtatás során egyszerre több papírt adagol készülék.**

**Megoldások**

A papír újratöltése előtt távolítsa el a papírforrásba betöltött papírokat.

**Kifogyott papírral kapcsolatos hibaüzenet jelenik meg**

■ **A papír nem a hátsó papíradagoló közepéhez lett betöltve.**

**Megoldások**

Ha kifogyott papírral kapcsolatos hibaüzenet jelenik meg annak ellenére, hogy a papír be van töltve a hátsó papíradagolóba, töltsse be ismét a papírt a hátsó papíradagoló közepéhez.

**Eredeti anyagot nem lehet betölteni az ADF elembe**

Az alábbi okokra kell gondolni.

■ **Eredeti példányok, amelyeket nem támogat a használatban lévő ADF.**

**Megoldások**

Az automatikus lapadagoló által támogatott eredeti anyagokat használjon.

➔ [„Az automatikus lapadagoló műszaki adatai“ 278. oldal](#)

■ **Az eredeti példányok rosszul lettek betöltve.**

**Megoldások**

Az eredeti anyagot a megfelelő irányból töltsse be, és a(z) ADF élvezetőket az eredeti anyag sarkaihoz csúsztassa.

■ **Túl sok betöltött eredeti anyag található az ADF elemben.**

**Megoldások**

Ne töltsse az eredeti anyagokat az ADF elemen lévő háromszöggel jelölt vonal fölé.

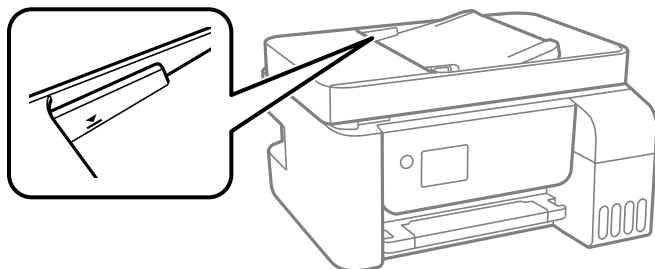

■ **Ha a papírpor tapad a görgőhöz, az eredeti példány elcsúszik.**

**Megoldások**

Tisztítsa meg az automatikus dokumentumadagoló belsejét.

➔ [„Az automatikus lapadagoló tisztítása“ 129. oldal](#)

## Az eredeti példányokat nem észleli a rendszer.

### Megoldások

A másolás, szkennelés és faxolási képernyőn ellenőrizze, hogy látható-e az ADF ikon. Ha nem jelenik meg, helyezze be ismét az eredetiket.

## Nyomtatás nem lehetséges

### Nem lehet nyomtató Windows rendszerből

Ellenőrizze, hogy a számítógép és a nyomtató megfelelően van-e csatlakoztatva.

A probléma oka és a megoldása eltérő attól függően, hogy a csatlakozás meg van-e vagy sem.

#### A csatlakozási állapot ellenőrzése

Az Epson Printer Connection Checker segítségével ellenőrizze a számítógép és a nyomtató kapcsolódási állapotát. Az ellenőrzés eredményétől függően megoldhatja a problémát.

1. Kattintson duplán az **Epson Printer Connection Checker** ikonra az asztalon.

Az Epson Printer Connection Checker elindul.

Ha nincs ikon az asztalon, kövesse az alábbi eljárást az Epson Printer Connection Checker elindításához.

- Windows 10

Kattintson a start gombra, majd válassza ki az **Epson Software > Epson Printer Connection Checker** lehetőséget.

- Windows 8.1/Windows 8

Adja meg az alkalmazás nevét a keresésben, majd válassza ki a megjelenő ikont.

- Windows 7

Kattintson a start gombra, majd válassza ki a **Minden program > Epson Software > Epson Printer Connection Checker** lehetőséget.

2. Az ellenőrzéshez kövesse a képernyőn megjelenő utasításokat.

#### **Megjegyzés:**

*Amennyiben nem látható a nyomtató neve, telepítsen eredeti Epson nyomtató-illesztőprogramot.*

*„Ellenőrizze, hogy eredeti Epson nyomtató-illesztőprogramja van-e telepítve — Windows“ 134. oldal*

Ha megállapította a problémát, kövesse a képernyőn megjelenő megoldást.

Ha nem tudja megoldani a problémát, ellenőrizze az alábbiakat a helyzete szerint.

- A nyomtató hálózati kapcsolaton keresztül nem felismerhető

*„Nem lehet csatlakozni a hálózathoz“ 149. oldal*

- A nyomtató USB-kapcsolaton keresztül nem felismerhető

*„A nyomtató USB-vel nem csatlakoztatható (Windows)“ 152. oldal*

- A nyomtató felismerhető, de nyomtatás nem végezhető.

*„Nem lehet nyomtatni a kapcsolat létrejöttét követően sem (Windows)“ 152. oldal*

## Nem lehet csatlakozni a hálózathoz

Az alábbiak közül az egyik probléma állhat fenn.

### ■ Probléma merült fel a Wi-Fi-hez csatlakozó hálózati eszközökkel.

#### Megoldások

Kapcsolja ki a hálózathoz csatlakoztatni kívánt eszközöket. Várjon körülbelül 10 másodpercig, majd kapcsolja be az eszközöket a következő sorrendben: vezeték nélküli útválasztó, számítógép vagy okoseszköz, majd a nyomtató. A rádiójelekkel történő kommunikáció felerősítése érdekében helyezze a nyomtatót és a számítógépet vagy okoseszközt közelebb a vezeték nélküli útválasztóhoz, majd próbálkozzon a hálózati beállítások ismételt megadásával.

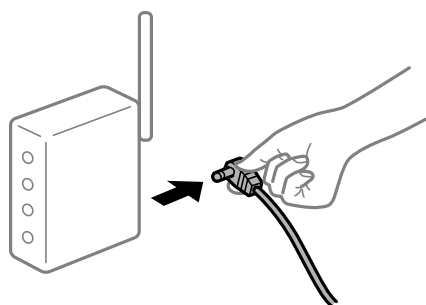

### ■ Az eszközök nem veszik a vezeték nélküli útválasztó jelét, mert túl messze vannak.

#### Megoldások

Ha a számítógépet vagy okoseszközt és a nyomtató közelebb vitte egymáshoz, kapcsolja ki a vezeték nélküli útválasztót, majd újra kapcsolja be.

### ■ A vezeték nélküli útválasztó módosításakor a beállítások nem egyeznek meg az új útválasztóval.

#### Megoldások

Végezze el újra a kapcsolat beállításait, hogy azok megfeleljenek az új vezeték nélküli útválasztónak.

### ■ A számítógépről vagy okoseszközről és nyomtatóról érkező SSID azonosítók eltérőek.

#### Megoldások

Ha több vezeték nélküli útválasztót használ egyidőben, vagy a vezeték nélküli útválasztónak több SSID azonosítója van és az eszközök különböző SSID-khez csatlakoznak, akkor nem tud csatlakozni a vezeték nélküli útválasztóhoz.

Csatlakoztassa a számítógépet vagy okoseszközt ugyanarra az SSID-azonosítóra, mint a nyomtatót.

- ❑ Példa a különböző SSID azonosítóval való csatlakozásra

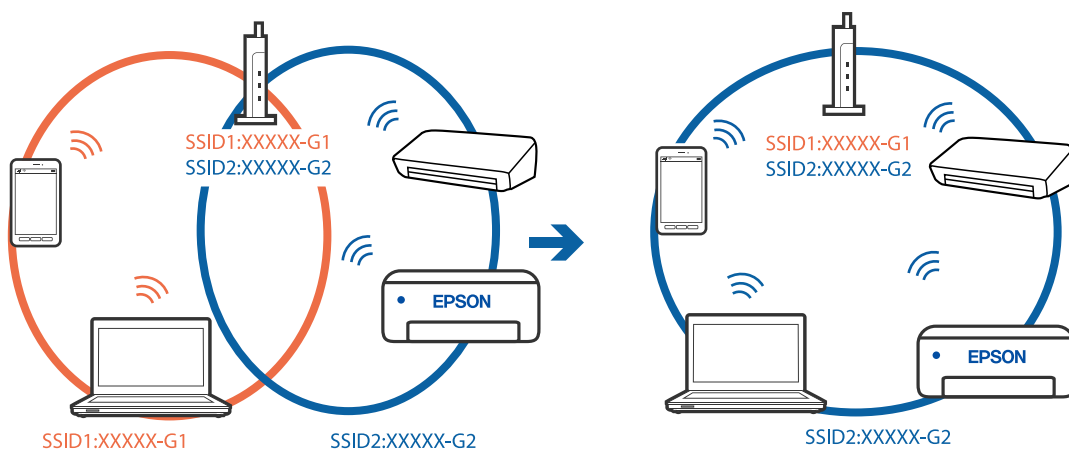

- ❑ Példa SSID csatlakozásra különböző frekvenciatartománnyal

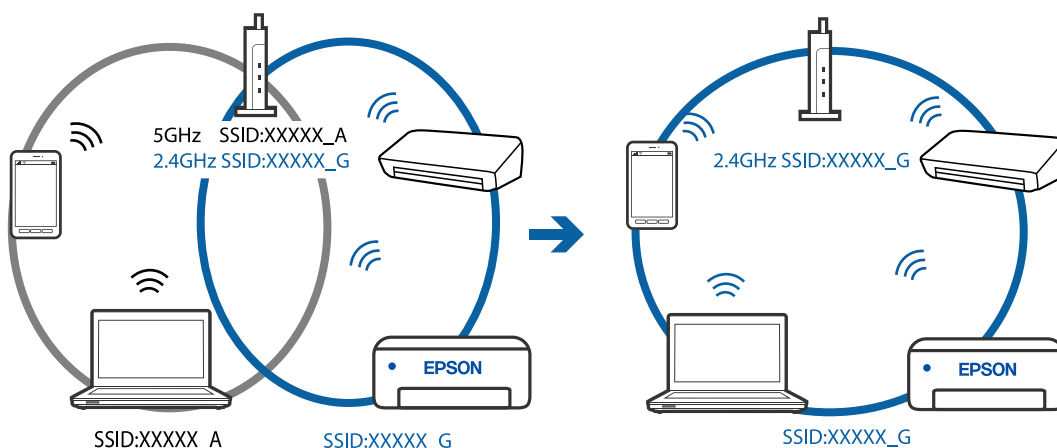

## A vezeték nélküli útválasztó adatvédelmi elválasztója rendelkezésre áll.

### Megoldások

A legtöbb vezeték nélküli útválasztó olyan elválasztó funkcióval rendelkezik, amely megakadályozza az azonos SSID-vel rendelkező eszközök közötti kommunikációt. Ha annak ellenére sem tudja létrehozni a kommunikációt a nyomtató és a számítógép vagy okoseszköz között, hogy azok ugyanahhoz a hálózathoz csatlakoznak, tiltsa le a vezeték nélküli útválasztó elválasztó funkcióját. Részletes útmutatóért olvassa el a vezeték nélküli útválasztóhoz kapott dokumentációt.

## Az IP-cím hibásan van hozzárendelve.

### Megoldások

Ha a nyomtatóhoz hozzárendelt IP-cím 169.254.XXX.XXX, és az alhálózati maszk 255.255.0.0, akkor előfordulhat, hogy az IP-cím nincs megfelelően hozzárendelve.

Nyomtassa ki a hálózati kapcsolatra vonatkozó jelentést, majd ellenőrizze a nyomtatóhoz társított IP-címet és alhálózati maszkot. A hálózati kapcsolatra vonatkozó jelentés kinyomtatásához válassza a(z) **Beáll. > Hálózati beállítások > Kapcsolat ellenőrzése** lehetőséget.

Indítsa újra a vezetékmentes útválasztót, vagy állítsa vissza a nyomtató hálózati beállításait.

## A rendszer hálózati beállításokkal kapcsolatos problémát észlelt a számítógépen.

### Megoldások

Próbáljon elérni egy tetszőleges webhelyet számítógépéről annak biztosítása érdekében, hogy a számítógép hálózati beállításai helyesek. Ha egyetlen webhelyet sem képes megnyitni, akkor a probléma a számítógéppel kapcsolatos.

Ellenőrizze a számítógép hálózati kapcsolatát. Részletes útmutatásért olvassa el a számítógéphez kapott dokumentációt.

## A nyomtató IEEE 802.3az opciót támogató Ethernet (energiahatékony Ethernet) segítségével csatlakozik.

### Megoldások

Ha a nyomtatót IEEE 802.3az (energiahatékony Ethernet) funkcióra képes eszközökkel csatlakoztatja Ethernet hálózatra, a használt hubtól és útválasztótól függően a következő problémák léphetnek fel.

- A kapcsolat instabillá válhat, a nyomtató kapcsolata szakadozhat.
- Nem lehet a nyomtatóhoz kapcsolódni.
- Az adatforgalom sebessége lelassul.

Az alábbi lépésekkel tiltsa le a nyomtatón az IEEE 802.3az funkciót, majd csatlakozzon újra.

1. Húzza ki a számítógéphez és nyomtatóhoz csatlakozó Ethernet kábelt.
2. Ha a számítógépen engedélyezett az IEEE 802.3az, tiltsa le.  
Részletes útmutatásért olvassa el a számítógéphez kapott dokumentációt.
3. Közvetlenül kösse össze Ethernet kábellel a számítógépet és a nyomtatót.
4. Nyomtasson hálózati kapcsolatra vonatkozó jelentést a nyomtatón.  
[„Hálózati kapcsolatra vonatkozó jelentés nyomtatása“ 242. oldal](#)
5. Ellenőrizze a nyomtató IP-címét a hálózati kapcsolat jelentésén.
6. A számítógépen menjen a Web Config oldalra.  
Indítsa el a böngészőprogramot, majd írja be a nyomtató IP-címét.  
[„A Web Config futtatása webböngészőben“ 262. oldal](#)
7. Válassza a(z) **További beállítások** lehetőséget az ablak jobb felső részén lévő listából.
8. Válassza a következőt: **Hálózati beállítások > Vezetékes LAN**.
9. Válassza ki az **Ki** lehetőséget az **IEEE 802.3az** használatához.
10. Kattintson a(z) **Tovább** elemre.
11. Kattintson a(z) **OK** elemre.
12. Húzza ki a számítógéphez és nyomtatóhoz csatlakozó Ethernet kábelt.
13. Ha a 2. lépésben letiltotta a számítógépen az IEEE 802.3az funkciót, engedélyezze.

14. Csatlakoztassa vissza az 1. lépésben kihúzott kábeleket a számítógépbe és a nyomtatóba.

Ha a probléma továbbra is fennáll, a problémát valószínűleg nem a nyomtató, hanem más készülék okozza.

## A nyomtató USB-vel nem csatlakoztatható (Windows)

Az alábbi okokra kell gondolni.

### Az USB-kábel nincs megfelelően bedugva az elektromos aljzatba.

#### Megoldások

Csatlakoztassa megfelelően az USB-kábelt a nyomtatóhoz és a számítógéphez.

### USB hubbal kapcsolatos probléma merült.

#### Megoldások

Ha USB-hubot használ, próbálja a nyomtatót közvetlenül a számítógéphez csatlakoztatni.

### Probléma merült fel az USB-kábellel vagy az USB-bemenettel.

#### Megoldások

Ha az USB-kábelt nem ismerik fel, változtasson portot, vagy cserélje le az USB-kábelt.

## Nem lehet nyomtatni a kapcsolat létrejöttét követően sem (Windows)

Az alábbi okokra kell gondolni.

### A rendszer szoftverrel vagy adatokkal kapcsolatos problémát észlelt.

#### Megoldások

- Ellenőrizze, hogy eredeti Epson nyomtató-illesztőprogramja (EPSON XXXXX) van-e telepítve. Ha nincs eredeti Epson nyomtató-illesztőprogram telepítve, az elérhető funkciók korlátozottak lesznek. Azt ajánljuk, hogy használjon eredeti Epson nyomtató-illesztőprogramot.
  - Ha nagy képet nyomtat, elképzelhető, hogy a számítógépen nem áll rendelkezésre elegendő memória. Nyomtassa ki a képet alacsonyabb felbontásban vagy kisebb méretben.
  - Ha az összes megoldást kipróbálta és nem tudta megoldani a problémát, próbálja meg eltávolítani, majd újra telepíteni a nyomtatómeghajtót.
  - A hibát eltávolíthatja, ha a legújabb verzióra frissíti a szoftvert. A szoftver állapotának ellenőrzéséhez használja a szoftverfrissítő eszközt.
- ➔ [„Ellenőrizze, hogy eredeti Epson nyomtató-illesztőprogramja van-e telepítve — Windows“ 134. oldal](#)
- ➔ [„Ellenőrizze, hogy eredeti Epson nyomtató-illesztőprogramja van-e telepítve — Mac OS“ 135. oldal](#)
- ➔ [„Alkalmazások külön telepítése vagy törlése“ 133. oldal](#)
- ➔ [„Az alkalmazások és a belső vezérlőprogram frissítése“ 138. oldal](#)

### A rendszer a nyomtató állapotával kapcsolatos problémát észlelt.

#### Megoldások

Kattintson a(z) **EPSON Status Monitor 3** lehetőségre a nyomtató-illesztőprogram **Karbantartás** lapján, majd ellenőrizze a nyomtató állapotát. Ha az **EPSON Status Monitor 3** funkció nincs engedélyezve,



kattintson a **Kiegészítő beállítások** lehetőségre a **Karbantartás** fülön, majd jelölje ki az **Az EPSON Status Monitor 3 engedélyezése** lehetőséget.

### Egy feladat még mindig nyomtatásra várakozik.

#### Megoldások

Kattintson a(z) **Nyomtatási sor** lehetőségre a nyomtató-illesztőprogram **Karbantartás** lapfülén. Ha felesleges adatok maradnak, válassza a **Összes dokumentum törlése** elemet a **Nyomtató** menüből.

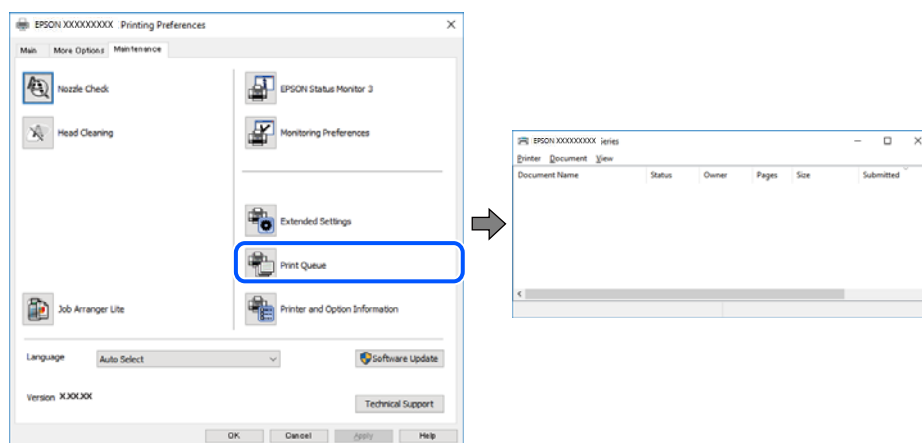

### A nyomtató függő állapotban vagy nem elérhető.

#### Megoldások

Kattintson a(z) **Nyomtatási sor** lehetőségre a nyomtató-illesztőprogram **Karbantartás** lapfülén.

Ha a nyomtató ki van kapcsolva vagy függő állapotban van, törölje a kikapcsolt vagy függő állapot beállítását a **Nyomtató** menüjéből.

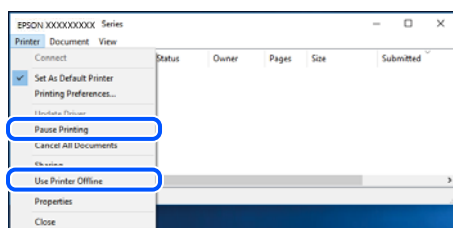

### A nyomtató nincs kiválasztva alapértelmezett nyomtatónak.

#### Megoldások

Kattintson a jobb gombbal a nyomtató ikonjára a **Vezérlőpanel > Eszközök és nyomtatók megtekintése** (vagy **Nyomtatók, Nyomtatók és faxok**) elemre, és kattintson az **Beállítás alapértelmezett nyomtatóként** elemre.

#### Megjegyzés:

Ha több nyomtató ikon található, a megfelelő nyomtató kiválasztásához lásd az alábbiakat.

(Példa)

USB-kapcsolat: EPSON XXXX sorozat

Hálózati kapcsolat: EPSON XXXX sorozat (hálózat)

Ha a nyomtató illesztőprogramot többször telepíti, előfordulhat, hogy a nyomtató illesztőprogramnak több példánya is létrejön. Ha az „EPSON XXXX sorozat (1. példány)” létrejön, kattintson jobb egér gombbal az illesztőprogram másolat ikonjára, majd a **Eszköz eltávolítása** elemre.

## ■ A nyomtató portja nincs megfelelően beállítva.

### Megoldások

Kattintson a(z) **Nyomtatási sor** lehetőségre a nyomtató-illesztőprogram **Karbantartás** lapfűlén.

Ellenőrizze, hogy a nyomtatóportot az alábbiak szerint helyesen adták meg a **Nyomtató** menü **Tulajdonság > Port** lehetőségénél.

USB-kapcsolat: **USBXXX**, Hálózati kapcsolat: **EpsonNet Print Port**

## A nyomtató váratlanul nem képes nyomtatni hálózati kapcsolaton keresztül

Az alábbiak közül az egyik probléma állhat fenn.

### ■ A hálózati környezet megváltozott.

#### Megoldások

Ha megváltozott a hálózati környezet, például a vezetékmentes útválasztó vagy a szolgáltató, próbálja ismét megadni a nyomtató hálózati beállításait.

Csatlakoztassa a számítógépet vagy okoseszközt ugyanarra az SSID-azonosítóra, mint a nyomtatót.

### ■ Probléma merült fel a Wi-Fi-hez csatlakozó hálózati eszközökkel.

#### Megoldások

Kapcsolja ki a hálózathoz csatlakoztatni kívánt eszközöket. Várjon körülbelül 10 másodpercig, majd kapcsolja be az eszközöket a következő sorrendben: vezeték nélküli útválasztó, számítógép vagy okoseszköz, majd a nyomtató. A rádiójelekkel történő kommunikáció felerősítése érdekében helyezze a nyomtatót és a számítógépet vagy okoseszközt közelebb a vezeték nélküli útválasztóhoz, majd próbálkozzon a hálózati beállítások ismételt megadásával.

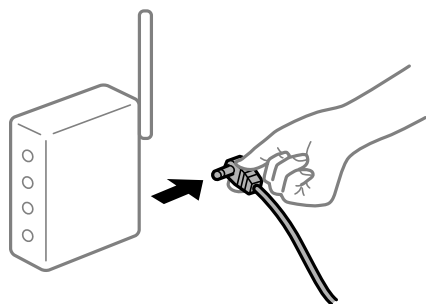

### ■ A nyomtató nem kapcsolódik a hálózathoz.

#### Megoldások

Válassza a **Beáll. > Hálózati beállítások > Kapcsolat ellenőrzése** lehetőséget, majd nyomtassa ki a hálózati kapcsolódási jelentést. Ha a jelentés szerint a hálózati kapcsolódás sikertelen, tekintse át a hálózati kapcsolódási jelentést, majd kövesse a benne látható megoldási lépéseket.

## A rendszer hálózati beállításokkal kapcsolatos problémát észlelt a számítógépen.

### Megoldások

Próbáljon elérni egy tetszőleges webhelyet számítógépéről annak biztosítása érdekében, hogy a számítógép hálózati beállításai helyesek. Ha egyetlen webhelyet sem képes megnyitni, akkor a probléma a számítógéppel kapcsolatos.

Ellenőrizze a számítógép hálózati kapcsolatát. Részletes útmutatásért olvassa el a számítógéphez kapott dokumentációt.

## Egy feladat még mindig nyomtatásra várakozik.

### Megoldások

Kattintson a(z) **Nyomtatási sor** lehetőségre a nyomtató-illesztőprogram **Karbantartás** lapján. Ha felesleges adatok maradnak, válassza a **Összes dokumentum törlése** elemet a **Nyomtató** menüből.

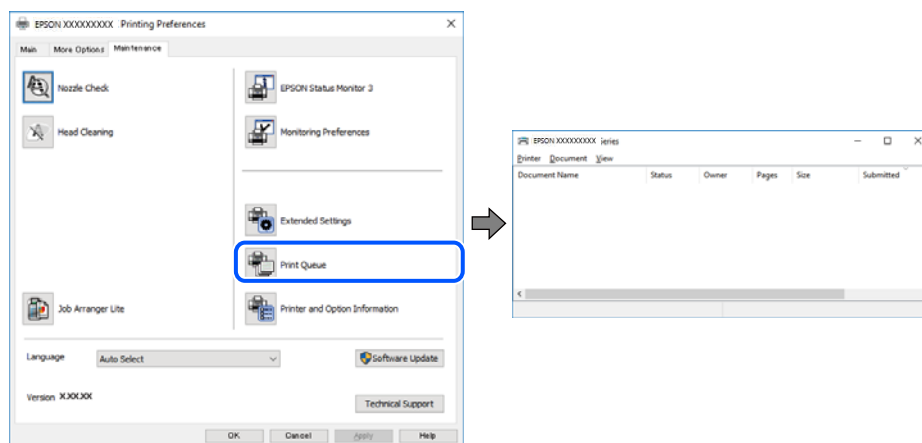

## A nyomtató függő állapotban vagy nem elérhető.

### Megoldások

Kattintson a(z) **Nyomtatási sor** lehetőségre a nyomtató-illesztőprogram **Karbantartás** lapján.

Ha a nyomtató ki van kapcsolva vagy függő állapotban van, törölje a kikapcsolt vagy függő állapot beállítását a **Nyomtató** menüjéből.

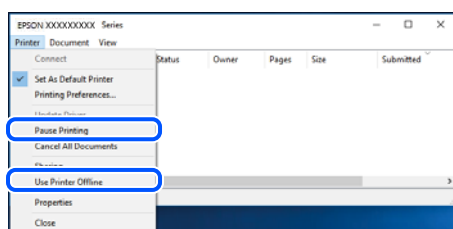

## A nyomtató nincs kiválasztva alapértelmezett nyomtatóként.

### Megoldások

Kattintson a jobb gombbal a nyomtató ikonjára a **Vezérlőpanel > Eszközök és nyomtatók megtekintése** (vagy **Nyomtatók, Nyomtatók és faxok**) elemre, és kattintson az **Beállítás alapértelmezett nyomtatóként** elemre.

### Megjegyzés:

Ha több nyomtató ikon található, a megfelelő nyomtató kiválasztásához lásd az alábbiakat.

(Példa)

USB-kapcsolat: EPSON XXXX sorozat

Hálózati kapcsolat: EPSON XXXX sorozat (hálózat)

Ha a nyomtató illesztőprogramot többször telepíti, előfordulhat, hogy a nyomtató illesztőprogramnak több példánya is létrejön. Ha az „EPSON XXXX sorozat (1. példány)” létrejön, kattintson jobb egér gombbal az illesztőprogram másolat ikonjára, majd a **Eszköz eltávolítása** elemre.

## ■ A nyomtató portja nincs megfelelően beállítva.

### Megoldások

Kattintson a(z) **Nyomtatási sor** lehetőségre a nyomtató-illesztőprogram **Karbantartás** lapfülén.

Ellenőrizze, hogy a nyomtatóportot az alábbiak szerint helyesen adták meg a **Nyomtató** menü **Tulajdonság > Port** lehetőségénél.

USB-kapcsolat: **USBXXX**, Hálózati kapcsolat: **EpsonNet Print Port**

## Nem lehet nyomtatni Mac OS eszközről

Ellenőrizze, hogy a számítógép és a nyomtató megfelelően van-e csatlakoztatva.

A probléma oka és a megoldása eltérő attól függően, hogy a csatlakozás meg van-e vagy sem.

### A csatlakozási állapot ellenőrzése

Az EPSON Status Monitor segítségével ellenőrizze a számítógép és a nyomtató kapcsolódási állapotát.

1. Válassza a **Rendszerbeállítások** elemet az Apple menü > **Nyomtatók és szkennerek** (vagy **Nyomtatás és szkennelés, Nyomtatás és faxolás**) menüpontnál, majd válassza ki a nyomtatót.
2. Kattintson a **Beállítások és kellékanyagok > Segédprogram > Nyomtató segédprogram megnyitása** elemre.
3. Kattintson a(z) **EPSON Status Monitor** elemre.

Ha megjelenik a maradék tintaszint, akkor a kapcsolat sikeresen létrejött a számítógép és a nyomtató között.

Ellenőrizze az alábbiakat, ha a kapcsolat nem jött létre.

- A nyomtató hálózati kapcsolaton keresztül nem felismerhető  
[„Nem lehet csatlakozni a hálózathoz“ 156. oldal](#)
- A nyomtató USB-kapcsolaton keresztül nem felismerhető  
[„A nyomtató USB-vel nem csatlakoztatható \(Mac OS\)“ 159. oldal](#)

Ellenőrizze az alábbiakat, ha a kapcsolat létrejött.

- A nyomtató felismerhető, de nyomtatás nem végezhető.  
[„Nem lehet nyomtatni a kapcsolat létrejöttét követően sem \(Mac OS\)“ 160. oldal](#)

## Nem lehet csatlakozni a hálózathoz

Az alábbiak közül az egyik probléma állhat fenn.

## Probléma merült fel a Wi-Fi-hez csatlakozó hálózati eszközökkel.

### Megoldások

Kapcsolja ki a hálózathoz csatlakoztatni kívánt eszközöket. Várjon körülbelül 10 másodpercig, majd kapcsolja be az eszközöket a következő sorrendben: vezeték nélküli útválasztó, számítógép vagy okoseszköz, majd a nyomtató. A rádiójelekkel történő kommunikáció felerősítése érdekében helyezze a nyomtatót és a számítógépet vagy okoseszközt közelebb a vezeték nélküli útválasztóhoz, majd próbálkozzon a hálózati beállítások ismételt megadásával.

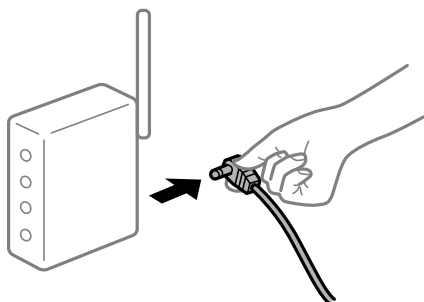

## Az eszközök nem veszik a vezeték nélküli útválasztó jelét, mert túl messze vannak.

### Megoldások

Ha a számítógépet vagy okoseszközt és a nyomtató közelebb vitte egymáshoz, kapcsolja ki a vezeték nélküli útválasztót, majd újra kapcsolja be.

## A vezeték nélküli útválasztó módosításakor a beállítások nem egyeznek meg az új útválasztóval.

### Megoldások

Végezze el újra a kapcsolat beállításait, hogy azok megfeleljenek az új vezeték nélküli útválasztónak.

## A számítógépről vagy okoseszközről és nyomtatóról érkező SSID azonosítók eltérőek.

### Megoldások

Ha több vezeték nélküli útválasztót használ egyidőben, vagy a vezeték nélküli útválasztónak több SSID azonosítója van és az eszközök különböző SSID-khez csatlakoznak, akkor nem tud csatlakozni a vezeték nélküli útválasztóhoz.

Csatlakoztassa a számítógépet vagy okoseszközt ugyanarra az SSID-azonosítóra, mint a nyomtatót.

Példa a különböző SSID azonosítóval való csatlakozásra

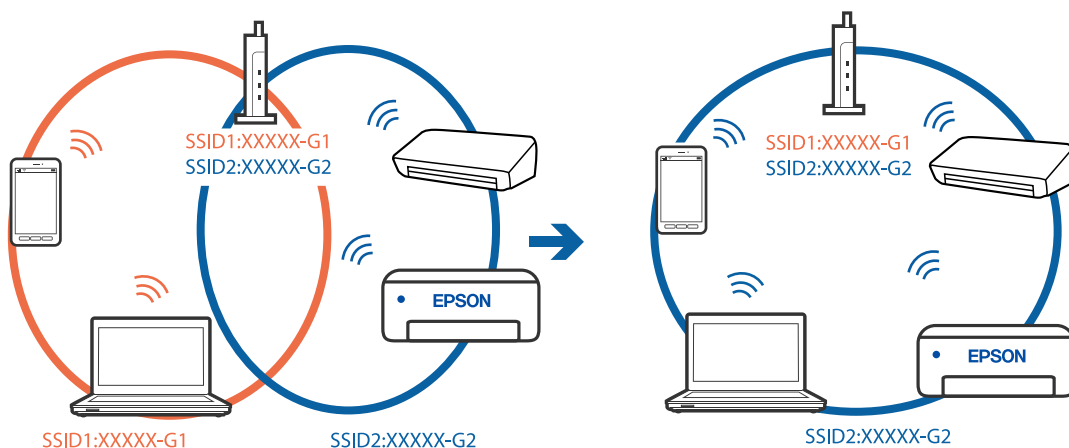

- ❑ Példa SSID csatlakozásra különböző frekvenciatarományal

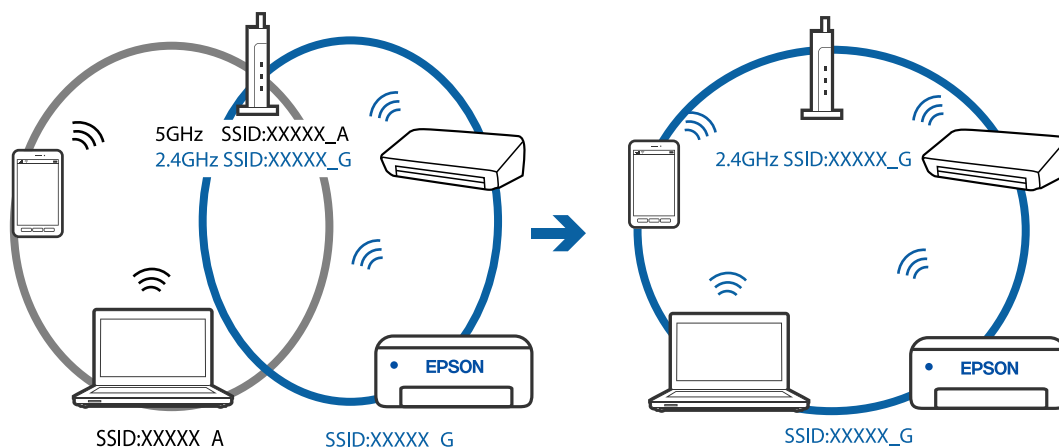

### **A vezeték nélküli útválasztó adatvédelmi elválasztója rendelkezésre áll.**

#### **Megoldások**

A legtöbb vezeték nélküli útválasztó olyan elválasztó funkcióval rendelkezik, amely megakadályozza az azonos SSID-vel rendelkező eszközök közötti kommunikációt. Ha annak ellenére sem tudja létrehozni a kommunikációt a nyomtató és a számítógép vagy okoseszköz között, hogy azok ugyanahhoz a hálózathoz csatlakoznak, tiltsa le a vezeték nélküli útválasztó elválasztó funkcióját. Részletes útmutatóért olvassa el a vezeték nélküli útválasztóhoz kapott dokumentációt.

### **Az IP-cím hibásan van hozzárendelve.**

#### **Megoldások**

Ha a nyomtatóhoz hozzárendelt IP-cím 169.254.XXX.XXX, és az alhálózati maszk 255.255.0.0, akkor előfordulhat, hogy az IP-cím nincs megfelelően hozzárendelve.

Nyomtassa ki a hálózati kapcsolatra vonatkozó jelentést, majd ellenőrizze a nyomtatóhoz társított IP-címet és alhálózati maszkot. A hálózati kapcsolatra vonatkozó jelentés kinyomtatásához válassza a(z) **Beáll.** > **Hálózati beállítások** > **Kapcsolat ellenőrzése** lehetőséget.

Indítsa újra a vezetékmentes útválasztót, vagy állítsa vissza a nyomtató hálózati beállításait.

### **A rendszer hálózati beállításokkal kapcsolatos problémát észlelt a számítógépen.**

#### **Megoldások**

Próbáljon elérni egy tetszőleges webhelyet számítógépéről annak biztosítása érdekében, hogy a számítógép hálózati beállításai helyesek. Ha egyetlen webhelyet sem képes megnyitni, akkor a probléma a számítógéppel kapcsolatos.

Ellenőrizze a számítógép hálózati kapcsolatát. Részletes útmutatásért olvassa el a számítógéphez kapott dokumentációt.

### **Az USB 3.0 porthoz csatlakoztatott készülék rádiófrekvenciás interferenciát okoz.**

#### **Megoldások**

Ha egy eszközt csatlakoztat az USB 3.0 porthoz Mac készülékén, akkor rádiófrekvenciás interferencia léphet fel. Próbálja ki a következőt, ha nem tud csatlakozni a vezeték nélküli LAN (Wi-Fi) hálózathoz, vagy a műveletek instabillá válnak.

- ❑ Helyezze az USB 3.0 portba csatlakoztatott eszközt távolabb a számítógéptől.

## A nyomtató IEEE 802.3az opciót támogató Ethernet (energiahatékony Ethernet) segítségével csatlakozik.

### Megoldások

Ha a nyomtatót IEEE 802.3az (energiahatékony Ethernet) funkcióra képes eszközökkel csatlakoztatja Ethernet hálózatra, a használt hubtól és útválasztótól függően a következő problémák léphetnek fel.

- A kapcsolat instabillá válhat, a nyomtató kapcsolata szakadozhat.
- Nem lehet a nyomtatóhoz kapcsolódni.
- Az adatforgalom sebessége lelassul.

Az alábbi lépésekkel tiltsa le a nyomtatón az IEEE 802.3az funkciót, majd kapcsolódjon újra.

1. Húzza ki a számítógéphez és nyomtatóhoz csatlakozó Ethernet kábelt.
2. Ha a számítógépen engedélyezett az IEEE 802.3az, tiltsa le.  
Részletes útmutatásért olvassa el a számítógéphez kapott dokumentációt.
3. Közvetlenül kösse össze Ethernet kábellel a számítógépet és a nyomtatót.
4. Nyomtasson hálózati kapcsolatra vonatkozó jelentést a nyomtatón.  
[„Hálózati kapcsolatra vonatkozó jelentés nyomtatása“ 242. oldal](#)
5. Ellenőrizze a nyomtató IP-címét a hálózati kapcsolat jelentésén.
6. A számítógépen menjen a Web Config oldalra.  
Indítsa el a böngészőprogramot, majd írja be a nyomtató IP-címét.  
[„A Web Config futtatása webböngészőben“ 262. oldal](#)
7. Válassza a(z) **További beállítások** lehetőséget az ablak jobb felső részén lévő listából.
8. Válassza a következőt: **Hálózati beállítások > Vezetékes LAN**.
9. Válassza ki az **Ki** lehetőséget az **IEEE 802.3az** használatához.
10. Kattintson a(z) **Tovább** elemre.
11. Kattintson a(z) **OK** elemre.
12. Húzza ki a számítógéphez és nyomtatóhoz csatlakozó Ethernet kábelt.
13. Ha a 2. lépésben letiltotta a számítógépen az IEEE 802.3az funkciót, engedélyezze.
14. Csatlakoztassa vissza az 1. lépésben kihúzott kábeleket a számítógépbe és a nyomtatóba.

Ha a probléma továbbra is fennáll, a problémát valószínűleg nem a nyomtató, hanem más készülék okozza.

## A nyomtató USB-vel nem csatlakoztatható (Mac OS)

Az alábbi okokra kell gondolni.

## Az USB-kábel nincs megfelelően bedugva az elektromos aljzatba.

### Megoldások

Csatlakoztassa megfelelően az USB-kábelt a nyomtatóhoz és a számítógéphez.

## USB hubbal kapcsolatos probléma merült.

### Megoldások

Ha USB-hubot használ, próbálja a nyomtatót közvetlenül a számítógéphez csatlakoztatni.

## Probléma merült fel az USB-kábellel vagy az USB-bemenettel.

### Megoldások

Ha az USB-kábelt nem ismerik fel, változtasson portot, vagy cserélje le az USB-kábelt.

## Nem lehet nyomtatni a kapcsolat létrejöttét követően sem (Mac OS)

Az alábbi okokra kell gondolni.

## A rendszer szoftverrel vagy adatokkal kapcsolatos problémát észlelt.

### Megoldások

- Ellenőrizze, hogy eredeti Epson nyomtató-illesztőprogramja (EPSON XXXXX) van-e telepítve. Ha nincs eredeti Epson nyomtató-illesztőprogram telepítve, az elérhető funkciók korlátozottak lesznek. Azt ajánljuk, hogy használjon eredeti Epson nyomtató-illesztőprogramot.
  - Ha nagy képet nyomtat, elképzelhető, hogy a számítógépen nem áll rendelkezésre elegendő memória. Nyomtassa ki a képet alacsonyabb felbontásban vagy kisebb méretben.
  - Ha az összes megoldást kipróbálta és nem tudta megoldani a problémát, próbálja meg eltávolítani, majd újra telepíteni a nyomtatómeghajtót.
  - A hibát eltávolíthatja, ha a legújabb verzióra frissíti a szoftvert. A szoftver állapotának ellenőrzéséhez használja a szoftverfrissítő eszközt.
- ➔ [„Ellenőrizze, hogy eredeti Epson nyomtató-illesztőprogramja van-e telepítve — Windows“ 134. oldal](#)
- ➔ [„Ellenőrizze, hogy eredeti Epson nyomtató-illesztőprogramja van-e telepítve — Mac OS“ 135. oldal](#)
- ➔ [„Alkalmazások külön telepítése vagy törlése“ 133. oldal](#)
- ➔ [„Az alkalmazások és a belső vezérlőprogram frissítése“ 138. oldal](#)

## Probléma merült fel a nyomtató állapotával kapcsolatban.

### Megoldások

Győződjön meg róla, hogy a nyomtató ne **Szünet** állapotban legyen.

Válassza a **Rendszerbeállítások** elemet az **Apple** menü > **Nyomtatók és szkennerek** (vagy **Nyomtatás és szkennelés, Nyomtatás és faxolás**) menüpontnál, majd kattintson duplán a nyomtatóra. Ha a nyomtató szüneteltetve van, kattintson a **Folytatás** gombra.

## Felhasználói funkciók korlátozásnak engedélyezése a nyomtatón.

### Megoldások

Előfordulhat, hogy a funkciók korlátozása mellett a nyomtató nem tud nyomtatni. Lépjen kapcsolatba a nyomtató rendszergazdával.



## A nyomtató váratlanul nem képes nyomtatni hálózati kapcsolaton keresztül

Az alábbiak közül az egyik probléma állhat fenn.

### A hálózati környezet megváltozott.

#### Megoldások

Ha megváltozott a hálózati környezet, például a vezetékmentes útválasztó vagy a szolgáltató, próbálja ismét megadni a nyomtató hálózati beállításait.

Csatlakoztassa a számítógépet vagy okoseszközt ugyanarra az SSID-azonosítóra, mint a nyomtatót.

### Probléma merült fel a Wi-Fi-hez csatlakozó hálózati eszközökkel.

#### Megoldások

Kapcsolja ki a hálózathoz csatlakoztatni kívánt eszközöket. Várjon körülbelül 10 másodpercig, majd kapcsolja be az eszközöket a következő sorrendben: vezeték nélküli útválasztó, számítógép vagy okoseszköz, majd a nyomtató. A rádiójelekkel történő kommunikáció felerősítése érdekében helyezze a nyomtatót és a számítógépet vagy okoseszközt közelebb a vezeték nélküli útválasztóhoz, majd próbálkozzon a hálózati beállítások ismételt megadásával.

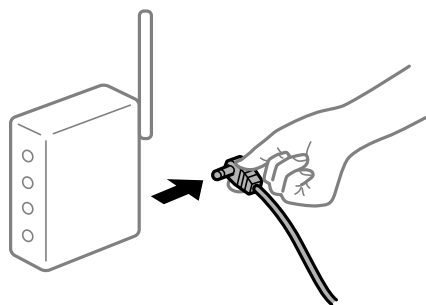

### A nyomtató nem kapcsolódik a hálózathoz.

#### Megoldások

Válassza a **Beáll.** > **Hálózati beállítások** > **Kapcsolat ellenőrzése** lehetőséget, majd nyomtassa ki a hálózati kapcsolódási jelentést. Ha a jelentés szerint a hálózati kapcsolódás sikertelen, tekintse át a hálózati kapcsolódási jelentést, majd kövesse a benne látható megoldási lépéseket.

### A rendszer hálózati beállításokkal kapcsolatos problémát észlelt a számítógépen.

#### Megoldások

Próbáljon elérni egy tetszőleges webhelyet számítógépéről annak biztosítása érdekében, hogy a számítógép hálózati beállításai helyesek. Ha egyetlen webhelyet sem képes megnyitni, akkor a probléma a számítógéppel kapcsolatos.

Ellenőrizze a számítógép hálózati kapcsolatát. Részletes útmutatásért olvassa el a számítógéphez kapott dokumentációt.

## A(z) Nyomtatási beállítások menü nem jelenik meg.

Az alábbi okokra kell gondolni.

## Az Epson nyomtató-illesztőprogramot nem a megfelelő módon telepítették

### Megoldások

Ha a(z) **Nyomtatási beállítások** menü nem jelenik meg macOS Catalina (10.15 vagy újabb), macOS High Sierra (10.13), macOS Sierra (10.12), OS X El Capitan (10.11), OS X Yosemite (10.10), OS X Mavericks (10.9) vagy OS X Mountain Lion (10.8) rendszerben, az Epson nyomtató-illesztőprogram nincs megfelelően telepítve. Engedélyezze az alábbi menüből.

Válasza ki a **Rendszerbeállítások** lehetőséget a(z) Apple menü > **Nyomtatók és szkennerek** (vagy **Nyomtatás és szkennelés, Nyomtatás és faxolás**) menüpontban, távolítsa el a nyomtatót, majd adja újra hozzá a nyomtatót. Nyomtató hozzáadásához lásd a következőt.

„A nyomtató hozzáadása (csak Mac OS esetén)” 136. oldal

A macOS Mojave (10.14) nem fér hozzá a(z) **Nyomtatási beállítások** opcióhoz az olyan Apple alkalmazásokban, mint a TextEdit.

## Nem lehet nyomtatni okos eszközökről

Ellenőrizze, hogy az okos eszköz és a nyomtató megfelelően van-e csatlakoztatva.

A probléma oka és a megoldása eltérő attól függően, hogy a csatlakozás meg van-e vagy sem.

### Ellenőrizze az okoseszköz csatlakozását

Az Epson Smart Panel segítségével ellenőrizze az okoseszköz és a nyomtató kapcsolódási állapotát.

Nyissa meg az Epson Smart Panelt. Ha nem tud csatlakozni a nyomtatóhoz, akkor az újraindításhoz koppintson a képernyő tetején látható [+] jelre.

Amennyiben Ön nem használja az Epson Smart Panel alkalmazást, akkor kattintson az alábbi hivatkozásra.

<http://epson.sn>

## Nem lehet csatlakozni a hálózathoz

Az alábbiak közül az egyik probléma állhat fenn.

### Probléma merült fel a Wi-Fi-hez csatlakozó hálózati eszközökkel.

#### Megoldások

Kapcsolja ki a hálózathoz csatlakoztatni kívánt eszközöket. Várjon körülbelül 10 másodpercig, majd kapcsolja be az eszközöket a következő sorrendben: vezeték nélküli útválasztó, számítógép vagy okoseszköz, majd a nyomtató. A rádiójelekkel történő kommunikáció felerősítése érdekében helyezze a nyomtatót és a számítógépet vagy okoseszközt közelebb a vezeték nélküli útválasztóhoz, majd próbálkozzon a hálózati beállítások ismételt megadásával.

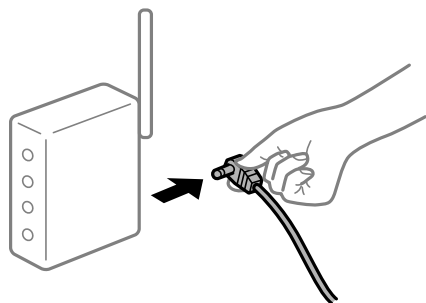

### Az eszközök nem veszik a vezeték nélküli útválasztó jelét, mert túl messze vannak.

#### Megoldások

Ha a számítógépet vagy okoseszközt és a nyomtató közelebb vitte egymáshoz, kapcsolja ki a vezeték nélküli útválasztót, majd újra kapcsolja be.

### A vezeték nélküli útválasztó módosításakor a beállítások nem egyeznek meg az új útválasztóval.

#### Megoldások

Végezze el újra a kapcsolat beállításait, hogy azok megfeleljenek az új vezeték nélküli útválasztónak.

### A számítógépről vagy okoseszközről és nyomtatóról érkező SSID azonosítók eltérőek.

#### Megoldások

Ha több vezeték nélküli útválasztót használ egyidőben, vagy a vezeték nélküli útválasztónak több SSID azonosítója van és az eszközök különböző SSID-khez csatlakoznak, akkor nem tud csatlakozni a vezeték nélküli útválasztóhoz.

Csatlakoztassa a számítógépet vagy okoseszközt ugyanarra az SSID-azonosítóra, mint a nyomtatót.

❑ Példa a különböző SSID azonosítóval való csatlakozásra

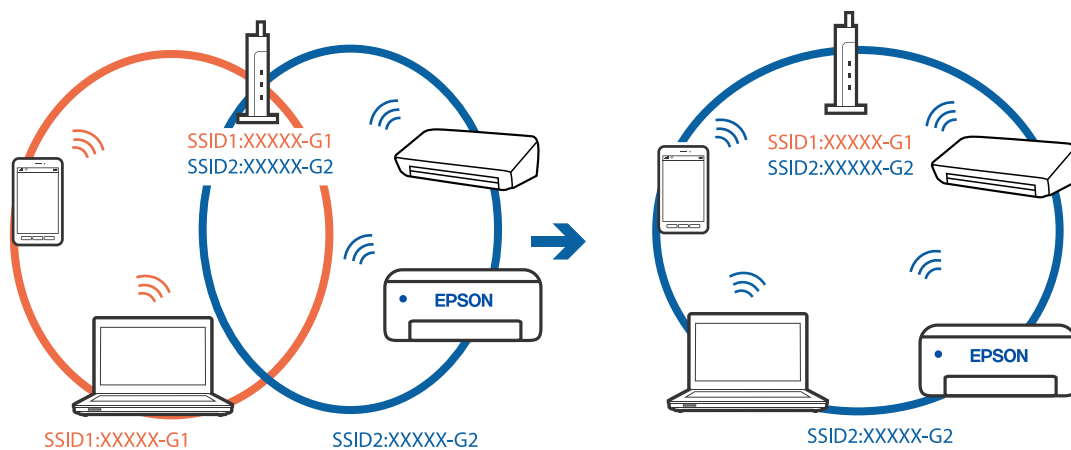

❑ Példa SSID csatlakozásra különböző frekvenciartománnyal

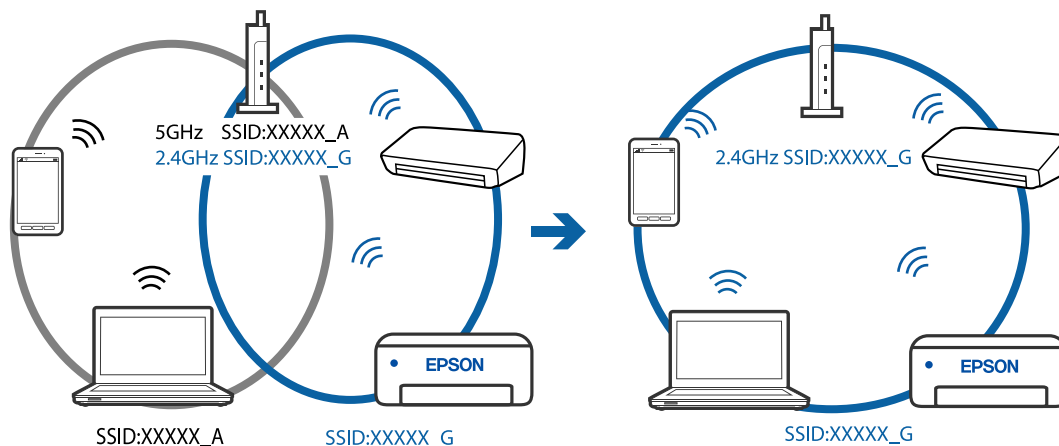

## ■ A vezeték nélküli útválasztó adatvédelmi elválasztója rendelkezésre áll.

### Megoldások

A legtöbb vezeték nélküli útválasztó olyan elválasztó funkcióval rendelkezik, amely megakadályozza az azonos SSID-vel rendelkező eszközök közötti kommunikációt. Ha annak ellenére sem tudja létrehozni a kommunikációt a nyomtató és a számítógép vagy okoseszköz között, hogy azok ugyanahhoz a hálózathoz csatlakoznak, tiltsa le a vezeték nélküli útválasztó elválasztó funkcióját. Részletes útmutatóért olvassa el a vezeték nélküli útválasztóhoz kapott dokumentációt.

## ■ Az IP-cím hibásan van hozzárendelve.

### Megoldások

Ha a nyomtatóhoz hozzárendelt IP-cím 169.254.XXX.XXX, és az alhálózati maszk 255.255.0.0, akkor előfordulhat, hogy az IP-cím nincs megfelelően hozzárendelve.

Nyomtassa ki a hálózati kapcsolatra vonatkozó jelentést, majd ellenőrizze a nyomtatóhoz társított IP-címet és alhálózati maszkot. A hálózati kapcsolatra vonatkozó jelentés kinyomtatásához válassza a(z) **Beáll. > Hálózati beállítások > Kapcsolat ellenőrzése** lehetőséget.

Indítsa újra a vezetékmentes útválasztót, vagy állítsa vissza a nyomtató hálózati beállításait.

## ■ A rendszer hálózati beállításokkal kapcsolatos problémát észlelt az okos eszközön.

### Megoldások

Próbáljon elérni egy tetszőleges webhelyet okos eszközön annak biztosítása érdekében, hogy a okos eszköz hálózati beállításai helyesek. Ha egyetlen webhelyet sem képes megnyitni, akkor a probléma az okos eszközzel kapcsolatos.

Ellenőrizze a számítógép hálózati kapcsolatát. Részletekért lásd az okos eszközhöz kapott használati útmutatót.

## Nem lehet nyomtatni a kapcsolat létrejöttét követően sem (iOS)

Az alábbi okokra kell gondolni.

## ■ A(z) P.beáll. auto. megj. le van tiltva.

### Megoldások

Engedélyezze a(z) **P.beáll. auto. megj.** beállítást a következő menüben.

**Beáll. > Nyomtató beállítása > Papírforrás-beállít. > P.beáll. auto. megj.**

## ■ Fontos beállítások vannak letiltva.

### Megoldások

Engedélyezze az AirPrint beállítást a Web Config felületén.

## A nyomtató váratlanul nem képes nyomtatni hálózati kapcsolaton keresztül

Az alábbiak közül az egyik probléma állhat fenn.

### A hálózati környezet megváltozott.

#### Megoldások

Ha megváltozott a hálózati környezet, például a vezetékmentes útválasztó vagy a szolgáltató, próbálja ismét megadni a nyomtató hálózati beállításait.

Csatlakoztassa a számítógépet vagy okoseszközt ugyanarra az SSID-azonosítóra, mint a nyomtatót.

### Probléma merült fel a Wi-Fi-hez csatlakozó hálózati eszközökkel.

#### Megoldások

Kapcsolja ki a hálózathoz csatlakoztatni kívánt eszközöket. Várjon körülbelül 10 másodpercig, majd kapcsolja be az eszközöket a következő sorrendben: vezeték nélküli útválasztó, számítógép vagy okoseszköz, majd a nyomtató. A rádiójelekkel történő kommunikáció felerősítése érdekében helyezze a nyomtatót és a számítógépet vagy okoseszközt közelebb a vezeték nélküli útválasztóhoz, majd próbálkozzon a hálózati beállítások ismételt megadásával.

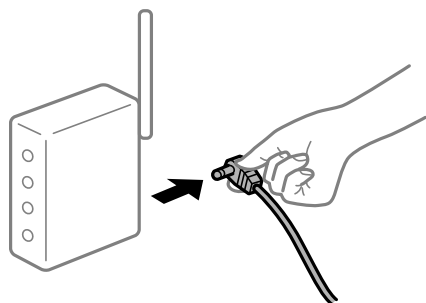

### A nyomtató nem kapcsolódik a hálózathoz.

#### Megoldások

Válassza a **Beáll. > Hálózati beállítások > Kapcsolat ellenőrzése** lehetőséget, majd nyomtassa ki a hálózati kapcsolódási jelentést. Ha a jelentés szerint a hálózati kapcsolódás sikertelen, tekintse át a hálózati kapcsolódási jelentést, majd kövesse a benne látható megoldási lépéseket.

### A rendszer hálózati beállításokkal kapcsolatos problémát észlelt az okos eszközön.

#### Megoldások

Próbáljon elérni egy tetszőleges webhelyet okos eszközön annak biztosítása érdekében, hogy a okos eszköz hálózati beállításai helyesek. Ha egyetlen webhelyet sem képes megnyitni, akkor a probléma az okos eszközzel kapcsolatos.

Ellenőrizze a számítógép hálózati kapcsolatát. Részletekért lásd az okos eszközhöz kapott használati útmutatót.

## Az aktuális beállításokkal a fogadott faxok nyomtatása le van tiltva.

Ha a(z) **Mentés sz.gépre** elem a következőre van állítva: **Igen**, akkor módosítsa a beállítást az következőre: **Igen és nyomtatás**, vagy tiltsa le a(z) **Mentés sz.gépre** beállítást.

A(z) **Mentés sz.gépre** itt található meg: **Beáll. > Faxbeállítások > Fogadási beállítások**.

## A beolvasás nem indul el

### Nem lehet beolvasást kezdeni Windows rendszerből

Ellenőrizze, hogy a számítógép és a nyomtató megfelelően van-e csatlakoztatva.

A probléma oka és a megoldása eltérő attól függően, hogy a csatlakozás meg van-e vagy sem.

#### A csatlakozási állapot ellenőrzése

Az Epson Printer Connection Checker segítségével ellenőrizze a számítógép és a nyomtató kapcsolódási állapotát. Az ellenőrzés eredményétől függően megoldhatja a problémát.

1. Kattintson duplán az **Epson Printer Connection Checker** ikonra az asztalon.

Az Epson Printer Connection Checker elindul.

Ha nincs ikon az asztalon, kövesse az alábbi eljárást az Epson Printer Connection Checker elindításához.

- Windows 10

Kattintson a Start gombra, majd válassza ki az **Epson Software > Epson Printer Connection Checker** lehetőséget.

- Windows 8.1/Windows 8

Adja meg az alkalmazás nevét a keresésben, majd válassza ki a megjelenő ikont.

- Windows 7

Kattintson a Start gombra, majd válassza ki a **Minden program > Epson Software > Epson Printer Connection Checker** lehetőséget.

2. Az ellenőrzéshez kövesse a képernyőn megjelenő utasításokat.

#### **Megjegyzés:**

*Amennyiben nem látható a nyomtató neve, telepítsen eredeti Epson nyomtató-illesztőprogramot.*

*„Ellenőrizze, hogy eredeti Epson nyomtató-illesztőprogramja van-e telepítve — Windows“ 134. oldal*

Ha megállapította a problémát, kövesse a képernyőn megjelenő megoldást.

Ha nem tudja megoldani a problémát, ellenőrizze az alábbiakat a helyzete szerint.

- A nyomtató hálózati kapcsolaton keresztül nem felismerhető

„Nem lehet csatlakozni a hálózathoz“ 166. oldal

- A nyomtató USB-kapcsolaton keresztül nem felismerhető

„A nyomtató USB-vel nem csatlakoztatható (Windows)“ 152. oldal

- A nyomtató felismerhető, de beolvasás nem végezhető.

„Nem lehet beolvasni a megfelelő kapcsolat létrejöttét követően sem (Windows)“ 170. oldal

### Nem lehet csatlakozni a hálózathoz

Az alábbiak közül az egyik probléma állhat fenn.

## Probléma merült fel a Wi-Fi-hez csatlakozó hálózati eszközökkel.

### Megoldások

Kapcsolja ki a hálózathoz csatlakoztatni kívánt eszközöket. Várjon körülbelül 10 másodpercig, majd kapcsolja be az eszközöket a következő sorrendben: vezeték nélküli útválasztó, számítógép vagy okoseszköz, majd a nyomtató. A rádiójelekkel történő kommunikáció felerősítése érdekében helyezze a nyomtatót és a számítógépet vagy okoseszközt közelebb a vezeték nélküli útválasztóhoz, majd próbálkozzon a hálózati beállítások ismételt megadásával.



## Az eszközök nem veszik a vezeték nélküli útválasztó jelét, mert túl messze vannak.

### Megoldások

Ha a számítógépet vagy okoseszközt és a nyomtató közelebb vitte egymáshoz, kapcsolja ki a vezeték nélküli útválasztót, majd újra kapcsolja be.

## A vezeték nélküli útválasztó módosításakor a beállítások nem egyeznek meg az új útválasztóval.

### Megoldások

Végezze el újra a kapcsolat beállításait, hogy azok megfeleljenek az új vezeték nélküli útválasztónak.

## A számítógépről vagy okoseszközről és nyomtatóról érkező SSID azonosítók eltérőek.

### Megoldások

Ha több vezeték nélküli útválasztót használ egyidőben, vagy a vezeték nélküli útválasztónak több SSID azonosítója van és az eszközök különböző SSID-khez csatlakoznak, akkor nem tud csatlakozni a vezeték nélküli útválasztóhoz.

Csatlakoztassa a számítógépet vagy okoseszközt ugyanarra az SSID-azonosítóra, mint a nyomtatót.

Példa a különböző SSID azonosítóval való csatlakozásra

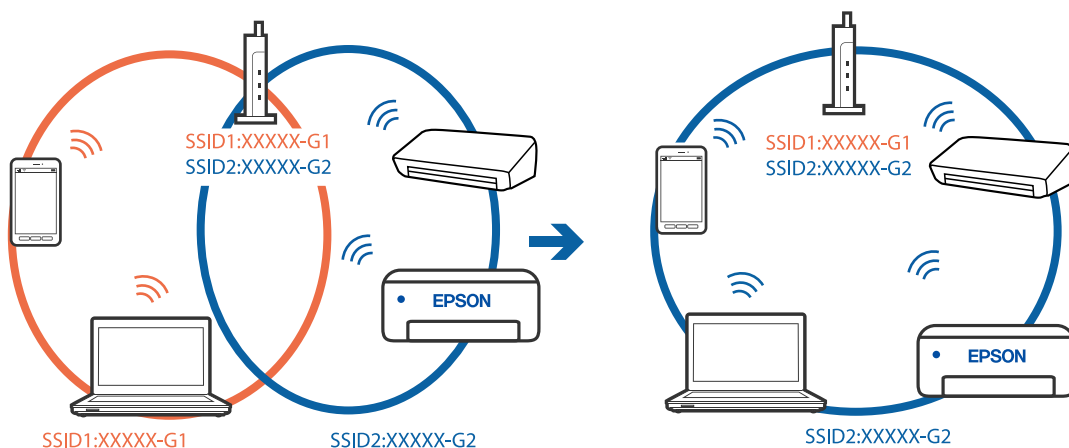

- ❑ Példa SSID csatlakozásra különböző frekvenciatarományal

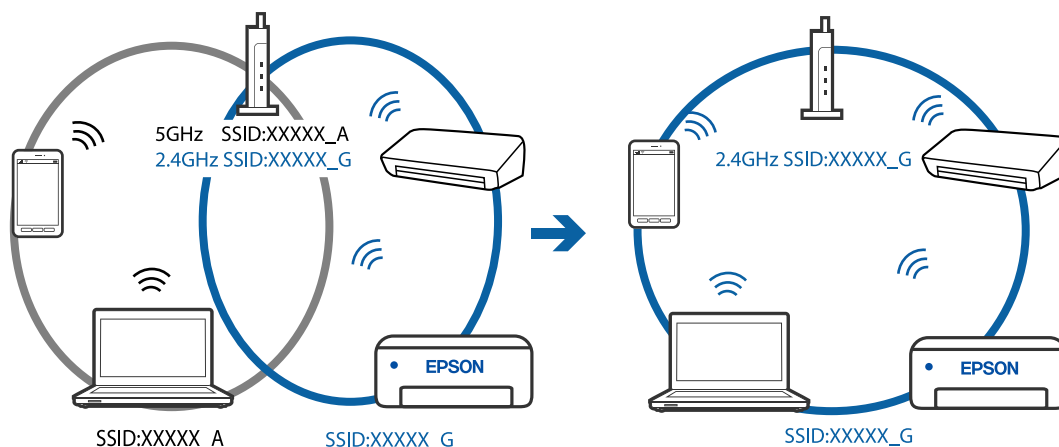

### A vezeték nélküli útválasztó adatvédelmi elválasztója rendelkezésre áll.

#### Megoldások

A legtöbb vezeték nélküli útválasztó olyan elválasztó funkcióval rendelkezik, amely megakadályozza az azonos SSID-vel rendelkező eszközök közötti kommunikációt. Ha annak ellenére sem tudja létrehozni a kommunikációt a nyomtató és a számítógép vagy okoseszköz között, hogy azok ugyanahhoz a hálózathoz csatlakoznak, tiltsa le a vezeték nélküli útválasztó elválasztó funkcióját. Részletes útmutatóért olvassa el a vezeték nélküli útválasztóhoz kapott dokumentációt.

### Az IP-cím hibásan van hozzárendelve.

#### Megoldások

Ha a nyomtatóhoz hozzárendelt IP-cím 169.254.XXX.XXX, és az alhálózati maszk 255.255.0.0, akkor előfordulhat, hogy az IP-cím nincs megfelelően hozzárendelve.

Nyomtassa ki a hálózati kapcsolatra vonatkozó jelentést, majd ellenőrizze a nyomtatóhoz társított IP-címet és alhálózati maszkot. A hálózati kapcsolatra vonatkozó jelentés kinyomtatásához válassza a(z) **Beáll.** > **Hálózati beállítások** > **Kapcsolat ellenőrzése** lehetőséget.

Indítsa újra a vezetékmentes útválasztót, vagy állítsa vissza a nyomtató hálózati beállításait.

### A rendszer hálózati beállításokkal kapcsolatos problémát észlelt a számítógépen.

#### Megoldások

Próbáljon elérni egy tetszőleges webhelyet számítógépéről annak biztosítása érdekében, hogy a számítógép hálózati beállításai helyesek. Ha egyetlen webhelyet sem képes megnyitni, akkor a probléma a számítógéppel kapcsolatos.

Ellenőrizze a számítógép hálózati kapcsolatát. Részletes útmutatásért olvassa el a számítógéphez kapott dokumentációt.

### A nyomtató IEEE 802.3az opciót támogató Ethernet (energiahatékony Ethernet) segítségével csatlakozik.

#### Megoldások

Ha a nyomtatót IEEE 802.3az (energiahatékony Ethernet) funkcióra képes eszközökkel csatlakoztatja Ethernet hálózatra, a használt hubtól és útválasztótól függően a következő problémák léphetnek fel.

- ❑ A kapcsolat instabillá válhat, a nyomtató kapcsolata szakadozhat.



- Nem lehet a nyomtatóhoz kapcsolódni.
- Az adatforgalom sebessége lelassul.

Az alábbi lépésekkel tiltsa le a nyomtatón az IEEE 802.3az funkciót, majd kapcsolódjon újra.

1. Húzza ki a számítógéphez és nyomtatóhoz csatlakozó Ethernet kábelt.
2. Ha a számítógépen engedélyezett az IEEE 802.3az, tiltsa le.  
Részletes útmutatásért olvassa el a számítógéphez kapott dokumentációt.
3. Közvetlenül kösse össze Ethernet kábellel a számítógépet és a nyomtatót.
4. Nyomtasson hálózati kapcsolatra vonatkozó jelentést a nyomtatón.  
[„Hálózati kapcsolatra vonatkozó jelentés nyomtatása“ 242. oldal](#)
5. Ellenőrizze a nyomtató IP-címét a hálózati kapcsolat jelentésen.
6. A számítógépen menjen a Web Config oldalra.  
Indítsa el a böngészőprogramot, majd írja be a nyomtató IP-címét.  
[„A Web Config futtatása webböngészőben“ 262. oldal](#)
7. Válassza a(z) **További beállítások** lehetőséget az ablak jobb felső részén lévő listából.
8. Válassza a következőt: **Hálózati beállítások > Vezetékes LAN**.
9. Válassza ki az **Ki** lehetőséget az **IEEE 802.3az** használatához.
10. Kattintson a(z) **Tovább** elemre.
11. Kattintson a(z) **OK** elemre.
12. Húzza ki a számítógéphez és nyomtatóhoz csatlakozó Ethernet kábelt.
13. Ha a 2. lépésben letiltotta a számítógépen az IEEE 802.3az funkciót, engedélyezze.
14. Csatlakoztassa vissza az 1. lépésben kihúzott kábeleket a számítógépbe és a nyomtatóba.  
Ha a probléma továbbra is fennáll, a problémát valószínűleg nem a nyomtató, hanem más készülék okozza.

## **A nyomtató USB-vel nem csatlakoztatható (Windows)**

Az alábbi okokra kell gondolni.

### **■ Az USB-kábel nincs megfelelően bedugva az elektromos aljzatba.**

#### **Megoldások**

Csatlakoztassa megfelelően az USB-kábelt a nyomtatóhoz és a számítógéphez.

### **■ USB hubbal kapcsolatos probléma merült.**

#### **Megoldások**

Ha USB-hubot használ, próbálja a nyomtatót közvetlenül a számítógéphez csatlakoztatni.

## ■ **Probléma merült fel az USB-kábellel vagy az USB-bemenettel.**

### **Megoldások**

Ha az USB-kábelt nem ismerik fel, változtasson portot, vagy cserélje le az USB-kábelt.

## **Nem lehet beolvasni a megfelelő kapcsolat létrejöttét követően sem (Windows)**

## ■ **Beolvasás nagy felbontásban hálózaton keresztül.**

### **Megoldások**

Próbálja meg a beolvasást egy alacsonyabb felbontásban.

## **Nem lehet beolvasást kezdeni Mac OS rendszerből**

Ellenőrizze, hogy a számítógép és a nyomtató megfelelően van-e csatlakoztatva.

A probléma oka és a megoldása eltérő attól függően, hogy a csatlakozás meg van-e vagy sem.

### ***A csatlakozási állapot ellenőrzése***

Az EPSON Status Monitor segítségével ellenőrizze a számítógép és a nyomtató kapcsolódási állapotát.

1. Válassza a **Rendszerbeállítások** elemet az Apple menü > **Nyomtatók és szkennerek** (vagy **Nyomtatás és szkennelés, Nyomtatás és faxolás**) menüpontnál, majd válassza ki a nyomtatót.
2. Kattintson a **Beállítások és kellékanyagok** > **Segédprogram** > **Nyomtató segédprogram megnyitása** elemre.
3. Kattintson a(z) **EPSON Status Monitor** elemre.

Ha megjelenik a maradék tintaszint, akkor a kapcsolat sikeresen létrejött a számítógép és a nyomtató között.

Ellenőrizze az alábbiakat, ha a kapcsolat nem jött létre.

- A nyomtató hálózati kapcsolaton keresztül nem felismerhető  
[„Nem lehet csatlakozni a hálózathoz“ 170. oldal](#)
- A nyomtató USB-kapcsolaton keresztül nem felismerhető  
[„A nyomtató USB-vel nem csatlakoztatható \(Mac OS\)“ 159. oldal](#)

Ellenőrizze az alábbiakat, ha a kapcsolat létrejött.

- A nyomtató felismerhető, de beolvasás nem végezhető.  
[„Nem lehet beolvasni a megfelelő kapcsolat létrejöttét követően sem \(Mac OS\)“ 174. oldal](#)

## **Nem lehet csatlakozni a hálózathoz**

Az alábbiak közül az egyik probléma állhat fenn.

## ■ **Probléma merült fel a Wi-Fi-hez csatlakozó hálózati eszközökkel.**

### **Megoldások**

Kapcsolja ki a hálózathoz csatlakoztatni kívánt eszközöket. Várjon körülbelül 10 másodpercig, majd kapcsolja be az eszközöket a következő sorrendben: vezeték nélküli útválasztó, számítógép vagy

okoseszköz, majd a nyomtató. A rádiójelekkel történő kommunikáció felerősítése érdekében helyezze a nyomtatót és a számítógépet vagy okoseszközt közelebb a vezeték nélküli útválasztóhoz, majd próbálkozzon a hálózati beállítások ismételt megadásával.

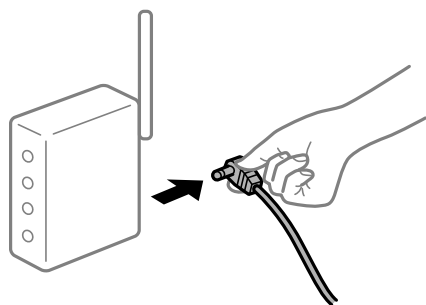

### **Az eszközök nem veszik a vezeték nélküli útválasztó jelét, mert túl messze vannak.**

#### **Megoldások**

Ha a számítógépet vagy okoseszközt és a nyomtató közelebb vitte egymáshoz, kapcsolja ki a vezeték nélküli útválasztót, majd újra kapcsolja be.

### **A vezeték nélküli útválasztó módosításakor a beállítások nem egyeznek meg az új útválasztóval.**

#### **Megoldások**

Végezze el újra a kapcsolat beállításait, hogy azok megfeleljenek az új vezeték nélküli útválasztónak.

### **A számítógépről vagy okoseszközről és nyomtatóról érkező SSID azonosítók eltérőek.**

#### **Megoldások**

Ha több vezeték nélküli útválasztót használ egyidőben, vagy a vezeték nélküli útválasztónak több SSID azonosítója van és az eszközök különböző SSID-khez csatlakoznak, akkor nem tud csatlakozni a vezeték nélküli útválasztóhoz.

Csatlakoztassa a számítógépet vagy okoseszközt ugyanarra az SSID-azonosítóra, mint a nyomtatót.

Példa a különböző SSID azonosítóval való csatlakozásra

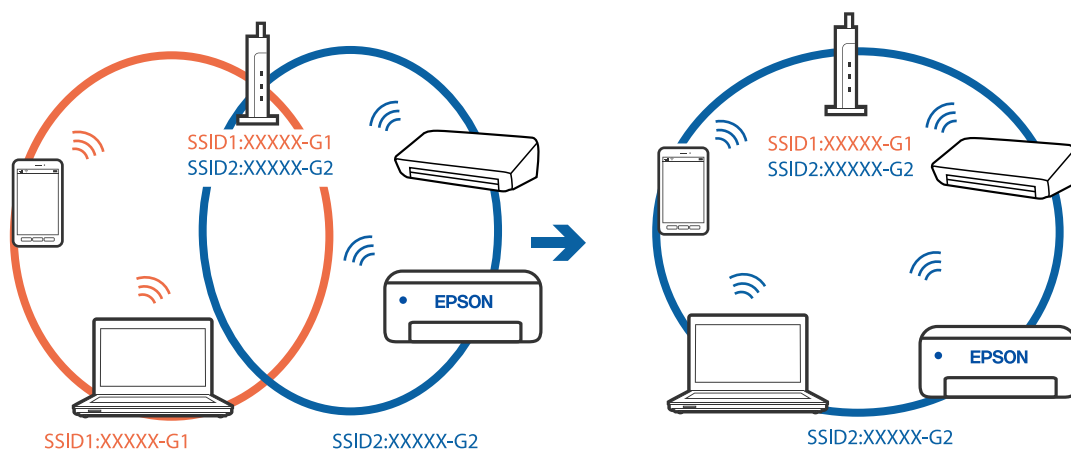

- ❑ Példa SSID csatlakozásra különböző frekvenciatarománnyal

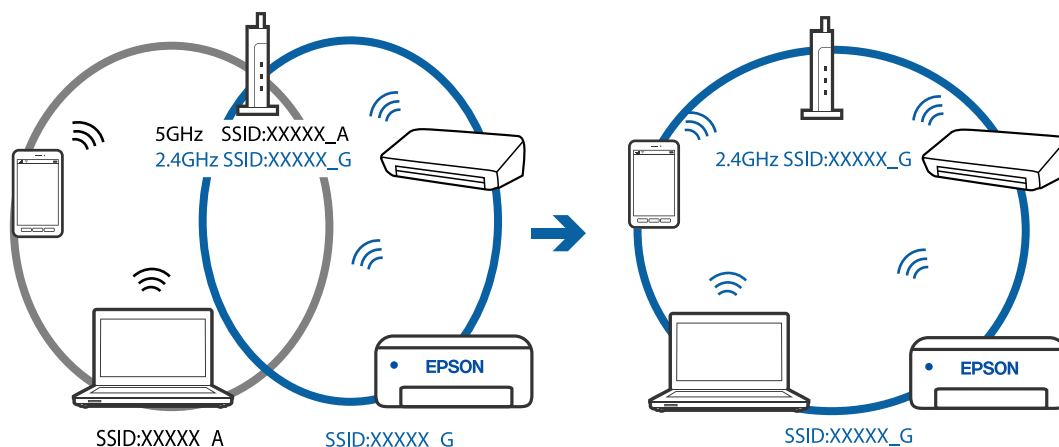

### A vezeték nélküli útválasztó adatvédelmi elválasztója rendelkezésre áll.

#### Megoldások

A legtöbb vezeték nélküli útválasztó olyan elválasztó funkcióval rendelkezik, amely megakadályozza az azonos SSID-vel rendelkező eszközök közötti kommunikációt. Ha annak ellenére sem tudja létrehozni a kommunikációt a nyomtató és a számítógép vagy okoseszköz között, hogy azok ugyanahhoz a hálózathoz csatlakoznak, tiltsa le a vezeték nélküli útválasztó elválasztó funkcióját. Részletes útmutatóért olvassa el a vezeték nélküli útválasztóhoz kapott dokumentációt.

### Az IP-cím hibásan van hozzárendelve.

#### Megoldások

Ha a nyomtatóhoz hozzárendelt IP-cím 169.254.XXX.XXX, és az alhálózati maszk 255.255.0.0, akkor előfordulhat, hogy az IP-cím nincs megfelelően hozzárendelve.

Nyomtassa ki a hálózati kapcsolatra vonatkozó jelentést, majd ellenőrizze a nyomtatóhoz társított IP-címet és alhálózati maszkot. A hálózati kapcsolatra vonatkozó jelentés kinyomtatásához válassza a(z) **Beáll. > Hálózati beállítások > Kapcsolat ellenőrzése** lehetőséget.

Indítsa újra a vezetékmentes útválasztót, vagy állítsa vissza a nyomtató hálózati beállításait.

### A rendszer hálózati beállításokkal kapcsolatos problémát észlelt a számítógépen.

#### Megoldások

Próbáljon elérni egy tetszőleges webhelyet számítógépéről annak biztosítása érdekében, hogy a számítógép hálózati beállításai helyesek. Ha egyetlen webhelyet sem képes megnyitni, akkor a probléma a számítógéppel kapcsolatos.

Ellenőrizze a számítógép hálózati kapcsolatát. Részletes útmutatásért olvassa el a számítógéphez kapott dokumentációt.

### Az USB 3.0 porthoz csatlakoztatott készülék rádiófrekvenciás interferenciát okoz.

#### Megoldások

Ha egy eszközt csatlakoztat az USB 3.0 porthoz Mac készülékén, akkor rádiófrekvenciás interferencia léphet fel. Próbálja ki a következőt, ha nem tud csatlakozni a vezeték nélküli LAN (Wi-Fi) hálózathoz, vagy a műveletek instabillá válnak.

- ❑ Helyezze az USB 3.0 portba csatlakoztatott eszközt távolabb a számítógéptől.

## A nyomtató IEEE 802.3az opciót támogató Ethernet (energiahatékony Ethernet) segítségével csatlakozik.

### Megoldások

Ha a nyomtatót IEEE 802.3az (energiahatékony Ethernet) funkcióra képes eszközökkel csatlakoztatja Ethernet hálózatra, a használt hubtól és útválasztótól függően a következő problémák léphetnek fel.

- A kapcsolat instabillá válhat, a nyomtató kapcsolata szakadozhat.
- Nem lehet a nyomtatóhoz kapcsolódni.
- Az adatforgalom sebessége lelassul.

Az alábbi lépésekkel tiltsa le a nyomtatón az IEEE 802.3az funkciót, majd kapcsolódjon újra.

1. Húzza ki a számítógéphez és nyomtatóhoz csatlakozó Ethernet kábelt.
2. Ha a számítógépen engedélyezett az IEEE 802.3az, tiltsa le.  
Részletes útmutatásért olvassa el a számítógéphez kapott dokumentációt.
3. Közvetlenül kösse össze Ethernet kábellel a számítógépet és a nyomtatót.
4. Nyomtasson hálózati kapcsolatra vonatkozó jelentést a nyomtatón.  
[„Hálózati kapcsolatra vonatkozó jelentés nyomtatása“ 242. oldal](#)
5. Ellenőrizze a nyomtató IP-címét a hálózati kapcsolat jelentésén.
6. A számítógépen menjen a Web Config oldalra.  
Indítsa el a böngészőprogramot, majd írja be a nyomtató IP-címét.  
[„A Web Config futtatása webböngészőben“ 262. oldal](#)
7. Válassza a(z) **További beállítások** lehetőséget az ablak jobb felső részén lévő listából.
8. Válassza a következőt: **Hálózati beállítások > Vezetékes LAN**.
9. Válassza ki az **Ki** lehetőséget az **IEEE 802.3az** használatához.
10. Kattintson a(z) **Tovább** elemre.
11. Kattintson a(z) **OK** elemre.
12. Húzza ki a számítógéphez és nyomtatóhoz csatlakozó Ethernet kábelt.
13. Ha a 2. lépésben letiltotta a számítógépen az IEEE 802.3az funkciót, engedélyezze.
14. Csatlakoztassa vissza az 1. lépésben kihúzott kábeleket a számítógépbe és a nyomtatóba.

Ha a probléma továbbra is fennáll, a problémát valószínűleg nem a nyomtató, hanem más készülék okozza.

## A nyomtató USB-vel nem csatlakoztatható (Mac OS)

Az alábbi okokra kell gondolni.

### ■ **Az USB-kábel nincs megfelelően bedugva az elektromos aljzatba.**

#### **Megoldások**

Csatlakoztassa megfelelően az USB-kábelt a nyomtatóhoz és a számítógéphez.

### ■ **USB hubbal kapcsolatos probléma merült.**

#### **Megoldások**

Ha USB-hubot használ, próbálja a nyomtatót közvetlenül a számítógéphez csatlakoztatni.

### ■ **Probléma merült fel az USB-kábellel vagy az USB-bemenettel.**

#### **Megoldások**

Ha az USB-kábelt nem ismerik fel, változtasson portot, vagy cserélje le az USB-kábelt.

## **Nem lehet beolvasni a megfelelő kapcsolat létrejöttét követően sem (Mac OS)**

### ■ **Beolvasás nagy felbontásban hálózaton keresztül.**

#### **Megoldások**

Próbálja meg a beolvasást egy alacsonyabb felbontásban.

## **Nem lehet beolvasást kezdeni okos eszközről**

Ellenőrizze, hogy az okos eszköz és a nyomtató megfelelően van-e csatlakoztatva.

A probléma oka és a megoldása eltérő attól függően, hogy a csatlakozás meg van-e vagy sem.

### ***Ellenőrizze az okoseszköz csatlakozását***

Az Epson Smart Panel segítségével ellenőrizze az okoseszköz és a nyomtató kapcsolódási állapotát.

Nyissa meg az Epson Smart Panelt. Ha nem tud csatlakozni a nyomtatóhoz, akkor az újraindításhoz koppintson a képernyő tetején látható [+] jelre.

Amennyiben Ön nem használja az Epson Smart Panel alkalmazást, akkor kattintson az alábbi hivatkozásra.

<http://epson.sn>

## **Nem lehet csatlakozni a hálózathoz**

Az alábbiak közül az egyik probléma állhat fenn.

### ■ **Probléma merült fel a Wi-Fi-hez csatlakozó hálózati eszközökkel.**

#### **Megoldások**

Kapcsolja ki a hálózathoz csatlakoztatni kívánt eszközöket. Várjon körülbelül 10 másodpercig, majd kapcsolja be az eszközöket a következő sorrendben: vezeték nélküli útválasztó, számítógép vagy okoseszköz, majd a nyomtató. A rádiójelekkel történő kommunikáció felerősítése érdekében helyezze a

nyomtatót és a számítógépet vagy okoseszközt közelebb a vezeték nélküli útválasztóhoz, majd próbálkozzon a hálózati beállítások ismételt megadásával.



### **Az eszközök nem veszik a vezeték nélküli útválasztó jelét, mert túl messze vannak.**

#### **Megoldások**

Ha a számítógépet vagy okoseszközt és a nyomtató közelebb vitte egymáshoz, kapcsolja ki a vezeték nélküli útválasztót, majd újra kapcsolja be.

### **A vezeték nélküli útválasztó módosításakor a beállítások nem egyeznek meg az új útválasztóval.**

#### **Megoldások**

Végezze el újra a kapcsolat beállításait, hogy azok megfeleljenek az új vezeték nélküli útválasztónak.

### **A számítógépről vagy okoseszközről és nyomtatóról érkező SSID azonosítók eltérőek.**

#### **Megoldások**

Ha több vezeték nélküli útválasztót használ egyidőben, vagy a vezeték nélküli útválasztónak több SSID azonosítója van és az eszközök különböző SSID-khez csatlakoznak, akkor nem tud csatlakozni a vezeték nélküli útválasztóhoz.

Csatlakoztassa a számítógépet vagy okoseszközt ugyanarra az SSID-azonosítóra, mint a nyomtatót.

Példa a különböző SSID azonosítóval való csatlakozásra

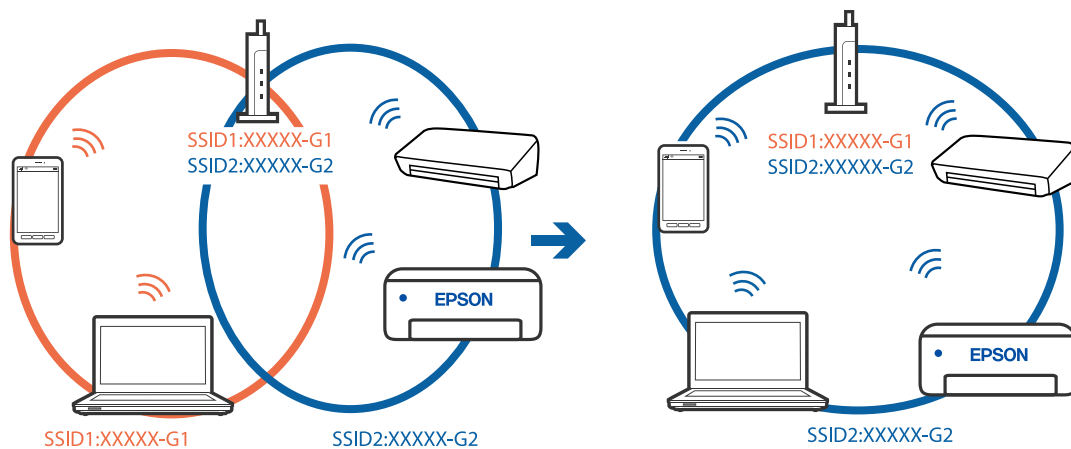

- ❑ Példa SSID csatlakozásra különböző frekvenciartománnyal

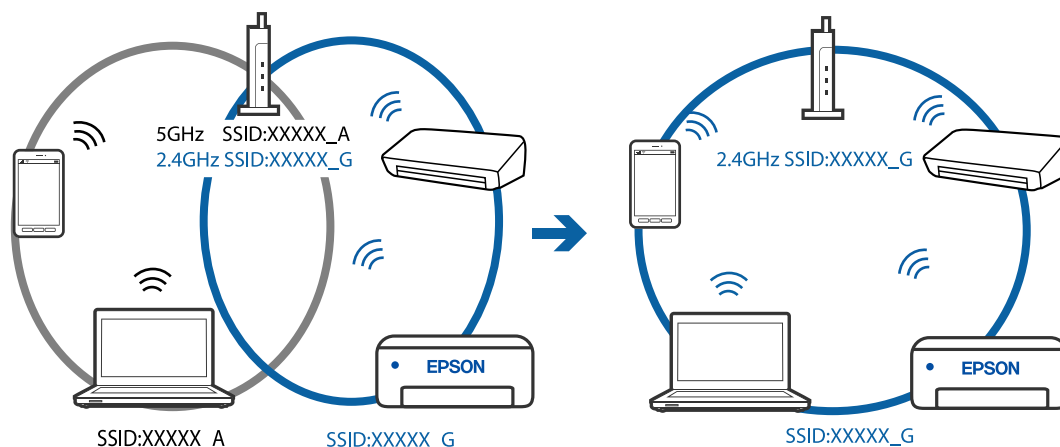

### A vezeték nélküli útválasztó adatvédelmi elválasztója rendelkezésre áll.

#### Megoldások

A legtöbb vezeték nélküli útválasztó olyan elválasztó funkcióval rendelkezik, amely megakadályozza az azonos SSID-vel rendelkező eszközök közötti kommunikációt. Ha annak ellenére sem tudja létrehozni a kommunikációt a nyomtató és a számítógép vagy okoseszköz között, hogy azok ugyanahhoz a hálózathoz csatlakoznak, tiltsa le a vezeték nélküli útválasztó elválasztó funkcióját. Részletes útmutatóért olvassa el a vezeték nélküli útválasztóhoz kapott dokumentációt.

### Az IP-cím hibásan van hozzárendelve.

#### Megoldások

Ha a nyomtatóhoz hozzárendelt IP-cím 169.254.XXX.XXX, és az alhálózati maszk 255.255.0.0, akkor előfordulhat, hogy az IP-cím nincs megfelelően hozzárendelve.

Nyomtassa ki a hálózati kapcsolatra vonatkozó jelentést, majd ellenőrizze a nyomtatóhoz társított IP-címet és alhálózati maszkot. A hálózati kapcsolatra vonatkozó jelentés kinyomtatásához válassza a(z) **Beáll. > Hálózati beállítások > Kapcsolat ellenőrzése** lehetőséget.

Indítsa újra a vezetékmentes útválasztót, vagy állítsa vissza a nyomtató hálózati beállításait.

### A rendszer hálózati beállításokkal kapcsolatos problémát észlelt az okos eszközön.

#### Megoldások

Próbáljon elérni egy tetszőleges webhelyet okos eszközön annak biztosítása érdekében, hogy a okos eszköz hálózati beállításai helyesek. Ha egyetlen webhelyet sem képes megnyitni, akkor a probléma az okos eszközzel kapcsolatos.

Ellenőrizze a számítógép hálózati kapcsolatát. Részletekért lásd az okos eszközhöz kapott használati útmutatót.

## Faxok küldése vagy fogadása sikertelen

### Faxok küldése vagy fogadása sikertelen

Az alábbi okokra kell gondolni.



### ■ **Probléma akadt a telefon fali csatlakozójával.**

#### **Megoldások**

Csatlakoztasson egy telefont a fali telefoncsatlakozóba és ellenőrizze, hogy működik-e. Ha nem tud hívásokat indítani vagy fogadni, vegye fel a kapcsolatot telekommunikációs szolgáltatójával.

### ■ **Probléma akadt a telefonvonalhoz történő csatlakozáskor.**

#### **Megoldások**

Az automatikus fax kapcsolat ellenőrzés indításához válassza ki a(z) **Beáll. > Faxbeállítások > Faxkapcsolat ellenőrzése** elemet a nyomtató vezérlőpanelén. Próbálja meg elvégezni a jelentésen található megoldásokat.

### ■ **Kommunikációs hiba fordul elő.**

#### **Megoldások**

Válassza a(z) **Lassú (9 600 bps)** beállítást a(z) **Beáll. > Faxbeállítások > Alapbeállítások > Faxolási sebesség** elemnél a nyomtató kezelőpaneljén.

### ■ **DSL-telefonvonalhoz csatlakozás DSL-szűrő nélkül.**

#### **Megoldások**

DSL telefonvonalhoz való csatlakozáshoz beépített DSL szűrővel ellátott DSL modemet kell használnia, vagy különálló DSL szűrőt kell telepítenie a vonalra. Vegye fel a kapcsolatot a DSL szolgáltatójával.

[„Csatlakoztatás DSL vagy ISDN vonalhoz“ 93. oldal](#)

### ■ **Probléma akadt a DSL-szűrővel a DSL-telefonvonalhoz történő csatlakozáskor.**

#### **Megoldások**

Ha nem tud faxot küldeni vagy fogadni, a nyomtatót közvetlenül a fali telefoncsatlakozóba csatlakoztassa, majd ellenőrizze, hogy a nyomtató tud-e faxot küldeni. Ha működik, a problémát a DSL szűrő okozhatja. Vegye fel a kapcsolatot a DSL szolgáltatójával.

## **Nem lehet faxot küldeni**

Az alábbi okokra kell gondolni.

### ■ **A csatlakozási vonal PSTN-re állítása olyan helyen, ahol házi alközpontokat (private branch exchange — PBX) alkalmaznak.**

#### **Megoldások**

Válassza a(z) **PBX** beállítást a(z) **Beáll. > Faxbeállítások > Alapbeállítások > Vonaltípus** elemnél a nyomtató kezelőpaneljén.

### ■ **Telepített PBX-környezetben fax küldése hozzáférési kód megadása nélkül.**

#### **Megoldások**

Ha a telefonrendszernek külső hozzáférési kódra van szüksége a külső vonal eléréséhez, regisztrálja a nyomtatóhoz tartozó hozzáférési kódot, és küldéskor adja meg a # (kettőskereszt) karakter a fax szám elején.

## ■ A kimenő fax fejlécadatai nincsenek regisztrálva.

### Megoldások

Válassza ki a(z) **Beáll.** > **Faxbeállítások** > **Alapbeállítások** > **Fejléc** lehetőséget, majd állítsa be a fejléc adatait. Néhány fax készülék automatikusan elutasítja a bejövő faxokat, ha hiányoznak a fejléc adatok.

## ■ Az Ön hívásazonosítóját zárolták.

### Megoldások

Vegye fel a kapcsolatot a telekommunikációs szolgáltatásokat nyújtó céggel, aki feloldhatja hívásazonosítója zárolását. Néhány fax készülék automatikusan elutasítja az ismeretlen számról érkező hívásokat.

## ■ A címzett faxszáma helytelen.

### Megoldások

Ellenőrizze, hogy helyes-e a címzettnek a címzettek listájában szereplő száma, vagy azt helyesen adta-e meg a billentyűzet segítségével. Vagy kérdezze meg a címzettet, helyes-e a faxszáma.

## ■ A címzett faxkészüléke nem áll készen a fax fogadására.

### Megoldások

Kérdezze meg a címzettől, hogy a címzett faxkészüléke készen áll-e a fax fogadására.

## ■ Az elküldött adatok túl nagy méretűek.

### Megoldások

Az alábbi módszerek egyikével kisebb méretű adatokat is küldhet.

- Fekete-fehér fax küldésekor engedélyezze a(z) **Közvetlen küldés/Fax** > **Faxbeállítások** > **Faxküldési beáll.** elemet.

„Fekete-fehér dokumentum több oldalának küldése (Közvetlen küldés)“ 107. oldal

- A csatlakoztatott telefon használata

„Fax küldése külső telefonkészülekről történő tárcsázással“ 107. oldal

- Az eredeti példányok elkülönítése

## Nem lehet faxot fogadni

Az alábbi okokra kell gondolni.

## ■ Előfizetés hívástovábbítás szolgáltatásra.

### Megoldások

Hívástovábbítás szolgáltatás használata esetén elképzelhető, hogy a nyomtató nem tudja fogadni a faxokat. Vegye fel a kapcsolatot a szolgáltatóval.

### **A(z) Fogadás módja a(z) Manuális üzemmódra van állítva, a külső telefon pedig csatlakozik a nyomtatóhoz.**

#### **Megoldások**

Ha külső telefonkészülék csatlakozik a nyomtatóhoz és megosztja a telefonvonalat a nyomtatóval, akkor válassza ki a(z) **Beáll.** > **Faxbeállítások** > **Alapbeállítások** elemet, majd állítsa a **Fogadás módja** opciót **Auto.** beállításra.

### **A beérkezett faxokat elmentő számítógépet nem kapcsolták be.**

#### **Megoldások**

Amennyiben a beállítás szerint a beérkezett faxokat számítógépre menti el, kapcsolja be a számítógépet. A fogadott faxot a számítógépre történő mentést követően a rendszer törli.

### **A feladó faxszáma regisztrálva van a(z) Elutasítási számlista listában.**

#### **Megoldások**

A törlés előtt ellenőrizze, hogy a feladó száma törölhető-e a(z) **Elutasítási számlista** elemből. Törölje innen: **Beáll.** > **Faxbeállítások** > **Alapbeállítások** > **Fax elvetése** > **Letiltott számok listájának szerk.** Vagy tiltsa le a(z) **Elutasítási számlista** elemet itt: **Beáll.** > **Faxbeállítások** > **Alapbeállítások** > **Fax elvetése** > **Fax elvetése**. Az ebben a listában nem regisztrált számokról küldött faxokat letiltja a rendszer, amennyiben ezt a beállítást engedélyezte.

### **A feladó faxszáma nincs regisztrálva a névjegylistában.**

#### **Megoldások**

Regisztrálja a feladó faxszámát a névjegylistába. Vagy tiltsa le a(z) **A hívó fél nem partner** elemet itt: **Beáll.** > **Faxbeállítások** > **Alapbeállítások** > **Fax elvetése** > **Fax elvetése**. Az ebben a listában nem regisztrált számokról küldött faxokat letiltja a rendszer.

### **A feladó a faxot fejlécdatok nélkül küldte el.**

#### **Megoldások**

Kérdezze meg a feladót, hogy be vannak-e állítva a fejlécdatok a faxkészülékükön. Vagy tiltsa le a(z) **A fax fejléce üres** elemet itt: **Beáll.** > **Faxbeállítások** > **Alapbeállítások** > **Fax elvetése** > **Fax elvetése**. A fejlécdatokat nem tartalmazó faxokat blokkolja a rendszer, amikor ezt a beállítást engedélyezi.

## **Bizonyos címzetteknek nem lehet faxot küldeni**

### **A névjegylistában regisztrált Faxolási sebesség beállítás helytelen.**

#### **Megoldások**

Válassza ki a címzettet a névjegylistából, majd válassza ki a(z) **Szerkesztés** > **Faxolási sebesség** > **Lassú (9 600 bps)**. elemet.

## Bizonyos időpontokban nem lehet faxot küldeni

### ■ A nyomtató dátuma és ideje helytelen.

#### Megoldások

Válassza ki a(z) **Beáll.** > **Alapbeállítások** > **Dátum/idő beállításai** elemet, majd állítsa be a helyes dátumot és időt.

### ■ A faxok rossz méretben kerülnek elküldésre

Az alábbi okokra kell gondolni.

### ■ Az eredetik nincsenek megfelelően behelyezve.

#### Megoldások

- Győződjön arról, hogy az eredeti megfelelően illeszkedik a beigazító jelekhez.
- Ha a beolvasott kép széle hiányzik, kicsit tolja el az eredetit a szkennerveg szélétől. A szkennerveg szélétől kb. 1,5 mm (0,06 hüvelyk) területen belül nem tud szkennelni.

➔ [„Az eredetik felhelyezése a következő helyre: Szkennerveg“ 39. oldal](#)

### ■ Por vagy szennyeződés van az eredetiken vagy a szkennervegen.

#### Megoldások

Távolítsa el az eredetiktől a port vagy szennyeződést, és tisztítsa meg a szkennerveget.

➔ [„A\(z\) Szkennerveg tisztítása“ 128. oldal](#)

## A fogadott faxokat nem nyomtatja ki a gép

### ■ Hiba történt a nyomtatóban, például elakadt a papír.

#### Megoldások

Törölje a nyomtatóhibát, majd kérje meg a feladót, hogy küldje újra a faxot.

### ■ Az aktuális beállításokkal a fogadott faxok nyomtatása le van tiltva.

#### Megoldások

Ha a(z) **Mentés sz.gépre** elem a következőre van állítva: **Igen**, akkor módosítsa a beállítást az következőre: **Igen és nyomtatás**, vagy tiltsa le a(z) **Mentés sz.gépre** beállítást.

A(z) **Mentés sz.gépre** itt található meg: **Beáll.** > **Faxbeállítások** > **Fogadási beállítások**.

## Faxok küldése és fogadása nem lehetséges (Windows)

Ellenőrizze, hogy a számítógép és a nyomtató megfelelően van-e csatlakoztatva. A probléma oka és a megoldása eltérő attól függően, hogy a csatlakozás meg van-e vagy sem.

## A csatlakozási állapot ellenőrzése

Az Epson Printer Connection Checker segítségével ellenőrizze a számítógép és a nyomtató kapcsolódási állapotát. Az ellenőrzés eredményétől függően megoldhatja a problémát.

1. Kattintson duplán az **Epson Printer Connection Checker** ikonra az asztalon.

Az Epson Printer Connection Checker elindul.

Ha nincs ikon az asztalon, kövesse az alábbi eljárást az Epson Printer Connection Checker elindításához.

- Windows 10

Kattintson a start gombra, majd válassza ki az **Epson Software > Epson Printer Connection Checker** lehetőséget.

- Windows 8.1/Windows 8

Adja meg az alkalmazás nevét a keresésben, majd válassza ki a megjelenő ikont.

- Windows 7

Kattintson a start gombra, majd válassza ki a **Minden program > Epson Software > Epson Printer Connection Checker** lehetőséget.

2. Az ellenőrzéshez kövesse a képernyőn megjelenő utasításokat.

### **Megjegyzés:**

*Amennyiben nem látható a nyomtató neve, telepítsen eredeti Epson nyomtató-illesztőprogramot.*

*„Ellenőrizze, hogy eredeti Epson nyomtató-illesztőprogramja van-e telepítve — Windows“ 134. oldal*

Ha megállapította a problémát, kövesse a képernyőn megjelenő megoldást.

Ha nem tudja megoldani a problémát, ellenőrizze az alábbiakat a helyzete szerint.

- A nyomtató hálózati kapcsolaton keresztül nem felismerhető

„Nem lehet csatlakozni a hálózathoz“ 149. oldal

- A nyomtató USB-kapcsolaton keresztül nem felismerhető

„A nyomtató USB-vel nem csatlakoztatható (Windows)“ 152. oldal

- A nyomtató felismerhető, de nyomtatás nem végezhető.

„Nem lehet nyomtatni a kapcsolat létrejöttét követően sem (Windows)“ 152. oldal

## Nem lehet csatlakozni a hálózathoz

Az alábbiak közül az egyik probléma állhat fenn.

### ■ **Probléma merült fel a Wi-Fi-hez csatlakozó hálózati eszközökkel.**

#### **Megoldások**

Kapcsolja ki a hálózathoz csatlakoztatni kívánt eszközöket. Várjon körülbelül 10 másodpercig, majd kapcsolja be az eszközöket a következő sorrendben: vezeték nélküli útválasztó, számítógép vagy okoseszköz, majd a nyomtató. A rádiójelekkel történő kommunikáció felerősítése érdekében helyezze a

nyomtatót és a számítógépet vagy okoseszközt közelebb a vezeték nélküli útválasztóhoz, majd próbálkozzon a hálózati beállítások ismételt megadásával.

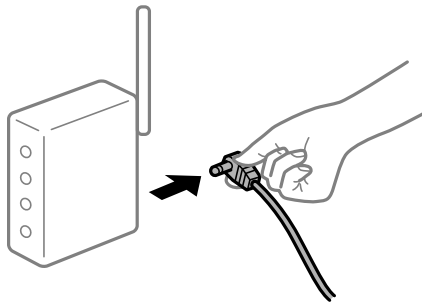

**Az eszközök nem veszik a vezeték nélküli útválasztó jelét, mert túl messze vannak.**

**Megoldások**

Ha a számítógépet vagy okoseszközt és a nyomtató közelebb vitte egymáshoz, kapcsolja ki a vezeték nélküli útválasztót, majd újra kapcsolja be.

**A vezeték nélküli útválasztó módosításakor a beállítások nem egyeznek meg az új útválasztóval.**

**Megoldások**

Végezze el újra a kapcsolat beállításait, hogy azok megfeleljenek az új vezeték nélküli útválasztónak.

**A számítógépről vagy okoseszközről és nyomtatóról érkező SSID azonosítók eltérőek.**

**Megoldások**

Ha több vezeték nélküli útválasztót használ egyidőben, vagy a vezeték nélküli útválasztónak több SSID azonosítója van és az eszközök különböző SSID-khez csatlakoznak, akkor nem tud csatlakozni a vezeték nélküli útválasztóhoz.

Csatlakoztassa a számítógépet vagy okoseszközt ugyanarra az SSID-azonosítóra, mint a nyomtatót.

Példa a különböző SSID azonosítóval való csatlakozásra

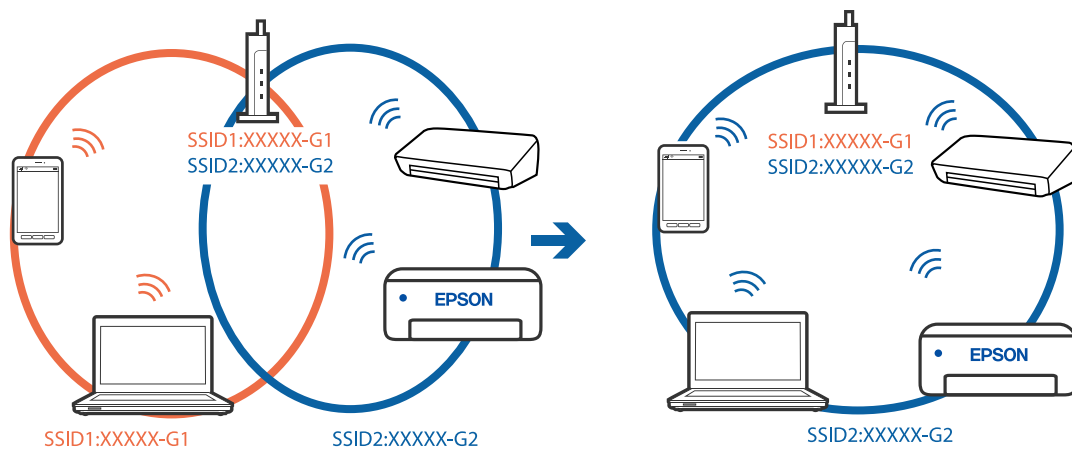

- ❑ Példa SSID csatlakozásra különböző frekvenciatarományal

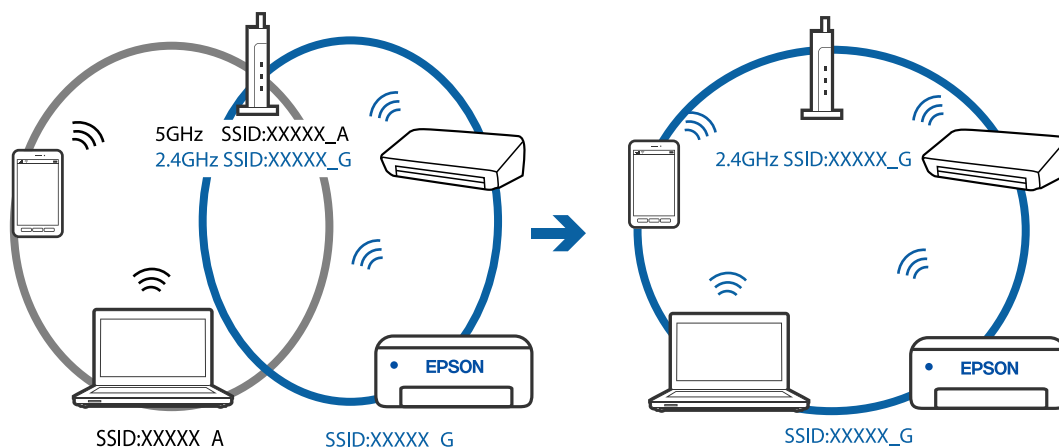

### A vezeték nélküli útválasztó adatvédelmi elválasztója rendelkezésre áll.

#### Megoldások

A legtöbb vezeték nélküli útválasztó olyan elválasztó funkcióval rendelkezik, amely megakadályozza az azonos SSID-vel rendelkező eszközök közötti kommunikációt. Ha annak ellenére sem tudja létrehozni a kommunikációt a nyomtató és a számítógép vagy okoseszköz között, hogy azok ugyanahhoz a hálózathoz csatlakoznak, tiltsa le a vezeték nélküli útválasztó elválasztó funkcióját. Részletes útmutatóért olvassa el a vezeték nélküli útválasztóhoz kapott dokumentációt.

### Az IP-cím hibásan van hozzárendelve.

#### Megoldások

Ha a nyomtatóhoz hozzárendelt IP-cím 169.254.XXX.XXX, és az alhálózati maszk 255.255.0.0, akkor előfordulhat, hogy az IP-cím nincs megfelelően hozzárendelve.

Nyomtassa ki a hálózati kapcsolatra vonatkozó jelentést, majd ellenőrizze a nyomtatóhoz társított IP-címet és alhálózati maszkot. A hálózati kapcsolatra vonatkozó jelentés kinyomtatásához válassza a(z) **Beáll.** > **Hálózati beállítások** > **Kapcsolat ellenőrzése** lehetőséget.

Indítsa újra a vezetékmentes útválasztót, vagy állítsa vissza a nyomtató hálózati beállításait.

### A rendszer hálózati beállításokkal kapcsolatos problémát észlelt a számítógépen.

#### Megoldások

Próbáljon elérni egy tetszőleges webhelyet számítógépéről annak biztosítása érdekében, hogy a számítógép hálózati beállításai helyesek. Ha egyetlen webhelyet sem képes megnyitni, akkor a probléma a számítógéppel kapcsolatos.

Ellenőrizze a számítógép hálózati kapcsolatát. Részletes útmutatásért olvassa el a számítógéphez kapott dokumentációt.

### A nyomtató IEEE 802.3az opciót támogató Ethernet (energiahatékony Ethernet) segítségével csatlakozik.

#### Megoldások

Ha a nyomtatót IEEE 802.3az (energiahatékony Ethernet) funkcióra képes eszközökkel csatlakoztatja Ethernet hálózatra, a használt hubtól és útválasztótól függően a következő problémák léphetnek fel.

- ❑ A kapcsolat instabillá válhat, a nyomtató kapcsolata szakadozhat.

- Nem lehet a nyomtatóhoz kapcsolódni.
- Az adatforgalom sebessége lelassul.

Az alábbi lépésekkel tiltsa le a nyomtatón az IEEE 802.3az funkciót, majd kapcsolódjon újra.

1. Húzza ki a számítógéphez és nyomtatóhoz csatlakozó Ethernet kábelt.
2. Ha a számítógépen engedélyezett az IEEE 802.3az, tiltsa le.  
Részletes útmutatásért olvassa el a számítógéphez kapott dokumentációt.
3. Közvetlenül kösse össze Ethernet kábellel a számítógépet és a nyomtatót.
4. Nyomtasson hálózati kapcsolatra vonatkozó jelentést a nyomtatón.  
[„Hálózati kapcsolatra vonatkozó jelentés nyomtatása“ 242. oldal](#)
5. Ellenőrizze a nyomtató IP-címét a hálózati kapcsolat jelentésen.
6. A számítógépen menjen a Web Config oldalra.  
Indítsa el a böngészőprogramot, majd írja be a nyomtató IP-címét.  
[„A Web Config futtatása webböngészőben“ 262. oldal](#)
7. Válassza a(z) **További beállítások** lehetőséget az ablak jobb felső részén lévő listából.
8. Válassza a következőt: **Hálózati beállítások > Vezetékes LAN**.
9. Válassza ki az **Ki** lehetőséget az **IEEE 802.3az** használatához.
10. Kattintson a(z) **Tovább** elemre.
11. Kattintson a(z) **OK** elemre.
12. Húzza ki a számítógéphez és nyomtatóhoz csatlakozó Ethernet kábelt.
13. Ha a 2. lépésben letiltotta a számítógépen az IEEE 802.3az funkciót, engedélyezze.
14. Csatlakoztassa vissza az 1. lépésben kihúzott kábeleket a számítógépbe és a nyomtatóba.  
Ha a probléma továbbra is fennáll, a problémát valószínűleg nem a nyomtató, hanem más készülék okozza.

## **A nyomtató USB-vel nem csatlakoztatható (Windows)**

Az alábbi okokra kell gondolni.

### **■ Az USB-kábel nincs megfelelően bedugva az elektromos aljzatba.**

#### **Megoldások**

Csatlakoztassa megfelelően az USB-kábelt a nyomtatóhoz és a számítógéphez.

### **■ USB hubbal kapcsolatos probléma merült.**

#### **Megoldások**

Ha USB-hubot használ, próbálja a nyomtatót közvetlenül a számítógéphez csatlakoztatni.



## ■ Probléma merült fel az USB-kábellel vagy az USB-bemenettel.

### Megoldások

Ha az USB-kábelt nem ismerik fel, változtasson portot, vagy cserélje le az USB-kábelt.

## ■ Nem lehet faxot küldeni vagy fogadni a megfelelő kapcsolat létrejöttét követően sem (Windows)

Az alábbi okokra kell gondolni.

## ■ A szoftvert nem telepítették.

### Megoldások

Győződjön meg róla, hogy a(z) PC-FAX illesztőprogramot telepítették a számítógépre. A PC-FAX illesztőprogramot a(z) FAX Utility alkalmazással együtt telepítik. A telepítés ellenőrzéséhez kövesse az alábbi lépéseket.

Győződjön meg róla, hogy a nyomtató (fax) megjelenik az **Eszközök és nyomtatók**, a **Nyomtató** vagy a **Nyomtatók és más hardverek** ablakban. A nyomtató (fax) így jelenik meg: „EPSON XXXXX (FAX)”. Ha a nyomtató (fax) nem jelenik meg, távolítsa el, majd telepítse újra a FAX Utility alkalmazást. Kövesse az alábbiakat, ha szeretne csatlakozni a következőkhöz: **Eszközök és nyomtatók**, **Nyomtató**, vagy **Nyomtatók és más hardverek**.

#### Windows 10

Kattintson az indítás gombra, majd válassza ki a **Windows rendszer > Vezérlőpanel > Eszközök és nyomtatók megjelenítése** parancsot a **Hardver és hang** menüpontban.

#### Windows 8.1/Windows 8

Válassza ki az **Asztal > Beállítások > Vezérlőpanel > Eszközök és nyomtatók megjelenítése** parancsot a **Hardver és hang** (vagy a **Hardver**) menüpontból.

#### Windows 7

Kattintson az indítás gombra, majd válassza ki a **Vezérlőpanel > Eszközök és nyomtatók megjelenítése** elemet a **Hardver és hang** vagy a **Hardver** lehetőségekből.

#### Windows Vista

Kattintson az indítás gombra, majd válassza ki a **Vezérlőpanel > Nyomtatók** lehetőséget a **Hardver és hang** menüpontban.

#### Windows XP

Kattintson a Start gombra, majd válassza a **Beállítások > Vezérlőpanel > Nyomtatók és más hardverek > Nyomtatók és faxok** elemet.

## ■ A felhasználó hitelesítése sikertelen a számítógépről történő fax küldésekor.

### Megoldások

Állítsa be a felhasználónevet és a jelszót a nyomtató-illesztőprogramban. Ha számítógépről küld faxot, amikor a biztonsági funkció be van állítva, amely korlátozza a felhasználókat a nyomtató fax funkciójának használatában, akkor a felhasználói hitelesítés a nyomtató-illesztőprogramban beállított felhasználói névvel és jelszóval történik.

## ■ A fax csatlakozással és fax beállítással problémák adódtak.

### Megoldások

Próbálja meg a felbontást a fax csatlakozáshoz és fax beállításhoz.

## Faxok küldése és fogadása nem lehetséges (Mac OS)

Ellenőrizze, hogy a számítógép és a nyomtató megfelelően van-e csatlakoztatva. A probléma oka és a megoldása eltérő attól függően, hogy a csatlakozás meg van-e vagy sem.

### A csatlakozási állapot ellenőrzése

Az EPSON Status Monitor segítségével ellenőrizze a számítógép és a nyomtató kapcsolódási állapotát.

1. Válassza a **Rendszerbeállítások** elemet az Apple menü > **Nyomtatók és szkennerek** (vagy **Nyomtatás és szkennelés, Nyomtatás és faxolás**) menüpontnál, majd válassza ki a nyomtatót.
2. Kattintson a **Beállítások és kellékanyagok > Segédprogram > Nyomtató segédprogram megnyitása** elemre.
3. Kattintson a(z) **EPSON Status Monitor** elemre.

Ha megjelenik a maradék tintaszint, akkor a kapcsolat sikeresen létrejött a számítógép és a nyomtató között.

Ellenőrizze az alábbiakat, ha a kapcsolat nem jött létre.

- A nyomtató hálózati kapcsolaton keresztül nem felismerhető  
[„Nem lehet csatlakozni a hálózathoz“ 156. oldal](#)
- A nyomtató USB-kapcsolaton keresztül nem felismerhető  
[„A nyomtató USB-vel nem csatlakoztatható \(Mac OS\)“ 159. oldal](#)

Ellenőrizze az alábbiakat, ha a kapcsolat létrejött.

- A nyomtató felismerhető, de nyomtatás nem végezhető.  
[„Nem lehet nyomtatni a kapcsolat létrejöttét követően sem \(Mac OS\)“ 160. oldal](#)

## Nem lehet csatlakozni a hálózathoz

Az alábbiak közül az egyik probléma állhat fenn.

### ■ Probléma merült fel a Wi-Fi-hez csatlakozó hálózati eszközökkel.

#### Megoldások

Kapcsolja ki a hálózathoz csatlakoztatni kívánt eszközöket. Várjon körülbelül 10 másodpercig, majd kapcsolja be az eszközöket a következő sorrendben: vezeték nélküli útválasztó, számítógép vagy okoseszköz, majd a nyomtató. A rádiójelekkel történő kommunikáció felerősítése érdekében helyezze a nyomtatót és a számítógépet vagy okoseszközt közelebb a vezeték nélküli útválasztóhoz, majd próbálkozzon a hálózati beállítások ismételt megadásával.

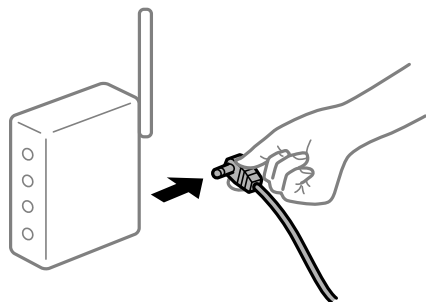

### Az eszközök nem veszik a vezeték nélküli útválasztó jelét, mert túl messze vannak.

#### Megoldások

Ha a számítógépet vagy okoseszközt és a nyomtató közelebb vitte egymáshoz, kapcsolja ki a vezeték nélküli útválasztót, majd újra kapcsolja be.

### A vezeték nélküli útválasztó módosításakor a beállítások nem egyeznek meg az új útválasztóval.

#### Megoldások

Végezze el újra a kapcsolat beállításait, hogy azok megfeleljenek az új vezeték nélküli útválasztónak.

### A számítógépről vagy okoseszköztől és nyomtatóról érkező SSID azonosítók eltérőek.

#### Megoldások

Ha több vezeték nélküli útválasztót használ egyidőben, vagy a vezeték nélküli útválasztónak több SSID azonosítója van és az eszközök különböző SSID-khez csatlakoznak, akkor nem tud csatlakozni a vezeték nélküli útválasztóhoz.

Csatlakoztassa a számítógépet vagy okoseszközt ugyanarra az SSID-azonosítóra, mint a nyomtatót.

❑ Példa a különböző SSID azonosítóval való csatlakozásra

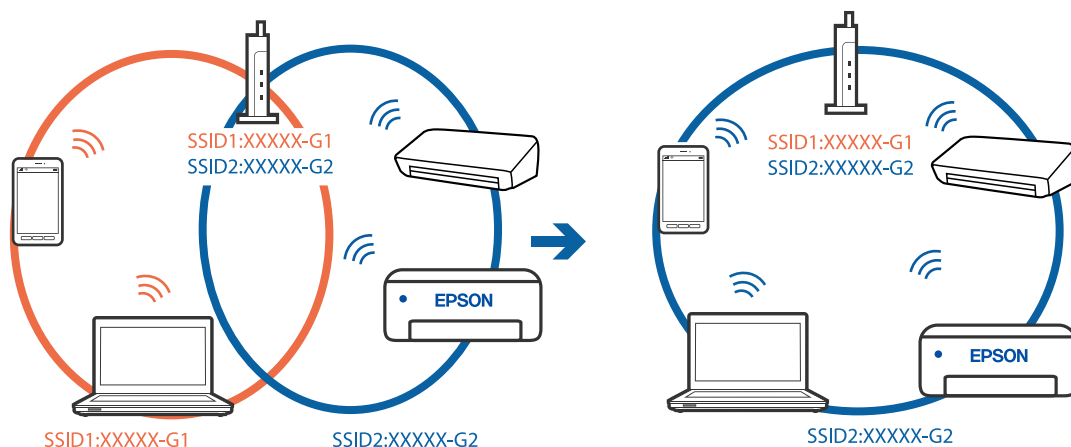

❑ Példa SSID csatlakozásra különböző frekvenciartománnyal

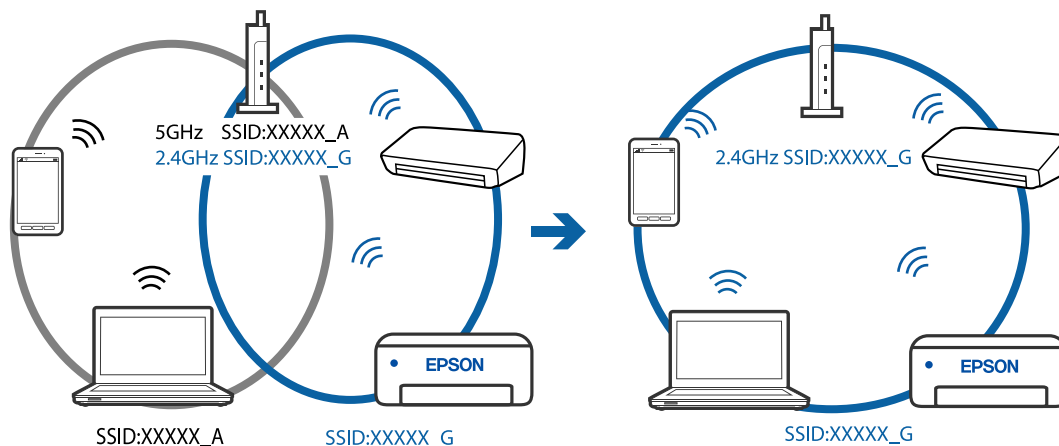

## A vezeték nélküli útválasztó adatvédelmi elválasztója rendelkezésre áll.

### Megoldások

A legtöbb vezeték nélküli útválasztó olyan elválasztó funkcióval rendelkezik, amely megakadályozza az azonos SSID-vel rendelkező eszközök közötti kommunikációt. Ha annak ellenére sem tudja létrehozni a kommunikációt a nyomtató és a számítógép vagy okoseszköz között, hogy azok ugyanahhoz a hálózathoz csatlakoznak, tiltsa le a vezeték nélküli útválasztó elválasztó funkcióját. Részletes útmutatóért olvassa el a vezeték nélküli útválasztóhoz kapott dokumentációt.

## Az IP-cím hibásan van hozzárendelve.

### Megoldások

Ha a nyomtatóhoz hozzárendelt IP-cím 169.254.XXX.XXX, és az alhálózati maszk 255.255.0.0, akkor előfordulhat, hogy az IP-cím nincs megfelelően hozzárendelve.

Nyomtassa ki a hálózati kapcsolatra vonatkozó jelentést, majd ellenőrizze a nyomtatóhoz társított IP-címet és alhálózati maszkot. A hálózati kapcsolatra vonatkozó jelentés kinyomtatásához válassza a(z) **Beáll.** > **Hálózati beállítások** > **Kapcsolat ellenőrzése** lehetőséget.

Indítsa újra a vezetékmentes útválasztót, vagy állítsa vissza a nyomtató hálózati beállításait.

## A rendszer hálózati beállításokkal kapcsolatos problémát észlelt a számítógépen.

### Megoldások

Próbáljon elérni egy tetszőleges webhelyet számítógépéről annak biztosítása érdekében, hogy a számítógép hálózati beállításai helyesek. Ha egyetlen webhelyet sem képes megnyitni, akkor a probléma a számítógéppel kapcsolatos.

Ellenőrizze a számítógép hálózati kapcsolatát. Részletes útmutatásért olvassa el a számítógéphez kapott dokumentációt.

## A nyomtató IEEE 802.3az opciót támogató Ethernet (energiahatékony Ethernet) segítségével csatlakozik.

### Megoldások

Ha a nyomtatót IEEE 802.3az (energiahatékony Ethernet) funkcióra képes eszközökkel csatlakoztatja Ethernet hálózatra, a használt hubtól és útválasztótól függően a következő problémák léphetnek fel.

- A kapcsolat instabillá válhat, a nyomtató kapcsolata szakadozhat.
- Nem lehet a nyomtatóhoz kapcsolódni.
- Az adatforgalom sebessége lelassul.

Az alábbi lépésekkel tiltsa le a nyomtatón az IEEE 802.3az funkciót, majd csatlakozzon újra.

1. Húzza ki a számítógéphez és nyomtatóhoz csatlakozó Ethernet kábelt.
2. Ha a számítógépen engedélyezett az IEEE 802.3az, tiltsa le.  
Részletes útmutatásért olvassa el a számítógéphez kapott dokumentációt.
3. Közvetlenül kösse össze Ethernet kábellel a számítógépet és a nyomtatót.
4. Nyomtasson hálózati kapcsolatra vonatkozó jelentést a nyomtatón.  
[„Hálózati kapcsolatra vonatkozó jelentés nyomtatása“ 242. oldal](#)
5. Ellenőrizze a nyomtató IP-címét a hálózati kapcsolat jelentésén.

6. A számítógépen menjen a Web Config oldalra.  
Indítsa el a böngészőprogramot, majd írja be a nyomtató IP-címét.  
[„A Web Config futtatása webböngészőben“ 262. oldal](#)
7. Válassza a(z) **További beállítások** lehetőséget az ablak jobb felső részén lévő listából.
8. Válassza a következőt: **Hálózati beállítások > Vezetékes LAN**.
9. Válassza ki az **Ki** lehetőséget az **IEEE 802.3az** használatához.
10. Kattintson a(z) **Tovább** elemre.
11. Kattintson a(z) **OK** elemre.
12. Húzza ki a számítógéphez és nyomtatóhoz csatlakozó Ethernet kábelt.
13. Ha a 2. lépésben letiltotta a számítógépen az IEEE 802.3az funkciót, engedélyezze.
14. Csatlakoztassa vissza az 1. lépésben kihúzott kábeleket a számítógépbe és a nyomtatóba.  
Ha a probléma továbbra is fennáll, a problémát valószínűleg nem a nyomtató, hanem más készülék okozza.

## **A nyomtató USB-vel nem csatlakoztatható (Mac OS)**

Az alábbi okokra kell gondolni.

### **■ Az USB-kábel nincs megfelelően bedugva az elektromos aljzatba.**

#### **Megoldások**

Csatlakoztassa megfelelően az USB-kábelt a nyomtatóhoz és a számítógéphez.

### **■ USB hubbal kapcsolatos probléma merült.**

#### **Megoldások**

Ha USB-hubot használ, próbálja a nyomtatót közvetlenül a számítógéphez csatlakoztatni.

### **■ Probléma merült fel az USB-kábellel vagy az USB-bemenettel.**

#### **Megoldások**

Ha az USB-kábelt nem ismerik fel, változtasson portot, vagy cserélje le az USB-kábelt.

## **Nem lehet küldeni vagy fogadni a megfelelő kapcsolat létrejöttét követően sem (Mac OS)**

Az alábbi okokra kell gondolni.

## ■ A szoftvert nem telepítették.

### Megoldások

Győződjön meg róla, hogy a(z) PC-FAX illesztőprogramot telepítették a számítógépre. A PC-FAX illesztőprogramot a(z) FAX Utility alkalmazással együtt telepítik. A telepítés ellenőrzéséhez kövesse az alábbi lépéseket.

Válassza a **Rendszerbeállítások** elemet az Apple menü > **Nyomtatók és lapolvasók** (vagy **Nyomtatás és beolvasás, Nyomtatás és fax**) menüpontjában, majd ellenőrizze, hogy a nyomtató (fax) megjelenik-e. A nyomtató (fax) így jelenik meg: „FAX XXXX (USB)” vagy „FAX XXXX (IP)”. Ha a nyomtató (fax) nem jelenik meg, kattintson a [+] gombra, és regisztrálja a nyomtatót (faxot).

## ■ A PC-FAX-meghajtó szünetel.

### Megoldások

Válassza a **Rendszerbeállítások** elemet az Apple menü > **Nyomtatók és lapolvasók** (vagy **Nyomtatás és beolvasás, Nyomtatás és fax**) menüpontjában, majd kattintson duplán a nyomtató (fax) elemre. Ha a nyomtató szüneteltetve van, kattintson a **Folytatás** (vagy a **Nyomtató folytatása**) elemre.

## ■ A felhasználó hitelesítése sikertelen a számítógépről történő fax küldésekor.

### Megoldások

Állítsa be a felhasználónevet és a jelszót a nyomtató-illesztőprogramban. Ha számítógépről küld faxot, amikor a biztonsági funkció be van állítva, amely korlátozza a felhasználókat a nyomtató fax funkciójának használatában, akkor a felhasználói hitelesítés a nyomtató-illesztőprogramban beállított felhasználói névvel és jelszóval történik.

## ■ A fax csatlakozással és fax beállítással problémák adódtak.

### Megoldások

Próbálja meg a felbontást a fax csatlakozáshoz és fax beállításhoz.

# A nyomtató nem az elvártak szerint működik

## A készülék lassan hajtja végre a műveleteket

### A nyomtatás túl lassú

Az alábbi okokra kell gondolni.

## ■ Felesleges alkalmazások futnak.

### Megoldások

Zárja be a felesleges alkalmazásokat a számítógépén vagy okos eszközén.

## ■ A nyomtatási minőség túl magasra van állítva.

### Megoldások

Csökkentse a minőség beállítását.

## ■ Kétirányú nyomtatás le van tiltva.

### Megoldások

Engedélyezze a kétirányú (vagy nagy sebességű) beállítást. Ha ez a beállítás engedélyezve van, a nyomtatófej úgy nyomtat, hogy mindkét irányba mozog, így nő a nyomtatási sebesség.

#### Windows

Válassza ki a **Kétirányú nyomtatás** lehetőséget a nyomtató-illesztőprogram **További beállítások** lapján.

#### Mac OS

Válassza a **Rendszerbeállítások** elemet az Apple menü > **Nyomtatók és szkennerek** (vagy **Nyomtatás és szkennelés, Nyomtatás és faxolás**) menüpontnál, majd válassza ki a nyomtatót. Kattintson a **Beállítások és kellékanyagok** > **Beállítások** (vagy **Illesztőprogram**) elemre. Válassza ki a **Be** lehetőséget a **Kétirányú nyomtatás** beállításnál.

## ■ Csendes mód engedélyezve van.

### Megoldások

Kapcsolja ki a **Csendes módot**. Ha a nyomtató **Csendes mód** üzemmódban működik, a nyomtatási sebesség lassúbb.

#### Vezérlőpanel

Válassza ki a főképernyőn a(z)  elemet, majd a(z) **Ki** elemet.

#### Windows

Jelölje ki az **Ki** lehetőséget a **Csendes mód** beállításban a nyomtató-illesztőprogram **Fő** lapján.

#### Mac OS

Válassza a **Rendszerbeállítások** elemet az Apple menü > **Nyomtatók és szkennerek** (vagy **Nyomtatás és szkennelés, Nyomtatás és faxolás**) menüpontnál, majd válassza ki a nyomtatót. Kattintson a **Beállítások és kellékanyagok** > **Beállítások** (vagy **Illesztőprogram**) elemre. Válassza ki a **Ki** lehetőséget a **Csendes mód** beállításnál.

## A nyomtatási sebesség drasztikusan visszaesik folyamatos nyomtatás közben

### ■ A funkció megakadályozza a nyomtatómechanizmus túlmelegedését és sérülését.

#### Megoldások

Folytathatja a nyomtatást. Ha azt szeretné, hogy a nyomtató normál sebességgel működjön, hagyja a nyomtatót üresjáratban legalább 30 percig. Ha a nyomtató ki van kapcsolva, a nyomtatási sebesség nem áll vissza normál üzemmódba.

## A lapolvasás sebessége lassú

### ■ Beolvasás nagy felbontásban.

#### Megoldások

Próbálja meg a beolvasást egy alacsonyabb felbontásban.

## Az LCD képernyő elsötétül

### A nyomtató alvó üzemmódban van.

#### Megoldások

Ha szeretne visszatérni az LCD képernyő előző állapotához, nyomja meg bármelyik gombot a vezérlőpulton.

## Hangos működés

### A(z) Csendes mód le van tiltva.

#### Megoldások

Ha a gép működése túl hangos, engedélyezze a(z) **Csendes mód** üzemmódot. Ennek a funkciónak a bekapcsolása csökkentheti a nyomtatási sebességet.

- Vezérlőpanel

Válassza a főképernyőn a(z)  elemet, majd engedélyezze a(z) **Csendes mód** funkciót.

- Windows nyomtató-illesztőprogram

Engedélyezze a **Csendes mód** üzemmódot a **Fő** lapon.

- Mac OS nyomtató-illesztőprogram

Válassza a **Rendszerbeállítások** elemet a **Apple menü** > **Nyomtatók és szkennerek** (vagy **Nyomtatás és szkennelés, Nyomtatás és faxolás**) menüpontnál, majd válassza ki a nyomtatót. Kattintson a **Beállítások és kellékanyagok** > **Beállítások** (vagy **Illesztőprogram**) elemre. Válassza ki a **Be** lehetőséget a **Csendes mód** beállításnál.

## Hibás dátum és idő

### A tápellátás hibája.

#### Megoldások

Villámcsapás okozta áramkimaradásakor, vagy ha túl sokáig volt a készülék kikapcsolva, előfordulhat, hogy az óra rossz időt mutat. A vezérlőpanelen állítsa be a dátumot és az időt a(z) **Beáll.** > **Nyomtató beállítása** > **Dátum/idő beállításai** menüpontban.

## A gyökértanúsítványt frissíteni kell

### A gyökértanúsítvány lejárt.

#### Megoldások

Futtassa a(z) **Web Config** alkalmazást, majd frissítse a gyökértanúsítványt.



## A küldő fél faxszáma nem jelenik meg

### ■ A küldő faxszáma nincs beállítva a küldő készülékéhez.

#### Megoldások

Lehetséges, hogy a küldő nem állította be faxszámot. Vegye fel a kapcsolatot a küldővel.

## Hibás a küldő fél faxszáma, amely a fogadott faxokon jelenik meg

### ■ A küldő gépen beállított küldő száma helytelen.

#### Megoldások

Lehetséges, hogy a küldő nem jól állította be faxszámot. Vegye fel a kapcsolatot a küldővel.

## Nem lehet hívást kezdeményezni a csatlakoztatott telefonon

### ■ A telefonkábel nincs megfelelően csatlakoztatva.

#### Megoldások

Csatlakoztassa a telefont a nyomtató EXT. portjához, majd vegye fel a kagylót. Ha nem hallja a tárcsahangot a kagylóban, csatlakoztassa a telefonkábel helyesen.

## Az üzenetrögzítő készülék nem tud válaszolni hanghívásokra

### ■ A nyomtató Csengetés válaszig beállítását az üzenetrögzítője csengéseinek számánál alacsonyabb számra állította be.

#### Megoldások

Válassza ki a(z) Lassú (9 600 bps) elemet itt: **Beáll. > Faxbeállítások > Alapbeállítások > Csengetés válaszig**, majd a számot állítsa üzenetrögzítője csengéseinek számánál magasabb értékre.

## Sok kéretlen fax érkezett

### ■ A nyomtató kéretlen faxokat blokkoló funkciója nincs beállítva.

#### Megoldások

Állítsa be a(z) Fax elvetése elemet a(z) **Beáll. > Faxbeállítások > Alapbeállítások** beállításokban.

[„Beállítások elvégzése a kéretlen faxok letiltásához“ 99. oldal](#)

## A tintaszint visszaállítását kérő üzenet jelenik meg a tinta feltöltése után is

### ■ A tintaszint nem volt visszaállítva.

#### Megoldások

A tinta feltöltése után kövesse a képernyőn megjelenő utasításokat a tintaszint visszaállításához.

## A megjelenített tintaszint nem változik, még a tinta feltöltése után sem



### A tintaszint nem volt visszaállítva.

#### Megoldások

A tinta feltöltése után kövesse a képernyőn megjelenő utasításokat a tintaszint visszaállításához.

## Az LCD képernyőn megjelenő hibakód

Ha egy hiba vagy információ figyelmet igényel, egy kód jelenik meg az LCD-kijelzőn. A megjelenő kódhoz keresse ki a probléma megoldását az alábbi táblázatból.

Kód	Helyzet	Megoldások
E-01	Nyomtató hiba történt.	Nyissa fel a belső borítást és a lapolvasó egységet, majd távolítsa el a nyomtató belsejéből minden papírt és védőanyagot. Kapcsolja ki, majd ismét be a nyomtatót.
E-02	A lapolvasóval kapcsolatos hiba történt.	Kapcsolja ki, majd ismét be a nyomtatót.
E-11	Az egyik tintapárnát ki kell cserélni.	A tintapárna cseréjéhez lépjen kapcsolatba az Epson vállalattal vagy egy hivatalos Epson márkaszervizzel.* <sup>1</sup> Ez egy felhasználó által nem cserélhető alkatrész.  A nyomtatással nem járó funkciók, például a lapolvasás azonban továbbra is elérhető.
E-12	Cserélni kell a szegély nélküli nyomtatásra szolgáló tintapárnát.	A keret nélküli nyomtatás tintapárna cseréjéhez lépjen kapcsolatba az Epsonnal vagy egy hivatalos Epson márkaszervizzel.* <sup>2</sup> Ez egy felhasználó által nem cserélhető alkatrész.  Szegély nélküli nyomtatás nem áll rendelkezésre, de a nyomtatás szegéllyel opció elérhető.
W-01	Papírelakadás történt.	Távolítsa el a papírt a nyomtatóból, és nyomja meg az LCD-képernyő alján megjelenő gombot a hibaüzenet elvetéséhez. Bizonyos esetekben ki-, majd újra be kell kapcsolnia a készüléket.
W-11	Az egyik tintapárna a hasznos élettartama végéhez közeledik.	A tintapárna cseréjéhez lépjen kapcsolatba az Epson vállalattal vagy egy hivatalos Epson márkaszervizzel.* <sup>1</sup> Ez egy felhasználó által nem cserélhető alkatrész. Az üzenet addig lesz látható, amíg a tintapárnát ki nem cserélik.  A nyomtatás folytatásához nyomja meg a  gombot.
W-14	Valamely szegély nélküli nyomtatásra szolgáló tintapárna elérte vagy hamarosan eléri hasznos élettartama végét.	A keret nélküli nyomtatás tintapárna cseréjéhez lépjen kapcsolatba az Epsonnal vagy egy hivatalos Epson márkaszervizzel.* <sup>2</sup> Ez egy felhasználó által nem cserélhető alkatrész. Az üzenet addig lesz látható, amíg a tintapárnát ki nem cserélik.  A nyomtatás folytatásához nyomja meg a  gombot.
I-22	Állítsa be a Wi-Fi-kapcsolatot a <b>Nyomógomb (WPS)</b> gombbal.	Nyomja meg a hozzáférési pont gombját. Ha a hozzáférési ponton nem található gomb, nyissa meg a hozzáférési pont beállítási ablakát, majd kattintson a szoftverben megjelenő gombra.
I-23	Állítsa be a Wi-Fi-kapcsolatot a <b>PIN-kód (WPS)</b> gombbal.	Adja meg az LCD-kijelzőn megjelenő PIN-kódot a hozzáférési ponton vagy a számítógépen két percen belül.

Kód	Helyzet	Megoldások
I-31	Állítsa be a Wi-Fi-kapcsolatot a <b>Wi-Fi auto.csatl.</b> gombbal.	Telepítse a szoftvert a számítógépére, majd nyomja meg a(z) OK gombot, amikor a Wi-Fi beállítása megkezdődik.
I-41	A <b>P.beáll. auto. megj.</b> le van tiltva. Néhány funkció nem használható.	Ha a(z) <b>P.beáll. auto. megj.</b> beállítás ki van kapcsolva, nem tudja használni a(z) AirPrint szolgáltatást. Az AirPrint használatához engedélyezze a <b>P.beáll. auto. megj.</b> beállítást.
I-60	Számítógépe nem támogatja a WSD-t (Web Services for Devices).	A beolvasás számítógépre (WSD) funkció csak a Windows 10, Windows 8.1, Windows 8, Windows 7 vagy a Windows Vista angol nyelvű verzióin áll rendelkezésre. Ellenőrizze, hogy a nyomtató megfelelően csatlakozik-e a számítógéphez.
Recovery Mode	A nyomtató helyreállítási módban indult el, mert a belső vezérlőprogram frissítése sikertelen volt.	Kövesse az alább található lépéseket, melyek segítségével ismét megpróbálhatja frissíteni a belső vezérlőprogramot. 1. Csatlakoztassa egymáshoz a számítógépet és a nyomtatót egy USB-kábellel. (Helyreállítási módban a belső vezérlőprogram frissítése a hálózaton keresztül nem lehetséges.) 2. További útmutatásért keresse fel az Epson helyi webhelyét.

- \*1 Néhány nyomtatási ciklusban egy nagyon kis mennyiségű többlet tinta kerülhet a tintapárnába. A párnából történő tintaszivárgás megelőzése érdekében a nyomtatót úgy tervezték, hogy ha a párna megtelik, a nyomtatás leáll. A kinyomtatott oldalak számától, a kinyomtatott anyagok típusától és a nyomtató által elvégzett tisztítási műveletek számától függ, hogy erre szükség van-e, és ha igen, milyen gyakran. A párna cseréjének szükségessége nem jelenti azt, hogy a nyomtató meghibásodott. A nyomtató jelzi, ha a párna cseréje szükséges, de ezt csak egy hivatalos Epson márkaszerviz végezheti el. Az Epson által vállalt garancia nem terjed ki a csere költségére.
- \*2 Néhány nyomtatási ciklusban egy nagyon kis mennyiségű többlet tinta kerülhet a keret nélküli nyomtatáshoz való tintapárnába. A párnából történő tintaszivárgás megelőzése érdekében a terméket úgy tervezték, hogy ha a párna megtelik, a keret nélküli nyomtatás leáll. Az, hogy miként és milyen gyakran van erre szükség, a szegély nélküli nyomtatási beállításban nyomtatott oldalak számától függ. A párna cseréjének szükségessége nem jelenti azt, hogy a nyomtató meghibásodott. A nyomtató jelzi, ha a párna cseréje szükséges, de ezt csak egy hivatalos Epson márkaszerviz végezheti el. Az Epson által vállalt garancia nem terjed ki a csere költségére.

## A papír elakadt

Nézze meg a vezérlőpanelen megjelenő hibaüzenetet és kövesse az utasításokat az elakadt papír és az elszakadt papírdarabok eltávolításához. Ezután hárítsa el a hibát.



### Fontos:

- Óvatosan távolítsa el az elakadt papírt. Ha erőteljes mozdulattal távolítja el a papírt, azzal károsíthatja a nyomtatót.
- Ha elakadt papírt távolít el a nyomtató belsejéből, akkor ne döntse meg, illetve ne tartsa függőlegesen vagy fejjel lefelé a nyomtatót, mert így tinta szivároghat ki.

## Az elakadt papír eltávolítása



### Figyelem!

Soha ne nyúljon a vezérlőpanel gombjaihoz, amíg a keze a nyomtató belsejében van. Ha a nyomtató elkezd a működést, megsérülhet. Ügyeljen arra, hogy a sérülés elkerülése érdekében ne érjen a kiálló részekhez.

1. Távolítsa el az elakadt papírt.

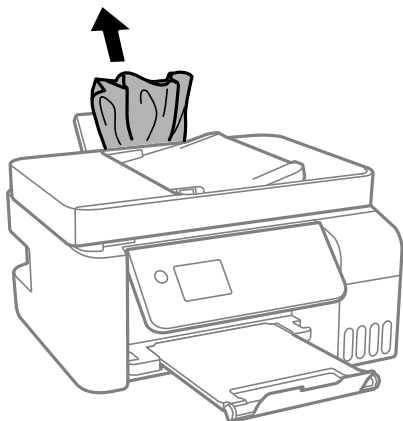

2. Emelje meg a vezérlőpanelt.

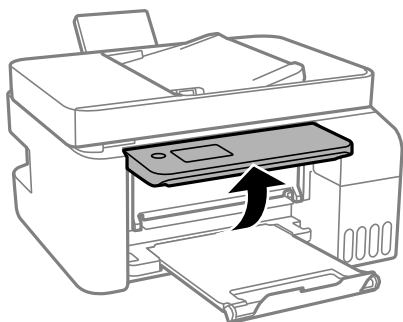

3. Nyissa fel a belső borítást.

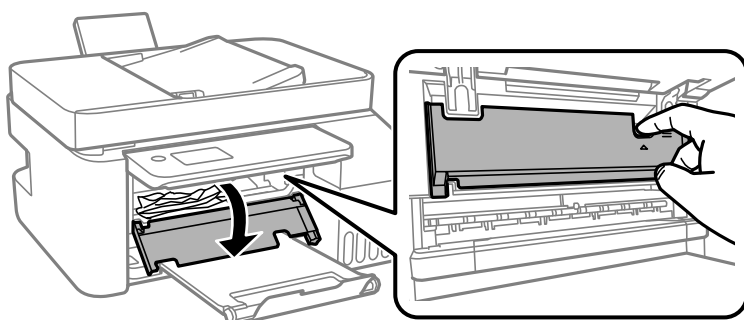

4. Nyissa ki a lapolvasó egységet kattanásig.

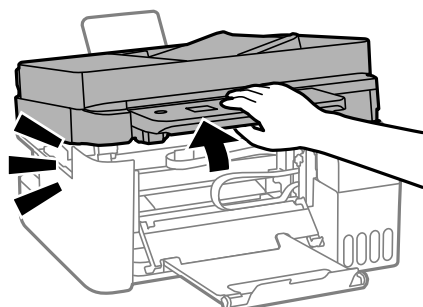

**Figyelem!**

Ügyeljen arra, hogy kezét vagy az ujjait ne hagyja a lapolvasó egység alatt, amikor azt kinyitja vagy lecsukja. Ellenkező esetben megsérülhet.

**Fontos:**

Ne érjen hozzá az ábrán látható, nyomtató belsejében lévő alkatrészekhez. Ha mégis így tenne, azzal működészavart idézhet elő.

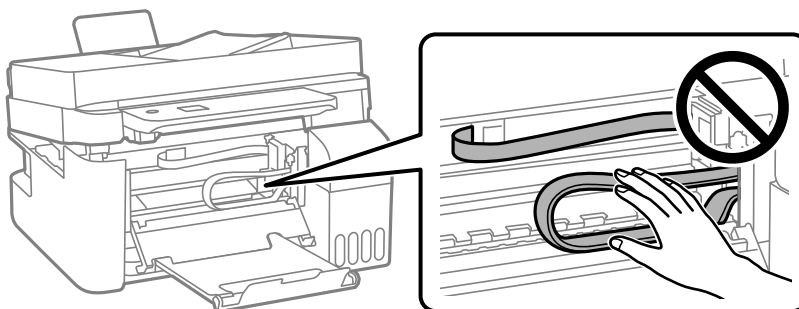

5. Távolítsa el az elakadt papírt.

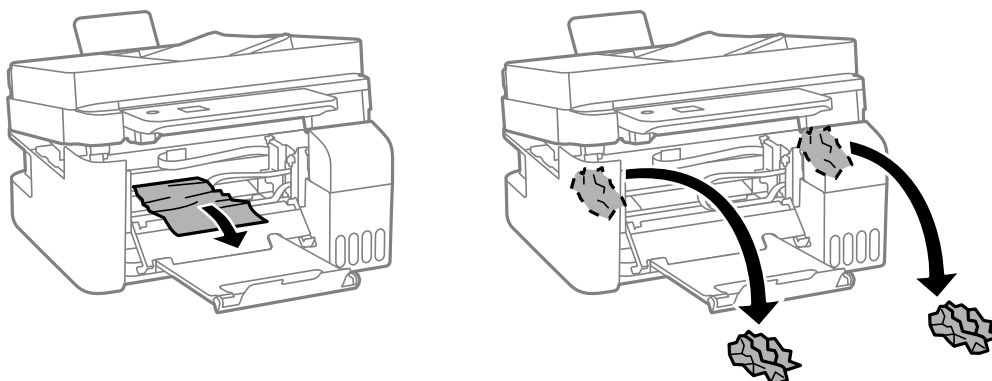

**! Fontos:**

Ne érjen hozzá az ábrán látható, nyomtató belsejében lévő alkatrészekhez. Ha mégis így tenne, azzal működészavart idézhet elő.

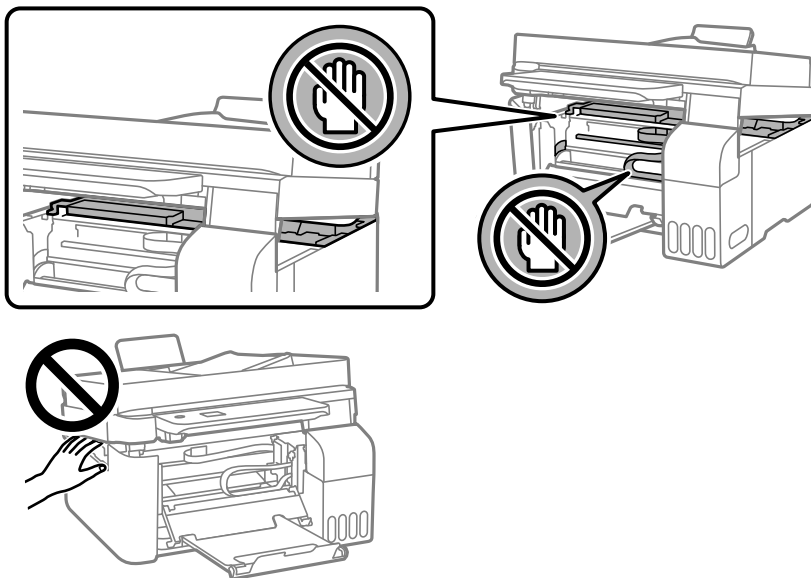

6. Zárja le a lapvasó egységet.

Biztonsági okokból a lapvasó egység két lépésben van lezárva.

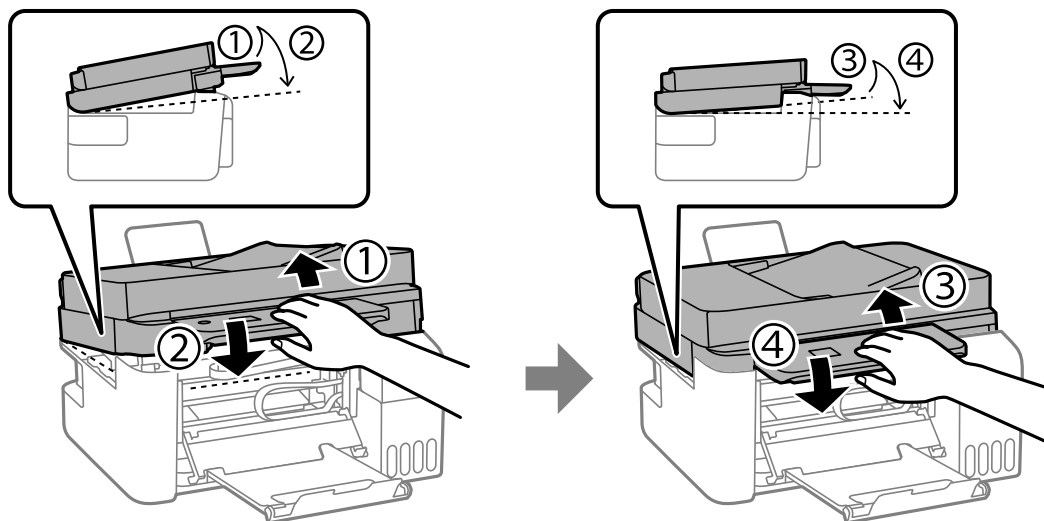

**Megjegyzés:**

A lapvasó egységet teljesen le kell zárni, mielőtt újra kinyitható.

7. Zárja le a belső borítást.

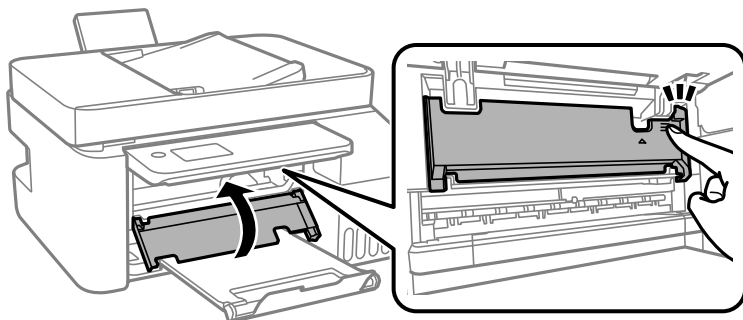

8. Zárja le a vezérlőpanelt.

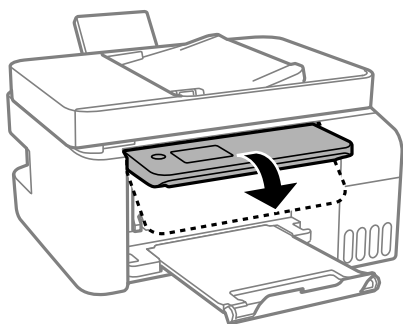

## Elakadt papír eltávolítása a ADFnál

1. Nyissa fel azADF fedelét.

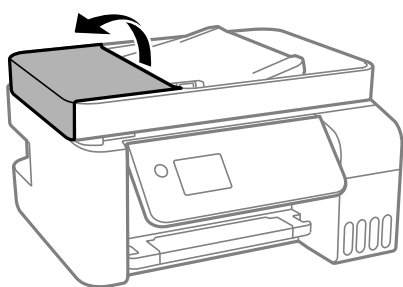

2. Távolítsa el az elakadt papírt.

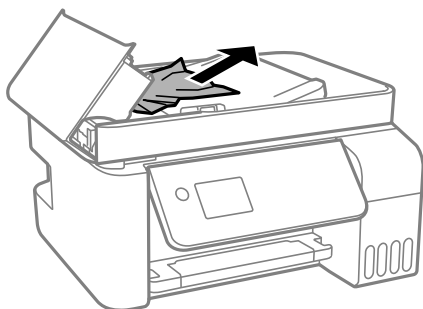

- Emelje fel az ADF bemeneti tálcát.



**Fontos:**

*Figyeljen, hogy az ADF fedelet felnyissa, mielőtt megemelné az ADF bemeneti tálcát. Ellenkező esetben károsodhat az ADF.*

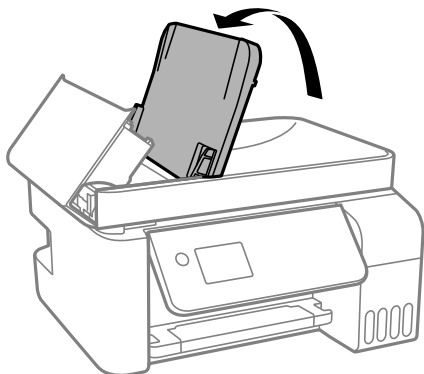

- Távolítsa el az elakadt papírt.

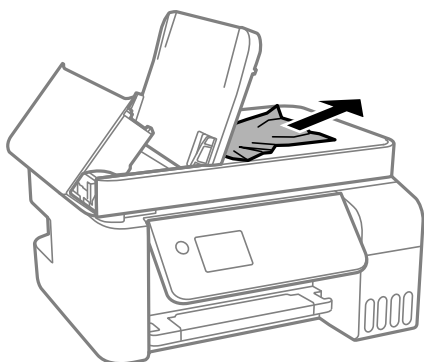

- Zárja le az ADF fedelet, hogy a helyére kattanjon.

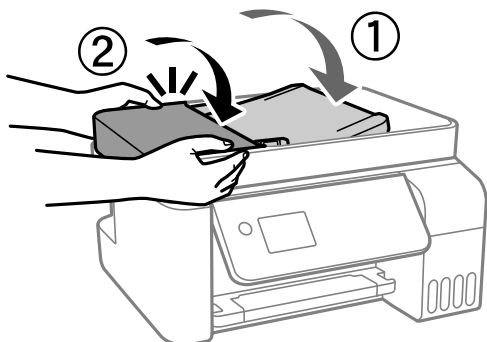

## Papírelakadások megelőzése

Ellenőrizze az alábbiakat, ha a papír gyakran elakad.

- A nyomtatót vízszintes felületre tegye, és az ajánlott környezeti körülmények között üzemeltesse.  
[„Környezeti specifikációk“ 283. oldal](#)



- A nyomtató által támogatott papírt használjon.  
[„A használható papírok és a kapacitás“ 251. oldal](#)
- Kövesse a papírkezeléssel kapcsolatos óvintézkedéseket.  
[„A papír kezelésére vonatkozó óvintézkedések“ 30. oldal](#)
- Töltse be a papírt a megfelelő irányban, majd csúsztassa az élvezetőt a papír széléhez.  
[„Papír betöltése a hátsó papíradagolóba“ 32. oldal](#)
- Mindig csak a papírhoz meghatározott számú lapot töltsön be.
- Ha több papírlapot töltött be, akkor egyszerre csak egy lapot helyezzen be.
- Győződjön meg arról, hogy a papírméret és a papírtípus beállításai egyeznek a nyomtatóba töltött papír tényleges méretével és típusával.  
[„Papírtípusok listája“ 31. oldal](#)

---

## Ideje utántölteni a tintát

### A tintapalackok kezelésével kapcsolatos óvintézkedések

A tinta feltöltése előtt olvassa el a következő utasításokat.

#### A tinta tárolásával kapcsolatos óvintézkedések

- A tintapalackokat ne tegye ki közvetlen napfény hatásának.
- Ne tárolja a tintapalackokat magas vagy fagyponthoz alatti hőmérsékleten.
- Az Epson azt ajánlja, hogy a tintapalackokat a csomagolásra nyomtatott dátum előtt használja fel.
- Ha egy tintapalackot tárol vagy szállít, ne döntse oldalra a palackot, és ne tegye ki erőhatásnak vagy hőmérséklet-ingadozásnak. Különben a tinta kifolyhat, még akkor is, ha a kupakja jó erősen rá van csavarva. Ügyeljen arra, hogy a tintapalack függőleges helyzetben legyen, amikor jó erősen rácsavarja a kupakot, és tegyen meg minden óvintézkedést annak érdekében, hogy a palack szállítása közben (pl.: amikor a palackot egy zacskóba teszi) kifolyjon a tinta.
- Ha egy tintapalackot hideg tárolóhelyről hoz be, várja meg, hogy szobahőmérsékleten felmelegedjen, és csak legalább három óra eltelté után kezdje el használni.
- Addig ne bontsa fel a tintapalackokat, amíg nem akarja vele feltölteni a tintatartályt. A tintapalack a megbízhatóság érdekében vákuumcsomagolt. Ha egy tintapalackot a felhasználás előtt sokáig felbontva hagy, a nyomtatásra már lehet, nem lesz alkalmas.
- Ha kinyit egy tintapalackot, akkor azt javasoljuk, hogy amint lehet, használja is fel.

#### A tintatartályok tintával történő feltöltésével kapcsolatos óvintézkedések

- A kiváló nyomtatási minőség fenntartása és a nyomtatófej megóvása érdekében egy kis biztonsági tintamennyiség marad még a tintatartályban, amikor a nyomtató jelzi, hogy ideje feltölteni a tartályt. Az említett hozamok nem tartalmazzák ezt a tartalék mennyiséget.
- Ha azt szeretné, hogy a nyomtatási eredmény optimális legyen, akkor ne hagyja, hogy hosszabb ideig alacsony legyen a tintaszint.
- Olyan tintapalackokat használjon, melyeken ennek a nyomtatónak a kódja szerepel.

- ❑ A nyomtatónál óvatosan kell kezelni a tintát. A tinta kifröccsenhet, amikor a tintatartályokat feltölti vagy utántölti tintával. Ha a tinta a ruhájára vagy használati tárgyaira kerül, lehet, hogy nem jön ki.
- ❑ Ne rázza vagy nyomja össze a tintapalackokat túl erőteljesen.
- ❑ Ha folytatja a nyomtatást, holott a festékszint az alsó vonal alatt van a tintatartályban, akkor károsíthatja a nyomtatót. Töltse fel a tintatartályt a felső vonalig, amikor a nyomtató nem működik. A megfelelő becsült tintaszint megjelenítéséhez állítsa vissza alapértékre a tintaszintet a tartály feltöltését követően.

### Tinta fogyasztás

- ❑ A nyomtatófej optimális teljesítményének fenntartása miatt némi festék felhasználásra kerül minden tintatartályból a karbantartási műveletek, így pl. a nyomtatófej tisztítása során is. Némi festék felhasználásra kerül a nyomtató bekapcsolása során is.
- ❑ Monokróm vagy szürkeárnyaltos nyomtatás esetén a papírtípus vagy nyomtatási minőség beállításaitól függően a készülék lehet, hogy színes tintát használ fekete helyett. Ennek az oka, hogy a fekete szín létrehozásához színes tintát használ.
- ❑ A nyomtatóhoz kapott festék a tintapalackokban a kezdeti beállítás során részben felhasználásra kerül. A magas minőségű nyomtatok készítése érdekében a nyomtatófej teljesen feltöltésre kerül tintával a nyomtatóban. Ez az egyszeri folyamat elfogyaszt némi festéket, ezért ezekkel a palackokkal kicsit kevesebb oldalt tud majd kinyomtatni, mint a következő tintapalackokkal.
- ❑ A kinyomtatható lapok száma függ a nyomtatandó képektől, a használt papírtípustól, a nyomtatás gyakoriságától és a környezeti feltételektől, például a hőmérséklettől.
- ❑ Szemrevételezéssel ellenőrizze a tintaszinteket a tintatartályokban. Ha hosszabb ideig folytatja a nyomtatást, amikor a tinta kifogyott, azzal tönkretelheti a nyomtatót. Az Epson azt ajánlja, hogy töltsen fel a tintatartályt a felső vonalig, amikor a nyomtató nem működik, hogy a tintaszint ismét megfelelő legyen.

## A tintatartályok feltöltése

1. Válassza a(z) **Karbantartás** lehetőséget a kezdőképernyőn.  
Elem kiválasztásához használja az ▲ ▼ ◀ ▶ gombokat, majd nyomja meg az OK gombot.
2. Válassza a következőt **Töltsen fel a tintát**.
3. Nyomja meg a(z) ▼ gombot, és olvassa el a tinta utántöltésére vonatkozó összes biztonsági és használati óvintézkedést, majd a folytatáshoz nyomja meg a(z) OK gombot.
4. Nyissa fel a tintatartály fedelét.

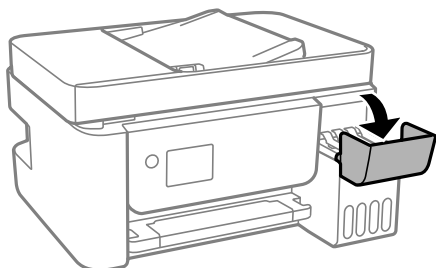

5. Vegye le a tintatartály kupakját.

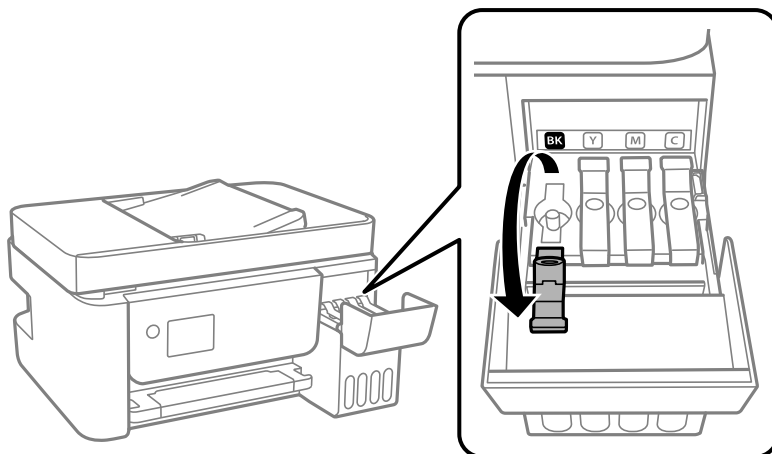

**Fontos:**

Ügyeljen arra, hogy a tintatartály színe és a beletöltendő festék színe megegyezzen.

6. A tintalackot függőlegesen tartva lassan csavarja le a kupakot.



**Fontos:**

- Az Epson eredeti Epson tintalackok használatát javasolja.
- Ügyeljen arra, hogy ne öntse mellé a tintát.

7. Ellenőrizze a tintatartályban a felső vonalat: (a).

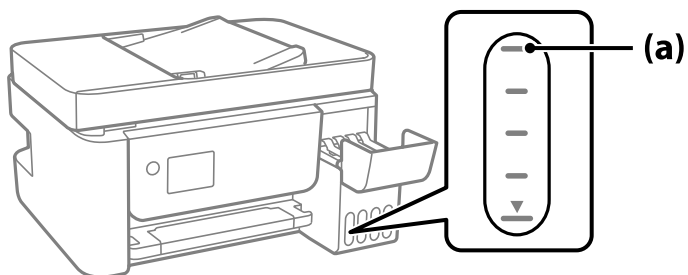

8. Igazítsa össze a tintapalack tetejét az utántöltési nyílással, majd helyezze bele egyenesen a nyílásba, és töltsön be tintát addig, amíg az automatikusan meg nem áll a felső vonalnál.

Ha a megfelelő szint tartalmazó tintapalackot az utántöltési nyíláshoz illeszti, a tinta elkezd folyni és automatikusan le is áll, amikor a tinta eléri a felső vonalat.

Ha a tinta nem kezd el a tartályba áramolni, akkor vegye ki a tintapalackot, és helyezze be újra. Ha azonban a tinta már elérte a felső vonalat, ne vegye ki és helyezze be újra a tintapalackot; különben a tinta kiszivároghat.

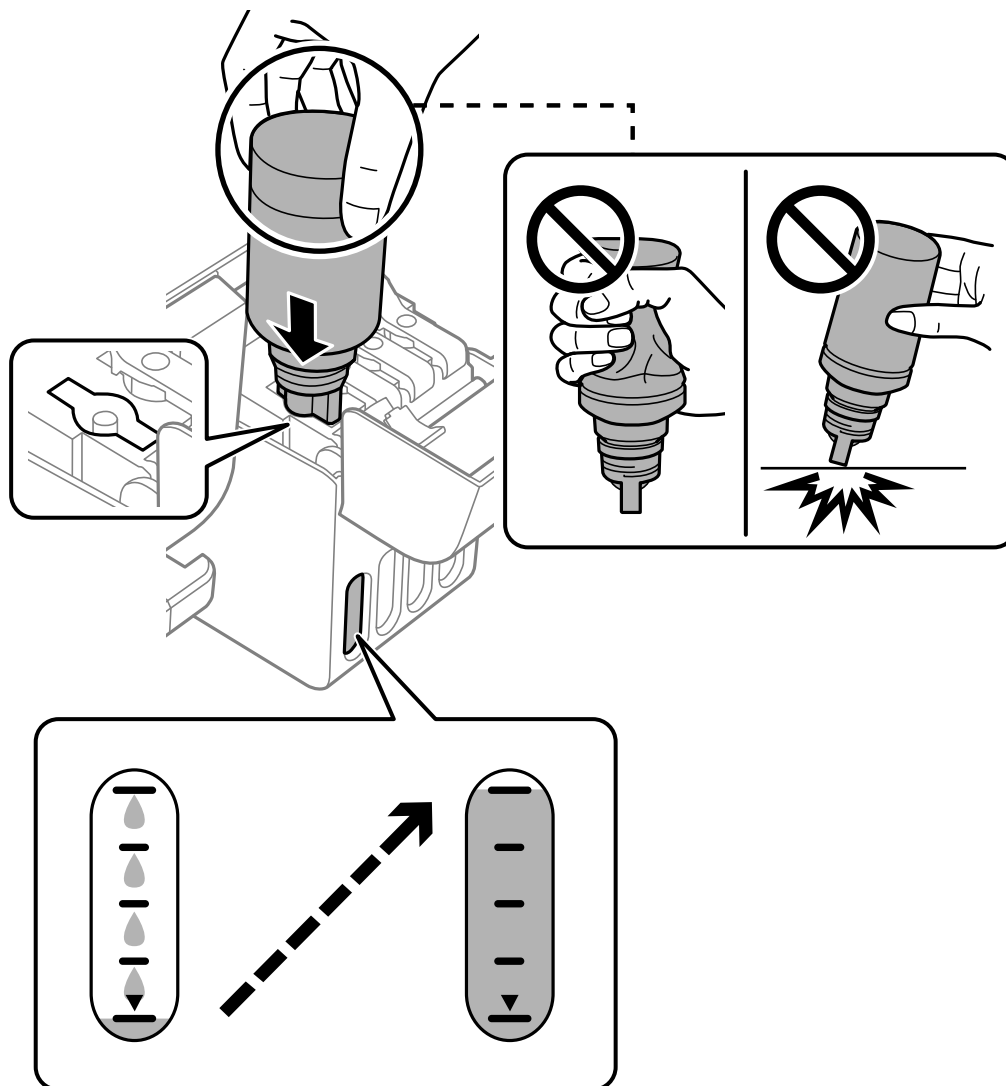

9. Ha a tinta utántöltése kész, távolítsa el a tintapalackot.

**! Fontos:**

*Ne hagyja a nyomtatóban a tintapalackot, különben a palack megsérülhet, vagy a tinta szivárogni kezdhet.*

**Megjegyzés:**

*Ha marad még tinta a tintapalackban, akkor jó szorosan rögzítse a kupak tetejét, majd tegye el a tintapalackot függőlegesen tárolva későbbi felhasználás céljából.*



10. Zárja vissza stabilan a tintatartály kupakját.

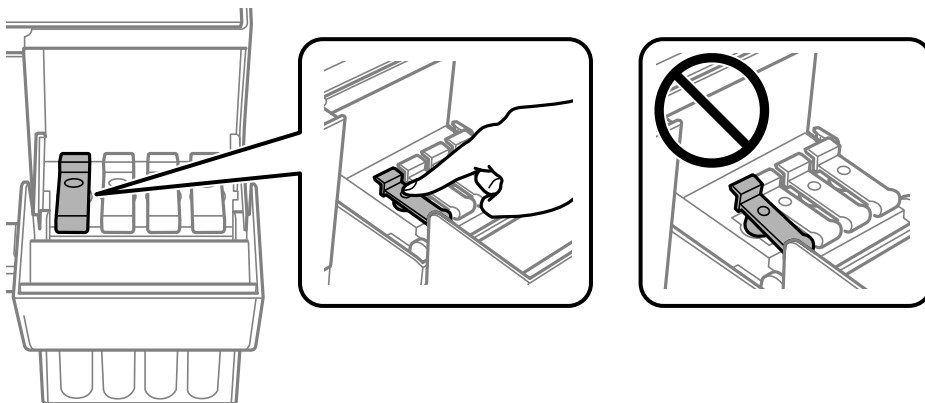

11. Zárja vissza erősen a tintatartály fedelét.

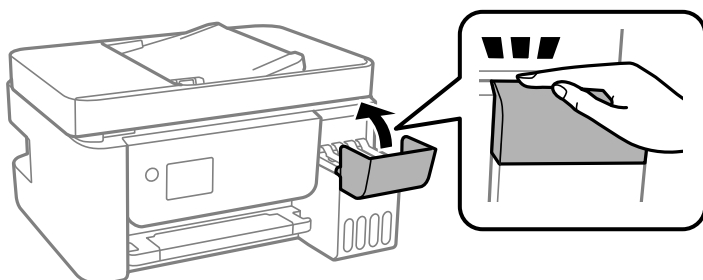

12. Nyomja meg a(z)  gombot, és a képernyőn megjelenő utasításokat követve állítsa be a tintaszintet.



**Fontos:**

*Még ha nem is töltötte fel a tintát egészen a tintatartályon lévő felső vonalig, nyugodtan használja tovább a nyomtatót. Ha szeretné, hogy a nyomtató a legjobb állapotban működjön, akkor a felső vonalig töltse fel a tintatartályt, azután pedig azonnal állítsa vissza alapértékre a tintaszintet.*

### Kapcsolódó információ

- ➔ [„Tintapalackkódok“ 254. oldal](#)
- ➔ [„A tintapalackok kezelésével kapcsolatos óvintézkedések“ 201. oldal](#)
- ➔ [„A kifröccsent tinta feltakarítása“ 132. oldal](#)

## Megjegyzések a tintaszint visszaállításáról

A tinta feltöltése után mindenképpen végezze el a tintaszint visszaállítását.

Ha két vagy több színt töltött fel, akkor ki kell választania az összes feltöltött színt, és így kell elvégeznie a tintaszint visszaállítását.

Ha nem állítja vissza a tintaszintet, akkor a megjelenített tintaszint nem változik, még a tinta feltöltése után sem.

---

# A nyomtatás, másolás, beolvasás és faxolás minősége gyenge

## Gyenge minőségű nyomatok

### Halvány színek, csíkozás vagy nem várt színek jelennek meg a nyomatokon



#### **Lehet, hogy a nyomtatófej fúvókái eltömődtek.**

##### **Megoldások**

- Végezzen fúvóka-ellenőrzést annak ellenőrzésére, hogy a nyomtatófej fúvókái nem tömődtek-e el. Végezzen fúvókatesztet, majd tisztítsa meg a nyomtatófejet, ha a nyomtatófej fúvókái közül akár csak egy is el van tömődve. Ha a nyomtatót jó ideig nem használta, a nyomtatófej fúvókái eltömődhetnek, és így a tintacseppek nem jutnak ki a szórófejből.

- ❑ Ha nyomtatáskor a tintaszintek túl alacsonyak voltak ahhoz, hogy láthatók legyenek a tintatartályok ablakaiban, töltsse fel a tintatartályokat a felső vonalig, majd a **Erős tisztítás** eszközzel cserélje ki a tintát a tintaszállító csövekben. Az eszköz használata után fúvóka-ellenőrzéssel vizsgálja meg, hogy javult-e a nyomtatás minősége.

➔ „A nyomtatófej ellenőrzése és tisztítása“ 124. oldal

➔ „Erős tisztítás futtatása“ 126. oldal

## A fekete tintával gyenge minőségű a nyomtatás

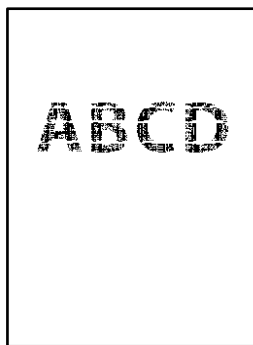

### Lehet, hogy a nyomtatófej fúvókái eltömődtek.

#### Megoldások

- ❑ Végezzen fúvóka-ellenőrzést annak ellenőrzésére, hogy a nyomtatófej fúvókái nem tömődtek-e el. Végezzen fúvókatesztet, majd tisztítsa meg a nyomtatófejet, ha a nyomtatófej fúvókái közül akár csak egy is el van tömődve. Ha a nyomtatót jó ideig nem használta, a nyomtatófej fúvókái eltömődhetnek, és így a tintacseppek nem jutnak ki a szórófejből.

„A nyomtatófej ellenőrzése és tisztítása“ 124. oldal

- ❑ Ha nem tudja megoldani a problémát a fej megtisztításával, akkor azonnal nyomtathat a színes tinták keverékével (kevert fekete szín), az alábbi beállítás módosításával itt: Windows.

Kattintson a(z) **Kiegészítő beállítások** lehetőségre a nyomtató-illesztőprogram **Karbantartás** lapján. Amennyiben kiválasztja a(z) **Use a Mixture of Color Inks to Create Black** elemet, akkor **Szokásos** nyomtatási minőséggel nyomtathat, amikor a(z) **Papírtípus** elemet erre: **Normál papírok** vagy erre: **Boríték** állították.

Vegye figyelembe, hogy ez a funkció nem oldja meg a fúvókák eltömődésének problémáját. A fúvókák eltömődésének megoldására, a javítás ügyében javasoljuk, hogy vegye föl a kapcsolatot az Epson ügyfélszolgálatával.

## Kb. 2.5 cm-es távolságokra színes csíkok jelennek meg

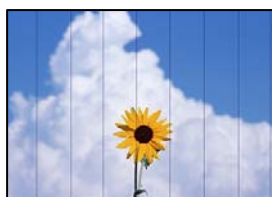

Az alábbi okokra kell gondolni.

### ■ A papírtípus beállítása nem egyezik a betöltött papírral.

#### Megoldások

Válassza ki a nyomtatóba töltött papírnak megfelelő papírtípus beállítását.

➔ „Papírtípusok listája“ 31. oldal

### ■ A nyomtatási minőség túl alacsonyra van állítva.

#### Megoldások

Normál papírra való nyomtatásnál alkalmazzon jobb minőségű beállítást.

Windows

Válassza ki a **Magas** opciót innen: **Minőség** a nyomtatómeghajtó **Fő** fülén.

Mac OS

Válassza ki a(z) **Kiváló** opciót a(z) **Nyomt. min.** a nyomtatási párbeszédpanel **Nyomtatási beállítások** menüjében.

### ■ A nyomtatófej elállítódott.

#### Megoldások

Válassza a(z) **Karbantartás > Fej igazítása > Vízszintes igazítás** menüt a vezérlőpanelen a nyomtatófej beállításához.

### Elmosódott nyomatok, függőleges sávok, nem megfelelő illeszkedés



enthalten alle  
Aufdruck. W  
↓ 5008 "Regel

Az alábbi okokra kell gondolni.

### ■ A nyomtatófej elállítódott.

#### Megoldások

Válassza a(z) **Karbantartás > Fej igazítása > Függőleges igazítás** menüt a vezérlőpanelen a nyomtatófej beállításához.

### ■ A kétirányú nyomtatás beállítás engedélyezve van.

#### Megoldások

Ha a nyomtatási minőség a nyomtatófej igazítása után sem javul, akkor használja a kétirányú beállítást.

Ha a kétirányú (vagy nagy sebességű) nyomtatás engedélyezve van, a nyomtatófej úgy nyomtat, hogy mindkét irányba mozog, így a függőleges vonalak elcsúszhatnak. A beállítás letiltása esetén előfordulhat, hogy a nyomtatási sebesség lassul, de a nyomtatás minősége javul.



Windows

Szüntesse meg a **Kétirányú nyomtatás** bejelölését a nyomtató-illesztőprogram **További beállítások** lapján.

Mac OS

Válassza a **Rendszerbeállítások** elemet a Apple menü > **Nyomtatók és szkennerek** (vagy **Nyomtatás és szkennelés, Nyomtatás és faxolás**) menüpontnál, majd válassza ki a nyomtatót. Kattintson a **Beállítások és kellékanyagok > Beállítások** (vagy **Illesztőprogram**) elemre. Válassza ki a **Ki** lehetőséget a **Kétirányú nyomtatás** beállításnál.

## Nyomatok üres lapként jönnek ki

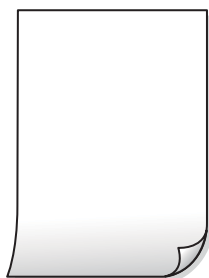

### Lehet, hogy a nyomtatófej fűvókái eltömődtek.

#### Megoldások

Hajtsa végre a fűvókák ellenőrzését, majd próbálja meg a(z) Erős tisztítás funkciót, amennyiben a nyomtatófej fűvókái eltömődtek.

➔ „A nyomtatófej ellenőrzése és tisztítása“ 124. oldal

➔ „Erős tisztítás futtatása“ 126. oldal

### A nyomtatási beállítások és a nyomtatóba helyezett papírméret eltérő.

#### Megoldások

Módosítsa a nyomtatási beállításokat a nyomtatóba töltött papírméretnek megfelelően. Töltsön olyan papírt a nyomtatóba, amely megfelel a nyomtatási beállításoknak.

### Egyidejűleg több papírt adagol a nyomtatóba.

#### Megoldások

Az egyszerre több papírt a nyomtatóba való adagolásának megelőzése érdekében lásd az alábbiakat.

➔ „Több papírlapot húz be a készülék“ 145. oldal

## A papíron elkenődés vagy kopás látszik



Az alábbi okokra kell gondolni.

### ■ **A papír nem megfelelően van betöltve.**

#### **Megoldások**

Ha vízszintes csíkok jelennek meg (nyomtatás irányára merőlegesen) vagy a papír teteje vagy alja elmaszatólodott, töltsse be a papírt a megfelelő irányba, majd csúsztassa az élvezetőt a papír széléhez.

➔ [„Papír betöltése a hátsó papíradagolóba“ 32. oldal](#)

### ■ **A papír útvonala szennyezett.**

#### **Megoldások**

Ha függőleges csíkok (vízszintesen a nyomtatási irányára) jelennek meg vagy a papír maszatos, akkor tisztítsa meg a papírvezetési utat.

➔ [„A papír útvonalának tisztítása az elkenődött tinta eltávolításához“ 128. oldal](#)

### ■ **A papír hullámos lett.**

#### **Megoldások**

Helyezze a papírt sík felületre annak ellenőrzéséhez, hogy nem hullámos-e. Ha igen, egyenesítse ki.

### ■ **A nyomtatófej a papír felszínét dörzsöli.**

#### **Megoldások**

Vastag papírra történő nyomtatáskor a nyomtatófej közel van a nyomtatási felülethez, ezért a papír kopott lehet. Ilyenkor engedélyezze a kopáscsökkentő beállítást. Ha engedélyezi ezt a beállítást, romolhat a nyomtatás minősége vagy lelassulhat a nyomtatás.

Windows

Kattintson a(z) **Kiegészítő beállítások** elemre a nyomtató-illesztőprogram **Karbantartás** lapján, majd jelölje ki a(z) **Keresztzálirányú papír** elemet.

### ■ **A papír hátuljára azelőtt nyomtatott, hogy a korábban nyomtatott oldal megszáradt volna.**

#### **Megoldások**

Kézi kétoldalas nyomtatás esetén ügyeljen arra, hogy a papír újbóli betöltésekor a tinta már teljesen száraz legyen.

## **A kinyomtatott fényképek ragacsosak**



## Lehet, hogy a fényképpapír rossz oldalára készítette a nyomtatot.

### Megoldások

Ellenőrizze, hogy a nyomtatható oldalra nyomtat. Ha a fotópapír rossz oldalára nyomtat, ki kell tisztítania a papír útvonalát.

➔ „A papír útvonalának tisztítása az elkenődött tinta eltávolításához“ 128. oldal

## A képeket vagy fényképeket nem várt színekben nyomtatja ki a készülék



Az alábbi okokra kell gondolni.

## Lehet, hogy a nyomtatófej fúvókái eltömődtek.

### Megoldások

Végezzen fúvóka-ellenőrzést annak ellenőrzésére, hogy a nyomtatófej fúvókái nem tömődtek-e el. Végezzen fúvókatesztet, majd tisztítsa meg a nyomtatófejet, ha a nyomtatófej fúvókái közül akár csak egy is el van tömődve. Ha a nyomtatót jó ideig nem használta, a nyomtatófej fúvókái eltömődhetnek, és így a tintacseppek nem jutnak ki a szórófejből.

## Színkorrekciót alkalmazott.

### Megoldások

Amikor a Windows nyomtatóillesztőjével nyomtat, az Epson automatikus fotójavítása alapértelmezés szerint végbemegy a papírtípustól függően. Próbálkozzon a beállítás módosításával.

A(z) **További beállítások** lapon válassza a(z) **Egyéni** lehetőséget a(z) **Színkorrekció** menüből, majd kattintson a(z) **Speciális** elemre. Módosítsa a **Felvétel korrekció** beállítást **Automata** értékről bármely más értékre. Ha a beállítás módosítása nem vezet eredményhez, válassza ki a **PhotoEnhance** lehetőség kivételével bármely más lehetőséget a **Színkezelés** menüben.

➔ „A nyomtatási szín beállítása“ 59. oldal

## Nem lehet margó nélkül nyomtatni



## A keret nélküli opció nincs beállítva a nyomtatási beállításokban.

### Megoldások

Állítsa be a keret nélküli nyomtatást a nyomtatási beállításoknál. Ha olyan papírtípust választ, amely nem támogatja a keret nélküli nyomtatást, akkor nem tudja kiválasztani a **Keret nélküli** lehetőséget. Válasszon ki egy olyan papírtípust, amely támogatja a keret nélküli nyomtatást.

#### Windows

Válassza ki a **Keret nélküli** lehetőséget a nyomtató-illesztőprogram **Fő** lapján.

#### Mac OS

Válassza ki a keret nélküli papír méretet a(z) **Papírméret** pontban.

➔ „Papír szegély nélküli nyomtatáshoz“ 253. oldal

## A kép szélei nem láthatók a keret nélküli nyomtatásnál



## Mivel a kép kicsit nagyítva van, a kiálló rész pedig levágásra kerül.

### Megoldások

Válasszon egy kisebb nagyítási beállítást.

#### Windows

Kattintson a **Beállítások** elemre a **Keret nélküli** jelölőnégyzet mellett a nyomtató-illesztőprogram **Fő** lapján, majd módosítsa a beállításokat.

#### Mac OS

Módosítsa az **Kiterjesztés** beállítást a nyomtatási párbeszédpanel **Nyomtatási beállítások** menüjében.

## A nyomatok elhelyezkedése, mérete vagy margói nem megfelelőek



Az alábbi okokra kell gondolni.



## ■ Egy másik nyomtatóhoz való nyomtató-illesztőprogramot használ.

### Megoldások

Győződjön meg róla, hogy az ehhez a nyomtatóhoz készített nyomtatóillesztőt használja. Ellenőrizze a nyomtató nevét a nyomtatóillesztő ablakának tetején.

## A nyomtatott kép tükrözött

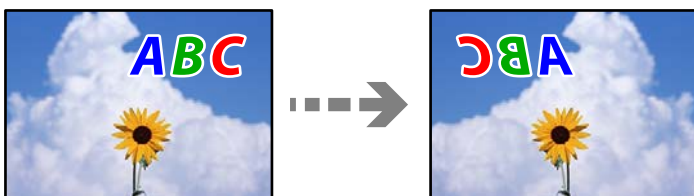

## ■ A kép úgy van beállítva, hogy vízszintesen invertálja a nyomtatási beállításokat.

### Megoldások

Töröljön minden tükörkép-beállítást a nyomtató-illesztőprogramban vagy az alkalmazásban.

Windows

Szüntesse meg a **Tükörkép** bejelölését a nyomtató-illesztőprogram **További beállítások** lapján.

Mac OS

Szüntesse meg a **Tükörkép** elem bejelölését a nyomtatómeghajtó **Nyomtatási beállítások** menüjében.

## Mozaikszerű minták a nyomatokon



## ■ Kis felbontású képeket vagy fényképeket nyomtatott.

### Megoldások

Ha képet vagy fényképet nyomtat, a nyomtatáshoz magas felbontású adatot használjon. A weboldalakon a képek gyakran alacsony felbontásúak, annak ellenére, hogy a képernyőn jól néznek ki, de nyomtatásban már nem biztos.

## Rossz minőségű másolatok

### Halvány színek, csíkozás vagy nem várt színek jelennek meg a másolatokon



#### Lehet, hogy a nyomtatófej fúvókái eltömődtek.

##### Megoldások

- Végezzen fúvóka-ellenőrzést annak ellenőrzésére, hogy a nyomtatófej fúvókái nem tömődtek-e el. Végezzen fúvókatesztet, majd tisztítsa meg a nyomtatófejet, ha a nyomtatófej fúvókái közül akár csak egy is el van tömődve. Ha a nyomtatót jó ideig nem használta, a nyomtatófej fúvókái eltömődhetnek, és így a tintacseppek nem jutnak ki a szórófejből.
- Ha nyomtatáskor a tintaszintek túl alacsonyak voltak ahhoz, hogy láthatók legyenek a tintatartályok ablakaiban, töltsse fel a tintatartályokat a felső vonalig, majd a **Erős tisztítás** eszközzel cserélje ki a tintát a tintaszállító csövekben. Az eszköz használata után fúvóka-ellenőrzéssel vizsgálja meg, hogy javult-e a nyomtatás minősége.

➔ „A nyomtatófej ellenőrzése és tisztítása“ 124. oldal

➔ „Erős tisztítás futtatása“ 126. oldal

#### Vázlat módban készített másolatot.

##### Megoldások

Módosítsa a nyomtatási minőség beállítását vázlattól eltérőre, majd nyomtasson újra.

##### Megjegyzés:

*A Nyugat-Európában élő felhasználók számára a vázlat mód nem elérhető.*

### Kb. 2.5 cm-es távolságokra színes csíkok jelennek meg



Az alábbi okokra kell gondolni.

#### A papírtípus beállítása nem egyezik a betöltött papírral.

##### Megoldások

Válassza ki a nyomtatóba töltött papírnak megfelelő papírtípus beállítását.

➔ „Papírtípusok listája“ 31. oldal

### ■ A nyomtatási minőség túl alacsonyra van állítva.

#### Megoldások

Normál papírra való nyomtatásnál alkalmazzon jobb minőségű beállítást.

Válassza a(z) **Magas** elemet a(z) **Minőség** menüben.

### ■ A nyomtatófej elállítódott.

#### Megoldások

Válassza a(z) **Karbantartás** > **Fej igazítása** > **Vízszintes igazítás** menüt a vezérlőpanelen a nyomtatófej beállításához.

### Elmosódott másolatok, függőleges sávok, nem megfelelő illeszkedés



enthalten alle  
Aufdruck. W  
↓ 5008 "Regel

Az alábbi okokra kell gondolni.

### ■ A nyomtatófej elállítódott.

#### Megoldások

Válassza a(z) **Karbantartás** > **Fej igazítása** > **Függőleges igazítás** menüt a vezérlőpanelen a nyomtatófej beállításához.

### Nyomatok üres lapként jönnek ki

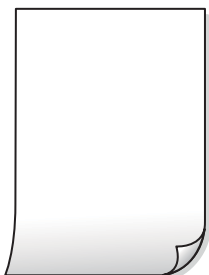

### ■ Lehet, hogy a nyomtatófej fűvókái eltömődtek.

#### Megoldások

Hajtsa végre a fűvókák ellenőrzését, majd próbálja meg a(z) **Erős tisztítás** funkciót, amennyiben a nyomtatófej fűvókái eltömődtek.

➔ „A nyomtatófej ellenőrzése és tisztítása“ 124. oldal

➔ „Erős tisztítás futtatása“ 126. oldal



## ■ A nyomtatási beállítások és a nyomtatóba helyezett papírméret eltérő.

### Megoldások

Módosítsa a nyomtatási beállításokat a nyomtatóba töltött papírméretnek megfelelően. Töltsön olyan papírt a nyomtatóba, amely megfelel a nyomtatási beállításoknak.

## ■ Egyidejűleg több papírt adagol a nyomtatóba.

### Megoldások

Az egyszerre több papír nyomtatóba való adagolásának megelőzése érdekében lásd az alábbiakat.

➔ [„Több papírlapot húz be a készülék“ 145. oldal](#)

## A papíron elkenődés vagy kopás látszik



Az alábbi okokra kell gondolni.

## ■ A papír nem megfelelően van betöltve.

### Megoldások

Ha vízszintes csíkok jelennek meg (nyomtatás irányára merőlegesen) vagy a papír teteje vagy alja elmaszatólódott, töltsse be a papírt a megfelelő irányba, majd csúsztassa az élvezetőt a papír széléhez.

➔ [„Papír betöltése a hátsó papíradagolóba“ 32. oldal](#)

## ■ A papír útvonala szennyezett.

### Megoldások

Ha függőleges csíkok (vízszintesen a nyomtatási irányára) jelennek meg vagy a papír maszatos, akkor tisztítsa meg a papírvezetési utat.

➔ [„A papír útvonalának tisztítása az elkenődött tinta eltávolításához“ 128. oldal](#)

## ■ A papír hullámos lett.

### Megoldások

Helyezze a papírt sík felületre annak ellenőrzéséhez, hogy nem hullámos-e. Ha igen, egyenesítse ki.

## Nem lehet margó nélkül másolni



### ■ A keret nélküli opció nincs beállítva a nyomtatási beállításokban.

#### Megoldások

Válassza a(z) **Másolás > Beállít. > Beállít. > Szeg nélkmásol** opciót a vezérlőpanelen. Ha olyan papírt választ, amely nem támogatja a keret nélküli nyomtatást, akkor nem tudja engedélyezni a keret nélküli beállításokat. Válasszon ki egy olyan papírtípust, amely támogatja a keret nélküli nyomtatást.

➔ [„Papír szegély nélküli nyomtatáshoz“ 253. oldal](#)

## A kép szélei nem láthatók a keret nélküli másolásnál



### ■ Mivel a kép kicsit nagyítva van, a kiálló rész pedig levágásra kerül.

#### Megoldások

Válasszon egy kisebb nagyítási beállítást.

Válassza a(z) **Másolás > Beállít. > Beállít. > Szeg nélkmásol > Bővítés** elemet a vezérlőpanelen, majd módosítsa a beállítást.

## Az elhelyezkedés, a méret, a másolatok margói nem megfelelőek

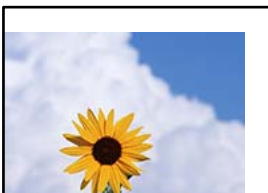

Az alábbi okokra kell gondolni.

### ■ A papír nem megfelelően van betöltve.

#### Megoldások

Töltse be a papírt a megfelelő irányban, majd csúsztassa az élvezetőt a papír széléhez.

➔ [„Papír betöltése a hátsó papíradagolóba“ 32. oldal](#)

### ■ A papír mérete nincs megfelelőben beállítva.

#### Megoldások

Megfelelő papírméret kiválasztása.

### ■ Az eredetik nincsenek megfelelően behelyezve.

#### Megoldások

Győződjön arról, hogy az eredeti megfelelően illeszkedik a beigazító jelekhez.

Ha a beolvasott kép széle hiányzik, kicsit tolja el az eredetit a szkennerveg szélétől. A szkennerveg szélétől kb. 1,5 mm (0,06 hüvelyk) területen belül nem tud szkennelni.

➔ [„Az eredetik felhelyezése a következő helyre: Szkennerveg“ 39. oldal](#)

### ■ Por vagy szennyeződés van a szkennervegen.

#### Megoldások

Amikor az eredetiket a szkennervegre helyezi, távolítsa el az eredetikhez tapadt esetleges port és szennyeződést, azután tisztítsa meg a szkennerveget. Ha az üveg poros vagy foltos, az eszköz kiterjesztheti a másolási területet a poros vagy foltos részekre, ami nem megfelelő másolási helyzetet vagy kisebb képeket eredményezhet.

➔ [„A\(z\) Szkennerveg tisztítása“ 128. oldal](#)

## A színek egyenetlenek, elkenődtek, festékpöttyök vagy egyenes vonalak láthatóak rajtuk



Az alábbi okokra kell gondolni.

### ■ A papír útvonala szennyezett.

#### Megoldások

A papírvezető megtisztításához töltsön be papírt, majd nyomtatás nélkül várja meg, hogy kiadja a készülék.

➔ [„A papír útvonalának tisztítása az elkenődött tinta eltávolításához“ 128. oldal](#)

### ■ **Por vagy szennyeződés van az eredetiken vagy a szkennervegen.**

#### **Megoldások**

Távolítsa el az eredetiktől a port vagy szennyeződést, és tisztítsa meg a szkennerveget.

➔ [„A\(z\) Szkennerveg tisztítása“ 128. oldal](#)

### ■ **Por vagy szennyeződés van az ADF elemen, vagy az eredeti példányokon.**

#### **Megoldások**

Tisztítsa meg az ADF elemet, majd távolítsa el az eredeti példányokra tapadó port vagy szennyeződést.

➔ [„Az automatikus lapadagoló tisztítása“ 129. oldal](#)

### ■ **Az eredetit túl nagy erővel nyomja.**

#### **Megoldások**

Ha túl nagy erővel nyomja, akkor elmosódhat, foltok és pontok jelenhetnek meg rajta.

Ne fejtse ki túl nagy erőt az eredetire vagy a lapolvasó fedélre.

➔ [„Az eredetik felhelyezése a következő helyre: Szkennerveg“ 39. oldal](#)

### ■ **A másolat sűrűség beállítás túl magas.**

#### **Megoldások**

Állítsa alacsonyabbra a másolat sűrűségi beállítását.

➔ [„Menüpontok a másolás funkcióhoz kapcsolódóan“ 79. oldal](#)

### **Moiré (sraffozott) minták jelennek meg a másolt képen**

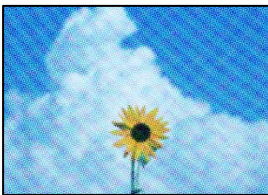

### ■ **Ha az eredeti egy nyomtatott dokumentum, például egy magazin vagy katalógus, akkor megjelenik egy pöttyös moiré mintázat.**

#### **Megoldások**

Módosítsa a kicsinyítő és nagyító beállítást. Ha moiré minta látható, helyezze át az eredeti anyagot kissé eltérő szögbe.

➔ [„Menüpontok a másolás funkcióhoz kapcsolódóan“ 79. oldal](#)

## Az eredeti anyag másik oldala jelenik meg a fénymásolt képen

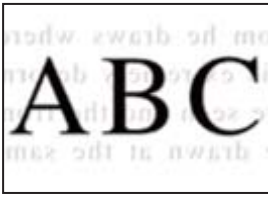

Az alábbi okokra kell gondolni.

**Ha vékony eredetiket olvas be, előfordulhat, hogy egyidejűleg a hátoldalon lévő képeket is beolvassa a készülék.**

### Megoldások

Helyezze az eredetit a szkennervegre, majd tegyen rá egy fekete papírlapot.

➔ [„Az eredetik felhelyezése a következő helyre: Szkennerveg“ 39. oldal](#)

**A másolat sűrűség beállítás túl magas.**

### Megoldások

Állítsa alacsonyabbra a másolat sűrűségi beállítását.

➔ [„Menüpontok a másolás funkcióhoz kapcsolódóan“ 79. oldal](#)

**Az automatikus lapadagolóból másolt szöveg vagy kép összenyomódott vagy megnyúlt**

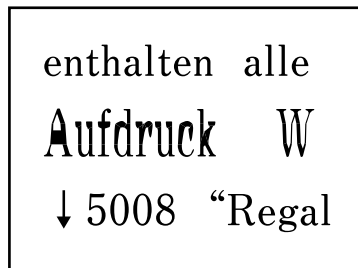
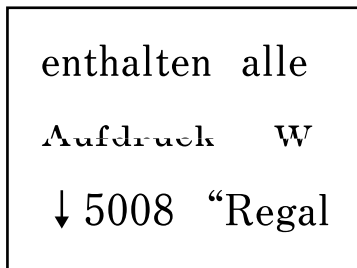

**Bizonyos eredeti dokumentumokat nem lehet megfelelő módon beolvasni az automatikus lapadagolóból.**

### Megoldások

Helyezze az eredetiket a szkennervegre.

➔ [„Az eredetik felhelyezése a következő helyre: Szkennerveg“ 39. oldal](#)

## Problémák a beolvasott képpel

### Egyenetlen színek, szennyeződés, foltok stb. jelennek meg a szkennerrüvegről történő beolvasáskor



#### ■ Por vagy szennyeződés van az eredetiken vagy a szkennerrüvegen.

##### Megoldások

Távolítsa el az eredetiktől a port vagy szennyeződést, és tisztítsa meg a szkennerrüveget.

➔ „A(z) Szkennerrüveg tisztítása“ 128. oldal

#### ■ Az eredetit túl nagy erővel nyomja.

##### Megoldások

Ha túl nagy erővel nyomja, akkor elmosódhat, foltok és pontok jelenhetnek meg rajta.

Ne fejtse ki túl nagy erőt az eredetire vagy a lapolvasó fedélre.

➔ „Az eredetik felhelyezése a következő helyre: Szkennerrüveg“ 39. oldal

### Az ADF elemről történő beolvasáskor egyenes vonalak jelennek meg

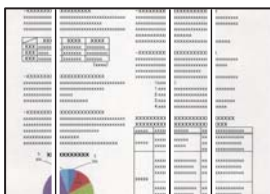

#### ■ Por vagy szennyeződés van az ADF elemen, vagy az eredeti példányokon.

##### Megoldások

Tisztítsa meg az ADF elemet, majd távolítsa el az eredeti példányokra tapadó port vagy szennyeződést.

➔ „Az automatikus lapadagoló tisztítása“ 129. oldal

## Eltolás látszik a beolvasott képek háttérében



**Ha vékony eredetiket olvas be, előfordulhat, hogy egyidejűleg a hátoldalon lévő képeket is beolvassa a készülék.**

### Megoldások

Ha a szkennerrüvegről végez beolvasást, helyezzen egy fekete lapot vagy egy mappát az eredetire.

➔ [„Az eredetik felhelyezése a következő helyre: Szkennerrüveg“ 39. oldal](#)

## Nem lehet beolvasni a megfelelő területet a szkennerrüvegen



**Az eredetik nincsenek megfelelően behelyezve.**

### Megoldások

- Győződjön arról, hogy az eredeti megfelelően illeszkedik a beigazító jelekhez.
- Ha a beolvasott kép széle hiányzik, kicsit tolja el az eredetit a szkennerrüveg szélétől. A szkennerrüveg szélétől kb. 1,5 mm (0,06 hüvelyk) területen belül nem tud szkennelni.

➔ [„Az eredetik felhelyezése a következő helyre: Szkennerrüveg“ 39. oldal](#)

**Por vagy szennyeződés van a szkennerrüvegen.**

### Megoldások

Távolítson el minden szennyeződést a szkennerrüvegről és a lapolvasó fedélről. Ha az eredeti dokumentum körül szennyeződés található, a szkennelési tartomány akkora lesz, hogy a szennyeződést is magában foglalja.

➔ [„A\(z\) Szkennerrüveg tisztítása“ 128. oldal](#)

**Ha több eredetit olvas be az Epson ScanSmart segítségével, nincs elegendő hely az eredetik között.**

### Megoldások

Ha a szkennerrüvegen több eredeti anyag található, akkor győződjön meg arról, hogy az eredeti dokumentumok között legalább 20 mm (0,8 hüvelyk) távolság legyen.

## Nem sikerül megoldani a beolvasott képpel kapcsolatos problémákat

Ellenőrizze a következőket, ha kipróbálta az összes megoldást, és nem oldotta meg a problémát.

### ■ Probléma merült fel a beolvasó szoftver beállításaiban.

#### Megoldások

Az Epson Scan 2 Utility segítségével inicializálja a lapolvasó szoftver beállításait.

#### Megjegyzés:

A(z) *Epson Scan 2 Utility a lapolvasó szoftverhez mellékelt alkalmazás.*

1. Indítsa el az Epson Scan 2 Utility programot.

Windows 10

Kattintson a start gombra, majd válassza ki az **EPSON > Epson Scan 2 Utility** lehetőséget.

Windows 8.1/Windows 8

Adja meg az alkalmazás nevét a keresésben, majd válassza ki a megjelenő ikont.

Windows 7/Windows Vista/Windows XP

Kattintson az indítás gombra, majd válassza ki a **Minden program** vagy **Programok > EPSON > Epson Scan 2 > Epson Scan 2 Utility** lehetőséget.

Mac OS

Válassza az **Ugrás > Alkalmazások > Epson Software > Epson Scan 2 Utility** elemet.

2. Jelölje ki a **Egyéb** lapot.

3. Kattintson a(z) **Visszaállítás** elemre.

Ha az inicializálás nem oldja meg a problémát, távolítsa el, majd telepítse újra a lapolvasó szoftvert.

➔ „Alkalmazások külön telepítése vagy törlése“ 133. oldal

## Az automatikus lapadagolóból beolvasott szöveg vagy kép összenyomódott vagy megnyúlt

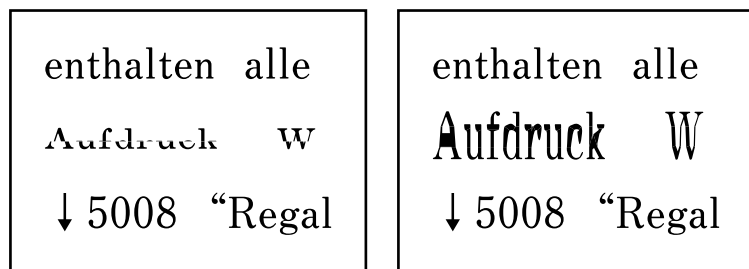

### **Bizonyos eredeti dokumentumokat nem lehet megfelelő módon beolvasni az automatikus lapadagolóból.**

Helyezze az eredetiket a szkennervegre.



## Kapcsolódó információ

➔ [„Az eredetik felhelyezése a következő helyre: Szkennerüveg“ 39. oldal](#)

# Az elküldött fax minősége gyenge

## Gyenge minőségű az elküldött fax



Az alábbi okokra kell gondolni.

### ■ Por vagy szennyeződés van az eredetiken vagy a szkennerrüvegen.

#### Megoldások

Távolítsa el az eredetiktől a port vagy szennyeződést, és tisztítsa meg a szkennerrüveget.

➔ [„A\(z\) Szkennerüveg tisztítása“ 128. oldal](#)

### ■ Az eredetit túl nagy erővel nyomja.

#### Megoldások

Ha túl nagy erővel nyomja, akkor elmosódhat, foltok és pontok jelenhetnek meg rajta.

Ne fejtse ki túl nagy erőt az eredetire vagy a lapolvasó fedélre.

➔ [„Az eredetik felhelyezése a következő helyre: Szkennerüveg“ 39. oldal](#)

## Az ADF elemről történő faxküldéskor egyenes vonalak jelennek meg

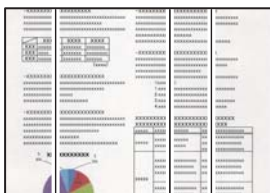

Az alábbi okokra kell gondolni.

### ■ Por vagy szennyeződés van az ADF elemen, vagy az eredeti példányokon.

#### Megoldások

Tisztítsa meg az ADF elemet, majd távolítsa el az eredeti példányokra tapadó port vagy szennyeződést.

➔ [„Az automatikus lapadagoló tisztítása“ 129. oldal](#)

## Az elküldött fax képminősége gyenge

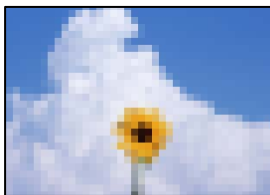

Az alábbi okokra kell gondolni.

### A felbontás értéke túl alacsonyra van állítva.

#### Megoldások

Ha nem ismeri a küldő faxgépének teljesítményét, fax küldése előtt állítsa be az alábbiakat.

- Válassza ki a(z) **Fax > Faxbeállítások** elemet és állítsa a(z) **Felbontás** beállítási értéket a legmagasabb képminőségre.
- Válassza ki a(z) **Fax > Faxbeállítások** lehetőséget, majd engedélyezze a(z) **Közvetlen küldés** funkciót. Vegye figyelembe, hogy ha a(z) **Felbontás** funkciót a(z) **Fotó** értékre állítja, de a faxot úgy küldi el, hogy nem engedélyezi a(z) **Közvetlen küldés** funkciót, akkor lehetséges, hogy a rendszer a faxot kisebb felbontással küldi el.

### Az ECM beállítás le van tiltva.

#### Megoldások

Válassza a(z) **Beáll. > Faxbeállítások > Alapbeállítások** lehetőséget, majd engedélyezze a(z) **ECM** beállítást a nyomtató vezérlőpaneljén. Ezzel lehet, hogy meg tudja szüntetni a csatlakozási problémák miatt előforduló hibákat. Vegye figyelembe, hogy faxot küldeni vagy fogadni lassabban tud majd, mint amikor a(z) **ECM** le van tiltva.

## Az elküldött faxon az eredeti másik oldaláról származó kép látható



Az alábbi okokra kell gondolni.

### Ha vékony eredetiket olvas be, előfordulhat, hogy egyidejűleg a hátoldalon lévő képeket is beolvassa a készülék.

#### Megoldások

Helyezze az eredetit a szkennervegre, majd tegyen rá egy fekete papírlapot.

➔ [„Az eredetik felhelyezése a következő helyre: Szkennerveg“ 39. oldal](#)

### ■ Fax küldésekor a nyomtatási sűrűség beállítási értéke magas.

#### Megoldások

Válassza ki a(z) **Fax > Faxbeállítások > Szken. beáll. > Sűrűség** elemet, majd csökkentse a beállítási értéket.

## A fogadott fax minősége nem megfelelő

### A fogadott faxok képminősége gyenge

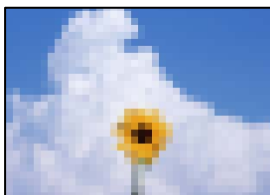

Az alábbi okokra kell gondolni.

### ■ Az ECM beállítás le van tiltva.

#### Megoldások

Válassza a(z) **Beáll. > Faxbeállítások > Alapbeállítások** lehetőséget, majd engedélyezze a(z) **ECM** beállítást a nyomtató vezérlőpaneljén. Ezzel lehet, hogy meg tudja szüntetni a csatlakozási problémák miatt előforduló hibákat. Vegye figyelembe, hogy faxot küldeni vagy fogadni lassabban tud majd, mint amikor a(z) ECM le van tiltva.

### ■ A képminőség beállítása a küldő fél faxkészülékén alacsony értékre van állítva.

#### Megoldások

Kérje meg a küldő felet, hogy jobb minőségben küldje el a faxot.

---

## Nem megoldható probléma

Ha továbbra sem tudja megoldani a problémát a fenti megoldásokkal sem, vegye fel a kapcsolatot az Epson ügyfélszolgálatával.

Ha nem tudja megoldani a nyomtatási vagy másolási problémákat, ezzel kapcsolatos információkat az alábbiakban talál.

#### Kapcsolódó információ

➔ [„Nem lehet megoldani a nyomtatási vagy másolási problémákat“ 227. oldal](#)

## Nem lehet megoldani a nyomtatási vagy másolási problémákat

Próbálkozzon a következő problémamegoldásokat felülről kezdve, amíg az meg nem oldódik.

- Győződjön meg róla, hogy a nyomtatóba betöltött papír típusa és a nyomtatóban beállított papírtípus egyezik-e a nyomtató-illesztőprogramban megadott papírtípus beállításával.

[„Papírméret és -típus beállításai“ 30. oldal](#)

- Használjon jobb minőségű beállítást a vezérlőpanelen vagy a nyomtató-illesztőprogramban.
- Ha ellenőrizni szeretné a hátralévő tinta tényleges mennyiségét, ellenőrizze vizuálisan a tintaszintet a nyomtató tartályaiban. Ha a tinta szintje az alsó vonal alatt van, töltsé újra a tintatartályokat.
- Végezze el a nyomtatófej igazítását.

[„A nyomtatófej igazítása“ 128. oldal](#)

- Futtasson fúvóka-ellenőrzést annak ellenőrzésére, hogy a nyomtatófej fúvókái nem tömődtek-e el. Ha nincsenek szegmensek a fúvókaellenőrzési mintában, lehetséges, hogy a fúvókák eltömődnek. Ismétlje meg a fej tisztítását és a fúvóka ellenőrzését felváltva 3-szor, és ellenőrizze, hogy az eltömődés megszűnt-e.

Ne feledje, hogy a nyomtatófej tisztítása használ némi tintát.

[„A nyomtatófej ellenőrzése és tisztítása“ 124. oldal](#)

- Kapcsolja ki a nyomtatót, várjon legalább 12 órát, majd ellenőrizze, hogy az eltömődés megszűnt-e. Ha a probléma az eltömődés, a nyomtatót hagyja egy ideig nyomtatás nélkül, ami megoldhatja a problémát. A nyomtató kikapcsolt állapotában ellenőrizheti az alábbi elemeket.

- Ellenőrizze, hogy eredeti Epson tintapalackokat használ-e. Próbáljon eredeti Epson tintapalackokat használni. Nem eredeti tintapalackok használata esetén a nyomtatási minőség romolhat.

- Győződjön meg róla, hogy a nyomtató belsejében nincsenek papírdarabok. Amikor eltávolítja a papírt, ne érintse meg az áttetsző réteget a kezével vagy a papírral.

- Ellenőrizze a papírt. Ellenőrizze, hogy a papír felhajlott-e, vagy a nyomtatható oldallal felfelé van-e betöltve.

[„A papír kezelésére vonatkozó óvintézkedések“ 30. oldal](#)

[„A használható papírok és a kapacitás“ 251. oldal](#)

[„Nem alkalmazható papírtípusok“ 253. oldal](#)

- Ha kikapcsolja a nyomtatót, várjon legalább 12 órát, és ha a nyomtatás minősége még nem javult, futtassa a(z) Erős tisztítás funkciót.

[„Erős tisztítás futtatása“ 126. oldal](#)

Ha a fenti megoldások ellenőrzésével nem tudja megoldani a problémát, lehetséges, hogy javításra van szükség. Kapcsolatot az Epson ügyfélszolgálatával.

### **Kapcsolódó információ**

- ➔ [„Mielőtt kapcsolatba lépne az Epsonnal“ 288. oldal](#)
- ➔ [„Kapcsolatfelvétel az Epson ügyfélszolgálatával“ 288. oldal](#)

---

# Számítógép vagy eszközök hozzáadása vagy cseréje

Csatlakozás egy nyomtatóhoz, amely már csatlakoztatva van a hálózathoz. . . . .	230
Hálózati kapcsolat újra beállítása. . . . .	231
Okos eszköz és a nyomtató közvetlen csatlakoztatása (Wi-Fi Direct). . . . .	237
A hálózati csatlakozási állapot ellenőrzése. . . . .	241

## Csatlakozás egy nyomtatóhoz, amely már csatlakoztatva van a hálózathoz

Ha a nyomtató már csatlakoztatva van a hálózathoz, akkor a számítógépet vagy okos eszközt hálózaton keresztül csatlakoztathatja a nyomtatóhoz.

### Hálózati nyomtató használata második számítógépről

Javasoljuk, hogy a telepítő segítségével csatlakoztassa a nyomtatót egy számítógéphez. A telepítő a következő módok egyikével futtatható.

Beállítás webhelyről

Lépjen a következő webhelyre, majd adja meg a termék nevét. Lépjen a **Beállítás** lehetőséghez, majd kezdje meg a beállítást.

<https://epson.sn>

Beállítás a szoftverlemez segítségével (csak az olyan modellek esetén, amelyekhez szoftverlemez tartozik, illetve azoknál a felhasználóknál, akik rendelkeznek lemezmeghajtót tartalmazó Windows számítógéppel).

Helyezze be a szoftverlemezt a számítógép meghajtójába, majd kövesse a képernyőn megjelenő utasításokat.

#### A nyomtató kiválasztása

Kövesse a képernyőn megjelenő utasításokat, amíg már az alábbi képernyő látható, itt válassza ki annak a nyomtatónak a nevét, amelyhez csatlakozni szeretne, majd kattintson a(z) **Tovább** lehetőségre.

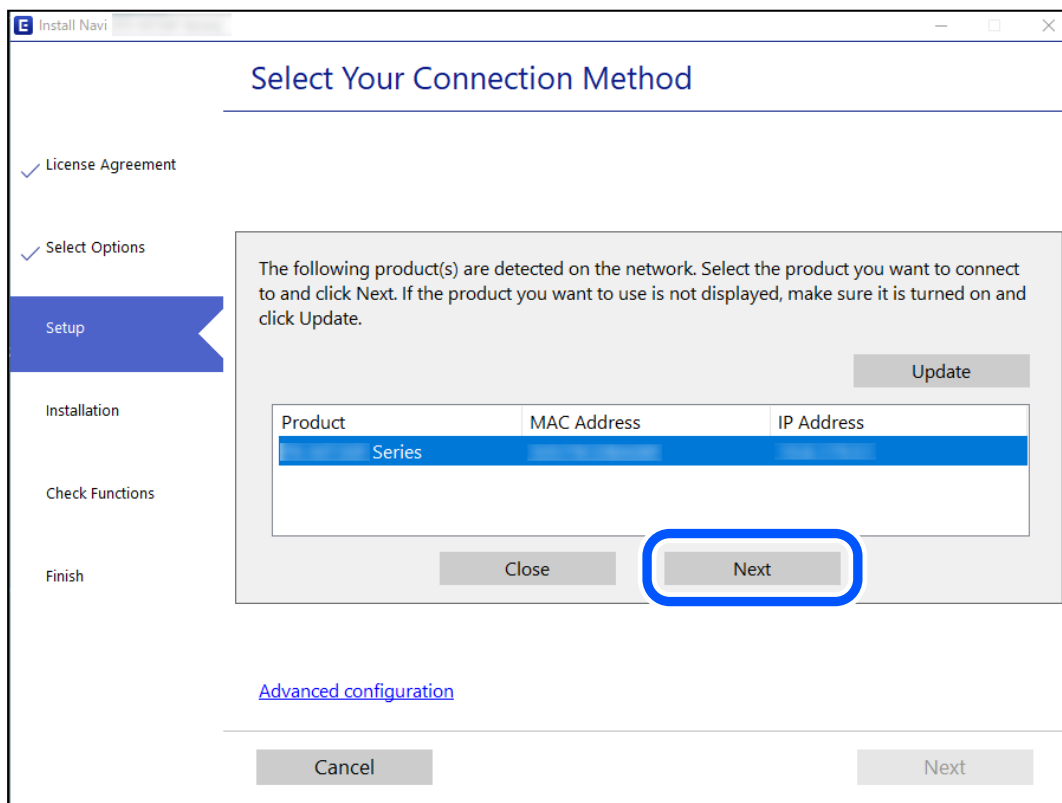

Kövesse a képernyőn megjelenő utasításokat.

## Hálózati nyomtató használata okoseszkörről

Okos eszközt csatlakoztathat a nyomtatóhoz az alábbi módszerek egyikével.

### Csatlakozás vezeték nélküli útválasztón keresztül

Csatlakoztassa az okos eszközt ugyanarra a Wi-Fi hálózatra (SSID), mint a nyomtató.

Olvassa el a további részleteket.

„Okos eszközhez való csatlakozás beállításai“ 231. oldal

### Csatlakozás Wi-Fi Direct segítségével

Csatlakoztassa az okos eszközt közvetlenül a nyomtatóhoz vezeték nélküli útválasztó nélkül.

Olvassa el a további részleteket.

„Okos eszköz és a nyomtató közvetlen csatlakoztatása (Wi-Fi Direct)“ 237. oldal

---

## Hálózati kapcsolat újra beállítása

Ez a rész ismerteti a hálózati kapcsolat beállításait és a kapcsolódási mód módosítását vezeték nélküli útválasztó vagy számítógép cseréje esetén.

## A vezeték nélküli útválasztó cseréje

A vezeték nélküli útválasztó cseréjekor végezze el a számítógép vagy az okos eszköz és a nyomtató közötti kapcsolat beállításait.

Ezeket a beállításokat olyankor kell elvégezni, amikor például internetszolgáltatót vált.

## Számítógéphez való csatlakozás beállításai

Javasoljuk, hogy a telepítő segítségével csatlakoztassa a nyomtatót egy számítógéphez. A telepítő a következő módok egyikével futtatható.

### Beállítás webhelyről

Lépjen a következő webhelyre, majd adja meg a termék nevét. Lépjen a **Beállítás** lehetőséghez, majd kezdje meg a beállítást.

<https://epson.sn>

### Beállítás a szoftverlemez segítségével (csak az olyan modellek esetén, amelyekhez szoftverlemez tartozik, illetve azoknál a felhasználóknál, akik rendelkeznek lemezmeghajtót tartalmazó Windows számítógéppel.)

Helyezze be a szoftverlemezt a számítógép meghajtójába, majd kövesse a képernyőn megjelenő utasításokat.

## Okos eszközhez való csatlakozás beállításai

Akkor vezérelheti a nyomtatót okoseszkörről, ha a nyomtató ugyanahhoz a Wi-Fi hálózathoz (SSID-hez) csatlakozik, mint az okoseszköz. A nyomtató okoseszkörről való használatához végezze el a beállításokat a következő webhelyen. A webhelyet arról az okoseszkörről nyissa meg, amelyikkel csatlakozni szeretne a nyomtatóhoz.

<http://epson.sn> > Beállítás

## Számítógép cseréjekor

A számítógép cseréjekor be kell állítani a kapcsolatot a számítógép és a nyomtató között.

### Számítógéphez való csatlakozás beállításai

Javasoljuk, hogy a telepítő segítségével csatlakoztassa a nyomtatót egy számítógéphez. A telepítő a következő módok egyikével futtatható.

Beállítás webhelyről

Lépjen a következő webhelyre, majd adja meg a termék nevét. Lépjen a **Beállítás** lehetőséghez, majd kezdje meg a beállítást.

<https://epson.sn>

Beállítás a szoftverlemez segítségével (csak az olyan modellek esetén, amelyekhez szoftverlemez tartozik, illetve azoknál a felhasználóknál, akik rendelkeznek lemezmeghajtót tartalmazó Windows számítógéppel).

Helyezze be a szoftverlemezt a számítógép meghajtójába, majd kövesse a képernyőn megjelenő utasításokat.

Kövesse a képernyőn megjelenő utasításokat.

## A számítógéphez való kapcsolódási mód megváltoztatása

Ez a fejezet leírást tartalmaz arról, hogyan módosíthatja a kapcsolódás módját, amikor a számítógép és a nyomtató csatlakozik egymáshoz.

### Hálózati csatlakozás módosítása Ethernet-hálózatról Wi-Fi-re

A nyomtató vezérlőpaneljén módosítsa az Ethernet-kapcsolatot Wi-Fi kapcsolatra. A módosítási mód alapvetően megegyezik a Wi-Fi kapcsolat beállításával.

#### Kapcsolódó információ

➔ „Wi-Fi beállítások elvégzése a vezérlőpanelen“ 234. oldal

### Hálózati csatlakozás módosítása Wi-Fi-ről Ethernet-hálózatra

Kövesse az alábbi lépéseket, ha a hálózati kapcsolatot Ethernetre szeretné állítani Wi-Fi-ről a kezelőpanelen.

1. Csatlakoztassa a nyomtatót egy útválasztóhoz Ethernet-kábellel.
2. Tiltsa le a Wi-Fi-hálózatot a nyomtató kezelőpanelén.

### Váltás USB-ről hálózati kapcsolatra

A telepítő használatával és más kapcsolódási mód beállításával.



Beállítás webhelyről

Lépjen a következő webhelyre, majd adja meg a termék nevét. Lépjen a **Beállítás** lehetőséghez, majd kezdje meg a beállítást.

<https://epson.sn>

Beállítás a szoftverlemez segítségével (csak az olyan modellek esetén, amelyekhez szoftverlemez tartozik, illetve azoknál a felhasználóknál, akik rendelkeznek lemezmeghajtót tartalmazó Windows számítógéppel.)

Helyezze be a szoftverlemezt a számítógép meghajtójába, majd kövesse a képernyőn megjelenő utasításokat.

### Kapcsolódási módszerek módosításának kiválasztása

Kövesse a képernyőn megjelenő utasításokat, amíg meg nem jelenik a következő képernyő.

Jelölje ki a használni kívánt hálózati kapcsolatot, **Csatlakozás vezeték nélküli (Wi-Fi) hálózaton keresztül** vagy **Csatlakozás vezetékes LAN (Ethernet) hálózaton keresztül**, majd kattintson a **Tovább** elemre.

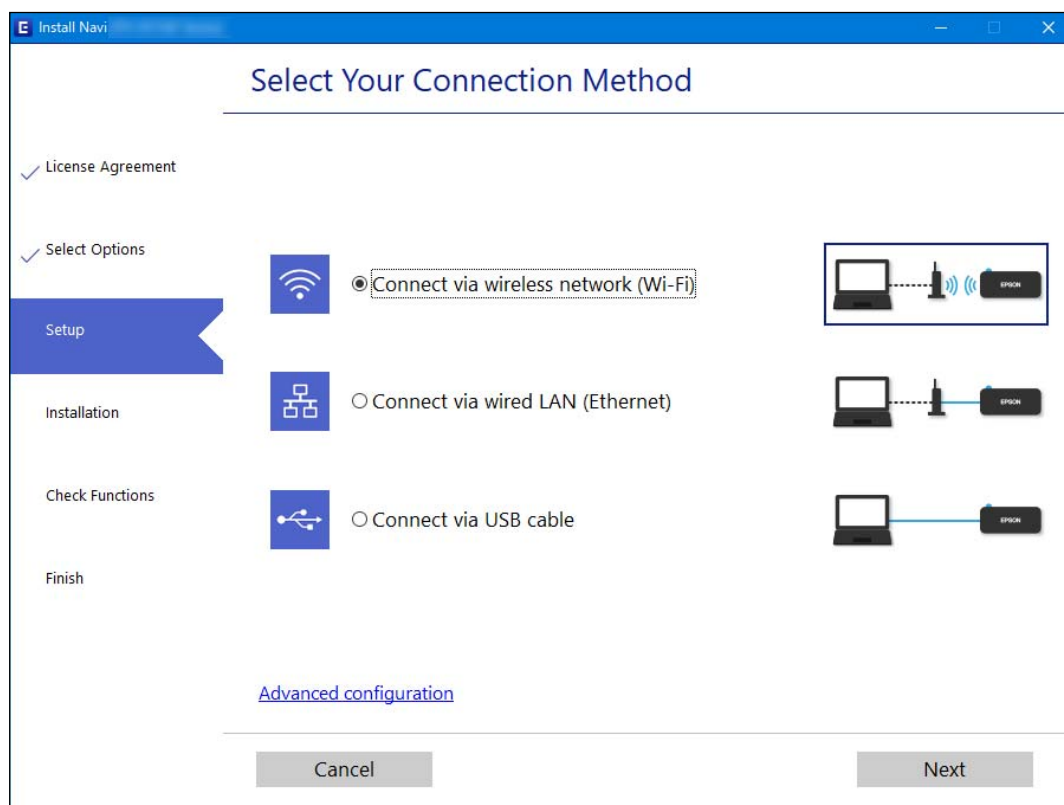

**Megjegyzés:**

A megjelenített csatlakozási módok a modelltől függően eltérők lehetnek.

Kövesse a képernyőn megjelenő utasításokat.

### Energiahatékony Ethernet engedélyezése

A nyomtatóhoz az energiahatékony Ethernet az IEEE 802.3az szabványnak megfelelő.

A funkció használatakor a nyomtatóra engedélyezni kell az IEEE 802.3az-t. A funkciót a hálózatra csatlakozó valamennyi eszköznek támogatnia kell.

1. Nyissa meg a(z) Web Config mappát.  
„A Web Config futtatása webböngészőben“ 262. oldal
2. Válassza a(z) **További beállítások** lehetőséget az ablak jobb felső részén lévő listából.
3. Válassza a következőt: **Hálózati beállítások > Vezetékes LAN**.
4. Válassza ki az **Be** lehetőséget az **IEEE 802.3az** használatához.
5. Kattintson a(z) **Tovább** elemre.
6. Kattintson a(z) **OK** elemre.

## Wi-Fi beállítások elvégzése a vezérlőpanelen

Számos különböző módon megadhatja a hálózati beállításokat a nyomtató vezérlőpaneléről. Válassza ki azt a csatlakozási módot, amelyik megfelel az Ön által használt környezetnek és feltételeknek.

Ha ismeri a vezeték nélküli útválasztó adatait, például az SSID azonosítót és a jelszót, akkor manuálisan is megadhatja a beállításokat.

Ha támogatja a vezeték nélküli útválasztó a WPS-t, akkor a nyomógombos beállítás használatával is megadhatja a beállításokat.

Miután csatlakoztatta a nyomtatót a hálózathoz, arról az eszközről csatlakoztassa a nyomtatót, amelyet használni szeretne (számítógép, okoseszköz, táblagép stb.)

### Kapcsolódó információ

- ➔ „Wi-Fi beállítások végrehajtása az SSID és a jelszó megadásával“ 234. oldal
- ➔ „Wi-Fi beállítások megadása nyomógombos beállítással (WPS)“ 235. oldal
- ➔ „Wi-Fi beállítások megadása PIN-kódos beállítással (WPS)“ 236. oldal

## Wi-Fi beállítások végrehajtása az SSID és a jelszó megadásával

Beállíthatja a Wi-Fi hálózatot, ha megadja a nyomtató vezérlőpanelén mindazokat az adatokat, amelyek a vezeték nélküli útválasztóhoz történő csatlakozáshoz szükségesek. Az alábbi módszerrel történő beállításhoz szüksége lesz a vezeték nélküli útválasztó SSID-jére és jelszavára.

### Megjegyzés:

Ha az alapértelmezett beállításaival használja a vezeték nélküli útválasztót, akkor az SSID és a jelszó megtalálható az eszköz címkéjén. Ha nem tudja az SSID-azonosítót és a jelszót, kérdezze meg attól, aki a vezeték nélküli útválasztót telepítette, vagy olvassa el a vezeték nélküli útválasztóhoz kapott dokumentációban.

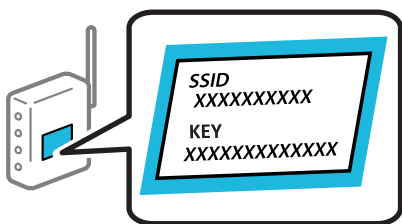

1. Válassza a(z) **Wi-Fi beállítás** lehetőséget a kezdőképernyőn.

Elem kiválasztásához használja az ▲ ▼ ◀▶ gombokat, majd nyomja meg az OK gombot.

2. Válassza a következőt **Wi-Fi (ajánlott)**.
3. Folytatáshoz nyomja meg a(z) OK gombot.
4. Válassza a következőt **Wi-Fi beáll varázsló**.
5. Válassza ki a vezetékmentes útválasztó SSID-azonosítóját a nyomtató vezérlőpanelen, majd nyomja meg a(z) OK gombot.

**Megjegyzés:**

- Ha a csatlakoztatni kívánt hozzáférési pont SSID-azonosítója nem jelenik meg a nyomtató kezelőpaneljén, akkor nyomja meg a(z) ↻ gombot a lista frissítéséhez. Ha továbbra sem jelenik meg, válassza az **Egyéb SSID-k** lehetőséget, majd adja meg az SSID-azonosítót közvetlenül.
- Ha nem tudja az SSID-azonosítót, ellenőrizze, hogy fel van-e írva a vezeték nélküli útválasztó címkéjére. Ha az alapértelmezett beállításaival használja a vezeték nélküli útválasztót, akkor a címkéjén feltüntetett SSID-azonosítót adja meg.

6. Adja meg a jelszót.

Válassza ki, hogy szeretne-e nyomtatni hálózati kapcsolódási jelentést a beállítások elvégzését követően.

**Megjegyzés:**

- A jelszó érzékeli a kis- és nagybetű közötti különbséget.
- Ha nem tudja a hálózati nevet (SSID), ellenőrizze, hogy fel van-e írva a vezeték nélküli útválasztó címkéjére. Ha az alapértelmezett beállításaival használja a hozzáférési pontot, a címkéjén látható SSID-azonosítót adja meg. Ha semmiképpen nem jut hozzá az adathoz, akkor ellenőrizze a vezeték nélküli útválasztóhoz adott dokumentációt.

7. Ha befejezte a telepítést, nyomja meg a(z) OK gombot.

**Megjegyzés:**

Ha a csatlakozás sikertelen, helyezzen be papírt, majd nyomja meg a ◊ gombot a kapcsolódási jelentés kinyomtatásához.

**Kapcsolódó információ**

- ➔ „Karakterek beírása“ 27. oldal
- ➔ „A hálózati csatlakozási állapot ellenőrzése“ 241. oldal

**Wi-Fi beállítások megadása nyomógombos beállítással (WPS)**

A Wi-Fi hálózat automatikusan, a vezeték nélküli útválasztón található megfelelő gomb megnyomásával beállítható. A következő feltételek teljesülése esetén a beállítás ennek a módszernek a használatával is elvégezhető.

- A vezeték nélküli útválasztó kompatibilis a WPS (Wi-Fi Protected Setup) funkcióval.
- A jelenlegi Wi-Fi kapcsolatot a vezeték nélküli útválasztón található megfelelő gomb megnyomásával hozták létre.

1. Válassza a(z) **Wi-Fi beállítás** lehetőséget a kezdőképernyőn.

Elem kiválasztásához használja az ▲ ▼ ◀▶ gombokat, majd nyomja meg az OK gombot.

2. Válassza a következőt **Wi-Fi (ajánlott)**.
3. Folytatáshoz nyomja meg a(z) OK gombot.
4. Válassza a következőt **Nyomógomb- beállítás (WPS)**.
5. A vezeték nélküli útválasztón tartsa lenyomva a [WPS] gombot, amíg a biztonsági jelzőfény villogni nem kezd.

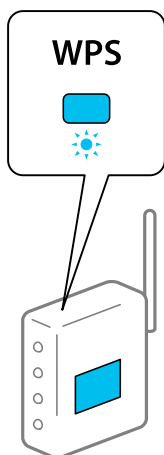

Ha nem tudja, hol van a [WPS] gomb, vagy ha a vezeték nélküli útválasztón nincsenek gombok, akkor részletes információért olvassa el a vezeték nélküli útválasztóhoz kapott dokumentációt.

6. A nyomtató kezelőpaneljén nyomja meg az OK gombot. Ettől kezdve kövesse a képernyőn megjelenő utasításokat.

**Megjegyzés:**

Ha a kapcsolódás sikertelen, indítsa újra a vezeték nélküli útválasztót, helyezze közelebb a nyomtatóhoz, majd próbálkozzon újra. Ha még mindig nem működik, nyomtassa ki a hálózati kapcsolatra vonatkozó jelentést, és ellenőrizze, hogy mi a megoldás.

**Kapcsolódó információ**

➔ [„A hálózati csatlakozási állapot ellenőrzése“ 241. oldal](#)

**Wi-Fi beállítások megadása PIN-kódos beállítással (WPS)**

Automatikusan csatlakozhat a vezetékmentes útválasztóhoz PIN-kód használatával. Ez a módszer akkor használható a beállításhoz, ha a vezeték nélküli útválasztó alkalmas a WPS (Wi-Fi Védett telepítés) használatára. A PIN-kód számítógép segítségével adható meg a vezeték nélküli útválasztó számára.

1. Válassza a(z) **Wi-Fi beállítás** lehetőséget a kezdőképernyőn.  
Elem kiválasztásához használja az ▲ ▼ ◀ ▶ gombokat, majd nyomja meg az OK gombot.
2. Válassza a(z) **Wi-Fi (ajánlott)** elemet.
3. Folytatáshoz nyomja meg az OK gombot.
4. Válassza a(z) **Egyebek** elemet.
5. Válassza a(z) **PIN-kód (WPS)** elemet.

6. A számítógép használatával két percen belül írja be a vezetékmentes útválasztó számára a nyomtató vezérlőpanelén található PIN-kódot (nyolcjegyű szám).

**Megjegyzés:**

A PIN-kód megadásával kapcsolatos részletek a vezeték nélküli útválasztóhoz kapott dokumentációban található.

7. Nyomja meg a(z) OK gombot a nyomtatón.

A beállítás akkor fejeződik be, ha erről értesítés jelenik meg.

**Megjegyzés:**

Ha a kapcsolódás sikertelen, indítsa újra a vezetékmentes útválasztót, helyezze közelebb a nyomtatóhoz, majd próbálkozzon újra. Ha még mindig nem működik, nyomtassa ki a kapcsolatra vonatkozó jelentést, és ellenőrizze, hogy mi a megoldás.

**Kapcsolódó információ**

➔ [„A hálózati csatlakozási állapot ellenőrzése“ 241. oldal](#)

---

## Okos eszköz és a nyomtató közvetlen csatlakoztatása (Wi-Fi Direct)

A Wi-Fi Direct (Egyszerű hozzáférési pont) lehetővé teszi egy okos eszköz közvetlen csatlakoztatását a nyomtatóhoz vezeték nélküli útválasztó nélkül, illetve a nyomtatást okos eszközről.

### A Wi-Fi Direct

Akkor használja ezt a kapcsolódási módot, ha nem használ Wi-Fi-hálózatot otthonában vagy irodájában, vagy ha közvetlenül szeretné csatlakoztatni a nyomtatót és a számítógépet vagy okoseszközt. A nyomtató ebben a módban vezeték nélküli útválasztóként viselkedik, és eszközöket is csatlakoztathat a nyomtatóhoz anélkül, hogy normál vezeték nélküli útválasztót kellene használnia. A nyomtatóhoz közvetlenül csatlakozó eszközök azonban nem tudnak kommunikálni egymással a nyomtatón keresztül.

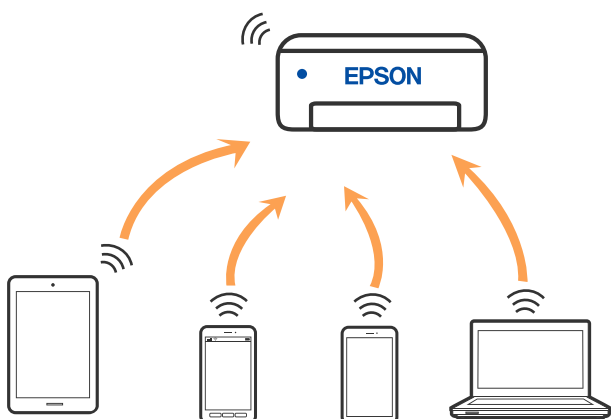

A nyomtató csatlakozhat egyidejűleg Wi-Fi-, Ethernet- és Wi-Fi Direct (Egyszerű hozzáférési pont) módon keresztül. Ha azonban hálózati kapcsolatot kezdeményez Wi-Fi Direct (Egyszerű hozzáférési pont) módban, amikor a nyomtató Wi-Fi-hálózaton keresztül kapcsolódik, akkor a Wi-Fi-kapcsolat ideiglenesen megszakad.

## Csatlakozás Wi-Fi Direct funkciót használó eszközhöz

Ezzel a módszerrel nyomtatója közvetlenül, vezeték nélküli útválasztó nélkül csatlakoztatható okoseszközökhöz.

### Megjegyzés:

Az iOS vagy Android felhasználók számára egyszerűen beállítható az Epson Smart Panelről.

A beállításokat a nyomtatón és a csatlakoztatni kívánt okoseszközön csak egyszer kell elvégezni. Hacsak nem tiltja le a Wi-Fi Direct funkciót vagy nem állítja alapértékre a hálózati beállításokat, az alábbi beállításokat nem kell újra elvégeznie.

1. Válassza a(z) **Wi-Fi beállítás** lehetőséget a kezdőképernyőn.

Elem kiválasztásához használja az ▲ ▼ ◀ ▶ gombokat, majd nyomja meg az OK gombot.

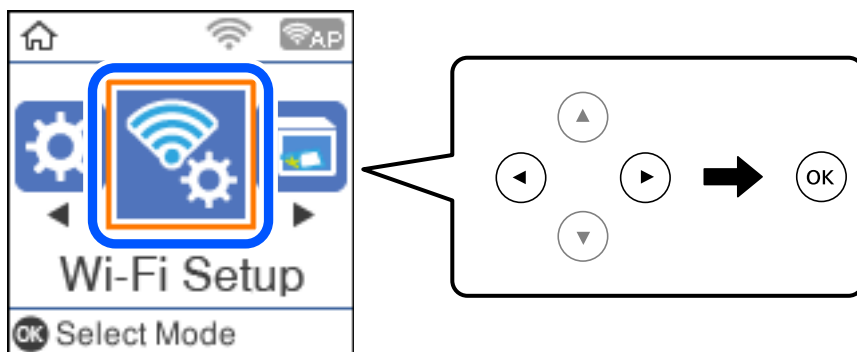

2. Válassza a következőt **Wi-Fi Direct**.
3. Ellenőrizze az üzenetet, majd továbblépéshez nyomja meg az OK gombot.
4. Ellenőrizze az üzenetet, majd továbblépéshez nyomja meg az OK gombot.
5. Nyomja meg a(z) ◀ gombot.
6. Válassza a következőt Más operációs rendszerű készülékek.
7. Görgesse a képernyőt a(z) ▼ gombbal, majd nézze meg a Wi-Fi Direct csatlakozási adatait.

8. A kapcsolódáshoz az okoseszköz Wi-Fi képernyőjén válassza ki a nyomtató vezérlőpaneljén megjelenő SSID-azonosítót, majd adja meg a jelszót.

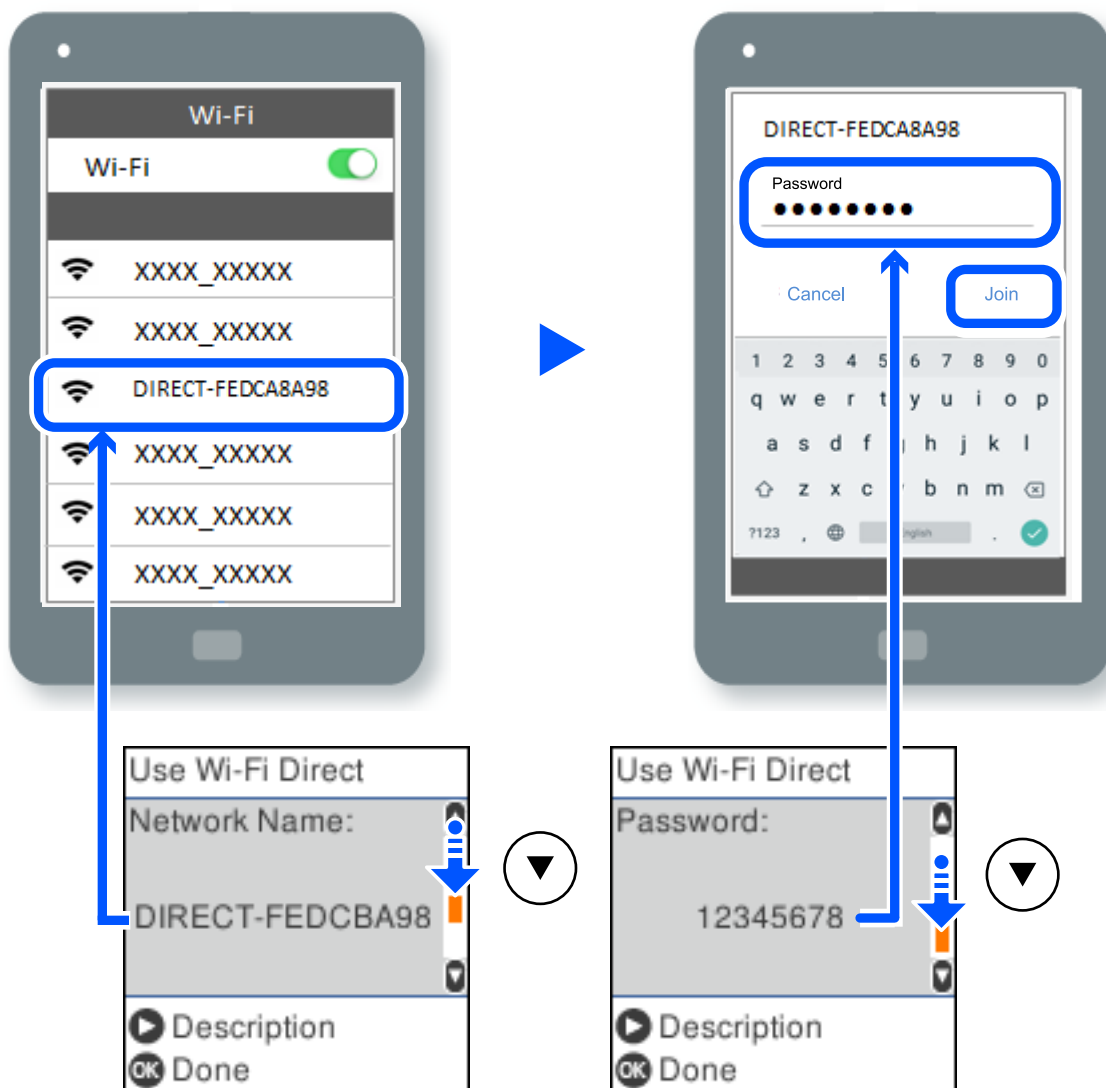

9. A nyomtató vezérlőpanelen nyomja meg az OK gombot.
10. Az okoseszköz nyomtató alkalmazásának képernyőjén válassza ki azt a nyomtatót, amelyikhez csatlakozni szeretne.

Az előzetesen már a nyomtatóhoz csatlakoztatott okoseszközök újbóli csatlakoztatásához válassza ki az okoseszköz Wi-Fi-képernyőjén látható hálózat nevét (SSID).

**Megjegyzés:**

Amennyiben iOS eszközt használ, akkor a standard iOS kamerával beolvasott QR-kód segítségével is csatlakozhat. Lásd az alábbi hivatkozást: <http://epson.sn>.

## A Wi-Fi Direct (Egyszerű hozzáférési pont) kapcsolat leválasztása

Kétféle módszer van a Wi-Fi Direct (Egyszerű hozzáférési pont) kapcsolat letiltására; a nyomtató vezérlőpanelen az összes kapcsolatot lehet letiltani, a számítógépen vagy az okos eszközön pedig az egyes kapcsolatokat. Ez a rész az összes kapcsolat letiltását mutatja meg.



**Fontos:**

*Ha a Wi-Fi Direct (Egyszerű hozzáférési pont) kapcsolat le van tiltva, akkor a nyomtatóhoz Wi-Fi Direct (Egyszerű hozzáférési pont) kapcsolaton keresztül csatlakozó minden számítógép és okoseszköz esetében megszakad a kapcsolat.*

**Megjegyzés:**

*Ha el szeretne távolítani egy adott eszközt, az eszköznél, és ne a nyomtatónál végezze el az eltávolítást. A készüléken a következő módszerrel válassza le a Wi-Fi Direct (Egyszerű hozzáférési pont) kapcsolatot.*

- Bontsa a nyomtató hálózati nevéhez (SSID) kapcsolódó Wi-Fi kapcsolatot.
  - Csatlakoztassa másik nevű hálózathoz (SSID).
1. Válassza a(z) **Wi-Fi beállítás** lehetőséget a kezdőképernyőn.  
Elem kiválasztásához használja az ▲ ▼ ◀▶ gombokat, majd nyomja meg az OK gombot.
  2. Válassza a következőt **Wi-Fi Direct**.
  3. Folytatáshoz nyomja meg az OK gombot.
  4. Folytatáshoz nyomja meg az OK gombot.
  5. A beállítások képernyő megjelenítéséhez nyomja meg a(z) ↺ gombot.
  6. Válassza a következőt **Wi-Fi Direct tiltása**.
  7. Ellenőrizze az üzenetet, majd nyomja meg az OK gombot.

## A Wi-Fi Direct (Egyszerű hozzáférési pont) beállítások, például SSID, módosítása

Amikor a Wi-Fi Direct (Egyszerű hozzáférési pont) kapcsolat engedélyezett, a Wi-Fi Direct beállításokat módosítani lehet, például a hálózati nevet és a jelszót.

1. Válassza a(z) **Wi-Fi beállítás** lehetőséget a kezdőképernyőn.  
Elem kiválasztásához használja az ▲ ▼ ◀▶ gombokat, majd nyomja meg az OK gombot.
2. Válassza a következőt **Wi-Fi Direct**.
3. Folytatáshoz nyomja meg az OK gombot.
4. Folytatáshoz nyomja meg az OK gombot.
5. A beállítások képernyő megjelenítéséhez nyomja meg a(z) ↺ gombot.



6. Válassza ki a módosítani kívánt menü elemet.

A következő menü elemek választhatók.

**Hálózat nevének módosítása**

Módosítsa a nyomtatóhoz való csatlakozáshoz használt Wi-Fi Direct (Egyszerű hozzáférési pont) hálózati nevet (SSID) az Ön által tetszőlegesen választott névre. A hálózat nevét (SSID) az ASCII karakterekkel állíthatja be, amelyek a szoftver billentyűzetén találhatók a vezérlőpanelen.

Amikor módosítja a hálózat nevét (SSID), az összes csatlakoztatott eszköz kapcsolata megszakad. Használja az új hálózati nevet (SSID), ha újra csatlakoztatni szeretné az eszközeit.

**Jelszó módosítása**

Módosítsa a Wi-Fi Direct (Egyszerű hozzáférési pont) jelszavát az Ön által tetszőlegesen választott értékre. A jelszót az ASCII karakterekkel állíthatja be, amelyek a szoftver billentyűzetén találhatók a vezérlőpanelen.

Amikor módosítja a jelszót, az összes csatlakoztatott eszköz kapcsolata megszakad. Használja az új jelszót, ha újra csatlakoztatni szeretné az eszközeit.

**Wi-Fi Direct tiltása**

A Wi-Fi Direct (Egyszerű hozzáférési pont) beállítás letiltása a nyomtatón. A letiltás során a nyomtatóhoz a Wi-Fi Direct (Egyszerű hozzáférési pont) segítségével csatlakoztatott eszközök kapcsolata megszakad.

**Alapértékek visszaállítása**

A Wi-Fi Direct (Egyszerű hozzáférési pont) beállításait az alapértékre állítja vissza.

Az okoseszköz nyomtatóra mentett Wi-Fi Direct (Egyszerű hozzáférési pont) csatlakozási adata törlődött.

7. Kövesse a képernyőn megjelenő utasítást.

---

## A hálózati csatlakozási állapot ellenőrzése

A hálózati csatlakozási állapot a következő módon ellenőrizhető.

### Kapcsolódó információ

➔ [„Hálózati kapcsolat állapotának ellenőrzése a vezérlőpanelen“ 241. oldal](#)

➔ [„Hálózati kapcsolatra vonatkozó jelentés nyomtatása“ 242. oldal](#)

## Hálózati kapcsolat állapotának ellenőrzése a vezérlőpanelen

A hálózati kapcsolat állapota a nyomtató vezérlőpaneljén a hálózat ikon vagy a hálózati információk használatával ellenőrizhető.

## Hálózati kapcsolati állapot ellenőrzése a Hálózat ikon használatával

A hálózati csatlakozás állapota és a rádióhullám erőssége a nyomtató főképernyőjén a hálózat ikon használatával ellenőrizhető.

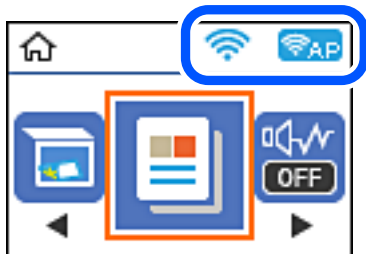

### Kapcsolódó információ

➔ „Útmutató a hálózat ikonhoz“ 26. oldal

## Hálózati kapcsolatra vonatkozó jelentés nyomtatása

Egy hálózati kapcsolódási jelentés kinyomtatásával ellenőrizheti a nyomtató és a vezeték nélküli útválasztó közötti kapcsolat állapotát.

1. Töltsön be papírt.
2. Válassza a(z) **Beáll.** lehetőséget a kezdőképernyőn.  
Elem kiválasztásához használja az ▲ ▼ ◀ ▶ gombokat, majd nyomja meg az OK gombot.
3. Válassza a következőt: **Hálózati beállítások > Kapcsolat ellenőrzése.**  
Ekkor elkezdődik a kapcsolat ellenőrzése.
4. Nyomja meg a(z) ◊ gombot.
5. Kövesse a nyomtató képernyőjén megjelenő utasításokat a hálózati kapcsolatra vonatkozó jelentés kinyomtatásához.  
Ha hiba történt, ellenőrizze a hálózati kapcsolatra vonatkozó jelentést, majd hajtsa végre a megoldás folyamatát.
6. Nyomja meg a(z) OK gombot.

## A hálózati kapcsolatra vonatkozó jelentés üzenetei és megoldásai

Ellenőrizze az üzeneteket és hibakódokat a hálózati kapcsolatra vonatkozó jelentésben, majd hajtsa végre a megoldás folyamatát.

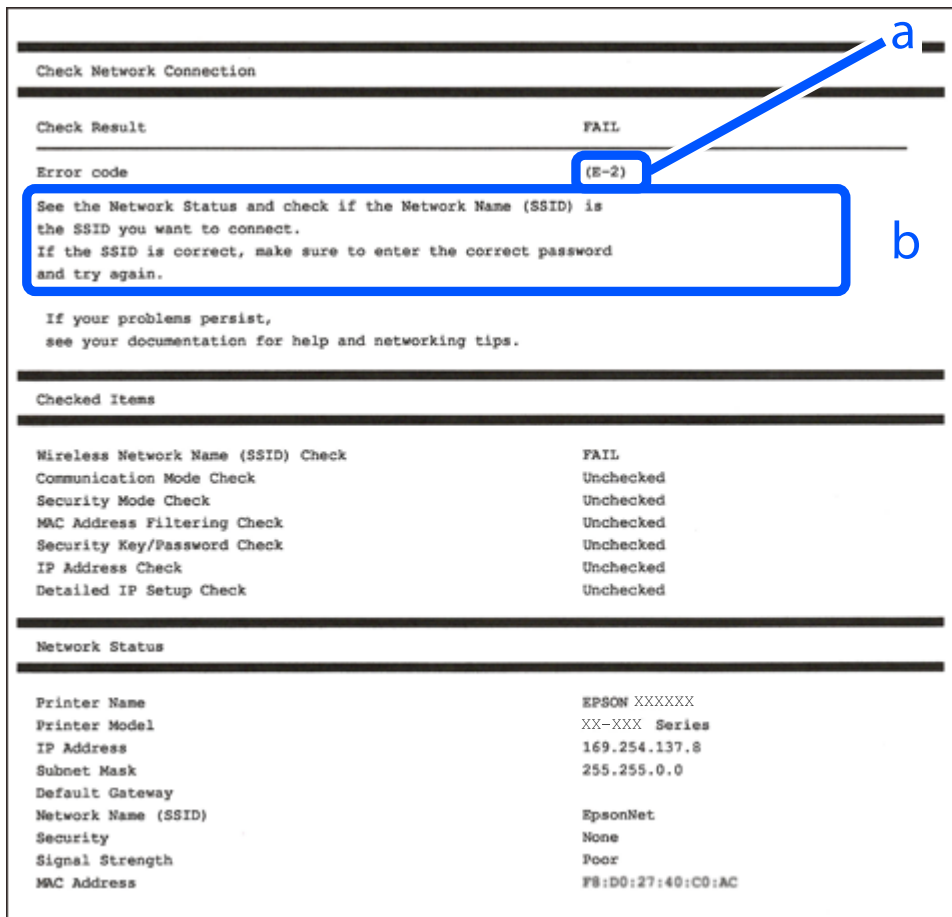

- a. Hibakód
- b. Üzenetek a hálózati környezettel kapcsolatban

### Kapcsolódó információ

- ➔ „E-1“ 244. oldal
- ➔ „E-2, E-3, E-7“ 244. oldal
- ➔ „E-5“ 245. oldal
- ➔ „E-6“ 245. oldal
- ➔ „E-8“ 245. oldal
- ➔ „E-9“ 246. oldal
- ➔ „E-10“ 246. oldal
- ➔ „E-11“ 246. oldal
- ➔ „E-12“ 247. oldal
- ➔ „E-13“ 247. oldal
- ➔ „Üzenet a hálózati környezettel kapcsolatban“ 248. oldal

## E-1

### Megoldások:

- Győződjön meg róla, hogy az Ethernet-kábel megfelelően csatlakozik a nyomtatóhoz, a hubhoz vagy más hálózati eszközhöz.
- Győződjön meg róla, hogy be van kapcsolva a hub vagy más hálózati eszköz.
- Ha a nyomtatót Wi-Fi hálózaton keresztül szeretné csatlakoztatni, akkor végezze el újra a nyomtató Wi-Fi beállításait, mivel az le van tiltva.

## E-2, E-3, E-7

### Megoldások:

- Győződjön meg arról, hogy a vezeték nélküli router be van kapcsolva.
- Ellenőrizze, hogy a számítógépe vagy készüléke megfelelően csatlakozik a vezeték nélküli routerhez.
- Kapcsolja ki a vezeték nélküli routert. Várjon kb. 10 másodpercig, majd kapcsolja be újra.
- Tegye közel a nyomtatót a vezeték nélküli routerhez, és távolítsa el a közöttük lévő esetleges akadályokat.
- Ha manuálisan írta be az SSID-t, ellenőrizze, hogy helyesen írta be. Ellenőrizze az SSID-t a hálózati csatlakozási jelentésben lévő **Hálózat állapota** részben.
- Ha a vezeték nélküli router több SSID-vel rendelkezik, akkor a megjelenített SSID-t válassza ki. Ha az SSID nem kompatibilis frekvenciát használ, akkor a nyomtató nem jeleníti meg őket.
- Ha nyomógombos beállítást használ a hálózati kapcsolat létrehozásához, ellenőrizze, hogy a vezeték nélküli router támogatja a WPS használatát. Ha a vezeték nélküli router nem támogatja a WPS használatát, akkor nem lehet nyomógombos beállítást használni.
- Győződjön meg arról, hogy az SSID kizárólag ASCII-karaktereket (alfanumerikus karaktereket és szimbólumokat) tartalmaz. A nyomtató nem tudja megjeleníteni azokat az SSID-eket, amelyek nem ASCII-karaktereket tartalmaznak.
- Ügyeljen arra, hogy ismerje az SSID-t és a jelszót, mielőtt csatlakozik a vezeték nélküli routerhez. Ha a vezeték nélküli routert az alapértelmezett beállításokkal használja, akkor az SSID és a jelszó a vezeték nélküli routeren lévő címkén található. Ha nem ismeri az SSID-t és a jelszót, kérjen segítséget attól a személytől, aki beállította a vezeték nélküli routert, vagy tekintse meg a vezeték nélküli routerhez kapott dokumentációt.
- Ha olyan SSID-hez szeretne csatlakozni, amelyet egy okoskészülék internetmegosztási funkciója generált, akkor az SSID és a jelszó az okoskészülék dokumentációjában található.
- Ha a Wi-Fi-kapcsolat hirtelen megszakad, ellenőrizze az alábbi körülményeket. Ha az alábbi körülmények bármelyike fennáll, állítsa vissza alaphelyzetbe a hálózati beállításokat. Ehhez töltse le és futtassa a szoftvert az alábbi webhelyről.  
<http://epson.sn> > **Beállítás**
  - Egy másik okoskészülék lett hozzáadva a hálózathoz a nyomógombos beállítás segítségével.
  - A Wi-Fi-hálózat nem nyomógombos beállítással, hanem másfajta módszerrel lett beállítva.

### Kapcsolódó információ

- ➔ „Számítógéphez való csatlakozás beállításai“ 232. oldal
- ➔ „Wi-Fi beállítások elvégzése a vezérlőpanelen“ 234. oldal

## E-5

### Megoldások:

Győződjön meg róla, hogy a vezeték nélküli útválasztó biztonságának típusa a következők valamelyikére van állítva. Ha nem, módosítsa a biztonság típusát a vezeték nélküli útválasztón, majd állítsa alaphelyzetbe a nyomtató hálózati beállításait.

- WEP-64 bit (40 bit)
- WEP-128 bit (104 bit)
- WPA PSK (TKIP/AES)\*
- WPA2 PSK (TKIP/AES)\*
- WPA (TKIP/AES)
- WPA2 (TKIP/AES)
- WPA3-SAE (AES)

\* A WPA PSK szabvány WPA Personal néven is ismert. A WPA2 PSK szabvány WPA2 Personal néven is ismert.

## E-6

### Megoldások:

- Ellenőrizze, hogy nincs-e letiltva a MAC-cím szűrése. Ha engedélyezve van, regisztrálja úgy a nyomtató MAC-címét, hogy ne legyen szűrve. A részletes tudnivalókért tekintse meg a vezeték nélküli routerhez kapott dokumentációt. A nyomtató MAC-címe a hálózati csatlakozási jelentés **Hálózat állapota** részében található.
- Ha a vezeték nélküli router megosztott hitelesítést használ WEP biztonságtípussal, győződjön meg arról, hogy a hitelesítő kulcs és az index helyes.
- Ha a vezeték nélküli routerhez csatlakoztatható készülékek száma kisebb, mint a csatlakoztatni kívánt hálózati készülékek száma, akkor módosítsa a beállításokat a vezeték nélküli routeren, és növelje a csatlakoztatható készülékek számát. A beállítások elvégzését illetően tekintse meg a vezeték nélküli routerhez kapott dokumentációt.

### Kapcsolódó információ

➔ [„Számítógéphez való csatlakozás beállításai“ 232. oldal](#)

## E-8

### Megoldások:

- Engedélyezze a DHCP-t a vezeték nélküli útválasztón, ha a nyomtató IP-cím lekérési beállítása Auto (Automatikus).
- Ha a nyomtató IP-cím lekérése beállításának értéke Manual (Kézi), akkor a manuálisan megadott IP-cím tartományon kívüli lesz (például: 0.0.0.0.). Állítson be érvényes IP-címet a nyomtató vezérlőpaneljén.

### Kapcsolódó információ

➔ [„Hálózati állapotlap nyomtatása“ 248. oldal](#)

## E-9

### Megoldások:

Ellenőrizze a következőket.

- Az eszközök be vannak kapcsolva.
- A nyomtatóhoz csatlakoztatni kívánt készülékekről hozzá tud férni az internethez és más számítógépekhez vagy hálózati eszközökhöz ugyanazon a hálózaton.

Ha a fenti ellenőrzések ellenére továbbra sem lehet csatlakoztatni a nyomtatót és a hálózati eszközöket, kapcsolja ki a vezeték nélküli routert. Várjon kb. 10 másodpercig, majd kapcsolja be újra. Ezután állítsa vissza alaphelyzetbe a hálózati beállításokat. Ehhez töltsse le és futtassa a telepítőt az alábbi webhelyről.

<http://epson.sn> > **Beállítás**

### Kapcsolódó információ

➔ „Számítógéphez való csatlakozás beállításai“ 232. oldal

## E-10

### Megoldások:

Ellenőrizze a következőket.

- A hálózat többi eszköze be van kapcsolva.
- A hálózati címek (IP-cím, alhálózati maszk és alapértelmezett átjáró) helyesek, amennyiben az IP-cím lekérése beállítás értéke Manual.

Amennyiben az adatok valamelyike helytelen, állítsa alaphelyzetbe a hálózati címet. A nyomtató IP-címe, alhálózati maszkja és alapértelmezett átjárója a hálózati kapcsolódási jelentés **Hálózat állapota** részében található meg.

Ha a(z) DHCP engedélyezett, módosítsa a nyomtató IP-cím lekérés beállítását Auto (Automatikus) értékre. Ha manuálisan szeretné beállítani az IP-címet, ellenőrizze a nyomtató IP-címét a hálózati kapcsolódási jelentés **Hálózat állapota** részében, majd válassza a Manual lehetőséget a hálózati beállítások képernyőjén. Az alhálózati maszk értéke [255.255.255.0] legyen.

Ha a nyomtatója és a hálózati eszközök még mindig nem csatlakoznak, kapcsolja ki a vezeték nélküli útválasztót. Várjon 10 másodpercet, majd kapcsolja be.

### Kapcsolódó információ

➔ „Hálózati állapotlap nyomtatása“ 248. oldal

## E-11

### Megoldások:

Ellenőrizze a következőket.

- Az alapértelmezett átjáró címe akkor helyes, ha a nyomtató TCP/IP beállítása Manuális értékre van állítva.
- Az alapértelmezett átjáróként beállított eszköz be van kapcsolva.

Állítsa be a helyes alapértelmezett átjárócímét. Az alapértelmezett átjáró címét a hálózati csatlakozási jelentés **Hálózat állapota** részében tekintheti meg.

### Kapcsolódó információ

➔ „Hálózati állapotlap nyomtatása“ 248. oldal

## E-12

### Megoldások:

Ellenőrizze a következőket.

- A hálózathoz kapcsolódó többi készülék be van kapcsolva.
- A hálózati címek (IP-cím, alhálózati maszk és alapértelmezett átjáró) akkor helyesek, ha manuálisan adja meg őket.
- A többi készülék hálózati címe (alhálózati maszkja és alapértelmezett átjárója) megegyezik.
- Az IP-cím nem ütközik más készülékekkel.

Ha a fenti ellenőrzések ellenére továbbra sem lehet csatlakoztatni a nyomtatót és a hálózati eszközöket, próbálkozzon az alábbiakkal.

- Kapcsolja ki a vezeték nélküli routert. Várjon kb. 10 másodpercig, majd kapcsolja be újra.
- Végezze el ismét a hálózati beállítást a telepítő segítségével. A telepítőt az alábbi webhelyről futtathatja.  
<http://epson.sn> > **Beállítás**
- Több jelszót is regisztrálhat azokon a vezeték nélküli routereken, amelyek a WEP biztonságtípust használják. Ha több jelszó van regisztrálva, ellenőrizze, hogy az első regisztrált jelszó be van-e állítva a nyomtatón.

### Kapcsolódó információ

➔ „Hálózati állapotlap nyomtatása“ 248. oldal

➔ „Számítógéphez való csatlakozás beállításai“ 232. oldal

## E-13

### Megoldások:

Ellenőrizze a következőket.

- A hálózati eszközök (pl. vezeték nélküli router, elosztó és router) be vannak kapcsolva.
- A hálózati eszközök TCP/IP-beállítása nem manuálisan lett megadva. (Ha a nyomtató TCP/IP-beállítása automatikusan van megadva, a többi hálózati készülék TCP/IP-beállítása pedig manuálisan, akkor a nyomtató hálózata eltérhet a többi készülék hálózatától.)

Ha a fenti ellenőrzések után sem működik, próbálkozzon az alábbiakkal.

- Kapcsolja ki a vezeték nélküli routert. Várjon kb. 10 másodpercig, majd kapcsolja be újra.
- Adja meg a hálózati beállításokat a telepítő segítségével azon a számítógépen, amely ugyanahhoz a hálózathoz csatlakozik, mint a nyomtató. A telepítőt az alábbi webhelyről futtathatja.

<http://epson.sn> > **Beállítás**

- ❑ Több jelszót is regisztrálhat azokon a vezeték nélküli routereken, amelyek a WEP biztonságtípust használják. Ha több jelszó van regisztrálva, ellenőrizze, hogy az első regisztrált jelszó be van-e állítva a nyomtatón.

### Kapcsolódó információ

- ➔ „Hálózati állapotlap nyomtatása“ 248. oldal
- ➔ „Számítógéphez való csatlakozás beállításai“ 232. oldal

## Üzenet a hálózati környezettel kapcsolatban

Üzenet	Megoldás
A Wi-Fi-környezetet javítani kell. Kapcsolja ki a vezeték nélküli routert, majd kapcsolja be. Ha a csatlakozás minősége nem javul, tekintse meg a vezeték nélküli router dokumentációját.	Miután közelebb helyezte a nyomtatót a vezetékmentes útválasztóhoz, és eltávolította a köztük lévő akadályokat, kapcsolja ki a vezetékmentes útválasztót. Várjon 10 másodpercet, majd kapcsolja be. Ha továbbra sincs kapcsolat, lásd a vezetékmentes útválasztóhoz kapott dokumentációt.
*Nem lehet több eszközt csatlakoztatni. Csatlakoztassa le az egyik eszközt ha újat akkar hozzáadni.	Az egyidejűleg csatlakoztatható számítógép és okoseszközök teljes egészében a Wi-Fi Direct (Egyszerű hozzáférési pont) kapcsolattal csatlakoznak. További számítógép vagy okoseszköz hozzáadásakor először távolítsa el az egyik csatlakozó eszközt vagy csatlakoztassa a másik hálózatra.  Az egyidejűleg csatlakoztatható vezetékmentes eszközök száma és a csatlakozó eszközök száma a hálózati állapotlapon vagy a nyomtató vezérlőpanelen ellenőrizhető.
Ugyanez az Wi-Fi Direct ével azonos SSID létezik a környezetben. Módosítsa a Wi-Fi Direct SSID-jét, ha nem tud intelligens eszközt csatlakoztatni a nyomtatóhoz.	A nyomtató vezérlőpanelen lépjen a Wi-Fi Direct beállítási képernyőre és válassza ki a menüt a beállítás módosításához. Módosítani lehet a hálózat nevét, ami a DIRECT-XX- után következik. Max 22 karakter hosszút adhat meg.

## Hálózati állapotlap nyomtatása

A hálózati adatokat részletesen ellenőrizheti, miután kinyomtatta őket.

1. Töltsön be papírt.
2. Válassza a(z) **Beáll.** lehetőséget a kezdőképernyőn.  
Elem kiválasztásához használja az ▲ ▼ ◀▶ gombokat, majd nyomja meg az OK gombot.
3. Válassza a(z) **Hálózati beállítások > Állapotjelen.nyomt.** lehetőséget.
4. Nyomja meg a(z) ◊ gombot.  
A nyomtató kinyomtatja a hálózati állapotlapot.

## A számítógép hálózatának ellenőrzése (kizárólag Windows)

Parancssor segítségével ellenőrizze a számítógép csatlakozási állapotát és a nyomtatóhoz történő csatlakozási útvonalat. Ennek segítségével eljuthat a probléma megoldásáig.



ipconfig parancs

Megjeleníti annak a hálózati interfésznek a csatlakozási állapotát, amelyet a számítógép az adott pillanatban használ.

A beállítási adatokat az aktuális kommunikációval összevetve ellenőrizheti, hogy a csatlakozás rendben van-e. Amennyiben több DHCP-szerver is található ugyanazon a hálózaton, akkor megtalálhatja a számítógéphez rendelt aktuális címet, a hivatkozott DNS-szervert stb.

Formátum: ipconfig /all

Példák:

```

Administrator: Command Prompt
c:\>ipconfig /all
Windows IP Configuration

Host Name . . . . . : WIN2012R2
Primary Dns Suffix . . . . . : pubs.net
Node Type . . . . . : Hybrid
IP Routing Enabled. . . . . : No
WINS Proxy Enabled. . . . . : No
DNS Suffix Search List. . . . . : pubs.net

Ethernet adapter Ethernet:

Connection-specific DNS Suffix . . : 
Description . . . . . : Gigabit Network Connection
Physical Address. . . . . : xx-xx-xx-xx-xx-xx
DHCP Enabled. . . . . : No
Autoconfiguration Enabled . . . . : Yes
Link-local IPv6 Address . . . . . : fe80::38fb:7546:18a8:d20e%14(Preferred)
IPv4 Address. . . . . : 192.168.111.10(Preferred)
Subnet Mask . . . . . : 255.255.255.0
Default Gateway . . . . . : 192.168.111.1
DHCPv6 IAID . . . . . : 283142549
DHCPv6 Client DUID. . . . . : 00-01-00-01-20-40-2F-45-00-1D-73-6A-44-08
DNS Servers . . . . . : 192.168.111.2
NetBIOS over Tcpip. . . . . : Enabled

Tunnel adapter isatap.{00000000-ABCD-EFGH-IJK-LMNOPQRSTUUV}:

Media State . . . . . : Media disconnected
Connection-specific DNS Suffix . . : 
Description . . . . . : Microsoft ISATAP Adapter #2
Physical Address. . . . . : 00-00-00-00-00-00-E0
DHCP Enabled. . . . . : No
Autoconfiguration Enabled . . . . : Yes

c:\>_
    
```

pathping parancs

Jóváhagyhatja a célgazdagépen keresztül átmenő útválasztók listáját és a kommunikáció útválasztását.

Formátum: pathping xxx.xxx.xxx.xxx

Példa: pathping 192.0.2.222

```

Administrator: Command Prompt
c:\>pathping 192.168.111.20
Tracing route to EPSONAB12AB [192.168.111.20]
over a maximum of 30 hops:
 0  WIN2012R2.pubs.net [192.168.111.10]
 1  EPSONAB12AB [192.168.111.20]

Computing statistics for 25 seconds..
Hop  RTT      Source to Here   This Node/Link   Address
 0      RTT      Lost/Sent = Pct  Lost/Sent = Pct  Address
 0      0ms      0/ 100 = 0%     0/ 100 = 0%     WIN2012R2.pubs.net [192.168.111.10]
 1      38ms    0/ 100 = 0%     0/ 100 = 0%     EPSONAB12AB [192.168.111.20]

Trace complete.

c:\>_
    
```

---

# Termékinformációk

Papír információk. . . . .	251
Kellékanyag termékekre vonatkozó információk. . . . .	254
Szoftverinformáció. . . . .	255
Beállítások menü lista. . . . .	264
Termékspecifikációk. . . . .	276
Szabályozási információ. . . . .	284

# Papír információk

## A használható papírok és a kapacitás

### Eredeti Epson papír

Magas minőségű nyomatok előállításához az Epson eredeti Epson papír használatát javasolja.

#### Megjegyzés:

- A papírtípusok elérhetősége területenként változhat. Az Ön lakhelyén elérhető papírokról az Epson ügyfélszolgálatánál érdeklődhet.
- Lásd az alábbi információkat a rendelkezésre álló papírtípusokról a keret nélküli és kétoldalas nyomtatáshoz.
  - „Papír szegély nélküli nyomtatáshoz“ 253. oldal
  - „Papír kétoldalas nyomtatáshoz“ 253. oldal

### Dokumentumok nyomtatására alkalmas papír

Papír neve	Méret	Betöltési kapacitás (lap)
Epson Bright White Ink Jet Paper	A4	Addig a vonalig, amelyet a háromszög szimbólum jelöl az élvezetőn.

### Dokumentumok és fényképek nyomtatására alkalmas papír

Papír neve	Méret	Betöltési kapacitás (lap)
Epson Photo Quality Ink Jet Paper	A4	80
Epson Double-sided Photo Quality Ink Jet Paper	Letter, A4	80
Epson Matte Paper-Heavyweight	A4	20
Epson Double-Sided Matte Paper	A4	1

### Fényképek nyomtatására alkalmas papír

Papír neve	Méret	Betöltési kapacitás (lap)
Epson Ultra Glossy Photo Paper	A4, 13×18 cm (5×7 hüv.), 10×15 cm (4×6 hüv.)	20*
Epson Premium Glossy Photo Paper	A4, 13×18 cm (5×7 hüvelyk), 16:9 széles méret (102×181 mm), 10×15 cm (4×6 hüvelyk)	20*

Papír neve	Méret	Betöltési kapacitás (lap)
Epson Premium Semigloss Photo Paper	A4, 13×18 cm (5×7 hüv.), 10×15 cm (4×6 hüv.)	20*
Epson Photo Paper Glossy	A4, 13×18 cm (5×7 hüv.), 10×15 cm (4×6 hüv.)	20*
Epson Value Glossy Photo Paper	A4, 10×15 cm (4×6 hüv.)	20*

\* Ha a lapok adagolása nem megfelelő, illetve a kinyomtatott oldalakon a színek nem egyenletesek vagy elkenődtek, akkor egyesével töltse be a lapokat.

### Különböző, más papírtípusok

Papír neve	Méret	Betöltési kapacitás (lap)
Epson Photo Quality Self Adhesive Sheets	A4	1

## Kereskedelmi forgalomban elérhető papír

### Megjegyzés:

Lásd az alábbi információkat a rendelkezésre álló papírtípusokról a keret nélküli és kétoldalas nyomtatáshoz.

„Papír szegély nélküli nyomtatáshoz“ 253. oldal

„Papír kétoldalas nyomtatáshoz“ 253. oldal

### Sima papír

A sima papír magában foglalja a másolópapírt is.

Méret	Betöltési kapacitás (lap)
Letter, A4, B5, A5, A6, B6, 16K (195×270 mm)	Addig a vonalig, amit a háromszög szimbólum jelez az élvezetőn.* <sup>1</sup>
Legal, 8,5×13 hüv., Indian-Legal	1
Egyéni méret* <sup>2</sup> (mm) 54×86 – 215,9×1200	1

\*1 Ha a lapok adagolása nem megfelelő, illetve a kinyomtatott oldalakon a színek nem egyenletesek vagy elkenődtek, akkor egyesével töltse be a lapokat.

\*2 Csak a számítógépről történő nyomtatás érhető el.

### Boríték

Méret	Betöltési kapacitás (boríték)
Boríték #10, Boríték DL, Boríték C6	10

## Papír szegély nélküli nyomtatáshoz

### ***Eredeti Epson papír***

- Epson Ultra Glossy Photo Paper (10×15 cm (4×6 hüvelyk) )
- Epson Premium Glossy Photo Paper (10×15 cm (4×6 hüvelyk), 16:9 széles méret (102×181 mm))
- Epson Premium Semigloss Photo Paper (10×15 cm (4×6 hüvelyk) )
- Epson Photo Paper Glossy (10×15 cm (4×6 hüvelyk) )
- Epson Value Glossy Photo Paper (10×15 cm (4×6 hüvelyk) )

### **Kapcsolódó információ**

➔ [„A használható papírok és a kapacitás“ 251. oldal](#)

## Papír kétoldalas nyomtatáshoz

### ***Eredeti Epson papír***

- Epson Bright White Ink Jet Paper
- Epson Double-sided Photo Quality Ink Jet Paper
- Epson Double-Sided Matte Paper

### **Kapcsolódó információ**

➔ [„A használható papírok és a kapacitás“ 251. oldal](#)

### ***Kereskedelmi forgalomban elérhető papír***

- Normál papír, Másolópapír

### **Kapcsolódó információ**

➔ [„A használható papírok és a kapacitás“ 251. oldal](#)

## Nem alkalmazható papírtípusok

Az alábbi papírokat ne használja. Az ilyen papírok használata papírelakadást és a nyomat elkenődését okozza.

- Hullámos
- Széttépett vagy szétvágott papírok
- Meghajtott papírok
- Nedves papírok
- Túl vastag vagy túl vékony papírok
- Matricákkal ellátott papírok

Az alábbi borítékokat ne használja. Az ilyen borítékok használata papírelakadást és a nyomat elkenődését okozza.

- Hullámos vagy összehajtott borítékok
- Ragasztócsíkkal ellátott vagy ablakos borítékok
- Túl vékony borítékok

Nyomtatás közben összegyűrődhet.

## Kellékanyag termékekre vonatkozó információk

### Tintapalackkódok

Az Epson eredeti Epson tintapalackok használatát javasolja.

Az eredeti Epson tintapalackok kódjai alább olvashatók.



**Fontos:**

- Az Epson által nyújtott garancia nem terjed ki azokra a károokra, amelyeket az itt megadottaktól eltérő tinták használata okoz. Ide értendő minden olyan eredeti Epson-tinta, amely nem ehhez a nyomtatóhoz készült, illetve a más gyártók által forgalmazott tinták is.
- Egyéb termékek, melyeket nem az Epson gyártott, olyan károkat okozhatnak, amire nem érvényes az Epson garanciája, és bizonyos körülmények között a nyomtató viselkedése is kiszámíthatatlanná válhat.

**Megjegyzés:**

- A tintapalack kódjai területenként változhatnak. Az Ön területén érvényes kódokról az Epson ügyfélszolgálatánál érdeklődhet.
- Ugyan a tintapalackok tartalmazhatnak újrafelhasznált anyagokat, ez nem befolyásolja a nyomtató funkcióit vagy működését.
- A tintapalackok műszaki adatai és megjelenése előzetes bejelentés nélkül is változhat a termékfejlesztés eredményeképpen.

**Európai felhasználók számára**

Termék	BK: Black (Fekete)	C: Cyan (Cián)	M: Magenta (Bíbor)	Y: Yellow (Sárga)
ET-4800 Series/ ET-2820 Series	104	104	104	104
ET-2870/ ET-2871/ ET-2875/ ET-2876				
ET-2870U	122	122	122	122
L5290 Series/L3280 Series/ L3260 Series	103	103	103	103

**Megjegyzés:**

Látogasson el a következő weboldalra az Epson tintapalackok kapacitásával kapcsolatos információkért.

<http://www.epson.eu/pageyield>

**For Australia and New Zealand**

BK: Black (Fekete)	C: Cyan (Cián)	M: Magenta (Bíbor)	Y: Yellow (Sárga)
522	522	522	522

**Ázsia**

BK: Black (Fekete)	C: Cyan (Cián)	M: Magenta (Bíbor)	Y: Yellow (Sárga)
003	003	003	003

## Szoftverinformáció

Ez a fejezet azokat a hálózati szolgáltatásokat és szoftvertermékeket mutatja be, amelyek az Epson webhelyén rendelkezésre állnak a nyomtatóhoz.

## Szoftver nyomtatáshoz

### Számítógépről történő nyomtatásra szolgáló alkalmazás (Windows nyomtató-illesztőprogram)

A nyomtató-illesztőprogram a nyomtatót vezérli más alkalmazásokból érkező nyomtatási parancsok alapján. A nyomtató-illesztőprogramon elvégzett beállítások vezetnek a legjobb nyomatokhoz. A nyomtató-illesztőprogram segédprogram használatával ellenőrizheti a nyomtató állapotát, valamint fenntarthatja vele az optimális működési állapotot.

**Megjegyzés:**

Beállíthatja, hogy milyen nyelvet használjon a nyomtató-illesztőprogram. Válassza ki a használni kívánt nyelvet a **Nyelv** beállításban a **Karbantartás** fülön.

**A nyomtató-illesztőprogram elérése különféle alkalmazásokból**

Ha olyan beállításokat kíván végrehajtani, melyek csak az adott alkalmazásra vonatkoznak, akkor azt abból az alkalmazásból végezze.

Válassza ki a **Nyomtatás** vagy a **Nyomtatási beállítás** lehetőséget a **Fájl** menüből. Válassza ki a nyomtatót, majd kattintson a **Beállítások** vagy a **Tulajdonságok** lehetőségre.

**Megjegyzés:**

A műveletek az adott alkalmazástól függően eltérnek. További részleteket az alkalmazás súgójában talál.

**A nyomtató illesztőprogramjának elérése a vezérlőpanelről**

Ha olyan beállítást szeretne végrehajtani, mely minden alkalmazásra érvényes, a nyomtató-illesztőprogramhoz a vezérlőpanelen keresztül kell hozzáférnie.

 Windows 10/Windows Server 2019/Windows Server 2016

Kattintson az indítás gombra, majd válassza ki a **Windows rendszer > Vezérlőpanel > Eszközök és nyomtatók megjelenítése** parancsot a **Hardver és hang** menüpontban. Kattintson jobb gombbal a nyomtatóra, vagy tartsa lenyomva a gombot, majd jelölje ki a **Nyomtató tulajdonságai** elemet.

- Windows 8.1/Windows 8/Windows Server 2012 R2/Windows Server 2012

Válassza ki az **Asztal > Beállítások > Vezérlőpanel > Eszközök és nyomtatók megjelenítése** parancsot a **Hardver és hang** menüpontból. Kattintson jobb gombbal a nyomtatóra, vagy tartsa lenyomva a gombot, majd jelölje ki a **Nyomtató tulajdonságai** elemet.

- Windows 7/Windows Server 2008 R2

Kattintson az indítás gombra, majd válassza ki a **Vezérlőpanel > Eszközök és nyomtatók megjelenítése** parancsot a **Hardver és hang** menüpontban. Kattintson jobb gombbal a nyomtatóra, majd jelölje ki a **Nyomtatási beállítások** elemet.

- Windows Vista/Windows Server 2008

Kattintson az indítás gombra, majd válassza ki a **Vezérlőpanel > Nyomtatók** lehetőséget a **Hardver és hang** menüpontban. Kattintson jobb gombbal a nyomtatóra, majd jelölje ki a **Nyomtatási beállítások** elemet.

- Windows XP/Windows Server 2003 R2/Windows Server 2003

Kattintson az indítás gombra, majd válassza ki a **Vezérlőpanel > Nyomtatók és más hardverek > Nyomtatók és faxok** elemet. Kattintson jobb gombbal a nyomtatóra, majd jelölje ki a **Nyomtatási beállítások** elemet.

### **A nyomtató-illesztőprogram megnyitása a tálcán található nyomtató ikon segítségével**

A számítógép tálcáján található nyomtató ikon egy parancsikon, melyen keresztül gyorsan hozzáférhet a nyomtató-illesztőprogramhoz.

Ha a nyomtató ikonra kattint és kiválasztja a(z) **Nyomtatóbeállítások** lehetőséget, akkor ugyanaz a nyomtatóbeállítási ablak nyílik meg, mint amelyet a vezérlőpanelről nyit meg. Ha duplán rákattint erre az ikonra, ellenőrizheti a nyomtató állapotát.

#### **Megjegyzés:**

*Ha a nyomtató ikon nem jelenik meg a tálcán, akkor nyissa meg a nyomtató-illesztőprogram ablakát, kattintson a(z) **Figyelési beállítások** elemre a(z) **Karbantartás** lapon, majd válassza ki a(z) **Parancsikon regisztrálása a tálcához** opciót.*

### **A segédprogram elindítása**

Nyissa meg a nyomtatóillesztő ablakát. Kattintson az **Karbantartás** lapra.

### **Működési beállítások a Windows nyomtatómeghajtón**

Elvégezhet olyan beállításokat, mint az **EPSON Status Monitor 3** engedélyezése.

1. Nyissa meg a nyomtatómeghajtó ablakát.
2. Kattintson a **Kiegészítő beállítások** lehetőségre a **Karbantartás** lapon.
3. Hajtsa végre a megfelelő beállításokat majd kattintson az **OK** gombra.  
A beállítás részletes leírását az online súgóban találja.

### **Kapcsolódó információ**

➔ [„Számítógépről történő nyomtatásra szolgáló alkalmazás \(Windows nyomtató-illesztőprogram\)“ 255. oldal](#)



## Számítógépről történő nyomtatásra szolgáló alkalmazás (Mac OS nyomtató-illesztőprogram)

A nyomtató-illesztőprogram a nyomtatót vezérli más alkalmazásokból érkező nyomtatási parancsok alapján. A nyomtató-illesztőprogramon elvégzett beállítások vezetnek a legjobb nyomatokhoz. A nyomtató-illesztőprogram segédprogram használatával ellenőrizheti a nyomtató állapotát, valamint fenntarthatja vele az optimális működési állapotot.

### A nyomtató-illesztőprogram elérése különféle alkalmazásokból

Kattintson az **Oldalbeállítás** vagy a **Nyomtatás** lehetőségre az alkalmazás **Fájl** menüjében. Szükség esetén kattintson a **Részletek megjelenítése** (vagy a(z) ▼) elemre a nyomtatási ablak kibontásához.

#### Megjegyzés:

*Az adott alkalmazástól függően előfordulhat, hogy az **Oldalbeállítás** nem jelenik meg a **Fájl** menüben, és a nyomtatási képernyő megjelenítésének műveletei eltérőek lehetnek. Lásd az alkalmazás súgóját a részletekért.*

### A segédprogram elindítása

Válassza a **Rendszerbeállítások** elemet az Apple menü > **Nyomtatók és szkennerek** (vagy **Nyomtatás és szkennelés, Nyomtatás és faxolás**) menüpontnál, majd válassza ki a nyomtatót. Kattintson a **Beállítások és kellékanyagok** > **Segédprogram** > **Nyomtató segédprogram megnyitása** elemre.

## Útmutató a Mac OS nyomtatómeghajtóhoz

### Epson Printer Utility

Elindíthat egy karbantartási funkciót, mint pl. a fúvókák ellenőrzését vagy a nyomtatófej tisztítását, továbbá az **EPSON Status Monitor** bekapcsolása után ellenőrizheti a nyomtató állapotát és a hibaüzeneteket.

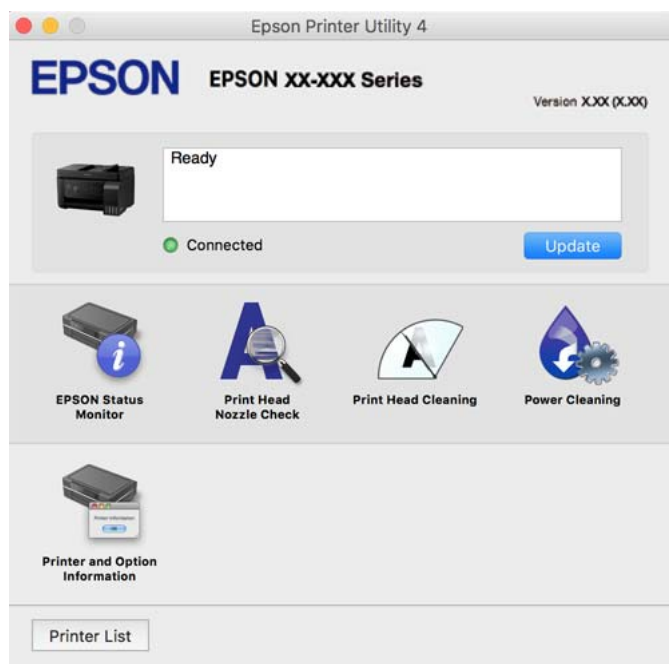

### **A(z) Mac OS nyomtató-illesztőprogram működési beállításait mutató ablak megnyitása**

Válassza a **Rendszerbeállítások** elemet az Apple menü > **Nyomtatók és szkennerek** (vagy **Nyomtatás és szkennelés, Nyomtatás és faxolás**) menüpontnál, majd válassza ki a nyomtatót. Kattintson a **Beállítások és kellékanyagok > Beállítások** (vagy **Illesztőprogram**) elemre.

### **Alkalmazás a számítógépről való gyors és élvezetes nyomtatásért (Epson Photo+)**

Az Epson Photo+ olyan alkalmazás, mely segítségével könnyen ki lehet nyomtatni a képeket különböző elrendezésekben. A dokumentum előnézetén a kép korrekciójára és helyzetének módosítására is lehetőség van. A képekre szöveget és bélyegzőt is elhelyezhet, ahova csak szeretné. Eredeti Epson fotópapírra nyomtatáskor optimális a festék teljesítménye, ami kitűnő színekkel gyönyörű eredményt ad.

További részleteket az alkalmazás súgójában talál.

#### **Megjegyzés:**

- A Windows Server operációs rendszerek nem támogatottak.
- Az alkalmazást csak úgy lehet használni, ha a nyomtató-illesztőprogram telepítve van.

#### **Indítás Windows rendszeren**

- Windows 10

Kattintson az indítás gombra, majd válassza a(z) **Epson Software > Epson Photo+** lehetőséget.

- Windows 8.1/Windows 8

Adja meg az alkalmazás nevét a keresésben, majd válassza ki a megjelenő ikont.

- Windows 7/Windows Vista/Windows XP

Kattintson az indítás gombra, majd válassza ki a **Minden program vagy Programok > Epson Software > Epson Photo+** lehetőséget.

#### **Indítás Mac OS rendszeren**

Válassza ki az **Ugrás > Alkalmazások > Epson Software > Epson Photo+** elemet.

#### **Kapcsolódó információ**

➔ [„Alkalmazások külön telepítése“ 133. oldal](#)

### **Alkalmazás a nyomtató okoseszközzel történő egyszerű működtetéséhez (Epson Smart Panel)**

A(z) Epson Smart Panel egy olyan alkalmazás, amellyel olyan nyomtatóműveleteket végezhet el könnyen okoseszközzel, például okostelefonról vagy táblagépről, mint a nyomtatás, a másolás vagy a szkennelés. A nyomtatót és az okoseszközt vezeték nélküli hálózaton keresztül kötheti össze, ellenőrizheti a tintaszinteket és a nyomtató állapotát, valamint megoldásokat kereshet, ha hibába ütközik. Másolást is egyszerűen végezhet egy kedvenc másolás regisztrálásával.

Keresse meg és telepítse a(z) Epson Smart Panel alkalmazást a(z) App Store vagy a(z) Google Play áruházban.



## **Alkalmazás Android alkalmazásból való könnyű nyomtatáshoz (Epson Print Enabler)**

Az Epson Print Enabler egy olyan alkalmazás, amely lehetővé teszi a dokumentumok, e-mailek, fényképek és weblapok vezeték nélküli nyomtatását közvetlenül az Android telefonjáról vagy táblagépről (Android v4.4 vagy újabb). Néhány lépéssel Android eszköze megtalálja az ugyanahhoz a vezeték nélküli hálózathoz csatlakoztatott Epson nyomtatót.

Keresse meg és telepítse az Epson Print Enabler alkalmazást a Google Play áruházból.

## **Szoftver beolvasáshoz**

### **Számítógépről történő szkennelésre szolgáló alkalmazás (Epson ScanSmart)**

Ez az alkalmazás lehetővé teszi a dokumentumok és fényképek szkennelését, majd a szkennelt képek mentésének egyszerű lépéseit.

A funkciók használatának részleteit a(z) Epson ScanSmart súgójában tekintheti meg.

#### **Indítás Windows rendszeren**

Windows 10

Kattintson a start gombra, majd válassza ki az **Epson Software** > **Epson ScanSmart** lehetőséget.

Windows 8.1/Windows 8

Adja meg az alkalmazás nevét a keresésben, majd válassza ki a megjelenő ikont.

Windows 7

Kattintson a start gombra, majd válassza ki a **Minden program** > **Epson Software** > **Epson ScanSmart** lehetőséget.

#### **Indítás Mac OS rendszeren**

Válassza ki az **Ugrás** > **Alkalmazások** > **Epson Software** > **Epson ScanSmart** lehetőséget.

## Szoftver faxoláshoz

### A faxműveletek konfigurálására és faxok küldésére szolgáló alkalmazás (FAX Utility)

A FAX Utility alkalmazás lehetővé teszi a számítógépről történő faxküldés beállításainak konfigurálását. Létrehozhat a faxküldéshez használt partnerlistát, szerkesztheti az partnerlistát, beállíthatja, hogy a fogadott faxok PDF formátumban kerüljenek mentésre a számítógépen stb. További részleteket az alkalmazás súgójában talál.

#### Megjegyzés:

- A Windows Server operációs rendszerek nem támogatottak.
- A FAX Utility telepítése előtt ellenőrizze, hogy a nyomtató-illesztőprogram telepítve van-e.
- Győződjön meg róla, hogy a FAX Utility telepítve van-e. Lásd lent az „Indítás Windows rendszeren” vagy „Indítás Mac OS rendszeren” lehetőségeket az alkalmazás telepítésének ellenőrzésére.

#### Indítás Windows rendszeren

- Windows 10  
Kattintson a start gombra, és válassza ki az **Epson Software > FAX Utility** lehetőséget.
- Windows 8.1/Windows 8  
Adja meg az alkalmazás nevét a keresésben, majd válassza ki a megjelenő ikont.
- Windows 7/Windows Vista/Windows XP  
Kattintson az indítás gombra, majd válassza ki a **Minden program** vagy **Programok > Epson Software > FAX Utility** lehetőséget.

#### Indítás Mac OS rendszeren

Válassza a **Rendszerbeállítások** elemet az Apple menü > **Nyomtatók és szkennerek** (vagy **Nyomtatás és szkennelés, Nyomtatás és faxolás**) opciónál, majd válassza ki a nyomtatót (FAX-ot). Kattintson a **Beállítások és kellékanyagok > Segédprogram > Nyomtató segédprogram megnyitása** elemre.

#### Kapcsolódó információ

- ➔ [„Fax küldése a nyomtató használatával” 105. oldal](#)
- ➔ [„Faxok fogadása számítógépen” 119. oldal](#)

### Faxok küldésére szolgáló alkalmazás (PC-FAX illesztőprogram)

A PC-FAX illesztőprogram olyan alkalmazás, mely lehetővé teszi más alkalmazásban létrehozott dokumentum faxként történő küldését a számítógépről. A PC-FAX illesztőprogram a FAX Utility telepítésekor települ. További részleteket az alkalmazás súgójában talál.

#### Megjegyzés:

- A Windows Server operációs rendszerek nem támogatottak.
- Ellenőrizze, hogy a PC-FAX illesztőprogramot telepítették-e. Lásd lent a „Hozzáférés Windows rendszerből” vagy a „Hozzáférés Mac OS rendszerből” részt.
- A műveletek a dokumentum létrehozásához használt alkalmazás függvényében eltérőek lehetnek. További részleteket az alkalmazás súgójában talál.

### Hozzáférés Windows rendszerből

Az alkalmazásban jelölje ki a **Nyomtatás** vagy a **Nyomtatóbeállítás** parancsot a **Fájl** menüből. Jelölje ki a nyomtatót (faxot), majd kattintson a **Beállítások** vagy a **Tulajdonságok** elemre.

### Hozzáférés Mac OS rendszerből

Az alkalmazásban jelölje ki a **Nyomtatás** lehetőséget a **Fájl** menüből. Jelölje ki a nyomtatót (faxot) a **Nyomtató** beállításaként, majd a **felugró menüből** a **Fax beállítások** vagy a(z) **Címzett beállítások** lehetőséget.

### Kapcsolódó információ

➔ „Fax küldése a nyomtató használatával“ 105. oldal

## Szoftver csomagok létrehozásához

### Application for Creating Driver Packages (EpsonNet SetupManager)

A(z) EpsonNet SetupManager olyan szoftver, amelynek segítségével csomagot hozhat létre, így a nyomtató telepítése, például a nyomtató-illesztőprogram telepítése, a(z) EPSON Status Monitor telepítése és a nyomtatóport létrehozása egyszerűbb lehet. A szoftverrel a rendszergazda egyedi szoftvercsomagokat hozhat létre és oszthat szét az egyes csoportok között.

További tudnivalóért keresse fel területi Epson weboldalunkat.

<http://www.epson.com>

## Szoftver beállítások elvégzéséhez

### Nyomtató műveletek beállítására szolgáló alkalmazás (Web Config)

A(z) Web Config egy számítógép vagy okoseszköz webböngészőjében (pl. Microsoft Edge vagy Safari) futtatható alkalmazás. Ellenőrizheti a nyomtató állapotát vagy módosíthatja a hálózati szolgáltatást és a nyomtató beállításait. A Web Config használatához csatlakoztassa a nyomtatót és a számítógépet vagy az eszközt ugyanahhoz a hálózathoz.

A következő böngészőprogramok használata támogatott. Használja a legújabb verziót.

Microsoft Edge, Internet Explorer, Firefox, Chrome, Safari

#### **Megjegyzés:**

*Előfordulhat, hogy a Web Config használata közben be kell írnia a rendszergazdai jelszót. Bővebb információkért tekintse meg a kapcsolódó információkat alább.*

### Kapcsolódó információ

➔ „A rendszergazdai jelszó alapértelmezett értéke“ 17. oldal

## A Web Config futtatása webböngészőben

1. Ellenőrizze a nyomtató IP-címét.

Válassza ki a hálózat ikont a nyomtató kezdőképernyőjén, majd válassza az aktív csatlakozási módszert a nyomtató IP-címének megerősítéséhez.

**Megjegyzés:**

*Az IP-címet a hálózati kapcsolódási jelentés kinyomtatásával is ellenőrizheti.*

2. Indítsa el a böngészőprogramot egy számítógépen vagy intelligens eszközön, majd írja be a nyomtató IP-címét.

Formátum:

IPv4: http://a nyomtató IP-címe/

IPv6: http://[a nyomtató IP-címe]/

Példák:

IPv4: http://192.168.100.201/

IPv6: http://[2001:db8::1000:1]/

**Megjegyzés:**

*Az intelligens eszköz használatával a Web Config alkalmazást az Epson Smart Panel termékinformációk képernyőjéről is futtathatja.*

Mivel a nyomtató saját aláírású tanúsítványt használ a HTTPS elérésekor, a böngészőben figyelmeztetés jelenik meg, amikor elindítja a Web Config opciót; ez nem jelez problémát, biztonsággal figyelmen kívül hagyhatja.

## Kapcsolódó információ

➔ [„Üzenet a hálózati környezettel kapcsolatban“ 248. oldal](#)

## A Web Config futtatása Windows rendszerben

Ha WSD segítségével csatlakoztat számítógépet a nyomtatóhoz, kövesse az alábbi lépéseket a Web Config futtatásához.

1. Nyissa meg a nyomtatólistát a számítógépen.

Windows 10

Kattintson az indítás gombra, majd válassza ki a **Windows rendszer > Vezérlőpanel > Eszközök és nyomtatók megjelenítése** parancsot a **Hardver és hang** menüpontban.

Windows 8.1/Windows 8

Válassza ki az **Asztal > Beállítások > Vezérlőpanel > Eszközök és nyomtatók megjelenítése** parancsot a **Hardver és hang** vagy a **Hardver** menüpontból.

Windows 7

Kattintson az indítás gombra, majd válassza ki a **Vezérlőpanel > Eszközök és nyomtatók megjelenítése** parancsot a **Hardver és hang** menüpontban.

Windows Vista

Kattintson az indítás gombra, majd válassza ki a **Vezérlőpanel > Nyomtatók** lehetőséget a **Hardver és hang** menüpontban.

2. Jobb gombbal kattintson a nyomtatóra, és válassza a **Tulajdonságok** elemet.

3. Válassza ki a **Webes szolgáltatás** lapot, majd kattintson az URL-re.

Mivel a nyomtató saját aláírású tanúsítványt használ a HTTPS elérésekor, a böngészőben figyelmeztetés jelenik meg, amikor elindítja a Web Config opciót; ez nem jelez problémát, biztonsággal figyelmen kívül hagyhatja.

### **A Web Config futtatása Mac OS rendszerben**

1. Válassza a **Rendszerbeállítások** elemet az Apple menü > **Nyomtatók és szkennerek** (vagy **Nyomtatás és szkennelés, Nyomtatás és faxolás**) menüpontnál, majd válassza ki a nyomtatót.
2. Kattintson az **Opciók és tartozékok** > **Nyomtató weboldalának megjelenítése** elemre.

Mivel a nyomtató saját aláírású tanúsítványt használ a HTTPS elérésekor, a böngészőben figyelmeztetés jelenik meg, amikor elindítja a Web Config opciót; ez nem jelez problémát, biztonsággal figyelmen kívül hagyhatja.

## **Alkalmazás az eszköz hálózaton történő beállítására (EpsonNet Config)**

Az EpsonNet Config egy alkalmazás, mellyel a hálózati interfész címeket és protokollokat állíthatja be. További részletekért lásd az EpsonNet Config kezelési útmutatóját vagy az alkalmazás súgóját.

### **Indítás Windows rendszeren**

- Windows 10/Windows Server 2019/Windows Server 2016

Kattintson a start gombra, majd válassza ki az **EpsonNet** > **EpsonNet Config** lehetőséget.

- Windows 8.1/Windows 8/Windows Server 2012 R2/Windows Server 2012

Adja meg az alkalmazás nevét a keresésben, majd válassza ki a megjelenő ikont.

- Windows 7/Windows Vista/Windows XP/Windows Server 2008 R2/Windows Server 2008/Windows Server 2003 R2/Windows Server 2003

Kattintson az indítás gombra, majd válassza ki a **Minden program** vagy **Programok** > **EpsonNet** > **EpsonNet Config SE** > **EpsonNet Config** lehetőséget.

### **Indítás Mac OS rendszeren**

Ugrás > Alkalmazások > Epson Software > EpsonNet > EpsonNet Config SE > EpsonNet Config.

### **Kapcsolódó információ**

➔ [„Alkalmazások külön telepítése” 133. oldal](#)

## **Szoftver frissítéshez**

### **Alkalmazás szoftver és firmware frissítéséhez (Epson Software Updater)**

A(z) Epson Software Updater egy olyan alkalmazás, amely új szoftvereket telepít, és az interneten keresztül frissíti a firmware-t. Ha rendszeresen szeretne frissítési információkat keresni, akkor a(z) Epson Software Updater Auto Update Settings (Automatikus frissítés beállításai) pontjában beállíthatja, hogy a rendszer milyen intervallumonként keressen frissítéseket.

#### **Megjegyzés:**

A Windows Server operációs rendszerek nem támogatottak.

### Indítás Windows rendszeren

Windows 10

Kattintson a start gombra, majd válassza ki az **EPSON Software > Epson Software Updater** lehetőséget.

Windows 8.1/Windows 8

Adja meg az alkalmazás nevét a keresésben, majd válassza ki a megjelenő ikont.

Windows 7/Windows Vista/Windows XP

Kattintson a start gombra, majd válassza ki a **Minden program** (vagy **Programok**) > **EPSON Software > Epson Software Updater** lehetőséget.

**Megjegyzés:**

Az *Epson Software Updater* alkalmazást úgy is elindíthatja, hogy az asztalon a tálcán lévő nyomtató ikonra kattint, majd kiválasztja a **Szoftver frissítés** lehetőséget.

### Indítás Mac OS rendszeren

Válassza ki az **Ugrás > Alkalmazások > Epson Software > Epson Software Updater** elemet.

### Kapcsolódó információ

➔ [„Alkalmazások külön telepítése“ 133. oldal](#)

---

## Beállítások menü lista

Válassza ki a(z) **Beáll.** lehetőséget a nyomtató képernyőjén a különböző beállítások végrehajtásához.

## Karbantartás

Válassza ki a menüket a vezérlőpanelen az alábbiak szerint.

### Beáll. > Karbantartás

#### Fúvóka-ellenőrzés:

Akkor válassza ezt a funkciót, ha ellenőrizni szeretné, hogy a nyomtatófej fúvókái nem tömődtek-e el. A nyomtató fúvóka-ellenőrző mintát nyomtat.

#### Fejtisztítás:

Akkor válassza ezt a funkciót, ha meg szeretné tisztítani a nyomtatófej eltömődött fúvókáit.

#### Erős tisztítás:

Lehetővé teszi, hogy lecserélje a festéket a tintaszállító csövekben. A rendszer ilyenkor több tintát használ, mint a szokásos tisztítás során. A funkció használatával kapcsolatos bővebb információkért lásd alább a „Kapcsolódó információ” című részt.

#### Fej igazítása:

Ha ezt a funkciót választja, akkor beállíthatja a nyomtatófejet a nyomtatási minőség javításához.

Függőleges igazítás

Ha a nyomatok homályosak, vagy a szöveg és a sorok elcsúsznak, indítsa el ezt a funkciót.



Vízszintes igazítás

Válassza ki ezt a funkciót, ha a vízszintes csíkozódás rendszeresen megjelenik a nyomatokon.

Töltse fel a tintát:

A tintatartályok utántöltésekor válassza ki ezt a funkciót a tintaszint 100%-os visszaállításához.

Állítsa be tinta szintjét:

A funkció kiválasztásával a tintaszint a ténylegesen fennmaradt tinta szerint állítható be.

Papírvezető tisztítása:

Akkor válassza ezt a funkciót, ha tintafoltok találhatók a belső görgőkön. A nyomtató papírt adagol be a belső görgők megtisztításához.

### Kapcsolódó információ

- ➔ „A nyomtatófej ellenőrzése és tisztítása“ 124. oldal
- ➔ „Erős tisztítás futtatása“ 126. oldal
- ➔ „A tintatartályok feltöltése“ 202. oldal
- ➔ „A papír útvonalának tisztítása az elkenődött tinta eltávolításához“ 128. oldal

## Nyomtató beállítása

Válassza ki a menüket a vezérlőpanelen az alábbiak szerint.

### Beáll. > Nyomtató beállítása

#### Az alapvető beállítások használata előtt

Ebben a menücsoportban az alábbi elemek csak a(z) ET-4800 Series/L5290 Series esetén érhetőek el.

- Hang
- Dátum/idő beállításai
- Ország/Térség

#### Papírforrás-beállítások:

##### Papírbeállítás:

Válassza ki a papírforrásba betöltött papír méretét és típusát.

##### A4/Letter auto. váltás:

Az **Be** beállítás kiválasztása esetén A4-es méretre beállított papírforrásból tölti be a papírt, ha nincs Letter méretűre beállított papírforrás, vagy a Letter méretűre beállított papírforrásból tölti be a papírt, ha nincs A4-es méretű papírforrás.

##### Hibaértesítés:

Válassza ki az **Be** lehetőséget, ha hibaüzenetet szeretne megjeleníteni olyankor, amikor a kiválasztott papírméret vagy papírtípus nem felel meg a beadagolt papír paramétereinek.

#### P.beáll. auto. megj.:

Válassza ki az **Be** lehetőséget a **Papírbeállítás** képernyő megjelenítéséhez a papír papírforrásba való adagolása során. Ha kikapcsolja ezt a szolgáltatást, nem nyomtathat iPhone vagy iPad eszközről AirPrint használatával.

#### Hang:

Hangerő beállítása.

Némítás

Az **Be** kiválasztással minden hangot elnémíthat.

Normál üzemmód

Válassza ki a hangerőt, például **Gombnyomás**.

Csendes mód

Válassza ki a hangerőt, például **Gombnyomás** a **Csendes mód** módban.

#### Csendes mód:

Válassza ki az **Be** lehetőséget annak érdekében, hogy csökkentse a zajt a nyomtatás során. Ezzel azonban csökkenhet a nyomtatási sebesség. A kiválasztott papírtípustól és nyomtatási minőségtől függően előfordulhat, hogy nincs különbség a nyomtató zajszintjében.

#### Kikapcsolás időzítő:

A vásárlás helyétől függően ez vagy a(z) **Kikapcs. beáll.** funkció áll rendelkezésre az Ön által megvásárolt készüléken.

Válassza ki ezt a beállítást, ha automatikusan ki szeretné kapcsolni a nyomtatót olyankor, amikor egy meghatározott ideig nem fogja használni. Beállíthatja az energiagazdálkodás alkalmazását megelőző időt. Az idő növelése befolyásolja a termék energia hatékonyságát. Kérjük, minden módosítás előtt gondoljon a környezetére.

#### Kikapcs. beáll.:

A vásárlás helyétől függően ez vagy a(z) **Kikapcsolás időzítő** funkció áll rendelkezésre az Ön által megvásárolt készüléken.

Kikapcsolás, ha nem aktív

Válassza ki ezt a beállítást, ha automatikusan ki szeretné kapcsolni a nyomtatót olyankor, amikor egy meghatározott ideig nem fogja használni. Az idő növelése befolyásolja a termék energia hatékonyságát. Kérjük, minden módosítás előtt gondoljon a környezetére.

Kikapcsolás, ha nem csatlakozik

Válassza ki ezt a beállítást, ha ki szeretné kapcsolni a nyomtatót egy meghatározott idővel azután, hogy minden port, többek között a LINE csatlakozó csatlakozása megszűnt. Előfordulhat, hogy ez a funkció a térségtől függően nem elérhető.

Az időtartamra vonatkozóan lásd a következő weboldalt.

<https://www.epson.eu/energy-consumption>

#### Dátum/idő beállításai:

Dátum/idő

Az aktuális dátum és idő beállítása.

Téli/nyári időszámítás

A lakóhelyére vonatkozó nyári időszámítás beállítása.

Időeltolódás

A helyi idő és az UTC (egyezményes koordinált világidő) közötti időeltérés beállítása.

Ország/Térség:

Válassza ki azt az országot vagy régiót, ahol használja a nyomtatót. Ha országot vagy régiót vált, faxbeállításai visszatérnek az alapértelmezett értékekre, és Önnek ismét ki kell választania őket.

Nyelv/Language:

Az LCD-kijelzőn használt nyelv kiválasztása.

Billentyűzet

A billentyűzet elrendezésének módosítása az LCD-kijelzőn.

Elalvás időzítő:

Az alvó üzemmódba (energiatakarékos módba) való belépéshez szükséges idő módosítása (miután a nyomtató ennyi ideig nem hajtott végre semmilyen műveletet). Amikor a letelik a beállított idő, az LCD képernyő elsötétül.

PC kapcsolat USB-n:

Válassza ki az **Engedélyez** lehetőséget, ha engedélyezni szeretné a számítógép számára a nyomtató elérését USB-kapcsolat esetén. A **Letiltás** lehetőség kiválasztása esetén a nem a hálózati kapcsolaton keresztül küldött nyomtatási és lapolvasási feladatok korlátozottak.

## Hálózati beállítások

Válassza ki a menüket a vezérlőpanelen az alábbiak szerint.

### Beáll. > Hálózati beállítások

Állapotjelen.nyomt.:

Hálózati állapotlap nyomtatása.

Wi-Fi beállítás:

A vezeték nélküli beállítások megadása vagy módosítása. Válassza ki a kapcsolódási módot az alábbiak közül, majd kövesse a kezelőpanelen megjelenő utasításokat.

Wi-Fi (ajánlott):

- Wi-Fi beáll varázsló
- Nyomógomb (WPS)
- Egyebek
  - PIN-kód (WPS)
  - Wi-Fi auto.csatl.
  - Wi-Fi letiltása

A Wi-Fi beállítások kikapcsolásával vagy a Wi-Fi beállítások ismételt elvégzésével megoldhatók lehetnek a hálózati problémák. Válassza a(z) **Wi-Fi beállítás > Wi-Fi (ajánlott) > OK > Egyebek > Wi-Fi letiltása > OK** lehetőséget.

#### Wi-Fi Direct:

- iOS
- Más operációs rendszerű készülékek
- Módosítás
  - Hálózat nevének módosítása
  - Jelszó módosítása
  - Wi-Fi Direct tiltása
  - Alapértékek visszaállítása

#### Kapcsolat ellenőrzése:

Ellenőrzi a jelenlegi hálózati kapcsolatot, és jelentést nyomtat. Ha bármilyen probléma áll fenn a kapcsolattal, a probléma megoldásához ellenőrizze a jelentést.

#### **Kapcsolódó információ**

- ➔ „Wi-Fi beállítások elvégzése a vezérlőpanelen“ 234. oldal
- ➔ „Okos eszköz és a nyomtató közvetlen csatlakoztatása (Wi-Fi Direct)“ 237. oldal
- ➔ „A hálózati csatlakozási állapot ellenőrzése“ 241. oldal

## **Epson Connect szolg.**

Válassza ki a menüket a vezérlőpanelen az alábbiak szerint.

#### **Beáll. > Epson Connect szolg.**

##### Regisztráció/törlés:

Regisztrálja vagy törölje a nyomtatót az Epson Connect szolgáltatásainál.

A használati útmutatók eléréséhez használja a következő webhelyet.

<https://www.epsonconnect.com/>

<http://www.epsonconnect.eu> (csak Európában)

##### Felfügg./Folytatás:

Válassza ki, hogy felfüggesztené vagy folytatná a Epson Connect szolgáltatásait.

##### E-mail cím:

Ellenőrizze a nyomtató e-mail címét, amelyet regisztráltak az Epson Connect szolgáltatásainál.

##### Állapot:

Ellenőrizze, hogy a nyomtató regisztrálva van-e, továbbá csatlakozik-e a Epson Connect szolgáltatásaihoz.

## **Partnerkezelő**

Ez a menü kizárólag a(z) ET-4800 Series/L5290 Series esetén érhető el.

Válassza ki a menüket a vezérlőpanelen az alábbiak szerint.

### **Beáll. > Partnerkezelő**

Bej.hozzáa.:

A faxhoz használandó érték felvétele a kapcsolatokhoz.

Csoport hozzáadása:

A csoportos faxhoz használandó érték felvétele a kapcsolatokhoz.

Szerkesztés:

A kapcsolatokhoz felvett elemek és csoportok szerkesztése.

Törlés:

Kapcsolatokhoz felvett bejegyzés vagy csoport törlése.

Partnerek nyomtatása:

A listában szereplő kapcsolatokra kinyomtatja a bejegyzéseket és csoport információkat.

## **Faxbeállítások**

A faxolási funkció kizárólag a(z) ET-4800 Series/L5290 Series típusnál érhető el.

### **Kapcsolódó információ**

- ➔ [„Faxkapcsolat ellenőrzése“ 269. oldal](#)
- ➔ [„Faxbeállító varázsló“ 269. oldal](#)
- ➔ [„Alapbeállítások Menü“ 270. oldal](#)
- ➔ [„Fogadási beállítások Menü“ 272. oldal](#)
- ➔ [„Jelentésbeállítások Menü“ 273. oldal](#)
- ➔ [„Biztonság Menü“ 273. oldal](#)
- ➔ [„Felh. alapbeállítások Menü“ 274. oldal](#)

## **Faxkapcsolat ellenőrzése**

A menü a nyomtató vezérlőpanelén található az alábbiak szerint:

**Beáll. > Faxbeállítások > Faxkapcsolat ellenőrzése**

A **Faxkapcsolat ellenőrzése** kiválasztásakor ellenőrzi, hogy a nyomtató csatlakozik-e a telefonvonalra és készen áll-e a fax átvitelre. Az eredmény kinyomtatható A4 méretű normál papírra.

## **Faxbeállító varázsló**

A menü a nyomtató vezérlőpanelen az alábbi módon található meg:

**Beáll. > Faxbeállítások > Faxbeállító varázsló**

A Faxbeállító varázsló kiválasztásával az alapvető faxbeállítások végezhetőek el. Kövesse a képernyőn megjelenő utasításokat.

### Kapcsolódó információ

- ➔ „Alapbeállítások Menü“ 270. oldal
- ➔ „A nyomtató előkészítése faxok küldésére és fogadására“ 95. oldal

## Alapbeállítások Menü

A menü a nyomtató vezérlőpanelén található az alábbiak szerint:

Beáll. > Faxbeállítások > Alapbeállítások

#### Faxolási sebesség:

A fax továbbítási sebességének kiválasztása. Gyakori kommunikációs hiba, külföldre/külföldről történő fax küldés/fogadás, vagy IP (VoIP) telefonszolgáltatás használata esetén a **Lassú (9 600 bps)** sebességet javasoljuk.

#### ECM:

Automatikusan kijavítja a telefonvonal zaja által okozott fax továbbítási hibákat (Hibajavító mód). Ha a funkció ki van kapcsolva, nem fogadhat és nem küldhet színes dokumentumokat.

#### Tárcsahang-észlelés:

Tárcsahang észlelése a tárcsázás megkezdése előtt. Ha a nyomtató PBX-hez (saját, központon keresztüli telefonvonalhoz) vagy digitális telefonvonalhoz csatlakozik, elképzelhető, hogy a nyomtató nem indítja el a tárcsázást. Ilyen esetben állítsa a(z) **Vonaltípus** beállítást **PBX** értékre. Ha ez nem működik, kapcsolja ki a funkciót. A funkció kikapcsolása miatt azonban elveszhet a fax szám első számjegye és a nyomtató rossz számra küldheti a faxot.

#### Tárcsázási mód:

A nyomtatóhoz csatlakoztatott telefonrendszer típusának kiválasztása. Ha a **Pulzus** lehetőség van kiválasztva, átmenetileg átválthatja a tárcsázási módot pulzusról hangra, ha a számok fax képernyőn való megadása közben megnyomja a \* gombot („T” bevitel). Előfordulhat, hogy ez a beállítás a térségtől vagy az országtól függően nem elérhető.

#### Vonaltípus:

A nyomtatóhoz csatlakoztatott vonaltípus kiválasztása.

Ha a nyomtatót mellékállomásokkal használó környezetben használja, és külső hozzáférési kódra (pl. 0 és 9) van szükség a külső vonal eléréséhez, válassza a(z) **PBX** funkciót. DSL-modemet vagy termináladaptert használó környezetben a **PBX** -re való átállítás szintén ajánlott.

#### Hozzáfér. kód

Válassza ki a(z) **Use** elemet, majd regisztrálja a külső hozzáférési kódot, például 0 vagy 9. Ezt követően, amikor külső faxszámra küld faxot, kettőskeresztet (#) adjon meg a valódi hozzáférési kód helyett. A # (kettőskereszt) kódot a(z) **Partnerek** esetében is használni kell külső hozzáférési kódként. Ha külső hozzáférési kódot (például 0 vagy 9) adott meg a címzetthez, akkor nem tud faxot küldeni ennek a címzettnek. Ebben az esetben állítsa be a(z) **Hozzáfér. kód** elemet erre: **Do Not Use**, egyéb esetben a(z) **Partnerek** kódját módosítania kell erre: #.

#### Fejléc:

Adja meg a küldő nevét és fax számát. Ezek a kimenő faxok fejlécében fognak megjelenni.

- Az Ön telefonszáma: Maximum 20 karaktert vihet be, a 0–9 + vagy szóköz karakterek használatával.
- Fax fejléce: ha szükséges, maximum 21 küldőnevet regisztrálhat. Minden egyes küldő nevéhez legfeljebb 40 karaktert vihet be.

#### Fogadás módja:

A fogadás módjának kiválasztása. Kérjük, hogy a részletekkel kapcsolatban tekintse meg a következő, kapcsolódó információkat.

#### DRD:

Ha a telefonszolgáltatójánál megkülönböztető csengetés szolgáltatásra fizetett elő, válassza ki a bejövő faxokhoz használni kívánt csengést. Ha megkülönböztető csengetés szolgáltatást használ, amelyet számos különböző telefonszolgáltató biztosít (a szolgáltatás neve vállalatonként eltérő lehet), akkor több telefonszáma is lehet egyetlen telefonvonalon. Minden szám más csengetési mintához van hozzárendelve. Az egyik számot használhatja a hanghívásokhoz, míg egy másik számot a fax hívásokhoz tarthat fenn. Régiótól függően ennél az opciónál a **Be** vagy a **Ki** érték lehet megadva.

#### Csengetés válaszig:

Válassza ki a csengések számát, ami után a nyomtató automatikusan fogadja a faxot.

#### Távoli fogadás:

##### Távoli fogadás

Ha a nyomtatóhoz csatlakoztatott telefonon fogad egy bejövő fax hívást, a telefonon a kód megadásával kezdheti meg a fax fogadását.

##### Írja be a Kezdési kódot

Állítsa be a(z) **Távoli fogadás** kezdeti kódját. Két karaktert írjon be, ezek a következők lehetnek: 0–9, \*, #.

#### Fax elvetése:

##### Fax elvetése

A kéretlen faxok fogadásának elutasítására vonatkozó beállítások megadása.

- Elutasítási számlista: Amennyiben a másik fél telefonszáma szerepel a kéretlen számok listáján, állítsa be, hogy a rendszer elutasítsa-e a faxok fogadását.
- A fax fejléce üres: Amennyiben a másik fél telefonszáma blokkolva van, állítsa be, hogy a rendszer elutasítsa-e a faxok fogadását.
- A hívó fél nem partner: Amennyiben a másik fél telefonszáma nem szerepel a névjegyek között, állítsa be, hogy a rendszer elutasítsa-e a faxok fogadását.

##### Letiltott számok listájának szerk.

Maximum 30 fax-számot regisztrálhat a faxok és hívások elutasítására. Maximum 20 karaktert vigyen be a 0–9, \*, # vagy a szóköz használatával.

## Kapcsolódó információ

- ➔ „A nyomtató előkészítése faxok küldésére és fogadására“ 95. oldal
- ➔ „Beállítások elvégzése PBX telefonrendszerhez“ 97. oldal
- ➔ „Bejövő faxok fogadása“ 109. oldal
- ➔ „Beállítások elvégzése a kérértelen faxok letiltásához“ 99. oldal

## Fogadási beállítások Menü

A menü a nyomtató vezérlőpanelén található az alábbiak szerint:

**Beáll. > Faxbeállítások > Fogadási beállítások**

### Mentés sz.gépre:

A fogadott faxokat PDF-fájlként menti el a nyomtatóhoz csatlakoztatott számítógépre. Ezt kizárólag a(z) FAX Utility (alkalmazás) segítségével állíthatja be a(z) **Igen** lehetőségre. Ezt Ön a nyomtató kezelőpaneljéről nem engedélyezheti. Ehhez előzetesen telepíteni kell a(z) FAX Utility segédprogramot a számítógépre. Miután ezt a beállítást beállította a(z) **Igen** lehetőségre, ezt a beállítást módosíthatja a(z) **Igen és nyomtatás** lehetőségre a nyomtató kezelőpaneljéről.

### Autom. kicsinyítés:

Kinyomtatja a nagy méretű fogadott faxokat, amelyek méretét a papírforrásban található papír méretéhez csökkenti a rendszer. A fogadott adatoktól függően a csökkentés nem mindig lehetséges. Ha a funkció ki van kapcsolva, a nagy dokumentumok eredeti méretben, több lapra kerülnek nyomtatásra, vagy üres második oldalt nyomtathat a gép.

### Osztott old. beáll.:

Olyan módon nyomtatja ki a fogadott faxokat, hogy megosztja azok oldalát, amennyiben a fogadott dokumentum nagyobb méretű, mint a nyomtatóba töltött papír mérete.

### Auto. forgatás:

A fekvő tájolású, A5 méretű dokumentumként fogadott faxokat elforgatja, így azokat A5 méretű papíron lehet kinyomtatni. Ez a beállítás akkor van alkalmazva, ha a papírméret beállítás legalább egy faxok nyomtatására használt papírforrás esetén A5-re van állítva.

A(z) **Ki** elem kiválasztásával a fekvő tájolásúként fogadott, A5 méretű faxokat, amelyeknek a szélessége megegyezik az A4 méretű dokumentumok szélességével, a rendszer A4 méretű faxnak veszi, és akként is nyomtatja ki.

A papírméret beállítását ellenőrizze az alábbi helyen: **Beáll. > Nyomtató beállítása > Papírforrás-beállítások**.

### Fogadási információk hozzáadása:

Kinyomtatja a beérkezéssel kapcsolatos információkat a beérkezett faxon, még akkor is, ha a feladó nem állította be a fejléceadatokat. A címzettadatok közé beletartozik a fogadás dátuma és ideje, a feladó azonosítója, valamint az oldalszám (pl. „P1”). A **Osztott old. beáll.** beállítás engedélyezése esetén a megosztott oldal száma is szerepel az adatok között.

### Nyomt. kezd. Időzít.:

Beállítások kiválasztása a fogadni kívánt faxok nyomtatásához.



- ❑ Minden fogadott oldal: A Nyomtatás kizárólag az összes oldal fogadását követően kezdődik el. A nyomtatás első vagy utolsó laptól történő megkezdése a következő elem beállításától függ: **Gyűjtőhalom**. Lásd a(z) **Gyűjtőhalom** magyarázatát.
- ❑ Első oldal fogadva: Elindítja a nyomtatást az első oldal beérkezésekor, majd az oldalak fogadásának sorrendjében végzi a nyomtatást. Ha a nyomtató nem tudja elindítani a nyomtatást, például amikor más feladatok nyomtatása van folyamatban, akkor a nyomtató akkor kezdi el nyomtatni a fogadott oldalakat, amikor elérhetővé válik.

#### Gyűjtőhalom:

Mivel az első oldal nyomtatódik ki utoljára (kimenet legfelül), a nyomtatott dokumentum lapjai a megfelelő sorrendben lesznek. Amikor a nyomtató memóriája kezd megtelni, a funkció nem érhető el.

#### Nyomt. felfügg. idő:

A **Idő leállít.ig** és a **Idő ú.indításig** között megadott időtartam alatt a nyomtató az érkező faxokat a memóriájában tárolja anélkül, hogy kinyomtatná őket. A funkció éjszaka a zajok kizárásához, vagy a bizalmas dokumentumok védelméhez használható, amikor Ön távol van. A funkció használata előtt ellenőrizze, hogy elegendő szabad memória áll-e rendelkezésre. Az **Ki** beállításakor, a fogadott faxokat az újraindítási idő előtt is kinyomtathatja.

#### Csendes mód:

Csökkenti a nyomtató által generált zajt a faxok nyomtatása során, bár ilyenkor a nyomtatási sebesség csökkenhet.

## Jelentésbeállítások Menü

A menü a nyomtató vezérlőpanelén található az alábbiak szerint:

**Beáll. > Faxbeállítások > Jelentésbeállítások**

#### Napló auto. nyomt.:

A fax napló automatikus nyomtatása. Válassza ki a **Be (Minden 30)** opciót, ha minden 30 befejezett faxfeladat után naplót szeretne nyomtatni. Válassza ki a **Be (Idő)** opciót, ha a naplót egy meghatározott időpontban szeretné kinyomtatni. Ha azonban a fax feladatok száma meghaladja a 30-at, a napló a meghatározott idő előtt nyomtatásra kerül.

#### Faxkép csatolása jelentéshez:

**Átviteli jelentés** nyomtatása az elküldött dokumentum első oldalának képével. Válassza a **Be (Nagy kép)** opciót az oldal felső részének kicsinyítés nélküli nyomtatásához. Válassza a **Be (Kis kép)** opciót, ha a teljes oldalt úgy szeretné kinyomtatni, hogy az oldal a jelentés mérete szerint legyen kicsinyítve.

#### Jelentésformátum:

Formátumot választ a faxjelentésekhez a(z) **Fax > Továbbiak** lapfűlön a(z) **Faxjelentés** menüben a(z) **Protokoll-keresés** lehetőségen kívül. Válassza ki a **Részlet** lehetőséget, ha a hibakódokat is ki szeretné nyomtatni.

## Biztonság Menü

A menü a nyomtató vezérlőpanelén található az alábbiak szerint:

**Beáll. > Faxbeállítások > Biztonság**

#### Közv. tárcs. korlátoz.:

Az **Be** választása esetén letiltja a címzett faxszámainak manuális bevitelét, ami által a kezelő kizárólag a névjegy listáról vagy a küldési előzményekből választhatja ki a címzetteket.

Az **Adja meg kétszer** lehetőség kiválasztásakor a szám manuális bevitelkor a kezelőnek kétszer kell megadnia a faxszámot.

Az **Ki** választása lehetővé teszi a címzett faxszámainak manuális bevitelét.

#### Közvetítési korlátozások:

A(z) **Be** elem kiválasztásával Címzettként kizárólag egy számot adhat meg.

#### Címlista megerősítése:

Az átvitel elindítása előtt címzett megerősítő képernyőt jelenít meg.

A címzetteket a(z) **Összes** vagy a(z) **Csak közvetítésre** elemek közül választhatja ki.

#### Bizt. mentési adatok automatikus törlése:

Az elküldött és bejövő dokumentumok biztonsági másolatát — arra az esetre, ha váratlanul áramszünet vagy üzemzavar lépne fel — a rendszer ideiglenesen a nyomtató memóriájában tárolja.

Ha engedélyezi az **Be** opciót, a biztonsági másolatok automatikusan törölve lesznek, miután egy dokumentum küldése vagy fogadása sikeresen lezajlik, és a biztonsági másolatok feleslegessé válnak.

#### Biztonsági mentési adatok törlése:

Kitörli az összes olyan biztonsági másolatot, amelyek átmenetileg tárolva vannak a nyomtató memóriájában. Futtassa le ezt a funkciót, mielőtt valakinek átadja a nyomtatót vagy leselejtezi azt.

## Felh. alapbeállítások Menü

A menü a nyomtató vezérlőpanelén található az alábbiak szerint:

**Beáll.** > **Faxbeállítások** > **Felh. alapbeállítások**

Az ebben a menüben elvégzett beállítások lesznek **Fax** > **Menü** pontban az alapértelmezett beállítások. Kérjük, hogy a részletekkel kapcsolatban tekintse meg a következő, kapcsolódó információkat.

#### Kapcsolódó információ

➔ „Szken. beáll.“ 112. oldal

➔ „Faxküldési beáll.“ 112. oldal

## Állapotjelen.nyomt.

Válassza ki a menüket a vezérlőpanelen az alábbiak szerint.

**Beáll.** > **Állapotjelen.nyomt.**

#### Konfigurációs állapotjelentés:

A nyomtató aktuális állapotát és beállításait megjelenítő összesítőket nyomtatása.

#### Kellék-állapotjelentés:

A fogyóeszközök állapotát megjelenítő összesítő lapok nyomtatása.

#### Használati előzménylap:

A nyomtató használatának előzményeit megjelenítő összesítők nyomtatása.

## Nyomtatásszámláló

Válassza ki a menüket a vezérlőpanelen az alábbiak szerint.

### **Beáll. > Nyomtatásszámláló**

Megjeleníti a nyomatok, a fekete-fehér nyomatok, színes nyomatok összesített számát és a nyomtatóba adagolt lapok összesített számát — ide értve a hálózati állapotlapot is — attól kezdve, hogy megvásárolta a nyomtatót.

## Vásárlói kutatás

Válassza ki a menüket a vezérlőpanelen az alábbiak szerint.

### **Beáll. > Vásárlói kutatás**

Válassza a(z) **Elfogad** lehetőséget, ha szeretne a termék használatára vonatkozó információkat adni a Seiko Epson Corporation számára.

Válassza a(z) **Módosítás** lehetőséget a beállítás módosításához.

## Alapértékek visszaállítása

Válassza ki a menüket a vezérlőpanelen az alábbiak szerint.

### **Beáll. > Alapértékek visszaállítása**

Az alábbi menüket az alapértékre állítja vissza.

- Hálózati beállítások
- Másolási beállítások
- Szkenn. beállítások
- Faxbeállítások
- Össz. adat és beáll. törl.

## Firmware frissítése

Válassza ki a menüket a vezérlőpanelen az alábbiak szerint.

### **Beáll. > Firmware frissítése**

**Frissítés:**

Ellenőrzi, hogy megtörtént-e a belső vezérlőprogram legújabb verziójának feltöltése a hálózati kiszolgálóra. A firmware frissítésre kerül, ha új firmware található. Ha a frissítés elindult, nem lehet megszakítani.

**Aktuális verzió:**

Megjeleníti a nyomtató belső vezérlőprogramjának jelenlegi verzióját.

**Értesítés:**

Válassza ki az **Be** lehetőséget, ha szeretne értesítést kapni arról, hogy elérhető egy firmware frissítés.

## Termékspecifikációk

### A nyomtató műszaki adatai

Nyomtatófej fűvókájának elhelyezése		Fekete tintafűvókák: 180 Színes tintafűvókák: 59, színenként
Papír súlya *	Sima papír	64–90 g/m <sup>2</sup> (17–24 lb)
	Borítékok	Boríték #10, DL, C6: 75–100 g/m <sup>2</sup> (20–27 lb)

\* Még akkor is, ha a papírvastagság ezen a tartományon belül van, előfordulhat, hogy a papír nem tölthető be megfelelően vagy a papír tulajdonságaitól, illetve minőségétől függően a nyomtatási minőség romolhat.

### Nyomtatható terület

#### Különálló lapok nyomtatható területe

A nyomtatás minősége romolhat a satírozott területeken a nyomtató műszaki paramétere miatt.

#### Nyomtatás szegélyekkel

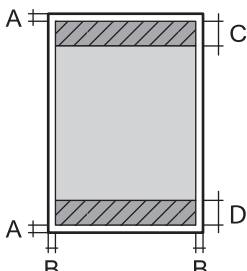
	A	3.0 mm (0.12 hüvelyk)
	B	3.0 mm (0.12 hüvelyk)
	C	41.0 mm (1.61 hüvelyk)
	D	37.0 mm (1.46 hüvelyk)

### Szegély nélküli nyomtatás

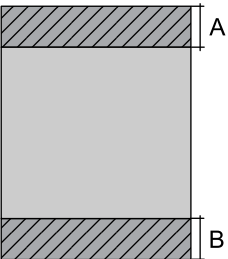
	A	44.0 mm (1.73 hüvelyk)
	B	40.0 mm (1.57 hüvelyk)

### Borítékok nyomtatható területe

A nyomtatás minősége romolhat a satírozott területeken a nyomtató műszaki paramétere miatt.

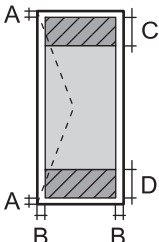
	A	3.0 mm (0.12 hüvelyk)
	B	3.0 mm (0.12 hüvelyk)
	C	18.0 mm (0.71 hüvelyk)
	D	41.0 mm (1.61 hüvelyk)

## A lapolvasó műszaki adatai

Lapolvasó típusa	Síkágyas
Fotoelektromos készülék	CIS
Effektív képpontok száma	10200×14040 pixel (1200 dpi esetén)
Maximum dokumentumméret	216×297 mm (8.5×11.7 hüv.) A4, Letter
Beolvasási felbontás	1200 dpi (normál beolvasás) 2400 dpi (mikrolépéses beolvasás)
Kimeneti felbontás	50 – 9600 dpi 1 dpi-s lépésekben
Színmélység	<p>Szín</p> <ul style="list-style-type: none"> <li><input type="checkbox"/> 48 bit per pixel belső (16 bit per pixel per szín belső)</li> <li><input type="checkbox"/> 24 bit per pixel belső (8 bit per pixel per szín külső)</li> </ul> <p>Szürkeárnyalat</p> <ul style="list-style-type: none"> <li><input type="checkbox"/> 16 bit per pixel belső</li> <li><input type="checkbox"/> 8 bit per pixel külső</li> </ul> <p>Fekete-fehér</p> <ul style="list-style-type: none"> <li><input type="checkbox"/> 16 bit per pixel belső</li> <li><input type="checkbox"/> 1 bit per pixel külső</li> </ul>

Fényforrás	LED
------------	-----

## Az interfész műszaki adatai

Számítógéphez	Nagysebességű USB*
---------------	--------------------

\* USB 3.0 kábel nem támogatott.

## Az automatikus lapadagoló műszaki adatai

Kizárólag a(z) ET-4800 Series/L5290 Series típus esetén

Használható papírméretek	A4, Letter, Legal, 8.5×13in, Indian-Legal
Papírtípus	Sima papír
Papír súlya	64–95 g/m <sup>2</sup>
Betöltési kapacitás	A4, Letter: 30 lap vagy 3.3 mm Legal, 8.5×13in, Indian-Legal: 10 lap
Automatikus kétoldalas szkennelés	Nem támogatott

Akkor is, ha az eredeti megfelel az automatikus dokumentumadagolóba helyezett hordozók adatainak, előfordulhat, hogy a rendszer nem végez adagolást az automatikus dokumentumadagoló egységből, vagy a beolvasás minősége romlik a papír tulajdonságaitól vagy minőségétől függően.

## Fax jellemzők

Kizárólag a(z) ET-4800 Series/L5290 Series típus esetén

Fax típusa	Walk-up fekete-fehér és színes fax funkció (ITU-T Super Group 3)
Támogatott vonalak	Szabvány analóg telefonvonal, PBX (saját, központon keresztüli telefonvonal) telefonrendszerek
Sebesség	Legfeljebb 33.6 kbps
Felbontás	Monokróm <input type="checkbox"/> Normál: 8 pixel/mm×3,85 vonal/mm (203 pixel/hüv.×98 vonal/hüv.) <input type="checkbox"/> Kiváló: 8 pixel/mm×7,7 vonal/mm (203 pixel/hüv.×196 vonal/hüv.) <input type="checkbox"/> Fotó: 8 pixel/mm×7,7 vonal/mm (203 pixel/hüv.×196 vonal/hüv.)  Szín 200×200 dpi
Oldalmemória	Maximum 100 oldal (ITU-T 1. sz. tesztgrafikon fekete-fehér vázlat módban történő fogadásakor)
Újrahívás*	2 -szer (1-perces intervallumokban)

Interfész	RJ-11 telefonvonal, RJ-11 telefonkészülék-kapcsolat
-----------	---

\* A specifikációk országoként és régióként eltérhetnek.

## Hálózati specifikációk

### A Wi-Fi funkcióval kapcsolatos műszaki adatok

Szabványok	IEEE 802.11b/g/n* <sup>1</sup>
Frekvencia tartomány	2,4 GHz
Koordinációs módok	Infrastruktúra, Wi-Fi Direct (Egyszerű hozzáférési pont)* <sup>2*3</sup>
Vezeték nélküli biztonság* <sup>4</sup>	WEP (64/128bit), WPA2-PSK (AES)* <sup>5</sup> , WPA3-SAE (AES)

\*1 Az IEEE 802.11n csak a HT20 modellnél áll rendelkezésre.

\*2 IEEE 802.11b esetén nem támogatott.

\*3 Az egyszerű hozzáférési pont mód kompatibilis egy Wi-Fi-kapcsolattal (infrastruktúra) vagy egy Ethernet-kapcsolattal.

\*4 A Wi-Fi Direct kizárólag a WPA2-PSK (AES) verziót támogatja.

\*5 Megfelel a WPA2 szabvány előírásainak a WPA/WPA2 Personal támogatásával.

### Az Ethernet műszaki adatai

Kizárólag a(z) ET-4800 Series/L5290 Series típus esetén

Szabványok	IEEE802.3i (10BASE-T)* <sup>1</sup> IEEE802.3u (100BASE-TX) IEEE 802.3az (Energiahatékony Ethernet)* <sup>2, *3</sup>
Kommunikációs mód	Auto, 10Mbps Full duplex, 10Mbps Half duplex, 100Mbps Full duplex, 100Mbps Half duplex
Csatlakozó	RJ-45

\*1 A rádiófrekvenciás zavar elkerülése érdekében legalább 5e kategóriájú STP- (árnyékolt, csavart érpáras) kábelt használjon.

\*2 A csatlakoztatott eszköznek meg kell felelnie az IEEE 802.3az szabványok előírásainak.

\*3 IEEE 802.3az alapértelmezés szerint letiltott. A beállítás engedélyezéséhez lásd a „Kapcsolódó információ”-kat.

### Kapcsolódó információ

➔ [„Energiahatékony Ethernet engedélyezése“ 233. oldal](#)

## Hálózati funkciók és IPv4/IPv6

Funkciók			Támogatott	Megjegyzés
Hálózati nyomtatás	EpsonNet Print (Windows)	IPv4	✓	-
	Standard TCP/IP (Windows)	IPv4, IPv6	✓	-
	WSD nyomtatás (Windows)	IPv4, IPv6	✓	Windows Vista vagy újabb
	Bonjour nyomtatás (Mac OS)	IPv4, IPv6	✓	-
	IPP nyomtatás (Windows, Mac OS)	IPv4, IPv6	✓	-
	PictBridge nyomtatás (Wi-Fi)	IPv4	-	Digitális fényképezőgép
	Epson Connect (nyomtatás e-mailből, távoli nyomtatás)	IPv4	✓	-
	AirPrint (iOS, Mac OS)	IPv4, IPv6	✓	iOS 5 vagy újabb, Mac OS X v10.7 vagy újabb
Hálózati lapolvasás	Epson Scan 2	IPv4, IPv6	✓	-
	Epson ScanSmart	IPv4	✓	Windows 7 vagy újabb, Mac OS X El Capitan vagy újabb
	Event Manager	IPv4	✓	Windows XP, Vista, Mac OS X v10.6 — Yosemite
	Epson Connect (lapolvasás a felhőbe)	IPv4	-	-
	AirPrint (szkennelés)	IPv4, IPv6	✓	OS X Mavericks vagy újabb
Fax	Fax küldése	IPv4	✓	-
	Fax fogadása	IPv4	✓	-
	AirPrint (fax)	IPv4, IPv6	✓	OS X Mountain Lion vagy újabb

## Biztonsági protokoll

SSL/TLS	HTTPS szerver/kliens, IPPS
SNMPv3	



## Harmadik felek támogatott szolgáltatásai

AirPrint	Nyomtatás	iOS 5 vagy újabb/Mac OS X v10.7.x vagy újabb
	Szkennelés	OS X Mavericks vagy újabb
	Fax	OS X Mountain Lion vagy újabb

## Méretek

### ET-4800 Series/L5290 Series

Méretek	<p>Tárolás</p> <ul style="list-style-type: none"> <li><input type="checkbox"/> Szélesség: 375 mm (14.8 hüv.)</li> <li><input type="checkbox"/> Mélység: 347 mm (13.7 hüv.)</li> <li><input type="checkbox"/> Magasság: 237 mm (9.3 hüv.)</li> </ul> <p>Nyomtatás</p> <ul style="list-style-type: none"> <li><input type="checkbox"/> Szélesség: 375 mm (14.8 hüv.)</li> <li><input type="checkbox"/> Mélység: 578 mm (22.8 hüv.)</li> <li><input type="checkbox"/> Magasság: 253 mm (10.0 hüv.)</li> </ul>
Súly*	Kb. 5.0 kg (11.0 lb)

\* Tinta és tápkábel nélkül.

### ET-2870 Series/ET-2820 Series/L3280 Series/L3260 Series

Méretek	<p>Tárolás</p> <ul style="list-style-type: none"> <li><input type="checkbox"/> Szélesség: 375 mm (14.8 hüv.)</li> <li><input type="checkbox"/> Mélység: 347 mm (13.7 hüv.)</li> <li><input type="checkbox"/> Magasság: 179 mm (7.0 hüv.)</li> </ul> <p>Nyomtatás</p> <ul style="list-style-type: none"> <li><input type="checkbox"/> Szélesség: 375 mm (14.8 hüv.)</li> <li><input type="checkbox"/> Mélység: 578 mm (22.8 hüv.)</li> <li><input type="checkbox"/> Magasság: 253 mm (10.0 hüv.)</li> </ul>
Súly*	Kb. 4.1 kg (9.0 lb)

\* Tinta és tápkábel nélkül.

## Elektromos jellemzők

### ET-4800 Series/L5290 Series

Tápfeszültség adatok	AC 100–240 V	AC 220–240 V
Névleges frekvenciatartomány	50–60 Hz	50–60 Hz
Névleges áramerősség	0.4–0.2 A	0.2 A
Energiafogyasztás (USB kapcsolattal)	Különálló másolás: kb. 12.0 W (ISO/IEC24712) Készenléti üzemmód: kb. 4.5 W Alvó üzemmód: kb. 0.7 W Kikapcsolt állapot: kb. 0.2 W	Különálló másolás: kb. 12.0 W (ISO/IEC24712) Készenléti üzemmód: kb. 4.5 W Alvó üzemmód: kb. 0.7 W Kikapcsolt állapot: kb. 0.2 W

#### Megjegyzés:

- Nézze meg a nyomtatóra ragasztott címkén a névleges feszültséget.
- Az európai felhasználók látogassanak el a következő webhelyre az energiafogyasztással kapcsolatos információkért.  
<http://www.epson.eu/energy-consumption>

### ET-2870 Series/ET-2820 Series/L3280 Series/L3260 Series

Tápfeszültség adatok	AC 100–240 V	AC 220–240 V
Névleges frekvenciatartomány	50–60 Hz	50–60 Hz
Névleges áramerősség	0.4–0.2 A	0.2 A
Energiafogyasztás (USB kapcsolattal)	Különálló másolás: kb. 12.0 W (ISO/IEC24712) Készenléti üzemmód: kb. 4.5 W Alvó üzemmód: kb. 0.7 W Kikapcsolt állapot: kb. 0.2 W	Különálló másolás: kb. 12.0 W (ISO/IEC24712) Készenléti üzemmód: kb. 4.5 W Alvó üzemmód: kb. 0.7 W Kikapcsolt állapot: kb. 0.2 W

#### Megjegyzés:

- Nézze meg a nyomtatóra ragasztott címkén a névleges feszültséget.
- Az európai felhasználók látogassanak el a következő webhelyre az energiafogyasztással kapcsolatos információkért.  
<http://www.epson.eu/energy-consumption>

## Környezeti specifikációk

Működés	<p>A nyomtatót a következő ábrán látható tartományban használja.</p> <p>Hőmérséklet: 10–35 °C (50–95 °F) Páratartalom: 20–80%-os relatív páratartalom (nem lecsapódó)</p>
Tárolás	<p>Hőmérséklet: -20–40 °C (-4–104 °F)* Páratartalom: 5–85% relatív páratartalom (nem lecsapódó)</p>

\* Egy hónapig tárolhatja 40 °C-on (104 °F).

## A tintapalackok környezeti specifikációi

Tárolási hőmérséklet	-20 - 40 °C (-4 - 104 °F)*
Fagyasztási hőmérséklet	-15 °C (5 °F) A tinta 25 °C (77 °F) hőmérsékleten kiolvastva körülbelül 2 óra múlva használható.

\* Egy hónapig tárolhatja 40 °C-on (104 °F).

## Rendszerkövetelmények

### Windows

Windows Vista, Windows 7, Windows 8/8.1, Windows 10 vagy újabb (32 bites, 64 bites)

Windows XP SP3 (32 bites)

Windows XP Professional x64 Edition SP2

Windows Server 2003 (SP2) vagy újabb

### Mac OS

Mac OS X v10.6.8 vagy újabb

### **Megjegyzés:**

Lehet, hogy a Mac OS nem fog támogatni néhány alkalmazást és funkciót.

A UNIX fájlrendszer (UFS) a Mac OS rendszer esetében nem támogatott.

## Szabályozási információ

### Szabványok és engedélyek

#### Szabványok és engedélyek az USA modellhez

Biztonság	UL60950-1 CAN/CSA-C22.2 No.60950-1
EMC	FCC Part 15 Subpart B Class B CAN ICES-3 (B)/NMB-3 (B)

A készülék a következő vezeték nélküli modullal rendelkezik.

Gyártó: Seiko Epson Corporation

Típus: J26H006

A termék megfelel az FCC Part 15 előírásoknak és az IC RSS-210 előírásoknak. Az Epson nem vállal felelősséget a készülék engedély nélküli módosításából eredő védelmi hibákért. A működtetéshez a következő két feltételnek kell teljesülnie: (1) az eszköz nem okozhat káros interferenciát, és (2) az eszköznek fogadnia kell bármilyen beérkező interferenciát, többek között azokat is, amelyek a készülék rendellenes működését okozhatják.

Az engedélyezett rádiós szolgáltatások interferenciás zavarásának megelőzése, vagyis a lehető legnagyobb fokú árnyékolás érdekében a készüléket beltérben, az ablakoktól távol kell üzemeltetni. A kültéri készülék (vagy ott elhelyezett átviteli antennája) engedélyköteles lehet.

A berendezés megfelel az ellenőrizetlen környezetekhez megállapított FCC/IC sugárzási határértékeknek, ezenkívül megfelel az OET 65 szabvány C kiegészítésében lévő, rádiófrekvenciás sugárzásra vonatkozó irányelveknek és az IC rádiófrekvenciás sugárzási szabályok RSS-102 szakaszának. A készüléket úgy kell üzembe helyezni és működtetni, hogy a hőegység legalább 7,9 inča (20 cm) távolságra legyen a készülék közelében tartózkodó személyek testétől (kivéve a végtagokat: a kezét, a csuklót, a lábfejet és a bokát).

#### Szabványok és engedélyek az európai modellekhez

A következő modellek CE/UKCA jelöléssel rendelkeznek, és megfelelnek minden vonatkozó törvényi előírásnak.

A megfelelőségi nyilatkozat teljes szövege az alábbi webhelyen érhető el:

<https://www.epson.eu/conformity>

C622B, C634G

Frekvencia tartomány	Maximális sugárzott rádiófrekvenciás teljesítmény
2400–2483,5 MHz	20 dBm (EIRP)



## Szabványok és jóváhagyások az ausztrál modellhez

EMC	AS/NZS CISPR32 Class B
-----	------------------------

Az Epson ezennel igazolja, hogy a készülék alábbi típusai megfelelnek az AS/NZS4268 irányelv alapvető követelményeinek és egyéb vonatkozó rendelkezéseinek:

C622B, C634G

Az Epson nem vállal felelősséget a készülékek engedély nélküli módosításából eredő védelmi hibákért.

## Szabványok és engedélyek az új-zélandi modellhez

### General Warning

The grant of a Telepermit for any item of terminal equipment indicates only that Telecom has accepted that the item complies with minimum conditions for connection to its network. It indicates no endorsement of the product by Telecom, nor does it provide any sort of warranty. Above all, it provides no assurance that any item will work correctly in all respects with another item of Telepermitted equipment of a different make or model, nor does it imply that any product is compatible with all of Telecom's network services.

Telepermitted equipment only may be connected to the EXT telephone port. This port is not specifically designed for 3-wire-connected equipment. 3-wire-connected equipment might not respond to incoming ringing when attached to this port.

### Important Notice

Under power failure conditions, this telephone may not operate. Please ensure that a separate telephone, not dependent on local power, is available for emergency use.

This equipment is not capable, under all operating conditions, of correct operation at the higher speeds for which it is designed. Telecom will accept no responsibility should difficulties arise in such circumstances.

This equipment shall not be set up to make automatic calls to the Telecom '111' Emergency Service.

## ZICTA típusjóváhagyás a zambiai felhasználók számára

A ZICTA típusjóváhagyásra vonatkozó információkat a következő weboldalon tekintheti meg.

<https://support.epson.net/zicta/>

## A másolásra vonatkozó korlátozások

A nyomtató kezelésénél tartsa be az alábbi korlátozásokat, biztosítva ezzel a felelősségteljes és jogszerű használatát.

A törvény tiltja a következő dolgok másolását:

- Bankjegy, érme, állami kibocsátású értékpapír, államkötvény, önkormányzati értékpapír
- Használatlan postabélyeg, nyomtatott bélyeget tartalmazó levelezőlap és minden egyéb, érvényes postai jelölést tartalmazó hivatalos postai cikk
- Állami illetékbélyeg és a jogi eljárások betartásával kibocsátott értékpapírok

A következők másolásakor járjon el kellő körültekintéssel:

- Magán kibocsátású értékpapírok (részvény, pénzre váltható utalvány, csekk stb.), bérlet, engedélyre feljogosító utalványok stb.

- Igazolvány, útlevel, jogosítvány, alkalmassági tanúsítvány, behajtási engedély, ebédjegy, étkezési utalvány stb.

**Megjegyzés:**

*Előfordulhat, hogy törvény tiltja ezeknek a dolgoknak a másolását.*

A szerzői jogvédelem alá eső anyagok felelősségteljes felhasználása:

A nyomtatóval szerzői jogvédelem alá eső anyagok jogosulatlan másolása történhet. Hacsak nem egy hozzáértő jogász tanácsa szerint jár el, a közzétett anyagok lemásolása előtt mindig kérje ki a szerzői jog tulajdonosának engedélyét.

---

# Segítségkérés

Technikai támogatási webhely. . . . .	288
Kapcsolatfelvétel az Epson ügyfélszolgálattal. . . . .	288

---

## Technikai támogatási webhely

Ha további segítségre van szüksége, látogassa meg az Epson támogatási webhelyét, melynek címét alább találja. Válassza ki országát vagy régióját és látogassa meg a helyi Epson webhely támogatási részlegét. A legújabb illesztőprogramok, GYIK, kézikönyvek és egyéb letölthető anyagok is megtalálhatók a webhelyen.

<http://support.epson.net/>

<http://www.epson.eu/support> (Európa)

Ha az Epson termék nem megfelelően működik és nem tudja megoldani a problémát, kérjen segítséget az Epson ügyfélszolgálatától.

---

## Kapcsolatfelvétel az Epson ügyfélszolgálattal

### Mielőtt kapcsolatba lépne az Epsonnal

Ha Epson terméke nem működik megfelelően, és a termékhez kapott hibaelhárítási útmutatót követve nem tudta megoldani a problémát, kérje az Epson ügyfélszolgálatának a segítségét.

Az alábbi Epson támogatási lista az értékesítés országától függ. Lehet, hogy jelenlegi lakóhelyén néhány termék nem értékesíthető, így minden esetben érdemes felkeresni az Epson azon helyi ügyfélszolgálatát, ahol a terméket vásárolta.

Ha az Ön lakhelyén nincs Epson ügyfélszolgálati iroda felsorolva a lenti listában, akkor vegye fel a kapcsolatot a viszonteladóval, akitől a terméket vásárolta.

Az Epson ügyfélszolgálatunk sokkal gyorsabban tud majd segíteni Önnek, ha megadja nekik a következő adatokat:

- A termék sorozatszám  
(A címke rögzítési helye a terméktől függ; lehet a hátoldalon, a fedél nyitott oldalán vagy az alján.)
- A termék típusa
- A termék szoftver verziója  
(Kattintson a **About**, **Version Info** vagy más hasonló gombra a szoftverben.)
- A számítógép márkája és típusa
- A számítógépen használt operációs rendszer neve és verziószáma
- A termékkel használt szoftveres alkalmazások neve és verziószáma

#### **Megjegyzés:**

*A terméktől függően a fax tárcsázási adatait és/vagy a hálózati beállításokat a készülék a memóriában tárolhatja. A készülék meghibásodása vagy javítása esetén az adatok és/vagy beállítások elveszhetnek. Az Epson nem felelős az adatvesztésért, az adatok és/vagy beállítások biztonsági mentéséért és helyreállításáért még a garanciális időszakon belül sem. Javasoljuk, hogy készítsen biztonsági mentést vagy jegyzetet adatairól.*

### Segítség európai felhasználók számára

Az Epson terméktámogatási szolgálatának eléréséről bővebb információ a Pán-európai jótállási dokumentumban található.



## Segítség tajvani felhasználók részére

Elérhetőségek információkhoz, támogatáshoz és szolgáltatásokhoz:

### World Wide Web

<http://www.epson.com.tw>

Rendelkezésre állnak termékspecifikációk, letölthető meghajtók és terméktájékoztatók.

### Epson Helpdesk

Telefonszám: +886-2-2165-3138

HelpDesk csapatunk telefonon keresztül az alábbiakban tud segíteni:

- Értékesítési tájékoztatók és termékadatok
- Kérdések és problémák a termékek felhasználásával kapcsolatban
- Javítással és garanciával kapcsolatos tájékoztatók

### Szervizközpont:

<http://www.tekcare.com.tw/branchMap.page>

A TekCare vállalat az Epson Taiwan Technology & Trading Ltd. hivatalos szervizközpontja.

## Segítség ausztrál felhasználók részére

Az Epson Australia magas szintű ügyfélszolgálatot kíván biztosítani. A termék kézikönyvén kívül a következő forrásokat biztosítjuk tájékoztatósnnyújtás céljából:

### Internet URL

<http://www.epson.com.au>

Keresse fel az Epson Australia weblapjait. Megéri a modemet néha-néha ide irányítani! A webhelyen letölthetőek a különféle illesztőprogramok. Emellett információkat kaphat az Epson elérhetőségeiről, az új termékek adatairól, valamint műszaki támogatást is kérhet (e-mailben).

### Epson Helpdesk

Telefonszám: 1300-361-054

Az Epson Helpdesk a végső eszköz annak érdekében, hogy ügyfeleink tanácsot kaphassanak. A Helpdesk ügyintézői az Epson termékek telepítésével, konfigurálásával és kezelésével kapcsolatban nyújtanak segítséget. Vásárlási tanácsadó szolgálatunk tájékoztatót tud adni a legújabb Epson termékekről, illetve meg tudja mondani, hogy hol van az Önhöz legközelebbi kereskedő vagy szolgáltató cég. Itt számos kérdéstípusra válaszolnak.

Javasoljuk, hogy telefonáláskor legyen kéznél minden lényeges információ. Minél több információt készít elő, annál gyorsabban tudunk segíteni a probléma megoldásában. Ezen információk között szerepel az Epson termék kézikönyve, a számítógép típusa, az operációs rendszer, az alkalmazások, valamint minden egyéb, amit szükségesnek érez.

### A készülék szállítása

Az Epson azt javasolja, hogy őrizze meg a készülék csomagolását a későbbi esetleges szállításokhoz. Azt is javasolja, hogy ragasztószalaggal rögzítse a tintatartályt; illetve a készüléket függőleges helyzetben tárolja.

## Segítség új-zélandi felhasználók részére

Az Epson New Zealand magas szintű ügyfélszolgálatot kíván biztosítani. A termék dokumentációján kívül a következő forrásokat biztosítjuk tájékoztatásnyújtás céljából:

### Internet URL

<http://www.epson.co.nz>

Keresse fel az Epson New Zealand weblapjait. Megéri a modemet néha-néha ide irányítani! A webhelyen letölthetőek a különféle illesztőprogramok. Emellett információkat kaphat az Epson elérhetőségeiről, az új termékek adatairól, valamint műszaki támogatást is kérhet (e-mailben).

### Epson Helpdesk

Telefonszám: 0800 237 766

Az Epson Helpdesk a végső eszköz annak érdekében, hogy ügyfeink tanácsot kaphassanak. A Helpdesk ügyintézői az Epson termékek telepítésével, konfigurálásával és kezelésével kapcsolatban nyújtanak segítséget. Vásárlási tanácsadó szolgálatunk tájékoztatást tud adni a legújabb Epson termékekről, illetve meg tudja mondani, hogy hol van az Önhöz legközelebbi kereskedő vagy szolgáltató cég. Itt számos kérdéstípusra válaszolnak.

Javasoljuk, hogy telefonáláskor legyen kéznél minden lényeges információ. Minél több információt készít elő, annál gyorsabban tudunk segíteni a probléma megoldásában. Ilyen fontos információ többek között az Epson termék dokumentációja, a számítógép típusa, az operációs rendszer, az alkalmazások, valamint minden egyéb információ, amit szükségesnek érez.

### A készülék szállítása

Az Epson azt javasolja, hogy őrizze meg a készülék csomagolását a későbbi esetleges szállításokhoz. Azt is javasolja, hogy ragasztószalaggal rögzítse a tintatartályt; illetve a készüléket függőleges helyzetben tárolja.

## Segítség szingapúri felhasználók részére

Az Epson Singapore-tól a következő címen érhetőek el információforrások, támogatás és szolgáltatások:

### World Wide Web

<http://www.epson.com.sg>

Termékspecifikációkra vonatkozó információk, letölthető meghajtók, gyakori kérdések, értékesítési tájékoztatás, valamint e-mailen keresztül adott műszaki támogatás áll rendelkezésre.

### Epson Helpdesk

Díjmentes telefonszám: 800-120-5564

HelpDesk csapatunk telefonon keresztül az alábbiakban tud segíteni:

- Értékesítési tájékoztatás és termékadatok
- A termékek használatával kapcsolatos kérdések és a felmerülő problémák hibaelhárítási tudnivalói
- Javítással és garanciával kapcsolatos tájékoztatás

## Segítség thaiföldi felhasználók részére

Elérhetőségek információkhoz, támogatáshoz és szolgáltatásokhoz:

### World Wide Web

<http://www.epson.co.th>

Termékspecifikációkra vonatkozó információk, letölthető meghajtók, gyakori kérdések, értékesítési tájékoztatás, valamint e-mailen keresztül kínált műszaki támogatás áll rendelkezésre.

### Epson telefonos ügyfélszolgálat

Telefonszám: 66-2460-9699

E-mail: [support@eth.epson.co.th](mailto:support@eth.epson.co.th)

Telefonos ügyfélszolgálati csapatunk az alábbiakban tud segíteni:

- Értékesítési tájékoztatás és termékadatok
- Kérdések és problémák a termékek felhasználásával kapcsolatban
- Javítással és garanciával kapcsolatos tájékoztatás

## Segítség vietnami felhasználók részére

Elérhetőségek információkhoz, támogatáshoz és szolgáltatásokhoz:

### Epson szervizközpont

27 Yen Lang, Trung Liet Ward, Dong Da District, Ha Noi City. Tel: +84 24 7300 0911

38 Le Dinh Ly, Thac Gian Ward, Thanh Khe District, Da Nang. Tel: +84 23 6356 2666

194/3 Nguyen Trong Tuyen, Ward 8, Phu Nhuan Dist., HCMC. Tel: +84 28 7300 0911

31 Phan Boi Chau, Ward 14, Binh Thanh District, HCMC. Tel: +84 28 35100818

## Segítség indonéziai felhasználók részére

Elérhetőségek információkhoz, támogatáshoz és szolgáltatásokhoz:

### World Wide Web

<http://www.epson.co.id>

- Információk termékspecifikációkról, letölthető meghajtók
- Gyakran Ismételt Kérdések (FAQ), értékesítési tájékoztatás és kérdésfeltevés e-mailben

### Epson Hotline

Telefonszám: 1500-766 (Indonesia Only)

E-mail: [customer.care@ein.epson.co.id](mailto:customer.care@ein.epson.co.id)

Hotline csapatunk telefonon vagy e-mailen keresztül az alábbiakban tud segíteni:

- Értékesítési tájékoztatás és termékadatok

- Terméktámogatás

## Segítség hongkongi felhasználók részére

Felhasználóink az Epson Hong Kong Limitedhez fordulhatnak műszaki tájékoztatásért, valamint egyéb, értékesítés utáni szolgáltatásokért.

### Internet honlap

<http://www.epson.com.hk>

Az Epson Hong Kong helyi honlapot üzemeltet kínai és angol nyelven, hogy a következő információkat biztosítsa a felhasználók részére:

- Termékinformációk
- Gyakran Ismételt Kérdések (FAQ)
- Az Epson termékek meghajtóinak legfrissebb verziói

### Műszaki támogatás Hotline

Műszaki munkatársaink a következő telefon- és faxszámokon is elérhetők:

Telefon: 852-2827-8911

Fax: 852-2827-4383

## Segítség malajziai felhasználók részére

Elérhetőségek információkhoz, támogatáshoz és szolgáltatásokhoz:

### World Wide Web

<http://www.epson.com.my>

- Információk termékspecifikációkról, letölthető meghajtók
- Gyakran Ismételt Kérdések (FAQ), értékesítési tájékoztatás és kérdésfeltevés e-mailben

### Epson telefonos ügyfélszolgálat

Telefon: 1800-81-7349 (Díjmentes)

E-mail: [websupport@emsb.epson.com.my](mailto:websupport@emsb.epson.com.my)

- Értékesítési tájékoztatás és termékadatok
- Kérdések és problémák a termékek felhasználásával kapcsolatban
- Javítással és garanciával kapcsolatos tájékoztatás

### EPSON Malaysia Sdn Bhd (központi iroda)

Telefonszám: 603-56288288

Fax: 603-5628 8388/603-5621 2088

## Segítség indiai felhasználók részére

Elérhetőségek információkhoz, támogatáshoz és szolgáltatásokhoz:

### World Wide Web

<http://www.epson.co.in>

Rendelkezésre állnak termékspecifikációk, letölthető meghajtók és terméktájékoztatók.

### Ingyenes segélyvonal

Szervizhez, termékinformációkhoz vagy fogyóeszközök rendeléséhez –

18004250011 / 186030001600 / 1800123001600 (9:00–18:00)

### E-mail

[calllog@epson-india.in](mailto:calllog@epson-india.in)

### WhatsApp

+91 96400 00333

## Segítség Fülöp-szigeteki felhasználók részére

Ha műszaki segítséget vagy egyéb, értékesítés utáni szolgáltatásokat szeretne igénybe venni, keresse meg az Epson Philippines Corporation-t az alábbi telefon- vagy faxszámon, illetve e-mail címen:

### World Wide Web

<http://www.epson.com.ph>

Rendelkezésre állnak információk termékspecifikációkról, letölthető meghajtók, gyakori kérdések (FAQ), valamint e-mailes tájékoztatók.

### Epson Philippines Ügyfélszolgálat

Díjmentes telefonszám: (PLDT) 1-800-1069-37766

Díjmentes telefonszám: (Digitel) 1-800-3-0037766

Metro Manila: +632-8441-9030

Weboldal: <https://www.epson.com.ph/contact>

E-mail: [customercare@epc.epson.com.ph](mailto:customercare@epc.epson.com.ph)

Reggel 9-tól este 6-ig érhető el, hétfőtől szombatig (kivéve szabadnapokon)

Ügyfélszolgálati csapatunk telefonon keresztül az alábbiakban tud segíteni:

- Értékesítési tájékoztatók és termékadatok
- Kérdések és problémák a termékek felhasználásával kapcsolatban
- Javítással és garanciával kapcsolatos tájékoztatók

### Epson Philippines Corporation

Központi szám: +632-8706-2609

Fax: +632-8706-2663 / +632-8706-2665