



ET-2870 Series L3280 Series

ET-4800 Series L5290 Series ET-2820 Series L3260 Series

Ghidul utilizatorului



Tipărirea

Copierea

Scanarea

Primirea și trimiterea faxurilor

Întreținerea imprimantei

Soluționarea problemelor

Cuprins

Ghidul acestui manual

Introducere în manuale.	7
Căutarea informațiilor.	7
Tipărirea numai a paginilor necesare.	8
Despre acest manual.	9
Mărci și simboluri.	9
Informații despre capturi de ecran și ilustrații.	9
Referințe sisteme de operare.	9
Mărci înregistrate.	10
Drept de proprietate intelectuală.	11

Instrucțiuni importante

Instrucțiuni de securitate.	13
Instrucțiuni de siguranță privind cerneala.	13
Sfaturi și avertismente legate de imprimantă.	14
Sfaturi și avertismente pentru configurarea imprimantei.	14
Sfaturi și avertismente pentru utilizarea imprimantei.	14
Sfaturi și avertismente pentru utilizarea ecranului LCD.	15
Sfaturi și avertismente pentru utilizarea imprimantei cu o conexiune wireless.	15
Sfaturi și avertismente pentru transportul sau depozitarea imprimantei.	15
Note privind parola de administrator.	15
Valoarea implicită a parolei de administrator.	16
Schimbarea parolei de administrator.	16
Operațiuni care necesită introducerea parolei de administrator.	16
Inițializarea parolei de administrator.	16
Protejarea informațiilor personale.	17

Denumirea și funcțiile componentelor

Denumirea și funcțiile componentelor.	19
---	----

Ghid pentru panoul de comandă

Panou de comandă.	24
Configurarea ecranului principal.	25
Ghid pentru pictograma de rețea.	25
Introducerea caracterelor.	26
Vizualizarea animațiilor.	27

Încărcarea hârtiei

Precauții la manevrarea hârtiei.	29
Setări format și tip hârtie.	29
Lista tipurilor de hârtie.	30
Încărcarea hârtiei în alimentatorul cu hârtie din spate.	31
Încărcarea plicurilor în alimentatorul cu hârtie din spate.	33
Încărcarea diferitelor tipuri de hârtii.	35
Încărcare hârtie pre-perforată.	35
Încărcarea hârtiei de format lung.	35

Așezarea originalelor

Originale care nu sunt acceptate ADF.	37
Așezarea originalelor pe unitatea ADF.	37
Așezarea originalelor pe Geamul scannerului.	38

Tipărirea

Tipărirea documentelor.	41
Tipărirea de pe un computer — Windows.	41
Tipărirea de pe un computer — Mac OS.	58
Tipărirea documentelor de pe dispozitive inteligente (iOS).	63
Tipărirea documentelor de pe dispozitive inteligente (Android).	64
Tipărirea pe plicuri.	66
Tipăriți pe plicuri de pe un computer (Windows).	66
Tipăriți pe plicuri de pe un computer (Mac OS).	66
Tipărire pagini web.	66
Tipărirea paginilor web de pe un computer.	66
Tipărirea paginilor web de pe un dispozitiv inteligent.	67
Tipărirea utilizând un serviciu cloud.	67
Înregistrarea la Epson Connect Service de la panoul de comandă.	68

Copierea

Metode de copiere disponibile.	70
Copierea Originalelor.	70
Copiere prin mărire sau reducere.	71
Copierea mai multor originale pe aceeași pagină.	72
Copierea actului de identitate.	74

Copierea fără margini.	75
Opțiuni de meniu pentru copiere.	76
Număr de copii.	76
A&N.	76
Culoare.	76
Densitate.	76
Setare hârtie.	76
Micșorare/Mărire.	76
Dimens. partic.	77
Mărime original.	77
Pg. mlt.	77
Calitate.	77
Cop. carte ident.	77
Copiere fr. marg.	77

Scanarea

Informații de bază despre scanare.	79
Ce este o „scanare”?.	79
Utilizări scanare.	79
Metode de scanare disponibile.	79
Formate de fișier recomandate pentru scopul dumneavoastră.	80
Rezoluții recomandate pentru scopul dumneavoastră.	81
Scanarea originalelor pe computer.	81
Scanarea de la panoul de comandă.	82
Tipărirea de pe un computer.	83
Scanarea originalelor folosind WSD.	83
Configurarea unui port WSD.	84
Scanarea originalelor pe un dispozitiv inteligent.	86
Scanare avansată.	86
Scanarea simultană a fotografiilor multiple.	86

Primirea și trimiterea faxurilor

Înainte de utilizarea funcțiilor de fax.	89
Conectarea imprimantei la o linie telefonică.	89
Pregătirea imprimantei pentru a trimite și a primi faxuri.	92
Efectuarea setărilor pentru funcțiile de fax ale imprimantei în funcție de utilizare.	94
Disponibilitatea contactelor.	97
Vedere de ansamblu asupra funcțiilor de fax ale imprimantei.	100
Funcție: Trimiterea faxurilor.	100
Funcție: recepționarea faxurilor.	100
Funcție: Expediere/Recepționare PC-FAX (Windows/Mac OS).	101
Funcții: Diverse rapoarte de fax.	101

Funcție: securitate la expedierea și recepționarea faxurilor.	101
Funcții: Alte funcții utile.	102
Trimiterea faxurilor de la imprimantă.	102
Selectarea destinatarilor.	103
Diverse moduri de a trimite faxuri.	104
Recepționarea faxurilor la imprimantă.	106
Primirea faxurilor de intrare.	106
Recepționarea faxurilor prin efectuarea unui apel telefonic.	108
Opțiuni de meniu pentru faxuri.	108
Fax.	108
Set. scan.	109
Setări trimitere fax.	110
Mai multe.	111
Administrator Contacte.	111
Utilizarea altor caracteristici ale faxului.	112
Tipărirea manuală a unui raport de fax.	112
Trimiterea unui fax de la computer.	112
Trimiterea documentelor create cu ajutorul unei aplicații (Windows).	112
Trimiterea documentelor create cu ajutorul unei aplicații (Mac OS).	115
Recepționarea faxurilor la un computer.	116
Verificarea faxurilor noi (Windows).	117
Verificarea faxurilor noi (Mac OS).	118
Anularea funcției de salvare a faxurilor de intrare în computer.	119

Întreținerea imprimantei

Verificarea nivelului de cerneală.	121
Îmbunătățirea calității de tipărire, copiere, scanare și fax.	121
Verificarea și curățarea capului de imprimare.	121
Rularea Curățare intensivă.	123
Prevenirea înfundării duzelor.	124
Alinierea capului de imprimare.	125
Curățarea traseului hârtiei pentru evitarea petelor de cerneală.	125
Curățarea Geamul scannerului.	125
Curățarea ADF (Alimentatorul automat de documente).	126
Curățarea imprimantei.	129
Curățarea cernelii vărsate.	129
Verificarea numărului total de pagini alimentate prin imprimantă.	129
Economisirea energiei.	130
Economisirea energiei — Panou de comandă.	130

Instalarea sau dezinstalarea separată a aplicațiilor.	130
Instalarea separată a aplicațiilor.	130
Adăugarea imprimantei (numai pentru Mac OS).	133
Dezinstalarea aplicațiilor.	133
Actualizarea aplicațiilor și a firmware-ului.	135
Transportarea și depozitarea imprimantei.	136

Soluționarea problemelor

Imprimanta nu funcționează conform așteptărilor	140
Imprimanta nu pornește sau nu se oprește.	140
Alimentarea se oprește automat.	140
Hârtia nu este alimentată corect.	141
Nu se poate tipări.	145
Scanarea nu începe.	163
Primirea sau trimiterea faxurilor nu este posibilă.	174
Imprimanta nu poate fi utilizată conform așteptărilor.	187
Un cod de eroare este afișat pe ecranul LCD.	190
Hârtia se blochează.	192
Scoaterea hârtiei blocate.	192
Scoaterea hârtiei blocate din ADF.	196
Prevenirea blocajelor de hârtie.	197
Este momentul să reumpleți cu cerneală.	198
Precauții la manevrarea sticlelor cu cerneală.	198
Reumplerea rezervoarelor de cerneală.	199
Calitatea tipăririi, copierii, scanării și faxurilor este scăzută.	203
Calitatea tipăririi este slabă.	203
Calitatea copiei este slabă.	212
Probleme cu privire la imaginile scanate.	219
Calitatea faxului expediat este slabă.	222
Calitatea faxurilor primite este redusă.	224
Nu se poate rezolva problema.	224
Nu se pot rezolva problemele de tipărire sau copiere.	224

Adăugarea sau ștergerea computerului sau a dispozitivelor

Conectarea la o imprimantă care a fost conectată la rețea.	227
Utilizarea o imprimantă de rețea de la un computer secundar.	227
Utilizarea unei imprimante de rețea de la un dispozitiv inteligent.	228
Restabilirea conexiunii la rețea.	228
Când schimbați routerul wireless.	228

Când schimbați computerul.	229
Schimbarea metodei de conectare la computer.	229
Efectuarea setărilor Wi-Fi din panoul de comandă.	231
Conectarea directă a unui dispozitiv inteligent și a unei imprimante (Wi-Fi Direct).	234
Despre Wi-Fi Direct.	234
Conectarea la dispozitive folosind Wi-Fi Direct.	234
Deconectarea conexiunii Wi-Fi Direct (Simple AP).	237
Modificarea setărilor Wi-Fi Direct (Simple AP) precum SSID.	237
Verificarea stării conexiunii la rețea.	238
Verificarea stării conexiunii la rețea din Panoul de comandă.	238
Tipărirea unui raport de conexiune la rețea.	239
Tipărirea unei fișe de stare a rețelei.	245
Verificarea rețelei computerului (doar Windows).	245

Informații despre produs

Informații hârtie.	248
Hârtia disponibilă și capacitățile.	248
Tipuri de hârtie indisponibile.	250
Informații despre produse consumabile.	251
Codurile sticlelor cu cerneală.	251
Informații software.	252
Software pentru tipărire.	252
Software pentru scanare.	256
Software pentru expedierea faxurilor.	256
Software pentru crearea pachetului.	257
Software pentru efectuarea setărilor.	258
Software pentru actualizare.	260
Listă meniu setări.	260
Întreținere.	261
Config imprimare.	261
Setări de rețea.	263
Servicii Epson Connect.	264
Administrator Contacte.	265
Setări fax.	265
Imprimare foaie stare.	271
Contor imprimare.	271
Cercetare clienți.	271
Restaurare setări implicite.	271
Actualiz. firmware.	272
Specificații de produs.	272
Specificațiile imprimantei.	272
Specificațiile scannerului.	273
Specificațiile interfeței.	274

Specificații ADF.	274
Specificațiile faxului.	274
Specificații de rețea.	275
Servicii compatibile oferite de terți.	277
Dimensiuni.	277
Specificații electrice.	278
Specificații de mediu.	279
Cerințele sistemului.	279
Informații de reglementare.	280
Standarde și aprobări.	280
Restricții la copiere.	281

Unde puteți obține ajutor

Site-ul web de asistență tehnică.	284
Contactarea serviciului de asistență clienți.	284
Înainte de a contacta Epson.	284
Ajutor pentru utilizatorii din Europa.	284
Ajutor pentru utilizatorii din Taiwan.	285
Ajutor pentru utilizatorii din Australia.	285
Ajutor pentru utilizatorii din Noua Zeelandă.	286
Ajutor pentru utilizatorii din Singapore.	286
Ajutor pentru utilizatorii din Tailanda.	287
Ajutor pentru utilizatorii din Vietnam.	287
Ajutor pentru utilizatorii din Indonezia.	287
Ajutor pentru utilizatorii din Hong Kong.	288
Ajutor pentru utilizatorii din Malaezia.	288
Ajutor pentru utilizatorii din India.	289
Ajutor pentru utilizatorii din Filipine.	289

Ghidul acestui manual

Introducere în manuale.	7
Căutarea informațiilor.	7
Tipărirea numai a paginilor necesare.	8
Despre acest manual.	9
Mărci înregistrate.	10
Drept de proprietate intelectuală.	11

Introducere în manuale

Următoarele manuale sunt livrate împreună cu imprimanta dumneavoastră Epson. În afara manualelor, consultați diversele tipuri de informații de ajutor disponibile de pe imprimantă sau din cadrul aplicațiilor software Epson.

Instrucțiuni importante privind siguranța (manual pe hârtie)

Vă oferă instrucțiuni pentru a facilita utilizarea în siguranță a acestei imprimante.

Începeți aici (manual pe hârtie)

Vă oferă informații legate de configurarea imprimantei și de instalarea software-ului.

Ghidul utilizatorului (manual digital)

Acest manual. Acest manual este disponibil în versiune PDF și web. Oferă informații generale și instrucțiuni privind utilizarea imprimantei, setările de rețea la utilizarea imprimantei într-o rețea, precum și instrucțiuni privind rezolvarea problemelor.

Acest manual este folosit pentru ET-4800 Series/L5290 Series și ET-2870 Series/ET-2820 Series/L3280 Series/L3260 Series. Următoarele funcții sunt disponibile numai pentru ET-4800 Series/L5290 Series.

Primirea și trimiterea faxurilor

ADF (Alimentator automat de documente)

Conexiune Ethernet

Puteți obține cele mai recente versiuni ale manualelor enumerate mai sus folosind metodele următoare.

Manual pe hârtie

Vizitați site-ul web de asistență Epson pentru Europa la adresa <http://www.epson.eu/support> sau site-ul web de asistență Epson global la adresa <http://support.epson.net/>.

Manual digital

Pentru a vizualiza manualul web, vizitați site-ul următor, introduceți numele produsului, apoi accesați **Asistență**.

<http://epson.sn>

Căutarea informațiilor

Manualul PDF permite căutarea de informații în funcție de cuvinte cheie sau puteți accesa direct anumite secțiuni cu ajutorul marcajelor. În această secțiune se explică modul de utilizare a unui manual PDF deschis în Adobe Acrobat Reader DC pe computerul dumneavoastră.

Căutarea după cuvinte cheie

Faceți clic pe **Editare > Căutare avansată**. Introduceți cuvântul cheie (textul) pentru informațiile pe care doriți să le găsiți în fereastra de căutare, apoi faceți clic pe **Căutare**. Corespondențele sunt marcate sub forma unei liste. Faceți clic pe una dintre corespondențe pentru a accesa pagina respectivă.

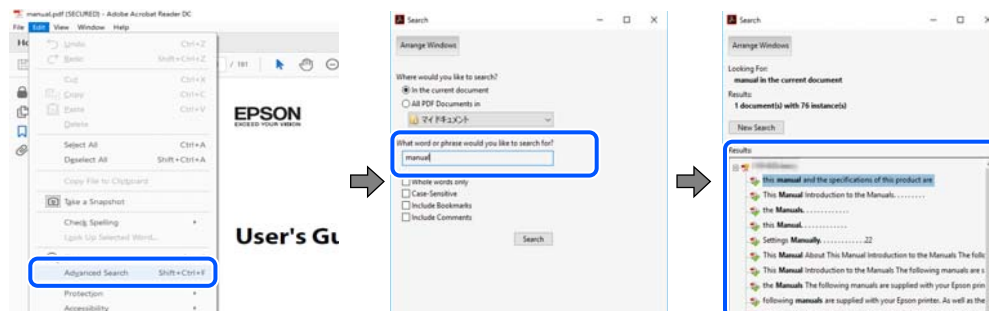

Accesul direct de la marcate

Faceți clic pe un titlu pentru a accesa pagina respectivă. Faceți clic pe + sau > pentru a vizualiza titlurile de nivel inferior din secțiunea respectivă. Pentru a reveni la pagina precedentă, efectuați următoarea operație la tastatură.

- ❑ Windows: mențineți apăsată tasta **Alt**, apoi apăsați pe <.
- ❑ Mac OS: mențineți apăsată tasta de comandă și apoi apăsați pe <.

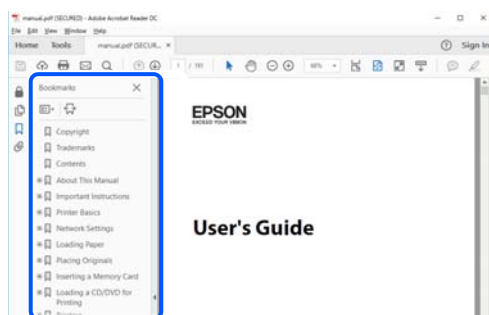

Tipărirea numai a paginilor necesare

Puteți extrage și tipări numai paginile de care aveți nevoie. Faceți clic pe **Tipărire** în meniul **Fișier**, apoi specificați paginile pe care doriți să le tipăriți în opțiunea **Pagini** din **Pagini de tipărit**.

- ❑ Pentru a specifica o serie de pagini, introduceți o cratimă între pagina de început și cea de sfârșit.
Exemplu: 20-25
- ❑ Pentru a specifica pagini care nu se află într-o serie, separați paginile prin virgule.
Exemplu: 5, 10, 15

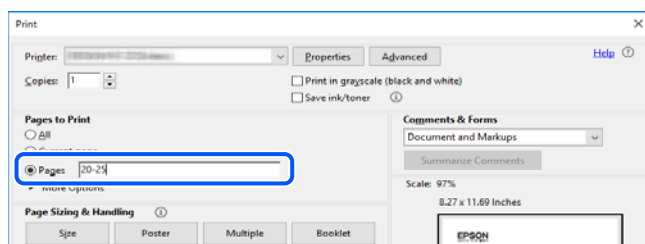

Despre acest manual

Această secțiune explică semnificația mărcilor și a simbolurilor, a notelor de pe descrieri și a informațiilor de referință ale sistemelor de operare folosite în acest manual.

Mărci și simboluri



Atenție:

Instrucțiuni care trebuie respectate cu atenție pentru evitarea accidentărilor.



Important:

Instrucțiuni care trebuie respectate pentru evitarea deteriorării echipamentului.

Notă:

Oferă informații complementare și de referință.

Informații conexe

➔ Legături către secțiunile relevante.

Informații despre capturi de ecran și ilustrații

- Capturile de ecran cu driver-ul imprimantei sunt efectuate în Windows 10 sau macOS High Sierra. Conținutul afișat pe ecran diferă în funcție de model și situație.
- Ilustrațiile utilizate în acest manual sunt doar exemple. Cu toate că în funcție de model pot exista mici diferențe, modul de funcționare este același.
- Unele elemente din meniul afișat pe ecranul LCD diferă în funcție de model și de setările definite.
- Puteți citi codul QR utilizând aplicația dedicată.

Referințe sisteme de operare

Windows

În acest manual, termeni precum „Windows 10”, „Windows 8.1”, „Windows 8”, „Windows 7”, „Windows Vista”, „Windows XP”, „Windows Server 2019”, „Windows Server 2016”, „Windows Server 2012 R2”, „Windows Server 2012”, „Windows Server 2008 R2”, „Windows Server 2008”, „Windows Server 2003 R2” și „Windows Server 2003” se referă la următoarele sisteme de operare. În plus, termenul „Windows” este utilizat cu referire la toate versiunile.

- Sistem de operare Microsoft® Windows® 10
- Sistem de operare Microsoft® Windows® 8.1
- Sistem de operare Microsoft® Windows® 8
- Sistem de operare Microsoft® Windows® 7
- Sistem de operare Microsoft® Windows Vista®

- Sistem de operare Microsoft® Windows® XP
- Sistem de operare Microsoft® Windows® XP Professional x64 Edition
- Sistem de operare Microsoft® Windows Server® 2019
- Sistem de operare Microsoft® Windows Server® 2016
- Sistem de operare Microsoft® Windows Server® 2012 R2
- Sistem de operare Microsoft® Windows Server® 2012
- Sistem de operare Microsoft® Windows Server® 2008 R2
- Sistem de operare Microsoft® Windows Server® 2008
- Sistem de operare Microsoft® Windows Server® 2003 R2
- Sistem de operare Microsoft® Windows Server® 2003

Mac OS

În acest manual, termenul „Mac OS” este utilizat cu referire la Mac OS X v10.6.8 sau o versiune ulterioară.

Mărci înregistrate

- Epson Scan 2 software is based in part on the work of the Independent JPEG Group.

- libtiff

Copyright © 1988-1997 Sam Leffler

Copyright © 1991-1997 Silicon Graphics, Inc.

Permission to use, copy, modify, distribute, and sell this software and its documentation for any purpose is hereby granted without fee, provided that (i) the above copyright notices and this permission notice appear in all copies of the software and related documentation, and (ii) the names of Sam Leffler and Silicon Graphics may not be used in any advertising or publicity relating to the software without the specific, prior written permission of Sam Leffler and Silicon Graphics.

THE SOFTWARE IS PROVIDED "AS-IS" AND WITHOUT WARRANTY OF ANY KIND, EXPRESS, IMPLIED OR OTHERWISE, INCLUDING WITHOUT LIMITATION, ANY WARRANTY OF MERCHANTABILITY OR FITNESS FOR A PARTICULAR PURPOSE.

IN NO EVENT SHALL SAM LEFFLER OR SILICON GRAPHICS BE LIABLE FOR ANY SPECIAL, INCIDENTAL, INDIRECT OR CONSEQUENTIAL DAMAGES OF ANY KIND, OR ANY DAMAGES WHATSOEVER RESULTING FROM LOSS OF USE, DATA OR PROFITS, WHETHER OR NOT ADVISED OF THE POSSIBILITY OF DAMAGE, AND ON ANY THEORY OF LIABILITY, ARISING OUT OF OR IN CONNECTION WITH THE USE OR PERFORMANCE OF THIS SOFTWARE.

- QR Code is a registered trademark of DENSO WAVE INCORPORATED in Japan and other countries.
- Microsoft®, Windows®, Windows Server®, and Windows Vista® are registered trademarks of Microsoft Corporation.
- Apple, Mac, macOS, OS X, Bonjour, ColorSync, Safari, AirPrint, iPad, iPhone, iPod touch, and iTunes are trademarks of Apple Inc., registered in the U.S. and other countries.
- Use of the Works with Apple badge means that an accessory has been designed to work specifically with the technology identified in the badge and has been certified by the developer to meet Apple performance standards.
- Chrome, Google Play, and Android are trademarks of Google LLC.

- ❑ Adobe, Acrobat, and Reader are either registered trademarks or trademarks of Adobe in the United States and/or other countries.
- ❑ Firefox is a trademark of the Mozilla Foundation in the U.S. and other countries.
- ❑ Mopria® and the Mopria® Logo are registered and/or unregistered trademarks and service marks of Mopria Alliance, Inc. in the United States and other countries. Unauthorized use is strictly prohibited.
- ❑ Notă generală: În publicația de față sunt utilizate alte nume de produse doar în scopuri de identificare și acestea pot fi mărci comerciale ale proprietarilor respectivi. Epson își declină orice drepturi asupra acestor mărci.

Drept de proprietate intelectuală

Nicio parte a acestei publicații nu poate fi reprodusă, stocată pe un sistem de preluare sau transmisă în orice formă sau prin orice mijloc electronic, mecanic, prin fotocopiere, înregistrare sau în alt mod, fără permisiunea scrisă prealabilă a Seiko Epson Corporation. Nu se presupune nicio responsabilitate în ceea ce privește brevetele relativ la utilizarea informațiilor incluse în prezentul manual. De asemenea, nu se presupune nicio responsabilitate pentru daune rezultând din utilizarea informațiilor incluse în prezentul manual. Informațiile incluse în prezentul manual sunt destinate a fi utilizate numai cu acest produs Epson. Epson nu este responsabilă de utilizarea acestor informații prin aplicarea la alte produse.

Nici Seiko Epson Corporation și nici filialele sale nu vor fi responsabile față de persoana care a achiziționat acest produs sau față de terți pentru daune, pierderi, costuri sau cheltuieli suportate de achizitor sau de terți ca rezultat al unui accident, utilizări eronate sau abuzive a acestui produs sau a unor modificări sau reparații neautorizate ale acestui produs sau (exclusiv teritoriul S.U.A.) nerespectarea strictă a instrucțiunilor de operare și de întreținere ale Seiko Epson Corporation.

Seiko Epson Corporation și filialele sale nu vor fi responsabile pentru nicio daună sau problemă apărută ca urmare a utilizării opțiunilor sau a altor produse consumabile altele decât cele desemnate de către Seiko Epson Corporation ca fiind produse originale Epson sau produse aprobate Epson.

Seiko Epson Corporation nu va fi responsabilă pentru nicio daună rezultată ca urmare a interferențelor electromagnetice care survine în urma utilizării oricărui cabluri de interfață altele decât cele desemnate ca produse aprobate Epson de către Seiko Epson Corporation.

© 2023 Seiko Epson Corporation

Conținutul acestui manual și specificațiile acestui produs se pot modifica fără notificare prealabilă.

Instrucțiuni importante

Instrucțiuni de securitate.	13
Sfaturi și avertismente legate de imprimantă.	14
Note privind parola de administrator.	15
Protejarea informațiilor personale.	17

Instrucțiuni de securitate

Citiți și respectați aceste instrucțiuni pentru a asigura utilizarea în siguranță a acestei imprimante. Păstrați acest manual pentru a-l putea consulta ulterior. De asemenea, trebuie să respectați toate avertismentele și instrucțiunile afișate pe imprimantă.

- Unele simboluri folosite pe imprimanta dvs. au rolul de a asigura utilizarea în siguranță și corespunzătoare a imprimantei. Vizitați următorul site web pentru a afla mai multe despre semnificația simbolurilor.
<http://support.epson.net/symbols>
- Folosiți doar cablul de alimentare furnizat împreună cu imprimanta și nu folosiți cablul cu niciun alt echipament. În urma folosirii altor cabluri cu această imprimantă sau a folosirii cablului livrat cu alte echipamente, există pericolul de incendiu sau de electrocutare.
- Asigurați-vă de conformitatea cablului de alimentare cu c.a. cu standardele de siguranță locale.
- Nu dezasamblați, modificați sau încercați să reparați cablul de alimentare, priza, imprimanta, scannerul sau alte componente, cu excepția cazurilor explicate expres în manualele imprimantei.
- Deconectați imprimanta de la priză și apelați la personal de service autorizat pentru reparații în următoarele condiții:
Cablul de alimentare sau priza sunt deteriorate; în imprimantă a pătruns lichid; imprimanta a fost supusă șocurilor mecanice sau carcasa este deteriorată; imprimanta nu funcționează normal sau prezintă modificări clare în funcționare. Nu reglați butoanele care nu sunt incluse în instrucțiunile de funcționare.
- Amplasați imprimanta în apropierea unei prize de rețea de unde fișa poate fi deconectată cu ușurință.
- Nu amplasați sau depozitați imprimanta afară, lângă surse excesive de mizerie sau praf, apă, sau lângă surse de încălzire, sau în locații în care se produc șocuri, vibrații, valori mari de temperatură și umiditate.
- Nu vărsați lichide pe imprimantă și nu manevrați imprimanta cu mâinile ude.
- Țineți imprimanta la o distanță de cel puțin 22 cm față de stimulatoarele cardiace. Este posibil ca undele radio generate de imprimantă să afecteze în mod negativ funcționarea stimulatoarelor cardiace.
- În cazul în care ecranul LCD este defect, contactați furnizorul. Dacă soluția cu cristale lichide ajunge pe mâinile dumneavoastră, spălați-le cu atenție cu apă și săpun. Dacă soluția cu cristale lichide vă intră în ochi, spălați imediat cu jet de apă. Dacă starea de disconfort sau problemele de vedere persistă după o clătire temeinică, solicitați imediat asistență medicală.
- Evitați folosirea telefonului în timpul unei furtuni cu descărcări electrice. Există riscul electrocutării în urma acțiunii fulgerului.
- Nu folosiți telefonul pentru a raporta scurgeri de gaze, dacă acesta se află în apropierea locului de scurgere.

Instrucțiuni de siguranță privind cerneala

- Fiți atenți, nu atingeți cerneala în timp ce manevrați rezervoarele de cerneală, capacele rezervoarelor de cerneală și sticlele cu cerneală deschise sau capacele sticlelor cu cerneală.
 - Dacă cerneala intră în contact cu pielea, spălați temeinic zona afectată cu apă și săpun.
 - Dacă cerneala intră în contact cu ochii, clătiți imediat cu apă. Dacă starea de disconfort sau problemele de vedere persistă după o clătire temeinică, solicitați imediat asistență medicală.
 - Dacă cerneala vă pătrunde în gură, consultați imediat un medic.
- Nu scuturați prea puternic sticla de cerneală și nu o supuneți la șocuri intense, deoarece pot apărea scurgeri de cerneală.
- Nu lăsați sticlele de cerneală la îndemâna copiilor. Nu permiteți copiilor să bea din sticlele cu cerneală.

Sfaturi și avertismente legate de imprimantă



Citiți și urmați aceste instrucțiuni, pentru a evita deteriorarea imprimantei sau a altor echipamente personale. Păstrați acest manual pentru referințe ulterioare.

Sfaturi și avertismente pentru configurarea imprimantei

- Nu blocați și nu acoperiți orificiile de ventilație și deschiderile imprimantei.
- Folosiți numai tipul de sursă de alimentare indicat pe eticheta imprimantei.
- Evitați utilizarea prizelor pe același circuit cu fotocopiatoarele sau sistemele de climatizare ce pornesc și se opresc periodic.
- Evitați prizele electrice controlate prin comutatoare de perete sau temporizatoare automate.
- Mențineți întregul computer departe de sursele potențiale de interferențe electromagnetice cum ar fi difuzoarele sau unitățile de bază ale telefoanelor fără fir.
- Cablurile de alimentare trebuie amplasate astfel încât să se evite frecările, tăieturile, rosăturile, îndoirile și răsucirile. Nu așezați obiecte peste cablurile de alimentare cu curent și nu permiteți amplasarea cablurilor în zonele în care se circulă. Fiți foarte atenți și păstrați toate cablurile de alimentare drepte la capete și în punctele în care intră și ies din transformator.
- Dacă folosiți un prelungitor cu imprimanta, verificați dacă intensitatea nominală totală a aparatelor conectate la acesta nu depășește intensitatea nominală a prelungitorului respectiv. De asemenea, verificați dacă intensitatea nominală totală a tuturor aparatelor conectate la priză nu depășește intensitatea nominală a prizei respective.
- Dacă intenționați să utilizați imprimanta în Germania, instalația electrică a clădirii trebuie protejată de un disjuncteur de 10 sau 16 A pentru asigurarea unei protecții adecvate la scurtcircuit și supratensiune pentru produs.
- Atunci când conectați imprimanta la un computer sau la un alt dispozitiv cu ajutorul unui cablu, asigurați-vă de orientarea corectă a conectorilor. Fiecare conector are o singură orientare corectă. Introducerea unui conector cu orientare incorectă poate cauza deteriorarea ambelor dispozitive conectate prin cablu.
- Amplasați imprimanta pe o suprafață orizontală stabilă ce depășește perimetrul bazei în toate direcțiile. Imprimanta nu va funcționa corect dacă este înclinată.
- Lăsați un spațiu deasupra imprimantei, pentru a putea deschide complet capacul pentru documente.
- Lăsați spațiu suficient în fața imprimantei pentru evacuarea completă a hârtiei.
- Evitați locurile expuse modificărilor bruște de temperatură și umiditate. De asemenea, păstrați imprimanta departe de lumina solară directă, sursele de lumină puternică și de căldură.

Sfaturi și avertismente pentru utilizarea imprimantei

- Nu introduceți obiecte prin fantele imprimantei.
- Nu introduceți mâinile în interiorul imprimantei în timpul tipăririi.
- Nu atingeți cablu alb plat și tuburile de cerneală din interiorul imprimantei.
- Nu folosiți în interiorul sau în exteriorul imprimantei produse cu aerosoli care conțin gaze inflamabile. Asemenea acțiuni pot cauza incendii.
- Nu mutați capul de tipărire cu mâna; în caz contrar imprimanta se poate defecta.
- Atenție să nu vă prindeți degetele atunci când închideți unitatea de scanare.

- La așezarea originalului, nu apăsați prea tare pe geamul scannerului.
- Dacă utilizați în continuare imprimanta după ce nivelul cernelii a coborât sub marcajul inferior, imprimanta se poate defecta. Umpleți rezervorul de cerneală până la linia superioară atunci când imprimanta nu funcționează. Pentru a afișa valorile estimate corecte ale nivelului de cerneală, resetați nivelul de cerneală după umplerea rezervorului.
- Opriți întotdeauna imprimanta folosind butonul . Nu scoateți imprimanta din priză și nu opriți alimentarea de la sursă decât după ce indicatorul  nu mai pâlpâie.
- Dacă urmează să nu folosiți imprimanta pentru o perioadă lungă de timp, deconectați cablul de alimentare din priza de curent.

Sfaturi și avertismente pentru utilizarea ecranului LCD

- Ecranul LCD poate conține câteva mici puncte strălucitoare sau negre și datorită caracteristicilor sale poate avea o strălucire inegală. Aceste fenomene sunt normale și nu înseamnă că ecranul este defect.
- Utilizați o laveta uscată, moale pentru curățare. Nu folosiți substanțe de curățat lichide sau chimice.
- Capacul exterior al ecranului LCD se poate rupe în cazul unui impact puternic. Contactați distribuitorul dacă suprafața ecranului se ciobește sau se crapă și nu atingeți și nu încercați să scoateți bucățile sparte.

Sfaturi și avertismente pentru utilizarea imprimantei cu o conexiune wireless

- Undele radio emise de această imprimantă pot afecta negativ funcționarea echipamentelor electronice medicale, determinând funcționarea incorectă a acestora. Dacă utilizați această imprimantă într-o unitate medicală sau în apropierea unui echipament medical, respectați instrucțiunile primite de la personalul autorizat de respectiva unitate medicală și respectați toate avertizările și instrucțiunile afișate pe echipamentul medical.
- Undele radio emise de această imprimantă pot afecta negativ funcționarea dispozitivelor cu control automat precum ușile automate sau alarmele de incendiu și pot determina producerea unor accidente datorită funcționării defectuoase a acestora. Dacă utilizați această imprimantă în apropierea unor dispozitive cu control automat, respectați toate avertizările și instrucțiunile afișate pe aceste dispozitive.

Sfaturi și avertismente pentru transportul sau depozitarea imprimantei

- Dacă depozitați sau transportați imprimanta, încercați să nu o înclinați, să nu o așezați vertical sau să nu o răsuciți; în caz contrar cerneala se poate scurge din cartușe.
- Înainte de a transporta imprimanta, capul de tipărire trebuie să se afle în poziția de repaus (extremă dreapta); verificați.

Note privind parola de administrator

Această imprimantă vă permite să setați o parolă de administrator pentru a preveni accesul neautorizat sau modificările setărilor dispozitivului și ale setărilor de rețea stocate în produs la conectarea la o rețea.

Valoarea implicită a parolei de administrator

Valoarea implicită a parolei de administrator este imprimată pe eticheta produsului, cum ar fi cea afișată. Poziția în care este atașată eticheta depinde de produs, cum ar fi partea în care este deschis capacul, partea din spate sau partea de jos.

Următoarea ilustrație este un exemplu al poziției de atașare a etichetei pe partea laterală a imprimantei, unde se deschide capacul.

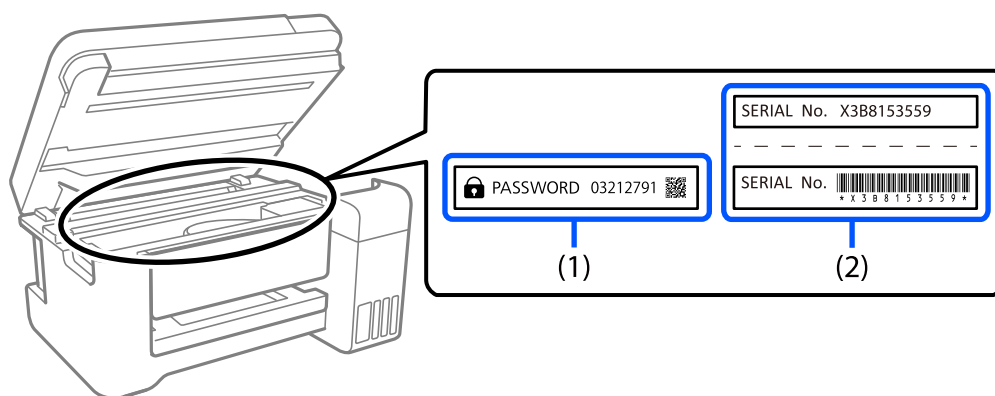

Dacă ambele etichete (1) și (2) sunt atașate, valoarea de lângă PAROLĂ scrisă pe eticheta de pe (1) este valoarea implicită. În acest exemplu, valoarea implicită este 03212791.

Dacă este atașată numai eticheta (2), numărul de serie imprimat pe eticheta de pe (2) este valoarea implicită. În acest exemplu, valoarea implicită este X3B8153559.

Schimbarea parolei de administrator

Din motive de securitate, vă recomandăm să schimbați parola inițială.

Aceasta poate fi schimbată din Web Config și din Epson Device Admin. Când schimbați parola, setați-o cu cel puțin 8 caractere alfanumerice și simboluri pe un singur octet.

Informații conexe

➔ „Executarea aplicației Web Config pe un browser web” la pagina 258

Operațiuni care necesită introducerea parolei de administrator

Dacă vi se solicită să introduceți parola de administrator în timpul efectuării următoarelor operațiuni, introduceți parola de administrator setată pe imprimantă.

- Când actualizați firmware-ul imprimantei de la un computer sau dispozitiv inteligent
- Când vă conectați la setările avansate ale Web Config
- Când setați folosind o aplicație, cum ar fi Fax Utility, care poate modifica setările imprimantei

Inițializarea parolei de administrator

Puteți readuce parola de administrator la setările implicite prin inițializarea setărilor de rețea.

Informații conexe

➔ [„Restaurare setări implicite” la pagina 271](#)

Protejarea informațiilor personale

Dacă dați imprimanta unei alte persoane sau dacă o aruncați, ștergeți toate informațiile personale stocate în memoria imprimantei selectând **Setări > Restaurare setări implicite > Ștergeți toate datele și setările** de pe panoul de comandă.

Denumirea și funcțiile componentelor

Denumirea și funcțiile componentelor. 19

Denumirea și funcțiile componentelor

Doar pentru ET-4800 Series/L5290 Series

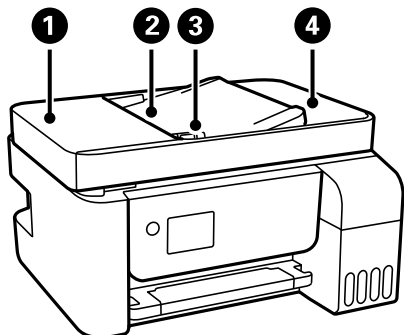

❶	Capac ADF (alimentator automat documente)	Deschideți pentru a scoate originalele blocate în unitatea ADF.
❷	Tavă de intrare ADF	Alimentează automat originalele.
❸	Ghidaj de margine ADF	Alimentează imprimanta cu originale. Împingeți până la marginile originalelor.
❹	Tavă de ieșire ADF	Reține originalele evacuate din unitatea ADF.

Doar pentru ET-4800 Series/L5290 Series

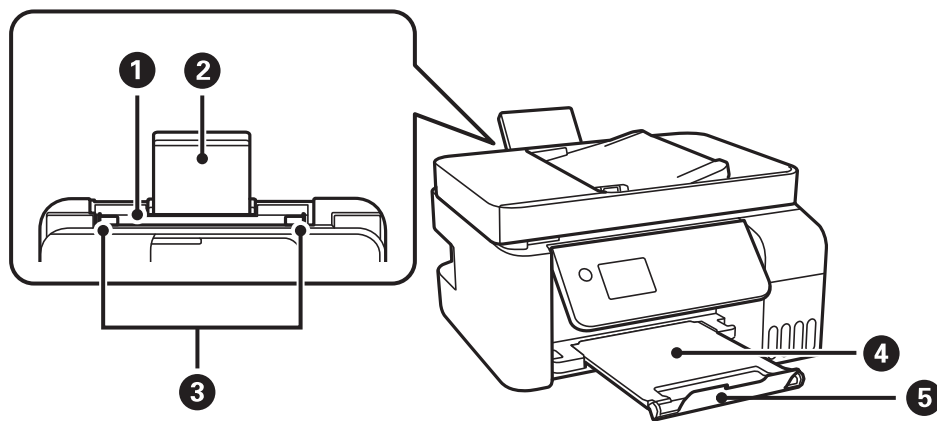

❶	Alimentator cu hârtie din spate	Asigură încărcarea hârtiei.
❷	Suport hârtie	Susține hârtia încărcată.
❸	Ghidaj de margine	Alimentează hârtia direct în imprimantă. Împingeți până la marginile hârtiei.
❹	Tavă de ieșire	Ține hârtia evacuată.
❺	Opritor	Poziționați opritorul pentru a preveni căderea tipăririlor din tava de ieșire.

Doar pentru ET-2870 Series/ET-2820 Series/L3280 Series/L3260 Series

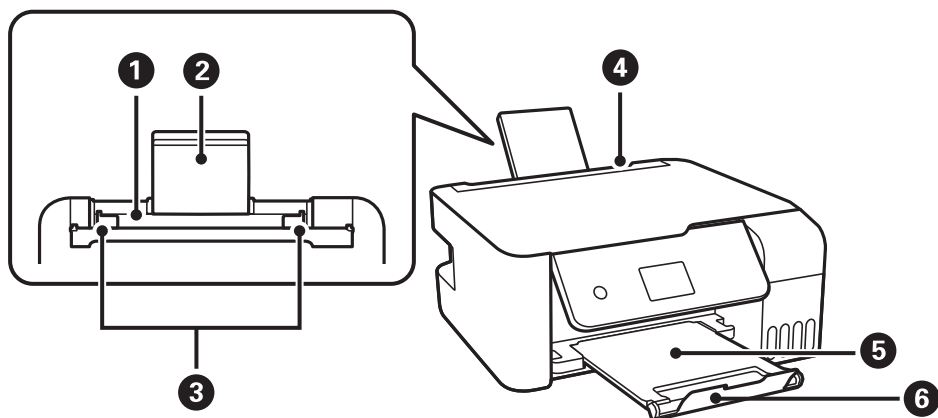

1	Alimentator cu hârtie din spate	Asigură încărcarea hârtiei.
2	Suport hârtie	Susține hârtia încărcată.
3	Ghidaj de margine	Alimentează hârtia direct în imprimantă. Împingeți până la marginile hârtiei.
4	Element de protecție alimentator	Împiedică infiltrarea substanțelor străine în imprimantă. Apărătoarea trebuie ținută închisă în mod normal.
5	Tavă de ieșire	Ține hârtia evacuată.
6	Opritor	Poziționați opritorul pentru a preveni căderea tipărilor din tava de ieșire.

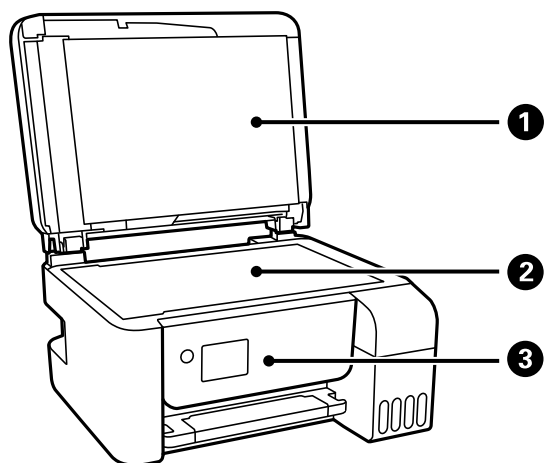

1	Capac pentru documente	Blochează accesul luminii din exterior în timpul scanării.
2	Geamul scannerului	Așezați originalele.
3	Panou de comandă	Indică starea imprimantei și vă permite să efectuați setările de tipărire.

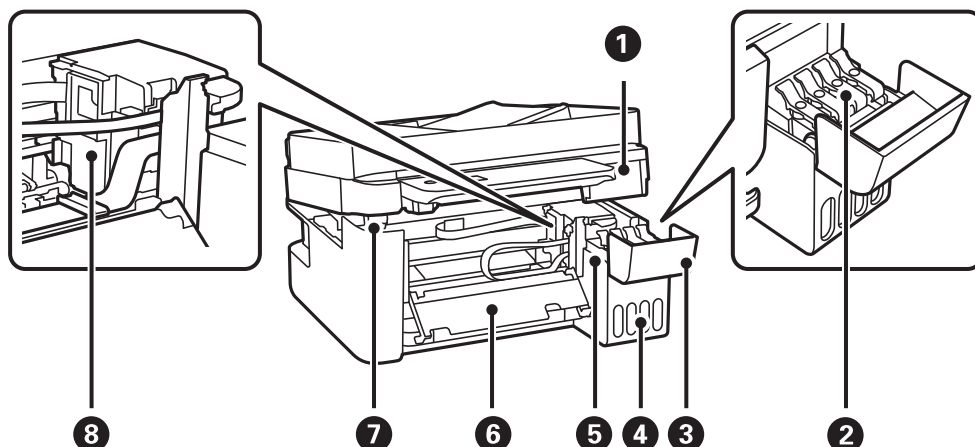

1	Scanner	Scanează originalele încărcate. Deschideți pentru a scoate originalele blocate. În general, această unitate trebuie să fie închisă.
2	Dop rezervor de cerneală	Deschideți pentru a reumple rezervorul de cerneală.
3	Capac rezervor de cerneală	
4	Unitate rezervor de cerneală	Conține rezervoarele de cerneală.
5	Rezervor de cerneală	Alimentează cu cerneală capul de imprimare.
6	Capac interior	Deschideți pentru a îndepărta hârtia blocată în imprimantă.
7	Suport unitate scanare	Sprrijină scannerul la deschiderea acestuia.
8	Cap de imprimare	Cerneala iese prin duzele capului de imprimare din partea de jos.

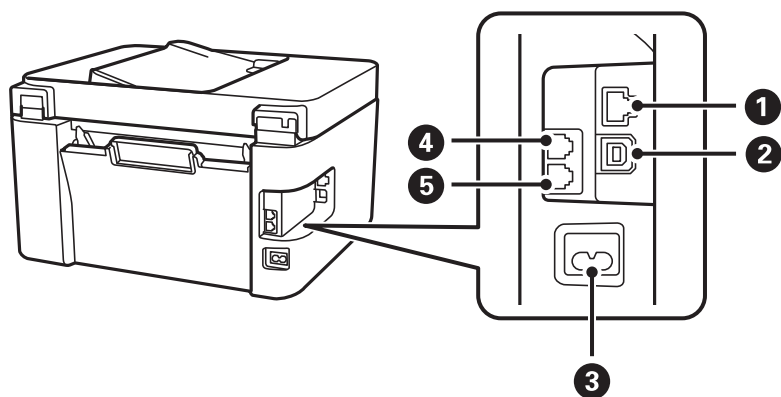

1	Port LAN*	Conectează un cablu LAN.
2	Port USB	Conectează un cablu USB pentru conectarea la un computer.
3	Intrare CA	Permite conectarea cablului de alimentare.
4	Port EXT.*	Permite conectarea telefoanelor externe.
5	Port LINE*	Permite conectarea unei linii telefonice.

* Doar pentru ET-4800 Series/L5290 Series

Ghid pentru panoul de comandă

Panou de comandă.	24
Configurarea ecranului principal.	25
Introducerea caracterelor.	26
Vizualizarea animațiilor.	27

Panou de comandă

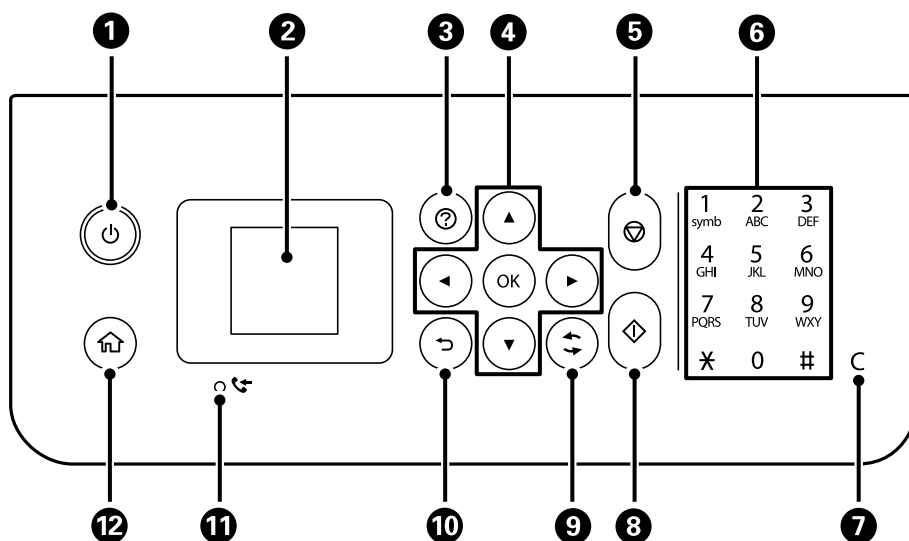

1	Pornește sau oprește imprimanta. Deconectați cablul de alimentare după ce verificați că indicatorul de alimentare s-a stins.
2	Determină afișarea meniurilor și mesajelor. Utilizați butoanele de la panoul de control pentru a selecta un meniu sau pentru a face setări.
3	Afișează soluții atunci când întâmpinați probleme.
4	Utilizați butoanele ▲ ▼ ◀ ▶ pentru a selecta meniul și apoi apăsați pe butonul OK pentru a intra în meniul selectat.
5	Oprește operația curentă.
6*	Introduceți numere, caractere și simboluri.
7*	Șterge setările numerice, cum ar fi numărul de exemplare.
8	Începe o operație, de exemplu, tipărirea sau copierea.
9	Este aplicabilă unei varietăți de funcții, în funcție de situație.
10	Determină revenirea la ecranul anterior.
11*	Se aprinde atunci când în memoria imprimantei există documente recepționate care nu au fost încă tipărite sau salvate.
12	Afișează ecranul principal.

* Doar pentru ET-4800 Series/L5290 Series



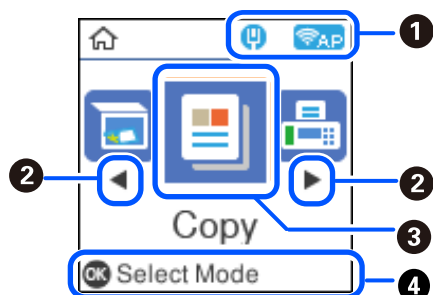



Configurarea ecranului principal



1		<p>Afișează starea conexiunii la rețea. Consultați informațiile de mai jos pentru mai multe detalii. „Ghid pentru pictograma de rețea” la pagina 25</p>
2		<p>Când sunt afișate ◀ și ▶, puteți derula la dreapta sau la stânga apăsând pe butonul ◀ sau ▶.</p>
3	<p>Afișează fiecare meniu.</p> <ul style="list-style-type: none"> <input type="checkbox"/> Scanare Vă permite să scanați documente sau fotografii și să le salvați pe un computer. <input type="checkbox"/> Copiere Vă permite să copiați documente. <input type="checkbox"/> Fax Vă permite trimiterea faxurilor. <input type="checkbox"/> Modul silențios Afișează setarea Modul silențios, care permite reducerea zgomotelor emise de imprimantă. Totuși, activarea acestei opțiuni poate duce la reducerea vitezei. În funcție de setările selectate pentru tipul de hârtie și calitate a tipăririi, este posibil să nu existe variații ale nivelului de zgomot al imprimantei. Puteți efectua această setare și din meniul Setări. Setări > Config imprimare > Modul silențios <input type="checkbox"/> Setări Vă permite efectuarea setărilor de întreținere, setările imprimantei și operațiunile. <input type="checkbox"/> Întreținere Afișează meniurile recomandate pentru îmbunătățirea calității tipăririlor, precum desfundarea duzelor prin tipărirea unui model de verificare a duzelor și efectuarea curățării capului și reducerea estompărilor și benzilor în tipărire prin alinierea capului de imprimare. Puteți efectua această setare și din meniul Setări. Setări > Întreținere <input type="checkbox"/> Configurare Wi-Fi Afișează meniuri care permit configurarea imprimantei în vederea utilizării într-o rețea fără fir. Puteți efectua această setare și din meniul Setări. Setări > Setări rețea > Configurare Wi-Fi 	
4	<p>Sunt afișate butoanele disponibile. În acest exemplu, puteți accesa meniul selectat apăsând pe butonul OK.</p>	

Ghid pentru pictograma de rețea





	<p>Imprimanta nu este conectată la o rețea prin fir (Ethernet) sau nu este setată.</p>
--	--

	Imprimanta este conectată la o rețea cu fir (Ethernet).
	Imprimanta nu este conectată la o rețea fără fir (Wi-Fi).
	Imprimanta caută SSID, adresă de IP neresetată, sau are o problemă cu o rețea fără fir (Wi-Fi).
	Imprimanta este conectată la o rețea fără fir (Wi-Fi). Numărul de bare indică puterea semnalului conexiunii. Cu cât sunt afișate mai multe bare, cu atât mai puternică este conexiunea.
	Imprimanta nu este conectată la o rețea fără fir (Wi-Fi) în modul Wi-Fi Direct (Simple AP).
	Imprimanta este conectată la o rețea fără fir (Wi-Fi) în modul Wi-Fi Direct (Simple AP).

Introducerea caracterelor

Pentru a introduce caractere și simboluri pentru setările de rețea și a înregistra contactele de la panoul de comandă, utilizați butoanele ▲, ▼, ◀ și ▶ și tastatura software de pe ecranul LCD. Apăsați pe butonul ▲, ▼, ◀ sau ▶ pentru a selecta un buton caracter sau funcție de pe tastatură, apoi apăsați pe butonul OK. Când ați terminat de introdus caracterele, selectați OK, apoi apăsați pe butonul OK.



Buton funcție	Descrieri
	Deplasează cursorul la stânga sau la dreapta.
A 1 #	Comută între tipurile de caractere. Puteți introduce caractere alfanumerice sau simboluri. De asemenea, puteți comuta utilizând butonul  .
	Introduce un spațiu.
	Șterge un caracter spre stânga (backspace).
OK	Introduceți caracterele selectate.

Vizualizarea animațiilor

Puteți vizualiza animații ale instrucțiunilor de operare, precum încărcarea hârtiei sau eliminarea hârtiei blocate, pe ecranul LCD.

- Apăsați pe butonul (?): afișează ecranul de ajutor. Selectați **Modul de a** și selectați elementele pe care doriți să le vizualizați.
- Selectați **Ved. descr.** în partea de jos a ecranului de operare: sunt afișate animații contextuale.



Încărcarea hârtiei

Precauții la manevrarea hârtiei.	29
Setări format și tip hârtie.	29
Încărcarea hârtiei în alimentatorul cu hârtie din spate.	31
Încărcarea plicurilor în alimentatorul cu hârtie din spate.	33
Încărcarea diferitelor tipuri de hârtii.	35

Precauții la manevrarea hârtiei

- ❑ Citiți fișa cu instrucțiuni primită cu hârtia.
- ❑ Pentru a obține tipăriri de înaltă calitate cu hârtie Epson originală, utilizați hârtia în mediul specificat pe fișele livrate cu hârtia.
- ❑ Răsfoiți și aliniați marginile hârtiei înainte de a o încărca. Nu răsfoiți și nu îndoiți hârtia foto. În caz contrar, fața pe care se face tipărirea poate fi afectată.

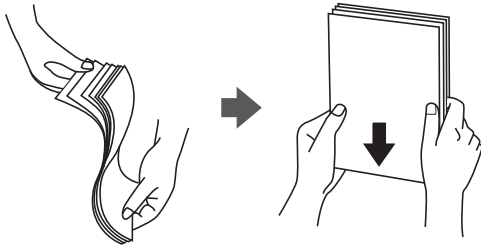

- ❑ Dacă hârtia este îndoită, aplatizați-o sau îndoiți-o ușor în direcția opusă înainte de a o încărca. Dacă tipăriți pe hârtia îndoită pot apărea blocaje de hârtie și pete pe documentul tipărit.



- ❑ Problemele referitoare la alimentarea cu hârtie pot apărea frecvent pentru tipărirea manuală pe 2 fețe când de printează pe o față a hârtiei preprintate. Reduceți numărul de coli la jumătate sau mai puțin sau încărcați pe rând câte o coală de hârtie dacă hârtia continuă să se blocheze.
- ❑ Utilizați doar hârtie long-grain. Dacă nu sunteți sigur în privința tipului de hârtie utilizat, verificați ambalajul acestuia sau contactați producătorul pentru a confirma specificațiile hârtiei.
- ❑ Răsfoiți și aliniați marginile plicurilor înainte de a le încărca. Dacă în plicurile stivuite este aer, apăsați-le pentru a le aplatiza înainte de a le încărca.

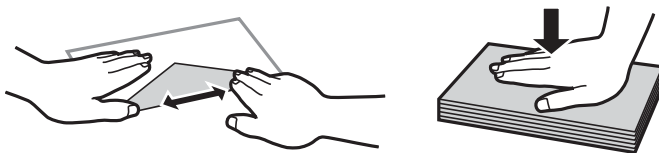

Setări format și tip hârtie

Dacă înregistrați formatul și tipul hârtiei pe ecranul afișat atunci când încărcați hârtie, imprimanta vă informează printr-un mesaj dacă informațiile înregistrate și setările imprimantei diferă. Acest lucru vă împiedică să irosiți hârtie și cerneală asigurându-vă că nu tipăriți pe formatul greșit de hârtie sau cu culori greșite din cauză că folosiți setări care nu sunt compatibile cu tipul de hârtie.

Ecranul nu este afișat dacă ați dezactivat Afiș. auto. conf. hârt.. Dacă dezactivați această funcție, nu puteți tipări de la un iPhone sau iPad utilizând AirPrint.

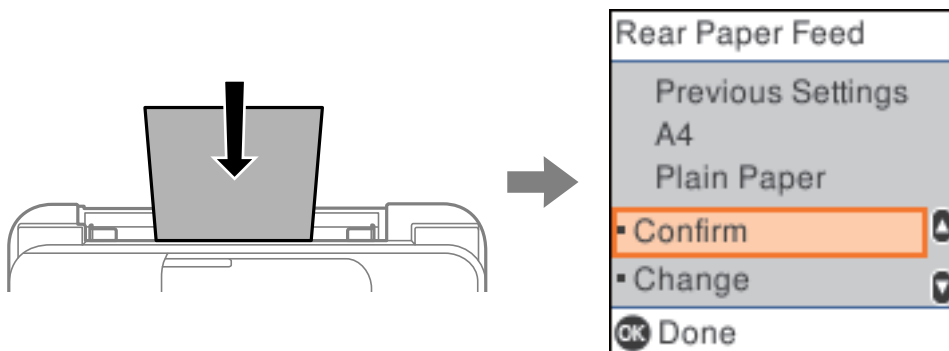

Dacă dimensiunea și tipul hârtiei afișate diferă de tipul de hârtie încărcată, modificați setările pentru dimensiunea și tipul hârtiei, apoi confirmați.

Notă:

De asemenea, puteți afișa setările privind dimensiunea paginii și tipul de hârtie selectând **Setări > Config imprimare > Setări sursă hârtie > Setare hârtie**.

Lista tipurilor de hârtie

Pentru a obține rezultate de tipărire optime, selectați tipul de hârtie corespunzător hârtiei.

Nume suport de tipărire	Tip suport	
	Panou de comandă	Driver imprimantă
Epson Bright White Ink Jet Paper	hârtii normale	hârtii normale
Epson Ultra Glossy Photo Paper Epson Value Glossy Photo Paper	Ultra Glossy	Epson Ultra Glossy
Epson Premium Glossy Photo Paper	Prem. Glossy	Epson Premium Glossy
Epson Premium Semigloss Photo Paper	Premium Semigloss	Epson Premium Semigloss
Epson Photo Paper Glossy	Lucioasă	Photo Paper Glossy
Epson Matte Paper-Heavyweight Epson Double-Sided Matte Paper	Matte	Epson Matte
Epson Photo Quality Ink Jet Paper Epson Double-sided Photo Quality Ink Jet Paper	Photo Quality Ink Jet	Epson Photo Quality Ink Jet

Încărcarea hârtiei în alimentatorul cu hârtie din spate

1. Trageți în afară suportul pentru hârtie.

ET-4800 Series/L5290 Series

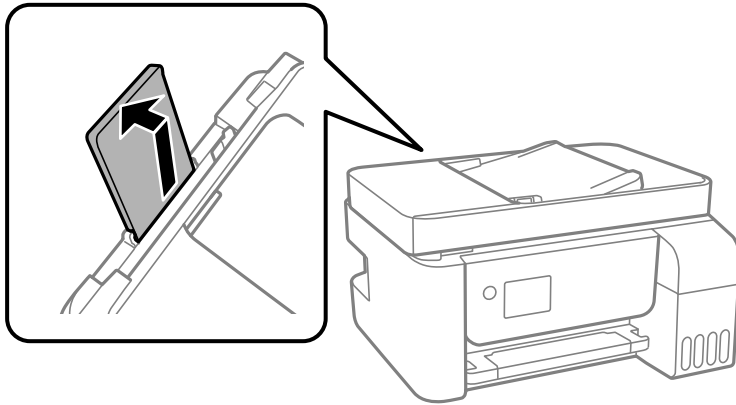

ET-2870 Series/ET-2820 Series/L3280 Series/L3260 Series

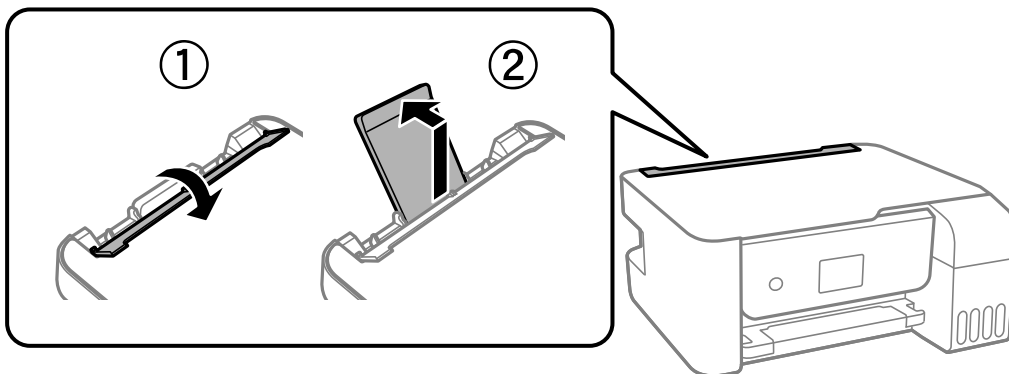

2. Împingeți ghidajele de margine.

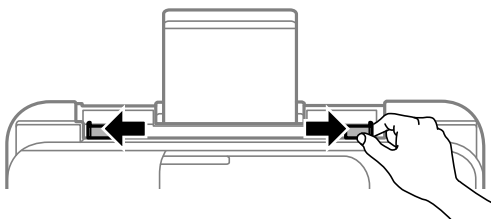

3. Încărcați hârtia în centrul suportului pentru hârtie, cu fața pentru tipărit orientată în sus.

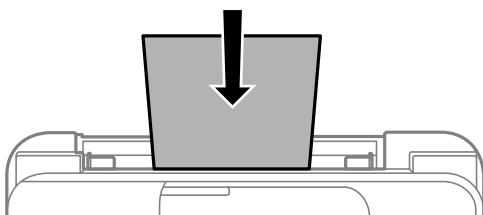

! Important:

- ❑ Nu încărcați mai multă hârtie decât numărul maxim de coli specificat pentru hârtia respectivă. Dacă folosiți hârtie obișnuită, aceasta nu trebuie să depășească linia de sub simbolul ▼ aflat în interiorul ghidajului de margine.
- ❑ Încărcați hârtia cu marginea scurtă înainte. Totuși, dacă ați setat marginea lungă drept lățime a unui tip definit de utilizator, încărcați hârtia cu marginea lungă înainte.

4. Împingeți ghidajele de margine până la marginile hârtiei.

ET-2870 Series/ET-2820 Series/L3280 Series/L3260 Series: Închideți elementul de protecție al alimentatorului după ce ați glisat ghidajele de margine.

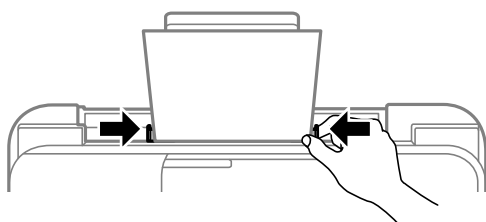

! Important:

ET-2870 Series/ET-2820 Series/L3280 Series/L3260 Series: Nu amplasați obiecte pe elementul de protecție al alimentatorului. Dacă procedați astfel, puteți împiedica alimentarea cu hârtie.

5. Selectați formatul și tipul hârtiei.
6. Glisați în exterior tava de ieșire.

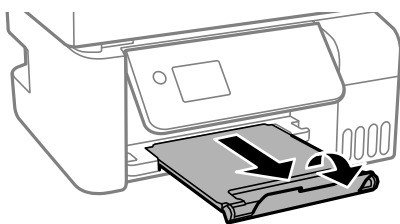

Notă:

Puneți hârtia rămasă înapoi în ambalaj. Dacă o lăsați în imprimantă, hârtia se poate ondula sau calitatea tipăririi poate scădea.

Informații conexe

➔ „Setări format și tip hârtie” la pagina 29

Încărcarea plicurilor în alimentatorul cu hârtie din spate

1. Trageți în afară suportul pentru hârtie.

ET-4800 Series/L5290 Series

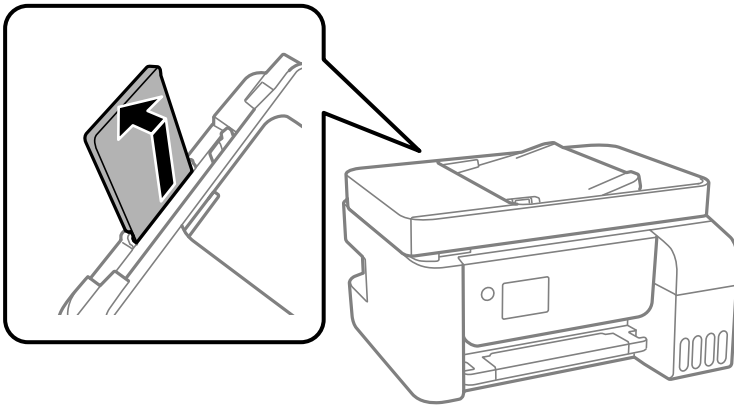

ET-2870 Series/ET-2820 Series/L3280 Series/L3260 Series

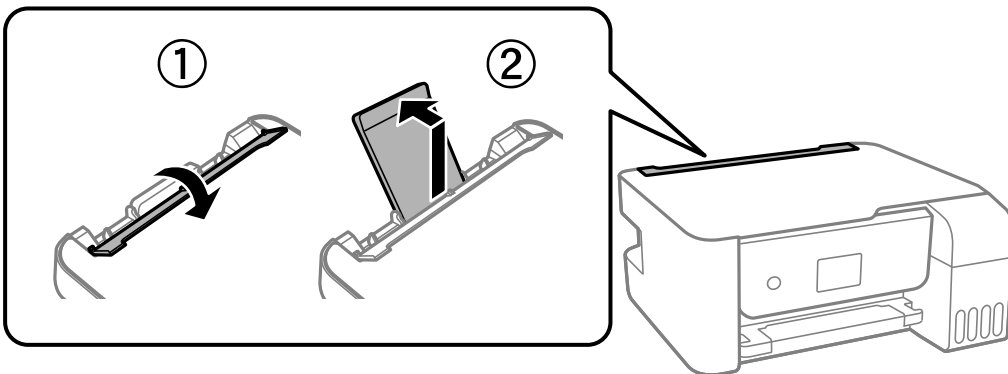

2. Împingeți ghidajele de margine.

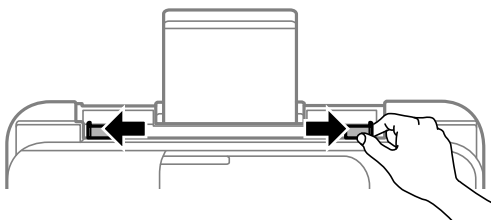

3. Încărcați plicurile cu marginea scurtă mai întâi în centrul suportului pentru hârtie, cu deschiderea orientată în jos.

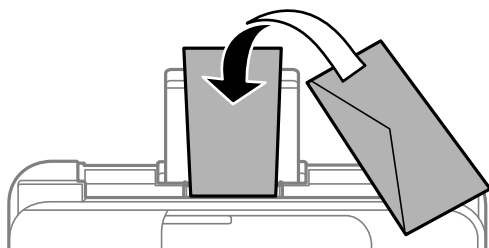

! Important:

Nu încărcați mai multă hârtie decât numărul maxim de coli specificat pentru plicurile respective.

4. Împingeți ghidajele de margine până la marginile plicurilor.

ET-2870 Series/ET-2820 Series/L3280 Series/L3260 Series: Închideți elementul de protecție al alimentatorului după ce ați glisat ghidajele de margine.

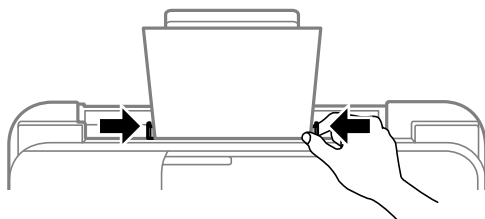

! Important:

ET-2870 Series/ET-2820 Series/L3280 Series/L3260 Series: Nu amplasați obiecte pe elementul de protecție al alimentatorului. Dacă procedați astfel, puteți împiedica alimentarea cu hârtie.

5. Selectați formatul și tipul hârtiei.
6. Glisați în exterior tava de ieșire.

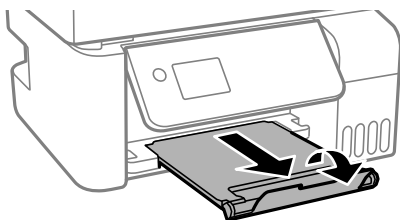

Informații conexe

➔ „Setări format și tip hârtie” la pagina 29

Încărcarea diferitelor tipuri de hârtii

Încărcare hârtie pre-perforată

Încărcați hârtia la marcajul central cu săgeată al suportului de hârtie cu fața pentru tipărit în sus.

Încărcați o singură coală de hârtie simplă cu un format definit, cu găuri de legare în partea dreaptă sau stângă. Ajustați poziția de tipărire a fișierului astfel încât să evitați tipărirea peste găuri.

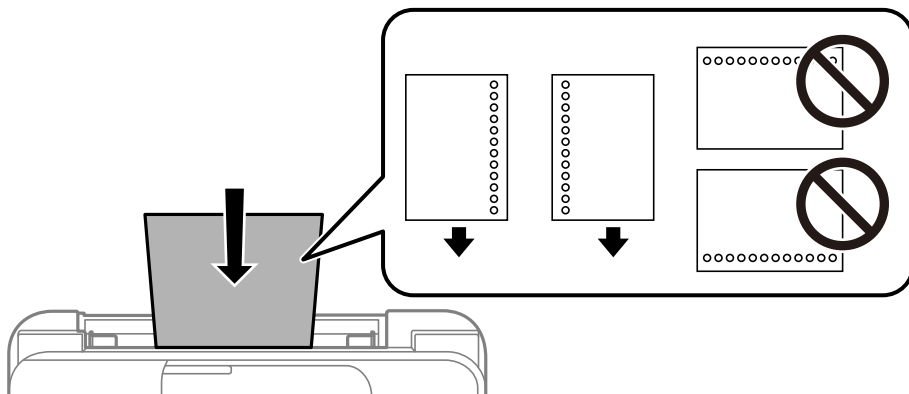

Încărcarea hârtiei de format lung

Când încărcați hârtie de un format mai lung decât cel al formatului legal, depozitați suportul de hârtie și aplatizați marginea frontală a hârtiei.

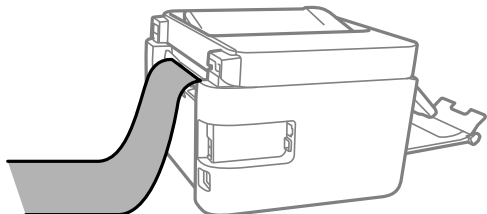

Așezarea originalelor

Originale care nu sunt acceptate ADF.	37
Așezarea originalelor pe unitatea ADF.	37
Așezarea originalelor pe Geamul scannerului.	38

Originale care nu sunt acceptate ADF

! *Important:*

Nu alimentați fotografii sau lucrări de artă valoroase în ADF. Alimentarea eronată poate încreți sau distruge originalul. Scanați acest documente pe geamul scannerului.

Pentru a preveni blocarea hârtiei, evitați să introduceți următoarele originale în ADF. Pentru aceste șuruburi, utilizați geamul scannerului.

- Originale care sunt rupte, pliate, cu încrețituri, deteriorate sau îndoite
- Originale cu găuri pentru îndosariere
- Originale prinse împreună cu bandă adezivă, capse, agrafe etc.
- Originale pe care sunt lipite autocolante sau etichete
- Originale care sunt tăiate într-o formă neregulată sau care nu au unghiuri drepte
- Originale care sunt legate
- OHP-uri, hârtie cu transfer termic sau cu spate din carbon

Așezarea originalelor pe unitatea ADF

1. Aliniați marginile originalelor.
2. Ciupiți și glisați spre exterior ghidajul de margine al ADF.

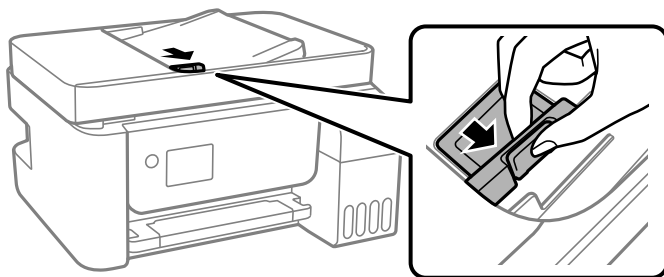

3. Amplasați originalele cu fața în sus, începând cu marginea scurtă în ADF, apoi glisați ghidajul de margine ADF la marginea originalelor.

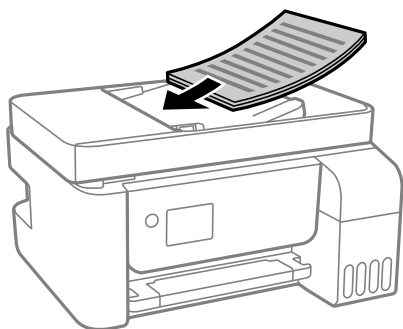

! Important:

- ❑ Nu încărcați originale deasupra liniei indicate prin simbolul triunghiular de pe ADF.

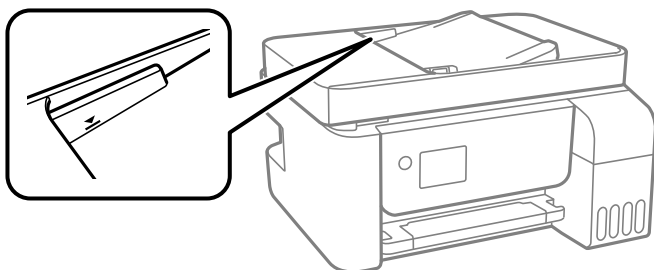

- ❑ Nu adăugați originale în timp ce scanați.

Informații conexe

➔ „Specificații ADF” la pagina 274

Așezarea originalelor pe Geamul scannerului

1. Deschideți capacul pentru documente.

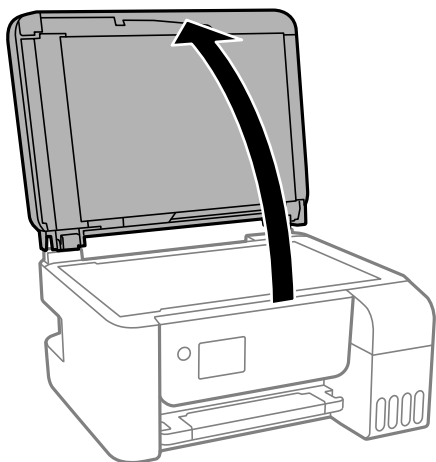

2. Îndepărtați orice urme de praf sau pete de pe suprafața geamului scannerului utilizând o cârpă moale, uscată și curată.

Notă:

Dacă există reziduuri sau murdărie pe geamul scannerului, intervalul de scanare se poate extinde pentru a include astfel de materii, iar imaginea originalului poate fi deplasată sau redusă.

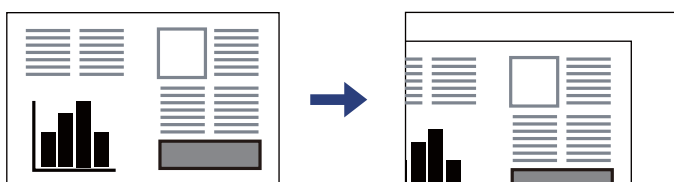

3. Așezați originalul cu fața în jos și glisați-l către marcajul din colț.

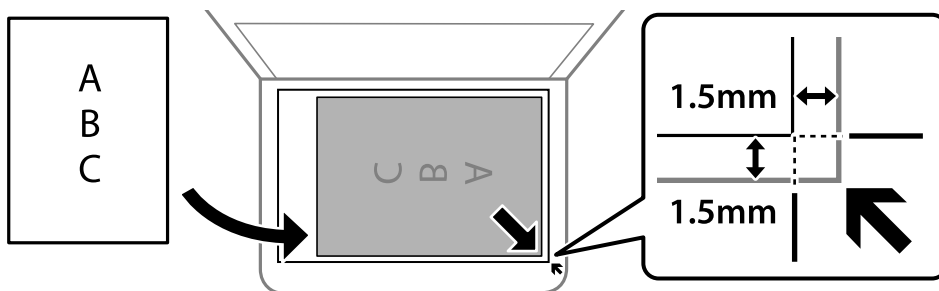

Notă:

- Un interval de 1,5 mm din colțul geamul scannerului nu este scanat.
- Dacă ați așezat originale în unitatea ADF și pe geamul scannerului, vor avea prioritate originalele din unitatea ADF.

4. Închideți capacul cu grijă.

⚠ Atenție:

Atenție să nu vă prindeți degetele atunci când închideți capacul pentru documente. În caz contrar, riscați să vă răniți.

❗ Important:

- La așezarea unor originale voluminoase, de exemplu a cărților, încercați să nu permiteți luminii exterioare să cadă direct pe geamul scannerului.
- Nu aplicați prea multă forță pe geamul scannerului sau pe capacul de document. În caz contrar, acestea se pot deteriora.

5. Îndepărtați originalele după scanare.

Notă:

Dacă lăsați un document original pe geamul scannerului o perioadă de timp mai lungă, este posibil ca acesta să se lipească de suprafața sticlei.

Informații conexe

- ➔ „Specificațiile scannerului” la pagina 273

Tipărirea

Tipărirea documentelor.	41
Tipărirea pe plicuri.	66
Tipărire pagini web.	66
Tipărirea utilizând un serviciu cloud.	67

Tipărirea documentelor

Tipărirea de pe un computer — Windows

Tipăriți folosind setări ușoare

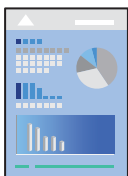

Notă:

Operațiile pot să difere în funcție de aplicație. Consultați secțiunea de ajutor a aplicației pentru detalii.

1. Încărcați hârtie în imprimantă.
[„Încărcarea hârtiei în alimentatorul cu hârtie din spate” la pagina 31](#)
2. Deschideți fișierul pe care doriți să-l tipăriți.
3. Selectați **Tipărire** sau **Configurare tipărire** din meniul **Fișier**.
4. Selectați imprimanta.
5. Selectați **Preferințe** sau **Proprietăți** pentru a accesa fereastra driver-ului imprimantei.

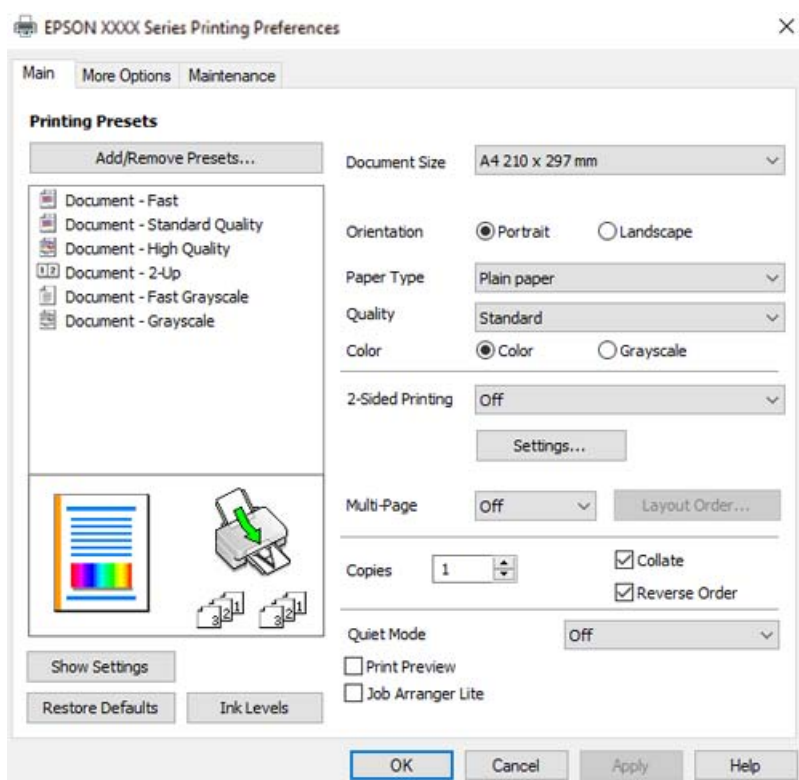

6. Modificați setările după cum este necesar.
Puteți consulta și asistența online pentru explicații cu privire la setarea elementelor. Prin efectuarea clic dreapta pe un element se afișează **Ajutor**.
7. Faceți clic pe **OK** pentru a închide fereastra driverului de imprimantă.
8. Faceți clic pe **Tipărire**.

Informații conexe

- ➔ „Hârtia disponibilă și capacitățile” la pagina 248
- ➔ „Lista tipurilor de hârtie” la pagina 30

Adăugarea presetărilor de tipărire pentru tipărire ușoară

Creați-vă propria presetare pentru setările de tipărire utilizate în mod frecvent în driver-ul imprimantei, pentru a tipări mai ușor selectând presetarea din listă.

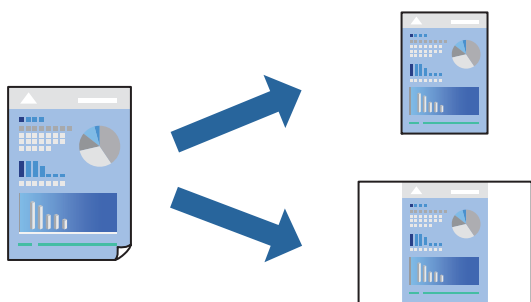

1. În fila **Principal** sau **Mai multe opțiuni** a driverului imprimantei, setați fiecare element (precum **Dimensiuni document** și **Tip hârtie**).
2. Faceți clic pe **Ad./eliminare presetări** în **Presetări tipărire**.
3. Introduceți un **Nume** și, dacă este necesar, introduceți un comentariu.
4. Faceți clic pe **Salvare**.

Notă:

*Pentru a șterge o presetare adăugată, faceți clic pe **Ad./eliminare presetări**, selectați numele setării predefinite pe care doriți să o ștergeți din listă și apoi ștergeți-o.*

5. Faceți clic pe **Tipărire**.

Următoarea dată când doriți să tipăriți folosind aceleași setări, selectați numele setării înregistrate din **Presetări tipărire**, și faceți clic pe **OK**.

Informații conexe

- ➔ „Încărcarea hârtiei în alimentatorul cu hârtie din spate” la pagina 31
- ➔ „Tipăriți folosind setări ușoare” la pagina 41

Tipărirea față-verso

Driverul imprimantei tipărește automat separând paginile pare de cele impare. După ce paginile impare au fost tipărite, întoarceți hârtia conform instrucțiunilor și tipăriți paginile pare.

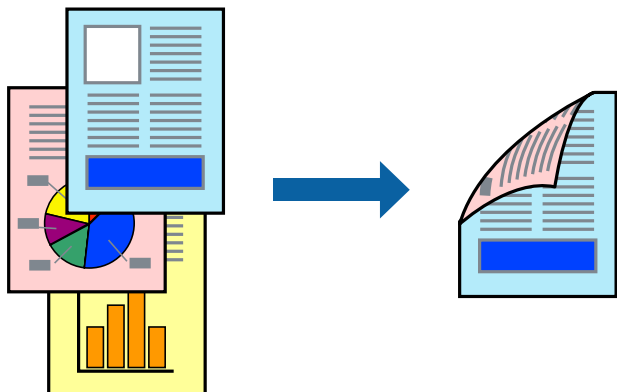

Notă:

- Această funcție nu este disponibilă pentru tipărire fără margini.
- Dacă nu utilizați hârtie adecvată pentru tipărirea față-verso, calitatea tipăririi se poate reduce și hârtia se poate bloca. [„Hârtie pentru tipărire pe ambele părți” la pagina 250](#)
- În funcție de hârtia folosită și de datele tipărite, cerneala poate trece pe cealaltă parte a hârtiei.
- Nu puteți efectua tipărirea manuală față-verso dacă nu este activat **EPSON Status Monitor 3**. Dacă **EPSON Status Monitor 3** este dezactivat, deschideți fereastra driverului imprimantei, faceți clic pe **Setări extinse** din fila **Întreținere** și apoi selectați **Activare EPSON Status Monitor 3**.
- Totuși, este posibil ca această funcție să nu fie disponibilă dacă imprimanta este accesată prin rețea sau dacă este utilizată ca imprimantă partajată.

1. În fila **Principal** a driverului imprimantei, selectați metoda **Tipărire duplex**.
2. Faceți clic pe **Setări**, efectuați setările corespunzătoare, apoi faceți clic pe **OK**.
3. Setări celelalte elemente din filele **Principal** și **Mai multe opțiuni** în funcție de caz și faceți clic pe **OK**.
4. Faceți clic pe **Tipărire**.

Când tipărirea pe fața hârtiei s-a terminat, pe ecranul calculatorului este afișată o fereastră contextuală (pop-up). Urmați instrucțiunile afișate pe ecran.

Informații conexe

- ➔ [„Hârtia disponibilă și capacitățile” la pagina 248](#)
- ➔ [„Încărcarea hârtiei în alimentatorul cu hârtie din spate” la pagina 31](#)
- ➔ [„Tipăriți folosind setări ușoare” la pagina 41](#)

Tipărirea unei broșuri

Puteți, de asemenea, tipări o broșură care poate fi creată prin reordonarea paginilor și pliarea exemplarelor tipărite.

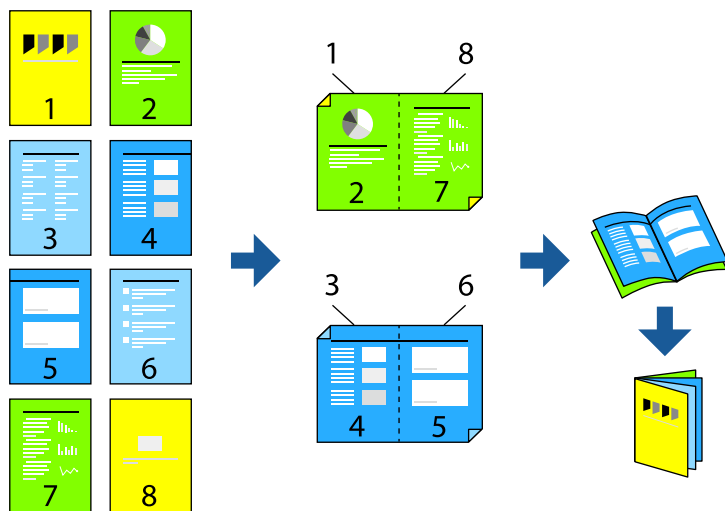

Notă:

- Această funcție nu este disponibilă pentru tipărirea fără margini.
- Dacă nu utilizați hârtie adecvată pentru tipărirea față-verso, calitatea tipăririi se poate reduce și hârtia se poate bloca.
„Hârtie pentru tipărire pe ambele părți” la pagina 250
- În funcție de hârtia folosită și de datele tipărite, cerneala poate trece pe cealaltă parte a hârtiei.
- Nu puteți efectua tipărirea manuală față-verso dacă nu este activat **EPSON Status Monitor 3**. Dacă **EPSON Status Monitor 3** este dezactivat, deschideți fereastra driverului imprimantei, faceți clic pe **Setări extinse** din fila **Întreținere** și apoi selectați **Activare EPSON Status Monitor 3**.
- Totuși, este posibil ca această funcție să nu fie disponibilă dacă imprimanta este accesată prin rețea sau dacă este utilizată ca imprimantă partajată.

1. Din fila **Principal** a driverului imprimantei, selectați tipul de legare pe muchia lungă pe care doriți să-l utilizați din **Tipărire duplex**.
2. Faceți clic pe **Setări**, selectați **Broșură** și apoi selectați **Legare pe centru** sau **Legare laterală**.
 - Legare centrală: utilizați această metodă atunci când tipăriți un număr mic de pagini care pot fi stivuite și împăturite cu ușurință în jumătate.
 - Legare laterală. Utilizați această metodă atunci când tipăriți câte o coală (patru pagini) pe rând, pliindu-le în jumătate pe fiecare și apoi punându-le împreună într-un singur volum.
3. Executați clic pe **OK**.
4. Setări celelalte elemente din filele **Principal** și **Mai multe opțiuni** în funcție de caz și faceți clic pe **OK**.
5. Faceți clic pe **Tipărire**.

Informații conexe

- ➔ „Hârtia disponibilă și capacitățile” la pagina 248
- ➔ „Încărcarea hârtiei în alimentatorul cu hârtie din spate” la pagina 31
- ➔ „Tipăriți folosind setări ușoare” la pagina 41

Tipărirea mai multor pagini pe o singură coală

Puteți tipări mai multe pagini de date pe o singură coală de hârtie.

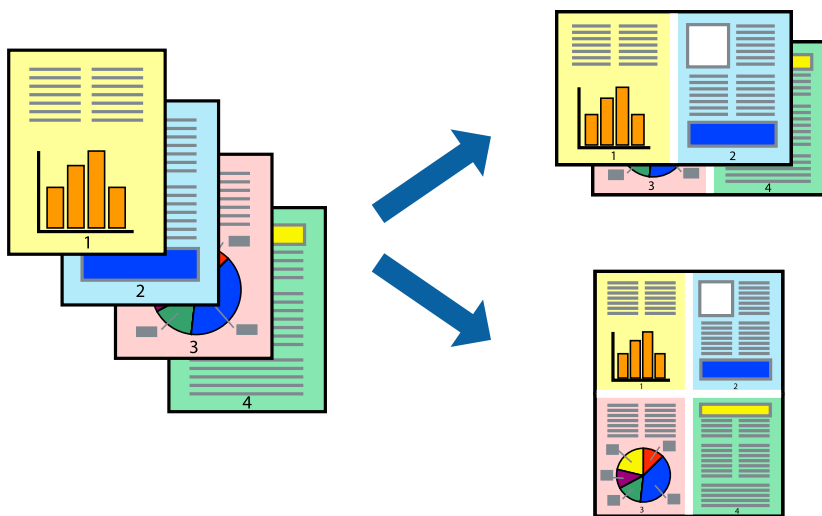

Notă:

Această funcție nu este disponibilă pentru tipărirea fără margini.

1. În fila **Principal** din driverul imprimantei, selectați **2-sus, 4-sus, 6 pe o foaie, 8-sus, 9 pe o foaie** sau **16 pe o foaie** ca setare **Pg. mlt.**
2. Faceți clic pe **Ordine aspect**, efectuați setările corespunzătoare, apoi faceți clic pe **OK**.
3. Setări celelalte elemente din filele **Principal** și **Mai multe opțiuni** în funcție de caz și faceți clic pe **OK**.
4. Faceți clic pe **Tipărirea**.

Informații conexe

- ➔ „Încărcarea hârtiei în alimentatorul cu hârtie din spate” la pagina 31
- ➔ „Tipăriți folosind setări ușoare” la pagina 41

Tipărirea în funcție de formatul hârtiei

Selectați formatul hârtiei încărcate în imprimantă ca setare pentru Format hârtie destinație.



Notă:

Această funcție nu este disponibilă pentru tipărirea fără margini.

1. În fila **Mai multe opțiuni** a driverului pentru imprimantă, realizați următoarele setări.
 - Dimensiuni document: selectați formatul de hârtie pe care l-ați definit în setarea aplicației.
 - Rezultat tipărire: selectați formatul de hârtie încărcat în imprimantă.
Adaptare la format pagină este selectat automat.

Notă:

Faceți clic pe **Centru** pentru a tipări imaginea cu dimensiune redusă în mijlocul hârtiei.

2. Setați celelalte elemente din filele **Principal** și **Mai multe opțiuni** în funcție de caz și faceți clic pe **OK**.
3. Faceți clic pe **Tipărire**.

Informații conexe

- ➔ „Încărcarea hârtiei în alimentatorul cu hârtie din spate” la pagina 31
- ➔ „Tipăriți folosind setări ușoare” la pagina 41

Tipărirea unui document micșorat sau mărit la orice grosime

Puteți micșora sau mări dimensiunea unui document cu un anumit procent.



Notă:

Această funcție nu este disponibilă pentru tipărirea fără margini.

1. În fila **Mai multe opțiuni** a driverului de tipărire, selectați dimensiunea documentului din setarea **Dimensiuni document**.
2. Selectați formatul hârtiei pe care doriți să tipăriți din setarea **Rezultat tipărire**.
3. Selectați **Micșorare/Mărire document**, **Mărire la**, și apoi introduceți un procent.
4. Setați celelalte elemente din filele **Principal** și **Mai multe opțiuni** în funcție de caz și faceți clic pe **OK**.
5. Faceți clic pe **Tipărire**.

Informații conexe

- ➔ „Încărcarea hârtiei în alimentatorul cu hârtie din spate” la pagina 31
- ➔ „Tipăriți folosind setări ușoare” la pagina 41

Tipărirea unei imagini pe mai multe coli pentru mărire (crearea unui poster)

Această funcție vă permite să tipăriți o imagine pe mai multe coli de hârtie. Puteți să creați un poster mai mare prin lipirea acestor coli.

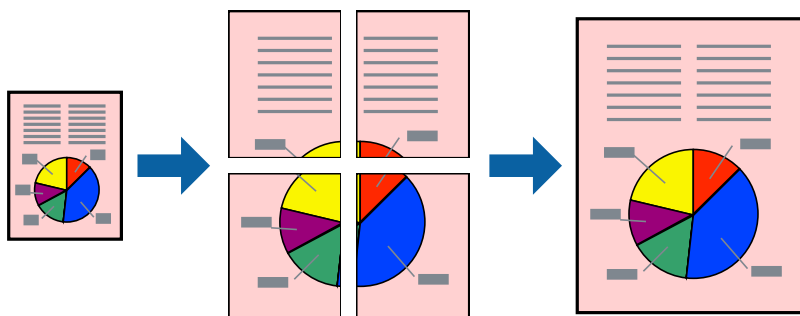

1. În fila **Principal** din driverul imprimantei, selectați **2x1 Poster**, **2x2 Poster**, **3x3 Poster** sau **4x4 Poster** ca setare pentru **Pg. mlt.**
2. Faceți clic pe **Parametrii**, efectuați setările corespunzătoare, apoi faceți clic pe **OK**.

Notă:

Tipărire ghidaje de tăiere vă permite să tipăriți un ghidaj de tăiere.

3. Setati celelalte elemente din filele **Principal** și **Mai multe opțiuni** în funcție de caz și faceți clic pe **OK**.
4. Faceți clic pe **Tipărire**.

Informații conexe

- ➔ „Încărcarea hârtiei în alimentatorul cu hârtie din spate” la pagina 31
- ➔ „Tipăriți folosind setări ușoare” la pagina 41

Crearea de postere folosind marcaje de aliniere suprapuse

Iată un exemplu despre cum puteți crea un afiș cu opțiunea **2x2 Poster** selectată, și opțiunea **Suprapunere repere de aliniere** selectată în **Tipărire ghidaje de tăiere**.

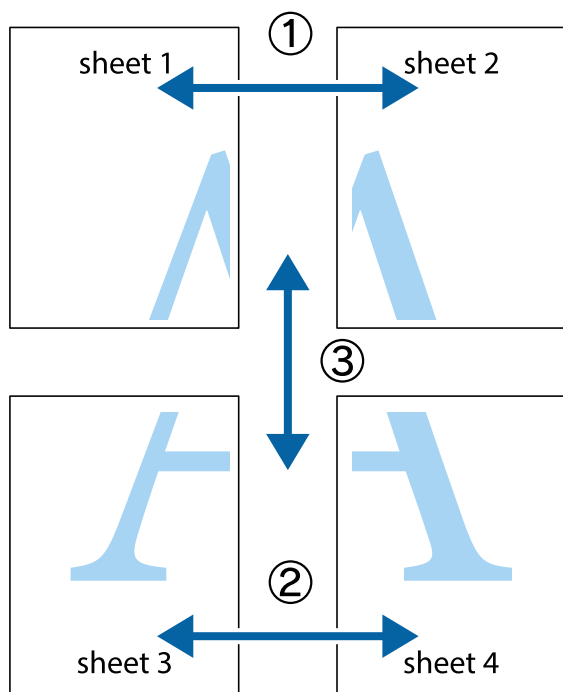

1. Pregătiți Sheet 1 și Sheet 2. Tăiați marginile Sheet 1 de-a lungul liniei verticale albastre, prin mijlocul marcajelor în cruce de sus și de jos.

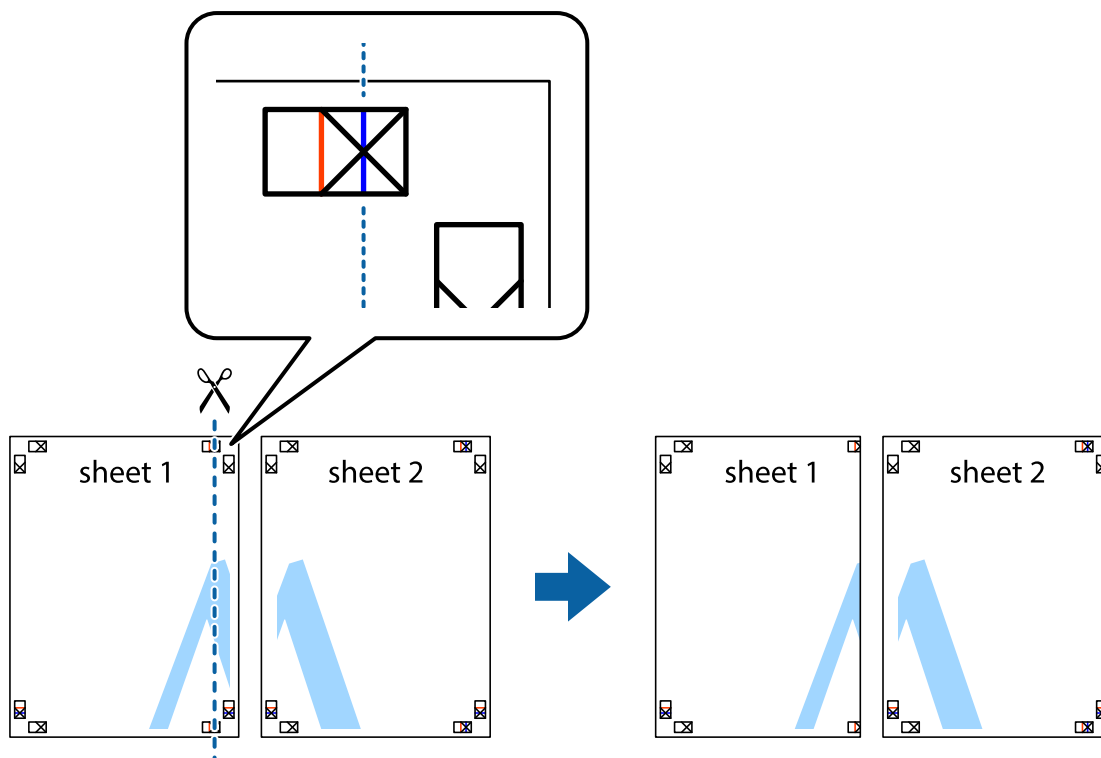

2. Așezați Sheet 1 peste Sheet 2 și aliniați marcajele în cruce, apoi lipiți temporar cele două coli cu bandă adezivă pe spate.

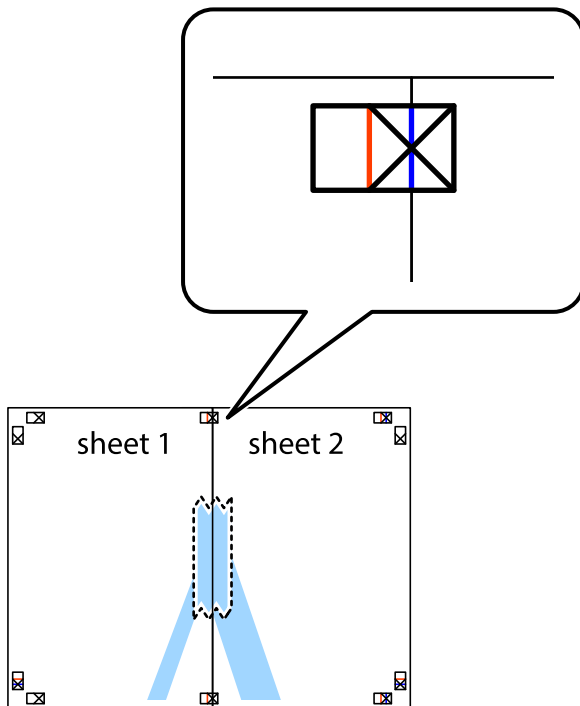

3. Tăiați colile lipite în două, de-a lungul liniei verticale roșii, prin marcajele de aliniere (de această dată, linia din partea stângă a marcajelor în cruce).

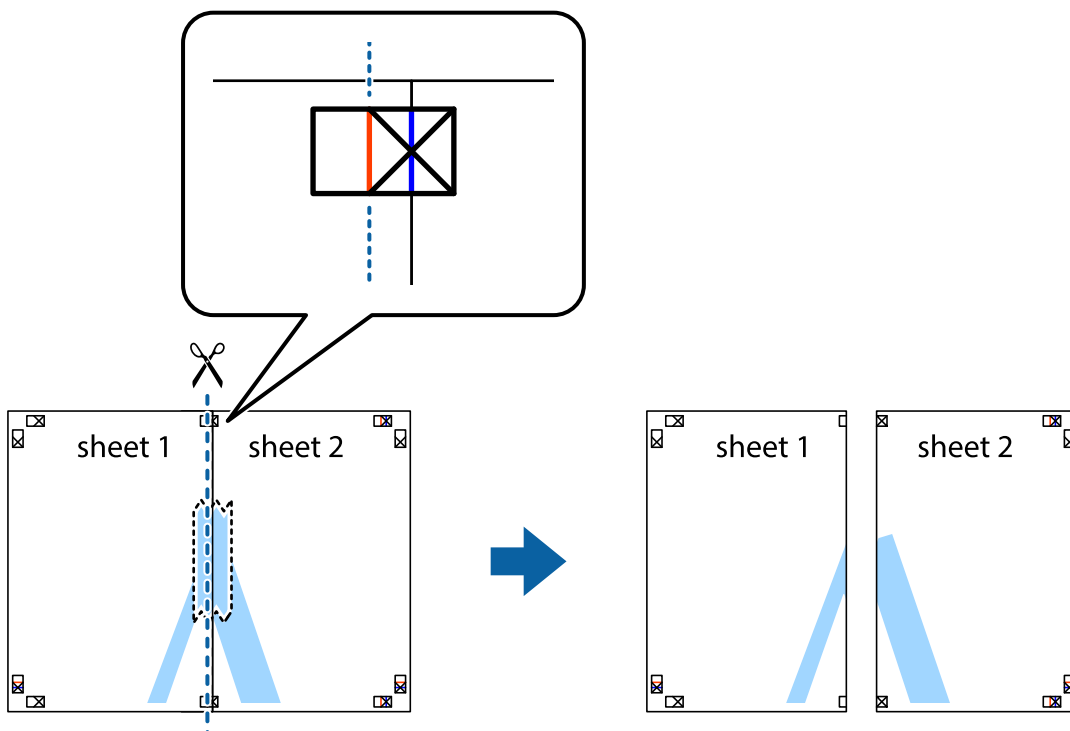

4. Lipiți colile cu bandă adezivă pe spate.

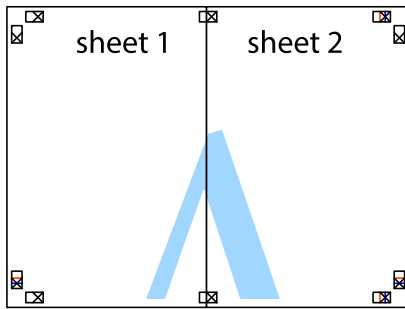

5. Repetați pașii 1–4 pentru a lipi Sheet 3 și Sheet 4.
6. Tăiați marginile Sheet 1 și Sheet 2 de-a lungul liniei verticale albastre, prin mijlocul marcajelor în cruce din stânga și din dreapta.

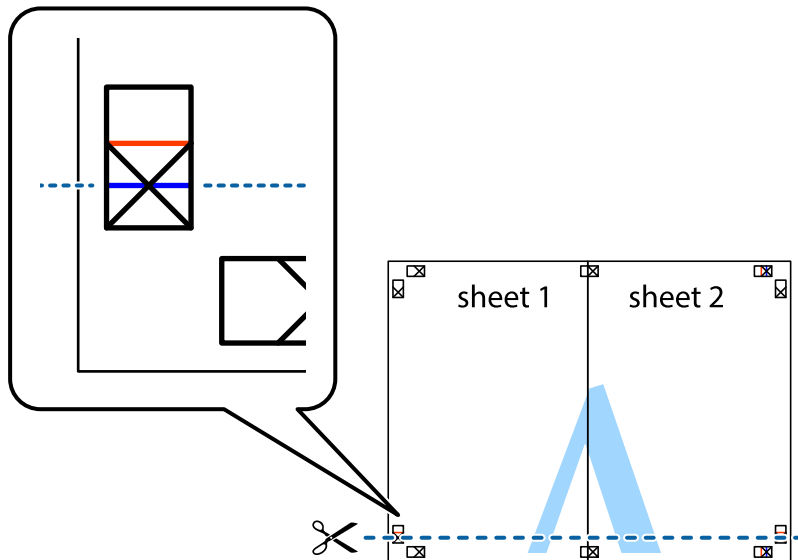

7. Așezați Sheet 1 și Sheet 2 peste Sheet 3 și Sheet 4 și aliniați marcajele în cruce, apoi lipiți temporar cele două coli cu bandă adezivă pe spate.

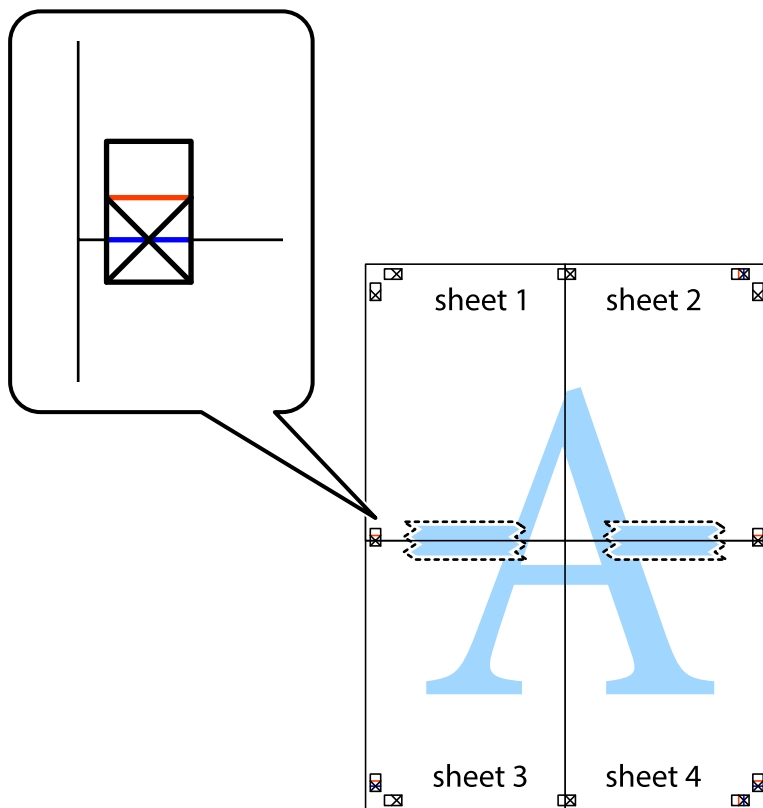

8. Tăiați colile lipite în două, de-a lungul liniei orizontale roșii, prin marcajele de aliniere (de această dată, linia de deasupra marcajelor în cruce).

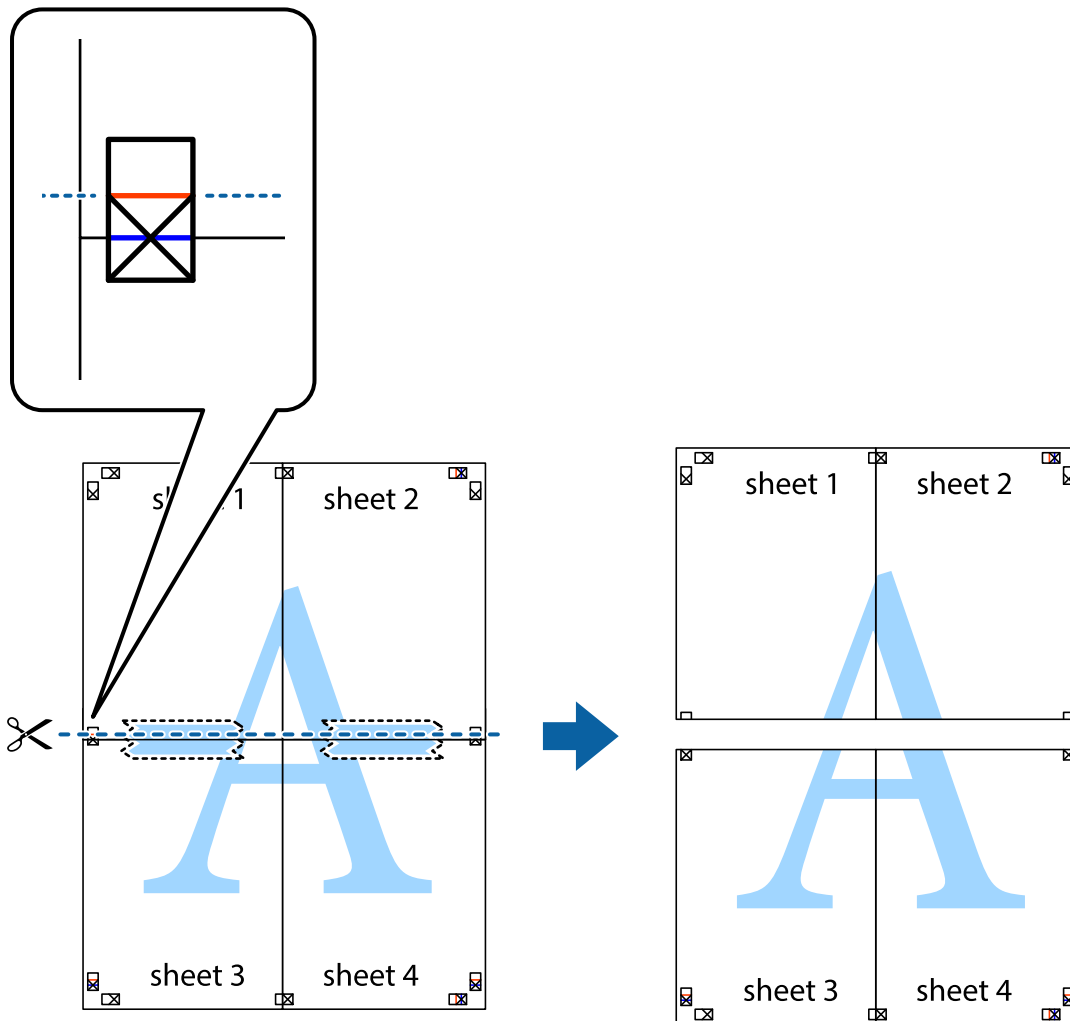

9. Lipiți colile cu bandă adezivă pe spate.

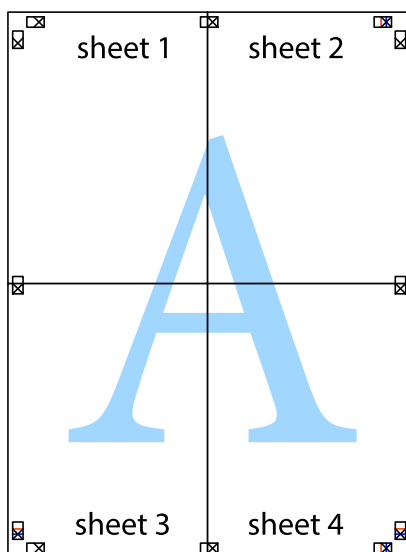

10. Tăiați marginile rămase de-a lungul ghidajului extern.

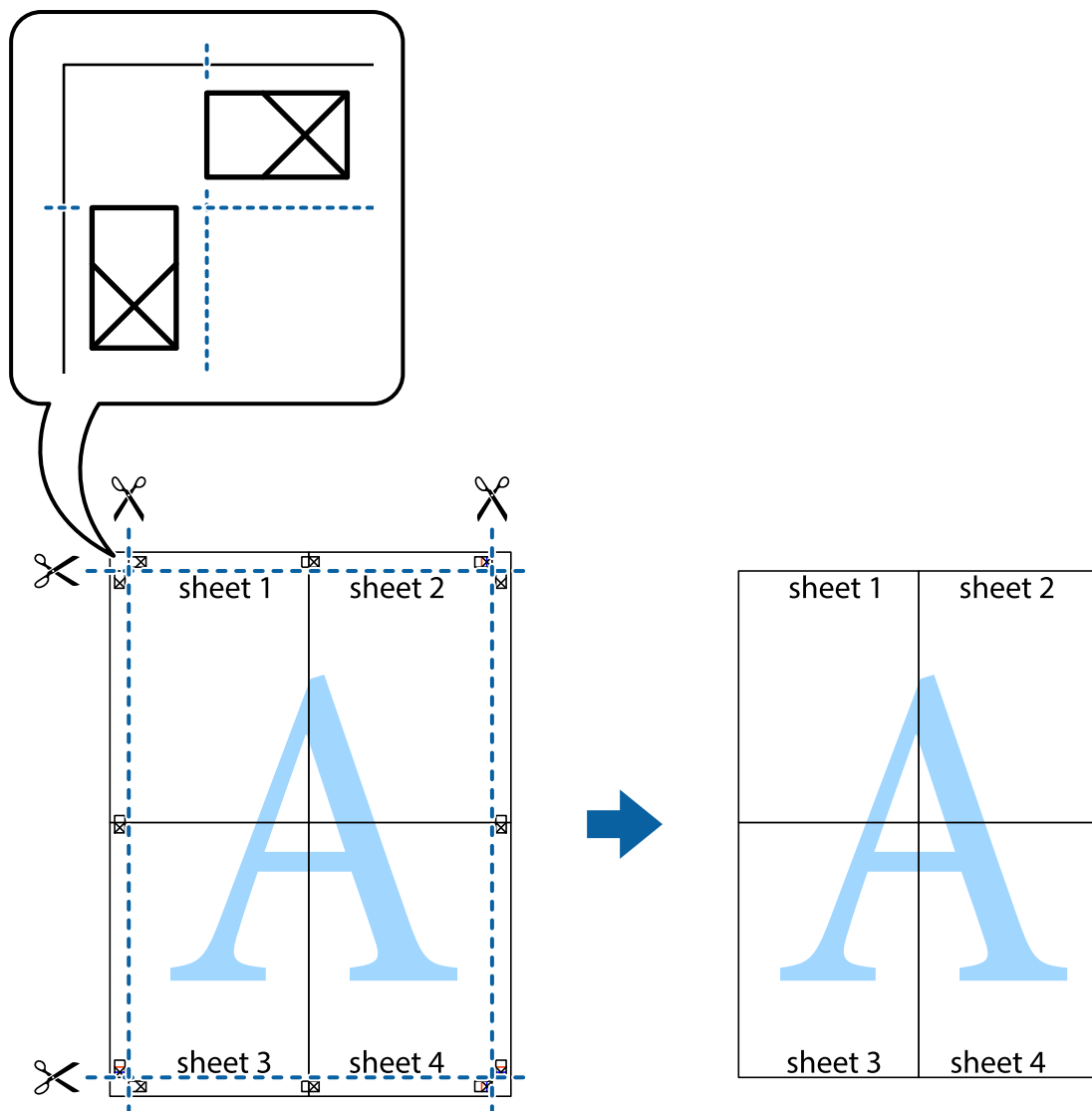

Tipărirea cu antet și subsol

Puteți tipări informații precum numele de utilizator și data tipării în antete sau subsoluri.

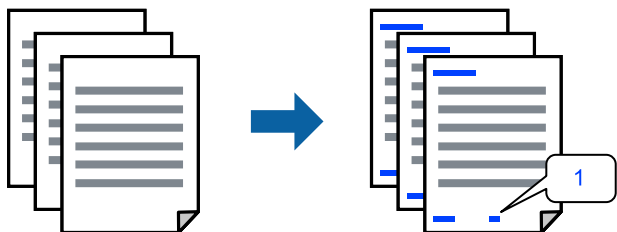

1. În fila **Mai multe opțiuni** a driverului de imprimantă, faceți clic pe **Funcțiile de inscripționare**, apoi selectați **Antet/Subsol**.

2. **Parametrii**, apoi selectați elementele pe care doriți să le imprimați și faceți clic pe OK.

Notă:

- Pentru a specifica numărul primei pagini, selectați **Număr pagină** de pe poziția unde doriți să-l tipăriți în antet sau subsol și apoi selectați numărul în **Număr pornire**.
- Dacă doriți să tipăriți text în antet sau subsol, selectați poziția unde doriți să tipăriți și apoi selectați **Text**. Introduceți textul pe care doriți să-l tipăriți în câmpul de introducere a textului.

3. Setați celelalte elemente din filele **Principal** și **Mai multe opțiuni** în funcție de caz și faceți clic pe **OK**.
4. Faceți clic pe **Tipărire**.

Informații conexe

- ➔ „Încărcarea hârtiei în alimentatorul cu hârtie din spate” la pagina 31
- ➔ „Tipăriți folosind setări ușoare” la pagina 41

Tipărirea unei inscripții

Puteți tipări o inscripție precum „Confidențial” sau un model anti-copiere pe exemplarele tipărite. Dacă tipăriți cu un model anti-copiere, literele ascunse apar la fotocopiere, în vederea distingerii originalului de copii.



Șablon anticopiere este disponibil în următoarele condiții:

- Tip hârtie: hârtii normale
- Fără margini: neselectată
- Calitate: Standard
- Tipărire duplex: Oprit, Manual (legare pe marginea lungă), sau Manual (legare pe marginea scurtă)
- Corectare culoare: Automat
- Hârtie cu granulație transversală: neselectată

Notă:

De asemenea, puteți adăuga propria inscripție sau propriul model anti-copiere.

1. În fila **Mai multe opțiuni** a driverului de imprimantă, faceți clic pe **Funcțiile de inscripționare**, apoi selectați Șablon anticopiere sau Inscripționare.
2. Faceți clic pe **Parametrii** pentru a schimba detalii precum dimensiunea, densitatea sau poziția modelului sau a marcajului.
3. Setați celelalte elemente din filele **Principal** și **Mai multe opțiuni** în funcție de caz și faceți clic pe **OK**.
4. Faceți clic pe **Tipărire**.

Informații conexe

- ➔ „Încărcarea hârtiei în alimentatorul cu hârtie din spate” la pagina 31
- ➔ „Tipăriți folosind setări ușoare” la pagina 41

Tipărirea mai multor fișiere simultan

Organizator comenzi vers. lite vă permite să combinați mai multe fișiere create de diferite aplicații și să le tipăriți sub forma unei singure sarcini de tipărire. Puteți specifica setările de tipărire pentru fișiere combinate, de ex. formatul cu pagini multiple și tipărirea față-verso.

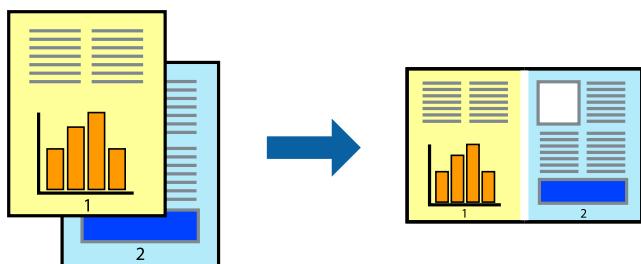

1. În fila **Principal** a driverului imprimantei, selectați **Organizator comenzi vers. lite**.
2. Faceți clic pe **Tipărire**.
Când începeți tipărirea, se afișează fereastra Organizator comenzi vers. lite.
3. Cu fereastra Organizator comenzi vers. lite deschisă, deschideți fișierul pe care doriți să îl combinați cu fișierul curent și apoi repetați pașii de mai sus.
4. Când selectați o sarcină de tipărire adăugată la Tipărire proiect Lite în fereastra Organizator comenzi vers. lite, puteți edita formatul paginii.
5. Faceți clic pe **Tipărire** din meniul **Fișier** pentru a începe tipărirea.

Notă:

Dacă închideți fereastra Organizator comenzi vers. lite înainte de a adăuga toate datele de tipărit la Tipărire proiect, sarcina de tipărire la care lucrați este anulată. Faceți clic pe **Salvare** din meniul **Fișier** pentru a salva sarcina curentă. Extensia fișierelor salvate este „.cl”.

Pentru a deschide un Proiect de Tipărire, faceți clic pe **Organizator comenzi vers. lite** din fila **Întreținere** a driverului imprimantei pentru a deschide fereastra Job Arranger Lite. Apoi, selectați **Deschidere** din meniul **Fișier** pentru a selecta un fișier.

Informații conexe

- ➔ „Încărcarea hârtiei în alimentatorul cu hârtie din spate” la pagina 31
- ➔ „Tipăriți folosind setări ușoare” la pagina 41

Tipărirea utilizând funcționalitatea Tipărire universală color

Puteți îmbunătăți vizibilitatea textelor și a imaginilor din exemplarele tipărite.



Tipărire culori universale este disponibilă doar la selectarea următoarelor setări.

- Tip hârtie: hârtii normale
- Calitate: **Standard** sau o calitate standard
- Color: **Color**
- Aplicații: Microsoft® Office 2007 sau ulterioare
- Format text: 96 pct sau mai mic

1. În fila **Mai multe opțiuni** a driverului de imprimare, faceți clic pe **Opțiuni imagine** în setarea **Corectare culoare**.
2. Selectați o opțiune din setarea **Tipărire culori universale**.
3. **Opțiuni de îmbunătățire** pentru a efectua alte setări.
4. Setări celelalte elemente din filele **Principal** și **Mai multe opțiuni** în funcție de caz și faceți clic pe **OK**.
5. Faceți clic pe **Tipărire**.

Notă:

- Anumite caractere pot fi modificate de modele, precum „+” care apare ca „±”.
- Modelele specifice aplicației și sublinierile pot altera conținutul tipărit folosind aceste setări.
- Calitatea tipăririi se poate reduce la fotografii și alte imagini atunci când utilizați setările Tipărire culori universale.
- Tipărirea este mai lentă atunci când utilizați setările Tipărire culori universale.

Informații conexe

- ➔ „Încărcarea hârtiei în alimentatorul cu hârtie din spate” la pagina 31
- ➔ „Tipăriți folosind setări ușoare” la pagina 41

Ajustarea culorii de tipărire

Puteți ajusta culorile utilizate în comanda de tipărire. Aceste ajustări nu vor fi aplicate datelor originale.

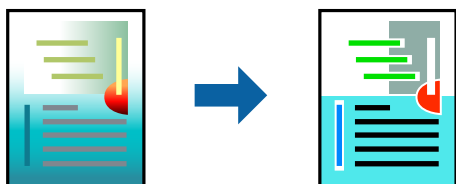

Folosind opțiunea **PhotoEnhance** obțineți imagini mai clare și culori mai vii prin ajustarea automată a contrastului, saturației și a luminozității datelor imaginii originale.

Notă:

PhotoEnhance ajustează culoarea analizând locația subiectului. Ca urmare, dacă ați modificat locația subiectului micșorând, măbind, tăind sau rotind imaginea, culoarea se poate modifica în mod neașteptat. Selectarea setării pentru tipărirea fără margini modifică de asemenea locația subiectului și determină schimbări de culoare. Dacă imaginea este defocalizată, tonurile ar putea fi nenaturale. În cazul schimbării culorii sau dacă aceasta devine nenaturală, tipăriți într-un mod diferit de **PhotoEnhance**.

1. În fila **Mai multe opțiuni** a driverului de imprimantă, selectați metoda de corectare a culorii din setarea **Corectare culoare**.
 - Automat: această setare ajustează automat tonul în funcție de tipul de hârtie folosit și de setările de calitate a tipării.
 - Personalizat: faceți clic pe **Avansat** dacă doriți să creați propriile setări.
2. Setați celelalte elemente din filele **Principal** și **Mai multe opțiuni** în funcție de caz și faceți clic pe **OK**.
3. Faceți clic pe **Tipărire**.

Informații conexe

- ➔ „Încărcarea hârtiei în alimentatorul cu hârtie din spate” la pagina 31
- ➔ „Tipăriți folosind setări ușoare” la pagina 41

Tipărirea pentru scoaterea în evidență a liniilor subțiri

Puteți îngroșa liniile prea subțiri pentru a fi tipărite.

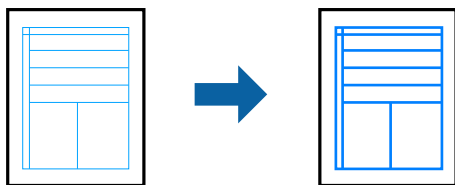

1. În fila **Mai multe opțiuni** a driverului de imprimare, faceți clic pe **Opțiuni imagine** în setarea **Corectare culoare**.
2. Selectați **Accentuare linii fine**.
3. Setați celelalte elemente din filele **Principal** și **Mai multe opțiuni** în funcție de caz și faceți clic pe **OK**.
4. Faceți clic pe **Tipărire**.

Informații conexe

- ➔ „Încărcarea hârtiei în alimentatorul cu hârtie din spate” la pagina 31
- ➔ „Tipăriți folosind setări ușoare” la pagina 41

Tipărirea codurilor de bare clare

Puteți tipări un cod de bare în mod clar, pentru a fi ușor de scanat. Activați această funcție doar dacă nu puteți scana codul de bare tipărit.

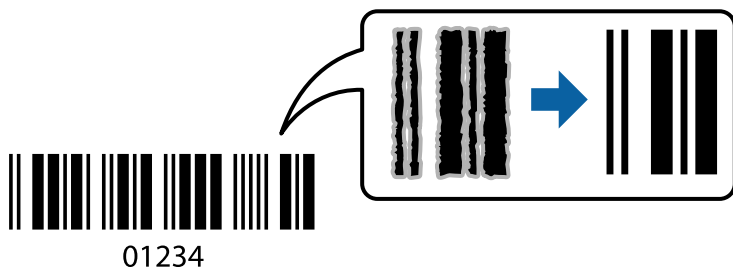

Puteți utiliza această funcție în următoarele condiții.

- Tip hârtie: hârtii normale, Plic
- Calitate: **Standard**

1. În fila **Întreținere** a driverului de imprimantă, faceți clic pe **Setări extinse**, apoi selectați **Mod cod de bare**.
2. Setează celelalte elemente din filele **Principal** și **Mai multe opțiuni** în funcție de caz și faceți clic pe **OK**.
3. Faceți clic pe **Tipărire**.

Notă:

Eliminarea neclarității ar putea să nu fie posibilă întotdeauna, în funcție de circumstanțe.

Informații conexe

- ➔ „Încărcarea hârtiei în alimentatorul cu hârtie din spate” la pagina 31
- ➔ „Tipăriți folosind setări ușoare” la pagina 41

Tipărirea de pe un computer — Mac OS

Tipăriți folosind setări ușoare



Notă:

Operațiunile și ecranele pot să difere în funcție de aplicație. Consultați secțiunea de ajutor a aplicației pentru detalii.

1. Încărcați hârtie în imprimantă.
2. Deschideți fișierul pe care doriți să-l tipăriți.

3. Selectați **Tipărire** din meniul **Fișier** sau o altă comandă pentru a accesa caseta de dialog pentru tipărire.

Dacă este cazul, faceți clic pe **Afișare detalii** sau ▼ pentru a extinde fereastra de tipărire.

4. Selectați imprimanta.

5. Selectați **Setări tipărire** din meniul contextual.

Printer: EPSON XXXX

Presets: Default Settings

Copies: 1

Pages: All
 From: 1 to: 1

Paper Size: A4 210 by 297 mm

Orientation:

Print Settings

Media Type: Plain paper

Print Quality: Normal

Borderless
Expansion: Std

Grayscale

Mirror Image

PRECISIONCORE
HEAT-FREE

Cancel Print

6. Modificați setările după cum este necesar.

7. Faceți clic pe **Tipărire**.

Informații conexe

- ➔ [„Hârtia disponibilă și capacitățile” la pagina 248](#)
- ➔ [„Lista tipurilor de hârtie” la pagina 30](#)

Adăugarea presetărilor de tipărire pentru tipărire ușoară

Creați-vă propria presetare pentru setările de tipărire utilizate în mod frecvent în driver-ul imprimantei, pentru a tipări mai ușor selectând presetarea din listă.

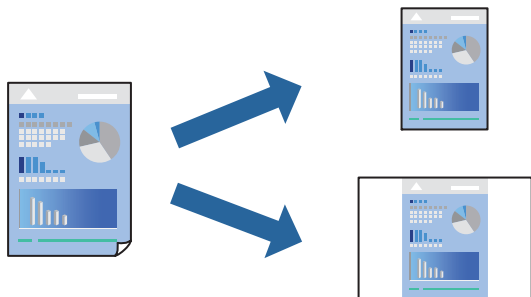

1. Setăți fiecare element, precum **Setări tipărire** și **Format** (**Format hârtie**, **Tip media**, și așa mai departe).
2. Faceți clic pe **Presetări** pentru a salva setările curente ca presetare.
3. Executați clic pe **OK**.

Notă:

Pentru a șterge o presetare adăugată, faceți clic pe **Presetări** > **Arată presetări**, selectați numele presetării pe care doriți să o ștergeți din listă, apoi ștergeți-o.

4. Faceți clic pe **Tipărire**.

Următoarea dată când doriți să tipăriți folosind aceleași setări, selectați numele presetării înregistrate din **Presetări**.

Informații conexe

- ➔ „Încărcarea hârtiei în alimentatorul cu hârtie din spate” la pagina 31
- ➔ „Tipăriți folosind setări ușoare” la pagina 58

Tipărirea mai multor pagini pe o singură coală

Puteți tipări mai multe pagini de date pe o singură coală de hârtie.

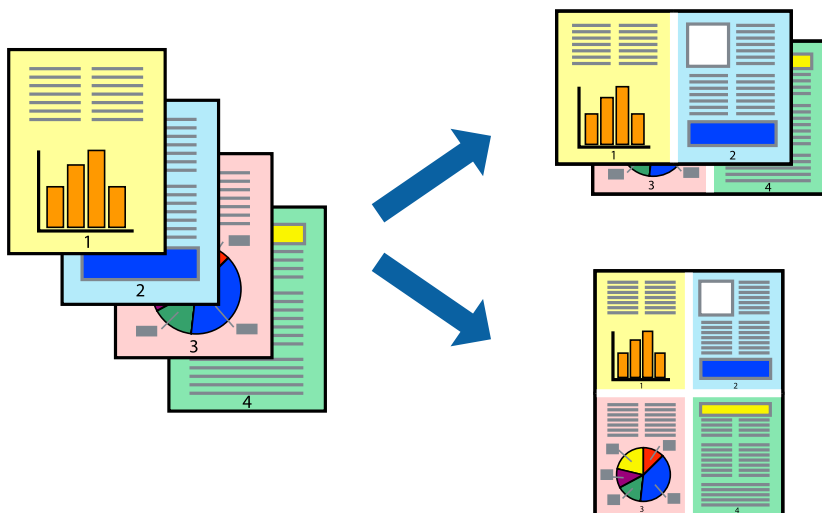

1. Selectați **Format** din meniul contextual.
2. Setări numărul de pagini din **Pagini pe coală**, **Direcție format** (ordine pagini) și **Margine**.
3. Setări celelalte elemente în funcție de caz.
4. Faceți clic pe **Tipărirea**.

Informații conexe

- ➔ „Încărcarea hârtiei în alimentatorul cu hârtie din spate” la pagina 31
- ➔ „Tipăriți folosind setări ușoare” la pagina 58

Tipărirea în funcție de formatul hârtiei

Selectați formatul hârtiei încărcate în imprimantă ca setare pentru **Format hârtie destinație**.



1. Selectați formatul de hârtie definit în aplicație ca setare pentru **Format hârtie**.
2. Selectați **Manipulare hârtie** din meniul contextual.
3. Selectați **Scalare la formatul hârtiei**.
4. Selectați formatul hârtiei încărcate în imprimantă ca setare pentru **Format hârtie destinație**.
5. Setări celelalte elemente în funcție de caz.
6. Faceți clic pe **Tipărirea**.

Informații conexe

- ➔ „Încărcarea hârtiei în alimentatorul cu hârtie din spate” la pagina 31
- ➔ „Tipăriți folosind setări ușoare” la pagina 58

Tipărirea unui document micșorat sau mărit la orice grosiment

Puteți micșora sau mări dimensiunea unui document cu un anumit procent.



1. Selectați **Tipărire** din meniul **Fișier** sau o altă comandă pentru a accesa caseta de dialog pentru tipărire.
2. Selectați **Configurare pagină** din meniul **Fișier** al aplicației.
3. Selectați **Imprimantă**, **Format hârtie**, introduceți procentul în opțiunea **Scalare** și faceți clic pe **OK**.

Notă:

Selectați formatul hârtiei setate în aplicație ca setare pentru **Format hârtie**.

4. Setați celelalte elemente în funcție de caz.
5. Faceți clic pe **Tipărire**.

Informații conexe

- ➔ „Încărcarea hârtiei în alimentatorul cu hârtie din spate” la pagina 31
- ➔ „Tipăriți folosind setări ușoare” la pagina 58

Ajustarea culorii de tipărire

Puteți ajusta culorile utilizate în comanda de tipărire. Aceste ajustări nu vor fi aplicate datelor originale.

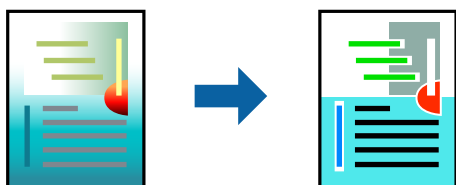

Folosind opțiunea **PhotoEnhance** obțineți imagini mai clare și culori mai vii prin ajustarea automată a contrastului, saturației și a luminozității datelor imaginii originale.

Notă:

PhotoEnhance ajustează culoarea analizând locația subiectului. Ca urmare, dacă ați modificat locația subiectului micșorând, măbind, tăind sau rotind imaginea, culoarea se poate modifica în mod neașteptat. Selectarea setării pentru tipărirea fără margini modifică de asemenea locația subiectului și determină schimbări de culoare. Dacă imaginea este defocalizată, tonurile ar putea fi nenaturale. În cazul schimbării culorii sau dacă aceasta devine nenaturală, tipăriți într-un mod diferit de **PhotoEnhance**.

1. Selectați **Potrivire culoare** din meniul pop-up și apoi selectați **EPSON Color Controls**.
2. Selectați **Opțiuni culoare** din meniul pop-up și apoi selectați una dintre opțiunile disponibile.
3. Faceți clic pe săgeata aflată în dreptul opțiunii **Setări avansate** și definiți setările respective.
4. Setări celelalte elemente în funcție de caz.
5. Faceți clic pe **Tipărire**.

Informații conexe

- ➔ „Încărcarea hârtiei în alimentatorul cu hârtie din spate” la pagina 31
- ➔ „Tipăriți folosind setări ușoare” la pagina 58

Tipărirea documentelor de pe dispozitive inteligente (iOS)

Puteți tipări documente de pe dispozitive inteligente cum ar fi smartphone sau tabletă.

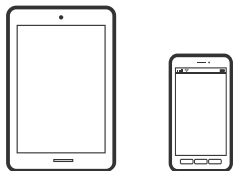

Tipărirea documentelor folosind Epson Smart Panel

Notă:

Operațiile pot să difere în funcție de dispozitiv.

1. Configurați imprimanta pentru tipărirea fără fir.
2. Dacă nu este instalat Epson Smart Panel, instalați-l.
[„Aplicație pentru utilizarea cu ușurință a imprimantei de pe un dispozitiv inteligent. \(Epson Smart Panel\)” la pagina 255](#)
3. Conectați dispozitivul inteligent la un router wireless.
4. Porniți Epson Smart Panel.
5. Selectați meniul pentru tipărirea documentului de pe ecranul principal.
6. Selectați documentul pe care doriți să îl tipăriți.
7. Începeți tipărirea.

Utilizarea caracteristicii AirPrint

AirPrint permite tipărirea wireless instantanee de la iPhone, iPad, iPod touch și Mac fără necesitatea instalării de drivere sau descărcării de software.



Notă:

Dacă ați dezactivat mesajele de configurare a hârtiei la panoul de comandă al produsului dvs., nu puteți utiliza funcția AirPrint. Consultați linkul de mai jos pentru a activa mesajele, dacă este necesar.

1. Încărcați hârtie în produs.
2. Configurați produsul pentru tipărirea wireless. Consultați linkul de mai jos.
<http://epson.sn>
3. Conectați dispozitivul Apple la aceeași rețea wireless pe care o utilizează produsul dvs.
4. Tipăriți de pe dispozitivul dvs. pe produsul dvs.

Notă:

Pentru detalii, consultați pagina AirPrint de pe site-ul web Apple.

Tipărirea documentelor de pe dispozitive inteligente (Android)

Puteți tipări documente de pe dispozitive inteligente cum ar fi smartphone sau tabletă.

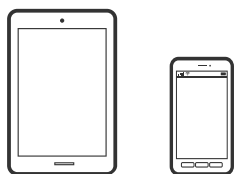

Tipărirea documentelor folosind Epson Smart Panel

Notă:

Operațiile pot să difere în funcție de dispozitiv.

1. Configurați imprimanta pentru tipărirea fără fir.
2. Dacă nu este instalat Epson Smart Panel, instalați-l.
[„Aplicație pentru utilizarea cu ușurință a imprimantei de pe un dispozitiv inteligent. \(Epson Smart Panel\)” la pagina 255](#)
3. Conectați dispozitivul inteligent la un router wireless.
4. Porniți Epson Smart Panel.
5. Selectați meniul pentru tipărirea documentului de pe ecranul principal.

6. Selectați documentul pe care doriți să îl tipăriți.
7. Începeți tipărirea.

Tipărire documente folosind Epson Print Enabler

Puteți tipări fără fir documentele, mesajele e-mail, fotografiile și paginile web de pe telefonul sau tableta Android (Android v4.4 sau versiune superioară). Din câteva atingeri, dispozitivul Android va descoperi o imprimantă Epson conectată la aceeași rețea fără fir.

Notă:

Operațiile pot să difere în funcție de dispozitiv.

1. Configurați imprimanta pentru tipărirea fără fir.
2. La dispozitivul Android, instalați modulul plugin Epson Print Enabler din Google Play.
3. Conectați dispozitivul Android la aceeași rețea fără fir pe care o utilizează imprimanta.
4. Accesați **Setări** la dispozitivul Android, selectați **Tipărire**, apoi activați Epson Print Enabler.
5. De la o aplicație Android precum Chrome, atingeți pictograma de meniu și tipăriți întreg conținutul ecranului.

Notă:

*Dacă nu vedeți imprimanta, atingeți **Toate imprimantele** și selectați imprimanta.*

Tipărire folosind Mopria Print Service

Mopria Print Service permite tipărirea wireless instantanee de pe smartphone-uri sau tablete Android.



1. Instalați Mopria Print Service din Google Play.
2. Încărcați hârtie în imprimantă.
3. Configurați imprimanta pentru tipărirea wireless. Consultați linkul de mai jos.
<http://epson.sn>
4. Conectați dispozitivul Android la aceeași rețea wireless pe care o utilizează imprimanta dumneavoastră.
5. Tipăriți de la dispozitivul dumneavoastră pe imprimanta dvs.

Notă:

Pentru mai multe detalii, accesați website-ul Mopria la <https://mopria.org>.

Informații conexe

➔ „Încărcarea hârtiei în alimentatorul cu hârtie din spate” la pagina 31

Tipărirea pe plicuri

Tipăriți pe plicuri de pe un computer (Windows)

1. Încărcați plicuri în imprimantă.
[„Încărcarea plicurilor în alimentatorul cu hârtie din spate” la pagina 33](#)
2. Deschideți fișierul pe care doriți să-l tipăriți.
3. Accesați fereastra pentru driver-ul imprimantei.
4. Selectați dimensiunea plicului din **Dimensiuni document** din fila **Principal** și apoi selectați **Plic** din **Tip hârtie**.
5. Setări celelalte elemente din filele **Principal** și **Mai multe opțiuni** în funcție de caz și faceți clic pe **OK**.
6. Faceți clic pe **Tipărire**.

Tipăriți pe plicuri de pe un computer (Mac OS)

1. Încărcați plicuri în imprimantă.
[„Încărcarea plicurilor în alimentatorul cu hârtie din spate” la pagina 33](#)
2. Deschideți fișierul pe care doriți să-l tipăriți.
3. Selectați **Tipărire** din meniul **Fișier** sau o altă comandă pentru a accesa caseta de dialog pentru tipărire.
4. Selectați dimensiunea ca setare **Format hârtie**.
5. Selectați **Setări tipărire** din meniul contextual.
6. Selectați **Plic** ca setare pentru **Tip media**.
7. Setări celelalte elemente în funcție de caz.
8. Faceți clic pe **Tipărire**.

Tipărire pagini web

Tipărirea paginilor web de pe un computer

Epson Photo+ vă permite să afișați pagini web, să decupați zona specificată, iar apoi să le editați și să le tipăriți. Consultați secțiunea de ajutor a aplicației pentru detalii.

Tipărirea paginilor web de pe un dispozitiv inteligent

Notă:

Operațiile pot să difere în funcție de dispozitiv.

1. Configurați imprimanta pentru tipărirea fără fir.
2. Dacă nu este instalat Epson Smart Panel, instalați-l.
[„Aplicație pentru utilizarea cu ușurință a imprimantei de pe un dispozitiv inteligent. \(Epson Smart Panel\)” la pagina 255](#)
3. Conectați dispozitivul inteligent la aceeași rețea fără fir pe care o utilizează imprimanta.
4. Deschideți pagina web pe care doriți să o tipăriți în aplicația browserului web al dumneavoastră.
5. Atingeți **Partajare** din meniul aplicației browserului web.
6. Selectați **Smart Panel**.
7. Atingeți **Tipărire**.

Tipărirea utilizând un serviciu cloud

Utilizând serviciul Epson Connect disponibil prin internet, puteți tipări de pe smartphone, tabletă sau laptop oricând și practic oriunde. Pentru a utiliza acest serviciu, trebuie să înregistrați utilizatorul și imprimanta în Epson Connect.

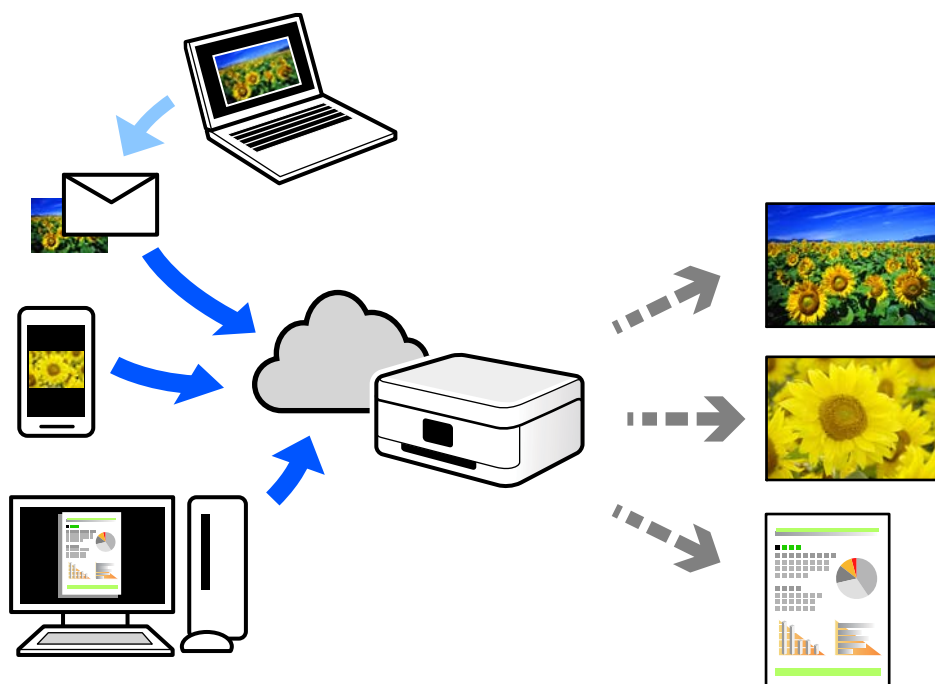

Caracteristicile disponibile prin internet sunt enumerate mai jos.

Email Print

Când trimiteți un e-mail cu fișiere atașate, precum documente sau imagini, la o adresă de e-mail atribuită imprimantei, puteți imprima mesajul respectiv și fișierele atașate din locații aflate la distanță, precum imprimanta de acasă sau de la birou.

Epson iPrint

Această aplicație este pentru iOS și Android și vă permite să tipăriți sau să scanați de la un smartphone sau o tabletă. Puteți tipări documente, imagini și site-uri web trimițându-le direct la o imprimantă din aceeași rețea LAN wireless.

Remote Print Driver

Acesta este un driver partajat, compatibil cu Remote Print Driver. Când tipăriți utilizând o imprimantă dintr-o locație aflată la distanță, puteți tipări prin modificarea imprimantei din fereastra uzuală a aplicației.

Consultați portalul web Epson Connect pentru detalii despre cum să efectuați configurarea sau tipărirea.

<https://www.epsonconnect.com/>

<http://www.epsonconnect.eu> (doar Europa)

Înregistrarea la Epson Connect Service de la panoul de comandă

Urmați pașii de mai jos pentru a înregistra imprimanta.

1. Selectați **Setări** pe panoul de comandă.

Pentru a selecta un element, utilizați butoanele ▲ ▼ ◀ ▶ și apoi apăsați butonul OK.

2. Selectați **Servicii Epson Connect > Înregistrare/ Ștergere** pentru a tipări fișa de înregistrare.
3. Urmați instrucțiunile din fișa de înregistrare pentru a înregistra imprimanta.

Copierea

Metode de copiere disponibile.	70
Opțiuni de meniu pentru copiere.	76

Metode de copiere disponibile

Amplasați originalele pe geamul scannerului sau ADF și apoi selectați meniul **Copiere** pe ecranul principal.

Copierea Originalelor

Această secțiune explică modul de utilizare a meniului **Copiere** pe panoul de comandă pentru a copia originale.

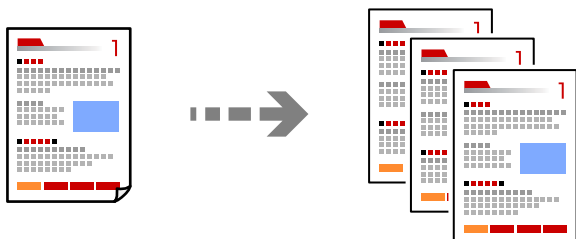

1. Încărcați hârtie în imprimantă.

[„Încărcarea hârtiei în alimentatorul cu hârtie din spate” la pagina 31](#)

2. Așezați originalele.

Dacă doriți să copiați mai multe originale, așezați toate originalele pe ADF.

[„Așezarea originalilor pe Geamul scannerului” la pagina 38](#)

[„Așezarea originalilor pe unitatea ADF” la pagina 37](#)

3. Selectați **Copiere** pe ecranul principal.

Pentru a selecta un element, utilizați butoanele ▲ ▼ ◀ ▶ și apoi apăsați butonul OK.

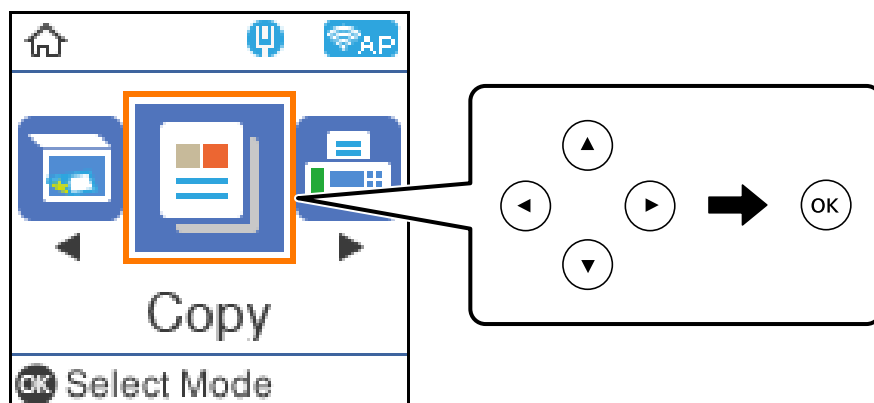

4. Setări numărul de exemplare.

5. Selectați copie color sau copie monocromă.

6. Apăsați butonul OK pentru a afișa și verifica setările de tipărire și apoi modificați setările după cum este necesar.

Pentru modificarea setărilor, apăsați pe butonul ▼, specificați meniul de setări utilizând butoanele ▲ sau ▼, apoi modificați setările utilizând butonul ◀ sau ▶. După ce ați încheiat, apăsați pe butonul OK.

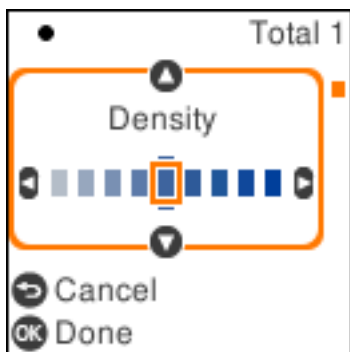

7. Apăsați butonul ◊.

Copiere prin mărire sau reducere

Puteți copia originale la un grosisment specificat.

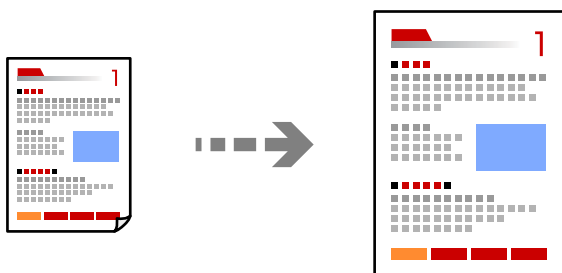

1. Așezați originalele.

Dacă doriți să copiați mai multe originale, așezați toate originalele pe ADF.

[„Așezarea originalilor pe Geamul scannerului” la pagina 38](#)

[„Așezarea originalilor pe unitatea ADF” la pagina 37](#)

2. Selectați **Copiere** pe ecranul principal.

Pentru a selecta un element, utilizați butoanele ▲ ▼ ◀ ▶ și apoi apăsați butonul OK.

3. Setați numărul de exemplare.
4. Selectați copie color sau copie monocromă.
5. Apăsați butonul OK și apoi pe butonul ▼.

6. Specificați **Micșorare/Mărire** utilizând butoanele ▲ ▼ și apoi modificați grosismentul utilizând butoanele ◀ ▶.

Notă:

Dacă doriți să copiați micșorând sau măbind dimensiunea unui document într-o anumită proporție, selectați opțiunea **Particularizat** pentru **Micșorare/Mărire**, apăsați pe butonul ▼ și apoi apăsați pe butonul ▶. Specificați valoarea de mărire sau micșorare.

7. Apăsați butonul OK și apoi pe butonul ◊.

Copierea mai multor originale pe aceeași pagină

Puteți copia originale multiple pe o singură coală de hârtie.

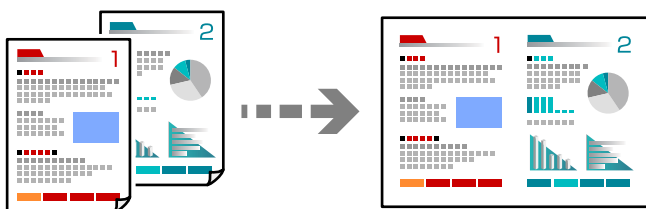

1. Așezați toate documentele originale cu fața în sus în unitatea ADF.

„Așezarea originalilor pe unitatea ADF” la pagina 37

Amplasați-le în direcția indicată în ilustrație.

- Originale portret

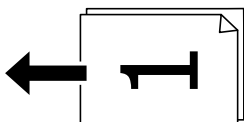

- Originale peisaj

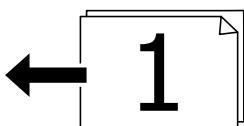

! Important:

Dacă doriți să copiați originale care nu sunt acceptate de ADF, folosiți geamul scannerului.

„Originale care nu sunt acceptate ADF” la pagina 37

Notă:

De asemenea, puteți amplasa originalele pe geamul scannerului.

❑ Originale portret

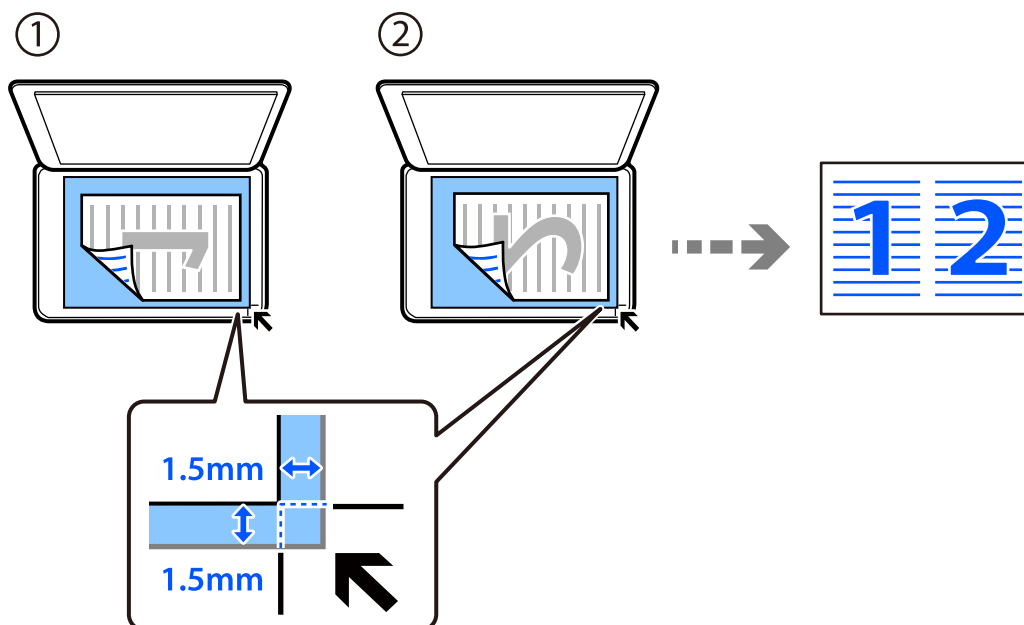

❑ Originale peisaj

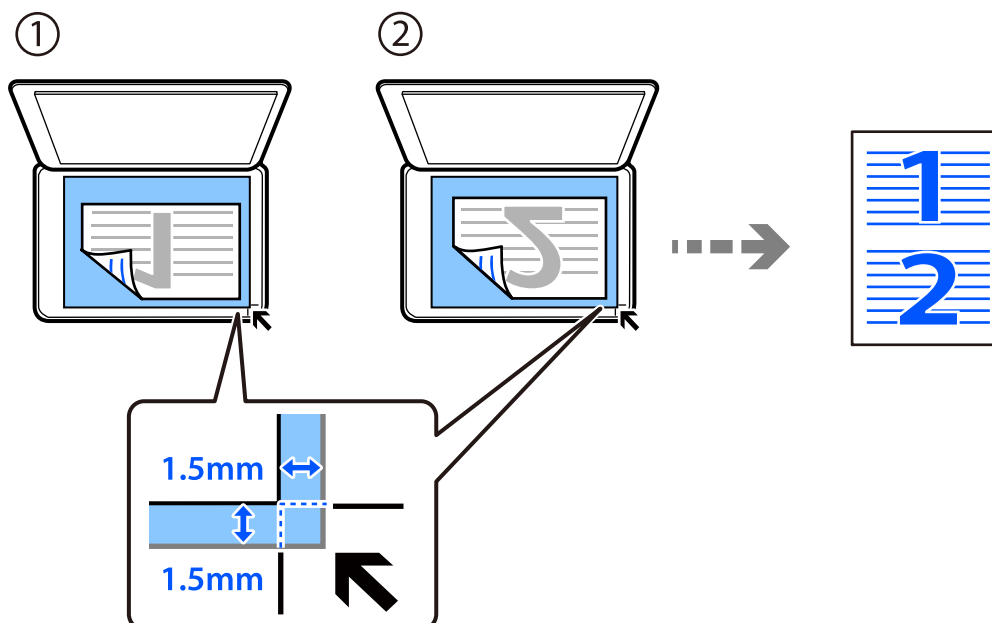

2. Selectați **Copiere** pe ecranul principal.

Pentru a selecta un element, utilizați butoanele ▲ ▼ ◀ ▶ și apoi apăsați butonul OK.

3. Setați numărul de exemplare.

4. Selectați copie color sau copie monocromă.

5. Apăsați butonul OK și apoi pe butonul ▼.

6. Selectați **Pg. mlt.** utilizând butoanele ▲ ▼, apoi apăsați pe butonul ►.
7. Selectați **2-sus**.
8. Specificați ordinea de aspect și orientarea originalului, apoi apăsați butonul OK.
9. Apăsați butonul ◇.

Copierea actului de identitate

Scanează ambele fețe ale unui act de identitate și le copiază pe o singură față a unei coli A4.

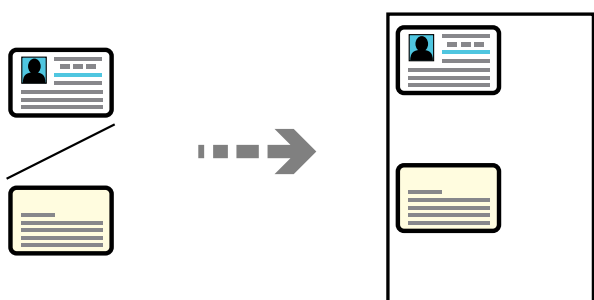

1. Selectați **Copiere** pe ecranul principal.
Pentru a selecta un element, utilizați butoanele ▲ ▼ ◀ ▶ și apoi apăsați butonul OK.
2. Setati numărul de exemplare.
3. Selectați copie color sau copie monocromă.
4. Apăsați butonul OK și apoi pe butonul ▼.
5. Selectați **Cop. carte ident.** utilizând butoanele ▲ ▼ și apoi selectați **Activat**.
6. Apăsați butonul OK și apoi pe butonul ◇.

7. Așezați originalul cu fața în jos și glisați-l către marcajul din colț.
Amplasați un card de identitate la 5 mm distanță de marcajul de colț al geamului scannerului.

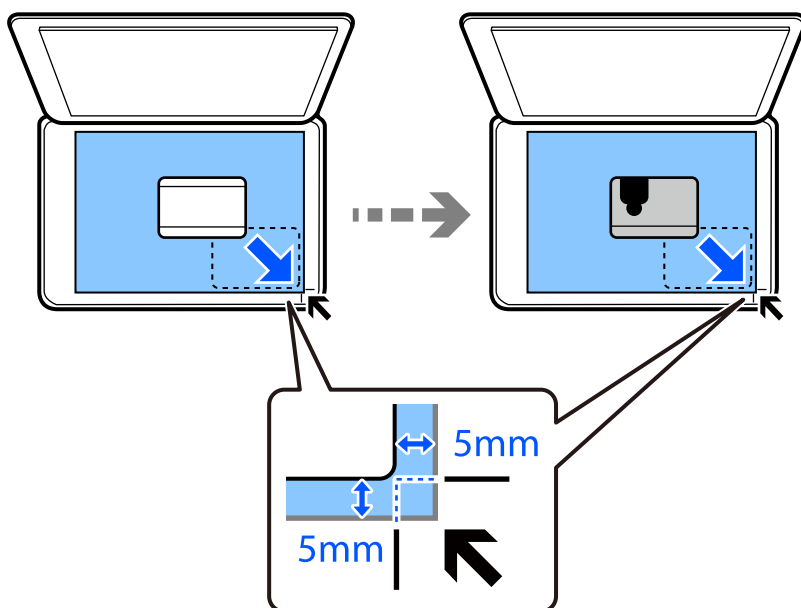



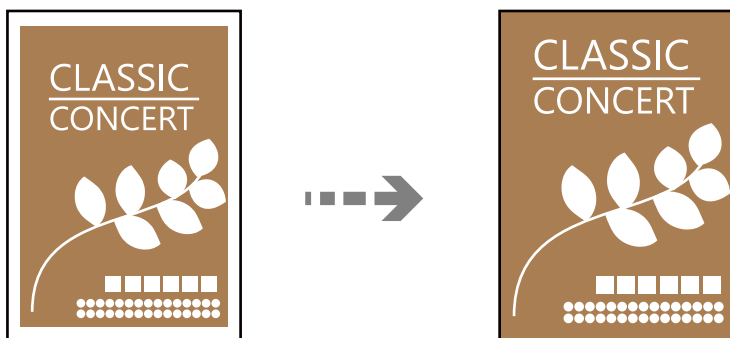

8. Amplasați spatele originalului cu fața în jos, glisați-l până la marcajul din colț, apoi apăsați butonul .

Copierea fără margini

Copiază fără să adauge margini în jurul muchiilor. Imaginea este puțin mărită pentru a elimina marginile de pe muchiile hârtiei.



1. Amplasați originalul pe geamul scannerului.
[„Așezarea originalelor pe Geamul scannerului” la pagina 38](#)
2. Selectați **Copiere** pe ecranul principal.
Pentru a selecta un element, utilizați butoanele     și apoi apăsați butonul OK.
3. Setări numărul de exemplare.
4. Selectați copie color sau copie monocromă.

5. Apăsați butonul OK și apoi pe butonul ▼.
6. Selectați **Copiere fr. marg.** utilizând butoanele ▲ ▼, apoi apăsați pe butonul ►.
7. Selectați **Activat**.
8. Specificați **Extindere**.
9. Apăsați butonul OK și apoi pe butonul ◇.

Opțiuni de meniu pentru copiere

Elementele disponibile diferă în funcție de meniul selectat.

Număr de copii:

Setați numărul de exemplare.

A&N:

Copiază originalul în alb și negru (monocrom).

Culoare:

Copiază originalul în culori.

Densitate:

Dacă rezultatul obținut la copiere este prea estompat, măriți densitatea. Reduceți nivelul densității dacă cerneala pătează.

Setare hârtie:

Selectați formatul și tipul hârtiei încărcate.

Micșorare/Mărire:

Mărește sau micșorează originalele.

Dimens. reală

Copiază la o mărire de 100%.

Potrivire automată

Detectează zona de scanare și mărește sau micșorează automat originalul pentru a se adapta la formatul de hârtie selectat. Acolo unde există margini albe în jurul originalului, marginile albe de la marcajul de colț al geamului scannerului sunt detectate ca zonă de scanare, dar este posibil ca marginile de pe partea opusă să fie tăiate.

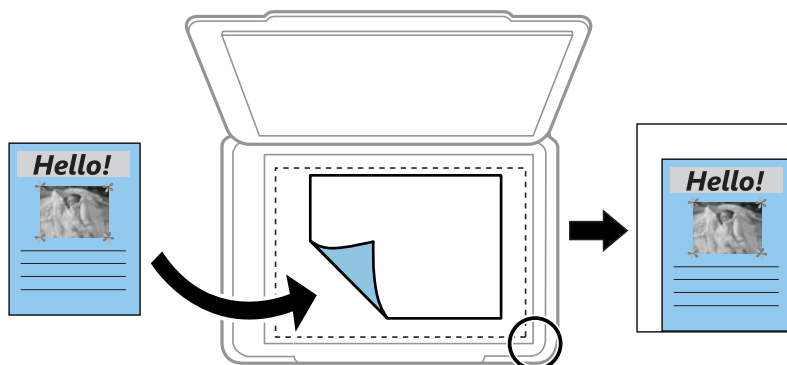

Particularizat

Selectați pentru a specifica nivelul de mărire sau de micșorare al originalului.

Dimens. partic.:

Specifică mărirea utilizată pentru a mări sau a micșora originalul într-un interval cuprins între 25 și 400%.

Mărime original:

Selectați dimensiunea originalului. La copierea unor originale de dimensiune atipică, selectați dimensiunea cea mai apropiată de original.

Pg. mlt.:

Selectați formatul de copiere.

Pagină individuală

Copiază un original cu două fețe pe o singură coală.

2-sus

Copiază două originale de o singură pagină pe o singură foaie de hârtie folosind formatul 2 copii pe pagină. Selectați ordinea formatului și orientarea originalului.

Calitate:

Selectați calitatea folosită la copiere. Selectând **Înaltă** puteți tipări la o calitate mai ridicată, dar viteza de tipărire ar putea să scadă.

Cop. carte ident.:

Scanează ambele fețe ale unui act de identitate și le copiază pe aceeași față a colii de hârtie.

Copiere fr. marg.:

Copiază fără să adauge margini în jurul muchiilor. Imaginea este puțin mărită pentru a elimina marginile de pe muchiile hârtiei. Selectați mărirea în setarea **Extindere**.

Scanarea

Informații de bază despre scanare.	79
Scanarea originalelor pe computer.	81
Scanarea originalelor folosind WSD.	83
Scanarea originalelor pe un dispozitiv inteligent.	86
Scanare avansată.	86

Informații de bază despre scanare

Ce este o „scanare”?

O „scanare” este procesul de convertire a informațiilor optice ale datelor de pe hârtie (precum documente, decupaje din reviste, fotografii, ilustrații scrise de mână și așa mai departe) în date digitale de imagine.

Puteți salva datele scanate ca imagini digitale precum JPEG sau PDF.

Puteți apoi să tipăriți imaginea, să o trimiteți prin email și așa mai departe.

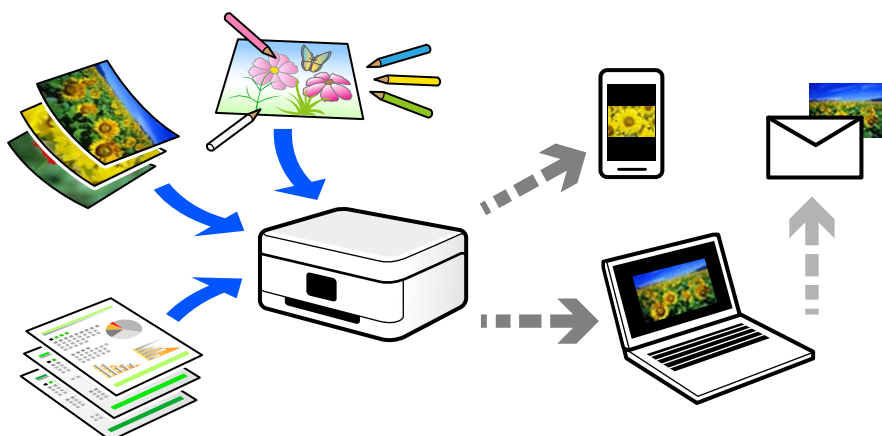

Utilizări scanare

Puteți utiliza scanarea într-o varietate de moduri pentru a vă face viața mai confortabilă.

- Prin scanarea unui document de hârtie și transformându-l în date digitale, îl puteți citi pe un computer sau pe un dispozitiv inteligent.
- Transformând bilete sau pliante în date digitale prin scanare, puteți arunca originalele și reduce dezordinea.
- Scanând documente importante, puteți avea o copie de siguranță în servicii cloud sau într-un alt mediu de stocare, în eventualitatea în care acestea se pierd.
- Puteți trimite fotografiile sau documentele scanate prin email către prieteni.
- Prin scanarea ilustrațiilor desenate de mână etc, le puteți distribui pe rețelele sociale la o calitate cu mult mai ridicată decât dacă le-ați face pur și simplu o poză cu dispozitivul inteligent.
- Scanându-vă paginile preferate din ziare sau reviste, le puteți salva și puteți arunca originalele.

Metode de scanare disponibile

Puteți folosi oricare dintre următoarele metode de scanare folosind această imprimantă.

Scanarea pe computer

Sunt două metode de a scana originale pe un computer, scanarea folosind panoul de comandă și scanarea de la computer.

Puteți scana cu ușurință din panoul de comandă.

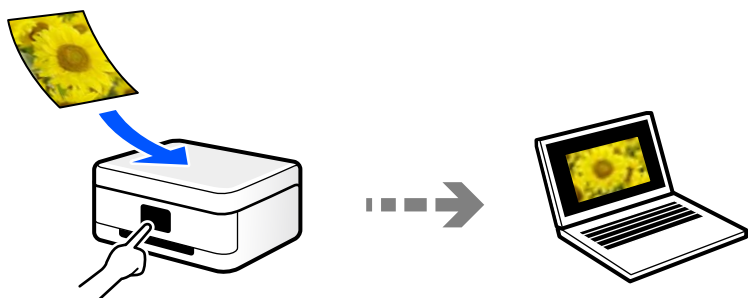

Folosiți aplicația de scanare Epson ScanSmart pentru a scana la computer. Puteți edita imagini după scanare.

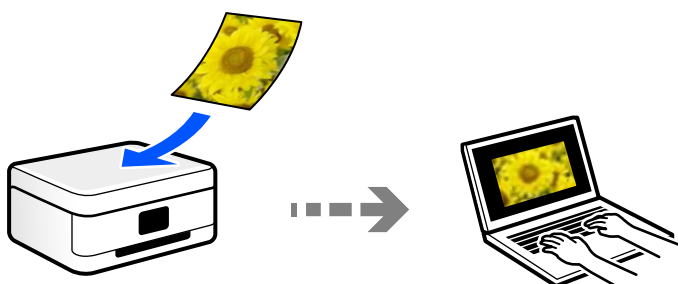

Scanarea folosind WSD

Puteți salva imaginea scanată pe un computer conectat la imprimantă, folosind funcția WSD.

Dacă utilizați Windows 7/Windows Vista, trebuie să realizați setări WSD pe computerul dumneavoastră înainte de a scana.

Scanarea direct de pe dispozitivele inteligente

Puteți salva imaginile scanare direct pe un dispozitiv inteligent precum un smartphone sau o tabletă folosind aplicația Epson Smart Panel pe dispozitivul inteligent.

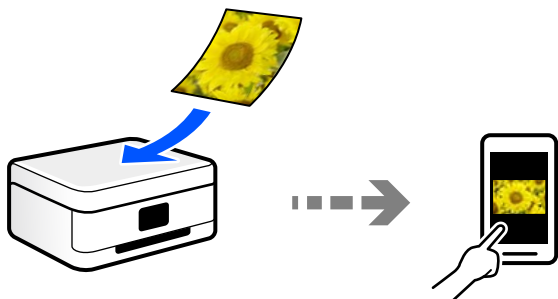

Formate de fișier recomandate pentru scopul dumneavoastră

În general, formatul JPEG este potrivit pentru poze, iar formatul PDF este potrivit pentru documente.

Consultați următoarele descrieri pentru a alege cel mai bun format pentru ce doriți să faceți.

Format fișier	Descriere
JPEG (.jpg)	<p>Un format fișier care vă permite să compresați datele pentru a fi salvate. Dacă rata de compresie este ridicată, atunci calitatea imaginii scade și nu puteți converti imaginea înapoi la calitatea ei inițială.</p> <p>Acesta este formatul standard de imagine pentru camere digitale. Acest format este adecvat pentru imagini cu multe culori.</p>
PDF (.pdf)	<p>Un format fișier general care poate fi folosit în diferite sisteme de operare și care oferă același nivel pentru afișajul pe ecran și pentru rezultatul tipăririi.</p> <p>De asemenea, puteți salva paginile multiple ca un singur fișier.</p> <p>Puteți vizualiza fișiere PDF folosind software-uri dedicate de citire PDF sau în browsere web.</p>

Rezoluții recomandate pentru scopul dumneavoastră

Rezoluția indică numărul de pixeli (cea mai mică zonă dintr-o imagine) din fiecare inci (25,4 mm) și este măsurată în dpi (dots per inci — puncte pe inci). Avantajul creșterii rezoluției este că detaliile din imagine devin precise. Cu toate acestea, poate avea și următoarele dezavantaje.

- Dimensiunea fișierului se mărește
(Când dublați rezoluția, dimensiunea fișierului se mărește de aproximativ patru ori.)
- Scanarea, salvarea și citirea imaginii durează mult timp
- Trimiterea și primirea emailurilor sau faxurilor durează mult timp
- Imaginea devine prea mare pentru a încăpea în afișaj sau tipărirea pe hârtie

Consultați tabelul și setați rezoluția corespunzătoare pentru scopul imaginii scanate.

Scop	Rezoluție (Referință)
Afișare pe un computer Trimitere prin email	Până la 200 dpi
Tipărirea pe o imprimantă Trimitere prin fax	200–300 dpi

Scanarea originalelor pe computer

Sunt două metode de a scana originale pe un computer, scanarea folosind panoul de comandă și scanarea de la computer.

Scanarea de la panoul de comandă

Notă:

Pentru a folosi această funcție, asigurați-vă că următoarele aplicații sunt instalate pe computerul dumneavoastră.

- Epson ScanSmart (Windows 7 sau o versiune mai recentă sau OS X El Capitan sau o versiune mai recentă)
- Epson Event Manager (Windows Vista/Windows XP, sau OS X Yosemite/OS X Mavericks/OS X Mountain Lion/Mac OS X v10.7.x/Mac OS X v10.6.8)
- Epson Scan 2 (aplicație necesară pentru utilizarea funcției de scanare)

Consultați următoarele pentru a verifica aplicațiile instalate.

Windows 10: faceți clic pe butonul Start și apoi verificați **Epson Software** folderul > **Epson ScanSmart**, și folderul > **Epson Scan 2** aferent **EPSON**.

Windows 8.1/Windows 8: introduceți numele aplicației în câmpul de căutare, apoi verificați pictograma afișată.

Windows 7: faceți clic pe butonul Start și apoi selectați **Toate programele**. Apoi, verificați **Epson Software** folderul > **Epson ScanSmart**, și folderul > **Epson Scan 2** aferent **EPSON**.

Windows Vista/Windows XP: faceți clic pe butonul Start și apoi selectați **Toate programele** sau **Programa**. Apoi, verificați **Epson Software** folderul > **Epson Event Manager**, și folderul > **Epson Scan 2** aferent **EPSON**.

Mac OS: selectați **Start** > **Aplicații** > **Epson Software**.

1. Așezați originalele.

„Așezarea originalelor pe Geamul scannerului” la pagina 38

2. Selectați **Scanare** pe panoul de comandă.

Pentru a selecta un element, utilizați butoanele ▲ ▼ ◀ ▶ și apoi apăsați butonul OK.

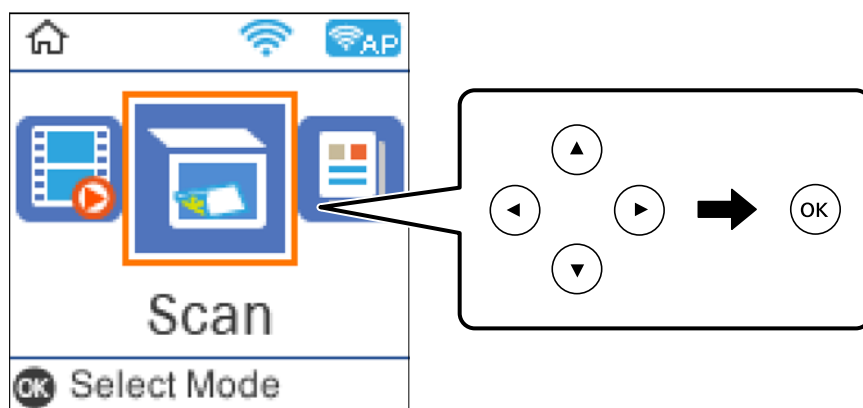

3. Selectați modul de salvare a imaginii scanate în computer.

- Previzualizare pe computer (Windows 7 sau superior, sau OS X El Capitan sau superior): previzualizează imaginea scanată pe un computer înainte de salvarea imaginilor.
- La computer (ca JPEG): salvează imaginea scanată în format JPEG.
- La computer (ca PDF): salvează imaginea scanată în format PDF.

4. Selectați un computer pe care vor fi salvate imaginile scanate.

5. Apăsăți butonul .

La utilizarea Windows 7 sau o versiune mai recentă, sau OS X El Capitan sau o versiune mai recentă: Epson ScanSmart pornește automat pe computerul dumneavoastră, iar scanarea începe.

Notă:

- Consultați ajutorul Epson ScanSmart pentru informații de operare detaliate ale software-ului. Executați clic pe **Ajutor** pe ecranul Epson ScanSmart pentru a deschide secțiunea de ajutor.
- Puteți începe scanarea nu doar de la imprimantă, ci și de la computer utilizând Epson ScanSmart.

Tipărirea de pe un computer

Puteți scana într-un computer prin utilizarea Epson ScanSmart.

Aplicația vă permite să scanați cu ușurință documente și fotografii și apoi să salvați imaginile scanate cu pași simpli.

1. Așezați originalele.

„Așezarea originalelor pe Geamul scannerului” la pagina 38

2. Porniți Epson ScanSmart.

Windows 10

Executați clic pe butonul Start și apoi selectați **Epson Software > Epson ScanSmart**.

Windows 8.1/Windows 8

Introduceți numele aplicației în câmpul de căutare, apoi selectați pictograma afișată.

Windows 7

Faceți clic pe butonul Start, iar apoi selectați **Toate programele > Epson Software > Epson ScanSmart**.

Mac OS

Selectați **Start > Aplicații > Epson Software > Epson ScanSmart**.

3. Când este afișat ecranul Epson ScanSmart, urmați instrucțiunile afișate pe ecran pentru a scana.

Notă:

Faceți clic pe **Ajutor** pentru a vedea informații detaliate despre operațiuni.

Scanarea originalelor folosind WSD

Puteți salva imaginea scanată pe un computer conectat la imprimantă, folosind funcția WSD.

Notă:

- Această funcție este disponibilă doar pentru computerele care rulează Windows 10/Windows 8.1/Windows 8/Windows 7/Windows Vista.
- Dacă utilizați Windows 7/Windows Vista, va trebui să configurați computerul în avans utilizând această funcție.

1. Așezați originalele.

„Așezarea originalelor pe Geamul scannerului” la pagina 38

2. Selectați **Scanare** pe panoul de comandă.

Pentru a selecta un element, utilizați butoanele ▲ ▼ ◀ ▶ și apoi apăsați butonul OK.

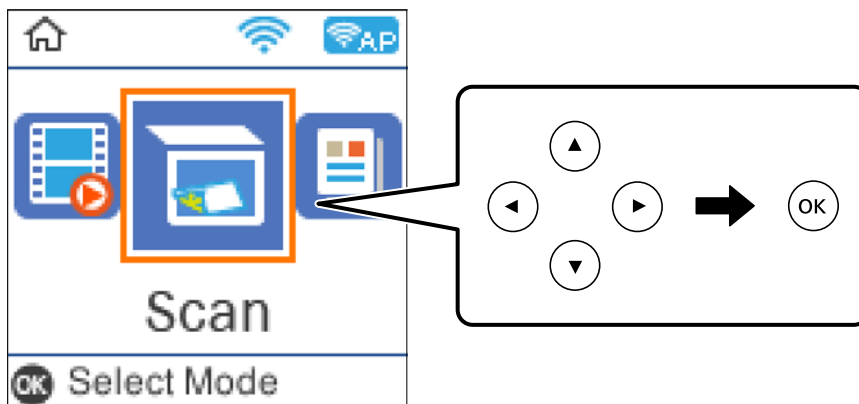

3. Selectați **Spre WSD**.
4. Selectați un computer.
5. Apăsați butonul ◊.

Configurarea unui port WSD

Această secțiune explică modul de configurare a unui port WSD pentru Windows 7/Windows Vista.

Notă:

Pentru Windows 10/Windows 8.1/Windows 8, portul WSD este configurat automat.

Următoarele sunt necesare pentru configurarea unui port WSD.

- Imprimanta și computerul sunt conectate la rețea.
- Driverul imprimantei este instalat pe computer.

1. Porniți imprimanta.
2. Executați clic pe Start și apoi clic pe **Rețea** pe computer.
3. Executați clic-dreapta pe imprimantă și apoi clic pe **Instalare**.
Executați clic pe **Continuare** când este afișat ecranul **Control cont utilizator**.

Executați clic pe **Dezinstalare** și începeți din nou dacă ecranul **Dezinstalare** este afișat.

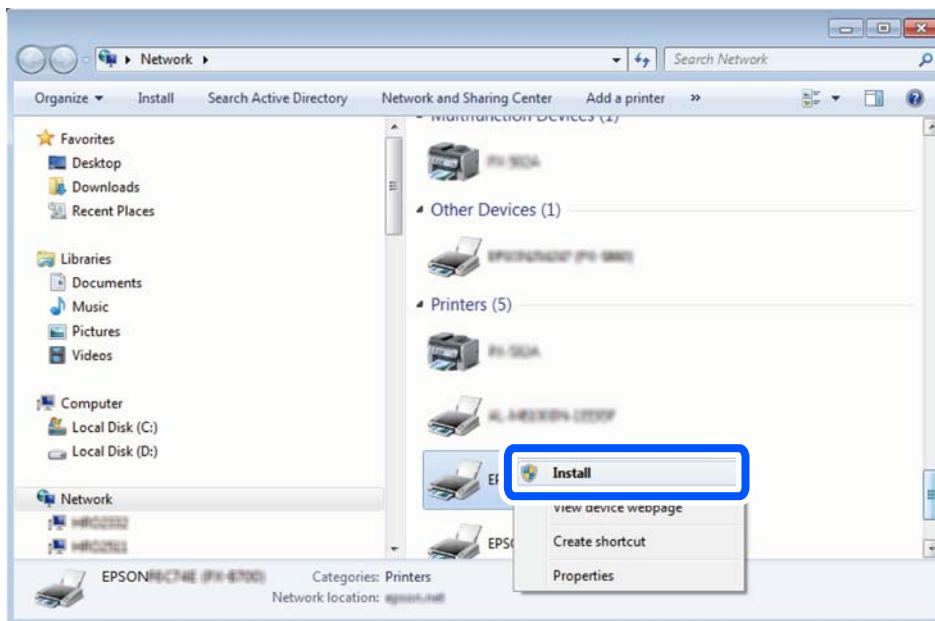

Notă:

Numele imprimantei setat în rețea și numele modelului (EPSON XXXXXX (XX-XXXX)) sunt afișate pe ecranul de rețea. Puteți verifica numele de imprimantă setat în rețea pe panoul de control al imprimantei sau prin tipărirea unei fișe de stare a rețelei.

4. Executați clic pe **Dispozitivul este pregătit pentru a fi utilizat**.

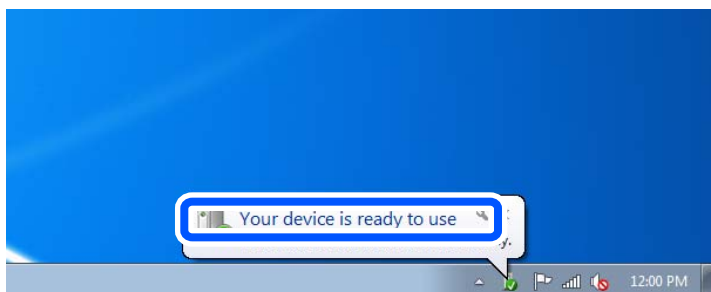

5. Verificați mesajul și apoi executați clic pe **Închidere**.

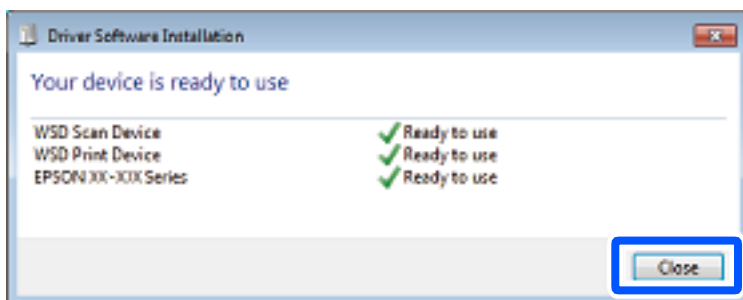

6. Deschideți ecranul **Dispozitive și imprimante**.

Windows 7

Executați clic pe Start > **Panou de control** > **Hardware și sunete** (sau **Hardware**) > **Dispozitive și imprimante**.

Windows Vista

Executați clic pe Start > **Panou de control** > **Hardware și sunete** > **Imprimante**.

7. Verificați dacă este afișată o pictogramă cu numele imprimantei în rețea.

Selectați numele imprimantei atunci când utilizați WSD.

Scanarea originalelor pe un dispozitiv inteligent

Notă:

Înainte de scanare, instalați Epson Smart Panel pe dispozitivul inteligent.

Ecranele Epson Smart Panel se pot modifica fără notificare prealabilă.

Conținutul Epson Smart Panel poate varia în funcție de produs.

1. Așezați originalele.

[„Așezarea originalelor” la pagina 36](#)

2. Porniți Epson Smart Panel pe dispozitivul inteligent.

3. Selectați meniul de scanare de pe ecranul principal.

4. Urmați instrucțiunile de pe ecran pentru scanarea și salvarea imaginilor.

Scanare avansată

Scanarea simultană a fotografiilor multiple

Folosind Epson ScanSmart, puteți scana fotografii multiple în același timp și salva fiecare imagine individual.

1. Amplasați fotografiile pe geamul scannerului. Amplasați-le la 4,5 mm (0,2 inchi) distanță de marginile orizontale și verticale ale geamului scannerului și la cel puțin 20 mm (0,8 inchi) una de cealaltă.

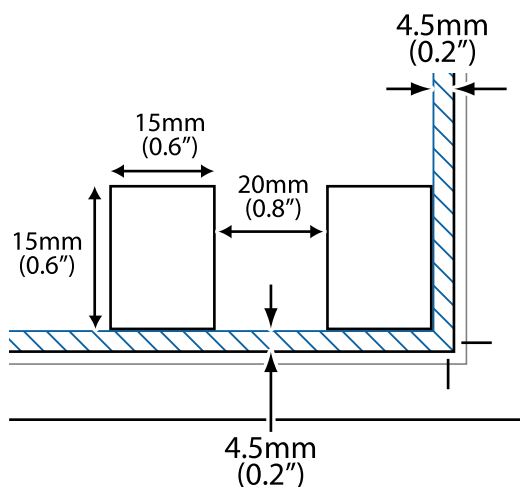

Notă:

Dimensiunile fotografiilor trebuie să fie mai mari de 15×15 mm (0,6×0,6 inchi).

2. Porniți Epson ScanSmart.

Windows 10

Executați clic pe butonul Start și apoi selectați **Epson Software > Epson ScanSmart**.

Windows 8.1/Windows 8

Introduceți numele aplicației în câmpul de căutare, apoi selectați pictograma afișată.

Windows 7

Faceți clic pe butonul Start, iar apoi selectați **Toate programele > Epson Software > Epson ScanSmart**.

Mac OS

Selectați **Start > Aplicații > Epson Software > Epson ScanSmart**.

3. Când este afișat ecranul Epson ScanSmart, urmați instrucțiunile afișate pe ecran pentru a scana.

Fotografiile scanate sunt salvate ca imagini individuale.

Primirea și trimiterea faxurilor

Înainte de utilizarea funcțiilor de fax.	89
Vedere de ansamblu asupra funcțiilor de fax ale imprimantei.	100
Trimiterea faxurilor de la imprimantă.	102
Recepționarea faxurilor la imprimantă.	106
Opțiuni de meniu pentru faxuri.	108
Utilizarea altor caracteristici ale faxului.	112
Trimiterea unui fax de la computer.	112
Recepționarea faxurilor la un computer.	116

Înainte de utilizarea funcțiilor de fax

Funcția de fax este disponibilă doar pentru ET-4800 Series/L5290 Series.

Verificați următoarele înainte de a începe să utilizați funcțiile faxului.

- Imprimanta și linia telefonică, și (dacă este utilizat) robotul telefonului sunt conectate corect
- Setările de bază ale faxului (Expert config. fax) sunt complete
- Alte Setări fax necesare sunt complete

Consultați „Informații aferente” de mai jos pentru a realiza setările.

Informații conexe

- ➔ „Conectarea imprimantei la o linie telefonică” la pagina 89
- ➔ „Pregătirea imprimantei pentru a trimite și a primi faxuri” la pagina 92
- ➔ „Meniul Setări de bază” la pagina 266
- ➔ „Efectuarea setărilor pentru funcțiile de fax ale imprimantei în funcție de utilizare” la pagina 94
- ➔ „Setări fax” la pagina 265
- ➔ „Disponibilitatea contactelor” la pagina 97
- ➔ „Meniul Set. impl. utiliz.” la pagina 270
- ➔ „Meniul Setări raport” la pagina 269

Conectarea imprimantei la o linie telefonică

Linii telefonice compatibile

Puteți conecta imprimanta la linii telefonice analogice standard (PSTN = Public Switched Telephone Network) și la sisteme PBX (Private Branch Exchange).

Există posibilitatea să nu puteți utiliza imprimanta cu următoarele linii sau sisteme telefonice.

- Linii telefonice VoIP, cum ar fi DSL, sau servicii digitale prin fibră optică.
- Linii telefonice digitale (ISDN)
- Anumite sisteme telefonice PBX
- Atunci când sunt interpusse anumite adaptoare (adaptoare terminale, adaptoare VoIP, splitter sau routere DSL) între priza telefonică și imprimantă.

Informații conexe

- ➔ „Conectarea imprimantei la o linie telefonică” la pagina 89

Conectarea imprimantei la o linie telefonică

Conectați imprimanta la o mufă telefonică de perete utilizând un cablu telefonic RJ-11 (6P2C). Atunci când conectați un telefon la imprimantă, utilizați un al doilea cablu telefonic RJ-11 (6P2C).

În funcție de zonă, cutia imprimantei poate conține și un cablu telefonic. Dacă este cazul, utilizați cablul respectiv.

Poate fi necesar să conectați cablul telefonic la un adaptor furnizat pentru țara sau regiunea dvs.

Notă:

Scoateți capacul portului EXT. al imprimantei doar atunci când conectați telefonul la imprimantă. Nu scoateți capacul dacă nu intenționați să conectați un telefon.

În zonele cu furtuni cu descărcări electrice frecvente, vă recomandăm să utilizați un protector de suprasarcină.

Conectarea la o linie telefonică standard (PSTN) sau la un sistem PBX

Conectați un cablu telefonic de la priză sau de la portul centralei PBX la portul LINE din spatele imprimantei.

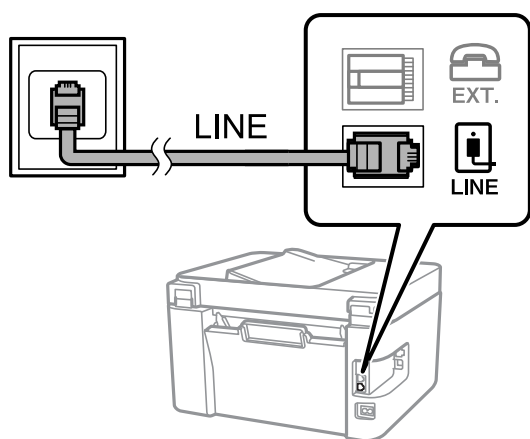

Informații conexe

➔ „Conectarea unui dispozitiv telefonic la imprimantă” la pagina 91

Conectarea la o centrală DSL sau ISDN

Conectați un cablu telefonic de la modemul DSL sau de la adaptorul ISDN la portul LINE din spatele imprimantei. Pentru informații suplimentare, consultați documentația modemului sau a adaptorului.

Notă:

Dacă modemul dvs. DSL nu este echipat cu un filtru DSL, conectați un filtru DSL separat.

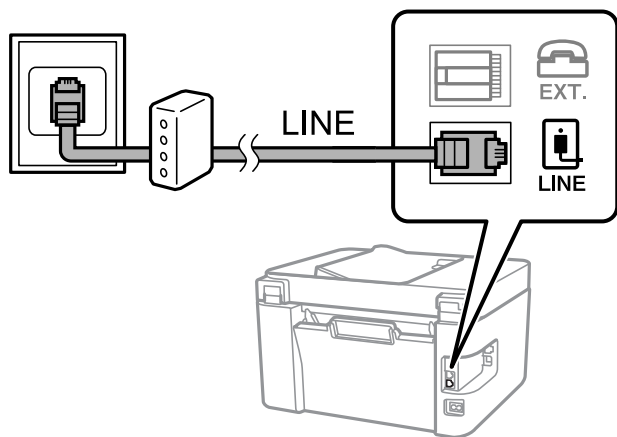

Informații conexe

➔ „Conectarea unui dispozitiv telefonic la imprimantă” la pagina 91

Conectarea unui dispozitiv telefonic la imprimantă

Atunci când utilizați telefonul și imprimanta pe aceeași linie telefonică, conectați telefonul la imprimantă.

Notă:

- ❑ Dacă dispozitivul telefonic are funcție fax, dezactivați-o înainte de a-l conecta la imprimantă. Pentru informații suplimentare, consultați manualul furnizat cu dispozitivul telefonic. În funcție de modelul aparatului telefonic, funcția de fax nu poate fi dezactivată complet, în consecință este posibil să nu puteți să îl utilizați ca pe un telefon extern.
- ❑ În cazul în care conectați un robot telefonic, asigurați-vă că setarea **Sonerii răspuns** a imprimantei este setată la un număr mai mare decât numărul de tonuri de apel emise de robotul telefonic pentru preluarea unui apel.

1. Îndepărtați capacul de pe portul EXT. din spatele imprimantei.

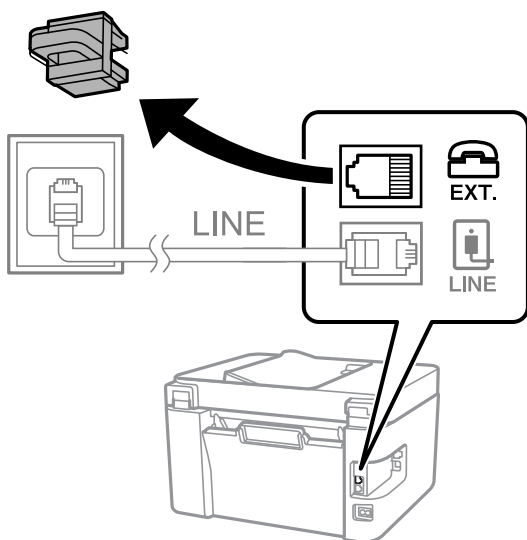

2. Conectați dispozitivul telefonic la portul EXT. cu ajutorul unui cablu telefonic.

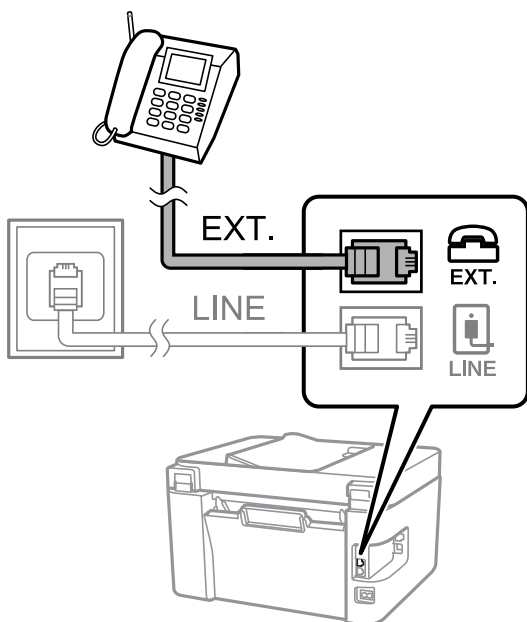

Notă:

Atunci când partajați o singură linie telefonică, conectați dispozitivul telefonic la portul EXT. al telefonului. Dacă utilizați un splitter pentru a conecta dispozitivul telefonic și imprimanta separat, acestea nu vor funcționa corect.

3. Selectați **Fax** pe panoul de comandă al imprimantei.

Pentru a selecta un element, utilizați butoanele ▲ ▼ ◀ ▶ și apoi apăsați butonul OK.

4. Ridicați receptorul din furcă.

Dacă este afișat un mesaj de pornire pentru trimitere sau recepționare faxuri așa cum este indicat pe ecranul următor, conexiunea a fost inițializată.



Informații conexe

- ➔ [„Pregătirea imprimantei pentru a trimite și a primi faxuri” la pagina 92](#)
- ➔ [„Efectuarea setărilor pentru a utiliza un robot telefonic” la pagina 95](#)
- ➔ [„Efectuarea setărilor pentru a recepționa faxuri folosind doar un telefon conectat \(Primire la distanță\)” la pagina 95](#)
- ➔ [„Mod primire:” la pagina 267](#)

Pregătirea imprimantei pentru a trimite și a primi faxuri

Expert config. fax configurează caracteristicile de fax de bază pentru a pregăti imprimanta să trimită și să primească faxuri.

Expertul se va afișa automat la prima pornire a imprimantei. De asemenea, puteți afișa manual expertul din panoul de comandă al imprimantei. Trebuie să executați expertul din nou în cazul în care acesta este omis la prima pornire a imprimantei sau la schimbarea mediului de conectare.

- Elementele de mai jos sunt cele care pot fi setate prin expert.
 - Antet (Nr. dvs. de telefon și Antet fax)**
 - Mod primire (Auto sau Manual)**
 - Setare DRD**
- Elementele de mai jos sunt setate automat în funcție de mediul de conectare.
 - Mod apelare (cum ar fi Ton sau Puls)**
- Alte elemente din **Setări de bază** rămân neschimbate.

Informații conexe

- ➔ [„Meniul Setări de bază” la pagina 266](#)

Pregătirea imprimantei pentru a trimite și a primi faxuri utilizând Expert config. fax

1. Selectați **Setări** pe ecranul de pornire de pe panoul de comandă al imprimantei.

Pentru a selecta un element, utilizați butoanele ▲ ▼ ◀ ▶ și apoi apăsați butonul OK.

2. Selectați **Setări fax > Expert config. fax**.

3. Urmați instrucțiunile afișate pe ecran, introduceți numele expeditorului, precum numele companiei și numărul de fax.

Notă:

Numele dvs. de expeditor și numărul de fax vor apărea în antetul faxurilor trimise.

4. Efectuați setarea pentru ton de apel distinctiv (DRD).

- Dacă v-ați abonat la un serviciu de tip „ton de apel distinctiv” de la furnizorul dvs. de servicii de telefonie: Mergeți la următorul ecran și selectați modelul de ton de apel care va fi utilizat pentru faxurile sosite.

Când selectați orice element, cu excepția **Toate, Mod primire** este setat la **Auto** și continuați la următorul ecran unde puteți verifica setările efectuate.

- Dacă nu v-ați abonat la un serviciu de ton de apel distinctiv oferit de societatea de telefonie, sau nu aveți nevoie să setați această opțiune:

Omiteți această setare și mergeți la ecranul în care puteți verifica setările efectuate.

Notă:

- Serviciile de tip „ton de apel distinctiv”, oferite de numeroase companii telefonice (numele serviciului diferă de la o companie la alta), vă permit să aveți mai multe numere de telefon pe aceeași linie. Fiecare număr are un ton de apel distinctiv. Puteți utiliza un număr pentru apeluri vocale și alt număr pentru faxuri. Selectați tonul de apel atribuit faxului în setarea **DRD**.*

- În funcție de regiune, opțiunile **Activat** și **Dezactivat** pot fi afișate ca opțiuni **DRD**. Selectați **Activat** pentru a utiliza caracteristica „ton de apel distinctiv”.*

5. Efectuați setarea Mod primire.

- Dacă nu aveți nevoie să conectați telefonul la imprimantă:

Selectați **Nu**.

Mod primire este setat la **Auto**.

- Dacă aveți nevoie să conectați telefonul la imprimantă:

Selectați **Da** și apoi selectați dacă doriți sau nu recepționarea automată a faxurilor.

6. Verificați setările efectuate pe ecranul afișat și apoi continuați la următorul ecran.

Pentru a corecta sau modifica setările, apăsați pe butonul ↶.

7. Verificați conexiunea faxului selectând **Primire verificare** și apoi selectați **Imprimare** pentru a tipări un raport care indică starea conexiunii.

Notă:

- Dacă sunt raportate erori, urmați instrucțiunile din raport pentru a le soluționa.
- Dacă este afișat ecranul **Selectare tip linie**, selectați tipul liniei.
 - Atunci când conectați imprimanta la un sistem telefonic PBX sau la un adaptor de terminal, selectați **PBX**.
 - Atunci când conectați imprimanta la o linie telefonică standard, selectați **PSTN**. Când mesajul de dezactivare a detectării tonului de apel este afișat pe ecran, apăsați butonul OK. Totuși, dezactivarea funcției de detectare a tonului de apel ar putea determina omiterea primei cifre a numărului de fax la formare și trimiterea faxului la un număr greșit.

Informații conexe

- ➔ „Conectarea imprimantei la o linie telefonică” la pagina 89
- ➔ „Efectuarea setărilor pentru a utiliza un robot telefonic” la pagina 95
- ➔ „Mod primire:” la pagina 267
- ➔ „Efectuarea setărilor pentru a recepționa faxuri folosind doar un telefon conectat (Primire la distanță)” la pagina 95
- ➔ „Meniul Setări de bază” la pagina 266

Efectuarea setărilor pentru funcțiile de fax ale imprimantei în funcție de utilizare

Puteți configura funcțiile de fax ale imprimantei individual utilizând panoul de comandă al imprimantei, în funcție de utilizare. Setările efectuate utilizând **Expert config. fax** pot fi, de asemenea, modificate. Pentru mai multe detalii, consultați descrierile meniului **Setări fax**.

Informații conexe

- ➔ „Setări fax” la pagina 265
- ➔ „Primirea faxurilor de intrare” la pagina 106
- ➔ „Realizarea setărilor pentru fax pentru un sistem PBX” la pagina 94
- ➔ „Efectuarea setărilor atunci când conectați un telefon” la pagina 95
- ➔ „Efectuarea setărilor pentru blocarea faxurilor nedorite” la pagina 96
- ➔ „Realizarea setărilor pentru trimiterea și recepționarea faxurilor într-un computer” la pagina 96

Realizarea setărilor pentru fax pentru un sistem PBX

Realizați următoarele setări atunci când utilizați imprimanta în birouri cu interioare, unde este necesar un cod pentru accesul în exterior (de ex. trebuie să formați 0 sau 9 pentru a obține o linie cu exteriorul).

1. Selectați **Setări** pe panoul de comandă al imprimantei.

Pentru a selecta un element, utilizați butoanele ▲ ▼ ◀▶ și apoi apăsați butonul OK.

2. Selectați **Setări fax > Setări de bază**.
3. Selectați **Tip linie**, apoi selectați **PBX**.

4. Când trimiteți un fax la un număr de fax exterior utilizând # (diez) în locul codului real de acces extern, selectați **Se utiliz.** pentru **Cod de acces**.

Simbolul # introdus în locul codului de acces efectiv este înlocuit de codul de acces stocat la apelare. Utilizarea semnului # vă ajută să evitați problemele de conectare, atunci când vă conectați la o linie cu exteriorul.

Notă:

*Nu puteți trimite faxuri destinatarilor din **Contacte** în cadrul căruia este setat un cod de acces extern precum 0 sau 9.*

*Dacă aveți destinatari înregistrați în **Contacte** utilizând un cod de acces extern precum 0 sau 9, setați **Cod de acces la Nu se utiliz.** În caz contrar, trebuie să modificați codul la # în **Contacte**.*

5. Introduceți codul de acces extern utilizat de sistemul de telefonie și apoi apăsați pe butonul OK.
6. Apăsați pe butonul OK pentru a aplica setările.
Codul de acces este acum stocat în imprimantă.

Efectuarea setărilor atunci când conectați un telefon

Efectuarea setărilor pentru a utiliza un robot telefonic

Pentru a utiliza un robot telefonic, acesta trebuie setat în prealabil.

1. Selectați **Setări** pe ecranul de pornire de pe panoul de comandă al imprimantei.
Pentru a selecta un element, utilizați butoanele ▲ ▼ ◀ ▶ și apoi apăsați butonul OK.
2. Selectați **Setări fax > Setări de bază**.
3. Selectați pentru **Mod primire** opțiunea **Auto**.
4. Setati opțiunea **Sonerii răspuns** la un număr mai mare decât numărul de apeluri al robotului telefonic.
Dacă **Sonerii răspuns** este setat la un număr mai mic decât numărul de apeluri pentru robotul telefonic, robotul telefonic nu poate primi apeluri vocale pentru a înregistra mesajele vocale. Pentru informații suplimentare, consultați manualul furnizat cu robotul telefonic.

În funcție de regiune, este posibil ca setarea **Sonerii răspuns** a imprimantei să nu poată fi afișată.

Informații conexe

➔ „Meniul Setări de bază” la pagina 266

Efectuarea setărilor pentru a recepționa faxuri folosind doar un telefon conectat (Primire la distanță)

Puteți începe recepționarea faxurilor prin simpla ridicare a receptorului și folosirea telefonului, fără a folosi deloc imprimanta.

Caracteristica **Primire la distanță** este disponibilă doar pentru telefoanele care acceptă apelarea pe bază de tonuri.

1. Selectați **Setări** pe ecranul de pornire de pe panoul de comandă al imprimantei.
Pentru a selecta un element, utilizați butoanele ▲ ▼ ◀ ▶ și apoi apăsați butonul OK.

2. Selectați **Setări fax > Setări de bază > Primire la distanță**.
3. Selectați **Activat**.
4. Introduceți un cod din două cifre (puteți introduce de la 0 la 9, * și #) ca un cod de pornire și apoi apăsați butonul OK pentru a aplica setările.

Informații conexe

➔ „Meniul Setări de bază” la pagina 266

Efectuarea setărilor pentru blocarea faxurilor nedorite

Puteți bloca faxurile nedorite.

1. Selectați **Setări** pe ecranul de pornire de pe panoul de comandă al imprimantei.
Pentru a selecta un element, utilizați butoanele ▲ ▼ ◀ ▶ și apoi apăsați butonul OK.
2. Selectați **Setări fax > Setări de bază > Fax de respingere**.
3. Setati condiția de blocare a faxurilor nedorite.
Selectați **Fax de respingere** și apoi activați următoarele opțiuni.
 - Listă numere refuzare: Respinge faxurile aflate pe Lista cu numere respinse.
 - Antet fax gol: Respinge faxurile care nu conțin informații în antet.
 - Ap. nu e în Contacte: Respinge faxurile care nu au fost adăugate în lista de contacte.
4. Apăsați ↶ pentru a reveni la ecranul **Fax de respingere**.
5. Dacă utilizați **Listă numere refuzare**, selectați **Editare listă de numere blocate** și apoi editați lista.

Realizarea setărilor pentru trimiterea și recepționarea faxurilor într-un computer

Pentru a trimite și recepționa faxuri pe un computer, FAX Utility trebuie instalat la computerul conectat prin rețea sau cablu USB.

Efectuarea setării Salvare în computer pentru a recepționa faxuri

Puteți salva faxurile primite într-un computer, prin utilizarea FAX Utility. Instalați FAX Utility pe un computer client și efectuați setarea. Pentru detalii, consultați Operațiuni de bază din sistemul de asistență pentru FAX Utility (afișat în fereastra principală).

Elementul de setare de mai jos, de pe panoul de comandă al imprimantei, este setat la **Da**, iar faxurile primite pot fi salvate la computer.

Setări > Setări fax > Setări primite > Salvare în computer

Efectuarea setării Salvare în computer pentru a tipări faxurile recepționate pe imprimantă

Puteți seta tipărirea faxurilor recepționate pe imprimantă, concomitent cu salvarea lor pe un computer.

1. Selectați **Setări** pe ecranul de pornire de pe panoul de comandă al imprimantei.
Pentru a selecta un element, utilizați butoanele ▲ ▼ ◀ ▶ și apoi apăsați butonul OK.
2. Selectați **Setări fax > Setări primite**.
3. Selectați **Salvare în computer > Da și imprimare**.

Efectuarea setării Salvare în computer pentru a nu primi faxuri

Pentru a seta ca imprimanta să nu salveze faxurile recepționate pe computer, modificați setările pe imprimantă.

Notă:

De asemenea, puteți modifica setările utilizând FAX Utility. Totuși, dacă există faxuri care nu au fost salvate pe computer, funcționalitatea nu este operațională.

1. Selectați **Setări** pe ecranul de pornire de pe panoul de comandă al imprimantei.
Pentru a selecta un element, utilizați butoanele ▲ ▼ ◀ ▶ și apoi apăsați butonul OK.
2. Selectați **Setări fax > Setări primite**.
3. Selectați **Salvare în computer > Nu**.

Disponibilitatea contactelor

Înregistrarea unei liste de contacte vă permite să introduceți destinațiile cu ușurință. Puteți înregistra până la 100 de intrări și puteți utiliza lista de contacte atunci când introduceți un număr de fax.

Înregistrarea sau editarea contactelor

1. Selectați **Setări** pe ecranul de pornire.
Pentru a selecta un element, utilizați butoanele ▲ ▼ ◀ ▶ și apoi apăsați butonul OK.
2. Selectați **Administrator Contacte**.
3. Procedați în unul dintre următoarele moduri.
 - Pentru a înregistra un contact nou, selectați **Adăug. intr.**, apoi selectați numărul de registru.
 - Pentru a înregistra un contact, selectați **Editare**, apoi selectați contactul țintă.
 - Pentru a șterge un contact, selectați **Ștergere**, selectați contactul țintă, apoi selectați **Da**. Nu sunt necesari pași suplimentari.

4. Efectuați setările necesare.

Notă:

*La introducerea unui număr de fax, introduceți codul de acces extern la începutul numărului de fax, dacă aveți o centrală PBX și aveți nevoie de un cod de acces pentru a apela în exterior. Dacă codul de acces a fost configurat în setarea **Tip linie**, introduceți caracterul diez (#) în locul codului de acces real. Pentru a adăuga o pauză (de trei secunde) în timpul apelării, introduceți o cratimă (-).*

5. Apăsați butonul OK pentru a continua și apoi selectați **Adăug. intr.** pentru a finaliza înregistrarea sau editarea.

Înregistrarea sau editarea contactelor grupate

Adăugarea contactelor la un grup vă permite să trimiteți faxuri către mai multe destinații în același timp.

1. Selectați **Setări** pe ecranul de pornire.

Pentru a selecta un element, utilizați butoanele ▲ ▼ ◀ ▶ și apoi apăsați butonul OK.

2. Selectați **Administrator Contacte**.

3. Procedați în unul dintre următoarele moduri.

Pentru a înregistra un nou grup de contacte, selectați **Adăugare grup**, apoi selectați numărul de registru.

Pentru a edita un grup de contacte, selectați **Editare**, apoi selectați grupul țintă.

Pentru a șterge un grup de contacte, selectați **Ștergere**, selectați grupul țintă, apoi selectați **Da**. Nu sunt necesari pași suplimentari.

4. Introduceți sau editați **Nume grup** și apoi apăsați OK.

5. Introduceți sau editați **Indexare cuvânt** și apoi apăsați OK.

6. Selectați contactele pe care doriți să le înregistrați în cadrul grupului.

De fiecare dată când apăsați butonul ▶, contactul este selectat și deselectat alternativ.

Notă:

Puteți înregistra până la 99 de contacte.

7. Apăsați butonul OK pentru a continua și apoi selectați **Adăug. intr.** pentru a finaliza înregistrarea sau editarea.

Înregistrarea contactelor pe un computer

Utilizând Web Config, puteți să creați o listă de contacte pe computer și puteți importa această listă în imprimantă.

1. Accesați Web Config.

2. Selectați **Setări avansate** din lista situată în partea din dreapta sus a ferestrei.

3. Selectați **Persoane de contact**.

4. Selectați numărul pe care doriți să-l înregistrați și apoi faceți clic pe **Editare**.

5. Introduceți **Nume**, **Termen index**, **Număr fax** și **Viteză fax**.

6. Faceți clic pe **Aplicare**.

Informații conexe

➔ [„Executarea aplicației Web Config pe un browser web” la pagina 258](#)

Setarea elementelor destinației

Elemente	Setări și explicație
Nume	Introduceți un nume afișat în contacte, cu 30 de caractere sau mai puțin, în Unicode (UTF-8). Dacă nu specificați acest element, lăsați-l necompletat.
Termen index	Introduceți cuvinte de căutat cu 30 de caractere sau mai puțin, în Unicode (UTF-8). Dacă nu specificați acest element, lăsați-l necompletat.
Tip	Acest element este fixat ca Fax . Nu puteți modifica această setare.
Număr fax	Introduceți între 1 și 64 de caractere utilizând 0 – 9, -, *, # și spații.
Viteză fax	Selecționați o viteză de comunicație ca destinație.

Înregistrarea destinațiilor ca un grup

1. Accesați Web Config.
2. Selectați **Setări avansate** din lista situată în partea din dreapta sus a ferestrei.
3. Selectați **Persoane de contact**.
4. Selectați numărul pe care doriți să-l înregistrați și apoi faceți clic pe **Editare**.
5. Introduceți un **Nume** și **Termen index**.
6. Selectați un grup din **Tip**.
7. Faceți clic pe **Selectare** pentru **Contact(e) pt Grup**.
Sunt afișate destinațiile disponibile.
8. Selectați destinația pe care doriți să o înregistrați în grup și apoi faceți clic pe **Selectare**.

Notă:

Destinațiile pot fi înregistrate pe mai multe grupuri.

9. Faceți clic pe **Aplicare**.

Informații conexe

➔ [„Executarea aplicației Web Config pe un browser web” la pagina 258](#)

Vedere de ansamblu asupra funcțiilor de fax ale imprimantei

Funcție: Trimiterea faxurilor

Metode de expediere

Expediere automată

Când scanați un original atingând  (**Trimitere fax**), imprimanta apelează destinatarul și trimite faxul.

[„Trimiterea faxurilor de la imprimantă” la pagina 102](#)

Trimiterea manuală

Când efectuați o verificare manuală pe conexiunea de linie apelând destinatarul, atingeți butonul  pentru a selecta (**Trimitere fax**) pentru a începe trimiterea directă a unui fax.

[„Trimiterea faxurilor cu formarea numărului de la telefonul extern” la pagina 104](#)

Desemnarea destinatarului la expedierea unui fax

Puteți introduce destinatari utilizând butoanele tastaturii, **Contacte** și **Recent**.

[„Selectarea destinatarilor” la pagina 103](#)

[„Disponibilitatea contactelor” la pagina 97](#)

Set. scan. la expedierea unui fax

Puteți selecta elemente precum **Rezoluție** sau **Măr. orig. (sticlă)** la expedierea faxurilor.

[„Set. scan.” la pagina 109](#)

Utilizarea Setări trimitere fax la expedierea unui fax

Puteți utiliza **Setări trimitere fax** precum **Trimitere directă** (pentru a trimite în mod stabil un document mare) sau **Trimitere fax mai târziu** (pentru a trimite un fax la ora specificată).

[„Setări trimitere fax” la pagina 110](#)

Funcție: recepționarea faxurilor

Mod primire

Există două opțiuni în **Mod primire** pentru recepționarea faxurilor.

Manual

În special pentru apeluri telefonice, dar și pentru fax

[„Utilizarea modului Manual” la pagina 106](#)

Auto

- Doar pentru fax (nu este necesar un telefon extern)

- În principal pentru fax, însă uneori și pentru apeluri telefonice

[„Folosirea modului Auto” la pagina 107](#)

Recepționarea faxurilor utilizând un telefon conectat

Puteți recepționa faxuri utilizând doar un aparat telefonic extern.

„Meniul Setări de bază” la pagina 266

„Efectuarea setărilor atunci când conectați un telefon” la pagina 95

Funcție: Expediere/Recepționare PC-FAX (Windows/Mac OS)

Expediere PC-FAX

Puteți expedia faxuri de la un computer.

„Software pentru expedierea faxurilor” la pagina 256

„Trimiterea unui fax de la computer” la pagina 112

Recepționare PC-FAX

Puteți recepționa faxuri pe un computer.

„Realizarea setărilor pentru trimiterea și recepționarea faxurilor într-un computer” la pagina 96

„Software pentru expedierea faxurilor” la pagina 256

„Recepționarea faxurilor la un computer” la pagina 116

Funcții: Diverse rapoarte de fax

Puteți verifica starea faxurilor expediate și recepționate într-un raport.

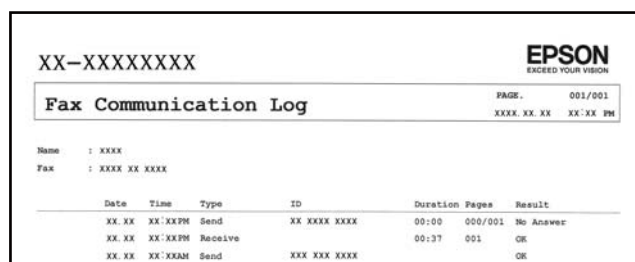

The screenshot shows a report titled "Fax Communication Log" from an Epson device. At the top left, it displays "XX-XXXXXXXX" and the Epson logo with the slogan "EXCEED YOUR VISION". Below the title, it indicates "PAGE: 001/001" and "XXXX XX XX XX:XX PM". The report lists the following details:

Name : XXXX
Fax : XXXX XX XXXX

Date	Time	Type	ID	Duration	Pages	Result
XX.XX	XX:XXPM	Send	XX XXXX XXXX	00:00	000/001	No Answer
XX.XX	XX:XXPM	Receive		00:37	001	OK
XX.XX	XX:XXAM	Send	XXX XXX XXXX			OK

„Meniul Setări raport” la pagina 269

„Setări trimitere fax” la pagina 110

„Jurnal transmitere:” la pagina 111

„Raport fax:” la pagina 111

Funcție: securitate la expedierea și recepționarea faxurilor

Puteți utiliza multe funcții de securitate, precum **Restricții apelare directă** pentru a preveni expedierea la o destinație incorectă sau **Golire automată date backup** pentru a preveni scurgerea de informații.

„Meniul Setări securitate” la pagina 270

Funcții: Alte funcții utile

Blocarea faxurilor nedorite

Puteți respinge faxurile nedorite.

„Fax de respingere:” la pagina 268

Recepționarea faxurilor după apelare

După apelarea unui alt fax, puteți primi documente din partea aceluiași fax.

„Recepționarea faxurilor prin efectuarea unui apel telefonic” la pagina 108

„Se interog. prim.:” la pagina 111

Trimiterea faxurilor de la imprimantă

Puteți trimite faxuri prin introducerea numerelor de fax ale destinatarilor utilizând panoul de comandă al imprimantei.

Notă:

Atunci când trimiteți un fax monocrom, puteți previzualiza imaginea scanată pe ecranul LCD înainte de a o trimite.

1. Așezați originalele.

Puteți trimite până la 100 de pagini într-o singură transmisie; totuși, în funcție de memoria disponibilă, poate apărea situația în care nu veți putea trimite faxuri, chiar dacă acestea au mai puțin de 100 de pagini.

„Așezarea originalilor pe Geamul scannerului” la pagina 38

„Așezarea originalilor pe unitatea ADF” la pagina 37

2. Selectați **Fax** pe panoul de comandă al imprimantei.

Pentru a selecta un element, utilizați butoanele ▲ ▼ ◀ ▶ și apoi apăsați butonul OK.

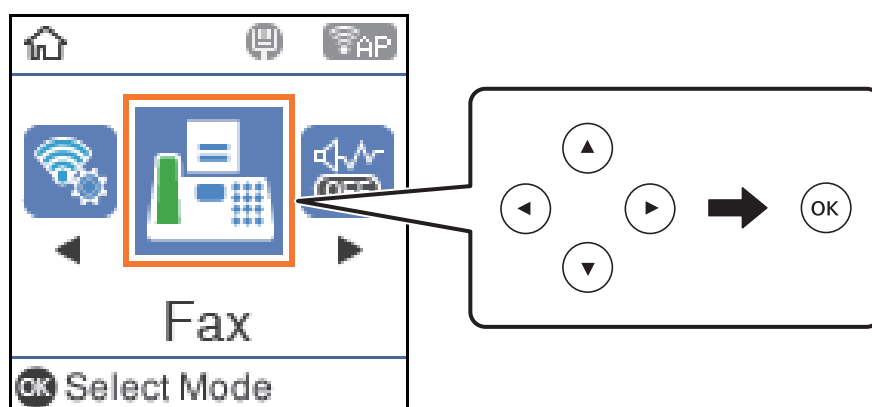

3. Specificați destinatarul.

„Selectarea destinatarilor” la pagina 103

4. Selectați **Meniu** apăsând butonul OK și apoi selectați **Set. scan.** sau **Setări trimitere fax** pentru a efectua setările necesare, cum ar fi rezoluția și metoda de trimitere.

[„Set. scan.” la pagina 109](#)

[„Setări trimitere fax” la pagina 110](#)

5. Apăsați pe butonul  pentru a trimite faxul.

Notă:

- Dacă numărul de fax este ocupat sau dacă apar unele probleme, imprimanta va încerca din nou apelarea peste un minut.
- Pentru a anula trimiterea, apăsați butonul .
- Trimiterea unui fax color durează mai mult, deoarece imprimanta realizează simultan scanarea și trimiterea. La trimiterea unui fax color, nu puteți utiliza alte funcții ale imprimantei.

Selectarea destinatarilor

Puteți specifica destinatarul pentru a trimite faxul utilizând următoarele metode.

Introducerea manuală a numărului de fax

Tastați numărul de fax folosind butoanele numerice și apoi apăsați butonul OK.

- Pentru a adăuga o pauză (pauză de trei secunde în timpul apelării), apăsați butonul .
- Dacă setați un cod de acces pentru exterior în meniul **Tip linie**, introduceți caracterul „#” (diez) în locul codului de acces, la începutul numărului de fax.

Notă:

Dacă nu puteți introduce manual un număr de fax, opțiunea **Restricții apelare directă** din **Setări securitate** este setată la **Activat**. Selectați destinatarul faxului din lista de contacte sau din istoricul faxurilor trimise.

Selectarea destinatarilor din lista de contacte





Apăsați butonul  și selectați destinatarul cărora doriți să trimiteți. Dacă destinatarul la care doriți să trimiteți nu a fost înregistrat încă în **Contacte**, înregistrați-l din **Administrator Contacte**.

Fax > Meniu > Administrator Contacte

Selectarea destinatarilor din istoricul de faxuri trimise

Apăsați pe butonul , apoi selectați destinatarul.

Notă:

Pentru a șterge destinatarul pe care i-ați introdus, apăsați butonul , deplasați cursorul la destinatarul pe care doriți să îl ștergeți apăsând butonul  , apoi anulați selectarea destinatarului apăsând butonul OK. Apăsați butonul  pentru a finaliza și a reveni la ecranul **Fax**.

Informații conexe

➔ [„Disponibilitatea contactelor” la pagina 97](#)

Diverse moduri de a trimite faxuri

Trimiterea faxurilor cu formarea numărului de la telefonul extern

Puteți trimite un fax formând numărul de la telefonul extern conectat la imprimantă atunci când doriți să vorbiți la telefon înainte de a trimite faxul sau atunci când aparatul destinatarului nu comută automat pe funcția de fax.

1. Așezați originalele.
Puteți trimite până la 100 de pagini în cadrul unei singure transmisii.
2. Ridicați receptorul telefonului conectat și formați numărul destinatarului, de pe telefon.

Notă:

Când destinatarul răspunde la telefon, puteți discuta cu acesta.

3. Selectați **Fax** pe ecranul de pornire.

Pentru a selecta un element, utilizați butoanele ▲ ▼ ◀ ▶ și apoi apăsați butonul OK.

4. Apăsați butonul OK și apoi selectați **Set. scan.** sau **Setări trimitere fax** pentru a seta rezoluția și metoda de trimitere, dacă este necesar.

5. Când auziți tonul de fax, apăsați pe butonul ◊, apoi puneți receptorul în furcă.

Notă:

Atunci când formați un număr de la telefonul conectat, trimiterea faxului durează mai mult, deoarece imprimanta scanează și trimite faxul simultan. La trimiterea unui fax, nu puteți utiliza celelalte caracteristici ale imprimantei.

6. După expediere, scoateți originalele.

Informații conexe

- ➔ „Set. scan.” la pagina 109
- ➔ „Setări trimitere fax” la pagina 110

Trimiterea mai multor pagini ale unui document monocrom (Trimitere directă)

Atunci când trimiteți un fax monocrom, documentul scanat este stocat temporar în memoria imprimantei. În consecință, trimiterea mai multor pagini poate cauza umplerea memoriei imprimantei și întreruperea trimiterii faxului. Puteți evita acest lucru activând caracteristica **Trimitere directă**; totuși, în acest caz, trimiterea faxului durează mai mult, deoarece imprimanta scanează și trimite faxul simultan. Puteți utiliza această caracteristică doar atunci când există un singur destinatar.

Accesarea meniului

Puteți găsi meniul pe panoul de comandă al imprimantei de mai jos.

Fax > Setări fax Trimitere directă.

Expedierea faxurilor monocrome la o oră specificată din zi (Trimitere fax mai târziu)

Puteți seta imprimanta pentru a trimite faxuri la o anumită oră. Doar faxurile monocrome pot fi trimise cu întârziere.

1. Așezați originalele.

2. Selectați **Fax** pe ecranul principal.

Pentru a selecta un element, utilizați butoanele ▲ ▼ ◀ ▶ și apoi apăsați butonul OK.

3. Specificați destinatarul.

4. Realizați setări pentru a trimite faxuri la o anumită oră.

① Apăsați butonul OK și apoi selectați **Setări trimitere fax**.

② Selectați **Trimitere fax mai târziu**, apoi selectați **Activat**.

③ Introduceți ora la care doriți să trimiteți faxul și apoi apăsați butonul OK.

De asemenea, puteți seta rezoluția și metoda de trimitere în **Set. scan.** sau **Setări trimitere fax**, dacă este necesar.

5. Apăsați butonul ↶ până când reveniți la ecranul **Fax** și apoi apăsați butonul ◊.

6. După expediere, scoateți originalele.

Notă:

Puteți anula trimiterea faxului din ecranul **Fax**.

Trimiterea unor documente de dimensiuni diferite din ADF (Scanare continuă(ADF))

Trimițând faxurile prin introducerea originalelor unul câte unul sau prin poziționarea originalelor după dimensiune, le puteți trimite sub forma unui singur document, la dimensiunile originale.

Dacă introduceți originale de dimensiuni diferite în ADF, toate originalele sunt trimise la dimensiunea celui mai mare dintre ele. Pentru a trimite originale în formatul inițial, nu poziționați originale cu formate mixte.

1. Poziționați primul lot de originale cu aceeași dimensiune.

2. Selectați **Fax** pe ecranul de pornire.

Pentru a selecta un element, utilizați butoanele ▲ ▼ ◀ ▶ și apoi apăsați butonul OK.

3. Specificați destinatarul.

4. Apăsați butonul OK și apoi selectați **Set. scan.**

5. Selectați **Scanare continuă(ADF)**, apoi selectați **Act.**

De asemenea, puteți seta rezoluția și metoda de trimitere în **Set. scan.** sau **Setări trimitere fax**, dacă este necesar.

6. Apăsați butonul ↶ până când ați revenit la ecranul **Fax** și apoi apăsați butonul ◇.
7. După finalizarea scanării primelor originale și la afișarea mesajului **Trimiteți o altă pagină?** pe panoul de comandă, selectați **Da**, încărcați următoarele originale, apoi apăsați butonul ◇.

Notă:

Dacă lăsați imprimanta neatinsă timp de 20 de secunde după ce vi se solicită introducerea următoarelor originale, imprimanta va întrerupe stocarea și va începe să trimită documentul.

8. După expediere, scoateți originalele.

Recepționarea faxurilor la imprimantă

Dacă imprimanta este conectată la linia telefonică și setările de bază au fost efectuate utilizând Expert config. fax, puteți primi faxuri.

Faxurile primite sunt tipărite.

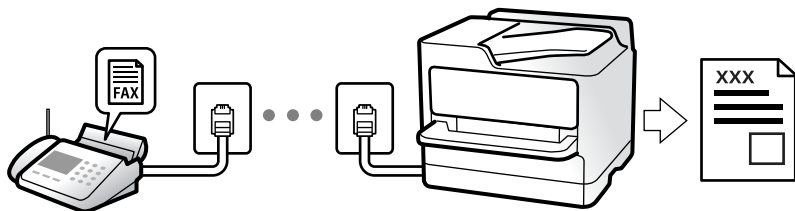

Atunci când doriți să verificați starea setărilor faxului, tipăriți o **Listă setări fax** selectând **Fax > Meniu > Mai multe > Raport fax > Listă setări fax**.

Primirea faxurilor de intrare

Există două opțiuni în **Mod primire**.

Informații conexe

- ➔ „Utilizarea modului Manual” la pagina 106
- ➔ „Folosirea modului Auto” la pagina 107
- ➔ „Mod primire:” la pagina 267

Utilizarea modului Manual

Acest mod este destinat în principal apelurilor telefonice, dar se poate utiliza și pentru faxuri.

Primirea faxurilor

Atunci când sună telefonul, puteți răspunde manual ridicând receptorul.

- Atunci când auziți un semnal de fax (baud):

Selectați **Fax** pe ecranul de pornire al imprimantei, apăsați butonul # pentru a selecta recepționarea unui fax și apoi apăsați ◇. Apoi, puneți telefonul în furcă.

- Dacă soneria solicită un apel vocal:
Puteți răspunde la telefon în mod obișnuit.

Recepționarea faxurilor utilizând numai telefonul conectat

Când funcția **Primire la distanță** este setată, puteți recepționa faxurile introducând codul de pornire.

Când sună telefonul, ridicați receptorul. Când auziți un ton de fax (baud), formați codul de pornire din două cifre, apoi puneți receptorul în furcă.

Informații conexe

- ➔ „Primire la distanță:” la pagina 267

Folosirea modului Auto

Acest mod permite utilizarea liniei în următoarele scopuri.

- Utilizarea liniei numai pentru fax (nu este necesar un aparat telefonic extern)
- Utilizarea liniei în principal pentru fax, uneori pentru a telefona

Recepționarea faxurilor fără un aparat telefonic extern

Imprimanta comută automat la recepția de faxuri atunci când numărul de apeluri de sonerie corespunde cu valoarea setată în **Sonerii răspuns**.

Recepționarea faxurilor cu un aparat telefonic extern

Imprimanta cu un aparat telefonic extern funcționează în modul următor.

- Când robotul telefonic răspunde înainte ca numărul de apeluri de sonerie să corespundă valorii setate în **Sonerii răspuns**:
 - Dacă soneria solicită un fax: imprimanta comută automat la recepția de faxuri.
 - Dacă soneria solicită un apel vocal; robotul telefonic poate primi apeluri vocale și poate înregistra mesaje vocale.
- Când dumneavoastră ridicați receptorul înainte ca numărul de apeluri de sonerie să corespundă valorii setate în **Sonerii răspuns**:
 - Dacă soneria solicită un fax: puteți recepționa faxul utilizând aceiași pași ca și pentru **Manual**. Selectați **Fax** pe ecranul de pornire al imprimantei, apăsați butonul # pentru a selecta recepționarea unui fax și apoi apăsați butonul . Apoi, puneți telefonul în furcă.
 - Dacă soneria solicită un apel vocal: puteți răspunde la telefon ca de obicei.
- Când se oprește soneria și imprimanta comută automat la recepția de faxuri:
 - Dacă soneria solicită un fax: imprimanta începe să recepționeze faxuri.
 - Dacă soneria solicită un apel vocal: nu puteți răspunde la telefon. Cereți persoanei să vă sune înapoi.

Notă:

Setați numărul de sonerii pentru intrarea în funcțiune a robotului telefonic la o valoare mai redusă decât **Sonerii răspuns**. În caz contrar, robotul nu va putea primi apeluri vocale, deci nu va putea înregistra mesaje. Pentru detalii privind configurarea robotului, consultați manualul furnizat cu robotul.

Informații conexe

➔ „Sonerii răspuns:” la pagina 267

Recepționarea faxurilor prin efectuarea unui apel telefonic

Puteți primi un fax stocat pe un alt fax, apelând numărul acestuia.

Primirea faxurilor la cerere (Se interog. prim.)

Puteți primi un fax stocat pe un alt fax, apelând numărul acestuia. Utilizați această caracteristică pentru a primi un document de la un serviciu de informații prin fax.

Notă:

- Dacă serviciul de informații prin fax are o funcție de ghidare audio pe care trebuie să o urmați pentru a primi un document, nu puteți utiliza această funcție.
- Pentru a primi un document de la un serviciu de informare pentru faxuri care utilizează instrucțiuni audio, formați numărul de fax de la telefonul conectat și operați telefonul și imprimanta urmând instrucțiunile audio.

1. Selectați **Fax** pe ecranul de pornire.

Pentru a selecta un element, utilizați butoanele ▲ ▼ ◀ ▶ și apoi apăsați butonul OK.

2. Apăsați butonul OK și apoi selectați **Mai multe**.
3. Selectați **Se interog. prim.**, apoi selectați **Act.**

4. Specificați destinatarul.

Notă:

Dacă nu puteți introduce manual un număr de fax, opțiunea **Restricții apelare directă** din **Setări securitate** este setată la **Act.**. Selectați destinatarul faxului din lista de contacte sau din istoricul faxurilor trimise.

5. Apăsați butonul ◊ pentru a începe **Se interog. prim.**

Opțiuni de meniu pentru faxuri

Fax

Selectați meniurile în **Fax** din ecranul de pornire de pe panoul de comandă.

Contacte:

Selectați un destinatar din lista de contacte. De asemenea, puteți să adăugați sau să editați un contact.

Recent:

Selectați un destinatar din istoricul de faxuri trimise. De asemenea, puteți să adăugați destinatarul la lista de contacte.

Meniu

Puteți selecta următoarele meniuri.

- Set. scan.
- Setări trimitere fax
- Mai multe
- Administrator Contacte

Consultați „Informații conexe” de mai jos pentru mai multe detalii.

Trimitere fax

Apăsați pe butonul  pentru a trimite faxul.

Informații conexe

➔ „[Selectarea destinatarilor](#)” la pagina 103

Set. scan.



Selectați meniurile din panoul de control conform descrierii de mai jos:

Fax > Meniu > Set. scan.

Rezoluție:

Selectați rezoluția faxului trimis. Dacă selectați o rezoluție mai înaltă, dimensiunea datelor crește și trimiterea faxului necesită timp.

Densitate:

Setează densitatea faxului trimis. Apăsați  pentru o densitate mai închisă, sau apăsați  pentru o densitate mai deschisă.

Scanare continuă(ADF):

Trimițând faxurile prin introducerea originalelor unul câte unul sau prin poziționarea originalelor după dimensiune, le puteți trimite sub forma unui singur document, la dimensiunile originale. Vizualizați mai jos informații aferente acestui subiect.

Măr. orig. (sticlă):

Selectați dimensiunea și orientarea originalului plasat pe geamul scannerului.

Mod culoare:

Selectați dacă scanarea se va efectua în culori sau monocrom.

Informații conexe

➔ „[Trimiterea unor documente de dimensiuni diferite din ADF \(Scanare continuă\(ADF\)\)](#)” la pagina 105

Setări trimitere fax

Selectați meniurile din panoul de control conform descrierii de mai jos:

Fax > Meniu > Setări trimitere fax

Trimitere directă:

Trimite un fax monocrom în timpul scanării originalelor. Deoarece originalele scanate nu sunt stocate temporar în memoria imprimantei nici chiar atunci când se trimite un volum mare de pagini, puteți evita erorile care apar la imprimantă din cauza lipsei de memorie. Rețineți că trimiterea prin utilizarea acestei funcții necesită mai mult timp decât dacă nu se utilizează funcția respectivă. Vizualizați mai jos informații aferente acestui subiect.

Nu puteți utiliza această funcție atunci când trimiteți un fax către mai mulți destinatari.

Trimitere fax mai târziu:

Trimite un fax la ora specificată de dvs. Când se utilizează această opțiune, este disponibilă numai funcția de fax monocrom. Vizualizați mai jos informații aferente acestui subiect.

Ad. inf. exp.:

Puteți selecta poziția la care doriți să includeți informațiile de antet (nume expeditor și număr de fax) în faxul de trimis sau puteți alege să nu includeți aceste informații.

- Dezactivat:** Pentru a trimite un fax fără informații de antet.
- Exteriorul imaginii:** Pentru a trimite un fax cu informații de antet, în marginea albă de sus a faxului. În acest fel, antetul nu se va suprapune cu imaginea scanată, însă faxul recepționat de destinatar poate fi tipărit pe două coli de hârtie, în funcție de dimensiunea originalelor.
- Interiorul imaginii:** Pentru a trimite un fax cu informații de antet poziționate cu aproximativ 7 mm mai jos față de partea de sus a imaginii scanate. Antetul se poate suprapune cu imaginea, însă faxul recepționat de destinatar nu va fi împărțit în două documente.

Ad. inf. exp.:

Antet fax

Selectați antetul pentru destinatar. Pentru a utiliza această funcție, trebuie să înregistrați mai multe antete în prealabil.

Informații suplimentare antet:

Selectați informațiile pe care doriți să le adăugați. Puteți selecta una din **Nr. dvs. de telefon** și **Listă destinație**.

Raport transmitere:

Tipărește un raport de transmisie după trimiterea unui fax.

Eroare imprimare tipărește un raport doar în cazul apariției unei erori.

Când **Atașare imagine fax la raport** este setată în **Setări > Setări fax > Setări raport**, faxurile cu eroare sunt, de asemenea, tipărite cu raportul.

Informații conexe

- ➔ „Trimiterea mai multor pagini ale unui document monocrom (Trimitere directă)” la pagina 104
- ➔ „Expedierea faxurilor monocrome la o oră specificată din zi (Trimitere fax mai târziu)” la pagina 105

Mai multe

Selectați meniurile din panoul de comandă conform descrierii de mai jos.

Fax > Meniu > Mai multe

Jurnal transmitere:

Puteți verifica istoricul faxurilor recepționate sau primite.

Raport fax:

Ultima transmitere:

Determină tipărirea unui raport pentru ultimul fax trimis sau recepționat prin sondaj.

Jurnal fax:

Tipărește un raport de transmisie. Puteți seta imprimanta pentru a tipări în mod automat acest raport, utilizând următorul meniu.

Setări > Setări fax > Setări raport > Impr. auto jurn. fax

Listă setări fax:

Determină tipărirea setărilor curente ale faxului.

Protocol urmărire:

Determină tipărirea unui raport detaliat pentru ultimul fax trimis sau primit prin sondaj.

Retipărire faxuri:

Tipărește din nou faxurile primite la nivelul imprimantei.

Se interog. prim.:

Când această opțiune este setată la **Activat** și sunați la numărul de fax al expeditorului, puteți primi documente de la aparatul de fax al acestuia. Consultați informațiile aferente de mai jos pentru detalii privind recepționarea faxurilor utilizând **Se interog. prim.**

Când părăsiți meniul Fax, setarea revine la **Dezactivat** (implicit).

Setări fax:

Accesează **Setări > Setări fax**. Accesați meniul de setare ca administrator.

Informații conexe

➔ [„Primirea faxurilor la cerere \(Se interog. prim.\)” la pagina 108](#)

Administrator Contacte

Selectați meniurile din panoul de comandă conform descrierii de mai jos:

Fax > Meniu > Administrator Contacte

Accesează **Setări > Administrator Contacte**.

Puteți adăuga sau edita contacte.

Utilizarea altor caracteristici ale faxului

Tipărirea manuală a unui raport de fax

1. Selectați **Fax** pe ecranul de pornire.

Pentru a selecta un element, utilizați butoanele ▲ ▼ ◀ ▶ și apoi apăsați butonul OK.

2. Apăsați butonul OK și selectați **Mai multe**.

3. Selectați **Raport fax**.

4. Selectați raportul pe care doriți să-l tipăriți, apoi urmați instrucțiunile de pe ecran.

Notă:

Puteți schimba formatul raportului. Din ecranul inițial, selectați **Setări > Setări fax > Setări raport** și modificați setarea **Atașare imagine fax la raport sau Format raport**.

Trimiterea unui fax de la computer

Puteți trimite faxuri direct de la computer utilizând FAX Utility și driver-ul PC-FAX.

Notă:

- Verificați dacă FAX Utility și driverul PC-FAX al imprimantei au fost instalate înainte de utilizarea acestei funcții.

„Aplicație pentru configurarea operațiilor de fax și trimiterea faxurilor (FAX Utility)” la pagina 256

„Aplicație pentru transmiterea faxurilor (driver PC-FAX)” la pagina 257

- Dacă FAX Utility nu este instalat, instalați FAX Utility utilizând EPSON Software Updater (aplicație pentru actualizarea software-ului).

Trimiterea documentelor create cu ajutorul unei aplicații (Windows)

Prin selectarea unei imprimante cu fax din meniul **Tipărire** al unei aplicații precum Microsoft Word sau Excel, puteți transmite direct date precum documente, desene și tabele, pe care le-ați creat, alături de o pagină de însoțire.

Notă:

În explicația care urmează, vom utiliza Microsoft Word ca exemplu. Operația propriu-zisă poate diferi în funcție de aplicația pe care o utilizați. Pentru detalii, consultați secțiunea de ajutor a aplicației.

1. Utilizând o aplicație, creați un document de transmis prin fax.

2. Faceți clic pe **Tipărire** din meniul **Fișier**.

Apare fereastra **Tipărire** a aplicației.

3. Selectați **XXXXX (FAX)** (unde XXXXX este numele imprimantei) în **Imprimantă**, apoi verificați setările de trimitere ale faxurilor.

- Specificați **1** pentru **Număr de copii**. Este posibil ca faxul să nu fie transmis corect dacă specificați **2** sau mai mult.
- Puteți trimite până 100 de pagini în cadrul unei singure transmisii fax.

4. Faceți clic pe **Proprietăți imprimantă** sau **Proprietăți** dacă doriți să specificați **Format hârtie**, **Orientare**, **Color**, **Calitate imagine**, sau **Densitate caractere**.

Pentru detalii, consultați sistemul de asistență al driverului PC-FAX.

5. Faceți clic pe **Tipărire**.

Notă:

*La utilizarea FAX Utility pentru prima dată, se afișează o fereastră pentru înregistrarea informațiilor dvs. Introduceți informațiile necesare, apoi faceți clic pe **OK**.*

Se afișează ecranul **Setări destinatar** din FAX Utility.

6. Când doriți să trimiteți alte documente în aceeași transmisie fax, selectați caseta de validare **Adăugați documente**.

Ecranul pentru adăugarea documentelor este afișat când faceți clic pe **Următorul** în pasul 9.

7. Selectați caseta de validare **Atașare foaie de însoțire** dacă este necesar.

8. Specificați un destinatar.

- Specificarea în mod direct a unui destinatar (nume, număr de fax etc.) din **Agendă PC-FAX**:

Dacă destinatarul este salvat în agenda telefonică, efectuați pașii de mai jos.

➊ Executați clic pe fila **Agendă PC-FAX**.

➋ Selectați destinatarul din listă, apoi faceți clic pe **Adăugare**.

- Selectarea unui destinatar (nume, număr de fax, etc.) din lista de contacte a imprimantei:

Dacă destinatarul este salvat în lista de contacte a imprimantei, efectuați pașii de mai jos.

➌ Executați clic pe fila **Persoane de contact pe imprimantă**.

➍ Selectați contactele din listă și executați clic pe **Adăugare** pentru a trece la fereastra **Adăugare la destinatar**.

➎ Selectați contactele din lista afișată și apoi executați clic pe **Editare**.

➏ Adăugați date personale, precum **Companie/Corp.** și **Titlu** după cum este necesar și apoi executați clic pe **OK** pentru a reveni la fereastra **Adăugare la destinatar**.

➐ Dacă este necesar, selectați caseta de validare **Înregistrare în Agendă PC-FAX** pentru a salva contactele în **Agendă PC-FAX**.

➑ Faceți clic pe **OK**.

- Specificarea în mod direct a unui destinatar (nume, număr de fax etc.):

Efectuați pașii de mai jos.

- 1 Executați clic pe fila **Apelare manuală**.
- 2 Introduceți informațiile necesare.
- 3 Faceți clic pe **Adăugare**.

În plus, executând clic pe **Salvare în agendă**, puteți salva destinatarul în listă sub caseta tab **Agendă PC-FAX**.

Notă:

- Dacă parametrul *Tip linie al imprimantei este setat la PBX și codul de acces a fost setat să utilizeze simbolul # (diez) în loc de introducerea codului de prefix exact, introduceți # (diez). Pentru detalii, consultați Tip linie în Setări de bază din linkul de informații conexe de mai jos.*
- Dacă ați selectat **Introducere număr de fax de două ori** în **Setări opționale** de pe ecranul principal al FAX Utility, trebuie să introduceți din nou același număr când faceți clic pe **Adăugare** sau **Următorul**.

Destinatarul este adăugat la **Listă destinatar** afișată în partea superioară a ferestrei.

9. Executați clic pe **Următorul**.

- Când ați bifat caseta de selectare **Adăugați documente**, urmați pașii de mai jos pentru a adăuga documente în fereastra **Unirea documentelor**.
 - 1 Deschideți un document pe care doriți să-l adăugați și apoi selectați aceeași imprimantă (nume de fax) în fereastra **Tipărire**. Documentul este adăugat la lista **Lista de documente pentru îmbinare**.
 - 2 Executați clic pe **Previzualizare** pentru a verifica documentul fuzionat.
 - 3 Executați clic pe **Următorul**.

Notă:

Setările **Calitate imagine** și **Color** pe care le-ați selectat pentru primul document sunt aplicate la alte documente.

- Când ați bifat caseta de selectare **Atașare foaie de însoțire**, specificați conținutul paginii de însoțire în fereastra **Setări foaie de însoțire**.
 - 1 Selectați o pagină de însoțire dintre modelele din lista **Foaie de însoțire**. Rețineți că nu există funcții pentru crearea unei pagini de însoțire originale sau pentru adăugarea unei pagini de însoțire originale pe listă.
 - 2 Completați câmpurile **Subiect** și **Mesaj**.
 - 3 Executați clic pe **Următorul**.

Notă:

Configurați următoarele, după cum este necesar în **Setări foaie de însoțire**.

- Faceți clic pe **Formatare foaie de însoțire** dacă doriți să modificați ordinea elementelor din pagina de însoțire. Puteți selecta formatul paginii de însoțire în **Format hârtie**. De asemenea, puteți selecta o pagină de însoțire de alt format decât documentul transmis.
- Faceți clic pe **Font** dacă doriți să modificați fontul utilizat pentru textul din pagina de însoțire.
- Faceți clic pe **Setări expeditor** dacă doriți să modificați informațiile expeditorului.
- Faceți clic pe **Examinare detaliată** dacă doriți să verificați dacă pagina de însoțire conține subiectul și mesajul introdus.

10. Verificați conținutul transmisiei și faceți clic pe **Trimitere**.

Asigurați-vă că numele și numărul de fax ale destinatarului sunt corecte înainte de a transmite. Faceți clic pe **Examinare** pentru a previzualiza pagina de însoțire și documentul de transmis.

Odată transmisia începută, apare o fereastră care conține starea transmisiei.

Notă:

- Pentru a opri transmisia, selectați datele și faceți clic pe **Revocare** . Puteți revoca și utilizând panoul de comandă al imprimantei.
- Dacă se produce o eroare în timpul transmisiei, apare fereastra **Eroare comunicare**. Verificați informațiile de eroare și retransmiteți.
- Ecranul Monitor stare fax (ecranul menționat mai sus, unde puteți verifica starea transmisiei) nu este afișat dacă opțiunea Afișare monitor stare fax în timpul transmisiei nu este selectată în ecranul **Setări opționale** al ecranului principal FAX Utility.

Informații conexe

➔ „Meniul Setări de bază” la pagina 266

Trimiterea documentelor create cu ajutorul unei aplicații (Mac OS)

Prin selectarea unei imprimante cu funcții de fax din meniul **Tipărire** al unei aplicații disponibile comercial, puteți trimite date, precum documente, desene și tabele, pe care le-ați creat.

Notă:

În explicația care urmează vom utiliza ca exemplu Text Edit, o aplicație Mac OS standard.

1. Realizați, într-o aplicație, documentul pe care doriți să-l trimiteți prin fax.
2. Faceți clic pe **Tipărire** din meniul **Fișier**.
Se afișează fereastra **Tipărire** a aplicației.
3. Selectați imprimanta (numele faxului) în **Nume**, faceți clic pe ▼ pentru a afișa setările detaliate, verificați setările de tipărire, apoi faceți clic pe **OK**.
4. Definiți setări pentru fiecare element.
 - Specificați **1** pentru **Număr de copii**. Chiar dacă specificați **2** sau mai multe, se va trimite o singură copie.
 - Puteți trimite până 100 de pagini în cadrul unei singure transmisii fax.

Notă:

Formatul de pagină al documentelor pe care le puteți trimite este același cu formatul de hârtie pe care puteți trimite faxuri de la imprimantă.

5. Selectați Setări fax din meniul pop-up, apoi efectuați setări pentru fiecare element.
Consultați ajutorul aferent driverului PC-FAX pentru explicații privind setarea fiecărui element.
Faceți clic pe  în partea din stânga jos a ferestrei pentru a deschide sistemul de ajutor pentru PC-FAX.

6. Selectați meniul Setări destinatari, apoi specificați destinatarul.

- Specificarea directă a unui destinatar (nume, număr de fax etc.):

Faceți clic pe elementul **Adăugare**, introduceți informațiile necesare și faceți clic pe . Destinatarul este adăugat la Listă destinatari afișată în partea superioară a ferestrei.

Dacă ați selectat „Introduceți numărul de fax de două ori” în setările driverului PC-FAX, trebuie să introduceți din nou același număr atunci când faceți clic pe .

În cazul în care linia de conexiune cu faxul necesită un cod de prefix, introduceți Prefix acces extern.

Notă:

Dacă parametrul *Tip linie al imprimantei* este setat la **PBX** și codul de acces a fost setat să utilizeze simbolul # (diez) în loc de introducerea codului de prefix exact, introduceți # (diez). Pentru detalii, consultați *Tip linie* în *Setări de bază* din linkul de informații conexe de mai jos.

- Selectarea unui destinatar (nume, număr de fax etc.) din agenda telefonică:

Dacă destinatarul este salvat în agenda telefonică, faceți clic pe . Selectați destinatarul din listă, apoi faceți clic pe **Adăugare > OK**.

În cazul în care linia de conexiune cu faxul necesită un cod de prefix, introduceți Prefix acces extern.

Notă:

Dacă parametrul *Tip linie al imprimantei* este setat la **PBX** și codul de acces a fost setat să utilizeze simbolul # (diez) în loc de introducerea codului de prefix exact, introduceți # (diez). Pentru detalii, consultați *Tip linie* în *Setări de bază* din linkul de informații conexe de mai jos.

7. Verificați setările destinatarului și faceți clic pe **Fax**.

Trimiterea începe.

Asigurați-vă că numele și numărul de fax ale destinatarului sunt corecte înainte de a transmite.

Notă:

- Dacă faceți clic pe pictograma imprimantei în Dock, se afișează ecranul de verificare a stării transmisiei. Pentru a opri trimiterea, faceți clic pe **date**, apoi faceți clic pe **Ștergere**.
- Dacă se produce o eroare în timpul transmisiei, se afișează mesajul **Trimitere eșuată**. Verificați datele transmisiei în ecranul **Înregistrare transmisie fax**.
- Este posibil ca documentele cu mai multe formate de hârtie să nu fie trimise corespunzător.

Informații conexe

➔ „Meniul Setări de bază” la pagina 266

Recepționarea faxurilor la un computer

Faxurile pot fi primite pe o imprimantă și pot fi salvate în format PDF pe un computer conectat la imprimantă. Utilizați FAX Utility (aplicația) pentru a efectua setări.

Pentru detalii cu privire la modul de utilizare al FAX Utility, consultați Operațiuni de bază din secțiunea de ajutor a FAX Utility (afișată în fereastra principală). Dacă în timpul efectuării setărilor se afișează ecranul de introducere a parolei pe monitorul computerului, introduceți parola. Dacă nu cunoașteți parola, contactați administratorul.

Notă:

- ❑ Verificați dacă FAX Utility și driverul imprimantei PC-FAX au fost instalate și setările FAX Utility au fost efectuate înainte de a utiliza această funcție.

„Aplicație pentru configurarea operațiilor de fax și trimiterea faxurilor (FAX Utility)” la pagina 256

„Aplicație pentru transmiterea faxurilor (driver PC-FAX)” la pagina 257

- ❑ Dacă FAX Utility (Utilitar FAX) nu este instalat, instalați FAX Utility utilizând EPSON Software Updater (aplicație pentru actualizarea software-ului).

Important:

- ❑ Pentru a primi faxuri la un computer, **Mod primire** de la panoul de comandă al imprimantei trebuie să fie setat la **Auto**. Pentru a efectua setări pe panoul de comandă al imprimantei, selectați **Setări > Setări fax > Setări de bază > Mod primire**.
- ❑ Computerul setat să recepționeze faxuri trebuie să fie mereu pornit. Documentele recepționate sunt salvate temporar în memoria imprimantei înainte de a fi salvate pe computer. Dacă opriți computerul, memoria imprimantei se poate ocupa la capacitate maximă, deoarece nu poate trimite documentele la computer.
- ❑ Când faxurile recepționate au fost salvate temporar în memoria imprimantei, indicatorul luminos  se aprinde.
- ❑ Pentru a citi faxurile recepționate, trebuie să instalați în computer un program de vizualizare a fișierelor PDF, precum Adobe Reader.

Informații conexe

- ➔ „Realizarea setărilor pentru trimiterea și recepționarea faxurilor într-un computer” la pagina 96

Verificarea faxurilor noi (Windows)

Prin configurarea unui computer astfel încât să salveze faxuri recepționate de imprimantă, puteți verifica starea de procesare a faxurilor recepționate, precum și existența faxurilor noi, utilizând pictograma fax din bara de sarcini Windows. Prin configurarea unui computer astfel încât să afișeze o notificare la recepționarea de faxuri noi, un ecran de notificare apare în apropierea tăvii de sistem Windows, iar dumneavoastră puteți verifica faxurile noi.



Notă:

- ❑ Datele faxurilor recepționate salvate în computer sunt eliminate din memoria imprimantei.
- ❑ Aveți nevoie de Adobe Reader pentru a vizualiza faxurile recepționate salvate ca fișiere PDF.

Utilizarea pictogramei Fax din bara de sarcini (Windows)

Puteți verifica faxurile noi și starea operațională utilizând pictograma fax afișată în bara de sarcini Windows.

1. Verificați pictograma.

- ❑  : În așteptare.
- ❑  : Se verifică faxurile noi.
- ❑  : Importul faxurilor noi s-a finalizat.

2. Faceți clic dreapta pe pictogramă și apoi clic pe **Vizualizare Primire înregistrare fax**.

Se afișează ecranul **Primire înregistrare fax**.

3. Verificați data și expeditorul în listă, apoi deschideți fișierul recepționat ca PDF.

Notă:

- Faxurile recepționate sunt redenumite automat utilizând următorul format de nume.
YYYYMMDDHHMMSS_XXXXXXXXXX_NNNNN (An/Lună/Zi/Oră/Minut/Secundă_număr expeditor)
- De asemenea, puteți deschide folderul de faxuri recepționate direct când executați clic-dreapta pe pictogramă. Pentru detalii, consultați **Setări opționale** în FAX Utility și secțiunea de ajutor (afișată pe fereastra principală).

Când pictograma fax indică starea În așteptare, puteți verifica instantaneu faxurile noi selectând **Verificare faxuri noi acum**.

Utilizarea ferestrei de notificare (Windows)

Când stabiliți să primiți notificări cu privire la faxurile noi, o fereastră de notificare este afișată lângă bara de sarcini aferentă fiecărui fax.

1. Verificați ecranul de notificare afișat pe ecranul computerului.

Notă:

Ecranul de notificare dispare dacă nu se efectuează operații pentru o perioadă de timp dată. Puteți modifica setările de notificare, precum durata de afișare.

2. Faceți clic oriunde în ecranul de notificare, cu excepția butonului .

Se afișează ecranul **Primire înregistrare fax**.

3. Verificați data și expeditorul în listă, apoi deschideți fișierul recepționat ca PDF.

Notă:

- Faxurile recepționate sunt redenumite automat utilizând următorul format de nume.
YYYYMMDDHHMMSS_XXXXXXXXXX_NNNNN (An/Lună/Zi/Oră/Minut/Secundă_număr expeditor)
- De asemenea, puteți deschide folderul de faxuri recepționate direct când executați clic-dreapta pe pictogramă. Pentru detalii, consultați **Setări opționale** în FAX Utility și secțiunea de ajutor (afișată pe fereastra principală).

Verificarea faxurilor noi (Mac OS)

Puteți verifica faxurile noi utilizând una dintre următoarele metode. Această funcție este disponibilă numai pe computere cu setarea "Salvare" (salvează faxurile pe acest calculator).

- Deschideți folderul de faxuri recepționate (specificat în **Setări ieșire fax primite**).
- Deschideți Monitor primire faxuri și faceți clic pe **Verificare faxuri noi acum**.
- Notificarea de recepționare a unor faxuri noi

Selectați opțiunea **Informează-mă despre noile faxurile printr-o pictograma pe dock** din **Monitor primire faxuri** > **Preferințe** din FAX Utility, iar pictograma Fax Receive Monitor execută un salt, pentru a vă informa că au sosit faxuri noi.

Deschiderea folderului de faxuri recepționate din Received Fax Monitor (Mac OS)

Puteți deschide folderul de salvare din computer care a fost specificat pentru recepționarea faxurilor atunci când selectați "Salvare" (salvează faxurile pe acest calculator).

1. Faceți clic pe pictograma Fax Receive Monitor din Dock pentru a deschide **Monitor primire faxuri**.
2. Selectați imprimanta și faceți clic pe **Deschidere director** sau faceți dublu clic pe numele imprimantei.
3. Verificați data și expeditorul în numele fișierului, apoi deschideți fișierul PDF.

Notă:

Faxurile recepționate sunt redenumite automat utilizând următorul format de nume.

AAAALLZZHHMMSS_XXXXXXXXXX_nnnnn (An/Lună/Zi/Oră/Minut/Secundă_număr expeditor)

Informațiile trimise de la expeditor sunt afișate ca numărul expeditorului. În funcție de expeditor, este posibil ca acest număr să nu fie afișat.

Anularea funcției de salvare a faxurilor de intrare în computer

Puteți anula salvarea faxurilor în computer utilizând FAX Utility.

Pentru detalii, consultați Operațiuni de bază din sistemul de asistență pentru FAX Utility (afișat în fereastra principală).

Notă:

- Dacă există faxuri care nu au fost salvate în computer, nu puteți anula funcția de salvare a faxurilor în computer.
- De asemenea, puteți modifica setările imprimantei. Contactați administratorul pentru informații privind anularea setărilor de salvare în computer a faxurilor recepționate.

Întreținerea imprimantei

Verificarea nivelului de cerneală.	121
Îmbunătățirea calității de tipărire, copiere, scanare și fax.	121
Curățarea imprimantei.	129
Curățarea cernelii vărsate.	129
Verificarea numărului total de pagini alimentate prin imprimantă.	129
Economisirea energiei.	130
Instalarea sau deinstalarea separată a aplicațiilor.	130
Transportarea și depozitarea imprimantei.	136

Verificarea nivelului de cerneală

Pentru a confirma cantitatea de cerneală rămasă de fapt, verificați vizual nivelurile cernelii din rezervoarele imprimantei.



Important:

Dacă utilizați în continuare imprimanta după ce nivelul cernelii a coborât sub marcajul inferior, imprimanta se poate defecta.

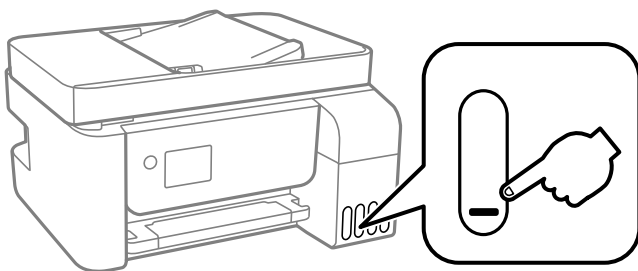

Notă:

Puteți verifica nivelurile aproximative ale cernelii de la monitorul de stare din driverul imprimantei.

Windows

Faceți clic pe **EPSON Status Monitor 3** din fila **Întreținere**.

Dacă **EPSON Status Monitor 3** este dezactivată, faceți clic pe **Setări extinse** din fila **Întreținere** și apoi selectați **Activare EPSON Status Monitor 3**.

Mac OS

Meniu Apple > **Preferințe sistem** > **Imprimante & Scanere** (sau **Imprimare & Scanare**, **Imprimare & Fax**) > **Epson(XXXX)** > **Opțiuni & Consumabile** > **Utilitar** > **Deschidere utilitar imprimantă** > **EPSON Status Monitor**

Informații conexe

➔ [„Reumplerea rezervoarelor de cerneală” la pagina 199](#)

Îmbunătățirea calității de tipărire, copiere, scanare și fax

Verificarea și curățarea capului de imprimare





Dacă duzele sunt înfundate, rezultatul tipăririi este estompat, apar benzi vizibile sau culori neașteptate. Dacă duzele sunt extrem de înfundate, va fi tipărită o pagină goală. În cazul reducerii calității de tipărire, utilizați mai întâi funcția de verificare a duzelor pentru a verifica dacă sunt înfundate duzele. Dacă sunt înfundate, curățați capul de imprimare.

! Important:

- Nu deschideți capac interior și nu închideți imprimanta în timpul efectuării operației de curățare a capului de tipărire. Dacă operația de curățare a capului de tipărire nu s-a terminat, nu veți putea tipări.
- Curățarea capului consumă cerneală și nu ar trebui efectuată mai mult decât este necesar.
- Dacă nivelul cernelii este scăzut, probabil nu veți putea curăța capul de tipărire.
- În cazul în care calitatea tipăririi nu s-a îmbunătățit după ce ați repetat operația de verificare a duzelor și după ce ați curățat capul de 3 ori, așteptați cel puțin 12 ore fără să tipăriți, și apoi repetați verificarea duzelor și curățarea capului de imprimare dacă este necesar. Recomandăm oprirea imprimantei apăsând pe butonul . În cazul în care calitatea tipăririi nu s-a îmbunătățit, rulați Curățare intensivă.
- Pentru a preveni uscarea capului de imprimare, nu scoateți imprimanta din priză în timp ce este pornită.

Puteți verifica și curăța capul de imprimare, utilizând panoul de comandă al capului de imprimare.

1. Selectați **Întreținere** pe panoul de comandă al imprimantei.

Pentru a selecta un element, utilizați butoanele     și apoi apăsați butonul OK.

2. Selectați **Verificare duză**.
3. Urmați instrucțiunile de pe ecran pentru a încărca hârtie și a tipări modelul de verificare a duzelor.
4. Verificați modelul tipărit pentru a verifica dacă duzele de capul de imprimare sunt înfundate.

A) OK

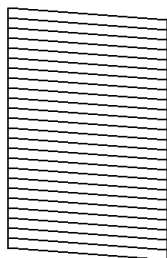

B) NG

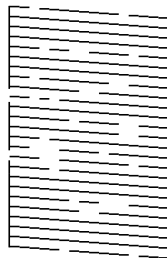

C) NG

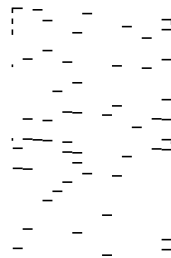

A:

Sunt tipărite toate liniile. Selectați **Nu**. Nu sunt necesari pași suplimentari.

B sau similar cu B

Câteva duze sunt înfundate. Selectați **Da** și urmați instrucțiunile de pe ecran pentru a curăța capul de imprimare.

La finalizarea operației de curățare, modelul de verificare a duzelor este tipărit automat.

C sau similar cu C

Dacă lipsesc sau nu sunt tipărite mai multe linii, înseamnă că majoritatea duzelor sunt înfundate. Selectați **Nu** pentru a ieși din funcția de verificare a duzelor și apoi efectuați Curățare intensivă. Pentru detalii, consultați „Informații aferente” de mai jos.

5. Repetați operația de curățare și tipărirea modelului până la tipărirea completă a tuturor liniilor.

! **Important:**

În cazul în care calitatea tipăririi nu s-a îmbunătățit după ce ați repetat operația de verificare a duzelor și după ce ați curățat capul de 3 ori, așteptați cel puțin 12 ore fără să tipăriți, și apoi repetați verificarea duzelor și curățarea capului de imprimare dacă este necesar. Recomandăm oprirea imprimantei apăsând pe butonul . În cazul în care calitatea tipăririi nu s-a îmbunătățit, rulați Curățare intensivă.

Notă:

De asemenea, puteți verifica și curăța capul de imprimare, utilizând driverul imprimantei.

Windows

Faceți clic pe **Verif. duză cap imprimare** din fila **Întreținere**.

Mac OS

Meniu Apple > **Preferințe sistem** > **Imprimante & Scanere** (sau **Imprimare & Scanare**, **Imprimare & Fax**) > Epson(XXXX) > **Opțiuni & Consumabile** > **Utilitar** > **Deschidere utilitar imprimantă** > **Verif. duză cap imprimare**

Informații conexe

➔ „Rularea Curățare intensivă” la pagina 123

Rularea Curățare intensivă

Utilitarul **Curățare intensivă** permite înlocuirea în totalitate a cernelii din tuburile de cerneală. În următoarele situații, se recomandă utilizarea acestei funcții pentru îmbunătățirea calității tipăririi.

- Ați tipărit sau ați efectuat curățarea capului atunci când nivelurile de cerneală erau prea reduse pentru a fi vizibile în ferestrele rezervorului de cerneală.
- Ați efectuat de 3 ori verificarea duzelor și curățarea capului, apoi ați așteptat timp de cel puțin 12 ore fără a tipări, dar totuși calitatea tipăririi nu s-a îmbunătățit.

Înainte de a rula această funcție, citiți următoarele instrucțiuni.

! **Important:**

Asigurați-vă că există cerneală suficientă în rezervoare.

Verificați vizual dacă toate rezervoarele de cerneală sunt pline până la cel puțin o treime. Un nivel redus de cerneală în timpul operației Curățare intensivă poate deteriora produsul.

! **Important:**

Este necesar un interval de 12 ore între două operații Curățare intensivă.

În mod normal, o singură operație Curățare intensivă trebuie să rezolve problema de calitate a tipăririi în termen de 12 ore. Ca atare, pentru a evita un consum inutil de cerneală, trebuie să așteptați 12 ore înainte de a încerca din nou.

! **Important:**

Această funcție afectează durata de utilizare a tampoanelor de absorbție a cernelii. Dacă utilizați această funcție, tampoanele se vor umple mai rapid cu cerneală. În cazul în care tampoanele de absorbție a cernelii au ajuns la sfârșitul perioadei de utilizare, contactați serviciul de asistență Epson pentru a solicita înlocuirea.

Notă:

Când nivelurile de cerneală sunt insuficiente pentru operația Curățare intensivă, această funcție nu poate fi utilizată. Chiar și în acest caz, nivelurile pentru tipărire se mențin.

1. Selectați **Întreținere** pe panoul de comandă al imprimantei.

Pentru a selecta un element, utilizați butoanele ▲ ▼ ◀ ▶ și apoi apăsați butonul OK.

2. Selectați **Curățare intensivă**.

3. Urmați instrucțiunile de pe ecran pentru a rula funcția Curățare intensivă.

Notă:

Dacă nu puteți efectua această funcție, rezolvați problemele afișate pe ecran. Apoi, urmați această procedură de la pasul 1 pentru a rula din nou această funcție.

4. După efectuarea acestei funcții, efectuați verificarea duzelor pentru a vă asigura că acestea nu sunt înfundate.

Pentru detalii privind efectuarea verificării duzelor, consultați informațiile aferente de mai jos.



Important:

În cazul în care calitatea tipăririi nu s-a îmbunătățit după ce ați rulat Curățare intensivă, așteptați cel puțin 12 ore fără să tipăriți și apoi tipăriți din nou modelul de verificare a duzelor. Rulați Curățare sau Curățare intensivă din nou, în funcție de modelul tipărit. Dacă tot nu se îmbunătățește calitatea, contactați serviciul de asistență Epson.

Notă:

Puteți de asemenea efectua curățarea intensă din driverul imprimantei.

- Windows

Faceți clic pe **Curățare intensivă** din fila **Întreținere**.

- Mac OS

Meniu Apple > **Preferințe sistem** > **Imprimante & Scanere** (sau **Imprimare & Scanare, Imprimare & Fax**) > Epson(XXXX) > **Opțiuni & Consumabile** > **Utilitar** > **Deschidere utilitar imprimantă** > **Curățare intensă**

Informații conexe

➔ „Verificarea și curățarea capului de imprimare” la pagina 121

Prevenirea înfundării duzelor

Când porniți sau opriți imprimanta, utilizați întotdeauna butonul de pornire

Verificați ca indicatorul luminos de alimentare să fie stins înainte de a deconecta cablul de alimentare.

Cerneala se poate evapora dacă nu este acoperită. Exact ca în cazul punerii unui capac la un stilou sau la un dispozitiv de ungere cu ulei pentru a preveni uscarea acestora, asigurați-vă de acoperirea corespunzătoare a capului de imprimare pentru a preveni uscarea cernelii.

Când cablul de alimentare este deconectat sau survine o cădere de tensiune în timp ce imprimanta funcționează, capul de imprimare poate să nu fie acoperit corespunzător. Dacă capul de imprimare este lăsat în starea în care este, acesta se va evapora cauzând înfundarea duzelor (ieșirilor cernelii).

În aceste cazuri porniți și opriți imprimanta din nou pentru a acoperi capul de imprimare.

Alinierea capului de imprimare

Dacă observați o decalare a liniilor verticale sau dacă imaginile sunt neclare, aliniați capul de imprimare.

1. Selectați **Întreținere** pe panoul de comandă al imprimantei.
Pentru a selecta un element, utilizați butoanele ▲ ▼ ◀ ▶ și apoi apăsați butonul OK.
2. Selectați **Alinierea capetelor**.
3. Selectați unul dintre meniurile de alimentare.
 - Liniile verticale arată nealiniat sau tipăririle sunt neclare: selectați **Aliniere pe verticală**.
 - Apar benzi orizontale la intervale regulate: selectați **Aliniere pe orizontală**.
4. Urmați instrucțiunile de pe ecran pentru a încărca hârtie și a tipări modelul de aliniere.

Curățarea traseului hârtiei pentru evitarea petelor de cerneală

Atunci când materialele tipărite prezintă cerneală întinsă sau ștearsă, curățați rola din interior.



Important:

Nu utilizați șervețele de hârtie pentru a curăța interiorul imprimantei. Duzele capului de imprimare ar putea fi înfundate cu scame.

1. Selectați **Întreținere** pe panoul de comandă al imprimantei.
Pentru a selecta un element, utilizați butoanele ▲ ▼ ◀ ▶ și apoi apăsați butonul OK.
2. Selectați **Curățare marcaj hârtie**.
3. Urmați instrucțiunile de pe ecran pentru a încărca hârtie și a curăța traseul hârtiei.
4. Repetați această procedură până când hârtia nu mai este pătată cu cerneală.

Curățarea Geamul scannerului

În cazul în care copiile sau imaginile scanate sunt pătate, curățați geamul scannerului.



Atenție:

Aveți grijă să nu vă prindeți degetele atunci când deschideți sau închideți capacul pentru documente. În caz contrar, riscați să vă răniți.



Important:

Nu utilizați niciodată alcool sau solvenți pentru a curăța imprimanta. Aceste substanțe chimice pot deteriora imprimanta.

1. Deschideți capacul pentru documente.

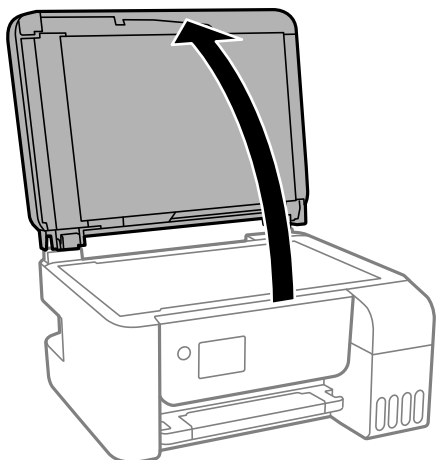

2. Folosiți o cârpă curată, moale și uscată pentru a curăța suprafața geamului scannerului.

! Important:

- ❑ Dacă suprafața de sticlă este pătată cu grăsimi sau cu un alt material greu de îndepărtat, folosiți o cantitate mică de soluție pentru curățat sticlă și o cârpă moale. Ștergeți tot lichidul rămas.
- ❑ Nu apăsați prea tare pe suprafața de sticlă.
- ❑ Aveți grijă să nu zgâriați și să nu deteriorați suprafața de sticlă. Dacă suprafața de sticlă este deteriorată, poate scădea calitatea scanării.

Curățarea ADF (Alimentatorul automat de documente)

Dacă imaginile copiate sau scanate folosind unitatea ADF sunt pătate sau dacă originalele nu sunt alimentate corect în unitatea ADF, curățați unitatea ADF.

! Important:

Nu utilizați niciodată alcool sau solvenți pentru a curăța imprimanta. Aceste substanțe chimice pot deteriora imprimanta.

1. Deschideți capacul ADF.

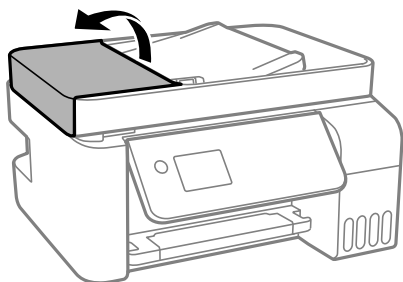

2. Folosiți o cârpă moale, ușor umezită pentru a curăța rola și interiorul ADF.

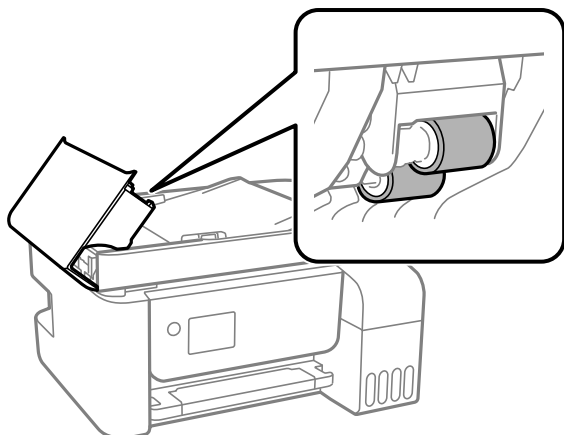

! Important:

Folosirea unei cârpe uscate ar putea duce la deteriorarea suprafeței rolei. Utilizați ADF doar după ce rola s-a uscat.

3. Închideți capacul ADF și apoi deschideți capacul pentru documente.

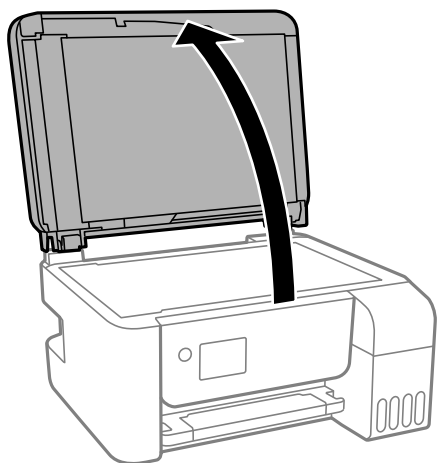

4. Curățați piesa indicată în ilustrație.

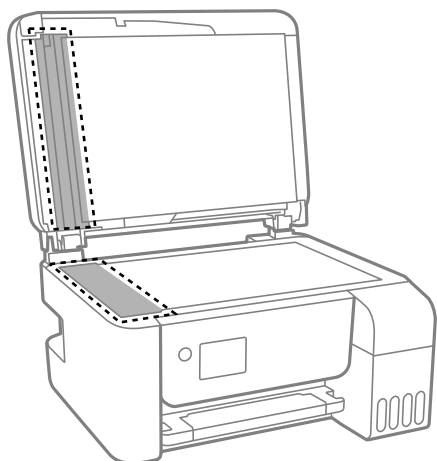

! **Important:**

- ❑ Dacă suprafața de sticlă este pătată cu grăsimi sau cu un alt material greu de îndepărtat, folosiți o cantitate mică de soluție pentru curățat sticla și o cârpă moale. Îndepărtați tot lichidul.
- ❑ Nu apăsați prea tare pe suprafața de sticlă.
- ❑ Aveți grijă să nu zgâriați și să nu deteriorați suprafața de sticlă. Dacă suprafața de sticlă este deteriorată, poate scădea calitatea scanării.

5. Dacă problema nu poate fi eliminată, opriți imprimanta apăsând butonul , deschideți capacul ADF și apoi ridicați tava de intrare ADF.

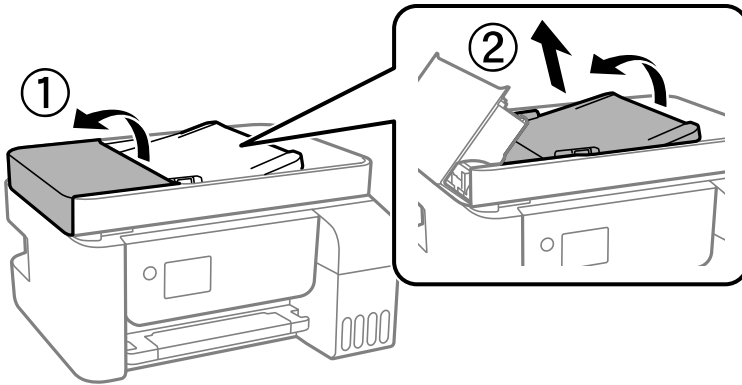

6. Curățați piesa indicată în ilustrație.

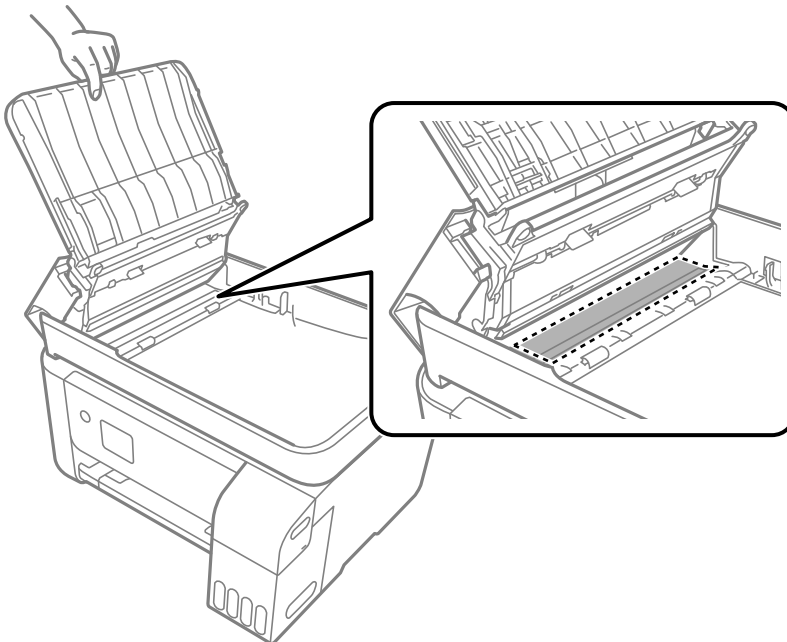

Curățarea imprimantei

Dacă există murdărie sau praf la nivelul componentelor sau carcasei, opriți imprimanta și curățați-le cu o lavetă moale, curată, care a fost umezită cu apă. Dacă nu puteți îndepărta murdăria, încercați să adăugați o cantitate mică de detergent delicat pe laveta moale.

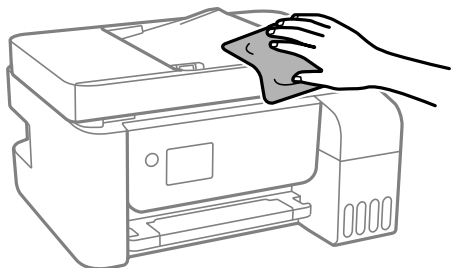

! Important:

- Aveți grijă să nu pătrundă apă în mecanismul de tipărire sau în oricare altă componentă electrică. În caz contrar, imprimanta se poate defecta.
- Nu utilizați niciodată alcool sau solvenți pentru vopsele pentru a curăța componentele și carcasa. Aceste substanțe chimice le pot deteriora.

Curățarea cernelii vărsate

Dacă vărsați cerneală, curățați-o în următoarele moduri.

- În cazul în care cerneala se lipește pe porțiunea din jurul rezervorului, ștergeți-o utilizând o lavetă curată, fără scame, sau un bețișor cu vată.
- Dacă se varsă cerneală pe birou sau pe podea, ștergeți-o imediat. După uscarea cernelii, pata va fi mai dificil de înlăturat. Pentru a preveni dispersarea petei, ștergeți cerneala cu o lavetă uscată, apoi curățați cu o lavetă umedă.
- Dacă mâinile intră în contact cu cerneala, spălați-le cu apă și săpun.

Verificarea numărului total de pagini alimentate prin imprimantă

Puteți verifica numărul total de pagini alimentate prin imprimantă. Informația va fi tipărită odată cu modelul de verificare a duzelor.

1. Selectați **Întreținere** pe panoul de comandă al imprimantei.
Pentru a selecta un element, utilizați butoanele ▲ ▼ ◀ ▶ și apoi apăsați butonul OK.
2. Selectați **Verificare duză**.
3. Urmați instrucțiunile de pe ecran pentru a încărca hârtie și a tipări modelul de verificare a duzelor.

Notă:

De asemenea, puteți verifica numărul total de pagini alimentate din driverul imprimantei.

Windows

Faceți clic pe **Informații despre imprimantă și opțiuni** din fila **Întreținere**.

Mac OS

Meniu Apple > **Preferințe sistem** > **Imprimante & Scanere** (sau **Imprimare & Scanare, Imprimare & Fax**) > Epson(XXXX) > **Opțiuni & Consumabile** > **Utilitar** > **Deschidere utilitar imprimantă** > **Printer and Option Information**

Economisirea energiei

Imprimanta va intra în modul inactiv sau se va închide automat dacă nu efectuați nicio operație într-un anumit interval de timp. Puteți regla timpul înainte de aplicarea modului de gestionare a energiei. Orice creștere va afecta eficiența energetică a produsului. Luați în considerare mediul înconjurător înainte de a efectua vreo modificare.

Economisirea energiei — Panou de comandă

1. Selectați **Setări** pe ecranul de pornire.

Pentru a selecta un element, utilizați butoanele ▲ ▼ ◀▶ și apoi apăsați butonul OK.

2. Selectați **Config imprimare**.

3. Procedați în unul dintre următoarele moduri.

Notă:

Produsul dvs. ar putea avea caracteristica **Setări oprire** sau caracteristica **Oprire cronometru**, în funcție de locația de achiziționare.

- Selectați **Temporizare oprire** sau **Setări oprire** > **Oprire în caz de inactivitate** sau **Oprire în caz de deconectare**, apoi realizați setările.

- Selectați **Temporizare oprire** sau **Oprire cronometru**, apoi realizați setările.

Instalarea sau deinstalarea separată a aplicațiilor

Conectați computerul la rețea și instalați cea mai recentă versiune a aplicațiilor de pe site-ul web. Conectați-vă la computer ca administrator. Introduceți parola de administrator dacă vă este solicitat acest lucru.

Instalarea separată a aplicațiilor

Notă:

Pentru a reinstala o aplicație, aceasta trebuie să fie mai întâi deinstalată.

1. Asigurați-vă că imprimanta și computerul sunt disponibile pentru comunicații și că imprimanta este conectată la internet.

- Porniți EPSON Software Updater.

Captura de ecran este Windows.

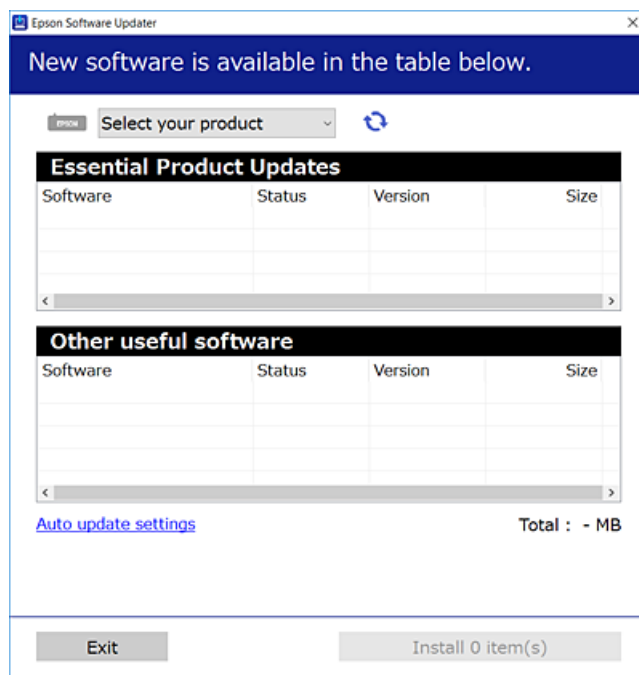

- Pentru Windows, selectați imprimanta, apoi faceți clic pe  pentru cele mai recente aplicații disponibile.
- Selectați elementele pe care doriți să le instalați sau să le actualizați, apoi faceți clic pe butonul de instalare.

! Important:

Nu opriți și nu deconectați imprimanta de la sursa de alimentare electrică înainte de finalizarea actualizării. În caz contrar se poate produce o defecțiune a imprimantei.

Notă:

- Puteți descărca aplicațiile cele mai recente de pe site-ul web Epson.
<http://www.epson.com>
- Dacă utilizați sistemele de operare Windows Server, nu puteți utiliza Epson Software Updater. Descărcați aplicațiile cele mai recente de pe site-ul web Epson.

Informații conexe

- ➔ „Aplicație pentru actualizare software și firmware (Epson Software Updater)” la pagina 260
- ➔ „Deinstalarea aplicațiilor” la pagina 133

Verificarea faptului că este instalat un driver al imprimantei Epson original — Windows

Puteți verifica dacă este instalat un driver al imprimantei Epson original pe computerul dumneavoastră utilizând una dintre următoarele metode.

Selectați **Panou de comandă > Vizualizare dispozitive și imprimante (Imprimante, Imprimante și faxuri)** și apoi efectuați următoarele operațiuni pentru a deschide fereastra de proprietăți a serverului imprimantei.

- ❑ Windows Windows 10/Windows 8.1/Windows 8/Windows 7/Windows Server 2019/Windows Server 2016/Windows Server 2012 R2/Windows Server 2012/Windows Server 2008 R2

Faceți clic pe pictograma imprimantei, apoi faceți clic pe **Proprietăți server tipărire** în partea de sus a ferestrei.

- ❑ Windows Vista/Windows Server 2008

Executați clic-dreapta pe folderul **Imprimante** și apoi clic pe **Executare ca administrator > Proprietăți server**.

- ❑ Windows XP/Windows Server 2003 R2/Windows Server 2003

Din meniul **Fișier**, selectați **Proprietăți server**.

Faceți clic pe fila **Driver**. Dacă numele imprimantei este afișat în listă, un driver de imprimantă Epson original este instalat pe computerul dumneavoastră.

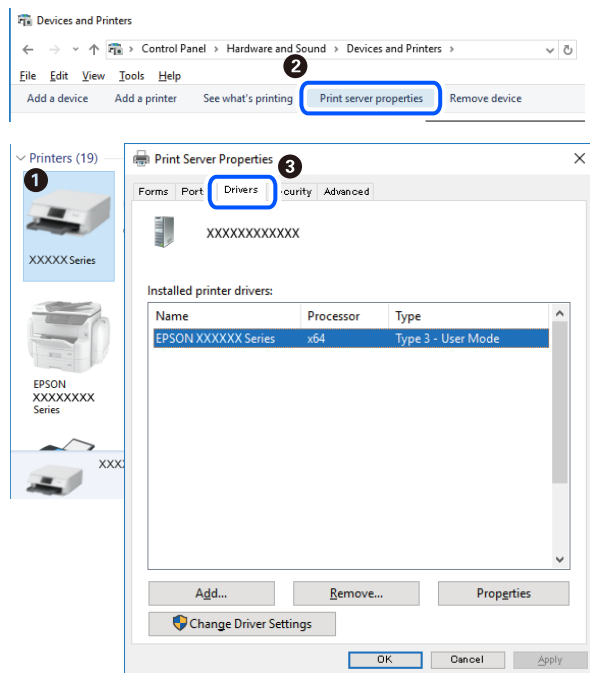

Informații conexe

➔ „Instalarea separată a aplicațiilor” la pagina 130

Verificarea faptului că este instalat un driver al imprimantei Epson original — Mac OS

Puteți verifica dacă este instalat un driver al imprimantei Epson original pe computerul dumneavoastră utilizând una dintre următoarele metode.

Selecțați **Preferințe sistem** din meniul Apple > **Imprimante și scanere** (sau **Tipărire și scanare**, **Tipărire și Fax**), și apoi selecțați imprimanta. Faceți clic pe **Opțiuni și consumabile** și dacă filele **Opțiuni** și **Utilitar** sunt afișate în fereastră, un driver al imprimantei Epson original este instalat pe computerul dumneavoastră.

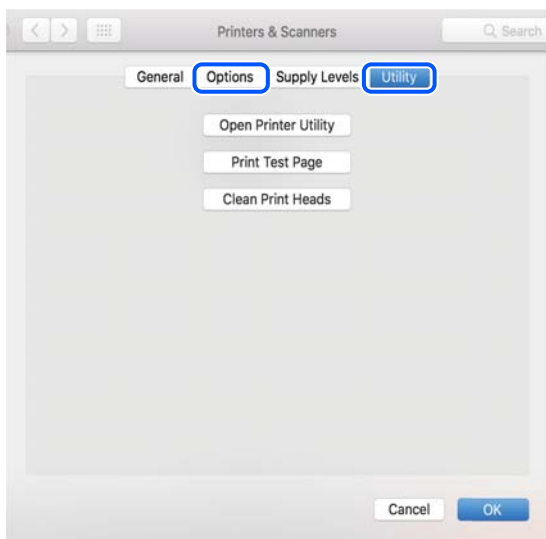

Informații conexe

➔ „Instalarea separată a aplicațiilor” la pagina 130

Adăugarea imprimantei (numai pentru Mac OS)

1. Selecțați **Preferințe sistem** din meniul Apple > **Imprimante și scanere** (sau **Tipărire și scanare**, **Tipărire și fax**).
2. Faceți clic pe +, apoi selecțați **Adăugare altă imprimantă sau alt scanner**.
3. Selecțați imprimanta și apoi selecțați imprimanta din **Utilizare**.
4. Executați clic pe **Adăugare**.

Notă:

Dacă imprimanta dvs. nu este în listă, verificați dacă este conectată corect la computer și dacă este pornită.

Dezinstalarea aplicațiilor

Conectați-vă la computer ca administrator. Introduceți parola de administrator dacă vă este solicitat acest lucru.

Dezinstalarea aplicațiilor — Windows

1. Apăsați pe butonul  pentru a închide imprimanta.
2. Închideți toate aplicațiile care rulează.

3. Deschideți **Panou de comandă**:

- Windows 10/Windows Server 2019/Windows Server 2016

Faceți clic pe butonul start și apoi selectați **Sistem Windows > Panou de comandă**.

- Windows 8.1/Windows 8/Windows Server 2012 R2/Windows Server 2012

Selectați **Desktop > Setări > Panou de comandă**.

- Windows 7/Windows Vista/Windows XP/Windows Server 2008 R2/Windows Server 2008/Windows Server 2003 R2/Windows Server 2003

Faceți clic pe butonul Start și selectați **Panou de comandă**.

4. Deschideți **Deinstalare program** (sau **Adăugare sau eliminare programe**):

- Windows 10/Windows 8.1/Windows 8/Windows 7/Windows Vista/Windows Server 2019/Windows Server 2016/Windows Server 2012 R2/Windows Server 2012/Windows Server 2008 R2/Windows Server 2008

Selectați **Deinstalare program** din **Programe**.

- Windows XP/Windows Server 2003 R2/Windows Server 2003

Faceți clic pe **Adăugare sau eliminare programe**.

5. Selectați aplicația pe care doriți să o deinstalați.

Deinstalarea driverului de imprimantă nu este posibilă dacă există sarcini de tipărire. Ștergeți sarcinile de tipărire sau așteptați tipărirea acestora înainte de a deinstala.

6. Deinstalați aplicațiile:

- Windows 10/Windows 8.1/Windows 8/Windows 7/Windows Vista/Windows Server 2019/Windows Server 2016/Windows Server 2012 R2/Windows Server 2012/Windows Server 2008 R2/Windows Server 2008

Faceți clic pe **Deinstalare/Modificare** sau pe **Deinstalare**.

- Windows XP/Windows Server 2003 R2/Windows Server 2003

Faceți clic pe **Modificare/Eliminare** sau pe **Eliminare**.

Notă:

*Dacă este afișată fereastra **Control cont utilizator**, faceți clic pe **Continuare**.*

7. Urmați instrucțiunile afișate pe ecran.

Deinstalarea aplicațiilor — Mac OS

1. Descărcați Uninstaller utilizând EPSON Software Updater.

După ce ați descărcat Uninstaller, nu mai trebuie să îl descărcați din nou de fiecare dată când deinstalați aplicația.

2. Apăsați pe butonul  pentru a închide imprimanta.

3. Pentru a deinstala driverul imprimantei sau driverul PC-FAX, selectați **Preferințe sistem** din meniul Apple > **Imprimante și scanere** (sau **Tipărire și scanare**, **Tipărire și fax**), apoi eliminați imprimanta din lista cu imprimante activate.

4. Închideți toate aplicațiile care rulează.

5. Selectați **Start > Aplicații > Epson Software > Uninstaller**.

6. Selectați aplicația pe care doriți să o deinstalați și apoi faceți clic pe **Uninstall**.

 **Important:**

Uninstaller elimină toate driver-urile de imprimante Epson inkjet de pe computer. Dacă utilizați mai multe imprimante Epson și doriți să ștergeți doar anumite drivere, ștergeți-le mai întâi pe toate și apoi reinstalați-le pe cele necesare.

Notă:

*Dacă nu găsiți aplicația pe care doriți să o deinstalați în lista de aplicații, nu o puteți deinstala utilizând Uninstaller. În acest caz, selectați **Salt > Aplicații > Epson Software**, selectați aplicația pe care doriți să o deinstalați și apoi trageți-o peste pictograma pentru coșul de gunoi.*

Informații conexe

➔ „Aplicație pentru actualizare software și firmware (Epson Software Updater)” la pagina 260

Actualizarea aplicațiilor și a firmware-ului

Anumite probleme ar putea fi soluționate prin actualizarea aplicațiilor și a firmware-ului. Totodată, ați putea beneficia de funcții suplimentare sau îmbunătățite. Asigurați-vă că utilizați cea mai recentă versiune a aplicațiilor și firmware-ului.

1. Asigurați-vă că imprimanta și computerul sunt conectate și că aveți computerul conectat la internet.
2. Porniți EPSON Software Updater și actualizați aplicațiile sau firmware-ul.

 **Important:**

Nu opriți și nu deconectați computerul sau imprimanta de la sursa de alimentare electrică înainte de finalizarea actualizării; în caz contrar, imprimanta poate suferi o defecțiune.

Notă:

Dacă nu găsiți aplicația pe care doriți să o actualizați în lista de aplicații, nu o puteți actualiza utilizând EPSON Software Updater. Căutați cele mai recente versiuni ale aplicațiilor pe site-ul web Epson local.

<http://www.epson.com>

Actualizarea programului firmware al imprimantei de la panoul de comandă

Dacă imprimanta poate fi conectată la Internet, puteți actualiza programul firmware al acesteia utilizând panoul de comandă. De asemenea, puteți configura imprimanta să verifice cu regularitate actualizările firmware și să vă notifice dacă acestea există.

Informații conexe

➔ „Actualiz. firmware” la pagina 272

Transportarea și depozitarea imprimantei

Dacă trebuie să depozitați imprimanta sau să o transportați pentru a o muta sau pentru reparații, urmați instrucțiunile de mai jos pentru ambalarea imprimantei.

1. Opriți imprimanta apăsând pe butonul .
2. Verificați dacă indicatorul de alimentare s-a stins și apoi scoateți cablul de alimentare.



Important:

Deconectați cablul de alimentare după stingerea indicatorului de alimentare. În caz contrar, capul de imprimare nu va reveni în poziția inițială, iar cerneala se va usca; în acest caz este posibil să nu mai puteți tipări.

3. Deconectați toate cablurile, de exemplu cablul de alimentare și cablul USB.
4. Scoateți toată hârtia din imprimantă.
5. Asigurați-vă că în imprimantă nu au rămas documente originale.



Atenție:

Aveți grijă să nu vă prindeți degetele atunci când deschideți sau închideți scannerul. În caz contrar, riscați să vă răniți.

6. Asigurați-vă că închideți bine capacul rezervorului de cerneală.

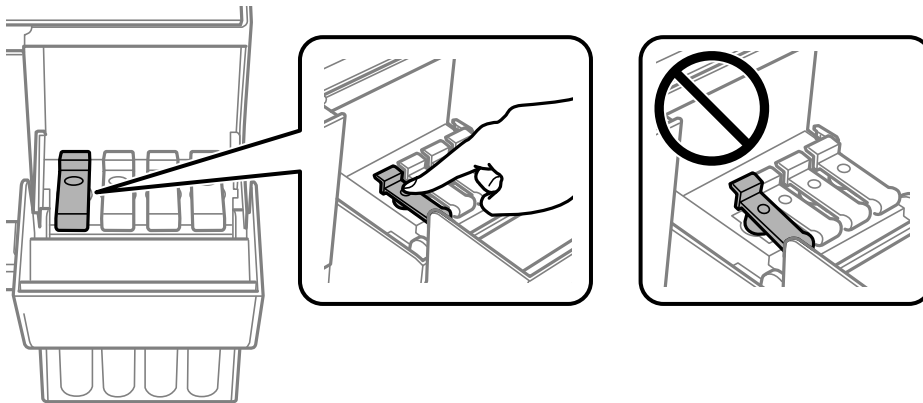

7. Închideți capacul rezervorului de cerneală în mod corespunzător.

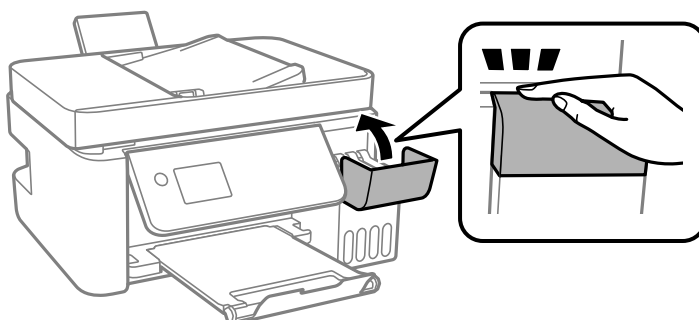

8. Pregătiți-vă să ambalați imprimanta urmând instrucțiunile de mai jos.

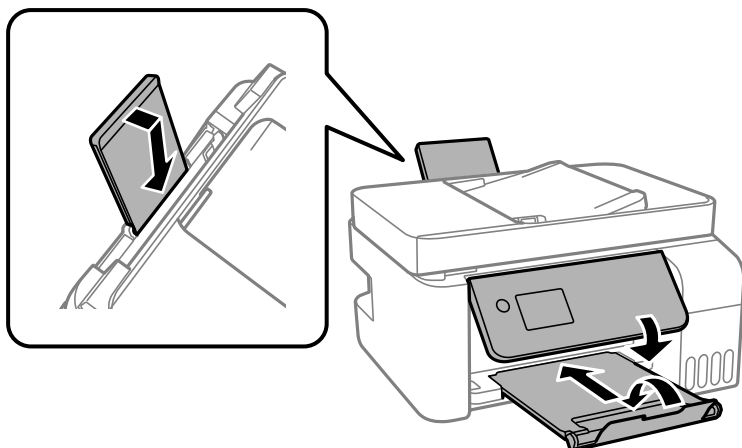

9. Amplasați imprimanta în punga de plastic și pliați punga pentru a o închide.

10. Ambalați imprimanta în cutia acesteia folosind materialele de protecție.

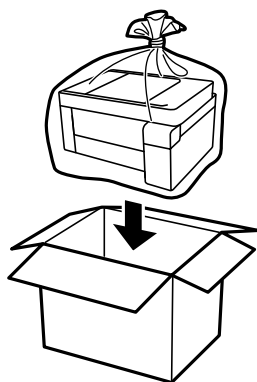

! Important:

- ❑ La depozitarea sau transportarea imprimantei, amplasați imprimanta în punga de plastic și pliați punga pentru a o închide. Evitați să înclinați imprimanta, să o așezați vertical sau să o răsturnați; în caz contrar, cerneala se poate scurge.

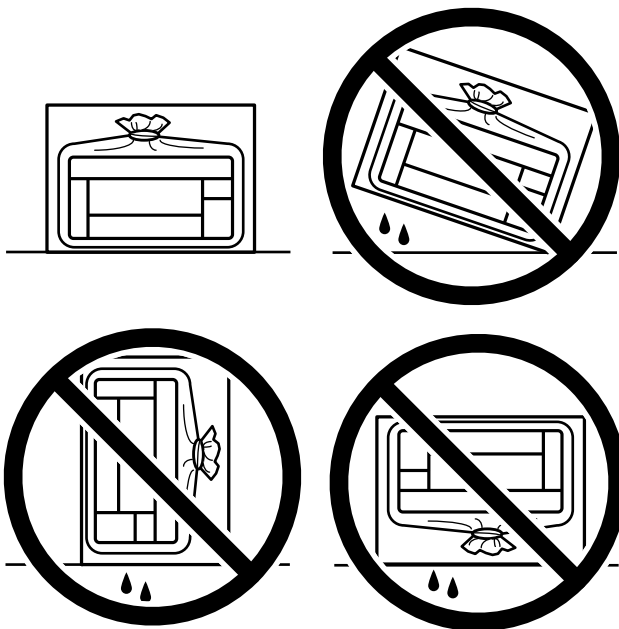

- ❑ Dacă depozitați sau transportați o sticlă de cerneală, nu înclinați sticla și nu o supuneți la șocuri sau la modificări de temperatură. În caz contrar, cerneala se poate scurge chiar dacă ați închis foarte bine capacul sticlei de cerneală. Țineți sticla de cerneală dreaptă în timp ce înșurubați capacul și luați măsuri de precauție pentru a preveni scurgerea cernelii în timpul transportului, de exemplu, la introducerea sticlei într-un recipient.
- ❑ Nu așezați sticlele desigilate în cutia imprimantei.



În cazul în care calitatea tipăririi a scăzut la următoarea tipărire, curățați și aliniați capul de imprimare.

Informații conexe

- ➔ „Verificarea și curățarea capului de imprimare” la pagina 121
- ➔ „Alinierea capului de imprimare” la pagina 125

Soluționarea problemelor

Imprimanta nu funcționează conform așteptărilor.	140
Un cod de eroare este afișat pe ecranul LCD.	190
Hârtia se blochează.	192
Este momentul să reumpleți cu cerneală.	198
Calitatea tipăririi, copierii, scanării și faxurilor este scăzută.	203
Nu se poate rezolva problema.	224

Imprimanta nu funcționează conform așteptărilor

Imprimanta nu pornește sau nu se oprește

Imprimanta nu pornește

Se pot considera următoarele cauze.

■ Cablul de alimentare nu este conectat în mod corespunzător la priza electrică.

Soluții

Verificați dacă ați conectat bine cablul de alimentare.

■ Butonul nu a fost apăsat îndeajuns de mult.



Soluții

Țineți apăsat mai mult timp butonul .

Imprimanta nu se oprește

■ Butonul nu a fost apăsat îndeajuns de mult.

Soluții

Țineți apăsat mai mult timp butonul . Dacă tot nu puteți opri imprimanta, deconectați cablul de alimentare. Pentru a preveni uscarea capului de imprimare, reporniți imprimanta și opriți-o din nou apăsând butonul .

Alimentarea se oprește automat

■ Este activată funcția Setări oprire sau Oprire cronometru.

Soluții

- Selectați **Setări** > **Setări de bază** > **Setări oprire** și apoi dezactivați setările **Oprire în caz de inactivitate** și **Oprire în caz de deconectare**.
- Selectați **Setări** > **Setări de bază** și apoi dezactivați setarea **Oprire cronometru**.

Notă:

Produsul dvs. ar putea avea funcția **Setări oprire** sau funcția **Oprire cronometru**, în funcție de locația de achiziționare.

Hârtia nu este alimentată corect

Nu este alimentată hârtie

Se pot considera următoarele cauze.

■ **Locația de instalare nu este corespunzătoare.**

Soluții

Așezați imprimanta pe o suprafață plană și utilizați imprimanta în condițiile de mediu recomandate.

➔ [„Specificații de mediu” la pagina 279](#)

■ **Este folosită hârtie incompatibilă.**

Soluții

Utilizați hârtie compatibilă cu această imprimantă.

➔ [„Hârtia disponibilă și capacitățile” la pagina 248](#)

➔ [„Tipuri de hârtie indisponibile” la pagina 250](#)

■ **Manevrarea hârtiei nu este corespunzătoare.**

Soluții

Respectați precauțiile de manevrare a hârtiei.

➔ [„Precauții la manevrarea hârtiei” la pagina 29](#)

■ **Au fost încărcate prea multe coli în imprimantă.**

Soluții

Nu încărcați mai multă hârtie decât numărul maxim de coli specificat pentru hârtia respectivă. Dacă folosiți hârtie normală, aceasta nu trebuie să depășească nivelul indicat de simbolul triunghiular de pe ghidajul de margine.

➔ [„Hârtia disponibilă și capacitățile” la pagina 248](#)

■ **Setările de hârtie ale imprimantei sunt incorecte.**

Soluții

Asigurați-vă că setările pentru dimensiunea hârtiei și tipul hârtiei corespund dimensiunii și tipului hârtiei introduse în imprimantă.

➔ [„Setări format și tip hârtie” la pagina 29](#)

Hârtia este alimentată oblic

Se pot considera următoarele cauze.

■ **Locația de instalare nu este corespunzătoare.**

Soluții

Așezați imprimanta pe o suprafață plană și utilizați imprimanta în condițiile de mediu recomandate.

➔ „Specificații de mediu” la pagina 279

■ **Este folosită hârtie necompatibilă.**

Soluții

Utilizați hârtie compatibilă cu această imprimantă.

➔ „Hârtia disponibilă și capacitățile” la pagina 248

➔ „Tipuri de hârtie indisponibile” la pagina 250

■ **Manevrarea hârtiei nu este corespunzătoare.**

Soluții

Respectați precauțiile de manevrare a hârtiei.

➔ „Precauții la manevrarea hârtiei” la pagina 29

■ **Hârtia este încărcată incorect.**

Soluții

Încărcați hârtia în direcția corectă, apoi împingeți ghidajul de margine până când acesta atinge hârtia.

➔ „Încărcarea hârtiei în alimentatorul cu hârtie din spate” la pagina 31

■ **Au fost încărcate prea multe coli în imprimantă.**

Soluții

Nu încărcați mai multă hârtie decât numărul maxim de coli specificat pentru hârtia respectivă. Dacă folosiți hârtie normală, aceasta nu trebuie să depășească nivelul indicat de simbolul triunghiular de pe ghidajul de margine.

➔ „Hârtia disponibilă și capacitățile” la pagina 248

■ **Setările de hârtie ale imprimantei sunt incorecte.**

Soluții

Asigurați-vă că setările pentru dimensiunea hârtiei și tipul hârtiei corespund dimensiunii și tipului hârtiei introduse în imprimantă.

➔ „Setări format și tip hârtie” la pagina 29

Sunt alimentate mai multe coli de hârtie în același timp

Se pot considera următoarele cauze.

■ **Locația de instalare nu este corespunzătoare.**

Soluții

Așezați imprimanta pe o suprafață plană și utilizați imprimanta în condițiile de mediu recomandate.

➔ „Specificații de mediu” la pagina 279

■ **Este folosită hârtie incompatibilă.**

Soluții

Utilizați hârtie compatibilă cu această imprimantă.

➔ „Hârtia disponibilă și capacitățile” la pagina 248

➔ „Tipuri de hârtie indisponibile” la pagina 250

■ **Manevrarea hârtiei nu este corespunzătoare.**

Soluții

Respectați precauțiile de manevrare a hârtiei.

➔ „Precauții la manevrarea hârtiei” la pagina 29

■ **Hârtia este umedă.**

Soluții

Încărcați hârtie nouă.

■ **Filele se pot lipi între ele din cauza electricității statice.**

Soluții

Vânturați hârtiile înainte de a le încărca. Dacă hârtia încă nu se alimentează, încărcați pe rând câte o coală de hârtie.

■ **Au fost încărcate prea multe coli în imprimantă.**

Soluții

Nu încărcați mai multă hârtie decât numărul maxim de coli specificat pentru hârtia respectivă. Dacă folosiți hârtie normală, aceasta nu trebuie să depășească nivelul indicat de simbolul triunghiular de pe ghidajul de margine.

➔ „Hârtia disponibilă și capacitățile” la pagina 248

■ **Sunt introduse mai multe coli de hârtie.**

Soluții

Încărcați o coală de hârtie în același timp.

■ **Setările de hârtie ale imprimantei sunt incorecte.**

Soluții

Asigurați-vă că setările pentru dimensiunea hârtiei și tipul hârtiei corespund dimensiunii și tipului hârtiei introduse în imprimantă.

➔ „Setări format și tip hârtie” la pagina 29

■ **Sunt încărcate mai multe coli de hârtie simultan în timpul tipăririi manuale pe ambele fețe.**

Soluții

Scoateți toate colile de hârtie care sunt încărcate în sursa de hârtie înainte de a reîncărca hârtia.

Apare o eroare la ieșirea hârtiei

■ **Hârtia nu este încărcată în centrul alimentatorului cu hârtie din spate.**

Soluții

Când apare o eroare de hârtie consumată, deși este încărcată hârtie în tava pentru hârtie, reîncărcați hârtia în centrul alimentatorului cu hârtie din spate.

Originalele nu sunt alimentate în ADF

Se pot considera următoarele cauze.

■ **Sunt utilizate originale care nu sunt acceptate de ADF.**

Soluții

Utilizați originale acceptate de alimentatorul automat de documente.

➔ „Specificații ADF” la pagina 274

■ **Originalele sunt încărcate incorect.**

Soluții

Încărcați originalele în direcția corectă și glisați ghidajele de margine ale ADF până la marginile originalelor.

■ **Sunt încărcate prea multe originale în ADF.**

Soluții

Nu încărcați originale peste linia indicată prin simbolul triunghiular de pe ADF.

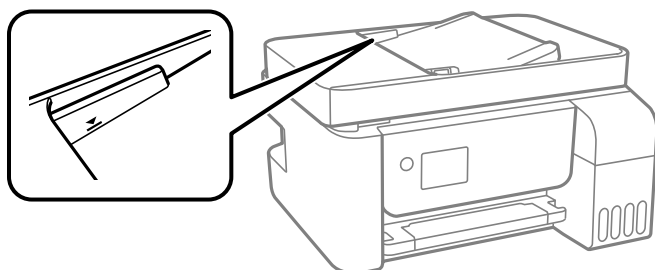

■ Originalul alunecă atunci când praful de pe hârtie se depune pe rolă.

Soluții

Curățați interiorul ADF.

➔ „Curățarea ADF (Alimentatorul automat de documente)” la pagina 126

■ Originalele nu sunt detectate.

Soluții

Pe ecranul pentru copiere, scanare sau fax, verificați dacă pictograma ADF este activă. Dacă nu este afișată, re poziționați originalele.

Nu se poate tipări

Nu se poate tipări din Windows

Asigurați-vă că imprimanta și computerul sunt conectate corespunzător.

Cauza și soluția problemei diferă în funcție de cazul în care sunt sau nu conectate.

Verificarea stării conexiunii

Folosiți Epson Printer Connection Checker pentru a verifica starea conexiunii pentru computer și imprimantă. Puteți rezolva problema în funcție de rezultatele verificării.

1. Faceți dubli clic pe pictograma **Epson Printer Connection Checker** de pe desktop.

Aplicația Epson Printer Connection Checker pornește.

Dacă nu este nicio pictogramă pe desktop, urmați metodele de mai jos pentru a porni Epson Printer Connection Checker.

- Windows 10

Executați clic pe butonul Start și apoi selectați **Epson Software > Epson Printer Connection Checker**.

- Windows 8.1/Windows 8

Introduceți numele aplicației în câmpul de căutare, apoi selectați pictograma afișată.

- Windows 7

Faceți clic pe butonul Start, iar apoi selectați **Toate programele > Epson Software > Epson Printer Connection Checker**.

2. Pentru verificare, urmați instrucțiunile de pe ecran.

Notă:

Dacă numele imprimantei nu este afișat, instalați un driver original de imprimantă Epson.

„Verificarea faptului că este instalat un driver al imprimantei Epson original — Windows” la pagina 131

Atunci când identificați problema, urmați soluția afișată pe ecran.

Atunci când nu puteți rezolva problema, verificați următoarele, în funcție de situația dumneavoastră.

- Imprimanta nu este recunoscută printr-o conexiune la rețea

„Nu se poate realiza conexiunea la rețea” la pagina 146

- ❑ Imprimanta nu este recunoscută dacă este utilizată o conexiune USB
„Imprimanta nu poate fi conectată prin USB (Windows)” la pagina 149
- ❑ Imprimanta este recunoscută, dar nu se poate efectua tipărirea.
„Nu se poate tipări deși a fost stabilită o conexiune (Windows)” la pagina 149

Nu se poate realiza conexiunea la rețea

Această problemă ar putea avea una dintre următoarele cauze.

■ Ceva este în neregulă cu dispozitivele de rețea pentru conexiunea Wi-Fi.

Soluții

Oprii dispozitivele pe care doriți să le conectați la rețea. Așteptați circa 10 secunde și apoi porniți dispozitivele în următoarea ordine: routerul wireless, computerul sau dispozitivul inteligent și apoi imprimanta. Reduceți distanța dintre imprimantă, computer sau dispozitivul inteligent față de routerul wireless pentru a facilita comunicațiile prin undă radio, apoi încercați să realizați din nou setările de rețea.

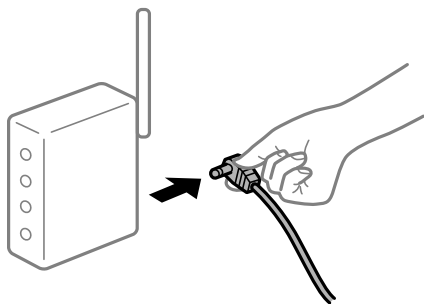

■ Dispozitivele nu pot primi semnale de la routerul wireless pentru că sunt prea departe unul de celălalt.

Soluții

După ce mutați computerul sau dispozitivul inteligent și imprimanta mai aproape de routerul wireless, oprii routerul wireless și apoi reporniți-l.

■ Atunci când schimbați routerul wireless, setările nu se potrivesc cu noul router.

Soluții

Efectuați din nou setările de conexiune pentru a se potrivi cu noul router wireless.

■ SSID-urile conectate de la computer sau de la dispozitivul inteligent și computer sunt diferite.

Soluții

Atunci când folosiți mai multe routere wireless în același timp sau când routerul wireless are mai multe SSID-uri, iar dispozitivele sunt conectate la SSID-uri diferite, nu puteți realiza conexiunea la routerul wireless.

Conectați computerul sau dispozitivul inteligent la același SSID ca imprimanta.

❑ Exemplu de conexiune la SSID-uri diferite

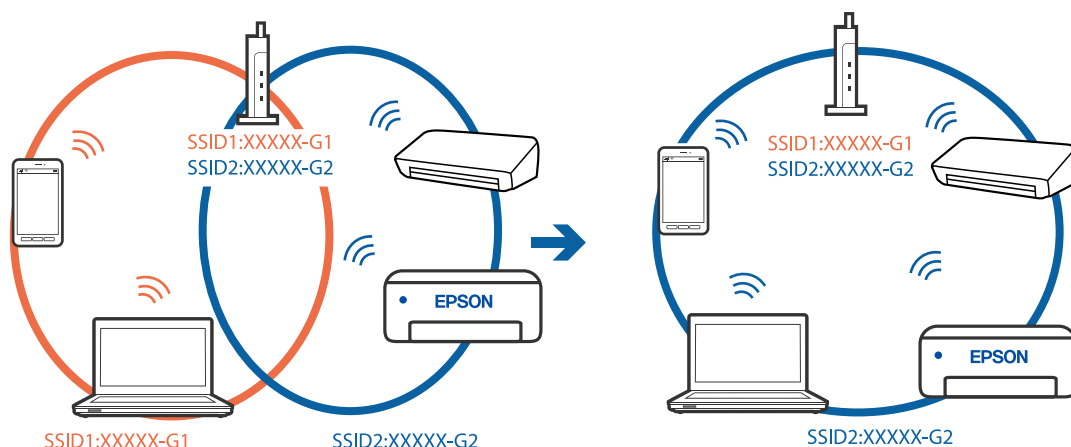

❑ Exemplu de conexiune la SSID-uri cu domeniu de frecvență diferit

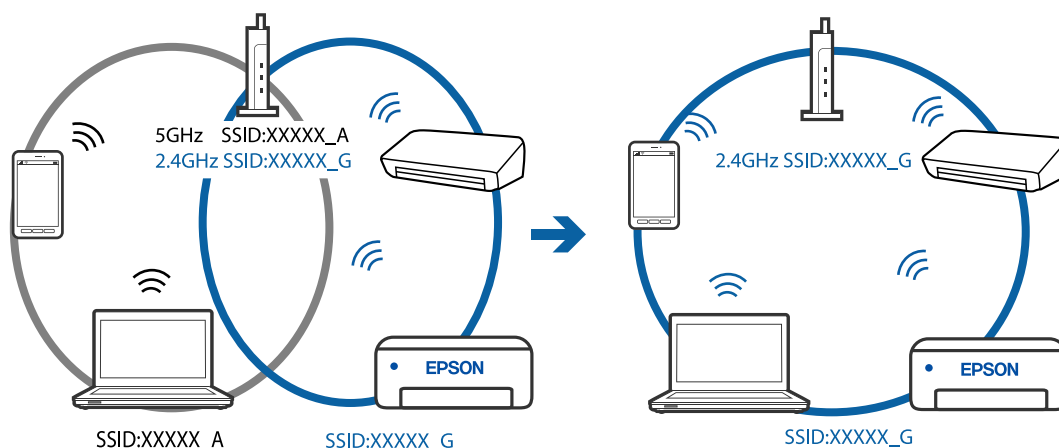

■ Este disponibil un separator de confidențialitate pe routerul wireless.

Soluții

Majoritatea routerelor wireless includ o funcție de separator care blochează comunicarea dintre dispozitivele de pe același SSID. Dacă nu puteți efectua comunicarea între imprimantă și computer sau dispozitivul inteligent, chiar dacă acestea sunt conectate la aceeași rețea, dezactivați funcția de separare de la routerul wireless. Consultați manualul furnizat cu routerul wireless pentru detalii.

■ Adresa IP nu este atribuită corespunzător.

Soluții

Dacă adresa IP atribuită imprimantei este 169.254.XXX.XXX, iar masca de subrețea este 255.255.0.0, este posibil ca adresa IP să nu fie atribuită corespunzător.

Tipăriți raportul de conectare la rețea, apoi verificați adresa IP și masca de subrețea atribuită imprimantei. Pentru a tipări un raport de conexiune la rețea, selectați **Setări > Setări de rețea > Verificare conexiune**.

Resetați routerul wireless sau resetați setările de rețea ale imprimantei.

Există o problemă cu setările de rețea pe computer.

Soluții

Încercați să accesați orice site web de la computer, pentru a vă asigura că setările de rețea ale computerului sunt corecte. Dacă nu puteți accesa niciun site web, există o problemă cu computerul.

Verificați conexiunea computerului la rețea. Consultați documentația furnizată cu computerul pentru detalii.

Imprimanta este conectată la Ethernet utilizând dispozitive care acceptă IEEE 802.3az (Ethernet eficient energetic).

Soluții

Când conectați imprimanta prin Ethernet utilizând dispozitive care acceptă IEEE 802.3az (Ethernet eficient energetic), pot apărea următoarele probleme în funcție de hub-ul sau routerul utilizat.

- Conexiunea devine instabilă, imprimanta este conectată și deconectată repetat.
- Conexiunea la imprimantă nu poate fi efectuată.
- Viteza de comunicare se reduce.

Urmați pașii de mai jos pentru a dezactiva IEEE 802.3az pentru imprimantă și apoi efectuați conexiunea.

1. Deconectați cablul Ethernet conectat la computer și imprimantă.
2. Dacă IEEE 802.3az pentru computer este activat, dezactivați-l.
Consultați documentația furnizată cu computerul pentru detalii.
3. Conectați computerul și imprimanta direct utilizând un cablu Ethernet.
4. Pe imprimantă, tipăriți un raport privind conexiunea la rețea.
[„Tipărirea unui raport de conexiune la rețea” la pagina 239](#)
5. Verificați adresa IP a imprimantei pe raportul de conexiune la rețea.
6. Pe computer, accesați Web Config.
Lansați un browser web și apoi introduceți adresa IP a imprimantei.
[„Executarea aplicației Web Config pe un browser web” la pagina 258](#)
7. Selectați **Setări avansate** din lista situată în partea din dreapta sus a ferestrei.
8. Selectați **Setări rețea > LAN cu fir**.
9. Selectați **Dezactivat** pentru **IEEE 802.3az**.
10. Faceți clic pe **Înainte**.
11. Faceți clic pe **OK**.
12. Deconectați cablul Ethernet conectat la computer și imprimantă.
13. Dacă ați dezactivat IEEE 802.3az pentru computer în pasul 2, activați-l.
14. Conectați cablurile Ethernet pe care le-ați deconectat în pasul 1 la computer și imprimantă.

Dacă problema reappare, este posibil ca alte dispozitive decât imprimanta să cauzeze problema.

Imprimanta nu poate fi conectată prin USB (Windows)

Se pot considera următoarele cauze.

■ Cablul USB nu este conectat în mod corect la priza electrică.

Soluții

Conectați corect cablul USB dintre imprimantă și computer.

■ Există o problemă cu hub-ul USB.

Soluții

Dacă utilizați un hub USB, încercați să conectați imprimanta direct la computer.

■ Există o problemă cu cablul USB sau cu intrarea USB.

Soluții

În cazul în care cablul USB nu poate fi recunoscut, modificați portul sau schimbați cablul USB.

Nu se poate tipări deși a fost stabilită o conexiune (Windows)

Se pot considera următoarele cauze.

■ Există o problemă cu software-ul sau cu datele.

Soluții

- Asigurați-vă că este instalat un driver de imprimantă Epson original (EPSON XXXXX). Dacă nu este instalat un driver de imprimantă Epson original, funcțiile disponibile sunt limitate. Recomandăm utilizarea unui driver de imprimantă Epson original.
- Dacă imprimați o imagine de mari dimensiuni, este posibil ca respectivul computer să nu aibă suficientă memorie. Tipăriți imaginea la o rezoluție mai mică sau la dimensiuni mai mici.
- Dacă ați încercat toate soluțiile de mai jos și nu ați rezolvat problema, încercați să dezinstalați și apoi să reinstalați driver-ul imprimantei.
- Anumite probleme ar putea fi soluționate prin actualizarea software-ului la ultima versiune. Pentru a verifica starea software-ului, folosiți instrumentul de actualizare software.

➔ „Verificarea faptului că este instalat un driver al imprimantei Epson original — Windows” la pagina 131

➔ „Verificarea faptului că este instalat un driver al imprimantei Epson original — Mac OS” la pagina 132

➔ „Instalarea sau dezinstalarea separată a aplicațiilor” la pagina 130

➔ „Actualizarea aplicațiilor și a firmware-ului” la pagina 135

■ Există o problemă cu starea imprimantei.

Soluții

Faceți clic pe **EPSON Status Monitor 3** din fila **Întreținere** a driverului imprimantei, apoi verificați starea imprimantei. Dacă **EPSON Status Monitor 3** este dezactivată, faceți clic pe **Setări extinse** din fila **Întreținere** și apoi selectați **Activare EPSON Status Monitor 3**.

O sarcină încă așteaptă să fie tipărită.

Soluții

Faceți clic pe **Coadă tipărire** din fila **Întreținere** a driverului imprimantei. Dacă au rămas date care nu sunt necesare, selectați **Anulare toate documentele** din meniul **Imprimantă**.

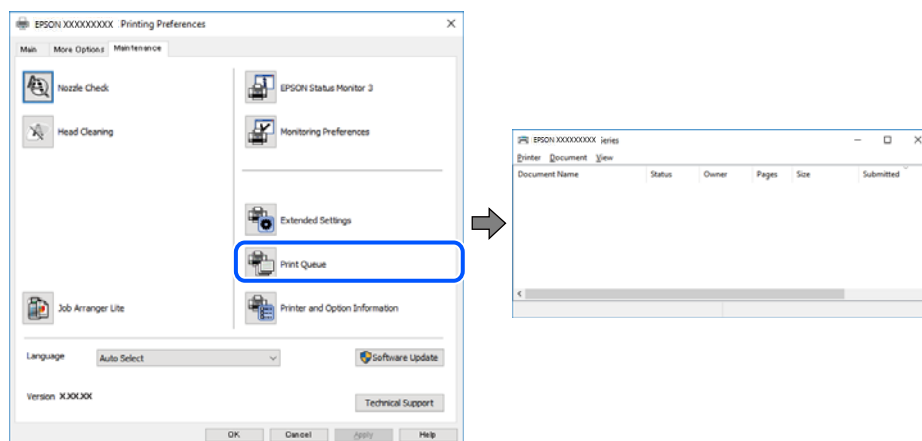

Imprimanta este în așteptare sau este oprită.

Soluții

Faceți clic pe **Coadă tipărire** din fila **Întreținere** a driverului imprimantei.

Dacă imprimanta este offline sau în așteptare, deselegați setarea offline sau în așteptare din meniul **Imprimantă**.

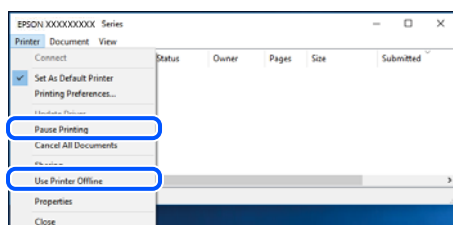

Imprimanta nu este selectată ca imprimantă implicită.

Soluții

Executați clic pe pictograma imprimantei în **Panou de comandă > Vizualizare dispozitive și imprimante** (sau **Imprimantă, Imprimante și faxuri**) și faceți clic pe **Setați imprimanta ca implicită**.

Notă:

Dacă există mai multe pictograme pentru imprimantă, consultați următoarele pentru a selecta imprimanta potrivită.

Exemplu)

Conexiune USB: EPSON XXXX Series

Conexiune de rețea: EPSON XXXX Series (rețea)

Dacă instalați driverul imprimantei de mai multe ori, este posibilă crearea de copii ale driverului imprimantei. Dacă se creează copii precum „EPSON XXXX Series (copie 1)”, faceți clic dreapta pe pictograma driverului copiat și faceți clic pe **Eliminare dispozitiv**.

Portul imprimantei nu este setat corect.

Soluții

Faceți clic pe **Coadă tipărire** din fila **Întreținere** a driverului imprimantei.

Asigurați-vă că portul imprimantei este setat corect în **Proprietate > Port** din meniul **Imprimantă** urmând instrucțiunile de mai jos.

Conexiune USB: **USBXXX**, Conexiune la rețea: **EpsonNet Print Port**

Brusc, imprimanta nu poate tipări utilizând o conexiune în rețea

Această problemă ar putea avea una dintre următoarele cauze.

Mediul de rețea a fost modificat.

Soluții

La modificarea mediului de rețea, cum ar fi routerul wireless sau furnizorul, încercați să refaceți setările de rețea pentru imprimantă.

Conectați computerul sau dispozitivul inteligent la același SSID ca imprimanta.

Ceva este în neregulă cu dispozitivele de rețea pentru conexiunea Wi-Fi.

Soluții

Oprii dispozitivele pe care doriți să le conectați la rețea. Așteptați circa 10 secunde și apoi porniți dispozitivele în următoarea ordine: routerul wireless, computerul sau dispozitivul inteligent și apoi imprimanta. Reduceți distanța dintre imprimantă, computer sau dispozitivul inteligent față de routerul wireless pentru a facilita comunicațiile prin undă radio, apoi încercați să realizați din nou setările de rețea.

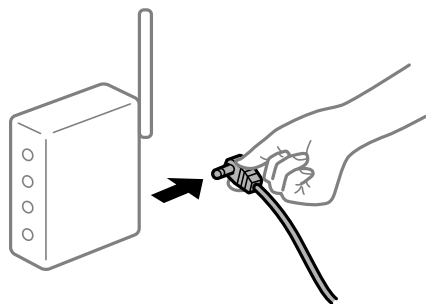

Imprimanta nu este conectată la rețea.

Soluții

Selectați **Setări > Setări de rețea > Verificare conexiune** și apoi tipăriți raportul de conexiune la rețea. Dacă raportul indică faptul că respectiva conexiune la rețea a eșuat, verificați raportul de conexiune la rețea și apoi urmați soluțiile tipărite.

Există o problemă cu setările de rețea pe computer.

Soluții

Încercați să accesați orice site web de la computer, pentru a vă asigura că setările de rețea ale computerului sunt corecte. Dacă nu puteți accesa niciun site web, există o problemă cu computerul.

Verificați conexiunea computerului la rețea. Consultați documentația furnizată cu computerul pentru detalii.

O sarcină încă așteaptă să fie tipărită.

Soluții

Faceți clic pe **Coadă tipărire** din fila **Întreținere** a driverului imprimantei. Dacă au rămas date care nu sunt necesare, selectați **Anulare toate documentele** din meniul **Imprimantă**.

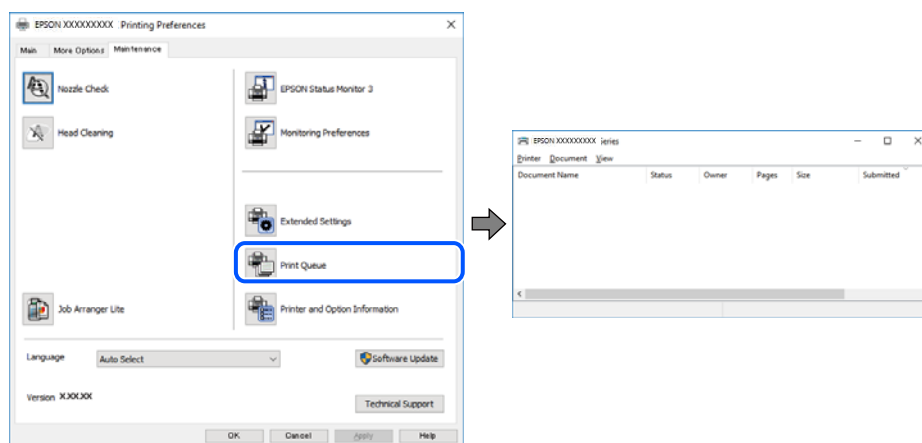

Imprimanta este în așteptare sau este oprită.

Soluții

Faceți clic pe **Coadă tipărire** din fila **Întreținere** a driverului imprimantei.

Dacă imprimanta este offline sau în așteptare, deselectați setarea offline sau în așteptare din meniul **Imprimantă**.

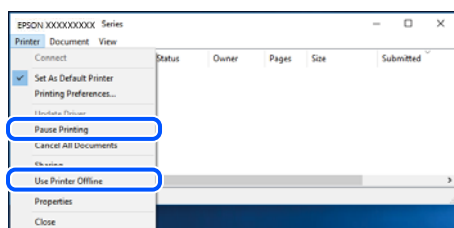

Imprimanta nu este selectată ca imprimantă implicită.

Soluții

Executați clic pe pictograma imprimantei în **Panou de comandă > Vizualizare dispozitive și imprimante** (sau **Imprimantă, Imprimante și faxuri**) și faceți clic pe **Setați imprimanta ca implicită**.

Notă:

Dacă există mai multe pictograme pentru imprimantă, consultați următoarele pentru a selecta imprimanta potrivită.

Exemplu)

Conexiune USB: EPSON XXXX Series

Conexiune de rețea: EPSON XXXX Series (rețea)

Dacă instalați driverul imprimantei de mai multe ori, este posibilă crearea de copii ale driverului imprimantei. Dacă se creează copii precum „EPSON XXXX Series (copie 1)”, faceți clic dreapta pe pictograma driverului copiat și faceți clic pe **Eliminare dispozitiv**.

■ **Portul imprimantei nu este setat corect.**

Soluții

Faceți clic pe **Coadă tipărire** din fila **Întreținere** a driverului imprimantei.

Asigurați-vă că portul imprimantei este setat corect în **Proprietate > Port** din meniul **Imprimantă** urmând instrucțiunile de mai jos.

Conexiune USB: **USBXXX**, Conexiune la rețea: **EpsonNet Print Port**

Nu se poate tipări de la un Mac OS

Asigurați-vă că imprimanta și computerul sunt conectate corespunzător.

Cauza și soluția problemei diferă în funcție de cazul în care sunt sau nu conectate.

Verificarea stării conexiunii

Folosiți EPSON Status Monitor pentru a verifica starea conexiunii pentru computer și imprimantă.

1. Selectați **Preferințe sistem** din meniul Apple > **Imprimante și scanere** (sau **Tipărire și scanare**, **Tipărire și Fax**), și apoi selectați imprimanta.
2. Faceți clic pe **Opțiuni și consumabile > Utilitar > Deschide utilitar imprimantă**.
3. Faceți clic pe **EPSON Status Monitor**.

Atunci când sunt afișate nivelurile de cerneală rămase, s-a stabilit cu succes o conexiune între computer și imprimantă.

Verificați următoarele aspecte dacă nu a fost stabilită conexiunea.

- Imprimanta nu este recunoscută printr-o conexiune la rețea
[„Nu se poate realiza conexiunea la rețea” la pagina 153](#)
- Imprimanta nu este recunoscută dacă este utilizată o conexiune USB
[„Imprimanta nu poate fi conectată prin USB \(Mac OS\)” la pagina 157](#)

Verificați următoarele aspecte dacă a fost stabilită conexiunea.

- Imprimanta este recunoscută, dar nu se poate efectua tipărirea.
[„Nu se poate tipări deși a fost stabilită o conexiune \(Mac OS\)” la pagina 157](#)

Nu se poate realiza conexiunea la rețea

Această problemă ar putea avea una dintre următoarele cauze.

Ceva este în neregulă cu dispozitivele de rețea pentru conexiunea Wi-Fi.

Soluții

Opriți dispozitivele pe care doriți să le conectați la rețea. Așteptați circa 10 secunde și apoi porniți dispozitivele în următoarea ordine: routerul wireless, computerul sau dispozitivul inteligent și apoi imprimanta. Reduceți distanța dintre imprimantă, computer sau dispozitivul inteligent față de routerul wireless pentru a facilita comunicațiile prin undă radio, apoi încercați să realizați din nou setările de rețea.



Dispozitivele nu pot primi semnale de la routerul wireless pentru că sunt prea departe unul de celălalt.

Soluții

După ce mutați computerul sau dispozitivul inteligent și imprimanta mai aproape de routerul wireless, opriți routerul wireless și apoi reporniți-l.

Atunci când schimbați routerul wireless, setările nu se potrivesc cu noul router.

Soluții

Efectuați din nou setările de conexiune pentru a se potrivi cu noul router wireless.

SSID-urile conectate de la computer sau de la dispozitivul inteligent și computer sunt diferite.

Soluții

Atunci când folosiți mai multe routere wireless în același timp sau când routerul wireless are mai multe SSID-uri, iar dispozitivele sunt conectate la SSID-uri diferite, nu puteți realiza conexiunea la routerul wireless.

Conectați computerul sau dispozitivul inteligent la același SSID ca imprimanta.

❑ Exemplu de conexiune la SSID-uri diferite

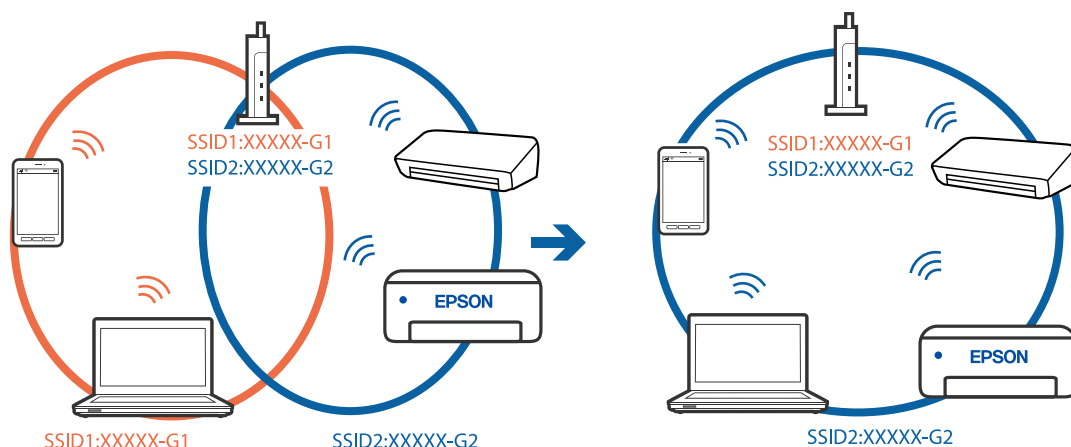

❑ Exemplu de conexiune la SSID-uri cu domeniu de frecvență diferit

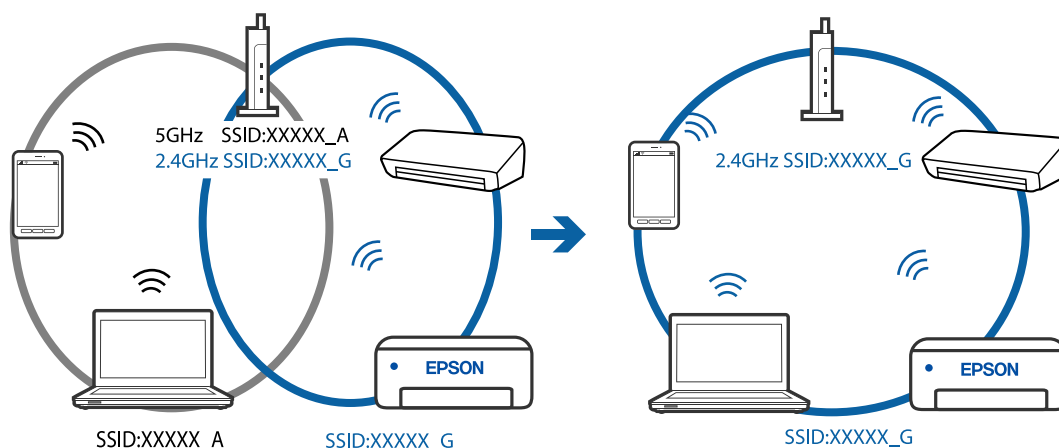

■ Este disponibil un separator de confidențialitate pe routerul wireless.

Soluții

Majoritatea routerelor wireless includ o funcție de separator care blochează comunicarea dintre dispozitivele de pe același SSID. Dacă nu puteți efectua comunicarea între imprimantă și computer sau dispozitivul inteligent, chiar dacă acestea sunt conectate la aceeași rețea, dezactivați funcția de separare de la routerul wireless. Consultați manualul furnizat cu routerul wireless pentru detalii.

■ Adresa IP nu este atribuită corespunzător.

Soluții

Dacă adresa IP atribuită imprimantei este 169.254.XXX.XXX, iar masca de subrețea este 255.255.0.0, este posibil ca adresa IP să nu fie atribuită corespunzător.

Tipăriți raportul de conectare la rețea, apoi verificați adresa IP și masca de subrețea atribuită imprimantei. Pentru a tipări un raport de conexiune la rețea, selectați **Setări > Setări de rețea > Verificare conexiune**.

Resetați routerul wireless sau resetați setările de rețea ale imprimantei.

Există o problemă cu setările de rețea pe computer.

Soluții

Încercați să accesați orice site web de la computer, pentru a vă asigura că setările de rețea ale computerului sunt corecte. Dacă nu puteți accesa niciun site web, există o problemă cu computerul.

Verificați conexiunea computerului la rețea. Consultați documentația furnizată cu computerul pentru detalii.

Dispozitivul conectat la portul USB 3.0 poate cauza interferențe ale frecvenței radio.

Soluții

Când conectați un dispozitiv la portul USB 3.0 pe Mac, poate surveni interferența frecvenței radio. Încercați următoarele dacă nu puteți să vă conectați la wireless LAN (Wi-Fi) sau dacă operațiile devin instabile.

- Plasați dispozitivul care este conectat la portul USB 3.0 mai departe de computer.

Imprimanta este conectată la Ethernet utilizând dispozitive care acceptă IEEE 802.3az (Ethernet eficient energetic).

Soluții

Când conectați imprimanta prin Ethernet utilizând dispozitive care acceptă IEEE 802.3az (Ethernet eficient energetic), pot apărea următoarele probleme în funcție de hub-ul sau routerul utilizat.

- Conexiunea devine instabilă, imprimanta este conectată și deconectată repetat.
- Conexiunea la imprimantă nu poate fi efectuată.
- Viteza de comunicare se reduce.

Urmați pașii de mai jos pentru a dezactiva IEEE 802.3az pentru imprimantă și apoi efectuați conexiunea.

1. Deconectați cablul Ethernet conectat la computer și imprimantă.
2. Dacă IEEE 802.3az pentru computer este activat, dezactivați-l.
Consultați documentația furnizată cu computerul pentru detalii.
3. Conectați computerul și imprimanta direct utilizând un cablu Ethernet.
4. Pe imprimantă, tipăriți un raport privind conexiunea la rețea.
[„Tipărirea unui raport de conexiune la rețea” la pagina 239](#)
5. Verificați adresa IP a imprimantei pe raportul de conexiune la rețea.
6. Pe computer, accesați Web Config.
Lansați un browser web și apoi introduceți adresa IP a imprimantei.
[„Executarea aplicației Web Config pe un browser web” la pagina 258](#)
7. Selectați **Setări avansate** din lista situată în partea din dreapta sus a ferestrei.
8. Selectați **Setări rețea > LAN cu fir**.
9. Selectați **Dezactivat** pentru **IEEE 802.3az**.
10. Faceți clic pe **Înainte**.

11. Faceți clic pe **OK**.
12. Deconectați cablul Ethernet conectat la computer și imprimantă.
13. Dacă ați dezactivat IEEE 802.3az pentru computer în pasul 2, activați-l.
14. Conectați cablurile Ethernet pe care le-ați deconectat în pasul 1 la computer și imprimantă.
Dacă problema reappare, este posibil ca alte dispozitive decât imprimanta să cauzeze problema.

Imprimanta nu poate fi conectată prin USB (Mac OS)

Se pot considera următoarele cauze.

■ Cablul USB nu este conectat în mod corect la priza electrică.

Soluții

Conectați corect cablul USB dintre imprimantă și computer.

■ Există o problemă cu hub-ul USB.

Soluții

Dacă utilizați un hub USB, încercați să conectați imprimanta direct la computer.

■ Există o problemă cu cablul USB sau cu intrarea USB.

Soluții

În cazul în care cablul USB nu poate fi recunoscut, modificați portul sau schimbați cablul USB.

Nu se poate tipări deși a fost stabilită o conexiune (Mac OS)

Se pot considera următoarele cauze.

■ Există o problemă cu software-ul sau cu datele.

Soluții

- Asigurați-vă că este instalat un driver de imprimantă Epson original (EPSON XXXXX). Dacă nu este instalat un driver de imprimantă Epson original, funcțiile disponibile sunt limitate. Recomandăm utilizarea unui driver de imprimantă Epson original.
 - Dacă imprimați o imagine de mari dimensiuni, este posibil ca respectivul computer să nu aibă suficientă memorie. Tipăriți imaginea la o rezoluție mai mică sau la dimensiuni mai mici.
 - Dacă ați încercat toate soluțiile de mai jos și nu ați rezolvat problema, încercați să dezinstalați și apoi să reinstalați driver-ul imprimantei.
 - Anumite probleme ar putea fi soluționate prin actualizarea software-ului la ultima versiune. Pentru a verifica starea software-ului, folosiți instrumentul de actualizare software.
- ➔ „Verificarea faptului că este instalat un driver al imprimantei Epson original — Windows” la pagina 131
 - ➔ „Verificarea faptului că este instalat un driver al imprimantei Epson original — Mac OS” la pagina 132
 - ➔ „Instalarea sau dezinstalarea separată a aplicațiilor” la pagina 130
 - ➔ „Actualizarea aplicațiilor și a firmware-ului” la pagina 135

Există o problemă cu starea imprimantei.

Soluții

Asigurați-vă că starea imprimantei nu este **Pauză**.

Selecțați **Preferințe sistem** din meniul **Apple > Imprimante și scanere** (sau **Tipărire și scanare, Tipărire și fax**) și apoi faceți dublu clic pe imprimantă. Dacă imprimanta este în pauză, faceți clic pe **Reluare**.

Restricționarea accesului în funcție de utilizator este activată pentru imprimantă.

Soluții

Este posibil ca imprimanta să nu tipărească dacă este activată restricționarea accesului în funcție de utilizator. Contactați administratorul imprimantei.

Brusc, imprimanta nu poate tipări utilizând o conexiune în rețea

Această problemă ar putea avea una dintre următoarele cauze.

Mediul de rețea a fost modificat.

Soluții

La modificarea mediului de rețea, cum ar fi routerul wireless sau furnizorul, încercați să refaceți setările de rețea pentru imprimantă.

Conectați computerul sau dispozitivul inteligent la același SSID ca imprimanta.

Ceva este în neregulă cu dispozitivele de rețea pentru conexiunea Wi-Fi.

Soluții

Opriti dispozitivele pe care doriți să le conectați la rețea. Așteptați circa 10 secunde și apoi porniți dispozitivele în următoarea ordine: routerul wireless, computerul sau dispozitivul inteligent și apoi imprimanta. Reduceți distanța dintre imprimantă, computer sau dispozitivul inteligent față de routerul wireless pentru a facilita comunicațiile prin undă radio, apoi încercați să realizați din nou setările de rețea.

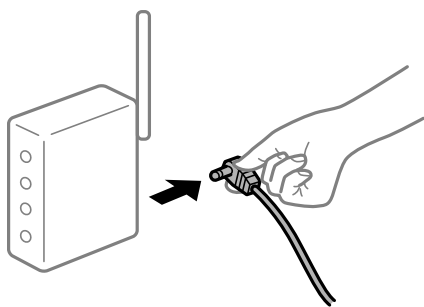

Imprimanta nu este conectată la rețea.

Soluții

Selecțați **Setări > Setări de rețea > Verificare conexiune** și apoi tipăriți raportul de conexiune la rețea. Dacă raportul indică faptul că respectiva conexiune la rețea a eșuat, verificați raportul de conexiune la rețea și apoi urmați soluțiile tipărite.

■ Există o problemă cu setările de rețea pe computer.

Soluții

Încercați să accesați orice site web de la computer, pentru a vă asigura că setările de rețea ale computerului sunt corecte. Dacă nu puteți accesa niciun site web, există o problemă cu computerul.

Verificați conexiunea computerului la rețea. Consultați documentația furnizată cu computerul pentru detalii.

Meniul Setări tipărire nu este afișat.

Se pot considera următoarele cauze.

■ Driverul de imprimantă Epson nu a fost instalat corect

Soluții

Dacă meniul **Setări tipărire** nu este afișat în macOS Catalina (10.15) sau o versiune ulterioară, macOS High Sierra (10.13), macOS Sierra (10.12), OS X El Capitan (10.11), OS X Yosemite (10.10), OS X Mavericks (10.9), OS X Mountain Lion (10.8), driverul de imprimantă Epson nu a fost instalat corect. Activați-l din următorul meniu.

Selectați **Preferințe sistem** din meniul Apple > **Imprimante și scanere** (sau **Tipărire și scanare**, **Tipărire și fax**), eliminați imprimanta și apoi adăugați-o din nou. Pentru a adăuga imprimanta urmați instrucțiunile de mai jos.

[„Adăugarea imprimantei \(numai pentru Mac OS\)” la pagina 133](#)

macOS Mojave (10.14) nu poate accesa **Setări tipărire** în aplicațiile realizate de Apple, precum TextEdit.

Nu se poate tipări de la un dispozitiv inteligent

Asigurați-vă că dispozitivul inteligent și imprimanta sunt conectate corespunzător.

Cauza și soluția problemei diferă în funcție de cazul în care sunt sau nu conectate.

Verificați conexiunea cu dispozitivul inteligent

Folosiți Epson Smart Panel pentru a verifica conexiunea între dispozitivul inteligent și imprimantă.

Deschideți Epson Smart Panel. Dacă nu vă puteți conecta la imprimantă, atingeți [+] în partea de sus a ecranului pentru resetare.

Dacă nu folosiți Epson Smart Panel, consultați link-ul de mai jos.

<http://epson.sn>

Nu se poate realiza conexiunea la rețea

Această problemă ar putea avea una dintre următoarele cauze.

■ Ceva este în neregulă cu dispozitivele de rețea pentru conexiunea Wi-Fi.

Soluții

Oprii dispozitivele pe care doriți să le conectați la rețea. Așteptați circa 10 secunde și apoi porniți dispozitivele în următoarea ordine: routerul wireless, computerul sau dispozitivul inteligent și apoi imprimanta. Reduceți distanța dintre imprimantă, computer sau dispozitivul inteligent față de routerul

wireless pentru a facilita comunicațiile prin undă radio, apoi încercați să realizați din nou setările de rețea.



Dispozitivele nu pot primi semnale de la routerul wireless pentru că sunt prea departe unul de celălalt.

Soluții

După ce mutați computerul sau dispozitivul inteligent și imprimanta mai aproape de routerul wireless, opriți routerul wireless și apoi reporniți-l.

Atunci când schimbați routerul wireless, setările nu se potrivesc cu noul router.

Soluții

Efectuați din nou setările de conexiune pentru a se potrivi cu noul router wireless.

SSID-urile conectate de la computer sau de la dispozitivul inteligent și computer sunt diferite.

Soluții

Atunci când folosiți mai multe routere wireless în același timp sau când routerul wireless are mai multe SSID-uri, iar dispozitivele sunt conectate la SSID-uri diferite, nu puteți realiza conexiunea la routerul wireless.

Conectați computerul sau dispozitivul inteligent la același SSID ca imprimanta.

Exemplu de conexiune la SSID-uri diferite

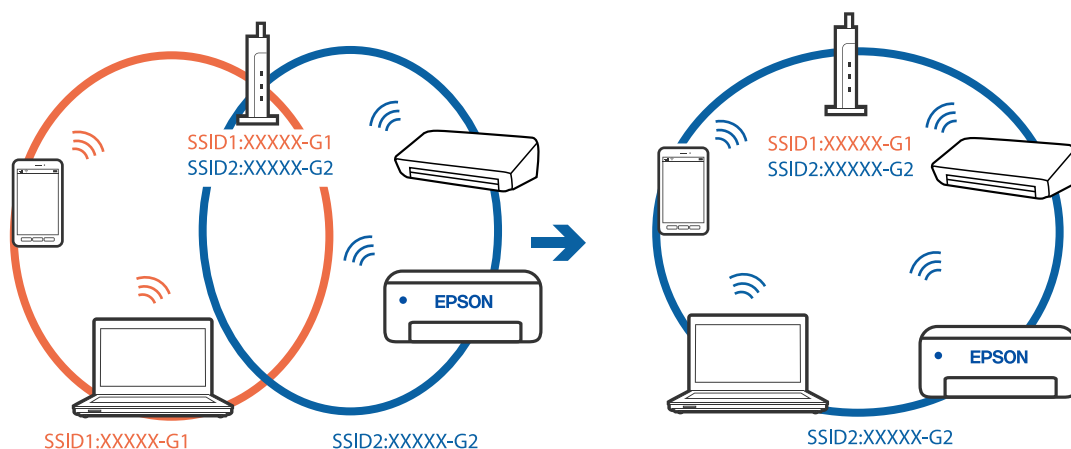

- ❑ Exemplu de conexiune la SSID-uri cu domeniu de frecvență diferit

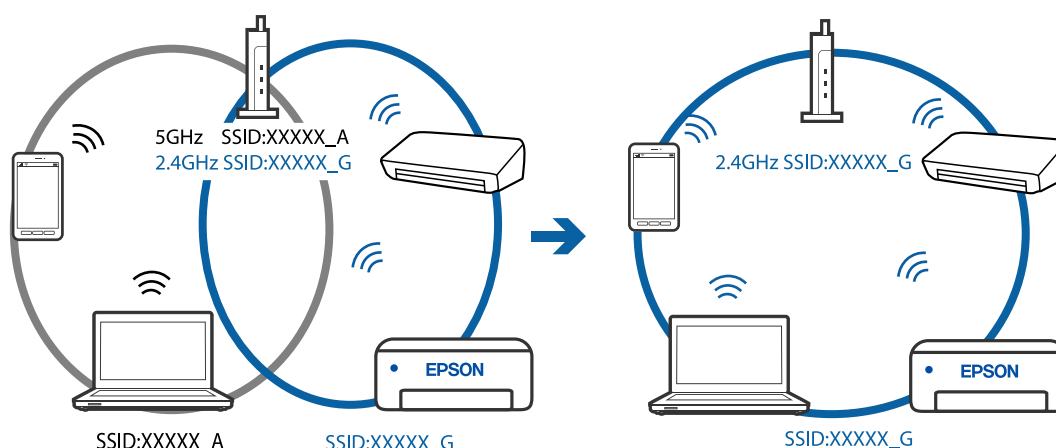

Este disponibil un separator de confidențialitate pe routerul wireless.

Soluții

Majoritatea routerelor wireless includ o funcție de separator care blochează comunicarea dintre dispozitivele de pe același SSID. Dacă nu puteți efectua comunicarea între imprimantă și computer sau dispozitivul inteligent, chiar dacă acestea sunt conectate la aceeași rețea, dezactivați funcția de separare de la routerul wireless. Consultați manualul furnizat cu routerul wireless pentru detalii.

Adresa IP nu este atribuită corespunzător.

Soluții

Dacă adresa IP atribuită imprimantei este 169.254.XXX.XXX, iar masca de subrețea este 255.255.0.0, este posibil ca adresa IP să nu fie atribuită corespunzător.

Tipăriți raportul de conectare la rețea, apoi verificați adresa IP și masca de subrețea atribuită imprimantei. Pentru a tipări un raport de conexiune la rețea, selectați **Setări > Setări de rețea > Verificare conexiune**.

Reporniți routerul wireless sau resetați setările de rețea ale imprimantei.

Există o problemă cu setările de rețea pe dispozitivul inteligent.

Soluții

Încercați să accesați orice site web de la dispozitivul inteligent pentru a vă asigura că setările de rețea ale dispozitivului inteligent sunt corecte. Dacă nu puteți accesa niciun site web, există o problemă cu dispozitivul inteligent.

Verificați conexiunea computerului la rețea. Consultați documentația furnizată cu dispozitivul inteligent pentru detalii.

Nu se poate tipări deși a fost stabilită o conexiune (iOS)

Se pot considera următoarele cauze.

Funcția Afiș. auto. conf. hârt. este dezactivată.

Soluții

Activați **Afiș. auto. conf. hârt.** în următorul meniu.

Setări > Config imprimare > Setări sursă hârtie > Afiș. auto. conf. hârt.

■ Sunt dezactivate setări importante.

Soluții

Activați setarea AirPrint în Web Config.

■ Brusc, imprimanta nu poate tipări utilizând o conexiune în rețea

Această problemă ar putea avea una dintre următoarele cauze.

■ Mediul de rețea a fost modificat.

Soluții

La modificarea mediului de rețea, cum ar fi routerul wireless sau furnizorul, încercați să refaceți setările de rețea pentru imprimantă.

Conectați computerul sau dispozitivul inteligent la același SSID ca imprimanta.

■ Ceva este în neregulă cu dispozitivele de rețea pentru conexiunea Wi-Fi.

Soluții

Oprii dispozitivele pe care doriți să le conectați la rețea. Așteptați circa 10 secunde și apoi porniți dispozitivele în următoarea ordine: routerul wireless, computerul sau dispozitivul inteligent și apoi imprimanta. Reduceți distanța dintre imprimantă, computer sau dispozitivul inteligent față de routerul wireless pentru a facilita comunicațiile prin undă radio, apoi încercați să realizați din nou setările de rețea.

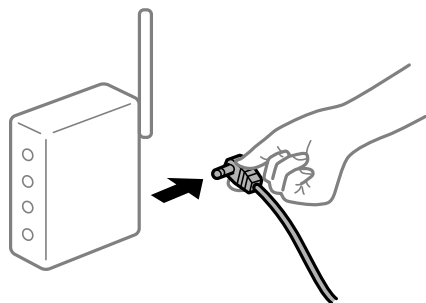

■ Imprimanta nu este conectată la rețea.

Soluții

Selectați **Setări** > **Setări de rețea** > **Verificare conexiune** și apoi tipăriți raportul de conexiune la rețea. Dacă raportul indică faptul că respectiva conexiune la rețea a eșuat, verificați raportul de conexiune la rețea și apoi urmați soluțiile tipărite.

■ Există o problemă cu setările de rețea pe dispozitivul inteligent.

Soluții

Încercați să accesați orice site web de la dispozitivul inteligent pentru a vă asigura că setările de rețea ale dispozitivului inteligent sunt corecte. Dacă nu puteți accesa niciun site web, există o problemă cu dispozitivul inteligent.

Verificați conexiunea computerului la rețea. Consultați documentația furnizată cu dispozitivul inteligent pentru detalii.

Tipărirea faxurilor recepționate este dezactivată cu setările curente.

Dacă opțiunea **Salvare în computer** este setată la **Da**, schimbați setarea la **Da și imprimare** sau dezactivați **Salvare în computer**.

Puteți găsi **Salvare în computer** în **Setări > Setări fax > Setări primite**.

Scanarea nu începe

Scanarea nu începe din Windows

Asigurați-vă că imprimanta și computerul sunt conectate corespunzător.

Cauza și soluția problemei diferă în funcție de cazul în care sunt sau nu conectate.

Verificarea stării conexiunii

Folosiți Epson Printer Connection Checker pentru a verifica starea conexiunii pentru computer și imprimantă. Puteți rezolva problema în funcție de rezultatele verificării.

1. Faceți dubli clic pe pictograma **Epson Printer Connection Checker** de pe desktop.

Aplicația Epson Printer Connection Checker pornește.

Dacă nu este nicio pictogramă pe desktop, urmați metodele de mai jos pentru a porni Epson Printer Connection Checker.

- Windows 10

Faceți clic pe butonul Start și apoi selectați **Epson Software > Epson Printer Connection Checker**.

- Windows 8.1/Windows 8

Introduceți numele aplicației în câmpul de căutare, apoi selectați pictograma afișată.

- Windows 7

Faceți clic pe butonul Start și apoi selectați **Toate programele > Epson Software > Epson Printer Connection Checker**.

2. Pentru verificare, urmați instrucțiunile de pe ecran.

Notă:

Dacă numele imprimantei nu este afișat, instalați un driver original de imprimantă Epson.

[„Verificarea faptului că este instalat un driver al imprimantei Epson original — Windows” la pagina 131](#)

Atunci când identificați problema, urmați soluția afișată pe ecran.

Atunci când nu puteți rezolva problema, verificați următoarele, în funcție de situația dumneavoastră.

- Imprimanta nu este recunoscută printr-o conexiune la rețea

[„Nu se poate realiza conexiunea la rețea” la pagina 164](#)

- Imprimanta nu este recunoscută dacă este utilizată o conexiune USB

[„Imprimanta nu poate fi conectată prin USB \(Windows\)” la pagina 149](#)

- Imprimanta este recunoscută, dar nu se poate efectua scanarea.

[„Nu se poate scana deși a fost stabilită o conexiune în mod corespunzător \(Windows\)” la pagina 167](#)

Nu se poate realiza conexiunea la rețea

Această problemă ar putea avea una dintre următoarele cauze.

■ Ceva este în neregulă cu dispozitivele de rețea pentru conexiunea Wi-Fi.

Soluții

Oprii dispozitivele pe care doriți să le conectați la rețea. Așteptați circa 10 secunde și apoi porniți dispozitivele în următoarea ordine: routerul wireless, computerul sau dispozitivul inteligent și apoi imprimanta. Reduceți distanța dintre imprimantă, computer sau dispozitivul inteligent față de routerul wireless pentru a facilita comunicațiile prin undă radio, apoi încercați să realizați din nou setările de rețea.

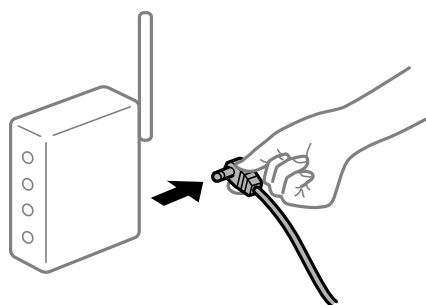

■ Dispozitivele nu pot primi semnale de la routerul wireless pentru că sunt prea departe unul de celălalt.

Soluții

După ce mutați computerul sau dispozitivul inteligent și imprimanta mai aproape de routerul wireless, oprii routerul wireless și apoi reporniți-l.

■ Atunci când schimbați routerul wireless, setările nu se potrivesc cu noul router.

Soluții

Efectuați din nou setările de conexiune pentru a se potrivi cu noul router wireless.

■ SSID-urile conectate de la computer sau de la dispozitivul inteligent și computer sunt diferite.

Soluții

Atunci când folosiți mai multe routere wireless în același timp sau când routerul wireless are mai multe SSID-uri, iar dispozitivele sunt conectate la SSID-uri diferite, nu puteți realiza conexiunea la routerul wireless.

Conectați computerul sau dispozitivul inteligent la același SSID ca imprimanta.

❑ Exemplu de conexiune la SSID-uri diferite

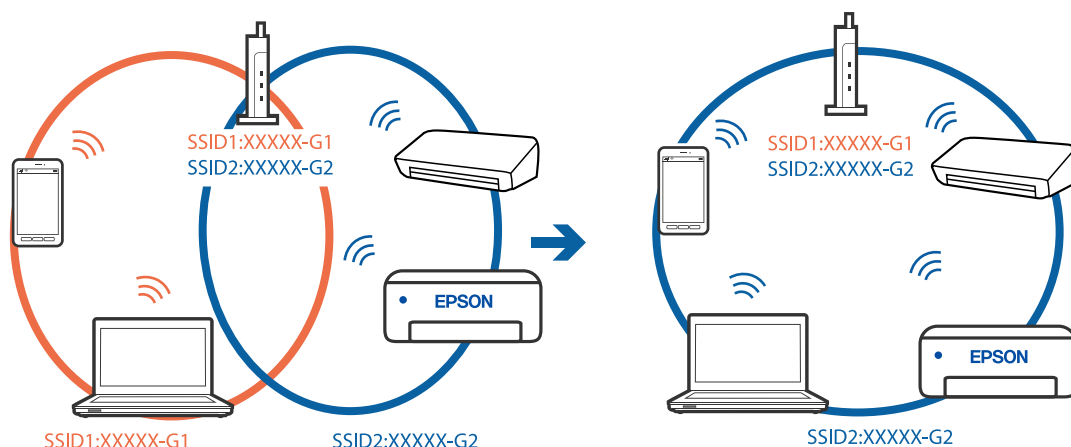

❑ Exemplu de conexiune la SSID-uri cu domeniu de frecvență diferit

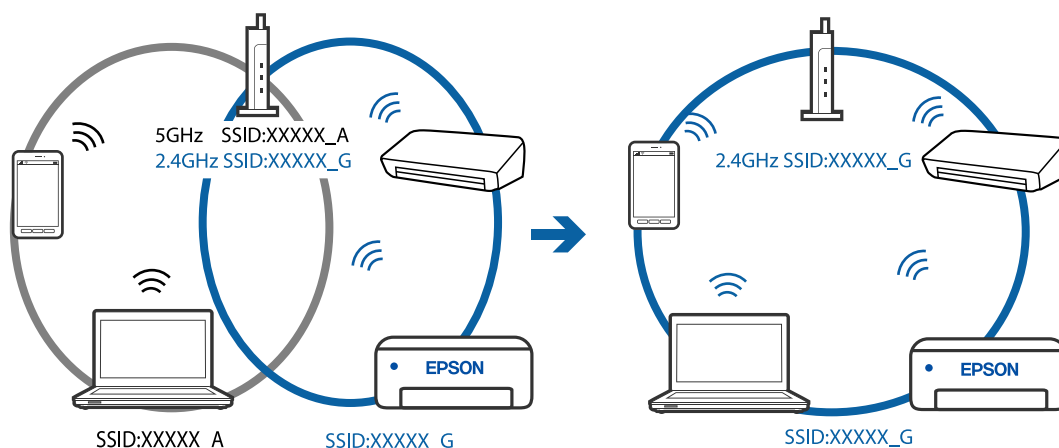

■ Este disponibil un separator de confidențialitate pe routerul wireless.

Soluții

Majoritatea routerelor wireless includ o funcție de separator care blochează comunicarea dintre dispozitivele de pe același SSID. Dacă nu puteți efectua comunicarea între imprimantă și computer sau dispozitivul inteligent, chiar dacă acestea sunt conectate la aceeași rețea, dezactivați funcția de separare de la routerul wireless. Consultați manualul furnizat cu routerul wireless pentru detalii.

■ Adresa IP nu este atribuită corespunzător.

Soluții

Dacă adresa IP atribuită imprimantei este 169.254.XXX.XXX, iar masca de subrețea este 255.255.0.0, este posibil ca adresa IP să nu fie atribuită corespunzător.

Tipăriți raportul de conectare la rețea, apoi verificați adresa IP și masca de subrețea atribuită imprimantei. Pentru a tipări un raport de conexiune la rețea, selectați **Setări > Setări de rețea > Verificare conexiune**.

Resetați routerul wireless sau resetați setările de rețea ale imprimantei.

Există o problemă cu setările de rețea pe computer.

Soluții

Încercați să accesați orice site web de la computer, pentru a vă asigura că setările de rețea ale computerului sunt corecte. Dacă nu puteți accesa niciun site web, există o problemă cu computerul.

Verificați conexiunea computerului la rețea. Consultați documentația furnizată cu computerul pentru detalii.

Imprimanta este conectată la Ethernet utilizând dispozitive care acceptă IEEE 802.3az (Ethernet eficient energetic).

Soluții

Când conectați imprimanta prin Ethernet utilizând dispozitive care acceptă IEEE 802.3az (Ethernet eficient energetic), pot apărea următoarele probleme în funcție de hub-ul sau routerul utilizat.

- Conexiunea devine instabilă, imprimanta este conectată și deconectată repetat.
- Conexiunea la imprimantă nu poate fi efectuată.
- Viteza de comunicare se reduce.

Urmați pașii de mai jos pentru a dezactiva IEEE 802.3az pentru imprimantă și apoi efectuați conexiunea.

1. Deconectați cablul Ethernet conectat la computer și imprimantă.
2. Dacă IEEE 802.3az pentru computer este activat, dezactivați-l.
Consultați documentația furnizată cu computerul pentru detalii.
3. Conectați computerul și imprimanta direct utilizând un cablu Ethernet.
4. Pe imprimantă, tipăriți un raport privind conexiunea la rețea.
[„Tipărirea unui raport de conexiune la rețea” la pagina 239](#)
5. Verificați adresa IP a imprimantei pe raportul de conexiune la rețea.
6. Pe computer, accesați Web Config.
Lansați un browser web și apoi introduceți adresa IP a imprimantei.
[„Executarea aplicației Web Config pe un browser web” la pagina 258](#)
7. Selectați **Setări avansate** din lista situată în partea din dreapta sus a ferestrei.
8. Selectați **Setări rețea > LAN cu fir**.
9. Selectați **Dezactivat** pentru **IEEE 802.3az**.
10. Faceți clic pe **Înainte**.
11. Faceți clic pe **OK**.
12. Deconectați cablul Ethernet conectat la computer și imprimantă.
13. Dacă ați dezactivat IEEE 802.3az pentru computer în pasul 2, activați-l.
14. Conectați cablurile Ethernet pe care le-ați deconectat în pasul 1 la computer și imprimantă.

Dacă problema reappare, este posibil ca alte dispozitive decât imprimanta să cauzeze problema.

Imprimanta nu poate fi conectată prin USB (Windows)

Se pot considera următoarele cauze.

■ **Cablul USB nu este conectat în mod corect la priza electrică.**

Soluții

Conectați corect cablul USB dintre imprimantă și computer.

■ **Există o problemă cu hub-ul USB.**

Soluții

Dacă utilizați un hub USB, încercați să conectați imprimanta direct la computer.

■ **Există o problemă cu cablul USB sau cu intrarea USB.**

Soluții

În cazul în care cablul USB nu poate fi recunoscut, modificați portul sau schimbați cablul USB.

Nu se poate scana deși a fost stabilită o conexiune în mod corespunzător (Windows)

■ **Scanarea la rezoluție ridicată prin rețea.**

Soluții

Încercați să reduceți rezoluția de scanare.

Scanarea nu începe din Mac OS

Asigurați-vă că imprimanta și computerul sunt conectate corespunzător.

Cauza și soluția problemei diferă în funcție de cazul în care sunt sau nu conectate.

Verificarea stării conexiunii

Folosiți EPSON Status Monitor pentru a verifica starea conexiunii pentru computer și imprimantă.

1. Selectați **Preferințe sistem** din meniul Apple > **Imprimante și scanere** (sau **Tipărire și scanare**, **Tipărire și Fax**), și apoi selectați imprimanta.
2. Faceți clic pe **Opțiuni și consumabile** > **Utilitar** > **Deschide utilitar imprimantă**.
3. Faceți clic pe **EPSON Status Monitor**.

Atunci când sunt afișate nivelurile de cerneală rămase, s-a stabilit cu succes o conexiune între computer și imprimantă.

Verificați următoarele aspecte dacă nu a fost stabilită conexiunea.

- Imprimanta nu este recunoscută printr-o conexiune la rețea
„Nu se poate realiza conexiunea la rețea” la pagina 168
- Imprimanta nu este recunoscută dacă este utilizată o conexiune USB
„Imprimanta nu poate fi conectată prin USB (Mac OS)” la pagina 157

Verificați următoarele aspecte dacă a fost stabilită conexiunea.

- Imprimanta este recunoscută, dar nu se poate efectua scanarea.
„Nu se poate scana deși a fost stabilită o conexiune în mod corespunzător (Mac OS)” la pagina 171

Nu se poate realiza conexiunea la rețea

Această problemă ar putea avea una dintre următoarele cauze.

■ Ceva este în neregulă cu dispozitivele de rețea pentru conexiunea Wi-Fi.

Soluții

Opriti dispozitivele pe care doriți să le conectați la rețea. Așteptați circa 10 secunde și apoi porniți dispozitivele în următoarea ordine: routerul wireless, computerul sau dispozitivul inteligent și apoi imprimanta. Reduceți distanța dintre imprimantă, computer sau dispozitivul inteligent față de routerul wireless pentru a facilita comunicațiile prin undă radio, apoi încercați să realizați din nou setările de rețea.

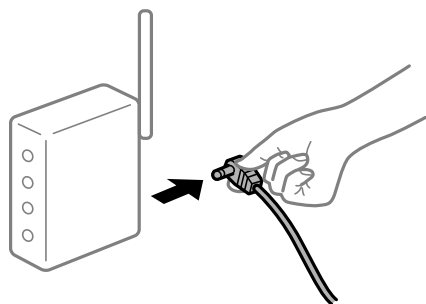

■ Dispozitivele nu pot primi semnale de la routerul wireless pentru că sunt prea departe unul de celălalt.

Soluții

După ce mutați computerul sau dispozitivul inteligent și imprimanta mai aproape de routerul wireless, opriți routerul wireless și apoi reporniți-l.

■ Atunci când schimbați routerul wireless, setările nu se potrivesc cu noul router.

Soluții

Efectuați din nou setările de conexiune pentru a se potrivi cu noul router wireless.

■ SSID-urile conectate de la computer sau de la dispozitivul inteligent și computer sunt diferite.

Soluții

Atunci când folosiți mai multe routere wireless în același timp sau când routerul wireless are mai multe SSID-uri, iar dispozitivele sunt conectate la SSID-uri diferite, nu puteți realiza conexiunea la routerul wireless.

Conectați computerul sau dispozitivul inteligent la același SSID ca imprimanta.

- ❑ Exemplu de conexiune la SSID-uri diferite

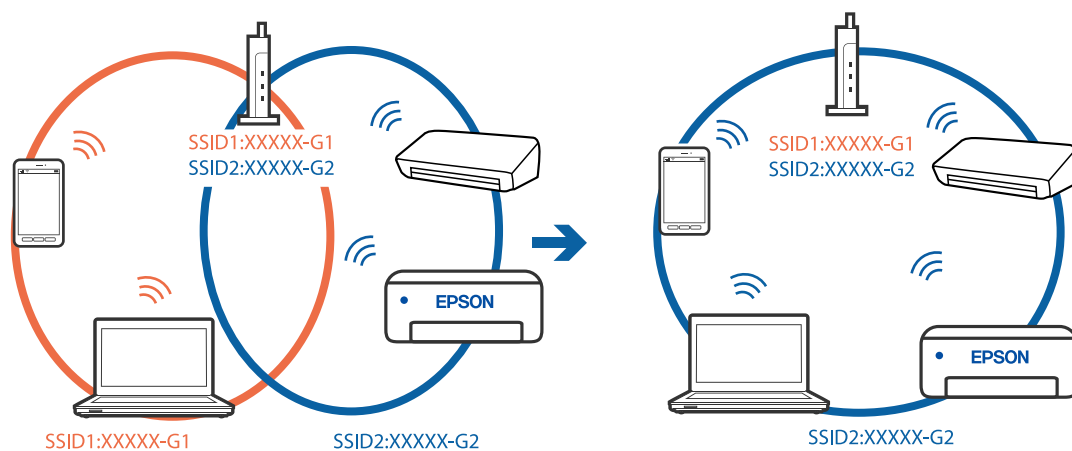

- ❑ Exemplu de conexiune la SSID-uri cu domeniu de frecvență diferit

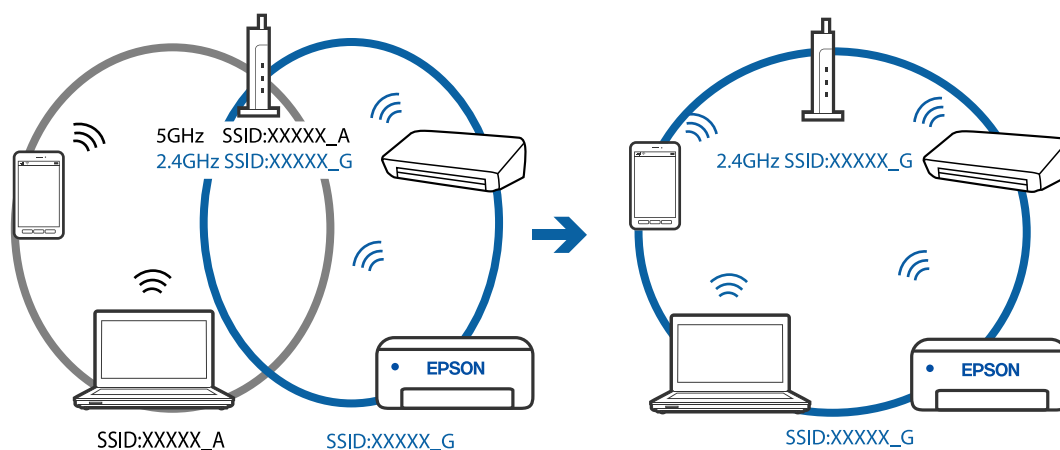

Este disponibil un separator de confidențialitate pe routerul wireless.

Soluții

Majoritatea routerelor wireless includ o funcție de separator care blochează comunicarea dintre dispozitivele de pe același SSID. Dacă nu puteți efectua comunicarea între imprimantă și computer sau dispozitivul inteligent, chiar dacă acestea sunt conectate la aceeași rețea, dezactivați funcția de separare de la routerul wireless. Consultați manualul furnizat cu routerul wireless pentru detalii.

Adresa IP nu este atribuită corespunzător.

Soluții

Dacă adresa IP atribuită imprimantei este 169.254.XXX.XXX, iar masca de subrețea este 255.255.0.0, este posibil ca adresa IP să nu fie atribuită corespunzător.

Tipăriți raportul de conectare la rețea, apoi verificați adresa IP și masca de subrețea atribuită imprimantei. Pentru a tipări un raport de conexiune la rețea, selectați **Setări > Setări de rețea > Verificare conexiune**.

Reporniți routerul wireless sau resetați setările de rețea ale imprimantei.

Există o problemă cu setările de rețea pe computer.

Soluții

Încercați să accesați orice site web de la computer, pentru a vă asigura că setările de rețea ale computerului sunt corecte. Dacă nu puteți accesa niciun site web, există o problemă cu computerul.

Verificați conexiunea computerului la rețea. Consultați documentația furnizată cu computerul pentru detalii.

Dispozitivul conectat la portul USB 3.0 poate cauza interferențe ale frecvenței radio.

Soluții

Când conectați un dispozitiv la portul USB 3.0 pe Mac, poate surveni interferența frecvenței radio. Încercați următoarele dacă nu puteți să vă conectați la wireless LAN (Wi-Fi) sau dacă operațiile devin instabile.

- Plasați dispozitivul care este conectat la portul USB 3.0 mai departe de computer.

Imprimanta este conectată la Ethernet utilizând dispozitive care acceptă IEEE 802.3az (Ethernet eficient energetic).

Soluții

Când conectați imprimanta prin Ethernet utilizând dispozitive care acceptă IEEE 802.3az (Ethernet eficient energetic), pot apărea următoarele probleme în funcție de hub-ul sau routerul utilizat.

- Conexiunea devine instabilă, imprimanta este conectată și deconectată repetat.
- Conexiunea la imprimantă nu poate fi efectuată.
- Viteza de comunicare se reduce.

Urmați pașii de mai jos pentru a dezactiva IEEE 802.3az pentru imprimantă și apoi efectuați conexiunea.

1. Deconectați cablul Ethernet conectat la computer și imprimantă.
2. Dacă IEEE 802.3az pentru computer este activat, dezactivați-l.
Consultați documentația furnizată cu computerul pentru detalii.
3. Conectați computerul și imprimanta direct utilizând un cablu Ethernet.
4. Pe imprimantă, tipăriți un raport privind conexiunea la rețea.
[„Tipărirea unui raport de conexiune la rețea” la pagina 239](#)
5. Verificați adresa IP a imprimantei pe raportul de conexiune la rețea.
6. Pe computer, accesați Web Config.
Lansați un browser web și apoi introduceți adresa IP a imprimantei.
[„Executarea aplicației Web Config pe un browser web” la pagina 258](#)
7. Selectați **Setări avansate** din lista situată în partea din dreapta sus a ferestrei.
8. Selectați **Setări rețea > LAN cu fir**.
9. Selectați **Dezactivat** pentru **IEEE 802.3az**.
10. Faceți clic pe **Înainte**.

11. Faceți clic pe **OK**.
12. Deconectați cablul Ethernet conectat la computer și imprimantă.
13. Dacă ați dezactivat IEEE 802.3az pentru computer în pasul 2, activați-l.
14. Conectați cablurile Ethernet pe care le-ați deconectat în pasul 1 la computer și imprimantă.
Dacă problema reappare, este posibil ca alte dispozitive decât imprimanta să cauzeze problema.

Imprimanta nu poate fi conectată prin USB (Mac OS)

Se pot considera următoarele cauze.

■ Cablul USB nu este conectat în mod corect la priza electrică.

Soluții

Conectați corect cablul USB dintre imprimantă și computer.

■ Există o problemă cu hub-ul USB.

Soluții

Dacă utilizați un hub USB, încercați să conectați imprimanta direct la computer.

■ Există o problemă cu cablul USB sau cu intrarea USB.

Soluții

În cazul în care cablul USB nu poate fi recunoscut, modificați portul sau schimbați cablul USB.

Nu se poate scana deși a fost stabilită o conexiune în mod corespunzător (Mac OS)

■ Scanarea la rezoluție ridicată prin rețea.

Soluții

Încercați să reduceți rezoluția de scanare.

Scanarea nu începe de la dispozitivul inteligent

Asigurați-vă că dispozitivul inteligent și imprimanta sunt conectate corespunzător.

Cauza și soluția problemei diferă în funcție de cazul în care sunt sau nu conectate.

Verificați conexiunea cu dispozitivul inteligent

Folosiți Epson Smart Panel pentru a verifica conexiunea între dispozitivul inteligent și imprimantă.

Deschideți Epson Smart Panel. Dacă nu vă puteți conecta la imprimantă, atingeți [+] în partea de sus a ecranului pentru resetare.

Dacă nu folosiți Epson Smart Panel, consultați link-ul de mai jos.

<http://epson.sn>

Nu se poate realiza conexiunea la rețea

Această problemă ar putea avea una dintre următoarele cauze.

■ Ceva este în neregulă cu dispozitivele de rețea pentru conexiunea Wi-Fi.

Soluții

Oprii dispozitivele pe care doriți să le conectați la rețea. Așteptați circa 10 secunde și apoi porniți dispozitivele în următoarea ordine: routerul wireless, computerul sau dispozitivul inteligent și apoi imprimanta. Reduceți distanța dintre imprimantă, computer sau dispozitivul inteligent față de routerul wireless pentru a facilita comunicațiile prin undă radio, apoi încercați să realizați din nou setările de rețea.

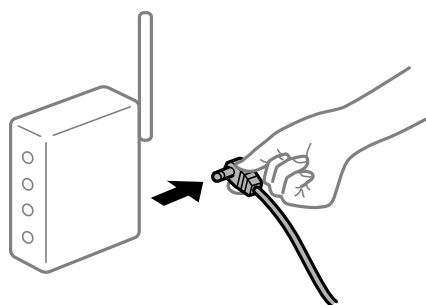

■ Dispozitivele nu pot primi semnale de la routerul wireless pentru că sunt prea departe unul de celălalt.

Soluții

După ce mutați computerul sau dispozitivul inteligent și imprimanta mai aproape de routerul wireless, oprii routerul wireless și apoi reporniți-l.

■ Atunci când schimbați routerul wireless, setările nu se potrivesc cu noul router.

Soluții

Efectuați din nou setările de conexiune pentru a se potrivi cu noul router wireless.

■ SSID-urile conectate de la computer sau de la dispozitivul inteligent și computer sunt diferite.

Soluții

Atunci când folosiți mai multe routere wireless în același timp sau când routerul wireless are mai multe SSID-uri, iar dispozitivele sunt conectate la SSID-uri diferite, nu puteți realiza conexiunea la routerul wireless.

Conectați computerul sau dispozitivul inteligent la același SSID ca imprimanta.

❑ Exemplu de conexiune la SSID-uri diferite

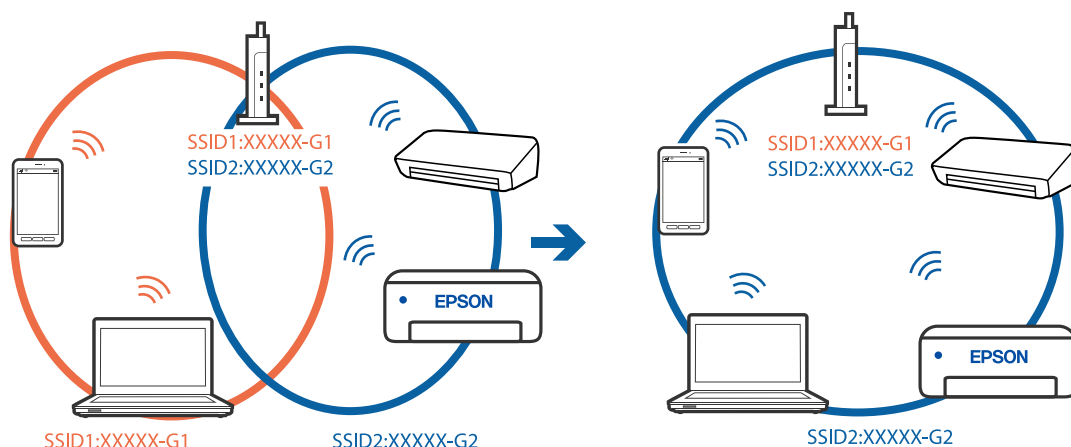

❑ Exemplu de conexiune la SSID-uri cu domeniu de frecvență diferit

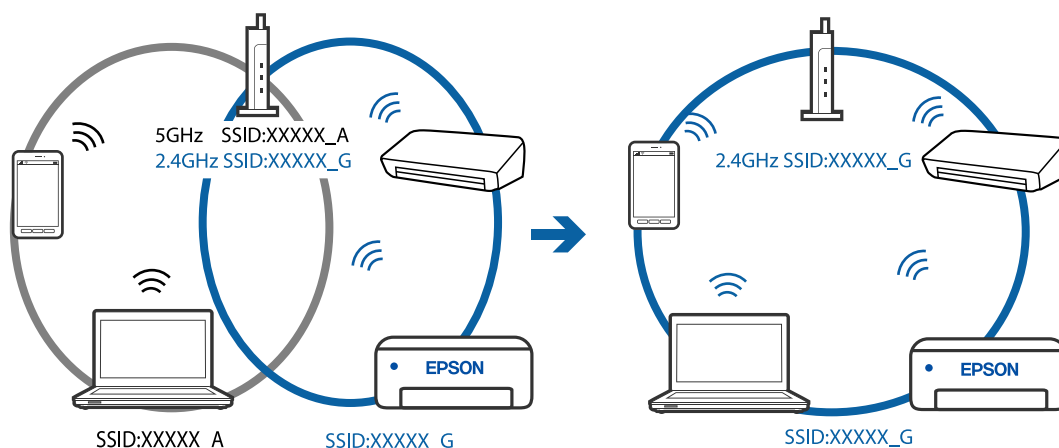

■ Este disponibil un separator de confidențialitate pe routerul wireless.

Soluții

Majoritatea routerelor wireless includ o funcție de separator care blochează comunicarea dintre dispozitivele de pe același SSID. Dacă nu puteți efectua comunicarea între imprimantă și computer sau dispozitivul inteligent, chiar dacă acestea sunt conectate la aceeași rețea, dezactivați funcția de separare de la routerul wireless. Consultați manualul furnizat cu routerul wireless pentru detalii.

■ Adresa IP nu este atribuită corespunzător.

Soluții

Dacă adresa IP atribuită imprimantei este 169.254.XXX.XXX, iar masca de subrețea este 255.255.0.0, este posibil ca adresa IP să nu fie atribuită corespunzător.

Tipăriți raportul de conectare la rețea, apoi verificați adresa IP și masca de subrețea atribuită imprimantei. Pentru a tipări un raport de conexiune la rețea, selectați **Setări > Setări de rețea > Verificare conexiune**.

Resetați routerul wireless sau resetați setările de rețea ale imprimantei.

Există o problemă cu setările de rețea pe dispozitivul inteligent.

Soluții

Încercați să accesați orice site web de la dispozitivul inteligent pentru a vă asigura că setările de rețea ale dispozitivului inteligent sunt corecte. Dacă nu puteți accesa niciun site web, există o problemă cu dispozitivul inteligent.

Verificați conexiunea computerului la rețea. Consultați documentația furnizată cu dispozitivul inteligent pentru detalii.

Primirea sau trimiterea faxurilor nu este posibilă

Primirea sau trimiterea faxurilor nu este posibilă

Se pot considera următoarele cauze.

Există unele probleme cu priza de perete pentru telefon.

Soluții

Verificați dacă priza telefonică funcționează, conectând un telefon la aceasta și testând-o. Dacă nu puteți realiza sau primi apeluri, contactați compania de telecomunicații.

Există unele probleme cu conectarea la linia telefonică.

Soluții

Selectați **Setări** > **Setări fax** > **Verif conexiune fax** pe panoul de comandă pentru a executa verificarea automată a conexiunii de fax. Încercați soluțiile descrise în raport.

Apar erori de comunicare.

Soluții

Selectați **Lent (96.00bps)** din **Setări** > **Setări fax** > **Setări de bază** > **Viteză fax** pe panoul de comandă al imprimantei.

Conectat la o linie telefonică DSL fără filtru DSL.

Soluții

Pentru a conecta imprimanta la o linie telefonică DSL, trebuie să utilizați un modem DSL echipat cu filtru DSL incorporat sau să instalați un filtru DSL separat pe linie. Contactați furnizorul de servicii DSL.

[„Conectarea la o centrală DSL sau ISDN” la pagina 90](#)

Există unele probleme cu filtrul DSL la conectarea la o linie telefonică DSL.

Soluții

Dacă nu puteți trimite sau primi un fax, conectați imprimanta direct la o priză telefonică de perete, pentru a verifica dacă imprimanta poate trimite un fax. Dacă puteți trimite, problema ar putea fi cauzată de filtrul DSL. Contactați furnizorul de servicii DSL.

Imposibil de trimis faxuri

Se pot considera următoarele cauze.

Linia de conexiune este setată la PSTN într-o unitate în care este utilizată o centrală privată (PBX).

Soluții

Selecționați **PBX** din **Setări > Setări fax > Setări de bază > Tip linie** pe panoul de comandă al imprimantei.

Expedierea faxurilor fără a introduce un cod de acces într-un mediu în care este instalat un sistem PBX.

Soluții

Dacă sistemul telefonic necesită un cod de acces pentru a obține o linie către exterior, înregistrați codul respectiv în imprimantă și introduceți caracterul # (diez) la începutul numărului, atunci când trimiteți un fax.

Informațiile de antet pentru faxurile în curs nu sunt înregistrate.

Soluții

Selecționați **Setări > Setări fax > Setări de bază > Antet** și configurați informațiile de antet. Unele aparate de fax resping automat faxurile primite care nu conțin informații în antet.

ID-ul dumneavoastră de apelant este blocat.

Soluții

Contactați societatea de telefonie pentru a vă debloca ID-ul de apelant. Unele telefoane și faxuri resping automat apelurile anonime.

Numărul de fax al destinatarului este greșit.

Soluții

Verificați dacă numărul destinatarului înregistrat în lista de contacte sau pe care l-ați introdus direct utilizând tastatura este corect. Sau, verificați cu destinatarul dacă numărul de fax este corect.

Aparatul de fax al destinatarului nu este pregătit pentru recepționarea faxurilor.

Soluții

Întrebați destinatarul dacă aparatul său este pregătit să primească un fax.

Cantitatea de date trimisă este prea mare.

Soluții

Puteți trimite faxuri cu o cantitate mai mică de date utilizând una dintre următoarele metode.

- Când trimiteți un fax monocrom, activați **Trimitere directă** în **Fax > Setări fax > Setări trimitere fax**.
[„Trimiterea mai multor pagini ale unui document monocrom \(Trimitere directă\)” la pagina 104](#)
- Utilizarea telefonului conectat
[„Trimiterea faxurilor cu formarea numărului de la telefonul extern” la pagina 104](#)
- Separarea originalelor

Imposibil de primit faxuri

Se pot considera următoarele cauze.

Abonarea la un serviciu de redirecționare a apelurilor.

Soluții

Dacă sunteți abonat la un serviciu de redirecționare a apelurilor, este posibil ca imprimanta să nu poată primi faxuri. Contactați furnizorul de servicii.

Mod primire este setat la Manual în timp ce un telefon extern este conectat la imprimantă.

Soluții

Dacă un telefon extern este conectat la imprimantă și partajează o linie telefonică cu imprimanta, selectați **Setări > Setări fax > Setări de bază** și apoi setați **Mod primire** la **Auto**.

Computerul care va salva faxurile recepționate nu este pornit.

Soluții

După ce ați efectuat setări pentru a salva faxurile recepționate pe un computer, porniți computerul. Faxul recepționat este șters după ce a fost salvat pe computer.

Numărul de fax al expeditorului a fost înregistrat în Listă numere refuzare.

Soluții

Asigurați-vă că numărul expeditorului poate fi șters din **Listă numere refuzare** înainte de a-l șterge. Ștergeți-l din **Setări > Setări fax > Setări de bază > Fax de respingere > Editare listă de numere blocate**. Sau dezactivați **Listă numere refuzare** în **Setări > Setări fax > Setări de bază > Fax de respingere > Fax de respingere**. Faxurile trimise de la numere care nu au fost înregistrate în această listă sunt blocate când setarea este activată.

Numărul de fax al expeditorului nu a fost înregistrat în lista de contacte.

Soluții

Înregistrați numărul de fax al expeditorului în lista de contacte. Sau dezactivați **Ap. nu e în Contacte** în **Setări > Setări fax > Setări de bază > Fax de respingere > Fax de respingere**. Faxurile trimise de la numere care nu au fost înregistrate în această listă sunt blocate.

Expeditorul a trimis faxul fără informații de antet.

Soluții

Întrebați expeditorul dacă informațiile de antet sunt configurate pe aparatul său de fax. Sau dezactivați **Antet fax gol** în **Setări > Setări fax > Setări de bază > Fax de respingere > Fax de respingere**. Faxurile care nu includ informații de antet sunt blocate când această setare este activată.

Nu pot fi trimise faxuri către un anumit destinatar

Setarea Viteză fax înregistrată în lista de contacte este greșită.

Soluții

Selectați destinatarul din lista de contacte, apoi selectați **Editare > Viteză fax > Lent (96.00bps)**.

Imposibil de trimis faxuri la o anumită oră

■ Data și ora imprimantei sunt incorecte.

Soluții

Selectați **Setări** > **Setări de bază** > **Setări dată/oră** și apoi setați data și ora corecte.

Faxurile trimise au dimensiuni incorecte

Se pot considera următoarele cauze.

■ Originalele nu sunt poziționate corect.

Soluții

- Asigurați-vă că originalul este amplasat corect în dreptul marcajelor de aliniere.
- Dacă lipsește marginea imaginii scanate, îndepărtați puțin originalul de marginea geamului scannerului. Nu puteți scana zona care se află la mai puțin de aproximativ 1,5 mm (0,06 inchi) de marginea geamului scannerului.

➔ [„Așezarea originalelor pe Geamul scannerului” la pagina 38](#)

■ Există praf sau murdărie pe originale sau pe geamul scannerului.

Soluții

Îndepărtați orice urme de praf sau de murdărie lipite de originale și curățați geamul scannerului.

➔ [„Curățarea Geamul scannerului” la pagina 125](#)

Faxurile primite nu sunt tipărite

■ A apărut o eroare pe imprimantă precum un blocaj de hârtie.

Soluții

Eliminați eroarea imprimantei și apoi rugați expeditorul să retrimite faxul.

■ Tipărirea faxurilor recepționate este dezactivată cu setările curente.

Soluții

Dacă opțiunea **Salvare în computer** este setată la **Da**, schimbați setarea la **Da și imprimare** sau dezactivați **Salvare în computer**.

Puteți găsi **Salvare în computer** în **Setări** > **Setări fax** > **Setări primite**.

Nu se pot expedia și recepționa faxuri (Windows)

Asigurați-vă că imprimanta și computerul sunt conectate corespunzător. Cauza și soluția problemei diferă în funcție de cazul în care sunt sau nu conectate.

Verificarea stării conexiunii

Folosiți Epson Printer Connection Checker pentru a verifica starea conexiunii pentru computer și imprimantă. Puteți rezolva problema în funcție de rezultatele verificării.

1. Faceți dubli clic pe pictograma **Epson Printer Connection Checker** de pe desktop.

Aplicația Epson Printer Connection Checker pornește.

Dacă nu este nicio pictogramă pe desktop, urmați metodele de mai jos pentru a porni Epson Printer Connection Checker.

- Windows 10

Executați clic pe butonul Start și apoi selectați **Epson Software > Epson Printer Connection Checker**.

- Windows 8.1/Windows 8

Introduceți numele aplicației în câmpul de căutare, apoi selectați pictograma afișată.

- Windows 7

Faceți clic pe butonul Start, iar apoi selectați **Toate programele > Epson Software > Epson Printer Connection Checker**.

2. Pentru verificare, urmați instrucțiunile de pe ecran.

Notă:

Dacă numele imprimantei nu este afișat, instalați un driver original de imprimantă Epson.

[„Verificarea faptului că este instalat un driver al imprimantei Epson original — Windows” la pagina 131](#)

Atunci când identificați problema, urmați soluția afișată pe ecran.

Atunci când nu puteți rezolva problema, verificați următoarele, în funcție de situația dumneavoastră.

- Imprimanta nu este recunoscută printr-o conexiune la rețea

[„Nu se poate realiza conexiunea la rețea” la pagina 146](#)

- Imprimanta nu este recunoscută dacă este utilizată o conexiune USB

[„Imprimanta nu poate fi conectată prin USB \(Windows\)” la pagina 149](#)

- Imprimanta este recunoscută, dar nu se poate efectua tipărirea.

[„Nu se poate tipări deși a fost stabilită o conexiune \(Windows\)” la pagina 149](#)

Nu se poate realiza conexiunea la rețea

Această problemă ar putea avea una dintre următoarele cauze.

■ Ceva este în neregulă cu dispozitivele de rețea pentru conexiunea Wi-Fi.

Soluții

Opriti dispozitivele pe care doriți să le conectați la rețea. Așteptați circa 10 secunde și apoi porniți dispozitivele în următoarea ordine: routerul wireless, computerul sau dispozitivul inteligent și apoi imprimanta. Reduceți distanța dintre imprimantă, computer sau dispozitivul inteligent față de routerul

wireless pentru a facilita comunicațiile prin undă radio, apoi încercați să realizați din nou setările de rețea.



Dispozitivele nu pot primi semnale de la routerul wireless pentru că sunt prea departe unul de celălalt.

Soluții

După ce mutați computerul sau dispozitivul inteligent și imprimanta mai aproape de routerul wireless, opriți routerul wireless și apoi reporniți-l.

Atunci când schimbați routerul wireless, setările nu se potrivesc cu noul router.

Soluții

Efectuați din nou setările de conexiune pentru a se potrivi cu noul router wireless.

SSID-urile conectate de la computer sau de la dispozitivul inteligent și computer sunt diferite.

Soluții

Atunci când folosiți mai multe routere wireless în același timp sau când routerul wireless are mai multe SSID-uri, iar dispozitivele sunt conectate la SSID-uri diferite, nu puteți realiza conexiunea la routerul wireless.

Conectați computerul sau dispozitivul inteligent la același SSID ca imprimanta.

Exemplu de conexiune la SSID-uri diferite

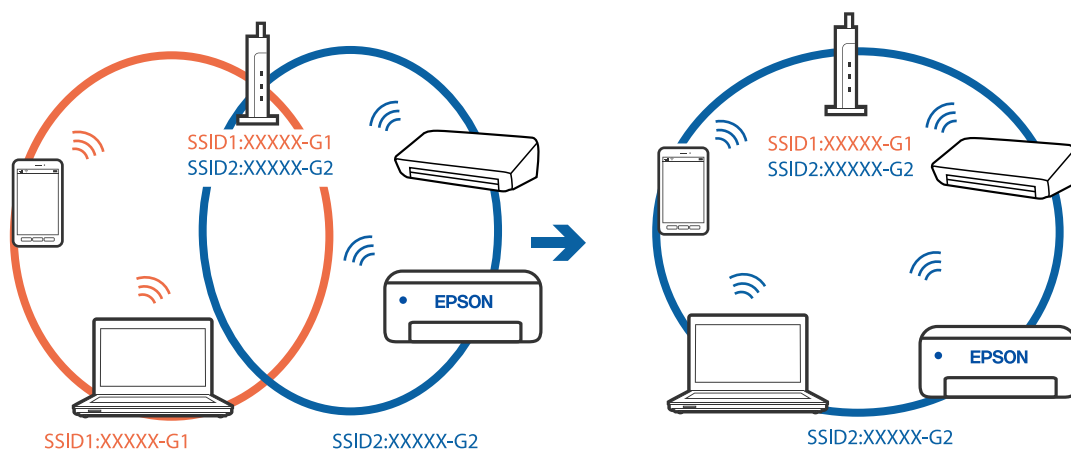

- ❑ Exemplu de conexiune la SSID-uri cu domeniu de frecvență diferit

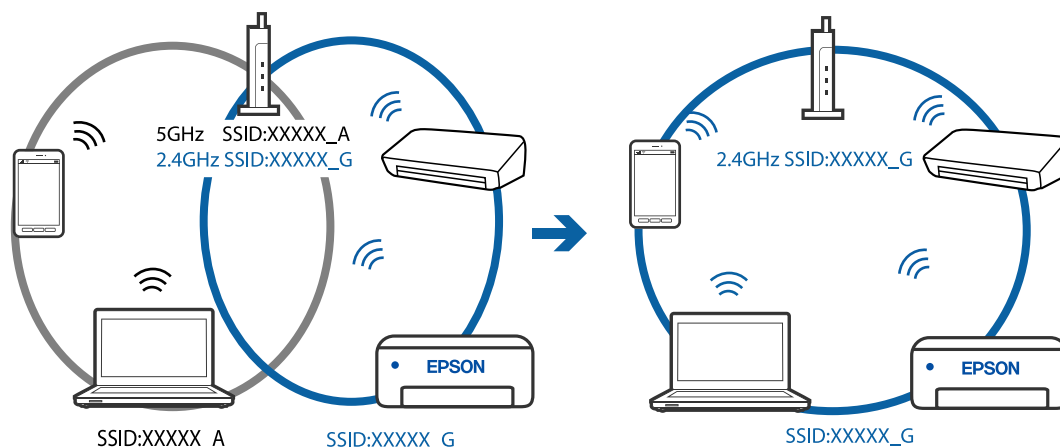

Este disponibil un separator de confidențialitate pe routerul wireless.

Soluții

Majoritatea routerelor wireless includ o funcție de separator care blochează comunicarea dintre dispozitivele de pe același SSID. Dacă nu puteți efectua comunicarea între imprimantă și computer sau dispozitivul inteligent, chiar dacă acestea sunt conectate la aceeași rețea, dezactivați funcția de separare de la routerul wireless. Consultați manualul furnizat cu routerul wireless pentru detalii.

Adresa IP nu este atribuită corespunzător.

Soluții

Dacă adresa IP atribuită imprimantei este 169.254.XXX.XXX, iar masca de subrețea este 255.255.0.0, este posibil ca adresa IP să nu fie atribuită corespunzător.

Tipăriți raportul de conectare la rețea, apoi verificați adresa IP și masca de subrețea atribuită imprimantei. Pentru a tipări un raport de conexiune la rețea, selectați **Setări > Setări de rețea > Verificare conexiune**.

Reporniți routerul wireless sau resetați setările de rețea ale imprimantei.

Există o problemă cu setările de rețea pe computer.

Soluții

Încercați să accesați orice site web de la computer, pentru a vă asigura că setările de rețea ale computerului sunt corecte. Dacă nu puteți accesa niciun site web, există o problemă cu computerul.

Verificați conexiunea computerului la rețea. Consultați documentația furnizată cu computerul pentru detalii.

Imprimanta este conectată la Ethernet utilizând dispozitive care acceptă IEEE 802.3az (Ethernet eficient energetic).

Soluții

Când conectați imprimanta prin Ethernet utilizând dispozitive care acceptă IEEE 802.3az (Ethernet eficient energetic), pot apărea următoarele probleme în funcție de hub-ul sau routerul utilizat.

- ❑ Conexiunea devine instabilă, imprimanta este conectată și deconectată repetat.
- ❑ Conexiunea la imprimantă nu poate fi efectuată.
- ❑ Viteza de comunicare se reduce.

Urmați pașii de mai jos pentru a dezactiva IEEE 802.3az pentru imprimantă și apoi efectuați conexiunea.

1. Deconectați cablul Ethernet conectat la computer și imprimantă.
2. Dacă IEEE 802.3az pentru computer este activat, dezactivați-l.
Consultați documentația furnizată cu computerul pentru detalii.
3. Conectați computerul și imprimanta direct utilizând un cablu Ethernet.
4. Pe imprimantă, tipăriți un raport privind conexiunea la rețea.
[„Tipărirea unui raport de conexiune la rețea” la pagina 239](#)
5. Verificați adresa IP a imprimantei pe raportul de conexiune la rețea.
6. Pe computer, accesați Web Config.
Lansați un browser web și apoi introduceți adresa IP a imprimantei.
[„Executarea aplicației Web Config pe un browser web” la pagina 258](#)
7. Selectați **Setări avansate** din lista situată în partea din dreapta sus a ferestrei.
8. Selectați **Setări rețea > LAN cu fir**.
9. Selectați **Dezactivat** pentru **IEEE 802.3az**.
10. Faceți clic pe **Înainte**.
11. Faceți clic pe **OK**.
12. Deconectați cablul Ethernet conectat la computer și imprimantă.
13. Dacă ați dezactivat IEEE 802.3az pentru computer în pasul 2, activați-l.
14. Conectați cablurile Ethernet pe care le-ați deconectat în pasul 1 la computer și imprimantă.
Dacă problema reappare, este posibil ca alte dispozitive decât imprimanta să cauzeze problema.

Imprimanta nu poate fi conectată prin USB (Windows)

Se pot considera următoarele cauze.

■ Cablul USB nu este conectat în mod corect la priza electrică.

Soluții

Conectați corect cablul USB dintre imprimantă și computer.

■ Există o problemă cu hub-ul USB.

Soluții

Dacă utilizați un hub USB, încercați să conectați imprimanta direct la computer.

■ Există o problemă cu cablul USB sau cu intrarea USB.

Soluții

În cazul în care cablul USB nu poate fi recunoscut, modificați portul sau schimbați cablul USB.

■ Nu se pot expedia sau recepționa faxuri deși a fost stabilită o conexiune corectă (Windows)

Se pot considera următoarele cauze.

■ Software-ul nu este instalat.

Soluții

Asigurați-vă că driverul PC-FAX a fost instalat pe computer. Driverul PC-FAX este instalat cu FAX Utility. Urmăriți pașii de mai jos pentru a verifica dacă este instalat.

Asigurați-vă că imprimanta (faxul) este afișat(ă) în **Dispozitive și imprimante, Imprimantă sau Imprimante și alte dispozitive hardware**. Imprimanta (faxul) ar trebui să fie afișat(ă) ca „EPSON XXXXX (FAX)”. Dacă imprimanta (faxul) nu este afișat(ă), dezinstalați și apoi reinstalați FAX Utility. Consultați următoarele pentru a accesa **Dispozitive și imprimante, Imprimantă sau Imprimante și alte tipuri de hardware**.

Windows 10

Faceți clic pe butonul Start și apoi selectați **Sistem Windows > Panou de comandă > Vizualizare dispozitive și imprimante în Hardware și sunet**.

Windows 8.1/Windows 8

Selectați **Desktop > Setări > Panou de comandă > Vizualizare dispozitive și imprimante din Hardware și sunet sau Hardware**.

Windows 7

Faceți clic pe butonul Start și selectați **Panou de comandă > Vizualizare dispozitive și imprimante din Hardware și sunet sau Hardware**.

Windows Vista

Faceți clic pe butonul Start și selectați **Panou de control > Imprimante din Hardware și sunete**.

Windows XP

Faceți clic pe butonul Start și selectați **Setări > Panou de control > Imprimante și alt hardware > Imprimante și faxuri**.

■ Autentificarea utilizatorului a eșuat la expedierea unui fax de la computer.

Soluții

Setați numele de utilizator și parola în driverul de imprimantă. La expedierea unui fax de la un computer atunci când este setată funcția de securitate care restricționează accesul utilizatorilor la funcția de fax a imprimantei, autentificarea utilizatorului este efectuată cu numele de utilizator și parola setate în driverul imprimantei.

■ Există unele probleme cu conexiunea de fax și setările de fax.

Soluții

Încercați rezoluțiile pentru conexiunea de fax și setările de fax.

Nu se pot expedia și recepționa faxuri (Mac OS)

Asigurați-vă că imprimanta și computerul sunt conectate corespunzător. Cauza și soluția problemei diferă în funcție de cazul în care sunt sau nu conectate.

Verificarea stării conexiunii

Folosiți EPSON Status Monitor pentru a verifica starea conexiunii pentru computer și imprimantă.

1. Selectați **Preferințe sistem** din meniul Apple > **Imprimante și scanere** (sau **Tipărire și scanare, Tipărire și Fax**), și apoi selectați imprimanta.
2. Faceți clic pe **Opțiuni și consumabile** > **Utilitar** > **Deschide utilitar imprimantă**.
3. Faceți clic pe **EPSON Status Monitor**.

Atunci când sunt afișate nivelurile de cerneală rămase, s-a stabilit cu succes o conexiune între computer și imprimantă.

Verificați următoarele aspecte dacă nu a fost stabilită conexiunea.

- Imprimanta nu este recunoscută printr-o conexiune la rețea
[„Nu se poate realiza conexiunea la rețea” la pagina 153](#)
- Imprimanta nu este recunoscută dacă este utilizată o conexiune USB
[„Imprimanta nu poate fi conectată prin USB \(Mac OS\)” la pagina 157](#)

Verificați următoarele aspecte dacă a fost stabilită conexiunea.

- Imprimanta este recunoscută, dar nu se poate efectua tipărirea.
[„Nu se poate tipări deși a fost stabilită o conexiune \(Mac OS\)” la pagina 157](#)

Nu se poate realiza conexiunea la rețea

Această problemă ar putea avea una dintre următoarele cauze.

■ Ceva este în neregulă cu dispozitivele de rețea pentru conexiunea Wi-Fi.

Soluții

Opriti dispozitivele pe care doriți să le conectați la rețea. Așteptați circa 10 secunde și apoi porniți dispozitivele în următoarea ordine: routerul wireless, computerul sau dispozitivul inteligent și apoi imprimanta. Reduceți distanța dintre imprimantă, computer sau dispozitivul inteligent față de routerul wireless pentru a facilita comunicațiile prin undă radio, apoi încercați să realizați din nou setările de rețea.

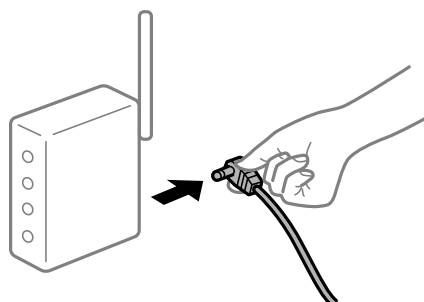

Dispozitivele nu pot primi semnale de la routerul wireless pentru că sunt prea departe unul de celălalt.

Soluții

După ce mutați computerul sau dispozitivul inteligent și imprimanta mai aproape de routerul wireless, opriți routerul wireless și apoi reporniți-l.

Atunci când schimbați routerul wireless, setările nu se potrivesc cu noul router.

Soluții

Efectuați din nou setările de conexiune pentru a se potrivi cu noul router wireless.

SSID-urile conectate de la computer sau de la dispozitivul inteligent și computer sunt diferite.

Soluții

Atunci când folosiți mai multe routere wireless în același timp sau când routerul wireless are mai multe SSID-uri, iar dispozitivele sunt conectate la SSID-uri diferite, nu puteți realiza conexiunea la routerul wireless.

Conectați computerul sau dispozitivul inteligent la același SSID ca imprimanta.

- ❑ Exemplu de conexiune la SSID-uri diferite

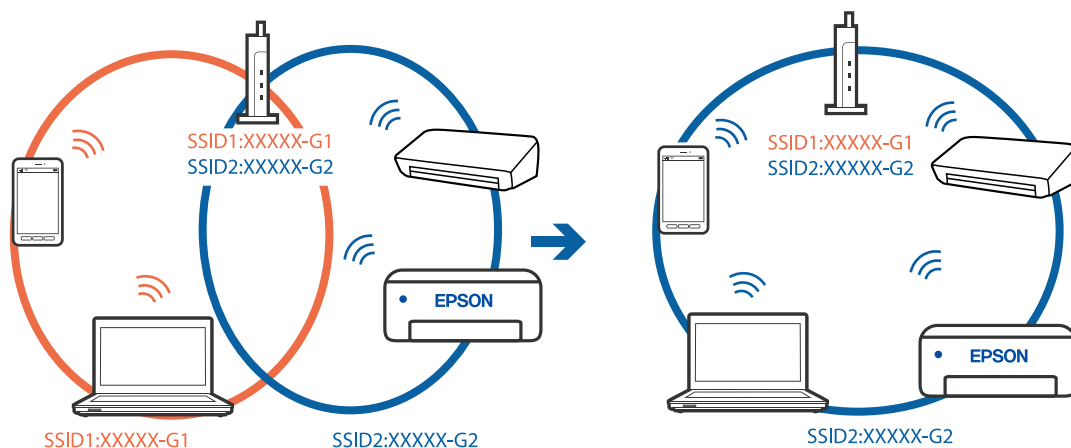

- ❑ Exemplu de conexiune la SSID-uri cu domeniu de frecvență diferit

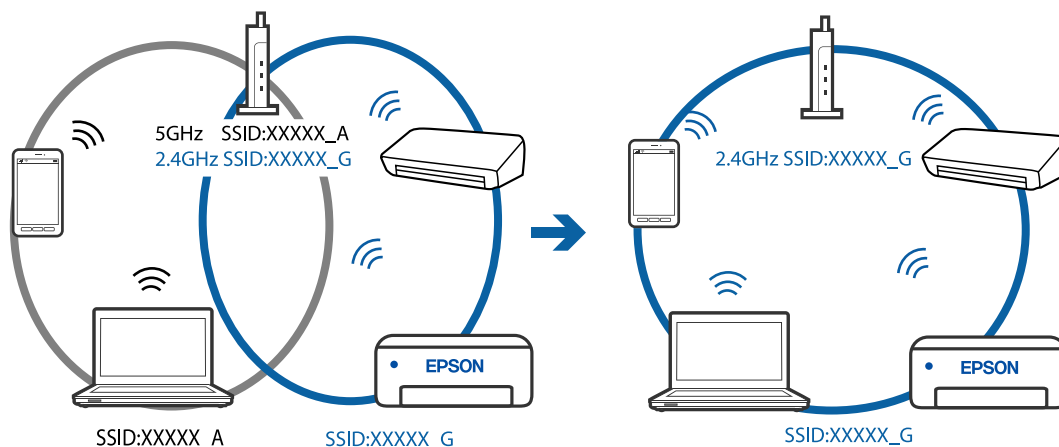

Este disponibil un separator de confidențialitate pe routerul wireless.

Soluții

Majoritatea routerelor wireless includ o funcție de separator care blochează comunicarea dintre dispozitivele de pe același SSID. Dacă nu puteți efectua comunicarea între imprimantă și computer sau dispozitivul inteligent, chiar dacă acestea sunt conectate la aceeași rețea, dezactivați funcția de separare de la routerul wireless. Consultați manualul furnizat cu routerul wireless pentru detalii.

Adresa IP nu este atribuită corespunzător.

Soluții

Dacă adresa IP atribuită imprimantei este 169.254.XXX.XXX, iar masca de subrețea este 255.255.0.0, este posibil ca adresa IP să nu fie atribuită corespunzător.

Tipăriți raportul de conectare la rețea, apoi verificați adresa IP și masca de subrețea atribuită imprimantei. Pentru a tipări un raport de conexiune la rețea, selectați **Setări > Setări de rețea > Verificare conexiune**.

Reporniți routerul wireless sau resetați setările de rețea ale imprimantei.

Există o problemă cu setările de rețea pe computer.

Soluții

Încercați să accesați orice site web de la computer, pentru a vă asigura că setările de rețea ale computerului sunt corecte. Dacă nu puteți accesa niciun site web, există o problemă cu computerul.

Verificați conexiunea computerului la rețea. Consultați documentația furnizată cu computerul pentru detalii.

Imprimanta este conectată la Ethernet utilizând dispozitive care acceptă IEEE 802.3az (Ethernet eficient energetic).

Soluții

Când conectați imprimanta prin Ethernet utilizând dispozitive care acceptă IEEE 802.3az (Ethernet eficient energetic), pot apărea următoarele probleme în funcție de hub-ul sau routerul utilizat.

- Conexiunea devine instabilă, imprimanta este conectată și deconectată repetat.
- Conexiunea la imprimantă nu poate fi efectuată.
- Viteza de comunicare se reduce.

Urmați pașii de mai jos pentru a dezactiva IEEE 802.3az pentru imprimantă și apoi efectuați conexiunea.

1. Deconectați cablul Ethernet conectat la computer și imprimantă.
2. Dacă IEEE 802.3az pentru computer este activat, dezactivați-l.
Consultați documentația furnizată cu computerul pentru detalii.
3. Conectați computerul și imprimanta direct utilizând un cablu Ethernet.
4. Pe imprimantă, tipăriți un raport privind conexiunea la rețea.
[„Tipărirea unui raport de conexiune la rețea” la pagina 239](#)
5. Verificați adresa IP a imprimantei pe raportul de conexiune la rețea.

6. Pe computer, accesați Web Config.
Lansați un browser web și apoi introduceți adresa IP a imprimantei.
[„Executarea aplicației Web Config pe un browser web” la pagina 258](#)
7. Selectați **Setări avansate** din lista situată în partea din dreapta sus a ferestrei.
8. Selectați **Setări rețea > LAN cu fir**.
9. Selectați **Dezactivat** pentru **IEEE 802.3az**.
10. Faceți clic pe **Înainte**.
11. Faceți clic pe **OK**.
12. Deconectați cablul Ethernet conectat la computer și imprimantă.
13. Dacă ați dezactivat IEEE 802.3az pentru computer în pasul 2, activați-l.
14. Conectați cablurile Ethernet pe care le-ați deconectat în pasul 1 la computer și imprimantă.
Dacă problema reapare, este posibil ca alte dispozitive decât imprimanta să cauzeze problema.

Imprimanta nu poate fi conectată prin USB (Mac OS)

Se pot considera următoarele cauze.

■ Cablul USB nu este conectat în mod corect la priza electrică.

Soluții

Conectați corect cablul USB dintre imprimantă și computer.

■ Există o problemă cu hub-ul USB.

Soluții

Dacă utilizați un hub USB, încercați să conectați imprimanta direct la computer.

■ Există o problemă cu cablul USB sau cu intrarea USB.

Soluții

În cazul în care cablul USB nu poate fi recunoscut, modificați portul sau schimbați cablul USB.

Nu se poate expedia sau recepționa deși a fost stabilită o conexiune corectă (Mac OS)

Se pot considera următoarele cauze.

■ Software-ul nu este instalat.

Soluții

Asigurați-vă că driverul PC-FAX a fost instalat pe computer. Driverul PC-FAX este instalat cu FAX Utility. Uurmați pașii de mai jos pentru a verifica dacă este instalat.

Selectați **Preferințe sistem** din meniul Apple > **Imprimante și scanere** (sau **Tipărire și scanare**, **Tipărire și fax**) și apoi asigurați-vă că se afișează imprimanta (faxul). Imprimanta (faxul) ar trebui să fie afișat(ă) ca „FAX XXXX (USB)” sau „FAX XXXX (IP)”. Dacă nu se afișează imprimanta (faxul), faceți clic pe [+], apoi înregistrați imprimanta.

■ **Driverul PC-FAX este întrerupt temporar (pauză).**

Soluții

Selectați **Preferințe sistem** din meniul Apple > **Imprimante și scanere** (sau **Tipărire și scanare**, **Tipărire și fax**) și apoi faceți dublu clic pe imprimantă (fax). Dacă imprimanta este în pauză, faceți clic pe **Reluare** (sau **Reluare imprimantă**).

■ **Autentificarea utilizatorului a eșuat la expedierea unui fax de la computer.**

Soluții

Setați numele de utilizator și parola în driverul de imprimantă. La expedierea unui fax de la un computer atunci când este setată funcția de securitate care restricționează accesul utilizatorilor la funcția de fax a imprimantei, autentificarea utilizatorului este efectuată cu numele de utilizator și parola setate în driverul imprimantei.

■ **Există unele probleme cu conexiunea de fax și setările de fax.**

Soluții

Încercați rezoluțiile pentru conexiunea de fax și setările de fax.

Imprimanta nu poate fi utilizată conform așteptărilor

Operațiunile se desfășoară lent

Tipărirea se face prea încet

Se pot considera următoarele cauze.

■ **Rulează aplicații care nu sunt necesare.**

Soluții

Închideți toate aplicațiile care nu sunt necesare de pe computerul sau dispozitivul inteligent al dumneavoastră.

■ **Calitatea tipăririi este setată la un nivel prea înalt.**

Soluții

Reduceți setarea referitoare la calitate.

■ **Tipărirea bidirecțională este dezactivată.**

Soluții

Activați setarea de tipărire bidirecțională (sau de mare viteză). Dacă această setare este activată, capul de imprimare va tipări în ambele direcții, iar viteza de tipărire va crește.

Windows

Selecționați **Tipărire bidirecțională** din fila **Mai multe opțiuni** a driverului imprimantei.

Mac OS

Selecționați **Preferințe sistem** din meniul Apple > **Imprimante și scanere** (sau **Tipărire și scanare, Tipărire și Fax**), și apoi selecționați imprimanta. Faceți clic pe **Opțiuni și consumabile** > **Opțiuni** (sau **Driver**). Selecționați Activat ca setare pentru **Tipărire bidirecțională**.

Modul silențios este activat.

Soluții

Dezactivați **Modul silențios**. Viteza de tipărire este redusă atunci când imprimanta funcționează în **Modul silențios**.

Panou de comandă

Selecționați  din ecranul principal, apoi selecționați **Dezactivat**.

Windows

Selecționați **Oprit** ca setare pentru **Modul silențios** din fila **Principal** a driver-ului imprimantei.

Mac OS

Selecționați **Preferințe sistem** din meniul Apple > **Imprimante și scanere** (sau **Tipărire și scanare, Tipărire și Fax**), și apoi selecționați imprimanta. Faceți clic pe **Opțiuni și consumabile** > **Opțiuni** (sau **Driver**). Selecționați Dezactivat ca setare pentru **Modul silențios**.

Viteza de tipărire scade foarte mult la tipărirea continuă

Funcția care previne supraîncălzirea și deteriorarea mecanismului de tipărire funcționează.

Soluții

Puteți continua tipărirea. Pentru a reveni la viteza normală de tipărire, lăsați imprimanta inactivă timp de cel puțin 30 de minute. Viteza de tipărire nu va reveni la normal dacă întrerupeți alimentarea.

Viteza de scanare este prea mică

Scanare la o rezoluție mai ridicată.

Soluții

Încercați să reduceți rezoluția de scanare.

Ecranul LCD se întunecă

Imprimanta este în modul de repaus.

Soluții

Apăsați orice buton de pe panoul de control pentru a reactiva ecranul LCD.

Funcționarea imprimantei este zgomotoasă

■ Funcția Modul silențios este dezactivată.

Soluții

Dacă imprimanta este prea zgomotoasă, activați **Modul silențios**. Este posibil ca activarea acestei caracteristici să determine reducerea vitezei de tipărire.

- Panou de comandă

Selecționați  pe ecranul de pornire și activați **Modul Silențios**.

- Driverul imprimantei pentru Windows

Activați **Modul silențios** din fila **Principal**.

- Driverul imprimantei pentru Mac OS

Selecționați **Preferințe sistem** din meniul Apple > **Imprimante și scanere** (sau **Tipărire și scanare, Tipărire și fax**) și apoi selecționați imprimanta. Faceți clic pe **Opțiuni și consumabile** > **Opțiuni** (sau **Driver**). Selecționați **Activat** ca setare pentru **Modul silențios**.

Data și ora sunt incorecte

■ Eroare în sursa de alimentare.

Soluții

După o pană de curent determinată de un fulger sau dacă alimentarea cu energie este întreruptă pentru o perioadă lungă de timp, s-ar putea ca ceasul să indice ora greșită. Setati data și ora corect în **Setări** > **Config imprimare** > **Setări dată/oră** pe panoul de comandă.

Certificatul rădăcină trebuie actualizat

■ Certificatul rădăcină a expirat.

Soluții

Rulați Web Config și actualizați certificatul rădăcină.

Numărul de fax al expeditorului nu este afișat

■ Numărul de fax al expeditorului nu este setat pe aparatul expeditorului.

Soluții

Este posibil ca expeditorul să nu fi setat numărul de fax. Contactați expeditorul.

Numărul de fax al expeditorului afișat pe faxurile recepționate este incorect

■ Numărul de fax al expeditorului setat pe aparatul expeditorului este greșit.

Soluții

Este posibil ca expeditorul să fi setat numărul de fax incorect. Contactați expeditorul.

Nu pot fi efectuate apeluri de pe telefonul conectat

■ Cablul de telefon nu este corect conectat.

Soluții

Conectați un telefon la portul EXT. al imprimantei și ridicați receptorul. Dacă nu puteți auzi un ton de apel, conectați corect cablul telefonic.

Robotul telefonic nu poate răspunde la apelurile vocale

■ Setarea Sonerii răspuns a imprimantei este setată la o valoare mai mică decât numărul de tonuri de apel pentru robotul telefonic.

Soluții

Selecționați **Lent (96.00bps)** în **Setări > Setări fax > Setări de bază > Sonerii răspuns** și apoi setați un număr mai mare decât numărul de tonuri de apel pentru robotul telefonic.

Au fost primite multe faxuri nesolicitate

■ Funcția imprimantei pentru blocarea faxurilor nesolicitate nu a fost configurată.

Soluții

Efectuați setări de **Fax de respingere** în **Setări > Setări fax > Setări de bază**.

[„Efectuarea setărilor pentru blocarea faxurilor nedorite” la pagina 96](#)

Pe ecran este afișat un mesaj în care se solicită resetarea nivelului de cerneală, chiar și după reumplere

■ Nivelul de cerneală nu a fost resetat.

Soluții

După reumplere, urmați instrucțiunile de pe ecran pentru a reseta nivelul de cerneală.

Nivelul de cerneală afișat nu se modifică nici după reumplere

■ Nivelul de cerneală nu a fost resetat.

Soluții

După reumplere, urmați instrucțiunile de pe ecran pentru a reseta nivelul de cerneală.

Un cod de eroare este afișat pe ecranul LCD

Pe ecranul LCD este afișat un cod în cazul în care există erori sau informații care necesită atenția dvs. Dacă este afișat un cod, urmați soluțiile de mai jos pentru a rezolva problema.

Cod	Situație	Soluții
E-01	A survenit o eroare la imprimantă.	Deschideți capacul interior și scannerul și apoi scoateți toate colile de hârtie sau materialele de protecție din interiorul imprimantei. Opriți și apoi reporniți imprimanta.
E-02	A survenit o eroare la scanner.	Opriți și apoi reporniți imprimanta.
E-11	Un tampon de cerneală necesită înlocuire.	Contactați Epson sau un furnizor de service autorizat Epson pentru înlocuirea tamponului de cerneală.* ¹ Această componentă nu poate fi înlocuită de utilizator. Totuși, caracteristicile nelegate de tipărire (cum ar fi scanarea) vor putea fi utilizate în continuare.
E-12	Un tampon de cerneală pentru tipărire fără margini trebuie înlocuit.	Contactați Epson sau un furnizor de service Epson autorizat pentru înlocuirea tamponului de cerneală pentru tipărire fără margini.* ² Această componentă nu poate fi înlocuită de utilizator. Tipărire fără margini nu este disponibilă, însă tipărire cu margini este disponibilă.
W-01	Hârtia s-a blocat.	Extrageți hârtia din imprimantă și apăsați pe butonul afișat în partea de jos a ecranului LCD pentru a elimina eroarea. În unele cazuri, este nevoie să opriți și să reporniți imprimanta.
W-11	Un tampon de cerneală se apropie de sfârșitul duratei de utilizare.	Contactați Epson sau un furnizor de service autorizat Epson pentru înlocuirea tamponului de cerneală.* ¹ Această componentă nu poate fi înlocuită de utilizator. Mesajul va fi afișat până la înlocuirea tamponului de cerneală. Apăsați pe butonul  pentru a continua tipărirea.
W-14	Un tampon de cerneală pentru tipărire fără margini se apropie de sfârșitul duratei sale de utilizare.	Contactați Epson sau un furnizor de service Epson autorizat pentru înlocuirea tamponului de cerneală pentru tipărire fără margini.* ² Această componentă nu poate fi înlocuită de utilizator. Mesajul va fi afișat până la înlocuirea tamponului de cerneală. Apăsați pe butonul  pentru a continua tipărirea.
I-22	Setați Wi-Fi de la Apăsați pe butonul de conectare (WPS) .	Apăsați butonul punctului de acces. Dacă nu există niciun buton la punctul de acces, deschideți fereastra de configurare a punctului de acces și apoi faceți clic pe butonul afișat în programul software.
I-23	Setați Wi-Fi de la Cod PIN (WPS) .	Introduceți codul PIN afișat pe ecranul LCD în punctul de acces sau computer, în decurs de două minute.
I-31	Setați Wi-Fi de la Conectare auto Wi-Fi .	Instalați programul software pe computer, după care apăsați pe butonul OK când începe configurarea funcției Wi-Fi.
I-41	Funcția Afiș. auto. conf. hârt. este dezactivată. Unele funcții nu pot fi utilizate.	Dacă funcția Afiș. auto. conf. hârt. este dezactivată, nu puteți utiliza AirPrint. Pentru a utiliza AirPrint, activați Afiș. auto. conf. hârt. .
I-60	Este posibil să existe o incompatibilitate între computerul dvs. și WSD (Web Services for Devices).	Caracteristica de scanare la computer (WSD) este disponibilă numai pentru computerele care rulează versiunile în limba engleză ale sistemelor de operare Windows 10, Windows 8.1, Windows 8, Windows 7 sau Windows Vista. Asigurați-vă că imprimanta este conectată în mod corespunzător la computer.

Cod	Situație	Soluții
Recovery Mode	Imprimanta a pornit în modul de recuperare deoarece actualizarea firmware-ului a eșuat.	<p>Urmați pașii de mai jos pentru a încerca din nou să actualizați firmware-ul.</p> <ol style="list-style-type: none"> 1. Conectați computerul și imprimanta utilizând un cablu USB. (În cadrul modului de recuperare nu puteți actualiza firmware-ul printr-o conexiune de rețea.) 2. Vizitați site-ul web Epson local pentru instrucțiuni suplimentare.

- *1 În cadrul anumitor cicluri de tipărire, este posibil ca pe tamponul de cerneală să se acumuleze un mic surplus de cerneală. Pentru a împiedica scurgerile de cerneală din tampon, imprimanta se va opri când a fost atinsă limita de uzură a tamponului. Dacă și cât de des este necesară înlocuirea, depinde de numărul de pagini tipărite, tipul materialului de tipărit și numărul ciclurilor de curățare pe care le execută imprimanta. Necesitatea de a înlocui tamponul nu înseamnă că imprimanta nu mai funcționează în conformitate cu specificațiile sale. Imprimanta va afișa un mesaj când trebuie înlocuit tamponul de cerneală, iar această operație poate fi executată numai la un furnizor de servicii autorizat Epson. Garanția Epson nu acoperă cheltuielile acestei înlocuiri.
- *2 În cadrul anumitor cicluri de tipărire, este posibil ca pe tamponul de cerneală pentru tipărirea fără margini să se acumuleze un mic surplus de cerneală. Pentru a împiedica scurgerile de cerneală din tampon, produsul va opri tipărirea fără margini când a fost atinsă limita de uzură a tamponului. Momentul și frecvența de înlocuire a acestuia variază în funcție de numărul de pagini tipărite cu opțiunea de tipărire fără margini. Necesitatea de a înlocui tamponul nu înseamnă că imprimanta nu mai funcționează în conformitate cu specificațiile sale. Imprimanta va afișa un mesaj când trebuie înlocuit tamponul de cerneală, iar această operație poate fi executată numai la un furnizor de servicii autorizat Epson. Garanția Epson nu acoperă cheltuielile acestei înlocuiri.

Hârtia se blochează

Verificați eroarea afișată pe panoul de comandă și urmați instrucțiunile pentru a scoate hârtia blocată, inclusiv bucățile rupte. Apoi anulați eroarea.

Important:

- Scoateți cu atenție hârtia blocată. Dacă scoateți hârtia forțat, imprimanta se poate defecta.
- La scoaterea hârtiei blocate, evitați să înclinați imprimanta, să o așezați vertical sau să o răsturnați; în caz contrar, cerneala se poate scurge.

Scoaterea hârtiei blocate

Atenție:

Nu atingeți butoanele de pe panoul de comandă în timp ce mâna dumneavoastră este în interiorul imprimantei. Dacă imprimanta începe să funcționeze, vă puteți răni. Aveți grijă să nu atingeți părțile proeminente pentru a nu vă răni.

1. Scoateți hârtia blocată.

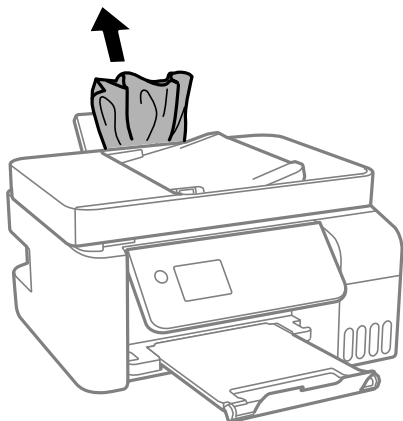

2. Ridicați panoul de comandă.

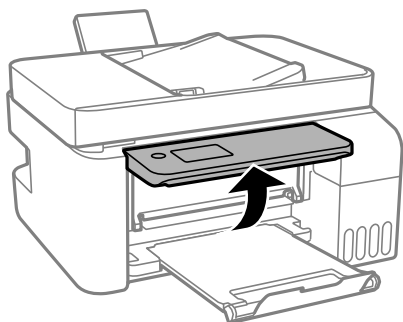

3. Deschideți capacul interior.

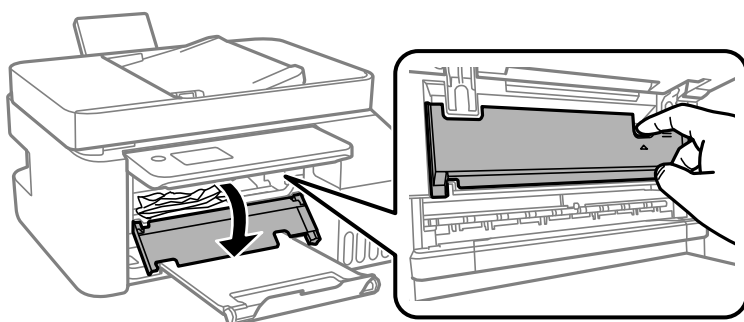

4. Deschideți scannerul până la auzirea unui clic.

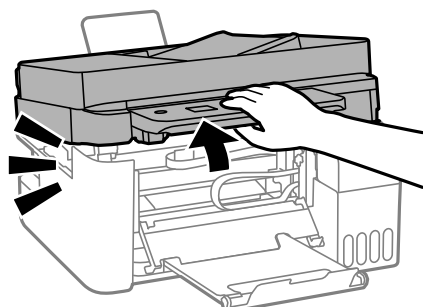

⚠ Atenție:

Aveți grijă să nu vă prindeți degetele atunci când deschideți sau închideți scannerul. În caz contrar, riscați să vă răniți.

! Important:

Nu atingeți componentele afișate în ilustrația interiorul imprimantei. În caz contrar se poate produce o defecțiune.

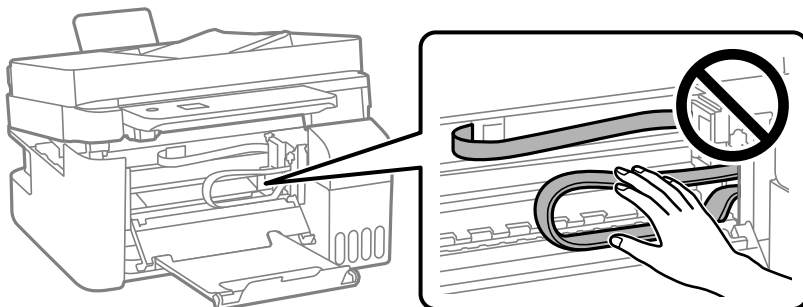

5. Scoateți hârtia blocată.

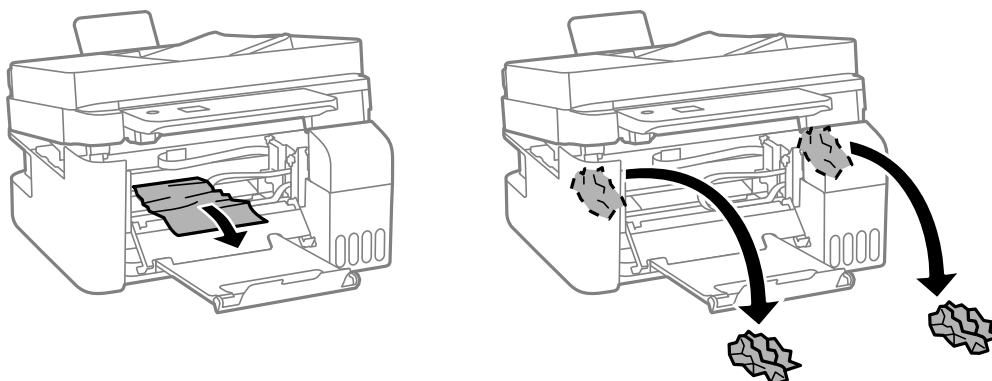

! **Important:**

Nu atingeți componentele afișate în ilustrația interiorul imprimantei. În caz contrar se poate produce o defecțiune.

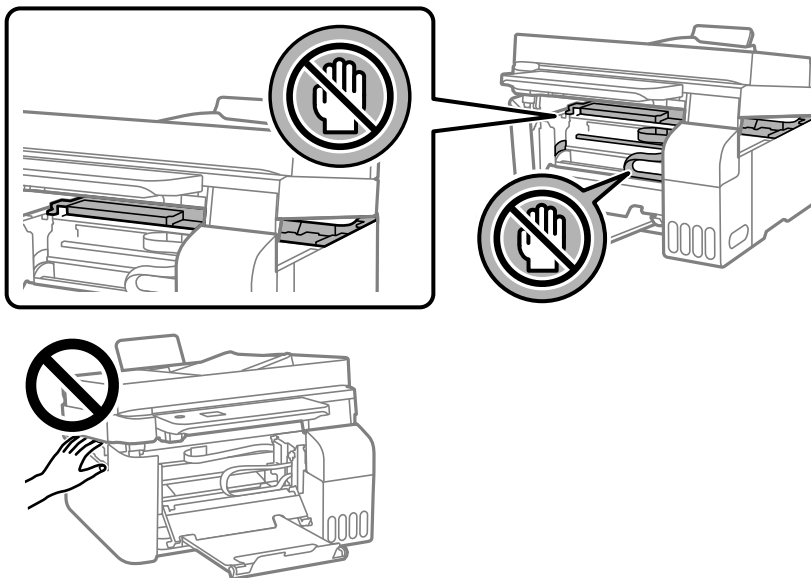

6. Închideți scannerul.

Pentru siguranță, scannerul este închis în doi pași.

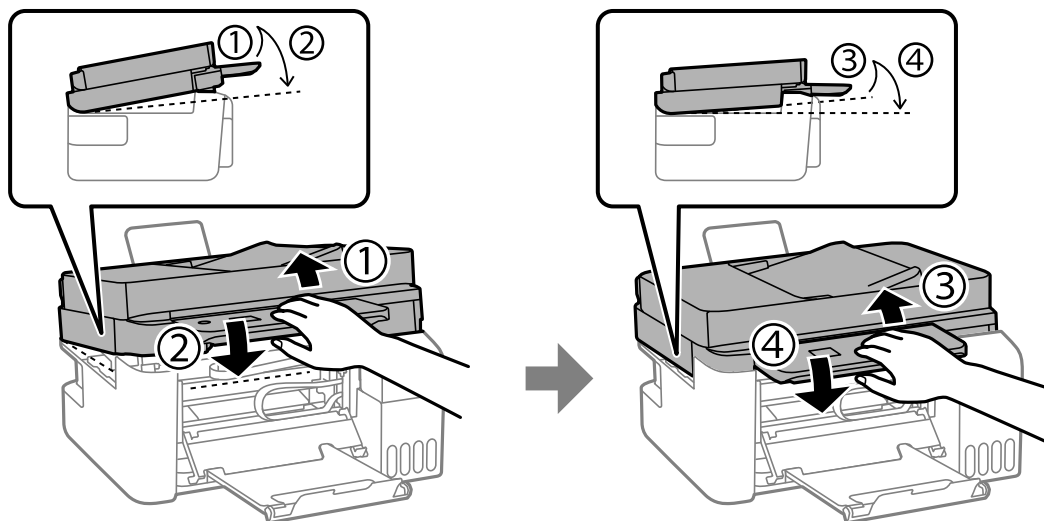

Notă:

Scannerul trebuie închis complet înainte de a putea fi deschis din nou.

7. Închideți capacul interior.

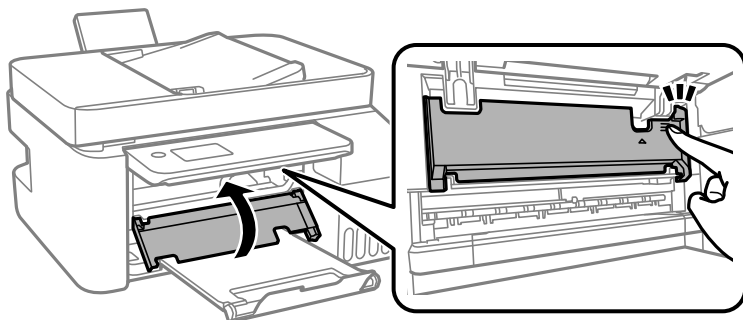

8. Închideți panoul de comandă.

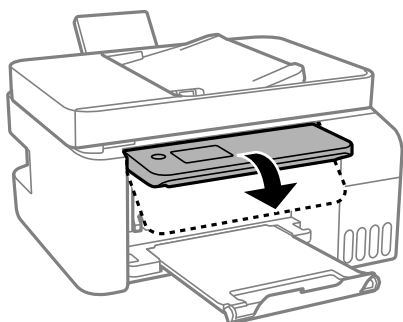

Scoaterea hârtiei blocate din ADF

1. Deschideți capacul ADF.

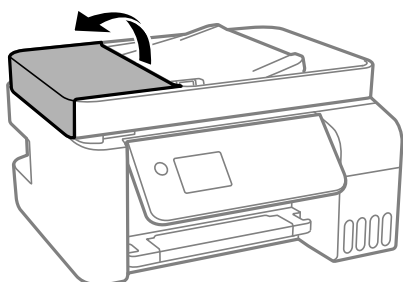

2. Scoateți hârtia blocată.

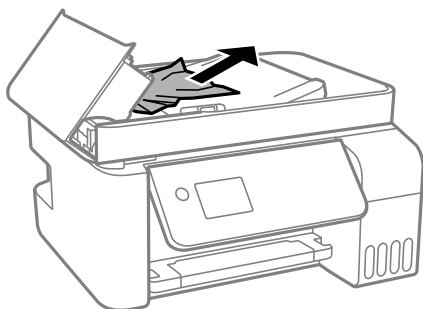

- Ridicați tava de intrare ADF.

! *Important:*

Asigurați-vă că deschideți capacul ADF înainte de a ridica tava de intrare ADF. În caz contrar, ADF se poate defecta.

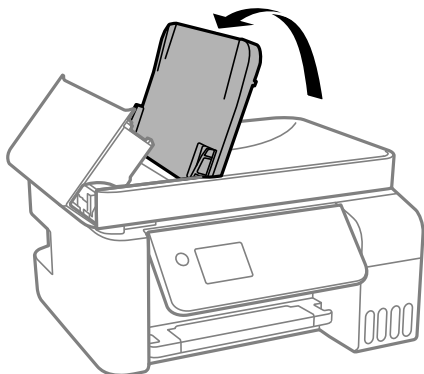

- Scoateți hârtia blocată.

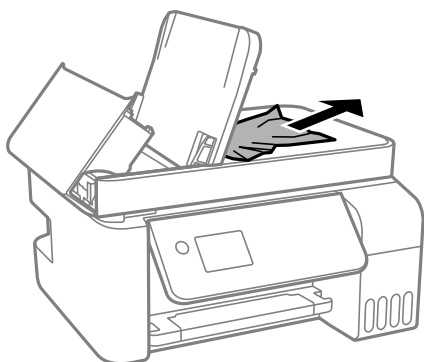

- Închideți capacul ADF până la auzirea unui clic.

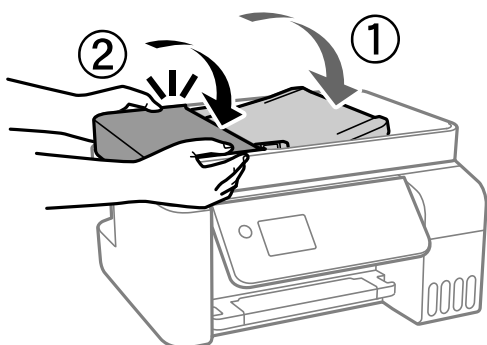

Prevenirea blocajelor de hârtie

Verificați următoarele aspecte dacă au loc frecvent blocaje de hârtie.

- Așezați imprimanta pe o suprafață plană și utilizați imprimanta în condițiile de mediu recomandate.
[„Specificații de mediu” la pagina 279](#)

- Utilizați hârtia compatibilă cu această imprimantă.
[„Hârtia disponibilă și capacitățile” la pagina 248](#)
- Respectați precauțiile de manevrare a hârtiei.
[„Precauții la manevrarea hârtiei” la pagina 29](#)
- Încărcați hârtia în direcția corectă, apoi împingeți ghidajul de margine până când acesta atinge hârtia.
[„Încărcarea hârtiei în alimentatorul cu hârtie din spate” la pagina 31](#)
- Nu încărcați mai multă hârtie decât numărul maxim de coli specificat pentru hârtie.
- Încărcați pe rând câte o coală de hârtie dacă încărcați mai multe coli de hârtie.
- Asigurați-vă că setările pentru dimensiunea hârtiei și tipul hârtiei corespund dimensiunii și tipului hârtiei introduse în imprimantă.
[„Lista tipurilor de hârtie” la pagina 30](#)

Este momentul să reumpleți cu cerneală

Precauții la manevrarea sticlelor cu cerneală

Înainte de a efectua operația de reumplere cu cerneală, citiți instrucțiunile de mai jos.

Măsuri de precauție la depozitare cernelii

- Țineți sticlele de cerneală departe de lumina directă a soarelui.
- Nu depozitați sticlele de cerneală la temperaturi ridicate sau de îngheț.
- Epson recomandă utilizarea sticlei de cerneală înainte de expirarea datei inscripționate pe ambalaj.
- Dacă depozitați sau transportați o sticlă de cerneală, nu înclinați sticla și nu o supuneți la șocuri sau la modificări de temperatură. În caz contrar, cerneala se poate scurge chiar dacă ați închis foarte bine capacul sticlei de cerneală. Țineți sticla de cerneală dreaptă în timp ce înșurubați capacul și luați măsuri de precauție pentru a preveni scurgerea cernelii în timpul transportului, de exemplu, la introducerea sticlei într-un recipient.
- După ce ați adus o sticlă de cerneală în interior dintr-un depozit rece, lăsați-o să ajungă la temperatura camerei cel puțin trei ore înainte de a o utiliza.
- Nu deschideți ambalajul sticlei de cerneală decât în momentul în care sunteți pregătit să umpleți rezervorul de cerneală. Sticla de cerneală este ambalată în vid pentru a-și păstra caracteristicile. Dacă lăsați o sticlă de cerneală neambalată mai mult timp înainte de a o utiliza, este posibil să nu puteți tipări normal.
- După deschiderea unei sticle de cerneală, recomandăm utilizarea acesteia în cel mai scurt timp.

Precauții la manevrare pentru reumplerea cu cerneală

- Pentru a vă asigura că obțineți o calitate foarte bună de tipărire și pentru a vă ajuta să protejați capul de tipărire, în momentul în care imprimanta solicită reumplerea cu cerneală, în rezervorul de cerneală mai este o cantitate variabilă de cerneală, de siguranță. Randamentul indicat pentru dumneavoastră nu include această rezervă.
- Pentru rezultate de imprimare optime, nu mențineți niveluri reduse de cerneală pentru perioade extinse de timp.
- Utilizați sticle de cerneală pe care este inscripționat codul corect pentru această imprimantă.

- ❑ Cerneala pentru această imprimantă trebuie manipulată cu atenție. Cerneala poate fi împrăscată atunci când rezervoarele de cerneală sunt încărcate sau reîncărcate cu cerneală. Dacă cerneala ajunge pe hainele sau pe lucrurile dumneavoastră, acestea se vor păta.
- ❑ Nu scuturați prea puternic și nu strângeți sticlele de cerneală.
- ❑ Dacă utilizați în continuare imprimanta după ce nivelul cernelii a coborât sub marcajul inferior, imprimanta se poate defecta. Umpleți rezervorul de cerneală până la linia superioară atunci când imprimanta nu funcționează. Pentru a afișa valorile estimate corecte ale nivelului de cerneală, resetați nivelul de cerneală după umplerea rezervorului.

Consumul de cerneală

- ❑ Pentru a menține performanțe optime ale capului de tipărire, o parte din cerneală este consumată din toate rezervoarele de cerneală în timpul operațiunilor de întreținere precum curățarea capului de tipărire. De asemenea, cerneala poate fi consumată și la pornirea imprimantei.
- ❑ La tipărirea monocromă sau în tonuri de gri, se pot utiliza cernelurile colorate în locul cernelii negre, în funcție de tipul de hârtie sau de setările calității de imprimare. Asta deoarece se utilizează un amestec de cerneluri colorate pentru a crea culoarea neagră.
- ❑ O parte din cerneala din sticlele de cerneală primite la cumpărarea imprimantei va fi utilizată în timpul instalării inițiale. Pentru a produce documente tipărite de foarte bună calitate, capul de tipărire al imprimantei trebuie să fie complet încărcat cu cerneală. Acest proces consumă o cantitate de cerneală și din acest motiv cu aceste sticle veți tipări mai puține pagini decât cu următoarele.
- ❑ Consumurile indicate pot varia în funcție de imaginile pe care le tipăriți, tipul de hârtie folosit, frecvența tipăririi și condițiile de mediu, precum temperatura.
- ❑ Verificați vizual nivelurile de cerneală din rezervoarele efective. Utilizarea prelungită a imprimantei după consumarea cernelii poate defecta imprimanta. Epson recomandă reumplerea tuturor rezervoarelor de cerneală până în dreptul marcajului de sus în timp ce imprimanta nu funcționează pentru a reseta nivelurile cernelii.

Reumplerea rezervoarelor de cerneală

1. Selectați **Întreținere** pe ecranul principal.

Pentru a selecta un element, utilizați butoanele ▲ ▼ ◀ ▶ și apoi apăsați butonul OK.

2. Selectați **Umplere cerneală**.

3. Apăsați butonul ▼ pentru a citi toate precauțiile de siguranță și utilizare pentru umplerea cernelii, apoi apăsați butonul OK pentru a continua.

4. Deschideți dopul rezervorului de cerneală.

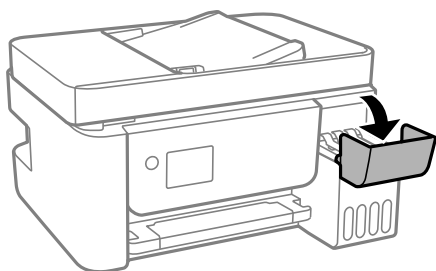

5. Deschideți dopul rezervorului de cerneală.

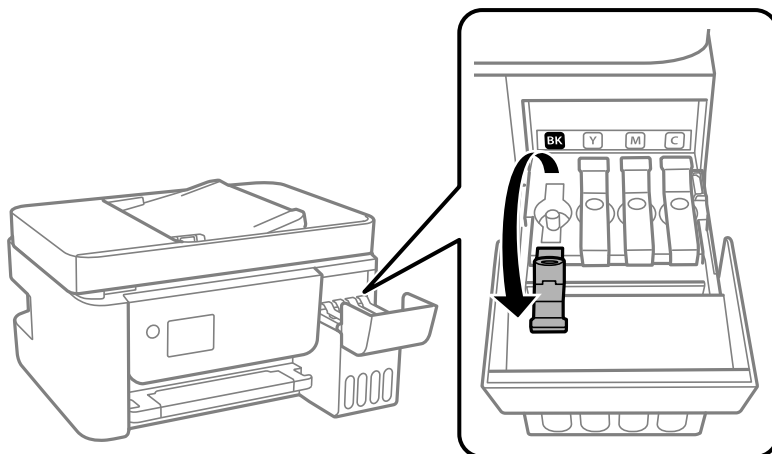

! **Important:**

Culoarea din rezervorul de cerneală trebuie să corespundă cu culoarea de cerneală pe care doriți să o reumpleți.

6. Ținând sticla de cerneală în direcție verticală, rotiți lent bușonul pentru a-l scoate.

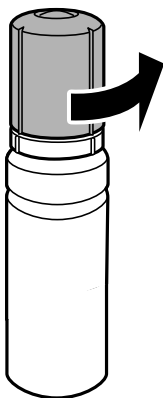

! **Important:**

- Epson recomandă utilizarea sticlelor de cerneală originale Epson.
- Fiți atenți să nu vărsați cerneala.

7. Verificați linia superioară (a) din rezervorul de cerneală.

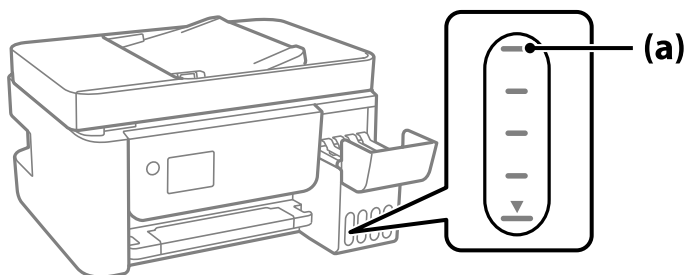

8. Aliniați partea de sus a sticlei de cerneală cu orificiul de umplere și apoi introduceți direct în port pentru a umple cu cerneală până se oprește automat la linia superioară.

Când introduceți sticla de cerneală în portul de umplere pentru culoarea corectă, cerneala începe să curgă și debitul se oprește automat când cerneala atinge linia superioară.

În cazul în care cerneala nu începe să curgă în rezervor, scoateți sticla de cerneală și încercați să o reintroduceți. Totuși, nu scoateți și reintroduceți sticla de cerneală atunci când cerneala a atins linia superioară; altfel cerneala se poate scurge.

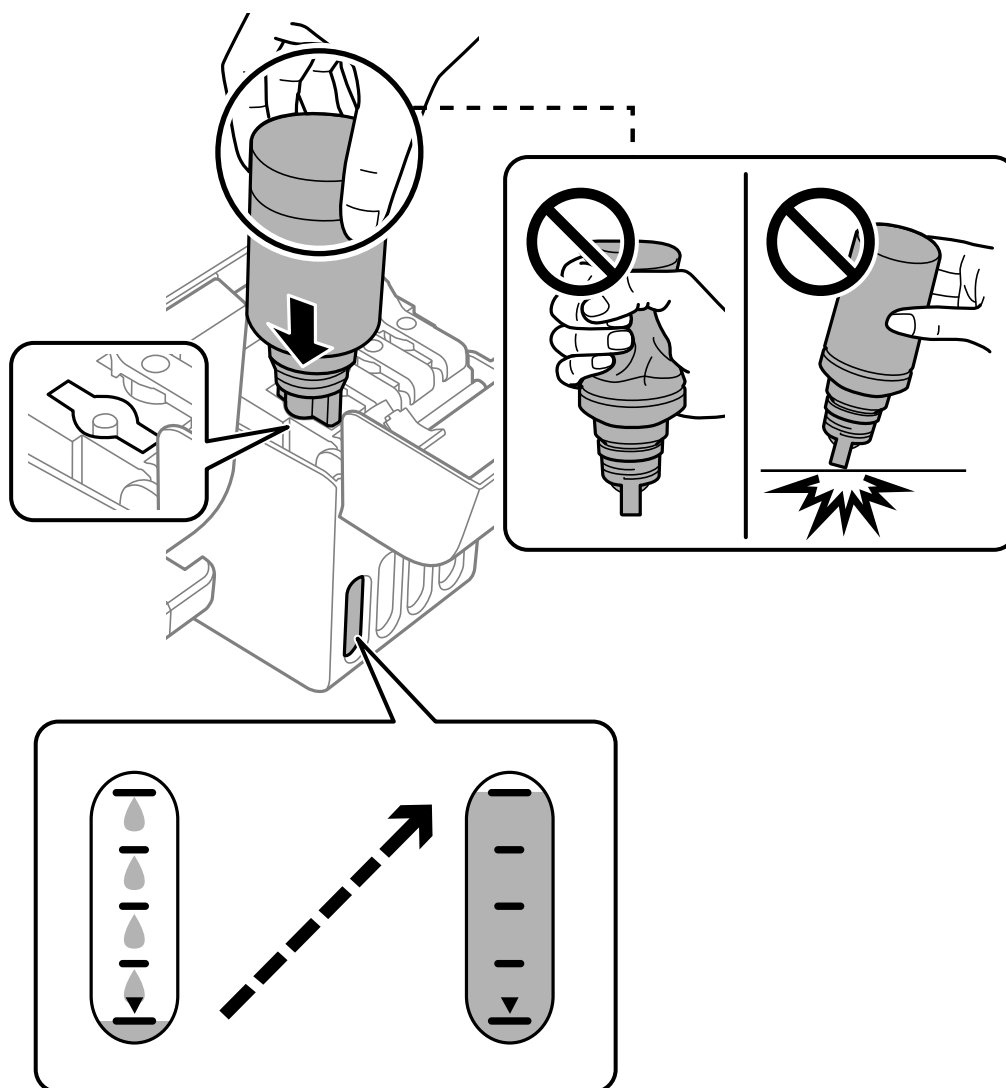

9. După terminarea umplerii cu cerneală, scoateți sticla de cerneală.

! Important:

Nu lăsați sticla de cerneală introdusă; în caz contrar, sticla se poate deteriora sau cerneala se poate scurge.

Notă:

Dacă rămâne cerneală în sticla de cerneală, strângeți capacul și depozitați sticla în poziție verticală, pentru utilizare ulterioară.



10. Închideți ferm dopul rezervorului de cerneală.

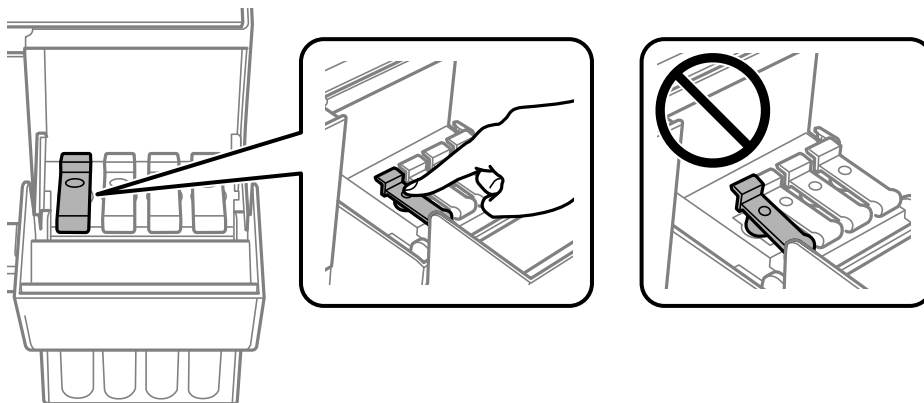

11. Închideți ferm capacul rezervorului de cerneală.

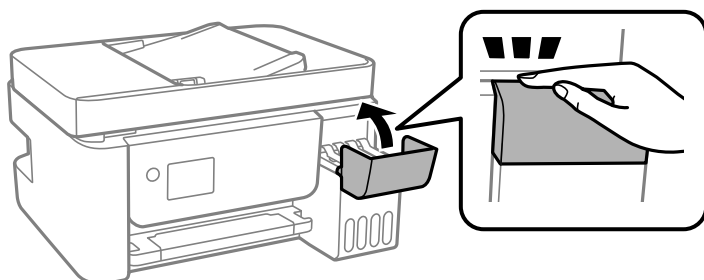

12. Apăsați butonul , apoi urmați instrucțiunile de pe ecran pentru a seta nivelul de cerneală.

! Important:

Chiar dacă nu reîncărcați cerneala până la linia superioară a rezervorului de cerneală, puteți continua să utilizați imprimanta. Pentru a menține funcționarea la maximum a imprimantei, umpleți rezervorul de cerneală până la linia superioară și resetați imediat nivelul de cerneală.

Informații conexe

- ➔ „Codurile sticlelor cu cerneală” la pagina 251
- ➔ „Precauții la manevrarea sticlelor cu cerneală” la pagina 198
- ➔ „Curățarea cernelii vărsate” la pagina 129

Observații despre resetarea nivelului de cerneală

Nu uitați să resetați nivelurile de cerneală după ce umpleți rezervoarele.

Dacă ați folosit două sau mai multe culori la reumplere, trebuie să selectați toate culorile utilizate și să resetați nivelul de cerneală.

Dacă nu resetați nivelul de cerneală, nivelul afișat nu se va modifica nici după reumplere.

Calitatea tipăririi, copierii, scanării și faxurilor este scăzută

Calitatea tipăririi este slabă

Culori lipsă, benzi sau culori neașteptate apar în materialul tipărit



■ Duzele capului de imprimare ar putea fi înfundate.

Soluții

- Efectuați o verificare a duzei pentru a verifica dacă duzele capului de imprimare sunt înfundate. Efectuați o verificare a duzelor și apoi curățați capul de imprimare dacă vreuna dintre duzele capului de imprimare este înfundată. Dacă nu ați utilizat imprimanta o perioadă îndelungată, este posibil ca duzele capului de imprimare să se fi astupat, ceea ce poate face ca picăturile de cerneală să nu poată ieși.

- ❑ Dacă ați tipărit când nivelurile de cerneală erau prea scăzute pentru a putea fi vizibile în ferestrele corespunzătoare rezervoarelor de cerneală, reumpleți rezervoarele de cerneală până la marcajele de sus, apoi utilizați utilitarul **Curățare intensivă** pentru a înlocui cerneala din interiorul tuburilor de cerneală. După utilizarea utilitarului, efectuați o verificare a duzelor pentru a vedea dacă s-a îmbunătățit calitatea tipăririi.

➔ „Verificarea și curățarea capului de imprimare” la pagina 121

➔ „Rularea Curățare intensivă” la pagina 123

Calitatea tipăririi este slabă cu cerneală neagră

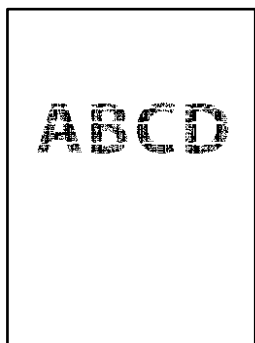

■ Duzele capului de imprimare ar putea fi înfundate.

Soluții

- ❑ Efectuați o verificare a duzei pentru a verifica dacă duzele capului de imprimare sunt înfundate. Efectuați o verificare a duzelor și apoi curățați capul de imprimare dacă vreuna dintre duzele capului de imprimare este înfundată. Dacă nu ați utilizat imprimanta o perioadă îndelungată, este posibil ca duzele capului de imprimare să se fi astupat, ceea ce poate face ca picăturile de cerneală să nu poată ieși.

„Verificarea și curățarea capului de imprimare” la pagina 121

- ❑ Dacă nu puteți rezolva problema folosind curățarea capului, puteți tipări imediat cu un amestec de cerneluri color pentru a crea negru compozit modificând următoarele setări în Windows.

Faceți clic pe **Setări extinse** din fila **Întreținere** a driverului imprimantei. Dacă selectați **Use a Mixture of Color Inks to Create Black**, puteți tipări la o calitate de tipărire **Standard** atunci când **Tip hârtie** este **hârtii normale** sau **Plic**.

Rețineți că această funcție nu poate rezolva înfundarea duzelor. Pentru a rezolva înfundarea duzelor, vă recomandăm să contactați serviciul de asistență Epson pentru reparații.

Apar benzi colorate la intervale de aproximativ 2.5 cm

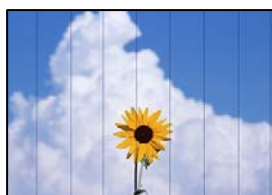

Se pot considera următoarele cauze.

■ Setarea pentru tipul de hârtie nu este compatibilă cu hârtia încărcată.

Soluții

Selectați setarea adecvată pentru tipul de hârtie în funcție de tipul de hârtie încărcat în imprimantă.

➔ „Lista tipurilor de hârtie” la pagina 30

■ Calitatea tipăririi este setată la un nivel prea scăzut.

Soluții

La tipărirea pe hârtie simplă, tipăriți folosind o setare de calitate mai ridicată.

Windows

Selectați **Înalt** din **Calitate** din fila **Principal** a driverului imprimantei.

Mac OS

Selectați **Fin** ca **Calitate tipărire** din caseta de dialog a meniului **Setări tipărire**.

■ Poziția capului de imprimare nu este ajustată.

Soluții

Selectați meniul **Întreținere** > **Alinierea capetelor** > **Aliniere pe orizontală** din panoul de comandă pentru a ajusta capul de imprimare.

Tipăriri neclare, benzi verticale sau aliniere incorectă



enthalten alle
Aufdruck. W
↓ 5008 "Regel

Se pot considera următoarele cauze.

■ Poziția capului de imprimare nu este ajustată.

Soluții

Selectați meniul **Întreținere** > **Alinierea capetelor** > **Aliniere pe verticală** din panoul de comandă pentru a ajusta capul de imprimare.

■ Setarea pentru tipărire bidirecțională este activată.

Soluții

În cazul în care calitatea tipăririi nu se îmbunătățește nici după alinierea capului de imprimare, dezactivați opțiunea de tipărire bidirecțională.

În timpul tipăririi bidirecționale (sau de mare viteză), capul de imprimare tipărește când se deplasează în ambele direcții, iar liniile verticale ar putea fi alinate incorect. Dezactivarea acestei setări ar putea determina reducerea vitezei de tipărire, însă ar putea îmbunătăți calitatea tipăririi.

Windows

Deselectați opțiunea **Tipărire bidirecțională** din driverul imprimantei, din fila **Mai multe opțiuni**.

Mac OS

Selecționați **Preferințe sistem** din meniul Apple > **Imprimante și scanere** (sau **Tipărire și scanare, Tipărire și fax**) și apoi selecționați imprimanta. Faceți clic pe **Opțiuni și consumabile** > **Opțiuni** (sau **Driver**). Selecționați **Dezactivat** ca setare pentru **Tipărire bidirecțională**.

Materialul tipărit iese ca foaie albă

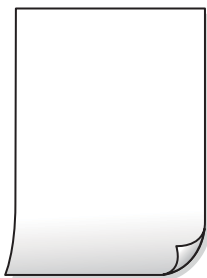

■ Duzele capului de imprimare ar putea fi înfundate.

Soluții

Efectuați verificarea duzelor și apoi încercați Curățare intensivă dacă duzele capului de imprimare sunt înfundate.

➔ „Verificarea și curățarea capului de imprimare” la pagina 121

➔ „Rularea Curățare intensivă” la pagina 123

■ Setările de tipărire și formatul hârtiei încărcate în imprimantă diferă.

Soluții

Modificați setările de tipărire în funcție de formatul hârtiei încărcate în imprimantă. Încărcați hârtie în imprimantă care corespunde setărilor de tipărire.

■ Imprimanta este alimentată cu mai multe coli de hârtie în același timp.

Soluții

Consultați următoarele pentru a preveni ca imprimanta să fie alimentată cu mai multe coli de hârtie în același timp.

➔ „Sunt alimentate mai multe coli de hârtie în același timp” la pagina 142

Hârtia este pătată sau zgâriată



Se pot considera următoarele cauze.

■ **Hârtia este încărcată incorect.**

Soluții

Când apar benzi orizontale (perpendiculare pe direcția de tipărire) sau când partea de sus sau de jos a hârtiei se murdărește, încărcați hârtia în direcția corectă și glisați ghidajele de margine la marginile hârtiei.

➔ „Încărcarea hârtiei în alimentatorul cu hârtie din spate” la pagina 31

■ **Traseul hârtiei este pătat.**

Soluții

Când apar benzi verticale (orizontale pe direcția de tipărire) sau hârtia se murdărește, curățați calea de hârtie.

➔ „Curățarea traseului hârtiei pentru evitarea petelor de cerneală” la pagina 125

■ **Hârtia este ondulată.**

Soluții

Amplasați hârtia pe o suprafață plană pentru a verifica dacă este ondulată. Dacă da, îndreptați-o.

■ **Capul de imprimare se freacă de suprafața hârtiei.**

Soluții

La tipărirea pe carton, capul de imprimare este aproape de suprafața de tipărire și hârtia se poate păta. În acest caz, activați setarea de reducere a frecării. Dacă activați această setare, calitatea sau viteza tipăririi ar putea fi redusă.

Windows

Faceți clic pe **Setări extinse**, în fila **Întreținere** a driver-ului, apoi selectați **Hârtie cu granulație transversală**.

■ **Partea din spate a hârtiei a fost tipărită înainte să se usuce partea deja tipărită.**

Soluții

Dacă efectuați o tipărire manuală pe ambele fețe ale hârtiei, asigurați-vă că cerneala s-a uscat complet înainte de a reîncărca hârtia.

Fotografiile tipărite sunt lipicioase



Tipărirea a fost efectuată pe partea greșită a hârtiei foto.

Soluții

Asigurați-vă că tipăriți pe partea pentru tipărit. La tipărirea pe partea incorectă a hârtiei foto, trebuie să curățați traseul hârtiei.

➔ „Curățarea traseului hârtiei pentru evitarea petelor de cerneală” la pagina 125

Imaginile sau fotografiile sunt imprimate în culori neașteptate



Se pot considera următoarele cauze.

Duzele capului de imprimare ar putea fi înfundate.

Soluții

Efectuați o verificare a duzei pentru a verifica dacă duzele capului de imprimare sunt înfundate. Efectuați o verificare a duzelor și apoi curățați capul de imprimare dacă vreuna dintre duzele capului de imprimare este înfundată. Dacă nu ați utilizat imprimanta o perioadă îndelungată, este posibil ca duzele capului de imprimare să se fi astupat, ceea ce poate face ca picăturile de cerneală să nu poată ieși.

Corecția de culoare a fost aplicată.

Soluții

La tipărirea din driverul de imprimantă Windows, setarea de ajustare automată a fotografiei Epson este aplicată în mod implicit în funcție de tipul hârtiei. Încercați să modificați setarea.

Pe fila **Mai multe opțiuni**, selectați **Personalizat** în **Corectare culoare** și apoi executați clic pe **Avansat**. Modificați setarea **Corecție scenă** din **Automat** la orice altă opțiune. Dacă modificarea setării nu are niciun efect, utilizați orice altă metodă de corectare a culorilor în afară de **PhotoEnhance** din **Management culori**.

➔ „Ajustarea culorii de tipărire” la pagina 56

Tipărirea fără margini nu poate fi efectuată



Tipărirea fără margini nu este setată în setările de tipărire.

Soluții

Efectuați setarea de tipărire fără margini în setările de tipărire. Dacă selectați un tip de hârtie care nu poate fi folosit la tipărirea fără margini, nu puteți selecta **Fără margini**. Selectați un tip de hârtie compatibil cu tipărirea fără margini.

Windows

Selectați **Fără margini** din fila **Principal** a driverului imprimantei.

Mac OS

Selectați un format de hârtie fără margini din **Format hârtie**.

➔ „Hârtie pentru tipărire fără margini” la pagina 250

Marginile imaginii sunt tăiate în timpul tipăririi fără margini



Pentru că imaginea este ușor mărită, zona care iese în afară este tăiată.

Soluții

Selectați o setare de mărire mai mică.

Windows

Executați clic pe **Parametrii** de lângă caseta de validare **Fără margini** din fila **Principal** a driverului imprimantei și apoi schimbați setările.

Mac OS

Schimbați setarea **Expansiune** din meniul **Setări tipărire** al casetei de dialog pentru tipărire.

Poziția, formatul sau marginile materialului tipărit sunt incorecte

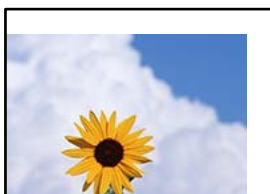

Se pot considera următoarele cauze.

Utilizați driverul imprimantei pentru o altă imprimantă.

Soluții

Asigurați-vă că driverul de imprimantă utilizat este adecvat acestei imprimante. Verificați numele imprimantei în partea de sus a ferestrei driverului de imprimantă.

Imaginea tipărită este inversată



Imaginea este setată pentru a fi inversată orizontal în setările de tipărire.

Soluții

Deselectați toate setările pentru imagini în oglindă din driver-ul imprimantei sau aplicație.

Windows

Deselectați opțiunea **Imagine în oglindă** din driverul imprimantei, din fila **Mai multe opțiuni**.

Mac OS

Deselectați opțiunea **Imag în oglindă** din caseta de dialog a meniului **Setări tipărire**.

Modele tip mozaic în imaginile tipărite



Au fost tipărite imagini sau fotografii cu rezoluție scăzută.

Soluții

La tipărirea imaginilor sau a fotografiilor, tipăriți folosind date cu rezoluție înaltă. Chiar dacă sunt bine afișate pe ecran, imaginile de pe site-urile web au în general o rezoluție scăzută și, astfel, calitatea poate scădea la tipărire.

Calitatea copiei este slabă

Culori lipsă, benzi sau culori neașteptate apar în copii

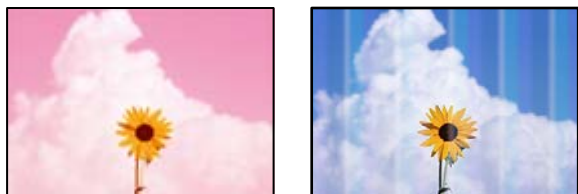

■ Duzele capului de imprimare ar putea fi înfundate.

Soluții

- Efectuați o verificare a duzei pentru a verifica dacă duzele capului de imprimare sunt înfundate. Efectuați o verificare a duzelor și apoi curățați capul de imprimare dacă vreuna dintre duzele capului de imprimare este înfundată. Dacă nu ați utilizat imprimanta o perioadă îndelungată, este posibil ca duzele capului de imprimare să se fi astupat, ceea ce poate face ca picăturile de cerneală să nu poată ieși.
- Dacă ați tipărit când nivelurile de cerneală erau prea scăzute pentru a putea fi vizibile în ferestrele corespunzătoare rezervoarelor de cerneală, reumpleți rezervoarele de cerneală până la marcajele de sus, apoi utilizați utilitarul **Curățare intensivă** pentru a înlocui cerneala din interiorul tuburilor de cerneală. După utilizarea utilitarului, efectuați o verificare a duzelor pentru a vedea dacă s-a îmbunătățit calitatea tipăririi.

➔ „Verificarea și curățarea capului de imprimare” la pagina 121

➔ „Rularea Curățare intensivă” la pagina 123

■ Ați făcut o copie în modul draft.

Soluții

Schimbați setarea pentru calitatea tipăririi la alta decât draft, apoi tipăriți din nou.

Notă:

Pentru utilizatorii din Europa de Vest, modul draft nu este disponibil.

Apar benzi colorate la intervale de aproximativ 2.5 cm



Se pot considera următoarele cauze.

■ **Setarea pentru tipul de hârtie nu este compatibilă cu hârtia încărcată.**

Soluții

Selectați setarea adecvată pentru tipul de hârtie în funcție de tipul de hârtie încărcat în imprimantă.

➔ „Lista tipurilor de hârtie” la pagina 30

■ **Calitatea tipăririi este setată la un nivel prea scăzut.**

Soluții

La tipărirea pe hârtie simplă, tipăriți folosind o setare de calitate mai ridicată.

Selectați **Înaltă** din **Calitate**.

■ **Poziția capului de imprimare nu este ajustată.**

Soluții

Selectați meniul **Întreținere** > **Alinierea capetelor** > **Aliniere pe orizontală** din panoul de comandă pentru a ajusta capul de imprimare.

Copii neclare, benzi verticale sau aliniere incorectă



enthalten alle
Aufdruck. W
↓ 5008 "Regel

Se pot considera următoarele cauze.

■ **Poziția capului de imprimare nu este ajustată.**

Soluții

Selectați meniul **Întreținere** > **Alinierea capetelor** > **Aliniere pe verticală** din panoul de comandă pentru a ajusta capul de imprimare.

Materialul tipărit iese ca foaie albă

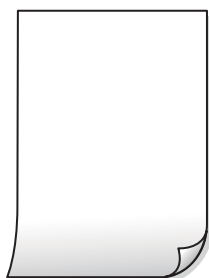

■ Duzele capului de imprimare ar putea fi înfundate.

Soluții

Efectuați verificarea duzelor și apoi încercați Curățare intensivă dacă duzele capului de imprimare sunt înfundate.

➔ „Verificarea și curățarea capului de imprimare” la pagina 121

➔ „Rularea Curățare intensivă” la pagina 123

■ Setările de tipărire și formatul hârtiei încărcate în imprimantă diferă.

Soluții

Modificați setările de tipărire în funcție de formatul hârtiei încărcate în imprimantă. Încărcați hârtie în imprimantă care corespunde setărilor de tipărire.

■ Imprimanta este alimentată cu mai multe coli de hârtie în același timp.

Soluții

Consultați următoarele pentru a preveni ca imprimanta să fie alimentată cu mai multe coli de hârtie în același timp.

➔ „Sunt alimentate mai multe coli de hârtie în același timp” la pagina 142

Hârtia este pătată sau zgâriată



Se pot considera următoarele cauze.

■ Hârtia este încărcată incorect.

Soluții

Când apar benzi orizontale (perpendiculare pe direcția de tipărire) sau când partea de sus sau de jos a hârtiei se murdărește, încărcați hârtia în direcția corectă și glisați ghidajele de margine la marginile hârtiei.

➔ „Încărcarea hârtiei în alimentatorul cu hârtie din spate” la pagina 31

■ Traseul hârtiei este pătat.

Soluții

Când apar benzi verticale (orizontale pe direcția de tipărire) sau hârtia se murdărește, curățați calea de hârtie.

➔ „Curățarea traseului hârtiei pentru evitarea petelor de cerneală” la pagina 125

■ Hârtia este ondulată.

Soluții

Amplasați hârtia pe o suprafață plană pentru a verifica dacă este ondulată. Dacă da, îndreptați-o.

Copierea fără margini nu poate fi efectuată



■ Tipărirea fără margini nu este setată în setările de tipărire.

Soluții

Selectați **Copiere** > **Setări** > **Setări** > **Copiere fr. marg.** pe panoul de comandă. Dacă selectați o hârtie incompatibilă cu tipărirea fără margini, nu puteți accesa setările pentru tipărirea fără margini. Selectați un tip de hârtie compatibil cu tipărirea fără margini.

➔ „Hârtie pentru tipărire fără margini” la pagina 250

Marginile imaginii sunt tăiate în timpul copierii fără margini



■ Pentru că imaginea este ușor mărită, zona care iese în afară este tăiată.

Soluții

Selectați o setare de mărire mai mică.

Selectați **Copiere** > **Setări** > **Setări** > **Copiere fr. marg.** > **Extindere** de pe panoul de comandă după care modificați setarea.

Poziția, formatul sau marginile copiilor sunt incorecte

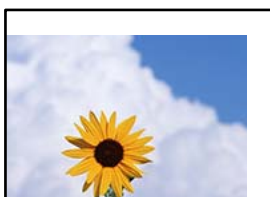

Se pot considera următoarele cauze.

■ **Hârtia este încărcată incorect.**

Soluții

Încărcați hârtia în direcția corectă, apoi împingeți ghidajul de margine până când acesta atinge hârtia.

➔ [„Încărcarea hârtiei în alimentatorul cu hârtie din spate” la pagina 31](#)

■ **Formatul hârtiei este incorect setat.**

Soluții

Selectați setarea corectă pentru formatul hârtiei.

■ **Originalele nu sunt poziționate corect.**

Soluții

- Asigurați-vă că originalul este amplasat corect în dreptul marcajelor de aliniere.
- Dacă lipsește marginea imaginii scanate, îndepărtați puțin originalul de marginea geamului scannerului. Nu puteți scana zona care se află la mai puțin de aproximativ 1,5 mm (0,06 inchi) de marginea geamului scannerului.

➔ [„Așezarea originalelor pe Geamul scannerului” la pagina 38](#)

■ **Există praf sau murdărie pe geamul scannerului.**

Soluții

La așezarea originalelor pe geamul scannerului, îndepărtați praful sau murdăria de pe originale și curățați geamul scannerului. Dacă există praf sau pete pe suprafața de sticlă, zona de copiere ar putea fi extinsă pentru a include praful sau petele, creând o poziție de copiere incorectă, sau imaginea ar putea fi micșorată.

➔ [„Curățarea Geamul scannerului” la pagina 125](#)

Culori neuniforme, pete, puncte sau linii drepte apar în imaginea copiată



Se pot considera următoarele cauze.

■ **Traseul hârtiei este murdar.**

Soluții

Încărcați și evacuați hârtia fără a o tipări pentru a curăța traseul hârtiei.

➔ [„Curățarea traseului hârtiei pentru evitarea petelor de cerneală” la pagina 125](#)

■ **Există praf sau murdărie pe originale sau pe geamul scannerului.**

Soluții

Îndepărtați orice urme de praf sau de murdărie lipite de originale și curățați geamul scannerului.

➔ „Curățarea Geamul scannerului” la pagina 125

■ **Există praf sau murdărie pe ADF sau originale.**

Soluții

Curățați ADF și îndepărtați orice praf sau murdărie care s-a depus pe originale.

➔ „Curățarea ADF (Alimentatorul automat de documente)” la pagina 126

■ **Originalul a fost apăsat cu o forță prea mare.**

Soluții

Dacă apăsați cu o forță prea mare, pot apărea neclarități și pete.

Nu apăsați cu o forță prea mare pe original sau pe capacul pentru documente.

➔ „Așezarea originalelor pe Geamul scannerului” la pagina 38

■ **Densitatea de copiere este setată la un nivel prea înalt.**

Soluții

Reduceți nivelul setării pentru densitatea de copiere.

➔ „Opțiuni de meniu pentru copiere” la pagina 76

Pe imaginea copiată apar modele neclare (de tip hașură)

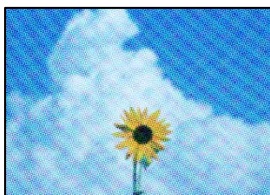

■ **Dacă originalul este un document tipărit, cum ar fi o revistă sau un catalog, apare un model neclar cu buline.**

Soluții

Modificați setarea de micșorare sau mărire. Dacă încă apare un model neclar, așezați originalul la un unghi ușor diferit.

➔ „Opțiuni de meniu pentru copiere” la pagina 76

Pe imaginea copiată apare o imagine de pe verso-ul originalului



Se pot considera următoarele cauze.

■ Atunci când se scanează originalele, imaginile de pe spate ar putea fi scanate în același timp.

Soluții

Poziționați originalul pe geamul scannerului și apoi poziționați o hârtie neagră peste ea.

➔ „Așezarea originalelor pe Geamul scannerului” la pagina 38

■ Densitatea de copiere este setată la un nivel prea înalt.

Soluții

Reduceți nivelul setării pentru densitatea de copiere.

➔ „Opțiuni de meniu pentru copiere” la pagina 76

Textul sau imaginea copiate din ADF sunt comprimate sau întinse

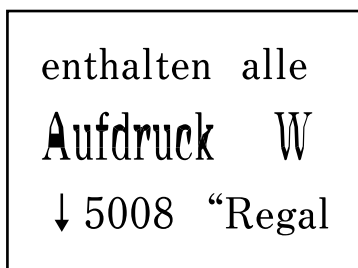
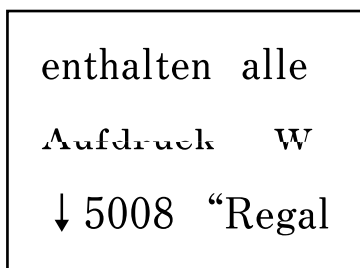

■ Este posibil ca unele originale să nu fie scanate corespunzător pe ADF.

Soluții

Amplasați originalele pe geamul scannerului.

➔ „Așezarea originalelor pe Geamul scannerului” la pagina 38

Probleme cu privire la imaginile scanate

Culori neuniforme, murdărie, puncte etc. apar la scanare pe geamul scannerului



Există praf sau murdărie pe originale sau pe geamul scannerului.

Soluții

Îndepărtați orice urme de praf sau de murdărie lipite de originale și curățați geamul scannerului.

➔ „Curățarea Geamul scannerului” la pagina 125

Originalul a fost apăsat cu o forță prea mare.

Soluții

Dacă apăsați cu o forță prea mare, pot apărea neclarități și pete.

Nu apăsați cu o forță prea mare pe original sau pe capacul pentru documente.

➔ „Așezarea originalelor pe Geamul scannerului” la pagina 38

Apar linii drepte la scanarea din ADF

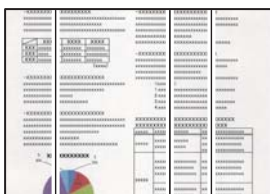

Există praf sau murdărie pe ADF sau originale.

Soluții

Curățați ADF și îndepărtați orice praf sau murdărie care s-a depus pe originale.

➔ „Curățarea ADF (Alimentatorul automat de documente)” la pagina 126

Ofsetul apare pe fundalul imaginilor scanate



Atunci când se scanează originalele, imaginile de pe spate ar putea fi scanate în același timp.

Soluții

Atunci când se scanează de pe geamul scannerului, poziționați hârtie neagră sau o mapă de birou peste original.

➔ „Așezarea originalelor pe Geamul scannerului” la pagina 38

Nu se poate scana regiunea corectă pe geamul scannerului

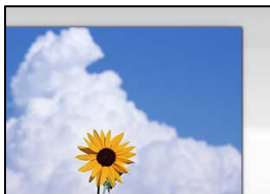

Originalele nu sunt poziționate corect.

Soluții

- Asigurați-vă că originalul este amplasat corect în dreptul marcajelor de aliniere.
- Dacă lipsește marginea imaginii scanate, îndepărtați puțin originalul de marginea geamului scannerului. Nu puteți scana zona care se află la mai puțin de aproximativ 1,5 mm (0,06 inchi) de marginea geamului scannerului.

➔ „Așezarea originalelor pe Geamul scannerului” la pagina 38

Există praf sau murdărie pe geamul scannerului.

Soluții

Înlăturați orice reziduuri sau murdărie de pe geamul scannerului și de pe capacul pentru documente. Dacă există murdărie în jurul originalului, regiunea de scanare va fi extinsă pentru a include această murdărie.

➔ „Curățarea Geamul scannerului” la pagina 125

Când scanați originale multiple folosind Epson ScanSmart, nu există destul spațiu între originale.

Soluții

Când amplasați originale multiple pe geamul scannerului, asigurați-vă că există un spațiu de cel puțin 20 mm (0,8 inchi) între originale.

Nu se pot rezolva problemele imaginii scanate

Verificați următoarele dacă ați încercat toate soluțiile și nu ați rezolvat problema.

Există probleme cu setările software-ului de scanare.

Soluții

Utilizați Epson Scan 2 Utility pentru a inițializa setările pentru software-ul scannerului.

Notă:

Epson Scan 2 Utility este o aplicație furnizată cu software-ul scannerului.

1. Porniți Epson Scan 2 Utility.

Windows 10

Executați clic pe butonul start și apoi selectați **EPSON > Epson Scan 2 Utility**.

Windows 8.1/Windows 8

Introduceți numele aplicației în câmpul de căutare, apoi selectați pictograma afișată.

Windows 7/Windows Vista/Windows XP

Faceți clic pe butonul Start, apoi selectați **Toate programele sau Programe > EPSON > Epson Scan 2 > Utilitar Epson Scan 2**.

Mac OS

Selectați **Start > Aplicații > Software Epson > Epson Scan 2 Utility**.

2. Selectați fila **Altul**.

3. Faceți clic pe **Reinițializ..**

Dacă inițializarea nu rezolvă problema, dezinstalați și reinstalați software-ul scannerului.

➔ „Instalarea sau dezinstalarea separată a aplicațiilor” la pagina 130

Textul sau imaginea scanate din ADF sunt comprimate sau întinse

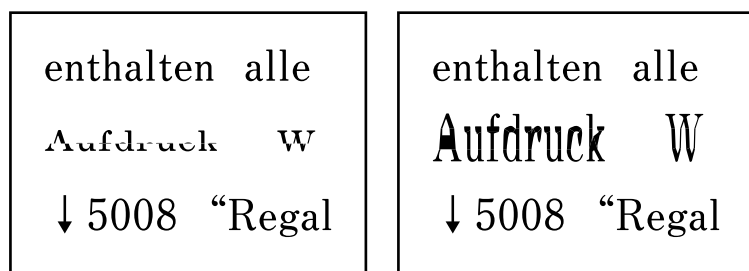

Este posibil ca unele originale să nu fie scanate corespunzător pe ADF.

Amplasați originalele pe geamul scannerului.

Informații conexe

➔ „Așezarea originalelor pe Geamul scannerului” la pagina 38

Calitatea faxului expedit este slabă

Calitatea faxului expedit este slabă



Se pot considera următoarele cauze.

Există praf sau murdărie pe originale sau pe geamul scannerului.

Soluții

Îndepărtați orice urme de praf sau de murdărie lipite de originale și curățați geamul scannerului.

➔ „Curățarea Geamul scannerului” la pagina 125

Originalul a fost apăsat cu o forță prea mare.

Soluții

Dacă apăsați cu o forță prea mare, pot apărea neclarități și pete.

Nu apăsați cu o forță prea mare pe original sau pe capacul pentru documente.

➔ „Așezarea originalelor pe Geamul scannerului” la pagina 38

Apar linii drepte la trimiterea faxurilor din ADF

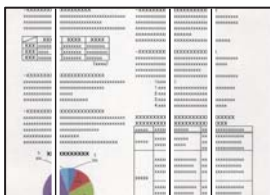

Se pot considera următoarele cauze.

Există praf sau murdărie pe ADF sau originale.

Soluții

Curățați ADF și îndepărtați orice praf sau murdărie care s-a depus pe originale.

➔ „Curățarea ADF (Alimentatorul automat de documente)” la pagina 126

Calitatea imaginii faxului expedit este slabă

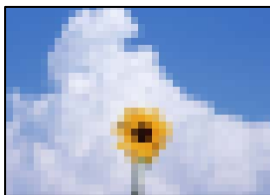

Se pot considera următoarele cauze.

Rezoluția este setată la o valoare scăzută.

Soluții

Dacă nu cunoașteți performanța aparatului de fax al expeditorului, setați următoarele înainte de a trimite un fax.

- Selectați **Fax** > **Setări fax** și apoi efectuați setarea **Rezoluție** pentru a seta cea mai ridicată calitate a imaginii.
- Selectați **Fax** > **Setări fax** apoi activați **Trimitere directă**.

Rețineți că dacă setați **Rezoluție** la **Fotografie** dar trimiteți faxul fără a activa **Trimitere directă**, faxul poate fi trimis la o rezoluție mai scăzută.

Setarea ECM este dezactivată.

Soluții

Selectați **Setări** > **Setări fax** > **Setări de bază** și activați setarea **ECM** din panoul de comandă al imprimantei. Acest lucru poate elimina erorile care apar din cauza problemelor de conectare. Rețineți că viteza de expediere și recepționare a faxurilor poate fi mai scăzută decât în cazul în care se dezactivează ECM.

Imaginea imprimată pe verso în documentul original apare pe faxul expedit



Se pot considera următoarele cauze.

Atunci când se scanează originalele, imaginile de pe spate ar putea fi scanate în același timp.

Soluții

Poziționați originalul pe geamul scannerului și apoi poziționați o hârtie neagră peste ea.

➔ „Așezarea originalelor pe Geamul scannerului” la pagina 38

■ **Setarea de densitate la expedierea faxurilor este ridicată.**

Soluții

Selecționați **Fax > Setări fax > Set. scan. > Densitate** și apoi reduceți setarea.

Calitatea faxurilor primite este redusă

Calitatea imaginii faxurilor recepționate este slabă



Se pot considera următoarele cauze.

■ **Setarea ECM este dezactivată.**

Soluții

Selecționați **Setări > Setări fax > Setări de bază** și activați setarea ECM din panoul de comandă al imprimantei. Acest lucru poate elimina erorile care apar din cauza problemelor de conectare. Rețineți că viteza de expediere și recepționare a faxurilor poate fi mai scăzută decât în cazul în care se dezactivează ECM.

■ **Setarea de calitate a imaginii este redusă pe aparatul de fax al expeditorului.**

Soluții

Solicitați expeditorului să trimită faxuri la o calitate mai ridicată.

Nu se poate rezolva problema

Dacă nu ați putut rezolva problema după ce ați încercat toate soluțiile, contactați serviciul de asistență Epson.

Dacă nu puteți rezolva problemele de tipărire sau copiere, consultați următoarele informații asociate.

Informații conexe

➔ [„Nu se pot rezolva problemele de tipărire sau copiere” la pagina 224](#)

Nu se pot rezolva problemele de tipărire sau copiere

Încercați pe rând rezolvările de la următoarele probleme până când rezolvați problema.

- Asigurați-vă că tipul de hârtie încărcat în imprimantă și tipul de hârtie configurat pe imprimantă sunt compatibile cu setările pentru tipul de hârtie din driverul imprimantei.

[„Setări format și tip hârtie” la pagina 29](#)

- Folosiți o setare de o calitate mai înaltă din panoul de comandă sau din driverul imprimantei.
- Pentru verificarea cantității de cerneală rămasă, verificați vizual nivelul de cerneală din rezervor. Reumpleți rezervoarele de cerneală dacă nivelul cernelii scade sub linia inferioară.
- Aliniați capul de imprimare.
[„Alinierea capului de imprimare” la pagina 125](#)
- Efectuați o verificare a duzei pentru a verifica dacă duzele capului de imprimare sunt înfundate.
Dacă există segmente lipsă în modelul de verificare al duzelor, s-ar putea să fie înfundate. Repetați alternativ procesele de curățare a capului și de verificare a duzelor de 3 ori și verificați dacă duzele înfundate s-au curățat.
Rețineți că în procesul de curățare al capului de imprimare se consumă cerneală.
[„Verificarea și curățarea capului de imprimare” la pagina 121](#)
- Închideți imprimanta, așteptați pentru cel puțin 12 ore și apoi verificați dacă duzele înfundate s-au curățat.
Dacă problema este înfundarea, aceasta s-ar putea rezolva dacă nu printați nimic pentru un timp.
Puteți să verificați următoarele aspecte cât timp imprimanta este închisă.
- Verificați dacă folosiți sticle de cerneală originale Epson.
Încercați să utilizați sticle de cerneală originale Epson. Utilizarea sticlelor de cerneală neoriginale poate determina scăderea calității tipăririi.
- Asigurați-vă că nu au fost lăsate bucăți de hârtie înăuntru imprimantei.
Când scoateți hârtia, nu atingeți filmul translucid cu mâna sau cu hârtia.
- Verificați hârtia.
Verificați dacă hârtia este ondulată sau încărcată cu fața pentru tipărit în sus.
[„Precauții la manevrarea hârtiei” la pagina 29](#)
[„Hârtia disponibilă și capacitățile” la pagina 248](#)
[„Tipuri de hârtie indisponibile” la pagina 250](#)
- Dacă închideți imprimanta, așteptați pentru cel puțin 12 ore și în cazul în care calitatea continuă să se mențină la un nivel redus, rulați Curățare intensivă.
[„Rularea Curățare intensivă” la pagina 123](#)

Dacă nu puteți rezolva problema executând soluțiile de mai sus, este posibil să fie nevoie de un tehnician. Contactați serviciul de asistență Epson.

Informații conexe

- ➔ [„Înainte de a contacta Epson” la pagina 284](#)
- ➔ [„Contactarea serviciului de asistență clienți” la pagina 284](#)

Adăugarea sau ștergerea computerului sau a dispozitivelor

Conectarea la o imprimantă care a fost conectată la rețea.227
Restabilirea conexiunii la rețea.228
Conectarea directă a unui dispozitiv inteligent și a unei imprimante (Wi-Fi Direct). .234	
Verificarea stării conexiunii la rețea.	238

Conectarea la o imprimantă care a fost conectată la rețea

Dacă imprimanta a fost deja conectată la rețea, puteți conecta un computer sau un dispozitiv inteligent la imprimantă prin rețea.

Utilizarea o imprimantă de rețea de la un computer secundar

Recomandăm utilizarea programului de instalare pentru conectarea imprimantei la un computer. Puteți rula programul de instalare utilizând una dintre următoarele metode.

Configurarea de pe site-ul web

Accesați următorul site web și introduceți numele produsului. Mergeți la **Configurarea** și apoi începeți configurarea.

<https://epson.sn>

Configurarea utilizând discul cu software (numai pentru modelele prevăzute cu un disc cu software și utilizatorii cu computere Windows cu unități de disc).

Introduceți discul cu software în computer și urmați instrucțiunile de pe ecran.

Selectarea imprimantei

Urmați instrucțiunile de pe ecran până la afișarea ecranului următor, selectați numele imprimantei la care doriți să vă conectați și apoi executați clic pe **Înainte**.

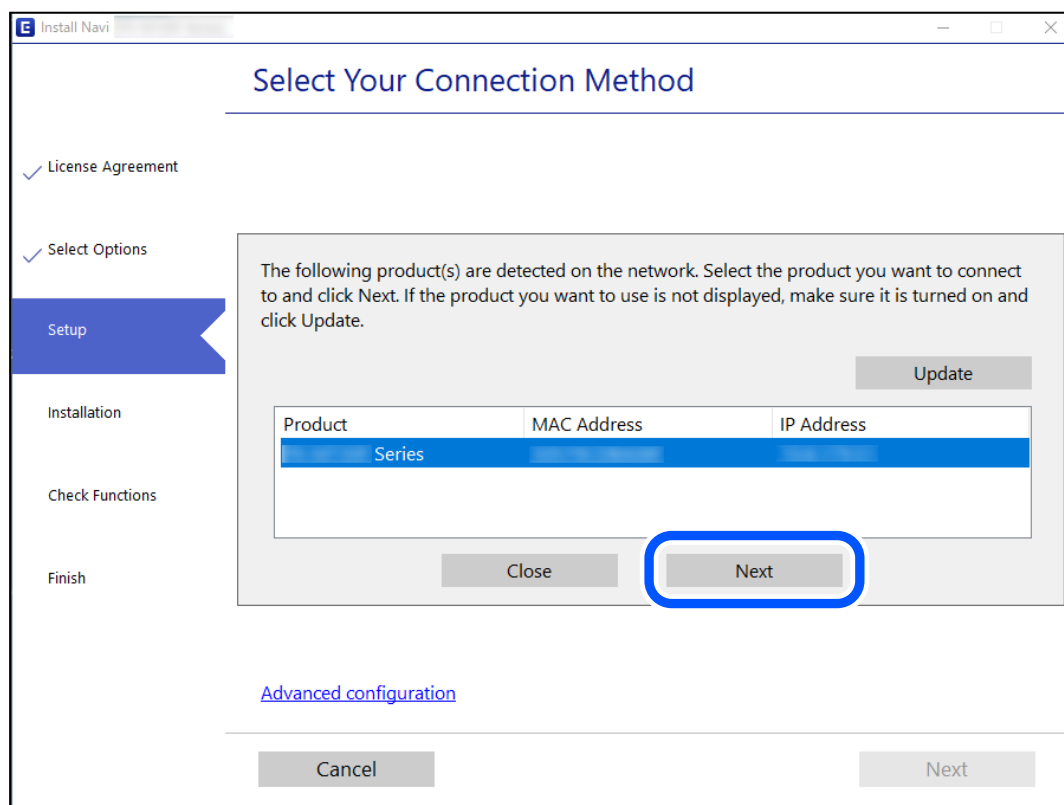

Urmați instrucțiunile afișate pe ecran.

Utilizarea unei imprimante de rețea de la un dispozitiv inteligent

Puteți conecta un dispozitiv inteligent la imprimantă folosind una dintre următoarele metode.

Conectarea la un router wireless

Conectați dispozitivul inteligent la aceeași rețea Wi-Fi ca imprimanta.

Consultați informațiile de mai jos pentru mai multe detalii.

„Efectuarea setărilor de conectare la un dispozitiv inteligent” la pagina 228

Conectarea prin Wi-Fi Direct

Conectați dispozitivul inteligent direct la imprimantă fără un router wireless.

Consultați informațiile de mai jos pentru mai multe detalii.

„Conectarea directă a unui dispozitiv inteligent și a unei imprimante (Wi-Fi Direct)” la pagina 234

Restabilirea conexiunii la rețea

Această secțiune explică modul de setare a conexiunii de rețea și de schimbare a metodei de conexiune atunci când schimbați routerul wireless sau computerul.

Când schimbați routerul wireless

Când schimbați routerul wireless, efectuați setările pentru conexiunea dintre computer sau dispozitivul inteligent la imprimantă.

Trebuie să efectuați aceste setări dacă modificați furnizorul de Internet sau faceți alte modificări.

Efectuarea setărilor de conectare la computer

Recomandăm utilizarea programului de instalare pentru conectarea imprimantei la un computer. Puteți rula programul de instalare utilizând una dintre următoarele metode.

Configurarea de pe site-ul web

Accesați următorul site web și introduceți numele produsului. Mergeți la **Configurarea** și apoi începeți configurarea.

<https://epson.sn>

Configurarea utilizând discul cu software (numai pentru modelele prevăzute cu un disc cu software și utilizatorii cu computere Windows cu unități de disc.)

Introduceți discul cu software în computer și urmați instrucțiunile de pe ecran.

Efectuarea setărilor de conectare la un dispozitiv inteligent

Puteți utiliza imprimanta de la un dispozitiv inteligent atunci când conectați imprimanta la aceeași rețea Wi-Fi (SSID) ca dispozitivul inteligent. Pentru a utiliza imprimanta de la un dispozitiv inteligent, efectuați configurarea respectând indicațiile de pe următorul website. Accesați website-ul de pe dispozitivul inteligent pe care doriți să-l conectați la imprimantă.

<http://epson.sn> > Configurarea

Când schimbați computerul

Când schimbați computerul, efectuați setările de conexiune dintre computer și imprimantă.

Efectuarea setărilor de conectare la computer

Recomandăm utilizarea programului de instalare pentru conectarea imprimantei la un computer. Puteți rula programul de instalare utilizând una dintre următoarele metode.

Configurarea de pe site-ul web

Accesați următorul site web și introduceți numele produsului. Mergeți la **Configurarea** și apoi începeți configurarea.

<https://epson.sn>

Configurarea utilizând discul cu software (numai pentru modelele prevăzute cu un disc cu software și utilizatorii cu computere Windows cu unități de disc).

Introduceți discul cu software în computer și urmați instrucțiunile de pe ecran.

Urmați instrucțiunile afișate pe ecran.

Schimbarea metodei de conectare la computer

Această secțiune explică modul de schimbare a metodei de conectare atunci când computerul și imprimanta sunt conectate.

Modificarea conexiunii de rețea de la Ethernet la Wi-Fi

Schimbați conexiunea Ethernet cu conexiunea Wi-Fi din panoul de comandă al imprimantei. Metoda de schimbare a conexiunii este practic aceeași ca setările de conexiune Wi-Fi.

Informații conexe

➔ „Efectuarea setărilor Wi-Fi din panoul de comandă” la pagina 231

Modificarea conexiunii de rețea de la Wi-Fi la Ethernet

Urmați pașii de mai jos pentru a schimba conexiunea de rețea la Ethernet de la Wi-Fi utilizând panoul de control.

1. Conectați imprimanta la un router utilizând un cablu Ethernet.
2. Dezactivați modul Wi-Fi de la panoul de control al imprimantei.

Trecerea de la USB la conexiune de rețea

Utilizați programul de instalare și reconfigurați cu o altă metodă de conectare.

❑ Configurarea de pe site-ul web

Accesați următorul site web și introduceți numele produsului. Mergeți la **Configurarea** și apoi începeți configurarea.

<https://epson.sn>

❑ Configurarea utilizând discul cu software (numai pentru modelele prevăzute cu un disc cu software și utilizatorii cu computere Windows cu unități de disc.)

Introduceți discul cu software în computer și urmați instrucțiunile de pe ecran.

Selectarea opțiunii de modificare a metodelor de conectare

Urmați instrucțiunile de pe ecran până la afișarea ecranului următor.

Selectați conexiunea de rețea pe care doriți să o utilizați, **Conectare prin rețeaua wireless (Wi-Fi)** sau **Conectare prin LAN cu fir (Ethernet)** și apoi faceți clic pe **Înainte**.

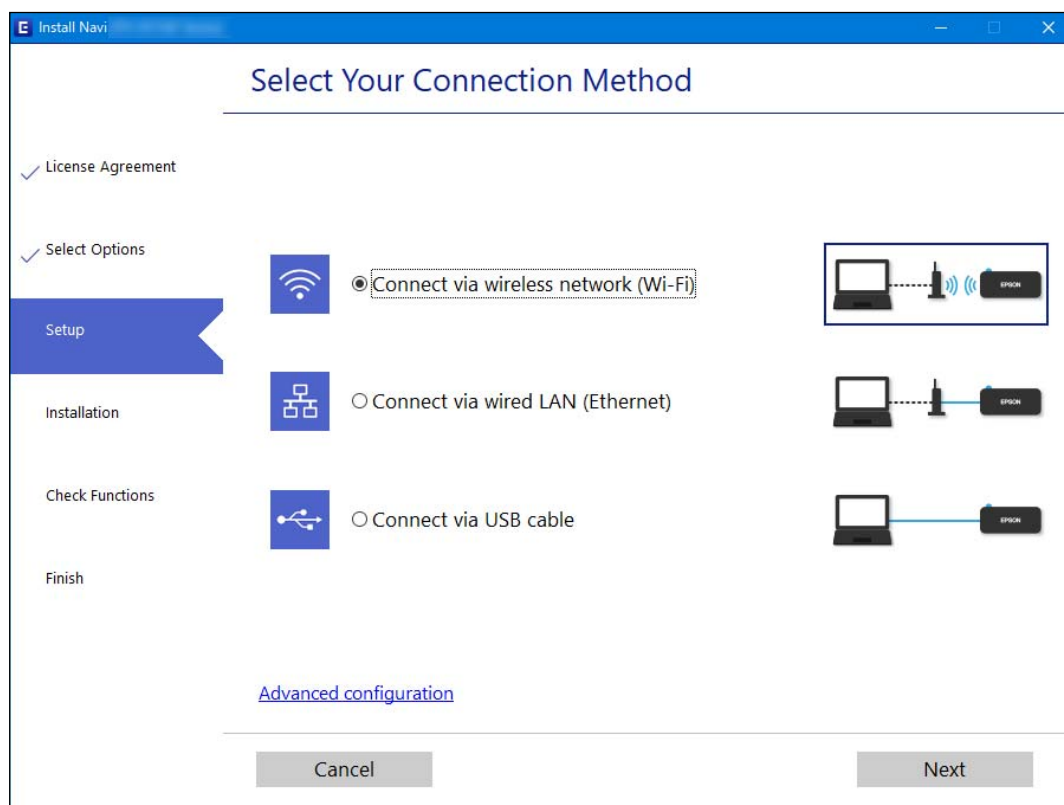

Notă:

Metoda de conexiune afișată diferă în funcție de model.

Urmați instrucțiunile afișate pe ecran.

Activarea caracteristicii de Ethernet eficient energetic

Caracteristica de Ethernet eficient energetic pentru imprimantă este compatibilă cu IEEE 802.3az.

La utilizarea acestei funcții, activați IEEE 802.3az pentru imprimantă. Toate dispozitivele conectate la rețea trebuie să accepte această funcție.

1. Accesați Web Config.
„Executarea aplicației Web Config pe un browser web” la pagina 258
2. Selectați **Setări avansate** din lista situată în partea din dreapta sus a ferestrei.
3. Selectați **Setări rețea > LAN cu fir**.
4. Selectați **Activat** pentru **IEEE 802.3az**.
5. Faceți clic pe **Înainte**.
6. Faceți clic pe **OK**.

Efectuarea setărilor Wi-Fi din panoul de comandă

Puteți efectua setări de rețea de la panoul de comandă al imprimantei, în mai multe moduri. Alegeți metoda de conexiune care corespunde mediului și condițiilor de utilizare.

În cazul în care cunoașteți informațiile legate de routerul wireless, precum SSID și parola, puteți efectua setările manual.

Dacă routerul wireless acceptă WPS, puteți efectua setările folosind configurarea prin apăsarea unui buton.

După conectarea imprimantei la rețea, conectați-vă la imprimantă de la dispozitivul pe care doriți să îl utilizați (computer, dispozitiv inteligent, tabletă etc.)

Informații conexe

- ➔ „Efectuarea setărilor Wi-Fi prin introducerea unui SSID și a parolei” la pagina 231
- ➔ „Efectuarea setărilor Wi-Fi prin Push Button Setup (WPS)” la pagina 232
- ➔ „Efectuarea setărilor prin PIN Code Setup (Configurare cod PIN) (WPS)” la pagina 233

Efectuarea setărilor Wi-Fi prin introducerea unui SSID și a parolei

Puteți configura o rețea Wi-Fi prin introducerea informațiilor necesare pentru a conecta la un router wireless de la panoul de comandă al imprimantei. Pentru a configura folosind această metodă, aveți nevoie de SSID-ul și parola pentru un router wireless.

Notă:

Dacă utilizați un router wireless cu setările implicite, SSID-ul și parola se află pe etichetă. Dacă nu cunoașteți SSID-ul și parola, contactați persoana care a configurat routerul wireless sau consultați documentația furnizată routerul wireless.

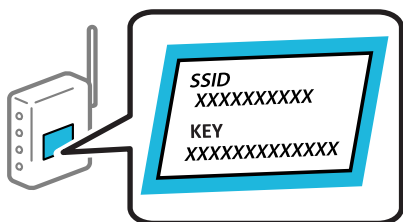

1. Selectați **Configurare Wi-Fi** pe ecranul principal.

Pentru a selecta un element, utilizați butoanele ▲ ▼ ◀ ▶ și apoi apăsați butonul OK.

2. Selectați **Wi-Fi (Recomandat)**.
3. Apăsați butonul OK pentru a continua.
4. Selectați **Expert Config Wi-Fi**.
5. Selectați identificatorul SSID pentru routerul wireless de la panoul de comandă al imprimantei și apăsați butonul OK.

Notă:

- Dacă SSID la care doriți să vă conectați nu este afișat pe panoul de control al imprimantei, apăsați butonul  pentru a actualiza lista. Dacă acesta tot nu este afișat, selectați **Alte rețele SSID** și apoi introduceți SSID direct.
- Dacă nu cunoașteți SSID-ul, verificați dacă acesta este scris pe eticheta routerului wireless. Dacă utilizați routerul wireless cu setările sale implicite, utilizați SSID-ul scris pe etichetă.

6. Introduceți parola.

Selectați dacă veți tipări sau nu un raport de conexiune la rețea după finalizarea setărilor.

Notă:

- Parola depinde de tipul caracterelor.
- Dacă nu cunoașteți numele rețelei (SSID), verificați dacă informația este scris pe eticheta routerului wireless. Dacă utilizați routerul wireless cu setările sale implicite, utilizați SSID-ul de pe etichetă. Dacă nu puteți găsi informațiile, consultați documentația furnizată cu routerul wireless.

7. Când ați finalizat configurarea, apăsați pe butonul OK.

Notă:

În cazul în care conectarea nu reușește, încărcați hârtia și apoi apăsați pe butonul  pentru a tipări un raport de conexiune la rețea.

Informații conexe





- ➔ „Introducerea caracterelor” la pagina 26
- ➔ „Verificarea stării conexiunii la rețea” la pagina 238

Efectuarea setărilor Wi-Fi prin Push Button Setup (WPS)

Puteți configura automat o rețea Wi-Fi prin apăsarea unui buton pe routerul wireless. Dacă sunt îndeplinite următoarele condiții, puteți efectua configurarea utilizând această metodă.

- Routerul wireless este compatibil cu WPS (Configurare protejată Wi-Fi).
- Conexiunea Wi-Fi curentă a fost stabilită prin apăsarea unui buton pe routerul wireless.

1. Selectați **Configurare Wi-Fi** pe ecranul principal.

Pentru a selecta un element, utilizați butoanele     și apoi apăsați butonul OK.

2. Selectați **Wi-Fi (Recomandat)**.
3. Apăsați butonul OK pentru a continua.
4. Selectați **Configurare cu buton (WPS)**.

5. Țineți apăsat butonul [WPS] de pe routerul wireless, până când indicatorul luminos de securitate luminează intermitent.

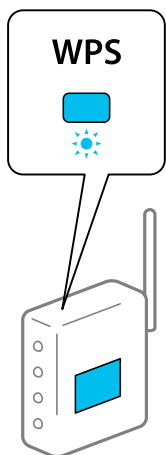

Dacă nu știți unde este butonul [WPS] sau nu există butoane pe routerul wireless, consultați documentația furnizată cu routerul wireless pentru detalii.

6. Apăsați butonul OK de pe panoul de control al imprimantei. Urmați instrucțiunile afișate pe ecran.

Notă:

În caz de întrerupere a conexiunii, reporniți routerul wireless, apropiați-l de imprimantă și încercați din nou. Dacă problema nu poate fi remediată, tipăriți un raport de conexiune la rețea și verificați soluția.

Informații conexe

➔ „Verificarea stării conexiunii la rețea” la pagina 238

Efectuarea setărilor prin PIN Code Setup (Configurare cod PIN) (WPS)

Vă puteți conecta automat la un router wireless utilizând un cod PIN. Puteți utiliza această metodă pentru a configura dacă un router wireless este capabil de WPS (Configurare protejată Wi-Fi). Utilizați un computer pentru a introduce un cod PIN în routerul wireless.

1. Selectați **Configurare Wi-Fi** pe ecranul de pornire.

Pentru a selecta un element, utilizați butoanele ▲ ▼ ◀ ▶ și apoi apăsați butonul OK.

2. Selectați **Wi-Fi (Recomandat)**.
3. Apăsați butonul OK pentru a continua.
4. Selectați **Altele**.
5. Selectați **Cod PIN (WPS)**.
6. Utilizați computerul pentru a introduce codul PIN (un număr format din opt cifre) afișat pe panoul de comandă al imprimantei în routerul wireless în interval de două minute.

Notă:

Consultați documentația furnizată cu routerul wireless pentru detalii privind introducerea unui cod PIN.

7. Apăsați butonul OK pe imprimantă.

Configurarea este completă la afișarea mesajului de finalizare a configurării.

Notă:

În caz de întrerupere a conexiunii, reporniți routerul wireless, apropiați-l de imprimantă și încercați din nou. Dacă problema nu poate fi remediată, tipăriți un raport de conexiune și verificați soluția.

Informații conexe

➔ „Verificarea stării conexiunii la rețea” la pagina 238

Conectarea directă a unui dispozitiv inteligent și a unei imprimante (Wi-Fi Direct)

Wi-Fi Direct (Simple AP) permite conectarea unui dispozitiv inteligent direct la imprimantă fără un router wireless și tipărirea din dispozitivul inteligent.

Despre Wi-Fi Direct

Utilizați această metodă de conectare atunci când nu utilizați Wi-Fi la domiciliu sau la birou sau atunci când doriți să conectați direct imprimanta și computerul sau dispozitivul inteligent. În acest mod, imprimanta acționează ca router wireless și puteți conecta dispozitivul la imprimantă, fără a fi necesară utilizarea unui router wireless standard. Totuși, dispozitivele conectate direct la imprimantă nu pot comunica între ele prin intermediul imprimantei.

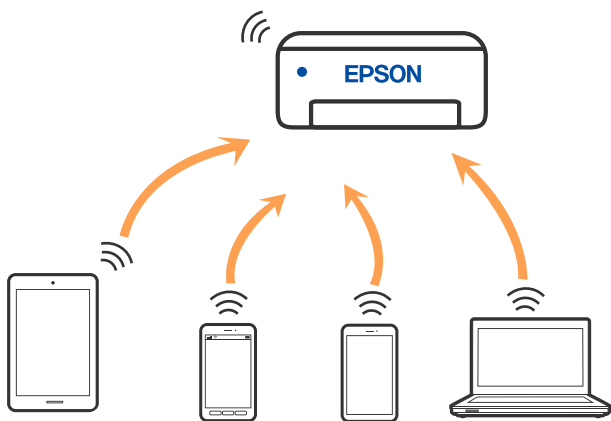

Imprimanta poate fi conectată prin Wi-Fi sau Ethernet și conexiune Wi-Fi Direct (Simple AP) simultan. Totuși, dacă inițiați o conexiune la rețea în modul Wi-Fi Direct (Simple AP) atunci când imprimanta este conectată prin Wi-Fi, Wi-Fi va fi deconectat temporar.

Conectarea la dispozitive folosind Wi-Fi Direct

Această metodă vă permite conectarea imprimantei direct la dispozitivele inteligente fără un router wireless.

Notă:

Pentru utilizatorii iOS sau Android, este convenabilă configurarea din Epson Smart Panel.

Va trebui să faceți aceste setări pentru imprimanta și dispozitivul inteligent la care doriți să vă conectați doar o singură dată. Nu trebuie să faceți din nou aceste setări, cu excepția cazului în care doriți să dezactivați Wi-Fi Direct sau să restabiliți setările de rețea la valorile implicite.

1. Selectați **Configurare Wi-Fi** pe ecranul principal.

Pentru a selecta un element, utilizați butoanele ▲ ▼ ◀ ▶ și apoi apăsați butonul OK.

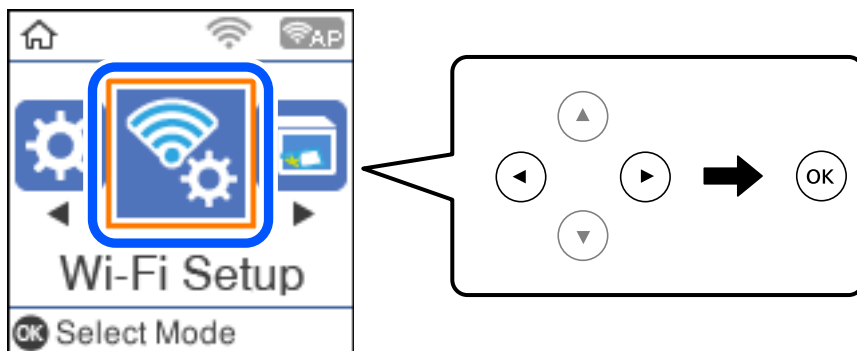

2. Selectați **Wi-Fi Direct**.
3. Verificați mesajul și apăsați pe butonul OK pentru a continua.
4. Verificați mesajul și apăsați pe butonul OK pentru a continua.
5. Apăsați ◀.
6. Selectați Dispozitive cu alt SO.
7. Derulați ecranul cu butonul ▼ și verificați informațiile de conectare pentru Wi-Fi Direct.

- Pe ecranul Wi-Fi al dispozitivului inteligent, selectați SSID afișat pe panoul de comandă al imprimantei, și apoi introduceți parola.

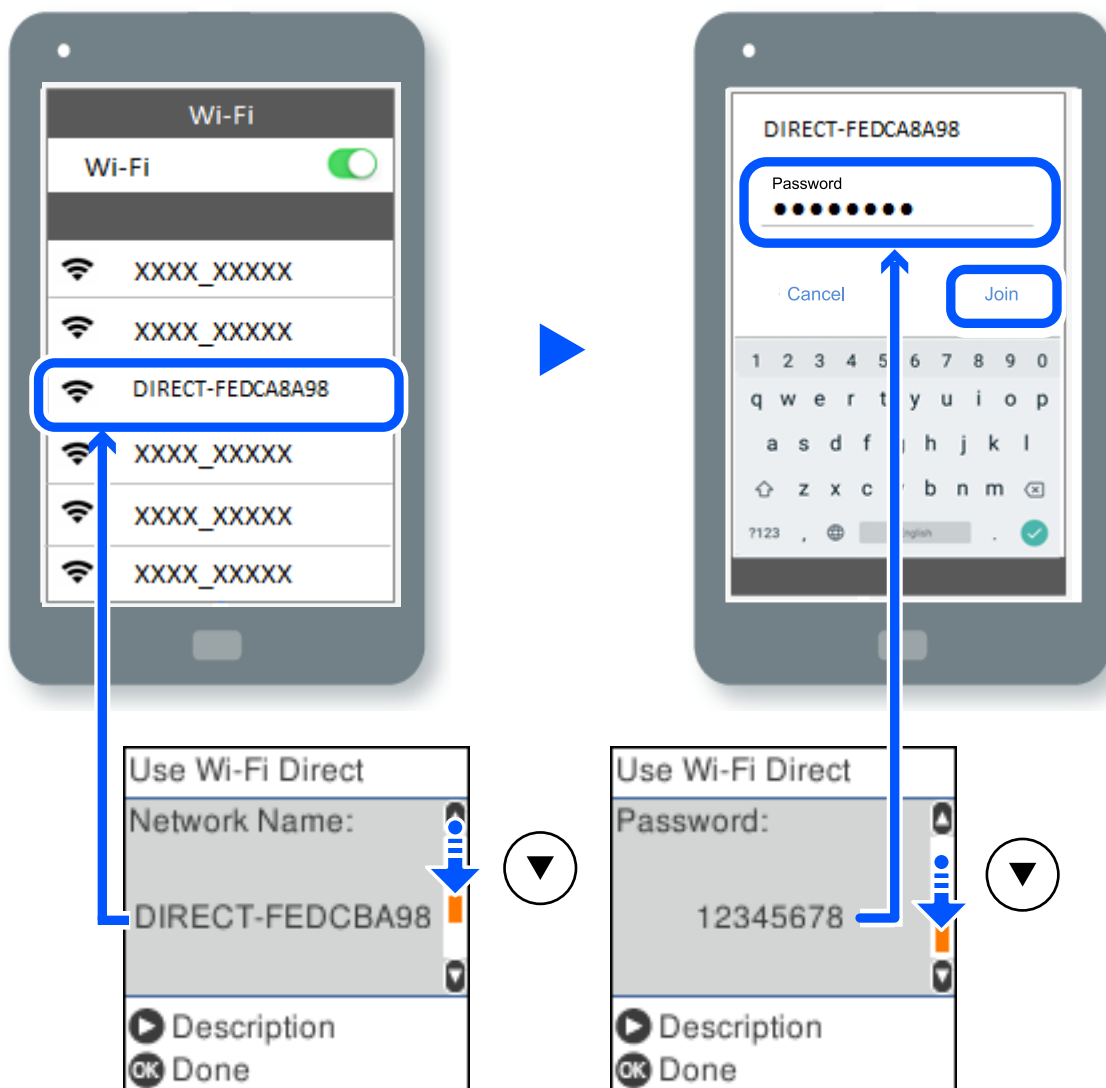

- Pe panoul de comandă al imprimantei, apăsați butonul OK.
- Pe ecranul de tipărire al aplicației pentru dispozitivul inteligent, selectați imprimanta la care doriți să vă conectați.

Pentru dispozitivele inteligente care au mai fost conectate la imprimantă, selectați numele rețelei (SSID) de pe ecranul Wi-Fi al dispozitivului, pentru a le reconecta.

Notă:

Dacă utilizați un dispozitiv iOS, puteți să vă conectați, de asemenea, prin scanarea codului QR cu camera standard iOS. Consultați linkul de mai jos <http://epson.sn>.

Deconectarea conexiunii Wi-Fi Direct (Simple AP)

Există două metode disponibile pentru a dezactiva o conexiune Wi-Fi Direct (Simple AP); puteți dezactiva toate conexiunile utilizând panoul de comandă al imprimantei sau puteți dezactiva fiecare conexiune de la computer sau dispozitivul inteligent. Această secțiune explică modul de dezactivare a tuturor conexiunilor.



Important:

Când conexiunea Wi-Fi Direct (Simple AP) este dezactivată, toate computerele și dispozitivele inteligente conectate la imprimantă în conexiunea Wi-Fi Direct (Simple AP) sunt deconectate.

Notă:

Dacă doriți să deconectați un anumit dispozitiv, deconectați-vă de la dispozitiv, nu de la imprimantă. Utilizați una dintre următoarele metode pentru a deconecta conexiunea Wi-Fi Direct (Simple AP) de la dispozitiv.

- Deconectați conexiunea Wi-Fi de la numele de rețea al imprimantei (SSID).
- Conectați la un alt nume de rețea (SSID).

1. Selectați **Configurare Wi-Fi** pe ecranul principal.

Pentru a selecta un element, utilizați butoanele ▲ ▼ ◀▶ și apoi apăsați butonul OK.

2. Selectați **Wi-Fi Direct**.
3. Apăsați pe butonul OK pentru a continua.
4. Apăsați pe butonul OK pentru a continua.
5. Apăsați pe butonul ↺ pentru a afișa ecranul cu setări.
6. Selectați **Dezactivare Wi-Fi Direct**.
7. Verificați mesajul și apăsați pe butonul OK.

Modificarea setărilor Wi-Fi Direct (Simple AP) precum SSID

Când se activează conexiunea Wi-Fi Direct (Simple AP), puteți modifica setările Wi-Fi Direct, precum denumirea rețelei și parola.

1. Selectați **Configurare Wi-Fi** pe ecranul principal.

Pentru a selecta un element, utilizați butoanele ▲ ▼ ◀▶ și apoi apăsați butonul OK.

2. Selectați **Wi-Fi Direct**.
3. Apăsați pe butonul OK pentru a continua.
4. Apăsați pe butonul OK pentru a continua.
5. Apăsați pe butonul ↺ pentru a afișa ecranul cu setări.
6. Selectați elementul din meniu pe care doriți să îl modificați.
Puteți selecta următoarele elemente din meniu.

❑ Schimbare nume rețea

Modificați numele rețelei Wi-Fi Direct (Simple AP) (SSID) folosită pentru conectarea la imprimantă cu un nume arbitrar. Puteți seta numele rețelei (SSID) în caracterele ASCII afișate pe tastatura virtuală de pe panoul de comandă.

Când schimbați numele rețelei (SSID), toate dispozitivele conectate sunt deconectate. Folosiți noul nume al rețelei (SSID) dacă doriți să reconectați dispozitivul.

❑ Modificare parolă

Schimbați parola Wi-Fi Direct (Simple AP) folosită pentru conectarea la imprimantă cu o valoare arbitrară. Puteți seta parola în caracterele ASCII afișate pe tastatura virtuală de pe panoul de comandă.

Când schimbați parola, toate dispozitivele conectate sunt deconectate. Folosiți noua parolă dacă doriți să reconectați dispozitivul.

❑ Dezactivare Wi-Fi Direct

Dezactivați setările Wi-Fi Direct (Simple AP) ale imprimantei. La dezactivare, toate dispozitivele conectate la imprimantă în conexiune Wi-Fi Direct (Simple AP) sunt deconectate.

❑ Restaurare setări implicite

Restabiliți toate setările Wi-Fi Direct (Simple AP) la valorile implicite.

Informația de conexiune Wi-Fi Direct (Simple AP) a dispozitivului inteligent salvată în imprimantă este ștearsă.

7. Urmați instrucțiunea afișată pe ecran.

Verificarea stării conexiunii la rețea

Puteți verifica starea conexiunii la rețea în următorul mod.

Informații conexe

➔ [„Verificarea stării conexiunii la rețea din Panoul de comandă” la pagina 238](#)

➔ [„Tipărirea unui raport de conexiune la rețea” la pagina 239](#)

Verificarea stării conexiunii la rețea din Panoul de comandă

Puteți verifica starea conexiunii la rețea folosind pictograma de rețea sau informațiile de rețea de pe panoul de comandă al imprimantei.

Verificarea stării conexiunii la rețea folosind pictograma de rețea

Puteți verifica starea conexiunii la rețea și intensitatea undei radio folosind pictograma de rețea de pe ecranul principal al imprimantei.

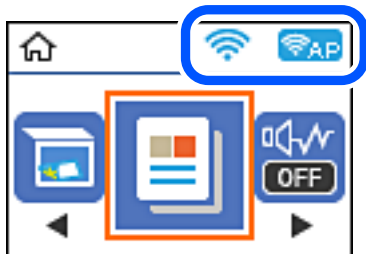

Informații conexe

➔ „Ghid pentru pictograma de rețea” la pagina 25

Tipărirea unui raport de conexiune la rețea

Puteți tipări un raport de conexiune la rețea pentru a verifica starea dintre imprimantă și routerul wireless.

1. Încărcați hârtia.
2. Selectați **Setări** pe ecranul principal.
Pentru a selecta un element, utilizați butoanele ▲ ▼ ◀ ▶ și apoi apăsați butonul OK.
3. Selectați **Setări de rețea > Verificare conexiune**.
Începe verificarea conexiunii.
4. Apăsați butonul ◊.
5. Urmați instrucțiunile de pe ecranul imprimantei pentru a tipări raportul de conexiune la rețea.
Dacă a intervenit o eroare, verificați raportul de conexiune la rețea, apoi urmați soluțiile tipărite.
6. Apăsați butonul OK.

Mesaje și soluții în raportul de conexiune la rețea

Citiți mesajele și codurile de eroare din raportul de conexiune la rețea, apoi urmați soluțiile oferite.

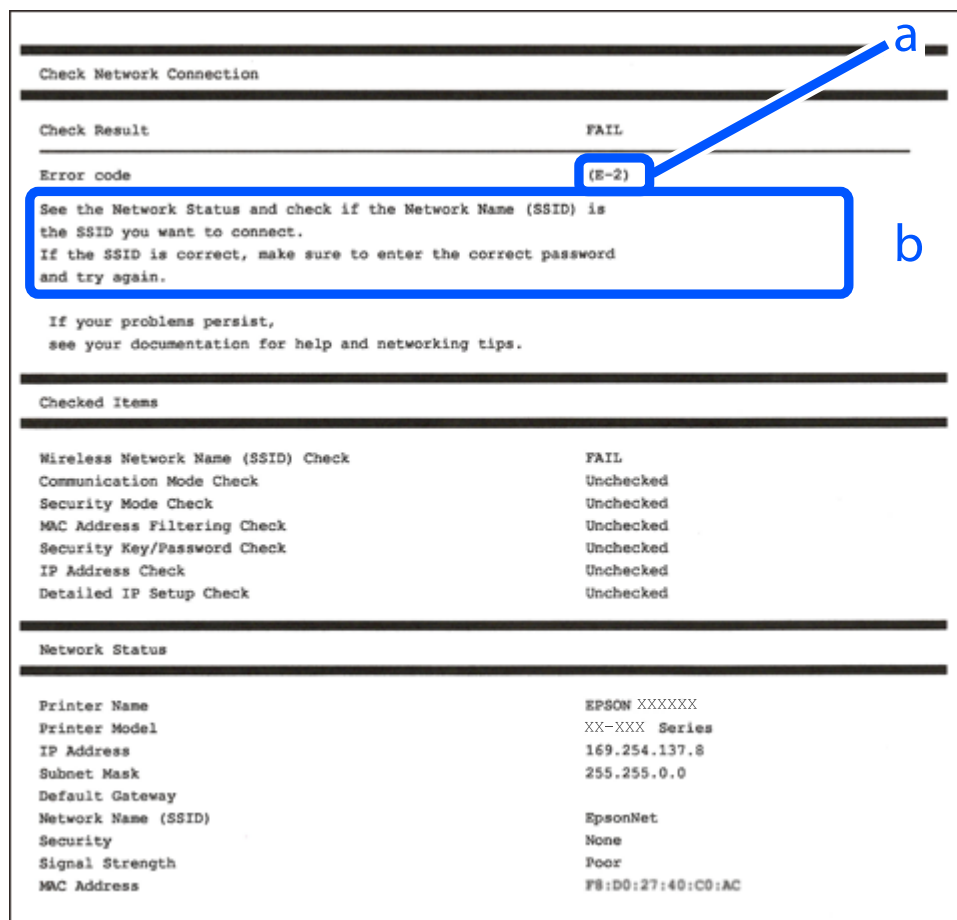

- a. Cod de eroare
- b. Mesaje în mediul de rețea

Informații conexe

- ➔ „E-1” la pagina 241
- ➔ „E-2, E-3, E-7” la pagina 241
- ➔ „E-5” la pagina 242
- ➔ „E-6” la pagina 242
- ➔ „E-8” la pagina 242
- ➔ „E-9” la pagina 243
- ➔ „E-10” la pagina 243
- ➔ „E-11” la pagina 243
- ➔ „E-12” la pagina 244
- ➔ „E-13” la pagina 244
- ➔ „Mesaj în mediul de rețea” la pagina 245

E-1

Soluții:

- Asigurați-vă că un cablu Ethernet este conectat corespunzător la imprimantă și la un hub sau la un alt dispozitiv de rețea.
- Asigurați-vă că hubul sau alt dispozitiv de rețea este pornit.
- Dacă doriți să conectați imprimanta prin Wi-Fi, efectuați din nou setările de Wi-Fi pentru imprimantă, deoarece sunt dezactivate.

E-2, E-3, E-7

Soluții:

- Verificați dacă routerul fără fir este pornit.
- Confirmați conectarea corectă a computerului sau a dispozitivului la routerul fără fir.
- Dezactivați routerul fără fir. Așteptați aproximativ 10 secunde și apoi porniți-l.
- Puneți imprimanta mai aproape de routerul fără fir și eliminați toate obstacolele dintre ele.
- Dacă ați introdus SSID manual, verificați dacă acesta este corect. Verificați identificatorul SSID din secțiunea **Starea rețelei** din raportul privind conectarea la rețea.
- Dacă un router fără fir are mai multe identificatoare SSID, selectați-l pe cel afișat. Când identificatorul SSID folosește o frecvență care nu este compatibilă, imprimanta nu îl afișează.
- Dacă folosiți configurarea prin apăsarea de buton pentru stabilirea unei conexiuni de rețea, asigurați-vă că routerul fără fir acceptă WPS. Nu puteți folosi funcția de configurare prin apăsarea de buton dacă routerul fără fir nu acceptă WPS.
- Asigurați-vă că identificatorul SSID folosește numai caractere ASCII (caractere alfanumerice și simboluri). Imprimanta nu poate afișa un identificator SSID care conține caractere non-ASCII.
- Asigurați-vă că vă cunoașteți identificatorul SSID și parola înainte de conectarea la routerul fără fir. Dacă folosiți un router fără fir cu setările predefinite, identificatorul SSID și parola sunt scrise pe etichetă de pe routerul fără fir. Dacă nu cunoașteți identificatorul SSID și parola, contactați persoana care a configurat routerul fără fir sau consultați documentația furnizată împreună cu acesta.
- Când vă conectați la un identificator SSID generat de un dispozitiv inteligent cu funcție tethering, verificați identificatorul SSID și parola pe documentația furnizată împreună cu dispozitivul inteligent.
- În cazul în care conexiunea Wi-Fi se întrerupe brusc, consultați condițiile afișate mai jos. Dacă aceste condiții sunt aplicabile, resetați condițiile rețelei descărcând și executând programul software din următorul site web.
<http://epson.sn> > **Configurarea**
 - A fost adăugat la rețea alt dispozitiv inteligent folosindu-se configurarea prin apăsare de buton.
 - Rețeaua Wi-Fi a fost configurată prin altă metodă decât configurarea prin apăsare de buton.

Informații conexe

- ➔ „Efectuarea setărilor de conectare la computer” la pagina 229
- ➔ „Efectuarea setărilor Wi-Fi din panoul de comandă” la pagina 231

E-5

Soluții:

Asigurați-vă că tipul de securitate al router-ului wireless este setat la una dintre următoarele opțiuni. Dacă nu este, modificați tipul de securitate al router-ului wireless și reinițializați setările de rețea ale imprimantei.

- WEP-64 biți (40 biți)
- WEP-128 biți (104 biți)
- WPA PSK (TKIP/AES)*
- WPA2 PSK (TKIP/AES)*
- WPA (TKIP/AES)
- WPA2 (TKIP/AES)
- WPA3-SAE (AES)

* WPA PSK este cunoscut și ca WPA Personal. WPA2 PSK este cunoscut și ca WPA2 Personal.

E-6

Soluții:

- Verificați dacă filtrarea adreselor MAC este dezactivată. Dacă filtrarea este activată, înregistrați adresa MAC a imprimantei, pentru ca aceasta să nu fie filtrată. Pentru detalii, consultați documentația furnizată împreună cu routerul fără fir. Puteți verifica adresa MAC a imprimantei din **Starea rețelei** din raportul privind conexiunea de rețea.
- Dacă routerul fără fir folosește autentificarea partajată cu metoda de securitate WEP, asigurați-vă că cheia și indexul de autentificare sunt corecte.
- Dacă numărul de dispozitive care se pot conecta la routerul fără fir este mai mic decât numărul de dispozitive de rețea pe care vreți să le conectați, efectuați setările pe routerul fără fir pentru a mări numărul de dispozitive care se pot conecta. Consultați documentația furnizată împreună cu routerul fără fir pentru efectuarea setărilor.

Informații conexe

➔ [„Efectuarea setărilor de conectare la computer” la pagina 229](#)

E-8

Soluții:

- Activați DHCP la routerul wireless dacă parametrul Obținere adresă IP al imprimantei este setat la Auto.
- Dacă parametrul Obținere adresă IP al imprimantei este setat la Manual, adresa IP pe care ați definit-o manual este nevalidă, deoarece se află în afara intervalului (de exemplu: 0.0.0.0). Setati o adresă IP validă de la panoul de comandă al imprimantei.

Informații conexe

➔ [„Tipărirea unei fișe de stare a rețelei” la pagina 245](#)

E-9

Soluții:

Verificați următoarele.

- Dispozitivele sunt pornite.
- Puteți accesa internetul și alte calculatoare sau dispozitive din aceeași rețea de pe dispozitivele pe care doriți să le conectați la imprimantă.

Dacă imprimanta și dispozitivele de rețea tot nu se conectează după confirmarea celor de mai sus, dezactivați routerul fără fir. Așteptați aproximativ 10 secunde și apoi porniți-l. Resetați condițiile rețelei descărcând și executând programul software din următorul site web.

<http://epson.sn> > **Configurarea**

Informații conexe

➔ „Efectuarea setărilor de conectare la computer” la pagina 229

E-10

Soluții:

Verificați următoarele aspecte.

- Alte dispozitive din rețea sunt pornite.
- Adresele de rețea (adresa IP, masca de subrețea și gateway-ul implicit) sunt corecte dacă ați setat parametrul Obținere adresă IP al imprimantei la Manual.

Reinițializați adresa de rețea dacă aceste valori sunt incorecte. Puteți verifica adresa IP, masca de subrețea și gateway-ul implicit din secțiunea **Starea rețelei** de pe raportul de conexiune la rețea.

Dacă DHCP este activat, modificați valoarea parametrului Obținere adresă IP al imprimantei la Auto. Dacă doriți să setați adresa IP manual, verificați adresa IP a imprimantei din secțiunea **Starea rețelei** de pe raportul de conexiune la rețea și apoi selectați Manual pe ecranul de setări de rețea. Definiți masca de subrețea [255.255.255.0].

Dacă încă nu se reușește conectarea imprimantei și a dispozitivelor de rețea, opriți routerul wireless. Așteptați circa 10 secunde, apoi porniți-l.

Informații conexe

➔ „Tipărirea unei fișe de stare a rețelei” la pagina 245

E-11

Soluții:

Verificați următoarele.

- Adresa gateway-ului implicit este corectă când setați opțiunea Configurare TCP/IP a imprimantei la Manual.
- Dispozitivul care este setat ca gateway implicit este pornit.

Setați adresa corectă a gateway-ului implicit. Puteți verifica adresa gateway-ului implicit din secțiunea **Starea rețelei** din raportul privind conexiunea de rețea.

Informații conexe

➔ „Tipărirea unei fișe de stare a rețelei” la pagina 245

E-12

Soluții:

Verificați următoarele.

- Celelalte dispozitive din rețea sunt pornite.
- Adresele de rețea (adresa IP, masca de subrețea și gateway-ul implicit) sunt corecte dacă le introduceți manual.
- Adresele de rețea pentru celelalte dispozitive (masca de subrețea și gateway-ul implicit) sunt identice.
- Adresa IP nu este în conflict cu adresele IP ale celorlalte dispozitive.

Dacă imprimanta și dispozitivele de rețea tot nu se conectează după confirmarea celor de mai sus, încercați următorii pași.

- Dezactivați routerul fără fir. Așteptați aproximativ 10 secunde și apoi porniți-l.
- Efectuați din nou setările de rețea folosind utilitarul de instalare. Îl puteți rula de pe următorul site web.
<http://epson.sn> > **Configurarea**
- Puteți înregistra mai multe parole pe un router fără fir care folosește securitate de tipul WEP. Dacă sunt înregistrate mai multe parole, verificați dacă prima parolă înregistrată este setată pe imprimantă.

Informații conexe

➔ „Tipărirea unei fișe de stare a rețelei” la pagina 245

➔ „Efectuarea setărilor de conectare la computer” la pagina 229

E-13

Soluții:

Verificați următoarele.

- Dispozitivele de rețea, cum ar fi routerul fără fir, hubul și routerul, sunt pornite.
- Opțiunea Configurare TCP/IP pentru dispozitivele de rețea nu a fost configurată manual. (Dacă opțiunea Configurare TCP/IP a imprimantei este setată automat, în timp ce Configurarea TCP/IP pentru celelalte dispozitive de rețea este efectuată manual, rețeaua imprimantei poate diferi de rețeaua celorlalte dispozitive.)

Dacă după verificarea celor de mai sus întâmpinați în continuare probleme, încercați următoarele.

- Dezactivați routerul fără fir. Așteptați aproximativ 10 secunde și apoi porniți-l.
- Efectuați setările de rețea pe computerul care se află în aceeași rețea ca și imprimanta, folosind utilitarul de instalare. Îl puteți rula de pe următorul site web.
<http://epson.sn> > **Configurarea**
- Puteți înregistra mai multe parole pe un router fără fir care folosește securitate de tipul WEP. Dacă sunt înregistrate mai multe parole, verificați dacă prima parolă înregistrată este setată pe imprimantă.

Informații conexe

- ➔ „Tipărirea unei fișe de stare a rețelei” la pagina 245
- ➔ „Efectuarea setărilor de conectare la computer” la pagina 229

Mesaj în mediul de rețea

Mesaj	Soluție
Mediul Wi-Fi necesită îmbunătățire. Opriți ruterul fără fir și apoi reporniți-l. Dacă nu se îmbunătățește conexiunea, consultați documentația ruterului fără fir.	După ce apropiați imprimanta de routerul fără fir și după ce eliminați toate obstacolele dintre ele, opriți routerul fără fir. Așteptați circa 10 secunde, apoi porniți-l. Dacă în continuare nu se poate realiza conexiunea, consultați documentația furnizată împreună cu routerul fără fir.
*Nu se mai pot conecta alte dispozitive. Deconectați unul din dispozitivele conectate dacă doriți să adăugați un altul.	Computerul și dispozitivele inteligente care pot fi conectate simultan sunt conectate complet în conexiunea Wi-Fi Direct (Simple AP). Pentru a adăuga alt computer sau dispozitiv inteligent, deconectați mai întâi unul dintre dispozitivele conectate sau conectați-l la cealaltă rețea. Puteți confirma numărul de dispozitive wireless care pot fi conectate simultan și numărul de dispozitive conectate verificând fișa de stare rețea sau panoul de comandă al imprimantei.
În mediu există același SSID ca și Wi-Fi Direct. Schimbați SSID-ul pentru Wi-Fi Direct dacă nu puteți conecta un dispozitiv inteligent la imprimantă.	Pe panoul de comandă al imprimantei, mergeți la ecranul Wi-Fi Direct Setup (Configurare directă Wi-Fi) și selectați meniul pentru a modifica setarea. Puteți modifica numele de rețea care urmează după DIRECT-XX-. Introduceți maximum 22 de caractere.

Tipărirea unei fișe de stare a rețelei

Puteți verifica informațiile detaliate despre rețea prin tipărirea acestora.

1. Încărcați hârtii.
2. Selectați **Setări** pe ecranul de pornire.
Pentru a selecta un element, utilizați butoanele ▲ ▼ ◀ ▶ și apoi apăsați butonul OK.
3. Selectați **Setări de rețea** > **Impr.foaie stare**.
4. Apăsați pe butonul ◇.
Este tipărită fișa de stare a rețelei.

Verificarea rețelei computerului (doar Windows)

Utilizând promptul de comandă, verificați starea conexiunii computerului și calea de conectare la imprimantă. Acest lucru va ajuta la rezolvarea problemelor.

comandă ipconfig

Afișați starea de conexiune a interfeței de rețea care este utilizată în prezent de computer.

Comparând informațiile de setare cu comunicarea reală, puteți verifica dacă respectiva conexiune este corectă. În cazul în care există mai multe servere DHCP pe aceeași rețea, puteți afla adresa reală atribuită computerului, serverul DNS de referință etc.

Format: ipconfig /all

Exemple:

```

Administrator: Command Prompt
c:\>ipconfig /all
Windows IP Configuration

Host Name . . . . . : WIN2012R2
Primary Dns Suffix . . . . . : pubs.net
Node Type . . . . . : Hybrid
IP Routing Enabled. . . . . : No
WINS Proxy Enabled. . . . . : No
DNS Suffix Search List. . . . . : pubs.net

Ethernet adapter Ethernet:

Connection-specific DNS Suffix . . : 
Description . . . . . : Gigabit Network Connection
Physical Address. . . . . : XX-XX-XX-XX-XX-XX
DHCP Enabled. . . . . : No
Autoconfiguration Enabled . . . . . : Yes
Link-local IPv6 Address . . . . . : fe80::38fb:7546:18a8:d20e%14(Preferred)
IPv4 Address. . . . . : 192.168.111.10(Preferred)
Subnet Mask . . . . . : 255.255.255.0
Default Gateway . . . . . : 192.168.111.1
DHCPv6 IAID . . . . . : 283142549
DHCPv6 Client DUID. . . . . : 00-01-00-01-20-40-2F-45-00-1D-73-6A-44-08
DNS Servers . . . . . : 192.168.111.2
NetBIOS over Tcpip. . . . . : Enabled

Tunnel adapter isatap.{00000000-ABCD-EFGH-IJK-LMNOPQRSTUUV}>:

Media State . . . . . : Media disconnected
Connection-specific DNS Suffix . . : 
Description . . . . . : Microsoft ISATAP Adapter #2
Physical Address. . . . . : 00-00-00-00-00-00-E0
DHCP Enabled. . . . . : No
Autoconfiguration Enabled . . . . . : Yes

c:\>_
    
```

comandă pathping (ping cale)

Puteți confirma lista de routere care trec prin gazda de destinație și rutarea comunicării.

Format: pathping (ping cale) xxx.xxx.xxx.xxx

Exemple: pathping (ping cale) 192.0.2.222

```

Administrator: Command Prompt
c:\>pathping 192.168.111.20
Tracing route to EPSONAB12AB [192.168.111.20]
over a maximum of 30 hops:
 0  WIN2012R2.pubs.net [192.168.111.10]
 1  EPSONAB12AB [192.168.111.20]

Computing statistics for 25 seconds..
Hop  RTT      Source to Here   This Node/Link   Address
 0      0/ 100 = 0%      0/ 100 = 0%      WIN2012R2.pubs.net [192.168.111.10]
 1  38ms    0/ 100 = 0%      0/ 100 = 0%      EPSONAB12AB [192.168.111.20]

Trace complete.

c:\>_
    
```

Informații despre produs

Informații hârtie.	248
Informații despre produse consumabile.	251
Informații software.	252
Listă meniu setări.	260
Specificații de produs.	272
Informații de reglementare.	280

Informații hârtie

Hârtia disponibilă și capacitățile

Hârtia originală Epson

Epson vă recomandă să utilizați hârtie originală Epson pentru a obține tipărituri de foarte bună calitate.

Notă:

- ❑ Disponibilitatea hârtiei diferă în funcție de localizarea dumneavoastră. Pentru a afla cele mai recente informații referitoare la hârtia disponibilă în zona dumneavoastră, contactați serviciul de asistență Epson.
- ❑ Consultați următoarele pentru informații despre tipurile de hârtie disponibile pentru tipărire fără margini și tipărire față-verso.
 - „Hârtie pentru tipărire fără margini” la pagina 250
 - „Hârtie pentru tipărire pe ambele părți” la pagina 250

Hârtie adecvată pentru tipărirea documentelor

Nume suport de tipărire	Dimensiune	Capacitate de încărcare (foi)
Epson Bright White Ink Jet Paper	A4	Până la nivelul indicat de simbolul triunghiular de pe ghidajul de margine.

Hârtie adecvată pentru tipărirea documentelor și fotografiilor

Nume suport de tipărire	Dimensiune	Capacitate de încărcare (foi)
Epson Photo Quality Ink Jet Paper	A4	80
Epson Double-sided Photo Quality Ink Jet Paper	Letter, A4	80
Epson Matte Paper-Heavyweight	A4	20
Epson Double-Sided Matte Paper	A4	1

Hârtie adecvată pentru tipărirea fotografiilor

Nume suport de tipărire	Dimensiune	Capacitate de încărcare (foi)
Epson Ultra Glossy Photo Paper	A4, 13x18 cm (5x7 in.), 10x15 cm (4x6 in.)	20*
Epson Premium Glossy Photo Paper	A4, 13x18 cm (5x7 in.), 16:9 format lat (102x181 mm), 10x15 cm (4x6 in.)	20*
Epson Premium Semigloss Photo Paper	A4, 13x18 cm (5x7 in.), 10x15 cm (4x6 in.)	20*

Nume suport de tipărire	Dimensiune	Capacitate de încărcare (foi)
Epson Photo Paper Glossy	A4, 13×18 cm (5×7 in.), 10×15 cm (4×6 in.)	20*
Epson Value Glossy Photo Paper	A4, 10×15 cm (4×6 in.)	20*

* Încărcați o coală de hârtie odată în cazul în care hârtia nu este alimentată corect sau în cazul în care rezultatul tipăririi are culori neuniforme sau pete.

Diferite alte tipuri de hârtie

Nume suport de tipărire	Dimensiune	Capacitate de încărcare (foi)
Epson Photo Quality Self Adhesive Sheets	A4	1

Hârtie disponibilă în comerț

Notă:

Consultați următoarele pentru informații despre tipurile de hârtie disponibile pentru tipărire fără margini și tipărire față-verso.

[„Hârtie pentru tipărire fără margini” la pagina 250](#)

[„Hârtie pentru tipărire pe ambele părți” la pagina 250](#)

Hârtii simple

Hârtia obișnuită include hârtia de copiere.

Dimensiune	Capacitate de încărcare (foi)
Letter, A4, B5, A5, A6, B6, 16K (195×270 mm)	Până la nivelul indicat de simbolul triunghiular de pe ghidajul de margine. *1
Legal, 8,5×13 in., Indian-Legal	1
Definit de utilizator*2 (mm) De la 54×86 la 215,9×1200	1

*1 Încărcați o coală de hârtie odată în cazul în care hârtia nu este alimentată corect sau în cazul în care rezultatul tipăririi are culori neuniforme sau pete.

*2 Este disponibilă numai tipărirea de la computer.

Plic

Dimensiune	Capacitate de încărcare (plicuri)
Plic #10, Plic DL, Plic C6	10

Hârtie pentru tipărire fără margini

Hârtia originală Epson

- Epson Ultra Glossy Photo Paper (10x15 cm (4x6 in.))
- Epson Premium Glossy Photo Paper (10x15 cm (4x6 in.), 16:9 format lat (102x181 mm))
- Epson Premium Semigloss Photo Paper (10x15 cm (4x6 in.))
- Epson Photo Paper Glossy (10x15 cm (4x6 in.))
- Epson Value Glossy Photo Paper (10x15 cm (4x6 in.))

Informații conexe

➔ [„Hârtia disponibilă și capacitățile” la pagina 248](#)

Hârtie pentru tipărire pe ambele părți

Hârtia originală Epson

- Epson Bright White Ink Jet Paper
- Epson Double-sided Photo Quality Ink Jet Paper
- Epson Double-Sided Matte Paper

Informații conexe

➔ [„Hârtia disponibilă și capacitățile” la pagina 248](#)

Hârtie disponibilă în comerț

- Hârtie obișnuită, hârtie de copiere

Informații conexe

➔ [„Hârtia disponibilă și capacitățile” la pagina 248](#)

Tipuri de hârtie indisponibile

Nu utilizați următoarele tipuri de hârtie. Dacă utilizați aceste tipuri de hârtie, pot apărea blocaje de hârtie și pete pe documentul tipărit.

- Hârtie ondulată
- Hârtie ruptă sau tăiată
- Hârtie pliată
- Hârtie umedă
- Hârtie prea groasă sau prea subțire
- Hârtie cu autocolante

Nu utilizați următoarele plicuri. Dacă utilizați aceste tipuri de plicuri, pot apărea blocaje de hârtie și pete pe documentul tipărit.

- Plicuri ondulate sau îndoite
- Plicuri cu adeziv pe clapă sau plicuri cu fereastră
- Plicuri care sunt prea subțiri

Este posibil să se îndoie în timpul tipăririi.

Informații despre produse consumabile

Codurile sticlelor cu cerneală

Epson recomandă utilizarea sticlelor de cerneală originale Epson.

Mai jos sunt prezentate codurile sticlelor cu cerneală originală Epson.



Important:

- Garanția oferită de Epson nu acoperă deteriorările cauzate de utilizarea unor cerneluri diferite de cele specificate, inclusiv a cernelurilor originale Epson care nu sunt destinate acestei imprimante sau oricărui tip de cerneală de la terți.*
- Alte produse care nu sunt fabricate de Epson pot produce defecțiuni care nu sunt acoperite de garanțiile oferite de Epson, și în anumite condiții, poate determina funcționarea aleatorie a imprimantei Epson.*

Notă:

- Codurile sticlelor de cerneală pot varia în funcție de locație. Pentru codurile corecte în zona dumneavoastră, contactați serviciul de asistență Epson.*
- Cu toate că sticlele de cerneală pot conține materiale reciclate, acest lucru nu afectează funcționarea sau performanțele imprimantei.*
- Specificațiile și aspectul sticlei de cerneală pot fi modificate fără notificare prealabilă, pentru a fi îmbunătățite.*

Pentru Europa

Produs	BK: Black (Negru)	C: Cyan	M: Magenta	Y: Yellow (Galben)
ET-4800 Series/ ET-2820 Series	104	104	104	104
ET-2870/ ET-2871/ ET-2875/ ET-2876				
ET-2870U	122	122	122	122
L5290 Series/L3280 Series/ L3260 Series	103	103	103	103

Notă:

Pentru informații despre randamentul sticlelor de cerneală Epson vizitați următorul site web.

<http://www.epson.eu/pageyield>

For Australia and New Zealand

BK: Black (Negru)	C: Cyan	M: Magenta	Y: Yellow (Galben)
522	522	522	522

Pentru Asia

BK: Black (Negru)	C: Cyan	M: Magenta	Y: Yellow (Galben)
003	003	003	003

Informații software

Această secțiune prezintă serviciile de rețea și produsele software disponibile pentru imprimanta dvs. prin intermediul site-ului web Epson.

Software pentru tipărire

Aplicație pentru tipărire de la computer (driver al imprimantei Windows)

Driverul imprimantei controlează imprimanta în funcție de comenzile primite de la o aplicație. Prin definirea setărilor în driverul imprimantei obțineți cele mai bune rezultate la tipărire. De asemenea, puteți verifica starea imprimantei sau o puteți menține în cele mai bune condiții de funcționare folosind utilitarul driverului imprimantei.

Notă:

Puteți modifica limba utilizată de driverul imprimantei. Selectați limba pe care doriți să o utilizați folosind opțiunea **Limbă** din fila **Întreținere**.

Accesarea driverului imprimantei din aplicații

Pentru a defini setările care pot fi folosite numai cu aplicația pe care o utilizați, accesați driverul din aplicația respectivă.

Selectați **Tipărire** sau **Configurare tipărire** din meniul **Fișier**. Selectați imprimanta dumneavoastră și apoi faceți clic pe **Preferințe** sau **Proprietăți**.

Notă:

Operațiile diferă în funcție de aplicație. Consultați secțiunea de ajutor a aplicației pentru detalii.

Accesarea driver-ului imprimantei de la panoul de comandă

Pentru a realiza setări valabile pentru toate aplicațiile, accesați driver-ul de la panoul de comandă.

Windows 10/Windows Server 2019/Windows Server 2016

Faceți clic pe butonul Start și apoi selectați **Sistem Windows > Panou de comandă > Vizualizare dispozitive și imprimante în Hardware și sunet**. Faceți clic dreapta pe imprimantă sau apăsați și țineți apăsat și apoi selectați **Preferințe tipărire**.

- ❑ Windows 8.1/Windows 8/Windows Server 2012 R2/Windows Server 2012

Selecționați **Desktop > Setări > Panou de comandă > Vizualizare dispozitive și imprimante din Hardware și sunet**. Faceți clic dreapta pe imprimantă sau apăsați și țineți apăsat și apoi selecționați **Preferințe tipărire**.

- ❑ Windows 7/Windows Server 2008 R2

Faceți clic pe butonul Start și selecționați **Panou de comandă > Vizualizare dispozitive și imprimante din Hardware și sunet**. Faceți clic dreapta pe imprimantă și selecționați **Preferințe tipărire**.

- ❑ Windows Vista/Windows Server 2008

Faceți clic pe butonul Start și selecționați **Panou de comandă > Imprimante din Hardware și sunet**. Faceți clic dreapta pe imprimantă și selecționați **Preferințe tipărire**.

- ❑ Windows XP/Windows Server 2003 R2/Windows Server 2003

Faceți clic pe butonul Start și selecționați **Panou de comandă > Imprimante și alte dispozitive hardware > Imprimante și faxuri**. Faceți clic dreapta pe imprimantă și selecționați **Preferințe tipărire**.

Accesarea driverului imprimantei folosind pictograma imprimantei din bara de activități

Pictograma imprimantei din bara de activități de pe desktop este pictograma unei comenzi rapide care permite accesarea rapidă a driverului imprimantei.

Dacă faceți clic pe pictograma imprimantei și selecționați **Setări imprimantă**, puteți accesa aceeași fereastră cu setările imprimantei ca cea afișată pe panoul de comandă. Dacă faceți dublu clic pe această pictogramă, puteți verifica starea imprimantei.

Notă:

*Dacă pictograma imprimantei nu este afișată în bara de activități, accesați fereastra driverului imprimantei, faceți clic pe **Preferințe de monitorizare** din fila **Întreținere** și apoi selecționați **Înregistrați pictograma comenzii rapide în bara de activități**.*

Pornirea utilitarului

Accesați fereastra pentru driver-ul imprimantei. Faceți clic pe fila **Întreținere**.

Realizarea setărilor operaționale din driver-ul imprimantei pentru Windows

Puteți defini setări, de exemplu activarea programului EPSON Status Monitor 3.

1. Accesați fereastra pentru driver-ul imprimantei.
2. Faceți clic pe **Setări extinse** din fila **Întreținere**.
3. Efectuați setările corespunzătoare și apoi faceți clic pe **OK**.
Consultați ajutorul online pentru explicații despre setări.

Informații conexe

➔ [„Aplicație pentru tipărire de la computer \(driver al imprimantei Windows\)” la pagina 252](#)

Aplicație pentru tipărire de la computer (driver al imprimantei Mac OS)

Driverul imprimantei controlează imprimanta în funcție de comenzile primite de la o aplicație. Prin definirea setărilor în driverul imprimantei obțineți cele mai bune rezultate la tipărire. De asemenea, puteți verifica starea imprimantei sau o puteți menține în cele mai bune condiții de funcționare folosind utilitarul driverului imprimantei.

Accesarea driverului imprimantei din aplicații

Faceți clic pe **Configurare pagină** sau pe **Tipărire** din meniul **Fișier** al aplicației dvs. Dacă este cazul, faceți clic pe **Afișare detalii** (sau ▼) pentru a extinde fereastra de tipărire.

Notă:

În funcție de aplicația utilizată, opțiunea **Configurare pagină** este posibil să nu fie afișată în meniul **Fișier**, iar operațiile pentru afișarea ecranului de tipărire ar putea diferi. Consultați secțiunea de ajutor a aplicației pentru detalii.

Pornirea utilitarului

Selectați **Preferințe sistem** din meniul Apple > **Imprimante și scanere** (sau **Tipărire și scanare**, **Tipărire și Fax**), și apoi selectați imprimanta. Faceți clic pe **Opțiuni și consumabile** > **Utilitar** > **Deschide utilitar imprimantă**.

Ghid de utilizare al driverului imprimantei pentru Mac OS

Epson Printer Utility

Puteți executa o funcție de întreținere precum verificarea duzelor și curățarea capului de imprimare, și pornind programul **EPSON Status Monitor**, puteți verifica starea imprimantei și informațiile despre erori.

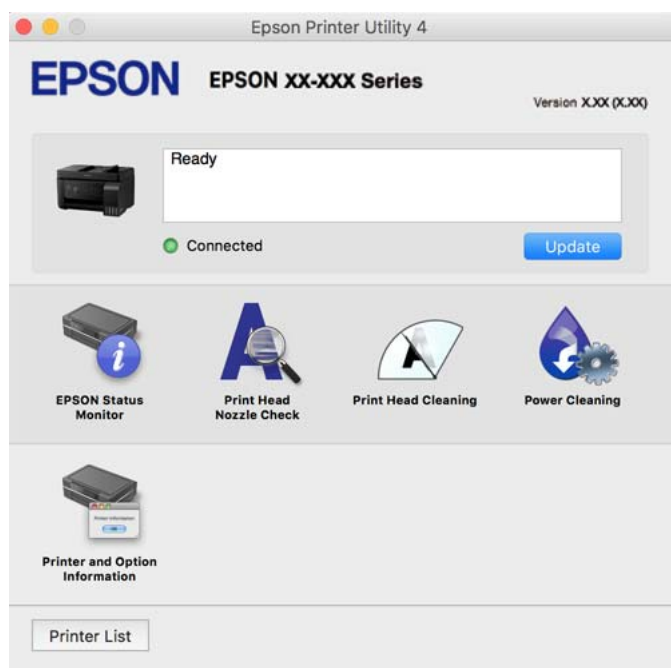

Accesarea ferestrei cu setări operaționale din driverul de imprimantă Mac OS

Selectați **Preferințe sistem** din meniul Apple > **Imprimante și scanere** (sau **Tipărire și scanare**, **Tipărire și Fax**), și apoi selectați imprimanta. Faceți clic pe **Opțiuni și consumabile** > **Opțiuni** (sau **Driver**).

Aplicație pentru tipărirea rapidă și distractivă de pe un computer (Epson Photo+)

Epson Photo+ este o aplicație care permite tipărirea cu ușurință a imaginilor folosind diferite formate. De asemenea, puteți efectua corecția imaginilor și ajusta poziția în timp ce vizualizați o previzualizare a documentului.

De asemenea, puteți adăuga text și marcaje pe imagini oriunde doriți pentru un aspect mai plăcut. Când tipăriți pe hârtie foto Epson originală, performanța cernelii este maximizată, creându-se un finisaj frumos cu colorit excelent.

Consultați secțiunea de ajutor a aplicației pentru detalii.

Notă:

- Sistemele de operare Windows Server nu sunt acceptate.
- Pentru a utiliza această aplicație, driverul imprimantei trebuie să fie instalat.

Pornirea în Windows

- Windows 10

Faceți clic pe butonul Start și apoi selectați **Epson Software > Epson Photo+**.

- Windows 8.1/Windows 8

Introduceți numele aplicației în câmpul de căutare, apoi selectați pictograma afișată.

- Windows 7/Windows Vista/Windows XP

Faceți clic pe butonul Start și selectați **Toate programele sau > Programe > Epson Software > Epson Photo+**.

Pornirea în Mac OS

Selectați **Start > Aplicații > Epson Software > Epson Photo+**.

Informații conexe

➔ [„Instalarea separată a aplicațiilor” la pagina 130](#)

Aplicație pentru utilizarea cu ușurință a imprimantei de pe un dispozitiv inteligent. (Epson Smart Panel)

Epson Smart Panel este o aplicație care vă permite să efectuați operațiuni de tipărire cu ușurință, inclusiv tipărirea, copierea sau scanarea de pe dispozitive inteligente precum un smartphone sau o tabletă. Puteți conecta imprimanta și dispozitivul inteligent printr-o rețea wireless, verifica nivelurile de cerneală și starea imprimantei și puteți căuta soluții dacă apar erori. De asemenea, puteți copia cu ușurință utilizând o setare de copiere preferată.

Căutați și instalați aplicația Epson Smart Panel din App Store sau Google Play.



Aplicație pentru tipărirea ușoară de la o aplicație Android (Epson Print Enabler)

Epson Print Enabler este o aplicație care vă permite să tipăriți wireless toate documentele, emailurile, fotografiile și paginile web direct de pe telefonul sau tableta Android (Android v4.4 sau versiune superioară). Din câteva atingeri, dispozitivul Android va descoperi o imprimantă Epson conectată la aceeași rețea fără fir.

Căutați și instalați Epson Print Enabler din Google Play.

Software pentru scanare

Aplicație pentru scanare de la computer (Epson ScanSmart)

Aplicația vă permite să scanați cu ușurință documente și fotografii și apoi să salvați imaginile scanate cu pași simpli.

Pentru informații suplimentare despre utilizarea funcțiilor, consultați secțiunea de ajutor Epson ScanSmart.

Pornirea în Windows

Windows 10

Executați clic pe butonul Start și apoi selectați **Epson Software > Epson ScanSmart**.

Windows 8.1/Windows 8

Introduceți numele aplicației în câmpul de căutare, apoi selectați pictograma afișată.

Windows 7

Faceți clic pe butonul Start, iar apoi selectați **Toate programele > Epson Software > Epson ScanSmart**.

Pornirea în Mac OS

Selectați **Start > Aplicații > Epson Software > Epson ScanSmart**.

Software pentru expedierea faxurilor

Aplicație pentru configurarea operațiilor de fax și trimiterea faxurilor (FAX Utility)

FAX Utility este o aplicație care vă permite să configurați diverse setări pentru trimiterea faxurilor de pe computer. Puteți crea sau edita liste de contacte de utilizat la trimiterea faxurilor, puteți opta pentru salvarea faxurilor în format PDF pe computer, etc. Consultați secțiunea de ajutor a aplicației pentru detalii.

Notă:

Sistemele de operare Windows Server nu sunt acceptate.

Asigurați-vă că ați instalat driver-ul imprimantei înainte de a instala FAX Utility.

Asigurați-vă că FAX Utility a fost instalat. Consultați „Pornirea pe Windows” sau „Pornirea pe Mac OS” mai jos pentru a verifica dacă aplicația a fost instalată.

Pornirea în Windows

Windows 10

Executați clic pe butonul Start și apoi selectați **Epson Software > FAX Utility**.

Windows 8.1/Windows 8

Introduceți numele aplicației în câmpul de căutare, apoi selectați pictograma afișată.

Windows 7/Windows Vista/Windows XP

Faceți clic pe butonul Start și selectați **Toate programele (sau Programe) > Epson Software > FAX Utility**.

Pornirea în Mac OS

Selectați **Preferințe sistem** din meniul Apple > **Imprimante și scanere** (sau **Tipărire și scanare, Tipărire și fax**) și apoi selectați imprimanta (FAX). Faceți clic pe **Opțiuni și consumabile > Utilitar > Deschide utilitar imprimantă**.

Informații conexe

- ➔ „Trimiterea faxurilor de la imprimantă” la pagina 102
- ➔ „Recepționarea faxurilor la un computer” la pagina 116

Aplicație pentru transmiterea faxurilor (driver PC-FAX)

Driver-ul PC-FAX este o aplicație care vă permite să trimiteți un document creat într-o altă aplicație, sub formă de fax, direct de pe computer. Driver-ul PC-FAX este instalat la instalarea FAX Utility. Consultați secțiunea de ajutor a aplicației pentru detalii.

Notă:

- Sistemele de operare Windows Server nu sunt acceptate.
- Verificați dacă driverul PC-FAX a fost instalat. Consultați „Accesarea din Windows” sau „Accesarea din Mac OS” mai jos.
- Funcționarea reală depinde de aplicația pe care ați utilizat-o la crearea documentului. Consultați secțiunea de ajutor a aplicației pentru detalii.

Accesarea din Windows

În aplicație, selectați **Tipărire** sau **Configurare tipărire** din meniul **Fișier**. Selectați imprimanta (FAX) și apoi faceți clic pe **Preferințe** sau **Proprietăți**.

Accesarea din Mac OS

În aplicație, selectați **Tipărire** din meniul **Fișier**. Selectați imprimanta (FAX) ca setare pentru **Imprimantă** și apoi selectați **Setări fax** sau **Setări destinatari** din meniul contextual (pop-up).

Informații conexe

- ➔ „Trimiterea faxurilor de la imprimantă” la pagina 102

Software pentru crearea pachetului

Application for Creating Driver Packages (EpsonNet SetupManager)

EpsonNet SetupManager este un software care creează un pachet pentru o instalare simplă a imprimantei, precum instalarea driverului imprimantei, instalarea EPSON Status Monitor și crearea unui port de imprimantă. Acest software permite administratorului să creeze pachete software unice și să le distribuie în grupuri.

Pentru mai multe informații, vizitați website-ul regional Epson.

<http://www.epson.com>

Software pentru efectuarea setărilor

Aplicație pentru configurarea operațiilor imprimantei (Web Config)

Web Config este o aplicație care rulează într-un browser web, de exemplu în Microsoft Edge și Safari, pe un computer sau pe un dispozitiv inteligent. Puteți confirma starea imprimantei sau puteți modifica serviciul de rețea și setările imprimantei. Pentru a utiliza aplicația Web Config, conectați imprimanta și computerul sau dispozitivul inteligent în aceeași rețea.

Sunt acceptate următoarele browsere. Utilizați cea mai recentă versiune.

Microsoft Edge, Internet Explorer, Firefox, Chrome, Safari

Notă:

Vi se poate solicita să introduceți parola de administrator în timp ce utilizați Web Config. Consultați Informațiile conexe de mai jos pentru detalii.

Informații conexe

➔ [„Valoarea implicită a parolei de administrator” la pagina 16](#)

Executarea aplicației Web Config pe un browser web

1. Verificați adresa IP a imprimantei.

Selectați pictograma de rețea pe ecranul principal al imprimantei și apoi selectați metoda de conectare activă pentru a confirma adresa IP a imprimantei.

Notă:

De asemenea, puteți verifica adresa IP tipărint raportul de conexiune la rețea.

2. Lansați un browser web de pe un computer sau un dispozitiv inteligent și apoi introduceți adresa IP a imprimantei.

Format:

IPv4: `http://adresa IP a imprimantei/`

IPv6: `http://[adresa IP a imprimantei]/`

Exemple:

IPv4: `http://192.168.100.201/`

IPv6: `http://[2001:db8::1000:1]/`

Notă:

Utilizând dispozitivul inteligent, puteți executa Web Config și din ecranul de informații privind produsul al Epson Smart Panel.

Întrucât imprimanta folosește un certificat auto-semnat când se accesează HTTPS, atunci când porniți Web Config se afișează un avertisment în browser; acest lucru nu indică o problemă și poate fi ignorat.

Informații conexe

➔ [„Mesaj în mediul de rețea” la pagina 245](#)

Executarea utilitarului Web Config în Windows

Atunci când conectați un computer la imprimantă prin utilizarea WSD, urmați pașii de mai jos pentru a executa utilitarul Web Config.

1. Deschideți lista de imprimante din computer.
 - Windows 10
Faceți clic pe butonul Start și apoi selectați **Sistem Windows > Panou de comandă > Vizualizare dispozitive și imprimante în Hardware și sunet**.
 - Windows 8.1/Windows 8
Selectați **Desktop > Setări > Panou de comandă > Vizualizare dispozitive și imprimante din Hardware și sunet** (sau **Hardware**).
 - Windows 7
Faceți clic pe butonul Start și selectați **Panou de comandă > Vizualizare dispozitive și imprimante din Hardware și sunet**.
 - Windows Vista
Faceți clic pe butonul Start și selectați **Panou de comandă > Imprimante din Hardware și sunet**.
2. Faceți clic dreapta pe imprimantă și selectați **Proprietăți**.
3. Selectați fila **Serviciu web** și faceți clic pe adresa URL.
Întrucât imprimanta folosește un certificat autosemnat atunci când accesează HTTPS, atunci când porniți Web Config se afișează o avertizare în browser; acest lucru nu indică o problemă și poate fi ignorat.

Executarea utilitarului Web Config în Mac OS

1. Selectați **Preferințe sistem** din meniul Apple > **Imprimante și scanere** (sau **Tipărire și scanare, Tipărire și Fax**), și apoi selectați imprimanta.
2. Faceți clic pe **Opțiuni și consumabile > Pagina web Afișare imprimantă**.
Întrucât imprimanta folosește un certificat autosemnat atunci când accesează HTTPS, atunci când porniți Web Config se afișează o avertizare în browser; acest lucru nu indică o problemă și poate fi ignorat.

Aplicație pentru configurarea dispozitivului într-o rețea (EpsonNet Config)

EpsonNet Config este o aplicație care vă permite să setați protocoale și adrese ale interfețelor de rețea. Pentru detalii suplimentare, consultați ghidul de utilizare pentru EpsonNet Config sau secțiunea de ajutor a aplicației.

Pornirea în Windows

- Windows 10/Windows Server 2019/Windows Server 2016
Executați clic pe butonul Start și apoi selectați **EpsonNet > EpsonNet Config**.
- Windows 8.1/Windows 8/Windows Server 2012 R2/Windows Server 2012
Introduceți numele aplicației în câmpul de căutare, apoi selectați pictograma afișată.

- Windows 7/Windows Vista/Windows XP/Windows Server 2008 R2/Windows Server 2008/Windows Server 2003 R2/Windows Server 2003

Faceți clic pe butonul Start și selectați **Toate programele** sau **Programe** > **EpsonNet** > **EpsonNet Config SE** > **EpsonNet Config**.

Pornirea în Mac OS

Start > Aplicații > Epson Software > EpsonNet > EpsonNet Config SE > EpsonNet Config.

Informații conexe

➔ „Instalarea separată a aplicațiilor” la pagina 130

Software pentru actualizare

Aplicație pentru actualizare software și firmware (Epson Software Updater)

Epson Software Updater este o aplicație care instalează software nou și actualizează programul firmware prin intermediul internetului. Dacă doriți să verificați în mod regulat informațiile de actualizare, puteți seta intervalul de verificare a actualizărilor în setările de auto-actualizare ale Epson Software Updater.

Notă:

Sistemele de operare Windows Server nu sunt acceptate.

Pornirea în Windows

- Windows 10

Executați clic pe butonul Start și apoi selectați **EPSON Software** > **Epson Software Updater**.

- Windows 8.1/Windows 8

Introduceți numele aplicației în câmpul de căutare, apoi selectați pictograma afișată.

- Windows 7/Windows Vista/Windows XP

Faceți clic pe butonul Start, apoi selectați **Toate programele** (sau **Programe**) > **EPSON Software** > **Epson Software Updater**.

Notă:

*De asemenea, puteți porni Epson Software Updater făcând clic pe pictograma imprimantei din bara de activități de pe desktop și apoi selectați **Actualizare software**.*

Pornirea în Mac OS

Selectați **Start** > **Aplicații** > **Epson Software** > **Epson Software Updater**.

Informații conexe

➔ „Instalarea separată a aplicațiilor” la pagina 130

Listă meniu setări

Selectați **Setări** pe ecranul principal al imprimantei pentru a efectua diverse setări.

Întreținere

Selectați meniurile din panoul de comandă conform descrierii de mai jos.

Setări > Întreținere

Verificare duză:

Selectați această funcție pentru a verifica dacă duzele capului de tipărire sunt înfundate. Imprimanta tipărește un model de verificare a duzelor.

Curățare:

Selectați această funcție pentru a curăța duzele înfundate ale capului de tipărire.

Curățare intensivă:

Selectați această funcție pentru a înlocui în totalitate cerneala din tuburile de cerneală. La această operație se consumă mai multă cerneală decât la curățarea normală. Consultați „Informații corelate” pentru detalii privind utilizarea acestei funcții.

Alinierea capetelor:

Selectați această caracteristică pentru a ajusta capul de tipărire pentru a îmbunătăți calitatea tipăririi.

Aliniere pe verticală

Selectați această caracteristică dacă materialele tipărite sunt neclare sau dacă textul și liniile nu sunt alinate corect.

Aliniere pe orizontală

Selectați această caracteristică dacă în materialele tipărite apar benzi orizontale la intervale regulate.

Umplere cerneală:

Selectați această funcție pentru a reseta nivelul de cerneală la 100 % atunci când reumpleți rezervorul de cerneală.

Setare Nivel cerneală:

Selectați această funcție pentru a seta nivelul de cerneală în funcție de nivelul de cerneală rămas.

Curățare marcaj hârtie:

Selectați această funcție dacă există pete de cerneală pe rolele interne. Imprimanta alimentează hârtie pentru a curăța rolele interne.

Informații conexe

- ➔ [„Verificarea și curățarea capului de imprimare” la pagina 121](#)
- ➔ [„Rularea Curățare intensivă” la pagina 123](#)
- ➔ [„Reumplerea rezervoarelor de cerneală” la pagina 199](#)
- ➔ [„Curățarea traseului hârtiei pentru evitarea petelor de cerneală” la pagina 125](#)

Config imprimare

Selectați meniurile din panoul de comandă conform descrierii de mai jos.

Setări > Config imprimare

Înainte de a utiliza setările de bază

În acest grup de meniu, următoarele elemente sunt doar pentru ET-4800 Series/L5290 Series.

- Sunet
- Setări dată/oră
- Țară/regiune

Setări sursă hârtie:

Setare hârtie:

Selectați dimensiunea paginii și tipul hârtiei pe care ați încărcat-o în sursa de hârtie.

Comut. auto. A4/Letter:

Selectați **Activat** pentru a alimenta hârtie din sursa de hârtie pentru formatul A4, dacă nu mai există hârtie în sursa pentru Letter, sau din sursa pentru formatul Letter, dacă nu există hârtie în sursa pentru A4.

Notificare de eroare:

Selectați **Activat** pentru a afișa un mesaj de eroare atunci când formatul de hârtie selectat sau tipul nu corespund hârtiei încărcate.

Afiș. auto. conf. hârt.:

Selectați **Activat** pentru a afișa ecranul **Setare hârtie** la încărcarea hârtiei în sursa de hârtie. Dacă dezactivați această funcție, nu puteți tipări de la un iPhone sau iPad utilizând AirPrint.

Sunet:

Reglați volumul.

- Mut

Selectați **Activat** pentru a dezactiva toate sunetele.

- Mod normal

Selectați volumul, cum ar fi **Apăsare buton**.

- Mod silențios

Selectați volumul, cum ar fi **Apăsare buton** în **Modul Silențios**.

Modul Silențios:

Selectați **Activat** pentru a reduce zgomotul în timpul tipăririi, însă acest lucru va reduce viteza de tipărire. În funcție de setările selectate pentru tipul de hârtie și calitate a tipăririi, este posibil să nu existe variații ale nivelului de zgomot al imprimantei.

Oprire cronometru:

Produsul dvs. ar putea avea această funcție sau funcția **Setări oprire**, în funcție de locația de achiziționare.

Selectați această setare pentru a opri imprimanta automat când aceasta nu este utilizată într-o perioadă specificată de timp. Puteți regla timpul înainte de aplicarea modului de gestionare a energiei. Orice creștere va afecta eficiența energetică a produsului. Luați în considerare mediul înconjurător înainte de a efectua vreo modificare.

Setări oprire:

Produsul dvs. ar putea avea această funcție sau funcția **Oprire cronometru**, în funcție de locația de achiziționare.

Oprire în caz de inactivitate

Selectați această setare pentru a opri imprimanta automat dacă aceasta nu este utilizată într-o perioadă specificată de timp. Orice creștere va afecta eficiența energetică a produsului. Luați în considerare mediul înconjurător înainte de a efectua vreo modificare.

Oprire în caz de deconectare

Selectați această setare pentru a opri imprimanta după o perioadă de timp specificată, când toate porturile, inclusiv portul LINE (Linie), sunt deconectate. În funcție de regiune, este posibil ca această caracteristică să nu fie inclusă.

Consultați următorul site web pentru perioada de timp specificată.

<https://www.epson.eu/energy-consumption>

Setări dată/oră:

Dată/oră

Introduceți data și ora curentă.

Oră de vară

Selectați setarea pentru ora de vară, aplicabilă zonei dvs.

Diferență de timp

Introduceți diferența de fus orar dintre zona dvs. și UTC (ora universală coordonată).

Țară/regiune:

Selectați țara sau regiunea în care utilizați imprimanta. Dacă schimbați țara sau regiunea, setările de fax revin la setările implicite și va trebui să le selectați din nou.

Limbă/Language:

Selectați limba utilizată pe ecranul LCD.

Tastatură

Modificați aspectul tastaturii pe ecranul LCD.

Temporizare oprire:

Ajustați perioada de timp pentru intrare în modul inactiv (mod de economisire energie) atunci când imprimanta nu a mai efectuat nicio operațiune. Ecranul LCD se va închide după ce timpul setat s-a scurs.

Conexiune PC prin USB:

Selectați **Activare** pentru a permite unui computer să acceseze imprimanta atunci când este conectat prin USB. Când se selectează **Dezactivare**, tipărirea și scanarea care nu sunt trimise prin rețea sunt restricționate.

Setări de rețea

Selectați meniurile din panoul de comandă conform descrierii de mai jos.

Setări > Setări de rețea

Impr.foaie stare:

Tipărește o fișă de stare a rețelei.

Configurare Wi-Fi:

Configurați sau modificați setările de rețea fără fir. Alegeți metoda de conexiune dintre următoarele și urmați instrucțiunile afișate pe panoul de comandă.

Wi-Fi (Recomandat):

- Expert Config Wi-Fi
- Apăsați pe butonul de conectare (WPS)
- Altele
 - Cod PIN (WPS)
 - Conectare auto Wi-Fi
 - Dezactivare Wi-Fi

Numeroase probleme de rețea pot fi rezolvate dezactivând și reactivând setările Wi-Fi. Selectați **Configurare Wi-Fi > Wi-Fi (Recomandat) > OK > Altele > Dezactivare Wi-Fi > OK**.

Wi-Fi Direct:

- iOS
- Dispozitive cu alt SO
- Modificare
 - Schimbare nume rețea
 - Modificare parolă
 - Dezactivare Wi-Fi Direct
 - Restaurare setări implicite

Verificare conexiune:

Efectuează o verificare a conexiunii la rețea curente și tipărește un raport. Dacă există probleme cu conexiunea, consultați raportul pentru a rezolva problema.

Informații conexe

- ➔ „Efectuarea setărilor Wi-Fi din panoul de comandă” la pagina 231
- ➔ „Conectarea directă a unui dispozitiv inteligent și a unei imprimante (Wi-Fi Direct)” la pagina 234
- ➔ „Verificarea stării conexiunii la rețea” la pagina 238

Servicii Epson Connect

Selectați meniurile din panoul de comandă conform descrierii de mai jos.

Setări > Servicii Epson Connect

Înregistrare/ Ștergere:

Înregistrați sau ștergeți imprimanta la sau din serviciile Epson Connect.

Pentru ghiduri de utilizare, consultați următorul website de portal.

<https://www.epsonconnect.com/>

<http://www.epsonconnect.eu> (doar Europa)

Suspendare/Reluare:

Selectați suspendarea sau reluarea serviciilor Epson Connect.

Adresă email:

Verificați adresa de e-mail a imprimantei înregistrată la serviciile Epson Connect.

Stare:

Verificați dacă imprimanta este sau nu înregistrată sau conectată la serviciile Epson Connect.

Administrator Contacte

Acest meniu este disponibil numai pentru ET-4800 Series/L5290 Series.

Selectați meniurile din panoul de comandă conform descrierii de mai jos.

Setări > Administrator Contacte

Adăug. intr.:

Înregistrați intrarea care se va utiliza pentru faxuri în contacte.

Adăugare grup:

Înregistrați intrarea pentru faxuri de grup în contacte.

Editare:

Editați intrările și grupurile înregistrate în contacte.

Ștergere:

Ștergeți intrarea sau grupul înregistrat în contacte.

Imprimare contacte:

Tipăriți informațiile de intrare și informațiile de grup pentru contactele din listă.

Setări fax

Funcția de fax este disponibilă doar pentru ET-4800 Series/L5290 Series.

Informații conexe

- ➔ „Verif conexiune fax” la pagina 266
- ➔ „Expert config. fax” la pagina 266
- ➔ „Meniul Setări de bază” la pagina 266

- ➔ „Meniul Setări primite” la pagina 268
- ➔ „Meniul Setări raport” la pagina 269
- ➔ „Meniul Setări securitate” la pagina 270
- ➔ „Meniul Set. impl. utiliz.” la pagina 270

Verif conexiune fax

Puteți găsi meniul pe panoul de comandă al imprimantei de mai jos:

Setări > Setări fax > Verif conexiune fax

Selectarea **Verif conexiune fax** verifică dacă imprimanta este conectată la linia telefonică și pregătită pentru transmiterea faxului. Puteți tipări rezultatul verificării pe hârtie simplă în format A4.

Expert config. fax

Puteți găsi meniul pe panoul de comandă al imprimantei de mai jos:

Setări > Setări fax > Expert config. fax

Selectarea **Expert config. fax** efectuează setările de bază pentru fax. Urmăriți instrucțiunile afișate pe ecran.

Informații conexe

- ➔ „Meniul Setări de bază” la pagina 266
- ➔ „Pregătirea imprimantei pentru a trimite și a primi faxuri” la pagina 92

Meniul Setări de bază

Puteți găsi meniul pe panoul de comandă al imprimantei de mai jos:

Setări > Setări fax > Setări de bază

Viteză fax:

Selectați viteza de transmisie a faxurilor. Vă recomandăm să selectați **Lent (96.00bps)**, dacă întâmpinați frecvent erori de comunicare, la trimiterea/primirea unui fax în/din străinătate, sau dacă utilizați un serviciu de telefonie IP (VoIP).

ECM:

Corectează automat erorile din transmisiile faxurilor (modul de corectare a erorilor), majoritatea fiind cauzate de zgomotul de pe linia telefonică. Dacă această opțiune este dezactivată, nu veți putea trimite sau primi documente color.

Detecție ton apel:

Detectează un ton de apel înainte de a iniția apelarea. Dacă imprimanta este conectată la o centrală PBX (Centrală secundară de abonat) sau la o linie telefonică digitală, este posibil ca apelarea să nu pornească. În această situație, schimbați setarea **Tip linie** la **PBX**. Dacă această soluție nu funcționează, dezactivați această caracteristică. Totuși, dezactivarea acestei caracteristici ar putea duce la pierderea primei cifre a numărului de fax și la trimiterea faxului la un număr incorect.

Mod apelare:

Selectați tipul sistemului telefonic la care ați conectat imprimanta. Dacă setați sistemul la **Puls**, puteți comuta temporar modul de formare de la impuls la ton, apăsând * (va apărea litera „T”) în timpul introducerii cifrelor în partea superioară a ecranului faxului. În funcție de regiune sau țară, este posibil ca această setare să nu fie afișată.

Tip linie:

Selectați tipul liniei telefonice la care ați conectat imprimanta.

Când utilizați imprimanta într-un mediu în care se utilizează interioare și în care este necesar un cod de acces din exterior, cum ar fi 0 și 9, pentru a apela o linie externă selectați **PBX**. Pentru un mediu în care se utilizează un modem DSL sau un adaptor pentru terminal, se recomandă și setarea la **PBX**.

Cod de acces

Selectați **Se utiliz.** și apoi înregistrați un cod de acces extern, precum 0 sau 9. Apoi, la trimiterea unui fax către un număr de fax din exterior, introduceți semnul diez (#) în locul codului real. # (diez) trebuie, de asemenea, utilizat în **Contacte** ca un cod de acces extern. Dacă un cod de acces extern, precum 0 sau 9, este setat într-un contact, nu puteți trimite faxuri la contactul respectiv. În acest caz, setați **Cod de acces** la **Nu se utiliz.**, în caz contrar trebuie să schimbați codul în **Contacte** la #.

Antet:

Introduceți numele dvs. de expeditor și numărul de fax. Acestea vor apărea ca antet în cazul faxurilor trimise.

- Nr. dvs. de telefon: Puteți introduce până la 20 de caractere folosind 0–9 + sau spații.
- Antet fax: Puteți înregistra până la 21 de nume de expeditor, în funcție de necesități. Puteți introduce până la 40 de caractere pentru fiecare nume de expeditor.

Mod primire:

Selectați modul de primire. Pentru detalii, consultați informațiile aferente de mai jos.

DRD:

Dacă v-ați abonat la un serviciu de tip „ton de apel distinctiv” de la furnizorul dvs. de servicii de telefonie, selectați tonul care va fi utilizat la primirea faxurilor. Serviciul de tip „ton de apel distinctiv”, oferit de numeroase companii telefonice (numele serviciului diferă de la o companie la alta), vă permite să aveți mai multe numere de telefon pe aceeași linie. Fiecare număr are un ton de apel distinctiv. Puteți utiliza un număr pentru apeluri vocale și alt număr pentru faxuri. În funcție de regiune, această opțiune poate fi setată la **Activat** sau la **Dezactivat**.

Sonerii răspuns:

Selectați numărul de apeluri după care imprimanta va primi automat un fax.

Primire la distanță:

Primire la distanță

Când preluați un fax de la un telefon conectat la imprimantă, puteți începe să primiți faxul introducând codul.

Introd. cod inițial

Setați codul de pornire pentru **Primire la distanță**. Introduceți două caractere folosind 0–9, *, #.

Fax de respingere:

Fax de respingere

Selectați opțiunile pentru respingerea recepționării faxurilor nedorite.

- Listă numere refuzare: Dacă numărul de telefon al celeilalte părți se află în lista de numere respinse, setați dacă doriți să respingeți faxurile de intrare.
- Antet fax gol: Dacă numărul de telefon al celeilalte părți este blocat, setați dacă doriți să respingeți recepționarea faxurilor.
- Ap. nu e în Contacte: Dacă numărul de telefon al celeilalte părți nu se află în contacte, setați dacă doriți să respingeți recepționarea faxurilor.

Editare listă de numere blocate

Puteți înregistra până la 30 de numere de fax pentru a respinge faxurile și apelurile. Introduceți până la 20 de caractere folosind 0-9, *, #, sau spații.

Informații conexe

- ➔ [„Pregătirea imprimantei pentru a trimite și a primi faxuri” la pagina 92](#)
- ➔ [„Realizarea setărilor pentru fax pentru un sistem PBX” la pagina 94](#)
- ➔ [„Primirea faxurilor de intrare” la pagina 106](#)
- ➔ [„Efectuarea setărilor pentru blocarea faxurilor nedorite” la pagina 96](#)

Meniul Setări primite

Puteți găsi meniul pe panoul de comandă al imprimantei de mai jos:

Setări > Setări fax > Setări primite

Salvare în computer:

Salvează faxurile recepționate ca fișiere PDF la un computer conectat la imprimantă. Puteți seta această opțiune la **Da** doar folosind FAX Utility (aplicația). Nu puteți activa această opțiune din panoul de comandă al imprimantei. Instalați în prealabil FAX Utility pe computer. După setarea acestei opțiuni la **Da**, o puteți modifica la **Da și imprimare** din panoul de comandă al imprimantei.

Reducere automată:

Tipărește faxurile recepționate cu documentele de mari dimensiuni reduse pentru a se încadra pe hârtie, în sursa de hârtie. Reducerea ar putea să nu fie posibilă, în funcție de datele primite. Dacă această caracteristică este dezactivată, documentele mari vor fi tipărite la dimensiunea originală, pe mai multe pagini, sau ar putea fi tipărită și o a doua pagină, albă.

Set. diviz. pag.:

Tipărește faxurile recepționate cu divizare pagină atunci când dimensiunea documentului recepționat este mai mare decât dimensiunea hârtiei încărcate în imprimantă.

Rotire automată:

Rotește faxurile recepționate ca documente A5 în format Peisaj astfel încât să fie tipărite pe hârtie A5. Setarea este aplicată atunci când setarea formatului hârtiei pentru cel puțin o sursă de hârtie utilizată pentru imprimarea faxurilor este setată la A5.

Prin selectarea **Dezactivat**, faxurile recepționate în format A5 Peisaj, care au aceeași lățime ca documentele în format A4 Portret, vor fi considerate ca fiind faxuri în format A4 și vor fi tipărite ca atare.

Verificați setarea pentru dimensiunile hârtiei în **Setări > Config imprimare > Setări sursă hârtie**.

Adăugare informații despre primire:

Tipărește informații privind recepția faxurilor recepționate, chiar dacă expeditorul nu a setat informații de antet. Informațiile de recepționare includ data și ora recepționării, ID-ul expeditorului și numărul paginii (cum ar fi „P1”). Când se activează **Set. diviz. pag.**, numărul de divizare pagină este, de asemenea, inclus.

Oră înc. impr.:

Selectați opțiunile pentru începerea tipăririi faxurilor care urmează să fie recepționate.

- Toate paginile primite: Tipărirea începe după recepționarea tuturor paginilor. Începerea tipăririi de pe prima pagină sau ultima pagină depinde de setarea funcției **Stivuire colaj**. Consultați explicația pentru **Stivuire colaj**.
- Prima pagină primită: Începe tipărirea când este recepționată prima pagină și apoi tipărește în ordinea în care paginile sunt recepționate. Dacă imprimanta nu poate începe tipărirea, de exemplu atunci când sunt efectuate alte sarcini de tipărire, imprimanta începe tipărirea paginilor recepționate sub formă de lot atunci când este disponibilă.

Stivuire colaj:

Din moment ce prima pagină este tipărită ultima (ieșire în partea de sus), documentele tipărite sunt așezate în ordinea corectă a paginilor. Dacă imprimanta are memorie insuficientă, această caracteristică ar putea să nu fie disponibilă.

Dur. susp. impr.:

În perioada de timp specificată de la **Oră oprire** la **Oră repornire**, imprimanta salvează documentele recepționate în memoria imprimantei fără a le tipări. Această caracteristică poate fi utilizată pentru prevenirea zgomotului în timpul nopții sau pentru prevenirea dezvăluirii documentelor confidențiale în timp ce sunteți plecat. Dacă utilizați această funcție, asigurați-vă că dispuneți de suficientă memorie liberă. Când setați aceasta la **Dezactivat**, puteți tipări documentele recepționate chiar și înaintea momentului de repornire.

Modul Silențios:

Reduce zgomotul generat de imprimantă la tipărirea faxurilor, însă viteza de tipărire se poate reduce.

Meniul Setări raport

Puteți găsi meniul pe panoul de comandă al imprimantei de mai jos:

Setări > Setări fax > Setări raport

Impr. auto jurn. fax:

Tipărește automat jurnalul de faxuri. Selectați **Activat (fiecare 30)** pentru a tipări un jurnal de fiecare dată când sunt finalizate 30 de activități ale mașinii fax. Selectați **Activat (timp)** pentru a tipări jurnalul la intervalul de timp specificat. Totuși, dacă numărul de faxuri depășește 30, jurnalul va fi tipărit înaintea momentului specificat.

Atașare imagine fax la raport:

Tipărește un **Raport transmitere** cu o imagine a primei pagini a documentului trimis. Selectați **Activ (imag. mare)** pentru a tipări partea superioară a paginii, fără a o reduce. Selectați **Activ (imag. mică)** pentru a tipări pagina integral, reducând-o pentru a se încadra în raport.

Format raport:

Selectați un format pentru rapoartele despre faxuri în fila **Fax > Mai multe > Raport fax**, altul decât **Protocol urmărire**. Selectați **Detaliu** pentru a tipări și codurile de erori.

Meniul Setări securitate

Puteți găsi meniul pe panoul de comandă al imprimantei de mai jos:

Setări > Setări fax > Setări securitate

Restricții apelare directă:

Selectarea **Activat** dezactivează introducerea manuală a numerelor de fax ale destinatarilor, pentru a permite operatorului să selecteze destinatarii doar din lista de contacte sau din istoricul faxurilor trimise.

Selectarea **Introduceți de 2 ori** necesită ca operatorul să introducă numărul de fax din nou, atunci când un număr este introdus manual.

Selectarea **Dezactivat** permite introducerea manuală a numerelor de fax ale destinatarilor.

Restricții transmisiune:

Selectarea **Activat** permite introducerea unui singur număr de fax ca destinatar.

Confirmare listă de adrese:

Afișează un ecran de confirmare a destinatarului, înainte de a începe transmisiunea.

Puteți selecta destinatarii din **Toate** sau **Numai pentru transmisiune**.

Golire automată date backup:

Copiile de rezervă ale documentelor trimise și primite sunt, de obicei, stocate temporar în memoria imprimantei pentru pregătire pentru o întrerupere neașteptată a alimentării din cauza unei căderi de tensiune sau funcționări incorecte.

Selectarea **Activat** șterge în mod automat copiile de rezervă atunci când trimiterea sau primirea unui document se finalizează cu succes și copiile de rezervă devin inutile.

Golire date backup:

Șterge toate copiile de rezervă stocate temporar în memoria imprimantei. Rulați acest program înainte de a înstrăina sau casa imprimanta.

Meniul Set. impl. utiliz.

Puteți găsi meniul pe panoul de comandă al imprimantei de mai jos:

Setări > Setări fax > Set. impl. utiliz.

Setările realizate în acest meniu vor deveni setările dumneavoastră implicite în **Fax > Meniu**. Pentru detalii, consultați informațiile aferente de mai jos.

Informații conexe

➔ „Set. scan.” la pagina 109

➔ „Setări trimitere fax” la pagina 110

Imprimare foaie stare

Selectați meniurile din panoul de comandă conform descrierii de mai jos.

Setări > Imprimare foaie stare

Foaie stare config.:

Imprimă o pagină cu informații care indică starea și setările curente ale imprimantei.

Foaie stare aprovizionare:

Tipărește coli cu informații care indică starea consumabilelor.

Foaie istoric utilizare:

Imprimă o pagină cu informații care indică istoricul de utilizare al imprimantei.

Contor imprimare

Selectați meniurile din panoul de comandă conform descrierii de mai jos.

Setări > Contor imprimare

Afișează numărul total de tipăriri, tipăriri în alb/negru, tipăriri color și numărul total de pagini alimentate prin imprimantă, inclusiv elemente precum fișa de stare, din momentul achiziționării imprimantei.

Cercetare clienți

Selectați meniurile din panoul de comandă conform descrierii de mai jos.

Setări > Cercetare clienți

Selectați **Aprob** pentru a furniza informații privind utilizarea produsului, cum ar fi numărul de materiale tipărite, către Seiko Epson Corporation.

Selectați **Modificare** pentru a modifica setarea.

Restaurare setări implicite

Selectați meniurile din panoul de comandă conform descrierii de mai jos.

Setări > Restaurare setări implicite

Resetează următoarele meniuri la valorile implicite.

Setări de rețea

- Setări copiere
- Setări scanare
- Setări fax
- Ștergeți toate datele și setările

Actualiz. firmware

Selectați meniurile din panoul de comandă conform descrierii de mai jos.

Setări > Actualiz. firmware

Actualizare:

Verificați dacă în serverul de rețea a fost încărcată versiunea cea mai recentă a programului firmware. Firmware-ul este actualizat atunci când este disponibil un nou firmware. Actualizarea nu poate fi întreruptă odată ce aceasta a început.

Versiunea curentă:

Afișează versiunea firmware curentă a imprimantei dvs.

Notificare:

Selectați **Activat** pentru a primi o notificare dacă este disponibilă o actualizare firmware.

Specificații de produs

Specificațiile imprimantei

Amplasarea duzelor capului de imprimare		Duze pentru cerneală neagră: 180 Duze pentru cerneală color: 59 pentru fiecare culoare
Densitate hârtie*	Hârtie simplă	De la 64 la 90 g/m ² (de la 17 la 24 lv)
	Plicuri	Plic #10, DL, C6: de la 75 la 100 g/m ² (de la 20 la 27 lv)

* Chiar și când grosimea hârtiei se încadrează în acest interval, hârtia nu poate fi alimentată în imprimantă sau calitatea tipăririi se poate reduce în funcție de proprietățile sau calitatea hârtiei.

Zona pentru tipărit

Zona pentru tipărit pentru coli individuale

Calitatea tipăririi poate să scadă în zonele umbrite datorită mecanismului imprimantei.

Tipărire cu margini

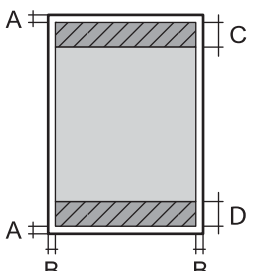
	A	3.0 mm (0.12 inchi)
	B	3.0 mm (0.12 inchi)
	C	41.0 mm (1.61 inchi)
	D	37.0 mm (1.46 inchi)

Tipărire fără margini

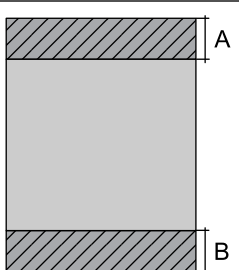
	A	44.0 mm (1.73 inchi)
	B	40.0 mm (1.57 inchi)

Zonă pentru tipărit pentru plicuri

Calitatea tipăririi poate să scadă în zonele umbrite datorită mecanismului imprimantei.

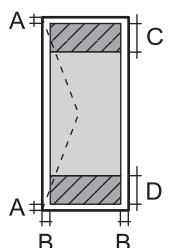
	A	3.0 mm (0.12 inchi)
	B	3.0 mm (0.12 inchi)
	C	18.0 mm (0.71 inchi)
	D	41.0 mm (1.61 inchi)

Specificațiile scannerului

Tip scanner	Flatbed
Dispozitiv fotoelectric	CIS
Număr de pixeli efectiv	10200×14040 de pixeli (1200 dpi)
Dimensiune maximă document	216×297 mm (8.5×11.7 in.) A4, Letter
Rezoluție de scanare	1200 dpi (scanare principală) 2400 dpi (scanare secundară)
Rezoluție de ieșire	50 – 9600 dpi în incrementuri de 1 dpi.

Profunzime de culoare	<p>Color</p> <ul style="list-style-type: none"> <input type="checkbox"/> 48 biți pe pixel intern (16 biți pe pixel pe culoare intern) <input type="checkbox"/> 24 biți pe pixel extern (8 biți pe pixel pe culoare extern) <p>Tonuri de gri</p> <ul style="list-style-type: none"> <input type="checkbox"/> 16 biți pe pixel intern <input type="checkbox"/> 8 biți pe pixel extern <p>Alb-negru</p> <ul style="list-style-type: none"> <input type="checkbox"/> 16 biți pe pixel intern <input type="checkbox"/> 1 biți pe pixel extern
Sursă de lumină	LED

Specificațiile interfeței

Pentru computer	Hi-Speed USB*
-----------------	---------------

* Cablurile USB 3.0 nu sunt acceptate.

Specificații ADF

Doar ET-4800 Series/L5290 Series

Dimensiuni de hârtie disponibile	A4, Letter, Legal, 8.5×13in, Indian-Legal
Tip hârtie	Hârtie simplă
Greutate hârtie	Între 64 și 95 g/m ²
Capacitate de încărcare	A4, Letter: 30 de coli sau 3.3 mm Legal, 8.5×13in, Indian-Legal: 10 coli
Scanarea duplex automată	Nu este acceptată

Chiar dacă documentul original îndeplinește specificațiile pentru suporturi media care pot fi amplasate în ADF, este posibil ca alimentarea din ADF să nu poată fi realizată sau calitatea scanării să se reducă în funcție de proprietățile sau calitatea hârtiei.

Specificațiile faxului

Doar ET-4800 Series/L5290 Series

Tip fax	Fax walk-up alb-negru și color (ITU-T Super Grup 3)
Linii telefonice acceptate	Linii telefonice analogice standard, sisteme PBX (Private Branch Exchange)
Viteză	Până la 33.6 kbps

Rezoluție	<p>Monocrom</p> <p><input type="checkbox"/> Standard: 8 pel/mm×3,85 linii/mm (203 pel/in.×98 linii/in.)</p> <p><input type="checkbox"/> Bun: 8 pel/mm×7,7 linii/mm (203 pel/in.×196 linii/in.)</p> <p><input type="checkbox"/> Fotografie: 8 pel/mm×7,7 linii/mm (203 pel/in.×196 linii/in.)</p> <p>Color</p> <p>200×200 dpi</p>
Memorie pagini	Până la 100 pagini (la primire, în modul draft monocrom, ITU-T No.1)
Reapelare *	De 2 ori (la interval de 1 minut)
Interfață	Linie telefonică RJ-11, conectare telefon RJ-11

* Specificațiile pot diferi în funcție de țară sau regiune.

Specificații de rețea

Specificații Wi-Fi

Standarde	IEEE 802.11b/g/n *1
Interval de frecvențe	2,4 GHz
Moduri coordonare	Infrastructură, Wi-Fi Direct (Simple AP) *2*3
Protocoale de securitate wireless *4	WEP (64/128bit), WPA2-PSK (AES) *5, WPA3-SAE (AES)

*1 IEEE 802.11n este disponibilă doar pentru HT20.

*2 Nu este acceptat pentru IEEE 802.11b.

*3 Modul Simple AP este compatibil cu o conexiune Wi-Fi (infrastructură) sau cu o conexiune Ethernet.

*4 Wi-Fi Direct este compatibil numai cu WPA2-PSK (AES).

*5 Compatibilitate cu standardele WPA2, acceptă WPA/WPA2 Personal.

Specificații Ethernet

Doar ET-4800 Series/L5290 Series

Standarde	<p>IEEE802.3i (10BASE-T) *1</p> <p>IEEE802.3u (100BASE-TX)</p> <p>IEEE802.3az (Ethernet eficient energetic) *2, *3</p>
Mod de comunicare	Auto, 10Mbps full-duplex, 10Mbps semi-duplex, 100Mbps full-duplex, 100Mbps semi-duplex
Conector	RJ-45

- *1 Utilizați un cablu STP (shielded twisted pair) din categoria 5e sau superioară, pentru a preveni riscul de producere a interferențelor radio.
- *2 Dispozitivul conectat trebuie să fie conform cu standardele IEEE 802.3az.
- *3 IEEE 802.3az este dezactivat în mod implicit. Consultați „Informații conexe” pentru a activa această setare.

Informații conexe

➔ „Activarea caracteristicii de Ethernet eficient energetic” la pagina 230

Funcții de rețea și IPv4/IPv6

Funcții			Acceptată	Observații
Tipărire în rețea	EpsonNet Print (Windows)	IPv4	✓	-
	Standard TCP/IP (Windows)	IPv4, IPv6	✓	-
	Tipărire WSD (Windows)	IPv4, IPv6	✓	Windows Vista sau superior
	Tipărire Bonjour (Mac OS)	IPv4, IPv6	✓	-
	Tipărire IPP (Windows, Mac OS)	IPv4, IPv6	✓	-
	Tipărire PictBridge (Wi-Fi)	IPv4	-	Cameră digitală
	Epson Connect (Tipărire e-mail, Tipărire de la distanță)	IPv4	✓	-
	AirPrint (iOS, Mac OS)	IPv4, IPv6	✓	iOS 5 sau superior, Mac OS X v10.7 sau superior
Scanare în rețea	Epson Scan 2	IPv4, IPv6	✓	-
	Epson ScanSmart	IPv4	✓	Windows 7 sau superior, Mac OS X El Capitan sau superior
	Event Manager	IPv4	✓	Windows XP, Vista, Mac OS X v10.6 la Yosemite
	Epson Connect (Scanare în Cloud)	IPv4	-	-
	AirPrint (Scanare)	IPv4, IPv6	✓	OS X Mavericks sau superior
Fax	Trimitere fax	IPv4	✓	-
	Primire fax	IPv4	✓	-
	AirPrint (leșire fax)	IPv4, IPv6	✓	OS X Mountain Lion sau superior

Protocol de securitate

SSL/TLS	HTTPS Server/Client, IPPS
SNMPv3	

Servicii compatibile oferite de terți

AirPrint	Tipărire	iOS 5 sau superior/Mac OS X v10.7.x sau superior
	Scanare	OS X Mavericks sau superior
	Fax	OS X Mountain Lion sau superior

Dimensiuni

ET-4800 Series/L5290 Series

Dimensiuni	<p>Stocare</p> <ul style="list-style-type: none"> <input type="checkbox"/> Lățime: 375 mm (14.8 in.) <input type="checkbox"/> Adâncime: 347 mm (13.7 in.) <input type="checkbox"/> Înălțime: 237 mm (9.3 in.) <p>Tipărire</p> <ul style="list-style-type: none"> <input type="checkbox"/> Lățime: 375 mm (14.8 in.) <input type="checkbox"/> Adâncime: 578 mm (22.8 in.) <input type="checkbox"/> Înălțime: 253 mm (10.0 in.)
Greutate*	Aprox. 11.0 kg (5.0 lb)

* Fără cerneală și cablul de alimentare.

ET-2870 Series/ET-2820 Series/L3280 Series/L3260 Series

Dimensiuni	<p>Stocare</p> <ul style="list-style-type: none"> <input type="checkbox"/> Lățime: 375 mm (14.8 in.) <input type="checkbox"/> Adâncime: 347 mm (13.7 in.) <input type="checkbox"/> Înălțime: 179 mm (7.0 in.) <p>Tipărire</p> <ul style="list-style-type: none"> <input type="checkbox"/> Lățime: 375 mm (14.8 in.) <input type="checkbox"/> Adâncime: 578 mm (22.8 in.) <input type="checkbox"/> Înălțime: 253 mm (10.0 in.)
Greutate*	Aprox. 9.0 kg (4.1 lb)

* Fără cerneală și cablul de alimentare.

Specificații electrice

ET-4800 Series/L5290 Series

Sursă de alimentare nominală	C.A. 100 – 240 V	C.A. 220 – 240 V
Interval de frecvențe nominal	50 – 60 Hz	50 – 60 Hz
Intensitate nominală	0.4 – 0.2 A	0.2 A
Putere consumată (cu conexiune USB)	Copiere autonomă: aprox. 12.0 W (ISO/ IEC24712) Mod de pregătire: aprox. 4.5 W Mod inactiv: aprox. 0.7 W Oprire: aprox. 0.2 W	Copiere autonomă: aprox. 12.0 W (ISO/ IEC24712) Mod de pregătire: aprox. 4.5 W Mod inactiv: aprox. 0.7 W Oprire: aprox. 0.2 W

Notă:

- Pentru a afla tensiunea de funcționare, verificați eticheta imprimantei.
- Pentru utilizatorii din Europa, consultați site-ul web următor pentru a obține detalii referitoare la consumul de energie electrică.

<http://www.epson.eu/energy-consumption>

ET-2870 Series/ET-2820 Series/L3280 Series/L3260 Series

Sursă de alimentare nominală	C.A. 100 – 240 V	C.A. 220 – 240 V
Interval de frecvențe nominal	50 – 60 Hz	50 – 60 Hz
Intensitate nominală	0.4 – 0.2 A	0.2 A
Putere consumată (cu conexiune USB)	Copiere autonomă: aprox. 12.0 W (ISO/ IEC24712) Mod de pregătire: aprox. 4.5 W Mod inactiv: aprox. 0.7 W Oprire: aprox. 0.2 W	Copiere autonomă: aprox. 12.0 W (ISO/ IEC24712) Mod de pregătire: aprox. 4.5 W Mod inactiv: aprox. 0.7 W Oprire: aprox. 0.2 W

Notă:

- Pentru a afla tensiunea de funcționare, verificați eticheta imprimantei.
- Pentru utilizatorii din Europa, consultați site-ul web următor pentru a obține detalii referitoare la consumul de energie electrică.

<http://www.epson.eu/energy-consumption>

Specificații de mediu

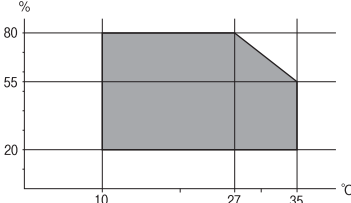
Funcționare	<p>Utilizați imprimanta în intervalul indicat în graficul de mai jos.</p>  <p>Temperatură: de la 10 până la 35°C (de la 50 până la 95°F) Umiditate: de la 20 la 80% umiditate relativă (fără condens)</p>
Stocare	<p>Temperatură: de la -20 până la 40°C (de la -4 până la 104°F)* Umiditate: 5 – 85% umiditate relativă (fără condens)</p>

* Puteți depozita timp de o lună la 40°C (104°F).

Specificațiile de mediu pentru sticlele de cerneală

Temperatură de depozitare	-20 - 40 °C (-4 - 104 °F)*
Temperatură de îngheț	-15 °C (5 °F) Cerneala se dezgheață și poate fi utilizată după aproximativ 2 ore la 25 °C (77 °F).

* Se poate depozita timp de o lună la 40 °C (104 °F).

Cerințele sistemului

Windows

Windows Vista, Windows 7, Windows 8/8.1, Windows 10 sau o versiune ulterioară (32-bit, 64-bit)

Windows XP SP3 (32-bit)

Windows XP Professional x64 Edition SP2

Windows Server 2003 (SP2) sau superior

Mac OS

Mac OS X v10.6.8 sau superior

Notă:

Este posibil ca Mac OS să nu fie compatibil cu anumite aplicații și funcții.

Sistemul de fișiere UNIX (UFS) pentru Mac OS nu este suportat.

Informații de reglementare

Standarde și aprobări

Standarde și aprobări pentru modelul comercializat în S.U.A.

Siguranță	UL60950-1 CAN/CSA-C22.2 No.60950-1
EMC	FCC Part 15 Subpart B Class B CAN ICES-3 (B)/NMB-3 (B)

Acest echipament conține următorul modul wireless.

Producător: Seiko Epson Corporation

Tip: J26H006

Acest produs este în conformitate cu prevederile din secțiunea 15 a reglementărilor FCC și cu secțiunea RAS-210 a reglementărilor IC. Compania Epson nu își asumă responsabilitatea în cazul nerespectării cerințelor de protecție cauzate de o modificare nerecomandată a produsului. Înainte de utilizare, trebuie respectate următoarele două condiții: (1) acest dispozitiv probabil nu produce interferențe periculoase și (2) acest dispozitiv trebuie să accepte orice interferențe permise, inclusiv interferențele care pot avea ca efect funcționarea incorectă a aparatului.

Pentru a preîntâmpina interferențele radio cu serviciul licențiat, acest dispozitiv este destinat utilizării în spații închise și departe de ferestre pentru a asigura o protecție maximă. Echipamentul (sau antena de transmisie a acestuia) care este instalat în exterior este supus licențierii.

Acest echipament respectă limitele FCC/IC privind expunerea la radiații stabilite pentru un mediu necontrolat și respectă orientările FCC privind expunerea la radiofrecvență (RF) din Anexa C la OET65 și specificațiile RSS-102 din regulamentul IC privind expunerea la radiofrecvență (RF). Acest echipament trebuie instalat și utilizat astfel încât radiatorul să se afle la o distanță de cel puțin 7,9 inch (20 cm) față de corpul unei persoane (cu excepția extremităților: mâini, încheieturile mâinilor, picioare și glezne).

Standarde și aprobări pentru modelele comercializate în UE

Următoarele modele poartă marcajul CE/UKCA și respectă cerințele de reglementare relevante.

Textul complet al declarației de conformitate este disponibil pe următorul site web:

<https://www.epson.eu/conformity>

C622B, C634G

Interval de frecvențe	Putere de radiofrecvență maximă transmisă
2400 – 2483,5 MHz	20 dBm (EIRP)



Standarde și aprobări pentru modelul comercializat în Australia

EMC	AS/NZS CISPR32 Class B
-----	------------------------

Epson declară prin prezenta că următoarele modele ale echipamentului respectă cerințele principale și alte prevederi importante ale AS/NZS4268:

C622B, C634G

Compania Epson nu își asumă responsabilitatea în cazul nerespectării cerințelor de protecție cauzate de o modificare nerecomandată a produsului.

Standarde și aprobări pentru modelul comercializat în Noua Zeelandă

General Warning

The grant of a Telepermit for any item of terminal equipment indicates only that Telecom has accepted that the item complies with minimum conditions for connection to its network. It indicates no endorsement of the product by Telecom, nor does it provide any sort of warranty. Above all, it provides no assurance that any item will work correctly in all respects with another item of Telepermitted equipment of a different make or model, nor does it imply that any product is compatible with all of Telecom's network services.

Telepermitted equipment only may be connected to the EXT telephone port. This port is not specifically designed for 3-wire-connected equipment. 3-wire-connected equipment might not respond to incoming ringing when attached to this port.

Important Notice

Under power failure conditions, this telephone may not operate. Please ensure that a separate telephone, not dependent on local power, is available for emergency use.

This equipment is not capable, under all operating conditions, of correct operation at the higher speeds for which it is designed. Telecom will accept no responsibility should difficulties arise in such circumstances.

This equipment shall not be set up to make automatic calls to the Telecom '111' Emergency Service.

Omologarea de tip ZICTA pentru utilizatorii din Zambia

Consultați site-ul web următor pentru a verifica informațiile pentru omologarea de tip ZICTA.

<https://support.epson.net/zicta/>

Restricții la copiere

Urmăriți restricțiile de mai jos pentru a asigura o utilizare responsabilă și legală a imprimantei.

Copierea următoarelor articole este interzisă prin lege:

- Bilete de bancă, monede, titluri de plasament emise de guvern, obligațiuni emise de guvern titluri de garanție emise de o municipalitate
- Timbre poștale nefolosite, cărți poștale pretimbrate și alte articole oficiale poștale care poartă o valoare valabilă
- Timbre fiscale emise de guvern și obligațiuni emise în conformitate cu procedurile legale

Copiați cu atenție următoarele articole:

- Titluri private de plasamente (certIFICATE de acțiuni, obligațiuni negociabile, cecuri, etc.), abonamente lunare, permise de concesiune, etc.
- Pașapoarte, carnet de conducere, garanții de bună funcționare, permise de drum, tichete de masă, tichete etc.

Notă:

Copierea acestor articole poate fi interzisă și prin lege.

Utilizarea responsabilă a materialelor cu drepturi de autor:

Imprimantele pot fi întrebuințate greșit prin copierea neautorizată de materiale sub incidența legislației privind drepturile de proprietate intelectuală. În cazul în care nu acționați în urma unui sfat primit de la un avocat, folosiți documentele în mod responsabil și cu respect prin obținerea acordului titularului dreptului de proprietate înainte de copierea materialului publicat.

Unde puteți obține ajutor

Site-ul web de asistență tehnică. 284

Contactarea serviciul de asistență clienți. 284

Site-ul web de asistență tehnică

Dacă aveți nevoie de ajutor suplimentare, vizitați site-ul web de asistență al Epson de mai jos. Selectați țara sau regiunea dumneavoastră și accesați secțiunea de asistență a site-ului web Epson local. Pe acest site sunt disponibile și cele mai recente drivere, întrebări frecvente, manuale și alte materiale care pot fi descărcate.

<http://support.epson.net/>

<http://www.epson.eu/support> (Europa)

Dacă produsul dumneavoastră Epson nu funcționează corect și nu puteți rezolva problema, contactați serviciul de asistență clienți de la Epson.

Contactarea serviciului de asistență clienți

Înainte de a contacta Epson

Dacă produsul Epson nu funcționează corect și nu puteți rezolva problema folosind informațiile de depanare din manualele produselor, contactați serviciul tehnic al Epson pentru asistență.

Următoarea listă de asistență Epson este bazată pe țara de vânzare. Este posibil ca unele produse să nu fie vândute în locul în care vă aflați, prin urmare contactați serviciul de asistență Epson pentru zona din care ați achiziționat produsul.

Dacă serviciul de asistență Epson pentru zona dumneavoastră nu apare în lista de mai jos, contactați distribuitorul de la care ați cumpărat produsul.

Serviciul de asistență Epson vă va putea ajuta mult mai repede dacă la puneți la dispoziție următoarele informații:

- Numărul de serie al produsului
(Poziția de atașare a etichetei depinde de produs; eticheta poate fi atașată pe spate, pe partea deschisă a capacului sau pe partea inferioară.)
- Modelul produsului
- Versiunea software a produsului
(Faceți clic pe **About**, **Version Info**, sau pe un buton similar din software-ul produsului.)
- Marca și modelul de calculator utilizat
- Numele sistemului de operare instalat pe calculator și versiunea
- Numele și versiunile aplicațiilor software utilizate în general cu produsul

Notă:

În funcție de produs, datele din lista de apelare pentru fax și/sau setările de rețea se pot stoca în memoria produsului. Din cauza defectării sau reparării produsului, datele și/sau setările se pot pierde. Epson nu își asumă responsabilitatea pentru pierderea datelor, pentru copierea de rezervă sau recuperarea datelor și/sau a setărilor, nici chiar în perioada de garanție. Vă recomandăm să creați propria copie de rezervă a datelor sau să le notați.

Ajutor pentru utilizatorii din Europa

Verificați Documentul de garanție pan-europeană pentru informații referitoare la modul în care puteți contacta serviciul de asistență Epson.

Ajutor pentru utilizatorii din Taiwan

Datele de contact pentru informații, asistență și servicii sunt:

World Wide Web

<http://www.epson.com.tw>

Sunt disponibile informații asupra specificațiilor produselor, drivere pentru descărcare și solicitări despre produse.

Serviciul de asistență Epson

Telefon: +886-2-2165-3138

Serviciul nostru de asistență vă poate ajuta în următoarele privințe la telefon:

- Solicitări cu privire la vânzări și informații despre produse
- Întrebări sau probleme legate de utilizarea produselor
- Solicitări privind activitățile de service și garanția

Centru de asistență pentru reparații:

<http://www.tekcare.com.tw/branchMap.page>

TekCare este un centru de service autorizat pentru Epson Taiwan Technology & Trading Ltd.

Ajutor pentru utilizatorii din Australia

Epson Australia dorește să vă ofere un nivel înalt de service pentru clienți. În plus față de manualele produsului dumneavoastră, noi vă oferim următoarele surse de informații:

Adresa URL

<http://www.epson.com.au>

Accesați paginile web ale Epson Australia. Merită să accesați ocazional site-ul! Acesta oferă o zonă de descărcare pentru drivere, puncte de contact Epson, informații asupra produselor noi și asistență tehnică (e-mail).

Serviciul de asistență Epson

Telefon: 1300-361-054

Serviciul de asistență Epson este furnizat ca un mijloc final pentru a asigura accesul clienților noștri la consultanță. Operatorii Serviciului de asistență vă pot ajuta la instalarea, configurarea și utilizarea produsului Epson. Personalul de asistență pre-vânzări vă poate pune la dispoziție documentație despre produsele Epson noi și vă poate oferi consultanță în privința adresei celui mai apropiat reprezentant sau agent de service. Multe tipuri de solicitări sunt rezolvate aici.

Este recomandat să dispuneți de toate informațiile relevante când apelați. Cu cât puneți la dispoziție mai multe informații, cu atât vă putem ajuta mai rapid să rezolvați problema. Aceste informații includ manualele aferente produsului Epson, tipul de computer, sistemul de operare, aplicațiile instalate și orice informații pe care le considerați necesare.

Transportarea produsului

Epson recomandă păstrarea ambalajului produsului în vederea transporturilor ulterioare. De asemenea, se recomandă asigurarea rezervorului de cerneală cu bandă adezivă și păstrarea produsului în poziție verticală.

Ajutor pentru utilizatorii din Noua Zeelandă

Epson Noua Zeelandă dorește să vă ofere servicii pentru clienți la nivel înalt. În plus față de documentația produsului dvs., vă oferim următoarele surse de informații:

Adresa URL

<http://www.epson.co.nz>

Accesați paginile web ale Epson Noua Zeelandă. Merită să accesați ocazional site-ul! Acesta oferă o zonă de descărcare pentru drivere, puncte de contact Epson, informații asupra produselor noi și asistență tehnică (e-mail).

Serviciul de asistență Epson

Telefon: 0800 237 766

Serviciul de asistență Epson este furnizat ca un mijloc final pentru a asigura accesul clienților noștri la consultanță. Operatorii Serviciului de asistență vă pot ajuta la instalarea, configurarea și utilizarea produsului Epson. Personalul de asistență pre-vânzări vă poate pune la dispoziție documentație despre produsele Epson noi și vă poate oferi consultanță în privința adresei celui mai apropiat reprezentant sau agent de service. Multe tipuri de solicitări sunt rezolvate aici.

Este recomandat să dispuneți de toate informațiile relevante când apelați. Cu cât puneți la dispoziție mai multe informații, cu atât vă putem ajuta mai rapid să rezolvați problema. Aceste informații includ documentația aferentă produsului Epson, tipul de computer, sistemul de operare, aplicațiile instalate și orice informații pe care le considerați necesare.

Transportul produsului

Epson recomandă păstrarea ambalajului produsului în vederea transporturilor ulterioare. De asemenea, se recomandă asigurarea rezervorului de cerneală cu bandă adezivă și păstrarea produsului în poziție verticală.

Ajutor pentru utilizatorii din Singapore

Sursele de informare, asistență și serviciile disponibile de la Epson Singapore sunt:

World Wide Web

<http://www.epson.com.sg>

Prin e-mail, sunt disponibile informații asupra specificațiilor produselor, drivere pentru descărcare, întrebări adresate frecvente (FAQ), solicitări asupra vânzărilor și asistență tehnică.

Serviciul de asistență Epson

Număr gratuit: 800-120-5564

Serviciul nostru de asistență prin telefon vă poate ajuta în următoarele privințe:

- Solicitări cu privire la vânzări și informații despre produse
- Întrebări despre modul de utilizare al produsului sau privind rezolvarea unor probleme
- Solicitări privind activitățile de service și garanția

Ajutor pentru utilizatorii din Tailanda

Datele de contact pentru informații, asistență și servicii sunt:

World Wide Web

<http://www.epson.co.th>

Prin e-mail, sunt disponibile informații asupra specificațiilor produselor, drivere pentru descărcare, întrebări adresate frecvente (FAQ) și asistență prin e-mail.

Centrul de apeluri Epson

Telefon: 66-2460-9699

E-mail: support@eth.epson.co.th

Departamentul nostru Centru de apeluri vă poate ajuta să rezolvați prin telefon următoarele probleme:

- Solicitări cu privire la vânzări și informații despre produse
- Întrebări sau probleme legate de utilizarea produselor
- Solicitări privind activitățile de service și garanția

Ajutor pentru utilizatorii din Vietnam

Datele de contact pentru informații, asistență și servicii sunt:

Centrul de service Epson

27 Yen Lang, Trung Liet Ward, Dong Da District, Ha Noi City. Tel: +84 24 7300 0911

38 Le Dinh Ly, Thac Gian Ward, Thanh Khe District, Da Nang. Tel: +84 23 6356 2666

194/3 Nguyen Trong Tuyen, Ward 8, Phu Nhuan Dist., HCMC. Tel: +84 28 7300 0911

31 Phan Boi Chau, Ward 14, Binh Thanh District, HCMC. Tel: +84 28 35100818

Ajutor pentru utilizatorii din Indonezia

Datele de contact pentru informații, asistență și servicii sunt:

World Wide Web

<http://www.epson.co.id>

- Informații asupra specificațiilor produselor, drivere pentru descărcare
- Întrebări adresate frecvent (FAQ), solicitări cu privire la vânzări, întrebări prin e-mail

Epson Hotline

Telefon: 1500-766 (Indonesia Only)

Email: customer.care@ein.epson.co.id

Serviciul nostru de asistență telefonică vă stă la dispoziție, prin telefon sau prin e-mail pentru:

- Solicitări cu privire la vânzări și informații despre produse

Asistență tehnică

Ajutor pentru utilizatorii din Hong Kong

Pentru a obține asistență tehnică și pentru servicii postvânzare, utilizatorii sunt rugați să contacteze Epson Hong Kong Limited.

Pagina web

<http://www.epson.com.hk>

Epson Hong Kong a creat o pagină locală atât în limba chineză cât și în engleză pentru a pune la dispoziția utilizatorilor următoarele informații:

- Informații despre produs
- Răspunsuri la întrebările frecvente (FAQ)
- Ultimele versiuni ale driverelor produselor Epson

Linia de asistență tehnică

De asemenea, puteți contacta echipa noastră tehnică la următoarele numere de telefon și fax:

Telefon: 852-2827-8911

Fax: 852-2827-4383

Ajutor pentru utilizatorii din Malaezia

Datele de contact pentru informații, asistență și servicii sunt:

World Wide Web

<http://www.epson.com.my>

- Informații asupra specificațiilor produselor, drivere pentru descărcare
- Întrebări adresate frecvent (FAQ), solicitări cu privire la vânzări, întrebări prin e-mail

Centrul de apeluri Epson

Telefon: 1800-81-7349 (apel netaxabil)

Email: websupport@emsb.epson.com.my

- Solicitări cu privire la vânzări și informații despre produse
- Întrebări sau probleme legate de utilizarea produselor
- Solicitări privind serviciile de reparații și garanția

Epson Malaysia Sdn Bhd (Sediul principal)

Telefon: 603-56288288

Fax: 603-5628 8388/603-5621 2088

Ajutor pentru utilizatorii din India

Datele de contact pentru informații, asistență și servicii sunt:

World Wide Web

<http://www.epson.co.in>

Sunt disponibile informații asupra specificațiilor produselor, drivere pentru descărcare și solicitări despre produse.

Linie de asistență gratuită

Pentru service, informații despre produs sau pentru a comanda consumabile:

18004250011 / 186030001600 / 1800123001600 (09:00 – 18:00)

E-mail

calllog@epson-india.in

WhatsApp

+91 96400 00333

Ajutor pentru utilizatorii din Filipine

Pentru a primi asistență tehnică și alte servicii post-vânzare, utilizatorii sunt invitați să contacteze Epson Philippines Corporation la numerele de telefon și de fax și la adresa de e-mail de mai jos:

World Wide Web

<http://www.epson.com.ph>

Prin e-mail, sunt disponibile informații asupra specificațiilor produselor, drivere pentru descărcare, întrebări adresate frecvente (FAQ) și asistență prin e-mail.

Epson Philippines - Servicii pentru clienți

Număr gratuit: (PLDT) 1-800-1069-37766

Număr gratuit: (Digitel) 1-800-3-0037766

Metro Manila: +632-8441-9030

Site web: <https://www.epson.com.ph/contact>

E-mail: customercare@epc.epson.com.ph

Program de lucru 9am - 6pm, de luni până sâmbătă (cu excepția sărbătorilor legale)

Departamentul nostru de Servicii pentru clienți vă poate ajuta să rezolvați prin telefon următoarele probleme:

- Solicitări cu privire la vânzări și informații despre produse
- Întrebări sau probleme legate de utilizarea produselor
- Solicitări privind activitățile de service și garanția

Epson Philippines Corporation

Linie principală: +632-8706-2609

Fax: +632-8706-2663 / +632-8706-2665