



ET-2870 Series L3280 Series

ET-4800 Series L5290 Series ET-2820 Series L3260 Series

Korisnički vodič



Štampanje

Kopiranje

Skeniranje

Slanje faksa

Održavanje štampača

Rešavanje problema

Sadržaj

Vodič za ovaj priručnik

Upoznavanje sa priručnicima.	7
Traženje informacija.	7
Štampanje samo onih stranica koje su vam potrebne.	8
O ovom priručniku.	8
Oznake i simboli.	8
Napomene o snimcima ekrana i ilustracijama.	9
Reference koje se odnose na operativne sisteme.	9
Zaštitni znakovi.	10
Autorska prava.	10

Važna uputstva

Bezbednosna uputstva.	13
Bezbednosna uputstva za mastilo.	13
Saveti i upozorenja u vezi sa štampačem.	14
Saveti i upozorenja za podešavanje štampača.	14
Saveti i upozorenja za upotrebu štampača.	14
Saveti i upozorenja za upotrebu LCD ekrana.	15
Saveti i upozorenja za upotrebu štampača sa bežičnom vezom.	15
Saveti i upozorenja za transport ili skladištenje štampača.	15
Napomene o administratorskoj lozinki.	15
Podrazumevana vrednost administratorske lozinke.	15
Promena administratorske lozinke.	16
Operacije za koje je neophodno da unesete administratorsku lozinku.	16
Inicijalizacija administratorske lozinke.	16
Zaštita vaših ličnih podataka.	17

Nazivi i funkcije delova

Nazivi i funkcije delova.	19
-----------------------------------	----

Vodič za kontrolnu tablu

Kontrolna tabla.	24
Konfiguracija početnog ekrana.	25
Vodič za ikonu za mrežu.	25
Unos znakova.	26
Gledanje animacija.	26

Ubacivanje papira

Mere opreza pri rukovanju papirom.	29
Podešavanja veličine i tipa papira.	29
Lista tipa papira.	30
Ubacivanje papira u mehanizam za uvlačenje papira sa zadnje strane.	31
Ubacivanje koverata u mehanizam za uvlačenje papira sa zadnje strane.	33
Ubacivanje različitih papira.	35
Ubacivanje unapred probušenog papira.	35
Ubacivanje dugačkih papira.	35

Postavljanje originala

Originali koje ADF ne podržava.	37
Postavljanje originala u automatski mehanizam za uvlačenje papira.	37
Stavljanje originala na Staklo skenera.	38

Štampanje

Štampanje dokumenata.	41
Štampanje sa računara — Windows.	41
Štampanje sa računara — Mac OS.	58
Štampanje dokumenata sa pametnih uređaja (iOS).	63
Štampanje dokumenata sa pametnih uređaja (Android).	64
Štampanje na kovertama.	66
Štampanje koverata sa računara (Windows).	66
Štampanje koverata sa računara (Mac OS).	66
Štampanje veb stranica.	66
Štampanje veb stranica sa računara.	66
Štampanje internet stranica sa pametnog uređaja.	67
Štampanje uz korišćenje usluge računarskog oblaka.	67
Registracija usluge Epson Connect sa kontrolne table.	68

Kopiranje

Dostupni načini kopiranja.	70
Kopiranje originala.	70
Kopiranje uz povećanje ili smanjenje veličine.	71
Kopiranje više originala na jednom listu.	72
Kopiranje lične karte.	74

Kopiranje bez margina.	75
Opcije menija za kopiranje.	76
Broj kopija.	76
C&B.	76
Obojen.	76
Gustina.	76
Postavke papira.	76
Smanji/povećaj.	76
Prilagođena veličina.	77
Originalna veličina.	77
Višestrano.	77
Kvalitet.	77
Kopija ID kartice.	77
Kopiranje bez ivica.	77

Skeniranje

Osnovne informacije o skeniranju.	79
Šta je „skeniranje“?.	79
Upotrebe skeniranja.	79
Dostupni načini skeniranja.	79
Preporučeni formati datoteka koji odgovaraju nameni.	80
Preporučene rezolucije koje odgovaraju nameni.	81
Skeniranje originala na računar.	81
Skeniranje sa kontrolne table.	82
Skeniranje sa računara.	83
Skeniranje originala pomoću WSD-a.	83
Podešavanje WSD ulaza.	84
Skeniranje originala na pametni uređaj.	86
Napredno skeniranje.	86
Skeniranje više fotografija istovremeno.	86

Slanje faksa

Pre upotrebe funkcija faksa.	89
Priključivanje štampača na telefonsku liniju.	89
Priprema štampača za slanje i prijem faksova.	92
Vršenje podešavanja za funkcije faksa na štampaču u zavisno od upotrebe.	94
Dostupnost kontakata.	97
Pregled funkcija faksa za ovaj štampač.	99
Funkcija: slanje faksova.	99
Funkcija: primanje faksova.	100
Funkcija: PC-FAKS slanje/prijem (Windows/Mac OS).	100
Funkcije: Razni izveštaji o faksu.	101
Funkcija: bezbednost prilikom slanja i prijema faksa.	101
Funkcije: Ostale korisne funkcije.	101

Slanje faksova pomoću štampača.	101
Izbor primalaca.	102
Razni načini za slanje faksa.	103
Prijem faksova na štampač.	105
Prijem dolaznih faksova.	105
Prijem faksova putem telefonskog poziva.	107
Opcije menija za slanje faksova.	108
Faks.	108
Post. skenir.	108
Postav. sl. faksa.	109
Još.	110
Menadžer kontakata.	111
Korišćenje ostalih funkcija faksa.	111
Ručno štampanje izveštaja za faks.	111
Slanje faksa sa računara.	111
Slanje dokumenata napravljenih pomoću aplikacije (Windows).	112
Slanje dokumenata napravljenih pomoću aplikacije (Mac OS).	114
Prijem faksova na računar.	116
Provera novih faksova (Windows).	116
Provera novih faksova (Mac OS).	117
Otkazivanje funkcije koja memoriše dolazne faksove na računaru.	118

Održavanje štampača

Provera nivoa mastila.	120
Poboljšavanje kvaliteta štampe, kopiranja, skeniranja i slanja faksa.	120
Provera i čišćenje glave za štampanje.	120
Vršenje Potpuno čišćenje.	122
Sprečavanje začepljenja mlaznica.	123
Poravnavanje glave za štampanje.	124
Čišćenje mrlja od mastila sa putanje papira.	124
Čišćenje Staklo skenera.	124
Čišćenje automatskog mehanizma za uvlačenje papira.	125
Čišćenje štampača.	128
Čišćenje prosutog mastila.	128
Provera ukupnog broja stranica koje su prošle kroz štampač.	128
Ušteda energije.	129
Ušteda energije — kontrolna tabla.	129
Odvojeno instaliranje ili deinstaliranje aplikacija.	129
Odvojena instalacija aplikacija.	129
Dodavanje štampača (samo za operativni sistem Mac OS).	132
Deinstaliranje aplikacija.	132

Ažuriranje aplikacija i osnovnog softvera.	134
Transport i skladištenje štampača.	134

Rešavanje problema

Štampač ne radi na očekivani način.	139
Štampač se ne uključuje ili isključuje.	139
Napajanje se automatski isključuje.	139
Papir se ne uvlači pravilno.	140
Štampanje nije moguće.	144
Započinjanje skeniranja nije moguće.	161
Nemoguće slanje ili primanje faksova.	172
Ne možete da rukujete štampačem na očekivani način.	185
Šifra greške se prikazuje na LCD ekranu.	188
Papir se zaglavljuje.	190
Vađenje zaglavljelog papira.	190
Vađenje zaglavljelog papira iz ADF.	194
Sprečavanje zaglavljivanja papira.	195
Vreme je da dopunite mastilo.	196
Mere opreza pri rukovanju bočicom sa mastilom.	196
Punjenje rezervoara sa mastilom.	197
Kvalitet štampanja, kopiranja i skeniranja i slanja faksa je loš.	201
Kvalitet štampe je loš.	201
Kvalitet kopija je loš.	210
Problemi sa skeniranom slikom.	217
Kvalitet poslatog faksa je loš.	220
Kvalitet primljenog faksa je loš.	222
Ne mogu da rešim problem.	222
Ne možete da rešite problem sa štampanjem ili kopiranjem.	222

Dodavanje ili zamena računara ili uređaja

Povezivanje na štampač koji je povezan sa mrežom.	225
Korišćenje mrežnog štampača sa drugog računara.	225
Korišćenje mrežnog štampača sa pametnog uređaja.	226
Resetovanje mrežne veze.	226
Kada se menja bežični mrežni usmerivač.	226
Kada menjate računar.	227
Promena načina povezivanja sa računarom.	227
Vršenje podešavanja bežične mreže sa kontrolne table.	229

Direktno povezivanje pametnog uređaja i štampača (Wi-Fi Direct).	232
O funkciji Wi-Fi Direct.	232
Povezivanje sa uređajima pomoću Wi-Fi Direct	232
Prekid Wi-Fi Direct (Simple AP) veze.	234
Promena Wi-Fi Direct (Simple AP) podešavanja kao što su SSID.	235
Provera statusa mrežne veze.	236
Provera statusa mrežnog povezivanja sa kontrolne table.	236
Štampanje izveštaja o mrežnom povezivanju.	237
Štampanje lista mrežnog statusa.	243
Provera mreže računara (samo Windows).	243

Informacije o proizvodu

Informacije o papiru.	246
Dostupan papir i kapaciteti.	246
Vrste papira koje nisu dostupne.	248
Informacije o potrošnim proizvodima.	249
Kodovi bočica sa mastilom.	249
Informacije o softveru.	250
Softver za štampanje.	250
Softver za skeniranje.	254
Softver za slanje faksova.	254
Program za kreiranje paketa.	256
Softver za vršenje podešavanja.	256
Softver za ažuriranje.	258
Podešavanje liste menija.	259
Održavanje.	259
Podešavanje štampača.	260
Podešavanja mreže.	262
Epson Connect usluge.	263
Menadžer kontakata.	263
Podešavanja faksa.	264
Štampaj list statusa.	269
Brojač kopija.	269
Istraž. korisnika.	269
Vrati podrazumevana podešavanja.	270
Ažuriranje firmvera.	270
Specifikacije proizvoda.	270
Specifikacije štampača.	270
Specifikacije skenera.	271
Specifikacije interfejsa.	272
Specifikacije automatskog mehanizma za uvlačenje papira.	272
Specifikacije faksa.	272
Specifikacije mreže.	273
Podržane eksterne usluge.	275
Dimenzije.	276

Specifikacije napajanja.	276
Ambijentalne specifikacije.	277
Zahtevi sistema.	278
Informacije u vezi sa propisima.	278
Standardi i odobrenja.	278
Ograničenja u vezi sa kopiranjem.	280

Kako dobiti pomoć

Veb-sajt za tehničku podršku.	282
Kontaktiranje Epson-ove podrške za korisnike.	282
Pre nego što se obratite kompaniji Epson.	282
Pomoć za korisnike u Evropi.	282
Pomoć za korisnike na Tajvanu.	283
Pomoć za korisnike u Australiji.	283
Pomoć za korisnike na Novom Zelandu.	284
Pomoć za korisnike u Singapuru.	284
Pomoć za korisnike na Tajlandu.	285
Pomoć za korisnike u Vijetnamu.	285
Pomoć za korisnike u Indoneziji.	285
Pomoć za korisnike u Hongkongu.	286
Pomoć za korisnike u Maleziji.	286
Pomoć za korisnike u Indiji.	287
Pomoć za korisnike na Filipinima.	287

Vodič za ovaj priručnik

Upoznavanje sa priručnicima.	7
Traženje informacija.	7
Štampanje samo onih stranica koje su vam potrebne.	8
O ovom priručniku.	8
Zaštitni znakovi.	10
Autorska prava.	10

Upoznavanje sa priručnicima

Sledeći priručnici su priloženi uz vaš Epson štampač. Pored informacija u priručnicima, pogledajte i razne pomoćne informacije koje su dostupne na samom štampaču ili u Epson softverskim aplikacijama.

Važne mere zaštite (papirni priručnik)

Pružava vam uputstva za bezbedno korišćenje ovog štampača.

Počnite ovde (papirni priručnik)

Pružava vam informacije o podešavanju štampača i instaliranju softvera.

Korisnički vodič (digitalni priručnik)

Ovaj priručnik. Ovaj priručnik je dostupan u formi PDF i veb priručnika. Daje opšte informacije i uputstva o upotrebi štampača, o podešavanjima mreže prilikom korišćenja štampača na mreži i o rešavanju problema.

Ovaj priručnik se koristi za ET-4800 Series/L5290 Series i ET-2870 Series/ET-2820 Series/L3280 Series/L3260 Series. Sledeće funkcije su dostupne samo za ET-4800 Series/L5290 Series.

Slanje faksa

ADF (automatski uređaj za uvlačenje dokumenata)

Ethernet veza

Najnovije verzije gorenavedenih priručnika možete da dobijete na sledeće načine.

Papirni priručnik

Posetite Epson Europe internet prezentaciju za podršku na adresi <http://www.epson.eu/support> ili globalnu Epson internet prezentaciju za podršku na adresi <http://support.epson.net/>.

Digitalni priručnik

Da biste pogledali veb-priručnik, posetite sledeći veb-sajt, unesite naziv proizvoda i zatim idite na **Podrška**. <http://epson.sn>

Traženje informacija

Priručnik u PDF formatu omogućava vam da informacije koje su vam potrebne tražite pomoću ključnih reči, kao i da pomoću obeleživača skočite direktno na određena poglavlja. U ovom poglavlju je objašnjeno kako se priručnik u PDF formatu koristi kada ga otvorite u programu Adobe Acrobat Reader DC na svom računaru.

Pretraživanje pomoću ključnih reči

Kliknite na **Uredi > Napredna pretraga**. Unesite ključnu reč (tekst) za informacije koje želite da pronađete u prozoru za pretraživanje, a zatim kliknite na **Pretraži**. Rezultati su prikazani u obliku liste. Kliknite na jedan od prikazanih rezultata kako biste skočili na tu stranu.

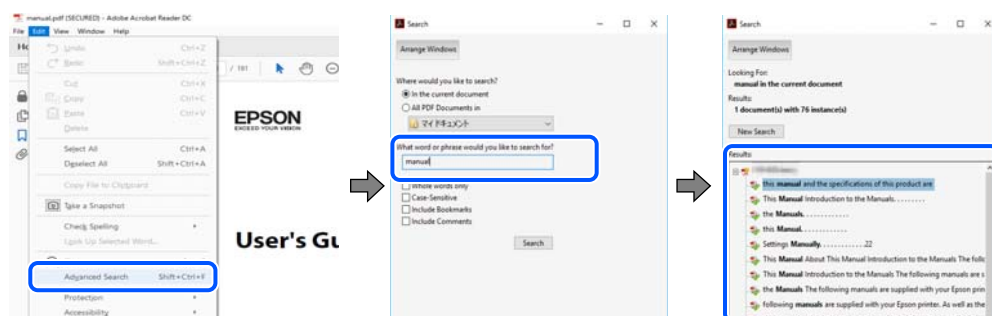

Direktan skok iz obeleživača

Kliknite na naslov kako biste skočili na tu stranicu. Kliknite na + ili > kako biste videli naslove nižeg nivoa u tom poglavlju. Da biste se vratili na prethodnu stranicu, izvršite sledeće operacije na svojoj tastaturi.

- Windows: pritisnite i držite **Alt**, a zatim pritisnite ←.
- Mac OS: pritisnite i držite taster komanda, a zatim pritisnite ←.



Štampanje samo onih stranica koje su vam potrebne

Možete izdvojiti i odštampati samo one stranice koje su vam potrebne. Kliknite na **Štampanje** u meniju **Datoteka**, a zatim navedite stranice koje želite da štampate u opciji **Stranice** pod stavkom **Stranice za štampanje**.

- Da biste naveli niz stranica, unesite crticu između prve i poslednje stranice.

Na primer: 20-25

- Da biste naveli stranice koje nisu u nizu, stranice odvojite zarezima.

Na primer: 5, 10, 15

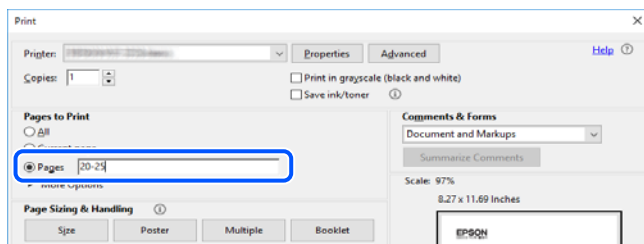

O ovom priručniku

Ovo poglavlje opisuje značenje oznaka i simbola, napomene o opisima i referentne informacije operativnog sistema korišćene u ovom priručniku.

Oznake i simboli



Opresz:

Upustva koja se moraju strogo pratiti kako bi se izbegle telesne povrede.



Važno:

Uputstva koja se moraju poštovati kako ne bi došlo do oštećenja opreme.

Napomena:

Pružaju dodatne informacije i reference.

Povezane informacije

➔ Veze do povezanih odeljaka.

Napomene o snimcima ekrana i ilustracijama

- Snimci ekrana sa upravljačkim programom su iz operativnih sistema Windows 10 ili macOS High Sierra. Sadržaj prikazan na ekranu varira u zavisnosti od modela i situacije.
- Ilustracije korišćene u ovom priručniku su samo primeri. Iako može postojati mala razlika u zavisnosti od modela, način rada je isti.
- Neke od stavki menija na LCD ekranu variraju u zavisnosti od modela i podešavanja.
- Možete očitati QR kod pomoću posebne aplikacije.

Reference koje se odnose na operativne sisteme

Windows

U ovom priručniku termini kao što su „Windows 10”, „Windows 8.1”, „Windows 8”, „Windows 7”, „Windows Vista”, „Windows XP”, „Windows Server 2019”, „Windows Server 2016”, „Windows Server 2012 R2”, „Windows Server 2012”, „Windows Server 2008 R2”, „Windows Server 2008”, „Windows Server 2003 R2”, i „Windows Server 2003” odnose se na sledeće operativne sisteme. Pored toga, termin „Windows” odnosi se na sve verzije.

- Operativni sistem Microsoft® Windows® 10
- Operativni sistem Microsoft® Windows® 8.1
- Operativni sistem Microsoft® Windows® 8
- Operativni sistem Microsoft® Windows® 7
- Operativni sistem Microsoft® Windows Vista®
- Operativni sistem Microsoft® Windows® XP
- Operativni sistem Microsoft® Windows® XP Professional x64 Edition
- Operativni sistem Microsoft® Windows Server® 2019
- Operativni sistem Microsoft® Windows Server® 2016
- Operativni sistem Microsoft® Windows Server® 2012 R2
- Operativni sistem Microsoft® Windows Server® 2012
- Operativni sistem Microsoft® Windows Server® 2008 R2
- Operativni sistem Microsoft® Windows Server® 2008
- Operativni sistem Microsoft® Windows Server® 2003 R2
- Operativni sistem Microsoft® Windows Server® 2003

Mac OS

U ovom priručniku „Mac OS” se koristi za upućivanje na Mac OS X v10.6.8 ili noviji.

Zaštitni znakovi

- Epson Scan 2 software is based in part on the work of the Independent JPEG Group.
- libtiff
 - Copyright © 1988-1997 Sam Leffler
 - Copyright © 1991-1997 Silicon Graphics, Inc.
 - Permission to use, copy, modify, distribute, and sell this software and its documentation for any purpose is hereby granted without fee, provided that (i) the above copyright notices and this permission notice appear in all copies of the software and related documentation, and (ii) the names of Sam Leffler and Silicon Graphics may not be used in any advertising or publicity relating to the software without the specific, prior written permission of Sam Leffler and Silicon Graphics.
 - THE SOFTWARE IS PROVIDED "AS-IS" AND WITHOUT WARRANTY OF ANY KIND, EXPRESS, IMPLIED OR OTHERWISE, INCLUDING WITHOUT LIMITATION, ANY WARRANTY OF MERCHANTABILITY OR FITNESS FOR A PARTICULAR PURPOSE.
 - IN NO EVENT SHALL SAM LEFFLER OR SILICON GRAPHICS BE LIABLE FOR ANY SPECIAL, INCIDENTAL, INDIRECT OR CONSEQUENTIAL DAMAGES OF ANY KIND, OR ANY DAMAGES WHATSOEVER RESULTING FROM LOSS OF USE, DATA OR PROFITS, WHETHER OR NOT ADVISED OF THE POSSIBILITY OF DAMAGE, AND ON ANY THEORY OF LIABILITY, ARISING OUT OF OR IN CONNECTION WITH THE USE OR PERFORMANCE OF THIS SOFTWARE.
- QR Code is a registered trademark of DENSO WAVE INCORPORATED in Japan and other countries.
- Microsoft®, Windows®, Windows Server®, and Windows Vista® are registered trademarks of Microsoft Corporation.
- Apple, Mac, macOS, OS X, Bonjour, ColorSync, Safari, AirPrint, iPad, iPhone, iPod touch, and iTunes are trademarks of Apple Inc., registered in the U.S. and other countries.
- Use of the Works with Apple badge means that an accessory has been designed to work specifically with the technology identified in the badge and has been certified by the developer to meet Apple performance standards.
- Chrome, Google Play, and Android are trademarks of Google LLC.
- Adobe, Acrobat, and Reader are either registered trademarks or trademarks of Adobe in the United States and/or other countries.
- Firefox is a trademark of the Mozilla Foundation in the U.S. and other countries.
- Mopria® and the Mopria® Logo are registered and/or unregistered trademarks and service marks of Mopria Alliance, Inc. in the United States and other countries. Unauthorized use is strictly prohibited.
- Opšta napomena: ostali nazivi proizvoda upotrebljeni su u ovom dokumentu isključivo u identifikacione svrhe i možda predstavljaju zaštitne znakove svojih vlasnika. Epson se odriče svih prava na te žigove.

Autorska prava

Nijedan deo ove publikacije ne sme se reprodukovati, uskladištiti u sistemu za preuzimanje ili prenositi u bilo kom obliku ili na bilo koji način: elektronski, mehanički, fotokopiranjem, snimanjem ili na drugi način, bez prethodne pismene dozvole korporacije Seiko Epson. Upotrebom informacija koje se nalaze u ovom dokumentu ne preuzima

se nikakva odgovornost za patente. Ne preuzima se odgovornost ni za štete koje nastanu usled korišćenja informacija iz ovog dokumenta. Informacije navedene u ovom dokumentu su namenjene samo za upotrebu s ovim proizvodom kompanije Epson. Epson nije odgovoran za upotrebu ovih informacija s drugim proizvodima.

Korporacija Seiko Epson i njena povezana društva ne odgovaraju kupcu ovog proizvoda niti drugim licima za štetu, gubitke, potraživanja ili troškove nastale usled nezgode, nepravilne upotrebe ili zloupotrebe ovog proizvoda, neovlašćenih modifikacija, popravki ili izmena proizvoda i (osim u SAD) nedoslednog pridržavanja uputstava korporacije Seiko Epson za rad i održavanje proizvoda.

Korporacija Seiko Epson i njena povezana društva nisu odgovorni ni za kakvu štetu ili probleme nastale usled korišćenja opcionih ili potrošnih proizvoda koje korporacija Seiko Epson nije označila kao originalne Epsonove proizvode oznakom Original Epson Products ili odobrene Epsonove proizvode oznakom Epson Approved Products.

Korporacija Seiko Epson nije odgovorna ni za kakvu štetu nastalu usled elektromagnetnih smetnji do kojih dolazi zbog korišćenja interfejs kablova koje korporacija Seiko Epson nije označila kao odobrene Epsonove proizvode oznakom Epson Approved Products.

© 2023 Seiko Epson Corporation

Sadržaj ovog priručnika i specifikacije ovog proizvoda podložni su promenama bez prethodne najave.

Važna uputstva

Bezbednosna uputstva.	13
Saveti i upozorenja u vezi sa štampačem.	14
Napomene o administratorskoj lozinki.	15
Zaštita vaših ličnih podataka.	17

Bezbednosna uputstva

Pročitajte i poštujte ova uputstva da biste osigurali bezbednu upotrebu ovog štampača. Obavezno sačuvajte ovaj priručnik za kasniju upotrebu. Pored toga, obavezno poštujete sva upozorenja i uputstva naznačena na štampaču.

- Pojedini simboli korišćeni na štampaču su prisutni radi osiguravanja bezbednosti i pravilne upotrebe štampača. Posetite sledeći veb-sajt da biste saznali značenje simbola.

<http://support.epson.net/symbols>

- Koristite isključivo kabl za napajanje koji je dostavljen uz ovaj štampač i nemojte koristiti kabl ni sa kakvom drugom opremom. Korišćenje drugih kablova sa ovim štampačem ili korišćenje priloženog kabla za napajanje druge opreme može da dovede do požara ili strujnog udara.
- Proverite da li kabl za naizmenničnu struju koji koristite ispunjava važeće lokalne bezbednosne standarde.
- Ni u kom slučaju nemojte rastavljati, modifikovati niti pokušavati da sami popravite kabl za napajanje, utikač, štampač, skener ili opcionalne uređaje, osim onako kako je konkretno objašnjeno u priručnicima za štampač.
- U sledećim situacijama isključite štampač iz struje, a servisiranje prepustite kvalifikovanom tehničkom osoblju: Kabl za napajanje ili utikač su oštećeni; u proizvod je prodrla tečnost; proizvod je pao ili je kućište oštećeno; proizvod ne radi normalno ili su mu performanse znatno promenjene. Nemojte podešavati kontrole koje nisu obrađene u uputstvu za upotrebu.
- Postavite štampač pored zidne utičnice tako da se utikač može lako isključiti iz struje.
- Nemojte postavljati niti odlagati štampač na otvorenom, na izuzetno prljavim ili prašnjavim mestima, u blizini vode ili izvora toplote, kao ni na mestima koja su izložena potresima, vibracijama, visokim temperaturama ili vlažnosti vazduha.
- Vodite računa da ne prospete tečnost na štampač i da uređajem ne rukujete mokrim rukama.
- Držite štampač najmanje 22 cm od srčanih pejsmejkerja. Radiotalasi koji potiču od ovog štampača mogu negativno da utiču na rad srčanih pejsmejkerja.
- Ako se LCD ekran ošteti, obratite se distributeru. Ako vam rastvor tečnih kristala dospe na ruke, dobro ih operite sapunom i vodom. Ako vam rastvor tečnih kristala dospe u oči, odmah ih isperite vodom. Ako i nakon temeljnog ispiranja osećate neprijatnost ili imate probleme s vidom, odmah se obratite lekaru.
- Izbegavajte korišćenje telefona tokom električne oluje. Moguć je mali rizik od strujnog udara usled udara groma.
- Nemojte koristiti telefon za prijavljivanje curenja gasa u blizini mesta curenja.

Bezbednosna uputstva za mastilo

- Pazite da ne dodirnete mastilo prilikom rukovanja rezervoarima sa mastilom, zatvaračima rezervoara sa mastilom i otvorenim bočicama sa mastilom ili zatvaračima bočica sa mastilom.
 - Ako vam boja dospe na kožu, temeljno je operite sapunom i vodom.
 - Ako vam boja dospe u oči, odmah ih isperite vodom. Ako i nakon temeljnog ispiranja osećate neprijatnost ili imate probleme s vidom, odmah se obratite lekaru.
 - Ako vam boja uđe u usta, odmah posetite lekara.
- Bočicu s mastilom nemojte suviše energično mućkati ili je izlagati jakim udarcima pošto to može dovesti do curenja mastila.
- Bočice sa mastilom držite van domašaja dece. Nemojte dozvoliti deci da piju iz bočica sa mastilom.

Saveti i upozorenja u vezi sa štampačem



Pročitajte ova uputstva i pridržavajte ih se da ne biste oštetili štampač ili svoju imovinu. Obavezno sačuvajte ovaj priručnik radi buduće upotrebe.

Saveti i upozorenja za podešavanje štampača

- Nemojte zatvarati niti pokrivati ventilacione i ostale otvore na proizvodu.
- Koristite samo tip napajanja koji je naveden na nalepnici štampača.
- Izbegavajte korišćenje utičnica na strujnom kolu na koje su priključeni uređaji za fotokopiranje ili ventilacioni sistemi koji se često uključuju i isključuju.
- Izbegavajte korišćenje utičnica sa zidnim prekidačem ili automatskim tajmerom.
- Držite ceo računarski sistem dalje od potencijalnih izvora elektromagnetnih smetnji, kao što su zvučnici i baze bežičnih telefona.
- Kablove za napajanje je potrebno postaviti tako da se izbegne njihovo grebanje, zasecanje, rasplitanje, prelamanje i savijanje. Nemojte stavljati nikakve predmete na kablove za napajanje i vodite računa da se kablovi za napajanje ne gaze i da se ne prelazi preko njih. Posebno vodite računa da svi kablovi za napajanje budu ispravljani na krajevima, kao i na mestu gde ulaze u transformator i izlaze iz njega.
- Ako sa štampačem koristite produžni kabl, vodite računa da ukupna amperaža uređaja koje ste priključili na produžni kabl ne prekorači amperažu kabla. Takođe vodite računa da ukupna amperaža svih uređaja koje ste priključili u zidnu utičnicu ne prekorači amperažu zidne utičnice.
- Ako nameravate da koristite štampač u Nemačkoj, instalacije u zgradi moraju biti zaštićene prekidačem od 10 ili 16 ampera kako bi se obezbedila odgovarajuća zaštita proizvoda od kratkog spoja i prenapona.
- Prilikom priključivanja uređaja na računar ili neki drugi uređaj pomoću kabla, vodite računa da priključci budu pravilno okrenuti. Svaki priključak ima samo jedan pravilan položaj. Ako ubacite pogrešan kraj priključka, možete oštetiti oba uređaja koja povežete kablom.
- Postavite štampač na ravnu i stabilnu površinu koja je duža i šira od osnove štampača. Štampač neće pravilno raditi ako je nagnut.
- Ostavite slobodan prostor iznad štampača, tako da možete potpuno da podignete poklopac za dokumente.
- Ostavite dovoljno prostora ispred štampača, tako da papir može u potpunosti da se izbací.
- Izbegavajte mesta izložena naglim promenama temperature i vlažnosti vazduha. Takođe, držite štampač dalje od direktne sunčeve svetlosti, jakog svetla i toplotnih izvora.

Saveti i upozorenja za upotrebu štampača

- Nemojte ubacivati nikakve predmete kroz otvore na štampaču.
- Nemojte da stavljate ruku u štampač dok je štampanje u toku.
- Nemojte dodirivati ravni beli kabl i creva za mastilo unutar štampača.
- Unutar štampača ili oko njega nemojte da koristite proizvode koji se raspršuju i koji sadrže zapaljive gasove. To može izazvati požar.
- Nemojte pomerati glavu za štampanje rukom; u suprotnom, može doći do oštećenja štampača.
- Vodite računa da ne prikleštite prste prilikom zatvaranja skenera.
- Nemojte prejakom pritiskati staklo skenera prilikom postavljanja originala.

- Nastavak upotrebe štampača kada je nivo mastila ispod donje linije može dovesti do oštećenja štampača. Napunite rezervoar s mastilom do gornje linije dok štampač ne radi. Da bi se prikazale pravilne procene nivoa mastila, ponovo postavite nivo mastila nakon punjenja rezervoara.
- Uvek isključujte štampač pomoću dugmeta . Nemojte da isključujete kabl štampača niti da isključujete napajanje utičnice dok lampica  ne prestane da treperi.
- Ako duže vreme ne nameravate da koristite štampač, obavezno isključite kabl za napajanje iz utičnice za struju.

Saveti i upozorenja za upotrebu LCD ekrana

- Na LCD ekranu možete primetiti nekoliko svetlih ili tamnih tačkica, a zbog svojih karakteristika, može biti i neravnomerno osvetljenje. To je normalno i ne znači da je ekran na bilo koji način oštećen.
- Za čišćenje koristite samo suhu mekanu krpu. Nemojte da koristite tečnosti niti hemijska sredstva za čišćenje.
- Spoljni prekrivač LCD ekrana se može polomiti ukoliko primi jak udarac. Obratite se svom distributeru ako površina ekrana ispuca ili počne da se kruni, i nemojte dodirivati ili pokušavati da uklonite polomljene delove.

Saveti i upozorenja za upotrebu štampača sa bežičnom vezom

- Radio talasi koje emituje ovaj štampač mogu imati negativan uticaj na elektronsku medicinsku opremu, što može izazvati greške u radu. Kada ovaj štampač koristite u medicinskim ustanovama ili u blizini medicinske opreme, pratite uputstva ovlašćenog osoblja koje predstavlja medicinsku ustanovu i pratite sva upozorenja i uputstva prikazana na medicinskoj opremi.
- Radio talasi koje emituje ovaj štampač mogu imati negativan uticaj na rad automatski kontrolisanih uređaja kao što su automatska vrata ili protivpožarni alarmi i mogu dovesti do nesreća usled nepravilnog rada. Kada ovaj štampač koristite u blizini automatski kontrolisanih uređaja, pratite sva upozorenja i uputstva prikazana na ovim uređajima.

Saveti i upozorenja za transport ili skladištenje štampača

- Prilikom skladištenja ili transporta nemojte naginjati štampač, postavljati ga vertikalno niti okretati naopako. U suprotnom, može doći do curenja boje.
- Pre transportovanja štampača se postarajte da glava za štampanje bude na početnom položaju (sasvim desno).

Napomene o administratorskoj lozinki

Ovaj štampač vam omogućava da podesite administratorsku lozinku da biste sprečili neovlašćeni pristup ili promene podešavanja uređaja i mrežnih podešavanja sačuvanih u proizvodu prilikom povezivanja na mrežu.

Podrazumevana vrednost administratorske lozinke

Podrazumevana vrednost lozinke administratora je odštampana na nalepnici na samom proizvodu, kao što je prikazano. Mesto na kome je nalepnica pričvršćena zavisi od proizvoda, kao što su strana gde se poklopac otvara, zadnja ili donja strana.

Sledeća ilustracija je primer položaja pričvršćivanja nalepnice na strani štampača gde se poklopac otvara.

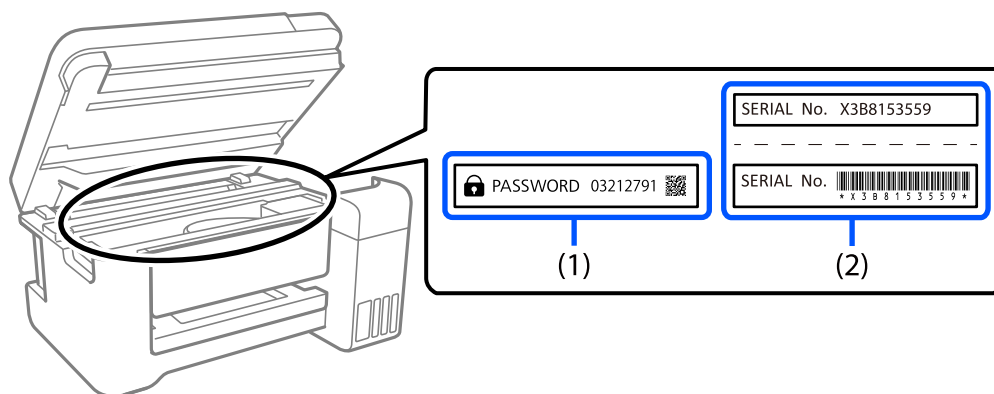

Ako su obe nalepnice (1) i (2) pričvršćene, vrednost pored PASSWORD napisana na nalepnici u (1) je podrazumevana vrednost. U ovom primeru, podrazumevana vrednost je 03212791.

Ako je pričvršćena samo nalepnica (2), serijski broj odštampan na nalepnici u (2) je podrazumevana vrednost. U ovom primeru, podrazumevana vrednost je X3B8153559.

Promena administratorske lozinke

Iz bezbednosnih razloga preporučujemo da promenite početnu lozinku.

Može se promeniti u Web Config i Epson Device Admin. Kada menjate lozinku, ona treba da ima najmanje 8 jednobajtnih alfanumeričkih znakova i simbola.

Povezane informacije

➔ [“Pokretanje aplikacije Web Config u veb pregledaču” na strani 256](#)

Operacije za koje je neophodno da unesete administratorsku lozinku

Ako se od vas zatraži da unesete administratorsku lozinku kada vršite sledeće operacije, unesite administratorsku lozinku koja se nalazi na štampaču.

- Prilikom ažuriranja osnovnog softvera štampača sa računara ili pametnog uređaja
- Prilikom prijavljivanja na napredna podešavanja Web Config
- Prilikom podešavanja pomoću aplikacije kao što je Uslužni program za faks, koja može izmeniti podešavanja štampača

Inicijalizacija administratorske lozinke

Možete da vratite lozinku administratora na podrazumevana podešavanja inicijalizacijom mrežnih podešavanja.

Povezane informacije

➔ [“Vrati podrazumevana podešavanja” na strani 270](#)

Zaštita vaših ličnih podataka

Ako štampač date nekom drugom ili ga bacite, obrišite sve lične podatke sačuvane u memoriji štampača tako što ćete izabrati **Podešavanja > Vрати podrazumevana podešavanja > Očisti sve podatke i podešavanja** na kontrolnoj tabli.

Nazivi i funkcije delova

Nazivi i funkcije delova. 19

Nazivi i funkcije delova

Samo za ET-4800 Series/L5290 Series

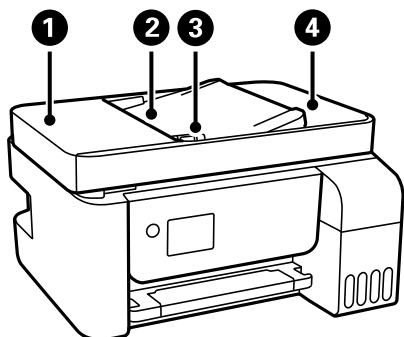

❶	ADF (automatski mehanizam za uvlačenje papira) poklopac	Otvorite prilikom vađenja originala zaglavljenih u ADF.
❷	ADF ulazni podmetač	Automatski ubacuje originale.
❸	ADF vođica za papir	Uvlače originale direktno u štampač. Gurnite do ivica originala.
❹	ADF izlazni podmetač	Drži originale izbačene iz ADF.

Samo za ET-4800 Series/L5290 Series

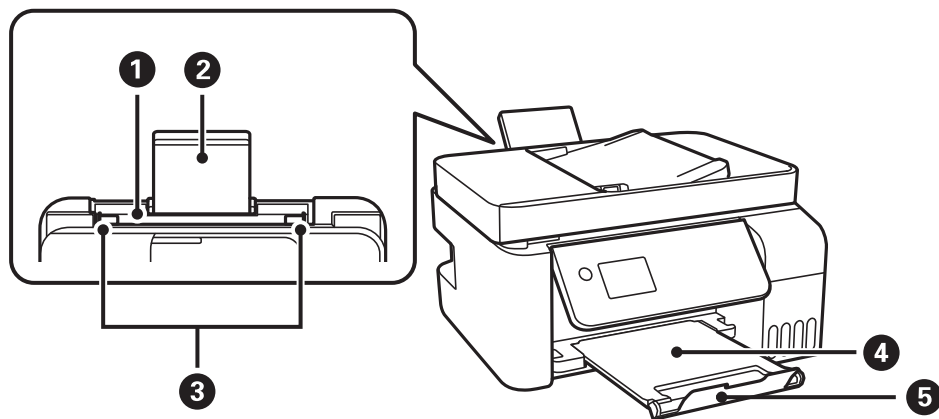

❶	Zadnji mehanizam za uvlačenje papira	Ubacuje papir.
❷	Držać za papir	Drži stavljeni papir.
❸	Vođica za papir	Uvlači papir direktno u štampač. Gurnite do ivica papira.
❹	Izlazni podmetač	Drži izbačeni papir.
❺	Graničnik	Postavite graničnik da biste sprečili ispadanje odštampanih kopija iz izlaznog podmetača.

Samo za ET-2870 Series/ET-2820 Series/L3280 Series/L3260 Series

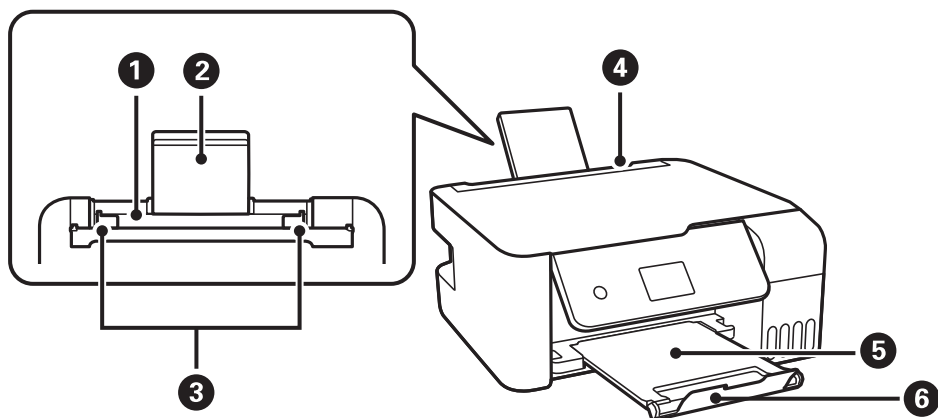

1	Zadnji mehanizam za uvlačenje papira	Ubacuje papir.
2	Držać za papir	Drži stavljeni papir.
3	Vođica za papir	Uvlači papir direktno u štampač. Gurnite do ivica papira.
4	Štitnik mehanizma za uvlačenje papira	Sprečava da strana tela uđu u štampač. Ovaj štitnik uglavnom držite zatvoren.
5	Izlazni podmetač	Drži izbačeni papir.
6	Graničnik	Postavite graničnik da biste sprečili ispadanje odštampanih kopija iz izlaznog podmetača.

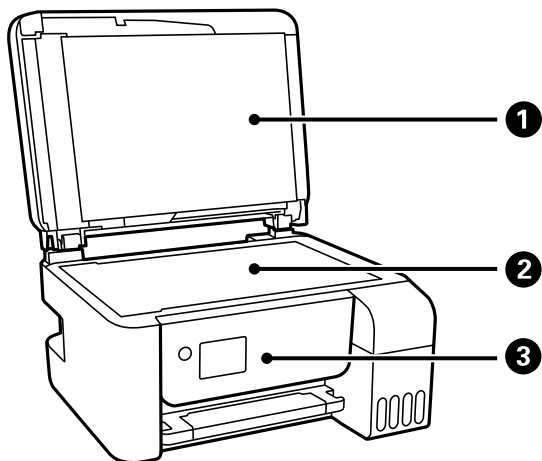

1	Poklopac skenera	Blokira spoljnu svetlost prilikom skeniranja.
2	Staklo skenera	Postavite originale.
3	Kontrolna tabla	Pokazuje status štampača i omogućava vam da izvršite podešavanja štampanja.

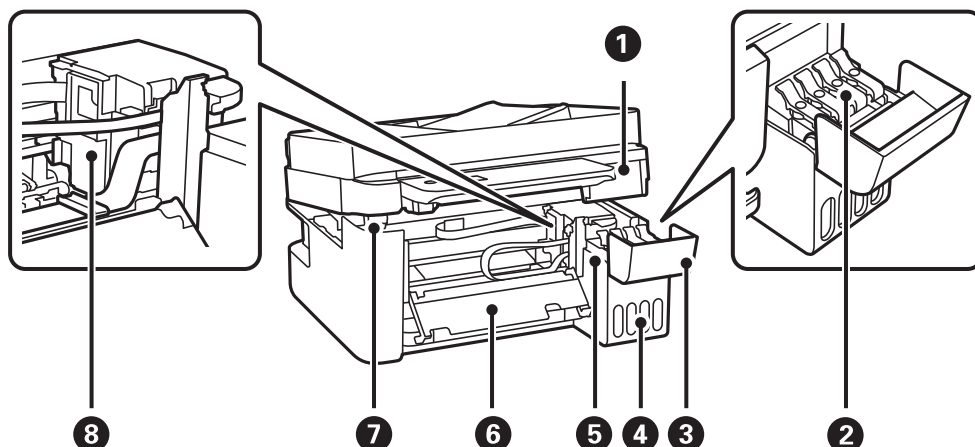

1	Skener	Skenira postavljene originalne dokumente. Otvorite da uklonite zaglavljene papir. Ova jedinica bi trebalo da se drži zatvorenom.
2	Kapica rezervoara s mastilom	Otvorite da biste dopunili rezervoar s mastilom.
3	Poklopac rezervoara s mastilom	
4	Jedinica sa rezervoarima sa mastilom	Sadrži rezervoare sa mastilom.
5	Rezervoar sa mastilom	Dovodi mastilo do glave za štampanje.
6	Unutrašnji poklopac	Otvorite prilikom vađenja zaglavljene papira iz štampača.
7	Podrška skenera	Drži skener prilikom otvaranja.
8	Glava za štampanje	Mastilo se izbacuje sa dna mlaznica glave za štampanje.

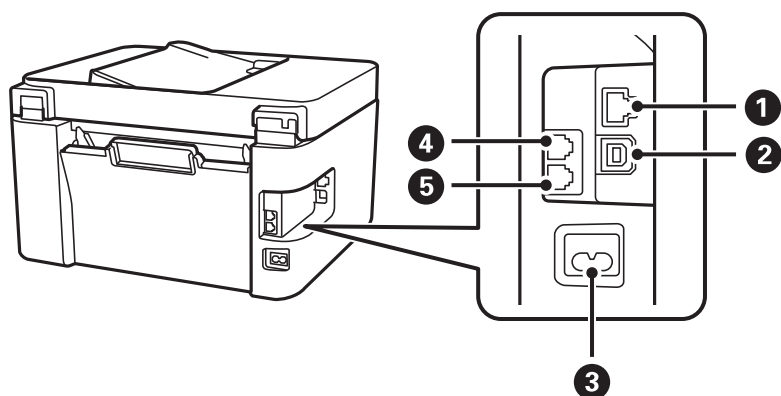

1	LAN ulaz*	Za povezivanje LAN kabla.
2	USB priključak	Priključak za USB kabl za povezivanje sa računarom.
3	Ulaz za naizmeničnu struju	Priključuje kabl za napajanje.
4	EXT. ulaz*	Priključuje spoljne telefonske uređaje.

5	LINE ulaz*	Priključuje telefonsku liniju.
---	------------	--------------------------------

* Samo za ET-4800 Series/L5290 Series

Vodič za kontrolnu tablu

Kontrolna tabla.	24
Konfiguracija početnog ekrana.	25
Unos znakova.	26
Gledanje animacija.	26

Kontrolna tabla

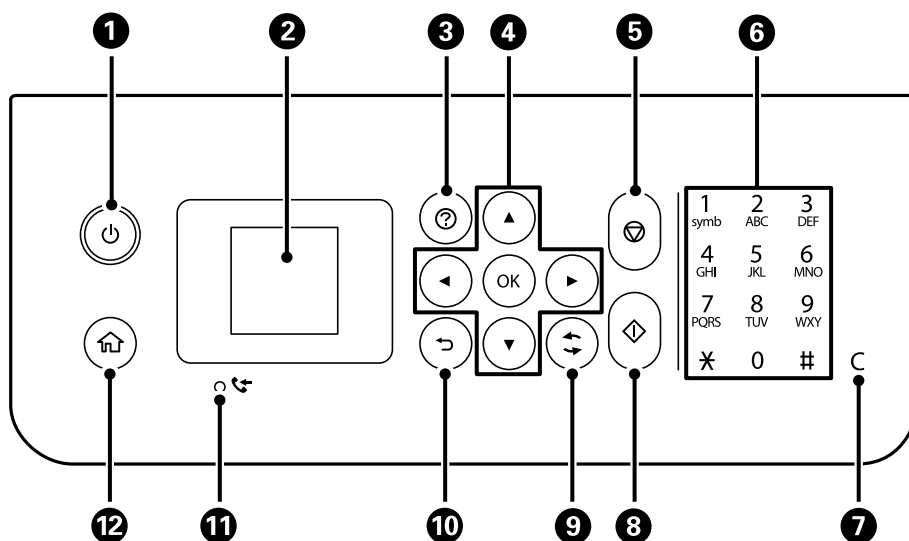

1	Uključivanje ili isključivanje štampača. Isključite kabl za napajanje nakon što se uverite da je lampica napajanja isključena.
2	Prikazuje menije i poruke. Za biranje menija ili vršenje podešavanja koristite dugmad na kontrolnoj tabli.
3	Prikazuje rešenja kada imate problema.
4	Upotrebite dugmad ▲▼◀▶ da biste izabrali meni, a zatim pritisnite dugme OK da biste ušli u izabrani meni.
5	Zaustavlja trenutnu radnju.
6*	Unosi brojeve, znakove i simbole.
7*	Briše podešavanja koja se odnose na brojeve, na primer broj kopija.
8	Pokreće radnju kao što je štampanje ili kopiranje.
9	Primenjuje se na različite funkcije u zavisnosti od situacije.
10	Povratak na prethodni ekran.
11*	Uključuje se kada su primljeni dokumenti koji još uvek nisu odštampani ili sačuvani uskladišteni u memoriju štampača.
12	Prikazuje početni ekran.

* Samo za ET-4800 Series/L5290 Series



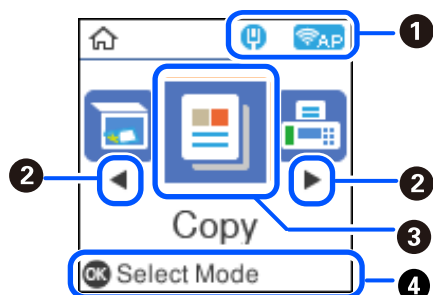



Konfiguracija početnog ekrana



1		<p>Prikazuje status veze. Detaljnije informacije potražite u nastavku. "Vodič za ikonu za mrežu" na strani 25</p>
2		<p>Kada su prikazani ◀ i ▶, ekran možete pomerati desno ili levo pritiskom na dugme ◀ ili ▶.</p>
3		<p>Prikazuje svaki meni.</p> <ul style="list-style-type: none"> <input type="checkbox"/> Skeniraj Omogućava vam da skenirate dokumente ili fotografije i sačuvate ih na računaru. <input type="checkbox"/> Kopiraj Omogućava vam kopiranje dokumenata. <input type="checkbox"/> Faks Omogućava vam da šaljete faksove. <input type="checkbox"/> Tihi režim Prikazuje podešavanje Tihi režim koje omogućava smanjenje buke koju štampač proizvodi. Međutim, ako se ovo podešavanje omogući, može da smanji brzinu štampanja. Zavisno od vrste papira i podešavanja kvaliteta štampe koje ste izabrali, možda neće biti razlike u nivou buke koju štampač proizvodi. Takođe, podešavanja možete da izvršite iz menija Podešavanja. Podešavanja > Podešavanje štampača > Tihi režim <input type="checkbox"/> Podešavanja Omogućava vršenje podešavanja u vezi sa održavanjem, postavkama štampača i operacijama. <input type="checkbox"/> Održavanje Prikazuje menije preporučene da poboljšaju kvalitet vaših otisaka kao što su otčepeljivanje mlaznica pomoću štampanja obrasca za proveru mlaznica i izvršavanje čišćenja glave, kao i otklanjanje zamagljenja ili pojave traka na vašim otiscima pomoću poravnavanja glave za štampanje. Takođe, podešavanja možete da izvršite iz menija Podešavanja. Podešavanja > Održavanje <input type="checkbox"/> Podešavanje Wi-Fi-a Prikazuje menije koji omogućavaju da podesite štampač za upotrebu na bežičnoj mreži. Takođe, podešavanja možete da izvršite iz menija Podešavanja. Podešavanja > Mrežna podešavanja > Podešavanje Wi-Fi-a
4		<p>Prikazana su dostupna dugmad. U ovom primeru možete preći na izabrani meni pritiskom na dugme OK.</p>

Vodič za ikonu za mrežu





	<p>Štampač nije povezan na ožičenu (Ethernet) mrežu ili ga resetujte.</p>
--	---

	Štampač je povezan na ožičenu (Ethernet) mrežu.
	Štampač nije povezan na bežičnu (Wi-Fi) mrežu.
	Štampač traži SSID, resetovanu IP adresu, ili ima problem sa bežičnom (Wi-Fi) mrežom.
	Štampač je povezan na bežičnu (Wi-Fi) mrežu. Broj podeljaka pokazuje jačinu signala veze. Što je više podeljaka popunjeno, veza je jača.
	Štampač nije povezan na bežičnu (Wi-Fi) mrežu u Wi-Fi Direct (Simple AP) režimu.
	Štampač je povezan na bežičnu (Wi-Fi) mrežu u Wi-Fi Direct (Simple AP) režimu.

Unos znakova

Da biste unosili znakove i simbole za mrežna podešavanja i registrovali kontakte sa kontrolne table, koristite dugmad ▲, ▼, ◀ i ▶ i softversku tastaturu na LCD ekranu. Pritisnite dugme ▲, ▼, ◀, ili dugme ▶ da biste izabrali znak ili funkciju na tastaturi, a zatim pritisnite dugme OK. Kada završite sa unošenjem znakova, izaberite OK, a zatim pritisnite dugme OK.



Dugme funkcije	Opisi
	Pomera pokazivač levo ili desno.
A 1 #	Menja tip znakova. Možete unositi alfanumeričke znakove ili simbole. Možete se prebacivati s jednih na druge i pomoću dugmeta  .
	Unosi razmak.
	Briše znak nalevo (taster za brisanje unazad).
OK	Unosi izabrane znakove.

Gledanje animacija

Možete gledati animacije uputstava za upotrebu, kao što su umetanje papira ili vađenje zaglavljeneog papira, na LCD ekranu.

- Pritisnite dugme : prikazuje ekran za pomoć. Izaberite **Kako da**, a zatim izaberite stavke koje želite da vidite.
- Izaberite **Prikaži opis** u dnu radnog ekrana: prikazuje animacije u vezi sa kontekstom.



Ubacivanje papira

Mere opreza pri rukovanju papirom.	29
Podešavanja veličine i tipa papira.	29
Ubacivanje papira u mehanizam za uvlačenje papira sa zadnje strane.	31
Ubacivanje koverata u mehanizam za uvlačenje papira sa zadnje strane.	33
Ubacivanje različitih papira.	35

Mere opreza pri rukovanju papirom

- ❑ Pročitajte listove sa uputstvima priložene uz papir.
- ❑ Da bi se osiguralo dobijanje otisaka visokog kvaliteta uz upotrebu originalnog Epson papira, koristite papir u okruženju koje je navedeno u tehničkim podacima isporučenim uz papir.
- ❑ Pre ubacivanja, rastresite i poravnajte ivice papira. Nemojte rastresati ili savijati foto papir. To može dovesti do oštećenja strane za štampanje.



- ❑ Ako je papir uvijen, pre ubacivanja ga poravnajte ili ga blago savijte u suprotnom pravcu. Štampanje na uvijenom papiru može prouzrokovati zaglavljivanje papira i mrlje na otiscima.

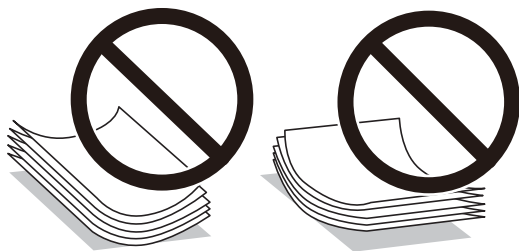

- ❑ Često se javljaju problemi sa uvlačenjem papira za ručno dvostrano štampanje kada štampate sa jedne strane prethodno odštampanog papira. Smanjite broj listova na pola ili manje, ili ubacite jedan po jedan list papira ako se papir i dalje zaglavљуje.
- ❑ Postarajte se da koristite papir sa dužim vlaknima. Ukoliko niste sigurni koji tip papira koristite, proverite ambalažu papira ili se obratite proizvođaču da biste potvrdili specifikacije papira.
- ❑ Pre ubacivanja, rastresite i poravnajte ivice koverti. Kada se u naslaganim kovertama nalazi vazduh, pre ubacivanja ih pritisnite da biste ih spljoštili.

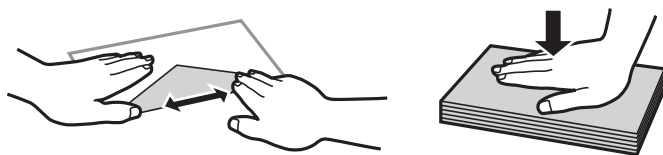

Podešavanja veličine i tipa papira

Ako registrujete veličinu i tip papira na ekranu koji se prikazuje kada ubacite papir, štampač vas obaveštava kad se registrovane informacije i podešavanja štampanja razlikuju. Time se sprečava trošenje papira i mastila tako što ćete voditi računa da ne štampate na pogrešnoj veličini papira ili štampate u pogrešnoj boji zbog korišćenja podešavanja koje ne odgovaraju tipu papira.

Ovaj ekran se neće prikazati ako ste onemogućili Aut. prikaz pod. pap.. Ako onemogućite ovu funkciju, ne možete štampati sa uređaja iPhone ili iPad koristeći AirPrint.

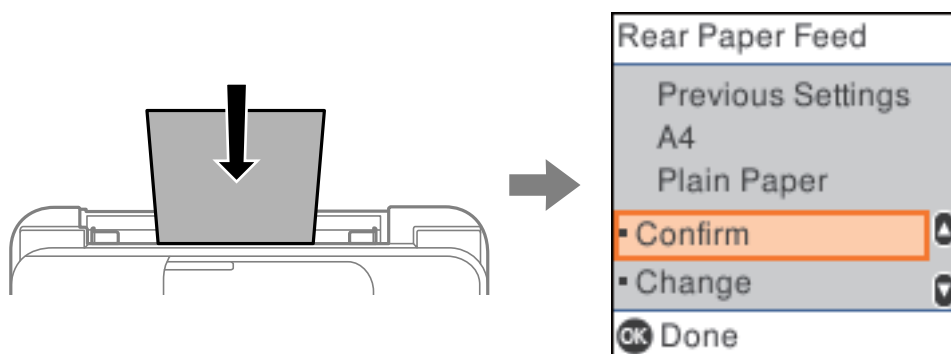

Ako se prikazana veličina i tip papira razlikuju od ubačenog papira, promenite podešavanja za veličinu i tip papira i zatim ih potvrdite.

Napomena:

Takođe možete prikazati ekran za podešavanje formata i tipa papira izborom **Podešavanja > Podešavanje štampača > Podešav. izvora papira > Postavka papira.**

Lista tipa papira

Da biste dobili najbolje rezultate štampe, izaberite odgovarajući tip papira.

Naziv medijuma	Tip medijuma	
	Kontrolna tabla	Upravljački program štampača
Epson Bright White Ink Jet Paper	Običan papir	Običan papir
Epson Ultra Glossy Photo Paper Epson Value Glossy Photo Paper	Ultra Glossy	Epson ultra sjajni papir
Epson Premium Glossy Photo Paper	Prem. Glossy	Epson premium sjajni papir
Epson Premium Semigloss Photo Paper	Prem. polusjajan	Epson premium polusjajni papir
Epson Photo Paper Glossy	Glossy	Photo Paper Glossy
Epson Matte Paper-Heavyweight Epson Double-Sided Matte Paper	Matte	Epson matirani papir
Epson Photo Quality Ink Jet Paper Epson Double-sided Photo Quality Ink Jet Paper	Photo Quality Ink Jet	Epson papir za inkdžet štampače foto kvaliteta

Ubacivanje papira u mehanizam za uvlačenje papira sa zadnje strane

1. Izvucite držač za papir.

ET-4800 Series/L5290 Series

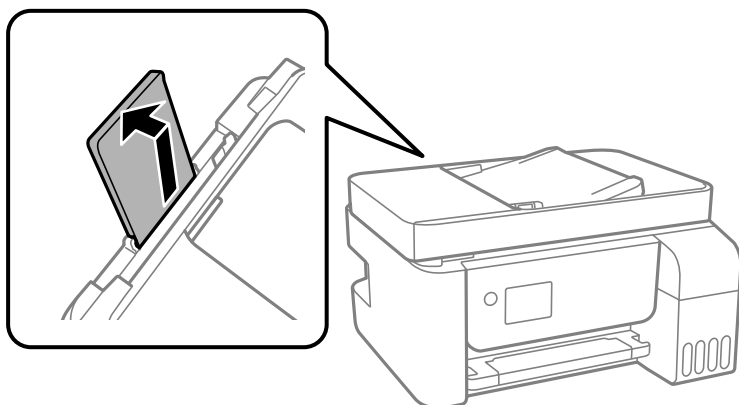

ET-2870 Series/ET-2820 Series/L3280 Series/L3260 Series

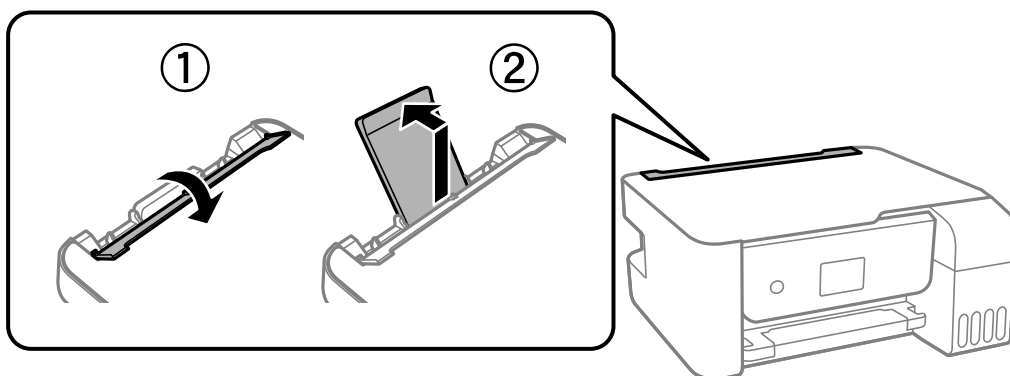

2. Pomerite vođice za papir.

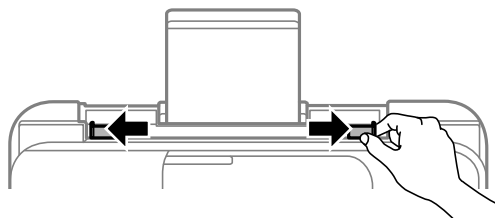

- Postavite papir na sredinu držača za papir tako da strana na kojoj se štampa bude okrenuta nagore.

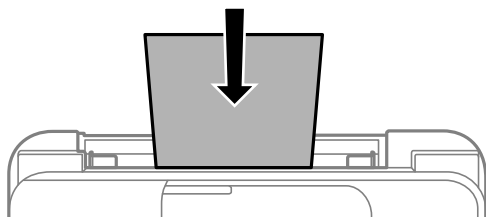

Važno:

- Nemojte ubacivati veći broj listova od maksimalnog broja navedenog za taj papir. U slučaju običnog papira, nemojte ubacivati papir iznad linije koja se nalazi neposredno ispod simbola ▼ na unutrašnjoj strani vođice.
- Ubacite prvo kraću ivicu papira. Međutim, ako ste podesili dužu ivicu kao širinu za korisnički definisanu veličinu, ubacite prvo dužu ivicu papira.

- Pomerite vođice za papir do ivica papira.

ET-2870 Series/ET-2820 Series/L3280 Series/L3260 Series: Zatvorite štitnik uređaja za uvlačenje papira nakon što pomerite vođice za papir.

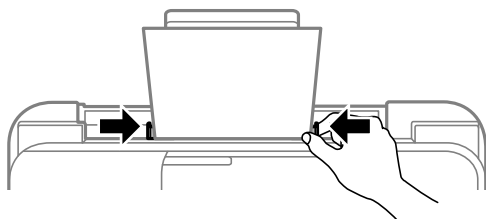

Važno:

ET-2870 Series/ET-2820 Series/L3280 Series/L3260 Series: Nemojte stavljati predmete na štitnik uređaja za uvlačenje papira. Ako to uradite, možete onemogućiti uvlačenje papira.

- Izaberite veličinu i tip papira.
- Izvucite izlazni podmetač.

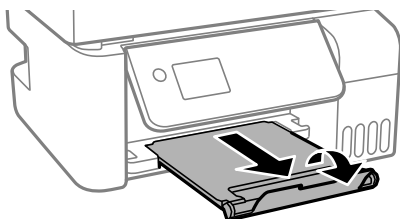

Napomena:

Vratite preostali papir u njegovo pakovanje. Ako ga ostavite u štampaču, papir se može uviti ili kvalitet štampe može opasti.

Povezane informacije

➔ “Podešavanje veličine i tipa papira” na strani 29

Ubacivanje koverata u mehanizam za uvlačenje papira sa zadnje strane

1. Izvucite držač za papir.

ET-4800 Series/L5290 Series

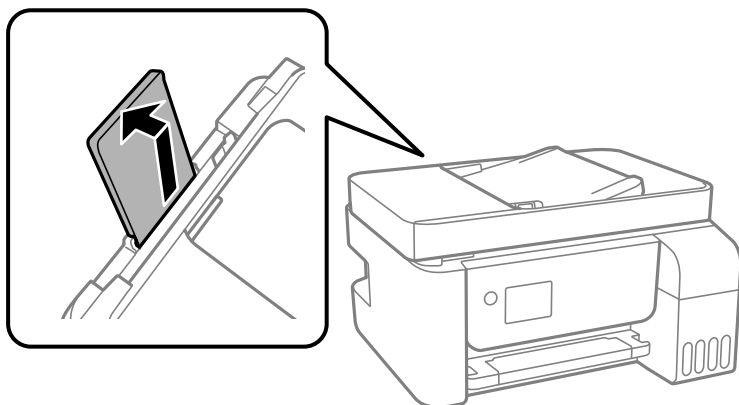

ET-2870 Series/ET-2820 Series/L3280 Series/L3260 Series

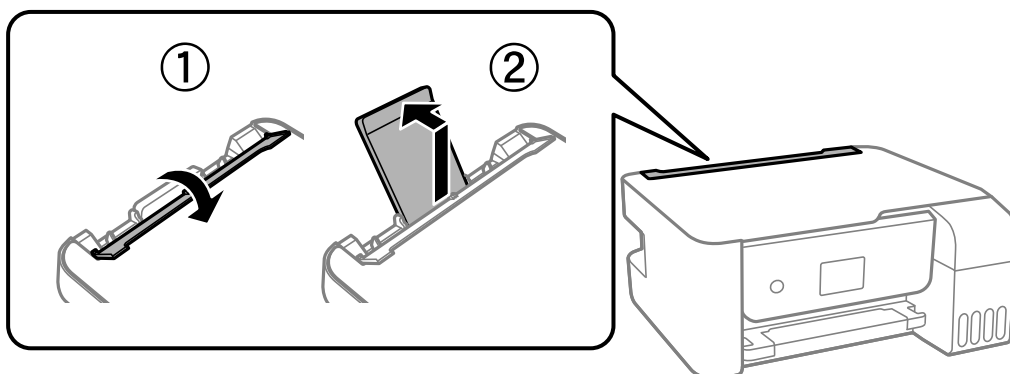

2. Pomerite vodice za papir.

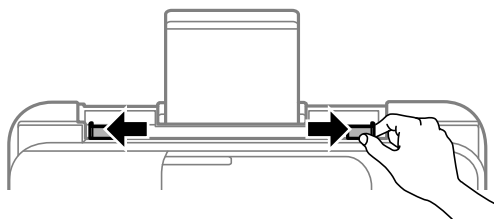

3. Ubacite koverte s kraćom ivicom okrenutom unapred na centru nosača papira tako da preklop bude okrenut nadole.

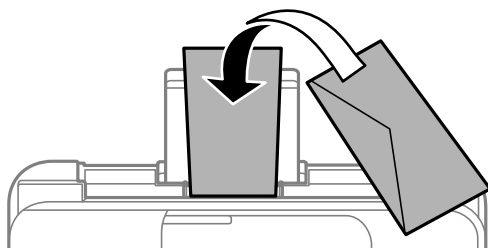

Važno:

Nemojte ubacivati veći broj listova od maksimalnog broja navedenog za koverte.

4. Pomerite vođice za papir do ivica koverti.

ET-2870 Series/ET-2820 Series/L3280 Series/L3260 Series: Zatvorite štitnik uređaja za uvlačenje papira nakon što pomerite vođice za papir.

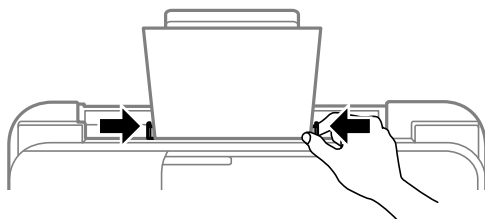

Važno:

ET-2870 Series/ET-2820 Series/L3280 Series/L3260 Series: Nemojte stavljati predmete na štitnik uređaja za uvlačenje papira. Ako to uradite, možete onemogućiti uvlačenje papira.

5. Izaberite veličinu i tip papira.
6. Izvucite izlazni podmetač.

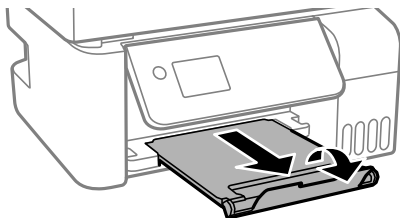

Povezane informacije

➔ [“Podešavanja veličine i tipa papira” na strani 29](#)

Ubacivanje različitih papira

Ubacivanje unapred probušenog papira

Postavite papir na centralnu oznaku strelice nosača papira tako da strana na kojoj se štampa bude okrenuta nagore.

Ubacite jedan list običnog papira definisane veličine s rupama za vezivanje s leve ili desne strane. Podesite poziciju štampanja vaše datoteke da biste izbegli štampanje preko rupa.

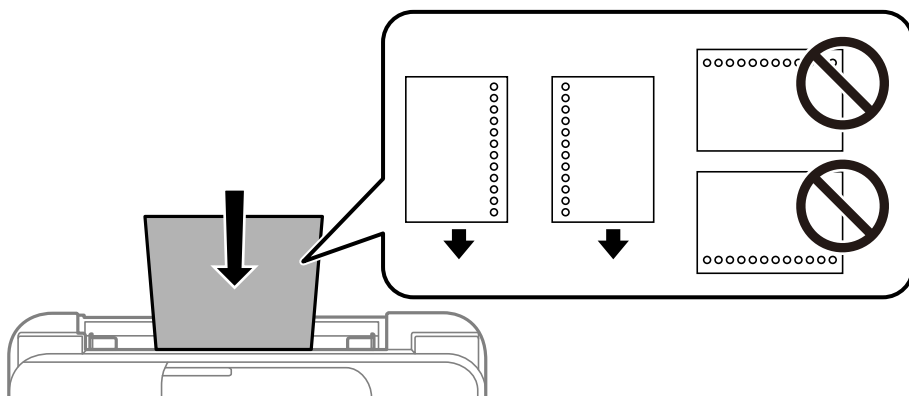

Ubacivanje dugačkih papira

Kada ubacujete papir duži od veličine legal, sklonite držač za papir, a zatim poravnajte vodeću ivicu papira.

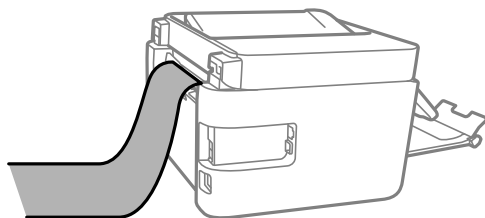

Postavljanje originala

Originali koje ADF ne podržava.	37
Postavljanje originala u automatski mehanizam za uvlačenje papira.	37
Stavljanje originala na Staklo skenera.	38

Originali koje ADF ne podržava



Važno:

Nemojte uvlačiti fotografije ili vredne originalne umetničke radove u ADF. Original se može izgužvati ili oštetiti zbog pogrešnog uvlačenja. Umesto toga, skenirajte ove dokumente na staklu skenera.

Da biste sprečili zaglavljivanje papira, izbegavajte da u ADF ubacujete sledeće originale. Za ove vrste koristite staklo skenera.

- Originali koji su pocepani, savijeni, naborani, pohabani ili uvijeni
- Originali sa rupama za povezivanje
- Originali spojeni lepljivom trakom, spajalicama, zaheftani originali itd.
- Originali na koje su zalepljene nalepnice ili oznake
- Originali koji su nepravilno isečeni ili čije ivice nisu pod pravim uglom
- Originali koji su ukoričeni
- Papir za projektore, termički papir ili indigo papir

Postavljanje originala u automatski mehanizam za uvlačenje papira

1. Poravnajte ivice originala.
2. Uхватite, stegnite i izvucite vođicu za papir automatskog mehanizma za uvlačenje papira.

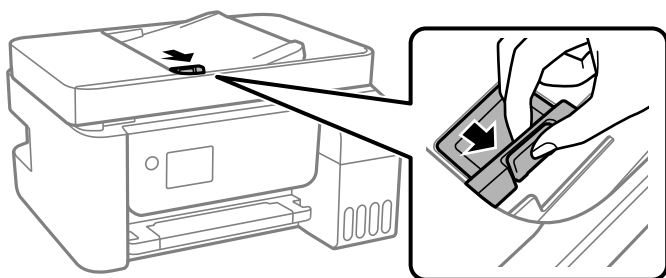

3. Postavite originale u automatski mehanizam za uvlačenje papira licem prema gore i tako da uže ivice idu napred, a zatim povucite vođicu za papir do ivice originala.

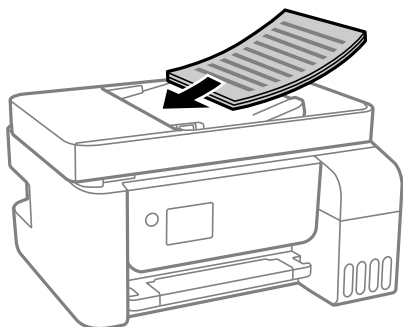

! **Važno:**

- ❑ Ne ubacujte originale iznad linije označene simbolom trougla na automatskom mehanizmu za uvlačenje papira.

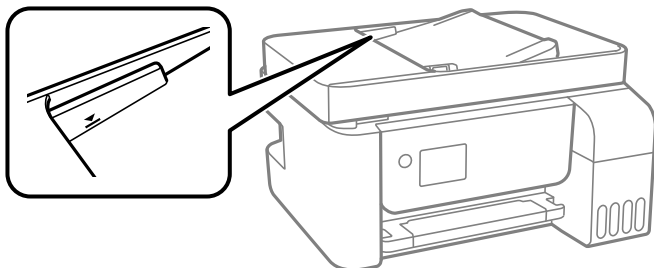

- ❑ Tokom skeniranja nemojte dodavati originale.

Povezane informacije

- ➔ [“Specifikacije automatskog mehanizma za uvlačenje papira” na strani 272](#)

Stavljanje originala na Staklo skenera

1. Otvorite poklopac za dokumente.

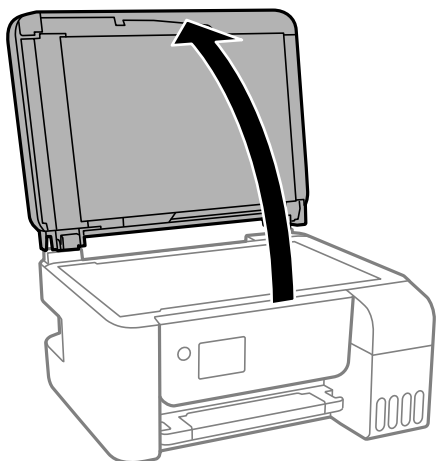

2. Uklonite prašinu ili mrlje s površine staklo skenera pomoću meke, suve i čiste krpe.

Napomena:

Ako na staklo skenera postoje otpaci ili prljavština, oblast skeniranja se može proširiti da ih obuhvati, tako da slika originala može biti pomerena ili smanjena.



3. Stavite original okrenut licem nadole i pomerite ga do oznake u uglu.

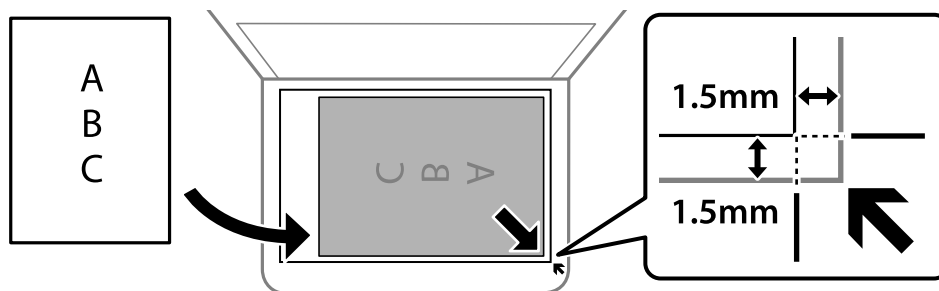

Napomena:

- Oblast od 1,5 mm od ugla staklo skenera se ne skenira.
- Kada se originali stave u ADF i na staklo skenera, prioritet imaju originali u ADF-u.

4. Pažljivo zatvorite poklopac.



Opresz:

Vodite računa da ne priklješite prste kada zatvarate poklopac za dokumente. U suprotnom se možete povrediti.



Važno:

- Kada postavljate glomazne originale kao što su knjige, sprečite da spoljna svetlost padne direktno na staklo skenera.
- Nemojte previše pritiskati staklo skenera niti poklopac za dokumente. U suprotnom bi se mogli oštetiti.

5. Izvadite originale nakon skeniranja.

Napomena:

Ako duže vreme ostavite originale na staklu skenera (staklo skenera), mogu se zalepiti za staklenu površinu.

Povezane informacije

➔ [“Specifikacije skenera” na strani 271](#)

Štampanje

Štampanje dokumenata.	41
Štampanje na kovertama.	66
Štampanje veb stranica.	66
Štampanje uz korišćenje usluge računarskog oblaka.	67

Štampanje dokumenata

Štampanje sa računara — Windows

Štampanje uz pomoć lakih podešavanja



Napomena:

Postupci se mogu razlikovati u zavisnosti od aplikacije. Više informacija potražite u funkciji za pomoć date aplikacije.

1. Ubacite papir u štampač.
“Ubacivanje papira u mehanizam za uvlačenje papira sa zadnje strane” na strani 31
2. Otvorite datoteku koju želite da odštampate.
3. Izaberite **Štampaj** ili **Podešavanje štampe** u meniju **Datoteka**.
4. Izaberite štampač.
5. Izaberite **Željene opcije** ili **Svojstva** da biste pristupili prozoru upravljačkog programa štampača.

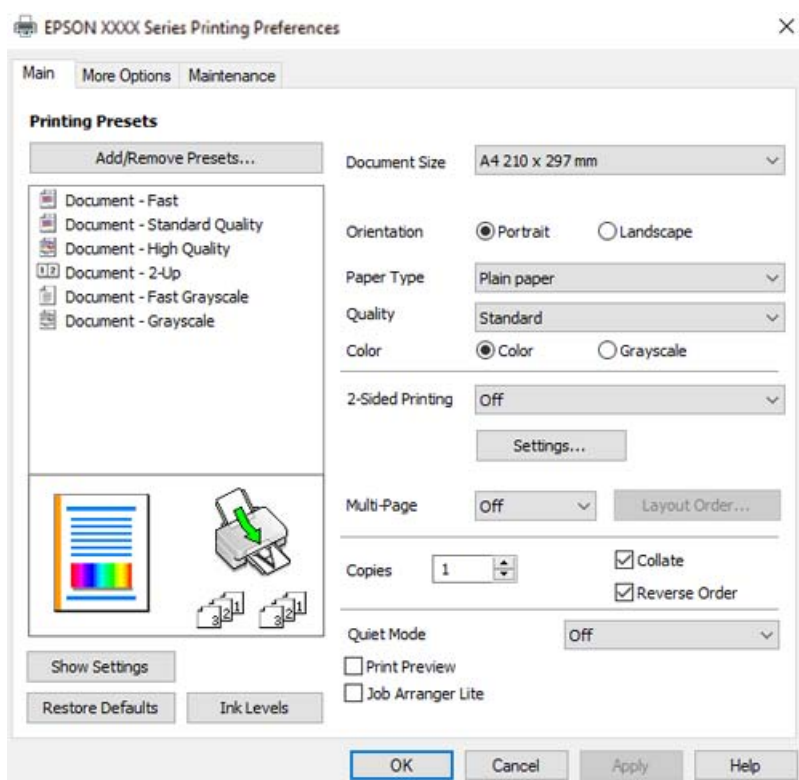

6. Izmenite postavke po potrebi.

Objašnjenja stavki u podešavanjima možete da potražite u pomoći na mreži. Kada se na stavku klikne desnim tasterom miša, prikazuje se **Pomoć**.

7. Kliknite na **OK** da biste zatvorili prozor upravljačkog programa štampača.
8. Kliknite na **Štampaj**.

Povezane informacije

- ➔ “Dostupan papir i kapaciteti” na strani 246
- ➔ “Lista tipa papira” na strani 30

Dodavanje unapred podešenih postavki za štampanje radi lakšeg štampanja

Ako napravite sopstvenu unapred određenu postavku podešavanja za štampanje na upravljačkom programu štampača, možete lako da štampate birajući tu postavku sa liste.

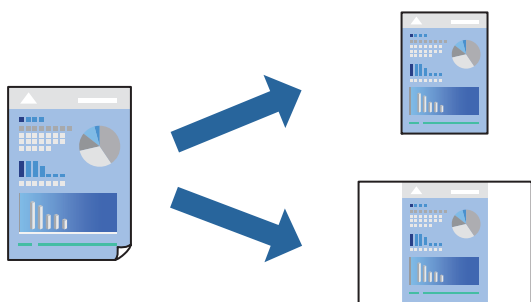

1. Na kartici upravljačkog programa štampača **Glavni** ili **Još opcija**, podesite svaku stavku (kao što su **Veličina dokumenta** i **Vrsta papira**).
2. Kliknite na **Dodaj/Ukloni prethodna podešavanja** u **Prethod. podešav. štampe**.
3. Unesite **Naziv** i po potrebi unesite komentar.
4. Kliknite na **Sačuvaj**.

Napomena:

Da biste izbrisali dodate unapred određene postavke, kliknite na **Dodaj/Ukloni prethodna podešavanja**, izaberite naziv unapred određenih postavki koje želite da izbrišete sa liste i izbrišite ih.

5. Kliknite na **Štampaj**.

Kada sledeći put budete želeli da štampate uz pomoć istih podešavanja, izaberite naziv registrovanih podešavanja iz **Prethod. podešav. štampe** i kliknite na **OK**.

Povezane informacije

- ➔ “Ubacivanje papira u mehanizam za uvlačenje papira sa zadnje strane” na strani 31
- ➔ “Štampanje uz pomoć lakih podešavanja” na strani 41

Dvostrano štampanje

Upravljački program štampača će automatski štampati odvajajući neparne i parne strane. Kada su odštampane neparne strane, okrenite papir u skladu sa uputstvima i štampajte parne strane.



Napomena:

- Ova funkcija nije dostupna za štampanje bez ivica.
 - Ako ne koristite papir pogodan za dvostrano štampanje, kvalitet štampe može opasti i može doći do zaglavlivanja papira.
“Papir za dvostrano štampanje” na strani 248
 - U zavisnosti od papira i podataka, mastilo može proći do druge strane papira.
 - Ne možete da vršite ručno dvostrano štampanje osim ako je omogućen **EPSON Status Monitor 3**. Ako je **EPSON Status Monitor 3** onemogućen, pristupite prozoru upravljačkog programa štampača, kliknite na **Proširena podešavanja** na kartici **Održavanje**, a zatim izaberite **Uključi EPSON Status Monitor 3**.
 - Međutim, može biti nedostupna kada se štampaču pristupa preko mreže ili se koristi kao deljeni štampač.
1. Na kartici **Glavni** upravljačkog programa štampača, izaberite način **Obostrana štampa**.
 2. Kliknite na **Podešavanja**, izvršite odgovarajuća podešavanja, a zatim kliknite na **U redu**.
 3. Po potrebi odredite ostale opcije na karticama **Glavni** i **Još opcija** pa kliknite na **U redu**.
 4. Kliknite na **Štampaj**.

Kada se završi štampanje prve stranice, iskaćući prozor se prikazuje na računaru. Pratite uputstva na ekranu.

Povezane informacije

- ➔ “Dostupan papir i kapaciteti” na strani 246
- ➔ “Ubacivanje papira u mehanizam za uvlačenje papira sa zadnje strane” na strani 31
- ➔ “Štampanje uz pomoć lakih podešavanja” na strani 41

Štampanje brošura

Takođe možete da štampate brošuru koju možete da napravite tako što ćete izmeniti redosled stranica i saviti primerak.

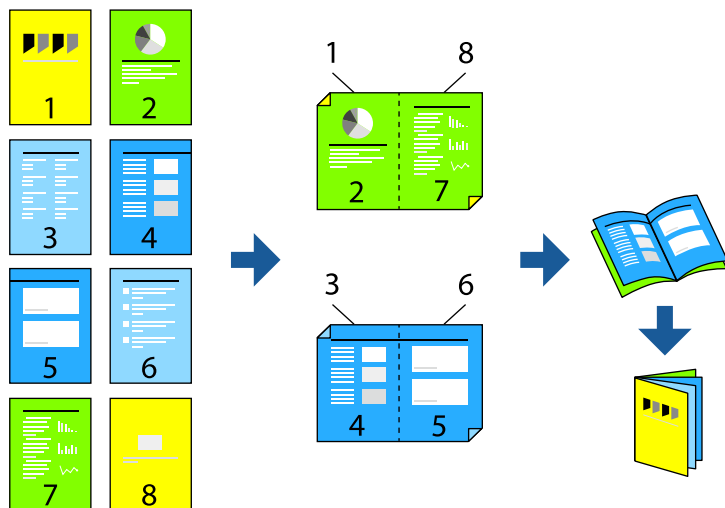

Napomena:

- Ova funkcija nije dostupna za štampanje bez ivice.
 - Ako ne koristite papir pogodan za dvostrano štampanje, kvalitet štampe može opasti i može doći do zaglavljivanja papira.
[“Papir za dvostrano štampanje” na strani 248](#)
 - U zavisnosti od papira i podataka, mastilo može proći do druge strane papira.
 - Ne možete da vršite ručno dvostrano štampanje osim ako je omogućen **EPSON Status Monitor 3**. Ako je **EPSON Status Monitor 3** onemogućen, pristupite prozoru upravljačkog programa štampača, kliknite na **Proširena podešavanja** na kartici **Održavanje**, a zatim izaberite **Uključi EPSON Status Monitor 3**.
 - Međutim, može biti nedostupna kada se štampaču pristupa preko mreže ili se koristi kao deljeni štampač.
1. Na kartici upravljačkog programa štampača **Glavni**, izaberite tip povezivanja po dužoj ivici iz **Obostrana štampa**.
 2. Kliknite na **Podešavanja**, > **Brošura**, a zatim izaberite **Povezivanje po sredini** ili **Bočno povezivanje**.
 - Povezivanje u centru: koristite ovaj načina kada štampate mali broj stranica koje se mogu složiti i lako presaviti na pola.
 - Povezivanje sa strane. Koristite ovaj način kada odjednom štampate jedan list (četiri strane), savijete svaki na pola, a zatim ih složite zajedno u jedan svezak.
 3. Kliknite na **OK**.
 4. Po potrebi odredite ostale opcije na karticama **Glavni** i **Još opcija** pa kliknite na **U redu**.
 5. Kliknite na **Štampaj**.

Povezane informacije

- ➔ [“Dostupan papir i kapaciteti” na strani 246](#)
- ➔ [“Ubacivanje papira u mehanizam za uvlačenje papira sa zadnje strane” na strani 31](#)

➔ “Štampanje uz pomoć lakih podešavanja” na strani 41

Štampanje više stranica na jednom listu

Možete da odštampate nekoliko stranica podataka na jednom listu papira.

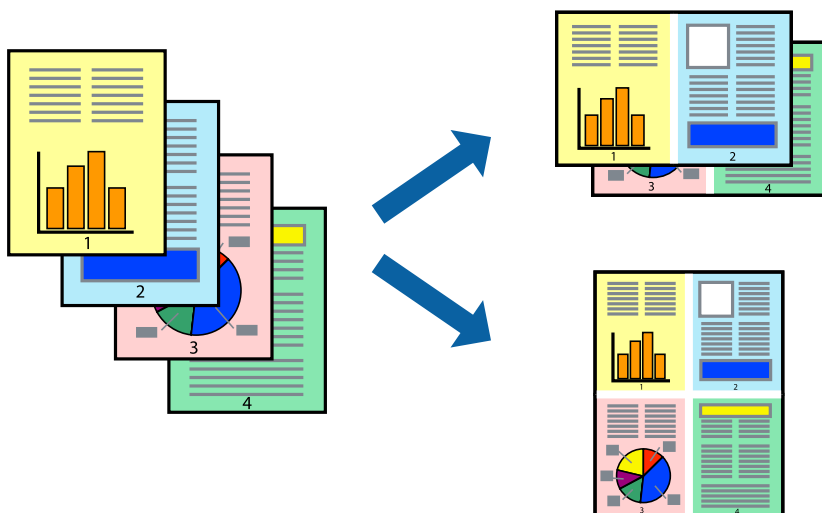

Napomena:

Ova funkcija nije dostupna za štampanje bez ivice.

1. Na kartici upravljačkog programa štampača **Glavni**, izaberite **2 stranica po listu**, **4 stranica po listu**, **6 stranica po listu**, **8 stranica po listu**, **9 stranica po listu**, ili **16 stranica po listu** kao podešavanje za **Višestrano**.
2. Kliknite na **redosled rasporeda**, odredite željena podešavanja, a zatim kliknite na **U redu**.
3. Po potrebi odredite ostale opcije na karticama **Glavni** i **Još opcija** i kliknite na **U redu**.
4. Kliknite na **Štampaj**.

Povezane informacije

- ➔ “Ubacivanje papira u mehanizam za uvlačenje papira sa zadnje strane” na strani 31
- ➔ “Štampanje uz pomoć lakih podešavanja” na strani 41

Štampanje sa uklapanjem na veličinu papira

Izaberite veličinu papira koji ste ubacili u štampač za podešavanje Veličine odredišnog papira.



Napomena:

Ova funkcija nije dostupna za štampanje bez ivice.

1. Na kartici **Još opcija**, izvršite sledeća podešavanja.
 - Veličina dokumenta: izaberite veličinu papira koju ste odredili u podešavanjima aplikacije.
 - Izlazni papir: izaberite veličinu papira koji ste ubacili u štampač.
Prilagodi strani se bira automatski.

Napomena:

Kliknite na **Centar** da biste smanjenu sliku odštamпали na sredini papira.

2. Po potrebi odredite ostale opcije na karticama **Glavni** i **Još opcija** i kliknite na **U redu**.
3. Kliknite na **Štampanj**.

Povezane informacije

- ➔ “Ubacivanje papira u mehanizam za uvlačenje papira sa zadnje strane” na strani 31
- ➔ “Štampanje uz pomoć lakih podešavanja” na strani 41

Štampanje smanjenog ili povećanog dokumenta u bilo kojim razmerama

Možete da smanjite ili povećate dokument za određeni procenat.



Napomena:

Ova funkcija nije dostupna za štampanje bez ivice.

1. Na kartici **Još opcija** upravljačkog programa štampača, u podešavanju **Veličina dokumenta**, izaberite veličinu dokumenta.
2. U podešavanju **Izlazni papir** izaberite veličinu papira na kojoj želite da štampate.
3. Izaberite **Smanji/povećaj dokument**, **Uvećaj na**, a zatim unesite procenat.
4. Po potrebi odredite ostale opcije na karticama **Glavni** i **Još opcija** i kliknite na **U redu**.
5. Kliknite na **Štampaj**.

Povezane informacije

- ➔ “Ubacivanje papira u mehanizam za uvlačenje papira sa zadnje strane” na strani 31
- ➔ “Štampanje uz pomoć lakih podešavanja” na strani 41

Štampanje jedne slike na više listova radi uvećanja (pravljenje postera)

Ova funkcija vam omogućava da odštampate jednu sliku na više listova papira. Njihovim spajanjem možete da napravite veliki poster.

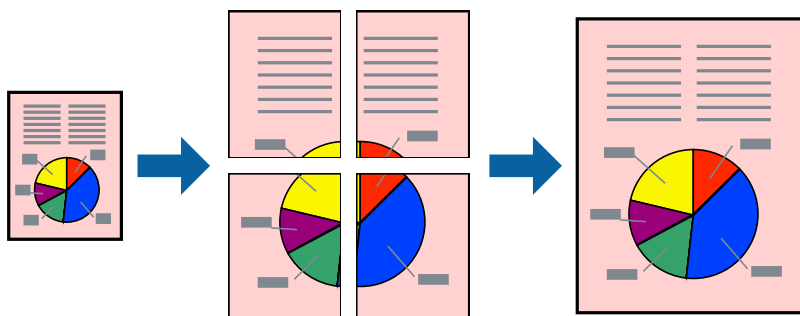

1. Na kartici upravljačkog programa štampača **Glavni** izaberite **Plakat 2x1**, **Plakat 2x2**, **Plakat 3x3**, ili **Plakat 4x4** kao podešavanje za **Višestrano**.

2. Kliknite na **Podešavanja**, odredite željena podešavanja, a zatim kliknite na **U redu**.

Napomena:

Štampanje linije za sečenje vam omogućava da štampate vodič za sečenje.

3. Po potrebi odredite ostale opcije na karticama **Glavni** i **Još opcija** i kliknite na **U redu**.

4. Kliknite na **Štampanje**.

Povezane informacije

➔ [“Ubacivanje papira u mehanizam za uvlačenje papira sa zadnje strane” na strani 31](#)

➔ [“Štampanje uz pomoć lakih podešavanja” na strani 41](#)

Pravljenje postera pomoću preklapanja oznaka za poravnanje

Evo primera za to kako da napravite poster kada se izabere **Plakat 2x2** i **Preklapanje oznaka za poravnanje** se izabere u **Štampanje linije za sečenje**.

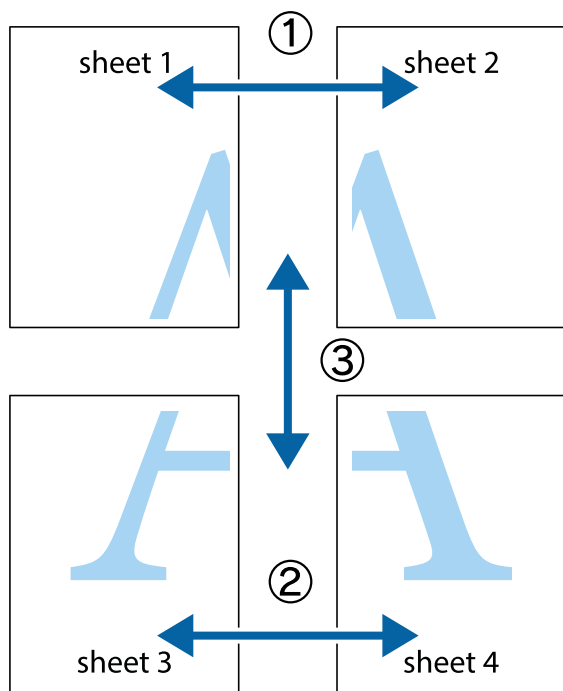

1. Pripravite Sheet 1 i Sheet 2. Isecite margine Sheet 1 duž vertikalne plave linije kroz centar gornjeg i donjeg krstića.

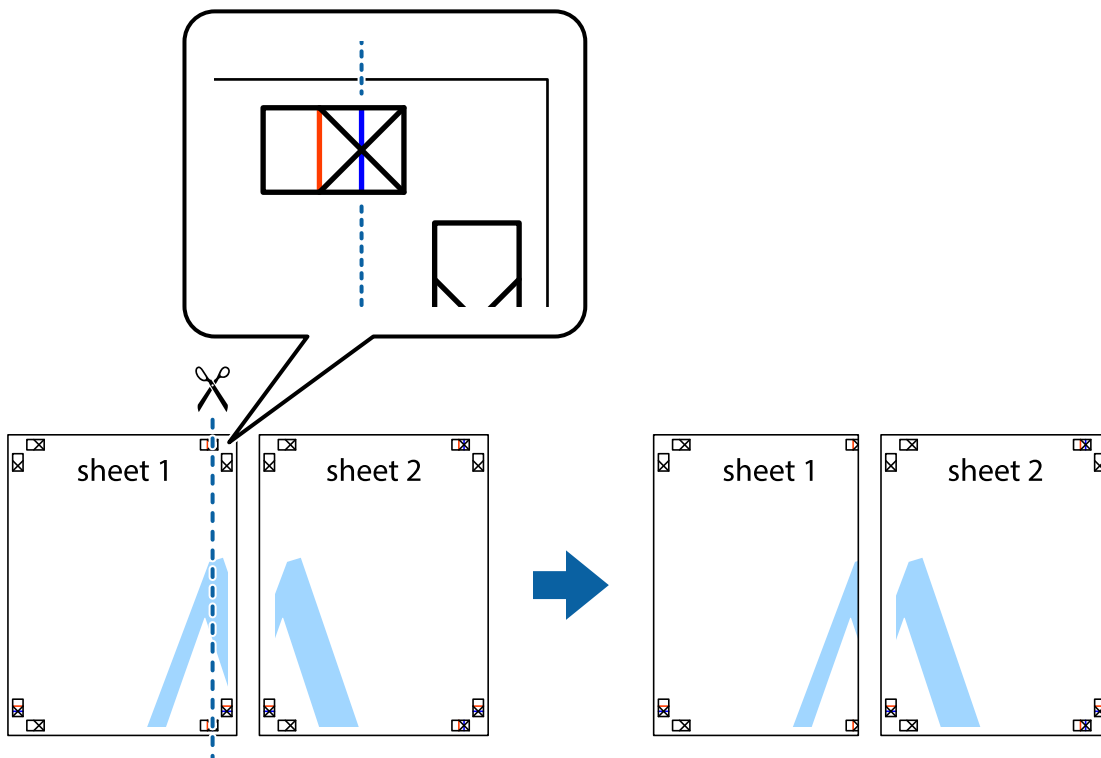

2. Postavite ivicu Sheet 1 preko Sheet 2 i poravnajte krstiče, a zatim privremeno zalepite listove jedan za drugi sa zadnje strane.

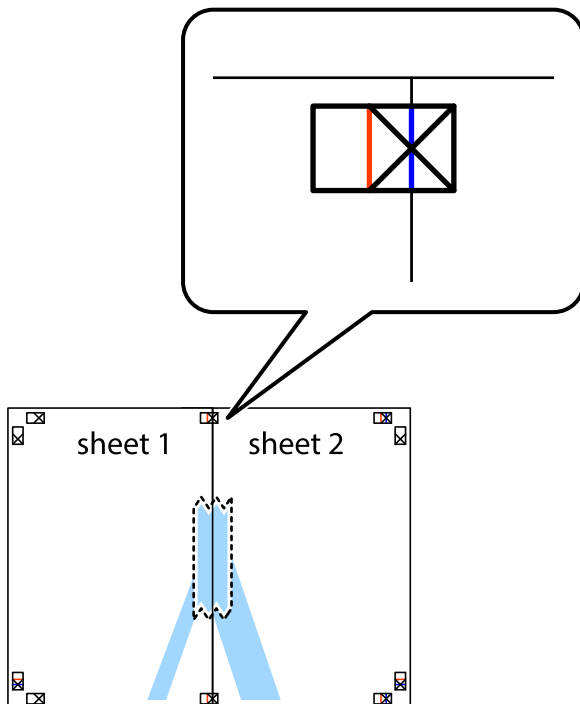

3. Isecite zalepljene listove na dva dela duž vertikalne crvene linije kroz oznake za poravnanje (ovoga puta linija je levo od krstića).

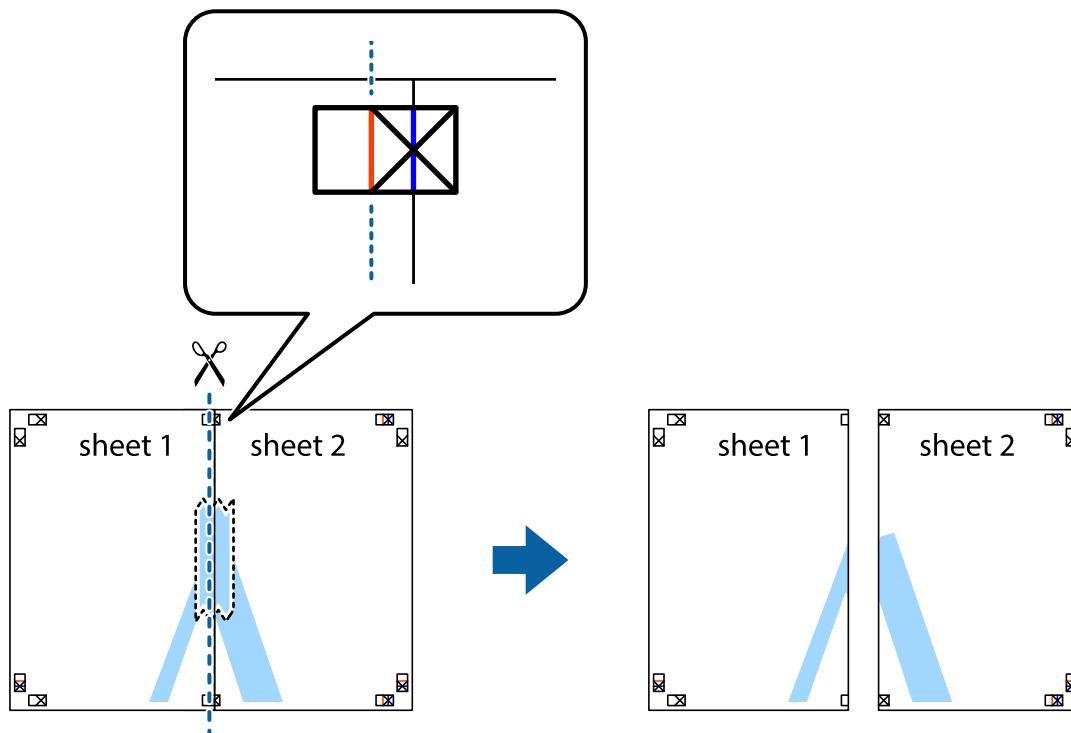

4. Zalepite listove jedan za drugi sa zadnje strane.

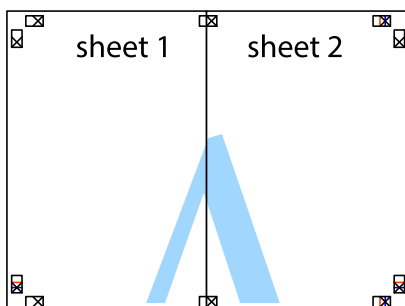

5. Ponovite korake 1–4 kako biste zalepili Sheet 3 i Sheet 4.

6. Isecite margine Sheet 1 i Sheet 2 duž horizontalne plave linije kroz centar krstića sa leve i desne strane.

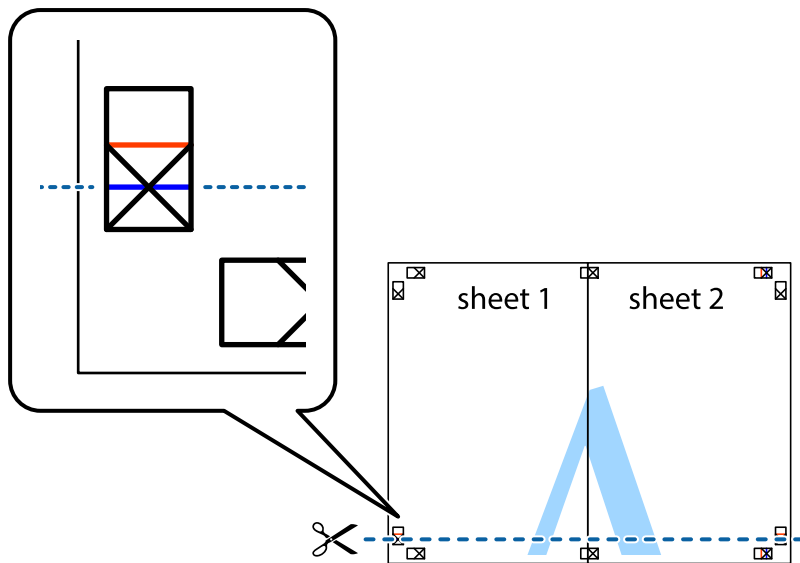

7. Postavite ivicu Sheet 1 i Sheet 2 preko Sheet 3 i Sheet 4 i poravnajte krstiće, a zatim ih privremeno zalepite sa zadnje strane.

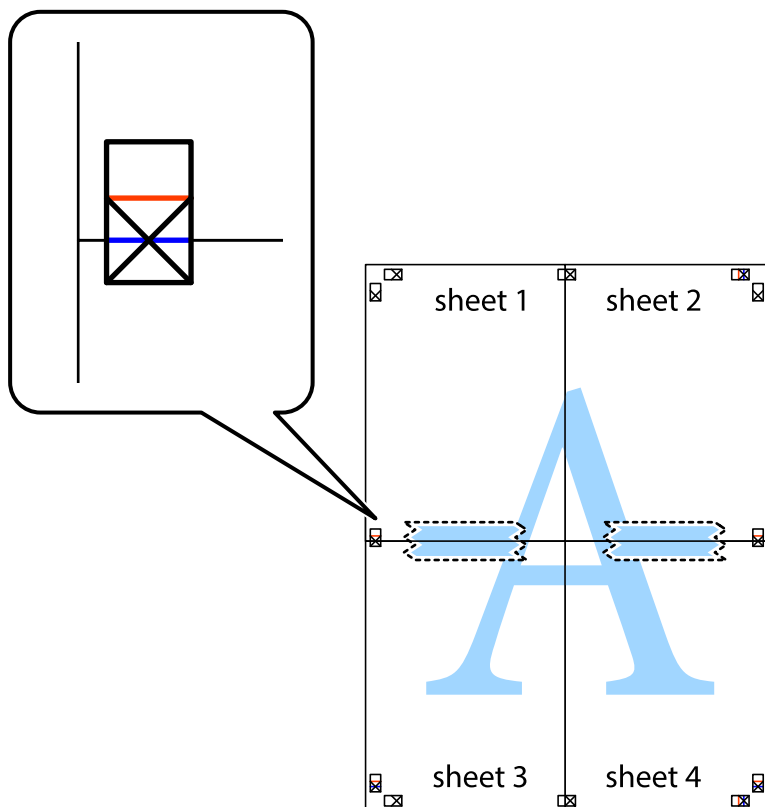

8. Isecite zalepljene listove na dva dela duž horizontalne crvene linije kroz oznake za poravnanje (ovoga puta linija je iznad krstića).

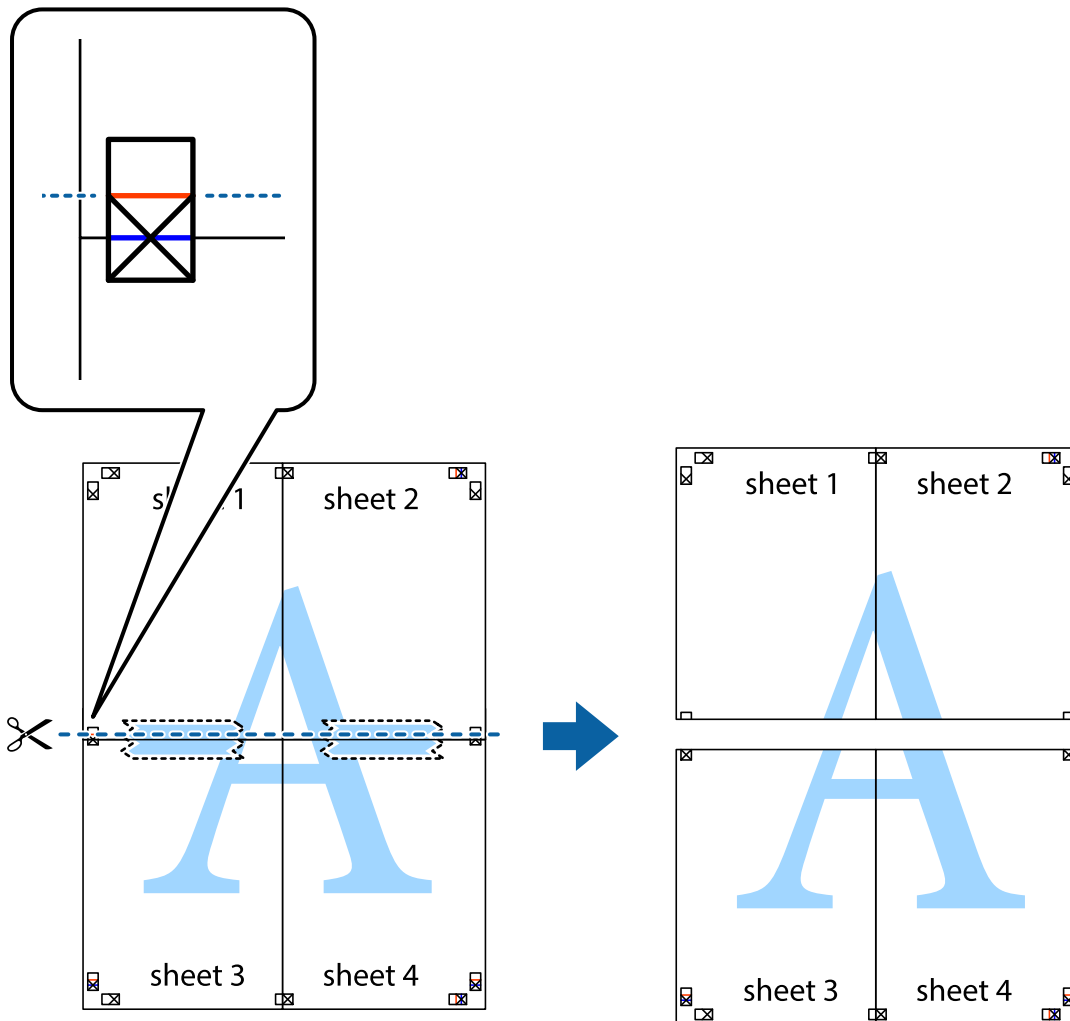

9. Zalepite listove jedan za drugi sa zadnje strane.

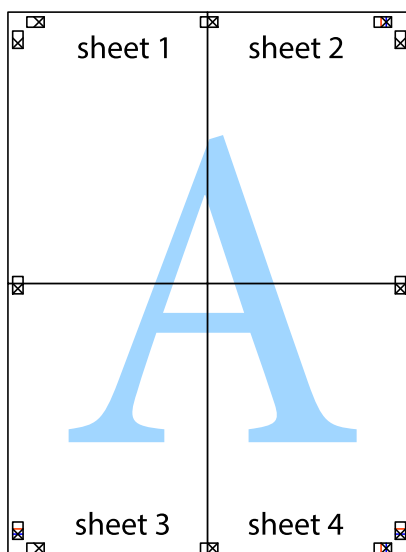

10. Isecite preostale krstiče oko spoljnih vođica.

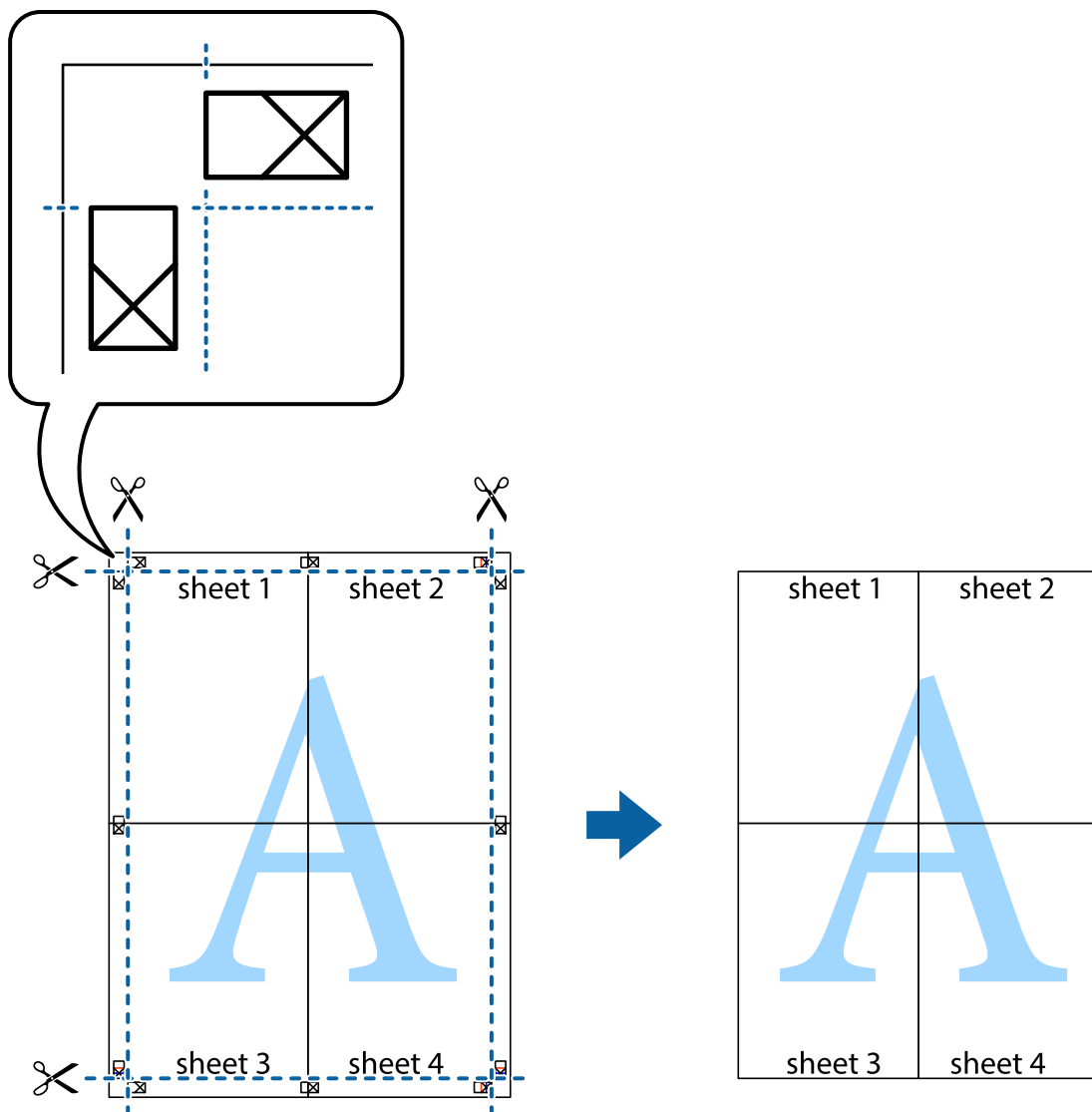

Štampanje sa zaglavljem i podnožjem

Informacije kao što su korisničko ime i datum štampanja možete štampati kao zaglavlje ili podnožje.

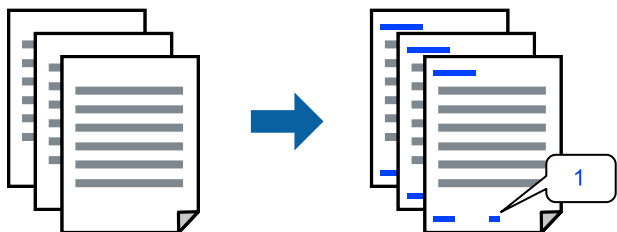

1. Na kartici **Još opcija** upravljačkog programa štampača, kliknite na **Funkcije vodenog žiga**, a zatim izaberite **Zaglavlje/Podnožje**.

2. **Podešavanja**, i zatim izaberite stavke koje želite da odštampate pa kliknite na OK.

Napomena:

- Da biste odredili prvi broj stranice, izaberite **Broj stranice** sa položaja sa kog želite da štampate u zaglavlju ili podnožju, a zatim izaberite broj u **Početni broj**.
- Ako želite da štampate tekst u zaglavlju ili podnožju, izaberite položaj koji želite da štampate, a zatim izaberite **Tekst**. Unesite tekst koji želite da štampate u polje za unos teksta.

3. Po potrebi odredite ostale opcije na karticama **Glavni** i **Još opcija** i kliknite na **U redu**.
4. Kliknite na **Štampaj**.

Povezane informacije

- ➔ [“Ubacivanje papira u mehanizam za uvlačenje papira sa zadnje strane” na strani 31](#)
- ➔ [“Štampanje uz pomoć lakih podešavanja” na strani 41](#)

Štampanje vodenog žiga

Na odštampanom materijalu možete da odštampate vodeni žig, na primer, „Poverljivo” ili zaštitni šablon protiv kopiranja. Ako štampate sa zaštitnim šablonom protiv kopiranja, sakrivena slova se pojavljuju kada se stranica fotokopira da bi se original razlikovao od kopija.



Funkcija Obrazac zaštite od kopiranja je dostupna u sledećim uslovima:

- Vrsta papira: Običan papir
- Bez ivica: nije izabrano
- Kvalitet: Standardno
- Obostrana štampa: Isključeno, Ručno (Povezivanje dugih ivica), ili Ručno (Povezivanje kratkih ivica)
- Ispravka boje: Automatski
- Papir kratkog toka: nije izabrano

Napomena:

Možete i da dodate svoj vodeni žig ili zaštitni šablon protiv kopiranja.

1. Na kartici **Još opcija** upravljačkog programa štampača, kliknite na **Funkcije vodenog žiga**, a zatim izaberite Obrazac zaštite od kopiranja ili Vodeni žig.
2. Kliknite na **Podešavanja** da biste izmenili detalje kao što su veličina, gustina ili položaj šablona ili žiga.
3. Po potrebi odredite ostale opcije na karticama **Glavni** i **Još opcija** pa kliknite na **U redu**.
4. Kliknite na **Štampaj**.

Povezane informacije

- ➔ “Ubacivanje papira u mehanizam za uvlačenje papira sa zadnje strane” na strani 31
- ➔ “Štampanje uz pomoć lakih podešavanja” na strani 41

Štampanje više datoteka istovremeno

Jednostavni uređivač poslova vam omogućava da kombinujete nekoliko datoteka napravljenih u različitim aplikacijama i da ih odštampate odjednom. Za kombinovane datoteke možete da odredite podešavanja štampanja kao što su raspored štampanja dokumenata sa više strana i dvostrano štampanje.

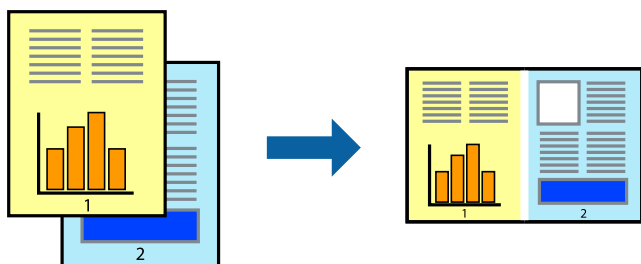

1. Na kartici **Glavni** upravljačkog programa štampača izaberite **Jednostavni uređivač poslova**.
2. Kliknite na **Štampanj**.
Kada počnete da štampate, prikazuje se prozor Jednostavni uređivač poslova.
3. Dok je prozor Jednostavni uređivač poslova otvoren, otvorite datoteku koju želite da kombinujete sa trenutnom datotekom i ponovite gore navedene korake.
4. Kada izaberete zadatak za štampanje dodat u Štampanj projekat Lite u prozoru Jednostavni uređivač poslova, možete urediti izgled stranice.
5. Kliknite na **Štampanj** u meniju **Datoteka** da biste počeli da štampate.

Napomena:

Ako zatvorite prozor Jednostavni uređivač poslova pre nego što dodate sve podatke za štampanje u Štampanj projekat, zadatak za štampanje na kom trenutno radite je otkazan. Kliknite na **Snimi** u meniju **Datoteka** kako biste sačuvali trenutni zadatak. Oznaka tipa sačuvanih datoteka je „ecl”.

Da biste otvorili Projekat štampanja **Jednostavni uređivač poslova** na upravljačkom programu kartice **Održavanje** da biste otvorili prozor Job Arranger Lite. Zatim izaberite **Otvori** u meniju **Datoteka** da biste otvorili datoteku.

Povezane informacije

- ➔ “Ubacivanje papira u mehanizam za uvlačenje papira sa zadnje strane” na strani 31
- ➔ “Štampanje uz pomoć lakih podešavanja” na strani 41

Štampanje pomoću funkcije Univerzalno štampanje u boji

Možete da poboljšate vidljivost teksta i slika na odštampanim stranicama.



Funkcija Univerzalno štampanje u boji je dostupna samo kada su izabrana sledeća podešavanja.

- Vrsta papira: Običan papir
- Kvalitet: **Standardno** ili viši kvalitet
- Boja: **Boja**
- Aplikacije: Microsoft® Office 2007 ili noviji
- Veličina teksta: 96 pts ili manja

1. Na kartici **Još opcija** upravljačkog programa štampača kliknite na **Opcije za slike** u stavki **Isppravka boje**.
2. Izaberite opciju iz podešavanja **Univerzalno štampanje u boji**.
3. Kliknite na **Opcije poboljšanja** da biste izvršili dalja podešavanja.
4. Po potrebi odredite ostale opcije na karticama **Glavni** i **Još opcija** pa kliknite na **U redu**.
5. Kliknite na **Štampaj**.

Napomena:

- Izvesni znakovi mogu se zameniti oblicima, kao što su „+“ koje izgleda kao „±“.
- Oblici i podvlačenja koja su specifična za određenu aplikaciju mogu izmeniti sadržaj odštampan uz pomoć ovih podešavanja.
- Kvalitet štampanja može opasti na fotografijama i drugim slikama kada se koristi podešavanje Univerzalno štampanje u boji.
- Štampanje je sporije kada se koristi podešavanje Univerzalno štampanje u boji.

Povezane informacije

- ➔ [“Ubacivanje papira u mehanizam za uvlačenje papira sa zadnje strane” na strani 31](#)
- ➔ [“Štampanje uz pomoć lakih podešavanja” na strani 41](#)

Prilagođavanje boje štampanja

Možete prilagoditi boje koje se koriste za zadatak štampanja. Ova prilagođavanja se ne primenjuju na originalne podatke.

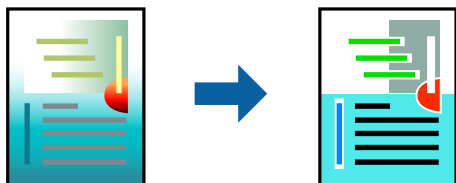

PhotoEnhance daje oštrije slike i življe boje automatskim prilagođavanjem kontrasta, zasićenja i osvetljenosti originalnih slika.

Napomena:

PhotoEnhance prilagođava boju analiziranjem lokacije subjekta. Prema tome, ako ste promenili lokaciju subjekta smanjivanjem, povećavanjem, opsecanjem ili rotiranjem slike, može se desiti da se boja neočekivano izmeni. Izbor podešavanja bez okvira takođe menja lokaciju subjekta, što dovodi do promena boje. Ako je slika van fokusa, može se desiti da ton bude neprirodan. Ako se boja promeni ili postane neprirodna, štampajte u drugim režimima, osim režima **PhotoEnhance**.

1. Na kartici **Još opcija** upravljačkog programa štampača, u podešavanju **Ispravka boje**, izaberite metod korekcije boja.
 - Automatski: ovim podešavanjem nijansa se automatski prilagođava podešavanjima vrste papira i kvaliteta štampe.
 - Prilagođeno: kliknite na **Napredno** ako želite da unesete sopstvena podešavanja.
2. Po potrebi odredite ostale opcije na karticama **Glavni** i **Još opcija** i kliknite na **U redu**.
3. Kliknite na **Štampaj**.

Povezane informacije

- ➔ [“Ubacivanje papira u mehanizam za uvlačenje papira sa zadnje strane”](#) na strani 31
- ➔ [“Štampanje uz pomoć lakih podešavanja”](#) na strani 41

Štampanje sa naglašavanjem tankih linija

Možete podebljati tanke linije koje su suviše tanke da bi bile odštampane.

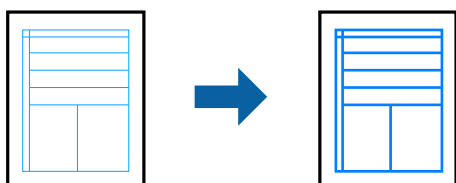

1. Na kartici **Još opcija** upravljačkog programa štampača kliknite na **Opcije za slike** u stavki **Ispravka boje**.
2. Izaberite **Naglasiti tanke linije**.
3. Po potrebi odredite ostale opcije na karticama **Glavni** i **Još opcija** i kliknite na **U redu**.

4. Kliknite na **Štampaj**.

Povezane informacije

- ➔ “Ubacivanje papira u mehanizam za uvlačenje papira sa zadnje strane” na strani 31
- ➔ “Štampanje uz pomoć lakih podešavanja” na strani 41

Štampanje jasnih prugastih kodova

Možete jasno odštampati prugasti kod i time olakšati njegovo skeniranje. Omogućite ovu funkciju samo ako prugasti kod koji se odštampali ne može da se skenira.

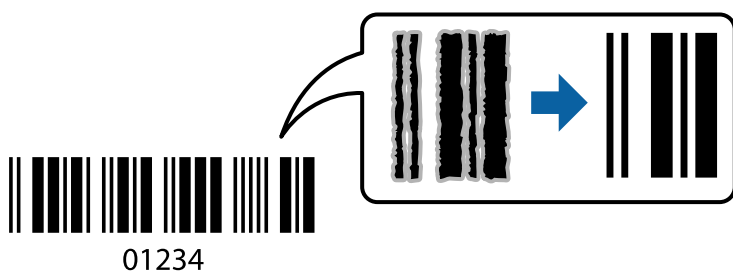

Možete koristiti ovu funkciju pod sledećim uslovima.

- Vrsta papira: Običan papir, Koverat
- Kvalitet: **Standardno**

1. Na kartici **Održavanje** upravljačkog programa štampača, kliknite na **Proširena podešavanja**, a zatim izaberite **Režim bar koda**.
2. Po potrebi odredite ostale opcije na karticama **Glavni** i **Još opcija** pa kliknite na **U redu**.
3. Kliknite na **Štampaj**.

Napomena:

Uklanjanje zamagljenosti možda neće uvek biti moguće zavisno od okolnosti.

Povezane informacije

- ➔ “Ubacivanje papira u mehanizam za uvlačenje papira sa zadnje strane” na strani 31
- ➔ “Štampanje uz pomoć lakih podešavanja” na strani 41

Štampanje sa računara — Mac OS

Štampanje uz pomoć lakih podešavanja

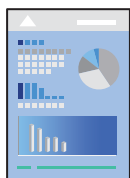

Napomena:

Postupci i ekrani se razlikuju u zavisnosti od aplikacije. Više informacija potražite u funkciji za pomoć date aplikacije.

1. Ubacite papir u štampač.
2. Otvorite datoteku koju želite da odštampate.
3. Izaberite **Štampanj** u meniju **Datoteka** ili neku drugu komandu kako biste pristupili dijalogu za štampanje.
Ako je neophodno, kliknite na **Prikaži detalje** ili ▼ da biste proširili prozor za štampanje.
4. Izaberite štampač.
5. Izaberite **Podešavanje štampe** u iskačućem meniju.

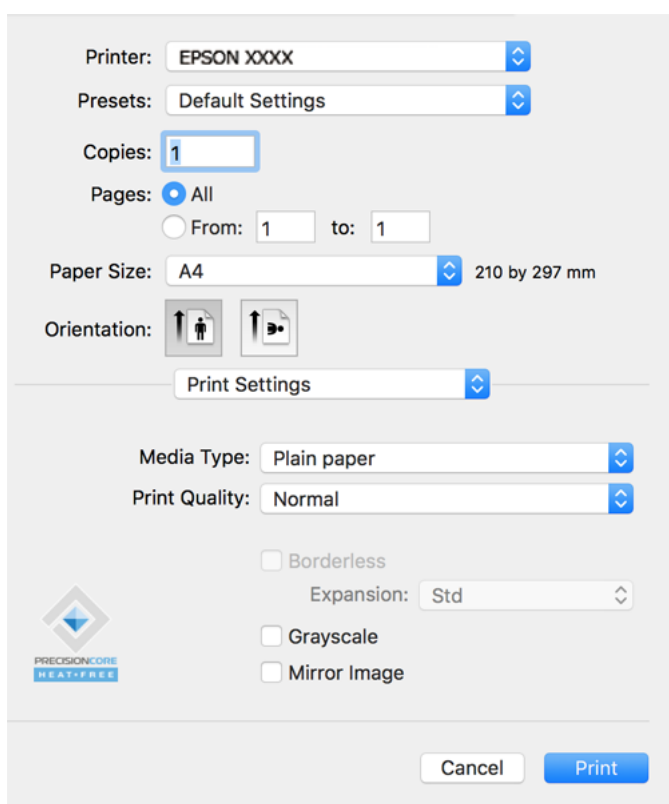

6. Izmenite postavke po potrebi.
7. Kliknite na **Štampanj**.

Povezane informacije

- ➔ “Dostupan papir i kapaciteti” na strani 246
- ➔ “Lista tipa papira” na strani 30

Dodavanje unapred podešenih postavki za štampanje radi lakšeg štampanja

Ako napravite sopstvenu unapred određenu postavku podešavanja za štampanje na upravljačkom programu štampača, možete lako da štamplate birajući tu postavku sa liste.

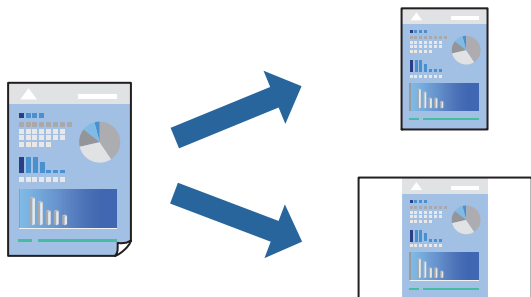

1. Podesite svaku stavku kao što je **Podešavanje štampe** i **Raspored** (Veličina papira, Media Type itd).
2. Izaberite **Unapred podešene postavke** ili sačuvajte trenutna podešavanja kao unapred podešenu postavku.
3. Kliknite na **OK**.

Napomena:

*Da biste izbrisali dodate unapred određene postavke, kliknite na **Unapred određene postavke** > **Prikaži unapred određene postavke**, izaberite naziv unapred određenih postavki koje želite da izbrisete sa liste, a zatim ih izbrisite.*

4. Kliknite na **Štampanj**.

Kada sledeći put budete želeli da štamplate uz pomoć istih podešavanja, izaberite naziv registrovanih podešavanja iz **Unapred podešene postavke**.

Povezane informacije

- ➔ “Ubacivanje papira u mehanizam za uvlačenje papira sa zadnje strane” na strani 31
- ➔ “Štampanje uz pomoć lakih podešavanja” na strani 58

Štampanje više stranica na jednom listu

Možete da odštampate nekoliko stranica podataka na jednom listu papira.

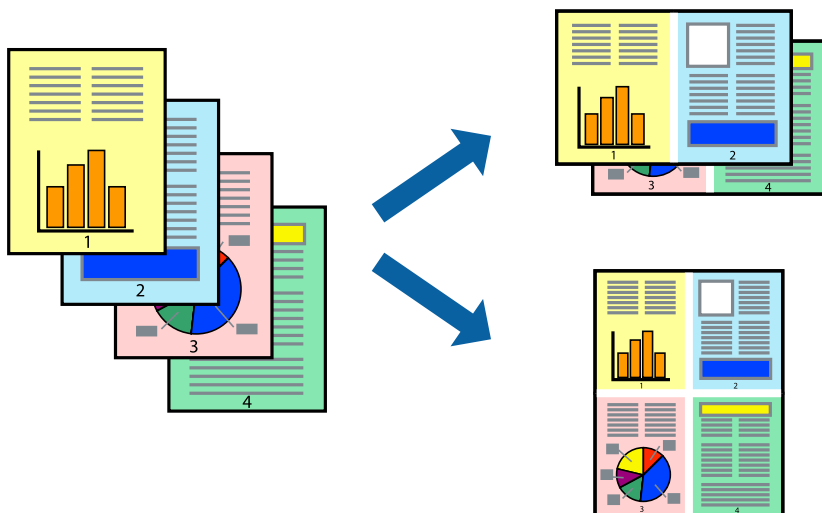

1. Izaberite **Raspored** u iskaćućem meniju.
2. Odredite broj stranica u opciji **Stranice po listu**, **Smer rasporeda** (redosled stranica) i **Ivica**.
3. Odredite ostale stavke po potrebi.
4. Kliknite na **Štampaj**.

Povezane informacije

- ➔ “Ubacivanje papira u mehanizam za uvlaćenje papira sa zadnje strane” na strani 31
- ➔ “Štampanje uz pomoć lakih podešavanja” na strani 58

Štampanje sa uklapanjem na veličinu papira

Izaberite veličinu papira koji ste ubacili u štampač za podešavanje Veličine odredišnog papira.



1. Izaberite veličinu papira koju ste u aplikaciji odredili za podešavanje **Veličina papira**.
2. Izaberite stavku **Rukovanje papirom** u iskaćućem meniju.
3. Izaberite **Prilagodi veličini papira**.
4. Izaberite veličinu papira koji ste ubacili u štampač za podešavanje **Veličine odredišnog papira**.
5. Odredite ostale stavke po potrebi.
6. Kliknite na **Štampaj**.

Povezane informacije

- ➔ “Ubacivanje papira u mehanizam za uvlaćenje papira sa zadnje strane” na strani 31
- ➔ “Štampanje uz pomoć lakih podešavanja” na strani 58

Štampanje smanjenog ili povećanog dokumenta u bilo kojim razmerama

Možete da smanjite ili povećate dokument za određeni procenat.



1. Izaberite **Štampaj** u meniju **Datoteka** ili neku drugu komandu kako biste pristupili dijalogu za štampanje.
2. Izaberite **Podešavanje stranice** iz menija **Datoteka** u aplikaciji.
3. Izaberite **Štampač**, **Veličina papira**, unesite procenat u stavku **Prilagodi**, a zatim kliknite na **OK**.

Napomena:

Izaberite veličinu papira koju ste podesili u aplikaciji kao postavku za **Veličina papira**.

4. Odredite ostale stavke po potrebi.
5. Kliknite na **Štampaj**.

Povezane informacije

- ➔ [“Ubacivanje papira u mehanizam za uvlačenje papira sa zadnje strane” na strani 31](#)
- ➔ [“Štampanje uz pomoć lakih podešavanja” na strani 58](#)

Prilagođavanje boje štampanja

Možete prilagoditi boje koje se koriste za zadatak štampanja. Ova prilagođavanja se ne primenjuju na originalne podatke.

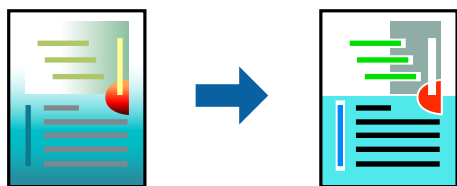

PhotoEnhance daje oštrije slike i življe boje automatskim prilagođavanjem kontrasta, zasićenja i osvetljenosti originalnih slika.

Napomena:

PhotoEnhance prilagođava boju analiziranjem lokacije subjekta. Prema tome, ako ste promenili lokaciju subjekta smanjivanjem, povećavanjem, opsecanjem ili rotiranjem slike, može se desiti da se boja neočekivano izmeni. Izbor podešavanja bez okvira takođe menja lokaciju subjekta, što dovodi do promena boje. Ako je slika van fokusa, može se desiti da ton bude neprirodan. Ako se boja promeni ili postane neprirodna, štampajte u drugim režimima, osim režima **PhotoEnhance**.

1. U iskaćućem meniju izaberite **Podudaranje boja**, a zatim izaberite **EPSON Color Controls**.
2. U iskaćućem meniju izaberite **Color Options**, a zatim izaberite jednu od dostupnih opcija.
3. Kliknite na strelicu pored **Napredna podešavanja** i izvršite odgovarajuća podešavanja.
4. Odredite ostale stavke po potrebi.
5. Kliknite na **Štampaj**.

Povezane informacije

- ➔ [“Ubacivanje papira u mehanizam za uvlačenje papira sa zadnje strane” na strani 31](#)
- ➔ [“Štampanje uz pomoć lakih podešavanja” na strani 58](#)

Štampanje dokumenata sa pametnih uređaja (iOS)

Možete da štampate dokumente sa pametnog uređaja kao što su pametni telefon i tablet.

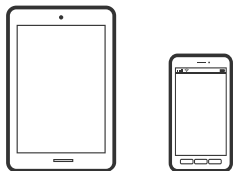

Štampanje dokumenata pomoću Epson Smart Panel

Napomena:

Postupci se mogu razlikovati u zavisnosti od uređaja.

1. Podesite svoj štampač za bežično štampanje.
2. Ako Epson Smart Panel nije instaliran, instalirajte ga.
[“Aplikacija za jednostavno rukovanje štampačem sa pametnog uređaja \(Epson Smart Panel\)” na strani 253](#)
3. Povežite svoj pametni uređaj na bežični mrežni usmerivač.
4. Pokrenite Epson Smart Panel.
5. Na početnom ekranu izaberite meni za štampanje dokumenata.
6. Izaberite dokument koji želite da odštampate.
7. Započnite štampanje.

Korišćenje funkcije AirPrint

AirPrint omogućava trenutno bežično štampanje koristeći iPhone, iPad i iPod touch i Mac, a da ne morate da instalirate upravljačke programe ili preuzmete softver.



Napomena:

Ako ste onemogućili poruke o konfiguraciji papira na kontrolnoj tabli svog proizvoda, ne možete koristiti AirPrint. Pogledajte sledeći link da biste po potrebi omogućili poruke.

1. Ubacite papir u svoj proizvod.
2. Podesite svoj proizvod za bežično štampanje. Pogledajte sledeći link.
<http://epson.sn>
3. Apple uređaj povežite na istu bežičnu mrežu koju koristi vaš proizvod.
4. Štampajte sa svog uređaja na vašem proizvodu.

Napomena:

Radi detaljnijih informacija pogledajte stranu AirPrint na internet stranici kompanije Apple.

Štampanje dokumenata sa pametnih uređaja (Android)

Možete da štampate dokumente sa pametnog uređaja kao što su pametni telefon i tablet.

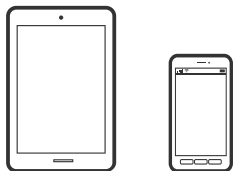

Štampanje dokumenata pomoću Epson Smart Panel

Napomena:

Postupci se mogu razlikovati u zavisnosti od uređaja.

1. Podesite svoj štampač za bežično štampanje.
2. Ako Epson Smart Panel nije instaliran, instalirajte ga.
“Aplikacija za jednostavno rukovanje štampačem sa pametnog uređaja (Epson Smart Panel)” na strani 253
3. Povežite svoj pametni uređaj na bežični mrežni usmerivač.
4. Pokrenite Epson Smart Panel.
5. Na početnom ekranu izaberite meni za štampanje dokumenata.
6. Izaberite dokument koji želite da odštampate.

7. Započnite štampanje.

Štampanje dokumenata pomoću aplikacije Epson Print Enabler

Možete putem bežične veze da štampate svoje dokumente, e-poštu, fotografije i veb-stranice direktno sa svog Android telefona ili tableta (Android v4.4 ili noviji). Pomoću svega nekoliko dodira, vaš Android uređaj će otkriti Epsonov štampač koji je povezan na istu bežičnu mrežu.

Napomena:

Postupci se mogu razlikovati u zavisnosti od uređaja.

1. Podesite svoj štampač za bežično štampanje.
2. Na svoj Android uređaj instalirajte plugin Epson Print Enabler iz Google Play.
3. Povežite svoj Android uređaj na istu bežičnu mrežu koju koristi vaš štampač.
4. Idite na **Podešavanja** na svom Android uređaju, izaberite **Štampanje**, a zatim omogućite Epson Print Enabler.
5. Iz Android aplikacije kao što je Chrome, dodirnite ikonu menija i odšampajte ono što je na ekranu.

Napomena:

*Ako ne vidite svoj štampač, dodirnite **Svi štampači** i izaberite svoj štampač.*

Štampanje pomoću aplikacije Mopria Print Service

Mopria Print Service omogućava trenutno bežično štampanje sa Android pametnih telefona ili tableta.



1. Instalirajte Mopria Print Service sa Google Play.
2. Ubacite papir u štampač.
3. Podesite svoj štampač za bežično štampanje. Pogledajte sledeći link.
<http://epson.sn>
4. Povežite svoj Android uređaj na istu bežičnu mrežu koju koristi vaš štampač.
5. Štampajte sa vašeg uređaja na vašem štampaču.

Napomena:

Radi detaljnijih informacija posetite internet stranicu Mopria na <https://mopria.org>.

Povezane informacije

- ➔ [“Ubacivanje papira u mehanizam za uvlačenje papira sa zadnje strane” na strani 31](#)

Štampanje na koveratama

Štampanje koverata sa računara (Windows)

1. Ubacite koverte u štampač.
“Ubacivanje koverata u mehanizam za uvlačenje papira sa zadnje strane” na strani 33
2. Otvorite datoteku koju želite da odštampate.
3. Pristupite prozoru upravljačkog programa štampača.
4. Izaberite veličinu koverte iz **Veličina dokumenta** na kartici **Glavni** a zatim izaberite **Koverat** iz **Vrsta papira**.
5. Po potrebi odredite ostale opcije na karticama **Glavni** i **Još opcija** i kliknite na **U redu**.
6. Kliknite na **Štampaj**.

Štampanje koverata sa računara (Mac OS)

1. Ubacite koverte u štampač.
“Ubacivanje koverata u mehanizam za uvlačenje papira sa zadnje strane” na strani 33
2. Otvorite datoteku koju želite da odštampate.
3. Izaberite **Štampaj** u meniju **Datoteka** ili neku drugu komandu kako biste pristupili dijalogu za štampanje.
4. Izaberite veličinu kao podešavanje **Veličina papira**.
5. Izaberite **Podešavanje štampe** u iskačućem meniju.
6. Izaberite **Koverta** kao podešavanje za **Media Type**.
7. Odredite ostale stavke po potrebi.
8. Kliknite na **Štampaj**.

Štampanje veb stranica

Štampanje veb stranica sa računara

Epson Photo+ vam omogućava da prikazete veb stranice, isečete određenu oblast, i zatim ih uredite i štampate. Više informacija potražite u funkciji za pomoć date aplikacije.

Štampanje internet stranica sa pametnog uređaja

Napomena:

Postupci se mogu razlikovati u zavisnosti od uređaja.

1. Podesite svoj štampač za bežično štampanje.
2. Ako Epson Smart Panel nije instaliran, instalirajte ga.
“Aplikacija za jednostavno rukovanje štampačem sa pametnog uređaja (Epson Smart Panel)” na strani 253
3. Povežite svoj pametni uređaj na istu bežičnu mrežu koju koristi vaš štampač.
4. Otvorite internet stranicu koju želite da štampate u vašoj aplikaciji veb-pregledača.
5. Dodirnite **Deli** u meniju aplikacije veb pregledača.
6. Izaberite **Smart Panel**.
7. Dodirnite **Štampaj**.

Štampanje uz korišćenje usluge računarskog oblaka

Korišćenjem usluge Epson Connect dostupne preko interneta, možete štampati sa svog pametnog telefona, tableta ili laptop računara u bilo koje vreme i praktično svuda. Da biste koristili ovu uslugu, potrebno je da registrujete korisnika i štampač u usluzi Epson Connect.

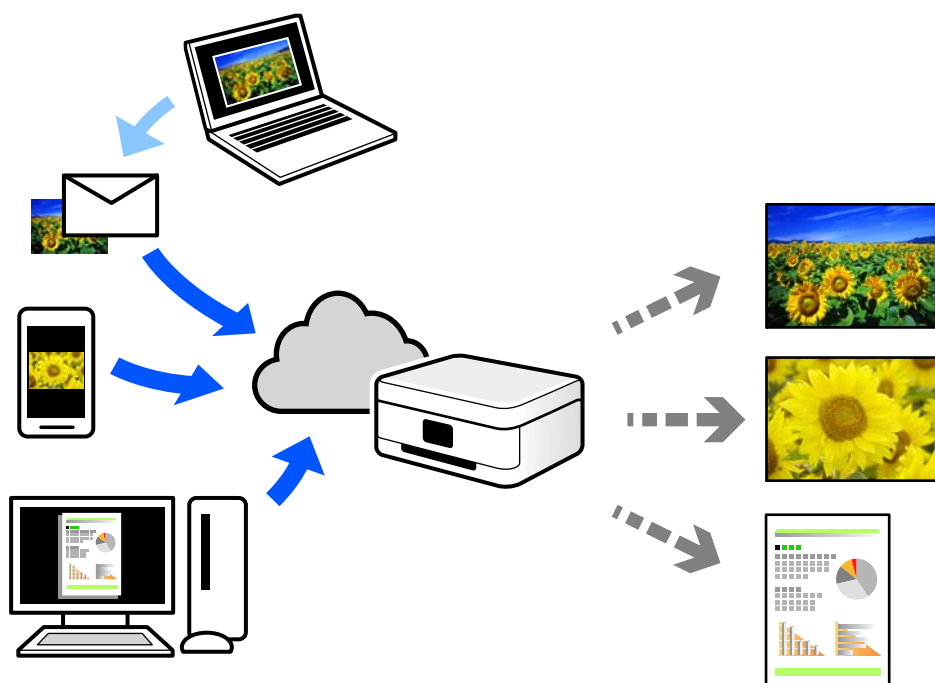

Sledeće funkcije su dostupne preko interneta.

Email Print

Kada pošaljete e-poruku sa priložima poput dokumenata ili slika na e-adresu koja je dodeljena štampaču, tu e-poruku možete da odštampate sa udaljenih lokacija kao što su vaš kućni ili kancelarijski štampač.

Epson iPrint

Ova aplikacija je namenjena za iOS i Android, i omogućava vam da štampate ili skenirate sa pametnog telefona ili tableta. Možete da štampate dokumente, slike i veb-sajtove tako što ćete ih poslati direktno na štampač na istoj bežičnoj LAN mreži.

Remote Print Driver

To je deljeni upravljački program koji ima podršku za upravljački program za štampanje sa udaljenosti. Prilikom štampanja uz korišćenje štampača na udaljenoj lokaciji, možete da štampate tako što ćete promeniti štampač u prozoru uobičajenih aplikacija.

Pogledajte Epson Connect veb portal radi detaljnih podataka o načinu podešavanja ili štampanja.

<https://www.epsonconnect.com/>

<http://www.epsonconnect.eu> (samo Evropa)

Registracija usluge Epson Connect sa kontrolne table

Pratite sledeće korake za registraciju štampača.

1. Izaberite **Podešavanja** na kontrolnoj tabli.

Da biste izabrali stavku, koristite dugmad ▲ ▼ ◀ ▶, a zatim pritisnite dugme OK.

2. Izaberite **Epson Connect usluge** > **Registruj/izbriši** da biste odštampali list za registraciju.
3. Pratite uputstva sa lista za registraciju kako biste registrovali štampač.

Kopiranje

Dostupni načini kopiranja.	70
Opcije menija za kopiranje.	76

Dostupni načini kopiranja

Postavite originale na staklo skenera ili ADF, a zatim izaberite meni **Kopiraj** na početnom ekranu.

Kopiranje originala

U ovom poglavlju je objašnjeno kako se koristi meni **Kopiraj** na kontrolnoj tabli kako biste kopirali original.

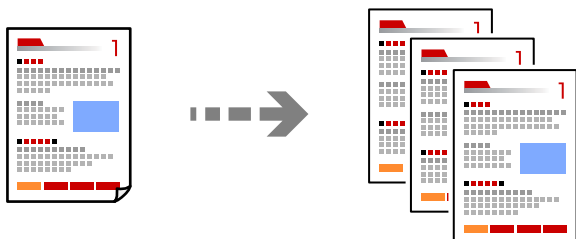

1. Ubacite papir u štampač.

[“Ubacivanje papira u mehanizam za uvlačenje papira sa zadnje strane” na strani 31](#)

2. Postavite originale.

Ako želite da kopirate više originala, postavite sve originale na automatski mehanizam za uvlačenje papira.

[“Stavljanje originala na Staklo skenera” na strani 38](#)

[“Postavljanje originala u automatski mehanizam za uvlačenje papira” na strani 37](#)

3. Izaberite **Kopiraj** na početnom ekranu.

Da biste izabrali stavku, koristite dugmad ▲▼◀▶, a zatim pritisnite dugme OK.

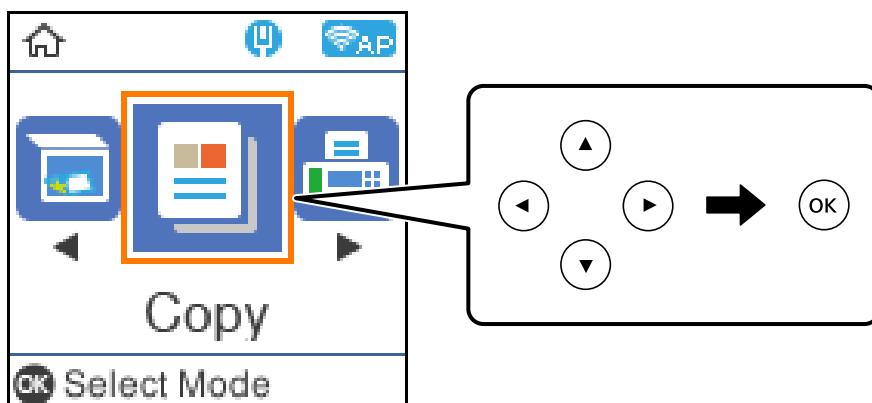

4. Podesite broj kopija.

5. Izaberite kopiranje u boji ili crno-belo.

6. Pritisnite dugme OK da biste prikazali i proverili podešavanja štampača, a zatim po potrebi izmenite podešavanja.

Da biste promenili podešavanja, pritisnite dugme ▼, odredite meni za podešavanje pomoću dugmadi ▲ ▼, a zatim promenite podešavanja koristeći dugmad ◀ ▶. Kada završite, pritisnite dugme OK.

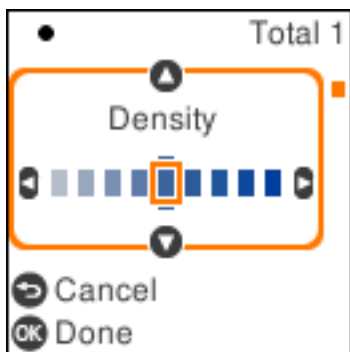

7. Pritisnite dugme ◊.

Kopiranje uz povećanje ili smanjenje veličine

Možete da kopirate originale u određenim razmerama.

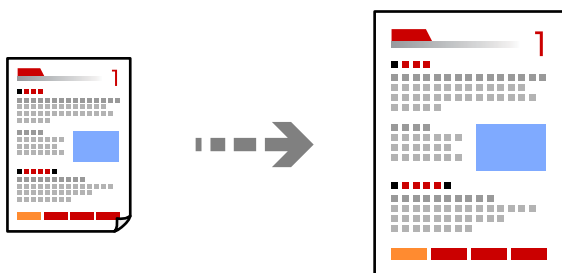

1. Postavite originale.
Ako želite da kopirate više originala, postavite sve originale na automatski mehanizam za uvlačenje papira.
[“Stavljanje originala na Staklo skenera” na strani 38](#)
[“Postavljanje originala u automatski mehanizam za uvlačenje papira” na strani 37](#)
2. Izaberite **Kopiraj** na početnom ekranu.
Da biste izabrali stavku, koristite dugmad ▲ ▼ ◀ ▶, a zatim pritisnite dugme OK.
3. Podesite broj kopija.
4. Izaberite kopiranje u boji ili crno-belo.
5. Pritisnite dugme OK, a zatim pritisnite dugme ▼.

6. Odredite **Smanji/povećaj** pomoću dugmadi ▲ ▼, a zatim promenite odnos razmere pomoću dugmadi ◀ ▶.

Napomena:

Ako želite da kopirate smanjenjem ili povećanjem veličine dokumenta za određeni procenat, izaberite **Prilagođeno** kao podešavanje za **Smanji/povećaj**, pritisnite dugme ▼, a zatim pritisnite dugme ▶. Odredite stepen uvećanja ili smanjenja.

7. Pritisnite dugme OK, a zatim pritisnite dugme ◊.

Kopiranje više originala na jednom listu

Na jedan list papira možete kopirati više originala.

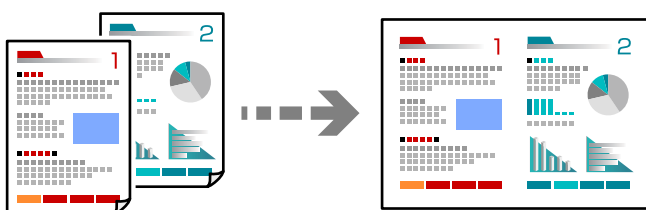

1. Sve originale postavite u automatski mehanizam za uvlačenje papira okrenute nagore.

[“Postavljenje originala u automatski mehanizam za uvlačenje papira” na strani 37](#)

Postavite ih u smeru prikazanom na ilustraciji.

- Vertikalni originali

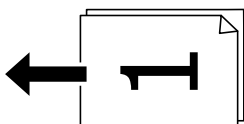

- Položeni originali

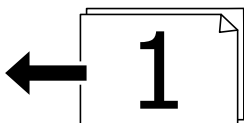

Važno:

Ako želite da kopirate originale koje ne podržava ADF, koristite staklo skenera.

[“Originali koje ADF ne podržava” na strani 37](#)

Napomena:

Možete postaviti originale i na staklo skenera.

❑ Vertikalni originali

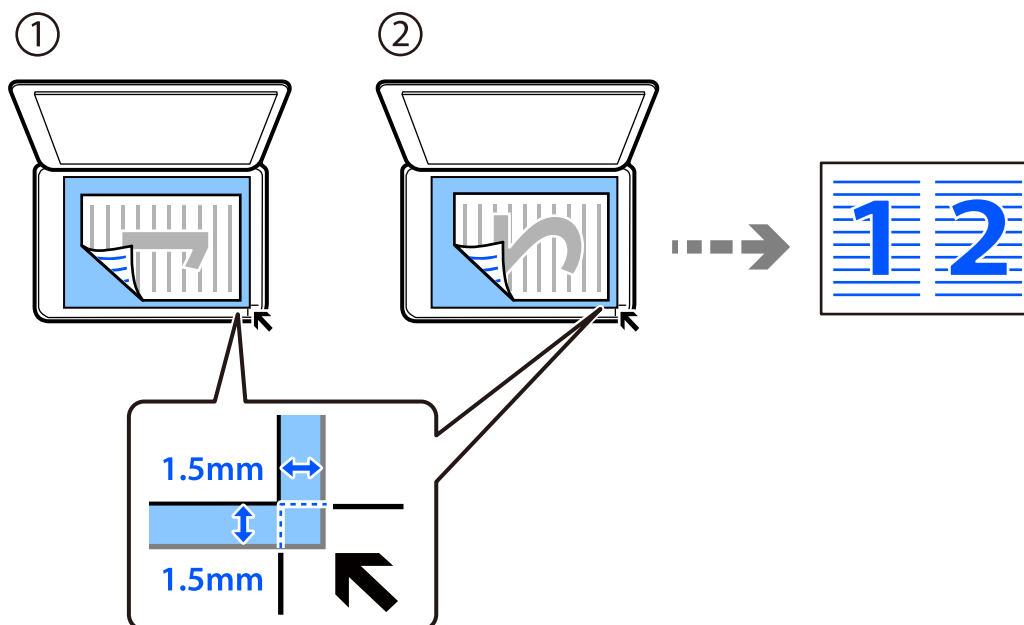

❑ Položeni originali

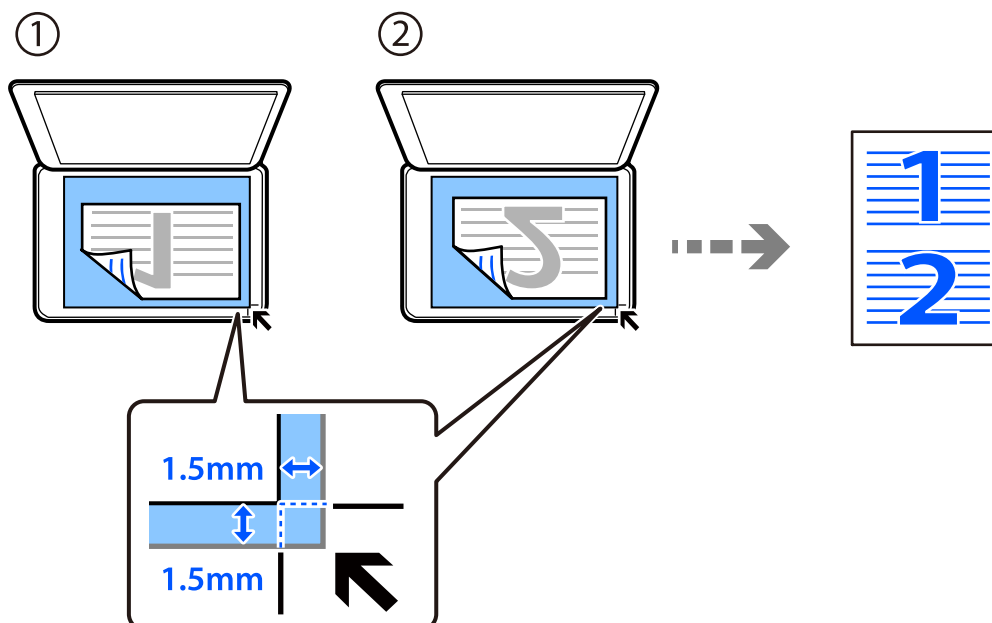

2. Izaberite **Kopiraj** na početnom ekranu.

Da biste izabrali stavku, koristite dugmad ▲▼◀▶, a zatim pritisnite dugme OK.

3. Podesite broj kopija.

4. Izaberite kopiranje u boji ili crno-belo.

5. Pritisnite dugme OK, a zatim pritisnite dugme ▼.

6. Izaberite **Višestrano** pomoću dugmadi ▲▼, a zatim pritisnite dugme ►.
7. Izaberite 2.
8. Odredite raspored i orijentaciju originala, a zatim pritisnite dugme OK.
9. Pritisnite dugme ⬠.

Kopiranje lične karte

Skenira obe strane lične karte i kopira ih na jednu stranu papira veličine A4.

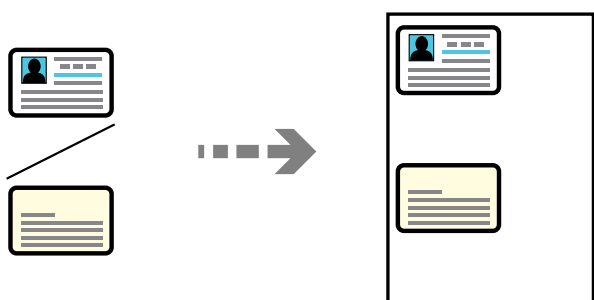

1. Izaberite **Kopiraj** na početnom ekranu.
Da biste izabrali stavku, koristite dugmad ▲▼◀▶, a zatim pritisnite dugme OK.
2. Podesite broj kopija.
3. Izaberite kopiranje u boji ili crno-belo.
4. Pritisnite dugme OK, a zatim pritisnite dugme ▼.
5. Izaberite **Kopija ID kartice** pomoću dugmadi ▲▼, a zatim izaberite **Uključeno**.
6. Pritisnite dugme OK, a zatim pritisnite dugme ⬠.

7. Stavite original okrenut licem nadole i pomerite ga do oznake u uglu.
Stavite ličnu kartu 5 mm od oznake u uglu stakla skenera.

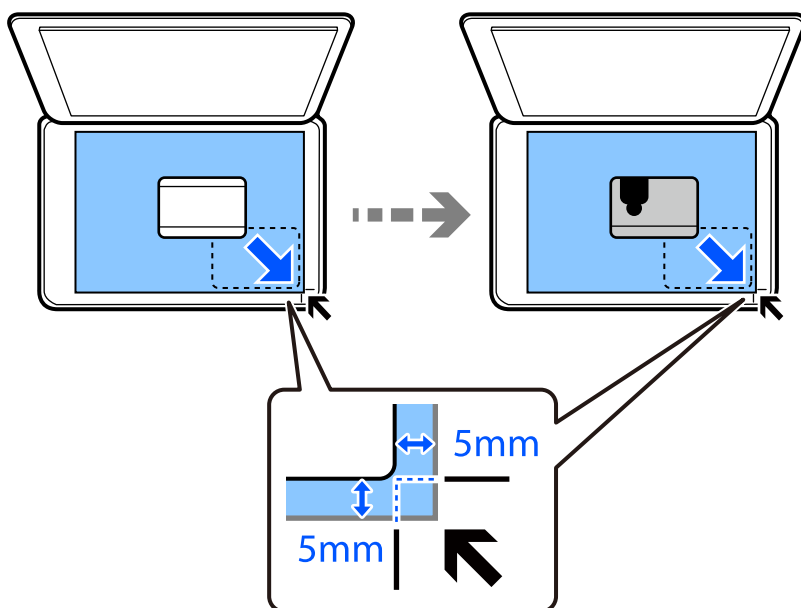



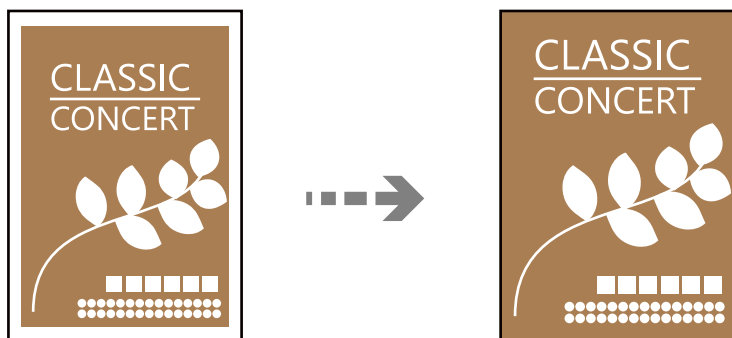

8. Postavite pozadinu originala tako da bude okrenuta nadole, pomerite ga do oznake u uglu, a zatim pritisnite dugme .

Kopiranje bez margina

Kopiranje bez margina oko ivica. Slika je malo uvećana da bi se uklonile margine oko ivica papira.



1. Postavite original na staklo skenera.
[“Stavljanje originala na Staklo skenera” na strani 38](#)
2. Izaberite **Kopiraj** na početnom ekranu.
Da biste izabrali stavku, koristite dugmad    , a zatim pritisnite dugme OK.
3. Podesite broj kopija.
4. Izaberite kopiranje u boji ili crno-belo.

5. Pritisnite dugme OK, a zatim pritisnite dugme ▼.
6. Izaberite **Kopiranje bez ivica** pomoću dugmadi ▲ ▼, a zatim pritisnite dugme ►.
7. Izaberite **Uključeno**.
8. Odredite **Proširenje**.
9. Pritisnite dugme OK, a zatim pritisnite dugme ◇.

Opcije menija za kopiranje

Dostupne stavke se razlikuju u zavisnosti od toga koji ste meni izabrali.

Broj kopija:

Podesite broj kopija.

C&B:

Kopiranje originala kao crno-belog (jednobožno).

Obojen:

Kopiranje originala u boji.

Gustina:

Povećajte nivo gustine kada su rezultati kopiranja bleđi. Smanjite nivo gustine kada se stvaraju mrlje od mastila.

Postavke papira:

Izaberite veličinu i tip papira koji ste postavili.

Smanji/povećaj:

Uvećavanje ili umanjivanje originala.

Stvarna veličina

Kopira uz 100% uvećanje.

Autom. uklapanje

Otkriva skeniranu oblast i automatski uvećava ili smanjuje original kako bi odgovarao veličini papira koju ste izabrali. Ako oko originala postoje bele margine, bele margine na oznakama u uglu stakla skenera registruju se kao oblast skeniranja, ali margine na suprotnoj strani mogu biti izrezane.

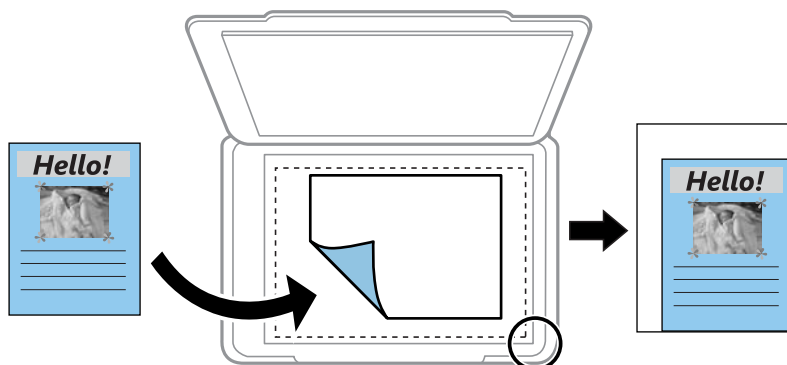

Prilagođeno

Izaberite kako biste odredili uvećanje ili umanjeње originala.

Prilagođena veličina:

Određuje uvećanje ili umanjeње originala u okviru opsega od 25 do 400%.

Originalna veličina:

Izaberite veličinu originala. Kada kopirate originale nestandardne veličine, izaberite veličinu koja je najpribližnija originalu.

Višestrano:

Izaberite raspored za kopiranje.

Pojedinačna stranica

Kopiranje jednostranog originala na jedan list.

2

Kopiranje dva jednostrana originalna dokumenta na jedan list u dvostrukom rasporedu. Izaberite raspored, redosled i položaj originala.

Kvalitet:

Izaberite kvalitet kopija. Izbor **Visoko** omogućava štampanje boljeg kvaliteta, ali brzina štampanja može biti manja.

Kopija ID kartice:

Skenira obe strane lične karte i kopira ih na jednu stranu papira.

Kopiranje bez ivica:

Kopiranje bez margina oko ivica. Slika je malo uvećana da bi se uklonile margine oko ivica papira. Izaberite koliko želite da uvećate u podešavanju **Proširenje**.

Skeniranje

Osnovne informacije o skeniranju.	79
Skeniranje originala na računar.	81
Skeniranje originala pomoću WSD-a.	83
Skeniranje originala na pametni uređaj.	86
Napredno skeniranje.	86

Osnovne informacije o skeniranju

Šta je „skeniranje“?

Skeniranje je proces pretvaranja optičkih informacija podataka na papiru (kao što su dokumenti, isečci iz časopisa, fotografije, ručno crtane ilustracije itd) u digitalnu sliku.

Možete da sačuvate skenirane podatke kao digitalnu sliku u JPEG ili PDF formatu.

Možete zatim da štampate sliku, šaljete je e-poštom itd.

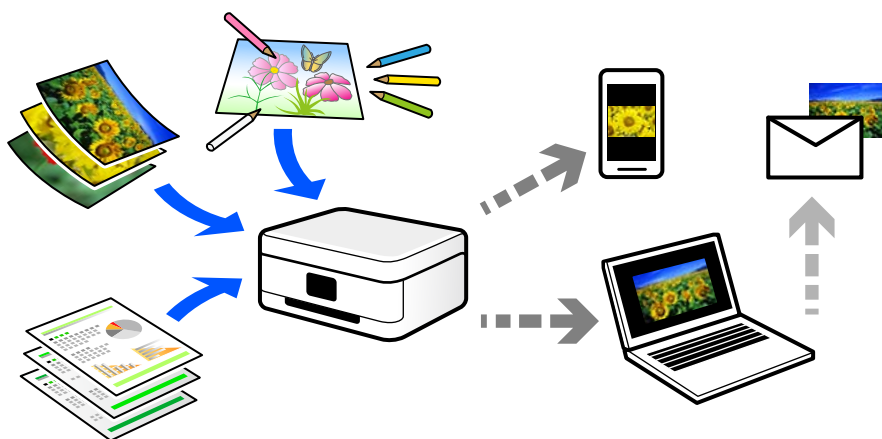

Upotrebe skeniranja

Možete da koristite skeniranje na više načina kako biste sebi olakšali život.

- Skeniranjem papirnog dokumenta i njegovim pretvaranjem u digitalne podatke možete da ga pročitate na računaru ili pametnom uređaju.
- Skeniranjem ulaznica ili letaka u digitalne podatke možete da odložite originale i smanjite gužvu.
- Skeniranjem važnih dokumenata možete ih pohraniti u računarskom oblaku ili drugom medijumu za čuvanje u slučaju da se izgube.
- Možete da šaljete skenirane fotografije ili dokumente svojim prijateljima putem e-pošte.
- Skeniranjem ručno crtanih ilustracija itd. možete da ih delite putem socijalnih medija u režimu mnogo boljeg kvaliteta nego jednostavnim fotografisanjem na pametnom uređaju.
- Skeniranjem vaših omiljenih stranica iz novina ili časopisa možete da ih sačuvate i odložite originale.

Dostupni načini skeniranja

Možete da koristite bilo koji od sledećih načina za skeniranje pomoću ovog štampača.

Skeniranje na računar

Postoje dva načina skeniranja originala na računar, skeniranje pomoću kontrolne table štampača i skeniranje sa računara.

Možete lako da skenirate sa kontrolne table.

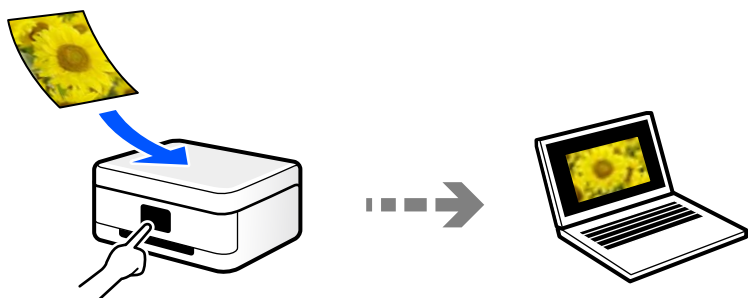

Koristite aplikaciju za skeniranje Epson ScanSmart da biste skenirali sa računara. Možete da uređujete slike nakon skeniranja.

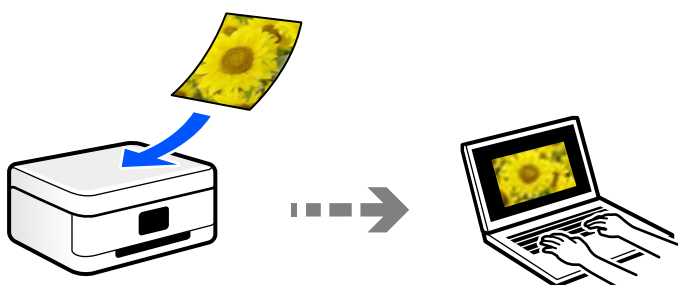

Skeniranje pomoću WSD-a

Skeniranu sliku možete da sačuvate na računaru koji je povezan na štampač koristeći funkciju WSD.

Ako koristite Windows 7/Windows Vista, potrebno je da pre skeniranja obavite WSD podešavanja na računaru.

Skeniranje direktno sa pametnih uređaja

Možete da sačuvate skenirane slike direktno na pametni uređaj kao što je pametni telefon ili tablet pomoću aplikacije Epson Smart Panel na pametnom uređaju.

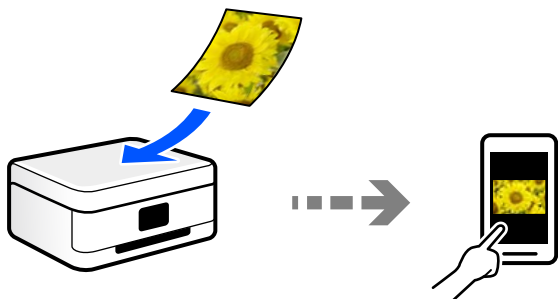

Preporučeni formati datoteka koji odgovaraju nameni

Uopšteno govoreći, JPEG format je pogodan za fotografije dok je PDF format pogodan za dokumente.

Pogledajte sledeće opise kako biste izabrali najbolji format za ono što želite da uradite.

Format datoteke	Opis
JPEG (.jpg)	Format datoteke vam omogućava da komprimujete podatke za čuvanje. Ako je stepen kompresije visok, kvalitet slike opada i ne možete da vratite zadnju stranu slike u originalan kvalitet. Ovo je standardni format slike za digitalne kamere. Ovaj format je pogodan za slike koje imaju puno boja.
PDF (.pdf)	Opšti format datoteke koji može da se koristi u različitim operativnim sistemima i pruža isti nivo prikaza na ekranu i rezultat štampanja. Možete da sačuvate više stranica kao jednu datoteku. Možete da prikazete PDF datoteke pomoću namenskog softvera za čitanje PDF-a ili u veb-pregledačima.

Preporučene rezolucije koje odgovaraju nameni

Rezolucija pokazuje broj piksela (najmanja površina slike) za svaki inč (25,4 mm) i meri se u tpi (tačkama po inču). Prednost povećanja rezolucije je u tome što detalji na slici postaju fini. Međutim, može imati i sledeće nedostatke.

- Veličina datoteke se povećava
(Kada udvostručite rezoluciju, veličina datoteke se povećava za četiri puta.)
- Skeniranje, čuvanje i očitavanje slika dugo traje
- Slanje i primanje e-pošte ili faksa dugo traje
- Slika postaje prevelika da bi stala na ekran ili se štampana na papiru

Pogledajte tabelu i namestite odgovarajuću rezoluciju za namenu skenirane slike.

Namena	Rezolucija (referenca)
Prikazivanje na računaru Slanje e-poštom	Maksimalno do 200 tpi
Štampanje pomoću štampača Slanje faksom	200×300 tpi

Skeniranje originala na računar

Postoje dva načina skeniranja originala na računar, skeniranje pomoću kontrolne table štampača i skeniranje sa računara.

Skeniranje sa kontrolne table

Napomena:

Da biste koristili ovu funkciju, proverite da li su sledeće aplikacije instalirane na vaš računar.

- Epson ScanSmart (Windows 7 ili noviji, ili OS X El Capitan ili noviji)
- Epson Event Manager (Windows Vista/Windows XP, ili OS X Yosemite/OS X Mavericks/OS X Mountain Lion/Mac OS X v10.7.x/Mac OS X v10.6.8)
- Epson Scan 2 (aplikacija je neophodna za korišćenje funkcije skenera)

Pogledajte sledeće da biste proverili instalirane aplikacije.

Windows 10: kliknite na dugme za početak a zatim proverite fasciklu **Epson Software** > **Epson ScanSmart** i fasciklu **EPSON** > **Epson Scan 2**.

Windows 8.1/Windows 8: unesite naziv aplikacije u pretragu, a zatim izaberite prikazanu ikonu.

Windows 7: kliknite na dugme za početak a zatim izaberite **Svi programi**. Zatim proverite fasciklu **Epson Software** > **Epson ScanSmart** i fasciklu **EPSON** > **Epson Scan 2**.

Windows Vista/Windows XP: kliknite na dugme za početak a zatim izaberite **Svi programi** ili **Programi**. Zatim proverite fasciklu **Epson Software** > **Epson Event Manager** i fasciklu **EPSON** > **Epson Scan 2**.

Mac OS: izaberite **Kreni** > **Aplikacije** > **Epson Software**.

1. Postavite originale.

[“Stavljanje originala na Staklo skenera” na strani 38](#)

2. Izaberite **Skeniraj** na kontrolnoj tabli.

Da biste izabrali stavku, koristite dugmad ▲▼◀▶, a zatim pritisnite dugme OK.

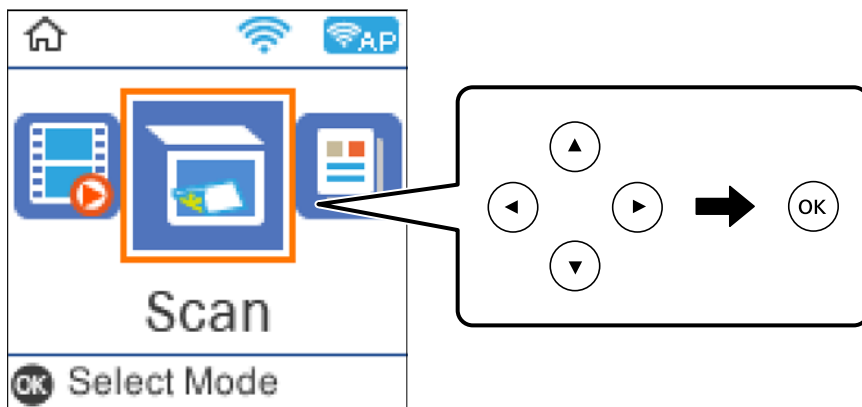

3. Izaberite kako da sačuvate skeniranu sliku na računaru.

- Pregledaj na računaru (Windows 7 ili noviji, ili OS X El Capitan ili noviji): pregledanje skenirane slike na računaru pre čuvanja slika.
- Na računaru (JPEG): čuvanje skenirane slike u JPEG formatu.
- Na računaru (PDF): čuvanje skenirane slike u PDF formatu.

4. Izaberite računar na koji želite da čuvate skenirane slike.

5. Pritisnite dugme .

Kada koristite Windows 7 ili noviji, ili OS X El Capitan ili noviji: Epson ScanSmart se automatski pokreće na računaru i skeniranje počinje.

Napomena:

- Detalje o korišćenju informacija za softver potražite u pomoći za Epson ScanSmart. Kliknite na **Help** u prozoru Epson ScanSmart kako biste otvorili pomoć.*
- Na možete samo započeti skeniranje sa štampača, nego i sa računara uz pomoć Epson ScanSmart.*

Skeniranje sa računara

Možete da skenirate sa računaru pomoću aplikacije Epson ScanSmart.

Ova aplikacija vam omogućava da jednostavno skenirate dokumente i fotografije a zatim sačuvate skenirane slike u nekoliko jednostavnih koraka.

1. Postavite originale.

[“Stavljanje originala na Staklo skenera” na strani 38](#)

2. Pokrenite Epson ScanSmart.

- Windows 10

Kliknite na dugme Start i zatim izaberite **Epson Software > Epson ScanSmart**.

- Operativni sistem Windows 8.1/Windows 8

Unesite naziv aplikacije u polje za pretragu, a zatim izaberite prikazanu ikonu.

- Windows 7

Kliknite na dugme Start i zatim izaberite **Svi programi > Epson Software > Epson ScanSmart**.

- Operativni sistem Mac OS

Izaberite **Kreni > Aplikacije > Epson Software > Epson ScanSmart**.

3. Kada se prikaže ekran Epson ScanSmart, sledite uputstva na ekranu da biste skenirali.

Napomena:

*Kliknite na **Help** da biste prikazali detaljne informacije operacije.*

Skeniranje originala pomoću WSD-a

Skeniranu sliku možete da sačuvate na računaru koji je povezan na štampač koristeći funkciju WSD.

Napomena:

- Ova funkcija je dostupna samo za računare sa operativnim sistemom Windows 10/Windows 8.1/Windows 8/Windows 7/Windows Vista.*
- Ako koristite Windows 7/Windows Vista, treba unapred da podesite računar pomoću ove funkcije.*

1. Postavite originale.

[“Stavljanje originala na Staklo skenera” na strani 38](#)

- Izaberite **Skeniraj** na kontrolnoj tabli.

Da biste izabrali stavku, koristite dugmad ▲▼◀▶, a zatim pritisnite dugme OK.

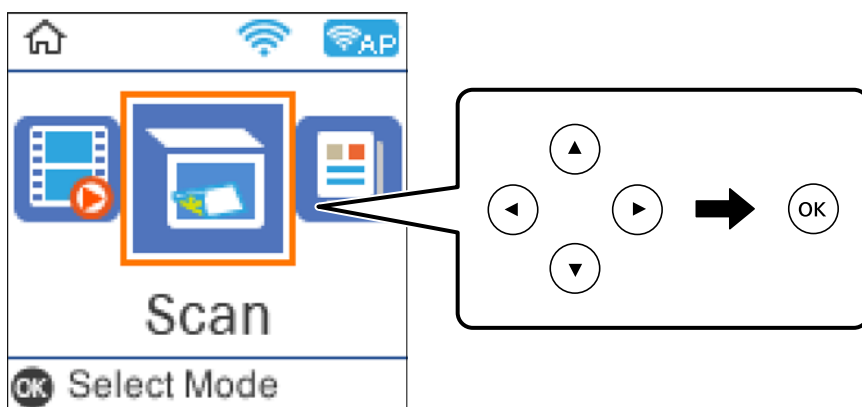

- Izaberite **Na WSD**.
- Izaberite računar.
- Pritisnite dugme ◊.

Podešavanje WSD ulaza

U ovom odeljku je objašnjeno kako se podešava WSD ulaz kod operativnog sistema Windows 7/Windows Vista.

Napomena:

Kod operativnog sistema Windows 10/Windows 8.1/Windows 8, WSD ulaz se automatski podešava.

Za podešavanje WSD ulaza potrebno je sledeće.

- Štampač i računar su povezani na mrežu.
- Na računaru je instaliran upravljački program štampača.

- Uključite štampač.
- Na računaru kliknite na početak a zatim kliknite na **Mreža**.
- Kliknite desnim tasterom miša na štampač a zatim kliknite na **Instaliraj**.
Kad se prikaže ekran **Kontrola korisničkog naloga**, kliknite na **Nastavi**.

Ako se prikaže ekran **Deinstaliraj**, kliknite na **Deinstaliraj** i počnite ispočetka.

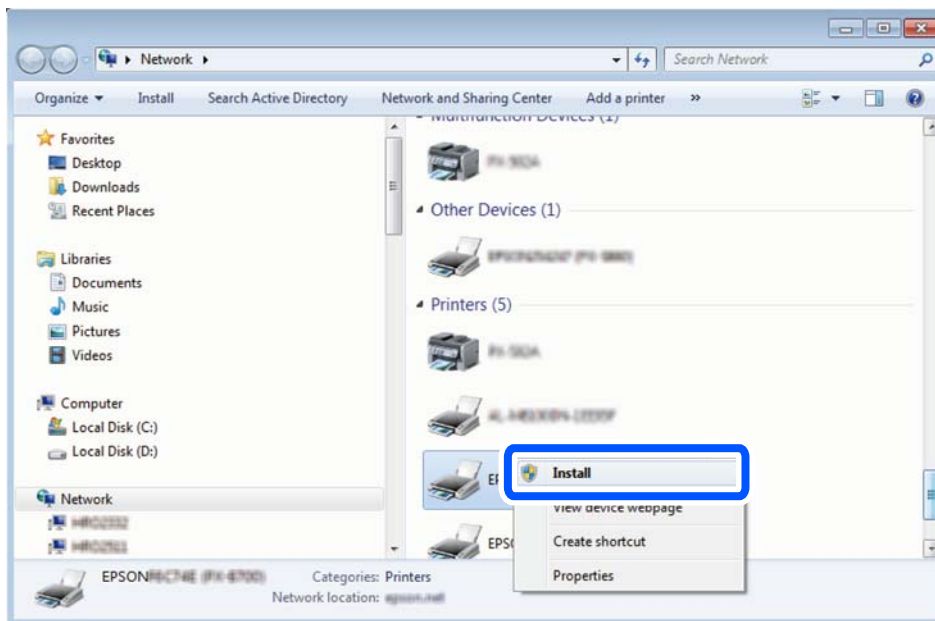

Napomena:

Naziv štampača koji ste podesili na mreži i naziv modela (EPSON XXXXXX (XX-XXXX)) prikazuju se na ekranu mreže. Naziv štampača koji je podešen na mreži možete da proverite na kontrolnoj tabli štampača ili tako što ćete odštampati list statusa mreže.

4. Kliknite na **Vaš uređaj je spreman za upotrebu**.

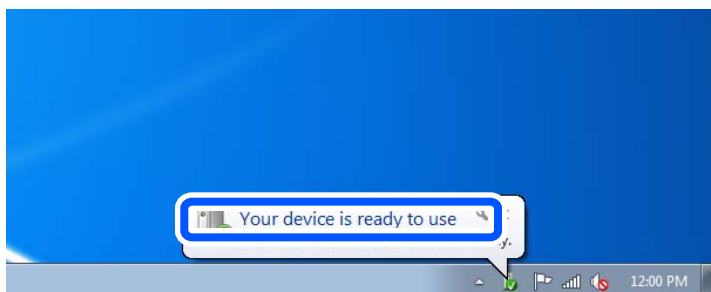

5. Proverite poruku a zatim kliknite na **Zatvori**.

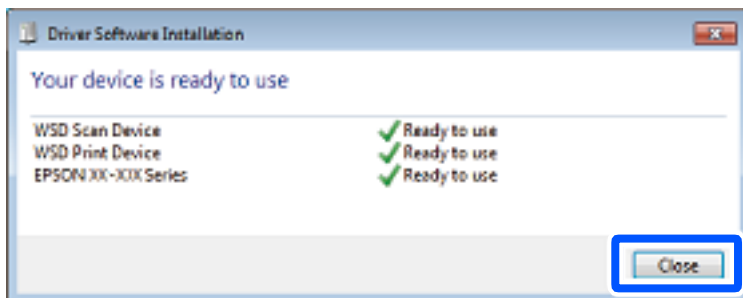

6. Otvorite ekran **Uređaji i štampači**.

- Windows 7

Kliknite na početak > **Kontrolna tabla** > **Hardver i zvuk** ili **Hardver** > **Uređaji i štampači**.

- Windows Vista

Kliknite na početak > **Kontrolna tabla** > **Hardver i zvuk** > **Štampači**.

7. Proverite da li je na mreži prikazana ikona sa nazivom štampača.

Kada koristite WSD, izaberite naziv štampača.

Skeniranje originala na pametni uređaj

Napomena:

- Pre skeniranja instalirajte Epson Smart Panel na svoj pametni uređaj.
- Epson Smart Panel ekrani su podložni promenama bez prethodnog obaveštenja.
- Epson Smart Panel sadržaj može da se razlikuje u zavisnosti od proizvođača.

1. Postavite originale.
[“Postavljanje originala” na strani 36](#)
2. Pokrenite Epson Smart Panel na pametnom telefonu.
3. Na početnom ekranu izaberite meni za skeniranje.
4. Pratite uputstva na ekranu da biste skenirali i sačuvali slike.

Napredno skeniranje

Skeniranje više fotografija istovremeno

Pomoću Epson ScanSmart možete istovremeno skenirati više fotografija i pojedinačno sačuvati svaku fotografiju.

1. Postavite fotografije na staklo skenera. Postavite fotografije 4,5 mm (0,2 inča) od horizontalnih i vertikalnih ivica stakla skenera i ostavite najmanje 20 mm (0,8 inča) između njih.

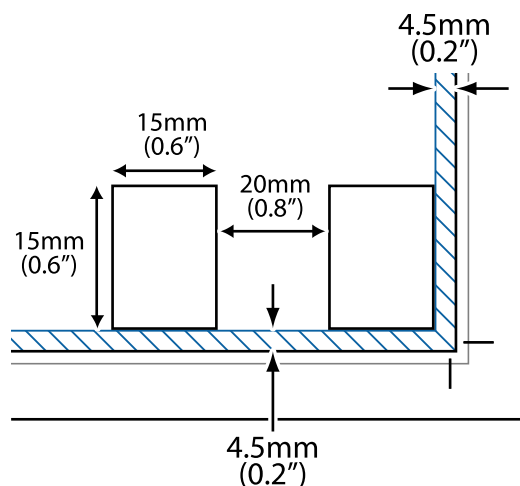

Napomena:

Fotografije bi trebalo da budu veće od 15 × 15 mm (0,6×0,6 inča).

2. Pokrenite Epson ScanSmart.

Windows 10

Kliknite na dugme Start i zatim izaberite **Epson Software > Epson ScanSmart**.

Operativni sistem Windows 8.1/Windows 8

Unesite naziv aplikacije u polje za pretragu, a zatim izaberite prikazanu ikonu.

Windows 7

Kliknite na dugme Start i zatim izaberite **Svi programi > Epson Software > Epson ScanSmart**.

Operativni sistem Mac OS

Izaberite **Kreni > Aplikacije > Epson Software > Epson ScanSmart**.

3. Kada se prikaže ekran Epson ScanSmart, sledite uputstva na ekranu da biste skenirali.

Skenirane fotografije se čuvaju kao pojedinačne slike.

Slanje faksa

Pre upotrebe funkcija faksa.	89
Pregled funkcija faksa za ovaj štampač.	99
Slanje faksova pomoću štampača.	101
Prijem faksova na štampač.	105
Opcije menija za slanje faksova.	108
Korišćenje ostalih funkcija faksa.	111
Slanje faksa sa računara.	111
Prijem faksova na računar.	116

Pre upotrebe funkcija faksa

Funkcija faksa je dostupna samo za ET-4800 Series/L5290 Series.

Proverite sledeće pre početka korišćenja funkcija faksa.

- Štampač i telefonska linija i (ako je korišten) telefonski uređaj su pravilno povezani
- Osnovna podešavanja faksa su završena (Čar. za post. faksa)
- Druga neophodna Podešavanja faksa su završena

Da biste izvršili postavke pogledajte Povezane informacije ispod.

Povezane informacije

- ➔ [“Priključivanje štampača na telefonsku liniju” na strani 89](#)
- ➔ [“Priprema štampača za slanje i prijem faksova” na strani 92](#)
- ➔ [“Meni Osn. podešavanja” na strani 264](#)
- ➔ [“Vršenje podešavanja za funkcije faksa na štampaču u zavisno od upotrebe” na strani 94](#)
- ➔ [“Podešavanja faksa” na strani 264](#)
- ➔ [“Dostupnost kontakata” na strani 97](#)
- ➔ [“Meni Korisničke podraz. postavke” na strani 269](#)
- ➔ [“Meni Postavke izveštaja” na strani 268](#)

Priključivanje štampača na telefonsku liniju

Kompatibilne telefonske linije

Štampač možete koristiti preko standardnih analognih telefonskih linija (PSTN = Javna komutirana telefonska mreža) i PBX (Lokalna telefonska mreža) telefonskih sistema.

Štampač možda nećete moći da koristite sa sledećim telefonskim linijama i sistemima.

- VoIP telefonska linija kao što je DSL ili digitalna usluga sa optičkim vlaknima
- Digitalna telefonska linija (ISDN)
- Neki telefonski sistemi na lokalnoj telefonskoj mreži
- Kada su adapteri kao što su adapteri za terminal, adapteri za VoIP, razdelnici ili DSL ruter priključeni na telefonsku priključnicu u zidu i štampač

Povezane informacije

- ➔ [“Priključivanje štampača na telefonsku liniju” na strani 89](#)

Priključivanje štampača na telefonsku liniju

Priključite štampač na telefonsku zidnu utičnicu koristeći RJ-11 (6P2C) kabl za telefon. Kada priključujete telefon na štampač, koristite drugi RJ-11 (6P2C) kabl za telefon.

U zavisnosti od oblasti, telefonski kabl može biti priložen uz štampač. Ukoliko je priložen, koristite taj kabl.

Telefonski kabl ćete možda morati da priključite na adapter koji se koristi u vašoj zemlji ili regionu.

Napomena:

Poklopac sa EXT. priključka na štampaču uklonite samo kada povezujete telefon i štampač. Nemojte uklanjati poklopac ako ne priključujete telefon.

U oblastima gde se često dešava udar groma preporučujemo da koristite zaštitu od prenapona.

Priključivanje na standardnu telefonsku liniju (PSTN) ili lokalnu telefonsku mrežu

Utaknite telefonski kabl koji je uključen u priključnicu na zidu ili priključak za lokalnu telefonsku mrežu u LINE priključak na zadnjem delu računara.

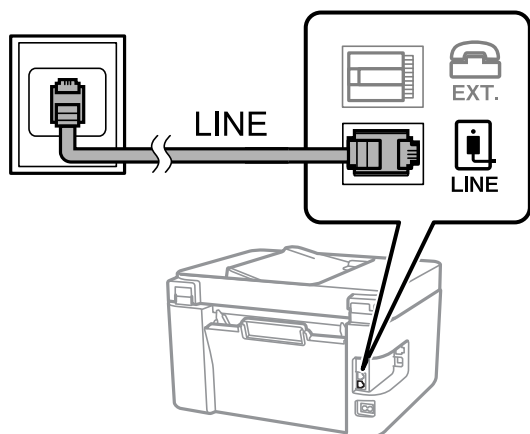

Povezane informacije

➔ [“Priključivanje telefonskog uređaja na štampač” na strani 91](#)

Priključivanje na DSL ili ISDN

Povežite telefonskim kablom DSL modem ili adapter za ISDN terminal i LINE priključak na zadnjem delu štampača. Više detalja potražite u dokumentaciji priloženoj uz modem ili adapter.

Napomena:

Ako vaš DSL modem nije opremljen ugrađenim DSL filterom, priključite odvojeni DSL filter.

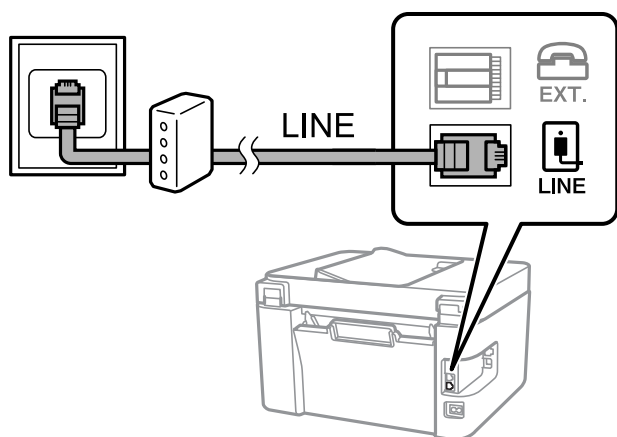

Povezane informacije

➔ “Priključivanje telefonskog uređaja na štampač” na strani 91

Priključivanje telefonskog uređaja na štampač

Kada telefon i štampač koristite na jednoj telefonskoj liniji, priključite telefon na štampač.

Napomena:

- ❑ Ako telefonski uređaj ima funkciju za faks, pre priključivanja tu funkciju onemogućite. Detalje potražite u priručnicima koje ste dobili uz telefonski uređaj. Zavisno od modela telefonskog aparata, funkcije faksa se ne mogu u potpunosti onemogućiti, tako da možda nećete moći da ga koristite kao spoljni telefon.
- ❑ Ako priključite telefonsku sekretaricu, postarajte se da je podešavanje štampača **Zvona za odgovor** podešeno na veći broj od broja zvonjenja posle kog je telefonska sekretarica podešena da odgovori na poziv.

1. Uklonite priključak sa EXT. priključka na zadnjem delu štampača.

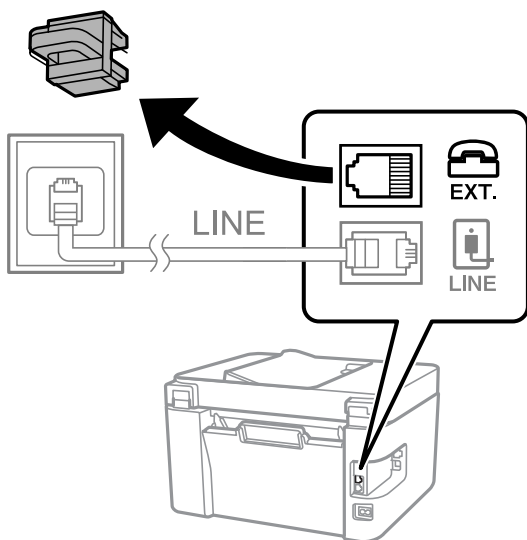

2. Povežite telefonski uređaj i EXT. priključak telefonskim kablom.

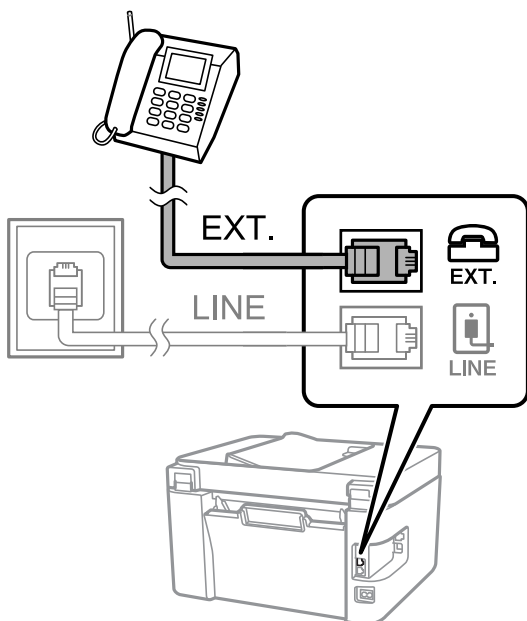

Napomena:

Kada delite jednu telefonsku liniju, postarajte se da telefonski uređaj bude priključen na EXT. priključak na računaru. Ako delite liniju za odvojeno povezivanje telefonskog uređaja i štampača, štampač i telefon neće ispravno raditi.

3. Izaberite **Faks** na kontrolnoj tabli štampača.

Da biste izabrali stavku, koristite dugmad ▲ ▼ ◀ ▶, a zatim pritisnite dugme OK.

4. Podignite slušalicu.

Ako se prikaže poruka za početak slanja ili primanja faksova kao što je prikazano na sledećem ekranu, veza je uspostavljena.



Povezane informacije

- ➔ [“Priprema štampača za slanje i prijem faksova” na strani 92](#)
- ➔ [“Vršenje podešavanja za korišćenje telefonske sekretarice” na strani 95](#)
- ➔ [“Vršenje podešavanja za faksove koji koriste samo povezani telefon \(Daljinski prijem\)” na strani 95](#)
- ➔ [“Režim za prijem:” na strani 265](#)

Priprema štampača za slanje i prijem faksova

Čar. za post. faksa konfiguriše osnovne funkcije faksa da bi se štampač pripremio za slanje i prijem faksova.

Čarobnjak se automatski prikazuje kada se štampač po prvi put uključi. Takođe možete ručno da prikazete čarobnjak s kontrolne table štampača. Treba da ponovo pokrenete čarobnjak u slučaju da je čarobnjak preskočen kada je štampač pokrenut po prvi put ili kada je mrežno okruženje promenjeno.

- Stavke ispod možete da podesite pomoću čarobnjaka.
 - Zaglavlje (Vaš broj telefona i Zaglavlje faksa)**
 - Režim za prijem (Aut. ili Ručno)**
 - Postavke DRD-a**
- Stavke ispod se automatski podešavaju u skladu s mrežnim okruženjem.
 - Režim za pozivanje (npr. Tonsko ili Pulsno)**
- Druge stavke u **Osn. podešavanja** ostaju nepromenjene.

Povezane informacije

- ➔ [“Meni Osn. podešavanja” na strani 264](#)

Priprema štampača za slanje i prijem faksova korišćenjem Čar. za post. faksa

1. Izaberite **Podešavanja** na početnom ekranu kontrolne table štampača.

Da biste izabrali stavku, koristite dugmad ▲ ▼ ◀ ▶, a zatim pritisnite dugme OK.

2. Izaberite **Podešavanja faksa > Čar. za post. faksa**.

3. Prateći uputstva na ekranu, unesite ime pošiljaoca, kao što je naziv vaše kompanije, vaš broj faksa.

Napomena:

Vaše ime pošiljaoca i broj faksa pojavice se kao zaglavlje odlaznih faksova.

4. Izvršite podešavanje detekcije različitog zvona (DRD).

- Ako ste se pretplatili na uslugu za različita zvona kod svog telefonskog operatera:

Idite na sledeći ekran i izaberite melodiju zvona koja će se koristiti za dolazne faksove.

Kada izaberete bilo koju stavku osim **Sve, Režim za prijem** je podešen na **Aut.** i možete da nastavite do sledećeg ekrana na kom možete da proverite podešavanja koja ste izvršili.

- Ako se niste pretplatili na uslugu različitog zvona kod svoje telefonske kompanije, ili ne treba da podešavate ovu opciju:

Preskočite ovo podešavanje i idite na ekran na kom možete da proverite podešavanja koja ste izvršili.

Napomena:

- Usluge za različita zvona koju nude mnogi telefonski operateri (naziv usluge se razlikuje od operatera do operatera) omogućava vam da imate nekoliko telefonskih brojeva u jednoj telefonskoj liniji. Svakom broju je dodeljen različit ton zvona. Jedan broj možete koristiti za govorne pozive a drugi za faksove. Izaberite melodiju zvona koja je dodeljena faks pozivima u **DRD**.*

- U zavisnosti od regiona, opcije **Uključeno** i **Isključeno** prikazane su kao opcije u **DRD**. Izaberite **Uključeno** da biste koristili uslugu za različita zvona.*

5. Izvršite podešavanje Režim za prijem.

- Ako ne treba da priključujete telefonski aparat na štampač:

Izaberite **Ne**.

Režim za prijem je podešeno na **Aut.**

- Ako treba da priključujete telefonski aparat na štampač:

Izaberite **Da**, a zatim izaberite da li da primete faksove automatski.

6. Proverite podešavanja koja ste izvršili na prikazanom ekranu, a zatim idite do sledećeg ekrana.

Da biste ispravili ili promenili ta podešavanja pritisnite dugme ↶.

7. Proverite vezu sa faksom tako što ćete izabrati **Započni proveru**, a zatim izaberite **Štampaj** kako biste odštampali izveštaj koji pokazuje status veze.

Napomena:

- Ako ima prijavljenih grešaka, pratite uputstva na izveštaju za njihovo rešavanje.*

- Ako se prikaže ekran **Izbor vrste linije**, izaberite tip telefonske linije.*

*- Kada priključujete štampač na telefonski sistem na lokalnoj telefonskoj mreži ili adapter za terminal, izaberite **PBX**.*

*- Kada priključujete štampač na standardnu telefonsku liniju, izaberite **PSTN**. Kada se na ekranu prikaže poruka za onemogućavanje tona biranja, pritisnite dugme OK. Međutim, onemogućavanje otkrivanja signala za pozivanje može izazvati da štampač izostavi prvu cifru broja faksa i pošalje faks na pogrešan broj.*

Povezane informacije

- ➔ “Priključivanje štampača na telefonsku liniju” na strani 89
- ➔ “Vršenje podešavanja za korišćenje telefonske sekretarice” na strani 95
- ➔ “Režim za prijem:” na strani 265
- ➔ “Vršenje podešavanja za faksove koji koriste samo povezani telefon (Daljinski prijem)” na strani 95
- ➔ “Meni Osn. podešavanja” na strani 264

Vršenje podešavanja za funkcije faksa na štampaču u zavisno od upotrebe

Možete pojedinačno da konfigurirate funkcije faksa na štampaču pomoću kontrolne table štampača zavisno od upotrebe. Podešavanja koja su konfigurisana pomoću **Čar. za post. faksa** takođe se mogu promeniti. Za više detalja, pogledajte opis u meniju **Podešavanja faksa**.

Povezane informacije

- ➔ “Podešavanja faksa” na strani 264
- ➔ “Prijem dolaznih faksova” na strani 105
- ➔ “Određivanje podešavanja za telefonske sisteme na lokalnoj telefonskoj mreži” na strani 94
- ➔ “Vršnja podešavanja kada priključite telefonski aparat” na strani 95
- ➔ “Podešavanja za blokiranje neželjenih faksova” na strani 96
- ➔ “Vršenje podešavanja za slanje i prijem faksova na računaru” na strani 96

Određivanje podešavanja za telefonske sisteme na lokalnoj telefonskoj mreži

Odredite sledeća podešavanja kada štampač koristite u kancelarijama koje koriste lokale i zahtevaju broj za izlaznu liniju, kao što je 0 ili 9 da bi mogli da pristupe pristupili izlaznoj liniji.

1. Izaberite **Podešavanja** na kontrolnoj tabli štampača.

Da biste izabrali stavku, koristite dugmad ▲ ▼ ◀ ▶, a zatim pritisnite dugme OK.

2. Izaberite **Podešavanja faksa > Osn. podešavanja**.

3. Izaberite **Tip linije** a zatim izaberite **PBX**.

4. Prilikom slanja faksa na broj koji je izvan vašeg telefonskog sistema unoseći # (tarabu) umesto stvarnog broja za izlaznu liniju, izaberite **Koristi** kao **Pristupni kod**.

Znak # (taraba) koji je unet umesto stvarnog broja za izlaznu liniju zamenjuje se sačuvanim brojem za izlaznu liniju prilikom pozivanja. Korišćenje # pomaže da se izbegnu problemi na vezi prilikom povezivanja na izlaznu liniju.

Napomena:

*Ne možete da pošaljete faksove određenim primaocima iz odeljka **Kontakti** u kojima je podešen broj za izlaznu liniju kao što je 0 ili 9.*

*Ako ste registrovali primaoca u odeljku **Kontakti** koristeći broj za izlaznu liniju, kao što je 0 ili 9, podesite **Pristupni kod** na **Ne koristi**. U suprotnom, morate promeniti broj u # u **Kontakti**.*

5. Unesite broj za izlaznu liniju u upotrebi na vašem telefonskom sistemu, a zatim pritisnite dugme OK.

6. Pritisnite dugme OK da biste primenili podešavanja.
Broj za izlaznu liniju će biti sačuvan u štampaču.

Vršenja podešavanja kada priključite telefonski aparat

Vršenje podešavanja za korišćenje telefonske sekretarice

Za korišćenje telefonske sekretarice su potrebna podešavanja.

1. Izaberite **Podešavanja** na početnom ekranu na kontrolnoj tabli štampača.
Da biste izabrali stavku, koristite dugmad ▲ ▼ ◀ ▶, a zatim pritisnite dugme OK.
2. Izaberite **Podešavanja faksa > Osn. podešavanja**.
3. Podesite **Režim za prijem** na **Aut.**.
4. Postavite podešavanje štampača **Zvona za odgovor** na veći broj od broja zvonjenja za telefonsku sekretaricu.
Ako je **Zvona za odgovor** podešeno na niži broj od broja zvonjenja posle kog je telefonska sekretarica podešena da odgovori na poziv, ona neće moći da prima govorne pozive kako bi snimila glasovne poruke.
Podešavanja za telefonsku sekretaricu potražite u priručnicima koje ste uz nju dobili.

Može se desiti da podešavanje štampača **Zvona za odgovor** ne bude prikazano, u zavisnosti od regiona.

Povezane informacije

➔ [“Meni Osn. podešavanja” na strani 264](#)

Vršenje podešavanja za faksove koji koriste samo povezani telefon (Daljinski prijem)

Možete početi da primete dolazne fakosve samo tako što ćete podići slušalicu i pomoću telefona, bez upotrebe štampača.

Funkcija **Daljinski prijem** dostupna je za telefone koji podržavaju tonsko biranje.

1. Izaberite **Podešavanja** na početnom ekranu kontrolne table štampača.
Da biste izabrali stavku, koristite dugmad ▲ ▼ ◀ ▶, a zatim pritisnite dugme OK.
2. Izaberite **Podešavanja faksa > Osn. podešavanja > Daljinski prijem**.
3. Izaberite **Uključeno**.
4. Unesite dvocifrenu šifru (možete uneti cifre od 0 do 9, * i #) kao početnu šifru, a zatim pritisnite dugme OK da biste primenili podešavanja.

Povezane informacije

➔ [“Meni Osn. podešavanja” na strani 264](#)

Podešavanja za blokiranje neželjenih faksova

Možete blokirati neželjene faksove.

1. Izaberite **Podešavanja** na početnom ekranu kontrolne table štampača.
Da biste izabrali stavku, koristite dugmad ▲ ▼ ◀ ▶, a zatim pritisnite dugme OK.
2. Izaberite **Podešavanja faksa > Osn. podešavanja > Faks odbijanja**.
3. Podesite uslov da biste blokirali neželjene faksove.
Izaberite **Faks odbijanja**, a zatim omogućite sledeće opcije.
 - Lista br. za odbij.: Odbija faksove koji se nalaze na listi odbačenih brojeva.
 - Prazno zagl. faksa: Odbija faksove koji imaju prazno zaglavlje.
 - Poz. nije u kontakt.: Odbija faksove koji nisu dodati na listu kontakata.
4. Pritisnite ↶ da biste se vratili na ekran **Faks odbijanja**.
5. Ako koristite **Lista br. za odbij.**, izaberite **Izmeni listu blokiranih brojeva**, i uredite listu.

Vršenje podešavanja za slanje i prijem faksova na računaru

Za slanje i prijem faksova na računar, uslužni program FAX Utility mora biti instaliran na računaru povezanom preko mreže ili USB kabla.

Vršenje podešavanja Čuvanje na računar za primanje faksova

Možete da primete faksova na računaru pomoću aplikacije FAX Utility. Instalirajte FAX Utility na računar klijent i obavite podešavanja. Za više detalja pogledajte Basic Operations u pomoći za FAX Utility (prikazanoj u glavnom prozoru).

Sledeća stavka podešavanja na kontrolnoj tabli štampača je podešena na **Da**, i primljeni faksovi mogu da se sačuvaju na računaru.

Podešavanja > Podešavanja faksa > Postavke prijema > Čuvanje na računar

Vršenje podešavanja Čuvanje na računar da štampa na štampaču i da prima faksove

Možete da odredite da štampač štampa primljene faksove, kao i da se čuvaju na računaru.

1. Izaberite **Podešavanja** na početnom ekranu kontrolne table štampača.
Da biste izabrali stavku, koristite dugmad ▲ ▼ ◀ ▶, a zatim pritisnite dugme OK.
2. Izaberite **Podešavanja faksa > Postavke prijema**.
3. Izaberite **Čuvanje na računar > Da i štampaj**.

Vršenje podešavanja Čuvanje na računar da ne primete faksove

Da biste podesili štampač da ne čuva primljene faksove na računaru, promenite podešavanja na štampaču.

Napomena:

Podešavanja takođe možete da promenite koristeći FAX Utility. Međutim, ako ima bilo kakvih faksova koji su nesačuvani na računaru, ova funkcija ne radi.

1. Izaberite **Podešavanja** na početnom ekranu kontrolne table štampača.
Da biste izabrali stavku, koristite dugmad ▲ ▼ ◀ ▶, a zatim pritisnite dugme OK.
2. Izaberite **Podešavanja faksa > Postavke prijema**.
3. Izaberite **Čuvanje na računar > Ne**.

Dostupnost kontakata

Registrowanje liste kontakata omogućava da jednostavno unesete odredišta. Možete registrovati do 100 stavki, a kada unosite broj faksa, možete koristiti listu kontakata.

Registrowanje ili uređivanje kontakata

1. Izaberite **Podešavanja** na početnom ekranu.
Da biste izabrali stavku, koristite dugmad ▲ ▼ ◀ ▶, a zatim pritisnite dugme OK.
2. Izaberite **Menadžer kontakata**.
3. Izvršite jedan od sledećih postupaka.
 - Da biste registrovali novi kontakt, izaberite **Dodaj unos**, a zatim izaberite registarski broj.
 - Da biste uredili novi kontakt, izaberite **Izmeni**, a zatim izaberite željeni kontakt.
 - Za brisanje kontakata, izaberite **Izbriši**, izaberite željeni kontakt, a zatim izaberite **Da**. Nisu neophodni dalji koraci.
4. Izvršite potrebna podešavanja.

Napomena:
*Kada unesete broj faksa, na početku broja faksa unesite i broj za izlaznu liniju ako ja vaš telefonski sistem lokalna telefonska mreža i potreban vam je broj za izlaznu liniju da biste pristupili izlaznoj liniji. Ako je broj za izlaznu liniju podešen u **Tip linije**, unesite tarabu (#) umesto pravog broja za izlaznu liniju. Za dodavanje pauze (pauza od tri sekunde) u toku pozivanja, unesite crticu (-).*
5. Da biste nastavili, pritisnite dugme OK, a zatim izaberite **Dodaj unos** da biste završili registrowanje ili uređivanje.

Registrowanje ili uređivanje grupisanih kontakata

Dodavanja kontakata u grupu vam omogućava slanje faksa na više adresa u isto vreme.

1. Izaberite **Podešavanja** na početnom ekranu.
Da biste izabrali stavku, koristite dugmad ▲ ▼ ◀ ▶, a zatim pritisnite dugme OK.
2. Izaberite **Menadžer kontakata**.
3. Izvršite jedan od sledećih postupaka.
 - Da biste registrovali grupu kontakata, izaberite **Dodaj grupu**, a zatim izaberite registarski broj.

- Da biste uredili grupu kontakata, izaberite **Izmeni**, a zatim izaberite željenu grupu.
- Za brisanje grupe kontakata, izaberite **Izbriši**, izaberite željenu grupu, a zatim izaberite **Da**. Nisu neophodni dalji koraci.

4. Unesite ili uredite **Ime grupe**, a zatim pritisnite OK.
5. Unesite ili uredite **Reč za indeksiranje**, a zatim pritisnite OK.
6. Izaberite kontakte koje želite da registrujete kao grupu.

Svaki put kad pritisnete dugme ►, kontakt se izabere ili izbaci.

Napomena:

Možete registrovati najviše 99 kontakata.

7. Da biste nastavili, pritisnite dugme OK, a zatim izaberite **Dodaj unos** da biste završili registrovanje ili uređivanje.

Registrovanje kontakata na računaru

Pomoću programa Web Config možete da napravite listu kontakata na računaru i uvezete je u štampač.

1. Otvorite Web Config.
2. Izaberite **Advanced Settings** sa liste u gornjem desnom uglu prozora.
3. Izaberite **Contacts**.
4. Izaberite broj koji želite da registrujete, a zatim kliknite na **Edit**.
5. Unesite **Name**, **Index Word**, **Fax Number** i **Fax Speed**.
6. Kliknite na **Apply**.

Povezane informacije

➔ [“Pokretanje aplikacije Web Config u veb pregledaču” na strani 256](#)

Stavke za podešavanje odredišta

Stavka	Podešavanja i objašnjenje
Name	Unesite ime prikazano u kontaktima od 30 znakova ili manje u Unicode formatu (UTF-8).Ako to ne odredite, ostavite prazno.
Index Word	Unesite reči za pretragu od 30 znakova ili manje u Unicode formatu (UTF-8).Ako to ne odredite, ostavite prazno.
Type	Ova stavka je nepromenljiva kao Fax .Ne možete promeniti ovo podešavanje.
Fax Number	Unesite od 1 do 64 znaka koristeći 0–9 - * # i razmak.
Fax Speed	Izaberite brzinu komunikacije za odredište.

Registrowanje odredišta kao grupe

1. Otvorite Web Config.
2. Izaberite **Advanced Settings** sa liste u gornjem desnom uglu prozora.
3. Izaberite **Contacts**.
4. Izaberite broj koji želite da registrujete, a zatim kliknite na **Edit**.
5. Unesite **Name** i **Index Word**.
6. Izaberite grupu iz **Type**.
7. Kliknite na **Select** za **Contact(s) for Group**.
Prikazuju se dostupna odredišta.
8. Izaberite odredište koje želite da registrujete u grupi, a zatim kliknite na **Select**.
Napomena:
Odredišta se mogu registrovati u više grupa.
9. Kliknite na **Apply**.

Povezane informacije

- ➔ [“Pokretanje aplikacije Web Config u veb pregledaču” na strani 256](#)

Pregled funkcija faksa za ovaj štampač

Funkcija: slanje faksova

Načini slanja

- Automatsko slanje

Kada skenirate original pritiskom na dugme  da biste izabrali **Pošalji faks**, štampač poziva primaoca i šalje faks.

[“Slanje faksova pomoću štampača” na strani 101](#)

- Ručno slanje

Kada vršite ručnu proveru linijske veze pozivanjem primaoca, pritisnite  da biste izabrali **Pošalji faks** kako biste započeli direktno slanje faksa.

[“Slanje faksa pozivanjem sa spoljnog telefonskog uređaja” na strani 103](#)

Imenovanje primaoca prilikom slanja faksa

Možete uneti primaoca pomoću dugmadi tastature, **Kontakti** i **Nedavno**.

[“Izbor primalaca” na strani 102](#)

[“Dostupnost kontakata” na strani 97](#)

Post. skenir. prilikom slanja faksa

Možete izabrati stavke poput **Rezolucija** ili **Originalna velič. (staklo)** prilikom slanja faksova.

[“Post. skenir.” na strani 108](#)

Korišćenje Postav. sl. faksa prilikom slanja faksa

Možete koristiti **Postav. sl. faksa** kao što je **Direktno slanje** (kako biste bezbedno poslali veliki dokument) ili **Odloženo slanje faksa** (kako biste poslali faks u vreme koje ste odredili).

[“Postav. sl. faksa” na strani 109](#)

Funkcija: primanje faksova

Režim za prijem

Postoje dve opcije u **Režim za prijem** za primanje dolazećih faksova.

Ručno

Uglavnom za telefoniranje ali i za slanje faksa

[“Upotreba režima Ručno” na strani 106](#)

Aut.

- Samo za slanje faksa (nije potreban spoljni telefonski uređaj)

- Uglavnom za slanje faksa i ponekad za telefoniranje

[“Upotreba režima Aut.” na strani 106](#)

Primanje faksova samo uz korišćenje priključenog telefona

Faksove možete da primite samo korišćenjem spoljnog telefonskog aparata.

[“Meni Osn. podešavanja” na strani 264](#)

[“Vršenja podešavanja kada priključite telefonski aparat” na strani 95](#)

Funkcija: PC-FAKS slanje/prijem (Windows/Mac OS)

PC-FAKS slanje

Možete da šaljete faksove sa računara.

[“Softver za slanje faksova” na strani 254](#)

[“Slanje faksa sa računara” na strani 111](#)

PC-FAKS prijem

Možete da primate faksove na računar.

[“Vršenje podešavanja za slanje i prijem faksova na računaru” na strani 96](#)

[“Softver za slanje faksova” na strani 254](#)

[“Prijem faksova na računar” na strani 116](#)

Funkcije: Razni izveštaji o faksu

Možete proveriti status poslatih i primljenih faksova u izveštaju.

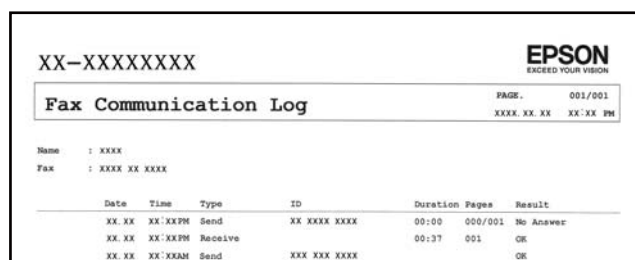

XX-XXXXXXXX

EPSON
EXCEED YOUR VISION

Fax Communication Log

PAGE: 001/001
XXXX XX XX XX XX PM

Name : XXXX
Fax : XXXX XX XXXX

Date	Time	Type	ID	Duration	Pages	Result
XX XX	XX:XXPM	Send	XX XXXX XXXX	00:00	000/001	No Answer
XX XX	XX:XXPM	Receive		00:37	001	OK
XX XX	XX:XXAM	Send	XXX XXX XXXX			OK

[“Meni Postavke izveštaja” na strani 268](#)

[“Postav. sl. faksa” na strani 109](#)

[“Evidencija prenosa:” na strani 110](#)

[“Izveštaj o faksu:” na strani 110](#)

Funkcija: bezbednost prilikom slanja i prijema faksa

Možete koristiti mnoge bezbednosne funkcije, kao što je **Ograničenja za direktno pozivanje** kako biste sprečili slanje na pogrešno odredište, ili **Aut. brisanje podat. rezervne kopije** kako biste sprečili curenje informacija.

[“Meni Bezbednost” na strani 268](#)

Funkcije: Ostale korisne funkcije

Blokiranje neželjenih faksova

Možete odbiti neželjene faksove.

[“Faks odbijanja:” na strani 266](#)

Prijem faksova nakon pozivanja

Nakon pozivanja druge faks mašine, možete da primete dokumente sa te mašine.

[“Prijem faksova putem telefonskog poziva” na strani 107](#)

[“Prijem prozivanjem:” na strani 110](#)

Slanje faksova pomoću štampača

Faksove možete da šaljete tako što ćete brojeve primalaca faksova uneti na kontrolnu tablu štampača.

Napomena:

Prilikom slanja crno-belog faksa, pre slanja možete pregledati skeniranu sliku na LCD ekranu.

1. Postavite originale.

U okviru jednog prenosa možete poslati najviše 100 strana, međutim, u zavisnosti od preostale količine memorije, može se desiti da ne budete u mogućnosti da pošaljete faksove koji imaju čak i manje od 100 strana.

[“Stavljanje originala na Staklo skenera” na strani 38](#)

[“Postavljenje originala u automatski mehanizam za uvlačenje papira” na strani 37](#)

- Izaberite **Faks** na kontrolnoj tabli štampača.

Da biste izabrali stavku, koristite dugmad ▲▼◀▶, a zatim pritisnite dugme OK.

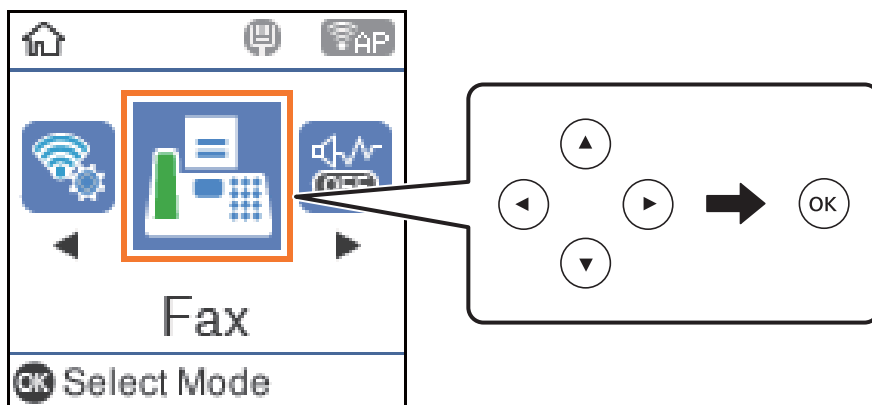

- Navedite primaoca.

[“Izbor primalaca” na strani 102](#)

- Izaberite **Meni** pritiskom na dugme OK, a zatim izaberite **Post. skenir.** ili **Postav. sl. faksa** prema potrebi, da obavite podešavanja kao što su rezolucija i način slanja.

[“Post. skenir.” na strani 108](#)

[“Postav. sl. faksa” na strani 109](#)

- Pritisnite dugme ◊ da biste poslali faks.

Napomena:

- Ako je broj faksa zauzet, ili postoje problemi, štampač automatski ponavlja poziv nakon jednog minuta.
- Da otkazete slanje, pritisnite dugme Ⓢ.
- Slanje faksa u boji traje duže jer štampač obavlja skeniranje i slanje u isto vreme. Dok štampač šalje faks u boji, ne možete da koristite druge funkcije.

Izbor primalaca

Možete odrediti primaoca za slanje faksa koristeći sledeće načine.

Ručno unošenje broja faksa

Koristite dugmad sa brojevima da biste uneli broj faksa, a zatim pritisnite dugme OK.

- Za dodavanje pauze (pauza od tri sekunde u toku pozivanja), pritisnite dugme ▼.

- Ako ste podesili broj za izlaznu liniju u **Tip linije**, unesite „#” (tarabu) umesto stvarnog broja za izlaznu liniju na početku broja faksa.

Napomena:

Ako ručni unos broja faksa nije moguć, **Ograničenja za direktno pozivanje** u **Bezbednost** je podešen na **Uključeno**. Izaberite primaoca faksa sa liste kontakata ili iz istorije poslatih faksova.

Izbor primalaca sa liste kontakata

Pritisnite dugme ▲ i izaberite primaoca kojima želite da pošaljete faks. Ako primalac kojem želite da pošaljete faks još nije registrovan na listi **Kontakti**, registrujte ga iz **Menadžer kontakata**.

Faks > Meni > Menadžer kontakata

Izbor primalaca iz istorije poslatih faksova

Pritisnite dugme ▼, a zatim izaberite primaoca.

Napomena:

Da biste izbrisali primaoca koje ste uneli, pritisnite dugme ►, pomerite kursor na primaoca kojeg želite da izbrišete pritiskom na dugme ▲ ▼, a zatim poništite izbor primaoca pritiskom na dugme OK. Pritisnite dugme ↶ da biste završili i vratili se na ekran **Faks**.

Povezane informacije

➔ [“Dostupnost kontakata” na strani 97](#)

Razni načini za slanje faksa

Slanje faksa pozivanjem sa spoljnog telefonskog uređaja

Faks možete poslati pozivanjem putem priključenog telefona kada želite da razgovarate telefonom pre slanja faksa ili kada se faks uređaj primaoca ne prebaci automatski na faks.

1. Postavite originale.

U okviru jednog prenosa možete poslati najviše 100 strana.

2. Podignite telefonsku slušalicu, a zatim pozovite broj faksa primaoca putem telefona.

Napomena:

Kada se primalac javi na telefon, možete da razgovarate sa primaocem.

3. Izaberite **Faks** na početnom ekranu.

Da biste izabrali stavku, koristite dugmad ▲ ▼ ◀ ▶, a zatim pritisnite dugme OK.

4. Pritisnite dugme OK, a zatim izaberite **Post. skenir.** ili **Postav. sl. faksa**, prema potrebi, da obavite podešavanja kao što su rezolucija i način slanja.

5. Kada čujete ton za faks pritisnite dugme ◊, a zatim prekinite vezu na telefonu.

Napomena:

Kada se broj pozove putem priključenog telefona, biće potrebno više vremena za slanje faksa, jer štampač istovremeno obavlja i skeniranje i slanje faksa. U toku slanja faksa ne možete da koristite druge funkcije.

6. Kada se slanje završi, uklonite originale.

Povezane informacije

➔ [“Post. skenir.” na strani 108](#)

➔ “Postav. sl. faksa” na strani 109

Slanje velikog broja strana crno-belog dokumenta (Direktno slanje)

Prilikom slanja crno-belog faksa, skenirani dokument se privremeno čuva u memoriji štampača. Zbog toga slanje velikog broja strana može da dovede do toga da štampač ostane bez memorije i prestane sa slanjem faksa. Ovo možete da izbegnete omogućavanjem funkcije **Direktno slanje**, međutim, biće potrebno više vremena za slanje faksa, jer štampač istovremeno obavlja i skeniranje i slanje faksa. Ovu funkciju možete da koristite kada postoji samo jedan primalac.

Pristup meniju

Meni možete pronaći na sledećoj kontrolnoj tabli štampača.

Faks > Podešavanja faksa Direktno slanje.

Slanje faksa u crno-beljoj tehnici u određeno vreme dana (Odloženo slanje faksa)

Možete podesiti slanje faksa u određeno vreme. Samo crno-beli faksovi mogu da se šalju kada je navedeno vreme za slanje.

1. Postavite originale.

2. Izaberite **Faks** na početnom ekranu.

Da biste izabrali stavku, koristite dugmad ▲ ▼ ◀ ▶, a zatim pritisnite dugme OK.

3. Navedite primaoca.

4. Postavite podešavanja za slanje faksova u određeno vreme.

❶ Pritisnite dugme OK, a zatim izaberite **Postav. sl. faksa**.

❷ Izaberite **Odloženo slanje faksa** a zatim izaberite **Uključeno**.

❸ Unesite vreme koje želite za slanje faksa, a zatim pritisnite dugme OK.

Takođe možete da izvršite podešavanja kao što su rezolucija i način slanja u **Post. skenir.** ili ako je potrebno **Postav. sl. faksa**.

5. Pritisnite dugme ↶ dok se ne vratite na ekran **Faks**, a zatim pritisnite dugme ◊.

6. Kada se slanje završi, uklonite originale.

Napomena:

*Možete da otkazete slanje faksa sa ekrana **Faks**.*

Slanje dokumenata različite veličine pomoću automatskog mehanizma za uvlačenje papira (Neprekidno sken. (ADF))

Slanje faksova postavljanjem originala jedan po jedan ili postavljanjem originala po veličini; možete ih poslati u originalnoj veličini kao jedan dokument.

Ako postavite originale različitih veličina u automatski mehanizam za uvlačenje papira, svi dokumenti će biti poslani u veličini najvećeg među njima. Da biste poslali originale u njihovoj originalnoj veličini, nemojte postavljati originale sa mešovitim formatima.

1. Postavite prvi paket originala na istu veličinu.

2. Izaberite **Faks** na početnom ekranu.

Da biste izabrali stavku, koristite dugmad ▲ ▼ ◀ ▶, a zatim pritisnite dugme OK.

3. Navedite primaoca.

4. Pritisnite dugme OK, a zatim izaberite **Post. skenir.**

5. Izaberite **Neprekidno sken. (ADF)** a zatim izaberite **Uklj.**

Takođe možete da izvršite podešavanja kao što su rezolucija i način slanja u **Post. skenir.** ili ako je potrebno **Postav. sl. faksa.**

6. Pritisnite dugme ↶ sve dok se ne vratite na ekran **Faks** a zatim pritisnite dugme ◊.

7. Kada je skeniranje prvih originala završeno i poruka **Želite li da pošaljete još jednu stranicu?** je prikazana na kontrolnoj tabli, izaberite **Da**, ubacite sledeće originale, a zatim pritisnite dugme ◊.

Napomena:

Ako ne koristite štampač 20 sekundi nakon što od vas bude zatraženo da postavite sledeće originale, štampač prestaje da čuva i počinje da šalje dokument.

8. Kada se slanje završi, uklonite originale.

Prijem faksova na štampač

Ako je štampač priključen na telefonsku liniju i osnovna podešavanja su dzavršena pomoću Čar. za post. faksa, možete da primete faksove.

Primljeni faksovi se štampaju.

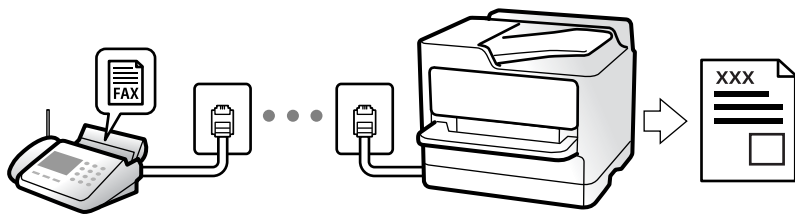

Ako želite da proverite status podešavanja za faks, odštampajte **Lista postavki faksa** tako što ćete izabrati **Faks > Meni > Još > Izveštaj o faksu > Lista postavki faksa.**

Prijem dolaznih faksova

Postoje dve opcije u **Režim za prijem.**

Povezane informacije

- ➔ [“Upotreba režima Ručno” na strani 106](#)
- ➔ [“Upotreba režima Aut.” na strani 106](#)
- ➔ [“Režim za prijem:” na strani 265](#)

Upotreba režima Ručno

Ovaj režim se koristi prvenstveno za telefonske pozive ali i za slanje faksova.

Primanje faksova

Kada telefon zvoní, možete ručno da se javite podizanjem slušalice.

- Kada čujete ton za faks (bod):

Izaberite **Faks** na početnom ekranu štampača, pritisnite dugme # da biste izabrali primanje faksa a zatim pritisnite \diamond . Zatim prekinite vezu na telefonu.

- Ako je zvonjenje za govorni poziv:

Možete normalno da se javite na telefon.

Primanje faksova samo uz pomoć priključenog telefona

Kada je podešena opcija **Daljinski prijem**, možete da primite faksove jednostavnim unošenjem početne šifre.

Kada telefon zazvoni, podignite slušalicu. Kada čujete ton za faks (bod), unesite dvocifreni početnu šifru, a zatim prekinite vezu na telefonu.

Povezane informacije

- ➔ [“Daljinski prijem:” na strani 266](#)

Upotreba režima Aut.

Ovaj režim vam omogućava da koristite liniju za sledeće upotrebe.

- Upotreba linije samo za slanje faksova (spoljni telefon nije potreban)
- Upotreba linije uglavnom za slanje faksova i ponekad telefoniranje

Primanje faksova bez spoljnog telefonskog aparata

Štampač se automatski uključuje za prijem faksova kada se dostigne broj zvonjenja koji ste podesili u odeljku **Zvona za odgovor**.

Primanje faksova sa spoljnim telefonskim aparatom

Štampač sa spoljnim telefonskim aparatom radi na sledeći način.

- Kada telefonska sekretarica odgovori u okviru broja zvonjenja koji je podešen u odeljku **Zvona za odgovor**:
 - Ako je zvonjenje za faks: štampač se automatski uključuje za prijem faksova.
 - Ako je zvonjenje za govorni poziv: telefonska sekretarica može da primi glasovne pozive i da zabeleži glasovne poruke.

- ❑ Kada podignete telefonsku slušalicu u okviru broja zvonjenja koji je podešen u odeljku **Zvona za odgovor**:
 - Ako je zvonjenje za faks: možete da primite faks koristeći iste korake kao i za **Ručno**. Izaberite **Faks** na početnom ekranu štampača, pritisnite dugme # da biste izabrali primanje faksa a zatim pritisnite dugme ◊. Zatim prekinite vezu na telefonu.
 - Ako je zvonjenje za govorni poziv: možete normalno da se javite na telefon.
- ❑ Kada zvonjenje prestane i štampač se automatski uključi za prijem faksova:
 - Ako je zvonjenje za faks: štampač započinje prijem faksova.
 - Ako je zvonjenje za govorni poziv: ne možete da se javite na telefon. Zamolite osobu da vas ponovo pozove.

Napomena:

Podesite broj zvona za javljanje na telefonskoj sekretarici na manji broj zvonjenja od broja zvonjenja podešenom u odeljku **Zvona za odgovor**. U suprotnom, telefonska sekretarica ne može da prima glasovne pozive i beleži glasovne poruke. Više detalja za podešavanje telefonske sekretarice potražite u priručniku koji je priložen uz telefonsku sekretaricu.

Povezane informacije

➔ “Zvona za odgovor:” na strani 266

Prijem faksova putem telefonskog poziva

Možete primiti faks koji se čuva na drugom faks uređaju pozivanjem broja tog faksa.

Prijem faksa putem pozivanja (Prijem prozivanjem)

Možete primiti faks koji se čuva na drugom faks uređaju pozivanjem broja tog faksa. Ovu funkciju možete iskoristiti za primanje dokumenta od usluge dobijanja informacija faksom.

Napomena:

- ❑ Ako usluga dobijanja informacija faksom ima funkciju zvučnih uputstava koja morate pratiti da biste dobili dokument, ovu funkciju ne možete koristiti.
- ❑ Da biste primili dokument od usluge dobijanja informacija faksom koja koristi zvučna uputstva, pozovite broj faksa pomoću povezanog telefona i upravljajte telefonom i štampačem prateći zvučna uputstva.

1. Izaberite **Faks** na početnom ekranu.

Da biste izabrali stavku, koristite dugmad ▲ ▼ ◀ ▶, a zatim pritisnite dugme OK.

2. Pritisnite dugme OK, a zatim izaberite **Još**.
3. Izaberite **Prijem prozivanjem** a zatim izaberite **Uklj.**.
4. Navedite primaoca.

Napomena:

Ako ručni unos broja faksa nije moguć, **Ograničenja za direktno pozivanje u Bezbednost** je podešen na **Uklj.**. Izaberite primaoca faksa sa liste kontakata ili iz istorije poslatih faksova.

5. Pritisnite dugme ◊ da biste započeli **Prijem prozivanjem**.

Opcije menija za slanje faksova

Faks

Izaberite menije u **Faks** na početnom ekranu sa kontrolne table.

Kontakti:

Izaberite primaoca iz liste kontakata. Možete i da dodate ili izmenite kontakt.

Nedavno:

Izaberite primaoca iz istorije poslatih faksova. Možete i da dodate primaoca u listu kontakata.

Meni

Možete izabrati sledeće menije.

- Post. skenir.
- Postav. sl. faksa
- Još
- Menadžer kontakata

Za više detalja pogledajte Povezane informacije u nastavku.

Pošalji faks

Pritisnite dugme  da biste poslali faks.

Povezane informacije

➔ [“Izbor primalaca” na strani 102](#)

Post. skenir.



Izaberite menije na kontrolnoj tabli kao što je ispod opisano:

Faks > Meni > Post. skenir.

Rezolucija:

Izaberite rezoluciju za odlazni faks. Ako izaberete veću rezoluciju, veličina podataka se povećava i slanje faksa traje duže.

Gustina:

Podešava gustinu za odlazni faks. Pritisnite  da biste potamnili sliku, i pritisnite  da biste posvetlili sliku.

Neprekidno sken. (ADF):

Slanje faksova postavljanjem originala jedan po jedan ili postavljanjem originala po veličini; možete ih poslati u originalnoj veličini kao jedan dokument. Više povezanih informacija na ovu temu pogledajte u nastavku.

Originalna velič. (staklo):

Izaberite veličinu i položaj originala koji ste postavili na staklo skenera.

Režim boje:

Izaberite da li želite skeniranje u boji ili crno-belo.

Povezane informacije

➔ [“Slanje dokumenata različite veličine pomoću automatskog mehanizma za uvlačenje papira \(Neprekidno sken. \(ADF\)\)” na strani 104](#)

Postav. sl. faksa

Izaberite menije na kontrolnoj tabli kao što je ispod opisano:

Faks > Meni > Postav. sl. faksa

Direktno slanje:

Šalje crno-beli faks dok skenirate originale. Pošto skenirani originali nisu privremeno uskladišteni u memoriji štampača, čak i kada šaljete veliki broj stranica, možete da izbegnete greške štampača zbog nedostatka memorije. Imajte u vidu da kada koristite ovu funkciju slanje traje duže nego kada je ne koristite. Više povezanih informacija na ovu temu pogledajte u nastavku.

Ne možete da upotrebite ovu funkciju prilikom slanja faksa ka više primalaca.

Odloženo slanje faksa:

Šalje faks u navedeno vreme. Kada koristite ovu opciju, dostupan je samo crno-beli faks. Više povezanih informacija na ovu temu pogledajte u nastavku.

Dod. inf. o pošilj.:

Izaberite mesto na kojem želite da uključite informacije o zaglavlju (ime pošiljaoca i broj faksa) u odlaznom faksu ili izaberite da ih ne uključite.

Isključeno: Šalje faks bez informacija o zaglavlju.

Izvan slike: Šalje faks sa informacijama o zaglavlju na gornjoj beloj margini faksa. Ovo sprečava preklapanje zaglavlja sa skeniranom slikom, međutim, faks koji prima primalac može biti odštampan na dva lista, u zavisnosti od veličine originala.

Unutar slike: Šalje faks sa informacijama o zaglavlju približno 7 mm niže od vrha skenirane slike. Zaglavlje se može preklapati sa slikom, međutim faks koji prima primalac neće biti podeljen u dva dokumenta.

Dod. inf. o pošilj.:

Zaglavlje faksa

Izaberite zaglavlje za primaoca. Da biste koristili ovu funkciju, treba unapred da registrujete više zaglavlja.

Dodatne informac. u zaglavlju:

Izaberite informacije koje želite da dodate. Možete da izaberete jednu od **Vaš broj telefona** i **Lista odredišta**.

Izveštaj o prenosu:

Štampa izveštaj o prenosu posle slanja faksa.

Štampanje pri grešci štampa izveštaj samo kada dođe do greške.

Kada je **Priloži sliku faksa uz izveštaj** podešeno u **Podešavanja > Podešavanja faksa > Postavke izveštaja**, faksovi sa greškama se takođe štampaju sa izveštajem.

Povezane informacije

- ➔ [“Slanje velikog broja strana crno-belog dokumenta \(Direktno slanje\)” na strani 104](#)
- ➔ [“Slanje faksa u crno-beloj tehnici u određeno vreme dana \(Odloženo slanje faksa\)” na strani 104](#)

Još

Izaberite menije na kontrolnoj tabli kao što je ispod opisano.

Faks > Meni > Još

Evidencija prenosa:

Možete proveriti istoriju poslatih i primljenih zadataka faksa.

Izveštaj o faksu:

Poslednji prenos:

Štampanje izveštaja za prethodni faks koji je poslat ili primljen putem pozivanja.

Evidencija faksa:

Štampanje izveštaja o prenosu. Možete podesiti automatsko štampanje ovog izveštaja pomoću sledećeg menija.

Podešavanja > Podešavanja faksa > Postavke izveštaja > Aut. št. izv. o faksov.

Lista postavki faksa:

Štampanje trenutnih podešavanja faksa.

Trag protokola:

Štampanje izveštaja za prethodni faks koji je poslat ili primljen.

Pon. štamp. faksova:

Ponovo štampa primljene faksove na štampaču.

Prijem prozivanjem:

Kada je podešeno na **Uključeno** i pozovete broj faksa pošiljaoca, možete da primite dokumente sa faks mašine pošiljaoca. Za više detalja o tome kako da primite faksove uz pomoć **Prijem prozivanjem** pogledajte povezane informacije u nastavku.

Kada napustite meni Faks, podešavanje se vrati na **Isključeno** (podrazumevano).

Podešavanja faksa:

Pristupa opciji **Podešavanja > Podešavanja faksa**. Pristupite meniju za podešavanje kao administrator.

Povezane informacije

➔ “Prijem faksa putem pozivanja (Prijem prozivanjem)” na strani 107

Menadžer kontakata

Izaberite menije na kontrolnoj tabli kao što je ispod opisano:

Faks > Meni > Menadžer kontakata

Pristupa opciji **Podešavanja > Menadžer kontakata**.

Možete da dodate ili izmenite svoje kontakte.

Korišćenje ostalih funkcija faksa

Ručno štampanje izveštaja za faks

1. Izaberite **Faks** na početnom ekranu.

Da biste izabrali stavku, koristite dugmad ▲ ▼ ◀ ▶, a zatim pritisnite dugme OK.

2. Pritisnite dugme OK i izaberite **Još**.

3. Izaberite **Izveštaj o faksu**.

4. Izaberite izveštaj koji želite da štampate, a zatim sledite uputstva na ekranu.

Napomena:

Možete promeniti format izveštaja. Na početnom ekranu izaberite **Podešavanja > Podešavanja faksa > Postavke izveštaja**, a zatim promenite podešavanja za **Priloži sliku faksa uz izveštaj ili Format izveštaja**.

Slanje faksa sa računara

Faksove možete poslati sa računara pomoću funkcije FAX Utility i drajvera PC-FAX.

Napomena:

Pre korišćenja ove funkcije proverite da li su instalirani FAX Utility i upravljački program štampača PC-FAX.

“Aplikacija za podešavanje operacija faksa i slanje faksova (FAX Utility)” na strani 254

“Aplikacija za slanje faksova (Upravljački program PC-FAX)” na strani 255

Ako FAX Utility nije instaliran, instalirajte FAX Utility pomoću EPSON Software Updater (aplikacije za ažuriranje softvera).

Slanje dokumenata napravljenih pomoću aplikacije (Windows)

Odabirom faksa štampača iz menija **Štampaj** u aplikacijama kao što su Microsoft Word ili Excel, možete direktno prenositi podatke poput dokumenata, crteža i tabela koje ste napravili, i to s naslovnom stranicom.

Napomena:

Sledeće objašnjenje koristi Microsoft Word kao primer. Konkretna operacija se može razlikovati u zavisnosti od aplikacije koju koristite. Više detalja potražite u pomoći za aplikaciju.

1. Pomoću aplikacije napravite dokument koji ćete poslati faksom.
2. Kliknite na **Štampaj** u meniju **Datoteka**.
Pojavljuje se prozor iz aplikacije **Štampaj**.
3. Izaberite **XXXXX (FAX)** (gde je XXXXX naziv vašeg štampača) u **Štampač**, a zatim proverite podešavanja za slanje faksa.
 - Navedite **1** u opciji **Broj primeraka**. Faks možda neće biti pravilno poslat ako navedete **2** ili više.
 - U okviru jednog prenosa faksa možete poslati najviše 100 strana.
4. Kliknite na **Svojstva štampača** ili **Svojstva** ako želite da navedete **Paper Size, Orientation, Color, Image Quality**, ili **Character Density**.
Detalje potražite u pomoći za upravljački program za PC-FAX.
5. Kliknite na **Štampaj**.

Napomena:

*Kada koristite FAX Utility prvi put, prikazuje se prozor za registraciju vaših podataka. Unesite potrebne informacije, a zatim kliknite na **OK**.*

Prikazuje se ekran **Recipient Settings** aplikacije FAX Utility.

6. Kada želite da pošaljete druge dokumente u okviru istog prenosa faksa, izaberite polje za potvrdu **Add documents to send**.
Kada kliknete na **Dalje** u koraku 9, prikazuje se ekran za dodavanje dokumenata.
7. Izaberite polje za potvrdu **Attach a cover sheet** ako je potrebno.
8. Navedite primaoca.
 - Izbor primaoca (ime, broj faksa itd.) iz **PC-FAX Phone Book**:
Ako je primalac sačuvan u telefonskom imeniku, izvršite sledeće korake.
 - 1 Kliknite na karticu **PC-FAX Phone Book**.
 - 2 Izaberite primaoca s liste i kliknite na **Add**.

- Izbor primaoca (ime, broj faksa itd.) iz kontakta na štampaču:

Ako je primalac sačuvan u kontaktima na štampaču, izvršite sledeće korake.

- ❶ Kliknite na karticu **Contacts on Printer**.
- ❷ Izaberite kontakte sa liste, a zatim kliknite na **Add** pređite na prozor **Add to Recipient**.
- ❸ Izaberite kontakte sa prikazane liste, a zatim kliknite na **Edit**.
- ❹ Unesite lični podatak kao što je **Company/Corp.** i **Title** prema potrebi, a zatim kliknite na **OK** da biste se vratili na prozor **Add to Recipient**.
- ❺ Prema potrebi, izaberite prozor za pregled **Register in the PC-FAX Phone Book** kako biste sačuvali kontakte na **PC-FAX Phone Book**.
- ❻ Kliknite na **OK**.

- Direktno navođenje primaoca (ime ili naziv, broj faksa i tako dalje):

Izvršite sledeće korake.

- ❶ Kliknite na karticu **Manual Dial**.
- ❷ Unesite potrebne informacije.
- ❸ Kliknite na **Add**.

Osim toga, klikom na **Save to Phone Book**, možete da sačuvate primaoca na listu kartice **PC-FAX Phone Book**.

Napomena:

- Ako je Tip linije vašeg štampača podešen na **PBX**, a pristupna šifra je podešena tako da koristi # (tarabu) umesto unosa tačnog prefiksa, unesite znak # (tarabu). Više informacija potražite u opciji Tip linije u Osn. podešavanja na linku povezanih informacija u nastavku.*
- Ako ste odabrali **Enter fax number twice** u **Optional Settings** na glavnom ekranu aplikacije FAX Utility, treba ponovo da unesete isti broj kada kliknete na **Add** ili **Dalje**.*

Primalac je dodat na listu **Recipient List** prikazanu u gornjem delu prozora.

9. Kliknite na **Dalje**.

- Kada izaberete polje za potvrdu **Add documents to send**, sledite korake navedene ispod kako biste dodali dokumente u prozoru **Document Merging**.

- ❶ Otvorite dokumente koje želite da dodate i zatim izaberite isti štampač (naziv faksa) u prozoru **Štampaj**. Dokument se dodaje na listu **Document List to Merge**.
- ❷ Kliknite na **Pregled** kako biste proverili dodati dokument.
- ❸ Kliknite na **Dalje**.

Napomena:

*Podešavanja za **Image Quality** i **Color** koja ste izabrali za prvi dokument primenjuju se i na druge dokumente.*

- Kada izaberete polje za potvrdu **Attach a cover sheet**, odredite sadržaj naslovne stranice u prozoru **Cover Sheet Settings**.

❶ Izaberite naslovnu stranicu iz uzoraka sa liste **Cover Sheet**. Imajte u vidu da ne postoji funkcija za pravljenje originalne naslovne stranice, niti za dodavanje originalne naslovne stranice na listu.

❷ Unesite **Subject i Message**.

❸ Kliknite na **Dalje**.

Napomena:

Po potrebi podesite sledeće u **Cover Sheet Settings**.

- Kliknite na **Cover Sheet Formatting** ako želite da promenite redosled stavki na naslovnoj stranici. Veličinu naslovne stranice možete odabrati u **Paper Size**. Možete takođe izabrati i naslovnu stranicu koja je drugačije veličine u odnosu na dokument koji se šalje.
- Kliknite na **Font** ako želite da promenite font koji se koristi za tekst na naslovnoj stranici.
- Kliknite na **Sender Settings** ako želite da promenite podatke o pošiljaocu.
- Kliknite na **Detailed Preview** ako želite da proverite predmet i poruku koje ste uneli na naslovnu stranicu.

10. Proverite sadržaj za slanje i kliknite na **Send**.

Povedite računa o tome da ime i broj faksa primaoca budu ispravni pre slanja. Kliknite na **Preview** da biste pregledali naslovnu stranicu i dokument koji treba da pošaljete.

Kada slanje počne, pojavljuje se prozor na kom je prikazan status slanja.

Napomena:

- Da biste prekinuli slanje, izaberite podatke i kliknite na **Otkazi** . Možete izvršiti otkazivanje i pomoću kontrolne table štampača.
- Ako tokom slanja dođe do greške, pojavljuje se prozor **Communication error**. Proverite informacije o grešci i ponovite slanje.
- Ekran **Fax Status Monitor** (ekran prethodno pomenut na kom možete da proverite status slanja) se ne prikazuje ako opcija **Display Fax Status Monitor During Transmission** nije izabrana na ekranu **Optional Settings** glavnog ekrana **FAX Utility**.

Povezane informacije

➔ [“Meni Osn. podešavanja” na strani 264](#)

Slanje dokumenata napravljenih pomoću aplikacije (Mac OS)

Odabirom štampača sposobnog da šalje i prima faksove u meniju **Štampaj** u komercijalnoj aplikaciji, možete poslati podatke kao što su dokumenti, crteži i tabele koje ste napravili.

Napomena:

Objašnjenje koje sledi kao primer koristi **Text Edit**, standardnu aplikaciju operativnog sistema Mac OS.

- Napravite dokument koji želite da pošaljete faksom iz aplikacije.
- Kliknite na **Štampaj** u meniju **Datoteka**.
Prikazuje se prozor iz aplikacije **Štampaj**.
- Izaberite svoj štampač (naziv faksa) u **Naziv**, kliknite na ▼ da biste prikazali detaljna podešavanja, proverite postavke štampača, a zatim kliknite na **OK**.

4. Izvršite podešavanja za svaku stavku.

- Navedite **1** u opciji **Broj primeraka**. Čak i ako navedete **2** ili više, šalje se samo jedan primerak.
- U okviru jednog prenosa faksa možete poslati najviše 100 strana.

Napomena:

Veličina stranica dokumenata koje možete poslati je ista kao veličina papira koju možete koristiti da pošaljete faks sa štampača.

5. Izaberite Fax Settings iz iskaćućeg menija, a zatim izvršite podešavanje svake stavke.

Objašnjenje svake stavke u podešavanjima potražite u pomoći za upravljački program PC-FAX.

Kliknite na  u donjem levom uglu prozora da biste otvorili pomoć za upravljački program PC-FAX.

6. Izaberite meni Recipient Settings, a zatim navedite primaoca.

- Direktno navođenje primaoca (ime ili naziv, broj faksa i tako dalje):

Kliknite na stavku **Add**, unesite potrebne informacije, a zatim kliknite na . Primalac je dodat na listu Recipient List prikazanu u gornjem delu prozora.

Ako ste odabrali „Enter fax number twice” u postavkama upravljačkog programa PC-FAX, treba ponovo da unesete isti broj kada kliknete na .

Ako vaša linija za faks zahteva prefiks, unesite ga u External Access Prefix.

Napomena:

Ako je Tip linije vašeg štampača podešen na **PBX**, a pristupna šifra je podešena tako da koristi # (tarabu) umesto unosa tačnog prefiksa, unesite znak # (tarabu). Više informacija potražite u opciji Tip linije u Osn. podešavanja na linku Povezanih informacija u nastavku.

- Odabir primaoca (ime ili naziv, broj faksa i tako dalje) iz telefonskog imenika:

Ako je primalac sačuvan u telefonskom imeniku, kliknite na . Izaberite primaoca sa spiska, a zatim kliknite na **Add > OK**.

Ako vaša linija za faks zahteva prefiks, unesite ga u External Access Prefix.

Napomena:

Ako je Tip linije vašeg štampača podešen na **PBX**, a pristupna šifra je podešena tako da koristi # (tarabu) umesto unosa tačnog prefiksa, unesite znak # (tarabu). Više informacija potražite u opciji Tip linije u Osn. podešavanja na linku Povezanih informacija u nastavku.

7. Proverite podešavanja za primaoca, a zatim kliknite na **Fax**.

Slanje počinje.

Povedite računa o tome da ime i broj faksa primaoca budu ispravni pre slanja.

Napomena:

- Ako kliknete na ikonu štampača u opciji Dock, prikazuje se ekran za proveru statusa slanja. Da biste prekinuli slanje, kliknite na podatke, a zatim kliknite na **Delete**.
- Ukoliko tokom prenosa dođe do greške, prikazuje se poruka **Sending failed**. Proverite istoriju slanja na ekranu **Fax Transmission Record**.
- Ako dokumenti sadrže stranice različitih dimenzija, može se dogoditi da ne budu poslani ispravno.

Povezane informacije

➔ [“Meni Osn. podešavanja” na strani 264](#)

Prijem faksova na računar

Štampač može primiti i sačuvati faksove u PDF formatu na računaru koji je povezan sa štampačem. Koristite (aplikaciju) FAX Utility kako biste izvršili podešavanja.

Za više detalja o korišćenju FAX Utility, pogledajte Basic Operations u pomoći za FAX Utility (prikazanoj u glavnom prozoru). Ako se dok vršite podešavanja na ekranu računara prikaže ekran za unos lozinke, unesite lozinku. Ukoliko ne znate lozinku, obratite se administratoru.

Napomena:

- Pre korišćenja ove funkcije proverite da li su instalirani FAX Utility i upravljački program štampača PC-FAX i izvršena podešavanja za FAX Utility.

[“Aplikacija za podešavanje operacija faksa i slanje faksova \(FAX Utility\)” na strani 254](#)

[“Aplikacija za slanje faksova \(Upravljački program PC-FAX\)” na strani 255](#)

- Ako FAX Utility nije instaliran, instalirajte FAX Utility pomoću EPSON Software Updater (aplikacije za ažuriranje softvera).



Važno:

- Za primanje faksova na računar, opcija **Režim za prijem** na kontrolnoj tabli štampača mora biti podešena na **Aut.**. Da biste izvršili podešavanja na kontrolnoj tabli štampača, izaberite **Podešavanja > Podešavanja faksa > Osn. podešavanja > Režim za prijem**.
- Računar koji je podešen za primanje faksova treba da je uvek uključen. Primljeni dokumenti se privremeno čuvaju u memoriji štampača pre nego što budu sačuvani na računaru. Ako isključite računar, memorija štampača se može napuniti, pošto ne može da šalje dokumente računaru.
- Kada su primljeni faksovi privremeno sačuvani u memoriji štampača, uključuje se lampica .
- Da biste pročitali primljene faksove, treba na računar da instalirate PDF čitač kao što je Adobe Reader na računar.

Povezane informacije

- ➔ [“Vršenje podešavanja za slanje i prijem faksova na računaru” na strani 96](#)

Provera novih faksova (Windows)



Ako podesite računar da čuva faksove primljene preko štampača, možete proveriti status obrade primljenih faksova i da li ima novih faksova pomoću ikone za faks na traci zadataka u operativnom sistemu Windows. Ako podesite računar da prikaže obaveštenje kada stignu novi faksovi, pored trake sa menijima u operativnom sistemu Windows iskače ekran sa obaveštenjem i možete proveriti nove faksove.

Napomena:

- Podaci o primljenim faksovima sačuvani na računaru brišu se iz memorije štampača.
- Potreban vam je Adobe Reader da biste videli faksove sačuvane kao PDF datoteke.

Korišćenje ikone za faks na traci zadataka (Windows)

Možete proveriti nove faksove i status operacije koristeći ikonu za faks prikazanu na Windows traci zadataka.

1. Proverite ikonu.
 - : Na čekanju.
 - : Provera novih faksova.
 - : Uvoz novih faksova je završen.
2. Kliknite desnim tasterom miša na ikonu, a zatim kliknite na **View Receiving Fax Record**.
Prikazuje se ekran **Receiving Fax Record**.
3. Proverite datum i pošiljaoca na listi, a zatim otvorite primljenu datoteku u PDF formatu.

Napomena:

- Primljeni faksovi se automatski preimenuju koristeći sledeći format imenovanja.*
YYYYMMDDHHMMSS_XXXXXXXXXX_NNNNN (godina/mesec/dan/sat/minuta/sekunda_broj pošiljaoca)
- Takođe možete direktno otvoriti fasciklu primljenih faksova uz pomoć desnog klika na ikonu. Za više detalja pogledajte **Optional Settings** u programu FAX Utility i njegovoj pomoći (prikazanoj u glavnom prozoru).*

Dok ikona za faks pokazuje da je na čekanju, možete trenutno proveriti nove faksove ako izaberete **Check new faxes now**.

Korišćene prozora sa obaveštenjima (Windows)

Kada podesite obaveštenja o novim postojećim faksovima, prikazuje se prozor sa obaveštenjem pored trake zadataka za svaki faks.

1. Proverite ekran sa obaveštenjem prikazan na ekranu računara.

Napomena:
Ekran se obaveštenjem nestaje ako se ne izvrši nikakva operacija u datom vremenu. Možete promeniti podešavanja obaveštenja, kao što je prikaz vremena.
2. Kliknite bilo gde na ekranu sa obaveštenjem, osim na dugme .
3. Proverite datum i pošiljaoca na listi, a zatim otvorite primljenu datoteku u PDF formatu.

Napomena:
 Primljeni faksovi se automatski preimenuju koristeći sledeći format imenovanja.
YYYYMMDDHHMMSS_XXXXXXXXXX_NNNNN (godina/mesec/dan/sat/minuta/sekunda_broj pošiljaoca)
- Takođe možete direktno otvoriti fasciklu primljenih faksova uz pomoć desnog klika na ikonu. Za više detalja pogledajte **Optional Settings** u programu FAX Utility i njegovoj pomoći (prikazanoj u glavnom prozoru).*

Provera novih faksova (Mac OS)

Možete proveriti nove faksove pomoću jednog od sledećih načina. Ova funkcija je dostupna samo na računarima podešenim na "Save" (save faxes on this computer).

- Otvorite fasciklu primljenih faksova (navedenu u **Received Fax Output Settings**.)
- Otvorite Fax Receive Monitor i kliknite na **Check new faxes now**.

- Obaveštenje da su primljeni novi faksovi

Izaberite **Notify me of new faxes via a dock icon** u **Fax Receive Monitor > Preferences** u uslužnom programu za FAKS, iskače ikona monitora primljenih faksova na Platformi kako bi vas obavestila da su pristigli novi faksovi.

Otvorite fasciklu primljenih faksova sa monitora primljenih faksova (Mac OS)

Možete otvoriti fasciklu za čuvanje sa računara određenog za prijem faksova kada izaberete **"Save" (save faxes on this computer)**.

1. Kliknite na ikonu monitora primljenih faksova na Dock kako biste otvorili **Fax Receive Monitor**.
2. Izaberite štampač i kliknite na **Open folder**, ili dvaput kliknite na naziv štampača.
3. Proverite datum i pošiljaoca u nazivu datoteke, a zatim otvorite PDF datoteku.

Napomena:

Primljeni faksovi se automatski preimenuju koristeći sledeći format imenovanja.

YYYYMMDDHHMMSS_XXXXXXXXXX_nnnnn (godina/mesec/dan/sat/minuta/sekunda_broj pošiljaoca)

Informacije poslate od pošiljaoca prikazuju se kao broj pošiljaoca. Može se desiti da ovaj broj ne bude prikazan, u zavisnosti od pošiljaoca.

Otkazivanje funkcije koja memoriše dolazne faksove na računaru

Možete da otkazete memorisanje faksova na računar pomoću aplikacije FAX Utility.

Za više detalja pogledajte Basic Operations u pomoći za FAX Utility (prikazanoj u glavnom prozoru).

Napomena:

- Ako ima faksova koji nisu sačuvani na računar, ne možete da otkazete funkciju koja memoriše dolazne faksove na računar.*
- Takođe možete promeniti podešavanja na štampaču. Obratite se administratoru za informacije o otkazivanju podešavanja za memorisanje dolaznih faksova na računar.*

Održavanje štampača

Provera nivoa mastila.	120
Poboljšavanje kvaliteta štampe, kopiranja, skeniranja i slanja faksa.	120
Čišćenje štampača.	128
Čišćenje prosutog mastila.	128
Provera ukupnog broja stranica koje su prošle kroz štampač.	128
Ušteda energije.	129
Odvojeno instaliranje ili deinstaliranje aplikacija.	129
Transport i skladištenje štampača.	134

Provera nivoa mastila

Da biste potvrdili stvarnu količinu preostalog mastila, vizuelno proverite nivoe mastila u svim rezervoarima štampača.

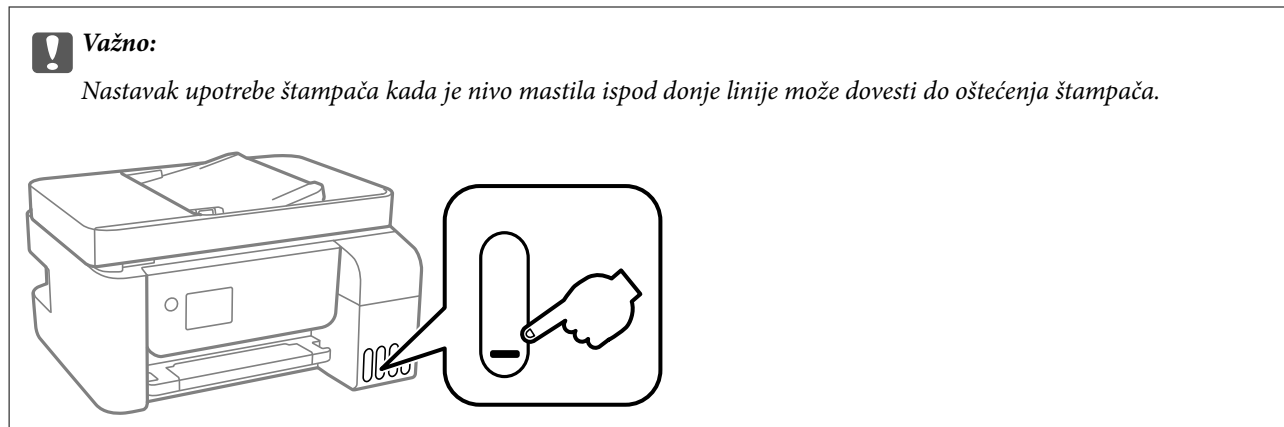

Napomena:

Približne nivoe mastila možete takođe proveriti na statusnom monitoru u upravljačkom programu štampača.

Windows

Kliknite na **EPSON Status Monitor 3** na kartici **Održavanje**.

Ako je **EPSON Status Monitor 3** onemogućen, kliknite na **Proširena podešavanja** na kartici **Održavanje**, a zatim izaberite **Uključi EPSON Status Monitor 3**.

Mac OS

Apple meni > **Željene postavke sistema** > **Štampači i skeneri** (ili **Štampanje i skeniranje, Štampanje i faks**) > **Epson(XXXX)** > **Opcije i materijal za štampanje** > **Uslužni program** > **Otvori uslužni program štampača** > **EPSON Status Monitor**

Povezane informacije

➔ [“Punjenje rezervoara sa mastilom” na strani 197](#)

Poboljšavanje kvaliteta štampe, kopiranja, skeniranja i slanja faksa

Provera i čišćenje glave za štampanje

Ako su mlaznice začepljene, otisci postaju bledi, vide se trake ili se pojavljuju neočekivane boje. Ako su mlaznice jako začepljene, biće odštampana prazna strana. Kada kvalitet štampe opadne, prvo upotrebite funkciju provere mlaznica da biste proverili da li su mlaznice začepljene. Ako su mlaznice začepljene, očistite glavu za štampanje.



Važno:

- Nemojte otvarati unutrašnji poklopac ili isključivati štampač tokom čišćenja glave. Ako se čišćenje glave ne završi, štampanje možda neće biti moguće.
- Čišćenje glave za štampanje troši mastilo i ne bi se trebalo izvoditi više nego što je potrebno.
- Kada je nivo mastila nizak, možda nećete biti u mogućnosti da očistite glavu za štampanje.
- Ukoliko se kvalitet štampanja ne poboljša nakon što se ponovi provera mlaznica i čišćenje glave 3 puta, nemojte štampati najmanje 12 sati, a zatim ponovo pokrenite proveru mlaznica i čišćenje glave ukoliko to bude potrebno. Preporučujemo da isključite štampač pritiskom na dugme . Ako se kvalitet ni tada ne popravi, pokrenite Potpuno čišćenje.
- Da biste sprečili isušivanje glave za štampanje, nemojte isključivati štampač sa napajanja kada je uključen.

Možete proveriti i očistiti glavu štampača pomoću kontrolne table na štampaču.

1. Izaberite **Održavanje** na kontrolnoj tabli štampača.

Da biste izabrali stavku, koristite dugmad    , a zatim pritisnite dugme OK.

2. Izaberite **Provera mlaznice**.
3. Pratite uputstva na ekranu za ubacivanje papira i štampanje šablona za proveru mlaznica.
4. Proverite odštampani šablon da vidite da li su mlaznice glave za štampanje začepljene.

A) OK

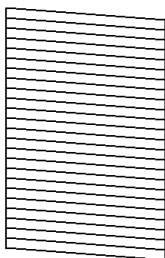

B) NG

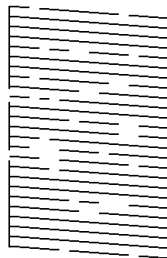

C) NG

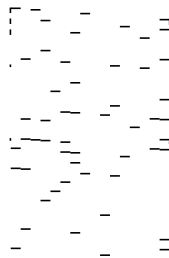

- A:

Sve linije se štampaju. Izaberite **Ne**. Nisu potrebni dalji koraci.

- B ili blizu B

Neke mlaznice su začepljene. Izaberite **Da**, a zatim pratite uputstva na ekranu za čišćenje glave za štampanje.

Nakon završetka čišćenja, šablon za proveru mlaznica se automatski štampa.

- C ili blizu C

Ako većina linija nedostaje ili nisu odštampane, ovo ukazuje na činjenicu da je većina mlaznica začepljena. Izaberite **Ne** da biste izašli iz funkcije provere mlaznica, a zatim pokrenite Potpuno čišćenje. Detalje potražite u nastavku u „Povezanim informacijama”.

5. Ponavljajte čišćenje i štampanje šablona dok sve linije ne budu potpuno odštampane.



Važno:

Ukoliko se kvalitet štampanja ne poboljša nakon što se ponovi provera mlaznica i čišćenje glave 3 puta, nemojte štampati najmanje 12 sati, a zatim ponovo pokrenite proveru mlaznica i čišćenje glave ukoliko to bude potrebno.

Preporučujemo da isključite štampač pritiskom na dugme . Ako se kvalitet ni tada ne popravi, pokrenite Potpuno čišćenje.

Napomena:

Možete takođe proveriti i očistiti glavu štampača iz upravljačkog programa štampača.

Windows

Kliknite na **Provera mlaznice glave za štampanje na kartici Održavanje**.

Mac OS

Apple meni > **Željene postavke sistema > Štampači i skeneri (ili Štampanje i skeniranje, Štampanje i faks)** >

Epson(XXXX) > **Opcije i materijal za štampanje > Uslužni program > Otvori uslužni program štampača > Provera mlaznice glave za štampanje**

Povezane informacije

➔ [“Vršenje Potpuno čišćenje” na strani 122](#)

Vršenje Potpuno čišćenje

Uslužni program **Potpuno čišćenje** vam omogućava da zamenite svo mastilo unutar creva za mastilo. U sledećim situacijama ćete možda morati da upotrebite ovu funkciju da biste poboljšali kvalitet štampe.

Izvršili ste štampanje ili čišćenje glave za štampanje kada su nivoi mastila bili suviše niski da bi se videli na prozorima rezervoara s mastilom.

Izvršili ste proveru mlaznica i čišćenje glave za štampanje 3 puta, a zatim sačekali da prođe najmanje 12 sati bez štampanja, ali se kvalitet štampe još uvek nije popravio.

Pre nego što pokrenete ovu funkciju pročitajte sledeća uputstva.



Važno:

Povedite računa o tome da u rezervoarima ima dovoljno mastila.

Vizuelno proverite da li su svi rezervoari s mastilom puni barem do jedne trećine. Nizak nivo mastila tokom vršenja funkcije Potpuno čišćenje može da ošteti proizvod.



Važno:

Između funkcija Potpuno čišćenje treba da protekne period od 12 sati.

Jedan Potpuno čišćenje bi obično trebalo da reši pitanje kvaliteta štampe u roku od 12 sati. Zbog toga morate sačekati 12 sati pre nego što ponovo pokušate da ga pokrenete, kako bi se izbeglo nepotrebno trošenje mastila.



Važno:

Ova funkcija utiče na radni vek jastučica za mastilo. Jastučici za mastilo dostižu svoj kapacitet ranije ako se koristi ova funkcija. Ako su jastučici za mastilo dostigli kraj svog veka trajanja, obratite se podršci kompanije Epson kako biste zatražili zamenu.

Napomena:

Kada su nivoi mastila nedovoljni za vršenje funkcije Potpuno čišćenje, tu operaciju ne možete izvršiti. Čak i u tom slučaju može ostati mastila za štampanje.

1. Izaberite **Održavanje** na kontrolnoj tabli štampača.

Da biste izabrali stavku, koristite dugmad ▲ ▼ ◀ ▶, a zatim pritisnite dugme OK.

2. Izaberite **Potpuno čišćenje**.

3. Pratite uputstva na ekranu da biste izvršili operaciju Potpuno čišćenje.

Napomena:

Ako ne možete da izvršite ovu operaciju, rešite probleme koji su prikazani na ekranu. Zatim sledite ovaj postupak od koraka 1 kako biste ponovo izvršili ovu operaciju.

4. Nakon vršenja ove operacije izvršite proveru mlaznica kako biste proverili da nisu začepjene.

Za više detalja kako pokrenuti proveru mlaznica pogledajte povezane informacije u nastavku.



Važno:

Ako se kvalitet štampanja nije poboljšao nako pokretanja Potpuno čišćenje, nemojte štampati najmanje 12 sati, a zatim ponovo pokrenite proveru mlaznica. Pokrenite Čišćenje glave ili Potpuno čišćenje ponovo u zavisnosti od odštampanog šablona. Ako se kvalitet i dalje ne popravlja, kontaktirajte službu za podršku kompanije Epson.

Napomena:

Takođe možete da pokrenete mašinsko čišćenje iz upravljačkog programa štampača.

- Windows

Kliknite na **Potpuno čišćenje** na kartici **Održavanje**.

- Mac OS

Apple meni > **Željene postavke sistema** > **Štampači i skeneri** (ili **Štampanje i skeniranje**, **Štampanje i faks**) > **Epson(XXXX)** > **Opcije i materijal za štampanje** > **Uslužni program** > **Otvori uslužni program štampača** > **Intenzivno čišćenje**

Povezane informacije

➔ [“Provera i čišćenje glave za štampanje” na strani 120](#)

Sprečavanje začepjenja mlaznica

Uvek koristite dugme za uključivanje kada uključujete ili isključujete štampač.

Proverite da li je lampica isključena pre nego što isključite kabl za napajanje.

Mastilo samo po sebi može da se osuši ako nije pokriveno. Baš kao stavljanje zatvarača na penkalo ili na naliv-pero da biste sprečili da se osuši, vodite računa da glava za štampanje bude pravilno zatvorena kako biste sprečili sušenje mastila.

Kada je kabl za napajanje isključen ili dođe do nestanka struje dok štampač radi, glava za štampanje možda neće biti pravilno zatvorena. Ako je glava za štampanje ostavljena kako jeste, ona će se osušiti, što dovodi do začepjenja mlaznica (izlaza za mastilo).

U ovom slučaju, ponovo uključite i isključite štampač što je pre moguće kako biste zatvorili glavu za štampanje.

Poravnavanje glave za štampanje

Ako primetite neusklađenost vertikalnih linija ili zamrljane slike, poravnajte glavu za štampanje.

1. Izaberite **Održavanje** na kontrolnoj tabli štampača.
Da biste izabrali stavku, koristite dugmad ▲ ▼ ◀ ▶, a zatim pritisnite dugme OK.
2. Izaberite **Poravnanje glave**.
3. Izaberite jedan od menija za poravnavanje.
 - Vertikalne linije izgledaju neravno ili otisci izgledaju zamagljeno: izaberite **Vertikalno poravnanje**.
 - Horizontalne trake se pojavljuju u regularnim intervalima: izaberite **Horizontalno poravnanje**.
4. Pratite uputstva na ekranu za ubacivanje papira i štampanje šablona za poravnavanje.

Čišćenje mrlja od mastila sa putanje papira

Kada su otisci zamrljani ili izgužvani, očistite unutrašnji valjak.



Važno:

Nemojte čistiti unutrašnjost štampača papirnim maramicama. Vlakna mogu da začepe mlaznice glave za štampanje.

1. Izaberite **Održavanje** na kontrolnoj tabli štampača.
Da biste izabrali stavku, koristite dugmad ▲ ▼ ◀ ▶, a zatim pritisnite dugme OK.
2. Izaberite **Čišćenje vođice za papir**.
3. Pratite uputstva na ekranu za ubacivanje papira i čišćenje putanje papira.
4. Ponavljajte ovaj postupak dok papir više ne bude umrljan mastilom.

Čišćenje Staklo skenera

Kada su kopije ili skenirane slike zamrljane, očistite staklo skenera.



Oprez:

Vodite računa da ne priklješćite ruku ili prste kada otvarate ili zatvarate poklopac skenera. U suprotnom se možete povrediti.



Važno:

Za čišćenje štampača nemojte koristiti alkohol niti razređivače. Ove hemikalije mogu da oštete štampač.

1. Otvorite poklopac za dokumente.

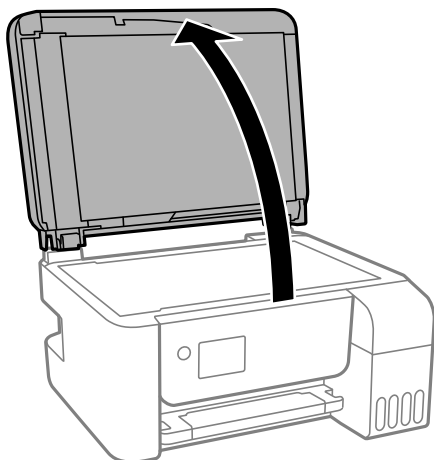

2. Očistite površinu staklo skenera mekom, suvom i čistom krpom.



Važno:

- ❑ *Ako na staklenoj površini ima masnih mrlja ili drugih materija koje se teško skidaju, očistite ih mekom krpom na koju ćete naneti malu količinu sredstva za čišćenje stakla. Obrišite svu preostalu tečnost.*
- ❑ *Nemojte prejako pritiskati staklenu površinu.*
- ❑ *Pazite da ne ogrebete ili oštetite površinu stakla. Ako se staklena površina ošteti, kvalitet skeniranja može opasti.*

Čišćenje automatskog mehanizma za uvlačenje papira

Kada su kopirane ili skenirane slike iz automatskog mehanizma za uvlačenje papira umrljane ili se originali ne uvlače pravilno u automatski mehanizam za uvlačenje papira, očistite automatski mehanizam za uvlačenje papira.



Važno:

Za čišćenje štampača nemojte koristiti alkohol niti razređivače. Ove hemikalije mogu da oštete štampač.

1. Otvorite poklopac automatskog mehanizma za uvlačenje papira.

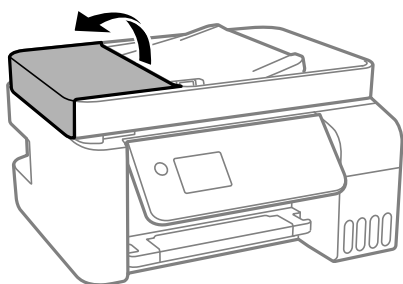

2. Očistite valjak i unutrašnjost automatskog mehanizma mekanom, vlažnom krpom.

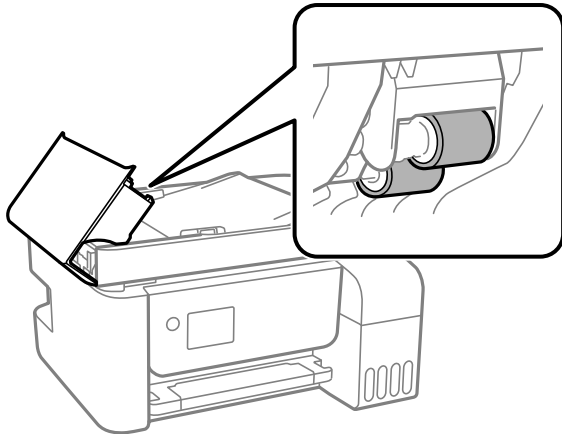

Važno:

Korišćenje suve krpe može oštetiti površinu valjka. Koristite automatski mehanizam za uvlačenje papira nakon što se valjak osuši.

3. Zatvorite poklopac automatskog mehanizma za uvlačenje papira i zatim otvorite poklopac za dokumente.

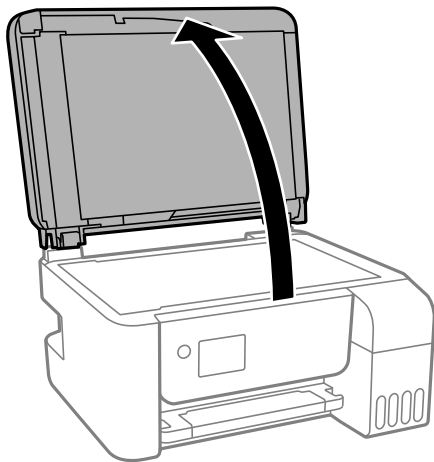

4. Očistite deo koji je prikazan na ilustraciji.

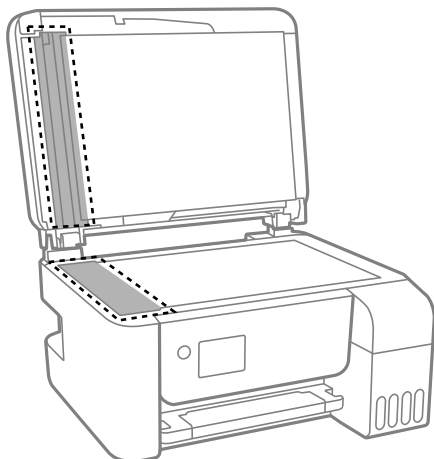

! **Važno:**

- ❑ *Ako na staklenoj površini ima masnih mrlja ili drugih materija koje se teško skidaju, očistite ih mekom krpom na koju ćete naneti malu količinu sredstva za čišćenje stakla. Obrišite svu preostalu tečnost.*
- ❑ *Nemojte prejakom pritiskati staklenu površinu.*
- ❑ *Pazite da ne ogrebete ili oštetite površinu stakla. Ako se staklena površina ošteti, kvalitet skeniranja može opasti.*

5. Ako problem ne može da se reši, isključite štampač pritiskom na dugme , otvorite poklopac automatskog mehanizma za uvlačenje papira, a zatim podignite ulazni podmetač automatskog mehanizma za uvlačenje papira.

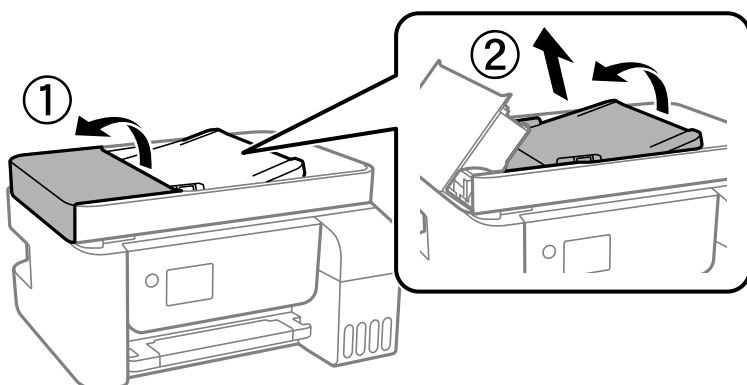

6. Očistite deo koji je prikazan na ilustraciji.

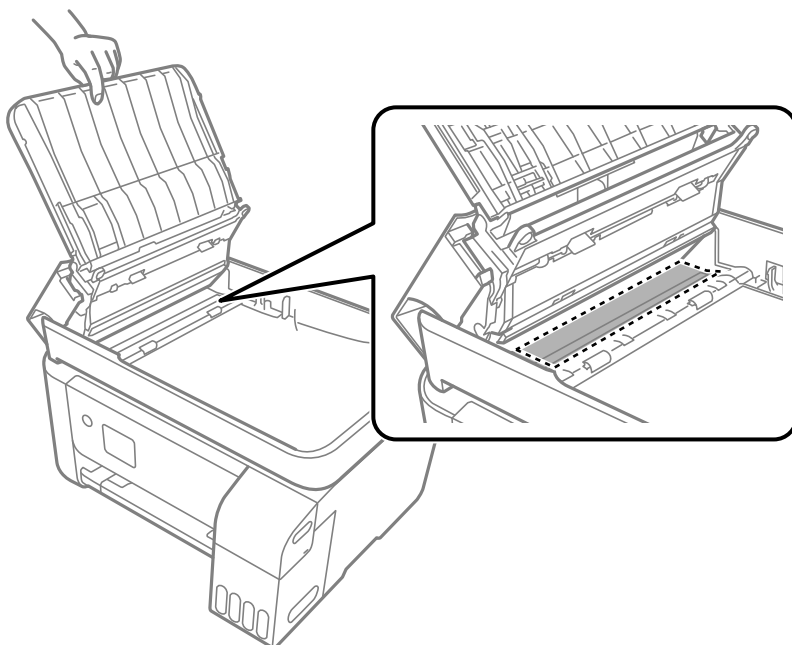

Čišćenje štampača

Ako su komponente i kućište štampača prljavi ili prašnjavi, isključite štampač i očistite ih mekom, čistom krpom navlaženom vodom. Ako ne možete da uklonite prljavštinu, pokušajte da na vlažnu krpu stavite malo rastvora blagog deterdženta.

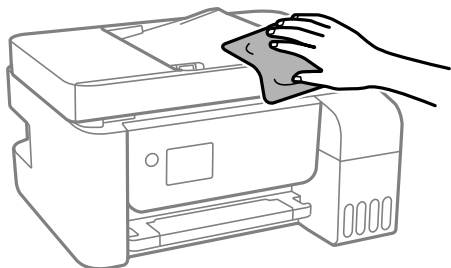

Važno:

- Pazite da ne prosipate tečnost na mehanizam štampača ili bilo koje električne komponente. U suprotnom, štampač može da se ošteti.
- Za čišćenje sastavnih delova i kućišta nemojte koristiti alkohol niti razređivače boje. Te hemikalije ih mogu oštetiti.

Čišćenje prosutog mastila

Ako se mastilo prospe, očistite ga na sledeće načine.

- Ako se mastilo taloži oko rezervoara, obrišite ga pomoću čiste tkanine bez dlačica ili pamučnog štapića za uši.
- Ako se mastilo prolije po stolu ili podu, odmah ga obrišite. Kada se mastilo osuši, uklanjanje mrlje će biti teško. Da biste sprečili širenje mrlje, upijte mastilo pomoću suve tkanine, a zatim površinu obrišite vlažnom tkaninom.
- Ako vam mastilo dospe na ruke, operite ih vodom i sapunom.

Provera ukupnog broja stranica koje su prošle kroz štampač

Možete proveriti ukupan broj stranica koje su prošle kroz štampač. Informacije se štampaju zajedno sa šablonom za proveru mlaznica.

1. Izaberite **Održavanje** na kontrolnoj tabli štampača.

Da biste izabrali stavku, koristite dugmad ▲ ▼ ◀ ▶, a zatim pritisnite dugme OK.

2. Izaberite **Provera mlaznice**.
3. Pratite uputstva na ekranu za ubacivanje papira i štampanje šablona za proveru mlaznica.

Napomena:

Takođe možete proveriti ukupan broj stranica koje su prošle kroz štampač iz upravljačkog programa štampača.

Windows

Kliknite na **Informacije o štampaču i opcijama** na kartici **Održavanje**.

Mac OS

Apple meni > **Željene postavke sistema** > **Štampači i skeneri (ili Štampanje i skeniranje, Štampanje i faks)** > Epson(XXXX) > **Opcije i materijal za štampanje** > **Uslužni program** > **Otvori uslužni program štampača** > **Printer and Option Information**

Ušteda energije

Štampač automatski ulazi u režim mirovanja ili se gasi ako se u određenom vremenskom periodu ne izvrši nijedna radnja. Možete prilagoditi vreme pre nego što se primeni upravljanje napajanjem. Svako povećanje će negativno uticati na energetska efikasnost proizvoda. Pre nego što napravite izmenu, razmislite o uticaju na životnu sredinu.

Ušteda energije — kontrolna tabla

1. Izaberite **Podešavanja** na početnom ekranu.

Da biste izabrali stavku, koristite dugmad ▲ ▼ ◀ ▶, a zatim pritisnite dugme OK.

2. Izaberite **Podešavanje štampača**.

3. Izvršite jedan od sledećih postupaka.

Napomena:

Vaš proizvod može da poseduje funkciju **Pod. isključivanja** ili **Tajmer isključivanja**, u zavisnosti od lokacije kupovine.

- Izaberite **Tajmer za spavanje** ili **Pod. isključivanja** > **Isključivanje usled neaktivnosti** ili **Isključivanje usled prekida veze**, a zatim unesite podešavanja.
- Izaberite **Tajmer za spavanje** ili **Tajmer isključivanja**, a zatim unesite podešavanja.

Odvojeno instaliranje ili deinstaliranje aplikacija

Povežite računar na mrežu i instalirajte najnoviju verziju aplikacija sa internet prezentacije. Prijavite se na računar kao administrator. Unesite administratorsku lozinku ako je računar zatraži.

Odvojena instalacija aplikacija

Napomena:

Pre ponovne instalacije aplikacije, istu morate prvo deinstalirati.

1. Uverite se da su štampač i računar dostupni za komunikaciju i da je štampač povezan sa internetom.

2. Pokrenite EPSON Software Updater.

Slika ekrana je primer za Windows.

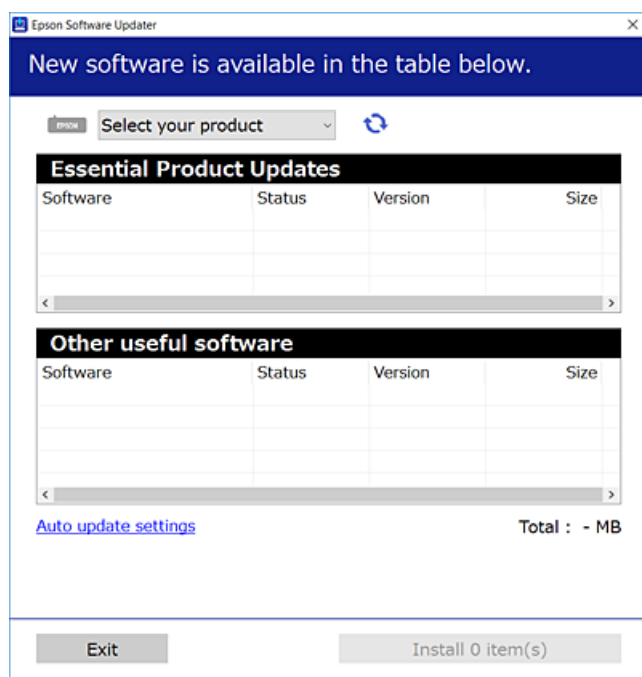

3. Za Windows, izaberite svoj štampač, a zatim kliknite na  da biste proverili da li ima novih dostupnih aplikacija.
4. Izaberite stavke koje želite da instalirate ili ažurirate, a zatim kliknite na dugme za instaliranje.



Važno:

Nemojte da isključujete kabl štampača niti da isključujete štampač dok se ažuriranje ne završi. Takvo nešto može izazvati kvar štampača.

Napomena:

- Najnovije aplikacije možete preuzeti sa veb-sajta kompanije Epson.
<http://www.epson.com>
- Ako koristite operativne sisteme Windows Server, ne možete koristiti Epson Software Updater. Najnovije aplikacije preuzmite sa veb-sajta kompanije Epson.

Povezane informacije

- ➔ [“Aplikacija za ažuriranje softvera i osnovnog softvera \(Epson Software Updater\)” na strani 258](#)
- ➔ [“Deinstaliranje aplikacija” na strani 132](#)

Provera da li je instaliran originalni upravljački program Epson štampača — Windows

Možete da proverite da li je na računaru instaliran originalni upravljački program Epson štampača na jedan od sledećih načina.

Izaberite **Kontrolnu tablu > Prikaz uređaja i štampača (Štampači, Štampači i faks uređaji)** a zatim uradite sledeće da biste otvorili prozor svojstava servera za štampanje.

- Windows Windows 10/Windows 8.1/Windows 8/Windows 7/Windows Server 2019/Windows Server 2016/Windows Server 2012 R2/Windows Server 2012/Windows Server 2008 R2

Kliknite na ikonu štampača, a zatim kliknite na **Svojstva servera štampača** na vrhu prozora.

- Windows Vista/Windows Server 2008

Kliknite desnim tasterom miša na fasciklu **Štampači** a zatim kliknite na **Pokreni kao administrator > Svojstva servera**.

- Windows XP/Windows Server 2003 R2/Windows Server 2003

U meniju **Datoteka** izaberite **Svojstva servera**.

Kliknite na karticu **Upravljački program**. Ako je na listi prikazan naziv štampača, na računaru je instaliran originalni upravljački program Epson štampača.

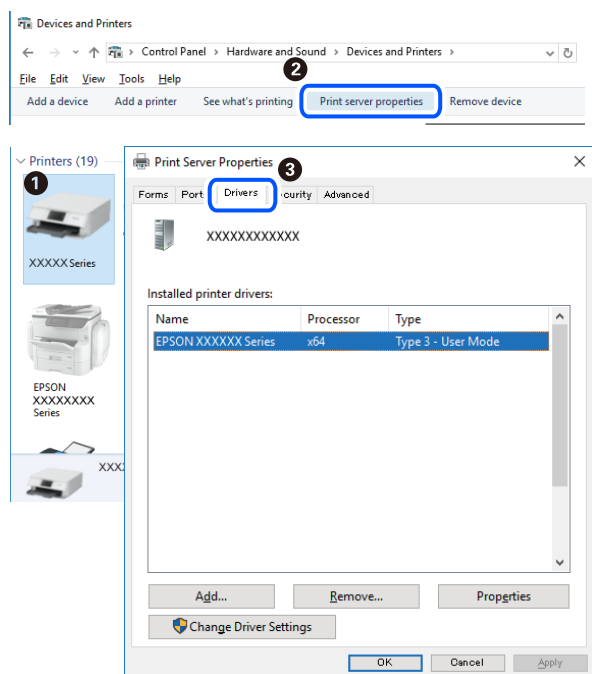

Povezane informacije

➔ “Odvojena instalacija aplikacija” na strani 129

Provera da li je instaliran originalni upravljački program Epson štampača — Mac OS

Možete da proverite da li je na računaru instaliran originalni upravljački program Epson štampača na jedan od sledećih načina.

Izaberite **Željene postavke sistema** u meniju Apple > **Štampači i skeneri** (ili **Štampanje i skeniranje**, **Štampanje i faks**) a zatim izaberite štampač. Kliknite na **Opcije i potrošni materijal**, a ako su kartica **Opcije** i kartica **Uslužni program** prikazane u prozoru, na računaru je instaliran originalni upravljački program Epson štampača.



Povezane informacije

➔ [“Odvojena instalacija aplikacija” na strani 129](#)

Dodavanje štampača (samo za operativni sistem Mac OS)

1. Izaberite **Željene opcije sistema** u meniju Apple > **Štampači i skeneri** (ili **Štampanje i skeniranje**, **Štampanje i faks**).
2. Kliknite na +, a zatim izaberite **Dodaj drugi štampač ili skener**.
3. Izaberite svoj štampač, a zatim izaberite štampač iz **Koristi**.
4. Kliknite na **Dodaj**.

Napomena:

Ako štampač nije na listi, proverite da li je ispravno povezan sa računarom i da li je uključen.

Deinstaliranje aplikacija

Prijavite se na računar kao administrator. Unesite administratorsku lozinku ako je računar zatraži.

Deinstaliranje aplikacija — Windows

1. Pritisnite dugme  da biste isključili štampač.
2. Zatvorite sve pokrenute aplikacije.

3. Otvorite **Kontrolnu tablu**:

- Windows 10/Windows Server 2019/Windows Server 2016

Kliknite na dugme za početak a zatim izaberite **Windows sistem > Kontrolna tabla**.

- Windows 8.1/Windows 8/Windows Server 2012 R2/Windows Server 2012

Izaberite **Radna površina > Podešavanja > Kontrolna tabla**.

- Windows 7/Windows Vista/Windows XP/Windows Server 2008 R2/Windows Server 2008/Windows Server 2003 R2/Windows Server 2003

Kliknite na dugme za početak i izaberite **Kontrolna tabla**.

4. Otvorite **Uklonite instalaciju programa (ili Dodaj ili ukloni programe)**:

- Windows 10/Windows 8.1/Windows 8/Windows 7/Windows Vista/Windows Server 2019/Windows Server 2016/Windows Server 2012 R2/Windows Server 2012/Windows Server 2008 R2/Windows Server 2008

Izaberite **Uklonite instalaciju programa u Programima**.

- Windows XP/Windows Server 2003 R2/Windows Server 2003

Kliknite na **Dodaj ili ukloni programe**.

5. Izaberite aplikaciju koju želite da deinstalirate.

Ne možete deinstalirati upravljački program štampača ako postoje bilo kakvi zadaci za štampanje. Izbrišite ili sačekajte da se odštampaju pre deinstaliranja.

6. Deinstalirajte aplikacije:

- Windows 10/Windows 8.1/Windows 8/Windows 7/Windows Vista/Windows Server 2019/Windows Server 2016/Windows Server 2012 R2/Windows Server 2012/Windows Server 2008 R2/Windows Server 2008

Kliknite na **Deinstaliraj/promeni** ili **Deinstaliraj**.

- Windows XP/Windows Server 2003 R2/Windows Server 2003

Kliknite na **Promeni/ukloni** ili **Ukloni**.

Napomena:

*Ako se prikaže prozor **Kontrola korisničkog naloga** kliknite na **Nastavi**.*

7. Pratite uputstva na ekranu.

Deinstaliranje aplikacija — Mac OS

1. Preuzmite Uninstaller koristeći EPSON Software Updater.

Ako preuzmete Uninstaller, nećete morati da je preuzimate svaki put kada deinstalirate aplikaciju.

2. Pritisnite dugme  da biste isključili štampač.

3. Da biste deinstalirali upravljački program štampača ili upravljački program PC-FAX, izaberite **Željene postavke sistema** u meniju Apple > **Štampači i skeneri** (ili **Štampanje i skeniranje, Štampanje i faks**), a zatim uklonite štampač sa liste omogućenih štampača.

4. Zatvorite sve pokrenute aplikacije.

5. Izaberite **Kreni > Aplikacije > Epson Software > Uninstaller**.

- Izaberite aplikaciju koju želite da deinstalirate i kliknite na **Uninstall**.

**Važno:**

Uninstaller uklanja sve upravljačke programe za Epson inkjet štampače sa računara. Ako koristite više Epson inkjet štampača i želite da izbrišete samo neke upravljačke programe, prvo ih sve izbrišite, a zatim ponovo instalirajte potrebne upravljačke programe štampača.

Napomena:

*Ako na listi ne možete da nađete aplikaciju koju želite da deinstalirate, to znači da ta aplikacija ne može da se deinstalira preko funkcije Uninstaller. U tom slučaju izaberite **Idi > Aplikacije > Epson Software**, izaberite aplikaciju koju želite da deinstalirate i prevucite je na ikonu kante za otpatke.*

Povezane informacije

- ➔ “Aplikacija za ažuriranje softvera i osnovnog softvera (Epson Software Updater)” na strani 258

Ažuriranje aplikacija i osnovnog softvera

Ažuriranjem aplikacija i osnovnog softvera možda ćete moći da rešite određene probleme, kao i da poboljšate ili dodate funkcije. Obavezno koristite najnovije verzije aplikacija i osnovnog softvera.

- Postarajte se da štampač i računar budu povezani i da računar bude povezan sa internetom.
- Pokrenite EPSON Software Updater i ažurirajte aplikacije i osnovni softver.

**Važno:**

Nemojte da isključujete računar ili štampač dok se ažuriranje ne završi; u suprotnom štampač može nepravilno da radi.

Napomena:

Ako na listi ne možete da nađete aplikaciju koju želite da ažurirate, to znači da ta aplikacija ne može da se ažurira preko funkcije EPSON Software Updater. Na lokalnom Epson veb-sajtu potražite najnovije verzije aplikacija.

<http://www.epson.com>

Ažuriranje osnovnog softvera štampača pomoću kontrolne table

Ako se štampač može povezati na internet, možete ažurirati osnovni softver štampača pomoću kontrolne table. Takođe možete podesiti da štampač redovno proverava ažurirane verzije osnovnog softvera i obavesti vas ako ima dostupnih.

Povezane informacije

- ➔ “Ažuriranje firmvera” na strani 270

Transport i skladištenje štampača

Kada želite da skladištite štampač ili da ga transportujete prilikom selidbe ili zbog popravke, pratite korake navedene ispod da biste zapakovali štampač.

1. Isključite štampač pritiskom na dugme .
2. Uverite se da se lampica napajanja ugasila, a zatim isključite kabl za napajanje.



Važno:

Isključite kabl za napajanje kada je lampica indikatora isključena. U suprotnom, glava za štampanje se neće vratiti u početni položaj što će izazvati sušenje mastila, a štampanje može postati nemoguće.

3. Isključite sve kablove, kao što su kabl za napajanje i USB kabl.
4. Uklonite sav papir iz štampača.
5. Uverite se da u štampaču nema originala.



Oprez:

Vodite računa da ne priklješćite ruku ili prste kada otvarate ili zatvarate skener. U suprotnom se možete povrediti.

6. Povedite računa da čvrsto postavite zatvarač rezervoara sa mastilom.

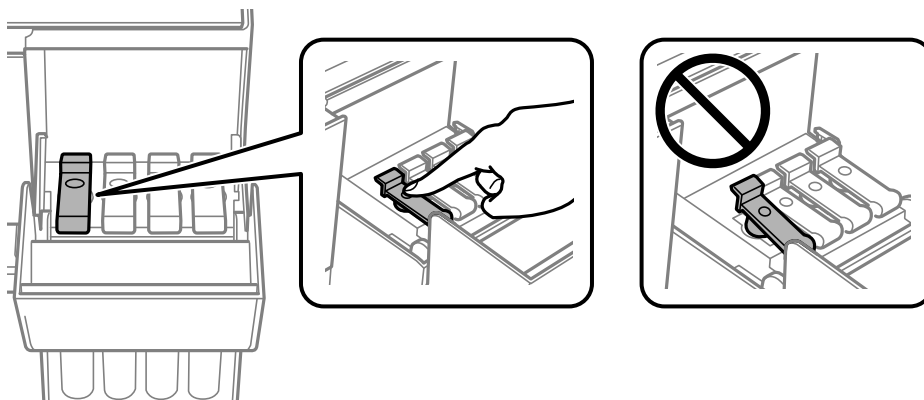

7. Čvrsto zatvorite poklopac rezervoara sa mastilom.

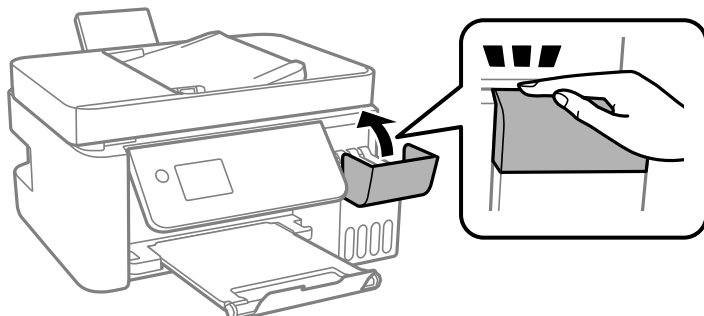

8. Pripremite štampač za pakovanje kao što je prikazano ispod.

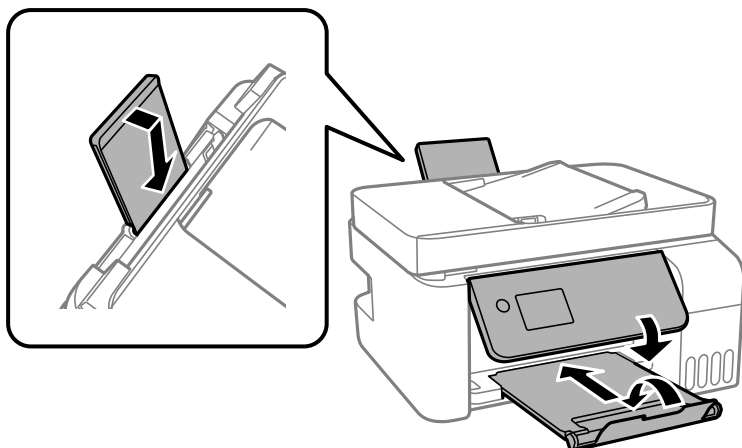

9. Postavite štampač u plastičnu kesu i zatvorite je.
10. Zapakujte štampač u kutiju koristeći zaštitne materijale.

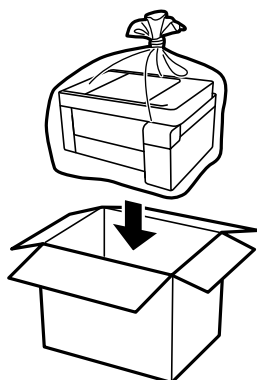

! **Važno:**

- ❑ Kada odlažete ili transportujete štampač, postavite štampač u plastičnu kesu i zatvorite je. Nemojte ga nagnjati, postavljati vertikalno niti okretati naopako. U suprotnom, može doći do curenja mastila.

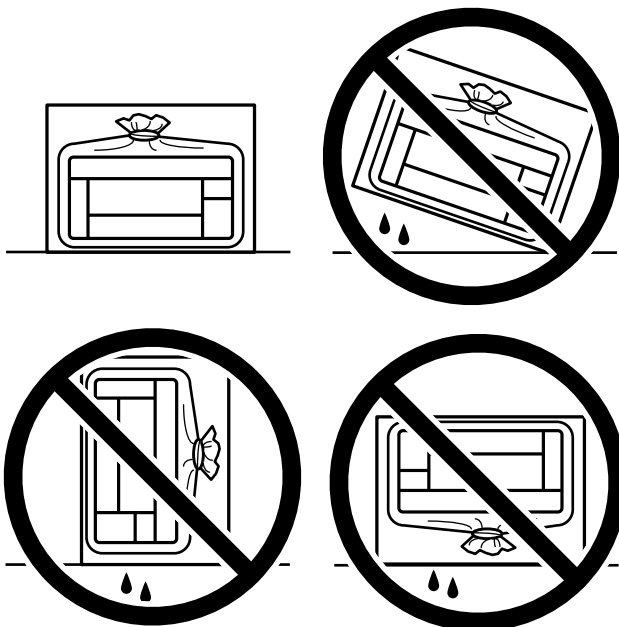

- ❑ Kada skladištite ili transportujete bočicu sa mastilom, nemojte nakretati bočicu i nemojte je podvrgavati udarcima ili promenama temperature. U suprotnom, mastilo može procuriti, čak i ako je zatvarač bočice čvrsto zatvoren. Uverite se da je bočica sa mastilom uspravna kada pričvršćujete zatvarač i preduzmite mere predostrožnosti da sprečite curenje mastila prilikom transporta bočice, na primer, stavite bočicu u vrećicu.
- ❑ Nemojte stavljati otvorene bočice mastila u kutiju sa štampačem.



Ako primetite da je pri sledećem štampanju kvalitet štampe opao, očistite i poravnajte glavu za štampanje.

Povezane informacije

- ➔ [“Provera i čišćenje glave za štampanje” na strani 120](#)
- ➔ [“Poravnavanje glave za štampanje” na strani 124](#)

Rešavanje problema

Štampač ne radi na očekivani način.	139
Šifra greške se prikazuje na LCD ekranu.	188
Papir se zaglavljuje.	190
Vreme je da dopunite mastilo.	196
Kvalitet štampanja, kopiranja i skeniranja i slanja faksa je loš.	201
Ne mogu da rešim problem.	222

Štampač ne radi na očekivani način

Štampač se ne uključuje ili isključuje

Napajanje se ne uključuje

Mogu se uzeti u obzir sledeći razlozi.

■ **Kabl za napajanje nije pravilno uključen u električnu utičnicu.**

Rešenja

Postarajte se da kabl za napajanje bude čvrsto priključen.

■ **Dugme nije pritisnuto dovoljno dugo.**



Rešenja

Malo duže držite pritisnuto dugme .

Napajanje se ne isključuje

■ **Dugme nije pritisnuto dovoljno dugo.**

Rešenja

Malo duže držite pritisnuto dugme . Ako i dalje ne možete da isključite štampač, iskopčajte kabl za napajanje. Da biste sprečili isušivanje glave za štampanje, ponovo uključite štampač i isključite ga pritiskom na dugme .

Napajanje se automatski isključuje

■ **Funkcija Pod. isključivanja ili Tajmer isključivanja je omogućena.**

Rešenja

- Izaberite **Podešavanja > Osn. podešavanja > Pod. isključivanja**, a zatim onemogućite podešavanja **Isključivanje usled neaktivnosti i Isključivanje usled prekida veze**.
- Izaberite **Podešavanja > Osn. podešavanja**, a zatim onemogućite podešavanje **Tajmer isključivanja**.

Napomena:

*Vaš proizvod može da poseduje funkciju **Pod. isključivanja** ili **Tajmer isključivanja**, u zavisnosti od lokacije kupovine.*

Papir se ne uvlači pravilno

Nema uvlačenja papira

Mogu se uzeti u obzir sledeći razlozi.

■ Ovaj položaj postavljanja je neprikladan.

Rešenja

Štampač postavite na ravnu površinu i upotrebljavajte ga u preporučenim uslovima okoline.

➔ [“Ambijentalne specifikacije” na strani 277](#)

■ Koristi se nepodržani papir.

Rešenja

Koristite papir koji ovaj štampač podržava.

➔ [“Dostupan papir i kapaciteti” na strani 246](#)

➔ [“Vrste papira koje nisu dostupne” na strani 248](#)

■ Rukovanje papirom je neprikladno.

Rešenja

Sledite mere opreza pri rukovanja papirom.

➔ [“Mere opreza pri rukovanju papirom” na strani 29](#)

■ Ubačeno je previše listova u štampač.

Rešenja

Nemojte ubacivati veći broj listova od maksimalnog broja navedenog za taj papir. U slučaju običnog papira, nemojte ubacivati papir iznad linije označene simbolom trougla na vođici za papir.

➔ [“Dostupan papir i kapaciteti” na strani 246](#)

■ Podešavanja papira za štampač su netačna.

Rešenja

Uverite se da se podešavanja za veličinu papira i tip papira slažu sa stvarnom veličinom papira i tipom papira koji je ubačen u štampač.

➔ [“Podešavanja veličine i tipa papira” na strani 29](#)

Papir se uvlači iskošeno

Mogu se uzeti u obzir sledeći razlozi.

■ Ovaj položaj postavljanja je neprikladan.

Rešenja

Štampač postavite na ravnu površinu i upotrebljavajte ga u preporučenim uslovima okoline.

➔ [“Ambijentalne specifikacije” na strani 277](#)

■ Koristi se nepodržani papir.

Rešenja

Koristite papir koji ovaj štampač podržava.

➔ [“Dostupan papir i kapaciteti” na strani 246](#)

➔ [“Vrste papira koje nisu dostupne” na strani 248](#)

■ Rukovanje papirom je neprikladno.

Rešenja

Sledite mere opreza pri rukovanju papirom.

➔ [“Mere opreza pri rukovanju papirom” na strani 29](#)

■ Papir nije pravilno ubačen.

Rešenja

Ubacite papir okrenut na odgovarajuću stranu i pomerite vođicu za papir do ivice papira.

➔ [“Ubacivanje papira u mehanizam za uvlačenje papira sa zadnje strane” na strani 31](#)

■ Ubačeno je previše listova u štampač.

Rešenja

Nemojte ubacivati veći broj listova od maksimalnog broja navedenog za taj papir. U slučaju običnog papira, nemojte ubacivati papir iznad linije označene simbolom trougla na vođici za papir.

➔ [“Dostupan papir i kapaciteti” na strani 246](#)

■ Podešavanja papira za štampač su netačna.

Rešenja

Uverite se da se podešavanja za veličinu papira i tip papira slažu sa stvarnom veličinom papira i tipom papira koji je ubačen u štampač.

➔ [“Podešavanja veličine i tipa papira” na strani 29](#)

Nekoliko listova papira se uvlači odjednom

Mogu se uzeti u obzir sledeći razlozi.

■ Ovaj položaj postavljanja je neprikladan.

Rešenja

Štampač postavite na ravnu površinu i upotrebljavajte ga u preporučenim uslovima okoline.

➔ [“Ambijentalne specifikacije” na strani 277](#)

■ Koristi se nepodržani papir.

Rešenja

Koristite papir koji ovaj štampač podržava.

➔ [“Dostupan papir i kapaciteti” na strani 246](#)

➔ [“Vrste papira koje nisu dostupne” na strani 248](#)

■ Rukovanje papirom je neprikladno.

Rešenja

Sledite mere opreza pri rukovanju papirom.

➔ [“Mere opreza pri rukovanju papirom” na strani 29](#)

■ Papir je mokr ili vlažan.

Rešenja

Ubacite novi papir.

■ Statički elektricitet izaziva slepljivanje listova.

Rešenja

Rastresite papir pre ubacivanja. Ako se papir i dalje ne uvlači, ubacujte listove papira jedan po jedan.

■ Ubačeno je previše listova u štampač.

Rešenja

Nemojte ubacivati veći broj listova od maksimalnog broja navedenog za taj papir. U slučaju običnog papira, nemojte ubacivati papir iznad linije označene simbolom trougla na vođici za papir.

➔ [“Dostupan papir i kapaciteti” na strani 246](#)

■ Ubačeno je više listova papira.

Rešenja

Ubacujte jedan po jedan papir.

■ Podešavanja papira za štampač su netačna.

Rešenja

Uverite se da se podešavanja za veličinu papira i tip papira slažu sa stvarnom veličinom papira i tipom papira koji je ubačen u štampač.

➔ [“Podešavanja veličine i tipa papira” na strani 29](#)

■ Tokom ručnog dvostranog štampanja nekoliko listova papira uvlači se odjednom.

Rešenja

Izvadite sav papir koji je ubačen u izvor papira pre nego što ga ponovo ubacite.

Dolazi do greške sa izlazom za papir

■ Papir nije ubačen u središte mehanizma za uvlačenje papira sa zadnje strane.

Rešenja

Kada dođe do greške sa izlazom za papir iako je papir ubačen u mehanizam za uvlačenje papira sa zadnje strane, ponovo ubacite papir u središnji deo mehanizma za uvlačenje papira sa zadnje strane.

Original se ne uvlači u ADF

Mogu se uzeti u obzir sledeći razlozi.

■ Koriste se originali koje ADF ne podržava.

Rešenja

Koristite originale koje automatski mehanizam za uvlačenje podržava.

➔ [“Specifikacije automatskog mehanizma za uvlačenje papira” na strani 272](#)

■ Originali su nepravilno ubačeni.

Rešenja

Postavite originale u pravilnom smeru i povucite ADF vođice za papir uz ivice originala.

■ Ubačeno je previše originala u ADF.

Rešenja

Ne ubacujte originale iznad linije označene simbolom trougla na ADF.

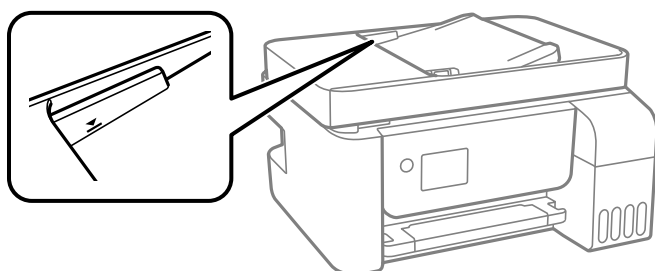

■ Original sklizne kada se prašina od papira zalepi za valjak.

Rešenja

Očistite unutrašnjost automatskog mehanizma za uvlačenje papira.

➔ [“Čišćenje automatskog mehanizma za uvlačenje papira” na strani 125](#)

Originali nisu prepoznati.

Rešenja

Na ekranu za kopiranje, skeniranje, ili faks, proverite da li se ADF ikona prikazuje. Ako je isključena, ponovo postavite originale.

Štampanje nije moguće

Nije moguće štampanje iz Windowsa

Vodite računa da su računar i štampač pravilno priključeni.

Uzrok i rešenje problema razlikuje se u zavisnosti od toga da li su priključeni ili ne.

Provera statusa veze

Koristite Epson Printer Connection Checker da biste proverili status veze za računar i štampač. Možda ćete moći da rešite problem zavisno od rezultata provere.

1. Dva puta kliknite na **Epson Printer Connection Checker** ikonu na radnoj površini.

Epson Printer Connection Checker će se pokrenuti.

Ako nema ikone na radnoj površini, pratite metode u nastavku kako biste pokrenuli Epson Printer Connection Checker.

- Windows 10

Kliknite na dugme Start i zatim izaberite **Epson Software > Epson Printer Connection Checker**.

- Operativni sistem Windows 8.1/Windows 8

Unesite naziv aplikacije u polje za pretragu, a zatim izaberite prikazanu ikonu.

- Windows 7

Kliknite na dugme Start i zatim izaberite **Svi programi > Epson Software > Epson Printer Connection Checker**.

2. Pratite uputstva na ekranu da biste proverili.

Napomena:

Ako naziv štampača nije prikazan, instalirajte originalni upravljački program Epson štampača.

[“Provera da li je instaliran originalni upravljački program Epson štampača — Windows” na strani 130](#)

Kada ste identifikovali problem, pratite rešenja prikazana na ekranu.

Kada ne možete da rešite problem, proverite sledeće zavisno od vaše situacije.

- Štampač nije prepoznat preko mrežnog povezivanja

[“Ne možete da se povežete sa mrežom” na strani 145](#)

- Štampač nije prepoznat pomoću USB povezivanja

[“Štampač ne može da se priključi pomoću USB-a \(Windows\)” na strani 148](#)

- Štampač je prepoznat, ali štampanje se ne može izvršiti.

[“Ne možete da štampate iako je veza uspostavljena \(Windows\)” na strani 148](#)

Ne možete da se povežete sa mrežom

Problem bi mogao biti jedan od sledećih.

■ Nešto nije u redu sa mrežnim uređajima za bežičnu vezu.

Rešenja

Isključite uređaje koje želite da priključite na mrežu. Sačekajte oko 10 sekundi i zatim uključite uređaje sledećim redosledom: bežični mrežni usmerivač, računar ili pametni uređaj i zatim štampač. Približite štampač i računar ili pametni uređaj bežičnom mrežnom usmerivaču da biste pomogli pri komunikaciji radio talasima, a zatim pokušajte da ponovo izvršite podešavanja mreže.

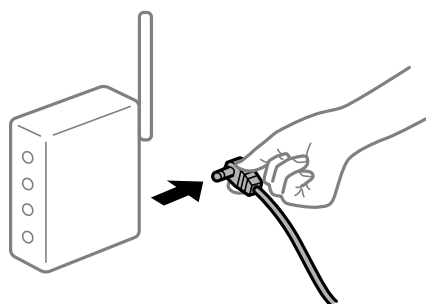

■ Uređaji ne mogu da prime signale sa bežičnog mrežnog usmerivača jer su previše udaljeni.

Rešenja

Nakon što približite računar ili pametni uređaj i štampač bežičnom mrežnom usmerivaču, isključite bežični mrežni usmerivač i ponovo ga uključite.

■ Kada menjate bežični mrežni usmerivač, podešavanja ne odgovaraju novom mrežom usmerivaču.

Rešenja

Ponovo izvršite podešavanja veze tako da odgovaraju novom bežičnom mrežnom usmerivaču.

■ SSID je drugačije povezan sa računara ili pametnog uređaja i računara.

Rešenja

Kada koristite više bežičnih mrežnih usmerivača u isto vreme ili bežični mrežni usmerivač ima više SSID-a ili uređaja povezanih na različite SSID-e, ne možete da se povežete na bežični mrežni usmerivač.

Priključite računar ili pametni uređaj na isti SSID kao i štampač.

❑ Primer povezivanja različitih SSID-a

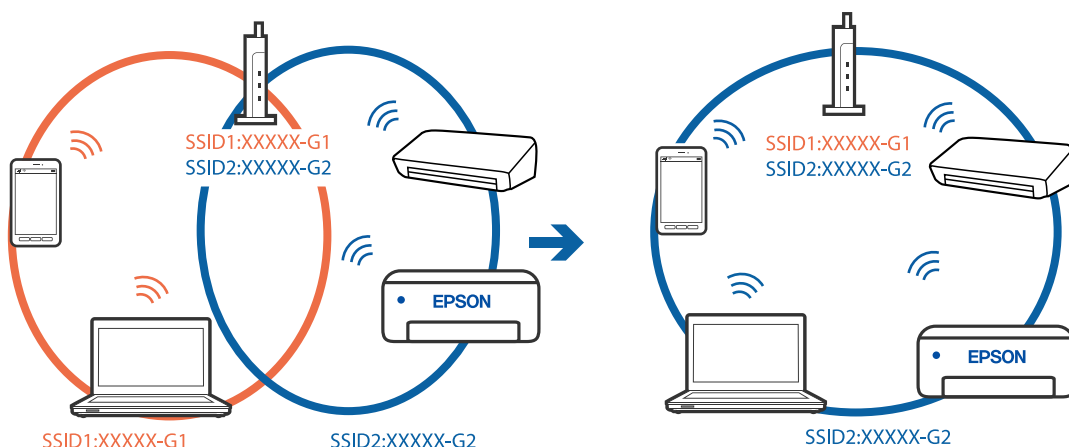

❑ Primer povezivanja SSID-a sa različitim frekventnim opsegom

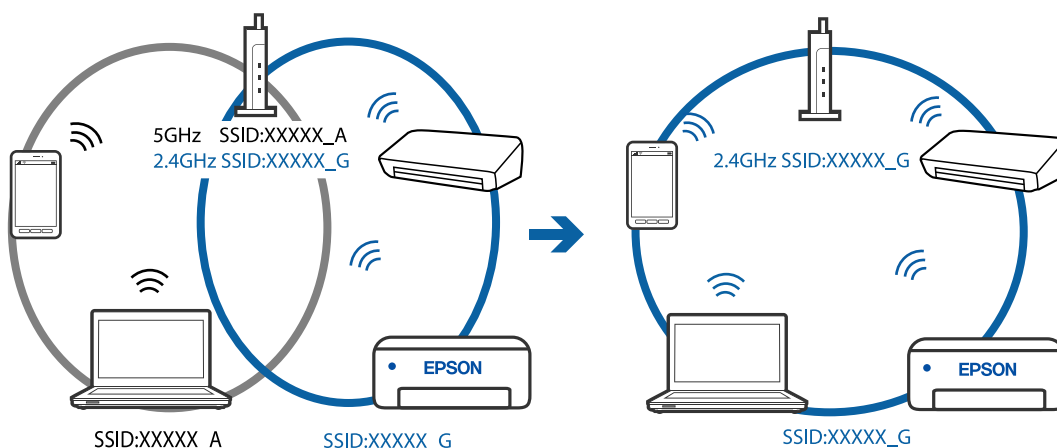

■ Dostupan je separator privatnosti na bežičnom mrežnom usmerivaču.

Rešenja

Većina bežičnih rutera ima funkciju separatora koja blokira komunikaciju između uređaja u okviru istog SSID-a. Ako ne možete da ostvarite komunikaciju između štampača i računara ili pametnog uređaja, čak i ako su povezani na istu mrežu, onemogućite funkciju separatora na bežičnom ruteru. Detalje potražite u priručniku priloženom uz bežični mrežni usmerivač.

■ IP adresa je nepravilno dodeljena.

Rešenja

Ako je štampaču dodeljena IP adresa 169.254.XXX.XXX, a podmrežna maska je 255.255.0.0, moguće je da IP adresa nije pravilno dodeljena.

Odštampajte izveštaj o mrežnom povezivanju, a zatim proverite IP adresu i masku podmreže dodeljene štampaču. Da biste odštampali izveštaj o mrežnom povezivanju, izaberite **Podešavanja > Podešavanja mreže > Provera veze**.

Restartujte bežični mrežni usmerivač ili ponovo podesite mrežne postavke za štampač.

■ Postoji problem sa mrežnim podešavanjima na računaru.

Rešenja

Pokušajte da pristupite nekom veb-sajtu sa svog računara da biste se uverili da su podešavanja mreže na vašem računaru tačna. Ako ne možete da pristupite nijednom veb-sajtu, postoji problem na računaru.

Proverite mrežno povezivanje računara. Detalje potražite u dokumentaciji priloženoj uz računar.

■ Štampač je povezan preko Etherneta pomoću uređaja koji podržavaju IEEE 802.3az (Energetski efikasan Ethernet).

Rešenja

Kada povezujete štampač preko Etherneta koristeći uređaje koji podržavaju IEEE 802.3az (Energetski efikasan Ethernet), mogu se pojaviti sledeći problemi zavisno od čvorišta ili bežičnog usmerivača koje koristite.

- Veza postaje nestabilna, štampač se neprestano povezuje i prekida vezu.
- Ne možete da se povežete na štampač.
- Brzina komunikacije postaje spora.

Sledite navedene korake da biste onemogućili IEEE 802.3az za štampač a zatim se povežite.

1. Izvadite kabl za Ethernet koji je spojen sa računalom ili štampačem.
2. Kada je IEEE 802.3az za računar omogućen, onemogućite ga.
Detalje potražite u dokumentaciji priloženoj uz računar.
3. Povežite računar i štampač direktno sa kablom za Ethernet.
4. Na štampaču odštampajte izveštaj o mrežnom povezivanju.
[“Štampanje izveštaja o mrežnom povezivanju” na strani 237](#)
5. Proverite IP adresu štampača na izveštaju o mrežnom povezivanju.
6. Na računaru pristupite Web Config.
Pokrenite veb pregledač, a zatim unesite IP adresu štampača.
[“Pokretanje aplikacije Web Config u veb pregledaču” na strani 256](#)
7. Izaberite **Advanced Settings** sa liste u gornjem desnom uglu prozora.
8. Izaberite **Network Settings > Wired LAN**.
9. Izaberite **OFF** za **IEEE 802.3az**.
10. Kliknite na **Next**.
11. Kliknite na **OK**.
12. Izvadite kabl za Ethernet koji je spojen sa računalom ili štampačem.
13. Ako ste onemogućili IEEE 802.3az za računar u drugom koraku, omogućite ga.
14. Povežite kablove za Ethernet koje ste skinuli u prvom koraku sa računalom ili štampačem.

Ako se problem i dalje pojavljuje, i drugi uređaji osim štampača mogu vam stvarati problem.

Štampač ne može da se priključi pomoću USB-a (Windows)

Mogu se uzeti u obzir sledeći razlozi.

■ USB kabl nije pravilno uključen u električnu utičnicu.

Rešenja

Dobro povežite USB kabl sa štampačem i računarom.

■ Postoji problem sa USB čvorištem.

Rešenja

Ako koristite USB čvorište, pokušajte da priključite štampač direktno na računar.

■ Postoji problem sa USB kablom ili USB ulazom.

Rešenja

Ako se USB kabl ne prepoznaje, promenite priključak, ili promenite USB kabl.

Ne možete da štampate iako je veza uspostavljena (Windows)

Mogu se uzeti u obzir sledeći razlozi.

■ Postoji problem sa softverom ili podacima.

Rešenja

- Postarajte se da bude instaliran originalni upravljački program Epson štampača (EPSON XXXXX). Ako originalni upravljački program Epson štampača nije instaliran, dostupne funkcije su ograničene. Preporučujemo korišćenje originalnog upravljačkog programa Epson štampača.
 - Ako štampate sliku koja se sastoji od velike količine podataka, računar možda neće imati dovoljno memorije. Štampajte sliku niže rezolucije ili manje veličine.
 - Ako ste isprobali sva rešenja i time niste rešili problem, pokušajte da deinstalirate drajver štampača, a zatim ga ponovo instalirate.
 - Problem možda možete da rešite tako što ćete ažurirati softver na najnoviju verziju. Da biste proverili status softvera, koristite alat za ažuriranje softvera.
- ➔ [“Provera da li je instaliran originalni upravljački program Epson štampača — Windows” na strani 130](#)
- ➔ [“Provera da li je instaliran originalni upravljački program Epson štampača — Mac OS” na strani 131](#)
- ➔ [“Odvojeno instaliranje ili deinstaliranje aplikacija” na strani 129](#)
- ➔ [“Ažuriranje aplikacija i osnovnog softvera” na strani 134](#)

■ Postoji problem sa statusom štampača.

Rešenja

Kliknite na **EPSON Status Monitor 3** na kartici **Održavanje** upravljačkog programa štampača, a zatim proverite status štampača. Ako je **EPSON Status Monitor 3** onemogućen, kliknite na **Proširena podešavanja** na kartici **Održavanje**, a zatim izaberite **Uključi EPSON Status Monitor 3**.

Još uvek postoji zadatak koji čeka na štampanje.

Rešenja

Kliknite na **Red za štampu** na kartici **Održavanje** upravljačkog programa štampača. Ako ima nepotrebnih podataka, izaberite **Otkazi sve dokumente** na meniju **Štampač**.

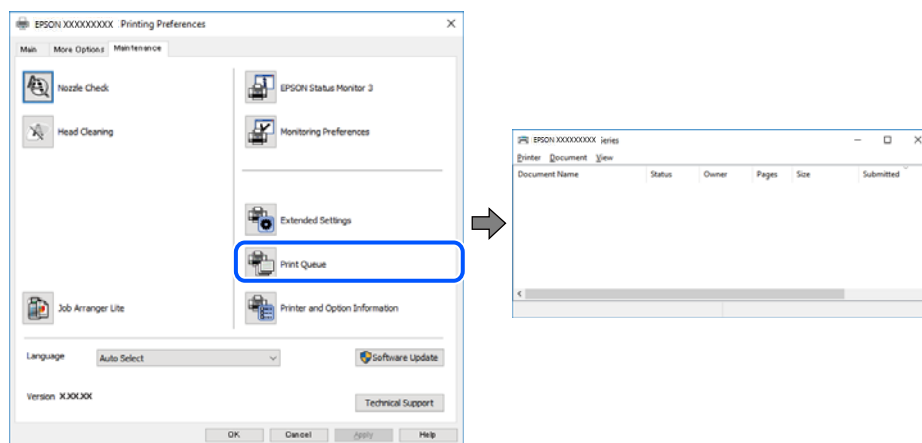

Štampač je na čekanju ili neaktivan.

Rešenja

Kliknite na **Red za štampu** na kartici **Održavanje** upravljačkog programa štampača.

Ako je štampač neaktivan ili na čekanju, opozovite podešavanje neaktivnosti ili čekanja u meniju **Štampač**.

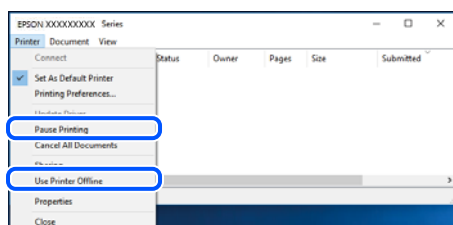

Štampač nije izabran kao podrazumevani.

Rešenja

Desni klik miša na ikonu štampača u **Kontrolna tabla > Prikaz uređaja i štampača** (ili **Štampači, Štampači i faks uređaji**) a zatim kliknite na **Postavi kao podrazumevani štampač**.

Napomena:

Ako postoji više ikona štampača, pogledajte sledeće kako biste izabrali odgovarajući štampač.

Primer)

USB veza: EPSON XXXX Series

Mrežna veza: EPSON XXXX Series (mreža)

Ako upravljački program štampača instalirate više puta, može se dogoditi da budu napravljene kopije upravljačkog programa štampača. Ako budu napravljene kopije poput „EPSON XXXX Series (kopija 1)”, kliknite desnim tasterom miša na kopiranu ikonu upravljačkog programa, a zatim kliknite na **Ukloni uređaj**.

■ Ulaz za štampač nije pravilno određen.

Rešenja

Kliknite na **Red za štampu** na kartici **Održavanje** upravljačkog programa štampača.

Uverite se da je ulaz za štampač tačno određen, kao što je prikazano ispod u **Svojtvo > Port** u meniju **Štampač**.

USB veza: USBXXX, Mrežno povezivanje: EpsonNet Print Port

Štampač iznenada ne može da štampa preko mrežnog povezivanja

Problem bi mogao biti jedan od sledećih.

■ Mrežno okruženje se promenilo.

Rešenja

Kada promenite mrežno okruženje kao što je bežični mrežni usmerivač, pokušajte ponovo da izvršite podešavanja mreže za štampač.

Priključite računar ili pametni uređaj na isti SSID kao i štampač.

■ Nešto nije u redu sa mrežnim uređajima za bežičnu vezu.

Rešenja

Isključite uređaje koje želite da priključite na mrežu. Sačekajte oko 10 sekundi i zatim uključite uređaje sledećim redosledom: bežični mrežni usmerivač, računar ili pametni uređaj i zatim štampač. Približite štampač i računar ili pametni uređaj bežičnom mrežnom usmerivaču da biste pomogli pri komunikaciji radio talasima, a zatim pokušajte da ponovo izvršite podešavanja mreže.

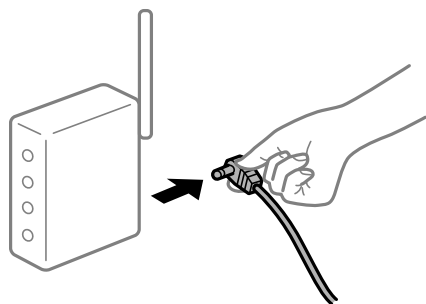

■ Štampač nije povezan na mrežu.

Rešenja

Izaberite **Podešavanja > Podešavanja mreže > Provera veze**, a zatim odštampane izveštaj o mrežnom povezivanju. Ako izveštaj pokazuje da mrežno povezivanje nije uspeo, proverite izveštaj o mrežnom povezivanju, a zatim sledite odštampana rešenja.

■ Postoji problem sa mrežnim podešavanjima na računaru.

Rešenja

Pokušajte da pristupite nekom veb-sajtu sa svog računara da biste se uverili da su podešavanja mreže na vašem računaru tačna. Ako ne možete da pristupite nijednom veb-sajtu, postoji problem na računaru.

Proverite mrežno povezivanje računara. Detalje potražite u dokumentaciji priloženoj uz računar.

Još uvek postoji zadatak koji čeka na štampanje.

Rešenja

Kliknite na **Red za štampu** na kartici **Održavanje** upravljačkog programa štampača. Ako ima nepotrebnih podataka, izaberite **Otkazi sve dokumente** na meniju **Štampač**.

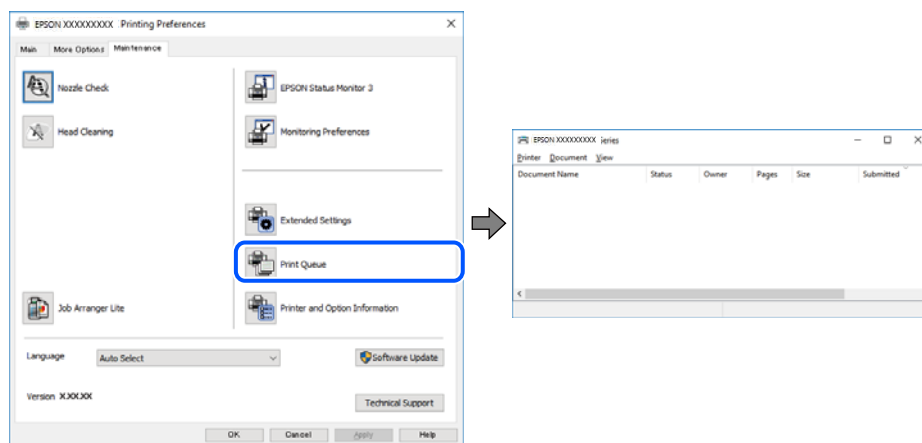

Štampač je na čekanju ili neaktivan.

Rešenja

Kliknite na **Red za štampu** na kartici **Održavanje** upravljačkog programa štampača.

Ako je štampač neaktivan ili na čekanju, opozovite podešavanje neaktivnosti ili čekanja u meniju **Štampač**.

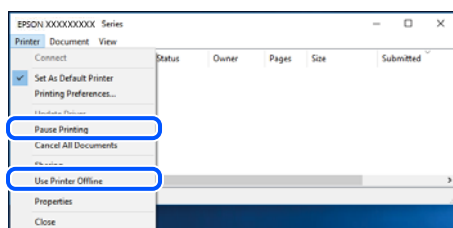

Štampač nije izabran kao podrazumevani.

Rešenja

Desni klik miša na ikonu štampača u **Kontrolna tabla > Prikaz uređaja i štampača** (ili **Štampači, Štampači i faks uređaji**) a zatim kliknite na **Postavi kao podrazumevani štampač**.

Napomena:

Ako postoji više ikona štampača, pogledajte sledeće kako biste izabrali odgovarajući štampač.

Primer)

USB veza: EPSON XXXX Series

Mrežna veza: EPSON XXXX Series (mreža)

Ako upravljački program štampača instalirate više puta, može se dogoditi da budu napravljene kopije upravljačkog programa štampača. Ako budu napravljene kopije poput „EPSON XXXX Series (kopija 1)”, kliknite desnim tasterom miša na kopiranu ikonu upravljačkog programa, a zatim kliknite na **Ukloni uređaj**.

■ Ulaz za štampač nije pravilno određen.

Rešenja

Kliknite na **Red za štampu** na kartici **Održavanje** upravljačkog programa štampača.

Uverite se da je ulaz za štampač tačno određen, kao što je prikazano ispod u **Svojestvo > Port** u meniju **Štampač**.

USB veza: **USBXXX**, Mrežno povezivanje: **EpsonNet Print Port**

Štampanje iz Mac OS nije moguće

Vodite računa da su računar i štampač pravilno priključeni.

Uzrok i rešenje problema razlikuje se u zavisnosti od toga da li su priključeni ili ne.

Provera statusa veze

Koristite EPSON Status Monitor da biste proverili status veze za računar i štampač.

1. Izaberite **Željene postavke sistema** u meniju **Apple > Štampači i skeneri** (ili **Štampanje i skeniranje, Štampanje i faks**) a zatim izaberite štampač.
2. Kliknite na **Opcije i materijal za štampanje > Uslužni program > Otvori uslužni program štampača**.
3. Kliknite na **EPSON Status Monitor**.

Kada se prikazuje nivo preostalog mastila, veza je uspešno uspostavljena između računara i štampača.

Proverite sledeće ako veza nije uspostavljena.

- Štampač nije prepoznat preko mrežnog povezivanja
[“Ne možete da se povežete sa mrežom” na strani 152](#)
- Štampač nije prepoznat pomoću USB povezivanja
[“Štampač ne može da se priključi pomoću USB-a \(Mac OS\)” na strani 155](#)

Proverite sledeće ako je veza uspostavljena.

- Štampač je prepoznat, ali štampanje se ne može izvršiti.
[“Ne možete da štamplate iako je veza uspostavljena \(Mac OS\)” na strani 156](#)

Ne možete da se povežete sa mrežom

Problem bi mogao biti jedan od sledećih.

■ Nešto nije u redu sa mrežnim uređajima za bežičnu vezu.

Rešenja

Isključite uređaje koje želite da priključite na mrežu. Sačekajte oko 10 sekundi i zatim uključite uređaje sledećim redosledom: bežični mrežni usmerivač, računar ili pametni uređaj i zatim štampač. Približite

štampač i računar ili pametni uređaj bežičnom mrežnom usmerivaču da biste pomogli pri komunikaciji radio talasima, a zatim pokušajte da ponovo izvršite podešavanja mreže.



Uređaji ne mogu da prime signale sa bežičnog mrežnog usmerivača jer su previše udaljeni.

Rešenja

Nakon što približite računar ili pametni uređaj i štampač bežičnom mrežnom usmerivaču, isključite bežični mrežni usmerivač i ponovo ga uključite.

Kada menjate bežični mrežni usmerivač, podešavanja ne odgovaraju novom mrežom usmerivaču.

Rešenja

Ponovo izvršite podešavanja veze tako da odgovaraju novom bežičnom mrežnom usmerivaču.

SSID je drugačije povezan sa računara ili pametnog uređaja i računara.

Rešenja

Kada koristite više bežičnih mrežnih usmerivača u isto vreme ili bežični mrežni usmerivač ima više SSID-a ili uređaja povezanih na različite SSID-e, ne možete da se povežete na bežični mrežni usmerivač.

Priključite računar ili pametni uređaj na isti SSID kao i štampač.

Primer povezivanja različitih SSID-a

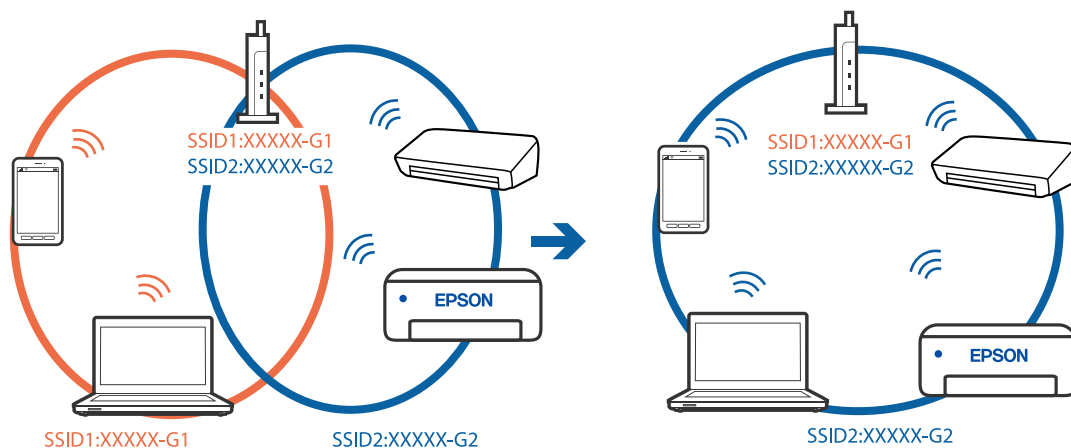

- ❑ Primer povezivanja SSID-a sa različitim frekventnim opsegom

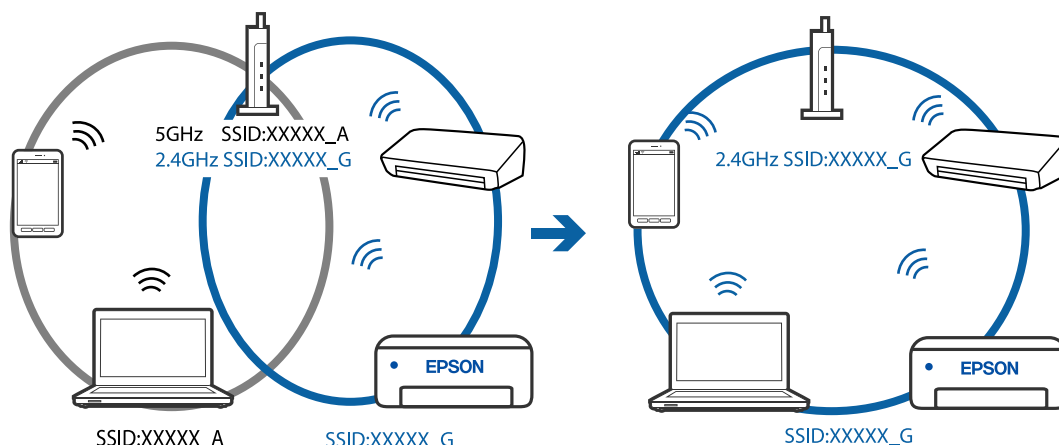

Dostupan je separator privatnosti na bežičnom mrežnom usmerivaču.

Rešenja

Većina bežičnih rutera ima funkciju separatora koja blokira komunikaciju između uređaja u okviru istog SSID-a. Ako ne možete da ostvarite komunikaciju između štampača i računara ili pametnog uređaja, čak i ako su povezani na istu mrežu, onemogućite funkciju separatora na bežičnom ruteru. Detalje potražite u priručniku priloženom uz bežični mrežni usmerivač.

IP adresa je nepravilno dodeljena.

Rešenja

Ako je štampaču dodeljena IP adresa 169.254.XXX.XXX, a podmrežna maska je 255.255.0.0, moguće je da IP adresa nije pravilno dodeljena.

Odštampajte izveštaj o mrežnom povezivanju, a zatim proverite IP adresu i masku podmreže dodeljene štampaču. Da biste odštampali izveštaj o mrežnom povezivanju, izaberite **Podešavanja > Podešavanja mreže > Provera veze**.

Restartujte bežični mrežni usmerivač ili ponovo podesite mrežne postavke za štampač.

Postoji problem sa mrežnim podešavanjima na računaru.

Rešenja

Pokušajte da pristupite nekom veb-sajtu sa svog računara da biste se uverili da su podešavanja mreže na vašem računaru tačna. Ako ne možete da pristupite nijednom veb-sajtu, postoji problem na računaru.

Proverite mrežno povezivanje računara. Detalje potražite u dokumentaciji priloženoj uz računar.

Uređaj povezan na USB 3.0 ulaz izaziva smetnje u radio frekvenciji.

Rešenja

Kada povežete uređaj sa USB 3.0 ulazom na Mac računaru, može doći do smetnji u radio frekvenciji. Probajte sledeće ako ne možete da se povežete na bežičnu LAN (Wi-Fi) vezu ili ako operacije postanu nestabilne.

- ❑ Uređaj koji je povezan na USB 3.0 ulaz postavite dalje od računara.

Štampač je povezan preko Etherneta pomoću uređaja koji podržavaju IEEE 802.3az (Energetski efikasan Ethernet).

Rešenja

Kada povezujete štampač preko Etherneta koristeći uređaje koji podržavaju IEEE 802.3az (Energetski efikasan Ethernet), mogu se pojaviti sledeći problemi zavisno od čvorišta ili bežičnog usmerivača koje koristite.

- Veza postaje nestabilna, štampač se neprestano povezuje i prekida vezu.
- Ne možete da se povežete na štampač.
- Brzina komunikacije postaje spora.

Sledite navedene korake da biste onemogućili IEEE 802.3az za štampač a zatim se povežite.

1. Izvadite kabl za Ethernet koji je spojen sa računarnom ili štampačem.
2. Kada je IEEE 802.3az za računar omogućen, onemogućite ga.
Detalje potražite u dokumentaciji priloženoj uz računar.
3. Povežite računar i štampač direktno sa kablom za Ethernet.
4. Na štampaču odštampajte izveštaj o mrežnom povezivanju.
[“Štampanje izveštaja o mrežnom povezivanju” na strani 237](#)
5. Proverite IP adresu štampača na izveštaju o mrežnom povezivanju.
6. Na računaru pristupite Web Config.
Pokrenite veb pregledač, a zatim unesite IP adresu štampača.
[“Pokretanje aplikacije Web Config u veb pregledaču” na strani 256](#)
7. Izaberite **Advanced Settings** sa liste u gornjem desnom uglu prozora.
8. Izaberite **Network Settings > Wired LAN**.
9. Izaberite **OFF** za **IEEE 802.3az**.
10. Kliknite na **Next**.
11. Kliknite na **OK**.
12. Izvadite kabl za Ethernet koji je spojen sa računarnom ili štampačem.
13. Ako ste onemogućili IEEE 802.3az za računar u drugom koraku, omogućite ga.
14. Povežite kablove za Ethernet koje ste skinuli u prvom koraku sa računarnom ili štampačem.
Ako se problem i dalje pojavljuje, i drugi uređaji osim štampača mogu vam stvarati problem.

Štampač ne može da se priključi pomoću USB-a (Mac OS)

Mogu se uzeti u obzir sledeći razlozi.

■ USB kabl nije pravilno uključen u električnu utičnicu.

Rešenja

Dobro povežite USB kabl sa štampačem i računarom.

■ Postoji problem sa USB čvorištem.

Rešenja

Ako koristite USB čvorište, pokušajte da priključite štampač direktno na računar.

■ Postoji problem sa USB kablom ili USB ulazom.

Rešenja

Ako se USB kabl ne prepoznaje, promenite priključak, ili promenite USB kabl.

Ne možete da štampate iako je veza uspostavljena (Mac OS)

Mogu se uzeti u obzir sledeći razlozi.

■ Postoji problem sa softverom ili podacima.

Rešenja

- Postarajte se da bude instaliran originalni upravljački program Epson štampača (EPSON XXXXX). Ako originalni upravljački program Epson štampača nije instaliran, dostupne funkcije su ograničene. Preporučujemo korišćenje originalnog upravljačkog programa Epson štampača.
 - Ako štampate sliku koja se sastoji od velike količine podataka, računar možda neće imati dovoljno memorije. Štampajte sliku niže rezolucije ili manje veličine.
 - Ako ste isprobali sva rešenja i time niste rešili problem, pokušajte da deinstalirate drajver štampača, a zatim ga ponovo instalirate.
 - Problem možda možete da rešite tako što ćete ažurirati softver na najnoviju verziju. Da biste proverili status softvera, koristite alat za ažuriranje softvera.
- ➔ [“Provera da li je instaliran originalni upravljački program Epson štampača — Windows” na strani 130](#)
- ➔ [“Provera da li je instaliran originalni upravljački program Epson štampača — Mac OS” na strani 131](#)
- ➔ [“Odvojeno instaliranje ili deinstaliranje aplikacija” na strani 129](#)
- ➔ [“Ažuriranje aplikacija i osnovnog softvera” na strani 134](#)

■ Postoji problem sa statusom štampača.

Rešenja

Vodite računa da status štampača ne bude **Pauza**.

Izaberite **Željene postavke sistema** iz menija **Apple > Štampači i skeneri** (ili **Štampanje i skeniranje, Štampanje i faks**), a zatim dva puta kliknite na štampač. Ako je štampač pauziran, kliknite na **Nastavi**.

■ Ograničavanja funkcija za korisnike su omogućena za štampač.

Rešenja

Štampač možda neće raditi kada je ograničavanje funkcija za korisnike omogućeno. Obratite se administratoru štampača.

Štampač iznenada ne može da štampa preko mrežnog povezivanja

Problem bi mogao biti jedan od sledećih.

Mrežno okruženje se promenilo.

Rešenja

Kada promenite mrežno okruženje kao što je bežični mrežni usmerivač, pokušajte ponovo da izvršite podešavanja mreže za štampač.

Priključite računar ili pametni uređaj na isti SSID kao i štampač.

Nešto nije u redu sa mrežnim uređajima za bežičnu vezu.

Rešenja

Isključite uređaje koje želite da priključite na mrežu. Sačekajte oko 10 sekundi i zatim uključite uređaje sledećim redosledom: bežični mrežni usmerivač, računar ili pametni uređaj i zatim štampač. Približite štampač i računar ili pametni uređaj bežičnom mrežnom usmerivaču da biste pomogli pri komunikaciji radio talasima, a zatim pokušajte da ponovo izvršite podešavanja mreže.

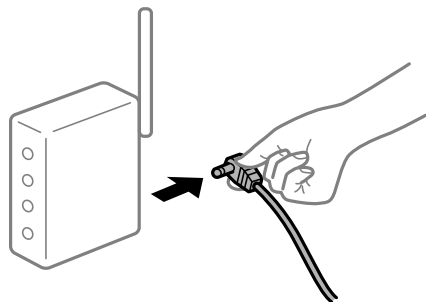

Štampač nije povezan na mrežu.

Rešenja

Izaberite **Podešavanja > Podešavanja mreže > Provera veze**, a zatim odštampajte izveštaj o mrežnom povezivanju. Ako izveštaj pokazuje da mrežno povezivanje nije uspeo, proverite izveštaj o mrežnom povezivanju, a zatim sledite odštampana rešenja.

Postoji problem sa mrežnim podešavanjima na računaru.

Rešenja

Pokušajte da pristupite nekom veb-sajtu sa svog računara da biste se uverili da su podešavanja mreže na vašem računaru tačna. Ako ne možete da pristupite nijednom veb-sajtu, postoji problem na računaru.

Proverite mrežno povezivanje računara. Detalje potražite u dokumentaciji priloženoj uz računar.

Nije prikazan meni Podešavanje štampe.

Mogu se uzeti u obzir sledeći razlozi.

Upravljački program Epson štampača nije pravilno instaliran

Rešenja

Ako se meni **Podešavanje štampe** na prikazuje u macOS Catalina (10.15) ili novijem, macOS High Sierra (10.13), macOS Sierra (10.12), OS X El Capitan (10.11), OS X Yosemite (10.10), OS X Mavericks (10.9),

OS X Mountain Lion (10.8), upravljački program Epson štampača nije pravilno instaliran. Omogućite ga iz sledećeg menija.

Izaberite **Željene postavke sistema** u meniju Apple > **Štampači i skeneri** (ili **Štampanje i skeniranje, Štampanje i faks**), uklonite štampač, a zatim ga ponovo dodajte. Vidite sledeće da biste dodali štampač.

[“Dodavanje štampača \(samo za operativni sistem Mac OS\)” na strani 132](#)

macOS Mojave (10.14) ne može da pristupi **Podešavanje štampe** u aplikacijama koje je napravio Apple, kao što je TextEdit.

Nije moguće štampanje sa pametnog uređaja

Vodite računa da su pametni uređaj i štampač pravilno priključeni.

Uzrok i rešenje problema razlikuje se u zavisnosti od toga da li su priključeni ili ne.

Proverite vezu pomoću pametnog uređaja

Koristite Epson Smart Panel da biste proverili status veze između pametnog uređaja i štampača.

Otvorite Epson Smart Panel. Ako ne možete da se povežete na štampač, pritisnite [+] na vrhu ekrana da biste se ponovo povezali.

Ako ne koristite Epson Smart Panel, pogledajte sledeći link.

<http://epson.sn>

Ne možete da se povežete sa mrežom

Problem bi mogao biti jedan od sledećih.

■ Nešto nije u redu sa mrežnim uređajima za bežičnu vezu.

Rešenja

Isključite uređaje koje želite da priključite na mrežu. Sačekajte oko 10 sekundi i zatim uključite uređaje sledećim redosledom: bežični mrežni usmerivač, računar ili pametni uređaj i zatim štampač. Približite štampač i računar ili pametni uređaj bežičnom mrežnom usmerivaču da biste pomogli pri komunikaciji radio talasima, a zatim pokušajte da ponovo izvršite podešavanja mreže.

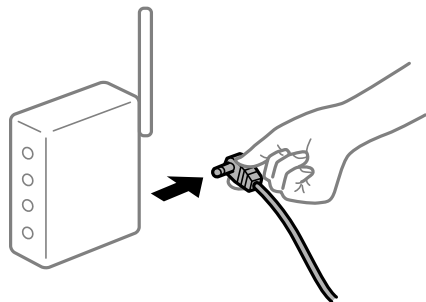

■ Uređaji ne mogu da prime signale sa bežičnog mrežnog usmerivača jer su previše udaljeni.

Rešenja

Nakon što približite računar ili pametni uređaj i štampač bežičnom mrežnom usmerivaču, isključite bežični mrežni usmerivač i ponovo ga uključite.

Kada menjate bežični mrežni usmerivač, podešavanja ne odgovaraju novom mrežom usmerivaču.

Rešenja

Ponovo izvršite podešavanja veze tako da odgovaraju novom bežičnom mrežnom usmerivaču.

SSID je drugačije povezan sa računara ili pametnog uređaja i računara.

Rešenja

Kada koristite više bežičnih mrežnih usmerivača u isto vreme ili bežični mrežni usmerivač ima više SSID-a ili uređaja povezanih na različite SSID-e, ne možete da se povežete na bežični mrežni usmerivač.

Priključite računar ili pametni uređaj na isti SSID kao i štampač.

- ❑ Primer povezivanja različitih SSID-a

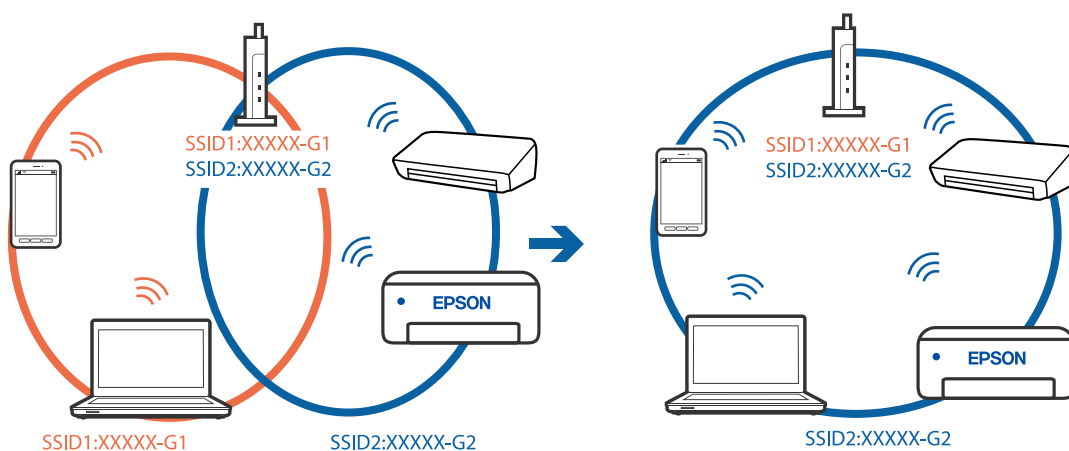

- ❑ Primer povezivanja SSID-a sa različitim frekventnim opsegom

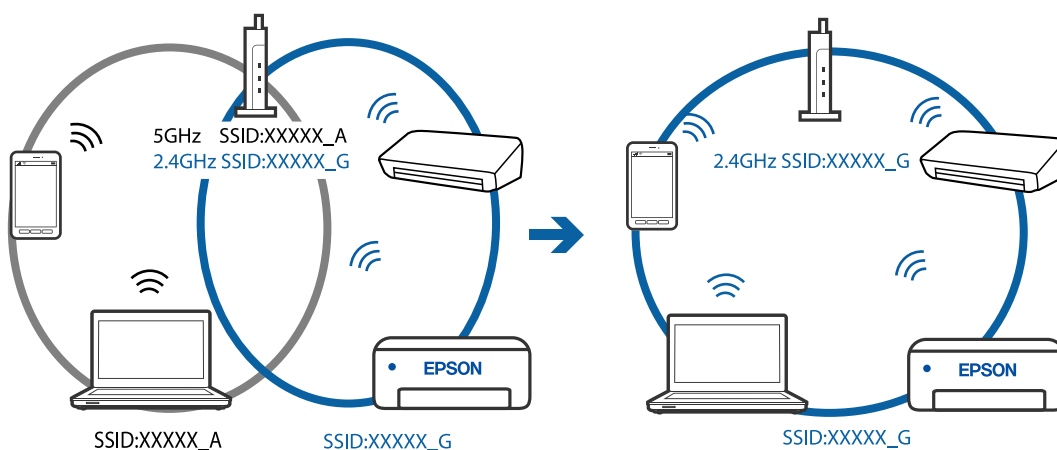

Dostupan je separator privatnosti na bežičnom mrežnom usmerivaču.

Rešenja

Većina bežičnih rutera ima funkciju separatora koja blokira komunikaciju između uređaja u okviru istog SSID-a. Ako ne možete da ostvarite komunikaciju između štampača i računara ili pametnog uređaja, čak i ako su povezani na istu mrežu, onemogućite funkciju separatora na bežičnom ruteru. Detalje potražite u priručniku priloženom uz bežični mrežni usmerivač.

■ IP adresa je nepravilno dodeljena.

Rešenja

Ako je štampaču dodeljena IP adresa 169.254.XXX.XXX, a podmrežna maska je 255.255.0.0, moguće je da IP adresa nije pravilno dodeljena.

Odšampajte izveštaj o mrežnom povezivanju, a zatim proverite IP adresu i masku podmreže dodeljene štampaču. Da biste odšampali izveštaj o mrežnom povezivanju, izaberite **Podešavanja > Podešavanja mreže > Provera veze**.

Restartujte bežični mrežni usmerivač ili ponovo podesite mrežne postavke za štampač.

■ Postoji problem sa mrežnim podešavanjima na pametnom uređaju.

Rešenja

Pokušajte da pristupite nekom veb-sajtu sa svog pametnog uređaja da biste se uverili da su podešavanja mreže na vašem pametnom uređaju tačna. Ako ne možete da pristupite nijednom veb-sajtu, postoji problem na pametnom uređaju.

Proverite mrežno povezivanje računara. Pogledajte dokumentaciju isporučenu sa pametnim uređajem radi detaljnih podataka.

Ne možete da šampate iako je veza uspostavljena (iOS)

Mogu se uzeti u obzir sledeći razlozi.

■ Opcija Aut. prikaz pod. pap. je onemogućena.

Rešenja

Omogućite **Aut. prikaz pod. pap.** u sledećem meniju.

Podešavanja > Podešavanje štampača > Podešav. izvora papira > Aut. prikaz pod. pap.

■ Onemogućena su važna podešavanja.

Rešenja

Omogućite podešavanje AirPrint na Web Config.

Štampač iznenada ne može da šampa preko mrežnog povezivanja

Problem bi mogao biti jedan od sledećih.

■ Mrežno okruženje se promenilo.

Rešenja

Kada promenite mrežno okruženje kao što je bežični mrežni usmerivač, pokušajte ponovo da izvršite podešavanja mreže za štampač.

Priključite računar ili pametni uređaj na isti SSID kao i štampač.

■ Nešto nije u redu sa mrežnim uređajima za bežičnu vezu.

Rešenja

Isključite uređaje koje želite da priključite na mrežu. Sačekajte oko 10 sekundi i zatim uključite uređaje sledećim redosledom: bežični mrežni usmerivač, računar ili pametni uređaj i zatim štampač. Približite

štampač i računar ili pametni uređaj bežičnom mrežnom usmerivaču da biste pomogli pri komunikaciji radio talasima, a zatim pokušajte da ponovo izvršite podešavanja mreže.



■ Štampač nije povezan na mrežu.

Rešenja

Izaberite **Podešavanja > Podešavanja mreže > Provera veze**, a zatim odšampajte izveštaj o mrežnom povezivanju. Ako izveštaj pokazuje da mrežno povezivanje nije uspeo, proverite izveštaj o mrežnom povezivanju, a zatim sledite odštampana rešenja.

■ Postoji problem sa mrežnim podešavanjima na pametnom uređaju.

Rešenja

Pokušajte da pristupite nekom veb-sajtu sa svog pametnog uređaja da biste se uverili da su podešavanja mreže na vašem pametnom uređaju tačna. Ako ne možete da pristupite nijednom veb-sajtu, postoji problem na pametnom uređaju.

Proverite mrežno povezivanje računara. Pogledajte dokumentaciju isporučenu sa pametnim uređajem radi detaljnih podataka.

Štampanje primljenih faksova je onemogućeno prema trenutnim podešavanjima.

Ako je **Čuvanje na računar** podešeno na **Da**, promenite podešavanja na **Da i šampaj** ili onemogućite **Čuvanje na računar**.

Možete da pronađete **Čuvanje na računar** u **Podešavanja > Podešavanja faksa > Postavke prijema**.

Započinjanje skeniranja nije moguće

Nije moguće započeti skeniranje iz Windowsa

Vodite računa da su računar i štampač pravilno priključeni.

Uzrok i rešenje problema razlikuje se u zavisnosti od toga da li su priključeni ili ne.

Provera statusa veze

Koristite Epson Printer Connection Checker da biste proverili status veze za računar i štampač. Možda ćete moći da rešite problem zavisno od rezultata provere.

1. Dva puta kliknite na **Epson Printer Connection Checker** ikonu na radnoj površini.

Epson Printer Connection Checker će se pokrenuti.

Ako nema ikone na radnoj površini, pratite metode u nastavku kako biste pokrenuli Epson Printer Connection Checker.

- Windows 10

Kliknite na dugme Start i zatim izaberite **Epson Software > Epson Printer Connection Checker**.

- Operativni sistem Windows 8.1/Windows 8

Unesite naziv aplikacije u polje za pretragu, a zatim izaberite prikazanu ikonu.

- Windows 7

Kliknite na dugme Start i zatim izaberite **Svi programi > Epson Software > Epson Printer Connection Checker**.

2. Pratite uputstva na ekranu da biste proverili.

Napomena:

Ako naziv štampača nije prikazan, instalirajte originalni upravljački program Epson štampača.

[“Provera da li je instaliran originalni upravljački program Epson štampača — Windows” na strani 130](#)

Kada ste identifikovali problem, pratite rešenja prikazana na ekranu.

Kada ne možete da rešite problem, proverite sledeće zavisno od vaše situacije.

- Štampač nije prepoznat preko mrežnog povezivanja

[“Ne možete da se povežete sa mrežom” na strani 162](#)

- Štampač nije prepoznat pomoću USB povezivanja

[“Štampač ne može da se priključi pomoću USB-a \(Windows\)” na strani 148](#)

- Štampač je prepoznat, ali skeniranje se ne može izvršiti.

[“Ne možete da skenirate iako je veza pravilno uspostavljena \(Windows\)” na strani 165](#)

Ne možete da se povežete sa mrežom

Problem bi mogao biti jedan od sledećih.

■ Nešto nije u redu sa mrežnim uređajima za bežičnu vezu.

Rešenja

Isključite uređaje koje želite da priključite na mrežu. Sačekajte oko 10 sekundi i zatim uključite uređaje sledećim redosledom: bežični mrežni usmerivač, računar ili pametni uređaj i zatim štampač. Približite štampač i računar ili pametni uređaj bežičnom mrežnom usmerivaču da biste pomogli pri komunikaciji radio talasima, a zatim pokušajte da ponovo izvršite podešavanja mreže.

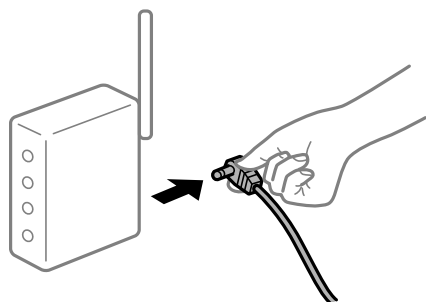

Uređaji ne mogu da prime signale sa bežičnog mrežnog usmerivača jer su previše udaljeni.

Rešenja

Nakon što približite računar ili pametni uređaj i štampač bežičnom mrežnom usmerivaču, isključite bežični mrežni usmerivač i ponovo ga uključite.

Kada menjate bežični mrežni usmerivač, podešavanja ne odgovaraju novom mrežom usmerivaču.

Rešenja

Ponovo izvršite podešavanja veze tako da odgovaraju novom bežičnom mrežnom usmerivaču.

SSID je drugačije povezan sa računara ili pametnog uređaja i računara.

Rešenja

Kada koristite više bežičnih mrežnih usmerivača u isto vreme ili bežični mrežni usmerivač ima više SSID-a ili uređaja povezanih na različite SSID-e, ne možete da se povežete na bežični mrežni usmerivač.

Priključite računar ili pametni uređaj na isti SSID kao i štampač.

- Primer povezivanja različitih SSID-a

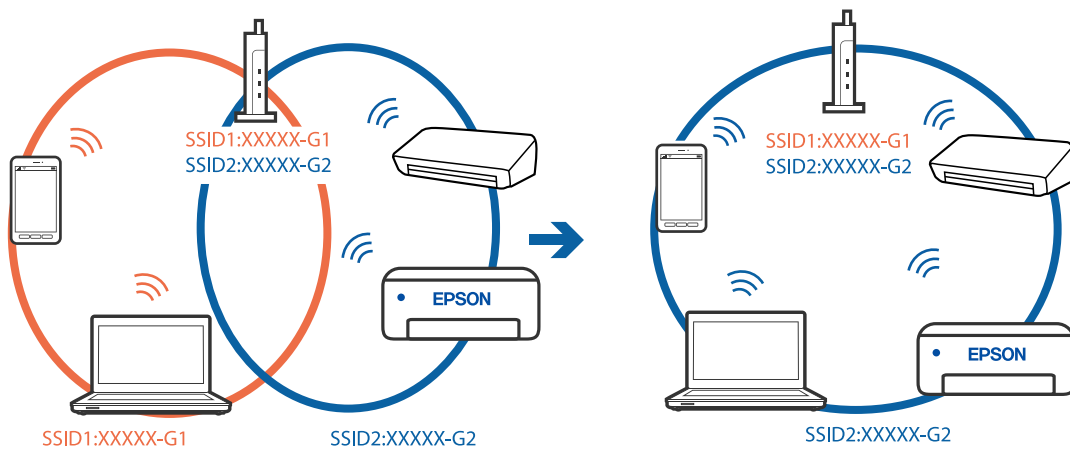

- Primer povezivanja SSID-a sa različitim frekventnim opsegom

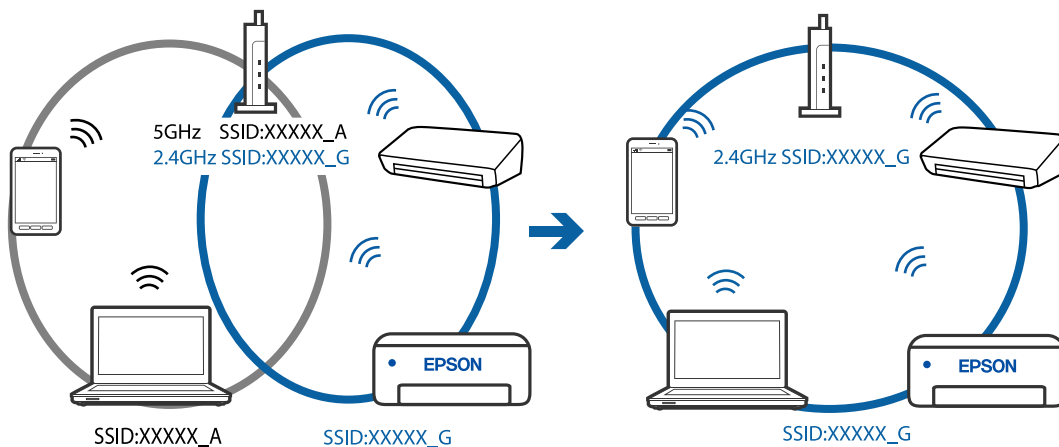

■ Dostupan je separator privatnosti na bežičnom mrežnom usmerivaču.

Rešenja

Većina bežičnih rutera ima funkciju separatora koja blokira komunikaciju između uređaja u okviru istog SSID-a. Ako ne možete da ostvarite komunikaciju između štampača i računara ili pametnog uređaja, čak i ako su povezani na istu mrežu, onemogućite funkciju separatora na bežičnom ruteru. Detalje potražite u priručniku priloženom uz bežični mrežni usmerivač.

■ IP adresa je nepravilno dodeljena.

Rešenja

Ako je štampaču dodeljena IP adresa 169.254.XXX.XXX, a podmrežna maska je 255.255.0.0, moguće je da IP adresa nije pravilno dodeljena.

Odštampajte izveštaj o mrežnom povezivanju, a zatim proverite IP adresu i masku podmreže dodeljene štampaču. Da biste odštampali izveštaj o mrežnom povezivanju, izaberite **Podešavanja > Podešavanja mreže > Provera veze**.

Restartujte bežični mrežni usmerivač ili ponovo podesite mrežne postavke za štampač.

■ Postoji problem sa mrežnim podešavanjima na računaru.

Rešenja

Pokušajte da pristupite nekom veb-sajtu sa svog računara da biste se uverili da su podešavanja mreže na vašem računaru tačna. Ako ne možete da pristupite nijednom veb-sajtu, postoji problem na računaru.

Proverite mrežno povezivanje računara. Detalje potražite u dokumentaciji priloženoj uz računar.

■ Štampač je povezan preko Etherneta pomoću uređaja koji podržavaju IEEE 802.3az (Energetski efikasan Ethernet).

Rešenja

Kada povezujete štampač preko Etherneta koristeći uređaje koji podržavaju IEEE 802.3az (Energetski efikasan Ethernet), mogu se pojaviti sledeći problemi zavisno od čvorišta ili bežičnog usmerivača koje koristite.

- Veza postaje nestabilna, štampač se neprestano povezuje i prekida vezu.
- Ne možete da se povežete na štampač.
- Brzina komunikacije postaje spora.

Sledite navedene korake da biste onemogućili IEEE 802.3az za štampač a zatim se povežite.

1. Izvadite kabl za Ethernet koji je spojen sa računarom ili štampačem.
2. Kada je IEEE 802.3az za računar omogućen, onemogućite ga.
Detalje potražite u dokumentaciji priloženoj uz računar.
3. Povežite računar i štampač direktno sa kablom za Ethernet.
4. Na štampaču odštampajte izveštaj o mrežnom povezivanju.
[“Štampanje izveštaja o mrežnom povezivanju” na strani 237](#)
5. Proverite IP adresu štampača na izveštaju o mrežnom povezivanju.

6. Na računaru pristupite Web Config.
Pokrenite veb pregledač, a zatim unesite IP adresu štampača.
[“Pokretanje aplikacije Web Config u veb pregledaču” na strani 256](#)
7. Izaberite **Advanced Settings** sa liste u gornjem desnom uglu prozora.
8. Izaberite **Network Settings > Wired LAN**.
9. Izaberite **OFF** za **IEEE 802.3az**.
10. Kliknite na **Next**.
11. Kliknite na **OK**.
12. Izvadite kabl za Ethernet koji je spojen sa računarom ili štampačem.
13. Ako ste onemogućili IEEE 802.3az za računar u drugom koraku, omogućite ga.
14. Povežite kablove za Ethernet koje ste skinuli u prvom koraku sa računarom ili štampačem.
Ako se problem i dalje pojavljuje, i drugi uređaji osim štampača mogu vam stvarati problem.

Štampač ne može da se priključi pomoću USB-a (Windows)

Mogu se uzeti u obzir sledeći razlozi.

■ USB kabl nije pravilno uključen u električnu utičnicu.

Rešenja

Dobro povežite USB kabl sa štampačem i računarom.

■ Postoji problem sa USB čvorištem.

Rešenja

Ako koristite USB čvorište, pokušajte da priključite štampač direktno na računar.

■ Postoji problem sa USB kablom ili USB ulazom.

Rešenja

Ako se USB kabl ne prepoznaje, promenite priključak, ili promenite USB kabl.

Ne možete da skenirate iako je veza pravilno uspostavljena (Windows)

■ Skeniranje pri visokim rezolucijama preko mreže.

Rešenja

Probajte da skenirate u nižoj rezoluciji.

Nije moguće započeti skeniranje iz Mac OS-a

Vodite računa da su računar i štampač pravilno priključeni.

Uzrok i rešenje problema razlikuje se u zavisnosti od toga da li su priključeni ili ne.

Provera statusa veze

Koristite EPSON Status Monitor da biste proverili status veze za računar i štampač.

1. Izaberite **Željene postavke sistema** u meniju Apple > **Štampači i skeneri** (ili **Štampanje i skeniranje, Štampanje i faks**) a zatim izaberite štampač.
2. Kliknite na **Opcije i materijal za štampanje > Uslužni program > Otvori uslužni program štampača**.
3. Kliknite na **EPSON Status Monitor**.

Kada se prikazuje nivo preostalog mastila, veza je uspešno uspostavljena između računara i štampača.

Proverite sledeće ako veza nije uspostavljena.

- Štampač nije prepoznat preko mrežnog povezivanja
“Ne možete da se povežete sa mrežom” na strani 166
- Štampač nije prepoznat pomoću USB povezivanja
“Štampač ne može da se priključi pomoću USB-a (Mac OS)” na strani 155

Proverite sledeće ako je veza uspostavljena.

- Štampač je prepoznat, ali skeniranje se ne može izvršiti.
“Ne možete da skenirate iako je veza pravilno uspostavljena (Mac OS)” na strani 169

Ne možete da se povežete sa mrežom

Problem bi mogao biti jedan od sledećih.

■ Nešto nije u redu sa mrežnim uređajima za bežičnu vezu.

Rešenja

Isključite uređaje koje želite da priključite na mrežu. Sačekajte oko 10 sekundi i zatim uključite uređaje sledećim redosledom: bežični mrežni usmerivač, računar ili pametni uređaj i zatim štampač. Približite štampač i računar ili pametni uređaj bežičnom mrežnom usmerivaču da biste pomogli pri komunikaciji radio talasima, a zatim pokušajte da ponovo izvršite podešavanja mreže.

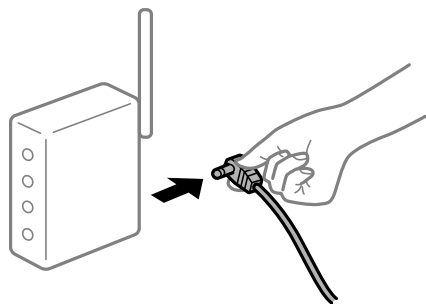

■ Uređaji ne mogu da prime signale sa bežičnog mrežnog usmerivača jer su previše udaljeni.

Rešenja

Nakon što približite računar ili pametni uređaj i štampač bežičnom mrežnom usmerivaču, isključite bežični mrežni usmerivač i ponovo ga uključite.

Kada menjate bežični mrežni usmerivač, podešavanja ne odgovaraju novom mrežom usmerivaču.

Rešenja

Ponovo izvršite podešavanja veze tako da odgovaraju novom bežičnom mrežnom usmerivaču.

SSID je drugačije povezan sa računara ili pametnog uređaja i računara.

Rešenja

Kada koristite više bežičnih mrežnih usmerivača u isto vreme ili bežični mrežni usmerivač ima više SSID-a ili uređaja povezanih na različite SSID-e, ne možete da se povežete na bežični mrežni usmerivač.

Priključite računar ili pametni uređaj na isti SSID kao i štampač.

- ❑ Primer povezivanja različitih SSID-a

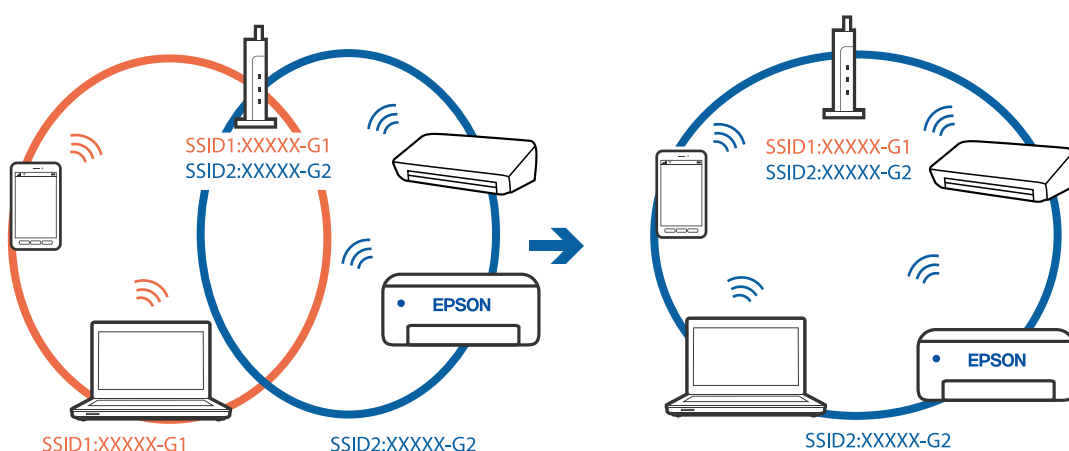

- ❑ Primer povezivanja SSID-a sa različitim frekventnim opsegom

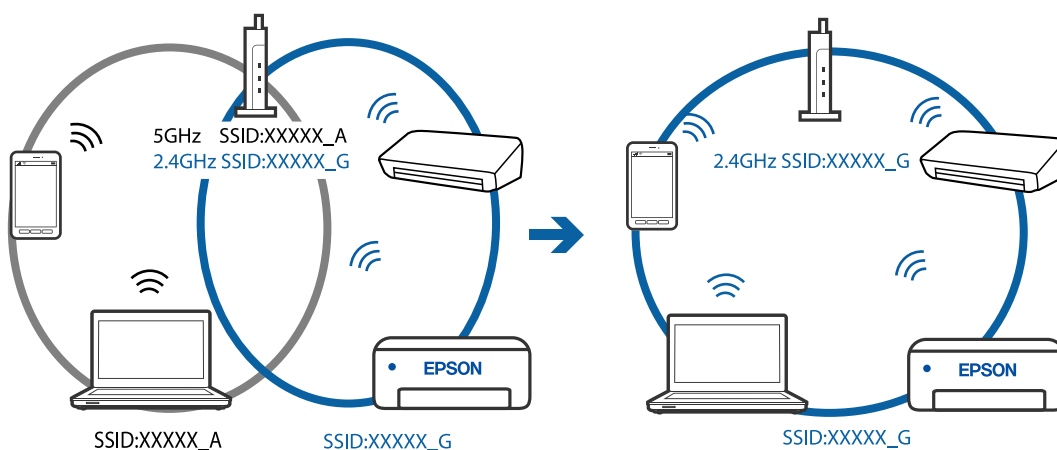

Dostupan je separator privatnosti na bežičnom mrežnom usmerivaču.

Rešenja

Većina bežičnih rutera ima funkciju separatora koja blokira komunikaciju između uređaja u okviru istog SSID-a. Ako ne možete da ostvarite komunikaciju između štampača i računara ili pametnog uređaja, čak i ako su povezani na istu mrežu, onemogućite funkciju separatora na bežičnom ruteru. Detalje potražite u priručniku priloženom uz bežični mrežni usmerivač.

■ IP adresa je nepravilno dodeljena.

Rešenja

Ako je štampaču dodeljena IP adresa 169.254.XXX.XXX, a podmrežna maska je 255.255.0.0, moguće je da IP adresa nije pravilno dodeljena.

Odštampajte izveštaj o mrežnom povezivanju, a zatim proverite IP adresu i masku podmreže dodeljene štampaču. Da biste odštampali izveštaj o mrežnom povezivanju, izaberite **Podešavanja > Podešavanja mreže > Provera veze**.

Restartujte bežični mrežni usmerivač ili ponovo podesite mrežne postavke za štampač.

■ Postoji problem sa mrežnim podešavanjima na računaru.

Rešenja

Pokušajte da pristupite nekom veb-sajtu sa svog računara da biste se uverili da su podešavanja mreže na vašem računaru tačna. Ako ne možete da pristupite nijednom veb-sajtu, postoji problem na računaru.

Proverite mrežno povezivanje računara. Detalje potražite u dokumentaciji priloženoj uz računar.

■ Uređaj povezan na USB 3.0 ulaz izaziva smetnje u radio frekvenciji.

Rešenja

Kada povežete uređaj sa USB 3.0 ulazom na Mac računaru, može doći do smetnji u radio frekvenciji. Probajte sledeće ako ne možete da se povežete na bežičnu LAN (Wi-Fi) vezu ili ako operacije postanu nestabilne.

Uređaj koji je povezan na USB 3.0 ulaz postavite dalje od računara.

■ Štampač je povezan preko Etherneta pomoću uređaja koji podržavaju IEEE 802.3az (Energetski efikasan Ethernet).

Rešenja

Kada povezujete štampač preko Etherneta koristeći uređaje koji podržavaju IEEE 802.3az (Energetski efikasan Ethernet), mogu se pojaviti sledeći problemi zavisno od čvorišta ili bežičnog usmerivača koje koristite.

Veza postaje nestabilna, štampač se neprestano povezuje i prekida vezu.

Ne možete da se povežete na štampač.

Brzina komunikacije postaje spora.

Sledite navedene korake da biste onemogućili IEEE 802.3az za štampač a zatim se povežite.

1. Izvadite kabl za Ethernet koji je spojen sa računarom ili štampačem.

2. Kada je IEEE 802.3az za računar omogućen, onemogućite ga.

Detalje potražite u dokumentaciji priloženoj uz računar.

3. Povežite računar i štampač direktno sa kablom za Ethernet.

4. Na štampaču odštampajte izveštaj o mrežnom povezivanju.

[“Štampanje izveštaja o mrežnom povezivanju” na strani 237](#)

5. Proverite IP adresu štampača na izveštaju o mrežnom povezivanju.

6. Na računaru pristupite Web Config.
Pokrenite veb pregledač, a zatim unesite IP adresu štampača.
[“Pokretanje aplikacije Web Config u veb pregledaču” na strani 256](#)
7. Izaberite **Advanced Settings** sa liste u gornjem desnom uglu prozora.
8. Izaberite **Network Settings > Wired LAN**.
9. Izaberite **OFF** za **IEEE 802.3az**.
10. Kliknite na **Next**.
11. Kliknite na **OK**.
12. Izvadite kabl za Ethernet koji je spojen sa računarom ili štampačem.
13. Ako ste onemogućili IEEE 802.3az za računar u drugom koraku, omogućite ga.
14. Povežite kablove za Ethernet koje ste skinuli u prvom koraku sa računarom ili štampačem.
Ako se problem i dalje pojavljuje, i drugi uređaji osim štampača mogu vam stvarati problem.

Štampač ne može da se priključi pomoću USB-a (Mac OS)

Mogu se uzeti u obzir sledeći razlozi.

■ USB kabl nije pravilno uključen u električnu utičnicu.

Rešenja

Dobro povežite USB kabl sa štampačem i računarom.

■ Postoji problem sa USB čvorištem.

Rešenja

Ako koristite USB čvorište, pokušajte da priključite štampač direktno na računar.

■ Postoji problem sa USB kablom ili USB ulazom.

Rešenja

Ako se USB kabl ne prepoznaje, promenite priključak, ili promenite USB kabl.

Ne možete da skenirate iako je veza pravilno uspostavljena (Mac OS)

■ Skeniranje pri visokim rezolucijama preko mreže.

Rešenja

Probajte da skenirate u nižoj rezoluciji.

Nije moguće započeti skeniranje sa pametnog uređaja

Vodite računa da su pametni uređaj i štampač pravilno priključeni.

Uzrok i rešenje problema razlikuje se u zavisnosti od toga da li su priključeni ili ne.

Proverite vezu pomoću pametnog uređaja

Koristite Epson Smart Panel da biste proverili status veze između pametnog uređaja i štampača.

Otvorite Epson Smart Panel. Ako ne možete da se povežete na štampač, pritisnite [+] na vrhu ekrana da biste se ponovo povezali.

Ako ne koristite Epson Smart Panel, pogledajte sledeći link.

<http://epson.sn>

Ne možete da se povežete sa mrežom

Problem bi mogao biti jedan od sledećih.

■ Nešto nije u redu sa mrežnim uređajima za bežičnu vezu.

Rešenja

Isključite uređaje koje želite da priključite na mrežu. Sačekajte oko 10 sekundi i zatim uključite uređaje sledećim redosledom: bežični mrežni usmerivač, računar ili pametni uređaj i zatim štampač. Približite štampač i računar ili pametni uređaj bežičnom mrežnom usmerivaču da biste pomogli pri komunikaciji radio talasima, a zatim pokušajte da ponovo izvršite podešavanja mreže.

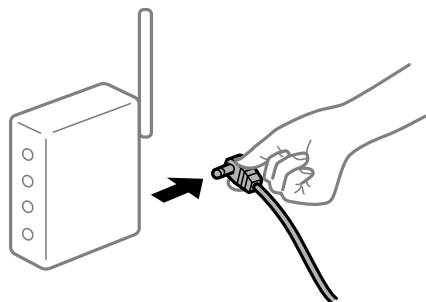

■ Uređaji ne mogu da prime signale sa bežičnog mrežnog usmerivača jer su previše udaljeni.

Rešenja

Nakon što približite računar ili pametni uređaj i štampač bežičnom mrežnom usmerivaču, isključite bežični mrežni usmerivač i ponovo ga uključite.

■ Kada menjate bežični mrežni usmerivač, podešavanja ne odgovaraju novom mrežom usmerivaču.

Rešenja

Ponovo izvršite podešavanja veze tako da odgovaraju novom bežičnom mrežnom usmerivaču.

■ SSID je drugačije povezan sa računara ili pametnog uređaja i računara.

Rešenja

Kada koristite više bežičnih mrežnih usmerivača u isto vreme ili bežični mrežni usmerivač ima više SSID-a ili uređaja povezanih na različite SSID-e, ne možete da se povežete na bežični mrežni usmerivač.

Priključite računar ili pametni uređaj na isti SSID kao i štampač.

❑ Primer povezivanja različitih SSID-a

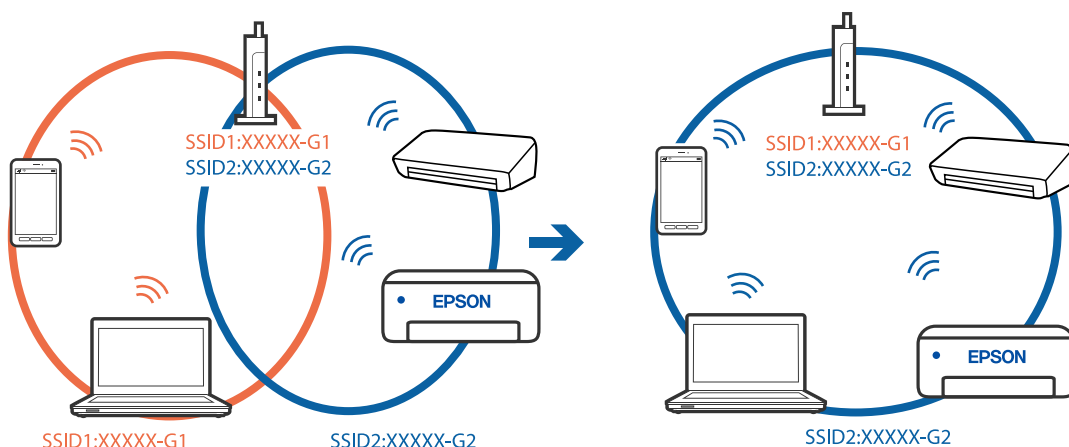

❑ Primer povezivanja SSID-a sa različitim frekventnim opsegom

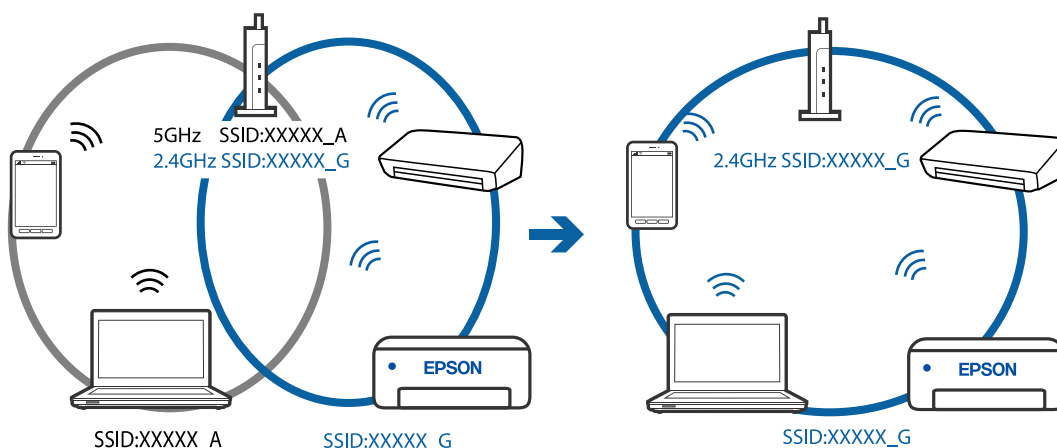

■ Dostupan je separator privatnosti na bežičnom mrežnom usmerivaču.

Rešenja

Većina bežičnih rutera ima funkciju separatora koja blokira komunikaciju između uređaja u okviru istog SSID-a. Ako ne možete da ostvarite komunikaciju između štampača i računara ili pametnog uređaja, čak i ako su povezani na istu mrežu, onemogućite funkciju separatora na bežičnom ruteru. Detalje potražite u priručniku priloženom uz bežični mrežni usmerivač.

■ IP adresa je nepravilno dodeljena.

Rešenja

Ako je štampaču dodeljena IP adresa 169.254.XXX.XXX, a podmrežna maska je 255.255.0.0, moguće je da IP adresa nije pravilno dodeljena.

Odštampajte izveštaj o mrežnom povezivanju, a zatim proverite IP adresu i masku podmreže dodeljene štampaču. Da biste odštampali izveštaj o mrežnom povezivanju, izaberite **Podešavanja > Podešavanja mreže > Provera veze**.

Restartujte bežični mrežni usmerivač ili ponovo podesite mrežne postavke za štampač.

■ Postoji problem sa mrežnim podešavanjima na pametnom uređaju.

Rešenja

Pokušajte da pristupite nekom veb-sajtu sa svog pametnog uređaja da biste se uverili da su podešavanja mreže na vašem pametnom uređaju tačna. Ako ne možete da pristupite nijednom veb-sajtu, postoji problem na pametnom uređaju.

Proverite mrežno povezivanje računara. Pogledajte dokumentaciju isporučenu sa pametnim uređajem radi detaljnih podataka.

Nemoguće slanje ili primanje faksova

Nemoguće slanje ili primanje faksova

Mogu se uzeti u obzir sledeći razlozi.

■ Postoje problemi u telefonskoj priključnici u zidu.

Rešenja

Proverite da li telefonska priključnica u zidu radi tako što ćete na nju priključiti telefon i testirati je. Ako ne možete da pozivate i primete pozive, obratite se telefonskom operateru.

■ Postoje problemi u priključivanju na telefonsku liniju.

Rešenja

Izaberite **Podešavanja > Podešavanja faksa > Proveri vezu faksa** na kontrolnoj tabli štampača za pokretanje automatske provere veze sa faksom. Pokušajte sa rešenjima koja su odštampana na izveštaju.

■ Pojavljuje se greška u komunikaciji.

Rešenja

Izaberite **Sporo (9.600 b/s)** u **Podešavanja > Podešavanja faksa > Osn. podešavanja > Brzina faksa** na kontrolnoj tabli štampača.

■ Priključak na DSL telefonsku liniju bez DSL filtera.

Rešenja

Da biste se priključili na DSL telefonsku liniju, potrebno je da koristite DSL modem opremljen ugrađenim DSL filterom ili da na liniju instalirate zaseban DSL filter. Kontaktirajte DSL servisnog predstavnika.

[“Priključivanje na DSL ili ISDN” na strani 90](#)

■ Postoje problemi u DSL filteru kada priključite na DSL telefonsku liniju.

Rešenja

Ako ne možete da pošaljete ili primite faks, priključite štampač direktno na priključnicu u zidu i proverite da li štampač može da pošalje faks. Ukoliko radi, moguće je da problem izaziva DSL filter. Kontaktirajte DSL servisnog predstavnika.

Slanje faksa nije moguće

Mogu se uzeti u obzir sledeći razlozi.

Telefonska linija je podešena na PSTN u objektima u kojima se koristi lokalna telefonska mreža (PBX).

Rešenja

Izaberite **PBX** u **Podešavanja > Podešavanja faksa > Osn. podešavanja > Tip linije** na kontrolnoj tabli štampača.

Slanje faksova bez unošenja broja za izlaznu liniju u okruženju u kom je postavljena PBX.

Rešenja

Ako vaš telefonski sistem zahteva broj za izlaznu liniju da biste pristupili izlaznoj liniji, registrujte broj za izlaznu liniju u štampaču i unesite # (taraba) na početku broja faksa prilikom slanja.

Informacije u zaglavlju za odlazne faksove nisu registrovane.

Rešenja

Izaberite **Podešavanja > Podešavanja faksa > Osn. podešavanja > Zaglavlje** i podesite informacije u zaglavlju. Neki faks uređaji automatski odbijaju faksove koji nemaju informacije u zaglavlju.

Vaš ID pozivaoca je blokiran.

Rešenja

Obratite se kompaniji za telekomunikacije da odblokirate svoj ID pozivaoca. Neki telefonski ili faks uređaji automatski odbijaju anonimne pozive.

Broj faksa primaoca je pogrešan.

Rešenja

Proverite da li je tačan broj primaoca registrovan na listi kontakata ili broj koji ste direktno uneli pomoću tastature. Ili, proverite da primaocem da li je broj faksa tačan.

Faks mašina primaoca nije spremna za primanje faksova.

Rešenja

Pitajte primaoca da li je uređaj primaoca spreman za primanje faksa.

Podaci koji se šalju su preveliki.

Rešenja

Možete slati faksove pri manjoj veličini podataka pomoću jednog od sledećih načina.

- Prilikom slanja crno-belog faksa, omogućite **Direktno slanje** u **Faks > Podešavanja faksa > Postav. sl. faksa**.

“Slanje velikog broja strana crno-belog dokumenta (Direktno slanje)” na strani 104

- Pomoću priključenog telefona

“Slanje faksa pozivanjem sa spoljnog telefonskog uređaja” na strani 103

- Razdvajanjem originala

Prijem faksa nije moguć

Mogu se uzeti u obzir sledeći razlozi.

■ Pretplata na uslugu prosleđivanja poziva.

Rešenja

Ako ste pretplaćeni na uslugu prosleđivanja poziva, može se desiti da štampač ne može da prima faksove. Obratite se pružaocu usluge.

■ Režim za prijem je podešen na Ručno, dok je spoljni telefonski aparat povezan sa štampačem.

Rešenja

Ako je spoljni telefonski aparat povezan sa štampačem i deli jednu telefonsku liniju sa štampačem, izaberite **Podešavanja > Podešavanja faksa > Osn. podešavanja**, a zatim podesite **Režim za prijem na Aut.**.

■ Računa na kom se čuvaju primljeni faksovi nije uključen.

Rešenja

Kada ste izvršili podešavanja za čuvanje primljenih faksova na računaru, uključite računar. Primljeni faks se briše kada se sačuva na računaru.

■ Broj faksa pošiljaoca je registrovan na Lista br. za odbij..

Rešenja

Proverite da li se broj pošiljaoca može izbrisati sa **Lista br. za odbij.** pre nego što ga izbrišete. Izbrišite ga iz **Podešavanja > Podešavanja faksa > Osn. podešavanja > Faks odbijanja > Izmeni listu blokiranih brojeva**. Ili onemogućite **Lista br. za odbij.** u **Podešavanja > Podešavanja faksa > Osn. podešavanja > Faks odbijanja > Faks odbijanja**. Faksovi koji se šalju sa brojeva koji nisu registrovani na ovoj listi blokiraju se kada je omogućena ova opcija.

■ Broj faksa pošiljaoca nije registrovan na listi kontakata.

Rešenja

Registrujte broj faksa pošiljaoca na listi kontakata. Ili onemogućite **Poz. nije u kontakt.** u **Podešavanja > Podešavanja faksa > Osn. podešavanja > Faks odbijanja > Faks odbijanja**. Faksovi koji se šalju sa brojeva koji nisu registrovani na ovoj listi su blokirani.

■ Pošiljalac je poslao faks bez podataka u zaglavlju.

Rešenja

Pitajte pošiljaoca da li su podaci u zaglavlju podešeni na njihovoj faks mašini. Ili onemogućite **Prazno zagl. faksa** u **Podešavanja > Podešavanja faksa > Osn. podešavanja > Faks odbijanja > Faks odbijanja**. Faksovi koji ne sadrže podatke u zaglavlju blokiraju se kada je omogućeno ovo podešavanje.

Slanje faksa određenom primaocu nije moguće

■ Podešavanje Brzina faksa registrovano na listi kontakata je pogrešno.

Rešenja

Izaberite primaoca sa liste kontakata, a zatim izaberite **Izmeni > Brzina faksa > Sporo (9.600 b/s)**.

Slanje faksa u određeno vreme nije moguće

■ Datum i vreme na štampaču su pogrešni.

Rešenja

Izaberite **Podešavanja > Osn. podešavanja > Pos. datuma/vremena**, a zatim ispravite datum i vreme.

Faksovi se šalju u pogrešnoj veličini

Mogu se uzeti u obzir sledeći razlozi.

■ Originali nisu pravilno postavljeni.

Rešenja

- Uverite se da je original dobro postavljen uz oznake za poravnanje.
- Ako rub skenirane slike nedostaje, odmaknite original malo od ruba stakla skenera. Ne možete skenirati oblast koja se nalazi otprilike 1,5 mm (0,06 inča) od ivice stakla skenera.

➔ [“Stavljanje originala na Staklo skenera” na strani 38](#)

■ Na originalima ili na staklu skenera ima prašine ili prljavštine.

Rešenja

Uklonite bilo kakvu prašinu ili prljavštinu koja se zadržava na originalima i obrišite staklo skenera.

➔ [“Čišćenje Staklo skenera” na strani 124](#)

Primljeni faksovi se ne štampaju

■ U štampaču se pojavila greška, poput zaglavljenog papira.

Rešenja

Obrišite grešku štampača, a zatim zamolite pošiljaoca da ponovo pošalje faks.

■ Štampanje primljenih faksova je onemogućeno prema trenutnim podešavanjima.

Rešenja

Ako je **Čuvanje na računar** podešeno na **Da**, promenite podešavanja na **Da i štampaj** ili onemogućite **Čuvanje na računar**.

Možete da pronađete **Čuvanje na računar** u **Podešavanja > Podešavanja faksa > Postavke prijema**.

Nemoguće slanje i primanje faksova (Windows)

Vodite računa da su računar i štampač pravilno priključeni. Uzrok i rešenje problema razlikuje se u zavisnosti od toga da li su priključeni ili ne.

Provera statusa veze

Koristite Epson Printer Connection Checker da biste proverili status veze za računar i štampač. Možda ćete moći da rešite problem zavisno od rezultata provere.

1. Dva puta kliknite na **Epson Printer Connection Checker** ikonu na radnoj površini.

Epson Printer Connection Checker će se pokrenuti.

Ako nema ikone na radnoj površini, pratite metode u nastavku kako biste pokrenuli Epson Printer Connection Checker.

- Windows 10

Kliknite na dugme Start i zatim izaberite **Epson Software > Epson Printer Connection Checker**.

- Operativni sistem Windows 8.1/Windows 8

Unesite naziv aplikacije u polje za pretragu, a zatim izaberite prikazanu ikonu.

- Windows 7

Kliknite na dugme Start i zatim izaberite **Svi programi > Epson Software > Epson Printer Connection Checker**.

2. Pratite uputstva na ekranu da biste proverili.

Napomena:

Ako naziv štampača nije prikazan, instalirajte originalni upravljački program Epson štampača.

[“Provera da li je instaliran originalni upravljački program Epson štampača — Windows” na strani 130](#)

Kada ste identifikovali problem, pratite rešenja prikazana na ekranu.

Kada ne možete da rešite problem, proverite sledeće zavisno od vaše situacije.

- Štampač nije prepoznat preko mrežnog povezivanja

[“Ne možete da se povežete sa mrežom” na strani 145](#)

- Štampač nije prepoznat pomoću USB povezivanja

[“Štampač ne može da se priključi pomoću USB-a \(Windows\)” na strani 148](#)

- Štampač je prepoznat, ali štampanje se ne može izvršiti.

[“Ne možete da štamptate iako je veza uspostavljena \(Windows\)” na strani 148](#)

Ne možete da se povežete sa mrežom

Problem bi mogao biti jedan od sledećih.

■ Nešto nije u redu sa mrežnim uređajima za bežičnu vezu.

Rešenja

Isključite uređaje koje želite da priključite na mrežu. Sačekajte oko 10 sekundi i zatim uključite uređaje sledećim redosledom: bežični mrežni usmerivač, računar ili pametni uređaj i zatim štampač. Približite

štampač i računar ili pametni uređaj bežičnom mrežnom usmerivaču da biste pomogli pri komunikaciji radio talasima, a zatim pokušajte da ponovo izvršite podešavanja mreže.



Uređaji ne mogu da prime signale sa bežičnog mrežnog usmerivača jer su previše udaljeni.

Rešenja

Nakon što približite računar ili pametni uređaj i štampač bežičnom mrežnom usmerivaču, isključite bežični mrežni usmerivač i ponovo ga uključite.

Kada menjate bežični mrežni usmerivač, podešavanja ne odgovaraju novom mrežom usmerivaču.

Rešenja

Ponovo izvršite podešavanja veze tako da odgovaraju novom bežičnom mrežnom usmerivaču.

SSID je drugačije povezan sa računara ili pametnog uređaja i računara.

Rešenja

Kada koristite više bežičnih mrežnih usmerivača u isto vreme ili bežični mrežni usmerivač ima više SSID-a ili uređaja povezanih na različite SSID-e, ne možete da se povežete na bežični mrežni usmerivač.

Priključite računar ili pametni uređaj na isti SSID kao i štampač.

Primer povezivanja različitih SSID-a

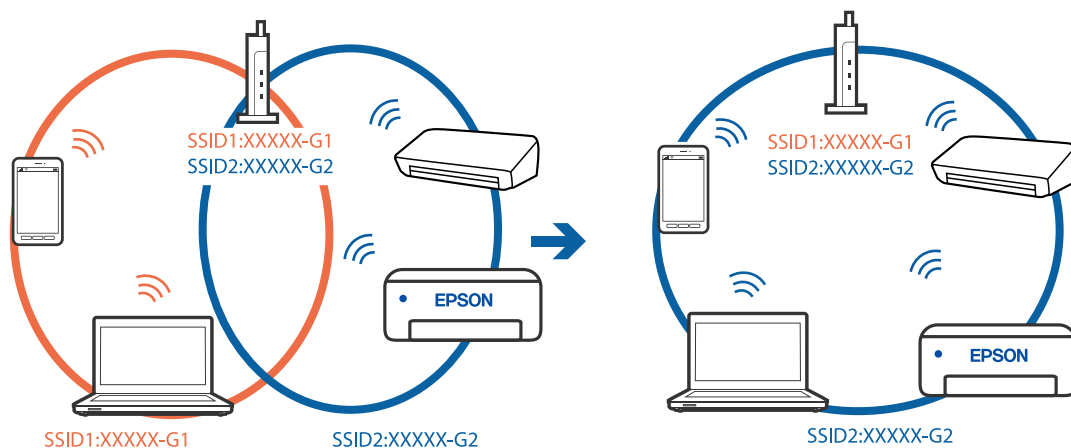

- ❑ Primer povezivanja SSID-a sa različitim frekventnim opsegom



Dostupan je separator privatnosti na bežičnom mrežnom usmerivaču.

Rešenja

Većina bežičnih rutera ima funkciju separatora koja blokira komunikaciju između uređaja u okviru istog SSID-a. Ako ne možete da ostvarite komunikaciju između štampača i računara ili pametnog uređaja, čak i ako su povezani na istu mrežu, onemogućite funkciju separatora na bežičnom ruteru. Detalje potražite u priručniku priloženom uz bežični mrežni usmerivač.

IP adresa je nepravilno dodeljena.

Rešenja

Ako je štampaču dodeljena IP adresa 169.254.XXX.XXX, a podmrežna maska je 255.255.0.0, moguće je da IP adresa nije pravilno dodeljena.

Odštampajte izveštaj o mrežnom povezivanju, a zatim proverite IP adresu i masku podmreže dodeljene štampaču. Da biste odštampali izveštaj o mrežnom povezivanju, izaberite **Podešavanja > Podešavanja mreže > Provera veze**.

Restartujte bežični mrežni usmerivač ili ponovo podesite mrežne postavke za štampač.

Postoji problem sa mrežnim podešavanjima na računaru.

Rešenja

Pokušajte da pristupite nekom veb-sajtu sa svog računara da biste se uverili da su podešavanja mreže na vašem računaru tačna. Ako ne možete da pristupite nijednom veb-sajtu, postoji problem na računaru.

Proverite mrežno povezivanje računara. Detalje potražite u dokumentaciji priloženoj uz računar.

Štampač je povezan preko Ethernet-a pomoću uređaja koji podržavaju IEEE 802.3az (Energetski efikasan Ethernet).

Rešenja

Kada povezujete štampač preko Ethernet-a koristeći uređaje koji podržavaju IEEE 802.3az (Energetski efikasan Ethernet), mogu se pojaviti sledeći problemi zavisno od čvorišta ili bežičnog usmerivača koje koristite.

- ❑ Veza postaje nestabilna, štampač se neprestano povezuje i prekida vezu.
- ❑ Ne možete da se povežete na štampač.
- ❑ Brzina komunikacije postaje spora.

Sledite navedene korake da biste onemogućili IEEE 802.3az za štampač a zatim se povežite.

1. Izvadite kabl za Ethernet koji je spojen sa računarem ili štampačem.
2. Kada je IEEE 802.3az za računar omogućen, onemogućite ga.
Detalje potražite u dokumentaciji priloženoj uz računar.
3. Povežite računar i štampač direktno sa kablom za Ethernet.
4. Na štampaču odštampajte izveštaj o mrežnom povezivanju.
[“Štampanje izveštaja o mrežnom povezivanju” na strani 237](#)
5. Proverite IP adresu štampača na izveštaju o mrežnom povezivanju.
6. Na računaru pristupite Web Config.
Pokrenite veb pregledač, a zatim unesite IP adresu štampača.
[“Pokretanje aplikacije Web Config u veb pregledaču” na strani 256](#)
7. Izaberite **Advanced Settings** sa liste u gornjem desnom uglu prozora.
8. Izaberite **Network Settings > Wired LAN**.
9. Izaberite **OFF** za **IEEE 802.3az**.
10. Kliknite na **Next**.
11. Kliknite na **OK**.
12. Izvadite kabl za Ethernet koji je spojen sa računarem ili štampačem.
13. Ako ste onemogućili IEEE 802.3az za računar u drugom koraku, omogućite ga.
14. Povežite kablove za Ethernet koje ste skinuli u prvom koraku sa računarem ili štampačem.
Ako se problem i dalje pojavljuje, i drugi uređaji osim štampača mogu vam stvarati problem.

Štampač ne može da se priključi pomoću USB-a (Windows)

Mogu se uzeti u obzir sledeći razlozi.

■ USB kabl nije pravilno uključen u električnu utičnicu.

Rešenja

Dobro povežite USB kabl sa štampačem i računarem.

■ Postoji problem sa USB čvorištem.

Rešenja

Ako koristite USB čvorište, pokušajte da priključite štampač direktno na računar.

■ Postoji problem sa USB kablom ili USB ulazom.

Rešenja

Ako se USB kabl ne prepoznaje, promenite priključak, ili promenite USB kabl.

■ Ne možete da šaljete ili primete faksove iako je veza pravilno uspostavljena (Windows)

Mogu se uzeti u obzir sledeći razlozi.

■ Softver nije instaliran.

Rešenja

Uverite se da je PC-FAX upravljački program instaliran na računaru. PC-FAX upravljački program je instaliran sa aplikacijom FAX Utility. Da biste proverili da li je instaliran, pratite korake u nastavku.

Postarajte se da štampač (faks) bude prikazan u odeljku **Uređaji i štampači, Štampač ili Štampači i drugi hardver**. Štampač (faks) je prikazan kao „EPSON XXXXX (FAX)”. Ako štampač (faks) nije prikazan, deinstalirajte i ponovo instalirajte FAX Utility. Pogledajte sledeće da biste pristupili odeljku **Uređaji i štampači, Štampač ili Štampači i drugi hardver**.

Windows 10

Kliknite na dugme Start i izaberite **Windows sistem > Kontrolna tabla > Prikaz uređaja i štampača u Hardver i zvuk**.

Windows 8.1/Windows 8

Izaberite **Radna površina > Podešavanja > Kontrolna tabla > Prikaz uređaja i štampača u Hardver i zvuk ili Hardver**.

Windows 7

Kliknite na dugme za početak i izaberite **Kontrolna tabla > Prikaz uređaja i štampača u Hardver i zvuk ili Hardver**.

Windows Vista

Kliknite na dugme Start i izaberite **Kontrolna tabla > Štampači u Hardver i zvuk**.

Windows XP

Kliknite na dugme Start i izaberite **Postavke > Kontrolna tabla > Štampači i drugi hardver > Štampači i faks uređaji**.

■ Provera identiteta korisnika prilikom slanja faksa sa računara.

Rešenja

Podesite korisničko ime i lozinku u upravljačkom programu štampača. Kada šaljete faks sa računara dok je podešena bezbednosna funkcija koja ograničava korisnike od upotrebe funkcije faksa štampača, provera identiteta korisnika vrši se pomoću korisničkog imena i lozinke postavljenih u upravljačkom programu štampača.

■ Postoje problemi sa vezom sa faksom i podešavanjima faksa.

Rešenja

Pokušajte sa rešenjima za vezu sa faksom i podešavanjima faksa.

Nemoguće slanje i primanje faksova (Mac OS)

Vodite računa da su računar i štampač pravilno priključeni. Uzrok i rešenje problema razlikuje se u zavisnosti od toga da li su priključeni ili ne.

Provera statusa veze

Koristite EPSON Status Monitor da biste proverili status veze za računar i štampač.

1. Izaberite **Željene postavke sistema** u meniju Apple > **Štampači i skeneri** (ili **Štampanje i skeniranje, Štampanje i faks**) a zatim izaberite štampač.
2. Kliknite na **Opcije i materijal za štampanje** > **Uslužni program** > **Otvori uslužni program štampača**.
3. Kliknite na **EPSON Status Monitor**.

Kada se prikazuje nivo preostalog mastila, veza je uspešno uspostavljena između računara i štampača.

Proverite sledeće ako veza nije uspostavljena.

- Štampač nije prepoznat preko mrežnog povezivanja
[“Ne možete da se povežete sa mrežom” na strani 152](#)
- Štampač nije prepoznat pomoću USB povezivanja
[“Štampač ne može da se priključi pomoću USB-a \(Mac OS\)” na strani 155](#)

Proverite sledeće ako je veza uspostavljena.

- Štampač je prepoznat, ali štampanje se ne može izvršiti.
[“Ne možete da štamplate iako je veza uspostavljena \(Mac OS\)” na strani 156](#)

Ne možete da se povežete sa mrežom

Problem bi mogao biti jedan od sledećih.

■ Nešto nije u redu sa mrežnim uređajima za bežičnu vezu.

Rešenja

Isključite uređaje koje želite da priključite na mrežu. Sačekajte oko 10 sekundi i zatim uključite uređaje sledećim redosledom: bežični mrežni usmerivač, računar ili pametni uređaj i zatim štampač. Približite štampač i računar ili pametni uređaj bežičnom mrežnom usmerivaču da biste pomogli pri komunikaciji radio talasima, a zatim pokušajte da ponovo izvršite podešavanja mreže.

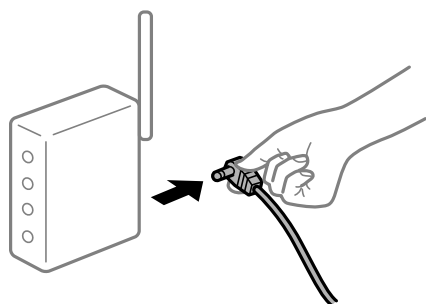

Uređaji ne mogu da prime signale sa bežičnog mrežnog usmerivača jer su previše udaljeni.

Rešenja

Nakon što približite računar ili pametni uređaj i štampač bežičnom mrežnom usmerivaču, isključite bežični mrežni usmerivač i ponovo ga uključite.

Kada menjate bežični mrežni usmerivač, podešavanja ne odgovaraju novom mrežom usmerivaču.

Rešenja

Ponovo izvršite podešavanja veze tako da odgovaraju novom bežičnom mrežnom usmerivaču.

SSID je drugačije povezan sa računara ili pametnog uređaja i računara.

Rešenja

Kada koristite više bežičnih mrežnih usmerivača u isto vreme ili bežični mrežni usmerivač ima više SSID-a ili uređaja povezanih na različite SSID-e, ne možete da se povežete na bežični mrežni usmerivač.

Priključite računar ili pametni uređaj na isti SSID kao i štampač.

- ❑ Primer povezivanja različitih SSID-a

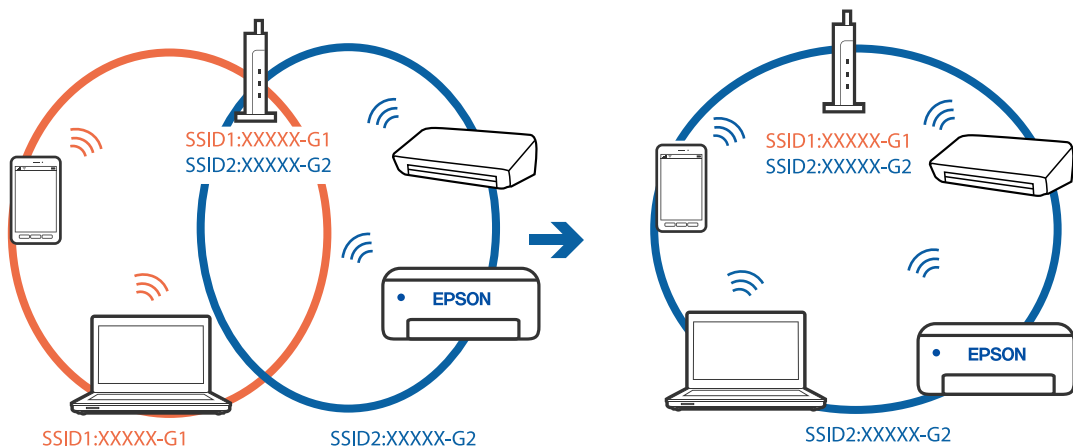

- ❑ Primer povezivanja SSID-a sa različitim frekventnim opsegom

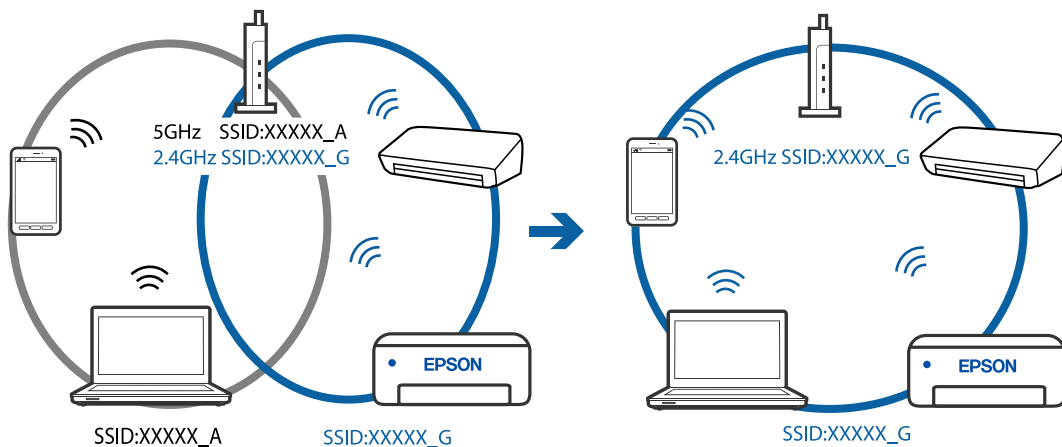

Dostupan je separator privatnosti na bežičnom mrežnom usmerivaču.

Rešenja

Većina bežičnih rutera ima funkciju separatora koja blokira komunikaciju između uređaja u okviru istog SSID-a. Ako ne možete da ostvarite komunikaciju između štampača i računara ili pametnog uređaja, čak i ako su povezani na istu mrežu, onemogućite funkciju separatora na bežičnom ruteru. Detalje potražite u priručniku priloženom uz bežični mrežni usmerivač.

IP adresa je nepravilno dodeljena.

Rešenja

Ako je štampaču dodeljena IP adresa 169.254.XXX.XXX, a podmrežna maska je 255.255.0.0, moguće je da IP adresa nije pravilno dodeljena.

Odštampajte izveštaj o mrežnom povezivanju, a zatim proverite IP adresu i masku podmreže dodeljene štampaču. Da biste odštampali izveštaj o mrežnom povezivanju, izaberite **Podešavanja > Podešavanja mreže > Provera veze**.

Restartujte bežični mrežni usmerivač ili ponovo podesite mrežne postavke za štampač.

Postoji problem sa mrežnim podešavanjima na računaru.

Rešenja

Pokušajte da pristupite nekom veb-sajtu sa svog računara da biste se uverili da su podešavanja mreže na vašem računaru tačna. Ako ne možete da pristupite nijednom veb-sajtu, postoji problem na računaru.

Proverite mrežno povezivanje računara. Detalje potražite u dokumentaciji priloženoj uz računar.

Štampač je povezan preko Etherneta pomoću uređaja koji podržavaju IEEE 802.3az (Energetski efikasan Ethernet).

Rešenja

Kada povezujete štampač preko Etherneta koristeći uređaje koji podržavaju IEEE 802.3az (Energetski efikasan Ethernet), mogu se pojaviti sledeći problemi zavisno od čvorišta ili bežičnog usmerivača koje koristite.

- Veza postaje nestabilna, štampač se neprestano povezuje i prekida vezu.
- Ne možete da se povežete na štampač.
- Brzina komunikacije postaje spora.

Sledite navedene korake da biste onemogućili IEEE 802.3az za štampač a zatim se povežite.

1. Izvadite kabl za Ethernet koji je spojen sa računarom ili štampačem.
2. Kada je IEEE 802.3az za računar omogućen, onemogućite ga.
Detalje potražite u dokumentaciji priloženoj uz računar.
3. Povežite računar i štampač direktno sa kablom za Ethernet.
4. Na štampaču odštampajte izveštaj o mrežnom povezivanju.
[“Štampanje izveštaja o mrežnom povezivanju” na strani 237](#)
5. Proverite IP adresu štampača na izveštaju o mrežnom povezivanju.

6. Na računaru pristupite Web Config.
Pokrenite veb pregledač, a zatim unesite IP adresu štampača.
[“Pokretanje aplikacije Web Config u veb pregledaču” na strani 256](#)
7. Izaberite **Advanced Settings** sa liste u gornjem desnom uglu prozora.
8. Izaberite **Network Settings > Wired LAN**.
9. Izaberite **OFF** za **IEEE 802.3az**.
10. Kliknite na **Next**.
11. Kliknite na **OK**.
12. Izvadite kabl za Ethernet koji je spojen sa računarom ili štampačem.
13. Ako ste onemogućili IEEE 802.3az za računar u drugom koraku, omogućite ga.
14. Povežite kablove za Ethernet koje ste skinuli u prvom koraku sa računarom ili štampačem.
Ako se problem i dalje pojavljuje, i drugi uređaji osim štampača mogu vam stvarati problem.

Štampač ne može da se priključi pomoću USB-a (Mac OS)

Mogu se uzeti u obzir sledeći razlozi.

■ USB kabl nije pravilno uključen u električnu utičnicu.

Rešenja

Dobro povežite USB kabl sa štampačem i računarom.

■ Postoji problem sa USB čvorištem.

Rešenja

Ako koristite USB čvorište, pokušajte da priključite štampač direktno na računar.

■ Postoji problem sa USB kablom ili USB ulazom.

Rešenja

Ako se USB kabl ne prepoznaje, promenite priključak, ili promenite USB kabl.

Ne možete da šaljete ili primete iako je veza pravilno uspostavljena (Mac OS)

Mogu se uzeti u obzir sledeći razlozi.

■ Softver nije instaliran.

Rešenja

Uverite se da je PC-FAX upravljački program instaliran na računaru. PC-FAX upravljački program je instaliran sa aplikacijom FAX Utility. Da biste proverili da li je instaliran, pratite korake u nastavku.

Izaberite **Željene postavke sistema** u meniju Apple > **Štampači i skeneri** (ili **Štampanje i skeniranje, Štampanje i faks**), a zatim se uverite da je štampač (faks) prikazan. Štampač (faks) je prikazan kao „FAX

XXXX (USB)" ili „FAX XXXX (IP)". Ako štampač (faks) nije prikazan, kliknite na [+], a zatim registrujte štampač (faks).

■ Upravljački program PC-FAX je pauziran.

Rešenja

Izaberite **Željene postavke sistema** u meniju Apple > **Štampači i skeneri** (ili **Štampanje i skeniranje, Štampanje i faks**), a zatim dva puta kliknite na štampač (faks). Ako je štampač pauziran, kliknite na **Nastavi** (ili **Nastavi rad štampača**).

■ Provera identiteta korisnika prilikom slanja faksa sa računara.

Rešenja

Podesite korisničko ime i lozinku u upravljačkom programu štampača. Kada šaljete faks sa računara dok je podešena bezbednosna funkcija koja ograničava korisnike od upotrebe funkcije faksa štampača, provera identiteta korisnika vrši se pomoću korisničkog imena i lozinke postavljenih u upravljačkom programu štampača.

■ Postoje problemi sa vezom sa faksom i podešavanjima faksa.

Rešenja

Pokušajte sa rešenjima za vezu sa faksom i podešavanjima faksa.

Ne možete da rukujete štampačem na očekivani način

Operacije su spore

Štampanje je suviše sporo

Mogu se uzeti u obzir sledeći razlozi.

■ Aktivne su nepotrebne aplikacije.

Rešenja

Zatvorite sve nepotrebne aplikacije na računaru ili pametnom uređaju.

■ Kvalitet štampe je postavljen visoko.

Rešenja

Smanjite podešavanje kvaliteta.

■ Dvosmerno štampanje je onemogućeno.

Rešenja

Omogućite dvosmerno podešavanje (ili podešavanje za veliku brzinu). Kada je ovo podešavanje omogućeno, glava za štampanje štampa krećući se u oba smera, pa se brzina štampanja uvećava.

Windows

Izaberite **Dvosmerno štampanje** na kartici **Još opcija** upravljačkog programa štampača.

- Mac OS

Izaberite **Željene postavke sistema** u meniju Apple > **Štampači i skeneri** (ili **Štampanje i skeniranje, Štampanje i faks**) a zatim izaberite štampač. Kliknite na **Opcije i materijal za štampanje > Opcije** (ili **Upravljački program**). Izaberite On kao podešavanje za **Dvosmerno štampanje**.

Omogućen je Tihi režim.

Rešenja

Onemogućite **Tihi režim**. Brzina štampanja je manja kada štampač radi u **Tihi režim**.

- Kontrolna tabla

Izaberite  na početnom ekranu, a zatim izaberite **Isključeno**.

- Windows

Izaberite **Isključeno** kao podešavanje za **Tihi režim** na kartici **Glavni** u upravljačkom programu štampača.

- Mac OS

Izaberite **Željene postavke sistema** u meniju Apple > **Štampači i skeneri** (ili **Štampanje i skeniranje, Štampanje i faks**) a zatim izaberite štampač. Kliknite na **Opcije i materijal za štampanje > Opcije** (ili **Upravljački program**). Izaberite Off kao podešavanje za **Tihi režim**.

Štampanje se značajno usporava tokom neprekidnog štampanja

Aktivna je funkcija koja sprečava pregrevanje i oštećenje mehanizma štampača.

Rešenja

Možete da nastavite da štamplete. Da biste povratili normalnu brzinu štampanja, ostavite štampač da miruje najmanje 30 minuta. Brzina štampanja se neće vratiti na normalnu ako je napajanje isključeno.

Brzina skeniranja je mala

Skeniranje u visokoj rezoluciji.

Rešenja

Probajte da skenirate u nižoj rezoluciji.

LCD ekran je zatamnjen

Štampač je u režimu mirovanja.

Rešenja

Pritisnite bilo koje dugme na kontrolnoj tabli da biste vratili LCD ekran u prethodno stanje.

Uređaj pravi buku dok radi

■ Opcija Tihi režim je onemogućena.

Rešenja

Ako je buka u toku rada uređaja prevelika, omogućite **Tihi režim**. Omogućavanjem ove funkcije može da se smanji brzina štampanja.

- Kontrolna tabla

Izaberite  na početnom ekranu, a zatim omogućite **Tihi režim**.

- Upravljački program štampača za Windows

Omogućite **Tihi režim** na kartici **Glavni**.

- Upravljački program štampača za Mac OS

Izaberite **Željene postavke sistema** u meniju Apple > **Štampači i skeneri** (ili **Štampanje i skeniranje, Štampanje i faks**) a zatim izaberite štampač. Kliknite na **Opcije i materijal za štampanje** > **Opcije** (ili **Upravljački program**). Izaberite **On** kao podešavanje za **Tihi režim**.

Datum i vreme su netačni

■ Pojavila se greška u električnom napajanju.

Rešenja

Može se desiti da sat pokazuje netačno vreme nakon nestanka struje zbog udara groma ili u slučaju da je struja dugo bila isključena. Pravilno podesite datum i vreme u **Podešavanja** > **Podešavanje štampača** > **Pos. datuma/vremena** na kontrolnoj tabli.

Osnovni sertifikat se mora ažurirati

■ Osnovni sertifikat je istekao.

Rešenja

Pokrenite Web Config, a zatim ažurirajte osnovni sertifikat.

Broj faksa pošiljaoca nije prikazan

■ Broj faksa pošiljaoca nije određen na faks mašini pošiljaoca.

Rešenja

Pošiljalac možda nije odredio broj faksa. Obratite se pošiljaocu.

Broj faksa pošiljaoca prikazan u Primljenim faksovima je pogrešan

■ Broj faksa pošiljaoca određen na faks mašini pošiljaoca je pogrešan.

Rešenja

Pošiljalac je možda pogrešno odredio broj faksa. Obratite se pošiljaocu.

Pozivanje pomoću priključenog telefona nije moguće

■ Telefonski kabl nije pravilno povezan.

Rešenja

Priključite telefon na EXT. priključak na računaru i podignite prijemnik. Ako ne čujete signal za pozivanje kroz prijemnik, pravilno priključite telefonski kabl.

Telefonska sekretarica ne može da se javlja na glasovne pozive

■ Podešavanje štampača Zvona za odgovor podešeno je na manji broj od broja zvonjenja za vašu telefonsku sekretaricu.

Rešenja

Izaberite Sporo (9.600 b/s) in Podešavanja > Podešavanja faksa > Osn. podešavanja > Zvona za odgovor, a zatim podesite na veći broj od broja zvonjenja vaše telefonske sekretarice.

Primljeno je puno neželjenih faksova

■ Nisu postavljena podešavanje štampača za blokiranje neželjenih faksova.

Rešenja

Izvršite podešavanja Faks odbijanja u Podešavanja > Podešavanja faksa > Osn. podešavanja.

“Podešavanja za blokiranje neželjenih faksova” na strani 96

Prikazuje se poruka koja od vas traži da ponovo postavite nivo mastila čak i posle dopunjavanja mastila

■ Nivo mastila nije ponovo postavljen.

Rešenja

Posle dopunjavanja mastila pratite uputstva na ekranu da biste ponovo postavili nivo mastila.

Prikaz nivoa mastila se ne menja posle dopunjavanja mastila

■ Nivo mastila nije ponovo postavljen.

Rešenja

Posle dopunjavanja mastila pratite uputstva na ekranu da biste ponovo postavili nivo mastila.

Šifra greške se prikazuje na LCD ekranu

Šifra se prikazuje na LCD ekranu ako postoji greška ili informacija na koju treba da obratite pažnju. Ako se prikazuje šifra, pratite rešenja u nastavku da biste rešili problem.

Šifra	Situacija	Rešenja
E-01	Došlo je do greške sa štampačem.	Otvorite unutrašnji poklopac i skener i zatim uklonite sav papir ili zaštitni materijal koji se nalazi unutar štampača. Isključite pa ponovo uključite napajanje.
E-02	Došlo je do greške skenera.	Isključite pa ponovo uključite napajanje.
E-11	Jastučić za mastilo se mora zameniti.	Obratite se kompaniji Epson ili ovlašćenom servisnom predstavniku kompanije Epson radi zamene jastučeta za mastilo.* ¹ To nije deo koji može da servisira korisnik. Međutim, sve opcije osim štampanja, ko na primer skeniranje, su dostupne.
E-12	Jastučić za mastilo za štampanja bez ivica se mora zameniti.	Obratite se kompaniji Epson ili ovlašćenom servisnom predstavniku kompanije Epson za zamenu jastučeta za mastilo za štampanja bez ivica.* ² To nije deo koji može da servisira korisnik. Štampanje bez ivica nije dostupno, ali je dostupno štampanje sa ivicama.
W-01	Došlo je do zaglavlivanja papira.	Uklonite papir iz štampača i pritisnite dugme prikazano u dnu LCD ekrana kao biste izbrisali grešku. U nekim slučajevima treba da ga isključite i ponovo uključite.
W-11	Jastuče za mastilo se bliži kraju radnog veka.	Obratite se kompaniji Epson ili ovlašćenom servisnom predstavniku kompanije Epson radi zamene jastučeta za mastilo.* ¹ To nije deo koji može da servisira korisnik. Poruka će biti prikazana dok se jastuče za mastilo ne zameni. Pritisnite dugme ◊ da biste nastavili sa štampanjem.
W-14	Jastučić za mastilo za štampanja bez ivica je pri kraju radnog veka.	Obratite se kompaniji Epson ili ovlašćenom servisnom predstavniku kompanije Epson za zamenu jastučeta za mastilo za štampanja bez ivica.* ² To nije deo koji može da servisira korisnik. Poruka će biti prikazana dok se jastuče za mastilo ne zameni. Pritisnite dugme ◊ da biste nastavili sa štampanjem.
I-22	Podesite Wi-Fi na Pritisnite dugme (WPS) .	Pritisnite dugme za pristupnu tačku. Ako ne postoji dugme na pristupnoj tački, otvorite prozor za podešavanje pristupne tačke i zatim kliknite na dugme prikazano u programu.
I-23	Podesite Wi-Fi na PIN kod (WPS) .	Unesite PIN kod prikazan na LCD ekranu u pristupnu tačku ili računar u roku od dva minuta.
I-31	Podesite Wi-Fi na Aut. pov. na Wi-Fi .	Instalirajte softver na svoj računar i zatim pritisnite dugme OK kada započne podešavanje Wi-Fi veze.
I-41	Opcija Aut. prikaz pod. pap. je onemogućena. Neke funkcije se ne mogu koristiti.	Ako je podešavanje Aut. prikaz pod. pap. onemogućeno, ne možete koristiti aplikaciju AirPrint. Da biste koristili AirPrint, omogućite Aut. prikaz pod. pap.
I-60	Vaš računar možda ne podržava WSD (Veb-usluge na uređajima).	Funkcija skeniranja na računar (WSD) dostupna je samo za računare sa engleskim verzijama programa Windows 10, Windows 8.1, Windows 8, Windows 7 ili Windows Vista. Proverite da li je štampač pravilno povezan na računar.

Šifra	Situacija	Rešenja
Recovery Mode	Štampač je pokrenut u režimu oporavka zato što ažuriranje osnovnog softvera nije uspeo.	<p>Sledite navedene korake da biste ponovo pokušali da ažurirate osnovni softver.</p> <ol style="list-style-type: none"> 1. Povežite računar i štampač USB kablom. (Tokom režima oporavka ne možete da ažurirate osnovni softver preko mrežne veze.) 2. Posetite svoju lokalnu internet stranu kompanije Epson radi detaljnijih uputstava.

- *1 Kod nekih ciklusa štampanja može da se desi da se veoma mala količina prekomerne boje prikupi u jastučetu za boju. Da bi se sprečilo curenje iz jastučeta, štampač je projektovan tako da prekine štampanje kada se dostigne kapacitet jastučeta. Da li će to i koliko često biti potrebno zavisi od broja stranica koje štampate, tipa materijala koji štampate i broja ciklusa čišćenja koje štampač obavlja. To što je potrebno zameniti jastuče ne znači da je vaš štampač prestao da radi u skladu sa svojim specifikacijama. Štampač će vas obavestiti kada bude potrebna zamena jastučeta, a to može da obavi samo ovlašćeni predstavnik servisa kompanije Epson. Garancija kompanije Epson ne obuhvata trošak ove zamene.
- *2 Kod nekih ciklusa štampanja može da se desi da se veoma mala količina prekomerne boje prikupi u jastučetu za mastilo za štampanje bez ivica. Da bi se sprečilo curenje iz jastučeta, proizvod je projektovan tako da prekine štampanje bez ivica kada se dostigne kapacitet jastučeta. Od broja stranica koje štampate koristeći opciju štampanja bez ivica zavisice da li će ovo biti potrebno i koliko često. To što je potrebno zameniti jastuče ne znači da je vaš štampač prestao da radi u skladu sa svojim specifikacijama. Štampač će vas obavestiti kada bude potrebna zamena jastučeta, a to može da obavi samo ovlašćeni predstavnik servisa kompanije Epson. Garancija kompanije Epson ne obuhvata trošak ove zamene.

Papir se zaglavљуje

Proverite grešku prikazanu na kontrolnoj tabli i pratite uputstva za vađenje zaglavljenog papira, uključujući i preostale pocepane delove. Zatim, izbrisite grešku.



Važno:

- Pažljivo izvadite zaglavljene papir. Naglo vađenje papira može dovesti do oštećenja štampača.
- Prilikom uklanjanja zaglavljenog papira nemojte nagnjati štampač, postavljati ga vertikalno niti okretati naopako. U suprotnom, može doći do curenja mastila.

Vađenje zaglavljenog papira



Oprez:

Nikada nemojte dodirivati dugmad na kontrolnoj tabli kada vam je ruka unutar štampača. Ako štampač počne da radi, može izazvati povredu. Pazite da ne dodirnete delove koji vire da biste izbegli povredu.

1. Izvadite zaglavljenu papir.

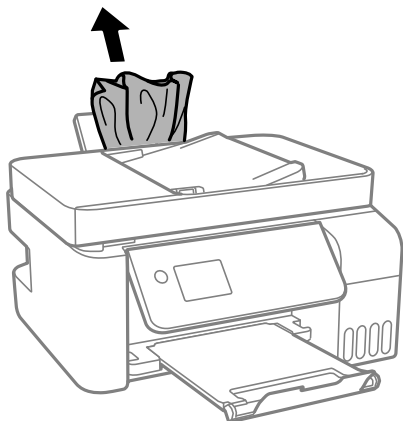

2. Podignite kontrolnu tablu.

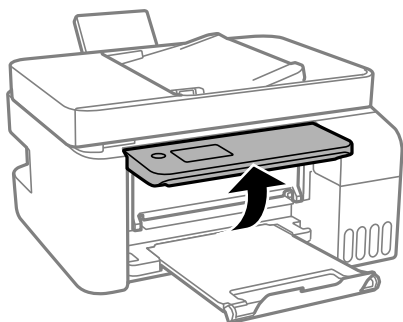

3. Otvorite unutrašnji poklopac.

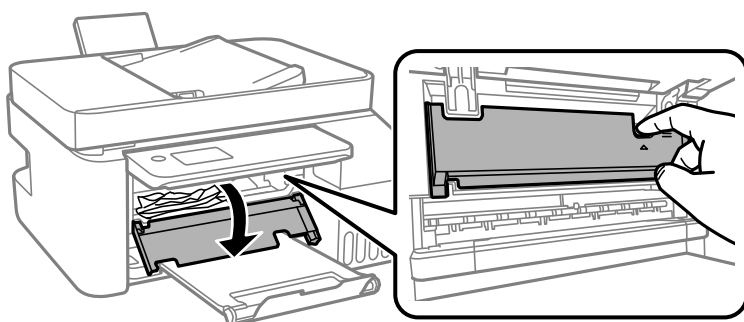

4. Otvarajte skener dok ne škljocne.

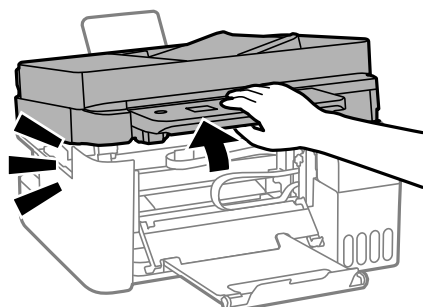

 **Opresz:**

Vodite računa da ne priklješćite ruku ili prste kada otvarate ili zatvarate skener. U suprotnom se možete povrediti.

 **Važno:**

Nemojte dodirivati delove unutar štampača prikazane na islustraciji. To može izazvati kvar.

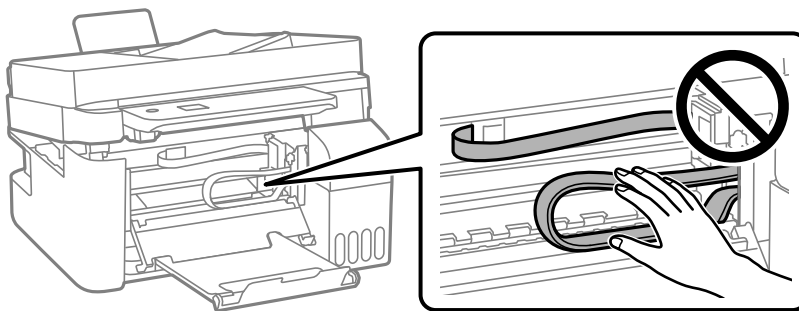

5. Izvadite zaglavljene papir.

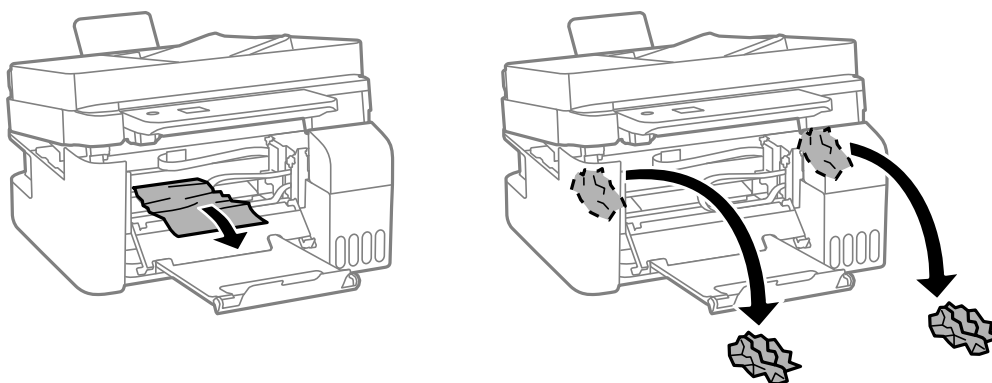

! **Važno:**

Nemojte dodirivati delove unutar štampača prikazane na ilustraciji. To može izazvati kvar.

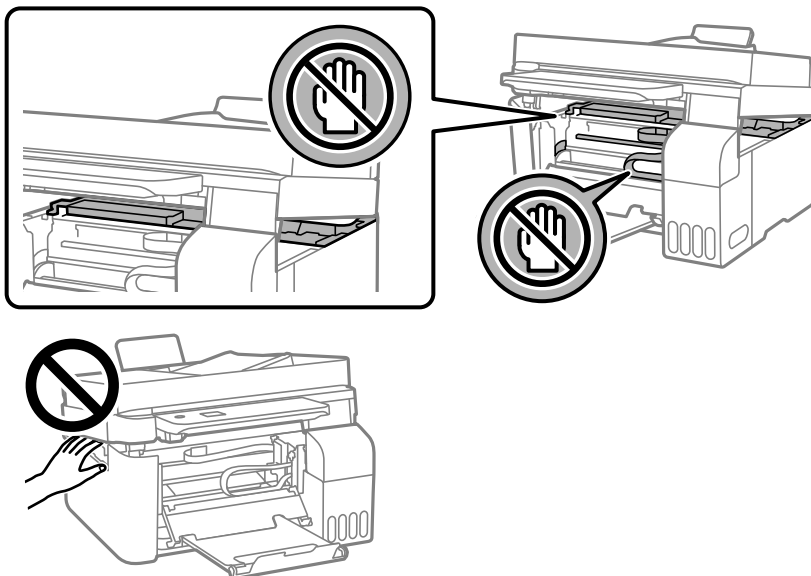

6. Zatvorite skener.

Radi bezbednosnih razloga skener se zatvara u dva koraka.

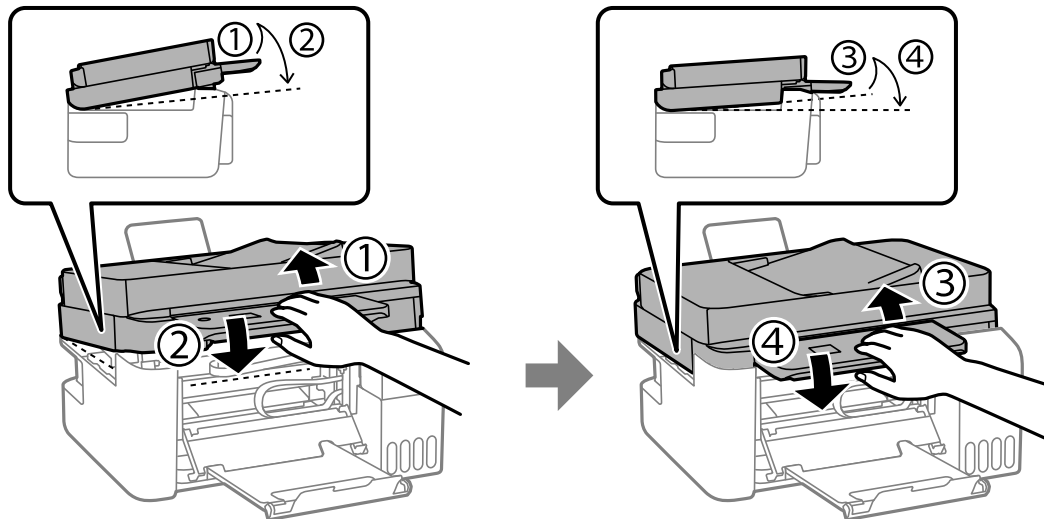

Napomena:

Skener se mora potpuno zatvoriti pre nego što se može ponovo otvoriti.

7. Zatvorite unutrašnji poklopac.

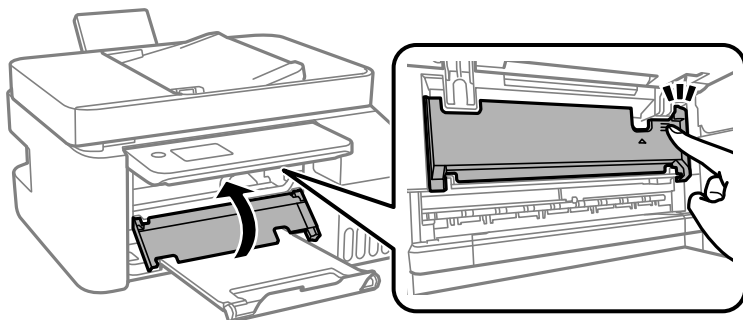

8. Zatvorite kontrolnu tablu.

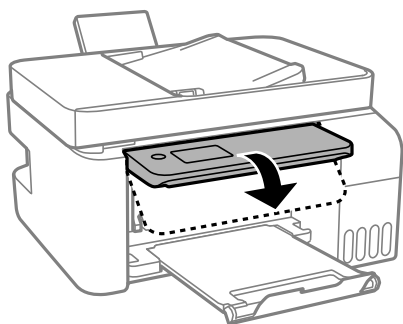

Vađenje zaglavljenog papira iz ADF

1. Otvorite poklopac za ADF.

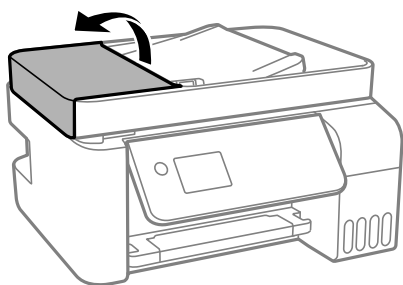

2. Izvadite zaglavljenu papir.

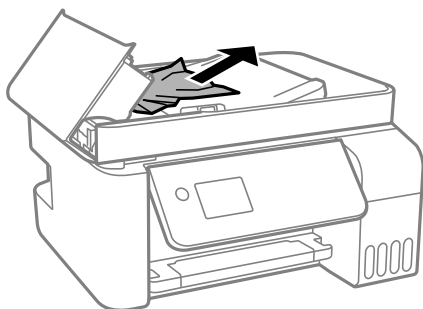

- Podignite ADF ulazni podmetač.



Važno:

Proverite da li ste otvorili ADF poklopac pre nego što podignete ADF ulazni podmetač. U suprotnom, ADF bi se mogao oštetiti.

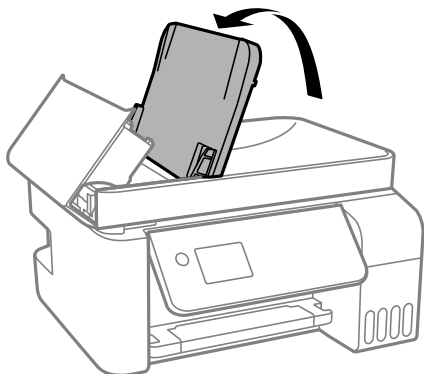

- Izvadite zaglavljeni papir.

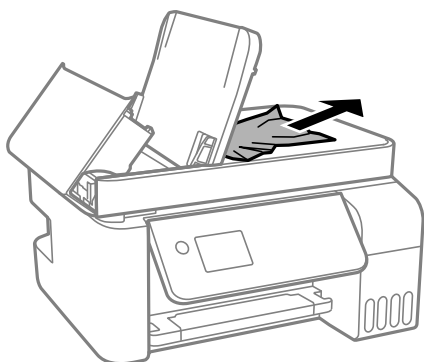

- Zatvorite ADF poklopac dok ne škljocne.

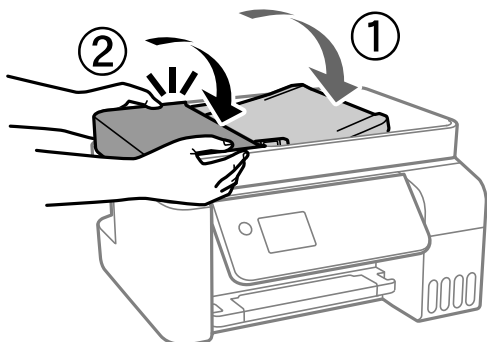

Sprečavanje zaglavljivanja papira

Proverite sledeće stavke ako se papir često zaglavljuje.

- Štampač postavite na ravnu površinu i upotrebljavajte ga u preporučenim uslovima okoline.

[“Ambijentalne specifikacije” na strani 277](#)

- Koristite papir koji ovaj štampač podržava.
“Dostupan papir i kapaciteti” na strani 246
- Sledite mere opreza pri rukovanju papirom.
“Mere opreza pri rukovanju papirom” na strani 29
- Ubacite papir okrenut na odgovarajuću stranu i pomerite vođicu za papir do ivice papira.
“Ubacivanje papira u mehanizam za uvlačenje papira sa zadnje strane” na strani 31
- Nemojte ubacivati veći broj listova od maksimalnog broja navedenog za papir.
- Ako ste ubacili više listova papira, ubacujte jedan po jedan list.
- Uverite se da se podešavanja za veličinu papira i tip papira slažu sa stvarnom veličinom papira i tipom papira koji je ubačen u štampač.
“Lista tipa papira” na strani 30

Vreme je da dopunite mastilo

Mere opreza pri rukovanju bočicom sa mastilom

Pre punjenja mastila pročitajte sledeća uputstva.

Mere opreza za čuvanje mastila

- Bočice sa mastilom držite podalje od direktne sunčeve svetlosti.
- Nemojte odlagati bočice sa mastilom na visokim temperaturama ili temperaturama ispod nule.
- Kompanija Epson preporučuje upotrebu bočica sa mastilom pre datuma odštampalog na pakovanju.
- Kada skladištite ili transportujete bočicu sa mastilom, nemojte nakretati bočicu i nemojte je podvrgavati udarcima ili promenama temperature. U suprotnom, mastilo može procuriti, čak i ako je zatvarač bočice čvrsto zatvoren. Uverite se da je bočica sa mastilom uspravna kada pričvršćujete zatvarač i preduzmite mere predostrožnosti da sprečite curenje mastila prilikom transporta bočice, na primer, stavite bočicu u vrećicu.
- Nakon što unesete bočicu sa mastilom unutra iz prostorije za hladno skladištenje, ostavite je da se zagreje na sobnoj temperaturi najmanje tri sata pre upotrebe.
- Nemojte otvarati pakovanje bočice sa mastilom dok ne budete spremni da napunite rezervoar sa mastilom. Pakovanje bočice sa mastilom je vakumirano da bi se održala njegova pouzdanost. Ako bočicu sa mastilom ostavite otpakovanu na duže vreme pre nego što je upotrebite, normalno štampanje možda neće biti moguće.
- Kada bočicu s mastilom otvorite, preporučujemo vam da je iskoristite što pre.

Mere opreza za rukovanje dopune mastila

- Da bi se postigao vrhunski kvalitet štampe i da bi se zaštitila glava za štampanje, promenljiva bezbednosna rezerva boje ostaje u rezervoaru sa mastilom kad vas štampač obavesti da je vreme da dopunite mastilo. Navedeni kapaciteti ne uključuju ovu rezervu.
- Za optimalne rezultate štampanja, nemojte dozvoliti da štampač duže vreme radi s niskim nivoom mastila.
- Koristite bočice sa mastilom označene odgovarajućom šifrom dela za ovaj štampač.

- Mora se pažljivo rukovati mastilom za ovaj štampač. Mastilo može da prsne prilikom punjenja ili dolivanja mastila u rezervoare za mastilo. Ako mastilo dođe u dodir sa vašom odećom ili predmetima, može biti nemoguće ukloniti ga.
- Boce s mastilom nemojte mućkati suviše energično ili ih suviše stiskati.
- Nastavak upotrebe štampača kada je nivo mastila ispod donje linije može dovesti do oštećenja štampača. Napunite rezervoar s mastilom do gornje linije dok štampač ne radi. Da bi se prikazale pravilne procene nivoa mastila, ponovo postavite nivo mastila nakon punjenja rezervoara.

Potrošnja mastila

- Da bi se održao optimalan učinak glave za štampanje, određena količina mastila iz svih rezervoara s mastilom se troši tokom operacija održavanja kao što je čišćenje glave za štampanje. Mastilo se može trošiti i kada uključujete štampač.
- Prilikom monohromatskog štampanja ili štampanja u nijansama sive mogu se koristiti druge boje umesto crne, u zavisnosti od tipa papira ili podešavanja kvaliteta štampanja. Razlog je to što se za dobijanje crne boje koristi mešavina boja.
- Mastilo iz bočica sa mastilom koje su priložene uz vaš štampač, delom se troši prilikom početnog podešavanja. Da bi se dobili otisci visokog kvaliteta, glava za štampanje vašeg štampača će biti u potpunosti napunjena mastilom. Ovaj jednokratni proces troši određenu količinu mastila i stoga, ove bočice mogu odštampati manje stranica u odnosu na naredne bočice sa mastilom.
- Navedeni broj otisaka može se razlikovati zavisno od slika koje štampate, tipa papira koji koristite, učestalosti štampanja, kao i ambijentalnih uslova, kao što je temperatura.
- Vizuelno proverite nivo mastila u rezervoarima sa mastilom. Duža upotreba štampača kada je mastilo potrošeno može dovesti do oštećenja štampača. Kompanija Epson preporučuje da napunite rezervoar sa mastilom do gornje linije kada štampač ne radi, da biste ponovo postavili nivo mastila.

Punjenje rezervoara sa mastilom

1. Izaberite **Održavanje** na početnom ekranu.

Da biste izabrali stavku, koristite dugmad ▲ ▼ ◀ ▶, a zatim pritisnite dugme OK.

2. Izaberite **Napuni mastilo**.
3. Pritisnite dugme ▼ da biste pročitali sve o bezbednom rukovanju dopune mastila, a zatim pritisnite na dugme OK da biste nastavili.
4. Otvorite poklopac rezervoara s mastilom.

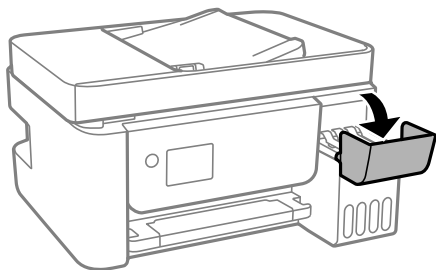

5. Otvorite zatvarač rezervoara s mastilom.

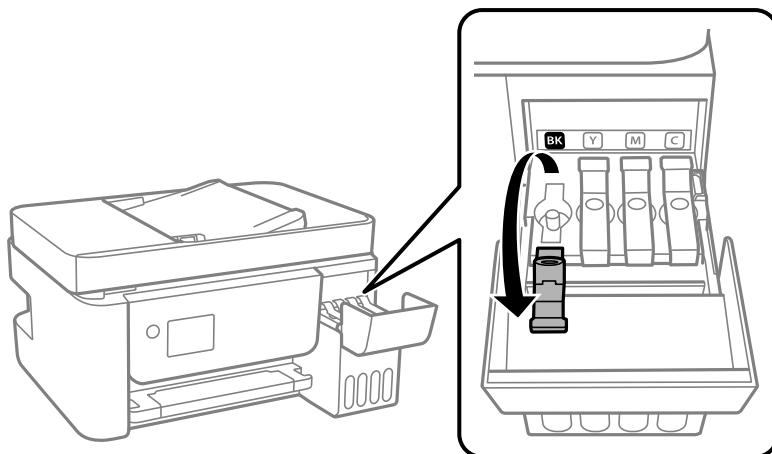

Važno:

Uverite se da boja mastila odgovara boji mastila koje želite da dopunite.

6. Držeći bočicu s mastilom u uspravnom položaju, polako okrenite zatvarač kako biste ga uklonili.

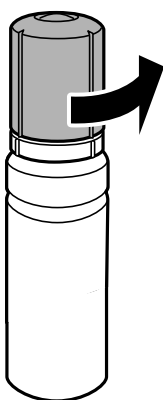

Važno:

- Kompanija Epson preporučuje upotrebu originalnih Epson bočica sa mastilom.*
- Pazite da ne prospete mastilo.*

7. Proverite gornju liniju (a) u rezervoaru sa mastilom.

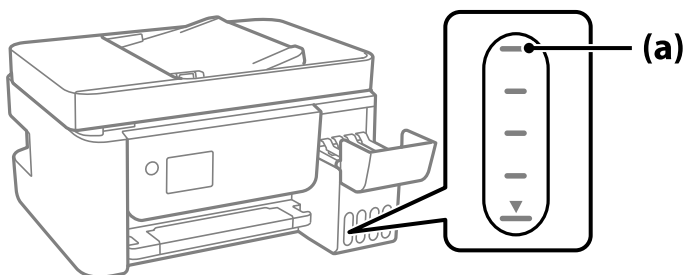

8. Poravnajte vrh bočice s mastilom sa ulazom za punjenje, a zatim je ubacite direktno u ulaz za punjenje mastila sve dok se automatski ne zaustavi na gornjoj liniji.

Kada postavite bočicu s mastilom u ulaz za punjenje odgovarajuće boje, mastilo počinje da se sipa i automatski prestaje da teče kada dostigne gornju liniju.

Ako mastilo ne počne da curi u rezervoar, uklonite bočicu s mastilom i ponovo je postavite. Međutim, nemojte vaditi i ponovo postavljati bočicu s mastilom kada dostigne gornju liniju; u suprotnom mastilo može da procuri.

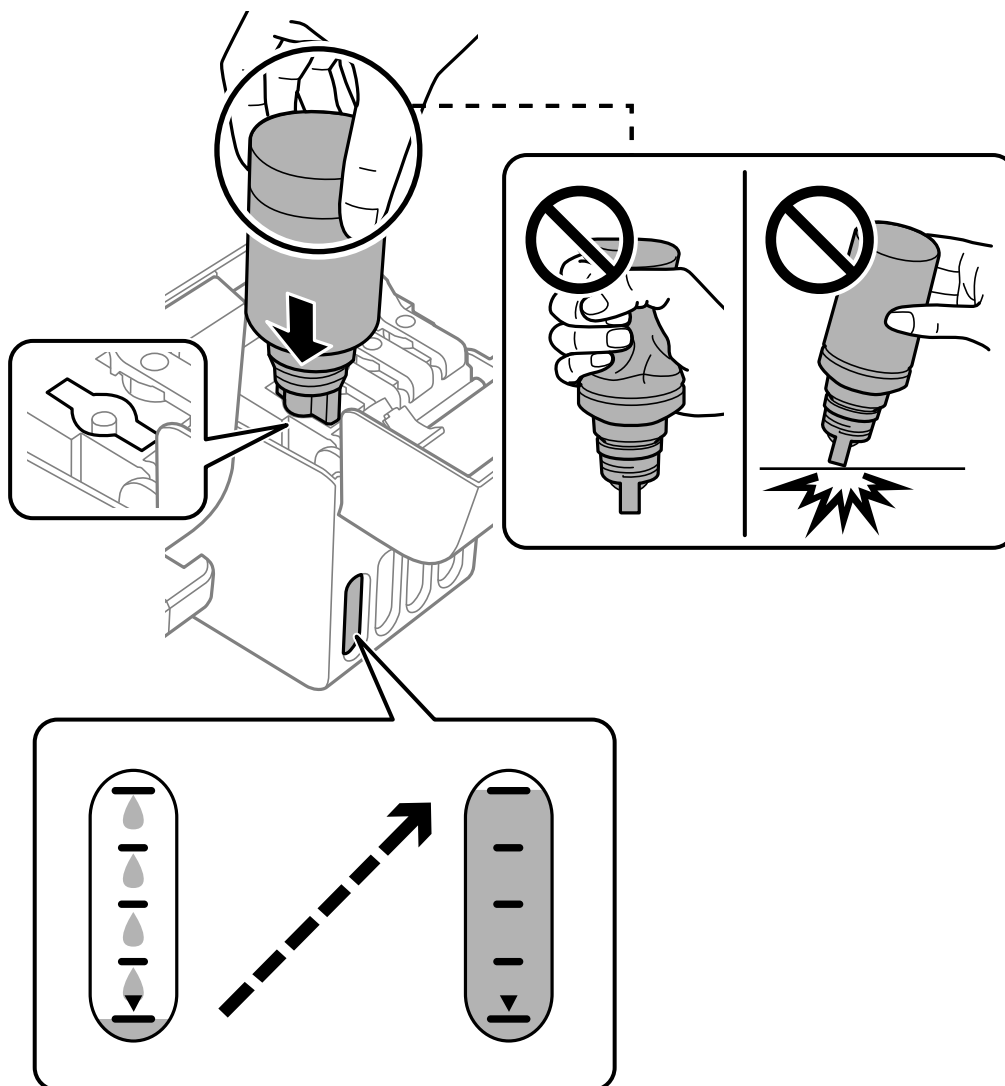

9. Kada ste završili s dopunjavanjem mastila, uklonite bočicu s mastilom.



Važno:

Nemojte ostavljati bočicu s mastilom postavljenu; u protivnom može doći do oštećenja bočice ili curenja mastila.

Napomena:

Ako u bočici preostane mastila, zategnite zatvarač i čuvajte bočicu u uspravnom položaju za kasniju upotrebu.



10. Čvrsto postavite zatvarač rezervoara sa mastilom.

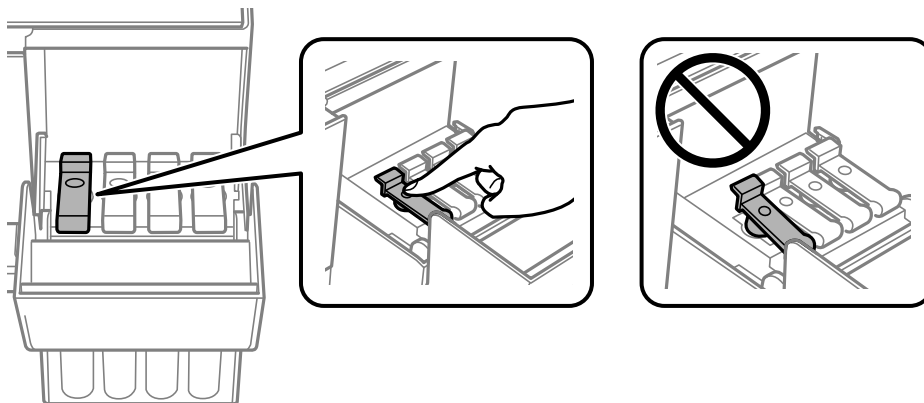

11. Čvrsto zatvorite poklopac rezervoara s mastilom.

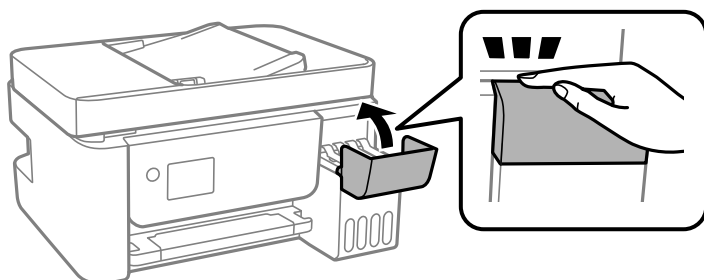

12. Pritisnite dugme  a zatim sledite uputstva ne ekranu kako biste podesili nivo mastila.



Važno:

Čak i ako ne dopunite mastilo do gornje linije na rezervoaru sa mastilom, možete nastaviti sa upotrebom štampača. Da biste održali štampač u najboljem radnom stanju, međutim dopunite rezervoar s mastilom do gornje linije, a zatim ponovo postavite nivo mastila.

Povezane informacije

- ➔ [“Kodovi bočica sa mastilom” na strani 249](#)
- ➔ [“Mere opreza pri rukovanju bočicom sa mastilom” na strani 196](#)
- ➔ [“Čišćenje prosutog mastila” na strani 128](#)

Napomene za ponovno postavljanje nivoa mastila

Obavezno ponovo postavite nivo mastila posle dopunjavanja mastila.

Ako ste dopunili dve ili više boja, potrebno je da izaberete sve boje koje ste dopunili i ponovo postavite nivo mastila.

Prikazani nivo mastila se neće promeniti posle dopunjavanja mastila ako ponovo ne postavite nivo mastila.

Kvalitet štampanja, kopiranja i skeniranja i slanja faksa je loš

Kvalitet štampe je loš

Nedostatak boje, pojavljuju se trake ili neočekivane boje na kopiji



Moguće je da su mlaznice glave za štampanje začepljene.

Rešenja

- Izvršite proveru mlaznica da biste videli da li su mlaznice glave za štampanje začepljene. Obavite proveru mlaznica, a zatim očistite glavu za štampanje ako je bilo koja od mlaznica glave za štampanje začepljena. Ako niste koristili štampač duže vreme, mlaznice glave za štampanje su možda začepljene i kapljice mastila možda nisu ispuštene.

- ❑ Ako ste štampali dok su nivoi mastila bili suviše niski, kako se videlo na prozorčićima rezervoara sa mastilom, dopunite rezervoare sa mastilom do gornjih linija, a zatim koristite uslužni program **Potpuno čišćenje** da zamenite mastilo u cevčicama za mastilo. Nakon što upotrebite ovaj uslužni program, izvršite proveru mlaznica da biste proverili da li se kvalitet štampe poboljšao.

➔ “Provera i čišćenje glave za štampanje” na strani 120

➔ “Vršenje Potpuno čišćenje” na strani 122

Kvalitet štampe je loš sa crnim mastilom

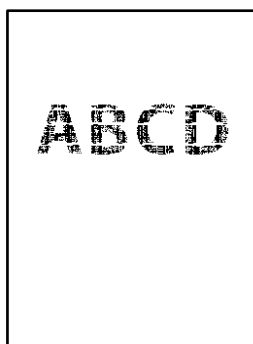

Moguće je da su mlaznice glave za štampanje začepljene.

Rešenja

- ❑ Izvršite proveru mlaznica da biste videli da li su mlaznice glave za štampanje začepljene. Obavite proveru mlaznica, a zatim očistite glavu za štampanje ako je bilo koja od mlaznica glave za štampanje začepljena. Ako niste koristili štampač duže vreme, mlaznice glave za štampanje su možda začepljene i kapljice mastila možda nisu ispuštene.

“Provera i čišćenje glave za štampanje” na strani 120

- ❑ Ako ne možete da rešite problem pomoću čišćenja glave, možete odmah štampati mešavinom ostalih boja da biste kreirali crnu boju dobijenu mešanjem tako što ćete promeniti sledeća podešavanja u Windows.

Kliknite na **Proširena podešavanja** na kartici **Održavanje** upravljačkog programa štampača. Ako izaberete **Use a Mixture of Color Inks to Create Black**, možete da štampate u **Standardno** kvalitetu štampe kada je **Vrsta papira** podešeno na **Običan papir** ili **Koverat**.

Imajte na umu da ova funkcija ne može rešiti začepljenje mlaznica. Da biste rešili začepljenje mlaznica, preporučujemo da se radi popravke obratite podršci kompanije Epson.

Obojene trake se pojavljuju na otprilike 2.5 cm



Mogu se uzeti u obzir sledeći razlozi.

■ Podešavanje vrste papira ne odgovara ubačenom papiru.

Rešenja

Izaberite odgovarajuće podešavanje vrste papira koje odgovara vrsti papira koji je ubačen u štampač.

➔ [“Lista tipa papira” na strani 30](#)

■ Kvalitet štampe je postavljen nisko.

Rešenja

Kada štampate na običnom papiru, štampajte koristeći podešavanje za visoki kvalitet.

Windows

Izaberite **Visoko** iz **Kvalitet** na kartici **Glavni** upravljačkog programa štampača.

Mac OS

Izaberite **Fino** kao **Print Quality** iz menija **Podešavanje štampe** u dijalogu za štampanje.

■ Položaj glave za štampanje nije poravnat.

Rešenja

Izaberite meni **Održavanje > Poravnanje glave > Horizontalno poravnanje** na kontrolnoj tabli da biste poravnali glavu za štampanje.

Zamagljeni otisci, pojava vertikalnih traka ili neusklađenosti



enthalten alle
Aufdruck. W
↓ 5008 "Regel

Mogu se uzeti u obzir sledeći razlozi.

■ Položaj glave za štampanje nije poravnat.

Rešenja

Izaberite meni **Održavanje > Poravnanje glave > Vertikalno poravnanje** na kontrolnoj tabli da biste poravnali glavu za štampanje.

■ Omogućeno je podešavanje dvosmernog štampanja.

Rešenja

Ako se kvalitet štampanja ne poboljša čak i nakon poravnavanja glave za štampanje, onemogućite dvosmerno podešavanje.

Tokom dvosmernog štampanja (ili štampanja velikom brzinom), glava za štampanje štampa krećući se u oba smera, pa se može desiti da vertikalne linije ne budu poravnate. Onemogućavanjem ovog podešavanja može da se smanji brzina štampanja, ali popravi kvalitet štampanja.

Windows

Opozovite izbor opcije **Dvosmerno štampanje** na kartici **Još opcija** upravljačkog programa štampača.

Mac OS

Izaberite **Željene postavke sistema** u meniju Apple > **Štampači i skeneri** (ili **Štampanje i skeniranje, Štampanje i faks**) a zatim izaberite štampač. Kliknite na **Opcije i materijal za štampanje** > **Opcije** (ili **Upravljački program**). Izaberite **Off** kao podešavanje za **Dvosmerno štampanje**.

Odštampan primerak izlazi kao prazna strana

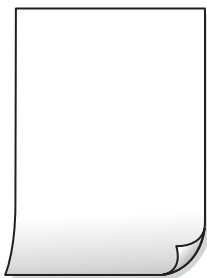

■ Moguće je da su mlaznice glave za štampanje začepljene.

Rešenja

Izvršite proveru mlaznica, a zatim pokušajte sa Potpuno čišćenje ako je bilo koja od mlaznica glave za štampanje začepljena.

➔ [“Provera i čišćenje glave za štampanje” na strani 120](#)

➔ [“Vršenje Potpuno čišćenje” na strani 122](#)

■ Razlikuju se podešavanja štampanja i veličina papira ubačenog u štampač.

Rešenja

Promenite podešavanja štampanja u skladu sa veličinom papira koji ubacujete u štampač. Ubacite papir u štampač koji odgovara podešavanjima štampanja.

■ U štampač se uvlači više listova papira odjednom.

Rešenja

Pogledajte sledeće informacije da biste sprečili da se u štampač uvlači više listova papira odjednom.

➔ [“Nekoliko listova papira se uvlači odjednom” na strani 141](#)

Papir je umrljan ili izgužvan



Mogu se uzeti u obzir sledeći razlozi.

■ Papir nije pravilno ubačen.

Rešenja

Kada se na vrhu ili u dnu papira pojave horizontalne trake ili je papir umrljan (vertikalno u odnosu na smer štampanja), ubacite papir u odgovarajućem smeru i povucite vođice za papir do ivica papira.

➔ [“Ubacivanje papira u mehanizam za uvlačenje papira sa zadnje strane” na strani 31](#)

■ Putanja papira je umrljana.

Rešenja

Kada se javljaju vertikalne trake (horizontalno u odnosu na smer štampanja) ili je papir umrljan, očistite putanju papira.

➔ [“Čišćenje mrlja od mastila sa putanje papira” na strani 124](#)

■ Papir je uvijen.

Rešenja

Postavite papir na ravnu površinu da biste proverili da li je uvijen. Ako jeste, ispravite ga.

■ Glava štampača trlja površinu papira.

Rešenja

Prilikom štampanja na debelom papiru glava za štampanje je blizu površine za štampanje i papir se može izgubiti. U tom slučaju, omogućite postavku smanjenog vučenja. Ako omogućite ovu postavku, može doći do opadanja brzine štampanja ili kvaliteta štampe.

Windows

Kliknite na **Proširena podešavanja** na kartici **Održavanje** upravljačkog programa štampača i izaberite **Papir kratkog toka**.

■ Odštampana je zadnja strana papira pre nego što se osušila strana koja je već odštampana.

Rešenja

Kada vršite ručno dvostrano štampanje, uverite se da se mastilo u potpunosti osušilo pre ponovnog ubacivanja papira.

Štampane fotografije su lepljive



■ Štampanje je izvršeno na pogrešnoj strani foto papira.

Rešenja

Proverite da li štampate na strani predviđenoj za štampanje. Kada se štampa sa pogrešne strane foto papira, morate da očistite putanju papira.

➔ [“Čišćenje mrlja od mastila sa putanje papira” na strani 124](#)

Slike ili fotografije se štampaju u neočekivanim bojama



Mogu se uzeti u obzir sledeći razlozi.

■ Moguće je da su mlaznice glave za štampanje začepljene.

Rešenja

Izvršite proveru mlaznica da biste videli da li su mlaznice glave za štampanje začepljene. Obavite proveru mlaznica, a zatim očistite glavu za štampanje ako je bilo koja od mlaznica glave za štampanje začepljena. Ako niste koristili štampač duže vreme, mlaznice glave za štampanje su možda začepljene i kapljice mastila možda nisu ispuštene.

■ Primenjena je korekcija boje.

Rešenja

Kada štampate iz Windows upravljačkog programa štampača, standardno se primenjuje Epsonovo automatsko podešavanje fotografija zavisno od vrste papira. Pokušajte da promenite podešavanje.

Na kartici **Još opcija** izaberite **Prilagođeno** u **Ispravka boje**, a zatim kliknite na **Napredno**. Promenite podešavanje **Doterivanje prizora** sa **Automatski** na neku drugu opciju. Ako se podešavanja ne mogu izmeniti, koristite bilo koji metod korekcije boja osim **PhotoEnhance** u **Upravljanje bojom**.

➔ [“Prilagođavanje boje štampanja” na strani 57](#)

Štampanje bez margina nije moguće



Štampanje bez ivica nije podešeno u postavkama štampanja.

Rešenja

U postavkama štampanja podesite štampanje bez ivica. Ako izaberete vrstu papira koja ne podržava štampanje bez ivica, ne možete izabrati **Bez okvira**. Izaberite vrstu papira koja podržava štampanje bez ivica.

Windows

Izaberite **Bez okvira** na kartici **Glavni** upravljačkog programa štampača.

Mac OS

Izaberite veličinu papira bez ivica iz **Veličina papira**.

➔ [“Papir za štampanje bez ivica” na strani 248](#)

Ivice slike bivaju izrezane prilikom štampanja bez ivica



Pošto je slika blago uvećana, oblast koja izlazi iz okvira je izrezana.

Rešenja

Izaberite nižu postavku uvećanja.

Windows

Kliknite na **Podešavanja** pored polja za potvrdu **Bez okvira** na kartici drajvera štampača **Glavni** a zatim izmenite postavke.

Mac OS

Izmenite postavke **Širenje** u meniju dijaloga za štampanje **Podešavanje štampe**.

Položaj, veličina ili margine odštampanog dokumenta nisu ispravni



Mogu se uzeti u obzir sledeći razlozi.

Koristite upravljački program za drugačiji štampač.

Rešenja

Proverite da li je upravljački program štampača koji koristite namenjen za ovaj štampač. Proverite naziv štampača na vrhu prozora upravljačkog programa štampača.

Odštampana slika je izvrnuta

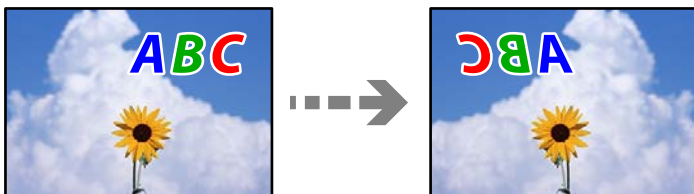

Slika je postavljena da se okreće horizontalno u podešavanjima štampanja.

Rešenja

Opozovite podešavanja štampanja slike u vidu odraza u ogledalu u upravljačkom programu štampača ili u aplikaciji.

- Windows

Opozovite izbor opcije **Odras u ogledalu** na kartici **Još opcija** upravljačkog programa štampača.

- Mac OS

Opozovite **Mirror Image** iz menija **Podešavanje štampe** dijaloga za štampanje.

Šabloni u obliku mozaika na otiscima



Odštampane su slike ili fotografije sa niskom rezolucijom.

Rešenja

Kada štamplete slike ili fotografije, koristite podatke visoke rezolucije. Slike na internet stranama su često niske rezolucije, iako izgledaju dovoljno dobro na ekranu, tako da kvalitet štampe može opasti.

Kvalitet kopija je loš

Nedostatak boje, pojavljuju se trake ili neočekivane boje na kopijama

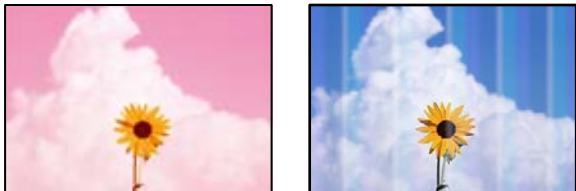

■ Moguće je da su mlaznice glave za štampanje začepljene.

Rešenja

- Izvršite proveru mlaznica da biste videli da li su mlaznice glave za štampanje začepljene. Obavite proveru mlaznica, a zatim očistite glavu za štampanje ako je bilo koja od mlaznica glave za štampanje začepljena. Ako niste koristili štampač duže vreme, mlaznice glave za štampanje su možda začepljene i kapljice mastila možda nisu ispuštene.
- Ako ste štampali dok su nivoi mastila bili suviše niski, kako se videlo na prozorčićima rezervoara sa mastilom, dopunite rezervoare sa mastilom do gornjih linija, a zatim koristite uslužni program **Potpuno čišćenje** da zamenite mastilo u cevčicama za mastilo. Nakon što upotrebite ovaj uslužni program, izvršite proveru mlaznica da biste proverili da li se kvalitet štampe poboljšao.

➔ [“Provera i čišćenje glave za štampanje” na strani 120](#)

➔ [“Vršenje Potpuno čišćenje” na strani 122](#)

■ Napravili ste kopiju u režimu za nacрте.

Rešenja

Promenite postavku kvaliteta štampe na nešto drugo osim režima za nacрте, a zatim štampajte ponovo.

Napomena:

Režim za nacрте nije dostupan za korisnike u Zapadnoj Evropi.

Obojene trake se pojavljuju na otprilike 2.5 cm



Mogu se uzeti u obzir sledeći razlozi.

■ Podešavanje vrste papira ne odgovara ubačenom papiru.

Rešenja

Izaberite odgovarajuće podešavanje vrste papira koje odgovara vrsti papira koji je ubačen u štampač.

➔ [“Lista tipa papira” na strani 30](#)

■ Kvalitet štampe je postavljen nisko.

Rešenja

Kada štamplate na običnom papiru, štamajte koristeći podešavanje za visoki kvalitet.

Izaberite **Visoko** u **Kvalitet**.

■ Položaj glave za štampanje nije poravnat.

Rešenja

Izaberite meni **Održavanje** > **Poravnanje glave** > **Horizontalno poravnanje** na kontrolnoj tabli da biste poravnali glavu za štampanje.

Zamagljene kopije, pojava vertikalnih traka ili neusklađenosti



enthalten alle
Aufdruck. W
↓ 5008 "Regel

Mogu se uzeti u obzir sledeći razlozi.

■ Položaj glave za štampanje nije poravnat.

Rešenja

Izaberite meni **Održavanje** > **Poravnanje glave** > **Vertikalno poravnanje** na kontrolnoj tabli da biste poravnali glavu za štampanje.

Odštampan primerak izlazi kao prazna strana

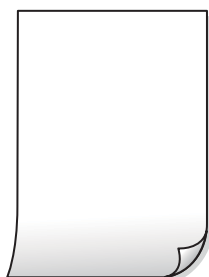

■ Moguće je da su mlaznice glave za štampanje začepljene.

Rešenja

Izvršite proveru mlaznica, a zatim pokušajte sa **Potpuno čišćenje** ako je bilo koja od mlaznica glave za štampanje začepljena.

➔ [“Provera i čišćenje glave za štampanje” na strani 120](#)

➔ [“Vršenje Potpuno čišćenje” na strani 122](#)

■ Razlikuju se podešavanja štampanja i veličina papira ubačenog u štampač.

Rešenja

Promenite podešavanja štampanja u skladu sa veličinom papira koji ubacujete u štampač. Ubacite papir u štampač koji odgovara podešavanjima štampanja.

■ U štampač se uvlači više listova papira odjednom.

Rešenja

Pogledajte sledeće informacije da biste sprečili da se u štampač uvlači više listova papira odjednom.

➔ [“Nekoliko listova papira se uvlači odjednom” na strani 141](#)

Papir je umrljan ili izgužvan



Mogu se uzeti u obzir sledeći razlozi.

■ Papir nije pravilno ubačen.

Rešenja

Kada se na vrhu ili u dnu papira pojave horizontalne trake ili je papir umrljan (vertikalno u odnosu na smer štampanja), ubacite papir u odgovarajućem smeru i povucite vođice za papir do ivica papira.

➔ [“Ubacivanje papira u mehanizam za uvlačenje papira sa zadnje strane” na strani 31](#)

■ Putanja papira je umrljana.

Rešenja

Kada se javljaju vertikalne trake (horizontalno u odnosu na smer štampanja) ili je papir umrljan, očistite putanju papira.

➔ [“Čišćenje mrlja od mastila sa putanje papira” na strani 124](#)

■ Papir je uvijen.

Rešenja

Postavite papir na ravnu površinu da biste proverili da li je uvijen. Ako jeste, ispravite ga.

Kopiranje bez margina nije moguće



Štampanje bez ivica nije podešeno u postavkama štampanja.

Rešenja

Izaberite **Kopiraj > Podešavanja > Podešavanja > Kopiranje bez ivica** na kontrolnoj tabli. Ako izaberete papir koji ne podržava štampanje bez ivica, ne možete da omogućite podešavanje bez ivica. Izaberite vrstu papira koja podržava štampanje bez ivica.

➔ [“Papir za štampanje bez ivica” na strani 248](#)

Ivice slike bivaju izrezane prilikom kopiranja bez ivica



Pošto je slika blago uvećana, oblast koja izlazi iz okvira je izrezana.

Rešenja

Izaberite nižu postavku uvećanja.

Izaberite **Kopiraj > Podešavanja > Podešavanja > Kopiranje bez ivica > Proširenje** na kontrolnoj tabli, a zatim promenite podešavanje.

Položaj, veličina ili margine kopiranih dokumenta nisu ispravni

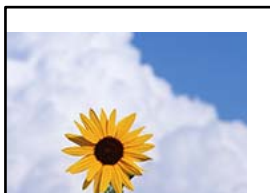

Mogu se uzeti u obzir sledeći razlozi.

■ Papir nije pravilno ubačen.

Rešenja

Ubacite papir okrenut na odgovarajuću stranu i pomerite vođicu za papir do ivice papira.

➔ [“Ubacivanje papira u mehanizam za uvlačenje papira sa zadnje strane” na strani 31](#)

■ Veličina papira je nepravilno postavljena.

Rešenja

Izaberite odgovarajuću postavku veličine papira.

■ Originali nisu pravilno postavljeni.

Rešenja

- Uverite se da je original dobro postavljen uz oznake za poravnanje.
- Ako rub skenirane slike nedostaje, odmaknite original malo od ruba stakla skenera. Ne možete skenirati oblast koja se nalazi otprilike 1,5 mm (0,06 inča) od ivice stakla skenera.

➔ [“Stavljanje originala na Staklo skenera” na strani 38](#)

■ Na staklu skenera ima prašine ili prljavštine.

Rešenja

Kada postavljate originale na staklo skenera, obrišite svu prašinu i prljavštinu koja se zalepila na originale i očistite staklo skenera. Ako na staklu ima prašine ili mrlja, može se desiti da se oblast za kopiranje poveća kako bi se prašina ili mrlje obuhvatili, što dovodi do pogrešnog položaja za kopiranje ili smanjivanja slike.

➔ [“Čišćenje Staklo skenera” na strani 124](#)

Na kopiranoj slici pojavljuju se nejednake boje, mrlje, tačke ili prave linije



Mogu se uzeti u obzir sledeći razlozi.

■ Putanja papira je prljava.

Rešenja

Ubacite i izbacite papir bez štampanja da biste očistili putanju papira.

➔ [“Čišćenje mrlja od mastila sa putanje papira” na strani 124](#)

■ Na originalima ili na staklu skenera ima prašine ili prljavštine.

Rešenja

Uklonite bilo kakvu prašinu ili prljavštinu koja se zadržava na originalima i obrišite staklo skenera.

➔ [“Čišćenje Staklo skenera” na strani 124](#)

■ Na ADF ili originalima ima prašine ili prljavštine.

Rešenja

Očistite ADF i uklonite svu prašinu i prljavštinu koja se lepi za originale.

➔ [“Čišćenje automatskog mehanizma za uvlačenje papira” na strani 125](#)

■ Original je prejako pritisnut.

Rešenja

Ako prejako pritiskate, mogu se pojaviti zamagljenja, mrlje i tačkice.

Nemojte prejako da pritiskate originale ili poklopac za dokumente.

➔ [“Stavljanje originala na Staklo skenera” na strani 38](#)

■ Podešavanje gustine kopiranja je previsoko.

Rešenja

Smanjite podešavanje gustine kopiranja.

➔ [“Opcije menija za kopiranje” na strani 76](#)

Talasaste linije (moiré) se pojavljuju na kopiranoj slici

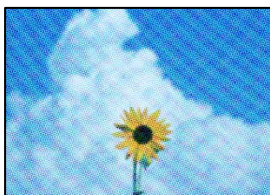

■ Ako je original odštampani dokument kao što je magazin ili katalog, pojavljuje se obrazac isprekidanih, talasastih linija.

Rešenja

Promenite podešavanje umanjenja ili uvećavanja. Ako se i dalje pojavljuje obrazac talasastih linija (moiré), postavite original pod neznatno drugačijim uglom.

➔ [“Opcije menija za kopiranje” na strani 76](#)

Slika sa druge strane originala se pojavljuje na kopiranoj slici



Mogu se uzeti u obzir sledeći razlozi.

■ Kada skenirate tanke originale, slike na pozadini mogu istovremeno da se skeniraju.

Rešenja

Postavite original na staklo skenera a zatim preko njega postavite komad crnog papira.

➔ [“Stavljanje originala na Staklo skenera” na strani 38](#)

■ Podešavanje gustine kopiranja je previsoko.

Rešenja

Smanjite podešavanje gustine kopiranja.

➔ [“Opcije menija za kopiranje” na strani 76](#)

Tekst ili slike kopirane iz automatskog mehanizma za uvlačenje papira su skupljene ili izdužene

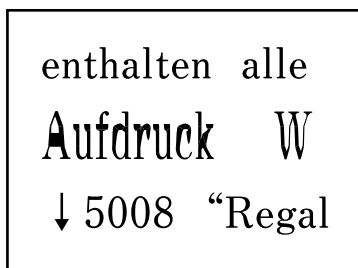
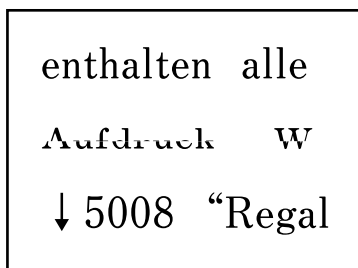

■ Neki originali možda neće biti pravilno skenirani iz automatskog mehanizma za uvlačenje papira.

Rešenja

Postavite originale na staklo skenera.

➔ [“Stavljanje originala na Staklo skenera” na strani 38](#)

Problemi sa skeniranom slikom

Nejednake boje, prljavština, tačkice itd. se pojavljuju prilikom skeniranja sa stakla skenera



■ **Na originalima ili na staklu skenera ima prašine ili prljavštine.**

Rešenja

Uklonite bilo kakvu prašinu ili prljavštinu koja se zadržava na originalima i obrišite staklo skenera.

➔ [“Čišćenje Staklo skenera” na strani 124](#)

■ **Original je prejako pritisnut.**

Rešenja

Ako prejako pritiskate, mogu se pojaviti zamagljenja, mrlje i tačkice.

Nemojte prejako da pritiskate originale ili poklopac za dokumente.

➔ [“Stavljanje originala na Staklo skenera” na strani 38](#)

Pojavljaju se prave linije kada skenirate sa ADF

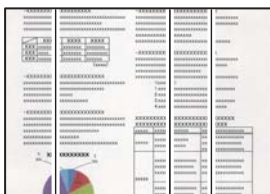

■ **Na ADF ili originalima ima prašine ili prljavštine.**

Rešenja

Očistite ADF i uklonite svu prašinu i prljavštinu koja se lepi za originale.

➔ [“Čišćenje automatskog mehanizma za uvlačenje papira” na strani 125](#)

Pomak se pojavljuje u pozadini skeniranih slika



■ Kada skenirate tanke originale, slike na pozadini mogu istovremeno da se skeniraju.

Rešenja

Kada skenirate sa stakla skenera, postavite crni papir ili podlogu za sto preko originala.

➔ [“Stavljanje originala na Staklo skenera” na strani 38](#)

Skeniranje tačne oblasti na staklu skenera nije moguće

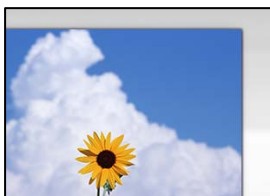

■ Originali nisu pravilno postavljeni.

Rešenja

- Uverite se da je original dobro postavljen uz oznake za poravnanje.
- Ako rub skenirane slike nedostaje, odmaknite original malo od ruba stakla skenera. Ne možete skenirati oblast koja se nalazi otprilike 1,5 mm (0,06 inča) od ivice stakla skenera.

➔ [“Stavljanje originala na Staklo skenera” na strani 38](#)

■ Na staklu skenera ima prašine ili prljavštine.

Rešenja

Uklonite sve otpatke ili prašinu na staklu skenera i poklopcu za dokumente. Ako se oko originala nalaze otpaci ili prljavština, oblast skeniranja se proširuje da ih obuhvati.

➔ [“Čišćenje Staklo skenera” na strani 124](#)

■ Kada skenirate više originala pomoću Epson ScanSmart, nema dovoljno razmaka između originala.

Rešenja

Kada postavljate više originala na staklo skenera, vodite računa da razmak između originala bude najmanje 20 mm (0,8 inča).

Ne mogu se rešiti problemi na skeniranoj slici

Ako ste isprobali sva rešenja i time niste rešili problem, proverite sledeće.

Postoje problemi u vezi sa podešavanjima softvera za skeniranje.

Rešenja

Koristite Epson Scan 2 Utility da biste pokrenuli podešavanja za upravljački program skenera.

Napomena:

Epson Scan 2 Utility je aplikacija koje se isporučuju uz softver skenera.

1. Pokrenite Epson Scan 2 Utility.

Windows 10

Kliknite na dugme Start i zatim izaberite **EPSON > Epson Scan 2 Utility**.

Windows 8.1/Windows 8

Unesite naziv aplikacije u polje za pretragu, a zatim izaberite prikazanu ikonu.

Windows 7/Windows Vista/Windows XP

Kliknite na dugme za početak pa zatim izaberite **Svi programi ili Programi > EPSON > Epson Scan 2 > Epson Scan 2 Utility**.

Mac OS

Izaberite **Kreni > Aplikacije > Epson Software > Epson Scan 2 Utility**.

2. Izaberite karticu **Drugo**.

3. Kliknite na **Resetuj**.

Ako pokretanje postupka ne reši problem, deinstalirajte i ponovo instalirajte softver skenera.

➔ [“Odvojeno instaliranje ili deinstaliranje aplikacija” na strani 129](#)

Tekst ili slike skenirane iz automatskog mehanizma za uvlačenje papira su skupljene ili izdužene

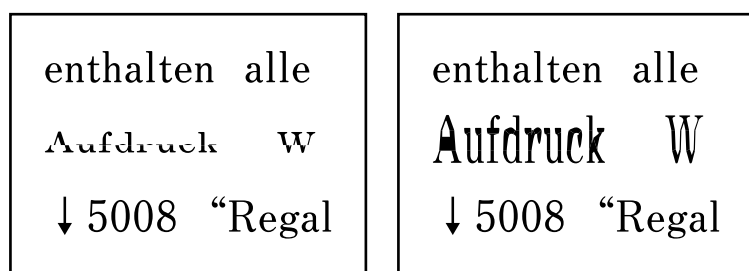

Neki originali možda neće biti pravilno skenirani iz automatskog mehanizma za uvlačenje papira.

Postavite originale na staklo skenera.

Povezane informacije

➔ [“Stavljanje originala na Staklo skenera” na strani 38](#)

Kvalitet poslatog faksa je loš

Kvalitet poslatog faksa je loš



Mogu se uzeti u obzir sledeći razlozi.

Na originalima ili na staklu skenera ima prašine ili prljavštine.

Rešenja

Uklonite bilo kakvu prašinu ili prljavštinu koja se zadržava na originalima i obrišite staklo skenera.

➔ [“Čišćenje Staklo skenera” na strani 124](#)

Original je prejako pritisnut.

Rešenja

Ako prejako pritiskate, mogu se pojaviti zamagljenja, mrlje i tačkice.

Nemojte prejako da pritiskate originale ili poklopac za dokumente.

➔ [“Stavljanje originala na Staklo skenera” na strani 38](#)

Pojavljaju se prave linije kada šaljete faksove sa ADF

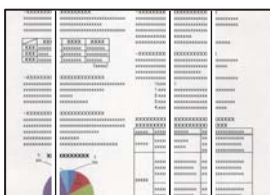

Mogu se uzeti u obzir sledeći razlozi.

Na ADF ili originalima ima prašine ili prljavštine.

Rešenja

Očistite ADF i uklonite svu prašinu i prljavštinu koja se lepi za originale.

➔ [“Čišćenje automatskog mehanizma za uvlačenje papira” na strani 125](#)

Kvalitet slike poslatog faksa je loš

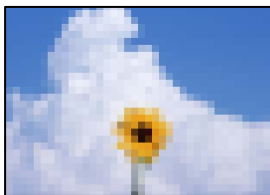

Mogu se uzeti u obzir sledeći razlozi.

Rezolucija je postavljena nisko.

Rešenja

Ako vam nisu poznate performanse faks mašine pošiljaoca, podesite sledeće pre slanja faksa.

Izaberite **Faks > Podešavanja faksa** a zatim izvršite podešavanje **Rezolucija** kako biste odredili najviši kvalitet slike.

Izaberite **Faks > Podešavanja faksa**, a zatim omogućite **Direktno slanje**.

Vodite računa da ako podesite **Rezolucija** na **Fotografija**, ali pošaljete faks a da niste omogućili **Direktno slanje**, poslati faks će možda imati nižu rezoluciju.

Podešavanje režima korekcije greške (ECM) je onemogućeno.

Rešenja

Izaberite **Podešavanja > Podešavanja faksa > Osn. podešavanja** i omogućite podešavanje ECM na kontrolnoj tabli štampača. Na taj način se mogu otkloniti greške koje se pojave zbog problema sa vezom. Obratite pažnju da slanje i primanje faksova može biti usporeno kada je opcija ECM onemogućena.

Slika naličja originala se pojavljuje na poslatom faksu



Mogu se uzeti u obzir sledeći razlozi.

Kada skenirate tanke originale, slike na pozadini mogu istovremeno da se skeniraju.

Rešenja

Postavite original na staklo skenera a zatim preko njega postavite komad crnog papira.

➔ [“Stavljanje originala na Staklo skenera” na strani 38](#)

Podešavanje gustine je visoko prilikom slanja faksova.

Rešenja

Izaberite **Faks > Podešavanja faksa > Post. skenir. > Gustina**, a zatim smanjite podešavanje.

Kvalitet primljenog faksa je loš

Kvalitet slike primljenih faksova je loš



Mogu se uzeti u obzir sledeći razlozi.

■ Podešavanje režima korekcije greške (ECM) je onemogućeno.

Rešenja

Izaberite **Podešavanja > Podešavanja faksa > Osn. podešavanja** i omogućite podešavanje ECM na kontrolnoj tabli štampača. Na taj način se mogu otkloniti greške koje se pojave zbog problema sa vezom. Obratite pažnju da slanje i primanje faksova može biti usporeno kada je opcija ECM onemogućena.

■ Podešavanje kvaliteta slike na faks mašini pošiljaoca je nisko.

Rešenja

Zatražite od pošiljaoca da pošalje faks boljeg kvaliteta.

Ne mogu da rešim problem

Ako ne možete da rešite problem nakon isprobavanja svih rešenja, obratite se službi za podršku kompanije Epson.

Ako ne možete da rešite probleme u vezi sa štampanjem ili kopiranjem, pogledajte odgovarajuće informacije u nastavku.

Povezane informacije

➔ [“Ne možete da rešite problem sa štampanjem ili kopiranjem” na strani 222](#)

Ne možete da rešite problem sa štampanjem ili kopiranjem

Probajte da rešite sledeće probleme tako što ćete krenuti od početka dok ih ne rešite.

- Vodite računa da se tip papira koji je ubačen u štampač i tip papira podešen na štampaču poklapaju sa podešavanjima vrste papira u upravljačkom programu štampača.

[“Podešavanja veličine i tipa papira” na strani 29](#)

- Koristite podešavanje za visoki kvalitet na kontrolnoj tabli ili upravljačkom programu štampača.
- Da biste proverili stvarnu količinu preostalog mastila, vizuelno proverite nivoe mastila u rezervoarima štampača. Napunite rezervoare sa mastilom kada su nivoi mastila ispod donjih linija.
- Poravnajte glavu za štampanje.

[“Poravnavanje glave za štampanje” na strani 124](#)

- ❑ Pokrenite proveru mlaznica da biste se videli da li su mlaznice glave za štampanje začepljene.
Ako u šablonu za proveru mlaznica nedostaju segmenti, mlaznice su možda začepljene. Naizmenično ponovite čišćenja glave i proveru mlaznica 3 puta i proverite da li su se mlaznice očistile.
Vodite računa da je za čišćenje glave za štampanje potrebno malo mastila.
[“Provera i čišćenje glave za štampanje” na strani 120](#)
- ❑ Isključite štampač i sačekajte najmanje 12 sati, a zatim proverite da li su se mlaznice očistile.
Ako je začepljenje problem, ostavite štampač na izvesno vreme bez štampanja i time možete rešiti problem.
Možete da proverite sledeće stavke dok je štampač isključen.
- ❑ Proverite da li koristite originalne Epson bočice sa mastilom.
Probajte da koristite originalne Epson bočice sa mastilom. Upotreba neoriginalnih bočica sa mastilom može izazvati opadanje kvaliteta štampe.
- ❑ Vodite računa da unutar štampača ne ostane komadića papira.
Kada izvadite papir, nemojte dodirivati providni film rukama ili papirom.
- ❑ Proverite papir.
Proverite da li je papir uvijen ili postavljen tako da strana na kojoj se štampa bude okrenuta nagore.
[“Mere opreza pri rukovanju papirom” na strani 29](#)
[“Dostupan papir i kapaciteti” na strani 246](#)
[“Vrste papira koje nisu dostupne” na strani 248](#)
- ❑ Ako isključite štampač, sačekajte najmanje 12 sati i ako se kvalitet štampanja ni tada ne popravi, pokrenite Potpuno čišćenje.
[“Vršenje Potpuno čišćenje” na strani 122](#)

Ako ne možete da rešite problem proverom navedenih rešenja, možda ćete morati da zatražite popravku. Kontaktirajte službu za podršku kompanije Epson.

Povezane informacije

- ➔ [“Pre nego što se obratite kompaniji Epson” na strani 282](#)
- ➔ [“Kontaktiranje Epson-ove podrške za korisnike” na strani 282](#)

Dodavanje ili zamena računara ili uređaja

Povezivanje na štampač koji je povezan sa mrežom.	225
Resetovanje mrežne veze.	226
Direktno povezivanje pametnog uređaja i štampača (Wi-Fi Direct).	232
Provera statusa mrežne veze.	236

Povezivanje na štampač koji je povezan sa mrežom

Kada je štampač već povezan na mrežu, možete da povežete računar ili pametni uređaj na štampač preko mreže.

Korišćenje mrežnog štampača sa drugog računara

Preporučujemo da koristite alat za instalaciju da biste povezali štampač sa računarom. Možete pokrenuti alat za instalaciju pomoću jednog od sledećih načina.

Podešavanje sa veb-sajta

Pristupite sledećem veb-sajtu i zatim unesite naziv proizvoda. Idite na **Podešavanje** a zatim započnite podešavanja.

<https://epson.sn>

Podešavanje pomoću diska sa softverom (samo za modele koji se isporučuju sa diskom sa softverom i korisnike sa Windows računarima sa diskom sa upravljačkim programima).

Ubacite disk sa softverom u računar i zatim sledite uputstva na ekranu.

Biranje štampača

Sledite uputstva na ekranu dok se ne prikaže sledeći prozor, izaberite naziv štampača koji želite da priključite, a zatim kliknite na **Dalje**.

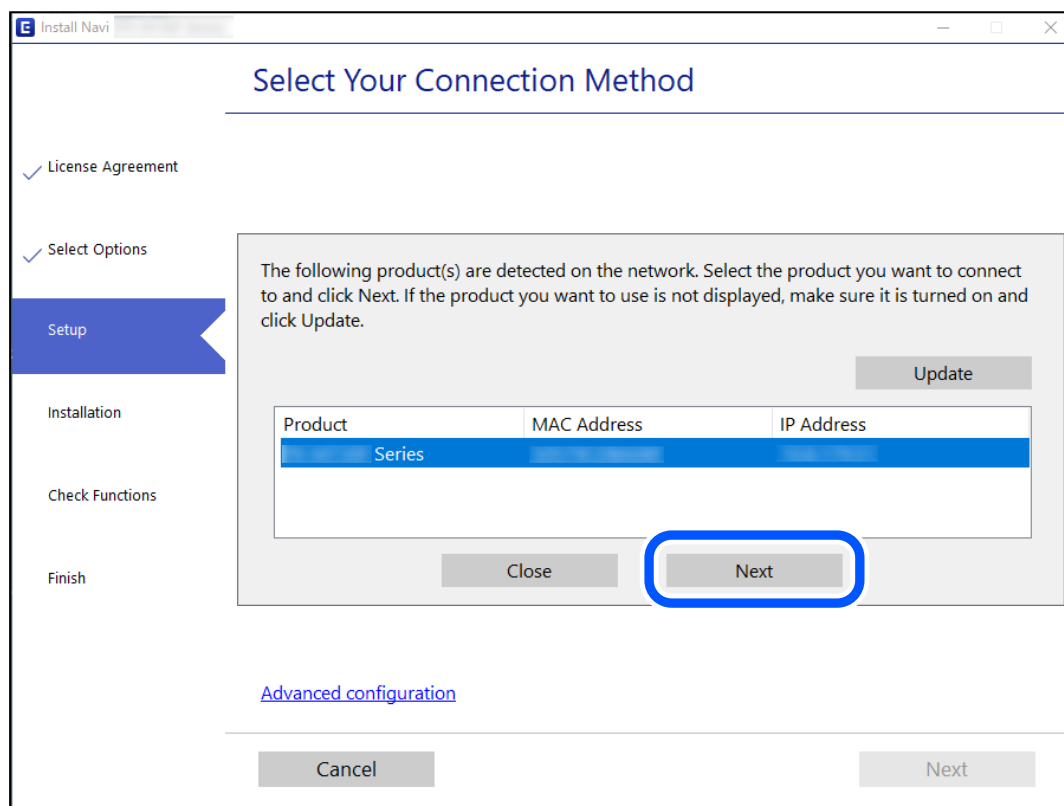

Pratite uputstva na ekranu.

Korišćenje mrežnog štampača sa pametnog uređaja

Pametni uređaj možete da povežete direktno na štampač na jedan od sledećih načina.

Povezivanje preko bežičnog mrežnog usmerivača

Povežite pametni uređaj na istu bežičnu mrežu (SSID) kao štampač.

Detaljnije informacije potražite u nastavku.

[“Vršenje podešavanja za povezivanje na pametni uređaj” na strani 226](#)

Povezivanje pomoću Wi-Fi Direct

Povežete pametni uređaj direktno sa štampačem bez bežičnog mrežnog usmerivača.

Detaljnije informacije potražite u nastavku.

[“Direktno povezivanje pametnog uređaja i štampača \(Wi-Fi Direct\)” na strani 232](#)

Resetovanje mrežne veze

Ovaj odeljak objašnjava kako se vrše podešavanja mrežnog povezivanja i menja način povezivanja kada se menja bežični mrežni usmerivač ili računar.

Kada se menja bežični mrežni usmerivač

Kada menjate bežični mrežni usmerivač, izvršite podešavanja za povezivanje računara ili pametnog uređaja sa štampačem.

Potrebno je da odredite ova podešavanja ako želite da promenite pružaoca internet usluga itd.

Vršenje podešavanja za povezivanje na računar

Preporučujemo da koristite alat za instalaciju da biste povezali štampač sa računarom. Možete pokrenuti alat za instalaciju pomoću jednog od sledećih načina.

Podešavanje sa internet stranice

Pristupite sledećoj internet stranici i zatim unesite naziv proizvoda. Idite na **Podešavanje** a zatim započnite podešavanja.

<https://epson.sn>

Podešavanje pomoću diska sa softverom (samo za modele koji se isporučuju sa diskom sa softverom i korisnike sa Windows računarima sa diskom sa upravljačkim programima).

Ubacite disk sa softverom u računar i zatim sledite uputstva na ekranu.

Vršenje podešavanja za povezivanje na pametni uređaj

Možete koristiti štampač sa pametnog uređaja kada povežete štampač na isti SSID bežične mreže kao i pametni uređaj. Da biste koristili štampač sa pametnog uređaja, podesite sa sledeće internet strane. Pristupite internet strani sa pametnog uređaja koji želite da povežete sa štampačem.

<http://epson.sn> > Podešavanje

Kada menjate računar

Kada menjate računar, izvršite podešavanja veze između računara i štampača.

Vršenje podešavanja za povezivanje na računar

Preporučujemo da koristite alat za instalaciju da biste povezali štampač sa računarom. Možete pokrenuti alat za instalaciju pomoću jednog od sledećih načina.

Podešavanje sa veb-sajta

Pristupite sledećem veb-sajtu i zatim unesite naziv proizvoda. Idite na **Podešavanje** a zatim započnite podešavanja.

<https://epson.sn>

Podešavanje pomoću diska sa softverom (samo za modele koji se isporučuju sa diskom sa softverom i korisnike sa Windows računarima sa diskom sa upravljačkim programima).

Ubacite disk sa softverom u računar i zatim sledite uputstva na ekranu.

Pratite uputstva na ekranu.

Promena načina povezivanja sa računarom

Ovo poglavlje opisuje kako da promenite režim povezivanja kada su povezani računar i štampač.

Promena mrežne veze iz režima Ethernet u bežičnu mrežu

Promena Ethernet veze u bežičnu mrežu sa kontrolne table štampača. Promena načina povezivanja u osnovi je ista kao podešavanje za povezivanje na bežičnu mrežu.

Povezane informacije

➔ [“Vršenje podešavanja bežične mreže sa kontrolne table” na strani 229](#)

Promena mrežne veze iz režima bežične mreže u Ethernet

Sledite navedene korake da biste promenili mrežnu vezu sa bežične (Wi-Fi) na Ethernet pomoću kontrolne table.

1. Povežite štampač na usmerivač pomoću Ethernet kabla.
2. Onemogućite Wi-Fi sa kontrolne table štampača.

Promena povezivanja putem USB-a na mrežno povezivanje

Pomoću alata za instalaciju i resetovanje u različitom načinu povezivanja.

Podešavanje sa veb-sajta

Pristupite sledećoj internet stranici i zatim unesite naziv proizvoda. Idite na **Podešavanje** a zatim započnite podešavanja.

<https://epson.sn>

Podešavanje pomoću diska sa softverom (samo za modele koji se isporučuju sa diskom sa softverom i korisnike sa Windows računarima sa diskom sa upravljačkim programima).

Ubacite disk sa softverom u računar i zatim sledite uputstva na ekranu.

Izbor Promene načina povezivanja

Sledite uputstva na ekranu dok se ne prikaže sledeći prozor.

Izaberite mrežno povezivanje koje želite da koristite, **Povezivanje preko bežične mreže (Wi-Fi)** ili **Povežite koristeći ožičenu mrežu (Ethernet)**, a zatim kliknite na **Dalje**.

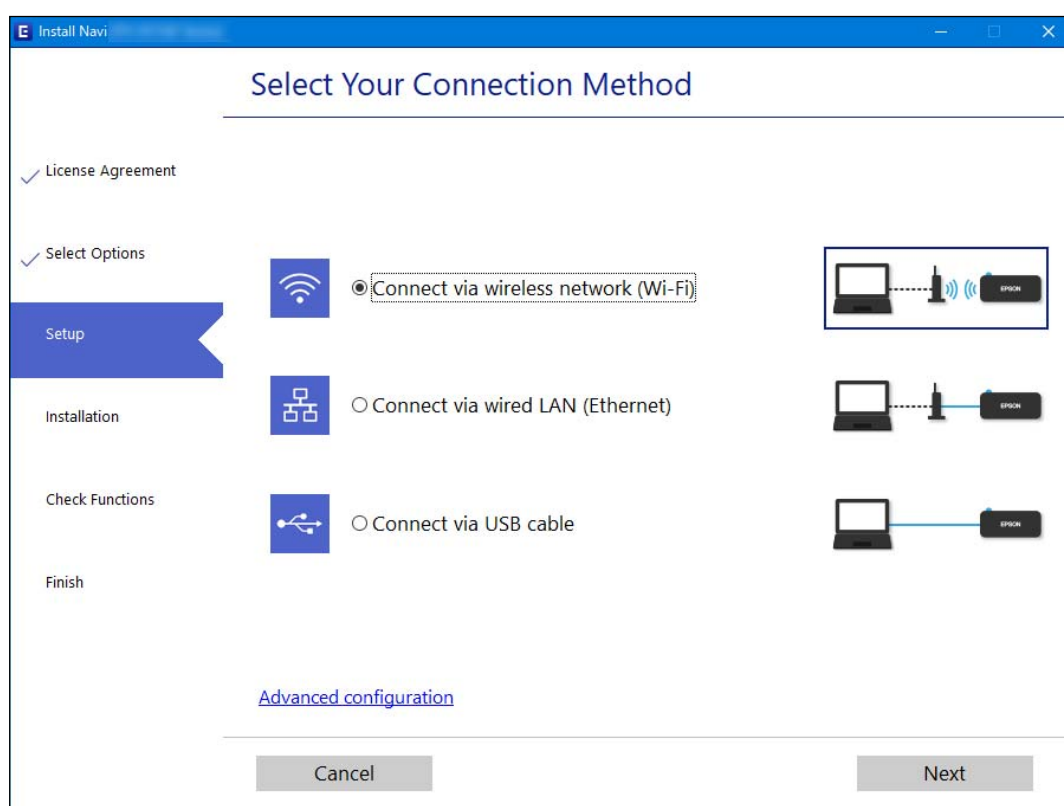

Napomena:

Prikazan metod povezivanja se razlikuje zavisno od modela.

Pratite uputstva na ekranu.

Omogućavanje energetske efikasnosti Ethernet

Energetski efikasni Ethernet za štampač je usaglašen sa IEEE 802.3az.

Prilikom upotrebe ove funkcije, omogućite IEEE 802.3az za štampač. Svi uređaji povezani na mrežu treba da podržavaju ovu funkciju.

1. Otvorite Web Config.
[“Pokretanje aplikacije Web Config u veb pregledaču” na strani 256](#)
2. Izaberite **Advanced Settings** sa liste u gornjem desnom uglu prozora.
3. Izaberite **Network Settings > Wired LAN**.
4. Izaberite **ON** za **IEEE 802.3az**.
5. Kliknite na **Next**.
6. Kliknite na **OK**.

Vršenje podešavanja bežične mreže sa kontrolne table

Možete izvršiti podešavanja mreže sa kontrolne table štampača na nekoliko načina. Izaberite način povezivanja koji odgovara okruženju i uslovima koje koristite.

Ako znate informacije za bežični mrežni usmerivač, kao što su SSID i lozinka, možete ručno izvršiti podešavanja.

Ako bežični mrežni usmerivač podržava WPS, možete izvršiti podešavanja koristeći podešavanja pomoću tastera.

Nakon priključivanja štampača na mrežu, priključite štampač sa uređaja koji želite da koristite (računar, pametni uređaj, tablet itd).

Povezane informacije

- ➔ [“Podešavanje bežične mreže pomoću unosa SSID i lozinke” na strani 229](#)
- ➔ [“Podešavanje bežične mreže pomoću postavke tastera \(WPS\)” na strani 230](#)
- ➔ [“Vršenje podešavanja bežične mreže pomoću postavke PIN koda \(WPS\)” na strani 231](#)

Podešavanje bežične mreže pomoću unosa SSID i lozinke

Možete podesiti Wi-Fi mrežu pomoću unosa informacija koje su potrebne za bežični mrežni usmerivač sa kontrolne table štampača. Za podešavanje pomoću ovog načina potrebni su vam SSID i lozinka za bežični mrežni usmerivač.

Napomena:

Ako koristite bežični ruter sa njegovim standardnim podešavanjima, SSID i lozinka se nalaze na nalepnici. Ako ne znate SSID i lozinku, obratite se osobi koja je podesila bežični ruter, ili pogledajte dokumentaciju isporučenu sa bežičnim ruterom.

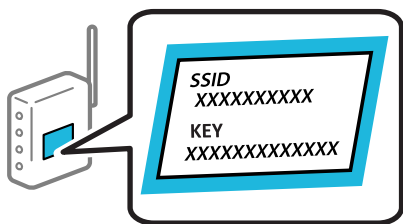

1. Izaberite **Podešavanje Wi-Fi-a** na početnom ekranu.

Da biste izabrali stavku, koristite dugmad ▲ ▼ ◀ ▶, a zatim pritisnite dugme OK.

- Izaberite **Wi-Fi (preporučeno)**.
- Da nastavite pritisnite dugme OK.
- Izaberite **Čarobnjak za podešav. Wi-Fi veze**.
- Izaberite SSID za bežični ruter sa kontrolne table štampača i pritisnite dugme OK.

Napomena:

- Ako SSID na koji želite da se povežete nije prikazan na kontrolnoj tabli štampača, pritisnite dugme  da biste ažurirali listu. Ako i dalje nije prikazan, izaberite **Drugi SSID-ovi**, pa zatim direktno unesite SSID.
- Ako ne znate SSID, proverite da li je zapisan na nalepnici bežičnog mrežnog usmerivača. Ako koristite bežični ruter sa njegovim standardnim podešavanjima, koristite SSID koji se nalazi na nalepnici.

- Unesite lozinku.

Izaberite da li da štampate izveštaj o mrežnom povezivanju ili ne nakon što završite podešavanje.

Napomena:

- U lozinki se razlikuju velika i mala slova.
- Ako ne znate naziv mreže (SSID), proverite da li je informacija zapisana na nalepnici bežičnog mrežnog usmerivača. Ako koristite bežični mrežni usmerivač sa njegovim standardnim podešavanjima, koristite SSID koji se nalazi na nalepnici. Ako ne možete da pronađete nijednu informaciju, pogledajte dokumentaciju isporučenu sa bežičnim mrežnim usmerivačem.

- Kada završite podešavanje, pritisnite dugme OK.

Napomena:

Ako ne uspete da se povežete, ubacite papir, a zatim pritisnite dugme  da oštampate izveštaj o mrežnom povezivanju.

Povezane informacije

- ➔ [“Unos znakova” na strani 26](#)
- ➔ [“Provera statusa mrežne veze” na strani 236](#)

Podešavanje bežične mreže pomoću postavke tastera (WPS)

Wi-Fi mrežu možete automatski da podesite pritiskom na dugme na bežičnom mrežnom usmerivaču. Ako su zadovoljeni sledeći uslovi, možete da je podesite na ovaj način.

- Bežični mrežni usmerivač je kompatibilan sa WPS (Wi-Fi zaštićeno podešavanje).
- Trenutna Wi-Fi veza je uspostavljena pritiskom na dugme na bežičnom mrežnom usmerivaču.

- Izaberite **Podešavanje Wi-Fi-a** na početnom ekranu.

Da biste izabrali stavku, koristite dugmad    , a zatim pritisnite dugme OK.

- Izaberite **Wi-Fi (preporučeno)**.
- Da nastavite pritisnite dugme OK.
- Izaberite **Podeš. namenskog dugmeta (WPS)**.

5. Držite pritisnuto [WPS] dugme na bežičnom mrežnom usmerivaču dok bezbednosno svetlo ne zatreperi.

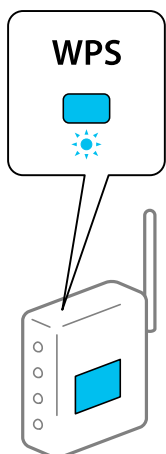

Ako ne znate gde se nalazi dugme [WPS] ili na bežičnom mrežnom usmerivaču nema dugmadi, pogledajte dokumentaciju priloženu uz bežični mrežni usmerivač.

6. Pritisnite dugme OK na kontrolnoj tabli štampača. Pratite kasnija uputstva na ekranu.

Napomena:

Ako povezivanje ne uspe, restartujte bežični mrežni usmerivač, pomerite ga bliže štampaču i pokušajte ponovo. Ako i dalje ne funkcioniše, odštampajte izveštaj o mrežnom povezivanju i proverite rešenje.

Povezane informacije

➔ [“Provera statusa mrežne veze” na strani 236](#)

Vršenje podešavanja bežične mreže pomoću postavke PIN koda (WPS)

Možete automatski da se povežete na bežični ruter pomoću PIN koda. Ovaj način možete da koristite za podešavanje ako bežični mrežni usmerivač ima mogućnost WPS (Wi-Fi zaštićeno podešavanje). Pomoću računara unesite PIN kod u bežični mrežni usmerivač.

1. Izaberite **Podešavanje Wi-Fi-a** na početnom ekranu.
Da biste izabrali stavku, koristite dugmad ▲ ▼ ◀ ▶, a zatim pritisnite dugme OK.
2. Izaberite **Wi-Fi (preporučeno)**.
3. Da nastavite pritisnite dugme OK.
4. Izaberite **Drugo**.
5. Izaberite **PIN kod (WPS)**.
6. Koristite računar da biste uneli PIN kod (osmocifreni broj) prikazan na kontrolnoj tabli štampača u bežični ruter u roku od dva minuta.

Napomena:

Detalje o unošenju PIN koda potražite u dokumentaciji priloženoj uz bežični mrežni usmerivač.

7. Pritisnite dugme OK na štampaču.

Podešavanje je završeno kada se prikaže poruka o završetku podešavanja.

Napomena:

Ako povezivanje ne uspe, restartujte bežični ruter, pomerite ga bliže štampaču i pokušajte ponovo. Ako i dalje ne funkcioniše, odštamajte izveštaj o povezivanju i proverite rešenje.

Povezane informacije

➔ [“Provera statusa mrežne veze” na strani 236](#)

Direktno povezivanje pametnog uređaja i štampača (Wi-Fi Direct)

Wi-Fi Direct (Simple AP) vam omogućava da povežete štampač sa pametnim uređajem bez bežičnog mrežnog usmerivača da biste štampali sa pametnog uređaja.

O funkciji Wi-Fi Direct

Koristite ovaj način povezivanja kada ne koristite Wi-Fi kod kuće ili u kancelariji, ili kada hoćete direktno da povežete štampač i računar ili pametni uređaj. U ovom režimu štampač se ponaša kao bežični mrežni usmerivač i možete da povežete uređaje sa štampačem, a da ne morate da koristite standardni bežični mrežni usmerivač. Međutim, uređaji koji su direktno povezani sa štampačem ne mogu međusobno komunicirati preko štampača.

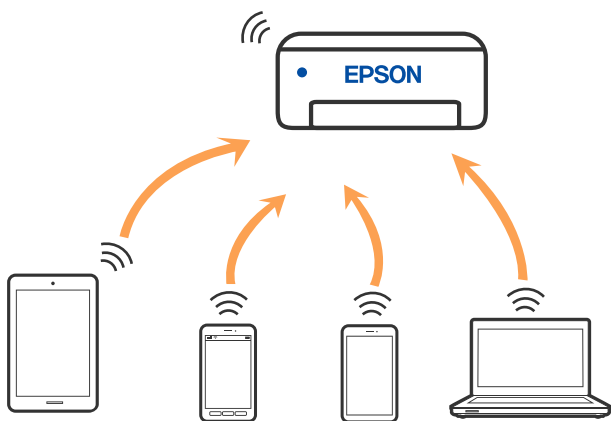

Štampač se može povezati pomoću bežičnog interneta Wi-Fi ili Ethernet, i Wi-Fi Direct (Simple AP) režima istovremeno. Međutim, ako pokrenete mrežno povezivanje u Wi-Fi Direct (Simple AP) režimu kada je štampač povezan putem Wi-Fi mreže, Wi-Fi se privremeno isključuje.

Povezivanje sa uređajima pomoću Wi-Fi Direct

Ovaj način vam omogućava da povežete štampač direktno sa pametnim uređajima bez bežičnog rutera.

Napomena:

Za korisnike operativnog sistema iOS ili Android, prilagođeno je da podesite sa Epson Smart Panel.

Za štampač i pametni uređaj na koji želite da se povežete potrebno je da izvršite ova podešavanja samo jednom. Osim ako ne onemogućite Wi-Fi Direct ili vratite podrazumevana podešavanja mreže, ne morate ponovo da izvršite ova podešavanja.

1. Izaberite **Podešavanje Wi-Fi-a** na početnom ekranu.

Da biste izabrali stavku, koristite dugmad ▲▼◀▶, a zatim pritisnite dugme OK.

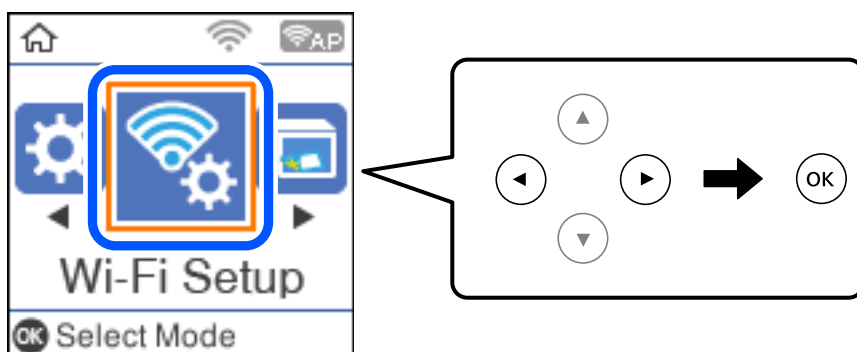

2. Izaberite **Wi-Fi Direct**.
3. Proverite poruku, a zatim da nastavite pritisnite dugme OK.
4. Proverite poruku, a zatim da nastavite pritisnite dugme OK.
5. Pritisnite ◀.
6. Izaberite Uređaji sa drugim operat. sistemima.
7. Pomerajte ekran pomoću dugmeta ▼ i proverite informacije o povezivanju za Wi-Fi Direct.

- Na ekranu Wi-Fi mreže pametnog uređaja izaberite SSID koji je prikazan na kontrolnoj tabli štampača, a zatim unesite lozinku.

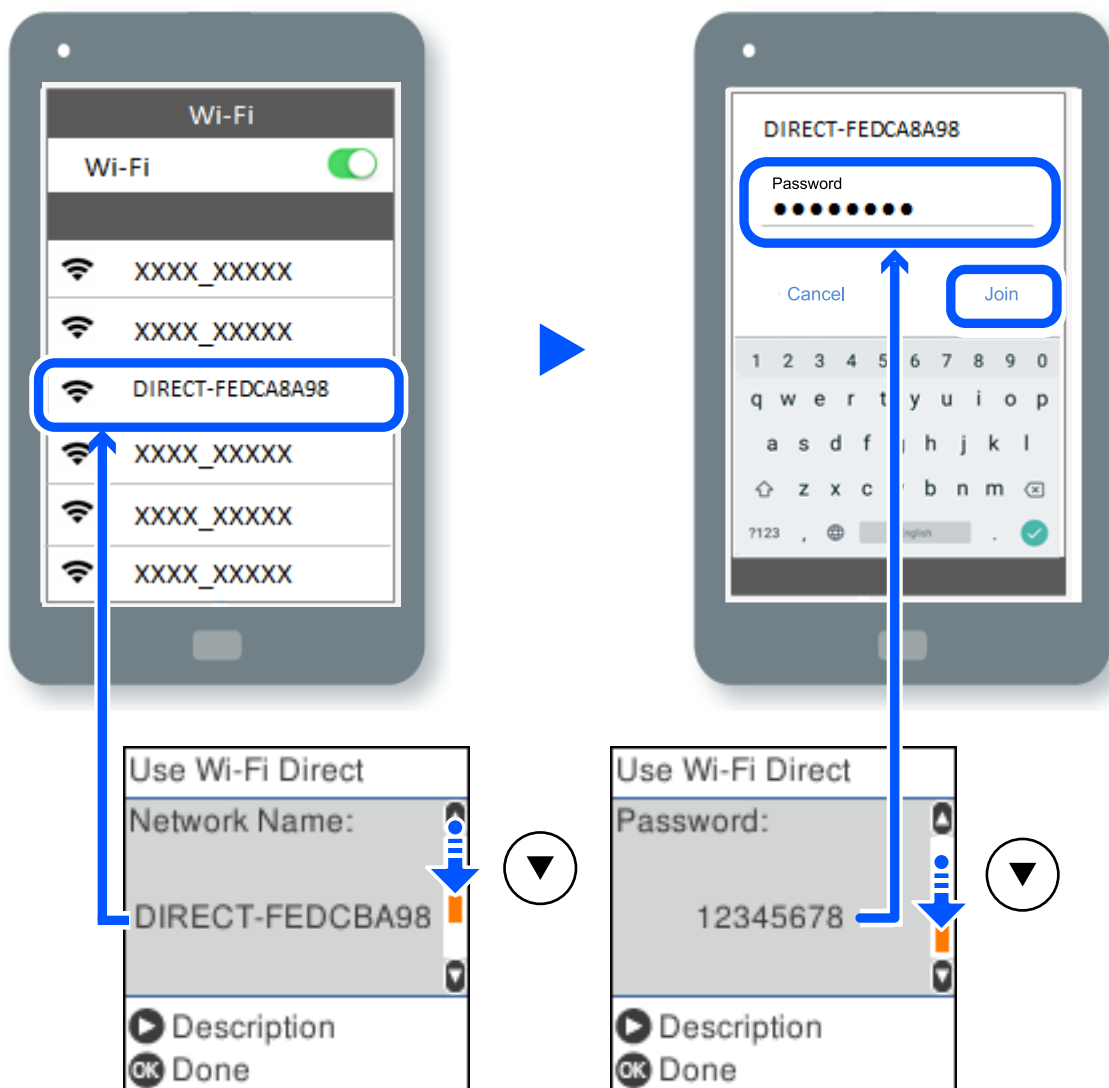

- Na kontrolnoj tabli štampača, pritisnite dugme OK.
 - Na ekranu aplikacije za štampanje za pametni uređaj, izaberite štampač sa kojim želite da se povežete.
- Za pametni uređaj koji je pre bio povezan na štampač, izaberite naziv mreže (SSID) na Wi-Fi ekranu pametnog uređaja da biste ih ponovo povezali.

Napomena:

Ako koristite iOS uređaj, takođe možete da se povežete skeniranjem QR koda standardnom iOS kamerom. Pogledajte sledeći link <http://epson.sn>.

Prekid Wi-Fi Direct (Simple AP) veze

Postoje dve metode za onemogućavanje Wi-Fi Direct (Simple AP) veze; možete onemogućiti sve veze pomoću kontrolne table štampača, ili onemogućiti svaku vezu sa računara ili pametnog uređaja. Ovo poglavlje opisuje kako onemogućiti sve veze.



Važno:

Kada je veza Wi-Fi Direct (Simple AP) onemogućena, svi računari i pametni uređaji priključeni na štampač u režimu Wi-Fi Direct (Simple AP) nisu povezani.

Napomena:

Ako želite da prekinete vezu za određeni uređaj, prekinite je sa uređaja umesto sa štampača. Koristite jedan od sledećih načina da prekinete Wi-Fi Direct (Simple AP) vezu sa uređaja.

Isključite Wi-Fi vezu sa nazivom mreže štampača (SSID).

Povežite sa drugim nazivom mreže (SSID).

1. Izaberite **Podešavanje Wi-Fi-a** na početnom ekranu.

Da biste izabrali stavku, koristite dugmad ▲ ▼ ◀ ▶, a zatim pritisnite dugme OK.

2. Izaberite **Wi-Fi Direct**.

3. Da nastavite pritisnite dugme OK.

4. Da nastavite pritisnite dugme OK.

5. Pritisnite dugme ↻ da biste prikazali ekran za podešavanja.

6. Izaberite **Onemogućavanje Wi-Fi Directa**.

7. Proverite poruku, a zatim pritisnite dugme OK.

Promena Wi-Fi Direct (Simple AP) podešavanja kao što su SSID

Kada je omogućena veza Wi-Fi Direct (Simple AP), možete promeniti Wi-Fi Direct podešavanja kao što su naziv mreže i lozinka.

1. Izaberite **Podešavanje Wi-Fi-a** na početnom ekranu.

Da biste izabrali stavku, koristite dugmad ▲ ▼ ◀ ▶, a zatim pritisnite dugme OK.

2. Izaberite **Wi-Fi Direct**.

3. Da nastavite pritisnite dugme OK.

4. Da nastavite pritisnite dugme OK.

5. Pritisnite dugme ↻ da biste prikazali ekran za podešavanja.

6. Izaberite stavku menija koju želite da promenite.

Možete izabrati sledeće stavke menija.

Promeni ime mreže

Promenite Wi-Fi Direct (Simple AP) naziv mreže (SSID) korišćen za povezivanje na štampač na vaš proizvoljni naziv. Možete da postavite naziv mreže (SSID) u ASCII znakovima koji su prikazani na softverskoj tastaturi na kontrolnoj tabli.

Kada promenite naziv mreže (SSID), svi priključeni uređaji su isključeni. Koristite novi naziv mreže (SSID) ako želite da ponovo priključite uređaj.

Promeni lozinku

Promenite Wi-Fi Direct (Simple AP) lozinku za povezivanje na štampač na vašu proizvoljnu vrednost. Možete da postavite lozinku u ASCII znakovima koji su prikazani na softverskoj tastaturi na kontrolnoj tabli.

Kada promenite lozinku, svi priključeni uređaji su isključeni. Koristite novu lozinku ako želite da ponovo priključite uređaj.

Onemogućavanje Wi-Fi Directa

Onemogućite Wi-Fi Direct (Simple AP) podešavanja štampača. Kada ih onemogućite, svi uređaji koji su povezani sa štampačem u Wi-Fi Direct (Simple AP) vezi su isključeni.

Vrati podrazumevana podešavanja

Vratite sva Wi-Fi Direct (Simple AP) podešavanja na podrazumevane vrednosti.

Wi-Fi Direct (Simple AP) informacije o povezivanju pametnog uređaja sačuvane na štampaču se brišu.

7. Sledite uputstvo na ekranu.

Provera statusa mrežne veze

Možete proveriti status mrežnog povezivanja na sledeći način.

Povezane informacije

- ➔ [“Provera statusa mrežnog povezivanja sa kontrolne table” na strani 236](#)
- ➔ [“Štampanje izveštaja o mrežnom povezivanju” na strani 237](#)

Provera statusa mrežnog povezivanja sa kontrolne table

Možete proveriti status mrežnog povezivanja uz pomoć ikone za mrežu ili informacija o mreži na kontrolnoj tabli štampača.

Provera statusa mrežnog povezivanja pomoću ikone za mrežu

Možete proveriti status mrežnog povezivanja i jačinu radio talasa uz pomoć ikone za mrežu na početnom ekranu štampača.

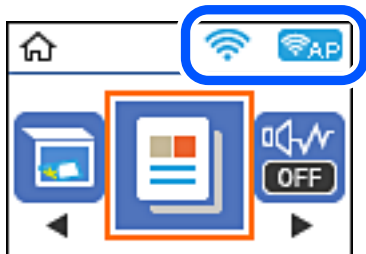

Povezane informacije

➔ [“Vodič za ikonu za mrežu” na strani 25](#)

Štampanje izveštaja o mrežnom povezivanju

Možete odštampati izveštaj o mrežnom povezivanju kako biste proverili status između štampača i bežičnog mrežnog usmerivača.

1. Ubacite papire.
2. Izaberite **Podešavanja** na početnom ekranu.
Da biste izabrali stavku, koristite dugmad ▲ ▼ ◀ ▶, a zatim pritisnite dugme OK.
3. Izaberite **Podešavanja mreže > Provera veze**.
Provera veze započinje.
4. Pritisnite dugme ◊.
5. Sledite uputstva na ekranu štampača da biste odštampali izveštaj o mrežnom povezivanju.
Ako je došlo do greške, proverite izveštaj o mrežnom povezivanju, a zatim sledite odštampana rešenja.
6. Pritisnite dugme OK.

Poruke i rešenja u izveštaju o mrežnom povezivanju

Proverite poruke i šifre grešaka u izveštaju o mrežnom povezivanju, a zatim sledite rešenja.

Check Network Connection	
Check Result	FAIL
Error code	(E-2)
<p>See the Network Status and check if the Network Name (SSID) is the SSID you want to connect. If the SSID is correct, make sure to enter the correct password and try again.</p> <p>If your problems persist, see your documentation for help and networking tips.</p>	
Checked Items	
Wireless Network Name (SSID) Check	FAIL
Communication Mode Check	Unchecked
Security Mode Check	Unchecked
MAC Address Filtering Check	Unchecked
Security Key/Password Check	Unchecked
IP Address Check	Unchecked
Detailed IP Setup Check	Unchecked
Network Status	
Printer Name	EPSON XXXXXX
Printer Model	XX-XXX Series
IP Address	169.254.137.8
Subnet Mask	255.255.0.0
Default Gateway	
Network Name (SSID)	EpsonNet
Security	None
Signal Strength	Poor
MAC Address	F8:D0:27:40:C0:AC

a. Šifra greške

b. Poruke o mrežnom povezivanju

Povezane informacije

- ➔ “E-1” na strani 239
- ➔ “E-2, E-3, E-7” na strani 239
- ➔ “E-5” na strani 240
- ➔ “E-6” na strani 240
- ➔ “E-8” na strani 240
- ➔ “E-9” na strani 241
- ➔ “E-10” na strani 241
- ➔ “E-11” na strani 241
- ➔ “E-12” na strani 242
- ➔ “E-13” na strani 242
- ➔ “Poruka o mrežnom povezivanju” na strani 243

E-1

Rešenja:

- Proverite da li je Ethernet kabl priključen na vaš računar, čvorište ili drugi mrežni uređaj.
- Proverite da li je vaše čvorište ili drugi mrežni uređaj uključen.
- Ako želite da povežete štampač putem bežične veze, ponovo izvršite podešavanja bežične mreže, jer je onemogućena.

E-2, E-3, E-7

Rešenja:

- Proverite da li je bežični ruter uključen.
- Potvrdite da je računar ili uređaj ispravno povezan sa bežičnim ruterom.
- Isključite bežični ruter. Sačekajte oko 10 sekundi, a zatim ga uključite.
- Postavite štampač bliže bežičnom ruteru i uklonite sve prepreke između njih.
- Ako ste ručno uneli SSID, proverite da li je ispravan. Proverite SSID iz dela **Network Status** na izveštaju o mrežnoj vezi.
- Ako bežični ruter ima više SSID-jeva, izaberite SSID koji je prikazan. Kada SSID koristi neusaglašenu frekvenciju, štampač ga ne prikazuje.
- Ako koristite podešavanje kontrolnog dugmeta za uspostavljanje mrežne veze, proverite da li bežični ruter podržava WPS. Podešavanje kontrolnog dugmeta ne možete da koristite ako vaš bežični ruter ne podržava WPS.
- Proverite da li vaš SSID koristi samo ASCII znakove (alfanumeričke znakove i simbole). Štampač ne može da prikaže SSID koji sadrži znakove izvan ASCII skupa.
- Proverite da li znate SSID i lozinku pre povezivanja sa bežičnim ruterom. Ako koristite bežični ruter sa podrazumevanim podešavanjima, SSID i lozinka se nalaze na nalepnici bežičnog rutera. Ako ne znate SSID i lozinku, kontaktirajte osobu koja je podesila bežični ruter ili pogledajte dokumentaciju priloženu uz bežični ruter.
- Ako se povezujete sa SSID-jem generisanim na privezanom pametnom uređaju, proverite SSID i lozinku u dokumentaciji priloženoj uz pametni uređaj.
- Ako se vaša Wi-Fi veza iznenada prekine, proverite donje uslove. Ako je neki od ovih uslova primenjiv, resetujte mrežna podešavanja tako što ćete preuzeti i pokrenuti softver sa sledeće internet prezentacije.

<http://epson.sn> > **Podešavanje**

- Drugi pametni uređaj je dodat na mrežu koristeći podešavanje kontrolnog dugmeta.
- Wi-Fi mreža je podešena koristeći metod koji nije podešavanje kontrolnog dugmeta.

Povezane informacije

- ➔ “Vršenje podešavanja za povezivanje na računar” na strani 227
- ➔ “Vršenje podešavanja bežične mreže sa kontrolne table” na strani 229

E-5

Rešenja:

Vodite računa da tip bezbednosti bežičnog mrežnog usmerivača bude podešen na jedan od sledećih. Ako nije, promenite tip bezbednosti na bežičnom mrežnom usmerivaču i zatim resetujte mrežna podešavanja štampača.

- WEP-64 bita (40 bita)
- WEP-128 bita (104 bita)
- WPA PSK (TKIP/AES)*
- WPA2 PSK (TKIP/AES)*
- WPA (TKIP/AES)
- WPA2 (TKIP/AES)
- WPA3-SAE (AES)

* WPA PSK je takođe poznat pod nazivom WPA Personal. WPA2 PSK je takođe poznat pod nazivom WPA2 Personal.

E-6

Rešenja:

- Proverite da li je filtriranje MAC adresa onemogućeno. Ako je omogućeno, registrujte MAC adresu štampača tako da ne bude filtrirana. Detalje potražite u dokumentaciji priloženoj uz bežični ruter. MAC adresu štampača možete da proverite iz dela **Network Status** na izveštaju o mrežnoj vezi.
- Ako vaš bežični ruter koristi deljenu proveru identiteta sa WEP bezbednošću, uverite se da su ključ i indeks za proveru identiteta tačni.
- Ako je broj uređaja sa kojima je moguće povezivanje na bežičnom ruteru manji od broja mrežnih uređaja koje želite da povežete, podesite bežični ruter tako da povećate broj uređaja sa kojima je moguće povezivanje. Pogledajte dokumentaciju priloženu uz bežični ruter da biste uneli podešavanja.

Povezane informacije

➔ [“Vršenje podešavanja za povezivanje na računar” na strani 227](#)

E-8

Rešenja:

- Omogućite DHCP na bežičnom mrežnom usmerivaču ako je Pribavljanje IP adrese podešeno na automatsko.
- Ako je Pribavljanje IP adrese štampača podešeno na ručno, IP adresa koju ste ručno podesili je nevažeće zato što je izvan opsega (na primer: 0.0.0.0). Podesite važeću IP adresu sa kontrolne table štampača.

Povezane informacije

➔ [“Štampanje lista mrežnog statusa” na strani 243](#)

E-9

Rešenja:

Proverite sledeće.

- Uređaji su uključeni.
- Možete da pristupite internetu i drugim računarima ili mrežnim uređajima na istoj mreži sa uređaja koje želite da povežete sa štampačem.

Ako se štampač i mrežni uređaji i dalje ne povezuju nakon što se potvrdili gorenavedeno, isključite bežični ruter. Sačekajte oko 10 sekundi, a zatim ga uključite. Zatim resetujte mrežna podešavanja tako što ćete preuzeti i pokrenuti instalacioni program sa sledeće internet prezentacije.

<http://epson.sn> > **Podešavanje**

Povezane informacije

➔ “Vršenje podešavanja za povezivanje na računar” na strani 227

E-10

Rešenja:

Proverite sledeće.

- Drugi uređaji na mreži su uključeni.
- Mrežne adrese (IP adresa, maska podmreže i podrazumevani mrežni prolaz) su tačne ako ste podesili Pribavljanje IP adrese na ručno.

Resetujte mrežne adrese ako nisu tačne. IP adresu štampača, masku podmreže i podrazumevani mrežni prolaz možete da proverite u koloni **Network Status** u izveštaju o mrežnom povezivanju.

Ako je DHCP omogućeno, promenite Pribavljanje IP adrese štampača na automatsko (Auto). Ako želite ručno da podesite IP adresu, proverite IP adresu štampača u koloni **Network Status** u izveštaju o mrežnom povezivanju, a zatim izaberite ručno (Manual) na ekranu za podešavanje mreže. Podesite masku podmreže na [255.255.255.0].

Ako se i dalje ne povezuje na štampač i mrežni uređaj, isključite bežični mrežni usmerivač. Sačekajte oko 10 sekundi, a zatim ga uključite.

Povezane informacije

➔ “Štampanje lista mrežnog statusa” na strani 243

E-11

Rešenja:

Proverite sledeće.

- Adresa podrazumevanog mrežnog prolaza je tačna ako postavite TCP/IP podešavanje štampača na Ručno.
- Uređaj koji je podešen kao podrazumevani mrežni prolaz je uključen.

Podesite tačnu adresu podrazumevanog mrežnog prolaza. Adresu podrazumevanog mrežnog prolaza možete da proverite u delu **Network Status** na izveštaju o mrežnoj vezi.

Povezane informacije

➔ “Štampanje lista mrežnog statusa” na strani 243

E-12

Rešenja:

Proverite sledeće.

- Drugi uređaji na mreži su uključeni.
- Mrežne adrese (IP adresa, podmrežna maska i podrazumevani mrežni prolaz) su tačne ako ih unosite ručno.
- Mrežne adrese drugih uređaja (podmrežna maska i podrazumevani mrežni prolaz) su isti.
- IP adresa nije u konfliktu sa drugim uređajima.

Ako se štampač i mrežni uređaji i dalje ne povezuju nakon što se potvrdili gorenavedeno, pokušajte sledeće.

- Isključite bežični ruter. Sačekajte oko 10 sekundi, a zatim ga uključite.
- Ponovo unesite mrežna podešavanja koristeći instalacioni program. Možete ga pokrenuti sa sledeće internet prezentacije.
<http://epson.sn> > **Podešavanje**
- Možete da registrujete više lozinki na bežičnom ruteru koji koristi WEP vrstu bezbednosti. Ako je registrovano više lozinki, proverite da li je prva registrovana lozinka podešena na štampaču.

Povezane informacije

➔ “Štampanje lista mrežnog statusa” na strani 243

➔ “Vršenje podešavanja za povezivanje na računar” na strani 227

E-13

Rešenja:

Proverite sledeće.

- Mrežni uređaji, kao što su bežični ruter, čvorište i ruter, su uključeni.
- TCP/IP podešavanje za mrežne uređaje nije ručno podešeno. (Ako je TCP/IP podešavanje štampača automatski podešeno dok je TCP/IP podešavanje za druge mrežne uređaje izvršeno ručno, mreža štampača se možda razlikuje od mreže za druge uređaje.)

Ako i dalje ne radi nakon provere gorenavedenih stavki, pokušajte sledeće.

- Isključite bežični ruter. Sačekajte oko 10 sekundi, a zatim ga uključite.
- Unesite mrežna podešavanja na računaru koji se nalazi na istoj mreži kao i štampač pomoću instalacionog programa. Možete ga pokrenuti sa sledeće internet prezentacije.
<http://epson.sn> > **Podešavanje**
- Možete da registrujete više lozinki na bežičnom ruteru koji koristi WEP vrstu bezbednosti. Ako je registrovano više lozinki, proverite da li je prva registrovana lozinka podešena na štampaču.

Povezane informacije

- ➔ “Štampanje lista mrežnog statusa” na strani 243
- ➔ “Vršenje podešavanja za povezivanje na računar” na strani 227

Poruka o mrežnom povezivanju

Poruka	Rešenje
The Wi-Fi environment needs to be improved. Turn the wireless router off and then turn it on. If the connection does not improve, see the documentation for the wireless router.	Nakon što štampač približite bežičnom mrežnom usmerivaču i uklonite sve prepreke između njih, isključite bežični mrežni usmerivač. Sačekajte oko 10 sekundi, a zatim ga uključite. Ako se i dalje ne povezuje, pogledajte dokumentaciju koja je isporučena uz bežični mrežni usmerivač.
*No more devices can be connected. Disconnect one of the connected devices if you want to add another one.	Računar i pametni uređaj koji mogu da se povežu istovremeno su povezani u celosti u Wi-Fi Direct (Simple AP) vezi. Da biste dodali još jedan računar ili pametni uređaj, prvo prekinite vezu za jedan od povezanih uređaja ili ga priključite na drugu mrežu. Možete da potvrdite broj bežičnih uređaja koju mogu da se istovremeno povežu i broj povezanih uređaja pomoću provere lista statusa mreže ili kontrolne table štampača.
The same SSID as Wi-Fi Direct exists in the environment. Change the Wi-Fi Direct SSID if you cannot connect a smart device to the printer.	Na kontrolnoj tabli štampača idite na ekran za Podešavanje Wi-Fi Direct a zatim izaberite meni da biste promenili podešavanja. Nakon toga možete promeniti naziv mreže DIRECT-XX-. Unesite najviše 22 znaka.

Štampanje lista mrežnog statusa

Možete proveriti detaljne informacije o mreži tako što ćete ga odštampati.

1. Ubacite papire.
2. Izaberite **Podešavanja** na početnom ekranu.
Da biste izabrali stavku, koristite dugmad ▲ ▼ ◀ ▶, a zatim pritisnite dugme OK.
3. Izaberite **Podešavanja mreže > Štampaj list statusa**.
4. Pritisnite dugme ◊.

List statusa mreže se štampa.

Provera mreže računara (samo Windows)

Koristeći zahtev za unos komande, proverite status veze računara i putanju veze sa štampačem. Time ćete uspeti da rešite probleme.

ipconfig komanda

Prikažite status veze mrežnog interfejsa koji se trenutno koristi na računaru.

Poređenjem informacija o podešavanju sa trenutnom komunikacijom možete proveriti da li je veza tačna. U slučaju da postoji više DHCP servera na istoj mreži, možete saznati aktuelnu adresu dodeljenu računaru, preporučeni DNS server itd.

Format: ipconfig /all

Primeri:

```

Administrator: Command Prompt
c:\>ipconfig /all
Windows IP Configuration

Host Name . . . . . : WIN2012R2
Primary Dns Suffix . . . . . : pubs.net
Node Type . . . . . : Hybrid
IP Routing Enabled. . . . . : No
WINS Proxy Enabled. . . . . : No
DNS Suffix Search List. . . . . : pubs.net

Ethernet adapter Ethernet:

Connection-specific DNS Suffix . . . :
Description . . . . . : Gigabit Network Connection
Physical Address. . . . . : XX-XX-XX-XX-XX-XX
DHCP Enabled. . . . . : No
Autoconfiguration Enabled . . . . . : Yes
Link-local IPv6 Address . . . . . : fe80::38fb:7546:18a8:d20e%14(Preferred)
IPv4 Address. . . . . : 192.168.111.10(Preferred)
Subnet Mask . . . . . : 255.255.255.0
Default Gateway . . . . . : 192.168.111.1
DHCPv6 IAID . . . . . : 283142549
DHCPv6 Client DUID. . . . . : 00-01-00-01-20-40-2F-45-00-1D-73-6A-44-08
DNS Servers . . . . . : 192.168.111.2
NetBIOS over Tcpip. . . . . : Enabled

Tunnel adapter isatap.{00000000-ABCD-EFGH-IJK-LMNOPQRSTUUV}>:

Media State . . . . . : Media disconnected
Connection-specific DNS Suffix . . . :
Description . . . . . : Microsoft ISATAP Adapter #2
Physical Address. . . . . : 00-00-00-00-00-00-E0
DHCP Enabled. . . . . : No
Autoconfiguration Enabled . . . . . : Yes

c:\>_
    
```

pathping komanda

Možete proveriti listu usmerivača koji prolaze kroz određeni matični računar i usmeravanje komunikacije.

Format: pathping xxx.xxx.xxx.xxx

Primeri: pathping 192.0.2.222

```

Administrator: Command Prompt
c:\>pathping 192.168.111.20
Tracing route to EPSONAB12AB [192.168.111.20]
over a maximum of 30 hops:
 0  WIN2012R2.pubs.net [192.168.111.10]
 1  EPSONAB12AB [192.168.111.20]

Computing statistics for 25 seconds..
Hop  RTT      Source to Here   This Node/Link   Address
 0      0/ 100 = 0%      0/ 100 = 0%      WIN2012R2.pubs.net [192.168.111.10]
 1  38ms     0/ 100 = 0%      0/ 100 = 0%      EPSONAB12AB [192.168.111.20]

Trace complete.

c:\>_
    
```

Informacije o proizvodu

Informacije o papiru.	246
Informacije o potrošnim proizvodima.	249
Informacije o softveru.	250
Podешavanje liste menija.	259
Specifikacije proizvoda.	270
Informacije u vezi sa propisima.	278

Informacije o papiru

Dostupan papir i kapaciteti

Originalni Epson papir

Kompanija Epson preporučuje upotrebu originalnog Epson papira da bi se osiguralo dobijanje otisaka visokog kvaliteta.

Napomena:

- Dostupnost papira zavisi od lokacije. Za najvažnije informacije o papiru dostupnom u vašoj okolini obratite se službi za podršku kompanije Epson.
- Pogledajte sledeće za dostupne informacije o vrsti papira za dvostrano štampanje i štampanje bez ivica.
 - [“Papir za štampanje bez ivica” na strani 248](#)
 - [“Papir za dvostrano štampanje” na strani 248](#)

Papir pogodan za štampanje dokumenata

Naziv medijuma	Veličina	Prihvatni kapacitet (listovi)
Epson Bright White Ink Jet Paper	A4	Do linije označene simbolom trougla na vodiči za papir.

Papir pogodan za štampanje dokumenata i fotografija

Naziv medijuma	Veličina	Prihvatni kapacitet (listovi)
Epson Photo Quality Ink Jet Paper	A4	80
Epson Double-sided Photo Quality Ink Jet Paper	Letter, A4	80
Epson Matte Paper-Heavyweight	A4	20
Epson Double-Sided Matte Paper	A4	1

Papir pogodan za štampanje fotografija

Naziv medijuma	Veličina	Prihvatni kapacitet (listovi)
Epson Ultra Glossy Photo Paper	A4, 13 x 18 cm (5 x 7 in.), 10 x 15 cm (4 x 6 in.)	20*
Epson Premium Glossy Photo Paper	A4, 13 x 18 cm (5 x 7 in.), 16:9 široka veličina (102 x 181 mm), 10 x 15 cm (4 x 6 in.)	20*

Naziv medijuma	Veličina	Prihvatni kapacitet (listovi)
Epson Premium Semigloss Photo Paper	A4, 13 x 18 cm (5 x 7 in.), 10 x 15 cm (4 x 6 in.)	20*
Epson Photo Paper Glossy	A4, 13 x 18 cm (5 x 7 in.), 10 x 15 cm (4 x 6 in.)	20*
Epson Value Glossy Photo Paper	A4, 10 x 15 cm (4 x 6 in.)	20*

* Ako se papir ne uvlači ispravno ili otisak ima nejednake boje ili mrlje, ubacujte listove papira jedan po jedan.

Razni drugi tipovi papira

Naziv medijuma	Veličina	Prihvatni kapacitet (listovi)
Epson Photo Quality Self Adhesive Sheets	A4	1

Papir koji je dostupan u prodaji

Napomena:

Pogledajte sledeće za dostupne informacije o vrsti papira za dvostrano štampanje i štampanje bez ivica.

[“Papir za štampanje bez ivica” na strani 248](#)

[“Papir za dvostrano štampanje” na strani 248](#)

Obični papiri

Običan papir uključuje papir za kopiranje.

Veličina	Prihvatni kapacitet (listovi)
Letter, A4, B5, A5, A6, B6, 16K (195×270 mm)	Do linije označene simbolom trougla na vodiči papira.*1
Legal, 8,5×13 in., Indian-Legal	1
Korisnički definisano*2 (mm) 54×86 do 215,9×1200	1

*1 Ako se papir ne uvlači ispravno ili otisak ima nejednake boje ili mrlje, ubacujte listove papira jedan po jedan.

*2 Dostupno je samo štampanje sa računara.

Koverta

Veličina	Prihvatni kapacitet (koverte)
Koverta br. 10, koverta DL, koverta C6	10

Papir za štampanje bez ivica

Originalni Epson papir

- Epson Ultra Glossy Photo Paper (10 x 15 cm (4 x 6 in.))
- Epson Premium Glossy Photo Paper (10 x 15 cm (4 x 6 in.), 16:9 široka veličina (102 x 181 mm))
- Epson Premium Semigloss Photo Paper (10 x 15 cm (4 x 6 in.))
- Epson Photo Paper Glossy (10 x 15 cm (4 x 6 in.))
- Epson Value Glossy Photo Paper (10 x 15 cm (4 x 6 in.))

Povezane informacije

➔ [“Dostupan papir i kapaciteti” na strani 246](#)

Papir za dvostrano štampanje

Originalni Epson papir

- Epson Bright White Ink Jet Paper
- Epson Double-sided Photo Quality Ink Jet Paper
- Epson Double-Sided Matte Paper

Povezane informacije

➔ [“Dostupan papir i kapaciteti” na strani 246](#)

Papir koji je dostupan u prodaji

- Običan papir, papir za kopiranje

Povezane informacije

➔ [“Dostupan papir i kapaciteti” na strani 246](#)

Vrste papira koje nisu dostupne

Nemojte koristiti sledeće vrste papira. Upotreba ovakvih vrsta papira može prouzrokovati zaglavljivanje papira i mrlje na otiscima.

- Papir koji je talasast
- Papir koji je pocepan ili isečen
- Papir koji je presavijen
- Papir koji je vlažan
- Papir koji je suviše debeo ili suviše tanak
- Papir koji ima nalepnice

Nemojte koristiti sledeće vrste koverata. Upotreba ovakvih vrsta koverata može prouzrokovati zaglavljivanje papira i mrlje na otiscima.

- Koverte koje su uvijene ili presavijene
- Koverte sa lepljivim površinama na preklopima ili koverte sa providnom folijom
- Koverte koje su suviše tanke
Mogu se uviti tokom štampanja.

Informacije o potrošnim proizvodima

Kodovi bočica sa mastilom

Kompanija Epson preporučuje upotrebu originalnih Epson bočica sa mastilom.

Slede kodovi za originalne Epson bočice sa mastilom.



Važno:

- Garancija kompanije Epson ne pokriva oštećenja do kojih dođe usled korišćenja mastila koja nisu navedena, uključujući i originalna Epson mastila koja nisu namenjena za ovaj štampač ili bilo koja mastila drugih proizvođača.*
- Drugi proizvodi, koje ne proizvodi kompanija Epson, mogu dovesti do oštećenja koje nije pokriveno garancijama kompanije Epson i pod određenim uslovima mogu dovesti do nepredvidivog ponašanja štampača.*

Napomena:

- Kodovi flašica sa mastilom mogu da se razlikuju u zavisnosti od lokacije. Za pravilne kodove u vašoj okolini, obratite se službi za podršku kompanije Epson.*
- Iako bočica sa mastilom može sadržati reciklirane materijale, to ne utiče na funkcionisanje ili učinak štampača.*
- Specifikacije i izgled bočice sa mastilom su podložni promeni radi unapređenja bez prethodnog obaveštenja.*

Za Evropu

Proizvod	BK: Black (Crna)	C: Cyan (Tirkizna)	M: Magenta (Ruži-časta)	Y: Yellow (Žuta)
ET-4800 Series/ ET-2820 Series	104	104	104	104
ET-2870/ ET-2871/ ET-2875/ ET-2876				
ET-2870U	122	122	122	122
L5290 Series/L3280 Series/ L3260 Series	103	103	103	103

Napomena:

Posetite sledeći veb-sajt radi informacije o kapacitetima bočica sa mastilom kompanije Epson.

<http://www.epson.eu/pageyield>

For Australia and New Zealand

BK: Black (Crna)	C: Cyan (Tirkizna)	M: Magenta (Ružičasta)	Y: Yellow (Žuta)
522	522	522	522

Za Aziju

BK: Black (Crna)	C: Cyan (Tirkizna)	M: Magenta (Ružičasta)	Y: Yellow (Žuta)
003	003	003	003

Informacije o softveru

Ovaj odeljak predstavlja mrežne usluge i softverske proizvode koji su dostupni za vaš štampač sa Epsonovog veb-sajta.

Softver za štampanje

Aplikacija za štampanje sa računara (upravljački program štampača za Windows)

Upravljački program štampača kontroliše štampač prema komandama iz aplikacije. Podešavanje upravljačkog programa štampača daje najbolje rezultate štampanja. Takođe možete proveriti status štampača ili ga održavati u najboljem radnom stanju pomoću uslužnog programa štampača.

Napomena:

Možete promeniti jezik upravljačkog programa štampača. Izaberite jezik koji želite da koristite u podešavanju **Jezik na kartici Održavanje**.

Pristupanje upravljačkom programu štampača iz aplikacija

Da biste izvršili podešavanja koja se primenjuju samo u aplikaciji koju koristite, podešavanjima pristupite iz te aplikacije.

Izaberite **Štampanje** ili **Podešavanje štampe** u meniju **Datoteka**. Izaberite vaš štampač, a zatim kliknite na **Željene postavke** ili **Svojstva**.

Napomena:

Postupci se razlikuju u zavisnosti od aplikacije. Više informacija potražite u funkciji za pomoć date aplikacije.

Pristupanje upravljačkom programu štampača sa kontrolne table

Da biste odredili podešavanja koja važe za sve aplikacije, pristupite sa kontrolne table.

- Windows 10/Windows Server 2019/Windows Server 2016

Kliknite na dugme **Start** i izaberite **Windows sistem > Kontrolna tabla > Prikaz uređaja i štampača u Hardver i zvuk**. Desnim dugmetom miša kliknite na štampač ili pritisnite i zadržite, a zatim izaberite **Željene postavke pri štampanju**.

Windows 8.1/Windows 8/Windows Server 2012 R2/Windows Server 2012

Izaberite **Radna površina > Podešavanja > Kontrolna tabla > Prikaz uređaja i štampača** u **Hardver i zvuk**. Desnim dugmetom miša kliknite na štampač ili pritisnite i zadržite, a zatim izaberite **Željene postavke pri štampanju**.

Windows 7/Windows Server 2008 R2

Kliknite na dugme Start i izaberite **Kontrolna tabla > Prikaz uređaja i štampača** u **Hardver i zvuk**. Desnim dugmetom kliknite na štampač i izaberite **Izbori pri štampanju**.

Windows Vista/Windows Server 2008

Kliknite na dugme Start i izaberite **Kontrolna tabla > Štampači** u **Hardver i zvuk**. Desnim dugmetom kliknite na štampač i izaberite **Izbori pri štampanju**.

Windows XP/Windows Server 2003 R2/Windows Server 2003

Kliknite na dugme Start i izaberite **Kontrolna tabla > Štampači i drugi hardver > Štampači i faks uređaji**. Desnim dugmetom kliknite na štampač i izaberite **Izbori pri štampanju**.

Pristupanje upravljačkom programu štampača pomoću ikone štampača na traci zadataka

Ikona štampača u traci zadataka na radnoj površini je prečica koja vam omogućava da brzo pristupite upravljačkom programu štampača.

Ako kliknete na ikonu štampača i izaberete **Podešavanja štampača**, možete pristupiti istom prozoru za podešavanje štampača kao što je onaj koji se prikazuje sa kontrolne table. Ako dva puta kliknete na ovu ikonu, možete proveriti status štampača.

Napomena:

*Ako ikona štampača nije prikazana na traci zadataka, pristupite prozoru upravljačkog programa štampača, kliknite na **Karakteristike nadgledanja** na kartici **Održavanje**, a zatim izaberite **Registrujte ikonu prečice u traci zadatka**.*

Pokretanje uslužnog programa

Pristupite prozoru upravljačkog programa štampača. Kliknite na karticu **Održavanje**.

Određivanje radnih podešavanja za drajver štampača u operativnom sistemu Windows

Možete izvršiti podešavanja kao što je omogućavanje **EPSON Status Monitor 3**.

1. Pristupite prozoru drajvera štampača.
2. Kliknite na **Proširena podešavanja** na kartici **Održavanje**.
3. Odredite željena podešavanja i kliknite na **U redu**.
Objašnjenja stavki u podešavanjima potražite u pomoći na mreži.

Povezane informacije

➔ [“Aplikacija za štampanje sa računara \(upravljački program štampača za Windows\)” na strani 250](#)

Aplikacija za štampanje sa računara (Upravljački program štampača za Mac OS)

Upravljački program štampača kontroliše štampač prema komandama iz aplikacije. Podešavanje upravljačkog programa štampača daje najbolje rezultate štampanja. Takođe možete proveriti status štampača ili ga održavati u najboljem radnom stanju pomoću uslužnog programa štampača.

Pristupanje upravljačkom programu štampača iz aplikacija

Kliknite na **Podešavanje stranice** ili **Štampaj** u meniju **Datoteka** u svojoj aplikaciji. Ako je neophodno, kliknite na **Prikaži detalje** (ili ▼) da biste proširili prozor za štampanje.

Napomena:

*U zavisnosti od aplikacije koja se koristi, opcija **Podešavanje stranice** možda neće biti prikazana u meniju **Datoteka**, a radnje za prikazivanje ekrana za štampanje mogu da se razlikuju. Više informacija potražite u funkciji za pomoć date aplikacije.*

Pokretanje uslužnog programa

Izaberite **Željene postavke sistema** u meniju Apple > **Štampači i skeneri** (ili **Štampanje i skeniranje**, **Štampanje i faks**) a zatim izaberite štampač. Kliknite na **Opcije i materijal za štampanje** > **Uslužni program** > **Otvori uslužni program štampača**.

Vodič za upravljački program štampača u operativnom sistemu Mac OS

Epson Printer Utility

Možete pokrenuti funkciju održavanja kao što je provera mlaznica i čišćenje glave za štampanje, a pokretanjem aplikacije **EPSON Status Monitor** možete proveriti status štampača i informacije o greškama.

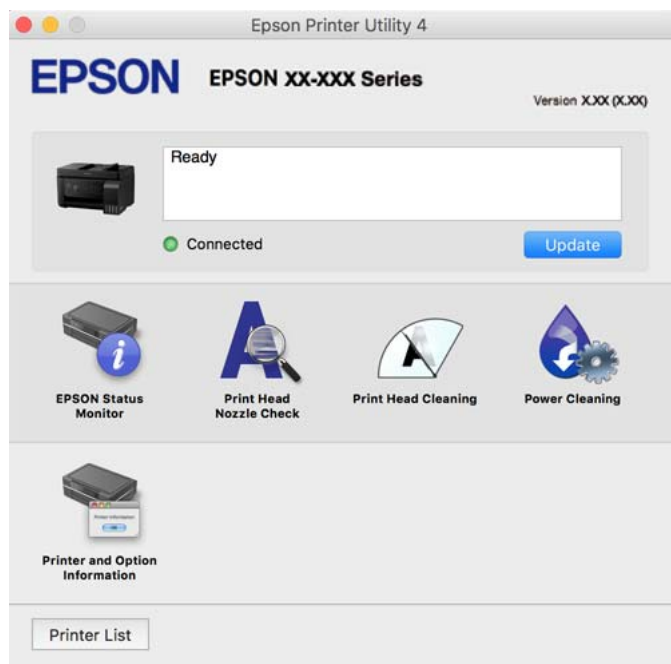

Pristup prozoru sa radnim podešavanjima upravljačkog programa štampača za operativni sistem Mac OS

Izaberite **Željene postavke sistema** u meniju Apple > **Štampači i skeneri** (ili **Štampanje i skeniranje, Štampanje i faks**) a zatim izaberite štampač. Kliknite na **Opcije i materijal za štampanje > Opcije** (ili **Upravljački program**).

Aplikacija za brzo i zabavno štampanje sa računara (Epson Photo+)

Epson Photo+ je aplikacija koja vam omogućava da lako štamplete slike u različitim rasporedima. Možete izvršiti poboljšanje slike i prilagoditi položaj dok gledate pregled svog dokumenta. Možete da osvežite svoje slike pomoću dodavanja teksta i žigova gde god želite. Kada štamplete na originalnom Epson foto papiru, učinak mastila se ispoljava u najvećoj mogućoj meri kreiranjem lepe završne obrade sa odličnim bojama.

Više informacija potražite u funkciji za pomoć date aplikacije.

Napomena:

- Operativni sistemi Windows Server nisu podržani.
- Da biste koristili ovu aplikaciju, mora biti instaliran upravljački program štampača za ovaj štampač.

Započinjanje u operativnom sistemu Windows

- Windows 10

Kliknite na dugme za početak a zatim izaberite **Epson Software > Epson Photo+**.

- Windows 8.1/Windows 8

Unesite naziv aplikacije u polje za pretragu, a zatim izaberite prikazanu ikonu.

- Windows 7/Windows Vista/Windows XP

Kliknite na dugme Start i izaberite **Svi programi ili Programi > Epson Software > Epson Photo+**.

Započinjanje u operativnom sistemu Mac OS

Izaberite **Kreni > Aplikacije > Epson Software > Epson Photo+**.

Povezane informacije

➔ [“Odvojena instalacija aplikacija” na strani 129](#)

Aplikacija za jednostavno rukovanje štampačem sa pametnog uređaja (Epson Smart Panel)

Epson Smart Panel je aplikacija koja vam omogućava da s lakoćom vršite radnje štampača kao što su štampanje, kopiranje ili skeniranje sa pametnih uređaja poput pametnih telefona ili tableta. Možete da povežete štampač i pametni uređaj preko bežične mreže, proverite nivoe mastila i status štampača, kao i da pronađete rešenja u slučaju greške. Takođe možete jednostavno da vršite kopiranje registrovanjem omiljene stavke za kopiranje.

Potražite i instalirajte Epson Smart Panel iz App Store ili Google Play.



Aplikacija za jednostavno štampanje iz Android aplikacije (Epson Print Enabler)

Epson Print Enabler je aplikacija koja vam omogućava da bežično štampate svoje dokumente, e-poštu, fotografije i veb stranice direktno sa svog Android telefona ili tableta (Android v4.4. Ili novijeg). Pomoću svega nekoliko dodira, vaš Android uređaj će otkriti Epsonov štampač koji je povezan na istu bežičnu mrežu.

Pretražite Google play kako bi instalirali Epson Print Enabler.

Softver za skeniranje

Aplikacija za skeniranja sa računara (Epson ScanSmart)

Ova aplikacija vam omogućava da jednostavno skenirate dokumente i fotografije a zatim sačuvate skenirane slike u nekoliko jednostavnih koraka.

Pogledajte pomoć za funkciju Epson ScanSmart radi više informacija o njenom korišćenju.

Započinjanje u operativnom sistemu Windows

Windows 10

Kliknite na dugme Start i zatim izaberite **Epson Software > Epson ScanSmart**.

Operativni sistem Windows 8.1/Windows 8

Unesite naziv aplikacije u polje za pretragu, a zatim izaberite prikazanu ikonu.

Windows 7

Kliknite na dugme Start i zatim izaberite **Svi programi > Epson Software > Epson ScanSmart**.

Započinjanje u operativnom sistemu Mac OS

Izaberite **Kreni > Aplikacije > Epson Software > Epson ScanSmart**.

Softver za slanje faksova

Aplikacija za podešavanje operacija faksa i slanje faksova (FAX Utility)

FAX Utility je aplikacija koja vam omogućava da konfigurirate različita podešavanja za slanje faksa sa svog računara. Možete da kreirate i uređujete liste kontakata koje će se koristiti prilikom slanja faksa, konfigurirate ovu opciju za čuvanje primljenih faksova u PDF formatu na računaru, i tako dalje. Više informacija potražite u funkciji za pomoć date aplikacije.

Napomena:

Operativni sistemi Windows Server nisu podržani.

Proverite da li ste instalirali drajver štampača pre instalacije FAX Utility.

Proverite da li je instalirana aplikacija FAX Utility. Pogledajte „Započinjanje u operativnom sistemu Windows” ili „Započinjanje u operativnom sistemu Mac OS” u nastavku kako biste proverili da li je aplikacija instalirana.

Započinjanje u operativnom sistemu Windows

Windows 10

Kliknite na dugme Start i izaberite **Epson Software > FAX Utility**.

Windows 8.1/Windows 8

Unesite naziv aplikacije u polje za pretragu, a zatim izaberite prikazanu ikonu.

Windows 7/Windows Vista/Windows XP

Kliknite na dugme za početak i izaberite **Svi programi** (ili **Programi**) > **Epson Software > FAX Utility**.

Započinjanje u operativnom sistemu Mac OS

Izaberite **Željene postavke sistema** u meniju Apple > **Štampači i skeneri** (ili **Štampanje i skeniranje, Štampanje i faks**), a zatim izaberite štampač (FAKS). Kliknite na **Opcije i materijal za štampanje > Uslužni program > Otvori uslužni program štampača**.

Povezane informacije

➔ [“Slanje faksova pomoću štampača” na strani 101](#)

➔ [“Prijem faksova na računar” na strani 116](#)

Aplikacija za slanje faksova (Upravljački program PC-FAX)

Drajver PC-FAX je aplikacija koja vam omogućava da pošaljete datoteku napravljenu u posebnoj aplikaciji kao faks direktno sa računara. Drajver PC-FAX se instalira kada instalirate aplikaciju FAX Utility. Više informacija potražite u funkciji za pomoć date aplikacije.

Napomena:

Operativni sistemi Windows Server nisu podržani.

Proverite da li je upravljački program PC-FAX instaliran. Pogledajte u nastavku „Pristupanje u operativnom sistemu Windows” ili „Pristupanje u operativnom sistemu Mac OS”.

Rad se razlikuje u zavisnosti od aplikacije koju ste koristili za kreiranje dokumenta. Više informacija potražite u funkciji za pomoć date aplikacije.

Pristupanje u operativnom sistemu Windows

U aplikaciji izaberite **Odštampanje** ili **Podešavanje parametara za štampanje** u meniju **Datoteka**. Izaberite štampač (FAKS) i kliknite na **Željene postavke** ili **Svojstva**.

Pristupanje u operativnom sistemu Mac OS

U aplikaciji izaberite **Odštampanje** u meniju **Datoteka**. Izaberite štampač (FAKS) za podešavanje **Štampač**, a zatim izaberite **Fax Settings** ili **Recipient Settings** u iskaćućem meniju.

Povezane informacije

➔ [“Slanje faksova pomoću štampača” na strani 101](#)

Program za kreiranje paketa

Application for Creating Driver Packages (EpsonNet SetupManager)

EpsonNet SetupManager je program koji služi za kreiranje paketa za jednostavno podešavanje štampača, u koje spadaju instaliranje upravljačkog programa za štampač, instaliranje programa EPSON Status Monitor i kreiranje porta štampača. Ovaj program omogućava administratoru da kreira jedinstvene pakete programa i da ih distribuira različitim grupama.

Više informacija potražite na regionalnoj veb lokaciji kompanije Epson.

<http://www.epson.com>

Softver za vršenje podešavanja

Aplikacija za konfiguraciju operacija štampača (Web Config)

Web Config je aplikacija koja radi u okviru veb pregledača kao što je Microsoft Edge i Safari, na računaru ili pametnom uređaju. Možete potvrditi status štampača ili promeniti podešavanja mrežne usluge i štampača. Da biste koristili Web Config, povežite štampač i računar ili pametni uređaj na istu mrežu.

Podržani su sledeći pregledači. Koristite najnoviju verziju.

Microsoft Edge, Internet Explorer, Firefox, Chrome, Safari

Napomena:

Možda će biti zatraženo da unesete administratorsku lozinku za vreme rada sa Web Config. Za više detalja pogledajte povezane informacije ispod.

Povezane informacije

➔ [“Podrazumevana vrednost administratorske lozinke” na strani 15](#)

Pokretanje aplikacije Web Config u veb pregledaču

1. Proverite IP adresu štampača.

Izaberite ikonu za mrežu na početnom ekranu štampača, a zatim izaberite aktivni način povezivanja da biste proverili IP adresu štampača.

Napomena:

IP adresu možete da proverite i štampanjem izveštaja o mrežnoj vezi.

2. Pokrenite veb pregledač na računaru ili pametnom uređaju, a zatim unesite IP adresu štampača.

Format:

IPv4: [http://IP adresa štampača/](http://IP%20adresa%20štampača/)

IPv6: [http://\[IP adresa štampača\]/](http://[IP%20adresa%20štampača]/)

Primeri:

IPv4: <http://192.168.100.201/>

IPv6: [http://\[2001:db8::1000:1\]/](http://[2001:db8::1000:1]/)

Napomena:

Na pametnom uređaju takođe možete pokrenuti aplikaciju Web Config na ekranu sa informacijama o proizvodu na Epson Smart Panel.

S obzirom da štampač koristi nezavisni sertifikat prilikom pristupanja HTTPS-u, u pregledaču se prikazuje upozorenje kada pokrenete Web Config; to ne ukazuje ni na kakav problem i može se bezbedno zanemariti.

Povezane informacije

➔ [“Poruka o mrežnom povezivanju” na strani 243](#)

Pokretanje aplikacije Web Config u operativnom sistemu Windows

Prilikom povezivanja računara na štampač pomoću WSD, pratite korake u nastavku da biste pokrenuli Web Config.

1. Otvorite listu štampača na računaru.

Windows 10

Kliknite na dugme Start i izaberite **Windows Sistem > Kontrolna tabla > Prikaz uređaja i štampača u Hardver i zvuk**.

Windows 8.1/Windows 8

Izaberite **Radna površina > Podešavanja > Kontrolna tabla > Prikaz uređaja i štampača u Hardver i zvuk** (ili **Hardver**).

Windows 7

Kliknite na dugme Start i izaberite **Kontrolna tabla > Prikaz uređaja i štampača u Hardver i zvuk**.

Windows Vista

Kliknite na dugme Start i izaberite **Kontrolna tabla > Štampači u Hardver i zvuk**.

2. Desnim tasterom miša kliknite na štampač i izaberite **Svojstva**.

3. Izaberite karticu **Veb usluga** i kliknite na URL.

S obzirom da štampač koristi samopotpisani sertifikat prilikom pristupanja HTTPS-u, u pregledaču se prikazuje upozorenje kada pokrenete Web Config; to ne ukazuje ni na kakav problem i može se bezbedno ignorisati.

Pokretanje aplikacije Web Config u operativnom sistemu Mac OS

1. Izaberite **Željene postavke sistema** u meniju Apple > **Štampači i skeneri** (ili **Štampanje i skeniranje, Štampanje i faks**) a zatim izaberite štampač.

2. Kliknite na **Opcije i potrošni materijal > Prikaži internet stranicu štampača**.

S obzirom da štampač koristi samopotpisani sertifikat prilikom pristupanja HTTPS-u, u pregledaču se prikazuje upozorenje kada pokrenete Web Config; to ne ukazuje ni na kakav problem i može se bezbedno ignorisati.

Aplikacija za podešavanje uređaja na mreži (EpsonNet Config)

EpsonNet Config je aplikacija koja vam omogućava da podesite adrese i protokole mrežnih interfejsa. Više detalja potražite u uputstvu za upotrebu za EpsonNet Config ili u sistemu pomoći u aplikaciji.

Započinjanje u operativnom sistemu Windows

- Windows 10/Windows Server 2019/Windows Server 2016

Kliknite na dugme Start i zatim izaberite **EpsonNet > EpsonNet Config**.

- Windows 8.1/Windows 8/Windows Server 2012 R2/Windows Server 2012

Unesite naziv aplikacije u polje za pretragu, a zatim izaberite prikazanu ikonu.

- Windows 7/Windows Vista/Windows XP/Windows Server 2008 R2/Windows Server 2008/Windows Server 2003 R2/Windows Server 2003

Kliknite na dugme za početak i izaberite **Svi programi** ili **Programi > EpsonNet > EpsonNet Config SE > EpsonNet Config**.

Započinjanje u operativnom sistemu Mac OS

Kreni > Aplikacije > Epson Software > EpsonNet > EpsonNet Config SE > EpsonNet Config.

Povezane informacije

➔ [“Odvojena instalacija aplikacija” na strani 129](#)

Softver za ažuriranje

Aplikacija za ažuriranje softvera i osnovnog softvera (Epson Software Updater)

Epson Software Updater je aplikacija koja preko interneta instalira novi softver i ažurira osnovni softver i uputstva. Ako redovno želite da proveravate informacije o ažuriranju, možete da podesite intervale za proveru ažuriranja u Epson Software Updater Podešavanje auto ažuriranja.

Napomena:

Operativni sistemi Windows Server nisu podržani.

Započinjanje u operativnom sistemu Windows

- Windows 10

Kliknite na dugme Start i zatim izaberite **EPSON Software > Epson Software Updater**.

- Windows 8.1/Windows 8

Unesite naziv aplikacije u polje za pretragu, a zatim izaberite prikazanu ikonu.

- Windows 7/Windows Vista/Windows XP

Kliknite na dugme Start i zatim izaberite **Svi programi** (ili **Programi**) > **EPSON Software > Epson Software Updater**.

Napomena:

*Epson Software Updater takođe možete pokrenuti klikom na ikonu štampača u traci zadataka na radnoj površini, a zatim izborom **Ažuriranje programske podrške**.*

Započinjanje u operativnom sistemu Mac OS

Izaberite **Kreni** > **Aplikacije** > **Epson Software** > **Epson Software Updater**.

Povezane informacije

➔ [“Odvojena instalacija aplikacija” na strani 129](#)

Podešavanje liste menija

Izaberite **Podešavanja** na početnom ekranu štampača da biste izvršili razna podešavanja.

Održavanje

Izaberite menije na kontrolnoj tabli kao što je ispod opisano.

Podešavanja > Održavanje

Provera mlaznice:

Izaberite ovu funkciju ako su mlaznice glave za štampanje začepljene. Štampač štampa šablon za proveru mlaznica.

Čišćenje glave:

Izaberite ovu opciju da biste očistili začepljene mlaznice u glavi za štampanje.

Potpuno čišćenje:

Izaberite ovu funkciju da zamenite svo mastilo unutar creva za mastilo. Potrošnja mastila je veća nego prilikom uobičajenog čišćenja. Više detalja o korišćenju ove funkcije pogledajte u sledećoj stavci „Povezane informacije”.

Poravnanje glave:

Izaberite ovu funkciju za prilagođavanje glave za štampanje radi poboljšanja kvaliteta štampe.

Vertikalno poravnanje

Izaberite ovu funkciju ako otisci izgledaju zamagljeno ili ako tekst i redovi nisu poravnati.

Horizontalno poravnanje

Izaberite ovu funkciju ako se pojave horizontalne trake u pravilnim intervalima na vašim otiscima.

Napuni mastilo:

Izaberite ovu funkciju da ponovo podesite nivo mastila na 100% kada puniti rezervoar sa mastilom.

Podesite nivo mastila:

Izaberite ovu funkciju da biste podesili nivo mastila u skladu sa stvarnom količinom preostalog mastila.

Čišćenje vođice za papir:

Izaberite ovu funkciju ako se pojave mrlje od mastila na unutrašnjim valjcima. Štampač uvlači papir da bi očistio unutrašnje valjke.

Povezane informacije

- ➔ “Provera i čišćenje glave za štampanje” na strani 120
- ➔ “Vršenje Potpuno čišćenje” na strani 122
- ➔ “Punjenje rezervoara sa mastilom” na strani 197
- ➔ “Čišćenje mrlja od mastila sa putanje papira” na strani 124

Podešavanje štampača

Izaberite menije na kontrolnoj tabli kao što je ispod opisano.

Podešavanja > Podešavanje štampača

Pre korišćenja osnovnih podešavanja

U ovoj grupi menija, sledeće stavke su samo za ET-4800 Series/L5290 Series.

- Zvuk
- Pos. datuma/vremena
- Zemlja/region

Podešav. izvora papira:

Postavka papira:

Izaberite veličinu i tip papira koji ste ubacili u izvora papira.

Aut. prebac. A4/Pismo:

Izaberite **Uključeno** da biste uvukli papir iz izvora papira koji je podešen za format A4 ukoliko ne postoji izvor podešen za format Pismo (Letter), ili uvucite iz izvora papira koji je podešen za format Pismo (Letter) kada ne postoji izvor papira podešen za format A4.

Obaveštenje o grešci:

Izaberite **Uključeno** da biste prikazali poruku o grešci kada izabrana veličina ili tip papira ne odgovaraju umetnutom papiru.

Aut. prikaz pod. pap.:

Izaberite **Uključeno** da biste prikazali ekran **Postavka papira** prilikom umetanja papira u izvor papira. Ako onemogućite ovu funkciju, ne možete štampati sa uređaja iPhone ili iPad koristeći AirPrint.

Zvuk:

Podesite jačinu zvuka.

- Isključi zvuk
Izaberite **Uključeno** da biste isključili sve zvukove.
- Normalni režim
Izaberite jačinu zvuka kao što je **Pritisak dugmeta**.
- Tihi režim
Izaberite jačinu zvuka kao što je **Pritisak dugmeta** u **Tihi režim**.

Tihi režim:

Izaberite **Uključeno** da biste smanjili buku prilikom štampanja, ali na taj način se može smanjiti brzina štampanja. Zavisno od vrste papira i podešavanja kvaliteta štampe koje ste izabrali, možda neće biti razlike u nivou buke koju štampač proizvodi.

Tajmer isključivanja:

Vaš proizvod može da poseduje ovu funkciju ili funkciju **Pod. isključivanja**, u zavisnosti od lokacije kupovine.

Izaberite ovo podešavanje da biste automatski isključili štampač kada se ne koristi određeno vreme. Možete prilagoditi vreme pre nego što se primeni upravljanje napajanjem. Svako povećanje će negativno uticati na energetska efikasnost proizvoda. Pre nego što napravite izmenu, razmislite o uticaju na životnu sredinu.

Pod. isključivanja:

Vaš proizvod može da poseduje ovu funkciju ili funkciju **Tajmer isključivanja**, u zavisnosti od lokacije kupovine.

Isključivanje usled neaktivnosti

Izaberite ovo podešavanje da biste automatski isključili štampač ako se ne koristi određeno vreme. Svako povećanje će negativno uticati na energetska efikasnost proizvoda. Pre nego što napravite izmenu, razmislite o uticaju na životnu sredinu.

Isključivanje usled prekida veze

Izaberite ovo podešavanje da biste isključili štampač nakon određenog vremenskog perioda kada je veza sa svim ulazima, uključujući LINE ulaz, prekinuta. U zavisnosti od modela i regiona, ova funkcija možda neće biti dostupna.

Pogledajte sledeći veb-sajt za navedeni vremenski period.

<https://www.epson.eu/energy-consumption>

Pos. datuma/vremena:

Datum/Vreme

Unesite trenutni datum i vreme.

Letnje rač. vremena

Izaberite podešavanje za letnje računanje vremena koje je primenjivo na vaš region.

Vremenska razlika

Unesite razliku između vašeg lokalnog vremena i UTC vremena (Coordinated Universal Time).

Zemlja/region:

Izaberite zemlju ili region u kojima koristite svoj štampač. Ako promenite zemlju ili region, vaša podešavanja faksa se vraćaju na standardna i morate ih ponovo izabrati.

Jezik/Language:

Izaberite jezik koji se koristi na LCD ekranu.

Tastatura

Izmenite raspored na tastaturi na LCD ekranu.

Tajmer za spavanje:

Podesite vremenski period za ulaženje u režim mirovanja (režim za uštedu energije) kada štampač nije izvršio nijednu operaciju. Kada prođe podešeno vreme, LCD ekran postaje crn.

Veza sa računarnom preko USB-a:

Izaberite **Omogućiti** da biste omogućili da računar pristupi štampaču kada je priključen preko USB-a. Kada je izabrano **Onemogućiti**, štampanje i skeniranje koje se ne šalje preko mrežnog povezivanja je ograničeno.

Podešavanja mreže

Izaberite menije na kontrolnoj tabli kao što je ispod opisano.

Podešavanja > Podešavanja mreže

Štampaj list statusa:

Štampa list mrežnog statusa.

Podešavanje Wi-Fi-a:

Podesite ili izmenite podešavanja bežične mreže. Izaberite način povezivanja između sledećih i zatim sledite uputstva na kontrolnoj tabli.

Wi-Fi (preporučeno):

- Čarobnjak za podešav. Wi-Fi veze
- Pritisnite dugme (WPS)
- Drugo
 - PIN kod (WPS)
 - Aut. pov. na Wi-Fi
 - Onemogućiti Wi-Fi

Probleme sa mrežom ćete možda moći da rešite onemogućavanjem Wi-Fi podešavanja ili njihovim ponovnim unošenjem. Izaberite **Podešavanje Wi-Fi-a > Wi-Fi (preporučeno) > OK > Drugo > Onemogućiti Wi-Fi > OK**.

Wi-Fi Direct:

- iOS
- Uređaji sa drugim operat. sistemima
- Izmeni
 - Promeni ime mreže
 - Promeni lozinku
 - Onemogućavanje Wi-Fi Directa
 - Obnovi podrazumevana podešavanja

Provera veze:

Proverava trenutnu vezu sa mrežom i štampa izveštaj. Ukoliko postoje problemi sa vezom, rešenje potražite u izveštaju.

Povezane informacije

- ➔ “Vršenje podešavanja bežične mreže sa kontrolne table” na strani 229
- ➔ “Direktno povezivanje pametnog uređaja i štampača (Wi-Fi Direct)” na strani 232
- ➔ “Provera statusa mrežne veze” na strani 236

Epson Connect usluge

Izaberite menije na kontrolnoj tabli kao što je ispod opisano.

Podešavanja > Epson Connect usluge

Registruj/izbriši:

Registrujte ili izbrišite štampač za usluge Epson Connect.

Korisničke vodiče pogledajte na sledećem veb-sajtu.

<https://www.epsonconnect.com/>

<http://www.epsonconnect.eu> (samo Evropa)

Obustavi/Nastavi:

Izaberite da li ćete obustaviti ili nastaviti usluge Epson Connect.

Imejl adresa:

Proverite adresu e-pošte štampača koja je registrovana za usluge Epson Connect.

Status:

Proverite da li je štampač registrovan i povezan sa uslugom Epson Connect.

Menadžer kontakata

Ovaj meni je dostupan samo za ET-4800 Series/L5290 Series.

Izaberite menije na kontrolnoj tabli kao što je ispod opisano.

Podešavanja > Menadžer kontakata

Dodaj unos:

Registrujte ulaz koji želite da koristite za faksove u kontaktima.

Dodaj grupu:

Registrujte unos za grupne faksove u kontaktima.

Izmeni:

Izmenite unose i grupe registrovane u kontaktima.

Izbriši:

Izbrišite unos ili grupu registrovanu u kontaktima.

Štampanje kontakata:

Štampajte informacije o unosu i informacije o grupi za kontakte na listi.

Podešavanja faksa

Funkcija faksa je dostupna samo za ET-4800 Series/L5290 Series.

Povezane informacije

- ➔ [“Proveri vezu faksa” na strani 264](#)
- ➔ [“Čar. za post. faksa” na strani 264](#)
- ➔ [“Meni Osn. podešavanja” na strani 264](#)
- ➔ [“Meni Postavke prijema” na strani 266](#)
- ➔ [“Meni Postavke izveštaja” na strani 268](#)
- ➔ [“Meni Bezbednost” na strani 268](#)
- ➔ [“Meni Korisničke podraz. postavke” na strani 269](#)

Proveri vezu faksa

Meni možete pronaći na sledećoj kontrolnoj tabli štampača:

Podešavanja > Podešavanja faksa > Proveri vezu faksa

Ako izaberete **Proveri vezu faksa**, proverava se da li je štampač povezan sa telefonskom linijom i spreman za prenos faksa. Možete da odštampate rezultat provere na običnom papiru A4 formata.

Čar. za post. faksa

Meni možete pronaći na sledećoj kontrolnoj tabli štampača:

Podešavanja > Podešavanja faksa > Čar. za post. faksa

Odabir **Čar. za post. faksa** određuje osnovnih podešavanja faksa. Pratite uputstva na ekranu.

Povezane informacije

- ➔ [“Meni Osn. podešavanja” na strani 264](#)
- ➔ [“Priprema štampača za slanje i prijem faksova” na strani 92](#)

Meni Osn. podešavanja

Meni možete pronaći na sledećoj kontrolnoj tabli štampača:

Podešavanja > Podešavanja faksa > Osn. podešavanja

Brzina faksa:

Izaberite brzinu prenosa faksa. Predlažemo da izaberete **Sporo (9.600 b/s)** ako često dolazi do greške u komunikaciji, prilikom slanja faksa za inostranstvo ili primanja faksa iz inostranstva ili kada koristite IP (VoIP) telefonsku uslugu.

ECM:

Automatsko ispravljanje grešaka u prenosu faksa (Režim za ispravljanje grešaka) uglavnom izazvanih bukom na telefonskoj liniji. Ukoliko je ova funkcija onemogućena, nećete moći da primete ili šaljete dokumente u boji.

Prep. tona za poziv.:

Otkrivanje signala za pozivanje pre početka poziva. Ako je štampač priključen na PBX (Lokalna telefonska mreža) ili digitalnu telefonsku liniju, možda neće uspeti da započne pozivanje. U ovoj situaciji promenite podešavanje **Tip linije** u **PBX**. Ukoliko to ne bude funkcionisalo, onemogućite ovu funkciju. Međutim, onemogućavanje ove funkcije može izostaviti prvu cifru broja faksa i poslati faks na pogrešan broj.

Režim za pozivanje:

Izaberite tip telefonskog sistema na koji ste povezali štampač. Kada je podešeno na **Pulsno**, možete privremeno promeniti režim pozivanja sa impulsa na ton pritiskom na * („T” je uneto) prilikom unosa brojeva u gornji ekran faksa. Ovo podešavanje možda neće biti prikazano, to zavisi od regiona ili zemlje u kojoj se nalazite.

Tip linije:

Izaberite tip telefonske linije na koju ste povezali štampač.

Kada koristite štampač u okruženju koje koristi lokale i zahteva kod za spoljni pristup, kao što su 0 i 9, da biste dobili spoljnu liniju, izaberite **PBX**. Za okruženje koje koristi DSL modem ili adapter za terminal, preporučuje se i podešavanje na **PBX**.

Pristupni kod

Izaberite **Koristi**, a zatim registrujte broj za izlaznu liniju, kao što je 0 ili 9. Onda, kada šaljete faks na broj koji je izvan vašeg telefonskog sistema, unesite # (taraba) umesto stvarnog broja za izlaznu liniju. # (taraba) takođe se mora koristiti u **Kontakti** kao broj za izlaznu liniju. Ako je broj za izlaznu liniju, kao što je 0 ili 9, podešen u kontaktu, ne možete slati faksove kontaktu. U tom slučaju, podesite **Pristupni kod** na **Ne koristi**, inače morate promeniti šifru u **Kontakti** na #.

Zaglavlje:

Unesite ime i broj faksa pošiljaoca. Ovi podaci će se pojaviti u zaglavlju odlaznog faksa.

- Vaš broj telefona: Možete da unesete najviše 20 znakova koristeći 0–9, + ili razmake.
- Zaglavlje faksa: Po potrebi možete registrovati najviše 21 ime pošiljaoca. Možete da unesete najviše 40 znakova za svako ime pošiljaoca.

Režim za prijem:

Izaberite režim primanja. Detalje potražite u nastavku u povezanim informacijama.

DRD:

Ako ste se pretplatili na uslugu za različita zvona kod svog telefonskog operatera, izaberite zvono koje želite da koristite za dolazeće faksove. Usluga za različita zvona koju nude mnogi telefonski operateri (naziv usluge se razlikuje od operatera do operatera) omogućava vam da imate nekoliko telefonskih

brojeva u jednoj telefonskoj liniji. Svakom broju je dodeljen različit ton zvona. Jedan broj možete koristiti za govorne pozive a drugi za faksove. U zavisnosti od regiona ova opcija može da bude **Uključeno** ili **Isključeno**.

Zvona za odgovor:

Izaberite obavezan broj zvonjenja pre nego što štampač automatski primi faks.

Daljinski prijem:

Daljinski prijem

Kada odgovorite na faks poziv na telefonu koji je povezan sa štampačem, možete početi da primete faksove unošenjem šifre pomoću telefona.

Unesite kod za poč.

Postavite početnu šifru za **Daljinski prijem**. Unesite dva znaka, koristeći 0–9, *, #.

Faks odbijanja:

Faks odbijanja

Izaberite opciju da biste odbili prijem neželjenih faksova.

- Lista br. za odbij.: Ako se telefonski broj druge strane nalazi na spisku odbijenih brojeva, podesite da li želite da odbijate dolazeće faksove.
- Prazno zagl. faksa: Ako je telefonski broj druge strane blokiran, podesite da li želite da odbijete prijem faksova.
- Poz. nije u kontakt.: Ako se telefonski broj druge strane nalazi na spisku blokiranih brojeva, podesite da li želite da odbijete prijem faksova.

Izmeni listu blokiranih brojeva

Možete da registrujete najviše 30 brojeva faksa za odbijanje faksova i poziva. Unesite najviše 20 znakova koristeći 0–9, *, # ili razmak.

Povezane informacije

- ➔ [“Priprema štampača za slanje i prijem faksova” na strani 92](#)
- ➔ [“Određivanje podešavanja za telefonske sisteme na lokalnoj telefonskoj mreži” na strani 94](#)
- ➔ [“Prijem dolaznih faksova” na strani 105](#)
- ➔ [“Podešavanja za blokiranje neželjenih faksova” na strani 96](#)

Meni Postavke prijema

Meni možete pronaći na sledećoj kontrolnoj tabli štampača:

Podešavanja > Podešavanja faksa > Postavke prijema

Čuvanje na računar:

Čuva primljene faksove kao PDF datoteke na računaru koji je povezan sa štampačem. Možete podesiti na **Da** koristeći samo (aplikaciju) FAX Utility. Ne možete omogućiti sa kontrolne table štampača. Unapred instalirajte FAX Utility na računar. Kada podesite na **Da**, možete promeniti na **Da i štampaj** sa kontrolne table štampača.

Autom. redukcija:

Štampa primljene faksove tako da dokumenti velikog formata budu smanjeni kako bi se uklopili na veličinu papira koji je u izvoru papira. Umanjivanje možda neće uvek biti moguće i zavisi od primljenih podataka. Ukoliko je ova opcija isključena, veliki dokumenti se štampaju u originalnoj veličini na više strana, ili može doći do izbacivanja prazne druge strane.

Post. pod. stran.:

Štampa primljene faksove deljenjem strane kada je veličina primljenih dokumenata veća od veličine papira umetnutog u štampač.

Automatska rotacija:

Rotiranje primljenih faksova kao položenih dokumenata formata A5 da bi se mogli odštampati na papiru formata A5. Ovo podešavanje se koristi kada je podešavanje formata papira za najmanje jedan izvor papira koji se koristi za štampanje faksova postavljeno na A5.

Odabirom opcije **Isključeno** za faksove koji su primljeni kao položeni dokumenti formata A5, koji su iste veličine kao vertikalni dokumenti formata A4, podrazumeva se da su formata A4 i štampaju se kao faksovi tog formata.

Proverite podešavanje veličine papira u **Podešavanja > Podešavanje štampača > Podešav. izvora papira**.

Dodaj inf. o prim.:

Štampanje podataka na primljenom faksu, čak i ako pošiljalac ne podesi podatke za zaglavlje. Podaci o prijemu obuhvataju datum i vreme prijema, ID pošiljaoca i broj strane (kao na primer „P1”). Kada je omogućeno **Post. pod. stran.**, obuhvaćen je i broj podeljenih strana.

Odr. vr. za poč. št.:

Izaberite opcije da biste započeli štampanje primljenih faksova.

- Sve stranice su primljene: Štampanje započinje nakon prijema svih strana. Početak štampanja od prve strane ili poslednje strane zavisi od podešavanja funkcije **Slaganje od nazad**. Pogledajte objašnjenje za **Slaganje od nazad**.
- Prva stranica je primljena: Započinje štampanje nakon prijema prve strane a zatim nastavlja redosledom kojim se strane primaju. Ako štampač ne može da započne štampanje, kao npr. kada štampa druge zadatke, štampač započinje štampanje primljenih strana u nizu kada bude dostupan.

Slaganje od nazad:

Pošto se prva strana štampa poslednja (izlaz na vrhu), štampani dokumenti se slažu prema pravilnom redosledu strana. Ako je memorija štampača skoro puna, ova funkcija možda neće biti dostupna.

Vreme za susp. št.:

Tokom vremenskog perioda koji navedete od **Vr. zaust.** do **Pon. Pokr.**, štampač čuva primljene dokumente u memoriji štampača bez njihovog štampanja. Ova opcija se može koristiti za sprečavanje buke ili za sprečavanje otkrivanja poverljivih dokumenata kada niste prisutni. Pre korišćenja ove funkcije proverite da li ima dovoljno memorije. Kada podesite ovo na **Isključeno**, možete štampati primljene dokumente čak i pre vremena ponovnog pokretanja.

Tihi režim:

Smanjuje buku koju štampač proizvodi prilikom štampanja faksova, ali može da smanji brzinu štampanja.

Meni Postavke izveštaja

Meni možete pronaći na sledećoj kontrolnoj tabli štampača:

Podešavanja > Podešavanja faksa > Postavke izveštaja

Aut. št. izv. o faksov.:

Automatsko štampanje evidencije faksa. Izaberite **Uključeno (svakih 30)** da biste odštampli evidenciju nakon dovršavanja svakih 30 zadataka faksa. Izaberite **Uključeno (vreme)** da biste odštampli evidenciju u određeno vreme. Međutim, ukoliko broj zadataka faksa premašuje 30, evidencija se štampa pre navedenog vremena.

Priloži sliku faksa uz izveštaj:

Štampa **Izveštaj o prenosu** sa slikom prve strane poslatog dokumenta. Izaberite **Uključeno (velika slika)** da biste odštampli gornji deo strane bez umanjivanja. Izaberite **Uključeno (mala slika)** da biste odštampli celu stranu uz umanjivanje radi uklapanja u jedan izveštaj.

Format izveštaja:

Bira format za izveštaj faksa u **Faks >** na kartici **Još > Izveštaj o faksu** osim **Trag protokola**. Izaberite **Detalji** za štampanje sa šiframa grešaka.

Meni Bezbednost

Meni možete pronaći na sledećoj kontrolnoj tabli štampača:

Podešavanja > Podešavanja faksa > Bezbednost

Ograničenja za direktno pozivanje:

Odabir **Uključeno** onemogućava ručno unošenje brojeva faksa primalaca i omogućava rukovaocu da primaoca bira samo sa liste kontakata ili iz istorije slanja.

Odabir **Unesite dvaput** zahteva da rukovalac ponovo unese broj faksa kada je broj unet ručno.

Odabir **Isključeno** omogućava ručno unošenje brojeva faksa primalaca.

Ograničenja emitovanja:

Ako izaberete **Uključeno**, omogućićete unošenje samo jednog broja faksa kao primaoca.

Potvrda liste adresa:

Prikaz ekrana za potvrdu primaoca pre početka prenosa.

Primaoca možete da izaberete između postavki **Sve** ili **Samo za emitovanje**.

Aut. brisanje podat. rezervne kopije:

Rezervne kopije poslatih i primljenih dokumenata obično se privremeno skladište u memoriju štampača u svrhu pripreme za neočekivan prekid napajanja usled nestanka struje ili nepravilnog rada.

Odabir **Uključeno** automatski briše rezervne kopije kada se slanje ili primanje dokumenta uspešno završi i rezervne kopije postanu nepotrebne.

Obriši podatke rezervne kopije:

Briše sve rezervne kopije privremeno uskladištene u memoriji štampača. Pokrenite ovu funkciju pre nego što štampač date nekom drugom ili ga bacite.

Meni Korisničke podraz. postavke

Meni možete pronaći na sledećoj kontrolnoj tabli štampača:

Podešavanja > Podešavanja faksa > Korisničke podraz. postavke

Podešavanja određena u ovom meniju postaju podrazumevana podešavanja za **Faks > Meni**. Detaljnije informacije potražite u nastavku.

Povezane informacije

➔ [“Post. skenir.” na strani 108](#)

➔ [“Postav. sl. faksa” na strani 109](#)

Štampaj list statusa

Izaberite menije na kontrolnoj tabli kao što je ispod opisano.

Podešavanja > Štampaj list statusa

List sa statuso konfiguracije:

Štampanje listova sa podacima koji pokazuju trenutni status i podešavanja štampača.

Dostavi list statusa:

Štampanje listova sa podacima koji pokazuju status potrošnog materijala.

List sa istorijom korišćenja:

Štampanje listova sa podacima koji pokazuju istoriju korišćenja štampača.

Brojač kopija

Izaberite menije na kontrolnoj tabli kao što je ispod opisano.

Podešavanja > Brojač kopija

Prikazuje ukupan broj kopija, crno-belih kopija, kopija u boji i ukupan broj stranica koje se uvlače u štampač uključujući stavke kao što je list statusa od trenutka kada ste kupili štampač.

Istraž. korisnika

Izaberite menije na kontrolnoj tabli kao što je ispod opisano.

Podešavanja > Istraž. korisnika

Izaberite **Odobri** da biste kompaniji Seiko Epson Corporation pružili informacije o upotrebi proizvoda kao što je broj kopija.

Izaberite **Izmeni** da biste promenili podešavanje.

Vrati podrazumevana podešavanja

Izaberite menije na kontrolnoj tabli kao što je ispod opisano.

Podešavanja > Vrati podrazumevana podešavanja

Ponovno postavljanje sledećih menija na podrazumevane vrednosti.

- Podešavanja mreže
- Podešavanja kopiranja
- Podeš. skeniranja
- Podešavanja faksa
- Očisti sve podatke i podešavanja

Ažuriranje firmvera

Izaberite menije na kontrolnoj tabli kao što je ispod opisano.

Podešavanja > Ažuriranje firmvera

Ažuriranje:

Proverite da li je najnovija verzija osnovnog softvera učitana na mrežni server. Osnovni softver se ažurira kada je pronađen novi osnovni softver. Jednom kad je ažuriranje počelo, ne može da se prekine.

Trenutna verzija:

Prikaz aktuelne verzije osnovnog softvera vašeg štampača.

Obaveštenje:

Izaberite **Uključeno** da biste primili obaveštenje da je ažurirana verzija osnovnog softvera dostupna.

Specifikacije proizvoda

Specifikacije štampača

Postavljanje mlaznica na glavi za štampanje		Mlaznice za crnu boju: 180 Mlaznice za ostale boje: 59 za svaku boju
Težina papira*	Običan papir	64 do 90 g/m ² (17 do 24 funti)
	Koverta	Koverta br. 10, DL, C6: 75 do 100 g/m ² (20 do 27 funti)

* Čak i kada je debljina papira u okviru ovog opsega, možda ga štampač neće uvući ili kvalitet skeniranja može opasti zavisno od svojstava ili kvaliteta papira.

Površina na kojoj se može štampati

Površina na kojoj se može štampati za pojedinačne listove

Kvalitet štampe može opasti u osenčenim oblastima usled mehanizma štampača.

Štampanje sa okvirima

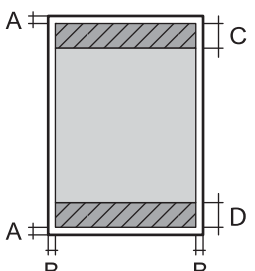
	A	3.0 mm (0.12 inča)
	B	3.0 mm (0.12 inča)
	C	41.0 mm (1.61 inča)
	D	37.0 mm (1.46 inča)

Štampanje bez ivica

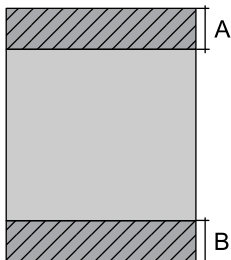
	A	44.0 mm (1.73 inča)
	B	40.0 mm (1.57 inča)

Površina na kojoj se može štampati za kovertu

Kvalitet štampe može opasti u osenčenim oblastima usled mehanizma štampača.

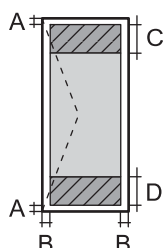
	A	3.0 mm (0.12 inča)
	B	3.0 mm (0.12 inča)
	C	18.0 mm (0.71 inča)
	D	41.0 mm (1.61 inča)

Specifikacije skenera

Tip skenera	Tanki skener
Fotoelektrični uređaj	CIS
Broj efektivnih piksela	10200×14040 piksela (1200 tpi)
Maksimalna veličina dokumenta	216×297 mm (8.5×11.7 inča) A4, Letter

Rezolucija skeniranja	1200 tpi (glavno skeniranje) 2400 tpi (podređeno skeniranje)
Izlazna rezolucija	50 do 9600 tpi u koracima od 1 tpi
Dubina boje	Boja <input type="checkbox"/> 48 bita po pikselu interno (16 bita po pikselu po boji interno) <input type="checkbox"/> 24 bita po pikselu eksterno (8 bita po pikselu po boji eksterno) Nijanse sive <input type="checkbox"/> 16 bita po pikselu interno <input type="checkbox"/> 8 bita po pikselu eksterno Crno-belo <input type="checkbox"/> 16 bita po pikselu interno <input type="checkbox"/> 1 bita po pikselu eksterno
Izvor svetla	LED

Specifikacije interfejsa

Za računar	Brzi (Hi-Speed) USB*
------------	----------------------

* USB 3.0 kablovi nisu podržani.

Specifikacije automatskog mehanizma za uvlačenje papira

Samo za ET-4800 Series/L5290 Series

Dostupne veličine papira	A4, Letter, Legal, 8.5×13in, Indian-Legal
Tip papira	Običan papir
Težina papira	Od 64 do 95 g/m ²
Prihvatni kapacitet	A4, Letter: 30 listova ili 3.3 mm Legal, 8.5×13in, Indian-Legal: 10 listova
Automatsko dvostrano skeniranje	Nije podržano

Čak i kada original zadovoljava specifikacije za medijume koji se mogu postaviti u automatski mehanizam za uvlačenje papira, možda ga automatski mehanizam za uvlačenje papira neće uvući ili kvalitet skeniranja može opasti zavisno od svojstava ili kvaliteta papira.

Specifikacije faksa

Samo za ET-4800 Series/L5290 Series

Vrsta faksa	Omogućite funkciju za slanje crno-belog faksa i faksa u boji (ITU-T Super grupa 3)
Podržane telefonske linije	Standardne analogne telefonske linije, telefonski sistemi PBX (Lokalna telefonska mreža)
Brzina	Do 33.6 kbps
Rezolucija	<p>Monohromatska</p> <ul style="list-style-type: none"> <input type="checkbox"/> Standardno: 8 pel/mm×3,85 redova/mm (203 pel/inča×98 redova/inča) <input type="checkbox"/> Fino: 8 pel/mm×7,7 redova/mm (203 pel/inča×196 redova/inča) <input type="checkbox"/> Fotografija: 8 pel/mm×7,7 redova/mm (203 pel/inča×196 redova/inča) <p>Boja</p> <p>200×200 tpi</p>
Memorija stranice	Do 100 stranica (kada je primljen grafikon broj 1 za ITU-T u monohromatskom režimu za nacрте)
Ponovno biranje*	2 puta (sa intervalima od 1 minuta)
Interfejs	RJ-11 telefonska linija, priključak za RJ-11 telefonski uređaj

* Specifikacije se mogu razlikovati u zavisnosti od zemlje i regiona.

Specifikacije mreže

Specifikacije bežične veze

Standardi	IEEE 802.11b/g/n*1
Opseg frekvencije	2,4 GHz
Režimi za koordinaciju	Infrastruktura, Wi-Fi Direct (Simple AP)*2*3
Sistemi zaštite bežičnih mreža*4	WEP (64/128bit), WPA2-PSK (AES)*5, WPA3-SAE (AES)

*1 IEEE 802.11n je dostupno samo za HT20.

*2 Nije podržan za IEEE 802.11b.

*3 Režim Simple AP je kompatibilan sa Wi-Fi vezom (infrastrukturnom) ili sa Ethernet vezom.

*4 Wi-Fi Direct podržava samo WPA2-PSK (AES).

*5 Pridržava se standarda WPA2 sa podrškom za WPA/WPA2 Personal.

Ethernet specifikacije

Samo za ET-4800 Series/L5290 Series

Standardi	IEEE802.3i (10BASE-T)* ¹ IEEE802.3u (100BASE-TX) IEEE 802.3az (Energetski efikasan Ethernet)* ^{2, *3}
Komunikacioni režim	Automatski, 10Mbps Full duplex, 10Mbps Half duplex, 100Mbps Full duplex, 100Mbps Half duplex
Priključak	RJ-45

*1 Koristite STP (Shielded twisted pair)(kabl sa upredenim paricama) kabl kategorije 5e ili više radi sprečavanja rizika od smetnji na radio talasima.

*2 Povezani uređaj treba da je usaglašen sa IEEE 802.3az standardima.

*3 IEEE 802.3az je onemogućen pomoću standardnog podešavanja. Pogledajte Povezane informacije da biste omogućili ovo podešavanje.

Povezane informacije

➔ [“Omogućavanje energetski efikasnog Ethernet-a” na strani 228](#)

Mrežne funkcije i IPv4/IPv6

Funkcija			Podržana	Napomene
Štampanje preko mreže	EpsonNet Print (Windows)	IPv4	✓	-
	Standard TCP/IP (Windows)	IPv4, IPv6	✓	-
	WSD štampanje (Windows)	IPv4, IPv6	✓	Windows Vista ili noviji
	Bonjour štampanje (Mac OS)	IPv4, IPv6	✓	-
	IPP štampanje (Windows, Mac OS)	IPv4, IPv6	✓	-
	PictBridge štampanje (Wi-Fi)	IPv4	-	Digitalni fotoaparati
	Epson Connect (štampanje e-pošte, daljinsko štampanje)	IPv4	✓	-
	AirPrint (iOS, Mac OS)	IPv4, IPv6	✓	iOS 5 ili noviji, Mac OS X v10.7 ili noviji

Funkcija		Podržana	Napomene	
Skeniranje preko mreže	Epson Scan 2	IPv4, IPv6	✓	-
	Epson ScanSmart	IPv4	✓	Windows 7 ili noviji, Mac OS X El Capitan ili noviji
	Event Manager	IPv4	✓	Windows XP, Vista, Mac OS X v10.6 do Yosemite
	Epson Connect (skeniranje u računarski oblak)	IPv4	-	-
	AirPrint (skeniranje)	IPv4, IPv6	✓	OS X Mavericks ili noviji
Faks	Slanje faksova	IPv4	✓	-
	Primanje faksova	IPv4	✓	-
	AirPrint (slanje faksova)	IPv4, IPv6	✓	OS X Mountain Lion ili noviji

Bezbednosni protokol

SSL/TLS	HTTPS server/klijent, IPPS
SNMPv3	

Podržane eksterne usluge

AirPrint	Štampanje	iOS 5 ili noviji/Mac OS X v10.7.x ili noviji
	Skeniranje	OS X Mavericks ili noviji
	Faks	OS X Mountain Lion ili noviji

Dimenzije

ET-4800 Series/L5290 Series

Dimenzije	<p>Skladištenje</p> <ul style="list-style-type: none"> <input type="checkbox"/> Širina: 375 mm (14.8 inč) <input type="checkbox"/> Dubina: 347 mm (13.7 inča) <input type="checkbox"/> Visina: 237 mm (9.3 inča) <p>Štampanje</p> <ul style="list-style-type: none"> <input type="checkbox"/> Širina: 375 mm (14.8 inč) <input type="checkbox"/> Dubina: 578 mm (22.8 inča) <input type="checkbox"/> Visina: 253 mm (10.0 inča)
Težina*	Oko 5.0 kg (11.0 funti)

* Bez mastila i kabla za napajanje.

ET-2870 Series/ET-2820 Series/L3280 Series/L3260 Series

Dimenzije	<p>Skladištenje</p> <ul style="list-style-type: none"> <input type="checkbox"/> Širina: 375 mm (14.8 inč) <input type="checkbox"/> Dubina: 347 mm (13.7 inča) <input type="checkbox"/> Visina: 179 mm (7.0 inča) <p>Štampanje</p> <ul style="list-style-type: none"> <input type="checkbox"/> Širina: 375 mm (14.8 inč) <input type="checkbox"/> Dubina: 578 mm (22.8 inča) <input type="checkbox"/> Visina: 253 mm (10.0 inča)
Težina*	Oko 4.1 kg (9.0 funti)

* Bez mastila i kabla za napajanje.

Specifikacije napajanja

ET-4800 Series/L5290 Series

Napon električnog napajanja	Naizmjenična struja 100–240 V	Naizmjenična struja 220–240 V
Nominalni frekventni opseg	50–60 Hz	50–60 Hz
Nominalna struja	0.4–0.2 A	0.2 A

Potrošnja struje (sa USB vezom)	Samo kopiranje: pribl. 12.0 W (ISO/IEC24712) Režim pripravnosti: pribl. 4.5 W Režim spavanja: pribl. 0.7 W Isključeno napajanje: pribl. 0.2 W	Samo kopiranje: pribl. 12.0 W (ISO/IEC24712) Režim pripravnosti: pribl. 4.5 W Režim spavanja: pribl. 0.7 W Isključeno napajanje: pribl. 0.2 W
---------------------------------	--	--

Napomena:

- Na nalepnici na štampaču pogledajte njegov napon.
- Korisnici u Evropi treba da potraže detalje o potrošnji električne energije na sledećoj internet stranici.
<http://www.epson.eu/energy-consumption>

ET-2870 Series/ET-2820 Series/L3280 Series/L3260 Series

Napon električnog napajanja	Naizmernična struja 100–240 V	Naizmernična struja 220–240 V
Nominalni frekventni opseg	50–60 Hz	50–60 Hz
Nominalna struja	0.4–0.2 A	0.2 A
Potrošnja struje (sa USB vezom)	Samo kopiranje: pribl. 12.0 W (ISO/IEC24712) Režim pripravnosti: pribl. 4.5 W Režim spavanja: pribl. 0.7 W Isključeno napajanje: pribl. 0.2 W	Samo kopiranje: pribl. 12.0 W (ISO/IEC24712) Režim pripravnosti: pribl. 4.5 W Režim spavanja: pribl. 0.7 W Isključeno napajanje: pribl. 0.2 W

Napomena:

- Na nalepnici na štampaču pogledajte njegov napon.
- Korisnici u Evropi treba da potraže detalje o potrošnji električne energije na sledećoj internet stranici.
<http://www.epson.eu/energy-consumption>

Ambijentalne specifikacije

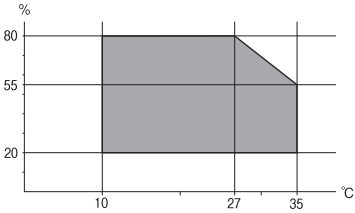
Rad	Koristite štampač u opsegu prikazanom na sledećem grafiku.  Temperatura: Od 10 do 35°C (50 do 95°F) Vlažnost: 20 do 80% relativne vlažnosti vazduha (bez kondenzacije)
Skladištenje	Temperatura: Od -20 do 40°C (-4 do 104°F)* Vlažnost: 5 do 85% relativne vlažnosti vazduha (bez kondenzacije)

* Može se skladištiti mesec dana pri temperaturi od 40°C (104°F).

Specifikacije koje se tiču životne sredine za flašice sa mastilom

Temperatura za čuvanje	-20 do 40 °C (-4 do 104 °F)*
Temperatura zamrzavanja	-15 °C (5 °F) Mastilo se otapa i postaje upotrebljivo nakon približno 2 sata na temperaturi od 25 °C (77 °F).

* Može se skladištiti mesec dana pri temperaturi od 40 °C (104 °F).

Zahtevi sistema

Windows

Windows Vista, Windows 7, Windows 8/8.1, Windows 10 ili noviji (32 bita, 64 bita)

Windows XP SP3 (32 bita)

Windows XP Professional x64 Edition SP2

Windows Server 2003 (SP2) ili noviji

Mac OS

Mac OS X v10.6.8 ili noviji

Napomena:

Mac OS možda neće podržavati neke aplikacije i funkcije.

UNIX sistem datoteka (UFS) za Mac OS nije podržan.

Informacije u vezi sa propisima

Standardi i odobrenja

Standardi i odobrenja za model za SAD

Bezbednost	UL60950-1 CAN/CSA-C22.2 No.60950-1
Elektromagnetna kompatibilnost	FCC Part 15 Subpart B Class B CAN ICES-3 (B)/NMB-3 (B)

Ova oprema sadrži bežični modul koji je naveden u nastavku.

Proizvođač: Seiko Epson Corporation

Tip: J26H006

Ovaj proizvod je u skladu sa delom 15 pravila FCC i RSS-210 pravila IC. Epson ne preuzima odgovornost ni za kakvo nepoštovanje zahteva za zaštitu nastalo nepreporučenim modifikovanjem proizvoda. Rad mora da ispuni sledeća dva uslova: (1) ovaj uređaj ne sme da izaziva štetne smetnje i (2) ovaj uređaj mora da prihvati sve primljene smetnje, uključujući i smetnje koje mogu da izazovu neželjeno ponašanje uređaja.

Da bi se sprečile radio smetnje licenciranog uređaja, predviđeno je da se uređaj koristi u zatvorenom prostoru i dalje od prozora kako bi se obezbedila maksimalna zaštita. Oprema (ili njena antena za odašiljanje) koja se instalira na otvorenom podleže licenciranju.

Ova oprema ispunjava FCC/IC granice izloženosti radijaciji propisane za nekontrolisano okruženje i ispunjava FCC smernice za izloženost radio frekvenciji (RF) u Dodatku C za OET65 i RSS-102 pravila za izlaganje IC radio frekvenciji (RF). Ova oprema treba da bude instalirana i da se njom upravlja tako da hladnjak bude minimalno 7,9 inča (20 cm) ili više od tela druge osobe (isključujući ekstremitete: ruke, zglobovi, stopala i članci).

Standardi i odobrenja za evropske modele

Sledeći modeli nose oznaku CE/UKCA i usaglašeni su s relevantnim zakonskim zahtevima.

Puni tekst izjave o usaglašenosti dostupan je na sledećem veb-sajtu:

<https://www.epson.eu/conformity>

C622B, C634G

Opseg frekvencije	Maksimalna emitovana radiofrekventna snaga
2400–2483,5 MHz	20 dBm (EIRP)



Standardi i odobrenja za model za Australiju

Elektromagnetna kompatibilnost	AS/NZS CISPR32 Class B
--------------------------------	------------------------

Kompanija Epson ovim izjavljuje da dolenađeni modeli opreme ispunjavaju osnovne zahteve i druge relevantne odredbe AS/NZS4268:

C622B, C634G

Epson ne preuzima odgovornost ni za kakvo nepoštovanje zahteva za zaštitu nastalo nepreporučenim modifikovanjem proizvoda.

Standardi i odobrenja za model za Novi Zeland

General Warning

The grant of a Telepermit for any item of terminal equipment indicates only that Telecom has accepted that the item complies with minimum conditions for connection to its network. It indicates no endorsement of the product by Telecom, nor does it provide any sort of warranty. Above all, it provides no assurance that any item will work correctly in all respects with another item of Telepermitted equipment of a different make or model, nor does it imply that any product is compatible with all of Telecom's network services.

Telepermitted equipment only may be connected to the EXT telephone port. This port is not specifically designed for 3-wire-connected equipment. 3-wire-connected equipment might not respond to incoming ringing when attached to this port.

Important Notice

Under power failure conditions, this telephone may not operate. Please ensure that a separate telephone, not dependent on local power, is available for emergency use.

This equipment is not capable, under all operating conditions, of correct operation at the higher speeds for which it is designed. Telecom will accept no responsibility should difficulties arise in such circumstances.

This equipment shall not be set up to make automatic calls to the Telecom '111' Emergency Service.

Odobrenje ZICTA tipa za korisnike u Zambiji

Za više informacija pogledajte sledeću stranicu za odobrenje ZICTA tipa.

<https://support.epson.net/zicta/>

Ograničenja u vezi sa kopiranjem

Pridržavajte se sledećih ograničenja kako biste odgovorno i legalno koristili štampač.

Kopiranje sledećih stavki je zabranjeno zakonom:

- Papirne novčanice, metalni novac, državne hartije od vrednosti koje se mogu prodati, državne obveznice i municipalne obveznice
- Neiskorišćene poštanske markice, razglednice sa unapred odštampanim markicama i ostala zvanična poštanska roba sa važećom poštarinom
- Državne taksene marke i hartije od vrednosti izdate na osnovu pravnog postupka

Budite obazrivi ako kopirate sledeće stavke:

- Privatne hartije od vrednosti koje se mogu prodati (akcije, prenosive menice, čekovi itd.), mesečne propusnice, markice za prevoz itd.
- Pasoši, vozačke dozvole, papiri sa tehničkog pregleda, nalepnice za korišćenje autoputeva, bonovi za hranu, karte itd.

Napomena:

Kopiranje ovih stavki je možda takođe zabranjeno zakonom.

Odgovorna upotreba materijala zaštićenih autorskim pravima:

Štampači se mogu zloupotrebiti nedozvoljenim kopiranjem materijala zaštićenih autorskim pravima. Osim ako ne postupate po savetu iskusnog pravnika, pokažite odgovornost i poštovanje tako što ćete objavljeni materijal kopirati samo uz prethodnu dozvolu od strane vlasnika autorskog prava.

Kako dobiti pomoć

Veb-sajt za tehničku podršku. 282

Kontaktiranje Epson-ove podrške za korisnike. 282

Veb-sajt za tehničku podršku

Ako vam je potrebna dodatna pomoć, posetite Epson-ov veb-sajt za podršku koji je naveden u nastavku. Izaberite zemlju ili region i idite na odeljak za podršku na lokalnom Epson veb-sajtu. Na sajtu možete da nađete i najnovije drajvere, odgovore na česta pitanja, priručnike i ostali materijal za preuzimanje.

<http://support.epson.net/>

<http://www.epson.eu/support> (Evropa)

Ako vaš Epson proizvod ne radi pravilno i ne možete da rešite problem, za pomoć se obratite Epson-ovoj korisničkoj službi.

Kontaktiranje Epson-ove podrške za korisnike

Pre nego što se obratite kompaniji Epson

Ako vaš proizvod kompanije Epson ne radi pravilno i vi ne možete da rešite problem pomoću informacija za rešavanje problema u priručnicima vašeg proizvoda, za pomoć se obratite službi za podršku kompanije Epson.

Sledeća lista službi za podršku kompanije Epson napravljena je na osnovu zemlje prodaje. Neki proizvodi se možda ne prodaju na vašoj trenutnoj lokaciji, stoga obavezno se obratite podršci kompanije Epson za oblast u kojoj ste kupili svoj proizvod.

Ako služba za podršku kompanije Epson za vašu oblast nije navedena ispod, obratite se distributeru kod koga ste proizvod kupili.

Predstavnici službe za podršku kompanije Epson će biti u mogućnosti da vam pomognu mnogo brže ako im pružite sledeće informacije:

- Serijski broj proizvoda
(Položaj nalepnice zavisi od vrste proizvoda; može biti na zadnjoj strani, na otvorenoj strani poklopca ili na dnu)
- Model proizvoda
- Verziju softvera proizvoda
(Kliknite na **About**, **Version Info**, ili slično dugme u okviru softvera proizvoda.)
- Marku i model vašeg računara
- Naziv i verziju operativnog sistema vašeg računara
- Nazivi i verzije softverskih aplikacija koje obično koristite sa vašim proizvodom

Napomena:

Zavisno od proizvoda, u njegovoj memoriji mogu biti smešteni spisak telefonskih brojeva za faks i/ili mrežna podešavanja. Podaci i/ili podešavanja mogu nestati usled kvara ili opravke proizvoda. Epson neće biti odgovoran ni za kakav gubitak podataka niti za pravljenje rezervnih kopija ili vraćanje podataka i/ili podešavanja, čak ni tokom garantnog roka. Preporučujemo vam da sami napravite rezervne kopije svojih podataka ili da vodite beleške.

Pomoć za korisnike u Evropi

Informacije o načinu kontaktiranja Epsonove korisničke podrške potražite u panevropskoj garanciji.

Pomoć za korisnike na Tajvanu

Kontakti za informacije, podršku i servis su:

Internet

<http://www.epson.com.tw>

Dostupne su informacije o specifikacijama proizvoda, drajveri za preuzimanje i pitanja u vezi s proizvodom.

Epson služba za pomoć korisnicima

Telefon: +886-2-2165-3138

Naš tim službe za pomoć korisnicima vam preko telefona može pomoći u vezi sa sledećim pitanjima:

- Pitanja u vezi s prodajom i informacije o proizvodu
- Pitanja ili problemi u vezi s korišćenjem proizvoda
- Pitanja u vezi s popravkom i garancijom

Servisni centar za popravke:

<http://www.tekcare.com.tw/branchMap.page>

TekCare korporacija je ovlašćeni servisni centar za Epson Taiwan Technology & Trading Ltd.

Pomoć za korisnike u Australiji

Epson Australia želi da vam obezbedi najviši nivo korisničke podrške. Pored priručnika za proizvod, na raspolaganju su vam sledeći izvori informacija:

Internet adresa

<http://www.epson.com.au>

Pristupite veb-stranicama Epson Australia. Korisno je povremeno svraćati ovde! Ovaj sajt sadrži oblast za preuzimanje drajvera, podatke za kontaktiranje Epson-a, informacije o novim proizvodima i tehničku podršku (e-poštom).

Epson služba za pomoć korisnicima

Telefon: 1300-361-054

Epson služba za pomoć korisnicima predstavlja poslednji resurs za pružanje saveta našim klijentima. Operateri službe za pomoć korisnicima mogu vam pomoći pri instalaciji, podešavanju i rukovanju proizvodom kompanije Epson. Naše osoblje službe za pomoć korisnicima pre kupovine može vam ponuditi literaturu o novim proizvodima kompanije Epson i dati vam informacije o lokaciji najbližeg distributera ili servisa. Ovde možete dobiti odgovore na razna pitanja.

Savetujemo vam da unapred pripremite sve relevantne informacije pre nego što pozovete. Što više informacija pripremite, brže ćemo vam pomoći da rešite problem. U ove informacije spadaju priručnici za Epson proizvode, podaci o tipu računara, operativnom sistemu, aplikacionim programima, kao i ostale informacije koje smatrate bitnim.

Transport proizvoda

Epson preporučuje da ambalažu proizvoda zadržite za budući transport. Takođe se preporučuje obezbeđivanje rezervoara za mastilo lepljivom trakom i držanje proizvoda u uspravnom položaju.

Pomoć za korisnike na Novom Zelandu

Epson New Zealand želi da vam obezbedi najviši nivo korisničke podrške. Pored dokumentacije za proizvod, na raspolaganju su vam sledeći izvori informacija:

Internet adresa

<http://www.epson.co.nz>

Pristupite internet stranicama Epson New Zealand. Korisno je povremeno svraćati ovde! Ovaj sajt sadrži oblast za preuzimanje drajvera, podatke za kontaktiranje Epson-a, informacije o novim proizvodima i tehničku podršku (e-poštom).

Epson služba za pomoć korisnicima

Telefon: 0800 237 766

Epson služba za pomoć korisnicima predstavlja poslednji resurs za pružanje saveta našim klijentima. Operateri službe za pomoć korisnicima mogu vam pomoći pri instalaciji, podešavanju i rukovanju proizvodom kompanije Epson. Naše osoblje službe za pomoć korisnicima pre kupovine može vam ponuditi literaturu o novim proizvodima kompanije Epson i dati vam informacije o lokaciji najbližeg distributera ili servisa. Ovde možete dobiti odgovore na razna pitanja.

Savetujemo vam da unapred pripremite sve relevantne informacije pre nego što pozovete. Što više informacija pripremite, brže ćemo vam pomoći da rešite problem. U ove informacije spadaju dokumentacija za Epson proizvode, podaci o tipu računara, operativnom sistemu, aplikacionim programima, kao i ostale informacije koje smatrate bitnim.

Transport proizvoda

Epson preporučuje da ambalažu proizvoda zadržite za budući transport. Takođe se preporučuje obezbeđivanje rezervoara za mastilo lepljivom trakom i držanje proizvoda u uspravnom položaju.

Pomoć za korisnike u Singapuru

Izvori informacija, podrška i usluge koje pruža Epson Singapore su:

Internet

<http://www.epson.com.sg>

Dostupne su informacije o specifikacijama proizvoda, drajveri za preuzimanje, odgovori na česta pitanja, pitanja u vezi s prodajom i tehnička podrška preko e-pošte.

Epson služba za pomoć korisnicima

Besplatan telefon: 800-120-5564

Naš tim službe za pomoć korisnicima vam preko telefona može pomoći u vezi sa sledećim pitanjima:

- Pitanja u vezi s prodajom i informacije o proizvodu
- Pitanja u vezi s korišćenjem proizvoda ili rešavanjem problema

- Pitanja u vezi s popravkom i garancijom

Pomoć za korisnike na Tajlandu

Kontakti za informacije, podršku i servis su:

Internet

<http://www.epson.co.th>

Dostupne su informacije o specifikacijama proizvoda, upravljački programi za preuzimanje, odgovori na često postavljena pitanja i e-pošta.

Epson pozivni centar

Telefon: 66-2460-9699

Adresa e-pošte: support@eth.epson.co.th

Naš tim u pozivnom centru vam preko telefona može pomoći u vezi sa sledećim pitanjima:

- upiti u vezi s prodajom i informacije o proizvodu
- pitanja ili problemi u vezi s korišćenjem proizvoda
- upiti u vezi s popravkom i garancijom

Pomoć za korisnike u Vijetnamu

Kontakti za informacije, podršku i servis su:

Epson servisni centar

27 Yen Lang, Trung Liet Ward, Dong Da District, Ha Noi City. Tel: +84 24 7300 0911

38 Le Dinh Ly, Thac Gian Ward, Thanh Khe District, Da Nang. Tel: +84 23 6356 2666

194/3 Nguyen Trong Tuyen, Ward 8, Phu Nhuan Dist., HCMC. Tel: +84 28 7300 0911

31 Phan Boi Chau, Ward 14, Binh Thanh District, HCMC. Tel: +84 28 35100818

Pomoć za korisnike u Indoneziji

Kontakti za informacije, podršku i servis su:

Internet

<http://www.epson.co.id>

- Informacije o specifikacijama proizvoda, upravljačkim programima za preuzimanje
- Često postavljena pitanja i odgovori (FAQ), pitanja o prodaji, pitanja putem elektronske pošte

Epson linija za pomoć korisnicima

Telefon: 1500-766 (Indonesia Only)

Adresa e-pošte: customer.care@ein.epson.co.id

Naš tim na liniji za pomoć korisnicima vam preko telefona ili e-pošte može pomoći u vezi sa sledećim pitanjima:

- Pitanja u vezi s prodajom i informacije o proizvodu
- Tehnička podrška

Pomoć za korisnike u Hongkongu

Pozivamo vas da kontaktirate Epson Hong Kong Limited da biste dobili tehničku podršku kao i druge postprodajne usluge.

Glavna stranica na internetu

<http://www.epson.com.hk>

Epson Hong Kong je uspostavio lokalnu glavnu internet stranicu na kineskom i engleskom da bi korisnicima pružio sledeće informacije:

- Informacije o proizvodu
- Odgovori na često postavljana pitanja
- Najnovije verzije drajvera za Epson proizvode

Linija za tehničku podršku

Takođe možete kontaktirati naše tehničko osoblje na sledeće brojeve telefona i faksa:

Telefon: 852-2827-8911

Faks: 852-2827-4383

Pomoć za korisnike u Maleziji

Kontakti za informacije, podršku i servis su:

Internet

<http://www.epson.com.my>

- Informacije o specifikacijama proizvoda, upravljačkim programima za preuzimanje
- Često postavljana pitanja i odgovori (FAQ), pitanja o prodaji, pitanja putem elektronske pošte

Epson kol-centar

Telefon: 1800-81-7349 (besplatni poziv)

Adresa e-pošte: websupport@emsb.epson.com.my

- Pitanja u vezi s prodajom i informacije o proizvodu
- Pitanja ili problemi u vezi s korišćenjem proizvoda
- Pitanja u vezi s popravkom i garancijom

Epson Malaysia Sdn Bhd (sedište)

Telefon: 603-56288288

Faks: 603-5628 8388/603-5621 2088

Pomoć za korisnike u Indiji

Kontakti za informacije, podršku i servis su:

Internet

<http://www.epson.co.in>

Dostupne su informacije o specifikacijama proizvoda, drajveri za preuzimanje i pitanja u vezi s proizvodom.

Besplatan telefon

Za servisiranje, informacije o proizvodu ili poručivanje potrošnog materijala –

18004250011 / 186030001600 / 1800123001600 (9.00 – 18.00)

E-pošta

calllog@epson-india.in

WhatsApp

+91 96400 00333

Pomoć za korisnike na Filipinima

Za tehničku podršku kao i ostale usluge nakon prodaje, pozivamo korisnike da kontaktiraju Epson Philippines Corporation na brojeve telefona, faksa i adresu e-pošte navedene u nastavku:

Internet

<http://www.epson.com.ph>

Raspoložive su informacije o specifikacijama proizvoda, upravljačkim programima za preuzimanje, često postavljanim pitanjima i odgovorima (FAQ) i pitanjima putem elektronske pošte.

Epson Philippines briga o kupcima

Besplatan telefon: (PLTD) 1-800-1069-37766

Besplatan telefon: (Digitel) 1-800-3-0037766

Metro Manila: +632-8441-9030

Već-stranica: <https://www.epson.com.ph/contact>

Adresa e-pošte: customercare@epc.epson.com.ph

Dostupan od 9 do 18, od ponedjeljka do subote (osim državnim praznicima)

Naš tim za brigu o kupcima vam preko telefona može pomoći u vezi sa sledećim pitanjima:

- Pitanja u vezi s prodajom i informacije o proizvodu
- Pitanja ili problemi u vezi s korišćenjem proizvoda
- Pitanja u vezi s popravkom i garancijom

Epson Philippines Corporation

Centralna linija: +632-8706-2609

Faks: +632-8706-2663 / +632-8706-2665