

EPSON

SC-F11000H Series SC-F11000 Series

SK Sprievodca spustením

RO Ghid de pornire

BG Ръководство за стартиране

LV Darba uzsākšanas pamācība

LT Trumpasis žinynas

ET Alustusjuhend



26

SK Prevádzkové prostredie

RO Mediu de operare

BG Работна среда

LV Eksploatācijas vide

LT Darbo aplinka

ET Töökeskkond



28

SK Dodávané príslušenstvo

RO Accesorii furnizate

BG Включени аксесоари

LV Piegādes komplektā iekļautie piederumi

LT Pateikiami priedai

ET Kaasasolevad tarvikud



29

SK Inštalácia softvéru

RO Instalarea software-ului

BG Инсталиране на софтуера

LV Programmatūras instalēšana

LT Programinės įrangos diegimas

ET Tarkvara installimine



37

SK Používanie tlačiarne

RO Utilizarea imprimantei

BG Използване на принтера

LV Printera lietošana

LT Spausdintuvo naudojimas





ET Printeri kasutamine

Táto príručka vás prevedie krokmi po inštalácii, od kontroly dodaného príslušenstva až po skutočné použitie. Túto príručku si odložte na miesto, kde ju môžete použiť na vyriešenie akýchkoľvek otázok týkajúcich sa produktu.

Pri používaní veľkokapacitného modelu podávača médií, si prečítajte aj časť Bezpečnostné opatrenia dodané s podávačom médií.

Význam symbolov

Symbole v tejto príručke a výrobku Epson sa používajú na zaistenie bezpečnosti a správneho používania produktu a na zabránenie nebezpečenstva pre zákazníkov a iné osoby a poškodenia majetku. Symbole predstavujú nižšie uvedené významy.

	Varovania musia byť dodržané, aby ste predišli vážnym poraneniam.
	Upozornenie musí byť dodržané, aby ste predišli poraneniam.
	Dôležité: Aby ste predišli škodám na tomto výrobku, mali by ste dodržiavať tieto opatrenia.
	Poznámka: Poznámky obsahujú užitočné alebo doplnkové informácie týkajúce sa fungovania tohto výrobku.

	Horúci povrch		Upozornenie, Varovanie
	Riziko elektrického úrazu		Dávajte pozor na ruky
	Nedotýkajte sa		Odpojenie (všetky napájacie zástrčky)
	Pohotovostný režim		ZAP. (napájanie)
	Nevkladajte ruku do výrobku.		Nebezpečenstvo zaseknutia
			Striedavý prúd
			VYP. (napájanie)

V tejto časti sú uvedené bezpečnostné opatrenia, ktoré musíte dodržiavať pre bezpečné používanie výrobku a predchádzanie poškodeniu majetku alebo poraneniam obsluhy alebo iných osôb.

Poznámky k inštalácii

Varovanie

Nezakrývajte vetracie otvory na produkte.

Ak sú vetracie otvory zablokované, vnútorná teplota sa môže zvýšiť, čo môže viesť k požiaru. Tlačiareň nezakrývajte látkou a neinštalujte ju na miesto so slabým vetraním. Zaisťte dostatočný priestor na inštaláciu tak, ako je to popísané v príručke.
 Používateľská príručka (Online príručka)

Výrobok nenastavujte ani nepoužívajte na miestach, kde sa do jeho blízkosti môžu dostať deti. Zariadenie by mohlo deti poraniť.

Upozornenie

Tlačiareň neinštalujte a neskladujte na nestabilnom mieste ani na mieste, ktoré je vystavené vibráciám z iného zariadenia.

Tlačiareň by mohla spadnúť alebo sa prevrátiť a spôsobiť zranenie.

Tlačiareň neinštalujte na miesta, ktoré sú vystavené masnému dymu a prachu, ani miesta vystavené vlhkosti alebo kde by mohlo dôjsť k navlhčeniu tlačiarne.

Mohlo by dôjsť k zasiahnutiu elektrickým prúdom alebo požiaru.

Počas premiestňovania výrobok nenakláňajte o viac ako 10 stupňov dopredu, dozadu, doľava alebo doprava.

Nedodržanie tohto upozornenia môže mať za následok pád tlačiarne a spôsobiť nehody.

Keďže je výrobok ťažký, nesmie ho prenášať jedna osoba.

Na prenášanie tlačiarne je potrebných najmenej päť osôb. Pozrite si podrobnosti o hmotnosti produktu.
 Používateľská príručka (Online príručka)
 Pri prenášaní veľkokapacitného podávača médií sú potrebné dve alebo viaceré osoby.

Tlačiareň sa nepokúšajte premiestňovať, keď sú zabezpečené vyrovnávače podstavca.

Nedodržanie tohto upozornenia môže mať za následok pád tlačiarne a spôsobiť nehody. Vyrovnávače zdvihnite aj pri premiestňovaní veľkokapacitného podávača médií.

Pri premiestňovaní tlačiarne na podstavci sa vyhýbajte miestam so schodmi alebo nerovnou podlahou.

Nedodržanie tohto upozornenia môže mať za následok pád tlačiarne a spôsobiť nehody.

Poznámky k manipulácii

 Varovanie

Tlačiareň nepoužívajte na miestach s prchavými látkami, ako sú lieh alebo riedidlo, ani v blízkosti otvoreného ohňa.

Mohlo by dôjsť k zasiahnutiu elektrickým prúdom alebo požiaru.

Tlačiareň nepoužívajte, ak z nej vychádza dym alebo ak spozorujete neobvyklé pachy alebo zvuky.

Mohlo by dôjsť k zasiahnutiu elektrickým prúdom alebo požiaru. Ak sa vyskytnú akékoľvek nezvyčajnosti, okamžite vypnite napájanie, odpojte napájací kábel a potom kontaktujte svojho predajcu alebo podporu Epson.

Tlačiareň sa nikdy nepokúšajte opravovať sami, pretože je to mimoriadne nebezpečné.

Tlačiareň nepoužívajte v prostredí, kde sa môžu vyskytovať horľavé alebo výbušné plyny. Vo vnútri ani v blízkosti produktu nepoužívajte spreje, ktoré obsahujú horľavé plyny.

Mohlo by dôjsť k požiaru.

Káble vedte iba podľa pokynov v príručke.

Mohlo by dôjsť k požiaru. Mohlo by to tiež spôsobiť poškodenie pripojených zariadení.

Do otvorov v tlačiarňi nekladajte žiadne kovové ani horľavé predmety.

Mohlo by dôjsť k zasiahnutiu elektrickým prúdom alebo požiaru.

Nedotýkajte sa žiadnych iných častí tlačiarne, okrem tých, ktoré sú uvedené v príručke.

Mohlo by dôjsť k zasiahnutiu elektrickým prúdom alebo popáleniu.

Nič nerozoberajte pokiaľ to nie je uvedené v príručke.

Ak je LCD displej ovládacieho panela poškodený, dávajte pozor na únik tekutých kryštálov.

Poskytnite prvú pomoc za ktorejkoľvek z nasledujúcich podmienok.

- Ak sa na vašu pokožku dostane tekutina, okamžite ju utrite a potom oblasť umyte veľkým množstvom mydlovej vody.
- Ak sa tekutina dostane do očí, okamžite ich vyplachujte čistou vodou aspoň 15 minút a ihneď vyhľadajte lekársku pomoc.
- Ak dôjde k požitiu tekutiny, vypláchnite ústa vodou, prehltnite veľké množstvo vody, vyvracajte ju a ihneď vyhľadajte lekára.

Ak do tlačiarne vniknú cudzie predmety alebo tekutina, napríklad voda, okamžite ju prestaňte používať.

Mohlo by dôjsť k zasiahnutiu elektrickým prúdom alebo požiaru. Vypnite napájanie, okamžite odpojte napájací kábel a potom kontaktujte svojho predajcu alebo podporu Epson.



Nevkladajte ruky na miesta, na ktorých sú umiestnené výstražné štítky, ktoré zakazujú vkladanie rúk, alebo upozornenia týkajúce sa častí s možnosťou zaseknutia.

Existuje riziko zachytenia rúk v pohyblivých častiach, čo môže viesť k poraneniu.

 Upozornenie

Na výrobok si nesadajte ani naň nekladajte ťažké predmety.
Tlačiareň by sa mohla prevrátiť alebo zlomiť a spôsobiť zranenie.

Pri preprave alebo skladovaní produktu sa uistite, že je vyrovnaný: nenakláňajte ho ani ho neumiestňujte hore nohami.

Mohlo by dôjsť k úniku atramentu.

Pri otváraní alebo zatváraní predného krytu alebo krytu údržby dávajte pozor, aby nedošlo k zachyteniu vašich rúk alebo prstov.

Nedodržanie tohto pokynu môže viesť k poraneniu.

Pri pripájaní káblov alebo voliteľného príslušenstva sa uistite, že sú nainštalované v správnom smere a že presne dodržiavate postupy.

Mohlo by dôjsť k požiaru alebo poraneniu. Tlačiareň nainštalujte správne podľa pokynov v príručke.

Pri premiestňovaní produktu sa uistite, že je vypnutý, napájací kábel je odpojený zo zásuvky a že sú odpojené všetky pripájacie káble.

Ak sú káble poškodené, môže dôjsť k zasiahnutiu elektrickým prúdom alebo požiaru.

Pozrite si príručku, aby ste sa ubezpečili, že sú médiá a jadro kotúča jednotky automatického navíjania správne zaistené.

Pád média alebo navíjajúcich kotúčov môže spôsobiť zranenie.

Pri vyberaní médií alebo navíjacieho kotúča postupujte podľa pokynov v príručke.

Pád média alebo navíjajúcich kotúčov môže spôsobiť zranenie.

Počas prevádzky dávajte pozor, aby sa vám v jednotke na podávanie médií alebo v jednotke automatického navíjania nezachytili ruky alebo vlasy.

Nedodržanie tohto pokynu môže viesť k poraneniu.

Vždy skontrolujte, či sú vyrovnávače podstavca zabezpečené, s výnimkou presúvania tlačiarne.

Ak nie sú zaistené, môže dôjsť k nehode.



Sušič sa môže zohriať, preto musíte byť počas prevádzky opatrní.

Nedodržanie potrebných bezpečnostných opatrení môže mať za následok popáleniny.



Nesiahajte dovnútra sušiča.

Nedodržanie potrebných bezpečnostných opatrení môže mať za následok popáleniny.

Poznámky k napájaciemu zdroju

⚠ Varovanie

Skontrolujte, či je celá zástrčka úplne zasunutá do zásuvky.
Mohlo by dôjsť k zasiahnutiu elektrickým prúdom alebo požiaru.

Zástrčku pravidelne odpojte, vyčistite jej zasúvacie súčasti a ich okolie.
Ak je zástrčka zasunutá dlhšiu dobu, okolo základne zasúvacích častí sa hromadí prach, čo môže viesť ku skratu alebo požiaru.

Pri odpájaní uchopte teleso zástrčky. Neťahajte za napájací kábel.
Ak sa kábel poškodí alebo zástrčka zdeformuje, môže dôjsť k zasiahnutiu elektrickým prúdom alebo k požiaru.

Zástrčku nepripájajte ani neodpájajte mokrymi rukami.
Mohlo by dôjsť k zasiahnutiu elektrickým prúdom.

A aby ste predišli nehodám netesnosťou uzemnenia, produkt pripájajte k uzemnenej zásuvke.
Pripojenie k akejkoľvek inej ako uzemnenej zásuvke môže spôsobiť zasiahnutie elektrickým prúdom alebo požiar.

Ak je vo vzdialenosti do 2,5 m od veľkokapacitného podávača médií zábradlie, rebrík alebo iný vodivý predmet, uzemnite vodivú položku.

Používajte iba ten typ zdroja napájania, ktorý je uvedený na štítku tlačiarne.
Mohlo by dôjsť k zasiahnutiu elektrickým prúdom alebo požiaru.

Zástrčku nepoužívajte, ak sú na nej prilepené nejaké cudzie predmety, ako napríklad prach.
Mohlo by dôjsť k zasiahnutiu elektrickým prúdom alebo požiaru.

Nepoužívajte žiadne iné napájacie káble okrem kábla dodaného s tlačiarňou. Napájací kábel dodaný s tlačiarňou tiež nepoužívajte na žiadne iné zariadenia.
Mohlo by dôjsť k zasiahnutiu elektrickým prúdom alebo požiaru.

Ak je napájací kábel poškodený, nepoužívajte ho.
Mohlo by dôjsť k zasiahnutiu elektrickým prúdom alebo požiaru. V prípade poškodenia napájacieho kábla kontaktujte podporu Epson. Aby ste predišli poškodeniu napájacieho kábla, dodržujte nasledujúce body.

- Napájací kábel neupravujte.
- Na napájací kábel neumiestňujte nič ťažké.
- Napájací kábel neohýbajte, neskrúcajte ani ho neťahajte násilím.
- Napájací kábel nevedte v blízkosti ohrievačov.

Napájací kábel nepripájajte k rozdvojke ani viacnásobnej zásuvke.
Mohlo by dôjsť k zasiahnutiu elektrickým prúdom alebo požiaru. Napájací kábel pripojte priamo do zásuvky na domáce použitie.

Výrobok je vybavený nebezpečným zdrojom napájania, preto pri riešení problémov s produktom buďte opatrní.
Mohlo by dôjsť k zasiahnutiu elektrickým prúdom alebo požiaru.

⚠ Varovanie



Keď sa vyskytnú problémy, alebo sa premiestňuje tlačiareň, alebo sa inštaluje voliteľné príslušenstvo, odpojte všetky napájacie káble, aby sa úplne vyplo napájanie.
Mohlo by dôjsť k zasiahnutiu elektrickým prúdom alebo požiaru.

⚠ Upozornenie

Ak nebudete tlačiareň dlhšiu dobu používať, z bezpečnostných dôvodov ju odpojte.

Poznámky k spotrebnému materiálu (atrament, médiá atď.) a odpadovému atramentu

Pred manipuláciou s atramentom*, čistiacou tekutinou alebo odpadovým atramentom si prečítajte „Kartu bezpečnostných údajov“. Môžete si ju stiahnuť na svojej miestnej webovej stránke Epson. Hviezdička (*) označuje spotrebný materiál (predáva sa osobitne).

⚠ Upozornenie

- Počas údržby noste ochranný odev vrátane ochranných okuliarov, rukavíc a masky. Ak sa atrament, odpadový atrament alebo čistiaca tekutina dostanú do kontaktu s pokožkou alebo vniknú do očí alebo úst, okamžite vykonajte nasledujúce kroky:**
- Ak sa na vašu pokožku dostane tekutina, okamžite ju umyte veľkým množstvom mydlovej vody. V prípade podráždenia alebo zmeny sfarbenia pokožky kontaktujte lekára.
 - Ak sa tekutina dostane do očí, okamžite ich vypláchnite vodou. Nedodržanie tohto pokynu by mohlo viesť k podráždeniu očí alebo miernemu zápalu. Ak problémy pretrvávajú, kontaktujte lekára.
 - Ak sa tekutina dostane do úst, okamžite vyhľadajte lekársku pomoc.
 - Ak dôjde k prehltnutiu tekutiny, nenúťte osobu na zvracanie a okamžite vyhľadajte lekársku pomoc. V prípade nútenia na zvracanie by sa mohla tekutina zachytiť v priedušnici, čo môže byť nebezpečné.

Atramentové kazety, čistiacu tekutinu a odpadový atrament skladujte na mieste mimo dosahu detí.

Pri rezaní médií buďte opatrní, aby ste sa neporezali na prstoch alebo rukách rezačkou alebo inými čepeľami.

Atramentovými kazetami netraste príliš silno.
Prílišné trasenie kazetami by mohlo spôsobiť únik atramentu.

Neotierajte si ruky pozdĺž okrajov média.
Okraje média sú ostré a môžu spôsobiť poranenie.

Keďže je médium ťažké, nemala by ho prenášať jedna osoba.
Pri médiách s hmotnosťou vyššou ako 40 kg vám odporúčame používať zdvíhacie zariadenie.

Atramentové kazety nerozoberajte.
Atrament unikajúci z rozobratých kaziet by sa vám mohol dostať do očí alebo prilepiť na pokožku.

Ďalšie poznámky

Uistite sa, že váš napájací kábel spĺňa príslušné bezpečnostné normy v oblasti, kde ho plánujete používať.

Poznámky týkajúce sa cievok a médií

⚠ Upozornenie

Cievky sú ťažké a pri ich manipulácii sú potrebné dve alebo viaceré osoby. Nedodržanie tohto pokynu by mohlo viesť k zraneniu, napríklad k pádu.

Pri manipulácii s médiami odporúčame používať zdvíhacie zariadenie, napríklad počas nakladania.

Ak sa nepoužíva zdvíhacie zariadenie, médiá môžu spadnúť a spôsobiť zranenie.

Keď prenášate kotúč s médiom na cievke, použite stlačený vzduch na bezpečné zaistenie cievky.

V opačnom prípade môže dôjsť k pádu kotúča s médiom alebo cievky, čo by vám mohlo poraniť nohy.

Napríklad, ak bol mediálny kotúč na cievke dlhší čas, použite stlačený vzduch na opätovné upevnenie cievky, ak je to potrebné.

Keď budete ukladať cievku alebo kotúč s médiom s cievkou pripevnenou na jednotku kotúča jumbo, nedávajte ruky na držadlo.

Nedodržanie tohto pokynu by mohlo viesť k priškripeniu prsta.

Počas prevádzky sa nedotýkajte otáčajúcej sa cievky alebo média.

Existuje riziko, že sa vaše ruky, vlasy alebo iné časti tela môžu zachytiť, čo by mohlo viesť k zraneniu. Okrem toho, v nepravdepodobnom prípade, že cievka nefunguje tak, ako by mala, môže dôjsť k zraneniu. Ak sa vyskytne problém s prevádzkou, okamžite vypnite napájanie, odpojte napájací kábel zo zásuvky a potom sa obráťte na miesto zakúpenia produktu alebo na servisné stredisko spoločnosti Epson.

V prípade nebezpečenstva okamžite zastavte prevádzku a prerušte napájanie stlačením tlačidla núdzového zastavenia.

Bezpečnostné opatrenia týkajúce sa napínacej lišty

⚠ Upozornenie

Pri vkladaní a vyberaní médií postupujte podľa pokynov v návode na použitie.

Ak nedodržíte pokyny v návode na použitie, napínacia lišta môže neočakávane začať fungovať a spôsobiť zranenie.

Nedotýkajte sa napínacej lišty, keď je v prevádzke alebo keď jenapínacia lišta v pohybe.

V opačnom prípade môže byť vaša ruka, vlasy alebo iná časť tela zachytená alebo zasiahnutá napínacou lištou, čo môže mať za následok zranenie.

Okrem toho, v nepravdepodobnom prípade, že napínacia lišta nefunguje tak, ako by mala, môže dôjsť k zraneniu. Ak sa vyskytne problém s prevádzkou, okamžite vypnite napájanie, odpojte napájací kábel zo zásuvky a potom sa obráťte na miesto zakúpenia produktu alebo na servisné stredisko spoločnosti Epson.

V prípade nebezpečenstva okamžite zastavte prevádzku a prerušte napájanie stlačením tlačidla núdzového zastavenia.

Bezpečnostné opatrenia pri preprave a inštalácii

⚠ Upozornenie

Pri presune kotúča jednotky jumbos výškovými rozdielmi sa uistite, že sa jednotka nezastavila kvôli výškovým rozdielom.

V prípade postavenia produktu v nerovnakej výškovej úrovni a pri poškodení koliesok sa môže kotúč jednotky jumbo prevrátiť a spôsobiť zranenie.

Napájací kábel položte tak, aby ste sa oň nepotkli.

Ak sa počas prevádzky potknete o napájací kábel, jednotka sa môže prevrátiť a spôsobiť zranenie.

Bezpečnostné opatrenia pri paralelných nastaveniach

⚠ Upozornenie

Pred paralelnými nastaveniami vždy odpojte napájanie.





Neodpojenie napájania môže viesť k neočakávanému spusteniu prevádzky a zraneniu.





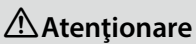









Acest manual vă ajută să înțelegeți etapele implicate după instalare, începând cu verificarea accesoriilor furnizate până la utilizarea efectivă. Păstrați acest manual într-un loc unde poate fi utilizat pentru a ajuta la rezolvarea eventualelor întrebări pe care le puteți avea cu privire la produs.

Când utilizați un model de unitate de alimentare suport media de capacitate mare, citiți și documentul „Măsuri de precauție siguranță” inclus împreună cu unitatea de alimentare suport media.

Semnificația simbolurilor

Simbolurile din acest manual și de pe produsele Epson sunt folosite pentru a garanta siguranța și utilizarea corespunzătoare a produsului și pentru a preveni pericolele pentru clienți și alte persoane, precum și pagubele materiale. Simbolurile au semnificațiile de mai jos.

	Atenționare	Avertismentele trebuie urmate pentru evitarea rănilor corporale grave.
	Atenție	Atenționările trebuie urmate pentru evitarea rănilor corporale.
		Important: respectați paragrafele marcate ca importante pentru a evita deteriorarea produsului.
		Notă: notele conțin informații utile sau adiționale despre operarea acestui produs.

			Atenție/Suprafață fierbinte		Atenție, Atenționare
	Risc de șoc electric		Mențineți mâinile departe		Interdicție
	Nu atingeți		Deconectare (toate ștecărele de rețea)		Curent alternativ
	Așteptare		PORNIT (alimentare)		OPRIT (alimentare)
	Introducerea mâinilor interzisă		Avertizare privind pericol de prindere		

Această secțiune prezintă măsurile de precauție care trebuie luate pentru a utiliza aparatul în condiții de siguranță și pentru a preveni pagubele materiale sau rănirea operatorului sau a altor persoane.

Note privind instalarea

	Atenționare
Nu obstrucționați orificiile de pe produs.	
Dacă orificiile sunt obstrucționate, temperatura internă ar putea crește, cauzând un incendiu. Nu acoperiți imprimanta cu un material textil și nu o instalați într-un loc cu aerisire slabă. Asigurați-vă că spațiul pentru instalare este suficient, conform descrierii din manual. <i>📖 Ghidul utilizatorului (Manual online)</i>	
Nu instalați produsul și nu îl utilizați într-o zonă frecventată de copii.	
Aceștia pot fi răniți de echipament.	

	Atenție
Nu instalați sau depozitați imprimanta într-o locație instabilă sau într-un loc expus la vibrații generate de alte echipamente.	
Imprimanta poate cădea sau se poate răsturna, cauzând răni.	
Nu instalați imprimanta în locuri expuse la fum sau praf sau în locuri expuse la umiditate sau în care se poate uda cu ușurință.	
În caz contrar, pot fi cauzate șocuri electrice sau incendii.	
Nu înclinați produsul cu mai mult de 10 grade înainte, înapoi, la stânga sau la dreapta în timpul mutării.	
Nerespectarea acestei precauții poate duce la căderea imprimantei, producându-se accidente.	
Deoarece produsul este greu, acesta nu trebuie să fie transportat de o singură persoană.	
Pentru a transporta imprimanta este nevoie de minimum cinci persoane. Consultați secțiunea următoare pentru detalii privind greutatea produsului. <i>📖 Ghidul utilizatorului (Manual online)</i>	
La deplasarea unei unități de alimentare suport media de capacitate mare, trebuie să participe două sau mai multe persoane.	
Nu încercați să deplasați imprimanta în timp ce elementele de îndreptare a consolei sunt blocate.	
Nerespectarea acestei precauții poate duce la căderea imprimantei, producându-se accidente. Ridicați elementele de îndreptare și la deplasarea unei unități de alimentare suport media de capacitate mare.	
Atunci când mutați imprimanta în timp ce se află pe stativ, evitați locurile cu trepte sau denivelări ale podelei.	
Nerespectarea acestei precauții poate duce la căderea imprimantei, producându-se accidente.	

Note cu privire la manipulare

 **Atenționare**

Nu utilizați imprimanta în locații cu substanțe volatile precum alcool sau diluant, sau lângă flacăra deschisă.

În caz contrar, pot fi cauzate șocuri electrice sau incendii.

Nu utilizați imprimanta în cazul în care emană fum sau observați mirosuri sau zgomote anormale.

În caz contrar, pot fi cauzate șocuri electrice sau incendii. Dacă apar disfuncționalități, opriți imprimanta și deconectați cablul de alimentare imediat, apoi contactați distribuitorul sau Asistența Epson.

Nu încercați niciodată să reparați dumneavoastră imprimanta, deoarece acest lucru este extrem de periculos.

Nu utilizați imprimanta într-un mediu în care pot exista gaze inflamabile sau gaze explozive. Nu utilizați spray-uri care conțin gaze inflamabile în interiorul sau lângă produs.

În caz contrar, poate fi provocat un incendiu.

Instalați cablurile doar conform indicațiilor din manual.

În caz contrar, poate fi provocat un incendiu. De asemenea, acest lucru poate duce la defectarea dispozitivelor conectate.

Nu introduceți sau scăpați articole metalice sau inflamabile în deschiderile imprimantei.

În caz contrar, pot fi cauzate șocuri electrice sau incendii.

Nu atingeți nicio zonă din interiorul imprimantei, cu excepția celor indicate în manual.

Pot fi cauzate șocuri electrice sau arsuri.

Nu dezasamblați nimic, cu excepția cazului în care acest lucru este indicat în manual.

Dacă ecranul LCD al panoului de control este deteriorat, aveți grijă la posibilele scurgeri de cristal lichid.

Acordați măsuri de prim ajutor în următoarele situații.

- Dacă lichidul a aderat la piele, ștergeți zona imediat și apoi spălați-o cu apă cu săpun din abundență.
- Dacă vă pătrunde lichid în ochi, clătiți-i cu multă apă curată timp de cel puțin 15 minute și consultați imediat un medic.
- Dacă lichidul este înghițit, clătiți-vă gura cu apă, beți cantități mari de apă și încercați să induceți vomă, apoi consultați imediat un medic.

Dacă orice obiecte străine sau lichide precum apa intră în imprimantă, opriți imediat utilizarea acesteia.

În caz contrar, pot fi cauzate șocuri electrice sau incendii. Opriți imprimanta și deconectați cablul de alimentare imediat, apoi contactați distribuitorul sau Asistența Epson.



Nu introduceți mâinile în locurile pe care sunt aplicate etichete de avertizare care indică interzicerea introducerii mâinilor sau atenționări referitoare la punctele cu pericol de prindere.

Există riscul să vă prindeți mâinile în piesele în mișcare, rezultând răni.

 **Atenție**

Nu vă așezați pe produs și nu așezați obiecte grele pe acesta.
Imprimanta se poate răsturna sau se poate distruge, cauzând răni.

La transportarea sau depozitarea produsului, asigurați-vă că aceasta este în poziție orizontală: nu o înclinați și nu o amplasați invers.

Cerneala se poate scurge.

Aveți grijă să nu vă prindeți mâinile sau degetele când deschideți sau închideți capacul frontal sau capacul de întreținere.

Nerespectarea acestei recomandări poate cauza vătămări corporale.

La conectarea cablurilor sau accesoriilor opționale, asigurați-vă că acestea sunt instalate într-o direcție corectă și urmați cu exactitate procedurile.

În caz contrar, se poate produce un incendiu sau răni. Instalați imprimanta în mod corect, urmând instrucțiunile din manual.

La mutarea produsului, asigurați-vă că acesta este oprit, cablul de alimentare este deconectat de la priză și toate celelalte cabluri au fost îndepărtate.

În cazul în care cablurile sunt deteriorate, pot fi cauzate șocuri electrice sau incendii.

Consultați manualul pentru a vă asigura că suportul media și cilindrul rolei pentru unitatea de preluare automată sunt fixate corect.

Căderea suportului media sau a rolelor de preluare poate provoca răni.

La îndepărtarea suportului media sau a rolei de preluare, urmați instrucțiunile din manual.

Căderea suportului media sau a rolelor de preluare poate provoca răni.

Asigurați-vă că nu vă prindeți mâinile sau părul în unitatea de alimentare a suportului media sau în unitatea de preluare automată în timp ce acestea funcționează.

Nerespectarea acestei recomandări poate cauza vătămări corporale.

Verificați ca elementele de îndreptare a consolei să fie permanent blocate, cu excepția cazului în care imprimanta este deplasată.

Dacă acestea nu sunt fixate, pot fi cauzate accidente.



Uscătorul poate deveni fierbinte, ceea ce impune atenție în timpul operării.
Dacă nu respectați măsurile de securitate vă puteți arde.



Nu atingeți interiorul uscătorului.
Dacă nu respectați măsurile de securitate vă puteți arde.

Note privind sursa de alimentare cu energie electrică

⚠ Atenționare

Asigurați-vă că fișele ștecherului sunt introduse complet în priză de curent electric.
În caz contrar, pot fi cauzate șocuri electrice sau incendii.

Deconectați ștecherul în mod regulat și curățați spațiul dintre fișe și din jurul bazei acestora.
Dacă ștecherul este ținut conectat pentru o perioadă lungă de timp, praful se colectează în jurul fișelor acestuia și pot fi provocate incendii sau un scurtcircuit.

La deconectarea ștecherului, țineți de ștecher, nu trageți de cablul de alimentare.
În cazul în care cablul este deteriorat sau ștecherul este deformat, pot fi cauzate șocuri electrice sau incendii.

Nu introduceți sau deconectați ștecherul cu mâinile ude.
Pot fi cauzate șocuri electrice.

Pentru a preveni accidentările prin scurgere la pământ, conectați la o priză cu împământare.
Conectarea la un alt tip de priză decât o priză cu împământare poate duce la șocuri electrice sau incendii.

Dacă există o împrejmuire, o scară sau un alt element conductor la mai puțin de 2,5 m de unitatea de alimentare suport media de capacitate mare, legați la pământ elementul conductor.

Utilizați numai surse de alimentare de tipul indicat pe eticheta imprimantei.
În caz contrar, pot fi cauzate șocuri electrice sau incendii.

Nu utilizați ștecherul dacă materii străine, precum praful, sau depus pe acesta.
În caz contrar, pot fi cauzate șocuri electrice sau incendii.

Nu utilizați alte cabluri de alimentare, cu excepția celui furnizat cu imprimanta. De asemenea, nu folosiți cablul de alimentare furnizat cu imprimanta pentru alte dispozitive.
În caz contrar, pot fi cauzate șocuri electrice sau incendii.

Nu utilizați cablul de alimentare dacă este deteriorat.
În caz contrar, pot fi cauzate șocuri electrice sau incendii. În cazul în care cablul de alimentare este deteriorat, contactați Asistența Epson. Țineți cont de următoarele aspecte pentru a evita deteriorarea cablului de alimentare.

- Nu modificați cablul de alimentare.
- Nu așezați obiecte grele pe cablul de imprimantă.
- Nu îndoiți, răsuciți sau trageți forțat cablul de alimentare.
- Nu poziționați cablul de alimentare lângă surse de încălzire.

Nu conectați cablul de alimentare la un prelungitor sau la o priză multiplă.
În caz contrar, pot fi cauzate șocuri electrice sau incendii. Conectați cablul de alimentare direct la o priză pentru uz casnic.

Produsul este echipat cu o sursă de alimentare periculoasă, așadar fiți atenți la manipulare când produsul are probleme.
În caz contrar, pot fi cauzate șocuri electrice sau incendii.

⚠ Atenționare

Când apar probleme, sau înainte de a muta imprimanta sau de a instala accesorii opționale, deconectați toate cablurile de alimentare pentru a opri complet imprimanta.
În caz contrar, pot fi cauzate șocuri electrice sau incendii.

⚠ Atenție

Din motive de siguranță, dacă nu veți utiliza imprimanta pentru o perioadă lungă de timp, deconectați-o de la priză.

Note privind consumabilele (cerneală, suport media etc.) și cerneala reziduală

Citiți „Fișa cu date de securitate” înainte de manipularea cernelii*, a lichidului de curățare sau a cernelii reziduale. Puteți descărca această fișă de pe site-ul web al Epson.

Asteriscul indică (*) un element consumabil (comercializat separat).

⚠ Atenție

Pe timpul operațiunilor de întreținere, purtați haine de protecție, inclusiv ochelari de protecție mănuși și mască. Luați imediat următoarele măsuri în cazul în care cerneala, cerneala reziduală sau lichidul de curățare intră în contact cu pielea sau vă pătrunde în ochi sau în gură:

- Dacă lichidul a aderat la piele, spălați imediat zona cu multă apă săpunată. Consultați medicul dacă pe piele apar iritații sau decolorări.
- Dacă lichidul vă intră în ochi, clătiți imediat cu apă. Dacă nu respectați aceste indicații ochii se pot congestiona sau pot apărea inflamații medii. Dacă problema persistă, consultați medicul.
- Dacă vă intră lichid în gură, consultați imediat medicul.
- Dacă lichidul e înghițit, nu forțați persoana să vomite, consultați imediat un medic. Dacă persoana este forțată să vomite, lichidul poate ajunge pe trahee ceea ce poate fi periculos.

Păstrați cartușele de cerneală, lichidul de curățare și cerneala reziduală într-un loc care să nu fie la îndemâna copiilor.

La tăierea suportului media aveți grijă să nu vă tăiați degetele sau mâinile cu cuțitul sau cu alte lame.

Nu agitați prea puternic cartușele cu cerneală.
Agitarea prea puternică a cartușelor poate cauza scurgerea cernelii din acestea.

Nu frecați cu mâinile marginile suportului media.
Marginile suportului media sunt tăioase, astfel că vă puteți răni.

Deoarece suportul media este greu, acesta nu trebuie să fie transportat de o singură persoană.
Vă rugăm să utilizați dispozitivul de ridicare pentru un suport media mai greu de 40 Kg.

Nu desfaceți cartușele de cerneală.
Cerneala care se scurge din cartușele desfăcute vă poate intra în ochi sau poate adera pe piele.

Alte note

Asigurați-vă că pentru cablul de alimentare se respectă standardele de siguranță relevante din regiunea în care intenționați să utilizați produsul.

Note privind axele și suportul media

⚠️ Atenție

Axele sunt grele și necesită două sau mai multe persoane pentru manipulare.
Nerespectarea acestei precauții poate cauza răniri, cum ar fi din cauza scăpării pe jos.

Se recomandă folosirea unui dispozitiv de ridicare la manipularea suportului media, cum ar fi în timpul încărcării.

Dacă nu se folosește un dispozitiv de ridicare, suportul poate cădea și provoca răniri.

Când transportați o rolă de suport media pe un ax, utilizați aer comprimat pentru a fixa bine axul.

În caz contrar, rola suportului media sau axul poate să cadă și să vă rănească piciorul.

De exemplu, atunci când o rolă de suport media de pe un ax nu a fost folosită o lungă perioadă de timp, utilizați aer comprimat pentru a refixa axul, dacă este necesar.

Când puneți un ax sau o rolă de suport media cu un ax atașat în unitatea pentru role mari, nu puneți mâinile pe mâner.

Nerespectarea acestei precauții poate rezulta în prinderea degetelor.

Nu atingeți un ax sau un suport media rotativ în timpul funcționării.

Există riscul să vă prindeți mâinile, părul sau alte părți ale corpului, ducând la răniri.

În plus, în cazul puțin probabil în care un ax funcționează anormal, se pot produce răniri. Dacă există o problemă în funcționare, întrerupeți imediat alimentarea cu energie, scoateți ștecărul din priză și apoi consultați locul de achiziție sau centrul de reparații Epson.

Puteți opri imediat funcționarea și întrerupe alimentarea cu energie în timpul unei urgențe prin apăsarea butonului pentru oprire de urgență.

Precauții privind bara de tensionare

⚠️ Atenție

Respectați instrucțiunile din manual când încărcați și scoateți suportul media.

Dacă nu se respectă instrucțiunile din manual, bara de tensionare poate funcționa în mod neașteptat și poate cauza răniri.

Nu atingeți bara de tensionare când aceasta este acționată sau când este în mișcare.

În caz contrar, vă puteți prinde mâna, părul sau alte părți ale corpului sau este posibil ca bara de tensionare să vă lovească mâna, capul sau altă parte a corpului, cauzând răniri.

În plus, în cazul puțin probabil în care o bară de tensionare funcționează anormal, se pot produce răniri. Dacă există o problemă în funcționare, întrerupeți imediat alimentarea cu energie, scoateți ștecărul din priză și apoi consultați locul de achiziție sau centrul de reparații Epson.

Puteți opri imediat funcționarea și întrerupe alimentarea cu energie în timpul unei urgențe prin apăsarea butonului pentru oprire de urgență.

Precauții la transfer și la instalare

⚠️ Atenție

Când deplasați unitatea pentru role mari pe un traseu cu o diferență de nivel, asigurați-vă că unitatea nu se oprește din cauza diferenței de nivel.

Dacă se produce o coliziune cauzată de diferența de nivel și rolele se deteriorează, unitatea pentru role mari se poate răsturna, cauzând răniri.

Poziționați cablul de alimentare astfel încât să nu vă împiedicați de el.

În cazul în care vă împiedicați de cablul de alimentare în timpul funcționării, unitatea se poate răsturna, provocând răniri.

Precauții privind reglarea paralelismului

⚠️ Atenție

Întrerupeți întotdeauna alimentarea cu energie înainte de a efectua reglaje ale paralelismului.

Neîntreruperea alimentării cu energie poate avea ca rezultat funcționarea neașteptată și rănirea.

Това ръководство ви превежда през стъпките, свързани с инсталирането, от проверката на аксесоарите в комплекта до реалната употреба. Съхранявайте това ръководство там, където може да се използва за решаване на всякакви въпроси, които може да имате по отношение на продукта.

Когато ще използвате голям модел на модула за подаване на носителя, прочетете също така „Предпазни мерки за безопасност“, включени в модула за подаване на носителя.

Значение на символите

Символите в това ръководство и Epson продукта се използват, за да се осигури безопасност и правилно използване на този продукт и за да се предотврати опасност за клиентите и други лица, както и материални щети. Символите имат следното значение.

	Предупреждение	Предупрежденията трябва да се спазват, за да се избегнат сериозни телесни наранявания.
	Внимание	За да се избегнат телесни наранявания, трябва да се спазват указанията, обозначени като “Внимание”.
		Важно: Указанията, обозначени с “Важно”, трябва да се спазват, за да се избегне повреда на продукта.
		Забележка: Забележките съдържат полезна или допълнителна информация за работата на този продукт.



			Гореща повърхност		Внимание, Предупреждение
	Риск от токов удар		Дръжте ръцете си на разстояние		Забрана
	Не докосвайте		Прекъсване на връзката (всички захранващи щепсели)		Променлив ток
	Режим на готовност		ВКЛ. (захранване)		ИЗКЛ. (захранване)
	Не поставяйте ръцете си		Предупреждение за захващане		





В този раздел са изброени предпазните мерки, които трябва да се вземат за безопасното използване на продукта и за да се предотврати повреда на имущество или нараняване на операторите или други лица.

Забележки за инсталирането

	Предупреждение
<p>Не блокирайте вентилационните отвори на продукта. Ако вентилационните отвори бъдат блокирани, вътрешната температура може да се повиши, което да доведе до пожар. Не покривайте принтера с кърпа и не го инсталирайте на място с лоша вентилация. Уверете се, че сте осигурили достатъчно място за инсталацията, както е описано в ръководството. <i>📖 Ръководство на потребителя (Онлайн ръководство)</i></p>	
<p>Не поставяйте и не използвайте този продукт на място, където децата могат да се приближат. Децата могат да бъдат наранени от оборудването.</p>	
	Внимание
<p>Не монтирайте или съхранявайте принтера на нестабилно място или на такова, подложено на вибрации от други устройства. Принтерът може да падне или да се преобърне и да причини нараняване.</p>	
<p>Не инсталирайте принтера на места, изложени на маслен дим или прах, или на места с висока влажност или места, където може да се намокри. Може да възникне токов удар или пожар.</p>	
<p>Не наклонявайте продукта на повече от 10 градуса напред, назад, наляво или надясно, докато го местите. Неспазването на тази предпазна мярка може да доведе до падането на принтера, което да причини инциденти.</p>	
<p>Тъй като продуктът е тежък, той не трябва да се носи от един човек. За носене на принтера са необходими минимум петима души. Вижте следното за подробности относно теглото на продукта. <i>📖 Ръководство на потребителя (Онлайн ръководство)</i> Когато ще премествате голям модул за подаване на носителя, използвайте две или повече лица.</p>	
<p>Не се опитвайте да премествате принтера, докато устройствата за хоризонтиране на подставката са закрепени. Неспазването на тази предпазна мярка може да доведе до падането на принтера, което да причини инциденти. Вдигнете устройствата за хоризонтиране и когато премествате голям модул за подаване на носителя.</p>	
<p>Когато премествате принтера, докато е на подставка, избягвайте места със стъпала или неравно подово покритие. Неспазването на тази предпазна мярка може да доведе до падането на принтера, което да причини инциденти.</p>	

Забележки за работата

 Предупреждение	
Не използвайте принтера на места с летливи вещества като алкохол или разрежител или близо до открити пламъци. Може да възникне токов удар или пожар.	
Не използвайте принтера, ако той изпуска дим или забележите необичайни миризми или шумове. Може да възникне токов удар или пожар. Ако възникнат някакви аномалии, незабавно изключете захранването и изключете захранващия кабел, след което се свържете с вашия търговец или поддръжката на Epson.	
Никога не се опитвайте сами да ремонтирате принтера, тъй като това е изключително опасно.	
Не използвайте принтера в среда, в която може да има запалим газ или взривоопасен газ. Не използвайте спрейове, съдържащи запалим газ, вътре или около продукта. Може да възникне пожар.	
Прокарвайте само кабелите, както е посочено в ръководството. Може да възникне пожар. Това също може да причини повреда на свързаните устройства.	
Не поставяйте и не пускайте метални или запалими предмети в отворите на принтера. Може да възникне токов удар или пожар.	
Никога не докосвайте зони вътре в принтера, освен тези, посочени в ръководството. Може да възникне токов удар или изгаряне.	
Не разглобявайте нищо, освен когато това е указано в ръководството.	
Ако LCD дисплеят на контролния панел е повреден, внимавайте за изтичащ течен кристал. Окажете първа помощ при всяко от следните условия. <input type="checkbox"/> Ако течността прилепне към кожата ви, незабавно я избършете и след това измийте зоната, като използвате голямо количество сапунена вода. <input type="checkbox"/> Ако течността влезе в контакт с очите ви, промийте ги с чиста вода поне 15 минути и незабавно се консултирайте с лекар. <input type="checkbox"/> Ако течността се погълне, изплакнете устата си с вода, изпийте голямо количество вода и я повърнете обратно и незабавно се консултирайте с лекар.	
Ако някакви чужди предмети или течност като вода попаднат в принтера, спрете да го използвате незабавно. Може да възникне токов удар или пожар. Изключете захранването и извадете щепсела на захранващия кабел от контакта незабавно и се свържете с вашия търговец или с поддръжката на Epson.	
 	Не пъхайте ръцете си на места, на които са разположени предупредителните етикети, които показват забрана на поставяне на ръцете или където са поставени предупреждения за захващане. Съществува риск ръцете ви да бъдат уловени от движещи се части, което може да доведе до нараняване.

 Внимание	
Не сядайте върху продукта и не поставяйте тежки предмети върху него. Принтерът може да се преобърне или да падне и да причини нараняване.	
Когато транспортирате или съхранявате продукта, уверете се, че той е подравнен: не го наклонявайте под ъгъл и не го поставяйте с главата надолу. Мастилото може да изтече.	
Внимавайте да не притиснете ръцете или пръстите си при отваряне или затваряне на предния капак или на капака за техническо обслужване. Неспазването на тази предпазна мярка може да доведе до наранявания.	
Когато свързвате кабели или допълнителни аксесоари, уверете се, че те са монтирани в правилната посока и че следват процедурите точно. Може да възникне пожар или нараняване. Инсталирайте принтера правилно, като следвате инструкциите в ръководството.	
При преместване на продукта се уверете, че той е изключен, захранващият кабел е изваден от контакта и всички свързващи кабели са отстранени. Ако кабелите са повредени, може да възникне токов удар или пожар.	
Вижте ръководството, за да се уверите, че носителят и сърцевината на ролката за автоматичното поемане на барабана са правилно закрепени. Изпускането на носители или поемащите ролки може да доведе до нараняване.	
Следвайте инструкциите в ръководството, когато сваляте носителя или поемащата ролка. Изпускането на носители или поемащите ролки може да доведе до нараняване.	
Внимавайте ръцете или косата ви да не бъдат захванати в подаващото устройство за носителя или в ролката за автоматичното поемане на барабана, докато принтерът работи. Неспазването на тази предпазна мярка може да доведе до наранявания.	
Проверете дали устройствата за хоризонтиране на подставката са винаги закрепени, освен при преместване на принтера. Ако те не са закрепени, може да възникне инцидент.	
	Сушилнята може да стане гореща, което изисква да се внимава по време на работа. Неспазването на тези предпазни мерки може да доведе до изгаряния.
 	Не бъркайте в сушилнята. Неспазването на тези предпазни мерки може да доведе до изгаряния.

Бележки за захранването

⚠ Предупреждение

Уверете се, че щифтовете на щепсела са поставени докрай в контакта.
Може да възникне токов удар или пожар.

Изключвайте щепсела редовно и почиствайте между щифтовете и около основата им.
Ако щепселът е включен за дълъг период от време, около основата на щифтовете се събира прах и може да възникне късо съединение или пожар.

Когато изключвате щепсела, захванете самия щепсел; не дърпайте захранващия кабел.
Ако кабелът е повреден или щепселът е деформиран, има опасност от пожар или токов удар.

Не включвайте и не изключвайте щепсела с мокри ръце.
Може да възникне токов удар.

За да предотвратите инциденти с утечка към земята, използвайте заземен контакт.
Използването на контакт, различен от заземен, може да доведе до токов удар или пожар.

Ако има някаква ограда, стълба или друг електропроводим елемент в рамките на 2,5 м от големия модул за подаване на носител, заземете проводящия елемент.

Използвайте само типа източник на захранване, посочен на етикета на принтера.
Може да възникне токов удар или пожар.

Не използвайте щепсела, ако върху него са полепнали чужди предмети като например прах.
Може да възникне токов удар или пожар.

Не използвайте никакъв друг захранващ кабел, освен доставения с принтера. Също така, не използвайте захранващия кабел, доставен с принтера, за други устройства.
Може да възникне токов удар или пожар.

Не използвайте захранващия кабел, ако е повреден.
Може да възникне токов удар или пожар. Ако захранващият кабел е повреден, се свържете с отдела за поддръжка на Epson. Имайте предвид следните точки, за да не повредите захранващия кабел.

- Не преправяйте захранващия кабел.
- Не поставяйте тежки предмети върху захранващия кабел.
- Не огъвайте, не усуквайте и не дърпайте силно захранващия кабел.
- Не прокарвайте захранващия кабел близо до източници на топлина.

Не свързвайте захранващия кабел към захранваща лента или многофункционален щепсел.
Може да възникне токов удар или пожар. Свържете захранващия кабел директно към електрически контакт за домашна употреба.

Продуктът е оборудван с опасно захранване, затова бъдете внимателни, когато боравите с продукта.
Може да възникне токов удар или пожар.



Когато възникнат проблеми или при преместване на принтера, или инсталиране на допълнителни аксесоари, изключете всички захранващи кабели, за да изключите напълно захранването.
Може да възникне токов удар или пожар.

⚠ Внимание

Ако няма да използвате принтера за продължителен период от време, извадете щепсела от контакта с цел безопасност.

Бележки за консумативи (мастило, носители и т.н.) и отпадни мастила

Прочетете „Информационния лист за безопасност“, преди да боравите с мастило*, почистваща течност или отпадно мастило. Можете да го изтеглите от местния уебсайт на Epson.
Звездичката (*) обозначава консумативи (продават се отделно).

⚠ Внимание

По време на поддръжката носете предпазно облекло, включително защитни очила, ръкавици и маска.
Незабавно предприемете следните действия, ако мастилото, отпадното мастило или почистващата течност попаднат в кожата ви или влязат в очите или устата ви:

- Ако течността прилепне към кожата ви, незабавно я измийте с голямо количество сапунена вода. Консултирайте се с лекар, ако кожата изглежда раздразнена или е обезцветена.
- Ако течността влезе в очите ви, незабавно ги промийте с вода. Неспазването на тази предпазна мярка може да доведе до зачервени очи или леко възпаление. Ако проблемът не се реши, се свържете с лекар.
- Ако течността влезе в устата ви, незабавно се консултирайте с лекар.
- Ако течността се погълне, не принуждавайте човека да повръща и незабавно се консултирайте с лекар. Ако човекът е принуден да повръща, в трахеята може да попадне течност, което може да бъде опасно.

Съхранявайте касетите с мастило, почистващата течност и отпадните мастила на място, недостъпно за деца.

Когато режете носител, внимавайте да не срежете пръстите или ръцете си с резачката или с други ножове.

Не разклащайте касетите с мастило твърде силно.
Разклащането на касетите твърде силно може да доведе до изтичане на мастило.

Не търкайте ръцете си по ръбовете на носител.
Ръбовете на носител са остри и могат да причинят нараняване.

Тъй като носителът е тежък, той не трябва да се носи от един човек.
Препоръчваме да използвате повдигача за носители, които са по-тежки от 40 кг.

Не разглобявайте касетите с мастило.
Мастилото, изтекло от разглобените касети, може да навлезе в очите ви или да прилепне към кожата ви.

Други бележки

Уверете се, че захранващият кабел отговаря на съответните стандарти за безопасност на мястото, където планирате да го използвате.

Бележки за валове и носители

⚠ Внимание

Валовите са тежки и са необходими две или повече лица за работа.
Неспазването на тази предпазна мярка може да доведе до нараняване, например от падане.

Препоръчва се използването на повдигач при боравене с носители, като например при зареждане.

Ако не се използва повдигач, носителят може да падне и да причини нараняване.

Когато носите рулонен носител на вал, използвайте сгъстен въздух, за да застопорите вала.

В противен случай рулонният носител или валът може да падне и да нарани крака ви. Например, когато има оставен вал за продължителен период от време, използвайте компресиран въздух, за да поставите отново вала, ако е необходимо.

Когато поставите вал или рулонен носител с прикрепен вал върху устройството за голяма ролка, не поставяйте ръцете си върху дръжката.

Неспазването на тази предпазна мярка може да доведе до нараняване на пръстите.

Не докосвайте въртящ се вал или носители по време на работа.

Съществува риск ръцете, косата или други части от тялото да бъдат захванати и в резултат на това да се нараните.

Освен това, в малко вероятния случай, в който валът работи необичайно, може да възникне нараняване. Ако има проблем с работата, незабавно прекъснете захранването, изключете захранващия кабел от контакта и след това се консултирайте на мястото на покупката или със сервизен център на Epson.

Можете незабавно да спрете работата и да изключите захранването по време на авария, като натиснете бутона за аварийно спиране.

Обтягащ прът Предпазни мерки

⚠ Внимание

Следвайте инструкциите в ръководството по време на зареждане и отстраняване на носители.

Ако инструкциите в ръководството не се спазват, обтягащият прът може да работи неочаквано и да причини нараняване.

⚠ Внимание

Не докосвайте обтягащия прът, когато обтягащият прът ще се използва или когато обтягащият прът се движи

В противен случай ръката, косата или друга част от тялото ви може да бъдат захванати или ръката, главата или друга част от тялото ви може бъде ударена от обтягащия прът, което води до нараняване.

Освен това, в малко вероятния случай, в който обтягащият прът работи необичайно, може да възникне нараняване. Ако има проблем с работата, незабавно прекъснете захранването, изключете захранващия кабел от контакта и след това се консултирайте на мястото на покупката или със сервизен център на Epson.

Можете незабавно да спрете работата и да изключите захранването по време на авария, като натиснете бутона за аварийно спиране.

Предпазни мерки при преместване и инсталиране

⚠ Внимание

Когато премествате устройството за голяма ролка по маршрут с денивелация, уверете се, че устройството не е спряно от денивелацията

Ако има проблем с денивелацията и колелцата се повредят, устройството за голямата ролка може да се преобърне, което да доведе до нараняване.

Прокарайте захранващия кабел така, че да не бъде предпоставка за спъване.

Ако някой се спъне в захранващия кабел по време на работа, уредът може да се включи и да предизвика нараняване.

Предпазни мерки за паралелна настройка

⚠ Внимание

Винаги изключвайте захранването преди паралелните настройки.

Ако захранването не се прекъсне, това може да доведе до неочаквана работа и нараняване.

Šajā rokasgrāmatā sniegti norādījumi par darbībām, kas veicamas pēc uzstādīšanas, sākot no komplektācijā iekļauto piederumu pārbaudes un beidzot ar reālu lietošanu. Uzglabājiet šo rokasgrāmatu vietā, kur tā būtu pieejama gadījumos, kad ir nepieciešama palīdzība, lai noskaidrotu jautājumus, kas varētu rasties šā izstrādājuma sakarībā.

Ja izmantosiet modeli ar lielas ietilpības materiāla padeves bloku, izlasiet arī instrukciju „Drošības pasākumi”, kas iekļauta materiāla padeves bloka piegādes komplektā.

Simbolu nozīme

Šajā rokasgrāmatā un uz Epson izstrādājuma izvietotie simboli iztiek izmantoti, lai nodrošinātu izstrādājuma drošību un tā pareizu lietošanu, lai nepieļautu briesmu radīšanu klientiem un citām personām, kā arī īpašuma bojāšanu. Tālāk paskaidrota simbolu nozīme.

	Brīdinājums	Ievērojiet brīdinājumus, lai izvairītos no nopietnām ķermeņa traumām.
	Uzmanību!	Esiet piesardzīgi, lai izvairītos no nopietniem ķermeņa savainojumiem.
		Svarīgi: šie norādījumi jāievēro, lai izvairītos no šī izstrādājuma sabojāšanas.
		Piezīme: piezīmes satur noderīgu papildu informāciju par šī izstrādājuma darbību un ekspluatēšanu.

			Karsta virsma		Uzmanību, Brīdinājums
	Elektrošoka risks		Turiet prom rokas		Aizliegums
	Nepieskarties		Atvienošana (visas kontaktdakšas)		Maiņstrāva
	Gaidstāve		Izslēgts (strāvas padeve)		Izslēgts (strāvas padeve)
	Aizliegts ievietot rokas		Brīdinājums par iesprūšanu		

Šajā sadaļā ir uzskaitīti piesardzības pasākumi, kas jāveic, lai droši darbinātu izstrādājumu un nepieļautu īpašuma bojājumus vai operatora vai citu cilvēku savainošanu.

Piezīmes par uzstādīšanu

	Brīdinājums
Neaizsprostojiet izstrādājuma ventilācijas atveres.	
Ja ventilācijas atveres ir aizsprostotas, iekšējā temperatūra var paaugstināties un izraisīt ugunsgrēku. Neapsedziet printeri ar audumu un neuzstādiet to vietā, kur ir sliktā ventilācija. Pārlicinieties, ka ir nodrošināta uzstādīšanai pietiekama vieta, kā aprakstīts rokasgrāmatā. <i>Lietotāja rokasgrāmata (Tiešsaistes rokasgrāmata)</i>	
Neuzstādiet un nelietojiet šo izstrādājumu vietās, kur var piekļūt bērni.	
Iekārta bērnus var savainot.	

	Uzmanību!
Neuzstādiet un neuzglabājiet printeri nestabilā vietā vai vietā, kas pakļauta citu iekārtu radītām vibrācijām.	
Printeris var nokrist vai apgāzties un radīt savainojumus.	
Neuzstādiet printeri vietās, kur tas var tikt pakļauts taukainiem dūmiem un putekļiem, vai vietās, kur tas tiks pakļauts mitruma iedarbībai vai samirkot.	
Var notikt elektriskās strāvas trieciens vai ugunsgrēks.	
Pārvietojot, nesasveriet izstrādājumu par vairāk nekā 10 grādiem uz priekšu, aizmuguri, uz kreiso vai labo pusi.	
Neievērojot šo brīdinājumu, printeris var apgāzties, izraisot negadījumus.	
Tā kā izstrādājums ir smags, to nedrīkst pārnēsāt viens cilvēks.	
Lai pārnēsātu printeri, vajadzīgi vismaz pieci cilvēki. Sīkāka informācija par izstrādājuma svaru sniegta tālāk. <i>Lietotāja rokasgrāmata (Tiešsaistes rokasgrāmata)</i>	
Pārvietojot lielas ietilpības materiāla padeves bloku, tas jādara diviem vai vairāk cilvēku.	
Nemēģiniet pārvietot printeri, kamēr ir nostiprināti statņa līmeņa izlīdzinātāji.	
Neievērojot šo brīdinājumu, printeris var apgāzties, izraisot negadījumus. Līmeņa izlīdzinātājus paceliet arī tad, ja pārvietojat lielas ietilpības materiāla padeves bloku.	
Pārvietojot printeri, kamēr tas atrodas uz statņa, izvairieties no vietām ar pakāpieniem vai nelīdzenu grīdas segumu.	
Neievērojot šo brīdinājumu, printeris var apgāzties, izraisot negadījumus.	

Piezīmes par apiešanos

 Brīdinājums

Nelietojiet printeri vietās, kur atmosfērā ir gaistošas vielas, piemēram, spirta vai šķīdinātāju izgarojumi, vai atklātas liesmas tuvumā.

Var notikt elektriskās strāvas trieciens vai ugunsgrēks.

Nedarbiniet printeri, ja no tā izdalās dūmi vai ir manāmas neparastas smakas vai trokšņi. Var notikt elektriskās strāvas trieciens vai ugunsgrēks. Ja rodas kādas novirzes, izslēdziet strāvas padevi, atvienojiet strāvas kabeli un nekavējoties sazinieties ar izplatītāju vai Epson atbalsta dienestu.

Nekādā gadījumā nemēģiniet pats labot printeri, jo tas ir ārkārtīgi bīstami.

Nelietojiet printeri vidē, kur var būt uzliesmojošas vai sprādzienbīstamas gāzes. Izstrādājuma iekšpusē vai tā tuvumā nelietojiet aerosolus, kas satur viegli uzliesmojošu gāzi. Var izcelties ugunsgrēks.

Kabeļus izvietojiet tikai tā, kā norādīts rokasgrāmatā. Var izcelties ugunsgrēks. Tas var arī radīt bojājumus pievienotajām ierīcēm.

Neievietojiet un nemetiet printera atverēs nekādus metāliskus vai viegli uzliesmojošus priekšmetus. Var notikt elektriskās strāvas trieciens vai ugunsgrēks.

Nepieskarieties printera iekšējām zonām, izņemot tās, kas norādītas rokasgrāmatā. Var notikt elektriskās strāvas trieciens vai arī var gūt apdegumu.

Neko neizjauciet, izņemot gadījumus, kad rokasgrāmatā norādīts, ka tā ir jādara.

Ja ir bojāts LCD vadības panelis, uzmanieties no izplūdušajiem šķidrājiem kristāliem. Sniedziet pirmo palīdzību jebkurā no tālāk minētajiem gadījumiem.

- Ja šķidrums ir pielipis ādai, nekavējoties noslaukiet to un pēc tam nomazgājiet skarto vietu lielā daudzumā ziepjūdens.
- Ja šķidrums iekļūst acīs, skalojiet tās ar tīru ūdeni vismaz 15 minūtes, un nekavējoties dodieties pie ārsta.
- Ja šķidrums ir norīts, izskalojiet muti ar ūdeni, iedzeriet lielu daudzumu ūdens, izņemiet to un nekavējoties konsultējieties ar ārstu.

Ja printeri ir iekļuvuši svešķermeņi vai šķidrums, piemēram, ūdens, nekavējoties pārtrauciet tā lietošanu. Var notikt elektriskās strāvas trieciens vai ugunsgrēks. Nekavējoties izslēdziet strāvas padevi, atvienojiet strāvas kabeli un sazinieties ar izplatītāju vai Epson atbalsta dienestu.



Neievietojiet rokas vietās, pie kurām ir izvietotas brīdinājuma uzlīmes, kas norāda uz aizliegumu ievietot rokas, vai brīdinājumus par saspiešanas punktiem. Pastāv risks, ka jūsu rokas var tikt ierautas kustīgajās daļās un traumētas.

 Uzmanību!

Nesēdīet uz izstrādājuma un nelieciet uz tā smagus priekšmetus. Printeris var apgāzties vai arī salūzt un radīt traumas.

Transportējot vai uzglabājot izstrādājumu, pārliecinieties, vai tas ir horizontāli: nenasveriet to leņķī un nelieciet kājām gaisā. Var izplūst tinte.

Atverot vai aizverot priekšējo vai apkopes pārsegu, esiet piesardzīgi, lai neiespiestu rokas vai pirkstus. Šī brīdinājuma neievērošana var būt savainojumu cēlonis.

Pievienojot kabeļus vai papildu piederumus, pārliecinieties, vai tie ir uzstādīti pareizajā virzienā, un precīzi ievērojiet šīs procedūras. Var izcelties ugunsgrēks vai radīti savainojumi. Printeri uzstādiet pareizi, ievērojot rokasgrāmatā sniegtās instrukcijas.

Pārvietojot izstrādājumu, pārliecinieties, ka tas ir izslēgts, ka strāvas kabelis ir atvienots no kontaktligzdas, un ka ir atvienoti visi savienojšie kabeļi. Ja kabeļi ir bojāti, var notikt elektriskās strāvas trieciens vai aizdegšanās.

Drukas materiāla un automātiskā pieņemošā ruļļa pareizas nostiprināšanas aprakstu skatiet rokasgrāmatā. Drukas materiāla vai pieņemošo spoļu nokrišana var radīt savainojumus.

Noņemot drukas materiālu vai pieņemošo rulli, ievērojiet rokasgrāmatā sniegtās instrukcijas. Drukas materiāla vai pieņemošo spoļu nokrišana var radīt savainojumus.

Pārliecinieties, ka, drukas materiāla padeves ierīcēm vai automātiskās uztīšanas ruļļa blokam darbojoties, tajos netiks ievilkta rokas vai mati. Šī brīdinājuma neievērošana var būt savainojumu cēlonis.

Pievērsiet uzmanību tam, lai, izņemot gadījumus, kad printeris tiek pārvietots, statņa līmeņa izlīdzinātāji vienmēr būtu nostiprināti. Ja tie nav nostiprināti, var notikt negadījums.



Žāvētājs var kļūt karsts, tāpēc, darbinot iekārtu, jābūt piesardzīgiem. Piesardzības brīdinājumu neievērošana var būt apdegumu iemesls.



Nesniedzieties žāvētāja iekšpusē. Piesardzības brīdinājumu neievērošana var būt apdegumu iemesls.

Piezīmes par strāvas padevi

⚠ Brīdinājums

Pārliecinieties, vai kontaktdakšas tapas ir pilnībā ievietotas strāvas izvadā.

Var notikt elektriskās strāvas trieciens vai ugunsgrēks.

Regulāri atvienojiet kontaktdakšu un iztīriet tapu atstarpī un laukumu ap to pamatni.

Ja kontaktdakša ir pievienota ilgāku laiku periodu, ap kontakttapu pamati sakrājas putekļi, un var notikt issavienojums vai ugunsgrēks.

Atvienojot kontaktdakšu, satveriet to aiz kontaktdakšas korpusa; nevelciet to aiz strāvas kabeļa.

Ja kabelis ir bojāts vai kontaktdakša ir deformēta, var notikt elektriskās strāvas trieciens vai ugunsgrēks.

Nepievienojiet un neatvienojiet kontaktdakšu ar slapjām rokām.

Var notikt elektriskās strāvas trieciens.

Lai nepieļautu ar zemējuma noplūdi saistītus negadījumus, pievienojiet iezemētam strāvas izvadam.

Pievienojot neiezemētam strāvas izvadam, var notikt elektriskās strāvas trieciens vai aizdegšanās.

Ja 2,5 m attālumā no lielas ietilpības materiāla padeves bloka ir žogs, kāpnes vai cits strāvu vadošs elements, iezemējiet šo vadošo elementu.

Izmantojiet tikai printera etiķetē norādītā tipa strāvas avotu.

Var notikt elektriskās strāvas trieciens vai ugunsgrēks.

Nelietojiet kontaktdakšu, ja tā ir aplipusi ar svešķermeņiem, piemēram, putekļiem.

Var notikt elektriskās strāvas trieciens vai ugunsgrēks.

Nelietojiet nekādus citus strāvas kabelus, izņemot kopā ar printeri piegādāto kabeli. Tāpat arī kopā ar printeri piegādāto strāvas kabeli nelietojiet citu ierīču darbināšanai.

Var notikt elektriskās strāvas trieciens vai ugunsgrēks.

Nelietojiet strāvas kabeli, ja tas ir bojāts.

Var notikt elektriskās strāvas trieciens vai ugunsgrēks. Ja strāvas kabelis ir bojāts, sazinieties ar Epson atbalsta dienestu. Lai nepieļautu strāvas kabeļa sabojāšanu, ņemiet vērā turpmākos punktus.

- Nepārveidojiet strāvas kabeli.
- Nenovietojiet uz strāvas kabeļa smagus priekšmetus.
- Nelokiet, nesavērpjiet un nevelciet strāvas kabeli ar spēku.
- Nenovietojiet strāvas kabeli sildītāju tuvumā.

Nepievienojiet strāvas kabeli strāvas sadalītājam vai daudzkontakta kontaktligzdai.

Var notikt elektriskās strāvas trieciens vai ugunsgrēks. Strāvas kabeli pievienojiet tieši mājssaimniecības strāvas izvadam.

Izstrādājums ir aprikots ar bīstamu barošanas bloku, tādēļ gadījumos, kad rodas problēmas ar izstrādājumu, esiet uzmanīgi, rīkojoties ar to.

Var notikt elektriskās strāvas trieciens vai ugunsgrēks.

⚠ Brīdinājums

Ja rodas problēmas, ir jāpārvieta printeris vai jāuzstāda izvēles piederumi, atvienojiet visus strāvas kabelus, lai pilnībā pārtrauktu strāvas padevi.

Var notikt elektriskās strāvas trieciens vai ugunsgrēks.

⚠ Uzmanību!

Ja printeris ilgāku laiku netiks lietots, drošības apsvērumu dēļ atvienojiet to no elektriskā tīkla.

Piezīmes par palīgmateriāliem (tinti, drukas materiāliem un tml.) un tintes atkritumiem

Pirms rīkoties ar tinti*, tīrīšanas šķidrumu vai tintes atkritumiem, izlasiet dokumentā „Drošības datu lapa” sniegto informāciju. To var lejupielādēt no vietējās Epson tīmekļa vietnes.

Zvaigznīte (*) norāda uz palīgmateriāliem (nopērkami atsevišķi).

⚠ Uzmanību!

Apkopes laikā valkājiet aizsargtērpu, tostarp aizsargbrilles, cimdus un masku.

Ja tinte, tintes atkritumi vai tīrīšanas šķidrums iekļūst acīs vai mutē, nekavējoties veiciet tālāk aprakstītās darbības.

- Ja šķidrums ir pielīpis ādai, nekavējoties nomazgājiet to ar lielu daudzumu ziepjūdens. Ja uz ādas parādās iekaisuma pazīmes vai tā maina krāsu, vērsieties pie ārsta.
- Ja šķidrums ir iekļuvis acīs, nekavējoties izskalojiet acis ar ūdeni. Šīs prasības ignorēšana var izraisīt acu apsārtumu vai nelielu iekaisumu. Ja problēmas turpinās, vērsieties pie ārsta.
- Ja šķidrums ir nokļuvis mutē, nekavējoties vērsieties pie ārsta.
- Ja šķidrums ir norīts, nekādā gadījumā neizraisiet vemšanu un nekavējoties vērsieties pie ārsta. Mēģinot izraisīt vemšanu, šķidrums var iekļūt trahejā, un tas var būt bīstami.

Tintes kasetnes, tīrīšanas šķidrumu un tintes atkritumus uzglabājiet bērniem nepieejamā vietā.

Griežot drukas materiālu, uzmanieties, lai ar griezēju vai citiem asmeņiem nesagrieztu pirkstus vai rokas.

Tintes kasetnes nekratiet pārāk stipri.

Kasetnes pārāk stipri kratot, var notikt tintes noplūde.

Neberzējiet rokas gar drukas materiāla malām.

Drukas materiāla malas ir asas un var radīt ievainojumus.

Tā kā drukas materiāls ir smags, to nedrīkst pārnēsāt viens cilvēks.

Ja drukas materiāls sver vairāk par 40 kg, iesakām izmantot pacelēju.

Neizjauciet tintes kasetnes.

Tinte, izplūstot no izjauktām kasetnēm, var iekļūt acīs vai pielīpt ādai.

Citas piezīmes

Pārliecinieties, vai strāvas kabelis atbilst reģiona, kurā plānojat to lietot, attiecīgajiem drošības standartiem.

Piezīmes par vārpstām un drukas materiālu

⚠ Uzmanību!

Vārpstas ir smagas, un, lai ar to rīkotos, ir nepieciešami divi vai vairāk cilvēki.
Šīs piesardzības prasības neievērošana var būt traumu cēlonis, piemēram, nometot.

Rīkojoties ar drukas materiālu, piemēram, iekraušanas laikā, ieteicams izmantot pacelēju.
Ja pacelējs netiek izmantots, materiāls var nokrist un radīt traumas.

Lai drukas materiāla rulli pārvietotu uz vārpstas, izmantojiet saspiestu gaisu, lai stingri nostiprinātu vārpstu.
Pretējā gadījumā drukas materiāla rullis vai vārpsta var nokrist un savainot jums kāju.
Piemēram, ja drukas materiāla rullis uz vārpstas ir atstāts ilgāku laiku, izmantojiet saspiestu gaisu, lai pēc vajadzības atkārtoti nostiprinātu vārpstu.

Novietojot vārpstu vai drukas materiāla rulli ar piestiprinātu vārpstu uz lielā ruļļa bloka, nelieciet rokas uz roktura.
Šī piesardzības brīdinājuma neievērošana var būt pirkstu saspiešanas izraisītu traumu cēlonis.

Darbības laikā nepieskarieties rotējošai vārpstai vai drukas materiālam.
Pastāv risks, ka jūsu rokas, mati vai citas ķermeņa daļas var tikt ierautas iekārtā un traumētas.
Turklāt maz ticamā gadījumā, ja vārpsta darbojas nenormāli, var tikt radītas traumas. Ja rodas darbības problēmas, nekavējoties pārtrauciet strāvas padevi, atvienojiet kontaktdakšu no kontaktligzdas un pēc tam sazinieties ar iegādes vietu vai Epson remontu centru.
Avārijas gadījumā jūs varat nekavējoties apturēt darbību un pārtraukt strāvas padevi, nospiežot ārkārtas apturēšanas pogu.

Brīdinājumi attiecībā uz nostiepšanas stieni

⚠ Uzmanību!

Ievietojot un izņemot drukas materiālu, ievērojiet rokasgrāmatā sniegtās instrukcijas.
Ja rokasgrāmatā sniegtie norādījumi netiek ievēroti, nostiepšanas stienis var negaidīti sākt darboties un radīt traumas.

Nepieskarieties nostiepšanas stienim, kad nostiepšanas stienis tiek darbināts vai ja nostiepšanas stieniskustas.
Pretējā gadījumā jūsu roka, mati vai cita ķermeņa daļa var tikt ierauta iekārtā vai jūsu roka, galva vai cita ķermeņa daļa var tikt sasista ar nostiepšanas stieni, tādējādi to traumējot.
Turklāt maz ticamā gadījumā, ja nostiepšanas stienis darbojas nenormāli, var tikt radītas traumas.
Ja rodas darbības problēmas, nekavējoties pārtrauciet strāvas padevi, atvienojiet kontaktdakšu no kontaktligzdas un pēc tam sazinieties ar iegādes vietu vai Epson remontu centru.
Avārijas gadījumā jūs varat nekavējoties apturēt darbību un pārtraukt strāvas padevi, nospiežot ārkārtas apturēšanas pogu.

Brīdinājumi par pārvietošanu un uzstādīšanu

⚠ Uzmanību!

Pārvietojot lielā ruļļa bloku pa maršrutu, kurā ir līmeņu atšķirības, pārliecinieties, ka līmeņa atšķirības neaptur bloku.
Ja līmeņu atšķirību dēļ notiek sadursme un tiek bojāti ritentiņi, lielā ruļļa bloks var apgāzties un radīt traumas.

Strāvas kabeli izkārtojiet tā, lai uz tā nevarētu paklupt.
Ja iekārtas darbības laikā kāds paklups uz strāvas kabeļa, iekārta var apgāzties un radīt traumas.

Piesardzības pasākumi saistībā ar paralēlu regulēšanu

⚠ Uzmanību!

Iekams veikt paralēlo regulēšanu, vienmēr pārtrauciet strāvas padevi.
Ja strāvas padeve netiek pārtraukta, var notikt neparedzēta darbība un radītas traumas.

Šioje instrukcijoje nuosekliai nurodoma, ką reikia daryti pabaigus įdiegimą, pradedant nuo pateikiamų priedų patikrinimo ir baigiant faktiniu naudojimu. Laikykite šį žinyną ten, kur juo galima būtų pasinaudoti kilus kokių nors su šio gaminio naudojimu susijusių klausimų.

Naudodami didelio pajėgumo spausdinimo medžiagos tiekimo įrenginio modelį, dar žr. skyrių „Atsargumo priemonės“, kurį rasite spausdinimo medžiagos tiekimo įrenginyje.

Simbolių reikšmės

Šiame žinyne ir „Epson“ gaminyje naudojami simboliai, siekiant užtikrinti saugą ir tinkamą gaminio naudojimą bei išvengti pavojaus vartotojams ir kitiems asmenims bei žalos turtui. Simbolių reikšmės nurodytos toliau.

	Įspėjimas	Įspėjimų reikia paisyti, kad būtų išvengta sunkių kūno sužalojimų.
	Atsargiai	Atsargumo reikalaujančių pranešimų reikia paisyti, kad būtų išvengta kūno sužalojimų.
		Svarbu: reikia laikytis svarbių nurodymų, kad išvengtumėte gaminio sugadinimo.
		Pastaba: pastabose rasite reikalingos bei papildomos informacijos apie šio gaminio veikimą.

			Perspėjimas/karštas paviršius		Atsargiai, Pavojus
	Elektros šoko pavojus		Traiškymo pavojus		Draudžiama
	Neliesi		Atjungimas (visi kištukai)		Kintamoji srovė
	Parengties režimas		ĮJUNGTA (maitinimas)		IŠJUNGTA (maitinimas)
	Draudžiama kišti rankas		Įspėjimas dėl įstrigimo		

Šiame skyriuje išvardytos atsargumo priemonės, kurių reikia imtis norint saugiai naudotis gaminiu ir išvengti žalos turtui ar naudotojo ir kitų asmenų sužalojimų.

Pastabos dėl diegimo

	Įspėjimas
Neužkimškite gaminio angų. Užkimšus angas gali pakilti vidinė temperatūra ir kilti gaisras. Neuždenkite spausdintuvo audiniu ir nemontuokite blogai vėdinamoje vietoje. Įsitinkite, kad montuoti paliekate pakankamai erdvės, kaip aprašyta vadove. <i>Varotojo vadovas (Vadovas internete)</i>	
Nemontuokite ir nenaudokite gaminio vaikams pasiekiamoje vietoje. Įrenginys gali sužaloti vaikus.	

	Atsargiai
Neįrenkite arba nesandėliuokite spausdintuvo nestabiliuose vietose arba vietose, kuriose kita įranga skleidžia vibraciją. Spausdintuvas gali nukristi arba apsvirsti ir sukelti traumą.	
Nestatykite spausdintuvo patalpose, kuriose yra alyvos dūmų ir dulkių, arba drėgnose patalpose. Kur jis galėtų lengvai sudrėkti. Gali kilti elektros smūgis arba gaisras.	
Perkeliamo gaminio nekreipkite daugiau nei 10 laipsnių į priekį, atgal, į kairę arba į dešinę. Nepaisant šios atsargumo priemonės, spausdintuvas gali apvirsti, sukeldamas nelaimingą atsitikimą.	
Kadangi gaminyje yra sunkus, jį nešti turėtų keli asmenys. Spausdintuvą nešti privalo mažiausiai penki žmonės. Daugiau informacijos apie gaminio svorį rasite toliau. <i>Varotojo vadovas (Vadovas internete)</i> Perkeldami didelių gabaritų spausdinimo medžiagos tiekimo įrenginį pasitelkite mažiausiai du žmones.	
Nebandykite nešti spausdintuvo, kol pritvirtinti stovo lygiavimo įtaisai. Nepaisant šios atsargumo priemonės, spausdintuvas gali apvirsti, sukeldamas nelaimingą atsitikimą. Pakelkite lygiavimo įtaisus ir perkeldami didelių gabaritų spausdinimo medžiagos tiekimo įrenginį.	
Perkeldami ant stovo esantį spausdintuvą venkite laiptų arba nelygių grindų. Nepaisant šios atsargumo priemonės, spausdintuvas gali apvirsti, sukeldamas nelaimingą atsitikimą.	

Pastabos dėl naudojimo

⚠ Įspėjimas

Nenaudokite spausdintuvo patalpose, kuriose yra lakiųjų medžiagų, tokių kaip alkoholis ar silpnėsni, arba šalia atviros liepsnos.

Gali kilti elektros smūgis arba gaisras.

Nenaudokite spausdintuvo, jei iš jo kyla dūmai, užuodžiate keistus kvapus arba girdite keistus garsus.

Gali kilti elektros smūgis arba gaisras. Atsiradus trikčiai spausdintuvą išjunkite, nedelsdami atjunkite jo maitinimo kabelį ir susisiekite su pardavėju arba „Epson“ techninės pagalbos skyriumi.

Nebandykite savarankiškai remontuoti spausdintuvo, tai ypač pavojinga.

Nenaudokite spausdintuvo aplinkoje, kurioje gali būti degių arba sprogių dujų. Produkto viduje ir prie jo nenaudokite purškiklių, kurių sudėtyje yra degių dujų.

Gali kilti gaisras.

Kabelius praveskite vadovaudamiesi vadovu.

Gali kilti gaisras. Taip pat galite sugadinti kitus prijungtus prietaisus.

Nedėkite ir nemeskite į spausdintuvo angas metalinių arba degių daiktų.

Gali kilti elektros smūgis arba gaisras.

Nelieskite jokių spausdintuvo vidaus elementų, išskyrus nurodytus vadove.

Galite patirti elektros smūgį arba nudegimą.

Neišrinkite jokių vadove neparodytų dalių.

Jei valdymo skydelio LCD ekranas pažeistas, saugokitės ištekancijų skystųjų kristalų.

Suteikite pirmąją pagalbą žemiau nurodytais atvejais.

- Skysčiui patekus ant odos, nedelsdami jį nuplaukite odos plotą dideliu kiekiu muiluoto vandens.
- Skysčiui patekus į akis, 15 minučių skalaukite švariu vandeniu ir nedelsdami kreipkitės į gydytoją.
- Prarijus skystį praskalaukite burnos ertmę vandeniu, išgerti didelį kiekį vandens ir išvėmkite, nedelsdami kreipkitės į gydytoją.

Jei į spausdintuvą pateko vanduo arba pašaliniai daiktai, nedelsdami nustokite naudotis spausdintuvu.

Gali kilti elektros smūgis arba gaisras. Išjunkite spausdintuvą ir nedelsdami atjunkite jo maitinimo kabelį, susisiekite su pardavėju arba „Epson“ techninės pagalbos skyriumi.



Nekiškite rankų ten, kur yra priklijuotos įspėjamosios etiketės, nurodančios, kad rankas kišti draudžiama, arba perspėjimai dėl suspaudimo vietų.

Kyla pavojus, kad rankos gali įstrigti tarp judančių dalių ir galite būti sužaloti.



⚠ Atsargiai

Nesėdėkite ant gaminio ir nedėkite ant jo jokių sunkių daiktų.

Spausdintuvai gali nukristi arba sulūžti ir sukelti traumą.

Transportuodami arba sandėliuodami spausdintuvą, įsitikinkite, ar jis nepakrypęs: nelaikykite jo kampu, ant šono arba apvertę.

Gali ištekėti rašalas.

Atidarydami arba uždarydami priekinį dangtį ar techninės priežiūros dangtį, saugokite pirštus ir rankas, kad neprispaustumėte.

Nepaisant šios atsargumo priemonės, galima susižeisti.

Prijungdami kabelius ar kitus papildomus priedus įsitikinkite, kad jie įrengti tinkama kryptimi ir tiksliai sekite instrukcijomis.

Gali kilti gaisras ar trauma. Spausdintuvą sumontuokite tinkamai, laikydamiesi vadove esančių instrukcijų.

Perkeldami gaminį įsitikinkite, kad jis išjungtas, maitinimo kabelis atjungtas nuo maitinimo šaltinio ir visi kiti kabeliai atjungti.

Jei kabeliai pažeisti, galite patirti elektros smūgį arba kilti gaisras.

Skaitydami vadovą įsitikinkite, kad spausdinimo medžiaga ir automatinio popieriaus priėmimo elemento rulono šerdis tinkamai užfiksuoti.

Numetus spausdinimo medžiagą arba priėmimo ritinėlį, galima susižeisti.

Kai išimate spausdinimo medžiagą arba priėmimo ritinėlį, vadovaukitės instrukcijomis.

Numetus spausdinimo medžiagą arba priėmimo ritinėlį, galima susižeisti.

Saugokitės, kad rankos arba plaukai nepakliūtų į veikiančią spausdinimo medžiagos padavimo elementą arba automatinį popieriaus priėmimo elementą.

Nepaisant šios atsargumo priemonės, galima susižeisti.

Stovo lygiavimo įtaisai visada privalo būti pritvirtinti, išskyrus nešant spausdintuvą.

Priešingu atveju gali įvyti nelaimė.



Džiovin tuvas gali įkaisti, todėl naudojantis gaminiu privaloma būti atsargiais.

Nesilaikant reikalingų atsargumo priemonių, galima nusideginti.



Nekiškite rankų į džiovin tuvo vidų.

Nesilaikant reikalingų atsargumo priemonių, galima nusideginti.

Pastabos dėl maitinimo

⚠ Įspėjimas

Įsitinkite, kad kištukas pilnai įdėtas į elektros rozetės angas.

Gali kilti elektros smūgis arba gaisras.

Reguliariai ištraukite ir išvalykite kištuką ir aplink jį.

Po tam tikro laiko aplink įkišto kištuko pagrindą susikaupia dulės, dėl kurių galite patirti elektros smūgį arba kilti gaisras.

Traukdami laikykite už paties kištuko, netraukite už maitinimo kabelio.

Jei kabelis pažeistas arba kištukas deformuotas, gali kilti elektros smūgis arba gaisras.

Nelieskite kabelio kištuko drėgnomis rankomis.

Gali kilti elektros smūgis.

Norėdami išvengti netyčinio įžeminimo nuotėkio, prijunkite prie įžeminto elektros lizdo.

Priešingu atveju gresia elektros smūgio ar gaisro pavojus.

Jei 2,5 m atstumu nuo didelių gabaritų spausdinimo medžiagos tiekimo įrenginio yra tvora, kopėčios ar kitas elektrai laidus elementas, įžeminkite laidų elementą.

Naudokite tik tokį maitinimo šaltinį, kuris nurodytas ant spausdintuvo etiketės.

Gali kilti elektros smūgis arba gaisras.

Jei ant kištuko susikauptė dulės arba prilipo pašaliniai daiktai, nenaudokite jo.

Gali kilti elektros smūgis arba gaisras.

Naudokite tik spausdintuvo pakuotėje pridamus maitinimo laidus. Nenaudokite spausdintuvo pakuotėje pridamus maitinimo laidus kitiems prietaisams.

Gali kilti elektros smūgis arba gaisras.

Nenaudokite pažeisto maitinimo kabelio.

Gali kilti elektros smūgis arba gaisras. Jei maitinimo laidas pažeistas, susisieki su „Epson“ techninės pagalbos skyriumi. Norėdami išvengti maitinimo laido pažeidimo, atkreipkite dėmesį į toliau pateiktas pastabas.

- Nekeiskite maitinimo kabelio.
- Nedėkite nieko sunkaus ant maitinimo kabelio.
- Nelenkite, nepersukite ir per jėgą netraukite maitinimo kabelio.
- Nedėkite maitinimo kabelio šalia šildytuvų.

Neprijunkite maitinimo kabelio prie elektros ilgakio arba šakotuvo.

Gali kilti elektros smūgis arba gaisras. Maitinimo laidą prijunkite tiesiai prie buitinio elektros lizdo.

Gaminyje įrengtas pavojingas maitinimo šaltinis, todėl, šalindami gaminio gedimus, būkite atsargūs.

Gali kilti elektros smūgis arba gaisras.



Atsiradus problemai, perkeldami spausdintuvą arba montuodami papildomus priedus atjunkite visus maitinimo kabelius, kad visiškai išjungtumėte gaminį.

Gali kilti elektros smūgis arba gaisras.

⚠ Atsargiai

Jei ilgą laiką nenaudosite spausdintuvo, saugumo sumetimais atjunkite maitinimo kabelį.

Pastabos dėl eksploatacinių medžiagų (rašalo, spausdinimo medžiagos ir kt.) ir panaudoto rašalo

Prieš pradėdami naudoti rašalą*, valymo skystį ar tvarkyti rašalo atliekas, perskaitykite „Saugos duomenų lapą“. Jį galite atsisiųsti iš savo vietos „Epson“ svetainės.

Žvaigždutė (*) nurodo eksploatacines medžiagas (parduodamos atskirai).

⚠ Atsargiai

Atliekant techninę priežiūrą, dėvėkite apsauginius drabužius, įskaitant apsauginius akinius, pirštines ir apsauginę veido kaukę.

Jei rašalo, rašalo atliekų ar valymo skysties pateko ant odos, į akis arba burną, nedelsdami atlikite šiuos veiksmus:

- Skysčiui patekus ant odos, nedelsdami jį nuplaukite dideliu kiekiu muiluoto vandens. Jei oda būtų sudirginta arba pakistų jos spalva, kreipkitės į gydytoją.
- Skysčiui patekus į akis, nedelsdami jas praskalaukite vandeniu. Nepaisant šios atsargumo priemonės, akys gali pasrūti krauju arba kilti nedidelis uždegimas. Jeigu problema išlieka, kreipkitės į gydytoją.
- Jeigu skystis pateko į burną, nedelsiant kreipkitės į gydytoją.
- Jeigu nurijo skystį, nesukelkite priverstinio pykinimo, bet nedelsiant kreipkitės pagalbos į gydytoją. Jeigu sukeliamas priverstinis pykinimas, skystis gali likti į trachėją. Tai yra pavojinga.

Rašalo kasetes, valymo skystį ir rašalo atliekas laikykite vaikams nepasiekiamoje vietoje.

Pjaudami spausdinimo medžiagą būkite atsargūs, kad pjaustytuvu ar kitais ašmenimis nenusipjautumėte pirštų ar rankų.

Nekratykite rašalo kasetės per stipriai.

Per stipriai kratant kasetes gali ištekėti rašalas.

Netrinkite rankų į spausdinimo medžiagos kraštus.

Spausdinimo medžiagos kraštai aštrūs ir gali sužeisti.

Kadangi spausdinimo medžiaga yra sunki, ją nešti turėtų keli asmenys.

Spausdinimo medžiagai, kurios svoris viršija 40, rekomenduojame naudoti keltuvą.

Neardykite rašalo kasečių.

Iš išardytų kasečių ištekėjęs rašalas gali patekti į akis arba ant odos.

Kitos pastabos

Įsitinkite, kad maitinimo kabelis naudojimo vietoje atitinka visus saugos standartus.

Pastabos dėl velenų ir spausdinimo medžiagos

⚠ Atsargiai

Velenai yra sunkūs ir juos tvarkyti turi bent žmonės.

Jei nesilaikysite šių atsargumo priemonių, galite susižeisti, pavyzdžiui, paleidus ir numetus gaminį.

Dirbant su spausdinimo medžiaga, pvz., ją įdedant, rekomenduojama naudoti keltuvaž.

Jei keltuvas nenaudojamas, spausdinimo medžiaga gali nukristi ir sužeisti.

Kai nešate spausdinimo medžiagos ritinį ant veleno, naudodami suspaustą orą gerai pritvirtinkite veleną.

Priešingu atveju spausdinimo medžiagos ritinys arba velenas gali nukristi ir sužeisti pėdą. Pavyzdžiui, kai spausdinimo medžiagos ritinys ilgą laiką paliekamas ant veleno, naudodami suslėgtą orą atitinkamai pritvirtinkite veleną.

Kai ant didelių matmenų vyniojimo aparato montuosite veleną arba spausdinimo medžiagos ritinį su velenu, rankomis nelieskite rankenos.

Nesilaikant šios atsargumo priemonės, galite susižeisti pirštus.

Gaminiui veikiant, nelieskite besisukančio veleno ar spausdinimo medžiagos.

Kyla rizika, kad jūsų rankos, plaukai ar kitos kūno dalys gali būtų įtraukti ir dėl to galite susižeisti. Be to (nors tai nėra tikėtina), jei velenas veikia neįprastai, galima susižeisti. Jei kyla problemų dėl veikimo, nedelsdami atjunkite maitinimą, ištraukite maitinimo kištuką iš elektros lizdo ir kreipkitės į pardavėją arba „Epson“ remonto centrą. Kilus pavojui, galite nedelsdami sustabdyti veikimą ir nutraukti maitinimą, paspausdami avarinio sustabdymo mygtuką.

Įtempimo strypo atsargumo priemonės

⚠ Atsargiai

Įdėdami ir išimdami spausdinimo medžiagą vadovaukitės naudojimo instrukcija.

Nesilaikant vadove pateiktų instrukcijų įtempimo strypas gali netikėtai pradėti veikti ir sužeisti.

Nelieskite įtempimo strypo, kai įtempimo strypas naudojamas arba kai įtempimo strypas juda.

Priešingu atveju gali būti įtraukta jūsų ranka, plaukai ar kita kūno dalis, arba įtempimo strypas gali atsitrenkti į ranką, galvą ar kitą kūno dalį ir sužaloti.

Be to (nors tai nėra tikėtina), jei įtempimo strypas veikia neįprastai, galima susižeisti. Jei kyla problemų dėl veikimo, nedelsdami atjunkite maitinimą, ištraukite maitinimo kištuką iš elektros lizdo ir kreipkitės į pardavėją arba „Epson“ remonto centrą.

Kilus pavojui, galite nedelsdami sustabdyti veikimą ir nutraukti maitinimą, paspausdami avarinio sustabdymo mygtuką.

Perkėlimo ir montavimo atsargumo priemonės

⚠ Atsargiai

Kai didelių matmenų vyniojimo aparatą perkeliate į kitą lygį, įsitikinkite, kad įrenginys dėl lygių skirtumo nesustoja.

Jei dėl lygių skirtumo įvyksta susidūrimas ir sugadinami ratukai, didelių matmenų vyniojimo aparatas gali apvirsti ir sužeisti.

Maitinimo kabelį nutieskite taip, kad ant jo neužkliūtumėte.

Veikiant gaminiui, užkliuvus už maitinimo laido, įrenginys gali apvirsti ir dėl to galite susižeisti.

Lygiagretoaus reguliavimo atsargumo priemonės

⚠ Atsargiai

Prieš atlikdami lygiagretųjį reguliavimą visada atjunkite maitinimą.





Jei maitinimo neatjungsite, gaminyje gali netikėtai įsijungti ir jus sužeisti.















See juhend sisaldab juhiseid sammude kohta pärast paigaldamist, alates kaasasolevate tarvikute kontrollimisest kuni tegeliku kasutamiseni. Hoidke seda juhendit kohas, kus seda saab kasutada mis tahes küsimuste lahendamiseks, mis teil tootega seoses võivad tekkida.

Kui kasutate suure võimsusega kandja sötmissaadme mudelit, tutvuge ka „Ettevaatusabinõudega“, mis on kandja sötmissaadme komplektis.

Sümbolite tähendus



Juhendis ja Epsoni tootel olevaid sümboleid kasutatakse ohutuse ja toote õige kasutamise tagamiseks ning klientide ja teiste isikute ohustamise ning varalise kahju vältimiseks. Sümbolite tähendus on toodud allpool.



	Hoiatus	Ettevaatusabinõusid tuleb järgida, et vältida tõsiseid kehavigastusi.
	Ettevaatust	Ettevaatusabinõusid peab järgima, hoidumaks kehalistest vigastustest.
		Oluline! Tuleb järgida olulist teavet, et vältida toote kahjustamist.
		Märkus. Märkused sisaldavad kasulikku või täiendavat teavet selle seadme kasutamise kohta.

			Ettevaatust/Tuline pind		Ettevaatust, Hoiatus
	Elektrilöögioht		Hoidke käed eemal		Keelatud
	Mitte puudutada		Lahtiühendamine (kõik voolupistikud)		Vahelduvvool
	Ooterežiim		SEES (toide)		VÄLJAS (toide)
	Keelatud on kätt seadmesse panna		Kinnijäämise hoiatus		

Selles jaotises on loetletud ettevaatusabinõud, mida tuleb järgida toote ohutuks kasutamiseks ja varalise kahju või operaatorite või teiste isikute vigastuste vältimiseks.

Paigalduse kohta käivad märkused

 Hoiatus
<p>Ärge sulgege tootel olevaid õhutusavasid. Kui õhutusavad on tõkestatud, võib sisetemperatuur tõusta ja põhjustada tulekahju. Ärge katke printerit riidega ega paigaldage seda halva ventilatsiooniga kohta. Jätke paigaldamiseks kindlasti piisavalt ruumi, nagu on kirjeldatud juhendis.  <i>Kasutusjuhend</i> (online-juhend)</p> <p>Ärge seadistage ega kasutage seda toodet kohas, kuhu lapsed ligi pääsevad. Seade võib lapsi vigastada.</p>

 Ettevaatust
<p>Ärge paigaldage ega hoiustage printerit ebastabiilses kohas, või kohas, millele mõjub teiste seadmete poolt tekitatav vibratsioon. Printer võib maha kukkuda või ümber minna ja inimesi vigastada.</p> <p>Ärge paigaldage printerit õlise suitsu ja tolmuga kohtadesse või niisketes kohtadesse või sinna, kus printer võib kergesti märjaks saada. Selle tulemuseks võib olla elektrilöök või tulekahju.</p> <p>Ärge kallutage toodet liigutamise ajal rohkem kui 10 kraadi ette, taha, vasemale või paremale. Kui seda ettevaatusabinõu eiratakse, võib printer ümber kukkuda ja õnnetuse põhjustada.</p> <p>Kuna toode on raske, ei tohiks seda kanda vaid üks inimene. Printerit peavad kandma vähemalt viis inimest. Lugege toote kaalu kohta alljärgnevat teavet.  <i>Kasutusjuhend</i> (online-juhend) Kasutage suure võimsusega kandja sötmissaadme teisaldamiseks vähemalt kahte inimest.</p> <p>Ärge proovige printerit liigutada kinnitatud aluse tasandajatega. Kui seda ettevaatusabinõu eiratakse, võib printer ümber kukkuda ja õnnetuse põhjustada. Ühtlasi tõstke üles tasandajad, kui asute suure võimsusega kandja sötmissaadet teisaldama.</p> <p>Printeri aluse peal teise kohta toimetamisel vältige kohti, kus on astmed või ebatasane põrand. Kui seda ettevaatusabinõu eiratakse, võib printer ümber kukkuda ja õnnetuse põhjustada.</p>

Märkused käsitlemise kohta

 **Hoiatus**

Ärge kasutage printerit paikades, kus leidub lenduvaid aineid, nagu alkohol või vedeldi, või lahtiste leekide lähedal.

Selle tulemuseks võib olla elektrilöök või tulekahju.

Ärge kasutage printerit juhul, kui sellest tuleb suitsu või kui märkate ebatavalisi lõhnu või helisid.

Selle tulemuseks võib olla elektrilöök või tulekahju. Anomaaliate korral lülitage kohe toide välja ja lahutage toitekaabel, seejärel võtke ühendust edasimüüja või Epsoni toega.

Ärge kunagi püüdke printerit ise remontida, sest see on äärmiselt ohtlik.

Ärge kasutage printerit keskkonnas, kus võib olla tule- või plahvatusohtlikku gaasi. Ärge kasutage toote sees ega läheduses pihusteid, mis sisaldavad tuleohtlikku gaasi.

Vastasel juhul võib tekkida tulekahju.

Kaablid peavad kulgema nii, nagu juhendis on öeldud.

Vastasel juhul võib tekkida tulekahju. See võib kahjustada ka ühendatud seadmeid.

Ärge pistke või kukutage printeri avastesse metallist või kergesti süttivaid esemeid.

Selle tulemuseks võib olla elektrilöök või tulekahju.

Ärge puudutage vastu printeri sisemuses olevadi kohti, väljaarvatud juhendis osutatud kohad.

Selle tulemuseks võib olla elektrilöök või kõrvetada saamine.

Ärge võtke midagi koost lahti, kui juhendis pole seda soovitatud.

Kui juhtpaneeli LCD-paneel on viga saanud, siis olge ettevaatlik lekkiva vedelkristalli suhtes. Esmaabi tuleb osutada järgmistel olukordadel.

- Kui vedelik läheb teie nahale, siis pühkige see viivitamatult maha ja peske kohta rohke seebiveega.
- Kui vedelik läheb silma, siis loputage silmi puhta veega vähemalt 15 minuti jooksul ja võtke viivitamatult ühendust arstiga.
- Vedeliku alla neelamisel loputage suud veega, neelake suures koguses vett ja oksendage see välja, ning võtke viivitamatult ühendust arstiga.

Kui printeri sisse satub mistahes võõrkehi või vett, siis peatage viivitamatult printeri kasutamine.

Selle tulemuseks võib olla elektrilöök või tulekahju. Lülitage kohe toide välja ja lahutage toitekaabel, seejärel võtke ühendust edasimüüja või Epsoni toega.



Ärge sisestage kätt kohtades, mille juures on hoiatussildid, mis keelavad käte sisestamise või hoiatavad muljumise eest. Esineb oht, et teie käsi võib liikuvate osade vahele kinni jääda, põhjustades vigastusi.

 **Ettevaatust**

Ärge istuge toote peale ega asetage sellele raskeid objekte. Printer võib ümber minna või puruneda ja vigastusi tekitada.

Printeri transportimisel või hoiustamisel jälgige, et see oleks tasasel: ärge kallutage printerit ega asetage seda tagurpidi.

Tint võib välja voolata.

Olge ettevaatlik, et esiosa või hoolduskaane avamisel või sulgemisel oma käsi ega sõrmi mitte vahele jätta.

Selle nõude eiramine võib põhjustada kehavigastusi.

Kablite või valikuliste lisaseadmete ühendamisel veenduge, et need on õiges suunas paigaldatud ja et protseduure järgitaks täpselt.

Esineb tulekahju ja vigastamise oht. Paigaldage printer juhendi suuniste järgi.

Toote teise kohta toimetamisel veenduge, et see on välja lülitatud, et toitekaabel on seinakontaktist välja tõmmatud ja kõik ühenduskaablid on eemaldatud.

Kaablite vigastamise korral võib toimuda elektrilöök või tulekahju.

Kasutage juhendit, et veenduda, et kandja ja automaatse vastuvõturulli südamik on õigesti kinnitatud.

Kandja või vastuvõturullide mahapillamine võib põhjustada vigastusi.

Järgige kandja või vastuvõturulli eemaldamisel juhendi instruksioone.

Kandja või vastuvõturullide mahapillamine võib põhjustada vigastusi.

Kandke hoolt selle eest, et teie käed või juuksed ei jääks paberi söötja või automaatse vastuvõturulli vahele, kui need töötavad.

Selle nõude eiramine võib põhjustada kehavigastusi.

Kindlustage, et aluse tasandajad oleksid alati kinnitatud, välja arvatud printeri liigutamisel.

Kui need pole lukustatud, siis võib juhtuda õnnetus.



Kuivati võib kuumaks muutuda, mis tähendab, et kasutamise ajal peate olema ettevaatlik.

Kui te ei pea kinni asjakohastest ettevaatusabinõudest, võite ennast põletada.



Ärge pange käsi kuivati sisse.

Kui te ei pea kinni asjakohastest ettevaatusabinõudest, võite ennast põletada.

Toiteallikal olevad märkused

 Hoiatus

Veenduge, et pistiku harud oleks täielikult toitekontakti sisse sisestatud.
Selle tulemuseks võib olla elektrilöök või tulekahju.

Võtke pistik korrapäraselt kontaktist välja ja puhastage ala harude vahel ning harude aluse ümbruses.

Kui pistik on kontaktis pikema aja vältel, siis koguneb harude aluse ümber tolm, mis võib põhjustada lühiühenduse või tulekahju.

Pistiku välja tõmbamisel haarake kinni pistikust enesest, ärge tõmmake toitekaablist.
Kaabli vigastamisel või pistiku purunemisel võib toimuda elektrilöök või tulekahju.

Ärge sisestage ega tõmmake pistikut välja märgade kätega.
Vastasel juhul võib toimuda elektrilöök.

Maanduslekkkest tulenevate õnnetuste ennetamiseks ühendage maandatud pistikupessa.
Maandamata pistikupessa ühendamine võib põhjustada elektrilöögi või tulekahju.

Kui suure võimsusega kandja sötmissesadest 2,5 m raadiuses on piirdeaed, redel või muu elektrit juhtiv element, maandage juhtiv element.

Kasutage ainult sellist toiteallika tüüpi, mis on märgitud printeri sildile.
Selle tulemuseks võib olla elektrilöök või tulekahju.

Ärge kasutage pistikut, kui sellele on kleepunud võõrkehade või tolm.
Selle tulemuseks võib olla elektrilöök või tulekahju.

Ärge kasutage muid toitekaableid peale printeriga komplektis oleva. Ühtlasi ärge kasutage printeriga komplektis olevat kaablit muude seadmetega.
Selle tulemuseks võib olla elektrilöök või tulekahju.

Ärge kasutage toitekaablit, kui see on vigastada saanud.
Selle tulemuseks võib olla elektrilöök või tulekahju. Kui toitekaabel on kahjustatud, pöörduge Epsoni toe poole. Toitekaabli kahjustamise vältimiseks pidage silmas alljärgnevat.

- Ärge modifitseerige toitekaablit.
- Ärge asetage toitekaablile raskeid esemeid.
- Ärge toitekaablit painutage, väänake ja jõuga kiskuge.
- Ärge paigutage toitekaablit küttekehade lähedusse.

Ärge ühendage toitekaablit pikendusjuhtme ega toitejaguriga.
Selle tulemuseks võib olla elektrilöök või tulekahju. Ühendage toitekaabel otse koduse kasutuse pistikupessa.

Toode on varustatud ohtliku toiteallikaga, seega olge toote probleemide korral selle käsitlemisel ettevaatlik.
Selle tulemuseks võib olla elektrilöök või tulekahju.

 Hoiatus

Kui printeri teiseldamisel või valikuliste lisaseadmete paigaldamisel esineb probleeme, lahutage kõik toitekaablid, et toide täielikult välja lülitada.
Selle tulemuseks võib olla elektrilöök või tulekahju.

 Ettevaatust

Kui teil pole printerit plaanis pikema aja jooksul kasutada, siis ühendage see ohutuse mõttes toiteallikast lahti.

Märkused kulumaterjalide (tint, kandja jne) ja jääktindi kohta

Enne tindi*, puhastusvedeliku või jääktindi käsitlemist lugege ohutuskaarti. Selle saate alla laadida Epsoni kohalikult veebisaidilt.

Tärn (*) tähistab kulumaterjale (müüakse eraldi).

 Ettevaatust

Hoolduse ajal kandke isikukaitsevahendeid, nagu kaitseprillid, kindad ja mask.
Kui tint, jääktint või puhastusvedelik peaks puutuma kokku teie nahaga või sattuma silma või suhu, tehke viivitamatult järgmist.

- Kui vedelik kleepub nahale, peske see viivitamatult rohke seebiveega maha. Kui nahale tekib ärritus või lööve, pöörduge arsti poole.
- Kui vedelik sattub silma, loputage silma kohe rohke veega. Vastasel korral võib silmadesse valguda veri või tekkida kerge põletik. Kui probleem ei kao, pöörduge arsti poole.
- Kui vedelik satub teile suhu, pidage viivitamatult nõu arstiga.
- Vedeliku allaneelamisel ärge sundige inimest oksendama ja pöörduge kohe arsti poole. Kui inimest oksendama sundida, võib vedelik minna hingetorru, mis võib ohtlik olla.

Hoidke tindikassette, puhastusvedelikku ja jääktinti lastele kättesaamatus kohas.

Kandja löikamisel hoiduge löikamast löikuri või muude teradega oma sõrmi või käsi.

Ärge raputage tindikassette liiga tugevalt.
Kassettide liiga tugevalt raputamine võib põhjustada tindi lekkimist.

Ärge hõõruge kätega kandja servi.
Kandja servad on teravad ja võivad põhjustada vigastusi.

Kuna kandja on raske, ei tohiks seda kanda vaid üks inimene.
Soovitame üle 40 kg kaaluva kandja jaoks kasutada tõstukit.

Ärge võtke tindikassette lahti.
Lahtivõetud kassettidest lekkiv tint võib teile silma sattuda ja naha külge kleepuda.

Muud märkused

Veenduge, et teie toitekaabel vastab selle koha ohutusstandarditele, kus plaanite toitekaablit kasutada.

Märkused võllide ja kandjate kohta

⚠ Ettevaatust

Võllid on rasked ja nende käsitlemiseks on vaja vähemalt kahte inimest.
Selle ettevaatusabinõu eiramine võib põhjustada vigastusi, näiteks seadme mahapillamise tõttu.

Kandja käsitlemisel (nt laadimise ajal) on soovitatav kasutada tõstukit.
Kui tõstukit ei kasutata, võib kandja maha kukkuda ja põhjustada vigastusi.

Kui kannate kandjarulli võllil, kasutage võlli tugevalt kinnitamiseks suruõhku.
Vastasel juhul võib kandjarull või võll maha kukkuda ja teie jalga vigastada.
Näiteks kui kandjarull jääb võllil pikemaks ajaks seisma, kasutage võlli vajaduse korral uuesti kinnitamiseks suruõhku.

Kui asetate võlli või võlliga kandjarulli hiigelrulliseadmele, ärge pange käsi käepidemele.
Selle ettevaatusabinõu eiramisel võivad teie sõrmed muljuda saada.

Ärge puudate töö ajal pöörlevat võlli või kandjat.
On oht, et teie käed, juuksed või muud kehaosad võivad seadme vahele jääda, põhjustades vigastusi.
Veelgi enam – ebatõenäoliselt juhul, kui võll peaks tavalisest erinevalt töötama, võib tagajärjeks olla vigastus. Kui töös esineb probleeme, katkestage viivitamata elektriühendus, eemaldage toitejuhe pistikupesast ja pidage seejärel nõu ostukoha või Eponi remondikeskusega.
Hädaseiskamisnuppu vajutades saate hädaolukorras töö kohe peatada ja voolu katkestada.

Ettevaatusabinõud pingutuslatti kohta

⚠ Ettevaatust

Järgige kandja laadimisel ja eemaldamisel juhendis olevaid juhiseid.
Juhendis olevate juhiste eiramise korral võib pingutuslatt ootamatult tööle hakata ja põhjustada vigastusi.

Ärge puudutage pingutuslatti, kui pingutuslatt töötab või kui pingutuslatt liigub.
Vastasel juhul võivad teie käed, juuksed või muud kehaosad kinni jääda või pingutuslatt tabada teie kätt, pead või muud kehaosa, põhjustades vigastusi.
Veelgi enam – ebatõenäoliselt juhul, kui pingutuslatt peaks tavalisest erinevalt töötama, võib tagajärjeks olla vigastus. Kui töös esineb probleeme, katkestage viivitamata elektriühendus, eemaldage toitejuhe pistikupesast ja pidage seejärel nõu ostukoha või Eponi remondikeskusega.
Hädaseiskamisnuppu vajutades saate hädaolukorras töö kohe peatada ja voolu katkestada.

Ettevaatusabinõud ümberpaigaldamisel ja paigaldamisel

⚠ Ettevaatust

Kui teisaldate hiigelrulliseadet mööda ebatasast rada, veenduge, et ebatasasused seadet ei takistaks.
Kui seade pörkab vastu ebatasasust ja selle rattad saavad viga, võib hiigelrulliseade ümber minna ja põhjustada vigastusi.

Suunake toitekaabel selliselt, et keegi sellel ei komistaks.
Kui keegi komistab toitekaablil seadme töötamise ajal, võib see ümber minna ja põhjustada vigastusi.

Ettevaatusabinõud paralleelsel reguleerimisel

⚠ Ettevaatust

Katkestage alati toide enne paralleelset reguleerimist.
Toite katkestamata jätmine võib põhjustada ootamatuid toiminguid ja vigastusi.



Rozsah teploty a vlhkosti / Temperatură și regimul de umiditate / Диапазон на температура и влажност /
 Temperatūras un relatīvā mitruma diapazons / Temperatūros ir drėgmės diapazonas / Temperatuur ja niiskusvahemik

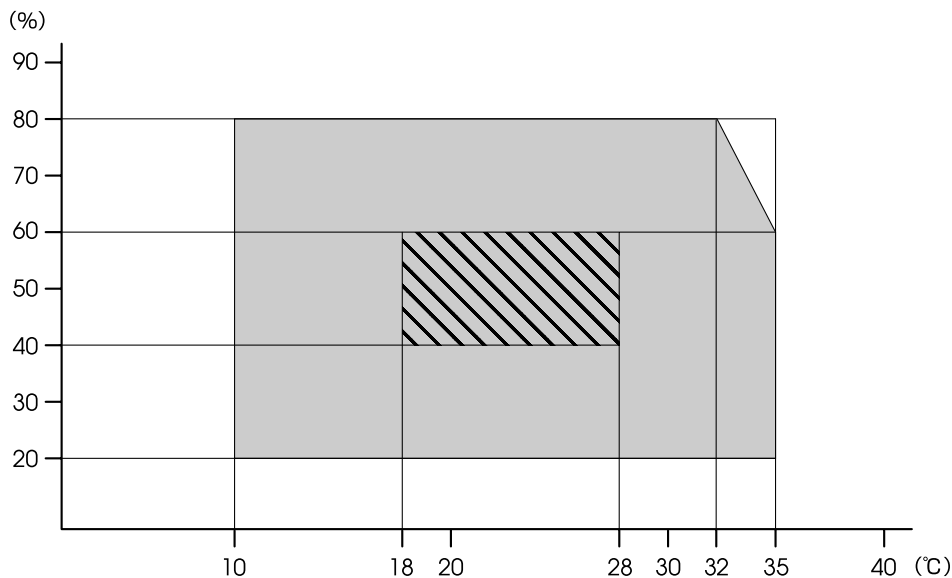

- Výrobok musíte prevádzkovať iba v prostrediach, ktoré spĺňajú nasledujúce podmienky:

	Teplota	Vlhkosť (bez kondenzácie)
Tlač (odporúčaná)	18–28 °C	40–60%
Tlač	10–35 °C	20–80%

Dokonca aj keď sú dodržané vyššie uvedené podmienky, nemusíte tlačiť správne, ak nie sú podmienky prostredia vhodné pre papier. Viac informácií nájdete v časti týkajúcej sa pokynov pre papier.

- Aby ste udržali vlhkosť na želanej úrovni, držte tlačiareň mimo priameho slnečného žiarenia a ďalej od zdrojov tepla a prúdenia vzduchu, ako napr. klimatizačné zariadenia.
- Tlačiareň je precízny prístroj, a mal by byť umiestnený tam, kde je málo prachu. Neumiestňujte ho na miesta, kde sa vykonáva napr. strihanie látok, šitie a podobne.

- Produsul trebuie utilizat numai în medii care îndeplinesc următoarele condiții:

	Temperatură	Umiditate (fără condensare)
Tipărire (Recomandat)	18–28 °C	40–60%
Tipărire	10–35 °C	20–80%

Chiar dacă sunt îndeplinite condițiile de mai sus, s-ar putea să nu puteți imprima corespunzător în cazul în care condițiile de mediu nu sunt corespunzătoare pentru hârtie. Pentru mai multe informații consultați instrucțiunile pentru hârtie.

- Pentru a menține umiditatea la nivelul dorit, țineți imprimanta departe de razele directe ale soarelui și departe de sursele de căldură și curenții de aer cum ar fi cele produse de instalațiile de aer condiționat.
- Imprimanta este un dispozitiv de precizie și trebuie instalat acolo unde este puțin praf. Nu o instalați în zone folosite pentru activități cum ar fi croitorie de haine sau broderie.

- Продуктът трябва да се използва само в помещения, които отговарят на следните условия:

	Температура	Влажност (без кондензация)
Отпечатване (препоръчва се)	18–28 °C	40–60%
Отпечатване	10–35 °C	20–80%

Дори и горните изисквания да са спазени, възможно е при неподходящи за дадената хартия околни условия печатът да не е добър. За по-подробна информация вижте инструкциите за хартията.

- За да се поддържа влажността на нужното ниво, дръжте принтера далече от пряка слънчева светлина и на разстояние от източници на топлина и въздушни течения като тези, предизвиквани от климатици.
- Принтерът е прецизно устройство и трябва да се инсталира в места, където няма много прах. Не го инсталирайте в места, използвани за дейности като кроене на дрехи или шиене.



- ❑ Izstrādājumu drīkst darbināt tikai vidē, kas atbilst tālāk aprakstītajiem nosacījumiem:

	Temperatūra	Mitrums (bez kondensācijas)
Drukāšana (ieteicams)	18–28 °C	40–60%
Drukāšana	10–35 °C	20–80%

Ari tad, ja ir izpildītas iepriekš norādītās prasības, ir iespējams, ka nevarēsiet kvalitatīvi veikt drukas darbus, ja vides apstākļi nav piemēroti izmantotajam papīram. Sīkāku informāciju skatiet instrukcijās par papīru.

- ❑ Lai saglabātu mitrumu vēlamajā līmenī, nenovietojiet printeri tiešā saules gaismā un siltuma avotu tuvumā, kā arī gaisa plūsmā, piemēram, gaisa kondicionētāja radītā gaisa plūsmā.
- ❑ Printeris ir ļoti precīza ierīce, un tā jāuzstāda vietā, kurā neuzkrājas daudz putekļu. Nenovietojiet printeri telpās, kurās tiek veiktas tādas darbības kā auduma griešana vai šūšana.

- ❑ Gaminys turētū būti naudojamas tik tokioje aplinkoje, kuri atitinka šias sąlygas:

	Temperatūra	Drēgmē (be kondensācijas)
Spausdinant (Rekomenduojava)	18–28 °C	40–60%
Spausdinant	10–35 °C	20–80%

Net patenkinus pirmiau paminētas sąlygas, gali nepavykti kokybiškai spausdinti tam tikram popieriaus tipui netinkamomis aplinkos sąlygomis. Daugiau informacijos rasite naudojamo popieriaus instrukcijose.

- ❑ Kad būtū išlaikytas reikiamas drėgnumas, spausdintuvą reikia laikyti atokiau nuo tiesioginės saulės šviesos, šilumos šaltinių bei oro srovių, pvz., kondicionierių pučiamų oro srovių.
- ❑ Spausdintuvas yra tikslus prietaisas, jį derētū statyti, kur yra mažai dulkių. Nestatykite jo tokiose vietose, kur kyla daug dulkių, pvz., kur kerpami audiniai ar siuvama.

- ❑ Seda toodet tuleks kasutada ainult keskkonnadades, mis vastavad järgmistele tingimustele.

	Temperatuur	Õhuniiskus (ilma kondenseerumiseta)
Printimine (Soovituslik)	18–28 °C	40–60%
Printimine	10–35 °C	20–80%

Isegi kui ülaltoodud tingimused on täidetud, ei pruugi printimine toimuda korralikult, kui keskkonnatingimused pole paberi jaoks sobivad. Täpsema informatsiooni saamiseks vaadake paberi juhiseid.

- ❑ Soovitud õhuniiskuse taseme hoidmiseks hoidke printer eemal otsesest päikesevalgusest ja eemal kütteseadmetest ja õhuvooludest, mida tekitavad näiteks kliimaseadmed.
- ❑ Printer on täppisseade ja tuleb paigaldada kohta, kus esineb vähe tolmu. Ärge paigaldage kohta, kus näiteks lõigatakse kangaid või ömmeldakse.



SK Dodávané príslušenstvo

LV Piegādes komplektā iekļautie piederumi

RO Accesorii furnizate

LT Pateikiami priedai

BG Включени аксесоари

ET Kaasasolevad tarvikud

Informácie o použití a podrobnosti nájdete v *Používateľskej príručke* (Online príručka).

Na obrázku je znázornený štandardný model podávača médií.

❶ sa dodáva len s veľkokapacitným modelom podávača médií.

Pentru informații privind utilizarea și detalii, consultați *Ghidul utilizatorului* (Manual online).

Diagrama prezintă un model de unitate de alimentare suport media standard.

❶ este furnizat numai cu modelul unității de alimentare suport media de capacitate mare.

За информация относно използването и подробности вижте *Ръководство на потребителя* (Онлайн ръководство).

На диаграмата се показва стандартен модел модул за подаване на носителя.

❶ се доставя само с модел с голям модул за подаване на носителя.

Informáciu par lietošanu un detalizētu informāciju, skatiet *lietotāja rokasgrāmātā* (tiešsaistes rokasgrāmata).

Shēmā parādīts modelis ar standarta materiāla padeves bloku.

❶ ir aprīkots tikai modeli ar lielas ietilpības materiāla padeves bloku.

Informācijas apie naudojimą ir išsamios informacijos rasite *varianto vadove* (vadove internete).

Schemoje vaizduojamas standartinis spausdinimo medžiagos tiekimo įrenginio modelis.

❶ tiekiamas tik su didelių gabaritų spausdinimo medžiagos tiekimo įrenginio modeliu.

Teavet kasutamise kohta ja üksikasju vaadake *kasutusjuhendist* (online-juhend).

Skeemil on kujutatud standardse kandja sötmissaadme mudelit.

❶ tarnitakse ainult koos suure võimsusega kandja sötmissaadme mudeliga.

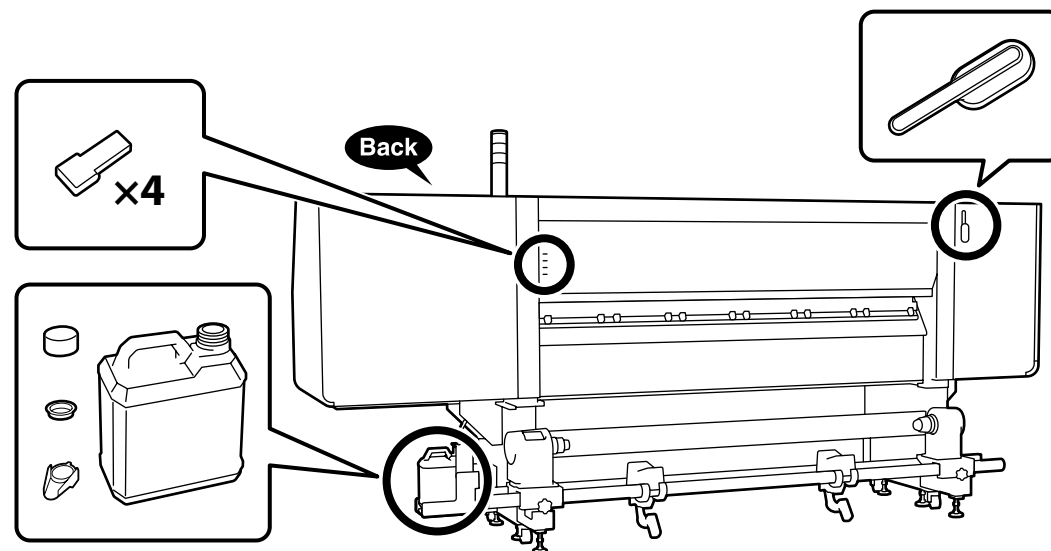
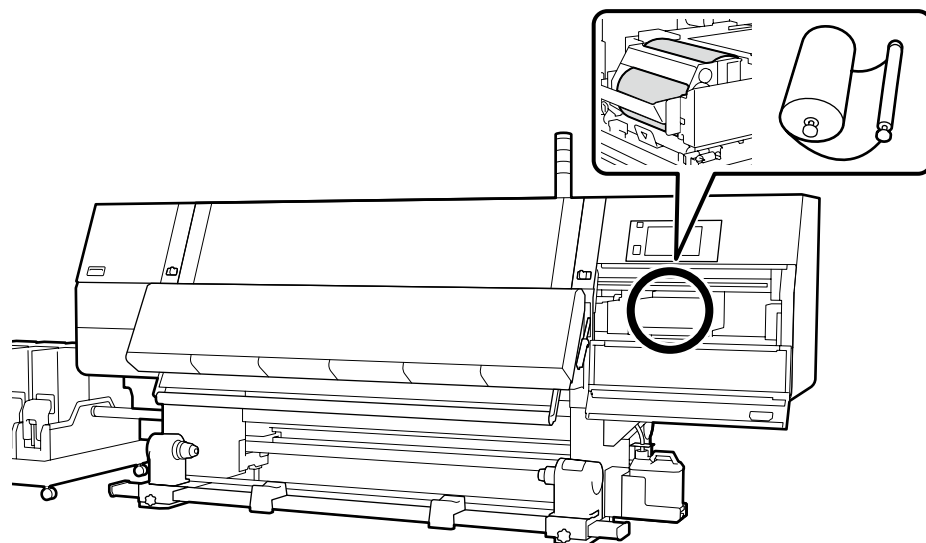
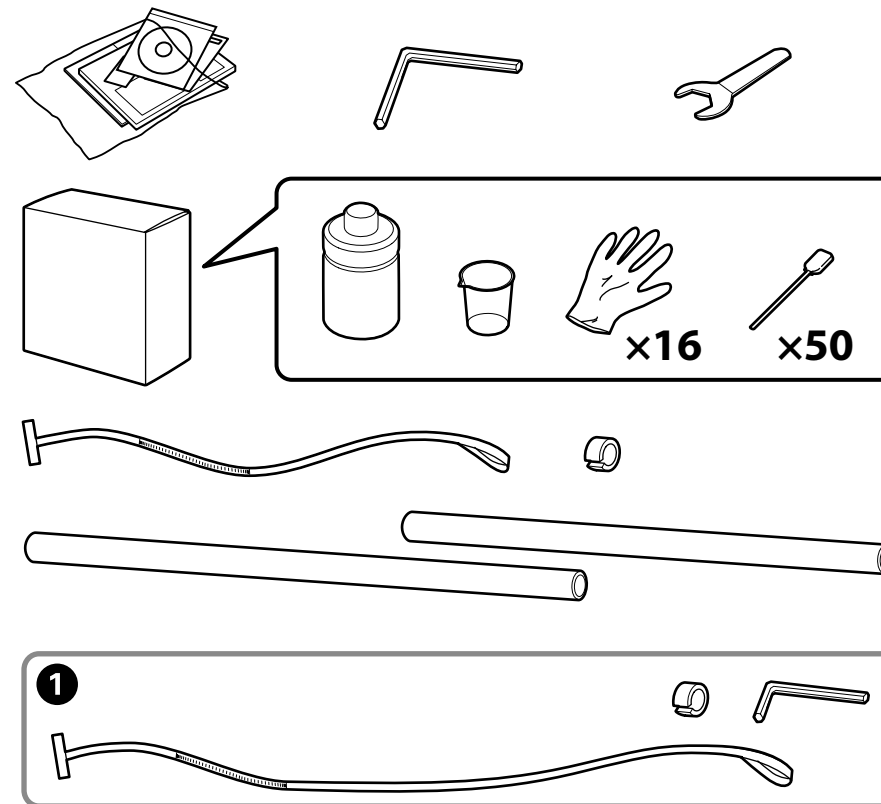



Inštalácia základného softvéru

Instalarea software-ului esențial

Инсталиране на съществения софтуер

Nepieciešamās programmatūras instalēšana

Būtinos programinės įrangos diegimas

Olulise tarkvara installimine

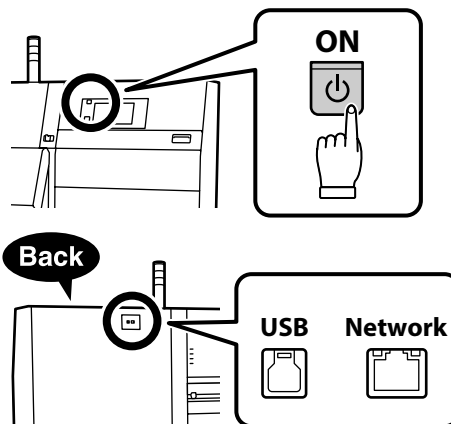

Pred pokračovaním pripravte tlačiareň a počítač na pripojenie, káble však nepripájajte, kým vás inštalátor k tomu nevyzve. Základný softvér sa nenainštaluje, ak zariadenia nebudú pripojené podľa pokynov na obrazovke.

Înainte de a continua, pregătiți imprimanta și calculatorul pentru conectare, dar nu conectați cablurile până când instalatorul vă solicită să o faceți. Software-ul esențial nu va fi instalat dacă dispozitivele nu sunt conectate conform instrucțiunilor de pe ecran.

Преди да инсталирате, подгответе принтера и компютъра за свързване, но не свързвайте кабелите, докато не получите подкана да направите това. Същественият софтуер няма да се инсталира, ако устройствата не са свързани в съответствие с инструкциите върху екрана.

Pirms instalēšanas sākuma sagatvojiet printeri un datoru, tomēr nepievienojiet kabeļus, līdz tas tiek norādīts instalēšanas pamācībā. Nepieciešamā programmatūra netiks uzstādīta, ja ierīces nav savienotas saskaņā ar ekrānā attēlotajām norādēm.

Prieš tęsdami, paruoškite spausdintuvą ir kompiuterį prijungti, tačiau neprijunkite laidų, kol diegimo programa neparagins jūsų tai padaryti. Būtina programinė įranga nebus įdiegta, jei įrenginiai nebus prijungti pagal ekrane pateiktus nurodymus.

Valmistage enne jätkamist printer ja arvuti ühendamiseks ette, kuid ärge ühendage kaableid enne, kui installer seda nõuab. Kui seadmeid ei ühendata vastavalt ekraanijuhistele, ei installita olulist tarkvara.

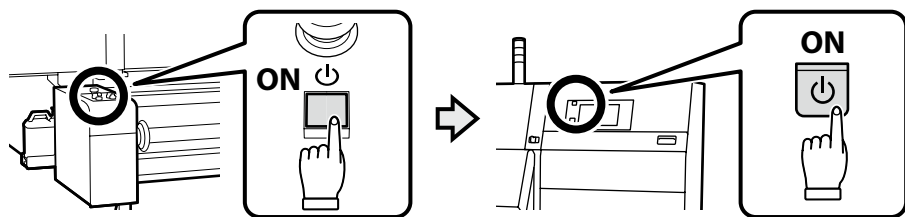

Pri používaní veľkokapacitného modelu podávača médií zapnite napájanie podávača médií a potom zapnite hlavné napájanie.

Când utilizați un model de unitate de alimentare suport media de capacitate mare, porniți alimentarea unității de alimentare suport media, apoi porniți sursa principală de alimentare cu energie.

Когато ще използвате модел с голям модул за подаване на носителя, включете захранването на модула за подаване на носителя, след което включете главното захранване.

Ja izmantosiet modeli ar lielas ietilpības materiāla padeves bloku, ieslēdziet materiāla padeves blokam strāvas padevi un pēc tam ieslēdziet galveno padeves avotu.

Kai naudojate didelių gabaritų spausdinimo medžiagos tiekimo įrenginio modelį, įjunkite spausdinimo medžiagos tiekimo įrenginį ir išjunkite pagrindinį maitinimo šaltinį.

Suure võimsusega kandja sötmissaadme mudeli kasutamiseks lülitage kandja sötmissaadme sisse ning seejärel ühendage seade vooluvõrguga.

Postup inštalácie sa líši v závislosti od typu použitého počítača.

Procedura de instalare variază în funcție de tipul de computer utilizat.

Процедурата за инсталиране варира в зависимост от типа на използвания компютър.

Uzstādīšanas procedūra mainās atkarībā no izmantotā datora tipa.

Diegimo procedūra priekauso nuo naudojamo kompiuterio tipo.

Installimistoining on olinevalt kasutatava arvuti tüübist erinev.

Windows (žadna disková jednotka)/Mac

Použite Epson Setup Navi (<https://epson.sn/>).

Windows (fără unitate de disc)/Mac

Folosii Epson Setup Navi (<https://epson.sn/>).

Windows (без дисково устройство)/Mac

Используйте Epson Setup Navi (<https://epson.sn/>).

Windows (bez diskdzija)/Mac

Izmantojiet Epson Setup Navi (<https://epson.sn/>).

„Windows“ (be disko įrenginio)/„Mac“

Naudoti Epson Sąranką „Navi“ (<https://epson.sn/>).

Windows (kettadraivi pole)/Mac

Kasutage Epson Setup Navi (<https://epson.sn/>).



Windows (jednotka CD/DVD)

Použite dodaný disk so softvérom.

Windows (cu unitate CD/DVD)

Folosii discul cu software furnizat.

Windows (CD/DVD устройство)

Используйте предоставения софтуерен диск.

Windows (CD/DVD diskdzinis)

Izmantojiet piegādes komplektācijā iekļauto programatūras disku.

„Windows“ (CD/DVD įrenginys)

Naudokite pateiktą programinės įrangos diską.

Windows (CD/DVD-draiv)

Kasutage kaasasolevat tarkvara ketast.

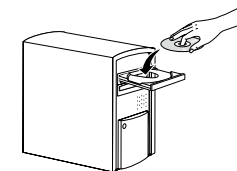

[1]

Zadajte „epson.sn“ a model tlačiarne do webového prehliadača a kliknite na

Introduceți „epson.sn“ și numele modelului imprimantei într-un browser web și faceți clic pe

Въведете „epson.sn“ и името на модела на принтера в уеб браузър, и щракнете върху

Тієїжла пәрлүкә ієрєкстїєт „epson.sn“ un printera modeļa nosaukumu un nospїєdїєт

Įveskite „epson.sn“ ir spausdintuvo modelio pavadinimą į interneto naršyklę ir spustelėkite

Sisestage „epson.sn“ ja printeri mudeli nimi veebibrauserisse ja klõpsake

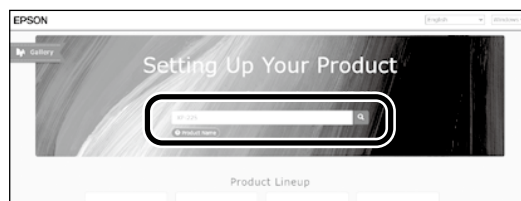

[2]

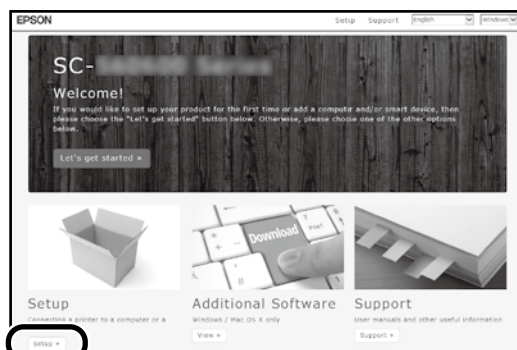

[3]

Spustite stiahnutý inšalačný súbor.

Executați programul de instalare descărcat.

Стартирайте изтеглената програма за инсталиране.

Palaidiet lejupielādēto instalētāju.

Paleiskite parsisiųstą diegimo programą.

Käitage alla laaditud installija.

[4] Windows/Mac



Na dokončenie inštalácie sa držte pokynov na obrazovke.

Urmați instrucțiunile afișate pe ecran pentru a completa instalarea.

Следвайте инструкциите върху екрана, за да извършите инсталирането на софтуера.

Lai pabeigtu instalēšanu, izpildiet ekrānā redzamos norādījumus.

Laikykites ekrano nurodymų, kad užbaigtumėte diegimą.

Installimise lõpetamiseks järgige ekraanijuhiseid.

Windows



Ak sa objaví toto kontextové okno, uistite sa, že vydavateľ je „SEIKO EPSON CORPORATION“ a potom kliknite na položku **Allow access (Povolit přístup)**.

Dacă apare această casetă de dialog, asigurați-vă că editorul este „SEIKO EPSON CORPORATION“, apoi faceți clic pe **Allow access (Se permite accesul)**.

Ако се появи диалогов прозорец, убедете се, че издателят на софтуера е „SEIKO EPSON CORPORATION“, след което щракнете върху **Allow access (Разрешить доступ)**.

Ja parādās šāds dialoglodziņš, pārliecinieties, ka izdevējs ir „SEIKO EPSON CORPORATION“, un pēc tam noklikšķiniet opciju **Allow access (Atļaut piekļuvi)**.

Jeji pasirodo šis dialogo langas, įsitinkinkite kad leidėjas yra „SEIKO EPSON CORPORATION“, tuomet paspauskite **Allow access (Leisti prieigą)**.

Kui ilmub see dialoogiaken, veenduge, et väljaandja on “SEIKO EPSON CORPORATION”, ning seejärel klõpsake **Allow access (Luba juurdepääs)**.

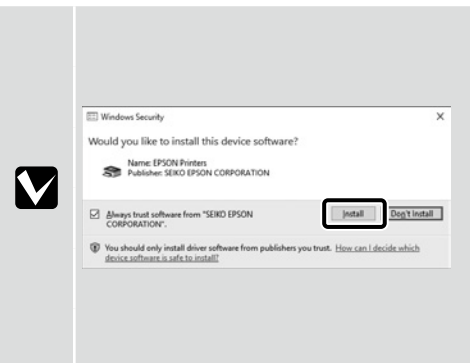

Ak sa zobrazí vyššie uvedené dialógové okno, nezabudnite kliknúť na **Install (Inštalovať)**.

Asigurați-vă că faceți clic pe **Install (Instalare)** dacă se afișează dialogul de mai sus.

Непременно щракнете върху **Install (Инсталиране)**, ако се покаже горният диалог.

Ja tiek parādīts iepriekš redzamais dialogs, noklikšķiniet uz **Install (Instalēt)**.

Jeji bus parodytas pirmiau pateiktas dialogo langas, spustelėkite **Install (įdiegti)**.

Kui kuvatakse ülalolev dialog, klõpsake **Install (Installi)**.

Pri pripájaní k tlačiarni prevlečte kábel cez svorku.

Asigurați-vă că treceți cablul prin bridă atunci când îl conectați la imprimantă.

Не забравяйте да прекарате кабела през скобата, когато го свързвате към принтера.

Pievienojot to printerim, noteikti izvadiet kabeli caur skavu.

Prijungdami kabelį prie spausdintuvo, būtina jį prakiškite pro spaustuką.

Printeriga ühendamisel juhtige kaabel kindlasti läbi klambri.

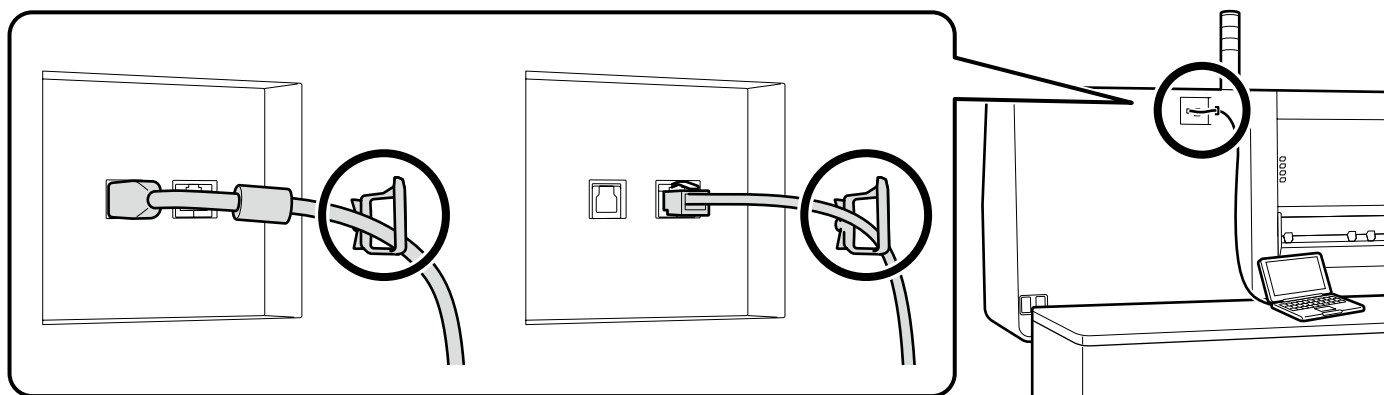

Následne nainštalujte RIP. Pokyny na inštaláciu nástroja Epson Edge Print nájdete v nasledujúcej časti. Pokyny na inštaláciu bežne dostupného nástroja RIP nájdete v príslušnom návode.

După asta instalați RIP. Instrucțiunile pentru instalarea Epson Edge Print se găsesc în secțiunea următoare; pentru informații despre instalarea unui RIP disponibil în comerț, consultați manualul RIP.

След това инсталирайте RIP. Инструкциите за инсталирането на Epson Edge Print се намират в следващия раздел; за информация за инсталирането на предлаган на пазара RIP се обърнете към ръководството за RIP.

Pēc tam instalējiet RIP. Ar Epson Edge Print instalēšanas norādījumiem var iepazīties nākamajā nodaļā; informāciju par tirdzniecībā pieejamu RIP skatiet RIP lietošanas rokasgrāmatā.

Tuomet įdiekite RIP. Instrukcija, kaip diegti Epson Edge Print, galite rasti kitame skyriuje; norėdami daugiau sužinoti apie rinkoje parduodamą RIP, žr. RIP instrukciją.

Järgmiseks installige RIP. Rakenduse Epson Edge Print installimise juhiseid leiate järgmisest jaotisest; muu müügiloleva RIP installimiseks vaadake RIP juhendit.

**Inštalácia nástroja Epson Edge Print****Instalarea Epson Egde Print****Инсталиране на Epson Edge Print****Epson Edge Print instalēšana****„Epson Edge Print“ diegimas****Rakenduse Epson Edge Print installimine**

Nástroj Epson Edge Print nainštalujte do počítača, do ktorého ste nainštalovali základný softvér. Softvér potrebný na inštaláciu Epson Edge Print je k dispozícii online. Uistite sa, že je počítač pripojený k internetu a potom prejdite na URL adresu, ktorá je vytlačená na liste v balení Epson Edge Print.

Instalați Epson Edge Print pe calculatorul pe care ați instalat software-ul esențial. Software-ul necesar pentru a instala Epson Edge Print este disponibil online; asigurați-vă că ați conectat computerul la internet și apoi accesați adresa URL tipărită pe foaia din pachetul Epson Print Package.

Инсталирайте Epson Edge Print на компютъра, където сте инсталирали съществения софтуер. Софтуерът, необходим за инсталирането на Epson Edge Print е наличен онлайн; уверете се, че компютърът е свързан с интернет и след това посетете URL адреса, отпечатан върху опаковката на Epson Edge Print.

Instalējiet Epson Edge Print datorā, kurā instalējāt nepieciešamo programmatūru. Epson Edge Print instalēšanai nepieciešamā programmatūra ir pieejama tiešsaistē; pārlicinieties, ka dators ir savienots ar internetu, un pēc tam piekļūstiet URL adresei, kas uzdrukāta uz Epson Edge Print iepakojuma.

Įdiekite Epson Edge Print kompiuteryje, kuriame įdiegėte būtiną programinę įrangą. Programinė įranga, kurios reikia diegiant „Epson Edge Print“, pasiekama internetu; patikrinkite, kad kompiuteris būtų prijungtas prie interneto, tada eikite į „Epson Edge Print“ pakuotės lapę nurodytą URL.

Installige Epson Edge Print arvutisse, kuhu installisite olulise tarkvara. Epson Edge Printi installimiseks vajalik tarkvara on saadaval veebis. Veenduge, et arvuti oleks Internetiga ühendatud ja minge seejärel paketi Epson Edge Print lehele prinditud URL-ile.

Spustenie nástroja Epson Edge Print

Cum să porniți Epson Edge Print

Стартиране на Epson Edge Print

Kā palaist Epson Edge Print

Kaip paleisti „Epson Edge Print“

Rakenduse Epson Edge Print käivitamine

Nástroj Epson Edge Print můžete spustit jedním z následujících dvou způsobů:

- Dvakrát klikněte na ikonu odkazu na pracovní ploše.
- Klikněte na tlačidlo Štart systému Windows a vyberte položky **Všetky aplikace > Epson Software > Epson Edge Print**.

Lansați Epson Edge Print folosind una din următoarele două metode:

- Faceți dublu clic pe pictograma comenzii rapide de pe desktop.
- Faceți clic pe butonul start din Windows și selectați **Toate aplicațiile > Epson Software > Epson Edge Print**.

Стартирайте Epson Edge Print с използване на един от следните два метода:

- Щракнете двукратно върху иконата за пряк път на работния плот.
- Щракнете бутона за стартиране на Windows и изберете **Всички приложения > Epson Software > Epson Edge Print**.

Palaidiet Epson Edge Print, izmantojot vienu no divām tālāk norādītajām metodēm:

- divas reizes noklikšķiniet uz darbvirsma redzamās īsinājumikonas;
- noklikšķiniet uz Windows palaišanas pogas un atlasiet **Visas programmas > Epson Software > Epson Edge Print**.

Paleiskite Epson Edge Print naudodamiesi vienu iš šių būdų:

- Du kartus paspauskite nuorodos piktogramą darbalaukyje.
- Paspauskite „Windows“ paleidimo mygtuką ir pasirinkite **Visos programėlės > Epson Software > Epson Edge Print**.

Käivitage Epson Edge Print ühel kahest järgmisest viisist:

- Tehke topeltklõps töölaua otseteel.
- Klõpsake Windowsi Start-nupule ja valige **Kõik rakendused > Epson Software > Epson Edge Print**.

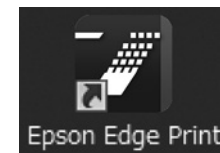

Pri prvom použití nástroja Epson Edge Print sa zobrazí výzva na prijatie licenčnej zmluvy. Viac informácií nájdete v pomocníkovi nástroja Epson Edge Print.

La prima utilizare a Epson Edge Print veți fi atenționat să acceptați acordul de licență. Pentru mai multe informații consultați Epson Edge Print.

Kогато използвате за първи път Epson Edge Print, ще бъдете подканени да приемете лицензното споразумение. Обърнете се към помощната информация за Epson Edge Print за допълнително съдействие.

Pirmo reizi lietojot Epson Edge Print, tiks attēlots aicinājums apstiprināt licences līgumu. Plašāku informāciju skatiet Epson Edge Print palīdzības sadaļā.

Pirmą kartą naudodamiesi Epson Edge Print, jūsų bus prašoma sutikti su leidimo sutikimu. Žr. Epson Edge Print pagalbą, norėdami sužinoti daugiau.

Rakenduse Epson Edge Print esmakordsel kasutamisel palutakse teil nõustuda litsentsilepinguga. Vaadake lisateavet rakenduse Epson Edge Print spikrist.

Nastavenie hesla (len siete)

Setarea unei parola (Doar în rețea)

Задаване на парола (само в мрежа)

Paroles iestatīšana (tikai tīkliem)

Slaptažodžio nustatymas (tik tinklams)

Parooli seadmine (ainult võrgud)

V pripojení k síti pokračujte nastavením hesla pro ochranu síťových nastavení. Nezapomněte administrátorské heslo. Informácie o postupe pri zabudnutí hesla nájdete v časti „Riešenie problémov“ v *Používateľská príručka* (online návod).

Într-o conexiune de rețea, continuați cu setarea unei parole pentru protejarea setărilor de rețea. Nu uitați parola de administrator. Pentru informații referitoare la modul de procedare în caz că uitați parola, consultați „Rezolvarea problemelor” din *Ghidul utilizatorului* (Manual online).



В условията на мрежова връзка, продължете със задаване на парола за защита на мрежовите настройки. Не забравяйте паролата на администратора. За информация как да постъпите, в случай че забравите паролата си, вижте „Решаване на проблеми” в *Ръководство на потребителя* (онлайн ръководство).

Tikla savienojuma sadaļā iestatiet paroli, lai aizsargātu tīkla iestatījumus. Neaizmirstiet administratora paroli. Informāciju par to, kā rīkoties paroles aizmīšanas gadījumā, skatiet *Lietotāja rokasgrāmata* (tiešsaistes rokasgrāmata) nodaļā „Problēmu risināšana”.

Užmezgę tinklo ryšį, įveskite slaptažodį tinklo nuostatoms apsaugoti. Nepamirškite administratoriaus slaptažodžio. Norėdami sužinoti, ką daryti, jei pamiršote slaptažodį, žr. „Problemų sprendimo priemonės”, *Vartotojo vadovas* (Vadovas internete).

Kui kasutate võrguühendust, jätkake parooli seadmisega võrgusätete kaitsmiseks. Ärge unustage administraatori parooli. Teavet parooli unustamise korral vajalike toimingute kohta leiate *Kasutusjuhend* (Online-juhend) jaotisest „Probleemide lahendamine”.

[1]



Otvorte svoj webový prehliadač a zadajte IP adresu tlačiarne do panelu s adresou.

Deschideți browserul web și introduceți adresa IP a imprimantei în bara de adrese.

Отворете своя уеб браузър и въведете IP адреса на принтера в адресната лента.

Atveriet tīmekļa pārlūku un adresu joslā ievadiet printera IP adresi.

Atverkite interneto naršyklę ir į adreso juostą įveskite spausdintuvo IP adresą.

Avage veebilehitseja ning sisestage aadressiribale printeri IP-aadress.

[2]



Nastavte svoje heslo a potom zatvorte webový prehliadač.

Setați parola dorită după care închideți browserul web.

Задайте желаната парола и затворете уеб браузъра.

Iestatiet vēlamo paroli un aizveriet tīmekļa pārlūku.

Nustatykite norimą slaptažodį ir užverkite interneto naršyklę.

Seadke sobiv parool ja seejärel sulgege veebilehitseja.

Potom vložte médium a začnite používať tlačiareň. Čo sa týka informácií o vkladaní médií, pozrite si *Používateľskú príručku (Výňatok)* (pdf) alebo video dostupné po naskenovaní nasledujúceho maticového čiarového kódu.

Apoi, încărcați suportul de tipărire și începeți să utilizați imprimanta. Pentru informații despre încărcarea suportului de tipărire, consultați *Ghidul utilizatorului (Extras)* (pdf) sau vizualizați materialul video accesibil prin scanarea următorului cod de bare matrice.

След това, заредете носителя и започнете да използвате принтера. За информация относно зареждането на носители, вижте *ръководството за потребителя (Excerpt)* (pdf) или вижте видеоклипа, достъпен чрез сканиране на следния матричен баркод.

Pēc tam ievietojiet apdrukājamo materiālu un sāciet lietot printeri. Informāciju par drukas materiāla ievietošanu skatiet *lietošanas pamācībā (izrakstā)* (PDF) vai skatiet video, kas pieejams, skenējot zemāk redzamo matricas svītrkodu.

Tada įdėkite laikmeną ir pradėkite naudotis spausdintuvu. Informacijos, kaip įdėti laikmeną, rasite *varotojo vadove (ištraukoje)* (PDF) arba pažiūrėję vaizdo įrašą, kurį matysite nuskaitę toliau nurodytą matricos brūkšninį kodą.

Seejärel laadige meedia ja hakake printerit kasutama. Teavet meedia laadimise kohta vaadake *kasutusjuhendist (väljavõte)* (PDF) või vaadake videot, millele pääseb juurde järgmise maatrikskoodi skaneerimisega.





Podrobnosti o obsluhu a vykonávaní údržby tlačiarne a riešenia pre najčastejšie otázky nájdete v online príručkách. Online príručky môžete otvoriť kliknutím na ikonu **Príručky EPSON** vytvorenej na pracovnej ploche vášho počítača. Ikona **Príručky EPSON** sa vytvorila pri inštalovaní príručiek podľa odseku „Inštalácia softvéru“ v predchádzajúcej časti.

Ikona „Príručky EPSON“ chýba

Ak sa na pracovnej ploche nenachádza ikona **Príručky EPSON**, navštívte stránku Epson Setup Navi (<https://epson.sn/>) a postupujte podľa nižšie uvedených pokynov na zobrazenie návodov na internete.

1. Uvedte alebo zvolte model tlačiarne.
2. Kliknite na možnosť **Podpora > Návod na internete**.

Pentru detalii referitoare la utilizarea și întreținerea imprimantei, precum și pentru răspunsuri la întrebările frecvente, consultați manualele online. Puteți să deschideți manualele online făcând clic pe pictograma **Manualele EPSON** care este creată pe desktopul computerului dvs. Pictograma **Manualele EPSON** este creată atunci când se instalează manuale prin utilizarea opțiunii „Instalarea software-ului” în secțiunea precedentă.

Nicio pictogramă „Manualele EPSON”

Dacă pe ecran nu se afișează nicio pictogramă **Manualele EPSON**, vizitați Epson Setup Navi (<https://epson.sn/>) și urmați pașii de mai jos pentru a vizualiza manualele online.

1. Introduceți sau selectați modelul imprimantei.
2. Faceți click pe **Asistență > Manual online**.

За подробности относно експлоатацията и извършването на техническо обслужване на принтера, както и отговори на често задавани въпроси, вижте онлайн ръководствата. Можете да отворите онлайн ръководствата, като щракнете върху иконата **Ръководства на EPSON**, създадена на работния плот на вашия компютър. Иконата **Ръководства на EPSON** се създава, когато ръководствата са инсталирани с помощта на „Инсталиране на софтуера” в предишния раздел.

Няма икона „Ръководства на EPSON”

Ако няма икона **Ръководства на EPSON** върху работния плот, посетете Epson Setup Navi (<https://epson.sn/>) и следвайте стъпките по-долу, за да видите ръководствата онлайн.

1. Въведете или изберете модела на принтера.
2. Щракнете **Поддръжка > Онлайн ръководство**.

Sikāk par printera lietošanu un apkopes veikšanu, kā arī atbildes uz bieži uzdotiem jautājumiem skatiet tiešsaistes rokasgrāmatās.

Lai atvērtu tiešsaistes rokasgrāmatas, noklikšķiniet uz ikonas „**EPSON**” rokasgrāmatas, kas redzama jūsu datora darbvirsnā. Ikona „**EPSON**” rokasgrāmatas parādās, kad rokasgrāmatas instalē, izmantojot iepriekšējās sadaļas norādi Programmatūras instalēšana.

Nav ikonas „EPSON” rokasgrāmatas

Ja uz darbvirsmas nav ikonas „**EPSON**” rokasgrāmatas, dodieties uz Epson Setup Navi (<https://epson.sn/>) un veiciet tālāk norādītās darbības, lai apskatītu rokasgrāmatas tiešsaistē.

1. Ievadiet vai atlasiet printera modeli.
2. Noklikšķiniet uz **Atbalsts > Tiešsaistes rokasgrāmata**.

Išsamesnēs informācijas apie spausdintuvo techninės priežiūros darbus ir dažnai užduodamų klausimų atsakymus rasite internetiniuose vadovuose. Norėdami atidaryti internetinį vadovą, spauskite „**EPSON**” instrukcijos piktogramą kompiuterio darbalaukyje.

„**EPSON**” instrukcijos piktograma sukuriama, kai instrukcijos įdiegiamos naudojant „Programinės įrangos diegimas” ankstesniame skyriuje.

Nėra „EPSON” instrukcijos piktogramos

Jei darbalaukyje nėra „**EPSON**” instrukcijos piktogramos, apsilankykite Epson Setup Navi (<https://epson.sn/>) ir atlikite žemiau nurodytus veiksmus, kad pamatytumėte instrukcijas internete.

1. Įveskite arba pasirinkite spausdintuvo modelį.
2. Spustelėkite **Pagalba > Internetinis vadovas**.

Üksikasjalikku teavet printeri kasutamise ja hooldustoimingute, samuti korduma kippuvate küsimuste kohta leiate võrgujuhenditest.

Võrgujuhendite avamiseks klõpsake ikooni **Epsoni juhendid** arvuti töölaual.

Ikoon **Epsoni juhendid** luuakse juhendite paigaldamisel vastavalt eelmise peatüki jaotisele „Tarkvara installimine”.

Puudub ikoon „Epsoni juhendid”

Kui töölaual pole ikooni **Epsoni juhendid**, minge lehele Epson Setup Navi (<https://epson.sn/>) ja järgige veebijuhendite lugemiseks allolevaid juhiseid.

1. Sisestage või valige printeri mudel.
2. Klõpsake **Tugi > Veebijuhend**.