

EPSON

SC-F11000H Series SC-F11000 Series

TR Başlangıç Kılavuzu

EL Οδηγός εκκίνησης

SL Vodnik za zagon

HR Vodič za pokretanje

MK Водич за почеток

SR Vodič za pokretanje





 26	TR	Çalışma Ortamı	MK	Работна околина
	EL	Λειτουργικό περιβάλλον	SR	Radno okruženje
	SL	Operativno okolje		
	HR	Radno okruženje		
 28	TR	Birlikte Verilen Aksesuarlar	MK	Доставени додатоци
	EL	Παρεχόμενα εξαρτήματα	SR	Isporučeni dodaci
	SL	Priloženi dodatki		
	HR	Isporučeni pribor		
 29	TR	Yazılımın Kurulması	MK	Инсталирање на софтвер
	EL	Εγκατάσταση του λογισμικού	SR	Instaliranje softvera
	SL	Nameščanje programske opreme		
	HR	Instaliranje softvera		
 37	TR	Yazıcıyı Kullanma	MK	Користење на печатачот
	EL	Χρήσεις του εκτυπωτή	SR	Korišćenje štampača
	SL	Uporaba tiskalnika		
	HR	Korištenje pisača		

Bu kılavuz, verilen aksesuarların kurulumundan sonra, kontrol edilmesinden gerçek kullanımına kadar olan adımları izlemenizi sağlar. Bu kılavuzu, ürünle ilgili sorunlarınızı çözmenize yardımcı olması için saklayınız.

Büyük kapasiteli bir ortam besleme birimi kullanacağınız zaman ortam besleme birimi ile birlikte verilen "Güvenlik Önlemleri"ni de okuyun.

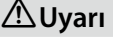
Sembollerin Anlamı



Bu kılavuzdaki ve Epson ürünündeki semboller, ürünün güvenliğini ve doğru kullanımını sağlamak, müşteriler ve diğer kişiler için tehlike ve mal hasarını önlemek için kullanılır. Semboller aşağıdaki anlamı gösterir.

	Uyarı	Ciddi bedensel yaralanmaları önlemek için uyarılara uyulmalıdır.
	Dikkat	Yaralanmayı önlemek için Dikkat yönergelerine uyulmalıdır.
		Önemli : Bu ürüne hasar vermemek için Önemli yönergelerine uyulmalıdır.
		Not : Notlarda bu ürünün çalışmasıyla ilgili faydalı veya ilave bilgiler bulunur.

			Dikkat/Sıcak yüzey		İkaz, Uyarı
	Elektrik çarpması riski		Ellerinizi uzak tutun		Yasak
	Dokunmayın		Bağlantının kesilmesi (Tüm fişler)		Alternatif Akım
	Bekleme		AÇIK (Güç)		KAPALI (Güç)
	El sokmak yasaktır		Sıkışma uyarısı		

Bu bölüm, ürünü güvenli bir şekilde kullanmak ve maddi hasarı önlemek veya operatörlerin ya da başkalarının yaralanmasını önlemek için alınması gereken önlemleri listeler.

Yüklemeye İlgili Notlar

	Uyarı
Ürün havalandırmalarını kapatmayın. Havalandırmalar engellendiyse iç sıcaklık yükselebilir ve yangına neden olabilir. Yazıcıyı bir bezle kapatmayın veya havalandırmanın yetersiz olduğu bir yere kurmayın. Kılavuzda açıklandığı gibi kurulum için yeterli alan ayırdığınızdan emin olun. <i>☞ Kullanım Kılavuzu (Çevrimiçi Kılavuz)</i>	
Bu ürünü çocukların yaklaşabileceği bir yere kurmayın veya öyle bir yerde kullanmayın. Çocuklar ekipmandan yaralanabilir.	
	Dikkat
Yazıcıyı dengesiz veya başka ekipmandan titreşime maruz kalan bir yere monte etmeyin veya depolamayın. Yazıcı düşebilir veya devrilebilir ve yaralanmaya neden olabilir.	
Yazıcıyı yağlı duman veya toza maruz kalan ya da neme maruz kalan veya kolayca ıslanabilen yerlere monte etmeyin. Elektrik çarpması veya yangın olabilir.	
Ürünü taşıırken ileri, geri, sol veya sağa 10 dereceden fazla eğmeyin. Bu önleme uyulmaması yazıcının kazalara neden olarak düşmesiyle sonuçlanabilir.	
Ürün ağır olduğundan bir kişi tarafından taşınmamalıdır. Yazıcıyı taşımak için en az beş kişi gereklidir. Ürünün ağırlığı hakkında ayrıntılar için aşağıya bakın. <i>☞ Kullanım Kılavuzu (Çevrimiçi Kılavuz)</i> Büyük kapasiteli bir ortam besleme birimini taşıyacağınız zaman, iki veya daha fazla kişi kullanın.	
Altlık düzleştiriciler sabit durumdayken, yazıcıyı hareket ettirmeye çalışmayın. Bu önleme uyulmaması yazıcının kazalara neden olarak düşmesiyle sonuçlanabilir. Büyük kapasiteli bir ortam besleme birimini taşıyacağınız zaman aynı zamanda düzleştiricileri de yükseltin.	
Yazıcıyı ayak üzerindeyken hareket ettirirken basamaklı veya dengesiz zemine sahip yerlerden sakının. Bu önleme uyulmaması yazıcının kazalara neden olarak düşmesiyle sonuçlanabilir.	

Kullanıma İlişkin Notlar

⚠ Uyarı

Yazıcıyı alkol veya tiner gibi maddelerin bulunduğu yerlerde veya çıplak alevlerin yakınında kullanmayın.

Elektrik çarpması veya yangın olabilir.

Duman çıkıyorsa veya anormal koku ya da gürültü fark ederseniz yazıcıyı kullanmayın.
Elektrik çarpması veya yangın olabilir. Herhangi bir anormallik olursa gücü kapatın ve güç kablosunu hemen prizden çekin ve ardından bayiniz veya Epson Support ile irtibata geçin.

Bu oldukça tehlikeli olduğundan yazıcıyı kesinlikle kendiniz onarmaya çalışmayın.

Yazıcıyı tutuşabilir gaz veya yanıcı gaz bulunabilen bir ortamda kullanmayın. Ürünün içinde veya yakınında yanıcı gaz bulunan spreyler kullanmayın.
Yangın çıkabilir.

Kabloları yalnızca kılavuzda gösterildiği gibi yönlendirin.
Yangın çıkabilir. Bu ayrıca bağlanan aygıtlarda da hasara neden olabilir.

Yazıcıdaki açıklıklardan herhangi bir metal veya yanıcı öge sokmayın veya düşürmeyin.
Elektrik çarpması veya yangın olabilir.

Bu kılavuzda belirtilenlerin haricinde yazıcı içindeki herhangi bir bölgeye dokunmayın.
Elektrik çarpması veya yanık olabilir.

Kılavuzda belirtilmesi dışında herhangi bir şeyi sökmeyin.

Kontrol paneli LCD'si hasar görürse sıvı kristal sızıntısına karşı dikkatli olun.
Aşağıdaki koşullarda ilk yardım uygulayın.

- Sıvı cildinize yapışır ise hemen silin ve ardından büyük miktarda sabunlu su kullanarak bölgeyi yıkayın.
- Gözlerinize sıvı kaçarsa en az 15 dakika temiz suyla temizleyin ve hemen bir doktora başvurun.
- Sıvı yutulursa ağızınızı suyla çalkalayın, çok miktarda su yutun ve geri kusun ve hemen bir doktora başvurun.

Yazıcıya yabancı madde veya sıvı girerse hemen kullanmayı bırakın.

Elektrik çarpması veya yangın olabilir. Gücü kapatın ve güç kablosunu hemen prizden çekin ve ardından bayiniz veya Epson Support ile irtibata geçin.



Elinizin sokulmasının yasak olduğunu belirten uyarı etiketlerinin veya sıkışma noktaları ile ilgili dikkat ibarelerinin yerleştirildiği yerlere ellerinizi sokmayın.
Ellerinizi hareketli parçalara kaptırıp yaralanmaya neden olma riski vardır.



⚠ Dikkat

Ürünün üzerine oturmayın veya üstüne ağır nesnelere koymayın.
Yazıcı devrilebilir veya kırılabilir ve yaralanmaya neden olabilir.

Ürünü taşıırken veya depolarken dengeli olduğundan emin olun. Belirli bir açıda eğmeyin veya üst tarafı aşağı gelecek şekilde yerleştirmeyin.
Mürekkep sızabilir.

Ön veya bakım kapağını açarken veya kapatırken ellerinizi veya parmaklarınızı sıkıştırmamaya dikkat edin.
Bu talimata uymamak yaralanma ile sonuçlanabilir.

Kabloları veya isteğe bağlı aksesuarları bağlarken doğru yönde bağlandıklarından ve prosedürleri tam olarak uyguladığınızdan emin olun.
Yangın veya yaralanma olabilir. Yazıcıyı kılavuzdaki talimatları uygulayarak doğru şekilde monte edin.

Ürünü taşıırken kapalı olduğundan, güç kablosunun prizden çekildiğinden ve tüm bağlantı kablolarının çıkarıldığından emin olun.
Kablolar hasar görürse elektrik çarpması veya yangın olabilir.

Medya ve otomatik sarma makarası biriminin rulo çekirdeğinin doğru şekilde sabitlendiğinden emin olmak için kılavuza bakın.
Medya ya da sarım rulolarını düşürmek yaralanmaya neden olabilir.

Medyayı veya sarma rulosunu çıkarırken, kılavuzdaki yönergeleri uygulayın.
Medya ya da sarım rulolarını düşürmek yaralanmaya neden olabilir.

Medya besleme ünitesi veya Otomatik sarma makarası biriminde çalışırken ellerinizin veya saçlarınızın yakalanmadığından emin olun.
Bu talimata uymamak yaralanma ile sonuçlanabilir.

Yazıcının taşındığı durum hariç olmak üzere, altlık düzleştiricilerin sabitlendiğinden her zaman emin olun.
Sabitlenmezlerse bir kaza olabilir.



Kurutucu ısınabilir ve bu durum çalışma sırasında dikkat edilmesini gerektirir.
Gereken tedbirlere uymamak yanıklara neden olabilir.



Kurutucunun içine elinizi sokmayın.
Gereken tedbirlere uymamak yanıklara neden olabilir.

Güç Kaynağıyla İlgili Notlar

⚠ Uyarı

Fişteki uçların elektrik prizine iyice takıldığından emin olun.
Elektrik çarpması veya yangın olabilir.

Fişi düzenli olarak prizden çekin ve uçlar ile uçların taban çevresi arasını temizleyin.
Fiş uzun süre takılıysa uçların tabanı çevresinde toz toplanır ve kısa devre ya da yangın olabilir.

Fişi prizden çekerken fişten tutun, güç kablosundan çekmeyin.
Kablo hasar gördüyse veya fiş deforme olduysa elektrik çarpması veya yangın olabilir.

Fişi ıslak elle takmayın veya çıkarmayın.
Elektrik çarpması olabilir.

Toprak kaçağı kazalarını önlemek için topraklı bir prize bağlayın.
Topraklı bir priz dışında bir prize bağlama elektrik çarpması veya yangınla sonuçlanabilir.

Büyük kapasiteli bir ortam besleme birimine 2,5 m mesafede bir çit, merdiven veya başka bir iletken eşya varsa iletken eşyayı topraklayın.

Yalnızca, yazıcının etiketinde belirtilen güç kaynağı tipini kullanın.
Elektrik çarpması veya yangın olabilir.

Fişe yapışmış toz gibi yabancı maddeler varsa fişi kullanmayın.
Elektrik çarpması veya yangın olabilir.

Yazıcıyla sağlanan kablo dışında güç kabloları kullanmayın. Ayrıca, yazıcıyla sağlanan güç kablosunu başka bir aygıt için kullanmayın.
Elektrik çarpması veya yangın olabilir.

Güç kablosunu hasarlıysa kullanmayın.
Elektrik çarpması veya yangın olabilir. Güç kablosu hasar gördüyse Epson Support ile irtibata geçin. Güç kablosunun hasar görmesini önlemek için aşağıdaki noktaları unutmayın.

- Güç kablosunda değişiklik yapmayın.
- Güç kablosunun üzerine ağır bir şey koymayın.
- Güç kablosunu eğmeyin, bükmeyin veya zorla çekmeyin.
- Güç kablosunu ısıtıcıların yakınından geçirmeyin.

Güç kablosunu bir ara kabloya ve bir grup prize takmayın.
Elektrik çarpması veya yangın olabilir. Güç kablosunu doğrudan ev kullanımına yönelik bir prize takın.

Üründe tehlikeli bir güç kaynağı bulunmaktadır, bu nedenle ürünle ilgili sorunlar yaşandığında güç kaynağını ele alırken dikkatli olun.
Elektrik çarpması veya yangın olabilir.



Sorunlar oluştuğunda veya yazıcıyı taşıırken veya isteğe bağlı aksesuarları monte ederken tüm güç kablolarını prizden çekerek gücü tamamen kapatın.
Elektrik çarpması veya yangın olabilir.

⚠ Dikkat

Yazıcıyı uzun süre kullanmayacaksınız güvenlik için yazıcıyı prizden çekin.

Sarf Malzemeleri (Mürekkep, Medya, vb.) ve Atık Mürekkep İle İlgili Notlar

Mürekkebi*, temizleme sıvısını veya atık mürekkebi kullanmadan önce "Güvenlik veri sayfasını" okuyun. Yerel Epson Web sitenizden indirebilirsiniz.

Yıldız işareti (*) sarf edilebilir öğeleri (ayrı olarak satılır) göstermektedir.

⚠ Dikkat

Bakım esnasında koruyucu gözlük, eldiven ve maske dahil olmak üzere koruyucu elbise giyin. Mürekkep, atık mürekkep veya temizleme sıvısının cildinize temas etmesi veya gözlerinize ya da ağızınıza kaçması durumunda, aşağıdaki işlemleri derhal yapmalısınız:

- Sıvı derinize yapılırsa çok miktarda sabunlu su ile hemen yıkayın. Deri tahriş olmuş veya rengi solmuşsa bir doktora başvurun.
- Sıvı gözlerinize girerse su ile hemen durulayın. Bu önleme uyulmaması kan çökmüş göz veya hafif iltihapla sonuçlanabilir. Sorun devam ederse bir doktora danışın.
- Ağızınıza sıvı girerse, derhal bir doktora danışın.
- Sıvıyı yutulursa kişiyi kusmaya zorlamayın ve hemen bir doktora başvurun. Kişi kusmaya zorlanırsa sıvı soluk borusuna kaçabilir ve bu durum tehlikelidir.

Mürekkep kartuşlarını, temizleme sıvısını ve atık mürekkebi çocukların erişemeyeceği bir yerde saklayın.

Medyayı keserken, kesici veya diğer bıçakların parmaklarınızı veya ellerinizi kesmemesine dikkat edin.

Mürekkep kartuşlarını çok kuvvetli bir şekilde sallamayın.
Kartuşların çok kuvvetli bir şekilde sallanması, mürekkep sızdırmasına neden olabilir.

Ellerinizi medyanın kenarlarına sürtmeyin.
Medyanın kenarları keskindir ve yaralanmalara neden olabilir.

Medya ağır olduğu için bir kişi tarafından taşınmamalıdır.
40 Kg'den ağır medya için kaldırıcı kullanmanızı öneririz.

Mürekkep kartuşlarını parçalara ayırmayın.
Parçalara ayrılmış kartuşlardan sızan mürekkep gözlerinize girebilir veya cildinize yapışabilir.

Diğer Notlar

Güç kablonuzun kullanmayı planladığınız bölgedeki ilgili güvenlik standartlarını karşıladığından emin olun.

Miller ve Ortam ile İlgili Notlar

⚠ Dikkat

Miller ağırdır ve taşınması için iki veya daha fazla kişi gerekir.
Bu önleme uyulmaması, düşme gibi nedenlerle yaralanmaya neden olabilir.

Yükleme sırasında olduğu gibi ortamı taşırken bir kaldıraç kullanılması önerilir.
Kaldıraç kullanılmazsa ortam düşebilir ve bir yaralanmaya neden olabilir.

Bir ortam rulosunu bir milin üzerine taşırken mili sıkıca sabitlemek için sıkıştırılmış hava kullanın.

Aksi takdirde ortam rulosu veya mil düşebilir ve ayağınızı yaralayabilir.
Örneğin, bir medya rulosu bir milin üzerinde uzun bir süre boyunca bırakıldığında, mili gerektiğinde yeniden sabitlemek için sıkıştırılmış hava kullanın.

Bir mili veya bir ortam rulosunu büyük rulo ünitesi üzerine takılı bir mülle yerleştireceğiniz zaman ellerinizi kolun üzerine koymayın.

Bu önleme uyulmaması parmak sıkışması yaralanmasına yol açabilir.

Çalışma sırasında dönen bir mile veya ortama dokunmayın.

Ellerinizin, saçınızın veya diğer uzuvlarınızın sıkışarak yaralanmaya neden olma tehlikesi vardır. Ayrıca, düşük bir ihtimal de olsa milin anormal bir şekilde çalışması halinde, bir yaralanma meydana gelebilir. Çalışmayla ilgili bir sorun varsa gücü hemen kesin, elektrik fişini prizden çekin ve ardından satın aldığınız yere veya Epson onarım merkezine danışın.
Acil durdurma düğmesine basarak bir acil durum sırasında çalışmayı hemen durdurabilir ve gücü kesebilirsiniz.

Germe Çubuğu Önlemleri

⚠ Dikkat

Ortamı yüklerken ve çıkarırken kılavuzda verilen talimatlara uyun.
Kılavuzda verilen talimatlara uyulmazsa germe çubuğu beklenmedik şekilde çalışabilir ve yaralanmaya neden olabilir.

Germe çubuğu kullanılacağı zaman veya germe çubuğu hareket ederken germe çubuğuna dokunmayın.

Aksi takdirde eliniz, saçınız veya başka bir uzvunuz sıkışarak veya germe çubuğu elinize, kafanıza veya başka bir uzvunuza çarparak bir yaralanmaya neden olabilir.
Ayrıca, düşük bir ihtimal de olsa germe çubuğunun anormal bir şekilde çalışması halinde, bir yaralanma meydana gelebilir. Çalışmayla ilgili bir sorun varsa gücü hemen kesin, elektrik fişini prizden çekin ve ardından satın aldığınız yere veya Epson onarım merkezine danışın.
Acil durdurma düğmesine basarak bir acil durum sırasında çalışmayı hemen durdurabilir ve gücü kesebilirsiniz.

Nakliye ve Kurulum Önlemleri

⚠ Dikkat

Büyük rulo ünitesini seviye farkı olan bir güzergah üzerinde taşıdığınızda ünitenin seviye farkı nedeniyle durdurulmadığından emin olun.

Seviye farkı yaratan yapı ile bir çarpışma olması durumunda tekerlekler hasar görür ve büyük rulo ünitesi devrilerek bir yaralanmaya neden olabilir.

Güç kablosunu birinin takılmayacağı şekilde yönlendirin.

Çalışma sırasında bir kabloya takılırsa ünite devrilip yaralanmaya neden olabilir.

Paralel Ayarlama Önlemleri

⚠ Dikkat

Paralel ayarlamalardan önce her zaman gücü kesin.

Gücü kesmemek beklenmedik bir çalışmaya ve yaralanmaya neden olabilir.

Το παρόν εγχειρίδιο σας δείχνει τα βήματα που περιλαμβάνονται μετά την εγκατάσταση, από τον έλεγχο των παρεχόμενων εξαρτημάτων μέχρι την πραγματική χρήση. Φυλάξτε το παρόν εγχειρίδιο σε μέρος που μπορεί να χρησιμοποιηθεί για να επιλύσετε οποιαδήποτε απορία έχετε σχετικά με το προϊόν.

Αν χρησιμοποιήσετε μοντέλο μονάδας τροφοδοσίας μέσω μεγάλου όγκου, διαβάστε επίσης την ενότητα «Προειδοποιήσεις ασφαλείας» που συμπεριλαμβάνονται στη μονάδα τροφοδοσίας μέσω.

Τι σημαίνουν τα σύμβολα

Τα σύμβολα στο παρόν εγχειρίδιο και στο προϊόν Epson χρησιμοποιούνται για να εξασφαλιστεί η ασφάλεια και η σωστή χρήση του προϊόντος και για να αποτρέπονται οι κίνδυνοι για τους πελάτες και άλλα πρόσωπα, καθώς και οι υλικές ζημιές. Τα σύμβολα υποδηλώνουν τη σημασία που αναφέρεται παρακάτω.

	Προειδοποίηση	Οι προειδοποιήσεις πρέπει να ακολουθούνται με προσοχή για να αποφευχθούν σοβαροί σωματικοί τραυματισμοί.
	Προσοχή	Προς αποφυγή σοβαρού σωματικού τραυματισμού πρέπει να τηρούνται όλες οι οδηγίες με τον τίτλο «Προσοχή».
		Σημαντικό: Για να μην πάθει ζημιά το προϊόν, πρέπει να τηρούνται όλες οι οδηγίες με τον τίτλο «Σημαντικό».
		Σημείωση: Κάθε «Σημείωση» περιέχει χρήσιμες ή πρόσθετες πληροφορίες για τη λειτουργία του προϊόντος.

			Προσοχή/Θερμή επιφάνεια		Προσοχή, Προειδοποίηση
	Κίνδυνος ηλεκτροπληξίας		Μην πλησιάζετε τα χέρια σας		Απαγόρευση
	Μην αγγίζετε		Αποσύνδεση (Όλα τα φιν τροφοδοσίας)		Εναλλασσόμενο ρεύμα
	Αναμονή		Ενεργοποίηση (Ισχύς)		Απενεργοποίηση (Ισχύς)
	Απαγορεύεται να βάζετε το χέρι σας		Προειδοποίηση παγίδευσης		

Στην ενότητα αυτή παρατίθενται οι προφυλάξεις που πρέπει να τηρούνται για χρήση του προϊόντος με ασφάλεια και για να αποφευχθεί υλική ζημιά ή τραυματισμός στους χειριστές ή τρίτους.

Σημειώσεις για την εγκατάσταση

	Προειδοποίηση
Μην κλείνετε τους αεραγωγούς του προϊόντος. Εάν κλείσουν οι αεραγωγοί, υπάρχει κίνδυνος να αυξηθεί η εσωτερική θερμοκρασία και να προκληθεί πυρκαγιά. Μην καλύπτετε τον εκτυπωτή με ύφασμα ή μην τον εγκαθιστάτε σε χώρο με ακατάλληλο εξαερισμό. Βεβαιωθείτε ότι έχετε δεσμεύσει επαρκή χώρο για την εγκατάσταση, όπως περιγράφεται στο εγχειρίδιο. <i>☞ Οδηγίες χρήστη (Ηλεκτρονικό Εγχειρίδιο Οδηγιών)</i>	
Μην εγκαθιστάτε ή μη χρησιμοποιείτε αυτό το προϊόν σε χώρο όπου ενδέχεται να πλησιάσουν παιδιά. Τα παιδιά μπορεί να τραυματιστούν από τον εξοπλισμό.	
	Προσοχή
Μην εγκαθιστάτε ή αποθηκεύετε τον εκτυπωτή σε ασταθή θέση ή σε θέση που υπόκειται σε κραδασμούς από άλλον εξοπλισμό. Ο εκτυπωτής μπορεί να πέσει ή να αναποδογυρίσει και να προκαλέσει τραυματισμό.	
Μην εγκαθιστάτε τον εκτυπωτή σε σημεία όπου υπάρχει ελαιώδης καπνός και σκόνη ή σε χώρους με μεγάλη υγρασία ή εκεί όπου μπορεί να βραχεί εύκολα. Υπάρχει κίνδυνος ηλεκτροπληξίας ή πυρκαγιάς.	
Κατά τη μετακίνηση, φροντίστε το προϊόν να μην έχει κλίση περισσότερων από 10 μοιρών προς τα εμπρός, πίσω, αριστερά ή δεξιά. Εάν δεν τηρήσετε αυτήν την προφύλαξη, ο εκτυπωτής ενδέχεται να πέσει και να προκαλέσει ατυχήματα.	
Επειδή το προϊόν είναι βαρύ, θα πρέπει να μεταφέρεται από περισσότερα από ένα άτομα. Χρειάζονται τουλάχιστον πέντε άτομα για τη μεταφορά του εκτυπωτή. Δείτε τα παρακάτω για λεπτομέρειες σχετικά με το βάρος προϊόντος. <i>☞ Οδηγίες χρήστη (Ηλεκτρονικό Εγχειρίδιο Οδηγιών)</i> Η μετακίνηση μιας μονάδας τροφοδοσίας μέσω μεγάλου όγκου πρέπει να γίνεται από δύο ή περισσότερα άτομα.	
Μην επιχειρήσετε να μετακινήσετε τον εκτυπωτή ενώ είναι ασφαλισμένοι οι σταθμιστές της βάσης. Εάν δεν τηρήσετε αυτήν την προφύλαξη, ο εκτυπωτής ενδέχεται να πέσει και να προκαλέσει ατυχήματα. Σηκώστε τους σταθμιστές και όταν πρόκειται να μετακινήσετε μια μονάδα τροφοδοσίας μέσω μεγάλου όγκου.	
Όταν μετακινείτε τον εκτυπωτή όταν αυτός βρίσκεται επάνω στη βάση, αποφεύγετε σημεία με σκαλιά ή ανομοιόμορφο δάπεδο. Εάν δεν τηρήσετε αυτήν την προφύλαξη, ο εκτυπωτής ενδέχεται να πέσει και να προκαλέσει ατυχήματα.	

Σημειώσεις για το χειρισμό

 Προειδοποίηση

Μην χρησιμοποιείτε τον εκτυπωτή σε χώρους με πτητικές ουσίες, όπως αλκοόλη ή αραιωτικά, ή κοντά σε γυμνή φλόγα.

Υπάρχει κίνδυνος ηλεκτροπληξίας ή πυρκαγιάς.

Μην χρησιμοποιείτε τον εκτυπωτή εάν εξέρχεται καπνός από αυτόν ή εάν παρατηρήσετε ασυνήθιστες οσμές ή θορύβους.

Υπάρχει κίνδυνος ηλεκτροπληξίας ή πυρκαγιάς. Σε περίπτωση που προκύψουν τυχόν ασυνήθιστες καταστάσεις, απενεργοποιήστε την ισχύ, αποσυνδέστε αμέσως το καλώδιο τροφοδοσίας και, στη συνέχεια, επικοινωνήστε με την αντιπροσωπεία σας ή το τμήμα υποστήριξης της Epson.

Μην επιχειρείτε ποτέ να επισκευάσετε τον εκτυπωτή μόνοι σας, καθώς αυτό ενέχει μεγάλους κινδύνους.

Μη χρησιμοποιείτε τον εκτυπωτή σε ένα περιβάλλον όπου ενδέχεται να υπάρχουν εύφλεκτα ή εκρηκτικά αέρια. Μη χρησιμοποιείτε σπρέι που περιέχουν εύφλεκτα αέρια μέσα ή γύρω από το προϊόν.

Υπάρχει κίνδυνος πυρκαγιάς.

Να περνάτε τα καλώδια μόνο όπως υποδεικνύεται στο εγχειρίδιο.

Υπάρχει κίνδυνος πυρκαγιάς. Αυτό μπορεί επίσης να προκληθεί βλάβη στις συνδεδεμένες συσκευές.

Μην εισαγάγετε ή ρίχνετε μεταλλικά ή εύφλεκτα αντικείμενα στα ανοίγματα του εκτυπωτή.

Υπάρχει κίνδυνος ηλεκτροπληξίας ή πυρκαγιάς.

Μην αγγίζετε σημεία στο εσωτερικό του εκτυπωτή, εκτός από αυτά που υποδεικνύονται στο εγχειρίδιο.

Υπάρχει κίνδυνος ηλεκτροπληξίας ή εγκαύματος.

Μην αποσυναρμολογείτε τίποτα άλλο εκτός από όσα προβλέπονται στο εγχειρίδιο.

Εάν η οθόνη LCD του πίνακα ελέγχου είναι φθαρμένη, προσέξτε για τυχόν διαρροή υγρών κρυστάλλων.

Δώστε τις πρώτες βοήθειες σε οποιαδήποτε από τις παρακάτω καταστάσεις.

- Εάν το υγρό έρθει σε επαφή με το δέρμα σας, σκουπίστε το αμέσως και, στη συνέχεια, ξεπλύνετε την περιοχή με μεγάλες ποσότητες νερού και σαπουνιού.
- Εάν το υγρό έρθει σε επαφή με τα μάτια σας, ξεπλύνετε τα με καθαρό νερό για τουλάχιστον 15 λεπτά και συμβουλευτείτε αμέσως γιατρό.
- Σε περίπτωση κατάποσης του υγρού, ξεπλύνετε το στόμα σας με νερό, πιείτε μεγάλη ποσότητα νερού και προκαλέστε εμετό, και συμβουλευτείτε αμέσως γιατρό.

Σε περίπτωση που εισέλθει κάποιο ξένο αντικείμενο ή υγρό, όπως νερό, στον εκτυπωτή, σταματήστε να τον χρησιμοποιείτε αμέσως.

Υπάρχει κίνδυνος ηλεκτροπληξίας ή πυρκαγιάς. Απενεργοποιήστε την ισχύ, αποσυνδέστε αμέσως το καλώδιο τροφοδοσίας και, στη συνέχεια, επικοινωνήστε με την αντιπροσωπεία σας ή το τμήμα υποστήριξης της Epson.

 Προειδοποίηση

Μην βάζετε τα χέρια σας σε σημεία στα οποία υπάρχουν προειδοποιητικές ετικέτες που υποδεικνύουν την απαγόρευση της τοποθέτησης των χεριών ή προειδοποιήσεις για σημεία συμπίεσης.



Υπάρχει κίνδυνος να πιαστούν τα χέρια σας σε κινούμενα μέρη, με αποτέλεσμα να τραυματιστούν.

 Προσοχή

Μην κάθεστε στο προϊόν και μην τοποθετείτε βαριά αντικείμενα επάνω του.

Ο εκτυπωτής μπορεί να αναποδογυρίσει ή να σπάσει και να προκαλέσει τραυματισμό.

Κατά τη μεταφορά ή αποθήκευση του προϊόντος, φροντίστε ο εκτυπωτής να είναι επίπεδος: μην τον γέρνετε υπό γωνία και μην τον αναποδογυρίζετε.

Υπάρχει κίνδυνος διαρροής μελάνης.

Προσέξτε να μην παγιδεύσετε τα χέρια ή τα δάχτυλά σας όταν ανοίγετε ή κλείνετε το μπροστινό κάλυμμα ή το κάλυμμα συντήρησης.

Σε περίπτωση που δεν πάρετε αυτές τις προφυλάξεις υπάρχει κίνδυνος τραυματισμού.

Όταν συνδέετε καλώδια ή προαιρετικά εξαρτήματα, βεβαιωθείτε ότι αυτά έχουν τοποθετηθεί με τη σωστή κατεύθυνση και ότι ακολουθείτε τις διαδικασίες επακριβώς.

Μπορεί να προκύψει πυρκαγιά ή τραυματισμός. Τοποθετήστε σωστά τον εκτυπωτή ακολουθώντας τις οδηγίες του εγχειριδίου.

Όταν μετακινείτε το προϊόν, βεβαιωθείτε ότι είναι απενεργοποιημένο, έχει αφαιρεθεί από την πρίζα το καλώδιο τροφοδοσίας και έχουν αφαιρεθεί επίσης όλα τα καλώδια σύνδεσης.

Εάν τα καλώδια είναι φθαρμένα, υπάρχει κίνδυνος ηλεκτροπληξίας ή πυρκαγιάς.

Συμβουλευτείτε το εγχειρίδιο για να βεβαιωθείτε ότι το μέσο και ο πυρήνας ρολού για την μονάδα αυτόματης περιτύλιξης ρολού, έχουν ασφαλιστεί σωστά.

Αν σας πέσουν το χαρτί ή τα ρολά περιτύλιξης, μπορεί να τραυματιστείτε.

Ακολουθείτε τις οδηγίες στο εγχειρίδιο όταν αφαιρείτε το μέσο ή το ρολό περιτύλιξης.

Αν σας πέσουν το χαρτί ή τα ρολά περιτύλιξης, μπορεί να τραυματιστείτε.

Προσέξτε να μην πιαστούν τα χέρια ή τα μαλλιά σας στη μονάδα τροφοδοσίας χαρτιού ή στη μονάδα αυτόματης περιτύλιξης ρολού, όταν είναι σε λειτουργία.

Σε περίπτωση που δεν πάρετε αυτές τις προφυλάξεις υπάρχει κίνδυνος τραυματισμού.

Βεβαιωθείτε ότι οι σταθμιστές της βάσης πάντα είναι ασφαλισμένοι εκτός από όταν μετακινείτε τον εκτυπωτή.

Εάν δεν είναι ασφαλισμένα, μπορεί να σημειωθεί ατύχημα.



Ο στεγνωτήρας μπορεί να θερμανθεί, απαιτώντας προσοχή κατά τη διάρκεια της λειτουργίας.

Εάν δεν λάβατε τις απαραίτητες προφυλάξεις ενδέχεται να υποστείτε εγκαύματα.



Μην βάζετε τα χέρια σας μέσα στον στεγνωτήρα.

Εάν δεν λάβατε τις απαραίτητες προφυλάξεις ενδέχεται να υποστείτε εγκαύματα.

Σημειώσεις σχετικά με την τροφοδοσία ρεύματος

⚠ Προειδοποίηση

Βεβαιωθείτε ότι οι ακίδες του βύσματος έχουν εισαχθεί πλήρως στην πρίζα.
Υπάρχει κίνδυνος ηλεκτροπληξίας ή πυρκαγιάς.

Να αποσυνδέετε συχνά το βύσμα και να καθαρίζετε ανάμεσα στις ακίδες και γύρω από τη βάση τους.
Εάν το βύσμα παραμείνει συνδεδεμένο για μεγάλο χρονικό διάστημα, θα συσσωρεύσει σκόνη γύρω από τη βάση των ακίδων, με επακόλουθο κίνδυνο βραχυκυκλώματος ή πυρκαγιάς.

Όταν αποσυνδέετε το βύσμα, πιάστε το ίδιο το βύσμα και μην τραβάτε το καλώδιο τροφοδοσίας.
Εάν το καλώδιο είναι φθαρμένο ή παραμορφωμένο, υπάρχει κίνδυνος ηλεκτροπληξίας ή πυρκαγιάς.

Μην τοποθετείτε ή αποσυνδέετε το βύσμα με βρεγμένα χέρια.
Υπάρχει κίνδυνος ηλεκτροπληξίας.

Για να αποφύγετε ατυχήματα διαρροής γείωσης, συνδέστε σε γειωμένη πρίζα ρεύματος.
Η σύνδεση οπουδήποτε αλλού πέρα από μια γειωμένη πρίζα μπορεί να οδηγήσει σε ηλεκτροπληξία ή πυρκαγιά.

Εάν υπάρχει φράχτης, σκάλα ή άλλο αγώγιμο αντικείμενο σε απόσταση 2,5 m από τη μονάδα τροφοδοσίας μέσω μεγάλου όγκου, γειώστε το αγώγιμο αντικείμενο.

Χρησιμοποιείτε μόνο τον τύπο τροφοδοσίας που αναγράφεται στην ετικέτα του εκτυπωτή.
Υπάρχει κίνδυνος ηλεκτροπληξίας ή πυρκαγιάς.

Μην χρησιμοποιείτε το βύσμα εάν υπάρχουν σε αυτό ξένα αντικείμενα, όπως σκόνη.
Υπάρχει κίνδυνος ηλεκτροπληξίας ή πυρκαγιάς.

Μην χρησιμοποιείτε άλλα καλώδια τροφοδοσίας εκτός από το καλώδιο που παρέχεται με τον εκτυπωτή. Επίσης, μην χρησιμοποιείτε το καλώδιο τροφοδοσίας που παρέχεται με τον εκτυπωτή σε άλλες συσκευές.
Υπάρχει κίνδυνος ηλεκτροπληξίας ή πυρκαγιάς.

Μην χρησιμοποιείτε το καλώδιο τροφοδοσίας εάν είναι φθαρμένο.
Υπάρχει κίνδυνος ηλεκτροπληξίας ή πυρκαγιάς. Εάν το καλώδιο τροφοδοσίας καταστραφεί, επικοινωνήστε με την Υποστήριξη Epson. Να σημειώσετε τις παρακάτω πληροφορίες για να αποφύγετε την καταστροφή του καλωδίου τροφοδοσίας.

- Μην τροποποιείτε το καλώδιο τροφοδοσίας.
- Μην τοποθετείτε τίποτα επάνω στο καλώδιο τροφοδοσίας.
- Μην λυγίζετε, στρίβετε ή τραβάτε με δύναμη το καλώδιο τροφοδοσίας.
- Μην περνάτε το καλώδιο τροφοδοσίας κοντά σε θερμαντικά σώματα.

Μη συνδέετε το καλώδιο ρεύματος σε πολύπριζο.
Υπάρχει κίνδυνος ηλεκτροπληξίας ή πυρκαγιάς. Συνδέστε το καλώδιο ρεύματος απευθείας σε πρίζα για οικιακή χρήση.

Το προϊόν διαθέτει επικίνδυνη παροχή ρεύματος, γι' αυτό δώστε προσοχή στον χειρισμό κατά τη διάρκεια προβλημάτων του προϊόντος.
Υπάρχει κίνδυνος ηλεκτροπληξίας ή πυρκαγιάς.



Όταν προκύψουν προβλήματα ή κατά τη μεταφορά του εκτυπωτή ή την εγκατάσταση προαιρετικών εξαρτημάτων, αποσυνδέστε όλα τα καλώδια τροφοδοσίας για να απενεργοποιήσετε πλήρως την τροφοδοσία.
Υπάρχει κίνδυνος ηλεκτροπληξίας ή πυρκαγιάς.

⚠ Προσοχή

Εάν δεν πρόκειται να χρησιμοποιήσετε τον εκτυπωτή για μεγάλο χρονικό διάστημα, αποσυνδέστε τον για λόγους ασφαλείας.

Σημειώσεις σχετικά με τα αναλώσιμα (μελάνι, μέσο κοκ) και τα υπολείμματα μελανιού

Διαβάστε προσεκτικά τα «Φύλλο δεδομένων ασφαλείας» πριν από τον χειρισμό της μελάνης*, του καθαριστικού υγρού ή του υπολείμματος μελάνης. Μπορείτε να το λάβετε στην τοποθεσία web της Epson για την περιοχή σας.

Ο αστερίσκος (*) υποδεικνύει τα αναλώσιμα στοιχεία (πωλούνται ξεχωριστά).

⚠ Προσοχή

Κατά τη διάρκεια της συντήρησης, φοράτε προστατευτικό ρουχισμό, συμπεριλαμβανομένων προστατευτικών γυαλιών, γαντιών και μάσκας.

Κάντε τις ακόλουθες ενέργειες αμέσως σε περίπτωση που μελάνη, υπόλειμμα μελάνης ή καθαριστικό υγρό έρθει σε επαφή με το δέρμα σας ή εισχωρήσει στα μάτια ή στο στόμα σας:

- Εάν υγρό έρθει σε επαφή με το δέρμα σας, καθαρίστε το αμέσως με μεγάλες ποσότητες νερού και σαπουνιού. Συμβουλευτείτε έναν γιατρό αν το δέρμα φαίνεται ερεθισμένο ή αποχρωματισμένο.
- Εάν υγρό έρθει σε επαφή με τα μάτια σας, ξεπλύνετε αμέσως με νερό. Σε περίπτωση που δεν πάρετε αυτές τις προφυλάξεις υπάρχει κίνδυνος ερυθρότητας ή ήπιας φλεγμονής. Εάν συνεχιστούν τα προβλήματα, συμβουλευτείτε έναν γιατρό.
- Αν μπει στο στόμα σας υγρό, συμβουλευτείτε αμέσως γιατρό.
- Εάν κάποιος καταπιεί το υγρό, μην τον πιέσετε να κάνει εμετό και συμβουλευτείτε αμέσως έναν γιατρό. Εάν προκληθεί εμετός στο άτομο, το υγρό μπορεί να μπει στην τραχεία και κάτι τέτοιο είναι επικίνδυνο.

Φυλάσσετε τις κασέτες μελανιού, το καθαριστικό υγρό και το υπόλειμμα μελάνης σε μέρος στο οποίο δεν έχουν πρόσβαση μικρά παιδιά.

Όταν κόβετε το χαρτί, προσέξτε να μην κοπείτε στα δάχτυλα ή στα χέρια σας με το χαρτοκόπτη ή με άλλα κοπίδια.

Μην ανακινείτε υπερβολικά δυνατά την κασέτα μελανιού.
Το να ανακινείτε υπερβολικά δυνατά τις κασέτες θα μπορούσε να προκαλέσει διαρροή μελανιού.

Προστατεύετε τα χέρια σας από τις άκρες του χαρτιού.
Οι άκρες του χαρτιού είναι κοφτερές και μπορεί να σας τραυματίσουν.

Επειδή τα μέσα έχουν μεγάλο βάρος, θα πρέπει να μεταφέρονται από περισσότερα από ένα άτομα.
Προτείνουμε τη χρήση του ανυψωτήρα για μέσα που ζυγίζουν περισσότερο από 40 κιλά.

Μην αποσυναρμολογείτε τις κασέτες μελανιού.
Η μελάνη που διαρρέει από αποσυναρμολογημένες κασέτες μπορεί να εισέλθει στα μάτια σας ή να κολλήσει στο δέρμα σας.

Άλλες σημειώσεις

Βεβαιωθείτε ότι το καλώδιο τροφοδοσίας σας πληροί τα ισχύοντα πρότυπα ασφαλείας της περιοχής όπου σκοπεύετε να χρησιμοποιήσετε τον εξοπλισμό.

Σημειώσεις για τους άξονες και τα μέσα

⚠ Προσοχή

Οι άξονες έχουν μεγάλο βάρος και απαιτούν δύο ή περισσότερα άτομα για τον χειρισμό τους.
 Η μη τήρηση αυτής της προφύλαξης μπορεί να οδηγήσει σε τραυματισμό, π.χ. λόγω πτώσης.

Συνιστάται η χρήση ανυψωτικού κατά τον χειρισμό μέσου, όπως κατά τη φόρτωση.
 Εάν δεν χρησιμοποιηθεί ανυψωτικό, το μέσο μπορεί να πέσει και να προκληθεί τραυματισμός.

Όταν μεταφέρετε ένα ρολό σε άξονα, χρησιμοποιήστε πεπιεσμένο αέρα για να στερεώσετε σταθερά τον άξονα.
 Διαφορετικά, μπορεί να πέσει το ρολό ή ο άξονας και να τραυματιστεί το πόδι σας.
 Για παράδειγμα, όταν ένα ρολό σε άξονα έχει μείνει για μεγάλο χρονικό διάστημα, χρησιμοποιήστε πεπιεσμένο αέρα για να στερεώσετε ξανά τον άξονα εφόσον είναι απαραίτητο.

Όταν τοποθετήσετε έναν άξονα ή ρολό με άξονα προσαρτημένο στη μονάδα τεράστιου ρολού, μη βάλετε τα χέρια σας στη χειρολαβή.
 Η μη τήρηση αυτής της προφύλαξης μπορεί να οδηγήσει σε τραυματισμό από συμπίεση των δακτύλων.

Μην αγγίζετε τον περιστρεφόμενο άξονα ή το μέσο κατά τη λειτουργία.
 Υπάρχει κίνδυνος να πιαστούν τα χέρια σας, τα μαλλιά σας ή άλλα μέρη του σώματός σας, με αποτέλεσμα να τραυματιστείτε.
 Επιπλέον, στην απίθανη περίπτωση που ένας άξονας δεν λειτουργεί κανονικά, μπορεί να προκληθεί τραυματισμός. Εάν υπάρχει πρόβλημα με τη λειτουργία, τερματίστε αμέσως την παροχή ρεύματος, βγάλτε το φιν από την πρίζα και στη συνέχεια συμβουλευτείτε το κατάστημα αγοράς του προϊόντος ή το κέντρο επισκευών της Epson.
 Μπορείτε να διακόψετε αμέσως τη λειτουργία και να τερματίσετε την παροχή ρεύματος κατά τη διάρκεια μιας κατάστασης έκτακτης ανάγκης πατώντας το κουμπί διακοπής έκτακτης ανάγκης.

Προφυλάξεις για τη γραμμή τάνυσης

⚠ Προσοχή

Να ακολουθείτε τις οδηγίες του εγχειριδίου κατά την τοποθέτηση και την αφαίρεση των μέσων.
 Αν δεν ακολουθήσετε τις οδηγίες του εγχειριδίου, η γραμμή τάνυσης μπορεί να λειτουργήσει απροσδόκητα και να προκληθεί τραυματισμός.

⚠ Προσοχή

Μην αγγίζετε τη γραμμή τάνυσης ενώ λειτουργεί η γραμμή τάνυσής όταν κινείται η γραμμή τάνυσης .
 Διαφορετικά, μπορεί να πιαστεί το χέρι σας, τα μαλλιά σας ή άλλο μέρος του σώματός σας ή να χτυπηθεί το χέρι σας, το κεφάλι σας ή άλλο μέρος του σώματός σας από τη γραμμή τάνυσης, με αποτέλεσμα να προκληθεί τραυματισμός.
 Επιπλέον, στην απίθανη περίπτωση που μια γραμμή τάνυσης δεν λειτουργεί κανονικά, μπορεί να προκληθεί τραυματισμός. Εάν υπάρχει πρόβλημα με τη λειτουργία, τερματίστε αμέσως την παροχή ρεύματος, βγάλτε το φιν από την πρίζα και στη συνέχεια συμβουλευτείτε το κατάστημα αγοράς του προϊόντος ή το κέντρο επισκευών της Epson.
 Μπορείτε να διακόψετε αμέσως τη λειτουργία και να τερματίσετε την παροχή ρεύματος κατά τη διάρκεια μιας κατάστασης έκτακτης ανάγκης πατώντας το κουμπί διακοπής έκτακτης ανάγκης.

Προφυλάξεις για τη μεταφορά και την εγκατάσταση

⚠ Προσοχή

Κατά τη μετακίνηση της μονάδας τεράστιου ρολού σε διαδρομή με διαφορά ύψους, βεβαιωθείτε ότι η μονάδα δεν ανακόπτεται από τη διαφορά ύψους.
 Εάν υπάρξει σύγκρουση με τη διαφορά ύψους και τα ροδάκια υποστούν ζημιά, η μονάδα τεράστιου ρολού μπορεί να ανατραπεί, με αποτέλεσμα να προκληθεί τραυματισμός.
Διαδρομολογήστε το καλώδιο ρεύματος έτσι ώστε να μη πατιέται.
 Αν το καλώδιο ρεύματος πατηθεί κατά τη διάρκεια της λειτουργίας, η μονάδα μπορεί να αναποδογυρίσει, με αποτέλεσμα να προκληθεί τραυματισμός.

Προφυλάξεις για την παράλληλη ρύθμιση

⚠ Προσοχή



Να τερματίζετε πάντα την παροχή ρεύματος πριν κάνετε παράλληλη ρύθμιση.
 Διαφορετικά, μπορεί να προκληθεί απροσδόκητη λειτουργία και τραυματισμός.

Ta priročnik vas vodi po korakih po namestitvi, od preverjanja dobavljenih dodatkov do dejanske uporabe. Shranite ga nekje, kjer ga lahko uporabite, če boste imeli kakršna koli vprašanja o izdelku.

Ko boste uporabljali model enote za podajanje medijev z veliko kapaciteto, si prav tako preberite »Varnostne ukrepe«, priložene enoti za podajanje medijev.

Pomen simbolov

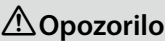
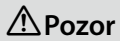
Simboli v tem priročniku in na izdelku Epson se uporabljajo za zagotavljanje varnosti in pravilne uporabe izdelka, za preprečevanje nevarnosti za uporabnike in druge osebe ter za preprečevanje premoženjske škode. Simboli označujejo pomen, naveden spodaj.

	Obvezno upoštevajte opozorila, da preprečite hude telesne poškodbe.
	Obvezno upoštevajte svarila, da preprečite telesne poškodbe.
	Pomembno: To je treba upoštevati, da bi se izognili škodi na izdelku.
	Opomba: Opombe vsebujejo koristne in dodatne informacije o delovanju tega izdelka.

			Vroča površina		Pozor, Opozorilo
	Nevarnost električnega udara		Ne približujte rok		Prepoved
	Ne dotikajte se		Odklop (vsi napajalni vtiči)		Izmenični tok
	Pripravljenost		VKLOP (napajanje)		IZKLOP (napajanje)
	Ročno vstavljanje prepovedano		Opozorilo priščipanja		

V tem poglavju so navedeni varnostni ukrepi, ki jih je treba upoštevati za varno uporabo izdelka in preprečevanje škode na lastnini ali poškodb upravljavca ali ostalih.

Opombe o namestitvi

Opozorilo

Ne ovirajte prezračevalnih odprtih izdelka.

Če so prezračevalne odprtine ovirane, se lahko notranja temperatura zviša in povzroči požar. Tiskalnika ne pokrivajte s krpo ali ga namestite na mesto, kjer je slabo prezračevanje. Prepričajte se, da zagotovite dovolj prostora za namestitev, kot je opisano v priročniku.

 *Navodila za uporabo (spletni priročnik)*

Ne postavljajte in ne uporabljajte tega izdelka na območju, kjer se bi mu lahko približali otroci.

Oprema lahko poškoduje otroke.

Pozor

Ne postavljajte in ne hranite tiskalnika na nestabilnem mestu, ki je izpostavljeno tresljajem od drugih naprav.

Tiskalnik lahko pade ali se prevrne in povzroči poškodbo.

Tiskalnika ne nameščajte na mestih, ki so izpostavljeni oljnemu dimu ali prahu, ali na mestih, ki so izpostavljeni vlagi ali kjer bi se lahko zmočil.

Pride lahko do električnega udara ali požara.

Izdelka ne smete nagniti za več kot 10 stopinj naprej, nazaj, levo ali desno, ko ga premikate.

Če ne upoštevate tega varnostnega ukrepa, lahko pride do prevrnitve tiskalnika, kar lahko povzroči nesrečo.

Izdelek je težek, zato ga ne sme prenašati ena oseba.

Za prenos tiskalnika potrebujete najmanj pet oseb. Glejte naslednje informacije za podrobnosti o teži naprave.

 *Navodila za uporabo (spletni priročnik)*

Premikanje enote za podajanje medijev z veliko kapaciteto naj izvedeta dve ali več oseb.

Tiskalnika ne poskušajte premikati, ko so pritrjeni izravnalniki stojala.

Če ne upoštevate tega varnostnega ukrepa, lahko pride do prevrnitve tiskalnika, kar lahko povzroči nesrečo.

Dvignite izravnalnike, tudi ko boste premikali enoto za podajanje medijev z veliko kapaciteto.

Ko tiskalnik premikate, ko je na stojalu, se izogibajte lokacijam s stopnicami ali neenakomernimi tlemi.

Če ne upoštevate tega varnostnega ukrepa, lahko pride do prevrnitve tiskalnika, kar lahko povzroči nesrečo.

Opombe o ravnanju

 Opozorilo

Tiskalnika ne uporabljajte na mestih, kjer so prisotne hlapljive snovi, kot so alkohol ali razredčila ali v bližini odprtega ognja.

Pride lahko do električnega udara ali požara.

Tiskalnika ne uporabljajte, če iz njega uhaja dim ali če opazite nenavadne vonjave ali hrup. Pride lahko do električnega udara ali požara. Če pride do kakršne koli nepravilnosti, izklopite napajanje in nemudoma odklopite napajalni kabel in se obrnite na prodajalca oziroma podporo Epson.

Nikoli ne poskušajte tiskalnika popraviti sami, saj je to zelo nevarno.

Tiskalnika ne uporabljajte v okolju, v katerem je prisoten vnetljiv ali eksploziven plin. Ne uporabljajte razpršil, ki vsebujejo vnetljive pline znotraj ali v bližini izdelka. Pride lahko do požara.

Kable napeljite tako, kot je navedeno v priročniku.

Pride lahko do požara. To lahko prav tako povzroči poškodbe povezanih naprav.

Ne vstavljajte ali spuščajte kovinskih ali vnetljivih snovi v odprtine na tiskalniku.

Pride lahko do električnega udara ali požara.

Ne dotikajte se nobenih predelov v notranjosti tiskalnika, razen tistih, ki so navedeni v tem priročniku.

Pride lahko do električnega udara ali opekline.

Ne razstavljajte ničesar, razen če je v priročniku tako določeno.

Če je LCD za nadzorno ploščo poškodovan, bodite previdni, če pušča tekoči kristal.

Poskrbite za prvo pomoč v katerem koli od naslednjih primerov.

- Če se tekočina oprime kože, jo takoj obrišite in nato površino sperite z veliko količino milnice.
- Če tekočina pride v stik z očmi, jih izpirajte s čisto vodo najmanj 15 minut in nemudoma poiščite zdravniško pomoč.
- Če zaužijete tekočino, izperite usta z vodo, pogoltnite velike količine vode in jo izbruhajte ter se nemudoma posvetujte z zdravnikom.

Če tujki ali tekočine, kot je voda, pridejo v tiskalnik, ga takoj prenehajte uporabljati.

Pride lahko do električnega udara ali požara. Izklopite napajanje in nemudoma odklopite napajalni kabel in se obrnite na prodajalca oziroma podporo Epson.



Ne vstavljajte rok na mesta, nad katerimi so nameščene opozorilne oznake, ki kažejo prepoved vstavljanja rok ali opozorila glede točk stiskanja.

Obstaja nevarnost, da bi se vaše roke ujele v premikajoče se dele, kar privede do poškodbe.

 Pozor

Ne sedite na izdelku ali postavljajte težkih predmetov na izdelek.

Tiskalnik se lahko prevrne ali zlomi in povzroči poškodbo.

Med prevozom ali skladiščenjem izdelka, se prepričajte, da je izravnano: ne nagibajte ga ali ga postavljajte obrnjenega navzdol.

Črnilo lahko pušča.

Pazite, da si pri odpiranju ali zapiranju sprednjega pokrova ali pokrova za vzdrževanje ne boste pripravili rok ali prstov.

Če ne upoštevate tega varnostnega ukrepa, lahko pride do poškodbe.

Pri povezovanju kablov ali dodatne opreme, se prepričajte, da so nameščeni v pravilni smeri in da natančno upoštevate postopke.

Pride lahko do požara ali poškodbe. Tiskalnik namestite pravilno in v skladu z navodili v priročniku.

Pri premikanju izdelka se prepričajte, da je naprava izklopljena, napajalni kabel odklopljen iz vtičnice in da so vsi povezovalni kabli odstranjeni.

Če so kabli poškodovani, lahko pride do električnega udara ali požara.

Oglejte si priročnik in se prepričajte, da so mediji in jedro zvitka samodejne kolutne enote pravilno pritrjeni.

Spuščanje medijev ali prevlečnih zvitkov lahko povzroči poškodbe.

Pri odstranjevanju medijev ali prevlečnih zvitkov upoštevajte navodila v priročniku.

Spuščanje medijev ali prevlečnih zvitkov lahko povzroči poškodbe.

Pazite, da se vaše roke ali lasje med delovanjem ne ujamejo v enoto za napajanje medija ali v samodejno kolutno enoto.

Če ne upoštevate tega varnostnega ukrepa, lahko pride do poškodbe.

Upoštevajte, da so izravnalniki stojala vedno pritrjeni, razen pri premikanju tiskalnika.

Če niso pritrjeni, lahko pride do nesreče.



Sušilnik se lahko segreje, zato je treba med delovanjem skrbno paziti.

Če ne upoštevate varnostnih ukrepov, lahko pride do opeklin.



Ne posegajte znotraj sušilnika.

Če ne upoštevate varnostnih ukrepov, lahko pride do opeklin.

Opombe k napajanju

 Opozorilo

Prepričajte se, da so poli na vtikaču popolnoma vstavljeni v električno vtičnico.

Pride lahko do električnega udara ali požara.

Redno odklapljajte vtikač in čistite prostor med poli in okoli spodnjega dela polov.

Če je vtikač vklopljen dlje časa, se nabere prah na spodnjem delu polov in lahko pride do kratkega stika ali požara.

Ko odklapljate vtikač, primite sam vtikač, ne vlecite za kabel.

Če je kabel poškodovan ali vtikač deformiran, lahko pride do električnega udara ali požara.

Ne vklaplajte ali odklapljajte vtikača z mokrimi rokami.

Pride lahko do električnega udara.

Da preprečite nesreče prebijanja električnega toka v tla, uporabite ozemljeno vtičnico.

Priljučitev na karkoli drugega kot ozemljeno vtičnico lahko privede do električnega udara ali požara.

Če se ograja, lestev ali drug prevodni element nahaja na razdalji do 2,5 m od enote za podajanje medijev z veliko kapaciteto, ozemljite prevodni element.

Uporabite samo vrsto napajanja, ki je označena na nalepki tiskalnika.

Pride lahko do električnega udara ali požara.

Ne uporabljajte vtikača, če so se nanj prilepili tujki, kot je prah.

Pride lahko do električnega udara ali požara.

Ne uporabljajte drugih napajalnih kablov razen kabla, ki je bil priložen tiskalniku. Prav tako ne uporabljajte napajalnega kabla, ki je priložen tiskalniku, za druge naprave.

Pride lahko do električnega udara ali požara.

Ne uporabljajte napajalnega kabla, če je poškodovan.

Pride lahko do električnega udara ali požara. Če je napajalni kabel poškodovan, se obrnite na podporo Epson. Upoštevajte naslednje točke, da ne poškodujete napajalnega kabla.

- Ne spreminjajte napajalnega kabla.
- Ne postavljajte težkih predmetov na napajalni kabel.
- Ne upogibajte in zvijajte kabla ali ga vlecite na silo.
- Napajalnega kabla ne napeljujte blizu grelcev.

Napajalnega kabla ne priključite na razdelilnik ali večnamenski vtič.

Pride lahko do električnega udara ali požara. Napajalni kabel priključite neposredno v vtičnico za domačo uporabo.

Izdelek je opremljen z nevarnim napajanjem, tako da bodite previdni pri ravnanju med težavami z izdelkom.

Pride lahko do električnega udara ali požara.



Če pride do težav ali če tiskalnik premikate ali nameščate dodatno opremo, odklopite vse napajalne kable, da popolnoma izklopite napajanje. Pride lahko do električnega udara ali požara.

 Pozor

Če tiskalnika ne nameravate uporabljati dlje časa, ga iz varnostnih razlogov izklopite.

Opombe o potrošnih materialih (črnilo, mediji in tako naprej) in odpadnem črnilu

Preberite »varnostni list« pred ravnanjem s črnilom *, čistilno tekočino ali odpadnim črnilom. Prenesete ga lahko na vaši lokalni spletni strani Epson.

Zvezdica (*) označuje potrošne izdelke (na voljo posebej).

 Pozor

Med vzdrževanjem nosite zaščitna oblačila, zaščitna očala, rokavice in masko.

Takoj ukrepajte, če črnilo, odpadno črnilo ali čistilna tekočina pridejo v stik s kožo ali vstopijo v oči ali usta:

- Če se tekočina oprime kože, jo takoj sperite z veliko količino milnice. Če je koža videti razdražena ali obarvana, se posvetujte z zdravnikom.
- Če pride tekočina v stik z očmi, jih takoj sperite z vodo. Če ne upoštevate tega varnostnega ukrepa, lahko pride do pordelosti oči ali blagega vnetja. Če težave ne izginejo, se posvetujte z zdravnikom.
- Če pride tekočina v usta, takoj poiščite zdravniško pomoč.
- Če zaužije tekočino, osebe ne silite v bruhanje in se takoj posvetujte z zdravnikom. Če mora oseba bruhati, se lahko v sapnik ujame tekočina, kar je lahko nevarno.

Shranjujte kartušo s črnilom, čistilno tekočino in odpadno črnilo na mestu, ki je zunaj dosega otrok.

Pri rezanju medijev bodite pozorni, da si ne urežete prstov ali rok z rezalnikom ali drugimi rezili.

Kartuše s črnilom ne tresite premočno.

Premočno tresenje kartuš lahko povzroči, da puščajo črnilo.

Rok ne drgnite po robovih medija.

Robovi medijev so ostri, kar lahko povzroči poškodbe.

Izdelek je težek, zato ga ne sme nositi ena oseba.

Priporočamo, da za medije, ki so težji od 40 kg, uporabite dvigalo.

Ne razstavljajte kartuše s črnilom.

Črnilo, ki uhaja iz razstavljenih kartuš, lahko vstopi v vaše oči ali se prilepi na vašo kožo.

Druge opombe

Prepričajte se, da napajalni kabel izpolnjuje ustrezne varnostne standarde na območju, kjer ga nameravate uporabljati.

Opombe v zvezi z vreteni in mediji



Pozor

Vretena so težka in pri rokovanju z njimi sta potrebni dve ali več oseb.

Če ne upoštevate tega varnostnega ukrepa, lahko to povzroči poškodbo, če na primer vreteno spustite iz rok.

Za rokovanje z mediji, na primer med nakladanjem, je priporočljiva uporaba dvigala.

Če ne uporabljate dvigala, lahko mediji padejo in povzročijo poškodbe.

Ko prenašate zvitek medijev na vreteno, uporabite stisnjen zrak, da trdno zavarujete vreteno.

Sicer lahko zvitek medijev ali vreteno padejo in vam poškodujejo nogo.

Na primer, ko ste zvitek medijev dolgo pustili na vreteno, uporabite stisnjen zrak, da znova zavarujete vreteno, kot je potrebno.

Ko boste postavili vreteno ali zvitek medijev z vretenom, pritrjenim na enoto za velike zvitke, ne položite rok na ročaj.

Če ne upoštevate tega previdnostnega ukrepa, lahko pride do poškodbe zaradi priščipanja prstov.

Ne dotikajte se vrtečega se vretena ali medijev med delovanjem.

Obstaja nevarnost, da bi se vaše roke, lasje ali drugi deli telesa ujeli, kar bi povzročilo poškodbo.

Poleg tega, če bi v zelo redkem primeru vreteno delovalo nepravilno, bi lahko prišlo do poškodbe.

Če obstaja težava pri delovanju, takoj prekinite napajanje, odklopite napajalni vtič iz vtičnice in se nato posvetujte z mestom nakupa stroja ali servisnim centrom Epson.

V nujnem primeru lahko takoj ustavite delovanje in prekinete napajanje, tako da pritisnete gumb za ustavitev v sili.

Previdnostni ukrepi napenjalnika



Pozor

Sledite navodilom v priročniku pri nalaganju in odstranjevanju medijev.

Če ne sledite navodilom iz priročnika, lahko napenjalnik deluje nepričakovano in povzroči poškodbo.

Ne dotikajte se napenjalnika, ko bo napenjalnik deloval ali ko se napenjalnik premika.

Sicer se lahko vaše roke, lasje ali drugi deli telesa ujamejo ali pa bo vaše roke, lasje ali druge dele telesa napenjalnik udaril, kar bo povzročilo poškodbo.

Poleg tega, če bi v zelo redkem primeru napenjalnik deloval nepravilno, bi lahko prišlo do poškodbe. Če obstaja težava pri delovanju, takoj prekinite napajanje, odklopite napajalni vtič iz vtičnice in se nato posvetujte z mestom nakupa stroja ali servisnim centrom Epson.

V nujnem primeru lahko takoj ustavite delovanje in prekinete napajanje, tako da pritisnete gumb za ustavitev v sili.

Previdnostni ukrepi pri prevozu in nameščanju



Pozor

Ko premaknete enoto za velike zvitke po poti z različnimi nivoji, se prepričajte, da enote ne ustavi razlika nivojev.

Če pride do trka z različnimi nivoji in se poškodujejo kolesca, se lahko enota za velike zvitke prevrne, kar lahko povzroči poškodbo.

Napajalni kabel napeljite, tako da se obenj ne spotaknete.

Če se med delovanjem spotaknete na napajalni kabel, se lahko enota prevrne, kar lahko povzroči poškodbo.

Previdnostni ukrepi pri vzporednem prilagajanju



Pozor

Pred vzporednim prilagajanjem vedno prekinite napajanje.





Če ne prekinete napajanja, lahko to povzroči nepričakovano delovanje in poškodbo.



Ovaj vas priručnik vodi kroz korake nakon instalacije, od provjere isporučenog pribora do stvarne upotrebe. Držite ovaj priručnik tamo gdje se može koristiti za rješavanje bilo kakvih pitanja u vezi s proizvodom.

Kada budete koristili model ulagača medija velikog kapaciteta, također pročitajte "Sigurnosne mjere opreza" uključene sa ulagačem medija.

Značenje simbola

Simboli na ovom priručniku i Epson proizvodu koriste se kako bi se osigurala sigurnost i pravilna upotreba proizvoda i kako bi se spriječila opasnost za kupce i druge osobe te materijalna šteta. Simboli označavaju značenje u nastavku.

 Upozorenje	Neophodno je pridržavati se upozorenja radi izbjegavanja ozbiljne tjelesne ozljede.
 Oprez	Neophodno je pridržavati se mjera opreza radi izbjegavanja tjelesne ozljede.
	Važno: pridržavajte se važnih napomena kako biste izbjegli oštećivanje uređaja.
	Napomena: napomene sadržavaju korisne ili dodatne informacije o rukovanju uređajem.

  	Vruća površina		Oprez, Upozorenje
	Opasnost od strujnog udara		Držite ruke podalje
	Ne dodirivati		Isključivanje (svi utikači za napajanje)
	Način pripravnosti		UKLJUČENO (napajanje)
	Umetanje ruke je zabranjeno		Upozorenje o zatkama
			Izmjenična struja
			Zabrana
			ISKLJUČENO (napajanje)

U ovom se odjeljku nalaze mjere opreza koje se moraju poduzeti za sigurnu upotrebu proizvoda i sprječavanje materijalne štete ili ozljeda operatera ili drugih.

Napomene o instaliranju

 Upozorenje
Ne blokirajte ventilacijske otvore na proizvodu. Ako su ventilacijski otvori blokirani, unutarnja temperatura može porasti i uzrokovati požar. Ne prekrivajte pisač krpom i ne instalirajte ga na mjesto s lošom ventilacijom. Obavezno osigurajte dovoljno prostora za instalaciju kako je opisano u priručniku. <i>☞ Korisnički vodič (Online priručnik)</i>
Ne postavljajte i ne upotrebljavajte ovaj proizvod na mjestu gdje se djeca mogu približiti. Oprema može ozlijediti djecu.

 Oprez
Ne instalirajte i ne pohranjujte pisač na nestabilnom mjestu ili na mjestu izloženom vibracijama druge opreme. Pisač bi mogao pasti ili se prevrnuti i uzrokovati ozljede.
Ne instalirajte pisač na mjestima koja su izložena masnom dimu i prašini, ili na mjestima koja su izložena vlazi, ili na mjestima gdje se može lako smočiti. Može doći do strujnog udara ili požara.
Ne naginjte uređaj više od 10 stupnjeva prema naprijed, natrag, ulijevo ili udesno dok ga pomičete. Nepoštivanje ovih mjera opreza može dovesti do padanja pisača i uzrokovati nezgode.
Budući da je proizvod težak, ne smije ga nositi jedna osoba. Za nošenje pisača potrebno je najmanje pet osoba. Pogledajte sljedeće za detalje o težini proizvoda. <i>☞ Korisnički vodič (Online priručnik)</i> Kada budete premještali ulagač medija velikog kapaciteta, koristite dvoje ili više ljudi.
Ne pokušavajte pomaknuti pisač dok su regulatori vodoravnog položaja postolja osigurani. Nepoštivanje ovih mjera opreza može dovesti do padanja pisača i uzrokovati nezgode. Također podignite regulatore vodoravnog položaja kada budete premještali ulagač medija velikog kapaciteta.
Kada pomičete pisač dok je na postolju, izbjegavajte mjesta sa stepenicama ili neravnim podovima. Nepoštivanje ovih mjera opreza može dovesti do padanja pisača i uzrokovati nezgode.

Napomene o rukovanju

 Upozorenje

Ne upotrebljavajte pisač na mjestima s hlapljivim tvarima, poput alkohola ili razrjeđivača, ili u blizini otvorenog plamena.

Može doći do strujnog udara ili požara.

Ne upotrebljavajte pisač ako pušta dim ili ako primijetite neuobičajene mirise ili buke.

Može doći do strujnog udara ili požara. Ako se pojave nepravilnosti, odmah isključite napajanje i iskopčajte kabel napajanja, a zatim kontaktirajte vašeg distributera ili Epson podršku.

Nikada ne pokušavajte sami popravljati pisač jer je to izuzetno opasno.

Ne upotrebljavajte pisač u okruženju u kojem mogu postojati zapaljivi ili eksplozivni plinovi. Ne upotrebljavajte sprejeve koji sadrže zapaljivi plin unutar ili u blizini proizvoda.

Može doći do požara.

Kablove usmjeravajte samo onako kako je navedeno u priručniku.

Može doći do požara. Ovo bi također moglo oštetiti povezane uređaje.

Nemojte umetati ili ispustiti bilo koje metalne ili zapaljive predmete u otvore na pisaču.

Može doći do strujnog udara ili požara.

Ne dirajte nijedna područja unutar pisača, osim onih navedenih u priručniku.

Može doći do strujnog udara ili zapaljenja.

Ne rastavljajte ništa osim ako to nije naznačeno u priručniku.

Ako je LCD za upravljačku ploču oštećen, budite oprezni s tekućim kristalima koji cure.

Pružite prvu pomoć u bilo kojem od sljedećih uvjeta.

- Ako se tekućina prilijepe za vašu kožu, odmah je obrišite i nakon toga operite područje velikom količinom vode i sapuna.
- Ako tekućina dospije u vaše oči, ispirite ih čistom vodom najmanje 15 minuta i odmah se posavjetujte s liječnikom.
- Ako se tekućina proguta, isperite usta vodom, progutajte velike količine vode i povraćajte, te odmah potražite liječnika.

Ako bilo koji strani predmet ili tekućina, poput vode, uđu u pisač, odmah ga prestanite upotrebljavati.

Može doći do strujnog udara ili požara. Isključite napajanje i odmah iskopčajte kabel napajanja, a zatim kontaktirajte vašeg distributera ili Epson podršku.



Nemojte umetati svoje ruke na mjesta na koja se odnose oznake upozorenja koje ukazuju na zabranu umetanja ruku ili upozorenja o mjestima priklještenja. Postoji rizik da se vaše ruke mogu uhvatiti u pomične dijelove, što će prouzročiti ozljedu.

 Oprez

Ne sjedajte na proizvod i ne stavljajte teške predmete na proizvod.

Pisač bi se mogao prevrnuti ili puknuti i uzrokovati ozljede.

Prilikom prijevoza ili skladištenja proizvoda, pripazite da bude u ravnini: nemojte ga naginjati pod kutom niti ga postavljajte naglavačke.

Tinta bi mogla procuriti.

Prilikom otvaranja ili zatvaranja prednjeg poklopca ili poklopca za održavanje pazite da ne zarobite ruke ili prste.

Nepoštivanje ove mjere opreza može rezultirati ozljedama.

Kad spajate kablove ili dodatni pribor, pobrinite se da su ugrađeni u ispravnom smjeru i da točno slijedite postupke.

Može doći do požara ili ozljede. Pravilno instalirajte pisač slijedeći upute u priručniku.

Prilikom pomicanja proizvoda, pobrinite se da je isključen, da je kabel napajanja isključen iz utičnice, te da su svi kablovi za spajanje uklonjeni.

Ako su kablovi oštećeni, može doći do strujnog udara ili požara.

Pogledajte priručnik da biste bili sigurni da su mediji i jezgra role za jedinicu koluta za automatsko namotavanje pravilno osigurani.

Ispadanje medija ili role za namotavanje može dovesti do ozljeda.

Slijedite upute u priručniku za uklanjanje medija ili role za namotavanje.

Ispadanje medija ili role za namotavanje može dovesti do ozljeda.

Budite sigurni da se vaše ruke ili kosa ne uhvate u jedinicu za dovod medija ili u jedinicu koluta za automatsko namotavanje dok rade.

Nepoštivanje ove mjere opreza može rezultirati ozljedama.

Pazite da su regulatori vodoravnog položaja postolja osigurani, osim prilikom pomicanja pisača.

Ako nisu osigurani, može doći do nesreće.



Sušilica može postati vruća, pa je potrebna pažnja tijekom rada. Nepoštivanje potrebnih mjera opreza može rezultirati opeklinama.



Ne posežite unutar sušilice.

Nepoštivanje potrebnih mjera opreza može rezultirati opeklinama.

Napomene o napajanju

Upozorenje

Provjerite jesu li oštrice na utikaču potpuno umetnute u utičnicu.

Može doći do strujnog udara ili požara.

Redovito odspojite utikač i očistite između oštrica i oko baze oštrica.

Ako je utikač priključen dulje vrijeme, prašina se nakuplja oko baze oštrice i može doći do kratkog spoja ili požara.

Kada izvlačite utikač, uhvatite sam utikač; ne povlačite kabel napajanja.

Ako je kabel oštećen ili utikač deformiran, može doći do strujnog udara ili požara.

Ne umećite i ne isključujte utikač mokrim rukama.

Može doći do strujnog udara.

Da biste spriječili nezgode zbog curenja na zemlju, priključite na uzemljenu utičnicu.

Spajanje na bilo što osim na uzemljenu utičnicu moglo bi dovesti do strujnog udara ili požara.

Ako su ograda, ljestve ili drugi vodljivi predmet u blizini manjoj od 2,5 m od ulagača medija velikog kapaciteta, uzemljite vodljivi predmet.

Koristite samo onu vrstu izvora napajanja navedenu na naljepnici pisača.

Može doći do strujnog udara ili požara.

Ne upotrebljavajte utikač ako su se na njega priljepili strani predmeti poput prašine.

Može doći do strujnog udara ili požara.

Ne upotrebljavajte druge kablove napajanja, osim kabela isporučenog s pisačem. Također, ne upotrebljavajte kabel napajanja isporučen s pisačem za druge uređaje.

Može doći do strujnog udara ili požara.

Ne upotrebljavajte kabel napajanja ako je oštećen.

Može doći do strujnog udara ili požara. Ako je kabel napajanja oštećen, kontaktirajte Epson podršku. Imajte na umu sljedeće točke da biste izbjegli oštećenje kabela napajanja.

- Nemojte modificirati kabel napajanja.
- Nemojte stavljati ništa teško na kabel napajanja.
- Nemojte savijati, uvijati ili snažno povlačiti kabel napajanja.
- Nemojte usmjeravati kabel napajanja blizu grijalica.

Ne spajajte kabel za napajanje na produžni kabel ili višestruki utikač.

Može doći do strujnog udara ili požara. Spojite kabel za napajanje izravno u utičnicu za kućnu upotrebu.

Proizvod je opremljen sa opasnim napajanjem, zato obratite pažnju na rukovanje tijekom problema sa proizvodom.

Može doći do strujnog udara ili požara.



Ako se pojave problemi ili prilikom pomicanja pisača ili instaliranja dodatnog pribora, iskopčajte sve kablove za napajanje da biste potpuno isključili napajanje.

Može doći do strujnog udara ili požara.

Oprez

Ako pisač ne namjeravate koristiti dulje vrijeme, isključite pisač iz sigurnosnih razloga.

Napomene o potrošnom materijalu (tinta, mediji i tako dalje) i otpadnoj tinti

Prije rukovanja s tintom*, tekućinom za čišćenje ili otpadnom tintom pročitajte "Sigurnosni list". Možete ga preuzeti na vašoj lokalnoj Epson web stranici.

Zvijezdica (*) označava potrošni materijal (prodaje se zasebno).

Oprez

Tijekom održavanja nosite zaštitnu odjeću, uključujući zaštitne naočale, rukavice i masku. Odmah poduzmite sljedeće radnje ako tinta, otpadna tinta ili tekućina za čišćenje dođu u dodir s vašom kožom ili uđu u oči ili usta:

- Ako se tekućina priljepi za vašu kožu, odmah je isperite s velikom količinom vode i sapuna. Posavjetujte se s liječnikom ako koža izgleda nadraženo ili je promijenila boju.
- Ako vam tekućina uđe u oči, odmah isperite vodom. Nepoštivanje ove mjere opreza može rezultirati krvavim očima ili blagom upalom. Ako se problemi nastave, posavjetujte se s liječnikom.
- Ako vam tekućina uđe u usta, odmah se obratite liječniku.
- Ako se tekućina proguta, nemojte prisiljavati osobu da povraća i odmah se posavjetujte s liječnikom. Ako je osoba prisiljena povraćati, u dušniku može zapeti tekućina koja može biti opasna.

Tintne uloške, tekućinu za čišćenje i otpadnu tintu čuvajte na mjestu izvan dohvata djece.

Prilikom rezanja medija pazite da rezačem ili drugim oštricama ne porežete prste ili ruke.

Ne tresite tintne uloške presnažno.

Presnažna trešnja uložaka može uzrokovati curenje tinte.

Ne trljajte ruke uz rubove medija.

Rubovi medija su oštri i mogu uzrokovati ozljede.

Budući da je medij težak, ne smije ga nositi jedna osoba.

Preporučujemo uporabu dizača za medije teže od 40 kg.

Ne rastavljajte tintne uloške.

Tinta koja iscuri iz rastavljenih uložaka mogla bi ući u vaše oči ili se priljepiti na vašu kožu.

Ostale napomene

Budite sigurni da vaš kabel napajanja ispunjava relevantne sigurnosne standarde na području gdje ga namjeravate koristiti.

Bilješke o vretenima i medijima

⚠ Oprez

Vretena su teška i zahtijevaju dvoje ili više ljudi za rukovanje.

Nepoštivanje ovih mjera opreza može prouzročiti ozljedu, kao na primjer od ispuštanja.

Preporučuje se korištenje dizalice kada rukujete medijem, na primjer tijekom utovara.

Ako se ne koristi dizalica, medij može pasti i uzrokovati ozljedu.

Kada nosite medijsku rolu na vretenu, uporabite potisnuti zrak da snažno pričvrstite vreteno.

U protivnom, medijska rola ili vreteno mogu pasti i ozlijediti vaše stopalo.

Na primjer, kada je medijska rola na vretenu bila ostavljena dugo vremena, uporabite potisnuti zrak kako bi ponovno pričvrstili vreteno kako je potrebno.

Kada budete postavljali vreteno ili medijsku rolu sa vretenom pričvršćenim na veliku jedinicu role, nemojte stavljati svoje ruke na ručicu.

Nepoštivanje ove mjere opreza može prouzročiti ozljedu uklještenja prsta.

Nemojte dirati rotirajuće vreteno ili medij tijekom rada.

Postoji rizik da će se vaše ruke, kosa ili drugi dijelovi tijela uhvatiti, uzrokujući ozljedu.

Nadalje, u malo vjerojatnom slučaju da se dogodi da vreteno radi nenormalno, može se dogoditi ozljeda. Ako postoji problem s radom, smjesta prekinite struju, isključite utikač iz utičnice te se posavjetujte s mjestom kupnje ili sa Epson centrom za popravke.

Možete smjesta prekinuti rad i isključiti struju tijekom hitnog slučaja pritiskanjem gumba za hitno zaustavljanje.

Mjere predostrožnosti zatezne šipke

⚠ Oprez

Pratite upute priručnika kada tovarite ili uklanjate medij.

Ako se upute priručnika ne slijede, zatezna šipka može neočekivano početi raditi i prouzročiti ozljedu.

Nemojte dirati zateznu šipku kada će zatezna šipka raditi ili kada se zatezna šipka kreće.

U protivnom, vaša ruka, kosa ili drugi dio tijela mogu biti uhvaćeni ili vaša ruka, glava ili drugi dio tijela mogu biti udareni zateznom šipkom, što može prouzročiti ozljedu.

Nadalje, u malo vjerojatnom slučaju da se dogodi da zatezna šipka radi nenormalno, može se dogoditi ozljeda. Ako postoji problem s radom, smjesta prekinite struju, isključite utikač iz utičnice te se posavjetujte s mjestom kupnje ili sa Epson centrom za popravke.

Možete smjesta prekinuti rad i isključiti struju tijekom hitnog slučaja pritiskanjem gumba za hitno zaustavljanje.

Mjere opreza tijekom prijevoza i ugradnje

⚠ Oprez

Kada premještate veliku jedinicu role putem sa razlikom u vodoravnom položaju, pobrinite se da se jedinica ne zaustavi u razlici vodoravnog položaja.

Ako postoji nepodudaranje u razlici vodoravnog položaja i kotačići su oštećeni, velika jedinica role može se prevrnuti, i prouzročiti ozljedu.

Usmjerite električni kabel tako da se ne spotičete o njega.

Ako se spotičete na kabel tijekom rada, jedinica se može prevrnuti, što može prouzročiti ozljedu.

Mjere opreza paralelnog podešavanja

⚠ Oprez

Uvijek isključite struju prije paralelnog podešavanja.





Ne isključivanje struje može prouzročiti neočekivan rad i ozljedu.

Овој прирачник ве води низ чекорите што треба да се извршат после инсталацијата, од проверката на испорачаните додатоци до вистинска употреба. Чувајте го овој прирачник онаму каде може да послужи за да помогне при решавањето на прашања што може да ги имате во врска со производот.

Кога ќе користите модел на единица за внесување материјал со голем капацитет, исто така прочитајте ги „Безбедносните мерки на претпазливост“ вклучени со единицата за внесување материјал.

Значење на симболите



Симболите во овој прирачник и на производот Epson се користат со цел да се обезбеди сигурност и правилна употреба на производот и за да се спречи опасност за клиентите и други лица и оштетување на имот. Симболите го покажуваат значењето наведено подолу.

 Предупредување	Предупредувањата треба да се почитуваат за да се избегнат сериозни телесни повреди.
 Опомена	Опомените треба да се почитуваат за да се избегнат телесни повреди.
	Важно: важното мора да се почитува за да се избегне оштетување на производот.
	Напомена: напомените содржат дополнителни информации за ракувањето со производот.

   Жешка површина	 Опомена, Предупредување
 Опасност од електричен удар	 Држете ги рацете подалеку
 Да не се допира	 Исклучување (сите приклучоци за напојување)
 Мирување	 ON (Вклучување)
 Забрането е да ги ставате рацете внатре	 Предупредување за заглавување
	 Забрана
	 Наизменична струја
	 OFF (Исклучување)

Во овој дел се наведуваат мерките за претпазливост што мора да се преземат за безбедно користење на производот и за да се спречи оштетување на имот или повреда на операторите или други лица.

Белешки за инсталација

 Предупредување
<p>Не попречувајте ги отворите на производот. Ако отворите се попречени внатрешната температура може да се зголеми и да предизвика пожар. Не го покривајте печатачот со крпа и не го монтирајте на место со слаба вентилација. Бидете сигурни дека сте обезбедиле доволно простор за инсталацијата како што е опишано во упатството. <i>☞ Упатство за корисникот (Интернет прирачник)</i></p>
<p>Не го монтирајте или користете овој производ во област каде што може да му се приближат деца. Деца може да бидат повредени од опремата.</p>
 Опомена
<p>Не го инсталирајте или чувајте печатачот на нестабилно место или на место подложно на вибрации од друга опрема. Печатачот може да падне или да се преврти и да предизвика повреда.</p>
<p>Не го инсталирајте печатачот на места подложни на мрсна чад и прашина, или на места подложни на влага или каде може лесно да се навлажни. Може да дојде до електричен удар или пожар.</p>
<p>Не го навалувајте производот повеќе од 10 степени напред, назад, налево или надесно додека го преместувате. Непочитувањето на оваа мерка за претпазливост може да доведе до паѓање на печатачот, предизвикување несреќа.</p>
<p>Бидејќи производот е тежок, не треба да го носи едно лице. Најмалку пет лица се потребни за носење на печатачот. Погледнете го следново за детали за тежината на производот. <i>☞ Упатство за корисникот (Интернет прирачник)</i> Кога движите единица за внесување материјал со голем капацитет, ќе бидат потребни две или повеќе лица.</p>
<p>Не обидувајте се да го преместувате печатачот кога ногарките за нивелирање се закочени. Непочитувањето на оваа мерка за претпазливост може да доведе до паѓање на печатачот, предизвикување несреќа. Исто така, дигнете ги нивелаторите кога движите единица за внесување материјал со голем капацитет.</p>
<p>Кога го преместувате печатачот додека е на држач, избегнувајте места со скали или нерамен под. Непочитувањето на оваа мерка за претпазливост може да доведе до паѓање на печатачот, предизвикување несреќа.</p>

Белешки за ракување

 Предупредување

Не го користете печатачот на места со испарливи материи како што се алкохол или разредувач или во близина на отворен пламен.

Може да дојде до електричен удар или пожар.

Не го користете печатачот ако отпушта чад или ако забележите било какви невообичаени мириси или звуци.

Може да дојде до електричен удар или пожар. Ако се јават било какви невообичаености, исклучете го веднаш напојувањето и извадете го напојниот кабел и потоа контактирајте го вашиот набавувач или Epson поддршката на купувачи.

Никогаш не обидувајте се да го поправате печатачот самостојно, бидејќи тоа е исклучително опасно.

Не го користете печатачот во околина каде би можело да постои запалив или експлозивен гас. Не користете спрејеви што содржат запалив гас во внатрешноста или во близина на производот.

Може да се јави пожар.

Поврзете ги каблите само како што е наведено во упатството.

Може да се јави пожар. Ова исто така може да предизвика штета на поврзаните уреди.

Не внесувајте или испуштајте било какви метални или запаливи предмети во отворите на печатачот.

Може да дојде до електричен удар или пожар.

Не допирајте области во печатачот, освен оние што се наведени во упатството.

Тоа може да предизвика електричен удар или изгореници.

Не расклопувајте ништо, освен кога тоа е посочено во упатството.

Ако ЛЦД-екранот за контролната табла е оштетен, бидете внимателни ако истекува течен кристал.

Обезбедете прва помош под било кој од следниве услови.

- Ако течноста се прилепи на вашата кожа, избришете ја веднаш и потоа измијте ја областа користејќи голема количина на вода и сапун.
- Ако течноста влезе во очите, плакнете ги со чиста вода најмалку 15 минути и советувајте се веднаш со лекар.
- Ако течноста се проголта, исплакнете ја устата со вода, голтнете голема количина вода и повратете ја назад и советувајте се веднаш со лекар.

Ако во печатачот навлезе туѓо тело или течност, како на пример вода, веднаш престанете да го користите.

Може да дојде до електричен удар или пожар. Веднаш исклучете го напојувањето и извадете го кабелот за напојување, а потоа контактирајте го вашиот набавувач или Epson поддршката на купувачи.



Не внесувајте ги рацете во места на коишто постојат етикети за предупредување кои покажуваат забрана за внесување раце или на кои се поставени мерки на претпазливост за точки на прикleshтување.



Постои опасност рацете да ви се прикleshтат во делови што се движат и да дојде до повреда.

 Опомена

Не седете и не ставајте тешки предмети врз производот.

Печатачот може да се преврти или да се скрши и да предизвика повреда.

Кога го пренесувате производот или кога сакате да го складирате, осигурете се дека е нивелиран: не навалувајте го под агол или наопаку.

Можно е мастилото да истече.

Бидете внимателни да не ги заглавите рацете или прстите при отворање или затворање на предниот дел или капакот за одржување.

Непочитувањето на оваа мерка за претпазливост може да предизвика повреда.

При поврзување кабли или додатоци што сте ги избрале, бидете сигурни дека сте ги монтирале во правилна насока и дека сте ги следеле точно процедурите.

Може да се случи пожар или повреда. Инсталирајте го печатачот правилно следејќи ги упатствата во прирачникот.

Кога го преместувате производот, проверете дали е исклучен, дали напојниот кабел е изваден од напојувањето и дали сите кабли за поврзување се отстранети.

Ако каблите се оштетени, може да се случи електричен удар или пожар.

Погледнете го прирачникот за да проверите дали медиумот и јадрото на тркалото на единицата за автоматско снабдување се правилно обезбедени.

Ако медиумот или ролните за снабдување ви паднат, тоа може да предизвика повреда.

Следете ги упатствата во прирачникот кога го отстранувате медиумот или ролната за снабдување.

Ако медиумот или ролните за снабдување ви паднат, тоа може да предизвика повреда.

Внимавајте рацете или косата да не ви се зафатат во единицата за снабдување на медиумот или во автоматската единица за снабдување со ролна додека работи.

Непочитувањето на оваа мерка за претпазливост може да предизвика повреда.

Погрижете се држачките нивелатори да бидат постојано обезбедени, освен при преместување на печатачот.

Ако не се обезбедени, може да се случи несреќа.



Фенот може да стане жежок, па се бара внимателно да се набљудува за време на работењето.

Доколку не ги почитувате неопходните мерки за претпазливост, тоа може да предизвика изгореници.



Не посегайте во внатрешноста на уредот за сушење.

Доколку не ги почитувате неопходните мерки за претпазливост, тоа може да предизвика изгореници.

Белешки за напојувањето

⚠ Предупредување

Осигурете се дека контактите на приклучокот се целосно вметнати во напојувањето.
Може да дојде до електричен удар или пожар.

Исклучувајте го приклучокот редовно и чистете го меѓу контактите и нивната основа.
Ако приклучокот е вклучен подолг временски период, околу основата на контактите се собира прав и може да се јави краток спој или пожар.

Кога го исклучувате приклучокот, држете го приклучокот; не го влечете напојниот кабел.
Ако кабелот е оштетен или приклучокот е деформиран, тоа може да предизвика електричен удар или пожар.

Не го вклучувајте или исклучувајте приклучокот со влажни раце.
Може да дојде до електричен удар.

За да спречите несреќи при протекување на струја кон заземјување, поврзете го уредот во заземјен штекер.
Поврзување во било каков друг освен заземјен штекер може да доведе до електричен удар или пожар.

Ако во опсег од 2,5 m од единицата за внесување материјал постои ограда, скала или друг спроводлив предмет, заземјете го спроводливиот предмет.

Користете го само типот на извор на напојување назначен на етикетата на печатачот.
Може да дојде до електричен удар или пожар.

Не користете го приклучокот ако на него се залепиле било какви туѓи тела, како на пример прав.
Може да дојде до електричен удар или пожар.

Не користете било какви други напојни кабли освен кабелот испорачан со печатачот. Исто така, не го користете напојниот кабел доставен со печатачот за било кои други уреди.
Може да дојде до електричен удар или пожар.

Не го користете напојниот кабел ако е оштетен.
Може да дојде до електричен удар или пожар. Ако напојниот кабел е оштетен, контактирајте со Epson поддршката на купувачи. Забележете ги следниве точки за да избегнете оштетување на напојниот кабел.

- Не вршете промени на напојниот кабел.
- Не ставајте тешки предмети врз напојниот кабел.
- Не го превиткувајте, не го вртете или влечете присилно напојниот кабел.
- Не го ставајте напојниот кабел во близина на грејачи.

Не поврзувајте го кабелот за напојување во продолжен кабел или повеќекратен приклучок.
Може да дојде до електричен удар или пожар. Поврзете го кабелот за напојување директно во штекер за домашна употреба.

Производот е опремен со опасно напојување, па ракувајте внимателно кога постојат проблеми со производот.
Може да дојде до електричен удар или пожар.



Кога се јавуваат проблеми, кога го преместувате печатачот, или при инсталација на дополнителни додатоци, исклучете ги сите кабли за напојување за да го исклучите целосно напојувањето.
Може да дојде до електричен удар или пожар.

⚠ Опомена

Ако немате намера да го користите печатачот подолг период, исклучете го од безбедносни причини.

Белешки за потрошни материјали (мастило, медиум и слично) и отпадно мастило

Прочитајте ја “Безбедносна листа со податоци” пред да ракувате со мастило*, течноста за чистење или отпадното мастило. Можете да ја преземете на вашата локална веб-страница на Epson.

Свездата (*) ги означува потрошните материјали (тие што се продаваат одделно).

⚠ Опомена

Додека вршите одржување, носете заштитна облека, вклучително и заштитни очила, ракавици и маска.

Преземете ги веднаш следните дејства доколку вашата кожа, очи или уста дошле во допир со мастило, отпадно мастило или течност за чистење:

- Ако течноста се залепила на вашата кожа, измијте ја веднаш користејќи големи количини вода и сапун. Доколку кожата изгледа надразнето или со изменета боја, советувајте се со лекар.
- Ако во очите навлезе течност, исплакнете ги веднаш со вода. Непочитувањето на оваа мерка за претпазливост може да доведе до крварење на очите или благо воспаление. Ако проблемите продолжат, советувајте се со лекар.
- Ако во устата навлезе течност, советувајте се веднаш со лекар.
- Ако течноста се проголта, не присилувајте го лицето да поврати и советувајте се веднаш со лекар. Ако лицето е принудено да поврати, можно е течноста да застане во душникот, што може да биде опасно.

Складирајте ги касетите за мастило, течноста за чистење и отпадното мастило на место што не е достапно за деца.

При сечење на медиумот, внимавајте да не ги исечете прстите или рацете со сечилото или други ножеви.

Не ги тресете присилно касетите за мастило.

Присилното тресење на касетите може да предизвика од нив да протече мастило.

Не тријте ги рацете вдолж рабовите на медиумот.

Рабовите на медиумот се остри и може да предизвикаат повреда.

Бидејќи медиумот е тежок, не треба да го носи едно лице.

Ви препорачуваме користење на дигалка за медиум потежок од 40 кг.

Не ги расклопувајте касетите за мастило.

Мастилото што истекува од расклопените касети може да навлезе во вашите очи или да се залепи на вашата кожа.

Други белешки

Бидете сигурни дека напојниот кабел ги исполнува соодветните безбедносни стандарди на просторијата во која планирате да го користите.

Белешки за оски и медиуми

⚠ Опомена

Оските се тешки и за ракувањето со нив се потребни две или повеќе лица.
Ако не ја почитувате оваа мерка на претпазливост, може да дојде до повреда, како на пример пад.

Се препорачува да користите дигалка кога ракувате со медиумите, на пример, при поставување.

Ако не се користи дигалка, медиумот може да падне и да предизвика повреда.

Кога носите ролна медиум на оска, користете компримиран воздух за да ја прицврстите добро оската.

Во спротивно, ролната медиум или оската може да паднат и да ви ја повредат ногата.

На пример, кога ролната медиум била оставена на оската долго време, користете компримиран воздух за да ја прицврстите повторно оската како што треба.

Кога ќе поставите оска или ролна медиум со оска прицврстена на единицата со голема ролна, не ставајте ги рацете на рацката.

Ако не ја почитувате оваа мерка на претпазливост, тоа може да има како резултат повреда заради приклетување на прстите.

Не допирајте ги оската или медиумот додека се вртат.

Постои опасност рацете, косата или други делови на телото да се приклетат и да се повредите.

Освен тоа, ако во малку веројатен случај оската работи невообичаено, може да се случи повреда. Ако се јави проблем во работата, веднаш прекинете ја струјата, исклучете го приклучокот за напојување од штекерот и советувајте се со продавницата од којашто сте го купиле печатачот или со сервисот за поправки на Epson.

Можете веднаш да ја прекинете работата и да го исклучите напојувањето во итен случај со притискање на копчето за итно сопирање.

Мерки на претпазливост за прачката за затегнување

⚠ Опомена

Почитувајте ги упатствата во прирачникот кога внесувате или отстранувате медиум.
Ако упатствата во прирачникот не се почитуваат, прачката за затегнување може да работи неочекувано и да предизвика повреда.

⚠ Опомена

Не допирајте ја прачката за затегнување кога прачката за затегнување работи или кога прачката за затегнување се движи.

Во спротивно, прачката за затегнување може да ви ги приклетшти или удри раката, главата, косата или друг дел на телото и да предизвика повреда.

Освен тоа, ако во малку веројатен случај прачката за затегнување работи невообичаено, може да се случи повреда. Ако се јави проблем во работата, веднаш прекинете ја струјата, исклучете го приклучокот за напојување од штекерот и советувајте се со продавницата од којашто сте го купиле печатачот или со сервисот за поправки на Epson.

Можете веднаш да ја прекинете работата и да го исклучите напојувањето во итен случај со притискање на копчето за итно сопирање.

Мерки на претпазливост за пренос и инсталирање

⚠ Опомена

Кога ја преместувате единицата со голема ролна преку патека со различно ниво, бидете сигурни дека единицата не запира заради различното ниво.

Ако се случи судир заради различно ниво и ако држачите на тркалата се оштетат, единицата со голема ролна може да се преврти и да ве повреди.

Наместете го кабелот соодветно за да не се сопнете од него.

Ако се сопнете од кабелот додека единицата работи, таа може да се преврти и да се повредите.

Мерки на претпазливост за паралелно прилагодување

⚠ Опомена

Секогаш пред да вршите паралелни прилагодувања исклучете ја струјата.



Ако не ја прекинете струјата, тоа може да има како резултат ненадејна работа на уредот и повреда.

Ovaj priručnik vodi vas kroz korake nakon instalacije, od provere isporučenog pribora do stvarnog korišćenja. Držite ovaj priručnik tamo gde se može koristiti za rešavanje bilo kakvih pitanja u vezi sa proizvodom.

Kada ćete koristiti model velikog kapaciteta mehanizma za uvlačenje materijala, takođe pročitajte „Sigurnosne predostrožnosti“ uključene u mehanizam za uvlačenje materijala.

Značenje simbola

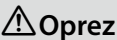

Simboli u ovom priručniku i Epson proizvodu koriste se kako bi se osigurala sigurnost i pravilna upotreba proizvoda i kako bi se sprečila opasnost za kupce i druge osobe i materijalna šteta. Simboli označavaju značenje ispod.

	Upozorenje	Upozorenja moraju da se poštuju kako bi se izbegle ozbiljne telesne povrede.
	Oprez	Mere opreza se moraju poštovati da bi se sprečilo oštećivanje proizvoda.
		Važne napomene: Važne napomene se moraju poštovati da bi se izbeglo oštećenje proizvoda.
		Napomena: Napomene sadrže važne ili dodatne informacije o radu ovog proizvoda.

			Vrela površina		Oprez, Upozorenje
	Rizik od strujnog udara		Udaljiti ruke		Zabrana
	Ne dodirivati		Isključivanje (svi utikači za napajanje)		Naizmenična struja
	Režim mirovanja		ON (Napajanje)		OFF (Napajanje)
	Zabranjeno stavljanje ruke		Upozorenje o zaglavljenju		

U ovom se odeljku nalaze mere predostrožnosti koje se moraju preduzeti za sigurnu upotrebu proizvoda i sprečavanje štete na imovini ili ozlede operatera ili drugih.

Napomene o instaliranju

	Upozorenje
Ne blokirajte otvore na proizvodu. Ako se otvori zapuše, unutrašnja temperatura može da poraste i izazove požar. Ne prekrivajte štampač krpom niti ga postavljajte na mesto sa slabim provetranjem. Obavezno se postarajte da ima dovoljno prostora za instalaciju kako je opisano u priručniku. <i>☞ Korisnički vodič (Priručnik na mreži)</i>	
Ne postavljajte i ne upotrebljavajte ovaj proizvod na mestima gde su deca. Oprema može da povredi decu.	
	Oprez
Ne instalirajte ili ne skladištite štampač na nestabilnom mestu ili na mestu izloženom vibracijama druge opreme. Štampač bi mogao pasti ili se prevrnuti i uzrokovati ozlede.	
Ne instalirajte štampač na mesta izložena masnom dimu i prašini, ili na mestima izloženim vlazi ili na kojima lako može doći do vlaženja. Može doći do strujnog udara ili požara.	
Ne naginjte proizvod za više od 10 stepeni prema napred, nazad, levo ili udesno dok ga pomerate. Nepoštovanje ovih mera opreza može dovesti do prevrtanja štampača i uzrokovati nesreće.	
Budući da je proizvod težak, ne sme ga nositi jedna osoba. Za nošenje štampača potrebno je najmanje pet osoba. Pogledajte sledeće za detalje o težini proizvoda. <i>☞ Korisnički vodič (Priručnik na mreži)</i> Kada ćete pomeriti veliki kapacitet materijala za uvlačenje medija, koristite dvoje ili više ljudi.	
Ne pokušavajte da pomerite štampač dok su nivelatori postolja učvršćeni. Nepoštovanje ovih mera opreza može dovesti do prevrtanja štampača i uzrokovati nesreće. Izdignite nivelatore takođe kada želite da pomerite veliki kapacitet mehanizma za uvlačenje materijala.	
Kada pomerate štampač dok je na postolju, izbegavajte mesta sa stepenicama ili neravnim podovima. Nepoštovanje ovih mera opreza može dovesti do prevrtanja štampača i uzrokovati nesreće.	

Napomene o rukovanju

 Upozorenje

Ne koristite štampač na mestima sa nestabilnim supstancama poput alkohola ili razređivača, ili u blizini otvorenog plamena.

Može doći do strujnog udara ili požara.

Ne koristite štampač ako pušta dim ili ako primetite bilo kakve neuobičajene mirise ili buke.

Može doći do strujnog udara ili požara. Ako se pojave nepravilnosti, odmah isključite i iskopčajte kabl za napajanje, a zatim kontaktirajte vašeg distributera ili Epson podršku.

Nikada ne pokušavajte sami da popravljate štampač jer je to izuzetno opasno.

Ne upotrebljavajte štampač u okruženju u kojem može postojati zapaljivi ili eksplozivni gas. Ne koristite sprejeve koji sadrže zapaljivi gas unutar ili u blizini proizvoda.

Može doći do požara.

Kablove usmeravajte samo onako kako je navedeno u uputstvu.

Može doći do požara. Ovo bi takođe moglo oštetiti povezane uređaje.

Ne unosite i ne ubacujte metalne ili zapaljive predmete u otvore na štampaču.

Može doći do strujnog udara ili požara.

Ne dodirujte nijedna područja unutar štampača, osim onih navedenih u uputstvu.

Može doći do strujnog udara ili opekotine.

Ne rastavljajte ništa osim ako je to naznačeno u uputstvu.

Ako je LCD na upravljačkoj ploči oštećen, budite oprezni sa tekućim kristalima koji cure.

Pružite prvu pomoć u bilo kojem od sledećih uslova.

- Ako se tečnost prilepi za vašu kožu, odmah je obrišite i zatim operite područje velikim količinama vode sa sapunom.
- Ako vam tečnost dođe u oči, isperite je čistom vodom najmanje 15 minuta i odmah se obratite lekaru.
- Ako se proguta tečnost, isperite usta vodom, progutajte velike količine vode i povraćajte ponovo i odmah se obratite lekaru.

Ako bilo koji strani predmet ili tečnost poput vode prodre u štampač, odmah ga prestanite koristiti.

Može doći do strujnog udara ili požara. Odmah isključite napajanje i iskopčajte kabl za napajanje, a zatim se obratite svom prodavcu ili Epsonovoj službi za podršku.



Ne ubacujte ruke na lokacije za koje oznake upozorenja ukazuju zabranu ubacivanja ruku ili predostrožnosti o tačkama zaglavljenja koja su pomenuta.

Postoji rizik da se vaše ruke zaglave u pokretnim delovima, što dovodi do povrede.

 Oprez

Ne sedite na proizvodu i ne stavljajte teške predmete na proizvod.

Štampač se može prevrnuti ili pokvariti i uzrokovati ozlede.

Prilikom prevoza ili skladištenja proizvoda, budite sigurni da je u nivelatoru: nemojte ga naginjati pod uglom niti ga postavljati naopako.

Mastilo bi moglo da procuri.

Pazite da ne zakačite ruke ili prste prilikom otvaranja ili zatvaranja prednjeg ili poklopca za održavanje.

Nepoštovanje ove mere opreza može dovesti do povrede.

Kad spajate kablove ili dodatnu opremu, proverite jesu li ugrađeni u ispravnom smeru i da tačno sledite procedure.

Može doći do požara ili povrede. Ispravno instalirajte štampač poštujući uputstva u priručniku.

Prilikom pomeranja proizvoda, proverite da li je isključen, da li je kabl za napajanje iskopčan iz utičnice, a svi kablovi za povezivanje su uklonjeni.

Ako su kablovi oštećeni, može doći do strujnog udara ili požara.

Pogledajte priručnik da biste bili sigurni da su mediji i jezgro za kotrljanje kotura jedinice za automatsko ubacivanje pravilno osigurani.

Puštanje medija ili valjka za nanošenje može dovesti do povreda.

Sledite uputstva u priručniku prilikom uklanjanja medija ili valjka za ubacivanje.

Puštanje medija ili valjka za nanošenje može dovesti do povreda.

Postarajte se da se vaše ruke ili kosa ne uhvate u jedinicu za umetanje medija ili u uređaj za automatsko ubacivanje dok rade.

Nepoštovanje ove mere opreza može dovesti do povrede.

Pazite da su nivelatori postolja stalno učvršćeni, osim prilikom pomeranja štampača.

Ako nisu pričvršćeni, može doći do nesreće.



Sušilica može postati vruća, pa je potrebna pažnja tokom rada.

Nepoštovanje potrebnih mera opreza može dovesti do opekotina.



Ne dopirite unutar sušilice.

Nepoštovanje potrebnih mera opreza može dovesti do opekotina.

Napomene o napajanju

 Upozorenje

Proverite jesu li noževi na utikaču potpuno umetnuti u utičnicu.

Može doći do strujnog udara ili požara.

Redovno isključujte utikač i čistite između lopatica i oko osnove sečiva.

Ako je utikač priključen na duže vremensko razdoblje, prašina se sakuplja oko baze lopatica i može doći do kratkog spoja ili požara.

Kada isključujete utikač, uhvatite sam utikač; ne povlačite kabl za napajanje.

Ako je kabl oštećen ili je utikač deformisan, može doći do strujnog udara ili požara.

Ne stavljajte i ne isključujte utikač mokrim rukama.

Može doći do strujnog udara.

Da biste sprečili nezgode curenja na zemlji, spojite se na uzemljenu utičnicu.

Spajanje na bilo šta osim na uzemljenu utičnicu može dovesti do strujnog udara ili požara.

Ako ne postoji ograda, merdevine ili druga konduktivna stavka u rasponu od 2,5 m od velikog kapaciteta mehanizma za uvlačenje materijala, uzemljite konduktivnu stavku.

Koristite samo tip izvora napajanja naveden na nalepnici štampača.

Može doći do strujnog udara ili požara.

Ne koristite utikač ako su se na tu utičnicu zalepili strani predmeti poput prašine.

Može doći do strujnog udara ili požara.

Ne koristite druge kablove za napajanje, osim kabla isporučenog sa štampačem. Takođe, nemojte koristiti kabl za napajanje isporučen sa štampačem za bilo koje druge uređaje.

Može doći do strujnog udara ili požara.

Ne koristite kabl za napajanje ako je oštećen.

Može doći do strujnog udara ili požara. Ako je kabl za napajanje oštećen, obratite se službi za podršku kompanije Epson. Imajte na umu sledeće tačke da ne biste oštetili kabl za napajanje.

- Nemojte modifikovati kabl za napajanje.
- Ne stavljajte ništa teško na kabl za napajanje.
- Nemojte savijati, uvijati ili silovito povlačiti kabl za napajanje.
- Ne postavljajte kabl za napajanje blizu grejača.

Ne povezujte kabl za napajanje na traku za napajanje ili više utičnica.

Može doći do strujnog udara ili požara. Povežite kabl za napajanje direktno na izlaz za korišćenje u domaćinstvu.

Proizvod je opremljen opasnim dovodom napajanja, pa pazite na rukovanje u toku problema sa proizvodom.

Može doći do strujnog udara ili požara.



Kada se pojave problemi ili kada pomerate štampač ili instalirate opcione dodatke, isključite sve kablove za napajanje da biste u potpunosti isključili napajanje.

Može doći do strujnog udara ili požara.

 Oprez

Ako štampač nećete koristiti duže vreme, isključite ga iz sigurnosnih razloga.

Napomene o potrošnom materijalu (mastilu, medijima i tako dalje) i Otpadnom mastilu

Pročitajte „Sigurnosni list“ pre rukovanja sa mastilom*, tečnošću za čišćenje ili otpadnim mastilom. Možete je preuzeti sa lokalne veb Epson lokacije.

Zvezdica (*) označava potrošne predmete (prodaju se zasebno).

 Oprez

Tokom održavanja nosite zaštitnu odeću, uključujući zaštitne naočare, rukavice i masku.

Odmah preduzmite sledeće radnje ako mastilo, otpadna mastilo ili tečnost za čišćenje dođu u kontakt sa vašom kožom ili uđu u oči ili usta:

- Ako se tečnost zalepi za vašu kožu, odmah je isperite sa velikom količinom vode sa sapunom. Posavetujte se sa lekarom ako koža izgleda razdraženo ili je promenjena.
- Ako vam tečnost uđe u oči, odmah je isperite vodom. Nepoštovanje ove mere opreza može dovesti do krvi u očima ili blage upale. Ako se problemi nastave, obratite se lekaru.
- Ako tečnost uđe u usta, odmah se obratite lekaru.
- Ako se proguta tečnost, nemojte da naterate osobu da povraća i odmah se posavetujte sa lekarom. Ako je osoba prisiljena da povraća, u dušniku se može uhvatiti tečnost koja može biti opasna.

Kertridž sa mastilom, tečnost za čišćenje i otpadno mastilo čuvajte na mestu van domašaja dece.

Prilikom rezanja medija pazite da rezačem ili drugim sečivima ne posećete prste ili ruke.

Ne tresite prejako kertridž sa mastilom.

Ako prejako tresete kertridž može doći do curenja mastila.

Ne trljajte ruke uz ivice medija.

Ivice medija su oštre i mogu prouzrokovati ozlede.

Budući da je medij težak, ne sme ga nositi jedna osoba.

Preporučujemo upotrebu dizača za medije teže od 40 kg.

Ne rastavljajte kertridž sa mastilom.

Mastilo koje iscuri iz rastavljenih kertridža moglo bi ući u vaše oči ili zalepiti se na vašu kožu.

Ostale napomene

Postarajte se da vaš kabl za napajanje odgovara relevantnim sigurnosnim standardima u području gde ga nameravate koristiti.

Napomene u vezi sa Osovinom i materijalima

 Oprez

Osovine su teške i zahtevaju da dvoje ili više ljudi rukuju njima.
Nepoštovanje ovih predostrožnosti može da dovede do povrede, kao što je ona od pada.

Preporučuje se korišćenje podizača kada se rukuje materijalima, kao što slučaj u toku utovara.
Ako se podizač ne koristi, materijali mogu da padnu i izazovu povredu.

Kada nosite rolnu materijala na osovinu, koristite kompresovani vazduh da čvrsto obezbedite osovinu.

U suprotnom, rolna materijala ili osovinu može da padne i povredi vašu nogu.
Na primer, kada se rolna materijala na osovinu ostavi predugo, koristite kompresovani vazduh da ponovo pričvrstite osovinu po potrebi.

Kada stavite osovinu ili rolnu materijala sa osovinom prikačenom na džambo rolnu jedinicu, ne stavljajte ruke na dršku.

Nepoštovanje ove mere predostrožnosti može da dovede do povrede uštinutog prsta.

Ne dodirujte rotacionu osovinu ili materijal u toku rukovanja.
Postoji rizik da će vaše ruke, kosa ili drugi delovi tela biti zaglavljani, što će dovesti do povrede.
Pored toga, u slučaju da osovinu radi abnormalno, može da dođe do povrede. Ako postoji problem sa rukovanjem, odmah prekinite napajanje, isključite utikač iz utičnice, a zatim se konsultujte sa mestom gde ste kupili jedinicu ili sa Epson centrom za popravke.
Možete odmah da zaustavite rukovanje i prekinete napajanje u toku hitnog slučaja tako što ćete pritisnuti dugme za hitno zaustavljanje.

Mere predostrožnosti za zateznu šipku

 Oprez

Sledite uputstvo kada utovarate i uklanjate materijal.
Ako se uputstva ne slede, zatezna šipkamože da radi neočekivano i da izazove povredu.

Ne dodirujte zateznu šipku kada će zateznom šipkom da se rukuje ili kada se zatezna šipka pokreće.
U suprotnom, vaša ruka, kosa ili drugi delovi tela mogu da se zaglave, ili vaša ruka, glava ili drugi delovi tela mogu da se udare od strane zatezne šipke, što dovodi do ozlede.
Pored toga, u slučaju da zatezna šipka radi abnormalno, može da dođe do povrede. Ako postoji problem sa rukovanjem, odmah prekinite napajanje, isključite utikač iz utičnice, a zatim se konsultujte sa mestom gde ste kupili jedinicu ili sa Epson centrom za popravke.
Možete odmah da zaustavite rukovanje i prekinete napajanje u toku hitnog slučaja tako što ćete pritisnuti dugme za hitno zaustavljanje.

Mere predostrožnosti za prenos i instalaciju

 Oprez

Kada pomerate džambo rolnu jedinicu preko rute sa razlikom u nivou, postarajte se da jedinica nije zaustavljena razlikom u nivou.

Ako postoji kolizija sa razlikom u nivou, a točkići su oštećeni, džambo rolna jedinica može da se okrene, što dovodi do ozlede.

Preusmerite kabl napajanja tako da se ne saplićete o njega.

Ako se saplete na kabl za napajanje u toku radnje, jedinica može da se okrene, što dovodi do povrede.

Mere predostrožnosti paralelnog prilagođavanja

 Oprez

Uvek zaustavite napajanje pre paralelnog prilagođavanja.
Nezaustavljanje napajanja bi moglo da dovede do neočekivane radnje i ozlede.



TR Çalışma Ortamı

HR Radno okruženje

EL Λειτουργικό περιβάλλον

MK Работна околина

SL Operativno okolje

SR Radno okruženje

Sıcaklık ve nem aralığı / Εύρος θερμοκρασίας και υγρασίας / Обмoчje temperature in vlažnosti / Raspon temperature i vlage / Опсег на температура и влага / Raspon temperature i vlage

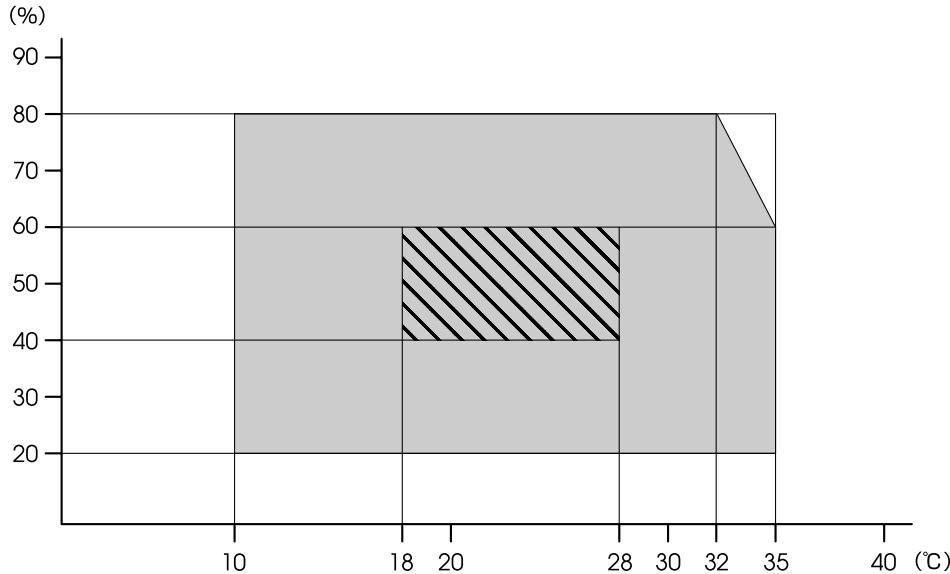

- Ürün yalnızca aşağıdaki koşulları karşılayan ortamlarda çalıştırılmalıdır:

	Sıcaklık	Nem (yoğunlaşma olmadan)
	18–28 °C	%40–60
	10–35 °C	%20–80

Çevre koşulları kağıt için uygun değilse, yukarıdaki koşullar karşılanırsa bile düzgün şekilde yazdıramazsınız. Daha ayrıntılı bilgi için kağıt talimatlarına bakın.

- Nemi istenen seviyelerde tutmak için, yazıcıyı doğrudan güneş ışığı, ısı kaynakları ve klimaların ortaya çıkardığı gibi hava akımlarından uzak tutun.
- Yazıcı hassas bir cihazdır ve tozun az olduğu bir yere kurulmalıdır. Kumaş kesim veya dikiş gibi faaliyetler için kullanılan alanlara kurmayın.

- Το προϊόν πρέπει να λειτουργεί μόνο σε περιβάλλον που πληροί τις παρακάτω συνθήκες:

	Θερμοκρασία	Υγρασία (χωρίς συμπύκνωση)
	18–28°C	40–60%
	10–35°C	20–80%

Ακόμη και αν πληρούνται οι προαναφερόμενες συνθήκες, ενδέχεται να μην μπορείτε να εκτυπώσετε σωστά αν οι συνθήκες του περιβάλλοντος δεν είναι αυτές που ενδείκνυται για το χαρτί. Για λεπτομερέστερες πληροφορίες, ανατρέξτε στις οδηγίες για το χαρτί.

- Για να διατηρηθεί η υγρασία στα επιθυμητά επίπεδα, ο εκτυπωτής δεν πρέπει να μένει εκτεθειμένος απευθείας στο φως του ήλιου ούτε να βρίσκεται κοντά σε πηγές θερμότητας και ρεύματα αέρα όπως αυτά που παράγονται από κλιματιστικά.
- Ο εκτυπωτής είναι μια συσκευή ακριβείας και η εγκατάστασή του πρέπει να γίνεται σε χώρους όπου δεν υπάρχει πολλή σκόνη. Μην τον εγκαταστήσετε σε χώρους που χρησιμοποιούνται για δραστηριότητες όπως το κόψιμο υφασμάτων ή το ράψιμο.



- Izdelek je namenjen samo uporabi v okoljih, ki izpolnjujejo naslednje pogoje:

	Temperatura	Vlažnost (brez kondenzacije)
	18–28 °C	40–60%
	10–35 °C	20–80%

Tudi če so zgoraj navedeni pogoji izpolnjeni, tiskanje morda ne bo pravilno, če okoljski pogoji niso ustrezni za papir. Za več informacij glejte navodila za papir.

- Tiskalnica ne izpostavlja neposredni sončni svetlobi in zračnim tokovom, kakršne na primer ustvarjajo klimatske naprave, ter ga ne nameščajte v bližino virov toplote, da ohranite vlažnost na želeni stopnji.
- Tiskalnik je precizna naprava in ga je treba namestiti na mesto z malo prahu. Ne nameščajte ga na območja, na katerih se izvajajo postopki, kot je rezanje blaga ali šivanje.

- Proizvodom treba upravljati samo u okruženjima koja ispunjavaju sljedeće uvjete:



	Temperatura	Vlažnost (bez kondenzacije)
 Ispis (preporučeno)	18–28 °C	40–60%
 Ispis	10–35 °C	20–80%

Čak i ako su ispunjeni gore navedeni uvjeti, ispis možda neće biti pravilan ako okolišni uvjeti nisu prikladni za papir. Informacije s više pojedinosti potražite u uputama za papir.

Za održavanje vlage na željenoj razini, držite pisac izvan izravne sunčeve svjetlosti i podalje od izvora topline i zračnih strujanja poput onih koja proizvode klima uređaji.

Pisac je precizni uređaj i treba ga instalirati tamo gdje ima malo prašine. Nemojte instalirati u područjima koja se koriste za te aktivnosti kao šivanje ili krpanje odjeće.



- Proizvodom treba upravljati samo u okruženjima koja ispunjavaju sledeće uslove:

	Temperatura	Vlažnost (bez kondenzacije)
 Štampanje (preporučeno)	18–28 °C	40–60%
 Štampanje	10–35 °C	20–80%

Čak i ako su ispunjeni ovi uslovi, moguće je da ipak nećete štampati kako valja, ako uslovi sredine ne odgovaraju papiru. Za više informacija pogledajte uputstva za papir.

- Da biste održali vlažnost na željenim nivoima, držite štampač podalje od direktne sunčeve svetlosti i izvora toplote i vazдушnih struja, kao što su one koje stvaraju klima uređaji.
- Štampač je precizan uređaj i treba ga instalirati na mestu gde ima malo prašine. Nemojte da ga instalirate u oblastima koje se koriste za aktivnosti kao što su sečenje odeće ili šivenje.

- Производот треба да работи само во средини што ги исполнуваат следните услови:

	Температура	Влажност (без кондензација)
 Печатење (се препорачува)	18–28 °C	40–60%
 Печатење	10–35 °C	20–80%

И да се задоволени горните услови, можно е печатачот да не печати правилно ако амбиенталните услови не се погодни за хартијата. Видете во упатството на хартијата за подетални информации.

- За да ја одржувате влажноста на саканите нивоа, поставете го печатачот настрана од директна сончева светлина и од извори на топлина и воздушни струења, како оние што ги произведуваат климатизерите.
- Печатачот е прецизен уред и треба да се монтира на место со малку прашина. Не монтирајте го во области што се користат за активности, како на пример, сечење текстил или шиене.



TR Birlikte Verilen Aksesuarlar

HR Isporučeni pribor

EL Παρεχόμενα εξαρτήματα

MK Доставени додатоци

SL Priloženi dodatki

SR Isporučeni dodaci

Kullanım ve ayrıntılar hakkında bilgi için, bkz. *Kullanım Kılavuzu* (Çevrimiçi Kılavuz).

Şemada standart bir ortam besleme birimi modeli gösterilmektedir.

❶ yalnızca büyük kapasiteli bir ortam besleme birimi ile birlikte sağlanır.

Για πληροφορίες σχετικά με τη χρήση και λεπτομέρειες, ανατρέξτε στις *Οδηγίες χρήστη* (Ηλεκτρονικό Εγχειρίδιο Οδηγιών).

To διάγραμμα δείχνει ένα τυπικό μοντέλο μονάδας τροφοδοσίας μέσω.

To ❶ παρέχεται μόνο με το μοντέλο μονάδας τροφοδοσίας μέσω μεγάλου όγκου.

Za informacije o uporabi in podrobnostih glejte *navodila za uporabo* (spletni priročnik).

Diagram prikazuje standardni model enote za podajanje medijev.

❶ je dobavljiv samo z modelom enote za podajanje medijev z veliko kapaciteto.

Informacije o korištenju i pojedinosti potražite u *Korisničkom vodiču* (Online priručnik).

Skica pokazuje standardni model ulagača medija.

❶ se isporučuje samo sa modelom ulagača medija velikog kapaciteta.

За повеќе информации околу користењето и детали, погледнете го *Упатството за корисникот* (Интернет прирачник).

Графиконот покажува стандарден модел на единица за внесување материјал.

❶ е опремен само со модел на единица за внесување материјал со голем капацитет.

Za informacije o korišćenju i pojedinostima, pogledajte *Korisnički vodič* (Priručnik na mreži).

Dijagram prikazuje standardni model mehanizma za uvlačenje materijala.

❶ je samo dostavljeno sa modelom velikog kapaciteta mehanizma za uvlačenje materijala.

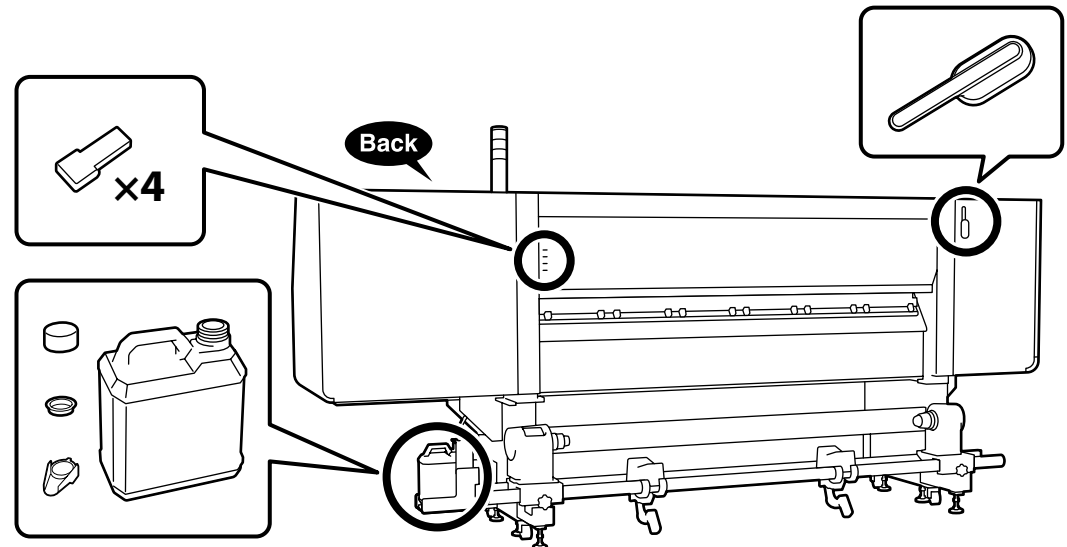
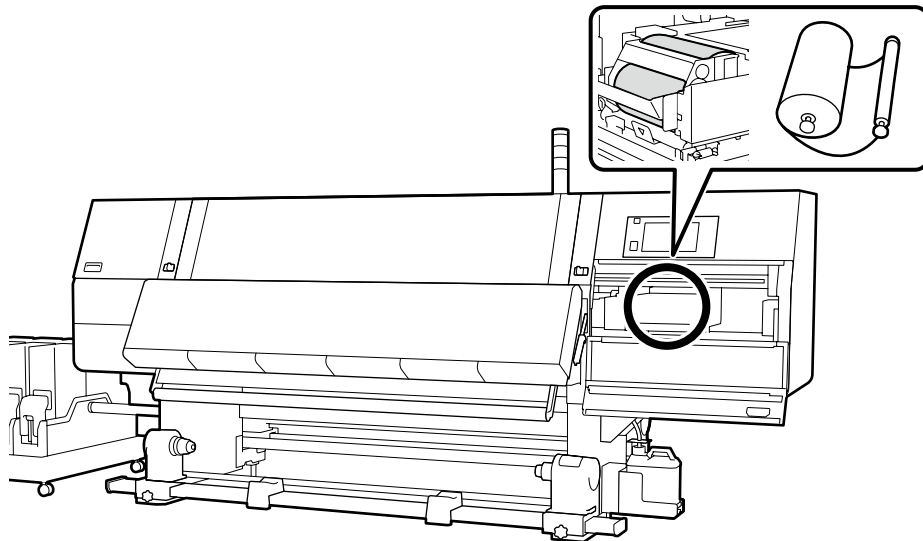
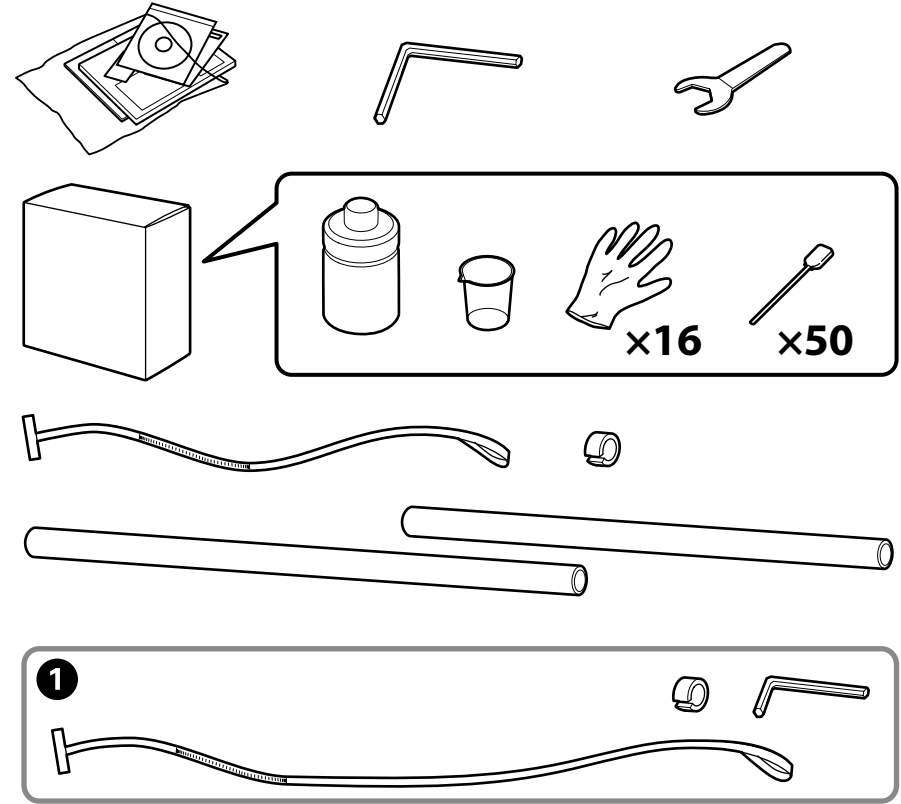



TR Yazılımın Kurulması

HR Instaliranje softvera

EL Εγκατάσταση του λογισμικού

MK Инсталирање на софтвер

SL Namešcanje programske opreme

SR Instaliranje softvera

Gerekli Yazılımın Kurulması

Πώς θα εγκαταστήσετε το βασικό λογισμικό

Namestitev bistvene programske opreme

Instaliranje osnovnog softvera

Инсталирање на најважниот софтвер

Instalacija osnovnog softvera

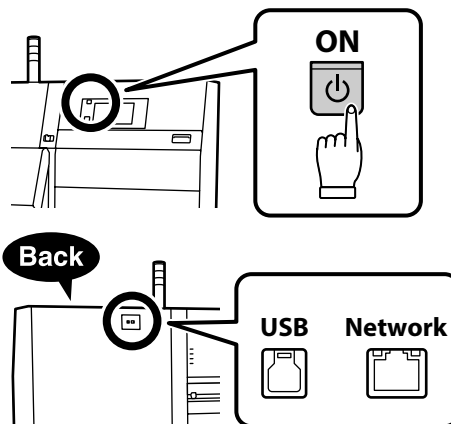

Devam etmeden önce yazıcı ve bilgisayarı bağlantı için hazırlayın, ancak yükleyici bunu yapmanızı isteyinceye kadar kabloları bağlamayın. Cihazlar ekran talimatlarına göre bağlanmazsa gerekli yazılım yüklenmez.

Προτού προχωρήσετε ετοιμάστε τον εκτυπωτή και τον υπολογιστή για σύνδεση, αλλά μη συνδέσετε τα καλώδια αν δεν παρουσιαστεί η σχετική προτροπή στο πρόγραμμα εγκατάστασης. Η εγκατάσταση του βασικού λογισμικού δεν θα γίνει αν δεν συνδέσετε τις συσκευές ακολουθώντας τις οδηγίες που παρουσιάζονται στην οθόνη.

Pred nadaljevanjem pripravite tiskalnik in računalnik za povezavo, a ne priključite kablov, dokler vas namestitveni program ne pozove, da to naredite. Če naprave niso povezane v skladu z navodili na zaslonu, se bistvena programska oprema ne namesti.

Pripremite pišač i računalo za povezivanje prije nego što nastavite, ali ne povezuje kabele dok instalacijski program to ne zatraži. Osnovni softver neće se instalirati ako se uređaji ne povežu u skladu s uputama sa zaslona.

Подгответе ги печатачот и компјутерот за поврзување пред да продолжите, ноне поврзувајте ги каблите додека програмата за инсталирање не ви посочи да постапите така. Најважниот софтвер нема да се инсталира ако уредите не се поврзани според инструкциите на екранот.

Pripremite štampač i računar za povezivanje pre nego što nastavite, ali nemojte da povezuje kablove sve dok alatka za instalaciju to ne zatraži od vas. Osnovni softver se neće instalirati ako uređaji nisu povezani u skladu sa uputstvima na ekranu.

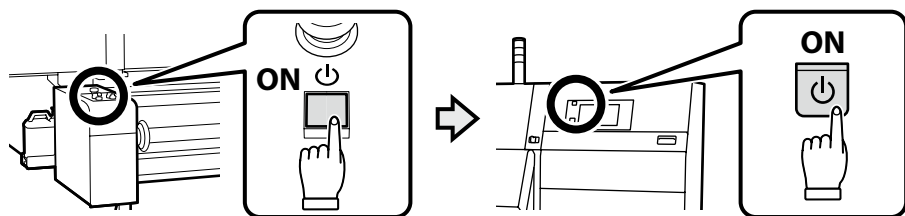

Büyük kapasiteli bir ortam besleme birimi kullanacağınız zaman ortam besleme biriminin gücünü açın ve ardından ana güç kaynağını açın.

Κατά τη χρήση μοντέλου μονάδας τροφοδοσίας μέσων μεγάλου όγκου, ενεργοποιήστε τη μονάδα τροφοδοσίας μέσων και, στη συνέχεια, ενεργοποιήστε την κεντρική παροχή ρεύματος.

Pri uporabi modela enote za podajanje medijev z veliko kapaciteto vklopite napajanje enote za dovajanje medijev in nato vključite glavno napajanje.

Kada budete koristili model ulagača medija velikog kapaciteta, uključite struju ulagača medija, i tada uključite glavno napajanje.

Κοга ќе користите модел на единица за внесување материјал со голем капацитет, исклучете го напојувањето на единицата за внесување материјал и потоа вклучете го главното напојување.

Kada ćete koristite model velikog kapaciteta mehanizma za uvlačenje materijala, uključite napajanje mehanizma za uvlačenje materijala, a zatim uključite glavni dovod napajanja.

Yükleme işlemi kullanılan bilgisayarın türüne göre değişir.

Η διαδικασία εγκατάστασης διαφέρει ανάλογα με τον τύπο του υπολογιστή που χρησιμοποιείται.

Postopek namestitve se razlikuje glede na vrsto računalnika.

Postupak instalacije ovisi o vrsti računala koje se koristi.

Поетапката за инсталација се разликува во зависност од компјутерот што се користи.

Postupak instalacije se razlikuje od vrste računara koji se koristi.

Windows (Disk Sürücüsü Yok)/Mac

Epson Setup Navi (https://epson.sn/) kullanın.

Windows (Χωρίς Μονάδα Δίσκου)/Mac

Χρησιμοποιήστε τη Navi Ρύθμιση Epson (https://epson.sn/).

Windows (brez diskovnega pogona)/Mac

Uporabite Nastavitev Epson Navi (https://epson.sn/).

Windows (bez pogona za disk)/Mac

Koristite Epson Setup Navi (https://epson.sn/).

Windows (без диск)/Mac

Употребете ја Epson Setup Navi (https://epson.sn/).

Windows (bez disk drajva)/Mac

Koristite Epson Navi podešavanje (https://epson.sn/).

Windows (CD/DVD Sürücüsü)

Birlikte verilen yazılım diskini kullanın.

Windows (Μονάδα CD/DVD)

Χρησιμοποιήστε τον παρεχόμενο δίσκο λογισμικού.

Windows (pogon CD/DVD)

Uporabite priloženi disk programske opreme.

Windows (CD/DVD pogon)

Koristite isporučeni softverski disk.

Windows (CD/DVD диск)

Употребете го испорачаниот софтверски диск.

Windows (CD/DVD drajv)

Koristite dostavljeni disk softvera.

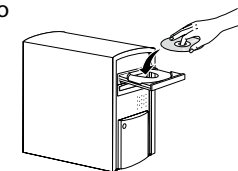

➡[1]

➡[4]

[1]

"epson.sn" ve yazıcı modeli adını bir web tarayıcısına yazın ve 🔍 ögesini tıklayın.

Πληκτρολογήστε τη φράση «epson.sn» και το όνομα του μοντέλου του εκτυπωτή σε κάποιο πρόγραμμα περιήγησης στον Ιστό και κάντε κλικ στο εικονίδιο 🔍.

V spletni brskalnik vnesite "epson.sn" in ime modela tiskalnika ter kliknite 🔍.

Unesite „epson.sn“ i naziv modela pisača u web preglednik i kliknite 🔍.

Внесете „epson.sn“ и името на моделот на печатачот во веб-прелистувачот и кликнете на 🔍.

Unesite „epson.sn“ i naziv modela štampača u veb-pregledač i kliknite na 🔍.

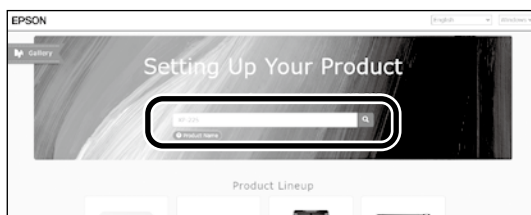

[2]

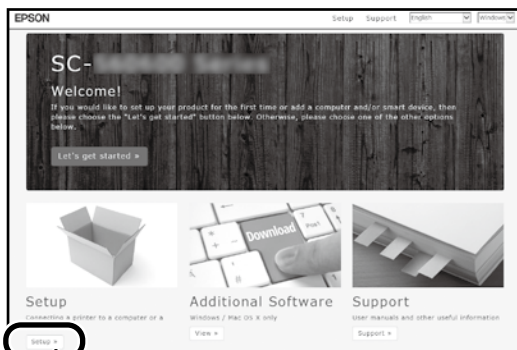

[3]

İndirilen yükleyiciyi çalıştırın.

Εκτελέστε το πρόγραμμα εγκατάστασης.

Zaženite preneseni namestitveni program.

Pokrenite preuzeti instalacijski program.

Вклучете ја преземената апликација за инсталација.

Pokrenite preuzetu funkciju za instalaciju.



[4] Windows/Mac



Kurulumu tamamlamak için ekrandaki talimatları uygulayın.

Ακολουθήστε τις οδηγίες που παρουσιάζονται στην οθόνη για να ολοκληρωθεί η εγκατάσταση.

Za dokončanje namestitve sledite navodilom na zaslonu.

Slijedite upute sa zaslona za dovršavanje instalacije.

Следете ги упатствата на екранот за да ја завршите инсталацијата.

Pratite uputstva na ekranu da bi ste završili instaliranje.

Windows

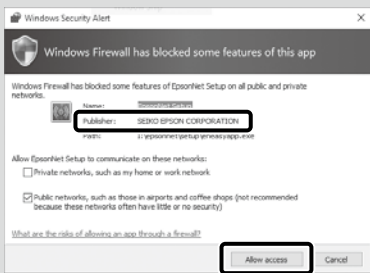

Bu iletişim kutusu görünürse, uyarımcının "SEIKO EPSON CORPORATION" olduğundan emin olun ve ardından **Allow access (Erişime izin ver)** ögesine tıklayın.

Αν εμφανιστεί αυτό το παράθυρο διαλόγου, βεβαιωθείτε ότι το πρόγραμμα δημοσίευσης είναι το "SEIKO EPSON CORPORATION" και, στη συνέχεια, κάντε κλικ στην επιλογή **Allow access (Να επιτρέπεται η πρόσβαση)**.

Če se prikaže to pogovorno okno, se prepričajte, da je izdajatelj »SEIKO EPSON CORPORATION«, in nato kliknite **Allow access (Dovoli dostop)**.

Ako se pojavi ovaj dijaloški okvir, provjerite je li izdavač „SEIKO EPSON CORPORATION“, a potom kliknite **Allow access (Dopusti pristup)**.

Αко се појави оваа дијалог-рамка, уверете се дека објавувачот е „SEIKO EPSON CORPORATION“, а потоа кликнете на **Дозволи пристап**.

Ako se pojavi ovaj okvir za dijalog, proverite da li je izdavač SEIKO EPSON CORPORATION, te kliknite na **Allow access (Dozvoli pristup)**.

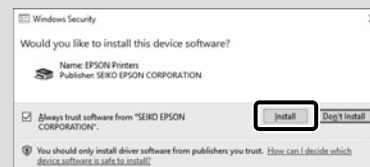

Yukarıdaki iletişim kutusu görüntülenirse **Install (Yükle)** seçeneğine tıkladığınızdan emin olun.

Αν παρουσιαστεί το προηγούμενο παράθυρο διαλόγου, φροντίστε να κάνετε κλικ στην επιλογή **Install (Εγκατάσταση)**.

Če se prikaže zgornje pogovorno okno, kliknite **Install (Namesti)**.

Ako se pojavi dijaloški okvir prikazan iznad, kliknite **Install (Instaliraj)**.

Αко се прикаже горниот дијалог-прозорец, погрижете се да кликнете на **Install (Инсталирај)**.

Ako se pojavi dijalog prikazan iznad, kliknite **Install (Instaliraj)**.

Kabloyu yazıcıya bağlarken kelepçeden geçirdiğinizden emin olun.

Φροντίστε να περάσετε το καλώδιο μέσω του σφιγκτήρα όταν το συνδέετε στον εκτυπωτή.

Ko kabel povezujete s tiskalnikom, se prepričajte, da ste kabel speljali skozi objemko.

Obavezno provucite kabel kroz stezaljku prilikom spajanja na pisač.

Не заборавајте да го внесете кабелот во стегачот кога го поврзувате со печатачот.

Obavezno provucite kabl kroz stezaljku kada ga spajate na štampač.

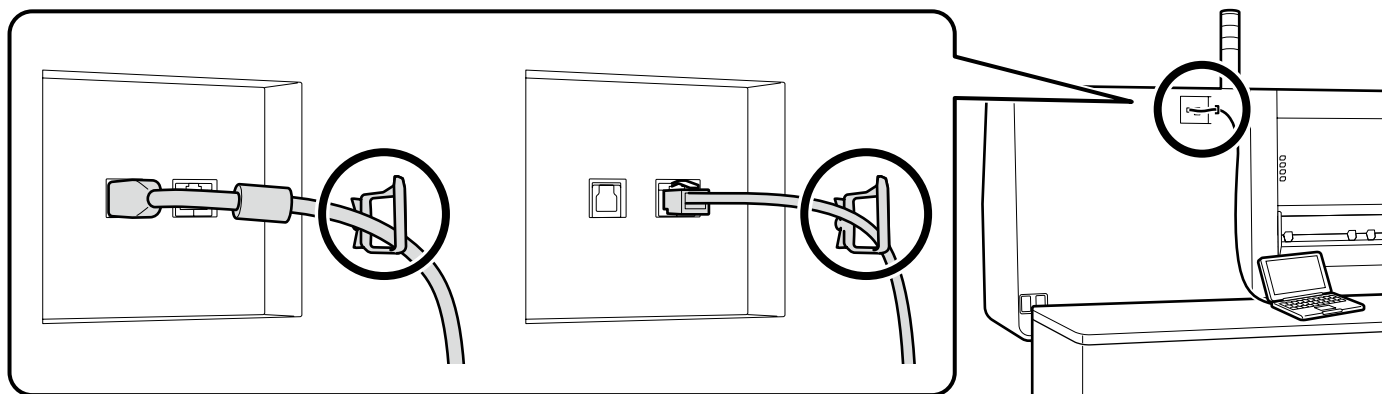

Sonra, RIP'yi yükleyin. Epson Edge Print yükleme talimatlarını sonraki bölümde bulabilirsiniz; satın alabileceğiniz bir RIP'i yükleme hakkında bilgi için RIP kılavuzuna bakın.

Στη συνέχεια εγκαταστήστε το RIP. Οδηγίες για την εγκατάσταση του Epson Edge Print υπάρχουν στην επόμενη ενότητα. Για πληροφορίες σχετικά με την εγκατάσταση ενός εμπορικού RIP, δείτε το εγχειρίδιο RIP.

Nato namestite protokol RIP. Navodila za namestitev Epson Edge Print lahko najdete v naslednjem razdelku. Za informacije o namestitvi komercialnega protokola RIP, glejte priručnik protokola RIP.

Zatim instalirajte RIP. Upute za instaliranje programa Epson Edge Print nalaze se u sljedećem odjeljku; informacije o instalaciji RIP-a dostupnog na tržištu nalaze se u priručniku za RIP.

Потоа, инсталирајте го RIP. Упатството за инсталирање на Epson Edge Print е дадено следниот дел; за информации во врска со инсталирање на комерцијално достапен RIP, видете во прирачникот на RIP.

Zatim instalirajte RIP. Uputstva za instalaciju Epson Edge Print možete da pronadete u narednom odeljku; za informacije o instalaciji komercijalnom RIP, pogledajte priručnik za RIP.



Epson Edge Print'i Yükleme

Εγκατάσταση του Epson Edge Print

Namestitev Epson Edge Print

Instaliranje programa Epson Edge Print

Инсталирање на Epson Edge Print

Instalacija Epson Edge Print

Epson Edge Print'i gerekli yazılımı yüklediğiniz bilgisayara yükleyin. Epson Edge Print'i yüklemek için gereken yazılım çevrimiçi olarak indirilebilir; bilgisayarın İnternete bağlı olduğundan emin olun ve ardından Epson Edge Print paketindeki formda basılı olan URL'ye erişin.

Εγκαταστήστε το Epson Edge Print στον υπολογιστή στον οποίο έχετε εγκαταστήσει το βασικό λογισμικό. Το απαιτούμενο λογισμικό για να εγκαταστήσετε το Epson Edge Print είναι διαθέσιμο στο διαδίκτυο. Βεβαιωθείτε ότι ο υπολογιστής είναι συνδεδεμένος στο διαδίκτυο και επισκεφθείτε τη διεύθυνση URL που αναγράφεται στο φύλλο της συσκευασίας του Epson Edge Print.

Namestite Epson Edge Print na računalnik, kamor ste namestili bistveno programsko opremo. Programska oprema, ki je potrebna za namestitev Epson Edge Print je na voljo na spletu; pazite, da je računalnik povezan z internetom in pojdite na URL, ki je natisnjen na listu na embalaži Epson Edge Print.

Instalirajte Epson Edge Print na računalo na koje ste instalirali osnovni softver. Softver potreban za instalaciju Epson Edge Print-a dostupan je na internetu; pobrinite se da računalo bude povezano s internetom i tada pristupite URL-u tiskanom na listu u pakiranju Epson Edge Print-a.

Инсталирајте го Epson Edge Print на компјутерот на кој го инсталиравте најважниот софтвер. Софтверот потребен за инсталација на Epson Edge Print е достапен онлајн; бидете сигурни дека компјутерот е поврзан на интернет и потоа пристапете до УРЛ отпечатена во листот на пакувањето на Epson Edge Print.

Instalirajte Epson Edge Print na računar na kom ste instalirali osnovni softver. Neophodan softver za instaliranje Epson Edge Print dostupan je na mreži; postarajte se da računar bude povezan na internet, a zatim pristupite URL-u odštampanom na listu Epson Edge Print paketa.

Epson Edge Print'i Başlatma

Τρόπος έναρξης του Epson Edge Print

Kako zagnati Epson Edge Print

Kako pokrenuti Epson Edge Print

Како да се стартува Epson Edge Print

Kako pokrenuti Epson Edge Print

Epson Edge Print'i aşağıdaki iki yöntemden birini kullanarak başlatın:

- Masaüstü üzerindeki kısayol simgesine çift tıklayın.
- Windows başlat düğmesine tıklayın ve **Tüm Uygulamalar > Epson Software > Epson Edge Print** ögesini seçin.

Εκκινήστε το Epson Edge Print χρησιμοποιώντας μια από τις παρακάτω δύο μεθόδους:

- Κάντε διπλό κλικ στο εικονίδιο συντόμευσης στην επιφάνεια εργασίας.
- Κάντε κλικ στο κουμπί έναρξης των Windows και επιλέξτε **Όλες οι εφαρμογές > Epson Software > Epson Edge Print**.

Zaženite Epson Edge Print z uporabo ene izmed naslednjih metod:

- Dvokliknite ikono bližnjice na namizju.
- Kliknite gumb za zagon Windows in izberite **Vsi programi > Epson Software > Epson Edge Print**.

Pokrenite Epson Edge Print na jedan od ovih dvaju načina:

- Dvapat kliknite na ikonu prečaca na radnoj površini.
- Kliknite tipku Start operacijskog sustava Windows i odaberite **Sve aplikacije > Epson Software > Epson Edge Print**.

Активирајте го Epson Edge Print користејќи еден од следниве два методи:

- Кликнете двапати на иконата за брз пристап што се наоѓа на работната површина.
- Кликнете на копчето за вклучување на Windows и изберете **Сите апликации > Epson Software > Epson Edge Print**.

Pokrenite Epson Edge Print koristeći jednu od sledeće dve metode:

- Dva puta kliknite na ikonicu prečice na radnoj površini.
- Kliknite na dugme Start u Windowsu i izaberite **Sve aplikacije > Epson Software > Epson Edge Print**.

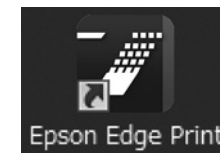

Epson Edge Print'i ilk kez kullanırken lisans sözleşmesini kabul etmeniz istenecektir. Daha fazla bilgi için Epson Edge Print yardımına bakın.

Την πρώτη φορά που θα χρησιμοποιήσετε το Epson Edge Print, θα σας ζητηθεί να αποδεχτείτε την άδεια χρήσης. Δείτε τη βοήθεια του Epson Edge Print για περισσότερες πληροφορίες.

Ob prvi uporabi Epson Edge Print, boste morali sprejeti licenčno pogodbo. Za več informacij, si oglejte pomoč Epson Edge Print.

Pri prvoj uporabi programa Epson Edge Print od vas će se zatražiti da prihvatite licencni ugovor. Za više informacija pogledajte pomoć za Epson Edge Print.

При првото користење на Epson Edge Print, ќе треба да го прифатите договорот за лиценца. Видете во делот за помош на Epson Edge Print за повеќе информации.

Prvi put kada koristite Epson Edge Print, prikazaće se upit za prihvatanje ugovora o licenciranju. Pogledajte pomoć za Epson Edge Print za više informacija.

**Parola Belirleme (Yalnızca Ağlarda)****Καθορισμός κωδικού πρόσβασης (μόνο σε δίκτυα)****Nastavitev gesla (samo omrežja)****Postavljanje lozinke (samo mreže)****Одредување на лозинка (Само за мрежи)****Postavljanje lozinke (samo u mrežama)**

Ağ bağlantısında, ağ ayarlarını korumak için bir parola belirleyerek devam edin. Yönetici parolasını unutmayın. Parolayı unutmanız durumunda yapılacaklar konusunda bilgi için *Kullanım Kılavuzu* (Çevrimiçi Kılavuz) belgesindeki “Sorun Çözücü” kısmına bakın.

Σε σύνδεση δικτύου, συνεχίστε καθορίζοντας κωδικό πρόσβασης για προστασία των ρυθμίσεων του δικτύου. Φροντίστε να θυμάστε τον κωδικό πρόσβασης διαχειριστή. Για να μάθετε τι πρέπει να κάνετε αν ξεχάσετε τον κωδικό πρόσβασης, ανατρέξτε στην ενότητα “Οδηγός επίλυσης προβλημάτων” στις *Οδηγίες χρήστη* (Ηλεκτρονικό Εγχειρίδιο Οδηγιών).

Če uporabljate mrežno povezavo, nadaljujte z nastavitvijo gesla za zaščito omrežnih nastavitev. Ne pozabite skrbniškega gesla. Če pozabite geslo, si oglejte razdelek »Reševanje težav« v priročniku *Navodila za uporabo* (spletni priročnik).



U mrežnoj vezi nastavite tako da postavite lozinku za zaštitu mrežnih postavki. Nemojte zaboraviti administratorsku lozinku. Za informacije o tome što učiniti u slučaju da zaboravite lozinku pogledajte odjeljak „Rješavanje problema” u *Korisnički vodič* (online priručnik).

При поврзување во мрежа, продолжете со одредување на лозинка за заштита на подесувањата на мрежата. Не заборавajte ја администраторската лозинка. Ако ја заборавите лозинката, погледнете ги информациите во делот „Решавање проблеми” во *Упатство за корисникот* (онлајн упатство).

U mrežnoj vezi, nastavite sa ostavljanjem lozinke za zaštitu mrežnih postavki. Nemojte zaboraviti lozinku administratora. Za informacije o tome šta uraditi u slučaju da zaboravite lozinku, pogledajte „Rešavanje problema” u *Korisnički vodič* (priručnik na internetu).

[1]

Web tarayıcınızı açın ve yazıcının IP adresini adres çubuğuna girin.

Ανοίξτε το πρόγραμμα που χρησιμοποιείτε για την περιήγησή σας στον Ιστό και πληκτρολογήστε τη διεύθυνση IP του εκτυπωτή στη γραμμή διευθύνσεων.

Odprite spletni brskalnik in v naslovno vrstico vpišite IP-naslov tiskalnika.

Otvorite web preglednik pa u adresnu traku unesite IP adresu pisača.

Отворете го вашиот веб прелистувач и внесете ја вашата ИП-адреса на печатачот во лентата за адреса.

Otvorite Web pregledač i unesite IP adresu štampača u adresno polje.

[2]

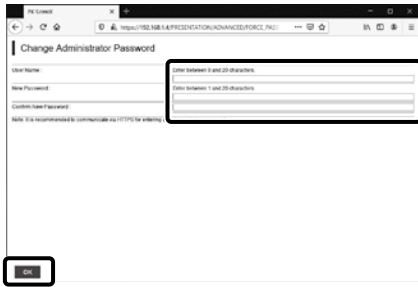

İstediginiz parolayı belirleyin ve ardından Web tarayıcıyı kapatın.

Καθορίστε τον κωδικό πρόσβασης που επιθυμείτε και, στη συνέχεια, κλείστε το πρόγραμμα περιήγησης στον Ιστό.

Nastavite želeno geslo in zaprite spletni brskalnik.

Postavite željenu lozinku pa zatvorite web preglednik.

Одредете ја саканата лозинка и потоа затворете го веб-прелистувачот.

Postavite željenu lozinku, pa zatvorite Web pregledač.

Ardından, ortamı yükleyin ve yazıcıyı kullanmaya başlayın. Ortam yükleme hakkında bilgi için *Kullanım Kılavuzuna (Özel Baskı)* (pdf) bakın veya aşağıdaki matris barkodunu tarayarak erişilebilen videoyu izleyin.

Στη συνέχεια, φορτώστε μέσα και ξεκινήστε να χρησιμοποιείτε τον εκτυπωτή. Για πληροφορίες σχετικά με τη φόρτωση μέσων, ανατρέξτε στις *Οδηγίες χρήστη (Απόσπασμα)* (pdf) ή δείτε το βίντεο στο οποίο μπορείτε να έχετε πρόσβαση με σάρωση του ακόλουθου γραμμωτού κώδικα μήτρας.

Nato naložite nosilce in začnite uporabljati tiskalnik. Za informacije o nalaganju nosilcev glejte *navodila za uporabo (izvleček)* (pdf) ali si oglejte videoposnetek, ki je dostopen z odčitavanjem naslednje matrične črtne kode.

Zatim, umetnite medij i počnite koristiti pisač. Informacije o umetanju medija potražite u *Korisničkom vodiču (Izvod)* (pdf) ili pogledajte video koji je dostupan skeniranjem sljedećeg matričnog bar koda.

Потоа, вчитајте ги медиумите и почнете да го користите печатачот. За информации за вчитувањето на медиумите погледнете го *Упатството за корисникот (Извадок)* (pdf) или видеото достапно со скенирање на следниот матричен баркод.

Zatim, ubacite medijume i počnite da koristite štampač. Za informacije o ubacivanju medijuma, pogledajte *Korisnički vodič (izvod)* (pdf) ili pogledajte video zapis dostupan skeniranjem sledećeg matričnog barkoda.





Yazıcıya yönelik çalıştırma ve bakım gerçekleştirme konusunda ayrıntıların yanı sıra sık sorulan sorulara verilen yanıtlar için çevrimiçi kılavuzlara bakın.

Çevrimiçi kılavuzları, bilgisayarınızın masaüstünde oluşturulan **EPSON Kılavuzları** simgesine tıklayarak açabilirsiniz.

EPSON Kılavuzları simgesi, kılavuzlar, önceki kısımda bulunan "Yazılımın Kurulması" talimatları kullanılarak yüklendiğinde oluşturulur.

"EPSON Kılavuzları" Simgesi Yok

Masaüstünde **Epson Kılavuzları** simgesi yoksa Epson Setup Navi (<https://epson.sn/>) sitesini ziyaret edin ve kılavuzları çevrimiçi olarak görüntülemek üzere aşağıdaki adımları uygulayın.

1. Yazıcı modelini girin veya seçin.
2. **Destek > Çevrimiçi Kılavuz** ögesini tıklayın.

Για λεπτομέρειες σχετικά με τη λειτουργία και την εκτέλεση συντήρησης για τον εκτυπωτή, καθώς επίσης για λύσεις σε συχνές ερωτήσεις, ανατρέξτε στα online εγχειρίδια.

Μπορείτε να ανοίξετε τα online εγχειρίδια κάνοντας κλικ στο εικονίδιο **Εγχειρίδια EPSON** που έχει δημιουργηθεί στην επιφάνεια εργασίας του υπολογιστή σας.

Το εικονίδιο **Εγχειρίδια EPSON** δημιουργείται όταν τα εγχειρίδια εγκαθίστανται χρησιμοποιώντας την "Εγκατάσταση του λογισμικού" στην προηγούμενη ενότητα.

Δεν υπάρχει εικονίδιο «Εγχειρίδια EPSON»

Αν δεν υπάρχει εικονίδιο **Εγχειρίδια EPSON** στην επιφάνεια εργασίας, επισκεφτείτε το Epson Setup Navi (<https://epson.sn/>) και ακολουθήστε τα παρακάτω βήματα για να δείτε τα εγχειρίδια στη διαδικτυακή μορφή τους.

1. Καταχωρίστε ή επιλέξτε το μοντέλο του εκτυπωτή.
2. Κάντε κλικ στις επιλογές **Υποστήριξη > Διαδικτυακές οδηγίες χρήσης**.

Podrobnosti o uporabi in vzdrževanju tiskalnika ter odgovore na pogosta vprašanja najdete v spletnih priročnikih.

Spletne priročnike odprete tako, da na namizju računalnika kliknete ikono **Priročniki EPSON**.

Ikona **Priročniki EPSON** je ustvarjena med namestitvijo priročnikov v koraku »Namestitev programske opreme« v prejšnjem razdelku.

Ni ikone »Priročniki EPSON«

Če na namizju ni ikone **Priročniki EPSON**, Epson Setup Navi (<https://epson.sn/>) in sledite spodnjim korakom za ogled spletnih priročnikov.

1. Vnesite ali izberite model tiskalnika.
2. Kliknite **Podpora > Spletni priročnik**.

Za više pojedinosti o radu na pisaču i izvođenju postupka održavanja, kao i o rješenjima za često postavljana pitanja, pogledajte internetske priručnike.

Online priručnike možete otvoriti klikom na ikonu **EPSON priručnici** na radnoj površini svojeg računala.

Ikona **EPSON priručnici** stvara se kada se priručnici instaliraju uz uporabu sadržaja „Instaliranje softvera“ u prethodnom odjeljku.

Nema ikone „EPSON priručnici“

Ako se na radnoj površini ne nalazi ikona **EPSON priručnici**, posjetite stranicu Epson Setup Navi (<https://epson.sn/>) i slijedite u nastavku navedene upute za pregled priručnika na internetu.

1. Unesite odabrani model pisača.
2. Kliknite **Podrška > Online priručnik**.

За информации околу работењето и за одржувањето на печатачот, како и за одговори на често поставуваните прашања, погледнете ги интернет-упатствата.

Може да ги отворите онлајн упатствата со кликување на иконата **Упатства Epson** на работната површина на компјутерот.

Иконата **Упатства Epson** се креира кога се инсталираат упатства со користење на „Инсталирање на софтвер“ во претходниот дел.

Нема икона „Epson Manuals“ (Упатства Epson)

Ако на работната површина ја нема иконата **Упатства Epson**, посетете ја Epson Setup Navi (<https://epson.sn/>) и следете ги чекорите подолу за да ги видите прирачниците мрежно.

1. Внесете или изберете го моделот на печатачот.
2. Кликнете на **Поддршка > Онлајн упатство**.

Detalje o rukovanju štampačem i obavljanju njegovog održavanja, kao i rešenja za najčešća pitanja, potražite u priručnicima na internetu.

Priručnike na internetu možete da otvorite klikom na ikonu **EPSON uputstva za upotrebu** koja je napravljena na radnoj površini vašeg računara.

Ikona **Epson uputstva za upotrebu** je napravljena prilikom instalacije priručnika kroz „Instaliranje softvera“ u prethodnom odeljku.

Nema ikonice „EPSON uputstva za upotrebu“

Ako nema ikonice **Epson uputstva za upotrebu** na radnoj površini, posetite Epson Setup Navi (<https://epson.sn/>) i pratite korake u nastavku da biste prikazali priručnike na mreži.

1. Unesite ili izaberite model štampača.
2. Kliknite na **Podrška > Priručnik na mreži**.