

EPSON

WF-C5390 Series

Használati útmutató



Nyomtatás

A nyomtató karbantartása

Problémamegoldás

Tartalomjegyzék

Útmutató a kézikönyvhöz

| | |
|---|----|
| A kézikönyvek bemutatása. | 7 |
| Fontos biztonsági előírások (nyomtatott kézikönyv). | 7 |
| Itt kezdje (nyomtatott kézikönyv). | 7 |
| Használati útmutató (digitális kézikönyv). | 7 |
| Információk a legfrissebb kézikönyvekről. | 7 |
| A(z) Webes filmútmutatók útmutatója. | 7 |
| Információ keresése. | 8 |
| Csak a szükséges oldalak nyomtatása. | 8 |
| A Kézikönyvről. | 9 |
| Jelek és szimbólumok. | 9 |
| Megjegyzések képernyőképekkel és illusztrációkkal kapcsolatban. | 9 |
| Operációs rendszerre vonatkozó hivatkozások. | 10 |
| Védjegyek. | 10 |
| Szerzői jog. | 12 |

Fontos utasítások

| | |
|--|----|
| Biztonsági utasítások. | 14 |
| A nyomtatóval kapcsolatos tanácsok és figyelmeztetések. | 15 |
| A nyomtató beállításával kapcsolatos tanácsok és figyelmeztetések. | 15 |
| A nyomtató használatával kapcsolatos tanácsok és figyelmeztetések. | 16 |
| LCD képernyő használatával kapcsolatos tanácsok és figyelmeztetések. | 16 |
| Internetcsatlakozással kapcsolatos tanácsok és figyelmeztetések. | 16 |
| Tanácsok és figyelmeztetések a nyomtató használatára vezeték nélküli kapcsolat esetén. | 17 |
| Megjegyzések a rendszergazdai jelszóval kapcsolatban. | 17 |
| A nyomtató szállításával vagy tárolásával kapcsolatos tanácsok és figyelmeztetések. | 18 |
| Személyes adatok védelme. | 18 |

Részek nevei és funkciói

| | |
|---------------------|----|
| Előlap. | 20 |
| Belül. | 22 |
| Hátsó rész. | 23 |

Útmutató a vezérlőpanelhez

| | |
|-----------------------|----|
| Vezérlőpanel. | 25 |
|-----------------------|----|

| | |
|--|----|
| A kezdőképernyő konfigurálása. | 26 |
| Útmutató a hálózat ikonhoz. | 27 |
| A menüképernyő konfigurálása. | 28 |
| Karakterek beírása. | 28 |

A nyomtató előkészítése és a kezdeti beállítások végrehajtása

| | |
|--|----|
| Összefoglaló a nyomtató előkészítéséről és a kezdeti beállításokról. | 31 |
| A nyomtató előkészítése. | 31 |
| A nyomtató védelme a beállítások illetéktelen megváltoztatásától. | 31 |
| Hálózati kapcsolat konfigurálása. | 31 |
| Összefoglaló az egyes funkciók szükséges előkészületeiről. | 32 |
| Nyomtatóbeállítások végrehajtása. | 32 |
| Az opcionális papírkazetták beszerelése. | 33 |
| Hitelesítési eszköz felszerelése. | 38 |
| Hitelesítési eszköz csatlakoztatása. | 38 |
| A hitelesítési eszköz csatlakozási állapotának ellenőrzése. | 39 |
| A hitelesítési kártya felismerésének ellenőrzése. | 39 |
| Hitelesítési eszköz hibaelhárítása. | 40 |
| Hálózati kapcsolat létrehozása és beállítások elvégzése. | 40 |
| A rendszergazdai jelszó megváltoztatása. | 40 |
| A beállítások védelme panelzárolás segítségével. | 41 |
| Nyomtató csatlakoztatása a hálózathoz. | 42 |
| Hálózati kapcsolatok hibaelhárítása. | 49 |
| A nyomtató előkészítése és beállítása a használatnak megfelelően. | 58 |
| Az elérhető opcionális elemek beállítása. | 58 |
| Előkészületek e-mail küldésére. | 60 |
| A nyomtatás kezdeti beállításai. | 64 |
| A nyomtatási funkciók használata. | 64 |
| A papírforrás beállítása. | 69 |
| Interfész beállítása. | 69 |
| Beállítási hibák. | 70 |
| Általános nyomtatás beállítása. | 71 |
| A(z) Universal Print beállítása (Microsoft). | 73 |
| A AirPrint beállítása. | 73 |
| Probléma beállítások végrehajtásakor. | 74 |
| Tippek problémamegoldáshoz. | 74 |
| A(z) Web Config nem érhető el. | 74 |

Papír betöltése

| | |
|--|----|
| A papír kezelésére vonatkozó óvintézkedések. | 78 |
| Papírméret és -típus beállításai. | 78 |
| Papírtípusok listája. | 79 |
| Papír betöltése. | 80 |
| Különböző papírok betöltése. | 81 |
| Előre lyukasztott papír betöltése. | 81 |
| Hosszú lapok betöltése. | 81 |

Nyomatás

| | |
|--|-----|
| Dokumentumok nyomtatása. | 84 |
| Nyomatás a számítógépről — Windows. | 84 |
| Dokumentum nyomtatása PostScript nyomtató-illesztőprogram használatával (Windows). | 109 |
| Nyomatás a számítógépről — Mac OS. | 114 |
| Nyomatás a PostScript nyomtató-illesztőprogram segítségével Mac OS rendszerben. | 122 |
| Dokumentumok nyomtatása okos eszközökről. | 126 |
| Nyomatás borítékra. | 128 |
| Nyomatás borítékokra számítógépről (Windows). | 128 |
| Nyomatás borítékokra számítógépről (Mac OS). | 128 |
| Weboldalak nyomtatása. | 129 |
| Weboldalak nyomtatása okos eszközről. | 129 |
| Nyomatás felhőszolgáltatás segítségével. | 129 |

A nyomtató karbantartása

| | |
|---|-----|
| Kellékanyagok állapotának ellenőrzése. | 132 |
| A nyomtatási minőség javítása. | 133 |
| A nyomtatási minőség beállítása. | 133 |
| A nyomtatófej ellenőrzése és tisztítása. | 134 |
| Fúvóka eltömődésének megakadályozása. | 135 |
| A nyomtatófej igazítása. | 135 |
| A papír útvonalának tisztítása az elkenődött tinta eltávolításához. | 136 |
| Az átlátszó fólia tisztítása. | 136 |
| A nyomtató tisztítása. | 138 |

Ezekben a helyzetekben

| | |
|---|-----|
| Ha a szoftverlemez nem áll rendelkezésre. | 141 |
| A számítógép cseréje esetén. | 141 |
| Alkalmazások külön telepítése vagy törlése. | 141 |
| Alkalmazások külön telepítése. | 141 |
| PostScript nyomtatómeghajtó telepítése. | 144 |

| | |
|--|-----|
| Eredeti Epson nyomtató hozzáadása (csak Mac OS esetén). | 145 |
| Alkalmazások eltávolítása. | 145 |
| Számítógéphez való csatlakozás beállításai. | 147 |
| A nyomtató hálózati csatlakozási állapotának ellenőrzése (Hálózati kapcsolódási jelentés). | 147 |
| Okos eszköz és a nyomtató közvetlen csatlakoztatása (Wi-Fi Direct). | 148 |
| A Wi-Fi Direct. | 148 |
| Eszközökhöz csatlakozás Wi-Fi Direct használatával. | 149 |
| A Wi-Fi Direct (Egyszerű hozzáférési pont) kapcsolódás bontása. | 150 |
| A Wi-Fi Direct (Egyszerű hozzáférési pont) beállítások, például SSID, módosítása. | 151 |
| A csatlakozás módosítása Wi-Fi-ről USB-re. | 152 |
| A nyomtató szállítása és tárolása. | 153 |

Problémamegoldás

| | |
|---|-----|
| Problémamegoldás. | 158 |
| A nyomtató hibaállapotának ellenőrzése. | 158 |
| A nyomtató csatlakozásának ellenőrzése. | 158 |
| Ellenőrizze a nyomtatóbeállításokat. | 159 |
| Nyomatás nem lehetséges. | 160 |
| Az alkalmazás vagy a nyomtató-illesztőprogram nem működik megfelelően. | 160 |
| A nyomtató USB-vel nem csatlakoztatható. | 165 |
| A papír adagolása vagy kiadása nem megfelelő. | 165 |
| Gyenge minőségű nyomatok. | 167 |
| Halvány színek, csíkozás vagy nem várt színek jelennek meg a nyomatokon. | 167 |
| Kb. 3.3 cm-es távolságokra színes csíkok jelennek meg. | 167 |
| Elmosódott nyomatok, függőleges sávok, nem megfelelő illeszkedés. | 168 |
| Nyomatok üres lapként jönnek ki. | 169 |
| A papíron elkenődés vagy kopás látszik. | 169 |
| A kinyomtatott fényképek ragacsosak. | 171 |
| A képeket vagy fényképeket nem várt színekben nyomtatja ki a készülék. | 171 |
| A nyomatok elhelyezkedése, mérete vagy margói nem megfelelőek. | 172 |
| A nyomtatott karakterek hibásak vagy olvashatatlanok. | 172 |
| A nyomtatott kép tükrözött. | 173 |
| Mozaikszerű minták a nyomatokon. | 173 |
| PostScript nyomtatómeghajtó használatakor a nyomtató nem nyomtat megfelelően. | 174 |
| PostScript nyomtatómeghajtó használatakor a nyomtatási minőség nem megfelelő. | 174 |

| | |
|---|-----|
| Az LCD-képernyőn megjelenő üzenet. | 174 |
| A papír elakadt. | 175 |
| Papírelakadások megelőzése. | 176 |
| Ideje kicserélni a tinta-adagoló egységet. | 176 |
| Óvintézkedések a(z) Tinta-adagoló Egység kezeléséhez. | 176 |
| A Tinta-adagoló Egységek cseréje. | 178 |
| Ideiglenes nyomtatás fekete tintával. | 178 |
| Takarékosság a fekete tintával, kevés fekete tinta esetén (csak Windows esetén). | 180 |
| Ideje kicserélni a karbantartó rekeszt. | 181 |
| A karbantartó rekesz kezelésével kapcsolatos óvintézkedések. | 181 |
| A karbantartórekesz cseréje. | 182 |
| Ideje kicserélni a felvevő görgőket. | 182 |
| Felvevő görgők cseréje a papírkazetta egységnél | 182 |
| Felvevő görgők cseréje az opcionális papírkazetta egységeknél. | 183 |
| A nyomtató nem az elvártak szerint működik. | 183 |
| A nyomtató nem kapcsol be vagy ki. | 183 |
| A készülék lassan hajtja végre a műveleteket. | 184 |
| Az LCD képernyő elsötétül. | 185 |
| Hangos működés. | 185 |
| Hibás dátum és idő. | 186 |
| A gyökértanúsítványt frissíteni kell. | 186 |
| Nem hajtható végre kézi 2 oldalas nyomtatás (Windows). | 186 |
| A(z) Nyomtatási beállítások menü nem jelenik meg (Mac OS). | 186 |
| Elfelejtett jelszó. | 187 |
| Nem megoldható probléma. | 187 |
| Nem lehet megoldani a nyomtatási problémákat. | 187 |

Termékinformációk

| | |
|--|-----|
| Papír információk. | 190 |
| A használható papírok és a kapacitás. | 190 |
| Kellékanyag termékekre vonatkozó információk. | 194 |
| Tinta-adagoló Egység kódjai. | 194 |
| Karbantartódoboz kód. | 195 |
| Felvevő görgők kódja. | 195 |
| Opcionális elemek adatai. | 195 |
| Opcionális papírkazetta egység kód. | 195 |
| Szoftverinformáció. | 196 |
| Számítógépről történő nyomtatásra szolgáló alkalmazás (Windows nyomtató- illesztőprogram). | 196 |

| | |
|--|-----|
| Számítógépről történő nyomtatásra szolgáló alkalmazás (Mac OS nyomtató- illesztőprogram). | 197 |
| Alkalmazás, amely képes nyomtatni a PostScript betűtípusokat (Windows PostScript nyomtató-illesztőpogram). | 198 |
| Alkalmazás, amely képes nyomtatni a PostScript betűtípusokat (Mac OS PostScript nyomtató-illesztőpogram). | 199 |
| Alkalmazás, amely képes nyomtatni a PCL nyelvet (PCL nyomtató-illesztőpogram). | 200 |
| Nyomtató műveletek beállítására szolgáló alkalmazás (Web Config). | 200 |
| Alkalmazás szoftver és firmware frissítéséhez (Epson Software Updater). | 201 |
| Szoftver az eszközök hálózaton történő kezelésére (Epson Device Admin). | 202 |
| Epson hitelesítési rendszer (Epson Print Admin). | 202 |
| Beállítások menü lista. | 203 |
| Általános beállítások. | 203 |
| Nyomtatásszámláló. | 215 |
| Kellék állapota. | 215 |
| Karbantartás. | 215 |
| Nyelv/Language  | 216 |
| Nyomtatóállapot/Nyomtatás. | 216 |
| A hitelesítő eszköz állapota. | 217 |
| Az Epson Open Platform ra vonatkozó információk. | 217 |
| Termékspecifikációk. | 217 |
| A nyomtató műszaki adatai. | 217 |
| Port használata a nyomtatóhoz. | 218 |
| Az interfész műszaki adatai. | 219 |
| Hálózati specifikációk. | 219 |
| PostScript Level 3-kompatibilitás. | 222 |
| Harmadik felek támogatott szolgáltatásai. | 222 |
| Méretek. | 223 |
| Elektromos jellemzők. | 223 |
| Környezeti specifikációk. | 224 |
| Telepítés, helyszín és terület. | 224 |
| Rendszerkövetelmények. | 226 |
| Betűtípus műszaki adatai. | 226 |
| A PostScript-hez elérhető betűkészletek. | 226 |
| PCL-hez elérhető betűkészletek (URW). | 227 |
| Szimbólumkészletek listája. | 229 |
| Szabályozási információ. | 232 |
| Szabványok és engedélyek. | 232 |
| Német Blue Angel szabvány. | 233 |
| A másolásra vonatkozó korlátozások. | 234 |

Rendszergazdai információ

| | |
|---|-----|
| A nyomtató kezelése. | 236 |
| Távoli nyomtató adatainak ellenőrzése. | 236 |
| A vezérlőpanel beállítása. | 236 |
| Panelművelet szabályozása. | 237 |
| Hálózati kapcsolat kezelése. | 237 |
| E-mail értesítések konfigurálása bizonyos eseményekhez. | 242 |
| Energiatakarékos beállítások az inaktivitás során. | 244 |
| Nyomtatóbeállítások biztonsági mentése és importálása. | 245 |
| Firmware frissítése. | 247 |
| A dátum és az idő szinkronizálása az időkiszolgálóval. | 250 |
| A belső memóriában található adatok törlése. | 250 |
| Időszakos tisztítás konfigurálása. | 251 |
| A nyomtató tápfeszültségének szabályozása Web Config használatával. | 251 |
| Alapértelmezett beállítások visszaállítása. | 252 |
| Termékbiztonsági beállítások. | 252 |
| A rendelkezésre álló funkciók korlátozása. | 252 |
| USB-csatlakozás korlátozása. | 255 |
| A jelszó titkosítása. | 256 |
| Az ellenőrzésinapló-funkció használata. | 257 |
| PDL fájlműveletek korlátozása. | 258 |
| A rendszergazdai jelszó megváltoztatása Web Config használatával. | 258 |
| Programellenőrzés engedélyezése indításkor. | 259 |
| Hálózati biztonsági beállítások. | 259 |
| Protokollok használatának szabályozása. | 259 |
| Digitális tanúsítvány használata. | 265 |
| SSL/TLS kommunikáció a nyomtatóval. | 272 |
| Titkosított kommunikáció IPsec-/IP-szűrés funkcióval. | 273 |
| A nyomtató csatlakoztatása IEEE802.1X hálózathoz. | 284 |
| Hálózati biztonsági problémák. | 288 |
| A Epson Open Platform használata. | 294 |
| A(z) Epson Open Platform áttekintése. | 294 |
| Az Epson Open Platform konfigurálása. | 294 |
| A(z) Epson Open Platform érvényesítése. | 295 |
| Epson Remote Services információk. | 295 |

| | |
|--|-----|
| Segítség tajvani felhasználók részére. | 298 |
| Segítség ausztrál felhasználók részére. | 298 |
| Segítség új-zélandi felhasználók részére. | 299 |
| Segítség szingapúri felhasználók részére. | 299 |
| Segítség thairföldi felhasználók részére. | 299 |
| Segítség vietnami felhasználók részére. | 300 |
| Segítség indonéziai felhasználók részére. | 300 |
| Segítség hongkongi felhasználók részére. | 301 |
| Segítség malajziai felhasználók részére. | 301 |
| Segítség indiai felhasználók részére. | 301 |
| Segítség Fülöp-szigeteki felhasználók részére. | 302 |

Segítségkérés

| | |
|--|-----|
| Technikai támogatási webhely. | 297 |
| Kapcsolatfelvétel az Epson ügyfélszolgálattal. | 297 |
| Mielőtt kapcsolatba lépne az Epsonnal. | 297 |
| Segítség európai felhasználók számára. | 297 |

Útmutató a kézikönyvhöz

| | |
|--|----|
| A kézikönyvek bemutatása. | 7 |
| A(z) Webes filmútmutatók útmutatója. | 7 |
| Információ keresése. | 8 |
| Csak a szükséges oldalak nyomtatása. | 8 |
| A Kézikönyvről. | 9 |
| Védjegyek. | 10 |
| Szerzői jog. | 12 |

A kézikönyvek bemutatása

Az Epson nyomtató a következő kézikönyvekkel kerül forgalomba. A fenti kézikönyveken túl olvassa el a nyomtatóból és az Epson szoftveralkalmazásokból elérhető egyéb segítségeket is.

Fontos biztonsági előírások (nyomtatott kézikönyv)

Utasításokkal látja el Önt a nyomtató biztonságos használatát illetően.

Itt kezdje (nyomtatott kézikönyv)

Az útmutatóban a nyomtató üzembe helyezésével és a szoftver telepítésével kapcsolatos tudnivalókat találja.

Használati útmutató (digitális kézikönyv)

Ez a kézikönyv PDF-ként és webes kézikönyvként érhető el. Részletes információkat tartalmaz, valamint útmutatást a nyomtató használatához és a problémák megoldásához.

Információk a legfrissebb kézikönyvekről

Nyomtatott kézikönyv

Látogasson el az Epson európai támogatási webhelyére a(z) <http://www.epson.eu/support> címen vagy az Epson nemzetközi támogatási webhelyére a(z) <http://support.epson.net/> címen.

Digitális kézikönyv

Látogasson el a következő webhelyre, írja be a terméknevet, majd lépjen a(z) **Támogatás** részre.
<https://epson.sn>

A(z) Webes filmútmutatók útmutatója

A nyomtató használatának elsajátításához nézhet Webes filmútmutatók tartalmakat. Érje el a következő webhelyet. A Webes filmútmutatók tartalma előzetes értesítés nélkül változhat.



https://support.epson.net/publist/video.php?model=WF-C5390_Series

Információ keresése

A PDF formátumú kézikönyvben konkrét információkra kereshet kulcsszavak beírásával, vagy a könyvjelzők segítségével közvetlenül a meghatározott szakaszokra ugorhat. Ebben a szakaszban elmagyarázzuk, hogy miként használhatja a PDF formátumú kézikönyvet a számítógépen az Adobe Acrobat Reader DC program segítségével.

Keresés kulcsszó alapján

Kattintson a **Szerkesztés > Speciális keresés** elemre. Írja be a keresési ablakba a keresett információhoz kapcsolódó kulcsszót (szövegrészletet), majd kattintson a **Keresés** elemre. Ekkor listászerűen megjelennek a keresési találatok. Egy megjelenített találatra kattintva közvetlenül az adott oldalra ugorhat a kézikönyvben.

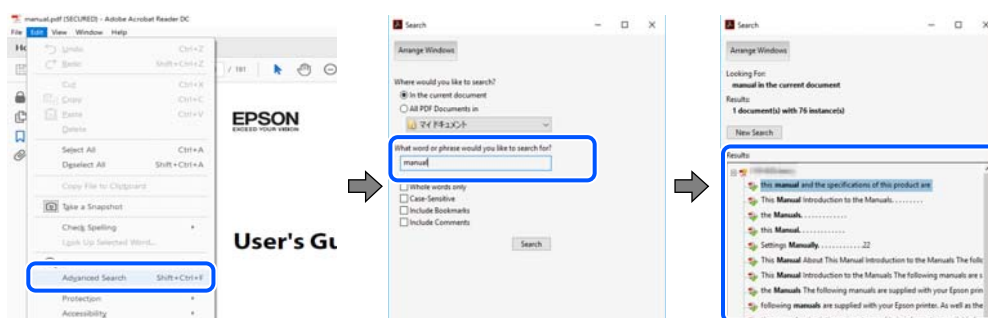

Közvetlen ugrás a kívánt információhoz könyvjelzők segítségével

Egy címre kattintva közvetlenül az adott oldalra ugorhat. A + vagy a > jelre kattintva megtekintheti az adott szakaszon belül található alsóbb szintű címeket is. Az előző oldalra történő visszatéréshez végezze el a következő műveletet a billentyűzete segítségével.

- Windows: nyomja le és tartsa nyomva az **Alt** billentyűt, majd nyomja le a < billentyűt.
- Mac OS: nyomja le és tartsa lenyomva a parancs billentyűt, majd nyomja le a < billentyűt.

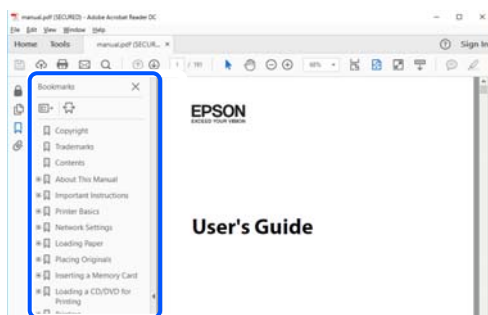

Csak a szükséges oldalak nyomtatása

Lehetősége van csak azokat az oldalakat kibontani és kinyomtatni, amelyekre szüksége van. Kattintson a **Fájl** menüben a **Nyomtatás** elemre, majd a **Nyomtatandó oldalak** szakaszban található **Oldalak** paraméter segítségével határozza meg a nyomtatni kívánt oldalak oldalszámát.

- Tartomány meghatározásához írjon kötőjelet a tartomány első és utolsó oldalának az oldalszáma közé.
Példa: 20-25

- ❑ Különálló (értsd: nem egymás után következő) oldalak meghatározásához írjon vesszőt az oldalszámok közé.
Példa: 5, 10, 15

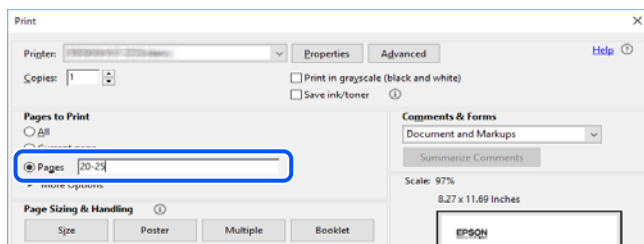

A Kézikönyvről

Ez a rész a jelek és szimbólumok jelentését, a leírásokra vonatkozó megjegyzéseket és az operációs rendszer referenciainformációit ismerteti a kézikönyvben.

Jelek és szimbólumok



Figyelem!

Utasítások, melyeket a testi sérülések elkerülése érdekében pontosan be kell tartani.



Fontos:

Utasítások, melyeket a berendezés sérüléseinek elkerülése érdekében kell betartani.

Megjegyzés:

Kiegészítő és referencia információkat biztosít.

Kapcsolódó információ

➔ Hivatkozások a kapcsolódó fejezetekhez.



Elérhetővé teszi a használati utasításokat Webes filmútmutatók formájában. Lásd a kapcsolódó információk hivatkozást.



Ha a rendszergazdai zárolás aktív, a vezérlőpanel menüelemei korlátozva vannak.

Megjegyzések képernyőképekkel és illusztrációkkal kapcsolatban

- ❑ A nyomtató illesztőprogramjának képernyőfelvételei Windows 10 vagy macOS High Sierra rendszeren készültek(10.13). A képernyőkön megjelenő tartalom a készülék típusától és az adott helyzettől függően változik.
- ❑ A kézikönyvben szereplő képek csak példaként szolgálnak. Ugyan az egyes modellek esetében lehetnek különbségek, de a készüléket ugyanúgy kell működtetni.
- ❑ Az LCD képernyőn megjelenő menük a modelltől és a beállításoktól függően eltérő elemeket tartalmazhatnak.

- A QR-kódot erre szolgáló alkalmazással lehet szkennelni.

Operációs rendszerre vonatkozó hivatkozások

Windows

A kézikönyvben a(z) „Windows 11”, „Windows 10”, „Windows 8.1”, „Windows 8”, „Windows 7”, „Windows Vista”, „Windows XP”, „Windows Server 2022”, „Windows Server 2019”, „Windows Server 2016”, „Windows Server 2012 R2”, „Windows Server 2012”, „Windows Server 2008 R2”, „Windows Server 2008”, „Windows Server 2003 R2” és „Windows Server 2003” kifejezések az alábbi operációs rendszerekre vonatkoznak. Továbbá, a „Windows” kifejezés valamennyi verzióra vonatkozik.

- Microsoft® Windows® 11 operációs rendszer
- Microsoft® Windows® 10 operációs rendszer
- Microsoft® Windows® 8.1 operációs rendszer
- Microsoft® Windows® 8 operációs rendszer
- Microsoft® Windows® 7 operációs rendszer
- Microsoft® Windows Vista® operációs rendszer
- Microsoft® Windows® XP operációs rendszer
- Microsoft® Windows® XP Professional x64 Edition operációs rendszer
- Microsoft® Windows Server® 2022 operációs rendszer
- Microsoft® Windows Server® 2019 operációs rendszer
- Microsoft® Windows Server® 2016 operációs rendszer
- Microsoft® Windows Server® 2012 R2 operációs rendszer
- Microsoft® Windows Server® 2012 operációs rendszer
- Microsoft® Windows Server® 2008 R2 operációs rendszer
- Microsoft® Windows Server® 2008 operációs rendszer
- Microsoft® Windows Server® 2003 R2 operációs rendszer
- Microsoft® Windows Server® 2003 operációs rendszer

Mac OS

A kézikönyvben a „Mac OS” a Mac OS X 10.9.5 vagy annál újabb, valamint a macOS 11 vagy annál újabb operációs rendszerekre vonatkozik.

Védjegyek

- Microsoft®, Windows®, Windows Server®, and Windows Vista® are registered trademarks of Microsoft Corporation.
- Apple, Mac, macOS, OS X, Bonjour, ColorSync, Safari, AirPrint, iPad, iPhone, iPod touch, TrueType, and iBeacon are trademarks of Apple Inc., registered in the U.S. and other countries.
- Use of the Works with Apple badge means that an accessory has been designed to work specifically with the technology identified in the badge and has been certified by the developer to meet Apple performance standards.

- ❑ Chrome, Chrome OS, Google Play and Android are trademarks of Google LLC.
- ❑ Albertus, Arial, Coronet, Gill Sans, Joanna and Times New Roman are trademarks of The Monotype Corporation registered in the United States Patent and Trademark Office and may be registered in certain jurisdictions.
- ❑ ITC Avant Garde Gothic, ITC Bookman, Lubalin Graph, Mona Lisa, ITC Symbol, Zapf Chancery and Zapf Dingbats are trademarks of International Typeface Corporation registered in the U.S. Patent and Trademark Office and may be registered in certain other jurisdictions.
- ❑ Clarendon, Eurostile and New Century Schoolbook are trademarks of Linotype GmbH registered in the U.S. Patent and Trademark Office and may be registered in certain other jurisdictions.
- ❑ Wingdings is a registered trademark of Microsoft Corporation in the United States and other countries.
- ❑ CG Omega, CG Times, Garamond Antiqua, Garamond Halbfett, Garamond Kursiv, Garamond Halbfett Kursiv are trademarks of Monotype Imaging, Inc. and may be registered in certain jurisdictions.
- ❑ Antique Olive is a trademark of M. Olive.
- ❑ Marigold and Oxford are trademarks of AlphaOmega Typography.
- ❑ Helvetica, Optima, Palatino, Times and Univers are trademarks of Linotype Corp. registered in the U.S. Patent and Trademark Office and may be registered in certain other jurisdictions in the name of Linotype Corp. or its licensee Linotype GmbH.
- ❑ ITC Avant Garde Gothic, Bookman, Zapf Chancery and Zapf Dingbats are trademarks of International Typeface Corporation registered in the United States Patent and Trademark Office and may be registered in certain jurisdictions.
- ❑ PCL is a trademark of Hewlett-Packard Company.
- ❑ Adobe, Acrobat, Photoshop, PostScript® 3™, and Reader are either registered trademarks or trademarks of Adobe in the United States and/or other countries.
- ❑ Arcfour
This code illustrates a sample implementation of the Arcfour algorithm.
Copyright © April 29, 1997 Kalle Kaukonen. All Rights Reserved.
Redistribution and use in source and binary forms, with or without modification, are permitted provided that this copyright notice and disclaimer are retained.

THIS SOFTWARE IS PROVIDED BY KALLE KAUKONEN AND CONTRIBUTORS "AS IS" AND ANY EXPRESS OR IMPLIED WARRANTIES, INCLUDING, BUT NOT LIMITED TO, THE IMPLIED WARRANTIES OF MERCHANTABILITY AND FITNESS FOR A PARTICULAR PURPOSE ARE DISCLAIMED. IN NO EVENT SHALL KALLE KAUKONEN OR CONTRIBUTORS BE LIABLE FOR ANY DIRECT, INDIRECT, INCIDENTAL, SPECIAL, EXEMPLARY, OR CONSEQUENTIAL DAMAGES (INCLUDING, BUT NOT LIMITED TO, PROCUREMENT OF SUBSTITUTE GOODS OR SERVICES; LOSS OF USE, DATA, OR PROFITS; OR BUSINESS INTERRUPTION) HOWEVER CAUSED AND ON ANY THEORY OF LIABILITY, WHETHER IN CONTRACT, STRICT LIABILITY, OR TORT (INCLUDING NEGLIGENCE OR OTHERWISE) ARISING IN ANY WAY OUT OF THE USE OF THIS SOFTWARE, EVEN IF ADVISED OF THE POSSIBILITY OF SUCH DAMAGE.
- ❑ QR Code is a registered trademark of DENSO WAVE INCORPORATED in Japan and other countries.
- ❑ Firefox is a trademark of the Mozilla Foundation in the U.S. and other countries.
- ❑ The Mopria™ word mark and the Mopria™ Logo are registered and/or unregistered trademarks of Mopria Alliance, Inc. in the United States and other countries. Unauthorized use is strictly prohibited.

- ❑ microSDHC Logo is a trademark of SD-3C, LLC.

Megjegyzés: A termék beépített microSDHC-kártyával rendelkezik, amely nem távolítható el.



- ❑ Általános megjegyzés: az itt használt egyéb terméknevek kizárólag az azonosítás célját szolgálják, és előfordulhat, hogy tulajdonosaik védjeggyel védtek azokat. Az Epson ezekkel a védjegyekkel kapcsolatban semmiféle jogra nem tart igényt.

Szerzői jog

A jelen kiadvány semelyik része sem reprodukálható, tárolható visszakereső-rendszerben vagy vihető át bármiféle eszközzel, elektronikusan, mechanikusan, fénymásolással, felvétellel vagy bármilyen más módszerrel a Seiko Epson Corporation előzetes írásbeli engedélye nélkül. A dokumentum tartalmának felhasználására vonatkozóan nem vállalunk felelősséget. A dokumentum tartalmának felhasználásából származó károkért sem vállalunk semmiféle felelősséget. A jelen dokumentumban lévő információk csak az ezzel az Epson termékkel történő felhasználásra vonatkoznak. Az Epson nem felelős az olyan esetekért, amikor ezeket az információkat más termékekre alkalmazzák.

Sem a Seiko Epson Corporation, sem bármely leányvállalata nem vállal felelősséget a termék megvásárlójának vagy harmadik félnek olyan káráért, veszteségéért, költségéért vagy kiadásáért, amely a következőkből származik: baleset, a termék nem rendeltetésszerű vagy helytelen használata, a termék jogosulatlan módosítása, javítása vagy megváltoztatása, illetve (az Egyesült Államok kivételével) a Seiko Epson Corporation üzemeltetési és karbantartási utasításainak nem pontos betartása.

A Seiko Epson Corporation nem vállal felelősséget az olyan károkért és problémákért, amelyek a Seiko Epson Corporation által Eredeti Epson terméknek, vagy az Epson által jóváhagyott terméknek nem minősített kiegészítők vagy fogyóeszközök használatából származnak.

A Seiko Epson Corporation nem tehető felelőssé az olyan károkért, amelyek a Seiko Epson Corporation által Epson jóváhagyott terméknek nem minősített bármely csatlakozókábel használatából következő elektromágneses interferenciából származnak.

© 2023 Seiko Epson Corporation

A kézikönyv tartalma és a termékspecifikációk minden külön figyelmeztetés nélkül módosulhatnak.

Fontos utasítások

Biztonsági utasítások.14

A nyomtatóval kapcsolatos tanácsok és figyelmeztetések. 15

Személyes adatok védelme.18

Biztonsági utasítások

A nyomtató biztonságos használatának érdekében olvassa el és tartsa be ezeket az utasításokat. Őrizze meg a kézikönyvet, hogy később is használni tudja. Továbbá kövesse a nyomtatón található figyelmeztetéseket és utasításokat is.

- A nyomtatón lévő szimbólumok egy része a készülék biztonságos és helyes használatát segíti. A szimbólumok jelentését a következő webhelyen tekintheti meg.
<http://support.epson.net/symbols/>
- Csak a nyomtatóhoz kapott tápkábelt használja, és azt ne használja más készülékkel. Ha más kábellel használja a nyomtatót, vagy más készülékkel használja a mellékelt tápkábelt, az tüzet és áramütést okozhat.
- Győződjön meg róla, hogy a váltóáramú tápkábel megfelel a helyi biztonsági szabványoknak.
- Semmilyen körülmények között se szedje szét, alakítsa át, vagy próbálja meg megjavítani a tápkábelt, a kábelcsatlakozót, a nyomtatóegységet vagy valamely kiegészítőjét, kivéve ha az eljárások részletesen le vannak írva a nyomtató használati útmutatóiban.
- Ha a következő helyzetek bármelyike előállna, húzza ki a nyomtatót a konnektorból, majd forduljon a szakképzett szakemberhez:
A tápvezeték vagy csatlakozója megsérült; folyadék került a nyomtatóba; a nyomtatót leejtették, vagy borítása megsérült; a nyomtató nem a megszokott módon működik, vagy feltűnően megváltozott a teljesítménye. Ne módosítsa olyan vezérlőeszközök beállításait, amelyeket a használati utasítások nem ismertetnek.
- A nyomtatót olyan fali konnektor közelébe helyezze, ahonnan könnyen ki lehet húzni a tápkábelt.
- Ne helyezze vagy tárolja a nyomtatót szabadban, szennyezett vagy poros területen, víz közelében, hőforrás mellett, illetve ütés-, és rázkódásveszélyes, túl meleg vagy magas páratartalmú helyeken.
- Ügyeljen rá, nehogy folyadék ömöljön a nyomtatóra, és ne használja a nyomtatót nedves kézzel.
- A szívritmus-szabályozók és a nyomtató között legalább 22 cm távolságot kell tartani. A nyomtató által kibocsátott rádióhullámok zavarhatják a szívritmus-szabályozók működését.
- Ha az LCD képernyő meghibásodik, forduljon a forgalmazóhoz. Ha folyadékkristály oldat kerül a kezére, mossa le alaposan vízzel és szappannal. Ha folyadékkristály oldat kerül a szemébe, azonnal öblítse ki a szemét vízzel. Ha továbbra is kellemetlen érzései vannak, vagy látási problémákat tapasztal, azonnal forduljon orvoshoz.
- A nyomtató nehéz, ezért megemeléséhez, illetve szállításához legalább két ember szükséges. A nyomtató megemelése előtt a(z) 1. papírkazetta papírkazettától eltérő minden egyéb papírkazettát távolítson el. A nyomtató megemelését az alább ábrázolt helyes pozícióban legalább két ember végezze.

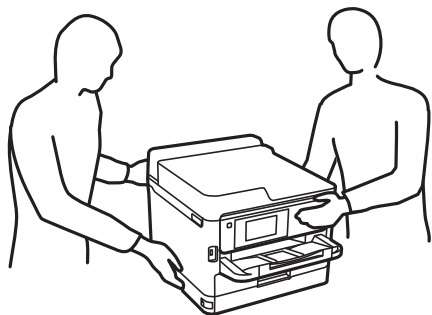

- Legyen óvatos a használt tinta-adagoló egységek kezelése során, mert a tintaadagoló port körüli terület esetleg festékes lehet.
 - Ha festék kerül a bőrére, szappannal és vízzel azonnal mossa le.
 - Ha a tinta a szemébe kerül, azonnal öblítse ki bő vízzel. Ha továbbra is bántó érzés marad a szemében, vagy rosszul lát, azonnal forduljon orvoshoz.
 - Ha tinta kerül a szájába, azonnal köpje ki, és haladéktalanul forduljon orvoshoz.
- Ne szerelje szét a(z) tinta-adagoló egység egységeket és a karbantartódobozt; máskülönben festék kerülhet a szemébe vagy a bőrére.
- Ne rázza túl erősen a(z) tinta-adagoló egység egységeket; máskülönben a festék kifolyhat a(z) tinta-adagoló egységek egységekből.
- A(z) tinta-adagoló egység egységeket és a karbantartódobozt gyermekek elől elzárt helyen tartsa.

A nyomtatóval kapcsolatos tanácsok és figyelmeztetések

A nyomtató és környezete sérülésének elkerülése érdekében olvassa el, és kövesse az ebben a részben található utasításokat. Őrizze meg ezt a kézikönyvet későbbi felhasználásra.

A nyomtató beállításával kapcsolatos tanácsok és figyelmeztetések



- Ne zárja el és ne fedje le a nyomtató nyílásait.
- Csak a nyomtatón feltüntetett típusú tápforrást használja.
- Ne használjon olyan konnektort, amely gyakran ki- és bekapcsolódó készülékekkel (például fénymásolókkal vagy légkondicionáló rendszerekkel) azonos áramkörön van.
- Ne használjon fali kapcsolóról vagy automatikus időzítőről vezérelt konnektorokat.
- Az egész számítógépes rendszert tartsa távol olyan készülékektől, amelyek elektromágneses interferenciát okozhatnak.
- A tápkábeleket úgy kell elhelyezni, hogy elkerüljük dörzsölődésüket, elvágásukat, kopásukat, összetekeredésüket és gubancolódásukat. Ne tegyen rá semmit a tápkábelekre, helyezze el őket úgy, hogy ne lehessen rájuk lépni vagy beléjük botlani. Különösen ügyeljen arra, hogy a tápkábelek végei ne törjenek meg.
- Ha hosszabbító kábellel használja a nyomtatót, ügyeljen rá, hogy az összes csatlakoztatott berendezés amperben mért áramfelvétele ne haladja meg a hosszabbító kábelének engedélyezett áramerősségét. Arra is ügyeljen, hogy a fali konnektorba csatlakozó összes készülék együttes áramfelvétele ne haladja meg a konnektor engedélyezett áramleadását.
- Ha a nyomtatót Németországban kívánja használni, a rövidzárlat és túláram elleni megfelelő védelem érdekében az áramkört 10 vagy 16 amperes kismegszakítóval kell ellátni.
- Ha ezt a nyomtatót a kábellel számítógéphez vagy más eszközhöz csatlakoztatja, ügyeljen a csatlakozók helyes irányára. Az egyes csatlakozók csak egyetlen helyes behelyezési iránnyal rendelkeznek. Ha egy csatlakozót rossz irányban dug be, a kábellel összekötött mindkét eszköz megsérülhet.
- Helyezze stabil, sík felületre, amely minden oldalról szélesebb a nyomtatónál. A nyomtató nem működik normálisan, ha meg van döntve.
- Hagyjon helyet a nyomtató felett, hogy a nyomtató fedelét teljesen ki lehessen nyitni.

- A nyomtató előtt hagyjon elég helyet a papírlapok teljes kiadásához.
- Kerülje az olyan helyeket, ahol gyors változások következhetnek be a hőmérsékletben vagy a páratartalomban. Ne helyezze a nyomtatót oda, ahol közvetlen napsugárzásnak, erős fénynek vagy magas hőmérsékletnek lehet kitéve.

Kapcsolódó információ

➔ [„Telepítés, helyszín és terület“ 224. oldal](#)

A nyomtató használatával kapcsolatos tanácsok és figyelmeztetések

- Ne helyezzen tárgyakat a nyomtató nyílásaiba.
- Nyomtatás közben ne nyúljon bele a nyomtatóba.
- Ne érintse meg a fehér lapos kábelt a nyomtató belsejében.
- Ne használjon a nyomtató belsejében vagy annak közelében gyúlékony gázokat tartalmazó aeroszolos termékeket. Az ilyen termékek használata tüzet idézhet elő.
- A nyomtatófejet ne mozgassa kézzel, mert azzal kárt tehet a nyomtatóban.
- A nyomtatót mindig a  gomb megnyomásával kapcsolja ki. Addig ne húzza ki a nyomtató tápkábelét, illetve ne kapcsolja le a tápellátást, amíg a  gomb jelzőfénye villog.
- Ha hosszabb ideig nem szándékozik használni a nyomtatót, húzza ki a tápkábelt a konnektorból.

LCD képernyő használatával kapcsolatos tanácsok és figyelmeztetések

- Az LCD képernyőn lehet néhány fényes vagy sötét folt, és a tulajdonságai miatt lehet, hogy a fényessége nem egyenletes. Ezek természetesek, és nem hibára vagy sérülésre utalnak.
- Az LCD képernyőt csak száraz, puha ruhával tisztítsa. Ne használjon folyadékot vagy vegyszert.
- Az LCD-kijelző külső burkolata eltörhet, ha nagy erőhatás éri. Ha a képernyő felülete betörött vagy berepedt, vegye fel a kapcsolatot a viszonteladóval, és ne érjen hozzá, valamint ne is próbálja meg eltávolítani a törött részeket.

Internetcsatlakozással kapcsolatos tanácsok és figyelmeztetések

Ezt a terméket ne csatlakoztassa közvetlenül az internetre. Egy útválasztó vagy tűzfal által védett hálózathoz csatlakoztassa.

Tanácsok és figyelmeztetések a nyomtató használatára vezeték nélküli kapcsolat esetén

- ❑ A nyomtató által kibocsátott rádióhullámok negatívan befolyásolhatják az elektromos orvosi berendezések működését, melyek ettől akár meg is hibásodhatnak. Ha ezt a nyomtatót egészségügyi létesítményekben vagy orvosi berendezések közelében használja, kövesse az egészségügyi létesítményeket képviselő szakemberek utasításait, valamint kövesse az orvosi berendezésen olvasható figyelmeztetéseket és utasításokat.
- ❑ A nyomtató által kibocsátott rádióhullámok negatívan befolyásolhatják az olyan automatikus vezérlésű berendezések működését, mint az automata ajtók vagy tűzjelzők, melyek meghibásodása balesethez vezethet. Ha ezt a nyomtatót automatikus vezérlésű berendezések közelében használja, tartsa be a berendezéseken olvasható valamennyi figyelmeztetést és utasítást.

Megjegyzések a rendszergazdai jelszóval kapcsolatban

Ez a nyomtató lehetővé teszi, hogy rendszergazdai jelszót állítson be, hogy megakadályozza a jogosulatlan hozzáférést, illetve a készüléken tárolt eszközbeállítások és hálózati beállítások módosítását, amikor hálózathoz csatlakozik.

A rendszergazdai jelszó alapértelmezett értéke

A rendszergazdai jelszó alapértelmezett értéke magán a készüléken található címkén található, mint például a képen. A címke elhelyezése a terméktől függ, lehet például oldalt, ahol a burkolat kinyitható, hátul vagy alul.

A következő ábra a címke elhelyezését mutatja be a nyomtató oldalán, ahol a burkolat kinyitható.

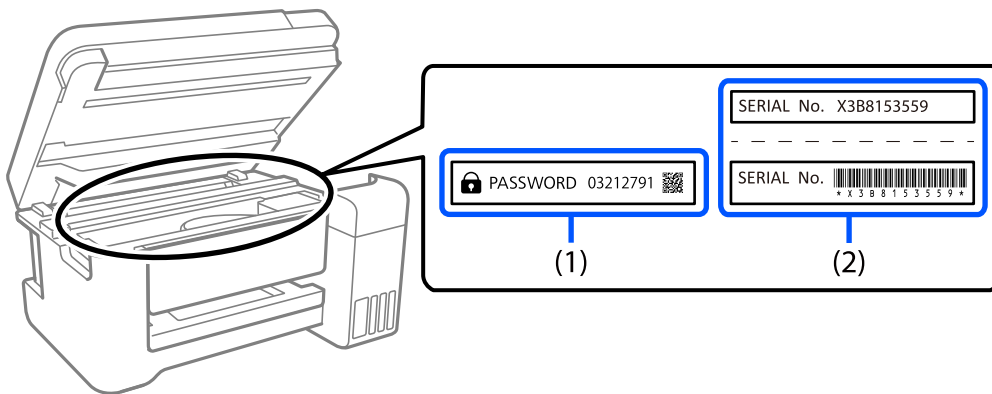

Ha mindkét címke (1) és (2) a készüléken van, akkor az alapértelmezett érték a címkére írt PASSWORD (1) melletti érték. Ebben a példában az alapértelmezett érték 03212791.

Ha csak a (2) címke van a készüléken, akkor az alapértelmezett érték a címkére nyomtatott sorozatszám (2). Ebben a példában az alapértelmezett érték X3B8153559.

A rendszergazdai jelszó megváltoztatása

Biztonsági okokból ajánlott megváltoztatni a kezdeti jelszót.

Módosítható a nyomtató vezérlőpaneljéről, illetve a Web Config vagy az Epson Device Admin használatával. A jelszó módosításakor legalább 8 egybájtos alfanumerikus karaktert és szimbólumot adjon meg.

Kapcsolódó információ

- ➔ [„A rendszergazdai jelszó megváltoztatása a vezérlőpanelről“ 40. oldal](#)
- ➔ [„A rendszergazdai jelszó megváltoztatása számítógépről“ 41. oldal](#)

A rendszergazdai jelszó megadásához szükséges műveletek

Ha a következő műveletek elvégzése során a rendszer a rendszergazdai jelszó megadására kéri, adja meg a nyomtatón beállított rendszergazdai jelszót.

- A nyomtató belső vezérlőprogramjának számítógépről vagy okoseszközzel történő frissítéskor
- A Web Config speciális beállításába való bejelentkezéskor
- Olyan alkalmazás használatával történő beállításkor, amely módosíthatja a nyomtató beállításait
- Amikor a nyomtató vezérlőpanelén olyan menüt választ, amelyet a rendszergazda zárolt

Kapcsolódó információ

- ➔ [„A\(z\) Beállítás zárolása célelemei“ 237. oldal](#)

A rendszergazdai jelszó inicializálása

A rendszergazdai jelszó a rendszergazdai beállítások menüből állítható vissza az alapértelmezett értékre. Ha elfelejtette a jelszavát, és nem tud visszatérni az alapértelmezett beállításokhoz, kérjen segítséget az Epson ügyfélszolgálatától.

Kapcsolódó információ

- ➔ [„A rendszergazdai jelszó megváltoztatása a vezérlőpanelről“ 40. oldal](#)
- ➔ [„A rendszergazdai jelszó megváltoztatása számítógépről“ 41. oldal](#)
- ➔ [„Segítségkérés“ 296. oldal](#)

A nyomtató szállításával vagy tárolásával kapcsolatos tanácsok és figyelmeztetések

- Tároláskor vagy szállításkor ne döntse meg, ne tárolja függőlegesen vagy fejjel lefelé a nyomtatót, mert így tinta szivároghat ki.
- A nyomtató szállítása előtt figyeljen arra, hogy a nyomtatófej alaphelyzetben (a jobb szélén) legyen és a(z) tinta-adagoló egységek telepítve legyenek.

Személyes adatok védelme

Ha a nyomtatót másnak adja vagy hulladékként leselejtezi, törölje a nyomtató memóriájában tárolt személyes adatokat oly módon, hogy kiválasztja a(z) **Beáll. > Általános beállítások > Rendszerfelügyelet > Alapértékek visszaállítása > Összes beállítás** lehetőséget a vezérlőpanelen. Ellenőrizze, hogy törölte a nyomtató belső memóriájában található adatokat a(z) **Beáll. > Általános beállítások > Rendszerfelügyelet > Belső memória törlése > PDL-betű., makró és m.terület** lehetőség kiválasztásával a vezérlőpanelen.

Részek nevei és funkciói

| | |
|------------------|-----|
| Előlap. | .20 |
| Belül. | 22 |
| Hátsó rész. | .23 |

Előlap

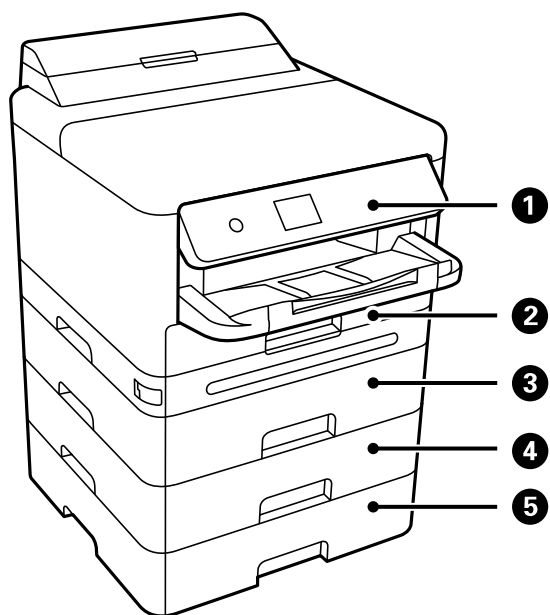

| | | |
|---|--|--|
| 1 | Vezérlőpanel | A nyomtatón a beállítások és a különböző műveletek elvégzésére szolgál. Ezen kívül a nyomtató állapota is itt látható. |
| 2 | 1. papírkazetta vagy Papírkazetta (C1) | Papír betöltése. |
| 3 | 2. papírkazetta (C2) | Opcionális papírkazetta egység. Papír betöltése. Maximum 3 papírkazetta egységet telepíthet. |
| 4 | 3. papírkazetta (C3) | |
| 5 | 4. papírkazetta (C4) | |

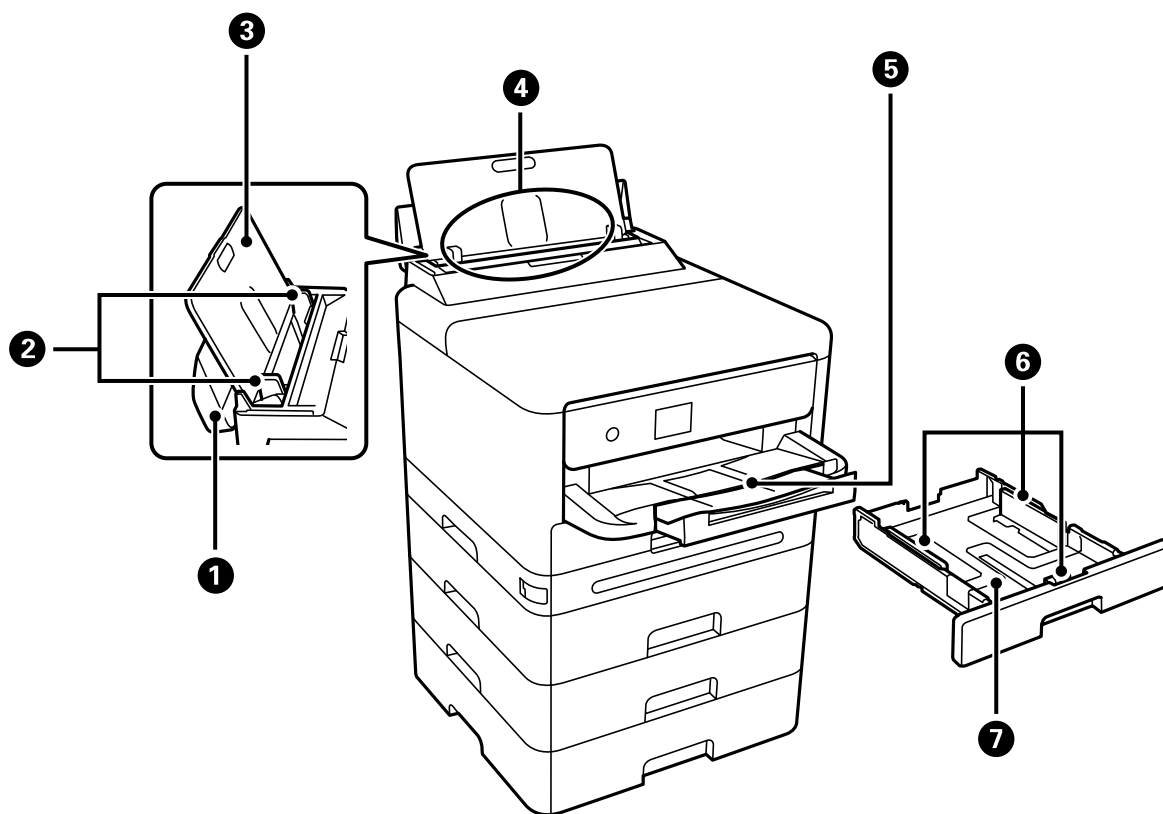

| | | |
|---|-------------------|--|
| 1 | Papírtálca fedele | Megakadályozza, hogy idegen anyag kerüljön a nyomtatóba. Általában ezt a fedelet tartsa zárva. |
| 2 | Élvezetők | A papírt közvetlenül a nyomtatóba adagolja. Csúsztassa a papírlap széleihez. |
| 3 | Papírtámasztó | A betöltött papírt támasztja alá. |
| 4 | Papírtálca (B) | Papír betöltése. |
| 5 | Kimeneti tálca | A kiadott papírt tartja. Csúsztassa ki kézzel a tálcát, és tolja vissza tárolási pozícióba. |
| 6 | Élvezetők | A papírt közvetlenül a nyomtatóba adagolja. Csúsztassa a papírlap széleihez. |
| 7 | Papírkazetta | Papír betöltése. |

Belül

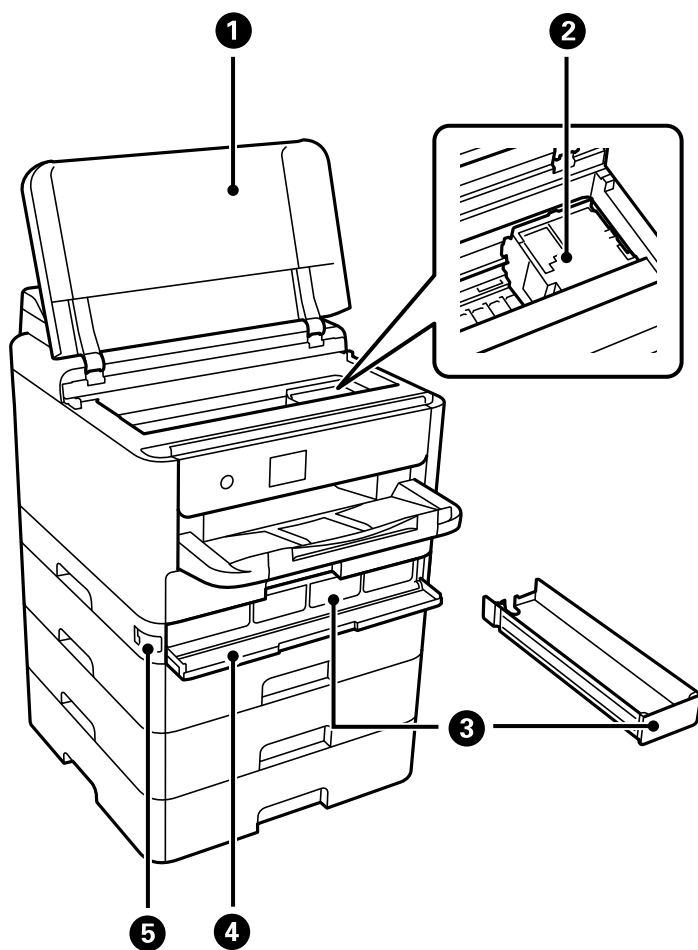

| | | |
|---|-------------------|--|
| 1 | Nyomtatófedél (J) | Az elakadt papír eltávolításakor nyissa fel. Ezt a fedelet általában zárva kell tartani. |
| 2 | Nyomtatófej | Kilövi a tintát. |
| 3 | Tintatálca | A(z) tinta-adagoló egység beállítását végzi. |
| 4 | Tinta fedele (A) | Nyissa fel a(z) tinta-adagoló egységek cseréjekor. |
| 5 | Fedélzár | Lezárja a tinta fedelét. |

Hátsó rész

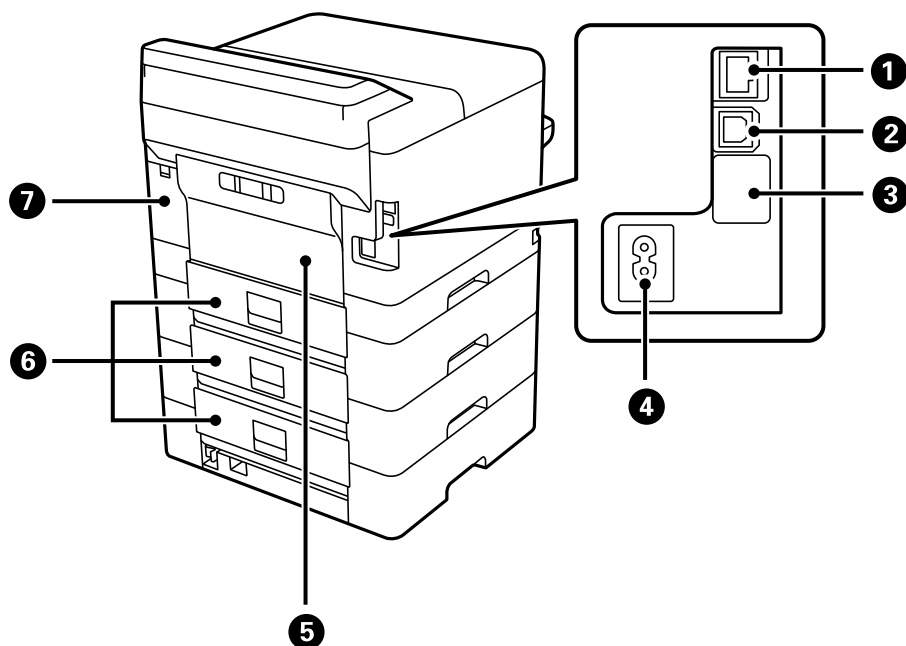

| | | |
|---|-------------------------------|---|
| 1 | LAN csatlakozó | LAN-kábelt csatlakoztat. |
| 2 | USB-port | Ebbe a portba egy USB-kábelt csatlakoztathat, ha számítógéphez szeretné csatlakoztatni a készüléket. |
| 3 | Szerviz USB port | USB port későbbi használathoz. Ne távolítsa el a matricát. |
| 4 | AC csatlakozó | A hálózati kábel csatlakoztatása. |
| 5 | Hátsó fedél (D) | Nyissa ki, ha a felvevő görgőt cseréli ki, vagy elakadt papírt távolít el. |
| 6 | Hátsó fedél (E) | Nyissa ki, ha a felvevő görgőt cseréli ki, vagy elakadt papírt távolít el. |
| 7 | Karbantartó rekesz fedele (H) | Nyissa fel, amikor kicseréli a karbantartó rekeszt. A karbantartó rekesz egy olyan tartály, ami nagyon kis mennyiségű többlet-tintát gyűjt össze tisztítás vagy nyomtatás közben. |

Útmutató a vezérlőpanelhez

| | |
|-------------------------------------|----|
| Vezérlőpanel. | 25 |
| A kezdőképernyő konfigurálása. | 26 |
| A menüképernyő konfigurálása. | 28 |
| Karakterek beírása. | 28 |



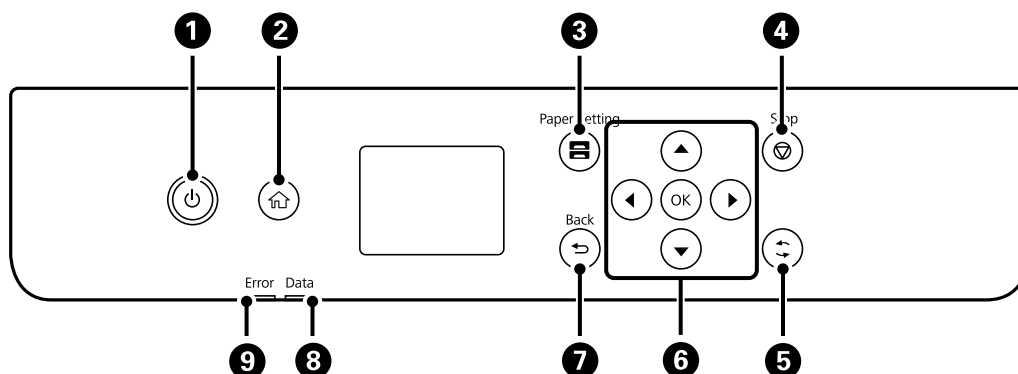

Vezérlőpanel

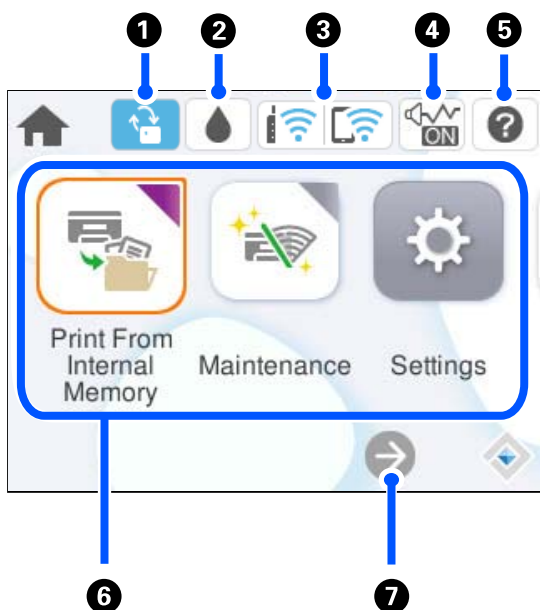

| | |
|---|---|
| 1 | A nyomtató ki- és bekapcsoló gombja. Húzza ki a tápkábelt, amikor a jelzőfény kialszik. |
| 2 | Kezdőképernyő megjelenítése. |
| 3 | A(z) Papírbeállítás képernyőt jeleníti meg. Minden papírforráshoz kiválaszthatja a papírméretet és a papírtípust. |
| 4 | Leállítja az aktuális műveletet. |
| 5 | Helyzettől függően számos funkcióra alkalmazható. |
| 6 | A(z) ◀, ▶, ▲, ▼ gombokkal válassza ki az elemeket, majd nyomja meg a(z) OK gombot a kiválasztás megerősítéséhez vagy a kiválasztott funkció futtatásához. |
| 7 | Visszatér a az előző képernyőre. |
| 8 | Adatfeldolgozás közben villog. Akkor kapcsol be, ha több munka áll sorban. |
| 9 | Hiba esetén felvillan vagy villog. |







A kezdőképernyő konfigurálása



| | | |
|---|---|--|
| 1 |  | Elérhető firmware-frissítés esetén jelenik meg. A firmware frissítéséhez válassza ki ezt a lehetőséget a nyomtató funkcióinak javítása érdekében. A nyomtatóhoz javasolt a firmware legfrissebb verzióját használni. |
| 2 |  | A hozzávetőleges tintaszinteket és a karbantartódoboz hozzávetőleges élettartamát ellenőrizheti. |
| 3 |  | Megjeleníti a hálózati kapcsolódási állapotot. Olvassa el a további részleteket. „Útmutató a hálózat ikonhoz” 27. oldal |
| 4 |  | Azt jelzi, hogy be van állítva a(z) Csendes mód a nyomtatónál. Amikor ez a funkció aktívra van, akkor a nyomtató műveletei által generált zaj szintje csökken, bár ez a nyomtatási sebesség csökkenésével járhat. Azonban a kiválasztott papír típusától és a nyomtatási minőségtől függően előfordulhat, hogy nem csökkenthető a zajszint. Válassza ki a beállítás módosításához. Ezt a beállítást a Beáll. menüből is elvégezheti. Beáll. > Általános beállítások > Nyomtatóbeállítások > Csendes mód |
| 5 |  | A(z) Súlyó képernyőt jeleníti meg. Megtekintheti a működésre vonatkozó utasításokat vagy a problémák megoldásait. |

| | |
|----------|--|
| <p>6</p> | <p>Megjeleníti az egyes menüket.</p> <ul style="list-style-type: none"> <input type="checkbox"/> Nyomtatás a belső memóriából Lehetővé teszi, hogy a nyomtatás előtt ideiglenesen elmentse azokat a feladatokat, amelyek a nyomtató-illesztőprogramból lettek küldve a nyomtató memóriájába. Amikor több nyomtatot nyomtat, akkor jelszóval védett feladatot és tesztnyomatokat nyomtathat. <input type="checkbox"/> Karbantartás Megjeleníti a nyomtatás minőségének javítására ajánlott menüket, az eltömődött fúvókák tisztításához a fúvókaellenőrző-minta nyomtatást és fejtisztítást, valamint a nyomtatófej igazítással az elmosódottság és csíkosodás javítását. Ez a beállítás a Beáll. menüből is elvégezhető. Beáll. > Karbantartás <input type="checkbox"/> Beáll. Lehetővé teszi a karbantartási, a nyomtató-beállítás és műveletek beállítását. <input type="checkbox"/> Wi-Fi Olyan menüket jelenít meg, amelyek révén beállíthatja a nyomtató vezeték nélküli hálózaton történő használatát. Ezt a beállítást a Beáll. menüből is elvégezheti. Beáll. > Általános beállítások > Hálózati beállítások > Wi-Fi beáll |
| <p>7</p> | <div style="display: flex; align-items: center;">  <p>Jobbra görgeti a képernyőt.</p> </div> |

Útmutató a hálózat ikonhoz

| | |
|---|---|
|  | <p>A nyomtató nem csatlakozik vezetékes (Ethernet) hálózathoz, illetve a vezeték nélküli (WIFI) hálózathoz.</p> |
|  | <p>A nyomtató vezetékes (Ethernet) hálózathoz csatlakozik.</p> |
|  | <p>A nyomtató SSID-azonosítót keres, az IP-címe nincs beállítva, vagy probléma adódott a vezeték nélküli (Wi-Fi) hálózattal.</p> |
|  | <p>A nyomtató vezeték nélküli (Wi-Fi) hálózathoz kapcsolódik. A sávok száma a kapcsolat jelerősségét jelöli. Minél több sáv jelenik meg, annál erősebb a kapcsolat.</p> |
|  | <p>A nyomtató nem csatlakozik vezeték nélküli (Wi-Fi) hálózathoz Wi-Fi Direct (Egyszerű hozzáférési pont) módban.</p> |
|  | <p>A nyomtató vezeték nélküli (Wi-Fi) hálózathoz csatlakozik Wi-Fi Direct (Egyszerű hozzáférési pont) módban.</p> |

A menüképernyő konfigurálása

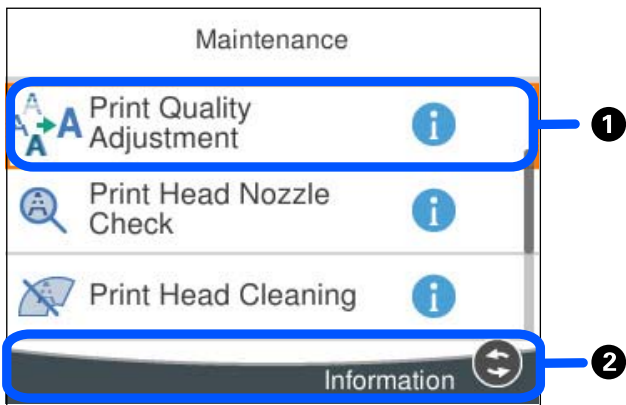

| | |
|----------|---|
| 1 | Amikor a(z)  megjelenik, a gomb (lásd: 2) kiválasztásával további információkat is megtekinthet. |
| 2 | Az aktuálisan elérhető gombok kerülnek megjelenítésre. |

Karakterek beírása

A hálózati beállítások elvégzésekor stb. a képernyőn megjelenő billentyűzet használatával gépelhet be karaktereket és szimbólumokat.

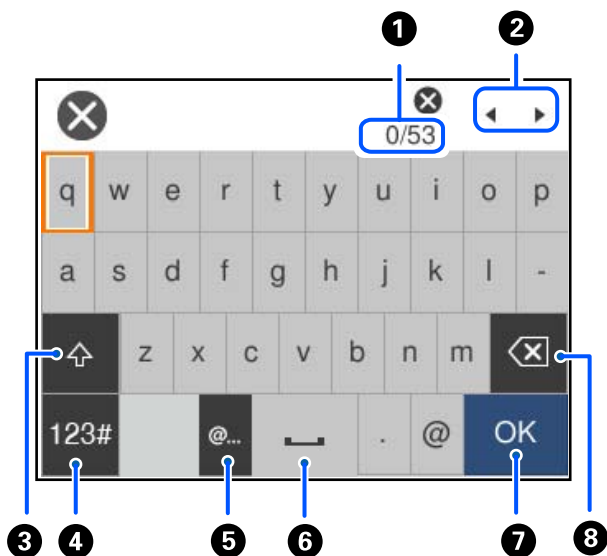

| | |
|----------|--|
| 1 | Megjeleníti a karakterek számát. |
| 2 | A beviteli pozícióhoz helyezi a kurzort. |
| 3 | Váltás kis-és nagybetű között. |

| | |
|---|--|
| 4 | Karaktertípus váltása. ABC: Ábécé 123#: Számok és szimbólumok |
| 5 | Gyakran használt e-mail domainek címeinek vagy URL-eknek a beírása az elemek egyszerű kiválasztásával. |
| 6 | Szóköz bevitele. |
| 7 | Karakterek beírása. |
| 8 | A balra eső karakter törlése. Törli a jobboldali karaktert, amikor a kurzor a sor elején van, és nincsenek karakterek a bal oldalon. |

A nyomtató előkészítése és a kezdeti beállítások végrehajtása

| | |
|--|----|
| Összefoglaló a nyomtató előkészítéséről és a kezdeti beállításokról. | 31 |
| Az opcionális papírkazetták beszerelése. | 33 |
| Hitelesítési eszköz felszerelése. | 38 |
| Hálózati kapcsolat létrehozása és beállítások elvégzése. | 40 |
| A nyomtató előkészítése és beállítása a használatnak megfelelően. | 58 |
| A nyomtatás kezdeti beállításai. | 64 |
| Probléma beállítások végrehajtásakor. | 74 |

Összefoglaló a nyomtató előkészítéséről és a kezdeti beállításokról

Ebben a fejezetben ismertetjük a nyomtató hálózathoz való csatlakoztatásához és megosztott nyomtatóként való használatához szükséges műveleteket.

A műveleteket a nyomtató-rendszergazdának kell elvégeznie.

Kapcsolódó információ

- ➔ „A nyomtató előkészítése“ 31. oldal
- ➔ „A beállítások védelme panelzárolás segítségével“ 41. oldal
- ➔ „Hálózati kapcsolat konfigurálása“ 31. oldal
- ➔ „Összefoglaló az egyes funkciók szükséges előkészületeiről“ 32. oldal
- ➔ „Nyomtatóbeállítások végrehajtása“ 32. oldal

A nyomtató előkészítése

Az előkészítő szakaszban szükség szerint telepítsen opcionális elemeket vagy hitelesítési eszközt.

Kapcsolódó információ

- ➔ „Az opcionális papírkazetták beszerelése“ 33. oldal
- ➔ „Hitelesítési eszköz csatlakoztatása“ 38. oldal

A nyomtató védelme a beállítások illetéktelen megváltoztatásától

Javasoljuk a következő művelet elvégzését, hogy a felhasználó ne tudja a nyomtató beállításait megváltoztatni.

- A rendszergazdai jelszó megváltoztatása
- Állítsa be a(z) **Panelzár** elemet, mely funkció lehetővé teszi a nyomtató-rendszergazda számára a vezérlőpanel menüelemeinek zárolását.

Kapcsolódó információ

- ➔ „A rendszergazdai jelszó megváltoztatása“ 40. oldal
- ➔ „A beállítások védelme panelzárolás segítségével“ 41. oldal

Hálózati kapcsolat konfigurálása

Csatlakoztassa a nyomtatót hálózathoz, hogy megosztott nyomtatóként használható legyen.

Ha olyan hálózathoz csatlakozik, amely lehetővé teszi a külső kapcsolatokat, például a TCP/IP-beállításokat és az internetkapcsolatot, szükség szerint állítsa be a proxy szerveret.

Kapcsolódó információ

- ➔ „Hálózati kapcsolat létrehozása és beállítások elvégzése“ 40. oldal

Összefoglaló az egyes funkciók szükséges előkészületeiről

Végezze el a következő műveleteket a nyomtató használatának módjától és a használati környezetétől függően.

| Elemek | Leírás |
|---------------------------------|---|
| E-mail szerver konfigurálása | Ha egy adott személyt e-mailben szeretne értesíteni a nyomtató állapotáról, konfigurálja az e-mail szervert. „E-mail szerver konfigurálása” 60. oldal |
| A nyomtatás kezdeti beállításai | Testreszabhatja a papíradagoló eszköz és a nyomtatás alapértelmezett beállításait a környezetnek megfelelően. Az egyéb vállalatok által nyújtott nyomtatási szolgáltatások igénybevételéhez végezze el a beállításokat. |

A biztonsági beállításokat és a nyomtató egyéb kezelési beállításait lásd az alábbi információk hivatkozására kattintva.

Kapcsolódó információ

- ➔ [„A nyomtató előkészítése és beállítása a használatnak megfelelően” 58. oldal](#)
- ➔ [„A nyomtatás kezdeti beállításai” 64. oldal](#)
- ➔ [„Rendszergazdai információ” 235. oldal](#)

Nyomtatóbeállítások végrehajtása

A nyomtató beállításához számos módszer érhető el.

Kapcsolódó információ

- ➔ [„Beállítás a nyomtató vezérlőpaneléről” 32. oldal](#)
- ➔ [„Beállítás Web Config segítségével számítógépről” 32. oldal](#)
- ➔ [„Beállítás Epson Device Admin segítségével számítógépről \(csak Windows esetén\)” 33. oldal](#)

Beállítás a nyomtató vezérlőpaneléről

Ha a panelzárolás engedélyezve van, a zárolt elemek működtetéséhez rendszergazdai jelszó szükséges.

Bővebb információkért tekintse meg a következőkben a kapcsolódó információkat.

Kapcsolódó információ

- ➔ [„A rendszergazdai jelszó alapértelmezett értéke” 17. oldal](#)

Beállítás Web Config segítségével számítógépről

A(z) Web Config a nyomtató beépített weboldala a nyomtatóbeállítások konfigurálásához. A hálózathoz csatlakoztatott nyomtatót a számítógépről működtetheti.

A(z) Web Config eléréséhez először IP-címet kell rendelnie a nyomtatóhoz.

Megjegyzés:

- Az IP-cím beállítása előtt a számítógép és a nyomtató közvetlen LAN-kábellel történő csatlakoztatásával és az alapértelmezett IP-cím megadásával megnyithatja a(z) Web Config alkalmazást.
- Mivel a nyomtató saját aláírású tanúsítványt használ a HTTPS elérésekor, a böngészőben figyelmeztetés jelenik meg, amikor elindítja a Web Config opciót; ez nem jelez problémát, biztonsággal figyelmen kívül hagyhatja.
- A(z) Web Config elindítása után a rendszergazdai oldal megnyitásához be kell jelentkeznie a nyomtatóra a rendszergazdai jelszóval.

Bővebb információkért tekintse meg a következőkben a kapcsolódó információkat.

Kapcsolódó információ

- ➔ „A rendszergazdai jelszó alapértelmezett értéke“ 17. oldal
- ➔ „Nyomtató műveletek beállítására szolgáló alkalmazás (Web Config)“ 200. oldal

Beállítás Epson Device Admin segítségével számítógépről (csak Windows esetén)

Epson Device Admin lehetőség használata egyszerre több nyomtató beállítására.

Az opcionális papírkazetták beszerelése

Lefeljebb 3 papírkazetta egységek szerelhet be.

Figyelem!

- A szerelés előtt kapcsolja ki a nyomtatót, húzza ki a tápkábelt és válasszon le minden vezetékét. Ellenkező esetben megsérülhet a tápkábel, ami tüzet vagy áramütést okozhat.
- A nyomtató nehéz, ezért megemeléséhez, illetve szállításához legalább két ember szükséges. A nyomtató megemelése előtt a(z) 1. papírkazetta papírkazettától eltérő minden egyéb papírkazettát távolítson el. A nyomtató megemelését az alább ábrázolt helyes pozícióban legalább két ember végezze.

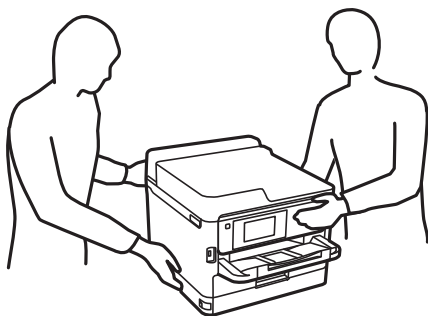

Fontos:

- Készítsen elő egy csavarhúzókat az opcionális kazettaegységek beszereléséhez és eltávolításához.
- Megfelelő méretű és típusú csavarhúzókat használjon. Ellenkező esetben előfordulhat, hogy a csavart nem tudja elfordítani vagy véletlenül másik csavart távolít el.

1. Kapcsolja ki a nyomtatót a  gomb megnyomásával, majd húzza ki a hálózati kábelt.
2. Minden csatlakoztatott kábelt húzzon ki.
3. Ha további opcionális papírkazetta egységek vannak telepítve, azokat is távolítsa el a csavarhúzóval.

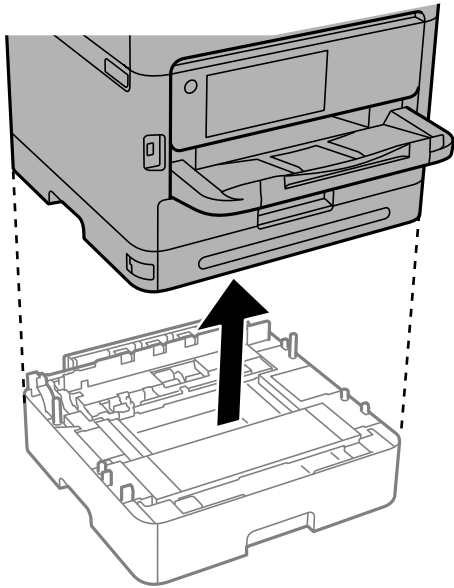

4. Távolítsa el a nyomtató hátulján lévő részt.

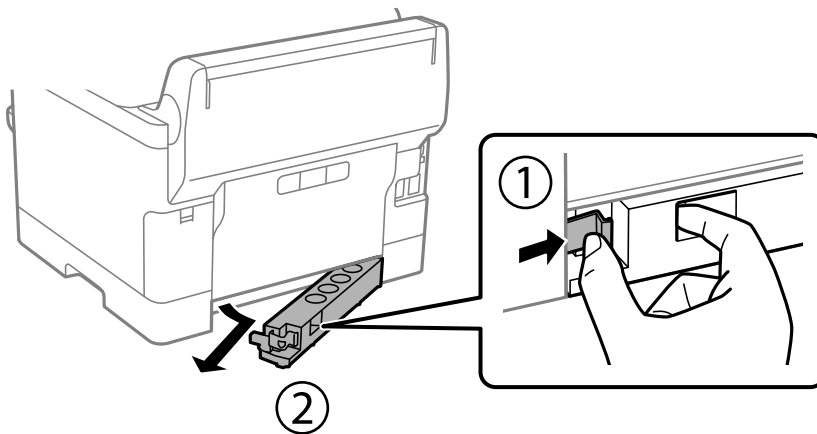

5. Távolítsa el az opcionális papírkazetta egységet a dobozból, majd távolítson el minden védőcsomagolást.

6. Ellenőrizze a doboz tartalmát.

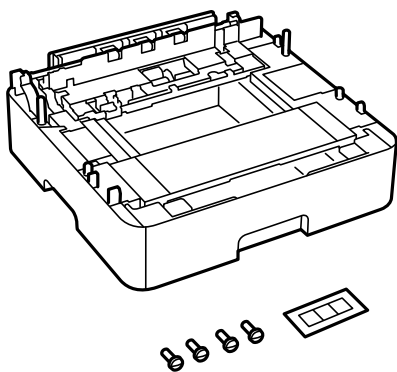

7. Helyezze a legelső opcionális papírkazetta egységet oda, ahova a nyomtatót helyezni kívánja.
8. Egyetlen opcionális papírkazetta egység használata esetén ugorjon a 11. lépéshez. Két vagy három opcionális papírkazetta egység használata esetén folytassa a következő lépéssel.
9. Helyezze az opcionális papírkazetta egységeket a legelső opcionális papírkazetta egység tetejére, majd rögzítse azokat a csavarokkal egy csavarhúzó segítségével.

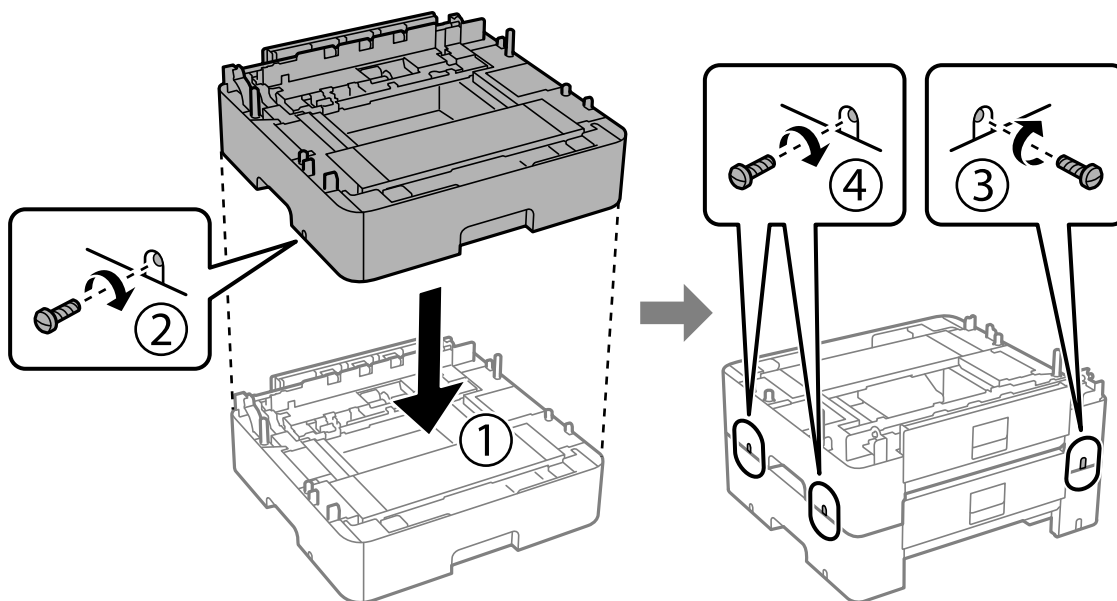

10. További opcionális papírkazetta egység hozzáadásához ismételje meg az előző lépést.

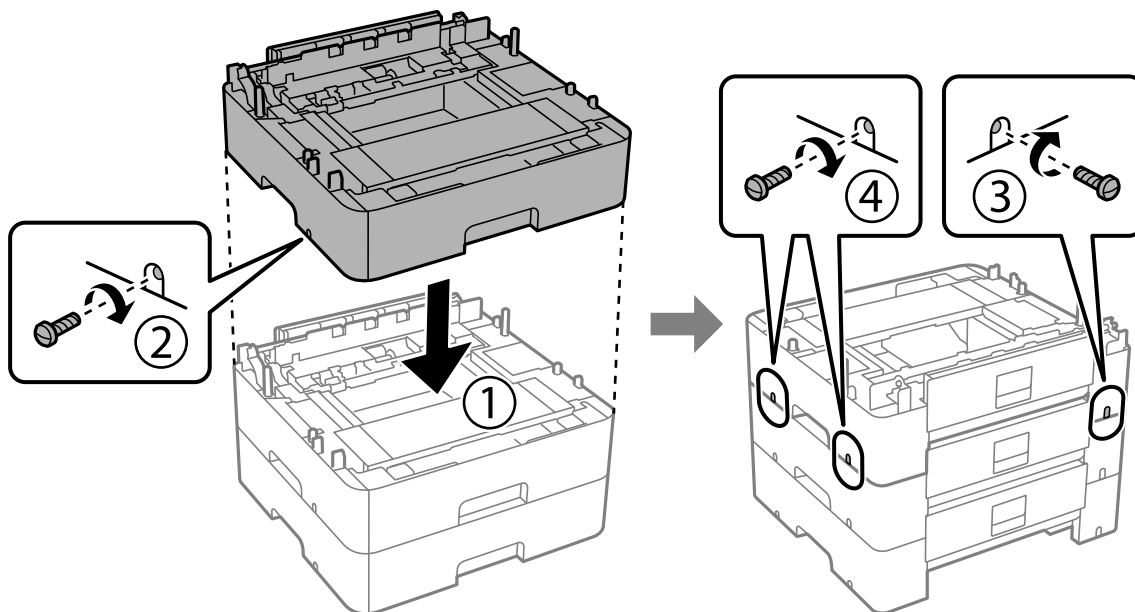

11. Illessze a nyomtatót az opcionális papírkazetta egység sarkaihoz, majd rögzítse a csavarokkal egy csavarhúzó segítségével.

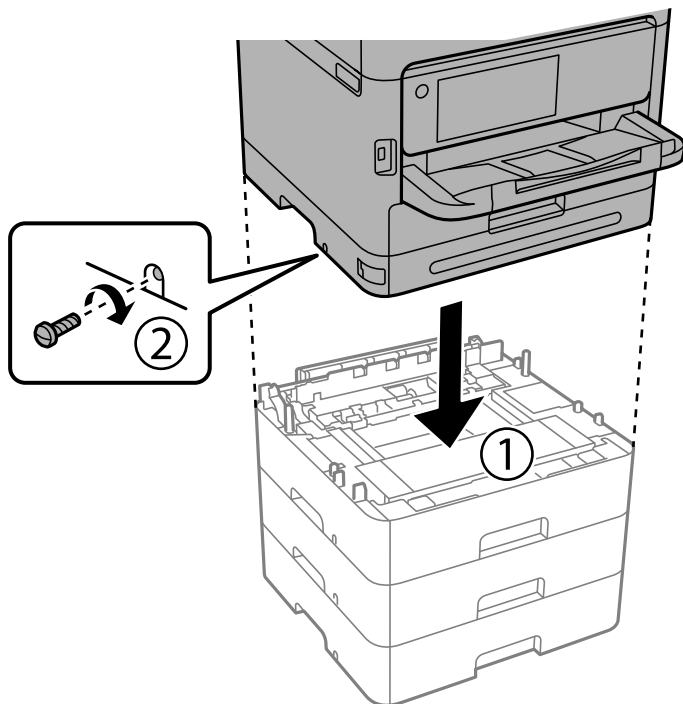

12. Rögzítse hátul és jobb oldalon az opcionális papírkazetta egységeket és a nyomtatót a csavarokkal egy csavarhúzó segítségével.

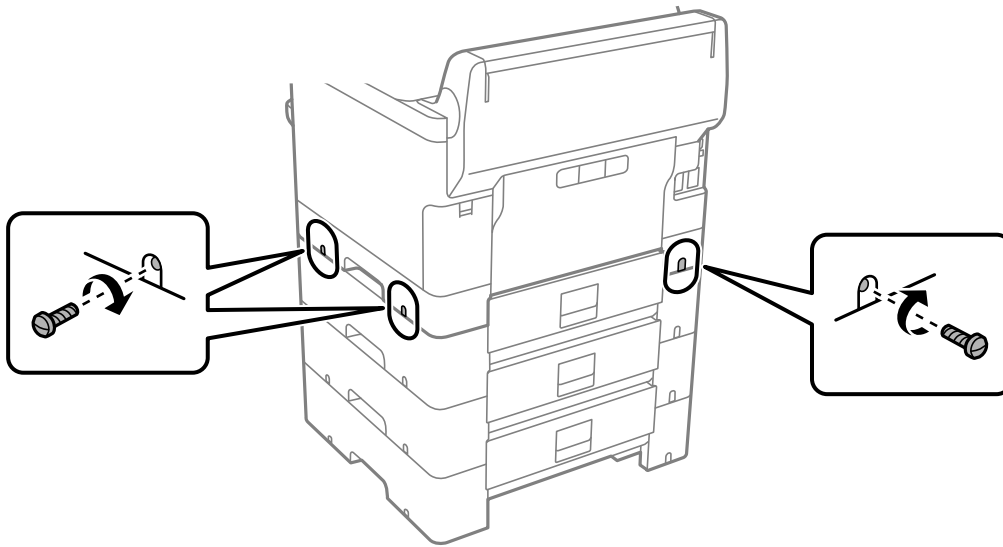

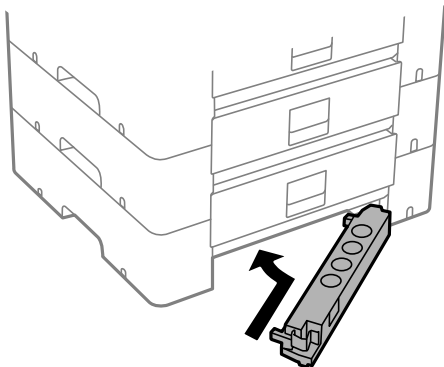

13. Illeszze vissza a 4. pontban eltávolított részt a legalsó opcionális papírkazetta egység hátuljához.

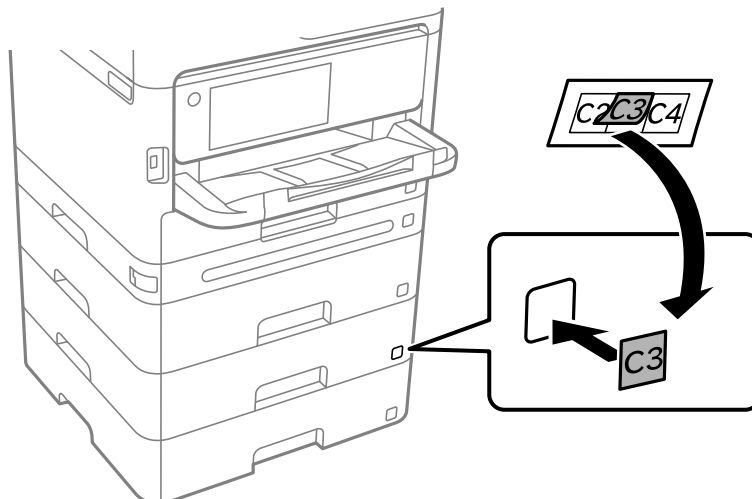

14. Helyezzen el a készüléken a kazetta számát jelző matricát.



15. Csatlakoztassa a tápkábelt és a többi kábelt a készülékhez, majd dugja be a nyomtatót.
16. Kapcsolja be a nyomtatót a  gomb megnyomásával.
17. Nyomja meg a  gombot és ellenőrizze, hogy a **Papírbeállítás** képernyőn megjelenik-e a telepített papírkazetta egység.

Megjegyzés:

Az opcionális papírkazetta egység leszerelésekor kapcsolja ki a nyomtatót, húzza ki a tápkábelt, válasszon le minden vezetékét, majd végezze el az összeszerelés lépéseit fordított sorrendben.

Folytassa a nyomtató-illesztőprogram beállításával.

Kapcsolódó információ

- ➔ „Az elérhető opcionális elemek beállítása“ 58. oldal
- ➔ „Opcionális papírkazetta egység kód“ 195. oldal

Hitelesítési eszköz felszerelése

Hitelesítési eszköz csatlakoztatása

Hitelesítési eszköz USB-kábel segítségével csatlakoztatható.

Megjegyzés:

A hitelesítési eszköz hitelesítési rendszer használata esetén alkalmazható.



Figyelem!

Csatlakoztasson egy olyan modellszámú hitelesítési eszközt, amit a hitelesítési kártya ellenőrzéséhez használt.

1. Húzza le a nyomtató hátulján lévő szervizport (a) matricáját.

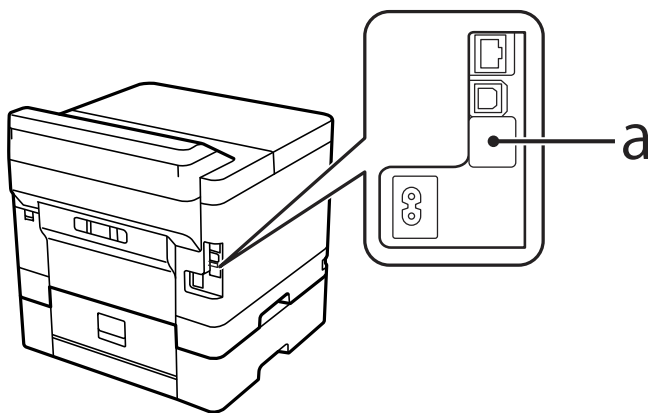

2. Csatlakoztassa a hitelesítő eszköz USB-kábelét a szervizporthoz.

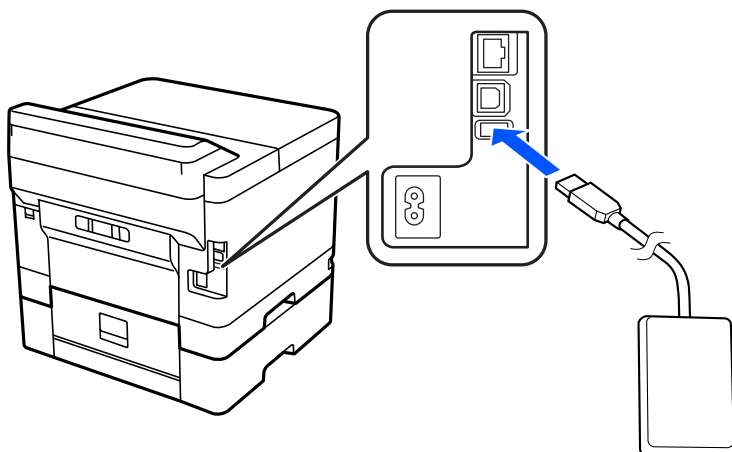

A hitelesítési eszköz csatlakozási állapotának ellenőrzése

Számos módszerrel ellenőrizheti a hitelesítési eszköz csatlakozási állapotát.

A nyomtató vezérlőpanelje

Beáll. > A hitelesítő eszköz állapota

Web Config

A következő menük egyikéből ellenőrizhető.

- Állapot fül > Készülék állapota > Kártyaolvasó állapota**
- Eszközkezelés fül > Kártyaolvasó > Ellenőrzés**

A hitelesítési kártya felismerésének ellenőrzése

Web Config használatával ellenőrizheti, hogy a hitelesítési kártya felismerhető-e.

1. A(z) Web Config eléréséhez írja be a böngészőbe a nyomtató IP-címét.

Adja meg a nyomtató IP-címét egy olyan számítógépről, amely ugyanahhoz a hálózathoz csatlakozik, mint a nyomtató.

Az alábbi menüből ellenőrizheti a nyomtató IP-címét.

Beáll. > Általános beállítások > Hálózati beállítások > Hálózat állapota > Vezetékes hálózat/ Wi-Fi állapot

2. Rendszergazdaként való bejelentkezéshez adja meg a rendszergazdai jelszót.
3. Válassza ki a lehetőségeket az alábbi sorrendben.

Eszközkezelés lapfül > Kártyaolvasó

4. Tartsa a hitelesítési kártyát a hitelesítő eszköz fölé.
5. Kattintson a(z) **Ellenőrzés** elemre.

Az eredmény megjelenik.

Kapcsolódó információ

➔ „A rendszergazdai jelszó alapértelmezett értéke“ 17. oldal

Hitelesítési eszköz hibaelhárítása

A hitelesítő kártya nem olvasható

Ellenőrizze az alábbiakat.

- Ellenőrizze, hogy a hitelesítő eszköz megfelelően van csatlakoztatva a nyomtatóhoz.
Győződjön meg arról, hogy a hitelesítő eszköz a nyomtató szolgáltatásportjához van csatlakoztatva.
- Ellenőrizze, hogy a hitelesítő eszköz és a hitelesítő kártya tanúsítvánnyal rendelkezik.
A támogatott eszközökre és kártyákra vonatkozó tudnivalókért vegye fel a kapcsolatot a viszonteladóval.

Hálózati kapcsolat létrehozása és beállítások elvégzése

Ebben a fejezetben ismertetjük az ahhoz szükséges beállításokat, hogy az adott hálózat felhasználói használni tudják a nyomtatót.

A rendszergazdai jelszó megváltoztatása

A nyomtatóhoz rendszergazdai jelszó van beállítva. Használat előtt a nyomtató kezdeti jelszavát ajánlott megváltoztatni.

Ha elfelejti a rendszergazdai jelszót, a(z) **Panelzár** használatával zárolt tételek beállításai nem módosíthatók, annak feloldásához lépjen kapcsolatba az ügyfélszolgálattal.

Kapcsolódó információ

- ➔ „Megjegyzések a rendszergazdai jelszóval kapcsolatban“ 17. oldal
- ➔ „A rendszergazdai jelszó megváltoztatása a vezérlőpanelről“ 40. oldal
- ➔ „A rendszergazdai jelszó megváltoztatása számítógépről“ 41. oldal

A rendszergazdai jelszó megváltoztatása a vezérlőpanelről

1. A nyomtató vezérlőpanelén válassza ki a(z) **Beáll.** elemet.
2. Válassza a(z) **Általános beállítások > Rendszerfelügyelet > Biztonsági beállítások > Rendszergazdai beáll. > Rendszergazdai jelszó > Módosítás** lehetőséget.
3. Írja be az aktuális jelszót.

Megjegyzés:

Az alapértelmezett rendszergazdai jelszó részletes leírását az alábbi kapcsolódó információknál találja.

4. A képernyőn megjelenő utasításokat követve állítsa be az új jelszót.

Megjegyzés:

Ahhoz, hogy a felhasználói jelszót visszaállítsa a kezdeti jelszóra, válassza a ki a vezérlőpanel alábbi menüpontjait.

Általános beállítások > Rendszerfelügyelet > Biztonsági beállítások > Rendszergazdai beáll. > Rendszergazdai jelszó > Alapértékek visszaállítása

Kapcsolódó információ

➔ „A rendszergazdai jelszó alapértelmezett értéke“ 17. oldal

A rendszergazdai jelszó megváltoztatása számítógépről

A(z) Web Config segítségével beállíthatja a rendszergazdai jelszót. A(z) Web Config használatához a nyomtatónak a hálózathoz kell csatlakoznia. Ha a nyomtató nem csatlakozik a hálózathoz, ethernet kábel segítségével csatlakoztassa a számítógéphez.

1. A(z) Web Config eléréséhez írja be a böngészőbe a nyomtató IP-címét.

Adja meg a nyomtató IP-címét egy olyan számítógépről, amely ugyanahhoz a hálózathoz csatlakozik, mint a nyomtató.

Az alábbi menüből ellenőrizheti a nyomtató IP-címét.

Beáll. > Általános beállítások > Hálózati beállítások > Hálózat állapota > Vezetékes hálózat/ Wi-Fi állapot

2. Rendszergazdaként való bejelentkezéshez adja meg a rendszergazdai jelszót.

Válassza ki a(z) **bejelentkezés** elemet, majd adja meg a rendszergazdai jelszót és kattintson a(z) **OK** gombra.

3. Válassza a következőt: **Termékbiztonság-Rendszergazdai jelszó módosítása**.

4. Írja be a jelszót a(z) **Jelenlegi jelszó**, a(z) **Új jelszó** és a(z) **Erősítse meg az új jelszót** mezőkbe. Ha szükséges, adja meg a felhasználónevet.

Megjegyzés:

Az alapértelmezett rendszergazdai jelszó részletes leírását az alábbi kapcsolódó információknál találja.

5. Válassza a következőt **OK**.

Megjegyzés:

Ha a rendszergazdai jelszót szeretné visszaállítani a kezdeti jelszóra, válassza a(z) **Alapértékek visszaállítása** elemet a(z) **Rendszergazdai jelszó módosítása** kijelzőn.

Kapcsolódó információ

➔ „A rendszergazdai jelszó alapértelmezett értéke“ 17. oldal

A beállítások védelme panelzárolás segítségével

Annak megakadályozására, hogy a hálózathoz csatlakoztatott nyomtató beállításait vagy a hálózat beállításait illetéktelen felhasználók megtekinthessék vagy módosíthassák, a rendszergazdák a panelzárolás funkcióval zárhatnak a vezérlőpanel menüpontjait. A zárolt menüelemek működtetéséhez rendszergazdaként kell bejelentkeznie.

Megjegyzés:

A jelszó módosítása a későbbiekben lehetséges.

Kapcsolódó információ

➔ „A vezérlőpanel beállítása“ 236. oldal

A(z) Beállítás zárolása engedélyezése a vezérlőpanelről

1. A nyomtató vezérlőpanelén válassza ki a(z) **Beáll.** elemet.
2. Válassza a következőt **Általános beállítások > Rendszerfelügyelet > Biztonsági beállítások > Rendszergazdai beáll.**
3. Válassza ki a(z) **Be** elemet a(z) **Beállítás zárolása** elemen.

Válassza ki a(z) **Beáll.** > **Általános beállítások > Hálózati beállítások** elemet, majd ellenőrizze, hogy szükség van-e jelszóra.

Kapcsolódó információ

➔ „A rendszergazdai jelszó alapértelmezett értéke“ 17. oldal

A(z) Beállítás zárolása engedélyezése számítógépről

1. A(z) Web Config eléréséhez írja be a böngészőbe a nyomtató IP-címét.
Adja meg a nyomtató IP-címét egy olyan számítógépről, amely ugyanahhoz a hálózathoz csatlakozik, mint a nyomtató.
Az alábbi menüből ellenőrizheti a nyomtató IP-címét.
Beáll. > **Általános beállítások > Hálózati beállítások > Hálózat állapota > Vezetékes hálózat/ Wi-Fi állapot**
2. Írja be a jelszót, majd kattintson a(z) **OK** elemre.
3. Válassza ki a lehetőségeket az alábbi sorrendben.
Eszközkezelés lapfűl > Kezelőpanel
4. A(z) **Panelzár** elemen válassza ki a(z) **Be** elemet.
5. Kattintson a(z) **OK** elemre.
6. Válassza ki a(z) **Beáll.** > **Általános beállítások > Hálózati beállítások** elemet a nyomtató vezérlőpanelén, majd ellenőrizze, hogy szükség van-e jelszóra.

Kapcsolódó információ

➔ „A rendszergazdai jelszó alapértelmezett értéke“ 17. oldal

➔ „Nyomtató műveletek beállítására szolgáló alkalmazás (Web Config)“ 200. oldal

Nyomtató csatlakoztatása a hálózathoz

Számtalan módon csatlakoztatja a nyomtatót a hálózathoz.

Csatlakoztassa a vezérlőpanel **További beállítások** menüpontjának használatával.

Csatlakoztassa a weboldalon vagy a szoftver lemezen található telepítő segítségével.

A szakasz elmagyarázza a nyomtatónak a hálózatra történő csatlakoztatását a vezérlőpanel segítségével.

Hálózati csatlakozás előtt

A hálózathoz való csatlakozás érdekében először ellenőrizze a csatlakozási módra és beállításra vonatkozó információkat.

Információgyűjtés a csatlakozás beállításáról

A csatlakozáshoz készítse elő a szükséges beállítási adatokat. A csatlakozást megelőzően ellenőrizze az alábbi adatokat.

| Divíziók | Elemek | Megjegyzés |
|-------------------------------|---|--|
| Eszközcsatlakoztatási módszer | <input type="checkbox"/> Ethernet <input type="checkbox"/> Wi-Fi | Döntse el, hogyan csatlakoztatja a nyomtatót a hálózathoz. Vezetékes LAN esetében a LAN-kapcsolóhoz csatlakozik. Wi-Fi esetében a hozzáférési pont hálózatához (SSID) csatlakozik. |
| LAN csatlakozási információ | <input type="checkbox"/> IP-cím <input type="checkbox"/> Alhálózati maszk <input type="checkbox"/> Alapértelmezett átjáró | Válassza ki a nyomtatóhoz rendelendő IP-címet. Minden értékre szükség van, amikor statikusan hozzárendeli az IP-címet. Ha dinamikusan rendeli hozzá az IP-címet a DHCP-funkció segítségével, erre az információra nem lesz szükség, ezt a rendszer automatikusan beállítja. |
| Wi-Fi csatlakozási információ | <input type="checkbox"/> SSID (a hálózat neve) <input type="checkbox"/> Jelszó | Ezek az SSID (hálózat neve) és annak a csatlakozási pontnak a jelszava, amelyikhez a nyomtató csatlakozik. Ha beállította a MAC-címszűrőt, akkor a nyomtató regisztrálásához előzetesen regisztrálja a nyomtató MAC-címét. A támogatott standardokhoz lásd az alábbiakat. „A Wi-Fi funkcióval kapcsolatos műszaki adatok” 219. oldal |
| DNS-szerverinformáció | <input type="checkbox"/> Az elsődleges DNS IP-címe <input type="checkbox"/> A másodlagos DNS IP-címe | A DNS-szerverek meghatározásakor ezeket meg kell adni. A másodlagos DNS-t akkor kell beállítani, ha a rendszernek redundáns konfigurációja van és létezik másodlagos DNS-szerver. Amennyiben az Ön szervezete kicsi és nem állítja be a DNS-kiszolgálót, állítsa be az útválasztó IP-címét. |
| Proxyszerver-információ | <input type="checkbox"/> Proxy szerver neve | Állítsa be, amennyiben a hálózati környezet proxy szervert használ, hogy az intranetről elérje az internetet, továbbá Ön használja azt a funkciót, amellyel a nyomtató közvetlen módon éri el az internetet. Az alábbi funkciókkal a nyomtató közvetlenül csatlakozik az internethez. <ul style="list-style-type: none"> <input type="checkbox"/> Epson Connect Szolgáltatások <input type="checkbox"/> Egyéb vállalatok felhőszolgáltatásai <input type="checkbox"/> Firmware frissítés |

| Divíziók | Elemek | Megjegyzés |
|---------------------|--|---|
| Portszám információ | <input type="checkbox"/> Portszám feloldásához | Ellenőrizze a nyomtató és a számítógép által használt portszámot, majd oldja fel a tűzfal által blokkolt portot, ha szükséges. A nyomtató által használt portszámért lásd az alábbiakat. „Port használata a nyomtatóhoz“ 218. oldal |

IP-cím hozzárendelése

Az IP-cím hozzárendelésének az alábbi típusai léteznek.

Statikus IP-cím:

Az előre definiált IP-cím manuális hozzárendelése a nyomtatóhoz (állomáshoz).

A hálózathoz való csatlakozás adatait (alhálózati maszk, alapértelmezett átjáró, DNS-kiszolgáló stb.) manuálisan kell beállítani.

Ha az IP-cím nem változik akkor sem, amikor az eszközt kikapcsolja, ez akkor hasznos, ha az eszközöket olyan környezetben szeretné kezelni, ahol nem tudja módosítani az IP-címet vagy az IP-cím segítségével szeretné kezelni az eszközöket. Azt ajánljuk, hogy a legtöbb számítógép által hozzáférhető beállításokat adjon a nyomtatónak, kiszolgálónak stb. Ha biztonsági funkciókat használ (például IPsec/IP szűrés), rendeljen hozzájuk rögzített IP-címet, így az IP-cím nem változik.

Automatikus hozzárendelés DHCP funkció (dinamikus IP-cím) segítségével:

Automatikusan hozzárendeli az IP-címet a nyomtatóhoz (állomáshoz) a DHCP kiszolgáló vagy útválasztó DHCP funkciója segítségével.

A hálózathoz való csatlakozásra vonatkozó adatok (alhálózati maszk, alapértelmezett átjáró, DNS-kiszolgáló stb.) automatikusan kerülnek beállításra, így könnyen csatlakoztathatja az eszközt a hálózathoz.

Ha az eszköz vagy az útválasztó ki van kapcsolva, vagy a DHCP-kiszolgáló beállításától függ, előfordulhat, hogy az IP-cím megváltozik újra kapcsolódáskor.

Azt ajánljuk, hogy az IP-címtől eltérő eszközöket kezeljen, és olyan protokollokkal kommunikáljon, amelyek követni tudják az IP-címet.

Megjegyzés:

Ha a DHCP IP-cím fenntartási funkcióját használja, bármikor hozzárendelheti az eszközökhöz ugyanazt az IP-címet.

DNS-kiszolgáló és Proxy-kiszolgáló

A DNS-kiszolgáló rendelkezik állomásnévvel, e-mail cím tartománynévvel stb. az IP-címmel kapcsolatosan.

A kommunikáció nem lehetséges, ha a másik felet a állomásnév, tartománynév stb. írja le, ha a nyomtató számítógépe IP-kommunikációt folytat.

A DNS-kiszolgálót lekérdezi, és megszerzi a másik fél IP-címét. Ezt az eljárást név feloldásának nevezik.

Ezért az eszközök (pl.: számítógépek és nyomtatók) az IP-cím segítségével képesek kommunikálni.

A név feloldása szükséges a nyomtató számára az e-mail cím funkcióval vagy internetkapcsolat funkcióval való kommunikációhoz.

Ha ezeket a funkciókat használja, végezze el a DNS-kiszolgáló beállítását.

Ha a DHCP-kiszolgáló vagy útválasztó DHCP funkciója segítségével végzi a nyomtató IP-cím hozzárendelését, az automatikusan beállításra kerül.

A proxy-kiszolgáló a hálózat és az internet közötti átjárónál található, és azok nevében kommunikál a számítógéppel, a nyomtatóval és az internettel (ellenkező oldali kiszolgálóval). Az ellenkező oldali kiszolgáló csak a proxy-kiszolgálóval kommunikál. Ezért az olyan nyomtatóadatok, mint az IP-cím és a portszám nem olvasható le, így várhatóan fokozódik a biztonság szintje.

Ha proxy kiszolgálón keresztül csatlakozik az internethez, konfigurálja a proxy-kiszolgálót a nyomtatón.

Csatlakozás a hálózathoz a vezérlőpanelről

Csatlakoztassa a nyomtatót a hálózathoz a nyomtató vezérlőpanelének segítségével.

Az IP-cím hozzárendelése

Állítsa be az alapvető elemeket, például **IP-cím**, **Alhálózat maszk**, **Alapértelm átjáró**.

A szakasz a statikus IP-cím beállítási műveletét magyarázza el.

1. Kapcsolja be a nyomtatót.
2. Válassza ki a(z) **Beáll.** > **Általános beállítások** > **Hálózati beállítások** > elemet a nyomtató vezérlőpaneljének kezdőképernyőjén.
3. Válassza a következőt: **Speciális** > **TCP/IP**.

Megjegyzés:

Önnek meg kell adnia a hálózat rendszergazdai jelszavát.

4. Válassza ki a(z) **Manuális** lehetőséget a(z) **IP-cím lekérése** használatához.

Ha az útválasztó DHCP funkciójának segítségével automatikusan állítja be az IP-címet, akkor válassza ki a(z) **Auto** elemet. Ebben az esetben az 5. és 6. lépésben található **IP-cím**, **Alhálózat maszk** és **Alapértelm átjáró** elemet is automatikusan beállítja a rendszer, folytassa a 7. lépéssel.

5. Adja meg az IP-címet.
Hagyja jóvá az előző képernyőn megjelent értéket.
6. Állítsa be a(z) **Alhálózat maszk** és a(z) **Alapértelm átjáró** elemet.
Hagyja jóvá az előző képernyőn megjelent értéket.



Fontos:

*Amennyiben a(z) **IP-cím**, **Alhálózat maszk** és a(z) **Alapértelm átjáró** kombinációja hibás, akkor a(z) **Beállítás indítása** elem inaktív, és a beállítás nem folytatható. Hagyja jóvá az adatok hibátlanságát.*

7. Adja meg az elsődleges DNS-szerver IP-címét.

Hagyja jóvá az előző képernyőn megjelent értéket.

Amennyiben az IP-cím kiosztás beállításainál a(z) **Auto** lehetőséget választja, akkor a DNS-kiszolgáló esetében a(z) **Manuális** vagy a(z) **Auto** beállítások közül választhat. Amennyiben automatikusan nem jut hozzá a DNS-szerver címéhez, akkor válassza a(z) **Manuális** lehetőséget, majd adja meg a DNS-szerver címét. Majd közvetlenül adja meg a másodlagos DNS-szerver címét. Ha a(z) **Auto** opciót választja, akkor folytassa a 9. lépéssel.

- Adja meg a másodlagos DNS-szerver IP-címét.
Hagyja jóvá az előző képernyőn megjelent értéket.
- Válassza a következőt **Beállítás indítása**.

Kapcsolódó információ

➔ „A rendszergazdai jelszó alapértelmezett értéke“ 17. oldal

A proxy szerver beállítása

Állítsa be a proxy szerveret, ha az alábbi állítások közül mind a kettő igaz.

- A proxy szerver internetkapcsolatot biztosít.
- Amikor olyan funkciót használ, amelyben a nyomtató közvetlen módon csatlakozik az internetre, ilyen például az Epson Connect szolgáltatás vagy másik vállalat felhőszolgáltatása.

- Válassza a(z) **Beáll.** lehetőséget a kezdőképernyőn.
Amennyiben az IP-cím beállítása után még egyéb beállításokat is végez, akkor a(z) **Speciális** képernyő jelenik meg. Folytassa a(z) 3. lépéssel.
- Válassza a következőt: **Általános beállítások > Hálózati beállítások > Speciális**.
- Válassza a következőt **Proxy szerver**.
- Válassza ki a(z) **Use** lehetőséget a(z) **Proxy-szerver beállít.** használatához.
- Adja meg a proxy szerver címét IPv4- vagy FQDN-formátumban.
Hagyja jóvá az előző képernyőn megjelent értéket.
- Adja meg a proxy szerver portszámát.
Hagyja jóvá az előző képernyőn megjelent értéket.
- Válassza a következőt **Beállítás indítása**.

Csatlakozás Ethernet-hálózathoz

Csatlakoztassa a nyomtatót a hálózathoz Ethernet kábel segítségével, majd ellenőrizze a csatlakozást.

- Csatlakoztassa a nyomtatót és a hubot (LAN-kapcsoló) az Ethernet kábel segítségével.
- Válassza a(z) **Beáll.** lehetőséget a kezdőképernyőn.
- Válassza a következőt: **Általános beállítások > Hálózati beállítások > Kapcsolat ellenőrzése**.
Megjelenik a csatlakozási diagnosztika eredménye. Hagyja jóvá, amennyiben a csatlakozás rendben van.

Csatlakozás vezeték nélküli LAN- (Wi-Fi) hálózathoz

Számtalan módon csatlakoztatja a nyomtatót vezeték nélküli LAN- (Wi-Fi) hálózathoz. Válassza ki azt a csatlakozási módot, amelyik megfelel az Ön által használt környezetnek és feltételeknek.

Ha ismeri a vezeték nélküli útválasztó adatait, például az SSID azonosítót és a jelszót, akkor manuálisan is megadhatja a beállításokat.

Ha támogatja a vezeték nélküli útválasztó a WPS-t, akkor a nyomógombos beállítás használatával is megadhatja a beállításokat.

Miután csatlakoztatta a nyomtatót a hálózathoz, arról az eszközről csatlakoztassa a nyomtatót, amelyet használni szeretne (számítógép, okoseszköz, táblagép stb.)

Kapcsolódó információ

- ➔ „Megjegyzés Wi-Fi 5 GHz-es kapcsolat használata esetén“ 47. oldal
- ➔ „Wi-Fi beállítások végrehajtása az SSID és a jelszó megadásával“ 47. oldal
- ➔ „Wi-Fi beállítások megadása nyomógombos beállítással (WPS)“ 48. oldal
- ➔ „Wi-Fi beállítások megadása PIN-kódos beállítással (WPS)“ 49. oldal

Megjegyzés Wi-Fi 5 GHz-es kapcsolat használata esetén

Ez a nyomtató általában a W52 (36ch) csatornát használja a Wi-Fi Direct (Egyszerű hozzáférési pont) szolgáltatáshoz való csatlakozáskor. Mivel a vezeték nélküli LAN (Wi-Fi) kapcsolat csatornája automatikusan kiválasztásra kerül, a Wi-Fi Direct kapcsolattal egyidejűleg történő használat esetén a használt csatorna eltérő lehet. Az adatok nyomtatóra való küldése késhet, ha a csatornák eltérőek. Ha nem zavarja a használatot, csatlakozzon a 2,4 GHz-es sávban lévő SSID-hez. A 2,4 GHz-es frekvenciasávban a használt csatornák megegyeznek.

Ha a vezeték nélküli LAN-t 5 GHz-re állítja, javasoljuk a Wi-Fi Direct letiltását.

Wi-Fi beállítások végrehajtása az SSID és a jelszó megadásával

Beállíthatja a Wi-Fi hálózatot, ha megadja a nyomtató vezérlőpanelén mindazokat az adatokat, amelyek a vezeték nélküli útválasztóhoz történő csatlakozáshoz szükségesek. Az alábbi módszerrel történő beállításhoz szüksége lesz a vezeték nélküli útválasztó SSID-jére és jelszavára.

Megjegyzés:

Ha az alapértelmezett beállításaival használja a vezeték nélküli útválasztót, akkor az SSID és a jelszó megtalálható az eszköz címkéjén. Ha nem tudja az SSID-azonosítót és a jelszót, kérdezze meg attól, aki a vezeték nélküli útválasztót telepítette, vagy olvassa el a vezeték nélküli útválasztóhoz kapott dokumentációban.

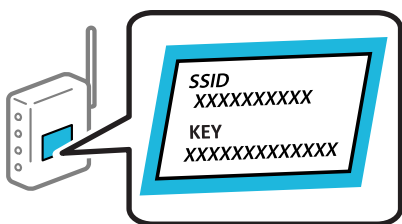

1. Válassza a(z) **Wi-Fi** lehetőséget a kezdőképernyőn.

Elem kiválasztásához használja az ▲ ▼ ◀▶ gombokat, majd nyomja meg az OK gombot.

2. Válassza a következőt **Útválasztó**.

3. Nyomja meg az OK gombot.

Ha a hálózati kapcsolatot már beállították, akkor megjelennek a kapcsolati adatok. Válassza a(z) **Váltás Wi-Fi-kapcsolatra**, vagy a(z) **Beállítás elindítása** opciót a beállítások módosításához.

4. Válassza a(z) **Wi-Fi beállítás varázsló** lehetőséget.
5. Az SSID kiválasztásához kövesse a képernyőn megjelenő utasításokat, adja meg a vezeték nélküli útválasztó jelszavát, majd kezdje meg a beállítást.

Ha ellenőrizni szeretné a nyomtató hálózati csatlakozásának állapotát a beállítás befejeztével, akkor alábbi információk hivatkozásra kattintva olvashatja el a részleteket.

Megjegyzés:

- Ha nem tudja az SSID-azonosítót, ellenőrizze, hogy fel van-e írva a vezeték nélküli útválasztó címkéjére. Ha az alapértelmezett beállításával használja a vezeték nélküli útválasztót, akkor a címkéjén feltüntetett SSID-azonosítót adja meg. Ha semmiképpen nem jut hozzá az adathoz, akkor ellenőrizze a vezeték nélküli útválasztóhoz adott dokumentációt.*
- A jelszó érzékeli a kis- és nagybetű közötti különbséget.*
- Ha nem tudja a jelszót, ellenőrizze, hogy fel van-e írva a vezeték nélküli útválasztó címkéjére. A címkén ilyenek szerepelhetnek, hogy „Network Key”, „Wireless Password” stb. Ha az alapértelmezett beállításával használja a vezeték nélküli útválasztót, akkor a címkéjén feltüntetett jelszót adja meg.*

Kapcsolódó információ

- ➔ [„A nyomtató hálózati csatlakozási állapotának ellenőrzése \(Hálózati kapcsolódási jelentés\)” 147. oldal](#)
- ➔ [„Hálózati kapcsolatra vonatkozó jelentés nyomtatása” 49. oldal](#)

Wi-Fi beállítások megadása nyomógombos beállítással (WPS)

A Wi-Fi hálózat automatikusan, a vezeték nélküli útválasztón található megfelelő gomb megnyomásával beállítható. A következő feltételek teljesülése esetén a beállítás ennek a módszernek a használatával is elvégezhető.

- A vezeték nélküli útválasztó kompatibilis a WPS (Wi-Fi Protected Setup) funkcióval.
- A jelenlegi Wi-Fi kapcsolatot a vezeték nélküli útválasztón található megfelelő gomb megnyomásával hozták létre.

Megjegyzés:

Ha a gomb nem található vagy a telepítés szoftver használatával történik, akkor olvassa el a vezeték nélküli útválasztóhoz kapott dokumentációt.

1. Válassza a(z) **Wi-Fi** lehetőséget a kezdőképernyőn.

Elem kiválasztásához használja az **▲ ▼ ◀ ▶** gombokat, majd nyomja meg az OK gombot.

2. Válassza a következőt **Útválasztó**.

3. Nyomja meg a(z) OK gombot.

Ha a hálózati kapcsolatot már beállították, akkor megjelennek a kapcsolati adatok. Válassza a(z) **Váltás Wi-Fi-kapcsolatra**, vagy a(z) **Beállítás elindítása** opciót a beállítások módosításához.

4. Válassza a következőt **Nyomógombos beáll. (WPS)**.

5. Kövesse a képernyőn megjelenő utasításokat.

Ha ellenőrizni szeretné a nyomtató hálózati csatlakozásának állapotát a beállítás befejeztével, akkor alábbi információk hivatkozásra kattintva olvashatja el a részleteket.

Megjegyzés:

Ha a kapcsolódás sikertelen, indítsa újra a vezeték nélküli útválasztót, helyezze közelebb a nyomtatóhoz, majd próbálkozzon újra. Ha még mindig nem működik, nyomtassa ki a hálózati kapcsolatra vonatkozó jelentést, és ellenőrizze, hogy mi a megoldás.

Kapcsolódó információ

➔ „Hálózati kapcsolatra vonatkozó jelentés nyomtatása“ 49. oldal

Wi-Fi beállítások megadása PIN-kódos beállítással (WPS)

Automatikusan csatlakozhat vezeték nélküli útválasztóhoz PIN-kód használatával. Ez a módszer akkor használható a beállításhoz, ha a vezeték nélküli útválasztó kompatibilis a WPS (Wi-Fi Protected Setup) funkcióval. A PIN-kód számítógép segítségével írható be a vezeték nélküli útválasztó számára.

1. Válassza a(z) **Wi-Fi** lehetőséget a kezdőképernyőn.

Elem kiválasztásához használja az ▲ ▼ ◀ ▶ gombokat, majd nyomja meg az OK gombot.

2. Válassza a következőt **Útválasztó**.

3. Nyomja meg az OK gombot.

Ha a hálózati kapcsolatot már beállították, akkor megjelennek a kapcsolati adatok. Válassza a(z) **Váltás Wi-Fi-kapcsolatra**, vagy a(z) **Beállítás elindítása** opciót a beállítások módosításához.

4. Válassza a(z) **Egyebek > PIN-kód beáll (WPS)** lehetőséget

5. Kövesse a képernyőn megjelenő utasításokat.

Ha ellenőrizni szeretné a nyomtató hálózati csatlakozásának állapotát a beállítás befejeztével, akkor alábbi információs hivatkozásra kattintva olvashatja el a részleteket.

Megjegyzés:

A PIN-kód beírásával kapcsolatos részletek a vezeték nélküli útválasztóhoz mellékelt dokumentációban található.

Kapcsolódó információ

➔ „Hálózati kapcsolatra vonatkozó jelentés nyomtatása“ 49. oldal

Hálózati kapcsolatok hibaelhárítása

Hálózati kapcsolatra vonatkozó jelentés nyomtatása

Egy hálózati kapcsolódási jelentés kinyomtatásával ellenőrizheti a nyomtató és a vezeték nélküli útválasztó közötti kapcsolat állapotát.

1. Válassza a(z) **Beáll.** lehetőséget a kezdőképernyőn.

Elem kiválasztásához használja az ▲ ▼ ◀ ▶ gombokat, majd nyomja meg az OK gombot.

2. Válassza a következőt: **Általános beállítások > Hálózati beállítások > Kapcsolat ellenőrzése**.

Ekkor elkezdődik a kapcsolat ellenőrzése.

3. Válassza a következőt **Nyomtatásell. jelentés**.
4. Nyomtassa ki a hálózati kapcsolódási jelentést.
Ha hiba történt, ellenőrizze a hálózati kapcsolatra vonatkozó jelentést, majd hajtsa végre a megoldás folyamatát.

Kapcsolódó információ

- ➔ [„Hálózati beállítások” 209. oldal](#)
- ➔ [„A hálózati kapcsolatra vonatkozó jelentés üzenetei és megoldásai” 53. oldal](#)

Nem lehet csatlakozni a hálózathoz

Az IP-cím hibásan van hozzárendelve.

Ha a nyomtatóhoz hozzárendelt IP-cím 169.254.XXX.XXX, és az alhálózati maszk 255.255.0.0, akkor előfordulhat, hogy az IP-cím nincs megfelelően hozzárendelve.

Válassza ki a(z) **Beáll. > Általános beállítások > Hálózati beállítások > Speciális > TCP/IP** opciót a nyomtató vezérlőpanelén, majd ellenőrizze az IP-címet és a nyomtatóhoz hozzárendelt alhálózati maszkot.

Indítsa újra a vezetékmentes útválasztót, vagy állítsa vissza a nyomtató hálózati beállításait.

Ha a nyomtató hálózati beállítása nem megfelelő, konfigurálja újra a nyomtató hálózati beállításait a hálózati környezetnek megfelelően.

Kapcsolódó információ

- ➔ [„Csatlakozás a hálózathoz a vezérlőpanelről” 45. oldal](#)

A nyomtató IEEE 802.3az opciót támogató Ethernet (energiahatékony Ethernet) segítségével csatlakozik.

Ha a nyomtatót IEEE 802.3az (energiahatékony Ethernet) funkcióra képes eszközökkel csatlakoztatja Ethernet hálózatra, a használt hubtól és útválasztótól függően a következő problémák léphetnek fel.

- A kapcsolat instabillá válhat, a nyomtató kapcsolata szakadozhat.
- Nem lehet a nyomtatóhoz kapcsolódni.
- Az adatforgalom sebessége lelassul.

Az alábbi lépésekkel tiltsa le a nyomtatón az IEEE 802.3az funkciót, majd kapcsolódjon újra.

1. Húzza ki a számítógéphez és nyomtatóhoz csatlakozó Ethernet kábelt.
2. Ha a számítógépen engedélyezett az IEEE 802.3az, tiltsa le.
Részletes útmutatásért olvassa el a számítógéphez kapott dokumentációt.
3. Közvetlenül kösse össze Ethernet kábellel a számítógépet és a nyomtatót.
4. Nyomtasson hálózati kapcsolatra vonatkozó jelentést a nyomtatón.
[„Hálózati kapcsolatra vonatkozó jelentés nyomtatása” 49. oldal](#)

5. Ellenőrizze a nyomtató IP-címét a hálózati kapcsolat jelentésén.
 6. A számítógépen menjen a Web Config oldalra.
Indítsa el a böngészőprogramot, majd írja be a nyomtató IP-címét.
[„A Web Config futtatása webböngészőben“ 201. oldal](#)
 7. Válassza ki a(z) **Hálózat** fület > **Vezetékes LAN** elemet.
 8. Válassza ki az **Ki** lehetőséget az **IEEE 802.3az** használatához.
 9. Kattintson a(z) **Tovább** elemre.
 10. Kattintson a(z) **OK** elemre.
 11. Húzza ki a számítógéphez és nyomtatóhoz csatlakozó Ethernet kábelt.
 12. Ha a 2. lépésben letiltotta a számítógépen az IEEE 802.3az funkciót, engedélyezze.
 13. Csatlakoztassa vissza az 1. lépésben kihúzott kábeleket a számítógépbe és a nyomtatóba.
- Ha a probléma továbbra is fennáll, a problémát valószínűleg nem a nyomtató, hanem más készülék okozza.

Probléma merült fel a Wi-Fi-hez csatlakozó hálózati eszközökkel.

Hajtsa végre az alábbiakat, ha a vezeték nélküli LAN útválasztó visszaállítható az alapértékre az adott környezetben.

Kapcsolja ki a hálózathoz csatlakoztatni kívánt eszközöket. Várjon körülbelül 10 másodpercig, majd kapcsolja be az eszközöket a következő sorrendben: vezeték nélküli útválasztó, számítógép vagy okoseszköz, majd a nyomtató. A rádiójelekkel történő kommunikáció felerősítése érdekében helyezze a nyomtatót és a számítógépet vagy okoseszközt közelebb a vezeték nélküli útválasztóhoz, majd próbálkozzon a hálózati beállítások ismételt megadásával.

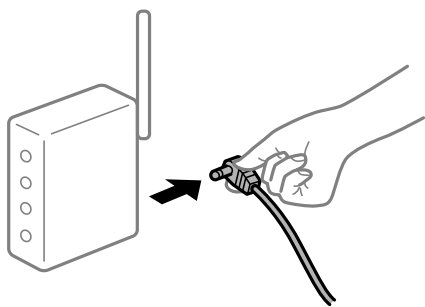

Az eszközök nem veszik a vezeték nélküli útválasztó jelét, mert túl messze vannak.

Hajtsa végre az alábbiakat, ha a készülék a telepítési környezetben mozgatható.

Ha a számítógépet vagy okoseszközt és a nyomtatót közelebb vitte egymáshoz, kapcsolja ki a vezeték nélküli útválasztót, majd újra kapcsolja be.

A vezeték nélküli útválasztó módosításakor a beállítások nem egyeznek meg az új útválasztóval.

Végezze el újra a kapcsolat beállításait, hogy azok megfeleljenek az új vezeték nélküli útválasztónak.

Kapcsolódó információ

➔ „Csatlakozás a hálózathoz a vezérlőpanelről“ 45. oldal

A számítógépről vagy okoseszköztől és nyomtatóról érkező SSID azonosítók eltérőek.

Ha több vezeték nélküli útválasztót használ egyidőben, vagy a vezeték nélküli útválasztónak több SSID azonosítója van és az eszközök különböző SSID-khez csatlakoznak, akkor nem tud csatlakozni a vezeték nélküli útválasztóhoz.

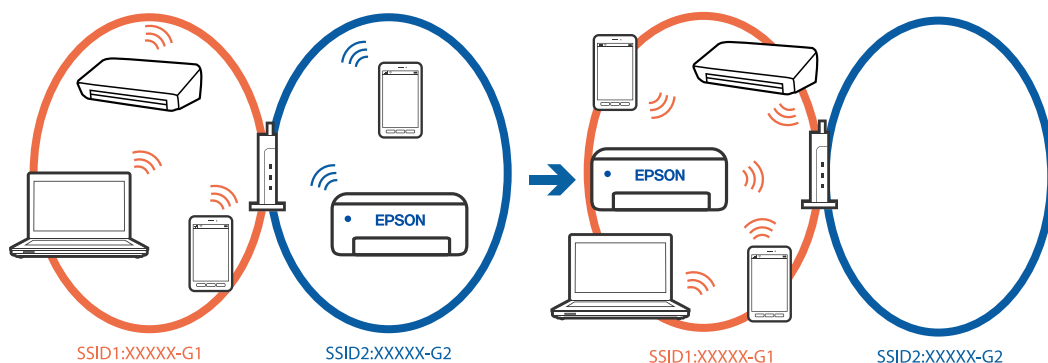

Csatlakoztassa a számítógépet vagy okoseszközt ugyanarra az SSID-azonosítóra, mint a nyomtatót.

- A hálózati kapcsolatot ellenőrző jelentés kinyomtatásával ellenőrizze, hogy a nyomtató milyen SSID-hez csatlakozik.
- Az összes olyan számítógépen és okoseszközen, amelyet a nyomtatóhoz akar csatlakoztatni, ellenőrizze a Wi-Fi vagy a hálózat nevét, amelyhez csatlakozott.
- Ha a nyomtató és a számítógép vagy az okoseszköz eltérő hálózathoz csatlakozik, csatlakoztassa újra az eszközt ahhoz az SSID-hez, amelyhez a nyomtató csatlakozik.

A vezeték nélküli útválasztó adatvédelmi elválasztója rendelkezésre áll.

A legtöbb vezeték nélküli útválasztó olyan elválasztó funkcióval rendelkezik, amely megakadályozza az azonos SSID-vel rendelkező eszközök közötti kommunikációt. Ha annak ellenére sem tudja létrehozni a kommunikációt a nyomtató és a számítógép vagy okoseszköz között, hogy azok ugyanahhoz a hálózathoz csatlakoznak, tiltsa le a vezeték nélküli útválasztó elválasztó funkcióját. Részletes útmutatóért olvassa el a vezeték nélküli útválasztóhoz kapott dokumentációt.

A hálózati kapcsolatra vonatkozó jelentés üzenetei és megoldásai

Ellenőrizze az üzeneteket és hibakódokat a hálózati kapcsolatra vonatkozó jelentésben, majd hajtsa végre a megoldás folyamatát.

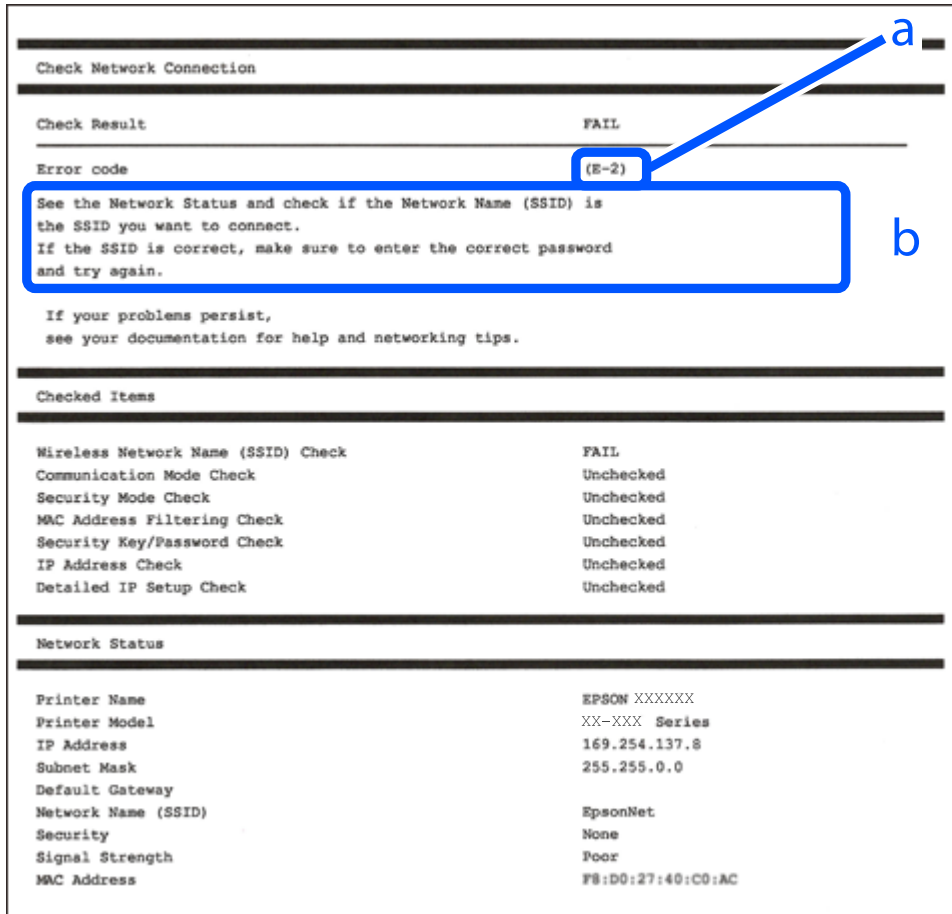

- a. Hibakód
- b. Üzenetek a hálózati környezettel kapcsolatban

Kapcsolódó információ

- ➔ „E-1“ 54. oldal
- ➔ „E-2, E-3, E-7“ 54. oldal
- ➔ „E-5“ 55. oldal
- ➔ „E-6“ 55. oldal
- ➔ „E-8“ 55. oldal
- ➔ „E-9“ 56. oldal
- ➔ „E-10“ 56. oldal
- ➔ „E-11“ 56. oldal
- ➔ „E-12“ 57. oldal
- ➔ „E-13“ 57. oldal
- ➔ „Üzenet a hálózati környezettel kapcsolatban“ 58. oldal

E-1

Megoldások:

- Győződjön meg róla, hogy az Ethernet-kábel megfelelően csatlakozik a nyomtatóhoz, a hubhoz vagy más hálózati eszközhöz.
- Győződjön meg róla, hogy be van kapcsolva a hub vagy más hálózati eszköz.
- Ha a nyomtatót Wi-Fi hálózaton keresztül szeretné csatlakoztatni, akkor végezze el újra a nyomtató Wi-Fi beállításait, mivel az le van tiltva.

E-2, E-3, E-7

Megoldások:

- Győződjön meg arról, hogy a vezeték nélküli útválasztója be van kapcsolva.
- Győződjön meg arról, hogy a számítógép vagy az eszköz megfelelően csatlakozik a vezeték nélküli útválasztóhoz.
- Kapcsolja ki a vezeték nélküli útválasztót. Várjon 10 másodpercet, majd kapcsolja be.
- Helyezze a nyomtatót közelebb a vezeték nélküli útválasztóhoz, és távolítson el minden akadályt a kettő közül.
- Ha manuálisan adta meg az SSID-t, ellenőrizze, hogy helyes-e. Ellenőrizze az SSID-azonosítót a hálózati kapcsolódási jelentés **Hálózat állapota** részében.
- Ha egy vezeték nélküli útválasztó több SSID-azonosítót használ, válassza ki a megjelenő SSID-t. Ha az SSID nem megfelelő frekvenciát használ, akkor nem biztos, hogy megjelenik a nyomtatón.
- Ha nyomógombos beállítást használ a hálózati kapcsolat létrehozásához, ellenőrizze, hogy a vezeték nélküli útválasztója támogatja-e a(z) WPS-t. Nem használhatja a nyomógombos beállítást, ha a vezeték nélküli útválasztó nem támogatja a(z) WPS-t.
- Ellenőrizze, hogy az SSID kizárólag ASCII karaktereket (alfanumerikus karakterek és szimbólumok) használ. A nyomtató nem tud megjeleníteni olyan SSID-t, amely nem ASCII karaktereket tartalmaz.
- Győződjön meg róla, hogy ismeri az SSID-azonosítót és jelszót, mielőtt csatlakozna a vezeték nélküli útválasztóhoz. Ha az alapértelmezett beállításával használ egy vezeték nélküli útválasztót, akkor az SSID és a jelszó a vezeték nélküli útválasztó címkéjén található meg. Ha nem tudja az SSID-azonosítót és a jelszót, kérdezze meg attól, aki a vezeték nélküli útválasztót telepítette, vagy olvassa el a vezeték nélküli útválasztóhoz kapott dokumentációját.
- Ha olyan SSID-hez szeretne csatlakozni, amelyet egy okoseszköz internetmegosztási módja hozott létre, ellenőrizze az SSID-t és a jelszót az okoseszköz használati útmutatójában.
- Ha a Wi-Fi kapcsolat hirtelen megszakad, ellenőrizze az alábbi feltételeket. Ha ezen feltételek alkalmazhatók, állítsa vissza a hálózati beállításokat a szoftver alábbi weboldalról való letöltésével és telepítésével.
<https://epson.sn> > **Beállítás**
 - Egy másik okoseszközt adtak a hálózathoz nyomógombos beállítással.
 - A Wi-Fi hálózatot nem nyomógombos beállítással állították be.

Kapcsolódó információ

- ➔ „Számítógéphez való csatlakozás beállításai“ 147. oldal
- ➔ „Csatlakozás vezeték nélküli LAN- (Wi-Fi) hálózathoz“ 46. oldal

E-5

Megoldások:

Győződjön meg róla, hogy a vezeték nélküli útválasztó biztonságának típusa a következők valamelyikére van állítva. Ha nem, módosítsa a biztonság típusát a vezeték nélküli útválasztón, majd állítsa alaphelyzetbe a nyomtató hálózati beállításait.

- WEP-64 bit (40 bit)
- WEP-128 bit (104 bit)
- WPA PSK (TKIP/AES)*
- WPA2 PSK (TKIP/AES)*
- WPA (TKIP/AES)
- WPA2 (TKIP/AES)
- WPA3-SAE (AES)
- WPA2/WPA3-Enterprise

* A WPA PSK szabvány WPA Personal néven is ismert. A WPA2 PSK szabvány WPA2 Personal néven is ismert.

E-6

Megoldások:

- Ellenőrizze, hogy nincs-e letiltva a MAC-cím szűrése. Ha engedélyezve van, regisztrálja úgy a nyomtató MAC-címét, hogy ne legyen szűrve. A részletes tudnivalókért tekintse meg a vezeték nélküli routerhez kapott dokumentációt. A nyomtató MAC-címe a hálózati csatlakozási jelentés **Hálózat állapota** részében található.
- Ha a vezeték nélküli router megosztott hitelesítést használ WEP biztonságtípussal, győződjön meg arról, hogy a hitelesítő kulcs és az index helyes.
- Ha a vezeték nélküli routerhez csatlakoztatható készülékek száma kisebb, mint a csatlakoztatni kívánt hálózati készülékek száma, akkor módosítsa a beállításokat a vezeték nélküli routeren, és növelje a csatlakoztatható készülékek számát. A beállítások elvégzését illetően tekintse meg a vezeték nélküli routerhez kapott dokumentációt.

Kapcsolódó információ

➔ [„Számítógéphez való csatlakozás beállításai“ 147. oldal](#)

E-8

Megoldások:

- Engedélyezze a DHCP-t a vezeték nélküli útválasztón, ha a nyomtató IP-cím lekérési beállítása Auto (Automatikus).
- Ha a nyomtató IP-cím lekérése beállításának értéke Manual (Kézi), akkor a manuálisan megadott IP-cím tartományon kívüli lesz (például: 0.0.0.0.). Állítson be érvényes IP-címet a nyomtató vezérlőpaneljén.

Kapcsolódó információ

➔ [„Az IP-cím hozzárendelése“ 45. oldal](#)

E-9

Megoldások:

Ellenőrizze a következőket.

- Az eszközök be vannak kapcsolva.
- Hozzáfér az internethez és a többi, azonos hálózaton lévő számítógéphez és hálózati eszközhöz azokról az eszközökről, amelyekről csatlakozni szeretne a nyomtatóhoz.

Ha a nyomtatója és a hálózati eszközök még a fentiek ellenőrzése után sem csatlakoznak, kapcsolja ki a vezeték nélküli útválasztót. Várjon 10 másodpercet, majd kapcsolja be. Állítsa vissza a hálózati beállításokat a telepítő alábbi weboldalról való letöltésével és telepítésével.

<https://epson.sn> > **Beállítás**

Kapcsolódó információ

➔ „Számítógéphez való csatlakozás beállításai“ 147. oldal

E-10

Megoldások:

Ellenőrizze a következőket.

- A hálózat többi eszköze be van kapcsolva.
- A hálózati címek (IP-cím, alhálózati maszk és alapértelmezett átjáró) helyesek, amennyiben az IP-cím lekérése beállítás értéke Manual.

Amennyiben az adatok valamelyike helytelen, állítsa alaphelyzetbe a hálózati címet. A nyomtató IP-címe, alhálózati maszkja és alapértelmezett átjárója a hálózati kapcsolódási jelentés **Hálózat állapota** részében található meg.

Kapcsolódó információ

➔ „Az IP-cím hozzárendelése“ 45. oldal

E-11

Megoldások:

Ellenőrizze a következőket.

- Az alapértelmezett átjáró címe akkor helyes, ha a nyomtató TCP/IP beállítása Manuális értékre van állítva.
- Az alapértelmezett átjáróként beállított eszköz be van kapcsolva.

Állítsa be a helyes alapértelmezett átjárócímet. Az alapértelmezett átjáró címét a hálózati csatlakozási jelentés **Hálózat állapota** részében tekintheti meg.

Kapcsolódó információ

➔ „Az IP-cím hozzárendelése“ 45. oldal

E-12

Megoldások:

Ellenőrizze a következőket.

- A hálózat többi eszköze be van kapcsolva.
- A hálózati címek (IP-cím, alhálózati maszk és alapértelmezett átjáró) helyesek, amennyiben manuálisan adja meg őket.
- A többi eszköz hálózati címei (alhálózati maszk és alapértelmezett átjáró) azonosak.
- Az IP-cím nem ütközik más eszközökkel.

Ha a nyomtatója és a hálózati eszközök még mindig nem csatlakoznak a fentiek ellenőrzése után is, próbálja ki az alábbiakat.

- Kapcsolja ki a vezeték nélküli útválasztót. Várjon 10 másodpercet, majd kapcsolja be.
- A telepítő segítségével végezze el újra a hálózati beállításokat. A következő webhelyen futtathatja.
<https://epson.sn> > **Beállítás**
- Több különböző jelszót is regisztrálhat egy olyan vezeték nélküli útválasztón, amely WEP biztonsági típust használ. Ha több jelszót regisztrált, ellenőrizze, hogy az első regisztrált jelszó van-e beállítva a nyomtatón.

Kapcsolódó információ

- ➔ „Az IP-cím hozzárendelése“ 45. oldal
- ➔ „Számítógéphez való csatlakozás beállításai“ 147. oldal

E-13

Megoldások:

Ellenőrizze a következőket.

- A hálózati eszközök (pl. vezeték nélküli útválasztó, hub és útválasztó) be vannak kapcsolva.
- A hálózati eszközök TCP/IP beállítása nincs manuálisan beállítva. (Ha a nyomtató TCP/IP beállításainak megadása automatikus, míg a többi hálózati eszköz TCP/IP beállításainak végrehajtása manuális, akkor a nyomtató hálózata eltérhet a többi eszköz hálózatától.)

Ha a fentiek ellenőrzését követően sem működik a hálózati nyomtatás, próbálkozzon a következőkkel.

- Kapcsolja ki a vezeték nélküli útválasztót. Várjon 10 másodpercet, majd kapcsolja be.
- A telepítő használatával hajtsa végre a hálózati beállításokat a számítógépen, amely ugyanazon a hálózaton van, mint a nyomtató. A következő webhelyen futtathatja.
<https://epson.sn> > **Beállítás**
- Több különböző jelszót is regisztrálhat egy olyan vezeték nélküli útválasztón, amely WEP biztonsági típust használ. Ha több jelszót regisztrált, ellenőrizze, hogy az első regisztrált jelszó van-e beállítva a nyomtatón.

Kapcsolódó információ

- ➔ „Az IP-cím hozzárendelése“ 45. oldal
- ➔ „Számítógéphez való csatlakozás beállításai“ 147. oldal

Üzenet a hálózati környezettel kapcsolatban

| Üzenet | Megoldás |
|---|---|
| A Wi-Fi-környezetet javítani kell. Kapcsolja ki a vezeték nélküli routert, majd kapcsolja be. Ha a csatlakozás minősége nem javul, tekintse meg a vezeték nélküli router dokumentációját. | Miután közelebb helyezte a nyomtatót a vezetékmentes útválasztóhoz, és eltávolította a köztük lévő akadályokat, kapcsolja ki a vezetékmentes útválasztót. Várjon 10 másodpercet, majd kapcsolja be. Ha továbbra sincs kapcsolat, lásd a vezetékmentes útválasztóhoz kapott dokumentációt. |
| *Nem lehet több eszközt csatlakoztatni. Csatlakoztassa le az egyik eszközt ha újat akkar hozzáadni. | Az egyidejűleg csatlakoztatható számítógép és okoseszközök teljes egészében a Wi-Fi Direct (Egyszerű hozzáférési pont) kapcsolattal csatlakoznak. További számítógép vagy okoseszköz hozzáadásakor először távolítsa el az egyik csatlakozó eszközt vagy csatlakoztassa a másik hálózatra. Az egyidejűleg csatlakoztatható vezetékmentes eszközök száma és a csatlakozó eszközök száma a hálózati állapotlanon vagy a nyomtató vezérlőpanelen ellenőrizhető. |
| Ugyanez az Wi-Fi Direct ével azonos SSID létezik a környezetben. Módosítsa a Wi-Fi Direct SSID-jét, ha nem tud intelligens eszközt csatlakoztatni a nyomtatóhoz. | A nyomtató vezérlőpanelen lépjen a Wi-Fi Direct beállítási képernyőre és válassza ki a menüt a beállítás módosításához. Módosítani lehet a hálózat nevét, ami a DIRECT-XX- után következik. Max 22 karakter hosszút adhat meg. |

Kapcsolódó információ

➔ [„Állapotjelen.nyomt.” 211. oldal](#)

A nyomtató előkészítése és beállítása a használatnak megfelelően

Az elérhető opcionális elemek beállítása

A számítógépről történő nyomtatáskor opcionális papírforrás használatához el kell végeznie a nyomtató-illesztőprogram beállításait.

Az elérhető opcionális elemek beállítása — Windows

Megjegyzés:

Jelentkezzen be a számítógépre rendszergazdaként.

1. Nyissa meg a(z) **Opcionális beállítások** lapot a nyomtató tulajdonságai menüpontból.

Windows 11

Kattintson az indítás gombra, majd válassza az **Összes alkalmazás > Windows-eszközök > Vezérlőpanel > Eszközök és nyomtatók megjelenítése** lehetőséget a **Hardver és hang** menüpontban. Kattintson jobb gombbal a nyomtatóra, vagy nyomja meg és tartsa lenyomva, válassza ki a **Nyomtató tulajdonságai** elemet, majd kattintson az **Opcionális beállítások** lapra.

- ❑ Windows 10/Windows Server 2022/Windows Server 2019/Windows Server 2016

Kattintson az indítás gombra, majd válassza ki a **Windows rendszer > Vezérlőpanel > Eszközök és nyomtatók megjelenítése** parancsot a **Hardver és hang** menüpontban. Kattintson jobb gombbal a nyomtatóra, vagy nyomja meg és tartsa lenyomva, válassza ki a **Nyomtató tulajdonságai** elemet, majd kattintson az **Opcionális beállítások** lapra.

- ❑ Windows 8.1/Windows 8/Windows Server 2012 R2/Windows Server 2012

Válassza az **Asztal > Beállítások > Vezérlőpanel > Eszközök és nyomtatók megjelenítése** elemet itt: **Hardver és hang**. Kattintson jobb gombbal a nyomtatóra, vagy nyomja meg és tartsa lenyomva, válassza ki a **Nyomtató tulajdonságai** elemet, majd kattintson az **Opcionális beállítások** lapra.

- ❑ Windows 7/Windows Server 2008 R2

Kattintson az indítás gombra, válassza a **Vezérlőpanel > Hardver és hang > Képolvasó és fényképezőgépek** parancsot, és ellenőrizze, hogy a nyomtató szerepel-e az eszközök listájában. Kattintson a jobb egérgombbal a nyomtatóra, válassza a **Nyomtató tulajdonságai** elemet, majd kattintson a(z) **Opcionális beállítások** elemre.

- ❑ Windows Vista/Windows Server 2008

Kattintson az indítás gombra, és válassza ki a **Vezérlőpanel > Nyomtatók** lehetőséget a **Hardver és hang** menüpontban. Kattintson jobb gombbal a nyomtatóra, válassza ki a **Tulajdonságok** elemet, majd kattintson az **Opcionális beállítások** lapra.

- ❑ Windows XP/Windows Server 2003 R2/Windows Server 2003

Kattintson a Start gombra, válassza a **Vezérlőpanel > Nyomtatók és egyéb hardver > Képolvasó és fényképezőgépek** elemet, és ellenőrizze, hogy a nyomtató szerepel-e az eszközök listájában.

2. Válassza ki a(z) **Lekérés a nyomtatóról** lehetőséget, majd nyomja kattintson a **Lekérés** gombra.
3. Kattintson a(z) **OK** elemre.

Az elérhető opcionális elemek beállítása — Windows PostScript

Megjegyzés:

Jelentkezzen be a számítógépre rendszergazdaként.

1. Nyissa meg a(z) **Opcionális beállítások** lapot a nyomtató tulajdonságai menüpontból.

- ❑ Windows 11

Kattintson az indítás gombra, majd válassza az **Összes alkalmazás > Windows-eszközök > Vezérlőpanel > Eszközök és nyomtatók megjelenítése** lehetőséget a **Hardver és hang** menüpontban. Kattintson jobb gombbal a nyomtatóra, vagy tartsa lenyomva a gombot, majd jelölje ki a **Nyomtató tulajdonságai** elemet. Az **Eszköz beállításai** fülön.

- ❑ Windows 10/Windows Server 2022/Windows Server 2019/Windows Server 2016

Kattintson az indítás gombra, majd válassza ki a **Windows rendszer > Vezérlőpanel > Eszközök és nyomtatók megjelenítése** parancsot a **Hardver és hang** menüpontban. Kattintson jobb gombbal a nyomtatóra, vagy nyomja meg és tartsa lenyomva, ezután válassza ki a **Nyomtató tulajdonságai** elemet, majd kattintson az **Eszköz beállításai** lapra.

- ❑ Windows 8.1/Windows 8/Windows Server 2012 R2/Windows Server 2012

Válassza az **Asztal > Beállítások > Vezérlőpanel > Eszközök és nyomtatók megjelenítése** elemet itt: **Hardver és hang**. Kattintson jobb gombbal a nyomtatóra, vagy nyomja meg és tartsa lenyomva, ezután válassza ki a **Nyomtató tulajdonságai** elemet, majd kattintson az **Eszköz beállításai** lapra.

Windows 7/Windows Server 2008 R2

Kattintson az indítás gombra, majd válassza ki a **Vezérlőpanel > Eszközök és nyomtatók megjelenítése** parancsot a **Hardver és hang** menüpontban. Kattintson jobb gombbal a nyomtatóra, válassza ki a **Nyomtató tulajdonságai** elemet, majd kattintson az **Eszköz beállításai** lapra.

Windows Vista/Windows Server 2008

Kattintson az indítás gombra, majd válassza ki a **Vezérlőpanel > Nyomtatók** lehetőséget a **Hardver és hang** menüpontban. Kattintson jobb gombbal a nyomtatóra, válassza ki a **Tulajdonságok** elemet, majd kattintson az **Eszköz beállításai** lapra.

Windows XP/Windows Server 2003 R2/Windows Server 2003

Kattintson az indítás gombra, majd válassza ki a **Vezérlőpanel > Nyomtatók és más hardverek > Nyomtatók és faxok** elemet. Kattintson jobb gombbal a nyomtatóra, válassza ki a **Tulajdonságok** elemet, majd kattintson az **Eszköz beállításai** lapra.

2. Válassza ki a külön kapható eszközt a **Telepíthető bővítmények** menüpontban.
3. Kattintson a(z) **OK** elemre.

Az elérhető opcionális elemek beállítása — Mac OS

1. Válassza a **Rendszerbeállítások** elemet az Apple menü > **Nyomtatók és szkennerek** (vagy **Nyomtatás és szkennelés, Nyomtatás és faxolás**) menüpontnál, majd válassza ki a nyomtatót. Kattintson a **Beállítások és kellékanyagok > Beállítások** (vagy **Illesztőprogram**) elemre.
2. Végezze el a beállításokat az opcionális egység típusának megfelelően.
3. Kattintson a(z) **OK** elemre.

Az elérhető opcionális elemek beállítása — Mac OSPostScript

1. Válassza a **Rendszerbeállítások** elemet az Apple menü > **Nyomtatók és szkennerek** (vagy **Nyomtatás és szkennelés, Nyomtatás és faxolás**) menüpontnál, majd válassza ki a nyomtatót. Kattintson a **Beállítások és kellékanyagok > Beállítások** (vagy **Illesztőprogram**) elemre.
2. Végezze el a beállításokat az opcionális egység típusának megfelelően.
3. Kattintson a(z) **OK** elemre.

Előkészületek e-mail küldésére

E-mail szerver konfigurálása

Az e-mail szerver beállítása a(z) Web Config menüpontból.

A beállítások végrehajtása előtt ellenőrizze az alábbiakat.

- A nyomtató a hálózathoz kapcsolódik, így el tudja érni az e-mail szerveret.
- A számítógép e-mail beállítási adatai, amely ugyanazt az e-mail szerveret használja, mint a nyomtató.

Megjegyzés:

Ha az e-mail szerveret az interneten használja, akkor erősítse meg a beállítások adatait a szolgáltatótól vagy a weboldaltól.

1. A(z) Web Config eléréséhez írja be a böngészőbe a nyomtató IP-címét.

Adja meg a nyomtató IP-címét egy olyan számítógépről, amely ugyanahhoz a hálózathoz csatlakozik, mint a nyomtató.

Az alábbi menüből ellenőrizheti a nyomtató IP-címét.

Beáll. > Általános beállítások > Hálózati beállítások > Hálózat állapota > Vezetékes hálózat/ Wi-Fi állapot

2. Rendszergazdaként való bejelentkezéshez adja meg a rendszergazdai jelszót.

3. Válassza ki a lehetőségeket az alábbi sorrendben.

Hálózat fül > E-mail szerver > Alap

4. Adjon meg egy értéket az egyes tételekhez.

5. Válassza a következőt **OK**.

A kiválasztott beállítások megjelennek.

A levelezőkiszolgáló beállításai

| Elemek | Beállítások és magyarázatok | | | | | | |
|---------------------|--|----|--|------------------|--|----------------|---|
| Azonosítási módszer | <p>A levelezőkiszolgáló eléréséhez hitelesítési módot kell megadni a nyomtató számára.</p> <table border="1"> <tr> <td>Ki</td> <td>Állítsa be, amikor a levelezőkiszolgálónak nem kell hitelesítés.</td> </tr> <tr> <td>SMTP HITELESÍTÉS</td> <td>Hitelesítést végez az SMTP-kiszolgálón (kimenő levelezőkiszolgáló), amikor e-mailt küld. A levelezőkiszolgálónak támogatnia kell az SMTP hitelesítést.</td> </tr> <tr> <td>POP SMTP előtt</td> <td>Hitelesítést végez a POP3-kiszolgálón (fogadó levelezőkiszolgáló), mielőtt e-mailt küld. Ha ezt az elemet választja, állítsa be POP3-kiszolgálót.</td> </tr> </table> | Ki | Állítsa be, amikor a levelezőkiszolgálónak nem kell hitelesítés. | SMTP HITELESÍTÉS | Hitelesítést végez az SMTP-kiszolgálón (kimenő levelezőkiszolgáló), amikor e-mailt küld. A levelezőkiszolgálónak támogatnia kell az SMTP hitelesítést. | POP SMTP előtt | Hitelesítést végez a POP3-kiszolgálón (fogadó levelezőkiszolgáló), mielőtt e-mailt küld. Ha ezt az elemet választja, állítsa be POP3-kiszolgálót. |
| Ki | Állítsa be, amikor a levelezőkiszolgálónak nem kell hitelesítés. | | | | | | |
| SMTP HITELESÍTÉS | Hitelesítést végez az SMTP-kiszolgálón (kimenő levelezőkiszolgáló), amikor e-mailt küld. A levelezőkiszolgálónak támogatnia kell az SMTP hitelesítést. | | | | | | |
| POP SMTP előtt | Hitelesítést végez a POP3-kiszolgálón (fogadó levelezőkiszolgáló), mielőtt e-mailt küld. Ha ezt az elemet választja, állítsa be POP3-kiszolgálót. | | | | | | |
| Azonosított fiók | <p>Ha az SMTP HITELESÍTÉS vagy a POP SMTP előtt lehetőséget választja ki a Azonosítási módszer beállításnál, adja meg a hitelesített fióknevet 0 és 255 közötti ASCII (0x20–0x7E) karakterrel.</p> <p>A(z) SMTP HITELESÍTÉS kiválasztásakor adja meg az SMTP-kiszolgáló fiókját. A(z) POP SMTP előtt kiválasztásakor adja meg a POP3-kiszolgáló fiókját.</p> | | | | | | |
| Azonosított jelszó | <p>Ha az SMTP HITELESÍTÉS vagy a POP SMTP előtt lehetőséget választja ki a Azonosítási módszer beállításnál, adja meg a jelszót 0 és 20 közötti ASCII (0x20–0x7E) karakterrel.</p> <p>Ha a(z) SMTP HITELESÍTÉS lehetőséget választja, adja meg a hitelesített fiókot az SMTP-kiszolgálóhoz. Ha a(z) POP SMTP előtt lehetőséget választja, adja meg a hitelesített fiókot a POP3-kiszolgálóhoz.</p> | | | | | | |
| Külső e-mail címe | <p>Adja meg a küldő e-mail címét például a rendszer rendszergazdájának e-mail címét. Ezt hitelesítéskor használják, ezért adjon meg egy érvényes e-mail címet, amelyet regisztrált a levelezőkiszolgálóra.</p> <p>Írjon be legfeljebb 255 ASCII-karaktert (0x20–0x7E), amelyek nem tartalmazhatják ezeket : () < > [] ; ¥. A pont (.) nem lehet kezdő karakter.</p> | | | | | | |

| Elemek | Beállítások és magyarázatok | |
|---------------------------|---|---|
| SMTP kiszolgáló címe | 0 és 255 közötti számú karaktert írjon be, amely az A–Z, a–z, 0–9, „-”, „.”, karaktereket tartalmazhatja. - Az IPv4 és az FQDN formátumot használhatja. | |
| SMTP kiszolgáló portszáma | Írjon be egy 1 és 65535 közötti számot. | |
| Biztonságos kapcsolat | Válassza ki a levelezőkiszolgálóval való kommunikáció titkosítási módszerét. | |
| | Nincs | Ha a(z) POP SMTP előtt lehetőséget választja ki a(z) Azonosítási módszer beállításnál, akkor a kapcsolat nem lesz titkosítva. |
| | SSL/TLS | Ez a beállítás akkor használható, ha a(z) Azonosítási módszer Ki vagy SMTP HITELESÍTÉS értékre van állítva. A kommunikáció kezdettől fogva titkosítva van. |
| | STARTTLS | Ez a beállítás akkor használható, ha a(z) Azonosítási módszer Ki vagy SMTP HITELESÍTÉS értékre van állítva. A kommunikáció nincs kezdettől fogva titkosítva, de a hálózati környezettől függően a kommunikáció lehet titkosítva, vagy lehet, hogy az állapota nem változik. |
| Tanúsítvány-hitelesítés | Ha engedélyezve van ez a beállítás, akkor a rendszer ellenőrzi a tanúsítványt. Azt javasoljuk, hogy ezt a beállítást állítsa Engedélyezés értékre. A beállításához importálnia kell a(z) CA-tanúsítvány elemet a nyomtatóra. | |
| POP3 kiszolgáló címe | Ha a POP SMTP előtt lehetőséget választja ki a Azonosítási módszer beállításnál, adja meg a POP3 kiszolgálócímet 0 és 255 közötti karakterrel A–Z, a–z, 0–9 . - . Az IPv4 és az FQDN formátumot használhatja. | |
| POP3 kiszolgáló portszáma | Ha a POP SMTP előtt lehetőséget választja ki a Azonosítási módszer beállításnál, írjon be egy számot 1 és 65535 között. | |

E-mail szerver kapcsolatának ellenőrzése

A kapcsolat-ellenőrzés végrehajtásával ellenőrizheti az e-mail szerver kapcsolatát.

1. Írja be a böngészőbe a nyomtató IP-címét és indítsa el a(z) Web Config alkalmazást.
Adja meg a nyomtató IP-címét egy olyan számítógépről, amely ugyanahhoz a hálózathoz csatlakozik, mint a nyomtató.
2. Rendszergazdaként való bejelentkezéshez adja meg a rendszergazdai jelszót.
3. Válassza ki a lehetőségeket az alábbi sorrendben.
Hálózat fül > E-mail szerver > Csatlakozási teszt
4. Válassza a következőt **Indítás**.
Az e-mail szerver kapcsolatának ellenőrzése megkezdődik. A teszt után az ellenőrzési jelentés jelenik meg.

Levelezőkiszolgáló-kapcsolódási teszt — referenciák

| Üzenetek | Ok |
|------------------------------------|--|
| A csatlakozási teszt sikeres volt. | Ez az üzenet akkor jelenik meg, ha sikeres a kapcsolat a szerverrel. |

| Üzenetek | Ok |
|---|---|
| <p>Kommunikációs hiba az SMTP-kiszolgálóval. Ellenőrizze az alábbiakat. - Hálózati beállítások</p> | <p>Ez az üzenet akkor jelenik meg, ha</p> <ul style="list-style-type: none"> <input type="checkbox"/> A nyomtató nem kapcsolódik hálózathoz <input type="checkbox"/> Az SMTP szerver nem elérhető <input type="checkbox"/> A hálózati kapcsolat megszakad a kommunikáció során <input type="checkbox"/> Hiányos adatok érkeztek |
| <p>Kommunikációs hiba a POP3-kiszolgálóval. Ellenőrizze az alábbiakat. - Hálózati beállítások</p> | <p>Ez az üzenet akkor jelenik meg, ha</p> <ul style="list-style-type: none"> <input type="checkbox"/> A nyomtató nem kapcsolódik hálózathoz <input type="checkbox"/> Az POP3 szerver nem elérhető <input type="checkbox"/> A hálózati kapcsolat megszakad a kommunikáció során <input type="checkbox"/> Hiányos adatok érkeztek |
| <p>Az SMTP-kiszolgálóhoz való csatlakozás közben hiba történt. Ellenőrizze az alábbiakat. - SMTP-kiszolgáló címe - DNS-kiszolgáló</p> | <p>Ez az üzenet akkor jelenik meg, ha</p> <ul style="list-style-type: none"> <input type="checkbox"/> A csatlakozás egy DNS szerverhez nem sikerült <input type="checkbox"/> Az egyik SMTP szerveren nem sikerült a név feloldása |
| <p>A POP3-kiszolgálóhoz való csatlakozás közben hiba történt. Ellenőrizze az alábbiakat. - POP3-kiszolgáló címe - DNS-kiszolgáló</p> | <p>Ez az üzenet akkor jelenik meg, ha</p> <ul style="list-style-type: none"> <input type="checkbox"/> A csatlakozás egy DNS szerverhez nem sikerült <input type="checkbox"/> Nem sikerült a névfeloldás a(z) POP3 kiszolgálóhoz |
| <p>Hitelesítési hiba az SMTP-kiszolgálóval. Ellenőrizze az alábbiakat. - Hitelesítési módszer - Hitelesítési fiók - Hitelesített jelszó</p> | <p>Ez az üzenet akkor jelenik meg, ha az SMTP szerver hitelesítésénél hiba lép fel.</p> |
| <p>Hitelesítési hiba a POP3-kiszolgálóval. Ellenőrizze az alábbiakat. - Hitelesítési módszer - Hitelesítési fiók - Hitelesített jelszó</p> | <p>Ez az üzenet akkor jelenik meg, ha az POP3 szerver hitelesítésénél hiba lép fel.</p> |
| <p>Nem támogatott kommunikációs módszer. Ellenőrizze az alábbiakat. - SMTP-kiszolgáló címe - SMTP-kiszolgáló portszáma</p> | <p>Ez az üzenet akkor jelenik meg, amikor nem támogatott protokollal próbál meg kommunikálni.</p> |
| <p>Az SMTP-kiszolgálóhoz való csatlakozás sikertelen. Állítsa a Biztonságos kapcsolat opciót Nincs értékre.</p> | <p>Ez az üzenet akkor jelenik meg, amikor egy SMTP ütközés van egy szerver és az ügyfél között, vagy ha a szerver nem támogatja az SMTP biztonságos kapcsolatot (SSL kapcsolat).</p> |
| <p>Az SMTP-kiszolgálóhoz való csatlakozás sikertelen. Állítsa a Biztonságos kapcsolat opciót SSL/TLS értékre.</p> | <p>Ez az üzenet akkor jelenik meg, amikor egy SMTP ütközés van egy szerver és az ügyfél között, vagy ha a szerver SSL/TLS csatlakozást kérelmez egy SMTP biztonságos kapcsolathoz.</p> |
| <p>Az SMTP-kiszolgálóhoz való csatlakozás sikertelen. Állítsa a Biztonságos kapcsolat opciót STARTTLS értékre.</p> | <p>Ez az üzenet akkor jelenik meg, amikor egy SMTP ütközés van egy szerver és az ügyfél között, vagy ha a szerver STARTTLS csatlakozást kérelmez egy SMTP biztonságos kapcsolathoz.</p> |
| <p>A kapcsolat nem megbízható. Ellenőrizze az alábbiakat. - Dátum és idő</p> | <p>Ez az üzenet akkor jelenik meg, amikor a nyomtató dátum és idő beállítása nem megfelelő, vagy lejárt a tanúsítvány.</p> |

| Üzenetek | Ok |
|--|--|
| A kapcsolat nem megbízható. Ellenőrizze az alábbiakat. - CA-tanúsítvány | Ez az üzenet akkor jelenik meg, amikor a nyomtató nem rendelkezik olyan gyökértanúsítvánnyal, amely megfelel a szervernek vagy a CA-tanúsítvány nem lett importálva. |
| A kapcsolat nem biztonságos. | Ez az üzenet akkor jelenik meg, amikor a kapott tanúsítvány sérült. |
| Az SMTP-kiszolgálói hitelesítés sikertelen. Állítsa a hitelesítési módszert SMTP-AUTH értékre. | Ez az üzenet akkor jelenik meg, amikor egy hitelesítési módszer ütközik a szerver és az ügyfél között. A szerver támogatja a következőt SMTP HITELESÍTÉS. |
| Az SMTP-kiszolgálói hitelesítés sikertelen. Állítsa a hitelesítési módszert POP értékre az SMTP előtt. | Ez az üzenet akkor jelenik meg, amikor egy hitelesítési módszer ütközik a szerver és az ügyfél között. A szerver nem támogatja a következőt SMTP HITELESÍTÉS. |
| A feladó e-mail címe hibás. Módosítsa a levelezőszolgáltatásában megadott e-mail címre. | Ez az üzenet akkor jelenik meg, amikor az adott feladó e-mail címe nem megfelelő. |
| Nem lehet elérni a nyomtatót, amíg a feldolgozás be nem fejeződik. | Ez az üzenet akkor jelenik meg, ha a nyomtató működik és nem elérhető. |

A nyomtatás kezdeti beállításai

Adja meg a nyomtatóbeállításokat, például a papírméretet vagy a nyomtatóhibát.

A nyomtatási funkciók használata

Hagyja jóvá, ha a nyomtatási funkciót a hálózaton keresztül szeretné használni.

Ahhoz, hogy a nyomtatót a hálózaton tudja használni, be kell állítani a portot a számítógépen a hálózati csatlakozásra, valamint be kell állítani a nyomtató hálózati csatlakozását is.

Nyomtató kapcsolat típusai

Az alábbi két módszer áll rendelkezésre a nyomtató hálózati csatlakozásához.

- Személyközi (peer to peer) csatlakozás
- Szerver/kliens csatlakozás (nyomtatómegosztás Windows szerver használatával)

Személyközi (Peer to Peer) csatlakozási beállítások

Ez a csatlakozás a hálózaton található nyomtatót és a számítógépet köti össze közvetlen módon. Kizárólag hálózatra csatlakoztatható modell tud kapcsolatot létesíteni.

Csatlakozási mód:

Elosztón (hub) vagy csatlakozási ponton keresztül csatlakoztassa a hálózatra a nyomtatót.

Nyomtató-illesztőprogram:

Telepítse a nyomtató-illesztőprogramot az egyes kliensszámítógépekre.

Ha az EpsonNet SetupManager alkalmazást használja, akkor biztosíthatja az illesztőprogram csomagját is, amelyben megtalálhatók a nyomtató beállításai.

Funkciók:

- A nyomtatási munkafolyamat azonnal elkezdődik, mivel a nyomtatási munkát a rendszer közvetlenül a nyomtatóra küldi el.
- Nyomtathat, amennyiben a nyomtató üzemképes állapotban van.

Szerver/kliens csatlakozási beállítás

Ez az a csatlakozás, amelyet a szerverszámítógép megoszt a nyomtatóval. Megnövelheti a biztonságot, ha letiltja az olyan kommunikációt, amelyet nem a szerverszámítógépen keresztül zajlik.

Ha USB-t használ, akkor hálózati funkció nélküli nyomtató is megosztható.

Csatlakozási mód:

LAN-kapcsolón vagy csatlakozási ponton keresztül csatlakoztassa a hálózatra a nyomtatót.

A szerverhez a nyomtató közvetlen úton, USB-kábellel is csatlakoztathatja.

Nyomtató-illesztőprogram:

Telepítse a Windows szerverre a nyomtató-illesztőprogramot, a kliens számítógépének operációs rendszerétől függően.

A Windows szerver elérésével és a nyomtatóhoz kapcsolódással a nyomtató-illesztőprogramot telepíti a rendszer a kliens számítógépre, majd ezt követően lehet azt használni.

Funkciók:

- A nyomtató és a nyomtató-illesztőprogram együttes kezelése.
- A szerverspecifikációtól függően némi időt vehet igénybe a nyomtatási feladat elindítása, mivel a nyomtatási feladatoknak át kell menniük nyomtató szerverén.
- A nyomtatás nem lehetséges, ha a Windows szervert kikapcsolták.

Nyomtatási beállítások a személyközi (Peer to Peer) csatlakozáshoz

A személyközi csatlakozáshoz (közvetlen nyomtatás) a nyomtató és a kliensszámítógép között közvetlen kapcsolat áll fenn.

Ehhez a kliensszámítógépekre nyomtató-illesztőprogramot kell telepíteni.

Nyomtatás beállításai kiszolgáló/kliens kapcsolathoz

Engedélyezze a nyomtatást nyomtatóról, amely kiszolgáló/kliens kapcsolattal van csatlakoztatva.

A kiszolgáló/kliens kapcsolathoz állítsa be először a nyomtató kiszolgálót, majd ossza meg a nyomtatót a hálózaton.

Ha USB-kábelt használ a kiszolgálóhoz való kapcsolódáshoz, először állítsa be a nyomtató kiszolgálót, majd ossza meg a nyomtatót a hálózaton.

A hálózati portok beállítása

Hozza létre a nyomtatási sort a hálózati nyomtatáshoz a nyomtató szerveren TCP/IP használatával, majd állítsa be a hálózati portot.

Ez a példa Windows Server 2012 R2 használatát mutatja.

1. Nyissa meg az Eszközök és nyomtatók képernyőt.

Asztal > Beállítások > Vezérlőpult > Hardver és hang vagy Hardver > Eszközök és nyomtatók.

2. Nyomtató hozzáadása.

Kattintson a **Nyomtató hozzáadása** elemre, majd válassza a **Az általam keresett nyomtató nem található a listában** lehetőséget.

3. Helyi nyomtató hozzáadása.

Válassza a **Helyi vagy hálózati nyomtató hozzáadása kézi beállításokkal** lehetőséget, majd kattintson a **Tovább** gombra.

4. Válassza az **Új port létrehozása** lehetőséget, a Porttípus beállításnál válassza a **Szabványos TCP/IP-port** lehetőséget, majd kattintson a **Tovább** gombra.

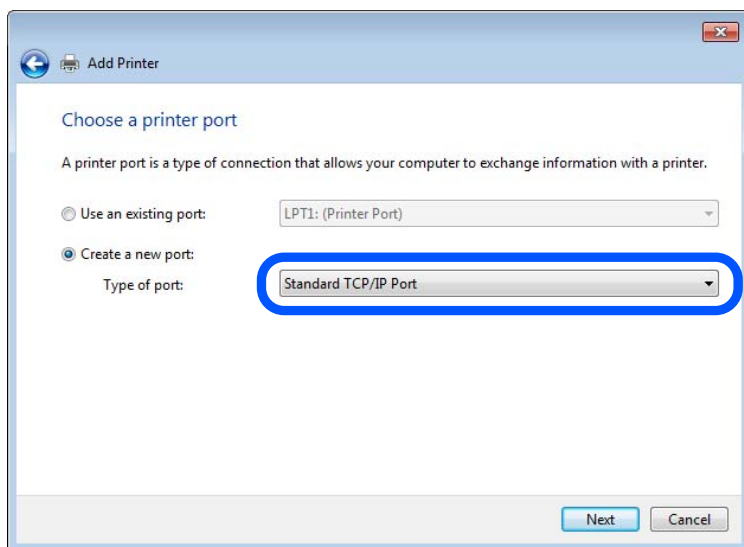

5. Az **Állomásnév vagy IP-cím** vagy a **Nyomtató neve vagy IP-címe** mezőbe írja be a nyomtató IP-címét vagy a nyomtató nevét, majd kattintson a **Tovább** gombra.

Példa:

Nyomtató neve: EPSONA1A2B3C

IP-cím: 192.0.2.111

A **Port neve** beállítást ne módosítsa.

Kattintson a **Folytatás** gombra, ha megjelenik a **Felhasználói fiókok felügyelete** képernyő.

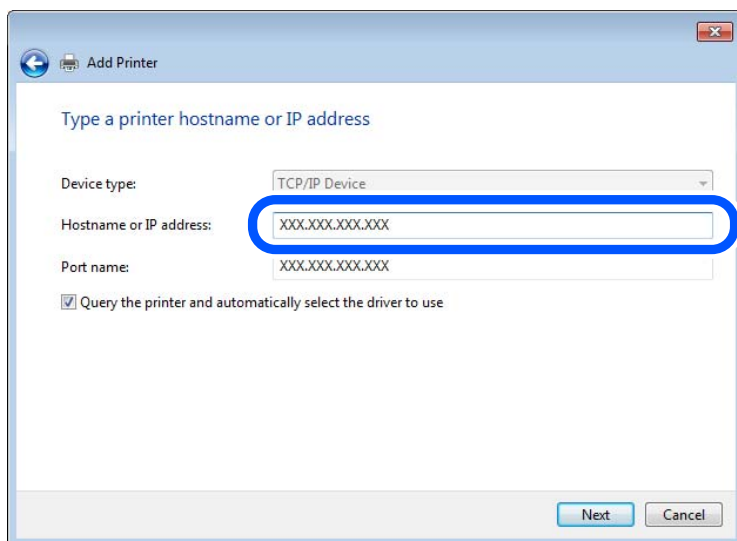

Megjegyzés:

Ha a nyomtató nevét olyan hálózaton adja meg, ahol a névfeloldás funkció elérhető, a rendszer az IP-címet akkor is nyomon követi, ha a nyomtató IP-címét DHCP révén megváltoztatták. A nyomtató nevét a nyomtató kezelőpaneljén a hálózati állapot képernyőn, illetve a hálózati állapotlapon erősítheti meg.

6. A nyomtató-illesztőprogram beállítása.

Ha a nyomtató-illesztőprogram már telepítve van:

Válassza ki a **Gyártó** és a **Nyomtatók** lehetőséget. Kattintson a **Tovább** gombra.

7. Kövesse a képernyőn megjelenő utasításokat.

Amennyiben a nyomtatót a kiszolgálói/ügyfélkapcsolat alatt használja (a nyomtató megosztása Windows kiszolgáló segítségével), a megosztási beállításokat végezze el később.

A portkonfiguráció ellenőrzése — Windows

Ellenőrizze, hogy a megfelelő port van-e beállítva a nyomtatási sorhoz.

1. Nyissa meg az Eszközök és nyomtatók képernyőt.

Asztal > Beállítások > Vezérlőpult > Hardver és hang vagy Hardver > Eszközök és nyomtatók.

2. Nyissa meg a nyomtató tulajdonságai képernyőt.

Kattintson jobb gombbal a nyomtató ikonjára, majd kattintson a **Nyomtató tulajdonságai** elemre.

3. Válassza a **Portok** lapot, válassza a **Szabványos TCP/IP-port** elemet, majd kattintson a **Port beállítása** elemre.

4. A portkonfiguráció ellenőrzése.

RAW esetén

Ellenőrizze, hogy a **Raw** lehetőség van-e kiválasztva a **Protokoll** részben, majd kattintson az **OK** gombra.

LPR esetén

Ellenőrizze, hogy az **LPR** lehetőség van-e kiválasztva a **Protokoll** részben. Írja be a „PASSTHRU” kifejezést a **Várólista neve** mezőbe az **LPR protokoll beállításai** részben. Válassza az **LPR bájt számlálás engedélyezve** lehetőséget, majd kattintson az **OK** gombra.

A nyomtató megosztása (csak Windows esetén)

Ha a nyomtatót szerver- vagy ügyfélkapcsolat keretében használja (nyomtatómegosztás Windows szerver használatával), állítsa be a nyomtatómegosztást a nyomtatószerverről.

1. Válassza ki a **Vezérlőpanel > Eszközök és nyomtatók megtekintése** elemet a nyomtatószerveren.
2. Jobb gombbal kattintson a megosztandó nyomtató ikonra (nyomtatósi várólista), majd válassza ki a **Nyomtató tulajdonságai > Megosztás** fület.
3. Válassza ki a **Nyomtató megosztása** elemet, majd adja meg a **Megosztás neve** lehetőséget.
Windows Server 2012 esetén kattintson a **Megosztási beállítások módosítása** lehetőségre, majd konfigurálja a beállításokat.

További illesztőprogramok telepítése (csak Windows esetén)

Ha a szerver és az ügyfelek Windows verziója eltérő, ajánlott a nyomtatószerverhez további illesztőprogramokat telepíteni.

1. Válassza ki a **Vezérlőpanel > Eszközök és nyomtatók megtekintése** elemet a nyomtatószerveren.
2. Jobb egérgombbal kattintson az ügyfelekkel megosztandó nyomtató ikonra, majd kattintson a **Nyomtató tulajdonságok > Megosztás** fülre.
3. Kattintson ide: **További illesztőprogramok**.
Windows Server 2012 esetén kattintson a(z) **Change Sharing Options** lehetőségre, majd konfigurálja a beállításokat.
4. Válassza ki az ügyfelek Windows verzióit, majd kattintson az **OK** gombra.
5. Válassza ki a nyomtató-illesztőprogram adatfájlját (*.inf), majd telepítse az illesztőprogramot.

Megosztott nyomtató használata: Windows

A rendszergazdának tájékoztatnia kell a klienseket a számítógépek nyomtatókiszolgálóhoz rendelt neveiről, és arról, hogyan adják hozzá azokat a számítógépeikhez. Ha még nem történt meg további illesztőprogram(ok) beállítása, tájékoztassa a klienseket, hogyan adhatják hozzá a megosztott nyomtatót az **Eszközök és nyomtatók** segítségével.

Ha már van(nak) beállítva további illesztőprogram(ok) a nyomtatókiszolgálón, kövesse az alábbi lépéseket:

1. A **Windows Intézőben** válassza ki a nyomtatókiszolgálóhoz rendelt nevet.
2. Kattintson kétszer a használni kívánt nyomtatóra.

A papírforrás beállítása

Állítsa be a papírforrásokba betölteni kívánt papír méretét és típusát.

1. A(z) Web Config eléréséhez írja be a böngészőbe a nyomtató IP-címét.

Adja meg a nyomtató IP-címét egy olyan számítógépről, amely ugyanahhoz a hálózathoz csatlakozik, mint a nyomtató.

Az alábbi menüből ellenőrizheti a nyomtató IP-címét.

Beáll. > Általános beállítások > Hálózati beállítások > Hálózat állapota > Vezetékes hálózat/ Wi-Fi állapot

2. Rendszergazdaként való bejelentkezéshez adja meg a rendszergazdai jelszót.

3. Válassza ki a lehetőségeket az alábbi sorrendben.

Nyomtatás lapfűl > Papírforrás-beállítások

4. Állítsa be az egyes elemeket.

A helyzettől függően a megjelenített elemek eltérhetnek egymástól.

- Papírforrás neve**

Megjeleníti a célzott papírforrás nevét, például **papírtálca, 1. kazetta**.

- Papírméret**

Válassza ki a legördülő menüből, hogy milyen méretű papírt szeretne beállítani.

- Egység**

Válassza ki a felhasználó által meghatározott méret egységét. Kiválaszthatja, amikor a(z) **Egyéni méret** elemet kiválasztotta az alábbi: **Papírméret**.

- Szélesség**

Válassza ki a felhasználó által meghatározott méret vízszintes hosszát.

Az itt megadható tartomány függ a papírforrástól, amely a **Szélesség** oldalán található meg.

Ha a(z) **mm** elemet választja itt: **Egység**, akkor az értéket egy tizedesig adhatja meg.

Ha a(z) **hüvelyk** elemet választja itt: **Egység**, akkor az értéket két tizedesig adhatja meg.

- Magasság**

Válassza ki a felhasználó által meghatározott méret függőleges hosszát.

Az itt megadható tartomány függ a papírforrástól, amely a **Magasság** oldalán található meg.

Ha a(z) **mm** elemet választja itt: **Egység**, akkor az értéket egy tizedesig adhatja meg.

Ha a(z) **hüvelyk** elemet választja itt: **Egység**, akkor az értéket két tizedesig adhatja meg.

- Papírtípus**

Válassza ki a legördülő menüből, hogy milyen típusú papírt szeretne beállítani.

5. Ellenőrizze a beállításokat, majd kattintson a(z) **OK** gombra.

Interfész beállítása

Állítsa be az egyes felületekhez hozzárendelt nyomtatási feladatok vagy a nyomtatási nyelv időkorlátját.

Ez az elem a PCL vagy a PostScript kompatibilis nyomtatón jelenik meg.

1. A(z) Web Config eléréséhez írja be a böngészőbe a nyomtató IP-címét.

Adja meg a nyomtató IP-címét egy olyan számítógépről, amely ugyanahhoz a hálózathoz csatlakozik, mint a nyomtató.

Az alábbi menüből ellenőrizheti a nyomtató IP-címét.

Beáll. > Általános beállítások > Hálózati beállítások > Hálózat állapota > Vezetékes hálózat/ Wi-Fi állapot

2. Rendszergazdaként való bejelentkezéshez adja meg a rendszergazdai jelszót.

3. Válassza ki a lehetőségeket az alábbi sorrendben.

Nyomtatás lapfül > Interfészbeállítások

4. Állítsa be az egyes elemeket.

Időtúllépési beállítások

Állítsa be a közvetlenül az USB-n keresztül küldött nyomtatási feladatok időkorlátját.

A másodpercenként 5 és 300 másodperc közötti értéket állíthat be.

Ha nem akar időtúllépést, írja be a 0 értéket.

Nyomtatónyelv

Válassza ki az egyes USB-interfészek és hálózati interfészek nyomtatási nyelvét.

Ha az **Auto.** lehetőséget választja, a nyomtatási nyelvet a küldött nyomtatási feladatok automatikusan felismerik.

5. Ellenőrizze a beállításokat, majd kattintson a(z) **OK** gombra.

Beállítási hibák

Állítsa be az eszközön a hibakijelzést.

1. A(z) Web Config eléréséhez írja be a böngészőbe a nyomtató IP-címét.

Adja meg a nyomtató IP-címét egy olyan számítógépről, amely ugyanahhoz a hálózathoz csatlakozik, mint a nyomtató.

Az alábbi menüből ellenőrizheti a nyomtató IP-címét.

Beáll. > Általános beállítások > Hálózati beállítások > Hálózat állapota > Vezetékes hálózat/ Wi-Fi állapot

2. Rendszergazdaként való bejelentkezéshez adja meg a rendszergazdai jelszót.

3. Válassza ki a lehetőségeket az alábbi sorrendben.

Nyomtatás lapfül > Hibabeállítások

4. Állítsa be az egyes elemeket.

Papírméret-figyelmezt.

Állítsa be, hogy megjelenjen-e hibaüzenet a vezérlőpanelen, ha a meghatározott papírforrás mérete eltér a nyomtatási adat papírméretétől.

Papírtípus-figyelmezt.

Állítsa be, hogy megjelenjen-e hibaüzenet a vezérlőpanelen, ha a meghatározott papírforrás típusa eltér a nyomtatási adat papírtípusától.

Auto. hibamegoldó

Állítsa be, hogy a rendszer automatikusan törölje-e a hibát, ha a vezérlőpanelen a hiba megjelenését követően 5 másodpercig nem történik művelet.

5. Ellenőrizze a beállításokat, majd kattintson a(z) **OK** gombra.

Általános nyomtatás beállítása

Állítsa be, ha a nyomtató-illesztőprogram használata nélkül szeretne külső eszközzel nyomtatni.

A nyomtató nyomtatási nyelvétől függően egyes elemeket a rendszer nem jelenít meg.

1. A(z) Web Config eléréséhez írja be a böngészőbe a nyomtató IP-címét.

Adja meg a nyomtató IP-címét egy olyan számítógépről, amely ugyanahhoz a hálózathoz csatlakozik, mint a nyomtató.

Az alábbi menüből ellenőrizheti a nyomtató IP-címét.

Beáll. > Általános beállítások > Hálózati beállítások > Hálózat állapota > Vezetékes hálózat/ Wi-Fi állapot

2. Rendszergazdaként való bejelentkezéshez adja meg a rendszergazdai jelszót.

3. Válassza ki a lehetőségeket az alábbi sorrendben.

Nyomtatás lapfűl > Univerz. nyomt. beáll.

4. Állítsa be az egyes elemeket.

5. Ellenőrizze a beállításokat, majd kattintson a(z) **OK** gombra.

Alap

| Elemek | Magyarázat |
|-----------------------------------|--|
| Eltolás fent(-30.0-30.0mm) | Beállítja a papír függőleges helyzetét, ahol a nyomtatás kezdődik. |
| Eltolás balra(-30.0-30.0mm) | Beállítja a papír vízszintes helyzetét, ahol a nyomtatás kezdődik. |
| Eltolás fent hátul(-30.0-30.0mm) | Beállítja a papír függőleges helyzetét, ahol a papír hátoldalának nyomtatása kezdődik kétoldalas nyomtatás esetén. |
| Eltolás balra hátul(-30.0-30.0mm) | Beállítja a papír vízszintes helyzetét, ahol a papír hátoldalának nyomtatása kezdődik kétoldalas nyomtatás esetén. |
| Papírszélesség ellenőrz. | Állítsa be, hogy akarja-e ellenőrizni a papírt nyomtatáskor. |
| Üres oldal kihagyása | Ha üres oldal van a nyomtatási adatokban, akkor állítsa be, hogy ne nyomtasson üres oldalt. |

PDL nyomt. konfiguráció

Megadhatja a PCL- vagy PostScript-nyomtatás beállításait.

Ez az elem PCL- vagy PostScript-kompatibilis nyomtatón jelenik meg.

Általános beállítások

| Elemek | Magyarázat |
|---------------------|---|
| Papírméret | Válassza ki, hogy milyen méretű papírra szeretne nyomtatni. |
| Papírtípus | Válassza ki, hogy milyen típusú papírra szeretne nyomtatni. |
| Írásirány | Válassza ki, hogy milyen tájolással szeretne nyomtatni. |
| Minőség | Válassza ki, hogy milyen minőségben szeretne nyomtatni. |
| Festéktakarékos mód | Állítsa be, hogy szeretne-e csökkentett tintafogyasztással nyomtatni. |
| Nyomatrendelés | Kiválaszthatja, hogy előlről vagy az utolsó oldaltól kezdve szeretne-e nyomtatni. |
| Példányszám(1-999) | Állítsa be, hogy hány példányt szeretne nyomtatni. |
| Kötési szegély | A kötési pozíció beállítása. |
| Auto. papírkiadás | Válassza ki, hogy szeretné-e ha a készülék automatikusan kiadja a papírt időtúllépés esetén nyomtatási feladat fogadása közben. |
| Kétold. nyomtatás | Állítsa be, hogy szeretne-e kétoldalasan nyomtatni. |

PCL Menü

| Elemek | Magyarázat |
|-----------------------------|--|
| Betűkészlet forrás | Válassza ki, hogy a nyomtatóra telepített betűtípust használja, vagy letölti azt. |
| Betűkészlet száma | Adja meg a használni kívánt betűtípus számát. |
| Betűtávolság(0.44-99.99cpi) | Ha a használt betűtípus méretezhető és fix szélességű, adja meg a betű méretét a szélesség-beállításban. |
| Betűméret(4.00-999.75pt) | Ha a használt betűtípus méretezhető és arányos, adja meg a betű méretét a pont-beállításban. |
| Szimb. készlet | Válassza ki a használni kívánt betűtípus szimbólumkészletét. |
| Sorok száma(5-128sor) | Adja meg a vonalszámot oldalanként. |
| CR Funkció | Válassza ki a CR kód működését (visszatérítés). |
| LF Funkció | Válassza ki az LF kód (új sor), FF kód (új oldal) működését. |
| Papírforr hozzárend | Adja meg a papíradagoló-hozzárendelést a PCL papíradagolási parancshoz. |

PS Menü

| Elemek | Magyarázat |
|----------------|---|
| Hibajelentés | Adja meg, hogy a készülék nyomtasson-e hibalapot, ha PS3 nyomtatási hiba lép fel. |
| Színezet | Állítsa be színes vagy fekete-fehér nyomtatásként. |
| Bináris | Állítsa be, hogy elfogadja-e a bináris adatokat vagy sem. |
| PDF Oldalméret | Állítsa be a papírméretet a PDF nyomtatáshoz. |

A(z) Universal Print beállítása (Microsoft)

A(z) Universal Print használatához beállíthatja nyomtatóját. A funkció használatához Microsoft 365 és Azure Active Directory szolgáltatással kell rendelkeznie.

1. A(z) Web Config eléréséhez írja be a böngészőbe a nyomtató IP-címét.

Adja meg a nyomtató IP-címét egy olyan számítógépről, amely ugyanahhoz a hálózathoz csatlakozik, mint a nyomtató.

Az alábbi menüből ellenőrizheti a nyomtató IP-címét.

Beáll. > **Általános beállítások** > **Hálózati beállítások** > **Hálózat állapota** > **Vezetékes hálózat/ Wi-Fi állapot**

2. Rendszergazdaként való bejelentkezéshez adja meg a rendszergazdai jelszót.

3. Válassza ki a lehetőségeket az alábbi sorrendben.

Hálózat lapfűl > **Universal Print**

4. Kattintson a(z) **Regisztrálás** elemre.

5. Olvassa el a megjelenített üzenetet, majd kattintson a hivatkozásra.

6. A nyomtató regisztrálásához kövesse a képernyőn megjelenő utasításokat.

Ha a regisztráció után a Web Config kijelzőn megjelenik a(z) **Regisztrált** regisztrációs állapot, a beállítás befejeződött.

Megjegyzés:

A(z) Azure Active Directory működésének részleteivel kapcsolatban, például a(z) Universal Print használatáról, lásd a(z) Microsoft weboldalt.

A AirPrint beállítása

Állítsa be, ha AirPrint nyomtatást szeretne alkalmazni.

Nyissa meg a(z) Web Config elemet, majd válassza ki a **Hálózat** fület > **AirPrint beállítás**.

| Elemek | Magyarázat |
|--|---|
| Bonjour szolg. név | Adja meg a Bonjour szolgáltatás nevét 1 és 41 karakter között ASCII (0x20–0x7E) rendszerben. |
| A Bonjour helye | Adja meg az elhelyezkedésre vonatkozó adatokat, például a nyomtató elhelyezkedését; maximum 127 karaktert használjon, Unicode (UTF-8) rendszerben. |
| Földrajzi helymeghat Szélesség és hosszúság (WGS84) | Adja meg a nyomtató elhelyezkedésére vonatkozó adatokat. A mező kitöltése opcionális. Az értéket WGS-84 dátumformátumban adja meg; itt a szélességi és hosszúsági értékeket vessző választja el egymástól. A szélességi értékekhez -90 és +90 közötti értéket adhat meg, a hosszúsági értékhez pedig -180 és +180 közötti értéket. A hatodik helyen tizedes értéknél kisebb értéket adhat meg, a „+” jelet kihagyhatja. |
| Elsődleges protokoll | Válassza ki a prioritási protokollt az IPP-ből és a Port 9100-ből. |

| Elemek | Magyarázat |
|--|--|
| Wide-Area Bonjour | Állítsa be, hogy használ-e Wide-Area Bonjour szolgáltatást vagy sem. Ha használni fogja, akkor a nyomtatót regisztrálni kell a DNS-szerveren, hogy a szegmensen keresztül a nyomtató kereshető legyen. |
| iBeacon adás | Válassza ki, hogy engedélyezi vagy letiltja az iBeacon továbbítási funkciót. Ha engedélyezi, akkor olyan eszközről keresheti a nyomtatót, amelyen engedélyezték az iBeacon szolgáltatást. |
| IPP nyomtatás használatakor PIN-kód szükséges. | Válassza ki, hogy a rendszer kérjen-e PIN-kódot az IPP-nyomtatáshoz. Ha kiválasztja a(z) Igen elemet, akkor a PIN-kód nélküli IPP-nyomtatási feladatokat a rendszer nem menti el a nyomtatóra. |
| Az AirPrint engedélyezése | IPP, Bonjour, AirPrint engedélyezve van, az IPP kizárólag biztonságos kommunikációval működik. |

Probléma beállítások végrehajtásakor

Tippek problémamegoldáshoz

Hibaüzenet ellenőrzése

Probléma felmerülésekor először ellenőrizze, hogy vannak-e üzenetek a nyomtató kezelőpaneljén vagy az illesztőprogram képernyőjén. Ha beállított e-mailes értesítéseket hibák esetére, akkor rögtön tudni fog az aktuális állapotról.

Hálózati kapcsolat jelentése

Vizsgálja meg a hálózat és a nyomtató állapotát, és nyomtassa ki az eredményt.

Megtalálhatja a megállapított hibát a nyomtató oldaláról.

A kommunikációs állapot ellenőrzése

Ellenőrizze a kiszolgáló számítógép vagy a kliens számítógép kommunikációs állapotát a parancs (például ping vagy ipconfig) segítségével.

Kapcsolat vizsgálata

A nyomtató és a levelezőkiszolgáló közötti kapcsolat ellenőrzéséhez végezzen kapcsolat-vizsgálatot a nyomtatóról. Ellenőrizze a kapcsolatot a kliens számítógépről a kiszolgálóra, hogy lássa a kommunikáció állapotát.

Beállítások inicializálása

Ha a beállítások és a kommunikációs állapot nem mutat hibát, akkor lehetséges, hogy a problémákat megoldotta a nyomtató hálózati beállításainak kikapcsolása vagy inicializálása, majd annak újra beállítása.

A(z) Web Config nem érhető el

Nem rendelték hozzá az IP-címet a nyomtatóhoz.

Megoldások

Lehetséges, hogy nem rendeltek érvényes IP-címet a nyomtatóhoz. A nyomtató vezérlőpaneljének segítségével konfigurálja az IP-címet. Az aktuális beállítási adatokat a hálózati állapotlap segítségével, vagy a nyomtató vezérlőpaneljéről is jóváhagyhatja.

A TLS-verziót a rendszer nem támogatja

Megoldások

A kommunikációhoz a TLS 1.2-es vagy újabb verzióját kell használnia.

A TLS 1.0-ás vagy 1.1-es verziója kezdetben le van tiltva.

Ha a kommunikációhoz a TLS 1.0-ás vagy 1.1-es verzióját szeretné használni, akkor először férjen hozzá a Web Config elemhez olyan eszközzel, amely képes a TLS 1.2-es vagy újabb verziójával kommunikálni, majd engedélyezze a TLS 1.0-ás vagy 1.1-es verzióját.

➔ „SSL/TLS-alapbeállítások konfigurálása“ 272. oldal

A webböngésző nem támogatja a kódolási erőt az SSL/TLS esetében.

Megoldások

Az SSL/TLS-nek van Titkosítás erőssége eleme. A lentiek szerint tömeges kódolást támogató webböngésző segítségével megnyithatja a Web Config elemet. Győződjön meg arról, hogy támogatott böngészőt használ.

- 80 bit: AES256/AES128/3DES
- 112 bit: AES256/AES128/3DES
- 128 bit: AES256/AES128
- 192 bit: AES256
- 256 bit: AES256

A(z) CA által aláírt tanúsítvány lejárt.

Megoldások

Amennyiben probléma merül fel a tanúsítvány lejáratási idejével, „A tanúsítvány lejárt” felirat jelenik meg a Web Config elemnek az SSL/TLS-kommunikációhoz történő csatlakozása során (https). Amennyiben az üzenet a lejáratási idő előtt jelenik meg, győződjön meg róla, hogy a nyomtató dátumát megfelelően konfigurálták-e.

A tanúsítvány közhasználatú neve és a nyomtató neve eltér.

Megoldások

Amennyiben a tanúsítvány közhasználatú neve és a nyomtató neve eltér egymástól, „A biztonsági tanúsítvány közhasználatú neve eltérő...” felirat jelenik meg az SSL/TLS-kommunikációt (https) használó Web Config elérése során. Mindez azért történik, mert az alábbi IP-címek eltérnek egymástól.

- Közhasználatú névként a nyomtató IP-címét kell megadni a(z) Ön aláírt tanúsítvány vagy a(z) CSR létrehozásához
- A(z) Web Config futtatásakor a webböngészőbe be kell írni az IP-címet

A(z) Ön aláírt tanúsítvány elemhez frissítse a tanúsítványt.

A(z) CA által aláírt tanúsítvány elemhez válassza ki újból a tanúsítványt a nyomtatóhoz.

A helyi cím proxy szerver beállítása nincs beállítva a webböngészőhöz.

Megoldások

Ha a nyomtatót úgy állítja be, hogy az proxy szervert használjon, úgy konfigurálja a webböngészőt, hogy az ne csatlakozzon a helyi címhez a proxy szerveren keresztül.

Windows:

Válassza ki a(z) **Vezérlőpanel > Hálózat és Internet > Internet lehetőségek > Csatlakozások > LAN-beállítás > Proxy szerver** elemet, majd úgy konfigurálja, hogy az ne használja LAN (helyi címek) esetében a proxy szerveret.

Mac OS:

Válassza a(z) **Rendszerbeállítások > Hálózat > További beállítások > Proxik** elemet, majd regisztrálja a helyi címet a(z) **A proxy beállítás megkerülése az alábbi gazdagépek és domainek esetében**.

Példa:

192.168.1.*: Helyi cím: 192.168.1.XXX, alhálózati maszk 255.255.255.0

192.168.*.*: Helyi cím: 192.168.XXX.XXX, alhálózati maszk 255.255.0.0

Papír betöltése

| | |
|---|----|
| A papír kezelésére vonatkozó óvintézkedések | 78 |
| Papírméret és -típus beállításai. | 78 |
| Papír betöltése. | 80 |
| Különböző papírok betöltése. | 81 |

A papír kezelésére vonatkozó óvintézkedések

- ❑ Olvassa el a papírhoz kapott tájékoztatót.
- ❑ A jó minőségű nyomatok Epson eredeti papírral való eléréséhez használja a papírt a hozzá kapott adatlapon feltüntetett körülmények között.
- ❑ Betöltés előtt pörgesse át a köteget és igazítsa össze a papír széleit, hogy azok egy vonalban legyenek. A fényképpapírt ne pörgesse át és ne hajlítsa meg. Ha mégis így tette, a nyomtatható oldala megsérülhet.

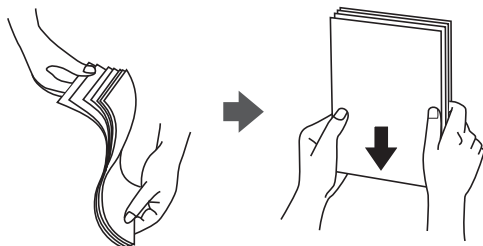

- ❑ Ha a papír hullámos lett vagy meghajlott, betöltés előtt simítsa ki vagy kicsit hajtsa át a másik oldalra. Ha hullámos vagy meghajlott papírra nyomtat, akkor az adagolási problémákat okozhat, és elkenődhetnek a nyomatok is.



- ❑ Papíradagolási problémák gyakran előfordulhatnak a kézi kétoldalas nyomtatás során, ha a nyomtatott papír egyik oldalára nyomtat. Csökkentse a lapok számát felére vagy kevesebbre, vagy egyszerre egy papírlapot töltsön be, ha a papír elakad.
- ❑ Betöltés előtt pörgesse át a borítékokat, és igazítsa össze a széleiket, hogy azok egy vonalban legyenek. Ha a boríték köteg levegővel van tele, betöltés előtt nyomja össze őket.



Kapcsolódó információ

- ➔ [„A használható papírok és a kapacitás“ 190. oldal](#)
- ➔ [„Nem alkalmazható papírtípusok“ 193. oldal](#)

Papírméret és -típus beállításai

Mindenképpen regisztrálja a papírméretet és -típust a papír betöltésekor megjelenő képernyőn. A nyomtató értesítést ad, ha a regisztrált információk és a nyomtatási beállítások különböznek. Ez megakadályozza, hogy a

papír és a tinta elpazarolódjon, ha nem a megfelelő papírméretre nyomtat, vagy rossz színben nyomtat, mert olyan beállításokat használ, amelyek nem illenek a papírtípushoz.

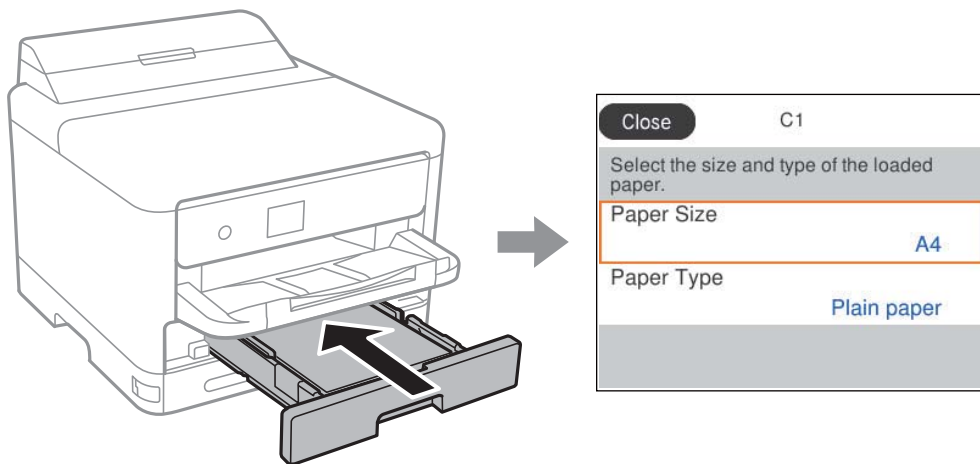

Ha a megjelenő papírméret és -típus eltér a betöltött papírtól, válassza ki a módosítani kívánt elemet. Ha a beállítások megfelelnek a betöltött papírnak, zárja be a képernyőt.

Elem kiválasztásához használja az ▲ ▼ ◀ ▶ gombokat, majd nyomja meg az OK gombot.

Megjegyzés:

Ha papír betöltésekor nem szeretné automatikusan megjeleníteni a papírbeállítások képernyőt, válassza ki a kezdőképernyőn lévő a menüket az alábbiak szerint.

Beáll. > **Általános beállítások** > **Nyomtatóbeállítások** > **Papírforrás-beállítások** > **Papírbeállítás auto. megjelenítés** > **Ki**

Kapcsolódó információ

➔ „Papírbeállítás auto. megjelenítés:“ 205. oldal

Papírtípusok listája

Ha optimális nyomtatási eredményeket szeretne elérni, jelölje ki a papír típusát.

| Papír neve | Papír típusa | | | |
|--|----------------|--------------------------------|-------------------------------------|--|
| | Vezérlőpanel | Nyomtatómeghajtó, okos eszköz* | PostScript nyomtató-illesztőprogram | Epson univerzális nyomtató-illesztőprogram |
| Epson Bright White Ink Jet Paper Epson Business Paper | Normál papírok | Normál papírok | Plain | Normál |
| Epson Ultra Glossy Photo Paper | Ultra Glossy | Epson Ultra Glossy | Epson Ultra Glossy | - |
| Epson Premium Glossy Photo Paper | Premium Glossy | Epson Premium Glossy | Epson Premium Glossy | - |

| Papír neve | Papír típusa | | | |
|---|-----------------------|--------------------------------|-------------------------------------|--|
| | Vezérlőpanel | Nyomtatómeghajtó, okos eszköz* | PostScript nyomtató-illesztőprogram | Epson univerzális nyomtató-illesztőprogram |
| Epson Premium Semigloss Photo Paper | Premium Semigloss | Epson Premium Semigloss | Epson Premium Semigloss | - |
| Epson Photo Paper Glossy | Glossy | Photo Paper Glossy | Photo Paper Glossy | - |
| Epson Matte Paper-Heavyweight Epson Double-Sided Matte Paper | Matte | Epson Matte | Epson Matte | - |
| Epson Photo Quality Ink Jet Paper | Photo Quality Ink Jet | Epson Photo Quality Ink Jet | Epson Photo Quality Ink Jet | - |
| Vastag papír (91 és 160 g/m ² között) | Vastag papír1 | Thick paper1 | Thick1 | Vastag papír1 |
| Vastag papír (161 és 256 g/m ² között) | Vastag papír2 | Thick paper2 | Thick2 | Vastag papír2 |

* Okos eszközök esetében ezek a hordozótípusok választhatók, ha az Epson Smart Panel használatával nyomtat.

Papír betöltése

A nyomtató LCD-képernyőjén az animációra hivatkozással is be tudja tölteni a papírt vagy a borítékot.

Válassza ki a(z)  elemet, majd válassza ki a(z) **Hogyan > Papír betöltése** elemet.

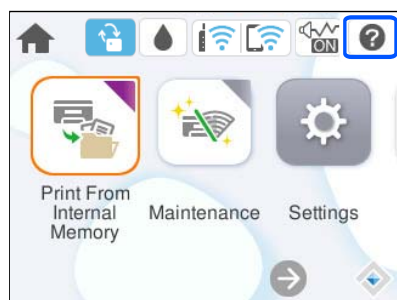

Válassza ki azt a papírtípust és azt a papírforrást, amelyet az animációban meg akar jeleníteni.

Az animációs képernyő bezárásához válassza ki a(z) **Befejezés** elemet.

Különböző papírok betöltése

Előre lyukasztott papír betöltése

Töltsön be egyetlen lapot vagy előre lyukasztott lapot a papírtálcába.

Papírméret: A4, B5, A5, A6, Letter, Legal

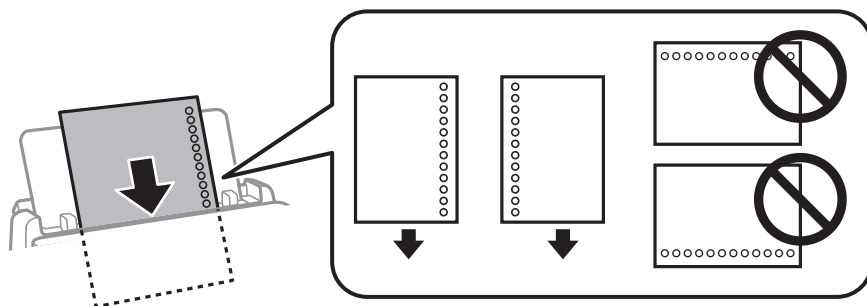

- Úgy állítsa be a fájlt, hogy a lyukak fölé ne essen nyomtatandó anyag.
- Előre lyukasztott papír esetén nem érhető el az automatikus kétoldalas nyomtatás.

Kapcsolódó információ

- ➔ „A használható papírok és a kapacitás“ 190. oldal
- ➔ „Nem alkalmazható papírtípusok“ 193. oldal

Hosszú lapok betöltése

Töltse be a papírtálcába a hosszú papírt úgy, hogy a hagyja a papír vezetőélét visszafordulni. A papírméret-beállításnál válassza a(z) **Egyéni méret** lehetőséget.

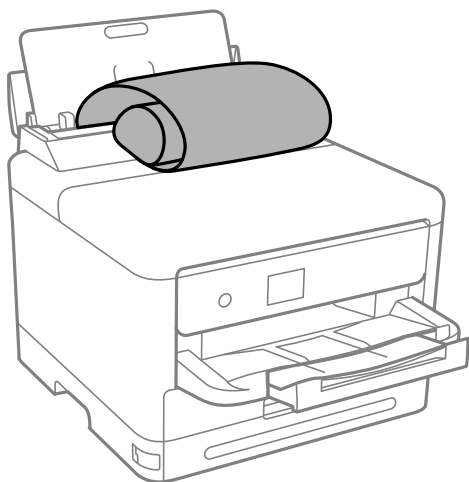

- A papír vége függőlegesen legyen levágva. Az átlós vágás papíradagolási problémákat okozhat.
- Hosszú papír nem tartható a kimeneti tálcában. Készítsen elő egy dobozt stb., hogy a papír semmiképpen se essen le a padlóra.

- Ne érintse meg azt a papírlapot, amit a rendszer éppen adagol vagy kidob. Megsértheti a kezét vagy rossz nyomtatási minőséget eredményez.

Kapcsolódó információ

- ➔ [„A használható papírok és a kapacitás“ 190. oldal](#)
- ➔ [„Nem alkalmazható papírtípusok“ 193. oldal](#)

Nyomtatás

| | |
|---|-----|
| Dokumentumok nyomtatása. | 84 |
| Nyomtatás borítékra. | 128 |
| Weboldalak nyomtatása. | 129 |
| Nyomtatás felhőszolgáltatás segítségével. | 129 |

Dokumentumok nyomtatása

Nyomtatás a számítógépről — Windows

Ha bizonyos nyomtatóillesztőprogram-beállításokat nem tud módosítani, elképzelhető, hogy azokat a rendszergazda korlátozta. Vegye fel a kapcsolatot a nyomtató rendszergazdával.

Nyomtatás egyszerű beállításokkal

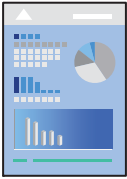

Megjegyzés:

A műveletek az adott alkalmazástól függően eltérhetnek. További részleteket az alkalmazás súgójában talál.

1. Töltse be a papírt a nyomtatóba.
[„Papír betöltése“ 80. oldal](#)
2. Nyissa meg a kinyomtatni kívánt fájlt.
3. Válassza ki a **Nyomtatás** vagy a **Nyomtatási beállítás** lehetőséget a **Fájl** menüből.
4. Jelölje ki a nyomtatót.

5. A nyomtató-illesztőprogram ablakának a megnyitásához válassza a **Beállítások** vagy a **Tulajdonságok** elemet.

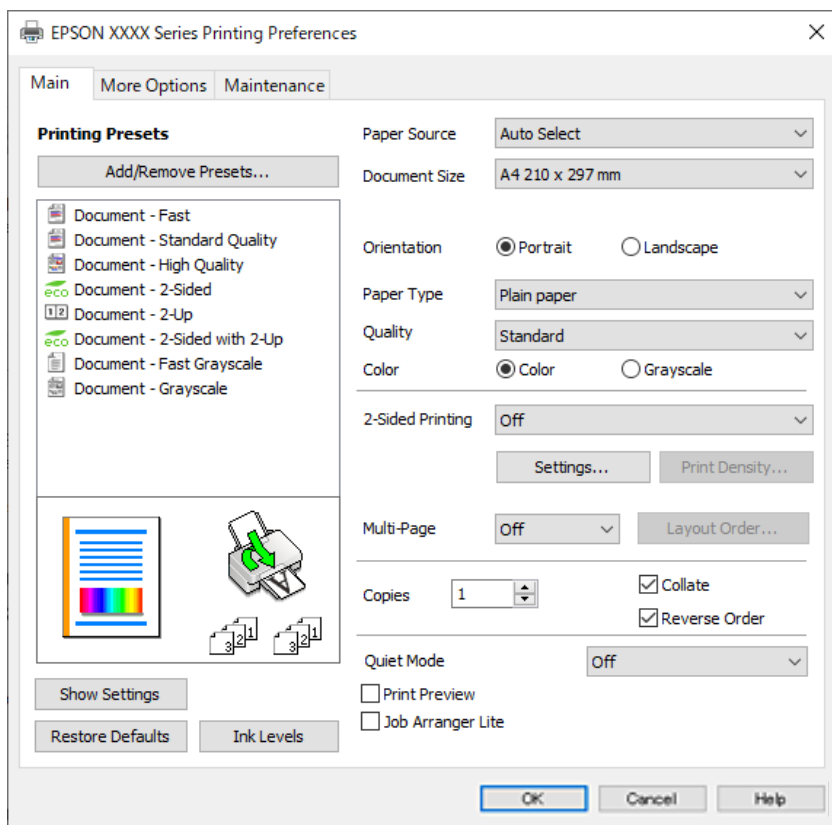

6. Szükség esetén módosítsa a beállításokat.

Részletes információkért tekintse meg a nyomtató-illesztőprogram menüpontjait.

Megjegyzés:

- A beállítási elemek részletes leírását az online súgóban is megtalálhatja. Ha egy elemre a jobb egérgombbal kattint, akkor megjelenik az adott elemhez kapcsolódó **Súgó**.
- A(z) **Nyomtatási kép** elem kiválasztásával a nyomtatás előbb megtekintheti a dokumentum előnézetét.

7. A nyomtató-illesztőprogram ablakának a bezárásához kattintson az **OK** gombra.

8. Kattintson a **Nyomtatás** elemre.

Megjegyzés:

- A(z) **Nyomtatási kép** elem kiválasztásakor megjelenik az előnézeti ablak. A beállítások módosításához kattintson a(z) **Mégse** gombra, majd ismétlje meg a folyamatot a(z) 3. lépéstől.
- Ha szeretné visszavonni a nyomtatást, a számítógépen az **Eszközők és nyomtatók**, **Nyomtató** vagy **Nyomtatók és faxok** menüpontban kattintson jobb egérgombbal a nyomtatójára. Kattintson a **Jelenlegi nyomtatások megtekintése** elemre, kattintson jobb egérgombbal a visszavonni kívánt feladatra, és válassza ki a **Mégse** lehetőséget. Azonban abban az esetben már nem vonhatja vissza a nyomtatási feladatot a számítógépen, ha a feladat már teljes egészében el lett küldve a nyomtatóra. Ebben az esetben a nyomtatón található vezérlőpanellel kell visszavonni a nyomtatási feladatot.

Kapcsolódó információ

- ➔ „A használható papírok és kapacitás“ 190. oldal
- ➔ „Papírtípusok listája“ 79. oldal
- ➔ „A nyomtató-illesztőprogramhoz kapcsolódó menüpontok“ 86. oldal

A nyomtató-illesztőprogramhoz kapcsolódó menüpontok

Nyissa meg a nyomtatási ablakot egy alkalmazásban, válassza ki a nyomtatót, majd nyissa meg a nyomtató-illesztőprogram ablakát.

Megjegyzés:

A menük a kiválasztott opciótól függően változnak.

Fő lap

Nyomtatási beállítások:

Beállítások Hozzáadás/Eltávolítása:

Létrehozhat tárolt beállításokat a gyakran használt nyomtatási beállításokhoz, valamint a korábban létrehozott tárolt beállításokat eltávolíthatja. Válassza ki a listából a használni kívánt tárolt beállítást.

Beállítások megjelenítése/Beállítások elrejtése:

A(z) **Fő** és a(z) **További beállítások** lapfülön aktuálisan beállított elemek listáját jeleníti meg. Megjelenítheti vagy elrejtheti az aktuális beállítási lista képernyőt.

Visszaállítás alapértelmezettre:

Az összes beállítás visszaállítása a gyári alapértékre. A(z) **További beállítások** lapfül beállításait is visszaállítja a rendszer alapértékre.

Tintaszintek:

A körülbelüli tintaszinteket jeleníti meg.

Papírforrás:

Válassza ki, hogy a nyomtató melyik papírforrásból adagolja be a papírt. Válassza a(z) **Automatikus kiválasztás** lehetőséget, így a rendszer automatikusan a nyomtatón, azon belül a nyomtatási beállításokban kijelölt papírforrást fogja kiválasztani.

Papírméret:

Válassza ki, hogy milyen méretű papírra szeretne nyomtatni. Ha a **Egyéni méret** elemet választja, írja be a papír szélességét és magasságát, majd regisztrálja a méretet.

Kimeneti papír:

Válassza ki, hogy milyen méretű papírra szeretne nyomtatni. Ha a(z) **Papírméret** és a(z) **Kimeneti papír** eltérő, akkor a rendszer automatikusan a(z) **Kicsinyítés/Nagyítás** lehetőséget választja ki. Ha úgy nyomtat, hogy a dokumentum méretét nem csökkenti vagy nem növeli, akkor nem kell kiválasztania ezt a lehetőséget.

Kicsinyítés/Nagyítás:

Csökkentheti vagy növelheti a dokumentum méretét.

Igazítás laphoz:

A dokumentum automatikus kicsinyítése vagy nagyítása a(z) **Kimeneti papír** beállításnál kiválasztott papírméretnek megfelelően.

Nagyítás:

Adott százalékkérték alkalmazásával nyomtat.

Középre:

A papír közepére nyomtatja a képeket.

Papírtípus:

Válassza ki, hogy milyen típusú papírra szeretne nyomtatni.

Minőség:

Válassza ki, hogy milyen minőségben szeretne nyomtatni. A rendelkezésre álló beállítási paraméterek az Ön által kiválasztott papírtípus függvényében változhatnak. A **Magas** beállítás választása magasabb minőségű nyomtatást tesz lehetővé, de a nyomtatási sebesség lassabb lehet.

Írásirány:

Válassza ki, hogy milyen tájolással szeretne nyomtatni.

Színes:

Válassza ki, hogy színesben vagy fekete-fehérben kíván-e nyomtatni.

Kétoldalas nyomtatás:

Lehetővé teszi a kétoldalas nyomtatást.

Beállítások:

Megadhatja a kötési éleket és szegélyeket. Többoldalas dokumentumok nyomtatása esetén kiválaszthatja, hogy az oldaltartomány elejétől vagy végétől szeretné-e kezdeni a nyomtatást.

Nyomtatási fényerő:

A nyomtatási sűrűség beállításához válassza ki a dokumentum típusát. Ha kiválasztotta a megfelelő nyomtatási sűrűséget, akkor megakadályozhatja, hogy a képek átüssenek a másik oldalára. A nyomtatási sűrűség manuális beállításához válassza a(z) **Egyéni méret** lehetőséget.

TöbbOld.:

Lehetővé teszi több oldal egyetlen lapra történő nyomtatását, valamint poszterek nyomtatását (egyetlen kép nyomtatása több lapra). A(z) **Elrendezés** elemre kattintva meghatározhatja, hogy a nyomtató milyen sorrendben nyomtassa az oldalakat.

Fordított sorrendben:

Az utolsó oldaltól kezdheti meg a nyomtatást, így nyomtatás után az oldalak a megfelelő sorrendbe lesznek összerakva.

Példányszám:

Állítsa be, hogy hány példányt szeretne nyomtatni.

Leválogatás:

Többoldalas dokumentum nyomtatása sorrendben leválogatva, készletekbe rendezve.

Fordított sorrendben:

Az utolsó oldaltól kezdheti meg a nyomtatást, így nyomtatás után az oldalak a megfelelő sorrendbe lesznek összerakva.

Csendes mód:

Csökkenti a nyomtató által generált zajt. Azonban a bekapcsolás csökkentheti a nyomtatás sebességét.

Nyomtatási kép:

Nyomtatás előtt a dokumentum előnézetének a megjelenítése.

Nyomtatási feladatrendező Lite:

A(z) Job Arranger Lite lehetőséget biztosít különféle alkalmazások által létrehozott fájlok összefűzésére és azok egyszerre történő kinyomtatására.

További beállítások lap

Nyomtatási beállítások:

Beállítások Hozzáadás/Eltávolítása:

Létrehozhat tárolt beállításokat a gyakran használt nyomtatási beállításokhoz, valamint a korábban létrehozott tárolt beállításokat eltávolíthatja. Válassza ki a listából a használni kívánt tárolt beállítást.

Beállítások megjelenítése/Beállítások elrejtése:

A(z) **Fő** és a(z) **További beállítások** lapfűlön aktuálisan beállított elemek listáját jeleníti meg. Megjelenítheti vagy elrejtheti az aktuális beállítási lista képernyőt.

Visszaállítás alapértelmezettre:

Az összes beállítás visszaállítása a gyári alapértékre. A(z) **Fő** lapfűl beállításait is visszaállítja a rendszer alapértékre.

Papírméret:

Válassza ki, hogy milyen méretű papírra szeretne nyomtatni.

Kimeneti papír:

Válassza ki, hogy milyen méretű papírra szeretne nyomtatni. Ha a(z) **Papírméret** és a(z) **Kimeneti papír** eltérő, akkor a rendszer automatikusan a(z) **Kicsinyítés/Nagyítás** lehetőséget választja ki. Ha úgy nyomtat, hogy a dokumentum méretét nem csökkenti vagy nem növeli, akkor nem kell kiválasztania ezt a lehetőséget.

Kicsinyítés/Nagyítás:

Csökkentheti vagy növelheti a dokumentum méretét.

Igazítás laphoz:

A dokumentum automatikus kicsinyítése vagy nagyítása a(z) **Kimeneti papír** beállításnál kiválasztott papírméretnek megfelelően.

Nagyítás:

Adott százalékként alkalmazásával nyomtat.

Középre:

A papír közepére nyomtatja a képeket.

Színkorrekció:

Automatikus:

Automatikusan módosítja a képek tónusát.

Egyéni:

Lehetővé teszi a színek kézi korrigálását. A(z) **Speciális** elemre kattintva megnyílik a Színkorrekció képernyő, ahol kiválaszthatja a színkorrekció részletes módját. Lehetővé teszi, hogy Ön beállítsa a(z) CUD-megfelelőségű nyomtatás módszerét és kihangsúlyozza a szöveget és a vékony vonalakat, amikor Ön rákattint a(z) **Kép beállítások** elemre. Engedélyezhető továbbá a(z) Szélsimitás és a(z) Vörösszem-javítás funkció is.

Vízjel funkciók:

Lehetővé teszi a másolásvédelmi mintázatokkal, a vízjelekkel vagy a fejléccel és a lábléccel kapcsolatos beállítások elvégzését.

Hozzáadás/Törlés:

A funkció révén hozzáadhatók vagy eltávolíthatók azok a másolásvédelmi mintázatok vagy vízjelek, amelyeket használni szeretne.

Beállítások:

A funkció révén beállítható a másolásvédelmi mintázatok vagy vízjelek nyomtatási módja.

Fejléc/Lábléc:

A fejlécbe vagy a láblécbe olyan információkat nyomtathat, mint a felhasználónév és a nyomtatási dátum. Beállíthatja a szint a betűtípust, a méretet vagy a stílust.

Titkosított feladat:

Egy jelszó beállításával megelőzhető a bizalmas dokumentumok illetéktelen nyomtatása. Ennek a szolgáltatásnak a használata esetén a rendszer a nyomtatási adatokat a nyomtató memóriájában tárolja, és ezek az adatok kizárólag a jelszónak a nyomtató kezelőpaneljén keresztül történő beírása után nyomtathatók. Kattintson a(z) **Beállítások** gombra a beállítások módosításához.

További beállítások:

Elforgatás 180°-kal:

Az oldalak elforgatása 180 fokkal nyomtatás előtt. Akkor válassza ezt a funkciót, ha például a nyomtatóba fix irányban betöltött borítékokra nyomtat.

Kétirányú nyomtatás:

Nyomtatáskor a nyomtatófej mindkét irányba mozog. A nyomtatási sebesség nagyobb de a minőség romolhat.

Tükörkép:

A kép inverzének a nyomtatása, mint ahogyan a kép tükörben látszódna.

Karbantartás lap

Fúvóka-ellenőrzés:

Fúvókaellenőrző-mintát nyomtat annak ellenőrzésére, hogy a nyomtatófej fúvókái nem tömődtek-e el.

Nyomtatófej tisztítása:

Megtisztítja a nyomtatófej eltömődött fúvókáit. Mivel ennek a funkciónak az elvégzéséhez némi tinta szükséges, csak akkor tisztítsa a nyomtatófejet, ha egy vagy több fúvóka eltömődött. Nyomtasson fúvókaellenőrző mintát, azután válassza ki a(z) **Tisztítás** lehetőséget.

Nyomtatási feladatrendező Lite:

A(z) Nyomtatási feladatrendező Lite ablak megnyitása. Itt megnyithatja és szerkesztheti a korábban mentett adatokat.

EPSON Status Monitor 3:

A(z) EPSON Status Monitor 3 ablak megnyitása. Itt ellenőrizheti a nyomtató és a kellékanyagok állapotát.

Figyelési beállítások:

Beállíthatja a(z) EPSON Status Monitor 3 ablakon látható beállítási elemeket.

Kiegészítő beállítások:

Lehetővé teszi különféle beállítások elvégzését. Bővebb információkért kattintson a kívánt elemre a jobb egérgombbal, és nyissa meg a(z) Súlyos szakaszt.

Nyomtatási sor:

A nyomtatásra váró feladatok megjelenítése. Ellenőrizheti és szüneteltetheti a nyomtatási feladatokat, valamint folytathatja a szüneteltetett nyomtatási feladatokat.

A nyomtató és a beállítások adatai:

Regisztrálhat felhasználói fiókokat. Ha a nyomtatón beállították a hozzáférés-vezérlést, akkor regisztrálnia kell egy saját fiókot a nyomtató használatához.

Nyelv:

A nyomtató-illesztőprogram ablakának nyelvét módosítja. A beállítások életbe léptetéséhez zárja be a nyomtató-illesztőprogramot, majd nyissa meg újra a nyomtató-illesztőprogramot.

Szoftver frissítés:

A(z) EPSON Software Updater eszköz indítása az alkalmazások legfrissebb verziójának interneten keresztüli megkereséséhez.

Terméktámogatás:

Ha a kézikönyv telepítve van a számítógépére, akkor megjelenik. Ha nincs telepítve, lépjen az Epson weboldalára és keresse meg a kézikönyvet és a rendelkezésre álló műszaki támogatást.

Nyomatási előbeállítások hozzáadása a könnyebb nyomtatásért

Megkönnyíti a nyomtatást, ha a nyomtatómeghajtón gyakran használt nyomtatási beállításokat létrehozza sajátjaként és azokat választja ki a listáról.

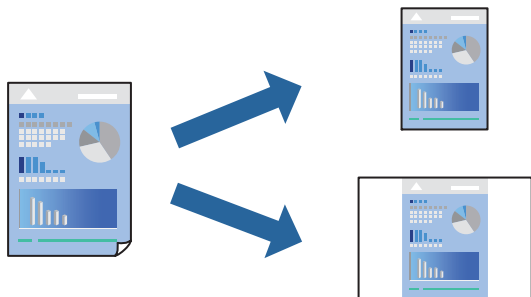

1. A nyomtató-illesztőprogram **Fő** vagy **További beállítások** fülén állítsa be az egyes elemeket (például a **Papírméret** és a **Papírtípus** elemet).
2. Kattintson a(z) **Beállítások Hozzáadás/Eltávolítása** elemre a(z) **Nyomatási beállítások** opciónál.
3. Adja meg a **Név** elemet, és szükség esetén írjon megjegyzést.
4. Kattintson a(z) **Mentés** elemre.

Megjegyzés:

Egy hozzáadott előbeállítás törléséhez kattintson a **Beállítások Hozzáadás/Eltávolítása** lehetőségre, válassza ki a listából a törölni kívánt előbeállítást, majd törölje azt.

„Fő lap“ 86. oldal

„További beállítások lap“ 88. oldal

5. Kattintson a **Nyomatás** elemre.

A következő alkalommal, amikor ugyanazokkal a beállításokkal kíván nyomtatni, válassza ki a regisztrált beállítás nevét a(z) **Nyomatási beállítások** menüből, majd kattintson az **OK** gombra.

Kapcsolódó információ

➔ „Papír betöltése“ 80. oldal

➔ „Nyomatás egyszerű beállításokkal“ 84. oldal

Kétoldalas nyomtatás

A következő módok valamelyikével a papír mindkét oldalára nyomtathat.

Automatikus, kétoldalas nyomtatás

Manuális kétoldalas nyomtatás

Amikor a nyomtató befejezte az első oldal nyomtatását, fordítsa meg a papírt, hogy a másik oldalára nyomtasson.

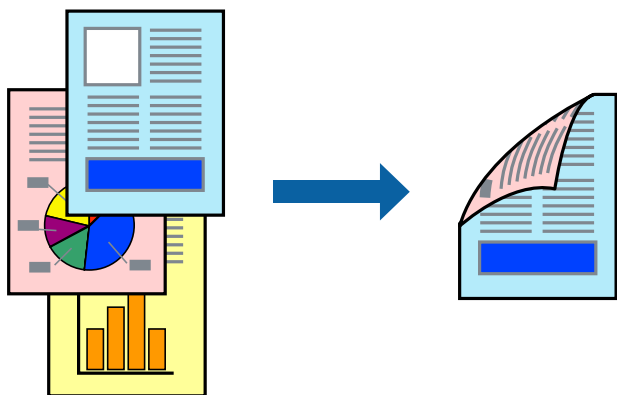

Megjegyzés:

- Ha nem olyan papírt használ, amely kétoldalas nyomtatáshoz alkalmas, a nyomtatási minőség romolhat és papírelakadás is előfordulhat.
[„Papír kétoldalas nyomtatáshoz“ 193. oldal](#)
- A papírtól és a nyomtatott adattól függően a festék átüthet a papír másik oldalára.
- Nem végezhet kétoldalas nyomtatás, amíg nem engedélyezi az **EPSON Status Monitor 3** opciót. Ha az **EPSON Status Monitor 3** funkció nincs engedélyezve, nyissa meg a nyomtató-illesztőprogram ablakot, kattintson a **Kiegészítő beállítások** lehetőségre a **Karbantartás** lapon, majd válassza ki az **Az EPSON Status Monitor 3 engedélyezése** lehetőséget.
- Ennek ellenére elképzelhető, hogy a kétoldalas nyomtatás nem lesz elérhető, ha a nyomtatót hálózaton keresztül vagy megosztott nyomtatóként használják.

1. A nyomtató-illesztőprogram **Fő** lapján válassza a(z) **Kétoldalas nyomtatás** nyomtatási módot.
2. Kattintson a **Beállítások** opcióra, végezze el a szükséges beállításokat, majd kattintson a(z) **OK** elemre.
3. Kattintson a(z) **Nyomtatási fényerő** gombra, végezze el a szükséges beállításokat, majd kattintson a(z) **OK** elemre.

A(z) **Nyomtatási fényerő** beállításakor a dokumentum típusának megfelelően állíthatja be a nyomtatási sűrűséget.

Megjegyzés:

- Ez a beállítás nem érhető el manuális kétoldalas nyomtatás kiválasztása esetén.
 - Előfordulhat, hogy a **Adja meg a dokumentum típusát** ablakban található **Nyomtatási fényerő** beállítása és a **Minőség** lapon található **Fő** beállításoktól függően lassul a nyomtatás.
4. Állítsa be a többi elemet a **Fő** és a **További beállítások** füleken, ahogy szükséges, majd kattintson a(z) **OK** elemre.

[„Fő lap“ 86. oldal](#)

[„További beállítások lap“ 88. oldal](#)

5. Kattintson a **Nyomtatás** elemre.

Kézi, kétoldalas nyomtatás esetén, ha az első oldal nyomtatása befejeződött, egy felugró ablak jelenik meg a számítógépen. Kövesse a képernyőn megjelenő utasításokat.

Kapcsolódó információ

- ➔ „A használható papírok és a kapacitás“ 190. oldal
- ➔ „Papír betöltése“ 80. oldal
- ➔ „Nyomtatás egyszerű beállításokkal“ 84. oldal

Füzet nyomtatása

Az oldalak sorrendjének a módosításával, majd a nyomtatás összehajtásával füzetet is nyomtathat.

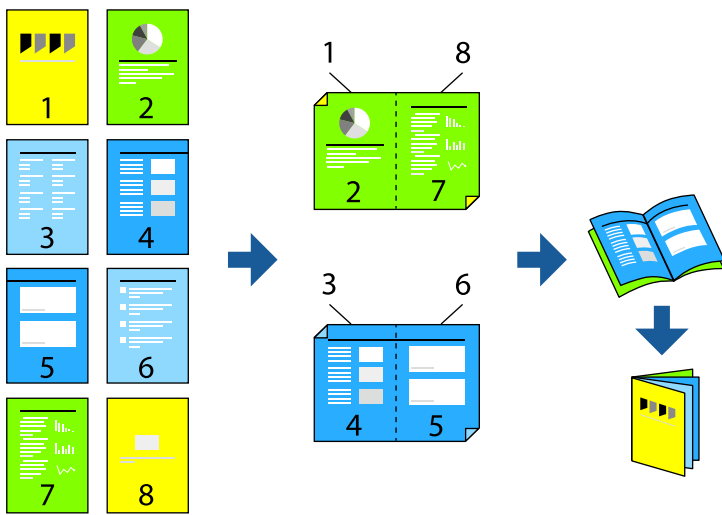

Megjegyzés:

- Ha nem olyan papírt használ, amely kétoldalas nyomtatáshoz alkalmas, a nyomtatási minőség romolhat és papírelakadás is előfordulhat.
„Papír kétoldalas nyomtatáshoz“ 193. oldal
 - A papírtól és a nyomtatott adattól függően a festék átüthet a papír másik oldalára.
 - Nem végezhet kétoldalas nyomtatás, amíg nem engedélyezi az **EPSON Status Monitor 3** opciót. Ha az **EPSON Status Monitor 3** funkció nincs engedélyezve, nyissa meg a nyomtató-illesztőprogram ablakot, kattintson a **Kiegészítő beállítások** lehetőségre a **Karbantartás** lapon, majd válassza ki az **Az EPSON Status Monitor 3 engedélyezése** lehetőséget.
 - Ennek ellenére elképzelhető, hogy a kétoldalas nyomtatás nem lesz elérhető, ha a nyomtatót hálózaton keresztül vagy megosztott nyomtatóként használják.
1. A nyomtató-illesztőprogram **Fő** fülén található **Kétoldalas nyomtatás** pontból válassza ki a hosszúélű kötésnek azt a típusát, amelyet Ön használni szeretne.
 2. Kattintson a **Beállítások** menüre, válassza ki a(z) **Brosúra** elemet, azután válassza ki a(z) **Középre kötés** vagy a(z) **Oldalkötés** lehetőséget.
 - Középre kötés: használja ezt a módszert, ha kis számú oldalt nyomtat, amelyek egymásra helyezhetők és könnyen félbe hajthatók.
 - Oldalkötés. Használja ezt a módszert, ha egyszerre egy lapot nyomtat (négy oldal), mindegyik félig összecsucskozható, majd egy kötetbe helyezi őket.
 3. Kattintson az **OK** gombra.

- Ha a nyomtatási adatok sok fényképet és képet tartalmaznak, akkor kattintson a(z) **Nyomtatási fényerő** elemre és végezze el a megfelelő beállításokat, majd kattintson a(z) **OK** elemre.

A(z) **Nyomtatási fényerő** beállításakor a dokumentum típusának megfelelően állíthatja be a nyomtatási sűrűséget.

Megjegyzés:

Előfordulhat, hogy a **Adja meg a dokumentum típusát** ablakban található **Nyomtatási fényerő** beállítása és a **Minőség** lapon található **Fő** beállításoktól függően lassul a nyomtatás.

- Állítsa be a többi elemet a **Fő** és a **További beállítások** füleken, ahogy szükséges, majd kattintson a(z) **OK** elemre.

„Fő lap“ 86. oldal

„További beállítások lap“ 88. oldal

- Kattintson a **Nyomtatás** elemre.

Kapcsolódó információ

- ➔ „A használható papírok és a kapacitás“ 190. oldal
- ➔ „Papír betöltése“ 80. oldal
- ➔ „Nyomtatás egyszerű beállításokkal“ 84. oldal

Több oldal nyomtatása egy lapra

Ezzel a beállítással egyetlen lapra több oldal nyomtatható.



- A nyomtató-illesztőprogram **Fő** lapján válasszon a(z) **2-up, 4-up, 6 oldal / lap, 8-up, 9 oldal / lap** és a(z) **16 oldal / lap** lehetőség közül a(z) **TöbbOld.** beállítási paraméternél.
- Kattintson a(z) **Elrendezés** gombra, végezze el a szükséges beállításokat, majd kattintson a(z) **OK** elemre.
- Állítsa be a többi elemet a **Fő** és a **További beállítások** füleken, ahogy szükséges, majd kattintson a(z) **OK** elemre.

„Fő lap“ 86. oldal

„További beállítások lap“ 88. oldal

4. Kattintson a **Nyomtatás** elemre.

Kapcsolódó információ

- ➔ „Papír betöltése“ 80. oldal
- ➔ „Nyomtatás egyszerű beállításokkal“ 84. oldal

Nyomtatás a papírmérethez igazítva

Jelölje ki a nyomtatóba betöltött papír méretét a Cél papírmérete beállításaként.



1. A nyomtató-illesztőprogram **További beállítások** lapján hajtsa végre az alábbi beállításokat.

- Papírméret: jelölje ki az alkalmazás beállításában megadott papír méretét.
- Kimeneti papír: jelölje ki a nyomtatóba betöltött papír méretét.
A(z) **Igazítás laphoz** elemet a rendszer automatikusan kiválasztja.

Megjegyzés:

*Ha a kicsinyített képeket az oldal közepére szeretné nyomtatni, akkor kattintson a(z) **Középre** elemre.*

2. Állítsa be a többi elemet a **Fő** és a **További beállítások** füleken, ahogy szükséges, majd kattintson a(z) **OK** elemre.

„Fő lap“ 86. oldal

„További beállítások lap“ 88. oldal

3. Kattintson a **Nyomtatás** elemre.

Kapcsolódó információ

- ➔ „Papír betöltése“ 80. oldal
- ➔ „Nyomtatás egyszerű beállításokkal“ 84. oldal

Kicsinyített vagy nagyított dokumentum nyomtatása bármilyen nagyításban

Felnagyíthatja és lekicsinyítheti a dokumentumokat egy bizonyos százalékkal.



1. A nyomtató-illesztőprogram **Fő** lapjának **Papírméret** beállítási szakaszában válassza ki a dokumentum méretét.
2. A(z) **Kimeneti papír** beállítási szakaszban válassza ki, hogy milyen méretű papírra szeretne nyomtatni.
3. Válassza a(z) **Nagyítás** lehetőséget, majd adja meg a százalékot. Ha a(z) **A dokumentum méretével megegyező** értéket választotta ki a(z) **Kimeneti papír** beállításnál, akkor előbb válassza ki (z) **Kicsinyítés/Nagyítás** lehetőséget.
4. Állítsa be a többi elemet a **Fő** és a **További beállítások** füleken, ahogy szükséges, majd kattintson a(z) **OK** elemre.
[„Fő lap“ 86. oldal](#)
[„További beállítások lap“ 88. oldal](#)
5. Kattintson a **Nyomtatás** elemre.

Kapcsolódó információ

- ➔ [„Papír betöltése“ 80. oldal](#)
- ➔ [„Nyomtatás egyszerű beállításokkal“ 84. oldal](#)

Egyetlen kép nyomtatása több lapra, nagyítás céljából (avagy poszter létrehozása)

Ez a funkció lehetővé teszi, hogy egy képet több lapra nyomtasson ki. Ezeket egymás mellé helyezve nagy méretű plakátot alakíthat ki.

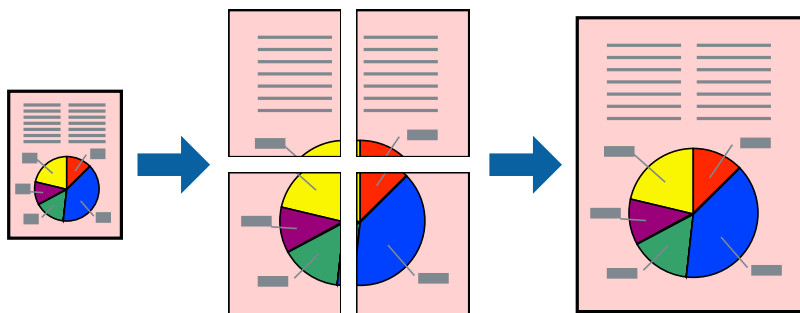

1. A nyomtató-illesztőprogram **Fő** fülén válasszon a(z) **2x1 Poster**, **2x2 Poster**, **3x3 Poszter**, vagy a(z) **4x4 Poszter** lehetőség közül a(z) **TöbbOld.** beállítási paraméternél.

2. Kattintson a(z) **Beállítások** gombra, végezze el a szükséges beállításokat, majd kattintson a(z) **OK** elemre.

Megjegyzés:

Vágásjelek nyomtatása segítségével szabásminta nyomtatható.

3. Állítsa be a többi elemet a **Fő** és a **További beállítások** füleken, ahogy szükséges, majd kattintson a(z) **OK** elemre.

„Fő lap“ 86. oldal

„További beállítások lap“ 88. oldal

4. Kattintson a **Nyomtatás** elemre.

Kapcsolódó információ

➔ „Papír betöltése“ 80. oldal

➔ „Nyomtatás egyszerű beállításokkal“ 84. oldal

Poszterek készítése átfedő igazítási jelek segítségével

Itt egy példát talál arra, hogyan készíthet posztert, ha a **2x2 Poszter** lehetőség van kiválasztva, és az **Egymást átfedő igazítási jelek** van kiválasztva a **Vágásjelek nyomtatása** menüben.

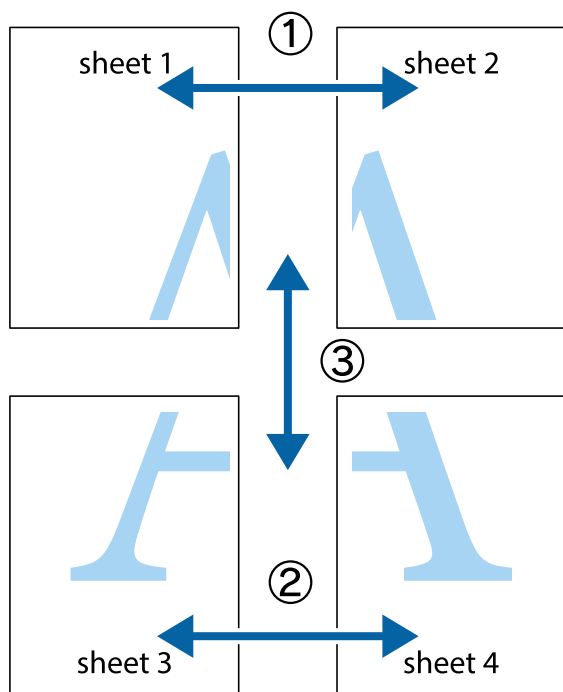

1. Készítse el Sheet 1ot és a Sheet 2ot. Vágja le az Sheet 1 margóit a függőleges kék vonal mentén, a felső és alsó keresztek középvonalaiban.

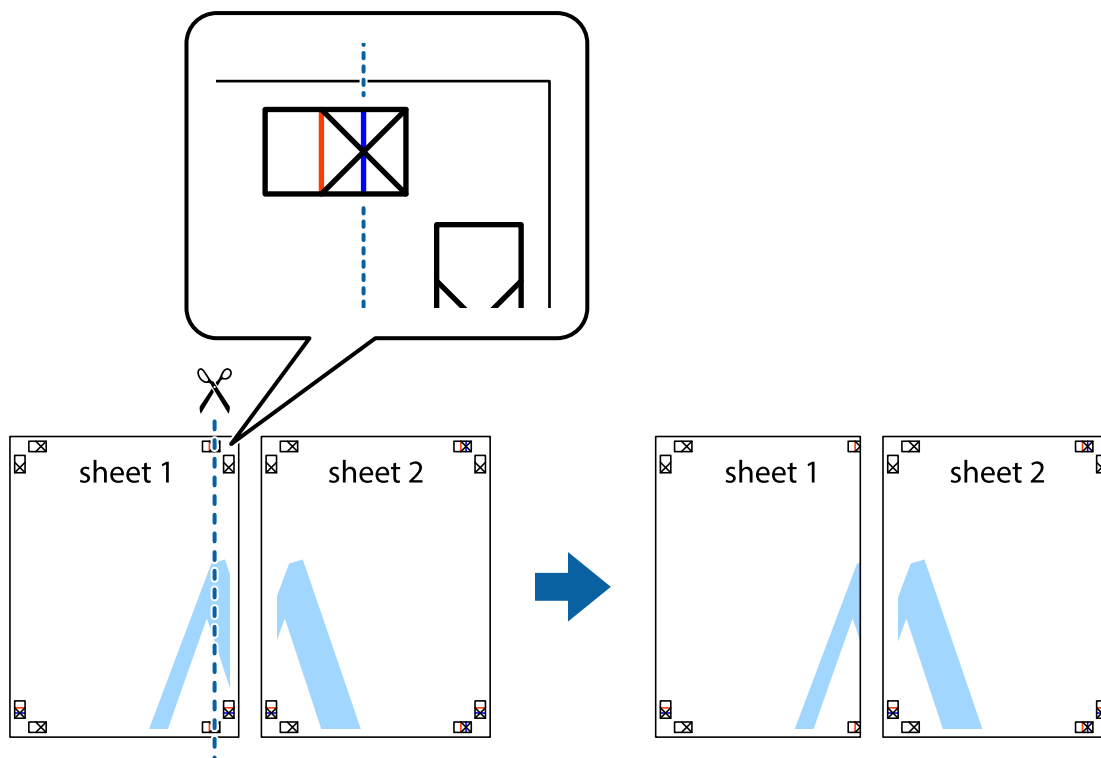

2. Helyezze az Sheet 1 szélét a Sheet 2-ra, igazítsa össze a jelzéseket, majd hátulról ideiglenesen rögzítse ragasztószalaggal a két lapot egymáshoz.

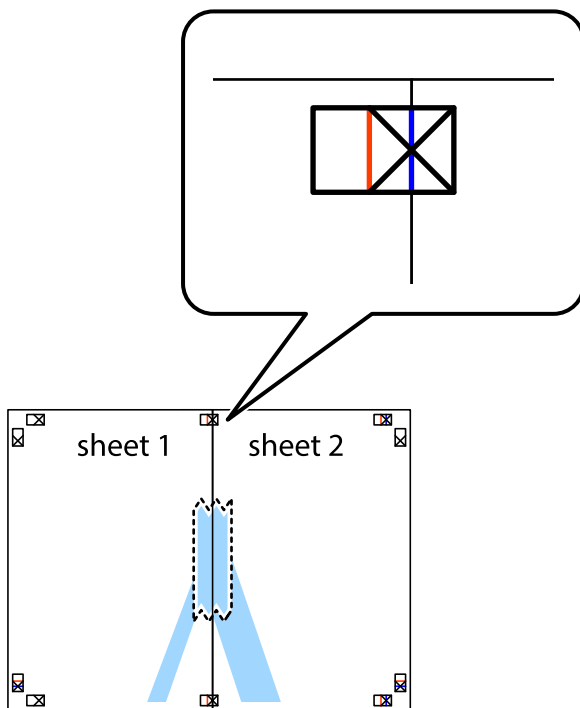

3. A ragasztószalaggal egymáshoz rögzített lapokat vágja el függőlegesen a piros igazításjelek vonalában (most a keresztetktől balra eső vonal mentén).

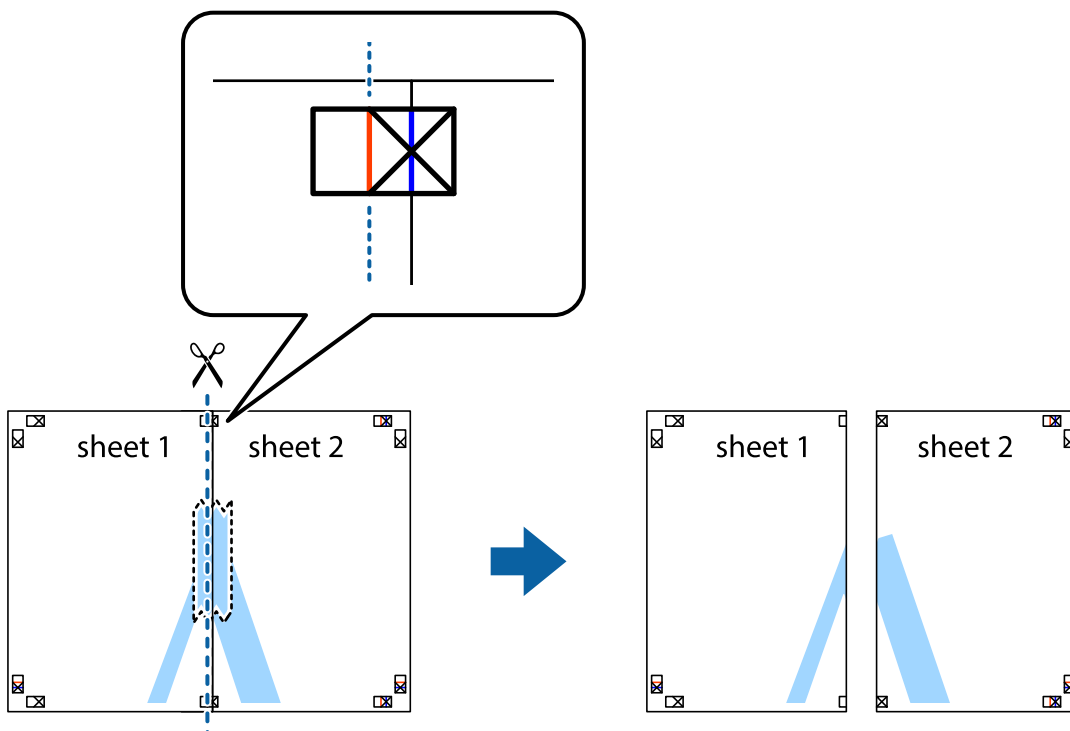

4. Hátulról ragassza össze a lapokat.

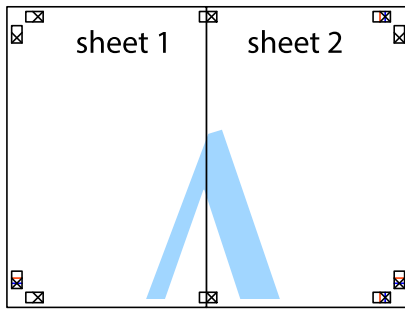

5. Ismételje meg az 1–4. lépéseket a Sheet 3 és a Sheet 4 egymáshoz ragasztásához.
6. Vágja le az Sheet 1 és a Sheet 2 margóját a vízszintes kék vonal mentén a bal és a jobb oldalak keresztjelein át.

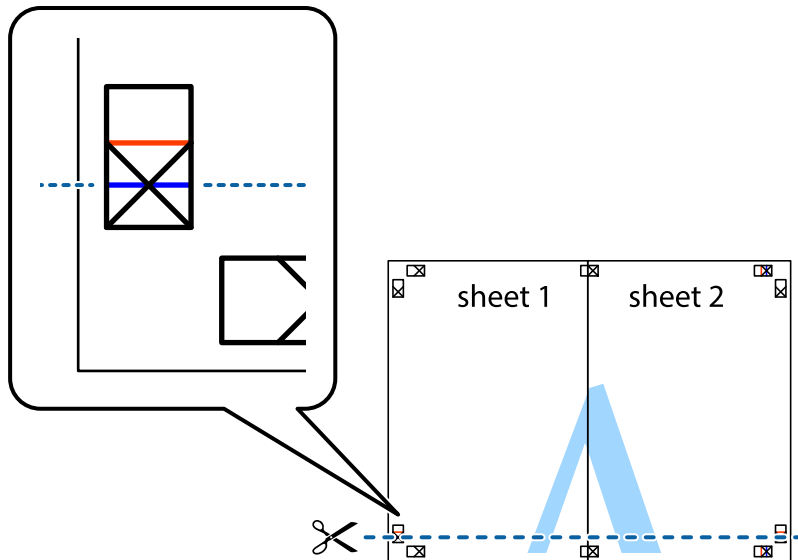

7. Helyezze az Sheet 1 és a Sheet 2 szélét a Sheet 3 és a Sheet 4 tetejére, igazítsa össze a keresztjelzéseket, majd hátulról ideiglenesen rögzítse ragasztószalaggal a lapokat egymáshoz.

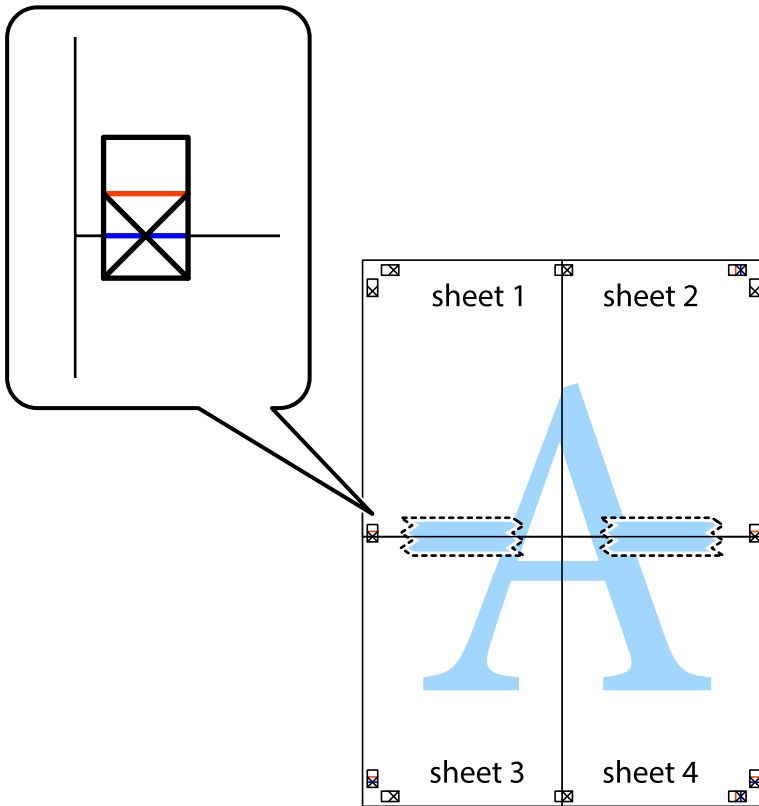

8. A ragasztószalaggal egymáshoz rögzített lapokat vágja el a piros vonal mentén az igazítás jeleken át (ebben az esetben a kereszttek felé eső vonal mentén).

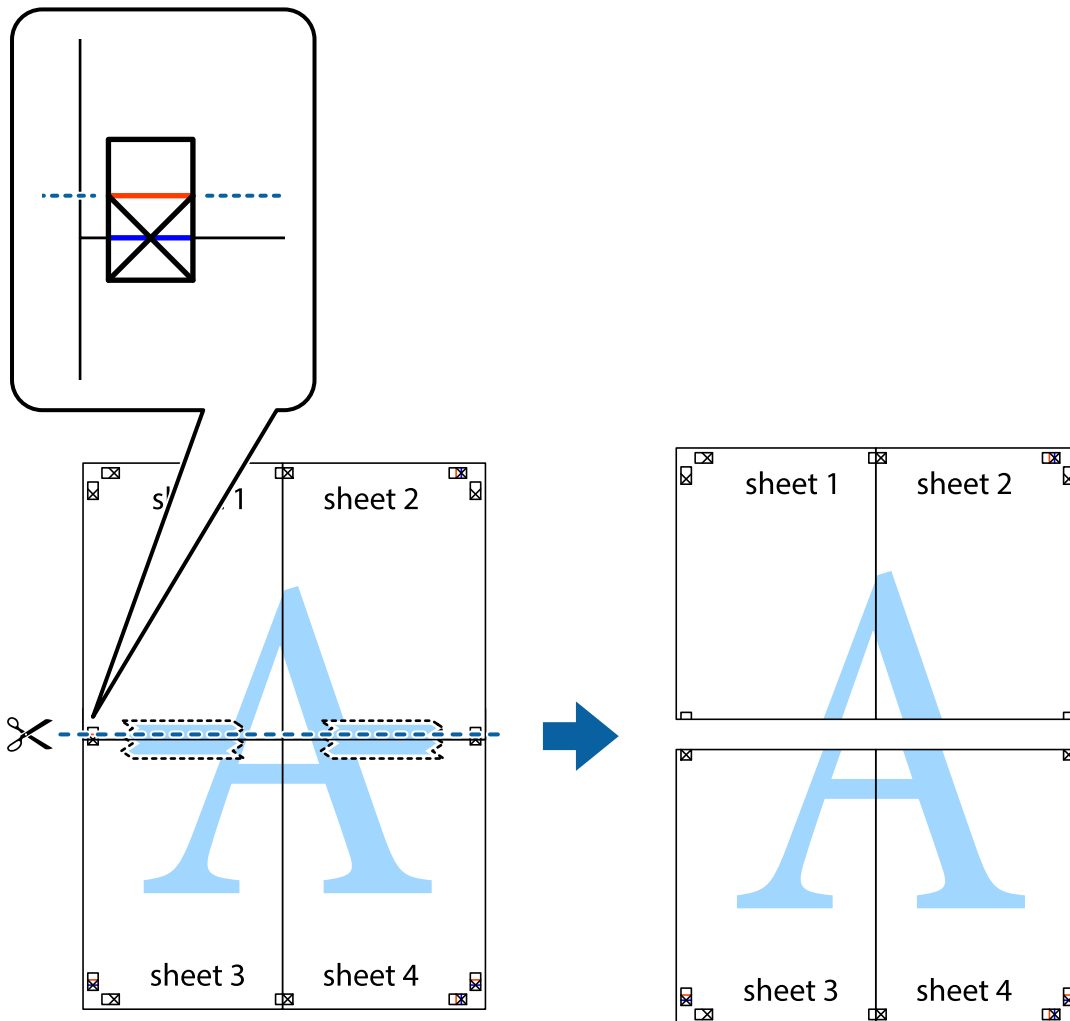

9. Hátulról ragassza össze a lapokat.

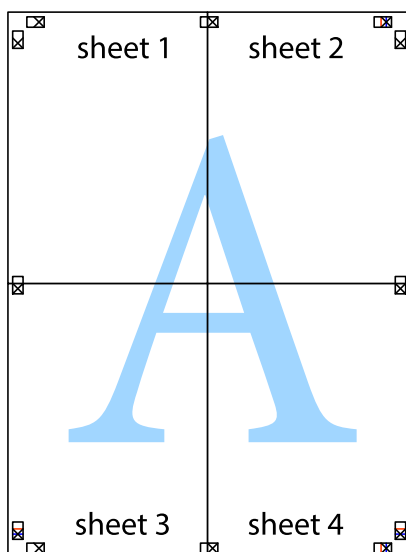

10. Vágja le a maradék margókat a külső vezető mentén.

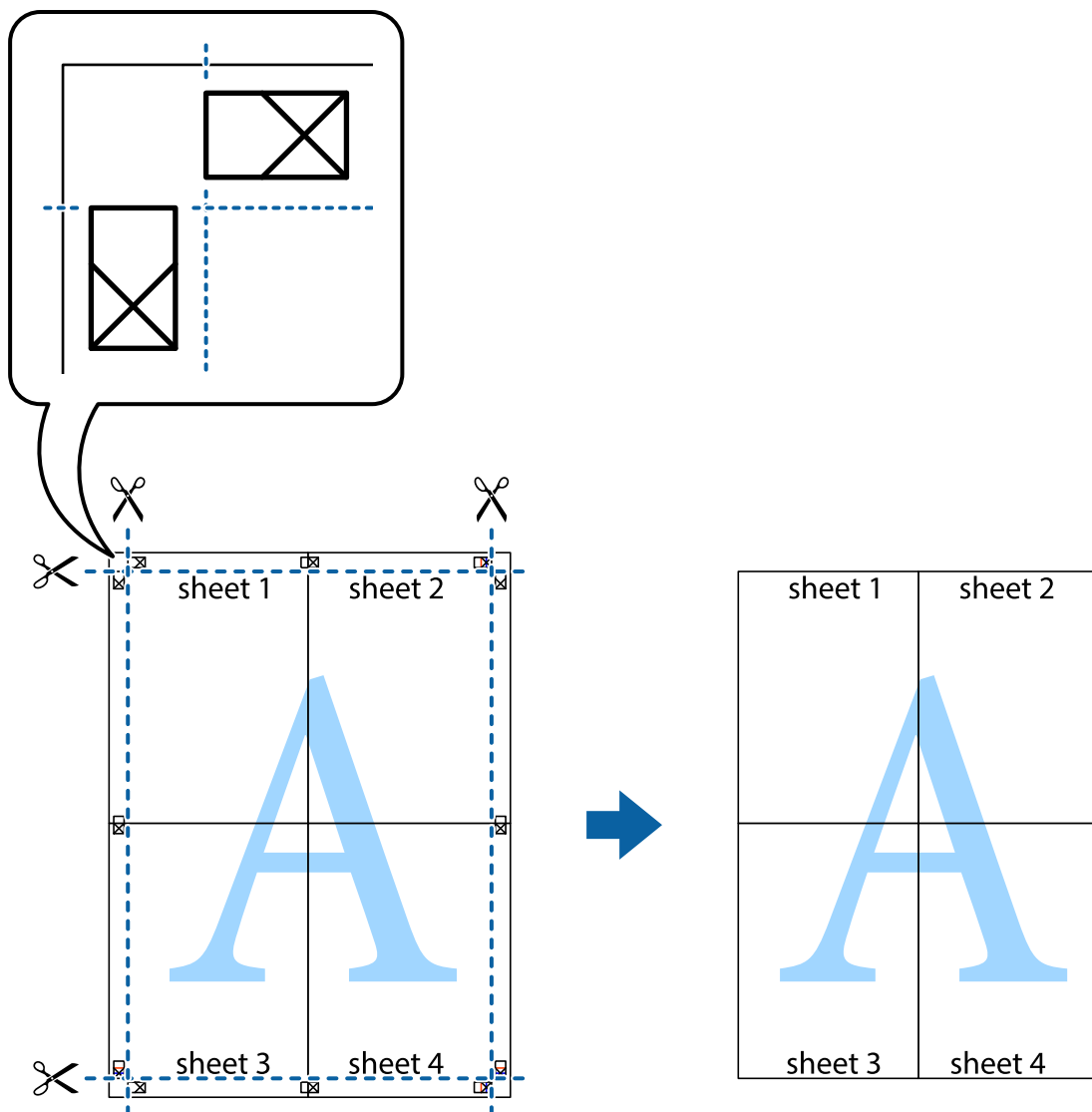

Nyomtatás fejléccel és/vagy lábléccel

A fejlécbe vagy a láblécbe olyan információkat nyomtathat, mint a felhasználónév és a nyomtatási dátum.

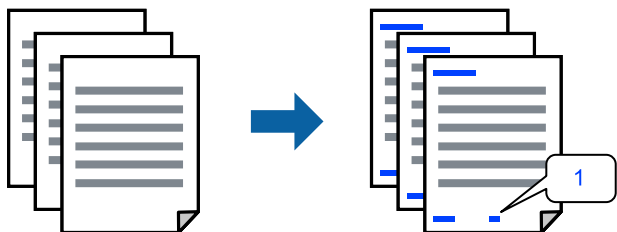

1. A nyomtató-illesztőprogram **További beállítások** lapján kattintson a(z) **Vízjel funkciók** elemre, majd válassza a(z) **Fejléc/Lábléc** jelölőnégyzetet.

2. Válassza a **Beállítások** lehetőséget, válassza ki a nyomtatni kívánt elemeket, majd kattintson az OK gombra.

Megjegyzés:

- Az első oldalszám megadásához válassza ki a(z) **Oldalszám** elemet a fejlécben vagy a láblécben a kinyomtatni kívánt helyről, majd válassza ki a számot a **Kezdő szám** alatt.
- Ha a fejlécben vagy a láblécben szeretne szöveget nyomtatni, válassza ki a nyomtatni kívánt helyet, majd válassza a **Szöveg** lehetőséget. Írja be a nyomtatni kívánt szöveget a szövegbeviteli mezőbe.

3. Állítsa be a többi elemet a **Fő** és a **További beállítások** füléken, ahogy szükséges, majd kattintson a(z) **OK** elemre.

[„Fő lap“ 86. oldal](#)

[„További beállítások lap“ 88. oldal](#)

4. Kattintson a **Nyomtatás** elemre.

Kapcsolódó információ

- ➔ [„Papír betöltése“ 80. oldal](#)
- ➔ [„Nyomtatás egyszerű beállításokkal“ 84. oldal](#)

Másolásvédelmi minta nyomtatása

A nyomatokra másolásvédelmi minta nyomtatható. Nyomtatáskor magukat a betűket nem nyomtatja ki a rendszer, továbbá a teljes nyomatra vékony raszterfólia kerül. A rejtett betűk fénymásolás esetén előtűnnek, így könnyen megkülönböztethető az eredeti példány a másolatoktól.



A(z) Másolás elleni mintázat szolgáltatás a következő feltételek teljesülése esetén érhető el:

- Papírtípus: sima papír, másolópapír, levélfejléces papír, újrahasznosított papír, színes papír, előnyomott papír, prémium minőségi normál papír vagy 1. vastag papír
- Minőség: Szokásos
- Kétoldalas nyomtatás: Ki
- Színkorrekció: Automatikus

Megjegyzés:

Akár saját másolás elleni mintát is hozzáadhat.

1. A nyomtató-illesztőprogram **További beállítások** lapján kattintson a(z) **Vízjel funkciók** elemre, majd válassza a(z) Másolás elleni mintázat elemet.
2. A minta méretének vagy sűrűségének és egyéb beállításának megváltoztatásához kattintson a(z) **Beállítások** elemre.

3. Állítsa be a többi elemet a **Fő** és a **További beállítások** füleken, ahogy szükséges, majd kattintson a(z) **OK** elemre.

[„Fő lap“ 86. oldal](#)

[„További beállítások lap“ 88. oldal](#)

4. Kattintson a **Nyomtatás** elemre.

Kapcsolódó információ

➔ [„Papír betöltése“ 80. oldal](#)

➔ [„Nyomtatás egyszerű beállításokkal“ 84. oldal](#)

Jelszóval védett feladat nyomtatása

A nyomtatási feladatokhoz jelszót állíthat be, így a nyomtató csak azt követően kezdi el az adott nyomtatási feladatot, hogy Ön beírta a jelszót a nyomtató kezelőpaneljén.

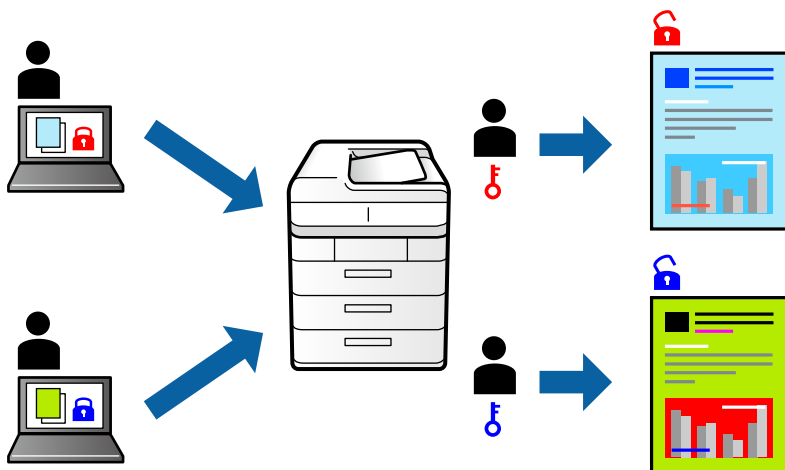

1. A nyomtató-illesztőprogram **További beállítások** lapján válassza a(z) **Titkosított feladat** elemet, írjon be egy jelszót, majd kattintson a(z) **OK** gombra.
2. Szükség szerint állítsa be a többi elemet is, majd kattintson a(z) **OK** gombra.
3. Kattintson a **Nyomtatás** elemre.
4. A feladat nyomtatásához válassza a(z) **Nyomtatás a belső memóriából** elemet a nyomtató vezérlőpaneljének kezdőképernyőjén. Válassza ki a nyomtatni kívánt feladatot, majd írja be a jelszót.

Kapcsolódó információ

➔ [„Papír betöltése“ 80. oldal](#)

➔ [„Nyomtatás egyszerű beállításokkal“ 84. oldal](#)

Több fájl együttes nyomtatása

A(z) Nyomtatási feladatrendező Lite lehetőséget biztosít különféle alkalmazások által létrehozott fájlok összefűzésére és azok egyszerre történő kinyomtatására. Megadhatja az összefűzött fájlok nyomtatási beállításait, például a többoldalas elrendezést és a kétoldali nyomtatást.

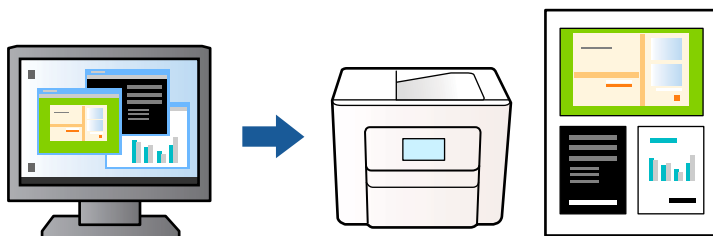

1. A nyomtató-illesztőprogram **Fő** lapján válassza a(z) **Nyomtatási feladatrendező Lite** elemet, majd kattintson a(z) **OK** gombra.
„Fő lap“ [86. oldal](#)
2. Kattintson a **Nyomtatás** elemre.
A nyomtatás indításakor megjelenik a(z) Nyomtatási feladatrendező Lite ablak.
3. Ha a(z) Nyomtatási feladatrendező Lite ablak nyitva van, akkor nyissa meg azt a fájlt, melyet a mostani fájllal össze szeretne fűzni, majd ismételje meg a fenti lépéseket.
4. Ha kiválaszt egy olyan nyomtatási feladatot, amelyet a(z) Nyomtatási feladatrendező Lite ablakban adtak hozzá a(z) Nyomtatás alatt álló projekt szakaszhoz, akkor lehetősége van szerkeszteni az oldal elrendezését.
5. A nyomtatás indításához a(z) **Fájl** menüben kattintson a(z) **Nyomtatás** elemre.

Megjegyzés:

Ha az összes nyomtatási adat Nyomtatás alatt álló projekt szakaszhoz történő hozzáadása előtt zárja be a(z) Nyomtatási feladatrendező Lite ablakot, akkor a rendszer megszakítja azt a nyomtatási feladatot, amelyen éppen dolgozott az ablak bezárása előtt. Az aktuális feladat mentéséhez a(z) **Fájl** menüben kattintson a(z) **Mentés** elemre. A mentett fájlok „ecl” kiterjesztésűek lesznek.

Egy nyomtatási projekt megnyitásához kattintson a(z) **Nyomtatási feladatrendező Lite** elemre a nyomtató-illesztőprogram **Karbantartás** lapján; ekkor megnyílik a(z) Nyomtatási feladatrendező Lite ablak. Ezután, a fájl kijelöléséhez, jelölje ki a **Megnyitás** elemet a **Fájl** menüből.

Kapcsolódó információ

- ➔ „Papír betöltése“ [80. oldal](#)
- ➔ „Nyomtatás egyszerű beállításokkal“ [84. oldal](#)

Nyomtatás a színes, univerzális nyomtatás szolgáltatás segítségével

Javíthatja a nyomatokon található szövegek és képek láthatóságát.

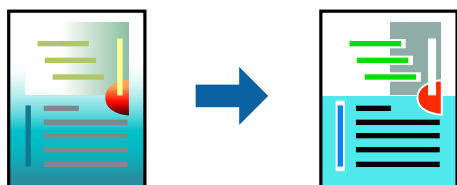

A(z) CUD-megfelelőségű nyomtatás funkció csak akkor érhető el, ha a következő beállítások vannak kiválasztva.

- Papírtípus: sima papír, fénymásolópapír, levélfejléc, újrahasznosított papír, színes papír, előnyomott papír, prémium minőségű sima papír vagy 1. vastag papír
- Minőség: **Szokásos** minőség vagy magasabb minőség
- Színes nyomtatás: **Színes**
- Alkalmazások: Microsoft® Office 2007 vagy újabb
- Szövegméret: legfeljebb 96-pontos

1. A nyomtató-illesztőprogram **További beállítások** lapjának **Színkorrekció** beállítási szakaszában kattintson a(z) **Kép beállítások** elemre.
2. Válasszon ki egy opciót a(z) **CUD-megfelelőségű nyomtatás** beállítási paraméternél.
3. **Képjavítási beállítások** további beállítások elvégzéséhez.
4. Állítsa be a többi elemet a **Fő** és a **További beállítások** füleken, ahogy szükséges, majd kattintson a(z) **OK** elemre.

[„Fő lap“ 86. oldal](#)

[„További beállítások lap“ 88. oldal](#)

5. Kattintson a **Nyomtatás** elemre.

Megjegyzés:

- A mintázatok hatására bizonyos karakterek megváltozhatnak. Így például a plusz („+”) jel plusz-mínusz („±”) jelként jelenhet meg.
- Az alkalmazásspecifikus mintázatok és alsó aláhúzásjelek módosíthatják az ezen beállítások segítségével nyomtatott tartalmakat.
- A(z) CUD-megfelelőségű nyomtatás-beállítások használata során a fényképek és egyéb képek nyomtatási minősége csökkenhet.
- A(z) CUD-megfelelőségű nyomtatás-beállítások használata esetén a nyomtatási sebesség lassul.

Kapcsolódó információ

➔ [„Papír betöltése“ 80. oldal](#)

➔ [„Nyomtatás egyszerű beállításokkal“ 84. oldal](#)

A nyomtatási szín beállítása

Beállíthatja az adott nyomtatási feladathoz használt színeket. Ezek a finomhangolások nem módosítják az eredeti adatot.

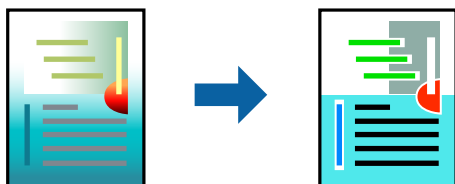

A **PhotoEnhance** használatával a képek élesebbek, a színek pedig élénkebbek lesznek, mivel az eredeti kép kontrasztja, telítettsége és fényereje automatikusan finomhangolásra kerül.

Megjegyzés:

A **PhotoEnhance** segítségével változtathatja a színeket a tárgy helyének meghatározásával. Így, ha megváltoztatta a tárgy helyét, akár a kép kicsinyítésével, nagyításával, kivágásával vagy elforgatásával, a szín váratlanul megváltozhat. Ha a kép homályos, a tónus nem lesz természetes. Ha a szín megváltozott vagy nem természetes, nyomtasson valamelyik módban és ne a **PhotoEnhance** segítségével.

1. A nyomtató-illesztőprogram **További beállítások** lapján válassza ki a színekorrekciót a **Színekorrekció** beállításból.
 - Automatikusan: ezzel a beállítással a tónus automatikusan úgy kerül finomhangolásra, hogy a lehető legjobb összhangban legyen a papírtípus és nyomtatási minőség beállításával.
 - Egyéni: egyéni beállítások elvégzéséhez kattintson a(z) **Speciális** elemre.
2. Állítsa be a többi elemet a **Fő** és a **További beállítások** füleken, ahogy szükséges, majd kattintson a(z) **OK** elemre.
 - [„Fő lap“ 86. oldal](#)
 - [„További beállítások lap“ 88. oldal](#)
3. Kattintson a **Nyomtatás** elemre.

Kapcsolódó információ

- ➔ [„Papír betöltése“ 80. oldal](#)
- ➔ [„Nyomtatás egyszerű beállításokkal“ 84. oldal](#)

Nyomtatás a vékony vonalak hangsúlyozásával

A nyomtatáshoz túlságosan vékony vonalakat vastagabbra állíthatja.

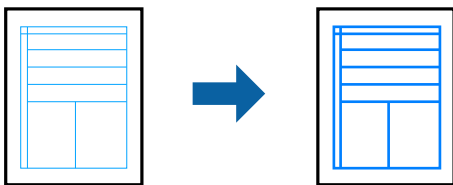

1. A nyomtató-illesztőprogram **További beállítások** lapjának **Színekorrekció** beállítási szakaszában kattintson a(z) **Kép beállítások** elemre.
2. Válassza a következőt **Vékony vonalak hangsúlyozása**.
3. Állítsa be a többi elemet a **Fő** és a **További beállítások** füleken, ahogy szükséges, majd kattintson a(z) **OK** elemre.
4. Kattintson a **Nyomtatás** elemre.

Kapcsolódó információ

- ➔ [„Papír betöltése“ 80. oldal](#)
- ➔ [„Nyomtatás egyszerű beállításokkal“ 84. oldal](#)

Tisztán látható vonalkódok nyomtatása

Kinyomtathat egy kivethető vonalkódot, amelyet könnyű beolvasni. Ezt a funkciót csak akkor aktiválja, ha a kinyomtatott vonalkód nem olvasható be.

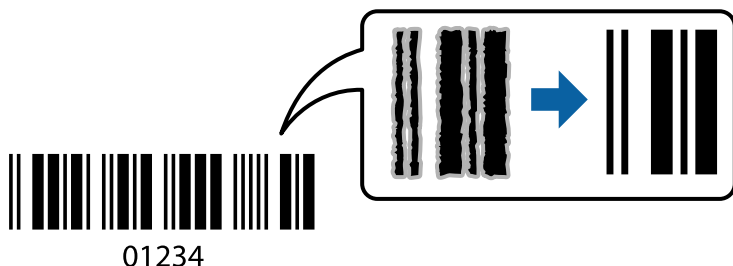

Ezt a funkciót az alábbi feltételek mellett használhatja.

- Papírtípus: sima papír, levélfejléces papír, újrahasznosított papír, színes papír, előnyomott papír, prémium minőségi normál papír, vastag papír, Epson Photo Quality Ink Jet, Epson Matte vagy boríték
- Minőség: **Szokásos**

1. A nyomtató-illesztőprogram **Karbantartás** lapján kattintson a(z) **Kiegészítő beállítások** elemre, majd válassza a(z) **Vonalkód üzemmód** elemet.
2. Állítsa be a többi elemet a **Fő** és a **További beállítások** füleken, ahogy szükséges, majd kattintson a(z) **OK** elemre.

[„Fő lap“ 86. oldal](#)

[„További beállítások lap“ 88. oldal](#)

3. Kattintson a **Nyomtatás** elemre.

Megjegyzés:

Az elmosódás megszüntetése a körülményektől függően nem mindig lehetséges.

Kapcsolódó információ

➔ [„Papír betöltése“ 80. oldal](#)

➔ [„Nyomtatás egyszerű beállításokkal“ 84. oldal](#)

Dokumentum nyomtatása PostScript nyomtató-illesztőprogram használatával (Windows)

A PostScript nyomtató-illesztőprogram egy olyan illesztőprogram, amely a PostScript lapleíró nyelv segítségével továbbítja a nyomtatási parancsokat a nyomtató felé.

1. Nyissa meg a kinyomtatni kívánt fájlt.
Ha eddig nem tette meg, akkor most töltse be a papírt a nyomtatóba.
2. Válassza a **Nyomtatás** vagy a **Nyomtatóbeállítás** lehetőséget a **Fájl** menüből
3. Jelölje ki a nyomtatót.

4. A nyomtató-illesztőprogram ablakának a megnyitásához válassza a **Beállítások** vagy a **Tulajdonságok** elemet.

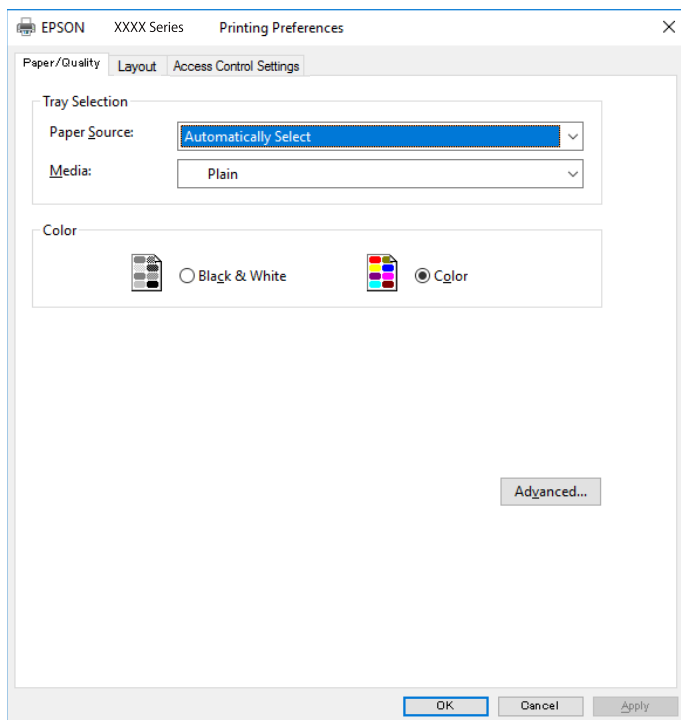

5. Szükség esetén módosítsa a beállításokat.
Részletes információért tekintse meg a nyomtató-illesztőprogram menüpontjait.
6. Részletekért zárja be a nyomtató-illesztőprogramot az **OK** gombra kattintva.
7. Kattintson a **Nyomtatás** elemre.

Kapcsolódó információ

- ➔ „A használható papírok és a kapacitás“ 190. oldal
- ➔ „Papír betöltése“ 80. oldal
- ➔ „Papírtípusok listája“ 79. oldal
- ➔ „Papír/Minőség lap“ 111. oldal
- ➔ „Elrendezés lap“ 111. oldal

A PostScript nyomtató-illesztőprogramhoz kapcsolódó menüpontok

Nyissa meg a nyomtatási ablakot egy alkalmazásban, válassza ki a nyomtatót, majd nyissa meg a nyomtató-illesztőprogram ablakát.

Megjegyzés:

A menük a kiválasztott opciótól függően változnak.

Papír/Minőség lap

Tálcaválasztás:

Válassza ki a papírforrást és a hordozót.

Papírforrás:

Válassza ki, hogy a nyomtató melyik papírforrásból adagolja be a papírt.

A(z) **Automatikus választás** opció választása esetén a nyomtató automatikusan kiválasztja a nyomtató **Papírbeállítás** paraméterénél meghatározott papírforrást.

Papír:

Válassza ki, hogy milyen típusú papírra szeretne nyomtatni. Ha a **Nem meghatározott** opciót választja, a nyomtatás azon papírforrásból történik, amelyre a nyomtató beállításában a következő típusú papír van beállítva.

Normál papírok, Preprinted, Letterhead, Színes, Recycled, Minőségi normál papír

A papírt azonban nem lehet olyan papírforrásból adagolni, amelyhez a papírforrás ki van kapcsolva a nyomtató **Beáll. auto. választása** beállításában.

Színes:

Válassza ki a nyomtatási feladathoz kapcsolódó színt.

Elrendezés lap

Írásirány:

Válassza ki, hogy milyen tájolással szeretne nyomtatni.

Nyomtatás mindkét oldalra:

Lehetővé teszi a kétoldalas nyomtatást.

Oldalsorrend:

Kiválaszthatja, hogy előlről vagy az utolsó oldaltól kezdve szeretne-e nyomtatni. Ha a **Hátulról előre** lehetőséget választja, akkor a készülék a lapokat az oldalszámozásnak megfelelő sorrendben helyezi egymásra a nyomtatást követően.

Oldalformátum:

Oldal laponként:

Oldal/lap elrendezés:

Lehetővé teszi az oldalelrendezés meghatározását olyan esetekben, amikor több oldalt szeretne nyomtatni egy lapra.

Füzet:

Füzetkötés:

Válassza ki a füzet kötési pozícióját.

Határvonal rajzolása:

Válassza ezt, ha szeretne határvonalat tenni minden oldalra több oldal egy lapra nyomtatásakor vagy füzet készítésekor.

Extended Settings lap

Job Settings:

Ha a nyomtató használatát korlátozta a rendszergazda, akkor a nyomtatás csak akkor válik elérhetővé, ha fiókját regisztrálja a nyomtató-illesztőprogramban. A felhasználói fiókjával kapcsolatban szíveskedjen érdeklődni a rendszergazdánál.

Save Access Control settings:

Lehetővé teszi a felhasználónév és a jelszó beírását.

User Name:

Írja be a felhasználónevet.

Password:

Írja be a jelszót.

Reserve Job Settings:

Végezze el a nyomtató memóriájában tárolandó nyomtatási feladatokra vonatkozó beállításokat.

Confidential Job:

Válassza a(z) **Confidential Job** lehetőséget, majd állítsa be a jelszót. A nyomtató csak akkor nyomtat, ha beírja a jelszót a nyomtató vezérlőpanelén.

Password:

Írja be a bizalmas feladat jelszavát.

User Name:

Írja be a felhasználónevet.

Job Name:

Írja be a feladat nevét.

Haladóknak szóló beállítások

Papír/Kimenet:

Válassza ki a papír méretét és a másolatok számát.

Papírméret:

Válassza ki, hogy milyen méretű papírra szeretne nyomtatni.

Példányszám:

Állítsa be, hogy hány példányt szeretne nyomtatni.

Grafikus:

Állítsa be az alábbi menüelemeket.

Nyomt. min.:

Válassza ki, hogy milyen minőségben szeretne nyomtatni.

Képszínkezelés:

Válassza ki a képszínkezelés módszerét és célját.

Méretezés:

Lehetővé teszi a dokumentum méretének a csökkentését vagy a növelését.

TrueType betűtípus:

A helyettesítő betűtípus beállítása TrueType betűtípusra.

Dokumentumbeállítási lehetőségek:

Speciális nyomtatási szolgáltatások:

Részletes beállításokat végezhet a nyomtatási szolgáltatásokhoz kapcsolódóan.

PostScript-lehetőségek:

Lehetővé teszi az opcionális beállítások elvégzését.

A nyomtató által kínált szolgáltatások:

Állítsa be az alábbi menüelemeket.

Color Mode:

Válassza ki, hogy színesben vagy fekete-fehérben kíván-e nyomtatni.

Press Simulation:

Az ofszet nyomtatás CMYK tintaszínének reprodukálásával egy CMYK tintaszínt utánozhat nyomtatáskor.

Ink Save Mode:

Takarékoskodás a tintával a nyomtatási sűrűség csökkentésével.

Rotate by 180°:

Az adatok elforgatása 180 fokkal nyomtatás előtt.

Nyomtatás a számítógépről — Mac OS

Nyomtatás egyszerű beállításokkal

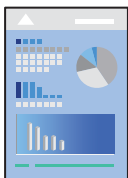

Megjegyzés:

A műveletek és képernyők az adott alkalmazástól függően eltérőek lehetnek. További részleteket az alkalmazás súgójában talál.

1. Töltse be a papírt a nyomtatóba.
„Papír betöltése“ 80. oldal
2. Nyissa meg a kinyomtatni kívánt fájlt.
3. Válassza ki a **Nyomtatás** lehetőséget a **Fájl** menüből, vagy egy másik parancsot, ha szeretne hozzáférni a nyomtatási párbeszédpanelhez.

Szükség esetén kattintson a **Részletek megjelenítése** vagy a(z) ▼ elemre a nyomtatási ablak kibontásához.

4. Jelölje ki a nyomtatót.
5. Jelölje ki a **Nyomtatási beállítások** lehetőséget a felugró menüből.

The screenshot shows the Epson printer settings dialog box. The settings are as follows:

- Printer: EPSON XXXX
- Presets: Default Settings
- Copies: 1
- Pages: All, From: 1 to: 1
- Paper Size: A4 (210 by 297 mm)
- Orientation: Portrait, Landscape
- Print Settings (expanded):
 - Paper Source: Auto Select
 - Media Type: Plain paper
 - Print Quality: Normal
 - Grayscale
 - Mirror Image

At the bottom, there are 'Cancel' and 'Print' buttons.

Megjegyzés:

Ha a(z) **Nyomtatási beállítások** menü nem jelenik meg macOS Catalina (10.15) vagy újabb, macOS High Sierra (10.13), macOS Sierra (10.12), OS X El Capitan (10.11), OS X Yosemite (10.10), OS X Mavericks (10.9) rendszerben, az Epson nyomtató-illesztőprogram nincs megfelelően telepítve. Engedélyezze az alábbi menüből.

Válassza ki a **Rendszerbeállítások** lehetőséget a(z) Apple menü > **Nyomtatók és szkennerek** (vagy **Nyomtatás és szkennelés, Nyomtatás és faxolás**) menüpontban, távolítsa el a nyomtatót, majd adja újra hozzá a nyomtatót. Nyomtató hozzáadásához lásd a következőt.

„Eredeti Epson nyomtató hozzáadása (csak Mac OS esetén)” 145. oldal

A macOS Mojave (10.14) nem fér hozzá a(z) **Nyomtatási beállítások** opcióhoz az olyan Apple alkalmazásokban, mint a TextEdit.

6. Szükség esetén módosítsa a beállításokat.

Részletes információkért tekintse meg a nyomtató-illesztőprogram menüpontjait.

7. Kattintson a **Nyomtatás** elemre.

Megjegyzés:

Ha szeretné visszavonni a nyomtatást, a számítógépen kattintson a nyomtató ikonra a **Dokkolás** menüben. Válassza ki a visszavonni kívánt feladatot, majd kattintson a  elemre a folyamatjelző mellett. Azonban abban az esetben már nem vonhatja vissza a nyomtatási feladatot a számítógépen, ha a feladat már teljes egészében el lett küldve a nyomtatóra. Ebben az esetben a nyomtatón található vezérlőpanellel kell visszavonni a nyomtatási feladatot.

Kapcsolódó információ

- ➔ „A használható papírok és a kapacitás” 190. oldal
- ➔ „Papírtípusok listája” 79. oldal
- ➔ „A Nyomtatási beállítások menü elemei” 116. oldal

A nyomtató-illesztőprogramhoz kapcsolódó menüpontok

Nyissa meg a nyomtatási ablakot egy alkalmazásban, válassza ki a nyomtatót, majd nyissa meg a nyomtató-illesztőprogram ablakát.

Megjegyzés:

A menük a kiválasztott opciótól függően változnak.

Menüpontok az elrendezés funkcióhoz kapcsolódóan

Oldal/lap:

Válassza ki, hogy hány oldalt szeretne egy lapra nyomtatni.

Elrendezési irány:

Határozza meg az oldalak nyomtatási sorrendjét.

Szegély:

Szegély nyomtatása az oldalak köré.

Fordított oldaltájolás:

Az oldalak elforgatása 180 fokkal nyomtatás előtt. Akkor válassza ezt a funkciót, ha például a nyomtatóba fix irányban betöltött borítékokra nyomtat.

Vízszintes tükrözés (átfordítás):

A kép inverzének a nyomtatása, mint ahogyan a kép tükörben látszódná.

A színegyeztetéssel kapcsolatos menüpontok

ColorSync/EPSON Color Controls:

Válassza ki a színbeállítás módját. Ezeknek a beállításoknak a segítségével minimálisra csökkenthető a nyomaton és a számítógép-képernyőn látható színek közötti különbség.

A papírkezeléssel kapcsolatos menüpontok

Oldalak leválogatása:

Többoldalas dokumentum nyomtatása sorrendben leválogatva, készletekbe rendezve.

Nyomtatandó oldalak:

Válassza ezt az opciót, ha kizárólag a páratlan vagy a páros oldalakat szeretné kinyomtatni.

Oldalsorrend:

Kiválaszthatja, hogy előlről vagy az utolsó oldaltól kezdve szeretne-e nyomtatni.

Skálázás a papírmérethez igazításhoz:

A nyomtató a nyomatok méretét a betöltött papír méretéhez igazítja.

Célpapírméret:

Válassza ki, hogy milyen méretű papírra szeretne nyomtatni.

Csak leskálázás:

Akkor válassza ezt, ha csak akkor szeretné csökkenteni a méretet, ha a nyomtatási adatok túl nagyok a nyomtatóba betöltött papír méretéhez.

A fedőlappal kapcsolatos menüpontok

Fedőlap nyomtatása:

Válassza ki, hogy szeretne-e nyomtatni fedőlapot vagy nem. Záró fedőlap hozzáadásához válassza a **Dokumentum után** elemet.

A fedőlap típusa:

Válassza ki a fedőlap tartalmát.

A Nyomtatási beállítások menü elemei

Papírforrás:

Válassza ki, hogy a nyomtató melyik papírforrásból adagolja be a papírt. Válassza a(z) **Automatikus kiválasztás** lehetőséget, így a rendszer automatikusan a nyomtaton, azon belül a nyomtatási beállításokban kijelölt papírforrást fogja kiválasztani.

Hordozótípus:

Válassza ki, hogy milyen típusú papírra szeretne nyomtatni. Ha a(z) **Automatikus kiválasztás (normál papírok)** opciót választja, a nyomtatás azon papírforrásból történik, amelyre a nyomtató beállításában a következő típusú papír van beállítva.

Normál papírok, Preprinted, Letterhead, Színes, Recycled, Minőségi normál papír

A papírt azonban nem lehet olyan papírforrásból adagolni, amelyhez a papírforrás ki van kapcsolva a nyomtató **Beáll. auto. választása** beállításában.

Nyomt. min.:

Válassza ki, hogy milyen minőségben szeretne nyomtatni. Az elérhető lehetőségek a papírtípustól függően változnak.

Szürkeárnyaltos:

Fekete vagy szürkeárnyaltos nyomatok esetében válassza ezt a lehetőséget.

Tükörkép:

A kép inverzének a nyomtatása, mint ahogyan a kép tükörben látszódná.

A Szín opciók menü elemei

Kézi beállítások:

A szín kézi módosítása. A(z) **Speciális beállítások** menüpontban kiválaszthatja a részletes beállításokat.

PhotoEnhance:

A képek élesebbek, a színek pedig élénkebbek lesznek, mivel az eredeti kép kontrasztja, telítettsége és fényereje automatikusan finomhangolásra kerül.

Ki (Nincs színeskorrekció):

Nyomtatás színeskorrekció nélkül.

A Kétoldalas nyomtatás beállításai menü elemei

Kétoldalas nyomtatás:

A nyomtató a papír mindkét oldalára nyomtat.

Nyomtatási előbeállítások hozzáadása a könnyebb nyomtatásért

Megkönnyíti a nyomtatást, ha a nyomtatómeghajtón gyakran használt nyomtatási beállításokat létrehozza sajátjaként és azokat választja ki a listáról.

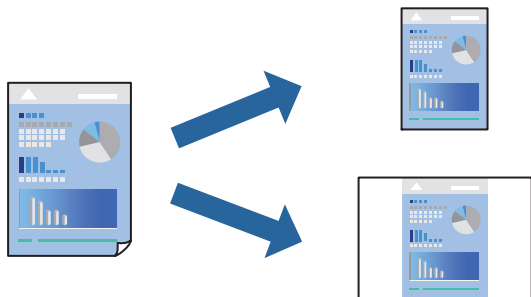

1. Állítsa be az egyes elemeket **Nyomtatási beállítások** és **Elrendezés (Papírméret, Hordozótípus stb.)** szerint.
2. Kattintson az **Előbeállítások** elemre a jelenlegi beállítások előbeállításoként való mentéséhez.
3. Kattintson az **OK** gombra.

Megjegyzés:

Egy hozzáadott előbeállítás törléséhez kattintson a **Előbeállítások > Előbeállítások megjelenítése** lehetőségre, válassza ki a listából a törölni kívánt előbeállítást, majd törölje azt.

4. Kattintson a **Nyomtatás** elemre.

A következő alkalommal, amikor ugyanazokkal a beállításokkal kíván nyomtatni, válassza ki a regisztrált előbeállítás nevét a **Előbeállítások** menüből.

Kapcsolódó információ

- ➔ „Papír betöltése“ 80. oldal
- ➔ „Nyomtatás egyszerű beállításokkal“ 114. oldal

Kétoldalas nyomtatás

A papír mindkét oldalára nyomtathat.

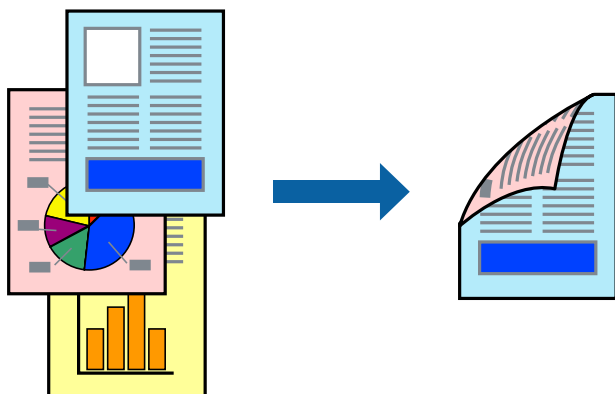

Megjegyzés:

- ❑ Ha nem olyan papírt használ, amely kétoldalas nyomtatáshoz alkalmas, a nyomtatási minőség romolhat és papírelakadás is előfordulhat.

„Papír kétoldalas nyomtatáshoz“ 193. oldal

- ❑ A papírtól és a nyomtatott adattól függően a festék átüthet a papír másik oldalára.

1. Jelölje ki a **Kétoldalas nyomtatás beállításai** lehetőséget a felugró menüből.
2. Állítsa be a kötési pozíciót a **Kétoldalas nyomtatás** beállításnál.
3. Állítsa be a többi elemet is, szükség szerint.
4. Kattintson a **Nyomtatás** elemre.

Kapcsolódó információ

- ➔ „A használható papírok és a kapacitás“ 190. oldal
- ➔ „Papír betöltése“ 80. oldal
- ➔ „Nyomtatás egyszerű beállításokkal“ 114. oldal

Több oldal nyomtatása egy lapra

Ezzel a beállítással egyetlen lapra több oldal nyomtatható.

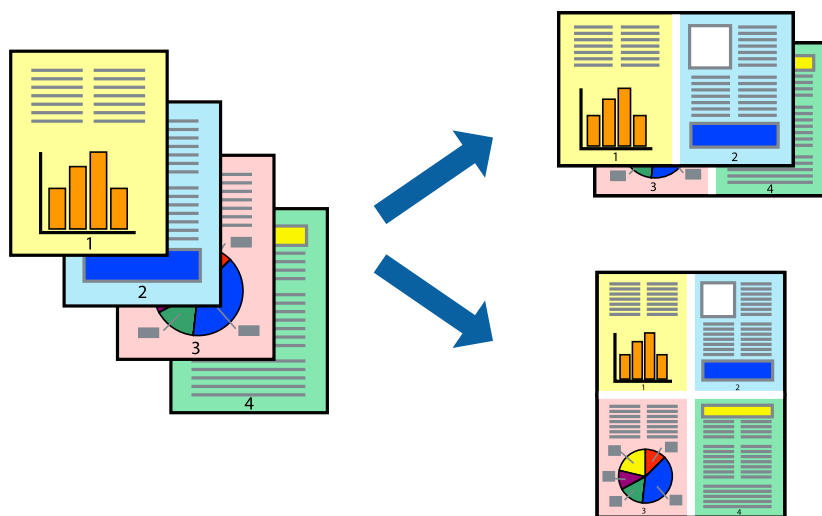

1. Jelölje ki a felugró menü **Elrendezés** elemét.
2. Az **Oldalak laponként**, az **Elrendezés iránya** (oldalsorrend), és a **Szegélyek** lehetőségekben állítsa be az oldalak számát.
„Menüpontok az elrendezés funkcióhoz kapcsolódóan“ 115. oldal
3. Állítsa be a többi elemet is, szükség szerint.
4. Kattintson a **Nyomtatás** elemre.

Kapcsolódó információ

- ➔ „Papír betöltése“ 80. oldal
- ➔ „Nyomtatás egyszerű beállításokkal“ 114. oldal

Nyomtatás a papírmérethez igazítva

Jelölje ki a nyomtatóba betöltött papír méretét a Cél papírmérete beállításaként.



1. Jelölje ki az alkalmazásban megadott papír méretét a **Papírméret** beállításaként.
2. Jelölje ki a **Papírkezelés** elemet a felugró menüben.
3. Jelölje ki a **Arányos papírméret-igazítás** elemet.
4. Jelölje ki a nyomtatóba betöltött papír méretét a **Cél papírmérete** beállításaként.
5. Állítsa be a többi elemet is, szükség szerint.
6. Kattintson a **Nyomtatás** elemre.

Kapcsolódó információ

- ➔ „Papír betöltése“ 80. oldal
- ➔ „Nyomtatás egyszerű beállításokkal“ 114. oldal

Kicsinyített vagy nagyított dokumentum nyomtatása bármilyen nagyításban

Felnagyíthatja és lekicsinyítheti a dokumentumokat egy bizonyos százalékkal.



Megjegyzés:

A műveletek az adott alkalmazástól függően eltérnek. További részleteket az alkalmazás súgójában talál.

1. Tegye az alábbiak egyikét.
 - Válassza a **Nyomtatás** lehetőséget az alkalmazás **Fájl** menüjéből. Kattintson az **Oldalbeállítás** lehetőségre, majd válassza a nyomtatón a **Formátum megadása** pontot. Válassza ki a nyomtatni kívánt adatok méretét a **Papírméret** menüpontból, adjon meg egy százalékos értéket a **Méretarány** pont alatt, majd kattintson az **OK** gombra.
 - Válassza a **Oldalbeállítás** lehetőséget az alkalmazás **Fájl** menüjéből. Válassza a nyomtatón a **Formátum megadása** pontot. Válassza ki a nyomtatni kívánt adatok méretét a **Papírméret** menüpontból, adjon meg egy százalékos értéket a **Méretarány** pont alatt, majd kattintson az **OK** gombra. Jelölje ki a **Nyomtatás** lehetőséget a **Fájl** menüből.
2. Állítsa a nyomtatót a **Nyomtató** lehetőségre.
3. Állítsa be a többi elemet is, szükség szerint.
4. Kattintson a **Nyomtatás** elemre.

Kapcsolódó információ

- ➔ „Papír betöltése“ 80. oldal
- ➔ „Nyomtatás egyszerű beállításokkal“ 114. oldal

A nyomtatási szín beállítása

Beállíthatja az adott nyomtatási feladathoz használt színeket. Ezek a finomhangolások nem módosítják az eredeti adatot.

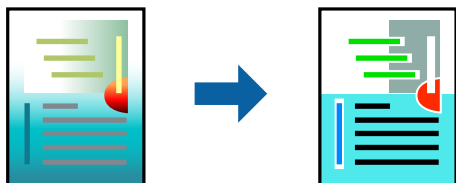

A **PhotoEnhance** használatával a képek élesebbek, a színek pedig élénkebbek lesznek, mivel az eredeti kép kontrasztja, telítettsége és fényereje automatikusan finomhangolásra kerül.

Megjegyzés:

A **PhotoEnhance** segítségével változtathatja a színeket a tárgy helyének meghatározásával. Így, ha megváltoztatta a tárgy helyét, akár a kép kicsinyítésével, nagyításával, kivágásával vagy elforgatásával, a szín váratlanul megváltozhat. Ha a kép homályos, a tónus nem lesz természetes. Ha a szín megváltozott vagy nem természetes, nyomtasson valamelyik módban és ne a **PhotoEnhance** segítségével.

1. Jelölje ki a **Szín** lehetőséget a felugró menüben, majd válassza ki az **EPSON Color Controls** elemet.
2. Jelölje ki a **Szín opciók** elemet a felugró menüből, majd válassza ki az egyik elérhető opciót.
3. Kattintson a **Speciális beállítások** melletti nyílra, és végezze el a szükséges beállításokat.
4. Állítsa be a többi elemet is, szükség szerint.
5. Kattintson a **Nyomtatás** elemre.

Kapcsolódó információ

- ➔ [„Papír betöltése“ 80. oldal](#)
- ➔ [„Nyomtatás egyszerű beállításokkal“ 114. oldal](#)

Nyomtatás a PostScript nyomtató-illesztőprogram segítségével Mac OS rendszerben

A PostScript nyomtató-illesztőprogram egy olyan illesztőprogram, amely a PostScript lapleíró nyelv segítségével továbbítja a nyomtatási parancsokat a nyomtató felé.

1. Nyissa meg a kinyomtatni kívánt fájlt.
Ha eddig nem tette meg, akkor most töltsse be a papírt a nyomtatóba.
2. Válassza ki a **Nyomtatás** vagy a **Nyomtatási beállítás** lehetőséget a **Fájl** menüből.
Szükség esetén kattintson a **Részletek megjelenítése** vagy a(z) ▼ elemre a nyomtatási ablak kibontásához.
3. Jelölje ki a nyomtatót.

4. Válassza a **Nyomtatási szolgáltatások** elemet a felugró menüben.

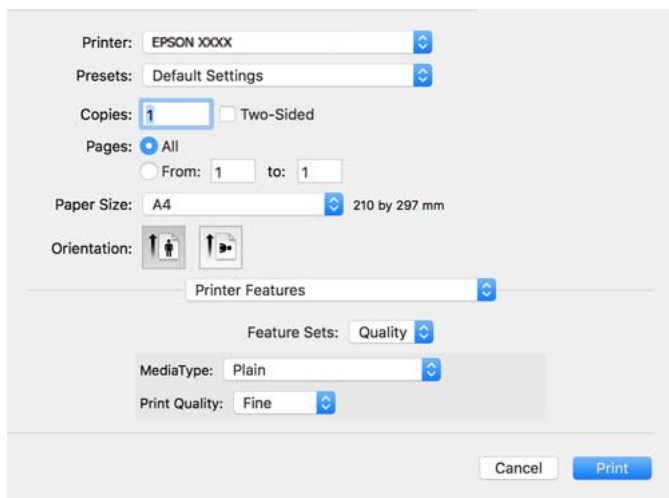

5. Szükség esetén módosítsa a beállításokat.
Részletes információért tekintse meg a nyomtató-illesztőprogram menüpontjait.
6. Kattintson a **Nyomtatás** elemre.

Kapcsolódó információ

- ➔ „A használható papírok és a kapacitás“ 190. oldal
- ➔ „Papír betöltése“ 80. oldal
- ➔ „Papírtípusok listája“ 79. oldal
- ➔ „A nyomtató által nyújtott szolgáltatásokhoz kapcsolódó menüpontok“ 125. oldal

A PostScript nyomtató-illesztőprogramhoz kapcsolódó menüpontok

Nyissa meg a nyomtatási ablakot egy alkalmazásban, válassza ki a nyomtatót, majd nyissa meg a nyomtató-illesztőprogram ablakát.

Megjegyzés:

A menük a kiválasztott opciótól függően változnak.

Menüpontok az elrendezés funkcióhoz kapcsolódóan

Oldal/lap:

Válassza ki, hogy hány oldalt szeretne egy lapra nyomtatni.

Elrendezési irány:

Határozza meg az oldalak nyomtatási sorrendjét.

Szegély:

Szegély nyomtatása az oldalak köré.

Kétoldalas:

Lehetővé teszi a kétoldalas nyomtatást.

Fordított oldaltájolás:

Az oldalak elforgatása 180 fokkal nyomtatás előtt.

Vízszintes tükrözés (átfordítás):

A kép inverzének a nyomtatása, mint ahogyan a kép tükörben látszódná.

A színegyeztetéssel kapcsolatos menüpontok

ColorSync/A nyomtatóban:

Válassza ki a színbeállítás módját. Ezeknek a beállításoknak a segítségével minimálisra csökkenthető a nyomaton és a számítógép-képernyőn látható színek közötti különbség.

A papírkezeléssel kapcsolatos menüpontok

Oldalak leválogatása:

Többoldalas dokumentum nyomtatása sorrendben leválogatva, készletekbe rendezve.

Nyomtatandó oldalak:

Válassza ezt az opciót, ha kizárólag a páratlan vagy a páros oldalakat szeretné kinyomtatni.

Oldalsorrend:

Kiválaszthatja, hogy előlről vagy az utolsó oldaltól kezdve szeretne-e nyomtatni.

Arányos papírméret-igazítás:

A nyomtató a nyomatok méretét a betöltött papír méretéhez igazítja.

Célpapírméret:

Válassza ki, hogy milyen méretű papírra szeretne nyomtatni.

Csak leskálázás:

Akkor válassza ezt az elemet, hogy ha csökkenteni szeretné a dokumentum méretét.

A papíradagolással kapcsolatos menüpontok

Válassza ki, hogy a nyomtató melyik papírforrásból adagolja be a papírt.

Az összes oldal a következő helyről:

Az **Automatikus választás** opció választása esetén a nyomtató automatikusan kiválasztja a nyomtatón beállított **Papírbeállítás**-paraméternek megfelelő papírforrást.

Első oldal a következő helyről/A fennmaradó rész a következő helyről:

Ezen kívül a papírforrás az egyes oldalakhoz is kiválasztható.

A fedőlappal kapcsolatos menüpontok

Fedőlap nyomtatása:

Válassza ki, hogy szeretne-e nyomtatni fedőlapot vagy nem. Záró fedőlap hozzáadásához válassza a **Dokumentum után** elemet.

A fedőlap típusa:

Válassza ki a fedőlap tartalmát.

A feladatbeállítások menü elemei

Bizalmas feladat:

Lehetővé teszi a nyomtatási feladathoz kapcsolódó jelszó beírását.

Felhasználónév:

Írja be a felhasználónevet.

Feladatnév:

Írja be a feladat nevét.

Jelszó:

Írja be a jelszót.

A nyomtató által nyújtott szolgáltatásokhoz kapcsolódó menüpontok

Szolgáltatáskészletek:

Quality:

MediaType:

Válassza ki, hogy milyen típusú papírra szeretne nyomtatni. Ha a **Nem meghatározott** opciót választja, a nyomtatás azon papírforrásból történik, amelyre a nyomtató beállításában a következő típusú papír van beállítva.

Normál papírok, Preprinted, Letterhead, Színes, Recycled, Minőségi normál papír

A papírt azonban nem lehet olyan papírforrásból adagolni, amelyhez a papírforrás ki van kapcsolva a nyomtató **Beáll. auto. választása** beállításában.

Print Quality:

Válassza ki, hogy milyen minőségben szeretne nyomtatni.

Színes:

Color Mode:

Válassza ki, hogy színesben vagy fekete-fehérben kíván-e nyomtatni.

Quality:

Az ofszet nyomtatás CMYK tintaszínének reprodukálásával egy CMYK tintaszínt utánozhat nyomtatáskor.

Egyebek:

Ink Save Mode:

Takarékoskodás a tintával a nyomtatási sűrűség csökkentésével.

Dokumentumok nyomtatása okos eszközökről

Nyomtathat dokumentumokat egy okos eszközről, például okostelefonról vagy táblagépről.

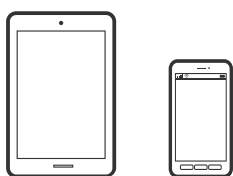

Nyomtatás az Epson Smart Panel használatával

A(z) Epson Smart Panel egy olyan alkalmazás, amellyel nyomtatóműveleteket, például nyomtatást végezhet el könnyen okoseszközről, például okostelefonról vagy táblagépről. A nyomtatót és az okoseszközt vezeték nélküli hálózaton keresztül kötheti össze, ellenőrizheti a tintaszinteket és a nyomtató állapotát, valamint megoldásokat kereshet, ha hibába ütközik.



Telepítse a(z) Epson Smart Panel alkalmazást az okos eszközére a következő URL-cím vagy QR-kód segítségével.

<https://support.epson.net/smpdl/>



Indítsa el a(z) Epson Smart Panel alkalmazást, majd válassza ki a nyomtatás menüt a kezdőképernyőn.

Dokumentumok nyomtatása az AirPrint használatával

A(z) AirPrint lehetővé teszi az azonnali, vezeték nélküli nyomtatást iPhone, iPad, iPod touch és Mac eszközökről illesztőprogram telepítése vagy szoftver letöltése nélkül.



Megjegyzés:

Ha letiltotta a papírkonfigurációs üzeneteket a nyomtató vezérlőpanelén, akkor nem használhatja az AirPrint funkciót. Az üzenetek engedélyezéséről szükség esetén lásd az alábbi hivatkozást.

1. Állítsa be a nyomtatót vezeték nélküli nyomtatáshoz. Lásd az alábbi hivatkozást.

<https://epson.sn>

2. Csatlakoztassa az Apple-készülékét ugyanahhoz a vezeték nélküli hálózathoz, mint amelyikhez a nyomtatót is csatlakoztatta.
3. Nyomtasson a készülékéről a nyomtatóra.

Megjegyzés:

A részletes tudnivalóért tekintse meg az AirPrint szolgáltatásról szóló oldalt az Apple webhelyén.

Kapcsolódó információ

➔ „Nem lehet nyomtatni a kapcsolat létrejöttét követően sem (iOS)“ 164. oldal

Nyomtatás az Epson Print Enabler segítségével

Dokumentumait, e-mail-jeit, fényképeit és weboldalait közvetlenül a(z) Android telefonjáról vagy táblagépről (Android v4.4 vagy újabb) vezeték nélkül is kinyomtathatja. Néhány lépéssel Android eszköze megtalálja az ugyanahhoz a vezeték nélküli hálózathoz csatlakoztatott Epson nyomtatót.

Keresse meg és telepítse az Epson Print Enabler alkalmazást a(z) Google Play áruházból.

Lépjen a **Beállítások** elemhez Android eszközén, majd válassza a **Nyomtatás** lehetőséget, és engedélyezze az Epson Print Enabler alkalmazást. Egy Android alkalmazásból, például a(z) Chrome alkalmazásból a menü ikonra kattintva kinyomtathat bármit, ami a képernyőn található.

Megjegyzés:

Ha nem látja a nyomtatóját, koppintson az **Minden nyomtató** lehetőségre, majd válassza ki a nyomtatóját.

Nyomtatás az Mopria Print Service használatával

A Mopria Print Service lehetővé teszi az Android okostelefonokról vagy tabletekről való azonnali vezetékmentes nyomtatást.

Telepítse a Mopria Print Service alkalmazást a Google Play áruházból.



A további részletekkel kapcsolatban keresse fel a Mopria weboldalát a következő oldalon: <https://mopria.org>.

Nyomtatás borítékra

Nyomtatás borítékokra számítógépről (Windows)

1. Töltse be a borítékokat a nyomtatóba.
[„Papír betöltése“ 80. oldal](#)
2. Nyissa meg a kinyomtatni kívánt fájlt.
3. Nyissa meg a nyomtatóillesztő ablakát.
4. Válassza ki a boríték méretét a **Papírméret** opciónál a **Fő** fülön, majd válassza a(z) **Boríték** lehetőséget a(z) **Papírtípus** menüpontban.
5. Állítsa be a többi elemet a **Fő** és a **További beállítások** füleken, ahogy szükséges, majd kattintson a(z) **OK** elemre.
6. Kattintson a **Nyomtatás** elemre.

Nyomtatás borítékokra számítógépről (Mac OS)

1. Töltse be a borítékokat a nyomtatóba.
[„Papír betöltése“ 80. oldal](#)
2. Nyissa meg a kinyomtatni kívánt fájlt.
3. Válassza ki a **Nyomtatás** lehetőséget a **Fájl** menüből, vagy egy másik parancsot, ha szeretne hozzáférni a nyomtatási párbeszédpanelhez.
4. Méretnek válassza a(z) **Papírméret** beállítást.
5. Jelölje ki a **Nyomtatási beállítások** lehetőséget a felugró menüből.
6. A(z) **Boríték** lehetőséget válassza ki a(z) **Hordozótípus** beállításnál.
7. Állítsa be a többi elemet is, szükség szerint.
8. Kattintson a **Nyomtatás** elemre.

Weboldalak nyomtatása

Weboldalak nyomtatása okos eszközről

Telepítse a(z) Epson Smart Panel alkalmazást az okos eszközére a következő URL-cím vagy QR-kód segítségével.

<https://support.epson.net/smpdl/>



Nyissa meg a böngészőben a nyomtatni kívánt weboldalt. Érintse meg a **Megosztás** elemet a webböngésző alkalmazás menüjében, válassza a **Smart Panel** lehetőséget, majd indítsa el a nyomtatást.

Nyomtatás felhőszolgáltatás segítségével

Az interneten keresztül elérhető Epson Connect szolgáltatás használatával bármikor és gyakorlatilag bárhol nyomtathat okostelefonjáról, táblagépről vagy laptopjáról. Ennek a szolgáltatásnak az igénybe vételéhez a felhasználót és a nyomtatót is regisztrálnia kell az Epson Connect weboldalon.

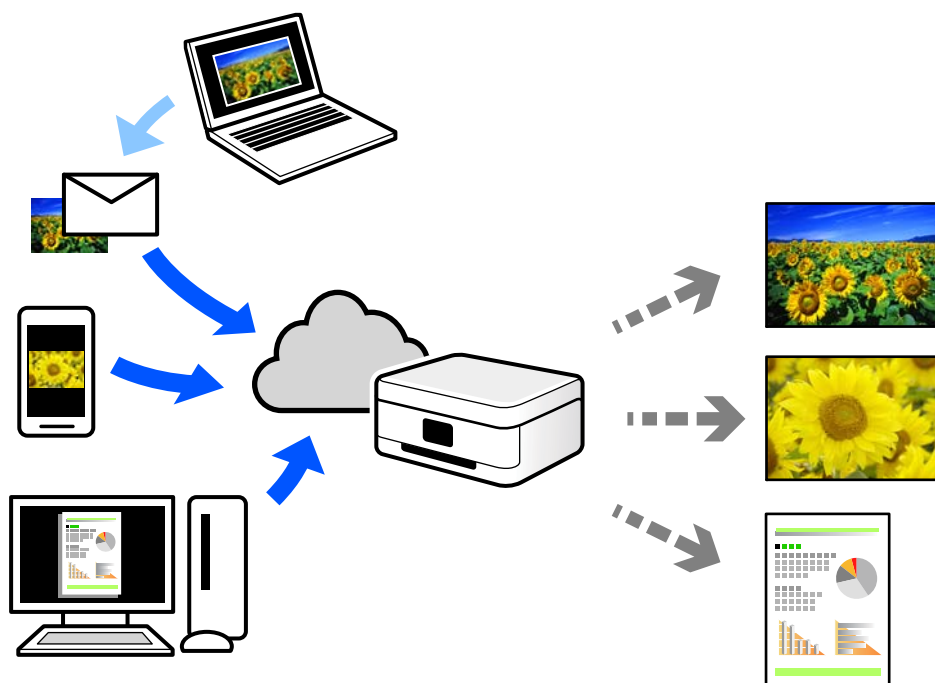

Az interneten keresztül az alábbi funkciók érhetők el.

Email Print

Ha csatolmányt (például dokumentumokat és/vagy képeket) tartalmazó e-mail-üzenetet küld a nyomtatóhoz rendelt e-mail-címre, akkor az így küldött e-mail-üzenetet és a hozzá tartozó csatolmányokat távoli eszközök (például az otthoni vagy az irodai nyomtató) segítségével is kinyomtathatja.

Remote Print Driver

Ez egy közös illesztőprogram, amely kompatibilis a Remote Print Driver illesztőprogrammal. Távoli helyen található nyomtató segítségével történő nyomtatás esetén az alkalmazás megszokott nyomtatási ablakán egyszerűen a távoli nyomtatót kell kiválasztani.

A beállítással és nyomtatással kapcsolatos információkat az Epson Connect weboldalán találhat.

<https://www.epsonconnect.com/>

<http://www.epsonconnect.eu> (csak Európában)

A nyomtató karbantartása

| | |
|--|-----|
| Kellékanyagok állapotának ellenőrzése. | 132 |
| A nyomtatási minőség javítása. | 133 |
| A nyomtató tisztítása. | 138 |

Kellékanyagok állapotának ellenőrzése

A hozzávetőleges tintaszinteket és a karbantartó rekesz hozzávetőleges élettartamát a nyomtató vezérlőpaneljéről ellenőrizheti. Válassza a(z)  lehetőséget a kezdőképernyőn.

Elem kiválasztásához használja az ▲ ▼ ◀ ▶ gombokat, majd nyomja meg az OK gombot.

Megjegyzés:

A következő jelzés mutatja a karbantartó egységben lévő szabad terület mennyiségét.

A: Szabad hely

B: Hulladék tinta mennyisége

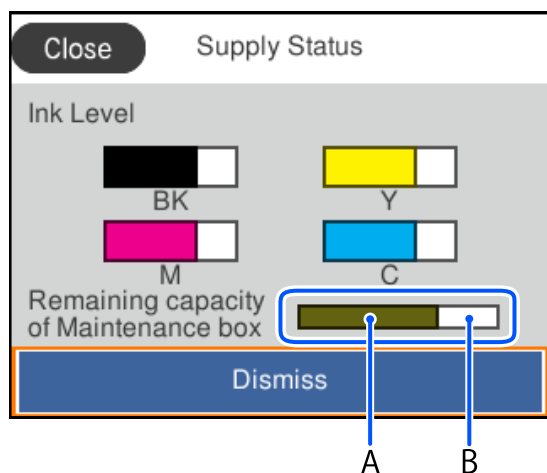

Folytathatja a nyomtatást, amikor a nyomtató alacsony tintaszintet jelez. Szükség esetén cserélje ki a következők: tinta-adagoló egységek.

Megjegyzés:

A nyomtató-illesztőprogramban lévő állapotjelzőről szintén ellenőrizheti a körülbelüli tintaszintet és a karbantartódoboz hasznos élettartamát.

Windows

Kattintson a(z) **EPSON Status Monitor 3** elemre a(z) **Karbantartás** lapon.

Ha az **EPSON Status Monitor 3** funkció nincs engedélyezve, kattintson a **Kiegészítő beállítások** lehetőségre a **Karbantartás** fülön, majd jelölje ki az **Az EPSON Status Monitor 3 engedélyezése** lehetőséget.

Mac OS

Apple menü > **Rendszerbeállítások** > **Nyomtatók és szkennerek** (vagy **Nyomtatás és szkennelés, Nyomtatás és faxolás**) > **Epson(XXXX)** > **Opciók és tartozékok** > **Segédprogram** > **Nyomtató-segédprogram megnyitása** > **EPSON Status Monitor**

Kapcsolódó információ

➔ „Ideje kicserélni a tinta-adagoló egységet“ 176. oldal

➔ „Ideje kicserélni a karbantartó rekeszt“ 181. oldal

A nyomtatási minőség javítása

A nyomtatási minőség beállítása

Ha nem megfelelően megjelenő függőleges vonalakat, elmosódott képeket vagy vízszintes csíkozódást észlel, állítsa be a nyomtatási minőséget. Amennyiben a nyomtatási minőséget papírlaponként szeretné beállítani, végezze el a következő beállítást.

1. Töltsön be sima, A4-es papírt a nyomtatóba.
2. A nyomtató vezérlőpanelén válassza ki a(z) **Karbantartás** elemet.
Elem kiválasztásához használja az ▲ ▼ ◀ ▶ gombokat, majd nyomja meg az OK gombot.
3. Válassza a következőt **Nyomtatási minőség beállítása**.
4. A nyomtatófej beállításához szükséges minták kinyomtatásához kövesse a képernyőn megjelenő utasításokat, azután igazítsa be a nyomtatófejet.
 - Ez a minta lehetővé teszi az igazítás végrehajtását, ha a nyomatok homályosak.
Keresse meg és válassza ki a legegyenletesebb minta számát.

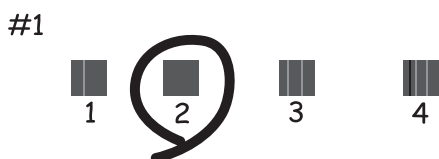

- Ez a minta lehetővé teszi az igazítás végrehajtását, ha a függőleges szabályos vonalak nem megfelelően jelennek meg.
Keresse meg és válassza ki a legkevésbé elkülönülő függőleges vonalnak megfelelő minta számát.

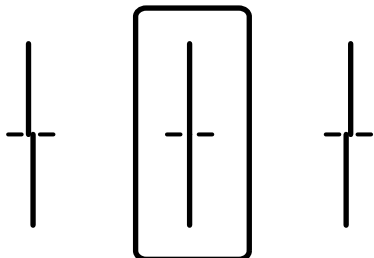

- Ez a minta lehetővé teszi az igazítást olyankor, amikor vízszintes sávok jelennek meg a nyomaton szabályos ismétlődéssel.

Keresse meg és adja meg a legkevésbé elkülönülő és átfedésben levő minta számát.

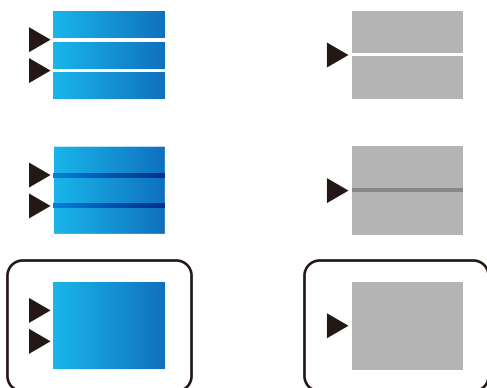

A nyomtatófej ellenőrzése és tisztítása



Ha a fúvókák el vannak tömődve, a nyomatok halványak lesznek, csíkozódás, vagy nem várt színek jelennek meg. Ha a fúvókák jelentősen el vannak tömődve, üres lapot nyomtat a készülék. Ha a nyomtatási minőség romlik, akkor először a fúvóka-ellenőrzés funkció segítségével ellenőrizze, hogy a fúvókák el vannak-e tömődve. Ha el vannak tömődve, tisztítsa meg a nyomtatófejet.



Fontos:

- Ne nyissa fel a tinta fedelét és ne kapcsolja ki a nyomtatót fejtisztítás közben. Ha a fejtisztítás még nem fejeződött be, akkor lehet, hogy nem fog tudni nyomtatni.
- A fejtisztítás tintát használ, ezért csak a szükséges esetben végezze el.
- Ha a festékszint alacsony, akkor elképzelhető, hogy nem fogja tudni megtisztítani a nyomtatófejet.
- Ha a nyomtatási minőség a fúvóka-ellenőrzés és a fejtisztítás 3-szori ismétlése után sem javul, várjon legalább 12 órát nyomtatás nélkül, majd indítsa el ismét a fúvóka-ellenőrzést, és szükség esetén ismétlje meg a fejtisztítást. Azt ajánljuk, hogy kapcsolja ki a nyomtatót a(z)  gomb lenyomásával. Ha a nyomtatási minőség nem javul, vegye fel a kapcsolatot az Epson szakembereivel.
- A nyomtatófej kiszáradásának elkerülése érdekében ne húzza ki a nyomtatót a konnektorból, amikor a nyomtató be van kapcsolva.

A nyomtaton található vezérlőpanel segítségével kell ellenőrizni és megtisztítani a nyomtatófejet.

1. A nyomtató vezérlőpanelén válassza ki a(z) **Karbantartás** elemet.
Elem kiválasztásához használja az    gombokat, majd nyomja meg az OK gombot.
2. Válassza a következőt **Fúvóka-ellenőrzés**.
3. A papír betöltéséhez és a fúvókaellenőrző-minta nyomtatásához kövesse a képernyőn megjelenő utasításokat.
4. Ellenőrizze a nyomtatott mintát.
 - Ha törött sorok vagy hiányzó szegmensek láthatók az „NG” mintának megfelelően, lehetséges, hogy a nyomtatófej fúvókái eltömődtek. Menjen a következő lépésre.

- Ha nem lát törött sorokat vagy hiányzó szegmenseket az „OK” mintának megfelelően, a fúvókák nem tömődtek el. A nyomtatófej tisztítására nincs szükség. A kilépéshez válassza a(z)  elemet.

OK

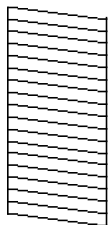

NG

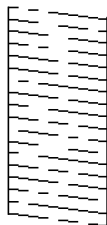

- Válassza a következőt .
- A nyomtatófej tisztításához kövesse a képernyőn megjelenő utasításokat.
- Ha a tisztítás befejeződött, a fúvókaellenőrző minta ismételt nyomtatásához kövesse a képernyőn megjelenő utasításokat. Addig ismételje a tisztítást és a minta a nyomtatását, amíg minden sor teljesen kinyomtatásra nem kerül.

Megjegyzés:

A nyomtatófej ellenőrzése és tisztítása a nyomtató-illesztőprogramból is elvégezhető.

- Windows

Kattintson a(z) **Fúvóka-ellenőrzés** elemre a(z) **Karbantartás** lapon.

- Mac OS

Apple menü > **Rendszerbeállítások** > **Nyomtatók és szkennerek** (vagy **Nyomtatás és szkennelés, Nyomtatás és faxolás**) > **Epson(XXXX)** > **Opciók és tartozékok** > **Segédprogram** > **Nyomtató-segédprogram megnyitása** > **Fúvóka-ellenőrzés**

Fúvóka eltömődésének megakadályozása

A nyomtatót minden esetben a tápkapcsoló (főkapcsoló) gomb segítségével kapcsolja be, illetve ki.

Várja meg, amíg a tápfeszültség-jelzőfény már nem világít, és csak azt követően válassza le a tápkábelt az elektromos hálózati aljzatról.

Ha a tintát nem fedik le, akkor az kiszáradhat. Ahogyan egy töltőtollra vagy egy lakkfilctollra is kupakot szoktak helyezni a kiszáradásuk megelőzése érdekében, a nyomtatófejet is megfelelően le kell fedni, hogy a tinta ne száradjon ki.

Ha a nyomtató működése közben kihúzzák a tápkábelt az elektromos hálózati aljzatról vagy áramszünet történik, akkor előfordulhat, hogy a nyomtatófej nincs megfelelően lefedve. Ha a nyomtatófej így marad, akkor a tinta kiszáradhat, ez pedig a fúvókák (a tintakivezetések) eltömődését okozhatja.

Ilyen esetben a nyomtatófej megfelelő lefedése érdekében a lehető leghamarabb kapcsolja be, majd kapcsolja ki a nyomtatót.

A nyomtatófej igazítása

Ha a függőleges vonalak elcsúszását vagy a képek elmosódását tapasztalja, végezze el a nyomtatófej igazítását.

1. A nyomtató vezérlőpanelén válassza ki a(z) **Karbantartás** elemet.
Elem kiválasztásához használja az ▲ ▼ ◀▶ gombokat, majd nyomja meg az OK gombot.
2. Válassza a következőt **Nyomtatófej-igazítás**.
3. Válassza ki az igazítási menük egyikét.
 - A függőleges vonalak elcsúsznak vagy a nyomtatás elmosódott: **Vonalak igazítása**.
 - Vízszintes csíkok vannak szabályos időközönként: **Vízszintes igazítás**.
4. Kövesse a képernyőn megjelenő utasításokat.

A papír útvonalának tisztítása az elkenődött tinta eltávolításához

Ha a kinyomtatott oldalak elkenődtek vagy kopottak, tisztítsa meg a görgőt belül.



Fontos:

Ne használjon törülköződőt a nyomtató belsejének tisztításához. A nyomtatófej fűvókái eltömődhetnek a rongyból származó anyagdarabokkal.

1. A nyomtató vezérlőpanelén válassza ki a(z) **Karbantartás** elemet.
Elem kiválasztásához használja az ▲ ▼ ◀▶ gombokat, majd nyomja meg az OK gombot.
2. Válassza a következőt **Papírvezető tisztítása**.
3. A papír betöltéséhez és a papír útvonalának megtisztításához kövesse a képernyőn megjelenő utasításokat.
4. Ismétlje meg a folyamatot, amíg a papíron már nem kenődik el a tinta.

Az átlátszó fólia tisztítása

Ha a nyomtatás minősége a nyomtatófej igazítása vagy a papír útvonalának tisztítása után sem javul, akkor előfordulhat, hogy a nyomtató belsejében lévő átlátszó fólia beszennyeződött.

Szükséges eszközök:

- Fültisztító pálcika (néhány darab)
- Víz néhány csepp mosószerrel (2–3 csepp mosószer 1/4 pohár csapvízbe)
- Lámpa a tintafoltok megkereséséhez



Fontos:

Ne használjon más tisztítófolyadékot a néhány csepp tisztítószerrel összekevert vizen kívül.

1. Kapcsolja ki a nyomtatót a(z)  gomb lenyomásával.

2. Nyissa ki a nyomtató fedelét.

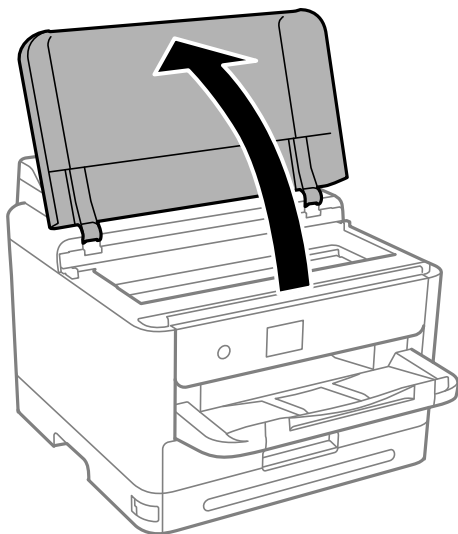

3. Ellenőrizze, hogy az átlátszó fólia beszennyeződött-e. A foltokat könnyebben látja, ha egy lámpával világít. Ha az átlátszó fólia (A) beszennyeződött (pl.: ujjlenyomatos vagy zsírfoltos), akkor folytassa a következő lépéssel.

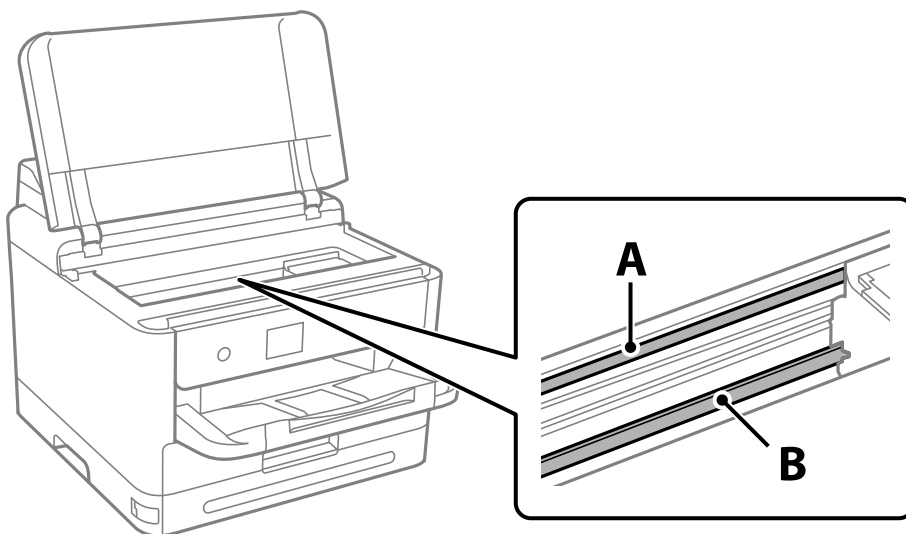

A: átlátszó fólia

B: sín



Fontos:

Ügyeljen rá, hogy ne érjen hozzá a sínhez (B). Különben előfordulhat, hogy nem fog tudni nyomtatni. Ne törölje le a sínről a zsírt, mert az szükséges a működéshez.

4. Nedvesítsen be egy fültisztító pálcikát a pár csepp tisztítószerrel összekevert vízzel úgy, hogy az ne csepegjen róla, majd törölje le a beszenyeződött részt.

Ügyeljen arra, hogy ne érjen hozzá a nyomtató belsejébe tapadt tintához.

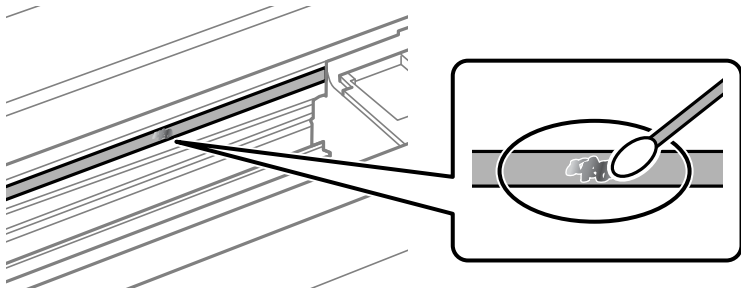

! Fontos:

Törölje le óvatosan a szennyeződést. Ha túl erősen nyomja a fültisztító pálcikát a fóliához, akkor a fólia rugói elmozdulhatnak, és a nyomtató megsérülhet.

5. A fólia letörléséhez száraz fültisztító pálcikát használjon.

! Fontos:

Ne hagyjon szövetszálakat a fólián.

Megjegyzés:

Annak érdekében, hogy a szennyeződés ne terjedjen szét, gyakran cserélje ki a fültisztító pálcikát tisztára.

6. Addig ismételje a 4–5. lépést, amíg a fólia tiszta lesz.
7. Szemrevételezéssel ellenőrizze, hogy szennyeződött-e még a fólia.

A nyomtató tisztítása

Amennyiben az alkatrészek és a burkolat elszennyeződött vagy poros, kapcsolja ki a nyomtatót és vízzel benedvesített puha, tiszta ruhadarabbal tisztítsa meg azokat. Amennyiben nem tudja eltávolítani a szennyeződést, akkor adagoljon kis mennyiségű, enyhe tisztítószerrel nedves ruhadarabra.

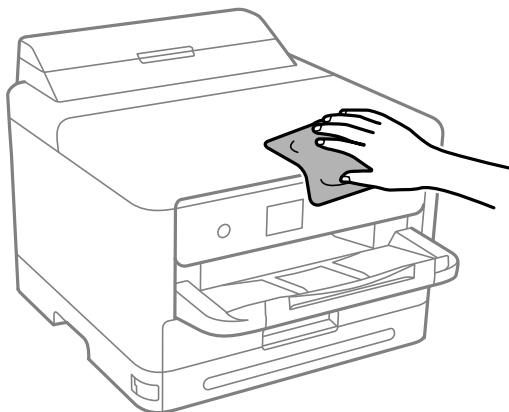

! **Fontos:**

- ❑ *Ügyeljen, hogy ne kerüljön víz a nyomtató szerkezetére vagy valamely elektromos alkatrészre. Egyéb esetben a nyomtató károsodhat.*
- ❑ *Az alkatrészek és a burkolat tisztításához soha ne használjon alkoholt vagy festékoldószert. Az ilyen vegyszerek kárt okozhatnak ezekben.*
- ❑ *Ne érjen az alábbi ábrán jelzett alkatrészekhez. Ha mégis így tenne, azzal működészavart idézhet elő.*

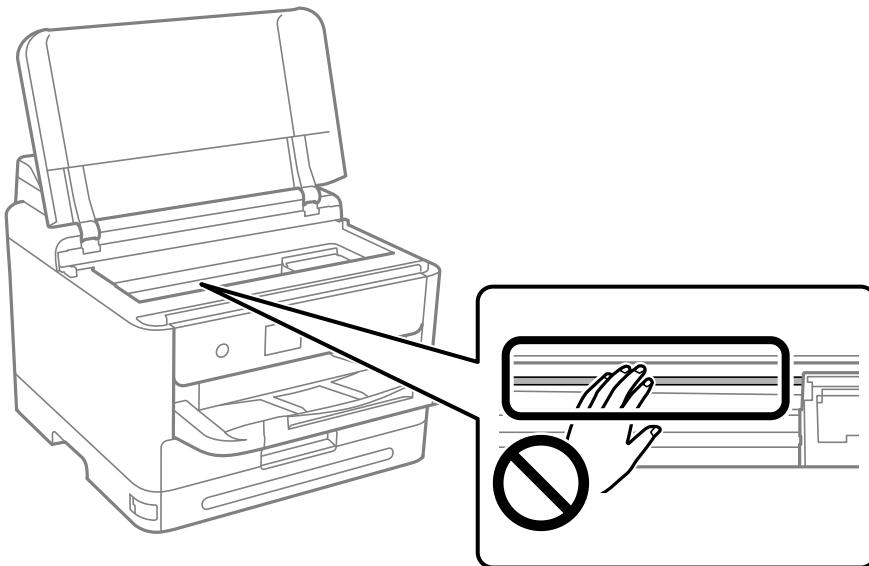

Ezekben a helyzetekben

| | |
|--|-----|
| Ha a szoftverlemez nem áll rendelkezésre. | 141 |
| A számítógép cseréje esetén. | 141 |
| Alkalmazások külön telepítése vagy törlése. | 141 |
| Számítógéphez való csatlakozás beállításai. | 147 |
| A nyomtató hálózati csatlakozási állapotának ellenőrzése (Hálózati kapcsolódási jelentés). | 147 |
| Okos eszköz és a nyomtató közvetlen csatlakoztatása (Wi-Fi Direct). | 148 |
| A csatlakozás módosítása Wi-Fi-ről USB-re. | 152 |
| A nyomtató szállítása és tárolása. | 153 |

Ha a szoftverlemez nem áll rendelkezésre

A következő műveleteket csak akkor szabad elvégezni, ha a felhasználói beavatkozás engedélyezett.

A szoftverlemezen található tartalmakat az internetről töltheti le.

Ez akkor hasznos, ha a számítógép nem rendelkezik CD/DVD meghajtóval, vagy ha elvesztette a termékhez mellékelt szoftverlemezt.

Lépjen a következő webhelyre, majd adja meg a termék nevét. Lépjen a **Beállítás** lehetőséghez, majd kezdje meg a beállítást. Kövesse a képernyőn megjelenő utasításokat.

<https://epson.sn>

A számítógép cseréje esetén

A következő műveleteket csak akkor szabad elvégezni, ha a felhasználói beavatkozás engedélyezett.

Telepítenie kell a nyomtató-illesztőprogramot és más szoftvereket az új számítógépre.

Lépjen a következő webhelyre, majd adja meg a termék nevét. Lépjen a **Beállítás** lehetőséghez, majd kezdje meg a beállítást. Kövesse a képernyőn megjelenő utasításokat.

<https://epson.sn>

Alkalmazások külön telepítése vagy törlése

Csatlakoztassa számítógépét a hálózathoz, és telepítse a webhelyen elérhető alkalmazások legújabb verzióit. Jelentkezzen be a számítógépébe rendszergazdaként. Adja meg az adminisztrátori jelszót, ha számítógép kéri.

Alkalmazások külön telepítése

Megjegyzés:

Ha újra kíván telepíteni egy alkalmazást, a régit előbb el kell távolítania.

1. Győződjön meg arról, hogy a nyomtató és a számítógép készen áll a kommunikációra, valamint, hogy a nyomtató csatlakozik az internethez.

- Indítsa el a(z) EPSON Software Updater alkalmazást.
A példában látható képernyőkép Windows rendszerben készült.

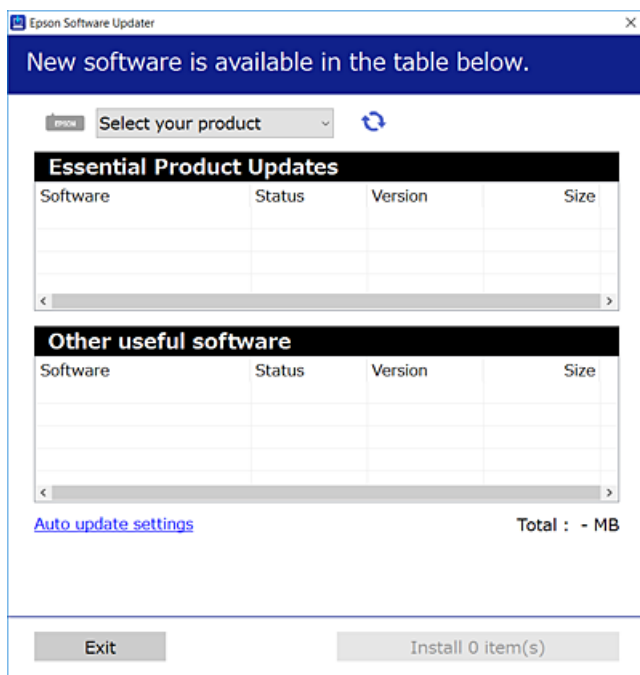

- Windows esetén válassza ki a nyomtatót, majd kattintson a(z)  elemre a legújabb rendelkezésre álló alkalmazások kereséséhez.
- Válassza ki a telepíteni kívánt elemeket vagy frissítést, majd kattintson a telepítés gombra.



Fontos:

Ne kapcsolja ki, illetve húzza ki a nyomtatót, amíg a frissítés el nem készül. Ellenkező esetben a nyomtató hibásan működhet.

Megjegyzés:

- A legfrissebb alkalmazásokat letöltheti az Epson honlapjáról.
<http://www.epson.com>
- Ha Ön Windows Server operációs rendszert használ, akkor a(z) Epson Software Updater eszközt nem használhatja. Töltse le a legfrissebb alkalmazásokat az Epson honlapjáról.

Kapcsolódó információ

- ➔ „Alkalmazás szoftver és firmware frissítéséhez (Epson Software Updater)“ 201. oldal
- ➔ „Alkalmazások eltávolítása“ 145. oldal

Ellenőrizze, hogy eredeti Epson nyomtató-illesztőprogramja van-e telepítve — Windows

Az alábbi módszerek valamelyikével ellenőrizheti, hogy eredeti Epson nyomtató illesztőprogram van-e telepítve a számítógépére.

Válassza a **Vezérlőpanel > Eszközök és nyomtatók megjelenítése (Nyomtatók, Nyomtatók és faxok)** opciót, majd az alábbi lépéssel nyissa meg a nyomtató-kiszolgáló tulajdonságai ablakát.

- ❑ Windows 11/Windows 10/Windows 8.1/Windows 8/Windows 7/Windows Server 2022/Windows Server 2019/Windows Server 2016/Windows Server 2012 R2/Windows Server 2012/Windows Server 2008 R2

Kattintson a nyomtató ikonjára, majd a **Nyomtató-kiszolgáló tulajdonságai** elemre az ablak felső részén.

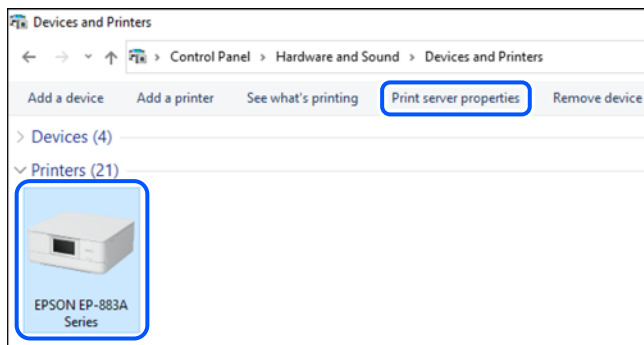

- ❑ Windows Vista/Windows Server 2008

Kattintson jobb egérgombbal a **Nyomtatók** mappára, majd kattintson a **Futtatás rendszergazdaként > Kiszolgáló tulajdonságai** elemre.

- ❑ Windows XP/Windows Server 2003 R2/Windows Server 2003

A **Fájl** menüben válassza a **Kiszolgáló tulajdonságai** lehetőséget.

Kattintson a(z) **Illesztőprogramok** lapfültre. Ha a nyomtató neve megjelenik a listában, akkor az Ön gépére telepítve van az eredeti Epson nyomtató illesztőprogram.

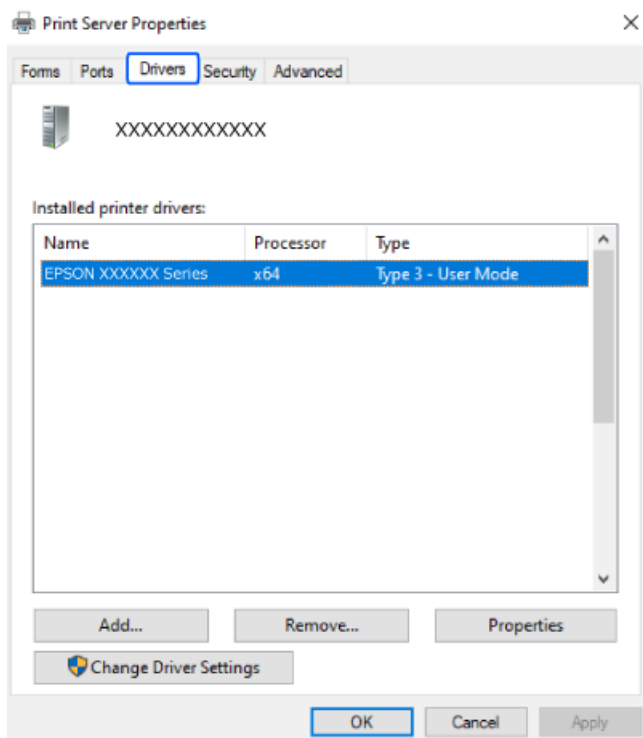

Kapcsolódó információ

➔ „Alkalmazások külön telepítése“ 141. oldal

Ellenőrizze, hogy eredeti Epson nyomtató-illesztőprogramja van-e telepítve — Mac OS

Az alábbi módszerek valamelyikével ellenőrizheti, hogy eredeti Epson nyomtató illesztőprogram van-e telepítve a számítógépére.

Válassza a **Rendszerbeállítások** elemet az Apple menü > **Nyomtatók és szkennerek** (vagy **Nyomtatás és szkennelés, Nyomtatás és faxolás**) menüpontnál, majd válassza ki a nyomtatót. Kattintson az **Beállítások és kellékanyagok** elemre, és ha az **Beállítások** fül és **Segédprogram** fül megjelenik az ablakban, az azt jelenti, hogy van telepítve eredeti Epson nyomtató illesztőprogram a számítógépén.

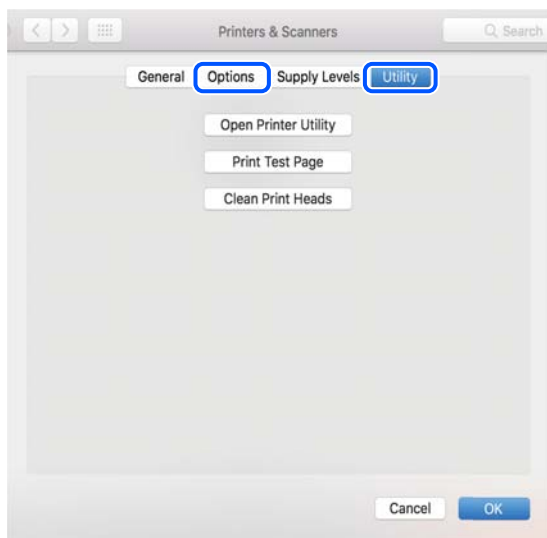

Kapcsolódó információ

➔ „Alkalmazások külön telepítése“ 141. oldal

PostScript nyomtatómeghajtó telepítése

PostScript nyomtatómeghajtó telepítése — Windows

1. Az alábbi lehetőségek valamelyikével kezdje az összeszerelést.
 - Használja a nyomtatóhoz mellékelt lemezt.**

Illessze be a szoftverlemez a számítógépbe, kövesse az alábbi mappaelérési útvonalat, majd futtassa le a SETUP64.EXE programot (vagy a SETUP.EXE programot).

Driver\PostScript\WINX64 (vagy WINX86)\SETUP\SETUP64.EXE (vagy SETUP.EXE)
 - Töltse le a weboldalról.**

Nyissa meg a nyomtatója oldalát az alábbi weboldalról, töltsse le a PostScript nyomtatómeghajtót, majd futtassa a végrehajtható fájlt.

<http://www.epson.eu/Support> (Európa)

<http://support.epson.net/> (Európán kívül)
2. Jelölje ki a nyomtatót.

- Kövesse a képernyőn megjelenő utasításokat.
- Válassza ki a csatlakozás módját a hálózati csatlakozási lehetőség vagy az USB segítségével történő csatlakozási lehetőség közül.
 - Hálózati csatlakozási lehetőség esetében.**
Megjelennek az ugyanabban a hálózatban lévő elérhető nyomtatók.
Válassza ki a használni kívánt nyomtatót.
 - USB segítségével történő csatlakozás esetében.**
A nyomtató számítógéphez történő csatlakoztatásához kövesse a képernyőn megjelenő utasításokat.
- A PostScript nyomtatómeghajtó telepítéséhez kövesse a képernyőn megjelenő utasításokat.

PostScript nyomtatómeghajtó telepítése — Mac OS

Töltse le a nyomtató-illesztőprogramot az Epson weboldaláról, és telepítse.

<http://www.epson.eu/Support> (Európa)

<http://support.epson.net/> (Európán kívül)

A nyomtató-illesztőprogram telepítésekor meg kell adnia a nyomtató IP-címét.

Válassza ki a hálózat ikont a nyomtató kezdőképernyőjén, majd válassza az aktív csatlakozási módszert a nyomtató IP-címének megerősítéséhez.

Eredeti Epson nyomtató hozzáadása (csak Mac OS esetén)

- Válassza ki a **Rendszerbeállítások** elemet az Apple menü > **Nyomtatók és szkennerek** (vagy **Nyomtatás és szkennelés, Nyomtatás és faxolás**) menüpontban.
- Kattintson a + elemre, majd válassza ki a nyomtatóját a megjelenő képernyőn.
- Végezze el a következő beállításokat.
 - macOS Monterey (12.x) vagy újabb
Kattintson a **Használat** beállításból a **Szoftver kiválasztása** lehetőségre, válassza ki a nyomtatót a megjelenő képernyőn, majd kattintson az **OK** gombra.
 - Mac OS X Mavericks (10.9.5) – macOS Big Sur (11.x)
Válassza ki a nyomtatót a **Használat** beállításnál.
- Kattintson a **Hozzáadás** elemre.

Megjegyzés:

 - Ha a nyomtató nem szerepel a listában, ellenőrizze, hogy a nyomtató megfelelően csatlakoztatva van-e a számítógéphez és be van-e kapcsolva.
 - USB, IP vagy Bonjour kapcsolatnál a nyomtató után manuálisan állítsa be az opcionális papírkazetta egységet.

Alkalmazások eltávolítása

Jelentkezzen be a számítógépébe rendszergazdaként. Adja meg az adminisztrátori jelszót, ha számítógép kéri.

Alkalmazások eltávolítása — Windows

1. A(z)  gomb megnyomásával kapcsolja ki a nyomtatót.
 2. Zárjon be minden futó alkalmazást.
 3. Nyissa meg a **Vezérlőpanel**:
 - Windows 11
Kattintson az indítás gombra, majd válassza a(z) **Minden alkalmazás > Windows eszközök > Vezérlőpanel** lehetőséget.
 - Windows 10/Windows Server 2022/Windows Server 2019/Windows Server 2016
Kattintson az indítás gombra, majd válassza a **Windows rendszer > Vezérlőpanel** lehetőséget.
 - Windows 8.1/Windows 8/Windows Server 2012 R2/Windows Server 2012
Válassza az **Asztal > Beállítások > Vezérlőpanel** elemet.
 - Windows 7/Windows Vista/Windows XP/Windows Server 2008 R2/Windows Server 2008/Windows Server 2003 R2/Windows Server 2003
Kattintson az indítás gombra, majd jelölje ki a **Vezérlőpanel** parancsot.
 4. Nyissa meg a **Program eltávolítása** (vagy a **Programok hozzáadása/eltávolítása** lehetőséget):
 - Windows 11/Windows 10/Windows 8.1/Windows 8/Windows 7/Windows Vista/Windows Server 2022/Windows Server 2019/Windows Server 2016/Windows Server 2012 R2/Windows Server 2012/Windows Server 2008 R2/Windows Server 2008
A **Programok** lehetőségben jelölje ki a **Program eltávolítása** elemet.
 - Windows XP/Windows Server 2003 R2/Windows Server 2003
Kattintson a **Programok hozzáadása/eltávolítása** elemre.
 5. Jelölje ki az eltávolítandó alkalmazást.
A nyomtató-illesztőprogram nem távolítható el, amíg bármilyen nyomtatási feladat függőben van. Az eltávolítás előtt törölje a nyomtatási feladatokat, vagy várja meg, amíg azok befejeződnek.
 6. Távolítsa el az alkalmazásokat:
 - Windows 11/Windows 10/Windows 8.1/Windows 8/Windows 7/Windows Vista/Windows Server 2022/Windows Server 2019/Windows Server 2016/Windows Server 2012 R2/Windows Server 2012/Windows Server 2008 R2/Windows Server 2008
Kattintson a(z) **Eltávolítás/módosítás** vagy **Eltávolítás** lehetőségre.
 - Windows XP/Windows Server 2003 R2/Windows Server 2003
Kattintson a **Módosítás/eltávolítás** vagy az **Eltávolítás** elemre.
- Megjegyzés:**
Ha a **Felhasználói fiók kezelése** ablak megjelenik, kattintson a **Folytatásra**.
7. Kövesse a képernyőn megjelenő utasításokat.

Alkalmazások eltávolítása — Mac OS

1. Töltse le az Uninstaller programot az EPSON Software Updater használatával.
Ha letöltötte az Uninstaller programot, nem kell azt minden alkalommal újra letöltenie, ha egy alkalmazást törölni szeretne.
2. A(z)  gomb megnyomásával kapcsolja ki a nyomtatót.
3. A nyomtató-illesztőprogramnak az eltávolításához válassza a **Rendszerbeállítások** elemet a(z) Apple menü **Nyomtatók és szkennerek** (vagy **Nyomtatók és szkennelés** vagy **Nyomtatók és faxolás**) útvonalon, majd távolítsa el a nyomtatót az engedélyezett nyomtatók listájából.
4. Zárjon be minden futó alkalmazást.
5. Válassza ki az **Ugrás > Alkalmazások > Epson Software > Uninstaller** elemet.
6. Jelölje ki az eltávolítani kívánt alkalmazást, majd kattintson a(z) **Uninstall** elemre.



Fontos:

A(z) Uninstaller eltávolít minden, Epson tintasugaras nyomtatóhoz tartozó nyomtató-illesztőprogramot a számítógépről. Ha több Epson tintasugaras nyomtatót használ, és nem szeretné valamennyi illesztőprogramot törölni, először távolítsa el valamennyit, majd telepítse újra a szükséges illesztőprogramot.

Megjegyzés:

Ha nem találja az eltávolítani kívánt alkalmazást az alkalmazások listáján, nem tudja azt eltávolítani az Uninstaller segítségével. Ebben az esetben jelölje ki az **Ugrás > Alkalmazások > Epson Software** lehetőséget, jelölje ki az eltávolítandó alkalmazást, és húzza azt a kuka ikonra.

Kapcsolódó információ

➔ „Alkalmazás szoftver és firmware frissítéséhez (Epson Software Updater)“ 201. oldal

Számítógéphez való csatlakozás beállításai

Kövesse a rendszergazda által megadott valamennyi utasítást a nyomtató csatlakoztatásával kapcsolatban.

Lépjen a következő webhelyre, majd adja meg a termék nevét. Lépjen a(z) **Beállítás** lehetőséghez, majd kezdje meg a beállítást.

<https://epson.sn>

Megosztott nyomtató konfigurálásához válassza ki a hálózaton elérhető nyomtatót és kezdje meg a konfigurálást.

A nyomtató hálózati csatlakozási állapotának ellenőrzése (Hálózati kapcsolódási jelentés)

Egy hálózati kapcsolódási jelentés kinyomtatásával ellenőrizheti a nyomtató és a vezeték nélküli útválasztó közötti kapcsolat állapotát.

1. Válassza a(z)  lehetőséget a kezdőképernyőn.
Elem kiválasztásához használja az ▲ ▼ ◀ ▶ gombokat, majd nyomja meg az OK gombot.
2. Válassza a következőt: **Információ > Ha nem tud csatlakozni a hálózathoz > Kapcsolat ellenőrzése.**
Ekkor elkezdődik a kapcsolat ellenőrzése.
3. Kövesse a nyomtató képernyőjén megjelenő utasításokat a hálózati kapcsolatra vonatkozó jelentés kinyomtatásához.
Ha hiba történt, forduljon a rendszergazdához.

Kapcsolódó információ

➔ „A hálózati kapcsolatra vonatkozó jelentés üzenetei és megoldásai“ 53. oldal

Okos eszköz és a nyomtató közvetlen csatlakoztatása (Wi-Fi Direct)

A Wi-Fi Direct (Egyszerű hozzáférési pont) lehetővé teszi egy okos eszköz közvetlen csatlakoztatását a nyomtatóhoz vezeték nélküli útválasztó nélkül, illetve a nyomtatást okos eszközzel.

A Wi-Fi Direct

Akkor használja ezt a kapcsolódási módot, ha nem használ Wi-Fi-hálózatot otthonában vagy irodájában, vagy ha közvetlenül szeretné csatlakoztatni a nyomtatót és a számítógépet vagy okoseszközt. A nyomtató ebben a módban vezeték nélküli útválasztóként viselkedik, és eszközöket is csatlakoztathat a nyomtatóhoz anélkül, hogy normál vezeték nélküli útválasztót kellene használnia. A nyomtatóhoz közvetlenül csatlakozó eszközök azonban nem tudnak kommunikálni egymással a nyomtatón keresztül.

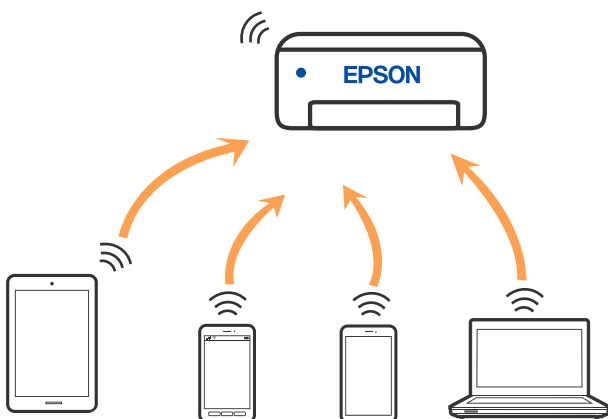

A nyomtató csatlakozhat egyidejűleg Wi-Fi-, Ethernet- és Wi-Fi Direct (Egyszerű hozzáférési pont) módon keresztül. Ha azonban hálózati kapcsolatot kezdeményez Wi-Fi Direct (Egyszerű hozzáférési pont) módban, amikor a nyomtató Wi-Fi-hálózaton keresztül kapcsolódik, akkor a Wi-Fi-kapcsolat ideiglenesen megszakad.

Eszközökhöz csatlakozás Wi-Fi Direct használatával

Ezzel a módszerrel nyomtatója közvetlenül, vezeték nélküli útválasztó nélkül csatlakoztatható eszközökhöz.

Megjegyzés:

Az iOS vagy Android felhasználók számára egyszerűen beállítható az Epson Smart Panelről.

A beállításokat a nyomtatón és a csatlakoztatni kívánt eszközön csak egyszer kell elvégezni. Hacsak nem tiltja le a Wi-Fi Direct funkciót vagy nem állítja alapértékre a hálózati beállításokat, az alábbi beállításokat nem kell újra elvégeznie.

1. Válassza a(z) **Wi-Fi** lehetőséget a kezdőképernyőn.
Elem kiválasztásához használja az ▲ ▼ ◀ ▶ gombokat, majd nyomja meg az OK gombot.
2. Válassza a következőt **Wi-Fi Direct**.
3. Nyomja meg a(z) OK gombot.
4. Válassza a következőt **Más módszerek**.
5. Válassza a következőt **Más operációs rendsz eszközök**.

6. A kapcsolódáshoz az eszköz Wi-Fi képernyőjén válassza ki a nyomtató vezérlőpaneljén megjelenő SSID-azonosítót, majd adja meg a jelszót.

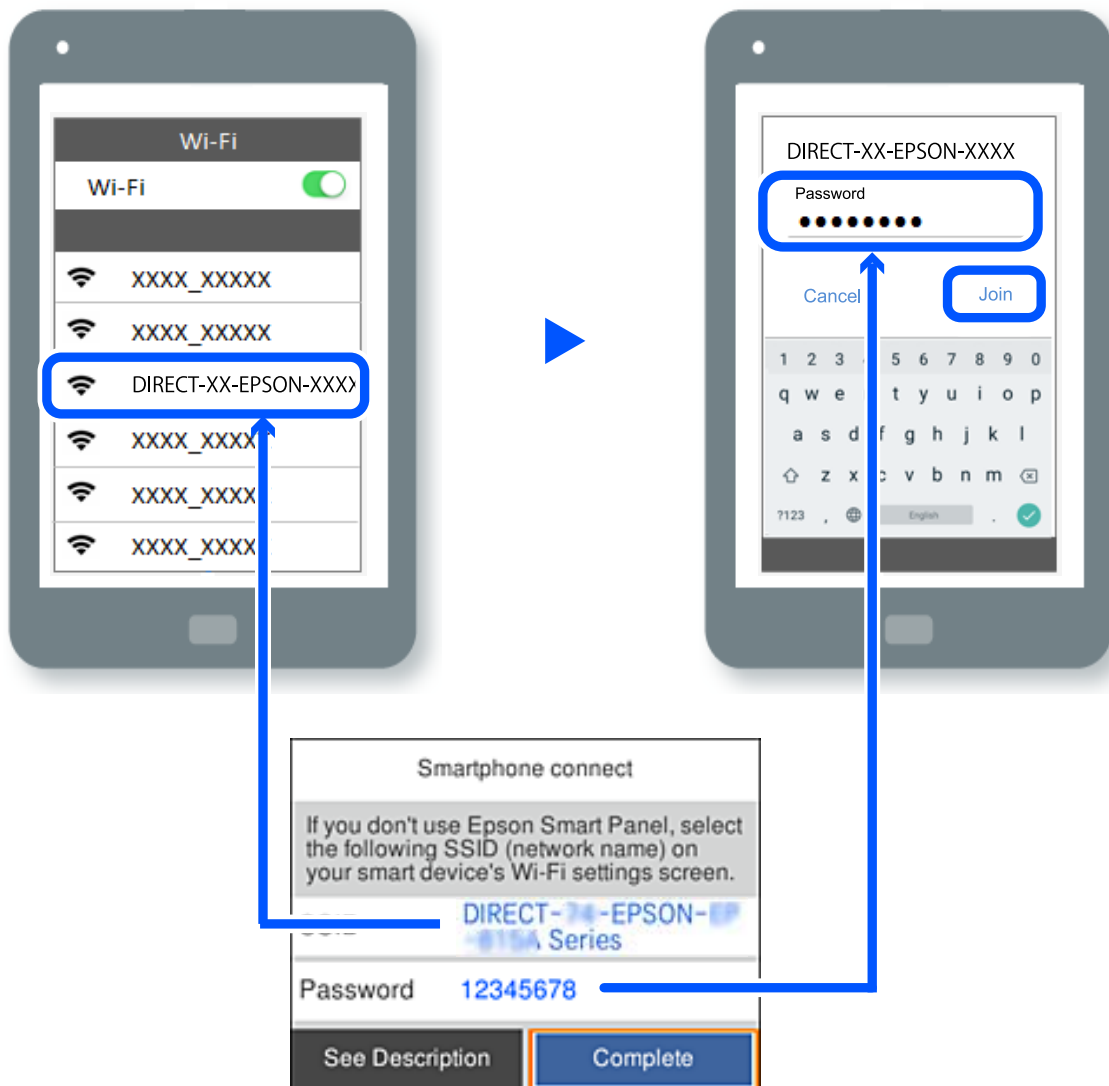

7. Az eszköz nyomtatóalkalmazásának képernyőjén válassza ki azt a nyomtatót, amelyikhez csatlakozni szeretne.
8. Válassza ki a nyomtató vezérlőpaneljén a(z) **Kész** menüpontot.

Az előzetesen már a nyomtatóhoz csatlakoztatott eszközök újbóli csatlakoztatásához válassza ki az eszköz Wi-Fi-képernyőjén látható hálózat nevét (SSID).

Megjegyzés:

Amennyiben iOS eszközt használ, akkor a standard iOS kamerával beolvasott QR-kód segítségével is csatlakozhat. Lásd az alábbi hivatkozást: <https://epson.sn>.

A Wi-Fi Direct (Egyszerű hozzáférési pont) kapcsolódás bontása

Megjegyzés:

Ha a Wi-Fi Direct (Egyszerű hozzáférési pont) kapcsolat le van tiltva, akkor a nyomtatóhoz Wi-Fi Direct (Egyszerű hozzáférési pont) kapcsolaton keresztül csatlakozó minden számítógép és okoseszköz esetében megszakad a kapcsolat. Ha el szeretne távolítani egy adott eszközt, az eszköznél, és ne a nyomtatónál végezze el az eltávolítást.

1. A nyomtató kezdőképernyőjén válassza ki a(z) **Wi-Fi** lehetőséget.
Elem kiválasztásához használja az ▲ ▼ ◀ ▶ gombokat, majd nyomja meg az OK gombot.
2. Válassza a következőt **Wi-Fi Direct**.
Megjelennek a Wi-Fi Direct adatai.
3. Nyomja meg az OK gombot.
4. Válassza a következőt  .
5. Válassza a következőt **Wi-Fi Direct letiltása**.
6. Kövesse a képernyőn megjelenő utasításokat.

A Wi-Fi Direct (Egyszerű hozzáférési pont) beállítások, például SSID, módosítása

Ha a(z) Wi-Fi Direct (Egyszerű hozzáférési pont) kapcsolat engedélyezve van, módosíthatja a beállításokat innen:

Wi-Fi > Wi-Fi Direct > Beállítás elindítása >  , majd a következő menüelemek jelennek meg.

Hálózatnév módosítása

Módosítsa a nyomtatóhoz való csatlakozáshoz használt Wi-Fi Direct (Egyszerű hozzáférési pont) hálózati nevet (SSID) az Ön által tetszőlegesen választott névre. A hálózat nevét (SSID) az ASCII karakterekkel állíthatja be, amelyek a szoftver billentyűzetén találhatóak a vezérlőpanelen. Legfeljebb 22 karaktert adhat meg.

Amikor módosítja a hálózat nevét (SSID), az összes csatlakoztatott eszköz kapcsolata megszakad. Használja az új hálózati nevet (SSID), ha újra csatlakoztatni szeretné az eszközeit.

Jelszó módosítása

Módosítsa a Wi-Fi Direct (Egyszerű hozzáférési pont) jelszavát az Ön által tetszőlegesen választott értékre. A jelszót az ASCII karakterekkel állíthatja be, amelyek a szoftver billentyűzetén találhatóak a vezérlőpanelen. 8–22 karaktert adhat meg.

Amikor módosítja a jelszót, az összes csatlakoztatott eszköz kapcsolata megszakad. Használja az új jelszót, ha újra csatlakoztatni szeretné az eszközeit.

Frekvenciatartomány módosítása

Módosítsa a csatlakoztatott nyomtatóhoz használt Wi-Fi Direct frekvenciatartományát. 2,4 GHz vagy 5 GHz közül választhat.

Amikor módosítja a frekvenciatartományt, az összes csatlakoztatott eszköz kapcsolata megszakad. Csatlakoztassa újra az eszközt.

Ne feledje, hogy nem tud újra csatlakozni olyan eszközről, amely nem támogatja az 5 GHz frekvenciatartományt, ha az értéket 5 GHz-re állítja.

Wi-Fi Direct letiltása

A Wi-Fi Direct (Egyszerű hozzáférési pont) beállítás letiltása a nyomtatón. A letiltás során a nyomtatóhoz a Wi-Fi Direct (Egyszerű hozzáférési pont) segítségével csatlakoztatott eszközök kapcsolata megszakad.

Alapértékek visszaállítása

A Wi-Fi Direct (Egyszerű hozzáférési pont) beállításait az alapértékre állítja vissza.

Az okoseszköz nyomtatóra mentett Wi-Fi Direct (Egyszerű hozzáférési pont) csatlakozási adata törlődött.

A csatlakozás módosítása Wi-Fi-ről USB-re

Ha a használt Wi-Fi instabil, vagy ha stabilabb USB-kapcsolatra szeretne váltani, kövesse az alábbi lépéseket.

1. A nyomtató csatlakoztatása számítógéphez USB-kábellel.
2. USB-kapcsolaton keresztül történő nyomtatás esetén válasszon ki egy olyan nyomtatót, amely nincs (XXXXXX) címkével ellátva.

A nyomtató neve vagy a „Hálózat” XXXXX-szel jelenik meg az operációs rendszer verziójától függően.

Példa Windows 11 rendszerre

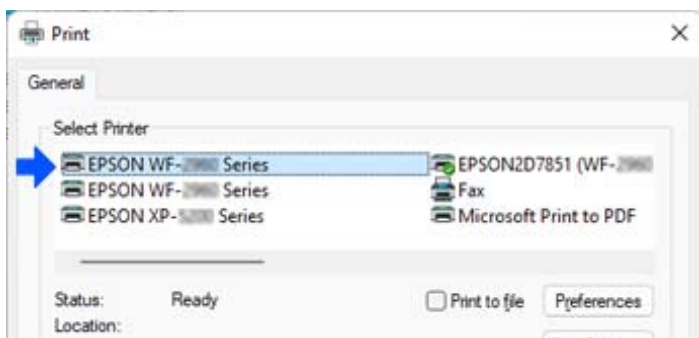

Példa Windows 10 rendszerre

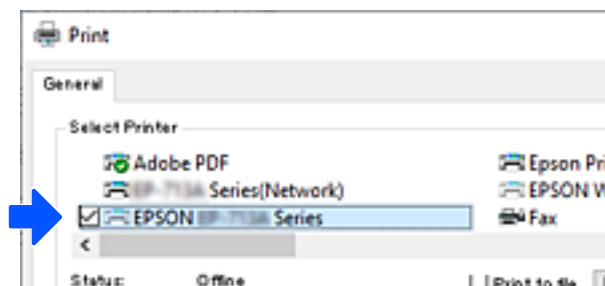

Ha a nyomtató nem ismerhető fel USB-kábellel a számítógéphez csatlakoztatva, előfordulhat, hogy a nyomtató rendszergazdája korlátozta a külső interfész csatlakoztatását. Lépjen kapcsolatba a rendszergazdával.

Kapcsolódó információ

- ➔ „Hátsó rész” 23. oldal
- ➔ „USB-csatlakozás korlátozása” 255. oldal

A nyomtató szállítása és tárolása

Ha tárolnia vagy szállítania kell a nyomtatót, mert költözik vagy szervizbe viszi, kövesse a következő lépéseket a nyomtató becsomagolásához.

Figyelem!

- Szállításkor stabil pozícióban emelje meg a nyomtatót. Ha instabil pozícióban emeli meg a nyomtatót, az sérülésekhez vezethet.
- Mivel a nyomtató nehéz, kicsomagoláskor vagy szállításkor mindig legalább két embernek kell megemelnie.
- A nyomtató megemelését az alább ábrázolt helyes pozícióban legalább két ember végezze. Távolítsa el az opcionális papírkazetta egységet, ha az telepítve lett. Ha más pozícióban emeli meg a nyomtatót, az leeshet vagy ujjai beszorulhatnak a nyomtató elhelyezésekor.

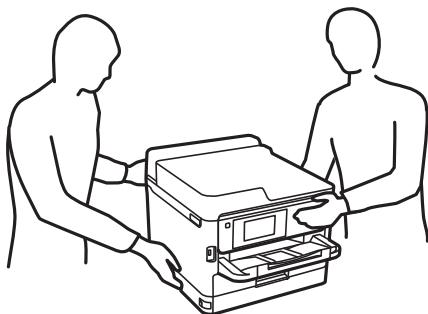

- A nyomtató emelésekor ne döntse meg azt 10 foknál nagyobb szögbe. Ellenkező esetben a nyomtató leeshet.

Fontos:

- Tároláskor vagy szállításkor ne döntse meg, ne tárolja függőlegesen vagy fejjel lefelé a nyomtatót, mert így tinta szivároghat ki.
- Hagyja telepítve a(z) tinta-adagoló egységeket. Ha kiveszi a(z) tinta-adagoló egységeket, a nyomtatófej kiszáradhat, és előfordulhat, hogy a nyomtató nem fog nyomtatni.

1. Kapcsolja ki a nyomtatót a(z)  gomb lenyomásával.
2. Ellenőrizze, hogy a tápfeszültség jelzőfénye kialudt, majd húzza ki a tápkábelt.

Fontos:

Húzza ki a tápkábelt, amikor a jelzőfény kialszik. Különben a nyomtatófej nem tér vissza az alaphelyzetébe, ettől a tinta beszáradhat, és a nyomtatás lehetetlenné válhat.

3. Húzza ki az összes kábelt, így a tápkábelt és az USB kábelt is.
4. Ha a nyomtató támogatja a külső tárolóeszközöket, ellenőrizze, hogy nincsenek-e ilyenek csatlakoztatva.
5. Távolítsa el az összes papírt a nyomtatóból.

6. Nyissa ki a nyomtató fedelét. Rögzítse a nyomtatófejet ragasztószalaggal a házhoz.

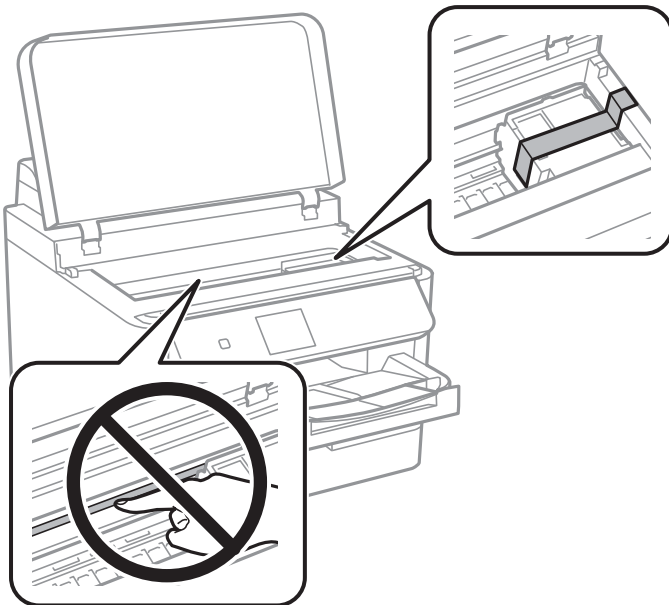

7. Zárja le a nyomtató fedelét.

8. Nyissa fel a tinta fedelét.

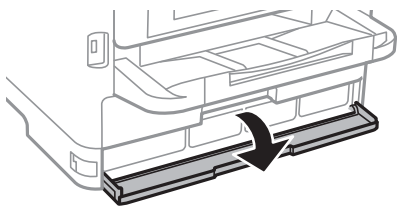

Amennyiben a tinta fedele zárva van, nem tudja kinyitni. Oldja ki a fedél zárját.

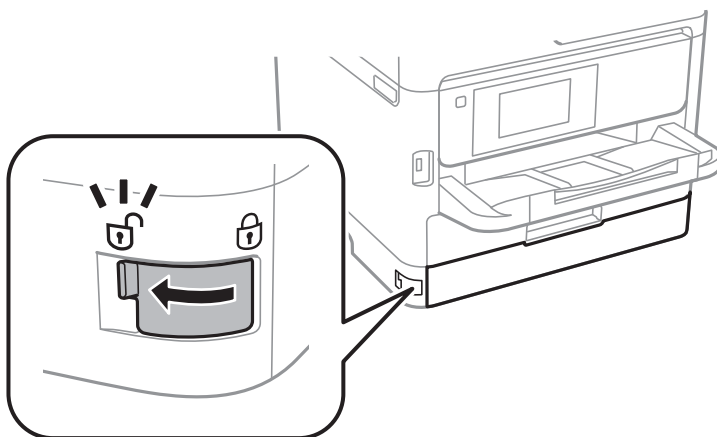

9. Rögzítse a tinta tálcaját a mellékelt védőanyag ragasztószalaggal történő hozzáerősítésével, hogy megelőzze a tálca véletlen kinyílását.

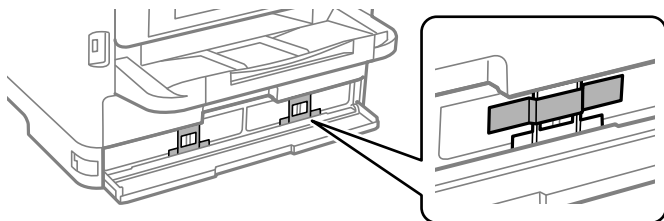

10. Zárja le a tinta fedelét.

11. Távolítsa el az opcionális papírkazetta egységet, ha az telepítve lett.

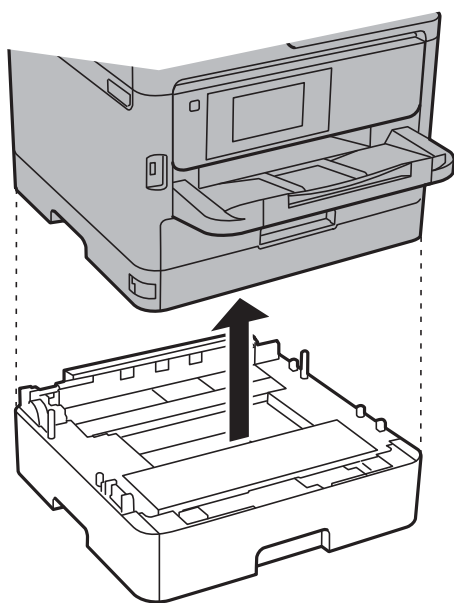

12. Hajtsa végre az ábrán látható előkészületeket a nyomtató elcsomagolásához.

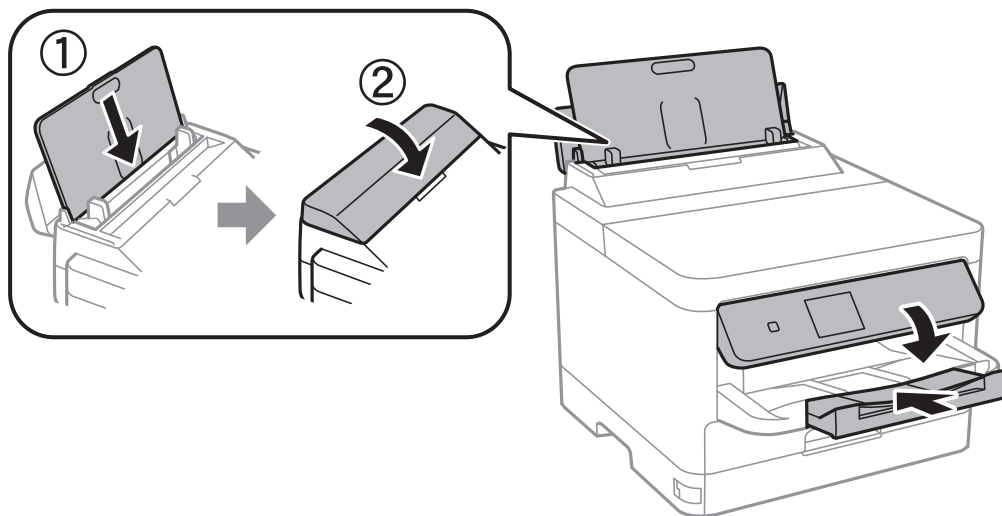

13. Vegye ki a kimeneti tálcát a nyomtatóból.

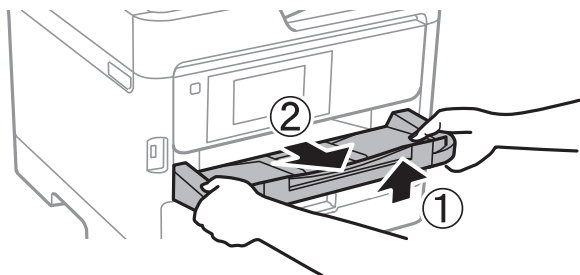

14. Csomagolja vissza a nyomtatót a dobozába a védőanyagokkal együtt.

A nyomtató legközelebbi használatakor távolítsa el a ragasztószalagot a nyomtatófejről, valamint a védőanyagot a tinta tálcájáról. Ha a szállítás után romlott a nyomtatási minőség, tisztítsa meg és igazítsa be a nyomtatófejet.

Kapcsolódó információ

➔ [„A nyomtatófej ellenőrzése és tisztítása“ 134. oldal](#)

➔ [„A nyomtatófej igazítása“ 135. oldal](#)

Problémamegoldás

| | |
|---|-----|
| Problémamegoldás. | 158 |
| Nyomtatás nem lehetséges. | 160 |
| Gyenge minőségű nyomatok. | 167 |
| Az LCD-képernyőn megjelenő üzenet. | 174 |
| A papír elakadt. | 175 |
| Ideje kicserélni a tinta-adagoló egységet. | 176 |
| Ideje kicserélni a karbantartó rekeszt. | 181 |
| Ideje kicserélni a felvevő görgőket. | 182 |
| A nyomtató nem az elvártak szerint működik. | 183 |
| Nem megoldható probléma. | 187 |

Problémamegoldás

Ha probléma merül fel, ellenőrizze az alábbiakat a probléma okának felderítéséhez.

A nyomtató hibaállapotának ellenőrzése.

Ellenőrizze, hogy magával a nyomtatóval van-e probléma.

| Ellenőrzési pont | Megoldás |
|---|---|
| A hiba a nyomtatónál van? | <p>Ha hibaüzenet jelenik meg az LCD-képernyőn, kövesse az üzenetet a probléma megoldásához. Ha a korlátozott hozzáférés-szabályozás miatt nem tudja megoldani, lépjen kapcsolatba a rendszergazdával.</p> <p>Beakadt papír esetén nézze meg az LCD-képernyőn, hogy hol történt az elakadás, majd kövesse az utasításokat, és távolítsa el azt. Az óvintézkedéseket lásd az útmutató vonatkozó leírásaiban.</p> <p>Ha fogyóeszközök cseréjével kapcsolatos üzenet jelenik meg, kövesse a képernyőn megjelenő utasításokat azok kicseréléséhez. A kezeléssel kapcsolatos óvintézkedéseket lásd az útmutató vonatkozó leírásaiban.</p> |
| A kábelekkel vagy a nyomtató megjelenésével van probléma? | Ha a fedelek nem záródnak megfelelően, csukja be őket. Ha a kábelek kihúzódnának, határozottan illessze őket vissza. |
| A készülék ki van kapcsolva? | Ha a nyomtató ki van kapcsolva, nyomja meg a(z)  gombot a bekapcsolásához. |

Kapcsolódó információ

- ➔ [„Az LCD-képernyőn megjelenő üzenet“ 174. oldal](#)
- ➔ [„A papír elakadt“ 175. oldal](#)
- ➔ [„Ideje kicserélni a tinta-adagoló egységet“ 176. oldal](#)
- ➔ [„Ideje kicserélni a karbantartó rekeszt“ 181. oldal](#)
- ➔ [„Ideje kicserélni a felvevő görgőket“ 182. oldal](#)

A nyomtató csatlakozásának ellenőrzése.

Ellenőrizze, hogy a nyomtató csatlakozásával van-e probléma.

| Ellenőrzési pont | Megoldás |
|--|---|
| A nyomtató megfelelően csatlakozik a hálózathoz? | <p>Futtasson hálózati kapcsolat-ellenőrzést a hálózati kapcsolat ellenőrzéséhez.</p> <p>Válassza ki az LCD-kijelzőn a(z)  > Hogyan > Ha nem tud csatlakozni a hálózathoz lehetőséget. Nyomtassa ki a hálózati kapcsolatra vonatkozó jelentést és a csatlakozási hiba megoldásához lépjen kapcsolatba a rendszergazdával.</p> |

| Ellenőrzési pont | Megoldás |
|---|---|
| A nyomtató-illesztőprogram telepítve van a számítógépre? | A nyomtató-illesztőprogram telepítését ellenőrizheti a Beállítások > Eszközök > Nyomtatók elem ellenőrzésével a számítógépen. A további részletekért lásd a kapcsolódó információkat. |
| A nyomtatóadatok megjelennek a számítógépen? | <p>Az EPSON Status Monitor 3 segítségével ellenőrizze a számítógép és a nyomtató kapcsolódási állapotát. A további részletekért lásd a kapcsolódó információkat.</p> <p>Ha a nyomtató állapota nem látható, előfordulhat, hogy nem a megfelelő port van kiválasztva. Ha a nyomtatót hálózatra csatlakoztatja, az EpsonNet nyomtatási port használatát javasoljuk. Ha az EpsonNet nyomtatási port nem érhető el, telepítse újra a nyomtató-illesztőprogramot.</p> |
| A vezeték nélküli LAN (Wi-Fi) kapcsolat megszakadt vagy nem tud csatlakozni, ha a számítógépen USB 3.0 eszközt használ? | <p>Ha egy eszközt csatlakoztat az USB 3.0 porthoz Mac készülékén, akkor rádiófrekvenciás interferencia léphet fel. Próbálja ki a következőt.</p> <ul style="list-style-type: none"> <input type="checkbox"/> Helyezze az USB 3.0 portba csatlakoztatott eszközt távolabb a számítógéptől. <input type="checkbox"/> Kapcsoljon ki valamennyi USB 3.0 eszközt vagy kizárólag szükség esetén csatlakoztassa azokat. <input type="checkbox"/> Csatlakozzon az 5 GHz-es tartomány SSID-jéhez. |
| A számítógép vagy okoseszköz csatlakoztatható a hálózatra? | Ellenőrizze, hogy a számítógépén vagy okoseszközén meg tudja-e tekinteni a weboldalt (az adatkommunikáció kikapcsolva). Ha nem tudja megtekinteni, akkor a probléma a hálózattal kapcsolatos. A probléma megoldásához lépjen kapcsolatba a rendszergazdával. |

Kapcsolódó információ

- ➔ [„A nyomtató hálózati csatlakozási állapotának ellenőrzése \(Hálózati csatlakozási jelentés\)“ 147. oldal](#)
- ➔ [„A rendszer a nyomtató állapotával kapcsolatos problémát észlelt.“ 162. oldal](#)
- ➔ [„A nyomtató portja nincs megfelelően beállítva.“ 163. oldal](#)
- ➔ [„A nyomtató USB-vel nem csatlakoztatható“ 165. oldal](#)
- ➔ [„Alkalmazások külön telepítése“ 141. oldal](#)

Ellenőrizze a nyomtatóbeállításokat.

Ellenőrizze a nyomtatóbeállításokat. Előfordulhat, hogy a rendszergazda által kezelt nyomtatók korlátozva vannak, hogy a nyomtatóbeállításokat ne lehessen megváltoztatni. Ha nem tudja végrehajtani a műveleteket, lépjen kapcsolatba a rendszergazdával.

| Ellenőrzési pont | Megoldás |
|------------------------|---|
| A nyomtatás nem indul. | <p>Előfordulhat, hogy a nyomtatón még maradt adat. Nyissa meg a nyomtatási várólistát és ellenőrizze a nyomtatási feladat állapotát. Ha hiba miatt függőben van, törölje a hibát és indítsa újra vagy törölje a hibás nyomtatási feladatot, ezután a maradék adat nyomtatása elindul.</p> <p>Ha az alapértelmezett nyomtató függőben van vagy offline, állítsa online állapotra a(z) Windows számítógép nyomtatóbeállításai között.</p> <p>Válassza ki a nyomtatót és a portot a megfelelő kimenet érdekében.</p> |

| Ellenőrzési pont | Megoldás |
|--|--|
| A használni kívánt menü nem jelenik meg. | A rendszergazda hozzáférés-szabályozást állított be. A hiányzó menü használatához szükséges információért lépjen kapcsolatba a rendszergazdával. |
| | Bizonyos funkciók használatához külön szerződésre van szükség. Lépjen kapcsolatba a rendszergazdával, hogy ellenőrizze, az adott funkció elérhető-e a nyomtatón. |

Kapcsolódó információ

- ➔ „Egy feladat még mindig nyomtatásra várakozik.“ 162. oldal
- ➔ „A nyomtató függő állapotban vagy nem elérhető.“ 160. oldal
- ➔ „Port használata a nyomtatóhoz“ 218. oldal

Nyomtatás nem lehetséges

Az alkalmazás vagy a nyomtató-illesztőprogram nem működik megfelelően

Nem lehet nyomtatni a kapcsolat létrejöttét követően sem (Windows)

Az alábbi okokra kell gondolni.

■ A nyomtató függő állapotban vagy nem elérhető.

Megoldások

Kattintson a(z) **Nyomtatási sor** lehetőségre a nyomtató-illesztőprogram **Karbantartás** lapján.

Ha a nyomtató ki van kapcsolva vagy függő állapotban van, törölje a kikapcsolt vagy függő állapot beállítását a **Nyomtató** menüjéből.

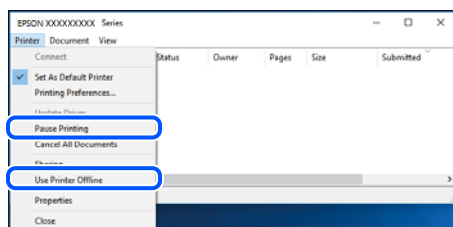

■ A rendszer szoftverrel vagy adatokkal kapcsolatos problémát észlelt.

Megoldások

- Ellenőrizze, hogy eredeti Epson nyomtató-illesztőprogramja (EPSON XXXXX) van-e telepítve. Ha nincs eredeti Epson nyomtató-illesztőprogram telepítve, az elérhető funkciók korlátozottak lesznek. Azt ajánljuk, hogy használjon eredeti Epson nyomtató-illesztőprogramot.
- Ha nagy képet nyomtat, elképzelhető, hogy a számítógépen nem áll rendelkezésre elegendő memória. Nyomtassa ki a képet alacsonyabb felbontásban vagy kisebb méretben.

- ❑ Ha az összes megoldást kipróbálta és nem tudta megoldani a problémát, próbálja meg eltávolítani, majd újra telepíteni a nyomtatómeghajtót.
- ❑ A hibát eltávolíthatja, ha a legújabb verzióra frissíti a szoftvert. A szoftver állapotának ellenőrzéséhez használja a szoftverfrissítő eszközt.
- ➔ [„Ellenőrizze, hogy eredeti Epson nyomtató-illesztőprogramja van-e telepítve — Windows“ 142. oldal](#)
- ➔ [„Ellenőrizze, hogy eredeti Epson nyomtató-illesztőprogramja van-e telepítve — Mac OS“ 144. oldal](#)
- ➔ [„Alkalmazások külön telepítése vagy törlése“ 141. oldal](#)

Nem lehet nyomtatni, ha be van állítva jelszó, mert a belső vezérlőprogram régi verziója van használatban.

Megoldások

Ha az alábbi üzenet jelenik meg a nyomtató-illesztőprogramban, frissítse a nyomtató belső vezérlőprogramját.

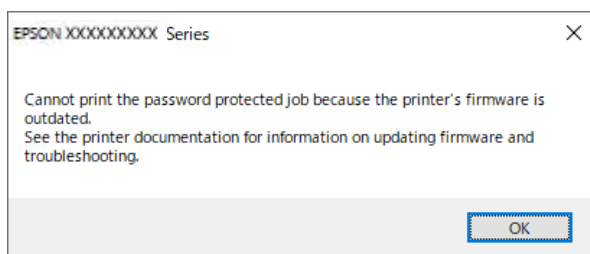

Ha valamilyen okból nem tudja frissíteni a belső vezérlőprogramot, akkor a nyomtatást a régi belső vezérlőprogram biztonsági szintjével folytathatja.

Ha régi belső vezérlőprogrammal szeretne nyomtatni, végezze el a következő beállításokat a nyomtató-illesztőprogramban.

Nyissa meg az **Opcionális beállítások** lapot a nyomtató tulajdonságok menüpontból.

Kattintson a(z) **Nyomtatóillesztő beállítások** elemre.

Válassza ki a(z) **Régi jelszó használata** lehetőséget, majd kattintson a(z) **OK** lehetőségre.

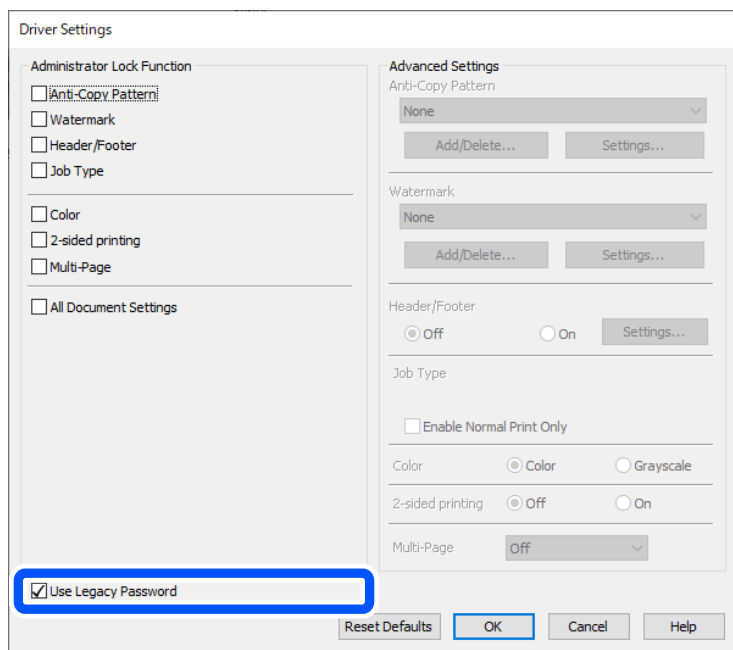

➔ „Firmware frissítése“ 247. oldal

■ A rendszer a nyomtató állapotával kapcsolatos problémát észlelt.

Megoldások

Kattintson a(z) **EPSON Status Monitor 3** lehetőségre a nyomtató-illesztőprogram **Karbantartás** lapján, majd ellenőrizze a nyomtató állapotát. Ha az **EPSON Status Monitor 3** funkció nincs engedélyezve, kattintson a **Kiegészítő beállítások** lehetőségre a **Karbantartás** fülön, majd jelölje ki az **Az EPSON Status Monitor 3 engedélyezése** lehetőséget.

■ Egy feladat még mindig nyomtatásra várakozik.

Megoldások

Kattintson a(z) **Nyomtatási sor** lehetőségre a nyomtató-illesztőprogram **Karbantartás** lapfülén. Ha felesleges adatok maradnak, válassza a **Összes dokumentum törlése** elemet a **Nyomtató** menüből.

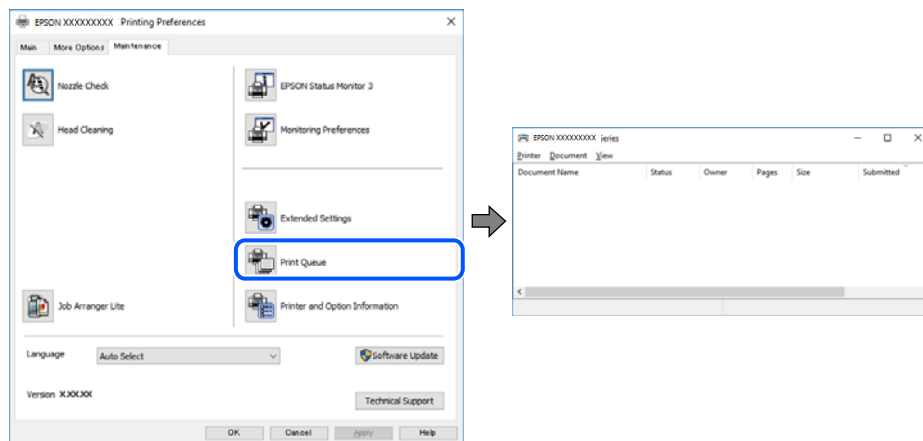

A nyomtató nincs kiválasztva alapértelmezett nyomtatónak.

Megoldások

Kattintson a jobb gombbal a nyomtató ikonjára a **Vezérlőpanel > Eszközök és nyomtatók megtekintése** (vagy **Nyomtatók, Nyomtatók és faxok**) elemre, és kattintson az **Beállítás alapértelmezett nyomtatóként** elemre.

Megjegyzés:

Ha több nyomtató ikon található, a megfelelő nyomtató kiválasztásához lásd az alábbiakat.

(Példa)

USB-kapcsolat: EPSON XXXX sorozat

Hálózati kapcsolat: EPSON XXXX sorozat (hálózat)

Ha a nyomtató illesztőprogramot többször telepíti, előfordulhat, hogy a nyomtató illesztőprogramnak több példánya is létrejön. Ha az „EPSON XXXX sorozat (1. példány)” létrejön, kattintson jobb egér gombbal az illesztőprogram másolat ikonjára, majd a **Eszköz eltávolítása** elemre.

A nyomtató portja nincs megfelelően beállítva.

Megoldások

Kattintson a(z) **Nyomtatási sor** lehetőségre a nyomtató-illesztőprogram **Karbantartás** lapfűlén.

Ellenőrizze, hogy a nyomtatóportot az alábbiak szerint helyesen adták meg a **Nyomtató** menü **Tulajdonság > Port** lehetőségénél.

USB-kapcsolat: **USBXXX**, Hálózati kapcsolat: **EpsonNet Print Port**

Ha nem tudja lecserélni a portot, válassza a **Futtatás rendszergazdaként** opciót a **Nyomtatás** menüben. Ha a **Futtatás rendszergazdaként** opció nem jelenik meg, vegye fel a kapcsolatot a rendszergazdával.

PostScript nyomtató-illesztőprogram használatakor a nyomtató nem nyomtat (Windows)

Az alábbi okokra kell gondolni.

A Nyomtatónyelv beállítást módosítani kell.

Megoldások

Állítsa a(z) **Nyomtatónyelv** elemet **Auto.** vagy **PS** értékre a vezérlőpanelen.

Sok feladatot küldött el.

Megoldások

Windows rendszerben sok feladat elküldése esetén előfordulhat, hogy a nyomtató nem nyomtat. Válassza ki a **Nyomtatás közvetlenül a nyomtatóra** lehetőséget a nyomtató tulajdonságok **Speciális** lapján.

Nem lehet nyomtatni a kapcsolat létrejöttét követően sem (Mac OS)

Az alábbi okokra kell gondolni.

A rendszer szoftverrel vagy adatokkal kapcsolatos problémát észlelt.

Megoldások

- ❑ Ellenőrizze, hogy eredeti Epson nyomtató-illesztőprogramja (EPSON XXXXX) van-e telepítve. Ha nincs eredeti Epson nyomtató-illesztőprogram telepítve, az elérhető funkciók korlátozottak lesznek. Azt ajánljuk, hogy használjon eredeti Epson nyomtató-illesztőprogramot.
 - ❑ Ha nagy képet nyomtat, elképzelhető, hogy a számítógépen nem áll rendelkezésre elegendő memória. Nyomtassa ki a képet alacsonyabb felbontásban vagy kisebb méretben.
 - ❑ Ha az összes megoldást kipróbálta és nem tudta megoldani a problémát, próbálja meg eltávolítani, majd újra telepíteni a nyomtatómeghajtót.
 - ❑ A hibát eltávolíthatja, ha a legújabb verzióra frissíti a szoftvert. A szoftver állapotának ellenőrzéséhez használja a szoftverfrissítő eszközt.
- ➔ [„Ellenőrizze, hogy eredeti Epson nyomtató-illesztőprogramja van-e telepítve — Windows“ 142. oldal](#)
- ➔ [„Ellenőrizze, hogy eredeti Epson nyomtató-illesztőprogramja van-e telepítve — Mac OS“ 144. oldal](#)
- ➔ [„Alkalmazások külön telepítése vagy törlése“ 141. oldal](#)

Probléma merült fel a nyomtató állapotával kapcsolatban.

Megoldások

Győződjön meg róla, hogy a nyomtató ne **Szünet** állapotban legyen.

Válassza a **Rendszerbeállítások** elemet az **Apple** menü > **Nyomtatók és szkennerek** (vagy **Nyomtatás és szkennelés, Nyomtatás és faxolás**) menüpontnál, majd kattintson duplán a nyomtatóra. Ha a nyomtató szüneteltetve van, kattintson a **Folytatás** gombra.

PostScript nyomtató-illesztőprogram használatakor a nyomtató nem nyomtat (Mac OS)

A Nyomtatónyelv beállítást módosítani kell.

Megoldások

Állítsa a(z) **Nyomtatónyelv** elemet **Auto.** vagy **PS** értékre a vezérlőpanelen.

Nem lehet nyomtatni a kapcsolat létrejöttét követően sem (iOS)

Az alábbi okokra kell gondolni.

A(z) Papírbeállítás auto. megjelenítés le van tiltva.

Megoldások

Engedélyezze a(z) **Papírbeállítás auto. megjelenítés** beállítást a következő menüben.

Beáll. > **Általános beállítások** > **Nyomtatóbeállítások** > **Papírforrás-beállítások** > **Papírbeállítás auto. megjelenítés**

A AirPrint le van tiltva.

Megoldások

Engedélyezze az AirPrint beállítást a Web Config felületén.

➔ [„Nyomtató műveletek beállítására szolgáló alkalmazás \(Web Config\)“ 200. oldal](#)

A nyomtató USB-vel nem csatlakoztatható

Az alábbi okokra kell gondolni.

■ Az USB-kábel nincs megfelelően bedugva az USB-csatlakozóba.

Megoldások

Csatlakoztassa megfelelően az USB-kábelt a nyomtatóhoz és a számítógéphez.

■ USB hubbal kapcsolatos probléma merült.

Megoldások

Ha USB-hubot használ, próbálja a nyomtatót közvetlenül a számítógéphez csatlakoztatni.

■ Probléma merült fel az USB-kábellel vagy az USB-bemenettel.

Megoldások

Ha az USB-kábelt nem ismerik fel, változtasson portot, vagy cserélje le az USB-kábelt.

■ A nyomtató SuperSpeed USB porthoz csatlakozik.

Megoldások

Ha csatlakoztatja a nyomtatót egy SuperSpeed USB-porthoz USB 2.0 kábel használatával, akkor bizonyos számítógépeken kommunikációs hiba fordulhat elő. Ebben az esetben csatlakoztassa újra a nyomtatót a következő módszerek egyikével.

- Használjon USB 3.0-kábelt. (Csak támogatott típusoknál).
- Csatlakoztassa a készüléket a számítógép Hi-Speed USB-portjához.
- Próbálkozzon egy másik SuperSpeed USB-porthoz való csatlakozással ahelyett a port helyet, amelynél a kommunikációs hiba bekövetkezett.

A papír adagolása vagy kiadása nem megfelelő

Ellenőrizendő pontok

Ellenőrizze a következő elemeket, majd próbálja ki a megoldásokat a problémáknak megfelelően.

■ A telepítési hely nem megfelelő.

Megoldások

A nyomtatót vízszintes felületre tegye, és az ajánlott környezeti körülmények között üzemeltesse.

➔ [„Környezeti specifikációk“ 224. oldal](#)

■ Nem támogatott papírt használ.

Megoldások

A nyomtató által támogatott papírt használjon.

➔ [„A használható papírok és a kapacitás“ 190. oldal](#)

➔ [„Nem alkalmazható papírtípusok“ 193. oldal](#)

■ **Nem megfelelő papírkezelés.**

Megoldások

Kövesse a papírkezeléssel kapcsolatos óvintézkedéseket.

➔ [„A papír kezelésére vonatkozó óvintézkedések“ 78. oldal](#)

■ **Túl sok lap van betöltve a nyomtatóba.**

Megoldások

Mindig csak a papírhoz meghatározott számú lapot töltsön be. Sima papír esetén ne töltsön papírt a vonal fölé, melyet a háromszög szimbólum jelez az élvezetön.

➔ [„A használható papírok és a kapacitás“ 190. oldal](#)

■ **A papírbeállítások a nyomtatón nem megfelelők.**

Megoldások

Győződjön meg arról, hogy a papírméret és a papírtípus beállításai egyeznek a nyomtatóba töltött papír tényleges méretével és típusával.

➔ [„Papírméret és -típus beállításai“ 78. oldal](#)

A papír betöltése ferde

Az alábbi okokra kell gondolni.

■ **A papír nem megfelelően van betöltve.**

Megoldások

Töltsse be a papírt a megfelelő irányban, majd csúsztassa az élvezetöt a papír széléhez.

Több papírlapot húz be a készülék

Az alábbi okokra kell gondolni.

■ **A papír nedves vagy nyirkos.**

Megoldások

Töltsön be új papírt.

■ **A statikus elektromosság miatt a papírlapok egymáshoz tapadnak.**

Megoldások

Fújja szét a papírt a betöltés előtt. Ha a papír még mindig nem adagolódik, egyszerre töltsön be egy papírlapot.

Kifogyott papírral kapcsolatos hibaüzenet jelenik meg

■ A papír nem a papírtálca közepéhez lett betöltve.

Megoldások

Ha kifogyott papírral kapcsolatos hibaüzenet jelenik meg annak ellenére, hogy a papír be van töltve a papírtálcába, töltsse be ismét a papírt a papírtálca közepéhez.

A papír nem adagolódik be a papírkazetta egységből

■ Az opcionális elemek beállításai nincsenek elvégezve a nyomtató-illesztőprogramban

Megoldások

Beállításokat kell végeznie a nyomtató-illesztőprogramban.

➔ „Az elérhető opcionális elemek beállítása“ 58. oldal

Gyenge minőségű nyomatok

Halvány színek, csíkozás vagy nem várt színek jelennek meg a nyomatokon

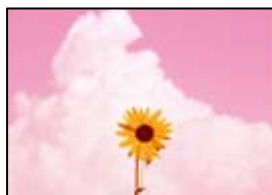

■ Lehet, hogy a nyomtatófej fűvókái eltömődtek.

Megoldások

Használja a Nyomtatási minőség beállítása funkciót. Ha a nyomtatót jó ideig nem használta, a nyomtatófej fűvókái eltömődhetnek, és így a tintacseppek nem jutnak ki a szórófejből.

➔ „A nyomtatási minőség beállítása“ 133. oldal

Kb. 3.3 cm-es távolságokra színes csíkok jelennek meg



Az alábbi okokra kell gondolni.

A papírtípus beállítása nem egyezik a betöltött papírral.

Megoldások

Válassza ki a nyomtatóba töltött papírnak megfelelő papírtípus beállítását.

➔ „Papírtípusok listája“ 79. oldal

A nyomtatási minőség túl alacsonyra van állítva.

Megoldások

Normál papírra való nyomtatásnál alkalmazzon jobb minőségű beállítást.

Windows

Válassza ki a **Magas** opciót innen: **Minőség** a nyomtatómeghajtó **Fő** fülén.

Mac OS

Válassza ki a(z) **Kiváló** opciót a(z) **Nyomt. min.** a nyomtatási párbeszédpanel **Nyomtatási beállítások** menüjében.

A nyomtatófej elállítódott.

Megoldások

Igazítsa a nyomtatófejet a megfelelő pozícióba a **Nyomtatási minőség beállítása** funkció használatával.

Elmosódott nyomatok, függőleges sávok, nem megfelelő illeszkedés



enthalten alle
Aufdruck. W
↓ 5008 "Regel

Az alábbi okokra kell gondolni. Ellenőrizze az okokat, és kövesse a megoldásokat fentről lefelé haladva.

A nyomtatófej elállítódott.

Megoldások

Igazítsa a nyomtatófejet a megfelelő pozícióba a **Nyomtatási minőség beállítása** funkció használatával.

A kétirányú nyomtatás beállítás engedélyezve van.

Megoldások

Ha a nyomtatási minőség a nyomtatófej igazítása után sem javul, akkor használja a kétirányú beállítást.

Ha a kétirányú (vagy nagy sebességű) nyomtatás engedélyezve van, a nyomtatófej úgy nyomtat, hogy mindkét irányba mozog, így a függőleges vonalak elcsúszhatnak. A beállítás letiltása esetén előfordulhat, hogy a nyomtatási sebesség lassul, de a nyomtatás minősége javul.

Windows

Szüntesse meg a **Kétirányú nyomtatás** bejelölését a nyomtató-illesztőprogram **További beállítások** lapján.

❑ Mac OS

Válassza a **Rendszerbeállítások** elemet a Apple menü > **Nyomtatók és szkennerek** (vagy **Nyomtatás és szkennelés, Nyomtatás és faxolás**) menüpontnál, majd válassza ki a nyomtatót. Kattintson a **Beállítások és kellékanyagok > Beállítások** (vagy **Illesztőprogram**) elemre. Válassza ki a **Ki** lehetőséget a **Kétirányú nyomtatás** beállításnál.

Nyomatok üres lapként jönnek ki

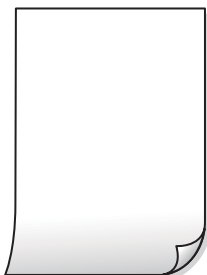

■ Lehet, hogy a nyomtatófej fúvókái eltömődtek.

Megoldások

Használja a **Nyomtatási minőség beállítása** funkciót. Ha a nyomtatót jó ideig nem használta, a nyomtatófej fúvókái eltömődhetnek, és így a tintacseppek nem jutnak ki a szórófejből.

➔ [„A nyomtatási minőség beállítása“ 133. oldal](#)

■ A nyomtatási beállítások és a nyomtatóba helyezett papírméret eltérő.

Megoldások

Módosítsa a nyomtatási beállításokat a nyomtatóba töltött papírméretnek megfelelően. Töltsön olyan papírt a nyomtatóba, amely megfelel a nyomtatási beállításoknak.

■ Egyidejűleg több papírt adagol a nyomtatóba.

Megoldások

Az egyszerre több papír nyomtatóba való adagolásának megelőzése érdekében lásd az alábbiakat.

➔ [„Több papírlapot húz be a készülék“ 166. oldal](#)

A papíron elkenődés vagy kopás látszik



Az alábbi okokra kell gondolni.

■ A papír nem megfelelően van betöltve.

Megoldások

Ha vízszintes csíkok jelennek meg (nyomtatás irányára merőlegesen) vagy a papír teteje vagy alja elmaszatólódott, töltsse be a papírt a megfelelő irányba, majd csúsztassa az élvezetőt a papír széléhez.

➔ „Papír betöltése“ 80. oldal

■ A papír útvonala szennyezett.

Megoldások

Ha függőleges csíkok (vízszintesen a nyomtatási irányára) jelennek meg vagy a papír maszatos, akkor tisztítsa meg a papírvezetési utat.

➔ „A papír útvonalának tisztítása az elkenődött tinta eltávolításához“ 136. oldal

■ A papír hullámos lett.

Megoldások

Helyezze a papírt sík felületre annak ellenőrzéséhez, hogy nem hullámos-e. Ha igen, egyenesítse ki.

■ A nyomtatófej a papír felszínét dörzsöli.

Megoldások

Vastag papírra történő nyomtatáskor a nyomtatófej közel van a nyomtatási felülethez, ezért a papír kopott lehet. Ilyenkor engedélyezze a kopáscsökkentő beállítást. Ha engedélyezi ezt a beállítást, romolhat a nyomtatás minősége vagy lelassulhat a nyomtatás.

Vezérlőpanel

Válassza ki a(z) **Beáll.** > **Általános beállítások** > **Nyomtatóbeállítások** lehetőséget, majd engedélyezze a(z) **Vastag papír** funkciót.

Windows

Kattintson a(z) **Kiegészítő beállítások** elemre a nyomtató-illesztőprogram **Karbantartás** lapján, majd jelölje ki a(z) **Vastag papír és borítékok** elemet.

Mac OS

Válassza a **Rendszerbeállítások** elemet a Apple menü > **Nyomtatók és szkennerek** (vagy **Nyomtatás és szkennelés, Nyomtatás és faxolás**) menüpontnál, majd válassza ki a nyomtatót. Kattintson a **Beállítások és kellékanyagok** > **Beállítások** (vagy **Illesztőprogram**) elemre. Válassza ki a **Be** lehetőséget a **Vastag papír és borítékok** beállításnál.

■ A papír hátuljára azelőtt nyomtatott, hogy a korábban nyomtatott oldal megszáradt volna.

Megoldások

Kézi kétoldalas nyomtatás esetén ügyeljen arra, hogy a papír újbóli betöltésekor a tinta már teljesen száraz legyen.

Ha automatikus kétoldalas nyomtatással nyomtat, a nyomtatási sűrűség túl nagy a száradási idő pedig túl rövid.

Megoldások

Ha az automatikus kétoldalas nyomtatást használja, és nagy részletgazdaságú adatokat (pl. képeket vagy grafikonokat) nyomtat, csökkentse a nyomtatási fényerőt és válasszon hosszabb száradási időt.

➔ „Kétoldalas nyomtatás“ 91. oldal

A kinyomtatott fényképek ragacsosak



Lehet, hogy a fényképpapír rossz oldalára készítette a nyomtatot.

Megoldások

Ellenőrizze, hogy a nyomtatható oldalra nyomtat. Ha a fotópapír rossz oldalára nyomtat, ki kell tisztítania a papír útvonalát.

➔ „A papír útvonalának tisztítása az elkenődött tinta eltávolításához“ 136. oldal

A képeket vagy fényképeket nem várt színekben nyomtatja ki a készülék



Az alábbi okokra kell gondolni.

Lehet, hogy a nyomtatófej fúvókái eltömődtek.

Megoldások

Használja a **Nyomtatási minőség beállítása** funkciót. Ha a nyomtatót jó ideig nem használta, a nyomtatófej fúvókái eltömődhetnek, és így a tintacseppek nem jutnak ki a szórófejből.

➔ „A nyomtatási minőség beállítása“ 133. oldal

Színkorrekciót alkalmazott.

Megoldások

Amikor a Windows nyomtatóillesztőjével nyomtat, az Epson automatikus fotójavítása alapértelmezés szerint végbemegy a papírtípustól függően. Próbálkozzon a beállítás módosításával.

A(z) **További beállítások** lapon válassza a(z) **Egyéni** lehetőséget a(z) **Színkorrekció** menüből, majd kattintson a(z) **Speciális** elemre. Módosítsa a **Felvétel korrekció** beállítást **Automata** értékről bármely

Egy feladat várokozik nyomtatásra.

Megoldások

Ha a rendszerben szüneteltetett nyomtatási feladatok vannak, akkor a nyomtatott karakterek sérülhetnek.

Nyomtatás közben a számítógépet manuálisan Hibernalás vagy Alvó üzemmódba állította.

Megoldások

Nyomtatás közben ne állítsa a számítógépet manuálisan **Hibernálás** vagy **Alvó** üzemmódba. A számítógép következő indításakor olvashatatlan szöveget tartalmazó lapokat nyomtathat ki a gép.

Egy másik nyomtatóhoz való nyomtató-illesztőprogramot használ.

Megoldások

Győződjön meg róla, hogy az ehhez a nyomtatóhoz készített nyomtatóillesztőt használja. Ellenőrizze a nyomtató nevét a nyomtatóillesztő ablakának tetején.

A nyomtatott kép tükrözött

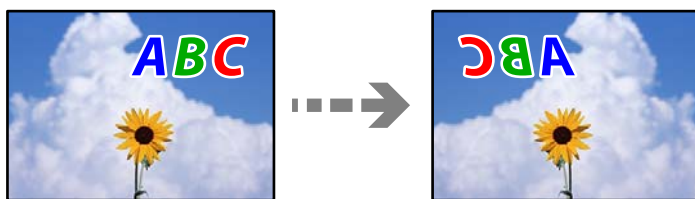

A kép úgy van beállítva, hogy vízszintesen invertálja a nyomtatási beállításokat.

Megoldások

Töröljön minden tükörkép-beállítást a nyomtató-illesztőprogramban vagy az alkalmazásban.

- Windows

Szüntesse meg a **Tükörkép** bejelölését a nyomtató-illesztőprogram **További beállítások** lapján.

- Mac OS

Szüntesse meg a **Tükörkép** elem bejelölését a nyomtatómeghajtó **Nyomtatási beállítások** menüjében.

Mozaikszerű minták a nyomatokon



Kis felbontású képeket vagy fényképeket nyomtatott.

Megoldások

Ha képet vagy fényképet nyomtat, a nyomtatáshoz magas felbontású adatot használjon. A weboldalakon a képek gyakran alacsony felbontásúak, annak ellenére, hogy a képernyőn jól néznek ki, de nyomtatásban már nem biztos.

PostScript nyomtatómeghajtó használatakor a nyomtató nem nyomtat megfelelően

Az alábbi okokra kell gondolni.

A rendszer adatokkal kapcsolatos problémát észlelt.

Megoldások

- Ha egy fájlt az adatformátum módosítását lehetővé tevő alkalmazással, például Adobe Photoshoppal hozott létre, ügyeljen arra, hogy az alkalmazás beállításai megfeleljenek a nyomtatómeghajtó beállításainak.
- Előfordulhat, hogy a bináris formátumú EPS fájlokat a nyomtató nem megfelelően nyomtatja ki. Amikor EPS fájlokat hoz létre egy alkalmazásban, állítsa a formátumot ASCII lehetőségre.
- Windows esetén a nyomtató nem tudja kinyomtatni a bináris adatokat, ha USB interfészen keresztül csatlakozik a számítógéphez. Állítsa a **Kimeneti protokoll** beállítást a nyomtató tulajdonságok **Eszköz beállítások** lapján az **ASCII** vagy a **TBCP** lehetőségre.
- Windows esetén válassza ki a megfelelő helyettesítő betűkészletet a nyomtató tulajdonságok **Eszköz beállítások** lapján.

PostScript nyomtatómeghajtó használatakor a nyomtatási minőség nem megfelelő

A színbeállítások nincsenek megadva.

Megoldások

A nyomtatómeghajtó **Papír/Minőség** lapján nem végezhetők el színbeállítások. Kattintson a **Speciális** lehetőségre, majd végezze el a **Color Mode** beállításokat.

Az LCD-képernyőn megjelenő üzenet

Ha hibaüzenet jelenik meg az LCD-képernyőn, kövesse a megjelenő utasításokat, vagy az alábbi megoldások valamelyikével oldja meg a problémát.

| Hibaüzenetek | Megoldások |
|---|---|
| Nyomtatóhiba Kapcsolja be újra a nyomtatót. További részletekért lásd a dokumentációt. | <ul style="list-style-type: none"> <input type="checkbox"/> Távolítsa el a papírt és a védőanyagokat a nyomtatóból és a(z) papírkazetta egységéből. Ha a hibaüzenet a készülék kikapcsolása és ismételt bekapcsolása után továbbra is megjelenik, vegye fel a kapcsolatot az Epson ügyfélszolgálatával. <input type="checkbox"/> Amikor a következő hibakódok jelennek meg, ellenőrizze, hogy legfeljebb hány lap adagolható be az adott típusból az egyes papírforrások esetében. 000181, 000184 |
| Kifogyott a papír a(z) XX egységben. | Adagoljon be papírt, majd helyezze be teljesen a(z) papírkazetta egységet. |
| Túl sok papírkazetta egység van telepítve. Kapcsolja ki a készüléket, és távolítsa el a fölösleges egységeket. További részleteket a dokumentációban talál. | Maximum három opcionális papírkazetta egységet telepíthet. Vegye ki a további opcionális papírkazetta egységeket. Ehhez végezze el a telepítési művelet sorrendben. |

| Hibaüzenetek | Megoldások |
|--|---|
| Nem lehet nyomtatni, mert a(z) XX használaton kívül van. Egy másik kazettáról nyomtathat. | Kapcsolja ki majd be a nyomtatót, és helyezze vissza a(z) papírkazetta egységet. Ha a hibaüzenet továbbra is megjelenik, a javításért vegye fel a kapcsolatot az Epson ügyfélszolgálatával vagy hivatalos Epson szolgáltatójával. |
| A laptovábbító görgő itt: XX a szervizélettartama végéhez közeledik. | A felvevő görgőket rendszeres időközönként ki kell cserélni. A cserére akkor van szükség, amikor a papír nem töltődik be megfelelően a(z) papírkazetta egységből. Készítse elő az új felvevő görgőket. |
| A laptovábbító görgő itt: XX elérte a szervizélettartama végét. | Cserélje ki a felvevő görgőket. A görgők cseréje után válassza ki a(z) Beáll. > Karbantartás > Laptov. görgővel kapcs. inform. > Számláló reset lehetőséget, és válassza ki a(z) papírkazetta egységet, amelyben a felvevő görgőket kicserélte. |
| Ki kell cserélni a(z) tinta-adagoló egység egységet. | A kiváló nyomtatási minőség és a nyomtatófej megóvása érdekében egy kis tinta marad a tinta-adagoló egységben, amikor a nyomtató jelzi, hogy ideje kicserélni a tinta-adagoló egységet. Cserélje ki új tinta-adagoló egységekre. |
| Papírbeállítás auto. megjelenítés KI. Egyes funkciók nem elérhetők. A részleteket lásd a dokumentációban. | Ha a(z) Papírbeállítás auto. megjelenítés beállítás ki van kapcsolva, nem tudja használni a(z) AirPrint szolgáltatást. |
| Az IP-cím és az alhálózati maszk kombinációja érvénytelen. További részletekért lásd a dokumentációt. | Lépjön kapcsolatba a nyomtató rendszergazdával. |
| Felhőszolgáltatások használatához frissítse a gyökértanúsítványt. | Lépjön kapcsolatba a nyomtató rendszergazdával. |
| Ellenőrizze, hogy a nyomtató portbeállításai (pl. IP-cím) vagy a nyomtatóillesztőprogram beállításai megfelelőek a számítógépen. | Ellenőrizze, hogy a nyomtatóportot helyesen adták meg a Nyomtató menü Tulajdonság > Port lehetőségénél a következők szerint. Válassza a(z) „ USBXXX ” lehetőséget az USB-kapcsolathoz, vagy a(z) „ EpsonNet Print Port ” lehetőséget a hálózati kapcsolathoz. |
| Papíradagolási hiba. Vegye ki a(z) XX tálcát, és töltsse be újra a papírt úgy, hogy ne maradjon elakadt papír a nyomtatóban. | Húzza ki a papírkazettát (1), távolítsa el az elakadt papírt a nyomtató belsejéből, majd helyezze be újból a papírkazettát. Még ha nem is tudja beadagolni a papírt, ellenőrizze a laptovábbító görgő zárjának a pozícióját. Ha a pozíció nem megfelelő, tolja a laptovábbító görgő zárját a megfelelő pozícióba az ujjával. A laptovábbító görgő zárjának a pozíciójával kapcsolatban lásd: Webes filmútmutatók. https://support.epson.net/publist/vlink.php?code=NPD7274 |
| Recovery Mode Update Firmware | Lépjön kapcsolatba a nyomtató rendszergazdával. |

A papír elakadt

Nézze meg a vezérlőpanelen megjelenő hibaüzenetet és kövesse az utasításokat az elakadt papír és az elszakadt papírdarabok eltávolításához. Az LCD-kijelzőn megjelenik egy animáció, amely bemutatja, hogyan kell eltávolítani az elakadt papírt.

 **Figyelem!**

Soha ne nyúljon a vezérlőpanel gombjaihoz, amíg a keze a nyomtató belsejében van. Ha a nyomtató elkezd a működést, megsérülhet. Ügyeljen arra, hogy a sérülés elkerülése érdekében ne érjen a kiálló részekhez.

 **Fontos:**

Óvatosan távolítsa el az elakadt papírt. Ha erőteljes mozdulattal távolítja el a papírt, azzal károsíthatja a nyomtatót.

Papírelakadások megelőzése

Ellenőrizze az alábbiakat, ha a papír gyakran elakad.

- A nyomtatót vízszintes felületre tegye, és az ajánlott környezeti körülmények között üzemeltesse.
[„Környezeti specifikációk“ 224. oldal](#)
- A nyomtató által támogatott papírt használjon.
[„A használható papírok és a kapacitás“ 190. oldal](#)
- Kövesse a papírkezeléssel kapcsolatos óvintézkedéseket.
[„A papír kezelésére vonatkozó óvintézkedések“ 78. oldal](#)
- Töltse be a papírt a megfelelő irányban, majd csúsztassa az élvezetót a papír széléhez.
[„Papír betöltése“ 80. oldal](#)
- Mindig csak a papírhoz meghatározott számú lapot töltsön be.
- Ha több papírlapot töltött be, akkor egyszerre csak egy lapot helyezzen be.
- Győződjön meg arról, hogy a papírméret és a papírtípus beállításai egyeznek a nyomtatóba töltött papír tényleges méretével és típusával.
[„Papírtípusok listája“ 79. oldal](#)

Ideje kicserélni a tinta-adagoló egységet

Óvintézkedések a(z) Tinta-adagoló Egység kezeléséhez

A tinta tárolásával kapcsolatos óvintézkedések

- A tintatartályokat ne tegye ki közvetlen napfénynek.
- Ne tárolja a tintatartályokat magas vagy fagypont alatti hőmérsékleten.
- Az Epson azt ajánlja, hogy a(z) tinta-adagoló egység egységet a csomagolásra nyomtatott dátum előtt használja fel.
- Az a legjobb, ha a becsomagolt tinta-adagoló egység egységet aljával lefelé tárolja.
- Ha egy tinta-adagoló egységet hideg tárolóhelyről hoz be, várja meg, hogy szobahőmérsékleten felmelegedjen, és csak legalább 12 óra eltelte után kezdje el használni.
- Ne ejtse le és ne üsse kemény tárgyakhoz a tinta-adagoló egységet, mert a tinta kiszivároghat.

A tintatartályok tintacseréjével kapcsolatos óvintézkedések

- ❑ Ne érjen az ábrán jelzett részekhez. Ellenkező esetben problémák jelentkezhetnek nyomtatáskor.

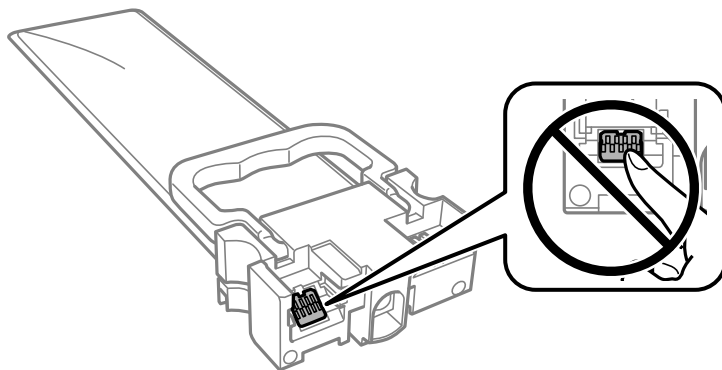

- ❑ Helyezze be a tinta-adagoló egységeket; különben nem fog tudni nyomtatni.
- ❑ Tintafeltöltés közben ne kapcsolja ki a nyomtatót. Ha a tintafeltöltés még nem fejeződött be, akkor lehet, hogy nem fog tudni nyomtatni.
- ❑ Ne hagyja állni a nyomtatót a tinta-adagoló egységek nélkül, mert különben a nyomtatófej fúvókáiban maradó festék beszárad és nem fog tudni majd nyomtatni.
- ❑ Ha ideiglenesen el kell távolítania egy tinta-adagoló egységet, ügyeljen arra, hogy a tintaadagoló területet ne érje por és szennyeződés. A tinta-adagoló egységet ugyanolyan környezeti körülmények között tárolja, mint a nyomtatót. Mivel a tintaadagoló portot elláttuk egy olyan szeleppel, amely begyűjti az esetlegesen kifolyt festéket, így nem kell külön fedelet vagy dugót alkalmaznia.
- ❑ Az eltávolított tinta-adagoló egységek tintaadagoló portja körül lehet némi festék, ezért legyen óvatos, nehogy összefestékezze a környező területeket a tinta-adagoló egységek eltávolításakor.
- ❑ A nyomtató olyan tinta-adagoló egységet használ, melyeken található egy zöld chip, ami az olyan információkat figyel, mint pl. az egyes tinta-adagoló egységekben hátralévő tinta mennyisége. Ez azt jelenti, hogy még ha a kifogyás előtt távolítják is el a tinta-adagoló egységet a nyomtatóból, később visszateheti a tinta-adagoló egységet a nyomtatóba és ugyanúgy használhatja.
- ❑ A kiváló nyomtatási minőség fenntartása és a nyomtatófej megóvása érdekében egy kis biztonsági tintamennyiség marad még a tinta-adagoló egységben, amikor a nyomtató jelzi, hogy ideje kicserélni a tinta-adagoló egységet. Az említett hozamok nem tartalmazzák ezt a tartalék mennyiséget.
- ❑ Ne szerelje szét és ne alakítsa át a tinta-adagoló egységet, különben lehet, hogy nem fog tudni megfelelően nyomtatni.
- ❑ A nyomtatóhoz kapott tinta-adagoló egységeket nem használhatja fel a cseréhez.
- ❑ Ha egy tinta-adagoló egység alakja leejtés vagy hasonló miatt megváltozott, állítsa vissza az alakját, mielőtt behelyezné a nyomtatóba, mert különben nem lehet majd megfelelően beállítani.

Tintafogyasztás

- ❑ A nyomtatófej optimális teljesítményének fenntartása miatt némi festék felhasználásra kerül minden tinta-adagoló egységekből a karbantartási műveletek, így pl. a nyomtatófej tisztítása során. Némi festék felhasználásra kerül a nyomtató bekapcsolása során is.
- ❑ Monokróm vagy szürkeárnyaltos nyomtatás esetén a papírtípus vagy nyomtatási minőség beállításaitól függően a készülék lehet, hogy színes tintát használ fekete helyett. Ennek az oka, hogy a fekete szín létrehozásához színes tintát használ.

- A nyomtatóhoz kapott festék a tinta-adagoló egységekben a kezdeti beállítás során részben felhasználásra kerül. A magas minőségű nyomatok készítése érdekében a nyomtatófej teljesen feltöltésre kerül tintával a nyomtatóban. Ez az egyszerű folyamat elfogyaszt némi festéket, ezért ezekkel a tinta-adagoló egységekkel kicsit kevesebb oldalt tud majd kinyomtatni, mint a következő tinta-adagoló egységekkel.
- A kinyomtatható lapok száma függ a nyomtatandó képektől, a használt papírtípustól, a nyomtatás gyakoriságától és a környezeti feltételektől, például a hőmérséklettől.
- A legjobb eredmény érdekében a beszereléstől számított két éven belül használja fel a(z) tinta-adagoló egységet.

A Tinta-adagoló Egységek cseréje

Ha megjelenik egy üzenet, amely az tinta-adagoló egységek egységek cseréjére kéri, válassza a(z) **Hogyan** lehetőséget, majd tekintse meg a kezelőpanelen megjelenő animációkat az tinta-adagoló egységek egységek cseréjéről.

Kapcsolódó információ

- ➔ [„Tinta-adagoló Egység kódjai“ 194. oldal](#)
- ➔ [„Óvintézkedések a\(z\) Tinta-adagoló Egység kezeléséhez“ 176. oldal](#)

Ideiglenes nyomtatás fekete tintával

Ha kifogyott a színes tinta, és még maradt fekete tinta, a fekete tintával rövid időre folytathatja a nyomtatást, ha az alábbi beállításokat használja.

- A papír típusa: Normál papírok, Boríték
- Szín: **Szürkeárnyaltos**
- EPSON Status Monitor 3: Engedélyezés (csak Windows esetén)

Mivel ez a funkció csak kb. öt napig érhető el, cserélje le a kifogyott tinta-adagoló egység egységet, amilyen hamar lehetséges.

Megjegyzés:

- Ha az **EPSON Status Monitor 3** funkció nincs engedélyezve, nyissa meg a nyomtatómeghajtót, kattintson a **Kiegészítő beállítások** lehetőségre a **Karbantartás** lapon, majd válassza ki az **Az EPSON Status Monitor 3 engedélyezése** lehetőséget.
- Az elérhetőség időtartama a felhasználási feltételektől függ.

Ideiglenes nyomtatás fekete tintával — Kezelőpanel

1. Ha megjelenik az üzenet, amely felajánlja, hogy cserélje ki a(z) tinta-adagoló egységeket, majd nyomja meg a(z) OK gombot.
Megjelenik egy üzenet, amely arról tájékoztatja, hogy átmenetileg fekete tintával nyomtathat.
2. Ellenőrizze az üzenetet, majd nyomja meg az OK gombot.
3. Ha fekete-fehérben szeretne nyomtatni, válassza a(z) **Nem, nyomt megszak** lehetőséget.
A folyamatban lévő feladat törlésre kerül, és sima papírra nyomtathat szegélyekkel a széleken.

Nyomtatás folytatása ideiglenesen fekete tintával (Windows)

Tegye az alábbiak egyikét.

- Amikor az alábbi ablak jelenik meg, válassz a(z) **Nyomtatás feketében** lehetőséget.

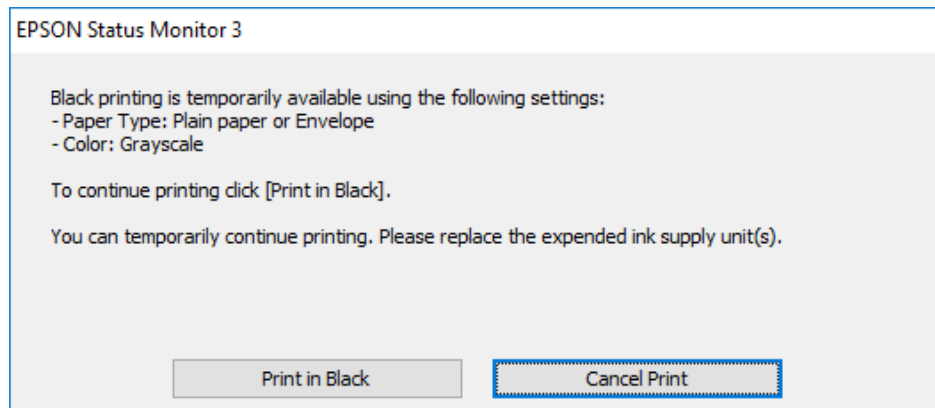

- Amikor az alábbi ablak jelenik meg, függesse fel a nyomtatást. Majd nyomtasson újra.

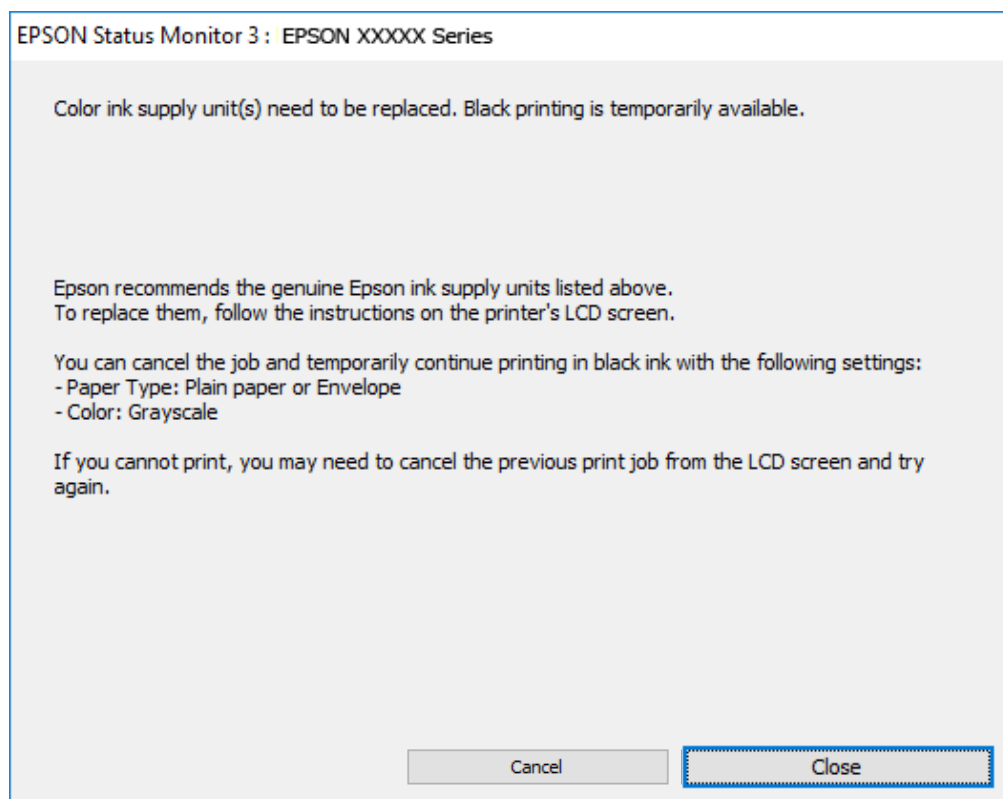

Megjegyzés:

Ha nem tudja a nyomtatást a számítógépről törölni, használja a nyomtató vezérlőpanelét.

Az újbóli nyomtatáskor kövesse az alábbi lépéseket.

1. Nyissa meg a nyomtatóillesztő ablakát.
2. Olyan **Papírtípus** beállítást válasszon ki, amely támogatja a(z) Nyomtatás feketében funkciót.

3. Válassza a következőt **Szürkeárnyaltos**.
4. Állítsa be a többi elemet a **Fő** és a **További beállítások** füleken, ahogy szükséges, majd kattintson a(z) **OK** elemre.
5. Kattintson a **Nyomtatás** elemre.
6. A megjelenő ablakban kattintson a **Nyomtatás** feketében lehetőségre.

Nyomtatás folytatása ideiglenesen fekete tintával (Mac OS)

Megjegyzés:

*Ha szeretné a funkciót hálózaton keresztül használni, kapcsolódjon a **Bonjour** hoz.*

1. A **Rögzítés** ablakban kattintson a nyomtató ikonjára.
2. Törölje a feladatot.

Megjegyzés:

Ha nem tudja a nyomtatást a számítógépről törölni, használja a nyomtató vezérlőpanelét.

3. Válassza a **Rendszerbeállítások** elemet a Apple menü > **Nyomtatók és szkennerek** (vagy **Nyomtatás és szkennelés, Nyomtatás és faxolás**) menüpontnál, majd válassza ki a nyomtatót. Kattintson a **Beállítások és kellékanyagok** > **Beállítások** (vagy **Illesztőprogram**) elemre.
4. Válassza ki a **Be** lehetőséget a **Fekete nyomt. ideigl. eng.** beállításnál.
5. Nyissa meg a nyomtatási párbeszédpanelét.
6. Jelölje ki a **Nyomtatási beállítások** lehetőséget a felugró menüből.
7. Olyan papírtípust válasszon ki, amely támogatja a(z) **Fekete nyomt. ideigl. eng.** beállítást a(z) **Hordozótípus** menüpontban.
8. Válassza a következőt **Szürkeárnyaltos**.
9. Állítsa be a többi elemet is, szükség szerint.
10. Kattintson a **Nyomtatás** elemre.

Takarékosság a fekete tintával, kevés fekete tinta esetén (csak Windows esetén)

Ha a fekete tinta fogytán van, és elegendő színes tinta maradt a készülékben, a színes tintákból feketét állíthat elő. A nyomtatást tetszés szerint folytathatja, amíg előkészít egy fekete tinta-adagoló egység egységet.

A funkció csak akkor érhető el, ha a nyomtatómeghajtóban kijelölte a következő beállításokat.

- Papírtípus: **Normál papírok**
- Minőség: **Szokásos**
- EPSON Status Monitor 3: Engedélyezve

Megjegyzés:

- Ha az **EPSON Status Monitor 3** funkció nincs engedélyezve, nyissa meg a nyomtatómeghajtót, kattintson a **Kiegészítő beállítások** lehetőségre a **Karbantartás** lapon, majd válassza ki az **Az EPSON Status Monitor 3 engedélyezése** lehetőséget.
- A kompozit fekete kissé eltér a tiszta feketétől. Ezenkívül a nyomtatási sebesség is kisebb.
- A nyomtatófej minőségének megőrzése érdekében a készülék fekete tintát is használ.

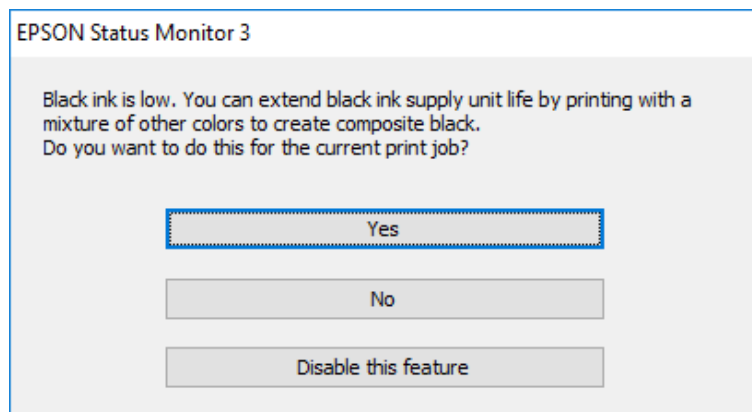

| Opciók | Leírás |
|---------------------|---|
| Igen | Válassza ki, hogy a nyomtató a színes tintákból feketét állítson elő. Amikor legközelebb hasonló nyomtatási feladatot végez, ugyanezt az ablakot fogja látni. |
| Nem | Akkor válassza ezt a beállítást, ha a megmaradt fekete tintát szeretné használni. Amikor legközelebb hasonló nyomtatási feladatot végez, ugyanezt az ablakot fogja látni. |
| A funkció letiltása | Akkor válassza ezt a beállítást, ha a megmaradt fekete tintát szeretné használni. Ez az ablak nem jelenik meg, amíg ki nem cseréli a fekete tinta-adagoló egység egységét, és az ismét kifogyóban lesz. |

Ideje kicserélni a karbantartó rekeszt

A karbantartó rekesz kezelésével kapcsolatos óvintézkedések

A karbantartó rekesz cseréje előtt olvassa el a következő utasításokat.

- Ne érintse meg a karbantartódoboz oldalán lévő zöld chipet. Ellenkező esetben problémák jelentkezhetnek nyomtatáskor.
- Ne ejtse le a karbantartódobozt, illetve ne tegye ki erős ütéseknek.
- Ne helyezze át a karbantartódobozt nyomtatás közben, mert az tintaszivárgást okozhat.
- Ne távolítsa el a karbantartó dobozt és annak tetejét, csak ha cseréli a karbantartó dobozt, mert a festék kiszivároghat.
- Ne döntse meg a használt karbantartódobozt, amíg le nem zárta a műanyag tasakot, melybe behelyezte. Ellenkező esetben a tinta kiszivároghat.
- Ne érjen hozzá a karbantartódoboz nyílásait, mert beszennyezheti magát tintával.
- Nem használja újra a már kicserélt és hosszabb ideig külön tárolt karbantartódobozt. A dobozban lévő tinta besűrűsödhet és a doboz több tintát nem tud elnyelni.

- A karbantartódobozt ne tegye ki közvetlen napfénynek.
- Ne tárolja a karbantartódobozt magas vagy fagyponthoz közeli hőmérsékleten.

A karbantartórekesz cseréje

Néhány nyomtatási ciklus során kis mennyiségű, felesleges tinta gyűlik össze a karbantartórekeszben. Hogy megakadályozza a tinta szivárgását a karbantartórekeszből, a nyomtató úgy lett megtervezve, hogy a nyomtatás leálljon ha a karbantartódoboz eléri a szivárgási kapacitásának határát. A kinyomtatott oldalak számától, a kinyomtatott anyagok típusától és a nyomtató által elvégzett tisztítási műveletek számától függ, hogy erre szükség van-e, és ha igen, milyen gyakran.

Amikor megjelenik egy üzenet, amely a karbantartó rekesz cseréjére kéri, tekintse meg a vezérlőpanelen megjelenő animációkat. A doboz cseréjének szükségessége nem jelenti azt, hogy a nyomtató meghibásodott. Az Epson által vállalt garancia nem terjed ki a csere költségére. Ez egy felhasználó által cserélhető alkatrész.

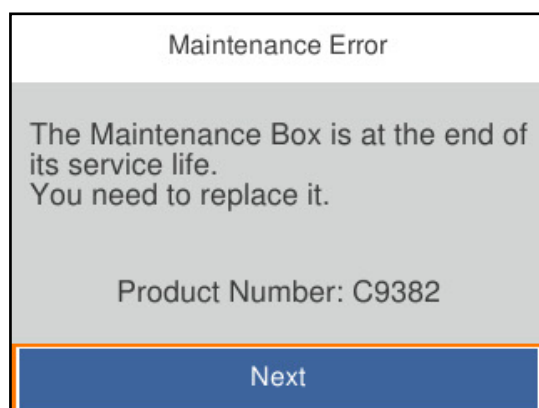

Megjegyzés:

- Ha megtelik, nem tud nyomtatni és megtisztítani a nyomtatófejet, amíg a karbantartó rekeszt ki nem cseréli a tintaszivárgás elkerülése érdekében.

Kapcsolódó információ

- ➔ „Karbantartódoboz kód“ 195. oldal
- ➔ „A karbantartó rekesz kezelésével kapcsolatos óvintézkedések“ 181. oldal

Ideje kicserélni a felvevő görgőket

Felvevő görgők cseréje a papírkazetta egységénél

A papírkazetta egységénél lévő felvevő görgők cseréjéhez tekintse meg a felvevő görgők kartondobozában mellékelt elválasztó lapot.

-  Az eljárás megtekinthető a(z) Webes filmútmutatók részeként is. Érje el a következő webhelyet.

<https://support.epson.net/publist/vlink.php?code=NPD6984>

Kapcsolódó információ

➔ „Felvevő görgők kódja“ 195. oldal

Felvevő görgők cseréje az opcionális papírkazetta egységeknél

Az opcionális papírkazetta egységeknél lévő felvevő görgők cseréjéhez tekintse meg a felvevő görgők kartondobozában mellékelt elválasztó lapot.

 Az eljárás megtekinthető a(z) Webes filmútmutatók részeként is. Érje el a következő webhelyet.

<https://support.epson.net/publist/vlink.php?code=NPD6986>

Kapcsolódó információ

➔ „Felvevő görgők kódja“ 195. oldal

A nyomtató nem az elvártak szerint működik

A nyomtató nem kapcsol be vagy ki

A készülék nem kapcsol be

Az alábbi okokra kell gondolni.

A tápkábel nem csatlakozik megfelelően az elektromos aljzathoz.

Megoldások

Győződjön meg, hogy a tápkábel megfelelően csatlakoztatva van-e.

A gombot nem nyomta le elég hosszan.



Megoldások

Tartsa lenyomva a  gombot egy kicsit hosszabban.

A készülék nem kapcsol ki

A gombot nem nyomta le elég hosszan.

Megoldások

Tartsa lenyomva a  gombot egy kicsit hosszabban. Ha továbbra sem tudja kikapcsolni a nyomtatót, húzza ki a hálózati csatlakozósinórt. A nyomtatófej kiszáradásának megakadályozása érdekében kapcsolja vissza a nyomtatót és a  gomb lenyomásával kapcsolja ki újra.

A készülék automatikusan kikapcsol

■ A(z) Kikapcs. beáll. vagy Kikapcsolási időzítő funkció engedélyezve van.

Megoldások

- Válassza ki a **Beáll. > Általános beállítások > Alapbeállítások > Kikapcs. beáll.** menüpontot, és tiltsa le a **Kikapcsolás, ha nem aktív** és **Kikapcsolás, ha nem csatlakozik** beállításokat.
- Válassza a(z) **Beáll. > Általános beállítások > Alapbeállítások** menüpontot, és tiltsa le a(z) **Kikapcsolási időzítő** beállítást.

Megjegyzés:

*A vásárlás helyétől függően a **Kikapcs. beáll.** vagy a **Kikapcsolási időzítő** funkció áll rendelkezésre az Ön által megvásárolt készüléken.*

A készülék lassan hajtja végre a műveleteket

A nyomtatás túl lassú

Az alábbi okokra kell gondolni.

■ Felesleges alkalmazások futnak.

Megoldások

Zárja be a felesleges alkalmazásokat a számítógépén vagy okos eszközén.

■ A nyomtatási minőség túl magasra van állítva.

Megoldások

Csökkentse a minőség beállítását.

■ Kétirányú nyomtatás le van tiltva.

Megoldások

Engedélyezze a kétirányú (vagy nagy sebességű) beállítást. Ha ez a beállítás engedélyezve van, a nyomtatófej úgy nyomtat, hogy mindkét irányba mozog, így nő a nyomtatási sebesség.

Windows

Válassza ki a **Kétirányú nyomtatás** lehetőséget a nyomtató-illesztőprogram **További beállítások** lapján.

Mac OS

Válassza a **Rendszerbeállítások** elemet a(z) Apple menü > **Nyomtatók és szkennerek** (vagy **Nyomtatás és szkennelés, Nyomtatás és faxolás**) menüpontnál, majd válassza ki a nyomtatót. Kattintson a **Beállítások és kiegészítők > Beállítások** (vagy **Illesztőprogram**) elemre. Válassza ki a **Be** lehetőséget a **Kétirányú nyomtatás** beállításnál.

■ Csendes mód engedélyezve van.

Megoldások

Kapcsolja ki a **Csendes módot**. Ha a nyomtató **Csendes mód** üzemmódban működik, a nyomtatási sebesség lassúbb.

Vezérlőpanel

Válassza ki a főképernyőn a(z)  elemet, majd a(z) **Ki** elemet.

Windows

Jelölje ki az **Ki** lehetőséget a **Csendes mód** beállításban a nyomtató-illesztőprogram **Fő** lapján.

Mac OS

Válassza a **Rendszerbeállítások** elemet az Apple menü > **Nyomtatók és szkennerek** (vagy **Nyomtatás és szkennelés, Nyomtatás és faxolás**) menüpontnál, majd válassza ki a nyomtatót. Kattintson a **Beállítások és kellékanyagok > Beállítások** (vagy **Illesztőprogram**) elemre. Válassza ki a **Ki** lehetőséget a **Csendes mód** beállításnál.

A száradás időbe telik kétoldalas nyomtatás esetén.

Megoldások

A kétoldalas nyomtatás esetén a papír egyik oldalára nyomtat a készülék, és megszáritja azt, majd megtörténik a másik oldal nyomtatása. Mivel a szárítási idő eltér a környezeti tényezőktől, például a hőmérséklettől vagy a páratartalomtól, illetve a nyomtatási adatoktól függően, a nyomtatási sebesség lassabb lehet.

PostScript nyomtatómeghajtó használatakor a nyomtatási túl lassú

A nyomtatási minőség túl magasra van állítva.

Megoldások

Állítsa a **Print Quality** beállítást a **Fast** lehetőségre a nyomtatómeghajtóban.

Az LCD képernyő elsötétül

A nyomtató alvó üzemmódban van.

Megoldások

Ha szeretne visszatérni az LCD képernyő előző állapotához, nyomja meg bármelyik gombot a vezérlőpulton.

Hangos működés

Csendes mód le van tiltva a nyomtatón.

Megoldások

Ha a gép működése túl hangos, engedélyezze a(z) **Csendes mód** üzemmódot. Ennek a funkciónak a bekapcsolása csökkentheti a nyomtatási sebességet.

Vezérlőpanel

Válassza a főképernyőn a(z)  elemet, majd engedélyezze a(z) **Csendes mód** funkciót.

Windows

Engedélyezze a(z) **Csendes mód** lehetőséget a nyomtató-illesztőprogram **Fő** lapján.

❑ Mac OS

Válassza a **Rendszerbeállítások** elemet az Apple menü > **Nyomtatók és szkennerek** (vagy **Nyomtatás és szkennelés, Nyomtatás és faxolás**) menüpontnál, majd válassza ki a nyomtatót. Kattintson a **Beállítások és kellékanyagok > Beállítások** (vagy **Illesztőprogram**) elemre. Engedélyezze a(z) **Csendes mód** beállítását.

Hibás dátum és idő

■ A tápellátás hibája.

Megoldások

Villámcsapás okozta áramkimaradásakor, vagy ha túl sokáig volt a készülék kikapcsolva, előfordulhat, hogy az óra rossz időt mutat. A vezérlőpanelen állítsa be a dátumot és az időt a(z) **Beáll.** > **Általános beállítások > Alapbeállítások > Dátum/idő beállításai** menüpontban.

A gyökértanúsítványt frissíteni kell

■ A gyökértanúsítvány lejárt.

Megoldások

Futtassa a(z) Web Config alkalmazást, majd frissítse a gyökértanúsítványt.

➔ „Nyomtató műveletek beállítására szolgáló alkalmazás (Web Config)“ 200. oldal

Nem hajtható végre kézi 2 oldalas nyomtatás (Windows)

■ A EPSON Status Monitor 3 le van tiltva.

Megoldások

A nyomtató-illesztőprogram **Karbantartás** lapján kattintson a(z) **Kiegészítő beállítások** elemre, majd válassza a(z) **Az EPSON Status Monitor 3 engedélyezése** elemet.

Ennek ellenére elképzelhető, hogy a kétoldalas nyomtatás nem lesz elérhető, ha a nyomtatót hálózaton keresztül vagy megosztott nyomtatóként használják.

A(z) Nyomtatási beállítások menü nem jelenik meg (Mac OS)

■ Az Epson nyomtató-illesztőprogram telepítése nem volt megfelelő.

Megoldások

Ha a(z) **Nyomtatási beállítások** menü nem jelenik meg macOS Catalina (10.15) vagy újabb, macOS High Sierra (10.13), macOS Sierra (10.12), OS X El Capitan (10.11), OS X Yosemite (10.10), OS X Mavericks (10.9) rendszerben, az Epson nyomtató-illesztőprogram nincs megfelelően telepítve. Engedélyezze az alábbi menüből.

Válassza ki a **Rendszerbeállítások** lehetőséget a(z) Apple menü > **Nyomtatók és szkennerek** (vagy **Nyomtatás és szkennelés, Nyomtatás és faxolás**) menüpontban, távolítsa el a nyomtatót, majd adja újra hozzá a nyomtatót.

A macOS Mojave (10.14) nem fér hozzá a(z) **Nyomtatási beállítások** opcióhoz az olyan Apple alkalmazásokban, mint a TextEdit.

Elfelejtett jelszó

Szervizelést végző szakember segítségére van szükség.

Ha elfelejtette a rendszergazdai jelszót, vegye fel a kapcsolatot az Epson ügyfélszolgálatával.

Nem megoldható probléma

Ha továbbra sem tudja megoldani a problémát a fenti megoldásokkal sem, vegye fel a kapcsolatot az Epson ügyfélszolgálatával.

Ha nem tudja megoldani a nyomtatási problémákat, ezzel kapcsolatos információkat az alábbiakban talál.

Kapcsolódó információ

➔ [„Nem lehet megoldani a nyomtatási problémákat“ 187. oldal](#)

Nem lehet megoldani a nyomtatási problémákat

Próbálkozzon a következő megoldásokkal felülről kezdve, amíg a probléma meg nem oldódik.

- Győződjön meg róla, hogy a nyomtatóba betöltött papír típusa és a nyomtatóban beállított papírtípus egyezik-e a nyomtató-illesztőprogramban megadott papírtípus beállításával.
[„Papírméret és -típus beállításai“ 78. oldal](#)
- Használjon jobb minőségű beállítást a vezérlőpanelen vagy a nyomtató-illesztőprogramban.
- Telepítse újra a nyomtatóba már telepített tinta-adagoló egységeket.
A tinta-adagoló egységek újratelepítése megakadályozhatja a nyomtatófej fúvókáinak eltömődését, és lehetővé teszi a tinta sima áramlását.
Mivel azonban a készülék tintát használ a tinta-adagoló egység újratelepítésekor, megjelenhet a tinta-adagoló egység cseréjét kérő üzenet a maradék tinta mennyiségétől függően.
- Használja a **Nyomtatási minőség beállítása** funkciót.
[„A nyomtatási minőség beállítása“ 133. oldal](#)
- Ellenőrizze, hogy eredeti Epson tinta-adagoló egységeket használ-e.
Próbáljon eredeti Epson tinta-adagoló egységeket használni. A terméket úgy tervezték, hogy a színeket eredeti Epson tinta-adagoló egységek használatával kerülnek beállításra. Nem eredeti tinta-adagoló egységek használata esetén a nyomtatási minőség romolhat.
- Ellenőrizze, hogy az átlátszó fólia beszennyeződött-e.
Ha az áttetsző rétegen elkenődés van, óvatosan törölje le az elkenődést.
[„Az átlátszó fólia tisztítása“ 136. oldal](#)
- Győződjön meg róla, hogy a nyomtató belsejében nincsenek papírdarabok.

Ellenőrizze a papírt.

Ellenőrizze, hogy a papír felhajlott-e, vagy a nyomtatható oldallal felfelé van-e betöltve.

[„A papír kezelésére vonatkozó óvintézkedések“ 78. oldal](#)

[„A használható papírok és a kapacitás“ 190. oldal](#)

[„Nem alkalmazható papírtípusok“ 193. oldal](#)

Ha a fenti megoldások ellenőrzésével nem tudja megoldani a problémát, lehetséges, hogy javításra van szükség. Kapcsolatot az Epson ügyfélszolgálatával.

Kapcsolódó információ

➔ [„Mielőtt kapcsolatba lépne az Epsonnal“ 297. oldal](#)

➔ [„Kapcsolatfelvétel az Epson ügyfélszolgálatával“ 297. oldal](#)

Termékinformációk

| | |
|---|-----|
| Papír információk. | 190 |
| Kellékanyag termékekre vonatkozó információk. | 194 |
| Opcionális elemek adatai. | 195 |
| Szoftverinformáció. | 196 |
| Beállítások menü lista. | 203 |
| Termékspecifikációk. | 217 |
| Betűtípus műszaki adatai. | 226 |
| Szabályozási információ. | 232 |

Papír információk

A használható papírok és a kapacitás

Eredeti Epson papír

Magas minőségű nyomatok előállításához az Epson eredeti Epson papír használatát javasolja.

Megjegyzés:

- Eredeti Epson-papír nem használható, ha az Epson univerzális nyomtató-illesztőprogrammal végez nyomtatást.
- A papírtípusok elérhetősége területenként változhat. Az Ön lakhelyén elérhető papírokról az Epson ügyfélszolgálatánál érdeklődhet.
- Lásd az alábbi információkat a rendelkezésre álló papírtípusokról a kétoldalas nyomtatáshoz.
„Papír kétoldalas nyomtatáshoz“ 193. oldal
- Ha felhasználó által megadott méretben nyomtat eredeti Epson papírra, akkor a nyomtatási minőség beállításaként csak a(z) **Szokásos** vagy a(z) **Normal** opció használható. Egyes nyomtató-illesztőprogramok lehetővé teszik egy jobb nyomtatási minőség kiválasztását, ennek ellenére a nyomtatás a(z) **Szokásos** vagy a(z) **Normal** beállítás használatával történik.

Dokumentumok nyomtatására alkalmas papír

| Papír neve | Méret | Betöltési kapacitás (lap) | | |
|----------------------------------|-------|--|-------------------|------------|
| | | 1. papírkazetta | 2-4. papírkazetta | Papírtálca |
| Epson Business Paper | A4 | Addig a vonalig, amelyet a(z) ▼ szimbólum jelöl az élvezetőn. | | 80 |
| Epson Bright White Ink Jet Paper | A4 | 200 | 400 | 50 |

Dokumentumok és fényképek nyomtatására alkalmas papír

| Papír neve | Méret | Betöltési kapacitás (lap) | | |
|-----------------------------------|-------|---------------------------|-------------------|------------|
| | | 1. papírkazetta | 2-4. papírkazetta | Papírtálca |
| Epson Photo Quality Ink Jet Paper | A4 | 80 | 80 | 70 |
| Epson Matte Paper-Heavyweight | A4 | 50 | 50 | 20 |
| Epson Double-Sided Matte Paper | A4 | 50 | 50 | 20 |

Fényképek nyomtatására alkalmas papír 

| Papír neve | Méret | Betöltési kapacitás (lap) | | |
|-------------------------------------|---|---------------------------|-------------------|------------|
| | | 1. papírkazetta | 2-4. papírkazetta | Papírtálca |
| Epson Ultra Glossy Photo Paper | A4, 20×25 cm (8×10 hüv.) | 50 | 50 | 20 |
| | 10×15 cm (4×6 hüv.), 13×18 cm (5×7 hüv.) | 50 | - | 20 |
| Epson Premium Glossy Photo Paper | A4, 20×25 cm (8×10 hüv.) | 50 | 50 | 20 |
| | 10×15 cm (4×6 hüv.), 16:9 széles (4×7,11 hüv.), 13×18 cm (5×7 hüv.) | 50 | - | 20 |
| Epson Premium Semigloss Photo Paper | A4 | 50 | 50 | 20 |
| | 10×15 cm (4×6 hüv.), 13×18 cm (5×7 hüv.) | 50 | - | 20 |
| Epson Photo Paper Glossy | A4 | 50 | 50 | 20 |
| | 10×15 cm (4×6 hüv.), 13×18 cm (5×7 hüv.) | 50 | - | 20 |

Kereskedelmi forgalomban elérhető papír

Megjegyzés:



A Fél letter, SP1 (210×270 mm), SP2 (210×149 mm), SP3 (100×170 mm), SP4 (130×182 mm), SP5 (192×132 mm), 16K (195×270 mm) és az Indian-Legal méret nem áll rendelkezésre a PostScript nyomtatóillesztővel való nyomtatás esetén.

Lásd az alábbi információkat a rendelkezésre álló papírtípusokról a kétoldalas nyomtatáshoz.

„Papír kétoldalas nyomtatáshoz“ 193. oldal

Sima papír

A sima papírok közé tartozik: fénymásolópapír, előre nyomtatott papír (olyan papír, amire különböző úrlapok előre nyomtatva vannak, például nyomtatványok vagy értékpapírok), levélfej, színes papír, valamint újrahasznosított papír.

| Méret | Betöltési kapacitás (lap) | | |
|---|---|-------------------|------------|
| | 1. papírkazetta | 2-4. papírkazetta | Papírtálca |
| A4, A5, A6, B5, B6, Executive, Fél letter, 16K (195×270 mm), Indian-Legal, Letter, 8,5×13 hüv., Legal, SP1 (210×270 mm), SP2 (210×149 mm), SP3 (100×170 mm), SP4 (130×182 mm) | Addig a vonalig, amelyet a(z)  szimbólum jelöl az élvezetön. | | 80 |
| SP5 (192×132 mm) | Addig a vonalig, amelyet a(z)  szimbólum jelöl az élvezetön. | - | 80 |

| Méret | Betöltési kapacitás (lap) | | |
|--|---|---|------------|
| | 1. papírkazetta | 2-4. papírkazetta | Papírtálca |
| Egyéni méret (mm) 85–215,9×125–355,6 | Addig a vonalig, amelyet a(z) ▼ szimbólum jelöl az élvezetőn. | - | - |
| Egyéni méret (mm) 100–215,9×148–355,6 | - | Addig a vonalig, amelyet a(z) ▼ szimbólum jelöl az élvezetőn. | - |
| Egyéni méret (mm) 64–215,9×125–6000 | - | - | 80 |

Vastag papír (91–160 g/m²)

| Méret | Betöltési kapacitás (lap) | | |
|---|---------------------------|-------------------|------------|
| | 1. papírkazetta | 2-4. papírkazetta | Papírtálca |
| A4, A5, A6, B5, B6, Executive, Fél letter, 16K (195×270 mm), Indian-Legal, Letter, 8,5×13 hüv., Legal, SP1 (210×270 mm), SP2 (210×149 mm), SP3 (100×170 mm), SP4 (130×182 mm) | 90 | 250 | 30 |
| SP5 (192×132 mm) | 90 | - | 30 |
| Egyéni méret (mm) 85–215,9×125–355,6 | 90 | - | - |
| Egyéni méret (mm) 100–215,9×148–355,6 | - | 250 | - |
| Egyéni méret (mm) 64–215,9×125–6000 | - | - | 30 |

Vastag papír (161–256 g/m²)

| Méret | Betöltési kapacitás (lap) | | |
|---|---------------------------|-------------------|------------|
| | 1. papírkazetta | 2-4. papírkazetta | Papírtálca |
| A4, A5, A6, B5, B6, Executive, Fél letter, 16K (195×270 mm), Indian-Legal, Letter, 8,5×13 hüv., Legal, SP1 (210×270 mm), SP2 (210×149 mm), SP3 (100×170 mm), SP4 (130×182 mm), SP5 (192×132 mm) | - | - | 30 |

| Méret | Betöltési kapacitás (lap) | | |
|--|---------------------------|-------------------|------------|
| | 1. papírkazetta | 2-4. papírkazetta | Papírtálca |
| Egyéni méret (mm) 64–215,9×125–6000 | – | – | 30 |

Boríték

| Papír neve | Méret | Betöltési kapacitás (boríték) | | |
|------------|--|-------------------------------|-------------------|------------|
| | | 1. papírkazetta | 2-4. papírkazetta | Papírtálca |
| Boríték | Boríték #10, Boríték DL, Boríték C6 | 10 | – | 10 |
| | Boríték C4 | – | – | 1 |

Papír kétoldalas nyomtatáshoz

Eredeti Epson papír

- Epson Business Paper
- Epson Bright White Ink Jet Paper

Kapcsolódó információ

➔ [„A használható papírok és a kapacitás“ 190. oldal](#)

Kereskedelmi forgalomban elérhető papír

Kétoldalas manuális nyomtatáshoz csak a papírtálca használható.

- Sima papír, fénymásolópapír, előnyomott papír, levélfejléc, színes papír, újrahasznosított papír*¹
- Vastag papír (91–160 g/m²)*¹
- Vastag papír (161–250 g/m²)*²

*1 A4, A5, B5, Executive, 16K, Letter, SP1 és egyéni méretű (148–215,9×210–297 mm) papírt támogat a rendszer az automatikus, kétoldalas nyomtatás esetében.

*2 Kizárólag kézi, kétoldalas nyomtatás.

Kapcsolódó információ

➔ [„A használható papírok és a kapacitás“ 190. oldal](#)

Nem alkalmazható papírtípusok

Az alábbi papírokat ne használja. Az ilyen papírok használata papírelakadást és a nyomat elkenődését okozza.

- Hullámos
- Széttépett vagy szétvágott papírok
- Meghajtott papírok
- Nedves papírok
- Túl vastag vagy túl vékony papírok
- Matricákkal ellátott papírok

Az alábbi borítékokat ne használja. Az ilyen borítékok használata papírelakadást és a nyomat elkenődését okozza.

- Hullámos vagy összehajtott borítékok
- Ragasztócsíkkal ellátott vagy ablakos borítékok
- Túl vékony borítékok
Nyomtatás közben összegyűrődhet.

Kellékanyag termékekre vonatkozó információk

Tinta-adagoló Egység kódjai

Az Epson eredeti Epson tinta-adagoló egységek használatát javasolja. Az Epson nem tudja garantálni a nem eredeti tinta minőségét vagy megbízhatóságát. Nem eredeti tinta használata olyan károkat okozhat, amire nem érvényes az Epson garanciája, és bizonyos körülmények között a nyomtató viselkedése is kiszámíthatatlanná válhat. Elképzelhető, hogy a nem eredeti festékek tintaszintjei nem kerülnek megjelenítésre.

Az alábbiakban megtekintheti az eredeti Epson tinta-adagoló egységek kódjait.

Megjegyzés:

- Az *Tinta-adagoló egység kódok hely szerint változhatnak. Az Ön területén érvényes kódokról az Epson ügyfélszolgálatánál érdeklődhet.*
- Nem minden régióban érhető el a tinta-adagoló egységek teljes választéka.*

Európai felhasználók számára

| Méret | Black (Fekete) | Cyan (Cián) | Magenta (Bíbor) | Yellow (Sárga) |
|-------|----------------|-------------|-----------------|----------------|
| XL | T11E1 | - | - | - |
| L | T11D1 | T11D2 | T11D3 | T11D4 |
| S | T11C1 | T11C2 | T11C3 | T11C4 |

Látogasson el a következő weboldalra a következőkkel kapcsolatos információkért: Epson tinta-adagoló egység.

<http://www.epson.eu/pageyield>

For Australia and New Zealand

| Black (Fekete) | Cyan (Cián) | Magenta (Bíbor) | Yellow (Sárga) |
|----------------|-------------|-----------------|----------------|
| T10Y1 | T10W2 | T10W3 | T10W4 |
| T10W1 | T10S2 | T10S3 | T10S4 |
| T10S1 | | | |

Ázsia

| Black (Fekete) | Cyan (Cián) | Magenta (Bíbor) | Yellow (Sárga) |
|----------------|-------------|-----------------|----------------|
| T11H1 | T11G2 | T11G3 | T11G4 |
| T11G1 | T11F2 | T11F3 | T11F4 |
| T11F1 | | | |

Karbantartódoboz kód

Az Epson eredeti Epson karbantartódoboz használatát javasolja.

Karbantartódoboz kód: C9382



Fontos:

Ha a karbantartódobozt telepítették egy nyomtatón, akkor azt más nyomtatókon nem lehet használni.

Felvevő görgők kódja

Az Epson eredeti Epson felvevő görgők használatát javasolja.

A kódok az alábbiakban olvashatók.

Paper cassette 1 (Paper Feed Roller for Cassette A): C12C938261

Paper cassette 2 to 4 (Paper Feed Roller for Cassette B): C12C938281

Opcionális elemek adatai

Opcionális papírkazetta egység kód

Az opcionális papírkazetta egység kódja alább olvasható.

Optional Single Cassette-P2 (C12C937901)

Szoftverinformáció

Ez a rész bemutatja a nyomtatóhoz rendelkezésre álló alkalmazások némelyikét. A támogatott szoftverek listáját a következő Epson webhelyen vagy a(z) Epson Software Updater program elindításával találhatja meg. Letöltheti a legújabb alkalmazásokat.

<http://www.epson.com>

Kapcsolódó információ

➔ „Alkalmazás szoftver és firmware frissítéséhez (Epson Software Updater)“ 201. oldal

Számítógépről történő nyomtatásra szolgáló alkalmazás (Windows nyomtató-illesztőprogram)

A nyomtató-illesztőprogram a nyomtatót vezérli más alkalmazásokból érkező nyomtatási parancsok alapján. A nyomtató-illesztőprogramon elvégzett beállítások vezetnek a legjobb nyomatokhoz. A nyomtató-illesztőprogram segédprogram használatával ellenőrizheti a nyomtató állapotát, valamint fenntarthatja vele az optimális működési állapotot.

Megjegyzés:

Beállíthatja, hogy milyen nyelvet használjon a nyomtató-illesztőprogram. Válassza ki a használni kívánt nyelvet a **Nyelv** beállításban a **Karbantartás** fülön.

A nyomtató-illesztőprogram elérése különféle alkalmazásokból

Ha olyan beállításokat kíván végrehajtani, melyek csak az adott alkalmazásra vonatkoznak, akkor azt abból az alkalmazásból végezze.

Válassza ki a **Nyomtatás** vagy a **Nyomtatási beállítás** lehetőséget a **Fájl** menüből. Válassza ki a nyomtatót, majd kattintson a **Beállítások** vagy a **Tulajdonságok** lehetőségre.

Megjegyzés:

A műveletek az adott alkalmazástól függően eltérnek. További részleteket az alkalmazás súgójában talál.

A nyomtató illesztőprogramjának elérése a vezérlőpanelről

Ha olyan beállítást szeretne végrehajtani, mely minden alkalmazásra érvényes, a nyomtató-illesztőprogramhoz a vezérlőpanelen keresztül kell hozzáférnie.

Windows 11

Kattintson az indítás gombra, majd válassza ki a(z) **Minden alkalmazás > Windows eszközök > Vezérlőpanel > Eszközök és nyomtatók megjelenítése** parancsot a **Hardver és hang** menüpontban. Kattintson jobb gombbal a nyomtatóra, vagy tartsa lenyomva a gombot, majd jelölje ki a **Nyomtató tulajdonságai** elemet.

Windows 10/Windows Server 2022/Windows Server 2019/Windows Server 2016

Kattintson az indítás gombra, majd válassza ki a **Windows rendszer > Vezérlőpanel > Eszközök és nyomtatók megjelenítése** parancsot a **Hardver és hang** menüpontban. Kattintson jobb gombbal a nyomtatóra, vagy tartsa lenyomva a gombot, majd jelölje ki a **Nyomtató tulajdonságai** elemet.

Windows 8.1/Windows 8/Windows Server 2012 R2/Windows Server 2012

Válassza az **Asztal > Beállítások > Vezérlőpanel > Eszközök és nyomtatók megjelenítése** elemet itt: **Hardver és hang**. Kattintson jobb gombbal a nyomtatóra, vagy tartsa lenyomva a gombot, majd jelölje ki a **Nyomtató tulajdonságai** elemet.

Windows 7/Windows Server 2008 R2

Kattintson az indítás gombra, majd válassza ki a **Vezérlőpanel > Eszközök és nyomtatók megjelenítése** parancsot a **Hardver és hang** menüpontban. Kattintson jobb gombbal a nyomtatóra, majd jelölje ki a **Nyomtatási beállítások** elemet.

Windows Vista/Windows Server 2008

Kattintson az indítás gombra, majd válassza ki a **Vezérlőpanel > Nyomtatók** lehetőséget a **Hardver és hang** menüpontban. Kattintson jobb gombbal a nyomtatóra, majd jelölje ki a **Nyomtatási beállítások** elemet.

Windows XP/Windows Server 2003 R2/Windows Server 2003

Kattintson az indítás gombra, majd válassza ki a **Vezérlőpanel > Nyomtatók és más hardverek > Nyomtatók és faxok** elemet. Kattintson jobb gombbal a nyomtatóra, majd jelölje ki a **Nyomtatási beállítások** elemet.

A nyomtató-illesztőprogram megnyitása a tálcán található nyomtató ikon segítségével

A számítógép tálcáján található nyomtató ikon egy parancsikon, melyen keresztül gyorsan hozzáférhet a nyomtató-illesztőprogramhoz.

Ha a nyomtató ikonra kattint és kiválasztja a(z) **Nyomtatóbeállítások** lehetőséget, akkor ugyanaz a nyomtatóbeállítási ablak nyílik meg, mint amelyet a vezérlőpanelről nyit meg. Ha duplán rákattint erre az ikonra, ellenőrizheti a nyomtató állapotát.

Megjegyzés:

*Ha a nyomtató ikon nem jelenik meg a tálcán, akkor nyissa meg a nyomtató-illesztőprogram ablakát, kattintson a(z) **Figyelési beállítások** elemre a(z) **Karbantartás** lapon, majd válassza ki a(z) **Parancsikon regisztrálása a tálcháoz** opciót.*

A segédprogram elindítása

Nyissa meg a nyomtatóillesztő ablakát. Kattintson az **Karbantartás** lapra.

Kapcsolódó információ

➔ [„A nyomtató-illesztőprogramhoz kapcsolódó menüpontok“ 86. oldal](#)

Számítógépről történő nyomtatásra szolgáló alkalmazás (Mac OS nyomtató-illesztőprogram)

A nyomtató-illesztőprogram a nyomtatót vezérli más alkalmazásokból érkező nyomtatási parancsok alapján. A nyomtató-illesztőprogramon elvégzett beállítások vezetnek a legjobb nyomatokhoz. A nyomtató-illesztőprogram segédprogram használatával ellenőrizheti a nyomtató állapotát, valamint fenntarthatja vele az optimális működési állapotot.

A nyomtató-illesztőprogram elérése különféle alkalmazásokból

Kattintson az **Oldalbeállítás** vagy a **Nyomtatás** lehetőségre az alkalmazás **Fájl** menüjében. Szükség esetén kattintson a **Részletek megjelenítése** (vagy a(z) ▼) elemre a nyomtatási ablak kibontásához.

Megjegyzés:

*Az adott alkalmazástól függően előfordulhat, hogy az **Oldalbeállítás** nem jelenik meg a **Fájl** menüben, és a nyomtatási képernyő megjelenítésének műveletei eltérőek lehetnek. Lásd az alkalmazás súgóját a részletekért.*

A segédprogram elindítása

Válassza a **Rendszerbeállítások** elemet az Apple menü > **Nyomtatók és szkennerek** (vagy **Nyomtatás és szkennelés, Nyomtatás és faxolás**) menüpontnál, majd válassza ki a nyomtatót. Kattintson a **Beállítások és kellékanyagok > Segédprogram > Nyomtató segédprogram megnyitása** elemre.

Kapcsolódó információ

➔ „A nyomtató-illesztőprogramhoz kapcsolódó menüpontok“ 115. oldal

Útmutató a Mac OS nyomtatómeghajtóhoz

Epson Printer Utility

Elindíthat egy karbantartási funkciót, mint pl. a fúvókák ellenőrzését vagy a nyomtatófej tisztítását, továbbá az EPSON Status Monitor bekapcsolása után ellenőrizheti a nyomtató állapotát és a hibaüzeneteket.

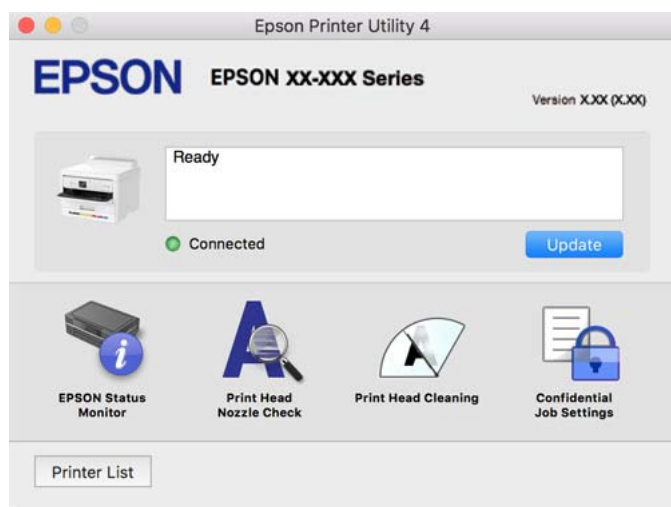

Alkalmazás, amely képes nyomtatni a PostScript betűtípusokat (Windows PostScript nyomtató-illesztőprogram)

A PostScript nyomtatóillesztő lehetővé teszi a nyomtató számára, hogy nyomtatási utasításokat fogadjon és értelmezzen a számítógépről küldött oldalleírasi nyelven, és azt megfelelően nyomtassa ki. Ez alkalmas a DTP-hez használt PostScript-kompatibilis alkalmazásokból történő nyomtatáshoz.

A nyomtató-illesztőprogram elérése különféle alkalmazásokból

Ha olyan beállításokat kíván végrehajtani, melyek csak az adott alkalmazásra vonatkoznak, akkor azt abból az alkalmazásból végezze.

Válassza ki a **Nyomtatás** vagy a **Nyomtatási beállítás** lehetőséget a **Fájl** menüből. Válassza ki a nyomtatót, majd kattintson a **Beállítások** vagy a **Tulajdonságok** lehetőségre.

Megjegyzés:

A műveletek az adott alkalmazástól függően eltérnek. További részleteket az alkalmazás súgójában talál.

A nyomtató illesztőprogramjának elérése a vezérlőpanelről

Ha olyan beállítást szeretne végrehajtani, mely minden alkalmazásra érvényes, a nyomtató-illesztőprogramhoz a vezérlőpanelen keresztül kell hozzáférnie.

Windows 11

Kattintson az indítás gombra, majd válassza az **Összes alkalmazás > Windows-eszközök > Vezérlőpanel > Eszközök és nyomtatók megjelenítése** lehetőséget a **Hardver és hang** menüpontban. Kattintson jobb gombbal a nyomtatóra, vagy tartsa lenyomva a gombot, majd jelölje ki a **Nyomtató tulajdonságai** elemet.

Windows 10/Windows Server 2022/Windows Server 2019/Windows Server 2016

Kattintson az indítás gombra, majd válassza ki a **Windows rendszer > Vezérlőpanel > Eszközök és nyomtatók megjelenítése** parancsot a **Hardver és hang** menüpontban. Kattintson jobb gombbal a nyomtatóra, vagy tartsa lenyomva a gombot, majd jelölje ki a **Nyomtató tulajdonságai** elemet

Windows 8.1/Windows 8/Windows Server 2012 R2/Windows Server 2012

Válassza az **Asztal > Beállítások > Vezérlőpanel > Eszközök és nyomtatók megjelenítése** elemet itt: **Hardver és hang**. Kattintson jobb gombbal a nyomtatóra, vagy tartsa lenyomva a gombot, majd jelölje ki a **Nyomtató tulajdonságai** elemet

Windows 7/Windows Server 2008 R2

Kattintson az indítás gombra, majd válassza ki a **Vezérlőpanel > Eszközök és nyomtatók megjelenítése** parancsot a **Hardver és hang** menüpontban. Kattintson jobb gombbal a nyomtatóra, majd jelölje ki a **Nyomatási beállítások** elemet.

Windows Vista/Windows Server 2008

Kattintson az indítás gombra, majd válassza ki a **Vezérlőpanel > Nyomtatók** lehetőséget a **Hardver és hang** menüpontban. Kattintson jobb gombbal a nyomtatóra, majd jelölje ki a **Nyomatási beállítások** elemet.

Windows XP/Windows Server 2003 R2/Windows Server 2003

Kattintson az indítás gombra, majd válassza ki a **Vezérlőpanel > Nyomtatók és más hardverek > Nyomtatók és faxok** elemet. Kattintson jobb gombbal a nyomtatóra, majd jelölje ki a **Nyomatási beállítások** elemet.

A nyomtató-illesztőprogram megnyitása a tálcán található nyomtató ikon segítségével

A számítógép tálcáján található nyomtató ikon egy parancsikon, melyen keresztül gyorsan hozzáférhet a nyomtató-illesztőprogramhoz.

Ha a nyomtató ikonra kattint és kiválasztja a(z) **Nyomatóbeállítások** lehetőséget, akkor ugyanaz a nyomtatóbeállítási ablak nyílik meg, mint amelyet a vezérlőpanelről nyit meg. Ha duplán rákattint erre az ikonra, ellenőrizheti a nyomtató állapotát.

Kapcsolódó információ

➔ [„A PostScript nyomtató-illesztőprogramhoz kapcsolódó menüpontok“ 110. oldal](#)

Alkalmazás, amely képes nyomtatni a PostScript betűtípusokat (Mac OS PostScript nyomtató-illesztőpogram)

A PostScript nyomtatóillesztő lehetővé teszi a nyomtató számára, hogy nyomtatási utasításokat fogadjon és értelmezzen a számítógépről küldött oldalleírási nyelven, és azt megfelelően nyomtassa ki. Ez alkalmas a DTP-hez használt PostScript-kompatibilis alkalmazásokból történő nyomtatáshoz.

A nyomtató-illesztőprogram elérése különféle alkalmazásokból

Kattintson az **Oldalbeállítás** vagy a **Nyomtatás** lehetőségre az alkalmazás **Fájl** menüjében. Szükség esetén kattintson a **Részletek megjelenítése** (vagy a(z) ▼) elemre a nyomtatási ablak kibontásához.

Megjegyzés:

Az adott alkalmazástól függően előfordulhat, hogy az **Oldalbeállítás** nem jelenik meg a **Fájl** menüben, és a nyomtatási képernyő megjelenítésének műveletei eltérőek lehetnek. Lásd az alkalmazás súgóját a részletekért.

A segédprogram elindítása

Válassza a **Rendszerbeállítások** elemet az Apple menü > **Nyomtatók és szkennerek** (vagy **Nyomtatás és szkennelés, Nyomtatás és faxolás**) menüpontnál, majd válassza ki a nyomtatót. Kattintson a **Beállítások és kellékanyagok > Segédprogram > Nyomtató segédprogram megnyitása** elemre.

Kapcsolódó információ

➔ „A PostScript nyomtató-illesztőprogramhoz kapcsolódó menüpontok“ 123. oldal

Alkalmazás, amely képes nyomtatni a PCL nyelvet (PCL nyomtató-illesztőprogram)

A PCL nyomtatóillesztő lehetővé teszi a nyomtató számára, hogy nyomtatási utasításokat fogadjon és értelmezzen a számítógépről küldött oldalleírási nyelven, és azt megfelelően nyomtassa ki. Ez olyan általános alkalmazásokból való nyomtatáshoz alkalmas, mint a Microsoft Office.

Megjegyzés:

Mac OS operációs rendszer esetén nem támogatott.

Csatlakoztassa a nyomtatót ugyanarra a hálózatra, mint amihez a számítógép kapcsolódik, majd a nyomtató-illesztőprogram telepítéséhez kövesse az alábbi eljárást.

1. Töltse le az illesztőprogram végrehajtható fájlját az Epson támogatási weboldaláról.

<http://www.epson.eu/Support> (csak Európában)

<http://support.epson.net/>

2. Kattintson duplán a végrehajtható fájlra.
3. A telepítés fennmaradó részében kövesse a képernyőn megjelenő utasításokat.

Megjegyzés:

Ha termékhez szoftverlemez tartozik, a lemez használatával is telepítheti. Nyissa meg a következőt „Driver\PCL Universal”.

Nyomtató műveletek beállítására szolgáló alkalmazás (Web Config)

A(z) Web Config egy számítógép vagy okoseszköz webböngészőjében (pl. Microsoft Edge vagy Safari) futtatható alkalmazás. Ellenőrizheti a nyomtató állapotát vagy módosíthatja a hálózati szolgáltatást és a nyomtató beállításait. A Web Config használatához csatlakoztassa a nyomtatót és a számítógépet vagy az eszközt ugyanahhoz a hálózathoz.

A következő böngészőprogramok használata támogatott. Használja a legújabb verziót.

Microsoft Edge, Internet Explorer, Firefox, Chrome, Safari

Megjegyzés:

Előfordulhat, hogy a Web Config használata közben be kell írnia a rendszergazdai jelszót. Bővebb információkért tekintse meg a kapcsolódó információkat alább.

Kapcsolódó információ

➔ „A rendszergazdai jelszó alapértelmezett értéke“ 17. oldal

A Web Config futtatása webböngészőben

1. Ellenőrizze a nyomtató IP-címét.

Válassza ki a hálózat ikont a nyomtató kezdőképernyőjén, majd válassza az aktív csatlakozási módszert a nyomtató IP-címének megerősítéséhez.

Elem kiválasztásához használja az ▲ ▼ ◀▶ gombokat, majd nyomja meg az OK gombot.

Megjegyzés:

Az IP-címet a hálózati kapcsolódási jelentés kinyomtatásával is ellenőrizheti.

2. Indítsa el a böngészőprogramot egy számítógépen vagy intelligens eszközön, majd írja be a nyomtató IP-címét.

Formátum:

IPv4: http://a nyomtató IP-címe/

IPv6: http://[a nyomtató IP-címe]/

Példák:

IPv4: http://192.168.100.201/

IPv6: http://[2001:db8::1000:1]/

Megjegyzés:

Az intelligens eszköz használatával a Web Config alkalmazást az Epson Smart Panel termékinformációk képernyőjéről is futtathatja.

Mivel a nyomtató saját aláírású tanúsítványt használ a HTTPS elérésekor, a böngészőben figyelmeztetés jelenik meg, amikor elindítja a Web Config opciót; ez nem jelez problémát, biztonsággal figyelmen kívül hagyhatja.

Kapcsolódó információ

- ➔ [„Hálózati kapcsolatra vonatkozó jelentés nyomtatása“ 49. oldal](#)
- ➔ [„Nyomtatás az Epson Smart Panel használatával“ 126. oldal](#)

Alkalmazás szoftver és firmware frissítéséhez (Epson Software Updater)

A(z) Epson Software Updater egy olyan alkalmazás, amely új szoftvereket telepít, és az interneten keresztül frissíti a firmware-t. Ha rendszeresen szeretne frissítési információkat keresni, akkor a(z) Epson Software Updater Auto Update Settings (Automatikus frissítés beállításai) pontjában beállíthatja, hogy a rendszer milyen intervallumonként keressen frissítéseket.

Megjegyzés:

A Windows Server operációs rendszerek nem támogatottak.

Indítás Windows rendszeren

- Windows 11

Kattintson az indítás gombra, majd válassza ki a **Minden alkalmazás > EPSON Software > Epson Software Updater** lehetőséget.

- Windows 10

Kattintson az indítás gombra, majd válassza ki az **EPSON Software > Epson Software Updater** lehetőséget.

Windows 8.1/Windows 8

Adja meg az alkalmazás nevét a keresésben, majd válassza ki a megjelenő ikont.

Windows 7/Windows Vista/Windows XP

Kattintson az indítás gombra, majd válassza ki a **Minden program** (vagy **Programok**) > **EPSON Software** > **Epson Software Updater** lehetőséget.

Megjegyzés:

Az *Epson Software Updater* alkalmazást úgy is elindíthatja, hogy az asztalon a tálcán lévő nyomtató ikonra kattint, majd kiválasztja a **Szoftver frissítés** lehetőséget.

Indítás Mac OS rendszeren

Válassza ki az **Ugrás** > **Alkalmazások** > **Epson Software** > **Epson Software Updater** elemet.

Kapcsolódó információ

➔ „Alkalmazások külön telepítése“ 141. oldal

Szoftver az eszközök hálózaton történő kezelésére (Epson Device Admin)

A(z) Epson Device Admin egy többfunkciós alkalmazásszoftver, amely a hálózaton kezeli az egyes eszközöket.

Az alábbi funkciók állnak rendelkezésre.

- A szegmensben keresztül akár 2000 nyomtatót képes ellenőrizni vagy kezelni
- Részletes jelentést készít a fogyóeszközökről vagy a termék állapotáról
- Frissíti a termék firmware-jét
- Telepíti az eszközt a hálózatra
- Az egységesített beállításokat több eszközre képes alkalmazni.

A(z) Epson Device Admin alkalmazást az Epson terméktámogatási weboldaláról töltheti le. További tudnivalóért lásd a(z) Epson Device Admin dokumentációját vagy súgóját.

Epson hitelesítési rendszer (Epson Print Admin)

Az Epson Print Admin hitelesítési rendszer lehetővé teszi az Epson eszközök kezelését, valamint támogatja a költségcsökkentést és a működési hatékonyságot, ezáltal garantálva a biztonságot. A funkciók felsorolása alább található.

További információért keresse fel viszonteladóját.

- Nyomtatás az eszköz hitelesítése után
- Korlátozza a felhasználók hozzáférését az eszközökhöz, funkciókhoz és limitálja az időbeli elérhetőséget.
- Az összes felhasználóra és eszközre vonatkozó rekordok tárolása.
- Felhasználók regisztrálása az Active Directory vagy az LDAP szerver felhasználói adatainak felhasználásával.

Beállítások menü lista

Válassza ki a(z) **Beáll.** lehetőséget a nyomtató képernyőjén a különböző beállítások végrehajtásához.

Általános beállítások

Válassza ki a menüket a vezérlőpanelen az alábbiak szerint.

Beáll. > Általános beállítások

Alapbeállítások

Válassza ki a menüket a vezérlőpanelen az alábbiak szerint.

Beáll. > Általános beállítások > Alapbeállítások

LCD-fényerő:

Az LCD képernyő fényerejének beállítása.

Elalv. időzítő: 

Az alvó üzemmódba (energiatakarékos módba) való belépéshez szükséges idő módosítása (miután a nyomtató ennyi ideig nem hajtott végre semmilyen műveletet). Amikor a letelik a beállított idő, az LCD képernyő elsötétül.

Kikapcsolási időzítő: 

A vásárlás helyétől függően ez vagy a(z) **Kikapcs. beáll.** funkció áll rendelkezésre az Ön által megvásárolt készüléken.

Válassza ki ezt a beállítást, ha automatikusan ki szeretné kapcsolni a nyomtatót olyankor, amikor egy meghatározott ideig nem fogja használni. Beállíthatja az energiagazdálkodás alkalmazását megelőző időt. Az idő növelése befolyásolja a termék energia hatékonyságát. Kérjük, minden módosítás előtt gondoljon a környezetére.

Kikapcs. beáll.: 

A vásárlás helyétől függően ez vagy a(z) **Kikapcsolási időzítő** funkció áll rendelkezésre az Ön által megvásárolt készüléken.

Kikapcsolás, ha nem aktív:

Válassza ki ezt a beállítást, ha automatikusan ki szeretné kapcsolni a nyomtatót olyankor, amikor egy meghatározott ideig nem fogja használni. Beállíthatja az energiagazdálkodás alkalmazását megelőző időt. Az idő növelése befolyásolja a termék energia hatékonyságát. Kérjük, minden módosítás előtt gondoljon a környezetére.

Kikapcsolás, ha nem csatlakozik:

Válassza ki ezt a lehetőséget, ha ki szeretné kapcsolni a nyomtatót egy bizonyos idővel azután, hogy minden port, többek között az USB-port csatlakozása megszűnt. Előfordulhat, hogy ez a funkció a térségtől függően nem elérhető.

Az időtartamra vonatkozóan lásd a következő weboldalt.

<https://www.epson.eu/energy-consumption>

Dátum/idő beállításai: 

Dátum/idő:

Az aktuális dátum és idő beállítása.

Téli/nyári időszámítás:

A lakóhelyére vonatkozó nyári időszámítás beállítása.

Időeltolódás:

A helyi idő és az UTC (egyezményes koordinált világidő) közötti időeltérés beállítása.

Nyelv/Language: 

Az LCD-kijelzőn használt nyelv kiválasztása.

Művelet időtúllépése: 

Válassza a(z) **Be** lehetőséget, ha vissza szeretne térni a kezdeti képernyőre, amikor a meghatározott időn belül nem hajtottak végre műveletet.

Billentyűzet:

A billentyűzet elrendezésének módosítása az LCD-kijelzőn.

Kapcsolódó információ

➔ „Karakterek beírása“ 28. oldal

Nyomtatóbeállítások

Válassza ki a menüket a vezérlőpanelen az alábbiak szerint.

Beáll. > Általános beállítások > Nyomtatóbeállítások

Papírforrás-beállítások:

Papírbeállítás:

Válassza ki a papírforrásba betöltött papír méretét és típusát.

Papírtálca elsőbbsége:

Válassza a(z) **Be** lehetőséget, ha a papírtálcába adagolt papírt szeretné előnyben részesíteni.

A4/Letter auto. váltás:

Az **Be** beállítás kiválasztása esetén A4-es méretre beállított papírforrásból tölti be a papírt, ha nincs Letter méretűre beállított papírforrás, vagy a Letter méretűre beállított papírforrásból tölti be a papírt, ha nincs A4-es méretű papírforrás.

Beáll. auto. választása:

Ha engedélyezi a(z) **PapBeáll > Auto.** funkciót, akkor ha kifogy a papír, automatikusan papír adagolódik egy olyan papírforrásból, amelyiknek ugyanolyan beállítása van, mint az éppen

aktuális nyomtatási feladat papírbeállítása. Ebben a menüben beállíthat automatikus kiválasztást minden papírforrásra. Nem állíthat mindent kikapcsolt állapotra.

A beállítás le van tiltva amikor bizonyos papírforrást választ ki a papírbeállításoknál a nyomtatási feladatokhoz. A nyomtató-illesztőprogram **Fő** fül papírtípus beállításától függően megtörténhet hogy a papír nem adagolódik automatikusan.

Hibaértesítés:

Válassza ki az **Be** lehetőséget, ha hibaüzenetet szeretne megjeleníteni olyankor, amikor a kiválasztott papírméret vagy papírtípus nem felel meg a beadagolt papír paramétereinek.

Papírméret-figyelmezt.:

Válassza ki a(z) **Be** lehetőséget, ha hibaüzenetet szeretne megjeleníteni olyankor, amikor a kiválasztott papírméret nem felel meg a beadagolt papír paramétereinek.

Papírtípus-figyelmezt.:

Válassza ki a(z) **Be** lehetőséget, ha hibaüzenetet szeretne megjeleníteni olyankor, amikor a kiválasztott papírtípus nem felel meg a beadagolt papír paramétereinek.

Papírbeállítás auto. megjelenítés:

Válassza ki az **Be** lehetőséget a **Papírbeállítás** képernyő megjelenítéséhez a papír papírforrásba való adagolása során. Ha kikapcsolja ezt a szolgáltatást, nem nyomtathat iPhone, iPad vagy iPod eszközről AirPrint használatával.

Nyomtatónyelv:

Az USB interfész vagy a hálózati interfész nyomtatási nyelvének kiválasztása.

USB:

Válassza ki az USB-interfész nyomtatási nyelvét.

Hálózat:

Válassza ki a hálózati interfész nyomtatási nyelvét.

Univerz. nyomt. beáll.:

Ezek a nyomtatási beállítások akkor használatosak, amikor külső eszközzel, a nyomtató-illesztőprogram használata nélkül nyomtat. A rendszer az eltolási beállításokat akkor alkalmazza, amikor Ön a nyomtató-illesztőprogram segítségével nyomtat.

Eltolás fent:

A papír felső margójának beállítása.

Eltolás balra:

A papír bal margójának beállítása.

Eltolás fent hátul:

A felső margó beállítása a lap hátoldalán kétoldalas nyomtatás esetén.

Eltolás balra hátul:

A bal margó beállítása a lap hátoldalán kétoldalas nyomtatás esetén.

Papírszélesség ellenőrz.:

Válassza ki az **Be** lehetőséget a papírszélesség nyomtatás előtt történő ellenőrzéséhez. Ezzel megakadályozható, hogy nem megfelelő papírméret-beállítás esetén a nyomtatás túlnyúljon a papír szélein, de a nyomtatási sebesség csökkenhet.

Üres oldal kihagyása:

Üres oldalak automatikus átugrása a nyomtatási adatokban a papírral való takarékoskodás érdekében.

PDL nyomt. konfiguráció:

Válassza ki a(z) a PCL- vagy a PostScript-alapú nyomtatáshoz használni kívánt PDL nyomt. konfiguráció-opciókat.

Általános beállítások:

Általános beállítások kiválasztása PCL- vagy PostScript-nyomtatáshoz.

Papírméret:

Válassza ki az alapértelmezett papírméretet a nyomtatáshoz.

Papírtípus:

Válassza ki az alapértelmezett papírtípust a nyomtatáshoz.

Írásirány:

Válassza ki az alapértelmezett tájolást a nyomtatáshoz.

Minőség:

A nyomtatási minőség kiválasztása.

Festéktakarékos mód:

Válassza a(z) **Be** lehetőséget, ha takarékoskodni szeretne a tintával a nyomtatási sűrűség csökkentésével.

Nyomatrendelés:

Kiválaszthatja, hogy az első vagy az utolsó oldaltól kezdve szeretne-e nyomtatni.

Utolsó oldal felül:

Nyomtatás indítása a fájl első oldalától.

Első oldal felül:

Nyomtatás indítása a fájl utolsó oldalától.

Példányszám:

A nyomtatás példányszámát állítja be.

Kötési szegély:

Kiválasztja a kötési pozíciót.

Auto. papírkidás:

Válassza a(z) **Be** lehetőséget, hogy a nyomtató automatikusan kiadja a papírt egy nyomtatási feladat leállításakor.

Kétold. nyomtatás:

A(z) **Be** beállítás kiválasztása esetén a nyomtató kétoldalas nyomtatást végez.

PCL Menü:

Beállítások végrehajtása PCL-nyomtatáshoz.

Betűkészlet forrás:

Rezidens:

A nyomtatóra előre telepített betűtípus használata.

Letöltés:

Letöltött betűtípus használata.

Betűkészlet száma:

Válassza ki az alapértelmezett betűtípuszámot az alapértelmezett Betűkészlet forrás beállításához. Az elérhető szám az elvégzett beállításoktól függ.

Betűtávolság:

Alapértelmezett betűtípus szélesség beállítása, ha a betűtípus méretezhető és fix szélességű. 0,44 és 99,99 cpi (karakter/hüvelyk) közötti értéket választhat ki, 0,01-es lépésekben.

A(z) Betűkészlet forrás vagy a(z) Betűkészlet száma beállításoktól függően ez az elem lehet, hogy nem jelenik meg.

Betűméret:

Alapértelmezett betűmagasság beállítása, ha a betűtípus méretezhető és arányos. 4,00 és 999,75 pont közötti értéket választhat ki, 0,25-ös lépésekben.

A(z) Betűkészlet forrás vagy a(z) Betűkészlet száma beállításoktól függően ez az elem lehet, hogy nem jelenik meg.

Szimb. készlet:

Az alapértelmezett szimbólum készlet kiválasztása. Ha a(z) Betűkészlet forrás és a(z) Betűkészlet forrás beállításokban kiválasztott betűtípus nem érhető el az új szimbólumkészlet beállításban, akkor a(z) Betűkészlet forrás és a(z) Betűkészlet száma beállítások automatikusan az alapértelmezett IBM-US értékre váltanak.

Sorok száma:

Sorok számának beállítása a kiválasztott papírmérethez és tájoláshoz. A sorköz (VMI) beállításait is módosítja, és az új VMI értéket eltárolja a nyomtató. Ez azt jelenti, hogy a papírméret és tájolás beállítások későbbi módosítása a Form értéket a tárolt VMI alapján módosítja.

CR Funkció:

Válassza a soremelés parancsot, amikor egy adott operációs rendszer meghajtójával nyomtat.

LF Funkció:

Válassza a soremelés parancsot, amikor egy adott operációs rendszer meghajtójával nyomtat.

Papírforr. hozzárend.:

Papírforrás hozzárendelése parancs beállítása. Ha a **4** lehetőséget választja, a parancsok a HP LaserJet 4 nyomtatóval kompatibilisek. Ha a **4K** lehetőséget választja, a parancsok beállítása a HP LaserJet 4000, 5000 és 8000 nyomtatókkal való kompatibilitás jegyében történik. Ha az **5S** lehetőséget választja, a parancsok a HP LaserJet 5S nyomtatóval kompatibilisek.

PS Menü:

Beállítások végrehajtása PS-nyomtatáshoz.

Hibajelentés:

Válassza ki az **Be** lehetőséget, ha ki szeretne nyomtatni egy állapotlapot, amikor hiba történik a PostScript- vagy PDF-nyomtatás során.

Színezet:

A PostScript nyomtatás színmódjának kiválasztása.

Bináris:

Válassza az **Be** lehetőséget a bináris képeket tartalmazó adatok nyomtatásakor. Az alkalmazás akkor is elküldheti a bináris adatokat, ha a nyomtató-illesztőprogram beállítása ASCII lehetőségre van állítva, de kinyomtathatja az adatokat, ha ez a funkció be van kapcsolva.

PDF Oldalméret:

PDF-fájl nyomtatásakor válassza ki a papírméretet.

Auto. hibamegoldó:

Válassza ki a kétoldalas nyomtatási hiba vagy megtelt memória esetén elvégzendő műveletet.

Be

Figyelmeztetést jelenít meg, és egyoldalas módban nyomtat, amikor hiba történik a kétoldalas nyomtatás során.

Ki

Hibaüzenetet jelenít meg, és leállítja a nyomtatást.

Vastag papír: 

Válassza ki az **Be** lehetőséget annak megakadályozása érdekében, hogy ne kenődhessen el a tinta a nyomatain. Ezzel ugyanakkor csökkenhet a nyomtatás sebessége.

Csendes mód:

Válassza ki az **Be** lehetőséget annak érdekében, hogy csökkentse a zajt a nyomtatás során. Ezzel azonban csökkenhet a nyomtatási sebesség. A kiválasztott papírtípustól és nyomtatási minőségtől függően előfordulhat, hogy nincs különbség a nyomtató zajszintjében. Válassza a(z) **Be** lehetőséget az üzemi zaj csökkentésének előnyben részesítéséhez. A nyomtatási sebesség előnyben részesítéséhez válassza a(z) **Be (Alacsony szint)** lehetőséget.

Tinta száradási idő:

Válassza ki a tinta száradási idejét, amelyet alkalmazni szeretne a kétoldalas nyomtatáshoz. A nyomtató az egyik oldal kinyomtatása után kinyomtatja a másodikat is. Ha a nyomtatás maszatos, növelje a beállított idő értékét.

PC kapcsolat USB-n:

Válassza ki az **Engedélyezés** lehetőséget, ha engedélyezni szeretné a számítógép számára a nyomtató elérését USB-kapcsolat esetén. A(z) **Letiltás** lehetőség kiválasztása esetén a nem a hálózati kapcsolaton keresztül küldött nyomtatási feladatok korlátozottak.

USB interfész időtúllépése:

Adja meg másodpercekben azt az időt, amelynek el kell telnie a számítógéppel való USB-kapcsolat befejezése előtt, miután a nyomtató PostScript nyomtató-illesztőprogramról vagy PCL nyomtató-illesztőprogramról kap nyomtatási feladatot. Ha a feladat befejezése nincs egyértelműen meghatározva a PostScript nyomtató-illesztőprogramról vagy a PCL nyomtató-illesztőprogramról, az végtelen USB-kommunikációhoz vezethet. Ilyen esetben a nyomtató a meghatározott idő elteltével leállítja a kommunikációt. Ha nem szeretné befejezni a kommunikációt, 0 (nulla) értéket adjon meg.

Kapcsolódó információ

- ➔ „Papír betöltése“ 80. oldal
- ➔ „Nyomtatás egyszerű beállításokkal“ 84. oldal

Hálózati beállítások

Válassza ki a menüket a vezérlőpanelen az alábbiak szerint.

Beáll. > Általános beállítások > Hálózati beállítások

Wi-Fi beáll:

A vezeték nélküli beállítások megadása vagy módosítása. Válassza ki a kapcsolódási módot az alábbiak közül, majd kövesse a kezelőpanelen megjelenő utasításokat.

Útválasztó:

Wi-Fi beállítás varázsló:

Beállítja a WIFI-t az SSID és a jelszó megadásával.

Nyomógombos beáll. (WPS):

A WIFI-beállítások elvégzése az alábbi által: Nyomógombos beáll. (WPS).

Egyebek:

- PIN-kód beáll (WPS)
Wi-Fi beállítások megadása PIN-kód beáll (WPS) segítségével.
- Wi-Fi auto. Csatlakozt
Wi-Fi-beállítások megadása a számítógépen vagy okoseszközön található Wi-Fi adatok használatával.
- Wi-Fi letiltása
Letiltja a Wi-Fi-t. Az infrastruktúra-kapcsolatok megszakadnak.

Wi-Fi Direct:

Más módszerek:

- iOS
A QR-kód beolvasása iPhone, iPad, or iPod touch eszközéről Wi-Fi Direct használatával történő csatlakozáshoz.
- Más operációs rendsz eszközök
Elvégzi a Wi-Fi Direct az SSID és a jelszó megadásával.

(Menü) :

- Hálózatonév módosítása
Módosítja a Wi-Fi Direct SSID elemet (hálózat neve).
- Jelszó módosítása
Módosítja a Wi-Fi Direct csatlakozás jelszavát.
- Frekvenciatartomány módosítása
Válassza ki a frekvenciasáv-tartományt a Wi-Fi Direct kapcsolathoz. A frekvencia módosítása leválasztja a csatlakoztatott eszközt.
A csatornák elérhetősége és a termék ezen csatornákon keresztüli, kültéri használata helytől függően eltérő.
<http://support.epson.net/wifi5ghz/>
- Wi-Fi Direct letiltása
A Wi-Fi Direct funkció letiltása.
- Alapértékek visszaállítása
A Wi-Fi Direct beállításainak visszaállítása.

Vezetékes hálózat beállítása:

Olyan hálózati kapcsolat beállítása, illetve módosítása, amely LAN-kábelt és útválasztót használ. Használata esetén a Wi-Fi-kapcsolatok le vannak tiltva.

Hálózat állapota:

Vezetékes hálózat/ Wi-Fi állapot:

Megjeleníti a nyomtató hálózati adatait.

Wi-Fi Direct állapot:

A Wi-Fi Direct beállítási adatainak megjelenítése.

Állapotjelen.nyomt.:

Hálózati állapotlap nyomtatása.

Az Ethernetre, Wi-Fi-re, Wi-Fi Direct stb. funkcióra vonatkozó információkat legalább két oldalra lehet nyomtatni.

Kapcsolat ellenőrzése:

Ellenőrzi a jelenlegi hálózati kapcsolatot, és jelentést nyomtat. Ha bármilyen probléma áll fenn a kapcsolattal, a probléma megoldásához ellenőrizzé a jelentést.

Speciális:

Eszköznév:

Módosítja a berendezés nevét bármilyen névre, 2–53 karakter hosszúságban.

TCP/IP:

Konfigurálja az IP-beállításokat, ha az IP-cím statikus.

Az automatikus konfigurációhoz használja a DHCP által kijelölt IP-címet.

Manuális beállítás esetén kapcsoljon a „Manuális” üzemmódra, majd adja meg a hozzárendelni kívánt IP-címet.

Proxy szerver:

Akkor állítsa be, ha proxykiszolgálót használ a hálózatán, és be szeretné állítani a nyomtatónál is.

IPv6-cím:

Beállítja, hogy a rendszer engedélyezze-e vagy sem az IPv6 címzést.

Kapcsolati sebesség és Duplex:

Válasszon ki egy megfelelő beállítást az Ethernet-hálózat sebességére és a kétoldalas nyomtatásra vonatkozóan. Ha nem az Auto beállítást adja meg, győződjön meg arról, hogy a beállítás megfelel az Ön által használt hubnál megadott beállításoknak.

HTTP átirányítása HTTPS-re:

HTTP-ről vagy HTTPS-ről való továbbítás engedélyezése vagy letiltása.

IPsec/IP-szűrés letiltása:

IPsec/IP szűrés letiltása.

IEEE802.1X letiltása:

A(z) IEEE802.1X beállítás letiltása.

iBeacon adás:

Válassza ki, hogy engedélyezi vagy letiltja az iBeacon továbbítási funkciót. Ha engedélyezi, akkor olyan eszközről keresheti a nyomtatót, amelyen engedélyezték az iBeacon szolgáltatást.

Kapcsolódó információ

- ➔ „Wi-Fi beállítások végrehajtása az SSID és a jelszó megadásával“ 47. oldal
- ➔ „Wi-Fi beállítások megadása nyomógombos beállítással (WPS)“ 48. oldal
- ➔ „Wi-Fi beállítások megadása PIN-kódos beállítással (WPS)“ 49. oldal
- ➔ „A nyomtató hálózati csatlakozási állapotának ellenőrzése (Hálózati kapcsolódási jelentés)“ 147. oldal

Webszolgáltatás beállításai

Válassza ki a menüket a vezérlőpanelen az alábbiak szerint.

Beáll. > Általános beállítások > Webszolgáltatás beállításai

Epson Connect szolgáltatás:

Azt jeleníti meg, hogy a nyomtató regisztrálva van-e és csatlakozik-e az Epson Connect szolgáltatáshoz.

Regisztrálhat a szolgáltatásra, ha kiválasztja a(z) **Regisztrálás** lehetőséget, majd követi az utasításokat.

A használati útmutatók eléréséhez használja a következő webhelyet.

<https://www.epsonconnect.com/>

<http://www.epsonconnect.eu> (csak Európában)

Miután regisztrált, a következő beállításokat adhatja meg.

Felfüggesztés/folytatás:

Válassza ki, hogy felfüggeszteni vagy folytatni a Epson Connect szolgáltatásait.

Regisztráció törlése:

Megszünteti a nyomtató regisztrációját a(z) Epson Connect szolgáltatásban.

Rendszerfelügyelet

A menü használatával a terméket rendszergazdaként tarthatja fenn. Lehetővé teszi a termék funkcióinak korlátozását egyes felhasználók esetén, hogy személyre szabhassa a munka- vagy irodai stílusát.

Válassza ki a menüket a vezérlőpanelen az alábbiak szerint.

Beáll. > Általános beállítások > Rendszerfelügyelet

Időszakos tisztítás:

Engedélyezze a beállítást az időszakos fejtisztítás végrehajtásához bizonyos lapszám nyomtatása után, vagy ha a nyomtató a fejtisztítás szükségességét érzékeli. A prémium nyomtatási minőség fenntartása érdekében válassza a(z) **Ki** lehetőség kivételével bármelyiket. Az alábbi körülmények esetében végezze el a(z) **Fúvóka-ellenőrzés** és a(z) **Nyomtatófej tisztítása** műveletet.

- Nyomattal kapcsolatos problémák
- Ha a(z) **Ki** van kiválasztva a(z) **Időszakos tisztítás** menüben
- Ha kiváló minőségben nyomtat, például fényképeket

Ki:

Az időszakos fejtisztítás kikapcsolása.

Nyomtatás után:

A nyomtatás befejezése utáni időszakos fejtisztítás végrehajtása.

Ütemezés:

Időszakos fejtisztítás végrehajtása a megadott időben.

Ha az adott időpontban a nyomtató kikapcsolt állapotban van, az időszakos fejtisztítás akkor indul el, amikor a nyomtató bekapcsol.

Belső memória törlése:

Az elem PCL- vagy PostScript-kompatibilis nyomtatón jelenik meg.

Törölje a nyomtató belső memóriájának adatait, például egy PCL-nyomtatáshoz letöltött betűtípust és makrót.

PDL-betű., makró és m.terület:

Az elem PCL- vagy PostScript-kompatibilis nyomtatón jelenik meg.

Törölje a nyomtató belső memóriájának adatait, például egy PCL-nyomtatáshoz letöltött betűtípust és makrót.

A belső mem feladatok törlése:

Törölje a nyomtató belső memóriájában található adatokat, például a jelszóval ellátott feladatokat.

Biztonsági beállítások:

Rendszergazdai beáll.:

Rendszergazdai jelszó:

Beállítja, módosítja és törli a rendszergazdai jelszót.

Beállítás zárolása:

Válassza ki, hogy szeretné-e zárolni a vezérlőpanel a(z) **Rendszergazdai jelszó** menüpontban regisztrált jelszóval.

Jelszótitkosítás:

Jelszava titkosításához válassza az **Be** elemet. Ha az újraindítási folyamat során megszünteti a tápellátást, akkor az adatok sérülhetnek, a nyomtató beállításai pedig visszaállhatnak az alapértelmezett értékekre. Ebben az esetben állítsa be újra a jelszó adatait.

Ellenőrzési napló:

Válassza a(z) **Be** opciót az ellenőrzési napló rögzítéséhez.

Programellenőrzés indításkor:

Válassza a(z) **Be** lehetőséget a nyomtatóprogram ellenőrzése érdekében indításkor.

Vásárlói kutatás:

Használati adatok megadása:

Válassza a(z) **Jóváhagyás** lehetőséget, ha szeretne a termék használatára vonatkozó információkat adni a Seiko Epson Corporation számára.

Ország/Térség:

Válassza ki azt az országot vagy régiót, ahol használja a nyomtatót.

Alapértékek visszaállítása:

Hálózati beállítások:

A hálózati beállítást az alapértékre állítja vissza.

Ahálózati beállításokon kívül az összes:

A hálózati beállításokon kívül minden beállítást az alapértékre állítja vissza.

Összes beállítás:

Törli a nyomtató memóriájában tárolt összes személyes adatot, és visszaállítja az összes beállítást az alapértelmezett értékre.

Firmware-frissítés:

Firmware információkat szerezhet, például az aktuális verzióra és az elérhető frissítésekre vonatkozó információkat.

Frissítés:

Firmware kézi frissítése.

Automatikus firmware frissítés:

Automatikus firmware frissítés:

Ha szeretné beállítani a hétnek azt a napját és időpontját, amikor a firmware frissítése automatikusan elindul, akkor válassza a(z) **Be** elemet.

Nap:

Válassza ki a hétnek azt a napját, amikor a firmware frissítését szeretné végrehajtani.

Idő:

Válassza ki az időpontot, amikor a firmware frissítését szeretné elindítani.

Értesítés:

Válassza ki a(z) **Be** lehetőséget a firmware-frissítés kezdőképernyőn való megjelenítéséhez.

Firmware verziója:

A firmware verziójának megjelenítése.

Nyomtatásszámláló

Válassza ki a menüket a vezérlőpanelen az alábbiak szerint.

Beáll. > Nyomtatásszámláló



Megjeleníti a nyomatok, a fekete-fehér nyomatok és a színes nyomatok összesített számát attól kezdve, hogy megvásárolta a nyomtatót. Ha ki szeretné nyomtatni az eredményt, akkor válassza ki a(z) **Lap nyomtatása** elemet. A(z) Használati előzménylap lapon ellenőrizheti az egyéb funkciókból kinyomtatott oldalak számát.

Kellék állapota

Válassza ki a menüt a kezelőpanelen az alábbiak szerint.

Beáll. > Kellék állapota

A tinta és a karbantartódoboz hozzátvetőleges szintjét és élettartamát jeleníti meg.

Ha egy  jelenik meg, akkor a patronban már csak a karbantartási műveletekhez elegendő tinta maradt, vagy a karbantartó rekesz már majdnem megtelt. Ha egy  jelenik meg, cserélje le az egységet, mert a patronban már csak a karbantartási műveletekhez elegendő tinta maradt, vagy a karbantartó rekesz megtelt.

Kapcsolódó információ

➔ [„Ideje kicserélni a tinta-adagoló egységet“ 176. oldal](#)

Karbantartás

Válassza ki a menüket a vezérlőpanelen az alábbiak szerint.

Beáll. > Karbantartás

Nyomtatási minőség beállítása:

Akkor válassza ezt a funkciót, ha problémái vannak a nyomatokkal. Ellenőrizheti az eltömődött fúvókat, és tisztítsa meg szükség esetén a nyomtatófejet, majd állítson be egyes paramétereket a nyomtatási minőség javítása érdekében.

Fúvóka-ellenőrzés:

Akkor válassza ezt a funkciót, ha ellenőrizni szeretné, hogy a nyomtatófej fúvókái nem tömődtek-e el. A nyomtató fúvóka-ellenőrző mintát nyomtat.

Nyomtatófej tisztítása:

Akkor válassza ezt a funkciót, ha meg szeretné tisztítani a nyomtatófej eltömődött fúvókáit.

Nyomtatófej-igazítás:

Vonalak igazítása:

Akkor válassza ezt a funkciót, ha rendezni szeretné a függőleges vonalakat.

Vízszintes igazítás:

Válassza ki ezt a funkciót, ha a vízszintes csíkozódás rendszeresen megjelenik a nyomatokon.

Papírvezető tisztítása:

Akkor válassza ezt a funkciót, ha tintafoltok találhatók a belső görgőkön. A nyomtató papírt adagol be a belső görgők megtisztításához.

Laptov. görgővel kapcs. inform.:

A funkció kiválasztásával ellenőrizhető a papírkazetta felvevő görgő élettartama. A felvevő görgő számláló törölhető is.

Kapcsolódó információ

➔ „A nyomtatófej ellenőrzése és tisztítása“ 134. oldal

Nyelv/Language

Válassza ki a menüket a vezérlőpanelen az alábbiak szerint.

Beáll. > Nyelv/Language

Az LCD-kijelzőn használt nyelv kiválasztása.

Nyomtatóállapot/Nyomtatás

Válassza ki a menüket a vezérlőpanelen az alábbiak szerint.

Beáll. > Nyomtatóállapot/Nyomtatás

Állapotjelen.nyomt.:

Konfigurációs állapotjelentés:

A nyomtató aktuális állapotát és beállításait megjelenítő összesítő nyomtatása.

Kellék-állapotjelentés:

A fogyóeszközök állapotát megjelenítő összesítő lapok nyomtatása.

Használati előzménylap:

A nyomtató használatának előzményeit megjelenítő összesítő nyomtatása.

PS Betűkészlet Lista:

A PostScript-nyomtatóhoz rendelkezésre álló betűtípusok listájának nyomtatása.

PCL Betűkészlet Lista:

Kinyomtathatja a PCL-nyomtatóhoz rendelkezésre álló betűtípusok listáját.

Hálózat:

Az aktuális hálózati beállítások megjelenítése. Ki is nyomtathatja az állapotlapot.

A hitelesítő eszköz állapota

Válassza ki a menüket a vezérlőpanelen az alábbiak szerint.

Beáll. > A hitelesítő eszköz állapota

Megjeleníti a hitelesítési eszköz állapotát.

Az Epson Open Platform ra vonatkozó információk

Válassza ki a menüket a vezérlőpanelen az alábbiak szerint.

Beáll. > Az Epson Open Platform ra vonatkozó információk

Megjeleníti az Epson Open Platform állapotát.

Termékspecifikációk

A nyomtató műszaki adatai

| | | |
|-------------------------------------|--------------|--|
| Nyomtatófej fúvókájának elhelyezése | | Fekete tintafúvókák: 800 Színes tintafúvókák: 800, színenként |
| Papír súlya* | Sima papír | 64–90 g/m ² |
| | Vastag papír | 91–256 g/m ² |
| | Borítékok | 75–100 g/m ² |

* Még akkor is, ha a papírvastagság ezen a tartományon belül van, előfordulhat, hogy a papír nem tölthető be megfelelően vagy a papír tulajdonságaitól, illetve minőségétől függően a nyomtatási minőség romolhat.

Nyomtatható terület

Különálló lapok nyomtatható területe

A nyomtatás minősége romolhat a satírozott területeken a nyomtató műszaki paramétereitől miatt.

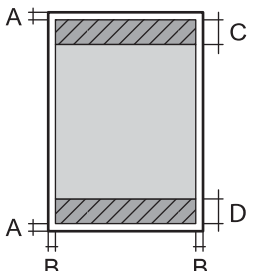
| | | |
|---|---|------------------------|
|  | A | 3.0 mm (0.12 hüvelyk) |
| | B | 3.0 mm (0.12 hüvelyk) |
| | C | 47.0 mm (1.85 hüvelyk) |
| | D | 45.0 mm (1.77 hüvelyk) |

Borítékok nyomtatható területe

A nyomtatás minősége romolhat a satírozott területeken a nyomtató műszaki paramétere miatt.

| | | |
|--|---|------------------------|
| | A | 3.0 mm (0.12 hüvelyk) |
| | B | 3.0 mm (0.12 hüvelyk) |
| | C | 18.0 mm (0.71 hüvelyk) |
| | D | 47.0 mm (1.85 hüvelyk) |

Port használata a nyomtatóhoz

A nyomtató az alábbi portot használja. A portokat engedélyezni kell, hogy szükség esetén a rendszergazda hozzájuk férhessen.

Amikor a feladó (ügyfél) a nyomtató

| Használja | Cél (Szerver) | Protokoll | Port száma |
|--|--------------------------|---------------------|------------|
| E-mail-küldés (ha e-mail-értesítést használ a nyomtatóról) | SMTP-kiszolgáló | SMTP (TCP) | 25 |
| | | SMTP SSL/TLS (TCP) | 465 |
| | | SMTP STARTTLS (TCP) | 587 |
| POP az SMTP-csatlakozás előtt (ha e-mail-értesítést használ a nyomtatóról) | POP-kiszolgáló | POP3 (TCP) | 110 |
| Ha az Epson Connect használatban van | Epson Connect kiszolgáló | HTTPS | 443 |
| | | XMPP | 5222 |
| Kontroll WSD | Kliens számítógép | WSD (TCP) | 5357 |

Amikor a feladó (ügyfél) az ügyfélszámítógép

| Használja | Cél (Szerver) | Protokoll | Port száma |
|--|---------------|-----------------------|------------|
| Fájlküldés (ha FTP-nyomtatást használ a nyomtatóról) | Nyomtató | FTP (TCP) | 20 |
| | | | 21 |
| Felfedezi a nyomtatót olyan alkalmazásból, mint az EpsonNet Config vagy a nyomtató-illesztőprogram. | Nyomtató | ENPC (UDP) | 3289 |
| Összegyűjti és beállítja az olyan alkalmazásokból származó MIB-információkat, mint például az EpsonNet Config és a nyomtató-illesztőprogram. | Nyomtató | SNMP (UDP) | 161 |
| LPR-adatok továbbítása | Nyomtató | LPR (TCP) | 515 |
| RAW-adatok továbbítása | Nyomtató | RAW (Port 9100) (TCP) | 9100 |

| Használja | Cél (Szerver) | Protokoll | Port száma |
|--|---------------|--------------------|------------|
| AirPrint (IPP/IPPS nyomtatás) adatok továbbítása | Nyomtató | IPP/IPPS (TCP) | 631 |
| WSD-nyomtató keresése | Nyomtató | WS-Discovery (UDP) | 3702 |
| Web Config | Nyomtató | HTTP (TCP) | 80 |
| | | HTTPS (TCP) | 443 |

Az interfész műszaki adatai

| | |
|---------------|--------------------|
| Számítógéphez | Nagysebességű USB* |
|---------------|--------------------|

* USB 3.0 kábel nem támogatott.

Hálózati specifikációk

A Wi-Fi funkcióval kapcsolatos műszaki adatok

A Wi-Fi funkcióval kapcsolatos műszaki adatokat lásd az alábbi táblázatban.

| | |
|---|--|
| Az alábbi listában találhatóktól eltérő ország vagy régió | „A táblázat” 219. oldal |
| Írország, Egyesült Királyság, Ausztria, Németország, Liechtenstein, Svájc, Franciaország, Belgium, Luxemburg, Hollandia, Olaszország, Portugália, Spanyolország, Dánia, Finnország, Norvégia, Svédország, Izland, Horvátország, Ciprus, Görögország, Észak-Macedónia, Szerbia, Szlovénia, Málta, Bosznia-Hercegovina, Koszovó, Montenegró, Albánia, Bulgária, Csehország, Észtország, Magyarország, Lettország, Litvánia, Lengyelország, Románia, Szlovákia, Izrael, Ausztrália, Új-Zéland, Kína, Hongkong, Mongólia, Tajvan, Dél-Korea | „B táblázat” 220. oldal |
| Törökország | XBKG kezdetű sorozatszámok: „A táblázat” 219. oldal XBKF kezdetű sorozatszámok: „B táblázat” 220. oldal |

A táblázat

| | |
|----------------------|--|
| Szabványok | IEEE 802.11b/g/n* ¹ |
| Frekvencia tartomány | 2,4 GHz |
| Csatornák | 1/2/3/4/5/6/7/8/9/10/11/12/13 |
| Koordinációs módok | Infrastruktúra, Wi-Fi Direct (Egyszerű hozzáférési pont)* ^{2*3} |

| | |
|--------------------------------------|--|
| Biztonsági protokollok ^{*4} | WEP (64/128bit), WPA2-PSK (AES) ^{*5} , WPA3-SAE (AES), WPA2/WPA3-Enterprise |
|--------------------------------------|--|

- *1 Csak a HT20 modellnél áll rendelkezésre.
- *2 IEEE 802.11b esetén nem támogatott.
- *3 Az infrastruktúra és a Wi-Fi Direct üzemmódok, illetve az Ethernet kapcsolat használhatóak egy időben.
- *4 A Wi-Fi Direct kizárólag a WPA2-PSK (AES) verziót támogatja.
- *5 Megfelel a WPA2 szabvány előírásainak a WPA/WPA2 Personal támogatásával.

B táblázat

| | | | |
|--------------------------------------|--|---------------------|---|
| Szabványok | IEEE 802.11a/b/g/n ^{*1} /ac | | |
| Frekvencia tartomány | IEEE 802.11b/g/n: 2,4 GHz, IEEE 802.11a/n/ac: 5 GHz | | |
| Csatornák | Wi-Fi | 2,4 GHz | 1/2/3/4/5/6/7/8/9/10/11/12 ^{*2} /13 ^{*2} |
| | | 5 GHz ^{*3} | W52 (36/40/44/48), W53 (52/56/60/64), W56 (100/104/108/112/116/120/124/128/132/136/140/144), W58 (149/153/157/161/165) |
| | Wi-Fi Direct | 2,4 GHz | 1/2/3/4/5/6/7/8/9/10/11/12 ^{*2} /13 ^{*2} |
| | | 5 GHz ^{*3} | W52 (36/40/44/48) W58 (149/153/157/161/165) |
| Csatlakozási módok | Infrastruktúra, Wi-Fi Direct (Egyszerű hozzáférési pont) ^{*4, *5} | | |
| Biztonsági protokollok ^{*6} | WEP (64/128bit), WPA2-PSK (AES) ^{*7} , WPA3-SAE (AES), WPA2/WPA3-Enterprise | | |

- *1 Csak a HT20 modellnél áll rendelkezésre.
- *2 Nem elérhető Tajvanon.
- *3 A csatornák elérhetősége és a termék ezen csatornákon keresztüli, kültéri használata helytől függően eltérő. További tudnivalóért tekintse meg a következő weboldalt.
<http://support.epson.net/wifi5ghz/>
- *4 IEEE 802.11b esetén nem támogatott.
- *5 Az infrastruktúra és a Wi-Fi Direct üzemmódok, illetve az Ethernet kapcsolat használhatóak egy időben.
- *6 A Wi-Fi Direct kizárólag a WPA2-PSK (AES) verziót támogatja.
- *7 Megfelel a WPA2 szabvány előírásainak a WPA/WPA2 Personal támogatásával.

Az Ethernet műszaki adatai

| | |
|-------------------|--|
| Szabványok | IEEE802.3i (10BASE-T)* ¹ IEEE802.3u (100BASE-TX)* ¹ IEEE802.3ab (1000BASE-T)* ¹ IEEE802.3az (Energiahatékony Ethernet)* ² |
| Kommunikációs mód | Auto, 10 Mbps Full duplex, 10 Mbps Half duplex, 100 Mbps Full duplex, 100 Mbps Half duplex |
| Csatlakozó | RJ-45 |

*1 A rádiófrekvenciás zavar elkerülése érdekében legalább 5e kategóriájú STP- (árnyékolt, csavart érpáras) kábelt használjon.

*2 A csatlakoztatott eszköznek meg kell felelnie az IEEE802.3az szabványok előírásainak.

Hálózati funkciók és IPv4/IPv6

| Funkciók | | Támogatott | Megjegyzés | |
|---------------------|---|------------|------------|---|
| Hálózati nyomtatás | EpsonNet Print (Windows) | IPv4 | ✓ | - |
| | Standard TCP/IP (Windows) | IPv4, IPv6 | ✓ | - |
| | WSD nyomtatás (Windows) | IPv4, IPv6 | ✓ | Windows Vista vagy újabb |
| | Bonjour nyomtatás (Mac OS) | IPv4, IPv6 | ✓ | - |
| | IPP nyomtatás (Windows, Mac OS) | IPv4, IPv6 | ✓ | - |
| | FTP nyomtatás | IPv4, IPv6 | ✓ | - |
| | Epson Connect (nyomtatás e-mailből, távoli nyomtatás) | IPv4 | ✓ | - |
| | AirPrint (iOS, Mac OS) | IPv4, IPv6 | ✓ | iOS 5 vagy újabb, OS X Mavericks (10.9.5) vagy újabb* |
| Hálózati lapolvasás | Epson Scan 2 | IPv4, IPv6 | - | - |
| | Document Capture Pro (Windows) | IPv4 | - | - |
| | Document Capture (Mac OS) | | | |
| | Document Capture Pro Server (Windows) | IPv4, IPv6 | - | - |
| | Epson Connect (lapolvasás a felhőbe) | IPv4 | - | - |
| | AirPrint (szkennelés) | IPv4, IPv6 | - | - |

| Funkciók | | | Támogatott | Megjegyzés |
|----------|----------------|------------|------------|------------|
| Fax | Fax küldése | IPv4 | - | - |
| | Fax fogadása | IPv4 | - | - |
| | AirPrint (fax) | IPv4, IPv6 | - | - |

* Javasoljuk, hogy az iOS vagy a Mac operációs rendszer legújabb verzióját használja.

Biztonsági protokoll

| | |
|---------------------------|----------------------|
| IEEE802.1X* | |
| IPsec/IP szűrés | |
| SSL/TLS | HTTPS szerver/kliens |
| | IPPS |
| SMTPS (STARTTLS, SSL/TLS) | |
| SNMPv3 | |

* A IEEE802.1X szabványnak megfelelő eszközt használjon a kapcsolathoz.

PostScript Level 3-kompatibilitás

A jelen nyomtatón használt PostScript kompatibilis a PostScript Level 3 protokollal.

Harmadik felek támogatott szolgáltatásai

| Szolgáltatások | | Támogatott | Megjegyzés |
|-----------------------------|------------|------------|--|
| AirPrint | Nyomtatás | ✓ | iOS 5 vagy újabb/OS X Mavericks (10.9.5) vagy újabb* |
| | Szkennelés | - | - |
| | Fax | - | - |
| Universal Print (Microsoft) | | ✓ | Windows 10 2004 (20H1) vagy újabb |

* Javasoljuk, hogy az iOS vagy a Mac operációs rendszer legújabb verzióját használja.

Méretetek

Méretetek*¹

| Feltétel | 1. papírkazetta telepítve | 1 és 2. papírkazetta telepítve | 1, 2. és 3. papírkazetta telepítve | 1, 2, 3. és 4. papírkazetta telepítve |
|----------|---|---|---|---|
| Tárolás | <input type="checkbox"/> Szélesség: 425 mm (16.7 hüv.) <input type="checkbox"/> Mélység: 535 mm (21.1 hüv.) <input type="checkbox"/> Magasság: 357 mm (14.1 hüv.) | <input type="checkbox"/> Szélesség: 425 mm (16.7 hüv.) <input type="checkbox"/> Mélység: 535 mm (21.1 hüv.) <input type="checkbox"/> Magasság: 457 mm (18.0 hüv.) | <input type="checkbox"/> Szélesség: 425 mm (16.7 hüv.) <input type="checkbox"/> Mélység: 535 mm (21.1 hüv.) <input type="checkbox"/> Magasság: 557 mm (21.9 hüv.) | <input type="checkbox"/> Szélesség: 425 mm (16.7 hüv.) <input type="checkbox"/> Mélység: 535 mm (21.1 hüv.) <input type="checkbox"/> Magasság: 657 mm (25.9 hüv.) |
| Nyomatás | <input type="checkbox"/> Szélesség: 425 mm (16.7 hüv.) <input type="checkbox"/> Mélység: 578 mm (22.8 hüv.) <input type="checkbox"/> Magasság: 449 mm (17.7 hüv.) | <input type="checkbox"/> Szélesség: 425 mm (16.7 hüv.) <input type="checkbox"/> Mélység: 578 mm (22.8 hüv.) <input type="checkbox"/> Magasság: 549 mm (21.6 hüv.) | <input type="checkbox"/> Szélesség: 425 mm (16.7 hüv.) <input type="checkbox"/> Mélység: 578 mm (22.8 hüv.) <input type="checkbox"/> Magasság: 649 mm (25.6 hüv.) | <input type="checkbox"/> Szélesség: 425 mm (16.7 hüv.) <input type="checkbox"/> Mélység: 578 mm (22.8 hüv.) <input type="checkbox"/> Magasság: 749 mm (29.5 hüv.) |

Súly*¹, *²

| Feltétel | 1. papírkazetta telepítve | 1 és 2. papírkazetta telepítve | 1, 2. és 3. papírkazetta telepítve | 1, 2, 3. és 4. papírkazetta telepítve |
|----------|---------------------------|--------------------------------|------------------------------------|---------------------------------------|
| Tömeg | Kb. 15.3 kg (33.7 lb) | Kb. 19.8 kg (43.7 lb) | Kb. 24.3 kg (53.6 lb) | Kb. 28.8 kg (63.5 lb) |

*1 Kimeneti tálcával.

*2 Tinta-adagoló egység és tápkábel nélkül.

Elektromos jellemzők

| Tápfeszültség adatok | AC 100–240 V | AC 220–240 V |
|--------------------------------------|--|--|
| Névleges frekvenciatartomány | 50–60 Hz | 50–60 Hz |
| Névleges áramerősség | 0.7–0.4 A | 0.4 A |
| Energiafogyasztás (USB kapcsolattal) | Nyomatás: kb. 25.0 W (ISO/IEC24712) Készenléti üzemmód: kb. 9.8 W Alvó üzemmód: kb. 1.1 W Kikapcsolt állapot: kb. 0.2 W | Nyomatás: kb. 25.0 W (ISO/IEC24712) Készenléti üzemmód: kb. 9.8 W Alvó üzemmód: kb. 1.1 W Kikapcsolt állapot: kb. 0.2 W |

Megjegyzés:

Nézze meg a nyomtatóra ragasztott címkén a névleges feszültséget.

Az európai felhasználók látogassanak el a következő webhelyre az energiafogyasztással kapcsolatos információkért.

<http://www.epson.eu/energy-consumption>

Környezeti specifikációk

| | |
|---------|--|
| Működés | <p>A nyomtatót a grafikonon látható hőmérséklet- (°C) és páratartalom-tartományokban (%) használja, lecsapódásmentes környezetben.</p> |
| Tárolás | <p>Hőmérséklet a kezdeti festéketöltést követően: -15–40 °C (5–104 °F)*</p> <p>Hőmérséklet a kezdeti festéketöltés előtt: -20–40 °C (-4–104 °F)*</p> <p>Páratartalom: 5–85% relatív páratartalom (kicsapódás nélkül)</p> |

* Egy hónapig tárolhatja 40 °C-on (104 °F).

A(z) Tinta-adagoló Egységek környezetvédelmi adatai

| | |
|-------------------------|--|
| Tárolási hőmérséklet | -30 – 40 °C (-22 – 104 °F)* ¹ |
| Fagyasztási hőmérséklet | -7.45 °C (18.6 °F)* ² |

A tinta 25 °C (77 °F) hőmérsékleten kiolvastva körülbelül 3 óra múlva használható

*¹ Egy hónapig tárolhatja 40 °C-on (104 °F-on).

*² A szintől függően. A tinta részlegesen megfagyhat 0 °C vagy az alatti hőmérsékleten.

Telepítés, helyszín és terület

A biztonságos használathoz helyezze a nyomtatót olyan helyre, amely megfelel az alábbi követelményeknek.

- Sima, stabil felület, mely megtartja a nyomtató súlyát
- Olyan terület, mely nem zárja el és nem fedi le a nyomtató ventilátorait és nyílásait
- Olyan terület, ahol könnyedén töltheti be és veheti ki a papírt
- Olyan terület, amely megfelel a kézikönyv „Környezeti jellemzők” részében leírtaknak



Fontos:

Ne helyezze a nyomtatót a következő helyekre; különben a nyomtató rendellenesen működhet.

- Ne tegye ki közvetlen napfénynek
- Ne tegye olyan helyre, ahol gyors változások következhetnek be a hőmérsékletben vagy a páratartalomban
- Ne tegye ki nyílt láng hatásának
- Ne tegye ki gyúlékony anyagok hatásának
- Ne tegye ki rázkódásnak vagy rezgésnek
- Ne helyezze televízió vagy rádió közelébe
- Ne tegye ki nagy mennyiségű szennyeződésnek vagy pornak
- Ne helyezze víz közelébe
- Ne helyezze légkondicionáló vagy hőszugárzó közelébe
- Ne helyezze párástító készülék közelébe

Olyan helyeken, ahol nagy eséllyel keletkezhet elektrosztatikusság, ennek elkerülésére használjon kereskedelmi forgalomban kapható antisztikus alátétet.

Legyen kellően biztonságos a hely a nyomtató megfelelő összeszereléséhez és működtetéséhez.

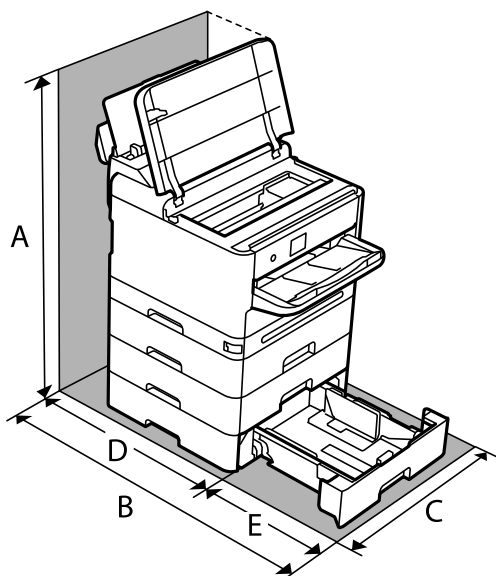

| | |
|---|----------|
| A | 843.9 mm |
| B | 907.0 mm |
| C | 425.0 mm |
| D | 475.5 mm |
| E | 431.5 mm |

Rendszerkövetelmények

- Windows
Windows 7, Windows 8/8.1, Windows 10, Windows 11 vagy újabb
Windows Server 2008 vagy újabb
- Mac OS
Mac OS X 10.9.5 vagy újabb, macOS 11 vagy újabb
- Chrome OS
Chrome OS 89 vagy újabb

Megjegyzés:

Csak a szabványos operációsrendszer-funkciókat támogatja.

Betűtípus műszaki adatai

A PostScript-hez elérhető betűkészletek

| Betűtípus neve | Család | HP megfelelő |
|----------------------------|--|---------------------|
| Nimbus Mono | Medium, Bold, Italic, Bold Italic | Courier |
| Letter Gothic | Medium, Bold, Italic | Letter Gothic |
| Nimbus Mono PS | Regular, Bold, Oblique, Bold Oblique | CourierPS |
| Nimbus Roman No4 | Medium, Bold, Italic, Bold Italic | CG Times |
| URW Classico | Medium, Bold, Italic, Bold Italic | CG Omega |
| URW Coronet | - | Coronet |
| URW Clarendon Condensed | - | Clarendon Condensed |
| URW Classic Sans | Medium, Bold, Italic, Bold Italic | Univers |
| URW Classic Sans Condensed | Medium, Bold, Italic, Bold Italic | Univers Condensed |
| Antique Olive | Medium, Bold, Italic | Antique Olive |
| Garamond | Antiqua, Halbfett, Kursiv, Kursiv Halbfett | Garamond |
| Mauritius | - | Marigold |
| Algiers | Medium, Extra Bold | Albertus |
| NimbusSansNo2 | Medium, Bold, Italic, Bold Italic | Arial |
| Nimbus Roman No9 | Medium, Bold, Italic, Bold Italic | Times New Roman |
| Nimbus Sans | Medium, Bold, Oblique, Bold Oblique | Helvetica |
| Nimbus Sans Narrow | Medium, Bold, Oblique, Bold Oblique | Helvetica Narrow |
| Palladio | Roman, Bold, Italic, Bold Italic | Palatino |

| Betűtípus neve | Család | HP megfelelő |
|----------------------------|--|--------------------------|
| URW Gothic | Book, Demi, Book Oblique, Demi Oblique | ITC Avant Garde |
| URW Bookman | Light, Demi, Light Italic, Demi Italic | ITC Bookman |
| URW Century Schoolbook | Roman, Bold, Italic, Bold Italic | New Century Schoolbook |
| Nimbus Roman | Medium, Bold, Italic, Bold Italic | Times |
| URW Chancery Medium Italic | - | ITC Zapf Chancery Italic |
| Symbol | - | Symbol |
| URW Dingbats | - | Wingdings |
| Dingbats | - | ITC Zapf Dingbats |
| Standard Symbol | - | SymbolPS |

PCL-hez elérhető betűkészletek (URW)

Méretezhető betűkészletek

| Betűtípus neve | Család | HP megfelelő | PCL5-szimbólumkészlet |
|----------------------------|--|---------------------|-----------------------|
| Nimbus Mono | Medium, Bold, Italic, Bold Italic | Courier | 1 |
| Letter Gothic | Medium, Bold, Italic | Letter Gothic | 1 |
| Nimbus Mono PS | Regular, Bold, Oblique, Bold Oblique | CourierPS | 3 |
| Nimbus Roman No4 | Medium, Bold, Italic, Bold Italic | CG Times | 2 |
| URW Classico | Medium, Bold, Italic, Bold Italic | CG Omega | 3 |
| URW Coronet | - | Coronet | 3 |
| URW Clarendon Condensed | - | Clarendon Condensed | 3 |
| URW Classic Sans | Medium, Bold, Italic, Bold Italic | Univers | 2 |
| URW Classic Sans Condensed | Medium, Bold, Italic, Bold Italic | Univers Condensed | 3 |
| Antique Olive | Medium, Bold, Italic | Antique Olive | 3 |
| Garamond | Antiqua, Halbfett, Kursiv, Kursiv Halbfett | Garamond | 3 |
| Mauritius | - | Marigold | 3 |
| Algiers | Medium, Extra Bold | Albertus | 3 |
| NimbusSansNo2 | Medium, Bold, Italic, Bold Italic | Arial | 3 |
| Nimbus Roman No9 | Medium, Bold, Italic, Bold Italic | Times New | 3 |
| Nimbus Sans | Medium, Bold, Oblique, Bold Oblique | Helvetica | 3 |

| Betűtípus neve | Család | HP megfelelő | PCL5-szimbólu mkészlet |
|----------------------------|--|---------------------------------|------------------------|
| Nimbus Sans Narrow | Medium, Bold, Oblique, Bold Oblique | Helvetica Narrow | 3 |
| Palladio | Roman, Bold, Italic, Bold Italic | Palatino | 3 |
| URW Gothic | Book, Demi, Book Oblique, Demi Oblique | ITC Avant Garde Gothic | 3 |
| URW Bookman | Light, Demi, Light Italic, Demi Italic | ITC Bookman | 3 |
| URW Century Schoolbook | Roman, Bold, Italic, Bold Italic | New Century Schoolbook | 3 |
| Nimbus Roman | Medium, Bold, Italic, Bold Italic | Times | 3 |
| URW Chancery Medium Italic | - | ITC Zapf Chancery Medium Italic | 3 |
| Symbol | - | Symbol | 4 |
| URW Dingbats | - | Wingdings | 5 |
| Dingbats | - | ITC Zapf Dingbats | 6 |
| Standard Symbol | - | SymbolPS | 4 |
| URW David | Medium, Bold | HP David | 7 |
| URW Narkis | Medium, Bold | HP Narkis | 7 |
| URW Miryam | Medium, Bold, Italic | HP Miryam | 7 |
| URW Koufi | Medium, Bold | Koufi | 8 |
| URW Naskh | Medium, Bold | Naskh | 8 |
| URW Ryadh | Medium, Bold | Ryadh | 8 |

Bitképes betűkészletek

| Betűtípus neve | Szimbólu mkészlet |
|----------------|-------------------|
| Line Printer | 9 |

OCR/Barcode Bitmap Font (csak PCL5 esetén)

| Betűtípus neve | Család | Szimbólu mkészlet |
|----------------|------------------|-------------------|
| OCR A | - | 10 |
| OCR B | - | 11 |
| Code39 | 9.37cpi, 4.68cpi | 12 |
| EAN/UPC | Medium, Bold | 13 |

Megjegyzés:

A nyomtatási erősségtől, valamint a papír minőségétől és színétől függően elképzelhető, hogy az OCR A, OCR B, Code39 és EAN/UPC betűtípusok nem lesznek olvashatók. Mielőtt nagy mennyiséget nyomtatna, nyomtasson egy mintát és ellenőrizze, hogy a betűk olvashatók-e.

Szimbólumkészletek listája

A nyomtató számos szimbólumkészletet tud használni. A szimbólumkészletek többsége csak az egyes nyelvekre jellemző nemzetközi karakterekben tér el.

Amikor kiválasztja a használandó betűkészletet, azt is el kell döntenie, hogy melyik szimbólumkészletet kombinálja az adott betűkészlettel.

Megjegyzés:

Mivel a legtöbb szoftver automatikusan kezeli a betűkészleteket és szimbólumokat, valószínűleg soha nem lesz szükség a nyomtató beállításainak módosítására. Ha azonban saját nyomtatóvezérlő programot használ, vagy olyan régebbi szoftvert használ, amii nem tudja szabályozni a betűkészleteket, tekintse meg a következő fejezeteket a szimbólumkészletekkel kapcsolatos részletekért.

Szimbólumkészletek listája PCL 5-höz

| Szimbólumkészlet neve | Tulajdonság | Betűkészlet osztályozás | | | | | | | | | | | | |
|-----------------------|-------------|-------------------------|---|---|---|---|---|---|---|---|----|----|----|----|
| | | 1 | 2 | 3 | 4 | 5 | 6 | 7 | 8 | 9 | 10 | 11 | 12 | 13 |
| Norweg1 | 0D | ✓ | ✓ | ✓ | - | - | - | - | - | - | - | - | - | - |
| Roman Extension | 0E | - | - | - | - | - | - | - | - | ✓ | - | - | - | - |
| Italian | 0I | ✓ | ✓ | ✓ | - | - | - | - | - | - | - | - | - | - |
| ECM94-1 | 0N | ✓ | ✓ | ✓ | - | - | - | - | - | ✓ | - | - | - | - |
| Swedis2 | 0S | ✓ | ✓ | ✓ | - | - | - | - | - | - | - | - | - | - |
| ANSI ASCII | 0U | ✓ | ✓ | ✓ | - | - | - | ✓ | ✓ | - | - | - | - | - |
| UK | 1E | ✓ | ✓ | ✓ | - | - | - | - | - | - | - | - | - | - |
| French2 | 1F | ✓ | ✓ | ✓ | - | - | - | - | - | - | - | - | - | - |
| German | 1G | ✓ | ✓ | ✓ | - | - | - | - | - | - | - | - | - | - |
| Legal | 1U | ✓ | ✓ | ✓ | - | - | - | - | - | ✓ | - | - | - | - |
| 8859-2 ISO | 2N | ✓ | ✓ | ✓ | - | - | - | - | - | ✓ | - | - | - | - |
| Spanish | 2S | ✓ | ✓ | ✓ | - | - | - | - | - | - | - | - | - | - |
| ISO 8859/4 Latin 4 | 4N | ✓ | ✓ | ✓ | - | - | - | - | - | - | - | - | - | - |
| Roman-9 | 4U | ✓ | ✓ | ✓ | - | - | - | - | - | - | - | - | - | - |
| PsMath | 5M | ✓ | ✓ | ✓ | - | - | - | ✓ | ✓ | - | - | - | - | - |
| 8859-9 ISO | 5N | ✓ | ✓ | ✓ | - | - | - | - | - | ✓ | - | - | - | - |

| Szimbólumkészlet neve | Tulajdonság | Betűkészlet osztályozás | | | | | | | | | | | | |
|-----------------------|-------------|-------------------------|---|---|---|---|---|---|---|---|----|----|----|----|
| | | 1 | 2 | 3 | 4 | 5 | 6 | 7 | 8 | 9 | 10 | 11 | 12 | 13 |
| WiTurkish | 5T | ✓ | ✓ | ✓ | - | - | - | - | - | - | - | - | - | - |
| MsPublishin | 6J | ✓ | ✓ | ✓ | - | - | - | - | - | - | - | - | - | - |
| VeMath | 6M | ✓ | ✓ | ✓ | - | - | - | - | - | - | - | - | - | - |
| 8859-10ISO | 6N | ✓ | ✓ | ✓ | - | - | - | - | - | ✓ | - | - | - | - |
| DeskTop | 7J | ✓ | ✓ | ✓ | - | - | - | - | - | - | - | - | - | - |
| Math-8 | 8M | ✓ | ✓ | ✓ | - | - | - | ✓ | ✓ | - | - | - | - | - |
| Roman-8 | 8U | ✓ | ✓ | ✓ | - | - | - | - | - | ✓ | - | - | - | - |
| WiE.Europe | 9E | ✓ | ✓ | ✓ | - | - | - | - | - | - | - | - | - | - |
| Pc1004 | 9J | ✓ | ✓ | ✓ | - | - | - | - | - | - | - | - | - | - |
| 8859-15ISO | 9N | ✓ | ✓ | ✓ | - | - | - | - | - | ✓ | - | - | - | - |
| PcTk437 | 9T | ✓ | ✓ | ✓ | - | - | - | - | - | - | - | - | - | - |
| Windows | 9U | ✓ | ✓ | ✓ | - | - | - | - | - | - | - | - | - | - |
| PsText | 10J | ✓ | ✓ | ✓ | - | - | - | - | - | - | - | - | - | - |
| IBM-US | 10U | ✓ | ✓ | ✓ | - | - | - | - | - | ✓ | - | - | - | - |
| IBM-DN | 11U | ✓ | ✓ | ✓ | - | - | - | - | - | ✓ | - | - | - | - |
| McText | 12J | ✓ | ✓ | ✓ | - | - | - | - | - | - | - | - | - | - |
| PcMultiling | 12U | ✓ | ✓ | ✓ | - | - | - | - | - | ✓ | - | - | - | - |
| VelInternati | 13J | ✓ | ✓ | ✓ | - | - | - | - | - | - | - | - | - | - |
| PcEur858 | 13U | ✓ | ✓ | ✓ | - | - | - | - | - | - | - | - | - | - |
| VeUS | 14J | ✓ | ✓ | ✓ | - | - | - | - | - | - | - | - | - | - |
| PiFont | 15U | ✓ | ✓ | ✓ | - | - | - | - | - | - | - | - | - | - |
| PcE.Europe | 17U | ✓ | ✓ | ✓ | - | - | - | - | - | - | - | - | - | - |
| Unicode 3.0 | 18N | ✓ | ✓ | ✓ | - | - | - | ✓ | ✓ | - | - | - | - | - |
| WiBALT | 19L | ✓ | ✓ | ✓ | - | - | - | - | - | - | - | - | - | - |
| WiAnsi | 19U | ✓ | ✓ | ✓ | - | - | - | - | - | - | - | - | - | - |
| PcBlT775 | 26U | ✓ | ✓ | ✓ | - | - | - | - | - | - | - | - | - | - |
| Pc866Cyr | 3R | ✓ | ✓ | - | - | - | - | - | - | - | - | - | - | - |
| Greek8 | 8G | ✓ | ✓ | - | - | - | - | - | - | - | - | - | - | - |
| WinGrk | 9G | ✓ | ✓ | - | - | - | - | - | - | - | - | - | - | - |
| WinCyr | 9R | ✓ | ✓ | - | - | - | - | - | - | - | - | - | - | - |

| Szimbólumkészlet neve | Tulajdonság | Betűkészlet osztályozás | | | | | | | | | | | | |
|-----------------------|-------------|-------------------------|---|---|---|---|---|---|---|---|----|----|----|----|
| | | 1 | 2 | 3 | 4 | 5 | 6 | 7 | 8 | 9 | 10 | 11 | 12 | 13 |
| Pc851Grk | 10G | ✓ | ✓ | - | - | - | - | - | - | - | - | - | - | - |
| ISOCyr | 10N | ✓ | ✓ | - | - | - | - | - | - | ✓ | - | - | - | - |
| Pc8Grk | 12G | ✓ | ✓ | - | - | - | - | - | - | - | - | - | - | - |
| ISOGrk | 12N | ✓ | ✓ | - | - | - | - | - | - | - | - | - | - | - |
| Pc866Ukr | 14R | ✓ | ✓ | - | - | - | - | - | - | - | - | - | - | - |
| Hebrew7 | 0H | ✓ | - | - | - | - | - | ✓ | - | - | - | - | - | - |
| 8859-8 ISO | 7H | ✓ | - | - | - | - | - | ✓ | - | - | - | - | - | - |
| Hebrew8 | 8H | ✓ | - | - | - | - | - | ✓ | - | - | - | - | - | - |
| Pc862Heb | 15H | ✓ | - | - | - | - | - | ✓ | - | - | - | - | - | - |
| PC-862, Hebrew | 15Q | ✓ | - | - | - | - | - | ✓ | - | - | - | - | - | - |
| Arabic8 | 8V | - | - | - | - | - | - | - | ✓ | - | - | - | - | - |
| HPWARA | 9V | - | - | - | - | - | - | - | ✓ | - | - | - | - | - |
| Pc864Ara | 10V | - | - | - | - | - | - | - | ✓ | - | - | - | - | - |
| Symbol | 19M | - | - | - | ✓ | - | - | - | - | - | - | - | - | - |
| Wingdings | 579L | - | - | - | - | ✓ | - | - | - | - | - | - | - | - |
| ZapfDingbats | 14L | - | - | - | - | - | ✓ | - | - | - | - | - | - | - |
| OCR A | 00 | - | - | - | - | - | - | - | - | - | ✓ | - | - | - |
| OCR B | 10 | - | - | - | - | - | - | - | - | - | - | ✓ | - | - |
| OCR B Extension | 3Q | - | - | - | - | - | - | - | - | - | - | ✓ | - | - |
| Code3-9 | 0Y | - | - | - | - | - | - | - | - | - | - | - | ✓ | - |
| EAN/UPC | 8Y | - | - | - | - | - | - | - | - | - | - | - | - | ✓ |

Szabályozási információ

Szabványok és engedélyek

Szabványok és engedélyek az USA modellhez

| | |
|-----------|---|
| Biztonság | UL60950-1 CAN/CSA-C22.2 No.60950-1 |
| EMC | FCC Part 15 Subpart B Class B CAN ICES-3 (B)/NMB-3 (B) |

A készülék a következő vezeték nélküli modullal rendelkezik.

Gyártó: Seiko Epson Corporation

Típus: J26H005

A termék megfelel az FCC Part 15 előírásoknak és az IC RSS előírásoknak. Az Epson nem vállal felelősséget a készülék engedély nélküli módosításából eredő védelmi hibákért. A működtetéshez a következő két feltételnek kell teljesülnie: (1) az eszköz nem okozhat káros interferenciát, és (2) az eszköznek fogadnia kell bármilyen beérkező interferenciát, többek között azokat is, amelyek a készülék rendellenes működését okozhatják.

Az engedélyezett rádiós szolgáltatások interferenciás zavarásának megelőzése, vagyis a lehető legnagyobb fokú árnyékolás érdekében a készüléket beltérben, az ablakoktól távol kell üzemeltetni. A kültéri készülék (vagy ott elhelyezett átviteli antennája) engedélyköteles lehet.

A berendezés megfelel az ellenőrizetlen környezetekhez megállapított FCC/IC sugárzási határértékeknek, ezenkívül megfelel az OET65 szabvány C kiegészítésében lévő, rádiófrekvenciás sugárzásra vonatkozó irányelveknek és az IC rádiófrekvenciás sugárzási szabályok RSS szakaszának. A készüléket úgy kell üzembe helyezni és működtetni, hogy a hőégység legalább 7,9 hüv. (20 cm) távolságra legyen a készülék közelében tartózkodó személyek testétől (kivéve a végtagokat: a kezét, a csuklót, a lábfejet és a bokát).

Szabványok és engedélyek az európai modellhez

Európai felhasználók esetén

A Seiko Epson Corporation ezennel igazolja, hogy a rádiójeleket használó készülék alábbi típusa megfelel a 2014/53/EU irányelvnek. Az EU-s megfelelőségi nyilatkozat teljes szövege az alábbi webhelyen érhető el.

<http://www.epson.eu/conformity>

B651E

Csak a következő országokban használható: Írország, Egyesült Királyság, Ausztria, Németország, Liechtenstein, Svájc, Franciaország, Belgium, Luxemburg, Hollandia, Olaszország, Portugália, Spanyolország, Dánia, Finnország, Norvégia, Svédország, Izland, Horvátország, Ciprus, Görögország, Szlovénia, Málta, Bulgária, Cseh Köztársaság, Észtország, Magyarország, Lettország, Litvánia, Lengyelország, Románia és Szlovákia.

Az Epson nem vállal felelősséget a készülékek engedély nélküli módosításából eredő védelmi hibákért.

| | |
|-----------------|---|
| Frekvencia | Maximális sugárzott rádiófrekvenciás teljesítmény |
| 2400–2483,5 MHz | 20 dBm (EIRP) |

| | |
|---------------|---------------|
| 5150–5250 MHz | 20 dBm (EIRP) |
| 5250–5350 MHz | 20 dBm (EIRP) |
| 5470–5725 MHz | 20 dBm (EIRP) |



Szabványok és jóváhagyások az ausztrál modellhez

| | |
|-----|------------------------|
| EMC | AS/NZS CISPR32 Class B |
|-----|------------------------|

Az Epson ezennel igazolja, hogy a készülék alábbi típusai megfelelnek az AS/NZS4268 irányelv alapvető követelményeinek és egyéb vonatkozó rendelkezéseinek:

B651E

Az Epson nem vállal felelősséget a készülékek engedély nélküli módosításából eredő védelmi hibákért.

Szabványok és engedélyek az új-zélandi modellhez

General Warning

The grant of a Telepermit for any item of terminal equipment indicates only that Telecom has accepted that the item complies with minimum conditions for connection to its network. It indicates no endorsement of the product by Telecom, nor does it provide any sort of warranty. Above all, it provides no assurance that any item will work correctly in all respects with another item of Telepermitted equipment of a different make or model, nor does it imply that any product is compatible with all of Telecom's network services.

Telepermitted equipment only may be connected to the EXT telephone port. This port is not specifically designed for 3-wire-connected equipment. 3-wire-connected equipment might not respond to incoming ringing when attached to this port.

Important Notice

Under power failure conditions, this telephone may not operate. Please ensure that a separate telephone, not dependent on local power, is available for emergency use.

This equipment is not capable, under all operating conditions, of correct operation at the higher speeds for which it is designed. Telecom will accept no responsibility should difficulties arise in such circumstances.

This equipment shall not be set up to make automatic calls to the Telecom '111' Emergency Service.

ZICTA típusjóváhagyás a zambiai felhasználók számára

A ZICTA típusjóváhagyásra vonatkozó információkat a következő weboldalon tekintheti meg.

<https://support.epson.net/zicta/>

Német Blue Angel szabvány

A következő webhelyen ellenőrizheti, hogy megfelel-e ez a nyomtató a német Blue Angel szabványnak.

<http://www.epson.de/blauerengel>

A másolásra vonatkozó korlátozások

A nyomtató kezelésénél tartsa be az alábbi korlátozásokat, biztosítva ezzel a felelősségteljes és jogszerű használatát.

A törvény tiltja a következő dolgok másolását:

- Bankjegy, érme, állami kibocsátású értékpapír, államkötvény, önkormányzati értékpapír
- Használatlan postabélyeg, nyomtatott bélyeget tartalmazó levelezőlap és minden egyéb, érvényes postai jelölést tartalmazó hivatalos postai cikk
- Állami illetékbélyeg és a jogi eljárások betartásával kibocsátott értékpapírok

A következők másolásakor járjon el kellő körültekintéssel:

- Magán kibocsátású értékpapírok (részvény, pénzre váltható utalvány, csekk stb.), bérlet, engedményre feljogosító utalványok stb.
- Igazolvány, útlevel, jogosítvány, alkalmassági tanúsítvány, behajtási engedély, ebédjegy, étkezési utalvány stb.

Megjegyzés:

Előfordulhat, hogy törvény tiltja ezeknek a dolgoknak a másolását.

A szerzői jogvédelem alá eső anyagok felelősségteljes felhasználása:

A nyomtatóval szerzői jogvédelem alá eső anyagok jogosulatlan másolása történhet. Hacsak nem egy hozzáértő jogász tanácsa szerint jár el, a közzétett anyagok lemásolása előtt mindig kérje ki a szerzői jog tulajdonosának engedélyét.

Rendszergazdai információ

| | |
|--|-----|
| A nyomtató kezelése. | 236 |
| Termékbiztonsági beállítások. | 252 |
| Hálózati biztonsági beállítások. | 259 |
| A Epson Open Platform használata. | 294 |
| Epson Remote Services információk. | 295 |

A nyomtató kezelése

Távoli nyomtató adatainak ellenőrzése

A működő nyomtató alábbi adatait ellenőrizheti innen: **Állapot** a(z) Web Config segítségével.

Készülék állapota

Ellenőrizze az állapotot, felhőszolgáltatást, termékszámot, MAC-címet stb.

Ha regisztrált adatokkal rendelkezik a(z) **Rendszergazda neve/kapcsolatfelvételi adatai** menüben a(z) **Eszközkezelés** fülön, a rendszergazdai adatok megjelennek az **Állapot** fülön.

Hálózat állapota

Ellenőrizze a hálózat csatlakozási állapotát, az IP-címet, a DNS-szerveret stb.

Használati állapot

Ellenőrizze az első nyomtatási napot, a nyomtatott oldalakat, a nyomtatási számot nyelvenként stb.

Hardver állapota

Ellenőrizze a nyomtató minden egyes funkciójának állapotát.

Pillanatkép a panelről

Megjelenít egy képernyőképet, amely az eszköz vezérlőpaneljén látható.

A vezérlőpanel beállítása

A nyomtató vezérlőpanelének beállítása. A beállítás a következőképpen végezhető el.

1. A(z) Web Config eléréséhez írja be a böngészőbe a nyomtató IP-címét.

Adja meg a nyomtató IP-címét egy olyan számítógépről, amely ugyanahhoz a hálózathoz csatlakozik, mint a nyomtató.

Az alábbi menüből ellenőrizheti a nyomtató IP-címét.

Beáll. > Általános beállítások > Hálózati beállítások > Hálózat állapota > Vezetékes hálózat/ Wi-Fi állapot

2. Rendszergazdaként való bejelentkezéshez adja meg a rendszergazdai jelszót.

3. Válassza ki a lehetőségeket az alábbi sorrendben.

Eszközkezelés lapfül > **Kezelőpanel**

4. Állítsa be az alábbi elemeket is, szükség szerint.

Nyelv

A vezérlőpanelen válassza ki a megjeleníteni kívánt nyelvet.

Panelzár

Ha a(z) **Be** opciót választja, akkor meg kell adni a rendszergazda-jelszót, ha olyan műveletet szeretne elvégezni, amelyhez a rendszergazda jóváhagyása szükséges. Ha nincs beállítva rendszergazda-jelszó, a panelzárolás le van tiltva.

Működési időtúllépés

Amennyiben kiválasztja a(z) **Be** lehetőséget, akkor ha hozzáférés-vezérlési felhasználóként vagy rendszergazdaként van bejelentkezve, és a rendszer egy meghatározott ideig nem érzékel aktivitást, automatikusan kilépteti és a kezdőképernyőre ugrik.

A másodperc-beállítással 10 másodperc és 240 perc közötti értéket állíthat be.

Megjegyzés:

A fentieket nyomtató vezérlőpaneljéről is beállíthatja.

Nyelv: Beáll. > **Általános beállítások** > **Alapbeállítások** > **Nyelv/Language**

Panelzár: Beáll. > **Általános beállítások** > **Rendszerfelügyelet** > **Biztonsági beállítások** > **Rendszergazdai beáll.** > **Beállítás zárolása**

Működési időtúllépés: Beáll. > **Általános beállítások** > **Alapbeállítások** > **Művelet időtúllépése** (Be vagy Ki lehetőség közül választhat.)

5. Kattintson a(z) OK elemre.

Kapcsolódó információ

➔ [„A rendszergazdai jelszó alapértelmezett értéke“ 17. oldal](#)

Panelművelet szabályozása

A(z) Beállítás zárolása engedélyezésével zárolhatja a nyomtató rendszerbeállítási elemeit, hogy a felhasználók ne tudják módosítani azokat.

A(z) Beállítás zárolása célelemei

Ha a rendszergazdai zárolás aktív, a vezérlőpanel menüelemei korlátozva vannak, lásd a kapcsolódó információkat.

A zárolt menük jelölése a következő . Az alacsonyabb szintű menük szintén zárolásra kerülnek.

Kapcsolódó információ

➔ [„Beállítások menü lista“ 203. oldal](#)

Hálózati kapcsolat kezelése

Ellenőrizheti vagy konfigurálhatja a hálózati kapcsolatot.

Alapvető hálózati beállítások ellenőrzése vagy konfigurálása

1. A(z) Web Config eléréséhez írja be a böngészőbe a nyomtató IP-címét.

Adja meg a nyomtató IP-címét egy olyan számítógépről, amely ugyanahhoz a hálózathoz csatlakozik, mint a nyomtató.

Az alábbi menüből ellenőrizheti a nyomtató IP-címét.

Beáll. > **Általános beállítások** > **Hálózati beállítások** > **Hálózat állapota** > **Vezetékes hálózat/ Wi-Fi állapot**

2. Rendszergazdaként való bejelentkezéshez adja meg a rendszergazdai jelszót.
3. Válassza ki a lehetőségeket az alábbi sorrendben.
Hálózat lapfül > Alap
4. Állítsa be az egyes elemeket.
5. Kattintson a(z) **Tovább** elemre.
 Megjelenik a megerősítő üzenet.
6. Kattintson a(z) **OK** elemre.
 A nyomtató naprakész.

Kapcsolódó információ

- ➔ „A rendszergazdai jelszó alapértelmezett értéke“ 17. oldal
- ➔ „Hálózati beállítási elemek“ 238. oldal

Hálózati beállítási elemek

| Elemek | Beállítási érték és leírás |
|---|--|
| Eszköz neve | Eszköz neve megjelenítése. A(z) Eszköz neve módosításához írja be az új Eszköz neve értékét a szövegdobozba. |
| Helyszín | Adja meg a következőt az eszközhöz Helyszín. |
| Az IP-cím lekérése | Válassza ki az IP-cím beállítási módszert: automata vagy kézi. A kézi módszer kiválasztása esetén meg kell adnia az IP-címet, az alhálózati maszkot stb. |
| Beállítás BOOTP használatával | Eldöntheti, hogy engedélyezi vagy sem a(z) Beállítás BOOTP használatával opciót. |
| Beállítás automatikus privát IP-cím kiosztással (APIPA) | Eldöntheti, hogy engedélyezi vagy sem a(z) Beállítás automatikus privát IP-cím kiosztással (APIPA) opciót. |
| IP-cím | Adja meg a következőt IP-cím. A beírandó formátum: xxx.xxx.xxx.xxx. Az xxx helyére írjon be egy számot 0 és 255 között. Ellenőrizze, hogy a(z) IP-cím egyedi és a hálózat egyéb eszközeivel nem ütközik. |
| Alhálózati maszk | Adja meg a következőt Alhálózati maszk. A beírandó formátum: xxx.xxx.xxx.xxx. Az xxx helyére írjon be egy számot 0 és 255 között. |
| Alapértelmezett átjáró | Adja meg a következőt Alapértelmezett átjáró. A beírandó formátum: xxx.xxx.xxx.xxx. Az xxx helyére írjon be egy számot 0 és 255 között. |
| DNS-szerver beállítása | Válassza ki a(z) DNS-szerver beállítása módját a következők közül: Auto vagy Kézi. A kézi üzemmód akkor van kiválasztva, ha a(z) Az IP-cím lekérése Kézi lehetőségre van állítva. |

| Elemek | Beállítási érték és leírás |
|---|---|
| Elsődleges DNS-szerver | Adja meg a következőt Elsődleges DNS-szerver. A beírandó formátum: xxx.xxx.xxx.xxx. Az xxx helyére írjon be egy számot 0 és 255 között. |
| Másodlagos DNS-szerver | Adja meg a következőt Másodlagos DNS-szerver. A beírandó formátum: xxx.xxx.xxx.xxx. Az xxx helyére írjon be egy számot 0 és 255 között. |
| DNS gazdagépnév beállítása | Válassza ki a(z) DNS gazdagépnév beállítása módját: automata vagy kézi. |
| DNS gazdagépnév | Az aktuális DNS gazdagépnév megjelenítése. |
| DNS tartománynév beállítása | Válassza ki a(z) DNS tartománynév módját: automata vagy kézi. |
| DNS tartománynév | Adja meg a következőt: DNS tartománynév az alábbi szabályok alapján. <input type="checkbox"/> Adjon meg karaktereket 2 és 249 között az „A–Z”, „a–z”, „0–9”, kötőjel „-” és pont „.” karakterekkel. <input type="checkbox"/> A „0–9”, a kötőjel „-” és a pont „.” nem szerepelhet első karakterként. <input type="checkbox"/> A kötőjel „-” és a pont „.” nem szerepelhet utolsó karakterként. <input type="checkbox"/> A domainnév minden egyes címkéjének 1 és 63 karakter közöttinek kell lennie, és ponttal kell elválasztani. A gazdagépnév és a domainnév karaktereinek száma összesen nem haladhatja meg a 251-et. |
| A hálózati csatoló címének regisztrálása a DNS-re | Eldöntheti, hogy engedélyezi vagy sem a(z) A hálózati csatoló címének regisztrálása a DNS-re opciót. Engedélyezze, ha a gazdagépnévet és a domainnévet a dinamikus DNS-t támogató DHCP szerveren keresztül kívánja regisztrálni a DNS szerveren. Engedélyezés esetén be kell állítania a gazdagépnévet és a domainnévet. |
| Proxy szerver beállítása | Eldöntheti, hogy használja vagy sem a(z) Proxy szerver beállítása opciót. Ha kiválasztott, konfigurálnia kell a rákövetkező proxy szerver beállításait. |
| Proxy szerver | Adja meg a(z) Proxy szerver címét IPv4 vagy FQDN formátumban. |
| Proxyszerver portszáma | Adjon meg egy 1 és 65535 közötti számot. |
| Proxyszerver felhasználóneve | Adja meg a proxy szerver felhasználónevét 0 és 255 karakter között ASCII (0x20–0x7E) rendszerben. |
| Proxyszerver jelszava | Adja meg a proxy szerver jelszavát 0 és 255 karakter között ASCII (0x20–0x7E) rendszerben. |
| IPv6-beállítás | Eldöntheti, hogy engedélyezi vagy sem a(z) IPv6-beállítás opciót. |
| IPv6 adatvédelmi bővítmény | Eldöntheti, hogy engedélyezi vagy sem a(z) IPv6 adatvédelmi bővítmény opciót. |
| IPv6 DHCP-kiszolgáló beállítása | Eldöntheti, hogy engedélyezi vagy sem a(z) IPv6 DHCP-kiszolgáló beállítása opciót. |

| Elemek | Beállítási érték és leírás |
|-----------------------------------|---|
| IPv6-cím | <p>IPv6-cím használata esetén az alábbi formátumot használja.</p> <ul style="list-style-type: none"> <input type="checkbox"/> xxxx: xxxx: xxxx: xxxx: xxxx: xxxx: xxxx: xxxx / előtag <input type="checkbox"/> Az xxxx egy 1-től 4 számjegyig terjedő hexadecimális szám, az előtag pedig egy 1-től 128-ig terjedő decimális szám. <input type="checkbox"/> Ha vannak olyan egymást követő tömbök, ahol xxxx mind 0, akkor elhagyható. (Csak egy helyen). |
| IPv6-cím alapértelmezett átjárója | <p>IPv6-cím alapértelmezett átjárója hozzárendelése esetén az alábbi formátumot használja.</p> <p>Az alábbi formátumban adja meg.</p> <ul style="list-style-type: none"> <input type="checkbox"/> xxxx: xxxx: xxxx: xxxx: xxxx: xxxx: xxxx: xxxx <input type="checkbox"/> Az xxxx egy 1-től 4 számjegyig terjedő hexadecimális szám. <input type="checkbox"/> Ha vannak olyan egymást követő tömbök, ahol xxxx mind 0, akkor elhagyható. (Csak egy helyen). |
| IPv6-kapcsolat helyi címe | Az érvényes IPv6-kapcsolat helyi címe megjelenítése. |
| IPv6 állapotnyilvántartó cím | Az érvényes IPv6 állapotnyilvántartó cím megjelenítése. |
| 1. állapotmentes IPv6-cím | Az érvényes 1. állapotmentes IPv6-cím megjelenítése. |
| 2. állapotmentes IPv6-cím | Az érvényes 2. állapotmentes IPv6-cím megjelenítése. |
| 3. állapotmentes IPv6-cím | Az érvényes 3. állapotmentes IPv6-cím megjelenítése. |
| IPv6 elsődleges DNS-kiszolgálója | <p>Adja meg az IPv6 elsődleges DNS szervert az alábbi formátumban.</p> <ul style="list-style-type: none"> <input type="checkbox"/> xxxx: xxxx: xxxx: xxxx: xxxx: xxxx: xxxx: xxxx <input type="checkbox"/> Az xxxx egy 1-től 4 számjegyig terjedő hexadecimális szám. <input type="checkbox"/> Ha vannak olyan egymást követő tömbök, ahol xxxx mind 0, akkor elhagyható. (Csak egy helyen). |
| IPv6 másodlagos DNS-kiszolgálója | <p>IPv6 másodlagos DNS-kiszolgálója hozzárendelése esetén az alábbi formátumot használja.</p> <ul style="list-style-type: none"> <input type="checkbox"/> xxxx: xxxx: xxxx: xxxx: xxxx: xxxx: xxxx: xxxx <input type="checkbox"/> Az xxxx egy 1-től 4 számjegyig terjedő hexadecimális szám. <input type="checkbox"/> Ha vannak olyan egymást követő tömbök, ahol xxxx mind 0, akkor elhagyható. (Csak egy helyen). |
| IEEE802.11k/v | <p>Eldöntheti, hogy engedélyezi vagy sem a(z) IEEE802.11k/v opciót.</p> <p>A Wi-Fi-t támogató modellek esetén ez az elem akkor jelenik meg, ha a vezeték nélküli LAN-interfész telepítve van.</p> |
| IEEE802.11r | <p>Eldöntheti, hogy engedélyezi vagy sem a(z) IEEE802.11r opciót.</p> <p>A Wi-Fi-t támogató modellek esetén ez az elem akkor jelenik meg, ha a vezeték nélküli LAN-interfész telepítve van.</p> |

Wi-Fi

Ellenőrizheti a Wi-Fi vagy Wi-Fi Direct kapcsolódási állapotát.

A Wi-Fi Direct állapotának megjelenítéséhez kattintson a Wi-Fi Direct fülre.

Megjegyzés:

A Wi-Fi-t támogató modellek esetén ez az elem akkor jelenik meg, ha a vezeték nélküli LAN-interfész telepítve van.

Beállítás gomb

A(z) Beállítás gombra kattintva megjelenik a Wi-Fi beállítás (infrastruktúra üzemmód) képernyője.

Wi-Fi letiltása gomb

A(z) Wi-Fi letiltása gombra kattintva a Wi-Fi (infrastruktúra üzemmód) funkció letiltásra kerül.

Ha eddig használta a Wi-Fi-t (a vezeték nélküli LAN-t), de többé már nincs rá szüksége, mivel változott a csatlakozási mód stb., a szükségtelen Wi-Fi jelek eltávolításával csökkentheti a nyomtató készenléti állapotának energiafelhasználását is.

Megjegyzés:

A fentieket a nyomtató vezérlőpaneljéről is beállíthatja.

Beáll. > Általános beállítások > Hálózati beállítások

Vezetékes LAN beállítások konfigurálása

1. A(z) Web Config eléréséhez írja be a böngészőbe a nyomtató IP-címét.

Adja meg a nyomtató IP-címét egy olyan számítógépről, amely ugyanahhoz a hálózathoz csatlakozik, mint a nyomtató.

Az alábbi menüből ellenőrizheti a nyomtató IP-címét.

Beáll. > Általános beállítások > Hálózati beállítások > Hálózat állapota > Vezetékes hálózat/ Wi-Fi állapot

2. Rendszergazdaként való bejelentkezéshez adja meg a rendszergazdai jelszót.

3. Válassza ki a lehetőségeket az alábbi sorrendben.

Hálózat lapfül > Vezetékes LAN

4. Állítsa be az egyes elemeket.

Kapcsolat sebessége & kétoldalas

Válassza ki a kommunikációs módot a listából.

IEEE 802.3az

Eldöntheti, hogy engedélyezi vagy sem a(z) IEEE 802.3az opciót.

5. Kattintson a(z) **Tovább** elemre.

Megjelenik a megerősítő üzenet.

6. Kattintson a(z) **OK** elemre.

A nyomtató naprakész.

Kapcsolódó információ

➔ „A rendszergazdai jelszó alapértelmezett értéke“ 17. oldal

Wi-Fi Direct beállítások konfigurálása

Ellenőrizheti és konfigurálhatja a(z) Wi-Fi Direct beállításokat.

Megjegyzés:

A Wi-Fi-t támogató modellek esetén ez az elem akkor jelenik meg, ha a vezeték nélküli LAN-interfész telepítve van.

1. A(z) Web Config eléréséhez írja be a böngészőbe a nyomtató IP-címét.

Adja meg a nyomtató IP-címét egy olyan számítógépről, amely ugyanahhoz a hálózathoz csatlakozik, mint a nyomtató.

Az alábbi menüből ellenőrizheti a nyomtató IP-címét.

Beáll. > Általános beállítások > Hálózati beállítások > Hálózat állapota > Vezetékes hálózat/ Wi-Fi állapot

2. Rendszergazdaként való bejelentkezéshez adja meg a rendszergazdai jelszót.

3. Válassza ki a lehetőségeket az alábbi sorrendben.

Hálózat lapfül > Wi-Fi Direct

4. Állítsa be az egyes elemeket.

- Wi-Fi Direct

Eldöntheti, hogy engedélyezi vagy sem a(z) Wi-Fi Direct opciót.

- SSID

Módosíthatja az SSID (hálózati név) engedélyezését vagy letiltását

- Jelszó

A Wi-fi Direct jelszó megváltoztatásakor adjon meg új jelszót.

- Frekvenciatartomány

Válassza ki a Wi-fi Direct funkcióban használt frekvenciatartományt.

- IP-cím

Válassza ki az IP-cím beállítási módszerét: automata vagy kézi.

5. Kattintson a(z) **Tovább** elemre.

Megjelenik a megerősítő üzenet.

Megjegyzés:

Ha módosítani kívánja a(z) Wi-Fi Direct beállításokat, nyomja meg a(z) Alapértékek visszaállítása gombot.

6. Kattintson a(z) **OK** elemre.

A nyomtató naprakész.

Kapcsolódó információ

➔ [„A rendszergazdai jelszó alapértelmezett értéke“ 17. oldal](#)

E-mail értesítések konfigurálása bizonyos eseményekhez

E-mail értesítéseket konfigurálhat, hogy az olyan események bekövetkezésekor, mint például a nyomtatás leállása vagy nyomtatóhiba fellépése, a rendszer értesítést küldjön meghatározott címekre. Legfeljebb öt célhely regisztrálható, és az egyes célhelyekre beállíthatja az értesítési beállításokat.

Ennek a funkciónak a használatához be kell állítania az e-mail szervert, mielőtt beállítaná az értesítéseket. Állítsa be az e-mail szervert a hálózaton, amelyre el szeretné küldeni az e-mailt.

1. A(z) Web Config eléréséhez írja be a böngészőbe a nyomtató IP-címét.

Adja meg a nyomtató IP-címét egy olyan számítógépről, amely ugyanahhoz a hálózathoz csatlakozik, mint a nyomtató.

Az alábbi menüből ellenőrizheti a nyomtató IP-címét.

Beáll. > Általános beállítások > Hálózati beállítások > Hálózat állapota > Vezetékes hálózat/ Wi-Fi állapot

2. Rendszergazdaként való bejelentkezéshez adja meg a rendszergazdai jelszót.

3. Válassza ki a lehetőségeket az alábbi sorrendben.

Eszközkezelés lapfűl > E-mail értesítés

4. Állítsa be az e-mail értesítés tárgyát.

Válassza ki a tárgyban megjelenő tartalmat a két legördülő menüből.

A kiválasztott tartalmak a(z) **Tárgy** elem mellett jelennek meg.

A bal és jobb oldalon nem szerepelhet ugyanaz a tartalom.

Ha a karakterek száma itt: **Helyszín** meghaladja a 32 bájtot, akkor a 32 bájtot meghaladó karaktereket a rendszer kihagyja.

5. Adja meg az e-mail címeket az értesítő e-mail elküldéséhez.

Az alábbi karaktereket használja: A-Z a-z 0-9 ! # \$ % & ' * + - . / = ? ^ _ { | } ~ @, majd adjon meg 1-255 karaktert.

6. Válassza ki az e-mail értesítés nyelvét.

7. Válassza ki azt a jelölődobozt, amelyik esemény során szeretne értesítést kapni.

A(z) **Értesítési beállítások** száma kapcsolódik a(z) **E-mail cím beállításai** célszámához.

The screenshot shows the 'Notification Settings' section of the printer's configuration page. It includes a table for selecting notification addresses and a grid for selecting which events trigger notifications.

| Event | Address | | | | |
|--------------------------------------|-------------------------------------|--------------------------|--------------------------|--------------------------|--------------------------|
| | 1 | 2 | 3 | 4 | 5 |
| No paper error to be received | <input type="checkbox"/> | <input type="checkbox"/> | <input type="checkbox"/> | <input type="checkbox"/> | <input type="checkbox"/> |
| No ton | <input type="checkbox"/> | <input type="checkbox"/> | <input type="checkbox"/> | <input type="checkbox"/> | <input type="checkbox"/> |
| Maintenance box: end of service life | <input type="checkbox"/> | <input type="checkbox"/> | <input type="checkbox"/> | <input type="checkbox"/> | <input type="checkbox"/> |
| Maintenance box: nearing end | <input type="checkbox"/> | <input type="checkbox"/> | <input type="checkbox"/> | <input type="checkbox"/> | <input type="checkbox"/> |
| Administrator password changed | <input type="checkbox"/> | <input type="checkbox"/> | <input type="checkbox"/> | <input type="checkbox"/> | <input type="checkbox"/> |
| Paper end | <input checked="" type="checkbox"/> | <input type="checkbox"/> | <input type="checkbox"/> | <input type="checkbox"/> | <input type="checkbox"/> |
| Printing stopped | <input type="checkbox"/> | <input type="checkbox"/> | <input type="checkbox"/> | <input type="checkbox"/> | <input type="checkbox"/> |
| Printer error | <input type="checkbox"/> | <input type="checkbox"/> | <input type="checkbox"/> | <input type="checkbox"/> | <input type="checkbox"/> |
| Scanner error | <input type="checkbox"/> | <input type="checkbox"/> | <input type="checkbox"/> | <input type="checkbox"/> | <input type="checkbox"/> |

Ha a értesítést szeretne küldeni az 1-esnek beállított e-mail címre itt: **E-mail cím beállításai**, ha a nyomtatóból elfogyott a papír, akkor jelölje be a(z) **1**-es oszlop melletti jelölőnégyzetet ebben a sorban: **Kifogyott a papír**.

8. Kattintson a(z) **OK** elemre.

Erősítse meg, hogy a rendszer e-mail értesítést küldjön esemény megtörténtével.

Például: nyomtatás a(z) Papírforrás meghatározásával, ahol a papírt nem állították be.

Kapcsolódó információ

➔ [„A rendszergazdai jelszó alapértelmezett értéke“ 17. oldal](#)

➔ [„E-mail szerver konfigurálása“ 60. oldal](#)

E-mail értesítés elemei

| Elemek | Beállítások és magyarázatok |
|---|--|
| Cserélendő tintaellátó egység(ek) | Értesít, ha kifogyott a tinta. |
| Kevés a tinta | Értesít, ha kifogyóban van a tinta. |
| Karbantartódoboz: élettartam vége | Értesít, amikor a karbantartó rekesz megtelt. |
| Karbantartódoboz: élettartama végéhez közeledik | Értesít, amikor a karbantartó rekesz már majdnem megtelt. |
| Rendszergazdai jelszó módosítva | Értesít, ha a rendszergazdai jelszót megváltoztatták. |
| Kifogyott a papír | Értesít, ha a meghatározott papírforrásnál a papírhiányhiba merült fel. |
| Nyomtatás leállítva | Értesít, ha a nyomtató papírelakadás miatt leállt vagy a papírkazetta nincs beállítva. |
| Nyomtatóhiba | Értesít, ha nyomtatási hiba történt. |
| Wi-Fi hiba | Értesít, ha hiba történt a vezeték nélküli LAN-interfészszel. |
| Beépített SD-kártya hiba | Értesít, ha hiba történt a beépített SD-kártyával. |
| PDL modul hiba | Értesít, ha hiba történt a PDL-szubsztrátummal. |

Kapcsolódó információ

➔ [„E-mail értesítések konfigurálása bizonyos eseményekhez“ 242. oldal](#)

Energiatakarékos beállítások az inaktivitás során

Beállíthatja azt az időtartamot, amely elteltével az eszköz energiatakarékos üzemmódba áll vagy ki is kapcsol, ha a nyomtató vezérlőpaneljét egy bizonyos időtartamon keresztül nem használják. Az időzítőt a munkakörnyezettől függően állítsa be.

1. A(z) Web Config eléréséhez írja be a böngészőbe a nyomtató IP-címét.

Adja meg a nyomtató IP-címét egy olyan számítógépről, amely ugyanahhoz a hálózathoz csatlakozik, mint a nyomtató.

Az alábbi menüből ellenőrizheti a nyomtató IP-címét.

Beáll. > **Általános beállítások** > **Hálózati beállítások** > **Hálózat állapota** > **Vezetékes hálózat/ Wi-Fi állapot**

2. Rendszergazdaként való bejelentkezéshez adja meg a rendszergazdai jelszót.

3. Válassza ki a lehetőségeket az alábbi sorrendben.

Eszközkezelés lapfűl > Energiatakarékosság

4. Rendszergazdaként való bejelentkezéshez adja meg a rendszergazdai jelszót.

5. Állítsa be az alábbi elemeket is, szükség szerint.

Alvásidőzítő

Adja meg az időt, amely eltelte után szeretné, hogy az eszköz inaktivitás esetében energiatakarékos üzemmódra váltson.

Megjegyzés:

A fentieket nyomtató vezérlőpaneljéről is beállíthatja.

Beáll. > Általános beállítások > Alapbeállítások > Elalv. időzítő

Kikapcsolás-időzítő vagy Kikapcsolás, ha nem aktív

Válassza ki az időt, amely eltelte után szeretné, ha a nyomtató meghatározott ideig tartó inaktivitás után automatikusan kikapcsolna.

Megjegyzés:

A fentieket nyomtató vezérlőpaneljéről is beállíthatja.

Beáll. > Általános beállítások > Alapbeállítások > Kikapcsolási időzítő vagy Kikapcs. beáll.

Kikapcsolás, ha nem csatlakozik

Válassza ki ezt a lehetőséget, ha ki szeretné kapcsolni a nyomtatót megadott idővel azután, hogy minden port, többek között a USB-port csatlakozása megszűnt. Előfordulhat, hogy ez a funkció a térségtől függően nem elérhető.

A megadott időszakot lásd az alábbi weboldalon.

<https://www.epson.eu/energy-consumption>

Megjegyzés:

A fentieket nyomtató vezérlőpaneljéről is beállíthatja.

Beáll. > Általános beállítások > Alapbeállítások > Kikapcs. beáll. > Kikapcsolás, ha nem csatlakozik

6. Kattintson a(z) OK elemre.

Kapcsolódó információ

➔ „A rendszergazdai jelszó alapértelmezett értéke“ 17. oldal

Nyomtatóbeállítások biztonsági mentése és importálása

A beállítási értékek fájlba exportálhatók a(z) Web Config alkalmazásból. Az exportált fájl a Web Config használatával a nyomtatóba importálható. Alkalmazható beállítási értékek, nyomtatócsere stb. biztonsági mentésére.

Az exportált fájl nem szerkeszthető, mivel bináris fájlként lett exportálva.

Beállítások exportálása

A nyomtató beállításainak exportálása.

1. A(z) Web Config eléréséhez írja be a böngészőbe a nyomtató IP-címét.

Adja meg a nyomtató IP-címét egy olyan számítógépről, amely ugyanahhoz a hálózathoz csatlakozik, mint a nyomtató.

Az alábbi menüből ellenőrizheti a nyomtató IP-címét.

Beáll. > Általános beállítások > Hálózati beállítások > Hálózat állapota > Vezetékes hálózat/ Wi-Fi állapot

2. Rendszergazdaként való bejelentkezéshez adja meg a rendszergazdai jelszót.

3. Válassza ki a lehetőségeket az alábbi sorrendben.

Eszközkezelés fül > Beállítási érték exportálása és importálása > Exportálás

4. Jelölje ki az exportálni kívánt beállításokat.

Jelölje ki az exportálni kívánt beállításokat. Ha felső kategóriát választ ki, az alkategóriák is kiválasztásra kerülnek. Nem választhatók ki azonban azok az alkategóriák, amelyek ugyanazon a hálózaton belüli duplikáció miatt hibát okoznak (például IP-címek stb.).

5. Adjon meg egy jelszót az exportált fájlok titkosításához.

Meg kell adnia a jelszót a fájl importálásához. Hagyja üresen, ha nem akarja titkosítani a fájlt.

6. Kattintson a(z) **Exportálás** elemre.

 **Fontos:**

*Ha a nyomtató hálózati beállításait, például az eszköz nevét és IPv6-címét szeretné exportálni, válassza a(z) **Engedélyezze a készülék egyes beállításainak kiválasztásához lehetőséget és válasszon további elemeket. Csak a kiválasztott értékeket alkalmazza a cserenyomtatóhoz.***

Kapcsolódó információ

➔ „A rendszergazdai jelszó alapértelmezett értéke“ 17. oldal

A beállítások importálása

Importálja a nyomtatóra az exportált Web Config fájlt.

 **Fontos:**

Ha olyan értékeket importál, amelyek egyedi értékeket foglalnak magukban, például a nyomtató nevét vagy az IP-címét, akkor ellenőrizze, hogy ugyanaz az IP-cím ugyanazon a hálózaton ne forduljon elő.

1. A(z) Web Config eléréséhez írja be a böngészőbe a nyomtató IP-címét.

Adja meg a nyomtató IP-címét egy olyan számítógépről, amely ugyanahhoz a hálózathoz csatlakozik, mint a nyomtató.

Az alábbi menüből ellenőrizheti a nyomtató IP-címét.

Beáll. > Általános beállítások > Hálózati beállítások > Hálózat állapota > Vezetékes hálózat/ Wi-Fi állapot

2. Rendszergazdaként való bejelentkezéshez adja meg a rendszergazdai jelszót.
3. Válassza ki a lehetőségeket az alábbi sorrendben.
Eszközkezelés fül > Beállítási érték exportálása és importálása > Importálás
4. Válassza ki az exportált fájlt, majd adja meg a titkosított jelszót.
5. Kattintson a(z) **Tovább** elemre.
6. Jelölje ki az importálni kívánt beállítást, majd kattintson az **Tovább** elemre.
7. Kattintson a(z) **OK** elemre.

A beállításokat a rendszer alkalmazta a nyomtatóra.

Kapcsolódó információ

➔ [„A rendszergazdai jelszó alapértelmezett értéke“ 17. oldal](#)

Firmware frissítése

Ha a következő, jelszót igénylő funkciókat használja egy számítógépről, akkor győződjön meg róla, hogy a legfrissebb firmware és szoftver kombinációját használja, a nyomtató-illesztőprogramot is beleértve.

- Felhasználói fiók regisztrálása és használata a hozzáférés-vezérlési funkcióhoz
- Confidential Job**
- A(z) **Mentés tárhelyre** elérése számítógépről

Kapcsolódó információ

➔ [„Nem lehet nyomtatni, ha be van állítva jelszó, mert a belső vezérlőprogram régi verziója van használatban.“ 161. oldal](#)

A nyomtató belső vezérlőprogramjának frissítése a vezérlőpanelről

Ha a nyomtató csatlakoztatható az internethez, akkor a vezérlőpanel használatával frissítheti a nyomtató belső vezérlőprogramját. Emellett azt is beállíthatja, hogy a nyomtató ellenőrizze a belső vezérlőprogram frissítéseinek meglétét, és értesítse Önt, ha elérhetővé válnak.

1. Válassza a(z) **Beáll.** lehetőséget a kezdőképernyőn.
Elem kiválasztásához használja az **▲ ▼ ◀ ▶** gombokat, majd nyomja meg az OK gombot.
2. Válassza a következőt **Általános beállítások > Rendszerfelügyelet > Firmware-frissítés > Frissítés.**

Megjegyzés:

Válassza ki a **Értesítés > Be** lehetőséget annak beállításához, hogy a nyomtató rendszeresen ellenőrizze a belső vezérlőprogram rendelkezésre álló frissítéseit.

3. Ellenőrizze a képernyőn megjelenő üzenetet, és keressen rá a rendelkezésre álló frissítésekre.

4. Ha üzenet jelenik meg az LCD-képernyőn, amely arról tájékoztatja, hogy elérhetővé vált a belső vezérlőprogram frissítése, kövesse a képernyőn megjelenő utasításokat a frissítéshez.



Fontos:

- ❑ Ne kapcsolja ki, illetve húzza ki a nyomtatót, amíg a frissítés el nem készül, ellenkező esetben a nyomtató hibásan működhet.
- ❑ Ha a belső vezérlőprogram frissítése nem megy végbe, vagy sikertelen, akkor a nyomtató nem indul el megfelelően, és a „Recovery Mode” jelenik meg az LCD-képernyőn a nyomtató következő bekapcsolásakor. Ebben az esetben ismét frissítenie kell a belső vezérlőprogramot egy számítógép használatával. Csatlakoztassa a nyomtatót a számítógéphez USB-kábellel. Amíg a „Recovery Mode” üzenet jelenik meg a nyomtatón, a belső vezérlőprogram frissítése a hálózaton keresztül nem lehetséges. A számítógépen keresse fel az Epson helyi webhelyét, majd töltsse le a nyomtató belső vezérlőprogramjának legutóbbi frissítését. A következő lépésekről lásd a webhely útmutatásait.

A nyomtató firmware automatikus frissítése

A firmware beállítható úgy, hogy automatikusan frissüljön, amikor a nyomtató kapcsolódik az internethez.

Amikor a rendszergazdai zár engedélyezve van, akkor kizárólag a rendszergazda végezheti el ezt a funkciót. Vegye fel a kapcsolatot a nyomtató rendszergazdával.

1. A nyomtató vezérlőpanelén válassza ki a(z) **Beáll.** elemet.
Elem kiválasztásához használja az ▲ ▼ ◀ ▶ gombokat, majd nyomja meg az OK gombot.
2. Válassza a következőt: **Általános beállítások > Rendszerfelügyelet > Firmware-frissítés.**
3. Válassza a(z) **Automatikus firmware frissítés** lehetőséget a beállítások képernyő megjelenítéséhez.
4. A funkció engedélyezéséhez válassza ki a(z) **Automatikus firmware frissítés** lehetőséget.
Ha szeretne visszatérni a beállítások képernyőre, válassza ki a(z) **Elfogadom** lehetőséget a visszaigazolási képernyőn.
5. Válassza ki a frissítés napját és időpontját, majd válassza a(z) **OK** lehetőséget.

Megjegyzés:

Több napot is kiválaszthat a hétből, azonban a hét külön napjaira vonatkozóan nem határozható meg időpont.

A beállítás akkor fejeződik be, ha a kiszolgálóhoz való csatlakozást a rendszer visszaigazolja.



Fontos:

- ❑ Ne kapcsolja ki, illetve húzza ki a nyomtatót, amíg a frissítés el nem készül. A nyomtató következő bekapcsolásakor lehet, hogy a(z) „Recovery Mode” látható az LCD képernyőn, és a nyomtató nem használható majd.
- ❑ Ha a(z) „Recovery Mode” felirat látható, a firmware ismételt frissítéséhez kövesse az alábbi lépéseket.
 1. Csatlakoztassa össze a számítógépet és a nyomtatót egy USB-kábellel. (Helyreállítási módban nem végezhető frissítés hálózaton keresztül.)
 2. Töltsse le a legfrissebb firmware-t az Epson honlapjáról, és indítsa el a frissítést. A részleteket lásd a letöltési oldalon található „Frissítés módja” menüpontban.

Megjegyzés:

A firmware automatikus frissítése a(z) Web Config menüpontban állítható be. Válassza ki a(z) **Eszközkezelés** lapot > **Automatikus firmware frissítés** lehetőséget, engedélyezze a beállítást, azután állítsa be a hét egyik napját, valamint az időpontot.

A firmware frissítése a Web Config használatával

Ha a nyomtató csatlakozik az internethez, akkor a Web Config alkalmazásból frissítheti a nyomtató firmware-jét.

1. A(z) Web Config eléréséhez írja be a böngészőbe a nyomtató IP-címét.

Adja meg a nyomtató IP-címét egy olyan számítógépről, amely ugyanahhoz a hálózathoz csatlakozik, mint a nyomtató.

Az alábbi menüből ellenőrizheti a nyomtató IP-címét.

Beáll. > Általános beállítások > Hálózati beállítások > Hálózat állapota > Vezetékes hálózat/ Wi-Fi állapot

2. Rendszergazdaként való bejelentkezéshez adja meg a rendszergazdai jelszót.

3. Válassza ki a lehetőségeket az alábbi sorrendben.

Eszközkezelés lapfül > **A firmware frissítése**

4. Kattintson a(z) **Indítás** elemre, majd kövesse a képernyőn megjelenő utasításokat.

A firmware jóváhagyása elkezdődik, és megjelenik a firmware-re vonatkozó információ, ha létezik frissített verziójú firmware.

Megjegyzés:

A firmware frissítése a(z) Epson Device Admin segítségével is elvégezhető. A firmware adatait az eszközlistán vizuálisan tudja visszaigazolni. Ez hasznos olyankor, amikor több eszköz firmware-jét frissíti. További részletekért lásd a(z) Epson Device Admin útmutatóját vagy súgóját.

Kapcsolódó információ

➔ [„A rendszergazdai jelszó alapértelmezett értéke“ 17. oldal](#)

Firmware frissítése internethez csatlakoztatás nélkül

Töltse le a számítógépre az eszközhöz tartozó firmware-t az Epson weboldaláról, majd a firmware frissítéséhez csatlakoztassa össze az eszközt és a számítógépet egy USB-kábel segítségével. Amennyiben a hálózaton keresztül nem lehet frissíteni, próbálja ki ezt a módszert.

1. Lépjen fel az Epson weboldalára, és töltse le a firmware-t.
2. Egy USB-kábel segítségével csatlakoztassa a letöltött firmware-t tároló számítógépet a nyomtatóhoz.
3. Kattintson kétszer a letöltött .exe fájlra.
Az Epson Firmware Updater elindul.
4. Kövesse a képernyőn megjelenő utasításokat.

A dátum és az idő szinkronizálása az időkiszolgálóval

Az időkiszolgálóval (NTP-kiszolgálóval) történő szinkronizálás során Ön szinkronizálhatja a nyomtatónak és a hálózaton található számítógépnek a pontos idejét. Előfordulhat, hogy az időkiszolgálót a szervezet működteti a saját hálózaton belül, valamint az is, hogy az időkiszolgáló közzé van téve az interneten.

CA tanúsítvány vagy Kerberos-hitelesítés használata esetében az idővel kapcsolatos problémák elkerülhetők az időkiszolgálóval történő szinkronizálással.

1. A(z) Web Config eléréséhez írja be a böngészőbe a nyomtató IP-címét.

Adja meg a nyomtató IP-címét egy olyan számítógépről, amely ugyanahhoz a hálózathoz csatlakozik, mint a nyomtató.

Az alábbi menüből ellenőrizheti a nyomtató IP-címét.

Beáll. > Általános beállítások > Hálózati beállítások > Hálózat állapota > Vezetékes hálózat/ Wi-Fi állapot

2. Rendszergazdaként való bejelentkezéshez adja meg a rendszergazdai jelszót.

3. Válassza ki a lehetőségeket az alábbi sorrendben.

Eszközkezelés fül > Dátum és idő > Időkiszolgáló.

4. Válassza ki a(z) **Használat** lehetőséget a(z) **Időkiszolgáló használata** használatához.

5. Írja be az időkiszolgáló címét a(z) **Időkiszolgáló címe** paraméterhez.

Ön az IPv4, az IPv6 vagy az FQDN formátumot használhatja. Legfeljebb 252 karaktert írjon be. Ha ezt nem adja meg, hagyja üresen.

6. Adja meg a(z) **Frissítési gyakoriság (perc)** elemet.

A percbeállítással legfeljebb 10 080 percet állíthat be.

7. Kattintson a(z) **OK** elemre.

Megjegyzés:

Ön a(z) **Időkiszolgáló állapota** pontban ellenőrizheti, hogy jelenleg milyen a kapcsolat állapota az időkiszolgálóval.

Kapcsolódó információ

➔ „A rendszergazdai jelszó alapértelmezett értéke“ 17. oldal

A belső memóriában található adatok törlése

A nyomtató belső memóriájának adatai törölhetők, például egy PCL-nyomtatáshoz letöltött betűtípusok és makrók vagy jelszavas nyomtatási feladatok.

Megjegyzés:

A fentieket nyomtató vezérlőpaneljéről is beállíthatja.

Beáll. > Általános beállítások > Rendszerfelügyelet > Belső memória törlése

1. A(z) Web Config eléréséhez írja be a böngészőbe a nyomtató IP-címét.

Adja meg a nyomtató IP-címét egy olyan számítógépről, amely ugyanahhoz a hálózathoz csatlakozik, mint a nyomtató.

Az alábbi menüből ellenőrizheti a nyomtató IP-címét.

Beáll. > Általános beállítások > Hálózati beállítások > Hálózat állapota > Vezetékes hálózat/ Wi-Fi állapot

2. Rendszergazdaként való bejelentkezéshez adja meg a rendszergazdai jelszót.

3. Válassza ki a lehetőségeket az alábbi sorrendben.

Eszközkezelés lapfűl > Belső memória törlése

4. Kattintson a **Törlés** vagy a **PDL-betű., makró és m.terület** elemre.

Kapcsolódó információ

➔ [„A rendszergazdai jelszó alapértelmezett értéke“ 17. oldal](#)

Időszakos tisztítás konfigurálása

Beállíthatja a nyomtatófej időszakos tisztítását.

1. A(z) Web Config eléréséhez írja be a böngészőbe a nyomtató IP-címét.

Adja meg a nyomtató IP-címét egy olyan számítógépről, amely ugyanahhoz a hálózathoz csatlakozik, mint a nyomtató.

Az alábbi menüből ellenőrizheti a nyomtató IP-címét.

Beáll. > Általános beállítások > Hálózati beállítások > Hálózat állapota > Vezetékes hálózat/ Wi-Fi állapot

2. Rendszergazdaként való bejelentkezéshez adja meg a rendszergazdai jelszót.

3. Válassza ki a lehetőségeket az alábbi sorrendben.

Eszközkezelés lapfűl > Időszakos tisztítás

4. Válasszon ki egy opciót a listából.

5. A(z) **Ütemezés** kiválasztásakor adja meg a tisztítás időpontját a lista alapján.

6. Kattintson a(z) **OK** elemre.

Kapcsolódó információ

➔ [„A rendszergazdai jelszó alapértelmezett értéke“ 17. oldal](#)

➔ [„Időszakos tisztítás:“ 212. oldal](#)

A nyomtató tápfeszültségének szabályozása Web Config használatával

A nyomtatót a(z) Web Config segítségével számítógépről kikapcsolhatja vagy újraindíthatja, akkor is, ha a számítógép a nyomtatótól távol helyezkedik el.

1. A(z) Web Config eléréséhez írja be a böngészőbe a nyomtató IP-címét.

Adja meg a nyomtató IP-címét egy olyan számítógépről, amely ugyanahhoz a hálózathoz csatlakozik, mint a nyomtató.

Az alábbi menüből ellenőrizheti a nyomtató IP-címét.

Beáll. > Általános beállítások > Hálózati beállítások > Hálózat állapota > Vezetékes hálózat/ Wi-Fi állapot

2. Rendszergazdaként való bejelentkezéshez adja meg a rendszergazdai jelszót.
3. Válassza ki a lehetőségeket az alábbi sorrendben.
Eszközkezelés lapfűl > (-)
4. Válassza a következőt: **Kikapcsolás** vagy **Újraindítás**
5. Kattintson a(z) **Végrehajtás** elemre.

Kapcsolódó információ

➔ [„A rendszergazdai jelszó alapértelmezett értéke“ 17. oldal](#)

Alapértelmezett beállítások visszaállítása

Kiválaszthatja a nyomtató hálózati vagy egyéb beállításait és visszaállíthatja azokat az alapértelmezett értékekre.

1. A(z) Web Config eléréséhez írja be a böngészőbe a nyomtató IP-címét.
Adja meg a nyomtató IP-címét egy olyan számítógépről, amely ugyanahhoz a hálózathoz csatlakozik, mint a nyomtató.
Az alábbi menüből ellenőrizheti a nyomtató IP-címét.
Beáll. > Általános beállítások > Hálózati beállítások > Hálózat állapota > Vezetékes hálózat/ Wi-Fi állapot
2. Rendszergazdaként való bejelentkezéshez adja meg a rendszergazdai jelszót.
3. Válassza ki a lehetőségeket az alábbi sorrendben.
Eszközkezelés lapfűl > **Alapértékek visszaállítása**
4. Válasszon ki egy opciót a listából.
5. Kattintson a(z) **Végrehajtás** elemre.
Kövesse a képernyőn megjelenő utasításokat.

Kapcsolódó információ

➔ [„A rendszergazdai jelszó alapértelmezett értéke“ 17. oldal](#)

Termékbiztonsági beállítások

A rendelkezésre álló funkciók korlátozása

Regisztrálhatja a felhasználói fiókokat a nyomtatón, összekapcsolhatja funkciókkal és vezérlési funkciókkal, amelyet a felhasználó alkalmaz.

Ha regisztrálja a hitelesítési adatokat a nyomtató illesztőprogramjára, akkor tud nyomtatni a számítógépről. Az illesztőprogram beállításait részletesen megtalálhatja az illesztőprogram súgójában vagy útmutatójában.

Felhasználói fiók létrehozása

A hozzáférés-vezérléshez szükséges felhasználói fiók létrehozása.

1. A(z) Web Config eléréséhez írja be a böngészőbe a nyomtató IP-címét.

Adja meg a nyomtató IP-címét egy olyan számítógépről, amely ugyanahhoz a hálózathoz csatlakozik, mint a nyomtató.

Az alábbi menüből ellenőrizheti a nyomtató IP-címét.

Beáll. > Általános beállítások > Hálózati beállítások > Hálózat állapota > Vezetékes hálózat/ Wi-Fi állapot

2. Rendszergazdaként való bejelentkezéshez adja meg a rendszergazdai jelszót.

3. Válassza ki a lehetőségeket az alábbi sorrendben.

Termékbiztonság fül > Hozzáférés-vezérlési beáll. > Felhasználói beállítások

4. Kattintson a(z) **Hozzáadás** elemre a regisztrálni kívánt számjegynél.



Fontos:

Ha a nyomtatót az Epson vagy egyéb vállalat hitelesítési rendszerével használja, a korlátozási beállítás felhasználónevét regisztrálja 2 és 10 közötti számjeggyel.

Az alkalmazás szoftvere, például a hitelesítési alkalmazás az egyes számjegyet használja, hogy a felhasználónév ne jelenjen meg a nyomtató vezérlőpaneljén.

5. Állítsa be az egyes elemeket.

- Felhasználónév:

Adjon meg egy alfanumerikus karakterekből álló, 1–14 karakter hosszú nevet, mely a felhasználónév-listában megjelenik.

- Jelszó:

Adjon meg egy 0–20 karakter hosszú jelszót itt: ASCII (0x20–0x7E). A jelszó kezdeti beállításakor hagyja üresen a mezőt.

- Jelölje be a megfelelő jelölőnégyzeteket az egyes funkciók engedélyezéséhez vagy letiltásához.

A használni kívánt funkció kiválasztása.

6. Kattintson a(z) **Alkalmaz** elemre.

Visszatérés a felhasználói beállítások listájához meghatározott idő elteltével.

Ellenőrizze, hogy a(z) **Felhasználónév** lehetőségnél regisztrált felhasználónév megjelenik és a(z) **Hozzáadás** helyett a(z) **Szerkesztés** elem látható.

Kapcsolódó információ

➔ „A rendszergazdai jelszó alapértelmezett értéke“ 17. oldal

Felhasználói fiók szerkesztése

A hozzáférés-vezérléshez regisztrált felhasználói fiók szerkesztése.

1. A(z) Web Config eléréséhez írja be a böngészőbe a nyomtató IP-címét.

Adja meg a nyomtató IP-címét egy olyan számítógépről, amely ugyanahhoz a hálózathoz csatlakozik, mint a nyomtató.

Az alábbi menüből ellenőrizheti a nyomtató IP-címét.

Beáll. > Általános beállítások > Hálózati beállítások > Hálózat állapota > Vezetékes hálózat/ Wi-Fi állapot

2. Rendszergazdaként való bejelentkezéshez adja meg a rendszergazdai jelszót.

3. Válassza ki a lehetőségeket az alábbi sorrendben.

Termékbiztonság fül > Hozzáférés-vezérlési beáll. > Felhasználói beállítások

4. Kattintson a(z) **Szerkesztés** elemre a szerkeszteni kívánt számjegynél.

5. Módosítsa az egyes elemeket.

6. Kattintson a(z) **Alkalmaz** elemre.

Visszatérés a felhasználói beállítások listájához meghatározott idő elteltével.

Kapcsolódó információ

➔ [„A rendszergazdai jelszó alapértelmezett értéke“ 17. oldal](#)

Felhasználói fiók törlése

A hozzáférés-vezérléshez regisztrált felhasználói fiók törlése.

1. A(z) Web Config eléréséhez írja be a böngészőbe a nyomtató IP-címét.

Adja meg a nyomtató IP-címét egy olyan számítógépről, amely ugyanahhoz a hálózathoz csatlakozik, mint a nyomtató.

Az alábbi menüből ellenőrizheti a nyomtató IP-címét.

Beáll. > Általános beállítások > Hálózati beállítások > Hálózat állapota > Vezetékes hálózat/ Wi-Fi állapot

2. Rendszergazdaként való bejelentkezéshez adja meg a rendszergazdai jelszót.

3. Válassza ki a lehetőségeket az alábbi sorrendben.

Termékbiztonság fül > Hozzáférés-vezérlési beáll. > Felhasználói beállítások

4. Kattintson a(z) **Szerkesztés** elemre a törölni kívánt számjegynél.

5. Kattintson a(z) **Törlés** elemre.



Fontos:

A(z) **Törlés** gombra kattintáskor a felhasználói fiók törlésre kerül további ellenőrző üzenet nélkül. Legyen körültekintő a fiók törlésekor.

Visszatérés a felhasználói beállítások listájához meghatározott idő elteltével.

Kapcsolódó információ

➔ „A rendszergazdai jelszó alapértelmezett értéke“ 17. oldal

Hozzáférés-vezérlés engedélyezése

Ha engedélyezi a hozzáférés-vezérlést, akkor kizárólag a regisztrált felhasználó fogja tudni használni a nyomtatót.

Megjegyzés:

Ha a(z) Hozzáférés-vezérlési beáll. engedélyezett, értesítenie kell a felhasználókat a fiókadatakról.

1. A(z) Web Config eléréséhez írja be a böngészőbe a nyomtató IP-címét.

Adja meg a nyomtató IP-címét egy olyan számítógépről, amely ugyanahhoz a hálózathoz csatlakozik, mint a nyomtató.

Az alábbi menüből ellenőrizheti a nyomtató IP-címét.

Beáll. > Általános beállítások > Hálózati beállítások > Hálózat állapota > Vezetékes hálózat/ Wi-Fi állapot

2. Rendszergazdaként való bejelentkezéshez adja meg a rendszergazdai jelszót.

3. Válassza ki a lehetőségeket az alábbi sorrendben.

Termékbiztonság fül > Hozzáférés-vezérlési beáll. > Alap

4. Válassza a következőt **Engedélyezi a hozzáférés-vezérlést.**

Ha a hozzáférés-vezérlés engedélyezett és olyan okoseszközről szeretne nyomtatni, amely nem rendelkezik hitelesítési információkkal, válassza a(z) **Számítógépről történő, hitelesítő információk nélküli nyomtatás és szkennelés engedélyezése** lehetőséget.

5. Kattintson a(z) OK elemre.

Kapcsolódó információ

➔ „A rendszergazdai jelszó alapértelmezett értéke“ 17. oldal

➔ „A nyomtató-illesztőprogramhoz kapcsolódó menüpontok“ 86. oldal

USB-csatlakozás korlátozása

Ön letilthatja az interfészt, amellyel a készülék a nyomtatóhoz csatlakoztatható. A korlátozási beállításokat úgy állítsa be, hogy korlátozza a hálózattól eltérő egyéb módokon keresztüli nyomtatást.

Megjegyzés:

A korlátozási beállításokat a nyomtató kezelőpaneljén is elvégezheti.

PC kapcsolat USB-n: **Beáll. > Általános beállítások > Nyomtatóbeállítások > PC kapcsolat USB-n**

1. A(z) Web Config eléréséhez írja be a böngészőbe a nyomtató IP-címét.

Adja meg a nyomtató IP-címét egy olyan számítógépről, amely ugyanahhoz a hálózathoz csatlakozik, mint a nyomtató.

Az alábbi menüből ellenőrizheti a nyomtató IP-címét.

Beáll. > Általános beállítások > Hálózati beállítások > Hálózat állapota > Vezetékes hálózat/ Wi-Fi állapot

2. Rendszergazdaként való bejelentkezéshez adja meg a rendszergazdai jelszót.

3. Válassza ki a lehetőségeket az alábbi sorrendben.

Termékbiztonság lapfül > **Külső interfész**

4. Válassza ki a(z) **Letiltás** elemet a beállítani kívánt funkcióknál.

Amikor szeretné megszakítani a vezérlést, akkor válassza ki a(z) **Engedélyezés** elemet.

PC-csatlakozás USB-n keresztül

Korlátozhatja az USB kapcsolatnak a számítógépről történő használatát. Ha szeretné korlátozni, akkor válassza ki a(z) **Letiltás** elemet.

5. Kattintson a(z) **OK** elemre.

6. Ellenőrizze, hogy a letiltott port nem lehet-e használni.

PC kapcsolat USB-n

Ha a nyomtató-illesztőprogram telepítve van a számítógépre

Csatlakoztassa a nyomtatót a számítógéphez egy USB-kábel használatával, majd győződjön meg arról, hogy a nyomtató jelenleg nem végez nyomtatást.

Ha a nyomtató-illesztőprogram nincs telepítve a számítógépre

Windows:

Nyissa meg és hagyja nyitva az eszközzel, csatlakoztassa a nyomtatót a számítógéphez egy USB-kábellel, majd győződjön meg róla, hogy az eszközzel megjelent tartalmak nem változnak.

Mac OS:

Csatlakoztassa a nyomtatót a számítógéphez egy USB-kábel használatával, majd győződjön meg arról, hogy a nyomtató nem szerepel a listában, ha a nyomtatót a **Nyomtatók és lapolvasók** pontból szeretné hozzáadni.

Kapcsolódó információ

➔ [„A rendszergazdai jelszó alapértelmezett értéke“ 17. oldal](#)

A jelszó titkosítása

A jelszó titkosítása lehetővé teszi a nyomtatóban tárolt bizalmas információk (minden jelszó, tanúsítvány privát kulcsának) titkosítását.

1. A(z) Web Config eléréséhez írja be a böngészőbe a nyomtató IP-címét.

Adja meg a nyomtató IP-címét egy olyan számítógépről, amely ugyanahhoz a hálózathoz csatlakozik, mint a nyomtató.

Az alábbi menüből ellenőrizheti a nyomtató IP-címét.

Beáll. > Általános beállítások > Hálózati beállítások > Hálózat állapota > Vezetékes hálózat/ Wi-Fi állapot

2. Rendszergazdaként való bejelentkezéshez adja meg a rendszergazdai jelszót.

3. Válassza ki a lehetőségeket az alábbi sorrendben.

Termékbiztonság lapfül > **Jelszótitkosítás**

Megjegyzés:

A fentieket nyomtató vezérlőpaneljéről is beállíthatja.

Beáll. > Általános beállítások > Rendszerfelügyelet > Biztonsági beállítások > Jelszótitkosítás

4. Válassza ki a(z) **Be** elemet a titkosítás aktiválásához.
5. Kattintson a(z) **OK** elemre.

Kapcsolódó információ

➔ [„A rendszergazdai jelszó alapértelmezett értéke“ 17. oldal](#)

Az ellenőrzésnapló-funkció használata

Az ellenőrzési napló vagy a naplóadatok exportálása engedélyezhető.

Az ellenőrzési napló rendszeres vizsgálata segíthet a nem megfelelő használat korai felismerésében és az esetleges biztonsági problémák nyomon követésében.

1. A(z) Web Config eléréséhez írja be a böngészőbe a nyomtató IP-címét.

Adja meg a nyomtató IP-címét egy olyan számítógépről, amely ugyanahhoz a hálózathoz csatlakozik, mint a nyomtató.

Az alábbi menüből ellenőrizheti a nyomtató IP-címét.

Beáll. > Általános beállítások > Hálózati beállítások > Hálózat állapota > Vezetékes hálózat/ Wi-Fi állapot

2. Rendszergazdaként való bejelentkezéshez adja meg a rendszergazdai jelszót.
3. Válassza ki a lehetőségeket az alábbi sorrendben.

Termékbiztonság lapfül > Ellenőrzési napló

4. Szükség esetén módosítsa a beállításokat.

Ellenőrzési naplók beállítása

A funkció engedélyezéséhez válassza ki a(z) **Be** elemet, majd kattintson a(z) **OK** gombra.

Megjegyzés:

A fentieket nyomtató vezérlőpaneljéről is beállíthatja.

Beáll. > Általános beállítások > Rendszerfelügyelet > Biztonsági beállítások > Ellenőrzési napló

Exportálja az ellenőrzési naplókat a CSV-fájlba.

A napló CSV fájlként való exportálásához kattintson a(z) **Exportálás** lehetőségre.

Törli az összes ellenőrzési naplót.

A(z) **Törlés** gomb megnyomásával az összes naplóadat törölhető.

Kapcsolódó információ

➔ [„A rendszergazdai jelszó alapértelmezett értéke“ 17. oldal](#)

PDL fájlműveletek korlátozása

Ez a funkció megvédi a fájlokat az illetéktelen PDL műveletekkel szemben.

1. A(z) Web Config eléréséhez írja be a böngészőbe a nyomtató IP-címét.

Adja meg a nyomtató IP-címét egy olyan számítógépről, amely ugyanahhoz a hálózathoz csatlakozik, mint a nyomtató.

Az alábbi menüből ellenőrizheti a nyomtató IP-címét.

Beáll. > Általános beállítások > Hálózati beállítások > Hálózat állapota > Vezetékes hálózat/ Wi-Fi állapot

2. Rendszergazdaként való bejelentkezéshez adja meg a rendszergazdai jelszót.

3. Válassza ki a lehetőségeket az alábbi sorrendben.

Termékbiztonság lapfűl > Fájlműveletek a PDL-ből

4. Állítsa be a(z) **Fájlműveletek a PDL-ből** engedélyezését vagy korlátozását.

5. Kattintson a(z) **OK** elemre.

Kapcsolódó információ

➔ [„A rendszergazdai jelszó alapértelmezett értéke“ 17. oldal](#)

A rendszergazdai jelszó megváltoztatása Web Config használatával

A(z) Web Config segítségével beállíthatja a rendszergazdai jelszót.

A jelszó megváltoztatása megakadályozza a készüléken tárolt információk, például az azonosító, jelszó, hálózati beállítások stb. illetéktelen olvasását vagy módosítását. Emellett számos biztonsági kockázatot, például a hálózati környezetek és a biztonsági irányelvek információszivárgását is csökkenti.

1. A(z) Web Config eléréséhez írja be a böngészőbe a nyomtató IP-címét.

Adja meg a nyomtató IP-címét egy olyan számítógépről, amely ugyanahhoz a hálózathoz csatlakozik, mint a nyomtató.

Az alábbi menüből ellenőrizheti a nyomtató IP-címét.

Beáll. > Általános beállítások > Hálózati beállítások > Hálózat állapota > Vezetékes hálózat/ Wi-Fi állapot

2. Rendszergazdaként való bejelentkezéshez adja meg a rendszergazdai jelszót.

3. Válassza ki a lehetőségeket az alábbi sorrendben.

Termékbiztonság lapfűl > Rendszergazdai jelszó módosítása

4. Írja be az aktuális jelszót ide: **Jelenlegi jelszó.**

5. Írja be az új jelszót ide: **Új jelszó, Erősítse meg az új jelszót.** Ha szükséges, adja meg a felhasználónevet.

6. Kattintson a(z) **OK** gombra.

Megjegyzés:

Ha a rendszergazdai jelszót szeretné visszaállítani a kezdeti jelszóra, nyomja meg a(z) **Alapértékek visszaállítása** elemet a(z) **Rendszergazdai jelszó módosítása** kijelzőn.

Kapcsolódó információ

➔ „A rendszergazdai jelszó alapértelmezett értéke“ 17. oldal

Programellenőrzés engedélyezése indításkor

A programellenőrzési funkció engedélyezésével a nyomtató indításkor ellenőrzi, hogy illetéktelen harmadik fél módosította-e a programot. Ha bármilyen problémát észlel, a nyomtató nem indul el.

1. A(z) Web Config eléréséhez írja be a böngészőbe a nyomtató IP-címét.

Adja meg a nyomtató IP-címét egy olyan számítógépről, amely ugyanahhoz a hálózathoz csatlakozik, mint a nyomtató.

Az alábbi menüből ellenőrizheti a nyomtató IP-címét.

Beáll. > Általános beállítások > Hálózati beállítások > Hálózat állapota > Vezetékes hálózat/ Wi-Fi állapot

2. Rendszergazdaként való bejelentkezéshez adja meg a rendszergazdai jelszót.

3. Válassza ki a lehetőségeket az alábbi sorrendben.

Termékbiztonság lapfűl > Programellenőrzés indításkor

Megjegyzés:

A fentieket nyomtató vezérlőpaneljéről is beállíthatja.

Beáll. > Általános beállítások > Rendszerfelügyelet > Biztonsági beállítások > Programellenőrzés indításkor

4. Válassza ki a(z) **Be** lehetőséget a(z) **Programellenőrzés indításkor** engedélyezéséhez.

5. Kattintson a(z) **OK** elemre.

Kapcsolódó információ

➔ „A rendszergazdai jelszó alapértelmezett értéke“ 17. oldal

Hálózati biztonsági beállítások

Protokollok használatának szabályozása

Számos útvonal és protokoll használatával nyomtathat.

A nem kívánt biztonsági kockázatokat csökkentheti a nyomtatás bizonyos útvonalakról történő korlátozásával vagy az elérhető funkciók szabályozásával.

Kövesse az alábbi lépéseket a protokollbeállítások konfigurálásához.

1. A(z) Web Config eléréséhez írja be a böngészőbe a nyomtató IP-címét.

Adja meg a nyomtató IP-címét egy olyan számítógépről, amely ugyanahhoz a hálózathoz csatlakozik, mint a nyomtató.

Az alábbi menüből ellenőrizheti a nyomtató IP-címét.

Beáll. > Általános beállítások > Hálózati beállítások > Hálózat állapota > Vezetékes hálózat/ Wi-Fi állapot

2. Rendszergazdaként való bejelentkezéshez adja meg a rendszergazdai jelszót.
3. Válassza ki a lehetőségeket az alábbi sorrendben.

Hálózati biztonság lapfűl > Protokoll

4. Konfigurálja az egyes elemeket.
5. Kattintson a(z) **Tovább** elemre.
6. Kattintson a(z) **OK** elemre.

A beállításokat a rendszer alkalmazta a nyomtatóra.

Kapcsolódó információ

- ➔ „A rendszergazdai jelszó alapértelmezett értéke“ 17. oldal
- ➔ „Az engedélyezhető vagy letiltható protokollok“ 260. oldal
- ➔ „Protokoll beállítási elemek“ 261. oldal

Az engedélyezhető vagy letiltható protokollok

| Protokoll | Leírás |
|--------------------------------|---|
| Bonjour-beállítások | Megadhatja, hogy szeretné-e használni a Bonjour alkalmazást. Bonjour segítségével kereshet eszközöket, nyomtathat stb. |
| iBeacon beállítások | Engedélyezheti vagy letilthatja a(z) iBeacon átviteli funkciót. Ha engedélyezi, akkor olyan eszközről keresheti a nyomtatót, amelyen engedélyezték az iBeacon- szolgáltatást. |
| SLP-beállítások | Engedélyezheti vagy letilthatja a(z) SLP funkciót. A(z) SLP a hálózati kereséshez használható a(z) EpsonNet Config alkalmazásban. |
| WSD-beállítások | Engedélyezheti vagy letilthatja a(z) WSD funkciót. Ha engedélyezve van, hozzáadhat WSD eszközöket, és nyomtathat aWSD portról. |
| LLTD-beállítások | Engedélyezheti vagy letilthatja a(z) LLTD funkciót. Ha engedélyezve van, megjelenik aWindows hálózati térképen. |
| LLMNR-beállítások | Engedélyezheti vagy letilthatja a(z) LLMNR funkciót. Ha engedélyezve van, akkor is használhatja a névfelbontást a(z) NetBIOS nélkül, ha nem tudja használni a(z) DNS elemet. |
| LPR-beállítások | Eldöntheti, hogy engedélyezi vagy sem a(z) LPR nyomtatást. Ha engedélyezve van, nyomtathat a LPR portról. |
| RAW (9100-as port) beállításai | Megadhatja, hogy engedélyezi-e a nyomtatást RAW portról (Port 9100) vagy sem. Ha engedélyezve van, nyomtathat a RAW portról (port 9100). |
| RAW (Egyéni port) beállításai | Megadhatja, hogy engedélyezi-e a nyomtatást RAW portról (egyéni port) vagy sem. Ha engedélyezve van, nyomtathat a RAW portról (egyéni port). |
| IPP-beállítások | Engedélyezheti vagy letilthatja a(z) IPP funkciót. Engedélyezés után nyomtathat az interneten keresztül. Akkor is megjelenik, ha eszközöket keres a hálózaton. |
| FTP-beállítások | Eldöntheti, hogy engedélyezi vagy sem a(z) FTP nyomtatást. Ha engedélyezve van, nyomtathat FTP szerveren keresztül. |
| SNMPv1/v2c-beállítások | Eldöntheti, hogy engedélyezi vagy sem a(z) SNMPv1/v2c opciót. Ez eszközök beállításához, ellenőrzéshez stb. használható. |

| Protokoll | Leírás |
|--------------------|--|
| SNMPv3-beállítások | Eldöntheti, hogy engedélyezi vagy sem a(z) SNMPv3 opciót. Ez titkosított eszközök beállításához, ellenőrzéshez stb. használható. |

Kapcsolódó információ

➔ „Protokollok használatának szabályozása“ 259. oldal

➔ „Protokoll beállítási elemek“ 261. oldal

Protokoll beállítási elemek

Bonjour-beállítások

| Elemek | Beállítási érték és leírás |
|----------------------|---|
| Bonjour használata | Válassza ki ezt, ha a Bonjour alkalmazáson keresztül szeretne keresni, vagy azon keresztül szeretne eszközöket használni. |
| Bonjour-név | Megjeleníti a Bonjour nevet. |
| Bonjour szolg. név | Megjeleníti a Bonjour szolgáltatás nevét. |
| Helyszín | Megjeleníti a(z) Bonjour elhelyezkedési nevét. |
| Elsődleges protokoll | Válassza ki a prioritási protokollt a Bonjour nyomtatáshoz. |
| Wide-Area Bonjour | Állítsa be, hogy kívánja-e használni a(z) Wide-Area Bonjour elemet, vagy sem. |

iBeacon beállítások

| Elemek | Beállítási érték és leírás |
|----------------------------|---|
| iBeacon adás engedélyezése | Válassza ki a(z) iBeacon átviteli funkció engedélyezéséhez. |

SLP-beállítások

| Elemek | Beállítási érték és leírás |
|-------------------|--|
| SLP engedélyezése | Válassza ki a(z) SLP funkció engedélyezéséhez. Ezt a(z) EpsonNet Config elemben hálózati keresésre lehet használni. |

WSD-beállítások

| Elemek | Beállítási érték és leírás |
|-------------------|--|
| WSD engedélyezése | Válassza ki, ha a(z) WSD használatával eszközök hozzáadását szeretné engedélyezni, vagy nyomtatni szeretne a(z) WSD portról. Ha nem szeretné, hogy a készülék eszközöket keresen, tiltsa le ezt az elemet, és tiltsa le a(z) IPP engedélyezése elemet is. |

| Elemek | Beállítási érték és leírás |
|---------------------------|---|
| Nyomatás időtúllépés (mp) | 3 és 3600 másodperc között adja meg a WSD nyomtatás kommunikációs időtúllépési értékét. |
| Eszköz neve | Megjeleníti a(z) WSD-eszköz nevét. |
| Helyszín | Megjeleníti a(z) WSD elhelyezkedési nevét. |

LLTD-beállítások

| Elemek | Beállítási érték és leírás |
|--------------------|--|
| LLTD engedélyezése | Válassza ki a(z) LLTD engedélyezéséhez. A nyomtató megjelenik a Windows hálózati térképen. |
| Eszköz neve | Megjeleníti a(z) LLTD-eszköz nevét. |

LLMNR-beállítások

| Elemek | Beállítási érték és leírás |
|---------------------|---|
| LLMNR engedélyezése | Válassza ki a(z) LLMNR engedélyezéséhez. Még akkor is használhatja a névfelbontást a(z) NetBIOS nélkül, ha nem tudja használni a(z) DNS elemet. |

LPR-beállítások

| Elemek | Beállítási érték és leírás |
|--------------------------------------|--|
| Nyomatás engedélyezése az LPR-porton | Válassza ki a(z) LPR portról történő nyomtatás engedélyezéséhez. |
| Nyomatás időtúllépés (mp) | 0 és 3600 másodperc között adja meg a(z) LPR-nyomatás időtúllépési értékét. Ha nem szeretne időtúllépést meghatározni, írja be a 0-át. |

RAW (9100-as port) beállításai

| Elemek | Beállítási érték és leírás |
|--|---|
| RAW (9100-as port) nyomtatás engedélyezése | Válassza ki a RAW portról (Port 9100) történő nyomtatás engedélyezéséhez. |
| Nyomatás időtúllépés (mp) | 0 és 3600 másodperc között adja meg a(z) RAW portról (Port 9100) történő nyomtatás időtúllépési értékét. Ha nem szeretne időtúllépést meghatározni, írja be a 0-át. |

RAW (Egyéni port) beállításai

| Elemek | Beállítási érték és leírás |
|---|--|
| RAW (Egyéni port) nyomtatás engedélyezése | Válassza ki a RAW portról (egyéni port) történő nyomtatás engedélyezéséhez. |
| A port száma | Adja meg a RAW nyomtatás portszámát 1024 és 65535 között (kivéve: 9100, 1865, 2968). |

| Elemek | Beállítási érték és leírás |
|---------------------------|--|
| Nyomatás időtúllépés (mp) | 0 és 3600 másodperc között adja meg a RAW portról (egyéni port) történő nyomtatás időtúllépési értékét. Ha nem szeretne időtúllépést meghatározni, írja be a 0-át. |

IPP-beállítások

| Elemek | Beállítási érték és leírás |
|--|--|
| IPP engedélyezése | Válassza ki a(z) IPP kommunikáció engedélyezéséhez. Ha engedélyezve van, akkor fog tudni nyomtatni az interneten keresztül. Akkor is megjelenik, ha a rendszer eszközt keres a hálózaton. A rendszer kizárólag azokat a nyomtatókat jeleníti meg, amelyek támogatják a(z) IPP lehetőséget. |
| Nem biztonságos kommunikáció engedélyezése | Ha engedélyezni szeretné, hogy a nyomtató biztonsági intézkedés nélkül kommunikáljon, akkor válassza ki a(z) Engedélyezve elemet (IPP). |
| Kommunikációs időtúllépés (mp) | 0 és 3600 másodperc között adja meg a(z) IPP-nyomatás időtúllépési értékét. |
| IPP nyomtatás használatakor PIN-kód szükséges. | Válassza ki, hogy a rendszer kérjen-e PIN-kódot az IPP-nyomatáshoz. Ha kiválasztja a(z) Igen elemet, akkor a PIN-kód nélküli IPP-nyomatási feladatokat a rendszer nem menti el a nyomtatóra. |
| URL (Hálózat) | Megjeleníti a(z) IPP URL-eket (http és https), ha a nyomtató a hálózathoz csatlakozik. Az URL a nyomtató IP-címéből, port számából és a nyomtató IPP nevének értékéből áll. |
| URL (Wi-Fi Direct) | Megjeleníti a(z) IPP URL-eket (http és https), ha a nyomtató a Wi-Fi Direct segítségével csatlakozik. Az URL a nyomtató IP-címéből, port számából és a nyomtató IPP nevének értékéből áll. |
| A nyomtató neve | Megjeleníti a(z) IPP-nyomtató nevét. |
| Helyszín | Megjeleníti a(z) IPP elhelyezkedését. |

FTP-beállítások

| Elemek | Beállítási érték és leírás |
|--------------------------------|---|
| FTP-kiszolgáló engedélyezése | Válassza ki a(z) FTP-nyomatás engedélyezéséhez. A rendszer kizárólag azokat a nyomtatókat jeleníti meg, amelyek támogatják a(z) FTP nyomtatási lehetőséget. |
| Kommunikációs időtúllépés (mp) | 0 és 3600 másodperc között adja meg a(z) FTP kommunikációs időtúllépési értékét. Ha nem szeretne időtúllépést meghatározni, írja be a 0-át. |

SNMPv1/v2c-beállítások

| Elemek | Beállítási érték és leírás |
|---------------|---|
| Enable SNMPv1 | A(z) SNMPv1 engedélyezve van, ha a jelölőnégyzetet bejelölte. |

| Elemek | Beállítási érték és leírás |
|---|--|
| Enable SNMPv2c | A(z) SNMPv2c engedélyezve van, ha a jelölőnégyzetet bejelölte. |
| Hozzáférési jogosultság | Ha engedélyezve van a(z) SNMPv1/v2c, akkor állítsa be a hozzáférési jogosultságot. Válassza a következőt: Csak olvasás vagy Olvasható/írható . |
| Közösségnevének (csak olvasás) | Adjon meg 0 és 32 közötti ASCII (0x20–0x7E) karaktert. |
| Közösségnevének (olvasás/írás) | Adjon meg 0 és 32 közötti ASCII (0x20–0x7E) karaktert. |
| Epson-eszközökből való elérés engedélyezése | Állítsa be, hogy engedélyezi vagy letiltja, hogy Epson eszköz, például Epson Device Admin információt írhatson. |

SNMPv3-beállítások

| Elemek | Beállítási érték és leírás |
|--------------------------|--|
| SNMPv3 engedélyezése | Az SNMPv3 engedélyezve van, ha a jelölődobozt bejelölte. |
| Felhasználónév | Adjon meg 1 és 32 közötti karaktert 1 bájtos karakterek használatával. |
| Hitelesítési beállítások | |
| Algoritmus | Az SNMPv3 hitelesítésére válasszon ki egy algoritmust. |
| Jelszó | Az SNMPv3 hitelesítésére adja meg a jelszót. Adjon meg 8 és 32 közötti karaktert itt: ASCII (0x20–0x7E). Ha ezt nem adja meg, hagyja üresen. |
| Jelszó megerősítése | Adja meg a jóváhagyáshoz konfigurált jelszót. |
| Titkosítási beállítások | |
| Algoritmus | Az SNMPv3 titkosítására válasszon ki egy algoritmust. |
| Jelszó | Az SNMPv3 titkosítására adja meg a jelszót. Adjon meg 8 és 32 közötti karaktert itt: ASCII (0x20–0x7E). Ha ezt nem adja meg, hagyja üresen. |
| Jelszó megerősítése | Adja meg a jóváhagyáshoz konfigurált jelszót. |
| Kontextusnév | Adja meg 32 vagy kevesebb karakterrel, Unicode (UTF-8) rendszerben. Ha ezt nem adja meg, hagyja üresen. A megadható karakterek száma a nyelvtől függően változhat. |

Kapcsolódó információ

- ➔ „Protokollok használatának szabályozása“ 259. oldal
- ➔ „Az engedélyezhető vagy letiltható protokollok“ 260. oldal

Digitális tanúsítvány használata

Tudnivalók a digitális tanúsítványról

CA által aláírt tanúsítvány

Ezt a tanúsítványt aláírta a CA (Hitelesítésszolgáltató). Ez beszerezhető a Hitelesítésszolgáltatótól. Ez a tanúsítvány tanúsítja a nyomtató meglétét, és az SSL/TLS kommunikációra való használatát, amely biztosítja a biztonságos adattovábbítást.

SSL/TLS kommunikáció esetén kiszolgálói tanúsítványként használatos.

IPsec/IP szűrés vagy IEEE 802.1X kommunikáció beállítása esetén kliens tanúsítványként használatos.

Hitelesítésszolgáltató tanúsítványa

Ez a tanúsítvány a(z) CA által aláírt tanúsítvány láncolatában található, amelyet köztes CA tanúsítványnak is neveznek. A webes böngésző használja a nyomtató-tanúsítvány útvonalának hitelesítésére másik fél vagy Web Config kiszolgálóhoz való hozzáférés érdekében.

CA tanúsítványhoz állítsa be, mikor kell érvényesíteni a nyomtatóról érkező kiszolgálói tanúsítvány elérési útját. A nyomtatóhoz állítsa be a(z) SSL/TLS kapcsolat CA által aláírt tanúsítvány elérési útjának tanúsításához.

A CA tanúsítványt beszerezheti a Hitelesítésszolgáltatótól, aki a tanúsítványt kiállította.

Beszerezheti a másik fél kiszolgálójának érvényesítésére használt CA tanúsítványt is a Hitelesítésszolgáltatótól, aki kiadta a kiszolgáló CA által aláírt tanúsítvány tanúsítványát.

Önaláírt tanúsítvány

Ez egy olyan tanúsítvány, amelyet a nyomtató ad ki és ír alá. Gyökértanúsítványnak is hívják. Mivel a kibocsátó saját magát tanúsítja, nem megbízható és nem akadályozza meg a megszemélyesítést.

Használja a biztonsági beállítások elvégzéséhez és az egyszerű SSL/TLS kommunikáció végrehajtásához CA által aláírt tanúsítvány nélkül.

Ha ezt a tanúsítványt használja SSL/TLS kommunikáció esetében, előfordulhat, hogy a biztonsági figyelmeztetés jelenik meg a webböngészőben, mert a tanúsítvány nincs regisztrálva a webböngészőben. A Önaláírt tanúsítvány kizárólag SSL/TLS kommunikáció esetében használható.

Kapcsolódó információ

➔ [„Saját aláírással rendelkező tanúsítvány frissítése“ 269. oldal](#)

➔ [„A CA-tanúsítvány konfigurálása“ 270. oldal](#)

A CA által aláírt tanúsítvány konfigurálása

CA-aláírt tanúsítvány beszerzése

CA-aláírt tanúsítvány megszerzéséhez hozzon létre egy CSR-t (Certificate Signing Request) és alkalmazza azt a hitelesítés-szolgáltatóra. CSR-t létrehozhat Web Config és számítógép alkalmazásával.

Kövesse a lépéseket egy CSR létrehozásához és a CA aláírt tanúsítvány beszerzéséhez a Web Config alkalmazásával. CSR Web Config alkalmazásával való létrehozásához a tanúsítvány PEM/DER formátumú.

1. A(z) Web Config eléréséhez írja be a böngészőbe a nyomtató IP-címét.

Adja meg a nyomtató IP-címét egy olyan számítógépről, amely ugyanahhoz a hálózathoz csatlakozik, mint a nyomtató.

Az alábbi menüből ellenőrizheti a nyomtató IP-címét.

Beáll. > Általános beállítások > Hálózati beállítások > Hálózat állapota > Vezetékes hálózat/ Wi-Fi állapot

2. Rendszergazdaként való bejelentkezéshez adja meg a rendszergazdai jelszót.

3. Válassza ki a lehetőségeket az alábbi sorrendben.

Hálózati biztonság lap. > SSL/TLS > Tanúsítvány vagy IPsec/IP-szűrés > Klienstanúsítvány vagy IEEE802.1X > Klienstanúsítvány

Bármit is választ, ugyanazt a tanúsítványt beszerezheti, és általánosan felhasználhatja.

4. Kattintson a **Létrehozás CSR** elemre.

A CSR-t létrehozó oldal nem nyílt meg.

5. Adjon meg egy értéket az egyes tételekhez.

Megjegyzés:

A rendelkezésre álló kulcshossz és rövidítések hitelesítő hatóságtól függően változhatnak. Hozzon létre egy kérést az egyes hitelesítő hatóságok szabályai szerint.

6. Kattintson a(z) **OK** elemre.

Megjelenik a befejezést jelző üzenet.

7. Jelölje ki a **Hálózati biztonság** lapot. Ezután válassza a(z) **SSL/TLS > Tanúsítvány**, vagy **IPsec/IP-szűrés > Klienstanúsítvány** vagy **IEEE802.1X > Klienstanúsítvány** opciót.

8. Kattintson a **CSR** egyik letöltési gombjára az egyes hitelesítő hatóságok által megadott formátum szerint, hogy a CSR letölthető legyen a számítógépre.



Fontos:

Ne generáljon újra CSR-t. Ebben az esetben előfordulhat, hogy nem tudja importálni a kiadott CA által aláírt tanúsítvány elemet.

9. Küldje el a CSR-t egy hitelesítő hatóságnak, és szerezzen be CA által aláírt tanúsítvány-t.

Kövesse az egyes hitelesítő hatóságok szabályait a küldési módszer és az űrlap tekintetében.

10. A kiadott CA által aláírt tanúsítvány-t mentse a nyomtatóhoz csatlakoztatott számítógépre.

A CA által aláírt tanúsítvány megszerzése befejeződött, ha egy tanúsítványt a célhelyre ment.

Kapcsolódó információ

➔ „A rendszergazdai jelszó alapértelmezett értéke“ 17. oldal

CSR-elemek beállítása

| Elemek | Beállítások és magyarázatok |
|------------------|--------------------------------------|
| Kulcs hosszúsága | Válassza ki a CSR-kulcs hosszúságát. |

| Elemek | Beállítások és magyarázatok |
|--|--|
| Közös név | <p>1 és 128 közötti számú karaktert adhat meg. Ha ez egy IP-cím, akkor annak statikus IP-címnek kell lennie. 1 és 5 között adhat meg IPv4 címet, IPv6 címet, állomásnevet, FQDN-t vesszővel elválasztva.</p> <p>Ez első elem az általános néven kerül eltárolásra, a többi elem a tanúsítvány tárgyának alias név mezőjéhez lesz eltárolva.</p> <p>Példa:</p> <p>Nyomtató IP-címe: 192.0.2.123, Nyomtató neve: EPSONA1B2C3</p> <p>Közös név: EPSONA1B2C3,EPSONA1B2C3.local,192.0.2.123</p> |
| Szervezet/ Szervezeti egység/ Helység/ Állam/megye | 0–64 ASCII-karaktert (0x20–0x7E) írhat be. A megkülönböztető neveket vesszőkkel választhatja el. |
| Ország | Írja be az ISO-3166 által meghatározott kétszámjegyű országkódot. |
| Külső e-mail címe | Az e-mail szerver beállításához megadhatja a küldő e-mail címét. Adja meg az e-mail címet, mint Külső e-mail címe ennek: Hálózat fül > E-mail szerver > Alap . |

Kapcsolódó információ

➔ „CA-aláírt tanúsítvány beszerzése“ 265. oldal

CA-aláírt tanúsítvány importálása

Importálja a nyomtatóra a megszerzett CA által aláírt tanúsítvány fájlt.



Fontos:

- Ellenőrizze, hogy a nyomtató dátum- és időbeállítása megfelelően van megadva. Lehetséges, hogy a tanúsítvány érvénytelen.
- Ha a Web Config-ből létrehozott CSR használatával tanúsítványt szerez be, akkor egy tanúsítványt csak egyszer importálhat.

1. A(z) Web Config eléréséhez írja be a böngészőbe a nyomtató IP-címét.

Adja meg a nyomtató IP-címét egy olyan számítógépről, amely ugyanahhoz a hálózathoz csatlakozik, mint a nyomtató.

Az alábbi menüből ellenőrizheti a nyomtató IP-címét.

Beáll. > Általános beállítások > Hálózati beállítások > Hálózat állapota > Vezetékes hálózat/ Wi-Fi állapot

2. Rendszergazdaként való bejelentkezéshez adja meg a rendszergazdai jelszót.

3. Válassza ki a lehetőségeket az alábbi sorrendben.

Hálózati biztonság lap. > SSL/TLS > Tanúsítvány, vagy IPsec/IP-szűrés > Klientanúsítvány vagy IEEE802.1X

4. Kattintson a(z) **Importálás** elemre

A tanúsítvány-importálás oldala nem nyílt meg.

5. Adjon meg egy értéket az egyes tételekhez. Állítsa be a **1. CA-tanúsítvány** és a **2. CA-tanúsítvány** elemet, amikor a tanúsítvány elérési útját ellenőrzi a nyomtatót elérő böngészőben.

A CSR létrehozásának helyétől és a tanúsítvány fájlformátumától függően a szükséges beállítások változhatnak. Adjon meg értékeket a kívánt elemekhez az alábbiak szerint.

- Web Config-ból szerzett PEM/DER formátum tanúsítványa
 - Privát kulcs:** Ne konfigurálja, mert a nyomtató privát kulcsot tartalmaz.
 - Jelszó:** Ne konfigurálja.
 - 1. CA-tanúsítvány/2. CA-tanúsítvány:** Opcionális
- Számítógépről szerzett PEM/DER formátum tanúsítványa
 - Privát kulcs:** Be kell állítania.
 - Jelszó:** Ne konfigurálja.
 - 1. CA-tanúsítvány/2. CA-tanúsítvány:** Opcionális
- Számítógépről szerzett PKCS#12 formátum tanúsítványa
 - Privát kulcs:** Ne konfigurálja.
 - Jelszó:** Opcionális
 - 1. CA-tanúsítvány/2. CA-tanúsítvány:** Ne konfigurálja.

6. Kattintson a(z) **OK** elemre.

Megjelenik a befejezést jelző üzenet.

Megjegyzés:

Kattintson a **Megerősítés** lehetőségre a tanúsítványra vonatkozó információk ellenőrzéséhez.

Kapcsolódó információ

- ➔ [„A rendszergazdai jelszó alapértelmezett értéke“ 17. oldal](#)
- ➔ [„CA-aláírt tanúsítvány törlése“ 269. oldal](#)

CA aláírású tanúsítvány Importálási beállítási elemek

| Elemek | Beállítások és magyarázatok |
|---|--|
| Kiszolgálótanúsítvány vagy Klientanúsítvány | Válasszon ki egy tanúsítványformátumot. Az SSL/TLS csatlakozáshoz a(z) Kiszolgálótanúsítvány elem jelenik meg. Az IPsec/IP szűréshez vagy az IEEE 802.1X elemhez a(z) Klientanúsítvány elem jelenik meg. |
| Privát kulcs | Amennyiben PEM/DER formátumú tanúsítványt szerez be, amelyet számítógépről hoztak létre CSR segítségével, akkor határozzon meg egy privát kulcsfájlt, amely megegyezik a tanúsítvánnyal. |
| Jelszó | Ha a fájlformátum Tanúsítvány privát kulccsal (PKCS#12) , akkor a privát kulcs titkosításához adja meg a tanúsítvány megszerzésekor beállított jelszót. |
| 1. CA-tanúsítvány | Amennyiben a tanúsítvány formátuma Tanúsítvány (PEM/DER) , importáljon tanúsítványt a hitelesítésszolgáltatótól, aki szervertanúsítványként használhatóCA által aláírt tanúsítvány tanúsítványt állít ki. Ha szükséges, határozzon meg hozzá fájlt. |

| Elemek | Beállítások és magyarázatok |
|-------------------|---|
| 2. CA-tanúsítvány | Amennyiben a tanúsítvány formátuma Tanúsítvány (PEM/DER) , importálja a tanúsítványt a hitelesítésszolgáltatótól, aki kiállítja a(z) 1. CA-tanúsítvány tanúsítványt. Ha szükséges, határozzon meg hozzá fájlt. |

Kapcsolódó információ

➔ „CA-aláírt tanúsítvány importálása“ 267. oldal

CA-aláírt tanúsítvány törlése

Az importált tanúsítványt akkor törölheti, ha a tanúsítvány lejárt, vagy amikor a titkosított kapcsolat már nem szükséges.



Fontos:

Ha a Web Config-ből létrehozott CSR használatával tanúsítványt szerez be, akkor a törölt tanúsítványt nem lehet újra importálni. Ebben az esetben hozzon létre egy CSR-t, és szerezzen be új tanúsítványt.

1. A(z) Web Config eléréséhez írja be a böngészőbe a nyomtató IP-címét.
Adja meg a nyomtató IP-címét egy olyan számítógépről, amely ugyanahhoz a hálózathoz csatlakozik, mint a nyomtató.
Az alábbi menüből ellenőrizheti a nyomtató IP-címét.
Beáll. > Általános beállítások > Hálózati beállítások > Hálózat állapota > Vezetékes hálózat/ Wi-Fi állapot
2. Rendszergazdaként való bejelentkezéshez adja meg a rendszergazdai jelszót.
3. Válassza ki a lehetőségeket az alábbi sorrendben.
Hálózati biztonság lap.
4. Válassza az alábbiak egyikét.
 SSL/TLS > Tanúsítvány
 IPsec/IP-szűrés > Klienttanúsítvány
 IEEE802.1X > Klienttanúsítvány
5. Kattintson a(z) **Törlés** elemre.
6. A megjelenő üzenetben erősítse meg, hogy törölni szeretné a tanúsítványt.

Kapcsolódó információ

➔ „A rendszergazdai jelszó alapértelmezett értéke“ 17. oldal

Saját aláírással rendelkező tanúsítvány frissítése

Mivel a(z) Ön aláírt tanúsítvány elemet a nyomtató állítja ki, akkor frissítheti, ha lejárt vagy amikor a leírt tartalom megváltozik.

1. A(z) Web Config eléréséhez írja be a böngészőbe a nyomtató IP-címét.

Adja meg a nyomtató IP-címét egy olyan számítógépről, amely ugyanahhoz a hálózathoz csatlakozik, mint a nyomtató.

Az alábbi menüből ellenőrizheti a nyomtató IP-címét.

Beáll. > Általános beállítások > Hálózati beállítások > Hálózat állapota > Vezetékes hálózat/ Wi-Fi állapot

2. Rendszergazdaként való bejelentkezéshez adja meg a rendszergazdai jelszót.

3. Válassza ki a lehetőségeket az alábbi sorrendben.

Hálózati biztonság fül > SSL/TLS > Tanúsítvány

4. Kattintson a(z) **Frissítés** elemre.

5. Adja meg a(z) **Közös név** elemet.

Vesszővel elválasztva egymástól legfeljebb 5 IPv4-címet, IPv6-címet, gazdanevet vagy FQDN-t adhat meg 1-128 karakter között. Az első paramétert az általános névben tárolja a rendszer, a többi paraméter a tanúsítvány tárgyának alias mezőjében tárolódik.

Példa:

Nyomtató IP-címe: 192.0.2.123, Nyomtató neve: EPSONA1B2C3

Általános név: EPSONA1B2C3,EPSONA1B2C3.local,192.0.2.123

6. Adja meg a tanúsítvány érvényességi idejét.

7. Kattintson a(z) **Tovább** elemre.

Megjelenik a megerősítő üzenet.

8. Kattintson a(z) **OK** elemre.

A nyomtató naprakész.

Megjegyzés:

A tanúsítványadatokat a(z) **Hálózati biztonság fül > SSL/TLS > Tanúsítvány > Ön aláírt tanúsítvány** menüjében a(z) **Megerősítés** elemre kattintva ellenőrizheti.

Kapcsolódó információ

➔ [„A rendszergazdai jelszó alapértelmezett értéke“ 17. oldal](#)

A CA-tanúsítvány konfigurálása

Amikor beállítja a(z) CA-tanúsítvány elemet, jóváhagyhatja a szerver CA-tanúsítványának útvonalát, amelyhez a nyomtató hozzáfér. Ezzel megelőzhető a megszemélyesítés.

Megszerezheti a(z) CA-tanúsítvány dokumentumot a hitelesítésszolgáltatótól, aki a(z) CA által aláírt tanúsítvány dokumentumot kiállította.

CA-tanúsítvány importálása

Importálja a nyomtatóra a(z) CA-tanúsítvány fájlt.

1. A(z) Web Config eléréséhez írja be a böngészőbe a nyomtató IP-címét.

Adja meg a nyomtató IP-címét egy olyan számítógépről, amely ugyanahhoz a hálózathoz csatlakozik, mint a nyomtató.

Az alábbi menüből ellenőrizheti a nyomtató IP-címét.

Beáll. > Általános beállítások > Hálózati beállítások > Hálózat állapota > Vezetékes hálózat/ Wi-Fi állapot

2. Rendszergazdaként való bejelentkezéshez adja meg a rendszergazdai jelszót.

3. Válassza ki a lehetőségeket az alábbi sorrendben.

Hálózati biztonság lapfül > CA-tanúsítvány

4. Kattintson a(z) **Importálás** elemre.

5. Határozza meg az importálni kívánt CA-tanúsítvány fájlt.

6. Kattintson a(z) **OK** elemre.

Ha az importálás befejeződött, akkor a rendszer visszaviszi Önt a(z) **CA-tanúsítvány** képernyőjére, ahol megjelenik az importált CA-tanúsítvány.

Kapcsolódó információ

➔ [„A rendszergazdai jelszó alapértelmezett értéke“ 17. oldal](#)

A CA-tanúsítvány törlése

Törölheti az importált CA-tanúsítvány elemet.

1. A(z) Web Config eléréséhez írja be a böngészőbe a nyomtató IP-címét.

Adja meg a nyomtató IP-címét egy olyan számítógépről, amely ugyanahhoz a hálózathoz csatlakozik, mint a nyomtató.

Az alábbi menüből ellenőrizheti a nyomtató IP-címét.

Beáll. > Általános beállítások > Hálózati beállítások > Hálózat állapota > Vezetékes hálózat/ Wi-Fi állapot

2. Rendszergazdaként való bejelentkezéshez adja meg a rendszergazdai jelszót.

3. Válassza ki a lehetőségeket az alábbi sorrendben.

Hálózati biztonság lapfül > CA-tanúsítvány

4. Kattintson a(z) **Törlés** elemre a törölni kívánt CA-tanúsítvány elem mellett.

5. A megjelenő üzenetben erősítse meg, hogy törölni szeretné a tanúsítványt.

6. Kattintson a(z) **Hálózat újraindítása**, majd ellenőrizze, hogy a törölt Ca-tanúsítvány nem szerepel-e a frissített képernyőn.

Kapcsolódó információ

➔ [„A rendszergazdai jelszó alapértelmezett értéke“ 17. oldal](#)

SSL/TLS kommunikáció a nyomtatóval

Amennyiben a nyomtatóhoz a kiszolgálói tanúsítványt SSL/TLS (Secure Sockets Layer/Transport Layer Security) kommunikációval állították be, a számítógépek közötti kommunikációs útvonal titkosítható. Ez a funkció akkor hasznos, ha szeretné megakadályozni a távoli és illetéktelen hozzáférést.

SSL/TLS-alapbeállítások konfigurálása

Ha a nyomtató támogatja a HTTPS-szerverfunkciót, akkor használhatja a kommunikáció titkosítására használhat SSL/TLS-kommunikációt is. Konfigurálhatja és kezelheti a nyomtatót a Web Config használatával, mindeközben a biztonságról is gondoskodhat.

A titkosítás erősségét konfigurálása és a funkció átirányítása.

1. A(z) Web Config eléréséhez írja be a böngészőbe a nyomtató IP-címét.

Adja meg a nyomtató IP-címét egy olyan számítógépről, amely ugyanahhoz a hálózathoz csatlakozik, mint a nyomtató.

Az alábbi menüből ellenőrizheti a nyomtató IP-címét.

Beáll. > Általános beállítások > Hálózati beállítások > Hálózat állapota > Vezetékes hálózat/ Wi-Fi állapot

2. Rendszergazdaként való bejelentkezéshez adja meg a rendszergazdai jelszót.

3. Válassza ki a lehetőségeket az alábbi sorrendben.

Hálózati biztonság fül > SSL/TLS > Alap

4. Válasszon ki egy értéket az egyes tételekhez.

- Titkosítás erőssége

Válassza ki a titkosítás erősségét.

- HTTP átirányítása HTTPS-re

Válassza az engedélyezést vagy letiltást. Az alapértelmezett érték „Engedélyezés”.

- TLS 1.0

Válassza az engedélyezést vagy letiltást. Az alapértelmezett érték „Letiltás”.

- TLS.1.1

Válassza az engedélyezést vagy letiltást. Az alapértelmezett érték „Letiltás”.

- TLS.1.2

Válassza az engedélyezést vagy letiltást. Az alapértelmezett érték „Engedélyezés”.

5. Kattintson a(z) **Tovább** elemre.

Megjelenik a megerősítő üzenet.

6. Kattintson a(z) **OK** elemre.

A nyomtató naprakész.

Szervertanúsítvány konfigurálása a nyomtató részére

1. A(z) Web Config eléréséhez írja be a böngészőbe a nyomtató IP-címét.

Adja meg a nyomtató IP-címét egy olyan számítógépről, amely ugyanahhoz a hálózathoz csatlakozik, mint a nyomtató.

Az alábbi menüből ellenőrizheti a nyomtató IP-címét.

Beáll. > Általános beállítások > Hálózati beállítások > Hálózat állapota > Vezetékes hálózat/ Wi-Fi állapot

2. Rendszergazdaként való bejelentkezéshez adja meg a rendszergazdai jelszót.

3. Válassza ki a lehetőségeket az alábbi sorrendben.

Hálózati biztonság fül > SSL/TLS > Tanúsítvány

4. Határozzon meg egy tanúsítványt, amelyet itt használat: **Kiszolgálótanúsítvány**.

- Önálírt tanúsítvány

Saját aláírással rendelkező tanúsítványt generált a nyomtató. Ha Önnek nincs birtokában CA aláírású tanúsítvány, válassza ezt.

- CA által aláírt tanúsítvány

Ha Önnek CA aláírású tanúsítvány van a birtokában és azt már importálta, akkor meghatározhatja ezt.

5. Kattintson a(z) **Tovább** elemre.

Megjelenik a megerősítő üzenet.

6. Kattintson a(z) **OK** elemre.

A nyomtató naprakész.

Kapcsolódó információ

- ➔ [„A rendszergazdai jelszó alapértelmezett értéke“ 17. oldal](#)
- ➔ [„A CA által aláírt tanúsítvány konfigurálása“ 265. oldal](#)
- ➔ [„Saját aláírással rendelkező tanúsítvány frissítése“ 269. oldal](#)

Titkosított kommunikáció IPsec-/IP-szűrés funkcióval

Tudnivalók az IPsec/IP-szűrés alkalmazásról

IP-címek, szolgáltatások és az IPsec/IP szűrés funkciót használó port alapján szűrheti a forgalmat. A szűrés kombinálásával beállíthatja, hogy a nyomtató elfogadjon vagy blokkoljon-e meghatározott ügyfeleket és adatokat. Emellett az IPsec alkalmazásával a biztonsági szintet is javíthatja.

Megjegyzés:

A Windows Vista vagy későbbi, illetve a Windows Server 2008 vagy későbbi verziót futtató számítógépek támogatják az IPsec funkciót.

Alapértelmezett szabályzat konfigurálása

A forgalom szűréséhez konfigurálja az alapértelmezett szabályzatot. Az alapértelmezett szabályzat valamennyi felhasználóra és csoportra vonatkozik, aki a nyomtatóhoz csatlakozik. A felhasználók és felhasználói csoportok részletesebb szabályozásához csoportszabályzatokat konfigurálhat.

1. A(z) Web Config eléréséhez írja be a böngészőbe a nyomtató IP-címét.

Adja meg a nyomtató IP-címét egy olyan számítógépről, amely ugyanahhoz a hálózathoz csatlakozik, mint a nyomtató.

Az alábbi menüből ellenőrizheti a nyomtató IP-címét.

Beáll. > Általános beállítások > Hálózati beállítások > Hálózat állapota > Vezetékes hálózat/ Wi-Fi állapot

2. Rendszergazdaként való bejelentkezéshez adja meg a rendszergazdai jelszót.

3. Válassza ki a lehetőségeket az alábbi sorrendben.

Hálózati biztonság fül > IPsec/IP-szűrés > Alap

4. Adjon meg egy értéket az egyes tételekhez.

5. Kattintson a(z) **Tovább** elemre.

Megjelenik a megerősítő üzenet.

6. Kattintson a(z) **OK** elemre.

A nyomtató naprakész.

Kapcsolódó információ

➔ [„A rendszergazdai jelszó alapértelmezett értéke“ 17. oldal](#)

Alapértelmezett házirend beállítások

Alapértelmezett házirend

| Elemek | Beállítások és magyarázatok |
|-----------------|--|
| IPsec/IP-szűrés | Engedélyezheti vagy kikapcsolhatja az IPsec-/IP-szűrés funkciót. |

Hozzáférés-vezérlés

Állítson be egy vezérlési módszert az IP-csomagok forgalma számára.

| Elemek | Beállítások és magyarázatok |
|--------------------------|---|
| Hozzáférés engedélyezése | Akkor jelölje ki, ha engedélyezni szeretné a beállított IP-csomagok áthaladását. |
| Hozzáférés elutasítása | Akkor jelölje ki, ha el szeretné utasítani a beállított IP-csomagok áthaladását. |
| IPsec | Akkor jelölje ki, ha engedélyezni szeretné a beállított IPsec-csomagok áthaladását. |

IKE verzió

Válassza a(z) **IKEv1** vagy **IKEv2** lehetőséget az **IKE verzió** menüben. Annak az eszköznek megfelelően válassza ki, amihez a nyomtatót csatlakoztatták.

IKEv1

Az alábbi elemek jelennek meg, ha a(z) **IKEv1** protokollt választja a(z) **IKE verzió** menüben.

| Elemek | Beállítások és magyarázatok |
|-------------------------------------|---|
| Azonosítási módszer | A(z) Tanúsítvány kijelöléséhez előre be kell szereznie és importálnia kell egy hitelesítésszolgáltató által aláírt tanúsítványt. |
| Előre megosztott kulcs | Ha a(z) Előre megosztott kulcs opciót választja a(z) Azonosítási módszer elemhez, adja meg az előzetesen megosztott kulcsot 1 és 127 karakter között. |
| Előre megosztott kulcs megerősítése | A megerősítéshez adja meg a beállított kulcsot. |

IKEv2

Az alábbi elemek jelennek meg, ha a(z) **IKEv2** protokollt választja a(z) **IKE verzió** menüben.

| Elemek | Beállítások és magyarázatok | |
|--------|-------------------------------------|--|
| Helyi | Azonosítási módszer | A(z) Tanúsítvány kijelöléséhez előre be kell szereznie és importálnia kell egy hitelesítésszolgáltató által aláírt tanúsítványt. |
| | Azonosító típusa | Ha kiválasztja a(z) Előre megosztott kulcs lehetőséget a(z) Azonosítási módszer menüben, akkor válassza ki a nyomtatóazonosító típusát. |
| | Azonosító | Írja be az azonosító típusának megfelelő nyomtatóazonosítót. Az első karakter nem lehet „@”, „#” vagy „=”. Megkülönböztető név: Adjon meg legalább 1, de legfeljebb 255 egybájtos ASCII (0x20–0x7E) karaktert. A névnek tartalmaznia kell az „=” karaktert. IP-cím: IPv4 vagy IPv6 formátumban írja be. FQDN: 1 és 255 közötti számú karaktert írjon be, ami az A–Z, a–z, 0–9, „-” karaktereket, illetve pontot (.) tartalmazhat. E-mail cím: Adjon meg legalább 1, de legfeljebb 255 egybájtos ASCII (0x20–0x7E) karaktert. A névnek tartalmaznia kell a „@” karaktert. Kulcsazonosító: Adjon meg legalább 1, de legfeljebb 255 egybájtos ASCII (0x20–0x7E) karaktert. |
| | Előre megosztott kulcs | Ha a(z) Előre megosztott kulcs opciót választja a(z) Azonosítási módszer elemhez, adja meg az előzetesen megosztott kulcsot 1 és 127 karakter között. |
| | Előre megosztott kulcs megerősítése | A megerősítéshez adja meg a beállított kulcsot. |

| Elemek | | Beállítások és magyarázatok |
|--------|-------------------------------------|--|
| Távoli | Azonosítási módszer | A(z) Tanúsítvány kijelöléséhez előre be kell szereznie és importálnia kell egy hitelesítésszolgáltató által aláírt tanúsítványt. |
| | Azonosító típusa | Ha a(z) Előre megosztott kulcs lehetőséget választja a(z) Azonosítási módszer beállításnál, akkor válassza ki a hitelesíteni kívánt eszköz azonosítójának a típusát. |
| | Azonosító | Írja be az azonosító típusának megfelelő nyomtatóazonosítót. Az első karakter nem lehet „@”, „#” vagy „=”. Megkülönböztető név: Adjon meg legalább 1, de legfeljebb 255 egybájtos ASCII (0x20–0x7E) karaktert. A névnek tartalmaznia kell az „=” karaktert. IP-cím: IPv4 vagy IPv6 formátumban írja be. FQDN: 1 és 255 közötti számú karaktert írjon be, ami az A–Z, a–z, 0–9, „-” karaktereket, illetve pontot (.) tartalmazhat. E-mail cím: Adjon meg legalább 1, de legfeljebb 255 egybájtos ASCII (0x20–0x7E) karaktert. A névnek tartalmaznia kell a „@” karaktert. Kulcsazonosító: Adjon meg legalább 1, de legfeljebb 255 egybájtos ASCII (0x20–0x7E) karaktert. |
| | Előre megosztott kulcs | Ha a(z) Előre megosztott kulcs opciót választja a(z) Azonosítási módszer elemhez, adja meg az előzetesen megosztott kulcsot 1 és 127 karakter között. |
| | Előre megosztott kulcs megerősítése | A megerősítéshez adja meg a beállított kulcsot. |

Beágyazás

Ha a(z) **IPsec** lehetőséget választja a(z) **Hozzáférés-vezérlés** beállításnál, be kell állítania egy beágyazási módot.

| Elemek | Beállítások és magyarázatok |
|--------------|--|
| Átviteli mód | Válassza ezt, ha csak ugyanazon a LAN-on használja a nyomtatót. A 4. rétegű vagy újabb IP-csomagok titkosítva vannak. |
| Alagút mód | Ha internetképes hálózaton, például IPsec-VPN-en használja a nyomtatót, válassza ki ezt a lehetőséget. Az IP-csomagok fejléce és adatai titkosítódnak. Távoli átjáró (Alagút mód): Ha a(z) Alagút mód lehetőséget választja ki a(z) Beágyazás beállításnál, írjon be egy legalább 1, legfeljebb 39 karakterből álló átjárócímet. |

Biztonsági protokoll

Ha a(z) **IPsec** lehetőséget választja a(z) **Hozzáférés-vezérlés** beállításnál, akkor válasszon egy lehetőséget.

| Elemek | Beállítások és magyarázatok |
|--------|---|
| ESP | Válassza ezt, ha biztosítani szeretné a hitelesítés és az adatok sértetlenségét, és titkosítani szeretné az adatokat. |
| AH | Válassza ezt, ha biztosítani szeretné a hitelesítés és az adatok sértetlenségét. Az IPsec még akkor is használható, ha az adatok titkosítása tilos. |

☐ Algoritmusbeállítások

Ajánlott a(z) **Bármely** lehetőség kiválasztása minden beállítás esetében vagy a(z) **Bármely** lehetőségtől eltérő opció kiválasztása az egyes beállításoknál. Ha néhány beállításnál a(z) **Bármely** lehetőséget választja, más beállításoknál pedig a(z) **Bármely** lehetőségtől eltérő opciót, akkor előfordulhat, hogy az eszköz nem fog kommunikálni a másik, hitelesíteni kívánt eszköztől függően.

| Elemek | | Beállítások és magyarázatok |
|--------|-------------|--|
| IKE | Titkosítás | Válassza ki az internetes kulcscsere titkosítási algoritmusát. Az elemek az internetes kulcscsere verziójától függően változnak. |
| | Hitelesítés | Válassza ki az internetes kulcscsere hitelesítési algoritmusát. |
| | Kulcscsere | Válassza ki az internetes kulcscsere kulcscsere-algoritmusát. Az elemek az internetes kulcscsere verziójától függően változnak. |
| ESP | Titkosítás | Válassza ki az ESP titkosítási algoritmusát. Ez akkor használható, ha a(z) ESP van kiválasztva a(z) Biztonsági protokoll beállításnál. |
| | Hitelesítés | Válassza ki az ESP hitelesítési algoritmusát. Ez akkor használható, ha a(z) ESP van kiválasztva a(z) Biztonsági protokoll beállításnál. |
| AH | Hitelesítés | Válassza ki az AH titkosítási algoritmusát. Ez akkor használható, ha a(z) AH van kiválasztva a(z) Biztonsági protokoll beállításnál. |

Kapcsolódó információ

- ➔ „A rendszergazdai jelszó alapértelmezett értéke“ 17. oldal
- ➔ „A rendszergazdai jelszó alapértelmezett értéke“ 17. oldal

Csoportszabályzat konfigurálása

A csoportszabályzat egy vagy több szabály alkalmazását jelenti felhasználókra vagy felhasználói csoportokra vonatkozóan. A nyomtató ellenőrzi a konfigurált szabályzatnak megfelelő IP-csomagokat. Az IP-csomagok hitelesítése az 1–10-es csoportszabály, majd az alapértelmezett szabályzat sorrendjében történik.

1. A(z) Web Config eléréséhez írja be a böngészőbe a nyomtató IP-címét.

Adja meg a nyomtató IP-címét egy olyan számítógépről, amely ugyanahhoz a hálózathoz csatlakozik, mint a nyomtató.

Az alábbi menüből ellenőrizheti a nyomtató IP-címét.

Beáll. > Általános beállítások > Hálózati beállítások > Hálózat állapota > Vezetékes hálózat/ Wi-Fi állapot

2. Rendszergazdaként való bejelentkezéshez adja meg a rendszergazdai jelszót.

3. Válassza ki a lehetőségeket az alábbi sorrendben.

Hálózati biztonság fül > IPsec/IP-szűrés > Alap

4. Kattintson a konfigurálandó számozott fülre.

5. Adjon meg egy értéket az egyes tételekhez.
6. Kattintson a(z) **Tovább** elemre.
Megjelenik a megerősítő üzenet.
7. Kattintson a(z) **OK** elemre.
A nyomtató naprakész.

Kapcsolódó információ

➔ „A rendszergazdai jelszó alapértelmezett értéke“ 17. oldal

Csoportházirend beállítások

| Elemek | Beállítások és magyarázatok |
|---------------------------------|--|
| A csoportházirend engedélyezése | Lehetőség van a csoportos házirendek engedélyezésére és letiltására. |

Hozzáférés-vezérlés

Állítson be egy vezérlési módszert az IP-csomagok forgalma számára.

| Elemek | Beállítások és magyarázatok |
|--------------------------|---|
| Hozzáférés engedélyezése | Akkor jelölje ki, ha engedélyezni szeretné a beállított IP-csomagok áthaladását. |
| Hozzáférés elutasítása | Akkor jelölje ki, ha el szeretné utasítani a beállított IP-csomagok áthaladását. |
| IPsec | Akkor jelölje ki, ha engedélyezni szeretné a beállított IPsec-csomagok áthaladását. |

Helyi cím (nyomtató)

Válassza ki a hálózati környezetének megfelelő IPv4- vagy IPv6-címet. Ha automatikusan megtörténik az IP-cím hozzárendelése, kiválaszthatja a(z) **Automatikusan lekért IPv4-cím használata** lehetőséget.

Megjegyzés:

Ha az IPv6 cím hozzárendelése automatikusan történik, előfordulhat, hogy a kapcsolat nem lesz elérhető. Állítson be egy statikus IPv6 címet.

Távoli cím (gazdagép)

Írja be a készülék IP-címét a hozzáférés vezérlése érdekében. Az IP-cím maximum 43 karakterből állhat. Ha nem ír be IP-címet, az összes cím vezérelve lesz.

Megjegyzés:

Ha az IP-cím hozzárendelése automatikusan történik (pl. a DHCP által), előfordulhat, hogy a kapcsolat nem lesz elérhető. Állítson be egy statikus IP-címet.

Portválasztási módszer

Válasszon ki egy módszert a portok megadására.

Szolgáltatás neve

Ha a(z) **Szolgáltatás neve** lehetőséget választja a(z) **Portválasztási módszer** beállításnál, akkor válasszon egy lehetőséget.

Átviteli protokoll

Ha a(z) **A port száma** lehetőséget választja a(z) **Portválasztási módszer** beállításánál, be kell állítania egy beágyazási módot.

| Elemek | Beállítások és magyarázatok |
|---------------------|--|
| Bármilyen protokoll | Válassza ezt az összes protokolltípus vezérléséhez. |
| TCP | Válassza ezt az adatok vezérléséhez unicast esetében. |
| UDP | Válassza ezt az adatok vezérléséhez broadcast és multicast esetében. |
| ICMPv4 | Válassza ezt a ping parancs vezérléséhez. |

Helyi port

Ha a(z) **A port száma** lehetőséget választja a(z) **Portválasztási módszer** beállításánál, és kiválasztja a(z) **TCP** vagy **UDP** elemet a(z) **Átviteli protokoll** beállításánál, adja meg a portszámokat vesszővel elválasztva a beérkező csomagok vezérléséhez. Legfeljebb 10 portszámot írhat be.

Példa: 20,80,119,5220

Ha nem ír be portszámot, az összes port vezérelve lesz.

Távoli port

Ha a(z) **A port száma** lehetőséget választja a(z) **Portválasztási módszer** beállításánál, és kiválasztja a(z) **TCP** vagy **UDP** elemet a(z) **Átviteli protokoll** beállításánál, adja meg a portszámokat vesszővel elválasztva az elküldött csomagok vezérléséhez. Legfeljebb 10 portszámot írhat be.

Példa: 25,80,143,5220

Ha nem ír be portszámot, az összes port vezérelve lesz.

IKE verzió

Válassza a(z) **IKEv1** vagy **IKEv2** lehetőséget az **IKE verzió** menüben. Annak az eszköznek megfelelően válassza ki, amihez a nyomtatót csatlakoztatták.

IKEv1

Az alábbi elemek jelennek meg, ha a(z) **IKEv1** protokollt választja a(z) **IKE verzió** menüben.

| Elemek | Beállítások és magyarázatok |
|-------------------------------------|---|
| Azonosítási módszer | Ha a(z) IPsec lehetőséget választja a(z) Hozzáférés-vezérlés beállításánál, akkor válasszon egy lehetőséget. Az alkalmazott tanúsítvány azonos az alapértelmezett házirendével. |
| Előre megosztott kulcs | Ha a(z) Előre megosztott kulcs opciót választja a(z) Azonosítási módszer elemhez, adja meg az előzetesen megosztott kulcsot 1 és 127 karakter között. |
| Előre megosztott kulcs megerősítése | A megerősítéshez adja meg a beállított kulcsot. |

☐ IKEv2

Az alábbi elemek jelennek meg, ha a(z) **IKEv2** protokollt választja a(z) **IKE verzió** menüben.

| Elemek | | Beállítások és magyarázatok |
|--------|-------------------------------------|--|
| Helyi | Azonosítási módszer | Ha a(z) IPsec lehetőséget választja a(z) Hozzáférés-vezérlés beállításnál, akkor válasszon egy lehetőséget. Az alkalmazott tanúsítvány azonos az alapértelmezett házirendével. |
| | Azonosító típusa | Ha kiválasztja a(z) Előre megosztott kulcs lehetőséget a(z) Azonosítási módszer menüben, akkor válassza ki a nyomtatóazonosító típusát. |
| | Azonosító | Írja be az azonosító típusának megfelelő nyomtatóazonosítót. Az első karakter nem lehet „@”, „#” vagy „=”. Megkülönböztető név: Adjon meg legalább 1, de legfeljebb 255 egybájtos ASCII (0x20–0x7E) karaktert. A névnek tartalmaznia kell az „=” karaktert. IP-cím: IPv4 vagy IPv6 formátumban írja be. FQDN: 1 és 255 közötti számú karaktert írjon be, ami az A–Z, a–z, 0–9, „-” karaktereket, illetve pontot (.) tartalmazhat. E-mail cím: Adjon meg legalább 1, de legfeljebb 255 egybájtos ASCII (0x20–0x7E) karaktert. A névnek tartalmaznia kell a „@” karaktert. Kulcsazonosító: Adjon meg legalább 1, de legfeljebb 255 egybájtos ASCII (0x20–0x7E) karaktert. |
| | Előre megosztott kulcs | Ha a(z) Előre megosztott kulcs opciót választja a(z) Azonosítási módszer elemhez, adja meg az előzetesen megosztott kulcsot 1 és 127 karakter között. |
| | Előre megosztott kulcs megerősítése | A megerősítéshez adja meg a beállított kulcsot. |
| Távoli | Azonosítási módszer | Ha a(z) IPsec lehetőséget választja a(z) Hozzáférés-vezérlés beállításnál, akkor válasszon egy lehetőséget. Az alkalmazott tanúsítvány azonos az alapértelmezett házirendével. |
| | Azonosító típusa | Ha a(z) Előre megosztott kulcs lehetőséget választja a(z) Azonosítási módszer beállításnál, akkor válassza ki a hitelesíteni kívánt eszköz azonosítójának a típusát. |
| | Azonosító | Írja be az azonosító típusának megfelelő nyomtatóazonosítót. Az első karakter nem lehet „@”, „#” vagy „=”. Megkülönböztető név: Adjon meg legalább 1, de legfeljebb 255 egybájtos ASCII (0x20–0x7E) karaktert. A névnek tartalmaznia kell az „=” karaktert. IP-cím: IPv4 vagy IPv6 formátumban írja be. FQDN: 1 és 255 közötti számú karaktert írjon be, ami az A–Z, a–z, 0–9, „-” karaktereket, illetve pontot (.) tartalmazhat. E-mail cím: Adjon meg legalább 1, de legfeljebb 255 egybájtos ASCII (0x20–0x7E) karaktert. A névnek tartalmaznia kell a „@” karaktert. Kulcsazonosító: Adjon meg legalább 1, de legfeljebb 255 egybájtos ASCII (0x20–0x7E) karaktert. |
| | Előre megosztott kulcs | Ha a(z) Előre megosztott kulcs opciót választja a(z) Azonosítási módszer elemhez, adja meg az előzetesen megosztott kulcsot 1 és 127 karakter között. |
| | Előre megosztott kulcs megerősítése | A megerősítéshez adja meg a beállított kulcsot. |

Beágyazás

Ha a(z) **IPsec** lehetőséget választja a(z) **Hozzáférés-vezérlés** beállításnál, be kell állítania egy beágyazási módot.

| Elemek | Beállítások és magyarázatok |
|--------------|--|
| Átviteli mód | Válassza ezt, ha csak ugyanazon a LAN-on használja a nyomtatót. A 4. rétegű vagy újabb IP-csomagok titkosítva vannak. |
| Alagút mód | Ha internetképes hálózaton, például IPsec-VPN-en használja a nyomtatót, válassza ki ezt a lehetőséget. Az IP-csomagok fejléce és adatai titkosítódnak. Távoli átjáró (Alagút mód): Ha a(z) Alagút mód lehetőséget választja ki a(z) Beágyazás beállításnál, írjon be egy legalább 1, legfeljebb 39 karakterből álló átjárócímet. |

Biztonsági protokoll

Ha a(z) **IPsec** lehetőséget választja a(z) **Hozzáférés-vezérlés** beállításnál, akkor válasszon egy lehetőséget.

| Elemek | Beállítások és magyarázatok |
|--------|---|
| ESP | Válassza ezt, ha biztosítani szeretné a hitelesítés és az adatok sértetlenségét, és titkosítani szeretné az adatokat. |
| AH | Válassza ezt, ha biztosítani szeretné a hitelesítés és az adatok sértetlenségét. Az IPsec még akkor is használható, ha az adatok titkosítása tilos. |

Algoritmusbeállítások

Ajánlott a(z) **Bármely** lehetőség kiválasztása minden beállítás esetében vagy a(z) **Bármely** lehetőségtől eltérő opció kiválasztása az egyes beállításoknál. Ha néhány beállításnál a(z) **Bármely** lehetőséget választja, más beállításoknál pedig a(z) **Bármely** lehetőségtől eltérő opciót, akkor előfordulhat, hogy az eszköz nem fog kommunikálni a másik, hitelesíteni kívánt eszköztől függően.

| Elemek | Beállítások és magyarázatok | |
|--------|-----------------------------|--|
| IKE | Titkosítás | Válassza ki az internetes kulcscsere titkosítási algoritmusát. Az elemek az internetes kulcscsere verziójától függően változnak. |
| | Hitelesítés | Válassza ki az internetes kulcscsere hitelesítési algoritmusát. |
| | Kulcscsere | Válassza ki az internetes kulcscsere kulcscsere-algoritmusát. Az elemek az internetes kulcscsere verziójától függően változnak. |
| ESP | Titkosítás | Válassza ki az ESP titkosítási algoritmusát. Ez akkor használható, ha a(z) ESP van kiválasztva a(z) Biztonsági protokoll beállításnál. |
| | Hitelesítés | Válassza ki az ESP hitelesítési algoritmusát. Ez akkor használható, ha a(z) ESP van kiválasztva a(z) Biztonsági protokoll beállításnál. |
| AH | Hitelesítés | Válassza ki az AH titkosítási algoritmusát. Ez akkor használható, ha a(z) AH van kiválasztva a(z) Biztonsági protokoll beállításnál. |

A(z) Helyi cím (nyomtató) és a(z) Távoli cím (gazdagép) kombinációja itt: Csoportházi rend

| | | A(z) Helyi cím (nyomtató) beállítása | | |
|---------------------------------------|----------|--------------------------------------|--------|-----------------|
| | | IPv4 | IPv6*2 | Bármilyen cím*3 |
| A(z) Távoli cím (gazdagép) beállítása | IPv4*1 | ✓ | – | ✓ |
| | IPv6*1*2 | – | ✓ | ✓ |
| | Üres | ✓ | ✓ | ✓ |

*1 : ha IPsec van kiválasztva a(z) **Hozzáférés-vezérlés** beállításnál, akkor nem lehet előtaghosszt megadni.

*2 : ha IPsec van kiválasztva a(z) **Hozzáférés-vezérlés** beállításnál, akkor választhat kapcsolatszintű címet (fe80::), azonban a csoportházi rend le lesz tiltva.

*3 : Kivéve IPv6 kapcsolatszintű címeket.

A csoportszabályzat szolgáltatásnevének referenciái

Megjegyzés:

A rendelkezésre nem álló szolgáltatások megjelennek, de nem választhatók ki.

| Szolgáltatás neve | Protokoll típusa | Helyi port száma | Távoli port száma | Vezérelt funkciók |
|----------------------|------------------|------------------|-------------------|--|
| Bármely | – | – | – | Összes szolgáltatás |
| ENPC | UDP | 3289 | Bármelyik port | Nyomtató keresése alkalmazásokból, például az Epson Device Admin alkalmazásból és a nyomtató-illesztőprogramból |
| SNMP | UDP | 161 | Bármelyik port | MIB kérelmezése és konfigurálása alkalmazásokból, például az Epson Device Admin alkalmazásból és a nyomtató-illesztőprogramból |
| LPR | TCP | 515 | Bármelyik port | LPR-adatok továbbítása |
| RAW (9100-as port) | TCP | 9100 | Bármelyik port | RAW-adatok továbbítása |
| IPP/IPPS | TCP | 631 | Bármelyik port | Az IPP/IPPS-nyomtatás adatainak továbbítása |
| WSD | TCP | Bármelyik port | 5357 | A WSD vezérlése |
| WS-Discovery | UDP | 3702 | Bármelyik port | Nyomtató keresése a WSD-ből |
| FTP-adatok (helyi) | TCP | 20 | Bármelyik port | FTP-szerver (FTP-nyomtatási adatok továbbítása) |
| FTP-vezérlés (helyi) | TCP | 21 | Bármelyik port | FTP-szerver (FTP-nyomtatás vezérlése) |
| HTTP (helyi) | TCP | 80 | Bármelyik port | HTTP(S)-szerver (a Web Config alkalmazás és a WSD adatainak továbbítása) |
| HTTPS (helyi) | TCP | 443 | Bármelyik port | |

| Szolgáltatás neve | Protokoll típusa | Helyi port száma | Távoli port száma | Vezérelt funkciók |
|-------------------|------------------|------------------|-------------------|--|
| HTTP (távoli) | TCP | Bármelyik port | 80 | HTTP(S)-kliens (kommunikáció a(z) Epson Connect alkalmazással, firmware és gyökértanúsítvány frissítése) |
| HTTPS (távoli) | TCP | Bármelyik port | 443 | |

A(z) IPsec/IP-szűrés konfigurációs példái

Kizárólag IPsec csomagok fogadása

A példa kizárólag az alapértelmezett eljárás mód konfigurálására szolgál.

Alapértelmezett házirend:

- IPsec/IP-szűrés: Engedélyezés
- Hozzáférés-vezérlés: IPsec
- Azonosítási módszer: Előre megosztott kulcs
- Előre megosztott kulcs: maximálisan 127 karaktert adhat meg.

Csoportházirend: ne konfigurálja.

Nyomatási adatok fogadása és a nyomtató beállítása

Az alábbi példával meghatározott szolgáltatásokból lehet nyomtatási adatokat és nyomtatási konfigurációt közölni.

Alapértelmezett házirend:

- IPsec/IP-szűrés: Engedélyezés
- Hozzáférés-vezérlés: Hozzáférés elutasítása

Csoportházirend:

- A csoportházirend engedélyezése: jelölje be a négyzetet.
- Hozzáférés-vezérlés: Hozzáférés engedélyezése
- Távoli cím (gazdagép): a kliens IP-címe
- Portválasztási módszer: Szolgáltatás neve
- Szolgáltatás neve: ellenőrizze az alábbi jelölőnégyzeteket: ENPC, SNMP, HTTP (helyi), HTTPS (helyi) és RAW (9100-as port).

Megjegyzés:

Ha nem szeretne fogadni HTTP (helyi) és HTTPS (helyi) elemet, vegye ki a jelölést a jelölődobozaikból itt:

Csoportházirend. Ennek során a nyomtató vezérlőpaneljéről ideiglenesen tiltsa le az IPsec/IP-szűrőt, hogy módosítani tudja a nyomtató beállításait.

Cím fogadása kizárólag meghatározott IP-címről

Az alábbi példával meghatározott IP-címről lehet elérhetővé tenni a nyomtatót.

Alapértelmezett házirend:

- IPsec/IP-szűrés: Engedélyezés
- Hozzáférés-vezérlés: Hozzáférés elutasítása

Csoportházi rend:

- A csoportházi rend engedélyezése:** jelölje be a négyzetet.
- Hozzáférés-vezérlés: Hozzáférés engedélyezése**
- Távoli cím (gazdagép):** a rendszergazda kliensének IP-címe

Megjegyzés:

Az eljárás mód konfigurálásától függetlenül a kliens el tudja érni és képes konfigurálni a nyomtatót.

Tanúsítvány konfigurálása az IPsec/IP-szűrőhöz

Konfigurálja kliens tanúsítványát az IPsec/IP-szűrőhöz. Ha beállítja, akkor a tanúsítványt az IPsec/IP-szűrő azonosítási módszereként is alkalmazhatja. Ha szeretné konfigurálni a hitelesítésszolgáltatót, lépjen a(z) **CA-tanúsítvány** elemre.

1. A(z) Web Config eléréséhez írja be a böngészőbe a nyomtató IP-címét.

Adja meg a nyomtató IP-címét egy olyan számítógépről, amely ugyanahhoz a hálózathoz csatlakozik, mint a nyomtató.

Az alábbi menüből ellenőrizheti a nyomtató IP-címét.

Beáll. > Általános beállítások > Hálózati beállítások > Hálózat állapota > Vezetékes hálózat/ Wi-Fi állapot

2. Rendszergazdaként való bejelentkezéshez adja meg a rendszergazdai jelszót.

3. Válassza ki a lehetőségeket az alábbi sorrendben.

Hálózati biztonság fül > IPsec/IP-szűrés > Klientanúsítvány

4. Importálja a tanúsítványt ebben: **Klientanúsítvány**.

Ha már importálta a hitelesítésszolgáltató által kiadott tanúsítványt, akkor lemásolhatja a tanúsítványt és felhasználhatja az IPsec/IP-szűrőben. Másoláshoz válassza ki a tanúsítványt innen: **Másolás innen**, majd kattintson a(z) **Másolás** elemre.

Kapcsolódó információ

- ➔ [„A rendszergazdai jelszó alapértelmezett értéke“ 17. oldal](#)
- ➔ [„A CA által aláírt tanúsítvány konfigurálása“ 265. oldal](#)
- ➔ [„A CA-tanúsítvány konfigurálása“ 270. oldal](#)

A nyomtató csatlakoztatása IEEE802.1X hálózathoz

IEEE802.1X hálózat konfigurálása

IEEE802.1X beállítása esetén használhatja a nyomtatót RADIUS szerverhez, hitelesítési funkcióval rendelkező LAN-kapcsolóhoz vagy hozzáférési ponthoz csatlakozó hálózaton.

A TLS 1.3 verzió nem támogatja ezt a funkciót.

1. A(z) Web Config eléréséhez írja be a böngészőbe a nyomtató IP-címét.

Adja meg a nyomtató IP-címét egy olyan számítógépről, amely ugyanahhoz a hálózathoz csatlakozik, mint a nyomtató.

Az alábbi menüből ellenőrizheti a nyomtató IP-címét.

Beáll. > Általános beállítások > Hálózati beállítások > Hálózat állapota > Vezetékes hálózat/ Wi-Fi állapot

2. Rendszergazdaként való bejelentkezéshez adja meg a rendszergazdai jelszót.

3. Válassza ki a lehetőségeket az alábbi sorrendben.

Hálózati biztonság fül > IEEE802.1X > Alap

4. Adjon meg egy értéket az egyes tételekhez.

A nyomtató Wi-Fi hálózaton való használatához kattintson a(z) **Wi-Fi beállítás** lehetőségre és válassza ki vagy adjon meg SSID-t.

Megjegyzés:

A beállítások megoszthatók az Ethernet és a Wi-Fi között.

5. Kattintson a(z) **Tovább** elemre.

Megjelenik a megerősítő üzenet.

6. Kattintson a(z) **OK** elemre.

A nyomtató naprakész.

Kapcsolódó információ

➔ [„A rendszergazdai jelszó alapértelmezett értéke“ 17. oldal](#)

IEEE802.1X hálózati beállítási elemek

| Elemek | Beállítások és magyarázatok | |
|----------------------------|--|---|
| IEEE802.1X (vezetékes LAN) | Engedélyezheti vagy letilthatja az oldalbeállításokat (IEEE802.1X > Alap) a IEEE802.1X (Wired LAN). | |
| IEEE802.1X (Wi-Fi) | Megjelenik a(z) IEEE802.1X (Wi-Fi) kapcsolati állapot. | |
| Kapcsolat módja | Az aktuális hálózat kapcsolódási módja megjelenik. | |
| EAP típus | Válassza ki a nyomtató és a(z) RADIUS szerver közti hitelesítési módot. | |
| | EAP-TLS | Hitelesítés szolgáltató (CA) által aláírt tanúsítvánnyal kell rendelkeznie, melyet importálnia szükséges. |
| | PEAP-TLS | |
| | EAP-TTLS | Konfigurálnia kell egy jelszót. |
| PEAP/MSCHAPv2 | | |
| Felhasználói azonosító | Konfiguráljon egy azonosítót a(z) RADIUS szerver hitelesítéséhez. Adjon meg 1–128 1 bájtos ASCII (0x20–0x7E) karaktert. | |

| Elemek | Beállítások és magyarázatok | |
|--|---|------------------------|
| Jelszó | Konfiguráljon jelszót a nyomtató hitelesítéséhez. Adjon meg 1–128 1 bájtos ASCII (0x20–0x7E) karaktert. Windows szerver RADIUS szerverként való használatakor akár 127 karaktert is megadhat. | |
| Jelszó megerősítése | Adja meg a jóváhagyáshoz konfigurált jelszót. | |
| Kiszolgálóazonosító | A megadott RADIUS szerveren való hitelesítéshez szerverazonosítót konfigurálhat. A hitelesítő ellenőrzi, hogy a(z) RADIUS szerverről küldött szervertanúsítvány subject/subjectAltName (tárgy/tárgyAltNév) mezőjében szerepel-e szerverazonosító vagy sem. Adjon meg 0–128 1 bájtos ASCII (0x20–0x7E) karaktert. | |
| Tanúsítvány-hitelesítés (csak vezetékes LAN) | A tanúsítvány-ellenőrzés a hitelesítési módtól függetlenül beállítható. Importálja a tanúsítványt ebben: CA-tanúsítvány . Csak vezetékes LAN kapcsolatot támogat. Az IEEE802.1X Wi-Fi hálózatra való csatlakozásához CA-tanúsítvány szükséges. | |
| Anonim név | Ha a(z) EAP típus PEAP-TLS, EAP-TTLS vagy PEAP/MSCHAPv2 , a felhasználói azonosító helyett anonim nevet konfigurálhat a PEAP-hitelesítés 1. fázisához. Adjon meg 0–128 1 bájtos ASCII (0x20–0x7E) karaktert. | |
| Titkosítás erőssége | Az alábbiak közül választhat. | |
| | Magas | AES256/3DES |
| | Közép | AES256/3DES/AES128/RC4 |

Kapcsolódó információ

➔ „IEEE802.1X hálózat konfigurálása“ 284. oldal

Tanúsítvány konfigurálása az IEEE 802.1X számára

Konfigurálja a kliens tanúsítványát az IEEE802.1X számára. Ha beállítja, akkor a(z) **EAP-TLS** és a(z) **PEAP-TLS** elemet az IEEE 802.1X hitelesítésére is használhatja. Ha szeretné konfigurálni a hitelesítésszolgáltató tanúsítványát, lépjen a(z) **CA-tanúsítvány** elemre.

1. A(z) Web Config eléréséhez írja be a böngészőbe a nyomtató IP-címét.

Adja meg a nyomtató IP-címét egy olyan számítógépről, amely ugyanahhoz a hálózathoz csatlakozik, mint a nyomtató.

Az alábbi menüből ellenőrizheti a nyomtató IP-címét.

Beáll. > Általános beállítások > Hálózati beállítások > Hálózat állapota > Vezetékes hálózat/ Wi-Fi állapot

2. Rendszergazdaként való bejelentkezéshez adja meg a rendszergazdai jelszót.
3. Válassza ki a lehetőségeket az alábbi sorrendben.

Hálózati biztonság fül > IEEE802.1X > Klienstanúsítvány

4. Adja meg a tanúsítványt itt: **Klienstanúsítvány**.

Ha már importálta a hitelesítésszolgáltató által kiadott tanúsítványt, akkor lemásolhatja a tanúsítványt és felhasználhatja ebben: IEEE802.1X. Másoláshoz válassza ki a tanúsítványt innen: **Másolás innen**, majd kattintson a(z) **Másolás** elemre.

Kapcsolódó információ

- ➔ „A rendszergazdai jelszó alapértelmezett értéke“ 17. oldal
- ➔ „A CA által aláírt tanúsítvány konfigurálása“ 265. oldal
- ➔ „A CA-tanúsítvány konfigurálása“ 270. oldal

Az IEEE 802.1X hálózati állapotának ellenőrzése

Az IEEE 802.1X állapotát a hálózati állapotlap kinyomtatásával ellenőrizheti.

| Állapotazonosító | IEEE 802.1X állapot |
|--------------------------|--|
| Disable | IEEE 802.1X funkció letiltva. |
| EAP Success | Az IEEE 802.1X hitelesítése sikerült, a hálózati csatlakozás elérhető. |
| Authenticating | Az IEEE 802.1X hitelesítése nem fejeződött be. |
| Config Error | A hitelesítés sikertelen, mivel nem állítottak be felhasználói azonosítót. |
| Client Certificate Error | A hitelesítés sikertelen, mivel a klienstanúsítvány lejárt. |
| Timeout Error | A hitelesítés sikertelen, mivel nem érkezik válasz a RADIUS-kiszolgálótól és/vagy hitelesítőtől. |
| User ID Error | A hitelesítés sikertelen, mivel a nyomtató felhasználói azonosítója és/vagy a tanúsítvány protokollja nem megfelelő. |
| Server ID Error | A hitelesítés sikertelen, mivel a szervertanúsítvány szerverazonosítója és a szerverazonosító nem egyezik meg. |
| Server Certificate Error | A hitelesítés sikertelen, mivel az alábbi hibák találhatóak a szervertanúsítványban. <input type="checkbox"/> A szervertanúsítvány lejárt. <input type="checkbox"/> A szervertanúsítvány láncja helytelen. |
| CA Certificate Error | A hitelesítés sikertelen, az alábbi hibák találhatóak a CA-tanúsítványban. <input type="checkbox"/> A meghatározott CA-tanúsítvány helytelen. <input type="checkbox"/> A megfelelő CA-Tanúsítványt a rendszer nem importálta. <input type="checkbox"/> A CA-tanúsítvány lejárt. |
| EAP Failure | A hitelesítés sikertelen, mivel az alábbi hibák találhatóak a nyomtató beállításáiban. <input type="checkbox"/> Ha a(z) EAP típus az alábbi: EAP-TLS vagy PEAP-TLS , akkor a klienstanúsítvány helytelen vagy bizonyos problémái vannak. <input type="checkbox"/> Ha a(z) EAP típus az alábbi: EAP-TTLS vagy PEAP/MSCHAPv2 , akkor helytelen a felhasználói azonosító vagy a jelszó. |

Kapcsolódó információ

- ➔ „Vezetékes hálózat/ Wi-Fi állapot:“ 210. oldal

Hálózati biztonsági problémák

A biztonsági beállítások visszaállítása

Ha olyan nagymértékben biztonságos környezetet épít ki, mint az IPsec/IP szűrés vagy az IEEE802.1X, elképzelhető, hogy az eszköz vagy a kiszolgáló helytelen beállításai vagy hibája miatt nem tud kommunikálni az eszközökkel. Ebben az esetben állítsa vissza a biztonsági beállításokat, és végezze el újra az eszköz beállításait, vagy tegye lehetővé az ideiglenes használatot.

A biztonsági funkció letiltása a vezérlőpanel segítségével

A nyomtató vezérlőpaneljének segítségével letilthatja az IPsec/IP-szűrést vagy az IEEE 802.1X elemet.

1. Válassza a következőt: **Beáll.** > **Általános beállítások** > **Hálózati beállítások**.
2. Válassza a következőt **Speciális**.
3. Az alábbi elemekből válassza ki a letiltani kívánt elemeket.
 - IPsec/IP-szűrés letiltása**
 - IEEE802.1X letiltása**
4. Válassza ki a(z) **Tov.** lehetőséget a megerősítő képernyőn.

A hálózati biztonsági funkciókkal kapcsolatos problémák

Elfelejtett előre megosztott kulcs

Konfigurálja újra az előzetesen megosztott kulcsot.

A kulcs módosításához nyissa meg a(z) Web Config menüt, és válassza a(z) **Hálózati biztonság** fül > **IPsec/IP-szűrés** > **Alap** > **Alapértelmezett házirend** vagy a(z) **Csoportházirend** lehetőséget.

Ha módosítja az előzetesen megosztott kulcsot, akkor a konfigurálását a számítógépekhez végezze.

Kapcsolódó információ

- ➔ [„A rendszergazdai jelszó alapértelmezett értéke“ 17. oldal](#)
- ➔ [„Titkosított kommunikáció IPsec-/IP-szűrés funkcióval“ 273. oldal](#)

Nem lehet kommunikálni IPsec kommunikációval

Határozza meg az algoritmust, amelyet a nyomtató vagy a számítógép nem támogat.

A nyomtató az alábbi algoritmusokat támogatja. Ellenőrizze a számítógép beállításait.

| Biztonsági módok | Algoritmusok |
|---|---|
| Internetes kulcscsere titkosítási algoritmus | AES-CBC-128, AES-CBC-192, AES-CBC-256, AES-GCM-128*, AES-GCM-192*, AES-GCM-256*, 3DES |
| Internetes kulcscsere hitelesítési algoritmus | SHA-1, SHA-256, SHA-384, SHA-512, MD5 |
| Internetes kulcscsere kulcscsere-algoritmus | DH-csoport 1, DH-csoport 2, DH-csoport 5, DH-csoport 14, DH-csoport 15, DH-csoport 16, DH-csoport 17, DH-csoport 18, DH-csoport 19, DH-csoport 20, DH-csoport 21, DH-csoport 22, DH-csoport 23, DH-csoport 24, DH-csoport 25, DH-csoport 26, DH-csoport 27*, DH-csoport 28*, DH-csoport 29*, DH-csoport 30* |
| ESP titkosítási algoritmus | AES-CBC-128, AES-CBC-192, AES-CBC-256, AES-GCM-128, AES-GCM-192, AES-GCM-256, 3DES |
| ESP hitelesítési algoritmus | SHA-1, SHA-256, SHA-384, SHA-512, MD5 |
| AH hitelesítési algoritmus | SHA-1, SHA-256, SHA-384, SHA-512, MD5 |

* csak IKEv2 protokoll esetében érhető el

Kapcsolódó információ

➔ „Titkosított kommunikáció IPsec-/IP-szűrés funkcióval“ 273. oldal

Hirtelen nem lehet kommunikálni

A nyomtató IP-címe megváltozott vagy nem használható.

Ha a(z) Csoportházirend szerint a helyi címre regisztrált IP-cím megváltozott, vagy nem használható, az IPsec kommunikáció nem fog működni. Tiltsa le az IPsec szolgáltatást a nyomtató kezelőpaneljén.

Ha a DHCP lejárt, a készülék újraindult vagy az IPv6 cím lejárt/nem került megszerzésre, akkor lehetséges, hogy a nyomtató Web Config alkalmazásában regisztrált IP-cím (**Hálózati biztonság** > fülének **IPsec/IP-szűrés** > **Alap** > **Csoportházirend** > **Helyi cím (nyomtató)**) eleme nem található.

Használjon statikus IP-címet.

A számítógép IP-címe megváltozott vagy nem használható.

Ha a(z) Csoportházirend szerint a távoli címre regisztrált IP-cím megváltozott, vagy nem használható, az IPsec kommunikáció nem fog működni.

Tiltsa le az IPsec szolgáltatást a nyomtató kezelőpaneljén.

Ha a DHCP lejárt, a készülék újraindult vagy az IPv6 cím lejárt/nem került megszerzésre, akkor lehetséges, hogy a nyomtató Web Config alkalmazásában regisztrált IP-cím (**Hálózati biztonság** > fülének **IPsec/IP-szűrés** > **Alap** > **Csoportházirend** > **Távoli cím (gazdagép)**) eleme nem található.

Használjon statikus IP-címet.

Kapcsolódó információ

➔ „A rendszergazdai jelszó alapértelmezett értéke“ 17. oldal

➔ „Titkosított kommunikáció IPsec-/IP-szűrés funkcióval“ 273. oldal

Nem lehet létrehozni biztonságos IPP nyomtatási portot

A megfelelő tanúsítvány van megadva az SSL/TLS kommunikáció kiszolgáló tanúsítványaként.

Ha a megadott tanúsítvány helytelen, előfordulhat, hogy nem lehet portot létrehozni. Ügyeljen a helyes tanúsítványt használatára.

A CA-tanúsítvány nincs importálva a nyomtatóhoz kapcsolódó számítógépre.

Ha nincs a számítógépbe importálva CA-tanúsítvány, előfordulhat, hogy nem lehet portot létrehozni. Ügyeljen rá, hogy legyen importálva CA-tanúsítvány.

Kapcsolódó információ

➔ [„Szervertanúsítvány konfigurálása a nyomtató részére“ 273. oldal](#)

Az IPsec/IP-szűrés konfigurálása után nem lehet csatlakozni

Az IPsec/IP szűrési beállítások nem megfelelők.

Tiltsa le az IPsec/IP Filtering funkciót a nyomtató kezelőpanelén keresztül. Csatlakoztassa a nyomtatót és a számítógépet, és adja meg ismét az IPsec/IP Filtering beállításait.

Kapcsolódó információ

➔ [„Titkosított kommunikáció IPsec-/IP-szűrés funkcióval“ 273. oldal](#)

Az IEEE802.1X konfigurálása után a nyomtató nem érhető el

Az IEEE802.1X beállításai nem megfelelőek.

Tiltsa le az IEEE802.1X-t és a Wi-Fi-hálózatot a nyomtató vezérlőpanelén. Csatlakoztassa a nyomtatót és a számítógépet, majd konfigurálja ismét az IEEE802.1X protokollt.

Kapcsolódó információ

➔ [„IEEE802.1X hálózat konfigurálása“ 284. oldal](#)

A digitális tanúsítvány használatával kapcsolatos problémák

A(z) CA által aláírt tanúsítvány nem importálható

CA által aláírt tanúsítvány és a CSR-ben lévő adatok nem egyeznek.

Ha a(z) CA által aláírt tanúsítvány és a CSR nem ugyanazokat az információkat tartalmazza, akkor a CSR nem importálható. Ellenőrizze a következőket:

- Olyan eszközre próbálja meg importálni a tanúsítványt, amely nem ugyanazokkal az információkkal rendelkezik?

Ellenőrizze a CSR adatait, majd importálja a tanúsítványt egy olyan eszközre, amely azonos adatokkal rendelkezik.

- Felülírta a nyomtatóban mentett CSR-t, miután elküldte azt a hitelesítésszolgáltatónak?
Szerezze meg újból a hitelesítésszolgáltató által aláírt tanúsítványt a CSR-rel.

CA által aláírt tanúsítvány több, mint 5 KB.

Az 5 KB-nál nagyobb CA által aláírt tanúsítvány nem importálható.

A tanúsítvány importálására használt jelszó helytelen.

Adja meg a helyes jelszót. Ha elfelejtette a jelszót, nem tudja importálni a tanúsítványt. Szerezze be újra a(z) CA által aláírt tanúsítvány-t.

Kapcsolódó információ

➔ [„CA-aláírt tanúsítvány importálása“ 267. oldal](#)

Nem lehet frissíteni saját aláírású tanúsítványt

A(z) Közös név nincs megadva.

Be kell írni a **Közös név** adatot.

Nem támogatott karakterek vannak a Közös név elemében.

1 és 128 közötti számú ASCII (0x20–0x7E) karaktert írjon be IPv4, IPv6, hostnév vagy FQDN-formátumban.

Az általános névben vessző vagy szóköz található.

Vessző beírása esetén azon a ponton elválasztódik a **Közös név**. Ha csak szóköz van beírva egy vessző előtt vagy után, hiba történik.

Kapcsolódó információ

➔ [„Saját aláírással rendelkező tanúsítvány frissítése“ 269. oldal](#)

Nem lehet CSR-t létrehozni

A(z) Közös név nincs megadva.

Be kell írni a(z) **Közös név** adatot.

Érvénytelen adatokat adott meg a(z) Közös név, Szervezet, Szervezeti egység, Helység, és Állam/megye lehetőségekhez.

ASCII (0x20–0x7E) karaktert írjon be IPv4, IPv6, hostnév vagy FQDN-formátumban.

A(z) Közös név vesszőt vagy szóközt tartalmaz.

Vessző beírása esetén azon a ponton elválasztódik a **Közös név**. Ha csak szóköz van beírva egy vessző előtt vagy után, hiba történik.

Kapcsolódó információ

➔ [„CA-aláírt tanúsítvány beszerzése“ 265. oldal](#)

Digitális tanúsítvánnyal kapcsolatos figyelmeztetés jelenik meg

| Üzenetek | Ok/Teendő |
|---------------------------------------|---|
| Adjon meg egy kiszolgálótanúsítványt. | <p>Ok: Nem választott ki fájlt importálásra.</p> <p>Teendő: Válasszon ki egy fájlt és kattintson az Importálás gombra.</p> |
| Az 1. CA-tanúsítvány nincs megadva. | <p>Ok: Az 1. hitelesítésszolgáltatói tanúsítvány nincs beírva, és csak a 2. hitelesítésszolgáltatói tanúsítvány van beírva.</p> <p>Teendő: Először importálja az 1. hitelesítésszolgáltatói tanúsítványt.</p> |
| Érvénytelen az alábbi érték. | <p>Ok: A fájl elérési útja és/vagy jelszava nem támogatott karaktereket tartalmaz.</p> <p>Teendő: Ügyeljen rá, hogy a megfelelő karakterek legyenek beírva.</p> |
| Érvénytelen dátum és idő. | <p>Ok: A nyomtató dátuma és ideje nincs beállítva.</p> <p>Teendő: Állítsa be a dátumot és az időt a Web Config vagy az EpsonNet Config használatával, illetve a nyomtató kezelőpanelén.</p> |
| Érvénytelen jelszó. | <p>Ok: A hitelesítésszolgáltatói tanúsítvány számára beállított és a beírt jelszó nem egyezik.</p> <p>Teendő: Írja be a helyes jelszót.</p> |
| Érvénytelen fájl. | <p>Ok: Nem X509 formátumban importálja a tanúsítványt.</p> <p>Teendő: Ügyeljen rá, hogy egy megbízható hitelesítésszolgáltató által küldött megfelelő tanúsítványt használjon.</p> |
| | <p>Ok: Az importált fájl túl nagyméretű. A fájl maximális mérete 5 kB.</p> <p>Teendő: Ha a helyes fájlt választja ki, előfordulhat, hogy a tanúsítvány sérült vagy hamisított.</p> |
| | <p>Ok: A tanúsítvány által tartalmazott lánc érvénytelen.</p> <p>Teendő: A hitelesítésszolgáltató weboldalán bővebb tájékoztatás található a tanúsítványokkal kapcsolatban.</p> |

| Üzenetek | Ok/Teendő |
|--|---|
| Nem használható olyan kiszolgálótanúsítvány, amely több mint három CA-tanúsítványt tartalmaz. | <p>Ok:</p> <p>A PKCS#12 formátumú tanúsítványfájl több mint 3 hitelesítésszolgáltatói tanúsítványt tartalmaz.</p> <p>Teendő:</p> <p>Az egyes tanúsítványok importálásakor konvertálja át azokat PKCS#12 formátumból PEM formátumba, vagy olyan PKCS#12 formátumú tanúsítványfájlt importáljon, amely legfeljebb 2 hitelesítésszolgáltatói tanúsítványt tartalmaz.</p> |
| A tanúsítvány lejárt. Ellenőrizze, hogy érvényes-e a tanúsítvány, vagy ellenőrizze a nyomtatón a dátum és idő beállítását. | <p>Ok:</p> <p>A tanúsítvány lejárt.</p> <p>Teendő:</p> <ul style="list-style-type: none"> <input type="checkbox"/> Ha a tanúsítvány lejárt, szerezzen be és importáljon egy új tanúsítványt. <input type="checkbox"/> Ha a tanúsítvány nem járt le, ellenőrizze, hogy a nyomtató dátuma és ideje megfelelően van-e beállítva. |
| Privát kulcs szükséges. | <p>Ok:</p> <p>Nincs párosítva privát kulcs a tanúsítvánnyal.</p> <p>Teendő:</p> <ul style="list-style-type: none"> <input type="checkbox"/> Ha a tanúsítvány PEM/DER formátumban van, és egy CSR alapján lett beszerezve egy számítógép segítségével, adja meg a privát kulcs fájlt. <input type="checkbox"/> Ha a tanúsítvány PKCS#12 formátumban van, és egy CSR alapján lett beszerezve egy számítógép segítségével, hozzon létre egy privát kulcsot tartalmazó fájlt. |
| | <p>Ok:</p> <p>Újból importált egy CSR alapján beszerzett PEM/DER tanúsítványt a Web Config segítségével.</p> <p>Teendő:</p> <p>Ha a tanúsítvány PEM/DER formátumban van, és egy CSR-től lett beszerezve a Web Config segítségével, csak egyszer tudja importálni.</p> |
| Sikertelen telepítés. | <p>Ok:</p> <p>Nem lehet befejezni a beállítást, mert a nyomtató és a számítógép közötti kommunikáció sikertelen, vagy a fájl nem lehet olvasni valamilyen hiba miatt.</p> <p>Teendő:</p> <p>Az adott fájl és a kommunikáció ellenőrzése után importálja újból a fájlt.</p> |

Kapcsolódó információ

➔ [„Tudnivalók a digitális tanúsítványról” 265. oldal](#)

Tévedésből törölődött egy CA által aláírt tanúsítvány

Nincs biztonsági mentési fájl a CA által aláírt tanúsítványhoz.

Ha megvan a biztonsági másolat, importálja újból a tanúsítványt.

Ha a tanúsítványt a Web Config alkalmazásban létrehozott CSR segítségével szerzi be, nem importálhat egy már törölt tanúsítványt. Hozzon létre egy CSR-t és szerezzen be új tanúsítványt.

Kapcsolódó információ

- ➔ „CA-aláírt tanúsítvány importálása“ 267. oldal
- ➔ „CA-aláírt tanúsítvány törlése“ 269. oldal

A Epson Open Platform használata

A(z) Epson Open Platform áttekintése

A(z) Epson Open Platform egy olyan platform, amely a hitelesítő rendszer kiszolgálója által biztosított funkciókkal rendelkező Epson nyomtatók használatára szolgál.

Beszerezheti a kiszolgálóval együttműködő egyes eszközök és felhasználók naplóját, valamint konfigurálhatja az egyes felhasználók, illetve csoportok esetében használható eszközök és funkciók korlátozásait. Használhatja együtt a(z) Epson Print Admin (Epson hitelesítési rendszer) szolgáltatással és harmadik fél hitelesítési rendszerével is.

Ha csatlakoztat egy hitelesítési eszközt, akkor az igazolványkártyával is végezhet felhasználói hitelesítést.

Kapcsolódó információ

- ➔ „Epson hitelesítési rendszer (Epson Print Admin)“ 202. oldal

Az Epson Open Platform konfigurálása

Engedélyezze az Epson Open Platform elemet, hogy az eszközt a hitelesítő rendszerből tudja használni.

1. A(z) Web Config eléréséhez írja be a böngészőbe a nyomtató IP-címét.

Adja meg a nyomtató IP-címét egy olyan számítógépről, amely ugyanahhoz a hálózathoz csatlakozik, mint a nyomtató.

Az alábbi menüből ellenőrizheti a nyomtató IP-címét.

Beáll. > Általános beállítások > Hálózati beállítások > Hálózat állapota > Vezetékes hálózat/ Wi-Fi állapot

2. Rendszergazdaként való bejelentkezéshez adja meg a rendszergazdai jelszót.

3. Válassza ki a lehetőségeket az alábbi sorrendben.

Epson Open Platform lapfül > Termékkulcs vagy licenckulcs

4. Adjon meg egy értéket az egyes tételekhez.

- Sorozatszám

Ekkor megjelenik az eszköz sorozatszáma.

- Epson Open Platform verziója

Válassza ki a(z) Epson Open Platform verzióját. A megfelelő verzió a hitelesítési módtól függően eltérő lehet.

- Termékkulcs vagy licenckulcs

Adja meg az adott weboldalról szerzett termékkulcsot. A termékkulcs megszerzésével kapcsolatban lásd az Epson Open Platform útmutatóját.

5. Kattintson a(z) **Tovább** elemre.
Megjelenik a megerősítő üzenet.
6. Kattintson a(z) **OK** elemre.
A nyomtató naprakész.

Kapcsolódó információ

➔ [„A rendszergazdai jelszó alapértelmezett értéke“ 17. oldal](#)

A(z) Epson Open Platform érvényesítése

A(z) Epson Open Platform érvényessége az alábbi módszerek egyikével ellenőrizhető.

Web Config

A termékkulcs beírásra került ide **Epson Open Platform** fül > **Termékkulcs vagy licenckulcs** > **Termékkulcs vagy licenckulcs**, és a(z) **Epson Open Platform** fül > **Hitelesítő rendszer** a menüfa bal oldalán jelenik meg.

A nyomtató vezérlőpanele

A termékkulcs megjelenik a Kezdőképernyő > **Beáll.** > **Az Epson Open Platform ra vonatkozó információk** menüben.

Epson Remote Services információk

A(z) Epson Remote Services egy olyan szolgáltatás, amely időszakosan a nyomtatóra vonatkozó információkat gyűjt az interneten keresztül. A rendszer ezeket arra használhatja, hogy előre jelezze, hogy várhatóan mikor kell kicserélni, illetve feltölteni a kellékanyagokat és a cserélendő alkatrészeket, valamint, hogy segítsen gyorsan megoldani az esetleges hibákat vagy problémákat.

Forduljon az Ön értékesítési képviselőjéhez, ha bővebb információkat szeretne megismerni a következőről: Epson Remote Services.

Segítségkérés

| | |
|--|-----|
| Technikai támogatási webhely. | 297 |
| Kapcsolatfelvétel az Epson ügyfélszolgálattal. | 297 |

Technikai támogatási webhely

Ha további segítségre van szüksége, látogassa meg az Epson támogatási webhelyét, melynek címét alább találja. Válassza ki országát vagy régióját és látogassa meg a helyi Epson webhely támogatási részlegét. A legújabb illesztőprogramok, GYIK, kézikönyvek és egyéb letölthető anyagok is megtalálhatók a webhelyen.

<http://support.epson.net/>

<http://www.epson.eu/support> (Európa)

Ha az Epson termék nem megfelelően működik és nem tudja megoldani a problémát, kérjen segítséget az Epson ügyfélszolgálatától.

Kapcsolatfelvétel az Epson ügyfélszolgálattal

Mielőtt kapcsolatba lépne az Epsonnal

Ha Epson terméke nem működik megfelelően, és a termékhez kapott hibaelhárítási útmutatót követve nem tudta megoldani a problémát, kérje az Epson ügyfélszolgálatának a segítségét.

Az alábbi Epson támogatási lista az értékesítés országától függ. Lehet, hogy jelenlegi lakóhelyén néhány termék nem értékesíthető, így minden esetben érdemes felkeresni az Epson azon helyi ügyfélszolgálatát, ahol a terméket vásárolta.

Ha az Ön lakhelyén nincs Epson ügyfélszolgálati iroda felsorolva a lenti listában, akkor vegye fel a kapcsolatot a viszonteladóval, akitől a terméket vásárolta.

Az Epson ügyfélszolgálatunk sokkal gyorsabban tud majd segíteni Önnek, ha megadja nekik a következő adatokat:

- A termék sorozatszám
(A címke rögzítési helye a terméktől függ; lehet a hátoldalon, a fedél nyitott oldalán vagy az alján.)
- A termék típusa
- A termék szoftver verziója
(Kattintson a **About**, **Version Info** vagy más hasonló gombra a szoftverben.)
- A számítógép márkája és típusa
- A számítógépen használt operációs rendszer neve és verziószáma
- A termékkel használt szoftveres alkalmazások neve és verziószáma

Megjegyzés:

A terméktől függően előfordulhat, hogy a hálózati beállításokat a termék memóriája tárolja. A termék meghibásodása vagy javítása során a beállítások elveszhetnek. Az Epson még a jótállási időszak alatt sem vállal felelősséget az adatvesztésért, az adatok biztonsági mentéséért vagy visszaállításáért. Javasoljuk, hogy készítsen biztonsági mentést vagy jegyzetet adatairól.

Segítség európai felhasználók számára

Az Epson terméktámogatási szolgálatának eléréséről bővebb információ a Pán-európai jótállási dokumentumban található.

Segítség tajvani felhasználók részére

Elérhetőségek információkhoz, támogatáshoz és szolgáltatásokhoz:

World Wide Web

<http://www.epson.com.tw>

Rendelkezésre állnak termékspecifikációk, letölthető meghajtók és terméktájékoztatók.

Epson Helpdesk

Telefonszám: +886-2-2165-3138

HelpDesk csapatunk telefonon keresztül az alábbiakban tud segíteni:

- Értékesítési tájékoztatók és termékadatok
- Kérdések és problémák a termékek felhasználásával kapcsolatban
- Javítással és garanciával kapcsolatos tájékoztatók

Szervizközpont:

<http://www.tekcare.com.tw/branchMap.page>

A TekCare vállalat az Epson Taiwan Technology & Trading Ltd. hivatalos szervizközpontja.

Segítség ausztrál felhasználók részére

Az Epson Australia magas szintű ügyfélszolgálatot kíván biztosítani. A termék kézikönyvén kívül a következő forrásokat biztosítjuk tájékoztatásnyújtás céljából:

Internet URL

<http://www.epson.com.au>

Keresse fel az Epson Australia weblapjait. Megéri a modemet néha-néha ide irányítani! A webhelyen letölthetőek a különféle illesztőprogramok. Emellett információkat kaphat az Epson elérhetőségeiről, az új termékek adatairól, valamint műszaki támogatást is kérhet (e-mailben).

Epson Helpdesk

Telefon: 1300-361-054

Az Epson Helpdesk a végső eszköz annak érdekében, hogy ügyfeleink tanácsot kaphassanak. A Helpdesk ügyintézői az Epson termékek telepítésével, konfigurálásával és kezelésével kapcsolatban nyújtanak segítséget. Vásárlási tanácsadó szolgálatunk tájékoztatást tud adni a legújabb Epson termékekről, illetve meg tudja mondani, hogy hol van az Önhöz legközelebbi kereskedő vagy szolgáltató cég. Itt számos kérdéstípusra válaszolnak.

Javasoljuk, hogy telefonáláskor legyen kéznél minden lényeges információ. Minél több információt készít elő, annál gyorsabban tudunk segíteni a probléma megoldásában. Ezen információk között szerepel az Epson termék kézikönyve, a számítógép típusa, az operációs rendszer, az alkalmazások, valamint minden egyéb, amit szükségesnek érez.

A termék szállítása

Az Epson azt javasolja, hogy őrizze meg a készülék csomagolását a későbbi esetleges szállításokhoz.

Segítség új-zélandi felhasználók részére

Az Epson New Zealand magas szintű ügyfélszolgálatot kíván biztosítani. A termék dokumentációján kívül a következő forrásokat biztosítjuk tájékoztatásnyújtás céljából:

Internet URL

<http://www.epson.co.nz>

Keresse fel az Epson New Zealand weblapjait. Megéri a modemet néha-néha ide irányítani! A webhelyen letölthetőek a különféle illesztőprogramok. Emellett információkat kaphat az Epson elérhetőségeiről, az új termékek adatairól, valamint műszaki támogatást is kérhet (e-mailben).

Epson Helpdesk

Telefonszám: 0800 237 766

Az Epson Helpdesk a végső eszköz annak érdekében, hogy ügyfeink tanácsot kaphassanak. A Helpdesk ügyintézői az Epson termékek telepítésével, konfigurálásával és kezelésével kapcsolatban nyújtanak segítséget. Vásárlási tanácsadó szolgálatunk tájékoztatást tud adni a legújabb Epson termékekről, illetve meg tudja mondani, hogy hol van az Önhöz legközelebbi kereskedő vagy szolgáltató cég. Itt számos kérdéstípusra válaszolnak.

Javasoljuk, hogy telefonáláskor legyen kéznél minden lényeges információ. Minél több információt készít elő, annál gyorsabban tudunk segíteni a probléma megoldásában. Ilyen fontos információ többek között az Epson termék dokumentációja, a számítógép típusa, az operációs rendszer, az alkalmazások, valamint minden egyéb információ, amit szükségesnek érez.

A készülék szállítása

Az Epson azt javasolja, hogy őrizze meg a készülék csomagolását a későbbi esetleges szállításokhoz.

Segítség szingapúri felhasználók részére

Az Epson Singapore-tól a következő címen érhetőek el információforrások, támogatás és szolgáltatások:

World Wide Web

<http://www.epson.com.sg>

Termékspecifikációkra vonatkozó információk, letölthető meghajtók, gyakori kérdések, értékesítési tájékoztatás, valamint e-mailen keresztül adott műszaki támogatás áll rendelkezésre.

Epson Helpdesk

Díjmentes telefonszám: 800-120-5564

HelpDesk csapatunk telefonon keresztül az alábbiakban tud segíteni:

- Értékesítési tájékoztatás és termékadatok
- A termékek használatával kapcsolatos kérdések és a felmerülő problémák hibaelhárítási tudnivalói
- Javitással és garanciával kapcsolatos tájékoztatás

Segítség thaiföldi felhasználók részére

Elérhetőségek információkhoz, támogatáshoz és szolgáltatásokhoz:

World Wide Web

<http://www.epson.co.th>

Termékspecifikációkra vonatkozó információk, letölthető meghajtók, gyakori kérdések, értékesítési tájékoztatás, valamint e-mailen keresztül kínált műszaki támogatás áll rendelkezésre.

Epson telefonos ügyfélszolgálat

Telefonszám: 66-2460-9699

E-mail: support@eth.epson.co.th

Telefonos ügyfélszolgálati csapatunk az alábbiakban tud segíteni:

- Értékesítési tájékoztatás és termékadatok
- Kérdések és problémák a termékek felhasználásával kapcsolatban
- Javítással és garanciával kapcsolatos tájékoztatás

Segítség vietnami felhasználók részére

Elérhetőségek információkhoz, támogatáshoz és szolgáltatásokhoz:

Epson szervizközpont

27 Yen Lang, Trung Liet Ward, Dong Da District, Ha Noi City. Tel: +84 24 7300 0911

38 Le Dinh Ly, Thac Gian Ward, Thanh Khe District, Da Nang. Tel: +84 23 6356 2666

194/3 Nguyen Trong Tuyen, Ward 8, Phu Nhuan Dist., HCMC. Tel: +84 28 7300 0911

31 Phan Boi Chau, Ward 14, Binh Thanh District, HCMC. Tel: +84 28 35100818

Segítség indonéziai felhasználók részére

Elérhetőségek információkhoz, támogatáshoz és szolgáltatásokhoz:

World Wide Web

<http://www.epson.co.id>

- Információk termékspecifikációkról, letölthető meghajtók
- Gyakran Ismételt Kérdések (FAQ), értékesítési tájékoztatás és kérdésfeltevés e-mailben

Epson Hotline

Telefonszám: 1500-766 (Indonesia Only)

E-mail: customer.care@ein.epson.co.id

Hotline csapatunk telefonon vagy e-mailen keresztül az alábbiakban tud segíteni:

- Értékesítési tájékoztatás és termékadatok
- Terméktámogatás

Segítség hongkongi felhasználók részére

Felhasználóink az Epson Hong Kong Limitedhez fordulhatnak műszaki tájékoztatásért, valamint egyéb, értékesítés utáni szolgáltatásokért.

Internet honlap

<http://www.epson.com.hk>

Az Epson Hong Kong helyi honlapot üzemeltet kínai és angol nyelven, hogy a következő információkat biztosítsa a felhasználók részére:

- Termékinformációk
- Gyakran Ismételt Kérdések (FAQ)
- Az Epson termékek meghajtóinak legfrissebb verziói

Műszaki támogatás Hotline

Műszaki munkatársaink a következő telefon- és faxszámokon is elérhetők:

Telefon: 852-2827-8911

Fax: 852-2827-4383

Segítség malajziai felhasználók részére

Elérhetőségek információkhoz, támogatáshoz és szolgáltatásokhoz:

World Wide Web

<http://www.epson.com.my>

- Információk termékspecifikációkról, letölthető meghajtók
- Gyakran Ismételt Kérdések (FAQ), értékesítési tájékoztatás és kérdésfeltevés e-mailben

Epson telefonos ügyfélszolgálat

Telefon: 1800-81-7349 (Díjmentes)

E-mail: websupport@emsb.epson.com.my

- Értékesítési tájékoztatás és termékadatok
- Kérdések és problémák a termékek felhasználásával kapcsolatban
- Javítással és garanciával kapcsolatos tájékoztatás

EPSON Malaysia Sdn Bhd (központi iroda)

Telefonszám: 603-56288288

Fax: 603-5628 8388/603-5621 2088

Segítség indiai felhasználók részére

Elérhetőségek információkhoz, támogatáshoz és szolgáltatásokhoz:

World Wide Web

<http://www.epson.co.in>

Rendelkezésre állnak termékspecifikációk, letölthető meghajtók és terméktájékoztatók.

Ingyenes segélyvonal

Szervizhez, termékinformációkhoz vagy fogyóeszközök rendeléséhez –

18004250011 / 186030001600 / 1800123001600 (9:00–18:00)

E-mail

calllog@epson-india.in

WhatsApp

+91 96400 00333

Segítség Fülöp-szigeteki felhasználók részére

Ha műszaki segítséget vagy egyéb, értékesítés utáni szolgáltatásokat szeretne igénybe venni, keresse meg az Epson Philippines Corporation-t az alábbi telefon- vagy faxszámon, illetve e-mail címen:

World Wide Web

<http://www.epson.com.ph>

Rendelkezésre állnak információk termékspecifikációkról, letölthető meghajtók, gyakori kérdések (FAQ), valamint e-mailes tájékoztatók.

Epson Philippines Ügyfélszolgálat

Díjmentes telefonszám: (PLDT) 1-800-1069-37766

Díjmentes telefonszám: (Digitel) 1-800-3-0037766

Metro Manila: +632-8441-9030

Weboldal: <https://www.epson.com.ph/contact>

E-mail: customercare@epc.epson.com.ph

Reggel 9-től este 6-ig érhető el, hétfőtől szombatig (kivéve szabadnapokon)

Ügyfélszolgálati csapatunk telefonon keresztül az alábbiakban tud segíteni:

- Értékesítési tájékoztatók és termékadatok
- Kérdések és problémák a termékek felhasználásával kapcsolatban
- Javítással és garanciával kapcsolatos tájékoztatók

Epson Philippines Corporation

Központi szám: +632-8706-2609

Fax: +632-8706-2663 / +632-8706-2665