

EPSON

WF-C5390 Series

Navodila za uporabo



Tiskanje

Vzdrževanje tiskalnika

Odpravljanje težav

Vsebina

Vodnik za ta priročnik

Uvod k navodilom za uporabo.	7
Pomembni varnostni napotki (tiskana navodila za uporabo).	7
Začnite tukaj (tiskana navodila za uporabo).	7
Navodila za uporabo (digitalna navodila za uporabo).	7
Informacije o najnovejših priročnikih.	7
Vodnik za Priročniki s spletnimi filmi.	7
Iskanje informacij.	7
Tiskanje samo strani, ki jih potrebujete.	8
O priročniku.	9
Oznake in simboli.	9
Opombe ob posnetkih zaslona in ilustracijah.	9
Opombe operacijskih sistemov.	9
Blagovne znamke.	10
Avtorske pravice.	11

Pomembna navodila

Varnostna navodila.	14
Nasveti za uporabo tiskalnika in opozorila.	15
Nasveti in opozorila za nastavitve tiskalnika.	15
Nasveti in opozorila za uporabo tiskalnika.	16
Nasveti in opozorila za uporabo zaslona LCD.	16
Nasveti in opozorila za vzpostavljanje povezave z internetom.	16
Nasveti in opozorila za uporabo tiskalnika z brezžično povezavo.	16
Opombe o skrbniškem geslu.	17
Nasveti in opozorila za transport ali skladiščenje tiskalnika.	18
Zaščita osebnih podatkov.	18

Imena delov in funkcije

Sprednja stran.	20
Notranja stran.	22
Zadnja stran.	23

Vodnik za nadzorno ploščo

Nadzorna plošča.	25
Konfiguracija začetnega zaslona.	26
Vodnik za ikono omrežja.	27
Konfiguracija zaslona z meniji.	28
Vnašanje znakov.	28

Priprava tiskalnika in konfiguracija začetnih nastavitev

Povzetek priprave tiskalnika in konfiguracije začetnih nastavitev.	31
Priprava tiskalnika.	31
Zaščita tiskalnika pred nepooblaščenimi spremembami nastavitev.	31
Konfiguriranje omrežne povezave.	31
Povzetek potrebnih priprav za vsako funkcijo.	32
Konfiguracija nastavitev tiskalnika.	32
Namestitev optičnih kaset za papir.	33
Namestitev naprave za preverjanje pristnosti.	38
Priključitev naprave za preverjanje pristnosti.	38
Potrditev stanja povezave naprave za preverjanje pristnosti.	38
Potrditev, da je kartica za preverjanje pristnosti prepoznana.	39
Odpravljanje težav z napravo za preverjanje pristnosti.	39
Ustvarjanje omrežne povezave in konfiguriranje nastavitev.	40
Spreminjanje skrbniškega gesla.	40
Zaščita nastavitev z zaklepanjem plošče.	41
Vzpostavljanje povezave z omrežjem v tiskalniku.	42
Odpravljanje težav z omrežnimi povezavami.	49
Priprava in nastavitve tiskalnika glede na uporabo.	57
Nastavitve razpoložljivih dodatnih elementov.	57
Priprava na pošiljanje e-poštnega sporočila.	59
Začetne nastavitve tiskanja.	63
Uporaba funkcij tiskanja.	63
Nastavitve vira papirja.	67
Nastavitve vmesnika.	68
Napake, povezane z nastavitvijo.	69
Nastavitve univerzalnega tiskanja.	69
Nastavljanje Univerzalnega tiskanja (Microsoft).	71
Nastavitve funkcije AirPrint.	72
Težave pri konfiguraciji nastavitev.	72
Namigi za odpravljanje težav.	72
Dostop do aplikacije Web Config ni mogoč.	73

Nalaganje papirja

Opozorila pri delu s papirjem.	76
Nastavitve velikosti in vrste papirja.	76
Seznam vrst papirja.	77

Nalaganje papirja.	78
Vstavljanje različnega papirja.	79
Vstavljanje preluknjanega papirja.	79
Nalaganje dolgega papirja.	79

Tiskanje

Tiskanje dokumentov.	82
Tiskanje iz računalnika — Windows.	82
Tiskanje dokumenta z gonilnikom tiskalnika PostScript (Windows).	106
Tiskanje iz računalnika — Mac OS.	110
Tiskanje iz gonilnika tiskalnika PostScript v sistemu Mac OS.	118
Tiskanje dokumentov iz pametnih naprav.	122
Tiskanje na ovojnice.	124
Tiskanje na ovojnice iz računalnika (Windows).	124
Tiskanje na ovojnice iz računalnika (Mac OS).	124
Tiskanje spletnih strani.	124
Tiskanje spletnih strani iz pametnih naprav.	124
Tiskanje prek storitve oblaka.	125

Vzdrževanje tiskalnika

Preverjanje stanja potrošnega materiala.	128
Izboljševanje kakovosti papirja.	129
Prilagajanje kakovosti tiskanja.	129
Preverjanje in čiščenje tiskalne glave.	130
Preprečevanje zamašitve šob.	131
Poravnava tiskalne glave.	131
Čiščenje poti papirja zaradi madežev črnila.	132
Čiščenje prozornega filma.	132
Čiščenje tiskalnika.	134

V teh situacijah

Če disk s programsko opremo ni na voljo.	137
Pri zamenjavi računalnika.	137
Ločena namestitve ali odstranitev aplikacij.	137
Ločena namestitve aplikacij.	137
Nameščanje gonilnika tiskalnika PostScript.	140
Dodajanje originalnega tiskalnika Epson (samo za Mac OS).	141
Odstranjevanje programov.	141
Določanje nastavitev za povezavo z računalnikom	143
Preverjanje stanja povezave tiskalnika z omrežjem (poročilo o omrežni povezavi).	143
Neposredno vzpostavljajte povezavo med pametno napravo in tiskalnikom (Wi-Fi Direct).	144
Več informacij o povezavi Wi-Fi Direct.	144

Povezovanje z napravami s funkcijo Wi-Fi Direct.	145
Prekinjanje povezave Wi-Fi Direct (preprosta dostopna točka).	146
Spreminjanje nastavitev za Wi-Fi Direct (preprosta dostopna točka), kot je SSID.	147
Spreminjanje povezave iz povezave Wi-Fi na USB.	148
Prevoz in shranjevanje tiskalnika.	149

Odpravljanje težav

Odpravljanje težav.	154
Preverite stanje napake tiskalnika.	154
Preverite povezavo tiskalnika.	154
Preverite nastavitve tiskalnika.	155
Ni mogoče tiskati.	156
Aplikacija ali gonilnik tiskalnika ne deluje pravilno.	156
Tiskalnik ne more vzpostaviti povezave prek povezave USB.	160
Podajanje ali izmet papirja ni pravilen.	160
Nizka kakovost tiskanja.	162
Manjkajoča barva, pasovi ali nepričakovane barve na natisu.	162
Pojavljajo se barvni pasovi v približno 3.3-centimetrskih intervalih.	163
Nejasni natisi, vodoravni pasovi ali neporavnane.	163
Dokument je natisnjen kot prazen list.	164
Papir je zamazan ali popraskan.	165
Natisnjene fotografije so lepljive.	166
Slike in fotografije so natisnjene v nepričakovanih barvah.	166
Položaj, velikost ali robovi na natisnjemem papirju so nepravilni.	167
Natisnjeni znaki so nepravilni ali popačeni.	167
Natisnjena slika je preobrnjena.	168
Na natisih se pojavijo vzorci, podobni mozaiku.	168
Tiskalnik ne tiska pravilno pri uporabi gonilnika tiskalnika PostScript.	169
Kakovost tiskanja je slaba pri uporabi gonilnika tiskalnika PostScript.	169
Na zaslonu LCD je prikazano sporočilo.	169
Papir se zatakne.	170
Preprečevanje zatikanja papirja.	171
Treba je zamenjati enote za dovajanje črnila.	171
Varnostni ukrepi za Enote za dovajanje črnila.	171
Menjava Enote za dovajanje črnila.	173
Začasno tiskanje s črnim črnilom.	173
Varčevanje s črno barvo, ko je kartuša skoraj prazna (samo v sistemu Windows).	175

Treba je zamenjati vzdrževalno škatlico.	176
Previdnostni ukrepi pri ravnanju z vzdrževalnim zabojem.	176
Zamenjava vzdrževalne škatlice.	177
Treba je zamenjati pobiralne valje.	177
Zamenjava pobiralnih valjev za kasetno enoto za papir.	177
Zamenjava pobiralnih valjev za dodatne kasetne enote za papir.	178
Tiskalnika ni mogoče običajno upravljati.	178
Tiskalnik se ne vklopi ali izklopi.	178
Postopki so počasni.	179
Zaslon LCD potemni.	180
Glasnost med delovanjem je visoka.	180
Nepravilna čas in datum.	180
Zahtevana je posodobitev korenskega potrdila.	181
Ročnega obojestranskega tiskanja ni mogoče izvesti (Windows).	181
Meni Nastavitve tiskanja ni prikazan (Mac OS).	181
Pozabljeno geslo.	181
Težave ni mogoče odpraviti.	181
Težav pri tiskanju ni mogoče odpraviti.	182

Podatki izdelkov

Podatki o papirju.	184
Papir, ki je na voljo, in njegove zmogljivosti.	184
Informacije o potrošnih izdelkih.	188
Kode Enota za dovajanje črnila.	188
Koda vzdrževalnega zaboja.	189
Kode pobiralnih valjev.	189
Informacije o dodatnih elementih.	190
Koda opsijske enote kasete za papir.	190
Podatki o programski opremi.	190
Aplikacija za tiskanje iz računalnika (gonilnik tiskalnik za sistem Windows).	190
Aplikacija za tiskanje iz računalnika (gonilnik tiskalnik za sistem Mac OS).	191
Aplikacija, ki podpira tiskanje pisav PostScript (gonilnik tiskalnika PostScript v sistemu Windows).	192
Aplikacija, ki podpira tiskanje pisav PostScript (gonilnik tiskalnika PostScript v sistemu Mac OS).	193
Aplikacija, ki podpira tiskanje v jeziku PCL (gonilnik tiskalnika PCL).	194
Program za konfiguriranje postopkov tiskalnika (Web Config).	194
Aplikacija za posodobitev programske opreme in vdelane programske opreme (Epson Software Updater).	195

Programska oprema za upravljanje naprav v omrežju (Epson Device Admin).	196
Sistem za preverjanje pristnosti družbe Epson (Epson Print Admin).	196
Seznam nastavitvenega menija.	196
Splošne nastavitve.	197
Števec natisnjenih kopij.	208
Stanje vira.	208
Vzdržev..	208
Jezik/Language 	209
Stanje tiskalnika/tiskanje.	209
Stanje preverjanja pristnosti naprave.	210
Informacije o Epson Open Platform.	210
Tehnični podatki izdelkov.	210
Tehnični podatki tiskalnika.	210
Uporaba vrat za tiskalnik.	211
Specifikacije vmesnikov.	212
Tehnični podatki omrežja.	212
Združljivost z gonilnikom PostScript stopnje 3.	216
Podprte storitve tretjih oseb.	216
Mere.	216
Električni tehnični podatki.	217
Specifikacije delovnega okolja.	217
Mesto in prostor namestitve.	218
Sistemske zahteve.	219
Tehnični podatki pisav.	220
Razpoložljive pisave za PostScript.	220
Razpoložljive pisave za PCL (URW).	221
Seznam naborov simbolov.	222
Informacije pravnega značaja.	225
Standardi in odobritve.	225
German Blue Angel.	227
Omejitve pri kopiranju.	227

Podatki o skrbniku

Upravljanje tiskalnika.	229
Preverjanje informacij o oddaljenem tiskalniku.	229
Nastavitev nadzorne plošče.	229
Upravljanje delovanja plošče.	230
Upravljanje omrežne povezave.	230
Konfiguracija e-poštnih obvestil v primeru dogodkov.	235
Nastavitve varčevanja z energijo med obdobjem nedejavnosti.	237
Varnostno kopiranje in uvoz nastavitvev tiskalnika.	238
Posodabljanje vdelane programske opreme.	240
Sinchroniziranje datuma in ure s časovnim strežnikom.	242

Odstranjevanje podatkov iz notranjega pomnilnika.	243
Konfiguriranje rednega čiščenja.	243
Upravljanje napajanja tiskalnika z aplikacijo Web Config.	244
Ponastavitev privzetih nastavitvev.	244
Varnostne nastavitve izdelka.	245
Omejitev razpoložljivih funkcij.	245
Omejevanje povezav USB.	248
Šifriranje gesla.	249
Uporaba funkcije dnevnika nadzora.	249
Omejevanje postopkov, povezanih z datotekami, v jeziku PDL.	250
Spreminjanje skrbniškega gesla z aplikacijo Web Config.	251
Omogočanje preverjanja programa ob zagonu.	251
Varnostne nastavitve omrežja.	252
Upravljanje s protokoli.	252
Uporaba digitalnega potrdila.	257
Komunikacija SSL/TLS s tiskalnikom.	264
Šifrirana komunikacija s filtriranjem IPsec/IP.	266
Povezava tiskalnika z omrežjem IEEE802.1X.	277
Težave z varnostjo omrežja.	280
Uporaba funkcije Epson Open Platform.	287
Pregled platforme Epson Open Platform.	287
Konfiguriranje platforme Epson Open Platform	287
Preverjanje veljavnosti storitve Epson Open Platform.	288
Informacije o storitvi Epson Remote Services.	288

Kje lahko dobite pomoč

Spletno mesto s tehnično podporo.	290
Posvetovanje z Epsonovo službo za podporo.	290
Preden se obrnete na Epson.	290
Pomoč uporabnikom v Evropi.	290
Pomoč uporabnikom v Tajvanu.	290
Pomoč uporabnikom v Avstraliji.	291
Pomoč uporabnikom na Novi Zelandiji.	291
Pomoč uporabnikom v Singapurju.	292
Pomoč uporabnikom na Tajskem.	292
Pomoč uporabnikom v Vietnamu.	293
Pomoč uporabnikom v Indoneziji.	293
Pomoč za uporabnike v Hong Kongu.	293
Pomoč uporabnikom v Maleziji.	294
Pomoč uporabnikom v Indiji.	294
Pomoč uporabnikom na Filipinih.	295

Vodnik za ta priročnik

Uvod k navodilom za uporabo.	7
Vodnik za Priročniki s spletnimi filmi.	7
Iskanje informacij.	7
Tiskanje samo strani, ki jih potrebujete.	8
O priročniku.	9
Blagovne znamke.	10
Avtorske pravice.	11

Uvod k navodilom za uporabo

Tiskalniku družbe Epson so priloženi ti priročniki. Poleg informacij v teh navedenih priročnikih si oglejte tudi različne vrste informacij za pomoč, ki so na voljo v samem tiskalniku ali programih družbe Epson.

Pomembni varnostni napotki (tiskana navodila za uporabo)

Zagotavlja navodila za varno uporabo tiskalnika.

Začnite tukaj (tiskana navodila za uporabo)

V tem priročniku najdete informacije o nastavitvi tiskalnika in namestitvi programske opreme.

Navodila za uporabo (digitalna navodila za uporabo)

Ta navodila za uporabo. Na voljo v obliki dokumenta PDF in spletnega priročnika. Nudi podrobne informacije in navodila o uporabi tiskalnika in reševanju težav.

Informacije o najnovejših priročnikih

Tiskana navodila za uporabo

Obiščite spletno mesto za podporo družbe Epson v Evropi na <http://www.epson.eu/support> ali spletno mesto družbe Epson za podporo po vsem svetu na <http://support.epson.net/>.

Digitalna navodila za uporabo

Obiščite to spletno mesto, vnesite ime izdelka in nato izberite **Podpora**.

<https://epson.sn>

Vodnik za Priročniki s spletnimi filmi

Oglejte si Priročniki s spletnimi filmi, če se želite naučiti uporabljati tiskalnik. Obiščite navedeno spletno mesto. Vsebina Priročniki s spletnimi filmi se lahko spremeni brez predhodnega obvestila.



https://support.epson.net/publist/video.php?model=WF-C5390_Series

Iskanje informacij

V priročniku PDF lahko želene informacije poiščete tako, da za iskanje uporabite ključno besedo, lahko pa uporabite zaznamke, da neposredno odprete določena poglavja. V tem poglavju je opisana uporaba priročnika PDF, ki ga odprete v aplikaciji Adobe Acrobat Reader DC v računalniku.

Iskanje po ključni besedi

Kliknite **Uredi > Napredno iskanje**. V okno za iskanje vnesite ključno besedo (besedilo) za informacije, ki jih želite poiskati, in nato kliknite **Išči**. Rezultati se prikažejo v obliki seznama. Kliknite enega od rezultatov, da odprete to stran.

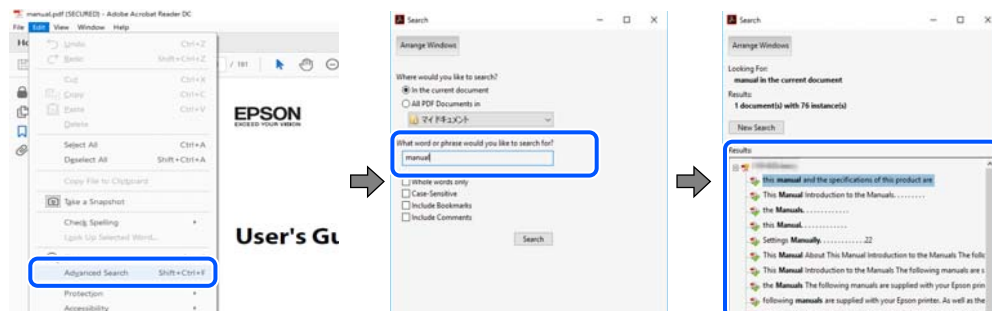

Neposredno odpiranje iz zaznamkov

Kliknite naslov, da odprete to stran. Kliknite **+ ali >** za ogled naslovov na nižjih ravneh v tem poglavju. Če se želite vrniti na prejšnjo stran, izvedite ta postopek s tipkovnico.

- Windows: pritisnite in pridržite tipko **Alt** ter nato pritisnite tipko **<**.
- Mac OS: pritisnite in pridržite tipko **Command** ter nato pritisnite tipko **<**.

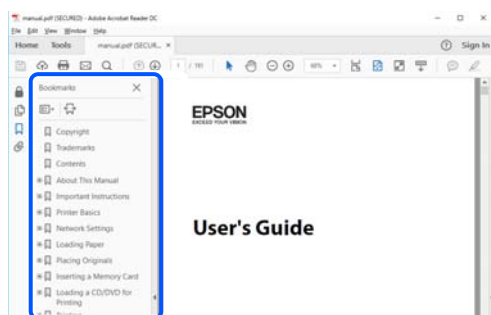

Tiskanje samo strani, ki jih potrebujete

Izvlčete in natisnete lahko samo strani, ki jih potrebujete. Kliknite **Natisni** v meniju **Datoteka** in nato v polju **Strani** v razdelku **Strani za tiskanje** določite strani, ki jih želite natisniti.

- Če želite določiti niz strani, vnesite vezaj med začetno in končno stran.
Primer: 20-25
- Če želite določiti strani, ki niso v nizu, razdelite strani z vejicami.
Primer: 5, 10, 15

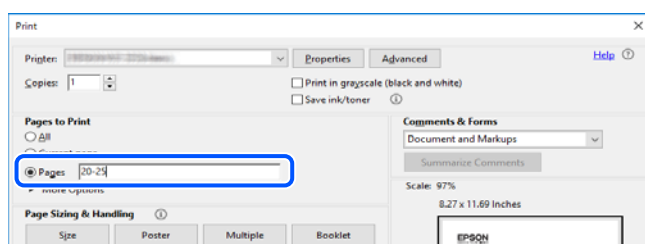

O priročniku

V tem razdelku boste izvedeli več o oznakah in simbolih, opombah ob opisih in informacijah operacijskih sistemov, ki se uporabljajo v tem priročniku.

Oznake in simboli



Pozor:

Navodila, ki jih morate upoštevati, da se izognete telesnim poškodbam.



Pomembno:

Navodila, ki jih morate upoštevati, da se izognete poškodbam opreme.

Opomba:

Zagotavlja dopolnilne in referenčne informacije.

Povezane informacije

➔ Navedene so povezave na sorodna poglavja.



Zagotovi Priročniki s spletnimi filmi navodil za uporabo. Oglejte si povezano povezavo z informacijami.



Menijski elementi nadzorne plošče, ki so omejeni, ko je omogočen skrbniški zaklep.

Opombe ob posnetkih zaslona in ilustracijah

- Posnetki zaslona gonilnika tiskalnika so bili zajeti v sistemu Windows 10 ali macOS High Sierra(10.13). Na zaslonih prikazana vsebina se razlikuje glede na model in situacijo.
- Slike, uporabljene v tem priročniku, so samo primeri. Čeprav obstajajo manjše razlike med posameznimi modeli, je način delovanja identičen.
- Nekateri elementi menijev na LCD-zaslону se razlikujejo glede na model in nastavitve.
- Kodo QR lahko optično preberete z ustrezno aplikacijo.

Omembe operacijskih sistemov

Windows

V tem priročniku se izrazi, kot so »Windows 11«, »Windows 10«, »Windows 8.1«, »Windows 8«, »Windows 7«, »Windows Vista«, »Windows XP«, »Windows Server 2022«, »Windows Server 2019«, »Windows Server 2016«, »Windows Server 2012 R2«, »Windows Server 2012«, »Windows Server 2008 R2«, »Windows Server 2008«, »Windows Server 2003 R2« in »Windows Server 2003« nanašajo na te operacijske sisteme. Izraz »Windows« se uporablja za vse različice.

- Operacijski sistem Microsoft® Windows® 11

- Operacijski sistem Microsoft® Windows® 10
- Operacijski sistem Microsoft® Windows® 8.1
- Operacijski sistem Microsoft® Windows® 8
- Operacijski sistem Microsoft® Windows® 7
- Operacijski sistem Microsoft® Windows Vista®
- Operacijski sistem Microsoft® Windows® XP
- Operacijski sistem Microsoft® Windows® XP Professional x64 Edition
- Operacijski sistem Microsoft® Windows Server® 2022
- Operacijski sistem Microsoft® Windows Server® 2019
- Operacijski sistem Microsoft® Windows Server® 2016
- Operacijski sistem Microsoft® Windows Server® 2012 R2
- Operacijski sistem Microsoft® Windows Server® 2012
- Operacijski sistem Microsoft® Windows Server® 2008 R2
- Operacijski sistem Microsoft® Windows Server® 2008
- Operacijski sistem Microsoft® Windows Server® 2003 R2
- Operacijski sistem Microsoft® Windows Server® 2003

Mac OS

Izraz »Mac OS« se v tem priročniku nanaša na Mac OS X 10.9.5 ali novejšo različico oziroma macOS 11 ali novejšo različico.

Blagovne znamke

- Microsoft®, Windows®, Windows Server®, and Windows Vista® are registered trademarks of Microsoft Corporation.
- Apple, Mac, macOS, OS X, Bonjour, ColorSync, Safari, AirPrint, iPad, iPhone, iPod touch, TrueType, and iBeacon are trademarks of Apple Inc., registered in the U.S. and other countries.
- Use of the Works with Apple badge means that an accessory has been designed to work specifically with the technology identified in the badge and has been certified by the developer to meet Apple performance standards.
- Chrome, Chrome OS, Google Play and Android are trademarks of Google LLC.
- Albertus, Arial, Coronet, Gill Sans, Joanna and Times New Roman are trademarks of The Monotype Corporation registered in the United States Patent and Trademark Office and may be registered in certain jurisdictions.
- ITC Avant Garde Gothic, ITC Bookman, Lubalin Graph, Mona Lisa, ITC Symbol, Zapf Chancery and Zapf Dingbats are trademarks of International Typeface Corporation registered in the U.S. Patent and Trademark Office and may be registered in certain other jurisdictions.
- Clarendon, Eurostile and New Century Schoolbook are trademarks of Linotype GmbH registered in the U.S. Patent and Trademark Office and may be registered in certain other jurisdictions.
- Wingdings is a registered trademark of Microsoft Corporation in the United States and other countries.

- CG Omega, CG Times, Garamond Antiqua, Garamond Halbfett, Garamond Kursiv, Garamond Halbfett Kursiv are trademarks of Monotype Imaging, Inc. and may be registered in certain jurisdictions.
- Antique Olive is a trademark of M. Olive.
- Marigold and Oxford are trademarks of AlphaOmega Typography.
- Helvetica, Optima, Palatino, Times and Univers are trademarks of Linotype Corp. registered in the U.S. Patent and Trademark Office and may be registered in certain other jurisdictions in the name of Linotype Corp. or its licensee Linotype GmbH.
- ITC Avant Garde Gothic, Bookman, Zapf Chancery and Zapf Dingbats are trademarks of International Typeface Corporation registered in the United States Patent and Trademark Office and may be registered in certain jurisdictions.
- PCL is a trademark of Hewlett-Packard Company.
- Adobe, Acrobat, Photoshop, PostScript®3™, and Reader are either registered trademarks or trademarks of Adobe in the United States and/or other countries.
- Arcfour

This code illustrates a sample implementation of the Arcfour algorithm.

Copyright © April 29, 1997 Kalle Kaukonen. All Rights Reserved.

Redistribution and use in source and binary forms, with or without modification, are permitted provided that this copyright notice and disclaimer are retained.

THIS SOFTWARE IS PROVIDED BY KALLE KAUKONEN AND CONTRIBUTORS "AS IS" AND ANY EXPRESS OR IMPLIED WARRANTIES, INCLUDING, BUT NOT LIMITED TO, THE IMPLIED WARRANTIES OF MERCHANTABILITY AND FITNESS FOR A PARTICULAR PURPOSE ARE DISCLAIMED. IN NO EVENT SHALL KALLE KAUKONEN OR CONTRIBUTORS BE LIABLE FOR ANY DIRECT, INDIRECT, INCIDENTAL, SPECIAL, EXEMPLARY, OR CONSEQUENTIAL DAMAGES (INCLUDING, BUT NOT LIMITED TO, PROCUREMENT OF SUBSTITUTE GOODS OR SERVICES; LOSS OF USE, DATA, OR PROFITS; OR BUSINESS INTERRUPTION) HOWEVER CAUSED AND ON ANY THEORY OF LIABILITY, WHETHER IN CONTRACT, STRICT LIABILITY, OR TORT (INCLUDING NEGLIGENCE OR OTHERWISE) ARISING IN ANY WAY OUT OF THE USE OF THIS SOFTWARE, EVEN IF ADVISED OF THE POSSIBILITY OF SUCH DAMAGE.

- QR Code is a registered trademark of DENSO WAVE INCORPORATED in Japan and other countries.
- Firefox is a trademark of the Mozilla Foundation in the U.S. and other countries.
- The Mopria™ word mark and the Mopria™ Logo are registered and/or unregistered trademarks of Mopria Alliance, Inc. in the United States and other countries. Unauthorized use is strictly prohibited.
- microSDHC Logo is a trademark of SD-3C, LLC.

Opomba: microSDHC je vgrajen v izdelek in ga ni mogoče odstraniti.



- Splošno obvestilo: imena drugih izdelkov so v tem dokumentu uporabljena zgolj za namene prepoznavanja in so lahko blagovne znamke njihovih lastnikov. Epson se odpoveduje vsem pravicam za te znamke.

Avtorske pravice

Nobenega dela tega dokumenta ni dovoljeno razmnoževati, shraniti v sistem za upravljanje dokumentov ali prenašati v kateri koli obliki ali na kakršen koli način, in sicer elektronsko, mehansko, s fotokopiranjem,

snemanjem ali drugače, brez predhodnega pisnega dovoljenja družbe Seiko Epson Corporation. V zvezi z uporabo informacij v tem dokumentu ne prevzemamo nobene odgovornosti za kršitve patentov. Poleg tega ne prevzemamo nobene odgovornosti za škodo, ki nastane zaradi uporabe informacij v tem dokumentu. Informacije v tem dokumentu so namenjene uporabi samo z izdelkom družbe Epson. Družba Epson ni odgovorna za kakršno koli uporabo teh informacij z drugimi izdelki.

Družba Seiko Epson Corporation in njena lastniška povezana podjetja kupcu tega izdelka ali tretjim osebam niso odgovorne za škodo, izgubo, stroške ali izdatke, ki so jih kupec ali tretje osebe imeli zaradi nezgode pri uporabi, napačne uporabe ali zlorabe tega izdelka, zaradi nepooblaščenega spreminjanja, popravljanja ali drugačnega poseganja v izdelek oziroma zaradi nedoslednega upoštevanja navodil družbe Seiko Epson Corporation glede uporabe in vzdrževanja (slednje ne velja za ZDA).

Družba Seiko Epson Corporation in njena lastniško povezana podjetja niso odgovorni za kakršno koli škodo ali težavo, do katere pride zaradi uporabe katerega koli dodatka ali potrošnega materiala, ki jih družba Seiko Epson Corporation ni označila kot originalne izdelke (Original Epson Products) ali odobrene izdelke (Epson Approved Products).

Družba Seiko Epson Corporation ni odgovorna za kakršno koli škodo, ki nastane zaradi elektromagnetnih motenj, do katerih pride zaradi uporabe katerega koli vmesniškega kabla, ki ga družba Seiko Epson Corporation ni označila kot odobreni izdelek (Original Epson Products).

© 2023 Seiko Epson Corporation

Vsebina tega priročnika in tehnični podatki tega izdelka se lahko spremenijo brez predhodnega obvestila.

Pomembna navodila

Varnostna navodila.	14
Nasveti za uporabo tiskalnika in opozorila.	15
Zaščita osebnih podatkov.	18

Varnostna navodila

Preberite in upoštevajte naslednja navodila, da zagotovite varno uporabo tiskalnika. Ta navodila shranite za poznejšo uporabo. Poleg tega upoštevajte vsa opozorila in navodila na samem tiskalniku.

- Nekateri simboli na tiskalniku so namenjeni zagotavljanju varnosti in pravilne uporabe tiskalnika. Če želite izvedeti več o pomenu simbolov, obiščite to spletno mesto.
<http://support.epson.net/symbols/>
- Uporabite samo napajalni kabel, ki je bil priložen tiskalniku, in ne uporabljajte tega kabla z nobeno drugo opremo. Z uporabo drugih kablov s tem tiskalnikom ali z uporabo priloženega napajalnega kabla z drugo opremo lahko povzročite požar ali električni udar.
- Prepričajte se, ali napajalni kabel ustreza vsem pomembnim lokalnim varnostnim standardom.
- Napajalnega kabla, vtiča, tiskalne enote ali dodatnih delov nikoli ne razstavljajte, ne spreminjajte in jih ne poskušajte popraviti sami, razen kot je natančno opisano v priročnikih tiskalnika.
- V naslednjih primerih iztaknite napajalni kabel tiskalnika in se za popravilo obrnite na ustrezno usposobljenega serviserja:
Napajalni kabel ali vtič je poškodovan; tekočina je vstopila v tiskalnik; tiskalnik je padel na tla ali je poškodovano ohišje; tiskalnik ne deluje pravilno ali se je delovanje bistveno spremenilo. Kontrolnikov, ki niso razloženi v navodilih za uporabo, ne spreminjajte.
- Tiskalnik postavite blizu zidne vtičnice, kjer lahko zlahka iztaknete napajalni kabel.
- Tiskalnika ne hranite na prostem, umazanem ali prašnem prostoru, blizu vode, virov toplote in na mestih, ki so izpostavljeni udarcem, tresljajem, visokim temperaturam in vlažnosti.
- Pazite, da po tiskalniku ne razlijete tekočine, in ne uporabljajte tiskalnika z mokrimi rokami.
- Ta tiskalnik mora biti vsaj 22 cm oddaljen od srčnih spodbujevalnikov. Radijski valovi, ki jih oddaja ta tiskalnik, lahko škodljivo vplivajo na delovanje srčnih spodbujevalnikov.
- Če je zaslon LCD poškodovan, se obrnite na prodajalca. Če pride raztopina tekočih kristalov v stik z rokami, jih temeljito sperite z milom in vodo. Če pride raztopina tekočih kristalov v stik z očmi, jih nemudoma sperite z vodo. Če po temeljitem spiranju še vedno čutite neugodje ali imate težave z vidom, nemudoma obiščite zdravnika.
- Tiskalnik je težak, zato ga naj nikoli ne dviguje ali nosi ena sama oseba, temveč najmanj dve. Če so nameščene kasete za papir, ki niso Kasete za papir 1, jih odstranite in šele nato dvignite tiskalnik. Pri dvigovanju tiskalnika naj najmanj dve osebi zavzameta pravilne položaje, kot je prikazano spodaj.

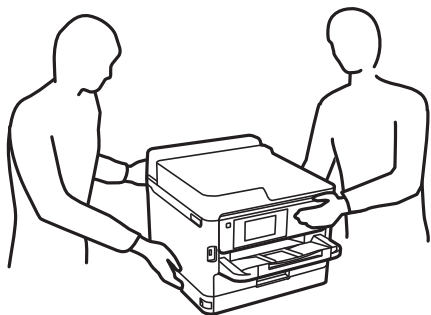

- Pri rokovanju z rabljenimi enote za dovajanje črnila bodite previdni, saj je lahko okoli izhoda za črnilo nekaj črnila.
 - Če pride črnilo v stik s kožo, območje temeljito sperite z milom in vodo.
 - Če pride črnilo v stik z očmi, jih nemudoma sperite z vodo. Če po temeljitem spiranju še vedno čutite neugodje ali imate težave z vidom, nemudoma obiščite zdravnika.
 - Če črnilo pride v stik z usti, takoj obiščite zdravnika.
- Ne razstavljajte enota za dovajanje črnila in vzdrževalnega zaboja, v nasprotnem primeru lahko dobite črnilo v oči ali na kožo.
- enote za dovajanje črnila ne tresite preveč divje, v nasprotnem primeru lahko enote za dovajanje črnila začne puščati črnilo.
- enote za dovajanje črnila in vzdrževalno škatlo hranite izven dosega otrok.

Nasveti za uporabo tiskalnika in opozorila

Preberite in upoštevajte ta navodila, da preprečite poškodbe tiskalnika ali vaše lastnine. Shranite ta priročnik za prihodnjo uporabo.

Nasveti in opozorila za nastavitve tiskalnika



- Ne ovirajte in ne pokrivajte prezračevalnih rež in odprtih na tiskalniku.
- Uporabite samo vrsto napajanja, ki je navedena na oznaki tiskalnika.
- Izogibajte se uporabi vtičnic, ki so na istem omrežju kot fotokopirni stroji ali sistemi za nadzor zraka, ki se redno vklaplajo in izklaplajo.
- Izogibajte se električnih vtičnic, ki so povezane s stenskimi stikali ali samodejnimi časovniki.
- Celotnega računalnika ne hranite blizu morebitnih virov elektromagnetnih motenj, npr. zvočnikov ali osnovnih enot za brezžične telefone.
- Napajalne kable napeljite tako, da se ne bodo odrgnili, prerezali, obrabili, prepogibali in vozali. Na napajalne kable ne polagajte nobenih predmetov in ne dovolite, da se po njih hodi ali vozi. Še posebej pazite, da so vsi napajalni kabli poravnani na obeh koncih.
- Če pri tiskalniku uporabljate podaljšek, se prepričajte, da skupna nazivna obremenitev naprav, ki so priključene na podaljšek, ne presega nazivne obremenitve kabla. Prepričajte se tudi, da skupna nazivna obremenitev naprav, ki so priključene na zidno vtičnico, ne presega nazivne obremenitve zidne vtičnice.
- Če boste tiskalnik uporabljali v Nemčiji, mora biti električna napeljava v zgradbi, v kateri je priključen izdelek, zaščiten z 10- ali 16-ampersko varovalko, da se zagotovi ustrezna zaščita izdelka pred kratkimi stiki in poškodbami zaradi čezmernega toka.
- Ko tiskalnik s kablom priključujete v računalnik ali drugo napravo pazite na pravilno usmerjenost priključkov. Vsak priključek je pravilno obrnjen samo v eno smer. Če priključek obrnete napačno, lahko poškodujete obe napravi, ki ju povezujete s kablom.
- Tiskalnik postavite na ravno, stabilno površino, ki je v vseh smereh širša od spodnje ploskve izdelka. Tiskalnik ne bo deloval pravilno, če je postavljen pod kotom.
- Nad tiskalnikom pustite dovolj prostora, da boste lahko popolnoma dvignili pokrov tiskalnika.
- Na sprednji strani tiskalnika pustite dovolj prostora, da bo lahko papir v celoti izvržen.

- Izigibajte se prostorom, ki so izpostavljeni hitrim temperaturnim spremembam in vlažnosti. Tiskalnik zavarujte pred neposredno sončno svetlobo, močno svetlobo in viri toplote.

Povezane informacije

- ➔ [“Mesto in prostor namestitve” na strani 218](#)

Nasveti in opozorila za uporabo tiskalnika

- Skozi reže tiskalnika ne vstavljajte predmetov.
- Med tiskanjem ne segajte z rokami v tiskalnik.
- Ne dotikajte se belega ploščatega kabla v notranjosti tiskalnika.
- Znotraj in okrog tiskalnika ne uporabljajte razpršilnikov, ki vsebujejo vnetljive pline. S tem lahko povzročite požar.
- Tiskalne glave ne premikajte ročno, sicer lahko tiskalnik poškodujete.
- Tiskalnik vedno izklopite z gumbom . Tiskalnika ne izključite ali prekinite napajanja, dokler lučka  utripa.
- Če tiskalnika ne nameravate uporabljati dalj časa izvlecite napajalni kabel iz električne vtičnice.

Nasveti in opozorila za uporabo zaslona LCD

- Zaslona LCD lahko vsebuje nekaj drobnih svetlih ali temnih točk in ima lahko zaradi svojih lastnosti neenakomerno svetlost. To je običajno in ne pomeni, da je zaslon kakor koli poškodovan.
- Za čiščenje uporabite samo suhi, mehko krpo. Ne uporabljajte tekočih ali kemičnih čistil.
- Zunanji pokrov zaslona LCD se lahko ob močnem udarcu zlomi. Če površina zaslona razpoka ali se okruši, se obrnite na prodajalca in se ne dotikajte oz. ne poskušajte odstraniti polomljenih delov.

Nasveti in opozorila za vzpostavljanje povezave z internetom

Ne vzpostavite neposredne povezave med tem izdelkom in internetom. Vzpostavite povezave z omrežjem, ki je zaščiten z usmerjevalnikom ali požarnim zidom.

Nasveti in opozorila za uporabo tiskalnika z brezžično povezavo

- Radijski valovi, ki jih oddaja ta tiskalnik, lahko negativno vplivajo na delovanje medicinske elektronske opreme, kar lahko privede do okvare. Če tiskalnik uporabljate v zdravstvenih ustanovah ali v bližini medicinske opreme, upoštevajte navodila pooblaščenega osebja, ki predstavlja zdravstvene ustanove, in upoštevajte vsa opozorila in smernice, nameščene na medicinski opremi.
- Radijski valovi, ki jih oddaja ta tiskalnik, lahko negativno vplivajo na delovanje naprav s samodejnim upravljanjem, kot so samodejna vrata ali požarni alarmi, kar lahko privede do nezgod zaradi napačnega delovanja. Če tiskalnik uporabljate v bližini naprav s samodejnim upravljanjem, upoštevajte opozorila in smernice, nameščene na teh napravah.

Opombe o skrbniškem geslu

V tem tiskalniku lahko nastavite skrbniško geslo, ki preprečuje nepooblaščen dostop ali spremembe nastavitve naprave in nastavitve omrežja, shranjenih v izdelku, ko vzpostavi povezavo z omrežjem.

Privzeta vrednost skrbniškega gesla

Privzeta vrednost skrbniškega gesla je natisnjena na nalepki na samem izdelku in je podobna nalepki, prikazani na tej sliki. Mesto nalepke je odvisno od izdelka, na primer ob strani, kjer se odpira pokrov, na hrbtne strani ali na spodnjem delu.

Na spodnji sliki je prikazan primer mesta nalepke ob strani tiskalnika, kjer se odpira pokrov.

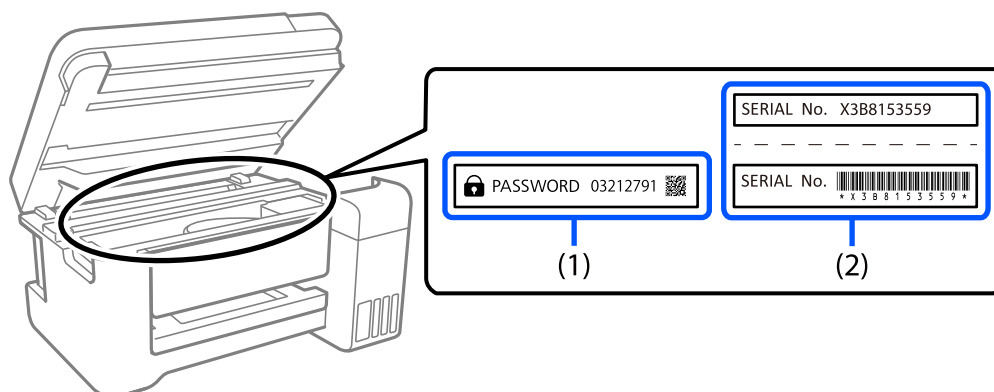

Če sta pritrjeni obe nalepki (1) in (2), je privzeta vrednost tista, ki je zapisana ob besedi PASSWORD na nalepki (1). V tem primeru je privzeta vrednost 03212791.

Če je pritrjena samo nalepka (2), je privzeta vrednost serijska številka, ki je natisnjena na nalepki (2). V tem primeru je privzeta vrednost X3B8153559.

Spreminjanje skrbniškega gesla

Iz varnostnih razlogov priporočamo, da spremenite začetno geslo.

Geslo lahko spremenite na nadzorni plošči tiskalnika ter v aplikacijah Web Config in Epson Device Admin. Ko spreminjate geslo, vnesite vsaj 8 enobajtnih črkovno-številskih znakov in simbolov.

Povezane informacije

- ➔ [“Spreminjanje skrbniškega gesla na nadzorni plošči” na strani 40](#)
- ➔ [“Spreminjanje skrbniškega gesla v računalniku” na strani 40](#)

Postopki, za katere morate vnesti skrbniško geslo

Če se med izvajanjem naslednjih postopkov prikaže poziv za vnos skrbniškega gesla, vnesite skrbniško geslo, ki je nastavljeno v tiskalniku.

- Pri posodabljanju vdelane programske opreme tiskalnika v računalniku ali pametni napravi
- Pri prijavi v napredne nastavitve aplikacije Web Config
- Pri nastavljanju z aplikacijo, s katero lahko spremenite nastavitve tiskalnika

- Ko na nadzorni plošči tiskalnika izberete meni, ki ga je zaklenil skrbnik

Povezane informacije

- ➔ [“Ciljni elementi možnosti Nastavitev zaklepa” na strani 230](#)

Inicializacija skrbniškega gesla

Privzete nastavitve skrbniškega gesla lahko ponastavite v meniju s skrbniškimi nastavitvami. Če ste pozabili geslo in nastavitev ne morete ponastaviti na privzete nastavitve, se morate obrniti na Epsonovo službo za podporo in poslati zahtevo za storitev.

Povezane informacije

- ➔ [“Spreminjanje skrbniškega gesla na nadzorni plošči” na strani 40](#)
- ➔ [“Spreminjanje skrbniškega gesla v računalniku” na strani 40](#)
- ➔ [“Kje lahko dobite pomoč” na strani 289](#)

Nasveti in opozorila za transport ali skladiščenje tiskalnika

- Med shranjevanjem ali prevozom tiskalnika ne nagibajte, postavljajte navpično ali obračajte, ker lahko izteče črnilo.
- Pred prevozom tiskalnika se prepričajte, da je tiskalna glava v osnovnem položaju (skrajno desno) in da so nameščene enote za dovajanje črnila.

Zaščita osebnih podatkov

Ko tiskalnik posodite nekemu drugemu ali ga zavržete, izbrišite vse osebne podatke, ki so shranjeni v pomnilniku tiskalnika, tako da na nadzorni plošči izberete **Nastavitve > Splošne nastavitve > Skrbništvo sistema > Ponastavitev privzetih nastavitev > Vse nastavitve**. Poleg tega ne pozabite počistiti notranjega pomnilnika tiskalnika, in sicer tako, da na nadzorni plošči izberete **Nastavitve > Splošne nastavitve > Skrbništvo sistema > Počisti notranji pomnilnik > Pisava,makro&del.obm.PDL**.

Imena delov in funkcije

Sprednja stran.	20
Notranja stran.	22
Zadnja stran.	23

Sprednja stran

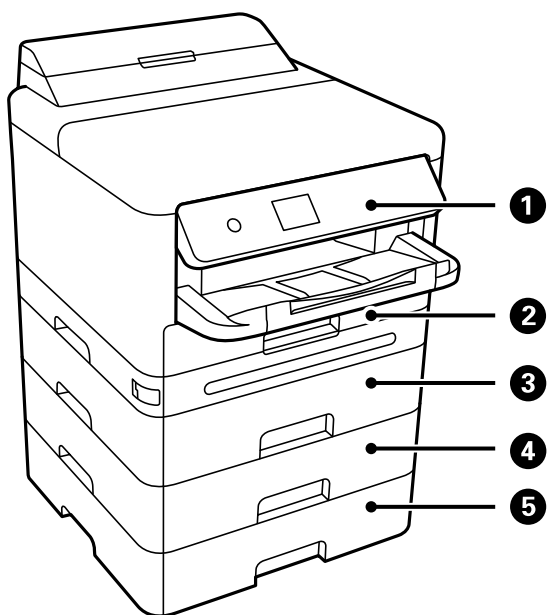

1	Nadzorna plošča	Na njej lahko konfigurirate nastavitve in izvajate postopke v tiskalniku. Poleg tega je na njej prikazano stanje tiskalnika.
2	Kaseta za papir 1 ali Kaseta za papir (C1)	Za nalaganje papirja.
3	Kaseta za papir 2 (C2)	Opcijska kasetna enota za papir. Za nalaganje papirja. Namestite lahko največ tri kasetne enote za papir.
4	Kaseta za papir 3 (C3)	
5	Kaseta za papir 4 (C4)	

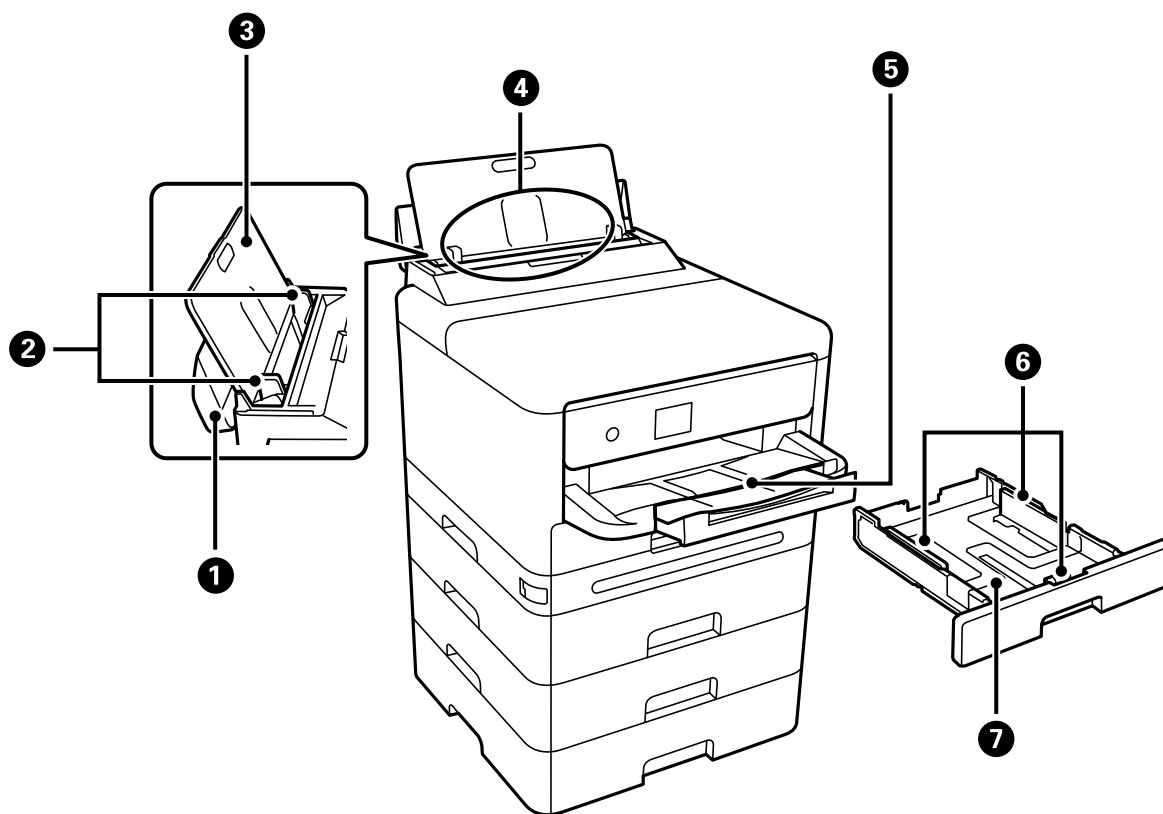

1	Pokrov pladnja za papir	Preprečuje vstop tujim snovem v tiskalnik. Poskrbite, da je ta pokrov običajno zaprt.
2	Vodila robov	Papir poda neposredno v tiskalnik. Prilagodite ga robovom papirja.
3	Podpora papirja	Podpira naložen papir.
4	Pladenj za papir (B)	Za nalaganje papirja.
5	Izhodni pladenj	Pridrži izvržen papir. Pladenj izvlecite z roko in ga potisnite v enoto, da ga shranite.
6	Vodila robov	Papir poda neposredno v tiskalnik. Prilagodite ga robovom papirja.
7	Kasetna za papir	Za nalaganje papirja.

Notranja stran

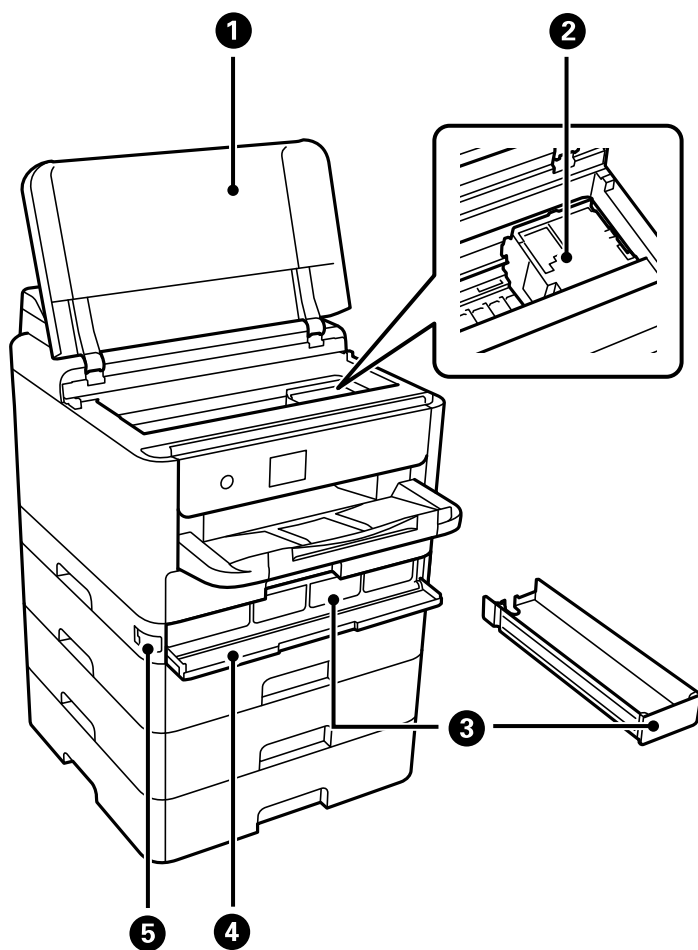

1	Pokrov tiskalnika (J)	Odprite za odstranitev zataknenega papirja. Poskrbite, da je ta pokrov običajno zaprt.
2	Tiskalna glava	Sproži črnilo.
3	Pladenj za črnilo	Nastavi enoto enota za dovajanje črnila.
4	Pokrov črnila (A)	Odprite pri zamenjavi enote enote za dovajanje črnila.
5	Zaklep pokrova	Zaklene pokrov črnila.

Zadnja stran

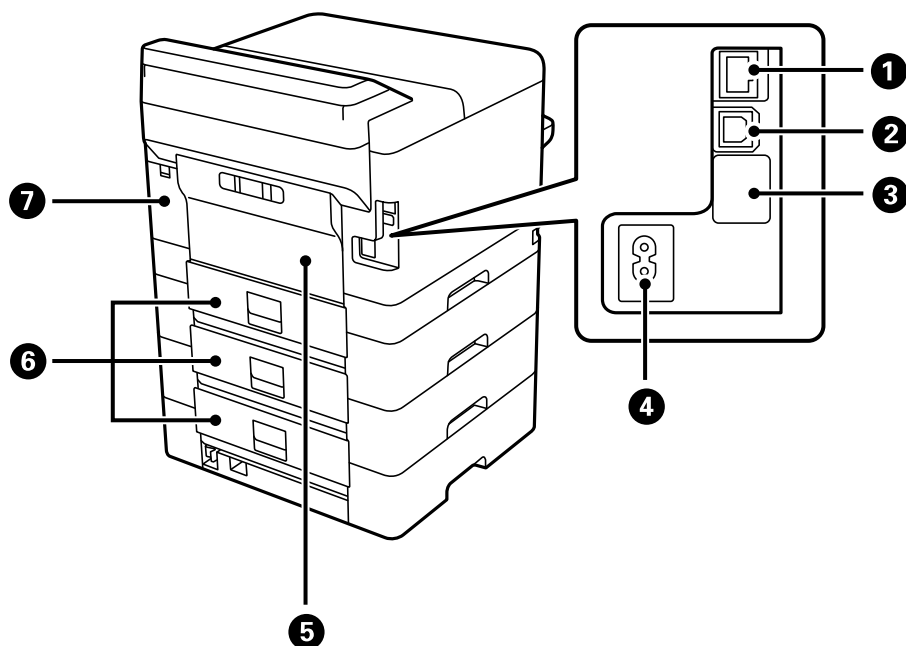

1	Vrata LAN	Za priključitev kabla LAN.
2	Vrata USB	Za priključitev kabla USB, s katerim lahko tiskalnik priključite na računalnik.
3	Servisna vrata USB	Ta vrata USB so namenjena prihodnji rabi. Ne odstranite nalepke.
4	Priključek za elektriko	Za priključitev napajalnega kabla.
5	Zadnji pokrov (D)	Odprite pri zamenjavi pobiralnega valja ali pri odstranjevanju zagozdenega papirja.
6	Zadnji pokrov (E)	Odprite pri zamenjavi pobiralnega valja ali pri odstranjevanju zagozdenega papirja.
7	Pokrov vzdrževalnega zaboja (H)	Odprite ga pri menjavi vzdrževalne škatlice. Vzdrževalna škatlica je vsebnik za zbiranje zelo majhne količine odvečnega črnila med čiščenjem ali tiskanjem.

Vodnik za nadzorno ploščo

Nadzorna plošča.	25
Konfiguracija začetnega zaslona.	26
Konfiguracija zaslona z meniji.	28
Vnašanje znakov.	28



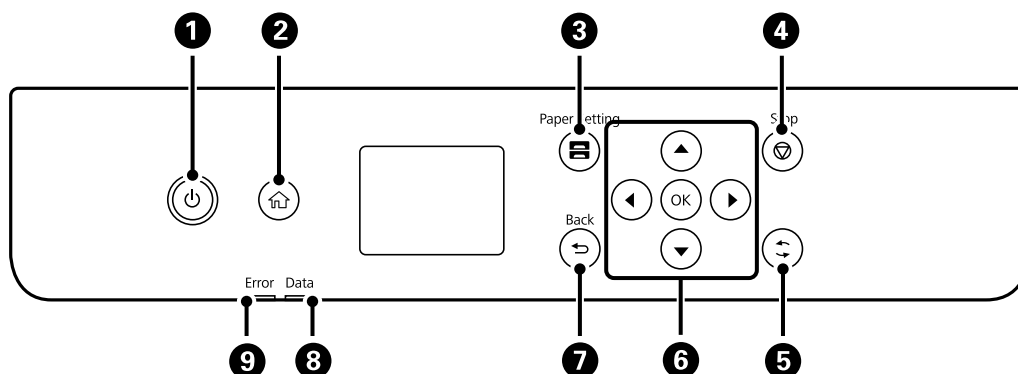

Nadzorna ploščo

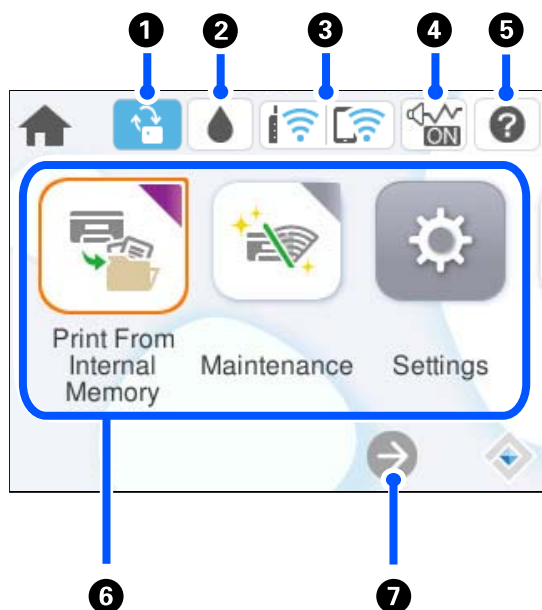

1	Vklopi ali izklopi tiskalnik. Napajalni kabel odklopite, ko je lučka napajanja izklopljena.
2	Prikaže začetni zaslon.
3	Prikaže zaslon Nastavitve papirja. Izberete lahko nastavitve velikosti in vrste papirja za vsak posamezni vir papirja.
4	Zaustavi postopek, ki je trenutno v teku.
5	Velja za različne funkcije, odvisno od primera.
6	Premaknite fokus z gumbi ◀▶▶▼, da izberete elemente, in nato pritisnite gumb OK, da potrdite izbrano možnost ali zaženete izbrano funkcijo.
7	Omogoča vrnitev na prejšnji zaslon.
8	Utripa, ko tiskalnik obdeluje podatke. Če je v vrsti več opravil, lučka neprekinjeno sveti.
9	Če pride do napake, utripa ali neprekinjeno sveti.







Konfiguracija začetnega zaslona



1		Ta možnost se prikaže, če je na voljo posodobitev vdelane programske opreme. Izberite jo, da posodobite vdelano programsko opremo in izboljšate funkcije tiskalnika. Priporočamo, da tiskalnik uporabljate z najnovejšo različico vdelane programske opreme.
2		Preverite lahko približno raven črnila in približno življenjsko dobo vzdrževalnega zaboja.
3		Prikaže stanje omrežne povezave. Podrobnosti najdete v nadaljevanju. "Vodnik za ikono omrežja" na strani 27
4		Prikazuje, da je za tiskalnik nastavljena možnost Tihi način . Ko je ta funkcija omogočena, se hrup tiskalnih opravil zmanjša, vendar se lahko tiskanje upočasni. Vendar se hrup, v odvisnosti od izbrane vrste papirja in kakovosti tiskanja, morda ne bo zmanjšal. Izberite, da spremenite nastavitve. To nastavitve lahko določite tudi v meniju Nastavitve . Nastavitve > Splošne nastavitve > Nastavitve tiskalnika > Tihi način
5		Prikaže zaslon Pomoč. Ogledate si lahko navodila za uporabo ali rešitve za težave.

<p>6</p>	<p>Prikaže vsak posamični meni.</p> <ul style="list-style-type: none"> <input type="checkbox"/> Tiskanje iz not. pomn. Omogoča, da opravila, poslana iz gonilnika tiskalnika, pred tiskanjem shranite v pomnilnik tiskalnika. Pri tiskanju več kopij lahko natisnete opravilo, zaščiteno z geslom, in preskusne natise. <input type="checkbox"/> Vzdržev. Prikaže menije, priporočene za izboljšanje kakovosti natisov, kot je postopek odmaševanja šob s tiskanjem vzorca za preverjanje šob in čiščenje glave ter izboljšanje zamegljenosti oz. odprava trakov v natisih s poravnavo tiskalne glave. To nastavitve lahko konfigurirate tudi v meniju Nastavitve. Nastavitve > Vzdržev. <input type="checkbox"/> Nastavitve Omogoča konfiguriranje nastavitve za vzdrževanje, nastavitve tiskalnika in postopke. <input type="checkbox"/> Wi-Fi Prikaže menije, v katerem lahko nastavite tiskalnik za uporabo v brezžičnem omrežju. To nastavitve lahko določite tudi v meniju Nastavitve. Nastavitve > Splošne nastavitve > Nastavitve omrežja > Namestitev Wi-Fi
<p>7</p>	<div style="display: flex; align-items: center;">  <p>Premakne zaslon v desno.</p> </div>

Vodnik za ikono omrežja

	<p>Tiskalnik ni povezan z žičnim omrežjem (Ethernet) ali brezžičnim omrežjem (Wi-Fi).</p>
	<p>Tiskalnik je povezan z žičnim (Ethernet) omrežjem.</p>
	<p>Tiskalnik išče SSID, IP ni nastavljen ali pa je prišlo do težave z brezžičnim omrežjem (Wi-Fi).</p>
	<p>Tiskalnik je povezan z brezžičnim (Ethernet) omrežjem. Število črtic označuje jakost signala povezave. Več črtic pomeni močnejšo povezavo.</p>
	<p>Tiskalnik nima vzpostavljene povezave z brezžičnim omrežjem (Wi-Fi) v načinu Wi-Fi Direct (preprosta dostopna točka).</p>
	<p>Tiskalnik ima vzpostavljeno povezavo z brezžičnim omrežjem (Wi-Fi) v načinu Wi-Fi Direct (preprosta dostopna točka).</p>

Konfiguracija zaslona z meniji

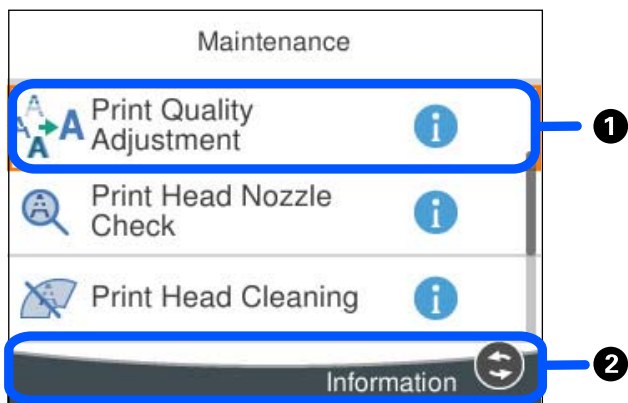

1	Če se prikaže ikona  , si lahko dodatne informacije ogledate tako, da izberete gumb, prikazan v 2.
2	Prikazani so gumbi, ki so na voljo.

Vnašanje znakov

Pri registriranju nastavitve omrežja ipd. lahko znake in simbole vnesete z zaslonsko tipkovnico.

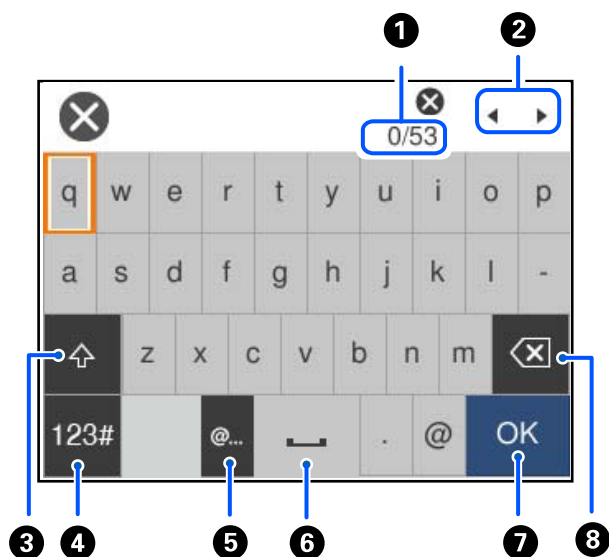

1	Prikazuje število znakov.
2	Premakne kazalec v vhodni položaj.
3	Preklaplja med velikimi in malimi črkami.

4	Preklaplja med vrstami znakov. ABC: Abeceda 123#: Številke in simboli
5	Vnos pogosto uporabljenih e-poštnih naslovov domen ali URL-jev s preprosto izbiro elementa.
6	Vnese presledek.
7	Vnese znak.
8	Izbriše znak v levo. Izbriše znak v desno, ko je kazalec na začetku vrstice in ni več znakov v levo.

Priprava tiskalnika in konfiguracija začetnih nastavitev

Povzetek priprave tiskalnika in konfiguracije začetnih nastavitev.	31
Namestitev opsijskih kaset za papir.	33
Namestitev naprave za preverjanje pristnosti.	38
Ustvarjanje omrežne povezave in konfiguriranje nastavitev.	40
Priprava in nastavitve tiskalnika glede na uporabo.	57
Začetne nastavitve tiskanja.	63
Težave pri konfiguraciji nastavitev.	72

Povzetek priprave tiskalnika in konfiguracije začetnih nastavitev

V tem razdelku so pojasnjena opravila, ki jih je treba izvesti za vzpostavitev povezave z omrežjem v tiskalniku in njegovo uporabo kot tiskalnika v skupni rabi.

Ta opravila mora izvesti skrbnik tiskalnika.

Povezane informacije

- ➔ [“Priprava tiskalnika” na strani 31](#)
- ➔ [“Zaščita nastavitev z zaklepanjem plošče” na strani 41](#)
- ➔ [“Konfiguriranje omrežne povezave” na strani 31](#)
- ➔ [“Povzetek potrebnih priprav za vsako funkcijo” na strani 32](#)
- ➔ [“Konfiguracija nastavitev tiskalnika” na strani 32](#)

Priprava tiskalnika

V pripravljalni fazi po potrebi namestite dodatno opremo ali napravo za preverjanje pristnosti.

Povezane informacije

- ➔ [“Namestitev opsijskih kaset za papir” na strani 33](#)
- ➔ [“Priključitev naprave za preverjanje pristnosti” na strani 38](#)

Zaščita tiskalnika pred nepooblaščenimi spremembami nastavitev

Priporočamo izvedbo naslednjega postopka, da uporabniku preprečite spreminjanje nastavitev tiskalnika.

- Spreminjanje skrbniškega gesla
- Nastavite **Panel Lock**, funkcijo, ki skrbniku tiskalnika omogoča, da zaklene menijske elemente nadzorne plošče.

Povezane informacije

- ➔ [“Spreminjanje skrbniškega gesla” na strani 40](#)
- ➔ [“Zaščita nastavitev z zaklepanjem plošče” na strani 41](#)

Konfiguriranje omrežne povezave

V tiskalniku vzpostavite povezavo z omrežjem, da ga bo mogoče uporabljati kot tiskalnik v skupni rabi.

Pri vzpostavljanju povezave z omrežjem, ki omogoča zunanje povezave, kot so nastavitve TCP/IP in internetna povezava, po potrebi nastavite posredniški strežnik.

Povezane informacije

- ➔ [“Ustvarjanje omrežne povezave in konfiguriranje nastavitev” na strani 40](#)

Povzetek potrebnih priprav za vsako funkcijo

Naslednje postopke izvedite glede na način uporabe tiskalnika in okolje, v katerem ga boste uporabljali.

Elementi	Opis
Konfiguriranje poštnega strežnika	Konfigurirajte poštni strežnik, če želite določeno osebo po e-pošti obvestiti o stanju tiskalnika. "Konfiguriranje poštnega strežnika" na strani 59
Začetne nastavitve tiskanja	Prilagodite nastavitve naprave za podajanje papirja in privzete nastavitve tiskanja tako, da ustrezajo vašemu okolju. Konfigurirajte nastavitve za uporabo storitev tiskanja, ki jih zagotavljajo druga podjetja.

Informacije o varnostnih nastavitvah in drugih nastavitvah za upravljanje tiskalnika najdete na spodnji povezavi »Sorodne informacije«.

Povezane informacije

- ➔ ["Priprava in nastavitve tiskalnika glede na uporabo" na strani 57](#)
- ➔ ["Začetne nastavitve tiskanja" na strani 63](#)
- ➔ ["Podatki o skrbniku" na strani 228](#)

Konfiguracija nastavitev tiskalnika

Za konfiguracijo nastavitev za tiskalnik je na voljo več načinov.

Povezane informacije

- ➔ ["Nastavitve na nadzorni plošči tiskalnika" na strani 32](#)
- ➔ ["Nastavitve z aplikacijo Web Config v računalniku" na strani 32](#)
- ➔ ["Nastavitve z aplikacijo Epson Device Admin v računalniku \(samo Windows\)" na strani 33](#)

Nastavitev na nadzorni plošči tiskalnika

Če je omogočeno zaklepanje plošče, za uporabo zaklenjenih elementov potrebujete skrbniško geslo.

Dodatne podrobnosti najdete na povezavi »Sorodne informacije«.

Povezane informacije

- ➔ ["Privzeta vrednost skrbniškega gesla" na strani 17](#)

Nastavitev z aplikacijo Web Config v računalniku

Web Config je v tiskalnik vgrajena spletna stran za konfiguriranje nastavitev tiskalnika. Tiskalnik, ki ima vzpostavljeno povezavo z omrežjem, lahko upravljate v računalniku.

Za dostop do aplikacije Web Config morate tiskalniku najprej dodeliti naslov IP.

Opomba:

- Pred nastavitvijo naslova IP lahko odprete Web Config tako, da računalnik in tiskalnik neposredno povežete s kablom lokalnega omrežja in določite privzeti naslov IP.
- Ker tiskalnik za dostop do protokola HTTPS uporablja samopodpisano potrdilo, se v brskalniku prikaže opozorilo, ko zaženete Web Config; vendar to ne pomeni, da se je pojavila napaka, zato lahko opozorilo prezrete.
- Če želite po zagonu aplikacije Web Config odpreti skrbniško stran, se morate v tiskalnik prijaviti s skrbniškim geslom.

Dodatne podrobnosti najdete na povezavi »Sorodne informacije«.

Povezane informacije

- ➔ [“Privzeta vrednost skrbniškega gesla” na strani 17](#)
- ➔ [“Program za konfiguriranje postopkov tiskalnika \(Web Config\)” na strani 194](#)

Nastavitev z aplikacijo Epson Device Admin v računalniku (samo Windows)

Za množično nastavitev več tiskalnikov uporabite Epson Device Admin.

Namestitvev opsijskih kaset za papir

Namestite lahko največ 3 kasetne enote za papir.

Pozor:

- Preden začnete namestitvev, tiskalnik obvezno izklopite, odklopite napajalni kabel s tiskalnika in odklopite vse druge kable. V nasprotnem se napajalni kabel lahko poškoduje, posledica pa je lahko požar ali električni udar.
- Tiskalnik je težak, zato ga naj nikoli ne dvigujete ali nosi ena sama oseba, temveč najmanj dve. Če so nameščene kasete za papir, ki niso Kasete za papir 1, jih odstranite in šele nato dvignite tiskalnik. Pri dvigovanju tiskalnika naj najmanj dve osebi zavzameta pravilne položaje, kot je prikazano spodaj.

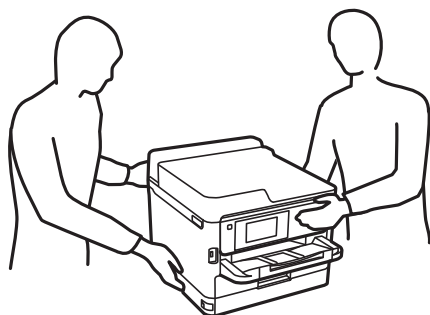

Pomembno:

- Pripravite izvijač za namestitvev in odstranitev dodatnih kasetnih enot.
- Uporabite izvijač ustrezne velikosti in vrste. V nasprotnem primeru vijaka ne boste mogli zavrteti ali pa boste nenamerno odstranili drug vijak.

1. Pritisnite gumb , da izklopite tiskalnik, in odklopite električni kabel.

2. Odklopite vse priključene kable.
3. Če so nameščene dodatne kasetne enote za papir, jih odstranite z izvijačem.

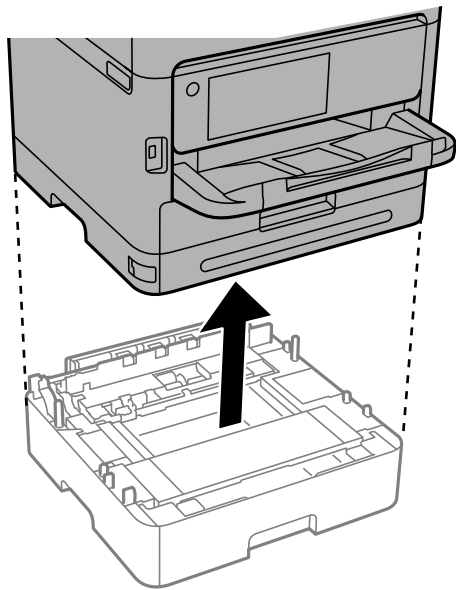

4. Odstranite del na hrbtni strani tiskalnika.

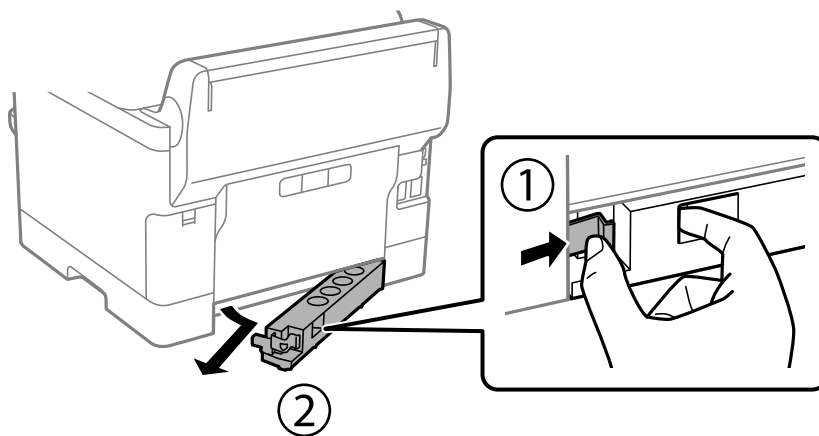

5. Odstranite opcjsko kasetno enoto za papir iz njene škatle in nato odstranite morebitne zaščitne materiale.
6. Preverite dobavljene predmete.

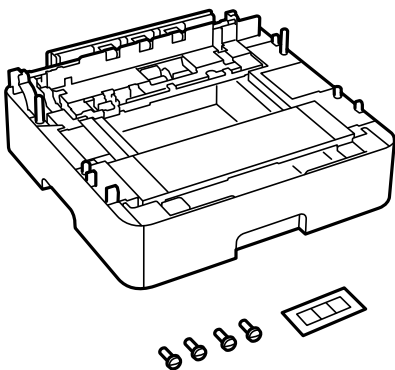

7. Najnižjo dodatno kasetno enoto za papir namestite na mesto, kamor želite namestiti tiskalnik.
8. Če uporabljate samo eno dodatno kasetno enoto za papir, nadaljujte z 11. korakom. Če uporabljate dve ali tri dodatne kasetne enote, nadaljujte z naslednjim korakom.
9. Dodatne kasetne enote za papir namestite nad najnižjo dodatno kasetno enoto za papir in jih nato z izvijačem pritrdite z vijaki.

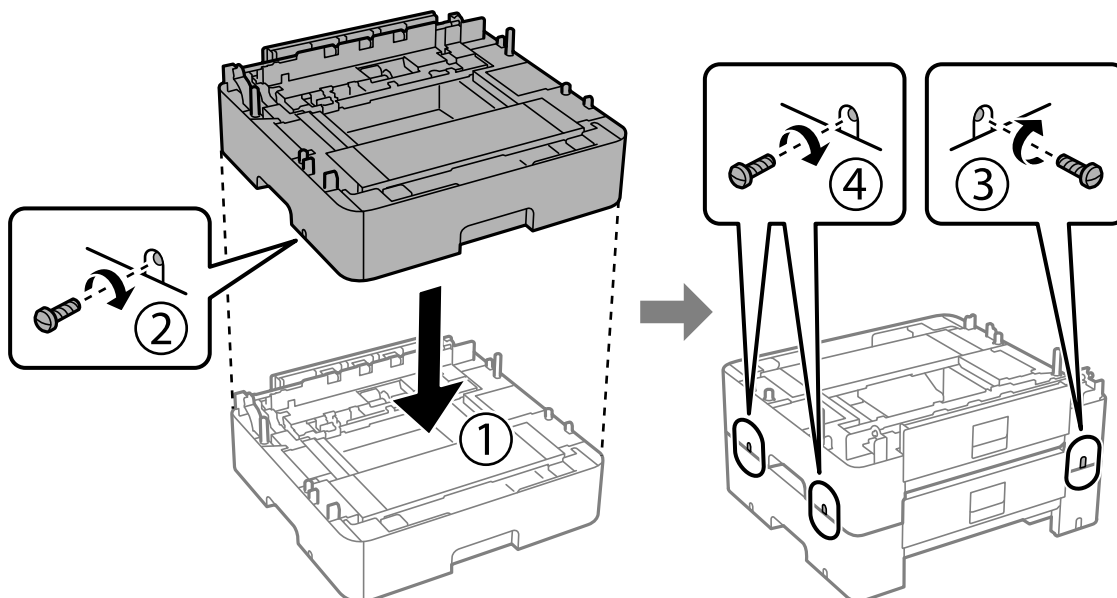

10. Ponovite prejšnji korak, če želite dodati več dodatnih kasetnih enot za papir.

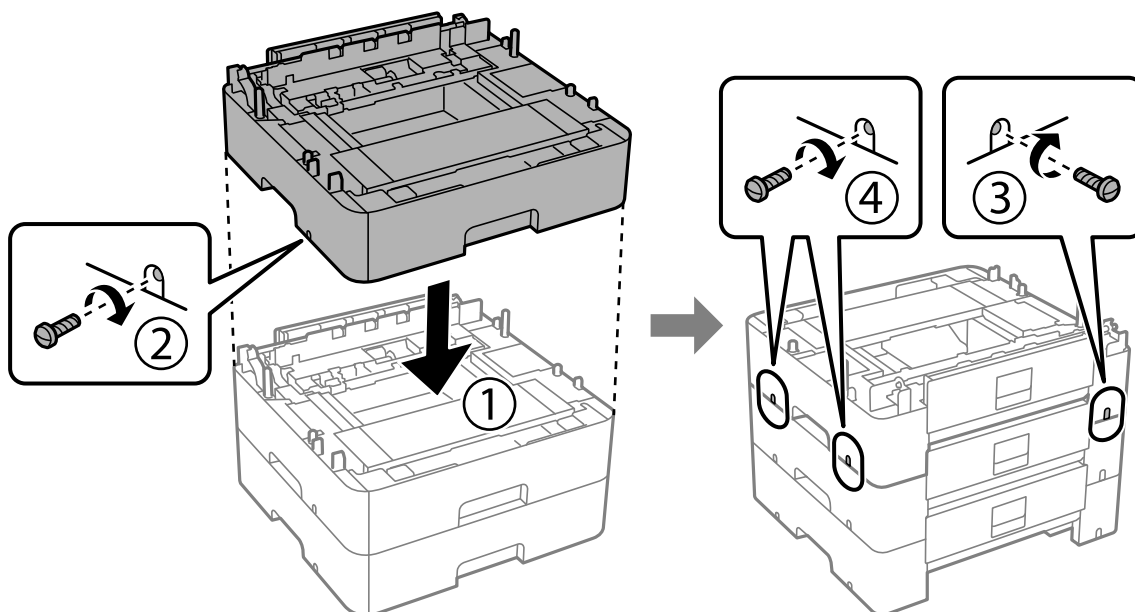

11. Previdno spustite tiskalnik na dodatno kasetno enoto za papir in pri tem poravnajte vogale ter jih nato izvijačem pritrdite z vijaki.

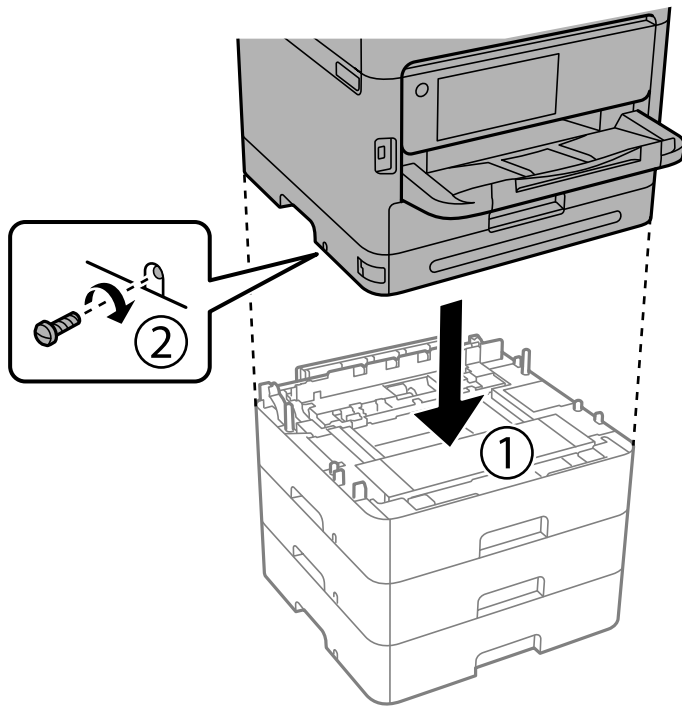

12. Z izvijačem in vijaki pritrdite dodatne kasetne enote za papir in tiskalnik na zadnjo ter desno stran.

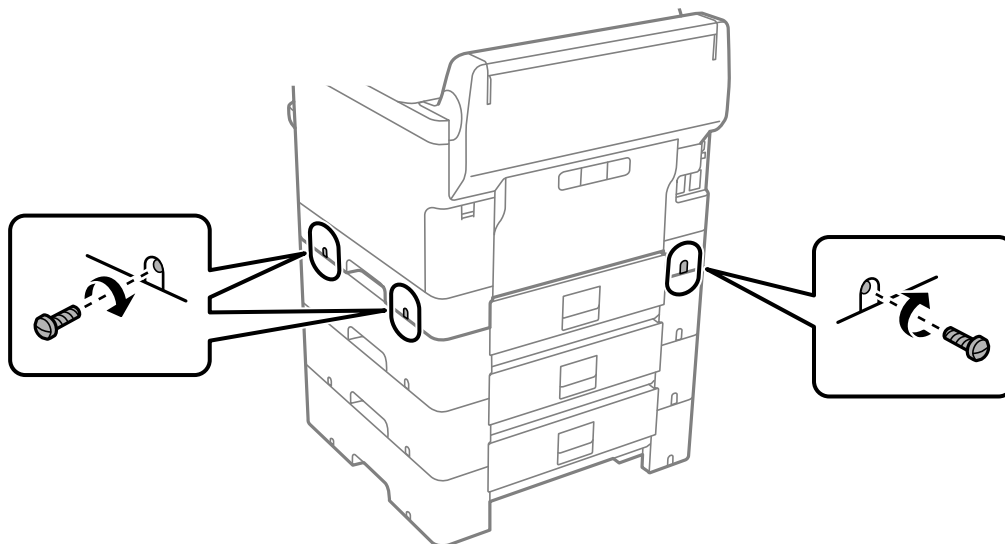

13. Del, ki ste ga odstranili v 4. koraku, pritrđite na zadnjo stran najnižje dodatne kasetne enote za papir.

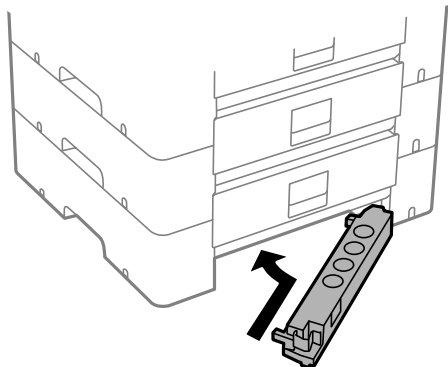

14. Nalepite nalepko, ki označuje številko kasete.

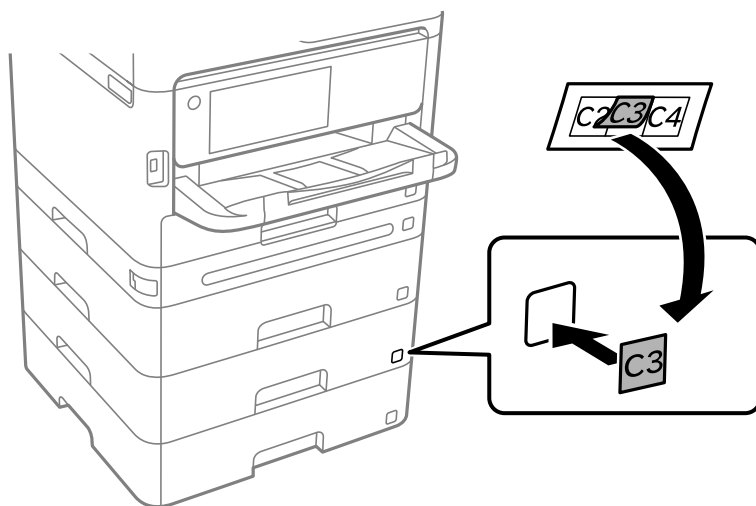

15. Znova priključite napajalni kabel in vse druge kable, nato pa vključite tiskalnik.

16. Tiskalnik vklopite z gumbom .

17. Pritisnite gumb  in nato preverite, ali je opcjska enota kasete za papir, ki ste jo namestili, prikazana na zaslonu **Nastavitve papirja**.

Opomba:

Pri odstranjevanju opcjske enote kasete za papir izklopite tiskalnik, odklopite napajalni kabel, odklopite vse druge kable in nato sledite obratnemu vrstnemu redu montaže.

Nadaljujte z nastavitvami gonilnika tiskalnika.

Povezane informacije

- ➔ [“Nastavitve razpoložljivih dodatnih elementov” na strani 57](#)
- ➔ [“Koda opcjske enote kasete za papir” na strani 190](#)

Namestitev naprave za preverjanje pristnosti

Priključitev naprave za preverjanje pristnosti

Napravo za preverjanje pristnosti lahko priključite s kablom USB.

Opomba:

Naprava za preverjanje pristnosti lahko uporabljate, če uporabljate sistem za preverjanje pristnosti.



Pozor:

Priključite napravo za preverjanje pristnosti, ki ima enako številko modela kot naprava za preverjanje pristnosti, uporabljena za potrditev kartice za preverjanje pristnosti.

1. Odlepite nalepko za servisni vmesnik (a) na zadnji strani tiskalnika.

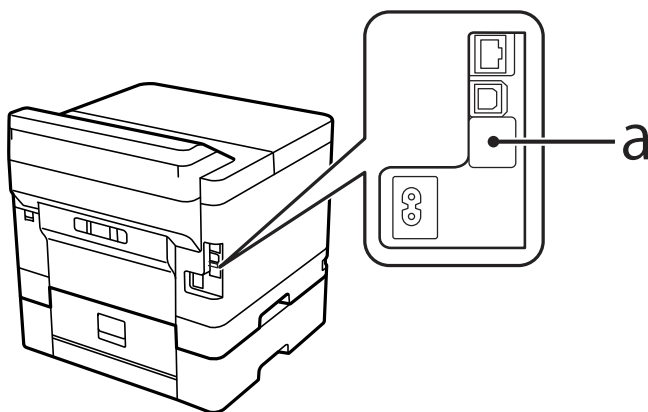

2. Kabel USB za napravo za preverjanje pristnosti priključite na servisni vmesnik.

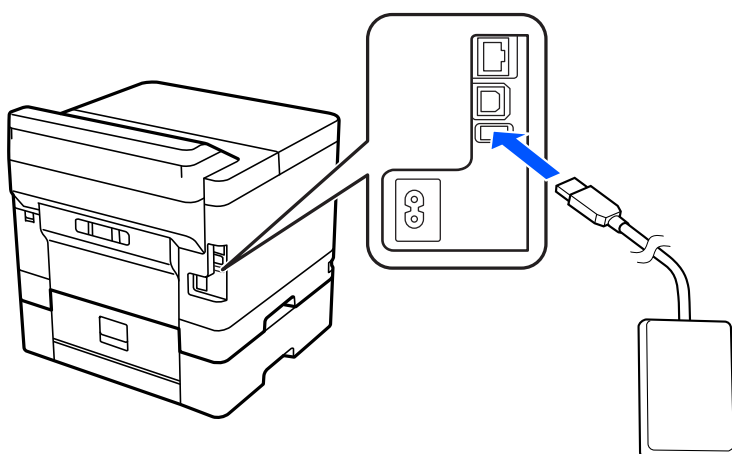

Potrditev stanja povezave naprave za preverjanje pristnosti

Stanje povezave naprave za preverjanje pristnosti lahko potrdite na več načinov.

Nadzorna plošča tiskalnika

Nastavitve > Stanje preverjanja pristnosti naprave

Web Config

Stanje lahko potrdite v enem od teh menijev.

- Zavihek **Status > Product Status > Card Reader Status**
- Zavihek **Device Management > Card Reader > Check**

Potrditev, da je kartica za preverjanje pristnosti prepoznana

Z aplikacijo Web Config lahko preverite, ali je mogoče prepoznati kartice za preverjanje pristnosti.

1. V brskalnik vnesite naslov IP tiskalnika, da odprete Web Config.
Vnesite naslov IP tiskalnika v računalniku, ki ima vzpostavljeno povezavo z istim omrežjem kot tiskalnik.
Naslov IP tiskalnika si lahko ogledate v naslednjem meniju.
Nastavitve > Splošne nastavitve > Nastavitve omrežja > Stanje omrežja > Stanje ožičene LAN/Wi-Fi povezave
2. Vnesite skrbniško geslo, da se prijavite kot skrbnik.
3. Izberite v naslednjem vrstnem redu.
Zavihek Device Management > Card Reader
4. Kartico za preverjanje pristnosti pridržite nad napravo za preverjanje pristnosti.
5. Kliknite **Check**.
Prikaže se rezultat.

Povezane informacije

➔ [“Privzeta vrednost skrbniškega gesla” na strani 17](#)

Odpravljanje težav z napravo za preverjanje pristnosti

Kartice za preverjanje pristnosti ni mogoče prebrati

Preverite to.

- Preverite, ali je naprava za preverjanje pristnosti pravilno priključena na tiskalnik.
Prepričajte se, da je naprava za preverjanje pristnosti priključena na servisni vmesnik tiskalnika.
- Preverite, ali sta naprava in kartica za preverjanje pristnosti certificirani.
Za informacije o podprtih napravah in karticah za preverjanje pristnosti se obrnite na prodajalca.

Ustvarjanje omrežne povezave in konfiguriranje nastavitev

V tem razdelku so pojasnjene nastavitve, ki jih je treba nastaviti, da lahko uporabniki v istem omrežju uporabljajo tiskalnik.

Spreminjanje skrbniškega gesla

Za tiskalnik je nastavljeno skrbniško geslo. Priporočamo, da pred uporabo tiskalnika spremenite začetno geslo.

Če pozabite skrbniško geslo, ne boste mogli spremeniti nastavitev za elemente, ki so bili zaklenjeni z možnostjo **Panel Lock**, zato se boste morali za odklep obrniti na servisno podporo.

Povezane informacije

- ➔ [“Opombe o skrbniškem geslu” na strani 17](#)
- ➔ [“Spreminjanje skrbniškega gesla na nadzorni plošči” na strani 40](#)
- ➔ [“Spreminjanje skrbniškega gesla v računalniku” na strani 40](#)

Spreminjanje skrbniškega gesla na nadzorni plošči

1. Na nadzorni plošči tiskalnika izberite **Nastavitve**.
2. Izberite **Splošne nastavitve > Skrbništvo sistema > Varnostne nastavitve > Skrbniške nastavitve > Skrbniško geslo > Spremeni**.
3. Vnesite trenutno geslo.

Opomba:

Za informacije o privzetem skrbniškem geslu si oglejte spodnje sorodne informacije.

4. Upoštevajte navodila na zaslonu za nastavitve novega gesla.

Opomba:

Če želite skrbniško geslo ponastaviti na privzeto geslo, na nadzorni plošči izberite naslednje menije.

Splošne nastavitve > Skrbništvo sistema > Varnostne nastavitve > Skrbniške nastavitve > Skrbniško geslo > Ponastavitev privzetih nastavitev

Povezane informacije

- ➔ [“Privzeta vrednost skrbniškega gesla” na strani 17](#)

Spreminjanje skrbniškega gesla v računalniku

Skrbniško geslo lahko nastavite z aplikacijo Web Config. Če uporabljate Web Config, morate v tiskalniku vzpostaviti povezavo z omrežjem. Če tiskalnik nima vzpostavljene povezave z omrežjem, ga priključite neposredno na računalnik z ethernetnim kablom.

1. V brskalnik vnesite naslov IP tiskalnika, da odprete Web Config.
Vnesite naslov IP tiskalnika v računalniku, ki ima vzpostavljeno povezavo z istim omrežjem kot tiskalnik.
Naslov IP tiskalnika si lahko ogledate v naslednjem meniju.
Nastavitve > Splošne nastavitve > Nastavitve omrežja > Stanje omrežja > Stanje ožičene LAN/Wi-Fi povezave
2. Vnesite skrbniško geslo, da se prijavite kot skrbnik.
Izberite **Log in**, vnesite skrbniško geslo in kliknite **OK**.
3. Izberite **Product Security-Change Administrator Password**.
4. Vnesite geslo v polja **Current password**, **New Password** in **Confirm New Password**. Po potrebi vnesite uporabniško ime.
Opomba:
Za informacije o privzetem skrbniškem geslu si oglejte spodnje sorodne informacije.
5. Izberite **OK**.
Opomba:
*Če želite skrbniško geslo ponastaviti na začetno geslo, izberite **Restore Default Settings** na zaslonu **Change Administrator Password**.*

Povezane informacije

- ➔ [“Privzeta vrednost skrbniškega gesla” na strani 17](#)

Zaščita nastavitev z zaklepanjem plošče

Če želite nepooblaščenim uporabnikom preprečiti pregledovanje ali spreminjanje nastavitev tiskalnika ali omrežja, ko imajo vzpostavljeno povezavo z omrežjem, lahko skrbniki zaklenejo menijske elemente nadzorne plošče s funkcijo zaklepanja plošče. Za upravljanje zaklenjenih menijskih elementov se morate prijaviti kot skrbnik.

Opomba:

Geslo lahko spremenite pozneje.

Povezane informacije

- ➔ [“Nastavitev nadzorne plošče” na strani 229](#)

Omogočanje možnosti Nastavitev zaklepa na nadzorni plošči

1. Na nadzorni plošči tiskalnika izberite **Nastavitve**.
2. Izberite **Splošne nastavitve > Skrbništvo sistema > Varnostne nastavitve > Skrbniške nastavitve**.
3. Izberite **Vkl.** za možnost **Nastavitev zaklepa**.

Izberite **Nastavitve > Splošne nastavitve > Nastavitve omrežja** in nato potrdite polje za obvezen vnos gesla.

Povezane informacije

➔ [“Privzeta vrednost skrbniškega gesla” na strani 17](#)

Omogočanje možnosti Nastavitev zaklepa v računalniku

1. V brskalnik vnesite naslov IP tiskalnika, da odprete Web Config.
Vnesite naslov IP tiskalnika v računalniku, ki ima vzpostavljeno povezavo z istim omrežjem kot tiskalnik.
Naslov IP tiskalnika si lahko ogledate v naslednjem meniju.
Nastavitve > Splošne nastavitve > Nastavitve omrežja > Stanje omrežja > Stanje ožičene LAN/Wi-Fi povezave
2. Vnesite geslo in kliknite **OK**.
3. Izberite v naslednjem vrstnem redu. Zavihek
Device Management > Control Panel
4. Nastavite možnost **Panel Lock** na **ON**.
5. Kliknite **OK**.
6. Izberite **Nastavitve > Splošne nastavitve > Nastavitve omrežja** na nadzorni plošči tiskalnika in nato potrdite polje za obvezen vnos gesla.

Povezane informacije

➔ [“Privzeta vrednost skrbniškega gesla” na strani 17](#)

➔ [“Program za konfiguriranje postopkov tiskalnika \(Web Config\)” na strani 194](#)

Vzpostavljanje povezave z omrežjem v tiskalniku

V tiskalniku lahko povezavo z omrežjem vzpostavite na več načinov.

- Vzpostavite povezavo s konfiguracijo naprednih nastavitev na nadzorni plošči.
- Vzpostavite povezavo z namestitvenim programom, ki je na voljo na spletnem mestu ali disku s programsko opremo.

V tem poglavju je opisan postopek vzpostavljanja povezave z omrežjem v tiskalniku na nadzorni plošči tiskalnika.

Preden vzpostavite povezavo z omrežjem

Za povezavo z omrežjem predhodno preverite način povezave in podatke o nastavitvi.

Zbiranje podatkov o nastavitvi povezave

Pripravite potrebne podatke za nastavitve povezave. Pred nastavitvijo pripravite te podatke.

Oddelki	Elementi	Opomba
Način povezave naprave	<input type="checkbox"/> Ethernet <input type="checkbox"/> Wi-Fi	Izberite, kako želite vzpostaviti povezavo med tiskalnikom in omrežjem. Za žično lokalno omrežje priključite tiskalnik na stikalo LAN. Za omrežje Wi-Fi tiskalnik vzpostavi povezavo z omrežjem (SSID) dostopne točke.
Podatki o lokalni omrežni povezavi	<input type="checkbox"/> Naslov IP <input type="checkbox"/> Maska podomrežja <input type="checkbox"/> Privzeti prehod	Določite naslov IP, ki ga želite dodeliti tiskalniku. Za dodelitev statičnega naslova IP morate vnesti vse vrednosti. Za dodelitev dinamičnega naslova IP s funkcijo DHCP ne potrebujete teh podatkov, ker so nastavljeni samodejno.
Podatki o povezavi z omrežjem Wi-Fi	<input type="checkbox"/> SSID <input type="checkbox"/> Geslo	To sta SSID (ime omrežja) in geslo dostopne točke, s katero tiskalnik vzpostavi povezavo. Če je nastavljeno filtriranje naslovov MAC, prehodno registrirajte naslov MAC tiskalnika, da registrirate tiskalnik. Podprti standardi so navedeni na spodnjem spletnem mestu. "Tehnični podatki povezave Wi-Fi" na strani 212
Podatki o strežniku DNS	<input type="checkbox"/> Naslov IP za primarni strežnik DNS <input type="checkbox"/> Naslov IP za sekundarni strežnik DNS	Te podatke potrebujete pri določanju strežnikov DNS. Sekundarni strežnik DNS je nastavljen, kadar ima sistem odvečno konfiguracijo in je na voljo sekundarni strežnik DNS. Če ste v majhni organizaciji in ne nastavite strežnika DNS, nastavite naslov IP usmerjevalnika.
Podatki o posredniškem strežniku	<input type="checkbox"/> Ime posredniškega strežnika	Te podatke nastavite, če vaše omrežno okolje uporablja posredniški strežnik za dostop do interneta prek intraneta in če uporabljate funkcijo, pri kateri tiskalnik neposredno dostopa do interneta. Tiskalnik za uporabo spodaj navedenih funkcij neposredno vzpostavi povezavo z internetom. <input type="checkbox"/> Storitve Epson Connect <input type="checkbox"/> Storitve v oblaku drugih podjetij <input type="checkbox"/> Posodobitev vdelane programske opreme
Podatki o številki vrat	<input type="checkbox"/> Številka vrat za sprostitvev	Preverite številko vrat, ki jih uporabljata tiskalnik in računalnik, nato pa po potrebi sprostite vrata, ki jih blokira požarni zid. Informacije o številki vrat, ki jih uporablja tiskalnik, najdete na tem spletnem mestu. "Uporaba vrat za tiskalnik" na strani 211

Dodelitev naslova IP

Obstajajo naslednji načini dodelitve naslova IP.

Statični naslov IP:

Vnaprej določeni naslov IP tiskalniku (gostitelj) dodelite ročno.

Podatke za vzpostavitev povezave z omrežjem (maska podomrežja, privzeti prehod, strežnik DNS itd.) je treba nastaviti ročno.

Naslov IP se ne spremeni niti, ko izklopite napravo. To je uporabno v primerih, ko želite upravljati naprave v okolju, kjer naslova IP ni mogoče spreminjati, ali ko želite upravljati naprave z uporabo naslova IP. Nastavitve priporočamo za tiskalnik, strežnik, itd., do koder dostopa več računalnikov. Kadar uporabljate varnostne funkcije, kot je filtriranje IPsec/IP, dodelite stalni naslov IP, da se ta naslov ne bo spreminjal.

Samodejna dodelitev prek funkcije DHCP (dinamični naslov IP):

Naslov IP tiskalniku (gostitelj) dodelite samodejno s pomočjo funkcije DHCP strežnika DHCP ali usmerjevalnika.

Podatki za vzpostavitev povezave z omrežjem (maska podomrežja, privzeti prehod, strežnik DNS itd.) se nastavijo samodejno, tako da lahko napravo enostavno povežete z omrežjem.

Če sta naprava ali usmerjevalnik izključena, oziroma odvisno od nastavitve strežnika DHCP, se naslov IP ob ponovno vzpostavitvi povezave lahko spremeni.

Priporočamo tako upravljanje naprav, ki ne uporabljata naslova IP, in komunikacijo s protokoli, ki lahko sledi naslovu IP.

Opomba:

Kadar uporabljate funkcijo rezervacije naslova IP pri DHCP, lahko kadar koli napravam dodelite isti naslov IP.

Strežnik DNS in strežnik Proxy

Strežnik DNS ima ime gostitelja, ime domene za e-poštni naslov itd. povezana s podatki naslova IP.

Komunikacija ni mogoča, če je druga stran opisana z imenom gostitelja, imenom domene itd., ko računalnik ali tiskalnik izvaja komunikacijo IP.

V strežniku DNS poizveduje o teh podatkih in pridobi naslov IP druge strani. Ta postopek se imenuje resolucija imena.

Zato naprave, kot so računalniki in tiskalniki, lahko komunicirajo preko naslova IP.

Resolucija imena je potrebna, da tiskalnik komunicira z uporabo funkcije e-pošte ali funkcije internetne povezave.

Če uporabljate te funkcije, opravite nastavitve strežnika DNS.

Če naslov IP tiskalnika dodelite s funkcijo DHCP strežnika DHCP ali usmerjevalnika, se to samodejno nastavi.

Strežnik proxy je postavljen na prehod med omrežjem in internetom in komunicira z računalnikom, tiskalnikom in internetom (strežnik na drugi strani). Strežnik na drugi strani komunicira samo s strežnikom proxy. Zato informacij o tiskalniku, kot sta naslov IP in številka vrat, ni mogoče prebrati, pričakovana pa je tudi povečana raven varnosti.

Če z internetom povezavo vzpostavljate preko strežnika proxy, konfigurirajte strežnik proxy tiskalnika.

Vzpostavljanje povezave z omrežjem na nadzorni plošči

Vzpostavite povezavo z omrežjem v tiskalniku na nadzorni plošči tiskalnika.

Dodelitev naslova IP

Nastavite osnovne elemente, kot so **Naslov IP**, **Maska podomrežja** in **Privzeti prehod**.

V tem poglavju je opisan postopek za nastavitve statičnega naslova IP.

1. Vključite tiskalnik.

2. Na začetnem zaslonu nadzorne plošče tiskalnika izberite **Nastavitve > Splošne nastavitve > Nastavitve omrežja**.

3. Izberite **Napredno > TCP/IP**.

Opomba:

Vnesti morate skrbniško geslo za omrežje.

4. Izberite **Ročno** za **Pridobi naslov IP**.

Če želite naslov IP nastaviti samodejno s funkcijo DHCP usmerjevalnika, izberite **Samodejno**. V tem primeru so samodejno nastavljeni tudi **Naslov IP**, **Maska podomrežja** in **Privzeti prehod** v 5. in 6. koraku, zato nadaljujte s 7. korakom.

5. Vnesite naslov IP.

Potrdite vrednost, ki je prikazana na prejšnjem zaslonu.

6. Nastavite **Maska podomrežja** in **Privzeti prehod**.

Potrdite vrednost, ki je prikazana na prejšnjem zaslonu.



Pomembno:

Če kombinacija vrednosti v poljih **Naslov IP**, **Maska podomrežja** in **Privzeti prehod** ni pravilna, je možnost **Začni nastavitve** zatemnjena, zato ne morete nadaljevati konfiguracije nastavitvev. Prepričajte, da v vnosu ni napak.

7. Vnesite naslov IP primarnega strežnika DNS.

Potrdite vrednost, ki je prikazana na prejšnjem zaslonu.

Če za nastavitve dodelitve naslova IP izberete možnost **Samodejno**, lahko nastavitve strežnika DNS izberete v razdelku **Ročno** ali **Samodejno**. Če naslova strežnika DNS ne morete pridobiti samodejno, izberite **Ročno** in vnesite naslov strežnika DNS. Nato neposredno vnesite naslov sekundarnega strežnika DNS. Če izberete **Samodejno**, nadaljujte z 9. korakom.

8. Vnesite naslov IP sekundarnega strežnika DNS.

Potrdite vrednost, ki je prikazana na prejšnjem zaslonu.

9. Izberite **Začni nastavitve**.

Povezane informacije

➔ [“Privzeta vrednost skrbniškega gesla” na strani 17](#)

Nastavitve posredniškega strežnika

Nastavite posredniški strežnik, če sta izpolnjena oba spodnja pogoja.

- Posredniški strežnik je zasnovan za internetno povezavo.
- Uporabljate funkcijo, pri kateri tiskalnik neposredno vzpostavi povezavo z internetom, na primer storitev Epson Connect ali druge storitve podjetja v oblaku.

1. Na začetnem zaslonu izberite **Nastavitve**.

Ko po nastavitvi naslova IP konfigurirate nastavitve, se prikaže zaslon **Napredno**. Nadaljujte s 3. korakom.

2. Izberite **Splošne nastavitve** > **Nastavitve omrežja** > **Napredno**.
3. Izberite **Strežnik Proxy**.
4. Izberite **Upor.** za **Nastavitve proxy strežnika**.
5. Vnesite naslov posredniškega strežnika v obliki IPv4 ali popolnoma določenega imena domene (FQDN).
Potrdite vrednost, ki je prikazana na prejšnjem zaslonu.
6. Vnesite številko vrat za posredniški strežnik.
Potrdite vrednost, ki je prikazana na prejšnjem zaslonu.
7. Izberite **Začni nastavitve**.

Vzpostavljanje povezave z ethernetom

V tiskalniku vzpostavite povezavo z omrežjem prek ethernetnega kabla in preverite povezavo.

1. Tiskalnik in zvezdišče (stikalo LAN) povežite z ethernetnim kablom.
2. Na začetnem zaslonu izberite **Nastavitve**.
3. Izberite **Splošne nastavitve** > **Nastavitve omrežja** > **Preverjanje povezave**.
Prikaže se rezultat diagnosticiranja povezave. Prepričajte se, da je povezava pravilna.

Vzpostavljanje povezave z brezžičnim omrežjem LAN (Wi-Fi)

V tiskalniku lahko povezavo z brezžičnim lokalnim omrežjem (Wi-Fi) vzpostavite na več načinov. Izberite način povezave, ki ustreza okolju in pogojem, v katerih vzpostavljate povezavo.

Če poznate podatke za brezžični usmerjevalnik, kot sta SSID in geslo, lahko nastavitve določite ročno.

Če brezžični usmerjevalnik podpira WPS, lahko nastavitve določite s potisnim gumbom.

Ko tiskalnik povežete z omrežjem, s tiskalnikom povežite z napravo, ki jo želite uporabiti (računalnik, pametna naprava, tablica itd.).

Povezane informacije

- ➔ [“Opomba o uporabi 5-gigaherčne povezave Wi-Fi” na strani 46](#)
- ➔ [“Konfiguriranje nastavitev Wi-Fi z vnašanjem imena SSID in gesla” na strani 47](#)
- ➔ [“Konfiguracija nastavitev omrežja Wi-Fi s potisnim gumbom \(WPS\)” na strani 47](#)
- ➔ [“Konfiguriranje nastavitev omrežja Wi-Fi z vnosom kode PIN \(WPS\)” na strani 48](#)

Opomba o uporabi 5-gigaherčne povezave Wi-Fi

Ta tiskalnik pri vzpostavljanju povezave z Wi-Fi Direct (preprosta dostopna točka) običajno uporablja kanal W52 (36ch). Kanal za povezavo z brezžičnim lokalnim omrežjem (Wi-Fi) je izbran samodejno, zato se lahko kanal, ki je uporabljen hkrati s povezavo Wi-Fi Direct, razlikuje. Pošiljanje podatkov v tiskalnik je lahko zakasnjeno, če sta kanala različna. Če to ne ovira uporabe, vzpostavite povezavo z omrežjem z SSID v 2,4-gigaherčnem pasu. V 2,4-gigaherčnem pasu se uporabljeni kanali ujemajo.

Priporočamo, da pri nastavitvi brezžičnega lokalnega omrežja na 5 GHz onemogočite funkcijo Wi-Fi Direct.

Konfiguriranje nastavitev Wi-Fi z vnašanjem imena SSID in gesla

Omrežje Wi-Fi lahko nastavite tako, da vnesete informacije, potrebne za vzpostavitev povezave z brezžičnim usmerjevalnikom z nadzorne plošče tiskalnika. Za nastavitve na ta način potrebujete SSID in geslo za brezžični usmerjevalnik.

Opomba:

Če brezžični usmerjevalnik uporabljate s privzetimi nastavitvami, sta SSID in geslo navedena na nalepki. Če ne poznate SSID-ja in gesla, se obrnite na osebo, ki je nastavila brezžični usmerjevalnik, ali pa si oglejte dokumentacijo, ki je bila priložena brezžičnemu usmerjevalniku.

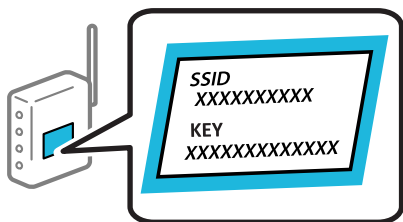

1. Na začetnem zaslonu izberite **Wi-Fi**.

Element izberite z gumbi ▲ ▼ ◀ ▶, nato pa pritisnite gumb OK.

2. Izberite **Usmerjevalnik**.

3. Pritisnite gumb »V redu«.

Če je omrežna povezava že nastavljena, so prikazane podrobnosti o povezavi. Izberite **Zamenjajte v povezavo Wi-Fi**, ali **Začni namestitev**, da spremenite nastavitve.

4. Izberite **Čarovnik za nastavitve Wi-Fi**.

5. Upoštevajte navodila na zaslonu, da izberete SSID, vnesite geslo za brezžični usmerjevalnik in začnete nastavitve.

Če želite po končani nastavitvi preveriti stanje omrežne povezave za tiskalnik, najdete podrobnosti na spodnji povezavi »Sorodne informacije«.

Opomba:

- Če SSID-ja ne poznate, preverite, ali je naveden na nalepki brezžičnega usmerjevalnika. Če brezžični usmerjevalnik uporabljate s privzetimi nastavitvami, uporabite SSID, ki je naveden na nalepki. Če ne najdete nobenih informacij, preberite dokumentacijo, priloženo brezžičnemu usmerjevalniku.
- Geslo razlikuje med velikimi in malimi črkami.
- Če gesla ne poznate, preverite, ali je navedeno na nalepki brezžičnega usmerjevalnika. Na nalepki je geslo mora zapisano pod »Network Key«, »Wireless Password« ipd. Če brezžični usmerjevalnik uporabljate s privzetimi nastavitvami, uporabite geslo, navedeno na nalepki.

Povezane informacije

- ➔ ["Preverjanje stanja povezave tiskalnika z omrežjem \(poročilo o omrežni povezavi\)" na strani 143](#)
- ➔ ["Tiskanje poročila o omrežni povezavi" na strani 49](#)

Konfiguracija nastavitev omrežja Wi-Fi s potisnim gumbom (WPS)

Omrežje Wi-Fi lahko nastavite samodejno tako, da pritisnete gumb na brezžičnem usmerjevalniku. Če so izpolnjeni spodnji pogoji, lahko povezavo nastavite na ta način.

- Brezžični usmerjevalnik je združljiv z WPS-jem (Wi-Fi Protected Setup).
- Trenutna povezava Wi-Fi je bila vzpostavljena s pritiskom gumba na brezžičnem usmerjevalniku.

Opomba:

Če ne najdete gumba ali če povezavo nastavljate v programski opremi, si oglejte dokumentacijo, ki je bila priložena brezžičnemu usmerjevalniku.

1. Na začetnem zaslonu izberite **Wi-Fi**.

Element izberite z gumbi ▲ ▼ ◀▶, nato pa pritisnite gumb OK.

2. Izberite **Usmerjevalnik**.

3. Pritisnite gumb OK.

Če je omrežna povezava že nastavljena, so prikazane podrobnosti o povezavi. Izberite **Zamenjajte v povezavo Wi-Fi**, ali **Začni namestitev**, da spremenite nastavitve.

4. Izberite **Nastavitev s pritiskom na gumb (WPS)**.

5. Upoštevajte navodila na zaslonu.

Če želite po končani nastavitvi preveriti stanje omrežne povezave za tiskalnik, najdete podrobnosti na spodnji povezavi »Sorodne informacije«.

Opomba:

Če povezave ni mogoče vzpostaviti, znova zaženite brezžični usmerjevalnik, premaknite ga bližje tiskalniku in poskusite znova. Če povezave še vedno ne morete vzpostaviti, natisnite poročilo o omrežni povezavi in si oglejte rešitev.

Povezane informacije

➔ ["Tiskanje poročila o omrežni povezavi" na strani 49](#)

Konfiguriranje nastavitev omrežja Wi-Fi z vnosom kode PIN (WPS)

Povezavo z brezžičnim usmerjevalnikom lahko samodejno vzpostavite tako, da uporabite kodo PIN. Ta način nastavitve lahko uporabite, če brezžični usmerjevalnik podpira WPS (zaščitena nastavitve omrežja Wi-Fi). Kodo PIN v brezžični usmerjevalnik vnesite v računalniku.

1. Na začetnem zaslonu izberite **Wi-Fi**.

Element izberite z gumbi ▲ ▼ ◀▶, nato pa pritisnite gumb OK.

2. Izberite **Usmerjevalnik**.

3. Pritisnite gumb »V redu«.

Če je omrežna povezava že nastavljena, so prikazane podrobnosti o povezavi. Izberite **Zamenjajte v povezavo Wi-Fi**, ali **Začni namestitev**, da spremenite nastavitve.

4. Izberite **Druge funkcije > Namestitev kode PIN (WPS)**

5. Upoštevajte navodila na zaslonu.

Če želite po končani nastavitvi preveriti stanje omrežne povezave za tiskalnik, najdete podrobnosti na spodnji povezavi »Sorodne informacije«.

Opomba:

Podrobnosti o vnosu kode PIN najdete v dokumentaciji, ki je bila priložena brezžičnemu usmerjevalniku.

Povezane informacije

➔ [“Tiskanje poročila o omrežni povezavi” na strani 49](#)

Odpravljanje težav z omrežnimi povezavami

Tiskanje poročila o omrežni povezavi

Če želite preveriti stanje povezave med tiskalnikom in brezžičnim usmerjevalnikom, natisnite poročilo o omrežni povezavi.

1. Na začetnem zaslonu izberite **Nastavitve**.

Element izberite z gumbi ▲ ▼ ◀ ▶, nato pa pritisnite gumb OK.

2. Izberite **Splošne nastavitve** > **Nastavitve omrežja** > **Preverjanje povezave**.

Začne se vzpostavljanje povezave.

3. Izberite **Natisni poročilo za preverjanje**.

4. Natisnite poročilo o omrežni povezavi.

Če je prišlo do napake, si oglejte poročilo o omrežni povezavi in upoštevajte natisnjena navodila za odpravo težave.

Povezane informacije

➔ [“Nastavitve omrežja” na strani 203](#)

➔ [“Sporočila in rešitve v poročilu o omrežni povezavi” na strani 52](#)

Povezave z omrežjem ni mogoče vzpostaviti

Naslov IP ni pravilno dodeljen.

Če je tiskalniku dodeljen naslov IP 169.254.XXX.XXX in če je maska podomrežja 255.255.0.0, naslov IP morda ni pravilno dodeljen.

Nastavitve > **Splošne nastavitve** > **Nastavitve omrežja** > **Napredno** > **TCP/IP** na nadzorni plošči tiskalnika in nato preverite naslov IP ter masko podomrežja, ki sta dodeljena tiskalniku.

Znova zaženite brezžični usmerjevalnik ali ponastavite nastavitve omrežja za tiskalnik.

Če so nastavitve omrežja tiskalnika napačne, znova konfigurirajte nastavitve omrežja tiskalnika v skladu z omrežnim okoljem.

Povezane informacije

➔ [“Vzpostavljanje povezave z omrežjem na nadzorni plošči” na strani 44](#)

Tiskalnik je povezan z ethernetnim kablom v napravah, ki podpirajo IEEE 802.3az (energijsko učinkovit ethernet).

Če ste tiskalnik povezali z ethernetnim kablom v napravah, ki podpirajo standard IEEE 802.3az (energijsko učinkovit ethernet), se lahko pojavijo naslednje težave, ki so odvisne od uporabljenega zvezdišča ali usmerjevalnika.

- Povezava je nestabilna, povezava s tiskalnikom se stalno prekinja.
- Povezave s tiskalnikom ni mogoče vzpostaviti.
- Hitrost komunikacije je počasna.

Upoštevajte naslednja navodila za onemogočanje standarda IEEE 802.3az za tiskalnik in nato znova vzpostavite povezavo.

1. Odstranite ethernetni kabel, ki je priključen v računalnik in tiskalnik.
 2. Če je za računalnik omogočen standard IEEE 802.3az, ga onemogočite.
Podrobnosti najdete v dokumentaciji, priloženi računalniku.
 3. Računalnik in tiskalnik priključite neposredno z ethernetnim kablom.
 4. V tiskalniku natisnite poročilo o omrežni povezavi.
[“Tiskanje poročila o omrežni povezavi” na strani 49](#)
 5. V poročilu o omrežni povezavi preverite naslov IP tiskalnika.
 6. V računalniku zaženite Web Config.
Zaženite spletni brskalnik in vnesite naslov IP tiskalnika.
[“Zagon programa Web Config v spletnem brskalniku” na strani 195](#)
 7. Izberite zavihek **Network** > **Wired LAN**.
 8. Izberite **OFF** za **IEEE 802.3az**.
 9. Kliknite **Next**.
 10. Kliknite **OK**.
 11. Odstranite ethernetni kabel, ki je priključen v računalnik in tiskalnik.
 12. Če ste v 2. koraku za računalnik onemogočili standard IEEE 802.3az, ga omogočite.
 13. Priključite ethernetne kable, ki ste jih odstranili v 1. koraku, v računalnik in tiskalnik.
- Če se težava še vedno ponavlja, je vzrok morda v drugih napravah in ne v tiskalniku.

Nekaj je narobe z omrežnimi napravami pri povezavi Wi-Fi.

Če lahko ponastavite brezžični usmerjevalnik lokalnega omrežja v svojem okolju, poskusite s to rešitvijo.

Izklopite naprave, v katerih želite vzpostaviti povezavo z omrežjem. Počakajte približno 10 sekund in nato vklopite naprave v tem vrstnem redu: brezžični usmerjevalnik, računalnik ali pametna naprava in tiskalnik. Tiskalnik in

računalnik ali pametno napravo premaknite bližje brezžičnemu usmerjevalniku, da omogočite boljšo radijsko komunikacijo, in nato poskusite znova konfigurirati nastavitve omrežja.

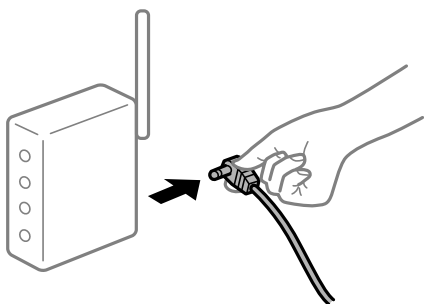

Naprave ne morejo prejeti signalov iz brezžičnega usmerjevalnika, ker so preveč oddaljene.

Če lahko premaknete napravo znotraj okolja namestitve, poskusite s to rešitvijo.

Ko računalnik ali pametno napravo in tiskalnik pomaknete bližje brezžičnemu usmerjevalniku, izklopite brezžični usmerjevalnik in ga nato ponovno vklopite.

Če ste zamenjali brezžični usmerjevalnik in se nastavitve ne ujemajo z novim usmerjevalnikom.

Znova konfigurirajte nastavitve povezave, tako da se ujemajo z novim brezžičnim usmerjevalnikom.

Povezane informacije

➔ [“Vzpostavljajte povezavo z omrežjem na nadzorni plošči” na strani 44](#)

Omrežji (SSID), povezani z računalnikom ali pametno napravo in računalnikom, se razlikujeta.

Če hkrati uporabljate več brezžičnih usmerjevalnikov ali ima brezžični usmerjevalnik več SSID-jev in naprav, povezanih z različnimi SSID-ji, povezave z brezžičnim omrežjem ni mogoče vzpostaviti.

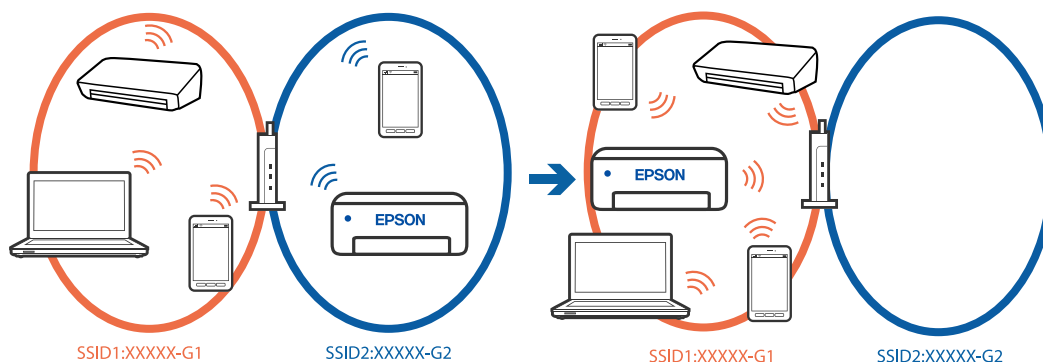

V računalniku ali pametni napravi vzpostavite povezavo z istim omrežjem (SSID) kot v tiskalniku.

- Preverite SSID, s katerim je povezan tiskalnik, tako, da natisnete poročilo o preverjanju omrežne povezave.
- V vseh računalnikih in pametnih napravah, ki jih želite povezati s tiskalnikom, preverite ime omrežja Wi-Fi ali omrežja, s katerim imate vzpostavljeno povezavo.
- Če imata tiskalnik in računalnik ali pametna naprava vzpostavljeno povezavo v različnih omrežjih, napravo znova povežite s SSID-jem, s katerim je povezan tiskalnik.

V brezžičnem usmerjevalniku je na voljo funkcija za ločevanje zasebnosti.

V večini brezžičnih usmerjevalnikov je na voljo funkcija ločevalnika, ki preprečuje komunikacijo med napravami v omrežjih z istim SSID-jem. Če komunikacija med tiskalnikom in računalnikom ali pametno napravo ni mogoča, tudi če imajo vzpostavljeno povezavo z istim omrežjem, onemogočite funkcijo ločevalnika v brezžičnem usmerjevalniku. Podrobnosti najdete v priročniku, priloženem brezžičnemu usmerjevalniku.

Sporočila in rešitve v poročilu o omrežni povezavi

Oglejte si sporočila in kode napak v poročilu o omrežni povezavi ter upoštevajte rešitve.

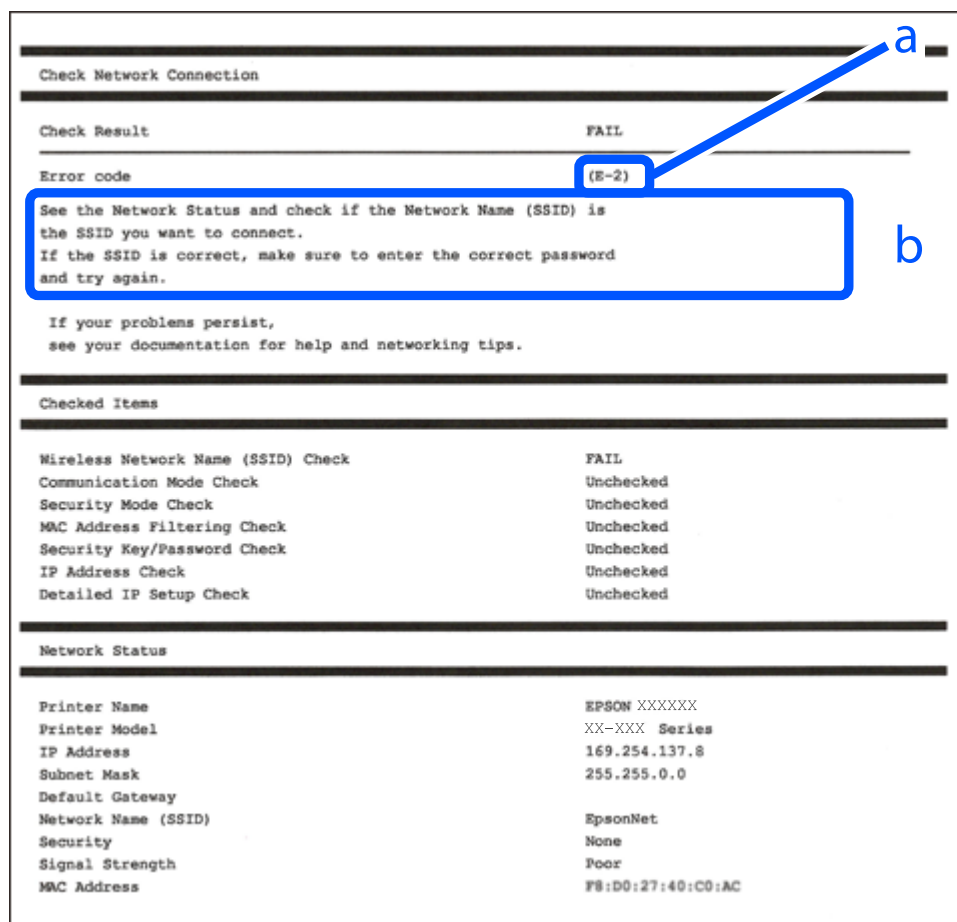

a. Koda napake

b. Sporočila, povezana z omrežnim okoljem

Povezane informacije

- ➔ “E-1” na strani 53
- ➔ “E-2, E-3, E-7” na strani 53
- ➔ “E-5” na strani 54
- ➔ “E-6” na strani 54
- ➔ “E-8” na strani 54
- ➔ “E-9” na strani 55
- ➔ “E-10” na strani 55

- ➔ “E-11” na strani 55
- ➔ “E-12” na strani 56
- ➔ “E-13” na strani 56
- ➔ “Sporočilo, povezano z omrežnim okoljem” na strani 57

E-1

Rešitve:

- Prepričajte se, da je ethernetni kabel čvrsto priključen na tiskalnik in zvezdišče ali drugo omrežno napravo.
- Prepričajte se, da je zvezdišče ali druga omrežna naprava vklopljena.
- Če želite povezavo s tiskalnikom vzpostaviti prek omrežja Wi-Fi, znova konfigurirajte nastavitve omrežja Wi-Fi za tiskalnik, ker je omrežje onemogočeno.

E-2, E-3, E-7

Rešitve:

- Prepričajte se, da je brezžični usmerjevalnik vklopljen.
- Preverite, ali ima računalnik ali naprava pravilno vzpostavljeno povezavo z brezžičnim usmerjevalnikom.
- Izklopite brezžični usmerjevalnik. Počakajte približno 10 sekund in nato znova vklopite dostopno točko.
- Tiskalnik premaknite bližje brezžičnemu usmerjevalniku in odstranite morebitne ovire med njima.
- Če ste SSID vesli ročno, preverite, ali je pravilen. SSID je naveden v razdelku **Network Status** v poročilu o omrežni povezavi.
- Če ima brezžični usmerjevalnik več imen SSID, izberite SSID, ki je prikazan. Če uporablja SSID nezdružljivo frekvenco, jih tiskalnik ne prikaže.
- Če za vzpostavitev omrežne povezave uporabite nastavitve s potisnim gumbom, se prepričajte, da brezžični usmerjevalnik podpira WPS. Nastavitve s potisnim gumbom ne morete uporabiti, če brezžični usmerjevalnik ne podpira WPS.
- Prepričajte se, da so v imenu SSID samo znaki ASCII (alfanumerični znaki in simboli). V tiskalniku ni mogoče prikazati imena SSID, v katerem so znake, ki niso znaki ASCII.
- Preden vzpostavite povezavo z brezžičnim usmerjevalnikom, se prepričajte, da poznate SSID in geslo. Če uporabljate brezžični usmerjevalnik s privzetimi nastavitvami, sta SSID in geslo navedena na nalepki na brezžičnem usmerjevalniku. Če ne poznate SSID-ja in gesla, se obrnite na osebo, ki je nastavila brezžični usmerjevalnik, ali pa si oglejte dokumentacijo, ki je bila priložena brezžičnemu usmerjevalniku.
- Če vzpostavljate povezavo z omrežjem SSID, ki je bilo ustvarjeno s funkcijo souporabe povezave v pametni napravi, SSID in geslo poiščite v dokumentaciji, ki je bila priložena pametni napravi.
- Če se povezava Wi-Fi nenadoma prekine, preverite spodnje pogoje. Če je kateri koli od teh pogojev izpolnjen, ponastavite nastavitve omrežja tako, da prenesete in zaženete programsko opremo s tega spletnega mesta.
<https://epson.sn> > **Namestitev**
- V omrežje je bila prek nastavitve s potisnim gumbom dodana druga pametna naprava.
- Omrežje Wi-Fi ni bilo nastavljeno v načinu nastavitve s potisnim gumbom, ampak na drug način.

Povezane informacije

- ➔ [“Določanje nastavitev za povezavo z računalnikom” na strani 143](#)
- ➔ [“Vzpostavlanje povezave z brezžičnim omrežjem LAN \(Wi-Fi\)” na strani 46](#)

E-5

Rešitve:

Preverite, ali je vrsta varnosti v brezžičnem usmerjevalniku nastavljena na eno od spodaj navedenih možnosti. Če ni, spremenite vrsto varnosti v brezžičnem usmerjevalniku in nato ponastavite nastavitve omrežja v tiskalniku.

- WEP-64 bit (40-bitno)
- WEP-128 bit (104-bitno)
- WPA PSK (TKIP/AES)*
- WPA2 PSK (TKIP/AES)*
- WPA (TKIP/AES)
- WPA2 (TKIP/AES)
- WPA3-SAE (AES)
- WPA2/WPA3-Enterprise

* WPA PSK se imenuje tudi »WPA Personal«. WPA2 PSK se imenuje tudi »WPA2 Personal«.

E-6

Rešitve:

- Preverite, ali je filtriranje naslovov MAC onemogočeno. Če je omogočeno, registrirajte naslov MAC tiskalnika, da ne bo filtriran. Podrobnosti najdete v dokumentaciji, priloženi brezžičnemu usmerjevalniku. Naslov MAC tiskalnika najdete v razdelku **Network Status** v poročilu o omrežni povezavi.
- Če brezžični usmerjevalnik uporablja vrsto varnosti WEP s preverjanjem pristnosti ključa v skupni rabi, preverite, ali sta ključ za preverjanje pristnosti in indeks pravilna.
- Če je število povezljivih naprav v brezžičnem usmerjevalniku manjše od števila omrežnih naprav, ki jih želite povezati, konfigurirajte nastavitve v brezžičnem usmerjevalniku, da povečate število povezljivih naprav. Navodila za konfiguracijo nastavitev najdete v dokumentaciji, priloženi brezžičnemu usmerjevalniku.

Povezane informacije

- ➔ [“Določanje nastavitev za povezavo z računalnikom” na strani 143](#)

E-8

Rešitve:

- V brezžičnem usmerjevalniku omogočite DHCP, če je pridobivanje naslova IP v tiskalniku nastavljeno na »Samodejno«.
- Če je nastavek za pridobivanje naslova IP nastavljen na »Ročno«, je naslov IP, ki ga nastavite ročno, zunaj obsega (na primer: 0.0.0.0). Nastavite veljaven naslov IP na nadzorni plošči tiskalnika.

Povezane informacije

➔ [“Dodelitev naslova IP” na strani 44](#)

E-9

Rešitve:

Preverite to.

- Naprave so vklopljene.
- V napravah, v katerih želite vzpostaviti povezavo s tiskalnikom, lahko dostopate do interneta in drugih računalnikov ali omrežnih naprav v istem omrežju.

Če po tem še vedno ne morete vzpostaviti povezave s tiskalnikom in omrežnimi napravami, izklopite brezžični usmerjevalnik. Počakajte približno 10 sekund in nato znova vklopite dostopno točko. Nato ponastavite nastavitve omrežja tako, da prenesete in zaženete namestitveni program s tega spletnega mesta.

<https://epson.sn> > **Namestitev**

Povezane informacije

➔ [“Določanje nastavitev za povezavo z računalnikom” na strani 143](#)

E-10

Rešitve:

Preverite to.

- Druge naprave v omrežju so vklopljene.
- Omrežni naslovi (naslov IP, maska podomrežja in privzeti prehod) so pravilni, če ste pridobivanje naslova IP v tiskalniku nastavili na »Ročno«.

Če niso pravilni, ponastavite omrežni naslov. Naslov IP, maska podomrežja in privzeti prehod so navedeni v razdelku **Network Status** v poročilu o omrežni povezavi.

Povezane informacije

➔ [“Dodelitev naslova IP” na strani 44](#)

E-11

Rešitve:

Preverite naslednje.

- Naslov privzetega prehoda je pravilen, če je nastavev protokola TCP/IP v tiskalniku nastavljen na »Ročno«.
- Naprava, ki je nastavljena kot privzeti prehod, je vklopljena.

Nastavite pravilen naslov privzetega prehoda. Naslov privzetega prehoda najdete v razdelku **Network Status** v poročilu o omrežni povezavi.

Povezane informacije

➔ “Dodelitev naslova IP” na strani 44

E-12

Rešitve:

Preverite to.

- Druge naprave v omrežju so vklopljene.
- Omrežni naslovi (naslov IP, maska podomrežja in privzeti prehod) so pravilni, če ste jih vnesli ročno.
- Omrežni naslovi drugih naprav (maska podomrežja in privzeti prehod) so enaki.
- Naslov IP ni v sporu z drugimi napravami.

Če po tem še vedno ne morete vzpostaviti povezave s tiskalnikom in omrežnimi napravami, upoštevajte spodnja navodila.

- Izklopite brezžični usmerjevalnik. Počakajte približno 10 sekund in nato znova vklopite dostopno točko.
- Znova konfigurirajte nastavitve omrežja z namestitvenim programom. Zaženete ga lahko na tem spletnem mestu.
<https://epson.sn> > Namestitev
- V brezžičnem usmerjevalniku, ki uporablja vrsto varnosti WEP, lahko registrirate več gesel. Če je registriranih več gesel, preverite, ali je prvo registrirano geslo nastavljeno v tiskalniku.

Povezane informacije

➔ “Dodelitev naslova IP” na strani 44

➔ “Določanje nastavitev za povezavo z računalnikom” na strani 143

E-13

Rešitve:

Preverite to.

- Omrežne naprave, na primer brezžični usmerjevalnik, zvezdišče in usmerjevalnik, so vklopljene.
- Nastavitve protokola TCP/IP za omrežne naprave niso bile nastavljene ročno. (Če so nastavitve protokola TCP/IP v tiskalniku nastavljene samodejno, nastavitve protokola TCP/IP v drugih omrežnih napravah pa so izbrane ročno, se omrežje v tiskalniku lahko razlikuje od omrežja v drugih napravah.)

Če težave še vedno ne morete odpraviti, poskusite to.

- Izklopite brezžični usmerjevalnik. Počakajte približno 10 sekund in nato znova vklopite dostopno točko.
- Nastavitve omrežja konfigurirajte z namestitvenim programom v računalniku, ki je v istem omrežju kot tiskalnik. Zaženete ga lahko na tem spletnem mestu.
<https://epson.sn> > Namestitev
- V brezžičnem usmerjevalniku, ki uporablja vrsto varnosti WEP, lahko registrirate več gesel. Če je registriranih več gesel, preverite, ali je prvo registrirano geslo nastavljeno v tiskalniku.

Povezane informacije

- ➔ [“Dodelitev naslova IP” na strani 44](#)
- ➔ [“Določanje nastavitev za povezavo z računalnikom” na strani 143](#)

Sporočilo, povezano z omrežnim okoljem

Sporočilo	Rešitev
The Wi-Fi environment needs to be improved. Turn the wireless router off and then turn it on. If the connection does not improve, see the documentation for the wireless router.	Ko tiskalnik premaknete bližje brezžičnemu usmerjevalniku in odstranite morebitne ovire med njima, izklopite brezžični usmerjevalnik. Počakajte približno 10 sekund in nato znova vklopite dostopno točko. Če povezave še vedno ne morete vzpostaviti, preberite dokumentacijo, ki je bila priložena brezžičnemu usmerjevalniku.
*No more devices can be connected. Disconnect one of the connected devices if you want to add another one.	Računalnik in pametne naprave, ki jih lahko hkrati povežejo, so v celoti povezani prek povezave Wi-Fi Direct (preprosta dostopna točka). Če želite dodati drug računalnik ali pametno napravo, najprej prekinite povezavo v eni od povezanih naprav ali vzpostavite povezavo z drugim omrežjem. Preverite zavihek s stanjem omrežja na nadzorni plošči tiskalnika in potrdite število brezžičnih naprav, ki jih je mogoče hkrati povezati, ter število povezanih naprav.
The same SSID as Wi-Fi Direct exists in the environment. Change the Wi-Fi Direct SSID if you cannot connect a smart device to the printer.	Na nadzorni plošči tiskalnika prikažite zaslon za nastavitve povezave Wi-Fi Direct in izberite meni, da spremenite nastavitve. Ime omrežja lahko spremenite za črkami DIRECT-XX-. Vnesete lahko največ 22 znakov.

Povezane informacije

- ➔ [“Natisni list o stanju:” na strani 204](#)

Priprava in nastavitve tiskalnika glede na uporabo

Nastavitve razpoložljivih dodatnih elementov

Če želite pri tiskanju iz računalnika uporabiti dodatni vir papirja, morate konfigurirati nastavitve v gonilniku tiskalnika.

Nastavitve razpoložljivih dodatnih elementov — Windows

Opomba:

Prijavite se v računalnik kot skrbnik.

1. V lastnostih tiskalnika odprite zavihek **Izbirne nastavitve**.

- Windows 11

Kliknite gumb »Start« in izberite **Vsi programi > Sistemsko orodje > Nadzorna plošča > Ogled naprav in tiskalnikov** v razdelku **Strojna oprema in zvok**. Z desno tipko miške kliknite tiskalnik, ali pritisnite in držite, izberite **Lastnosti tiskalnika** in nato kliknite zavihek **Izbirne nastavitve**.

- Windows 10/Windows Server 2022/Windows Server 2019/Windows Server 2016

Kliknite gumb »Start« in izberite **Sistemska orodja > Nadzorna plošča > Ogled naprav in tiskalnikov** v razdelku **Strojna oprema in zvok**. Z desno tipko miške kliknite tiskalnik, ali pritisnite in držite, izberite **Lastnosti tiskalnika** in nato kliknite zavihek **Izbirne nastavitve**.

- Windows 8.1/Windows 8/Windows Server 2012 R2/Windows Server 2012

Izberite **Namizje > Nastavitve > Nadzorna plošča > Ogled naprav in tiskalnikov** in **Strojna oprema in zvok**. Z desno tipko miške kliknite tiskalnik, ali pritisnite in držite, izberite **Lastnosti tiskalnika** in nato kliknite zavihek **Izbirne nastavitve**.

- Windows 7/Windows Server 2008 R2

Kliknite gumb »Start«, izberite **Nadzorna plošča > Strojna oprema in zvok > Optični bralniki in fotoaparati** in preverite, ali je tiskalnik prikazan. Z desno tipko miške kliknite tiskalnik, izberite **Lastnosti tiskalnika** in nato kliknite **Izbirne nastavitve**.

- Windows Vista/Windows Server 2008

Kliknite gumb Start in nato izberite **Nadzorna plošča > Tiskalniki** pri možnosti **Strojna oprema in zvok**. Z desno tipko miške kliknite tiskalnik, izberite **Lastnost** in nato kliknite **Izbirne nastavitve**.

- Windows XP/Windows Server 2003 R2/Windows Server 2003

Kliknite gumb »Start«, izberite **Nadzorna plošča > Tiskalniki in druga strojna oprema > Optični bralniki in fotoaparati** in preverite, ali je tiskalnik prikazan.

2. Izberite **Pridobi od tiskalnika** in nato kliknite **Dobi**.

3. Kliknite **V redu**.

Nastavitve razpoložljivih dodatnih elementov — Windows PostScript

Opomba:

Prijavite se v računalnik kot skrbnik.

1. V lastnostih tiskalnika odprite zavihek **Izbirne nastavitve**.

- Windows 11

Kliknite gumb »Start« in izberite **Vsi programi > Sistemska orodja > Nadzorna plošča > Ogled naprav in tiskalnikov** v razdelku **Strojna oprema in zvok**. Kliknite desni miškin gumb na vašem tiskalniku ali kliknite in držite, nato pa izberite **Lastnosti tiskalnika**. Na zavihku **Nastavitve naprave**.

- Windows 10/Windows Server 2022/Windows Server 2019/Windows Server 2016

Kliknite gumb »Start« in izberite **Sistemska orodja > Nadzorna plošča > Ogled naprav in tiskalnikov** v razdelku **Strojna oprema in zvok**. Z desno tipko miške kliknite tiskalnik, ali ga pritisnite in držite, izberite **Lastnosti tiskalnika** in nato kliknite zavihek **Nastavitve naprave**.

- Windows 8.1/Windows 8/Windows Server 2012 R2/Windows Server 2012

Izberite **Namizje > Nastavitve > Nadzorna plošča > Ogled naprav in tiskalnikov** in **Strojna oprema in zvok**. Z desno tipko miške kliknite tiskalnik, ali ga pritisnite in držite, izberite **Lastnosti tiskalnika** in nato kliknite zavihek **Nastavitve naprave**.

- Windows 7/Windows Server 2008 R2

Kliknite gumb »Start«, izberite **Nadzorna plošča > Ogled naprav in tiskalnikov** in **Strojna oprema in zvok**. Z desno tipko miške kliknite tiskalnik, izberite **Lastnosti tiskalnika** in nato kliknite zavihek **Nastavitve naprave**.

Windows Vista/Windows Server 2008

Kliknite gumb »Start« in izberite **Nadzorna plošča > Tiskalniki** v razdelku **Strojna oprema in zvok**. Z desno tipko miške kliknite tiskalnik, izberite **Lastnosti** in nato kliknite zavihek **Nastavitve naprave**.

Windows XP/Windows Server 2003 R2/Windows Server 2003

Kliknite gumb »Start« in izberite **Nadzorna plošča > Tiskalniki in druga strojna oprema > Tiskalniki in faksi**. Z desno tipko miške kliknite tiskalnik, izberite **Lastnosti** in nato kliknite zavihek **Nastavitve naprave**.

2. Izberite dodatno napravo v nastavitvi **Namestljive možnosti**.
3. Kliknite **V redu**.

Nastavitve razpoložljivih dodatnih elementov — Mac OS

1. Izberite **Nastavitve sistema** v meniju Apple > **Tiskalniki in optični bralniki** (ali **Tiskanje in optično branje, Tiskanje in faks**) in nato izberite tiskalnik. Kliknite **Možnosti in potrošni material > Možnosti** (ali **Gonilnik**).
2. Konfigurirajte nastavitve v skladu z vrsto dodatne enote.
3. Kliknite **V redu**.

Nastavitve razpoložljivih dodatnih elementov — Mac OSPostScript

1. Izberite **Nastavitve sistema** v meniju Apple > **Tiskalniki in optični bralniki** (ali **Tiskanje in optično branje, Tiskanje in faks**) in nato izberite tiskalnik. Kliknite **Možnosti in potrošni material > Možnosti** (ali **Gonilnik**).
2. Konfigurirajte nastavitve v skladu z vrsto dodatne enote.
3. Kliknite **V redu**.

Priprava na pošiljanje e-poštnega sporočila

Konfiguriranje poštnega strežnika

Poštni strežnik nastavite v aplikaciji Web Config.

Pred nastavitvijo preverite naslednje.

- Tiskalnik ima vzpostavljeno povezavo z omrežjem, ki lahko dostopa do poštnega strežnika.
- Informacije o nastavitvi e-pošte v računalniku, ki uporablja isti poštni strežnik kot tiskalnik.

Opomba:

Če uporabljate poštni strežnik v internetu, preverite informacije o nastavitvi pri ponudniku ali na spletnem mestu.

1. V brskalnik vnesite naslov IP tiskalnika, da odprete Web Config.
Vnesite naslov IP tiskalnika v računalniku, ki ima vzpostavljeno povezavo z istim omrežjem kot tiskalnik.

Naslov IP tiskalnika si lahko ogledate v naslednjem meniju.

Nastavitve > Splošne nastavitve > Nastavitve omrežja > Stanje omrežja > Stanje ožičene LAN/Wi-Fi povezave

2. Vnesite skrbniško geslo, da se prijavite kot skrbnik.

3. Izberite v naslednjem vrstnem redu.

Zavihek **Network > Email Server > Basic**

4. Vnesite vrednost za vsak element.

5. Izberite **OK**.

Prikažejo se izbrane nastavitve.

Elementi nastavitve poštne strežnika

Elementi	Nastavitve in razlaga	
Authentication Method	Določite način preverjanja pristnosti za tiskalnik za dostop do poštne strežnika.	
	Off	Določite, kdaj poštni strežnik ne potrebuje preverjanja pristnosti.
	SMTP AUTH	Preveri pristnost na strežniku SMTP (izhodni poštni strežnik) pri pošiljanju e-pošte. Poštni strežnik mora podpirati preverjanje pristnosti SMTP.
	POP before SMTP	Preveri pristnosti na strežniku POP3 (dohodni poštni strežnik) pred pošiljanjem e-pošte. Če izberete ta element, nastavite strežnik POP3.
Authenticated Account	Če izberete SMTP AUTH ali POP before SMTP kot Authentication Method , vnesite preverjeno ime računa, dolgo med 0 in 255 znaki v ASCII (0x20–0x7E). Če izberete možnost SMTP AUTH , vnesite račun za strežnik SMTP. Če izberete možnost POP before SMTP , vnesite račun za strežnik POP3.	
Authenticated Password	Če izberete SMTP AUTH ali POP before SMTP kot Authentication Method , vnesite preverjeno ime računa, dolgo med 0 in 20 znaki v ASCII (0x20–0x7E). Če izberete SMTP AUTH , vnesite račun za strežnik SMTP, ki ima preverjeno pristnost. Če izberete POP before SMTP , vnesite račun za strežnik POP3, ki ima preverjeno pristnost.	
Sender's Email Address	Vnesite e-poštni naslov pošiljatelja, kot je e-poštni naslov skrbnika sistema. To se uporablja pri preverjanju pristnosti, zato vnesite veljaven e-poštni naslov, ki je registriran v poštnem strežniku. Vnesite od 0 do 255 znakov ASCII (0x20–0x7E), razen : () < > [] ; ¥. Pika ».« ne more biti prvi znak.	
SMTP Server Address	Vnesite od 0 do 255 znakov A–Z, a–z, 0–9, . - . Uporabite lahko obliko zapisa IPv4 ali popolnoma določenega imena domene (FQDN).	
SMTP Server Port Number	Vnesite številko med 1 in 65535.	

Elementi	Nastavitve in razlaga	
Secure Connection	Izberite način šifriranja za komunikacijo s poštnim strežnikom.	
	None	Če izberete POP before SMTP v Authentication Method , povezava ni šifrirana.
	SSL/TLS	To je na voljo, ko je Authentication Method nastavljen na Off ali SMTP AUTH . Komunikacija je šifrirana že od začetka.
	STARTTLS	To je na voljo, ko je Authentication Method nastavljen na Off ali SMTP AUTH . Komunikacija ni šifrirana od začetka, temveč je odvisno od omrežnega okolja, ali je komunikacija šifrirana ali nespremenjena.
Certificate Validation	Potrdilo je potrjeno, ko je to omogočeno. Priporočamo, da to možnost nastavite na Enable . Za namestitev je treba CA Certificate uvoziti v tiskalnik.	
POP3 Server Address	Če izberete POP before SMTP za Authentication Method , vnesite naslov strežnika POP3, ki lahko vsebuje od 0 do 255 znakov, in sicer A–Z, a–z, 0–9, . -. Uporabite lahko obliko zapisa IPv4 ali popolnoma določenega imena domene (FQDN).	
POP3 Server Port Number	Če izberete POP before SMTP za Authentication Method , vnesite številko med 1 in 65535.	

Preverjanje povezave s poštnim strežnikom

Povezavo s poštnim strežnikom lahko preverite tako, da izvedete preverjanje povezave.

1. V brskalnik vnesite naslov IP tiskalnika in zaženite Web Config.
Vnesite naslov IP tiskalnika v računalniku, ki ima vzpostavljeno povezavo z istim omrežjem kot tiskalnik.
2. Vnesite skrbniško geslo, da se prijavite kot skrbnik.
3. Izberite v naslednjem vrstnem redu.
Zavihek **Network** > **Email Server** > **Connection Test**
4. Izberite **Start**.
Preskus povezave do poštnega strežnika se je začel. Po preskusu se prikaže poročilo o preverjanju.

Reference preskusa povezave s poštnim strežnikom

Sporočila	Vzrok
Connection test was successful.	To sporočilo se prikaže, če je bila povezava s strežnikom uspešno vzpostavljena.
SMTP server communication error. Check the following. - Network Settings	To sporočilo se prikaže, če <ul style="list-style-type: none"> <input type="checkbox"/> Tiskalnik nima vzpostavljenih povezav z omrežjem <input type="checkbox"/> Strežnik SMTP ne deluje <input type="checkbox"/> Povezava z omrežjem je bila prekinjena med komuniciranjem <input type="checkbox"/> Prejeti so bili nepopolni podatki

Sporočila	Vzrok
POP3 server communication error. Check the following. - Network Settings	To sporočilo se prikaže, če <ul style="list-style-type: none"> <input type="checkbox"/> Tiskalnik nima vzpostavljene povezave z omrežjem <input type="checkbox"/> Strežnik POP3 ne deluje <input type="checkbox"/> Povezava z omrežjem je bila prekinjena med komuniciranjem <input type="checkbox"/> Prejeti so bili nepopolni podatki
An error occurred while connecting to SMTP server. Check the followings. - SMTP Server Address - DNS Server	To sporočilo se prikaže, če <ul style="list-style-type: none"> <input type="checkbox"/> Povezave s strežnikom DNS ni bilo mogoče vzpostaviti <input type="checkbox"/> Imena za strežnik SMTP ni bilo mogoče razrešiti
An error occurred while connecting to POP3 server. Check the followings. - POP3 Server Address - DNS Server	To sporočilo se prikaže, če <ul style="list-style-type: none"> <input type="checkbox"/> Povezave s strežnikom DNS ni bilo mogoče vzpostaviti <input type="checkbox"/> Imena za strežnik POP3 ni bilo mogoče razrešiti
SMTP server authentication error. Check the followings. - Authentication Method - Authenticated Account - Authenticated Password	To sporočilo se prikaže, kadar preverjanje pristnosti prek strežnika SMTP ne uspe.
POP3 server authentication error. Check the followings. - Authentication Method - Authenticated Account - Authenticated Password	To sporočilo se prikaže, kadar preverjanje pristnosti prek strežnika POP3 ne uspe.
Unsupported communication method. Check the followings. - SMTP Server Address - SMTP Server Port Number	To sporočilo se prikaže pri poskusu komuniciranja z nepodprtimi protokoli.
Connection to SMTP server failed. Change Secure Connection to None.	To sporočilo se prikaže, kadar se SMTP med strežnikom in odjemalcem ne ujema ali kadar strežnik ne podpira varne povezave SMTP (povezava SSL).
Connection to SMTP server failed. Change Secure Connection to SSL/TLS.	To sporočilo se prikaže, kadar se SMTP med strežnikom in odjemalcem ne ujema ali kadar strežnik ne podpira varne povezave SSL/TLS za varno povezavo SMTP.
Connection to SMTP server failed. Change Secure Connection to STARTTLS.	To sporočilo se prikaže, kadar se SMTP med strežnikom in odjemalcem ne ujema ali kadar strežnik ne podpira varne povezave STARTTLS za varno povezavo SMTP.
The connection is untrusted. Check the following. - Date and Time	To sporočilo se prikaže, ko so nastavitve datuma in ure v tiskalniku nepravilne ali je potrdilo poteklo.
The connection is untrusted. Check the following. - CA Certificate	To sporočilo se prikaže, ko tiskalnik nima korenskega potrdila, ki bi ustrezalo strežniku, ali CA Certificate ni bilo uvoženo.
The connection is not secured.	To sporočilo se prikaže, ko je pridobljeno potrdilo poškodovano.
SMTP server authentication failed. Change Authentication Method to SMTP-AUTH.	To sporočilo se prikaže, kadar se način preverjanja pristnosti med strežnikom in odjemalcem ne ujema. Strežnik podpira preverjanje pristnosti SMTP AUTH.
SMTP server authentication failed. Change Authentication Method to POP before SMTP.	To sporočilo se prikaže, kadar se način preverjanja pristnosti med strežnikom in odjemalcem ne ujema. Strežnik ne podpira preverjanja pristnosti SMTP AUTH.
Sender's Email Address is incorrect. Change to the email address for your email service.	To sporočilo se prikaže, ko je navedeni e-poštni naslov pošiljatelja napačen.

Sporočila	Vzrok
Cannot access the printer until processing is complete.	To sporočilo se prikaže, ko je tiskalnik zaseden.

Začetne nastavitve tiskanja

Konfigurirajte nastavitve tiskanja, na primer velikost papirja ali napako pri tiskanju.

Uporaba funkcij tiskanja

Omogočite uporabo funkcije tiskanja prek omrežja.

Če želite tiskalnik uporabljati v omrežju, morate nastaviti vrata za omrežno povezavo v računalniku in omrežno povezavo tiskalnika.

Vrste povezav tiskalnika

Za omrežno povezavo tiskalnika sta na voljo ta dva načina.

- Povezava enakovrednih naprav (neposredno tiskanje)
- Povezava med strežnikom in odjemalcem (skupna raba tiskalnika v strežniku sistema Windows)

Nastavitve povezave med enakovrednimi napravami

To je povezava, ki omogoča neposredno povezavo med tiskalnikom v omrežju in računalnikom. Povežete lahko samo modele, ki podpirajo omrežje.

Način povezave:

V tiskalniku vzpostavite neposredno povezavo z omrežjem prek stikala zvezdišča ali dostopne točke.

Gonilnik tiskalnika:

Namestite gonilnik tiskalnika v vsak odjemalski računalnik.

Če uporabljate EpsonNet SetupManager, lahko posredujete palet gonilnika, ki vsebuje nastavitve tiskalnika.

Funkcije:

- Tiskalno opravilo se začne takoj, ker je poslano neposredno v tiskalnik.
- Opravilo lahko natisnete le, če je tiskalnik vklopljen.

Nastavitve povezave med strežnikom in odjemalcem

To je povezava, ki jo strežniški računalnik souporablja s tiskalnikom. Varnost lahko izboljšate tako, da prepoveste povezavo, ki ne prečka strežniškega računalnika.

Če uporabljate USB, lahko omogočite skupno rabo tudi tiskalnika brez omrežne funkcije.

Način povezave:

V tiskalniku vzpostavite povezavo z omrežjem prek stikala LAN ali dostopne točke.

Tiskalnik lahko povežete s strežnikom tudi neposredno s kablom USB.

Gonilnik tiskalnika:

Namestite gonilnik tiskalnika v strežnik s sistemom Windows, odvisno od operacijskega sistema, nameščenega v odjemalskih računalnikih.

Ko uporabite strežnika sistema Windows in povežete tiskalnik, je gonilnik tiskalnika nameščen v odjemalski računalnik, ki ga lahko uporabite.

Funkcije:

- Množično upravljanje tiskalnikov in gonilnikov tiskalnika.
- Začetek tiskalnih opravil lahko traja dalj časa, ker so vsa tiskalna opravila poslana prek tiskalniškega strežnika, kar je odvisno od tehničnih podatkov strežnika.
- Tiskanje ni mogoče, če je strežnik sistema Windows izklopljen.

Nastavitve tiskanja za povezavo enakovrednih naprav

Tiskalnik in odjemalski računalnik imata pri povezavi enakovrednih naprav (neposredno tiskanje) odnos ena proti ena.

Gonilnik tiskalnika je treba namestiti v vsak odjemalski računalnik.

Nastavitve tiskanja za povezavo s strežnikom/z odjemalcem

Omogočite za tiskanje s tiskalnika, ki je povezan v obliki povezave s strežnikom/z odjemalcem.

Za povezan s strežnikom/z odjemalcem najprej nastavite tiskalni strežnik, nato pa dajte tiskalnik v skupno rabo v omrežju.

Če za povezavo strežnika uporabljate kabel USB, tudi najprej nastavite tiskalni strežnik in nato dajte tiskalnik v skupno rabo v omrežju.

Nastavitev omrežnih vrat

Čakalno vrsto za tiskanje za tiskanje prek omrežja v tiskalnem strežniku ustvarite tako, da uporabite standardni naslov TCP/IP in nato nastavite omrežna vrata.

Ta primer je za Windows Server 2012 R2.

1. Odprite zaslón z napravami in tiskalniki.

Namizje > Nastavitve > Nadzorna plošča > Strojna oprema in zvok ali Strojna oprema > Naprave in tiskalniki.

2. Dodajte tiskalnik.

Kliknite **Dodaj tiskalnik** in izberite **Želenega tiskalnika ni na seznamu**.

3. Dodajte lokalni tiskalnik.

Izberite **Dodajte lokalni ali omrežni tiskalnik z ročnimi nastavitvami** in kliknite **Naprej**.

4. Izberite **Ustvari nova vrata** in **Standardna vrata TCP/IP** za vrsto vrat in kliknite **Naprej**.

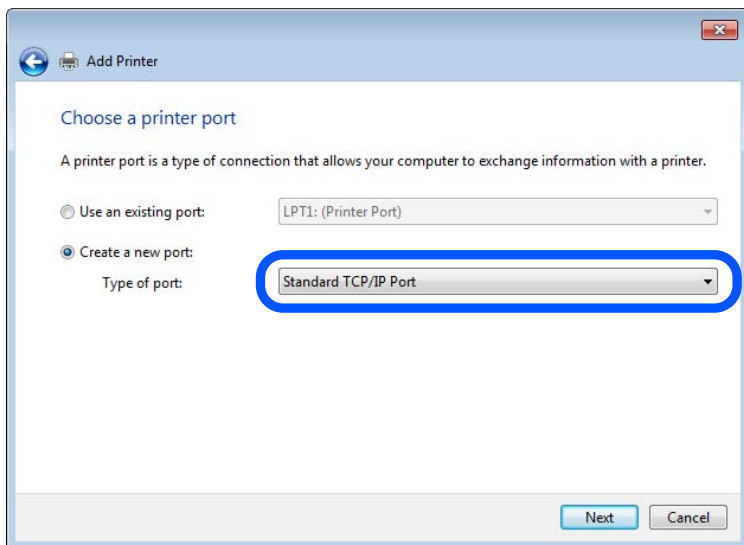

5. Vnesite naslov IP tiskalnika ali ime tiskalnika v polje **Ime gostitelja ali naslov IP** ali **Ime ali naslov IP tiskalnika** in kliknite **Naprej**.

Primer:

Ime tiskalnika: EPSONA1A2B3C

Naslov IP: 192.0.2.111

Ne spreminjajte vrednosti v polju **Ime vrat**.

Kliknite **Nadaljuj**, ko se prikaže zaslon **Nadzor uporabniškega računa**.

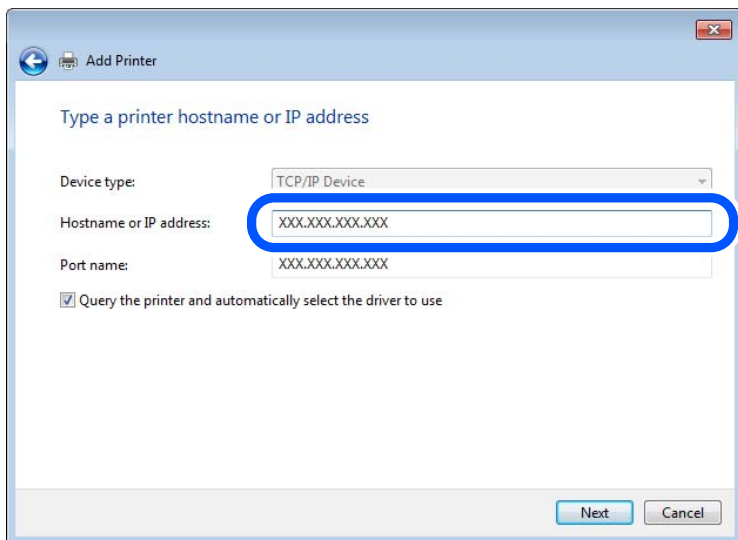

Opomba:

Če ime tiskalnika navedete v omrežju, v katerem je na voljo funkcija za prepoznavanje imena, sistem sledi naslovu IP, tudi če je protokol DHCP spremenil naslov IP tiskalnika. Naslov tiskalnika lahko preverite na zaslonu s stanjem omrežja na nadzorni plošči tiskalnika ali na listu s stanjem omrežja.

6. Nastavite gonilnik tiskalnika.

Če je gonilnik tiskalnika že nameščen:

Izberite **Proizvajalec** in **Tiskalniki**. Kliknite **Naprej**.

7. Upoštevajte navodila na zaslону.

Če tiskalnik uporabljate s povezavo strežnik/odjemalec (skupna raba tiskalnika s strežnikom Windows), konfigurirajte nastavitve skupne rabe.

Preverjanje konfiguracije vrat — Windows

Preverite, ali so za čakalno vrsto za tiskanje nastavljeni pravilna vrata.

1. Odprite zaslon z napravami in tiskalniki.

Namizje > Nastavitve > Nadzorna plošča > Strojna oprema in zvok ali Strojna oprema > Naprave in tiskalniki.

2. Odprite zaslon z lastnostmi tiskalnika.

Z desno tipko miške kliknite ikono tiskalnika in nato kliknite **Lastnosti tiskalnika**.

3. Kliknite zavihek **Vrata**, izberite **Standardna vrata TCP/IP** in kliknite **Konfiguriraj vrata**.

4. Preverite konfiguracijo vrat.

Za RAW

Preverite, ali je možnost **Raw** izbrana v razdelku **Protokol** in kliknite **V redu**.

Za LPR

Preverite, ali je možnost **LPR** izbrana v razdelku **Protokol**. Vnesite »PASSTHRU« v polje **Ime čakalne vrste** v razdelku **Nastavitve za LPR**. Izberite **Omogočeno štetje bajtov LPR** in kliknite **V redu**.

Skupna raba tiskalnika (samo Windows)

Če tiskalnik uporabljate s povezavo strežnik/odjemalec (skupna raba tiskalnika s strežnikom Windows), nastavite skupno rabo tiskalnika v tiskalnem strežniku.

1. V tiskalnem strežniku izberite **Nadzorna plošča > Ogled naprav in tiskalnikov**.

2. Z desno tipko miške kliknite ikono tiskalnika (čakalna vrsta za tiskanje), ki ga želite dati v skupno rabo, in nato izberite **Lastnosti tiskalnika > zavihek Skupna raba**.

3. Izberite **Daj ta tiskalnik v skupno rabo** in nato vnesite ime v polje **Ime skupne rabe**.

V sistemu Windows Server 2012 kliknite **Spremeni možnosti skupne rabe** in konfigurirajte nastavitve.

Namestitev dodatnih gonilnikov (samo Windows)

Če se različice sistema Windows za strežnik in odjemalce razlikujejo, priporočamo, da v tiskalni strežnik namestite dodatne gonilnike.

1. V tiskalnem strežniku izberite **Nadzorna plošča > Ogled naprav in tiskalnikov**.

2. Z desno tipko miške kliknite ikono tiskalnika, ki ga želite dati v skupno rabo z odjemalci, in nato kliknite **Lastnosti tiskalnika** > zavihek **Skupna raba**.
3. Kliknite **Dodatni gonilniki**.
V sistemu Windows Server 2012 kliknite Change Sharing Options in konfigurirajte nastavitve.
4. Izberite različice sistema Windows za odjemalce in kliknite »V redu«.
5. Izberite datoteko z informacijami za gonilnik tiskalnika (*.inf) in nato namestite gonilnik.

Uporaba tiskalnika v skupni rabi – Windows

Skrbnik mora obvestiti odjemalce o imenu računalnika, ki je dodeljen tiskalnemu strežniku in kako ga je mogoče dodati na računalnik. Če dodatni gonilnik(i) še niso bili konfigurirani, obvestite odjemalce, kako uporabiti **Naprave in tiskalnike**, da dodate tiskalnik v skupni rabi.

Če so na tiskalnem strežniku že bili konfigurirani dodatni gonilnik(i), sledite naslednjim korakom:

1. Izberite ime, ki je dodeljeno tiskalnemu strežniku v brskalniku **Raziskovalca Windows**.
2. Dvokliknite tiskalnik, ki ga želite uporabiti.

Nastavitev vira papirja

Nastavite velikost in vrsto papirja, ki ga boste naložili v posamezen vir papirja.

1. V brskalnik vnesite naslov IP tiskalnika, da odprete Web Config.
Vnesite naslov IP tiskalnika v računalniku, ki ima vzpostavljeno povezavo z istim omrežjem kot tiskalnik.
Naslov IP tiskalnika si lahko ogledate v naslednjem meniju.
Nastavitve > Splošne nastavitve > Nastavitve omrežja > Stanje omrežja > Stanje ožičene LAN/Wi-Fi povezave
2. Vnesite skrbniško geslo, da se prijavite kot skrbnik.
3. Izberite v naslednjem vrstnem redu.
Zavihek **Print > Paper Source Settings**
4. Nastavite posamezen element.
Prikazani elementi se lahko razlikujejo glede na primer.
 - Ime vira papirja**
Prikažite ciljno ime vira papirja, na primer **Paper Tray, Cassette 1**.
 - Paper Size**
V spustnem meniju izberite velikost papirja, ki jo želite nastaviti.
 - Unit**
Izberite enoto za uporabniško določeno velikost. Nastavite jo lahko, če je možnost **Paper Size** nastavljena na **User defined**.

Width

Izberite vodoravno dolžino za uporabniško določeno velikost.

Razpon, ki ga lahko vnesete v to polje, je odvisen od vira papirja, ki je prikazan ob polju **Width**.

Če izberete **mm** za možnost **Unit**, lahko vnesete vrednost z največ enim decimalnim mestom.

Če izberete **inch** za možnost **Unit**, lahko vnesete vrednost z največ dvema decimalnima mestoma.

Height

Izberite navpično dolžino za uporabniško določeno velikost.

Razpon, ki ga lahko vnesete v to polje, je odvisen od vira papirja, ki je prikazan ob polju **Height**.

Če izberete **mm** za možnost **Unit**, lahko vnesete vrednost z največ enim decimalnim mestom.

Če izberete **inch** za možnost **Unit**, lahko vnesete vrednost z največ dvema decimalnima mestoma.

Paper Type

V spustnem meniju izberite vrsto papirja, ki jo želite nastaviti.

5. Preverite nastavitve in kliknite **OK**.

Nastavitev vmesnika

Nastavite časovno omejitev tiskalnih opravil ali jezik tiskanja, ki je dodeljen posameznemu vmesniku.

Ta element se prikaže v tiskalniku, ki podpira PCL ali PostScript.

1. V brskalnik vnesite naslov IP tiskalnika, da odprete Web Config.

Vnesite naslov IP tiskalnika v računalniku, ki ima vzpostavljeno povezavo z istim omrežjem kot tiskalnik.

Naslov IP tiskalnika si lahko ogledate v naslednjem meniju.

Nastavitve > Splošne nastavitve > Nastavitve omrežja > Stanje omrežja > Stanje ožičene LAN/Wi-Fi povezave

2. Vnesite skrbniško geslo, da se prijavite kot skrbnik.

3. Izberite v naslednjem vrstnem redu.

Zavihek **Print > Interface Settings**

4. Nastavite posamezen element.

Timeout Settings

Nastavite časovno omejitev tiskalnih opravil, poslanih neposredno prek vmesnika USB.

Časovno omejitev lahko nastavite med 5 in 300 sekundami v korakih po eno sekundo.

Če ne želite časovne omejitve, vnesite 0.

Printing Language

Izberite jezik tiskanja za posamezen vmesnik USB ali omrežni vmesnik.

Če izberete **Auto**, poslana tiskalna opravila samodejno zaznajo jezik tiskanja.

5. Preverite nastavitve in kliknite **OK**.

Napake, povezane z nastavitvijo

Nastavite prikaz napake za napravo.

1. V brskalnik vnesite naslov IP tiskalnika, da odprete Web Config.
Vnesite naslov IP tiskalnika v računalniku, ki ima vzpostavljeno povezavo z istim omrežjem kot tiskalnik.
Naslov IP tiskalnika si lahko ogledate v naslednjem meniju.
Nastavitve > Splošne nastavitve > Nastavitve omrežja > Stanje omrežja > Stanje ožičene LAN/Wi-Fi povezave
2. Vnesite skrbniško geslo, da se prijavite kot skrbnik.
3. Izberite v naslednjem vrstnem redu.
Zavihek **Print > Error Settings**
4. Nastavite posamezen element.
 - Paper Size Notice
Nastavite, ali želite prikazati napako na nadzorni plošči, če se velikost papirja v določenem viru papirja razlikuje od velikosti papirja podatkov za tiskanje.
 - Paper Type Notice
Nastavite, ali želite prikazati napako na nadzorni plošči, če se vrsta papirja v določenem viru papirja razlikuje od vrste papirja podatkov za tiskanje.
 - Auto Error Solver
Nastavite, ali želite samodejno preklicati opravilo, če po 5 sekundah po prikazu sporočila o napaki ni izvedeno nobeno dejanje na nadzorni plošči.
5. Preverite nastavitve in kliknite **OK**.

Nastavitev univerzalnega tiskanja

To možnost nastavite za tiskanje iz zunanjih naprav brez gonilnika tiskalnika.

Nekateri elementi niso prikazani, kar je odvisno od jezika tiskanja v vašem tiskalniku.

1. V brskalnik vnesite naslov IP tiskalnika, da odprete Web Config.
Vnesite naslov IP tiskalnika v računalniku, ki ima vzpostavljeno povezavo z istim omrežjem kot tiskalnik.
Naslov IP tiskalnika si lahko ogledate v naslednjem meniju.
Nastavitve > Splošne nastavitve > Nastavitve omrežja > Stanje omrežja > Stanje ožičene LAN/Wi-Fi povezave
2. Vnesite skrbniško geslo, da se prijavite kot skrbnik.
3. Izberite v naslednjem vrstnem redu.
Zavihek **Print > Universal Print Settings**
4. Nastavite posamezen element.
5. Preverite nastavitve in kliknite **OK**.

Basic

Elementi	Razlaga
Top Offset(-30.0-30.0mm)	Nastavi navpični položaj papirja, na katerem se začne tiskanje.
Left Offset(-30.0-30.0mm)	Nastavi vodoravni položaj papirja, na katerem se začne tiskanje.
Top Offset in Back(-30.0-30.0mm)	Nastavi navpični položaj papirja, na katerem se tiskanje hrbtne strani papirja začne z dvostranskim tiskanjem.
Left Offset in Back(-30.0-30.0mm)	Nastavi vodoravni položaj papirja, na katerem se tiskanje hrbtne strani papirja začne z dvostranskim tiskanjem.
Check Paper Width	Nastavite, ali naj se pri tiskanju preveri širina papirja.
Skip Blank Page	Če je v podatkih za tiskanje prisotna prazna stran, nastavite, da se prazna stran ne natisne.

PDL Print Configuration

Določite lahko nastavitve za tiskanje PCL ali PostScript.

Ta element se pokaže na tiskalniku, ki je združljiv s tiskalnikom PCL ali PostScript.

Splošne nastavitve

Elementi	Razlaga
Paper Size	Izberite velikost papirja, na katerega želite tiskati.
Paper Type	Izberite vrsto papirja, na katerega želite tiskati.
Orientation	Izberite usmerjenost, ki jo želite uporabiti za tiskanje.
Quality	Določite kakovost tiskanja, ki jo želite uporabiti za tiskanje.
Ink Save Mode	Določite, ali naj bo pri tiskanju poraba črnila zmanjšana.
Print Order	Izberite, če želite tiskati od vrha zadnje strani.
Number of Copies(1-999)	Nastavite število kopij, ki jih želite natisniti.
Binding Margin	Izberite položaj vezave.
Auto Paper Ejection	Določite, ali naj se papir po doseženi časovni omejitvi samodejno izvrže med izvajanjem tiskalniškega posla.
2-Sided Printing	Določite, ali naj bo tiskanje dvostransko.

PCL Menu

Elementi	Razlaga
Font Source	Določite, ali naj se uporabi v tiskalniku nameščena pisava ali pa jo prenesite.
Font Number	Določite številko pisave, ki jo želite uporabiti.

Elementi	Razlaga
Pitch(0.44-99.99cpi)	Če je pisavo, ki jo uporabljate, mogoče povečati in ima fiksni razmik, določite velikost pisave v razmiku.
Height(4.00-999.75pt)	Če je pisavo, ki jo uporabljate, mogoče povečati in je spremenljiva, določite velikost pisave po točkah.
Symbol Set	Izberite nabor simbolov za pisavo, ki jih želite uporabiti.
Form(5-128lines)	Določite število vrstic na stran.
CR Function	Določite delovanje kode CR (prehod v novo vrstico).
LF Function	Določite delovanje kode LF (nova vrstica), kode FF (nova stran).
Paper Source Assign	Določite dodelitev podajalnika papirja za ukaz podajanja papirja PCL.

PS Menu

Elementi	Razlaga
Error Sheet	Nastavite, ali naj se seznam napak natisne, kadar pride do napake tiskanja PS3.
Coloration	Nastavite barvno ali črno-belo tiskanje.
Binary	Nastavite, ali naj se binarni podatki prejema ali ne.
PDF Page Size	Nastavite velikost papirja za tiskanje PDF.

Nastavljanje Univerzalno tiskanje (Microsoft)

Tiskalnik lahko nastavite tako, da uporablja Univerzalno tiskanje. Ta uporabo te funkcije morate uporabljati Microsoft 365 in storitev Azure Active Directory.

- V brskalnik vnesite naslov IP tiskalnika, da odprete Web Config.
Vnesite naslov IP tiskalnika v računalniku, ki ima vzpostavljeno povezavo z istim omrežjem kot tiskalnik.
Naslov IP tiskalnika si lahko ogledate v naslednjem meniju.
Nastavitve > Splošne nastavitve > Nastavitve omrežja > Stanje omrežja > Stanje ožičene LAN/Wi-Fi povezave
- Vnesite skrbniško geslo, da se prijavite kot skrbnik.
- Izberite v naslednjem vrstnem redu.
Zavihek **Network > Universal Print**
- Kliknite **Register**.
- Preberite prikazano sporočilo in kliknite povezavo.
- Upoštevajte navodila na zaslону za registracijo tiskalnika.
Če se na zaslону aplikacije Web Config po registraciji prikaže stanje registracije **Registered**, je nastavev končana.

Opomba:

Podrobnosti o uporabi storitve Azure Active Directory, kot je uporaba Univerzalno tiskanje, obiščite spletno mesto družbe Microsoft.

Nastavitev funkcije AirPrint

To možnost nastavite kadar uporabljate tiskanje s funkcijo AirPrint.

Odprite Web Config in izberite zavihek **Network > AirPrint Setup**.

Elementi	Razlaga
Bonjour Service Name	Vnesite ime storitve Bonjour, ki vsebuje od 1 do 41 znakov iz nabora znakov ASCII (0x20–0x7E).
Bonjour Location	Vnesite podatke o lokaciji, na primer mesto tiskalnika, in pri tem uporabite 127 bajtov ali manj iz nabora znakov Unicode (UTF-8).
Geolocation Latitude and Longitude (WGS84)	Vnesite podatke o lokaciji tiskalnika. Ta vnos ni obvezen. Vnesite vrednosti s podatkom WGS-84, ki ločuje zemljepisno širino in dolžino z vejico. Za vrednost zemljepisne širine lahko vnesete od -90 do +90, za vrednost zemljepisne dolžine pa od -180 do +180. Vnesete lahko vrednost z manj kot šestimi decimalnimi mesti, znak »+« pa lahko izpustite.
Top Priority Protocol	Izberite protokol z najvišjo prioriteto iz IPP in vrata 9100.
Wide-Area Bonjour	Izberite, ali želite uporabiti širokopasovni Bonjour. Če ga uporabite, morajo biti tiskalniki registrirani v strežniku DNS, da bo tiskalnik mogoče poiskati v segmentu.
iBeacon Transmission	Izberite, ali želite omogočiti oziroma onemogočiti funkcijo prenosa iBeacon. Če je ta funkcija omogočena, lahko tiskalnik poiščete v napravah, ki podpirajo iBeacon.
Require PIN Code when using IPP printing	Izberite, ali je treba pri tiskanju IPP vnesti kodo PIN. Če izberete Yes , tiskalna opravila IPP brez kod PIN niso shranjena v tiskalnik.
Enable AirPrint	IPP, Bonjour in AirPrint so omogočeni, IPP pa je vzpostavljen samo z varno komunikacijo.

Težave pri konfiguraciji nastavitev

Namigi za odpravljanje težav

- Preverjanje sporočil o napakah

Če je prišlo do napake, najprej preverite, ali so na nadzorni plošči tiskalnika ali na zaslonu gonilnika sporočila. Če imate za primer napake nastavljeno pošiljanje e-poštnega obvestila, lahko hitro ugotovite stanje.

- Poročilo o omrežni povezavi

Diagnosticirajte stanje omrežja in tiskalnika, nato natisnite rezultate.

Diagnosticirano napako lahko ugotovite na strani tiskalnika.

Preverjanje stanja komunikacije

Preverite stanje komunikacije strežniškega računalnika ali odjemalskega računalnika s pomočjo ukaza, kot sta ping in ipconfig.

Preskus povezave

S funkcijo preskusa povezave na tiskalniku preverite povezavo med tiskalnikom in poštnim strežnikom. Prav tako preverite povezavo med odjemalskim računalnikom in strežnikom, da preverite stanje komunikacije.

Inicializacija nastavitev

Če nastavitve in stanje komunikacije ne pokažeta napak, je težave mogoče odpraviti z onemogočenjem ali inicializacijo omrežnih nastavitev tiskalnika in nato z znovično izvedbo nastavitev.

Dostop do aplikacije Web Config ni mogoč

Naslov IP ni dodeljen tiskalniku.

Rešitve

Tiskalniku morda ni dodeljen veljavni naslov IP. Konfigurirajte naslov IP na nadzorni plošči tiskalnika. Trenutne informacije o nastavitvi lahko potrdite z listom o stanju omrežja ali na nadzorni plošči tiskalnika.

Različica protokola TLS ni podprta

Rešitve

Za komunikacijo morate uporabiti TLS različice 1.2 ali novejšo različico.

Različica 1.0 ali 1.1 protokola TLS je sprva onemogočena.

Če želite za komunikacijo uporabljati TLS različice 1.0 ali 1.1, najprej odprite Web Config v napravi, ki podpira komunikacijo s protokolom TLS različice 1.2 ali novejšo različico, nato pa omogočite TLS različice 1.0 ali 1.1.

➔ [“Konfiguriranje osnovnih nastavitev povezave SSL/TLS” na strani 264](#)

Spletni brskalnik ne podpira moči šifriranja za SSL/TLS.

Rešitve

SSL/TLS vsebuje Encryption Strength. Aplikacijo Web Config lahko zaženete s spletnim brskalnikom, ki podpira spodaj navedena množična šifriranja. Preverite, ali uporabljate podprt brskalnik.

80-bitno: AES256/AES128/3DES

112-bitno: AES256/AES128/3DES

128-bitno: AES256/AES128

192-bitno: AES256

256-bitno: AES256

CA-signed Certificate je poteklo.

Rešitve

Če pride do težave za datumom poteka potrdila, se pri vzpostavljanju povezave z aplikacijo Web Config prek komunikacije SSL/TLS (https) prikaže sporočilo »Potrdilo je poteklo«. Če se sporočilo prikaže pred datumom poteka potrdila, se prepričajte, da je datum tiskalnika pravilno konfiguriran.

■ Običajni imeni potrdila in tiskalnika se ne ujemata.

Rešitve

Če se običajni imeni potrdila in tiskalnika ne ujemata, se pri dostopu do aplikacije Web Config prek komunikacije SSL/TLS (https) prikaže sporočilo »Ime varnostnega potrdila se ne ujema«. Do te napake pride, ker se ti naslovi IP ne ujemajo.

- Naslov IP tiskalnika, ki ste ga vnesli kot običajno ime za ustvarjanje Self-signed Certificate ali CSR
- Naslov IP, ki ste ga pri zagonu aplikacije Web Config vnesli v spletni brskalnik

Za Self-signed Certificate posodobite potrdilo.

Za CA-signed Certificate znova prevzemite potrdilo za tiskalnik.

■ Nastavite posredniškega strežnika lokalnega naslova ni nastavljen na spletni brskalnik.

Rešitve

Če je tiskalnik nastavljen tako, da uporablja posredniško strežnik, konfigurirajte spletni brskalnik tako, da povezave z lokalnim naslovom ne vzpostavi prek posredniškega strežnika.

- Windows:

Izberite **Nadzorna plošča > Omrežje in internet > Internetne možnosti > Povezave > Nastavitve lokalnega omrežja > Posredniški strežnik**, in nato ta strežnik konfigurirajte tako, da ne bo uporabljal posredniškega strežnika za lokalno omrežje (lokalne naslove).

- Mac OS:

Izberite **Sistemske nastavitve > Omrežje > Napredno > Posredniški strežniki** in registrirajte lokalni naslov za možnost **Obidi nastavitve posredniškega strežnika za te gostitelje in domene**.

Primer:

192.168.1.*: Lokalni naslov 192.168.1.XXX, maska podomrežja 255.255.255.0

192.168.*.*: Lokalni naslov 192.168.XXX.XXX, maska podomrežja 255.255.0.0

Nalaganje papirja

Opozorila pri delu s papirjem.	76
Nastavitve velikosti in vrste papirja.	76
Nalaganje papirja.	78
Vstavljanje različnega papirja.	79

Opozorila pri delu s papirjem

- ❑ Preberite navodila, ki ste jih dobili s papirjem.
- ❑ Za tiskanje visoke kakovosti z originalnim papirjem Epson uporabite papir v okolju, navedenem na listih, ki so priloženi papirju.
- ❑ Paket papirja s prstom preberite in poravnajte njegove robove, preden ga vložite. Foto papirja ne prebirajte ali zvijajte. To lahko poškoduje stran za tisk.



- ❑ Če je papir zvit ali prepognjen, ga zravnajte ali rahlo zvijte v nasprotno smer, preden ga naložite. Tiskanje na zvit ali prepognjen papir lahko povzroči težave pri podajanju papirja in razmazano črnilo na natisnjenih kopijah.

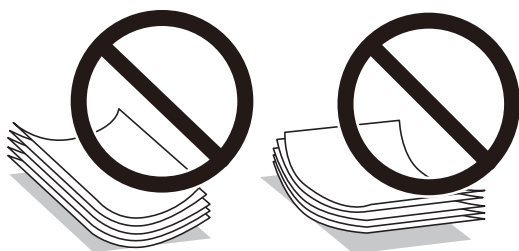

- ❑ Težave pri podajanju papirja se lahko pogosto pojavljajo v ročnem obojestranskem tiskanju, ko tiskate na eno stran vnaprej natisnjenega papirja. Če se papir še vedno zatika, zmanjšajte število listov za polovico ali več, ali pa vstavljajte po en list papirja hkrati.
- ❑ Paket pisemskih ovojníc s prstom preberite in poravnajte njegove robove, preden ga vložite. Če so zložene ovojnice napihnjene, jih stisnite, preden jih vložite.

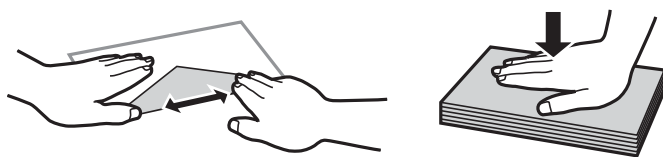

Povezane informacije

- ➔ [“Papir, ki je na voljo, in njegove zmogljivosti” na strani 184](#)
- ➔ [“Vrste papirja, ki niso na voljo” na strani 188](#)

Nastavitve velikosti in vrste papirja

Poskrbite, da boste registrirali velikost in vrsto papirja na zaslonu, ki se prikaže, ko naložite papir. Tiskalnik vas obvesti, če se registrirane informacije in nastavitve tiskalnika razlikujejo. Na ta način ne boste zaman porabili

papirja in črnila, saj se bo tiskalnik prepričal, da ne tiskate na napačno velikost papirja ali ne tiskate v napačni barvi zaradi uporabljenih nastavitvev, ki se ne ujemajo z vrsto papirja.

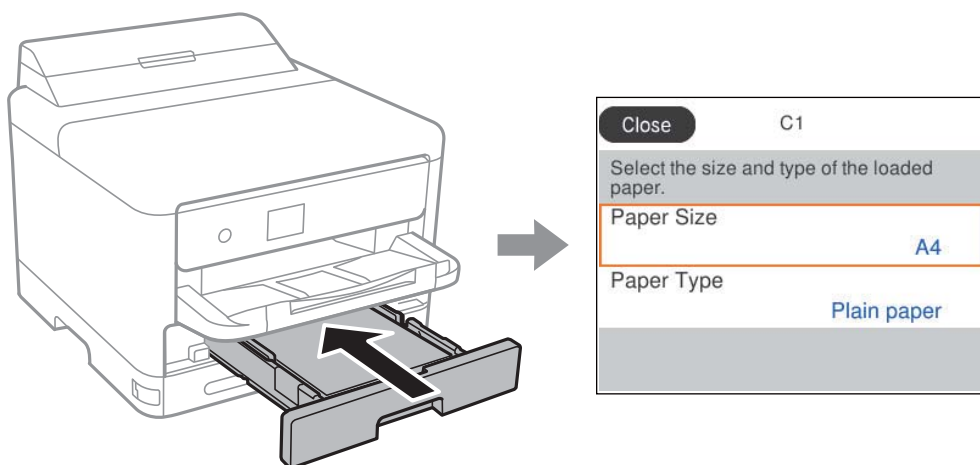

Če se velikost in vrsta papirja razlikujeta od vstavljenega papirja, izberite element, ki ga želite spremeniti. Če se nastavitve ujemajo z naloženim papirjem, zaprite zaslon.

Element izberite z gumbi ▲ ▼ ◀ ▶, nato pa pritisnite gumb OK.

Opomba:

Če ne želite, da se zaslon z nastavitvami papirja samodejno prikaže ob nalaganju papirja, izberite menije na začetnem zaslonu, kot je opisano spodaj.

Nastavitve > Splošne nastavitve > Nastavitve tiskalnika > Nastavitve vira papirja > Samodejni prikaz nastavitvev papirja > Izkl.

Povezane informacije

➔ [“Samodejni prikaz nastavitvev papirja:” na strani 199](#)

Seznam vrst papirja

Za optimalne rezultate tiskanja izberite vrsto papirja, ki ustreza papirju.

Ime medija	Vrsta medija			
	Nadzorna plošča	Gonilnik tiskalnika, pametna naprava*	Gonilnik tiskalnika PostScript	Univerzalni gonilnik tiskalnika Epson
Epson Bright White Ink Jet Paper Epson Business Paper	Navaden papir	Navaden papir	Plain	Gladek
Epson Ultra Glossy Photo Paper	Zelo blešč.	Papir z izredno svetlečim premazom Epson	Papir z izredno svetlečim premazom Epson	-
Epson Premium Glossy Photo Paper	Prem. Sijajni	Prvovrstni papir s svetlečim premazom Epson	Prvovrstni papir s svetlečim premazom Epson	-

Ime medija	Vrsta medija			
	Nadzorna plošča	Gonilnik tiskalnika, pametna naprava *	Gonilnik tiskalnika PostScript	Univerzalni gonilnik tiskalnika Epson
Epson Premium Semigloss Photo Paper	Prem. Polsijajni	Prvovrstni papir s polsvetlečim premazom Epson	Prvovrstni papir s polsvetlečim premazom Epson	-
Epson Photo Paper Glossy	Bleščeč	Photo Paper Glossy	Photo Paper Glossy	-
Epson Matte Paper-Heavyweight Epson Double-Sided Matte Paper	Mat	Matiran papir Epson	Matiran papir Epson	-
Epson Photo Quality Ink Jet Paper	Photo Quality Ink Jet	Papir za fotografije za brizgalne tiskalnike Epson	Papir za fotografije za brizgalne tiskalnike Epson	-
Debel papir (91 do 160 g/m ²)	Debel papir1	Thick paper1	Thick1	Debel papir1
Debel papir (161 do 256 g/m ²)	Debel papir2	Thick paper2	Thick2	Debel papir2

* Pri pametnih napravah lahko izberete te vrste medija za tiskanje z Epson Smart Panel.

Nalaganje papirja

Papir in ovojnice lahko naložite tako, da si ogledate animacije, prikazane na zaslonu LCD tiskalnika.

Izberite  in nato še **Navodila za uporabo > Naloži papir**.

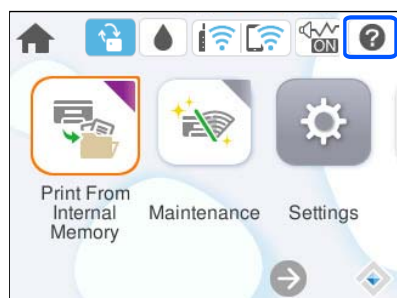

Izberite vrsto in vir papirja, ki ju želite uporabiti, da prikažete animacije.

Izberite **Dokončaj**, da zaprete zaslon z animacijo.

Vstavljanje različnega papirja

Vstavljanje preluknjanega papirja

Naložite en list vnaprej preluknjanega papirja na pladenj za papir.

Velikost papirja: A4, B5, A5, A6, Letter, Legal

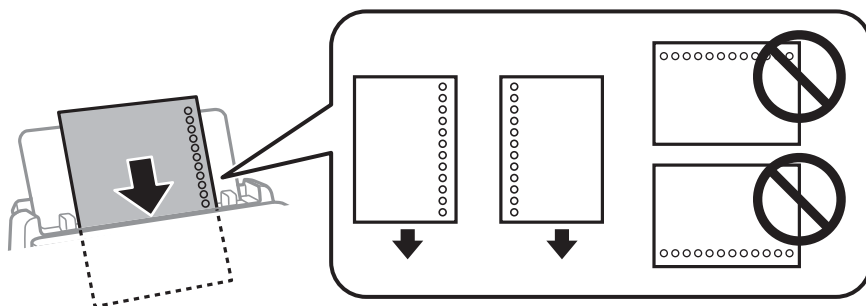

- Nastavite položaj tiskanja vaše datoteke, da preprečite tiskanje prek lukenj.
- Samodejno obojestransko tiskanje ni na voljo za vnaprej preluknjan papir.

Povezane informacije

- ➔ [“Papir, ki je na voljo, in njegove zmogljivosti” na strani 184](#)
- ➔ [“Vrste papirja, ki niso na voljo” na strani 188](#)

Nalaganje dolgega papirja

Naložite dolgi papir na pladenj za papir tako, da se vodilni rob papirja prevrne. Za nastavitve velikost papirja izberite **Upor. dol.**

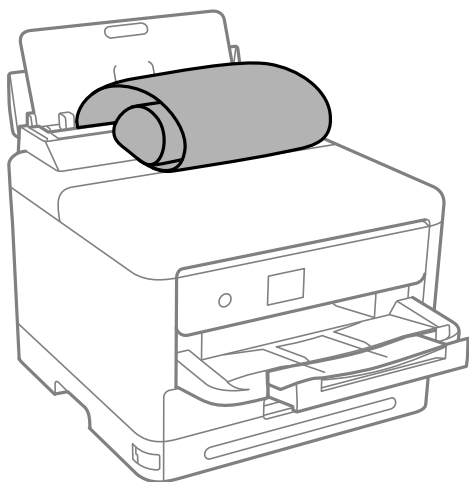

- Prepričajte se, da je konec papirja pravokoten. Poševni rob namreč lahko povzroči težave pri podajanju papirja.
- Dolgega papirja ni mogoče imeti v izhodnem pladnju. Pripravite škatlo, da papir ne bo padel na tla.

- Papirja, ki se podaja v tiskalnik ali je izvržen iz tiskalnika, se ne dotikajte. Poškodujete si namreč lahko dlan ali poslabšate kakovost tiskanja.

Povezane informacije

- ➔ [“Papir, ki je na voljo, in njegove zmogljivosti” na strani 184](#)
- ➔ [“Vrste papirja, ki niso na voljo” na strani 188](#)

Tiskanje

Tiskanje dokumentov.	82
Tiskanje na ovojnice.	124
Tiskanje spletnih strani.	124
Tiskanje prek storitve oblaka.	125

Tiskanje dokumentov

Tiskanje iz računalnika — Windows

Če ne morete spremeniti nekaterih nastavitev gonilnika tiskalnika, je skrbnik morda omejil dostop do njih. Za pomoč se obrnite na skrbnika svojega tiskalnika.

Tiskanje s preprostimi nastavitvami

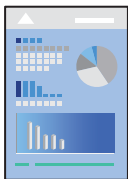

Opomba:

Postopki se lahko razlikujejo glede na aplikacijo. Podrobnosti najdete v pomoči za aplikacijo.

1. V tiskalnik vstavite papir.
 “Nalaganje papirja” na strani 78
2. Odprite datoteko, ki jo želite natisniti.
3. Izberite **Natisni** ali **Nastavitve tiskanja** v meniju **Datoteka**.
4. Izberite tiskalnik.

5. Izberite **Prednosti** ali **Lastnosti** za dostop do okna gonilnika tiskalnika.

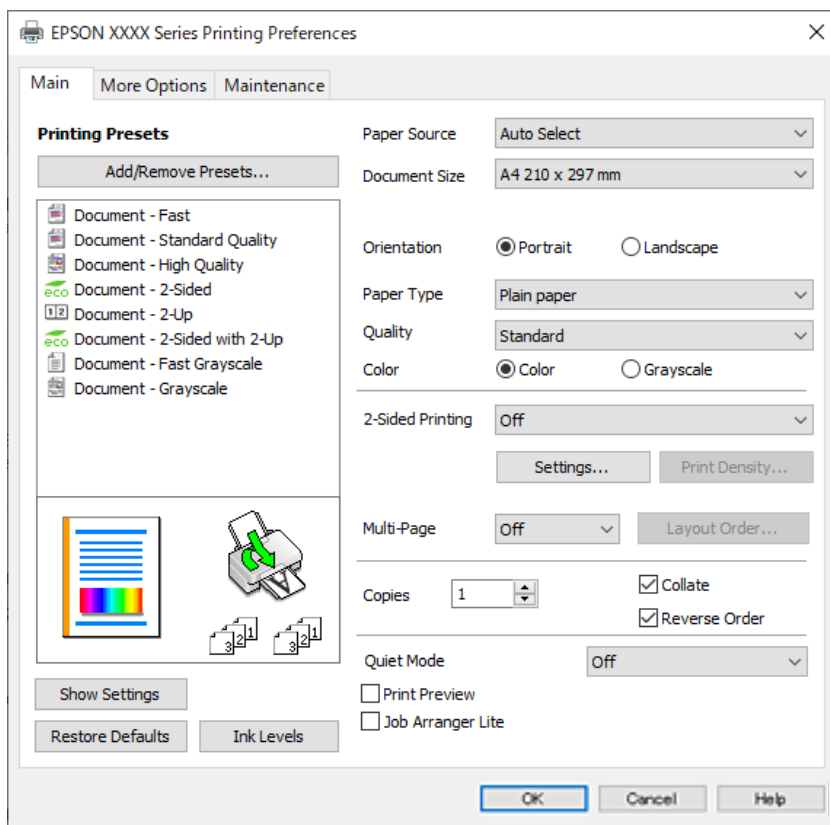

6. Po potrebi spremenite nastavitve.
Za podrobnosti glejte možnosti menija za gonilnik tiskalnika.

Opomba:

- Ogledate si lahko tudi spletno pomoč za razlage nastavitvev. Če element kliknete z desno tipko miške, prikažete **Pomoč**.
- Če izberete **Predogled tiskanja**, si lahko ogledate predogled svojega dokumenta pred tiskanjem.

7. Kliknite **OK**, da zaprete okno gonilnika tiskalnika.

8. Kliknite **Natisni**.

Opomba:

- Če izberete **Predogled tiskanja**, se prikaže okno za predogled. Za spreminjanje nastavitvev kliknite **Prekliči** in nato postopek ponovite od 3. koraka.
- Če želite preklicati tiskanje, v računalniku z desno tipko miške kliknite tiskalnik v pogovornem oknu **Naprave in tiskalniki**, **Tiskalnik** ali **Tiskalniki in faksi**. Kliknite **Prikaži, kaj se tiska**, z desno tipko miške kliknite opravilo, ki ga želite preklicati, in izberite **Prekliči**. Tiskalnega opravila v računalniku ne morete preklicati, če je bilo opravilo že v celoti poslano tiskalniku. V tem primeru prekličite tiskalni posel prek nadzorne plošče tiskalnika.

Povezane informacije

- ➔ “Papir, ki je na voljo, in njegove zmogljivosti” na strani 184
- ➔ “Seznam vrst papirja” na strani 77
- ➔ “Menijske možnosti za gMenijske možnosti za gonilnik tiskalnika” na strani 84

Menijske možnosti za gonilnik tiskalnika

Odprite okno za tiskanje v programu, izberite tiskalnik in nato odprite okno gonilnika tiskalnika.

Opomba:

Meniji so odvisni od izbrane možnosti.

Zavihek Glavno

Prednastavitve tiskanja:

Dodajte/odstranite prednastavitve :

Dodate ali odstranite lahko svoje vnaprejšnje nastavitve za pogosto uporabljene nastavitve tiskanja. Na seznamu izberite vnaprejšnjo nastavitvev, ki jo želite uporabiti.

Prikaži nastavitve/Skrij nastavitve:

Prikaže seznam elementov, ki so trenutno nastavljeni na zavihkih **Glavno** in **Več možnosti**. Zaslonski seznam trenutnih nastavitvev lahko prikažete ali skrijete.

Obnovi privzete nastavitve:

Vse nastavitve vrnite na privzete tovarniške vrednosti. Nastavitve v zavihku **Več možnosti** se prav tako ponastavijo na privzete.

Ravni črnila:

Prikazuje približno raven črnila.

Vir papirja:

Izberite vir papirja, iz katerega bo podan papir. Izberite **Samodejna izbira**, če želite samodejno izbrati vir papirja, ki je izbran v nastavitvah tiskanja v tiskalniku.

Velikost dokumenta:

Izberite velikost papirja, na katerega želite tiskati. Če izberete **Uporabniško določen**, vnesite širino in višino papirja ter nato registrirajte velikost.

Izhodni papir:

Izberite velikost papirja, na katerega želite tiskati. Če se nastavitve **Velikost dokumenta** razlikuje od nastavitve **Izhodni papir**, je samodejno izbrana možnost **Zmanjšaj/povečaj dokument**. Te možnosti vam ni treba izbrati pri tiskanju brez pomanjšave ali povečave velikosti dokumenta.

Zmanjšaj/povečaj dokument:

Omogoča zmanjšanje ali povečanje velikosti dokumenta.

Prilagodi strani:

Samodejno zmanjša ali poveča dokument, da ta ustreza velikosti papirja, izbrani v **Izhodni papir**.

Povečaj na:

Tiska z določenimi odstotki.

Na sredini:

Natisne slike na sredino papirja.

Tip papirja:

Izberite vrsto papirja, na katerega želite tiskati.

Kakovost:

Izberite kakovost tiskanja, ki jo želite uporabiti za tiskanje. Nastavitve, ki so na voljo, so odvisne od izbrane vrste papirja. Če izberete **Visoko**, je kakovost tiskanja večja, vendar bo tiskanje morda počasnejše.

Usmerjenost:

Izberite usmerjenost, ki jo želite uporabiti za tiskanje.

Barva:

Izberite barvno ali črno-belo tiskanje.

Dvostransko tiskanje:

Omogoča, da izvedete obojestransko tiskanje.

Settings:

Določite lahko rob za vezavo in robove vezave. Pri tiskanju večstranskih dokumentov lahko nastavite, da se tiskanje začne pri prvi ali zadnji strani.

Gostota tiskanja:

Izberite vrsto dokumenta, za katerega želite prilagoditi gostoto tiskanja. Če izberete ustrezno gostoto tiskanja, lahko preprečite prikaz slik na hrbtni strani papirja. Izberite **Uporabniško določen**, če želite ročno prilagoditi gostoto tiskanja.

Več str.:

Omogoča, da natisnete več strani na en list ali da izvedete tiskanja plakata. Kliknite **red postavitev**, da določite vrsti red tiskanja strani.

Obratni vrstni red:

Omogoča začetek tiskanja pri zadnji strani, da bodo strani po tiskanju naložene v pravilnem vrstnem redu.

Copies:

Nastavite število kopij, ki jih želite natisniti.

Zbiranje:

Natisne večstranske dokumente tako, da so strani zbrane v vrstnem redu in razvrščene v nabore.

Obratni vrstni red:

Omogoča začetek tiskanja pri zadnji strani, da bodo strani po tiskanju naložene v pravilnem vrstnem redu.

Tihi način:

Zmanjša hrup tiskalnika. Vendar če omogočite to funkcijo, boste morda upočasnili hitrost tiskanja.

Predogled tiskanja:

Prikaže predogled dokumentov pred tiskanjem.

Urejevalec nalog:

Job Arranger Lite omogoča kombiniranje številnih datotek, ki so ustvarjene z različnimi programi, in tiskanje le-teh kot samostojen tiskalni posel.

Zavihek Več možnosti

Prednastavitve tiskanja:

Dodajte/odstranite prednastavitve :

Dodate ali odstranite lahko svoje vnaprejšnje nastavitve za pogosto uporabljene nastavitve tiskanja. Na seznamu izberite vnaprejšnjo nastavitve, ki jo želite uporabiti.

Prikaži nastavitve/Skrij nastavitve:

Prikaže seznam elementov, ki so trenutno nastavljeni na zavihkih **Glavno** in **Več možnosti**. Zaslona s seznamom trenutnih nastavitve lahko prikažete ali skrijete.

Obnovi privzete nastavitve:

Vse nastavitve vrnite na privzete tovarniške vrednosti. Nastavitve v zavihku **Glavno** se prav tako ponastavijo na privzete.

Velikost dokumenta:

Izberite velikost papirja, na katerega želite tiskati.

Izhodni papir:

Izberite velikost papirja, na katerega želite tiskati. Če se nastavitve **Velikost dokumenta** razlikuje od nastavitve **Izhodni papir**, je samodejno izbrana možnost **Zmanjšaj/povečaj dokument**. Te možnosti vam ni treba izbrati pri tiskanju brez pomanjšave ali povečave velikosti dokumenta.

Zmanjšaj/povečaj dokument:

Omogoča zmanjšanje ali povečanje velikosti dokumenta.

Prilagodi strani:

Samodejno zmanjša ali poveča dokument, da ta ustreza velikosti papirja, izbrani v **Izhodni papir**.

Povečaj na:

Tiska z določenimi odstotki.

Na sredini:

Natisne slike na sredino papirja.

Prilagojene barve:

Samodejno:

Samodejno prilagodi ton slik.

Po meri:

Omogoča ročni popravek barv. Če kliknete **Napredno**, odprete zaslon Prilagojene barve, na katerem lahko izberete podroben način popravka barv. Omogoča, da nastavite način za Tiskanje v univerzalnih barvah ter poudarite besedilo in tanke črte, ko kliknete **Možnosti slike**. Lahko omogočite tudi Glajenje robov in Popravi rdeče oči.

Funkcije vodnega žiga :

Omogoča konfiguracijo nastavitvev za vzorce za zaščito pred kopiranjem, vodne žige ali glave in noge.

Dodaj/izbriši:

Omogoča, da dodate ali odstranite poljubne vzorce za zaščito pred kopiranjem ali vodne žige, ki jih želite uporabiti.

Nastavitve:

Omogoča, da nastavite način tiskanja vzorcev za zaščito pred kopiranjem ali vodnih žigov.

Glava/noga:

Podatke, kot sta uporabniško ime in datum tiskanja, lahko natisnete v glavah ali nogah. Nato lahko nastavite barvo, pisavo, velikost ali slog.

Zaupno tiskalniško opravilo:

Pri tiskanju zaupne dokumente zaščitite z geslom. Če uporabljate to funkcijo, se podatki za tiskanje shranijo v tiskalniku in jih lahko natisnete le po vnosu gesla preko nadzorne plošče tiskalnika. Kliknite **Settings**, da spremenite nastavitve.

Dodatne nastavitve:

Zasuk 180°:

Pred tiskanjem zasuka strani za 180 stopinj. Ta element izberite pri tiskanju na papir, kot so ovojnice, ki jih v tiskalnik naložite v nespremenljivi usmerjenosti.

Dvosmerno tiskanje:

Tiska s premikanjem tiskalne glave v obe smeri. Hitrost tiskanja je višja, kakovost pa utegne biti manjša.

Zrcalna slika:

Preobrne sliko tako, da se ta zrcalno natisne.

Zavihek Vzdrževanje

Natisni stanje šobe tiskalne glave:

Natisne vzorec preverjanja šob, da lahko preverite, ali so šobe tiskalne glave zamašene.

Čiščenje tiskalne glave:

Očisti zamašene šobe v tiskalni glavi. Pri tej funkciji je uporabljenega nekaj črnila, zato tiskalno glavo očistite le, če je nekaj šob zamašenih. Natisnite vzorec za preverjanje šob in nato izberite **Očisti**.

Urejevalec nalog:

Odpre se okno Urejevalec nalog. V tem oknu lahko odprete in uredite že shranjene podatke.

EPSON Status Monitor 3:

Odpre se okno EPSON Status Monitor 3. Lahko preverite stanje tiskalnika in potrošnega materiala.

Nastavitve nadzorovanja:

Tu lahko opravite nastavitve za elemente v oknu EPSON Status Monitor 3.

Razširjene nastavitve:

Opravite lahko različne nastavitve. Za več podatkov z desno miškino tipko kliknite vsak element, kjer si želite ogledati Pomoč.

Natisni vrsto:

Prikazuje opravila, ki čakajo na tiskanje. Tiskalna opravila lahko preverite, začasno prekinete ali z njimi nadaljujete.

Informacije o tiskanju in možnostih:

Registrirate lahko uporabniške račune. Če je na tiskalniku nastavljen nadzor dostopa, morate registrirati svoj račun.

Jezik:

Spremeni jezik, ki se uporablja v oknu gonilnika tiskalnika. Za uveljavitev sprememb zaprite gonilnik tiskalnika in ga znova odprite.

Posodobitev programske opreme:

Zažene EPSON Software Updater za iskanje najnovejše različice aplikacij na internetu.

Tehnična podpora:

Priročnik se prikaže, če je nameščen v vašem računalniku. V nasprotnem primeru obiščite Epsonovo spletno mesto in preglejte priročnik ter se obrnite na tehnično podporo, ki je na voljo.

Dodajanje vnaprejšnjih nastavitvev za preprosto tiskanje

Če ustvarite svojo vnaprejšnjo nastavitvev pogosto uporabljenih nastavitvev tiskanja za gonilnik tiskalnika, lahko enostavno tiskate z vnaprejšnjimi nastavitvami iz seznama.

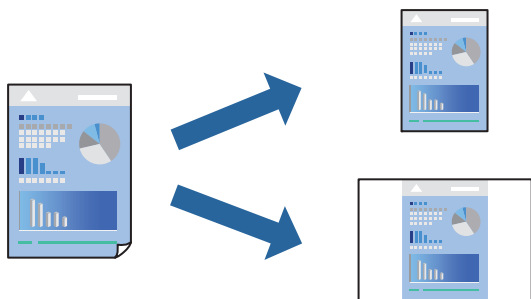

1. V gonilniku tiskalnika na zavihku **Glavno** ali **Več možnosti** nastavite posamezen element (na primer **Velikost dokumenta** in **Tip papirja**).
2. V razdelku **Prednastavitve tiskanja** kliknite **Dodajte/odstranite prednastavitve**.
3. Vnesite **Ime** in po potrebi še komentar.

4. Kliknite **Shrani**.

Opomba:

Za izbris dodane vnaprejšnje nastavitve kliknite **Dodajte/odstranite prednastavitve**, izberite ime vnaprejšnje nastavitve, ki jo želite izbrisati s seznama, in jo izbrišite.

“Zavihek Glavno” na strani 84

“Zavihek Več možnosti” na strani 86

5. Kliknite **Natisni**.

Ko boste naslednjič želeli tiskati z istimi nastavitvami, izberite registrirano ime nastavitve v razdelku **Prednastavitve tiskanja** in kliknite **OK**.

Povezane informacije

➔ “Nalaganje papirja” na strani 78

➔ “Tiskanje s preprostimi nastavitvami” na strani 82

Obojestransko tiskanje

Za obojestransko tiskanje lahko uporabite katerokoli izmed naslednjih metod.

Samodejno obojestransko tiskanje

Ročno obojestransko tiskanje

Ko je tiskalnik natisnil prvo stran, obrnite papir za tiskanje na drugi strani.

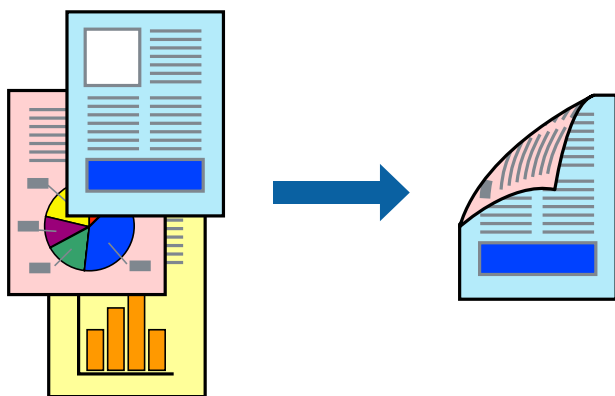

Opomba:

Če ne uporabljate papirja, ki je primeren za obojestransko tiskanje, se lahko kakovost tiskanja poslabša in papir se lahko zagozdi.

“Papir za dvostransko tiskanje” na strani 187

Glede na vrsto papirja in podatkov je mogoče, da bo črnilo pronicalo na drugo stran papirja.

Ročno obojestransko tiskanje ni na voljo, razen če ni omogočen funkcija **EPSON Status Monitor 3**. Če je **EPSON Status Monitor 3** onemogočen, odprite okno gonilnika tiskalnika, kliknite **Razširjene nastavitve** na zavihku **Vzdrževanje** in nato izberite **Omogoči EPSON Status Monitor 3**.

Vendar pa morda ne bo na voljo, če do tiskalnika dostopate prek omrežja ali ga uporabljate kot tiskalnik v skupni rabi.

1. V gonilniku tiskalnika na zavihku **Glavno** izberite način v nastavitvi **Dvostransko tiskanje**.

2. Kliknite **Nastavitve**, konfigurirajte ustrezne nastavitve in kliknite **V redu**.

3. Kliknite **Gostota tiskanja**, izberite ustrezno nastavev in kliknite **V redu**.

Pri nastavitvi možnosti **Gostota tiskanja** lahko prilagodite gostoto tiskanja glede na vrsto dokumenta.

Opomba:

- Ta nastavev ni na voljo, če izberete ročno obojestransko tiskanje.
- Tiskanje bo morda počasno, odvisno od kombinacije možnosti, ki ste jih izbrali za **Izberi tip dokumenta** v oknu **Nastavev gostote tiska** in za **Kakovost** na zavihku **Glavno**.

4. Nastavite druge elemente v zavihkih **Glavno** in **Več možnosti** kot je potrebno in nato kliknite **V redu**.

[“Zavihek Glavno” na strani 84](#)

[“Zavihek Več možnosti” na strani 86](#)

5. Kliknite **Natisni**.

Za ročno obojestransko tiskanje, se potem, ko je prva stran natisnjena, na računalniku prikaže pojavno okno. Upoštevajte navodila na zaslону.

Povezane informacije

- ➔ [“Papir, ki je na voljo, in njegove zmogljivosti” na strani 184](#)
- ➔ [“Nalaganje papirja” na strani 78](#)
- ➔ [“Tiskanje s preprostimi nastavitvami” na strani 82](#)

Tiskanje knjižice

Natisnete lahko tudi knjižico, ki jo natisnete z razvrščanjem strani ali zgibanjem natisa.

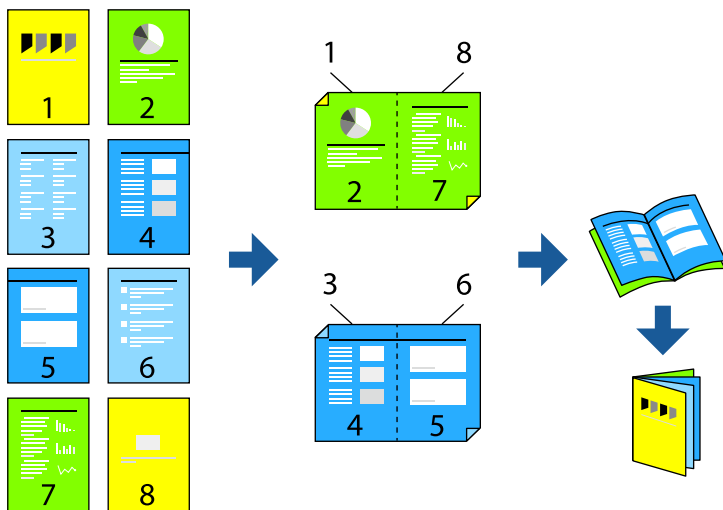

Opomba:

- Če ne uporabljate papirja, ki je primeren za obojestransko tiskanje, se lahko kakovost tiskanja poslabša in papir se lahko zagozdi.

[“Papir za dvostransko tiskanje” na strani 187](#)

- Glede na vrsto papirja in podatkov je mogoče, da bo črnilo pronicalo na drugo stran papirja.
- Ročno obojestransko tiskanje ni na voljo, razen če ni omogočen funkcija **EPSON Status Monitor 3**. Če je **EPSON Status Monitor 3** onemogočen, odprite okno gonilnika tiskalnika, kliknite **Razširjene nastavitve** na zavihku **Vzdrževanje** in nato izberite **Omogoči EPSON Status Monitor 3**.
- Vendar pa morda ne bo na voljo, če do tiskalnika dostopate prek omrežja ali ga uporabljate kot tiskalnik v skupni rabi.

1. V gonilniku tiskalnika na zavihku **Glavno** v polju **Dvostransko tiskanje** izberite vrsto vezave na dolgem robu, ki jo želite uporabiti.
2. Kliknite **Nastavitve**, izberite **Knjižica** in nato izberite **Središčna vezava** ali **Stranska vezava**.
 - Središčna vezava: ta način uporabite, če želite natisniti majhno število strani, ki jih lahko zložite in preprosto prepognete na polovico.
 - Stranska vezava. Ta način uporabite, če želite hkrati natisniti en list (štiri strani) — vsakega zložite po polovici in jih nato vstavite v en medij.
3. Kliknite **OK**.
4. Pri tiskanju podatkov, ki vsebujejo veliko fotografij in slik, kliknite **Gostota tiskanja**, izberite ustrezne nastavitve in nato kliknite **V redu**.

Pri nastavitvi možnosti **Gostota tiskanja** lahko prilagodite gostoto tiskanja glede na vrsto dokumenta.

Opomba:

Tiskanje bo morda počasno, odvisno od kombinacije možnosti, ki ste jih izbrali za **Izberi tip dokumenta** v oknu **Nastavitev gostote tiska** in za **Kakovost** na zavihku **Glavno**.

5. Nastavite druge elemente v zavihkih **Glavno** in **Več možnosti** kot je potrebno in nato kliknite **V redu**.

[“Zavihek Glavno” na strani 84](#)

[“Zavihek Več možnosti” na strani 86](#)

6. Kliknite **Natisni**.

Povezane informacije

- ➔ [“Papir, ki je na voljo, in njegove zmogljivosti” na strani 184](#)
- ➔ [“Nalaganje papirja” na strani 78](#)
- ➔ [“Tiskanje s preprostimi nastavitvami” na strani 82](#)

Tiskanje več strani na en list

Na eno stran papirja lahko natisnete več strani podatkov.



1. V gonilniku tiskalnika na zavihku **Glavno** izberite **2 na list**, **4 na list**, **6-gor**, **8 na list**, **9-gor** ali **16-gor** za nastavitve **Več str.**
2. Kliknite **red postavitve**, izberite ustrezno nastavitvev in kliknite **V redu**.
3. Nastavite druge elemente v zavihkih **Glavno** in **Več možnosti** kot je potrebno in nato kliknite **V redu**.
“Zavihek Glavno” na strani 84
“Zavihek Več možnosti” na strani 86
4. Kliknite **Natisni**.

Povezane informacije

- ➔ “Nalaganje papirja” na strani 78
- ➔ “Tiskanje s preprostimi nastavitvami” na strani 82

Tiskanje s prilagoditvijo velikosti papirja

Izberite velikost papirja, ki ste jo vstavili v tiskalnik kot nastavitvev »Ciljna velikost papirja«.



1. V gonilniku tiskalnika na zavihku **Več možnosti** konfigurirajte te nastavitve.
 - Velikost dokumenta: izberite velikost papirja, ki ste jo nastavili v aplikaciji.
 - Izhodni papir: izberite velikost papirja, ki ste jo vstavili v tiskalnik.
Možnost **Prilagodi strani** je izbrana samodejno.

Opomba:

Kliknite **Na sredini**, če želite natisniti pomanjšano sliko na sredini lista.

2. Nastavite druge elemente v zavihkih **Glavno** in **Več možnosti** kot je potrebno in nato kliknite **V redu**.
[“Zavihek Glavno” na strani 84](#)
[“Zavihek Več možnosti” na strani 86](#)
3. Kliknite **Natisni**.

Povezane informacije

- ➔ [“Nalaganje papirja” na strani 78](#)
- ➔ [“Tiskanje s preprostimi nastavitvami” na strani 82](#)

Tiskanje pomanjšanega ali povečanega dokumenta pri poljubni povečavi

Velikost dokumenta lahko zmanjšate ali povečate za določen odstotek.



1. V gonilniku tiskalnika na zavihku **Glavno** izberite velikost dokumenta v nastavitvi **Velikost dokumenta**.
2. V nastavitvi **Izhodni papir** izberite velikost papirja, na katerega želite tiskati.
3. Izberite **Povečaj na** in nato vnesite odstotek. Če ste izbrali **Enako kot velikost dokumenta** za možnost **Izhodni papir**, najprej izberite **Zmanjšaj/povečaj dokument**.
4. Nastavite druge elemente v zavihkih **Glavno** in **Več možnosti** kot je potrebno in nato kliknite **V redu**.
[“Zavihek Glavno” na strani 84](#)
[“Zavihek Več možnosti” na strani 86](#)
5. Kliknite **Natisni**.

Povezane informacije

- ➔ “Nalaganje papirja” na strani 78
- ➔ “Tiskanje s preprostimi nastavitvami” na strani 82

Tiskanje ene slike na več listih za povečavo (ustvarjanje plakata)

S to funkcijo lahko natisnete eno sliko na več listov papirja. Ustvarite lahko večji plakat, tako da zlepite slike.

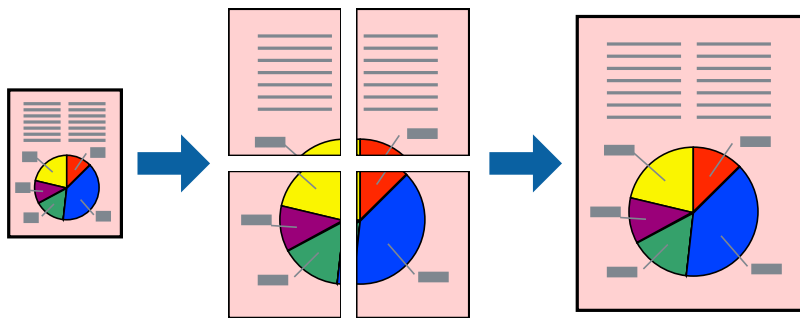

1. V gonilniku tiskalnika na zavihku **Glavno** izberite **2x1 Poster**, **2x2 Poster**, **3x3 plakat** ali **4x4 plakat** za nastavev **Več str.**
2. Kliknite **Nastavitve**, izberite ustrezno nastavev in kliknite **V redu**.

Opomba:

Navodila za izrezovanje tiskanja vam omogoča tiskanje vodiča za rezanje.

3. Nastavite druge elemente v zavihkih **Glavno** in **Več možnosti** kot je potrebno in nato kliknite **V redu**.
“Zavihek Glavno” na strani 84
“Zavihek Več možnosti” na strani 86
4. Kliknite **Natisni**.

Povezane informacije

- ➔ “Nalaganje papirja” na strani 78
- ➔ “Tiskanje s preprostimi nastavitvami” na strani 82

Ustvarjanje plakatov s prekrivajočimi se oznakami za poravnavo

Tukaj je primer, kako ustvariti plakat, ko izberete **2x2 plakat** in **Oznake poravnave prekrivanja** za **Navodila za izrezovanje tiskanja**.

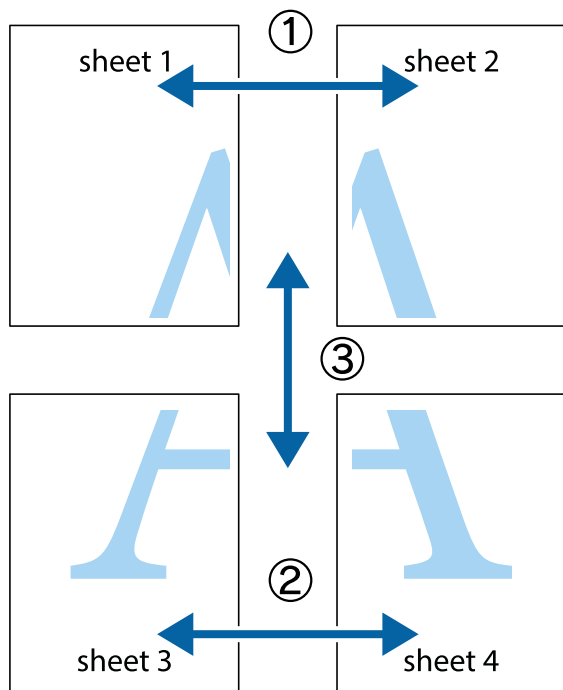

1. Pripravite Sheet 1 in Sheet 2. Obrežite robove Sheet 1 vzdolž navpične modre linije, skozi središče zgornje in spodnje prečne oznake.

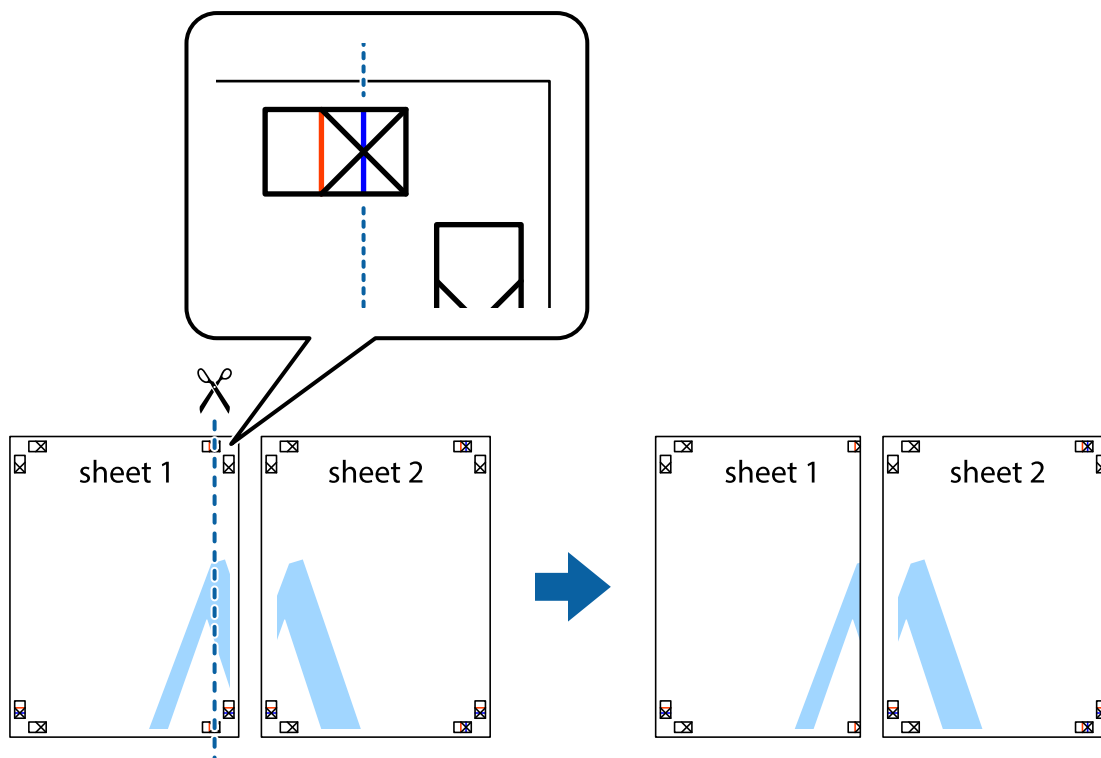

2. Položite rob lista Sheet 1 na Sheet 2 in poravnajte prečni oznaki, nato pa oba lista papirja na hrbtni strani začasno zlepite.

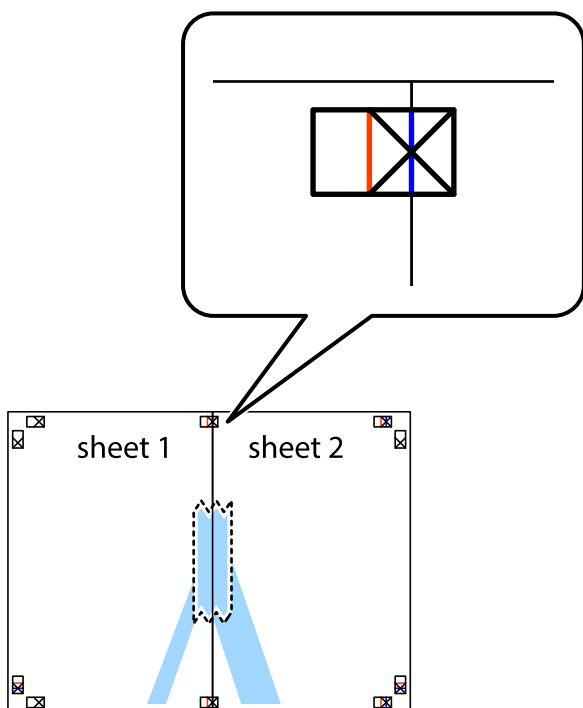

3. Zlepljena lista narežite na dva dela vzdolž navpične rdeče linije skozi oznake za poravnavo (tokrat linija na levi strani prečnih oznak).

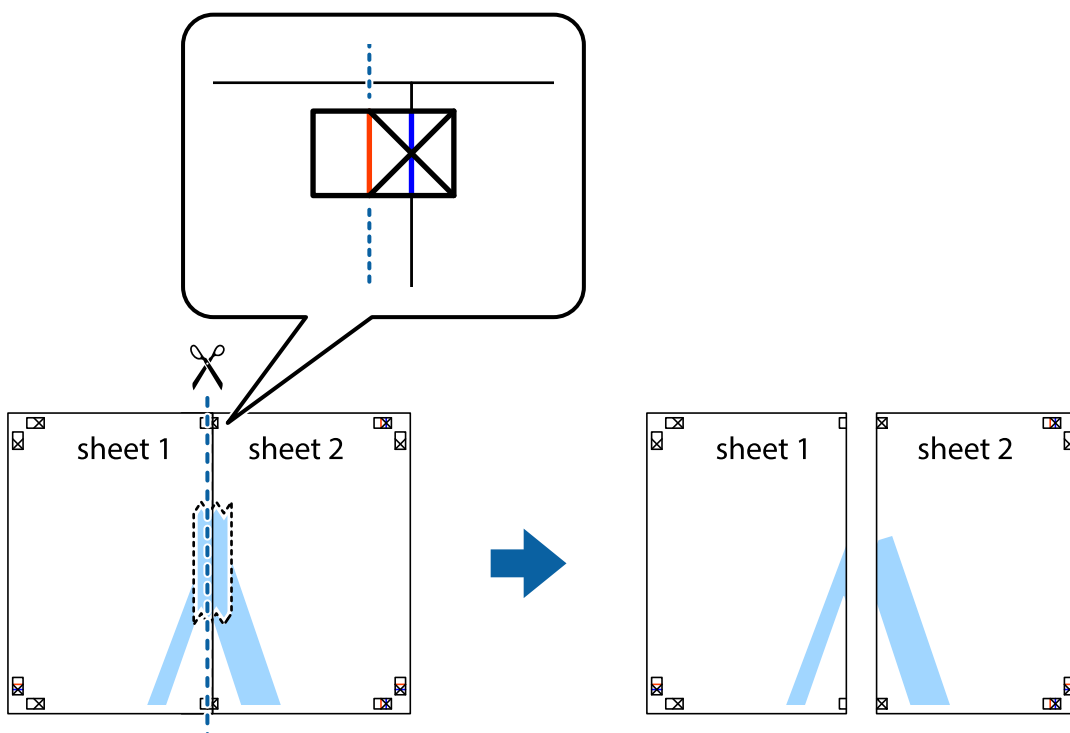

- Liste zlepite skupaj na hrbtni strani.

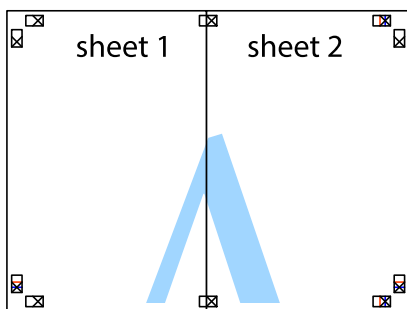

- Ponovite korake 1 do 4, da zlepite lista Sheet 3 in Sheet 4.
- Odrežite robove lista Sheet 1 in Sheet 2 vzdolž vodoravne modre linije, skozi središče leve in desne prečne oznake.

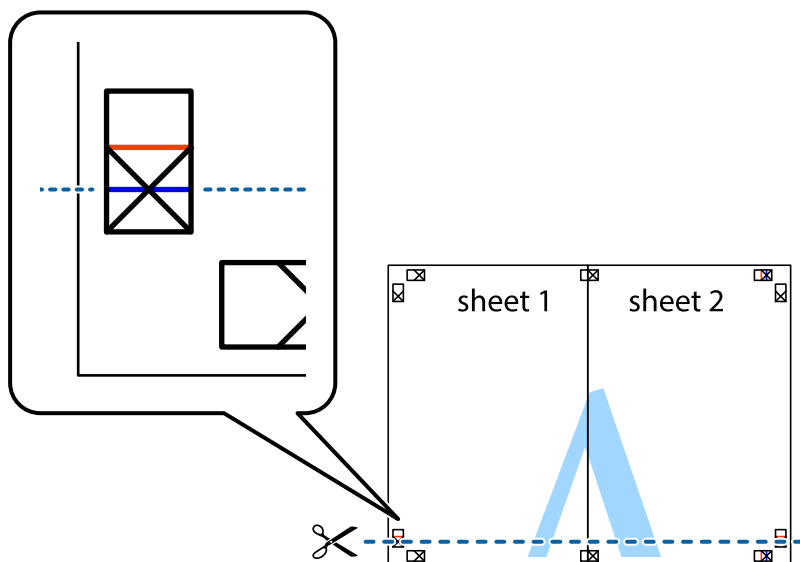

7. Rob lista Sheet 1 in Sheet 2 položite na Sheet 3 in Sheet 4 in poravnajte prečne oznake ter jih začasno zlepite na hrbtne strani.

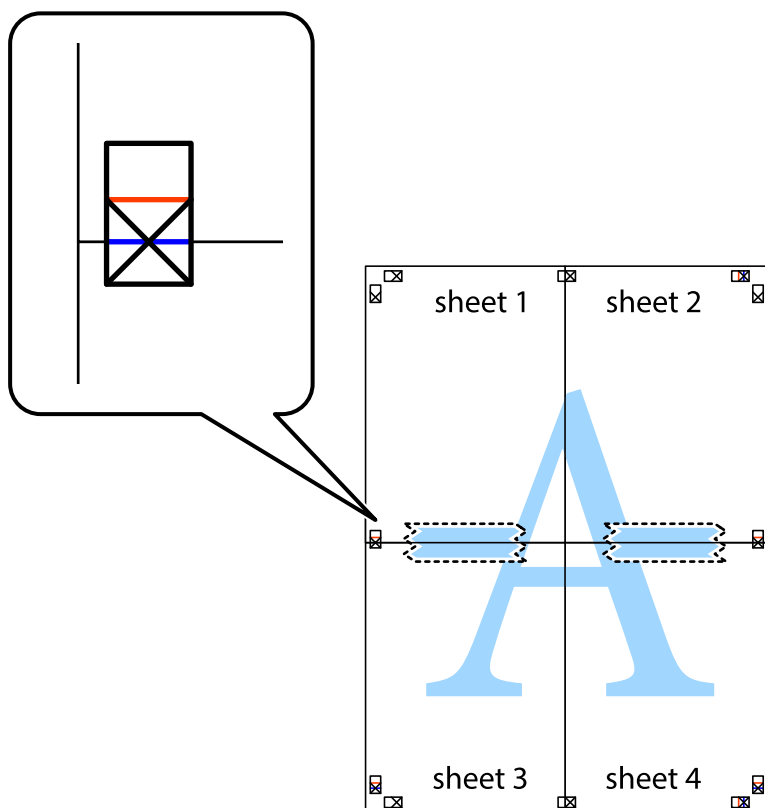

8. Zlepljena lista razrežite na dva dela vzdolž vodoravne rdeče črte skozi oznake za poravnavo (tokrat črta nad prečnimi oznakami).

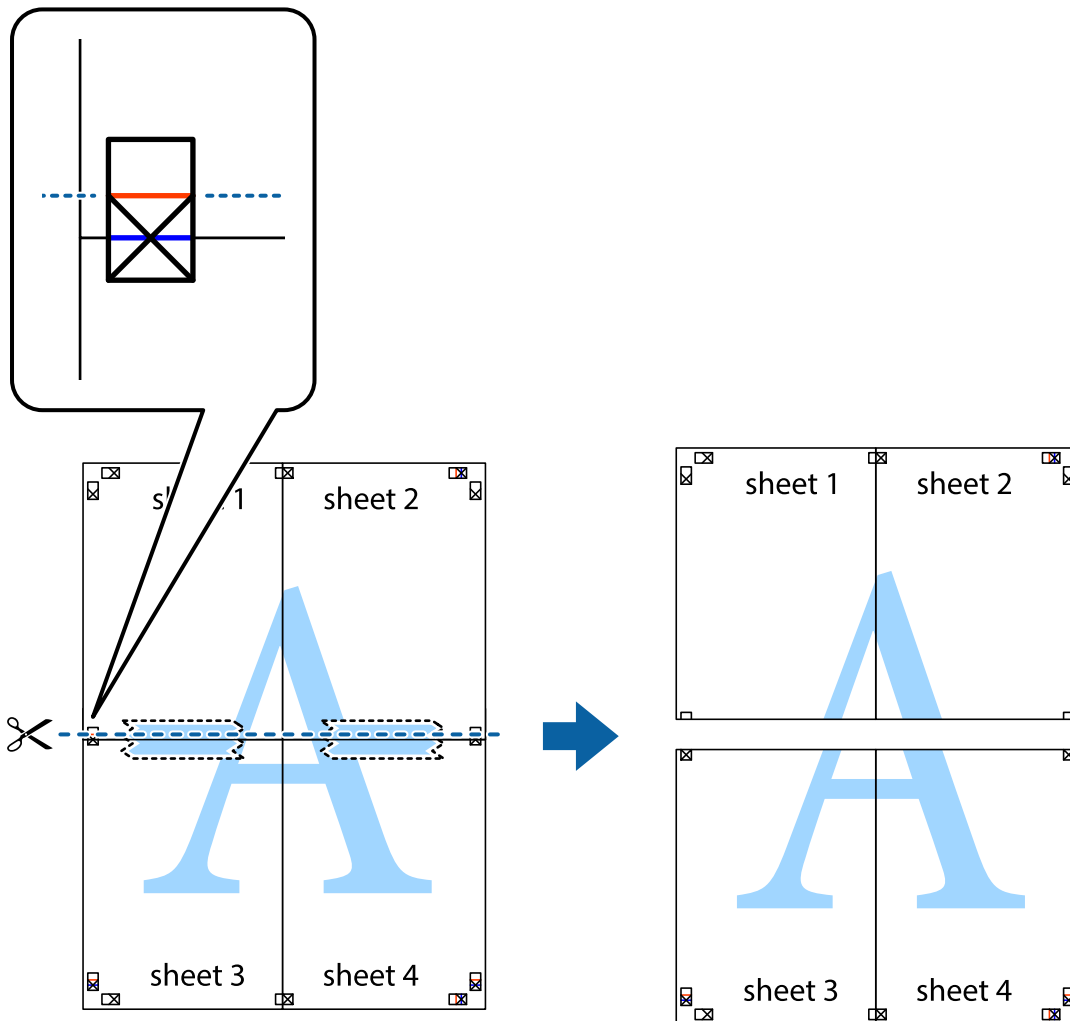

9. Liste zlepite skupaj na hrbtni strani.

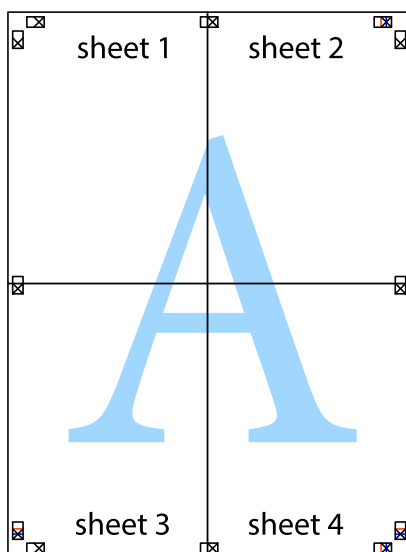

10. Izrežite ostale robove vzdolž zunanje vodila.

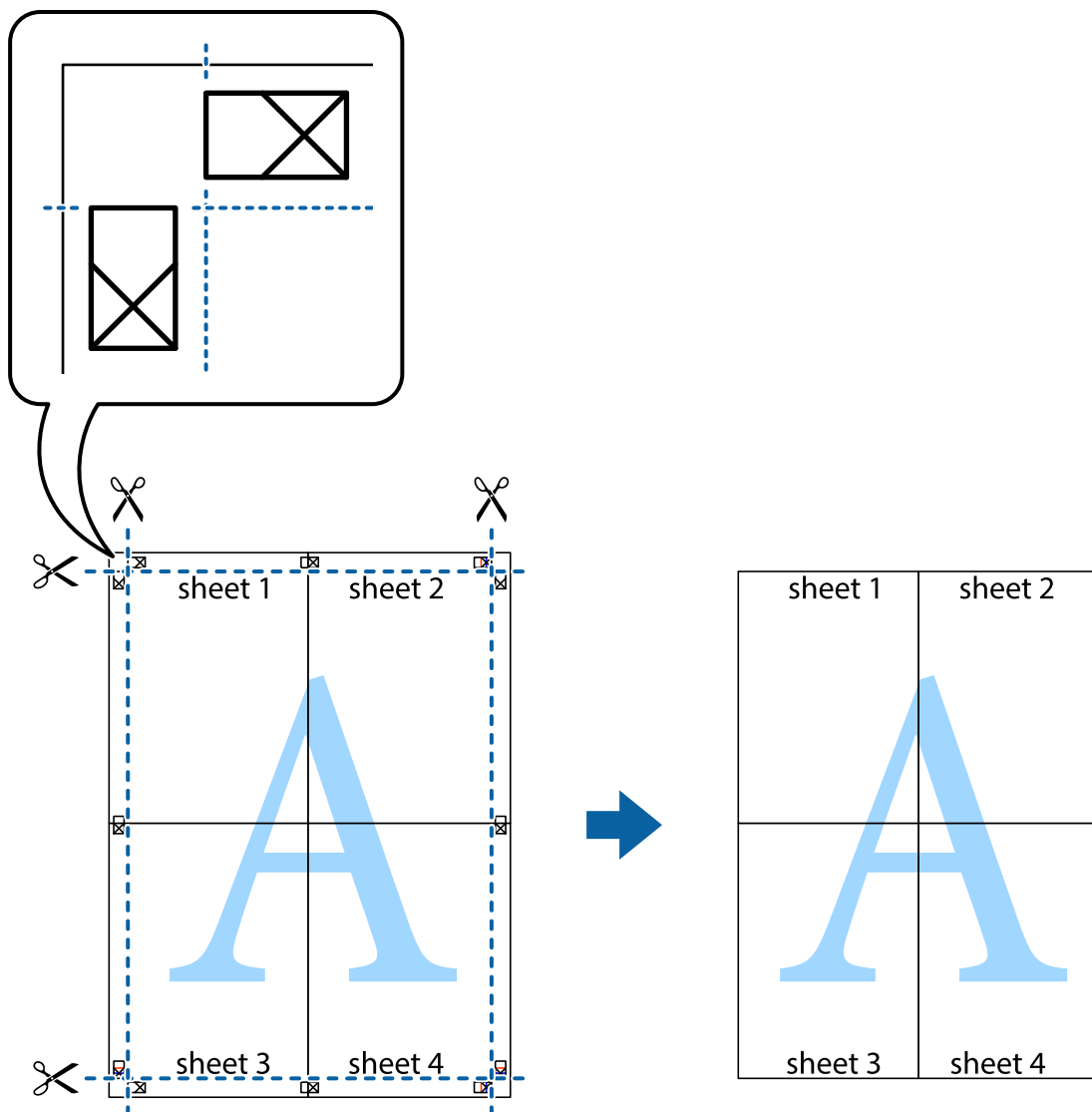

Tiskanje z glavo in nogo

Podatke, kot sta uporabniško ime in datum tiskanja, lahko natisnete v glavah ali nogah.

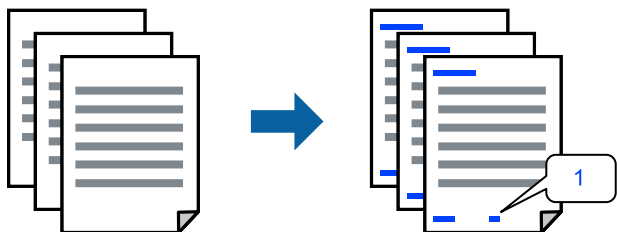

1. V gonilniku tiskalnika na zavihku **Več možnosti** kliknite **Funkcije vodnega žiga** in potrdite polje **Glava/noga**.

2. Izberite **Nastavitve**, izberite elemente, ki jih želite natisniti, in kliknite »OK«.

Opomba:

- Če želite določiti številko prve strani, izberite **Številka strani** na mestu, kjer želite natisniti številko v glavi ali nogi, nato pa izberite številko v polju **Začetna številka**.
- Če želite natisniti besedilo v glavi ali nogi, izberite mesto, kjer želite natisniti besedilo, in nato izberite **Tekst**. V polje za vnos besedila vnesite besedilo, ki ga želite natisniti.

3. Nastavite druge elemente v zavihkih **Glavno** in **Več možnosti** kot je potrebno in nato kliknite **V redu**.

[“Zavihek Glavno” na strani 84](#)

[“Zavihek Več možnosti” na strani 86](#)

4. Kliknite **Natisni**.

Povezane informacije

- ➔ [“Nalaganje papirja” na strani 78](#)
- ➔ [“Tiskanje s preprostimi nastavitvami” na strani 82](#)

Tiskanje vzorca za zaščito pred kopiranjem

Na natis lahko natisnete vzorec za zaščito pred kopiranjem. Pri tiskanju same črke niso natisnjene, na celotnem natisu pa so uporabljeni rahli poltoni. Skrite črke so prikazane na fotokopiji, da lahko preprosto ločite izvirnik od kopij.



Anti-Kopiraj Pattern je na voljo v naslednjih pogojih:

- Vrsta papirja: navadni papir, papir za kopiranje, papir s pisemsko glavo, recikliran papir, barvni papir, vnaprej potiskan papir, visokokakovostni navadni papir ali debel papir 1
- Kakovost: Standarden
- Dvostransko tiskanje: Izklop
- Prilagojene barve: Samodejno

Opomba:

Dodate lahko tudi svoj vzorec za zaščito pred kopiranjem.

1. V zavihku **Več možnosti** gonilnika tiskalnika kliknite **Funkcije vodnega žiga** in izberite Anti-Kopiraj Pattern.
2. Če želite spremeniti podrobnosti, kot je velikost ali gostota vzorca, kliknite **Nastavitve**.
3. Nastavite druge elemente v zavihkih **Glavno** in **Več možnosti** kot je potrebno in nato kliknite **V redu**.
[“Zavihek Glavno” na strani 84](#)
[“Zavihek Več možnosti” na strani 86](#)
4. Kliknite **Natisni**.

Povezane informacije

- ➔ “Nalaganje papirja” na strani 78
- ➔ “Tiskanje s preprostimi nastavitvami” na strani 82

Tiskanje opravila, zaščenega z geslom

Za tiskalno opravilo lahko nastavite geslo, da bo tiskalno opravilo mogoče začeti šele po vnosu gesla na nadzorni plošči tiskalnika.

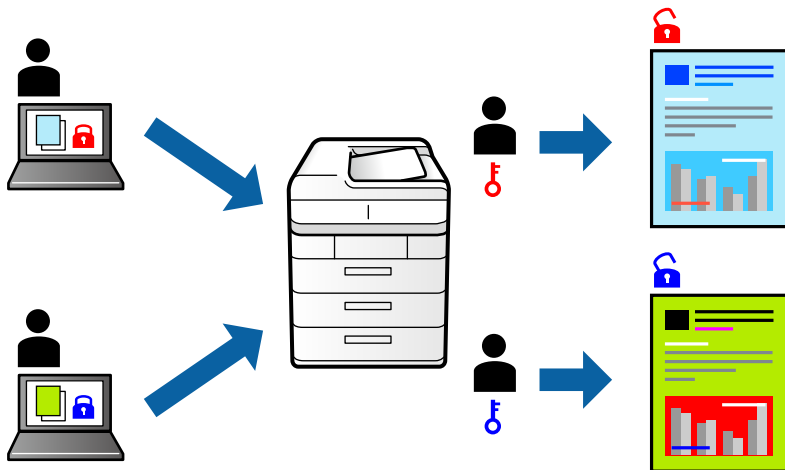

1. V gonilniku tiskalnika na zavihku **Več možnosti** izberite **Zaupno tiskalniško opravilo**, vnesite geslo in kliknite **V redu**.
2. Po potrebi nastavite druge elemente in kliknite **V redu**.
3. Kliknite **Natisni**.
4. Če želite natisniti opravilo, na začetnem zaslonu nadzorne plošče tiskalnika izberite **Tiskanje iz not. pomn.** Izberite opravilo, ki ga želite natisniti, in nato vnesite geslo.

Povezane informacije

- ➔ “Nalaganje papirja” na strani 78
- ➔ “Tiskanje s preprostimi nastavitvami” na strani 82

Tiskanje več datotek hkrati

Urejevalec nalog omogoča kombiniranje številnih datotek, ki so ustvarjene z različnimi programi, in tiskanje le-teh kot samostojen tiskalni posel. Določite lahko nastavitve tiskanja za združene datoteke, kot so večstranska postavitve in obojestransko tiskanje.

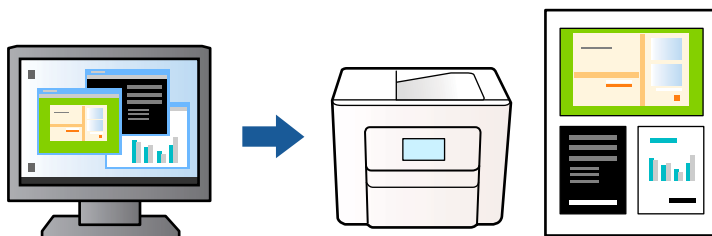

1. V gonilniku tiskalnika na zavihku **Glavno** izberite **Urejevalec nalog** in nato kliknite **V redu**.
[“Zavihek Glavno” na strani 84](#)
2. Kliknite **Natisni**.
 Ob začetku tiskanja se odpre okno **Urejevalec nalog**.
3. Ko je okno **Urejevalec nalog** odprto, odprite datoteko, ki jo želite združiti s trenutno datoteko, in ponovite zgornje korake.
4. Če izberete tiskalno opravilo, dodano v razdelek **Natisni projekt** v oknu **Urejevalec nalog**, lahko uredite postavitev strani.
5. Kliknite **Natisni** v meniju **Datoteka**, da začnete tiskanje.

Opomba:

Če zaprete okno **Urejevalec nalog**, preden dodate vse podatke za tiskanje v razdelek **Natisni projekt**, je tiskalno opravilo, ki ga trenutno urejate, preklicano. Kliknite **Shrani** v meniju **Datoteka**, da shranite trenutno opravilo. Podaljšek shranjenih datotek je »ecl«.

Če želite odpreti projekt za tiskanje, kliknite **Urejevalec nalog** na zavihku **Vzdrževanje** v gonilniku tiskalnika, da odprete okno **Urejevalec nalog**. Nato izberite **Odpri** iz menija **Datoteka**, da izberete datoteko.

Povezane informacije

- ➔ [“Nalaganje papirja” na strani 78](#)
- ➔ [“Tiskanje s preprostimi nastavitvami” na strani 82](#)

Tiskanje s funkcijo Color Universal Print

Vidljivost besedil in slik na izpisih lahko izboljšate.

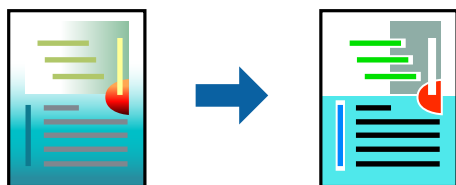

Funkcije Tiskanje v univerzalnih barvah je na voljo samo, če so izbrane naslednje nastavitve.

- Vrsta papirja: navaden papir, papir za kopiranje, papir s pisemsko glavo, recikliran papir, barvni papir, vnaprej potiskan papir, navaden papir visoke kakovosti ali debel papir 1
- Kakovost: **Standarden** ali višja kakovost
- Barva tiskanja: **Barva**
- Uporaba: Microsoft® Office 2007 ali novejši
- Velikost besedila: 96 točk ali manjša

1. V gonilniku tiskalnika na zavihku **Več možnosti** kliknite **Možnosti slike** v nastavitvi **Prilagojene barve**.
2. Izberite eno od možnosti v nastavitvi **Tiskanje v univerzalnih barvah**.
3. **Možnosti izboljšav** če želite konfigurirati dodatne nastavitve.
4. Nastavite druge elemente v zavihkih **Glavno** in **Več možnosti** kot je potrebno in nato kliknite **V redu**.
[“Zavihek Glavno” na strani 84](#)
[“Zavihek Več možnosti” na strani 86](#)
5. Kliknite **Natisni**.

Opomba:

- Nekateri znaki bodo morda spremenjeni z vzorci, na primer znak »+« bo morda prikazan kot »±«.
- Vzorci in podčrte, ki veljajo za določene programe, lahko spremenijo vsebino, ki je natisnjena s temi nastavitvami.
- Če uporabite nastavitve za Tiskanje v univerzalnih barvah, se kakovost tiskanja lahko zmanjša pri fotografijah in drugih slikah.
- Če uporabite nastavitve za Tiskanje v univerzalnih barvah, je tiskanje počasnejše.

Povezane informacije

- ➔ [“Nalaganje papirja” na strani 78](#)
- ➔ [“Tiskanje s preprostimi nastavitvami” na strani 82](#)

Prilagoditev barve tiska

Nastavite lahko barve, ki bodo uporabljene za tiskanje. Te prilagoditve ne vplivajo na izvirne podatke.

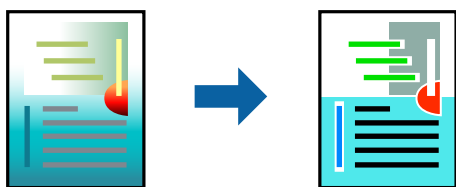

PhotoEnhance proizvede ostrejšše slike in bolj žive barve s samodejno prilagoditvijo kontrasta, nasičenja in svetlosti podatkov izvirne slike.

Opomba:

PhotoEnhance prilagaja barvo z analiziranjem lokacije zadeve. Če ste torej spremenili lokacijo zadeve z zmanjšanjem, povečanjem, obrezovanjem ali rotiranjem slike, se lahko barva nepričakovano spremeni. Če je slika neostro, barva morda ne bo naravna. Če se barva spremeni ali postane nenaravna, tiskajte v drugem načinu kot **PhotoEnhance**.

1. V gonilniku tiskalnika na zavihku **Več možnosti** izberite način za popravljanje barv v nastavitvi **Prilagojene barve**.
 - Samodejno: ta nastavev samodejno prilagodi ton glede na vrsto papirja in nastavitve kakovosti tiska.
 - Po meri: kliknite **Napredno**, da boste lahko konfigurirali lastne nastavitve.
2. Nastavite druge elemente v zavihkih **Glavno** in **Več možnosti** kot je potrebno in nato kliknite **V redu**.
 - [“Zavihek Glavno” na strani 84](#)
 - [“Zavihek Več možnosti” na strani 86](#)
3. Kliknite **Natisni**.

Povezane informacije

- ➔ [“Nalaganje papirja” na strani 78](#)
- ➔ [“Tiskanje s preprostimi nastavitvami” na strani 82](#)

Tiskanje s poudarkom tankih črt

Tanke črte, ki so pretanke za tiskanje, lahko odebelite.

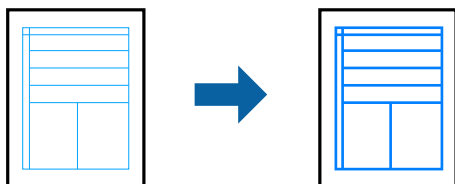

1. V gonilniku tiskalnika na zavihku **Več možnosti** kliknite **Možnosti slike** v nastavitvi **Prilagojene barve**.
2. Izberite **Poudari tanke črte**.
3. Nastavite druge elemente v zavihkih **Glavno** in **Več možnosti** kot je potrebno in nato kliknite **V redu**.
4. Kliknite **Natisni**.

Povezane informacije

- ➔ [“Nalaganje papirja” na strani 78](#)
- ➔ [“Tiskanje s preprostimi nastavitvami” na strani 82](#)

Tiskanje jasnih črtnih kod

Črtno kodo lahko natisnete jasno, da jo boste lahko lažje optično prebrali. To funkcijo uporabite samo, če črtne kode, ki ste jo natisnili, ni mogoče optično prebrati.

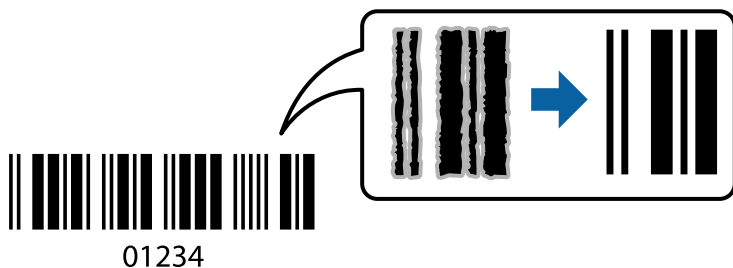

To funkcijo lahko uporabite v teh primerih.

Vrsta papirja: navaden papir, papir s pisemsko glavo, recikliran papir, barvni papir, vnaprej potiskan papir, navaden papir visoke kakovosti, debel papir, papir za fotografije za brizgalne tiskalnike Epson, matiran papir Epson ali ovojnica

Kakovost: **Standarden**

1. V gonilniku tiskalnika na zavihku **Vzdrževanje** kliknite **Razširjene nastavitve** in izberite **Način črtne kode**.

2. Nastavite druge elemente v zavihkih **Glavno** in **Več možnosti** kot je potrebno in nato kliknite **V redu**.

[“Zavihek Glavno” na strani 84](#)

[“Zavihek Več možnosti” na strani 86](#)

3. Kliknite **Natisni**.

Opomba:

Zmanjšanje motnosti morda ne bo vedno mogoče, odvisno od okoliščin.

Povezane informacije

➔ [“Nalaganje papirja” na strani 78](#)

➔ [“Tiskanje s preprostimi nastavitvami” na strani 82](#)

Tiskanje dokumenta z gonilnikom tiskalnika PostScript (Windows)

Gonilnik tiskalnika PostScript je gonilnik, ki tiskalniku posreduje ukaze za tiskanje v jeziku za opis strani PostScript.

1. Odprite datoteko, ki jo želite natisniti.

V tiskalnik vstavite papir, če že ni naložen.

2. Izberite **Natisni** ali **Nastavitve tiskanja** v meniju **Datoteka**

3. Izberite tiskalnik.

4. Izberite **Prednosti** ali **Lastnosti** za dostop do okna gonilnika tiskalnika.

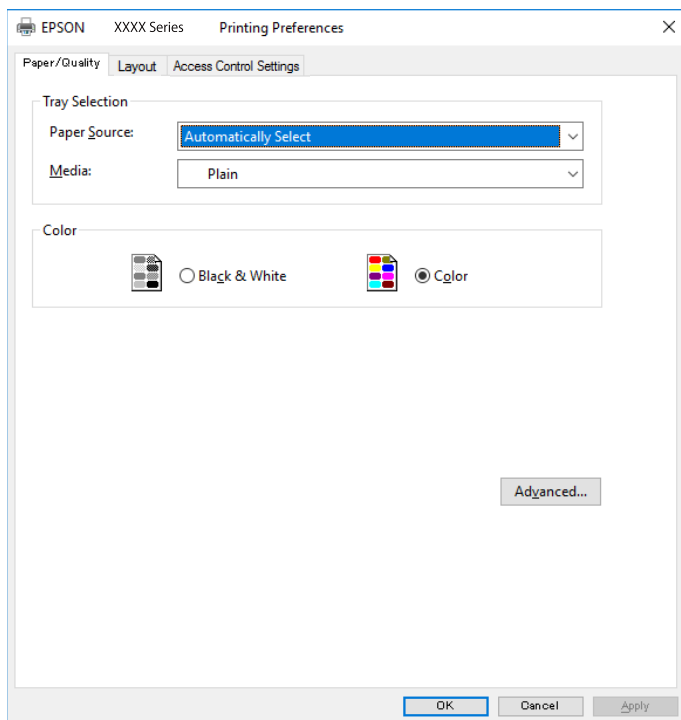

5. Po potrebi spremenite nastavitve.
Za podrobnosti glejte možnosti menija za gonilnik tiskalnika.
6. Kliknite **OK**, da zaprete okno s podrobnostmi gonilnika tiskalnika.
7. Kliknite **Natisni**.

Povezane informacije

- ➔ “Papir, ki je na voljo, in njegove zmogljivosti” na strani 184
- ➔ “Nalaganje papirja” na strani 78
- ➔ “Seznam vrst papirja” na strani 77
- ➔ “Zavihek »Papir/kakovost«” na strani 107
- ➔ “Zavihek Postavitev” na strani 108

Menijske možnosti za gonilnik tiskalnika PostScript

Odprite okno za tiskanje v programu, izberite tiskalnik in nato odprite okno gonilnika tiskalnika.

Opomba:

Meniji so odvisni od izbrane možnosti.

Zavihek »Papir/kakovost«

Izbira pladnja:

Izberite vir papirja in medij.

Vir papirja:

Izberite vir papirja, iz katerega bo podan papir.

Izberite **Samodejno izberi**, če želite samodejno izbrati vir papirja, ki je izbran v nastavitvi **Nastavitve papirja** v tiskalniku.

Medij:

Izberite vrsto papirja, na katerega želite tiskati. Če izberete možnost **Nedoločeno**, je tiskanje izvedeno na papir iz vira papirja, za katerega je vrsta papirja v nastavitvah tiskalnika nastavljena na te možnosti.

navadni papir, Preprinted, Letterhead, Barva, Recycled, Visokokakovostni navaden papir

Vendar pa papirja ni mogoče podajati iz vira papirja, za katerega je vir papirja razdelku **Nastavitve samodejne izbire** nastavljen na »izklopljeno«.

Barvni:

Izberite barvo za tiskalno opravilo.

Zavihek Postavitev

Usmerjenost:

Izberite usmerjenost, ki jo želite uporabiti za tiskanje.

Tiskanje na obe strani:

Omogoča, da izvedete obojestransko tiskanje.

Vrstni red strani:

Izberite, če želite tiskati od vrha zadnje strani. Če izberete **Od zadnje do prve**, so strani po tiskanju zložene v pravilnem vrstnem redu na podlagi številke strani.

Oblikovanje strani:

Strani na list:

Postavitev strani na list:

Omogoča, da določite postavitev strani pri tiskanju več strani na en list.

Knjižica:

Vezanje knjižice:

Izberite mesto vezave za knjižico.

Nariši obrobe:

To možnost izberite, če želite pri tiskanju več strani na en list ali ustvarjanju knjižice narisati obrobo za vsako stran.

Zavihek *Extended Settings*

Job Settings:

Če je skrbnik omejil uporabo tiskalnika, je tiskanje na voljo šele, ko registrirate račun v gonilniku tiskalnika. Za uporabniški račun se obrnite na skrbnika.

Save Access Control settings:

Omogoča, da vnesete uporabniško ime in geslo.

User Name:

Vnesite uporabniško ime.

Password:

Vnesite geslo.

Reserve Job Settings:

Konfigurirajte nastavitve za tiskalna opravila, shranjena v pomnilniku tiskalnika.

Confidential Job:

Izberite **Confidential Job** in vnesite geslo. Tiskalnik začne tiskati šele, ko vnesete geslo na nadzorni plošči tiskalnika.

Password:

vnesite geslo za zaupno opravilo.

User Name:

Vnesite uporabniško ime.

Job Name:

Vnesite ime opravila.

Dodatne možnosti

Papir/izhod:

Izberite velikost papirja in število kopij.

Velikost papirja:

Izberite velikost papirja, na katerega želite tiskati.

Kopije:

Nastavite število kopij, ki jih želite natisniti.

Graphic:

Nastavite te menijske elemente.

Print Quality:

Izberite kakovost tiskanja, ki jo želite uporabiti za tiskanje.

Upravljanje barv slike:

Izberite način ICM ali namen.

Prilagajanje velikosti:

Omogoča, da pomanjšate ali povečate dokument.

Pisava TrueType:

Nastavi nadomestno pisavo na pisavo TrueType.

Možnosti dokumenta:

Dodatne funkcije tiskanja:

Omogoča, da konfigurirate podrobne nastavitve za funkcije tiskanja.

Možnosti za PostScript:

Omogoča, da konfigurirate izbirne nastavitve.

Funkcije tiskalnika:

Nastavite te menijske elemente.

Color Mode:

Izberite barvno ali črno-belo tiskanje.

Press Simulation:

Izberete lahko simulacijo barve črnila CMYK pri tiskanju, pri čemer se reproducirajo barve črnila CMYK kot pri offset tisku.

Ink Save Mode:

Z zmanjšanjem gostote tiskanja varčuje s črnilom.

Rotate by 180°:

Pred tiskanjem zasuka podatke za 180 stopinj.

Tiskanje iz računalnika — Mac OS

Tiskanje s preprostimi nastavitvami



Opomba:

Postopki in zasloni so lahko drugačni, odvisno od uporabljenega programa. Podrobnosti najdete v pomoči za aplikacijo.

1. V tiskalnik vstavite papir.
“Nalaganje papirja” na strani 78
2. Odprite datoteko, ki jo želite natisniti.
3. Izberite **Natisni** v meniju **Datoteka** ali drug ukaz za dostop do okna za tiskanje.
Po potrebi kliknite **Pokaži podrobnosti** ali ▼ za razširitev okna tiskanja.
4. Izberite tiskalnik.
5. V pojavnem meniju izberite **Nastavitve tiskanja**.

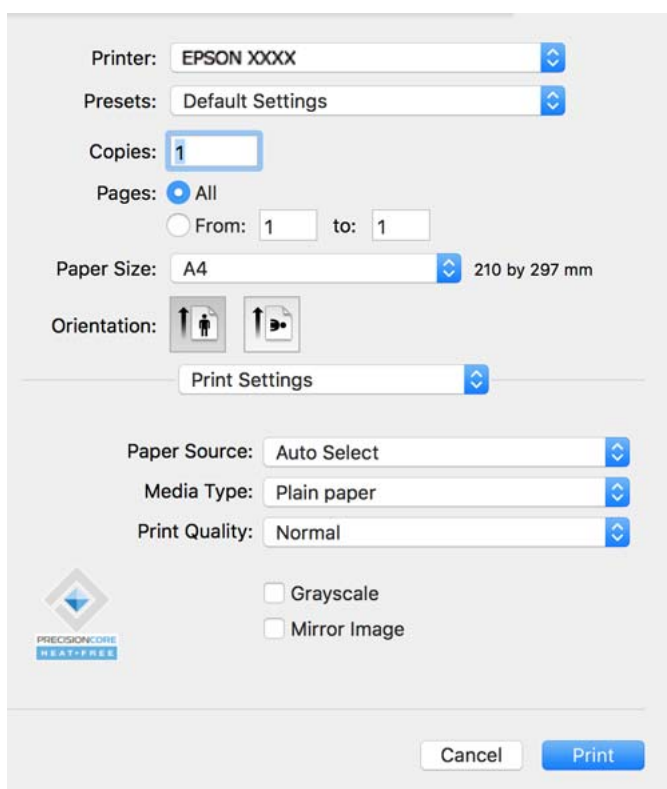

Opomba:

Če meni **Nastavitve tiskanja** ni prikazan na macOS Catalina (10.15) ali novejši različici, macOS High Sierra (10.13), macOS Sierra (10.12), OS X El Capitan (10.11), OS X Yosemite (10.10), OS X Mavericks (10.9), gonilnik tiskalnika Epson ni bil nameščen pravilno. Omogočite ga v tem meniju.

Izberite **Nastavitve sistema** v meniju Apple > **Tiskalniki in optični bralniki** (ali **Tiskanje in optično branje**, **Tiskanje in faks**), odstranite tiskalnik in ga znova dodajte. Navodila za dodajanje tiskalnika najdete na tem spletnem mestu.

“Dodajanje originalnega tiskalnika Epson (samo za Mac OS)” na strani 141

macOS Mojave (10.14) ne more dostopati do menija **Nastavitve tiskanja** v aplikacijah družbe Apple, kot je TextEdit.

6. Po potrebi spremenite nastavitve.
Za podrobnosti glejte možnosti menija za gonilnik tiskalnika.

7. Kliknite **Natisni**.

Opomba:

Če želite preklicati tiskanje, v računalniku kliknite ikono tiskalnika v **Sistemski vrstici**. Izberite opravilo, ki ga želite preklicati, in nato kliknite  ob merilniku napredka. Tiskalnega opravila v računalniku ne morete preklicati, če je bilo opravilo že v celoti poslano tiskalniku. V tem primeru prekličite tiskalni posel prek nadzorne plošče tiskalnika.

Povezane informacije

- ➔ “Papir, ki je na voljo, in njegove zmogljivosti” na strani 184
- ➔ “Seznam vrst papirja” na strani 77
- ➔ “Menijske možnosti za Nastavitve tiskanja” na strani 113

Menijske možnosti za gonilnik tiskalnika

Odprite okno za tiskanje v programu, izberite tiskalnik in nato odprite okno gonilnika tiskalnika.

Opomba:

Meniji so odvisni od izbrane možnosti.

Menijske možnosti za postavitev

Strani na list:

Izberite število strani, ki jih želite natisniti na en list.

Smer postavitve:

Določite vrstni red tiskanja strani.

Obroba:

Natisne obrobo okrog strani.

Obratna usmerjenost strani:

Pred tiskanjem zasuka strani za 180 stopinj. Ta element izberite pri tiskanju na papir, kot so ovojnice, ki jih v tiskalnik naložite v nespremenljivi usmerjenosti.

Zrcali vodoravno:

Prezrcali sliko tako, da je natisnjena, kot bi bila prikazana v zrcalu.

Menijske možnosti za ujemanje barv

ColorSync/EPSON Color Controls:

Izberite način za prilagajanje barv. S temi možnostmi prilagodite barve med tiskalnikom in zaslonom računalnika tako, da zmanjšate razliko v barvah.

Menijske možnosti za ravnanje s papirjem

Zberi strani:

Natisne večstranske dokumente tako, da so strani zbrane v vrstnem redu in razvrščene v nabore.

Strani za tiskanje:

Izberite, če želite natisni samo lihe oziroma sode strani.

Vrstni red strani:

Izberite, če želite tiskati od vrha zadnje strani.

Prilagodi velikost, da ustreza velikosti papirja:

Natisi bodo natisnjeni tako, da se bodo prilegali velikosti naloženega papirja.

Ciljna velikost papirja:

Izberite velikost papirja, na katerega želite tiskati.

Samo pomanjšaj velikost:

to možnost izberite, če želite velikost zmanjšati le, kadar so podatki za tiskanje preveliki za velikost papirja, ki je naložen v tiskalniku.

Menijske možnosti za naslovnico

Natisni naslovnico:

Izberite, ali želite natisniti naslovnico. Če želite dodati hrbtno stran, izberite **Za dokumentom**.

Vrsta naslovnice:

Izberite vsebino naslovnice.

Menijske možnosti za Nastavitve tiskanja

Paper Source:

Izberite vir papirja, iz katerega bo podan papir. Izberite **Samodejna izbira**, če želite samodejno izbrati vir papirja, ki je izbran v nastavitvah tiskanja v tiskalniku.

Media Type:

Izberite vrsto papirja, na katerega želite tiskati. Če izberete možnost **Samodejno izberi (navaden papir)**, je postopek tiskanja izveden z virom papirja, za katerega je v nastavitvah tiskalnika vrsta papirja nastavljena ta vrednost.

navadni papir, Preprinted, Letterhead, Barva, Recycled, Visokokakovostni navaden papir

Vendar pa papirja ni mogoče podajati iz vira papirja, za katerega je vir papirja razdelku **Nastavitve samodejne izbire** nastavljen na »izklopljeno«.

Print Quality:

Izberite kakovost tiskanja, ki jo želite uporabiti za tiskanje. Možnosti se razlikujejo glede na vrsto papirja.

Sivina:

Izberite, ali želite tiskati s črno barvo oz. odtenki sivine.

Mirror Image:

Preobrni sliko tako, da se ta zrcalno natisne.

Menijske možnosti za Color Options

Ročne nastavitve:

Ročno prilagodite barvo. V oknu **Napredne nastavitve** lahko izberete podrobne nastavitve.

PhotoEnhance:

Proizvede ostrejše slike in bolj žive barve s samodejno prilagoditvijo kontrasta, nasičenja in svetlosti podatkov izvorne slike.

Off (No Color Adjustment):

Natisnite dokument brez kakršnega koli izboljšanja ali prilagajanja barve.

Menijske možnosti za Two-sided Printing Settings

Two-sided Printing:

Omogoča tiskanje na obeh straneh papirja.

Dodajanje vnaprejšnjih nastavitev za preprosto tiskanje

Če ustvarite svojo vnaprejšnjo nastavitve pogosto uporabljenih nastavitev tiskanja za gonilnik tiskalnika, lahko enostavno tiskate z vnaprejšnjimi nastavitvami iz seznama.

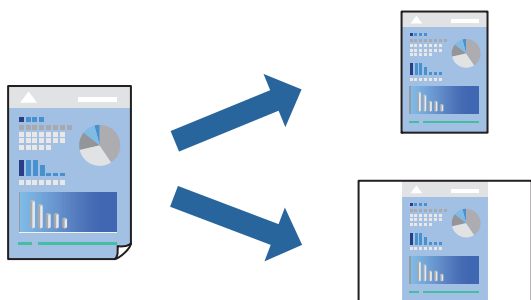

1. Nastavite vse elemente, denimo **Nastavitve tiskanja** in **Postavitev (Velikost papir, Media Type** itd.).
2. Kliknite **Vnaprejšnje nastavitve**, da trenutne nastavitve shranite v sklopu vnaprejšnjih nastavitev.
3. Kliknite **OK**.

Opomba:

Če želite izbrisati dodano vnaprejšnjo nastavitve kliknite **Vnaprejšnje nastavitve > Prikaži vnaprejšnje nastavitve**, izberite ime vnaprejšnje nastavitve, ki jo želite izbrisati s seznama, in jo izbrišite.

4. Kliknite **Natisni**.

Ko boste naslednjič želeli tiskati z istimi nastavitvami, izberite registrirano ime vnaprejšnje nastavitve v razdelku **Vnaprejšnje nastavitve**.

Povezane informacije

- ➔ [“Nalaganje papirja” na strani 78](#)
- ➔ [“Tiskanje s preprostimi nastavitvami” na strani 110](#)

Obojestransko tiskanje

Tiskate lahko na obe strani papirja.

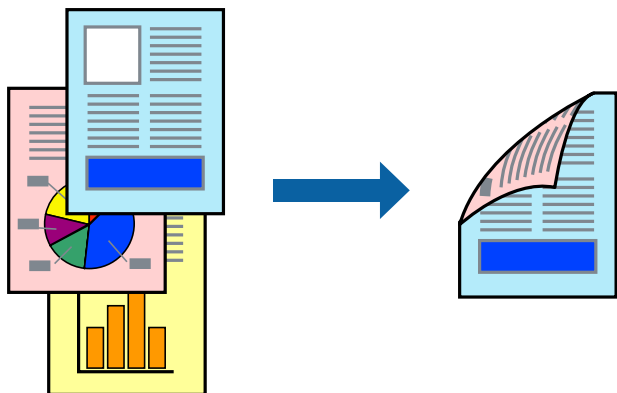

Opomba:

- Če ne uporabljate papirja, ki je primeren za obojestransko tiskanje, se lahko kakovost tiskanja poslabša in papir se lahko zagozdi.

“Papir za dvostransko tiskanje” na strani 187

- Glede na vrsto papirja in podatkov je mogoče, da bo črnilo pronicalo na drugo stran papirja.

1. V pojavnem meniju izberite **Two-sided Printing Settings**.
2. Izberite vezavo v polju **Two-sided Printing**.
3. Po potrebi nastavite druge elemente.
4. Kliknite **Natisni**.

Povezane informacije

- ➔ “Papir, ki je na voljo, in njegove zmogljivosti” na strani 184
- ➔ “Nalaganje papirja” na strani 78
- ➔ “Tiskanje s preprostimi nastavitvami” na strani 110

Tiskanje več strani na en list

Na eno stran papirja lahko natisnete več strani podatkov.



1. V pojavnem oknu izberite **Postavitev**.
2. Nastavite število strani pri možnosti **Strani na list**, **Smer postavitve** (vrstni red strani) in **Obrobo**.
“[Menijske možnosti za postavitev](#)” na strani 112
3. Ostale elemente nastavite kot potrebno.
4. Kliknite **Natisni**.

Povezane informacije

- ➔ “[Nalaganje papirja](#)” na strani 78
- ➔ “[Tiskanje s preprostimi nastavitvami](#)” na strani 110

Tiskanje s prilagoditvijo velikosti papirja

Izberite velikost papirja, ki ste jo vstavili v tiskalnik kot nastavev »Ciljna velikost papirja«.



1. Izberite velikost papirja, ki ste jo nastavili v programu kot nastavev **Velikost papir**.

2. V pojavnem meniju izberite **Ravnanje s papirjem**.
3. Izberite **Lestvica za prilagoditev velikosti papirja**.
4. Izberite velikost papirja, ki ste jo vstavili v tiskalnik kot nastavitev »**Ciljna velikost papirja**«.
5. Ostale elemente nastavite kot potrebno.
6. Kliknite **Natisni**.

Povezane informacije

- ➔ [“Nalaganje papirja” na strani 78](#)
- ➔ [“Tiskanje s preprostimi nastavitvami” na strani 110](#)

Tiskanje pomanjšanega ali povečanega dokumenta pri poljubni povečavi

Velikost dokumenta lahko zmanjšate ali povečate za določen odstotek.



Opomba:

Postopki se razlikujejo glede na aplikacijo. Podrobnosti najdete v pomoči za aplikacijo.

1. Izvedite eno od spodnjih dejanj.
 - V aplikaciji v meniju **Datoteka** izberite **Natisni**. Kliknite **Priprava strani** in izberite svoj tiskalnik v polju **Oblikuje za**. V polju **Velikost papirja** izberite velikost podatkov, ki jih želite natisniti, vnesite odstotek v polje **Merilo**, in nato kliknite **V redu**.
 - V aplikaciji v meniju **Datoteka** izberite **Priprava strani**. Izberite svoj tiskalnik v polju **Oblikuj za**. V polju **Velikost papirja** izberite velikost podatkov, ki jih želite natisniti, vnesite odstotek v polje **Merilo**, in nato kliknite **V redu**. Izberite **Natisni** v meniju **Datoteka**.
2. Izberite svoj tiskalnik v polju **Tiskalnik**.
3. Ostale elemente nastavite kot potrebno.
4. Kliknite **Natisni**.

Povezane informacije

- ➔ [“Nalaganje papirja” na strani 78](#)
- ➔ [“Tiskanje s preprostimi nastavitvami” na strani 110](#)

Prilagoditev barve tiska

Nastavite lahko barve, ki bodo uporabljene za tiskanje. Te prilagoditve ne vplivajo na izvirne podatke.

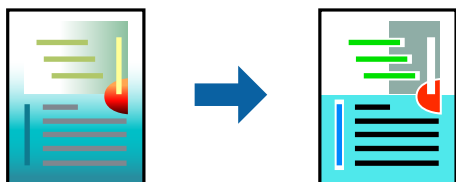

PhotoEnhance proizvede ostrejše slike in bolj žive barve s samodejno prilagoditvijo kontrasta, nasičenja in svetlosti podatkov izvirne slike.

Opomba:

*PhotoEnhance prilagaja barvo z analiziranjem lokacije zadeve. Če ste torej spremenili lokacijo zadeve z zmanjšanjem, povečanjem, obrezovanjem ali rotiranjem slike, se lahko barva nepričakovano spremeni. Če je slika neostra, barva morda ne bo naravna. Če se barva spremeni ali postane nenaravna, tiskajte v drugem načinu kot **PhotoEnhance**.*

1. Izberite **Barvno ujemanje** s pojavnega menija in nato izberite **EPSON Color Controls**.
2. Izberite **Color Options** s pojavnega menija ter izberite eno od možnosti, ki so na voljo.
3. Kliknite puščico poleg **Napredne nastavitve** in nastavite želene nastavitve.
4. Ostale elemente nastavite kot potrebno.
5. Kliknite **Natisni**.

Povezane informacije

- ➔ [“Nalaganje papirja” na strani 78](#)
- ➔ [“Tiskanje s preprostimi nastavitvami” na strani 110](#)

Tiskanje iz gonilnika tiskalnika PostScript v sistemu Mac OS

Gonilnik tiskalnika PostScript je gonilnik, ki tiskalniku posreduje ukaze za tiskanje v jeziku za opis strani PostScript.

1. Odprite datoteko, ki jo želite natisniti.
V tiskalnik vstavite papir, če že ni naložen.
2. Izberite **Natisni** ali **Nastavitve tiskanja** v meniju **Datoteka**.
Po potrebi kliknite **Pokaži podrobnosti** ali ▼ za razširitev okna tiskanja.
3. Izberite tiskalnik.

4. V pojavnem meniju izberite **Funkcije tiskanja**.

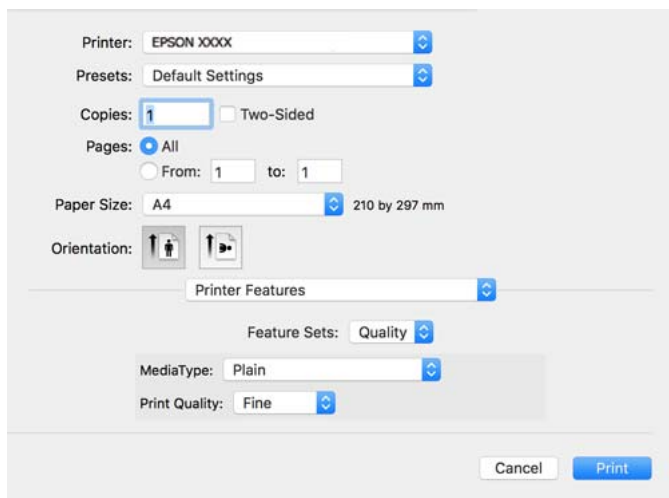

5. Po potrebi spremenite nastavitve.

Za podrobnosti glejte možnosti menija za gonilnik tiskalnika.

6. Kliknite **Natisni**.

Povezane informacije

- ➔ [“Papir, ki je na voljo, in njegove zmogljivosti” na strani 184](#)
- ➔ [“Nalaganje papirja” na strani 78](#)
- ➔ [“Seznam vrst papirja” na strani 77](#)
- ➔ [“Menijske možnosti za funkcije tiskalnika” na strani 121](#)

Menijske možnosti za gonilnik tiskalnika PostScript

Odprite okno za tiskanje v programu, izberite tiskalnik in nato odprite okno gonilnika tiskalnika.

Opomba:

Meniji so odvisni od izbrane možnosti.

Menijske možnosti za postavitev

Strani na list:

Izberite število strani, ki jih želite natisniti na en list.

Smer postavitve:

Določite vrstni red tiskanja strani.

Obroba:

Natisne obrobo okrog strani.

Obojestransko:

Omogoča, da izvedete obojestransko tiskanje.

Obratna usmerjenost strani:

Pred tiskanjem zasuka strani za 180 stopinj.

Zrcali vodoravno:

Preobrne sliko tako, da se ta zrcalno natisne.

Menijske možnosti za ujemanje barv

ColorSync/v tiskalniku:

Izberite način za prilagajanje barv. S temi možnostmi prilagodite barvo med tiskalnikom in zaslonom računalnika tako, da zmanjšate razliko v barvah.

Menijske možnosti za ravnanje s papirjem

Zberi strani:

Natisne večstranske dokumente tako, da so strani zbrane v vrstnem redu in razvrščene v nabore.

Strani za tiskanje:

Izberite, če želite natisni samo lihe oziroma sode strani.

Vrstni red strani:

Izberite, če želite tiskati od vrha zadnje strani.

Prilagodi velikost, da ustreza velikosti papirja:

Natisi bodo natisnjeni tako, da se bodo prilegali velikosti naloženega papirja.

Ciljna velikost papirja:

Izberite velikost papirja, na katerega želite tiskati.

Samo pomanjšaj velikost:

Izberite, če želite pomanjšati velikost dokumenta.

Menijske možnosti za podajanje papirja

Izberite vir papirja, iz katerega bo podan papir.

Vse strani od:

Če izberete **Samodejna izbira**, samodejno izberete vir papirja, ki se ujema z nastavitvijo **Nastavitve papirja** v tiskalniku.

Prva stran od/preostalo od:

Vir papirja lahko izberete tudi za stran.

Menijske možnosti za naslovnico

Natisni naslovnico:

Izberite, ali želite natisniti naslovnico. Če želite dodati hrbtno stran, izberite **Za dokumentom**.

Vrsta naslovnice:

Izberite vsebino naslovnice.

Menijske možnosti za nastavitve opravila

Zaupno opravilo:

Omogoča, da vnesete geslo za tiskalno opravilo.

Uporabniško ime:

Vnesite uporabniško ime.

Ime opravila:

Vnesite ime opravila.

Geslo:

Vnesite geslo.

Menijske možnosti za funkcije tiskalnika

Nabori funkcij:

Quality:

MediaType:

Izberite vrsto papirja, na katerega želite tiskati. Če izberete možnost **Nedoločeno**, je tiskanje izvedeno na papir iz vira papirja, za katerega je vrsta papirja v nastavitvah tiskalnika nastavljena na te možnosti.

navadni papir, Preprinted, Letterhead, Barva, Recycled, Visokokakovostni navaden papir

Vendar pa papirja ni mogoče podajati iz vira papirja, za katerega je vir papirja razdelku **Nastavitve samodejne izbire** nastavljen na »izklopljeno«.

Print Quality:

Izberite kakovost tiskanja, ki jo želite uporabiti za tiskanje.

Barvni:

Color Mode:

Izberite barvno ali črno-belo tiskanje.

Quality:

Izberete lahko simulacijo barve črnila CMYK pri tiskanju, pri čemer se reproducirajo barve črnila CMYK kot pri offset tisku.

Drugo:

Ink Save Mode:

Z zmanjšanjem gostote tiskanja varčuje s črnilom.

Tiskanje dokumentov iz pametnih naprav

Dokumente lahko natisnete iz pametne naprave, kot je pametni telefon ali tablični računalnik.

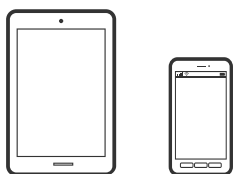

Tiskanje z aplikacijo Epson Smart Panel

Epson Smart Panel je aplikacija, s katero lahko preprosto izvajate postopke v tiskalniku, vključno s tiskanjem v pametni napravi, kot je pametni telefon ali tablični računalnik. Povezavo med tiskalnikom in pametno napravo lahko vzpostavite prek brezžičnega omrežja, preverite ravni črnila in stanje tiskalnika ter poiščete rešitve, če pride do napake.



Namestite Epson Smart Panel na tem naslovu URL ali prek te kode QR.

<https://support.epson.net/smpdl/>



Zaženite Epson Smart Panel, nato pa na začetnem zaslonu izberite meni tiskanja.

Tiskanje dokumentov z aplikacijo AirPrint

AirPrint omogoča takojšnje brezžično tiskanje iz naprav iPhone, iPad, iPod touch in Mac, pri tem pa vam ni treba namestiti gonilnikov ali prenesti programske opreme.



Opomba:

Če ste v tiskalniku na nadzorni plošči onemogočili sporočila o konfiguraciji papirja, funkcije AirPrint ne morete uporabljati. Po potrebi obiščite spodnje spletno mesto, kjer boste našli navodila za omogočanje sporočil.

1. Nastavite tiskalnik za tiskanje prek brezžične povezave. Obiščite spodnje spletno mesto.

<https://epson.sn>

2. V napravi Apple vzpostavite povezavo z istim brezžičnim omrežjem kot v tiskalniku.
3. Tiskajte s svojim tiskalnikom iz svoje naprave.

Opomba:

Podrobnosti najdete na strani AirPrint na spletnem mestu družbe Apple.

Povezane informacije

➔ "Tiskanje ni mogoče, čeprav je povezava vzpostavljena pravilno (iOS)" na strani 159

Tiskanje z vtičnikom Epson Print Enabler

Dokumente, e-poštna sporočila, fotografije in spletne strani lahko prek brezžične povezave natisnete neposredno v telefonu ali tabličnem računalniku s sistemom Android (Android 4.4 ali novejša različica). Naprava s sistemom Android bo z nekaj dotiki odkrila tiskalnik Epson, ki ima vzpostavljeno povezavo z istim brezžičnim omrežjem.

V trgovini Google Play poiščite Epson Print Enabler in ga namestite.

V napravi s sistemom Android izberite **Nastavitve** in **Tiskanje** ter omogočite Epson Print Enabler. V aplikaciji sistema Android, kot je Chrome, tapnite ikono menija in natisnite poljubno vsebino, ki je prikazana na zaslonu.

Opomba:

Če vaš tiskalnik ni prikazan, tapnite **Vsi tiskalniki** in izberite tiskalnik.

Tiskanje z aplikacijo Mopria Print Service

Mopria Print Service omogoča takojšnje brezžično tiskanje iz pametnih telefonov ali tabličnih računalnikov s sistemom Android.

Namestite Mopria Print Service iz trgovine Google Play.



Dodatne podrobnosti najdete na spletnem mestu družbe Mopria na naslovu <https://mopria.org>.

Tiskanje na ovojnice

Tiskanje na ovojnice iz računalnika (Windows)

1. V tiskalnik vstavite ovojnice.
“Nalaganje papirja” na strani 78
2. Odprite datoteko, ki jo želite natisniti.
3. Odprite okno gonilnika tiskalnika.
4. V razdelku **Velikost dokumenta** zavihka **Glavno** izberite velikost ovojnice in nato izberite **Ovojnica** v razdelku **Tip papirja**.
5. Nastavite druge elemente v zavihkih **Glavno** in **Več možnosti** kot je potrebno in nato kliknite **V redu**.
6. Kliknite **Natisni**.

Tiskanje na ovojnice iz računalnika (Mac OS)

1. V tiskalnik vstavite ovojnice.
“Nalaganje papirja” na strani 78
2. Odprite datoteko, ki jo želite natisniti.
3. Izberite **Natisni** v meniju **Datoteka** ali drug ukaz za dostop do okna za tiskanje.
4. Izberite velikost za nastavev **Velikost papir**.
5. V pojavnem meniju izberite **Nastavitve tiskanja**.
6. Izberite **Ovojnica** za nastavev **Media Type**.
7. Ostale elemente nastavite kot potrebno.
8. Kliknite **Natisni**.

Tiskanje spletnih strani

Tiskanje spletnih strani iz pametnih naprav

Namestite Epson Smart Panel na tem naslovu URL ali prek te kode QR.

<https://support.epson.net/smpdl/>



V aplikaciji spletnega brskalnika odprite spletno stran, ki jo želite natisniti. V meniju aplikacije spletnega brskalnika se dotaknite možnosti **Skupna raba**, izberite **Smart Panel**, nato pa začnite tiskati.

Tiskanje prek storitve oblaka

S storitvijo Epson Connect, ki je na voljo na internetu, lahko natisnete dokumente iz pametnega telefona, tabličnega ali prenosnega računalnika — kadar koli in kjer koli. Če želite uporabiti to storitev, morate v storitvi Epson Connect registrirati uporabnika in tiskalnik.

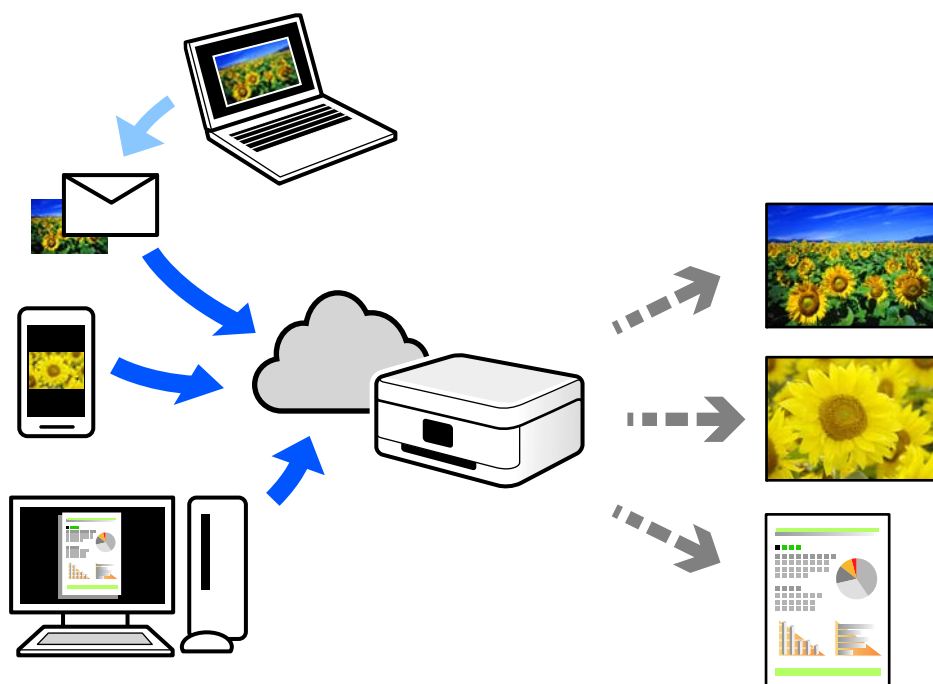

Funkcije, ki so na voljo na internetu, so.

Email Print

Če e-poštno sporočilo s prilogami, kot so dokumenti ali slike, pošljete na e-poštni naslov, ki je dodeljen tiskalniku, lahko to e-poštno sporočilo in priloge natisnete z oddaljenih mest, na primer od doma ali s tiskalnikom v službi.

Remote Print Driver

To je gonilnik v skupni rabi, ki ga podpira Remote Print Driver. Če tiskate s tiskalnikom na oddaljenem mestu, lahko tiskate tako, da spremenite tiskalnik v oknu z običajnimi aplikacijami.

Več podrobnosti o nastavitvi in tiskanju je prav tako navedenih na spletnem portalu storitve Epson Connect.

<https://www.epsonconnect.com/>

<http://www.epsonconnect.eu> (samo Evropa)

Vzdrževanje tiskalnika

Preverjanje stanja potrošnega materiala.	128
Izboljševanje kakovosti papirja.	129
Čiščenje tiskalnika.	134

Preverjanje stanja potrošnega materiala

Približne ravni črnila in približno življenjsko dobo vzdrževalne škatlice si lahko ogledate na nadzorni plošči tiskalnika. Na začetnem zaslonu izberite .

Element izberite z gumbi ▲ ▼ ◀ ▶, nato pa pritisnite gumb OK.

Opomba:

Spodaj je navedena količina nezasedenega prostora v vzdrževalni škatlici.

A: nezaseden prostor

B: količina odpadnega črnila

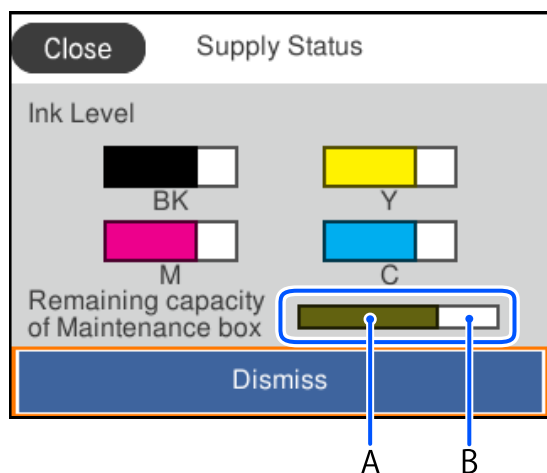

Tiskanje lahko nadaljujete, ko je prikazano sporočilo o nizki ravni črnila. Po potrebi zamenjajte enote za dovajanje črnila.

Opomba:

Približne ravni črnila in približno servisno dobo vzdrževalne škatlice lahko preverite tudi v nadzorniku stanja v gonilniku tiskalnika.

Windows

Kliknite **EPSON Status Monitor 3** na zavihku **Vzdrževanje**.

Če je **EPSON Status Monitor 3** onemogočen, kliknite **Razširjene nastavitve** v zavihku **Vzdrževanje** nato pa izberite **Omogoči EPSON Status Monitor 3**.

Mac OS

Meni Apple > **Nastavitve sistema** > **Tiskalniki in optični bralniki** (ali **Tiskanje in optično branje, Tiskanje in faks**) > Epson(XXXX) > **Možnosti in potrošni material** > **Pripomoček** > **Odpri pripomoček tiskalnika** > **EPSON Status Monitor**

Povezane informacije

➔ "Treba je zamenjati enote za dovajanje črnila" na strani 171

➔ "Treba je zamenjati vzdrževalno škatlico" na strani 176

Izboljševanje kakovosti papirja

Prilaganje kakovosti tiskanja

Če opazite nepravilne navpične črte, motne slike ali vodoravne proge, prilagodite kakovost tiskanja. Če želite prilagoditi kakovost tiskanja glede na papir, najprej konfigurirajte to nastavitev.

1. V tiskalnik vstavite navaden papir velikosti A4.

2. Na nadzorni plošči tiskalnika izberite **Vzdržev.**

Element izberite z gumbi ▲ ▼ ◀ ▶, nato pa pritisnite gumb OK.

3. Izberite **Prilaganje kakovosti tiskanja**.

4. Sledite navodilom na zaslonu, da natisnete vzorce za poravnavo tiskalne glave, in nato poravnajte tiskalno glavo.

Če ima natisnjen dokument slabo ločljivost, vam ta vzorec omogoči poravnavo.

Poiščite in izberite številko najbolj polnega vzorca.

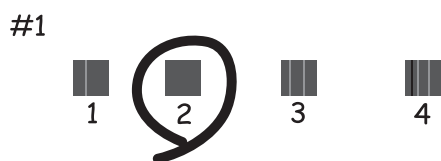

Če se zdijo navpične črte nepravilne, vam ta vzorec omogoči poravnavo.

Poiščite in izberite številko vzorca, ki ima najmanj napačno poravnano navpično črto.

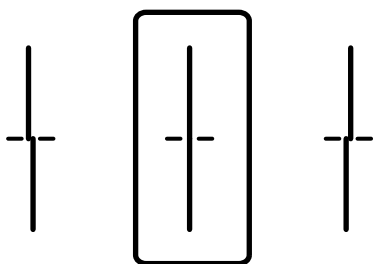

- Vzorec vam omogoča poravnavo, če opazite vodoravne proge v enakomernih presledkih. Poiščite in vnesite številko za najmanj ločen in prekrivajoč se vzorec.

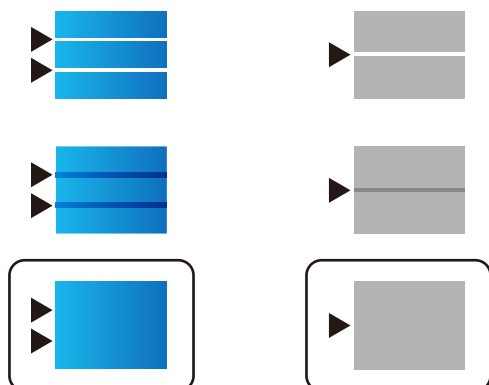

Preverjanje in čiščenje tiskalne glave

Če so šobe zamašene, izpisi postanejo blede, pojavijo pa se vidni pasovi ali nepričakovane barve. Če so šobe precej zamašene, bo natisnjen prazen list. Če se kakovost tiskanja poslabša, s funkcijo za preverjanje šob preverite, ali so šobe zamašene. Če so šobe zamašene, očistite tiskalno glavo.



Pomembno:

- Med čiščenjem glave ne odpirajte pokrova črnila in ne izklaplajte tiskalnika. Če je čiščenje glave nedokončano, morda ne boste mogli tiskati.
- Funkcija čiščenja glave porabi črnilo in je ne zaganjajte prepogosto.
- Ko je raven črnila nizka, morda ne boste mogli očistiti tiskalne glave.
- Če se kakovost tiskanja ni izboljšala niti po 3-kratnem preverjanju šob in čiščenju glave, pred tiskanjem počakajte najmanj 12 ur in nato znova zaženite preverjanje šob ter po potrebi ponovite čiščenje glav. Priporočamo, da tiskalnik izklopite z gumbom . Če se kakovost tiskanja še vedno ne izboljša, se obrnite na podporo družbe Epson.
- Da preprečite zasušitev tiskalne glave, ne iztaknite napajalnega kabla, medtem ko je tiskalnik prižgan.

Tiskalno glavo lahko preverite in jo očistite na nadzorni plošči tiskalnika.

1. Na nadzorni plošči tiskalnika izberite **Vzdržev.**

Element izberite z gumbi    , nato pa pritisnite gumb OK.

2. Izberite **Preverite šobo tiskalne glave.**

3. Upoštevajte navodila na zaslonu, da naložite papir in natisnete vzorec za preverjanje šob.

4. Preverite natisnjeni vzorec.

- Če so črte prekinjene ali segmenti manjkajo, kot je prikazano na vzorcu »NG«, so šobe tiskalne glave lahko zamašene. Nadaljujte z naslednjim korakom.

- Če ne vidite prekinjenih črt ali manjkajočih segmentov, kot je prikazano na spodnjem vzorcu »V redu«, šobe niso zamašene. Čiščenje tiskalne glave ni potrebno. Izberite  za izhod.

OK

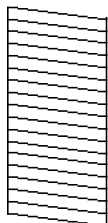

NG

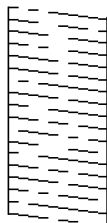

- Izberite .
- Sledite navodilom na zaslonu, da očistite tiskalno glavo.
- Po končanem čiščenju upoštevajte navodila na zaslonu, da znova natisnete vzorec za preverjanje šob. Ponavljajte čiščenje in tiskanje vzorca, dokler se ne natisnejo vse črte v celoti.

Opomba:

Tiskalno glavo lahko preverite in jo očistite v gonilniku tiskalnika.

- Windows

Kliknite **Natisni stanje šobe tiskalne glave** na zavihku **Vzdrževanje**.

- Mac OS

Meni Apple > **Nastavitve sistema** > **Tiskalniki in optični bralniki** (ali **Tiskanje in optično branje, Tiskanje in faks**) > **Epson(XXXX)** > **Možnosti in potrošni material** > **Pripomoček** > **Odpri pripomoček tiskalnika** > **Natisni stanje šobe tiskalne glave**

Preprečevanje zamašitve šob

Za vklop in izklop tiskalnika vedno uporabite gumb za vklop/izklop.

Predem izključite napajalni kabel, se prepričajte, da je lučka za napajanje izklopljena.

Samo črnilo se lahko izsuši, če ni pokrito. Tako kot morate natakiniti pokrovček na nalivno ali oljno pero, da se ne posuši, morate tudi ustrezno zapreti tiskalno glavo, da preprečite zasušitev črnila.

Če napajalni kabel ni priključen ali če pride do izpada električne energije med delovanjem tiskalnika, tiskalna glava morda ne bo pravilno zaprta. Če tiskalno glavo pustite v takem stanju, se lahko zasuši in povzroči zamašitev šob (izhodnih odprtih za črnilo).

V takih primerih čim prej izklopite in znova vklopite tiskalnik, da zaprete tiskalno glavo.

Poravnava tiskalne glave

Če opazite nepravilnost navpičnih črt ali zamegljene slike, poravnajte tiskalno glavo.

- Na nadzorni plošči tiskalnika izberite **Vzdržev.**

Element izberite z gumbi    , nato pa pritisnite gumb OK.

2. Izberite **Poravnava tiskalne glave**.
3. Izberite enega od menijev za poravnavo.
 - Navpične črte so navidez nepravilne ali pa so natisi zamegljeni: izberite **Poravnava ravnih črt**.
 - Redno se pojavljajo vodoravni pasovi: izberite **Vodoravna poravnava**.
4. Upoštevajte navodila na zaslonu.

Čiščenje poti papirja zaradi madežev črnila

Če so natisnjene kopije še vedno razmazane ali opraskane, očistite valj v notranjosti tiskalnika.



Pomembno:

Notranjosti tiskalnika ne čistite s papirnatimi brisačami. Vlakna lahko zamašijo šobe tiskalne glave.

1. Na nadzorni plošči tiskalnika izberite **Vzdržev.**
Element izberite z gumbi ▲ ▼ ◀ ▶, nato pa pritisnite gumb OK.
2. Izberite **Navodila za čiščenje**.
3. Upoštevajte navodila na zaslonu za vstavljanje papirja in čiščenje poti papirja.
4. Ponavljajte ta postopek, dokler na papirju ne bo več razmazanega črnila.

Čiščenje prozornega filma

Če se natisi ne izboljšajo, ko poravnate tiskalno glavo ali očistite pot papirja, je morda umazan prozorni film v notranjosti tiskalnika.

Predmeti, ki jih potrebujete:

- Vatirane palčke (več)
- Voda z nekaj kapljicami detergenta (od 2 do 3 kapljice detergenta v 1/4 skodelice vode)
- Svetilko za preverjanje madežev



Pomembno:

Ne uporabljajte čistilnih sredstev, razen vode z nekaj kapljicami detergenta.

1. Tiskalnik izklopite s pritiskom gumba .

2. Odprite pokrov tiskalnika.

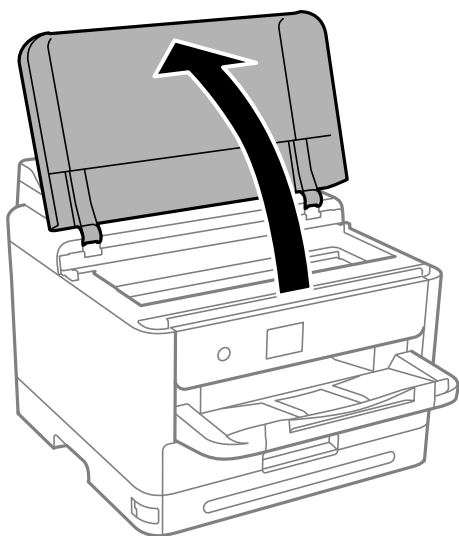

3. Preverite, ali je prozorni film umazan. Madeže boste zlahka opazili, če uporabite svetilko. Če opazite madeže (na primer prstne odtise ali mast) na prozornem filmu (A), nadaljujte z naslednjim korakom.

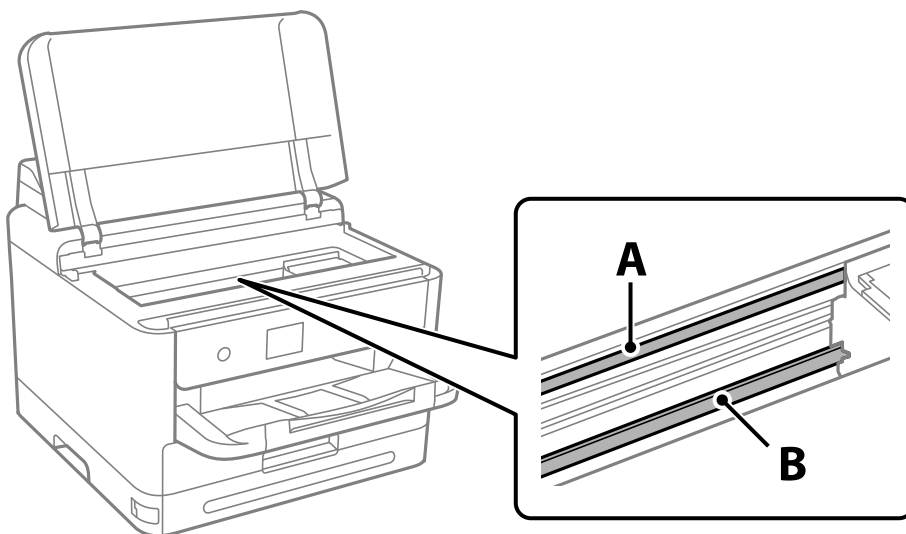

A: prozorni film

B: vodilo



Pomembno:

Ne dotikajte se vodila (B). V nasprotnem primeru morda ne boste mogli tiskati. Ne obrišite masti na vodilu, ker je potrebna za delovanje.

4. Vatirano palčko navlažite v vodi z nekaj kapljicami detergenta tako, da z nje ne kaplja voda, in nato obrišite umazan del.

Bodite previdni, da se ne dotaknete črnila, ki se je oprijelo notranjosti tiskalnika.

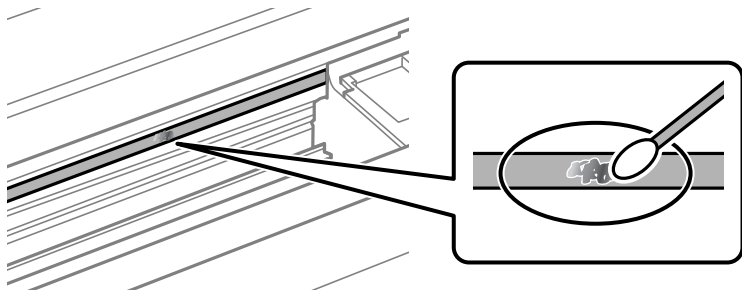

! *Pomembno:*

Madež obrišite nežno. Če z vatirano palčko premočno pritisnete na prozorni film, se vzmeti na filmu lahko snamejo, kar lahko povzroči poškodbe tiskalnika.

5. Z novo suho vatirano palčko obrišite film.

! *Pomembno:*

Pazite, da na filmu ne pustite nobenih vlaken.

Opomba:

Če želite preprečiti širjenje madeža, pogosto zamenjajte vatirano palčko z novo.

6. 4. in 5. korak ponovite tolikokrat, da film ne bo več umazan.
7. Vizualno preglejte film in se prepričajte, da ni umazan.

Čiščenje tiskalnika

Če so komponente in ohišje umazani ali prašni, izklopite tiskalnik in ga očistite z mehko, čisto krpo, ki ste jo navlažili z vodo. Če umazanije ne morete odstraniti, vlažni krpi dodajte majhno količino blagega detergenta.

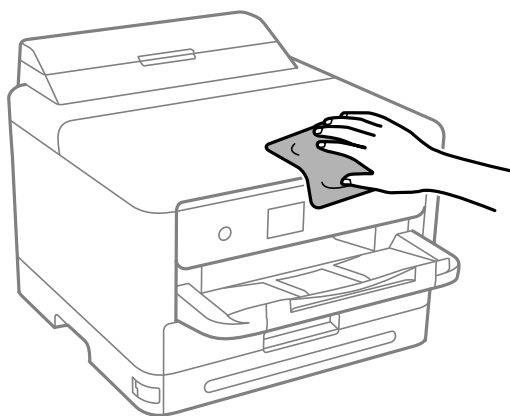

! **Pomembno:**

- ❑ Pazite, da v mehanizem tiskalnika ali električne komponente ne vdre voda. V nasprotnem primeru lahko poškodujete tiskalnik.
- ❑ Za čiščenje sestavnih delov in pokrova nikoli ne uporabljajte alkohola ali razredčil za barve. S temi kemikalijami jih lahko poškodujete.
- ❑ Ne dotikajte se delov, prikazanih na naslednji sliki. V nasprotnem primeru lahko pride do okvare.

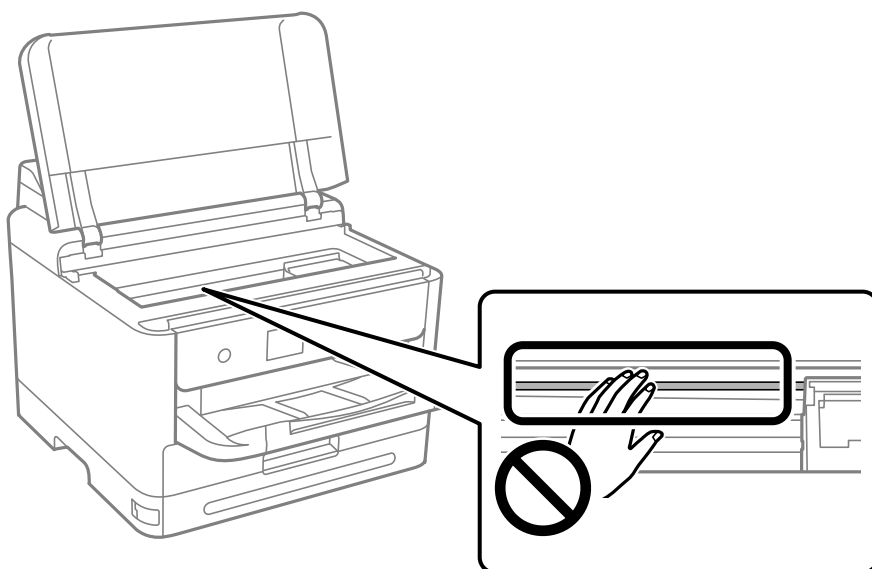

V teh situacijah

Če disk s programsko opremo ni na voljo.	137
Pri zamenjavi računalnika.	137
Ločena namestitvev ali odstranitev aplikacij.	137
Določanje nastavitvev za povezavo z računalnikom.	143
Preverjanje stanja povezave tiskalnika z omrežjem (poročilo o omrežni povezavi). . .	143
Neposredno vzpostavljanje povezave med pametno napravo in tiskalnikom (Wi-Fi Direct).	144
Spreminjanje povezave iz povezave Wi-Fi na USB.	148
Prevoz in shranjevanje tiskalnika.	149

Če disk s programsko opremo ni na voljo

Postopke v nadaljevanju lahko izvedete le, če so dovoljena uporabniška dejanja.

Enako vsebino, ki je na disku s programsko opremo, lahko prenesete tudi z interneta.

To je uporabno, če vaš računalnik nima gonilnika za CD/DVD ali če ste izgubili disk s programsko opremo, ki je bil priložen izdelku.

Obiščite spodnje spletno mesto in vnesite ime izdelka. Pojdite na **Namestitev** in začnite z nastavitvijo. Upoštevajte navodila na zaslonu.

<https://epson.sn>

Pri zamenjavi računalnika

Postopke v nadaljevanju lahko izvedete le, če so dovoljena uporabniška dejanja.

Gonilnik tiskalnika in drugo programsko opremo morate namestiti v nov računalnik.

Obiščite spodnje spletno mesto in vnesite ime izdelka. Pojdite na **Namestitev** in začnite z nastavitvijo. Upoštevajte navodila na zaslonu.

<https://epson.sn>

Ločena namestitev ali odstranitev aplikacij

V računalniku vzpostavite povezavo z omrežjem in namestite najnovejšo različico programa s spletnega mesta. V računalnik se prijavite kot skrbnik. Ko vas računalnik pozove, vnesite geslo administratorskega računa.

Ločena namestitev aplikacij

Opomba:

Če aplikacijo ponovno nameščate, jo morate najprej odstraniti.

1. Prepričajte se, da sta tiskalnik in računalnik na voljo za komunikacijo ter da ima tiskalnik vzpostavljeno povezavo z internetom.

2. Zaženite EPSON Software Updater.

Posnetek zaslona je primer iz sistema Windows.

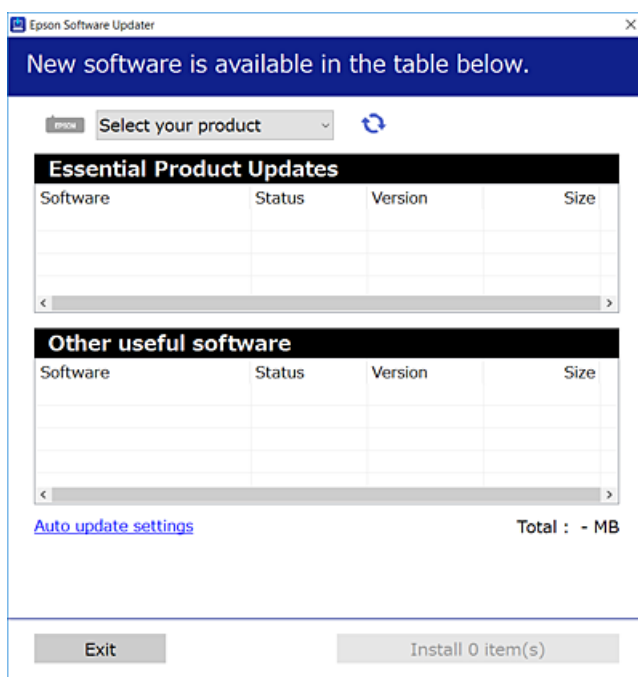

3. V sistemu Windows izberite tiskalnik in kliknite , da preverite, ali so na voljo najnovejše različice programov.
4. Izberite elemente, ki jih želite namestiti ali posodobiti, in nato kliknite gumb za namestitev.



Pomembno:

Tiskalnika ne izklopite ali izključite, dokler se posodobitev ne dokonča. V nasprotnem primeru lahko povzročite nepravilno delovanje tiskalnika.

Opomba:

- Najnovejše različice programov lahko prenesete s spletnega mesta družbe Epson.
<http://www.epson.com>
- Če uporabljate operacijski sistem Windows Server, ne morete uporabljati programa Epson Software Updater. Najnovejše različice programov prenesite s spletnega mesta družbe Epson.

Povezane informacije

- ➔ “Aplikacija za posodobitev programske opreme in vdelane programske opreme (Epson Software Updater)” na strani 195
- ➔ “Odstranjevanje programov” na strani 141

Preverjanje, ali je nameščen originalni gonilnik za tiskalnik Epson — Windows

Z enim od naslednjih dveh načinov lahko preverite, ali je v vašem računalniku nameščen originalni gonilnik za tiskalnik Epson.

Izberite **Nadzorna plošča > Ogled naprav in tiskalnikov (Tiskalniki, Tiskalniki in faksi)** in nato storite naslednje, da se odpre okno z lastnostmi tiskalnega strežnika.

- ❑ Windows 11/Windows 10/Windows 8.1/Windows 8/Windows 7/Windows Server 2022/Windows Server 2019/Windows Server 2016/Windows Server 2012 R2/Windows Server 2012/Windows Server 2008 R2

Kliknite ikono tiskalnika in nato na vrhu okna kliknite **Lastnosti tiskalnega strežnika**.

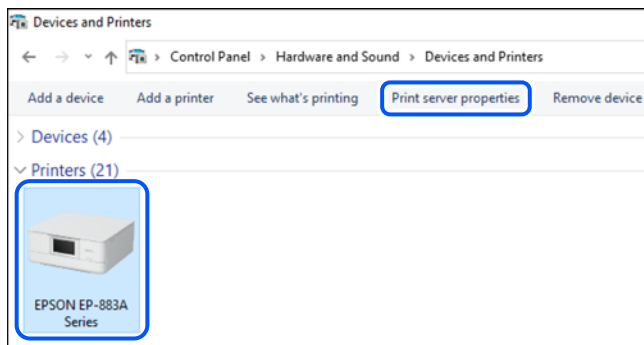

- ❑ Windows Vista/Windows Server 2008

Z desno tipko miške kliknite mapo **Tiskalniki** in nato **Zaženi kot skrbnik > Lastnosti strežnika**.

- ❑ Windows XP/Windows Server 2003 R2/Windows Server 2003

V meniju **Datoteka** izberite **Lastnosti strežnika**.

Kliknite zavihek **Gonilniki**. Če je na seznamu prikazano ime vašega tiskalnika, je originalni gonilnik za tiskalnik Epson nameščen v vašem računalniku.

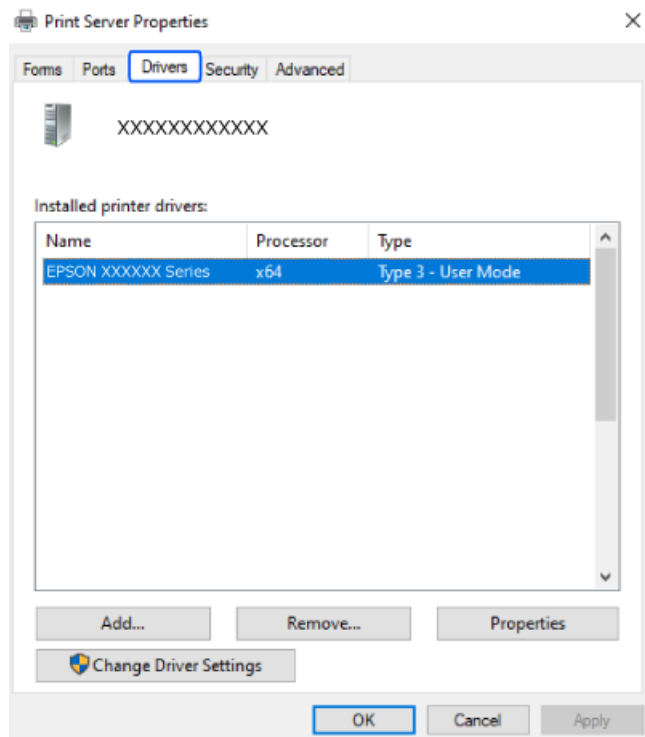

Povezane informacije

- ➔ “Ločena namestitvev aplikacij” na strani 137

Preverjanje, ali je nameščen originalni gonilnik za tiskalnik Epson — Mac OS

Z enim od naslednjih dveh načinov lahko preverite, ali je v vašem računalniku nameščen originalni gonilnik za tiskalnik Epson.

Izberite **System Preferences** v meniju Apple > **Printers & Scanners** (ali **Print & Scan**, **Print & Fax**) in nato izberite tiskalnik. Kliknite **Options & Supplies** in če sta v oknu prikazana zavihka **Options** in **Utility**, je originalni gonilnik za tiskalnik Epson nameščen v vašem računalniku.

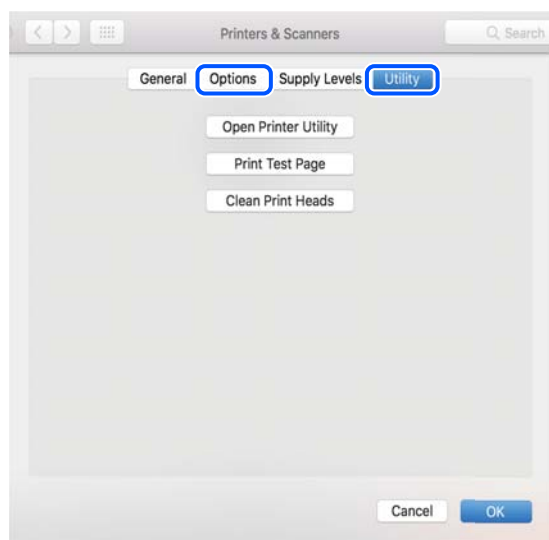

Povezane informacije

➔ “Ločena namestitvev aplikacij” na strani 137

Nameščanje gonilnika tiskalnika PostScript

Nameščanje gonilnika tiskalnika PostScript — Windows

1. Izberite eno od naslednjih možnosti za zagon namestitve.
 - Uporabite disk s programsko opremo, ki je bil priložen tiskalniku.**

Vstavite disk s programsko opremo v računalnik, poiščite naslednjo pot mape in zaženite SETUP64.EXE (ali SETUP.EXE).

Driver\PostScript\WINX64 (ali WINX86)\SETUP\SETUP64.EXE (ali SETUP.EXE)
 - Prenesite s spletnega mesta družbe.**

Obiščite stran tiskalnika s tega spletnega mesta, prenesite gonilnik tiskalnika PostScript in nato zaženite izvedljivo datoteko.

<http://www.epson.eu/Support> (Evropa)

<http://support.epson.net/> (izven Evrope)
2. Izberite tiskalnik.
3. Upoštevajte navodila na zaslonu.

4. Izberite način povezave v razdelku omrežne povezave ali povezave USB.

Za omrežno povezavo.

Prikazan je seznam tiskalnikov, ki so na voljo v istem omrežju.

Izberite nabiralnik, ki ga želite uporabiti.

Za povezavo USB.

Sledite navodilom na zaslonu za vzpostavljanje povezave med tiskalnikom in računalnikom.

5. Sledite navodilom na zaslonu za namestitev gonilnika tiskalnika PostScript.

Nameščanje gonilnika tiskalnika PostScript — Mac OS

Prenesite gonilnik tiskalnika iz spletnega mesta Epson za podporo in ga namestite.

<http://www.epson.eu/Support> (Evropa)

<http://support.epson.net/> (izven Evrope)

Pri namestitvi gonilnika tiskalnika boste potrebovali IP-naslov tiskalnika.

Izberite ikono omrežja na začetnem zaslonu tiskalnika in nato izberite aktivni način povezave, da potrdite naslov IP tiskalnika.

Dodajanje originalnega tiskalnika Epson (samo za Mac OS)

1. Izberite **Prednostne nastavitve sistema** v meniju Apple > **Tiskalniki in bralniki** (ali **Tiskanje in branje, Tiskanje in faks**).

2. Kliknite + in izberite tiskalnik na zaslonu, ki se prikaže.

3. Izberite te nastavitve.

macOS Monterey (12.x) ali novejši različica

Kliknite **Izberi programsko opremo** v polju **Uporabi**, izberite svoj tiskalnik na zaslonu, ki se prikaže, in kliknite **V redu**.

Mac OS X Mavericks (10.9.5) do macOS Big Sur (11.x)

Izberite tiskalnik na seznamu **Uporabi**.

4. Kliknite **Dodaj**.

Opomba:

Če vaš tiskalnik ni naveden, preverite, ali je pravilno priključen na računalnik in ali je vklopljen.

Pri povezavi prek USB, naslova IP ali protokola Bonjour ročno nastavite dodatno kasetno enoto za papir, ko dodate tiskalnik.

Odstranjevanje programov

V računalnik se prijavite kot skrbnik. Ko vas računalnik pozove, vnesite geslo skrbniškega računa.

Odstranjevanje aplikacij — Windows

1. Pritisnite gumb , da izklopite tiskalnik.
 2. Zaprite vse zagnane programe.
 3. Odprite **Nadzorna plošča**:
 - Windows 11
Kliknite gumb »Start« in izberite **Vsi programi > Sistemsko orodja > Nadzorna plošča**.
 - Windows 10/Windows Server 2022/Windows Server 2019/Windows Server 2016
Kliknite gumb »Start« in izberite **Sistemsko orodja > Nadzorna plošča**.
 - Windows 8.1/Windows 8/Windows Server 2012 R2/Windows Server 2012
Izberite **Namizje > Nastavitve > Nadzorna plošča**.
 - Windows 7/Windows Vista/Windows XP/Windows Server 2008 R2/Windows Server 2008/Windows Server 2003 R2/Windows Server 2003
Kliknite gumb »Start« in izberite **Nadzorna plošča**.
 4. Odprite **Odstranitev programa** (ali **Dodaj ali odstrani programe**):
 - Windows 11/Windows 10/Windows 8.1/Windows 8/Windows 7/Windows Vista/Windows Server 2022/Windows Server 2019/Windows Server 2016/Windows Server 2012 R2/Windows Server 2012/Windows Server 2008 R2/Windows Server 2008
Izberite **Odstranitev programa** v **Programi**.
 - Windows XP/Windows Server 2003 R2/Windows Server 2003
Kliknite **Dodaj ali odstrani programe**.
 5. Izberite program, ki ga želite odstraniti.

Gonilnika tiskalnika ne morete odstraniti, če so v njem kakršna koli tiskalna opravila. Pred odstranjevanjem programa izbrišite opravila ali počakajte, da jih tiskalnik natisne.
 6. Odstranite program:
 - Windows 11/Windows 10/Windows 8.1/Windows 8/Windows 7/Windows Vista/Windows Server 2022/Windows Server 2019/Windows Server 2016/Windows Server 2012 R2/Windows Server 2012/Windows Server 2008 R2/Windows Server 2008
Kliknite **Odstrani/spremeni** ali **Odstrani**.
 - Windows XP/Windows Server 2003 R2/Windows Server 2003
Kliknite **Spremeni/odstrani** ali **Odstrani**.
- Opomba:**
Če se vam prikaže *Nadzor uporabniškega računa*, kliknite *Naprej*.
7. Upoštevajte navodila na zaslону.

Odstranjevanje aplikacij — Mac OS

1. Prenesite Uninstaller s programom EPSON Software Updater.
Ko program Uninstaller prenesete v svoj računalnik, ga ni treba ponovno prenesti vsakokrat, ko odstranite program.
2. Pritisnite gumb , da izklopite tiskalnik.
3. Za odstranitev gonilnika tiskalnika izberite **Sistemske nastavitve** v meniju Apple > **Tiskalniki in optični bralniki** (ali **Tiskanje in optično branje**, **Tiskanje in faksiranje**) in nato odstranite tiskalnik s seznama omogočenih tiskalnikov.
4. Zaprite vse zagnane programe.
5. Izberite **Pojdi > Programi > Epson Software > Uninstaller**.
6. Izberite program, ki ga želite odstraniti, in kliknite **Uninstall**.



Pomembno:

Uninstaller odstrani vse gonilnike za brizgalne tiskalnike Epson iz računalnika. Če uporabljate več brizgalnih tiskalnikov Epson in želite samo izbrisati nekatere gonilnike, jih najprej izbrišite in nato znova namestite potrebni gonilnik tiskalnika.

Opomba:

*Če programa, ki ga želite odstraniti, ne najdete na seznamu programov, ga ne boste mogli odstraniti s programom Uninstaller. V tem primeru izberite **Pojdi > Programi > Epson Software**, izberite program, ki ga želite odstraniti, in ga povlecite na ikono koša.*

Povezane informacije

➔ “Aplikacija za posodobitev programske opreme in vdelane programske opreme (Epson Software Updater)” na strani 195

Določanje nastavitev za povezavo z računalnikom

Upoštevajte vsa navodila skrbnika glede priključitve tiskalnika.

Obiščite spodnje spletno mesto in vnesite ime izdelka. Izberite **Namestitev** in začnite nastavitvev.

<https://epson.sn>

Če želite konfigurirati tiskalnik v skupni rabi v omrežju, izberite tiskalnik, ki ga najdete v omrežju, in začnite konfiguracijo.

Preverjanje stanja povezave tiskalnika z omrežjem (poročilo o omrežni povezavi)

Če želite preveriti stanje povezave med tiskalnikom in brezžičnim usmerjevalnikom, natisnite poročilo o omrežni povezavi.

1. Na začetnem zaslonu izberite  .
Element izberite z gumbi ▲ ▼ ◀ ▶, nato pa pritisnite gumb OK.
2. Izberite **Informacije** > **Če se ne morete povezati z omrežjem** > **Preverjanje povezave**.
Začne se vzpostavljanje povezave.
3. Upoštevajte navodila na zaslonu tiskalnika za tiskanje poročila o omrežni povezavi.
Če je prišlo do napake, se obrnite na skrbnika.

Povezane informacije

➔ [“Sporočila in rešitve v poročilu o omrežni povezavi” na strani 52](#)

Neposredno vzpostavljanje povezave med pametno napravo in tiskalnikom (Wi-Fi Direct)

Wi-Fi Direct (preprosta dostopna točka) omogoča, da pametno napravo neposredno povežete s tiskalnikom brez brezžičnega usmerjevalnika in nato tiskate iz nje.

Več informacij o povezavi Wi-Fi Direct

Ta način povezave uporabite, če ne uporabljate omrežja Wi-Fi doma ali v službi oziroma če želite vzpostaviti neposredno povezavo med tiskalnikom in računalnikom ali pametno napravo. Tiskalnik v tem načinu deluje kot brezžični usmerjevalnik, s tiskalnikom pa lahko povežete največ štiri naprave brez uporabe standardnega brezžičnega usmerjevalnika. Vendar pa naprave, ki so neposredno povezane s tiskalnikom, ne morejo medsebojno komunicirati prek tiskalnika.

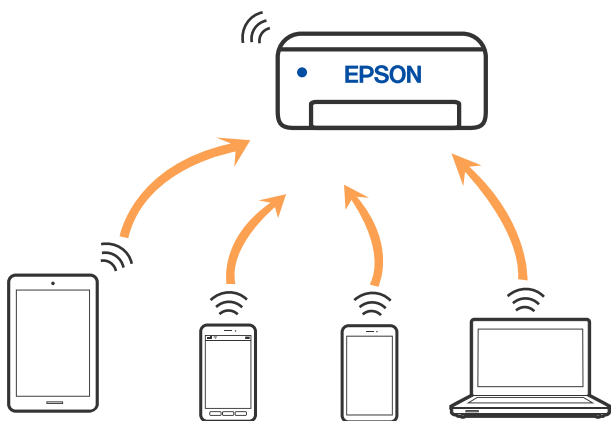

Tiskalnik ima lahko vzpostavljeno povezavo z omrežjem Wi-Fi ali ethernetnim omrežjem in omrežjem Wi-Fi Direct (preprosta dostopna točka) hkrati. Če pa omrežno povezavo zaženete v načinu Wi-Fi Direct (preprosta dostopna točka), ko ima tiskalnik vzpostavljeno povezavo z omrežjem Wi-Fi, je povezava z omrežjem Wi-Fi začasno prekinjena.

Povezovanje z napravami s funkcijo Wi-Fi Direct

V tem načinu lahko tiskalnik povežete neposredno z napravami brez brezžičnega usmerjevalnika.

Opomba:

Za uporabnike naprav s sistemom iOS ali Android priporočamo, da povezavo vzpostavite v aplikaciji Epson Smart Panel.

Te nastavitve morate konfigurirati samo enkrat za tiskalnik in napravo, s katero se želite povezati. Teh nastavitve vam ne bo treba ponovno konfigurirati, razen če ne onemogočite povezave Wi-Fi Direct ali nastavitve omrežja ne obnovite na njihove privzete vrednosti.

1. Na začetnem zaslonu izberite **Wi-Fi**.

Element izberite z gumbi ▲ ▼ ◀▶, nato pa pritisnite gumb OK.

2. Izberite **Wi-Fi Direct**.
3. Pritisnite gumb OK.
4. Izberite **Drugi načini**.
5. Izberite **Naprave z drugim OS**.

6. Na zaslonu Wi-Fi naprave izberite možnost SSID, ki je prikazana na nadzorni plošči tiskalnika, in vnesite geslo.

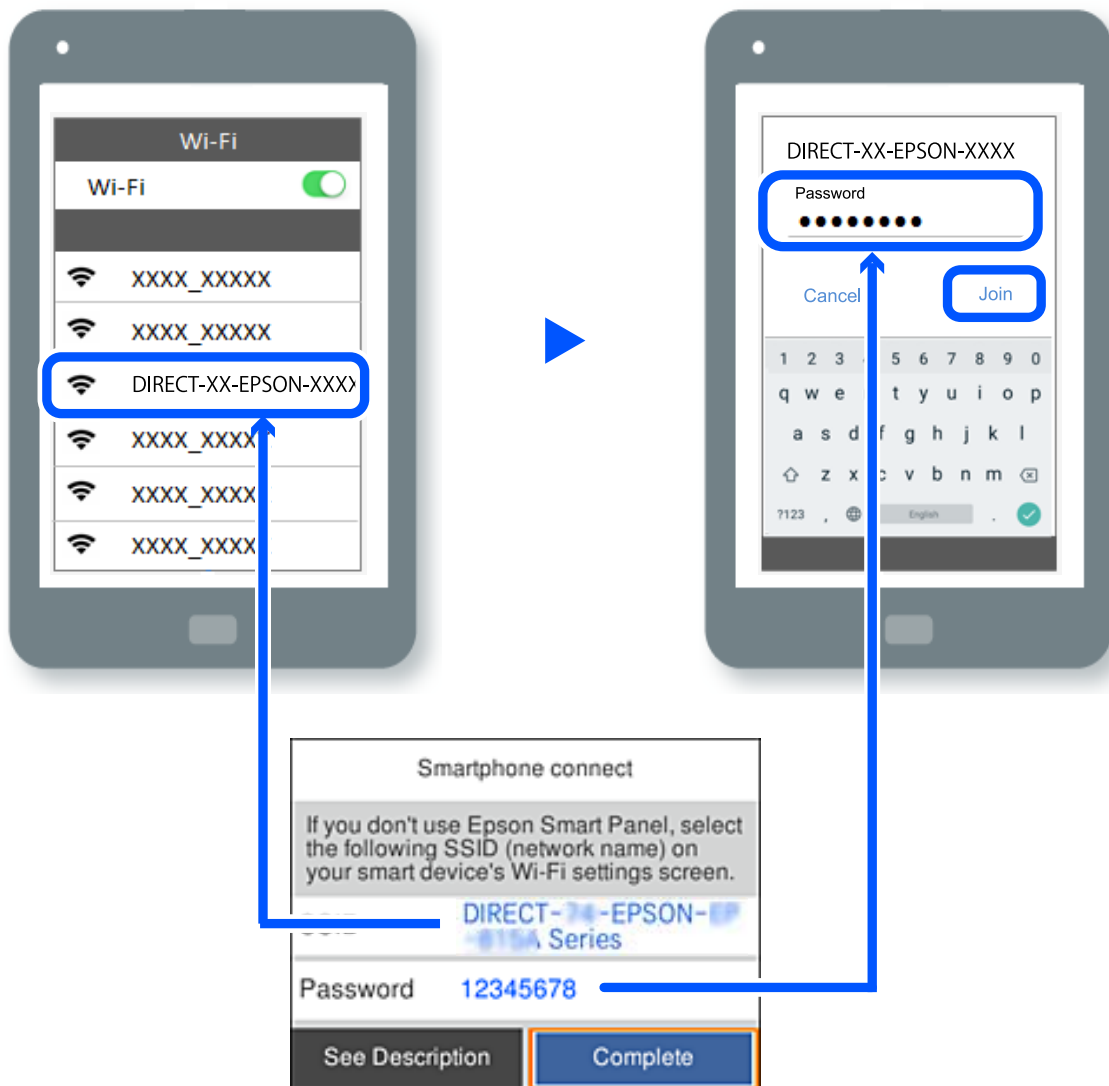

7. Na zaslonu aplikacije za tiskanje za napravo izberite tiskalnik, s katerim želite vzpostaviti povezavo.

8. Na nadzorni plošči tiskalnika izberite **Končano**.

V napravah, v katerih ste že vzpostavili povezavo s tiskalnikom, izberite ime omrežja (SSID) na zaslonu z omrežji Wi-Fi, da znova vzpostavite povezavo.

Opomba:

Če uporabljate napravo z nameščenim sistemom iOS, lahko povezavo vzpostavite tudi tako, da s standardno kamero za iOS optično preberete kodo QR. Obiščite spodnje spletno mesto <https://epson.sn>.

Prekinjanje povezave Wi-Fi Direct (preprosta dostopna točka)

Opomba:

Če je povezava Wi-Fi Direct (preprosta dostopna točka) onemogočena, je prekinjena povezava z vsemi pametnimi napravami, ki imajo vzpostavljeno povezavo s tiskalnikom prek povezave Wi-Fi Direct (preprosta dostopna točka). Če želite prekiniti povezavo z določeno napravo, povezave ne prekinite v tiskalniku, ampak v napravi.

1. Na začetnem zaslonu tiskalnika izberite **Wi-Fi**.

Element izberite z gumbi ▲ ▼ ◀ ▶, nato pa pritisnite gumb OK.

2. Izberite **Wi-Fi Direct**.

Prikazane so informacije Wi-Fi Direct.

3. Pritisnite gumb »V redu«.

4. Izberite .

5. Izberite **Onemogoči Wi-Fi Direct**.

6. Upoštevajte navodila na zaslonu.

Spreminjanje nastavitev za Wi-Fi Direct (preprosta dostopna točka), kot je SSID

Če je omogočena povezava Wi-Fi Direct (preprosta dostopna točka), lahko spremenite nastavitve v razdelku **Wi-Fi**

> **Wi-Fi Direct** > **Začni namestitev** > , nato pa se prikažejo naslednji menijski elementi.

Spremeni ime omrežja

Spremenite ime omrežja za Wi-Fi Direct (preprosta dostopna točka) (SSID), ki se uporablja za vzpostavljanje povezave med tiskalnikom in vašim poljubnim imenom. Ime omrežja (SSID), lahko določite v znakih ASCII, prikazanih na tipkovnici programske opreme na nadzorni plošči. Vnesete lahko največ 22 znakov.

Pri spreminjanju imena omrežja (SSID) se prekine povezava z vsemi povezanimi napravami. Uporabite novo ime omrežja (SSID), če želite ponovno vzpostaviti povezavo z napravo.

Zamenjaj geslo

Spremenite geslo za Wi-Fi Direct (preprosta dostopna točka), ki se uporablja za vzpostavitev povezave s tiskalnikom, na poljubno vrednost. Geslo lahko vsebuje znake ASCII, ki so prikazani na programski tipkovnici na nadzorni plošči. Vnesete lahko med 8 in 22 znaki.

Pri spreminjanju gesla se prekine povezava z vsemi povezanimi napravami. Uporabite novo geslo, če želite ponovno vzpostaviti povezavo z napravo.

Spremeni frekvenčni razpon

Spremenite frekvenčni razpon za Wi-Fi Direct, ki se uporablja za vzpostavljanje povezave s tiskalnikom. Izbirate lahko med 2,4 GHz ali 5 GHz.

Pri spreminjanju frekvenčnega razpona se prekine povezava z vsemi povezanimi napravami. Znova vzpostavite povezavo z napravo.

Pri preklapljanju na 5 GHz povezave ni mogoče vzpostaviti z napravami, ki ne podpirajo frekvenčnega razpona 5 GHz.

Onemogoči Wi-Fi Direct

Onemogočite nastavitve Wi-Fi Direct (preprosta dostopna točka) tiskalnika. Če to funkcijo onemogočite, bo prekinjena povezava z vsemi napravami, povezanimi s tiskalnikom prek povezave Wi-Fi Direct (preprosta dostopna točka).

Ponastavitev privzetih nastavitev

Obnovite vse nastavitve za Wi-Fi Direct (preprosta dostopna točka) na njihove privzete vrednosti.

Informacije o povezavi Wi-Fi Direct (preprosta dostopna točka) za pametno napravo, shranjeno v tiskalniku, se izbrišejo.

Spreminjanje povezave iz povezave Wi-Fi na USB

Če povezava Wi-Fi, ki jo uporabljate, ni stabilna ali če želite preklopiti na bolj stabilno povezavo USB, upoštevajte spodnje korake.

1. Priključite tiskalnik na računalnik s kablom USB.
2. Kadar tiskate prek povezave USB, izberite tiskalnik, ki ni označen (XXXXX).
Ime vašega tiskalnika ali »Omrežje« je prikazano v XXXXX glede na različico operacijskega sistema.

Primer za Windows 11

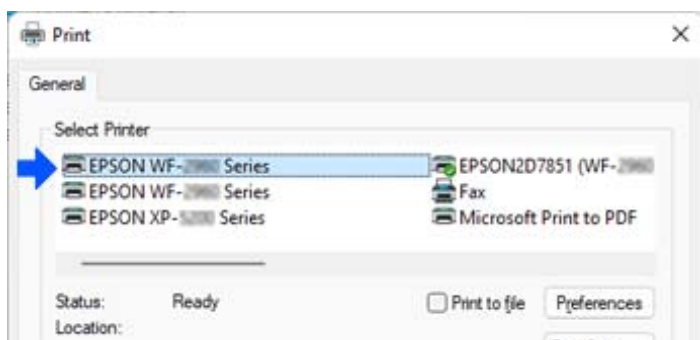

Primer za Windows 10

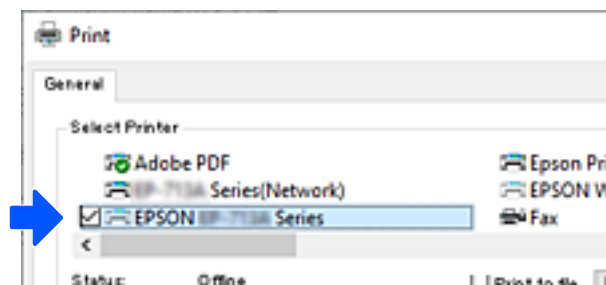

Če tiskalnik ni prepoznan, ko je na računalnik priključen s kablom USB, je morda skrbnik tiskalnika omejil povezavo zunanega vmesnika. Obrnite se na skrbnika.

Povezane informacije

➔ [“Zadnja stran” na strani 23](#)

➔ “Omejevanje povezav USB” na strani 248

Prevoz in shranjevanje tiskalnika

Če morate tiskalnik shraniti ali ga prenesti, ker ga želite premakniti na drugo mesto ali ga odnesti na popravilo, upoštevajte spodnja navodila za pakiranje tiskalnika.

Pozor:

- Pri prenašanju tiskalnik dvignite iz stabilnega položaja. Dvigovanje tiskalnika v nestabilnem položaju lahko povzroči telesne poškodbe.
- Ta tiskalnik je težek, zato naj ga vedno prenašata dve osebi ali več.
- Pri dvigovanju tiskalnika naj najmanj dve osebi zavzameta pravilne položaje, kot je prikazano spodaj. Odstranite dodatno kasetno enoto za papir, če je nameščena. Če tiskalnik dvignete tako, da ga držite na drugih mestih, lahko tiskalnik pade ali pa si lahko pri postavitvi tiskalnika priščipnete prste.

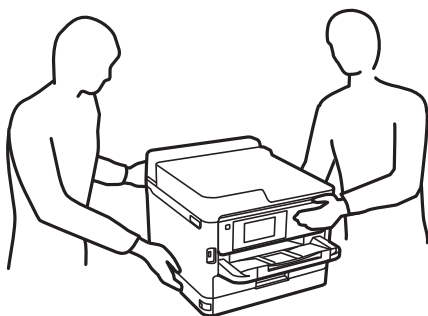

- Pri prenašanju tiskalnika ne nagibajte več kot 10 stopinj, sicer lahko pade.

Pomembno:

- Med shranjevanjem ali prevozom tiskalnika ne nagibajte, postavljajte navpično ali obračajte, ker lahko izteče črnilo.
- Ne odstranjujte enote za dovajanje črnila. Če odstranite enote za dovajanje črnila, se lahko tiskalna glava izsuši in onemogoči nadaljnje tiskanje s tiskalnikom.

1. Tiskalnik izklopite s pritiskom gumba .
2. Zagotovite, da je lučka napajanja ugasnjena, in odklopit napajalni kabel.

Pomembno:

Napajalni kabel odklopite, ko je lučka napajanja izklopljena. V nasprotnem primeru se tiskalna glava ne vrne v izhodiščni položaj, kar povzroči zasušitev črnila in lahko onemogoči nadaljnje tiskanje.

3. Odklopite vse kable, kot sta napajalni kabel in kabel USB.
4. Če tiskalnik podpira zunanje naprave za shranjevanje, morajo biti te priključene.
5. Iz tiskalnika odstranite ves papir.

6. Odprite pokrov tiskalnika. Tiskalno glavo pritrdite na ohišje z lepilnim trakom.

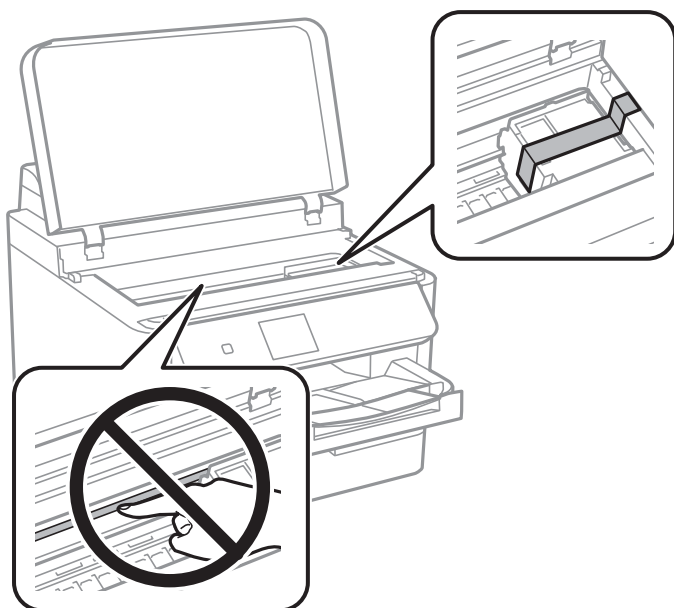

7. Zaprite pokrov tiskalnika.

8. Odprite pokrov črnila.

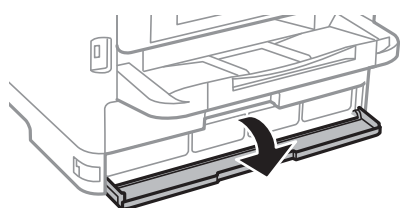

Če je pokrov črnila zaklenjen, ga ne morete odpreti. Sprostite ključavnico pokrova.

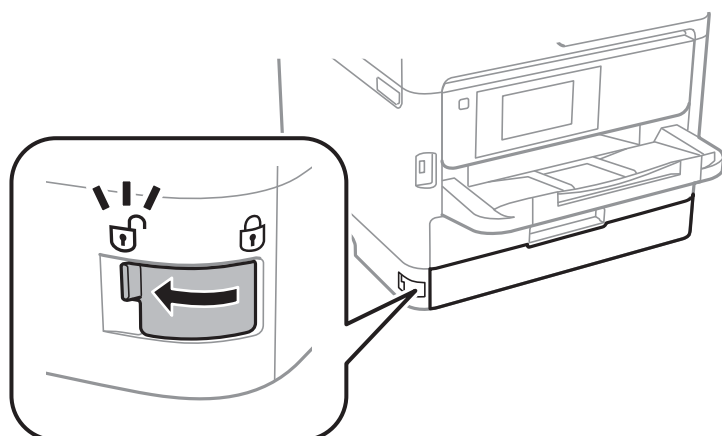

9. Pritrdite pladenj za črnilo tako, da namestite priložen zaščitni material z lepilnim trakom, da se pladenj ne more odpreti.

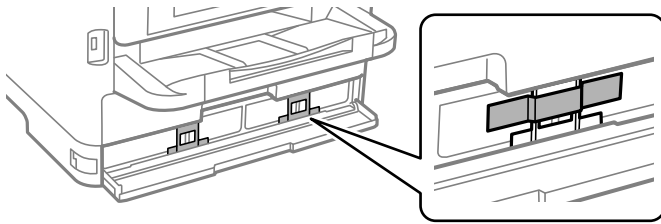

10. Zaprite pokrov črnila.

11. Odstranite dodatno kasetno enoto za papir, če je nameščena.

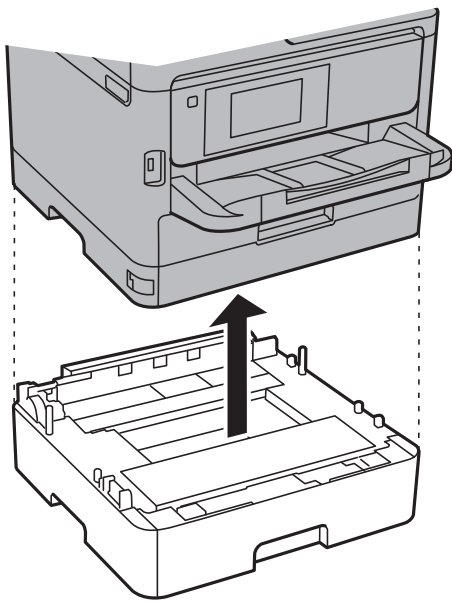

12. Pripravite se na pakiranje tiskalnika, kot je prikazano spodaj.

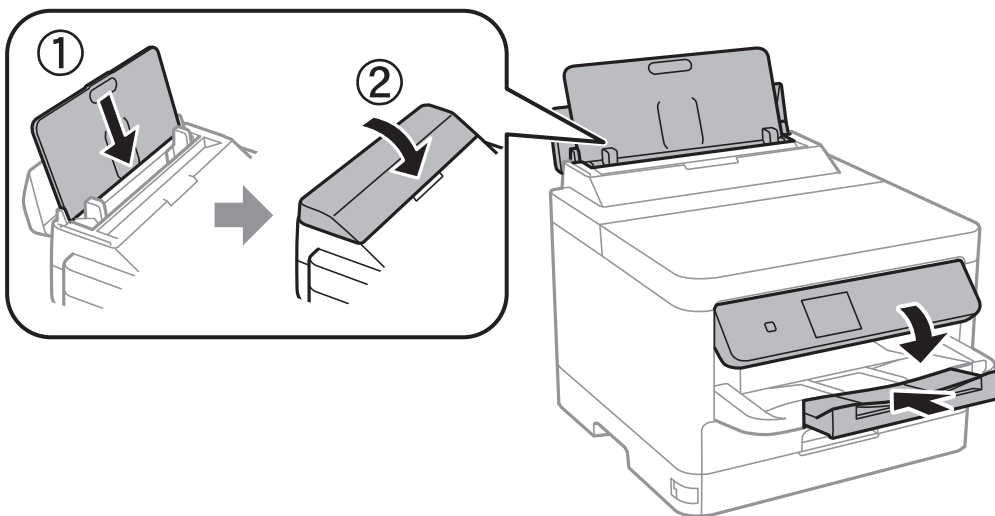

13. Odstranite izhodni pladenj iz tiskalnika.

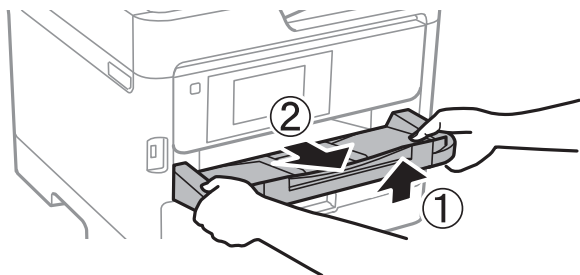

14. Tiskalnik znova shranite v škatlo s priloženimi zaščitnimi materiali.

Pred ponovno uporabo tiskalnika ne pozabite odstraniti lepilnega traku, s katerim ste pritrdili tiskalno glavo, in zaščitnega materiala, ki je nameščen na pladnju za črnilo. Če pri naslednjem tiskanju opazite slabšo kakovosti tiskanja, očistite in poravnajte tiskalno glavo.

Povezane informacije

- ➔ [“Preverjanje in čiščenje tiskalne glave” na strani 130](#)
- ➔ [“Poravnava tiskalne glave” na strani 131](#)

Odpravljanje težav

Odpravljanje težav.	154
Ni mogoče tiskati.	156
Nizka kakovost tiskanja.	162
Na zaslonu LCD je prikazano sporočilo.	169
Papir se zatakne.	170
Treba je zamenjati enote za dovajanje črnila.	171
Treba je zamenjati vzdrževalno škatlico.	176
Treba je zamenjati pobiralne valje.	177
Tiskalnika ni mogoče običajno upravljati.	178
Težave ni mogoče odpraviti.	181

Odpravljanje težav

Če pride do kakršne koli težave, preverite naslednje, da ugotovite vzrok.

Preverite stanje napake tiskalnika.

Preveri, ali je prišlo do težave s samim tiskalnikom.

Kontrolna točka	Rešitev
Ali je prišlo do napake s tiskalnikom?	Če se na zaslonu LCD prikaže sporočilo o napaki, upoštevajte navodila v sporočilu za odpravo težave. Če težave ne morete odpraviti zaradi omejenega nadzora dostopa, se obrnite na skrbnika.
	Če se je zagozdil papir, na zaslonu LCD preverite, kje se je papir zagozdil, in upoštevajte navodila, da ga odstranite. Za previdnostne ukrepe si oglejte ustrezne opise v tem priročniku.
	Če se prikaže sporočilo za zamenjavo potrošnega materiala, upoštevajte navodila na zaslonu in ga zamenjajte. Za previdnostne ukrepe pri ravnanju si oglejte ustrezne opise v tem priročniku.
Ali je prišlo do kakršnih koli težav s kabli ali videzom tiskalnika?	Če pokrovi niso pravilno zaprti, jih zaprite. Če so kabli skoraj izključeni, jih čvrsto priključite.
Ali je napajanje izklopljeno?	Če je napajanje izklopljeno, pritisnite gumb  , da ga vklopite.

Povezane informacije

- ➔ [“Na zaslonu LCD je prikazano sporočilo” na strani 169](#)
- ➔ [“Papir se zatakne” na strani 170](#)
- ➔ [“Treba je zamenjati enote za dovajanje črnila” na strani 171](#)
- ➔ [“Treba je zamenjati vzdrževalno škatlico” na strani 176](#)
- ➔ [“Treba je zamenjati pobiralne valje” na strani 177](#)

Preverite povezavo tiskalnika.

Preverite, ali je prišlo do težave s povezavo tiskalnika.

Kontrolna točka	Rešitev
Ali ima tiskalnik pravilno vzpostavljeno povezavo z omrežjem?	Zaženite preverjanje omrežne povezave, da preverite omrežno povezavo. Na zaslonu LCD izberite  > Navodila za uporabo > Če se ne morete povezati z omrežjem . Natisnite poročilo o omrežni povezavi in v primeru težav s povezavo prosite skrbnika, naj odpravi težavo.
Ali je v računalniku nameščen gonilnik tiskalnika?	Če želite preveriti, ali je gonilnik tiskalnika nameščen, v računalniku preverite Nastavitve > Naprave > Tiskalniki . Podrobnosti najdete v razdelku »Sorodne informacije«.

Kontrolna točka	Rešitev
Ali so v računalniku prikazane informacije o tiskalniku?	<p>Stanje povezave med računalnikom in tiskalnikom lahko preverite z aplikacijo Epson Status Monitor 3. Podrobnosti najdete v razdelku »Sorodne informacije«.</p> <p>Če ne morete preveriti stanja tiskalnika, morda niso izbrana pravilna vrata. Ko v tiskalniku vzpostavljate povezavo z omrežjem, priporočamo, da izberete EpsonNet Print Port. Če EpsonNet Print Port ni na voljo, znova namestite gonilnik tiskalnika.</p>
Ali je povezava z brezžičnim lokalnim omrežjem (Wi-Fi) prekinjena oziroma se ne more povezati, če v računalniku uporabljate napravo USB 3.0?	<p>Ko vzpostavite povezavo v računalniku s sistemom Mac prek vrat USB 3.0, se lahko pojavijo radijske motnje frekvenc. Poskusite s temi rešitvami.</p> <ul style="list-style-type: none"> <input type="checkbox"/> Napravo, ki je priključena v vrata USB 3.0, oddaljite od računalnika. <input type="checkbox"/> Izklopite vse neuporabljene naprave USB 3.0 ali jih priključite samo po potrebi. <input type="checkbox"/> Povežite se SSID-jem za 5 GHz območje.
Ali lahko v računalniku ali pametni napravi vzpostavite povezavo z omrežjem?	<p>Preverite, ali lahko v računalniku ali pametni napravi obiščete spletno mesto (prenos podatkov je izklopljen). Če ga ne morete obiskati, je prišlo do težave z omrežjem. Prosite skrbnika, naj odpravi težavo.</p>

Povezane informacije

- ➔ [“Preverjanje stanja povezave tiskalnika z omrežjem \(poročilo o omrežni povezavi\)” na strani 143](#)
- ➔ [“Pojavila se je težava s stanjem gonilnika.” na strani 157](#)
- ➔ [“Vrata tiskalnika niso pravilno nastavljena.” na strani 158](#)
- ➔ [“Tiskalnik ne more vzpostaviti povezave prek povezave USB” na strani 160](#)
- ➔ [“Ločena namestitev aplikacij” na strani 137](#)

Preverite nastavitve tiskalnika.

Preverite nastavitve tiskalnika. Uporaba tiskalnikov, ki jih upravlja skrbnik, je lahko omejena tako, da nastavitve tiskalnika ni mogoče spreminjati. Če ne morete izvajati postopkov, se obrnite na skrbnika.

Kontrolna točka	Rešitev
Tiskanje se ne začne.	V tiskalniku so morda še vedno ostali podatki. Odprite čakalno vrsto tiskalnika in nato preverite stanje tiskalnega opravila. Če je na čakalju z napako, odpravite napako in ga znova zaženite ali pa izbrišite opravilo z napako, da se bo začelo tiskanje preostalih podatkov.
	Če je privzeti tiskalnik na čakalju ali nedosegljiv, ga v nastavitvah tiskalnika v računalniku s sistemom Windows tako, da bo dosegljiv.
	Izberite tiskalnik in vrata za pravi natis.
Meni, ki ga želite uporabiti, ni prikazan.	Skrbnik je nastavljal nadzor dostopa. Za informacije, potrebne za uporabo manjkajočega menija, se obrnite na skrbnika.
	Za uporabo nekaterih funkcij je treba skleniti ločeno pogodbo. Če želite preveriti, ali je ta funkcija na voljo za vaš tiskalnik, se obrnite na skrbnika.

Povezane informacije

- ➔ “Še vedno je na voljo opravilo, ki čaka na tiskanje.” na strani 158
- ➔ “Tiskalnik je na čakanju ali nima vzpostavljene povezave.” na strani 156
- ➔ “Uporaba vrat za tiskalnik” na strani 211

Ni mogoče tiskati

Aplikacija ali gonilnik tiskalnika ne deluje pravilno

Tiskanje ni mogoče, čeprav je povezava vzpostavljena pravilno (Windows)

Vzroki za to težavo so lahko naslednji.

■ Tiskalnik je na čakanju ali nima vzpostavljene povezave.

Rešitve

Kliknite **Natisni vrsto** na zavihku **Vzdrževanje** v gonilniku tiskalnika.

Če tiskalnik nima povezave ali je v čakanju, odstranite to nastavitvev v meniju **Tiskalnik**.

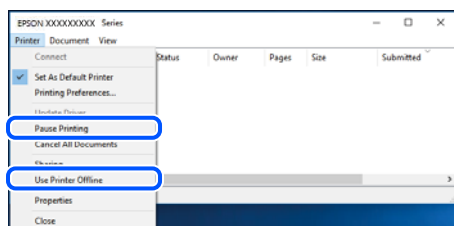

■ Prišlo je do težave s programsko opremo ali podatki.

Rešitve

- Preverite, ali je nameščen izvirni gonilnik tiskalnika Epson (EPSON XXXXX). Če izvirni gonilnik tiskalnika Epson ni nameščen, so funkcije, ki so na voljo, omejene. Priporočamo, da uporabite izvirni gonilnik tiskalnika Epson.
 - Če tiskate veliko sliko, računalnik morda ne bo imel dovolj pomnilnika. Natisnite sliko v nižji ločljivosti ali manjši velikosti.
 - Če ste preizkusili vse spodaj navedene možne rešitve in težave niste mogli odpraviti, poskusite odstraniti in ponovno namestiti gonilnik tiskalnika.
 - Težavo morda lahko rešite s tem, da posodobite programsko opremo na najnovejšo različico. Za preverjanje stanja programske opreme uporabite orodje za posodabljanje programske opreme.
- ➔ “Preverjanje, ali je nameščen originalni gonilnik za tiskalnik Epson — Windows” na strani 138
 - ➔ “Preverjanje, ali je nameščen originalni gonilnik za tiskalnik Epson — Mac OS” na strani 140
 - ➔ “Ločena namestitvev ali odstranitvev aplikacij” na strani 137

Ne morem natisniti opravil, če je nastavljeno geslo, saj uporabljam staro različico vdelane programske opreme.

Rešitve

Če se v gonilniku tiskalnika prikaže spodnje sporočilo, posodobite vdelano programsko opremo tiskalnika.

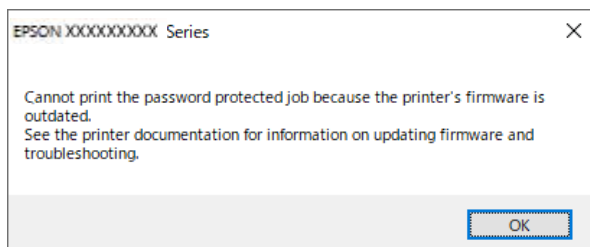

Če vdelane programske opreme iz nekega razloga ne morete posodobiti, lahko tiskanje nadaljujete z enako stopnjo varnosti kot s staro vdelano programsko opremo.

Če želite tiskati s staro vdelano programsko opremo, v gonilniku tiskalnika konfigurirajte naslednje nastavitve.

V lastnostih tiskalnika odprite zavihek **Izbirne nastavitve**.

Kliknite **Nastavitve gonilnika**.

Izberite **Uporabi starejše geslo** in kliknite **V redu**.

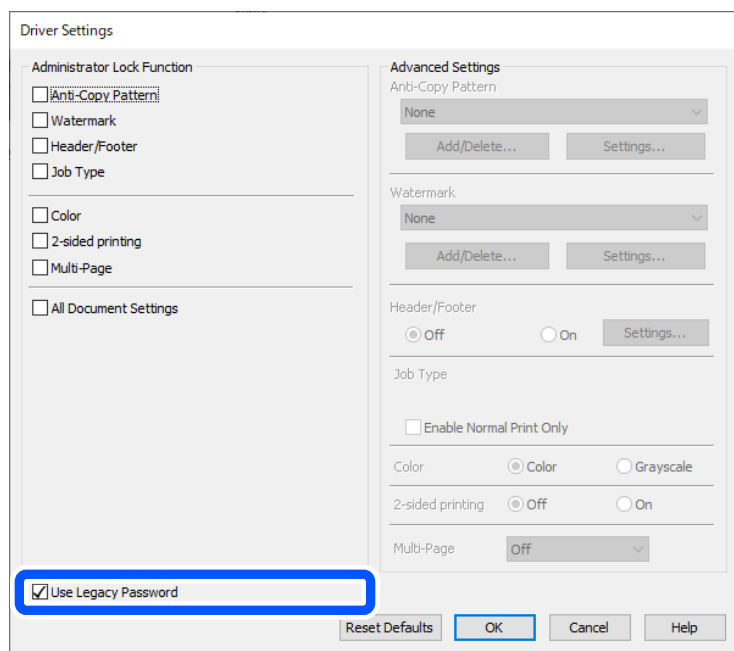

➔ [“Posodabljanje vdelane programske opreme” na strani 240](#)

Pojavila se je težava s stanjem gonilnika.

Rešitve

Kliknite **EPSON Status Monitor 3** na zavihku **Vzdrževanje** gonilnika tiskalnika in nato preverite stanje tiskalnika. Če je **EPSON Status Monitor 3** onemogočen, kliknite **Razširjene nastavitve** v zavihku **Vzdrževanje** nato pa izberite **Omogoči EPSON Status Monitor 3**.

Še vedno je na voljo opravilo, ki čaka na tiskanje.

Rešitve

Kliknite **Natisni vrsto** na zavihku **Vzdrževanje** v gonilniku tiskalnika. Če so ostali nepotrebni podatki, izberite **Prekliči vse dokumente** v meniju **Tiskalnik**.

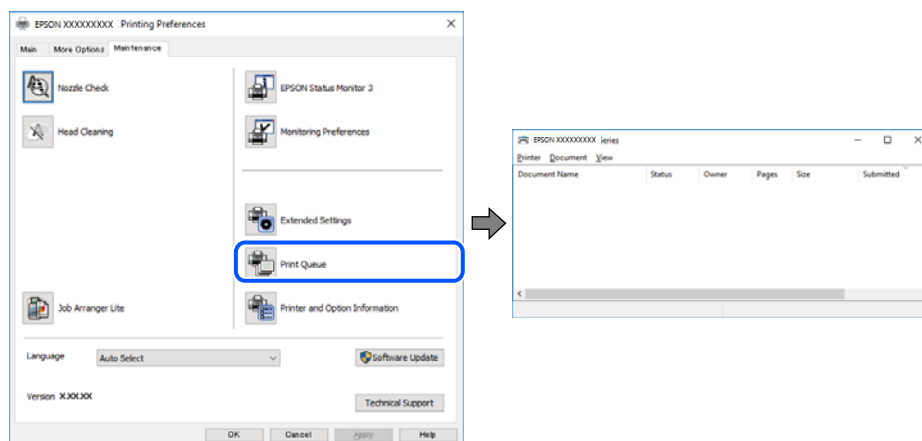

Tiskalnik ni izbran kot privzeti tiskalnik.

Rešitve

Ikono tiskalnika kliknite z desno tipko miške v razdelku **Nadzorna plošča > Ogled naprav in tiskalnikov** (ali **Tiskalniki, Tiskalniki in faksi**) in kliknite **Nastavi kot privzeti tiskalnik**.

Opomba:

Če je na voljo več ikon tiskalnikov, upoštevajte naslednje, da boste izbrali pravilni tiskalnik.

Primer:

Povezava USB: EPSON XXXX Series

Omrežna povezava: EPSON XXXX Series (omrežje)

Če gonilnik tiskalnika namestite večkrat, se lahko ustvarijo kopije gonilnika tiskalnika. Če so ustvarjene kopije, na primer »EPSON XXXX Series (kopija 1)«, z desno tipko miške kliknite ikono kopiranega gonilnika in nato kliknite **Odstrani napravo**.

Vrata tiskalnika niso pravilno nastavljena.

Rešitve

Kliknite **Natisni vrsto** na zavihku **Vzdrževanje** v gonilniku tiskalnika.

Prepričajte se, da so vrata tiskalnika pravilno nastavljena v razdelku **Lastnost > Vrata** menija **Tiskalnik**.

Povezava USB: **USBXXX**, Omrežna povezava: **EpsonNet Print Port**

Če vrat ne morete spremeniti, izberite **Zaženi kot skrbnik** v meniju **Tiskalnik**. Če možnost **Zaženi kot skrbnik** ni prikazana, se obrnite na skrbnika sistema.

Tiskalnik ne tiska pri uporabi gonilnika tiskalnika PostScript (Windows)

Vzroki za to težavo so lahko naslednji.

■ Spremenite nastavev Jezik tiskanja.

Rešitve

Nastavite **Jezik tiskanja** na **Samodejno** ali **PS** na nadzorni plošči.

■ Poslano je bilo veliko število opravil.

Rešitve

V sistemu Windows: Če se pošlje veliko število opravil, tiskalnik morda ne bo tiskal. V lastnostih tiskalnika izberite **Tiskaj neposredno na tiskalnik** v zavihku **Napredno**.

Tiskanje ni mogoče, čeprav je povezava vzpostavljena pravilno (Mac OS)

Vzroki za to težavo so lahko naslednji.

■ Prišlo je do težave s programsko opremo ali podatki.

Rešitve

- Preverite, ali je nameščen izvirni gonilnik tiskalnika Epson (EPSON XXXXX). Če izvirni gonilnik tiskalnika Epson ni nameščen, so funkcije, ki so na voljo, omejene. Priporočamo, da uporabite izvirni gonilnik tiskalnika Epson.
 - Če tiskate veliko sliko, računalnik morda ne bo imel dovolj pomnilnika. Natisnite sliko v nižji ločljivosti ali manjši velikosti.
 - Če ste preizkusili vse spodaj navedene možne rešitve in težave niste mogli odpraviti, poskusite odstraniti in ponovno namestiti gonilnik tiskalnika.
 - Težavo morda lahko rešite s tem, da posodobite programsko opremo na najnovejšo različico. Za preverjanje stanja programske opreme uporabite orodje za posodabljanje programske opreme.
- ➔ [“Preverjanje, ali je nameščen originalni gonilnik za tiskalnik Epson — Windows” na strani 138](#)
- ➔ [“Preverjanje, ali je nameščen originalni gonilnik za tiskalnik Epson — Mac OS” na strani 140](#)
- ➔ [“Ločena namestitvev ali odstranitvev aplikacij” na strani 137](#)

■ Pojavila se je težava s stanjem tiskalnika.

Rešitve

Prepričajte se, da tiskalnik ni v načinu **Premor**.

Izberite **System Preferences** v meniju **Apple > Printers & Scanners** (ali **Print & Scan, Print & Fax**) in nato dvokliknite tiskalnik. Če je tiskalnik v načinu premora, kliknite **Nadaljuj**.

Tiskalnik ne tiska pri uporabi gonilnika tiskalnika PostScript (Mac OS)

■ Spremenite nastavev Jezik tiskanja.

Rešitve

Nastavite **Jezik tiskanja** na **Samodejno** ali **PS** na nadzorni plošči.

Tiskanje ni mogoče, čeprav je povezava vzpostavljena pravilno (iOS)

Vzroki za to težavo so lahko naslednji.

■ Možnost Samodejni prikaz nastavitve papirja je onemogočena.

Rešitve

Omogočite možnost **Samodejni prikaz nastavitve papirja** v tem meniju.

Nastavitve > Splošne nastavitve > Nastavitve tiskalnika > Nastavitve vira papirja > Samodejni prikaz nastavitve papirja

■ Možnost AirPrint je onemogočena.

Rešitve

Omogočite nastavitve AirPrint v programu Web Config.

➔ [“Program za konfiguriranje postopkov tiskalnika \(Web Config\)” na strani 194](#)

Tiskalnik ne more vzpostaviti povezave prek povezave USB

Vzroki za to težavo so lahko naslednji.

■ Kabel USB ni pravilno priključen na vhod USB.

Rešitve

Čvrsto priključite kabel USB na tiskalnik in računalnik.

■ Prišlo je do težave z zvezdiščem USB.

Rešitve

Če uporabljate zvezdišče USB, poskusite tiskalnik priključiti neposredno na računalnik.

■ Prišlo je do težave s kablom USB ali vhodom USB.

Rešitve

Če kabla USB ni mogoče prepoznati, zamenjajte vrata ali kabel USB.

■ Tiskalnik je priključen na vrata SuperSpeed USB.

Rešitve

Če tiskalnik povežete z vrati SuperSpeed USB z uporabo kabla USB 2.0, lahko na nekaterih računalnikih pride do napake v komunikaciji. V tem primeru znova vzpostavite povezavo s tiskalnikom na enega od naslednjih načinov.

- Uporabite kabel USB 3.0 (samo podprti modeli).
- Povežite z vrati Hi-Speed USB v računalniku.
- Povežite z vrati SuperSpeed USB, ki niso vrata, pri katerih je prišlo do napake v komunikaciji.

Podajanje ali izmet papirja ni pravilen

Kontrolne točke

Preverite navedene elemente in nato poskusite rešitve glede na težavo.

■ Mesto namestitve ni primerno.

Rešitve

Tiskalnik namestite na ravno površino in delajte v priporočenih okoljskih pogojih.

➔ [“Specifikacije delovnega okolja” na strani 217](#)

■ Uporablja se nepodprta vrsta papirja.

Rešitve

Uporabljajte papir, ki ga ta tiskalnik podpira.

➔ [“Papir, ki je na voljo, in njegove zmogljivosti” na strani 184](#)

➔ [“Vrste papirja, ki niso na voljo” na strani 188](#)

■ Neustrezno delo s papirjem.

Rešitve

Upoštevajte opozorila glede dela s papirjem.

➔ [“Opozorila pri delu s papirjem” na strani 76](#)

■ V tiskalnik je vstavljenih preveč listov papirja.

Rešitve

Ne nalagajte več kot največje število listov, določeno za papir. Navadnega papirja ne vložite nad linijo, ki jo označuje trikotni simbol na vodilu robov.

➔ [“Papir, ki je na voljo, in njegove zmogljivosti” na strani 184](#)

■ Nastavitve papirja v tiskalniku niso pravilne.

Rešitve

Prepričajte se, da velikost in vrsta papirja ustrezata dejanski velikosti in vrsti papirja, vstavljenega v tiskalnik.

➔ [“Nastavitve velikosti in vrste papirja” na strani 76](#)

Papir se podaja poševno

Vzroki za to težavo so lahko naslednji.

■ Papir ni pravilno vstavljen.

Rešitve

Papir vstavite obrnjen v pravilno smer in vodilo za rob premaknite do roba papirja.

Hkrati je podanih več listov papirja

Vzroki za to težavo so lahko naslednji.

■ **Papir je vlažen.**

Rešitve

Vstavite nov papir.

■ **Zaradi statične elektrike so zlepljeni listi papirja.**

Rešitve

Prevetrite papir, preden ga vstavite. Če papirja še vedno ni mogoče podajati, vstavljajte po en list hkrati.

Napaka, ker ni papirja

■ **Papir je naložen na sredino pladnja za papir.**

Rešitve

Če se prikaže sporočilo o napaki, da ni papirja, čeprav je papir naložen na pladnju za papir, znova naložite papir na sredino pladnja za papir.

Papir se ne podaja iz kasetnih enot za papir

■ **Nastavitve dodatnih elementov niso bile konfigurirane v gonilniku tiskalnika.**

Rešitve

Konfigurirajte nastavitve v gonilniku tiskalnika.

➔ [“Nastavitev razpoložljivih dodatnih elementov” na strani 57](#)

Nizka kakovost tiskanja

Manjkajoča barva, pasovi ali nepričakovane barve na natisu



■ **Šobe tiskalne glave so morda zamašene.**

Rešitve

Uporabite funkcijo **Prilagajanje kakovosti tiskanja**. Če tiskalnika dalj časa niste uporabljali, so šobe v tiskalni glavi morda zamašene in kapljice črnila ne morejo skozi.

➔ [“Prilagajanje kakovosti tiskanja” na strani 129](#)

Pojavljajo se barvni pasovi v približno 3.3-centimetrskih intervalih



Vzroki za to težavo so lahko naslednji.

■ Nastavitev vrste papirja se ne ujema z vstavljenim papirjem.

Rešitve

Izberite ustrezno nastavitev za vrsto papirja, naloženega v tiskalnik.

➔ [“Seznam vrst papirja” na strani 77](#)

■ Kakovost tiskanja je prenizka.

Rešitve

Za tiskanje na navaden papir izberite nastavitev višje kakovosti.

Windows

Izberite **Visoko** v **Kakovost** na zavihku gonilnika tiskalnika **Glavno**.

Mac OS

Izberite **Fino** za možnost **Print Quality** v meniju **Nastavitve tiskanja** pogovornega okna za tiskanje.

■ Položaj tiskalne glave ni poravnan.

Rešitve

Poravnajte tiskalno glavo s funkcijo **Prilagajanje kakovosti tiskanja**.

Nejasni natisi, vodoravni pasovi ali neporavnano



enthalten alle
Aufdruck. W
↓ 5008 "Regel

Vzroki za to težavo so lahko naslednji. Preverite vzroke in upoštevajte rešitve v vrstnem redu z vrha.

■ Položaj tiskalne glave ni poravnan.

Rešitve

Poravnajte tiskalno glavo s funkcijo **Prilagajanje kakovosti tiskanja**.

Omogočena je nastavitev dvosmernega tiskanja.

Rešitve

Če se kakovost tiskanja tudi po poravnavi tiskalne glave ne izboljša, onemogočite nastavitev dvosmernega tiskanja.

Med dvosmernim (ali visokohitrošnim) tiskanjem tiskalna glava tiska s premikanjem v obe smeri, zato so lahko navpične črte nepravilne. Če onemogočite to nastavitev, se lahko tiskanje upočasni, kakovost tiskanja pa se izboljša.

Windows

V gonilniku tiskalnika počistite polje **Dvosmerno tiskanje** na zavihku **Več možnosti**.

Mac OS

Izberite **Nastavitve sistema** v meniju Apple > **Tiskalniki in optični bralniki** (ali **Tiskanje in optično branje, Tiskanje in faks**) in nato izberite tiskalnik. Kliknite **Možnosti in potrošni material** > **Možnosti** (ali **Gonilnik**). Izberite **Off** za nastavitev **Dvosmerno tiskanje**.

Dokument je natisnjen kot prazen list

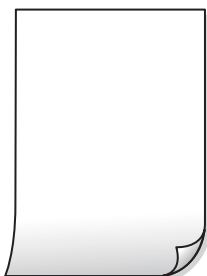

Šobe tiskalne glave so morda zamašene.

Rešitve

Uporabite funkcijo **Prilagajanje kakovosti tiskanja**. Če tiskalnika dalj časa niste uporabljali, so šobe v tiskalni glavi morda zamašene in kapljice črnila ne morejo skozi.

➔ [“Prilagajanje kakovosti tiskanja” na strani 129](#)

Nastavitve tiskanja in velikost vstavljenega papirja v tiskalniku se razlikujejo.

Rešitve

Spremenite nastavitve tiskanja glede na velikost papirja, vstavljenega v tiskalnik. V tiskalnik vstavite papir, ki se ujema z nastavitvami tiskanja.

Več listov papirja se poda hkrati v tiskalnik.

Rešitve

Preberite ta razdelek, da preprečite sočasno podajanje več listov papirja v tiskalnik.

➔ [“Hkrati je podanih več listov papirja” na strani 161](#)

Papir je zamazan ali popraskan



Vzroki za to težavo so lahko naslednji.

■ Papir ni pravilno vstavljen.

Rešitve

Če se pojavijo vodoravni pasovi (navpično glede na smer tiskanja) ali je papir na vrhu ali dnu zamazan, papir vstavite v pravi smeri in vodila robov potisnite do robov papirja.

➔ [“Nalaganje papirja” na strani 78](#)

■ Pot papirja je razmazana.

Rešitve

Če se pojavijo navpični pasovi (vodoravno na smer tiskanja) ali je papir zamazan, očistite pot papirja.

➔ [“Čiščenje poti papirja zaradi madežev črnila” na strani 132](#)

■ Papir je zvit.

Rešitve

Papir položite na ravno površino, da preverite, ali je zvit. Če je zvit, ga poravnajte.

■ Tiskalna glava se drgne ob papir.

Rešitve

Če tiskate na debel papir, je tiskalna glava blizu površine papirja, papir pa se lahko opraska. V tem primeru omogočite nastavitve za zmanjšanje popraskanosti. Če to funkcijo omogočite, se kakovost tiskanja lahko poslabša oziroma hitrost tiskanja se lahko zmanjša.

Nadzorna plošča

Izberite **Nastavitve > Splošne nastavitve > Nastavitve tiskalnika** in omogočite možnost **Debel papir**.

Windows

Kliknite **Razširjene nastavitve** na zavihku **Vzdrževanje gonilnika tiskalnika** in nato izberite **Debel papir in ovojnice**.

Mac OS

Izberite **Nastavitve sistema** v meniju **Apple > Tiskalniki in optični bralniki** (ali **Tiskanje in optično branje, Tiskanje in faks**) in nato izberite tiskalnik. Kliknite **Možnosti in potrošni material > Možnosti** (ali **Gonilnik**). Izberite **On** za nastavitve za **Thick paper and envelopes**.

■ **Natisnjena je bila hrbtna stran lista, preden se je posušilo črnilo na sprednji strani tega lista.**

Rešitve

Ko izvajate ročno dvostransko tiskanje se prepričajte, da je črnilo popolnoma suho, preden papir znova vstavite.

■ **Pri tiskanju s funkcijo samodejnega dvostranskega tiskanja, je gostota tiskanja previsoka, čas sušenja pa prekratek.**

Rešitve

Ko tiskate podatke z visoko gostoto, kot so slike ali grafikoni, s funkcijo samodejnega dvostranskega tiskanja, zmanjšajte gostoto tiskanja in nastavite daljši čas sušenja.

➔ [“Obojestransko tiskanje” na strani 89](#)

Natisnjene fotografije so lepljive



■ **Tisk je bil izveden na napačni strani fotografskega papirja.**

Rešitve

Prepričajte se, da tiskate na stran, ki je namenjena za tiskanje. Če tiskate na napačno stran fotografskega papirja, morate očistiti pot papirja.

➔ [“Čiščenje poti papirja zaradi madežev črnila” na strani 132](#)

Slike in fotografije so natisnjene v nepričakovanih barvah



Vzroki za to težavo so lahko naslednji.

■ **Šobe tiskalne glave so morda zamašene.**

Rešitve

Uporabite funkcijo **Prilagajanje kakovosti tiskanja**. Če tiskalnika dalj časa niste uporabljali, so šobe v tiskalni glavi morda zamašene in kapljice črnila ne morejo skozi.

➔ [“Prilagajanje kakovosti tiskanja” na strani 129](#)

■ Kabel USB ni pravilno priključen.

Rešitve

Čvrsto priključite kabel USB na tiskalnik in računalnik.

■ Na voljo je opravilo, ki čaka na tiskanje.

Rešitve

Če je katero koli tiskalno opravilo začasno ustavljeno, so lahko natisnjeni znaki nepravilni.

■ Med tiskanjem je bil za računalnik ročno izbran način Mirovanje ali Spanje.

Rešitve

Med tiskanjem ne preklopite računalnika ročno v stanje **Mirovanje** ali **Spanje**. Strani popačenega besedila se bodo morda natisnile ob naslednjem zagonu računalnika.

■ Uporabljate gonilnik tiskalnika za drug tiskalnik.

Rešitve

Prepričajte se, da je gonilnik tiskalnika, ki ga uporabljate, primeren za ta tiskalnik. Preverite ime tiskalnika na vrhu okna gonilnika tiskalnika.

Natisnjena slika je preobrnjena



■ Slika je v nastavitvah tiskanja nastavljena na vodoravno zrcaljenje.

Rešitve

Počistite morebitne nastavitve zrcaljenja pri gonilniku tiskalnika programa.

Windows

V gonilniku tiskalnika počistite polje **Zrcalna slika** na zavihku **Več možnosti**.

Mac OS

Onemogočite **Mirror Image** v meniju **Nastavitve tiskanja** okna za tisk.

Na natisih se pojavijo vzorci, podobni mozaiku



■ Natisnjene so bile slike ali fotografije z nizko ločljivostjo.

Rešitve

Za tiskanje slik ali fotografij uporabite podatke z visoko ločljivostjo. Slike na spletnih mestih so pogosto v nizki ločljivosti in čeprav je njihov videz na zaslonih zadovoljiv, pa bo kakovost teh natisnjenih slik lahko slabša.

Tiskalnik ne tiska pravilno pri uporabi gonilnika tiskalnika PostScript

Vzroki za to težavo so lahko naslednji.

■ Prišlo je do težave s podatki.

Rešitve

- Če je datoteka ustvarjena v programu, ki omogoča spreminjanje formata podatkov, kot je Adobe Photoshop, se prepričajte, da se nastavitve v programu ujemajo z nastavitvami v gonilniku tiskalnika.
- Datoteke EPS v binarnem formatu se morda ne bodo pravilno natisnile. Pri ustvarjanju datotek EPS v programu izberite format ASCII.
- V sistemu Windows tiskalnik ne more natisniti binarnih podatkov, če je na računalnik priključen prek vmesnika USB. Nastavite **Izhodni protokol** v zavihku **Nastavitve naprave** v lastnostih tiskalnika na **ASCII** ali **TBCP**.
- V sistemu Windows izberite ustrezne nadomestne pisave v zavihku **Nastavitve naprave** v lastnostih tiskalnika.

Kakovost tiskanja je slaba pri uporabi gonilnika tiskalnika PostScript

■ Nastavitve barv niso konfigurirane.

Rešitve

Barvnih nastavitvev ne morete določiti v zavihku **Papir/Kakovost** v gonilniku tiskalnika. Kliknite **Napredno** in nato nastavite **Color Mode**.

Na zaslonu LCD je prikazano sporočilo

Če se na zaslonu LCD prikaže sporočilo o napaki, upoštevajte navodila na zaslonu ali spodnje rešitve za odpravljanje težave.

Sporočila o napaki	Rešitve
Napaka tiskalnika Ponovno vključite tiskalnik. Za več podrobnosti glejte dokumentacijo.	<ul style="list-style-type: none"><input type="checkbox"/> Odstranite ves papir ali zaščitni material iz tiskalnika in kaseto za papir. Če je sporočilo o napaki prikazano tudi po izklopu in ponovnem vklopu, se obrnite na podporo družbe Epson.<input type="checkbox"/> Ko se prikažejo naslednje kode napak, preverite, kakšno je največje možno število listov, ki jih je mogoče vstaviti v vir papirja. 000181, 000184
Izmet papirja XX.	Naložite papir in nato v celoti vstavite kaseto za papir.

Sporočila o napaki	Rešitve
Nameščениh je preveč kasetnih enot za papir. Izklopite napajanje in odstranite dodatne enote. Podrobnosti so na voljo v dokumentaciji.	Namestite lahko največ tri dodatne kasetne enote za papir. Če potrebujete druge opcijske enote kaset za papir, jih odstranite tako, da sledite navodilom za namestitev v obratnem vrstnem redu.
Tiskanje ni možno, ker XX ne deluje. Tiskate lahko iz druge kasete.	Izklopite in znova vklopite tiskalnik in nato znova vstavite kaseto za papir. Če je sporočilo o napaki še vedno prikazano, se za popravilo obrnite na podporo družbe Epson ali pooblaščenega ponudnika storitev družbe Epson.
Pobiralni valj v XX se približuje koncu življenjske dobe.	Pobiralne valje je treba redno menjavati. Ko nastopi čas za menjavo, se papir ne dovaja pravilno iz kasete za papir. Pripravite nove pobiralne valje.
Pobiralni valj v XX je dosegel konec življenjske dobe.	Zamenjajte pobiralne valje. Po zamenjavi valjev izberite Nastavitve > Vzdržev. > Informacije o pobiralnem valju > Ponastavitev števca in nato izberite kaseto za papir za katero ste zamenjali pobiralni valj.
Nadomestiti je treba Enota za dovajanje črnila.	Za zagotovitev vrhunske kakovosti natisov in zaščito tiskalne glave v enoti za dovajanje črnila ostane nekaj varnostne rezervne količine črnila, ko tiskalnik javi, da je enota treba zamenjati. Zamenjajte z novimi enote za dovajanje črnila.
Samodejni prikaz nastavitve papirja je nastavljen na izključeno. Nekaterе funk. morda ne bodo na voljo. Podrobnosti najdete v dokumentaciji.	Če je nastavitev Samodejni prikaz nastavitve papirja onemogočena, storitve AirPrint ne morete uporabljati.
Kombinacija naslova IP in maske podomrežja je neveljavna. Podrobnosti so na voljo v dokumentaciji.	Obrnite se na skrbnika tiskalnika.
Za uporabo storitev v oblaku posodobite korensko potrdilo.	Obrnite se na skrbnika tiskalnika.
Preverite, ali so nastavitve vrat Tiskalnika (kot npr. Naslov IP) ali gonilnik tiskalnika v računalniku pravilne.	Prepričajte se, da so tiskalniška vrata ustrezno izbrana pod Lastnost > Vrata iz menija Tiskalnik kot sledi. Izberite » USBXXX « za povezavo USB, ali » EpsonNet Print Port « za omrežno povezavo.
Napaka podajanja papirja. Odstranite XX in znova naložite papir, pri čemer se prepričajte, da ni zagozdenega papirja.	Izvlomite kaseto za papir 1, odstranite zagozden papir iz notranjosti tiskalnika in nato znova vstavite kaseto za papir. Tudi če papirja ni mogoče podati, preverite položaj zaklepa pobiralnega valja. Če je položaj napačen, s prstom pritisnite zaklep pobiralnega valja, da popravite položaj. Za informacij o položaju zaklepa pobiralnega valja si oglejte Priročniki s spletnimi filmi. https://support.epson.net/publist/vlink.php?code=NPD7274
Recovery Mode Update Firmware	Obrnite se na skrbnika tiskalnika.

Papir se zatakne

Oglejte si sporočilo o napaki, ki je prikazano na nadzorni plošči, in upoštevajte navodila za odstranitev zagozdenega papirja, vključno z morebitnimi odtrganimi delci. Zaslón LCD prikaže animacijo, ki vam pokaže, kako odstraniti zagozden papir.



Pozor:

Ko je vaša roka v notranjosti tiskalnika, se nikoli ne dotikajte gumbov na nadzorni plošči. Če tiskalnik začne delati, lahko pride do poškodb. Pazite, da se ne dotaknete štrlečih delov, da se izognete poškodbam.



Pomembno:

Previdno odstranite zataknjen papir. Odstranjevanje papirja na silo lahko tiskalnik poškoduje.

Preprečevanje zatikanja papirja

Preverite naslednje, če se papir pogosto zatakne.

- Tiskalnik namestite na ravno površino in delajte v priporočenih okoljskih pogojih.
“Specifikacije delovnega okolja” na strani 217
- Uporabljajte papir, ki ga podpira ta tiskalnik.
“Papir, ki je na voljo, in njegove zmogljivosti” na strani 184
- Upoštevajte opozorila glede dela s papirjem.
“Opozorila pri delu s papirjem” na strani 76
- Papir vstavite obrnjen v pravilno smer in vodilo za rob premaknite do roba papirja.
“Nalaganje papirja” na strani 78
- Ne vstavite večjega števila, kot je največje dovoljeno število listov, določeno za papir.
- Če ste vstavili več listov papirja naenkrat, ga vstavljajte enega po enega.
- Prepričajte se, da velikost in vrsta papirja ustrezata dejanski velikosti in vrsti papirja, vstavljenega v tiskalnik.
“Seznam vrst papirja” na strani 77

Treba je zamenjati enote za dovajanje črnila

Varnostni ukrepi za Enota za dovajanje črnila

Previdnostni ukrepi pri shranjevanju črnila

- Enote za dovajanje črnila hranite na mestu, ki ni izpostavljeno neposredni sončni svetlobi.
- Enot za dovajanje črnila ne hranite v prostoru z visoko ali zelo nizko temperaturo.
- Epson priporoča, da enota za dovajanje črnila porabite pred datumom, odtisnjenim na embalaži.
- Za najboljše rezultate hranite pakete enota za dovajanje črnila s spodnjo stranjo navzdol.
- Ko enota za dovajanje črnila prinesete iz mrzlega skladišča, pred uporabo pustite vsaj 12 ur, da se segreje na sobno temperaturo.
- Z enota za dovajanje črnila ne udarjajte ob trde površine oz. ne spuščajte na tla, sicer lahko pride do puščanja črnila.

Previdnostni ukrepi pri zamenjavi črnila

- Ne dotikajte se območij, prikazanih na ilustraciji. Sicer lahko onemogočite normalno delovanje in tiskanje.

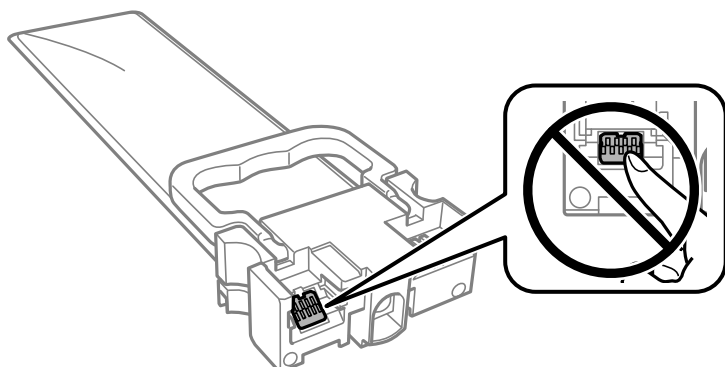

- Vstavite vse enote za dovajanje črnila, saj drugače tiskanje ni mogoče.
- Med polnjenjem s črnilom tiskalnika ne ugašajte. Če je polnjenje s črnilom nedokončano, morda ne boste mogli tiskati.
- Tiskalnika ne pustite brez enote za dovajanje črnila, v nasprotnem primeru se bo črnilo, ki bo ostalo v šobah tiskalne glave posušilo in morda ne boste mogli več tiskati.
- Če morate enoto za dovajanje črnila začasno odstraniti, zagotovite, da v območje dovajanja črnila ne prodreta umazanija in prah. enota za dovajanje črnila shranjujte v istem okolju, kot tiskalnik. Ker je dovod črnila opremljen z ventilom, ki preprečuje izpust viška črnila, ni potrebe po dodatnih pokrovnih ali zamaških.
- Odstranjene enote za dovajanje črnila lahko imajo črnilo okoli dovoda črnila, zato bodite previdni, da s črnilom ne umažete okolice, ko odstranjujete enote za dovajanje črnila.
- Ta tiskalnik uporablja enoto za dovajanje črnila, opremljene z zelenim čipom, ki nadzoruje informacije, kot je količina preostalega črnila v vsaki enoti za dovajanje črnila. To pomeni, da tudi v primeru, da enota za dovajanje črnila iz tiskalnika odstranite, preden je porabljena, enota za dovajanje črnila še zmeraj lahko uporabljate, ko jo ponovno vstavite v tiskalnik.
- Za zagotovitev vrhunske kakovosti natisov in zaščito tiskalne glave v enoto za dovajanje črnila ostane nekaj varnostne rezervne količine črnila, ko tiskalnik javi, da je treba zamenjati enoto za dovajanje črnila. Naveden zmožljivost ne vključuje te rezerve.
- Ne razstavljajte ali predelujte enoto za dovajanje črnila, v nasprotnem primeru morda ne boste mogli normalno tiskati.
- enote za dovajanje črnila, ki ste jo prejeli s tiskalnikom, ne morete uporabiti za zamenjavo.
- Če je enota za dovajanje črnila drugačne oblike zaradi padca ipd., pred vstavitvijo v tiskalnik popravite obliko, sicer morda ne bo nastavljena pravilno.

Poraba črnila

- Za ohranjanje optimalnega delovanja tiskalne glave je nekaj črnila porabljenega iz vseh enot za dovajanje črnila med vzdrževanjem, npr. med čiščenjem tiskalne glave. Nekaj črnila bo tiskalnik morda porabil tudi, ko vklopite tiskalnik.
- Ko tiskate črno-belo ali sivine, bo lahko uporabljeno barvno črnilo namesto črnega, odvisno od vrste papirja ali nastavitve kvalitete papirja. To je zaradi tega, ker mešanica barvnega črnila ustvari črno.
- Črnilo iz enote za dovajanje črnila, ki ste jih prejeli s tiskalnikom, se delno porabi med uvodnim nastavljanjem. Za zagotavljanje visokokakovostnih natisov bo tiskalna glava vašega tiskalnika popolnoma napolnjena s črnilom. Ta enkratni postopek porabi določeno količino črnila, zato bodo te enote za dovajanje črnila morda natisnile manj strani, v primerjavi z naslednjimi enotami za dovajanje črnila.

- Donos je odvisen od slik, ki jih tiskate, vrste papirja, ki ga uporabljate, hitrosti izpisov in okoljskih pogojev, kot npr. temperature.
- Rezultati bodo najboljši, če enota za dovajanje črnih porabite v dveh letih od namestitve.

Menjava Enote za dovajanje črnih

Ko se prikaže sporočilo, ki vas poziva, da zamenjate enote za dovajanje črnih, izberite **Navodila za uporabo** in si oglejte animacije na nadzorni plošči, da izveste, kako zamenjati enote za dovajanje črnih.

Povezane informacije

- ➔ [“Kode Enota za dovajanje črnih” na strani 188](#)
- ➔ [“Varnostni ukrepi za Enota za dovajanje črnih” na strani 171](#)

Začasno tiskanje s črnim črnim

Če se barvna kartuša porabi, črna pa je še polna, lahko z naslednjimi nastavitvami za kratek čas nadaljujete tiskanje le s črno.

- Vrsta papirja: navadni papir, Ovojnica
- Barva: **Sivina**
- EPSON Status Monitor 3: omogočeno (samo za Windows)

Ker je ta funkcija na voljo samo približno pet dni, čim prej zamenjajte poteklo enoto za dovajanje črnih.

Opomba:

- Če je **EPSON Status Monitor 3** onemogočen, odprite gonilnik tiskalnika, kliknite **Razširjene nastavitve** na zavihku **Vzdrževanje** in nato izberite **Omogoči EPSON Status Monitor 3**.
- Obdobje razpoložljivosti je odvisno od pogojev uporabe.*

Začasno tiskanje s črnim črnim — nadzorna plošča

1. Ko se pokaže sporočilo, ki vas poziva k menjavi enote za dovajanje črnih, pritisnite gumb OK.
Pokaže se sporočilo, da začasno lahko tiskate s črnim črnim.
2. Potrdite sporočilo in pritisnite gumb OK.
3. Če želite tiskati črno-belo, izberite **Ne, preklič tiskanje**.
Opravo v teku se preklič, vi pa lahko tiskate na navaden papir z obrobami okrog robov.

Začasno nadaljevanje tiskanja samo s črnim črnim (Windows)

Izvedite eno od spodnjih dejanj.

- Ko se prikaže naslednje okno, izberite **Natisni v črnem**.

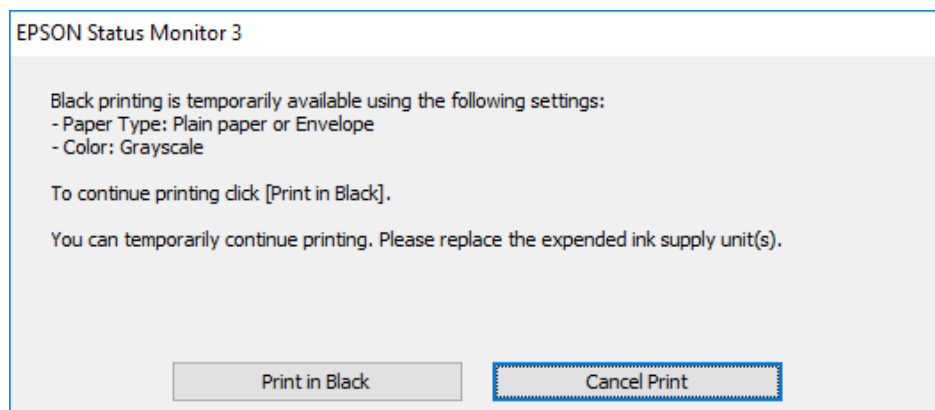

- Ko se prikaže naslednje okno, prekličite tiskanje. Nato znova zaženite tiskanje.

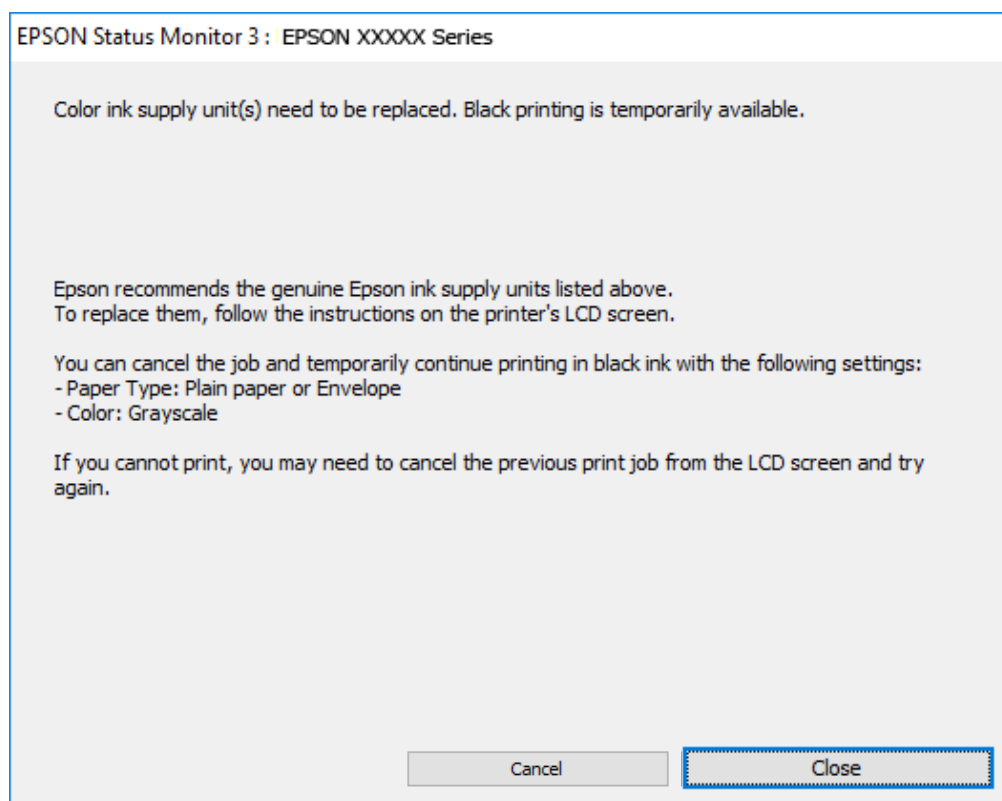

Opomba:

Če tiskanja iz računalnika ni mogoče preklicati, preklic opravite prek nadzorne plošče tiskalnika.

Pri vnovičnem tiskanju upoštevajte naslednja navodila.

1. Odprite okno gonilnika tiskalnika.
2. Izberite **Tip papirja**, ki podpira Natisni v črnem.
3. Izberite **Sivina**.
4. Nastavite druge elemente v zavihkih **Glavno** in **Več možnosti** kot je potrebno in nato kliknite **V redu**.

5. Kliknite **Natisni**.
6. V prikazanem oknu kliknite **Natisni v črnem**.

Začasno nadaljevanje tiskanja samo s črnim črnilom (Mac OS)

Opomba:

Če želite uporabiti to funkcijo prek omrežja, vzpostavite povezavo z **Bonjour**.

1. Kliknite ikono za tiskalnik v **Doku**.
2. Prekličite opravilo.

Opomba:

Če tiskanja iz računalnika ni mogoče preklicati, preklic opravite prek nadzorne plošče tiskalnika.

3. Izberite **Nastavitve sistema** v meniju Apple > **Tiskalniki in optični bralniki** (ali **Tiskanje in optično branje, Tiskanje in faks**) in nato izberite tiskalnik. Kliknite **Možnosti in potrošni material** > **Možnosti** (ali **Gonilnik**).
4. Izberite **On** za nastavev **Permit temporary black printing**.
5. Odprite okno za tisk.
6. V pojavnem meniju izberite **Nastavitve tiskanja**.
7. Izberite vrsto papirja, ki podpira možnost **Permit temporary black printing** za nastavev **Media Type**.
8. Izberite **Sivina**.
9. Ostale elemente nastavite kot potrebno.
10. Kliknite **Natisni**.

Varčevanje s črno barvo, ko je kartuša skoraj prazna (samo v sistemu Windows)

Ko zmanjkuje črne barve in imate dovolj barvnega črnih, lahko za ustvarjanje črne barve uporabite mešanico barvnih črnih. Tiskanje lahko nadaljujete, medtem ko pripravljate črno enoto za dovajanje črnih.

Funkcija je na voljo samo, ko izberete naslednje nastavitve v gonilniku tiskalnika.

- Tip papirja: **navadni papir**
- Kakovost: **Standarden**
- EPSON Status Monitor 3: omogočen

Opomba:

- Če je **EPSON Status Monitor 3** onemogočen, odprite gonilnik tiskalnika, kliknite **Razširjene nastavitve** na zavihku **Vzdrževanje** in nato izberite **Omogoči EPSON Status Monitor 3**.
- Sestavljena črna barva se nekoliko razlikuje od čiste črne barve. Poleg tega pa se zmanjša tudi hitrost tiskanja.
- Za vzdrževanje kakovosti tiskalne glave, se prav tako porabi črna barva.

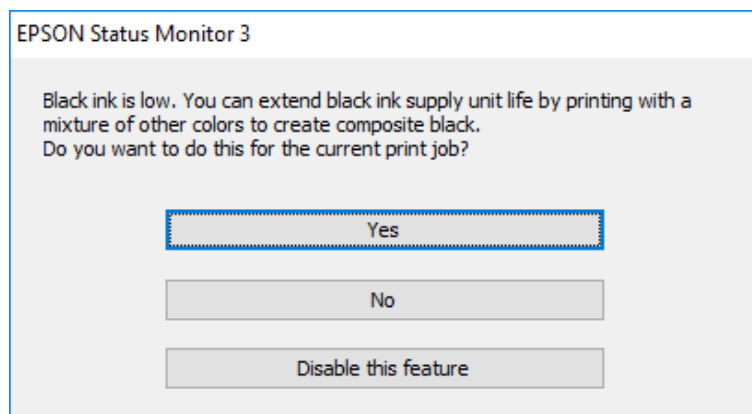

Možnosti	Opis
Da	Izberite, če želite uporabiti mešanico barvnih črnih, da ustvarite črno. To okno se prikaže naslednjič, ko boste tiskali podoben tiskalniški posel.
Ne	Izberite, če želite še naprej uporabljati preostalo črno črnilo. To okno se prikaže naslednjič, ko boste tiskali podoben tiskalniški posel.
Onemogoči to funkcijo	Izberite, če želite še naprej uporabljati preostalo črno črnilo. To okno se ne prikaže, dokler ne izberete črne enota za dovajanje črnila in je ponovno prične primanjkovati.

Treba je zamenjati vzdrževalno škatlico

Previdnostni ukrepi pri ravnanju z vzdrževalnim zabojem

Pred zamenjavo vzdrževalnega zaboja si preberite naslednja navodila.

- Ne dotikajte se zelenega čipa na strani vzdrževalnega zaboja. Sicer lahko onemogočite normalno delovanje in tiskanje.
- Pazite, da vam vzdrževalni zabo ne pade na tla. Prav tako ga ne izpostavljajte močnim udarcem.
- Vzdrževalnega zaboja ne zamenjajte med tiskanjem, saj lahko črnilo izteče.
- Vzdrževalnega zaboja in njegovega pokrova ne odstranjujte, razen ko ga menjavate, sicer lahko pride do puščanja črnila.
- Ne nagibajte rabljenega vzdrževalnega zaboja dokler ga ne zatesnite v priloženo plastično vrečko, saj lahko v nasprotnem primeru črnilo izteče.
- Ne dotikajte se odprtih v vzdrževalnem zaboju, saj se lahko umažete s črnilom.
- Ne uporabljajte vzdrževalnega zaboja, ki je bil odstranjen in je stal dlje časa. Črnilo v zaboju se bo strdilo in črnila ne bo več mogoče vpiti.
- Vzdrževalni zabo hranite proč od neposredne sončne svetlobe.

- Vzdrževalnega zaboja ne hranite v prostoru z visoko ali zelo nizko temperaturo.

Zamenjava vzdrževalne škatlice

Pri nekaterih tiskalniških ciklih se lahko v vzdrževalni škatlici zbere majhna količina presežka kartuše. Da ne bi prišlo do uhajanja črnila iz vzdrževalnega zaboja, je tiskalnik zasnovan tako, da zaustavi tiskanje, ko je vpojna zmogljivost vzdrževalne škatlice dosegla svoje meje. Ali je zamenjava potrebna in kako pogosto, je odvisno od števila natisnjenih strani, vrste gradiva, ki ga tiskate, in števila ciklov čiščenja, ki jih izvede tiskalnik.

Ko se pojavi sporočilo, ki vas poziva k menjavi vzdrževalne škatlice, si oglejte animacije na nadzorni plošči. Potreba po zamenjavi zaboja ne pomeni, da je tiskalnik prenehal delovati v skladu v svojimi specifikacijami. Garancija družbe Epson ne krije stroškov zamenjave tega dela. Ta del spada med dele, ki bi jih lahko uporabnik popravil sam.

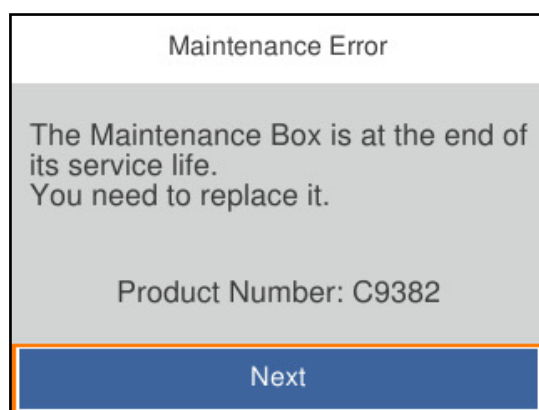

Opomba:

- Če je polna, tiskanje in čiščenje tiskalne glave ni mogoče, dokler ne zamenjate vzdrževalne škatlice in tako preprečite iztekanje črnila.

Povezane informacije

- ➔ “Koda vzdrževalnega zaboja” na strani 189
- ➔ “Previdnostni ukrepi pri ravnanju z vzdrževalnim zabojem” na strani 176

Treba je zamenjati pobiralne valje

Zamenjava pobiralnih valjev za kasetno enoto za papir

Oglejte si ločilni list, ki je v kartonasti škatli pobiralnega valja, na katerem so navodila za zamenjavo pobiralnih valjev za kasetno enoto za papir.

 Postopek si lahko ogledate tudi v Priročniku s spletnimi filmi. Obiščite navedeno spletno mesto.

<https://support.epson.net/publist/vlink.php?code=NPD6984>

Povezane informacije

- ➔ “Kode pobiralnih valjev” na strani 189

Zamenjava pobiralnih valjev za dodatne kasetne enote za papir

Oglejte si ločilni list, ki je v kartonasti škatli pobiralnega valja, na katerem so navodila za zamenjavo pobiralnih valjev za dodatne kasetne enote za papir.

 Postopek si lahko ogledate tudi v Priročniku s spletnimi filmi. Obiščite navedeno spletno mesto.

<https://support.epson.net/publist/vlink.php?code=NPD6986>

Povezane informacije

➔ [“Kode pobiralnih valjev” na strani 189](#)

Tiskalnika ni mogoče običajno upravljati

Tiskalnik se ne vklopi ali izklopi

Tiskalnik se ne vklopi

Vzroki za to težavo so lahko naslednji.

Napajalni kabel ni pravilno priključen v električno vtičnico.

Rešitve

Preverite, ali je napajalni kabel čvrsto priključen.

Gumba niste pridržali dovolj dolgo.



Rešitve

Držite gumb  malce dlje.

Tiskalnik se ne izklopi

Gumba niste pridržali dovolj dolgo.

Rešitve

Držite gumb  malce dlje. Če se tiskalnik še vedno ne izklopi, odklopite napajalni kabel iz vtičnice. Da preprečite izsuševanje tiskalne glave, vklopite tiskalnik nazaj in ga nato izklopite z gumbom .

Napajanje se samodejno izklopi

Omogočena je funkcija Nastavitve izklopa ali Časovnik za samodejni izklop.

Rešitve

Izberite **Nastavitve > Splošne nastavitve > Osnovne nastavitve > Nastavitve izklopa** in nato onemogočite nastavitvi **Izklop ob neaktivnosti** in **Izklop ob prekinjeni povezavi**.

- Izberite **Nastavitve > Splošne nastavitve > Osnovne nastavitve** in nato onemogočite nastavitvev **Časovnik za samodejni izklop**.

Opomba:

Vaš izdelek ima morda funkcijo **Nastavitve izklopa** ali **Časovnik za samodejni izklop**, odvisno od kraja nakupa.

Postopki so počasni

Tiskanje je prepočasno

Vzroki za to težavo so lahko naslednji.

Izvajajo se nepotrebne aplikacije.

Rešitve

Zaprte nepotrebne aplikacije v računalniku ali pametni napravi.

Kakovost tiskanja je previsoka.

Rešitve

Izberite nižjo kakovost tiskanja.

Dvosmerno tiskanje je onemogočeno.

Rešitve

Omogočite dvosmerno (ali visokohitrostno) nastavitvev. Če je ta nastavitvev omogočena, tiska tiskalna glava s premikanjem v obe smeri, kar poveča hitrost tiska.

- Windows

Izberite **Dvosmerno tiskanje** na zavihku **Več možnosti** gonilnika tiskalnika.

- Mac OS

Izberite **Nastavitve sistema** v meniju Apple > **Tiskalniki in optični bralniki** (ali **Tiskanje in optično branje, Tiskanje in faks**) in nato izberite tiskalnik. Kliknite **Možnosti in potrošni material > Možnosti** (ali **Gonilnik**). Izberite **On** za nastavitvev **Dvosmerno tiskanje**.

Omogočen je Tihi način.

Rešitve

Onemogočite **Tihi način**. Hitrost tiskanja se upočasni, če je za tiskalnik izbran **Tihi način**.

- Nadzorna plošča

Na začetnem zaslonu izberite  in nato še **Izkl.**

- Windows

Izberite **Izklop** kot nastavitvev **Tihi način** na zavihku **Glavno** gonilnika tiskalnika.

- Mac OS

Izberite **System Preferences** v meniju Apple > **Printers & Scanners** (ali **Print & Scan, Print & Fax**) in nato izberite tiskalnik. Kliknite **Options & Supplies > Options** (ali **Driver**). Izberite Off za nastavitvev **Tihi način**.

■ Črnilo se pri obojestranskem tiskanjem suši dolgo časa.

Rešitve

Pri obojestranskem tiskanju se najprej natisne in posuši ena stran, nato pa se natisne še druga. Ker se čas sušenja razlikuje glede na okoliščine, kot npr. temperatura ali vlažnost ali podatki za tiskanje, bo tiskanje morda počasnejše.

Tiskanje je prepočasno pri uporabi gonilnika tiskalnika PostScript

■ Kakovost tiskanja je nastavljena na previsoko raven.

Rešitve

Nastavite **Print Quality** na **Fast** v gonilniku tiskalnika.

Zaslon LCD potemni

■ Tiskalnik je v načinu spanja.

Rešitve

Pritisnite katerikoli gumb na nadzorni plošči, da se zaslon povrne v svoje prejšnje stanje.

Glasnost med delovanjem je visoka

■ Tihi način je onemogočen v tiskalniku.

Rešitve

Če so zvoki delovanja preglasni, omogočite način **Tihi način**. Če omogočite to funkcijo, bo tiskanje morda počasnejše.

- Nadzorna plošča

Na začetnem zaslonu izberite  **OFF** in nato omogočite **Tihi način**.

- Windows

Omogočite **Tihi način** v gonilniku tiskalnika na zavihku **Glavno**.

- Mac OS

Izberite **Nastavitve sistema** v meniju **Apple > Tiskalniki in optični bralniki** (ali **Tiskanje in optično branje, Tiskanje in faks**) in nato izberite tiskalnik. Kliknite **Možnosti in potrošni material > Možnosti** (ali **Gonilnik**). Omogočite nastavev **Tihi način**.

Nepravilna čas in datum

■ Napaka pri napajanju.

Rešitve

Ura lahko kaže napačen čas, če zmanjka elektrike ali če je naprava dlje časa izklopljena. Na nadzorni plošči nastavite pravilno uro in datum tako, da izberete **Nastavitve > Splošne nastavitve > Osnovne nastavitve > Nastavitev datum/čas**.

Zahtevana je posodobitev korenškega potrdila

■ Poteklo je korenško potrdilo.

Rešitve

Zaženite Web Config in posodobite korenško potrdilo.

➔ [“Program za konfiguriranje postopkov tiskalnika \(Web Config\)” na strani 194](#)

Ročnega obojestranskega tiskanja ni mogoče izvesti (Windows)

■ Možnost EPSON Status Monitor 3 je onemogočena.

Rešitve

V gonilniku tiskalnika na zavihku **Vzdrževanje** kliknite **Razširjene nastavitve** in izberite **Omogoči EPSON Status Monitor 3**.

Vendar pa morda ne bo na voljo, če do tiskalnika dostopate prek omrežja ali ga uporabljate kot tiskalnik v skupni rabi.

Meni Nastavitve tiskanja ni prikazan (Mac OS)

■ Gonilnik tiskalnika Epson ni bil pravilno nameščen.

Rešitve

Če meni **Nastavitve tiskanja** ni prikazan na macOS Catalina (10.15) ali novejši različici, macOS High Sierra (10.13), macOS Sierra (10.12), OS X El Capitan (10.11), OS X Yosemite (10.10), OS X Mavericks (10.9), gonilnik tiskalnika Epson ni bil nameščen pravilno. Omogočite ga v tem meniju.

Izberite **Nastavitve sistema** v meniju Apple > **Tiskalniki in optični bralniki** (ali **Tiskanje in optično branje**, **Tiskanje in faks**), odstranite tiskalnik in ga znova dodajte.

macOS Mojave (10.14) ne more dostopati do menija **Nastavitve tiskanja** v aplikacijah družbe Apple, kot je TextEdit.

Pozabljeno geslo

Potrebujete pomoč servisnega osebja.

Če pozabite geslo skrbnika, se obrnite na Epsonovo podporo.

Težave ni mogoče odpraviti

Če težave ne morete odpraviti, tudi ko ste poskusili vse rešitve, se obrnite na Epsonovo podporo.

Če ne morete odpraviti težav s tiskanjem, preberite te povezane informacije.

Povezane informacije

➔ [“Težav pri tiskanju ni mogoče odpraviti” na strani 182](#)

Težav pri tiskanju ni mogoče odpraviti

Poskusite z naslednjimi rešitvami v vrstnem redu od začetka, dokler težave ne odpravite.

- Prepričajte se, da se vrsta papirja, vstavljenega v tiskalnik, in vrsta papirja, nastavljena v tiskalniku, ujemata z nastavitvami vrste papirja v gonilniku tiskalnika.

[“Nastavitve velikosti in vrste papirja” na strani 76](#)

- Uporabite nastavev višje kakovosti na nadzorni plošči ali v gonilniku tiskalnika.

- Znova namestite enote za dovajanje črnila, ki so že nameščene v tiskalniku.

Če znova namestite enote za dovajanje črnila, lahko odstranite zamašitev šob tiskalne glave in omogočite nemoten pretok črnila.

Tiskalnik po ponovni namestitvi enote za dovajanje črnila porabi črnilo, zato se lahko prikaže sporočilo, da je treba zamenjati enoto za dovajanje črnila, odvisno od ravni preostalega črnila.

- Uporabite funkcijo **Prilagajanje kakovosti tiskanja**.

[“Prilagajanje kakovosti tiskanja” na strani 129](#)

- Preverite, ali uporabljate originalne enote za dovajanje črnila Epson.

Poskušajte uporabljati originalne enote za dovajanje črnila Epson. Ta izdelek je zasnovan tako, da prilagodi barve glede na uporabo originalnih enot za dovajanje črnila Epson. Uporaba neoriginalnih enot za dovajanje črnila lahko povzroči padec kakovosti tiska.

- Preverite, ali je prozorni film umazan.

Če na prozornem filmu opazite madeže, jih pozorno obrišite.

[“Čiščenje prozornega filma” na strani 132](#)

- Prepričajte se, da v tiskalniku ni nobenih koščkov papirja.

- Preverite papir.

Preverite, ali je papir zvit oz. vstavljen s stranjo za tiskanje, obrnjeno navzgor.

[“Opozorila pri delu s papirjem” na strani 76](#)

[“Papir, ki je na voljo, in njegove zmogljivosti” na strani 184](#)

[“Vrste papirja, ki niso na voljo” na strani 188](#)

Če ste upoštevali navedena opravila za razreševanje, a se težava kljub temu še vedno pojavlja, bo morda treba naročiti popravilo. Obrnite se na Epsonovo službo za podporo.

Povezane informacije

➔ [“Preden se obrnete na Epson” na strani 290](#)

➔ [“Posvetovanje z Epsonovo službo za podporo” na strani 290](#)

Podatki izdelkov

Podatki o papirju.	184
Informacije o potrošnih izdelkih.	188
Informacije o dodatnih elementih.	190
Podatki o programski opremi.	190
Seznam nastavitvenega menija.	196
Tehnični podatki izdelkov.	210
Tehnični podatki pisav.	220
Informacije pravnega značaja.	225

Podatki o papirju

Papir, ki je na voljo, in njegove zmogljivosti

Originalni papir Epson

Epson priporoča originalni papir Epson, ki zagotavlja visokokakovosten tisk.

Opomba:

- Pri tiskanju z univerzalnim gonilnikom tiskalnika Epson originalni papir Epson ni na voljo.
- Razpoložljivost papirja je odvisna od lokacije. Za zadnje informacije o razpoložljivih vrstah papirja v vaši okolici se obrnite na Epsonovo službo za podporo.
- Oglejte si te informacije o vrstah papirja, ki so na voljo za obojestransko tiskanje.
[“Papir za dvostransko tiskanje” na strani 187](#)
- Če tiskate na originalni papir Epson v uporabniško določeni velikosti, sta na voljo le nastavitvi kakovosti tiskanja **Standarden** in **Normal**. Čeprav nekateri gonilniki za tiskalnik omogočajo izbiro tiskanja v večji kakovosti, so izpisi natisnjeni z nastavitvijo **Standarden** ali **Normal**.

Papir, ustrezen za tiskanje dokumentov

Ime medija	Velikost	Zmogljivost nalaganja (listi)		
		Kaseta za papir 1	Kaseta za papir 2 do 4	Pladenj za papir
Epson Business Paper	A4	Do črte, ki jo označuje simbol ▼ na vodilu za rob.		80
Epson Bright White Ink Jet Paper	A4	200	400	50

Papir, ustrezen za tiskanje dokumentov in fotografij

Ime medija	Velikost	Zmogljivost nalaganja (listi)		
		Kaseta za papir 1	Kaseta za papir 2 do 4	Pladenj za papir
Epson Photo Quality Ink Jet Paper	A4	80	80	70
Epson Matte Paper-Heavyweight	A4	50	50	20
Epson Double-Sided Matte Paper	A4	50	50	20

Papir, ustrezen za tiskanje fotografij

Ime medija	Velikost	Zmogljivost nalaganja (listi)		
		Kaseta za papir 1	Kaseta za papir 2 do 4	Pladenj za papir
Epson Ultra Glossy Photo Paper	A4, 20×25 cm (8×10 palcev)	50	50	20
	10 × 15 cm (4×6 palcev), 13×18 cm (5×7 palcev)	50	-	20
Epson Premium Glossy Photo Paper	A4, 20×25 cm (8×10 palcev)	50	50	20
	10 × 15 cm (4×6 palcev), širok 16:9 (4 × 7,11 palca), 13×18 cm (5×7 palcev)	50	-	20
Epson Premium Semigloss Photo Paper	A4	50	50	20
	10 × 15 cm (4×6 palcev), 13×18 cm (5×7 palcev)	50	-	20
Epson Photo Paper Glossy	A4	50	50	20
	10 × 15 cm (4×6 palcev), 13×18 cm (5×7 palcev)	50	-	20

Papir, ki je na voljo na trgu

Opomba:



Polovični Letter, SP1 (210×270 mm), SP2 (210×149 mm), SP3 (100×170 mm), SP4 (130×182 mm), SP5 (192×132 mm), 16K (195×270 mm) in indijske velikosti Legal niso na voljo za tiskanje z gonilnikom tiskalnika PostScript.



Oglejte si te informacije o vrstah papirja, ki so na voljo za obojstransko tiskanje.

“Papir za dvostransko tiskanje” na strani 187

Navaden papir

Navaden papir vključuje papir za kopiranje, vnaprej natisnjen papir (papir z vnaprej natisnjenimi obrazci, kot so potrdila o plačilu ali vrednostni papirji), papir s pisemsko glavo, barvni papir in recikliran papir.

Velikost	Zmogljivost nalaganja (listi)		
	Kaseta za papir 1	Kaseta za papir 2 do 4	Pladenj za papir
A4, A5, A6, B5, B6, Executive, polovični Letter, 16K (195×270 mm), indijski Legal, Letter, 8,5×13 palcev, Legal, SP1 (210×270 mm), SP2 (210×149 mm), SP3 (100×170 mm), SP4 (130×182 mm)	Do črte, ki jo označuje simbol  na vodilu za rob.		80
SP5 (192×132 mm)	Do črte, ki jo označuje simbol  na vodilu za rob.	-	80

Velikost	Zmogljivost nalaganja (listi)		
	Kaseta za papir 1	Kaseta za papir 2 do 4	Pladenj za papir
Uporabniško določeno (mm) Od 85 do 215,9×125 do 355,6	Do črte, ki jo označuje simbol  na vodilu za rob.	-	-
Uporabniško določeno (mm) Od 100 do 215,9×148 do 355,6	-	Do črte, ki jo označuje simbol  na vodilu za rob.	-
Uporabniško določeno (mm) Od 64 do 215,9×125 do 6000	-	-	80

Debel papir (od 91 do 160 g/m²)

Velikost	Zmogljivost nalaganja (listi)		
	Kaseta za papir 1	Kaseta za papir 2 do 4	Pladenj za papir
A4, A5, A6, B5, B6, Executive, polovični Letter, 16K (195×270 mm), indijski Legal, Letter, 8,5×13 palcev, Legal, SP1 (210×270 mm), SP2 (210×149 mm), SP3 (100×170 mm), SP4 (130×182 mm)	90	250	30
SP5 (192×132 mm)	90	-	30
Uporabniško določeno (mm) Od 85 do 215,9×125 do 355,6	90	-	-
Uporabniško določeno (mm) Od 100 do 215,9×148 do 355,6	-	250	-
Uporabniško določeno (mm) Od 64 do 215,9×125 do 6000	-	-	30

Debel papir (od 161 do 256 g/m²)

Velikost	Zmogljivost nalaganja (listi)		
	Kaseta za papir 1	Kaseta za papir 2 do 4	Pladenj za papir
A4, A5, A6, B5, B6, Executive, polovični Letter, 16K (195×270 mm), indijski Legal, Letter, 8,5×13 palcev, Legal, SP1 (210×270 mm), SP2 (210×149 mm), SP3 (100×170 mm), SP4 (130×182 mm), SP5 (192×132 mm)	-	-	30
Uporabniško določeno (mm) Od 64 do 215,9×125 do 6000	-	-	30

Ovojnica

Ime medija	Velikost	Zmogljivost nalaganja (ovojnice)		
		Kaseta za papir 1	Kaseta za papir 2 do 4	Pladenj za papir
Ovojnica	Ovojnica št. 10, ovojnica DL, ovojnica C6	10	-	10
	Ovojnica C4	-	-	1

Papir za dvostransko tiskanje

Originalni papir Epson

- Epson Business Paper
- Epson Bright White Ink Jet Paper

Povezane informacije

➔ [“Papir, ki je na voljo, in njegove zmogljivosti” na strani 184](#)

Papir, ki je na voljo na trgu

Za ročno obojstransko tiskanje uporabljajte samo pladenj za papir.

- Navaden papir, papir za kopiranje, vnaprej potiskan papir, papir s pisemsko glavo, barvni papir, recikliran papir^{*1}
- Debel papir (od 91 do 160 g/m²)^{*1}
- Debel papir (od 161 do 250 g/m²)^{*2}

- *1 Za samodejno obojestransko tiskanje je podprt papir velikosti A4, A5, B5, Executive, 16K, Letter, SP1 in uporabniško določene velikosti (od 148 do 215,9×210 do 297 mm).
- *2 Samo ročno obojestransko tiskanje.

Povezane informacije

➔ [“Papir, ki je na voljo, in njegove zmogljivosti” na strani 184](#)

Vrste papirja, ki niso na voljo

Ne uporabljajte teh vrst papirja. Uporaba teh vrst papirja povzroča zatikanje papirja in razmazano črnilo na natisnjeni kopiji.

- Valovi papir
- Raztrgan ali razrezan papir
- Prepognjen papir
- Vlažen papir
- Predebel ali pretanek papir
- Papir z nalepkami

Ne uporabljajte teh vrst ovojníc. Uporaba teh vrst ovojníc povzroča zatikanje papirja in razmazano črnilo na natisnjeni kopiji.

- Zvite ali zložene ovojnice
- Ovojnice z lepilnimi površinami na zavihkih ali ovojnice z okenci
- Pretanke ovojnice
Med tiskanjem se lahko zvijejo.

Informacije o potrošnih izdelkih

Kode Enota za dovajanje črnila

Epson priporoča, da se uporabljajo originalni enote za dovajanje črnila Epson. Epson ne more jamčiti za kakovost ali zanesljivost neoriginalnega črnila. Uporaba neoriginalnega črnila lahko povzroči škodo, ki je Epsonova garancija ne krije, in pod določenimi pogoji lahko povzroči nepredvidljivo delovanje tiskalnika. Informacij o ravni neoriginalnega črnila morda ne bo mogoče prikazati.

Kode originalnih enote za dovajanje črnila Epson so naslednje.

Opomba:

- Kode Enota za dovajanje črnila s črnilom se lahko razlikujejo glede na lokacijo. Za pravilne kode kartuše na vašem območju se obrnite na Epsonov oddelek za podporo.
- Vse enote za dovajanje črnila niso na voljo v vseh regijah.

Za Evropo

Velikost	Black (Črna)	Cyan (Ciano modra)	Magenta (Vijolična)	Yellow (Rumena)
XL	T11E1	-	-	-
L	T11D1	T11D2	T11D3	T11D4
S	T11C1	T11C2	T11C3	T11C4

Obiščite to spletno mesto, kjer boste izvedeli več podatkov o zmogljivosti enota za dovajanje črnila družbe Epson.

<http://www.epson.eu/pageyield>

For Australia and New Zealand

Black (Črna)	Cyan (Ciano modra)	Magenta (Vijolična)	Yellow (Rumena)
T10Y1	T10W2	T10W3	T10W4
T10W1	T10S2	T10S3	T10S4
T10S1			

Za Azijo

Black (Črna)	Cyan (Ciano modra)	Magenta (Vijolična)	Yellow (Rumena)
T11H1	T11G2	T11G3	T11G4
T11G1	T11F2	T11F3	T11F4
T11F1			

Koda vzdrževalnega zaboja

Epson priporoča uporabo originalnega vzdrževalnega zaboja Epson.

Koda vzdrževalnega zaboja: C9382



Pomembno:

Ko vzdrževalni zaboj namestite v tiskalnik, ga ni mogoče uporabljati z drugimi tiskalniki.

Kode pobiralnih valjev

Epson priporoča uporabo originalni pobiralnih valjev Epson.

Kode so naslednje.

Paper cassette 1 (Paper Feed Roller for Cassette A): C12C938261

Paper cassette 2 to 4 (Paper Feed Roller for Cassette B): C12C938281

Informacije o dodatnih elementih

Koda opsijske enote kasete za papir

Koda opsijske enote kasete za papir je naslednja.

Optional Single Cassette-P2 (C12C937901)

Podatki o programski opremi

V tem razdelku si lahko ogledate nekaj aplikacij, ki so na voljo za vaš tiskalnik. Seznam podprte programske opreme si lahko ogledate na spletnem mestu Epson ali pa tako, da zaženete Epson Software Updater za potrditev. Prenese lahko najnovejše aplikacije.

<http://www.epson.com>

Povezane informacije

➔ “Aplikacija za posodobitev programske opreme in vdelane programske opreme (Epson Software Updater)” na strani 195

Aplikacija za tiskanje iz računalnika (gonilnik tiskalnik za sistem Windows)

Gonilnik tiskalnika upravlja tiskalnik v skladu z ukazi iz programa. Spreminjanje nastavitve gonilnika tiskalnika zagotavlja najboljše rezultate tiskanja. Tu lahko preverite tudi stanje tiskalnika in ga ohranite v vrhunskem delovnem stanju s pomočjo programa gonilnika tiskalnika.

Opomba:

Spremenite lahko tudi jezik gonilnika tiskalnika. V nastavitvi **Jezik** na zavihku **Vzdrževanje** izberite zelen jezik.

Dostop do gonilnika tiskalnika iz programov

Za nastavitve, ki veljajo le za posamezen program, ki ga uporabljate, do njih dostopajte preko tega programa.

Izberite **Natisni** ali **Nastavitve tiskanja** v meniju **Datoteka**. Izberite svoj tiskalnik in kliknite **Nastavitve** ali **Lastnosti**.

Opomba:

Postopki se razlikujejo glede na aplikacijo. Podrobnosti najdete v pomoči za aplikacijo.

Dostop do gonilnika tiskalnika prek nadzorne plošče

Za nastavitve, ki se bodo nanašale na vse programe, uporabite dostop prek nadzorne plošče.

Windows 11

Kliknite gumb »Start« in izberite **Vsi programi** > **Sistemska orodja** > **Nadzorna plošča** > **Ogled naprav in tiskalnikov** v razdelku **Strojna oprema in zvok**. Kliknite desni miškin gumb na vašem tiskalniku ali kliknite in držite, nato pa izberite **Nastavitve tiskanja**.

Windows 10/Windows Server 2022/Windows Server 2019/Windows Server 2016

Kliknite gumb »Start« in izberite **Sistemska orodja > Nadzorna plošča > Ogled naprav in tiskalnikov** v razdelku **Strojna oprema in zvok**. Kliknite desni miškin gumb na vašem tiskalniku ali kliknite in držite, nato pa izberite **Nastavitve tiskanja**.

Windows 8.1/Windows 8/Windows Server 2012 R2/Windows Server 2012

Izberite **Namizje > Nastavitve > Nadzorna plošča > Ogled naprav in tiskalnikov** na zaslonu **Strojna oprema in zvok**. Kliknite desni miškin gumb na vašem tiskalniku ali kliknite in držite, nato pa izberite **Nastavitve tiskanja**.

Windows 7/Windows Server 2008 R2

Kliknite gumb »Start«, izberite **Nadzorna plošča > Ogled naprav in tiskalnikov** na zaslonu **Strojna oprema in zvok**. Z desno tipko miško kliknite svoj tiskalnik in izberite **Nastavitve tiskanja**.

Windows Vista/Windows Server 2008

Kliknite gumb »Start« in izberite **Nadzorna plošča > Tiskalniki** v razdelku **Strojna oprema in zvok**. Z desno tipko miško kliknite svoj tiskalnik in izberite **Nastavitve tiskanja**.

Windows XP/Windows Server 2003 R2/Windows Server 2003

Kliknite gumb »Start« in izberite **Nadzorna plošča > Tiskalniki in druga strojna oprema > Tiskalniki in faksi**. Z desno tipko miško kliknite svoj tiskalnik in izberite **Nastavitve tiskanja**.

Dostop do gonilnika tiskalnika prek ikone tiskalnika v opravilni vrstici

Ikona tiskalnika v opravilni vrstici namizja je ikona bližnjice, ki omogoča hiter dostop do gonilnika tiskalnika.

Če kliknete na ikono tiskalnika in izberete **Nastavitve tiskalnika**, boste odprli isto okno z nastavitvami tiskalnika, kot če do njega dostopate preko nadzorne plošče. Če dvokliknete na to ikono, lahko preverite stanje tiskalnika.

Opomba:

Če ikona tiskalnika ni prikazana v opravilni vrstici, odprite okno gonilnika tiskalnika, kliknite **Nastavitve nadzorovanja** na zavihku **Vzdrževanje** in nato izberite **Registriraj ikono bližnjice v opravilni vrstici**.

Zagon pripomočka

Odprite okno gonilnika tiskalnika. Kliknite zavihek **Vzdrževanje**.

Povezane informacije

➔ [“Menijske možnosti za gMenijske možnosti za gonilnik tiskalnika” na strani 84](#)

Aplikacija za tiskanje iz računalnika (gonilnik tiskalnik za sistem Mac OS)

Gonilnik tiskalnika upravlja tiskalnik v skladu z ukazi iz programa. Spreminjanje nastavitvev gonilnika tiskalnika zagotavlja najboljše rezultate tiskanja. Tu lahko preverite tudi stanje tiskalnika in ga ohranjate v vrhunskem delovnem stanju s pomočjo programa gonilnika tiskalnika.

Dostop do gonilnika tiskalnika iz programov

Kliknite **Priprava strani** ali **Natisni** v meniju **Datoteka** v programu. Po potrebi kliknite **Pokaži podrobnosti** (ali ▼) za razširitev okna tiskanja.

Opomba:

Glede na aplikacijo, ki jo uporabljate, možnost **Priprava strani** morda ne bo prikazana v meniju **Datoteka**, postopek za prikaz zaslona za tiskanje pa bo morda drugačen. Za podrobnosti preberite pomoč aplikacije.

Zagon pripomočka

Izberite **System Preferences** v meniju Apple > **Printers & Scanners** (ali **Print & Scan, Print & Fax**) in nato izberite tiskalnik. Kliknite **Options & Supplies > Utility > Open Printer Utility**.

Povezane informacije

➔ [“Menijske možnosti za gonilnik tiskalnika” na strani 112](#)

Navodila za gonilnik tiskalnika za Mac OS

Epson Printer Utility

Zažene lahko funkcijo vzdrževanja, npr. preverjanje šob in čiščenje tiskalne glave, s programom **EPSON Status Monitor** pa lahko preverite stanje tiskalnika in informacije o napakah.

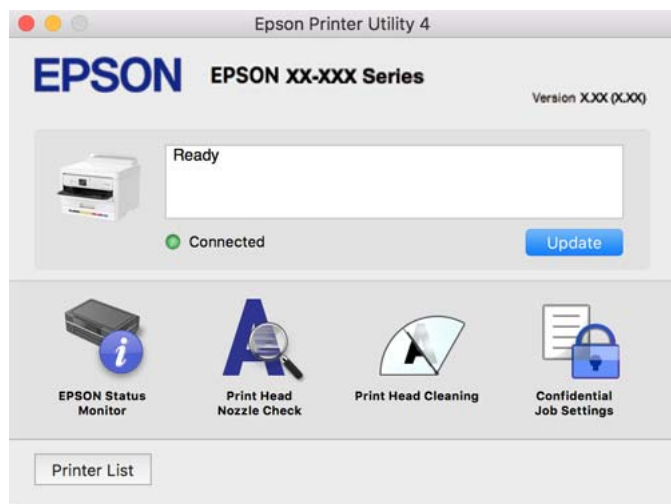

Aplikacija, ki podpira tiskanje pisav PostScript (gonilnik tiskalnika PostScript v sistemu Windows)

Gonilnik tiskalnika PostScript omogoča tiskalniku prejemanje in obdelavo navodil za tiskanje v opisnem jeziku strani, poslanem iz računalnika, ter pravilno tiskanje. To je primerno za tiskanje v aplikacijah, ki podpirajo PostScript in se uporabljajo za namizno založništvo.

Dostop do gonilnika tiskalnika iz programov

Za nastavitve, ki veljajo le za posamezen program, ki ga uporabljate, do njih dostopajte preko tega programa.

Izberite **Natisni** ali **Nastavitve tiskanja** v meniju **Datoteka**. Izberite svoj tiskalnik in kliknite **Nastavitve** ali **Lastnosti**.

Opomba:

Postopki se razlikujejo glede na aplikacijo. Podrobnosti najdete v pomoči za aplikacijo.

Dostop do gonilnika tiskalnika prek nadzorne plošče

Za nastavitve, ki se bodo nanašale na vse programe, uporabite dostop prek upravljalne plošče.

Windows 11

Kliknite gumb »Start« in izberite **Vsi programi > Sistemsko orodje > Nadzorna plošča > Ogled naprav in tiskalnikov** v razdelku **Strojna oprema in zvok**. Kliknite desni miškin gumb na vašem tiskalniku ali kliknite in držite, nato pa izberite **Nastavitve tiskanja**.

Windows 10/Windows Server 2022/Windows Server 2019/Windows Server 2016

Kliknite gumb »Start« in izberite **Sistemsko orodje > Nadzorna plošča > Ogled naprav in tiskalnikov** v razdelku **Strojna oprema in zvok**. Z desno tipko miške kliknite svoj tiskalnik ali ga pritisnite in pridržite ter izberite **Nastavitve tiskanja**

Windows 8.1/Windows 8/Windows Server 2012 R2/Windows Server 2012

Izberite **Namizje > Nastavitve > Nadzorna plošča > Ogled naprav in tiskalnikov** in **Strojna oprema in zvok**. Z desno tipko miške kliknite svoj tiskalnik ali ga pritisnite in pridržite ter izberite **Nastavitve tiskanja**

Windows 7/Windows Server 2008 R2

Kliknite gumb »Start«, izberite **Nadzorna plošča > Ogled naprav in tiskalnikov** in **Strojna oprema in zvok**. Z desno tipko miško kliknite svoj tiskalnik in izberite **Nastavitve tiskanja**.

Windows Vista/Windows Server 2008

Kliknite gumb »Start« in izberite **Nadzorna plošča > Tiskalniki** v razdelku **Strojna oprema in zvok**. Z desno tipko miško kliknite svoj tiskalnik in izberite **Nastavitve tiskanja**.

Windows XP/Windows Server 2003 R2/Windows Server 2003

Kliknite gumb »Start« in izberite **Nadzorna plošča > Tiskalniki in druga strojna oprema > Tiskalniki in faksi**. Z desno tipko miško kliknite svoj tiskalnik in izberite **Nastavitve tiskanja**.

Dostop do gonilnika tiskalnika prek ikone tiskalnika v opravilni vrstici

Ikona tiskalnika v opravilni vrstici namizja je ikona bližnjice, ki omogoča hiter dostop do gonilnika tiskalnika.

Če kliknete na ikono tiskalnika in izberete **Nastavitve tiskalnika**, boste odprli isto okno z nastavitvami tiskalnika, kot če do njega dostopate preko upravljalne plošče. Če dvokliknete na to ikono, lahko preverite stanje tiskalnika.

Povezane informacije

➔ [“Menijske možnosti za gonilnik tiskalnika PostScript” na strani 107](#)

Aplikacija, ki podpira tiskanje pisav PostScript (gonilnik tiskalnika PostScript v sistemu Mac OS)

Gonilnik tiskalnika PostScript omogoča tiskalniku prejemanje in obdelavo navodil za tiskanje v opisnem jeziku strani, poslanem iz računalnika, ter pravilno tiskanje. To je primerno za tiskanje v aplikacijah, ki podpirajo PostScript in se uporabljajo za namizno založništvo.

Dostop do gonilnika tiskalnika iz programov

Kliknite **Priprava strani** ali **Natisni** v meniju **Datoteka** v programu. Po potrebi kliknite **Pokaži podrobnosti** (ali ▼) za razširitev okna tiskanja.

Opomba:

Glede na aplikacijo, ki jo uporabljate, možnost **Priprava strani** morda ne bo prikazana v meniju **Datoteka**, postopek za prikaz zaslona za tiskanje pa bo morda drugačen. Za podrobnosti preberite pomoč aplikacije.

Zagon pripomočka

Izberite **Nastavitve sistema** v meniju Apple > **Tiskalniki in optični bralniki** (ali **Tiskanje in optično branje, Tiskanje in faks**) in nato izberite tiskalnik. Kliknite **Možnosti in potrošni material** > **Pripomočki** > **Odpri pripomoček tiskalnika**.

Povezane informacije

➔ [“Menijske možnosti za gonilnik tiskalnika PostScript” na strani 119](#)

Aplikacija, ki podpira tiskanje v jeziku PCL (gonilnik tiskalnika PCL)

Gonilnik tiskalnika PCL omogoča tiskalniku prejemanje in obdelavo navodil za tiskanje v opisnem jeziku strani, poslanem iz računalnika, ter pravilno tiskanje. To je primerno za tiskanje iz splošnih aplikacij, kot je Microsoft Office.

Opomba:

Sistem Mac OS ni podprt.

V tiskalniku vzpostavite povezavo z istim omrežjem kot v računalniku in nato upoštevajte spodnja navodila za namestitev gonilnika tiskalnika.

1. S spletnega mesta s podporo družbe Epson prenesite izvedljivo datoteko gonilnika.

<http://www.epson.eu/Support> (samo Evropa)

<http://support.epson.net/>

2. Dvokliknite izvedljivo datoteko.
3. Upoštevajte navodila na zaslonu, da dokončate namestitev.

Opomba:

Če je vašemu izdelku priložen disk s programsko opremo, jo lahko namestite tudi z uporabo diska. Odprite mapo »Driver\PCL Universal«.

Program za konfiguriranje postopkov tiskalnika (Web Config)

Web Config je program, ki se izvaja v spletnem brskalniku, npr. Microsoft Edge in Safari, računalniku ali pametni napravi. Stanje tiskalnika lahko potrdite ali pa spremenite omrežno storitev in nastavitve tiskalnika. Če želite uporabljati Web Config, povežite tiskalnik in računalnik ali napravo z istim omrežjem.

Podprti so naslednji brskalniki. Uporabite najnovejšo različico.

Microsoft Edge, Internet Explorer, Firefox, Chrome, Safari

Opomba:

Med uporabo aplikacije Web Config boste morda morali vnesti skrbniško geslo. Dodatne podrobnosti najdete v spodnjem razdelku »Sorodne informacije«.

Povezane informacije

➔ [“Privzeta vrednost skrbniškega gesla” na strani 17](#)

Zagon programa Web Config v spletnem brskalniku

1. Preverite naslov IP tiskalnika.

Izberite ikono omrežja na začetnem zaslonu tiskalnika in nato izberite aktivni način povezave, da potrdite naslov IP tiskalnika.

Element izberite z gumbi ▲ ▼ ◀▶, nato pa pritisnite gumb OK.

Opomba:

Naslov IP lahko preverite tudi tako, da natisnete poročilo o omrežni povezavi.

2. V računalniku ali pametni napravi zaženite spletni brskalnik in nato vnesite naslov IP tiskalnika.

Oblika:

IPv4: http://naslov IP tiskalnika/

IPv6: http://[naslov IP tiskalnika]/

Primeri:

IPv4: http://192.168.100.201/

IPv6: http://[2001:db8::1000:1]/

Opomba:

V pametni napravi lahko Web Config zaženete tudi na zaslonu z informacijami o izdelkih v programu Epson Smart Panel.

Ker tiskalnik za dostop do protokola HTTPS uporablja samopodpisano potrdilo, se v brskalniku prikaže opozorilo, ko zaženete Web Config; vendar to ne pomeni, da se je pojavila napaka, zato lahko opozorilo prezrete.

Povezane informacije

- ➔ [“Tiskanje poročila o omrežni povezavi” na strani 49](#)
- ➔ [“Tiskanje z aplikacijo Epson Smart Panel” na strani 122](#)

Aplikacija za posodobitev programske opreme in vdelane programske opreme (Epson Software Updater)

Epson Software Updater je aplikacija, ki namesti novo programsko opremo ter posodobi vdelano programsko opremo prek interneta. Če želite redno preverjati, ali so na voljo posodobitve, v oknu z nastavitvami za samodejno posodobitev v aplikaciji Epson Software Updater nastavite interval za preverjanje, ali so na voljo posodobitve.

Opomba:

Operacijski sistemi Windows Server niso podprti.

Zagon v sistemu Windows

- Windows 11

Kliknite gumb »Start« in izberite **Vsi programi > EPSON Software > Epson Software Updater**.

- Windows 10

Kliknite gumb »Start« in izberite **EPSON Software > Epson Software Updater**.

- Windows 8.1/Windows 8

Vnesite ime aplikacije v iskalno vrstico in nato izberite prikazano ikono.

- Windows 7/Windows Vista/Windows XP

Kliknite gumb »Start« in izberite **Vsi programi** (ali **Programi**) > **EPSON Software** > **Epson Software Updater**.

Opomba:

*Epson Software Updater lahko zaženete tudi s klikom na ikono tiskalnika v pravilni vrstici na namizju in nato z izbiro **Posodobitev programske opreme**.*

Zagon v sistemu Mac OS

Izberite **Pojdi** > **Programi** > **Epson Software** > **Epson Software Updater**.

Povezane informacije

➔ [“Ločena namestitvev aplikacij” na strani 137](#)

Programska oprema za upravljanje naprav v omrežju (Epson Device Admin)

Epson Device Admin je večfunkcijska programa oprema za upravljanje naprave v omrežju.

Na voljo so te funkcije.

- Nadzorovanje ali upravljanje do 2000 tiskalnikov prek segmenta
- Ustvarjanje podrobnega poročila, na primer za potrošni material ali stanje izdelka
- Posodobitev vdelane programske opreme izdelka
- Uvajanje naprave v omrežje
- Uporaba enotnih nastavitvev za več naprav.

Epson Device Admin lahko prenesete s spletnega mesta s podporo družbe Epson. Več informacij najdete v dokumentaciji ali pomoči za Epson Device Admin.

Sistem za preverjanje pristnosti družbe Epson (Epson Print Admin)

Epson Print Admin je sistem za preverjanje pristnosti, s katerim lahko upravljate naprave Epson in ki podpira zmanjšanje stroškov ter operativno učinkovitost in s tem tudi zagotavlja varnost. Funkcije sistema so navedene v nadaljevanju.

Za več informacij se obrnite na prodajalca.

- Tiskanje po preverjanju pristnosti naprave.
- Omejevanje naprav, funkcij in časovnih obdobj, v katerih lahko uporabniki uporabljajo napravo.
- Shranjevanje zapisov o vseh uporabnikih in napravah.
- Registracija uporabnikov s podatki o uporabnikih v imeniku Active Directory ali strežniku LDAP.

Seznam nastavitvenega menija

Na začetnem zaslonu tiskalnika izberite **Nastavitve**, da določite različne nastavitve.

Splošne nastavitve

Izberite menije na nadzorni plošči, kot je opisano spodaj.

Nastavitve > Splošne nastavitve

Osnovne nastavitve

Izberite menije na nadzorni plošči, kot je opisano spodaj.

Nastavitve > Splošne nastavitve > Osnovne nastavitve

Svetlost zaslona LCD:

Nastavite svetlost zaslona LCD.

Časovnik spanja: 

Nastavite časovno obdobje, po katerem naj tiskalnik preide v stanje pripravljenosti (način varčevanja z energijo), če ni izvedel nobenega opravila. Po izteku nastavljenega časa se zaslon LCD zatemni.

Časovnik za samodejni izklop: 

Vaš izdelek je morda opremljen s to funkcijo ali funkcijo **Nastavitve izklopa**, odvisno od lokacije nakupa.

To možnost izberite za samodejni izklop tiskalnika, če ga določen čas ne uporabljate. Čas, po katerem je uporabljeno upravljanje porabe energije, lahko prilagodite. Kakršno koli povečanje bo vplivalo na energijsko učinkovitost izdelka. Pred kakršnim koli spreminjanjem upoštevajte okoljske razmere.

Nastavitve izklopa: 

Vaš izdelek je morda opremljen s to funkcijo ali funkcijo **Časovnik za samodejni izklop**, odvisno od lokacije nakupa.

Izklop ob neaktivnosti:

Izberite to možnost za samodejni izklop tiskalnika, če ga določen čas ne uporabljate. Čas, po katerem je uporabljeno upravljanje porabe energije, lahko prilagodite. Kakršno koli povečanje bo vplivalo na energijsko učinkovitost izdelka. Pred kakršnim koli spreminjanjem upoštevajte okoljske razmere.

Izklop ob prekinjeni povezavi:

To nastavev izberite, če želite izklopiti tiskalnik po določenem času, ko so odklopljena vsa vrata, vključno z vrati USB. Ta funkcija morda ne bo na voljo, kar je odvisno od regije.

Za informacije o določenem obdobju obiščite naslednje spletno mesto.

<https://www.epson.eu/energy-consumption>

Nastavitev datum/čas: 

Datum/čas:

Vnesite tekoči datum in čas.

Poletni čas:

Izberite nastavitve poletnega časa, ki velja za vaše območje.

Časovni zamik:

Vnesite časovno razliko med lokalnim časom in UTC (usklajenim univerzalnim časom).

Jezik/Language: 

Izberite jezik zaslona LCD.

Časovna omejitev delovanja: 

Izberite **Vkl.**, da se vrnete na začetni zaslon, ko določen čas ni izvedeno nobeno dejanje.

Tipkovnica:

Spremenite postavitev tipkovnice na zaslonu LCD.

Povezane informacije

➔ [“Vnašanje znakov” na strani 28](#)

Nastavitve tiskalnika

Izberite menije na nadzorni plošči, kot je opisano spodaj.

Nastavitve > Splošne nastavitve > Nastavitve tiskalnika

Nastavitve vira papirja:

Nastavitve papirja:

Izberite velikost in vrsto papirja, ki ste ga naložili v vir papirja.

Prednostni pladenj za papir:

Izberite **Vkl.** za prednostno tiskanje na papir, ki je naložen na pladnju za papir.

Samodejno preklopi A4/Letter:

Izberite **Vkl.** za podajanje papirja iz vira papirja, ki je nastavljen na velikost A4, če noben vir papirja ni nastavljen na velikost Pismo, ali za podajanje papirja iz vira, ki je nastavljen na velikost Pismo, če noben vir papirja ni nastavljen na velikost A4.

Nastavitve samodejne izbire:

Če omogočite možnost **Nas. pap.** > **Sam.** in če zmanjka papirja, je papir samodejno podan iz vira papirja, za katerega so konfigurirane iste nastavitve kot za trenutno tiskalno opravilo. V tem meniju lahko nastavite samodejni izbor za posamezen vir papirja. Vsega ne morete izklopiti.

Ta nastavev je onemogočena, če v nastavitvah papirja za tiskalna opravila izberete določen vir papirja. Papir morda ne bo podan pravilno, odvisno od nastavitve vrste papirja na zavihku **Glavno** v gonilniku tiskalnika.

Obvestilo o napaki:

Izberite **Vkl.** za prikaz sporočila o napaki, ko naloženi papir ne ustreza izbrani velikosti ali vrsti papirja.

Obvestilo o velikosti papirja:

izberite **Vkl.** za prikaz sporočila o napaki, kadar naloženi papir ne ustreza izbrani velikosti papirja.

Obvestilo o vrsti papirja:

izberite **Vkl.** za prikaz sporočila o napaki, kadar naloženi papir ne ustreza izbrani vrsti papirja.

Samodejni prikaz nastavitvev papirja:

Izberite **Vkl.** za prikaz zaslona **Nastavitve papirja**, ko nalagate papir v vir papirja. Če onemogočite to funkcijo, s funkcijo AirPrint ne boste mogli tiskati iz naprave iPhone, iPad ali iPod touch.

Jezik tiskanja:

Izberite jezik tiskanja za vmesnik USB ali omrežni vmesnik.

USB:

izberite jezik tiskanja za vmesnik USB.

Omrežje:

izberite jezik tiskanja za omrežni vmesnik.

Splošne nastavitve tiskanja:

Nastavitve tiskanja se uveljavijo pri tiskanju z zunanjo napravo brez uporabe gonilnika za tiskalnik. Nastavitve odmika so uporabljene pri tiskanju z gonilnikom tiskalnika.

Odmik zgoraj:

Prilagodite zgornji rob papirja.

Odmik levo:

Prilagodite levi rob papirja.

Odmik zgoraj v ozadju:

Prilagodite zgornji rob za hrbtno stran lista pri obojestranskem tiskanju.

Odmik levo v ozadju:

Prilagodite levi rob za hrbtno stran lista pri obojestranskem tiskanju.

Preverite širino papirja:

Izberite **Vkl.**, da pred tiskanjem preverite širino papirja. To prepreči tiskanje zunaj robov papirja, če nastavitev velikosti papirja ni pravilna, vendar lahko podaljša čas tiskanja.

Preskoči prazno stran:

Samodejno preskoči prazne strani v podatkih tiskanja, da prihranite papir.

Konfiguracija tiskanja PDL: 

Izberite možnosti za Konfiguracija tiskanja PDL, ki jih želite uporabiti za tiskanje PCL ali PostScript.

Skupne nastavitve:

izberite splošne nastavitve za tiskanje PCL ali PostScript.

Velikost papirja:

Izberite privzeto velikost papirja za tiskanje.

Vrsta papirja:

Izberite privzeto vrsto papirja za tiskanje.

Usmerjenost:

Izberite privzeto usmerjenost za tiskanje

Kakovost:

izberite kakovost tiskanja.

Varčevanje s črnilom:

izberite **Vkl.** za varčevanje s črnilom z zmanjšanjem gostote tiskanja.

Vrstni red tiskanja:

izberite vrstni red tiskanja od prve ali zadnje strani.

Zadnja stran na vrhu:

Začne tiskati od prve strani datoteke.

Prva stran na vrhu:

Začne tiskati od zadnje strani datoteke.

Število kopij:

Nastavite število kopij za tiskanje.

Rob vezave:

Izberite mesto za vezavo.

Samodejni izmet papirja:

Izberite **Vkl.** za samodejno izvrženje papirja, ko se tiskanje med tiskalnim opravilom ustavi.

Dvostransko tiskanje:

Izberite **Vkl.** za obojestransko tiskanje.

Meni PCL:

konfigurirajte nastavitve za tiskanje PCL.

Vir pisave:

Rezident:

To možnost izberite, če želite uporabiti pisavo, vnaprej nameščeno v tiskalniku.

Prenesi:

To možnost izberite, če želite uporabiti pisavo, ki ste jo prenesli.

Številka pisave:

Izberite številko privzete pisave za privzeti Vir pisave. Razpoložljive številke so odvisne od nastavitvev.

Velikost:

Nastavite privzeti razmik pisave, če jo je mogoče povečati, oziroma pri fiksnem razmiku. Izberete lahko vrednost od 0,44 do 99,99 cpi (znakov na palec) v korakih po 0,01.

Ta element morda ne bo prikazan, odvisno od nastavitve Vir pisave ali Številka pisave.

Višina:

Nastavite privzeto višino pisave, če jo je mogoče povečati in je proporcionalna. Izberete lahko vrednost od 4,00 do 999,75 pik v korakih po 0,25.

Ta element morda ne bo prikazan, odvisno od nastavitve Vir pisave ali Številka pisave.

Nabor simbolov:

Izberite privzeti nabor znakov. Če pisava, ki ste jo izbrali v polju Vir pisave, in nastavitve Vir pisave nista na voljo v novi nastavitvi nabora simbolov, sta nastavitvi Vir pisave in Številka pisave samodejno zamenjani s privzeto vrednostjo IBM-US.

Oblika:

Nastavite število vrstic za izbrano velikost papirja in usmerjenost. To povzroči tudi spremembo v razmiku med vrsticami (VMI) in nova vrednost VMI se shrani v tiskalniku. To pomeni, da kasnejše spremembe velikosti papirja ali nastavitvev usmerjenosti povzročijo spremembe vrednosti Form na podlagi shranjene vrednosti VMI.

Funkcija CR:

Izberite ukaz za novo vrstico pri tiskanju z gonilnika iz posebnega operacijskega sistema.

Funkcija LF:

Izberite ukaz za novo vrstico pri tiskanju z gonilnika iz posebnega operacijskega sistema.

Dodelitev vira papirja:

Nastavite dodelitev ukaza za izbiro vira papirja. Če je izbrana možnost **4**, so ukazi nastavljeni kot združljivi s tiskalnikom HP LaserJet 4. Če je izbrana možnost **4K**, so ukazi nastavljeni kot združljivi s tiskalnikom HP LaserJet 4000, 5000 in 8000. Če je izbrana možnost **5S**, so ukazi nastavljeni kot združljivi s tiskalnikom HP LaserJet 5S.

Meni PS:

konfigurirajte nastavitve za tiskanje PS.

Seznam napak:

Izberite **Vkl.**, da natisnete list, ki prikazuje stanje, ko se med tiskanjem PostScript ali PDF pojavi napaka.

Barvno:

izberite barvni način za tiskanje PostScript.

Binarni podatki:

Izberite **Vkl.**, ko tiskate podatke, ki vsebujejo binarne slike. Aplikacija lahko dvojiške podatke pošlje tudi, če je nastavitev gonilnika tiskalnika nastavljena na ASCII, vendar lahko natisnete podatke, ko je ta funkcija omogočena.

Velikost strani PDF:

Pri tiskanju datoteke PDF izberite velikost papirja.

Samodejno sproščanje napak:

Izberite dejanje, ki se izvede, ko pride do napake pri dvostranskem tiskanju ali napake zaradi polnega pomnilnika.

Vkl.

Prikaže obvestilo in tiska v enostranskem načinu, ko pride do napake pri dvostranskem tiskanju, ali tiska samo tisto, kar tiskalnik lahko obdela, ko pride do napake zaradi polnega pomnilnika.

Izkl.

Prikaže sporočilo o napaki in prekliče tiskanje.

Debel papir:

Izberite **Vklop**, da preprečite razmazovanje črnila po natisnjenih dokumentih; to lahko upočasni tiskanje.

Tihi način:

Izberite **Vkl.**, da zmanjšate raven hrupa med tiskanjem, vendar to lahko upočasni tiskanje. Morda ne boste opazili nobene razlike med ravno hrupa tiskalnika, kar je odvisno od nastavitve vrste papirja in kakovosti tiskanja. Izberite **Vkl.**, da daste prednost zmanjšanju hrupa pri delovanju. Če želite dati prednost hitrosti tiskanja, izberite **Vklop (Nizka raven)**.

Čas za sušenje črnila:

Izberite čas sušenja črnila pri dvostranskem tiskanju. Po tiskanju ene strani tiskalnik natisne še drugo. Če je natisnjeni dokument razmazan, podaljšajte čas sušenja.

Povezava z računal. preko USB:

Izberite **Omogoči**, da računalniku omogočite dostop do tiskalnika prek kabla USB. Ko je izbrana možnost **Onemogoči**, je tiskanje, ki ni poslano prek omrežne povezave, omejeno.

Časovna omejitev za vmesnik USB:

Določite, po koliko sekundah je prekinjena komunikacija z računalnikom, ki je priključen s kablom USB, ko tiskalnik prejme tiskalno opravilo iz gonilnika tiskalnika PostScript ali PCL. Če končanja

opravila ne določite jasno v gonilniku tiskalnika PostScript ali PCL, lahko povzročite neskončno komunikacijo prek povezave USB. V tem primeru tiskalnik prekine komunikacijo po preteku določenega časa. Če ne želite prekiniti komunikacije, vnesite 0 (nič).

Povezane informacije

- ➔ [“Nalaganje papirja” na strani 78](#)
- ➔ [“Tiskanje s preprostimi nastavitvami” na strani 82](#)

Nastavitve omrežja

Izberite menije na nadzorni plošči, kot je opisano spodaj.

Nastavitve > Splošne nastavitve > Nastavitve omrežja

Namestitev Wi-Fi:

Določite ali spremenite nastavitve brezžičnega omrežja. Med spodnjimi možnostmi izberite način povezave in upoštevajte navodila na nadzorni plošči.

Usmerjevalnik:

Čarovnik za nastavev Wi-Fi:

Konfigurira nastavitve za Wi-Fi z vnosom imena SSID in gesla.

Nastavev s pritiskom na gumb (WPS):

Konfigurira nastavitve za Wi-Fi z možnostjo Nastavev s pritiskom na gumb (WPS).

Druge funkcije:

Namestitev kode PIN (WPS)

Konfigurira nastavitve za Wi-Fi z možnostjo Namestitev kode PIN (WPS).

Samod. povezava Wi-Fi

Konfigurira nastavitve za Wi-Fi z uporabo podatkov o omrežju Wi-Fi v računalniku ali pametni napravi.

Onemogoči Wi-Fi

Onemogoči Wi-Fi. Povezava z infrastrukturnimi povezavami bo prekinjena.

Wi-Fi Direct:

Drugi načini:

iOS

Prebere kodo iz vašega iPhone, iPad, or iPod touch za povezavo z Wi-Fi Direct.

Naprave z drugim OS

Konfiguriranje nastavitve za Wi-Fi Direct z vnosom imena SSID in gesla.

(Meni) :

Spremeni ime omrežja

Spremeni SSID (ime omrežja) povezave Wi-Fi Direct.

Zamenjaj geslo

Spremeni geslo za povezavo Wi-Fi Direct.

Spremeni frekvenčni razpon

izberite frekvenčni pas za povezavo Wi-Fi Direct. Če spremenite frekvenco, prekinete povezavo s povezano napravo.

Razpoložljivost teh kanalov in uporaba izdelka na prostem prek teh kanalov se razlikuje glede na lokacijo.

<http://support.epson.net/wifi5ghz/>

Onemogoči Wi-Fi Direct

Onemogoči funkcijo Wi-Fi Direct.

Ponastavitev privzetih nastavitvev

Obnovi nastavitve funkcije Wi-Fi Direct.

Nastavitev ožičenega omrežja LAN:

Vzpostavite ali spremenite omrežno povezavo, ki uporablja kabel LAN ali usmerjevalnik. Pri uporabi slednjih so povezave Wi-Fi onemogočene.

Stanje omrežja:

Stanje ožičene LAN/Wi-Fi povezave:

Prikaže podatke o omrežju tiskalnika.

Stanje Wi-Fi Direct:

Prikaže informacije o nastavitvi funkcije Wi-Fi Direct.

Natisni list o stanju:

Natisne list s stanjem omrežja.

Informacije za ethernet, Wi-Fi, Wi-Fi Direct, itd. so natisnjene na dveh ali več straneh.

Preverjanje povezave:

Preveri trenutno omrežno povezavo in natisne poročilo. V primeru težav s povezavo si pri odpravi pomagajte s poročilom.

Napredno:

Ime naprave:

Spremeni ime naprave v katero koli ime, ki vsebuje od 2 do 53 znakov.

TCP/IP:

Konfigurira nastavitve naslova IP, če je naslov IP statični.

Za samodejno konfiguracijo uporabite naslov IP, ki ga dodeli DHCP.

Za ročno nastavitev preklopite na »Ročno« in nato vnesite naslov IP, ki ga želite dodeliti.

Strežnik Proxy:

To možnost nastavite, če v svojem omrežnem okolju uporabljate posredniški strežnik in ga želite nastaviti tudi za tiskalnik.

Naslov IPv6:

Nastavi, ali dodelitev naslovov IPv6 omogočena ali onemogočena.

Link Speed & Duplex:

Izberite primerno ethernetno hitrost in nastavitev dupleks. Če izberete nastavitev, ki ni »Samodejno«, se prepričajte, da nastavitev ustreza nastavitvam vozlišča, ki ga uporabljate.

Preusmeri HTTP v HTTPS:

omogoči ali onemogoči preusmerjanje iz protokola HTTP v protokol HTTPS.

Onemogoči Filtriranje IPsec/IP:

onemogoči nastavitev filtriranja naslovov IPsec/IP.

Onemogoči IEEE802.1X:

onemogoči nastavitev IEEE802.1X.

Prenos prek protokola iBeacon:

Izberite, ali želite omogočiti oziroma onemogočiti funkcijo prenosa iBeacon. Če je ta funkcija omogočena, lahko tiskalnik poiščete v napravah, ki podpirajo iBeacon.

Povezane informacije

- ➔ “Konfiguriranje nastavitve Wi-Fi z vnašanjem imena SSID in gesla” na strani 47
- ➔ “Konfiguracija nastavitve omrežja Wi-Fi s potisnim gumbom (WPS)” na strani 47
- ➔ “Konfiguriranje nastavitve omrežja Wi-Fi z vnosom kode PIN (WPS)” na strani 48
- ➔ “Preverjanje stanja povezave tiskalnika z omrežjem (poročilo o omrežni povezavi)” na strani 143

Nastavitve spletnih storitev

Izberite menije na nadzorni plošči, kot je opisano spodaj.

Nastavitve > Splošne nastavitve > Nastavitve spletnih storitev

Storitev Epson Connect:

Prikaže, ali je tiskalnik registriran in povezan s storitvijo Epson Connect.

Tiskalnik lahko v storitvi registrirate tako, da izberete **Registracija** in upoštevate navodila.

Navodila za uporabo najdete na tem spletnem mestu.

<https://www.epsonconnect.com/>

<http://www.epsonconnect.eu> (samo Evropa)

Ko ste končali z registracijo, lahko spremenite naslednje nastavitve.

Prekinitev/Nadaljevanje:

Izberite, ali želite začasno ustaviti oziroma nadaljevati uporabo storitve Epson Connect.

Izbriši registracijo:

Prekliče registracijo tiskalnika v nastavitvah Epson Connect.

Skrbnišтво sistema

Z uporabo tega menija lahko vzdržujete izdelek kot skrbnik sistema. Prav tako vam omogoča omejevanje funkcij izdelka za posamezne uporabnike, kakor ustreza vašemu delu oziroma službenemu stilu.

Izberite menije na nadzorni plošči, kot je opisano spodaj.

Nastavitve > Splošne nastavitve > Skrbništvo sistema

Periodično čiščenje:

To nastavev omogočite za redno čiščenje glave, ko je natisnjeno določeno število strani ali ko tiskalnik zazna, da je potrebno čiščenje glave. Ne izberite možnosti **Izkl.**, ampak katero koli drugo možnost, če želite ohraniti vrhunsko kakovost tiskanja. V teh pogojih izvedite **Preverite šobo tiskalne glave in Čiščenje tiskalne glave**.

- Težave pri tiskanju
- Če je za **Periodično čiščenje** izbrana možnost **Izkl.**
- Pri tiskanju v visoki kakovosti, kot so fotografije

Izkl.:

onemogoči redno čiščenje glave.

Po tiskanju:

po končanem tiskanju izvede redno čiščenje glave.

Razpored:

izvede redno čiščenje glave ob določeni uri.

Če je tiskalnik ob določenem uri izklopljen, je redno čiščenje glave izvedeno ob vklopu tiskalnika.

Počisti notranji pomnilnik:

Ta element se pokaže v tiskalniku, ki je združljiv s tiskalnikom PCL ali PostScript.

Izbrišite podatke notranjega pomnilnika tiskalnika, kot so prenesene pisave ali makri za tiskanje PCL.

Pisava, makro&del.obm.PDL:

Ta element se pokaže v tiskalniku, ki je združljiv s tiskalnikom PCL ali PostScript.

Izbrišite podatke notranjega pomnilnika tiskalnika, kot so prenesene pisave ali makri za tiskanje PCL.

Izbriši vsa opravila v notranji spomin:

Izbrišite podatke notranjega pomnilnika tiskalnika, kot so posli z gesli.

Varnostne nastavitve:

Skrbniške nastavitve:

Skrbniško geslo:

Nastavite, spremenite in počistite geslo skrbnika.

Nastavitev zaklepa:

izberite, ali želite zakleniti nadzorno ploščo z geslom, nastavljenim v polju **Skrbniško geslo**.

Šifriranje gesla:

Izberite **Vkl.** za šifriranje gesla. Če izklopite napajanje med ponovnim zagonom, lahko poškodujete podatke, nastavitve tiskalnika pa bodo ponastavljene na privzete nastavitve. V takem primeru znova nastavite geslo.

Preglej vnos:

izberite **Vkl.** za beleženje dnevnika nadzora.

Preverjanje programa ob zagonu:

izberite **Vkl.**, da preverite program tiskalnika ob zagonu.

Raziskava strank:

Pošljite podatke o uporabi:

Izberite **Potrdi**, da družbi Seiko Epson Corporation posredujete informacije o uporabi izdelka, kot je število tiskanj.

Država/območje:

Izberite državo ali regijo, v kateri uporabljate tiskalnik.

Ponastavitev privzetih nastavitvev:

Nastavitve omrežja:

ponastavi nastavitve omrežja na privzete nastavitve.

Vse razen Nastavitve omrežja:

Ponastavi vse nastavitve, razen nastavitvev omrežja, na privzete nastavitve.

Vse nastavitve:

počisti vse osebne podatke, shranjene v pomnilniku tiskalnika, in ponastavi vse nastavitve na privzete nastavitve.

Posodobitev vdelane programske opreme.:

Pridobite lahko podatke o vdelani programski opremi, kot so trenutna različica in podatki o razpoložljivih posodobitvah.

Posodobi:

samodejno posodobi vdelano programsko opremo.

Samodejna posodobitev vdelane programske opreme:

Samodejna posodobitev vdelane programske opreme:

Izberite **Vkl.**, če želite posodobiti vdelano programsko opremo in nastaviti dan v tednu/začetni čas za posodobitev.

Dan:

izberite dan v tednu, ko želite posodobiti vdelano programsko opremo.

Čas:

nastavite uro za začetek posodobitve vdelane programske opreme.

Obvestilo:

izberite **Vkl.**, če želite na začetnem zaslonu prikazati ikono za posodobitev vdelane programske opreme.

Različica vdelane programske opreme:

prikaže različico vdelane programske opreme.

Števec natisnjenih kopij

Izberite menije na nadzorni plošči, kot je opisano spodaj.

Nastavitve > Števec natisnjenih kopij



Prikaže skupno število iztisov, črno-belih iztisov in barvnih iztisov od časa, ko ste kupili tiskalnik. Če želite natisniti rezultat, izberite **Natisni stran**. Na listu Poročilo o uporabi si lahko ogledate tudi število strani, natisnjenih iz drugih funkcij.

Stanje vira

Izberite meni na nadzorni plošči, kot je opisano spodaj.

Nastavitve > Stanje vira

Prikaže približno raven količine črnila in življenjsko dobo vzdrževalnega zaboja.

Če je prikazana oznaka , bo črnila kmalu zmanjkalo ali pa je vzdrževalna škatlica skoraj polna. Če je prikazana oznaka , morate zamenjati element, saj je zmanjkalo črnila ali pa je vzdrževalna škatlica polna.

Povezane informacije

➔ [“Treba je zamenjati enote za dovajanje črnila” na strani 171](#)

Vzdržev.

Izberite menije na nadzorni plošči, kot je opisano spodaj.

Nastavitve > Vzdržev.

Prilagajanje kakovosti tiskanja:

To funkcijo izberite, če pride do kakršnih koli težav z natisnjenimi dokumenti. Preverite lahko, ali so šobe zamašene, po potrebi očistite tiskalno glavo, in nato prilagodite nekatera merila za izboljšanje kakovosti tiskanja.

Preverite šobo tiskalne glave:

To funkcijo izberite, če želite preveriti, ali so šobe tiskalne glave zamašene. Tiskalnik natisne vzorec za preverjanje šob.

Čiščenje tiskalne glave:

To funkcijo izberite, če želite očistiti zamašene šobe tiskalne glave.

Poravnava tiskalne glave:

Poravnava ravnih črt:

To funkcijo izberite za poravnavo navpičnih črt.

Vodoravna poravnava:

To funkcijo izberite, če se na natisih redno pojavljajo vodoravni pasovi.

Navodila za čiščenje:

To funkcijo izberite, če so na notranjih valjih madeži črnila. Tiskalnik podaja papir za čiščenje notranjih valjev.

Informacije o pobiralnem valju:

to funkcijo izberite, če želite preveriti življenjsko dobo pobiralnega valja v kaseti za papir. Števec pobiralnega valja lahko tudi ponastavite.

Povezane informacije

➔ [“Preverjanje in čiščenje tiskalne glave” na strani 130](#)

Jezik/Language

Izberite menije na nadzorni plošči, kot je opisano spodaj.

Nastavitve > Jezik/Language

Izberite jezik zaslona LCD.

Stanje tiskalnika/tiskanje

Izberite menije na nadzorni plošči, kot je opisano spodaj.

Nastavitve > Stanje tiskalnika/tiskanje

Poročilo o stanju tiskanja:

Poročilo o konfiguraciji:

Tiskanje listov z informacijami o trenutnem stanju tiskalnika in njegovih nastavitvah.

Poročilo o stanju črnila:

Tiskanje listov z informacijami o stanju potrošnih delov.

Poročilo o uporabi:

Tiskanje listov z informacijami o zgodovini uporabe tiskalnika.

Seznam pisav PS:

Tiskanje seznama pisav, ki so na voljo za tiskalnik PostScript.

Seznam pisav PCL:

Natisnite seznam pisav, ki so na voljo za tiskanje PCL.

Omrežje:

Prikaže trenutne nastavitve omrežja. Natisnete lahko tudi list s stanjem.

Stanje preverjanja pristnosti naprave

Izberite menije na nadzorni plošči, kot je opisano spodaj.

Nastavitve > Stanje preverjanja pristnosti naprave

Prikaže stanje naprave za preverjanje pristnosti.

Informacije o Epson Open Platform

Izberite menije na nadzorni plošči, kot je opisano spodaj.

Nastavitve > Informacije o Epson Open Platform

Prikaže stanje odprte platforme Epson.

Tehnični podatki izdelkov

Tehnični podatki tiskalnika

Namestitev šob tiskalne glave	Šobe črnega črnila: 800 Šobe barvnega črnila: 800 za vsako barvo
-------------------------------	---

Teža papirja*	Navaden papir	Od 64 do 90 g/m ²
	Debel papir	Od 91 do 256 g/m ²
	Ovojnice	Od 75 do 100 g/m ²

* Tudi če je debelina papirja v navedenem razponu, papir morda ne bo podajan v tiskalnik ali pa bo kakovost tiskanja slabša, kar je odvisno od lastnosti in kakovosti papirja.

Območje za tisk

Območje za tisk posameznih listov

Kakovost tiska v osenčenih območjih lahko zaradi mehanizma tiskalnika upade.

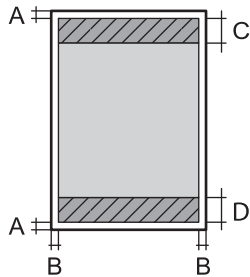
	A	3.0 mm (0.12 palcev)
	B	3.0 mm (0.12 palcev)
	C	47.0 mm (1.85 palcev)
	D	45.0 mm (1.77 palcev)

Območje za tisk pisemskih ovojníc

Kakovost tiska v osenčenih območjih lahko zaradi mehanizma tiskalnika upade.

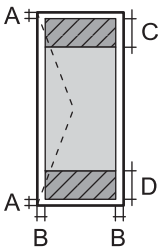
	A	3.0 mm (0.12 palcev)
	B	3.0 mm (0.12 palcev)
	C	18.0 mm (0.71 palcev)
	D	47.0 mm (1.85 palcev)

Uporaba vrat za tiskalnik

Tiskalnik podpira ta vrata. Ta vrata naj bodo na voljo, da bo skrbnik omrežja lahko po potrebi dostopal do njih.

Kadar je pošiljatelj (odjemalec) tiskalnik

Uporabite	Cilj (strežnik)	Protokol	Številka vrat
Pošiljanje e-poštnih sporočil (če v tiskalniku uporabite funkcijo e-poštnih obvestil)	Strežnik SMTP	SMTP (TCP)	25
		SMTP SSL/TLS (TCP)	465
		SMTP STARTTLS (TCP)	587

Uporabite	Cilj (strežnik)	Protokol	Številka vrat
POP pred povezavo SMTP (če v tiskalniku uporabite funkcijo e-poštnih obvestil)	Strežnik POP	POP3 (TCP)	110
Če uporabljate Epson Connect	Strežnik Epson Connect	HTTPS	443
		XMPP	5222
WSD za upravljanje	Odjemalski računalnik	WSD (TCP)	5357

Kadar je pošiljatelj (odjemalec) odjemalski računalnik

Uporabite	Cilj (strežnik)	Protokol	Številka vrat
Pošiljanje datotek (če v tiskalniku uporabite funkcijo tiskanja s protokolom FTP)	Tiskalnik	FTP (TCP)	20
			21
Odkrijte tiskalnik v aplikaciji, kot je EpsonNet Config, in gonilniku tiskalnika.	Tiskalnik	ENPC (UDP)	3289
Pridobite in nastavite informacije MIB v aplikaciji, kot je EpsonNet Config, in gonilniku tiskalnika.	Tiskalnik	SNMP (UDP)	161
Posredovanje podatkov LPR	Tiskalnik	LPR (TCP)	515
Posredovanje podatkov RAW	Tiskalnik	RAW (vrata 9100) (TCP)	9100
Posredovanje podatkov AirPrint (tiskanje prek protokola IPP/IPPS)	Tiskalnik	IPP/IPPS (TCP)	631
Iskanje tiskalnika WSD	Tiskalnik	Odkrivanje WS (UDP)	3702
Web Config	Tiskalnik	HTTP (TCP)	80
		HTTPS (TCP)	443

Specifikacije vmesnikov

Za računalnik	Hi-Speed USB*
---------------	---------------

* Kabli USB 3.0 niso podprti.

Tehnični podatki omrežja

Tehnični podatki povezave Wi-Fi

V spodnji tabeli so navedeni tehnični podatki povezave Wi-Fi.

Države ali regije, razen zgoraj navedenih	"Tabela A" na strani 213
---	--

Irska, Združeno kraljestvo, Avstrija, Nemčija, Lihtenštajn, Švica, Francija, Belgija, Luksemburg, Nizozemska, Italija, Portugalska, Španija, Danska, Finska, Norveška, Švedska, Islandija, Hrvaška, Ciper, Grčija, Severna Makedonija, Srbija, Slovenija, Malta, Bosna in Hercegovina, Kosovo, Črna gora, Albanija, Bolgarija, Češka, Estonija, Madžarska, Latvija, Litva, Poljska, Romunija, Slovaška, Izrael, Avstralija, Nova Zelandija, Kitajska, Hongkong, Mongolija, Tajvan in Južna Koreja	"Tabela B" na strani 213
Turčija	Serijske številke, ki se začnejo z XBKG: "Tabela A" na strani 213 Serijske številke, ki se začnejo z XBKF: "Tabela B" na strani 213

Tabela A

Standardi	IEEE 802.11b/g/n*1
Frekvenčni razpon	2,4 GHz
Kanali	1/2/3/4/5/6/7/8/9/10/11/12/13
Načini koordinacije	Infrastruktura, Wi-Fi Direct (preprosta dostopna točka)*2*3
Varnostni protokoli*4	WEP (64/128bit), WPA2-PSK (AES)*5, WPA3-SAE (AES), WPA2/WPA3-Enterprise

*1 Na voljo samo za HT20.

*2 Ni podprto za standard IEEE 802.11b.

*3 Infrastrukturni način in način Wi-Fi Direct ali ethernetno povezavo lahko uporabljate hkrati.

*4 Wi-Fi Direct podpira samo WPA2-PSK (AES).

*5 Skladno s standardi WPA2 s podporo za WPA/WPA2 Personal.

Tabela B

Standardi	IEEE 802.11a/b/g/n*1/ac		
Frekvenčni razponi	IEEE 802.11b/g/n: 2,4 GHz, IEEE 802.11a/n/ac: 5 GHz		
Kanali	Wi-Fi	2,4 GHz	1/2/3/4/5/6/7/8/9/10/11/12*2/13*2
		5 GHz*3	W52 (36/40/44/48), W53 (52/56/60/64), W56 (100/104/108/112/116/120/124/128/132/136/140/144), W58 (149/153/157/161/165)
	Wi-Fi Direct	2,4 GHz	1/2/3/4/5/6/7/8/9/10/11/12*2/13*2
		5 GHz*3	W52 (36/40/44/48) W58 (149/153/157/161/165)
Načini povezave	Infrastruktura, Wi-Fi Direct (preprosta dostopna točka)*4, *5		

Varnostni protokoli*6	WEP (64/128bit), WPA2-PSK (AES)*7, WPA3-SAE (AES), WPA2/WPA3-Enterprise
-----------------------	---

- *1 Na voljo samo za HT20.
- *2 Ni na voljo v Tajvanu.
- *3 Razpoložljivost teh kanalov in uporaba izdelkov prek teh kanalov se razlikuje glede na lokacijo. Več informacij najdete na tem spletnem mestu.
<http://support.epson.net/wifi5ghz/>
- *4 Ni podprto za standard IEEE 802.11b.
- *5 Infrastrukturni način in način Wi-Fi Direct ali ethernetno povezavo lahko uporabljate hkrati.
- *6 Wi-Fi Direct podpira samo WPA2-PSK (AES).
- *7 Skladno s standardi WPA2 s podporo za WPA/WPA2 Personal.

Tehnični podatki etherneteta

Standardi	IEEE802.3i (10BASE-T)*1 IEEE802.3u (100BASE-TX)*1 IEEE802.3ab (1000BASE-T)*1 IEEE802.3az (energijsko učinkovit ethernet)*2
Način komunikacije	Samodejno, polni dupleks 10 Mb/s, polovični dupleks 10 Mb/s, polni dupleks 100 Mb/s, polovični dupleks 100 Mb/s
Priključek	RJ-45

- *1 Uporabite kabel STP (oklopljena parica) kategorije 5e ali višje, da zagotovite zaščito pred radijskimi motnjami.
- *2 Povezana naprava mora biti skladna s standardi IEEE802.3az.

Omrežne funkcije in IPv4/IPv6

Funkcije		Podprte	Opombe	
Tiskanje prek omrežja	EpsonNet Print (Windows)	IPv4	✓	-
	Standard TCP/IP (Windows)	IPv4, IPv6	✓	-
	Tiskanje s protokolom WSD (Windows)	IPv4, IPv6	✓	Windows Vista ali novejša različica
	Tiskanje s protokolom Bonjour (Mac OS)	IPv4, IPv6	✓	-
	Tiskanje s protokolom IPP (Windows, Mac OS)	IPv4, IPv6	✓	-
	Tiskanje FTP	IPv4, IPv6	✓	-
	Epson Connect (tiskanje po e-pošti, tiskanje na daljavo)	IPv4	✓	-
	AirPrint (iOS, Mac OS)	IPv4, IPv6	✓	iOS 5 ali novejša različica, OS X Mavericks (10.9.5) ali novejša različica*
Omrežno optično branje	Epson Scan 2	IPv4, IPv6	-	-
	Document Capture Pro (Windows)	IPv4	-	-
	Document Capture (Mac OS)			
	Document Capture Pro Server (Windows)	IPv4, IPv6	-	-
	Epson Connect (optično branje v oblak)	IPv4	-	-
AirPrint (optično branje)	IPv4, IPv6	-	-	
Faks	Pošiljanje faksa	IPv4	-	-
	Prejemanje faksa	IPv4	-	-
	AirPrint (FaxOut)	IPv4, IPv6	-	-

* Priporočamo, da uporabite najnovejšo različico sistema iOS ali Mac OS.

Varnostni protokol

IEEE802.1X*	
IPsec/filtriranje IP	
SSL/TLS	Strežnik/odjemalec HTTPS
	IPPS

SMTPS (STARTTLS, SSL/TLS)
SNMPv3

* Za povezavo morate uporabiti napravo, ki je skladna s standardi IEEE802.1X.

Združljivost z gonilnikom PostScript stopnje 3

Gonilnik PostScript, ki se uporablja s tem tiskalnikom, je združljiv z gonilnikom PostScript stopnje 3.

Podprte storitve tretjih oseb

Storitve		Podprte	Opombe
AirPrint	Tiskanje	✓	iOS 5 ali novejša različica/OS X Mavericks (10.9.5) ali novejša različica*
	Optično branje	-	-
	Faks	-	-
Univerzalno tiskanje (Microsoft)		✓	Windows 10 2004 (20H1) ali novejša različica

* Priporočamo, da uporabite najnovejšo različico sistema iOS ali Mac OS.

Mere

Mere*¹

Pogoj	Kaseta za papir 1 je nameščena	Kaseti za papir 1 in 2 sta nameščeni	Kasete za papir 1, 2 in 3 so nameščene	Kasete za papir 1, 2, 3 in 4 so nameščene
Skladiščenje	<input type="checkbox"/> Širina: 425 mm (16.7 palca) <input type="checkbox"/> Globina: 535 mm (21.1 palca) <input type="checkbox"/> Višina: 357 mm (14.1 palca)	<input type="checkbox"/> Širina: 425 mm (16.7 palca) <input type="checkbox"/> Globina: 535 mm (21.1 palca) <input type="checkbox"/> Višina: 457 mm (18.0 palca)	<input type="checkbox"/> Širina: 425 mm (16.7 palca) <input type="checkbox"/> Globina: 535 mm (21.1 palca) <input type="checkbox"/> Višina: 557 mm (21.9 palca)	<input type="checkbox"/> Širina: 425 mm (16.7 palca) <input type="checkbox"/> Globina: 535 mm (21.1 palca) <input type="checkbox"/> Višina: 657 mm (25.9 palca)
Tiskanje	<input type="checkbox"/> Širina: 425 mm (16.7 palca) <input type="checkbox"/> Globina: 578 mm (22.8 palca) <input type="checkbox"/> Višina: 449 mm (17.7 palca)	<input type="checkbox"/> Širina: 425 mm (16.7 palca) <input type="checkbox"/> Globina: 578 mm (22.8 palca) <input type="checkbox"/> Višina: 549 mm (21.6 palca)	<input type="checkbox"/> Širina: 425 mm (16.7 palca) <input type="checkbox"/> Globina: 578 mm (22.8 palca) <input type="checkbox"/> Višina: 649 mm (25.6 palca)	<input type="checkbox"/> Širina: 425 mm (16.7 palca) <input type="checkbox"/> Globina: 578 mm (22.8 palca) <input type="checkbox"/> Višina: 749 mm (29.5 palca)

Teža *1, *2

Pogoj	Kaseta za papir 1 je nameščena	Kaseti za papir 1 in 2 sta nameščeni	Kasete za papir 1, 2 in 3 so nameščene	Kasete za papir 1, 2, 3 in 4 so nameščene
Teža	Približno 15.3 kg (33.7 lb)	Približno 19.8 kg (43.7 lb)	Približno 24.3 kg (53.6 lb)	Približno 28.8 kg (63.5 lb)

*1 Z izhodnim pladnjem.

*2 Brez enot za dovajanje črnila in napajalnega kabla.

Električni tehnični podatki

Nazivna moč napajanja	100–240 V izmeničnega toka	220–240 V izmeničnega toka
Nazivni frekvenčni razpon	50–60 Hz	50–60 Hz
Nazivni tok	0.7–0.4 A	0.4 A
Poraba električne energije (pri povezavi USB)	Tiskanje: pribl. 25.0 W (ISO/IEC24712) Način pripravljenosti: pribl. 9.8 W Način spanja: pribl. 1.1 W Izklop: pribl. 0.2 W	Tiskanje: pribl. 25.0 W (ISO/IEC24712) Način pripravljenosti: pribl. 9.8 W Način spanja: pribl. 1.1 W Izklop: pribl. 0.2 W

Opomba:

Preverite napetost tiskalnika na oznaki na tiskalniku.

Evropski uporabniki preverite podatke o porabi električne energije na naslednjem spletnem mestu.

<http://www.epson.eu/energy-consumption>

Specifikacije delovnega okolja

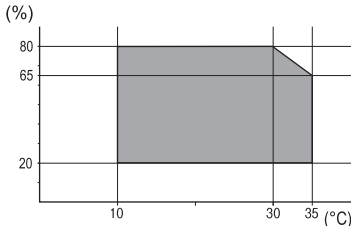
Delovanje	Tiskalnik uporabljajte v območju temperature (v%) in vlažnosti (v%), prikazanem na grafu, ter v okolju brez kondenzacije. 
Skladiščenje	Temperatura po začetnem polnjenju s črnilom: od -15 do 40 °C (od 5 do 104 °F)* Temperatura pred začetnim polnjenjem s črnilom: od -20 do 40 °C (od -4 do 104 °F)* Vlažnost: od 5 do 85 % relativne vlažnosti (brez kondenzacije)

* Shranite lahko en mesec pri 40°C (104°F).

Okoljske specifikacije za Enote za dovajanje črnila

Temperatura shranjevanja	Od -30 do 40 °C (od -22 do 104 °F)*1
Temperatura zmrzovanja	-7.45 °C (18.6 °F)*2 Črnilo se odtaja in je po približno 3 urah na temperaturi 25 °C (77 °F) znova uporabno

*1 Shranjujete ga lahko mesec dni pri 40 °C (104 °F).

*2 To je odvisno od barve. Črnilo lahko zmrzne zlasti pri temperaturi 0 °C ali nižji.

Mesto in prostor namestitve

Če želite zagotoviti varno uporabo, tiskalnik postavite na mesto, ki ustreza tem pogojem.

- Ravna, stabilna površina, ki vzdrži težo tiskalnika
- Mesta, ki ne ovirajo in ne pokrivajo prezračevalnih rež in odprtín na tiskalniku
- Mesta, kjer lahko enostavno naložite in odstranite papir
- Mesta, ki ustrezajo zahtevam »Okoljskih specifikacij« tega priročnika

Pomembno:

Tiskalnika ne postavite na ta mesta, kajti v nasprotnem primeru lahko pride do okvare.

- Mesto, izpostavljeno neposredni sončni svetlobi
- Mesto, izpostavljeno hitrim temperaturnim spremembam in vlažnosti
- Mesto, izpostavljeno požaru
- Mesto, izpostavljeno škodljivim snovem
- Mesto, izpostavljeno udarom ali vibracijam
- Mesto v bližini televizorja ali radijskega sprejemnika
- Mesto, ki je umazano ali prašno
- Mesto v bližini vode
- Mesto v bližini klimatske ali ogrevalne naprave
- Mesto v bližini razvlaževalnika

Uporabite antistatično preprogo, da preprečite ustvarjanje statike na mestih, ki so podvržena tvorjenju statične elektrike.

Poskrbite, da je v bližini tiskalnika dovolj prostora za postavitev in pravilno delovanje tiskalnika.

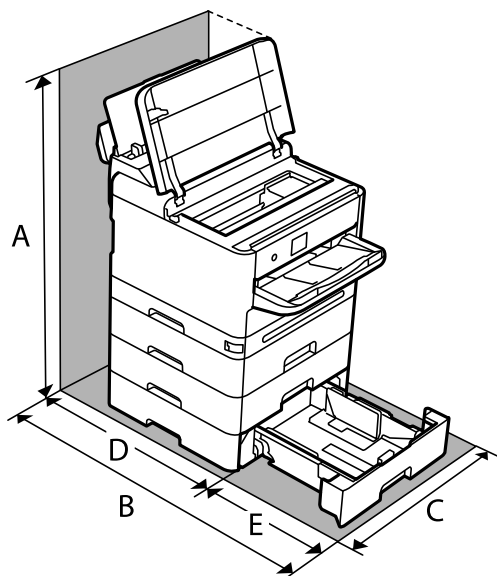

A	843.9 mm
B	907.0 mm
C	425.0 mm
D	475.5 mm
E	431.5 mm

Sistemske zahteve

Windows

Windows 7, Windows 8/8.1, Windows 10, Windows 11 ali novejša različica

Windows Server 2008 ali novejša različica

Mac OS

Mac OS X 10.9.5 ali novejša različica macOS 11 ali novejša različica

Chrome OS

Chrome OS 89 ali novejša različica

Opomba:

Podpira samo standardne funkcije operacijskega sistema.

Tehnični podatki pisav

Razpoložljive pisave za PostScript

Ime pisave	Družina	Ustreznik HP
Nimbus Mono	Medium, Bold, Italic, Bold Italic	Courier
Letter Gothic	Medium, Bold, Italic	Letter Gothic
Nimbus Mono PS	Regular, Bold, Oblique, Bold Oblique	CourierPS
Nimbus Roman No4	Medium, Bold, Italic, Bold Italic	CG Times
URW Classico	Medium, Bold, Italic, Bold Italic	CG Omega
URW Coronet	-	Coronet
URW Clarendon Condensed	-	Clarendon Condensed
URW Classic Sans	Medium, Bold, Italic, Bold Italic	Univers
URW Classic Sans Condensed	Medium, Bold, Italic, Bold Italic	Univers Condensed
Antique Olive	Medium, Bold, Italic	Antique Olive
Garamond	Antiqua, Halbfett, Kursiv, Kursiv Halbfett	Garamond
Mauritius	-	Marigold
Algiers	Medium, Extra Bold	Albertus
NimbusSansNo2	Medium, Bold, Italic, Bold Italic	Arial
Nimbus Roman No9	Medium, Bold, Italic, Bold Italic	Times New Roman
Nimbus Sans	Medium, Bold, Oblique, Bold Oblique	Helvetica
Nimbus Sans Narrow	Medium, Bold, Oblique, Bold Oblique	Helvetica Narrow
Palladio	Roman, Bold, Italic, Bold Italic	Palatino
URW Gothic	Book, Demi, Book Oblique, Demi Oblique	ITC Avant Garde
URW Bookman	Light, Demi, Light Italic, Demi Italic	ITC Bookman
URW Century Schoolbook	Roman, Bold, Italic, Bold Italic	New Century Schoolbook
Nimbus Roman	Medium, Bold, Italic, Bold Italic	Times
URW Chancery Medium Italic	-	ITC Zapf Chancery Italic
Symbol	-	Symbol
URW Dingbats	-	Wingdings
Dingbats	-	ITC Zapf Dingbats
Standard Symbol	-	SymbolPS

Razpoložljive pisave za PCL (URW)

Pisava z nastavljivo velikostjo

Ime pisave	Družina	Ustreznik HP	Nabor simbolov za PCL5
Nimbus Mono	Medium, Bold, Italic, Bold Italic	Courier	1
Letter Gothic	Medium, Bold, Italic	Letter Gothic	1
Nimbus Mono PS	Regular, Bold, Oblique, Bold Oblique	CourierPS	3
Nimbus Roman No4	Medium, Bold, Italic, Bold Italic	CG Times	2
URW Classico	Medium, Bold, Italic, Bold Italic	CG Omega	3
URW Coronet	-	Coronet	3
URW Clarendon Condensed	-	Clarendon Condensed	3
URW Classic Sans	Medium, Bold, Italic, Bold Italic	Univers	2
URW Classic Sans Condensed	Medium, Bold, Italic, Bold Italic	Univers Condensed	3
Antique Olive	Medium, Bold, Italic	Antique Olive	3
Garamond	Antiqua, Halbfett, Kursiv, Kursiv Halbfett	Garamond	3
Mauritius	-	Marigold	3
Algiers	Medium, Extra Bold	Albertus	3
NimbusSansNo2	Medium, Bold, Italic, Bold Italic	Arial	3
Nimbus Roman No9	Medium, Bold, Italic, Bold Italic	Times New	3
Nimbus Sans	Medium, Bold, Oblique, Bold Oblique	Helvetica	3
Nimbus Sans Narrow	Medium, Bold, Oblique, Bold Oblique	Helvetica Narrow	3
Palladio	Roman, Bold, Italic, Bold Italic	Palatino	3
URW Gothic	Book, Demi, Book Oblique, Demi Oblique	ITC Avant Garde Gothic	3
URW Bookman	Light, Demi, Light Italic, Demi Italic	ITC Bookman	3
URW Century Schoolbook	Roman, Bold, Italic, Bold Italic	New Century Schoolbook	3
Nimbus Roman	Medium, Bold, Italic, Bold Italic	Times	3
URW Chancery Medium Italic	-	ITC Zapf Chancery Medium Italic	3
Symbol	-	Symbol	4
URW Dingbats	-	Wingdings	5
Dingbats	-	ITC Zapf Dingbats	6
Standard Symbol	-	SymbolPS	4

Ime pisave	Družina	Ustreznik HP	Nabor simbolov za PCL5
URW David	Medium, Bold	HP David	7
URW Narkis	Medium, Bold	HP Narkis	7
URW Miryam	Medium, Bold, Italic	HP Miryam	7
URW Koufi	Medium, Bold	Koufi	8
URW Naskh	Medium, Bold	Naskh	8
URW Ryadh	Medium, Bold	Ryadh	8

Pisave z bitnimi slikami

Ime pisave	Nabor simbolov
Line Printer	9

Optično prepoznavanje znakov/pisava črtne kode z bitnimi slikami (samo za PCL5)

Ime pisave	Družina	Nabor simbolov
OCR A	-	10
OCR B	-	11
Code39	9.37cpi, 4.68cpi	12
EAN/UPC	Medium, Bold	13

Opomba:

Odvisno od gostote tiskanja ali kakovosti ali barve papirja, pisave OCR A, OCR B, Code39 in EAN/UPC morda ne bodo čitljive. Natisnite vzorec in se pred tiskanjem večjih količin prepričajte, da so pisave čitljive.

Seznam naborov simbolov

Tiskalnik lahko dostopa do različnih naborov simbolov. Številni nabori simbolov se razlikujejo samo po specifikacijah mednarodnih znakov, značilnih za posamezni jezik.

Ko se odločate za pisave, upoštevajte tudi, kateri nabor simbolov lahko uporabite s pisavo.

Opomba:

Večina programske opreme samodejno obdeluje pisave in simbole, zato vam nastavitve tiskalnika verjetno nikoli ne bo treba prilagoditi. Toda če samo pišete programe za nadzor tiskalnika ali če uporabljate starejšo programsko opremo, ki ne more nadzorovati pisav, najdete v naslednjih razdelkih podrobnosti o naborih simbolov.

Seznam nabora simbolov za PCL 5

Ime nabora simbolov	Atribut	Razvrstitev pisave												
		1	2	3	4	5	6	7	8	9	10	11	12	13
Norweg1	0D	✓	✓	✓	-	-	-	-	-	-	-	-	-	-
Roman Extension	0E	-	-	-	-	-	-	-	-	✓	-	-	-	-
Italian	0I	✓	✓	✓	-	-	-	-	-	-	-	-	-	-
ECM94-1	0N	✓	✓	✓	-	-	-	-	-	✓	-	-	-	-
Swedis2	0S	✓	✓	✓	-	-	-	-	-	-	-	-	-	-
ANSI ASCII	0U	✓	✓	✓	-	-	-	✓	✓	-	-	-	-	-
UK	1E	✓	✓	✓	-	-	-	-	-	-	-	-	-	-
French2	1F	✓	✓	✓	-	-	-	-	-	-	-	-	-	-
German	1G	✓	✓	✓	-	-	-	-	-	-	-	-	-	-
Legal	1U	✓	✓	✓	-	-	-	-	-	✓	-	-	-	-
8859-2 ISO	2N	✓	✓	✓	-	-	-	-	-	✓	-	-	-	-
Spanish	2S	✓	✓	✓	-	-	-	-	-	-	-	-	-	-
ISO 8859/4 Latin 4	4N	✓	✓	✓	-	-	-	-	-	-	-	-	-	-
Roman-9	4U	✓	✓	✓	-	-	-	-	-	-	-	-	-	-
PsMath	5M	✓	✓	✓	-	-	-	✓	✓	-	-	-	-	-
8859-9 ISO	5N	✓	✓	✓	-	-	-	-	-	✓	-	-	-	-
WiTurkish	5T	✓	✓	✓	-	-	-	-	-	-	-	-	-	-
MsPublishin	6J	✓	✓	✓	-	-	-	-	-	-	-	-	-	-
VeMath	6M	✓	✓	✓	-	-	-	-	-	-	-	-	-	-
8859-10ISO	6N	✓	✓	✓	-	-	-	-	-	✓	-	-	-	-
DeskTop	7J	✓	✓	✓	-	-	-	-	-	-	-	-	-	-
Math-8	8M	✓	✓	✓	-	-	-	✓	✓	-	-	-	-	-
Roman-8	8U	✓	✓	✓	-	-	-	-	-	✓	-	-	-	-
WiE.Europe	9E	✓	✓	✓	-	-	-	-	-	-	-	-	-	-
Pc1004	9J	✓	✓	✓	-	-	-	-	-	-	-	-	-	-
8859-15ISO	9N	✓	✓	✓	-	-	-	-	-	✓	-	-	-	-
PcTk437	9T	✓	✓	✓	-	-	-	-	-	-	-	-	-	-
Windows	9U	✓	✓	✓	-	-	-	-	-	-	-	-	-	-

Ime nabora simbolov	Atribut	Razvrstitev pisave												
		1	2	3	4	5	6	7	8	9	10	11	12	13
PsText	10J	✓	✓	✓	-	-	-	-	-	-	-	-	-	-
IBM-US	10U	✓	✓	✓	-	-	-	-	-	✓	-	-	-	-
IBM-DN	11U	✓	✓	✓	-	-	-	-	-	✓	-	-	-	-
McText	12J	✓	✓	✓	-	-	-	-	-	-	-	-	-	-
PcMultiling	12U	✓	✓	✓	-	-	-	-	-	✓	-	-	-	-
VeInternati	13J	✓	✓	✓	-	-	-	-	-	-	-	-	-	-
PcEur858	13U	✓	✓	✓	-	-	-	-	-	-	-	-	-	-
VeUS	14J	✓	✓	✓	-	-	-	-	-	-	-	-	-	-
PiFont	15U	✓	✓	✓	-	-	-	-	-	-	-	-	-	-
PcE.Europe	17U	✓	✓	✓	-	-	-	-	-	-	-	-	-	-
Unicode 3.0	18N	✓	✓	✓	-	-	-	✓	✓	-	-	-	-	-
WiBALT	19L	✓	✓	✓	-	-	-	-	-	-	-	-	-	-
WiAnsi	19U	✓	✓	✓	-	-	-	-	-	-	-	-	-	-
PcBlit775	26U	✓	✓	✓	-	-	-	-	-	-	-	-	-	-
Pc866Cyr	3R	✓	✓	-	-	-	-	-	-	-	-	-	-	-
Greek8	8G	✓	✓	-	-	-	-	-	-	-	-	-	-	-
WinGrk	9G	✓	✓	-	-	-	-	-	-	-	-	-	-	-
WinCyr	9R	✓	✓	-	-	-	-	-	-	-	-	-	-	-
Pc851Grk	10G	✓	✓	-	-	-	-	-	-	-	-	-	-	-
ISOCyr	10N	✓	✓	-	-	-	-	-	-	✓	-	-	-	-
Pc8Grk	12G	✓	✓	-	-	-	-	-	-	-	-	-	-	-
ISOGrk	12N	✓	✓	-	-	-	-	-	-	-	-	-	-	-
Pc866Ukr	14R	✓	✓	-	-	-	-	-	-	-	-	-	-	-
Hebrew7	0H	✓	-	-	-	-	-	✓	-	-	-	-	-	-
8859-8 ISO	7H	✓	-	-	-	-	-	✓	-	-	-	-	-	-
Hebrew8	8H	✓	-	-	-	-	-	✓	-	-	-	-	-	-
Pc862Heb	15H	✓	-	-	-	-	-	✓	-	-	-	-	-	-
PC-862, Hebrew	15Q	✓	-	-	-	-	-	✓	-	-	-	-	-	-
Arabic8	8V	-	-	-	-	-	-	-	✓	-	-	-	-	-
HPWARA	9V	-	-	-	-	-	-	-	✓	-	-	-	-	-

Ime nabora simbolov	Atribut	Razvrstitev pisave												
		1	2	3	4	5	6	7	8	9	10	11	12	13
Pc864Ara	10V	-	-	-	-	-	-	-	✓	-	-	-	-	-
Symbol	19M	-	-	-	✓	-	-	-	-	-	-	-	-	-
Wingdings	579L	-	-	-	-	✓	-	-	-	-	-	-	-	-
ZapfDingbats	14L	-	-	-	-	-	✓	-	-	-	-	-	-	-
OCR A	00	-	-	-	-	-	-	-	-	-	✓	-	-	-
OCR B	10	-	-	-	-	-	-	-	-	-	-	✓	-	-
OCR B Extension	3Q	-	-	-	-	-	-	-	-	-	-	✓	-	-
Code3-9	0Y	-	-	-	-	-	-	-	-	-	-	-	✓	-
EAN/UPC	8Y	-	-	-	-	-	-	-	-	-	-	-	-	✓

Informacije pravnega značaja

Standardi in odobritve

Standardi in odobritve za ameriški model

Varnost	UL60950-1 CAN/CSA-C22.2 No.60950-1
EMC	FCC Part 15 Subpart B Class B CAN ICES-3 (B)/NMB-3 (B)

Ta oprema vsebuje ta brezžični modul.

Proizvajalec: Seiko Epson Corporation

Vrsta: J26H005

Ta izdelek je skladen s pravili 15. dela pravilnika FCC in delom RSS pravil IC. Družba Epson ne more prevzeti odgovornosti za neizpolnjevanje zahtev v zvezi z varnostjo, ki je posledica sprememb izdelka na način, ki ga družba Epson ni priporočila. Med delovanjem morata biti izpolnjena naslednja pogoja: (1) ta naprava ne sme povzročati škodljivih motenj in (2) ta naprava mora sprejemati vsakršne motnje, vključno s tistimi, ki lahko povzročijo njeno slabo delovanje.

Ta naprava je namenjena uporabi v prostorih, po možnosti ne v bližini oken, s čimer je dosežena največja raven zaščite pred radijskim motenjem licenciranih naprav. Opremo (ali njeno oddajno anteno), ki je nameščena na prostem, je treba licencirati.

Ta oprema je skladna z omejitvami izpostavljenosti sevanju FCC/IC, ki so opredeljene za nenadzorovano okolje, ter izpolnjuje smernice agencije FCC glede izpostavljenosti radijskim frekvencam (RF) v dodatku C do OET65 in RSS v pravilih glede izpostavljenosti radijskim frekvencam (RF) IC. Ta oprema mora biti vgrajena in uporabljana

tako, da je oddajnik sevanja oddaljen najmanj 7,9 palca (20 cm) ali več od človeškega telesa (razen okončin, torej rok, zapestij, nog in gležnjev).

Standardi in odobritve za evropski model

Za uporabnike v Evropi

Seiko Epson Corporation izjavlja, da je tati model z radijsko opremo skladen z Direktivo 2014/53/EU. Celotno besedilo EU-izjave o skladnosti je na voljo na tem spletnem mestu.

<http://www.epson.eu/conformity>

B651E

Samo za uporabo na Irskem, v Združenem kraljestvu, Avstriji, Nemčiji, Lihtenštajnu, Švici, Franciji, Belgiji, Luksemburgu, na Nizozemskem, v Italiji, na Portugalskem, v Španiji, na Danskem, Finskem, Norveškem, Švedskem, v Islandiji, na Hrvaškem, Cipru, v Grčiji, Sloveniji, na Malti, v Bolgariji, na Češkem, v Estoniji, na Madžarskem, v Latviji, Litvi, na Poljskem, v Romuniji in na Slovaškem.

Družba Epson ne more prevzeti odgovornosti za neizpolnjevanje zahtev v zvezi z varnostjo, ki je posledica sprememb izdelkov na način, ki ga družba Epson ni priporočila.

Frekvenca	Največja moč radiofrekvenčnega oddajanja
2400–2483,5 MHz	20 dBm (EIRP)
5150–5250 MHz	20 dBm (EIRP)
5250–5350 MHz	20 dBm (EIRP)
5470–5725 MHz	20 dBm (EIRP)



Standardi in odobritve za avstralski model

EMC	AS/NZS CISPR32 Class B
-----	------------------------

Družba Epson izjavlja, da so naslednji modeli opreme skladni z osnovnimi zahtevami in drugimi ustreznimi določili standarda AS/NZS4268:

B651E

Družba Epson ne more prevzeti odgovornosti za neizpolnjevanje zahtev v zvezi z varnostjo, ki je posledica sprememb izdelkov na način, ki ga družba Epson ni priporočila.

Standardi in odobritve za novozelandski model

General Warning

The grant of a Telepermit for any item of terminal equipment indicates only that Telecom has accepted that the item complies with minimum conditions for connection to its network. It indicates no endorsement of the product by Telecom, nor does it provide any sort of warranty. Above all, it provides no assurance that any item will work

correctly in all respects with another item of Telepermitted equipment of a different make or model, nor does it imply that any product is compatible with all of Telecom's network services.

Telepermitted equipment only may be connected to the EXT telephone port. This port is not specifically designed for 3-wire-connected equipment. 3-wire-connected equipment might not respond to incoming ringing when attached to this port.

Important Notice

Under power failure conditions, this telephone may not operate. Please ensure that a separate telephone, not dependent on local power, is available for emergency use.

This equipment is not capable, under all operating conditions, of correct operation at the higher speeds for which it is designed. Telecom will accept no responsibility should difficulties arise in such circumstances.

This equipment shall not be set up to make automatic calls to the Telecom '111' Emergency Service.

Homologacija ZICTA za uporabnike v Zambiji

Za informacije o homologaciji ZICTA najdete na tem spletnem mestu.

<https://support.epson.net/zicta/>

German Blue Angel

Oglejte si naslednje spletno mesto, da preverite, ali ta tiskalnik ustreza standardom za potrdilo »German Blue Angel«.

<http://www.epson.de/blauerengel>

Omejitve pri kopiranju

Za odgovorno in zakonito uporabo tiskalnika upoštevajte naslednje omejitve.

Kopiranje spodnjih elementov je zakonsko prepovedano:

- Blagajniški zapisi, kovanci, državni tržni vrednostni papirji, državne obveznice in občinski vrednostni papirji
- Neuporabljene poštne znamke, predhodno ožigosane razglednice in ostale uradne poštne elemente, ki nosijo veljavno poštnino
- Koleki in vrednostni papirji, izdani v skladu s pravnimi postopki

Pri kopiranju naslednjih elementov bodite previdni:

- Zasebni tržni vrednostni papirji (potrdila o izdanih delnicah, čeki ipd.), mesečne prepustnice, dovoljenja ipd.
- Potni listi, vozniška dovoljenja, zdravniška dovoljenja, cestne prepustnice, boni za prehrano, karte ipd.

Opomba:

Kopiranje teh elementov je tudi lahko zakonsko prepovedano.

Odgovorna uporaba avtorskopravno varovanih gradiv:

Tiskalnike je mogoče uporabiti za nezakonito kopiranje predmetov, ki jih varuje zakonodaja o zaščiti avtorskih pravic. Če vam dejanja ni svetoval izkušen odvetnik, bodite odgovorni in spoštljivi in pridobite dovoljenje lastnika avtorskih pravic, preden kopirate objavljena gradiva.

Podatki o skrbniku

Upravljanje tiskalnika.	229
Varnostne nastavitve izdelka.	245
Varnostne nastavitve omrežja.	252
Uporaba funkcije Epson Open Platform.	287
Informacije o storitvi Epson Remote Services.	288

Upravljanje tiskalnika

Preverjanje informacij o oddaljenem tiskalniku

V aplikaciji Web Config lahko v razdelku **Status** preverite te informacije o tiskalniku, ki ga uporabljate.

Product Status

Preverite stanje, storitev v oblaku, številko izdelka, naslov MAC itd.

Če ste registrirali informacije v razdelku **Administrator Name/Contact Information** na zavihku **Device Management**, so podatki o skrbniku prikazani na zavihku »Stanje«.

Network Status

Preverite informacije o stanju omrežne povezave, naslovu IP, strežniku DNS itd.

Usage Status

Preverite informacije o prvem dnevu tiskanja, natisnjenih straneh, številu natisov za posamezni jezik itd.

Hardware Status

Preverite stanje posamezne funkcije tiskalnika.

Panel Snapshot

Prikažite posnetek slike na zaslonu, ki je prikazana na nadzorni plošči naprave.

Nastavitve nadzorne plošče

Nastavitve za nadzorno ploščo tiskalnika. Nastavite jo lahko tako.

1. V brskalnik vnesite naslov IP tiskalnika, da odprete Web Config.

Vnesite naslov IP tiskalnika v računalniku, ki ima vzpostavljeno povezavo z istim omrežjem kot tiskalnik.

Naslov IP tiskalnika si lahko ogledate v naslednjem meniju.

Nastavitve > Splošne nastavitve > Nastavitve omrežja > Stanje omrežja > Stanje ožičene LAN/Wi-Fi povezave

2. Vnesite skrbniško geslo, da se prijavite kot skrbnik.

3. Izberite v naslednjem vrstnem redu.

Zavihek **Device Management > Control Panel**

4. Po potrebi nastavite še te elemente.

Language

Izberite jezik uporabniškega vmesnika za nadzorno ploščo.

Panel Lock

Če izberete **ON**, morate za izvedbo postopka, za katerega potrebujete skrbniško dovoljenje, vnesti skrbniško geslo. Če skrbniško geslo ni nastavljeno, je zaklep nadzorne plošče onemogočen.

Operation Timeout

Če izberete **ON** in se prijavite kot uporabnik s pravicami za nadzor dostopa ali skrbnik, ste samodejno odjavljeni in preusmerjeni na začetni zaslon, če določen čas ni izvedena nobena dejavnost.

Časovno omejitev lahko nastavite med 10 sekundami in 240 minutami.

Opomba:

To lahko naredite tudi na nadzorni plošči tiskalnika.

- ❑ *Language: Nastavitve > Splošne nastavitve > Osnovne nastavitve > Jezik/Language*
- ❑ *Panel Lock: Nastavitve > Splošne nastavitve > Skrbništvo sistema > Varnostne nastavitve > Skrbniške nastavitve > Nastavitev zaklepa*
- ❑ *Operation Timeout: Nastavitve > Splošne nastavitve > Osnovne nastavitve > Časovna omejitev delovanja (Izberete lahko »Vklon« ali »Izklop«.)*

5. Kliknite OK.

Povezane informacije

➔ ["Privzeta vrednost skrbniškega gesla" na strani 17](#)

Upravljanje delovanja plošče

Če omogočite Nastavitev zaklepa, lahko zaklenete elemente, povezane s sistemskimi nastavitvami tiskalnika, da jih uporabniki ne morejo spremeniti.

Ciljni elementi možnosti Nastavitev zaklepa

Menijski elementi nadzorne plošče, katerih uporaba je omejena, ko je omogočen skrbniški zaklep. Oglejte si sorodne informacije.

Zaklenjeni meniji so označeni z ikono . Zaklenjeni bodo tudi meniji nižje ravni.

Povezane informacije

➔ ["Seznam nastavitvenega menija" na strani 196](#)

Upravljanje omrežne povezave

Preverite ali konfigurirajte omrežno povezavo.

Preverjanje ali konfiguracija osnovnih nastavitev omrežja

1. V brskalnik vnesite naslov IP tiskalnika, da odprete Web Config.
Vnesite naslov IP tiskalnika v računalniku, ki ima vzpostavljeno povezavo z istim omrežjem kot tiskalnik.
Naslov IP tiskalnika si lahko ogledate v naslednjem meniju.
Nastavitve > Splošne nastavitve > Nastavitve omrežja > Stanje omrežja > Stanje ožičene LAN/Wi-Fi povezave
2. Vnesite skrbniško geslo, da se prijavite kot skrbnik.
3. Izberite v naslednjem vrstnem redu.
Zavihek **Network > Basic**

4. Nastavite posamezen element.
5. Kliknite **Next**.
Prikaže se potrditveno sporočilo.
6. Kliknite **OK**.
Tiskalnik je posodobljen.

Povezane informacije

- ➔ ["Privzeta vrednost skrbniškega gesla" na strani 17](#)
- ➔ ["Elementi nastavitve omrežja" na strani 231](#)

Elementi nastavitve omrežja

Elementi	Vrednost nastavitve in opis
Device Name	Prikažite Device Name. Če želite spremeniti Device Name, vnesite novo Device Name v besedilno polje.
Location	Vnesite Location naprave.
Obtain IP Address	Način nastavitve naslova IP nastavite na »Samodejno« ali »Ročno«. Če izberete možnost »Ročno«, morate vnesti naslov IP, masko podomrežja itd.
Set using BOOTP	Izberite, ali želite omogočiti protokol Set using BOOTP.
Set using Automatic Private IP Addressing (APIPA)	Izberite, ali želite omogočiti protokol Set using Automatic Private IP Addressing (APIPA).
IP Address	Vnesite IP Address. Vnesite ga v obliki zapisa xxx.xxx.xxx.xxx. Vnesite številko od 0 do 255 za xxx. Prepričajte se, da je IP Address edinstven in da se ne prekriva z nobeno drugo napravo v omrežju.
Subnet Mask	Vnesite Subnet Mask. Vnesite ga v obliki zapisa xxx.xxx.xxx.xxx. Vnesite številko od 0 do 255 za xxx.
Default Gateway	Vnesite Default Gateway. Vnesite ga v obliki zapisa xxx.xxx.xxx.xxx. Vnesite številko od 0 do 255 za xxx.
DNS Server Setting	Za način DNS Server Setting izberite Auto ali Manual. Možnost »Ročno« je izbrana, če je možnost Obtain IP Address nastavljena na Manual.
Primary DNS Server	Vnesite Primary DNS Server. Vnesite ga v obliki zapisa xxx.xxx.xxx.xxx. Vnesite številko od 0 do 255 za xxx.
Secondary DNS Server	Vnesite Secondary DNS Server. Vnesite ga v obliki zapisa xxx.xxx.xxx.xxx. Vnesite številko od 0 do 255 za xxx.
DNS Host Name Setting	Za način DNS Host Name Setting izberite »Samodejno« ali »Ročno«.
DNS Host Name	Prikažite trenutno DNS Host Name.
DNS Domain Name Setting	Za način nastavitve DNS Domain Name izberite »Samodejno« ali »Ročno«.

Elementi	Vrednost nastavitve in opis
DNS Domain Name	<p>Vnesite DNS Domain Name v skladu s spodnjimi pravili.</p> <ul style="list-style-type: none"> <input type="checkbox"/> Vnesite od 2 do 249 znakov in pri tem uporabite »A–Z«, »a–z«, »0–9«, vezaj »-« in piko ».«. <input type="checkbox"/> »0–9«, vezaj »-« in pika ».« ne smete uporabiti za prvi znak. <input type="checkbox"/> Vežaj »-« in pika ».« ne smete uporabiti za zadnji znak. <input type="checkbox"/> Vsaka oznaka v imenu domene mora biti vsebovati od 1 do 63 znakov in ločena s piko. <p>Skupno število znakov v imenu gostitelja in imenu domene ne sme presežati 251 znakov.</p>
Register the network interface address to DNS	<p>Izberite, ali želite omogočiti protokol Register the network interface address to DNS.</p> <p>Omogočite, če želite registrirati ime gostitelja in ime domene v strežniku DNS prek strežnika DHCP, ki podpira dinamični DNS.</p> <p>Če izberete »Omogoči«, morate nastaviti ime gostitelja in ime domene.</p>
Proxy Server Setting	<p>Izberite, ali želite uporabiti Proxy Server Setting. Če je ta možnost izbrana, morate konfigurirati nadaljnje nastavitve posredniškega strežnika.</p>
Proxy Server	<p>Vnesite naslov za Proxy Server v obliki IPv4 ali popolnoma določenega imena domene (FQDN).</p>
Proxy Server Port Number	<p>Vnesite številko med 1 in 65.535.</p>
Proxy Server User Name	<p>Vnesite uporabniško ime za posredniški strežnik, ki naj vsebuje od 0 do 255 znakov iz nabora znakov ASCII (0x20–0x7E).</p>
Proxy Server Password	<p>Vnesite geslo za posredniški strežnik, ki naj vsebuje od 0 do 255 znakov iz nabora znakov ASCII (0x20–0x7E).</p>
IPv6 Setting	<p>Izberite, ali želite omogočiti protokol IPv6 Setting.</p>
IPv6 Privacy Extension	<p>Izberite, ali želite omogočiti protokol IPv6 Privacy Extension.</p>
IPv6 DHCP Server Setting	<p>Izberite, ali želite omogočiti protokol IPv6 DHCP Server Setting.</p>
IPv6 Address	<p>Če uporabljate IPv6 Address, ga vnesite v tej obliki zapisa.</p> <ul style="list-style-type: none"> <input type="checkbox"/> xxxx: xxxx: xxxx: xxxx: xxxx: xxxx: xxxx: xxxx/predpona <input type="checkbox"/> xxxx je šestnajstiška številka, ki vsebuje od 1 do 4 števke, predpona pa je decimalno število od 1 do 128. <input type="checkbox"/> Če obstajajo zaporedni bloki, v katerih xxxx vsebuje samo 0, ga lahko izpustite kot :: (Samo na enem mestu).
IPv6 Address Default Gateway	<p>Če dodelite IPv6 Address Default Gateway, ga vnesite v tej obliki zapisa.</p> <p>Vnesite v tej obliki zapisa.</p> <ul style="list-style-type: none"> <input type="checkbox"/> xxxx: xxxx: xxxx: xxxx: xxxx: xxxx: xxxx: xxxx <input type="checkbox"/> xxxx je šestnajstiška številka, ki vsebuje od 1 do 4 števke. <input type="checkbox"/> Če obstajajo zaporedni bloki, v katerih xxxx vsebuje samo 0, ga lahko izpustite kot :: (Samo na enem mestu).
IPv6 Link-Local Address	<p>Prikaže veljaven IPv6 Link-Local Address.</p>
IPv6 Stateful Address	<p>Prikaže veljaven IPv6 Stateful Address.</p>

Elementi	Vrednost nastavitve in opis
IPv6 Stateless Address 1	Prikaže veljaven IPv6 Stateless Address 1.
IPv6 Stateless Address 2	Prikaže veljaven IPv6 Stateless Address 2.
IPv6 Stateless Address 3	Prikaže veljaven IPv6 Stateless Address 3.
IPv6 Primary DNS Server	<p>IPv6 primarnega strežnika DNS vnesite v tej obliki zapisa.</p> <ul style="list-style-type: none"> <input type="checkbox"/> xxxx: xxxx: xxxx: xxxx: xxxx: xxxx: xxxx: xxxx <input type="checkbox"/> xxxx je šestnajstiška številka, ki vsebuje od 1 do 4 številke. <input type="checkbox"/> Če obstajajo zaporedni bloki, v katerih xxxx vsebuje samo 0, ga lahko izpustite kot :: (Samo na enem mestu).
IPv6 Secondary DNS Server	<p>Če dodelite IPv6 Secondary DNS Server, ga vnesite v tej obliki zapisa.</p> <ul style="list-style-type: none"> <input type="checkbox"/> xxxx: xxxx: xxxx: xxxx: xxxx: xxxx: xxxx: xxxx <input type="checkbox"/> xxxx je šestnajstiška številka, ki vsebuje od 1 do 4 številke. <input type="checkbox"/> Če obstajajo zaporedni bloki, v katerih xxxx vsebuje samo 0, ga lahko izpustite kot :: (Samo na enem mestu).
IEEE802.11k/v	<p>Izberite, ali želite omogočiti protokol IEEE802.11k/v.</p> <p>Pri modelih, ki podpirajo Wi-Fi, se ta element prikaže, če je nameščen vmesnik za brezžično lokalno omrežje.</p>
IEEE802.11r	<p>Izberite, ali želite omogočiti protokol IEEE802.11r.</p> <p>Pri modelih, ki podpirajo Wi-Fi, se ta element prikaže, če je nameščen vmesnik za brezžično lokalno omrežje.</p>

Wi-Fi

Preverite stanje povezave Wi-Fi ali Wi-Fi Direct.

Za prikaz stanja povezave Wi-Fi Direct kliknite zavihek »Wi-Fi Direct«.

Opomba:

Pri modelih, ki podpirajo Wi-Fi, se ta element prikaže, če je nameščen vmesnik za brezžično lokalno omrežje.

Gumb Setup

Če kliknete gumb Setup, se prikaže zaslon za nastavev povezave Wi-Fi (infrastrukturni način).

Gumb Disable Wi-Fi

Če kliknete gumb Disable Wi-Fi, onemogočite povezavo Wi-Fi (infrastrukturni način).

Če ste uporabljali Wi-Fi (brezžično lokalno omrežje), vendar je zaradi spremenjenega načina povezave in podobnih razlogov ne potrebujete več, lahko z odstranitvijo nepotrebnih signalov omrežja Wi-Fi zmanjšate tudi obremenitev na porabo energije tiskalnika v stanju pripravljenosti.

Opomba:

Povezavo lahko nastavite tudi na nadzorni plošči tiskalnika.

Nastavitve > Splošne nastavitve > Nastavitve omrežja

Konfiguracija nastavitv žičnega lokalnega omrežja

1. V brskalnik vnesite naslov IP tiskalnika, da odprete Web Config.
Vnesite naslov IP tiskalnika v računalniku, ki ima vzpostavljeno povezavo z istim omrežjem kot tiskalnik.
Naslov IP tiskalnika si lahko ogledate v naslednjem meniju.
Nastavitve > Splošne nastavitve > Nastavitve omrežja > Stanje omrežja > Stanje ožičene LAN/Wi-Fi povezave
2. Vnesite skrbniško geslo, da se prijavite kot skrbnik.
3. Izberite v naslednjem vrstnem redu.
Zavihek **Network > Wired LAN**
4. Nastavite posamezen element.
 Link Speed & Duplex
Izberite način komunikacije na seznamu.
 IEEE 802.3az
Izberite, ali želite omogočiti protokol IEEE 802.3az.
5. Kliknite **Next**.
Prikaže se potrditveno sporočilo.
6. Kliknite **OK**.
Tiskalnik je posodobljen.

Povezane informacije

➔ [“Privzeta vrednost skrbniškega gesla” na strani 17](#)

Konfiguriranje nastavitv povezave Wi-Fi Direct

Preverite ali konfigurirajte nastavitve povezave Wi-Fi Direct.

Opomba:

Pri modelih, ki podpirajo Wi-Fi, se ta element prikaže, če je nameščen vmesnik za brezžično lokalno omrežje.

1. V brskalnik vnesite naslov IP tiskalnika, da odprete Web Config.
Vnesite naslov IP tiskalnika v računalniku, ki ima vzpostavljeno povezavo z istim omrežjem kot tiskalnik.
Naslov IP tiskalnika si lahko ogledate v naslednjem meniju.
Nastavitve > Splošne nastavitve > Nastavitve omrežja > Stanje omrežja > Stanje ožičene LAN/Wi-Fi povezave
2. Vnesite skrbniško geslo, da se prijavite kot skrbnik.
3. Izberite v naslednjem vrstnem redu.
Zavihek **Network > Wi-Fi Direct**

4. Nastavite posamezen element.

Wi-Fi Direct

Izberite, ali želite omogočiti povezavo Wi-Fi Direct.

SSID

SSID (ime omrežja) lahko spremenite.

Password

Če spremenite geslo za Wi-fi Direct, vnesite novo geslo.

Frequency Range

Izberite frekvenčni razpon, ki jo uporablja Wi-Fi Direct.

IP Address

Način nastavitve naslova IP nastavite na »Samodejno« ali »Ročno«.

5. Kliknite **Next**.

Prikaže se potrditveno sporočilo.

Opomba:

Če želite ponastaviti nastavitve za Wi-Fi Direct, kliknite gumb *Restore Default Settings*.

6. Kliknite **OK**.

Tiskalnik je posodobljen.

Povezane informacije

➔ [“Privzeta vrednost skrbniškega gesla” na strani 17](#)

Konfiguracija e-poštnih obvestil v primeru dogodkov

E-poštna obvestila lahko konfigurirate tako, da je ob dogodkih, kot so ustavev tiskanja ali napake tiskalnika, na določene naslove poslano e-poštno sporočilo. Registrirate lahko največ pet prejemnikov in konfigurirate nastavitve obvestil za vsakega prejemnika.

Če želite uporabljati to funkcijo, morate pred nastavitvijo obvestil nastaviti e-poštni strežnik. Nastavite e-poštni strežnik v omrežju, kamor želite poslati e-poštno sporočilo.

1. V brskalnik vnesite naslov IP tiskalnika, da odprete Web Config.

Vnesite naslov IP tiskalnika v računalniku, ki ima vzpostavljeno povezavo z istim omrežjem kot tiskalnik.

Naslov IP tiskalnika si lahko ogledate v naslednjem meniju.

Nastavitve > Splošne nastavitve > Nastavitve omrežja > Stanje omrežja > Stanje ožičene LAN/Wi-Fi povezave

2. Vnesite skrbniško geslo, da se prijavite kot skrbnik.

3. Izberite v naslednjem vrstnem redu.

Zavihek **Device Management > Email Notification**

4. Nastavite zadevo e-poštnega obvestila.

V dveh spustnih menijih izberite vsebino, ki bo prikazana v zadevi.

- Izbrana vsebina bo prikazana ob možnosti **Subject**.
 - Enake vsebine ne morete nastaviti na levi in desni strani.
 - Če je število znakov v polju **Location** večje od 32 bajtov, so znaki, ki prekorajajo 32 bajtov, izpuščeni.
5. Vnesite e-poštni naslov za pošiljanje e-poštnega obvestila.
Uporabite znake A–Z a–z 0–9, ! # \$ % & ' * + - . / = ? ^ _ { | } ~ @ ter vnesite od 1 do 255 znakov.
 6. Izberite jezik za e-poštna obvestila.
 7. Potrdite polje ob dogodku, za katerega želite prejeti obvestilo.
Število elementov za **Notification Settings** je povezano s številom elementov za **Email Address Settings** številke prejemnika.

Če želite poslati obvestilo na e-poštni naslov, ki je v polju **Email Address Settings** nastavljen za številko 1, ko v tiskalniku zmanjka papirja, potrdite polje v stolpcu **1** v vrstici **Paper out**.

8. Kliknite **OK**.
Potrdite, da bo e-poštno obvestilo poslano ob dogodku.
Primer: tiskajte, ko je določen Vir papirja, papir pa ni nastavljen.

Povezane informacije

- ➔ “Privzeta vrednost skrbniškega gesla” na strani 17
- ➔ “Konfiguriranje poštnega strežnika” na strani 59

Elementi e-poštnih obvestil

Elementi	Nastavitve in razlaga
Ink supply unit(s) to be replaced	Obvestilo, ko zmanjka črnila.
Ink low	Obvestilo, ko bo črnila kmalu zmanjkalo.
Maintenance box: end of service life	Obvestilo, ko je vzdrževalna škatlica polna.

Elementi	Nastavitve in razlaga
Maintenance box: nearing end	Obvestilo, ko bo vzdrževalna škatlica kmalu polna.
Administrator password changed	Obvestilo o spremembi skrbniškega gesla.
Paper out	Obvestilo, ko pride do napake zaradi porabljenega papirja v določenem viru papirja.
Printing stopped	Obvestilo o ustavljenem tiskanju, ker se je zagozdil papir ali kasetna za papir ni nastavljena.
Printer error	Obvestilo o napaki tiskalnika.
Napaka omrežja Wi-Fi	Obvestilo o napaki vmesnika brezžičnega lokalnega omrežja.
Napaka omrežja Built-in SD card	Obvestilo o napaki vgrajene kartice SD.
Napaka omrežja PDL board	Obvestilo o napaki substrata PDL.

Povezane informacije

➔ [“Konfiguracija e-poštnih obvestil v primeru dogodkov” na strani 235](#)

Nastavitve varčevanja z energijo med obdobjem nedejavnosti

Nastavite lahko uro za preklop v način varčevanja z energijo ali za izklop napajanja, ko določen čas ne izvedete nobenega postopka na nadzorni plošči tiskalnika. Nastavite čas v skladu s svojim okoljem uporabe.

1. V brskalnik vnesite naslov IP tiskalnika, da odprete Web Config.
Vnesite naslov IP tiskalnika v računalniku, ki ima vzpostavljeno povezavo z istim omrežjem kot tiskalnik.
Naslov IP tiskalnika si lahko ogledate v naslednjem meniju.
Nastavitve > Splošne nastavitve > Nastavitve omrežja > Stanje omrežja > Stanje ožičene LAN/Wi-Fi povezave
2. Vnesite skrbniško geslo, da se prijavite kot skrbnik.
3. Izberite v naslednjem vrstnem redu.
Zavihek Device Management > Power Saving
4. Vnesite skrbniško geslo, da se prijavite kot skrbnik.
5. Po potrebi nastavite še te elemente.
 - Sleep Timer
Vnesite čas za vklop načina varčevanja z energijo v primeru nedejavnosti.

Opomba:

To lahko naredite tudi na nadzorni plošči tiskalnika.

Nastavitve > Splošne nastavitve > Osnovne nastavitve > Časovnik spanja

- Power Off Timer ali Power Off If Inactive
Izberite čas za samodejni izklop tiskalnika, ko je določen čas nedejaven.

Opomba:

To lahko naredite tudi na nadzorni plošči tiskalnika.

Nastavitve > Splošne nastavitve > Osnovne nastavitve > Časovnik za samodejni izklop ali Nastavitve izklopa

Power Off If Disconnected

To nastavitve izberite, če želite izklopiti tiskalnik po določenem času, ko so odklopljena vsa vrata, vključno z vrati USB. Ta funkcija morda ne bo na voljo, kar je odvisno od regije.

Za informacije o določenem obdobju obiščite naslednje spletno mesto.

<https://www.epson.eu/energy-consumption>

Opomba:

To lahko naredite tudi na nadzorni plošči tiskalnika.

Nastavitve > Splošne nastavitve > Osnovne nastavitve > Nastavitve izklopa > Izklop ob prekinjeni povezavi

6. Kliknite OK.

Povezane informacije

➔ [“Privzeta vrednost skrbniškega gesla” na strani 17](#)

Varnostno kopiranje in uvoz nastavitve tiskalnika

Nabor vrednosti nastavitve lahko izvozite iz aplikacije Web Config v datoteko. Izvoženo datoteko lahko uvozite v tiskalnik z aplikacijo Web Config. Uporabite jo lahko za varnostno kopiranje vrednosti nastavitve, zamenjavo tiskalnika itd.

Izvožene datoteke ne morete urediti, ker je izvožena kot dvojiška datoteka.

Izvoz nastavitve

Izvozite nastavitve za tiskalnik.

1. V brskalnik vnesite naslov IP tiskalnika, da odprete Web Config.

Vnesite naslov IP tiskalnika v računalniku, ki ima vzpostavljeno povezavo z istim omrežjem kot tiskalnik.

Naslov IP tiskalnika si lahko ogledate v naslednjem meniju.

Nastavitve > Splošne nastavitve > Nastavitve omrežja > Stanje omrežja > Stanje ožičene LAN/Wi-Fi povezave

2. Vnesite skrbniško geslo, da se prijavite kot skrbnik.

3. Izberite v naslednjem vrstnem redu.

Zavihek **Device Management > Export and Import Setting Value > Export**

4. Izberite nastavitve, ki jih želite izvoziti.

Izberite nastavitve, ki jih želite izvoziti. Če izberete nadrejeno kategorijo, so izbrane tudi podkategorije. Vendar podkategorij, ki povzročajo napake zaradi podvajanja v istem omrežju (kot so naslovi IP itd.), ni mogoče izbrati.

5. Vnesite geslo za šifriranje izvožene datoteke.
Geslo boste potrebovali za uvoz datoteke. Če datoteke ne želite šifrirati, tega polja ne izpolnite.
6. Kliknite **Export**.



Pomembno:

Če želite izvoziti nastavitve omrežja tiskalnika, kot sta ime naprave in naslov IPv6, izberite **Enable to select the individual settings of device** in nato izberite več elementov. Za nadomestni tiskalnik uporabite le izbrane vrednosti.

Povezane informacije

➔ [“Privzeta vrednost skrbniškega gesla” na strani 17](#)

Uvoz nastavitve

Uvozite izvoženo datoteko aplikacije Web Config v tiskalnik.



Pomembno:

Pri uvažanju vrednosti, ki vključujejo posamezne informacije, kot sta naslov IP ali ime tiskalnika, se prepričajte, da v istem omrežju ni enakega naslova IP.

1. V brskalnik vnesite naslov IP tiskalnika, da odprete Web Config.
Vnesite naslov IP tiskalnika v računalniku, ki ima vzpostavljeno povezavo z istim omrežjem kot tiskalnik.
Naslov IP tiskalnika si lahko ogledate v naslednjem meniju.
Nastavitve > Splošne nastavitve > Nastavitve omrežja > Stanje omrežja > Stanje ožičene LAN/Wi-Fi povezave
2. Vnesite skrbniško geslo, da se prijavite kot skrbnik.
3. Izberite v naslednjem vrstnem redu.
Zavihek Device Management > Export and Import Setting Value > Import
4. Izberite izvoženo datoteko in nato vnesite šifrirano geslo.
5. Kliknite **Next**.
6. Izberite ime optičnega bralnika, s katerim želite vzpostaviti povezavo, in kliknite **Next**.
7. Kliknite **OK**.

Nastavitve so zdaj uporabljene v tiskalniku.

Povezane informacije

➔ [“Privzeta vrednost skrbniškega gesla” na strani 17](#)

Posodabljanje vdelane programske opreme

Pri uporabi naslednjih funkcij v računalniku, ki zahtevajo geslo, se prepričajte, da uporabljate kombinacijo najnovejše vdelane programske opreme in programske opreme, vključno z gonilnikom tiskalnika.

- Registracija in uporaba uporabniškega računa za funkcijo nadzora dostopa
- Confidential Job
- Dostop do funkcije **Shranite v pomnilnik** v računalniku

Povezane informacije

➔ [“Ne morem natisniti opravil, če je nastavljeno geslo, saj uporabljam staro različico vdelane programske opreme.” na strani 157](#)

Posodabljanje vdelane programske opreme tiskalnika na nadzorni plošči

Če ima tiskalnik vzpostavljeno povezavo z internetom, lahko posodobite vdelano programsko opremo tiskalnika na nadzorni plošči. Tiskalnik lahko nastavite tudi tako, da redno preverja, ali so na voljo posodobitve vdelane programske opreme, in vas obvesti, če so na voljo.

1. Na začetnem zaslonu izberite **Nastavitve**.

Element izberite z gumbi ▲ ▼ ◀ ▶, nato pa pritisnite gumb OK.

2. Izberite **Splošne nastavitve > Skrbništvo sistema > Posodobitev vdelane programske opreme. > Posodobi**.

Opomba:

Izberite **Obvestilo > Vkl.**, da nastavite tiskalnik tako, da bo redno preverjal, ali so na voljo posodobitve vdelane programske opreme.

3. Oglejte si sporočilo, ki je prikazano na zaslonu, in začnite iskati posodobitve, ki so na voljo.
4. Če se na zaslonu LCD prikaže sporočilo, da je na voljo posodobitev vdelane programske opreme, upoštevajte navodila na zaslonu za začetek posodobitve.



Pomembno:

- Tiskalnika ne izklopite ali izključite, dokler posodobitev ne bo dokončana, saj lahko v nasprotnem primeru povzročite okvaro tiskalnika.
- Če posodobitev vdelane programske opreme ni dokončana ali ne uspe, se tiskalnik ne zažene normalno, pri naslednjem vklopu tiskalnika pa se na zaslonu LCD prikaže sporočilo »Recovery Mode«. V takem primeru morate znova posodobiti vdelano programsko opremo tiskalnika v računalniku. Priključite tiskalnik na računalnik s kablom USB. Ko je v tiskalniku prikazano sporočilo »Recovery Mode«, vdelane programske opreme ne morete posodobiti prek omrežne povezave. V računalniku obiščite lokalno Epsonovo spletno mesto in prenesite najnovejšo vdelano programsko opremo tiskalnika. Za naslednje korake si oglejte navodila na spletnem mestu.

Samodejna posodobitev vdelane programske opreme tiskalnika

Vdelano programsko opremo lahko nastavite tako, da se posodobi samodejno, ko ima tiskalnik vzpostavljeno povezavo z internetom.

Če je omogočen skrbniški zaklep, lahko to funkcijo uporablja samo skrbnik. Za pomoč se obrnite na skrbnika svojega tiskalnika.

1. Na nadzorni plošči tiskalnika izberite **Nastavitve**.
Element izberite z gumbi ▲ ▼ ◀ ▶, nato pa pritisnite gumb OK.
2. Izberite **Splošne nastavitve > Skrbništvo sistema > Posodobitev vdelane programske opreme..**
3. Izberite **Samodejna posodobitev vdelane programske opreme**, da odprete zaslon z nastavitvami.
4. Izberite **Samodejna posodobitev vdelane programske opreme**, da omogočite to funkcijo.
Na potrditvenem zaslonu izberite **Strinjam se**, da se vrnete na zaslon z nastavitvami.
5. Nastavite dan in uro posodobitve ter izberite **V redu**.

Opomba:

Izberete lahko več dni v tednu, vendar ne morete določiti ure za vsak dan v tednu.

Nastavitev je končana, ko je potrjena povezava s strežnikom.



Pomembno:

- Tiskalnika ne izklopite ali izključite, dokler se posodobitev ne dokonča. Pri naslednjem vklopu tiskalnika se lahko na zaslonu LCD prikaže Recovery Mode in tiskalnika morda ne boste mogli upravljati.
- Če se prikaže Recovery Mode, za ponovno posodobitev vdelane programske opreme upoštevajte spodnja navodila.
 1. Priključite tiskalnik na računalnik s kablom USB. (Posodobitev v načinu obnovitve ne morete izvajati prek omrežja.)
 2. Prenesite najnovjšo vdelano programsko opremo s spletnega mesta družbe Epson in začnite posodobitev. Za podrobnosti glejte »Način posodobitve« na strani za prenos.

Opomba:

Samodejno posodobljanje vdelane programske opreme lahko nastavite v aplikaciji Web Config. Izberite zavihek **Device Management > Samodejna posodobitev vdelane programske opreme**, omogočite nastavitve in nastavite dan v tednu ter uro.

Posodobitev vdelane programske opreme z aplikacijo Web Config

Če lahko tiskalnik vzpostavi povezavo z internetom, lahko vdelano programsko opremo posodobite v aplikaciji Web Config.

1. V brskalnik vnesite naslov IP tiskalnika, da odprete Web Config.
Vnesite naslov IP tiskalnika v računalniku, ki ima vzpostavljeno povezavo z istim omrežjem kot tiskalnik.
Naslov IP tiskalnika si lahko ogledate v naslednjem meniju.
Nastavitve > Splošne nastavitve > Nastavitve omrežja > Stanje omrežja > Stanje ožičene LAN/Wi-Fi povezave
2. Vnesite skrbniško geslo, da se prijavite kot skrbnik.
3. Izberite v naslednjem vrstnem redu.
Zavihek Device Management > Firmware Update

4. Kliknite **Start** in upoštevajte navodila na zaslону.

Prikaže se pogovorno okno za izbiro vdelane programske opreme, v katerem so prikazane informacije o vdelani programski opremi, če je na voljo posodobljena vdelana programska oprema.

Opomba:

Vdelano programsko opremo lahko posodobite tudi z aplikacijo *Epson Device Admin*. Informacije o vdelani programski opremi si lahko ogledate na seznamu naprav. Ta možnost je uporabna, če želite posodobiti vdelano programsko opremo v več napravah. Dodatne podrobnosti najdete v priročniku ali pomoči za *Epson Device Admin*.

Povezane informacije

➔ [“Privzeta vrednost skrbniškega gesla” na strani 17](#)

Posodabljanje vdelane programske opreme brez internetne povezave

Vdelano programsko opremo naprave lahko v računalnik prenesete z Epsonovega spletnega mesta. Nato povežite napravo z računalnikom prek kabla USB in posodobite vdelano programsko opremo. Če posodobitev prek omrežja ni mogoča, upoštevajte ta navodila.

1. Odprite Epsonovo spletno mesto in prenesite vdelano programsko opremo.
2. Računalnik s preneseno vdelano programsko opremo povežite s tiskalnikom prek kabla USB.
3. Dvokliknite izvedljivo datoteko .exe.
Epson Firmware Updater se zažene.
4. Upoštevajte navodila na zaslону.

Sinhroniziranje datuma in ure s časovnim strežnikom

S sinhronizacijo s časovnim strežnikom (strežnik NTP) lahko čas v tiskalniku in računalniku sinhronizirate prek omrežja. Časovni strežnik je morda upravljan v organizaciji ali objavljen v internetu.

Če uporabljate preverjanje pristnosti s potrdilom overitelja digitalnih potrdil ali protokolom Kerberos, lahko težave, povezane s časom, preprečite s sinhronizacijo s časovnim strežnikom.

1. V brskalnik vnesite naslov IP tiskalnika, da odprete Web Config.
Vnesite naslov IP tiskalnika v računalniku, ki ima vzpostavljeno povezavo z istim omrežjem kot tiskalnik.
Naslov IP tiskalnika si lahko ogledate v naslednjem meniju.
Nastavitve > Splošne nastavitve > Nastavitve omrežja > Stanje omrežja > Stanje ožičene LAN/Wi-Fi povezave
2. Vnesite skrbniško geslo, da se prijavite kot skrbnik.
3. Izberite v naslednjem vrstnem redu.
Zavihek **Device Management > Date and Time > Time Server**.
4. Izberite **Use** za **Use Time Server**.

5. Vnesite naslov časovnega strežnika za **Time Server Address**.

Uporabite lahko obliko zapisa IPv4, IPv6 ali popolnoma določenega imena domene. Vnesite 252 znakov ali manj. Če tega ne želite nastaviti, ne izpolnite polja.

6. Izpolnite polje **Update Interval (min)**.

Na minuto lahko nastavite največ 10.080 minut.

7. Kliknite OK.

Opomba:

Stanje povezave s časovnim strežnikom lahko preverite v razdelku **Time Server Status**.

Povezane informacije

➔ [“Privzeta vrednost skrbniškega gesla” na strani 17](#)

Odstranjevanje podatkov iz notranjega pomnilnika

Izbrišite podatke notranjega pomnilnika tiskalnika, kot so prenesene pisave ali makri za tiskanje PCL ali opravila za tiskanje z geslom.

Opomba:

To lahko naredite tudi na nadzorni plošči tiskalnika.

Nastavitve > Splošne nastavitve > Skrbništvo sistema > Počisti notranji pomnilnik

1. V brskalnik vnesite naslov IP tiskalnika, da odprete Web Config.

Vnesite naslov IP tiskalnika v računalniku, ki ima vzpostavljeno povezavo z istim omrežjem kot tiskalnik.

Naslov IP tiskalnika si lahko ogledate v naslednjem meniju.

Nastavitve > Splošne nastavitve > Nastavitve omrežja > Stanje omrežja > Stanje ožičene LAN/Wi-Fi povezave

2. Vnesite skrbniško geslo, da se prijavite kot skrbnik.

3. Izberite v naslednjem vrstnem redu.

Zavihek **Device Management > Počisti notranji pomnilnik**

4. Kliknite **Izbriši** za **Pisava,makro&del.obm.PDL**.

Povezane informacije

➔ [“Privzeta vrednost skrbniškega gesla” na strani 17](#)

Konfiguriranje rednega čiščenja

Konfigurirate lahko nastavitve za redno čiščenje tiskalne glave.

1. V brskalnik vnesite naslov IP tiskalnika, da odprete Web Config.

Vnesite naslov IP tiskalnika v računalniku, ki ima vzpostavljeno povezavo z istim omrežjem kot tiskalnik.

Naslov IP tiskalnika si lahko ogledate v naslednjem meniju.

Nastavitve > Splošne nastavitve > Nastavitve omrežja > Stanje omrežja > Stanje ožičene LAN/Wi-Fi povezave

2. Vnesite skrbniško geslo, da se prijavite kot skrbnik.
3. Izberite v naslednjem vrstnem redu.
Zavihek **Device Management** > **Periodično čiščenje**
4. Na seznamu izberite možnost.
5. Če izberete **Schedule**, na seznamu izberite uro za izvedbo čiščenja.
6. Kliknite **OK**.

Povezane informacije

- ➔ [“Privzeta vrednost skrbniškega gesla” na strani 17](#)
- ➔ [“Periodično čiščenje:” na strani 206](#)

Upravljanje napajanja tiskalnika z aplikacijo Web Config

Tiskalnik lahko izklopite ali znova zaženete v računalniku z aplikacijo Web Config, tudi če je računalnik oddaljen od tiskalnika.

1. V brskalnik vnesite naslov IP tiskalnika, da odprete Web Config.
Vnesite naslov IP tiskalnika v računalniku, ki ima vzpostavljeno povezavo z istim omrežjem kot tiskalnik.
Naslov IP tiskalnika si lahko ogledate v naslednjem meniju.
Nastavitve > Splošne nastavitve > Nastavitve omrežja > Stanje omrežja > Stanje ožičene LAN/Wi-Fi povezave
2. Vnesite skrbniško geslo, da se prijavite kot skrbnik.
3. Izberite v naslednjem vrstnem redu.
Zavihek **Device Management** > **Power**
4. Izberite **Power Off** ali **Reboot**
5. Kliknite **Execute**.

Povezane informacije

- ➔ [“Privzeta vrednost skrbniškega gesla” na strani 17](#)

Ponastavitev privzetih nastavitev

Izberete lahko nastavitve omrežja ali druge nastavitve, shranjene v tiskalniku, in jih ponastavite na privzete nastavitve.

1. V brskalnik vnesite naslov IP tiskalnika, da odprete Web Config.
Vnesite naslov IP tiskalnika v računalniku, ki ima vzpostavljeno povezavo z istim omrežjem kot tiskalnik.
Naslov IP tiskalnika si lahko ogledate v naslednjem meniju.
Nastavitve > Splošne nastavitve > Nastavitve omrežja > Stanje omrežja > Stanje ožičene LAN/Wi-Fi povezave
2. Vnesite skrbniško geslo, da se prijavite kot skrbnik.
3. Izberite v naslednjem vrstnem redu.
Zavihek **Device Management > Restore Default Settings**
4. Na seznamu izberite možnost.
5. Kliknite **Execute**.
Upoštevajte navodila na zaslonu.

Povezane informacije

➔ [“Privzeta vrednost skrbniškega gesla” na strani 17](#)

Varnostne nastavitve izdelka

Omejitev razpoložljivih funkcij

Registrirate lahko uporabniške račune na tiskalniku, jih povežete s funkcijami in nadzornimi funkcijami, ki jih lahko uporabljajo uporabniki.

Ko v gonilniku tiskalnika registrirate podatke za preverjanje pristnosti, bo omogočeno tiskanje z računalnika. Za več informacij o nastavitvah gonilnika glejte pomoč za gonilnik ali priročnik.

Ustvarjanje uporabniškega računa

Ustvarite uporabniški račun za nadzor dostopa.

1. V brskalnik vnesite naslov IP tiskalnika, da odprete Web Config.
Vnesite naslov IP tiskalnika v računalniku, ki ima vzpostavljeno povezavo z istim omrežjem kot tiskalnik.
Naslov IP tiskalnika si lahko ogledate v naslednjem meniju.
Nastavitve > Splošne nastavitve > Nastavitve omrežja > Stanje omrežja > Stanje ožičene LAN/Wi-Fi povezave
2. Vnesite skrbniško geslo, da se prijavite kot skrbnik.
3. Izberite v naslednjem vrstnem redu.
Zavihek **Product Security > Access Control Settings > User Settings**

4. Kliknite **Add** za številko, ki jo želite registrirati.



Pomembno:

Če tiskalnik uporabljate s sistemom preverjanja pristnosti družbe Epson ali drugih podjetij, registrirajte uporabniško ime nastavitve omejitve od številke 2 do številke 10.

Programska oprema, kot je sistem preverjanja pristnosti, uporablja številko ena, da uporabniško ime ni prikazano na nadzorni plošči tiskalnika.

5. Nastavite posamezen element.

User Name:

Vnesite ime, ki je prikazano na seznam uporabniških imen. Ime mora vsebovati od 1 do 14 črkovno-številskih znakov.

Password:

Vnesite geslo, ki vsebuje od 0 do 20 znakov iz nabora znakov ASCII (0x20–0x7E). Pri inicializaciji gesla pustite to polje prazno.

Select the check box to enable or disable each function.

Izberite funkcijo, katere uporabo dovolite.

6. Kliknite **Apply**.

Vrnite se na seznam uporabniških nastavitvev po določenem času.

Preverite, ali je uporabniško ime, ki ste ga vnesli v polje **User Name**, prikazano in ali se je možnost **Add** spremenil v **Edit**.

Povezane informacije

➔ [“Privzeta vrednost skrbniškega gesla” na strani 17](#)

Urejanje uporabniškega računa

Uredite račun, registriran za nadzor dostopa.

1. V brskalnik vnesite naslov IP tiskalnika, da odprete Web Config.

Vnesite naslov IP tiskalnika v računalniku, ki ima vzpostavljeno povezavo z istim omrežjem kot tiskalnik.

Naslov IP tiskalnika si lahko ogledate v naslednjem meniju.

Nastavitve > Splošne nastavitve > Nastavitve omrežja > Stanje omrežja > Stanje ožičene LAN/Wi-Fi povezave

2. Vnesite skrbniško geslo, da se prijavite kot skrbnik.

3. Izberite v naslednjem vrstnem redu.

Zavihek **Product Security > Access Control Settings > User Settings**

4. Kliknite **Edit** za številko, ki jo želite urediti.

5. Spremenite posamezen element.

6. Kliknite **Apply**.

Vrnite se na seznam uporabniških nastavitvev po določenem času.

Povezane informacije

➔ [“Privzeta vrednost skrbniškega gesla” na strani 17](#)

Brisanje uporabniškega računa

Izbrisate račun, registriran za nadzor dostopa.

1. V brskalnik vnesite naslov IP tiskalnika, da odprete Web Config.

Vnesite naslov IP tiskalnika v računalniku, ki ima vzpostavljeno povezavo z istim omrežjem kot tiskalnik.

Naslov IP tiskalnika si lahko ogledate v naslednjem meniju.

Nastavitve > Splošne nastavitve > Nastavitve omrežja > Stanje omrežja > Stanje ožičene LAN/Wi-Fi povezave

2. Vnesite skrbniško geslo, da se prijavite kot skrbnik.

3. Izberite v naslednjem vrstnem redu.

Zavihek **Product Security > Access Control Settings > User Settings**

4. Kliknite **Edit** za številko, ki jo želite izbrisati.

5. Kliknite **Delete**.



Pomembno:

*Ko kliknete **Delete**, bo uporabniški račun izbrisan brez potrditvenega sporočila. Pri brisanju računa bodite previdni.*

Vrnite se na seznam uporabniških nastavitvev po določenem času.

Povezane informacije

➔ [“Privzeta vrednost skrbniškega gesla” na strani 17](#)

Omogočanje nadzora dostopa

Če omogočite nadzor dostopa, lahko tiskalnik uporablja samo registriran uporabnik.

Opomba:

*Če je omogočena možnost **Access Control Settings**, morate uporabnika obvestiti o podatkih o njegovem računu.*

1. V brskalnik vnesite naslov IP tiskalnika, da odprete Web Config.

Vnesite naslov IP tiskalnika v računalniku, ki ima vzpostavljeno povezavo z istim omrežjem kot tiskalnik.

Naslov IP tiskalnika si lahko ogledate v naslednjem meniju.

Nastavitve > Splošne nastavitve > Nastavitve omrežja > Stanje omrežja > Stanje ožičene LAN/Wi-Fi povezave

2. Vnesite skrbniško geslo, da se prijavite kot skrbnik.
3. Izberite v naslednjem vrstnem redu.
Zavihek **Product Security** > **Access Control Settings** > **Basic**
4. Izberite **Enables Access Control**.
Če omogočite nadzor dostopa in želite tiskati iz pametnih naprav, ki nimajo podatkov za preverjanje pristnosti, izberite **Allow printing and scanning without authentication information from a computer**.
5. Kliknite **OK**.

Povezane informacije

- ➔ [“Privzeta vrednost skrbniškega gesla” na strani 17](#)
- ➔ [“Menijske možnosti za gonilnik tiskalnika” na strani 84](#)

Omejevanje povezav USB

Vmesnik, ki ga uporabljate za povezavo naprave s tiskalnikom, lahko onemogočite. Konfigurirajte nastavitve omejitev, da omejite tiskanje, ki ni izvedeno prek omrežja.

Opomba:

Nastavitve omejitev lahko konfigurirate tudi na nadzorni plošči tiskalnika.

Povezava z računal. preko USB: **Nastavitve** > **Splošne nastavitve** > **Nastavitve tiskalnika** > **Povezava z računal. preko USB**

1. V brskalnik vnesite naslov IP tiskalnika, da odprete Web Config.
Vnesite naslov IP tiskalnika v računalniku, ki ima vzpostavljeno povezavo z istim omrežjem kot tiskalnik.
Naslov IP tiskalnika si lahko ogledate v naslednjem meniju.
Nastavitve > **Splošne nastavitve** > **Nastavitve omrežja** > **Stanje omrežja** > **Stanje ožičene LAN/Wi-Fi povezave**
2. Vnesite skrbniško geslo, da se prijavite kot skrbnik.
3. Izberite v naslednjem vrstnem redu.
Zavihek **Product Security** > **External Interface**
4. Izberite **Disable** za funkcije, ki jih želite nastaviti.
Izberite **Enable**, če želite preklicati nadzor.
PC connection via USB
Uporabo povezave USB lahko omejite v računalniku. Če jo želite omejiti, izberite **Disable**.
5. Kliknite **OK**.
6. Prepričajte se, da onemogočenega ni mogoče uporabiti.
Povezava z računal. preko USB
Če je v računalniku nameščen gonilnik tiskalnika
Priključite tiskalnik na računalnik s kablom USB in se nato prepričajte, da tiskanje s tiskalnikom ni mogoče.

Če gonilnik ni nameščen v računalniku

Windows:

Odprite Upravitelja naprav in ga ne zapirajte, priključite tiskalnik na računalnik s kablom USB in se nato prepričajte, da se vsebina, prikazana v Upravitelju naprav, ne spremeni.

Mac OS:

Priključite tiskalnik na računalnik s kablom USB ter se nato prepričajte, da se tiskalnik ne prikaže, če ga želite dodati v oknu **Tiskalniki in optični bralniki**.

Povezane informacije

➔ [“Privzeta vrednost skrbniškega gesla” na strani 17](#)

Šifriranje gesla

S šifriranjem gesla lahko šifirate zaupne podatke (vsa gesla in zasebne ključe potrdil), shranjene v tiskalniku.

1. V brskalnik vnesite naslov IP tiskalnika, da odprete Web Config.

Vnesite naslov IP tiskalnika v računalniku, ki ima vzpostavljeno povezavo z istim omrežjem kot tiskalnik.

Naslov IP tiskalnika si lahko ogledate v naslednjem meniju.

Nastavitve > Splošne nastavitve > Nastavitve omrežja > Stanje omrežja > Stanje ožičene LAN/Wi-Fi povezave

2. Vnesite skrbniško geslo, da se prijavite kot skrbnik.

3. Izberite v naslednjem vrstnem redu.

Zavihek **Product Security > Password Encryption**

Opomba:

To lahko naredite tudi na nadzorni plošči tiskalnika.

Nastavitve > Splošne nastavitve > Skrbništvo sistema > Varnostne nastavitve > Šifriranje gesla

4. Izberite **ON**, da omogočite šifriranje.

5. Kliknite **OK**.

Povezane informacije

➔ [“Privzeta vrednost skrbniškega gesla” na strani 17](#)

Uporaba funkcije dnevnika nadzora

Omogočite funkcijo dnevnika nadzora ali izvozite podatke dnevnika.

Z rednim preverjanjem dnevnikov nadzora lahko zgodaj odkrijete nepravilno uporabo in sledite morebitnim varnostnim težavam.

1. V brskalnik vnesite naslov IP tiskalnika, da odprete Web Config.

Vnesite naslov IP tiskalnika v računalniku, ki ima vzpostavljeno povezavo z istim omrežjem kot tiskalnik.

Naslov IP tiskalnika si lahko ogledate v naslednjem meniju.

Nastavitve > Splošne nastavitve > Nastavitve omrežja > Stanje omrežja > Stanje ožičene LAN/Wi-Fi povezave

2. Vnesite skrbniško geslo, da se prijavite kot skrbnik.

3. Izberite v naslednjem vrstnem redu.

Zavihek **Product Security > Audit Log**

4. Po potrebi spremenite nastavitve.

Audit log setting

Izberite **ON** in kliknite **OK**, da omogočite to funkcijo.

Opomba:

To lahko naredite tudi na nadzorni plošči tiskalnika.

Nastavitve > Splošne nastavitve > Skrbništvo sistema > Varnostne nastavitve > Preglej vnos

Exports the audit logs to the CSV file.

Kliknite **Export**, če želite izvoziti dnevnik kot datoteko CSV.

Deletes all audit logs.

Kliknite **Delete**, če želite izbrisati vse podatke dnevnika.

Povezane informacije

➔ [“Privzeta vrednost skrbniškega gesla” na strani 17](#)

Omejevanje postopkov, povezanih z datotekami, v jeziku PDL

Ta funkcija zaščiti datoteke pred nepooblaščenimi postopki PDL.

1. V brskalnik vnesite naslov IP tiskalnika, da odprete Web Config.

Vnesite naslov IP tiskalnika v računalniku, ki ima vzpostavljeno povezavo z istim omrežjem kot tiskalnik.

Naslov IP tiskalnika si lahko ogledate v naslednjem meniju.

Nastavitve > Splošne nastavitve > Nastavitve omrežja > Stanje omrežja > Stanje ožičene LAN/Wi-Fi povezave

2. Vnesite skrbniško geslo, da se prijavite kot skrbnik.

3. Izberite v naslednjem vrstnem redu.

Zavihek **Product Security > File Operations from PDL**

4. Nastavi, ali so **File Operations from PDL** dovoljeni.

5. Kliknite **OK**.

Povezane informacije

➔ [“Privzeta vrednost skrbniškega gesla” na strani 17](#)

Spreminjanje skrbniškega gesla z aplikacijo Web Config

Skrbniško geslo lahko nastavite z aplikacijo Web Config.

Sprememba gesla preprečuje nepooblaščen branje ali spreminjanje informacij, shranjenih v napravi, kot so ID, geslo, nastavitve omrežja itd. Zmanjša tudi številna varnostna tveganja, kot so uhajanje informacij v omrežnih okoljih in varnostnih pravilnikih.

1. V brskalnik vnesite naslov IP tiskalnika, da odprete Web Config.

Vnesite naslov IP tiskalnika v računalniku, ki ima vzpostavljeno povezavo z istim omrežjem kot tiskalnik.

Naslov IP tiskalnika si lahko ogledate v naslednjem meniju.

Nastavitve > Splošne nastavitve > Nastavitve omrežja > Stanje omrežja > Stanje ožičene LAN/Wi-Fi povezave

2. Vnesite skrbniško geslo, da se prijavite kot skrbnik.

3. Izberite v naslednjem vrstnem redu.

Zavihek **Product Security > Change Administrator Password**

4. Vnesite trenutno geslo v polje **Current password**.

5. Vnesite novo geslo v polji **New Password** in **Confirm New Password**. Po potrebi vnesite uporabniško ime.

6. Kliknite OK.

Opomba:

Če želite skrbniško geslo ponastaviti na začetno geslo, kliknite **Restore Default Settings** na zaslonu **Change Administrator Password**.

Povezane informacije

➔ [“Privzeta vrednost skrbniškega gesla” na strani 17](#)

Omogočanje preverjanja programa ob zagonu

Če omogočite funkcijo preverjanja programa, tiskalnik ob zagonu izvede preverjanje in preveri, ali so nepooblaščen tretje osebe nedovoljeno posegale v program. Če so zaznane kakršne koli težave, se tiskalnik ne zažene.

1. V brskalnik vnesite naslov IP tiskalnika, da odprete Web Config.

Vnesite naslov IP tiskalnika v računalniku, ki ima vzpostavljeno povezavo z istim omrežjem kot tiskalnik.

Naslov IP tiskalnika si lahko ogledate v naslednjem meniju.

Nastavitve > Splošne nastavitve > Nastavitve omrežja > Stanje omrežja > Stanje ožičene LAN/Wi-Fi povezave

2. Vnesite skrbniško geslo, da se prijavite kot skrbnik.

3. Izberite v naslednjem vrstnem redu.

Zavihek **Product Security > Program Verification on Start Up**

Opomba:

To lahko naredite tudi na nadzorni plošči tiskalnika.

Nastavitve > Splošne nastavitve > Skrbništvo sistema > Varnostne nastavitve > Preverjanje programa ob zagonu

4. Izberite **ON**, da omogočite **Program Verification on Start Up**.
5. Kliknite **OK**.

Povezane informacije

➔ [“Privzeta vrednost skrbniškega gesla” na strani 17](#)

Varnostne nastavitve omrežja

Upravljanje s protokoli

Za tiskanje lahko uporabite raznovrstne poti in protokole.

Nenamerna varnostna tveganja lahko zmanjšate z omejevanjem tiskanja z določenih poti ali upravljanjem razpoložljivih funkcij.

Upoštevajte navodila v nadaljevanju za konfiguracijo nastavitve protokola.

1. V brskalnik vnesite naslov IP tiskalnika, da odprete Web Config.
Vnesite naslov IP tiskalnika v računalniku, ki ima vzpostavljeno povezavo z istim omrežjem kot tiskalnik.
Naslov IP tiskalnika si lahko ogledate v naslednjem meniju.
Nastavitve > Splošne nastavitve > Nastavitve omrežja > Stanje omrežja > Stanje ožičene LAN/Wi-Fi povezave
2. Vnesite skrbniško geslo, da se prijavite kot skrbnik.
3. Izberite v naslednjem vrstnem redu.
Zavihek **Network Security > Protocol**
4. Konfigurirajte posamezen element.
5. Kliknite **Next**.
6. Kliknite **OK**.
Nastavitve so zdaj uporabljene v tiskalniku.

Povezane informacije

- ➔ [“Privzeta vrednost skrbniškega gesla” na strani 17](#)
- ➔ [“Protokoli, ki jih lahko omogočite ali onemogočite” na strani 253](#)
- ➔ [“Elementi nastavitve protokola” na strani 253](#)

Protokoli, ki jih lahko omogočite ali onemogočite

Protokol	Opis
Bonjour Settings	Izberite, ali želite uporabljati protokol Bonjour. Bonjour se uporablja za iskanje naprav, tiskanje in druga opravila.
iBeacon Settings	Funkcijo prenosa prek protokola iBeacon lahko omogočite ali onemogočite. Če je ta funkcija omogočena, lahko tiskalnik poiščete v napravah, ki podpirajo iBeacon.
SLP Settings	Funkcijo SLP lahko omogočite ali onemogočite. SLP se uporablja za iskanje v omrežju v aplikaciji EpsonNet Config.
WSD Settings	Funkcijo WSD lahko omogočite ali onemogočite. Če je ta funkcija omogočena, lahko dodate naprave WSD in tiskate prek vrat WSD.
LLTD Settings	Funkcijo LLTD lahko omogočite ali onemogočite. Če je ta funkcija omogočena, je prikazana na zemljevidu omrežja sistema Windows.
LLMNR Settings	Funkcijo LLMNR lahko omogočite ali onemogočite. Če je ta funkcija omogočena, lahko uporabite razrešitev imena brez sistema NetBIOS, tudi če ne morete uporabiti sistema DNS.
LPR Settings	Izberite, ali dovolite tiskanje prek vrat LPR. Če je ta funkcija omogočena, lahko tiskate prek vrat LPR.
RAW(Port9100) Settings	Izberite, ali dovolite tiskanje prek vrat RAW (vrata 9100). Če je ta funkcija omogočena, lahko tiskate prek vrat RAW (vrata 9100).
RAW(Custom Port) Settings	Izberite, ali dovolite tiskanje prek vrat RAW (vrata po meri). Če je ta funkcija omogočena, lahko tiskate prek vrat RAW (vrata po meri).
IPP Settings	Funkcijo IPP lahko omogočite ali onemogočite. Če je ta možnost omogočena, boste lahko tiskali prek interneta. Prikaže se tudi med iskanjem naprav v omrežju.
FTP Settings	Izberite, ali dovolite tiskanje prek vrat FTP. Če je ta funkcija omogočena, lahko tiskate prek strežnika FTP.
SNMPv1/v2c Settings	Izberite, ali želite omogočiti protokol SNMPv1/v2c. Ta protokol se uporablja za nastavitvev naprav, nadzorovanje itd.
SNMPv3 Settings	Izberite, ali želite omogočiti protokol SNMPv3. Ta protokol se uporablja za nastavitvev šifriranih naprav, nadzorovanje itd.

Povezane informacije

- ➔ [“Upravljanje s protokoli” na strani 252](#)
- ➔ [“Elementi nastavitve protokola” na strani 253](#)

Elementi nastavitve protokola

Bonjour Settings

Elementi	Vrednost nastavitve in opis
Use Bonjour	To možnost izberite za iskanje naprav ali uporabo naprav s protokolom Bonjour.
Bonjour Name	Prikaže ime za Bonjour.

Elementi	Vrednost nastavitve in opis
Bonjour Service Name	Prikaže ime storitve Bonjour.
Location	Prikaže ime mesta Bonjour.
Top Priority Protocol	Izberite protokol z najvišjo prioriteto za tiskanje Bonjour.
Wide-Area Bonjour	Nastavite, ali želite uporabljati Wide-Area Bonjour.

iBeacon Settings

Elementi	Vrednost nastavitve in opis
Enable iBeacon Transmission	To možnost izberite, da omogočite funkcijo prenosa prek protokola iBeacon.

SLP Settings

Elementi	Vrednost nastavitve in opis
Enable SLP	To možnost izberite, da omogočite funkcijo SLP. Ta možnost se uporablja na primer za iskanje omrežij v aplikaciji EpsonNet Config.

WSD Settings

Elementi	Vrednost nastavitve in opis
Enable WSD	To možnost izberite, če želite omogočiti dodajanje naprav prek vrat WSD in tiskanje branje prek vrat WSD. Če ne želite, da ta izdelek išče naprave, onemogočite ta element in onemogočite element Enable IPP .
Printing Timeout (sec)	Vnesite vrednost časovne omejitve za tiskanje prek vrat WSD med 3 in 3600 sekundami.
Device Name	Prikaže ime naprave WSD.
Location	Prikaže ime mesta WSD.

LLTD Settings

Elementi	Vrednost nastavitve in opis
Enable LLTD	To možnost izberite, da omogočite LLTD. Tiskalnik je prikazan na zemljevidu omrežja Windows.
Device Name	Prikaže ime naprave LLTD.

LLMNR Settings

Elementi	Vrednost nastavitve in opis
Enable LLMNR	To možnost izberite, da omogočite LLMNR. Razrešitev imena lahko uporabite brez NetBIOS, tudi če ne morete uporabiti DNS.

LPR Settings

Elementi	Vrednost nastavitve in opis
Allow LPR Port Printing	To možnost izberite, da dovolite tiskanje prek vrat LPR.
Printing Timeout (sec)	Vnesite vrednost časovne omejitve za tiskanje prek vrat LPR med 0 in 3600 sekundami. Če ne želite časovne omejitve, vnesite 0.

RAW(Port9100) Settings

Elementi	Vrednost nastavitve in opis
Allow RAW(Port9100) Printing	To možnost izberite, da dovolite tiskanje prek vrat RAW (vrata 9100).
Printing Timeout (sec)	Vnesite vrednost časovne omejitve za tiskanje prek vrat RAW (vrata 9100) med 0 in 3600 sekundami. Če ne želite časovne omejitve, vnesite 0.

RAW(Custom Port) Settings

Elementi	Vrednost nastavitve in opis
Allow RAW(Custom Port) Printing	To možnost izberite, da dovolite tiskanje prek vrat RAW (vrata po meri).
Port Number	Vnesite številko vrat za tiskanje prek vrat RAW med 1024 in 65535 (razen za 9100, 1865, 2968).
Printing Timeout (sec)	Vnesite vrednost časovne omejitve za tiskanje prek vrat RAW (vrata po meri) med 0 in 3600 sekundami. Če ne želite časovne omejitve, vnesite 0.

IPP Settings

Elementi	Vrednost nastavitve in opis
Enable IPP	To možnost izberite, da omogočite komunikacijo IPP. Če je ta možnost omogočena, boste lahko tiskali prek interneta. Prikaže se tudi med iskanjem naprav v omrežju. Prikazani so samo tiskalniki, ki podpirajo IPP.
Allow Non-secure Communication	Izberite Allowed , da tiskalniku omogočite komunikacijo brez kakršnih koli varnostnih ukrepov (IPP).
Communication Timeout (sec)	Vnesite vrednost časovne omejitve za tiskanje prek vrat IPP med 0 in 3600 sekundami.

Elementi	Vrednost nastavitve in opis
Require PIN Code when using IPP printing	Izberite, ali je treba pri tiskanju IPP vnesti kodo PIN. Če izberete Yes , tiskalna opravila IPP brez kod PIN niso shranjena v tiskalnik.
URL (omrežje)	Prikaže URL-je IPP (http in https), ko ima tiskalnik vzpostavljeno povezavo z omrežjem. URL je skupna vrednost naslova IP, številke vrat in imena IPP tiskalnika.
URL (Wi-Fi Direct)	Prikaže URL-je za IPP (http in https), ko ima tiskalnik vzpostavljeno povezavo z omrežjem Wi-Fi Direct. URL je skupna vrednost naslova IP, številke vrat in imena IPP tiskalnika.
Printer Name	Prikaže ime tiskalnika IPP.
Location	Prikaže mesto IPP.

FTP Settings

Elementi	Vrednost nastavitve in opis
Enable FTP Server	To možnost izberite, da omogočite tiskanje FTP. Prikazani so samo tiskalniki, ki podpirajo tiskanje prek strežnika FTP.
Communication Timeout (sec)	Vnesite vrednost časovne omejitve komunikacije prek FTP med 0 in 3600 sekundami. Če ne želite časovne omejitve, vnesite 0.

SNMPv1/v2c Settings

Elementi	Vrednost nastavitve in opis
Enable SNMPv1	Če je to polje potrjeno, je omogočena možnost SNMPv1.
Enable SNMPv2c	Če je to polje potrjeno, je omogočena možnost SNMPv2c.
Access Authority	Nastavite dovoljenje za dostop, če je omogočen protokol SNMPv1/v2c. Izberite Read Only ali Read/Write .
Community Name (Read Only)	Vnesite od 0 do 32 znakov ASCII (0x20 do 0x7E).
Community Name (Read/Write)	Vnesite od 0 do 32 znakov ASCII (0x20 do 0x7E).
Allow access from Epson tools	Izberite, ali orodja Epson, kot je Epson Device Admin, lahko zapisujejo informacije.

SNMPv3 Settings

Elementi	Vrednost nastavitve in opis
Enable SNMPv3	Če je to polje potrjeno, je omogočen protokol SNMPv3.
User Name	Vnesite od 1 do 32 znakov 1-bajtnih znakov.
Authentication Settings	

Elementi		Vrednost nastavitve in opis
	Algorithm	Izberite algoritem za preverjanje pristnosti za SNMPv3.
	Password	Vnesite geslo za preverjanje pristnosti za SNMPv3. Vnesite od 8 do 32 znakov iz nabora znakov ASCII (0x20–0x7E). Če tega ne želite nastaviti, ne izpolnite polja.
	Confirm Password	Vnesite geslo, ki ste ga konfigurirali, da ga potrdite.
Encryption Settings		
	Algorithm	Izberite algoritem za šifriranje za SNMPv3.
	Password	Vnesite geslo za šifriranje za SNMPv3. Vnesite od 8 do 32 znakov iz nabora znakov ASCII (0x20–0x7E). Če tega ne želite nastaviti, ne izpolnite polja.
	Confirm Password	Vnesite geslo, ki ste ga konfigurirali, da ga potrdite.
Context Name		Vnesete lahko največ 32 znakov iz nabora znakov Unicode (UTF-8). Če tega ne želite nastaviti, ne izpolnite polja. Število znakov, ki jih lahko vnesete, je odvisno od jezika.

Povezane informacije

- ➔ [“Upravljanje s protokoli” na strani 252](#)
- ➔ [“Protokoli, ki jih lahko omogočite ali onemogočite” na strani 253](#)

Uporaba digitalnega potrdila

O digitalnem potrdilu

CA-signed Certificate

Ta certifikat je podpisal overitelj digitalnih potrdil. Certifikat lahko pridobite, da ga predložite overitelju. To potrdilo potrjuje, da se tiskalnik uporablja za komunikacijo SSL/TLS, tako da lahko zagotovite varno podatkovno komunikacijo.

Kadar se uporablja za komunikacijo SSL/TLS, se uporabi kot strežniško potrdilo.

Kadar se uporablja za filtriranje naslovov IPsec/IP ali komunikacijo IEEE 802.1x, se uporablja kot odjemalsko potrdilo.

Potrdilo s podpisom overitelja digitalnih potrdil

To potrdilo je del verige CA-signed Certificate in se imenuje tudi vmesno potrdilo s podpisom overitelja digitalnih potrdil. Spletni brskalnik ga uporablja za preverjanje veljavnosti poti potrdila tiskalnika, kadar dostopate do strežnika druge osebe ali Web Config.

Za potrdilo s podpisom overitelja digitalnih potrdil nastavite, kdaj naj se izvede preverjanje veljavnosti strežniškega potrdila, do katerega dostopate s tiskalnika. Za tiskalniku nastavite potrjevanje poti CA-signed Certificate za povezavo SSL/TLS.

Potrdilo s podpisom overitelja digitalnih potrdil za tiskalnik dobite pri overitelju digitalnih potrdil, ki je izdal potrdilo.

Potrdilo s podpisom overitelja digitalnih potrdil, ki se uporablja za preverjanje veljavnosti strežnika druge osebe, lahko pridobite pri overitelju digitalnih potrdil, ki je izdal potrdilo CA-signed Certificate za drug strežnik.

Self-signed Certificate

To je potrdilo, ki ga tiskalnik podpiše in izda sam. Imenuje se tudi korensko potrdilo. Ker izdajatelj potrdilo izda sam sebi, to ni zanesljivo in ne preprečuje poosebljanja.

Uporabite ga pri varnostnih nastavitvah in izvajanju enostavne komunikacije SSL/TLS brez potrdila CA-signed Certificate.

Če uporabljate takšno potrdilo za komunikacijo SSL/TLS, se v spletnem brskalniku lahko pojavi varnostno opozorilo, ker to potrdilo v brskalniku ni registrirano. Potrdilo Self-signed Certificate lahko uporabljate samo za komunikacijo SSL/TLS.

Povezane informacije

➔ [“Posodobitev samopodpisanega potrdila” na strani 262](#)

➔ [“Konfiguriranje CA Certificate” na strani 263](#)

Konfiguriranje CA-signed Certificate

Pridobivanje potrdila s podpisom overitelja digitalnih potrdil

Če želite pridobiti potrdilo s podpisom overitelja digitalnih potrdil, ustvarite zahtevo za podpis potrdila (CSR) in jo pošljite overitelju digitalnih potrdil. Zahtevo CSR lahko ustvarite z aplikacijo Web Config in računalnikom.

Upoštevajte navodila za ustvarjanje zahteve CSR in pridobite potrdila s podpisom overitelja digitalnih potrdil z aplikacijo Web Config. Če ustvarite zahtevo CSR z aplikacijo Web Config, je potrdilo v obliki zapisa PEM/DER.

1. V brskalnik vnesite naslov IP tiskalnika, da odprete Web Config.

Vnesite naslov IP tiskalnika v računalniku, ki ima vzpostavljeno povezavo z istim omrežjem kot tiskalnik.

Naslov IP tiskalnika si lahko ogledate v naslednjem meniju.

Nastavitve > Splošne nastavitve > Nastavitve omrežja > Stanje omrežja > Stanje ožičene LAN/Wi-Fi povezave

2. Vnesite skrbniško geslo, da se prijavite kot skrbnik.

3. Izberite v naslednjem vrstnem redu.

Zavihek Network Security. > SSL/TLS > Certificate ali IPsec/IP Filtering > Client Certificate ali IEEE802.1X > Client Certificate

Pridobite lahko isto potrdilo in ga uporabljate na splošno ne glede na to, katero možnost izberete.

4. Kliknite **Generate** za CSR.

Odpre se stran za ustvarjanje zahteve CSR.

5. Vnesite vrednost za vsak element.

Opomba:

Dolžina ključa in okrajšave, ki so na voljo, se razlikujejo glede na overitelja digitalnih potrdil. Ustvarite zahtevo v skladu s pravili posameznega overitelja digitalnih potrdil.

6. Kliknite **OK**.

Prikaže se sporočilo o dokončanju.

7. Izberite zavihek **Network Security**. Nato izberite **SSL/TLS > Certificate** ali **IPsec/IP Filtering > Client Certificate** ali **IEEE802.1X > Client Certificate**.

8. Kliknite enega od gumbov za prenos zahteve **CSR** v skladu z določeno obliko zapisa posameznega overitelja, da prenesete zahtevo CSR v računalnik.



Pomembno:

Zahteve CSR ne ustvarite znova. V nasprotnem primeru morda ne boste mogli uvoziti izdanega CA-signed Certificate.

9. Pošljite CSR overitelju in pridobite CA-signed Certificate.

Upoštevajte pravila vsakega overitelja glede načina pošiljanja in oblike.

10. Shranite izdano CA-signed Certificate v računalnik, ki je priključen na tiskalnik.

Pridobivanje CA-signed Certificate je končano, ko shranite potrdilo na ciljno mesto.

Povezane informacije

➔ [“Privzeta vrednost skrbniškega gesla” na strani 17](#)

Elementi nastavitvev CSR

Elementi	Nastavitve in razlaga
Key Length	Izberite dolžino ključa za zahtevo CSR.
Common Name	Izbirate lahko med 1 in 128 znaki. Če je to naslov IP, naj bo statični naslov IP. Vnesete lahko 1 do 5 naslovov IPv4, IPv6, imen gostiteljev in popolnoma določenih imen domene (FQDN) ter jih ločite z vejicami. Prvi element se shrani v skupno ime, ostali pa se shranijo v polje vzdevka za predmet potrdila. Primer: Naslov IP tiskalnika: 192.0.2.123, ime tiskalnika: EPSONA1B2C3 Common Name: EPSONA1B2C3,EPSONA1B2C3.local,192.0.2.123
Organization/ Organizational Unit/ Locality/ State/Province	Vnesete lahko od 0 do 64 znakov v obliki ASCII (0x20–0x7E). Razlikovalna imena lahko ločite z vejicami.
Country	Vnesite šifro države z dvomestno številko, ki je določena z ISO-3166.

Elementi	Nastavitve in razlaga
Sender's Email Address	Vnesete lahko pošiljatelj e-poštni naslov za nastavitve poštnega strežnika. Vnesite isti e-poštni naslov, ki je naveden v polju Sender's Email Address na zavihku Network > Email Server > Basic .

Povezane informacije

➔ [“Pridobivanje potrdila s podpisom overitelja digitalnih potrdil” na strani 258](#)

Uvoz potrdila s podpisom overitelja digitalnih potrdil

Uvozite pridobljeno CA-signed Certificate v tiskalnik.



Pomembno:

- Prepričajte se, da sta datum in ura v tiskalniku pravilno nastavljena. Potrdilo morda ni veljavno.
- Če pridobite potrdilo z zahtevo CSR, ki je bila ustvarjena z aplikacijo Web Config, lahko potrdilo uvozite enkrat.

1. V brskalnik vnesite naslov IP tiskalnika, da odprete Web Config.
Vnesite naslov IP tiskalnika v računalniku, ki ima vzpostavljeno povezavo z istim omrežjem kot tiskalnik.
Naslov IP tiskalnika si lahko ogledate v naslednjem meniju.
Nastavitve > Splošne nastavitve > Nastavitve omrežja > Stanje omrežja > Stanje ožičene LAN/Wi-Fi povezave
2. Vnesite skrbniško geslo, da se prijavite kot skrbnik.
3. Izberite v naslednjem vrstnem redu.
Zavihek **Network Security**. > **SSL/TLS > Certificate**, ali **IPsec/IP Filtering > Client Certificate** ali **IEEE802.1X**
4. Kliknite **Import**.
Odpre se stran za uvoz potrdila.
5. Vnesite vrednost za vsak element. Nastavite **CA Certificate 1** in **CA Certificate 2** pri preverjanju poti potrdila v spletnem brskalniku, ki dostopa do tiskalnika.
Zahtevani nastavitve se lahko razlikujejo glede na to, kje ustvarite zahtevo CSR, in glede na obliko zapisa datoteke s potrdilom. Vnesite vrednosti za zahtevane elemente v skladu s tem.
 - Potrdilo v obliki zapisa PEM/DER, pridobljeno iz aplikacije Web Config
 - Private Key:** ne konfigurirajte, ker tiskalnik vsebuje zasebni ključ.
 - Password:** ne konfigurirajte.
 - CA Certificate 1/CA Certificate 2:** izbirno
 - Potrdilo v obliki zapisa PEM/DER, pridobljeno iz računalnika
 - Private Key:** nastavite.
 - Password:** ne konfigurirajte.
 - CA Certificate 1/CA Certificate 2:** izbirno

- Potrdilo v obliki zapisa PKCS#12, pridobljeno iz računalnika
 - Private Key:** ne konfigurirajte.
 - Password:** izbirno
 - CA Certificate 1/CA Certificate 2:** ne konfigurirajte.

6. Kliknite **OK**.

Prikaže se sporočilo o dokončanju.

Opomba:

Kliknite **Confirm**, da preverite informacije o potrdilu.

Povezane informacije

- ➔ [“Privzeta vrednost skrbniškega gesla” na strani 17](#)
- ➔ [“Brisanje potrdila s podpisom overitelja digitalnih potrdil” na strani 261](#)

Elementi nastavitvev za uvoz potrdila s podpisom overitelja digitalnih potrdil

Elementi	Nastavitve in razlaga
Server Certificate ali Client Certificate	Izberite obliko zapisa potrdila. Za povezavo SSL/TLS je prikazana možnost Server Certificate. Za filtriranje naslovov IPsec/IP ali IEEE 802.1X je prikazana možnost Client Certificate.
Private Key	Če pridobite potrdilo v obliki zapisa PEM/DER z uporabo zahteve CSR, ustvarjene v računalniku, navedite datoteko z zasebnim ključem, ki ustreza potrdilu.
Password	Če je oblika zapisa datoteke Certificate with Private Key (PKCS#12) , vnesite geslo za šifriranje zasebnega ključa, ki ga nastavite ob pridobitvi potrdila.
CA Certificate 1	Če je oblika zapisa potrdila Certificate (PEM/DER) , uvozite potrdilo overitelja digitalnih potrdil, ki izdaja CA-signed Certificate, uporabljeno kot potrdilo strežnika. Po potrebi navedite datoteko.
CA Certificate 2	Če je oblika zapisa potrdila Certificate (PEM/DER) , uvozite potrdilo overitelja digitalnih potrdil, ki izdaja CA Certificate 1. Po potrebi navedite datoteko.

Povezane informacije

- ➔ [“Uvoz potrdila s podpisom overitelja digitalnih potrdil” na strani 260](#)

Brisanje potrdila s podpisom overitelja digitalnih potrdil

Uvoženo potrdilo lahko izbrišete, če je potrdilo poteklo ali če šifrirane povezave ne potrebujete več.



Pomembno:

Če pridobite potrdilo z uporabo zahteve CSR, ustvarjeno z aplikacijo Web Config, izbrisanega potrdila ni več mogoče uvoziti. V takem primeru ustvarite CSR in znova pridobite potrdilo.

1. V brskalnik vnesite naslov IP tiskalnika, da odprete Web Config.
Vnesite naslov IP tiskalnika v računalniku, ki ima vzpostavljeno povezavo z istim omrežjem kot tiskalnik.
Naslov IP tiskalnika si lahko ogledate v naslednjem meniju.
Nastavitve > Splošne nastavitve > Nastavitve omrežja > Stanje omrežja > Stanje ožičene LAN/Wi-Fi povezave
2. Vnesite skrbniško geslo, da se prijavite kot skrbnik.
3. Izberite v naslednjem vrstnem redu.
Zavihek **Network Security**.
4. Izberite eno od teh možnosti:
 - SSL/TLS > Certificate**
 - IPsec/IP Filtering > Client Certificate**
 - IEEE802.1X > Client Certificate**
5. Kliknite **Delete**.
6. Potrdite izbris potrdila in prikazano sporočilo.

Povezane informacije

➔ [“Privzeta vrednost skrbniškega gesla” na strani 17](#)

Posodobitev samopodpisanega potrdila

Self-signed Certificate izdaja tiskalnik, zato ga lahko posodobite, ko poteče ali ko se opisana vsebina spremeni.

1. V brskalnik vnesite naslov IP tiskalnika, da odprete Web Config.
Vnesite naslov IP tiskalnika v računalniku, ki ima vzpostavljeno povezavo z istim omrežjem kot tiskalnik.
Naslov IP tiskalnika si lahko ogledate v naslednjem meniju.
Nastavitve > Splošne nastavitve > Nastavitve omrežja > Stanje omrežja > Stanje ožičene LAN/Wi-Fi povezave
2. Vnesite skrbniško geslo, da se prijavite kot skrbnik.
3. Izberite v naslednjem vrstnem redu.
Zavihek **Network Security > SSL/TLS > Certificate**
4. Kliknite **Update**.
5. Izpolnite polje **Common Name**.
Vnesete lahko največ 5 naslovov IPv4, naslovov IPv6, imen gostiteljev in popolnoma določenih imen domene, ki morajo vsebovati od 1 do 128 znakov in biti ločeni z vejicami. Prvi parameter je shranjen v skupno ime, drugi pa so shranjeni v polje vzdevka za zadevo potrdila.
Primer:
Naslov IP tiskalnika: 192.0.2.123, ime tiskalnika: EPSONA1B2C3

Skupno ime: EPSONA1B2C3,EPSONA1B2C3.local,192.0.2.123

6. Določite obdobje veljavnosti potrdila.

7. Kliknite **Next**.

Prikaže se potrditveno sporočilo.

8. Kliknite **OK**.

Tiskalnik je posodobljen.

Opomba:

Podatke potrdila si lahko ogledate tako, da izberete zavihek **Network Security > SSL/TLS > Certificate > Self-signed Certificate** in kliknete **Confirm**.

Povezane informacije

➔ [“Privzeta vrednost skrbniškega gesla” na strani 17](#)

Konfiguriranje CA Certificate

Če nastavite CA Certificate, lahko preverite veljavnost poti do potrdila overitelja digitalnih potrdil strežnika, ki ga uporablja tiskalnik. S tem lahko preprečite lažno predstavljanje.

CA Certificate lahko pridobite pri overitelju digitalnih potrdil, ki izdaja CA-signed Certificate.

Uvoz CA Certificate

Uvozite CA Certificate v tiskalnik.

1. V brskalnik vnesite naslov IP tiskalnika, da odprete Web Config.

Vnesite naslov IP tiskalnika v računalniku, ki ima vzpostavljeno povezavo z istim omrežjem kot tiskalnik.

Naslov IP tiskalnika si lahko ogledate v naslednjem meniju.

Nastavitve > Splošne nastavitve > Nastavitve omrežja > Stanje omrežja > Stanje ožičene LAN/Wi-Fi povezave

2. Vnesite skrbniško geslo, da se prijavite kot skrbnik.

3. Izberite v naslednjem vrstnem redu.

Zavihek **Network Security > CA Certificate**

4. Kliknite **Import**.

5. Izberite CA Certificate, ki ga želite uvoziti.

6. Kliknite **OK**.

Po končanem uvozu se vrnete na zaslon **CA Certificate** in prikaže se uvoženo CA Certificate.

Povezane informacije

➔ [“Privzeta vrednost skrbniškega gesla” na strani 17](#)

Brisanje CA Certificate

Uvoženo CA Certificate lahko izbrišete.

1. V brskalnik vnesite naslov IP tiskalnika, da odprete Web Config.
Vnesite naslov IP tiskalnika v računalniku, ki ima vzpostavljeno povezavo z istim omrežjem kot tiskalnik.
Naslov IP tiskalnika si lahko ogledate v naslednjem meniju.
Nastavitve > Splošne nastavitve > Nastavitve omrežja > Stanje omrežja > Stanje ožičene LAN/Wi-Fi povezave
2. Vnesite skrbniško geslo, da se prijavite kot skrbnik.
3. Izberite v naslednjem vrstnem redu.
Zavihek **Network Security > CA Certificate**
4. Kliknite **Delete** ob CA Certificate, ki ga želite izbrisati.
5. Potrdite izbris potrdila in prikazano sporočilo.
6. Kliknite **Reboot Network** in se prepričajte, da izbrisano potrdilo overitelja digitalnih potrdil ni prikazano na posodobljenem zaslonu.

Povezane informacije

➔ [“Privzeta vrednost skrbniškega gesla” na strani 17](#)

Komunikacija SSL/TLS s tiskalnikom

Ko s komunikacijo SSL/TLS (Secure Sockets Layer/Transport Layer Security) tiskalnika nastavite digitalno potrdilo strežnika, lahko šifirate komunikacijsko pot med računalnikoma. To naredite, če želite onemogočiti oddaljeni in nepooblaščen dostop.

Konfiguriranje osnovnih nastavitve povezave SSL/TLS

Če tiskalnik podpira funkcijo strežnika HTTPS, lahko uporabljate komunikacijo SSL/TLS za šifriranje komunikacij. Tiskalnik lahko konfigurirate in ga upravljate z aplikacijo Web Config ter hkrati zagotovite varnost.

Konfigurirajte moč šifriranja in funkcijo preusmeritve.

1. V brskalnik vnesite naslov IP tiskalnika, da odprete Web Config.
Vnesite naslov IP tiskalnika v računalniku, ki ima vzpostavljeno povezavo z istim omrežjem kot tiskalnik.
Naslov IP tiskalnika si lahko ogledate v naslednjem meniju.
Nastavitve > Splošne nastavitve > Nastavitve omrežja > Stanje omrežja > Stanje ožičene LAN/Wi-Fi povezave
2. Vnesite skrbniško geslo, da se prijavite kot skrbnik.
3. Izberite v naslednjem vrstnem redu.
Zavihek **Network Security > SSL/TLS > Basic**

4. Izberite vrednost za vsak element.

Encryption Strength

Izberite raven moči šifriranja.

Redirect HTTP to HTTPS

Izberite »Omogoči« ali »Onemogoči«. Privzeta vrednost je Enable.

TLS 1.0

Izberite »Omogoči« ali »Onemogoči«. Privzeta vrednost je Disable.

TLS.1.1

Izberite »Omogoči« ali »Onemogoči«. Privzeta vrednost je Disable.

TLS.1.2

Izberite »Omogoči« ali »Onemogoči«. Privzeta vrednost je Enable.

5. Kliknite **Next**.

Prikaže se potrditveno sporočilo.

6. Kliknite **OK**.

Tiskalnik je posodobljen.

Konfiguriranje strežniškega potrdila za tiskalnik

1. V brskalnik vnesite naslov IP tiskalnika, da odprete Web Config.

Vnesite naslov IP tiskalnika v računalniku, ki ima vzpostavljeno povezavo z istim omrežjem kot tiskalnik.

Naslov IP tiskalnika si lahko ogledate v naslednjem meniju.

Nastavitve > Splošne nastavitve > Nastavitve omrežja > Stanje omrežja > Stanje ožičene LAN/Wi-Fi povezave

2. Vnesite skrbniško geslo, da se prijavite kot skrbnik.

3. Izberite v naslednjem vrstnem redu.

Zavihek **Network Security > SSL/TLS > Certificate**

4. V polju **Server Certificate** izberite potrdilo, ki ga želite uporabiti.

Self-signed Certificate

Tiskalnik je ustvaril samopodpisano potrdilo. Če niste pridobili potrdila s podpisom overitelja digitalnih potrdil, izberite to možnost.

CA-signed Certificate

Če ste vnaprej pridobili in uvozili potrdilo s podpisom overitelja digitalnih potrdil, lahko izberete to možnost.

5. Kliknite **Next**.

Prikaže se potrditveno sporočilo.

6. Kliknite **OK**.

Tiskalnik je posodobljen.

Povezane informacije

- ➔ [“Privzeta vrednost skrbniškega gesla” na strani 17](#)
- ➔ [“Konfiguriranje CA-signed Certificate” na strani 258](#)
- ➔ [“Posodobitev samopodpisanega potrdila” na strani 262](#)

Šifrirana komunikacija s filtriranjem IPsec/IP

O aplikaciji IPsec/IP Filtering

Promet lahko s funkcijo filtriranja IPsec/IP filtrirate glede na naslove IP, storitve in vrata. Z združenjem filtriranja lahko konfigurirate, da tiskalnik sprejme ali blokira določene odjemalce in določene podatke. Dodatno pa lahko še izboljšate varnostno raven z uporabo IPsec.

Opomba:

IPsec podpirajo računalniki, v katerih je nameščen sistem Windows Vista ali novejša različica oziroma sistem Windows Server 2008 ali novejša različica.

Konfiguriranje privzetega pravilnika

Za filtriranje prometa konfigurirajte privzeti pravilnik. Privzeti pravilnik je uporabljen za vsakega uporabnika ali skupino, ki ima vzpostavljeno povezavo s tiskalnikom. Za podrobnejši nadzor nad uporabniki in skupinami uporabnikov konfigurirajte pravilnike skupine.

1. V brskalnik vnesite naslov IP tiskalnika, da odprete Web Config.

Vnesite naslov IP tiskalnika v računalniku, ki ima vzpostavljeno povezavo z istim omrežjem kot tiskalnik.

Naslov IP tiskalnika si lahko ogledate v naslednjem meniju.

Nastavitve > Splošne nastavitve > Nastavitve omrežja > Stanje omrežja > Stanje ožičene LAN/Wi-Fi povezave

2. Vnesite skrbniško geslo, da se prijavite kot skrbnik.

3. Izberite v naslednjem vrstnem redu.

Zavihek **Network Security > IPsec/IP Filtering > Basic**

4. Vnesite vrednost za vsak element.

5. Kliknite **Next**.

Prikaže se potrditveno sporočilo.

6. Kliknite **OK**.

Tiskalnik je posodobljen.

Povezane informacije

- ➔ [“Privzeta vrednost skrbniškega gesla” na strani 17](#)

Elementi nastavitve Default Policy

Default Policy

Elementi	Nastavitve in razlaga
IPsec/IP Filtering	Funkcijo filtriranja naslovov IPsec/IP lahko omogočite ali onemogočite.

Access Control

Konfigurirajte način nadzora za promet paketov IP.

Elementi	Nastavitve in razlaga
Permit Access	To možnost izberite, da omogočite prehod konfiguriranih paketov IP.
Refuse Access	To možnost izberite, da preprečite prehod konfiguriranih paketov IP.
IPsec	To možnost izberite, da omogočite prehod konfiguriranih paketov IPsec.

IKE Version

Izberite **IKEv1** ali **IKEv2** za **IKE Version**. Izberite en element glede na napravo, s katero je povezan tiskalnik.

IKEv1

Če za različico **IKE Version** izberete **IKEv1**, se prikažejo ti elementi.

Elementi	Nastavitve in razlaga
Authentication Method	Če želite izbrati Certificate , morate vnaprej pridobiti in uvoziti potrdilo s podpisom overitelja digitalnih potrdil.
Pre-Shared Key	Če izberete Pre-Shared Key za Authentication Method , vnesite ključ v predhodni skupni rabi, ki vsebuje od 1 do 127 znakov.
Confirm Pre-Shared Key	Vnesite ključ, ki ste ga konfigurirali, da ga potrdite.

IKEv2

Če za različico **IKE Version** izberete **IKEv2**, se prikažejo ti elementi.

Elementi	Nastavitve in razlaga	
Local	Authentication Method	Če želite izbrati Certificate , morate vnaprej pridobiti in uvoziti potrdilo s podpisom overitelja digitalnih potrdil.
	ID Type	Če za Authentication Method izberete Pre-Shared Key , izberite vrsto ID-ja za tiskalnik.
	ID	Vnesite ID tiskalnika, ki se ujema z vrsto ID-ja. Za prvi znake ne smete uporabiti znakov @, # in =. Distinguished Name: vnesite 1 do 255 1-bajtnih znakov ASCII (0x20 do 0x7E). Dodati morate znak =. IP Address: vnesite ga v obliki zapisa IPv4 ali IPv6. FQDN: vnesite kombinacijo od 1 do 255 znakov A–Z, a–z, 0–9, - in pike (.). Email Address: vnesite 1 do 255 1-bajtnih znakov ASCII (0x20 do 0x7E). Dodati morate znak @. Key ID: vnesite 1 do 255 1-bajtnih znakov ASCII (0x20 do 0x7E).
	Pre-Shared Key	Če izberete Pre-Shared Key za Authentication Method , vnesite ključ v predhodni skupni rabi, ki vsebuje od 1 do 127 znakov.
	Confirm Pre-Shared Key	Vnesite ključ, ki ste ga konfigurirali, da ga potrdite.

Elementi		Nastavitve in razlaga
Remote	Authentication Method	Če želite izbrati Certificate , morate vnaprej pridobiti in uvoziti potrdilo s podpisom overitelja digitalnih potrdil.
	ID Type	Če za Authentication Method izberete Pre-Shared Key , izberite vrsto ID-ja za napravo, za katero želite preveriti njeno pristnost.
	ID	Vnesite ID tiskalnika, ki se ujema z vrsto ID-ja. Za prvi znake ne smete uporabiti znakov @, # in =. Distinguished Name: vnesite 1 do 255 1-bajtnih znakov ASCII (0x20 do 0x7E). Dodati morate znak =. IP Address: vnesite ga v obliki zapisa IPv4 ali IPv6. FQDN: vnesite kombinacijo od 1 do 255 znakov A–Z, a–z, 0–9, - in pike (.). Email Address: vnesite 1 do 255 1-bajtnih znakov ASCII (0x20 do 0x7E). Dodati morate znak @. Key ID: vnesite 1 do 255 1-bajtnih znakov ASCII (0x20 do 0x7E).
	Pre-Shared Key	Če izberete Pre-Shared Key za Authentication Method , vnesite ključ v predhodni skupni rabi, ki vsebuje od 1 do 127 znakov.
	Confirm Pre-Shared Key	Vnesite ključ, ki ste ga konfigurirali, da ga potrdite.

Encapsulation

Če izberete **IPsec** za **Access Control**, morate konfigurirati način enkapsulacije.

Elementi	Nastavitve in razlaga
Transport Mode	Če tiskalnik uporabljate v istem lokalnem omrežju, izberite to možnost. Paketi IP plasti 4 ali poznejši so šifrirani.
Tunnel Mode	Če tiskalnik uporabljate v omrežju, ki lahko vzpostavi povezavo z internetom, kot je IPsec-VPN, izberite to možnost. Glava in podatki paketov IP so šifrirani. Remote Gateway(Tunnel Mode): če izberete Tunnel Mode za Encapsulation , vnesite naslov prehoda, ki vsebuje od 1 do 39 znakov.

Security Protocol

Če izberete **IPsec** za **Access Control**, izberite eno od možnosti.

Elementi	Nastavitve in razlaga
ESP	To možnost izberite, da zagotovite celovitost preverjanja pristnosti in podatkov, ter šifirate podatke.
AH	To možnost izberite, da zagotovite celovitost preverjanja prisotnosti in podatkov. Tudi če je šifriranje podatkov prepovedano, lahko uporabite IPsec.

❑ Algorithm Settings

Priporočamo, da izberete **Any** za vse nastavitve ali pa za vsako nastavitve izberite element, ki ni **Any**. Če za nekatere nastavitve izberete **Any** in za druge nastavitve izberete element, ki ni **Any**, naprava morda ne bo mogla komunicirati, kar je odvisno od druge naprave, katere pristnost želite preveriti.

Elementi		Nastavitve in razlaga
IKE	Encryption	Izberite algoritem šifriranja za IKE. Elementi so odvisni od različice protokola IKE.
	Authentication	Izberite algoritem preverjanja pristnosti za IKE.
	Key Exchange	Izberite algoritem izmenjave ključev za IKE. Elementi so odvisni od različice protokola IKE.
ESP	Encryption	Izberite algoritem šifriranja za ESP. Ta možnost je na voljo, če izberete ESP za Security Protocol .
	Authentication	Izberite algoritem preverjanja pristnosti za ESP. Ta možnost je na voljo, če izberete ESP za Security Protocol .
AH	Authentication	Izberite algoritem šifriranja za AH. Ta možnost je na voljo, če izberete AH za Security Protocol .

Povezane informacije

- ➔ ["Privzeta vrednost skrbniškega gesla" na strani 17](#)
- ➔ ["Privzeta vrednost skrbniškega gesla" na strani 17](#)

Konfiguriranje pravilnika skupine

Pravilnik skupine je eno ali več pravil, ki so uporabljena za uporabnika ali skupino uporabnikov. Tiskalnik nadzira pakete IP, ki se ujemajo s konfiguriranimi pravilniki. Pristnost paketov IP je preverjana v vrstnem redu pravilnika skupine od 1 do 10, nato pa še s privzetim pravilnikom.

1. V brskalnik vnesite naslov IP tiskalnika, da odprete Web Config.
Vnesite naslov IP tiskalnika v računalniku, ki ima vzpostavljeno povezavo z istim omrežjem kot tiskalnik.
Naslov IP tiskalnika si lahko ogledate v naslednjem meniju.
Nastavitve > Splošne nastavitve > Nastavitve omrežja > Stanje omrežja > Stanje ožičene LAN/Wi-Fi povezave
2. Vnesite skrbniško geslo, da se prijavite kot skrbnik.
3. Izberite v naslednjem vrstnem redu.
Zavihek **Network Security > IPsec/IP Filtering > Basic**
4. Kliknite zavihek s številko, ki ga želite konfigurirati.
5. Vnesite vrednost za vsak element.

6. Kliknite **Next**.

Prikaže se potrditveno sporočilo.

7. Kliknite **OK**.

Tiskalnik je posodobljen.

Povezane informacije

➔ [“Privzeta vrednost skrbniškega gesla” na strani 17](#)

Elementi nastavitve Group Policy

Elementi	Nastavitve in razlaga
Enable this Group Policy	Pravilnik skupine lahko omogočite ali onemogočite.

Access Control

Konfigurirajte način nadzora za promet paketov IP.

Elementi	Nastavitve in razlaga
Permit Access	To možnost izberite, da omogočite prehod konfiguriranih paketov IP.
Refuse Access	To možnost izberite, da preprečite prehod konfiguriranih paketov IP.
IPsec	To možnost izberite, da omogočite prehod konfiguriranih paketov IPsec.

Local Address(Printer)

Izberite naslov IPv4 ali IPv6, ki se ujema z vašim omrežnim okoljem. Če je naslov IP dodeljen samodejno, lahko izberete **Use auto-obtained IPv4 address**.

Opomba:

Če je naslov IPv6 dodeljen samodejno, povezava morda ne bo na voljo. Konfigurirajte statični naslov IPv6.

Remote Address(Host)

Vnesite naslov IP naprave za nadzor dostopa. Naslov IP mora vsebovati 43 znakov ali manj. Če ne vnesete naslova IP, bodo nadzorovani vsi naslovi.

Opomba:

Če je naslov IP dodeljen samodejno (npr. ga dodeli DHCP), povezava morda ne bo na voljo. Konfigurirajte statični naslov IP.

Method of Choosing Port

Izberite način za določanje vrat.

Service Name

Če izberete **Service Name** za **Method of Choosing Port**, izberite eno od možnosti.

Transport Protocol

Če izberete **Port Number** za **Method of Choosing Port**, morate konfigurirati način enkapsulacije.

Elementi	Nastavitve in razlaga
Any Protocol	To možnost izberite, če želite nadzorovati vse vrste protokolov.
TCP	To možnost izberite, če želite nadzorovati podatke za enovrstno oddajanje.
UDP	To možnost izberite, če želite nadzorovati podatke oddajanja in večvrstnega oddajanja.
ICMPv4	To možnost izberite, če želite nadzorovati ukaz ping.

Local Port

Če izberete **Port Number** za **Method of Choosing Port** in če izberete **TCP** ali **UDP** za **Transport Protocol**, vnesite številke vrat za nadzorovanje paketov, ki jih prejmete, in jih ločite z vejico. Vnesete lahko največ 10 številke vrat.

Primer: 20,80,119,5220

Če ne vnesete številke vrat, bodo nadzorovana vsa vrata.

Remote Port

Če izberete **Port Number** za **Method of Choosing Port** in če izberete **TCP** ali **UDP** za **Transport Protocol**, vnesite številke vrat za nadzorovanje paketov, ki jih pošljete, in jih ločite z vejico. Vnesete lahko največ 10 številke vrat.

Primer: 25,80,143,5220

Če ne vnesete številke vrat, bodo nadzorovana vsa vrata.

IKE Version

Izberite **IKEv1** ali **IKEv2** za **IKE Version**. Izberite en element glede na napravo, s katero je povezan tiskalnik.

IKEv1

Če za različico **IKE Version** izberete **IKEv1**, se prikažejo ti elementi.

Elementi	Nastavitve in razlaga
Authentication Method	Če izberete IPsec za Access Control , izberite eno od možnosti. Uporabljeno potrdilo je splošno s privzetim pravilnikom.
Pre-Shared Key	Če izberete Pre-Shared Key za Authentication Method , vnesite ključ v predhodni skupni rabi, ki vsebuje od 1 do 127 znakov.
Confirm Pre-Shared Key	Vnesite ključ, ki ste ga konfigurirali, da ga potrdite.

IKEv2

Če za različico **IKE Version** izberete **IKEv2**, se prikažejo ti elementi.

Elementi		Nastavitve in razlaga
Local	Authentication Method	Če izberete IPsec za Access Control , izberite eno od možnosti. Uporabljeno potrtilo je splošno s privzetim pravilnikom.
	ID Type	Če za Authentication Method izberete Pre-Shared Key , izberite vrsto ID-ja za tiskalnik.
	ID	Vnesite ID tiskalnika, ki se ujema z vrsto ID-ja. Za prvi znake ne smete uporabiti znakov @, # in =. Distinguished Name: vnesite 1 do 255 1-bajtnih znakov ASCII (0x20 do 0x7E). Dodati morate znak =. IP Address: vnesite ga v obliki zapisa IPv4 ali IPv6. FQDN: vnesite kombinacijo od 1 do 255 znakov A–Z, a–z, 0–9, - in pike (.). Email Address: vnesite 1 do 255 1-bajtnih znakov ASCII (0x20 do 0x7E). Dodati morate znak @. Key ID: vnesite 1 do 255 1-bajtnih znakov ASCII (0x20 do 0x7E).
	Pre-Shared Key	Če izberete Pre-Shared Key za Authentication Method , vnesite ključ v predhodni skupni rabi, ki vsebuje od 1 do 127 znakov.
	Confirm Pre-Shared Key	Vnesite ključ, ki ste ga konfigurirali, da ga potrdite.
Remote	Authentication Method	Če izberete IPsec za Access Control , izberite eno od možnosti. Uporabljeno potrtilo je splošno s privzetim pravilnikom.
	ID Type	Če za Authentication Method izberete Pre-Shared Key , izberite vrsto ID-ja za napravo, za katero želite preveriti njeno pristnost.
	ID	Vnesite ID tiskalnika, ki se ujema z vrsto ID-ja. Za prvi znake ne smete uporabiti znakov @, # in =. Distinguished Name: vnesite 1 do 255 1-bajtnih znakov ASCII (0x20 do 0x7E). Dodati morate znak =. IP Address: vnesite ga v obliki zapisa IPv4 ali IPv6. FQDN: vnesite kombinacijo od 1 do 255 znakov A–Z, a–z, 0–9, - in pike (.). Email Address: vnesite 1 do 255 1-bajtnih znakov ASCII (0x20 do 0x7E). Dodati morate znak @. Key ID: vnesite 1 do 255 1-bajtnih znakov ASCII (0x20 do 0x7E).
	Pre-Shared Key	Če izberete Pre-Shared Key za Authentication Method , vnesite ključ v predhodni skupni rabi, ki vsebuje od 1 do 127 znakov.
	Confirm Pre-Shared Key	Vnesite ključ, ki ste ga konfigurirali, da ga potrdite.

Encapsulation

Če izberete **IPsec** za **Access Control**, morate konfigurirati način enkapsulacije.

Elementi	Nastavitve in razlaga
Transport Mode	Če tiskalnik uporabljate v istem lokalnem omrežju, izberite to možnost. Paketi IP plasti 4 ali poznejši so šifrirani.
Tunnel Mode	Če tiskalnik uporabljate v omrežju, ki lahko vzpostavi povezavo z internetom, kot je IPsec-VPN, izberite to možnost. Glava in podatki paketov IP so šifrirani. Remote Gateway(Tunnel Mode): če izberete Tunnel Mode za Encapsulation , vnesite naslov prehoda, ki vsebuje od 1 do 39 znakov.

Security Protocol

Če izberete IPsec za Access Control, izberite eno od možnosti.

Elementi	Nastavitve in razlaga
ESP	To možnost izberite, da zagotovite celovitost preverjanja pristnosti in podatkov, ter šifirate podatke.
AH	To možnost izberite, da zagotovite celovitost preverjanja prisotnosti in podatkov. Tudi če je šifriranje podatkov prepovedano, lahko uporabite IPsec.

Algorithm Settings

Priporočamo, da izberete **Any** za vse nastavitve ali pa za vsako nastavitve izberite element, ki ni **Any**. Če za nekatere nastavitve izberete **Any** in za druge nastavitve izberete element, ki ni **Any**, naprava morda ne bo mogla komunicirati, kar je odvisno od druge naprave, katere pristnost želite preveriti.

Elementi	Nastavitve in razlaga	
IKE	Encryption	Izberite algoritem šifriranja za IKE. Elementi so odvisni od različice protokola IKE.
	Authentication	Izberite algoritem preverjanja pristnosti za IKE.
	Key Exchange	Izberite algoritem izmenjave ključev za IKE. Elementi so odvisni od različice protokola IKE.
ESP	Encryption	Izberite algoritem šifriranja za ESP. Ta možnost je na voljo, če izberete ESP za Security Protocol .
	Authentication	Izberite algoritem preverjanja pristnosti za ESP. Ta možnost je na voljo, če izberete ESP za Security Protocol .
AH	Authentication	Izberite algoritem šifriranja za AH. Ta možnost je na voljo, če izberete AH za Security Protocol .

Kombinacija naslova Local Address(Printer) in naslova Remote Address(Host) v Group Policy

	Nastavitev naslova Local Address(Printer)		
	IPv4	IPv6*2	Any addresses*3

Nastavitev naslova Remote Address(Host)	IPv4*1	✓	–	✓
	IPv6*1*2	–	✓	✓
	Prazno	✓	✓	✓

*1 : Če izberete **IPsec** za možnost **Access Control**, ne morete določiti dolžine predpone.

*2 : Če izberete **IPsec** za možnost **Access Control**, lahko izberete lokalni naslov povezave (fe80::), vendar bo pravilnik skupine onemogočen.

*3 : Razen lokalnih naslovov povezave IPv6.

Reference imen storitev za pravilnik skupine

Opomba:

Storitve, ki niso na voljo, so prikazane, vendar jih ne morete izbrati.

Ime storitve	Vrsta protokola	Številka lokalnih vrat	Številka oddaljenih vrat	Upravljanje funkcije
Any	–	–	–	Vse storitve
ENPC	UDP	3289	Poljubna vrata	Iskanje tiskalnika z aplikacijami, kot sta Epson Device Admin in gonilnik tiskalnika
SNMP	UDP	161	Poljubna vrata	Pridobitev in konfiguracija MIB-ja z aplikacijami, kot sta Epson Device Admin in gonilnik tiskalnika
LPR	TCP	515	Poljubna vrata	Posredovanje podatkov LPR
RAW (Port9100)	TCP	9100	Poljubna vrata	Posredovanje podatkov RAW
IPP/IPPS	TCP	631	Poljubna vrata	Posredovanje podatkov tiskanja prek protokola IPP/IPPS
WSD	TCP	Poljubna vrata	5357	Upravljanje protokola WSD
WS-Discovery	UDP	3702	Poljubna vrata	Iskanje tiskalnika s protokolom WSD
FTP Data (Local)	TCP	20	Poljubna vrata	Strežnik FTP (posredovanje podatkov tiskanja prek strežnika FTP)
FTP Control (Local)	TCP	21	Poljubna vrata	Strežnik FTP (upravljanje tiskanja prek strežnika FTP)
HTTP (Local)	TCP	80	Poljubna vrata	Strežnik HTTP(S) (posredovanje podatkov aplikacije Web Config in protokola WSD)
HTTPS (Local)	TCP	443	Poljubna vrata	
HTTP (Remote)	TCP	Poljubna vrata	80	Odjemalec HTTP(S) (komunikacija med aplikacijo Epson Connect, posodabljanjem vdelane programske opreme in posodabljanjem korenskega potrdila)
HTTPS (Remote)	TCP	Poljubna vrata	443	

Primeri konfiguracije možnosti IPsec/IP Filtering

Samo prejemanje paketov IPsec

Ta primer je samo za konfiguriranje privzetega pravilnika.

Default Policy:

- IPsec/IP Filtering: Enable**
- Access Control: IPsec**
- Authentication Method: Pre-Shared Key**
- Pre-Shared Key:** vnesite največ 127 znakov.

Group Policy: ne konfigurirajte.

Prejemanje podatkov za tiskanje in nastavitve tiskalnika

Ta primer omogoča pošiljanje podatkov za tiskanje in konfiguracije tiskalnika iz določenih naprav.

Default Policy:

- IPsec/IP Filtering: Enable**
- Access Control: Refuse Access**

Group Policy:

- Enable this Group Policy:** potrdite polje.
- Access Control: Permit Access**
- Remote Address(Host):** naslov IP odjemalca
- Method of Choosing Port: Service Name**
- Service Name:** potrdite polja **ENPC**, **SNMP**, **HTTP (Local)**, **HTTPS (Local)** in **RAW (Port9100)**.

Opomba:

*Če želite preprečiti prejemanje paketov HTTP (Local) in HTTPS (Local), počistite potrditveni polji ob teh možnostih v razdelku **Group Policy**. Če to naredite, morate na nadzorni plošči tiskalnika začasno onemogočiti filtriranje naslovov IPsec/IP, da spremenite nastavitve tiskalnika.*

Pridobivanje dostopa samo z določenega naslova IP

Ta primer omogoča dostop do tiskalnika z določenega naslova IP.

Default Policy:

- IPsec/IP Filtering: Enable**
- Access Control: Refuse Access**

Group Policy:

- Enable this Group Policy:** potrdite polje.
- Access Control: Permit Access**
- Remote Address(Host):** naslov IP odjemalca skrbnika

Opomba:

Odjemalec bo lahko ne glede na konfiguracijo pravilnika dostopal in konfiguriral tiskalnik.

Konfiguriranje potrdila za filtriranje naslovov IPsec/IP

Konfigurirajte odjemalsko potrdilo za filtriranje naslovov IPsec/IP. Ko nastavite potrdilo, ga lahko uporabite za preverjanje pristnosti filtriranja naslovov IPsec/IP. Če želite konfigurirati overitelja potrdil, izberite **CA Certificate**.

1. V brskalnik vnesite naslov IP tiskalnika, da odprete Web Config.
Vnesite naslov IP tiskalnika v računalniku, ki ima vzpostavljeno povezavo z istim omrežjem kot tiskalnik.
Naslov IP tiskalnika si lahko ogledate v naslednjem meniju.
Nastavitve > Splošne nastavitve > Nastavitve omrežja > Stanje omrežja > Stanje ožičene LAN/Wi-Fi povezave
2. Vnesite skrbniško geslo, da se prijavite kot skrbnik.
3. Izberite v naslednjem vrstnem redu.
Zavihek **Network Security > IPsec/IP Filtering > Client Certificate**
4. Uvozite potrdilo v **Client Certificate**.
Če ste že uvozili potrdilo, ki ga je izdal overitelj digitalnih potrdil, ga lahko kopirate in uporabite za filtriranje naslovov IPsec/IP. Če želite kopirati potrdilo, ga izberite v polju **Copy From** in nato kliknite **Copy**.

Povezane informacije

- ➔ [“Privzeta vrednost skrbniškega gesla” na strani 17](#)
- ➔ [“Konfiguriranje CA-signed Certificate” na strani 258](#)
- ➔ [“Konfiguriranje CA Certificate” na strani 263](#)

Povezava tiskalnika z omrežjem IEEE802.1X

Povezava z omrežjem IEEE 802.1X

Če za tiskalnik nastavite IEEE 802.1X, ga lahko uporabljate v omrežju, ki je povezan s strežnikom RADIUS, stikalom lokalnega omrežja s funkcijo preverjanja pristnosti ali dostopno točko.

Različica protokola TLS 1.3 ne podpira te funkcije.

1. V brskalnik vnesite naslov IP tiskalnika, da odprete Web Config.
Vnesite naslov IP tiskalnika v računalniku, ki ima vzpostavljeno povezavo z istim omrežjem kot tiskalnik.
Naslov IP tiskalnika si lahko ogledate v naslednjem meniju.
Nastavitve > Splošne nastavitve > Nastavitve omrežja > Stanje omrežja > Stanje ožičene LAN/Wi-Fi povezave
2. Vnesite skrbniško geslo, da se prijavite kot skrbnik.
3. Izberite v naslednjem vrstnem redu.
Zavihek **Network Security > IEEE802.1X > Basic**

4. Vnesite vrednost za vsak element.

Če želite tiskalnik uporabljati v omrežju Wi-Fi, kliknite **Wi-Fi Setup** in izberite ali vnesite SSID.

Opomba:

Uporabljate lahko enak nastavitve za ethernet in Wi-Fi.

5. Kliknite **Next**.

Prikaže se potrditveno sporočilo.

6. Kliknite **OK**.

Tiskalnik je posodobljen.

Povezane informacije

➔ [“Privzeta vrednost skrbniškega gesla” na strani 17](#)

Elementi omrežnih nastavitev IEEE 802.1X

Elementi	Nastavitve in razlaga	
IEEE802.1X (Wired LAN)	Nastavitve strani (IEEE802.1X > Basic) za IEEE802.1X (žično omrežje LAN) lahko omogočite ali onemogočite.	
IEEE802.1X (Wi-Fi)	Prikaže se stanje povezave za IEEE802.1X (Wi-Fi).	
Connection Method	Prikaže se način povezave trenutnega omrežja.	
EAP Type	Izberite možnost za način preverjanja pristnosti med tiskalnikom in strežnikom RADIUS.	
	EAP-TLS	Pridobiti in uvoziti morate potrdilo s podpisom overitelja digitalnih potrdil.
	PEAP-TLS	
	EAP-TTLS	Konfigurirate morate geslo.
	PEAP/MSCHAPv2	
User ID	Konfigurirajte ID, ki bo uporabljen za preverjanje pristnosti strežnika RADIUS. Vnesite od 1 do 128 1-bajtnih znakov ASCII (0x20 do 0x7E).	
Password	Konfigurirajte geslo za preverjanje pristnosti tiskalnika. Vnesite od 1 do 128 1-bajtnih znakov ASCII (0x20 do 0x7E). Če uporabljate strežnik Windows za strežnik RADIUS, lahko vnesete do 127 znakov.	
Confirm Password	Vnesite geslo, ki ste ga konfigurirali, da ga potrdite.	
Server ID	Konfigurirate lahko ID strežnika za preverjanje pristnosti z določenim strežnikom RADIUS. Pri preverjanju pristnosti je preverjeno, ali je ID strežnika v polju »subject/subjectAltName« potrdila strežnika, ki je poslano iz strežnika RADIUS. Vnesite od 0 do 128 1-bajtnih znakov ASCII (0x20 do 0x7E).	
Certificate Validation (samo žično lokalno omrežje)	Način preverjanja veljavnosti potrdila lahko nastavite neodvisno od načina preverjanja pristnosti. Uvozite potrdilo v CA Certificate . Ta element podpira samo žične lokalne povezave. Za vzpostavitev povezave z omrežjem Wi-Fi prek protokola IEEE 802.1X potrebujete CA Certificate.	

Elementi	Nastavitve in razlaga	
Anonymous Name	Če izberete PEAP-TLS , EAP-TTLS ali PEAP/MSCHAPv2 za možnost EAP Type , lahko namesto uporabniškega ID-ja za 1. fazo preverjanja pristnosti PEAP konfigurirate anonimno ime. Vnesite od 0 do 128 1-bajtnih znakov ASCII (0x20 do 0x7E).	
Encryption Strength	Izberete lahko eno od teh možnosti.	
	High	AES256/3DES
	Middle	AES256/3DES/AES128/RC4

Povezane informacije

➔ [“Povezava z omrežjem IEEE 802.1X” na strani 277](#)

Konfiguriranje potrdila za IEEE 802.1X

Konfigurirajte odjemalsko potrdilo za IEEE802.1X. Ko ga nastavite, lahko uporabljate **EAP-TLS** in **PEAP-TLS** kot načini preverjanja pristnosti za IEEE 802.1x. Če želite konfigurirati potrdilo overitelja potrdil, izberite **CA Certificate**.

1. V brskalnik vnesite naslov IP tiskalnika, da odprete Web Config.

Vnesite naslov IP tiskalnika v računalniku, ki ima vzpostavljeno povezavo z istim omrežjem kot tiskalnik.

Naslov IP tiskalnika si lahko ogledate v naslednjem meniju.

Nastavitve > Splošne nastavitve > Nastavitve omrežja > Stanje omrežja > Stanje ožičene LAN/Wi-Fi povezave

2. Vnesite skrbniško geslo, da se prijavite kot skrbnik.

3. Izberite v naslednjem vrstnem redu.

Zavihek **Network Security > IEEE802.1X > Client Certificate**

4. Vnesite potrdilo v polje **Client Certificate**.

Če ste že uvozili potrdilo, ki ga je izdal overitelj digitalnih potrdil, ga lahko kopirate in uporabite za IEEE802.1X. Če želite kopirati potrdilo, ga izberite v polju **Copy From** in nato kliknite **Copy**.

Povezane informacije

➔ [“Privzeta vrednost skrbniškega gesla” na strani 17](#)

➔ [“Konfiguriranje CA-signed Certificate” na strani 258](#)

➔ [“Konfiguriranje CA Certificate” na strani 263](#)

Preverjanje stanja omrežja IEEE 802.1X

Stanje funkcije IEEE 802.1X lahko preverite tako, da natisnete poročilo o stanju omrežja.

ID stanja	Stanje funkcije IEEE 802.1X
Disable	Funkcija IEEE 802.1X je onemogočena.
EAP Success	Preverjanje pristnosti IEEE 802.1X je uspelo, omrežna povezava pa je na voljo.
Authenticating	Preverjanje pristnosti IEEE 802.1X ni bilo dokončano.
Config Error	Preverjanje pristnosti ni uspelo, ker ni bil nastavljen ID uporabnika.
Client Certificate Error	Preverjanje pristnosti ni uspelo, ker je potrdilo odjemalca zastarelo.
Timeout Error	Preverjanje pristnosti ni uspelo, ker ni bil prejet odgovor strežnika RADIUS in/ali aplikacije za preverjanje pristnosti.
User ID Error	Preverjanje pristnosti ni uspelo, ker je ID uporabnika tiskalnika in/ali protokol potrdila napačen.
Server ID Error	Preverjanje pristnosti ni uspelo, ker se ID strežnika v potrdilu strežnika in ID strežnika ne ujemata.
Server Certificate Error	Preverjanje pristnosti ni uspelo zaradi teh napak v potrdilu strežnika. <ul style="list-style-type: none"> <input type="checkbox"/> Potrdilo strežnika je zastarelo. <input type="checkbox"/> Veriga potrdila strežnika ni pravilna.
CA Certificate Error	Preverjanje pristnosti ni uspelo zaradi teh napak v potrdilu overitelja digitalnih potrdil. <ul style="list-style-type: none"> <input type="checkbox"/> Navedeno potrdilo overitelja digitalnih potrdil ni pravilno. <input type="checkbox"/> Pravilno potrdilo overitelja digitalnih potrdil ni uvoženo. <input type="checkbox"/> Potrdilo overitelja digitalnih potrdil je zastarelo.
EAP Failure	Preverjanje pristnosti ni uspelo zaradi teh napak v nastavitvah tiskalnika. <ul style="list-style-type: none"> <input type="checkbox"/> Če je možnost EAP Type nastavljena na EAP-TLS ali PEAP-TLS, potrdilo odjemalca ni pravilno ali vsebuje nekatere težave. <input type="checkbox"/> Če je možnost EAP Type nastavljena na EAP-TTLS ali PEAP/MSCHAPv2, ID uporabnika ali geslo ni pravilno.

Povezane informacije

➔ [“Stanje ožičene LAN/Wi-Fi povezave:” na strani 204](#)

Težave z varnostjo omrežja

Obnovitev varnostnih nastavitvev

Ko ustvarite izjemno varno okolje, kot je filtriranje IPsec/IP ali IEEE802.1X, morda ne boste mogli komunicirati z napravi zaradi nepravilnih nastavitvev ali težav z napravo oz. strežnikom. V tem primeru obnovite varnostne nastavitve, da boste lahko ponovno konfigurirali nastavitve naprave ali omogočili začasno uporabo.

Onemogočanje varnostne funkcije na nadzorni plošči

Filtriranje naslovov IPsec/IP ali IEEE 802.1X lahko onemogočite na nadzorni plošči tiskalnika.

1. Izberite **Nastavitve > Splošne nastavitve > Nastavitve omrežja**.
2. Izberite **Napredno**.
3. Izberite te elemente, ki jih želite onemogočiti.
 - Onemogoči Filtriranje IPsec/IP
 - Onemogoči IEEE802.1X
4. Na zaslону za potrditev izberite **Nadaljuj**.

Težave pri uporabi varnostnih funkcij omrežja

Pozabili ste vnaprej dogovorjeni ključ

Znova konfigurirajte vnaprej dogovorjeni ključ.

Če si želite ogledati ključ, odprite Web Config in izberite zavihek **Network Security > IPsec/IP Filtering > Basic > Default Policy** ali **Group Policy**.

Ko spremenite ključ v vnaprejšnji skupni rabi, konfigurirajte ključ v vnaprejšnji skupni rabi za računalnike.

Povezane informacije

- ➔ [“Privzeta vrednost skrbniškega gesla” na strani 17](#)
- ➔ [“Šifrirana komunikacija s filtriranjem IPsec/IP” na strani 266](#)

Komunikacija prek protokola IPsec ni mogoča

Natančneje določite algoritem, ki ga tiskalnik ali računalnik ne podpira.

Tiskalnik podpira te algoritme. Preverite nastavitve računalnika.

Varnostni načini	Algoritmi
Algoritem za šifriranje IKE	AES-CBC-128, AES-CBC-192, AES-CBC-256, AES-GCM-128*, AES-GCM-192*, AES-GCM-256*, 3DES
Algoritem za preverjanje pristnosti IKE	SHA-1, SHA-256, SHA-384, SHA-512, MD5
Algoritem za izmenjavo ključev IKE	DH Group1, DH Group2, DH Group5, DH Group14, DH Group15, DH Group16, DH Group17, DH Group18, DH Group19, DH Group20, DH Group21, DH Group22, DH Group23, DH Group24, DH Group25, DH Group26, DH Group27*, DH Group28*, DH Group29*, DH Group30*
Algoritem za šifriranje ESP	AES-CBC-128, AES-CBC-192, AES-CBC-256, AES-GCM-128, AES-GCM-192, AES-GCM-256, 3DES
Algoritem za preverjanje pristnosti ESP	SHA-1, SHA-256, SHA-384, SHA-512, MD5
Algoritem za preverjanje pristnosti AH	SHA-1, SHA-256, SHA-384, SHA-512, MD5

* na voljo samo za IKEv2

Povezane informacije

➔ [“Šifrirana komunikacija s filtriranjem IPsec/IP” na strani 266](#)

Komunikacija nenadoma ni več mogoča

Naslov IP tiskalnika se je spremenil ali ga ni mogoče uporabiti.

Če se naslov IP, ki je registriran na lokalni naslov v Group Policy, spremeni ali ga ni mogoče uporabiti, komunikacija IPsec ni mogoča. Onemogočite IPsec na nadzorni plošči tiskalnika.

Če je protokol DHCP zastarel, se znova zaganja ali je naslov IPv6 zastarel oz. ni bil pridobljen, naslova IP, registriranega za Web Config (zavihek **Network Security > IPsec/IP Filtering > Basic > Group Policy > Local Address(Printer)**) tiskalnika, morda ne bo mogoče najti.

Uporabite statični naslov IP.

Naslov IP računalnika se je spremenil ali ga ni mogoče uporabiti.

Če se naslov IP, ki je registriran na oddaljeni naslov v Group Policy, spremeni ali ga ni mogoče uporabiti, komunikacija IPsec ni mogoča.

Onemogočite IPsec na nadzorni plošči tiskalnika.

Če je protokol DHCP zastarel, se znova zaganja ali je naslov IPv6 zastarel oz. ni bil pridobljen, naslova IP, registriranega za Web Config (zavihek **Network Security > IPsec/IP Filtering > Basic > Group Policy > Remote Address(Host)**) tiskalnika, morda ne bo mogoče najti.

Uporabite statični naslov IP.

Povezane informacije

➔ [“Privzeta vrednost skrbniškega gesla” na strani 17](#)

➔ [“Šifrirana komunikacija s filtriranjem IPsec/IP” na strani 266](#)

Varnih tiskalniških vrat IPP ni mogoče ustvariti

Kot potrdilo strežnika za komunikacijo SSL/TLS ni določeno pravilno potrdilo.

Če določeno potrdilo ni pravilno, ustvarjanje vrat morda ne bo uspelo. Prepričajte se, da uporabljate pravilno potrdilo.

Potrdilo s podpisom overitelja digitalnih potrdil ni uvoženo v računalnik, ki ima dostop do tiskalnika.

Če potrdilo s podpisom overitelja digitalnih potrdil ni uvoženo v računalnik, ustvarjanje vrat morda ne bo uspelo. Prepričajte se, da je potrdilo s podpisom overitelja digitalnih potrdil uvoženo.

Povezane informacije

➔ [“Konfiguriranje strežniškega potrdila za tiskalnik” na strani 265](#)

Povezava ni mogoča po konfiguraciji filtriranja naslovov IPsec/IP

Nastavitve filtriranja IPsec/IP niso pravilne.

Na nadzorni plošči tiskalnika onemogočite IPsec/IP filtriranje. Povežite tiskalnik in računalnik ter ponovno uredite nastavitve IPsec/IP filtriranja.

Povezane informacije

➔ [“Šifrirana komunikacija s filtriranjem IPsec/IP” na strani 266](#)

Po konfiguraciji omrežja IEEE802.1X dostop do tiskalnika ni mogoč

Nastavitve za IEEE802.1X niso pravilne.

Onemogočite IEEE802.1X in Wi-Fi na nadzorni plošči tiskalnika. Priključite tiskalnik na računalnik in znova konfigurirajte IEEE802.1X.

Povezane informacije

➔ [“Povezava z omrežjem IEEE 802.1X” na strani 277](#)

Težave pri uporabi digitalnega potrdila

Uvoz potrdila CA-signed Certificate ni mogoč

CA-signed Certificate in podatki v zahtevi CSR se ne ujemajo.

Če potrdilo CA-signed Certificate in zahteva CSR ne vsebujeta enakih informacij, zahteve CSR ni mogoče uvoziti. Preverite to:

- Ali poskušate uvoziti potrdilo v napravo, v kateri ni enakih informacij?
Preverite informacije zahteve CSR in nato uvozite potrdilo v napravo z enakimi informacijami.
- Ali ste prepisali zahtevo CSR, shranjeno v tiskalniku, ko ste zahtevo CSR poslali overitelju?
Znova pridobite potrdilo s podpisom overitelja digitalnih potrdil z zahtevo CSR.

CA-signed Certificate je večji od 5 KB.

Potrdila CA-signed Certificate, ki je večje od 5 KB, ni mogoče uvoziti.

Geslo za uvoz potrdila ni pravilno.

Vnesite pravilno geslo. Če ste pozabili geslo, potrdila ne morete uvoziti. Znova pridobite CA-signed Certificate.

Povezane informacije

➔ [“Uvoz potrdila s podpisom overitelja digitalnih potrdil” na strani 260](#)

Samopodpisanega potrdila ni mogoče posodobiti

Ime Common Name ni vneseno.

Common Name je treba vnesti.

V Common Name so nepodprti znaki.

Vnesite med 1 in 128 znakov, in sicer IPv4, IPv6, ime gostitelja ali obliko zapisa FQDN, iz nabora znakov ASCII (0x20–0x7E).

Skupno ime vsebuje vejico ali presledek.

Če vnesete vejico, bo Common Name na tem mestu ločen. Če pred ali za vejico vnesete presledek, se pojavi napaka.

Povezane informacije

➔ [“Posodobitev samopodpisanega potrdila” na strani 262](#)

Zahteve CSR ni mogoče ustvariti

Ime Common Name ni vneseno.

Treba je vnesti Common Name.

Pri vpisovanju imena Common Name, Organization, Organizational Unit, Locality in State/Province so bili vneseni nepodprti znaki.

Vnesite znake, kot so IPv4, IPv6, ime gostitelja ali obliko zapisa FQDN, iz nabora znakov ASCII (0x20–0x7E).

Common Name vsebuje vejico ali presledek.

Če vnesete vejico, bo Common Name na tem mestu ločen. Če pred ali za vejico vnesete presledek, se pojavi napaka.

Povezane informacije

➔ [“Pridobivanje potrdila s podpisom overitelja digitalnih potrdil” na strani 258](#)

Prikaže se opozorilo o digitalnem potrdilu

Sporočila	Vzrok/rešitev
Enter a Server Certificate.	Vzrok: Niste izbrali datoteke za uvoz. Rešitev: Izberite datoteko in kliknite Import .

Sporočila	Vzrok/rešitev
CA Certificate 1 is not entered.	<p>Vzrok: Potrdilo s podpisom overitelja digitalnih potrdil 1 ni vneseno, vneseno je samo potrdilo s podpisom overitelja digitalnih potrdil 2.</p> <p>Rešitev: Najprej vnesite potrdilo s podpisom overitelja digitalnih potrdil 1.</p>
Invalid value below.	<p>Vzrok: Pot datoteke in/ali geslo vsebuje nepodprte znake.</p> <p>Rešitev: Prepričajte se, da so znaki pravilno vneseni za element.</p>
Invalid date and time.	<p>Vzrok: Datum in ura tiskalnika nista bila nastavljena.</p> <p>Rešitev: Nastavite datum in uro v aplikaciji Web Config ali EpsonNet Config ali na nadzorni plošči tiskalnika.</p>
Invalid password.	<p>Vzrok: Geslo, ki je nastavljeno za potrdilo s podpisom overitelja digitalnih potrdil, in vneseno geslo se ne ujemata.</p> <p>Rešitev: Vnesite pravilno geslo.</p>
Invalid file.	<p>Vzrok: Niste uvozili datoteke s potrdilom v obliki zapisa X509.</p> <p>Rešitev: Prepričajte se, da izbirate pravilno potrdilo, ki ga je poslal zaupanja vreden overitelj potrdil.</p>
	<p>Vzrok: Datoteka, ki ste jo uvozili, je prevelika. Največja dovoljena velikost datotek je 5 KB.</p> <p>Rešitev: Če izberete pravilno datoteko, je potrdilo morda poškodovano ali ponarejeno.</p>
	<p>Vzrok: Veriga v potrdilu bi veljavna.</p> <p>Rešitev: Več informacij o potrdilu najdete na spletnem mestu overitelja potrdil.</p>
Cannot use the Server Certificates that include more than three CA certificates.	<p>Vzrok: Datoteka s potrdilom v obliki zapisa PKCS#12 vsebuje več kot 3 potrdila s podpisom overitelja digitalnih potrdil.</p> <p>Rešitev: Uvozite vsako potrdilo, pretvorjeno iz oblike zapisa PKCS#12 v obliko zapisa PEM, ali pa uvozite datoteko s potrdilom v obliki zapisa PKCS#12, ki vsebuje do 2 potrdila s podpisom overitelja digitalnih potrdil.</p>

Sporočila	Vzrok/rešitev
The certificate has expired. Check if the certificate is valid, or check the date and time on your printer.	<p>Vzrok: Potrdilo je poteklo.</p> <p>Rešitev:</p> <ul style="list-style-type: none"> <input type="checkbox"/> Če je potrdilo poteklo, pridobite in uvozite novo potrdilo. <input type="checkbox"/> Če potrdilo ni poteklo, se prepričajte, da sta datum in ura tiskalnika pravilno nastavljena.
Private key is required.	<p>Vzrok: Potrdilo ne vsebuje združenega zasebnega ključa.</p> <p>Rešitev:</p> <ul style="list-style-type: none"> <input type="checkbox"/> Če je potrdilo v obliki zapisa PEM/DER in ste ga pridobili iz zahteve CSR z računalnikom, določite datoteko zasebnega ključa. <input type="checkbox"/> Če je potrdilo v obliki zapisa PKCS#12 in ste ga pridobili z zahtevo CSR z računalnikom, ustvarite datoteko, ki vsebuje zasebni ključ.
	<p>Vzrok: Potrdilo PEM/DER, ki ste ga pridobili z zahtevo CSR z aplikacijo Web Config, ste znova uvozili.</p> <p>Rešitev: Če je potrdilo v obliki zapisa PEM/DER in ste ga pridobili z zahtevo CSR z aplikacijo Web Config, ga lahko uvozite samo enkrat.</p>
Setup failed.	<p>Vzrok: Konfiguracije ni mogoče zaključiti, ker je komunikacija med tiskalnikom in računalnikom prekinjena ali pa nekatere napake ne morejo prebrati datoteke.</p> <p>Rešitev: Ko preverite določeno datoteko in komunikacijo, znova uvozite datoteko.</p>

Povezane informacije

➔ [“O digitalnem potrdilu” na strani 257](#)

Če pomotoma izbrišete potrdilo s podpisom overitelja digitalnih potrdil

Ni varnostne kopije za potrdilo s podpisom overitelja digitalnih potrdil.

Če imate varnostno kopijo, lahko znova uvozite potrdilo.

Če pridobite potrdilo z uporabo zahteve CSR, ustvarjeno z aplikacijo Web Config, izbrisanega potrdila ni več mogoče uvoziti. Ustvarite zahtevo CSR in pridobite novo potrdilo.

Povezane informacije

➔ [“Uvoz potrdila s podpisom overitelja digitalnih potrdil” na strani 260](#)

➔ [“Brisanje potrdila s podpisom overitelja digitalnih potrdil” na strani 261](#)

Uporaba funkcije Epson Open Platform

Pregled platforme Epson Open Platform

Epson Open Platform je platforma za uporabo Epsonovih tiskalnikov s funkcijo, ki jo omogoča strežnik sistema za preverjanje pristnosti.

V strežniku lahko pridobite dnevnik vsake naprave in uporabnika ter konfigurirate omejitve za napravo in funkcije, ki jih lahko uporablja posamezen uporabnik in skupina. Uporabljate jo lahko s sistemom Epson Print Admin (sistem za preverjanje pristnosti družbe Epson) ali sistemom za preverjanje pristnosti drugega ponudnika.

Če povežete napravo za preverjanje pristnosti, lahko pristnost uporabnika preverite tudi z osebno izkaznico.

Povezane informacije

➔ [“Sistem za preverjanje pristnosti družbe Epson \(Epson Print Admin\)” na strani 196](#)

Konfiguriranje platforme Epson Open Platform

Omogočite Epson Open Platform, da boste lahko uporabljali napravo v sistemu za preverjanje pristnosti.

1. V brskalnik vnesite naslov IP tiskalnika, da odprete Web Config.

Vnesite naslov IP tiskalnika v računalniku, ki ima vzpostavljeno povezavo z istim omrežjem kot tiskalnik.

Naslov IP tiskalnika si lahko ogledate v naslednjem meniju.

Nastavitve > Splošne nastavitve > Nastavitve omrežja > Stanje omrežja > Stanje ožičene LAN/Wi-Fi povezave

2. Vnesite skrbniško geslo, da se prijavite kot skrbnik.

3. Izberite v naslednjem vrstnem redu.

Zavihek **Epson Open Platform > Product Key or License Key**

4. Vnesite vrednost za vsak element.

Serial Number

Prikaže se serijska številka naprave.

Epson Open Platform Version

Izberite različico platforme Epson Open Platform. Ustrezna različica se razlikuje glede na sistem za preverjanje pristnosti.

Product Key or License Key

Vnesite ključ izdelka, ki ste ga pridobili na ustreznem spletnem mestu. Podrobnosti, na primer navodila za pridobivanje ključa izdelka, najdete v priročniku za Epson Open Platform.

5. Kliknite **Next**.

Prikaže se potrditveno sporočilo.

6. Kliknite **OK**.

Tiskalnik je posodobljen.

Povezane informacije

➔ [“Privzeta vrednost skrbniškega gesla” na strani 17](#)

Preverjanje veljavnosti storitve Epson Open Platform

Veljavnost storitve Epson Open Platform lahko preverite na enega od naslednjih načinov.

Web Config

Ključ izdelka je bil vnesen na zavihek **Epson Open Platform > Product Key or License Key > Product Key or License Key**, zavihek **Epson Open Platform > Authentication System** pa je prikazan na levi strani menijskega drevesa.

Nadzorna plošča tiskalnika

Ključ izdelka je prikazana na začetnem zaslonu > **Nastavitve > Informacije o Epson Open Platform.**

Informacije o storitvi Epson Remote Services

Epson Remote Services je storitev, ki občasno zbira podatke o tiskalniku prek interneta. Te podatke lahko uporabite za predvidevanje, kdaj boste morali zamenjati ali naročiti potrošni material in nadomestne dele ter za hitro odpravo morebitnih napak ali težav.

Za več informacij o storitvi Epson Remote Services se obrnite na svojega prodajnega zastopnika.

Kje lahko dobite pomoč

Spletno mesto s tehnično podporo. 290

Posvetovanje z Epsonovo službo za podporo. 290

Spletno mesto s tehnično podporo

Če rabite dodatno pomoč, obiščite Epsonovo spletno stran za podporo, navedeno spodaj. Izberite svojo regijo ali državo in obiščite Epsonovo podporo za vaše lokalno območje. Na tej spletni strani so na voljo tudi najnovejši gonilniki, pogosta vprašanja, priročniki in drugi materiali.

<http://support.epson.net/>

<http://www.epson.eu/support> (Evropa)

Posvetujte se s podjetjem Epson, če vaš izdelek ne deluje pravilno in če sami ne morete odpraviti težav.

Posvetovanje z Epsonovo službo za podporo

Preden se obrnete na Epson

Če vaš izdelek Epson ne deluje pravilno, težave pa ne morete odpraviti z informacijami o odpravljanju težav, ki so na voljo v navodilih za uporabo, se za pomoč obrnite na Epsonovo podporno službo.

Spodnji seznam podpore družbe Epson temelji na državi prodaje. Nekateri izdelki morda niso naprodaj na vaši trenutni lokaciji, zato se obrnite na podporo družbe Epson za območje, kjer ste kupili izdelek.

Če na spodnjem seznamu ni Epsonove podpore za vaše območje, se obrnite na prodajalca, pri katerem ste izdelek kupili.

Epsonova podpora vam bo lahko hitreje pomagala, če jim boste dali naslednje informacije:

- Serijsko številko izdelka
(Mesto nalepke je odvisno od izdelka — lahko je na hrbtni strani, notranji strani pokrova ali na spodnji strani.)
- Model izdelka
- Različico programske opreme izdelka
(Kliknite **About**, **Version Info** ali podoben gumb v programski opremi izdelka.)
- Znamko in model vašega računalnika
- Ime in različico operacijskega sistema na vašem računalniku
- Imena in različice programov, ki jih običajno uporabljate skupaj z izdelkom

Opomba:

Nastavitve omrežja so morda shranjene v pomnilniku izdelka, kar je odvisno od izdelka. Nastavitve so lahko izgubljene, če se izdelek pokvari ali je bil popravljen. Epson ne odgovarja za izgubo podatkov, varnostnih kopij ali obnovljenih nastavitvev, tudi med obdobjem veljavne reklamacije. Priporočamo vam, da si sami ustvarite varnostne podatke in ustvarite zapiske.

Pomoč uporabnikom v Evropi

Preverite Vseevropsko garancijo za informacije o tem, kako stopiti v stik z Epsonovo podporo.

Pomoč uporabnikom v Tajvanu

Kontaktne podatke za informacije, podporo in storitve so:

Svetovni splet

<http://www.epson.com.tw>

Na voljo so informacije o specifikacijah izdelkov, gonilnikih za prenos in povpraševanju o izdelkih.

Epsonov center za pomoč

Telefon: +886-2-2165-3138

Naša ekipa v centru vam lahko preko telefona pomaga pri naslednjem:

- Povpraševanjih o prodaji in informacijah o izdelkih
- Vprašanjih v zvezi z uporabo izdelkov ali problemih
- Povpraševanjih v zvezi s servisnim popravilom in garancijah

Center za popravila:

<http://www.tekcare.com.tw/branchMap.page>

TekCare Corporation je pooblaščen servisni center podjetja Epson Taiwan Technology & Trading Ltd.

Pomoč uporabnikom v Avstraliji

Epson Australia vam želi ponuditi visok nivo podpore za stranke. Poleg priročnikov za izdelek vam ponujamo spodnje vire za pridobivanje informacij:

Internetni URL

<http://www.epson.com.au>

Dostopajte do strani svetovnega spleta Epson Australia. Splača se vam ponesti svoj modem za občasno deskanje sem! Stran ponuja območje za prenos gonilnikov, Epsonove kontaktne točke, informacije o novih izdelkih in tehnično podporo (e-pošto).

Epsonov center za pomoč

Telefon: 1300-361-054

Epsonov center za pomoč je na voljo kot zadnja možnost, da imajo naše stranke dostop do nasvetov. Operaterji v centru za pomoč vam lahko pomagajo pri namestitvi, konfiguraciji in opravljanju z Epsonovim izdelkom. Naše predprodajno osebje v centru za pomoč vam lahko zagotovi literaturo o novih Epsonovih izdelkih in svetuje, kje najdete najbližjega prodajalca ali pooblaščen servis. Veliko vprašanj je odgovorjenih tukaj.

Svetujemo vam, da pred klicem pripravite vse potrebne informacije. Več informacij imate, hitreje vam bomo lahko pomagali rešiti težavo. Te informacije vključujejo priročnike za vaš Epsonov izdelek, vrsto računalnika, operacijskega sistema, programov in ostalih podatkov, ki jih po vašem mnenju potrebujete.

Transport izdelka

Epson priporoča, da embalažo shranite, ker jo boste morda potrebovali pri poznejšem transportu.

Pomoč uporabnikom na Novi Zelandiji

Epson Nova Zelandija vam želi ponuditi visoko raven podpore za stranke. Poleg dokumentacije za izdelek vam ponujamo te vire za pridobivanje informacij:

Internetni URL

<http://www.epson.co.nz>

Obiščite spletne strani Epson Nova Zelandija. Splača se vam ponesti svoj modem za občasno deskanje sem! Stran ponuja območje za prenos gonilnikov, Epsonove kontaktne točke, informacije o novih izdelkih in tehnično podporo (e-pošto).

Epsonov center za pomoč

Telefon: 0800 237 766

Epsonov center za pomoč je na voljo kot zadnja možnost, da imajo naše stranke dostop do nasvetov. Operaterji v centru za pomoč vam lahko pomagajo pri namestitvi, konfiguraciji in opravljanju z Epsonovim izdelkom. Naše predprodajno osebje v centru za pomoč vam lahko zagotovi literaturo o novih Epsonovih izdelkih in svetuje, kje najdete najbližjega prodajalca ali pooblaščen servis. Veliko vprašanj je odgovorjenih tukaj.

Svetujemo vam, da pred klicem pripravite vse potrebne informacije. Več informacij imate, hitreje vam bomo lahko pomagali rešiti težavo. Te informacije vključujejo dokumentacijo za vaš Epsonov izdelek, vrsto računalnika, operacijski sistem, programe in ostale podatke, ki jih potrebujete.

Transport izdelka

Epson priporoča, da embalažo shranite, ker jo boste morda potrebovali pri poznejšem transportu.

Pomoč uporabnikom v Singapurju

Viri informacij, podpora in storitve, ki so na voljo v Epson Singapore, so:

Svetovni splet

<http://www.epson.com.sg>

Na voljo so informacije o specifikacijah izdelka, gonilnikih za prenos, pogosto zastavljenih vprašanjih (FAQ), povpraševanja o prodaji in tehnična podpora po e-pošti.

Epsonov center za pomoč

Brezplačna številka: 800-120-5564

Naša ekipa v centru vam lahko preko telefona pomaga pri:

- Povpraševanjih o prodaji in informacijah o izdelkih
- Vprašanjih v zvezi z uporabo izdelkov ali problemih
- Povpraševanjih v zvezi s servisnim popravilom in garancijah

Pomoč uporabnikom na Tajskem

Kontaktne podatke za informacije, podporo in storitve so:

Svetovni splet

<http://www.epson.co.th>

Na voljo so informacije o specifikacijah izdelka, gonilnikih za prenos, pogostih vprašanjih in e-pošti.

Epsonov klicni center

Telefon: 66-2460-9699

E-pošta: support@eth.epson.co.th

Naša ekipa v klicnem centru vam lahko prek telefona pomaga pri:

- Povpraševanjih o prodaji in informacijah o izdelkih
- Vprašanjih v zvezi z uporabo izdelkov ali problemih
- Povpraševanjih v zvezi s servisnim popravilom in garancijah

Pomoč uporabnikom v Vietnamu

Kontaktni podatki za informacije, podporo in storitve so:

Epsonov servisni center

27 Yen Lang, Trung Liet Ward, Dong Da District, Ha Noi City. Tel: +84 24 7300 0911

38 Le Dinh Ly, Thac Gian Ward, Thanh Khe District, Da Nang. Tel: +84 23 6356 2666

194/3 Nguyen Trong Tuyen, Ward 8, Phu Nhuan Dist., HCMC. Tel: +84 28 7300 0911

31 Phan Boi Chau, Ward 14, Binh Thanh District, HCMC. Tel: +84 28 35100818

Pomoč uporabnikom v Indoneziji

Kontaktni podatki za informacije, podporo in storitve so:

Svetovni splet

<http://www.epson.co.id>

- Informacije o tehničnih podatkih izdelkov, gonilnikih za prenos,
- pogostih vprašanjih, povpraševanjih o prodaji, vprašanjih po e-pošti

Epsonova vroča linija

Telefon: 1500-766 (Indonesia Only)

E-pošta: customer.care@ein.epson.co.id

Naša ekipa za pomoč po telefonu vam lahko prek telefona ali e-pošte pomaga pri:

- Povpraševanjih o prodaji in informacijah o izdelkih
- Tehnična podpora

Pomoč za uporabnike v Hong Kongu

Za tehnično podporo in poprodajne storitve lahko uporabniki stopijo s stik s podjetjem Epson Hong Kong Limited.

Internetna domača stran

<http://www.epson.com.hk>

Epson Hong Kong je ustanovil lokalno domačo stran na internetu v kitajščini in angleščini, da uporabnikom nudi naslednje informacije:

- Informacije o izdelkih
- Odgovore na pogosto zastavljena vprašanja (FAQ)
- Najnovejše različice gonilnikov za izdelke Epson

Vročna linija za tehnično podporo

Kontaktirate lahko tudi naše tehnično osebje na naslednjih telefonskih in faks številkah:

Telefon: 852-2827-8911

Faks: 852-2827-4383

Pomoč uporabnikom v Maleziji

Kontaktni podatki za informacije, podporo in storitve so:

Svetovni splet

<http://www.epson.com.my>

- Informacije o tehničnih podatkih izdelkov, gonilnikih za prenos,
- pogostih vprašanjih, povpraševanjih o prodaji, vprašanjih po e-pošti

Epsonov klicni center

Telefon: 1800-81-7349 (brezplačna številka)

E-pošta: websupport@emsb.epson.com.my

- Povpraševanjih o prodaji in informacijah o izdelkih
- Vprašanjih v zvezi z uporabo izdelkov ali problemih
- Povpraševanjih v zvezi s servisnim popravilom in garancijah

Epson Malaysia Sdn Bhd (glavna pisarna)

Telefon: 603-56288288

Faks: 603-5628 8388/603-5621 2088

Pomoč uporabnikom v Indiji

Kontaktni podatki za informacije, podporo in storitve so:

Svetovni splet

<http://www.epson.co.in>

Na voljo so informacije o specifikacijah izdelkov, gonilnikih za prenos in povpraševanju o izdelkih.

Brezplačna številka za pomoč strankam

Za servis, informacije o izdelkih ali za naročanje potrošnega materiala –

18004250011 / 186030001600 / 1800123001600 (9.00–18.00)

E-pošta

calllog@epson-india.in

WhatsApp

+91 96400 00333

Pomoč uporabnikom na Filipinih

Za tehnično pomoč in ostale poprodajne storitve se obrnite na Epson Philippines Corporation na spodnjo telefonsko številko, številko faksa ali e-poštni naslov:

Svetovni splet

<http://www.epson.com.ph>

Na voljo so informacije o tehničnih podatkih izdelka, gonilnikih za prenos, pogostih vprašanjih in povpraševanja po e-pošti.

Skrb za kupce podjetja Epson Philippines

Brezplačna številka: (PLDT) 1-800-1069-37766

Brezplačna številka: (digitalna) 1-800-3-0037766

Metro Manila: +632-8441-9030

Spletno mesto: <https://www.epson.com.ph/contact>

E-pošta: customercare@epc.epson.com.ph

Na voljo od ponedeljka do sobote med 9.00 in 18.00 (razen med državnimi prazniki)

Naša ekipa, ki skrbi za kupce, vam lahko preko telefona pomaga pri:

- Povpraševanjih o prodaji in informacijah o izdelkih
- Vprašanjih v zvezi z uporabo izdelkov ali problemih
- Povpraševanjih v zvezi s servisnim popravilom in garancijah

Epson Philippines Corporation

Linija: +632-8706-2609

Faks: +632-8706-2663 / +632-8706-2665