

EPSON

WF-C5890 Series

Käyttöopas

Tulostaminen

Kopiointi

Skannaus

Faksaus

Tulostimen kunnossapito

Ongelmien ratkaiseminen

Sisältö

Tämän käsikirjan opas

Johdanto käyttöoppaisiin.	9
Tärkeitä turvallisuusohjeita (käyttöoppaan paperiversio).	9
Aloita tästä (käyttöoppaan paperiversio).	9
Käyttöopas (käyttöoppaan digitaaliversio).	9
Tiedot uusimmista käyttöoppaista.	9
Opas Web-elokuvamanuaalit -oppaisiin.	9
Tietojen etsiminen.	9
Vain tarvittavien sivujen tulostaminen.	10
Tietoa tästä oppaasta.	11
Merkinnät ja symbolit.	11
Lisätietoa ruudunkaappauksista ja kuvista.	11
Viittaukset käyttöjärjestelmiin.	11
Tavaramerkit.	12
Tekijänoikeus.	14

Tärkeitä ohjeita

Turvallinen käyttö.	16
Tulostinta koskevia turvallisuusohjeita ja varoituksia.	17
Tulostimen asettamista koskevia neuvoja ja varoituksia.	17
Tulostimen käyttöä koskevia neuvoja ja varoituksia.	18
Kosketusnäytön käyttöä koskevia neuvoja ja varoituksia.	18
Internetiin yhdistämisen neuvot ja varoitukset.	18
Langattoman yhteyden välityksellä tapahtuvaa tulostimen käyttöä koskevia neuvoja ja varoituksia.	18
Huomautuksia järjestelmänvalvojan salasanasta.	19
Muistilaitteiden käyttöä koskevia suosituksia.	20
Tulostimen kuljetusta tai varastointia koskevia neuvoja ja varoituksia.	20
Henkilökohtaisten tietojen suojaus.	20

Osien nimet ja toiminnot

Etupuoli.	23
Sisäpuoli.	25
Taka.	27

Ohjauspaneelin käyttöopas

Ohjauspaneeli.	29
------------------------	----

Aloitusnäytön määrittäminen.	30
Opas verkkokuvakkeeseen.	31
Valikkonäytön osat.	32
Job/Status-näytön asetukset.	33
Työn asettaminen jonoon.	34
Työkuvakkeen opas.	34
Merkkien syöttäminen.	35

Tulostimen valmistelu ja alkuasetusten määrittäminen

Yhteenveto: tulostimen valmistelu ja alkuasetusten määrittäminen.	37
Tulostimen valmistelu.	37
Tulostimen suojaaminen valtuuttamattomalta asetusten muuttamiselta.	37
Verkkoyhteyden asetusten määrittäminen.	37
Yhteenveto kunkin toiminnon edellyttämistä valmisteluista.	38
Tulostusasetusten määrittäminen.	38
Valinnaisten paperikasettiyksiköiden asentaminen.	39
Todennuslaitteen mekaaninen asentaminen.	45
Todennuslaitteen liittäminen.	45
Todennuslaitteen yhteyden tilan varmistaminen.	45
Todennuskortin tunnistamisen varmistaminen.	46
Todennuslaitteeseen liittyvien ongelmien vianmääritys.	46
Verkkoyhteyden muodostaminen ja asetusten määrittäminen.	47
Järjestelmänvalvojan salasanan vaihtaminen.	47
Asetusten suojaaminen ohjauspaneelin lukituksella.	48
Tulostimen liittäminen verkkoon.	49
Verkkoyhteyksien vianmääritys.	56
Tulostimen valmistelu ja käyttöönotto käyttötarkoituksen mukaan.	64
Valinnaisten asetusten määrittäminen.	64
Sähköpostin lähettämisen valmistelu.	66
Jaetun verkkokansion valmistelu.	70
Yhteystietojen tallentaminen.	88
Faksien edelleenlähetystä pilvipalveluun käytettäessä käytettävien asetusten määrittäminen.	98
LDAP-palvelimesta haettavien käyttäjätietojen käyttäminen lähetyskohteina – asetukset.	99
Faksien lähettäminen Faksi-palvelimella.	103

Tulostuksen, skannauksen, kopioinnin ja faksitoimintojen asetukset.	104
Tulostuksen alkuasetukset.	104
Skannaamisen tai kopioimisen valmistelu.	114
Faksiominaisuuksien käyttö.	117
Ongelmat asetuksia määrittäessä.	139
Vinkkejä ongelmien ratkaisuun.	139
Ei pääsyä kohteeseen Web Config.	139

Paperin lisääminen

Paperin käsittelyä koskevat ohjeet.	143
Paperikoon ja -tyypin asetukset.	143
Paperityyppiluettelo.	144
Paperin lisääminen.	145
Erilaisten paperien lisääminen.	146
Esirei'itetyn paperin lisääminen.	146
Pitkien arkkien lisääminen.	146

Alkuperäisten asiakirjojen asettaminen

Alkuperäisten asiakirjojen asettaminen.	149
Alkuperäiskappaleet, joita ADF ei tue.	151

Muistilaitteen asettaminen ja irrottaminen

Ulkoisen USB-laitteen liittäminen.	153
Ulkoisen USB-laitteen irrottaminen.	153
Tietojen jakaminen muistilaitteelle.	153

Tulostaminen

Asiakirjojen tulostaminen.	156
Tietokoneelta tulostaminen — Windows.	156
Asiakirjan tulostaminen PostScript-tulostinajurilla (Windows).	180
Tietokoneelta tulostaminen — Mac OS.	184
Tulostaminen PostScript-tulostinohjaimen kautta (Mac OS).	192
PDF-tiedostojen tulostaminen muistilaitteesta.	196
Asiakirjojen tulostaminen älylaitteilta.	197
Kirjekuoriin tulostaminen.	198
Kirjekuorien tulostaminen tietokoneelta (Windows).	198
Kirjekuorien tulostaminen tietokoneelta (Mac OS).	199
Valokuvien tulostaminen.	199
JPEG-tiedostojen tulostaminen muistilaitteesta.	199

TIFF-tiedostojen tulostaminen muistilaitteesta.	200
Verkkosivujen tulostaminen.	201
Verkkosivujen tulostaminen älylaitteilta.	201
Tulostaminen pilvipalvelun kautta.	202
Keskeyttäminen ja tulostaminen.	203

Kopiointi

Käytettävissä olevat kopiointimenetelmät.	205
Alkuperäisten asiakirjojen kopiointi.	205
Kaksipuolinen kopiointi.	206
Kopioiminen suurentamalla tai pienentämällä.	206
Usean asiakirjan kopiointi yhdelle arkille.	207
Kopioiminen sivujärjestyksessä.	208
Alkuperäiskappaleiden kopiointi korkealla laadulla.	208
Henkilökortin kopioiminen.	209
Kirjekuorien kopiointi.	209
Kopioinnin keskeyttäminen.	210
Valikon kopiointia koskevat perusvalinnat.	210
Väritila:.	210
Tummuus:.	210
Paperias:.	211
Pien./Suuren:.	211
Alkuperäis.tyyppi:.	211
2-puol:.	211
Kopioinnin lisäasetukset.	212
Monisiv:.	212
Alk.koko:.	212
Lopetus:.	212
Suunta(alkup).	213
Kuvanlaatu:.	213
Sdt.margin:.	213
Pienennä sopivaksi paperille:.	213
Poista varjo:.	213
Poista rei'itys:.	213
Hklö.kort.-kopio:.	213

Skannaus

Käytettävissä olevat skannausmenetelmät.	215
Alkuperäiskappaleiden skannaaminen verkkokansioon.	215
Kansioon skannauksen kohdevalikkoasetukset.	216
Alkuperäiskappaleiden skannaus sähköpostiin.	217
Vastaanottaja-valikon vaihtoehdot sähköpostiin skannattaessa.	217
Alkuperäisten asiakirjojen skannaaminen tietokoneelle.	218

Alkuperäisten asiakirjojen skannaus muistilaitteeseen.	219
Alkuperäisten asiakirjojen skannaus pilvipalveluun.	219
Skannauksen valikkovalinnat.	220
Väritila.	220
Tiedostomuoto.	220
Resoluutio.	220
2-puol.	220
Skannausalue.	220
Alkuperäis.tyyppi.	221
Suunta(alkup).	221
Tummuus.	221
Poista varjo.	221
Poista rei'itys.	221
Aihe.	221
Liitetiedoston maks.koko.	221
Tiedostonimi.	221
Skannaus WSD:tä käyttämällä.	222
WSD-portin määrittäminen.	222
Alkuperäisten asiakirjojen skannaus äylaitteeseen	224

Faksaus

Ennen faksiominaisuuksien käyttöä.	226
Tulostimen faksiominaisuuksien yleiskatsaus.	226
Ominaisuus: faksien lähettäminen.	226
Ominaisuus: faksien vastaanottaminen.	227
Ominaisuus: PC-FAX-lähetys ja vastaanotto (Windows/Mac OS).	229
Ominaisuudet: Erilaiset faksiraportit.	230
Ominaisuus: faksitöiden tilan tai lokien tarkastelu.	230
Ominaisuus: Faksilaatikko.	230
Ominaisuus: suojaus faksien lähettämisessä ja vastaanotossa.	231
Ominaisuudet: muita käytännöllisiä ominaisuuksia.	232
Faksien lähettäminen tulostimesta.	233
Vastaanottajien valitseminen.	234
Eri tapoja faksin lähettämisen.	234
Faksien vastaanottaminen tulostimeen.	241
Tulevien faksien vastaanottaminen.	242
Faksien vastaanottaminen puhelun soittamisen avulla.	243
Vastaanotettujen faksien tallennus ja uudelleenlähetys.	245
Vastaanotettujen faksien katselu tulostimen LCD-näytöllä.	246
Faksauksen valikkovalinnat.	247

Vastaanottaja.	247
Faksiasetukset.	247
Lisää.	250
Valikon Faksilaatikko.	252
Saapuneet/ Luottamuksel.	252
Tallennetut asiakirjat.	254
Läh.kysely/ Ilmoitust.	255
Faksitöiden tilan tai lokien tarkastelu.	258
Tietojen näyttäminen, kun vastaanotettuja fakseja ei ole käsitelty (ei luettu/ei tulostettu/ei tallennettu/ei edelleen lähetetty).	258
Meneillään olevien faksitöiden tarkistus.	260
Faksityön historian tarkistus.	260
Vastaanotettujen asiakirjojen tulostaminen uudelleen.	260
Faksien lähettäminen tietokoneella.	261
Ulkoisella sovelluksella luotujen asiakirjojen lähettäminen (Windows).	261
Ulkoisella sovelluksella luotujen asiakirjojen lähettäminen (Mac OS).	264
Faksien vastaanottaminen tietokoneeseen.	266
Uusien faksien tarkistaminen (Windows).	266
Uusien faksien tarkistaminen (Mac OS).	268
Tulevat faksit tietokoneelle tallentavan ominaisuuden peruuttaminen.	268

Tulostimen kunnossapito



Kulutustavaroiden tilan tarkistus.	271
Tulostus-, kopiointi-, skannaus- ja faksilaadun parantaminen.	272
Tulostuslaadun säätö.	272
Tulostuspään tarkistaminen ja puhdistaminen.	273
Suuttimen tukkeutumisen estäminen.	274
Tulostuspään kohdistaminen.	274
Paperipolun puhdistaminen mustetahroista.	274
Valotustaso-alustan puhdistaminen.	275
Automaattisen arkinsyöttölaitteen puhdistaminen.	275
Läpikuultavan kalvon puhdistaminen.	278
Tulostimen puhdistaminen.	280

Näissä tilanteissa

Kun ohjelmistolevyä ei ole käytettävissä.	283
Kun tietokone vaihdetaan.	283
Sovellusten asentaminen tai asennuksien poistaminen erikseen.	283
Sovellusten asentaminen erikseen.	283
PostScript-tulostinajurin asentaminen.	286

Aidon Epson-tulostimen lisääminen (vain Mac OS)	287
Sovellusten asennusten poistaminen.	287
Tietokoneen yhteysasetusten määrittäminen.	289
Tulostimen verkkoyhteyden tilan tarkistus (Verkkoyhteyseraportti).	289
Älylaitteen ja tulostimen liittäminen suoraan (Wi-Fi Direct).	290
Tietoa Wi-Fi Direct -toiminnosta.	290
Liittäminen laitteisiin Wi-Fi Direct -sovelluksella.	290
Wi-Fi Direct (Simple AP) -yhteyden katkaiseminen.	292
Wi-Fi Direct (Simple AP) -asetusten, kuten SSID:n, muuttaminen.	292
Yhteyden vaihtaminen Wi-Fi:stä USB-yhteyteen.	293
Tulostimen käyttäminen	
käytönvalvontatoiminnon kanssa.	294
Tulostimeen kirjautuminen ohjauspaneelin kautta.	294
Käyttäjätunnuksen määrittäminen tulostinohjaimen (Windows).	295
Käyttäjien todentaminen kohteessa Epson Scan 2, kun käytössä on käyttöoikeuksien valvonta.	295
Tulostimen kuljettaminen ja säilytys.	296
Ongelmien ratkaiseminen	
Ongelmanratkaisu.	301
Tulostimen virhetilan tarkistaminen.	301
Tarkista tulostinliitäntä.	301
Tarkista tulostimen asetukset.	302
Tulostus, kopiointi, skannaus tai faksin lähettäminen ei onnistu.	303
Sovellus tai tulostinohjain ei toimi oikein.	303
Tulostinta ei voi liittää USB:llä.	308
Kopioiminen ei onnistu.	308
Fakseja ei voi lähettää tai vastaanottaa.	309
Paperinsyötön ja -poiston ongelmat.	315
Heikko tulostus-, kopiointi-, skannaus- ja faksauslaatu.	318
Huono tulostuslaatu.	318
Huono kopiolaatu.	325
Skannatussa kuvassa esiintyviä ongelmia.	331
Lähetetyn faksin laatu on huono.	333
Vastaanotettavien faksien laatu on heikko.	335
Nestekidenäytössä näkyy viesti tai virhekoodi.	336
Nestekidenäytössä näkyvä viesti.	336
Tilavalikossa näytetään virhekoodi.	337

Paperi jumiutuu.	344
Paperitukosten estäminen.	344
On aika vaihtaa väriyksiköt.	345
Väriyksikkö, käsittelyohjeet.	345
Väriyksiköt-osien vaihtaminen.	346
Väliaikainen tulostaminen mustalla musteella.	346
Mustan musteen säästäminen, kun musta muste on vähissä (vain Windows).	349
On aika vaihtaa huoltorasia.	350
Huoltorasian käsittelyohjeet.	350
Huoltorasian vaihtaminen.	350
Poimintarullat on vaihdettava.	351
Paperikasettiyksikön poimintarullien vaihtaminen.	351
Valinnaisten paperikasettiyksikköjen poimintarullien vaihtaminen.	351
Tulostin ei toimi odotetun mukaisesti.	352
Tulostin ei käynnisty tai sammuu.	352
Toiminnot ovat hitaita.	353
Nestekidenäyttö tummenee.	354
Kosketusnäyttö ei reagoi.	354
Käyttö ei onnistu ohjauspaneelistä.	355
Näytöllä näytetään "x", eikä valokuvia voi valita.	355
Tallennuslaitetta ei tunnisteta.	355
Tietojen tallennus muistitikulle ei onnistu.	355
Toimintäänäet ovat voimakkaita.	356
Päivämäärä ja kellonaika ovat väärät.	356
Päävarmenne on päivitettävä.	356
Manuaalista 2-puolista tulostusta ei voi suorittaa (Windows).	356
Tulostusasetukset -valikko ei ole näkyvässä (Mac OS).	357
Salasana on unohtunut.	357
Kopioita otetaan tai fakseja lähetetään tahattomasti.	357
Lähetäjän faksinumeroa ei näytetä.	357
Vastaanotetuissa fakseissa näytetty lähetäjän faksinumero on väärä.	357
Kytkeytyllä puhelimella ei voi soittaa puheluita.	358
Vastaaja ei pysty vastaamaan puheluihin.	358
Vastaanotettu paljon roskapostifakseja.	358
Ongelmaa ei voi ratkaista.	358
Tulostusongelmien ratkaisu ei onnistu.	358
Tuotetiedot	
Paperin tiedot.	361
Käytössä oleva paperi ja kapasiteetti.	361
Kulutustuotteiden tiedot.	365
Väriyksikkö, koodit.	365

Huoltolaatikon koodi.	366
Poimintarullien koodi.	366
Valinnaisia osia ja tarvikkeita koskevia tietoja.	367
Lisävarusteena hankittavat paperikasettiyksiköt	367
Ohjelmiston tiedot.	367
Sovellus tietokoneelta tulostamista varten (Windows -tulostinohjain).	367
Sovellus tietokoneelta tulostamista varten (Mac OS -tulostinohjain).	368
PostScript-fontteja tulostava sovellus (Windows PostScript-tulostinohjain).	369
PostScript-fontteja tulostava sovellus (Mac OS PostScript-tulostinohjain).	370
PCL-kieltä tulostava sovellus (PCL- tulostinohjain).	371
Skannerin hallintasovellus (Epson Scan 2).	371
Sovellus faksitoimintojen määrittämistä ja faksien lähettämistä varten (FAX Utility).	372
Faksienlähetyssovellus (PC-FAX-ohjain).	373
Sovellus tulostintoimintojen määrittämiseen (Web Config).	373
Ohjelmiston ja laiteohjelmiston päivitysovellus (Epson Software Updater).	374
Ohjelmisto laitteiden hallintaan verkossa (Epson Device Admin).	375
Epsonin todennusjärjestelmä (Epson Print Admin).	375
Asetusten valikkoluettelo.	375
Yleiset asetukset.	375
Tulostuslaskuri.	408
Tarvikkeiden tila.	408
Kunnossapito.	409
Kieli/Language 	410
Tulostimen tila/Tulosta.	410
Yhteystietojen hallinta.	410
Käyttäjän asetukset 	411
Todennuslaitteen tila.	411
Epson Open Platform -tiedot.	412
Tuotteen tekniset tiedot.	412
Tulostimen tekniset tiedot.	412
Skannerin ominaisuudet.	413
Arkinsyöttölaitteen määrittäykset.	413
Faksin ominaisuudet.	414
Tulostimen käyttämä portti.	414
Käyttöliittymän ominaisuudet.	416
Verkon tekniset tiedot.	416
PostScript-tason 3 yhteensopivuus.	420
Tuetut kolmansien osapuolten palvelut.	420
Muistilaitteen tekniset tiedot.	420
Tuetut datamäärittäykset.	421
Mitat.	421

Sähkötekniset ominaisuudet.	422
Ympäristöä koskevat tekniset tiedot.	422
Asennussijainti ja -paikka.	423
Järjestelmävaatimukset.	424
Fonttimäärittäykset.	425
PostScript-fontit.	425
Käytettävissä olevat fontit PCL:lle (URW).	426
Merkistölouettelo.	427
Säädöksiä koskevat tiedot.	430
Standardit ja hyväksynnät.	430
Saksalainen Blue Angel -merkintä.	432
Kopiointirajoitukset.	432

Tietoa järjestelmänvalvojalle

Tulostimen hallinta.	434
Etätulostimen tietojen tarkistaminen.	434
Ohjauspaneelin määrittäminen.	434
Ohjauspaneelin käytön hallinta.	435
Verkkoyhteyden hallinta.	437
Sähköposti-ilmoitusten määrittäminen laitetapahtumille.	442
Virransäästöasetukset toimitettomuuden aikana.	444
Ääniasetukset.	445
Tulostimen asetusten varmuuskopioiminen ja tuominen tiedostosta.	446
Laiteohjelmiston päivittäminen.	447
Päivämäärän ja kellonajan synkronointi aikapalvelimen kanssa.	450
Laitteen sisäisen muistin tyhjentäminen.	450
Yhteystietojen hallinta.	451
Säännöllisen puhdistustoiminnon määrittäminen.	451
Tulostimen virransyötön hallinta Web Config -toiminnolla.	452
Oletusasetusten palauttaminen.	452
Laitteen suojausasetukset.	453
Käytettävissä olevien toimintojen rajoitus.	453
USB-laiteyhteyksien ja ulkoisten muistilaitteiden käytön rajoittaminen.	456
Salasanan suojaus.	457
Tarkastuslokitoiminnon käyttäminen.	457
PDL-tiedostotoimintojen rajoittaminen.	458
Järjestelmänvalvojan salasanan vaihtaminen Web Config -apuohjelmalla.	459
Ohjelman käynnistyksenaikaisen vahvistamisen ottaminen käyttöön.	459
Verkkotunnusrajoitusten määrittäminen.	460
Verkon suojausasetukset.	460
Laitteen hallinta protokollien avulla.	460
Digitaalisen varmenteen käyttö.	466

SSL/TLS-suojattu tiedonsiirto ja tulostimen käyttö.	472
Tiedonsiirron salaus IPsec-suojauksen ja IP-osoitteiden suodatuksen avulla.	474
Tulostimen kytkentä IEEE802.1X-verkkoon.	486
Verkon turvallisuuteen liittyvät ongelmat.	489
Epson Open Platform -ympäristön käyttö.	495
Epson Open Platform: Yleistietoja.	495
Epson Open Platform — Määrittely.	496
Epson Open Platform -alustan vahvistaminen.	496
Tietoja Epson Remote Services -palvelusta.	497

Asiakastukipalvelut

Teknisen tuen verkkosivusto.	499
Yhteydenotto Epsonin tukeen.	499
Ennen yhteyden ottamista Epsoniin.	499
Eurooppa.	499
Taiwan.	499
Australia.	500
Ohjeet käyttäjille Uudessa Seelannissa.	500
Singapore.	501
Thaimaa.	501
Vietnam.	502
Indonesia.	502
Hongkong.	502
Malesia.	503
Intia.	503
Filippiinit.	504

Tämän käsikirjan opas

Johdanto käyttöoppaisiin.	9
Opas Web-elokuvamanuaalit -oppaisiin.	9
Tietojen etsiminen.	9
Vain tarvittavien sivujen tulostaminen.	10
Tietoa tästä oppaasta.	11
Tavaramerkit.	12
Tekijänoikeus.	14

Johdanto käyttöoppaisiin

Seuraavat käyttöoppaat kuuluvat Epson-tulostimen toimitukseen. Yllä olevien käyttöoppaiden lisäksi ohjeita on saatavana myös itse tulostimesta tai Epsonin ohjelmistosovelluksista.

Tärkeitä turvallisuusohjeita (käyttöoppaan paperiversio)

Tästä oppaassa on ohjeet tulostimen turvalliseen käyttöön.

Aloita tästä (käyttöoppaan paperiversio)

Sisältää ohjeet tulostimen käyttöön ottamista ja ohjelmiston asentamista varten.

Käyttöopas (käyttöoppaan digitaaliversio)

Tämä käyttöopas. Saatavana PDF- ja Verkkokäyttöopasmuodossa. Tarjoaa yksityiskohtaisia tietoja ja ohjeita tulostimen käyttämisestä ja ongelmien ratkaisusta.

Tiedot uusimmista käyttöoppaista

Käyttöoppaan paperiversio

Siirry Epsonin Euroopan tukisivustolle osoitteessa <http://www.epson.eu/support> tai Epsonin maailmanlaajuiselle tukisivustolle osoitteessa <http://support.epson.net/>.

Käyttöoppaan digitaaliversio

Siirry seuraavalle verkkosivustolle. Syötä tuotteen nimi ja siirry sitten kohtaan **Tuki**.
<https://epson.sn>

Opas Web-elokuvamanuaalit -oppaisiin

Voit katsoa Web-elokuvamanuaalit -oppaista, kuinka tulostinta käytetään. Siirry seuraavalle verkkosivulle. Web-elokuvamanuaalit -oppaiden sisältö voi muuttua ilman erillistä ilmoitusta.



https://support.epson.net/publist/video.php?model=WF-C5890_Series

Tietojen etsiminen

PDF-muodossa oleva käyttöopas mahdollistaa tietojen hakemisen avainsanalla sekä siirtymisen suoraan oppaan eri kohtiin kirjanmerkkien avulla. Tässä osassa kerrotaan, miten voit käyttää käyttöopasta tietokoneella Adobe Acrobat Reader DC -sovelluksessa.

Haku avainsanalla

Valitse **Muokkaa > Tarkka haku**. Kirjoita avainsana (hakusana) hakuikkunaan ja valitse sitten **Hae**. Hakutulokset tulevat näkyviin luettelona. Voit siirtyä haluamallesi sivulle valitsemalla hakutuloksen.

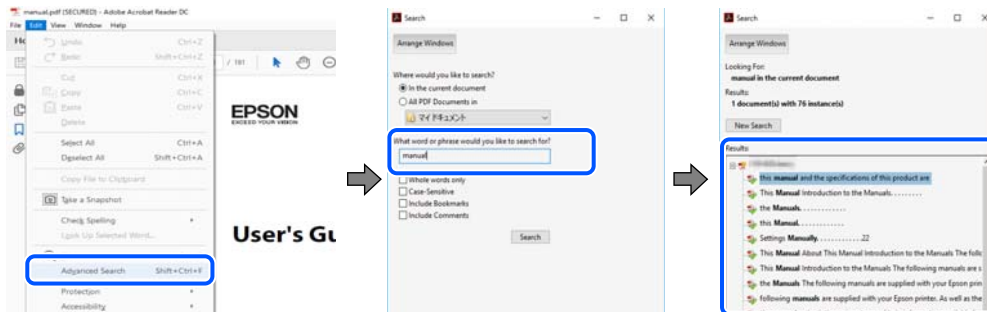

Siirtyminen oppaan kohtiin kirjanmerkkien avulla

Voit siirtyä haluamallesi sivulle napsauttamalla otsikkoa. Jos haluat avata alemman tason otsikot, valitse + tai >. Voit palata edelliselle sivulle seuraavilla näppäinkomennoilla.

- Windows: pidä **Alt**-näppäin painettuna ja paina **<**.
- Mac OS: pidä komentonäppäin painettuna ja paina **<**.

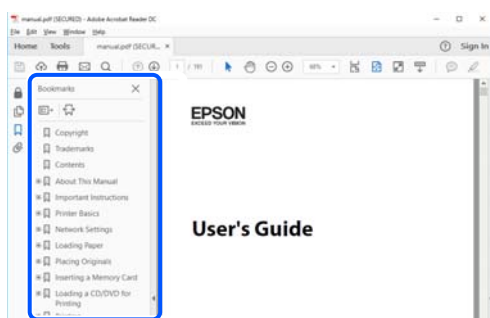

Vain tarvittavien sivujen tulostaminen

Voit tulostaa oppaasta vain tarvitsemasi sivut. Valitse **Tiedosto -valikossa Tulosta** ja määritä tulostettavat sivut **Tulostettavat sivut** -kohdan **Sivut** -valintaan.

- Voit määrittää sivualueen kirjoittamalla alueen aloitussivun ja päättymissivun väliviivalla erotettuna.
Esimerkki: 20-25
- Jos haluat tulostaa yksittäisiä sivuja, erota sivunumerot pilkuilla.
Esimerkki: 5, 10, 15

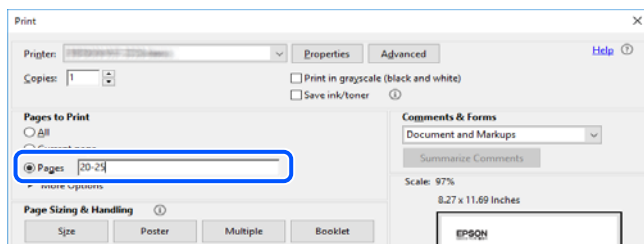

Tietoa tästä oppaasta

Tässä osiossa annetaan lisätietoa tässä oppaassa käytettyjen merkintöjen ja symboleiden merkityksistä, kuvauksista ja viittauksista käyttöjärjestelmiin.

Merkinnät ja symbolit



Vaara:

Ohjeita on noudatettava huolellisesti henkilövahinkojen välttämiseksi.



Tärkeää:

Ohjeita on noudatettava laitteiston vahingoittumisen välttämiseksi.

Huomautus:

Tarjoaa täydentäviä ja viitteellisiä tietoja.

Liittyvät tiedot

➔ Linkit asianomaisiin kappaleisiin.



Tarjoaa käyttöohjeiden Web-elokuvamanuaalit -oppaan. Katso lisätiedot asiaankuuluvasta tietolinkistä.



Ohjauspaneelin valikkokohdat, joiden käyttö on rajoitettu, kun järjestelmänvalvojan lukitus on käytössä.

Lisätietoa ruudunkaappauksista ja kuvista

- Tulostinohjaimen ruudunkaappaukset ovat Windows 10- tai macOS High Sierra (10.13) -käyttöjärjestelmistä. Näytöllä näkyvät tiedot vaihtelevat laitemallin ja käyttötilanteen mukaan.
- Käyttöoppaassa käytetyt kuvat ovat vain esimerkkejä. Vaikka mallien välillä voi olla pieniä eroja, toimintaperiaatteet ovat samat.
- Jotkin LCD-näytön valikon osista vaihtelevat mallista ja asetuksista riippuen.
- Voit lukea QR-koodin käyttämällä tähän tarkoitettua sovellusta.

Viittaukset käyttöjärjestelmiin

Windows

Tässä käyttöoppaassa termeillä ”Windows 11”, ”Windows 10”, ”Windows 8.1”, ”Windows 8”, ”Windows 7”, ”Windows Vista”, ”Windows XP”, ”Windows Server 2022”, ”Windows Server 2019”, ”Windows Server 2016”, ”Windows Server 2012 R2”, ”Windows Server 2012”, ”Windows Server 2008 R2”, ”Windows Server 2008”, ”Windows Server 2003 R2” ja ”Windows Server 2003” viitataan seuraaviin käyttöjärjestelmiin. Tämän lisäksi Windows tarkoittaa kaikkia Windows-versioita.

- Microsoft® Windows® 11

- Microsoft® Windows® 10
- Microsoft® Windows® 8.1
- Microsoft® Windows® 8
- Microsoft® Windows® 7
- Microsoft® Windows Vista®
- Microsoft® Windows® XP
- Microsoft® Windows® XP Professional x64 Edition
- Microsoft® Windows Server® 2022
- Microsoft® Windows Server® 2019
- Microsoft® Windows Server® 2016
- Microsoft® Windows Server® 2012 R2
- Microsoft® Windows Server® 2012
- Microsoft® Windows Server® 2008 R2
- Microsoft® Windows Server® 2008
- Microsoft® Windows Server® 2003 R2
- Microsoft® Windows Server® 2003

Mac OS

Tässä käyttöoppaassa termillä ”Mac OS” viitataan seuraaviin käyttöjärjestelmiin: Mac OS X 10.9.5 tai uudempi sekä macOS 11 tai uudempi.

Tavaramerkit

- Microsoft®, Windows®, Windows Server®, and Windows Vista® are registered trademarks of Microsoft Corporation.
- Apple, Mac, macOS, OS X, Bonjour, ColorSync, Safari, AirPrint, iPad, iPhone, iPod touch, TrueType, and iBeacon are trademarks of Apple Inc., registered in the U.S. and other countries.
- Use of the Works with Apple badge means that an accessory has been designed to work specifically with the technology identified in the badge and has been certified by the developer to meet Apple performance standards.
- Chrome, Chrome OS, Google Play and Android are trademarks of Google LLC.
- Albertus, Arial, Coronet, Gill Sans, Joanna and Times New Roman are trademarks of The Monotype Corporation registered in the United States Patent and Trademark Office and may be registered in certain jurisdictions.
- ITC Avant Garde Gothic, ITC Bookman, Lubalin Graph, Mona Lisa, ITC Symbol, Zapf Chancery and Zapf Dingbats are trademarks of International Typeface Corporation registered in the U.S. Patent and Trademark Office and may be registered in certain other jurisdictions.
- Clarendon, Eurostile and New Century Schoolbook are trademarks of Linotype GmbH registered in the U.S. Patent and Trademark Office and may be registered in certain other jurisdictions.
- Wingdings is a registered trademark of Microsoft Corporation in the United States and other countries.

- ❑ CG Omega, CG Times, Garamond Antiqua, Garamond Halbfett, Garamond Kursiv, Garamond Halbfett Kursiv are trademarks of Monotype Imaging, Inc. and may be registered in certain jurisdictions.
- ❑ Antique Olive is a trademark of M. Olive.
- ❑ Marigold and Oxford are trademarks of AlphaOmega Typography.
- ❑ Helvetica, Optima, Palatino, Times and Univers are trademarks of Linotype Corp. registered in the U.S. Patent and Trademark Office and may be registered in certain other jurisdictions in the name of Linotype Corp. or its licensee Linotype GmbH.
- ❑ ITC Avant Garde Gothic, Bookman, Zapf Chancery and Zapf Dingbats are trademarks of International Typeface Corporation registered in the United States Patent and Trademark Office and may be registered in certain jurisdictions.
- ❑ PCL is a trademark of Hewlett-Packard Company.
- ❑ Adobe, Acrobat, Photoshop, PostScript®3™, and Reader are either registered trademarks or trademarks of Adobe in the United States and/or other countries.
- ❑ Arcfour

This code illustrates a sample implementation of the Arcfour algorithm.

Copyright © April 29, 1997 Kalle Kaukonen. All Rights Reserved.

Redistribution and use in source and binary forms, with or without modification, are permitted provided that this copyright notice and disclaimer are retained.

THIS SOFTWARE IS PROVIDED BY KALLE KAUKONEN AND CONTRIBUTORS "AS IS" AND ANY EXPRESS OR IMPLIED WARRANTIES, INCLUDING, BUT NOT LIMITED TO, THE IMPLIED WARRANTIES OF MERCHANTABILITY AND FITNESS FOR A PARTICULAR PURPOSE ARE DISCLAIMED. IN NO EVENT SHALL KALLE KAUKONEN OR CONTRIBUTORS BE LIABLE FOR ANY DIRECT, INDIRECT, INCIDENTAL, SPECIAL, EXEMPLARY, OR CONSEQUENTIAL DAMAGES (INCLUDING, BUT NOT LIMITED TO, PROCUREMENT OF SUBSTITUTE GOODS OR SERVICES; LOSS OF USE, DATA, OR PROFITS; OR BUSINESS INTERRUPTION) HOWEVER CAUSED AND ON ANY THEORY OF LIABILITY, WHETHER IN CONTRACT, STRICT LIABILITY, OR TORT (INCLUDING NEGLIGENCE OR OTHERWISE) ARISING IN ANY WAY OUT OF THE USE OF THIS SOFTWARE, EVEN IF ADVISED OF THE POSSIBILITY OF SUCH DAMAGE.

- ❑ QR Code is a registered trademark of DENSO WAVE INCORPORATED in Japan and other countries.
- ❑ Firefox is a trademark of the Mozilla Foundation in the U.S. and other countries.
- ❑ The Mopria™ word mark and the Mopria™ Logo are registered and/or unregistered trademarks of Mopria Alliance, Inc. in the United States and other countries. Unauthorized use is strictly prohibited.
- ❑ microSDHC Logo is a trademark of SD-3C, LLC.

Huomaa: microSDHC on kiinteä osa tuotetta, eikä sitä voi irrottaa.



- ❑ Yleinen ilmoitus: Muut julkaisussa käytetyt tuotenimet on mainittu vain tunnistamistarkoituksessa, ja ne saattavat olla vastaavien omistajiensa tavaramerkkejä. Epson ei vaadi itselleen mitään oikeuksia näihin tuotenimiin.

Tekijänoikeus

Mitään tämän julkaisun osaa ei saa toisintaa, tallentaa tietojenhakujärjestelmään tai siirtää missään muodossa tai millään tavoin, elektronisesti, mekaanisesti, valokopioimalla, nauhoittamalla tai muuten ilman Seiko Epson Corporationin etukäteen antamaa kirjallista suostumusta. Julkaisija ei vastaa julkaisun sisältämien tietojen käytöstä. Julkaisija ei myöskään vastaa julkaisun sisältämien tietojen käytön seurauksista. Tässä oppaassa annettuja tietoja on tarkoitus käyttää vain tämän Epson-laitteen yhteydessä. Epson ei vastaa vahingoista, jotka aiheutuvat näiden tietojen soveltamisesta muihin tulostimiin.

Seiko Epson Corporation tai sen tytäryhtiöt eivät ole vastuussa tämän tuotteen hankkijalle tai kolmansille osapuolille mahdollisesti aiheutuvista vahingoista, menetyksistä, kustannuksista tai kuluista, jotka aiheutuvat onnettomuudesta, tämän tuotteen väärinkäytöstä tai siihen tehdyistä luvattomista muunnoksista, korjauksista tai muutoksista tai (Yhdysvaltoja lukuun ottamatta) siitä, että Seiko Epson Corporationin antamia käyttö- ja huolto-ohjeita ei noudateta tarkoin.

Seiko Epson Corporation ja sen tytäryhtiöt eivät ole vastuussa vahingoista tai vaikeuksista, jotka aiheutuvat muiden lisävarusteiden tai tarvikkeiden kuin Seiko Epson Corporationin ilmoittamien alkuperäisten Epson-tuotteiden tai Epson-hyväksynnän saaneiden tuotteiden käytöstä.

Seiko Epson Corporation ei vastaa sähkömagneettisista häiriöistä johtuvista vahingoista, mikäli niihin on syytä muiden kuin Seiko Epson Corporationin Epson-hyväksynnän saaneiden liitännäiskaapeleiden käyttö.

© 2023 Seiko Epson Corporation

Tämän oppaan sisältö ja tämän tuotteen tekniset tiedot saattavat muuttua ilman erillistä ilmoitusta.

Tärkeitä ohjeita

Turvallinen käyttö.	16
Tulostinta koskevia turvallisuusohjeita ja varoituksia.	17
Henkilökohtaisten tietojen suojaus.	20

Turvallinen käyttö

Varmista tulostimen turvallinen käyttö noudattamalla seuraavia ohjeita. Säilytä tämä käyttöopas myöhempää käyttöä varten. Muista lisäksi noudattaa kaikkia tulostimeen merkittyjä varoituksia ja ohjeita.

- Eräiden tulostimessa käytettyjen symbolien tarkoitus on varmistaa tulostimen turvallinen ja oikea käyttö. Siirry seuraavalle web-sivustolle lukeaksesi lisää symbolien merkityksestä.
<http://support.epson.net/symbols/>
- Käytä vain tulostimen mukana toimitettua virtajohtoa. Älä käytä virtajohtoa muissa laitteissa. Muiden virtajohtojen käyttäminen tulostimessa tai tulostimen mukana toimitetun virtajohdon käyttäminen muissa laitteissa voi aiheuttaa tulipalon tai sähköiskun vaaran.
- Varmista, että virtajohto on paikallisten turvallisuussäädösten mukainen.
- Älä pura, muuta tai yritä korjata virtajohtoa, pistoketta, tulostinyksikköä, skanneriyksikköä tai sen lisävarustetta itse muutoin kuin tulostimen ohjeissa mainituin tavoin.
- Irrota tulostin sähköverkosta ja vie se ammattitaitoiseen huoltoon seuraavissa tilanteissa:
Verkkojohto tai -pistoke on vahingoittunut, tulostimeen on päässyt nestettä, tulostin on pudonnut tai sen kotelo on vahingoittunut, tulostin ei toimi normaalisti tai sen toiminta on muuttunut huomattavasti. Muuta ainoastaan käyttöohjeissa mainittuja säätöjä.
- Sijoita tulostin lähelle pistorasiaa niin, että sen verkkopistoke on helppo irrottaa.
- Älä pidä tai säilytä tulostinta ulkotiloissa, likaisten tai pölyisten paikkojen, veden, lämmönlähteiden tai sellaisten paikkojen läheisyydessä, joissa se voi altistua iskuille, tärinälle, korkeille lämpötiloille tai kosteudelle.
- Älä kaada tai läikytä nestettä tulostimen päälle äläkä käsittele tulostinta märin käsin.
- Pidä tulostin vähintään 22 cm:n etäisyydellä sydämentahdistimista. Tulostimen lähettämät radioaallot voivat vaikuttaa haitallisesti sydämentahdistinten toimintaan.
- Jos nestekidenäyttö on vaurioitunut, ota yhteyttä jälleenmyyjään. Jos nestekidenäytön nestettä roiskuu käsiin, pese kädet huolellisesti vedellä ja saippualla. Jos nestekidenäytön nestettä joutuu silmiin, huuhtelee silmät välittömästi vedellä. Jos huolellisen huuhtelun jälkeen silmissä on ärsytystä tai näköhäiriöitä, mene välittömästi lääkäriin.
- Vältä puhelimen käyttöä ukkosella. Salammat voivat aiheuttaa sähköiskuvaaran.
- Älä käytä puhelinta kaasuvuodosta ilmoittamiseen, jos vuoto on puhelimen lähellä.
- Tulostin on painava, joten sen nostamiseen ja kantamiseen tarvitaan vähintään kaksi henkilöä. Jos asennettuna on muita paperikasetteja kuin Paperikasetti 1, poista kasetit ennen tulostimen nostamista. Kun tulostinta nostetaan, näiden kahden tai useamman henkilön tulee asettautua alla olevan kuvan mukaisiin asentoihin.

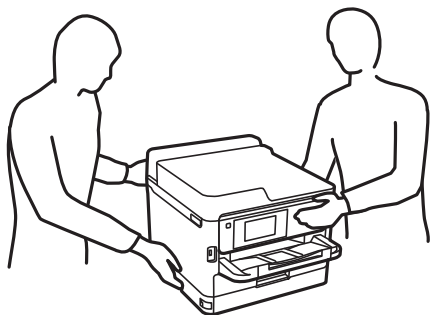

- Käsittele väriyksiköt-osia varovaisesti, sillä musteukon ympärillä voi olla jonkin verran mustetta.
 - Jos mustetta pääsee iholle, muste on pestävä perusteellisesti pois vedellä ja saippualla.
 - Jos mustetta joutuu silmiin, huuhtele ne välittömästi vedellä. Jos huolellisen huuhtelun jälkeen silmissä on ärsytystä tai näköhäiriöitä, mene välittömästi lääkäriin.
 - Jos mustetta joutuu suuhun, ota viipymättä yhteys lääkäriin.
- Älä pura väriyksikkö-osaa ja huoltolaatikkoo, sillä muutoin mustetta voi joutua silmiin tai iholle.
- Älä ravista väriyksiköt -osia liian tarmokkaasti, sillä muutoin väriyksiköt voivat päästää mustetta vuotamaan.
- Säilytä väriyksiköt ja huoltolaatikko lasten ulottumattomissa.

Tulostinta koskevia turvallisuusohjeita ja varoituksia

Lue ohjeet ja noudata niitä, jotta tulostin tai muu omaisuutesi ei vahingoitu. Säilytä tämä opas myöhempää käyttöä varten.



Tulostimen asettamista koskevia neuvoja ja varoituksia

- Älä tuki tai peitä tulostimessa olevia aukkoja.
- Käytä vain tulostimen tyyppikilven mukaista virtalähdettä.
- Vältä sellaisissa virtapiireissä olevia pistorasioita, joihin on jo kytketty kopiokoneita tai jatkuvasti käynnistyviä ja sammuvia laitteita, esimerkiksi ilmastointilaitteita.
- Vältä pistorasioita, jotka on varustettu seinäkatkaisimella tai automaattiajastimella.
- Pidä koko tietokonejärjestelmä riittävän etäällä mahdollisista sähkömagneettisten häiriöiden lähteistä, kuten kaiuttimista ja langattomien puhelinten pöytäyksiköistä.
- Aseta virtajohto niin, että se on suojassa hankautumiselta, teräviltä kulmilta ja taittumiselta. Älä sijoita esineitä virtajohdon päälle ja siirrä virtajohto syrjään kulkureitiltä. Pidä huoli, että kaikki virtakaapelit ovat suoria molemmista päistä.
- Jos kytket tulostimen sähköverkkoon jatkojohdon kautta, varmista, ettei jatkojohtoon kytkettyjen laitteiden yhteenlaskettu ampeeriarvo ylitä johdolle määritettyä ampeeriarvoa. Varmista myös, ettei kaikkien samaan pistorasiaan kytkettyjen laitteiden yhteenlaskettu ampeerimäärä ylitä pistorasialle määritettyä ampeeriarvoa.
- Jos käytät tulostinta Saksassa, talokytkentä tulee suojata 10 tai 16 ampeerin virrankatkaisijalla, joka suojaa tulostinta oikosuluilta ja ylivirtapiikeiltä.
- Kun liität tulostimen tietokoneeseen tai muuhun laitteeseen kaapelilla, varmista liitinten suunta. Kukin liitin voidaan liittää ainoastaan yhdellä tavalla. Liittimen kytkeminen väärin voi vahingoittaa molempia kaapelilla liitettäviä laitteita.
- Sijoita tulostin tasaiselle, tukevalle alustalle, joka on suuntaan tulostinta leveämpi. Tulostin ei toimi oikein, jos se on kallellaan.
- Varmista, että tulostimen yläpuolella on tarpeeksi tilaa, jotta asiakirjakansi voidaan nostaa kokonaan ylös.
- Jätä tulostimen eteen tarpeeksi tilaa, jotta tulosteet mahtuvat tulemaan kokonaan ulos.
- Vältä paikkoja, joissa lämpötila ja kosteus vaihtelevat nopeasti. Älä altista tulostinta suoralle auringonvalolle, muulle voimakkaalle valolle tai lämmönlähteille.

Liittyvät tiedot

➔ ”Asennussijainti ja -paikka” sivulla 423

Tulostimen käyttöä koskevia neuvoja ja varoituksia

- Älä työnnä mitään esineitä tulostimen sisään sen aukoista.
- Älä työnnä kättäsi tulostimen sisään tulostuksen aikana.
- Älä kosketa tulostimen sisällä olevaa valkoista lattakaapelia.
- Älä suihkuta tulostimen sisälle tai tulostimen lähellä aerosoleja, jotka sisältävät syttyviä kaasuja. Tällöin voi syttyä tulipalo.
- Älä siirrä tulostuspäätä käsin, sillä se saattaa vahingoittaa tulostinta.
- Varo skanneriyksikköä sulkiessasi, että sormet eivät jää väliin.
- Älä paina valotustasoa liian kovaa asettaessasi sille alkuperäiskappaletta.
- Katkaise tulostimesta virta aina painamalla -painiketta. Älä irrota tulostinta pistorasiasta tai katkaise virtaa, ennen kuin merkkivalo  lakkaa vilkkumasta.
- Jos tulostin on pitkään käyttämättömänä, irrota virtajohto pistorasiasta.

Kosketusnäytön käyttöä koskevia neuvoja ja varoituksia

- Nestekidenäytössä voi olla muutamia pieniä kirkkaita tai tummia kohtia. Nestekidenäytön ominaisuuksien mukaan sen kirkkaus on ehkä epätasainen. Tämä on normaalia eikä tarkoita, että näyttö olisi millään tavalla vioittunut.
- Käytä puhdistukseen vain kuivaa, pehmeää liinaa. Älä käytä nestemäisiä tai kemiallisia puhdistusaineita.
- Kosketusnäytön kehys voi rikkoutua, jos siihen kohdistuu voimakas isku. Jos paneelin pinta kolhiutuu tai halkeaa, ota yhteys jälleenmyyjään. Älä koske irrallisiin osiin.
- Paina kosketusnäyttöä varovasti sormella. Älä paina alustaa liian voimakkaasti tai käytä sitä kynnellä.
- Älä käytä toimintojen suorittamiseen teräviä esineitä, kuten kuulakärkikynää tai terävää lyijykynää.
- Lämpötilan tai kosteuden nopeasta vaihtelusta voi aiheutua kosteuden tiivistymistä kosketusnäytön sisälle, mikä saattaa heikentää suorituskykyä.

Internetiin yhdistämisen neuvot ja varoitukset

Älä yhdistä tätä tuotetta internetiin suoraan. Liitä se reitittimen tai palomuurin suojaamaan verkkoon.

Langattoman yhteyden välityksellä tapahtuvaa tulostimen käyttöä koskevia neuvoja ja varoituksia

- Tämän tulostimen synnyttämät radioaallot voivat heikentää lääkinnällisten sähkölaitteiden toimintaa ja aiheuttaa niiden toimintahäiriöitä. Kun tätä tulostinta käytetään lääkintätiloissa tai lääkintälaitteiden läheisyydessä, noudata valtuutetun lääkintähenkilökunnan neuvoja ja ota huomioon kaikki lääkintälaitteeseen kiinnitetyt varoitukset ja ohjeet.

- ❑ Tämän tulostimen synnyttämät radioaallot voivat heikentää automaattisesti ohjattujen laitteiden, kuten automaattiovien tai palohälytinten toimintaa, mikä voi johtaa toimintahäiriöiden aiheuttamiin onnettomuuksiin. Kun käytät tätä tulostinta automaattisesti ohjattujen laitteiden lähellä, noudata kaikkia näihin laitteisiin kiinnitettyjä varoituksia ja ohjeita.

Huomautuksia järjestelmänvalvojan salasananasta

Tämä tulostin antaa asettaa järjestelmänvalvojan salasanan estämään valtuuttamattoman käytön tai muutokset tuotteeseen tallennettuihin laite- ja verkkoasetuksiin verkkoon yhdistettäessä.

Järjestelmänvalvojan salasanan oletusarvo

Järjestelmänvalvojan salasanan oletusarvo on painettu tuotteen tarraan, kuten kuvassa. Tarran kiinnityskohta on tuotekohtainen, kuten sivulla, jossa kansi avataan, takana tai pohjassa.

Seuraava kuvitus on esimerkki tarran kiinnityspaikasta tulostimen kannen avautumissivulla.

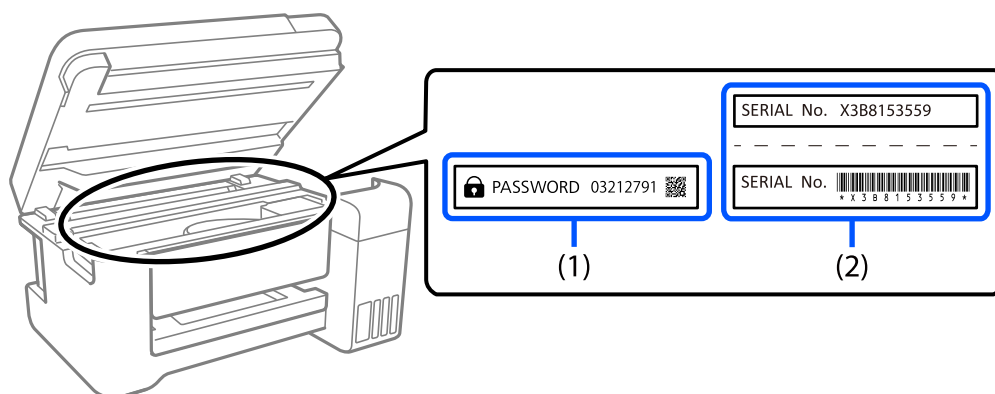

Jos sekä tarra (1) että (2) on kiinnitetty, tarraan (1) PASSWORD-sanan viereen kirjoitettu arvo on oletusarvo. Tässä esimerkissä oletusarvo on 03212791.

Jos vain tarra (2) on kiinnitetty, tarraan (2) painettu sarjanumero on oletusarvo. Tässä esimerkissä oletusarvo on X3B8153559.

Järjestelmänvalvojan salasanan vaihtaminen

Turvallisuussyistä on suositeltavaa muuttaa aloitussalasanaa.

Sen voi muuttaa tulostimen ohjauspaneelista, Web Config -sovelluksesta ja Epson Device Admin -kohdasta. Kun muutat salasanan, aseta se vähintään 8 yksitavuisella aakkosnumeerisella merkillä ja symbolilla.

Liittyvät tiedot

- ➔ [”Järjestelmänvalvojan salasanan vaihtaminen ohjauspaneelista” sivulla 47](#)
- ➔ [”Järjestelmänvalvojan salasanan vaihtaminen tietokoneelta” sivulla 47](#)

Toiminnot, jotka edellyttävät järjestelmänvalvojan salasanan antamista

Jos sinua pyydetään antamaan järjestelmänvalvojan salasana, kun suoritat seuraavia toimintoja, anna tulostimeen määritetty järjestelmänvalvojan salasana.

- Tulostimen laiteohjelmiston päivittäminen tietokoneella tai äylaitteella.
- Web Config -asetusohjelman lisäasetuksiin kirjautuminen.
- Tulostimen asetuksia muuttamaan pystyvän sovelluksen, kuten Fax Utility -apuohjelman, käyttäminen.
- Järjestelmänvalvojan lukitseman valikon valitseminen tulostimen ohjauspaneelistä.

Liittyvät tiedot

- ➔ [”Toiminnon Lukkoasetus lukituskohteet” sivulla 435](#)

Järjestelmänvalvojan salasanan alustaminen

Voit palauttaa järjestelmänvalvojan salasanan oletusasetuksiin järjestelmänvalvojan salasanan asetukset -valikosta. Jos olet unohtanut salasanan etkä voi palauttaa sitä oletusasetuksiin, sinun on otettava yhteyttä Epson-tukeen palvelun saamiseksi.

Liittyvät tiedot

- ➔ [”Järjestelmänvalvojan salasanan vaihtaminen ohjauspaneelistä” sivulla 47](#)
- ➔ [”Järjestelmänvalvojan salasanan vaihtaminen tietokoneelta” sivulla 47](#)
- ➔ [”Asiakastukipalvelut” sivulla 498](#)

Muistilaitteiden käyttöä koskevia suosituksia

Jos tulostimeen liitetään muistilaitte, mikä tahansa tulostimen kanssa samassa verkossa oleva laite saattaa pystyä käyttämään muistilaitteen sisältöä.

Jos haluat poistaa pääsyn muistilaitteen tietoihin, poista seuraava asetus käytöstä Web Config -apuohjelmassa.

Verkko -välilehti > **MS-verkko** > **Tiedostojen jakaminen**

Tulostimen kuljetusta tai varastointia koskevia neuvoja ja varoituksia

- Vältä tulostimen säilytyksen tai kuljetuksen aikana kallistamasta tulostinta tai kääntämästä sitä pystyasentoon tai ylösalaisin, sillä muuten siitä voi vuotaa mustetta.
- Varmista ennen tulostimen kuljettamista, että tulostuspää on perusasennossa (äärioikealla) ja että väriyksiköt on asennettu.

Henkilökohtaisten tietojen suojaus

Jos luovutat tulostimen jollekulle toiselle tai hävität sen, tyhjennä kaikki laitteen muistiin tallennetut henkilökohtaiset tiedot valitsemalla ohjauspaneelistä **Asetukset** > **Yleiset asetukset** > **Järjestelmän hallinta** >

Palauta oletusasetukset > Tyhj. kaikki tied. ja asetuks.. Poista myös tiedot tulostimen sisäisestä muistista valitsemalla ohjauspaneelista **Asetukset > Yleiset asetukset > Järjestelmän hallinta > Tyhjennä sis. muistin tiedot > PDL-fontti, Makro ja työsk.alue.**

Osien nimet ja toiminnot

Etupuoli.	23
Sisäpuoli.	25
Taka.	27

Etupuoli

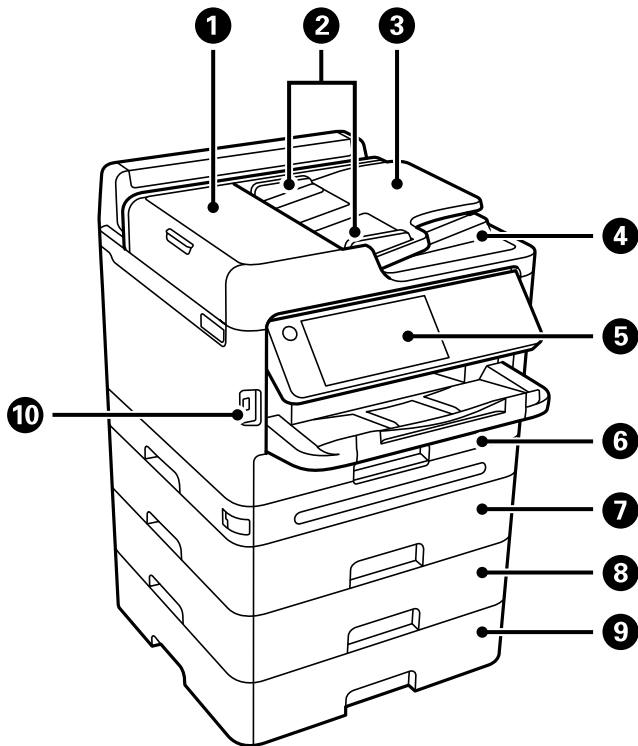

①	ADF-laitteen (automaattisen arkinsyöttölaitteen) kansi (F)	Avoinna irrottaessa ADF-laitteeseen juuttuneita alkuperäiskappaleita.
②	ADF-laitteen reunaohjaimet	Syöttää alkuperäiskappaleet suoraan tulostimeen. Liu'uta ohjaimet alkuperäiskappaleen reunoihin.
③	ADF-laitteen syöttölokero	Syöttää alkuperäiskappaleet automaattisesti.
④	ADF-laitteen luovutustaso	Kannattelee ADF-laitteesta tulostuneita alkuperäiskappaleita.
⑤	Ohjauspaneeli	Mahdollistaa tulostimen asetusten muuttamisen ja sen toimintojen käyttämisen. Näyttää myös tulostimen tilatietoja.
⑥	Paperikasetti 1 tai Paperikasetti (C1)	Lisää paperia.
⑦	Paperikasetti 2 (C2)	Lisävarusteena hankittava paperikasettiyksikkö. Lisää paperia. Voit asentaa enintään kolme paperikasettiyksikköä.
⑧	Paperikasetti 3 (C3)	
⑨	Paperikasetti 4 (C4)	
⑩	Ulkoisen liittymän USB-portti	Muistilaitteiden liittämistä varten.

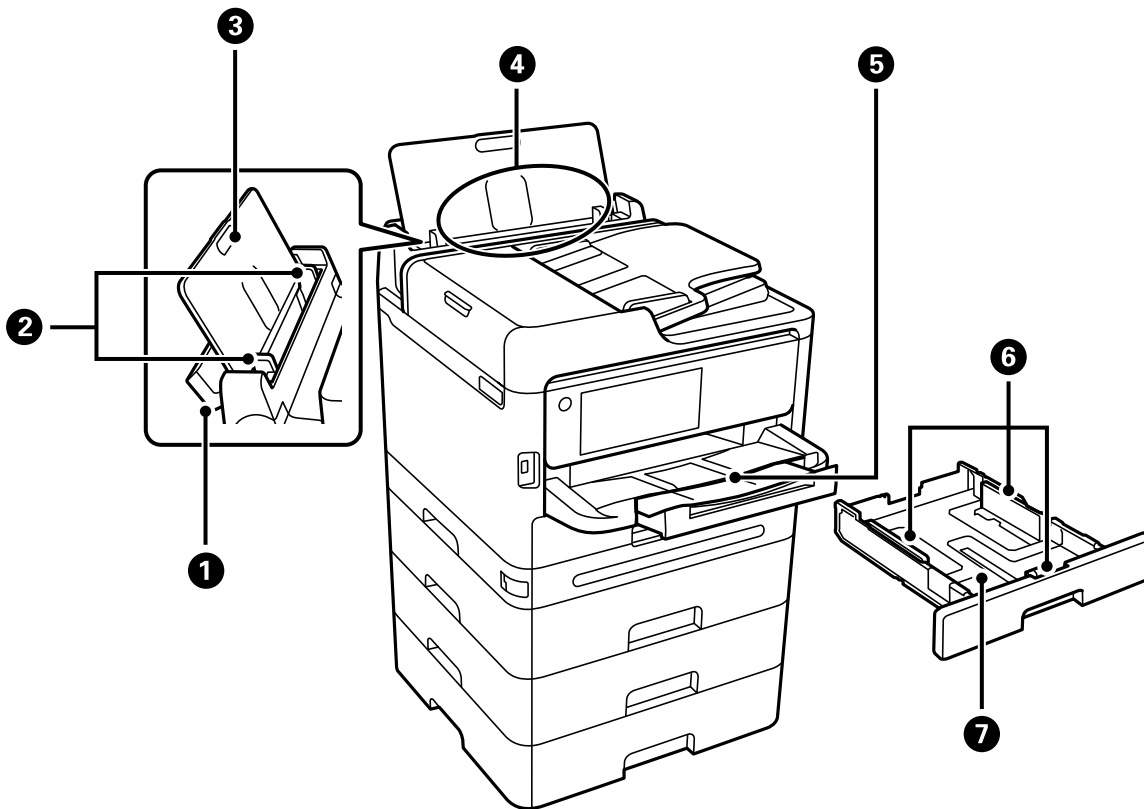

1	Paperilokeron kansi	Estää vierasesineiden pääsyn tulostimen sisään. Tämä suojus pidetään tavallisesti suljettuna.
2	Reunaohjaimet	Syöttää paperin suoraan tulostimeen. Liu'uta ohjaimet paperin reunoihin.
3	Paperituki	Tukee lisättyä paperia.
4	Paperilokero (B)	Lisää paperia.
5	Luovutustaso	Ottaa vastaan laitteesta tulostuvat arkit. Vedä taso ulos käsin ja paina takaisin sisään säilytystä varten.
6	Reunaohjaimet	Syöttää paperin suoraan tulostimeen. Liu'uta ohjaimet paperin reunoihin.
7	Paperikasetti	Lisää paperia.

Sisäpuoli

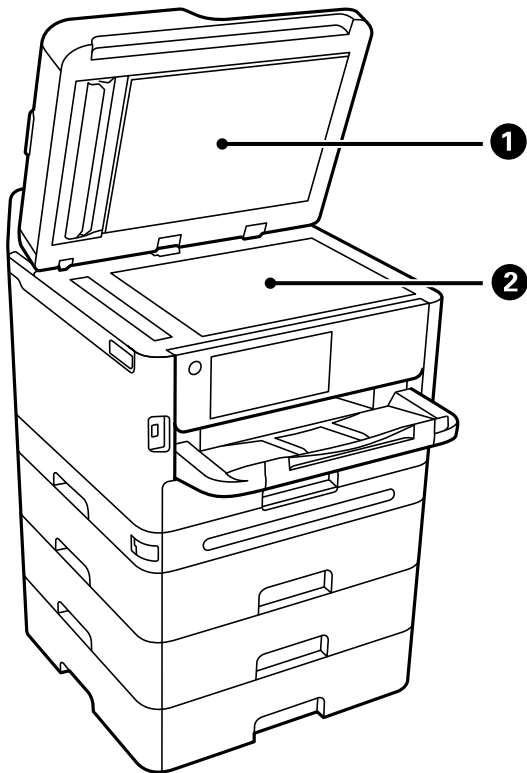

1	Asiakirjakansi	Estää ulkoisen valon pääsyn laitteeseen skannauksen aikana.
2	Valotustaso	Aseta alkuperäiset asiakirjat laitteeseen. Voit asettaa alkuperäiskappaleita, joita arkinsyöttölaite ei syötä, kuten kirjekuoria ja paksuja kirjoja.

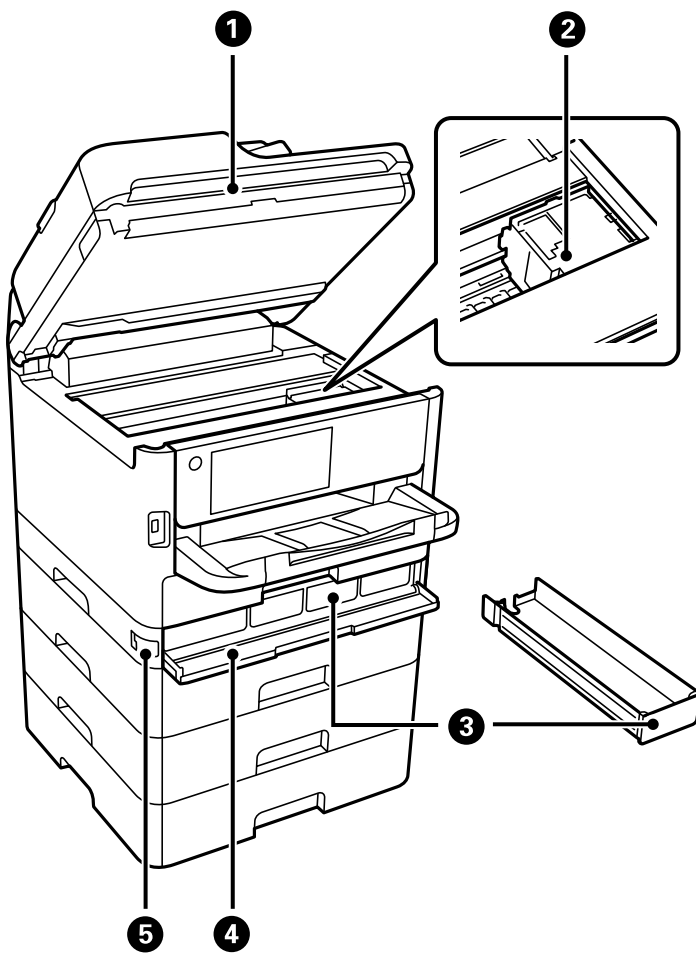

1	Skanneriyksikkö (J)	Skannaa yksikköön lisätyt alkuperäiskappaleet. Avaa, kun poistat jumiin jäänyttä paperia. Tämä yksikkö on tavallisesti pidettävä suljettuna.
2	Tulostuspää	Suihkuttaa mustetta.
3	Mustealusta	Asettaa kohteen väriyksikkö.
4	Mustekansi (A)	Avaa, kun väriyksiköt vaihdetaan.
5	Kansilukko	Lukitsee mustekannen.

Taka

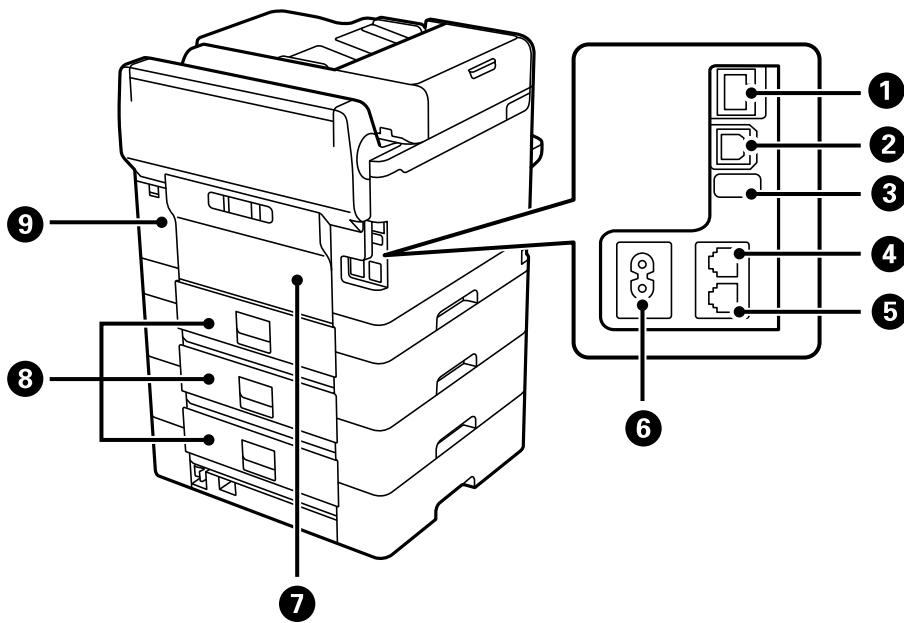

1	LAN-portti	Lähiverkkokaapelin (LAN) liittämiseen.
2	USB-portti	Käytetään tietokoneen liittämiseen USB-kaapelilla.
3	USB-huoltoportti	USB-portti tulevia tarpeita varten. Älä irrota tarraa.
4	LINE-portti	Puhelinlinjan liittämiseen.
5	EXT.-portti	Ulkoisten puhelinlaitteiden liittämiseen.
6	Virtaliitin (AC)	Virtajohdon liittämiseen.
7	Takakansi (D)	Avaa, kun vaihdat poimintarullan tai poistat paperitukosta.
8	Takakansi (E)	Avaa, kun vaihdat poimintarullan tai poistat paperitukosta.
9	Huoltorasian kansi (H)	Avataan huoltorasiaa vaihdettaessa. Huoltorasia on säiliö, joka kerää puhdistuksen tai tulostuksen aikana hyvin pieniä määriä ylijäävää mustetta.

Ohjauspaneelin käyttöopas

Ohjauspaneeli.	29
Aloituspäätön määrittäminen.	30
Valikkonäytön osat.	32
Job/Status-näytön asetukset.	33
Merkkien syöttäminen.	35

Ohjauspaneeli

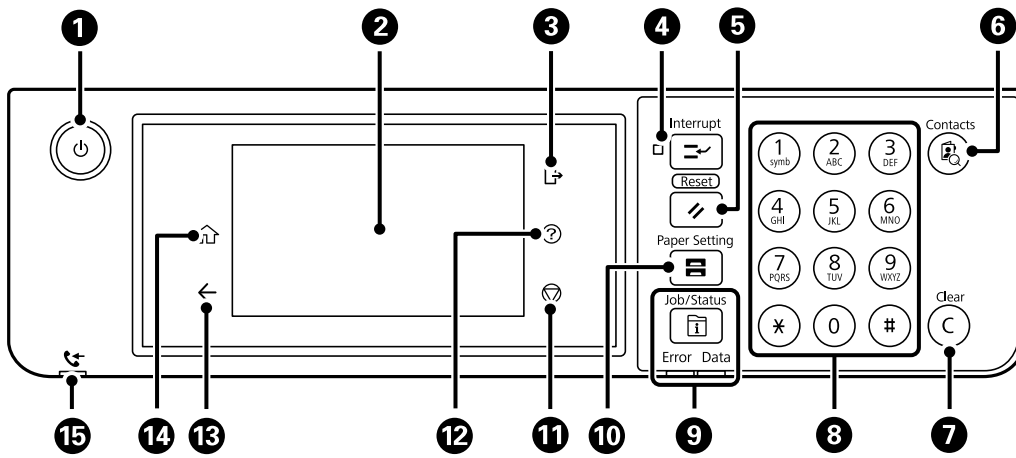







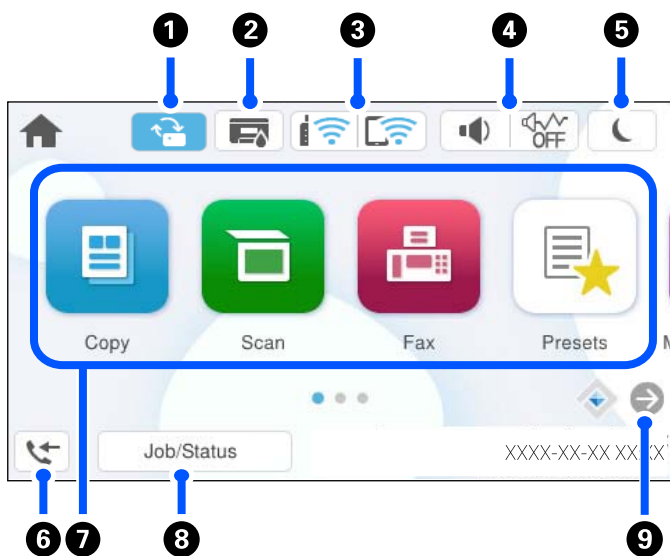

1	Kytkee tulostimeen virran ja katkaisee sen. Irrota virtajohto, kun olet tarkistanut, että virtavalon on sammunut.
2	Näyttää asetuskohteet ja viestit. Jos laitetta ei käytetä tietyn ajan kuluessa, tulostin siirtyy lepotilaan ja näyttö sammuu. Voit käynnistää näytön uudelleen napauttamalla sitä mistä tahansa kohdasta. Nykyisten asetusten mukaan ohjauspaneelin painikkeiden painaminen herättää tulostimen lepotilasta.
3	Kirjautuu ulos tulostimesta, kun Käytön kontrolli on käytössä. Kun Käytön kontrolli on poistettu käytöstä, myös tämä on poissa käytöstä.
4	Keskeyttää nykyisen tulostustyön ja mahdollistaa tulostimen vastaanottamien muiden tulostustöiden, kopiointitöiden ja muiden töiden keskeyttämisen. Et kuitenkaan voi keskeyttää tietokoneelta lähetettyä uutta työtä. Keskeytettyä työtä voidaan jatkaa painamalla tästä.
5	Nollaa nykyiset asetukset käyttäjän oletusasetuksiin. Jos käyttäjän oletusasetuksia ei ole tehty, nollaa tehtaan oletuksiin.
6	Näyttää Yhteystiedot -luettelon. Voit rekisteröidä, muokata tai poistaa yhteystietoja.
7	Numeroasetusten, kuten kopioiden määrän, tyhjennys.
8	Syöttää numerot, merkit ja symbolit.
9	Näyttää Job/Status -valikon. Voit tarkistaa tulostimen nykyisen tilan ja työhistorian. Vikavalon vasemmalla vilkkuu ja kytkeytyy päälle vikatilanteessa. Datavalon oikealla vilkkuu, kun tulostin käsittelee tietoja. Se syytty, kun töitä on jonossa.
10	Tuo näkyviin Paperiasetus -näytön. Voit valita paperikoon ja paperityypin asetukset kullekin paperilähteelle.
11	Pysäyttää nykyisen toiminnon.
12	Tuo näkyviin Ohje -näytön. Voit etsiä ratkaisuja ongelmiin tästä.
13	Palauttaa edelliseen näyttöön.

14	Näyttää aloitusnäytön.
15	Syttyy, kun vastaanotetut mutta ei vielä luetut, tulostetut tai tallennetut asiakirjat tallennetaan laitteen muistiin.





Aloitusnäytön määrittäminen



1		Tämä näyttö tulee näkyviin, kun laitteeseen on saatavissa laiteohjelmiston päivitys. Napauta näyttöä, jos haluat parantaa tulostimen ominaisuuksia asentamalla uusimman laiteohjelmiston. Suosittelemme, että tulostimessa käytetään aina uusinta laiteohjelmistoa.
2		Tuo näkyviin Tulostimen tila -näytön. Voit tarkistaa likimääräiset mustetasot ja huoltolaatikon arvioidun käyttöiän.
3		Näyttää verkkoyhteyden tilan. Katso lisätietoja seuraavasta. "Opas verkkokuvakkeeseen" sivulla 31
4		Tuo näkyviin Laitteen ääniasetukset -näytön. Voit valita tilaksi Mykistä tai Hiljainen tila. Tästä näytöstä voit avata myös Äänet-valikon. Voit myös määrittää tämän asetuksen Asetukset -valikossa.
		Osoittaa, onko Hiljainen tila valittu käyttöön tulostimessa. Kun tämä toiminto on käytössä, tulostustoimintojen äänet ovat hiljaisempia, mutta myös tulostusnopeus voi laskea. Ääniä ei ehkä voi hiljentää tiettyjen paperityyppien ja tulostuslaatuvalintojen kohdalla.
		Osoittaa, että Mykistä on valittu käyttöön tulostimessa.
5		Voit siirtyä lepotilaan valitsemalla kuvakkeen. Tulostinta ei voida asettaa lepotilaan, kun kuvake näkyy harmaana.
6		Tuo näkyviin Faksidatatiedot -näytön. Näytetty numero osoittaa niiden faksien lukumäärän, joita ei ole vielä luettu, tulostettu tai tallennettu.

<p>7</p>	<p>Tuo näkyviin valikon.</p> <ul style="list-style-type: none"> <input type="checkbox"/> Kopioi Mahdollistaa asiakirjan kopioinnin. <input type="checkbox"/> Skannaa Mahdollistaa asiakirjojen skannaamisen ja tallentamisen muistilaitteelle tai tietokoneelle. <input type="checkbox"/> Faksi Mahdollistaa faksien lähettämisen. <input type="checkbox"/> Esiasetukset Mahdollistaa usein käytettyjen kopiointi-, skannaus- ja faksiasetusten rekisteröimisen esiasetuksiksi. <input type="checkbox"/> Muistilaite Mahdollistaa JPEG-, TIFF- tai PDF-tietojen tulostamisen muistilaitteelta, kuten tulostimeen kytketyltä USB-muistitikulta. <input type="checkbox"/> Faksilaatikko Mahdollistaa vastaanotettujen asiakirjojen, lähetettävien asiakirjojen ja kyselyfaksiasiakirjojen tallentamisen. <input type="checkbox"/> Tulosta sis. muistista Mahdollistaa tulostinohjaimesta tulostimen muistiin lähetettyjen töiden tilapäisen tallennuksen ennen tulostusta. Voit tulostaa salasanasuojattuja töitä ja testisivuja, kun tulostat useita kopioita. <input type="checkbox"/> Kunnossapito Näyttää tulosteiden laatua parantavia toimintoja, kuten tulostussuuttimien puhdistamisen tarkistuskuvion ja puhdistustoiminnon avulla sekä tulosteiden epäterävyyden ja juovittumisen korjaustoiminnon (tulostuspään kohdistus). Voit myös määrittää tämän asetuksen Asetukset-valikossa. <p>Asetukset > Kunnossapito</p> <ul style="list-style-type: none"> <input type="checkbox"/> Asetukset Mahdollistaa ylläpitoon, tulostimeen ja toimintaan liittyvien asetusten määrittämisen. 	
<p>8</p>	<p>Työ/tila</p>	<p>Näyttää meneillään olevat, odottavat työt. Napauttamalla voit tarkastella töiden tyyppejä, vastaanottoaikaa, käyttäjätunnuksia ja muita tietoja luettelona. Näytetty numero osoittaa odottavien töiden lukumäärän.</p>
<p>9</p>		<p>Vierittää näyttöä oikealle.</p>





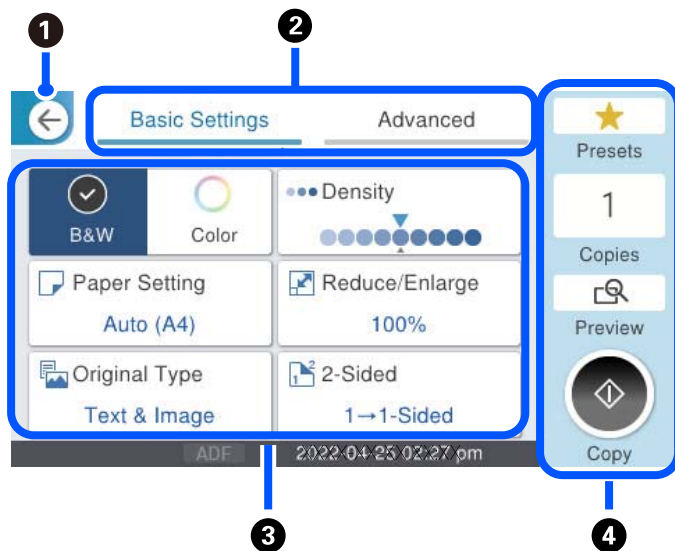

Opas verkkokuvakkeeseen

	<p>Tulostinta ei ole liitetty langalliseen (Ethernet) tai langattomaan (Wi-Fi) verkkoon.</p>
	<p>Tulostin on kytketty langalliseen (Ethernet-)verkkoon.</p>
	<p>Tulostin etsii SSID-tunnusta tai määrittämätöntä IP-osoitetta tai sillä on ongelmia langattomaan (Wi-Fi-)verkkoon liittyen.</p>
	<p>Tulostin on kytketty langattomaan (Wi-Fi-)verkkoon. Palkkien määrä osoittaa yhteyden signaalin voimakkuuden. Mitä enemmän palkkeja on, sitä parempi on yhteys.</p>
	<p>Tulostinta ei ole kytketty langattomaan (Wi-Fi-)verkkoon Wi-Fi Direct (Simple AP) -tilassa.</p>

	Tulostin on kytketty langattomaan (Wi-Fi-)verkkoon Wi-Fi Direct (Simple AP) -tilassa.
-----------------------------------------------------------------------------------	---------------------------------------------------------------------------------------

Valikkonäytön osat



1	Palauttaa edelliseen näyttöön.								
2	Vaihtaa asetusluetteloa välilehtien avulla. Perusasetukset -välilehdessä näytetään usein käytetyt asetukset. Lisäasetukset -välilehdessä näytetään muita kohteita, joita voidaan asettaa tarpeen mukaan.								
3	<p>Näyttää asetuskohteiden luettelon. Kun  näytetään, voit tarkastella lisätietoja valitsemalla kuvakkeen. Määritä asetukset valitsemalla kohde tai lisäämällä siihen valintamerkki. Kun asetus vaihdetaan käyttäjän oletusasetuksesta tehdasasetukseen, asetuksen yhteydessä näytetään .</p> <p> näkyy, jos asetus on ympäristöystävällinen.</p> <p>Harmaana näkyvät kohteet eivät ole käytettävissä. Tarkista, miksi kohde ei ole käytettävissä, valitsemalla se.</p> <p>Ongelmien esiintyessä kohteessa näytetään . Voit katsoa miten ongelma ratkaistaan valitsemalla kuvakkeen.</p>								
4	<p>Käynnistää toiminnon nykyisillä asetuksilla. Kohteet vaihtelevat valikon mukaan.</p> <table border="1" style="width: 100%; border-collapse: collapse;"> <tr> <td style="width: 20%;">Esiasetukset</td> <td>Näyttää esiasetusluettelon. Voit lisätä nykyisen asetuksen esiasetukseksi tai ladata aiemmin lisättyjä esiasetuksia.</td> </tr> <tr> <td>Kopioita</td> <td>Näyttää näyttönäppäimistön, joka mahdollistaa kopioiden määrän asettamisen.</td> </tr> <tr> <td>Esikatselu</td> <td>Näyttää kuvan esikatselun ennen tulostamista, kopioimista tai faksien lähettämistä.</td> </tr> <tr> <td></td> <td>Käynnistää tulostuksen, kopioinnin, skannauksen tai faksien lähettämisen.</td> </tr> </table>	Esiasetukset	Näyttää esiasetusluettelon. Voit lisätä nykyisen asetuksen esiasetukseksi tai ladata aiemmin lisättyjä esiasetuksia.	Kopioita	Näyttää näyttönäppäimistön, joka mahdollistaa kopioiden määrän asettamisen.	Esikatselu	Näyttää kuvan esikatselun ennen tulostamista, kopioimista tai faksien lähettämistä.		Käynnistää tulostuksen, kopioinnin, skannauksen tai faksien lähettämisen.
Esiasetukset	Näyttää esiasetusluettelon. Voit lisätä nykyisen asetuksen esiasetukseksi tai ladata aiemmin lisättyjä esiasetuksia.								
Kopioita	Näyttää näyttönäppäimistön, joka mahdollistaa kopioiden määrän asettamisen.								
Esikatselu	Näyttää kuvan esikatselun ennen tulostamista, kopioimista tai faksien lähettämistä.								
	Käynnistää tulostuksen, kopioinnin, skannauksen tai faksien lähettämisen.								

Job/Status-näytön asetukset

Avaa Job/Status-näyttö painamalla -painiketta. Tästä näytöstä voit tarkistaa tulostimen ja töiden tilan.

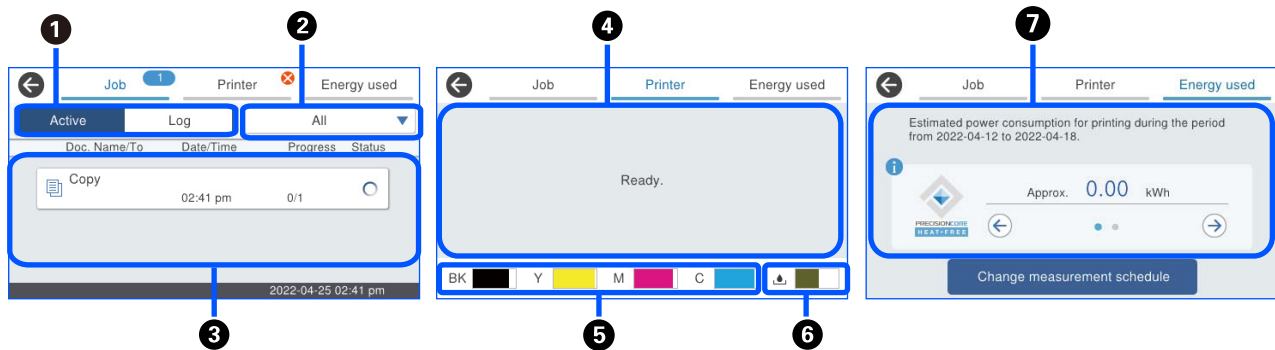

1	Vaihtaa näytettyä luetteloa.
2	Suodata työt toiminnon mukaan.
3	Jos Aktiivinen on valittuna, näytössä näkyy luettelo meneillään olevista ja käsittelyä odottavista töistä. Jos valittuna on Loki , näytössä näkyy laitteen työhistoria. Jos työ epäonnistuu, voit peruttaa sen tai tarkistaa sen virhekoodin, joka näytetään historiassa.
4	Näyttää tulostimessa mahdollisesti tapahtuneet virheet. Valitse luettelosta virhe virheviestin näyttämiseksi.
5	Osoittaa arvioidut mustetasot.
6	Osoittaa huoltorasian arvioidun käyttöiän.
7	Näyttää arvioidun virrankulutuksen. Annettu virrankulutusarvo on yleisluontoinen ohjearvo. Todellinen virrankulutus voi vaihdella sen mukaan, miten laitetta käytetään. Virrankulutus lasketaan seuraavan kaavan mukaan. <Yhden arkin * tulostukseen tällä laitteella tarvittava teho>×<edellisen seitsemän vuorokauden aikana tulostettujen arkkien määrä> Lisätietoja laitteen virrankulutuksesta on seuraavassa. * Yhden arkin tulostukseen tarvittavan tehon määrä on ISO/IEC10561 1999 -testikuvion A mitattu TEC-arvo. Tietoja laitteen virrankulutuksesta Laitteen TEC-arvo* ¹ on noin 1/2 International Energy Star Program -ohjelman vaatimusten täyttämiseen vaadittavasta vakioarvosta* ² .

*1 TEC on lyhenne sanoista Typical Electricity Consumption (tyypillinen sähkönkulutus) ja vastaa tavallisen työviikon (5 peräkkäistä käyttöpäivää, 2 päivää lepotilassa/sammutettuna) tehonkulutusta kilowattitunteina. Arvoa käytetään viitearvona International Energy Star Program -ohjelman vaatimusten täyttämiseksi.

Epson on laskenut laitteen TEC-arvon itsenäisesti International Energy Star Program -ohjelman mittausmenetelmän TEC-standardin mukaisesti. Saat lisätietoja laitteen TEC-arvosta ja sen mittaamisesta Epsonin verkkosivustosta tai ottamalla yhteyden Epsonin tukeen.

*2 International Energy Star Program -ohjelman vakioarvot määritetään siten, että erinomaisen energiatehokkuuden saavuttavista laitteista 25 % täyttää standardin vaatimukset.

Liittyvät tiedot

➔ ”Tilavalikossa näytetään virhekoodi” sivulla 337

Työn asettaminen jonoon









Voit asettaa töitä jonoon kopioinnin tai tulostaminen aikana, kun käytössä ei ole arkinsyöttölaite tai valotustaso.

Töiden asettaminen jonoon ei edellytä mitään erityisiä toimia. Kun valitset  normaalin käytön aikana, työ käynnistetään heti, kun nykyinen työ on valmis.

Jonoon voi asettaa enintään 150 seuraavan tyyppistä työtä käynnissä oleva työ mukaan lukien.

- Tulostus
- Kopiointi
- Faksin lähetyks

Työkuvakkeen opas

	Kopiointitulostustyö.
	Tulostustyö, joka ei ole kopiointityö, esimerkiksi tulostaminen ulkoisesta laitteesta.
	Raporttitulostustyö, kuten faksiraportin tulostaminen.
	Datalähetystyö, kuten skannaustulosten lähettäminen.
	Faksin vastaanotto.
	Faksin lähetyks.
	Vastaanotetun faksin tulostustyö.
	Tallennustyö, kuten faksin tallentaminen ulkoiseen muistiin.
	Sähköpostin lähetyks, kuten skannaus sähköpostiin.

Merkkien syöttäminen

Voit syöttää merkkejä ja symboleja näyttönäppäimistöllä, kun määrität verkkoasetuksia.

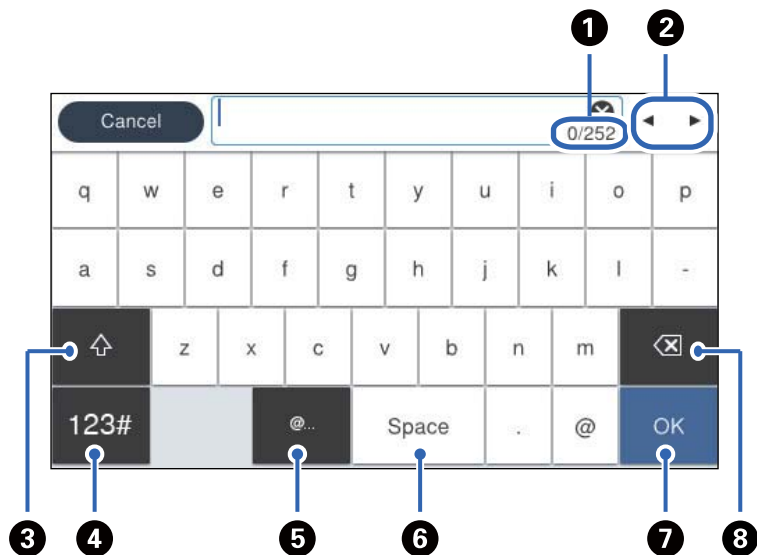

1	Osoittaa merkkimäärää.
2	Siirtää kohdistimen syöttösijaintiin.
3	Vaihtaa isojen ja pienten kirjainten sekä numerojen ja symbolien välillä.
4	Vaihtaa merkkityyppiä. <div style="background-color: #ccc; padding: 5px; margin: 5px 0;">123#</div> : Voit syöttää numeroja ja symboleja. <div style="background-color: #ccc; padding: 5px; margin: 5px 0;">ABC</div> : Voit syöttää kirjaimia.
5	Syöttää usein käytettyjä sähköpostiosoitteiden toimialuenimiä tai URL-osoitteita, kun kohde valitaan.
6	Lisää välilyönnin.
7	Syöttää merkin.
8	Poistaa merkin vasemmalle.

Tulostimen valmistelu ja alkuasetusten määrittäminen

Yhteenveto: tulostimen valmistelu ja alkuasetusten määrittäminen.	37
Valinnaisten paperikasettisyksiköiden asentaminen.	39
Todennuslaitteen mekaaninen asentaminen.. . . .	45
Verkkoyhteyden muodostaminen ja asetusten määrittäminen.	47
Tulostimen valmistelu ja käyttöönotto käyttötarkoituksen mukaan.	64
Tulostuksen, skannauksen, kopioinnin ja faksitoimintojen asetukset.	104
Ongelmat asetuksia määritettäessä.	139

Yhteenveto: tulostimen valmistelu ja alkuasetusten määrittäminen

Tässä osiossa kerrotaan, miten tulostin liitetään verkkoon ja miten tulostinta käytetään jaettuna tulostimena. Nämä tehtävät ovat tulostimen järjestelmänvalvojan suoritettavia tehtäviä.

Liittyvät tiedot

- ➔ ”Tulostimen valmistelu” sivulla 37
- ➔ ”Asetusten suojaaminen ohjauspaneelin lukituksella” sivulla 48
- ➔ ”Verkkoyhteyden asetusten määrittäminen” sivulla 37
- ➔ ”Yhteenveto kunkin toiminnon edellyttämistä valmisteluista” sivulla 38
- ➔ ”Tulostusasetusten määrittäminen” sivulla 38

Tulostimen valmistelu

Asenna tarvittavat lisävarusteet tai todennuslaite valmisteluvaiheessa.

Liittyvät tiedot

- ➔ ”Valinnaisten paperikasettiyksiköiden asentaminen” sivulla 39
- ➔ ”Todennuslaitteen liittäminen” sivulla 45

Tulostimen suojaaminen valtuuttamattomalta asetusten muuttamiselta

Suosittellemme seuraavia toimia, joilla estetään käyttäjiä muuttamasta tulostimen asetuksia.

- Järjestelmänvalvojan salasanan vaihtaminen
- Ota käyttöön **Paneelilukko**, joka lukitsee ohjauspaneelin valikkokohteet.

Liittyvät tiedot

- ➔ ”Järjestelmänvalvojan salasanan vaihtaminen” sivulla 47
- ➔ ”Asetusten suojaaminen ohjauspaneelin lukituksella” sivulla 48

Verkkoyhteyden asetusten määrittäminen

Jos tulostin liitetään verkkoon, sitä voidaan käyttää jaettuna tulostimena.

Jos tulostin liitetään verkkoon, joka mahdollistaa ulkoiset yhteydet, kuten TCP/IP-asetukset ja Internet-yhteydet, määritä tarvittaessa välityspalvelin.

Liittyvät tiedot

- ➔ ”Verkkoyhteyden muodostaminen ja asetusten määrittäminen” sivulla 47

Yhteenveto kunkin toiminnon edellyttämistä valmisteluista

Tee seuraavat toimet sen mukaan, miten tulostinta käytetään ja mikä sen käyttöympäristö tulee olemaan.

Kohteet	Kuvaus
Sähköpostipalvelimen määrittäminen	Määritä sähköpostipalvelimen asetukset, jos haluat lähettää skannattuja tietoja tai vastaanotettuja fakseja sähköpostiin tai jos haluat lähettää tulostimen tilaa koskevia sähköposti-ilmoituksia määrittämillesi henkilöille. "Sähköpostipalvelimen määrittäminen" sivulla 66
Jaetun verkkokansion määrittäminen	Määritä tämä, jos skannattuja tietoja tai vastaanotettuja fakseja lähetetään jaettuun kansioon.
Yhteystietojen käyttö	Määritä tämä, jos yhteystietoluetteloon tallennetaan faksien, sähköpostin, skannattujen tietojen ja faksien edelleenlähetyksen lähetyskohteita. "Yhteystietojen tallentaminen" sivulla 88
LDAP-palvelimesta haettavien käyttäjätietojen käyttäminen lähetyskohteina – asetukset	Jos käytössä on LDAP-palvelin, määritä asetukset siten, että voit käyttää LDAP-palvelimesta saatavia yhteystietoja tulostimessa.
Tulostuksen alkuasetukset	Mukauta paperinsyöttölaitteen asetukset ja tulostuksen oletusasetukset omaan käyttöympäristösi sopiviksi. Määritä asetukset, jos haluat käyttää muiden yritysten tarjoamia tulostuspalveluja.
Skannaamisen tai kopioimisen valmistelu	Käytä skannaustoimintoa tietokoneelta käsin tai käytä ohjauspaneelin skannaustoimintoa ja määritä kopioiden kohdealusta. "Skannauksen valmistelu" sivulla 114
Faksiominaisuuksien käyttö	Liitä laite puhelinlinjaan ja määritä faksien lähetys- ja vastaanottoasetukset.

Lisätietoja tulostimen suojausasetuksista ja muista hallinta-asetuksista on seuraavassa lisätietolinkissä.

Liittyvät tiedot

- ➔ ["Tulostimen valmistelu ja käyttöönotto käyttötarkoituksen mukaan" sivulla 64](#)
- ➔ ["Tulostuksen, skannauksen, kopioinnin ja faksitoimintojen asetukset" sivulla 104](#)
- ➔ ["Tietoa järjestelmänvalvojalle" sivulla 433](#)

Tulostusasetusten määrittäminen

Tulostusasetusten määrittämiseen on käytettävissä useita eri tapoja.

Liittyvät tiedot

- ➔ ["Määrittäminen tulostimen ohjauspaneelistä" sivulla 39](#)
- ➔ ["Asetusten määrittäminen Web Config -toiminnolla tietokoneella" sivulla 39](#)
- ➔ ["Asetusten määrittäminen Epson Device Admin -apuohjelmalla tietokoneella \(vain Windows\)" sivulla 39](#)

Määrittäminen tulostimen ohjauspaneelistä

Jos paneelin lukitus on käytössä, lukittujen kohteiden käyttöön vaaditaan järjestelmänvalvojan salasana.

Katso lisätietoa asiaan liittyvistä tiedoista.

Liittyvät tiedot

➔ ”Järjestelmänvalvojan salasanan oletusarvo” sivulla 19

Asetusten määrittäminen Web Config -toiminnolla tietokoneella

Web Config on tulostimeen sisäänrakennettu verkkosivu, jonka kautta tulostimen asetuksia voidaan määrittää. Sen avulla voit käyttää verkkoon liitettyä tulostinta tietokoneen kautta.

Jotta voit käyttää Web Config -toimintoa, tulostimelle on ensin määritettävä IP-osoite.

Huomautus:

- ❑ Ennen IP-osoitteen määrittämistä voit muodostaa yhteyden Web Config -toimintoon liittämällä tulostimen suoraan tietokoneeseen lähiverkkoakaapelilla ja käyttämällä oletusarvoista IP-osoitetta.
- ❑ Koska tulostin käyttää HTTPS-sivustoissa Self signed -sertifikaattia, selain näyttää varoituksen käynnistäessäsi Web Config -työkalun; tämä ei merkitse ongelmaa ja varoituksen ohittaminen on turvallista.
- ❑ Voit avata järjestelmänvalvojan sivun Web Config -toiminnon käynnistämisen jälkeen kirjautumalla tulostimeen järjestelmänvalvojan salasanaalla.

Katso lisätietoa asiaan liittyvistä tiedoista.

Liittyvät tiedot

➔ ”Järjestelmänvalvojan salasanan oletusarvo” sivulla 19

➔ ”Sovellus tulostintoimintojen määrittämiseen (Web Config)” sivulla 373

Asetusten määrittäminen Epson Device Admin -apuohjelmalla tietokoneella (vain Windows)

Käytä Epson Device Admin -apuohjelmaa, jos määrität useita tulostimia kerralla.

Valinnaisten paperikasettiyksiköiden asentaminen

Voit asentaa enintään 3 paperikasettiyksikköä.



Vaara:

- ❑ Muista sammuttaa tulostin, irrottaa virtajohto tulostimesta ja irrottaa kaikki muut johdot ennen asennuksen aloittamista. Muutoin virtajohto saattaa vaurioitua ja aiheuttaa tulipalon tai sähköiskun.
- ❑ Tulostin on painava, joten sen nostamiseen ja kantamiseen tarvitaan vähintään kaksi henkilöä. Jos asennettuna on muita paperikasetteja kuin Paperikasetti 1, poista kasetit ennen tulostimen nostamista. Kun tulostinta nostetaan, näiden kahden tai useamman henkilön tulee asettautua alla olevan kuvan mukaisiin asentoihin.

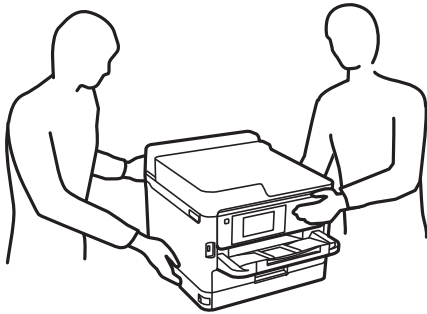

Tärkeää:

- ❑ Varmista, että valinnaisten kasettiyksikköjen asentamista tai poistamista varten on käytettävissä ruuvitaltta.
- ❑ Käytä asianmukaisen kokoista ja oikeantyyppistä ruuvitalttaa. Muussa tapauksessa et ehkä voi kiertää ruuvia tai voit vahingossa poistaa väärän ruuvin.

1. Sammuta tulostin painamalla  ja irrottamalla sen jälkeen virtajohto.
2. Irrota kaikki tulostimeen liitetyt johdot.
3. Jos laitteeseen on asennettu muita valinnaisia paperikasettiyksiköjä, irrota ne ruuvitaltalla.

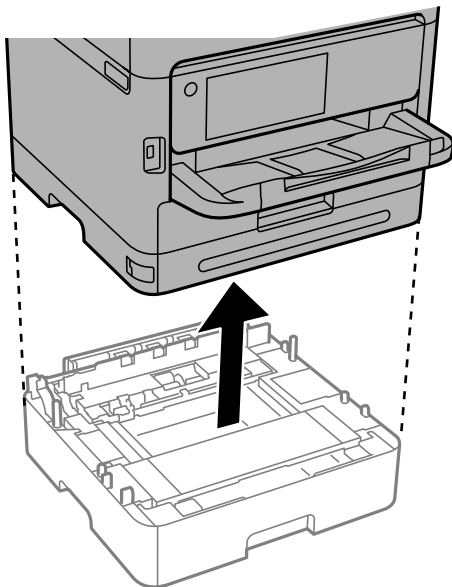

4. Irrota tulostimen takana oleva osa.

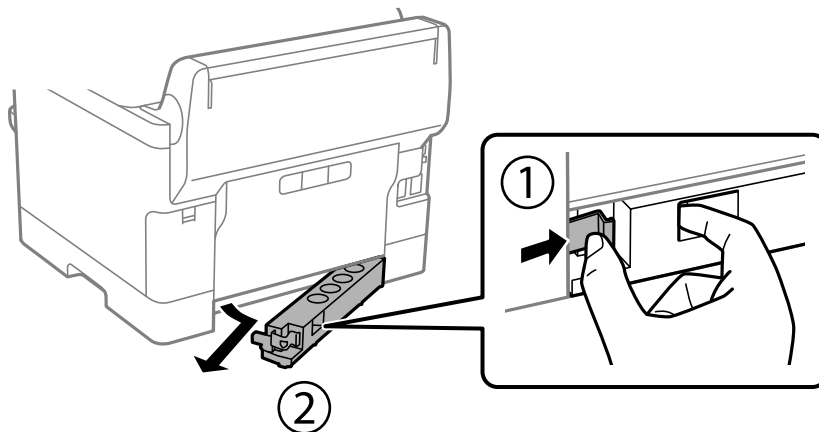

5. Poista lisävarusteena hankittava paperikasettiyksikkö tuotepakkauksestaan ja poista sen jälkeen suojamateriaalit.
6. Tarkista toimitussisältö.

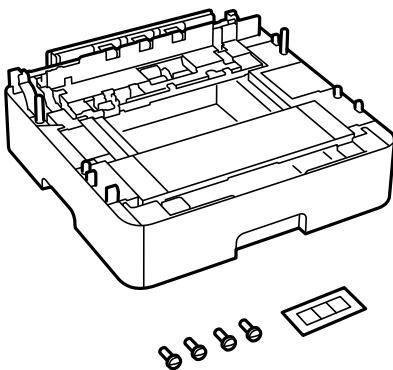

7. Siirrä alin valinnainen paperikasettiyksikkö paikkaan, jonne haluat sijoittaa tulostimen.
8. Jos laitteeseen tulee vain yksi valinnainen paperikasettiyksikkö, siirry vaiheeseen 11. Jos laitteeseen tulee kaksi tai kolme valinnaista paperikasettiyksikköä, siirry seuraavaan vaiheeseen.

9. Pinoa valinnaiset paperikasettiyksiköt alimpana olevan paperikasettiyksikön päälle ja kiinnitä ne ruuveilla käyttäen ruuvitalttaa.

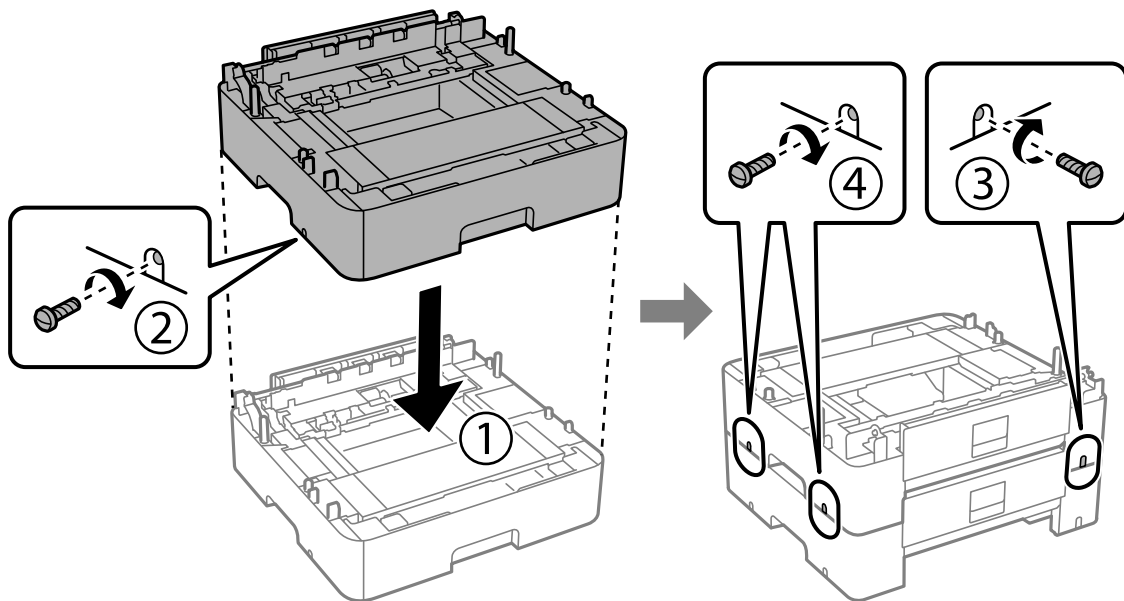

10. Voit lisätä valinnaisia paperikasettiyksiköitä toistamalla edellistä vaihetta.

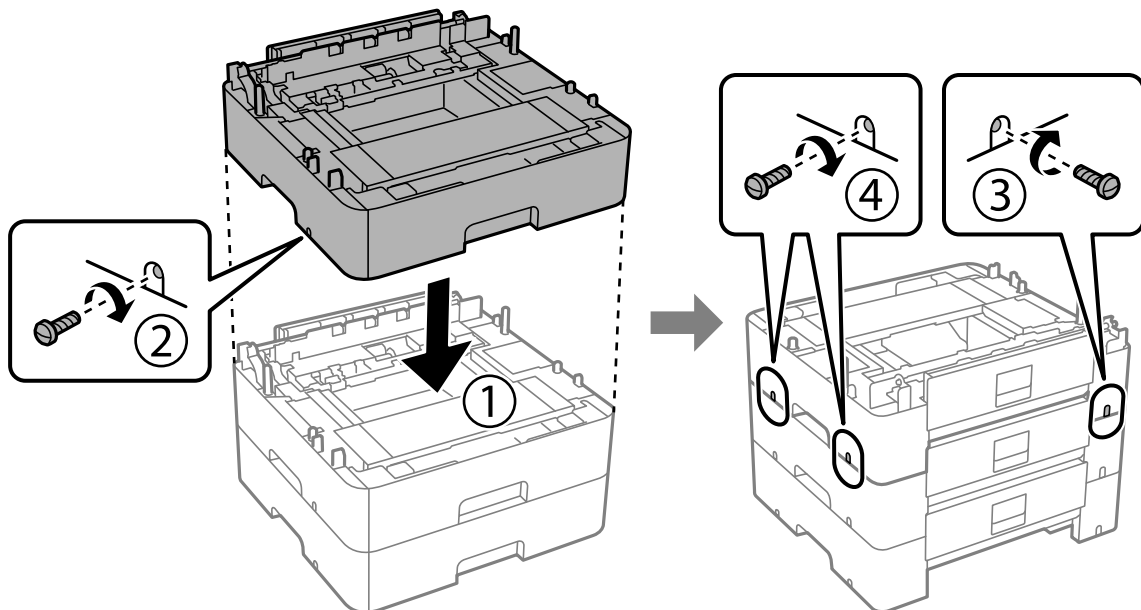

11. Laske tulostin varovasti valinnaisten paperikasettiyksikköjen päälle kulmat kohdakkain ja kiinnitä osat ruuveilla käyttäen ruuvitalttaa.

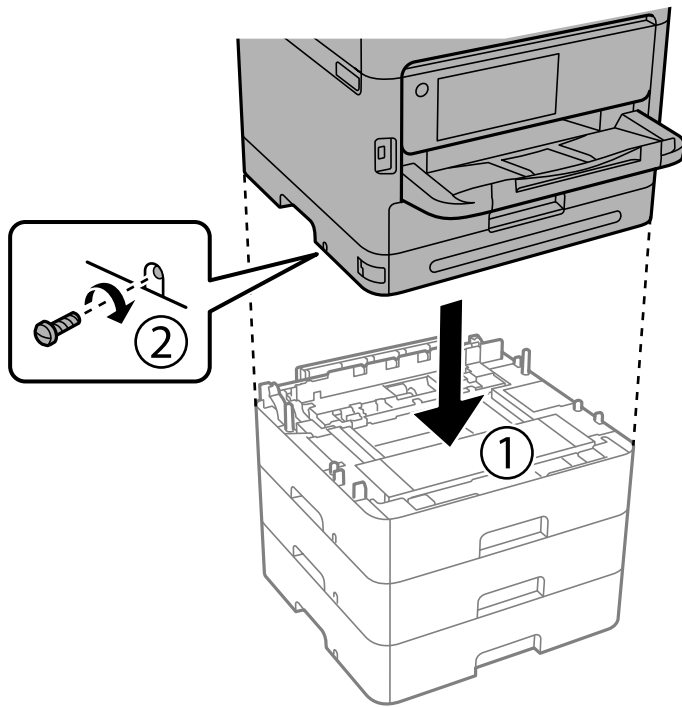

12. Kiinnitä valinnaiset paperikasettiyksiköt ja tulostimen takaa ja oikeasta kyljestä ruuveilla käyttäen ruuvitalttaa.

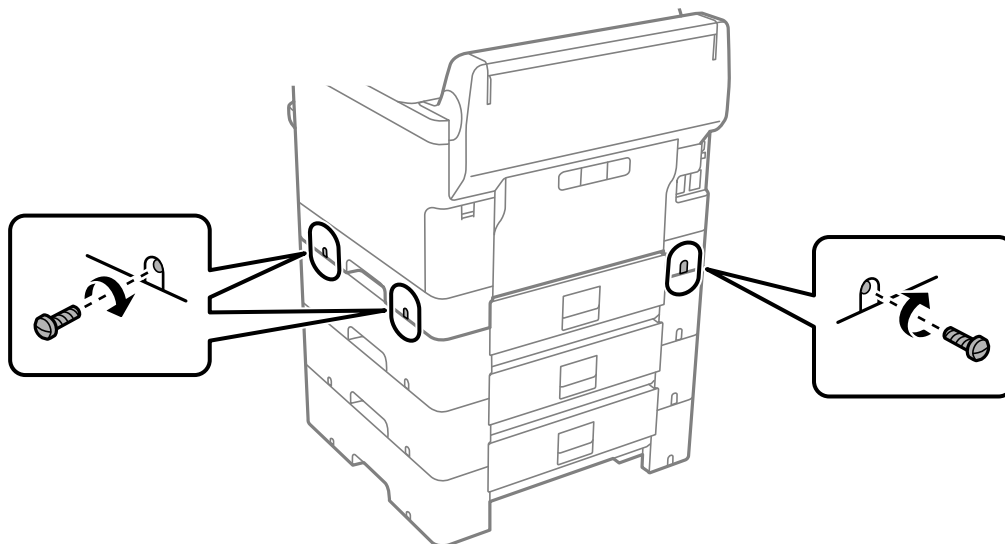

13. Kiinnitä vaiheessa 4 irrotettu osa alimman valinnaisen paperikasettiyksikön takaosaan.

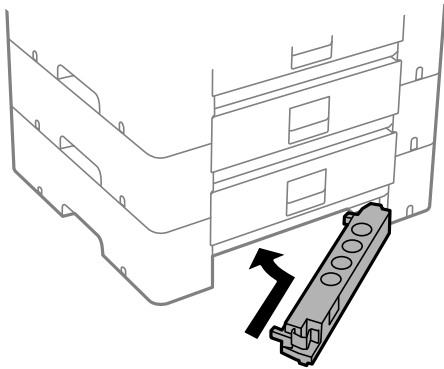

14. Kiinnitä kasetin numeron ilmoittava tarra.

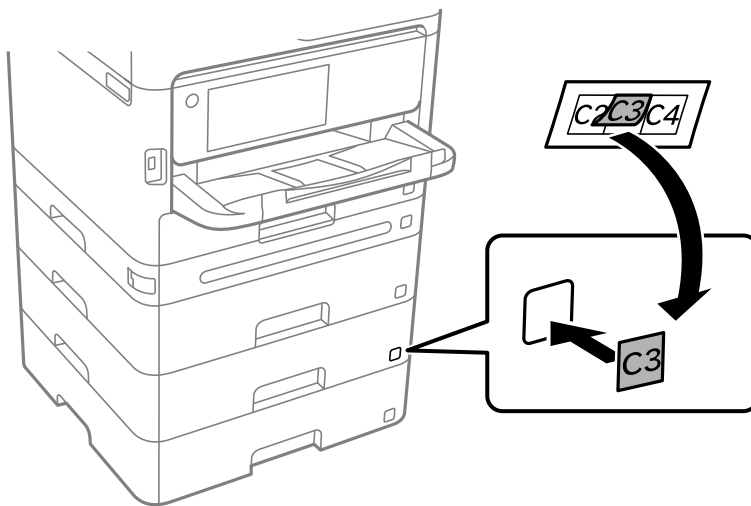

15. Yhdistä virtajohto ja muut johdot ja liitä sitten tulostin pistorasiaan.
16. Käynnistä tulostin painamalla .
17. Vedä paperikasettiyksikkö pois ja tarkista, että se näkyy **Paperiasetus** -näytöllä.

Huomautus:

Jos purat paperikasettiyksikön, sammuta tulostin, irrota virtajohto ja kaikki kaapelit ja toimi asennukseen nähdessä päinvastaisessa järjestyksessä.

Jatka tulostinohjaimen asetukset.

Liittyvät tiedot

- ➔ ["Valinnaisten asetusten määrittäminen" sivulla 64](#)
- ➔ ["Lisävarusteena hankittavat paperikasettiyksiköt" sivulla 367](#)

Todennuslaitteen mekaaninen asentaminen.

Todennuslaitteen liittäminen

Voit liittää todennuslaitteen USB-kaapelilla.

Huomautus:

Todennuslaitetta voidaan käyttää, jos laite on määritetty todennusjärjestelmään.



Vaara:

Lisää todennuslaite, jonka laitemalli on sama kuin todennuslaitteen, jolla todennuskortti on vahvistettu.

1. Poista tarra tulostimen takapaneelissa olevan huoltoliitännän (a) päältä.

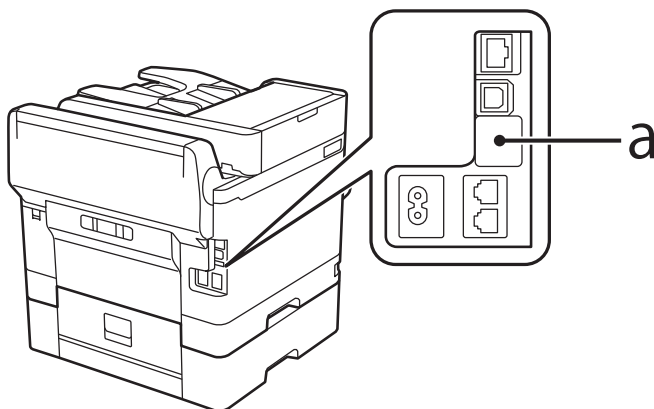

2. Kytke todennuslaitteen USB-kaapeli huoltoliitännään.

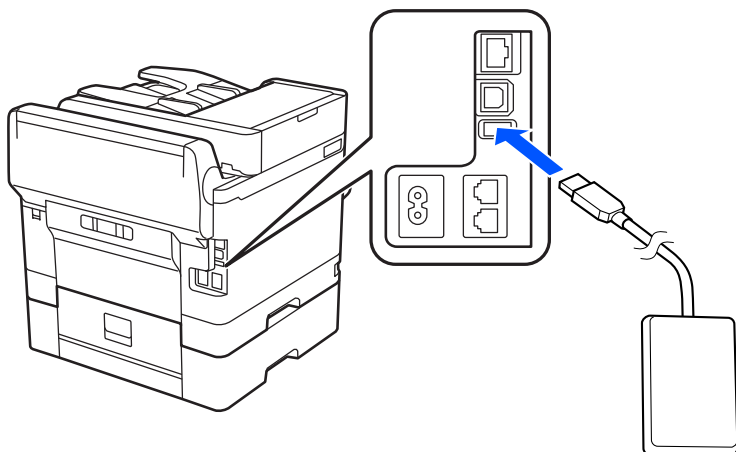

Todennuslaitteen yhteyden tilan varmistaminen

Voit varmistaa todennuslaitteen yhteyden tilan useilla tavoilla.

Tulostimen ohjauspaneeli

Asetukset > Todennuslaitteen tila

Web Config

Voit varmistaa tiedon jommastakummasta seuraavasta valikosta.

Tila -välilehti > **Tuotteen tila** > **Kortinlukijan tila**

Laitehallinta -välilehti > **Kortinlukija** > **Tarkista**

Todennuskortin tunnistamisen varmistaminen

Voit tarkistaa Web Config -apuohjelmalla, että todennuskortit on tunnistettu.

1. Voit avata Web Config -toiminnon kirjoittamalla tulostimen IP-osoitteen verkkoselaimen osoiteriville.

Anna tulostimen IP-osoite tietokoneessa, joka on liitetty samaan verkkoon tulostimen kanssa.

Voit tarkistaa tulostimen IP-osoitteen seuraavasta valikosta.

Asetukset > Yleiset asetukset > Verkkoasetukset > Verkon tila > Langallinen LAN/Wi-Fi -tila

2. Kirjaudu järjestelmänvalvojana antamalla järjestelmänvalvojan salasana.

3. Tee valinnat seuraavassa järjestyksessä.

Laitehallinta-välilehti > **Kortinlukija**

4. Pidä todennuskorttia todennuslaitteen päällä.

5. Valitse **Tarkista**.

Tulos tulee näkyviin.

Liittyvät tiedot

➔ [”Järjestelmänvalvojan salasanan oletusarvo” sivulla 19](#)

Todennuslaitteeseen liittyvien ongelmien vianmääritys

Todennuskortin lukeminen ei onnistu

Tarkista seuraavat asiat.

- Tarkista, että todennuslaite on liitetty tulostimeen oikein.

Varmista, että todennuslaite liitetään tulostimen huoltoporttiin.

- Tarkista, että todennuslaite ja -kortti ovat sertifioituja.

Tietoa tuetuista todennuslaitteista ja -korteista saat jälleenmyyjältäsi.

Verkkoyhteyden muodostaminen ja asetusten määrittäminen

Tässä osiossa kerrotaan asetukset, jotka on määritettävä, jotta samassa verkossa olevat käyttäjät voivat käyttää tulostinta.

Järjestelmänvalvojan salasanan vaihtaminen

Tulostimelle on asetettu järjestelmänvalvojan salasana. Suosittelemme oletussalasanan vaihtamista ennen tulostimen käyttöä.

Jos unohdat järjestelmänvalvojan salasanan, et pysty muuttamaan **Paneelilukko** -toiminnolla lukittujen kohteiden asetuksia ja sinun on otettava yhteys huoltoon, jotta lukitus voidaan purkaa.

Liittyvät tiedot

- ➔ [”Huomautuksia järjestelmänvalvojan salasananasta” sivulla 19](#)
- ➔ [”Järjestelmänvalvojan salasanan vaihtaminen ohjauspaneelista” sivulla 47](#)
- ➔ [”Järjestelmänvalvojan salasanan vaihtaminen tietokoneelta” sivulla 47](#)

Järjestelmänvalvojan salasanan vaihtaminen ohjauspaneelista

1. Valitse tulostimen ohjauspaneelista **Asetukset**.
2. Valitse **Yleiset asetukset > Järjestelmän hallinta > Suojausasetukset > Järjestelmänvalv. asetukset > Järj.valvojan salasana > Muuttaa**.

3. Kirjoita nykyinen salasana.

Huomautus:

Katso järjestelmänvalvojan oletussalasanaan liittyvät tiedot seuraavasta.

4. Aseta uusi salasana noudattamalla näytössä näkyviä ohjeita.

Huomautus:

Voit palauttaa järjestelmänvalvojan salasanan oletusarvoon tekemällä seuraavat valinnat ohjauspaneelissa.

Yleiset asetukset > Järjestelmän hallinta > Suojausasetukset > Järjestelmänvalv. asetukset > Järj.valvojan salasana > Palauta oletusasetukset

Liittyvät tiedot

- ➔ [”Järjestelmänvalvojan salasanan oletusarvo” sivulla 19](#)

Järjestelmänvalvojan salasanan vaihtaminen tietokoneelta

Voit määrittää järjestelmänvalvojan salasanan Web Config -apuohjelman avulla. Web Config -apuohjelmaa käytettäessä tulostin on liitettävä verkkoon. Jos tulostinta ei ole liitetty verkkoon, liitä tulostin suoraan tietokoneeseen Ethernet-kaapelilla.

1. Voit avata Web Config -toiminnon kirjoittamalla tulostimen IP-osoitteen verkkoselaimen osoiteriville. Anna tulostimen IP-osoite tietokoneessa, joka on liitetty samaan verkkoon tulostimen kanssa. Voit tarkistaa tulostimen IP-osoitteen seuraavasta valikosta.
Asetukset > Yleiset asetukset > Verkkoasetukset > Verkon tila > Langallinen LAN/Wi-Fi -tila
2. Kirjautu järjestelmänvalvojana antamalla järjestelmänvalvojan salasana. Valitse **Sisäänkirjaus**, kirjoita järjestelmänvalvojan salasana ja valitse sitten **OK**.
3. Valitse **Tuotteen suojaus – Vaihda Järjestelmänvalvojan salasana**.
4. Kirjoita salasana **Nykyinen salasana-**, **Uusi salasana-** ja **Vahvista uusi salasana** -kohtiin. Syötä tarvittaessa käyttäjänimi.
Huomautus:
Katso järjestelmänvalvojan oletussalasanään liittyvät tiedot seuraavasta.
5. Valitse **OK**.
Huomautus:
*Voit palauttaa järjestelmänvalvojan salasanan oletussalasanaksi valitsemalla **Vaihda Järjestelmänvalvojan salasana** -näytössä **Palauta oletusasetukset**.*

Liittyvät tiedot

➔ ”Järjestelmänvalvojan salasanan oletusarvo” sivulla 19

Asetusten suojaaminen ohjauspaneelin lukituksella

Järjestelmänvalvojat voivat estää valtuuttamattomia käyttäjiä tarkastelemasta tai muuttamasta tulostimen asetuksia tai verkkoasetuksia lukitsemalla ohjauspaneelin valikkokohteet. Tämän jälkeen lukittuja valikkokohteita voi käyttää vain kirjautumalla järjestelmänvalvojan tunnuksella.

Huomautus:

Voit vaihtaa salasanan myöhemmin.

Liittyvät tiedot

➔ ”Ohjauspaneelin määrittäminen” sivulla 434

Lukkoasetus — käyttöönotto ohjauspaneelistä

1. Valitse tulostimen ohjauspaneelistä **Asetukset**.
2. Valitse **Yleiset asetukset > Järjestelmän hallinta > Suojausasetukset > Järjestelmänvalv. asetukset**.
3. Valitse **Pääl.** kohdasta **Lukkoasetus**.

Tarkista, että  näkyy aloitusnäytöllä.

Liittyvät tiedot

➔ ”Järjestelmänvalvojan salasanan oletusarvo” sivulla 19

Lukkoasetus — käyttöönotto tietokoneelta

1. Voit avata Web Config -toiminnon kirjoittamalla tulostimen IP-osoitteen verkkoselaimen osoiteriville. Anna tulostimen IP-osoite tietokoneessa, joka on liitetty samaan verkkoon tulostimen kanssa. Voit tarkistaa tulostimen IP-osoitteen seuraavasta valikosta.
Asetukset > Yleiset asetukset > Verkkoasetukset > Verkon tila > Langallinen LAN/Wi-Fi -tila
2. Syötä salasana ja valitse **OK**.
3. Tee valinnat seuraavassa järjestyksessä.
Laitehallinta-välilehti > Ohjauspaneeli
4. Valitse kohdasta **Paneelilukko** vaihtoehto **Päällä**.
5. Valitse **OK**.
6. Tarkista, että  näytetään tulostimen ohjauspaneelin aloitusnäytöllä.

Liittyvät tiedot

- ➔ ”Järjestelmänvalvojan salasanan oletusarvo” sivulla 19
- ➔ ”Sovellus tulostintoimintojen määrittämiseen (Web Config)” sivulla 373

Tulostimen liittäminen verkkoon

Tulostimen voi yhdistää verkkoon usealla eri tapaa.

- Luo yhteys käyttämällä ohjauspaneelin lisäasetuksia.
- Luo yhteys käyttämällä verkkosivustolla tai ohjelmistolevyllä olevaa asennusohjelmaa.

Tässä osiossa kuvataan, miten tulostin liitetään verkkoon tulostimen ohjauspaneelia käyttäen.

Ennen verkkoyhteyden luomista

Tarkista yhteystapa ja yhteyden asetustiedot ennen verkkoyhteyden luomista.

Tietojen kerääminen yhteysasetuksia varten

Valmistelemme tarvittavat asetustiedot yhteyden luomista varten. Tarkista seuraavat tiedot etukäteen.

Osio	Kohteet	Huomautus
Laitteen yhteystapa	<input type="checkbox"/> Ethernet <input type="checkbox"/> Wi-Fi	Valitse, miten tulostin yhdistetään verkkoon. Langallisen LAN-yhteyden kohdalla yhteys luodaan LAN-kytkimellä. Wi-Fi-yhteyden kohdalla yhteys luodaan tukiaseman verkkoon (SSID).

Osio	Kohteet	Huomautus
LAN-yhteyden tiedot	<input type="checkbox"/> IP-osoite <input type="checkbox"/> Aliverkon peite <input type="checkbox"/> Oletusyhdyksikäytävä	Valitse tulostimelle määritettävä IP-osoite. Kun määrität IP-osoitteen staattisesti, kaikki arvot vaaditaan. Kun määrität IP-osoitteen dynaamisesti DHCP-toiminnon avulla, näitä tietoja ei tarvita, sillä ne asetetaan automaattisesti.
Wi-Fi-yhteyden tiedot	<input type="checkbox"/> SSID <input type="checkbox"/> Salasana	Näitä tietoja ovat SSID (verkon nimi) ja sen tukiaseman salasana, johon tulostin luo yhteyden. Jos MAC-osoitteiden suodatus on määritetty, rekisteröi tulostimen MAC-osoite etukäteen tulostimen rekisteröimiseksi. Katso tuetut standardit alta. "Wi-Fi-tiedot" sivulla 416
DNS-palvelimen tiedot	<input type="checkbox"/> IP-osoite ensisijaiselle DNS:lle <input type="checkbox"/> IP-osoite toissijaiselle DNS:lle	Nämä vaaditaan DNS-palvelimia määritettäessä. Toissijainen DNS määritetään, kun järjestelmässä on tarpeeton määrittäminen ja toissijainen DNS-palvelin on saatavilla. Jos organisaatiosi on pieni, etkä määritä DNS-palvelinta, määritä reitittimen IP-osoite.
Välityspalvelimen tiedot	<input type="checkbox"/> Välityspalvelimen nimi	Määritä tämä kohta, kun verkko-ympäristösi käyttää välityspalvelinta Internetiin pääsyyn intranetistä ja olet ottanut käyttöön toiminnon, jonka avulla tulostin voi käyttää Internetiä suoraan. Tulostin luo yhteyden suoraan Internetiin seuraavien toimintojen yhteydessä. <ul style="list-style-type: none"> <input type="checkbox"/> Epson Connect Services <input type="checkbox"/> Muiden yritysten pilvipalvelut <input type="checkbox"/> Laiteohjelmistopäivitykset
Portin numeron tiedot	<input type="checkbox"/> Vapautettavan portin numero	Tarkista tulostimen ja tietokoneen käyttämän portin numero ja vapauta sitten tarvittaessa palomuurilla estetty portti. Katso seuraavasta tietoja tulostimen käyttämän portin numerosta. "Tulostimen käyttämä portti" sivulla 414

IP-osoitteen asettaminen

IP-osoite voidaan asettaa seuraavilla tavoilla.

Staattinen IP-osoite:

Tulostimelle (isäntä) määritetään manuaalisesti ennalta tiedossa oleva IP-osoite.

Verkkoon yhdistämistä koskevat tiedot (aliverkon peite, oletusyhdyksikäytävä, DNS-palvelin jne.) on määritettävä manuaalisesti.

IP-osoite ei muutu edes, kun laite sammutetaan, minkä vuoksi tämä tapa on käytännöllinen ympäristössä, jossa IP-osoitteita ei voida muuttaa, tai kun haluat hallita laitteita IP-osoitteiden perusteella. Suosittelemme tätä asetusta tulostimille, palvelimille ja muille laitteille, joita käyttää useampi tietokone. Kiinteä IP-osoite kannattaa asettaa myös suojausominaisuuksia, kuten IPseciä/IP-suodatusta käytettäessä, jotta IP-osoite ei muuttuisi.

Automaattinen asettaminen DHCP-toiminnon avulla (dynaaminen IP-osoite):

Tulostimelle (isäntä) määritetään IP-osoite automaattisesti DHCP-palvelimen tai reitittimen DHCP-toiminnon avulla.

Verkkoon yhdistämistä koskevat tiedot (aliverkon peite, oletusyhdyskäytävä, DNS-palvelin jne.) asetetaan automaattisesti, joten verkkoyhteyden luominen laitteesta on helppoa.

Kun laite tai reititin sammutetaan (tai DHCP-palvelimen asetuksista riippuen), IP-osoite saattaa muuttua, kun yhteys luodaan uudestaan.

Suosittelemme laitteiden hallintaa muun kuin IP-osoitteen perusteella ja tiedonsiirtoa protokollilla, jotka osaavat seurata IP-osoitteita.

Huomautus:

Jos käytät DHCP:n IP-osoitteiden varaustoimintoa, voit asettaa laitteille saman IP-osoitteen milloin tahansa.

DNS-palvelin ja välityspalvelin

DNS-palvelimella on isäntänimi, sähköpostiosoitteen toimialuenimi yms. IP-osoitteeseen liittyviä tietoja.

Tiedonsiirto ei ole mahdollista, jos toinen osapuoli on kuvattu isäntänimellä, toimialuenimellä tms., kun tietokone tai tulostin suorittaa IP-tiedonsiirtoa.

Pyytää tietoja DNS-palvelimelta ja hankkii toisen osapuolen IP-osoitteen. Tätä prosessia kutsutaan nimenselvitykseksi.

Laitteet, kuten tietokoneet ja tulostimet, voivat tästä syystä viestiä IP-osoitteiden avulla.

Nimenselvitys on tarpeen, jotta tulostin voi viestiä sähköpostitoiminnon tai Internet-yhteystoiminnon avulla.

Määritä DNS-palvelimen asetukset, kun käytät näitä toimintoja.

Kun määrität tulostimen IP-osoitteen DHCP-palvelimen tai reitittimen DHCP-toiminnon avulla, se määritetään automaattisesti.

Välityspalvelin toimii sisäverkon ja Internetin välissä välittäen liikennettä tietokoneilta ja tulostimista Internetiin ja toisinpäin. Sisäverkon ulkopuoliset palvelimet ovat yhteydessä vain välityspalvelimeen. Tulostimen tietoja, kuten IP-osoitetta ja porttinumeroa, ei tällöin välitetä ulospäin, minkä ansiosta tietoturva on parempi.

Kun luot yhteyden Internetiin välityspalvelimen kautta, määritä tulostimen välityspalvelin.

Yhteyden luominen verkkoon ohjauspaneelistä

Liitä tulostin verkkoon tulostimen ohjauspaneelistä.

IP-osoitteen määrittäminen

Määritä perusasetukset, kuten **IP-osoite**, **Aliverk. peite** ja **Olet.yhd.käyt.**

Tässä osassa selitetään staattisen IP-osoitteen määrittäminen.

1. Käynnistä tulostin.
2. Valitse tulostimen ohjauspaneelin aloitusnäytöstä **Asetukset > Yleiset asetukset > Verkkoasetukset**.
3. Valitse **Lisäasetukset > TCP/IP**.

Huomautus:

Toiminto edellyttää verkon järjestelmänvalvojan salasanaa.

4. Valitse **Man.** kohteelle **Hae IP-osoite**.

Jos määrität IP-osoitteen automaattisesti reitittimen DHCP-toiminnolla, valitse **Automaattinen**. Tässä tapauksessa myös vaiheiden 5 ja 6 kohdat **IP-osoite**, **Aliverk. peite** ja **Olet.yhd.käyt.** määritetään automaattisesti, joten voit siirtyä vaiheeseen 7.

5. Syötä IP-osoite.

Vahvista edellisellä näytöllä annettu arvo.

6. Määritä **Aliverk. peite** ja **Olet.yhd.käyt.**

Vahvista edellisellä näytöllä annettu arvo.



Tärkeää:

*Jos kohtien **IP-osoite**, **Aliverk. peite** ja **Olet.yhd.käyt.** yhdistelmä on virheellinen, **Käynnistä asetus** on poissa käytöstä, eikä asetusten tekoa voida jatkaa. Varmista, ettei syötetyissä tiedoissa ole mitään virheitä.*

7. Syötä ensisijaisen DNS-palvelimen IP-osoite.

Vahvista edellisellä näytöllä annettu arvo.

Jos valitset IP-osoitteen määritysasetukseksi **Automaattinen**, voit valita DNS-palvelinasetukseksi **Man.** tai **Automaattinen**. Jos DNS-palvelimen osoitetta ei voida hakea automaattisesti, valitse **Man.** ja syötä DNS-palvelimen osoite. Syötä sitten toissijaisen DNS-palvelimen osoite suoraan. Jos valitset kohdan **Automaattinen**, siirry vaiheeseen 9.

8. Syötä toissijaisen DNS-palvelimen IP-osoite.

Vahvista edellisellä näytöllä annettu arvo.

9. Napauta **Käynnistä asetus**.

Liittyvät tiedot

➔ ”Järjestelmänvalvojan salasanan oletusarvo” sivulla 19

Välityspalvelimen määrittäminen

Määritä välityspalvelin, jos molemmat seuraavista ehdoista täyttyvät.

Välityspalvelin on koottu Internet-yhteyttä varten.

Käytössä on toiminto, jossa tulostin luo yhteyden suoraan Internetiin (esim. Epson Connect service tai toisen yrityksen pilvipalvelut).

1. Valitse aloitusnäytöltä **Asetukset**.

Kun teet asetuksia IP-osoitteen määrittämisen jälkeen, näkyviin tulee **Lisäasetukset**-näyttö. Siirry vaiheeseen 3.

2. Valitse **Yleiset asetukset > Verkkosetukset > Lisäasetukset**.

3. Valitse **Välityspalvelin**.

4. Valitse **Käytä** kohteelle **Välityspalvelinasetukset**.

5. Syötä välityspalvelimen osoite IPv4- tai FQDN-muodossa.
Vahvista edellisellä näytöllä annettu arvo.
6. Syötä välityspalvelimen portin numero.
Vahvista edellisellä näytöllä annettu arvo.
7. Napauta **Käynnistä asetus**.

Ethernet-yhteyden luominen

Liitä tulostin verkkoon Ethernet-kaapelilla ja tarkista yhteys.

1. Yhdistä tulostin ja keskitin (LAN-kytkin) Ethernet-kaapelilla.
2. Valitse aloitusnäytöltä **Asetukset**.
3. Valitse **Yleiset asetukset > Verkkoasetukset > Verkkoyhteyden tarkistus**.
Yhteyden vianmääritystulos näytetään. Varmista, että yhteys on määritetty oikein.

Yhteyden luominen langattomaan LAN-verkkoon (Wi-Fi)

Tulostimen voi yhdistää langattomaan LAN-verkkoon (Wi-Fi) usealla eri tapaa. Valitse käyttöympäristöäsi ja -olosuhteitasi vastaava yhteystapa.

Jos sinulla on langattoman reitittimen tiedot, kuten SSID ja salasana, voit määrittää asetukset manuaalisesti.

Jos langaton reititin tukee WPS-määritystoimintoa, voit määrittää asetukset WPS-painikkeen avulla.

Kun tulostin on liitetty verkkoon, liitä se laitteeseen, jota haluat käyttää (tietokone, älylaite, taulutietokone tms.)

Liittyvät tiedot

- ➔ [”Huomautus 5 GHz:n Wi-Fi-yhteyttä käyttäville käyttäjille” sivulla 53](#)
- ➔ [”Wi-Fi-asetusten tekeminen syöttämällä SSID-tunnus ja salasana” sivulla 53](#)
- ➔ [”Wi-Fi-asetusten määrittäminen painikeasetuksella \(WPS\)” sivulla 54](#)
- ➔ [”Wi-Fi-asetusten määrittäminen PIN-koodin avulla \(WPS\)” sivulla 55](#)

Huomautus 5 GHz:n Wi-Fi-yhteyttä käyttäville käyttäjille

Tulostin käyttää tavallisesti kanavaa W52 (36ch) muodostaessaan Wi-Fi Direct (Simple AP) -yhteyden. Koska langattoman lähiverkon (Wi-Fi) yhteyskanava valitaan automaattisesti, käytössä oleva kanava voi olla eri, jos toimintoa käytetään samaan aikaan Wi-Fi Direct -yhteyden kanssa. Tietojen lähettäminen tulostimeen voi viivästyä, jos kanavat eivät täsmää. Jos käyttötilanne mahdollistaa, muodosta yhteys 2,4 GHz:n taajuusalueella käyttävän verkon tunnukseseen (SSID). 2,4 GHz:n taajuusalueella käytettäessä käytettävät kanavat täsmäävät.

Jos langattoman verkon taajuusalueeksi valitaan 5 GHz, Wi-Fi Direct -toiminto on suositeltavaa poistaa käytöstä.



Wi-Fi-asetusten tekeminen syöttämällä SSID-tunnus ja salasana

Voit määrittää Wi-Fi-verkon syöttämällä langattoman verkon yhteyspisteen tiedot tulostimen ohjauspaneelista. Jos haluat tehdä asetukset näin, tarvitset langattoman reitittimen SSID-tunnuksen ja salasanan.

Huomautus:

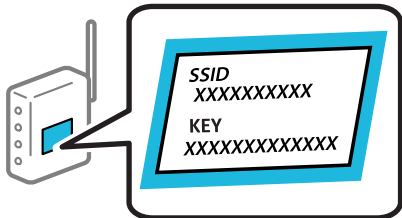
Jos käytät langatonta reititintä sen oletusasetuksilla, käytä tarraan painettua SSID:ta ja salasanaa. Jos et tiedä SSID:ta ja salasanaa, pyydä ne henkilöltä, joka teki langattoman reitittimen asetukset, tai katso langattoman reitittimen toimitukseen kuuluvista asiakirjoista.



1. Napauta aloitusnäytöstä  .

Huomautus:

Jos tulostimen näytössä näkyy , napauta tätä kuvaketta ja kirjaudu sisään järjestelmänvalvojana.

2. Napauta **Reititin**.

Jos olet tehnyt Ethernet-asetukset, tarkista viesti ja napauta **Vaihda Wi-Fi-yhteyteen..** Siirry vaiheeseen 4.

3. Napauta **Käynnistä asetus**.

4. Napauta **Wi-Fi-asetus**.

Jos olet tehnyt Ethernet-asetukset, tarkista viesti ja napauta **Kyllä**.

5. Napauta **Wi-Fi-yhteyden ohjattu asennustoiminto**.

6. Valitse SSID-tunnus näytön ohjeiden mukaisesti, syötä langattoman reitittimen salasana ja aloita määrittys.

Jos haluat tarkistaa tulostimen verkkoyhteyden tilan määrittämisen valmistuttua, katso lisätiedot alla olevasta linkistä.

Huomautus:

- Jos et tiedä SSID-tunnusta, tarkista, onko se painettu langattoman reitittimen tarraan. Jos käytät langatonta reititintä sen oletusasetuksilla, käytä tarraan painettua SSID-tunnusta. Jos et löydä tietoja, katso langattoman reitittimen kanssa toimitettuja tietoja.
- Salasana on kirjainkoon erotteleva.
- Jos et tiedä salasanaa, tarkista, onko se painettu langattoman reitittimen tarraan. Tarrassa salasana voi olla esimerkiksi otsikolla "Network Key" tai "Wireless Password" jne. Jos käytät langatonta reititintä oletusasetuksilla, käytä tarraan painettua salasanaa.

Liittyvät tiedot

- ➔ ["Tulostimen verkkoyhteyden tilan tarkistus \(Verkkoyhteyksraportti\)" sivulla 289](#)
- ➔ ["Verkkoyhteyksraportin tulostus" sivulla 56](#)

Wi-Fi-asetusten määrittäminen painikeasetuksella (WPS)

Voit määrittää Wi-Fi-verkon automaattisesti painamalla langattoman reitittimen painiketta. Jos seuraavat ehdot täyttyvät, voit tehdä asetukset tällä menetelmällä.

- Langaton reititin on yhteensopiva WPS (Wi-Fi-suojattu asetus) -toiminnon kanssa.

- ❑ Nykyinen Wi-Fi-yhteys muodostettiin painamalla langattoman reitittimen painiketta.

Huomautus:

Jos et löydä painiketta tai teet asetuksia ohjelmiston avulla, katso lisätietoja langattoman reitittimen mukana tulleista asiakirjoista.

1. Napauta aloitusnäytöstä .

Huomautus:

Jos tulostimen näytössä näkyy , napauta tätä kuvaketta ja kirjaudu sisään järjestelmänvalvojana.

2. Napauta **Reititin**.

Jos olet tehnyt Ethernet-asetukset, tarkista viesti ja napauta **Vaihda Wi-Fi-yhteyteen..** Siirry vaiheeseen 4.

3. Napauta **Käynnistä asetus**.

4. Napauta **Wi-Fi-asetus**.

Jos olet tehnyt Ethernet-asetukset, tarkista viesti ja napauta **Kyllä**.

5. Napauta **Painikeasetus (WPS)**.

6. Seuraa näytössä näkyviä ohjeita.

Jos haluat tarkistaa tulostimen verkkoyhteyden tilan määrittämisen valmistuttua, katso lisätiedot alla olevasta linkistä.

Huomautus:

Jos yhteys epäonnistuu, käynnistä langaton reititin uudelleen, siirrä se lähemmäksi tulostinta ja yritä uudelleen. Jos se ei edelleenkään toimi, tulosta verkkoyhteyseraportti ja tarkista ratkaisu.

Liittyvät tiedot

➔ ”[Verkkoyhteyseraportin tulostus](#)” sivulla 56

Wi-Fi-asetusten määrittäminen PIN-koodin avulla (WPS)

Voit muodostaa yhteyden tukiasemaan automaattisesti PIN-koodin avulla. Voit käyttää tätä tapaa määrittämiseen, jos langaton reititin tukee WPS (Wi-Fi:n suojattu asetus) -menetelmää. Syötä PIN-koodi langattomaan reitittimeen tietokoneen avulla.

1. Napauta aloitusnäytöstä .

Huomautus:

Jos tulostimen näytössä näkyy , napauta tätä kuvaketta ja kirjaudu sisään järjestelmänvalvojana.

2. Napauta **Reititin**.

Jos olet tehnyt Ethernet-asetukset, tarkista viesti ja napauta **Vaihda Wi-Fi-yhteyteen..** Siirry vaiheeseen 4.

3. Napauta **Käynnistä asetus**.

4. Napauta **Wi-Fi-asetus**.

Jos olet tehnyt Ethernet-asetukset, tarkista viesti ja napauta **Kyllä**.

5. Napauta **Muut** > **PIN-koodias.** (WPS)

6. Seuraa näytössä näkyviä ohjeita.

Jos haluat tarkistaa tulostimen verkkoyhteyden tilan määrittämisen valmistuttua, katso lisätiedot alla olevasta linkistä.

Huomautus:

Katso lisätietoja PIN-koodin syöttämisestä langattoman reitittimen mukana tulevista asiakirjoista.

Liittyvät tiedot

➔ [”Verkkoyhteysraportin tulostus”](#) sivulla 56

Verkkoyhteyksien vianmääritys

Verkkoyhteysraportin tulostus

Voit tarkistaa tulostimen ja langattoman reitittimen välisen tilan tulostamalla verkkoyhteysraportin.

1. Valitse aloitusnäytöltä **Asetukset**.

2. Valitse **Yleiset asetukset** > **Verkkoasetukset** > **Verkkoyhteyden tarkistus**.

Yhteyden tarkistus alkaa.

3. Valitse **Tulosta tarkistusraportti**.

4. Tulosta verkkoyhteysraportti.

Jos on tapahtunut virhe, tarkista verkkoyhteysraportti ja noudata sitten tulostettuja ratkaisuja.

Liittyvät tiedot

➔ [”Verkkoasetukset”](#) sivulla 385

➔ [”Viestit ja ratkaisut verkkoyhteysraportissa”](#) sivulla 59

Yhteyden muodostaminen verkkoon ei onnistu

IP-osoite on määritetty virheellisesti.

Jos tulostimen IP-osoite on 169.254.XXX.XXX ja aliverkon peite on 255.255.0.0, IP-osoitteen määrittäminen ei ehkä ole onnistunut oikein.

Valitse tulostimen ohjauspaneelista **Asetukset** > **Yleiset asetukset** > **Verkkoasetukset** > **Lisäasetukset** > **TCP/IP** ja tarkista sitten tulostimelle määritetty IP-osoite ja aliverkon peite.

Käynnistä langaton reititin uudelleen tai nollaa tulostimen verkkoasetukset.

Jos tulostimen verkkoasetukset ovat virheelliset, määritä tulostimen verkkoasetukset verkkoympäristön mukaan.

Liittyvät tiedot

➔ ”Yhteyden luominen verkkoon ohjauspaneelista” sivulla 51

Tulostin on liitetty Ethernetillä käyttäessäsi IEEE 802.3az:a (energiatehokas Ethernet) tukevia laitteita.

Liittäessäsi tulostimen Ethernetillä käyttäessäsi IEEE 802.3az:a (energiatehokas Ethernet) tukevia laitteita, seuraavat ongelmat voivat aiheutua käyttämästäsi keskittimestä tai reitittimestä.

- Yhteys muuttuu epävakaaksi sekä tulostin muodostaa ja katkaisee yhteyden yhä uudelleen ja uudelleen.
- Tulostimeen ei saada yhteyttä.
- Yhteysnopeus hidastuu.

Toimi alla olevien ohjeiden mukaisesti ottaaksesi tulostimen IEEE 802.3az -yhteyden pois käytöstä ja yhdistä sitten.

1. Irrota tietokoneeseen ja tulostimeen liitetty Ethernet-kaapeli.
2. Jos IEEE 802.3az on käytössä tietokoneella, ota se pois käytöstä.
Katso lisätietoja tietokoneen toimitukseen kuuluvista asiakirjoista.
3. Yhdistä tulostin ja tietokone suoraan Ethernet-kaapelilla.
4. Tulosta tulostimesta verkkoyhteyksraportti.
”Verkkoyhteyksraportin tulostus” sivulla 56
5. Tarkista tulostimen IP-osoite verkkoyhteyksraportista.
6. Avaa tietokoneella Web Config.
Käynnistä verkkoselain ja anna tulostimen IP-osoite.
”Web Configin suorittaminen verkkoselaimella” sivulla 373
7. Valitse **Verkko**-välilehti > **Kiinteä lähiverkko**.
8. Valitse **Pois** kohteelle **IEEE 802.3az**.
9. Valitse **Seuraava**.
10. Valitse **OK**.
11. Irrota tietokoneeseen ja tulostimeen liitetty Ethernet-kaapeli.
12. Jos otit tietokoneen IEEE 802.3az:n pois käytöstä kohdassa 2, ota se käyttöön.
13. Liitä vaiheessa 1 irrottamasi Ethernet-kaapelit tietokoneeseen ja tulostimeen.
Jos ongelma ei ole poistunut, jotkin muut laitteet voivat olla ongelman aiheuttajia.

Verkkolaitteiden Wi-Fi-yhteydessä on ongelmia.

Kokeile seuraavaa, jos voit nollata langattoman lähiverkon reitittimen asetukset käyttöympäristössäsi.

Sammuta laitteet, jotka haluat liittää verkkoon. Odota noin 10 sekuntia ja käynnistä laitteet sitten seuraavassa järjestyksessä: langaton reititin, tietokone tai älylaite ja viimeiseksi tulostin. Siirrä tulostin ja tietokone tai älylaite lähemmäksi langatonta reititintä radioaaltoedon siirron helpottamiseksi ja yritä määrittää verkkoasetukset uudelleen.

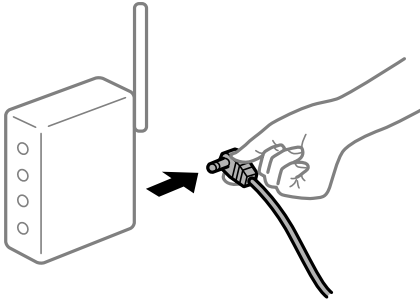

Laitteet eivät vastaanota signaaleja langattomalta reitittimeltä, koska ne ovat liian kaukana toisistaan.

Kokeile seuraavaa, jos voit liikutella laitetta asennusympäristössä.

Siirrettyäsi tietokoneen tai älylaitteen ja tulostimen lähemmäs langatonta reititintä, sammuta langaton reititin ja käynnistä se uudelleen.

Langatonta reititintä vaihdettaessa asetukset eivät vastaa uutta reititintä.

Määritä yhteysasetukset uudelleen, jotta ne vastaavat uutta langatonta reititintä.

Liittyvät tiedot

➔ ”Yhteyden luominen verkkoon ohjauspaneelistä” sivulla 51

Tietokoneelta tai älylaitteelta ja tietokoneelta liitetyt SSID:t eroavat toisistaan.

Käyttäessäsi samanaikaisesti useita langattomia reitittimiä tai jos langattomassa reitittimessä on useita SSID-tunnuksia ja laitteet on liitetty eri SSID-tunnuksiin, et voi muodostaa yhteyttä langattomaan reitittimeen.

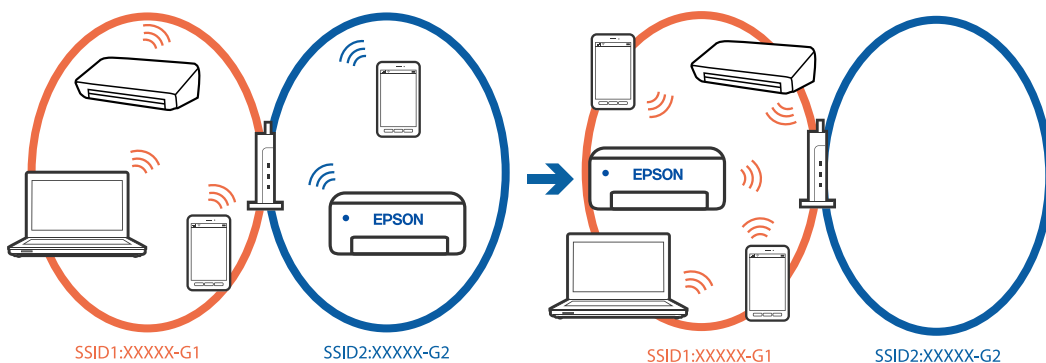

Yhdistä tietokone tai älylaite samaan SSID-tunnukseen tulostimen kanssa.

- Tarkista SSID, johon tulostin on liitetty tulostamalla verkkoyhteyden tarkistusraportti.
- Tarkista kaikissa tulostimeen liitettävissä tietokoneissa ja älylaitteissa yhdistettävän Wi-Fi:n tai verkon nimi.

- ❑ Jos tulostin ja tietokone tai älypuhelin on liitetty eri verkkoihin, liitä laite uudelleen SSID-kohteeseen, johon tulostin on liitetty.

Langattomassa reitittimessä on käytettävissä tietosuojajerotin.

Useimmissa langattomissa reitittimissä on erotustoiminto, joka estää tiedonsiirron sellaisten laitteiden välillä, joilla on sama SSID-nimi. Jos tiedonsiirto ei onnistu tulostimen ja tietokoneen tai älylaitteen välillä, vaikka ne on yhdistetty samaan verkkoon, poista langattoman reitittimeen erotustoiminto käytöstä. Katso lisätietoja langattoman reitittimen käyttöoppaasta.

Viestit ja ratkaisut verkkoyhteysraportissa

Tarkista verkkoyhteysraportin viestit ja virhekoodit ja toimi sitten ratkaisujen mukaisesti.

Check Network Connection

Check Result: FAIL

Error code: (E-2)

See the Network Status and check if the Network Name (SSID) is the SSID you want to connect.
If the SSID is correct, make sure to enter the correct password and try again.

If your problems persist, see your documentation for help and networking tips.

Checked Items

Wireless Network Name (SSID) Check	FAIL
Communication Mode Check	Unchecked
Security Mode Check	Unchecked
MAC Address Filtering Check	Unchecked
Security Key/Password Check	Unchecked
IP Address Check	Unchecked
Detailed IP Setup Check	Unchecked

Network Status

Printer Name	EPSON XXXXXX
Printer Model	XX-XXX Series
IP Address	169.254.137.8
Subnet Mask	255.255.0.0
Default Gateway	
Network Name (SSID)	EpsonNet
Security	None
Signal Strength	Poor
MAC Address	F8:D0:27:40:C0:AC

- a. Virhekoodi
- b. Viestit verkkoympäristössä

Liittyvät tiedot

- ➔ ”E-1” sivulla 60
- ➔ ”E-2, E-3, E-7” sivulla 60
- ➔ ”E-5” sivulla 61
- ➔ ”E-6” sivulla 61

- ➔ ”E-8” sivulla 61
- ➔ ”E-9” sivulla 62
- ➔ ”E-10” sivulla 62
- ➔ ”E-11” sivulla 62
- ➔ ”E-12” sivulla 63
- ➔ ”E-13” sivulla 63
- ➔ ”Viestit verkkoympäristössä” sivulla 64

E-1

Ratkaisut:

- Varmista, että Ethernet-kaapeli on liitetty tulostimeesi ja keskittimeen tai muuhun verkkolaitteeseen tiukasti.
- Varmista, että keskitin tai muu verkkolaite on kytketty päälle.
- Jos haluat yhdistää tulostimen Wi-Fi-verkkoon, suorita tulostimen Wi-Fi-asetukset uudelleen, koska se on pois käytöstä.

E-2, E-3, E-7

Ratkaisut:

- Varmista, että langaton reititin on kytketty päälle.
- Vahvista, että tietokone tai muu laite on liitetty oikein langattomaan reitittimeen.
- Kytke langaton reititin pois päältä. Odota noin 10 sekuntia ja käynnistä se.
- Siirrä tulostin lähemmäksi langatonta reititintä ja poista kaikki esteet niiden väliltä.
- Jos olet syöttänyt SSID-tunnuksen manuaalisesti, tarkista onko se oikein. Tarkista SSID verkko-yhteyksien raportin osiosta **Verkon tila**.
- Jos langattomalla reitittimellä on useita SSID-tunnuksia, valitse SSID, joka näkyy näytössä. Kun SSID käyttää yhteensopimatonta taajuutta, tulostin ei näytä sitä.
- Jos olet muodostanut verkko-yhteyden painikeasennuksella, varmista, että langaton reititin tukee WPS:ää. Painikeasennusta ei voi käyttää, jos langaton reititin ei tue WPS:ää.
- Varmista, että SSID-tunnuksessa on käytetty vain ASCII-merkkejä (aakkosnumeerisia merkkejä ja symboleita). Tulostin ei voi näyttää SSID-tunnusta, joka sisältää muita kuin ASCII-merkkejä.
- Paina mieleesi SSID ja salasana ennen kuin luot yhteyden langattomaan reitittimeen. Jos käytät langatonta reititintä sen oletusasetuksilla, SSID ja salasana sijaitsevat langattoman reitittimen tarrassa. Jos et tiedä SSID:tä ja salasanaa, pyydä ne henkilöltä, joka teki langattoman reitittimen asetukset, tai katso langattoman reitittimen toimitukseen kuuluvista asiakirjoista.
- Jos haluat luoda yhteyden SSID-tunnukseen, joka on luotu yhteyden jakavalla älylaitteella, katso SSID ja salasana älylaitteen mukana toimitetuista asiakirjoista.
- Jos Wi-Fi-yhteys katkeaa yllättäen, tarkista seuraavat asiat. Jos jokin seuraavista on sovellettavissa, nollaa verkkoasetukset lataamalla ja suorittamalla ohjelmisto seuraavalta verkkosivustolta.

<https://epson.sn> > **Asetus**

- Verkkoon lisättiin toinen älylaite painikeasetuksella.
- Wi-Fi-verkko on määritetty muulla kuin painikeasetuksella.

Liittyvät tiedot

- ➔ ”Tietokoneen yhteysasetusten määrittäminen” sivulla 289
- ➔ ”Yhteyden luominen langattomaan LAN-verkkoon (Wi-Fi)” sivulla 53

E-5

Ratkaisut:

Varmista, että langattoman reitittimen suojaustyyppi on asetettu jokin seuraavista. Jollei ole, muuta langattoman reitittimen suojaustyyppiä ja nollaa sitten tulostimen verkkoasetukset.

- WEP-64-bittinen (40-bittinen)
- WEP-128-bittinen (104-bittinen)
- WPA PSK (TKIP/AES)*
- WPA2 PSK (TKIP/AES)*
- WPA (TKIP/AES)
- WPA2 (TKIP/AES)
- WPA3-SAE (AES)
- WPA2/WPA3-Enterprise

* WPA PSK:sta käytetään myös nimitystä WPA Personal. WPA2 PSK:sta käytetään myös nimitystä WPA2 Personal.

E-6

Ratkaisut:

- Tarkista, onko MAC-osoitteen suodatus otettu pois käytöstä. Jos se on käytössä, rekisteröi tulostimen MAC-osoite niin, ettei se ole suodatettu. Katso lisätietoja langattoman reitittimen toimitukseen kuuluvista asiakirjoista. Voit tarkistaa tulostimen MAC-osoitteen verkko-yhteyseraportin **Verkon tila** -osasta.
- Jos langaton reititin käyttää jaettua suojausta WEP-suojauksella, varmista, että suojausavain ja indeksi ovat oikein.
- Jos yhdistettävissä olevien laitteiden määrä langattomassa reitittimessä pienempi kuin yhdistettävien verkkolaitteiden määrä, tee asetukset langattomassa reitittimessä lisätäksesi yhdistettävissä olevien laitteiden määrää. Katso lisätietoja langattoman reitittimen toimitukseen kuuluvista asiakirjoista asetusten tekemiseksi.

Liittyvät tiedot

- ➔ ”Tietokoneen yhteysasetusten määrittäminen” sivulla 289

E-8

Ratkaisut:

- Ota DHCP käyttöön langattomassa reitittimessä, jos tulostimen Hae IP-osoite -asetukseksi on valittu Automaattinen.
- Jos tulostimen Hae IP-osoite -asetukseksi on valittu manuaalinen, manuaalisesti asettamasi IP-osoite on pois alueelta (esimerkiksi: 0.0.0.0) ja siksi virheellinen. Aseta oikea IP-osoite tulostimen ohjauspaneelissa.

Liittyvät tiedot

➔ ”IP-osoitteen määrittäminen” sivulla 51

E-9

Ratkaisut:

Tarkista seuraava.

- Laitteet on kytketty päälle.
- Voit käyttää internetiä ja muita tietokoneita tai verkkolaitteita samassa verkossa laitteista, jotka haluat yhdistää tulostimeen.

Jos yhteyttä tulostimesi ja verkkolaitteidesi välille ei luoda näiden tarkistusten jälkeenkään, sammuta langaton reititin. Odota noin 10 sekuntia ja käynnistä se. Nollaa sitten verkkoasetukset lataamalla ja suorittamalla asennusohjelma seuraavalta verkkosivustolta.

<https://epson.sn> > **Asetus**

Liittyvät tiedot

➔ ”Tietokoneen yhteysasetusten määrittäminen” sivulla 289

E-10

Ratkaisut:

Tarkista seuraava.

- Muut verkossa olevat laitteet on kytketty päälle.
- Verkko-osoitteet (IP-osoite, aliverkon peite ja oletusyhdyskäytävä) ovat oikein, jos olet asettanut tulostimen Hae IP-osoite -valinnan manuaaliseen tilaan.

Nollaa verkko-osoitteet, jos ne ovat vääriä. Voit tarkistaa IP-osoitteen, aliverkon peitteen ja oletusyhdyskäytävän verkko-yhteyksien raportin kohdasta **Verkon tila**.

Liittyvät tiedot

➔ ”IP-osoitteen määrittäminen” sivulla 51

E-11

Ratkaisut:

Tarkista seuraava.

- Oletusyhdyskäytäväosoite on oikein, jos asetat tulostimen TCP/IP -asetusvalinnan Manuaalinen-tilaan.
- Laite, joka on asetettu oletusyhdyskäytäväksi, on kytketty päälle.

Aseta oikea oletusyhdyskäytävän osoite. Voit tarkistaa oletusyhdyskäytäväosoitteen verkko-yhteyksien raportin **Verkon tila** -osasta.

Liittyvät tiedot

➔ ”IP-osoitteen määrittäminen” sivulla 51

E-12

Ratkaisut:

Tarkista seuraava.

- Muut verkossa olevat laitteet on kytketty päälle.
- Verkko-osoitteet (IP-osoite, aliverkon peite ja oletusyhdyskäytävä) ovat oikein, jos olet syöttänyt ne manuaalisesti.
- Muiden laitteiden verkko-osoitteet (aliverkon peite ja oletusyhdyskäytävä) ovat samat.
- IP-osoite ei ole ristiriidassa muiden laitteiden kanssa.

Jos yhteyttä tulostimesi ja verkkolaitteidesi välille ei luoda näiden tarkistusten jälkeenkään, kokeile seuraavaa.

- Kytke langaton reititin pois päältä. Odota noin 10 sekuntia ja käynnistä se.
- Määritä verkkoasetukset uudelleen asennusohjelman avulla. Voit suorittaa ohjelman seuraavalta verkkosivustolta.

<https://epson.sn> > Asetus

- Voit rekisteröidä useita salasanoja langattomalle reitittimelle, joka käyttää WEP-suojaustyyppiä. Jos useita salasanoja on rekisteröity, tarkista onko ensimmäinen rekisteröity salasana asetettu tulostimessa.

Liittyvät tiedot

➔ ”IP-osoitteen määrittäminen” sivulla 51

➔ ”Tietokoneen yhteysasetusten määrittäminen” sivulla 289

E-13

Ratkaisut:

Tarkista seuraava.

- Verkkolaitteet, kuten langaton reititin, keskitin ja reititin on kytketty päälle.
- Verkkolaitteiden TCP/IP-asetusta ei ole asetettu manuaalisesti. (Jos tulostimen TCP/IP-asetus on asetettu automaattisesti, kun muiden verkkolaitteiden TCP/IP-asetus on suoritettu manuaalisesti, tulostimen verkko voi olla eri kuin muiden laitteiden.)

Jos se ei vielääkään toimi edellä mainittujen tarkistusten jälkeen, kokeile seuraavaa.

- Kytke langaton reititin pois päältä. Odota noin 10 sekuntia ja käynnistä se.
- Aseta tulostimen kanssa samassa verkossa olevan tietokoneen verkkoasetukset asennusohjelman avulla. Voit suorittaa ohjelman seuraavalta verkkosivustolta.

<https://epson.sn> > Asetus

- Voit rekisteröidä useita salasanoja langattomalle reitittimelle, joka käyttää WEP-suojaustyyppiä. Jos useita salasanoja on rekisteröity, tarkista onko ensimmäinen rekisteröity salasana asetettu tulostimessa.

Liittyvät tiedot

- ➔ ”IP-osoitteen määrittäminen” sivulla 51
- ➔ ”Tietokoneen yhteysasetusten määrittäminen” sivulla 289

Viestit verkkoympäristössä

Viesti	Ratkaisu
Wi-Fi-ympäristöä on parannettava. Kytke langaton reititin pois päältä ja sitten takaisin päälle. Jos yhteys ei parane, katso ohjeet langattoman reitittimen asiakirjoista.	Kun olet siirtänyt tulostimen lähemmäksi langatonta reitintä ja poistanut kaikki esteet niiden väliltä, sammuta langaton reititin. Odota noin 10 sekuntia ja käynnistä se. Jos yhteyttä ei voida vielääkään muodostaa, katso lisätietoja langattoman reitittimen ohjeista.
*Laitteita ei voi liittää enempää. Irrota jokin liitet. laitteista, jos haluat liittää uuden.	Tietokone ja älylaitteet, jotka voidaan yhdistää samanaikaisesti, voidaan yhdistää Wi-Fi Direct (Simple AP) -yhteyteen. Lisää toinen tietokone tai älylaite poistamalla ensin jokin liitettyistä laitteista tai yhdistämällä sen toiseen verkkoon. Voit varmistaa yhtäaikaaisesti yhdistettävien langattomien laitteiden määrän sekä yhdistettyjen laitteiden määrän tulostimen ohjauspaneelista tai verkon tilan tiedoista.
Sama SSID kuin Wi-Fi Direct esiintyy ympäristössä. Muuta Wi-Fi Direct SSID, jos et pysty liittämään älylaitetta tulostimeen.	Mene tulostimen ohjauspaneelissa Wi-Fi Direct Setup -näytölle ja valitse muutettavien asetusten valikko. Voit muuttaa verkon nimen DIRECT-XX- -alun jälkeen. Voit käyttää 22 merkkiä.

Liittyvät tiedot

- ➔ ”Tulosta tilaraportti:” sivulla 386

Tulostimen valmistelu ja käyttöönotto käyttötarkoituksen mukaan

Valinnaisten asetusten määrittäminen

Jos haluat käyttää valinnaista paperilähdettä tietokoneelta tulostettaessa, tulostinohjaimen on määritettävä tarvittavat asetukset.

Valinnaisten asetusten määrittäminen (Windows)

Huomautus:

Kirjaudu tietokoneeseen järjestelmänvalvojana.

1. Avaa tulostimen ominaisuudet **Valinnaiset asetukset**-välilehdellä.

- Windows 11

Napsauta aloituspainiketta ja valitse sitten **Laitteisto ja ääni** -kohdassa **Kaikki sovellukset > Windows-työkalut > Ohjauspaneeli > Näytä laitteet ja tulostimet**. Napsauta tulostinta hiiren kakkospainikkeella tai pidä sitä painettuna, valitse **Tulostimen ominaisuudet** ja valitse sitten **Valinnaiset asetukset** -välilehti.

- Windows 10/Windows Server 2022/Windows Server 2019/Windows Server 2016

Napsauta aloituspainiketta ja valitse sitten **Windows-järjestelmä > Ohjauspaneeli > Näytä laitteet ja tulostimet** kohdassa **Laitteisto ja äänet**. Napsauta tulostinta hiiren kakkospainikkeella tai pidä sitä painettuna, valitse **Tulostimen ominaisuudet** ja valitse sitten **Valinnaiset asetukset** -välilehti.

- Windows 8.1/Windows 8/Windows Server 2012 R2/Windows Server 2012

Valitse **Työpöytä > Asetukset > Ohjauspaneeli > Näytä laitteet ja tulostimet** kohdassa **Laitteisto ja äänet**. Napsauta tulostinta hiiren kakkospainikkeella tai pidä sitä painettuna, valitse **Tulostimen ominaisuudet** ja valitse sitten **Valinnaiset asetukset** -välilehti.

- Windows 7/Windows Server 2008 R2

Napsauta aloituspainiketta ja valitse **Ohjauspaneeli > Laitteisto ja äänet > Skannerit ja kamerat**. Tarkista sitten, onko tulostin näkyvässä. Napsauta tulostinta hiiren kakkospainikkeella, valitse **Tulostimen ominaisuudet** ja valitse **Valinnaiset asetukset** -välilehti.

- Windows Vista/Windows Server 2008

Napsauta aloituspainiketta ja valitse **Ohjauspaneeli > Tulostimet** kohdasta **Laitteisto ja äänet**. Napsauta tulostinta hiiren kakkospainikkeella, valitse **Ominaisuus** ja valitse sitten **Valinnaiset asetukset** -välilehti.

- Windows XP/Windows Server 2003 R2/Windows Server 2003

Napsauta aloituspainiketta ja valitse **Ohjauspaneeli > Tulostimet ja muut laitteet > Skannerit ja kamerat**. Tarkista sitten, onko tulostin näkyvässä.

2. Valitse **Hanki tulostimelta** ja valitse sitten **Hae**.

3. Valitse **OK**.

Valinnaisten asetusten määrittäminen (Windows PostScript)

Huomautus:

Kirjaudu tietokoneeseen järjestelmänvalvojana.

1. Avaa tulostimen ominaisuudet **Valinnaiset asetukset**-välilehdellä.

- Windows 11

Napsauta aloituspainiketta ja valitse sitten **Laitteisto ja ääni** -kohdassa **Kaikki sovellukset > Windows-työkalut > Ohjauspaneeli > Näytä laitteet ja tulostimet**. Napsauta käytössä olevaa tulostinta hiiren kakkospainikkeella tai pidä tulostinvalinta painettuna ja valitse **Tulostinasetukset**. Avaa **Device Settings**-välilehti.

- Windows 10//Windows Server 2022/Windows Server 2019/Windows Server 2016

Napsauta aloituspainiketta ja valitse sitten **Windows-järjestelmä > Ohjauspaneeli > Näytä laitteet ja tulostimet** kohdassa **Laitteisto ja äänet**. Napsauta tulostinta hiiren kakkospainikkeella tai napsauta tulostinta ja pidä sitä painettuna, valitse **Tulostimen ominaisuudet** ja valitse sitten **Laitteasetukset**-välilehti.

- Windows 8.1/Windows 8/Windows Server 2012 R2/Windows Server 2012

Valitse **Työpöytä > Asetukset > Ohjauspaneeli > Näytä laitteet ja tulostimet** kohdassa **Laitteisto ja äänet**. Napsauta tulostinta hiiren kakkospainikkeella tai napsauta tulostinta ja pidä sitä painettuna, valitse **Tulostimen ominaisuudet** ja valitse sitten **Laitteasetukset**-välilehti.

- Windows 7/Windows Server 2008 R2

Napsauta aloituspainiketta ja valitse **Ohjauspaneeli > Näytä laitteet ja tulostimet** kohdasta **Laitteisto ja äänet**. Napsauta tulostinta hiiren kakkospainikkeella, valitse **Tulostimen ominaisuudet** ja valitse sitten **Laitteasetukset**-välilehti.

- Windows Vista/Windows Server 2008

Napsauta aloituspainiketta ja valitse sitten **Ohjauspaneeli** > **Tulostimet** kohdasta **Laitteisto ja äänet**. Napsauta tulostinta hiiren kakkospainikkeella, valitse **Ominaisuudet** ja valitse sitten **Laiteasetukset**-välilehti.

- Windows XP/Windows Server 2003 R2/Windows Server 2003

Napsauta aloituspainiketta ja valitse **Ohjauspaneeli** > **Tulostimet ja muut laitteet** kohdasta **Tulostimet ja faksit**. Napsauta tulostinta hiiren kakkospainikkeella, valitse **Ominaisuudet** ja valitse sitten **Laiteasetukset**-välilehti.

2. Valitse valinnainen laite **Asennettavissa olevat vaihtoehdot** -kohdassa.
3. Valitse **OK**.

Valinnaisten asetusten määrittäminen (Mac OS)

1. Valitse Apple-valikosta **Järjestelmäasetukset** > **Tulostimet ja skannerit** (tai **Tulosta ja skannaa, Tulosta ja faksaa**) ja valitse sitten haluamasi tulostin. Valitse **Valinnat ja tarvikkeet** > **Asetukset** (tai **Ohjain**).
2. Määritä asetukset lisälaitteen tyyppin mukaan.
3. Valitse **OK**.

Valinnaisten asetusten määrittäminen Mac OSPostScript

1. Valitse Apple-valikosta **Järjestelmäasetukset** > **Tulostimet ja skannerit** (tai **Tulosta ja skannaa, Tulosta ja faksaa**) ja valitse sitten haluamasi tulostin. Valitse **Valinnat ja tarvikkeet** > **Asetukset** (tai **Ohjain**).
2. Määritä asetukset lisälaitteen tyyppin mukaan.
3. Valitse **OK**.

Sähköpostin lähettämisen valmistelu

Sähköpostipalvelimen määrittäminen

Määritä sähköpostipalvelin Web Config -apuohjelmassa.

Tarkista alla olevat kohteet ennen määrittämisen tekemistä.

- Tulostin on kytketty verkkoon, joka voi käyttää sähköpostipalvelinta.
- Tulostimen kanssa samaa sähköpostipalvelinta käyttävän tietokoneen sähköpostiasetukset.

Huomautus:

- Jos käytät sähköpostipalvelinta Internetissä, vahvista asetustiedot palveluntarjoajalta tai verkkosivustolta.
- Voit määrittää sähköpostipalvelimen myös ohjauspaneelisti. Siirry seuraavaan sijaintiin.

Asetukset > **Yleiset asetukset** > **Verkkoasetukset** > **Lisäasetukset** > **Sähköpostipalvelin** > **Palvelinasetukset**

1. Voit avata Web Config -toiminnon kirjoittamalla tulostimen IP-osoitteen verkkoselaimen osoiteriville.
Anna tulostimen IP-osoite tietokoneessa, joka on liitetty samaan verkkoon tulostimen kanssa.
Voit tarkistaa tulostimen IP-osoitteen seuraavasta valikosta.
Asetukset > Yleiset asetukset > Verkkoasetukset > Verkon tila > Langallinen LAN/Wi-Fi -tila
2. Kirjaudu järjestelmänvalvojana antamalla järjestelmänvalvojan salasana.
3. Tee valinnat seuraavassa järjestyksessä.
Verkko -välilehti > Sähköpostipalvelin > Perus
4. Syötä arvo kuhunkin kohtaan.
5. Valitse **OK**.
Valitsemasi asetukset tulevat näytölle.

Liittyvät tiedot

➔ ”Järjestelmänvalvojan salasanan oletusarvo” sivulla 19

Postipalvelimen asetuskohdeet

Kohteet	Asetukset ja selitys	
Todennusmenetelmä	Valitse todennustapa, jolla tulostin kirjautuu sähköpostipalvelimeen.	
	Pois	Määritä, milloin postipalvelin ei tarvitse todennusta.
	SMTP-TODENNUS	Todentaa SMTP-palvelimen (lähtevien postien palvelin) sähköpostia lähetettäessä. Postipalvelimen on tuettava SMTP-todennusta.
	POP ennen SMTP:tä	Todentaa POP3-palvelimen (vastaanotettavien postien palvelin) ennen sähköpostin lähetystä. Määritä POP3-palvelin, jos valitset tämän kohteen.
Todennettu tili	Jos valitset Todennusmenetelmä -asetukseksi SMTP-TODENNUS tai POP ennen SMTP:tä , syötä varmennettu tilinimi, jossa on 0–255 ASCII-merkkiä (0x20–0x7E). Jos valitset asetuksen SMTP-TODENNUS , syötä SMTP-palvelimen tili. Jos valitset asetuksen POP ennen SMTP:tä , syötä POP3-palvelimen tili.	
Todennettu salasana	Jos valitset Todennusmenetelmä -asetukseksi SMTP-TODENNUS tai POP ennen SMTP:tä , syötä varmennettu salasana, jossa on 0–20 ASCII-merkkiä (0x20–0x7E). Jos valitset asetuksen SMTP-TODENNUS , syötä SMTP-palvelimen todennettu tili. Jos valitset asetuksen POP ennen SMTP:tä , syötä POP3-palvelimen todennettu tili.	
Lähettäjän sähköpostiosoite	Syötä lähettäjän sähköpostiosoite, kuten järjestelmänvalvojan sähköpostiosoite. Tätä käytetään todennuksessa, joten muista antaa voimassa oleva sähköpostiosoite, joka on rekisteröity postipalvelimeen. Syötä 0–255 merkkiä ASCII-muodossa (0x20–0x7E) paitsi : () < > [] ; ¥. Ensimmäinen merkki ei voi olla piste.	
SMTP-palveliniosoite	Syötä 0–255 merkkiä käyttämällä merkkejä A–Z, a–z, 0–9, ., -. Voit käyttää IPv4- tai FQDN-muotoa.	

Kohteet	Asetukset ja selitys	
SMTP-palvelimen porttinumero	Syötä numero väliltä 1–65535.	
Suojattu yhteys	Valitse postipalvelinyhteydessä käytettävä salausmenetelmä.	
	Ei mitään	Jos valitset Todennusmenetelmä -asetukseksi POP ennen SMTP:tä , yhteyttä ei salata.
	SSL/TLS	Tämä ominaisuus on käytössä, jos Todennusmenetelmä -asetukseksi on valittu Pois tai SMTP-TODENNUS . Tiedonsiirto on salattua alusta alkaen.
	STARTTLS	Tämä ominaisuus on käytössä, jos Todennusmenetelmä -asetukseksi on valittu Pois tai SMTP-TODENNUS . Tiedonsiirto ei ole salattua alusta alkaen, vaan tiedonsiirron salaus vaihtelee verkkoympäristöstä riippuen.
Varmenteen vahvistaminen	Varmenne vahvistetaan, kun tämä ominaisuus otetaan käyttöön. Suosittelemme määrittämään asetukseksi Ota käyttöön . Ota toiminto käyttöön tuomalla tulostimeen CA-varmenne.	
POP3-palvelinosoite	Jos valitset Todennusmenetelmä -asetukseksi POP ennen SMTP:tä , anna POP3-palvelimen osoite, jonka pituus on 0–255 merkkiä: A–Z, a–z, 0–9, ., -. Voit käyttää IPv4- tai FQDN-muotoa.	
POP3-palvelimen porttinumero	Jos valitset Todennusmenetelmä -asetukseksi POP ennen SMTP:tä , anna numero väliltä 1–65 535.	

Sähköpostipalvelinyhteyden tarkistaminen

Voit tarkistaa sähköpostipalvelinyhteyden suorittamalla yhteystarkastuksen.

1. Kirjoita tulostimen IP-osoite selaimen osoiteriville ja aloita Web Config.
Anna tulostimen IP-osoite tietokoneessa, joka on liitetty samaan verkkoon tulostimen kanssa.
2. Kirjautu järjestelmänvalvojana antamalla järjestelmänvalvojan salasana.
3. Tee valinnat seuraavassa järjestyksessä.

Verkko -välilehti > **Sähköpostipalvelin** > **Yhteystesti**

4. Valitse **Käynnistä**.

Sähköpostipalvelimen yhteystesti aloitetaan. Tarkistusraportti näytetään testin jälkeen.

Huomautus:

Voit tarkistaa yhteyden sähköpostipalvelimeen myös ohjauspaneelista. Siirry seuraavaan sijaintiin.

Asetukset > **Yleiset asetukset** > **Verkkoasetukset** > **Lisäasetukset** > **Sähköpostipalvelin** > **Yhteystarkistus**

Liittyvät tiedot

➔ ”Järjestelmänvalvojan salasanan oletusarvo” sivulla 19

Postipalvelimen yhteystestin viitteet

Viestit	Syy
Yhteystesti onnistui.	Tämä viesti tulee näkyviin, kun yhteys palvelimeen on onnistunut.
SMTP-palvelimen tiedonsiirtovirhe. Tarkista seuraava. - Verkoasetukset	Tämä viesti tulee näkyviin, kun <ul style="list-style-type: none"> <input type="checkbox"/> Tulostimella ei ole verkkoyhteyttä <input type="checkbox"/> SMTP-palvelin on kaatunut <input type="checkbox"/> Verkkoyhteys katkeaa kommunikoinnin aikana <input type="checkbox"/> Vastaanotetut tiedot ovat epätäydelliset
POP3-palvelimen tiedonsiirtovirhe. Tarkista seuraava. - Verkoasetukset	Tämä viesti tulee näkyviin, kun <ul style="list-style-type: none"> <input type="checkbox"/> Tulostimella ei ole verkkoyhteyttä <input type="checkbox"/> POP3-palvelin on kaatunut <input type="checkbox"/> Verkkoyhteys katkeaa kommunikoinnin aikana <input type="checkbox"/> Vastaanotetut tiedot ovat epätäydelliset
Ilmeni virhe muodostettaessa yhteyttä SMTP-palvelimeen. Tarkista seuraavat. - SMTP-palvelinosoite - DNS-palvelin	Tämä viesti tulee näkyviin, kun <ul style="list-style-type: none"> <input type="checkbox"/> DNS-palvelimeen yhdistäminen epäonnistui <input type="checkbox"/> SMTP-palvelimen nimenselvitys epäonnistui
Ilmeni virhe muodostettaessa yhteyttä POP3-palvelimeen. Tarkista seuraavat. - POP3-palvelinosoite - DNS-palvelin	Tämä viesti tulee näkyviin, kun <ul style="list-style-type: none"> <input type="checkbox"/> DNS-palvelimeen yhdistäminen epäonnistui <input type="checkbox"/> POP3-palvelimen nimenselvitys epäonnistui
SMTP-palvelimen todentamisvirhe. Tarkista seuraavat. - Todentamistapa - Todennettu tili - Todennettu salasana	Tämä viesti tulee näkyviin, kun SMTP-palvelimen varmennus epäonnistui.
POP3-palvelimen todentamisvirhe. Tarkista seuraavat. - Todentamistapa - Todennettu tili - Todennettu salasana	Tämä viesti tulee näkyviin, kun POP3-palvelimen varmennus epäonnistui.
Tiedonsiirtotapaa ei tueta. Tarkista seuraavat. - SMTP-palvelinosoite - SMTP-palvelimen porttinumero	Tämä viesti tulee näkyviin, kun yritetään kommunikoida ei-tuettujen protokollien kanssa.
Yhteys SMTP-palvelimeen epäonnistui. Muuta Suojattu yhteys tilaan Ei mitään.	Tämä viesti tulee näkyviin, kun tapahtuu SMTP-ristiriita palvelimen ja asiakkaan välillä tai kun palvelin ei tue salattua SMTP-yhteyttä (SSL-yhteyttä).
Yhteys SMTP-palvelimeen epäonnistui. Muuta Suojattu yhteys tilaan SSL/TLS.	Tämä viesti tulee näkyviin, kun tapahtuu SMTP-ristiriita palvelimen ja asiakkaan välillä tai kun palvelin pyytää SSL/TLS-yhteyden käyttöä salatun SMTP-yhteyden muodostamiseksi.
Yhteys SMTP-palvelimeen epäonnistui. Muuta Suojattu yhteys tilaan STARTTLS.	Tämä viesti tulee näkyviin, kun tapahtuu SMTP-ristiriita palvelimen ja asiakkaan välillä tai kun palvelin pyytää STARTTLS-yhteyden käyttöä salatun SMTP-yhteyden muodostamiseksi.
Yhteys on epäluotettava. Tarkista seuraava. - Päivämäärä ja aika	Tämä viesti tulee näkyviin, kun tulostimen aika- ja päivämääräasetukset ovat väärin tai varmenne on vanhentunut.
Yhteys on epäluotettava. Tarkista seuraava. - CA-varmenne	Tämä viesti tulee näkyviin, kun tulostimella ei ole palvelimen kanssa vastaavaa päävarmennetta tai kun CA-varmenne -varmennetta ei ole tuotu.
Yhteys ei ole suojattu.	Tämä viesti tulee näkyviin, kun saatu varmenne on vahingoittunut.

Viestit	Syy
SMTP-palvelimen todentaminen epäonnistui. Muuta todentamistavaksi SMTP-AUTH.	Tämä viesti tulee näkyviin, kun palvelimen ja asiakkaan välillä tapahtuu varmennusmenetelmän ristiriita. SMTP-TODENNUS on palvelimen tukema.
SMTP -palvelimen todentaminen epäonnistui. Muuta todentamistavaksi POP ennen SMTP:tä.	Tämä viesti tulee näkyviin, kun palvelimen ja asiakkaan välillä tapahtuu varmennusmenetelmän ristiriita. SMTP-TODENNUS ei ole palvelimen tukema.
Lähtäjän sähköpostiosoite on väärä. Muuta sähköpostipalvelusi sähköpostiosoitteeksi.	Tämä viesti tulee näkyviin, kun määritetyn lähettäjän sähköpostiosoite on väärä.
Tulostinta ei voi käyttää, ennen kuin toimenpide on valmis.	Tämä viesti tulee näkyviin, kun tulostin on varattu.

Jaetun verkkokansion valmistelu

Jaetun verkkokansion määrittäminen

Määritä jaettu verkkokansio, jos haluat tallentaa tiedostoja tulostimesta.

Kun tallennat tiedostoa kansioon, tulostin kirjautuu sisään sen tietokoneen käyttäjänä, jolla kansio luotiin.

Varmista jaettua verkkokansiota luodessasi myös, että olet määrittänyt MS-verkon.

Jaetun kansion luominen

Ennen jaetun kansion luomista

Tarkista seuraavat seikat ennen jaetun kansion luomista.

- Tulostin on liitetty verkkoon, josta on pääsy tietokoneeseen, johon jaettu kansio luodaan.
- Tietokoneen, johon jaettu kansio luodaan, nimessä ei ole monitavuisia merkkejä.

Tärkeää:

Jos tietokoneen nimessä on monitavuisia merkkejä, tiedoston tallentaminen jaettuun kansioon saattaa epäonnistua.

Muuta tässä tapauksessa tietokoneen nimi tai käytä tietokonetta, jonka nimessä ei ole monitavuisia merkkejä.

Kun muutat tietokoneen nimen, vahvista asia ensin järjestelmänvalvojalta, sillä nimen muuttaminen saattaa vaikuttaa tärkeisiin asetuksiin, kuten tietokoneen hallintaan, resurssien käyttöön yms.

Verkkoprofiilin tarkistus

Tarkista, onko kansion jakaminen käytettävissä tietokoneella, johon jaettu kansio luodaan.

1. Kirjautu järjestelmänvalvojana tietokoneeseen, johon jaettu kansio luodaan.
2. Valitse **Ohjauspaneeli > Verkko ja Internet > Verkko- ja jakamiskeskus**.

3. Valitse **Muuta jakamisen lisäasetuksia** ja valitse sitten  sen profiilin kohdalta, joka näytetään verkkoprofiileissa (**nykyisenä profiilina**).
4. Tarkista, onko **Ota tiedostojen ja tulostimien jakaminen käyttöön** valittuna kohdassa **Tiedostojen ja tulostimien jakaminen**.
Jos asetus on valittuna, valitse **Peruuta** ja sulje ikkuna.
Jos muutat asetuksia, valitse **Tallenna muutokset** ja sulje ikkuna.

Liittyvät tiedot

➔ ”[Jaetun kansion luomisen sijainti ja esimerkki suojauksesta](#)” sivulla 71

Jaetun kansion luomisen sijainti ja esimerkki suojauksesta

Turvallisuus ja käytettävyys vaihtelevat sen mukaan, mihin jaettu kansio luodaan.

Jaetun kansion käyttö tulostimilta tai muilta tietokoneilta edellyttää kansiolle seuraavia luku- ja muutosoikeuksia.

Jakaminen-välilehti > **Jakamisen lisäasetukset** > **Oikeudet**

Tällä asetuksella hallitaan jaetun kansion käyttöoikeuksia verkossa.

Suojaus -välilehden käyttöoikeudet

Tällä asetuksella hallitaan jaetun kansion verkko- ja paikallisen käytön oikeuksia.

Kun määrität työpöydälle luodun jaetun kansion asetukseksi **Kaikki**, käyttö sallitaan kaikille tietokonetta käyttäville käyttäjille.

Valtuuttamaton käyttäjä ei voi kuitenkaan käyttää sitä, koska työpöytä (kansio) on käyttäjäkansion hallinnan alainen ja käyttäjäkansion suojausasetukset pätevät myös siihen. Käyttäjät, joille on myönnetty oikeus **Suojaus** -välilehdessä (käyttäjä on tässä tapauksessa kirjautunut sisään ja järjestelmänvalvoja), voivat käyttää kansiota.

Katso lisätietoja oikean sijainnin valitsemisesta seuraavasta.

Tämä esimerkki koskee kansion ”scan_folder” luomista.

Liittyvät tiedot

➔ ”[Esimerkki määrittämisestä tiedostopalvelimilla](#)” sivulla 71

➔ ”[Esimerkki määrittämisestä PC-tietokoneella](#)” sivulla 77

Esimerkki määrittämisestä tiedostopalvelimilla

Tämä on esimerkki jaetun kansion luomisesta jaetun tietokoneen, kuten tiedostopalvelimen, aseman pääkansioon seuraavien ehtojen mukaisesti.

Käyttäjäoikeuksien piirissä olevat käyttäjät, kuten käyttäjät, jotka ovat samassa toimialueessa jaetun kansion sisältävän tietokoneen kanssa, voivat käyttää jaettua kansiota.

Käytä tätä määrittäystä, jos haluat sallia kenen tahansa käyttäjän kirjoittaa tietokoneella, kuten tiedostopalvelimessa tai jaetussa tietokoneessa, olevaan jaettuun kansioon ja lukea sen sisältämiä tietoja.

Jaetun kansion luontipaikka: aseman pääkansio

Kansion polku: C:\scan_folder

Käyttöoikeudet verkon kautta (jako-oikeudet): kaikki

Käyttöoikeudet tiedostojärjestelmässä (suojaus): todennetut käyttäjät

1. Kirjautu järjestelmänvalvojana tietokoneeseen, johon jaettu kansio luodaan.
2. Käynnistä resurssienhallinta.
3. Luo kansio aseman pääkansioon ja anna sille nimeksi ”scan_folder”.

Kansion nimessä voi olla 1–12 aakkosnumeerista merkkiä. Jos kansion nimi on tätä pidempi, et ehkä pysty käyttämään sitä normaalisti käyttöympäristöstä riippuen.

4. Napsauta kansiota hiiren kakkospainikkeella ja valitse **Ominaisuudet**.

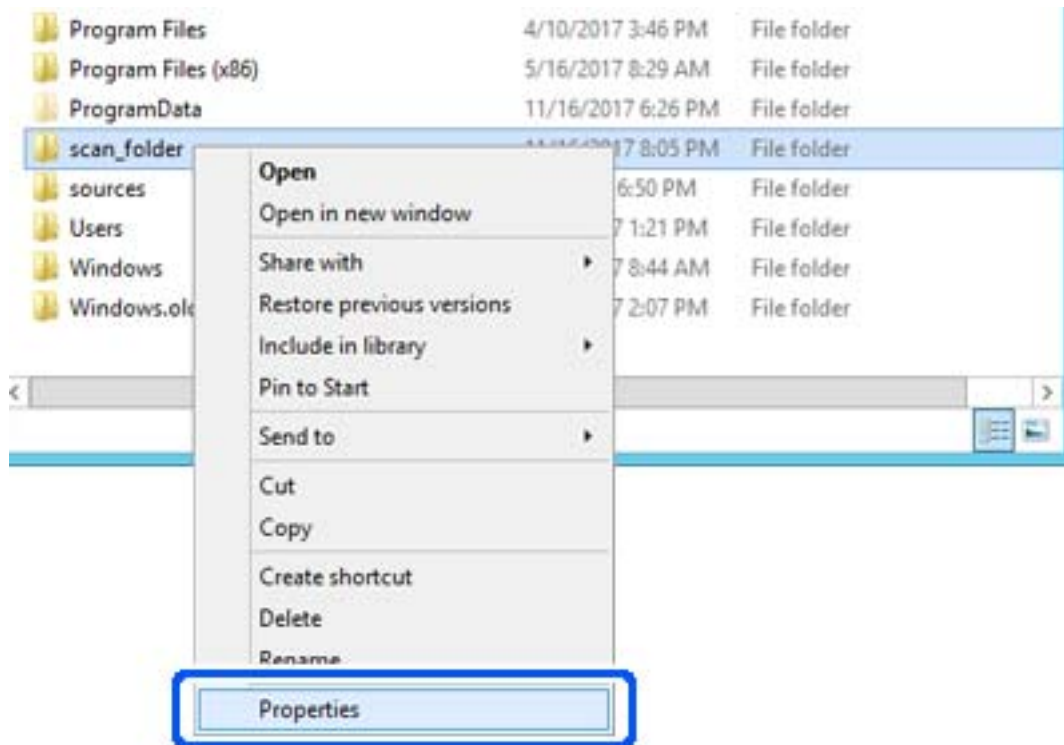

5. Valitse **Jakaminen**-välilehdeltä **Jakamisen lisäasetukset**.

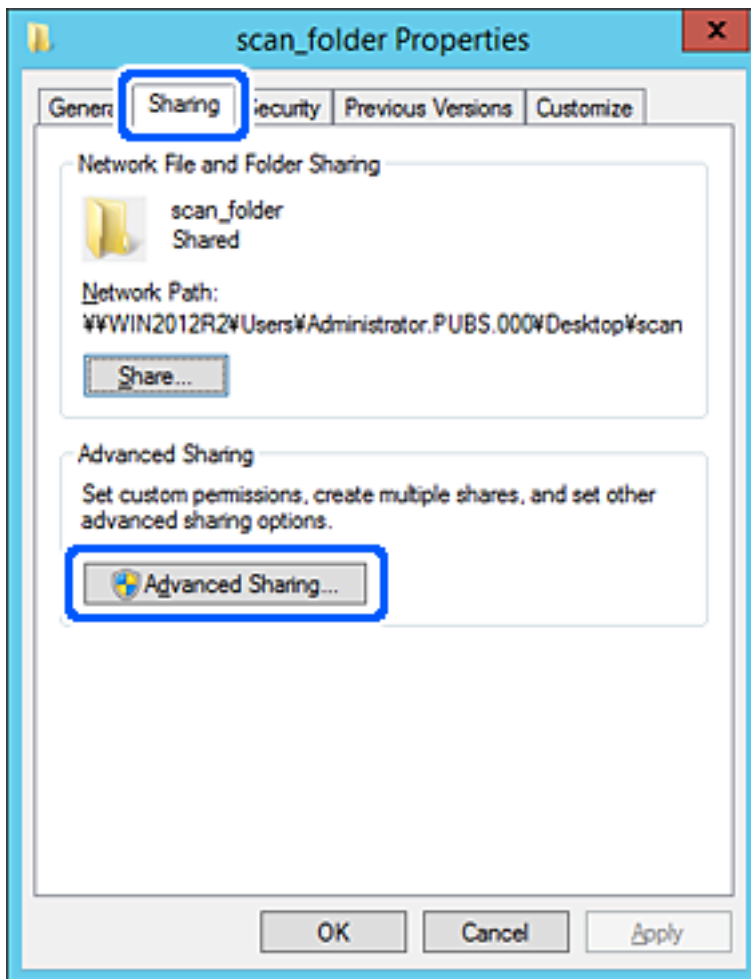

6. Valitse **Jaa tämä kansio** ja sitten **Oikeudet**.

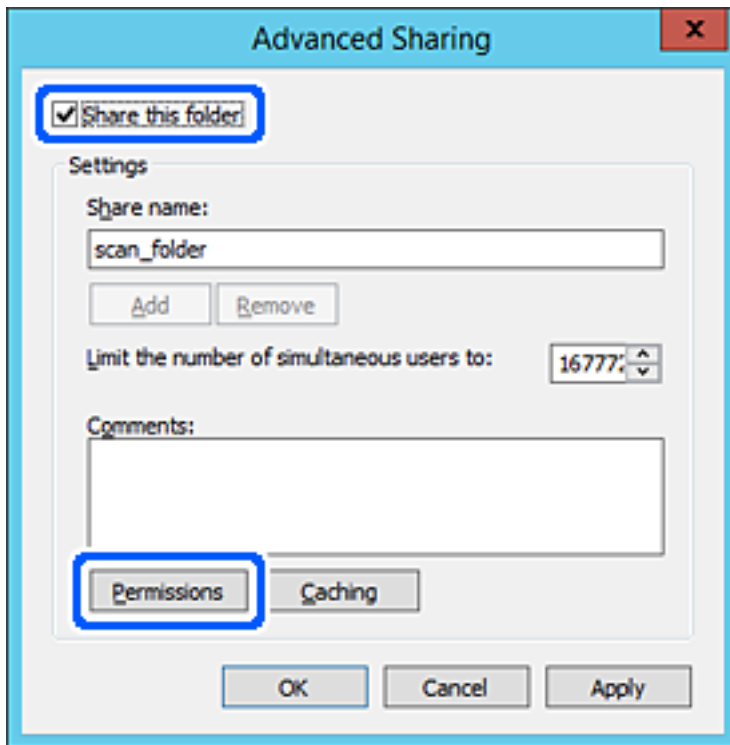

7. Valitse **Ryhmä-** tai **käyttäjänimet** -kohdasta **Kaikki**, valitse **Muuta**-kohdasta **Salli** ja valitse sitten **OK**.

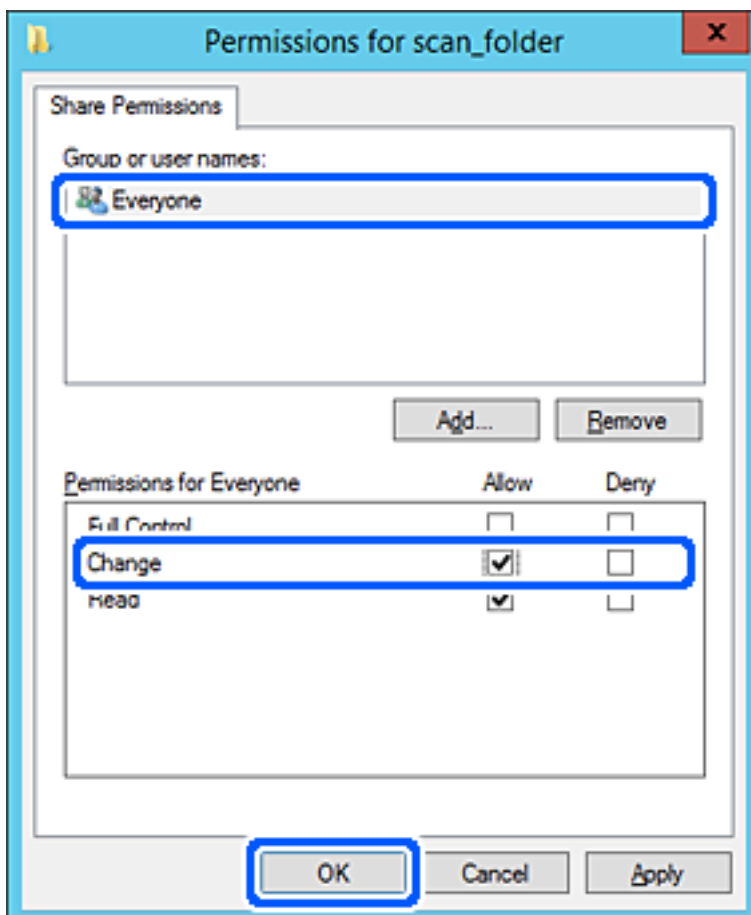

8. Valitse OK.
9. Valitse Suojaus-välilehti ja valitse sitten Ryhmä- tai käyttäjänimet -kohdasta Todennetut käyttäjät.

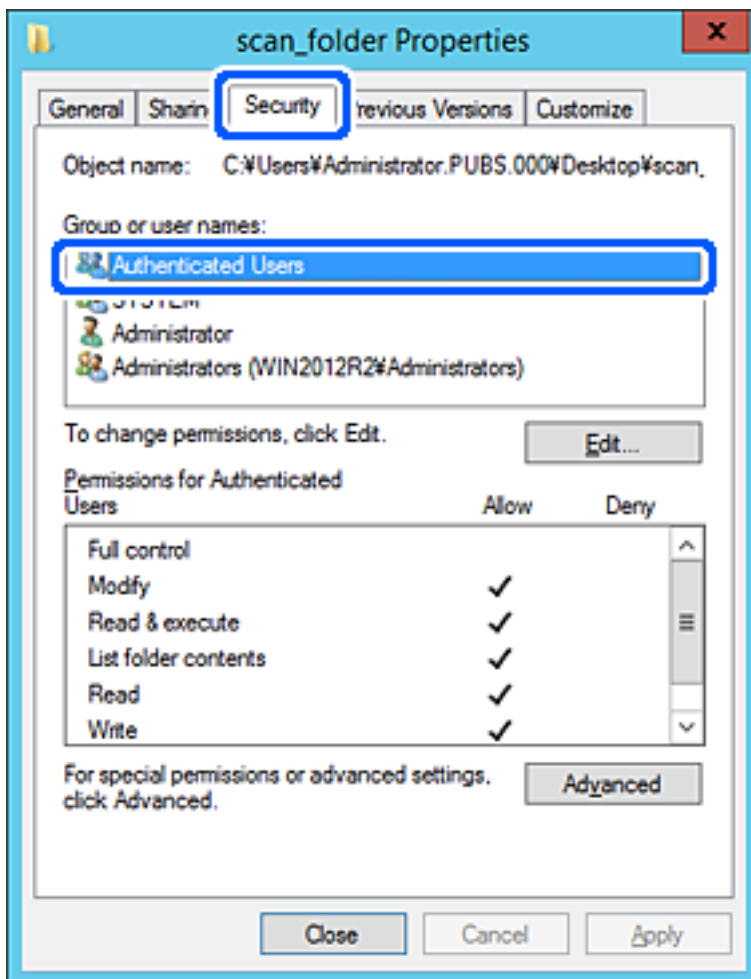

”Todennetut käyttäjät” -ryhmä kattaa kaikki käyttäjät, jotka voivat kirjautua sisään toimialueeseen tai tietokoneeseen. Tämä ryhmä näytetään vain, kun kansio luodaan aivan pääkansion alle.

Jos ryhmää ei näy, voit lisätä sen valitsemalla **Muokkaa**. Lisätietoa on kohdassa Liittyvät tiedot.

10. Tarkista, että **Todennettujen käyttäjien käyttöoikeudet** -asetuksen kohdassa **Muuta** on valittuna **Salli**.
Jos asetusta ei ole valittuna, valitse **Todennetut käyttäjät**, valitse **Muokkaa**, valitse **Salli Todennettujen käyttäjien käyttöoikeudet** -asetuksen kohdassa **Muuta** ja valitse sitten **OK**.

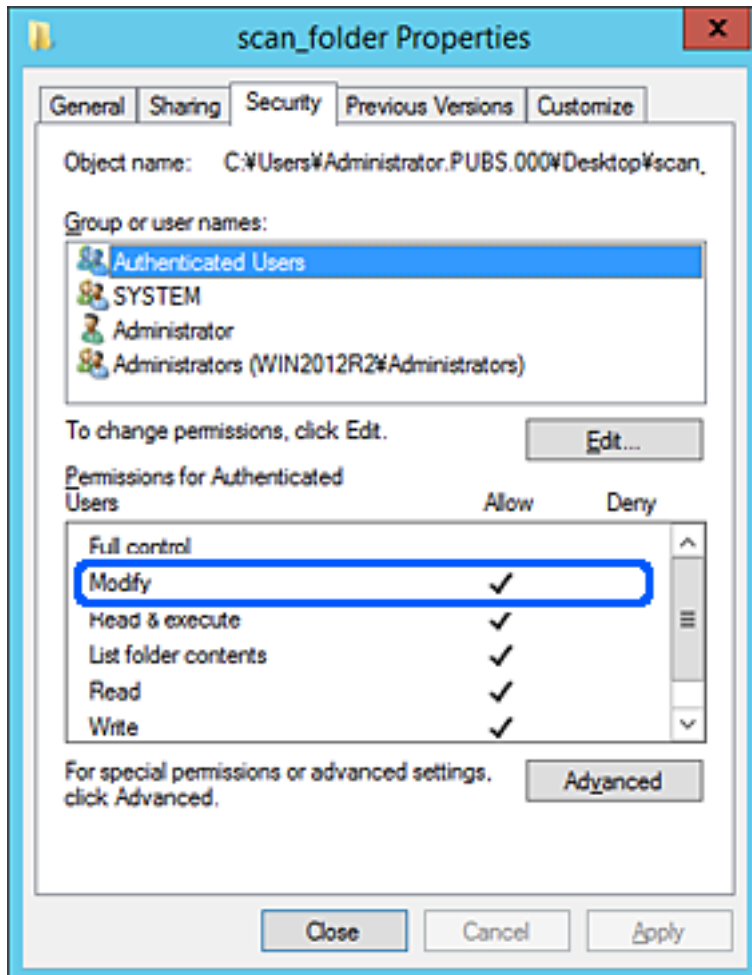

11. Valitse **Jakaminen**-välilehti.

Jaetun kansion verkkopolku näytetään. Verkkopolkua käytetään tallennettaessa yhteystietoja tulostimeen. Merkitse verkkopolku muistiin.

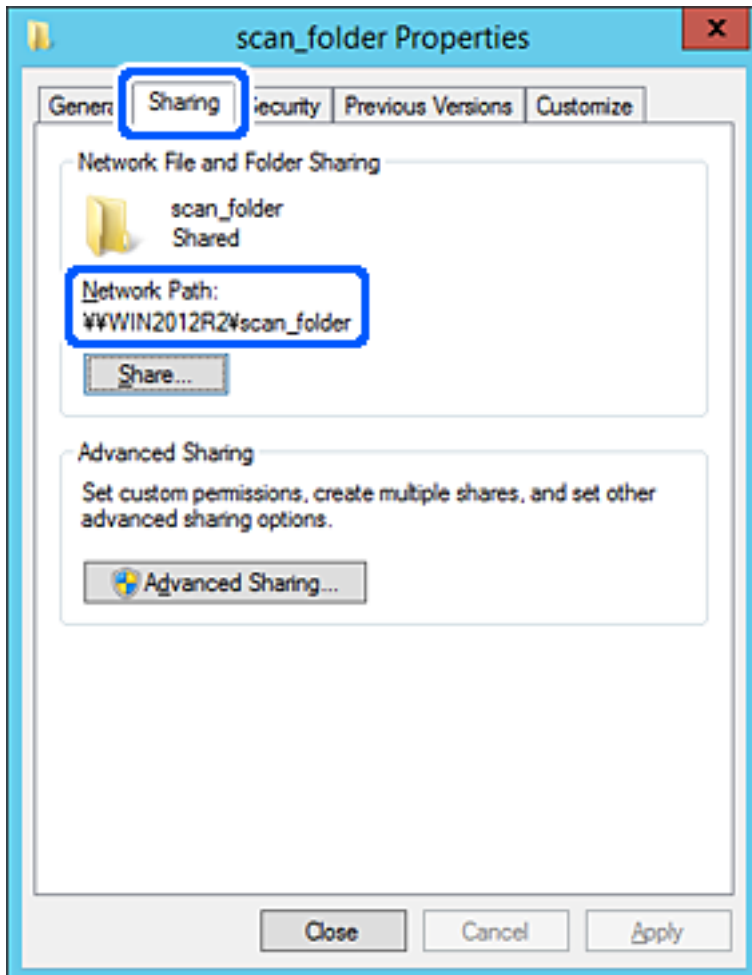

12. Sulje näyttö valitsemalla **OK** tai **Sulje**.

Tarkista, voidaanko tiedosto lukea ja voidaanko siihen kirjoittaa jaetussa kansiossa tietokoneilta, joilla on sama toimialue.

Liittyvät tiedot

- ➔ ”Lähetyskohteen tallentaminen yhteystietoihin Web Config -toiminnolla” sivulla 89
- ➔ ”Käyttöoikeuksien lisääminen ryhmille tai käyttäjille” sivulla 82

Esimerkki määrittämisestä PC-tietokoneella

Tämä on esimerkki jaetun kansion luomisesta tietokoneeseen kirjautuneen käyttäjän työpöydälle.

Tietokoneeseen kirjautuva käyttäjä, jolla on järjestelmänkäyttäjän valtuudet, voi käyttää Käyttäjä-kansiossa olevaa työpöytäkansiota ja asiakirjakansiota.

Määritä tämä asetus, jos ET HALUA SALLIA PC-tietokoneen jaettuun kansioon kirjoittamista tai sen sisältämien tietojen lukemista muille käyttäjille.

- Jaetun kansion luontipaikka: työpöytä

- Kansion polku: C:\Users\xxxx\Desktop\scan_folder
 - Käyttöoikeudet verkon kautta (jako-oikeudet): kaikki
 - Käyttöoikeudet tiedostojärjestelmässä (suojaus): älä lisää ketään tai lisää käyttäjän/ryhmän nimi, jolle sallit oikeuden
1. Kirjaudu järjestelmänvalvojana tietokoneeseen, johon jaettu kansio luodaan.
 2. Käynnistä resurssienhallinta.
 3. Luo kansio työpöydälle ja anna sille nimeksi ”scan_folder”.
Kansion nimessä voi olla 1–12 aakkosnumeerista merkkiä. Jos kansion nimi on tätä pidempi, et ehkä pysty käyttämään sitä normaalisti käyttöympäristöstä riippuen.
 4. Napsauta kansiota hiiren kakkospainikkeella ja valitse **Ominaisuudet**.

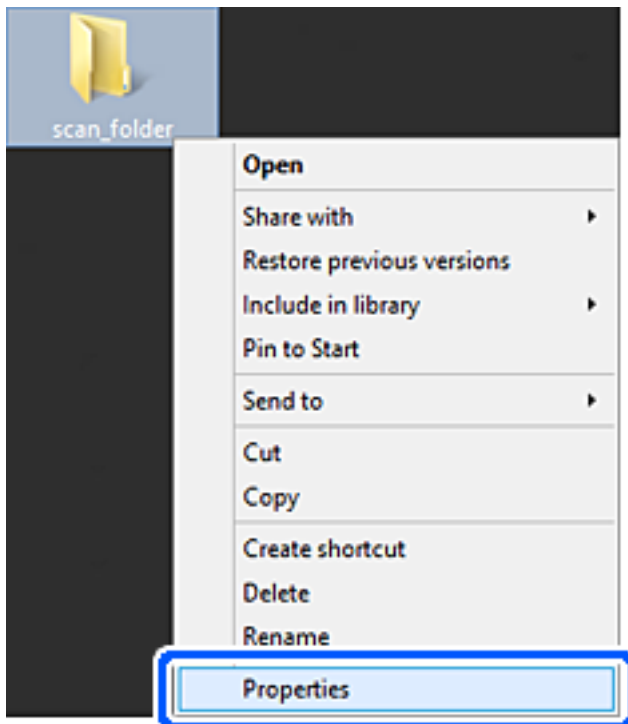

5. Valitse **Jakaminen**-välilehdeltä **Jakamisen lisäasetukset**.

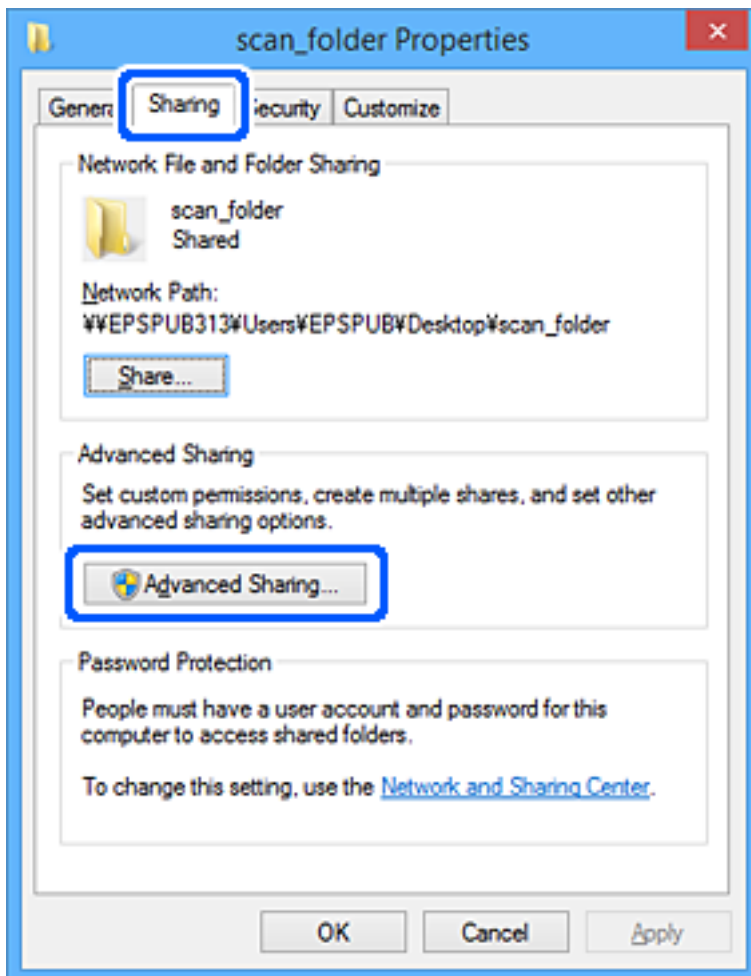

6. Valitse **Jaa tämä kansio** ja sitten **Oikeudet**.

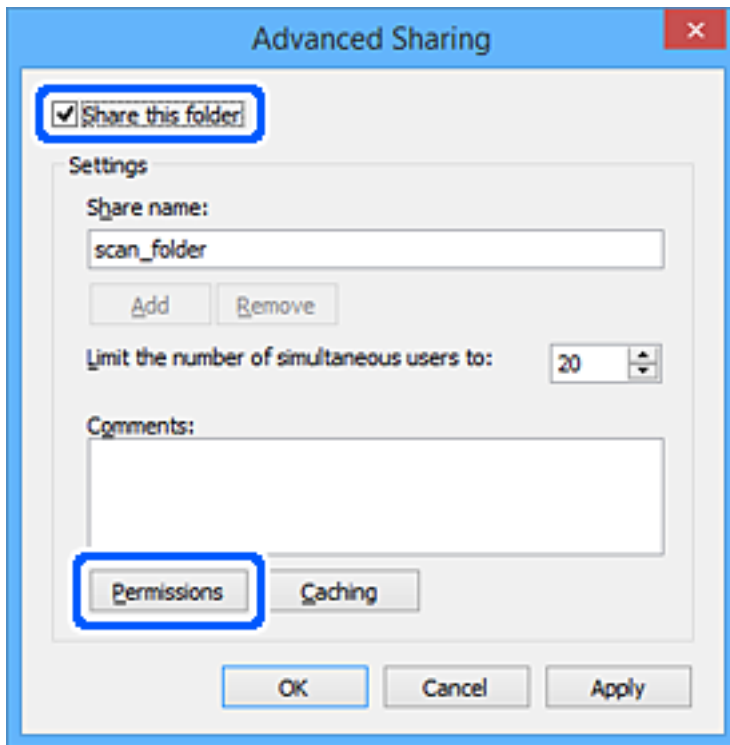

7. Valitse **Ryhmä- tai käyttäjänimet** -kohdasta **Kaikki**, valitse **Muuta**-kohdasta **Salli** ja valitse sitten **OK**.

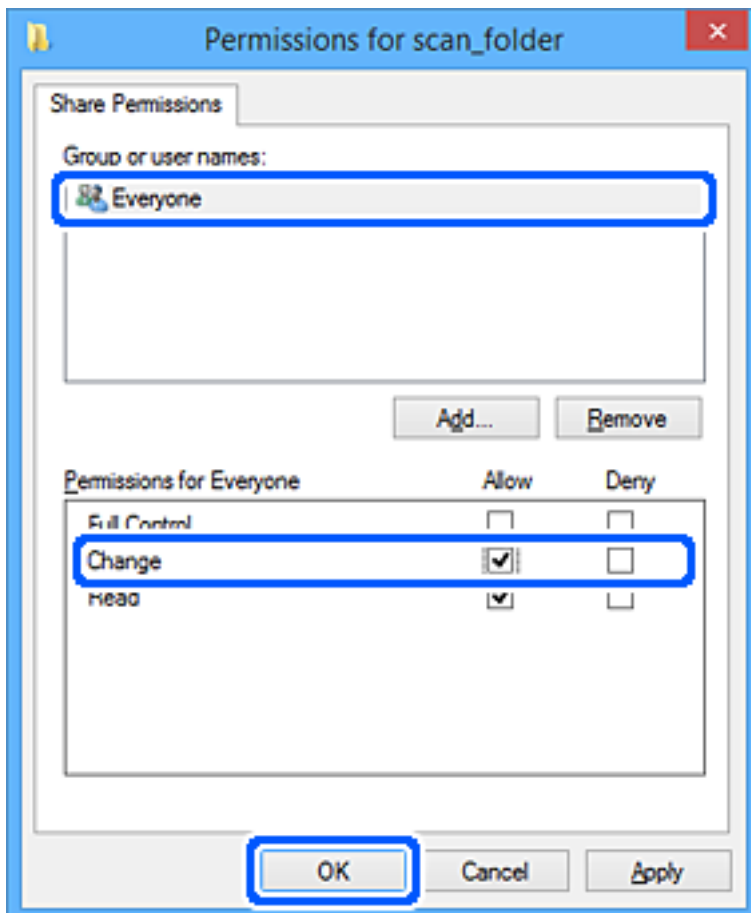

8. Valitse **OK**.
9. Valitse **Suojaus**-välilehti.
10. Valitse ryhmä tai käyttäjä kohdassa **Ryhmän tai käyttäjän nimet**.

Ryhmän tai käyttäjän nimi, joka näkyy täällä, voi käyttää jaettua kansiota.

Tässä tapauksessa tällä tietokoneelle sisäänkirjautuva käyttäjä ja järjestelmänvalvoja voivat käyttää jaettua kansiota.

Lisää käyttöoikeuksia tarpeen mukaan. Käyttöoikeuksia voi lisätä valitsemalla **Muokkaa**. Lisätietoa on kohdassa Liittyvät tiedot.

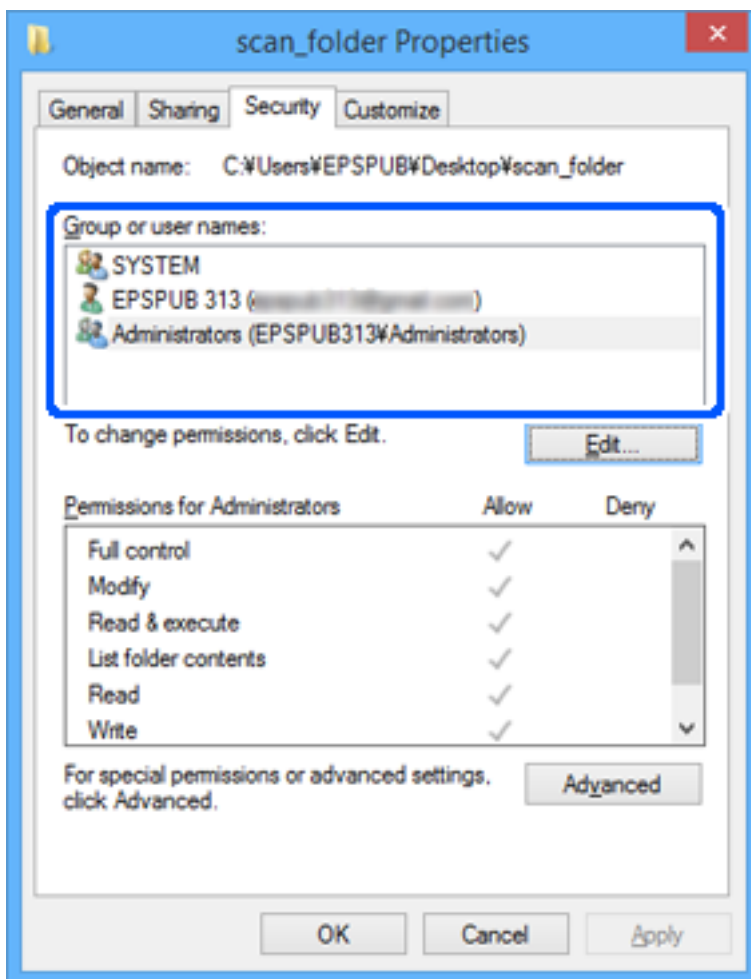

11. Valitse **Jakaminen**-välilehti.

Jaetun kansion verkkopolku näytetään. Verkkopolkua käytetään tallennettaessa yhteystietoja tulostimeen. Merkitse verkkopolku muistiin.

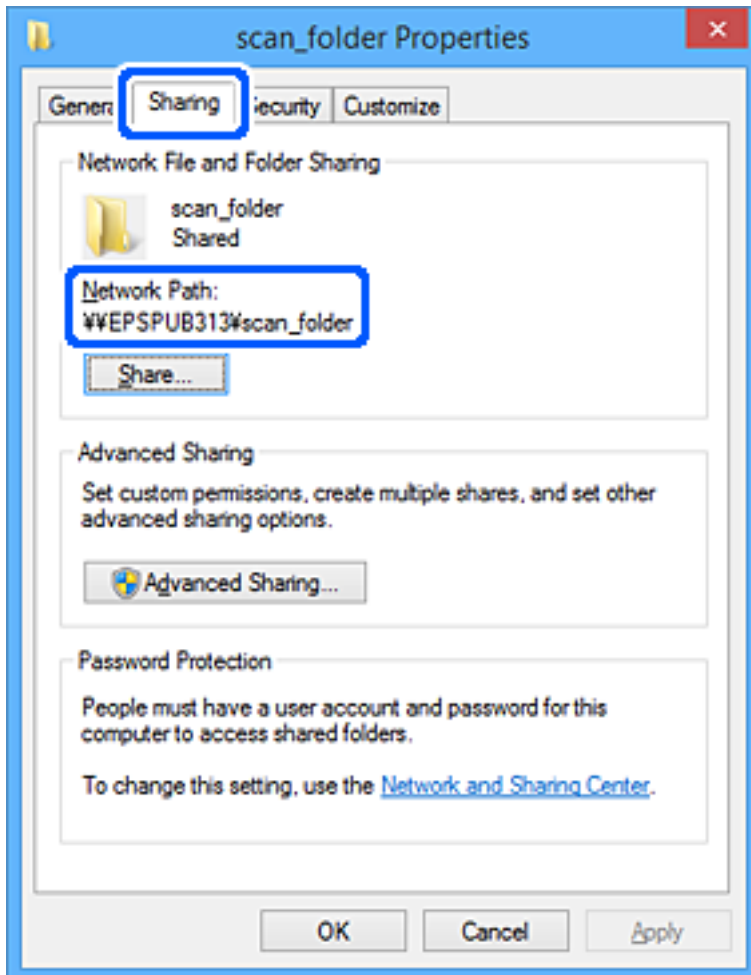

12. Sulje näyttö valitsemalla **OK** tai **Sulje**.

Tarkista, voidaanko jaetussa kansiossa olevaa tiedostoa lukea ja kirjoittaa niiden käyttäjien tai ryhmien tietokoneilla, joille käyttöoikeus on määritetty.

Liittyvät tiedot

- ➔ "Lähetyskohteen tallentaminen yhteystietoihin Web Config -toiminnolla" sivulla 89
- ➔ "Käyttöoikeuksien lisääminen ryhmille tai käyttäjille" sivulla 82

Käyttöoikeuksien lisääminen ryhmille tai käyttäjille

Voit lisätä käyttöoikeuksia ryhmille tai käyttäjille.

1. Napsauta kansiota hiiren kakkospainikkeella ja valitse **Ominaisuudet**.
2. Valitse **Suojaus**-välilehti.

3. Valitse **Muokkaa**.

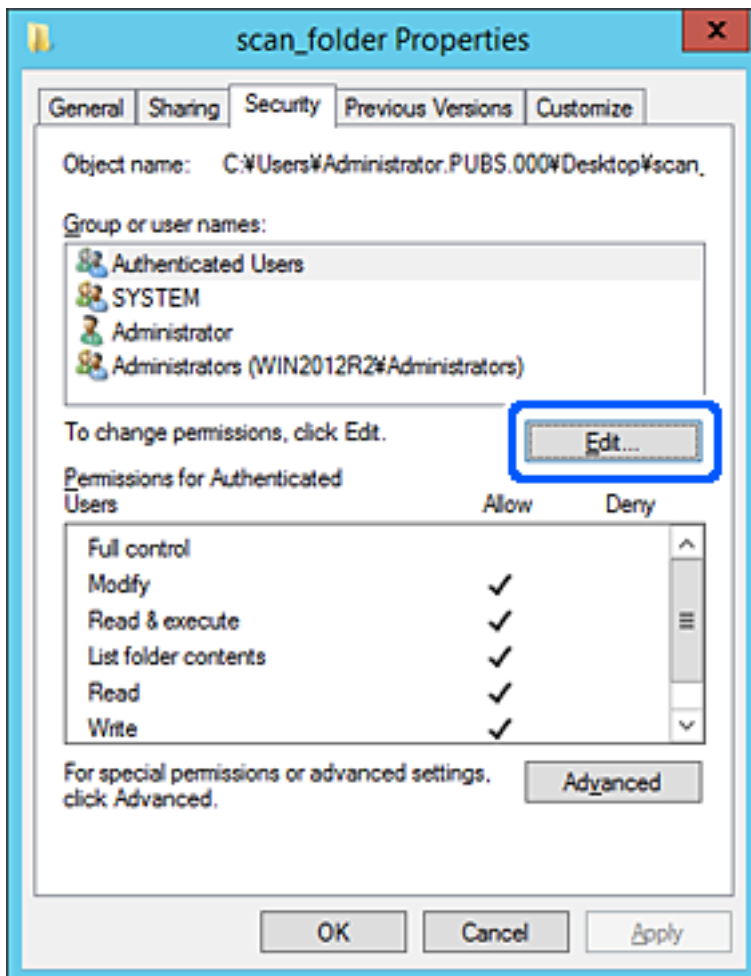

4. Valitse **Ryhmä-** tai **käyttäjänimet** -kohdasta **Lisää**.

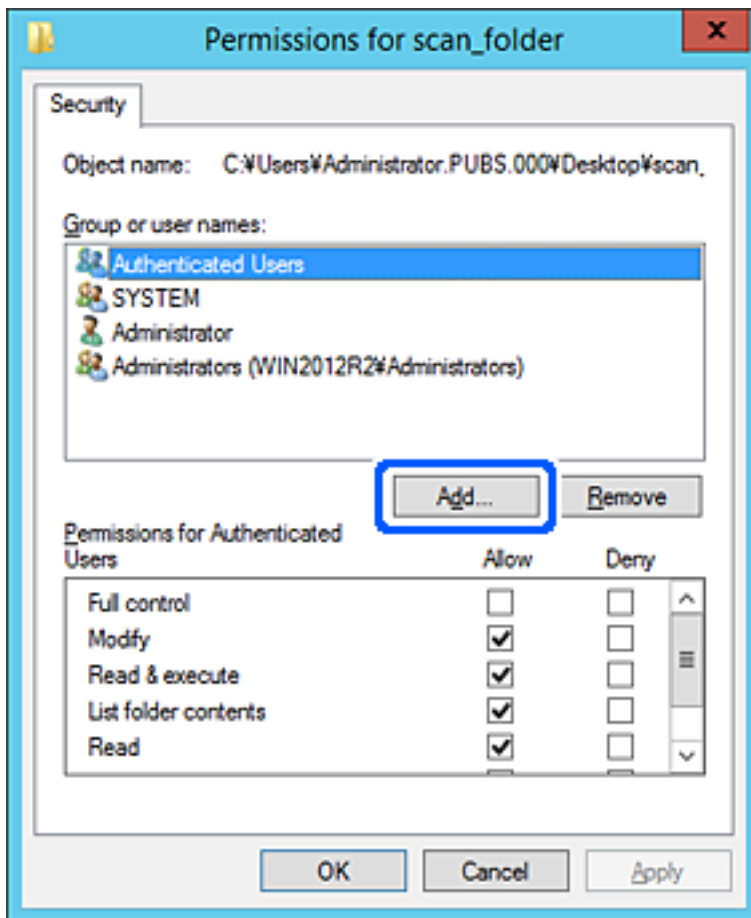

5. Kirjoita sen ryhmän tai käyttäjän nimi, jolle haluat lisätä käyttöoikeuden, ja napsauta sitten **Tarkista nimet**. Nimeen lisätään alleviivaus.

Huomautus:

Jos et tiedä ryhmän tai käyttäjän koko nimeä, kirjoita osa nimestä ja napsauta sitten **Tarkista nimet**. Kirjoittamaasi nimen osaa vastaavat ryhmien ja käyttäjien nimet tulevat näkyviin ja voit valita nimen luettelosta.

Jos vain yksi nimi vastaa hakua, koko nimi näkyy alleviivattuna kohdassa **Kirjoita valittavien kohteitten nimet**.

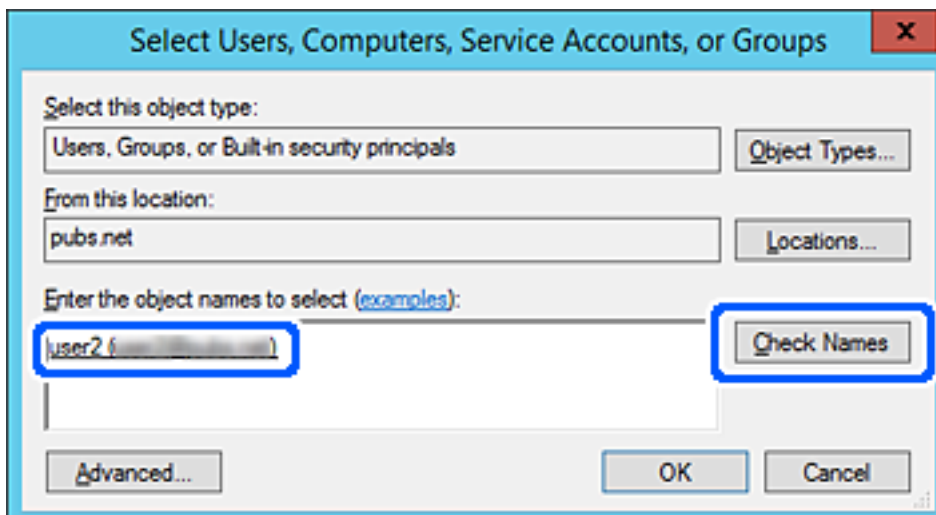

6. Valitse **OK**.
7. Valitse **Ryhmä- tai käyttäjänimet** -kohdassa määritetty käyttäjänimi Käyttöoikeudet-näytössä, valitse **Muuta**-käyttöoikeus ja valitse sitten **OK**.

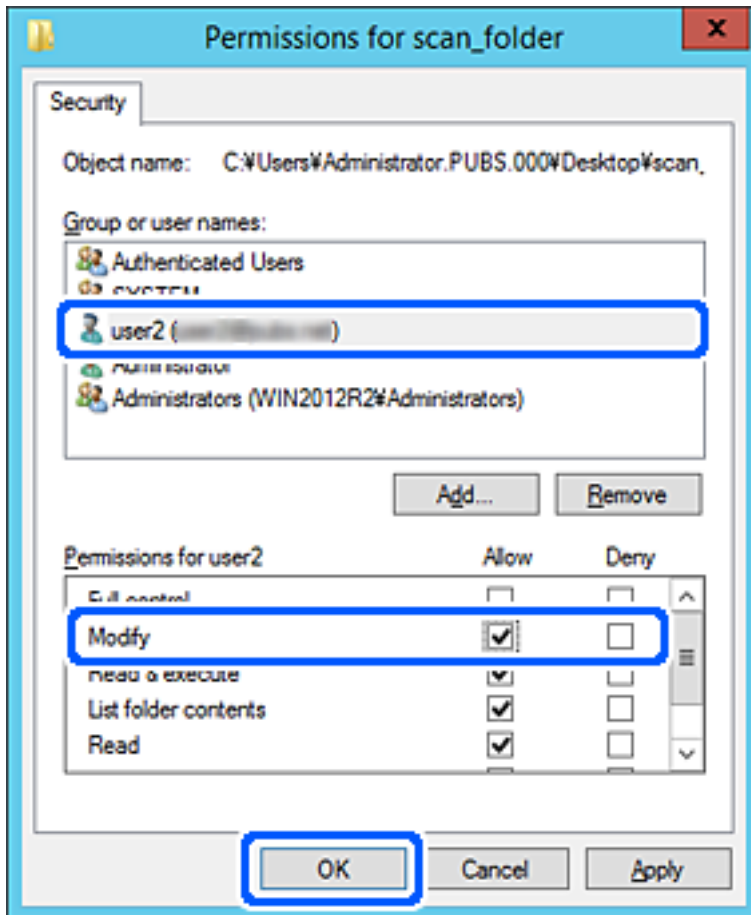

8. Sulje näyttö valitsemalla **OK** tai **Sulje**.

Tarkista, pystyvätkö käyttäjät tai ryhmät, joille käyttöoikeus on lisätty, lukemaan jaetussa kansiossa olevan tiedoston tai kirjoittamaan siihen.

Microsoftin verkkojakamisen käyttäminen

Ota tämä käyttöön, jos haluat tallentaa tiedostoja tulostimesta jaettuun verkkokansioon.

1. Voit avata Web Config -toiminnon kirjoittamalla tulostimen IP-osoitteen verkkoselaimen osoiteriville.

Anna tulostimen IP-osoite tietokoneessa, joka on liitetty samaan verkkoon tulostimen kanssa.

Voit tarkistaa tulostimen IP-osoitteen seuraavasta valikosta.

Asetukset > Yleiset asetukset > Verkkoasetukset > Verkon tila > Langallinen LAN/Wi-Fi -tila

2. Kirjautu järjestelmänvalvojana antamalla järjestelmänvalvojan salasana.

3. Tee valinnat seuraavassa järjestyksessä.

Verkko-välilehti > MS-verkko

4. Ota Käytä Microsoft-verkkojakamista käyttöön.
5. Määritä kohteet tarpeen mukaan.
6. Valitse Seuraava.
7. Vahvista asetukset ja valitse sitten OK.

Liittyvät tiedot

➔ ”Järjestelmänvalvojan salasanan oletusarvo” sivulla 19

Jaettuihin verkkokansioihin liittyvien ongelmien ratkaiseminen

Skannattujen kuvien tallentaminen jaettuun kansioon ei onnistu

Ohjauspaneelissa näkyy viestejä verkkokansioon skannattaessa

Jos ohjauspaneelissa näkyy virheilmoitus, saat lisätietoja ongelmasta virheilmoituksesta tai seuraavasta luettelosta.

Viestit	Ratkaisut
DNS-virhe. Tarkista DNS-asetukset.	<p>Tietokoneeseen ei saada yhteyttä. Tarkista seuraava.</p> <ul style="list-style-type: none"> <input type="checkbox"/> Varmista, että tulostimen yhteystietoihin tallennettu osoite ja jaetun kansion osoite täsmäävät. <input type="checkbox"/> Jos tietokoneen IP-osoite on manuaalisesti asetettava staattinen IP-osoite, muuta tietokoneen nimi IP-osoitteeksi verkkopolussa. Esimerkki: muuta \\EPSON02\SCAN muotoon \\192.168.xxx.xxx\SCAN <input type="checkbox"/> Varmista, että tietokone on päällä ja että se ei ole siirtynyt lepotilaan. Jos tietokone on lepotilassa, kuvien skannaus jaettuun kansioon ei onnistu. <input type="checkbox"/> Poista palomuri ja tietoturvaohjelmisto tilapäisesti käytöstä. Jos virhe poistuu, tarkista tietoturvaohjelmiston asetukset. <input type="checkbox"/> Jos verkkosijainniksi on valittu Julkinen verkko, skannattujen kuvien tallennus jaettuun kansioon ei onnistu. Määritä kunkin portin edelleenlähetyasetukset. <input type="checkbox"/> Jos käytössä on kannettava tietokone ja jos IP-osoite haetaan DHCP-palvelusta, IP-osoite voi muuttua, kun yhteys verkkoon muodostetaan uudelleen. Hae IP-osoite uudelleen. <input type="checkbox"/> Varmista, että DNS-asetukset ovat oikein. Kysy DNS-asetukset verkon järjestelmänvalvojalta. <input type="checkbox"/> Tietokoneen nimi ja IP-osoite eivät ehkä täsmää, jos DNS-palvelimen hallintataulua ei ole päivitetty. Ota yhteys DNS-palvelimen järjestelmänvalvojaan.
Todennusvirhe. Tarkista sähköposti-palvelinasetukset.	<p>Varmista, että käyttäjätunnus ja salasana ovat oikein tietokoneessa ja tulostimen yhteystiedoissa. Varmista myös ettei salasana ole vanhentunut.</p>

Viestit	Ratkaisut
Tiedonsiirtovirhe. Tarkista Wi-Fi/ verkkoyhteys.	<p>Yhteystietoluetteloon rekisteröidyn verkkokansion kanssa ei voida viestiä. Tarkista seuraava.</p> <ul style="list-style-type: none"> <input type="checkbox"/> Varmista, että Käytä Microsoft-verkkojakamista on käytössä Web Config -sovelluksessa. Valitse Web Config -määritystoiminnossa Verkko > MS-verkko. <input type="checkbox"/> Varmista, että tulostimen yhteystietoihin tallennettu osoite ja jaetun kansion osoite täsmäävät. <input type="checkbox"/> Yhteystietoluettelossa olevalle käyttäjälle on määritettävä käyttöoikeudet jaetun kansion ominaisuuksissa Jakaminen- ja Suojaus-välilehdillä. Käyttäjän käyttöoikeusmäärittäminen tulee olla "sallittu".
Tiedostonimi on jo käytössä. Nimeä tied. uudelleen ja skan. uud.	Muuta tiedostonimiasetuksia. Vaihtoehtoisesti voit siirtää tai poistaa tiedostoja tai nimetä jaetussa kansiossa oleva tiedoston uudelleen.
Skannatut tiedostot liian suuria. Vain XX sivu(a) lähetetty. Varmista, että kohdekansiossa on tarpeeksi tilaa.	Tietokoneessa ei ole riittävästi vapaata tallennustilaa. Lisää tai vapauta tallennustilaa.

Virhekohdan tarkistaminen

Ratkaisu

Kun skannattuja kuvia tallennetaan verkkokansioon, tallennusprosessi etenee seuraavasti. Voit tarkistaa, missä kohti virhe on tapahtunut.

Kohteet	Käytön aikana	Virheilmoitus
Yhteyden muodostaminen	Muodosta yhteys tietokoneesta tulostimeen.	DNS-virhe. Tarkista DNS-asetukset.
Tietokoneeseen kirjautuminen	Kirjaudu tietokoneeseen käyttäjätunnuksella ja salasalla.	Todennusvirhe. Tarkista sähköposti-palvelinasetukset.
Tallennuskansion tarkistaminen	Tarkista jaetun kansion verkkopolku.	Tiedonsiirtovirhe. Tarkista Wi-Fi/ verkkoyhteys.
Tiedostonimen tarkistaminen	Tarkista, ettei kansiossa ole tallennettavan tiedoston kanssa samannimistä tiedostoa.	Tiedostonimi on jo käytössä. Nimeä tied. uudelleen ja skan. uud.
Tiedoston kirjoittaminen	Kirjoita uuteen tiedostoon.	Skannatut tiedostot liian suuria. Vain XX sivu(a) lähetetty. Varmista, että kohdekansiossa on tarpeeksi tilaa.

Skannattujen kuvien tallentaminen kestää kauan

Nimenselvityksellä kestää kauan vastata "toimialueen nimeen" ja "IP-osoitteeseen".

Ratkaisu

Tarkista seuraavat asiat.

- Varmista, että DNS-asetukset ovat oikein.
- Varmista, että kaikki DNS-asetukset ovat oikein Web Config -määritystoiminnossa.
- Varmista, että DNS-toimialueen nimi on oikein.

Yhteystietojen tallentaminen

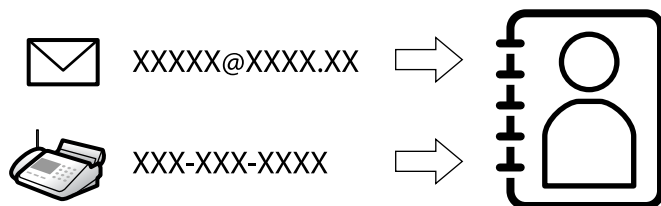

Kun lisää kohteet tulostimen yhteystietoluetteloon, voit lisätä vastaanottajan helposti skannauksen tai faksien lähetyksen yhteydessä.

Huomautus:

Yhteystietoluetteloon voidaan lisätä seuraavan tyyppisiä vastaanottajia. Voit lisätä enintään 200 merkintää.

Faksi	Faksin vastaanottaja
Sähköposti	Sähköpostin vastaanottaja Sähköpostipalvelinasetukset on määritettävä etukäteen.
Verkkokansio (SMB)	Skannaustietojen ja faksien uudelleen lähetystietojen vastaanottaja
Verkkokansio/FTP	

Yhteystietoasetusten vertailu

Tulostimeen tallennettavien yhteystietojen määrittämiseen on kolme työkalua: Web Config, Epson Device Admin ja laitteen ohjauspaneeli. Näiden kolmen työkalun väliset erot on lueteltu alla olevassa taulukossa.

Toiminnot	Web Config	Epson Device Admin	Tulostimen ohjauspaneeli
Vastaanottajan tallentaminen	✓	✓	✓
Vastaanottajan tietojen muokkaus	✓	✓	✓
Ryhmän luonti	✓	✓	✓
Ryhmän muokkaus	✓	✓	✓
Vastaanottajien tai ryhmien poistaminen	✓	✓	✓
Kaikkien vastaanottajien poistaminen	✓	✓	-
Tiedoston tuonti	✓	✓	-
Tiedostoon vienti	✓	✓	-
Usein käytettyjen vastaanottajien määrittäminen	✓	✓	✓

Toiminnot	Web Config	Epson Device Admin	Tulostimen ohjauspaneeli
Usein käytettyjen vastaanottajien lajittelu	-	-	✓

Huomautus:

Voit määrittää faksien vastaanottajat myös FAX Utility -apuohjelmalla.

Lähetyskohteiden tallentaminen yhteystietoihin

Voit rekisteröidä yhteystietoluetteloon enintään 200 lähetyskohdetta.

Lähetyskohteen tallentaminen yhteystietoihin Web Config -toiminnolla

1. Voit avata Web Config -toiminnon kirjoittamalla tulostimen IP-osoitteen verkkoselaimen osoiteriville. Anna tulostimen IP-osoite tietokoneessa, joka on liitetty samaan verkkoon tulostimen kanssa. Voit tarkistaa tulostimen IP-osoitteen seuraavasta valikosta.
Asetukset > Yleiset asetukset > Verkkoasetukset > Verkon tila > Langallinen LAN/Wi-Fi -tila

2. Kirjaudu järjestelmänvalvojana antamalla järjestelmänvalvojan salasana.

3. Tee valinnat seuraavassa järjestyksessä.

Skannaa/Kopioi- tai **Faksi-välilehti > Yhteystiedot**

4. Valitse rekisteröitävä numero ja napsauta sitten **Muokkaa**.

5. Syötä **Nimi** ja **Hakemistosana**.

6. Valitse kohdan **Tyyppi** valinnaksi kohdetyyppi.

Huomautus:

Et pysty muuttamaan **Tyyppi**-valintaa ennen kuin rekisteröinti on valmis. Jos haluat muuttaa tyyppiä, poista kohde ja rekisteröi uudelleen.

7. Syötä arvo jokaiseen kohtaan ja napsauta sitten **Käytä**.

Liittyvät tiedot

- ➔ ”Alkuperäiskappaleiden skannaaminen verkkokansioon” sivulla 215
- ➔ ”Alkuperäiskappaleiden skannaus sähköpostiin” sivulla 217
- ➔ ”Järjestelmänvalvojan salasanan oletusarvo” sivulla 19

Kohdeasetukset

Kohteet	Asetukset ja selitys
Yleiset asetukset	
Nimi	Syötä yhteystietoluettelosta nimi, jossa saa olla enintään 30 Unicode-merkkiä (UTF-8). Jos et määritä tätä, jätä se tyhjäksi.
Hakemistosana	Syötä hakusanat enintään 30 Unicode-merkillä (UTF-8). Jos et määritä tätä, jätä se tyhjäksi.
Tyyppi	Valitse rekisteröitävän osoitteen tyyppi.
Määritä Usein käytettyyn	Aseta rekisteröity osoite usein käytetyksi osoitteeksi valitsemalla tämä. Kun osoite on asetettu usein käytetyksi osoitteeksi, se näytetään faksi- ja skannausnäytön ylälaudassa, ja voit määrittää kohteen avaamatta yhteystietoluetteloa.
Faksi	
Faksinumero	Syötä 1–64 merkkiä numeroilla 0–9 ja/tai merkeillä -, *, # ja välilyönti.
Faksinopeus	Valitse kommunikointinopeus kohteelle.
Alaosoite (SUB/SEP)	Määritä faksin lähettämisen yhteydessä lisättävä alaosoite. Anna enintään 20 merkkiä, mukaan lukien 0–9, *, # tai välilyönnit. Jos et määritä tätä, jätä se tyhjäksi.
Salasana (SID/PWD)	Määritä alaosoitteen salasana. Anna enintään 20 merkkiä, mukaan lukien 0–9, *, # tai välilyönnit. Jos et määritä tätä, jätä se tyhjäksi.
Sähköposti	
Sähköpostiosoite	Syötä 1–255 merkkiä joukoista A–Z, a–z, 0–9 ! # \$ % & ' * + - . / = ? ^ _ { } ~ @.
Verkkokansio (SMB)	
Tallenna kohteeseen	\\”Kansiopolku” Syötä kohdekansion sijainti, jossa on 1–253 Unicode-merkkiä (UTF-8). Jätä pois “\”.

Kohteet	Asetukset ja selitys
Käyttäjänimi	Syötä avattavan verkkokansion käyttäjätunnus, jossa saa olla enintään 30 Unicode-merkkiä (UTF-8). Vältä kuitenkin käyttämästä ohjausmerkkejä (0x00–0x1F, 0x7F).
Salasana	Syötä käytettävän verkkokansion salasana, jossa saa olla enintään 20 Unicode-merkkiä (UTF-8). Vältä kuitenkin käyttämästä ohjausmerkkejä (0x00–0x1F, 0x7F).
FTP	
Suojattu yhteys	Valitse FTP tai FTPS FTP-palvelimen tukeman tiedostonsiirtoprotokollan mukaan. Valitse FTPS , jos haluat sallia tulostimen tiedonsiirron suojaustoimilla.
Tallenna kohteeseen	Syötä palvelimen osoite, jossa on 1–253 Unicode (UTF-16) -merkkiä (etuliitteitä "ftp://" ja "ftps://" ei lasketa). Vältä kuitenkin käyttämästä ohjausmerkkejä (0x0000 – 0x001f 0x007F).
Käyttäjänimi	Syötä käytettävän FTP-palvelimen käyttäjätunnus, jossa saa olla enintään 30 Unicode-merkkiä (UTF-8). Vältä kuitenkin käyttämästä ohjausmerkkejä (0x00–0x1F, 0x7F). Jos palvelin sallii nimettömät yhteydet, syötä käyttäjänimeksi esimerkiksi Anonymous tai FTP. Jos et määritä tätä, jätä se tyhjäksi.
Salasana	Syötä käytettävän FTP-palvelimen salasana, jossa saa olla enintään 20 Unicode-merkkiä (UTF-8). Vältä kuitenkin käyttämästä ohjausmerkkejä (0x00–0x1F, 0x7F). Jos et määritä tätä, jätä se tyhjäksi.
Yhteystila	Valitse valikosta yhteystila. Jos tulostimen ja FTP-palvelimen välissä on palomuri, valitse Passiivinen tila .
Portin numero	Syötä FTP-palvelimen porttinumero väliltä 1–65535.
Varmenteen vahvistaminen	FTP-palvelimen varmenne vahvistetaan tämän käyttöönoton yhteydessä. Tämä on käytettävissä, kun FTPS on valittu kohdassa Suojattu yhteys . Ota se käyttöön tuomalla tulostimeen CA-varmenne.
SharePoint(WebDAV)	
Suojattu yhteys	Valitse HTTP tai HTTPS palvelimen tukeman hypertextiprotokollan mukaan. Valitse HTTPS , jos haluat sallia tulostimen tiedonsiirron suojaustoimilla.
Tallenna kohteeseen	Syötä palvelimen osoite, jossa on 1–253 Unicode (UTF-16) -merkkiä (etuliitteitä "http://" ja "https://" ei lasketa). Vältä kuitenkin käyttämästä ohjausmerkkejä (0x0000–0x001f, 0x007F).
Käyttäjänimi	Syötä käytettävän HTTP-palvelimen käyttäjätunnus, jossa saa olla enintään 30 Unicode-merkkiä (UTF-8). Vältä kuitenkin käyttämästä ohjausmerkkejä (0x00–0x1F, 0x7F). Jos palvelin sallii nimettömät yhteydet, syötä käyttäjänimeksi esimerkiksi Anonymous. Jos et määritä tätä, jätä se tyhjäksi.
Salasana	Syötä käytettävän HTTP-palvelimen salasana, jossa saa olla enintään 20 Unicode-merkkiä (UTF-8). Vältä kuitenkin käyttämästä ohjausmerkkejä (0x00–0x1F, 0x7F). Jos et määritä tätä, jätä se tyhjäksi.
Varmenteen vahvistaminen	HTTP-palvelimen varmenne vahvistetaan tämän käyttöönoton yhteydessä. Tämä on käytettävissä, kun HTTPS on valittu kohdassa Suojattu yhteys . Ota se käyttöön tuomalla tulostimeen CA-varmenne.
Proxy-palvelin	Valitse, käytetäänkö HTTP-palvelinyhteyksissä välityspalvelinta.

Lähetyskohteen tallentaminen yhteystietoihin tulostimen ohjauspaneelista

1. Tee seuraavat valinnat tulostimen ohjauspaneelissa.

Asetukset > Yhteystietojen hallinta

2. Valitse **Lisää/Muokkaa/Poista**.

3. Tee jokin seuraavista.

- Jos haluat tallentaa uuden yhteystiedon, valitse **Lisää syöte** ja valitse sitten **Lisää yhteystieto**.
- Voit muokata yhteystietoa valitsemalla yhteystiedon kohdalla **>** ja valitsemalla sitten **Muokkaa**.
- Voit poistaa yhteystiedon valitsemalla yhteystiedon kohdalla **>**, valitsemalla **Poista** ja valitsemalla sitten **Kyllä**. Seuraavia toimenpiteitä ei tarvitse suorittaa.

4. Valitse kohdan **Valitse tyyppi** valinnaksi kohdetyyppi.

Huomautus:

*Et pysty muuttamaan **Tyyppi**-valintaa ennen kuin rekisteröinti on valmis. Jos haluat muuttaa tyyppiä, poista kohde ja rekisteröi uudelleen.*

5. Valitse tallennettava numero kohdassa **Pikavalinta**.

6. Syötä **Nimi** ja **Hakemistosana**.

7. Anna arvo kuhunkin jäljellä olevaan kohtaan.

8. Ota asetukset käyttöön valitsemalla **OK**.

Liittyvät tiedot

- ➔ [”Alkuperäiskappaleiden skannaaminen verkkokansioon” sivulla 215](#)
- ➔ [”Alkuperäiskappaleiden skannaus sähköpostiin” sivulla 217](#)

Kohteiden rekisteröinti ryhmänä

Jos kohdetyypin asetus on **Faksi** tai **Sähköposti**, voit rekisteröidä kohteet ryhmänä.

Voit tallentaa yhteystietoluetteloon enintään 200 lähetyskohdetta ja ryhmää.

Lähetyskohteiden tallentaminen ryhmäksi Web Config -toiminnolla

1. Voit avata Web Config -toiminnon kirjoittamalla tulostimen IP-osoitteen verkkoselaimen osoiteriville.

Anna tulostimen IP-osoite tietokoneessa, joka on liitetty samaan verkkoon tulostimen kanssa.

Voit tarkistaa tulostimen IP-osoitteen seuraavasta valikosta.

Asetukset > Yleiset asetukset > Verkkoasetukset > Verkon tila > Langallinen LAN/Wi-Fi -tila

2. Kirjautu järjestelmänvalvojana antamalla järjestelmänvalvojan salasana.

3. Tee valinnat seuraavassa järjestyksessä.

Skannaa/Kopioi- tai **Faksi-välilehti > Yhteystiedot**

4. Valitse rekisteröitävä numero ja napsauta sitten **Muokkaa**.
5. Valitse ryhmä kohdasta **Tyyppi**.
6. Napsauta **Valitse** kohdassa **Yht. Ryhmä-valinnalle**.
Mahdolliset kohteet tulevat näkyviin.
7. Valitse ryhmälle rekisteröitävä kohde ja napsauta sitten **Valitse**.

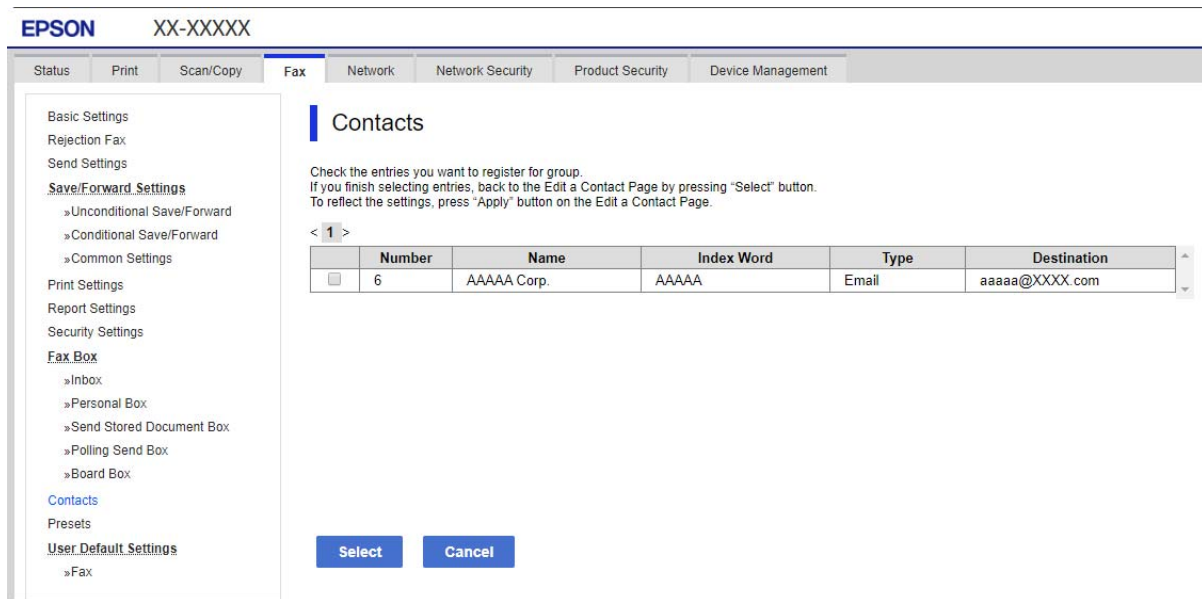

8. Syötä **Nimi** ja **Hakemistosana**.
9. Valitse, haluatko määrittää rekisteröidyn ryhmän usein käytetyksi ryhmäksi.

Huomautus:

Kohteita voi rekisteröidä usealle ryhmälle.

10. Valitse **Käytä**.

Liittyvät tiedot

➔ [”Järjestelmänvalvojan salasanan oletusarvo” sivulla 19](#)

Lähetyskohteiden tallentaminen ryhmäksi tulostimen ohjauspaneelistä

1. Tee seuraavat valinnat tulostimen ohjauspaneelissa.

Asetukset > Yhteystietojen hallinta

2. Valitse **Lisää/Muokkaa/Poista**.
3. Valitse **Lisää syöte** ja valitse sitten **Lisää ryhmä**.

4. Valitse kohdan **Valitse tyyppi** valinnaksi kohdetyyppi.

Huomautus:

*Et pysty muuttamaan **Tyyppi**-valintaa ennen kuin rekisteröinti on valmis. Jos haluat muuttaa tyyppiä, poista kohde ja rekisteröi uudelleen.*

5. Valitse **Pikavalinta** -kohdassa numero, jonka haluat tallentaa.
6. Anna **Ryhmän nimi (pakollinen)** ja **Hakemistosana**.
7. Valitse **Yhteystietoja lisätty Ryhmään (Pakollinen)**, valitse lisättävät yhteystiedot ja valitse sitten **Sulje**.
8. Ota asetukset käyttöön valitsemalla **OK**.

Usein käytettyjen yhteystietojen tallentaminen (Määritä Usein käytettyyn)

Usein käytettyjen yhteystietojen tallentaminen Web Config -toiminnolla

1. Voit avata Web Config -toiminnon kirjoittamalla tulostimen IP-osoitteen verkkoselaimen osoiteriville. Anna tulostimen IP-osoite tietokoneessa, joka on liitetty samaan verkkoon tulostimen kanssa. Voit tarkistaa tulostimen IP-osoitteen seuraavasta valikosta.
Asetukset > Yleiset asetukset > Verkkoasetukset > Verkon tila > Langallinen LAN/Wi-Fi -tila
2. Kirjautu järjestelmänvalvojana antamalla järjestelmänvalvojan salasana.
3. Tee valinnat seuraavassa järjestyksessä.
Skannaa/Kopioi- tai Faksi-välilehti > Yhteystiedot
4. Valitse rekisteröitävä numero ja napsauta sitten **Muokkaa**.
5. Valitse **Päällä** sovelluksesta **Määritä Usein käytettyyn**. Yhteystietojen järjestystä ei voi muuttaa Web Config -näytöstä.
6. Valitse **Käytä**.

Liittyvät tiedot

➔ [”Järjestelmänvalvojan salasanan oletusarvo” sivulla 19](#)

Usein käytettyjen yhteystietojen tallentaminen ohjauspaneelistä

1. Napauta aloitusnäytöstä **Asetukset**.
2. Napauta **Yhteystietojen hallinta > Usein käytetty**.
3. Valitse tallennettavan yhteystiedon tyyppi.
4. Napauta **Muokkaa**.

5. Valitse usein käytetyt yhteystiedot, jotka haluat tallentaa, ja valitse sitten **OK**. Voit poistaa valinnan napauttamalla valittuna olevaa kohdetta uudelleen.
6. Napauta **Sulje**.

Yhteystietojen vieminen ja tuominen

Voit varmuuskopioida yhteystiedot ja viedä yhteystiedot tiedostoon Web Config -toiminnoilla ja muilla työkaluilla.

Web Config

- Voit varmuuskopioida yhteystiedot viemällä tulostimen asetukset, jotka sisältävät myös yhteystiedot, tiedostoon. Vientitiedostoa ei voi muokata, koska vientitiedosto on binaaritiedosto.
- Jos tulostimen asetukset tuodaan laitteeseen tiedostosta, laitteeseen tallennetut yhteystiedot korvataan tiedostosta tuotavilla yhteystiedoilla.

Epson Device Admin

- Laitteen ominaisuusnäytöstä voidaan viedä vain yhteystiedot.
- Jos et halua viedä laitteen turvallisuuteen liittyviä asetuksia, voit muokata tiedostoon vietyjä yhteystietoja ja tuoda ne laitteeseen uudestaan, koska yhteystiedot voidaan tallentaa SYLK- tai CSV-tiedostona.
- Voit tuoda yhteystiedot useaan tulostimeen samalla toiminnolla. Tämä ominaisuus on hyödyllinen uusien tulostimien asennettaessa tilanteissa, jossa yhteystiedot halutaan siirtää vanhoista tulostimista uusiin tulostimiin. Lisätietoja saat Epson Device Admin -toiminnon käyttöohjeista.

Yhteystietojen vieminen tiedostoon ja tuominen tiedostosta Web Config -toiminnolla

Liittyvät tiedot

➔ [”Järjestelmänvalvojan salasanan oletusarvo” sivulla 19](#)

Kontaktien tuominen Web Config -apuohjelman avulla

Jos sinulla on tulostin, joka sallii kontaktien varmuuskopiointin ja on yhteensopiva tämän tulostimen kanssa, voit rekisteröidä kontaktit helposti tuomalla varmuuskopiointitiedoston.

Huomautus:

Lisätietoja tämän tulostimen kanssa yhteensopivien yhteystietojen varmuuskopioimisesta on tulostimen mukana toimitetuissa ohjeissa, joissa kuvataan tulostimen kanssa yhteensopiva yhteystietoluettelo.

Tuo kontaktit tulostimeen alla olevien ohjeiden mukaisesti.

1. Voit avata Web Config -toiminnon kirjoittamalla tulostimen IP-osoitteen verkkoselaimen osoiteriville. Anna tulostimen IP-osoite tietokoneessa, joka on liitetty samaan verkkoon tulostimen kanssa. Voit tarkistaa tulostimen IP-osoitteen seuraavasta valikosta.

Asetukset > Yleiset asetukset > Verkoasetukset > Verkon tila > Langallinen LAN/Wi-Fi -tila

2. Kirjautu järjestelmänvalvojana antamalla järjestelmänvalvojan salasana.
3. Tee valinnat seuraavassa järjestyksessä.

Laittehallinta > Vie ja tuo asetuservo > Tuo

4. Valitse kohdassa **Tiedosto** luotu varmuuskopiointitiedosto, syötä salasana ja napsauta sitten **Seuraava**.
5. Valitse **Yhteystiedot**-valintaruutu ja valitse sitten **Seuraava**.

Liittyvät tiedot

➔ ”Järjestelmänvalvojan salasanan oletusarvo” sivulla 19

Yhteystietojen vieminen tiedostoon Web Config -apuohjelmalla

Yhteystiedot saatetaan menettää tulostimen toimintahäiriön sattuessa. Suosittelemme ottamaan varmuuskopion aina, kun tietoja päivitetään. Epson ei ota vastuuta tietojen menetyksistä tai varmuuskopioinnista eikä tietojen ja asetusten palauttamisesta edes takuun voimassaoloaikana.

Voit myös varmuuskopioida Web Config -apuohjelmalla tulostimeen tallennetut yhteystiedot tietokoneeseen.

1. Voit avata Web Config -toiminnon kirjoittamalla tulostimen IP-osoitteen verkkoselaimen osoiteriville. Anna tulostimen IP-osoite tietokoneessa, joka on liitetty samaan verkkoon tulostimen kanssa.

Voit tarkistaa tulostimen IP-osoitteen seuraavasta valikosta.

Asetukset > Yleiset asetukset > Verkkoasetukset > Verkon tila > Langallinen LAN/Wi-Fi -tila

2. Kirjautu järjestelmänvalvojana antamalla järjestelmänvalvojan salasana.

3. Tee valinnat seuraavassa järjestyksessä.

Laitehallinta -välilehti > **Vie ja tuo asetuservo** > **Vie**

4. Valitse yksi **Yhteystiedot** -valintaruuduista.

Jos esimerkiksi valitset **Yhteystiedot Skannaa/Kopioi** -luokassa, sama valintaruutu valitaan myös Faksi -luokassa.

5. Salaa vietävä tiedosto syöttämällä salasana.

Tarvitset salasanaa tiedoston tuontiin. Jätä tämä tyhjäksi, jos et halua salata tiedostoa.

6. Valitse **Vie**.

Liittyvät tiedot

➔ ”Järjestelmänvalvojan salasanan oletusarvo” sivulla 19

Yhteystietojen vieminen tiedostoon ja tuominen tiedostosta Epson Device Admin -toiminnolla

Yhteystietojen vieminen tiedostoon Using Epson Device Admin

Tallenna yhteystietojen tiedot tiedostoon.

Voit muokata SYLK- tai CSV-muodossa olevia tiedostoja taulukkolaskentaohjelmalla tai tekstieditorilla. Voit tallentaa kaikki tiedot kerralla tietojen poiston tai lisäämisen jälkeen.

Tiedot, jotka sisältävät turvallisuuteen liittyviä kohtia, kuten salasanoja ja henkilötietoja, voidaan tallentaa salasanaalla suojattuun binaaritiedostoon. Tämä tiedosto ei ole muokattava tiedosto. Tiedostoa voidaan käyttää varmuuskopiotiedostona ja se sisältä myös laitteen turvallisuuteen liittyvät määrittäykset.

1. Käynnistä Epson Device Admin.
2. Valitse sivupalkissa olevasta tehtävävalikosta **Devices**.
3. Valitse laiteluettelosta laite, jonka asetukset haluat määrittää.
4. Valitse nauhavalikon **Home**-välilehdeltä **Device Configuration**.
Jos järjestelmänvalvojan salasana on määritetty, anna salasana ja napsauta **OK**.
5. Valitse **Common > Contacts**.
6. Valitse vientitiedoston muoto kohdasta **Export > Export items**.
 - All Items
Vie salattu binaaritiedosto. Valitse, haluatko sisällyttää tiedostoon myös laitteen turvallisuuteen liittyvät määrittäykset, kuten salasanat ja henkilötiedot. Tämä tiedosto ei ole muokattava tiedosto. Jos valitset tämän tiedostomuodon, sinun on määritettävä tiedostolle salasana. Valitse **Configuration** ja määritä salasana, jonka pituus on 8–63 ASCII-merkkiä. Salasana tarvitaan, kun binaaritiedosto tuodaan laitteeseen.
 - Items except Security Information
Vie tiedot SYLK- tai CSV-muodossa. Valitse tämä, jos haluat muokata vientitiedoston sisältöä.
7. Valitse **Export**.
8. Määritä sijainti, johon tiedosto tallennetaan, valitse tiedostotyyppi ja napsauta sitten **Save**.
Näytössä näkyy viesti toiminnon suorittamisesta.
9. Valitse **OK**.
Tarkista, että tiedosto tallennettiin valittuun sijaintiin.

Liittyvät tiedot

- ➔ ”Ohjelmisto laitteiden hallintaan verkossa (Epson Device Admin)” sivulla 375
- ➔ ”Järjestelmänvalvojan salasanan oletusarvo” sivulla 19

Yhteystietojen tuominen tiedostosta Using Epson Device Admin -toiminnolla

Tuo yhteystiedot tiedostosta.

Voit tuoda SYLK- tai CSV-muotoon tallennetut tiedostot tai binaarimuotoisen varmuuskopiotiedoston, joka sisältää turvallisuuteen liittyvät määrittäykset.

1. Käynnistä Epson Device Admin.
2. Valitse sivupalkissa olevasta tehtävävalikosta **Devices**.
3. Valitse laiteluettelosta laite, jonka asetukset haluat määrittää.
4. Valitse nauhavalikon **Home**-välilehdeltä **Device Configuration**.
Jos järjestelmänvalvojan salasana on määritetty, anna salasana ja napsauta **OK**.
5. Valitse **Common > Contacts**.

6. Napsauta **Import**-kohdassa **Browse**.
7. Valitse tiedosto, jonka haluat tuoda, ja napsauta sitten **Open**.
Kun olet valinnut binaaritiedoston, kirjoita tiedostoa vietäessä määritetty salasana kohtaan **Password**.
8. Valitse **Import**.
Vahvistusnäyttö tulee näkyviin.
9. Valitse **OK**.
Vahvistustulos tulee näkyviin.
 - Edit the information read
Napsauta, jos haluat muokata tietoja yksitellen.
 - Read more file
Napsauta, jos haluat tuoda useita tiedostoja.
10. Napsauta **Import** ja napsauta sitten tuontitoiminnon valmistumisnäytössä **OK**.
Pala laitteiden ominaisuusnäkökuvään.
11. Valitse **Transmit**.
12. Valitse vahvistusviestissä **OK**.
Asetukset lähetetään tulostimeen.
13. Napsauta lähetyksen valmistumisnäytössä **OK**.
Tulostimen tiedot päivitetään.
Avaa yhteystiedot Web Config -toiminnossa tai tulostimen ohjauspaneelissa ja tarkista, että yhteystiedot on päivitetty.

Liittyvät tiedot

➔ ”Ohjelmisto laitteiden hallintaan verkossa (Epson Device Admin)” sivulla 375

Faksien edelleenlähetystä pilvipalveluun käytettäessä käytettävien asetusten määrittäminen

Jos käytät Internetissä saatavissa olevaa Epson Connect -palvelua, voit välittää vastaanotetut faksit pilvipalvelutilleille.

Jos haluat käyttää palvelua, käyttäjä, tulostin ja pilvipalvelukohteet on rekisteröitävä **Epson Connect** -palveluun, minkä jälkeen lähetyiskohteet on määritettävä tulostimeen.

Saat lisätietoja pilvipalvelutilin määrittämisestä Epson Connect -verkkoportaalista.

<https://www.epsonconnect.com/>

Pilvikohteen tallentaminen tulostimeen Web Config -toiminnolla

1. Voit avata Web Config -toiminnon kirjoittamalla tulostimen IP-osoitteen verkkoselaimen osoiteriville. Anna tulostimen IP-osoite tietokoneessa, joka on liitetty samaan verkkoon tulostimen kanssa.

Voit tarkistaa tulostimen IP-osoitteen seuraavasta valikosta.

Asetukset > Yleiset asetukset > Verkkoasetukset > Verkon tila > Langallinen LAN/Wi-Fi -tila

2. Kirjaudu järjestelmänvalvojana antamalla järjestelmänvalvojan salasana.

3. Tee valinnat seuraavassa järjestyksessä.

Faksi-välilehti > Pilvi Kohdeluettelo

4. Valitse rekisteröitävä numero ja napsauta sitten **Muokkaa**.

5. Valitse lähetyiskohte, jonka haluat tallentaa pilvipalvelukohteiden luetteloon.

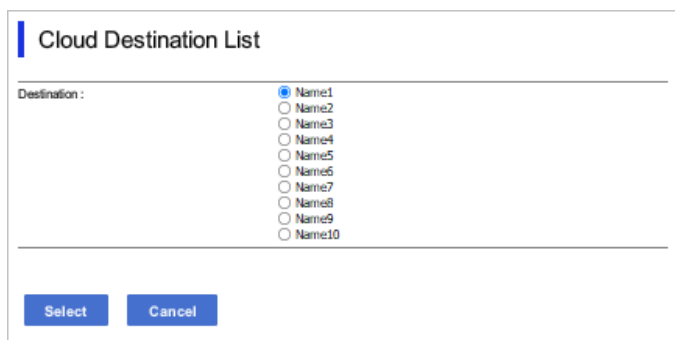

The screenshot shows a dialog box titled "Cloud Destination List". It contains a "Destination:" label followed by a list of radio buttons labeled "Name1" through "Name10". "Name1" is selected. At the bottom, there are two buttons: "Select" and "Cancel".

6. Valitse **Valitse**.

Asetus tulee käyttöön tulostimessa.

Liittyvät tiedot

- ➔ ["Järjestelmänvalvojan salasanan oletusarvo" sivulla 19](#)
- ➔ ["Ohjelmisto laitteiden hallintaan verkossa \(Epson Device Admin\)" sivulla 375](#)

LDAP-palvelimesta haettavien käyttäjätietojen käyttäminen lähetyiskohteina – asetukset

Jos liität tulostimen LDAP-palvelimeen ennen käytön aloittamista, tulostimen käyttäjät voivat hakea LDAP-palvelimeen tallennettuja käyttäjätietoja ja käyttää niitä faksien tai sähköpostien lähetyiskohteina.

LDAP-palvelimen määrittäminen

Jos haluat käyttää LDAP-palvelimesta saatavia tietoja, määritä palvelimen tiedot tulostimeen.

1. Voit avata Web Config -toiminnon kirjoittamalla tulostimen IP-osoitteen verkkoselaimen osoiteriville. Anna tulostimen IP-osoite tietokoneessa, joka on liitetty samaan verkkoon tulostimen kanssa.

Voit tarkistaa tulostimen IP-osoitteen seuraavasta valikosta.

Asetukset > Yleiset asetukset > Verkkoasetukset > Verkon tila > Langallinen LAN/Wi-Fi -tila

2. Kirjautu järjestelmänvalvojana antamalla järjestelmänvalvojan salasana.

3. Tee valinnat seuraavassa järjestyksessä.

Verkko -välilehti > LDAP-palvelin > Perus

4. Syötä arvo kuhunkin kohtaan.

5. Valitse **OK**.

Valitsemasi asetukset tulevat näytölle.

Liittyvät tiedot

➔ ”Järjestelmänvalvojan salasanan oletusarvo” sivulla 19

LDAP-palvelimen asetuskohdeet

Kohteet	Asetukset ja selitys
Käytä LDAP-palvelinta	Valitse Käyttö tai Älä käytä .
LDAP-palvelinosoite	Syötä LDAP-palvelimen osoite. Syötä 1–255 merkkiä IPv4-, IPv6- tai FQDN-muodossa. Jos käytät FQDN-muotoa, voit käyttää aakkosnumeerisia ASCII-merkkejä (0x20–0x7E) ja “-”-merkkiä lukuun ottamatta osoitteen alkua ja loppua.
LDAP-palvelimen porttinumero	Syötä LDAP-palvelimen porttinumero väliltä 1–65535.
Suojattu yhteys	Valitse todennustapa, jolla tulostin kirjautuu LDAP-palvelimeen.
Varmenteen vahvistaminen	Kun tämä on käytössä, LDAP-palvelimen varmenne vahvistetaan. Suosittelemme määrittämään asetukseksi Ota käyttöön . Määritä asetus tuomalla CA-varmenne tulostimeen.
Haun aikakatkaisu (s)	Syötä hakuajan kesto ennen aikakatkaisua väliltä 5–300.
Todennusmenetelmä	Valitse menetelmistä yksi. Jos valitset Kerberos-todentaminen -varmennuksen, määritä Kerberos-asetukset valitsemalla Kerberos-asetukset . Suorittaaksesi Kerberos-todentaminen -varmennuksen, seuraava ympäristö on pakollinen. <input type="checkbox"/> Tulostin ja DNS-palvelin voivat lähettää tietoa toisilleen. <input type="checkbox"/> Tulostimen, KDC-palvelimen ja todennukseen tarvittavan palvelimen (LDAP-palvelin, SMTP-palvelin, tiedostopalvelin) aika synkronoidaan. <input type="checkbox"/> Kun palvelupalvelin on määritetty IP-osoitteeksi, palvelupalvelimen FQDN rekisteröidään DNS-palvelimen käänteiseen hakuvyöhykkeeseen.
Käytettävä Kerberos-valtakunta	Jos Todennusmenetelmä on Kerberos-todentaminen , valitse Kerberos-alue, jota haluat käyttää.

Kohteet	Asetukset ja selitys
Järjestelmänvalvojan toimialue nimi / Käyttäjänimi	Syötä LDAP-palvelimen käyttäjätunnus, jossa saa olla enintään 128 Unicode-merkkiä (UTF-8). Et voi käyttää ohjausmerkkejä kuten 0x00–0x1F ja 0x7F. Tämä asetus ei ole käytössä, kun Todennusmenetelmä on Anonyymi todentaminen . Jos et määritä tätä, jätä se tyhjäksi.
Salasana	Syötä LDAP-palvelimen varmennuksen salasana, jossa saa olla enintään 128 Unicode-merkkiä (UTF-8). Et voi käyttää ohjausmerkkejä kuten 0x00–0x1F ja 0x7F. Tämä asetus ei ole käytössä, kun Todennusmenetelmä on Anonyymi todentaminen . Jos et määritä tätä, jätä se tyhjäksi.

Kerberos-asetukset

Jos **Kerberos-todentaminen** on valittuna **LDAP-palvelin > Perus Todennusmenetelmä** -kohdassa, määritä seuraavat Kerberos-asetukset valitsemalla **Verkko**-välilehdellä **Kerberos-asetukset**. Voit rekisteröidä Kerberos-asetuksiin enintään 10 asetusta.

Kohteet	Asetukset ja selitys
Valtakunta (Toimialue)	Syötä Kerberos-varmennuksen alue enintään 255 ASCII-merkillä (0x20–0x7E). Jos et rekisteröi tätä, jätä se tyhjäksi.
KDC-osoite	Syötä Kerberos-varmennuspalvelimen osoite. Syötä enintään 255 merkkiä IPv4-, IPv6- tai FQDN-muodossa. Jos et rekisteröi tätä, jätä se tyhjäksi.
Porttinumero (Kerberos)	Syötä Kerberos-palvelimen porttinumero väliltä 1–65535.

LDAP-palvelimen hakuasetusten määrittäminen

Voit käyttää hakuasetusten määrittämisessä LDAP-palvelimeen tallennettua sähköpostiosoitetta ja faksinumeroa.

- Voit avata Web Config -toiminnon kirjoittamalla tulostimen IP-osoitteen verkkoselaimen osoiteriville.
Anna tulostimen IP-osoite tietokoneessa, joka on liitetty samaan verkkoon tulostimen kanssa.
Voit tarkistaa tulostimen IP-osoitteen seuraavasta valikosta.
Asetukset > Yleiset asetukset > Verkkoasetukset > Verkon tila > Langallinen LAN/Wi-Fi -tila
- Kirjaudu järjestelmänvalvojana antamalla järjestelmänvalvojan salasana.
- Tee valinnat seuraavassa järjestyksessä.
Verkko -välilehti > **LDAP-palvelin** > **Hakuasetukset**
- Syötä arvo kuhunkin kohtaan.
- Näytä asetuksen tulos napsauttamalla **OK**.
Valitsemasi asetukset tulevat näytölle.

Liittyvät tiedot

➔ ”Järjestelmänvalvojan salasanan oletusarvo” sivulla 19

LDAP-palvelimen hakuasetukset

Kohteet	Asetukset ja selitys
Etsintäperuste (DN-nimi)	Jos haluat hakea mielivaltaista toimialuetta, määritä LDAP-palvelimen toimialuenimi. Syötä 0–128 Unicode-merkkiä (UTF-8). Jos et hae mielivaltaista attribuuttia, jätä tämä kohta tyhjäksi. Esimerkki paikallisen palvelimen hakemistosta: dc=server,dc=local
Hakusyötteiden määrä	Määritä hakukohtien lukumäärä väliltä 5–500. Määritetty hakukohtien lukumäärä tallennetaan ja näytetään väliaikaisesti. Vaikka hakukohtien lukumäärä olisi yli määritetyn lukumäärän ja virheilmoitus tulee näkyviin, haku voidaan silti suorittaa loppuun.
Käyttäjänimi-attribuutti	Määritä näytettävän attribuutin nimi, kun haetaan käyttäjätunnuksia. Syötä 1–255 Unicode-merkkiä (UTF-8). Ensimmäisen merkin on oltava a–z tai A–Z. Esimerkki: cn, uid
Käyttäjänimen näyttöattribuutti	Määritä käyttäjätunnuksena näytettävän attribuutin nimi. Syötä 0–255 Unicode-merkkiä (UTF-8). Ensimmäisen merkin on oltava a–z tai A–Z. Esimerkki: cn, sn
Faksinumero-attribuutti	Määritä näytettävän attribuutin nimi, kun haetaan faksinumeroita. Syötä 1–255 merkkiä joukoista A–Z, a–z, 0–9 ja -. Ensimmäisen merkin on oltava a–z tai A–Z. Esimerkki: facsimileTelephoneNumber
Sähköpostiosoite-attribuutti	Määritä näytettävän attribuutin nimi, kun haetaan sähköpostiosoitteita. Syötä 1–255 merkkiä joukoista A–Z, a–z, 0–9 ja -. Ensimmäisen merkin on oltava a–z tai A–Z. Esimerkki: mail
Vapaasti määritettävä attribuutti 1 - Vapaasti määritettävä attribuutti 4	Voit määrittää muita haettavia, mielivaltaisia attribuutteja. Syötä 0–255 Unicode-merkkiä (UTF-8). Ensimmäisen merkin on oltava a–z tai A–Z. Jos et halua hakea mielivaltaisia attribuutteja, jätä tämä kohta tyhjäksi. Esimerkki: o, ou

LDAP-palvelimen yhteyden tarkistaminen

Testaa LDAP-palvelinyhteyden käyttämällä kohdassa **LDAP-palvelin > Hakuasetukset** määritettyjä parametreja.

1. Voit avata Web Config -toiminnon kirjoittamalla tulostimen IP-osoitteen verkkoselaimen osoiteriville.
Anna tulostimen IP-osoite tietokoneessa, joka on liitetty samaan verkkoon tulostimen kanssa.
Voit tarkistaa tulostimen IP-osoitteen seuraavasta valikosta.
Asetukset > Yleiset asetukset > Verkkoasetukset > Verkon tila > Langallinen LAN/Wi-Fi -tila
2. Kirjautu järjestelmänvalvojana antamalla järjestelmänvalvojan salasana.
3. Tee valinnat seuraavassa järjestyksessä.
Verkko -välilehti > LDAP-palvelin > Yhteystesti
4. Valitse **Käynnistä**.
Yhteystesti käynnistyy. Tarkistusraportti näytetään testin jälkeen.

Liittyvät tiedot

➔ ”Järjestelmänvalvojan salasanan oletusarvo” sivulla 19

LDAP-palvelimen yhteystestin sanomat

Viesti	Selitys
Yhteystesti onnistui.	Tämä viesti tulee näkyviin, kun yhteys palvelimeen toimii.
Yhteystesti epäonnistui. Tarkista asetukset.	Tämä viesti tulee näkyviin seuraavista syistä: <input type="checkbox"/> LDAP-palvelimen osoite tai porttinumero on väärä. <input type="checkbox"/> On tapahtunut aikakatkaisu. <input type="checkbox"/> Älä käytä on valittuna Käytä LDAP-palvelinta -kohdassa. <input type="checkbox"/> Jos Kerberos-todentaminen on valittuna Todennusmenetelmä -kohdassa, Valtakunta (Toimialue) , KDC-osoite tai Porttinumero (Kerberos) on väärin.
Yhteystesti epäonnistui. Tarkista päivämäärä ja aika tuotteestasi tai palvelimelta.	Tämä viesti tulee näkyviin, jos yhteys epäonnistuu, koska tulostimen ja LDAP-palvelimen aika-asetukset eivät täsmää.
Todentaminen epäonnistui. Tarkista asetukset.	Tämä viesti tulee näkyviin seuraavista syistä: <input type="checkbox"/> Käyttäjänimi ja/tai Salasana on väärin. <input type="checkbox"/> Jos Kerberos-todentaminen on valittuna Todennusmenetelmä -kohdassa: päivämäärää ja kellonaikaa ei ehkä ole asetettu.
Tulostinta ei voi käyttää, ennen kuin toimenpide on valmis.	Tämä viesti tulee näkyviin, jos tulostin on varattu.

Faksien lähettäminen Faksi-palvelimella

Voit lähettää fakseja käyttämällä faksipalvelinta verkossasi. Faksipalvelimen määrittäminen antaa sinun lähettää sähköpostin faksipalvelimeen faksitiedot liitettyinä ja lähettää sen sitten käyttämällä tulostimen faksitoimintoa. Faksipalvelin lähettää faksin käyttämällä vastaanottajan faksinumeroa, joka sisältyy sähköpostiosoitteeseen. Kun Faksipalvelinasetukset on otettu käyttöön, et voi lähettää fakseja käyttämällä tulostimen LINE-porttia.

Huomautus:

Ennen kuin käytät tätä ominaisuutta verkossasi, ota yhteyttä myyntiedustajaan saadaksesi lisätietoja. Saat lisätietoja faksipalvelimesta ottamalla yhteyttä internet-faksien palveluntarjoajaan.

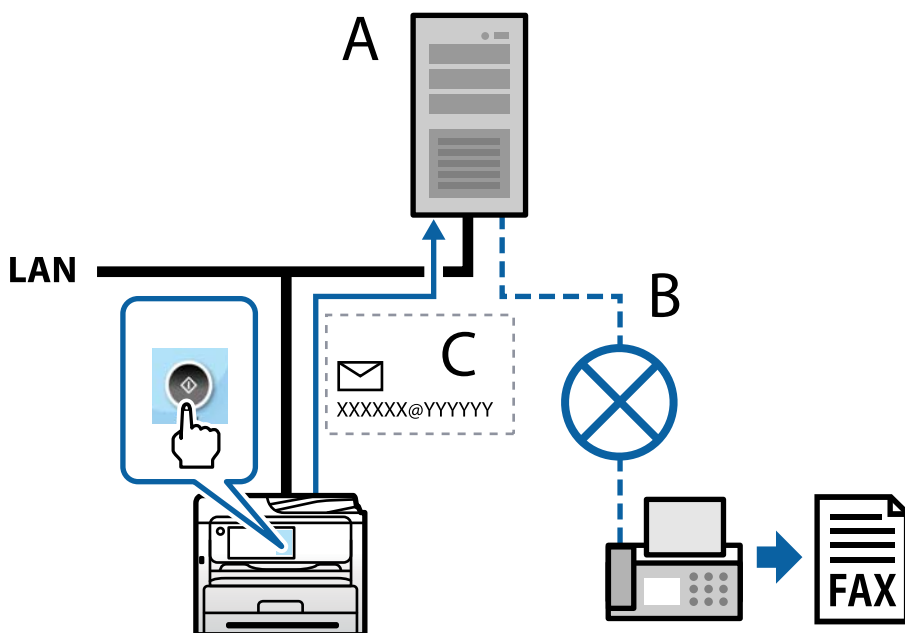

A: Faksipalvelin

B: Public Switched Telephone Network (PSTN)

C: Sähköposti, jossa faksitiedot liitteenä

Tarvitset faksipalvelimen, jolla on seuraavat ominaisuudet.

- Mahdollisuus vastaanottaa faksitietoja sähköposteja muodossa "XXXXXX@YYYYYY" ja lähettää fakseja faksinumeroon XXXXXX
XXXXXX: Faksinumero
YYYYYY: Tulostimen lisäämä faksipalvelimen toimialue nimi
- Mahdollisuus käsitellä sähköpostiin liitettyä moni-Tiff muotoista tietoa

Tulostuksen, skannauksen, kopioinnin ja faksitoimintojen asetukset

Tulostuksen alkuasetukset

Määritä tulostusasetukset, kuten paperikoko ja tulostusvirhe.

Tulostustoimintojen käyttäminen

Salli tulostustoiminnon käyttö verkon kautta.

Jos haluat käyttää tulostinta verkossa, sinun on määritettävä tietokoneen verkkoyhteysportti ja tulostimen verkkoyhteys.

Tulostimen yhteystyypit

Tulostimen verkkoyhteys voi olla jompi kumpi seuraavista.

- Vertaisyhteys (suora tulostaminen)
- Palvelin-/asiakasyhteys (tulostimen jakaminen Windows-palvelimen avulla)

Vertaisyhteysasetukset

Tällä yhteydellä voidaan suoraan yhdistää verkossa oleva tulostin ja tietokone. Vain verkkoa käyttäviä malleja voidaan yhdistää.

Yhteystapa:

Kytke tulostin verkkoon suoraan keskittimen tai tukiaseman kautta.

Tulostinohjain:

Asenna tulostinohjain kuhunkin asiakastietokoneeseen.

Kun käytössä on EpsonNet SetupManager, voit toimittaa ohjainpaketin, joka sisältää tulostimen asetukset.

Ominaisuudet:

- Tulostustyö alkaa välittömästi, koska tulostustyö lähetetään suoraan tulostimeen.
- Voit tulostaa niin kauan kuin tulostin on päällä.

Palvelin-/asiakasyhteysasetukset

Palvelintietokone jakaa tämän yhteyden tulostimen kanssa. Voit parantaa suojausta estämällä yhteyden, joka ei kulje palvelintietokoneen kautta.

USB:n avulla voidaan jakaa myös tulostin, jolla ei ole verkkotoimintoa.

Yhteystapa:

Kytke tulostin verkkoon LAN-kytkimen tai tukiaseman kautta.

Voit myös kytkeä tulostimen suoraan palvelimeen USB-kaapelilla.

Tulostinohjain:

Asenna tulostinohjain Windows-palvelimeen asiakastietokoneiden käyttöjärjestelmästä riippuen.

Kun käytät Windows-palvelinta ja liität tulostimen siihen, tulostinohjain asennetaan asiakastietokoneelle ja sitä voidaan käyttää.

Ominaisuudet:

- Hallitse tulostinta ja tulostinohjainta eränä.
- Tulostustyön aloittaminen voi palvelinmäärityksistä riippuen viedä aikaa, koska kaikki tulostustyöt kulkevat tulostuspalvelimen kautta.

Tulostaminen ei ole mahdollista, kun Windows-palvelin on pois päältä.

Vertaisyhteyden tulostusasetukset

Vertaisyhteydessä (suora tulostaminen) tulostimella ja asiakastietokoneella on yksi yhteen -suhde.

Tulostinohjain on asennettava kullekin asiakastietokoneelle.

Palvelin-/asiakasyhteyden tulostusasetukset

Ota käyttöön tulostus tulostimelta, johon on muodostettu palvelin-/asiakasyhteys.

Määritä palvelin-/asiakasyhteyttä luotaessa ensin tulostuspalvelin ja jaa tulostin sitten verkossa.

Kun käytät palvelimen yhteyden luomiseen USB-kaapelia, määritä niin ikään tulostuspalvelin ensin ja jaa sitten tulostin verkossa.

Verkkoporttien määrittäminen

Luo tulostuspalvelimeen tulostusjono verkkotulostusta varten TCP/IP-vakiotoiminnoilla ja määritä verkkoportti.

Esimerkissä käytetään Windows Server 2012 R2 -järjestelmää.

1. Avaa laitteiden ja tulostinten näyttö.

Työpöytä > Asetukset > Ohjauspaneeli > Laitteisto ja äännet tai Laitteisto > Laitteet ja tulostimet.

2. Lisää tulostin.

Napsauta **Lisää tulostin**, ja valitse sitten **Haluamani tulostin ei ole luettelossa**.

3. Lisää paikallinen tulostin.

Valitse **Valitse paikallinen tulostin tai verkkotulostin manuaaliasetuksilla**, ja napsauta sitten **Seuraava**.

4. Valitse **Luo uusi portti**, valitse **Tavallinen TCP/IP-portti** porttityypiksi, ja napsauta sitten **Seuraava**.

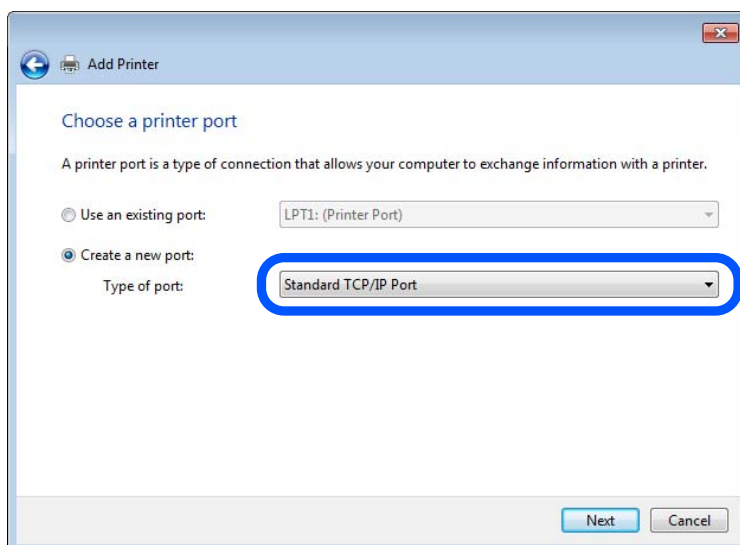

5. Syötä tulostimen IP-osoite tai nimi kohtaan **Isäntänimi tai IP-osoite** tai **Tulostimen nimi tai IP-osoite** ja napsauta sitten **Seuraava**.

Esimerkki:

- Tulostimen nimi: EPSONA1A2B3C
- IP-osoite: 192.0.2.111

Älä muuta kohtaa **Portin nimi**.

Napsauta **Jatka**, kun **Käyttäjätilin hallinta**-näyttö tulee näkyviin.

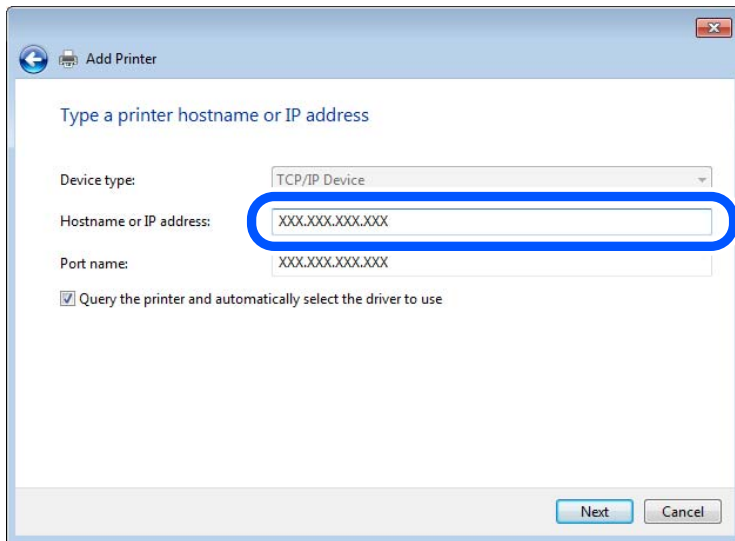

Huomautus:

Jos määrität tulostimen nimen verkossa, jossa verkkonimien selvitys on käytössä, IP-osoite pysyy ajan tasalla vaikka tulostimen IP-osoite muuttuisi DHCP-järjestelmässä. Voit vahvistaa tulostimen nimen verkon tilanäytöstä tulostimen ohjauspaneelissa tai verkon tila-arkista.

6. Määritä tulostinohjain.

- Jos tulostinohjain on jo asennettu:

Valitse **Valmistaja** ja **Tulostimet**. Valitse **Seuraava**.

7. Seuraa näytössä näkyviä ohjeita.

Jos tulostinta käytetään palvelin/asiakas-yhteyden kautta (tulostimen jako Windows-palvelimen kautta), määritä jakoasetukset tämän jälkeen.

Porttimäärittelyn tarkistus — Windows

Tarkista, että tulostusjonolle on määritetty oikea portti.

1. Avaa laitteiden ja tulostinten näyttö.

Työpöytä > **Asetukset** > **Ohjauspaneeli** > **Laitteisto ja äännet** tai **Laitteisto** > **Laitteet ja tulostimet**.

2. Avaa tulostinten ominaisuusnäyttö.

Napsauta hiiren kakkospainikkeella tulostinkuvaketta, ja napsauta sitten **Tulostimen ominaisuudet**.

3. Napsauta **Portit**-välilehteä, valitse **Tavallinen TCP/IP-portti**, ja napsauta sitten **Määritä portti**.

4. Tarkista porttikonfiguraatio.

RAW

Tarkista, että **Raw** on valittu kohdassa **Protokolla**, ja napsauta sitten **OK**.

LPR

Tarkista, että **LPR** on valittu kohdassa **Protokolla**. Syötä ”PASSTHRU” kohtaan **Jonon nimi** kohdasta **LPR-asetukset**. Valitse **LPR Byte Counting käytössä**, ja napsauta sitten **OK**.

Tulostimen jakaminen (vain Windows)

Jos tulostinta käytetään palvelin/asiakas-yhteyden kautta (tulostimen jako Windows-palvelimen kautta), määritä tulostimen jakaminen tulostuspalvelimessa.

1. Valitse tulostuspalvelimessa **Ohjauspaneeli > Näytä laitteet ja tulostimet**.
2. Napsauta käyttäjille jaettavan tulostimen (tulostusjonon) kuvaketta hiiren kakkospainikkeella ja valitse sitten **Tulostimen ominaisuudet > Jakaminen**-välilehti.
3. Valitse **Jaa tämä tulostin** ja kirjoita nimi kohtaan **Jakonimi**.

Jos käytössä on Windows Server 2012, valitse **Muuta jakoasetuksia** ja määritä sitten asetukset.

Lisäohjainten asentaminen (vain Windows)

Jos palvelimen ja asiakasohjelman Windows-versiot eivät ole samat, lisäohjainten asentaminen tulostuspalvelimeen on suositeltavaa.

1. Valitse tulostuspalvelimessa **Ohjauspaneeli > Näytä laitteet ja tulostimet**.
2. Napsauta työasemille jaettavan tulostimen kuvaketta hiiren kakkospainikkeella ja valitse sitten **Tulostimen ominaisuudet > Jakaminen**-välilehti.
3. Valitse **Lisäohjaimet**.
Jos käytössä on Windows Server 2012, napsauta Change Sharing Options ja määritä asetukset.
4. Valitse työasemien Windows-versiot ja napsauta sitten OK.
5. Valitse tulostinohjaimen tiedosto (*.inf) ja asenna ohjain.

Jaetun tulostimen käyttö – Windows

Järjestelmänvalvojan on tiedotettava asiakkaille tietokoneen nimestä, joka on määritetty tulostuspalvelimelle, ja neuvottava, kuinka se lisätään asiakastietokoneisiin. Jos lisäohjaimia ei ole vielä määritetty, neuvo asiakkaita, kuinka he lisäävät jaetun tulostimen kohdasta **Laitteet ja tulostimet**.

Jos tulostuspalvelimeen on jo määritetty lisäohjaimia, noudata näitä ohjeita:

1. Valitse nimi, joka on määritetty tulostuspalvelimelle **Windowsin resurssienhallinnassa**.
2. Kaksoisnapsauta haluamaasi tulostinta.

Paperilähteen määrittäminen

Määritä kuhunkin paperilähteeseen lisättävän paperin koko ja tyyppi.

1. Voit avata Web Config -toiminnon kirjoittamalla tulostimen IP-osoitteen verkkoselaimen osoiteriville. Anna tulostimen IP-osoite tietokoneessa, joka on liitetty samaan verkkoon tulostimen kanssa.

Voit tarkistaa tulostimen IP-osoitteen seuraavasta valikosta.

Asetukset > Yleiset asetukset > Verkkoasetukset > Verkon tila > Langallinen LAN/Wi-Fi -tila

2. Kirjautu järjestelmänvalvojana antamalla järjestelmänvalvojan salasana.

3. Tee valinnat seuraavassa järjestyksessä.

Tulosta-välilehti > Paperilähdeasetukset

4. Määritä halutut kohdat.

Näytetyt kohteet voivat vaihdella tilanteen mukaan.

- Paperilähteen nimi

Näytä kohdepaperilähteen nimi, kuten **paperialusta, Kasetti 1**.

- Paperikoko

Valitse pudotusvalikosta asetettava paperikoko.

- Yksikkö

Valitse käyttäjän määrittämän koon yksikkö. Voit valita sen, kun **Käyttäjän määrittämä** on valittuna kohdassa **Paperikoko**.

- Leveys

Määritä käyttäjän määrittämän koon vaakapituus.

Tähän syötettävä alue riippuu paperilähteestä, joka osoitetaan kohdan **Leveys** vieressä.

Kun **mm** valitaan kohdassa **Yksikkö**, voit syöttää korkeintaan yhden desimaalin.

Kun **tuuma** valitaan kohdassa **Yksikkö**, voit syöttää korkeintaan kaksi desimaalia.

- Korkeus

Määritä käyttäjän määrittämän koon pystypituus.

Tähän syötettävä alue riippuu paperilähteestä, joka osoitetaan kohdan **Korkeus** vieressä.

Kun **mm** valitaan kohdassa **Yksikkö**, voit syöttää korkeintaan yhden desimaalin.

Kun **tuuma** valitaan kohdassa **Yksikkö**, voit syöttää korkeintaan kaksi desimaalia.

- Paperityyppi

Valitse pudotusvalikosta asetettava paperityyppi.

5. Tarkista asetukset ja valitse sitten **OK**.

Liittyvät tiedot

➔ ”Järjestelmänvalvojan salasanan oletusarvo” sivulla 19

Käyttöliittymän määrittäminen

Määritä kullekin käyttöliittymälle määritettyjen tulostustöiden tai tulostuskielen aikakatkaistu.

Tämä näytetään PCL- tai PostScript-yhteensopivassa tulostimessa.

1. Voit avata Web Config -toiminnon kirjoittamalla tulostimen IP-osoitteen verkkoselaimen osoiteriville. Anna tulostimen IP-osoite tietokoneessa, joka on liitetty samaan verkkoon tulostimen kanssa.

Voit tarkistaa tulostimen IP-osoitteen seuraavasta valikosta.

Asetukset > Yleiset asetukset > Verkkoasetukset > Verkon tila > Langallinen LAN/Wi-Fi -tila

2. Kirjaudu järjestelmänvalvojana antamalla järjestelmänvalvojan salasana.

3. Tee valinnat seuraavassa järjestyksessä.

Tulosta-välilehti > Liittymäasetukset

4. Määritä kaikki asetukset.

Aikakatkaissuasetukset

Määritä suoraan USB:n kautta lähetettyjen tulostustöiden aikakatkaissu.

Voit asettaa 5–300 sekunniksi.

Kun et halua käyttää aikakatkaissua, syötä numero 0.

Tulostuskieli

Valitse tulostuskieli kullekin USB-liittymälle tai verkkoliittymälle.

Valitessasi **Auto**, lähetettävät tulostustyöt tunnistavat tulostuskielen automaattisesti.

5. Tarkista asetukset ja valitse sitten **OK**.

Liittyvät tiedot

➔ ”Järjestelmänvalvojan salasanan oletusarvo” sivulla 19

Virheasetukset

Määritä laitteen virheiden näyttöä koskevat asetukset.

1. Voit avata Web Config -toiminnon kirjoittamalla tulostimen IP-osoitteen verkkoselaimen osoiteriville. Anna tulostimen IP-osoite tietokoneessa, joka on liitetty samaan verkkoon tulostimen kanssa.

Voit tarkistaa tulostimen IP-osoitteen seuraavasta valikosta.

Asetukset > Yleiset asetukset > Verkkoasetukset > Verkon tila > Langallinen LAN/Wi-Fi -tila

2. Kirjaudu järjestelmänvalvojana antamalla järjestelmänvalvojan salasana.

3. Tee valinnat seuraavassa järjestyksessä.

Tulosta-välilehti > Virheasetukset

4. Määritä halutut kohdat.

Paperikoko-ilmoitus

Määritä, näytetäänkö virhe ohjauspaneelissa, kun määritetyn paperilähteen paperikoko on eri kuin tulostustietojen paperikoko.

Paperityyppi-ilmoitus

Määritä, näytetäänkö virhe ohjauspaneelissa, kun määritetyn paperilähteen paperityyppi on eri kuin tulostustietojen paperityyppi.

 Aut. virheenkorj.

Määritä, peruutetaanko virhe automaattisesti, jos ohjauspaneelissa ei tehdä mitään toimia 5 sekunnin kuluessa virheen näyttämisen jälkeen.

5. Tarkista asetukset ja valitse sitten **OK**.

Liittyvät tiedot

➔ ”Järjestelmänvalvojan salasanan oletusarvo” sivulla 19

Yleistulostuksen määrittäminen

Määritä, kun tulostat ulkoisilta laitteilta tulostinohjainta käyttämättä.

Kaikkia asetuksia ei ehkä näytetä tulostimen tulostuskielestä riippuen.

1. Voit avata Web Config -toiminnon kirjoittamalla tulostimen IP-osoitteen verkkoselaimen osoiteriville.

Anna tulostimen IP-osoite tietokoneessa, joka on liitetty samaan verkkoon tulostimen kanssa.

Voit tarkistaa tulostimen IP-osoitteen seuraavasta valikosta.

Asetukset > Yleiset asetukset > Verkkoasetukset > Verkon tila > Langallinen LAN/Wi-Fi -tila

2. Kirjautu järjestelmänvalvojana antamalla järjestelmänvalvojan salasana.

3. Tee valinnat seuraavassa järjestyksessä.

Tulosta-välilehti > Yleiset tulostusasetukset

4. Määritä halutut kohdat.

5. Tarkista asetukset ja valitse sitten **OK**.

Liittyvät tiedot

➔ ”Järjestelmänvalvojan salasanan oletusarvo” sivulla 19

Perus

Kohteet	Selitys
Yläpoikkeama(-30.0-30.0mm)	Asettaa pystyasennon paperille, josta tulostus alkaa.
Vasen poikkeama(-30.0-30.0mm)	Asettaa vaaka-asennon paperille, josta tulostus alkaa.
Yläpoikkeama takana(-30.0-30.0mm)	Asettaa pystyasennon paperille, josta paperin takapuolen tulostus alkaa kaksipuolisessa tulostuksessa.
Vasen poikkeama takana(-30.0-30.0mm)	Asettaa vaaka-asennon paperille, josta paperin takapuolen tulostus alkaa kaksipuolisessa tulostuksessa.

Kohteet	Selitys
Tark. paperin leveys	Määritä, tarkastetaanko paperin leveys tulostettaessa.
Ohita tyhjä sivu	Jos tulostustiedoissa on tyhjä sivu, estä tulostaminen tyhjälle sivulle.

PDL-tulostusmäärittäminen

Voit määrittää PCL- tai PostScript-tulostuksen asetukset.

Tämä kohde näytetään PCL- tai PostScript-yhteensopivassa tulostimessa.

Yleiset asetukset

Kohteet	Selitys
Paperikoko	Valitse paperikoko, jota haluat käyttää tulostuksessa.
Paperityyppi	Valitse paperityyppi, jolle haluat tulostaa.
Suunta	Valitse paperin suunta, jota haluat käyttää tulostuksessa.
Laatu	Valitse tulostuksessa käytettävä tulostuslaatu.
Musteensäätötila	Määritä, haluatko tulostaa vähemmällä musteen kulutuksella.
Tulostusjärjestys	Tämän valinnan avulla voit tulostaa sivut alkaen ensimmäisestä tai viimeisestä sivusta.
Kopioiden määrä(1-999)	Määritä tulostettavien kopioiden määrä.
Sidontamarginaali	Valitse nidontapaikka.
Autom. paperinpoisto	Valitse, haluatko poistaa paperin automaattisesti, kun tulostustyön vastaanoton aikana tapahtuu aikakatkaus.
2-puolinen tulostus	Määritä, tulostatko kaksipuoleisesti.

PCL-valikko

Kohteet	Selitys
Fonttilähde	Valitse, käytätkö tulostimeen asennettua fonttia vai lataatko sen.
Fonttinumero	Määritä käytettävän fontin numero.
Merkkitiheys(0.44-99.99cpi)	Jos käytettävä fontti on skaalautuva ja vakiotiheyksinen, määritä fonttikoon tiheys.
Pistekoko(4.00-999.75pt)	Jos käytettävä fontti on skaalautuva ja suhteutettu, määritä fonttikoko pisteinä.
Merkistö	Valitse käytettävän fontin symbolit.
Rivejä(5-128rivejä)	Määritä rivien lukumäärä sivua kohden.
CR-toiminto	Valitse CR-koodin toiminto (palaa).
LF-toiminto	Valitse LF-koodin (uusi rivi) ja FF-koodin (uusi sivu) toiminto.

Kohteet	Selitys
Määritä paperilähde	Määritä PCL-paperinsyöttökomennon paperinsyöttötehtävä.

PS-valikko

Kohteet	Selitys
Virhearkki	Määritä, tulostetaanko virhearkki, kun PS3-tulostusvirhe tapahtuu.
Värienkäyttö	Valitse väri- tai mustavalkotulostus.
Binääri	Määritä, hyväksytäänkö binaaritiedot vai ei.
PDF-sivun koko	Määritä paperikoko PDF-tulostusta varten.

Universal Print -asetusten määrittäminen (Microsoft)

Voit määrittää tulostimen käyttämään Universal Print -toimintoa. Jotta voit käyttää tätä toimintoa, Microsoft 365- ja Azure Active Directory -palvelujen on oltava käytössä.

1. Voit avata Web Config -toiminnon kirjoittamalla tulostimen IP-osoitteen verkkoselaimen osoiteriville.
Anna tulostimen IP-osoite tietokoneessa, joka on liitetty samaan verkkoon tulostimen kanssa.
Voit tarkistaa tulostimen IP-osoitteen seuraavasta valikosta.

Asetukset > Yleiset asetukset > Verkkoasetukset > Verkon tila > Langallinen LAN/Wi-Fi -tila

2. Kirjaudu järjestelmänvalvojana antamalla järjestelmänvalvojan salasana.

3. Tee valinnat seuraavassa järjestyksessä.

Verkko-välilehti > Universal Print

4. Valitse **Rekisteröi**.

5. Lue näytössä näkyvä viesti ja napsauta linkkiä.

6. Rekisteröi tulostin näytössä näkyvien ohjeiden mukaisesti.

Jos rekisteröinnin tilana näkyy Web Config -näytössä rekisteröinnin jälkeen **Rekisteröity**, määrittäminen on valmis.

Huomautus:

Lisätietoja Azure Active Directory -palvelun käytöstä ja Universal Print -toiminnoista on Microsoftin verkkosivustossa.

Liittyvät tiedot

➔ ”Järjestelmänvalvojan salasanan oletusarvo” sivulla 19

AirPrint-asetus

Määritä, kun käytät AirPrint-tulostusta ja -skannausta.

Siirry toimintoon Web Config ja valitse **Verkko** -välilehti > **AirPrint-asetukset**.

Kohteet	Selitys
Bonjour-palvelun nimi	Syötä Bonjour-palvelun nimi, jossa on 1–41 ASCII-merkkiä (0x20–0x7E).
Bonjour-sijainti	Syötä sijaintitiedot, kuten tulostimen sijoitus, korkeintaan 127 tavuna Unicode-merkein (UTF-8).
Geosijainti Leveysaste ja pituusaste (WGS84)	Syötä tulostimen sijaintitiedot. Tämä tieto on valinnainen. Syötä arvot käyttämällä WGS-84-perusmerkkiä, joka erottaa leveys- ja pituusasteet pilkulla. Voit syöttää leveysarvoksi -90 – +90 ja pituusarvoksi -180 – +180. Voit syöttää kuudenteen kohtaan alle desimaalin ja jättää +-merkin pois.
Ensisijainen protokolla	Valitse ensisijainen protokolla kohdista IPP ja portti 9100.
Wide-Area Bonjour	Määritä, käytetäänkö Wide-Area Bonjouria. Jos sitä käytetään, tulostimet on rekisteröitävä DNS-palvelimelle, jotta tulostimia voidaan hakea segmentistä.
iBeacon-lähetys	Valitse, otetaanko iBeacon-lähetystoiminto käyttöön. Kun se on käytössä, voit hakea tulostinta iBeacon-yhteensopivista laitteista.
Vaadi PIN-koodi IPP-tulostusta käytettäessä	Valitse, edellyttääkö IPP-tulostus PIN-koodin syöttämistä. Jos valitset Kyllä , PIN-koodittomia IPP-tulostustöitä ei tallenneta tulostimeen.
Ota käyttöön AirPrint	IPP, Bonjour, AirPrint (skannauspalvelu) ovat käytössä, ja IPP muodostetaan vain suojatulla tiedonsiirrolla.

Skannaamisen tai kopioimisen valmistelu

Skannauksen valmistelu

Skannaus ohjauspaneelistä

Määritä palvelimet tai kansiot ennen skannaamista.

Palvelinten ja kansioiden asetukset

Nimi	Asetukset	Sijainti	Edellytys
Skannaus verkkokansioon (SMB)	Tallennuskansion luominen ja verkkojaon määrittäminen	Tietokone, jossa tallennuskansio sijaitsee	Järjestelmänvalvojan käyttäjätunnus tietokoneessa, johon tallennuskansiot perustetaan.
	Skannaus verkkokansioon (SMB) -toiminnon tallennuskohde	Laitteen yhteystiedot	Käyttäjätunnus ja salasana tietokoneeseen, jossa tallennuskansio sijaitsee, sekä oikeus muuttaa tallennuskansiossa olevia tiedostoja.

Nimi	Asetukset	Sijainti	Edellytys
Skannaus verkkokansioon (FTP)	FTP-palvelimen määrittäminen	Laitteen yhteystiedot	Kirjautumistiedot FTP-palvelimeen ja oikeus muuttaa tallennuskansiossa olevia tiedostoja.
Skannaus sähköpostiin	Sähköpostipalvelimen määrittäminen	Laite	Sähköpostipalvelimen määrittämistiedot
Skannaus pilvipalveluun	Tulostimen rekisteröinti Epson Connect -palveluun	Laite	Internet-yhteys
	Yhteystiedon tallennus Epson Connect -palveluun	Epson Connect -palvelu	Käyttäjän ja tulostimen rekisteröinti Epson Connect -palveluun
Skannaus tietokoneeseen (Document Capture Pro Server -palvelinta käytettäessä)	Document Capture Pro -sovelluksen määrittäminen palvelintilassa	Laite	Document Capture Pro Server -palvelimen IP-osoite, verkkonimi tai verkko-osoite (FQDN)

Liittyvät tiedot

- ➔ ”Jaetun verkkokansion määrittäminen” sivulla 70
- ➔ ”Sähköpostipalvelimen määrittäminen” sivulla 66

Document Capture Pro Server -sovelluksen käyttäminen

Jos Document Capture Pro Server -palvelin on käytössä, voit hallita skannattujen tiedostojen lajittelutoimintoja, tallennusmuotoja ja lähetysohteita tulostimen ohjauspaneelin kautta. Voit hakea ja suorittaa palvelimeen tallennettuja aiempia töitä tulostimen ohjauspaneelin kautta.

Asennetaan palvelintietokoneeseen.

Saat tarvittaessa lisätietoja Document Capture Pro Server -palvelimesta lähimmältä Epson-jälleenmyyjältä.

Palvelimen tilan valitseminen

Jos haluat käyttää Document Capture Pro Server -palvelinta, määritä **Palvelintila** käyttöön Web Config -toiminnossa.

Huomautus:

Palvelintila voidaan määrittää käyttöön myös ohjauspaneelisti seuraavan valikon kautta.

Asetukset > Yleiset asetukset > Skannausasetukset > Document Capture Pro > Toimintatila

1. Voit avata Web Config -toiminnon kirjoittamalla tulostimen IP-osoitteen verkkoselaimen osoiteriville. Anna tulostimen IP-osoite tietokoneessa, joka on liitetty samaan verkkoon tulostimen kanssa. Voit tarkistaa tulostimen IP-osoitteen seuraavasta valikosta.
Asetukset > Yleiset asetukset > Verkkoasetukset > Verkon tila > Langallinen LAN/Wi-Fi -tila
2. Kirjaudu järjestelmänvalvojana antamalla järjestelmänvalvojan salasana.

3. Tee valinnat seuraavassa järjestyksessä.

Skannaa/Kopioi-välilehti > **Document Capture Pro**

4. Valitse **Palvelintila** kohteelle **Tila**.
5. Kirjoita **Palvelinosoite** -kohtaan sen palvelimen osoite, johon Document Capture Pro Server on asennettu. Syötä 2–255 merkkiä IPv4-, IPv6-, isännänimi- tai FQDN-muodossa. Jos käytät FQDN-muotoa, voit käyttää aakkosnumeerisia ASCII-merkkejä (0x20–0x7E) ja väliviivaa (väliviivaa ei osoitteen alussa tai lopussa).
6. Valitse **OK**.
Verkkoyhteys muodostetaan uudelleen ja asetukset tulevat voimaan.

Liittyvät tiedot

➔ ”Järjestelmänvalvojan salasanan oletusarvo” sivulla 19

Skannaus tietokoneelta

Asenna ohjelmisto ja tarkista, että verkkoskannauspalvelu on käytössä, jos haluat mahdollistaa verkkoskannauksen.

Asennettavat ohjelmistot

- Epson Scan 2

Tämä on skannerin laiteohjain. Jos käytät laitetta tietokoneella, asenna ohjain jokaiseen tietokoneeseen, josta laitetta käytetään. Jos Document Capture Pro tai Document Capture on asennettuna, voit käyttää laitteen painikkeisiin määritettyjä toimintoja.

Jos EpsonNet SetupManager on käytössä, tulostinohjain voidaan jaella ohjelmapakettina.

- Document Capture Pro (Windows)/Document Capture (Mac OS)

Tietokoneeseen asennettava sovellus. Työt, jotka on tallennettu verkkoon liitettyihin tietokoneisiin, joissa on käytössä Document Capture Pro tai Document Capture, voidaan käynnistää laitteen ohjauspaneelisti.

Voit käyttää verkkoskannausta tietokoneelta käsin. Skannaaminen edellyttää Epson Scan 2 -ohjelmistoa.

Verkkoskannauksen käytössä olemisen varmistaminen

Voit määrittää käyttöön verkkoskannauspalvelun, jonka kautta verkossa olevat asiakastyöasemat voivat käyttää skanneria. Oletusarvon mukaan toiminto on käytössä.

1. Voit avata Web Config -toiminnon kirjoittamalla tulostimen IP-osoitteen verkkoselaimen osoiteriville. Anna tulostimen IP-osoite tietokoneessa, joka on liitetty samaan verkkoon tulostimen kanssa. Voit tarkistaa tulostimen IP-osoitteen seuraavasta valikosta.
Asetukset > Yleiset asetukset > Verkkoasetukset > Verkon tila > Langallinen LAN/Wi-Fi -tila
2. Kirjaudu järjestelmänvalvojana antamalla järjestelmänvalvojan salasana.
3. Tee valinnat seuraavassa järjestyksessä.

Skannaa/Kopioi-välilehti > **Verkkohaku**

4. Varmista, että **Ota skannaus käyttöön** on valittu käyttöön kohdassa **EPSON Scan**.
Jos toiminto on valittu, tämä tehtävä on valmis. Sulje Web Config.
Jos valinta on poistettu, lisää valinta ja siirry seuraavaan vaiheeseen.
5. Valitse **Seuraava**.
6. Valitse **OK**.
Verkkoyhteys muodostetaan uudelleen ja asetukset tulevat voimaan.

Liittyvät tiedot

➔ ”Järjestelmänvalvojan salasanan oletusarvo” sivulla 19

Faksiominaisuuksien käyttö

Ennen faksiominaisuuksien käyttöä

Määritä seuraavat käyttäaksesi faksiominaisuuksia.

- Liitä tulostin puhelinlinjaan ja (mikäli käytössä) puhelimeen oikein.
”Tulostimen kytkeminen puhelinlinjaan” sivulla 118
- Suorita **Ohjattu faksin asetus**, mikä vaaditaan perusasetuksien määrittämiseksi.
”Tulostimen valmistelu faksien lähettämiseen ja vastaanottamiseen” sivulla 120

Määritä seuraavat tarvittaessa.

- Kohdan **Yhteystiedot** kohteiden rekisteröinti
”Yhteystietojen tallentaminen” sivulla 88
- Tulostuskohteet ja niihin liittyvät asetukset, kuten verkkoasetukset ja sähköpostipalvelimen asetukset.
”Sähköpostipalvelimen määrittäminen” sivulla 66
”Jaetun verkkokansion määrittäminen” sivulla 70
”Faksien edelleenlähetyksestä pilvipalveluun käytettäessä käytettävien asetusten määrittäminen” sivulla 98
”Tulostimen faksitoimintojen asetusten tekeminen käytön mukaan” sivulla 122
”Faksiasetukset” sivulla 388
- Käyttäjän asetukset**, joilla määritetään arvot **Faksi**-valikon kohteille
”Käyttäjän asetukset” sivulla 411
- Raporttiasetukset**, joilla määritetään raporttien tulostaminen faksien lähettämisen, vastaanottamisen tai edelleenlähettämisen yhteydessä
”Raporttiasetukset” sivulla 402
- Faksiasetusten määrittämiseen liittyvien ongelmien ratkaiseminen
”Faksitoimintoihin liittyvien ongelmien vianmäärittäminen” sivulla 135

Tulostimen kytkeminen puhelinlinjaan

Yhteensopivat puhelinlinjat

Voit käyttää tulostinta tavallisten analogisten puhelinlinjojen (PSTN = Public Switched Telephone Network) ja PBX (Private Branch Exchange)-puhelinjärjestelmien kautta.

Seuraavien puhelinlinjojen tai järjestelmien kautta tulostinta ei ehkä voida käyttää.

- VoIP-puhelinlinja kuten DSL- tai kuituoptinen digitaalinen palvelu
- Digitaalinen puhelinlinja (ISDN)
- Jotkut PBX-puhelinjärjestelmät
- Jos puhelinpistokkeen ja tulostimeen väliin on kytketty mitään liitinsovitteita, VoIP-adapttereita, jakajia tai DSL-reitittämiä.

Tulostimen kytkeminen puhelinlinjaan

Kytke puhelinkaapeli puhelinpistorasiaan RJ-11 (6P2C) -puhelinkaapelilla. Kun kytket puhelimen tulostimeen, käytä toista RJ-11 (6P2C) -puhelinkaapelia.

Puhelinkaapeli saatetaan toimittaa laitteen mukana alueesta riippuen. Jos näin on, kyseistä kaapelia on käytettävä.

Puhelinkaapeli pitää ehkä liittää oman maan standardien mukaiseen adapteriin.

Huomautus:

Irrota suoja EXT.-liittimestä vain kytkiessäsi puhelinta tulostimeen. Älä irrota suojaa, jos et ole kytkemässä puhelinta tulostimeen.

Jos salammat ovat todennäköisiä suosittelemme käyttämään ylijännitesuojaa.

Kytkeminen vakiopuhelinlinjaan (PSTN) tai PBX-linjaan

Kytke puhelinkaapeli puhelinpistokkeesta tai PBX-liittimestä LINE-liittimeen, joka sijaitsee tulostimen takana.

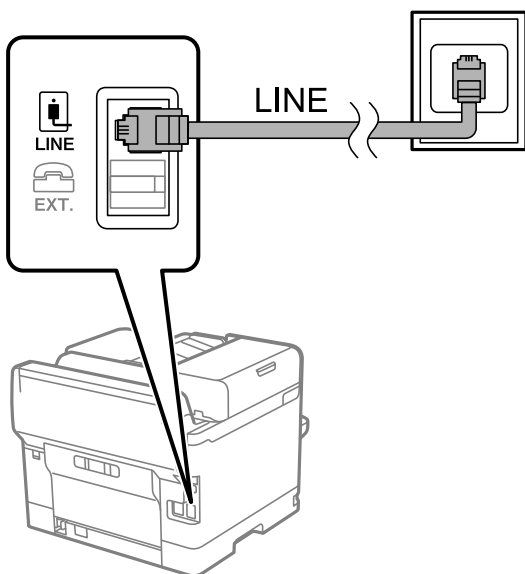

DSL- tai ISDN-liitäntä

Kytke puhelinkaapeli DSL-modeemilta tai ISDN-liittimestä LINE-liittimeen, joka sijaitsee tulostimen takana. Lue lisätietoja modeemin tai adapterin mukana toimitetuista oppaista.

Huomautus:

Jos DSL-modeemissa ei ole kiinteää DSL-suodatinta, kytke erillinen DSL-suodatin.

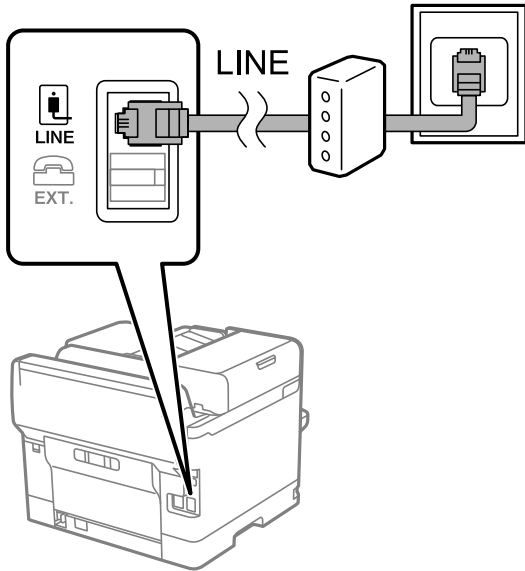

Puhelinkoneen kytkeminen tulostimeen

Kun käytät tulostinta ja puhelinta samassa linjassa, liitä puhelin tulostimeen.

Huomautus:

- Jos puhelinkoneessasi on faksitoiminto, kytke se pois päältä ennen liittämistä. Lue lisätietoja modeemin tai puhelinkoneen käyttöohjeista. Puhelimen mallista riippuen faksitoimintoa ei ehkä voi poistaa käytöstä kokonaan. Puhelinta ei tällöin ehkä voi käyttää ulkoisena puhelimenä.
- Jos liität puhelinvastaajan, varmista, että tulostimen **Soittoa ennen vastausta** -asetus on asetettu korkeammaksi kuin puhelinvastaajan soittojen määrä.

1. Irrota suoja EXT.-liittimestä, joka sijaitsee tulostimen takana.

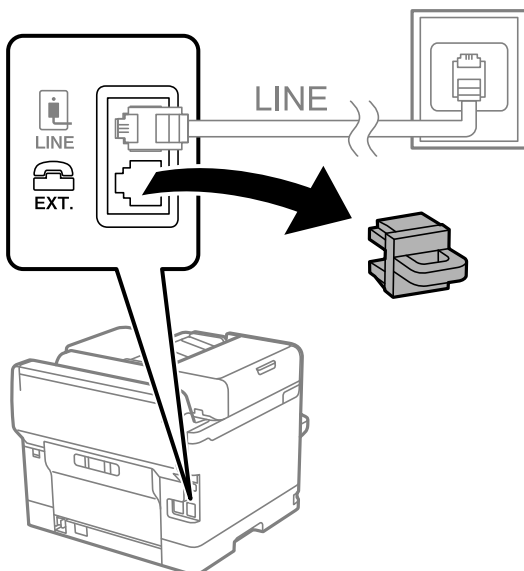

2. Yhdistä puhelinkone ja EXT.-liitin puhelinkaapelilla.

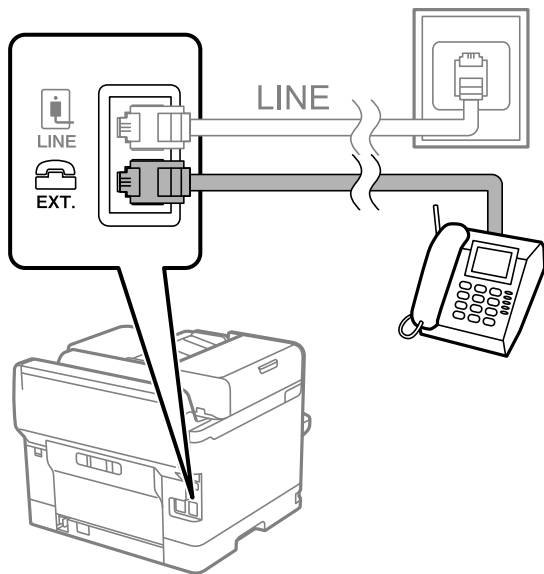

Huomautus:

Jos käytät yhtä puhelinlinjaa, varmista että puhelinkone on kytketty EXT. tulostimen liittimeen. Jos käytät jakajaa puhelinkoneen ja tulostimen asetukseen erikseen, puhelin ja tulostin eivät toimi oikein.

3. Valitse tulostimen ohjauspaneelista **Faksi**.

4. Nosta luuri.

Jos seuraavassa näytössä näkyy kehoitus aloittaa faksien lähetyksen tai vastaanotto, yhteys on muodostunut.

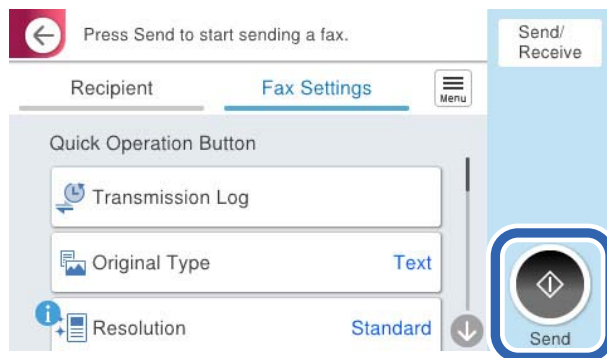

Liittyvät tiedot

- ➔ ”Tulostimen valmistelu faksien lähettämiseen ja vastaanottamiseen” sivulla 120
- ➔ ”Puhelinvastaajan asetusten määrittäminen” sivulla 124
- ➔ ”Asetusten määrittäminen faksien vastaanottamiseksi käyttämällä ainoastaan yhdistettyä puhelinta” sivulla 124
- ➔ ”Vastaanottotila:” sivulla 390

Tulostimen valmistelu faksien lähettämiseen ja vastaanottamiseen

Ohjattu faksin asetus määrittää perusfaksiominaisuudet, joilla faksi valmistellaan faksien lähettämiseen ja vastaanottamiseen.

Ohjattu asennus tulee näkyviin automaattisesti, kun tulostin kytketään päälle ensimmäistä kertaa. Voit myös tuoda ohjatun asennuksen näkyviin manuaalisesti tulostimen ohjauspaneelista. Sinun on suoritettava ohjattu asennus uudelleen, mikäli se ohitetaan, kun tulostin kytketään päälle ensimmäistä kertaa, tai kun yhteysympäristö muuttuu.

- Voit asettaa ohjatulla asennuksella seuraavat kohteet.
 - Ylätunniste (Puhelinnumerosi ja Faksin ylätunniste)**
 - Vastaanottotila (Auto tai Man.)**
 - Distinctive Ring Detection (DRD)-asetus**
- Seuraavat kohteet asetetaan automaattisesti yhteysympäristön mukaan.
 - Valintatila** (kuten **Ääni** tai **Pulssi**)
 - Ohjattu faksin asetus** -toiminto ei ehkä määritä **Valintatila**-asetusta automaattisesti, jos **Linjatyyppi**-asetukseksi on valittu **PBX**. Määritä **Valintatila** manuaalisesti.
- Muut asetukset kohteessa **Perusasetukset** pysyvät sellaisina kuin ovat.

Liittyvät tiedot

➔ [”Perusasetukset” sivulla 388](#)

Tulostimen valmistelu faksien lähettämiseen ja vastaanottamiseen — Ohjattu faksin asetus

1. Valitse tulostimen ohjauspaneelin aloitusnäytöstä **Asetukset**.
2. Valitse **Yleiset asetukset > Faksiasetukset > Ohjattu faksin asetus**.
3. Kirjoita näytölle tulevien ohjeiden mukaisesti lähettäjän nimi, kuten yrityksesi nimi, ja faksinumerosi.

Huomautus:

Lähettäjän nimi ja numero näkyvät lähtevien faksien yläreunassa.

4. Määritä Distinctive Ring Detection (DRD) -asetus.
 - Jos olet tilannut Distinctive Ring -palvelun puhelinyhtiöltä:
 - Siirry seuraavaan näyttöön ja valitse soittotapa, jota käytetään saapuville fakseille.
 - Jos valitset minkä tahansa muun kohteen kuin **Kaikki, Vastaanottotila** -asetukseksi määritetään **Auto** ja sinut siirretään seuraavaan näyttöön, jossa voit tarkistaa tekemäsi asetukset.
 - Jos olet ole tilannut Distinctive Ring -palvelua puhelinyhtiöltäsi, tätä kohtaa ei tarvitse määrittää:
 - Ohita asetus ja siirry näyttöön, jossa näet tekemäsi asetukset.

Huomautus:

- Erottuvat soittoäänipalvelut, joita monet puhelinyhtiöt tarjoavat (palvelun nimi vaihtelee yhtiöittäin), mahdollistaa useamman numeron käyttämisen samalla linjalla. Kullekin numerolle on osoitettu eri soittotapa. Voit käyttää yhtä linjaa äänipuheluille ja toista faksipuheluille. Valitse faksipuheluiden soittotapa kohdassa **DRD**.*
- Alueesta riippuen **Pääl.** ja **Pois** näkyvät **DRD**-vaihtoehtoina. Valitse **Pääl.** käyttääksesi erottuvaa soittoäänipalvelua.*

5. Määritä Vastaanottotila -asetus.

- Jos sinun ei tarvitse liittää puhelinta tulostimeen:

Valitse **Ei**.

Vastaanottotila on asetettu valintaan **Auto**.

- Jos sinun on liitettävä puhelin tulostimeen:

Valitse **Kyllä** ja valitse sitten, vastaanotetaanko faksit automaattisesti.

6. Tarkista näytössä näkyvät asetukset ja jatka sitten seuraavaan näyttöön.

Voit korjata tai muuttaa asetuksia valitsemalla .

7. Tarkista faksisyhteys valitsemalla **Aloita tarkistus** ja valitse sitten **Tulosta** tulostaaksesi raportin, joka näyttää yhteyden tilan.

Huomautus:

- Jos raportti osoittaa virheitä, noudata raportin ohjeita niiden selvittämiseksi.

- Jos **Valitse linjatyyppi** -näyttö tulee esiin, valitse linjan tyyppi.

- Jos tulostin liitetään PBX-puhelinjärjestelmään tai liitinadapteriin, valitse **PBX**.

- Jos tulostin liitetään tavalliseen puhelinlinjaan, valitse **PSTN** ja valitse **Vahvistus**-näytössä **Pois käytöstä**.

Toiminnon poistaminen käytöstä **Pois käytöstä**-asetuksin voi kuitenkin pudottaa ensimmäisen numeron pois faksinumerosta ja lähettää sen väärään numeroon.

Liittyvät tiedot

- ➔ [”Tulostimen kytkeminen puhelinlinjaan”](#) sivulla 118
- ➔ [”Puhelinvastaajan asetusten määrittäminen”](#) sivulla 124
- ➔ [”Vastaanottotila:”](#) sivulla 390
- ➔ [”Asetusten määrittäminen faksien vastaanottamiseksi käyttämällä ainoastaan yhdistettyä puhelinta”](#) sivulla 124
- ➔ [”Perusasetukset”](#) sivulla 388

Tulostimen faksitoimintojen asetusten tekeminen käytön mukaan

Voit määrittää yksittäisiä käyttökohtaisia faksiominaisuuksia tulostimen ohjauspaneelista. **Ohjattu faksin asetus** - apuohjelmalla tehtyjä asetuksia voi myös muuttaa. Saat lisätietoja **Faksiasetukset** -valikon kuvauksista.

[”Faksiasetukset”](#)  sivulla 388

Huomautus:

- Voit määrittää tulostimen faksiominaisuuksia Web Config-määrittämisestä.

- Käyttäessäsi Web Config -määrittäystä avataksesi **Faksiasetukset** -valikon, käyttöliittymässä ja sijainnissa voi olla pieniä eroja tulostimen ohjauspaneeliin verrattuna.

Liittyvät tiedot

- ➔ [”PBX-puhelinjärjestelmään liittyvät asetukset”](#) sivulla 123
- ➔ [”Tulevien faksien vastaanottaminen”](#) sivulla 242
- ➔ [”Asetusten tekeminen puhelinlaitteen liittämisen yhteydessä”](#) sivulla 124
- ➔ [”Asetukset vastaanotettujen faksien tallentamiseksi ja lähettämiseksi edelleen”](#) sivulla 124
- ➔ [”Vastaanotettujen faksien tallennus- ja edelleen lähetysasetusten määrittäminen määrättyillä ehdoilla”](#) sivulla 128

- ➔ ”Roskpostifaksien estoasetusten määrittäminen” sivulla 133
- ➔ ”Asetuksien määrittäminen lähettääksesi ja vastaanottaaksesi fakseja tietokoneelle” sivulla 134

PBX-puhelinjärjestelmään liittyvät asetukset

Ulkoisen verkon valintakoodin asetusten määrittäminen

Tee seuraavat asetukset, jos sinun on käytettävä numeroita, kuten 0 tai 9, koska niitä käytetään osana ulkoista käyttökoodia.

1. Valitse tulostimen ohjauspaneelista **Asetukset**.
2. Valitse **Yleiset asetukset > Faksiasetukset > Perusasetukset**.
3. Valitse **Linjatyyppi** ja valitse sitten **PBX**.
4. Jos lähetät faksin ulkopuoliseen faksinumeroon käyttäen ulkolinjan numeroa sellaisenaan, valitse **Käyttökoodi**-ruutu ja valitse sitten **Älä käytä**.
5. Ota asetukset käyttöön valitsemalla **OK**.

Fakseja lähetettäessä käytettävän ulkoisen verkon valintakoodin (#) asetusten määrittäminen

Voit lähettää fakseja ulkolinjanumeroon käyttämällä #-merkkiä varsinaisen ulkolinjan pääsykoodin, kuten 0 tai 9, sijaan.

1. Valitse tulostimen ohjauspaneelista **Asetukset**.
2. Valitse **Yleiset asetukset > Faksiasetukset > Perusasetukset**.
3. Valitse **Linjatyyppi** ja valitse sitten **PBX**.
4. Valitse **Käyttökoodi**-ruutu ja valitse **Käytä**.
5. Napauta **Käyttökoodi** -ruutua, kirjoita puhelinjärjestelmässäsi käytetty ulkolinjan suuntanumero ja valitse sitten **OK**.
6. Ota asetukset käyttöön valitsemalla **OK**.

Ulkolinjapuhelun suuntanumeron sijaan annettu #-merkki korvataan tallennetulla suuntanumerolla, kuten 0 tai 9, kun numero valitaan. Risuaidan (#) käyttö vähentää yhteysongelmia ulkolinjojen kanssa.

Huomautus:

*Kun **Käyttökoodi** on asetettu **Käytä**-tilaan, et voi lähettää fakseja vastaanottajille **Yhteystiedot**-luettelossa, jolle on asetettu ulkoinen käyttökoodi, kuten 0 tai 9.*

*Jos olet tallentanut vastaanottajia **Yhteystiedot**-luetteloon käyttäen ulkolinjan suuntanumerona esimerkiksi numeroa 0 tai 9, valitse **Käyttökoodi** -asetuksen arvoksi **Älä käytä**. Muussa tapauksessa muuta ulkolinjan suuntanumeroksi **Yhteystiedot**-luettelossa #.*

Asetusten tekeminen puhelinlaitteen liittämisen yhteydessä

Puhelinvastaajan asetusten määrittäminen

Puhelinvastaajan asetukset on tehtävä.

1. Valitse tulostimen ohjauspaneelista **Asetukset**.
2. Valitse **Yleiset asetukset > Faksiasetukset > Perusasetukset**.
3. Aseta kohdan **Vastaanottotila** arvoksi **Auto**.
4. Aseta tulostimen **Soittoa ennen vastausta** -asetus suuremmalle kuin vastaajan soittojen määrä.
Jos **Soittoa ennen vastausta** on määritetty alhaisemmaksi kuin puhelinvastaajan soittojen määrä, puhelinvastaaja ei voi vastaanottaa äänipuheluita tallentaakseen ääniviestejä. Lue lisätietoja puhelinvastaajan käyttöohjeista.

Tulostimen **Soittoa ennen vastausta** -asetus ei välttämättä tule näkyviin alueesta riippuen.

Liittyvät tiedot

➔ [”Perusasetukset” sivulla 388](#)

Asetusten määrittäminen faksien vastaanottamiseksi käyttämällä ainoastaan yhdistettyä puhelinta

Voit vastaanottaa saapuvia fakseja käyttäen ainoastaan puhelinta, koskematta lainkaan tulostimeen.

Etävastaanotto -ominaisuus on käytössä puhelimissa, jotka tukevat äänivalintaa.

1. Valitse tulostimen ohjauspaneelista **Asetukset**.
2. Valitse **Yleiset asetukset > Faksiasetukset > Perusasetukset > Etävastaanotto**.
3. Valitse asetuksen arvoksi **Pääl.** valitsemalla **Etävastaanotto**.
4. Valitse **Aloituskoodi**, syötä kaksinumeroinen koodi (sallitut merkit ovat 0–9, * ja #) ja valitse sitten **OK**.
5. Ota asetukset käyttöön valitsemalla **OK**.

Liittyvät tiedot

➔ [”Perusasetukset” sivulla 388](#)

Asetukset vastaanotettujen faksien tallentamiseksi ja lähettämiseksi edelleen

Tulostin tulostaa vastaanotetut faksit oletusarvoisesti. Voit määrittää tulostimen myös tallentamaan ja/tai edelleen lähettämään vastaanotetut faksit ehdoitta.

Huomautus:

- Asetuksia voidaan määrittää tulostimen ohjauspaneelista tai Web Config -apuohjelman avulla.
- Voit myös tallentaa ja/tai lähettää edelleen vastaanotetut faksit ehtojen mukaisesti.

”Vastaanotettujen faksien tallennus- ja edelleen lähetysasetusten määrittäminen määritellyillä ehdoilla” sivulla 128

Liittyvät tiedot

- ➔ ”Tallennusasetusten määrittäminen faksien vastaanottamisessa” sivulla 125
- ➔ ”Faksien edelleenlähetysoasetusten määrittäminen” sivulla 126

Tallennusasetusten määrittäminen faksien vastaanottamisessa

Voit määrittää tallennusasetukset faksien vastaanottamiseksi saapuneiden kansioon ja ulkoiseen muistilaitteeseen lähettäjältä tai ajankohdasta riippumatta. Kun vastaanotettu faksi tallennetaan saapuneiden kansioon, sen sisältö voidaan tarkistaa tulostimen nestekidenäytöltä ennen kuin tulostin tulostaa faksin.

Kun haluat määrittää asetukset vastaanotettujen faksien tallentamiseksi tietokoneeseen PC-FAX-toiminnolla, katso ”Ominaisuus: PC-FAX-lähetys ja vastaanotto (Windows/Mac OS)” sivulla 229.

Huomautus:

- ❑ Vastaanotettujen faksien tallennusasetukset voidaan määrittää tulostimen ohjauspaneelista tai Web Config -apuohjelman avulla. Valitse **Faksi** -välilehti > **Tallenna/Välitä eteenp.-asetukset** > **Ei-ehdollinen Tallenna/ Välitä eteenpäin** ja määritä tallennuksen kohdeasetukset kohdassa **Faksitulostus**.
- ❑ Voit myös tulostaa ja/tai edelleen lähettää vastaanotetut faksit samanaikaisesti. Määritä asetukset edellä mainitussa **Faksitulostus** -näytössä.

1. Valitse tulostimen ohjauspaneelista **Asetukset** ja sitten **Yleiset asetukset** > **Faksiasetukset**.
2. Valitse **Vastaanottoasetukset** > **Tallenna/Välitä eteenp.-asetukset** > **Ei-ehdollinen Tallenna/ Välitä eteenpäin**.

Kun näytössä näkyy viesti, tarkista sen sisältö ja napauta sitten **OK**.

3. Määritä tallennuskohteiden, saapuneiden kansion ja/tai ulkoisen tallennuslaitteen asetukset.



- ❑ Tallentaaksesi vastaanotetut viestit Saapuneet-kansioon:
 - ➊ Valitse **Tallenna Saapuneisiin** asettaaksesi tämän **Pääl.**-tilaan.
 - ➋ Jos näytössä näkyy viesti, lue viesti ja valitse sitten **OK**.

Vastaanotettujen faksien tallentaminen ulkoiseen muistilaitteeseen:

- 1 Liitä muistilaite tulostimen ulkoisen liittymän USB-porttiin.
- 2 Valitse **Tallenna Tall.laitteeseen**.
- 3 Valitse **Kyllä**. Tulostaaksesi asiakirjat automaattisesti tallentaessasi niitä muistilaitteelle, valitse sen asemesta **Kyllä, ja tulosta**.
- 4 Tarkista näytetty viesti ja napauta sitten **Luo**.
Kansio vastaanotettujen asiakirjojen tallentamiseen on luotu muistilaitteeseen.
- 5 Tarkista viesti, napauta **Sulje** ja odota, kunnes viesti on kuitattu ja napauta sitten **Sulje**.
- 6 Kun seuraava viesti tulee näkyviin, tarkista se ja napauta **OK**.



Tärkeää:

Vastaanotetut asiakirjat tallennetaan tilapäisesti tulostimen muistiin ennen kuin asiakirjat tallennetaan tulostimeen liitettyyn tallennuslaitteeseen. Koska muisti täynnä -virhe estää faksien lähettämisen ja vastaanottamisen, pidä tallennuslaite aina liitettynä tulostimeen.

Huomautus:

Voit määrittää tulostimen lähettämään sähköposteja henkilöille, joille haluat ilmoittaa faksien tallennuksen tuloksista, kun tallennus on tehty. Valitse tarpeen mukaiset **Sähköposti-ilmoitukset**, määritä prosessit ja määritä kohde, johon haluat lähettää ilmoituksia.

4. Valitse **Sulje**, kun olet tehnyt **Ei-ehdollinen Tallenna/ Välitä eteenpäin** -asetukset.

Ehtoja sisältämättömän tallennuksen asetukset faksien vastaanottamiseksi on nyt määritetty. Voit määrittää **Yleiset asetukset** tarpeen mukaan. Katso lisätietoja **Yleiset asetukset** -asetusten selityksestä **Tallenna/Välitä eteenp.-asetukset** -valikossa.

Huomautus:

Jos haluat tallentaa vastaanotetut faksit ehdoitta, katso siihen liittyviä tietoja alta.

Liittyvät tiedot

- ➔ ”Tallenna/Välitä eteenp.-asetukset” sivulla 393
- ➔ ”Vastaanotettujen faksien katselu tulostimen LCD-näytöllä” sivulla 246

Faksien edelleenlähetysasetusten määrittäminen

Voit määrittää edelleenlähetysasetukset enintään viidelle kohteelle, sähköpostiosoitteelle, jaetulle kansiolle ja/tai toiselle faksilaitteelle lähettäjältä tai ajankohdasta riippumatta.

Huomautus:

- ☐ Jos haluat määrittää vastaanotettujen faksien edelleenlähetysten käyttöön, lisää ensin edelleenlähetyskohteet yhteystietoluetteloon tai pilvipalvelu lähetyskohdeluetteloon. Selvitä tallennuskohde seuraavasta taulukosta.

Lähetyskohteen tyyppi	Yhteystiedot	Pilvi Kohdeluettelo
Sähköpostiosoite	✓	-
Jaettu kansio	✓	-
Pilvipalvelutili	-	✓
Toinen faksilaite	✓	-

- ☐ Määritä seuraavat asetukset edelleenlähetyskohdetyyppin mukaan.

”Yhteystietojen tallentaminen” sivulla 88

”Sähköpostipalvelimen määrittäminen” sivulla 66

”Jaetun verkkokansion määrittäminen” sivulla 70

”Faksien edelleenlähetystä pilvipalveluun käytettäessä käytettävien asetusten määrittäminen” sivulla 98

- ☐ Värillisiä asiakirjoja ei voi lähettää edelleen toiseen faksilaitteeseen. Niitä käsitellään asiakirjoina, joiden edelleenlähtäminen on epäonnistunut.

Edelleen lähetysasetusten määrittäminen faksien vastaanottamisessa

Huomautus:

- ☐ Vastaanotettujen faksien edelleen lähetysasetukset voidaan määrittää tulostimen ohjauspaneelistä tai Web Config -apuohjelman avulla. Valitse **Faksi** -välilehti > **Tallenna/Välitä eteenp.-asetukset** > **Ei-ehdollinen Tallenna/ Välitä eteenpäin** ja määritä edelleen lähetysten kohdeasetukset kohdassa **Faksitulostus**.

- ☐ Voit myös tulostaa ja/tai tallentaa vastaanotettuja fakseja samanaikaisesti. Määritä asetukset edellä mainitussa **Faksitulostus** -näytössä.

1. Valitse tulostimen ohjauspaneelistä **Asetukset** ja valitse sitten **Yleiset asetukset** > **Faksiasetukset**.
2. Valitse **Vastaanottoasetukset** > **Tallenna/Välitä eteenp.-asetukset** > **Ei-ehdollinen Tallenna/ Välitä eteenpäin**.
Kun näytössä näkyy viesti, tarkista sen sisältö ja napauta sitten **OK**.
3. Määritä enintään viisi edelleenlähetyskohdetta.



- 1 Valitse **Siirrä**.

2 Valitse **Kyllä**. Jos haluat tulostaa asiakirjat automaattisesti lähettäessäsi niitä eteenpäin, valitse sen asemesta **Kyllä, ja tulosta**.

3 Valitse **Kohde > Lisää syöte** ja valitse sitten edelleenlähetyskohteet yhteystietoluettelosta tai pilvipalvelun kohdeluettelosta. Voit määrittää enintään viisi edelleenlähetyskohdetta.

Voit vaihtaa luetteloita napauttamalla  ja valitsemalla  (Pilvi Kohdeluettelo) tai napauttamalla  ja valitsemalla  (Yhteystiedot).

4 Napauta **Sulje** lopettaaksesi uudelleenlähetyskohteiden valitsemisen ja napauta sitten **Sulje**.

5 Valitse kohdassa **Valinnat kun et.päin välittäm. epäon.**, tulostetaanko vastaanotetut asiakirjat vai tallennetaanko ne tulostimeen Saapuneet-kansioon, jos niiden edelleen lähetys epäonnistuu.

6 Napauta **OK**.



Tärkeää:

Kun saapuneiden kansio Saapuneet on täynnä, faksien vastaanottaminen on poissa käytöstä. Poista asiakirjat saapuneiden kansioista, kun olet käsitellyt ne. Niiden asiakirjojen määrä, joiden edelleenlähetys epäonnistui, näytetään kohdassa  aloitusnäytössä muiden käsittelemättömien töiden lisäksi.

Huomautus:

*Voit määrittää tulostimen lähettämään sähköposteja henkilöille, joille haluat ilmoittaa faksien edelleen lähetyksen tuloksista, kun edelleen lähetys on tehty. Valitse tarpeen mukaiset **Sähköposti-ilmoitukset**, määritä prosessit ja valitse yhteystietoluettelosta kohde, johon haluat lähettää ilmoituksia.*

4. Valitse **Sulje**, kun olet tehnyt **Ei-ehdollinen Tallenna/ Välitä eteenpäin** -asetukset.

Huomautus:

Ehtoja sisältämättömän edelleen lähetyksen asetukset faksien vastaanottamiseksi on nyt määritetty. Voit määrittää **Yleiset asetukset** tarpeen mukaan. Katso lisätietoja **Yleiset asetukset** -asetusten selityksestä **Tallenna/Välitä eteenp.-asetukset** -valikossa.

Jos olet valinnut edelleenlähetyskohteeksi verkkokansion, sähköpostiosoitteen tai pilvipalvelutilin, on suositeltavaa testata, onnistuuko kuvan lähettäminen kohteeseen.

Valitse tulostimen ohjauspaneelista **Skannaa > Sähköposti**, **Skannaa > Verkkokansio/FTP**, valitse kohde ja aloita skannaus.

Jos olet valinnut pilvipalvelutilin, voit testata toiminnon lähettämällä faksikansioon tallennetun kuvan edelleen

lähetykskohteeseen. Valitse tulostimen ohjauspaneelista **Faksilaatikko**. Valitse  (Valikko) > **Siirrä(Pilvi)** faksikansiossa, johon on tallennettu mikä tahansa skannattu kuva, valitse kohde ja aloita edelleenlähetys.

Liittyvät tiedot

➔ ”Tallenna/Välitä eteenp.-asetukset” sivulla 393

Vastaanotettujen faksien tallennus- ja edelleen lähetysasetusten määrittäminen määritellyillä ehdoilla

Voit tallentaa ja/tai lähettää edelleen vastaanotetut faksit määritettyjen ehtojen mukaisesti.

Huomautus:

Tulostin tulostaa vastaanotetut faksit oletusarvoisesti.

Faksit voidaan vastaanottaa ja tallentaa myös ilman mitään ehtoja.

”Asetukset vastaanotettujen faksien tallentamiseksi ja lähettämiseksi edelleen” sivulla 124

Liittyvät tiedot

- ➔ ”Tallennusasetusten määrittäminen faksien vastaanottamiseksi määritellyillä ehdoilla” sivulla 129
- ➔ ”Edelleen lähetysasetusten määrittäminen faksien vastaanottamiseksi erityisillä ehdoilla” sivulla 131

Tallennusasetusten määrittäminen faksien vastaanottamiseksi määritellyillä ehdoilla

Tietyltä lähettäjältä tai tietyssä ajankohtana vastaanotetut faksit voidaan asettaa tallennettaviksi saapuneiden kansioon tai ulkoiselle tallennuslaitteelle. Voit tallentaa vastaanotetut faksit saapuneiden kansioon tai ulkoiselle tallennuslaitteelle.

Kun useita ehtoja (**Ehdol. Tall./Välitä et.päin**) on asetettu, niihin viitataan kohteiden järjestyksessä ja ensimmäinen **Ehdol. Tall./Välitä et.päin**, joka on vastaava, suoritetaan.

Kun vastaanotettu faksi tallennetaan luottamuksellisten tai saapuneiden kansioon, sen sisältö voidaan tarkistaa tulostimen nestekidenäytöltä ennen kuin tulostin tulostaa faksin.

Ennen kuin käytät vastaanotettujen faksien tallennusominaisuutta tietyssä ajankohtana, varmista, että tulostimen **Päivämäärä/Aika-** ja **Aikaero** -asetukset ovat oikeat. Siirry valikkoon kohdassa **Asetukset > Yleiset asetukset > Perusasetukset > Päivämäärä-/Aika-asetukset**.

Huomautus:

- Vastaanotettujen faksien tallennusasetukset voidaan määrittää tulostimen ohjauspaneelista tai Web Config -apuohjelman avulla. Valitse **Faksi** -välilehti > **Tallenna/Välitä eteenp.-asetukset** > **Ehdol. Tall./Välitä et.päin**, valitse luottamuksellisten kansion numero, valitse **Muokkaa** ja määritä tallennuksen kohdeasetukset.
- Voit myös tulostaa ja/tai edelleen lähettää vastaanotettuja fakseja samanaikaisesti. Määritä asetukset edellä mainitussa **Muokkaa** -näytössä.

1. Valitse tulostimen ohjauspaneelista **Asetukset** ja sitten **Yleiset asetukset > Faksiasetukset**.
2. Valitse **Vastaanottoasetukset > Tallenna/Välitä eteenp.-asetukset > Ehdol. Tall./Välitä et.päin** ja napauta sitten valitsemattomassa ruudussa kohdassa **Ehdol. Tall./Välitä et.päin**.

Huomautus:

Jos haluat muuttaa tallennettun ruudun asetuksia, napauta  ja muuta haluamasi asetukset.

3. Valitse **Nimi**-ruutu ja kirjoita nimi, jonka haluat tallentaa.
4. Määritä ehto valitsemalla **Ehdot**-ruutu.
 - Lähettäjän Faksitunnusvastaavuus: jos numero, josta faksi vastaanotetaan, täyttää tässä kohdassa valitun ehdon, tulostin tallentaa faksin ja/tai lähettää sen edelleen.
Valitse **Lähettäjän Faksitunnusvastaavuus** -ehto ja syötä faksinumero (enintään 20 numeroa) valitsemalla **ID** -ruutu.
 - Aliosoite täyd. vastaavuus: jos aliosoite (SUB) vastaa ehtoa täydellisesti, tulostin tallentaa vastaanotetun faksin ja/tai lähettää sen edelleen.
Ota Aliosoite täyd. vastaavuus -asetus käyttöön ja kirjoita salasana valitsemalla **Aliosoite (SUB)**-ruutu.
 - Salasana täyd. vastaavuus: jos salasana (SID) vastaa ehtoa täydellisesti, tulostin tallentaa vastaanotetun faksin ja/tai lähettää sen edelleen.
Ota Salasana täyd. vastaavuus -asetus käyttöön ja syötä salasana valitsemalla **Salasana (SID)**-ruutu.
 - Vastaanottoaika: tulostin tallentaa tietyssä ajanjaksona vastaanotetut faksit ja/tai lähettää ne edelleen.
Valitse **Vastaanottoaika**-asetus käyttöön ja määritä sitten **Alkamisaika** ja **Päätymisaika**.

5. Valitse **Tallenna/Välitä eteenpäin -kohde** ja määritä kohteen, kansion ja/tai ulkoisen tallennuslaitteen asetukset.

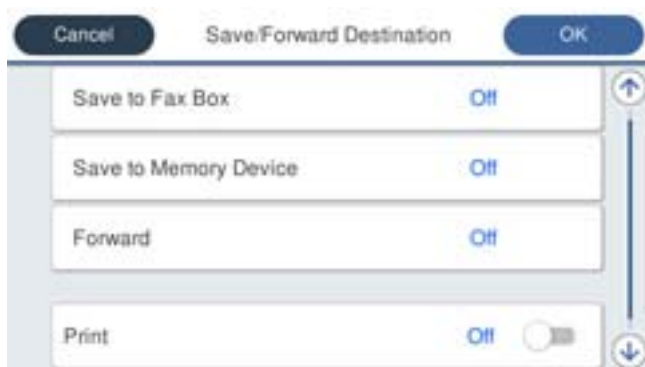

- Tallentaaksesi vastaanotetut faksit Saapuneet- tai luottamuksellisten kansioon:

- 1 Valitse **Tallenna faksilaatik.**
- 2 Napauta **Tallenna faksilaatik.** asettaaksesi tämän tilaan **Pääl.**
- 3 Valitse kansio, johon asiakirja tallennetaan.

- Vastaanotettujen faksien tallentaminen ulkoiseen muistilaitteeseen:

- 1 Liitä muistilaitte tulostimen ulkoisen liittymän USB-porttiin.
- 2 Valitse **Tallenna Tall.laitteeseen.**
- 3 Napauta **Tallenna Tall.laitteeseen** asettaaksesi tämän tilaan **Pääl.**
- 4 Tarkista näytetty viesti ja napauta sitten **Luo.**

Kansio vastaanotettujen asiakirjojen tallentamiseen on luotu muistilaitteeseen.

! Tärkeää:

Vastaanotetut asiakirjat tallennetaan tilapäisesti tulostimen muistiin ennen kuin asiakirjat tallennetaan tulostimeen liitettyyn tallennuslaitteeseen. Koska muisti täynnä -virhe estää faksien lähettämisen ja vastaanottamisen, pidä tallennuslaite aina liitettynä tulostimeen.

Huomautus:

Jos haluat tulostaa vastaanotetut faksit samanaikaisesti, napauta kohtaa **Tulosta**, jotta sen tilaksi tulee **Pääl.**

6. Valitse **OK**, kun olet tehnyt **Tallenna/Välitä eteenpäin -kohde** -asetukset.

Huomautus:

Voit määrittää tulostimen lähettämään sähköposteja henkilöille, joille haluat ilmoittaa faksien tallennuksen tuloksista, kun tallennus on tehty. Valitse tarpeen mukaiset **Sähköposti-ilmoitukset**, määritä prosessit ja valitse yhteystietoluettelosta kohde, johon haluat lähettää ilmoituksia.

7. Valitse **OK**, kunnes palaat **Tallenna/Välitä eteenp.-asetukset** -näyttöön tekemään loput **Ehdol. Tall./Välitä et.päin** -asetukset.

8. Valitse tallennettu kansio, jolle määritit ehtoasetuksen, ja valitse **Ota käyttöön.**

Ehdollisen tallennuksen asetukset faksien vastaanottamiseksi on nyt määritetty. Voit määrittää **Yleiset asetukset** tarpeen mukaan. Katso lisätietoja **Yleiset asetukset** -asetusten selityksestä **Tallenna/Välitä eteenp.-asetukset** -valikossa.

Liittyvät tiedot

- ➔ ”Tallenna/Välitä eteenp.-asetukset” sivulla 393
- ➔ ”Vastaanotettujen faksien katselu tulostimen LCD-näytöllä” sivulla 246

Edelleen lähetysohjelmien määrittäminen faksien vastaanottamiseksi erityisillä ehdoilla

Voit määrittää faksien vastaanoton edelleen lähetysohjelmien tietyiltä lähettäjältä tai tietyinä ajankohtana.

Kun useita ehtoja (**Ehdol. Tall./Välitä et.päin**) on asetettu, niihin viitataan kohteiden järjestyksessä ja ensimmäinen **Ehdol. Tall./Välitä et.päin**, joka on vastaava, suoritetaan.

Voit määrittää edelleenlähetysohjelmien lähetysohjelman, joka voi olla sähköpostiosoite, jaettu kansio, pilvipalvelutili tai toinen faksilaite.

Huomautus:

- Jos haluat määrittää vastaanotettujen faksien edelleenlähetyksen käyttöön, lisää ensin edelleenlähetysohjelmat yhteystietoluetteloon tai pilvipalvelu lähetysohjelmuetteloon. Selvitä tallennuskohde seuraavasta taulukosta.

Lähetysohjelman tyyppi	Yhteystiedot	Pilvi Kohdeluettelo
Sähköpostiosoite	✓	-
Jaettu kansio	✓	-
Pilvipalvelutili	-	✓
Toinen faksilaite	✓	-

- Määritä seuraavat asetukset edelleenlähetysohjelmien mukaan.
 - ”Yhteystietojen tallentaminen” sivulla 88
 - ”Sähköpostipalvelimen määrittäminen” sivulla 66
 - ”Jaetun verkkokansion määrittäminen” sivulla 70
 - ”Faksien edelleenlähetysohjelmien pilvipalveluun käytettäessä käytettävien asetusten määrittäminen” sivulla 98
- Ennen kuin käytät vastaanotettujen faksien edelleen lähetysohjelmien tietyinä ajankohtana, varmista, että tulostimen **Päivämäärä/Aika-** ja **Aikaero** -asetukset ovat oikeat. Siirry valikkoon kohdassa **Asetukset > Yleiset asetukset > Perusasetukset > Päivämäärä-/Aika-asetukset**.
- Värillisiä asiakirjoja ei voi lähettää edelleen toiseen faksilaitteeseen. Niitä käsitellään asiakirjoina, joiden edelleenlähettäminen on epäonnistunut.

Edelleen lähetysohjelmien määrittäminen faksien vastaanottamiseksi määritellyillä ehdoilla

Huomautus:

- Vastaanotettujen faksien edelleen lähetysohjelmat voidaan määrittää tulostimen ohjauspaneelista tai Web Config -apuohjelman avulla. Valitse **Faksi** -välilehti > **Tallenna/Välitä eteenp.-asetukset** > **Ehdol. Tall./Välitä et.päin**, valitse luottamuksellisten kansion numero, valitse **Muokkaa** ja määritä edelleen lähetysohjelmien kohdeasetukset.
- Voit myös tulostaa ja/tai tallentaa vastaanotettuja fakseja samanaikaisesti. Määritä asetukset edellä mainitussa **Muokkaa** -näytössä.

1. Valitse tulostimen ohjauspaneelista **Asetukset** ja sitten **Yleiset asetukset > Faksiasetukset**.

2. Valitse **Vastaanottoasetukset** > **Tallenna/Välitä eteenp.-asetukset** > **Ehdol. Tall./Välitä et.päin** ja napauta sitten valitsemattomassa ruudussa kohdassa **Ehdol. Tall./Välitä et.päin**.

Huomautus:

Jos haluat muuttaa tallennetun ruudun asetuksia, napauta  ja muuta haluamasi asetukset.

3. Valitse **Nimi**-ruutu ja kirjoita nimi, jonka haluat tallentaa.
4. Määritä ehto valitsemalla **Ehdot**-ruutu.
 - Lähettäjän Faksitunnusvastaavuus: jos numero, josta faksi vastaanotetaan, täyttää tässä kohdassa valitun ehdon, tulostin tallentaa faksin ja/tai lähettää sen edelleen.
Valitse **Lähettäjän Faksitunnusvastaavuus** -ehto ja syötä faksinumero (enintään 20 numeroa) valitsemalla **ID** -ruutu.
 - Aliosoite täyd. vastaavuus: jos aliosoite (SUB) vastaa ehtoa täydellisesti, tulostin tallentaa vastaanotetun faksin ja/tai lähettää sen edelleen.
Ota Aliosoite täyd. vastaavuus -asetus käyttöön ja kirjoita salasana valitsemalla **Alaosoite (SUB)**-ruutu.
 - Salasana täyd. vastaavuus: jos salasana (SID) vastaa ehtoa täydellisesti, tulostin tallentaa vastaanotetun faksin ja/tai lähettää sen edelleen.
Ota Salasana täyd. vastaavuus -asetus käyttöön ja syötä salasana valitsemalla **Salasana (SID)**-ruutu.
 - Vastaanottoaika: tulostin tallentaa tietyinä ajanjaksona vastaanotetut faksit ja/tai lähettää ne edelleen.
Valitse **Vastaanottoaika**-asetus käyttöön ja määritä sitten **Alkamisaika** ja **Päätymisaika**.
5. Valitse **Tallenna/Välitä eteenpäin -kohde** ja määritä edelleen lähetyiskohteen asetukset.

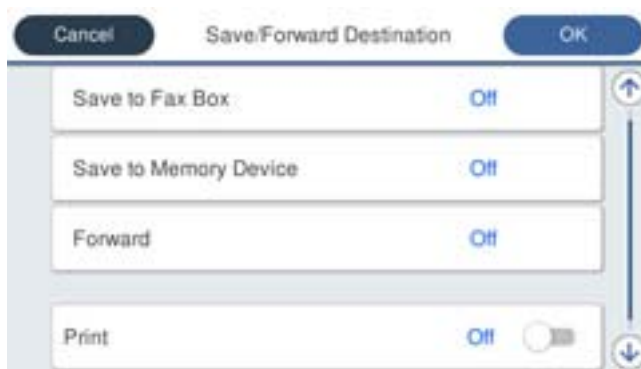

- 1 Valitse **Siirrä**.
- 2 Napauta **Siirrä** asettaaksesi tämän tilaan **Pääl**.
- 3 Valitse **Kohde** > **Lisää syöte** ja valitse sitten edelleenlähetyiskohte yhteystietoluettelosta tai pilvipalvelun kohdeluettelosta. Voit määrittää vain yhden edelleenlähetyiskohteen.

Voit vaihtaa luetteloita napauttamalla  ja valitsemalla  (Pilvi Kohdeluettelo) tai napauttamalla 
ja valitsemalla  (Yhteystiedot).

- 4 Kun olet valinnut edelleenlähetyiskohteet, napauta **Sulje**.
- 5 Tarkista, onko valitsemasi edelleenlähetyiskohte oikein, ja valitse sitten **Sulje**.
- 6 Valitse kohdassa **Valinnat kun et.päin välittäm. epäon.**, tulostetaanko vastaanotetut asiakirjat vai tallennetaanko ne tulostimeen Saapuneet-kansioon, jos niiden edelleen lähetyks epäonnistuu.

7 Napauta OK.



Tärkeää:

Kun Saapuneet tai luottamuksellisten kansio ovat täynnä, faksien vastaanottaminen on pois käytöstä. Poista asiakirjat saapuneiden kansioista, kun olet käsitellyt ne. Niiden asiakirjojen määrä, joiden edelleenlähetys epäonnistui, näytetään kohdassa  aloitusnäytössä muiden käsittelemättömien töiden lisäksi.

Huomautus:

Jos haluat tulostaa vastaanotetut faksit samanaikaisesti, napauta kohtaa **Tulosta**, jotta sen tilaksi tulee **Pääl.**

6. Valitse **OK**, kun olet tehnyt **Tallenna/Välitä eteenpäin -kohde** -asetukset.

Huomautus:

Voit määrittää tulostimen lähettämään sähköposteja henkilöille, joille haluat ilmoittaa faksien edelleen lähetyksen tuloksista, kun edelleen lähetyks on tehty. Valitse tarpeen mukaiset **Sähköposti-ilmoitukset**, määritä prosessit ja valitse yhteystietoluettelosta kohde, johon haluat lähettää ilmoituksia.

7. Valitse **OK**, kunnes palaat **Tallenna/Välitä eteenp.-asetukset** -näyttöön tekemään loput **Ehdol. Tall./Välitä et.päin** -asetukset.
8. Valitse tallennettu kansio, jolle määritit ehtoasetuksen, ja valitse **Ota käyttöön**.

Huomautus:

- Ehdollisen edelleen lähetyksen asetukset faksien vastaanottamiseksi on nyt määritetty. Voit määrittää **Yleiset asetukset** tarpeen mukaan. Katso lisätietoja **Yleiset asetukset** -asetusten selityksestä **Tallenna/Välitä eteenp.-asetukset** -valikossa.

- Jos olet valinnut edelleenlähetyskohteeksi verkkokansion, sähköpostiosoitteen tai pilvipalvelutilin, on suositeltavaa testata, onnistuuko kuvan lähettäminen kohteeseen.

Valitse tulostimen ohjauspaneelista **Skannaa** > **Sähköposti**, **Skannaa** > **Verkkokansio/FTP**, valitse kohde ja aloita skannaus.

Jos olet valinnut pilvipalvelutilin, voit testata toimivuuden lähettämällä faksikansioon tallennetun kuvan edelleen kohteeseen. Valitse tulostimen ohjauspaneelista **Faksilaatikko**. Valitse  (Valikko) > **Siirrä(Pilvi)** faksikansiossa, johon on tallennettu mikä tahansa skannattu kuva, valitse kohde ja aloita edelleenlähetys.

Liittyvät tiedot

- ➔ ”Tallenna/Välitä eteenp.-asetukset” sivulla 393

Roskapostifaksien estoasetusten määrittäminen

Roskapostifaksit voi estää.

1. Valitse tulostimen ohjauspaneelista **Asetukset**.
2. Valitse **Yleiset asetukset** > **Faksiasetukset** > **Perusasetukset** > **Hylkäysfaksi**.
3. Aseta roskapostifaksien estoasetukset.

Valitse **Hylkäysfaksi** ja ota sitten seuraavat valinnat käyttöön.

- Hylkäysmääräluettelo: Hylkää hylkäysluettelossa olevista numeroista saapuvat faksit.
- Faksin otsikon tyhjä estetty: Hylkää faksit, joiden otsikko on tyhjä.
- Rekisteröimättömät yhteystiedot: Hylkää faksit numeroista, joita ei ole tallennettu yhteystietoluetteloon.

4. Voit palata **Hylkäysfaksi** -näyttöön napauttamalla .
5. Jos **Hylkäysmääräluettelo** on käytössä, valitse **Muokkaa hylkäysnumeroluettelo** ja muokkaa sitten listaa.

Toiminta faksilähettyksiä hylättäessä

Tulostin toimii seuraavasti.

- Soittoääni kuuluu.
- Lähettäjälle lähetetään tiedonsiirtovirhe.
- Toiminto kirjataan työhistoriaan.
Voit tarkastella työhistoriaa tekemällä seuraavat valinnat:

Job/Status > Työ > Loki

- Toiminto kirjataan kohteeseen Faksiloki
Voit tulostaa kohteen Faksiloki tekemällä seuraavat valinnat:

Faksi >  **(Lisää > Faksiraportti > Faksiloki**

Asetuksien määrittäminen lähettääksesi ja vastaanottaaksesi fakseja tietokoneelle

Lähettääksesi ja vastaanottaaksesi fakseja asiakastietokoneelle, FAX Utility tulee olla asennettu tietokoneelle, joka on yhdistetty verkon tai USB-johdon kautta.

Faksien tietokoneelta lähettämisen käyttöönotto

Määritä seuraavat Web Config -apuohjelman avulla.

1. Voit avata Web Config -toiminnon kirjoittamalla tulostimen IP-osoitteen verkkoselaimen osoiteriville.
Anna tulostimen IP-osoite tietokoneessa, joka on liitetty samaan verkkoon tulostimen kanssa.
Voit tarkistaa tulostimen IP-osoitteen seuraavasta valikosta.
Asetukset > Yleiset asetukset > Verkkoasetukset > Verkon tila > Langallinen LAN/Wi-Fi -tila
2. Kirjaudu järjestelmänvalvojana antamalla järjestelmänvalvojan salasana.
3. Tee valinnat seuraavassa järjestyksessä.
Faksi-välilehti > Lähetysasetukset
4. Valitse **Käyttö** kohdasta **PC:stä FAKSIIN -toiminto**.
Kohteen **PC:stä FAKSIIN -toiminto** oletusasetusarvo on **Käyttö**. Jos et halua lähettää fakseja miltään tietokoneelta, valitse **Älä käytä**.
5. Valitse **OK**.

Liittyvät tiedot

➔ ”Järjestelmänvalvojan salasanan oletusarvo” sivulla 19

Tallenna tietokoneeseen -asetusten määrittäminen faksien vastaanotossa

Voit vastaanottaa fakseja tietokoneelle ominaisuuden FAX Utility avulla. Asenna FAX Utility asiakkaan tietokoneelle ja määritä asetus. Lisätietoja on FAX Utility -ohjelman pääikkunasta avattavan ohjeen kohdassa Perustoiminnot.

Alla oleva asetuskohta määritetään tulostimen ohjauspaneelissa tilaan **Kyllä**, ja vastaanotetut faksit voidaan tallentaa tietokoneelle.

Asetukset > Yleiset asetukset > Faksiasetukset > Vastaanottoasetukset > Tallenna/Välitä eteenp.-asetukset > Ei-ehdollinen Tallenna/ Välitä eteenpäin > Tallenna tietokoneeseen

Aseta Tallenna tietokoneeseen -valinta tulostamaan vastaanotetut faksit lisäksi tulostimelle

Voit asettaa asetuksen, joka tulostaa vastaanotetut faksit tulostimelle sekä tallentaa ne tietokoneelle.

1. Valitse tulostimen ohjauspaneelista **Asetukset**.
2. Valitse **Yleiset asetukset > Faksiasetukset > Vastaanottoasetukset**.
3. Valitse **Tallenna/Välitä eteenp.-asetukset > Ei-ehdollinen Tallenna/ Välitä eteenpäin > Tallenna tietokoneeseen > Kyllä, ja tulosta**.

Määritä Tallenna tietokoneeseen -asetus hylätäksesi faksien vastaanottamisen

Voit peruuttaa vastaanotettujen faksien tallentamisen tietokoneeseen muuttamalla tulostimen asetuksia.

Huomautus:

Voit myös muuttaa asetuksia FAX Utility -apuohjelmalla. Tämä ominaisuus ei kuitenkaan toimi, mikäli sinulla on tietokoneelle tallentamattomia fakseja.

1. Valitse tulostimen ohjauspaneelista **Asetukset**.
2. Valitse **Yleiset asetukset > Faksiasetukset > Vastaanottoasetukset**.
3. Valitse **Tallenna/Välitä eteenp.-asetukset > Ei-ehdollinen Tallenna/ Välitä eteenpäin > Tallenna tietokoneeseen > Ei**.

Faksitoimintoihin liittyvien ongelmien vianmääritys

Fakseja ei voi lähettää tai vastaanottaa

Tämä voi aiheutua seuraavista syistä.

■ Puhelimen seinäpistokkeessa on ongelma.

Ratkaisu

Tarkista, että puhelinpistoke toimii. Liitä puhelin pistokkeeseen ja testaa toiminta. Jos et voi soittaa tai vastaanottaa puheluita, ota yhteys puhelinyhtiöön.

Puhelinlinjaan yhdistämisessä on ongelmia.

Ratkaisu

Suorita automaattinen faksiyhteyden tarkistus valitsemalla ohjauspaneelista **Asetukset > Yleiset asetukset > Faksiasetukset > Tarkista faksiyhteys**. Kokeile raportin ratkaisuehdotuksia.

Tapahtuu tiedonsiirtovirhe.

Ratkaisu

Valitse **Hidas(9 600bps)** ohjauspaneelin kohdasta **Asetukset > Yleiset asetukset > Faksiasetukset > Perusasetukset > Faksinopeus**.

Yhteyden luominen DSL-puhelinlinjaan ilman DSL-suodatinta.

Ratkaisu

Jotta saat yhteyden DSL-puhelinlinjaan, tarvitset DSL-modeemin, jossa on kiinteä DSL-suodatin. Voit myös asentaa linjaan erillisen DSL-suodattimen. Ota yhteyttä DSL-palveluntarjoajaasi.

[”DSL- tai ISDN-liitäntä” sivulla 119](#)

DSL-suodattimessa on ongelmia DSL-puhelinlinjaan yhdistettäessä.

Ratkaisu

Jos et voi lähettää tai vastaanottaa faksia, liitä tulostin suoraan puhelimen seinäpistokkeeseen ja tarkista, että faksien lähettäminen onnistuu. Jos se onnistuu, ongelma saattaa olla DSL-suodattimessa. Ota yhteyttä DSL-palveluntarjoajaasi.

Faksin lähettäminen ei onnistu

Tämä voi aiheutua seuraavista syistä.

Yhteyslinjaksi on asetettu PSTN laitoksessa, jossa on käytössä PBX (yksityinen puhelinverkko).

Ratkaisu

Valitse **PBX** ohjauspaneelin kohdasta **Asetukset > Yleiset asetukset > Faksiasetukset > Perusasetukset > Linjatyyppi**.

Soittajatunnuksesi on estetty.

Ratkaisu

Ota yhteys puhelinyhtiösi ja pyydä, että soittajatunnuksesi esto puretaan. Osa puhelimesta tai faksilaitteista hylkää automaattisesti puhelun tuntemattomasta numerosta.

Lähtevien faksien otsikkotietoja ei ole rekisteröity.

Ratkaisu

Valitse **Asetukset > Yleiset asetukset > Faksiasetukset > Perusasetukset > Ylätunniste** ja määritä otsikkotiedot. Osa faksilaitteista hylkää automaattisesti saapuvan faksin, jos siinä ei ole ylätunnistetietoja.

Faksien vastaanottaminen ei onnistu

Tämä voi aiheutua seuraavista syistä.

Suosittellemme myös tarkistamaan kohdasta **Job/Status** tulostimen tilan eli esimerkiksi sen, vastaanottaako tulostin parhaillaan faksia.

Vastaanottotila -asetukseksi on valittu Man., vaikka tulostimeen on liitetty ulkoinen puhelinlaite.

Ratkaisu

Jos tulostimeen on liitetty ulkoinen puhelinlaite, joka jakaa puhelinlinjan tulostimen kanssa, valitse **Asetukset > Yleiset asetukset > Faksiasetukset > Perusasetukset** valitse sitten **Vastaanottotila -asetukseksi Auto**.

Aliosoite ja salasana ovat väärin.

Ratkaisu

Jos vastaanotat fakseja aliosoiteominaisuuden avulla, tarkista, että aliosoitteet ja salasanat ovat oikein.

Tarkista lähettäjältä, että aliosoite ja salasana vastaavat toisiaan.

Voit muuttaa alasoitteen tai salasanan tekemällä alla kuvatut valinnat ohjauspaneelissa, valitsemalla ehtoa vastaavan asetusruudun ja määrittämällä sitten oikeat **Ehdot**.

Asetukset > Yleiset asetukset > Faksiasetukset > Vastaanottoasetukset > Tallenna/Välitä eteenp.-asetukset > Ehdol. Tall./Välitä et.päin

Lähettäjän faksinumero on lisätty kohteeseen Hylkäysmääräluettelo.

Ratkaisu

Varmista, että lähettäjän numeron saa poistaa kohteesta **Hylkäysmääräluettelo** ennen kuin poistat sen. Tee poisto kohdassa **Asetukset > Yleiset asetukset > Faksiasetukset > Perusasetukset > Hylkäysfaksi > Muokkaa hylkäysnumeroluettelo**. Vaihtoehtoisesti voit poistaa asetuksen **Hylkäysmääräluettelo** käytöstä kohdassa **Asetukset > Yleiset asetukset > Faksiasetukset > Perusasetukset > Hylkäysfaksi > Hylkäysfaksi**. Faksit, jotka on lähetetty tähän listaan rekisteröidyistä numeroista estetään, kun tämä asetus otetaan käyttöön.

Lähettäjän faksinumeroa ei ole rekisteröity yhteystietoluetteloon.

Ratkaisu

Rekisteröi lähettäjän faksinumero yhteystietoluetteloon. Vaihtoehtoisesti voit poistaa asetuksen **Rekisteröimättömät yhteystiedot** käytöstä kohdassa **Asetukset > Yleiset asetukset > Faksiasetukset > Perusasetukset > Hylkäysfaksi > Hylkäysfaksi**. Yhteystietoluetteloon tallentamattomista numeroista lähetetyt faksit estetään, kun tämä asetus on käytössä.

Lähettäjä on lähettänyt faksin ilman ylätunnistetietoja.

Ratkaisu

Kysy lähettäjältä, onko hän määrittänyt otsikkotiedot faksilaitteessaan. Vaihtoehtoisesti voit poistaa asetuksen **Faksin otsikon tyhjä estetty** käytöstä kohdassa **Asetukset > Yleiset asetukset > Faksiasetukset > Perusasetukset > Hylkäysfaksi > Hylkäysfaksi**. Faksit, joissa ei ole otsikkotietoja, estetään, kun tämä asetus on käytössä.

Puheluidenvälityspalvelun tilaaminen.

Ratkaisu

Jos olet tilannut puheluidenvälityspalvelun, tulostin ei ehkä voi vastaanottaa fakseja. Ota yhteyttä palveluntarjoajaan.

Faksin lähettäminen tietyinä ajankohtana ei onnistu

■ Tulostimen päivämäärä ja aika ovat väärin.

Ratkaisu

Valitse Asetukset > Yleiset asetukset > Perusasetukset > Päivämäärä-/Aika-asetukset ja valitse sitten oikea päivämäärä ja aika.

Vastaanotettujen faksien tallennus muistilaitteeseen ei onnistu

■ Vastaanotettujen faksien tallentaminen ulkoiseen muistiin on poistettu käytöstä.

Ratkaisu

Valitse Asetukset > Yleiset asetukset > Faksiasetukset > Vastaanottoasetukset ja ota käyttöön Tallenna Tall.laitteeseen -asetus kussakin valikossa.

Saapuneet faksit eivät tulostu

■ Vastaanotettujen faksien tulostus on poissa käytöstä nykyisten asetusten vuoksi.

Ratkaisu

Määritä vastaanotettujen faksien tulostusasetukset kohdan Asetukset > Yleiset asetukset > Faksiasetukset > Vastaanottoasetukset > Tallenna/Välitä eteenp.-asetukset valikoissa.

Lähetettyjen tai vastaanotettujen faksien laatu on huono

■ ECM-asetus on poistettu käytöstä.

Ratkaisu

Valitse Asetukset > Yleiset asetukset > Faksiasetukset > Perusasetukset ja ota käyttöön ECM-asetus ohjauspaneelista. Tämä voi ratkaista yhteysongelmiin liittyviä virheitä. Huomaa, että faksien lähetys ja vastaanotto voi olla hitaampaa kuin ECM -asetuksen ollessa poissa käytöstä.

Kytkeytyä puhelimella ei voi soittaa puheluita

■ Puhelinkaapelia ei ole liitetty oikein.

Ratkaisu

Liitä puhelin tulostimen EXT.-liittimeen ja nosta kuuloke. Jos valintaääntä ei kuuluu, liitä puhelinkaapeli asianmukaisesti.

Vastaaja ei pysty vastaamaan puheluihin

■ Tulostimen Soittoa ennen vastausta -asetus on pienempi kuin vastaajan soittomääräasetus.

Ratkaisu

Valitse Asetukset > Yleiset asetukset > Faksiasetukset > Perusasetukset > Soittoa ennen vastausta ja aseta sitten vastaajan soittomäärää suurempi luku.

Vastaanotettu paljon roskapostifakseja

Tulostimen roskapostifaksien estämistä ei ole määritetty.

Ratkaisu

Määritä **Hylkäysfaksi** -asetus kohdassa **Asetukset > Yleiset asetukset > Faksiasetukset > Perusasetukset**.

[”Roskapostifaksien estoasetusten määrittäminen”](#) sivulla 133

Ongelmat asetuksia määrittäessä

Vinkkejä ongelmien ratkaisuun

Virheviestin tarkistaminen

Kun kohtaat ongelman, tarkista ensin, onko tulostimen ohjauspaneelissa tai ohjaimen näytöllä mitään viestejä. Jos sähköposti-ilmoitus on määritetty lähetettäväksi tapahtumien yhteydessä, saat tilasta tietoa nopeasti.

Verkkoyhteysraportti

Määritä verkon ja tulostimen tila ja tulosta ratkaisu.

Näet tulostimen määrittämän virheen.

Tietoliikenneyhteyden tilan tarkistaminen

Tarkista palvelintietokoneen tai asiakastietokoneen tietoliikenneyhteyden tila komennolla, kuten ping tai ipconfig.

Yhteystesti

Tarkista tulostimen ja postipalvelimen välinen yhteys suorittamalla tulostimesta yhteystesti. Tarkista myös tietoliikenneyhteyden tila tarkistamalla asiakastietokoneen ja palvelimen välinen yhteys.

Asetusten alustaminen

Jos asetuksista ja tietoliikenneyhteyden tilasta ei löydy mitään ongelmia, ongelma saattaa ratketa, kun tulostimen verkkoasetukset poistetaan käytöstä tai alustetaan ja määritetään sitten uudelleen.

Ei pääsyä kohteeseen Web Config

Tulostimen IP-osoitetta ei ole määritetty.

Ratkaisu

Tulostimelle ei ehkä ole määritetty voimassa olevaa IP-osoitetta. Määritä IP-osoite tulostimen ohjauspaneelista. Voit tarkistaa nykyisen asetuksen verkon tila-arkista tai tulostimen ohjauspaneelista.

TLS-versio ei ole tuettu

Ratkaisu

Tiedonsiirrossa on käytettävä TLS-versiota 1.2 tai uudempaa.

TLS-versiot 1.0 ja 1.1 on oletusasetuksissa poistettu käytöstä.

Jos haluat käyttää tiedonsiirrossa TLS-versiota 1.0 tai 1.1, avaa Web Config laitteella, joka pystyy muodostamaan yhteyden TLS-versiolla 1.2, ja määritä sitten TLS 1.0 tai 1.1 käyttöön.

→ ”SSL/TLS-perusasetusten määrittäminen” sivulla 473

Verkkoselain ei tue salausvahvuutta SSL/TLS:lle.

Ratkaisu

SSL/TLS:ssä on Salauksen vahvuus. Voit avata kohteen Web Config verkkoselaimella, joka tukee joukkosalausta, seuraavasti. Tarkista, että käytät tuettua selainta.

- 80-bittinen: AES256/AES128/3DES
- 112-bittinen: AES256/AES128/3DES
- 128-bittinen: AES256/AES128
- 192-bittinen: AES256
- 256-bittinen: AES256

CA-allekirjoitettu varmenne on eräänntynyt.

Ratkaisu

Mikäli varmenteen eräänntymispäivässä on ongelma, näytöllä näytetään ”Varmenne on eräänntynyt”, kun luodaan yhteyttä kohteeseen Web Config SSL/TLS-tiedonsiirrolla (https). Jos viesti näytetään ennen todellista eräänntymistä, varmista, että tulostimen päivämäärä on asetettu oikein.

Varmenteen ja tulostimen yleiset nimet eivät täsmää.

Ratkaisu

Mikäli varmenteen ja tulostimen yleiset nimet eivät täsmää, näytölle tulee viesti ”Suojausvarmenteen nimi ei täsmää...”, kun Web Configia käytetään SSL/TLS-tiedonsiirrolla (https). Näin käy, koska seuraava IP-osoite ei täsmää.

- Yleiseksi nimeksi asetettu tulostimen IP-osoite, kun luotiin Itse-allekirjoitettu varmenne tai CSR
- Verkkoselaimen syötetty IP-osoite, kun suoritettiin Web Config

Kun kyseessä on Itse-allekirjoitettu varmenne, päivitä varmenne.

Kun kyseessä on CA-allekirjoitettu varmenne, ota tulostimelle varmenne uudelleen.

Verkkoselaimen paikallista osoitetta koskevaa välityspalvelinasetusta ei ole määritetty.

Ratkaisu

Kun tulostin on määritetty käyttämään välityspalvelinta, määritä verkkoselain siten, ettei se luo yhteyttä paikalliseen osoitteeseen välityspalvelimen kautta.

- Windows:

Valitse **Ohjauspaneeli > Verkko ja Internet > Internet-asetukset > Yhteydet > LAN-asetukset > Välityspalvelin** ja tee määrittäykset, jotta välityspalvelinta ei käytetä LAN-yhteyttä varten (paikalliset osoitteet).

❑ Mac OS:

Valitse **Järjestelmäasetukset** > **Verkko** > **Lisäasetukset** > **Välityspalvelimet** ja rekisteröi paikallinen osoite kohtaan **Ohita välityspalvelinasetukset näille isännille ja toimialueille**.

Esimerkki:

192.168.1.*: Paikallinen osoite 192.168.1.XXX, aliverkon peite 255.255.255.0

192.168.*.*: Paikallinen osoite 192.168.XXX.XXX, aliverkon peite 255.255.0.0

Paperin lisääminen

Paperin käsittelyä koskevat ohjeet.	143
Paperikoon ja -tyypin asetukset.	143
Paperin lisääminen.	145
Erialaisten paperien lisääminen.	146

Paperin käsittelyä koskevat ohjeet

- ❑ Lue paperien mukana toimitettu ohje.
- ❑ Jotta voisit tulostaa korkealaatuisesti aidolle Epson-paperille, käytä kutakin paperityyppiä paperin mukana tulevissa arkeissa määritetyssä ympäristössä.
- ❑ Levitä paperit viuhkaksi ja suorista ne ennen paperin lisäämistä. Älä levitä tai rullaa valokuvapaperia. Se saattaisi vahingoittaa tulostuspuolta.

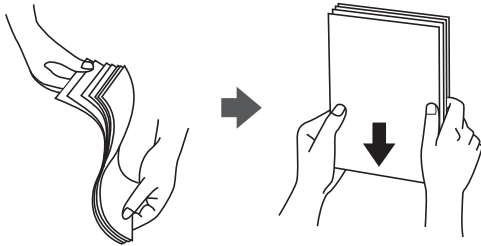

- ❑ Jos paperi on rullaantunut tai taittunut, suorista se tai rullaa sitä varovasti toiseen suuntaan ennen lisäämistä. Tulostaminen rullaantuneelle tai taittuneelle paperille voi aiheuttaa paperitukoksia ja mustetahroja tulosteeseen.

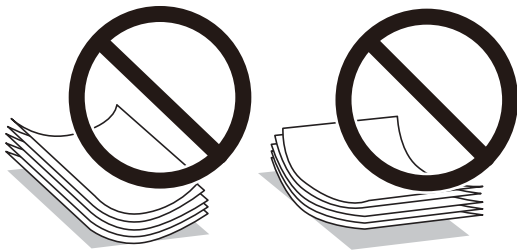

- ❑ Paperin syöttöongelmia voi esiintyä säännöllisesti kaksipuolisessa tulostuksessa tulostettaessa aiemmin tulostetun paperin toiselle puolelle. Vähennä arkkien määrää puoleen tai sen alle tai, jos paperitukoksia esiintyy edelleen, lisää yksi paperiarkki kerrallaan.
- ❑ Levitä kirjekuoret viuhkaksi ja suorista ne ennen paperin lisäämistä. Jos kirjekuoret ovat täynnä ilmaa, litistä ne pöytää vasten ennen lisäämistä.

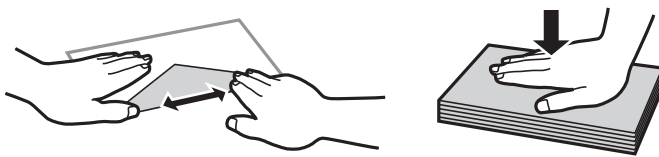

Liittyvät tiedot

- ➔ [”Käytössä oleva paperi ja kapasiteetti” sivulla 361](#)
- ➔ [”Ei-käytettävät paperityypit” sivulla 365](#)

Paperikoon ja -tyypin asetukset

Varmista, että rekisteröit näytetyssä ruudussa paperikoon ja tyypin, kun lisäät paperia. Tulostin ilmoittaa, jos rekisteröidyt tiedot ja tulostusasetukset ovat erilaisia. Tämä vähentää paperin ja musteen tuhlaamista

varmistamalla, että et tulosta väärän kokoiselle paperille tai väärällä värillä paperityypin vastaisten asetusten vuoksi.

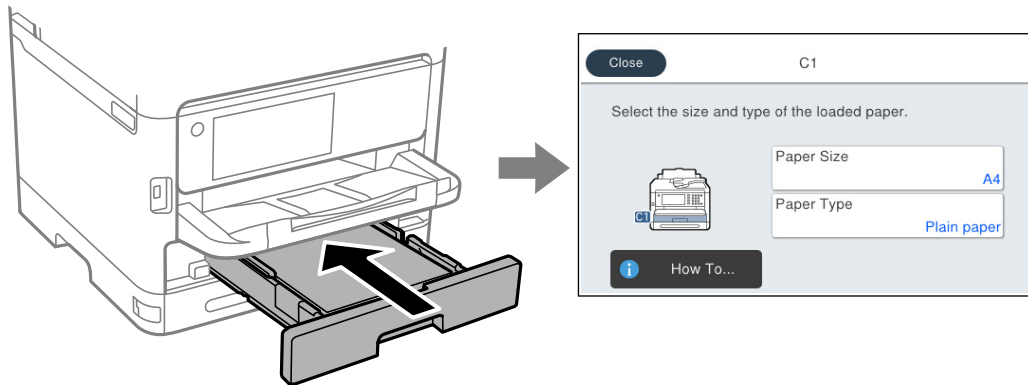

Jos paperikoko ja -tyyppi eroavat lisätystä paperista, valitse muutettava asetukset. Jos asetukset vastaavat lisättyä paperia, sulje näyttö.

Huomautus:

Jollet halua näyttää paperiasetukset-näyttöä automaattisesti, kun lisäät paperia, valitse aloitusnäytön valikot, kuten alla on kuvattu.

Asetukset > Yleiset asetukset > Tulostinasetukset > Paperilähdeasetukset > Paperiasetuksen automaattinen näyttö > Pois

Liittyvät tiedot

➔ ”Paperiasetuksen automaattinen näyttö:” sivulla 380

Paperityyppiluettelo

Saadaksesi parhaan tulostuslaadun valitse käyttämäsi paperia vastaava paperityyppi.

Tulostusmateriaalin nimi	Tulostusmateriaali			
	Ohjauspaneeli	Tulostinajuri, älylaite*	PostScript-tulostinohjain	Epson Universal-tulostinohjain
Epson Bright White Ink Jet Paper Epson Business Paper	Tavalliset paperit	Tavalliset paperit	Plain	Tavallinen
Epson Ultra Glossy Photo Paper	Ultra Glossy	Epson Ultra Glossy	Epson Ultra Glossy	-
Epson Premium Glossy Photo Paper	Premium Glossy	Epson Premium Glossy	Epson Premium Glossy	-
Epson Premium Semigloss Photo Paper	Premium Semigloss	Epson Premium Semigloss	Epson Premium Semigloss	-

Tulostusmateriaalin nimi	Tulostusmateriaali			
	Ohjauspaneeli	Tulostinajuri, äylaitte*	PostScript-tulostinohjain	Epson Universal-tulostinohjain
Epson Photo Paper Glossy	Glossy	Photo Paper Glossy	Photo Paper Glossy	-
Epson Matte Paper-Heavyweight Epson Double-Sided Matte Paper	Matte	Epson Matte	Epson Matte	-
Epson Photo Quality Ink Jet Paper	Photo Quality Ink Jet	Epson Photo Quality Ink Jet	Epson Photo Quality Ink Jet	-
Paksu paperi (91–160 g/m ²)	Thick paper1	Thick paper1	Thick1	Paksu-Paperi1
Paksu paperi (161–256 g/m ²)	Thick paper2	Thick paper2	Thick2	Paksu-Paperi2

* Nämä tulostusmateriaalit voidaan valita äylaitteille, kun tulostetaan Epson Smart Panel -toiminnon avulla.

Paperin lisääminen

Voit lisätä paperia tai kirjekuoria tulostimen nestekidenäytöllä näytettyjen animaatioiden osoittamalla tavalla.

Valitse  ja sitten **Kuinka > Lisää paperi**.

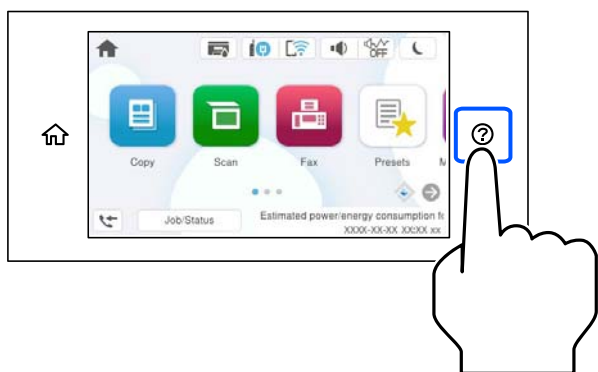

Valitse paperityyppi ja paperilähde, joita koskevan animaation haluat nähdä.

Sulje animaationäyttö valitsemalla **Lopeta**.

Erilaisten paperien lisääminen

Esirei'itetyn paperin lisääminen

Aseta paperilokeroon yksi arkki esirei'itettyä paperia.

Paperikoko: A4, B5, A5, A6, Letter, Legal

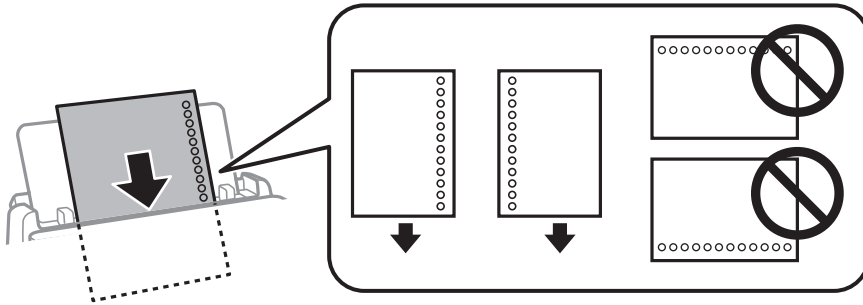

- Säädä tulostuspaikkaa niin, että tulostus ei osu reikien päälle.
- Automaattinen kaksipuolinen tulostus ei ole käytössä valmiiksi rei'itetylle paperille.

Liittyvät tiedot

- ➔ [”Käytössä oleva paperi ja kapasiteetti” sivulla 361](#)
- ➔ [”Ei-käytettävät paperityypit” sivulla 365](#)

Pitkien arkki

Lisää pitkä paperi paperilokeroon siten, että sen etureuna kääntyy ympäri. Valitse paperikokoasetukseksi Käyttäjän määrittämä.

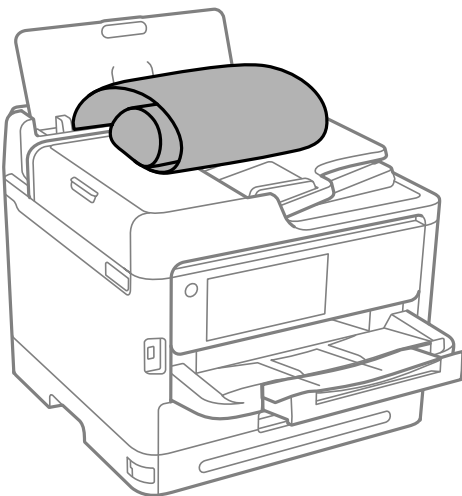

- Varmista, että paperin reuna on leikattu kohtisuoraan. Viisto leikkaus voi aiheuttaa ongelmia paperin syötössä.
- Pitkä paperi ei pysy tul.lokerossa. Valmistele laatikko tms. varmistaaksesi, että paperi ei putoa lattialle.

Älä koske syötettävään tai ulos tulevaan paperiin. Se voi johtaa käsivammaan tai huonontaa tulostuslaatua.

Liittyvät tiedot

- ➔ [”Käytössä oleva paperi ja kapasiteetti” sivulla 361](#)
- ➔ [”Ei-käytettävät paperityypit” sivulla 365](#)

Alkuperäisten asiakirjojen asettaminen

Alkuperäisten asiakirjojen asettaminen.	149
Alkuperäiskappaleet, joita ADF ei tue.	151

Alkuperäisten asiakirjojen asettaminen

Aseta alkuperäiskappaleet valotustasolle tai arkinsyöttölaitteeseen.

Arkinsyöttölaitteeseen voi asettaa useita alkuperäiskappaleita. Jos automaattinen kaksipuolinen skannaus on käytettävissä, voit skannata alkuperäiskappaleiden molemmat puolet samanaikaisesti. Lisätietoja arkinsyöttölaitteesta saat napsauttamalla alla olevaa linkkiä.

[”Arkinsyöttölaitteen määrytykset” sivulla 413](#)

Katsele videota alkuperäiskappaleiden asettamisesta noudattamalla alla olevia vaiheita.

Valitse  ja sitten **Kuinka > Aseta alkuperäiset**. Valitse alkuperäiskappaleiden asettamistapa, jonka animaation haluat näyttää. Sulje animaationäyttö valitsemalla **Lopeta**.

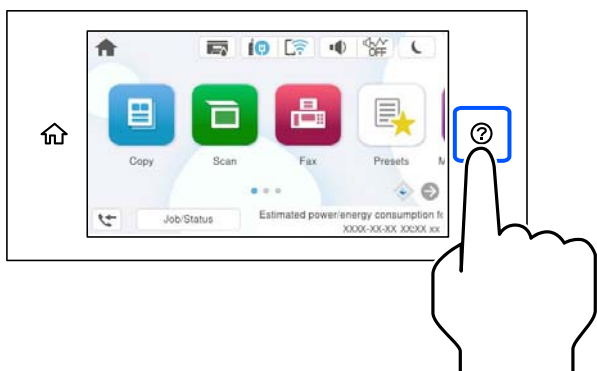

Valotustasoa käytettäessä



Vaara:

Varo asiakirjakantta sulkiessasi, että sormet eivät jää väliin. Tämä saattaa aiheuttaa loukkaantumisen.



Tärkeää:

- Asettaessasi paksuja alkuperäiskappaleita, kuten kirjoja, estä ulkopuolelta tulevaa valoa paistamasta suoraan valotustasolle.
- Älä paina valotustasoa tai asiakirjakantta liian voimakkaasti. Muussa tapauksessa ne voivat vahingoittua.

Huomautus:

- ❑ Jos valotustason pinnalla on likaa tai pölyä, skannausalue voi laajentua sisältämään kyseisen alueen, jolloin alkuperäiskappaleen kuva voi siirtyä paikaltaan tai pienentyä. Poista valotustasolta kaikki lika ja roskat ennen skannaamista.

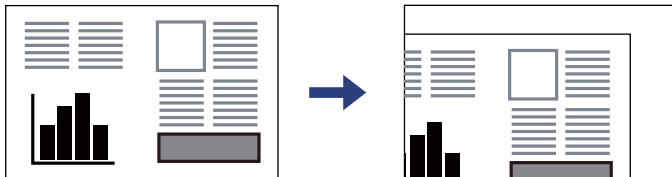

- ❑ Noin 1,5 mm:n alue valotustason kulmasta jää skannaamatta.
- ❑ Jos alkuperäisiä asiakirjoja asetetaan sekä arkinsyöttölaitteeseen että valotustasolle, etusijalla ovat arkinsyöttölaitteeseen asetetut asiakirjat.
- ❑ Jos alkuperäinen asiakirja jätetään valotustasolle pitkäksi aikaa, paperi saattaa tarttua lasiin.

Arkinsyöttölaitetta käytettäessä

! Tärkeää:

- ❑ Älä aseta paperia arkinsyöttölaitteen reunaohjaimen kolmiosymbolin alapuolella olevan linjan yli.

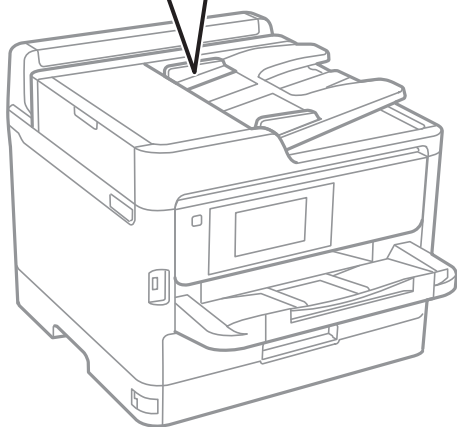
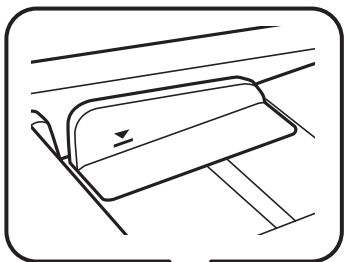

- ❑ Älä lisää alkuperäiskappaleita skannauksen aikana.

Liittyvät tiedot

- ➔ ”Skannerin ominaisuudet” sivulla 413
- ➔ ”Alkuperäiskappaleet, joita ADF ei tue” sivulla 151

Alkuperäiskappaleet, joita ADF ei tue



Tärkeää:

Älä syötä ADF-laitteeseen valokuvia tai arvokkaita taideteoksia. Skannattava asiakirja voi syöttövirheen sattuessa rypistyä tai vahingoittua. Skannaa tällaiset asiakirjat valotustasolla.

Paperitukosten välttämiseksi vältä asettamasta seuraavia alkuperäiskappaleita ADF:ään. Käytä tällaisille alkuperäiskappaleille valotustasoa.

- Alkuperäiskappaleet, jotka ovat repeytyneitä, taittuneita, rypistyneitä, turmeltuneita tai rullautuneita
- Alkuperäiskappaleet, joissa on mappirei'itys
- Alkuperäiskappaleet, jotka on liitetty toisiinsa teipillä, niiteillä, paperiliittimillä tai muulla tavoin
- Alkuperäiskappaleet, joihin on liimattu tarroja tai etikettejä
- Alkuperäiskappaleet, jotka on leikattu epätasaisesti tai joissa ei ole suorat kulmat
- Alkuperäiskappaleet, jotka on sidottu
- Piirtoheitinkalvot, lämpöpaperit ja hiilipaperit

Muistilaitteen asettaminen ja irrottaminen

Ulkoisen USB-laitteen liittäminen.	153
Ulkoisen USB-laitteen irrottaminen.	153
Tietojen jakaminen muistilaitteelle.	153

Ulkoisen USB-laitteen liittäminen

Liitä ulkoinen USB-laite ulkoisen liittymän USB-porttiin.

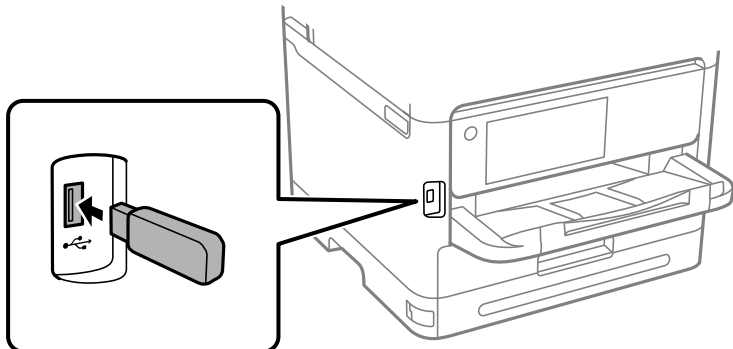

Liittyvät tiedot

➔ ”Muistilaitteen tekniset tiedot” sivulla 420

Ulkoisen USB-laitteen irrottaminen

Ulkoisen USB-laitteen irrottaminen.

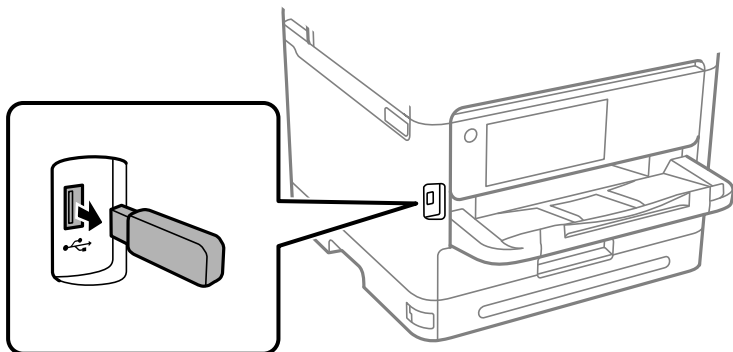

Tärkeää:

Ulkoisen USB-laitteen tiedot voidaan menettää, jos ulkoinen USB-laite poistetaan tulostimen käytön aikana.

Tietojen jakaminen muistilaitteelle

Voit tietokoneella ollessasi kirjoittaa tietoja tai lukea tietoja muistilaitteelta, kuten tulostimeen kytketyltä USB-muistitikulta.

**Tärkeää:**

Jos tulostimeen asetettu muistilaite on USB-laitteen tai verkon kautta yhdistettyjen tietokoneiden yhteisessä käytössä, kirjoitusoikeus annetaan ainoastaan tietokoneille, jotka on liitetty tulostimessa valitulla tavalla. Kirjoita muistilaitteelle siirtymällä ohjauspaneelin kohtaan **Asetukset > Yleiset asetukset > Tulostinasetukset > Tallennuslaitteen liittäminen > Tiedost. Jakam.** ja valitsemalla yhteystapa.

Huomautus:

Tietokoneen tietojen tunnistamisessa kestää vähän aikaa, jos siihen on liitetty suuri muistilaite, kuten 2 TB HDD.

Windows

Valitse muistilaite kohdassa **PC** tai **Tietokone**. Muistilaitteessa olevat tiedot näytetään.

Huomautus:

Jos tulostin on liitetty verkkoon käyttämättä ohjelmistolevyä tai Web Installer -sovellusta, määritä ulkoisen liittymän USB-portti verkkoasemaksi. Avaa **Suorita** ja kirjoita **Avaa**-kohtaan tulostimen nimi \\XXXXX tai tulostimen IP-osoite \XXX.XXX.XXX.XXX. Määritä verkko napsauttamalla haluttua laitekuvaketta hiiren kakkospainikkeella. Verkkoasema näkyy kohdassa **PC** tai **Tietokone**.

Mac OS

Valitse vastaava laitekuvake. Ulkoisessa tallennuslaitteessa olevat tiedot tulevat näkyviin.

Huomautus:

- Poista muistilaite vetämällä ja pudottamalla laitekuvake roskakorikuvakkeeseen. Muussa tapauksessa jaetun aseman tiedot eivät ehkä näy oikein, kun toinen muistilaite otetaan käyttöön.
- Jos haluat käyttää muistilaitetta verkossa, valitse työpöydän valikosta **Siirry > Yhdistä palvelimeen**. Syötä tulostimen nimi (cifs://XXXXX tai smb://XXXXX, jossa "XXXXX" on tulostimen nimi) kohtaan **Palvelinosoite** ja valitse sitten **Yhdistä**.

Liittyvät tiedot

➔ ["Muistilaitteen tekniset tiedot" sivulla 420](#)

Tulostaminen

Asiakirjojen tulostaminen.	156
Kirjekuoriin tulostaminen.	198
Valokuvien tulostaminen.	199
Verkkosivujen tulostaminen.	201
Tulostaminen pilvipalvelun kautta.	202
Keskeyttäminen ja tulostaminen.	203

Asiakirjojen tulostaminen

Tietokoneelta tulostaminen — Windows

Jos et voi muuttaa joitakin tulostimen asetuksia, syynä saattavat olla pääkäyttäjän tekemät rajoitukset. Voit pyytää lisätietoja laitteen pääkäyttäjältä.

Tulostaminen helppokäyttöasetuksilla

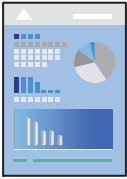

Huomautus:

Toiminnot saattavat vaihdella sovelluksen mukaan. Katso lisätietoja sovelluksen ohjeista.

1. Lisää tulostimeen paperia.
”Paperin lisääminen” sivulla 145
2. Avaa tulostettava tiedosto.
3. Valitse **Tiedosto**-valikosta **Tulosta** tai **Tulostusasetukset**.
4. Valitse käytössä oleva tulostin.

5. Avaa tulostinohjaimen ikkuna valitsemalla **Asetukset** tai **Ominaisuudet**.

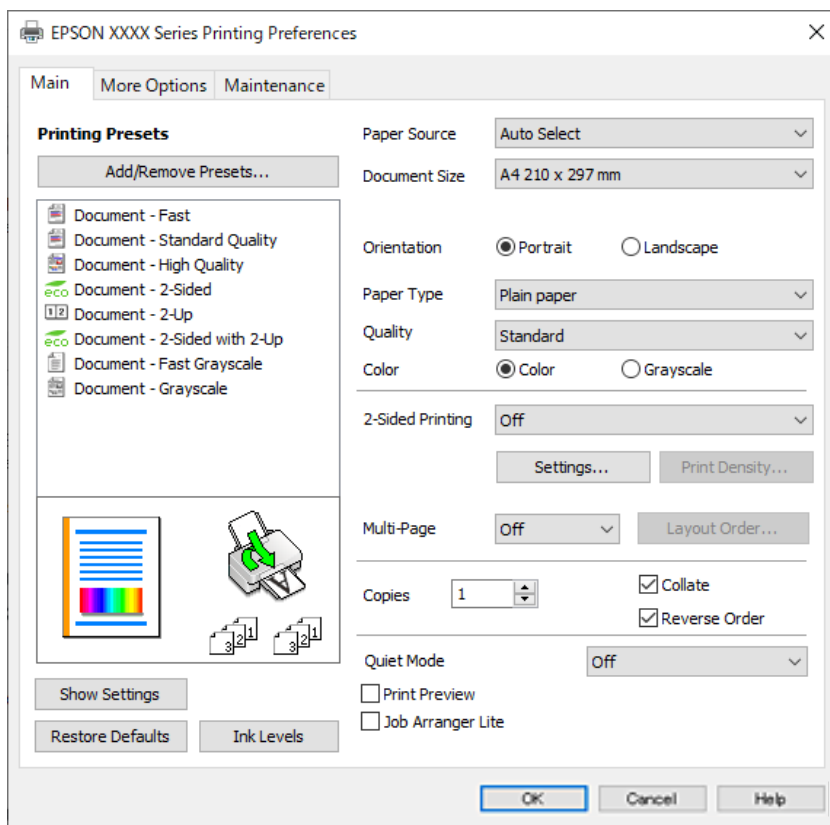

6. Muuta asetuksia tarpeen mukaan.

Katso lisätietoja tulostinohjaimen valikkojen valinnoista.

Huomautus:

- Voit myös käyttää eri asetusten käytönaikaista ohjetta. Voit avata **Ohje**-toiminnon napsauttamalla valintaa hiiren kakkospainikkeella.
- Voit avata tulostettavan asiakirjan esikatselun valitsemalla **Esikatselu**.

7. Sulje tulostinohjaimen ikkuna valitsemalla **OK**.

8. Valitse **Tulosta**.

Huomautus:

- Voit avata esikatseluikkunan valitsemalla **Esikatselu**. Jos haluat muuttaa asetuksia, valitse **Peruuta** ja toista vaiheet aloittaen kohdasta 3.
- Jos haluat peruuttaa tulostamisen, valitse tietokoneella **Laitteet ja tulostimet**, **Tulostin** tai **Tulostimet ja faksit**, ja napsauta tulostinta hiiren kakkospainikkeella. Valitse **Näytä, mitä tulostetaan parhaillaan**, napsauta peruutettavaa työtä hiiren kakkospainikkeella ja valitse sitten **Peruuta**. Tulostustyötä ei kuitenkaan voi peruuttaa enää sen jälkeen, kun se on lähetetty tulostimeen kokonaan. Peruuta tällöin tulostustyö tulostimen ohjauspaneelista.

Liittyvät tiedot

- ➔ ”Käytössä oleva paperi ja kapasiteetti” sivulla 361
- ➔ ”Paperityyppi luettelo” sivulla 144
- ➔ ”Valikon tulostinohjainasetukset” sivulla 158

Valikon tulostinohjainasetukset

Avaa tulostusikkuna sovelluksessa, josta haluat tulostaa, valitse tulostin ja avaa tulostinohjainikkuna.

Huomautus:

Valikkojen sisältö voi vaihdella valittuna olevien asetusten mukaan.

Yleiset -välilehti

Tulostuksen esiasetukset:

Lisää/poista esiasetukset:

Voit tallentaa usein käytetyt tulostusasetukset esivalinnoiksi ja poistaa tallennettuja esiasetuksia. Valitse luettelosta esivalinta, jota haluat käyttää.

Näytä asetukset/Piilota asetukset:

Tuo näkyviin luettelon **Yleiset**- ja **Lisää asetuksia**-välilehdillä määritettynä olevista asetuksista. Voit näyttää tai piilottaa nykyisen asetusluettelonäytön.

Palauta oletukset:

Palauttaa kaikki asetukset tehdasarvoihin. Myös **Lisää asetuksia**-välilehden asetukset palautetaan oletusasetuksiin.

Mustetasot:

Näyttää arvioidun mustetason.

Paperilähde:

Valitsee paperilähteen, josta laitteeseen syötetään paperia. Valitse **Automaattinen valinta**, jos haluat valita tulostimesta valittuja tulostusasetuksia vastaavan paperilähteen automaattisesti.

Asiakirjan koko:

Valitse paperikoko, jota haluat käyttää tulostuksessa. Jos valitset **Käyttäjän määrittämä**, syötä paperin leveys ja korkeus ja tallenna sitten koko.

Tulostepaperi:

Valitse paperikoko, jota haluat käyttää tulostuksessa. Jos **Asiakirjan koko** on eri kuin **Tulostepaperi**, **Suurennä/Pienennä asiakirjaa** valitaan automaattisesti. Asetusta ei tarvitse valita, jos tulostettavaa asiakirjaa ei suurenneta tai pienennetä.

Suurennä/Pienennä asiakirjaa:

Mahdollistaa asiakirjan pienentämisen ja suurentamisen.

Sovita sivulle:

Pienentää tai suurentaa asiakirjaa automaattisesti siten, että se sopii kohdassa **Tulostepaperi** valitulle paperille.

Zoomaus:

Tulostaa käyttäen määritettyä suurennus- tai pienennysprosenttia.

Keskikohta:

Tulostaa kuvat paperin keskelle.

Paperityyppi:

Valitse paperityyppi, jolle haluat tulostaa.

Tulostuslaatu:

Valitse käytettävä tulostuslaatu. Käytettävissä olevat asetukset riippuvat valittuna olevasta paperityypistä. Kun valitaan **Suuri**, tulostusjälki on laadukasta, mutta tulostus voi olla hitaampaa.

Suunta:

Valitse paperin suunta, jota haluat käyttää tulostuksessa.

Väri:

Valitse väri- tai mustavalkotulostus.

Kaksipuolinen tulostus:

Mahdollistaa kaksipuolisen tulostuksen.

Asetukset:

Voit määrittää sidontareunan ja sidontamarginaalit. Jos tulostat monisivuisia asiakirjoja, voit valita, aloitetaanko tulostus sivun etu- vai takapuolelta.

Tulostuksen tummuus:

Säädä tummuus valitsemalla asiakirjatyypin. Voit estää kuvien vuotamisen paperin läpi valitsemalla sopivan tummuusasetuksen. Voit määrittää tulostustummuuden manuaalisesti valitsemalla **Käyttäjän määrittämä**.

Monisiv.:

Mahdollistaa useiden sivujen tulostamisen yhdelle arkille ja julistetulostuksen. Voit määrittää järjestyksen, jossa sivut tulostetaan, valitsemalla **Asettelujärjest.**

Käänteinen:

Mahdollistaa tulostamisen viimeiseltä sivulta aloittaen niin että sivut pinoutuvat oikeaan järjestykseen tulostuksen jälkeen.

Kopiot:

Määritä tulostettavien kopioiden määrä.

Lajittele:

Tulostaa monisivuiset asiakirjat järjestykseen koottuina ja sarjoihin lajiteltuina.

Käänteinen:

Mahdollistaa tulostamisen viimeiseltä sivulta aloittaen niin että sivut pinoutuvat oikeaan järjestykseen tulostuksen jälkeen.

Hiljainen tila:

Vähentää tulostimen aiheuttamaa melua. Tämän ottaminen käyttöön voi myös hidastaa tulostusnopeutta.

Esikatselu:

Näyttää asiakirjan esikatselun ennen tulostamista.

Töiden järjestäjä kevyt:

Job Arranger Lite mahdollistaa eri sovelluksilla luotujen tiedostojen yhdistämisen ja tulostamisen yhtenä tulostustyönä.

Lisää asetuksia -välilehti

Tulostuksen esiasetukset:

Lisää/poista esiasetukset:

Voit tallentaa usein käytetyt tulostusasetukset esivalinnoiksi ja poistaa tallennettuja esiasetuksia. Valitse luettelosta esivalinta, jota haluat käyttää.

Näytä asetukset/Piilota asetukset:

Tuo näkyviin luettelon **Yleiset**- ja **Lisää asetuksia**-välilehdillä määritettyinä olevista asetuksista. Voit näyttää tai piilottaa nykyisen asetusluettelonäytön.

Palauta oletukset:

Palauttaa kaikki asetukset tehdasarvoihin. Myös **Yleiset**-välilehden asetukset palautetaan oletusasetuksiin.

Asiakirjan koko:

Valitse paperikoko, jota haluat käyttää tulostuksessa.

Tulostepaperi:

Valitse paperikoko, jota haluat käyttää tulostuksessa. Jos **Asiakirjan koko** on eri kuin **Tulostepaperi**, **Suurena/Pienennä asiakirjaa** valitaan automaattisesti. Asetusta ei tarvitse valita, jos tulostettavaa asiakirjaa ei suurenneta tai pienennetä.

Suurena/Pienennä asiakirjaa:

Mahdollistaa asiakirjan pienentämisen ja suurentamisen.

Sovita sivulle:

Pienentää tai suurentaa asiakirjaa automaattisesti siten, että se sopii kohdassa **Tulostepaperi** valitulle paperille.

Zoomaus:

Tulostaa käyttäen määritettyä suurennus- tai pienennysprosenttia.

Keskikohta:

Tulostaa kuvat paperin keskelle.

Värinkorjaus:

Automaattinen:

Säätää kuvien sävyn automaattisesti.

Mukautettu:

Mahdollistaa manuaalisen värikorjauksen. **Lisätoiminnot**-valinnan napsauttaminen avaa Värinkorjaus -näytön, jossa voit valita värien korjausmenetelmän. Mahdollistaa Color

Universal Print -menetelmän määrittämisen ja tekstin ja ohuiden viivojen korostuksen; valitse **Kuvan asetukset**. Voit myös ottaa käyttöön Reunan tasoitus - ja Korjaa punasilm. -toiminnon.

Vesileiman ominaisuudet:

Mahdollistaa kopioinnin estävien kuvioden, vesileimojen sekä ylä- ja alatunnisteiden käytön.

Lisää/poista:

Mahdollistaa kopioinnin estävien kuvioden tai vesileimojen, joita haluat käyttää, lisäämisen ja poistamisen.

Asetukset:

Antaa sinun asettaa tulostusmenetelmän kopioinnin estäville kuvioille tai vesileimoille.

Ylätunniste/alatunniste:

Voit määrittää ylä- ja alatunnisteeseen haluamasi tiedot, kuten käyttäjätunnuksen ja tulostuspäivämäärän. Sitten voit määrittää värin, fontin, koon tai tyylin.

Luottamuksellinen työ:

Voit suojata luottamuksellisten asiakirjojen tulostuksen salasanalla. Kun käytät tätä ominaisuutta, tulostustyö tallennetaan tulostimeen ja tulostetaan vasta, kun työn salasana syötetään tulostimen ohjauspaneelista. Voit muuttaa asetuksia napauttamalla **Asetukset**.

Lisäasetukset:

Käännä 180°:

Kääntää sivuja 180 astetta ennen tulostamista. Valitse tämä asetus, jos tulostat esimerkiksi kirjekuorille, jotka syötetään tulostimeen määrättyssä suunnassa.

Kaksisuuntainen tulostus:

Tulostuspäät liikkuvat molempiin suuntiin tulostuksen aikana. Tulostus on aiempaa nopeampaa, mutta laatu saattaa samalla heikentyä.

Peilikuva:

Kääntää kuvan niin, että se tulostuu peilikuvana.

Huolto -välilehti

Tul.pään suutintarkistus:

Tulostaa suutintentestauskuvion, jolla voidaan tarkistaa, ovatko tulostuspään suuttimet tukkeutuneet.

Tulostuspään puhdistus:

Puhdistaa tulostuspäiden tukkeutuneet suuttimet. Koska toiminto kuluttaa jonkin verran mustetta, käytä tulostuspään puhdistusta vain, jos jotkin suuttimet ovat tukkeutuneet. Tulosta suuttimen testikuvio ja valitse **Puhdist**.

Töiden järjestäjä kevyt:

Avaa Töiden järjestäjä kevyt -ikkunan. Voit avata ja muokata aiemmin tallennettuja tietoja.

EPSON Status Monitor 3:

Avaa EPSON Status Monitor 3 -ikkunan. Tässä ikkunassa voit tarkistaa tulostimen ja kulutustarvikkeiden tilanteen.

Tilanvalvonta-asetukset:

Mahdollistaa EPSON Status Monitor 3 -ikkunan kohteiden asetusten muokkaamisen.

Laajennusasetukset:

Mahdollistaa useiden eri asetusten määrittämisen. Voit tarkastella eri kohteisiin liittyviä ohjeita (Ohje) napsauttamalla valintoja hiiren kakkospainikkeella.

Tulostusjono:

Näyttää tulostusta odottavat työt. Voit tarkistaa tulostustyöt, keskeyttää tulostuksen ja jatkaa tulostamista.

Tulostin- ja asetustiedot:

Voit rekisteröidä käyttäjätilejä. Jos tulostimessa käytetään käyttöoikeuksien valvontaa, käyttäjätunnus on rekisteröitävä.

Kieli:

Vaihtaa tulostinohjainikkunassa käytetyn kielen. Asetukset tulevat voimaan, kun suljet tulostinohjaimen ja avaat sen uudelleen.

Ohjelmistopäivitys:

Käynnistää EPSON Software Updater -apuohjelman ja tarkistaa sovellusten uusimmat versiot verkosta.

Tekninen tuki:

Ohjekirja avautuu, jos se on asennettu tietokoneellesi. Jos sitä ei ole asennettu, voit tutustua ohjekirjaan ja käytettävissä olevaan tekniseen tukeen Epsonin verkkosivustolta.

Tulostamista helpottavien esiasetusten lisääminen

Jos luot oman esiasetuksen usein käyttämistäsi tulostusasetuksista, voit tulostaa vaivattomasti valitsemalla luettelosta kyseisen tulostusasetuksen.

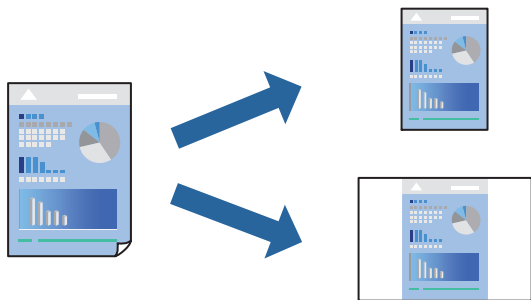

1. Tee tulostinohjaimen **Yleiset**- tai **Lisää asetuksia** -välilehden asetusten määrittäykset (kuten **Asiakirjan koko** ja **Paperityyppi**).
2. Napsauta **Lisää/poista esiasetukset Tulostuksen esiasetukset** -valikossa.

3. Kirjoita **Nimi** ja lisää tarvittaessa kommentti.

4. Valitse **Tallenna**.

Huomautus:

Kun haluat poistaa lisätyn esiasetuksen, napsauta **Lisää/poista esiasetukset**, valitse poistettavan esiasetuksen nimi luettelosta ja poista se sitten.

[”Yleiset -välilehti” sivulla 158](#)

[”Lisää asetuksia -välilehti” sivulla 160](#)

5. Valitse **Tulosta**.

Seuraavalla kerralla, kun haluat tulostaa samoilla asetuksilla, valitse tallennettu asetukset kohdasta **Tulostuksen esiasetukset** ja napsauta **OK**.

Liittyvät tiedot

➔ [”Paperin lisääminen” sivulla 145](#)

➔ [”Tulostaminen helppokäyttöasetuksilla” sivulla 156](#)

Kaksipuolinen tulostus

Voit käyttää jompaakumpaa seuraavista menetelmistä paperin molemmille puolille tulostukseen.

Automaattinen kaksipuolinen tulostus

Manuaalinen kaksipuolinen tulostus

Kun tulostin on lopettanut ensimmäisen puolen tulostamisen, voit tulostaa toiselle puolelle kääntämällä paperin ympäri.

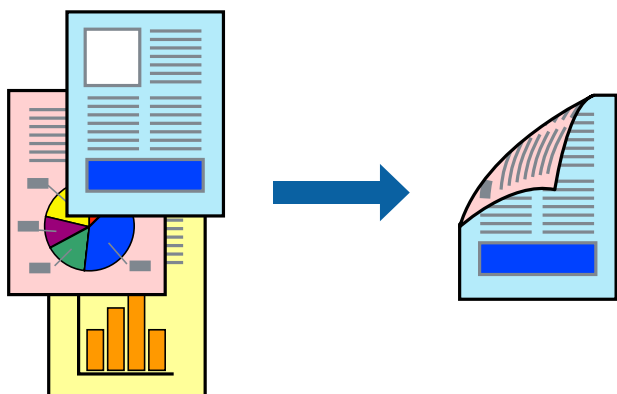

Huomautus:

Jos et käytä kaksipuoliseen tulostukseen sopivaa paperia, tulostuslaatu voi heikentyä tai paperi voi juuttua laitteeseen.

[”Kaksipuolisessa tulostuksessa käytettävä paperi” sivulla 364](#)

Paperista ja tulostetuista tiedoista riippuen muste voi myös vuotaa läpi paperin toiselle puolelle.

Manuaalista kaksipuolista tulostusta ei voi käyttää, jos **EPSON Status Monitor 3** -toimintoa ei ole otettu käyttöön. Jos **EPSON Status Monitor 3** ei ole käytössä, siirry tulostinohjainikkunaan, napsauta **Laajennusasetukset Huolto** -välilehdeltä, ja valitse sitten **Ota käyttöön EPSON Status Monitor 3**.

Toiminto ei kuitenkaan ole välttämättä käytettävissä, jos tulostinta käytetään verkon kautta tai jaettuna tulostimena.

1. Valitse tulostinohjaimen **Yleiset**-välilehdeltä **Kaksipuolinen tulostus**.

2. Napsauta **Asetukset**, määritä haluamasi asetukset ja napsauta sitten **OK**.

3. Valitse **Tulostuksen tummuus**, määritä haluamasi asetukset ja valitse **OK**.

Tulostuksen tummuus -asetuksella voit säätää tulostustummuutta asiakirjatyypin mukaan.

Huomautus:

- Tämä asetusta ei ole käytettävissä, jos manuaalinen kaksipuolinen tulostus on valittuna.
- Tulostus saattaa olla hidasta **Valitse Asiakirjatyyppejä** -ikkunassa valitun Tulostuksen tummuuden säätö -asetuksen ja **Tulostuslaatu**-välilehdellä valitun **Yleiset**-asetuksen vuoksi.

4. Aseta tarvittaessa muut kohteet **Yleiset**- ja **Lisää asetuksia**-välilehdillä ja valitse sitten **OK**.

[”Yleiset -välilehti” sivulla 158](#)

[”Lisää asetuksia -välilehti” sivulla 160](#)

5. Valitse **Tulosta**.

Jos käytössä on kaksipuolinen manuaalinen tulostus, tietokoneen näytölle ilmestyy ponnahdusikkuna, kun paperiarkin ensimmäinen puoli on tulostettu. Seuraa näytössä näkyviä ohjeita.

Liittyvät tiedot

- ➔ [”Käytössä oleva paperi ja kapasiteetti” sivulla 361](#)
- ➔ [”Paperin lisääminen” sivulla 145](#)
- ➔ [”Tulostaminen helppokäyttöasetuksilla” sivulla 156](#)

Vihon tulostaminen

Voit myös tulostaa vihkon, joka koostuu järjestämällä ja taittelemalla sivut.

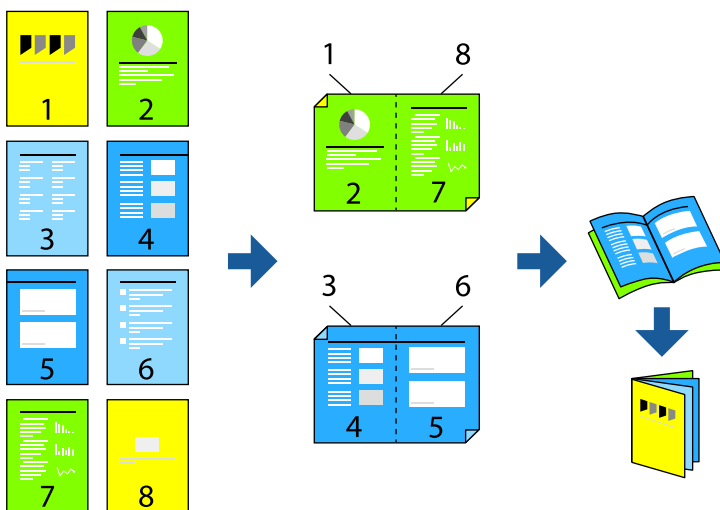

Huomautus:

- Jos et käytä kaksipuoliseen tulostukseen sopivaa paperia, tulostuslaatu voi heikentyä ja paperi voi juuttua laitteeseen. [”Kaksipuolisessa tulostuksessa käytettävä paperi” sivulla 364](#)
 - Paperista ja tulostetuista tiedoista riippuen muste voi myös vuotaa läpi paperin toiselle puolelle.
 - Manuaalista kaksipuolista tulostusta ei voi käyttää, jos **EPSON Status Monitor 3** -toimintoa ei ole otettu käyttöön. Jos **EPSON Status Monitor 3** ei ole käytössä, siirry tulostinohjainikkunaan, napsauta **Laajennusasetukset Huolto** -välilehdeltä, ja valitse sitten **Ota käyttöön EPSON Status Monitor 3**.
 - Toiminto ei kuitenkaan ole välttämättä käytettävissä, jos tulostinta käytetään verkon kautta tai jaettuna tulostimena.
1. Valitse tulostinohjaimen **Yleiset**-välilehdeltä haluamasi pitkäreunainen sidonta kohdasta **Kaksipuolinen tulostus**.
 2. Valitse ensin **Asetukset**, sitten **Lehtinen** ja viimeiseksi **Sidonta keskikohdassa** tai **Sidonta reunassa**.
 - Sidonta keskikohdassa: käytä tätä menetelmää tulostaessasi pienen määrän sivuja, jotka on helppo pinota ja taittaa puoliksi.
 - Sidonta reunassa. Käytä tätä menetelmää tulostaessasi kerrallaan yhden arkin (neljä sivua), taittaessasi kunkin puoliksi ja yhdistäessäsi ne yhdeksi vihoksi.
 3. Valitse **OK**.
 4. Tulostaessasi paljon kuvia ja valokuvia, napsauta **Tulostuksen tummuus**, määritä asianmukaiset asetukset ja napsauta sitten **OK**.

Tulostuksen tummuus-asetuksella voit säätää tulostustummuutta asiakirjatyypin mukaan.

Huomautus:

Tulostus saattaa olla hidasta **Valitse Asiakirjatyyppe** -ikkunassa valitun Tulostuksen tummuuden säätö -asetuksen ja **Tulostuslaatu**-välilehdeltä valitun **Yleiset**-asetuksen vuoksi.

5. Aseta muut kohteet **Yleiset**- ja **Lisää asetuksia**-välilehdillä tarpeen mukaan ja napsauta sitten **OK**.
 - [”Yleiset -välilehti” sivulla 158](#)
 - [”Lisää asetuksia -välilehti” sivulla 160](#)
6. Valitse **Tulosta**.

Liittyvät tiedot

- ➔ [”Käytössä oleva paperi ja kapasiteetti” sivulla 361](#)
- ➔ [”Paperin lisääminen” sivulla 145](#)
- ➔ [”Tulostaminen helppokäyttöasetuksilla” sivulla 156](#)

Useiden sivujen tulostaminen yhdelle arkille

Yhdelle paperiarkille voi tulostaa useita sivuja.

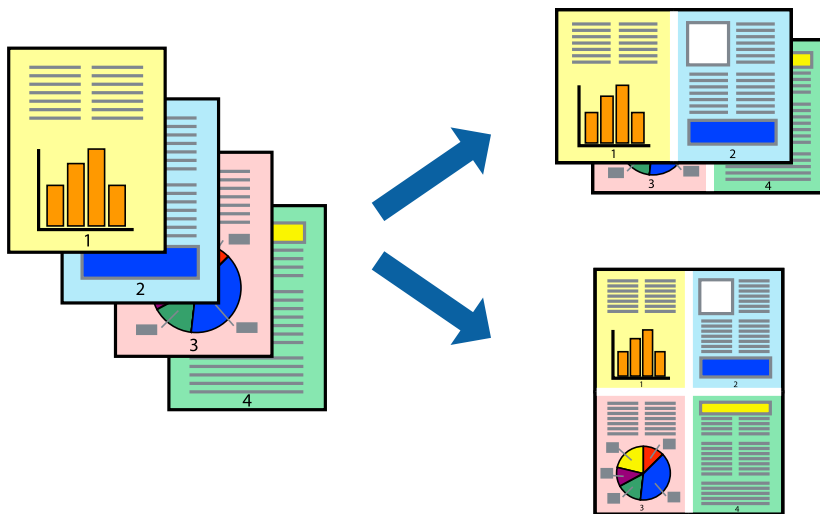

1. Valitse tulostinohjaimen **Yleiset**-välilehdeltä **2 vierekkäin**, **4 vierekkäin**, **6 sivua arkille**, **8 vierekkäin**, **9 sivua arkille** tai **16 sivua arkille** **Monisiv.**-asetukseksi.
2. Valitse **Asettelu****järjest.**, määritä haluamasi asetukset ja valitse **OK**.
3. Määritä tarvittaessa muita asetuksia **Yleiset**- ja **Lisää asetuksia** -välilehdillä ja valitse sen jälkeen **OK**.
”Yleiset -välilehti” sivulla 158
”Lisää asetuksia -välilehti” sivulla 160
4. Valitse **Tulosta**.

Liittyvät tiedot

- ➔ ”Paperin lisääminen” sivulla 145
- ➔ ”Tulostaminen helppokäyttöasetuksilla” sivulla 156

Tulostaminen paperikoon mukaan

Valitse tulostimeen lisäämäsi paperikoko Kohdepaperin koko -asetukseksi.



1. Tee seuraavat asetukset tulostinohjaimen **Lisää asetuksia** -välilehdessä.

- Asiakirjan koko: valitse sovelluksessa määrittämäsi paperikoko.
- Tulostepaperi: valitse tulostimeen lisäämäsi paperin koko.

Sovita sivulle on valittu automaattisesti.

Huomautus:

*Tulosta pienennetty kuva paperin keskelle napsauttamalla **Keskikohta**.*

2. Määritä tarvittaessa muita asetuksia **Yleiset**- ja **Lisää asetuksia** -välilehdillä ja valitse sen jälkeen **OK**.

[”Yleiset -välilehti” sivulla 158](#)

[”Lisää asetuksia -välilehti” sivulla 160](#)

3. Valitse **Tulosta**.

Liittyvät tiedot

➔ [”Paperin lisääminen” sivulla 145](#)

➔ [”Tulostaminen helppokäyttöasetuksilla” sivulla 156](#)

Suurennetun tai pienennetyn asiakirjan tulostaminen millä tahansa suurennoksella

Asiakirjaa voidaan suurentaa tai pienentää tietyn prosenttiosuuden verran.



1. Valitse asiakirjan koko **Asiakirjan koko**-kohdassa tulostinohjaimen **Yleiset**-välilehdellä.

2. Valitse **Tulostepaperi**-kohdassa paperikoko, jota haluat käyttää tulostuksessa.

3. Valitse **Zoomaus** ja anna sitten prosenttiosuus. Jos valitsit **Sama kuin asiakirjan koko Tulostepaperi** -asetukseksi, valitse ensin **Suurennä/Pienennä asiakirjaa**.

4. Aseta muut kohteet **Yleiset**- ja **Lisää asetuksia**-välilehdillä tarpeen mukaan ja napsauta sitten **OK**.

[”Yleiset -välilehti” sivulla 158](#)

[”Lisää asetuksia -välilehti” sivulla 160](#)

5. Valitse **Tulosta**.

Liittyvät tiedot

- ➔ ”Paperin lisääminen” sivulla 145
- ➔ ”Tulostaminen helppokäyttöasetuksilla” sivulla 156

Kuvan suurentaminen ja tulostaminen usealle arkille (julistetulostus)

Tämä ominaisuus mahdollistaa kuvan tulostamisen useille yhteen liitettäville arkeille. Voit koota kuvista julisteen teippaamalla kuvat yhteen.

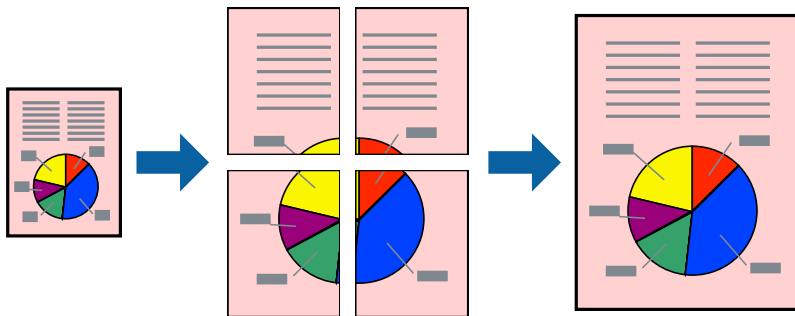

1. Valitse tulostinohjaimen **Yleiset** -välilehdeltä **2x1 Poster**, **2x2 Poster**, **3x3-juliste** tai **4x4-juliste** kohdan **Monisiv.** asetukseksi.
2. Valitse **Asetukset**, määritä haluamasi asetukset ja valitse **OK**.
Huomautus:
Tulosta leikkausviivat mahdollistaa leikkuuohjeen tulostamisen.
3. Määritä tarvittaessa muita asetuksia **Yleiset**- ja **Lisää asetuksia** -välilehdillä ja valitse sen jälkeen **OK**.
”Yleiset -välilehti” sivulla 158
”Lisää asetuksia -välilehti” sivulla 160
4. Valitse **Tulosta**.

Liittyvät tiedot

- ➔ ”Paperin lisääminen” sivulla 145
- ➔ ”Tulostaminen helppokäyttöasetuksilla” sivulla 156

Julisteiden tekeminen päällekkäisten kohdistusmerkkien avulla

Seuraavassa on esimerkki siitä, miten juliste tuotetaan, kun **2x2-juliste** on valittuna ja **Limittäiset kohdistusmerkit** on valittuna kohdassa **Tulosta leikkausviivat**.

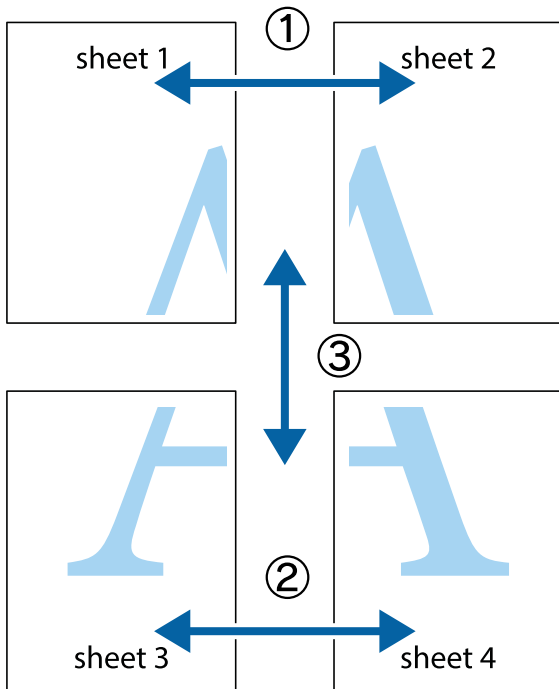

1. Valmistelee Sheet 1 ja Sheet 2. Leikkaa Sheet 1 marginaalit pois pystysuoraa sinistä viivaa myöten ylä- ja alaleikkausmerkkien keskeltä.

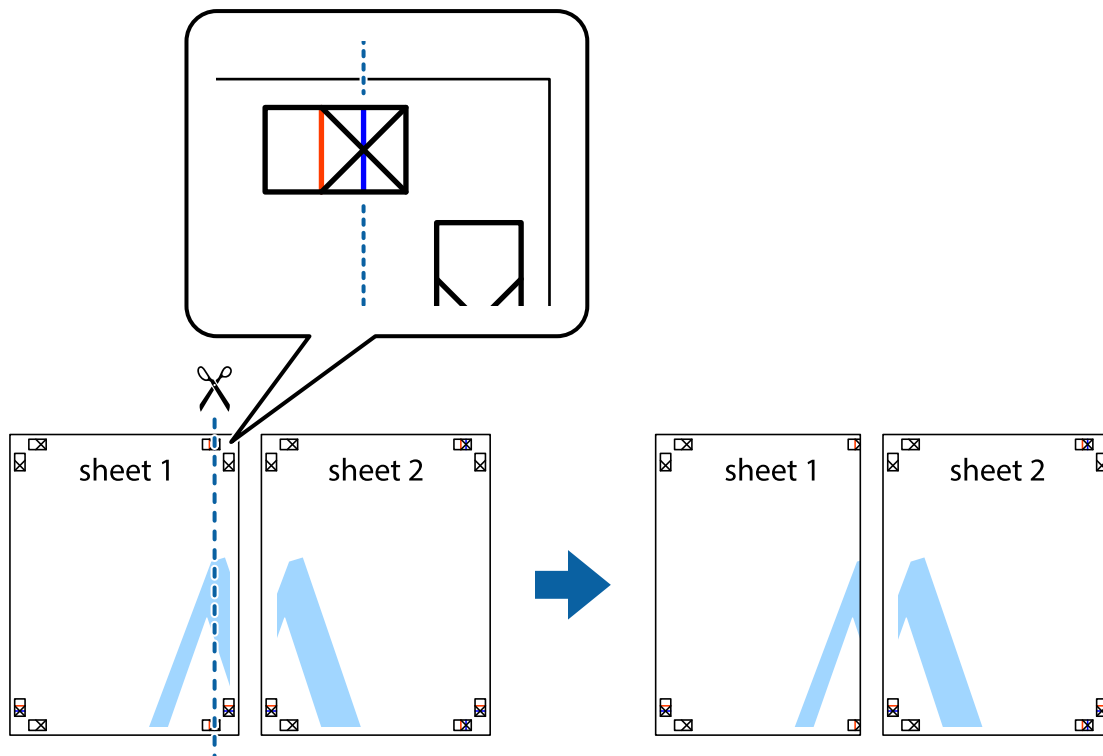

2. Aseta Sheet 1 reuna Sheet 2 päälle, kohdista leikkausmerkit ja liitä väliaikaisesti kaksi arkkia takaa yhteen teipillä.

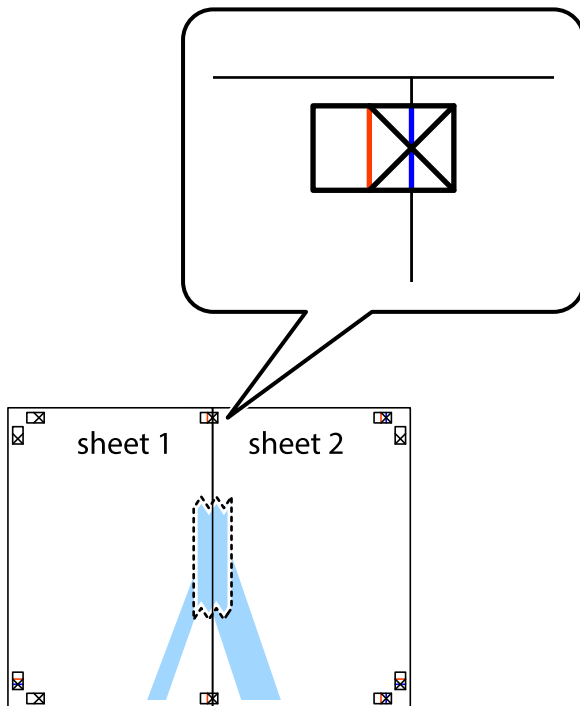

3. Leikkaa teipatut arkit kahtia pystysuoraa punaista viivaa myöten kohdistusmerkkien halki (tällä kertaa kyseessä on leikkausmerkkien vasemmalla puolella oleva viiva).

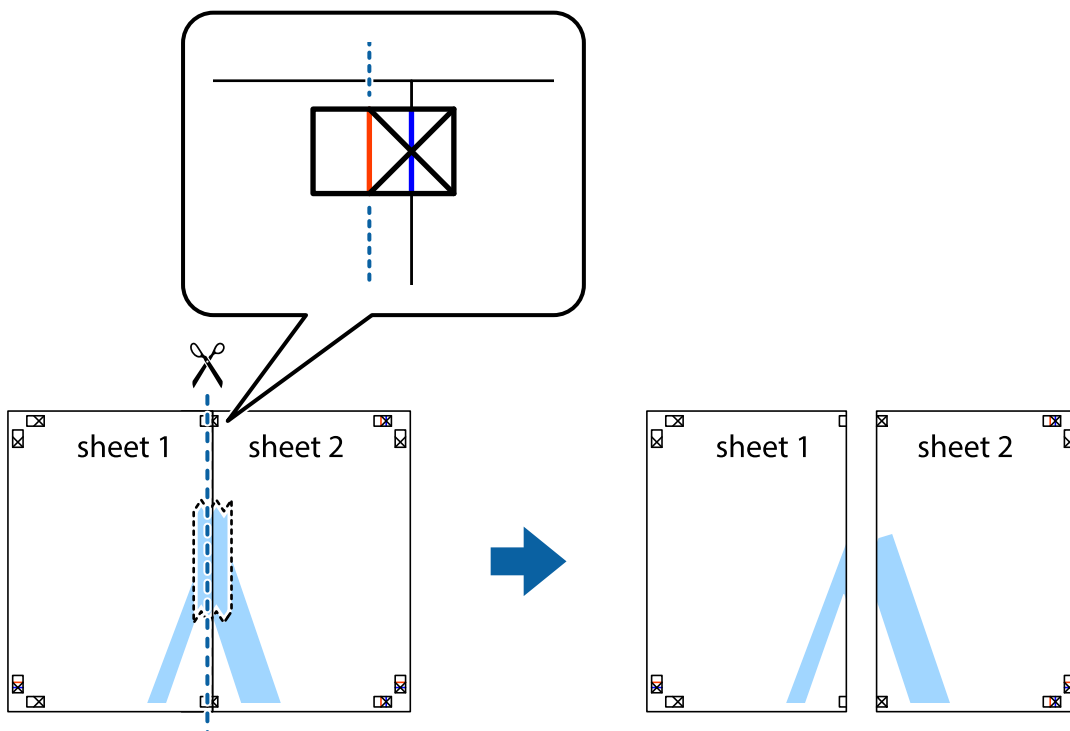

4. Kiinnitä arkit takaa yhteen teipillä.

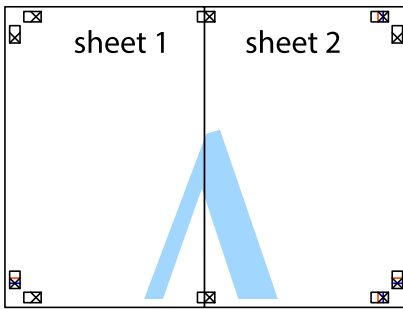

5. Toista vaiheet 1–4 ja teippaa Sheet 3 ja Sheet 4 yhteen.
6. Leikkaa Sheet 1 ja Sheet 2 marginaalit pois vaakasuoraa sinistä viivaa myöten vasemman ja oikean puolen leikkausmerkkien keskeltä.

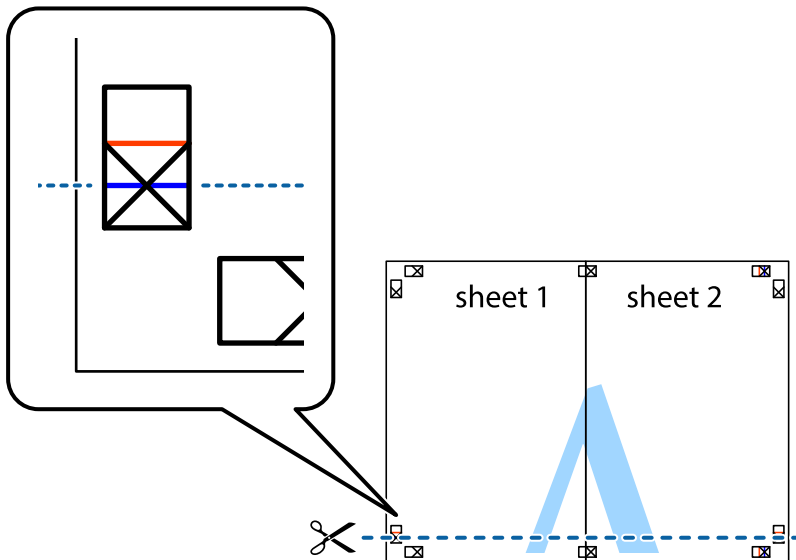

7. Aseta reunat Sheet 1 ja Sheet 2 Sheet 3 ja Sheet 4 päälle ja kohdista leikkausmerkit. Liitä paperit sitten väliaikaisesti takaa yhteen teipillä.

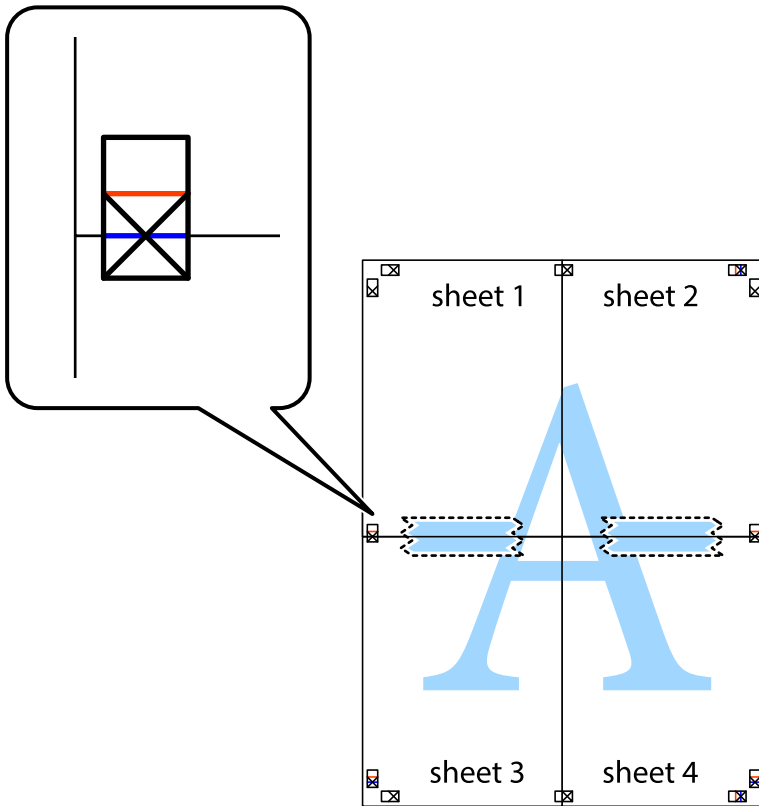

8. Leikkaa teipatut arkit kahtia vaakuoraa punaista viivaa myöten kohdistusmerkkien halki (tällä kertaa kyseessä on leikkausmerkkien yläpuolella oleva viiva).

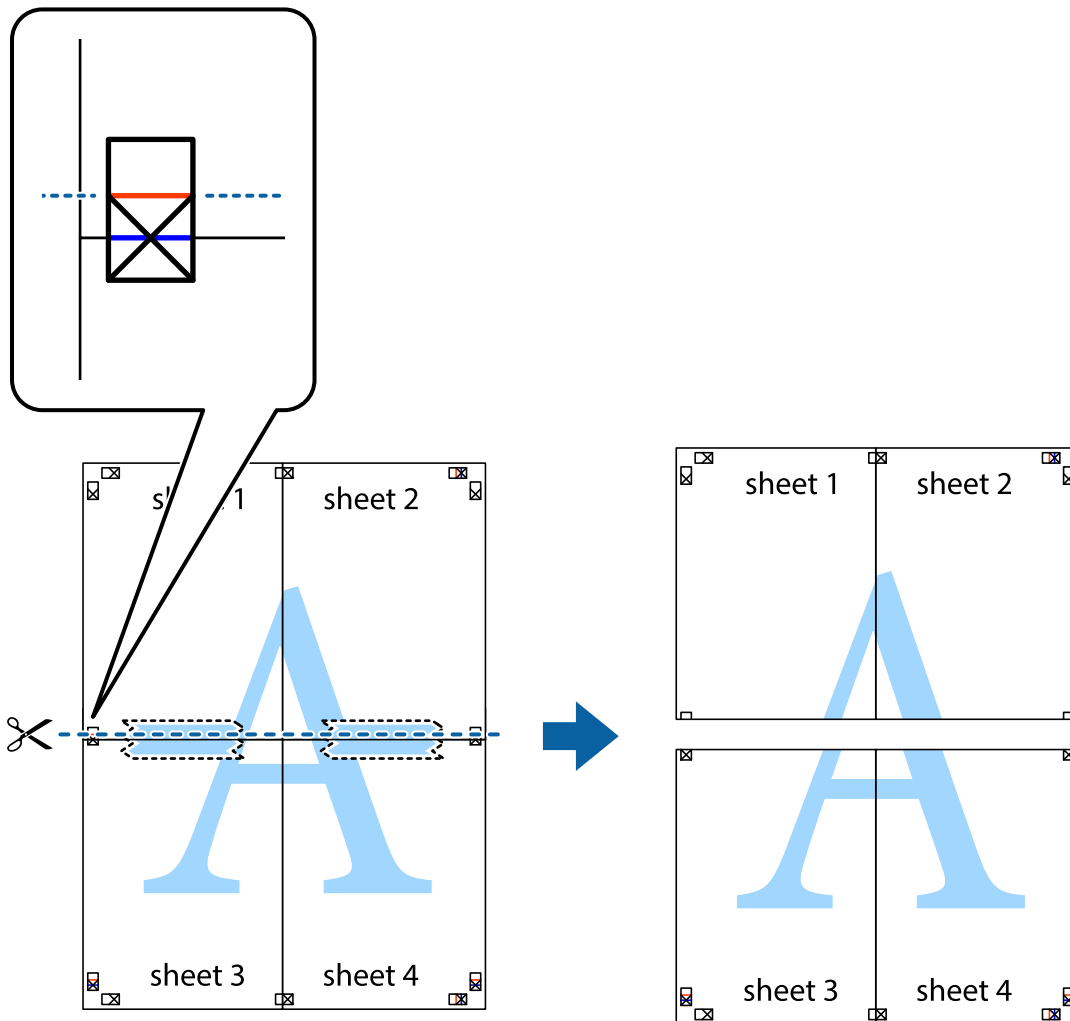

9. Kiinnitä arkit takaa yhteen teipillä.

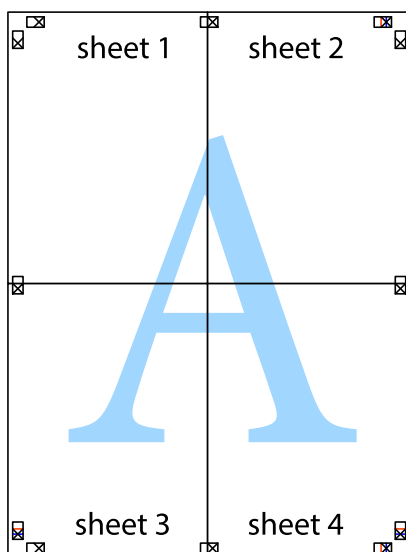

10. Leikkaa jäljellä olevat marginaalit pois ulomman ohjaimen mukaisesti.

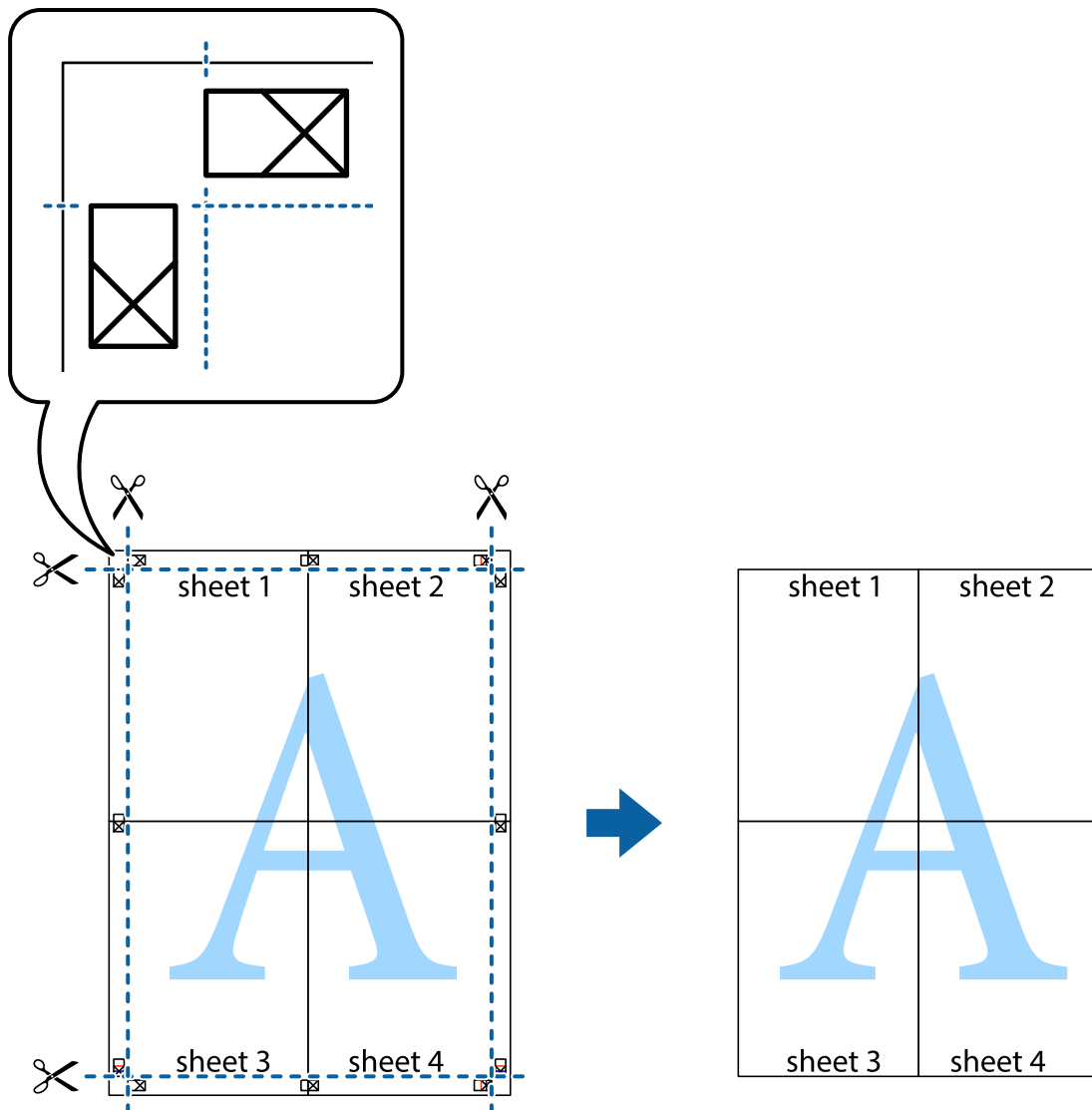

Ylä- ja alatunnisteen tulostaminen

Voit määrittää ylä- ja alatunnisteeseen haluamasi tiedot, kuten käyttäjätunnuksen ja tulostuspäivämäärän.

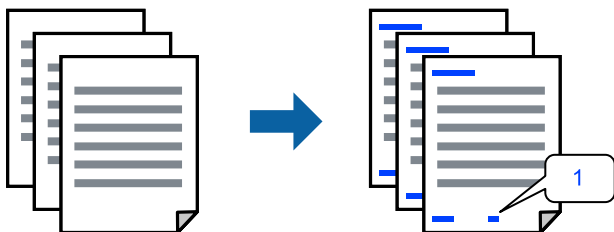

1. Napsauta tulostinohjaimen **Lisää asetuksia**-välilehdeltä **Vesileiman ominaisuudet** ja valitse sitten **Ylätunniste/alatunniste** -valintaruutu.

2. Valitse **Asetukset**, valitse tulostettavat kohteet ja napsauta OK.

Huomautus:

- Määritä ensimmäinen sivunumero valitsemalla **Sivunumero** ylä- tai alatunnisteen tulostettavasta kohdasta, ja valitse sitten määrä kohdasta **Aloitenumero**.
- Jos haluat tulostaa ylä- tai alatunnisteen tekstiä, valitse tulostettava kohta ja valitse **Teksti**. Kirjoita tulostettava teksti tekstin syöttökenttään.

3. Määritä tarvittaessa muita asetuksia **Yleiset**- ja **Lisää asetuksia** -välilehdillä ja valitse sen jälkeen OK.

[”Yleiset -välilehti” sivulla 158](#)

[”Lisää asetuksia -välilehti” sivulla 160](#)

4. Valitse **Tulosta**.

Liittyvät tiedot

- ➔ [”Paperin lisääminen” sivulla 145](#)
- ➔ [”Tulostaminen helpokäyttöasetuksilla” sivulla 156](#)

Kopioinnin estävän kuvion lisääminen tulosteisiin

Voit lisätä tulosteisiin luvattoman kopioinnin estävän kuvion. Kun tulostat, kuvion kirjaimia ei tulosteta ja koko tulosteeseen lisätään vaalea värisävy. Piilokirjaimet tulevat näkyviin, jos tulostettu asiakirja valokopioidaan. Kopiot on tällöin helppo erottaa alkuperäisistä asiakirjoista.



Kopioinnin eston kuvio on käytettävissä seuraavin edellytyksin:

- Paperityyppi: tavallinen paperi, kopiopaperi, kirjelomake, kierrätyspaperi, väripaperi, esipainettu paperi, korkealaatuinen tavallinen paperi tai paksu paperi 1
- Tulostuslaatu: Normaali
- Kaksipuolinen tulostus: Ei käytössä
- Värinkorjaus: Automaattinen

Huomautus:

Voit myös lisätä oman kopioinnin estävän kuvioinnin.

1. Valitse tulostinohjaimen **Lisää asetuksia**-välilehti, valitse **Vesileiman ominaisuudet** ja valitse sitten Kopioinnin eston kuvio.

2. Valitse **Asetukset**, jos haluat muuttaa kuvion asetuksia, kuten kokoa tai tummuutta.

3. Aseta muut kohteet **Yleiset**- ja **Lisää asetuksia**-välilehdillä tarpeen mukaan ja napsauta sitten OK.

[”Yleiset -välilehti” sivulla 158](#)

[”Lisää asetuksia -välilehti” sivulla 160](#)

4. Valitse **Tulosta**.

Liittyvät tiedot

- ➔ ”Paperin lisääminen” sivulla 145
- ➔ ”Tulostaminen helppokäyttöasetuksilla” sivulla 156

Salasanalla suojattujen töiden tulostaminen

Voit määrittää tulostustyölle salasanan. Kun tulostat salasanalla suojatun tulostustyön, työ lähetetään tulostimeen heti, mutta tulostetaan vasta sitten, kun käyttäjä kirjoittaa oikean salasanan tulostimen ohjauspaneeliin.

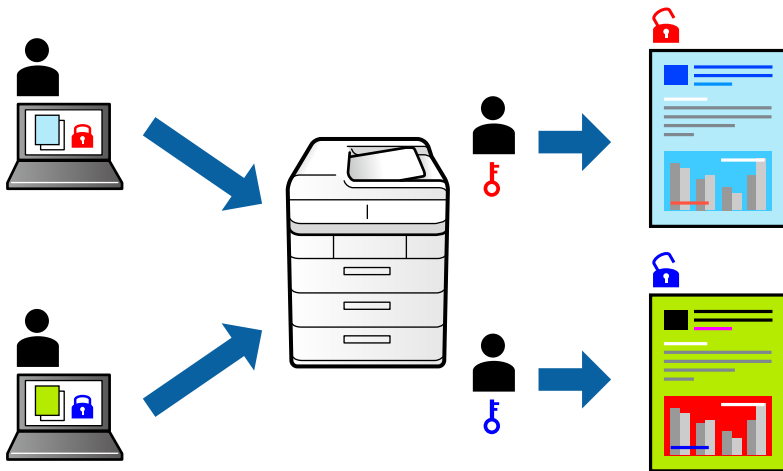

1. Valitse tulostinohjaimen **Lisää asetuksia**-välilehdeltä **Luottamuksellinen työ**, kirjoita salasana ja valitse **OK**.
2. Määritä muut tarvittavat asetukset ja valitse sitten **OK**.
3. Valitse **Tulosta**.
4. Voit tulostaa työn valitsemalla tulostimen ohjauspaneelin aloitusnäytöstä **Tulosta sis. muistista**. Valitse työ, jonka haluat tulostaa, ja kirjoita salasana.

Liittyvät tiedot

- ➔ ”Paperin lisääminen” sivulla 145
- ➔ ”Tulostaminen helppokäyttöasetuksilla” sivulla 156

Useiden tiedostojen tulostaminen yhdessä

Töiden järjestäjä kevyt mahdollistaa eri sovelluksilla luotujen tiedostojen yhdistämisen ja tulostamisen yhtenä tulostustyönä. Voit määrittellä yhdistelmätiedostoille haluamasi tulostusasetukset, kuten monisivuasettelun ja kaksipuolisen tulostuksen.

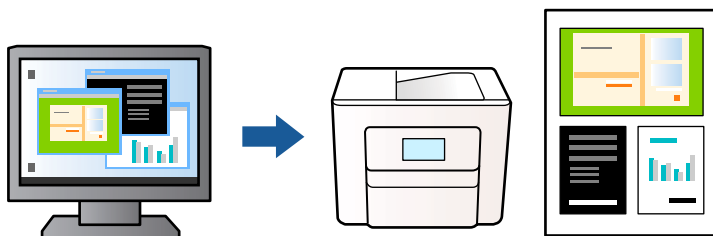

1. Valitse tulostinohjaimen **Yleiset**-välilehdellä **Töiden järjestäjä kevyt** ja valitse sitten **OK**.
”Yleiset -välilehti” sivulla 158
2. Valitse **Tulosta**.
Kun aloitat tulostuksen, Töiden järjestäjä kevyt tulee näkyviin.
3. Kun Töiden järjestäjä kevyt -ikkuna on tullut näkyviin, avaa tiedosto, jonka haluat yhdistää nykyiseen tiedostoon, ja toista sitten edelliset vaiheet.
4. Voit muokata sivun asettelua valitsemalla kohteeseen Tulostusprojekti lisätyn tulostustyön Töiden järjestäjä kevyt -ikkunassa.
5. Aloita tulostaminen valitsemalla **Tiedosto**-valikosta **Tulosta**.

Huomautus:

Jos suljet Töiden järjestäjä kevyt -ikkunan ennen kaikkien tulostettavien tietojen lisäämistä kohteeseen Tulostusprojekti, käsiteltävänä oleva tulostustyö peruutetaan. Tallenna työ valitsemalla **Tiedosto**-valikosta **Tallenna**. Tallennettujen tiedostojen päätte on ”.ecl”.

Avaa tulostusprojekti (Töiden järjestäjä kevyt -ikkuna) valitsemalla tulostinohjaimen **Huolto**-välilehdeltä **Töiden järjestäjä kevyt**. Valitse sitten tiedosto valitsemalla **Avaa**-valikosta **Tiedosto**.

Liittyvät tiedot

- ➔ ”Paperin lisääminen” sivulla 145
- ➔ ”Tulostaminen helppokäyttöasetuksilla” sivulla 156

Tulostus Color Universal Print -toiminnon avulla

Voit parantaa tekstien ja kuvien selkeyttä tulosteissa.

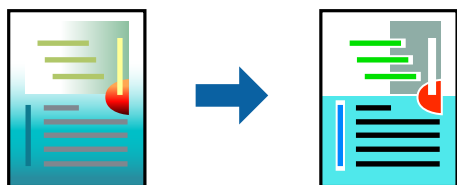

Color Universal Print -toiminto on käytettävissä vain, jos seuraavat asetukset ovat valittuina.

- Paperityyppi: tavallinen paperi, kopiopaperi, kirjelomake, kierrätyspaperi, värillinen paperi, esipainettu paperi, korkealaatuinen tavallinen paperi, paksu paperi 1
- Tulostuslaatu: **Normaali** tai korkeampi
- Väriasetus: **Väri**
- Sovellukset: Microsoft® Office 2007 tai uudempi
- Tekstin koko: 96 pistettä tai pienempi

1. Valitse tulostinohjaimessa **Lisää asetuksia** > **Värinkorjaus** > **Kuvan asetukset**.
2. Valitse haluamasi **Color Universal Print** -asetus.
3. **Parannusvalinnat** lisäasetusten määrittämiseksi.
4. Määritä tarvittaessa muita asetuksia **Yleiset**- ja **Lisää asetuksia** -välilehdillä ja valitse sen jälkeen **OK**.

[”Yleiset -välilehti” sivulla 158](#)

[”Lisää asetuksia -välilehti” sivulla 160](#)

5. Valitse **Tulosta**.

Huomautus:

- Jotkin merkit voivat muuttua kuvioissa, esimerkiksi ”+” voi näkyä muodossa ”±”.
- Sovelluskohtaiset kuviot ja alleviivaukset voivat muuttua näillä asetuksilla tulostettaessa.
- Lisäksi valokuvien ja muiden kuvien tulostuslaatu voi olla heikompi **Color Universal Print** -asetuksia käytettäessä.
- Tulostaminen on hitaampaa **Color Universal Print** -asetuksia käytettäessä.

Liittyvät tiedot

- ➔ [”Paperin lisääminen” sivulla 145](#)
- ➔ [”Tulostaminen helppokäyttöasetuksilla” sivulla 156](#)

Tulostustyön värien säätö

Voit säätää tulostustyön väriasetuksia. Muutokset eivät tallennu alkuperäiseen skannattuun kuvaan.

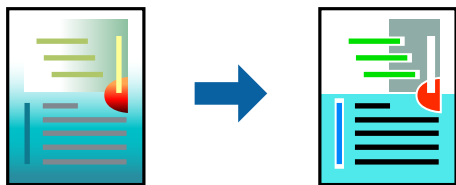

PhotoEnhance tuottaa terävämpiä kuvia ja eloisampia värejä säätämällä automaattisesti alkuperäisten kuvatietojen kontrastia, värikylläisyyttä ja kirkkautta.

Huomautus:

PhotoEnhance säätää väriä analysoimalla kohteen sijainnin. Jos olet muuttanut kohteen paikkaa kuvassa suurentamalla, pienentämällä, rajaamalla tai kiertämällä kuvaa, väri saattaa muuttua yllättäen. Jos kuva ei ole tarkka, sävy saattaa olla luonnoton. Jos väri muuttuu tai ei enää näytä luonnolliselta, vaihda tulostustilaksi jokin muu kuin **PhotoEnhance**.

1. Valitse värien korjaustapa tulostinohjaimen **Lisää asetuksia** -välilehden **Värinkorjaus** -kohdasta.
 - Automaattinen: tällä asetuksella sävy säädetään automaattisesti paperityypin ja tulostuslaatuasetusten mukaan.
 - Mukautettu: voit tehdä omia asetuksiasi valitsemalla **Lisätoiminnot**.
2. Aseta muut kohteet **Yleiset**- ja **Lisää asetuksia**-välilehdillä tarpeen mukaan ja napsauta sitten **OK**.
 - [”Yleiset -välilehti” sivulla 158](#)
 - [”Lisää asetuksia -välilehti” sivulla 160](#)
3. Valitse **Tulosta**.

Liittyvät tiedot

- ➔ [”Paperin lisääminen” sivulla 145](#)
- ➔ [”Tulostaminen helppokäyttöasetuksilla” sivulla 156](#)

Ohuiden viivojen vahvistaminen tulostettaessa

Voit vahvistaa viivoja, jotka ovat liian ohuita tulostuakseen oikein.

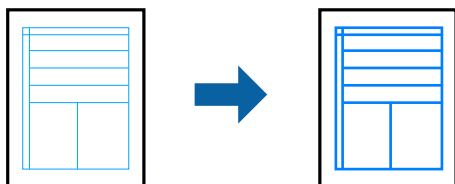

1. Valitse tulostinohjaimessa **Lisää asetuksia** > **Värinkorjaus** > **Kuvan asetukset**.
2. Valitse **Korosta ohuita viivoja**.
3. Aseta muut kohteet **Yleiset**- ja **Lisää asetuksia**-välilehdillä tarpeen mukaan ja napsauta sitten **OK**.
4. Valitse **Tulosta**.

Liittyvät tiedot

- ➔ [”Paperin lisääminen” sivulla 145](#)
- ➔ [”Tulostaminen helppokäyttöasetuksilla” sivulla 156](#)

Helppolukuisten viivakoodien tulostaminen

Voit tulostaa viivakoodin helppolukuisena, jotta se olisi helpompi skannata. Ota tämä ominaisuus käyttöön vain, jos tulostamaasi viivakoodia ei ole voitu skannata.

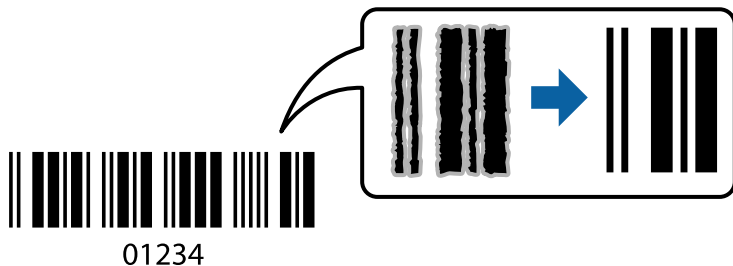

Voit käyttää tätä ominaisuutta seuraavissa olosuhteissa.

- Paperityyppi: tavallinen paperi, kirjelomake, kierrätyspaperi, väripaperi, esipainettu paperi, korkealaatuinen tavallinen paperi, paksu paperi, Epson Photo Quality Ink Jet, Epson Matte tai kirjekuori
- Tulostuslaatu: **Normaali**

1. Valitse tulostinohjaimen **Huolto**-välilehti, valitse **Laajennusasetukset** ja valitse sitten **Viivakooditila**.
2. Aseta tarvittaessa muut kohteet **Yleiset**- ja **Lisää asetuksia**-välilehdillä ja valitse sitten **OK**.

[”Yleiset -välilehti” sivulla 158](#)

[”Lisää asetuksia -välilehti” sivulla 160](#)

3. Valitse **Tulosta**.

Huomautus:

Epätarkkuuden poistaminen ei ehkä ole aina mahdollista olosuhteista riippuen.

Liittyvät tiedot

- ➔ [”Paperin lisääminen” sivulla 145](#)
- ➔ [”Tulostaminen helppokäyttöasetuksilla” sivulla 156](#)

Asiakirjan tulostaminen PostScript-tulostinajurilla (Windows)

PostScript-tulostinohjain on ohjainohjelma, joka lähettää tulostimeen PostScript Page Description Language -kielisiä tulostuskomentoja.

1. Avaa tulostettava tiedosto.
Jos tulostimessa ei ole vielä paperia, lisää tulostimeen paperia.
2. Valitse **Tiedosto**-valikosta **Tulosta** tai **Tulostusasetukset**
3. Valitse käytössä oleva tulostin.

4. Avaa tulostinohjaimen ikkuna valitsemalla **Asetukset** tai **Ominaisuudet**.

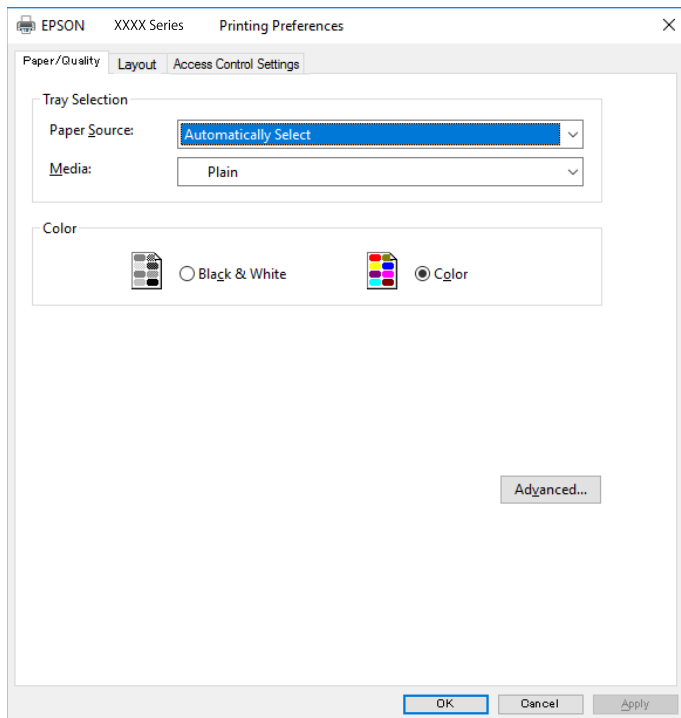

5. Muuta asetuksia tarpeen mukaan.
Katso lisätietoja tulostinohjaimen valikkojen valinnoista.
6. Sulje tulostinohjain valitsemalla **OK**.
7. Valitse **Tulosta**.

Liittyvät tiedot

- ➔ ”Käytössä oleva paperi ja kapasiteetti” sivulla 361
- ➔ ”Paperin lisääminen” sivulla 145
- ➔ ”Paperityyppiluettelo” sivulla 144
- ➔ ”Paperi/laatu-välilehti” sivulla 181
- ➔ ”Asettelu -välilehti” sivulla 182

PostScript-tulostinohjaimen valikkovalinnat

Avaa tulostusikkuna sovelluksessa, valitse tulostin ja avaa tulostinohjainikkuna.

Huomautus:

Valikkojen sisältö voi vaihdella valittuna olevien asetusten mukaan.

Paperi/laatu-välilehti

Alustan valinta:

Valitse paperilähde ja tulostusmateriaali.

Paperilähde:

Valitsee paperilähteen, josta laitteeseen syötetään paperia.

Valitse **Valitse automaattisesti**, jos haluat että laite käyttää automaattisesti tulostimen **Paperiasetus** -kohdassa määritettyä paperilähdettä.

Tulostusmateriaali:

Valitse paperityyppi, jolle haluat tulostaa. Jos valitset asetukseksi **Määrittämätön**, paperilähteenä käytetään lähdettä, jonka paperityypiksi on tulostimen asetuksissa määritetty seuraava asetus.

tavalliset paperit, Preprinted, Letterhead, Väri, Recycled, Korkealaatuinen tavallinen paperi

Paperia ei kuitenkaan voida syöttää paperilähteestä, joka on kytketty pois päältä tulostimen kohdassa **Autom. valinta -asetukset**.

Väri:

Valitse tulostustyön väriasetus.

Asettelu -välilehti

Suunta:

Valitse paperin suunta, jota haluat käyttää tulostuksessa.

Tulostus molemmille puolille:

Mahdollistaa kaksipuolisen tulostuksen.

Sivujen järjestys:

Tämän valinnan avulla voit tulostaa sivut alkaen ensimmäisestä tai viimeisestä sivusta. Jos valitset **Lopusta alkuun**, sivut pinoutuvat tulostamisen jälkeen oikeaan sivunumerojärjestykseen.

Sivun muotoilu:

Sivua arkille:

Sivuja arkille -asettelu:

Mahdollistaa sivujen asettelun määrittämisen useita sivuja yhdelle arkille tulostettaessa.

Vihko:

Vihkosidonta:

Valitsee sidontakohdan vihkotulostuksessa.

Reunojen piirtäminen:

Valitse tämä, jos haluat rajata kunkin sivun, kun tulostat useita sivuja yhdelle arkille tai luot vihkoa.

Extended Settings -välilehti

Job Settings:

Jos tulostimen pääkäyttäjä on määrittänyt tulostimeen käyttörajoituksia, voit käyttää tulostustoimintoja lisäämällä käyttäjätiedot tulostinohjaimen. Pyydä käyttäjätunnus laitteen pääkäyttäjältä.

Save Access Control settings:

Syötä käyttäjätunnus ja salasana.

User Name:

Kirjoita käyttäjätunnus.

Password:

Kirjoita salasana.

Reserve Job Settings:

Asetusten määrittäminen tulostimen muistiin tallennetuille tulostustöille.

Confidential Job:

Valitse **Confidential Job** ja syötä salasana. Tulostin ei tulosta ennen kuin syötät salasana tulostimen ohjauspaneelissa.

Password:

Syötä luottamuksellisen työn salasana.

User Name:

Kirjoita käyttäjätunnus.

Job Name:

Kirjoita työn nimi.

Lisäasetukset

Paperi/luovutustaso:

Valitse paperikoko ja kopioiden määrä.

Paperikoko:

Valitse paperikoko, jota haluat käyttää tulostuksessa.

Kopiot:

Määritä tulostettavien kopioiden määrä.

Grafiikka:

Määritä seuraavat valikkoasetukset.

Tulostuslaatu:

Valitse käytettävä tulostuslaatu.

Kuvien värihallinta:

Valitse ICM-värihallintamenetelmä tai käyttökohde.

Skaalaus:

Mahdollistaa asiakirjan pienentämisen ja suurentamisen.

TrueType-fontti:

Määrittää fontin, jolla TrueType-fontti korvataan.

Asiakirjan asetukset:

Tulostuksen lisäasetukset:

Mahdollistaa tulostusasetusten tarkan määrittämisen.

PostScript-asetukset:

Mahdollistaa lisäasetusten määrittämisen.

Tulostimen ominaisuudet:

Määritä seuraavat valikkoasetukset.

Color Mode:

Valitse väri- tai mustavalkotulostus.

Press Simulation:

Voit valita CMYK-mustevärin simuloimaan offset-painon CMYK-väritoistoa.

Ink Save Mode:

Säästää mustetta vähentämällä tulostusjäljen tummuutta.

Rotate by 180°:

Kääntää sisältöä 180 astetta ennen tulostamista.

Tietokoneelta tulostaminen — Mac OS

Tulostaminen helppokäyttöasetuksilla

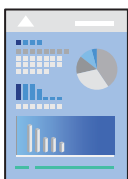

Huomautus:

Toiminnot ja näytöt vaihtelevat sovelluksen mukaan. Katso lisätietoja sovelluksen ohjeista.

1. Lisää tulostimeen paperia.
”Paperin lisääminen” sivulla 145
2. Avaa tulostettava tiedosto.
3. Avaa tulostusikkuna valitsemalla **Tiedosto**-valikosta **Tulosta**.
Tarvittaessa laajenna tulostusikkuna valitsemalla **Näytä yksityiskohdat** tai ▼.
4. Valitse käytössä oleva tulostin.
5. Valitse ponnahdusvalikosta **Tulostusasetukset**.

Printer: EPSON XXXX

Presets: Default Settings

Copies: 1

Pages: All
 From: 1 to: 1

Paper Size: A4 210 by 297 mm

Orientation: Portrait Landscape

Print Settings

Paper Source: Auto Select

Media Type: Plain paper

Print Quality: Normal

Grayscale
 Mirror Image

PRECISIONCORE
HEAT-FREE

Cancel Print

Huomautus:

Jos **Tulostusasetukset** -valikko ei ole näkyvässä macOS Catalina (10.15)- tai uudemmassa, macOS High Sierra (10.13)-, macOS Sierra (10.12)-, OS X El Capitan (10.11)-, OS X Yosemite (10.10)- tai, OS X Mavericks (10.9)- käyttöjärjestelmässä, Epson-tulostinohjainta ei ole asennettu oikein. Ota se käyttöön seuraavasta valikosta.

Valitse **Järjestelmäasetukset** Apple -valikon kohdasta > **Tulostimet ja skannerit** (tai **Tulosta ja skannaa**, **Tulosta ja faksaa**), poista tulostin ja lisää se sitten uudelleen. Lisää tulostin seuraavia ohjeita noudattaen.

”Aidon Epson-tulostimen lisääminen (vain Mac OS)” sivulla 287

macOS Mojave (10.14) ei näytä **Tulostusasetukset** -valikkoa Applen sovelluksissa, kuten TextEditissä.

6. Muuta asetuksia tarpeen mukaan.
Katso lisätietoja tulostinohjaimen valikkojen valinnoista.

7. Valitse **Tulosta**.

Huomautus:

Jos haluat peruuttaa tulostamisen, napsauta tietokoneellasi tulostinkuvaketta kohdassa **Kiinnitä**. Valitse työ, jonka

haluat perua, ja napsauta sitten  edistymismonitorin vieressä. Tulostustyötä ei kuitenkaan voi peruuttaa enää sen jälkeen, kun se on lähetetty tulostimeen kokonaan. Peruuta tällöin tulostustyö tulostimen ohjauspaneelista.

Liittyvät tiedot

- ➔ ”Käytössä oleva paperi ja kapasiteetti” sivulla 361
- ➔ ”Paperityyppi- ja luettelo” sivulla 144
- ➔ ”Valikon Tulostusasetukset” sivulla 187

Valikon tulostinohjainasetukset

Avaa tulostusikkuna sovelluksessa, josta haluat tulostaa, valitse tulostin ja avaa tulostinohjainikkuna.

Huomautus:

Valikkojen sisältö voi vaihdella valittuna olevien asetusten mukaan.

Valikon asetteluasetukset

Sivuja arkille:

Määrittää yhdelle arkille tulostettavien sivujen määrän.

Asetteluasuunta:

Määrittää sivujen tulostusjärjestyksen.

Reuna:

Tulostaa reunan sivujen ympärille.

Sivujen kääntö:

Kääntää sivuja 180 astetta ennen tulostamista. Valitse tämä asetus, jos tulostat esimerkiksi kirjekuorille, jotka syötetään tulostimeen määrättyssä suunnassa.

Vaakasuora kääntö:

Kääntää sivun sisällön peilikuvaksi.

Valikon väritäsmäytysasetukset

ColorSync/EPSON Värinsäädöt:

Valitse väritäsmäytysmenetelmä. Väritäsmäytyksen avulla pyritään minimoimaan tulostimen ja tietokoneen näytön välinen värisävyero.

Valikon paperinkäsittelyasetukset

Sivujen lajittelu:

Tulostaa monisivuiset asiakirjat järjestykseen koottuina ja sarjoihin lajiteltuina.

Tulostettavat sivut:

Tämän valinnan avulla voit tulostaa ainoastaan parilliset tai parittomat sivunumerot.

Sivujen järjestys:

Tämän valinnan avulla voit tulostaa sivut alkaen ensimmäisestä tai viimeisestä sivusta.

Sovita paperikokoon:

Sovittaa sisällön sopimaan laitteeseen lisätyn paperin kokoon.

Kohdepaperikoko:

Valitsee tulostuksessa käytettävän paperikoon.

Vain pienennys:

Valitse tämä, jos haluat pienentää kokoa vain, kun tulostettava tieto on liian suuri tulostimeen lisättyyn paperikokoon nähden.

Valikon kansisivuasetukset

Kansisivun tulostus:

Valitse, tulostetaanko kansisivu. Jos haluat lisätä takakansisivun, valitse **Asiakirjan jälkeen**.

Kansisivun tyyppi:

Valitse kansisivun sisältö.

Valikon Tulostusasetukset

Paperilähde:

Valitsee paperilähteen, josta laitteeseen syötetään paperia. Valitse **Automaattinen valinta**, jos haluat valita tulostimesta valittuja tulostusasetuksia vastaavan paperilähteen automaattisesti.

Tulostusmateriaali:

Valitse paperityyppi, jolle haluat tulostaa. Jos valitset asetukseksi **Automaattinen valinta (tavallinen paperi)**, paperilähteenä käytetään lähdettä, jonka paperityypiksi on tulostimen asetuksissa määritetty seuraava asetus.

tavalliset paperit, Preprinted, Letterhead, Väri, Recycled, Korkealaatuinen tavallinen paperi

Paperia ei kuitenkaan voida syöttää paperilähteestä, joka on kytketty pois päältä tulostimen kohdassa **Autom. valinta -asetukset**.

Tulostuslaatu:

Valitse käytettävä tulostuslaatu. Käytettävissä olevat valinnat määräytyvät paperityypin mukaan.

Harmaasävy:

Valitse, kun haluat tulostaa mustana tai harmaan sävyinä.

Peilikuva:

Kääntää kuvan niin, että se tulostuu peilikuvana.

Valikon Värien asetukset

Manuaaliasetukset:

Värien manuaalinen säätö. Voit määrittää tarkat asetukset kohdassa **Lisäasetukset**.

PhotoEnhance:

Tuottaa terävämpiä kuvia ja eloisampia värejä säätämällä kuvan kontrastia, värikylläisyyttä ja kirkkautta automaattisesti.

Ei käytössä (Ei värien säätöä):

Tulostaa parantamatta tai muuttamatta värejä millään tavalla.

Valikon Kaksipuolis. tulostuks. asetuks.

Kaksipuol. tulostus:

Tulostaa paperin molemmille puolille.

Tulostamista helpottavien esiasetusten lisääminen

Jos luot oman esiasetuksen usein käyttämästäsi tulostusasetuksista, voit tulostaa vaivattomasti valitsemalla luettelosta kyseisen tulostusasetuksen.

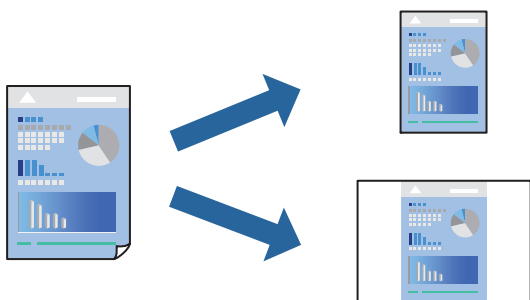

1. Määritä jokainen kohta, kuten **Tulostusasetukset** ja **Asettelu (Paperikoko, Tulostusmateriaali jne.)**.
2. Tallenna nykyiset asetukset esiasetukseksi napsauttamalla **Esiasetukset**.
3. Valitse **OK**.

Huomautus:

*Jos haluat poistaa lisätyn esiasetuksen, napsauta **Esiasetukset** > **Näytä esiasetukset**, valitse poistettavan esiasetuksen nimi luettelosta ja poista se sitten.*

4. Valitse **Tulosta**.

Seuraavalla kerralla, kun haluat tulostaa samoilla asetuksilla, valitse tallennettu esiasetus kohdasta **Esiasetukset**.

Liittyvät tiedot

- ➔ ”Paperin lisääminen” sivulla 145
- ➔ ”Tulostaminen helppokäyttöasetuksilla” sivulla 184

Kaksipuolinen tulostus

Voit tulostaa paperin molemmille puolille.

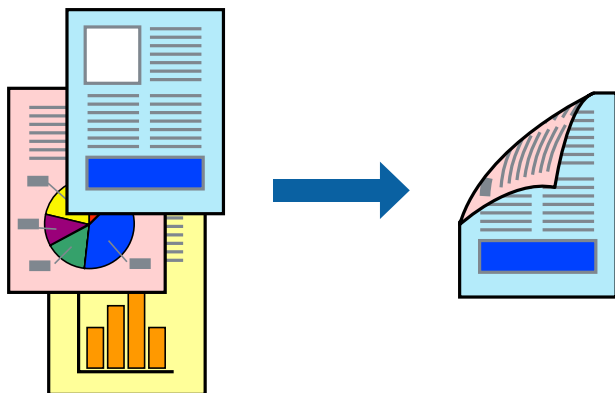

Huomautus:

- Jos et käytä kaksipuoliseen tulostukseen sopivaa paperia, tulostuslaatu voi heikentyä ja paperi voi juuttua laitteeseen.
[”Kaksipuolisessa tulostuksessa käytettävä paperi” sivulla 364](#)
- Paperista ja tulostetuista tiedoista riippuen muste voi myös vuotaa läpi paperin toiselle puolelle.

1. Valitse ponnahdusvalikosta **Kaksipuolis. tulostuks. asetuks.**
2. Valitse sidonnat ja **Kaksipuol. tulostus.**
3. Määritä muut tarvittavat asetukset.
4. Valitse **Tulosta.**

Liittyvät tiedot

- ➔ [”Käytössä oleva paperi ja kapasiteetti” sivulla 361](#)
- ➔ [”Paperin lisääminen” sivulla 145](#)
- ➔ [”Tulostaminen helpokäyttöasetuksilla” sivulla 184](#)

Useiden sivujen tulostaminen yhdelle arkille

Yhdelle paperiarkille voi tulostaa useita sivuja.

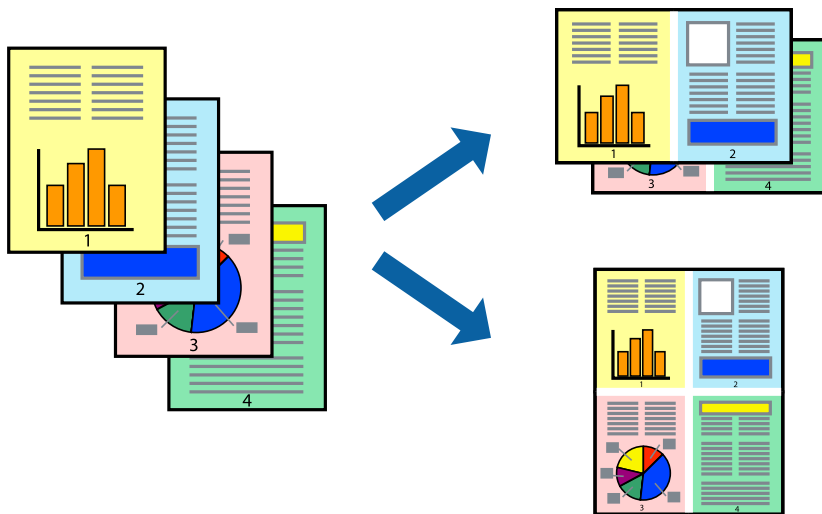

1. Valitse ponnahdusvalikosta **Asettelu**.
2. Aseta sivujen määrä **Sivua arkille** -kohdassa ja määritä lisäksi **Asemointi** (sivujärjestys) ja **Reuna**.
”Valikon asetteluasetukset” sivulla 186
3. Määritä muut tarvittavat asetukset.
4. Valitse **Tulosta**.

Liittyvät tiedot

- ➔ ”Paperin lisääminen” sivulla 145
- ➔ ”Tulostaminen helppokäyttöasetuksilla” sivulla 184

Tulostaminen paperikoon mukaan

Valitse tulostimeen lisäämäsi paperikoko Kohdepaperin koko -asetukseksi.



1. Määritä **Paperikoko**-asetukseksi sovelluksessa määrittämäsi paperikoko.

2. Valitse ponnahdusvalikosta **Paperin käsittely**.
3. Valitse **Sovita paperikokoon**.
4. Valitse tulostimeen lisäämäsi paperikoko **Kohdepaperin koko** -asetukseksi.
5. Määritä muut tarvittavat asetukset.
6. Valitse **Tulosta**.

Liittyvät tiedot

- ➔ ”Paperin lisääminen” sivulla 145
- ➔ ”Tulostaminen helppokäyttöasetuksilla” sivulla 184

Suurennetun tai pienennetyn asiakirjan tulostaminen millä tahansa suurennoksella

Asiakirjaa voidaan suurentaa tai pienentää tietyn prosenttiosuuden verran.



Huomautus:

Toiminnot vaihtelevat sovelluksesta riippuen. Katso lisätietoja sovelluksen ohjeista.

1. Tee jokin seuraavista.
 - Valitse sovelluksen **Tiedosto**-valikosta **Tulosta**. Valitse **Sivun asetukset** ja valitse käytettävä tulostin **Muotoile kohteelle** -kohdassa. Valitse tulostettavien tietojen koko **Paperikoko**-kohdassa, anna prosenttiarvo **Skaalaus**-kohdassa ja valitse sitten **OK**.
 - Valitse sovelluksen **Tiedosto**-valikosta **Sivun asetukset**. Valitse käytettävä tulostin **Muotoile kohteelle** -kohdassa. Valitse tulostettavien tietojen koko **Paperikoko**-kohdassa, anna prosenttiarvo **Skaalaus**-kohdassa ja valitse sitten **OK**. Valitse **Tiedosto**-valikosta **Tulosta**.
2. Valitse tulostin **Tulostin**-kohdassa.
3. Määritä muut tarvittavat asetukset.
4. Valitse **Tulosta**.

Liittyvät tiedot

- ➔ ”Paperin lisääminen” sivulla 145
- ➔ ”Tulostaminen helppokäyttöasetuksilla” sivulla 184

Tulostustyön värien säätö

Voit säätää tulostustyön väriasetuksia. Muutokset eivät tallennu alkuperäiseen skannattuun kuvaan.

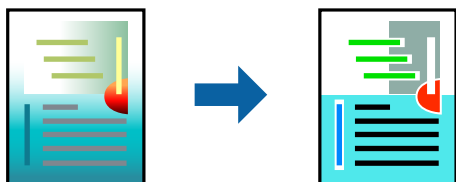

PhotoEnhance tuottaa terävämpiä kuvia ja eloisampia värejä säätämällä automaattisesti alkuperäisten kuvatietojen kontrastia, värikylläisyyttä ja kirkkautta.

Huomautus:

PhotoEnhance säätää väriä analysoimalla kohteen sijainnin. Jos olet muuttanut kohteen paikkaa kuvassa suurentamalla, pienentämällä, rajaamalla tai kiertämällä kuvaa, väri saattaa muuttua yllättäen. Jos kuva ei ole tarkka, sävy saattaa olla luonnoton. Jos väri muuttuu tai ei enää näytä luonnolliselta, vaihda tulostustilaksi jokin muu kuin **PhotoEnhance**.

1. Valitse ponnahtusvalikosta **Värien täsmäytys** ja valitse sitten **EPSON Väriensäädöt**.
2. Valitse ponnahtusvalikosta **Värien asetukset** ja valitse sitten jokin käytettävissä olevista vaihtoehdoista.
3. Napsauta nuolta **Lisäasetukset**-kohdan vieressä ja määritä sopivat asetukset.
4. Määritä muut tarvittavat asetukset.
5. Valitse **Tulosta**.

Liittyvät tiedot

- ➔ ”Paperin lisääminen” sivulla 145
- ➔ ”Tulostaminen helppokäyttöasetuksilla” sivulla 184

Tulostaminen PostScript-tulostinohjaimen kautta (Mac OS)

PostScript-tulostinohjain on ohjainohjelma, joka lähettää tulostimeen PostScript Page Description Language -kielisiä tulostuskomentoja.

1. Avaa tulostettava tiedosto.
Jos tulostimessa ei ole vielä paperia, lisää tulostimeen paperia.
2. Valitse **Tiedosto**-valikosta **Tulosta** tai **Tulostusasetukset**.
Tarvittaessa laajenna tulostusikkuna valitsemalla **Näytä yksityiskohdat** tai ▼.
3. Valitse käytössä oleva tulostin.

4. Valitse ponnahdusvalikosta **Tulostusominaisuudet**.

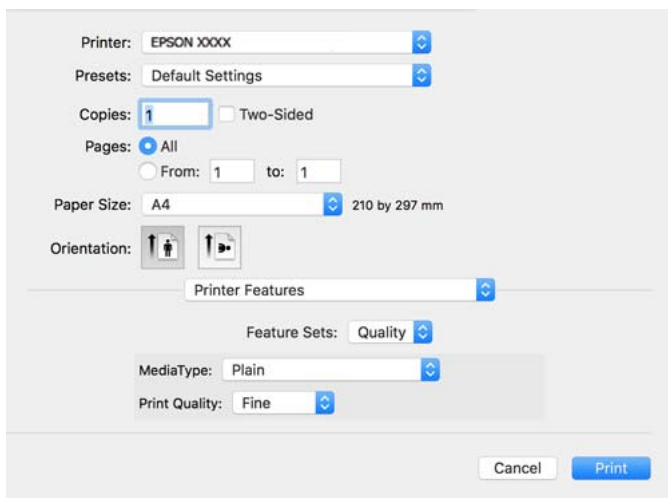

5. Muuta asetuksia tarpeen mukaan.

Katso lisätietoja tulostinohjaimen valikkojen valinnoista.

6. Valitse **Tulosta**.

Liittyvät tiedot

- ➔ ”Käytössä oleva paperi ja kapasiteetti” sivulla 361
- ➔ ”Paperin lisääminen” sivulla 145
- ➔ ”Paperityyppiluettelo” sivulla 144
- ➔ ”Tulostimen ominaisuuksien valikkovalinnat” sivulla 195

PostScript-tulostinohjaimen valikkovalinnat

Avaa tulostusikkuna sovelluksessa, valitse tulostin ja avaa tulostinohjainikkuna.

Huomautus:

Valikkojen sisältö voi vaihdella valittuna olevien asetusten mukaan.

Valikon asetteluasetukset

Sivuja arkille:

Määrittää yhdelle arkille tulostettavien sivujen määrän.

Asetteluasuunta:

Määrittää sivujen tulostusjärjestyksen.

Reuna:

Tulostaa reunan sivujen ympärille.

Kaksipuolinen:

Mahdollistaa kaksipuolisen tulostuksen.

Sivujen kääntö:

Kääntää sivuja 180 astetta ennen tulostamista.

Vaakasuora kääntö:

Kääntää kuvan niin, että se tulostuu peilikuvana.

Valikon väritäsmäytysasetukset

ColorSync/Tulostimessa:

Valitse väritäsmäytysmenetelmä. Väritäsmäytyksen avulla pyritään minimoimaan tulostimen ja tietokoneen näytön väliset värisävyerot.

Valikon paperinkäsittelyasetukset

Sivujen lajittelu:

Tulostaa monisivuiset asiakirjat järjestykseen koottuina ja sarjoihin lajiteltuina.

Tulostettavat sivut:

Tämän valinnan avulla voit tulostaa ainoastaan parilliset tai parittomat sivunumerot.

Sivujen järjestys:

Tämän valinnan avulla voit tulostaa sivut alkaen ensimmäisestä tai viimeisestä sivusta.

Sovita paperikokoon:

Sovittaa sisällön sopimaan laitteeseen lisätyn paperin kokoon.

Kohdepaperikoko:

Valitsee tulostuksessa käytettävän paperikoon.

Vain pienennys:

Valitse tämä toiminto, jos haluat pienentää asiakirjan kokoa.

Paperinsyötön valikkovalinnat

Valitsee paperilähteen, josta laitteeseen syötetään paperia.

Kaikki sivut lähteestä:

Valitse **Automaattinen valinta**, jos haluat, että paperilähde valitaan automaattisesti tulostimen **Paperiasetus** -asetuksen mukaan.

Ensimmäinen sivu alkaen/jäljellä olevat alkaen:

Voit myös valita sivukohtaisen paperilähteen.

Valikon kansisivuasetukset

Kansisivun tulostus:

Valitse, tulostetaanko kansisivu. Jos haluat lisätä takakansisivun, valitse **Asiakirjan jälkeen**.

Kansisivun tyyppi:

Valitse kansisivun sisältö.

Työasetusten valikkovalinnat

Luottamuksellinen työ:

Voit kirjoittaa salasana tulostustyölle.

Käyttäjänimi:

Kirjoita käyttäjätunnus.

Työn nimi:

Kirjoita työn nimi.

Salasana:

Kirjoita salasana.

Tulostimen ominaisuuksien valikkovalinnat

Ominaisuudet:

Quality:

MediaType:

Valitse paperityyppi, jolle haluat tulostaa. Jos valitset asetukseksi **Määrittämätön**, paperilähteenä käytetään lähdettä, jonka paperityypiksi on tulostimen asetuksissa määritetty seuraava asetus.

tavalliset paperit, Preprinted, Letterhead, Väri, Recycled, Korkealaatuinen tavallinen paperi

Paperia ei kuitenkaan voida syöttää paperilähteestä, joka on kytketty pois päältä tulostimen kohdassa **Autom. valinta -asetukset**.

Print Quality:

Valitse käytettävä tulostuslaatu.

Väri:

Color Mode:

Valitse väri- tai mustavalkotulostus.

Quality:

Voit valita CMYK-mustevärin simuloimaan offset-painon CMYK-väritoistoa.

Muut:

Ink Save Mode:

Säästää mustetta vähentämällä tulostusjäljen tummuutta.

PDF-tiedostojen tulostaminen muistilaitteesta

Voit tulostaa PDF-tiedostoja tulostimeen liitetystä muistilaitteesta.

1. Liitä muistilaite tulostimen ulkoisen liittymän USB-porttiin.
”Ulkoisen USB-laitteen liittäminen” sivulla 153
2. Valitse aloitusnäytöltä **Muistilaite**.
3. Valitse **PDF**.
4. Valitse tiedosto ja jatka seuraavaan näyttöön.
5. Napauta .

Valikon PDF-perusasetukset

 (Näyttöjärjestys):

Muuttaa tiedostojen järjestyksen.

Paperias.:

Määrittää tulostuksessa käytettävät paperilähdeasetukset.

Väritila:

Valitse väriasetus sen mukaan, tulostatko normaalisti tilassa **Mustavalko** vai **Väri**.

Valikon PDF-lisäasetukset

2-puol.:

Valitse **Pääl.**, jos haluat tulostaa PDF-tiedostot kaksipuolisesti. Voit valita sidontamenetelmän myös **Sidonta(kopio)** -kohdassa.

Tulostusjärjestys:

Valitse monisivuisten tiedostojen tulostusjärjestys.

Asiakirjojen tulostaminen älylaitteilta

Voit tulostaa asiakirjoja älylaitteelta, kuten älypuhelimesta tai tabletista.

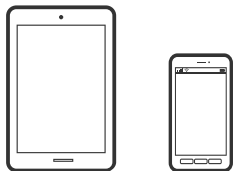

Tulostaminen Epson Smart Panel-sovelluksella

Epson Smart Panel on sovellus, jolla voit suorittaa helposti tulostintoimintoja, mukaan lukien tulostus, kopiointi tai skannaus älylaitteelta, kuten älypuhelimesta tai tabletista. Voit yhdistää tulostimen ja älylaitteen langattomalla verkolla ja tarkistaa mustetasot, tulostimen tilan ja tarkistaa ratkaisuja, mikäli ilmenee virhe. Voit myös kopioida helposti rekisteröimällä kopiosuosikin.



Asenna Epson Smart Panel seuraavasta URL-osoitteesta tai QR-koodin avulla.

<https://support.epson.net/smpdl/>



Käynnistä Epson Smart Panel ja valitse sitten aloitusnäytöltä tulostusvalikko.

Asiakirjojen tulostaminen AirPrint-sovelluksella

AirPrint mahdollistaa välittömän langattoman tulostuksen iPhonesta, iPadista, iPod touchista ja Macistä ilman ohjainten asennusta tai ohjelmiston lataamista.



Huomautus:

Jos olet poistanut käytöstä paperin määritysviestit tulostimesi ohjauspaneelistä, et voi käyttää AirPrint-toimintoa. Ota tarvittaessa viestit käyttöön alla olevan linkin tietojen mukaisesti.

1. Määritä tulostin langatonta tulostusta varten. Katso alla olevaa linkkiä.

<https://epson.sn>

2. Yhdistä Apple-laite samaan langattomaan verkkoon, jota tulostimesi käyttää.
3. Tulosta laitteelta tulostimelle.

Huomautus:

Katso lisätietoja Applen verkkosivuston AirPrint-sivulta.

Liittyvät tiedot

➔ ”Tulostus ei onnistu, vaikka yhteys on muodostettu oikein (iOS)” sivulla 307

Tulostaminen Epson Print Enablerilla

Voit tulostaa asiakirjoja, sähköposteja ja verkkosivuja langattomasti suoraan Android-puhelimesta tai -tablettista (Android 4.4 tai uudempi). Android-laite tunnistaa samaan langattomaan verkkoon liitetyn Epson-tulostimen parilla valinnalla.

Etsi ja asenna Epson Print Enabler Google Play -kaupasta.

Siirry Android-laitteella kohtaan **Asetukset**, valitse **Tulostus** ja ota Epson Print Enabler käyttöön. Jos käytät Android-sovellusta, esimerkiksi Chrome-selainta, voit tulostaa näytön sisällön napauttamalla valikossa olevaa kuvaketta.

Huomautus:

*Jos tulostinta ei näy luettelossa, napauta **Kaikki tulostimet** ja valitse oikea tulostin.*

Tulostaminen Mopria Print Service-sovelluksella

Mopria Print Service mahdollistaa langattoman tulostamisen Android-älypuhelimista ja -tableteista.

Voit asentaa Mopria Print Service -sovelluksen Google Play -sovelluskaupasta.



Lisätietoja on Moprian verkkosivustossa osoitteessa <https://mopria.org>.

Kirjekuoriin tulostaminen

Kirjekuorien tulostaminen tietokoneelta (Windows)

1. Lisää tulostimeen kirjekuoria.
”Paperin lisääminen” sivulla 145
2. Avaa tulostettava tiedosto.
3. Avaa tulostinohjaimen ikkuna.

4. Valitse kirjekuoren koko **Yleiset**-välilehden kohdasta **Asiakirjan koko**, ja valitse sitten **Kirjekuori** kohdasta **Paperityyppi**.
5. Määritä tarvittaessa muita asetuksia **Yleiset**- ja **Lisää asetuksia** -välilehdillä ja valitse sen jälkeen **OK**.
6. Valitse **Tulosta**.

Kirjekuorien tulostaminen tietokoneelta (Mac OS)

1. Lisää tulostimeen kirjekuoria.
[”Paperin lisääminen” sivulla 145](#)
2. Avaa tulostettava tiedosto.
3. Avaa tulostusikkuna valitsemalla **Tiedosto**-valikosta **Tulosta**.
4. Valitse kooksi **Paperikoko**.
5. Valitse ponnahdusvalikosta **Tulostusasetukset**.
6. Valitse **Tulostusmateriaali**-asetukseksi **Kirjekuori**.
7. Määritä muut tarvittavat asetukset.
8. Valitse **Tulosta**.

Valokuvien tulostaminen

JPEG-tiedostojen tulostaminen muistilaitteesta

Voit tulostaa JPEG-tiedostoja tulostimeen liitetystä muistilaitteesta.

1. Liitä muistilaite tulostimen ulkoisen liittymän USB-porttiin.
[”Ulkoisen USB-laitteen liittäminen” sivulla 153](#)
2. Valitse aloitusnäytöltä **Muistilaite**.
3. Valitse **JPEG**.
4. Valitse tiedosto ja jatka seuraavaan näyttöön.
5. Napauta .

Valikon JPEG-perusasetukset

 (Valinnat):

Määritä kuvatietojen järjestämisen, valitsemisen ja valinnan poiston asetukset.

Paperias.:

Määrittää tulostuksessa käytettävät paperilähdeasetukset.

Väritila:

Valitse väriasetus sen mukaan, tulostatko normaalisti tilassa **Mustavalko** vai **Väri**.

Valikon JPEG-lisäasetukset

Asettelu:

Valitse JPEG-tiedostojen asettelu. **1 vierekkäin** tarkoittaa, että kullekin sivulle tulostetaan yksi tiedosto. **20 vierekkäin** tarkoittaa, että kullekin sivulle tulostetaan 20 tiedostoa. **Hakemisto** tarkoittaa hakemiston tulostusta tietojen perusteella.

Sov. kuv.:

Valitse **Pääl.** niin kuva rajataan automaattisesti mahtumaan valittuun tulostusasetteluun. Jos kuvatietojen kuvasuhde ja paperikoko poikkeavat toisistaan, kuva suurennetaan tai pienennetään automaattisesti siten, että lyhyet sivut sopivat paperin lyhyisiin sivuihin. Kuvan pitkä sivu rajataan, jos se ulottuu paperin pitkän sivun ulkopuolelle. Tämä ominaisuus ei ehkä toimi panoraamakuvilla.

Laatu:

Valitse **Paras**, jos haluat tulostaa laadukkaammin. Tämä voi kuitenkin hidastaa tulostusnopeutta.

Pvm:

Valitse valokuvan otto- tai tallennuspäivämäärän muoto. Päivämäärää ei tulosteta kaikissa asetteluissa.

Korj. valok.:

Valitse tämä tila, jos haluat parantaa valokuvan kirkkautta, kontrastia ja kylläisyyttä automaattisesti. Jos haluat poistaa automaattisen parantelun käytöstä, valitse **Parannus pois**.

Korj. punasilm:

Korjaa valokuvien punasilmäisyys automaattisesti valitsemalla **Pääl.** Korjaus ei kohdistu alkuperäiseen, ainoastaan tulosteisiin. Kuvan tyypistä riippuen myös muita kuvan osia saatetaan korjata (silmien lisäksi).

TIFF-tiedostojen tulostaminen muistilaitteesta

Voit tulostaa TIFF-tiedostoja tulostimeen liitetystä muistilaitteesta.

1. Liitä muistilaite tulostimen ulkoisen liittymän USB-porttiin.

[”Ulkoisen USB-laitteen liittäminen” sivulla 153](#)

2. Valitse aloitusnäytöltä **Muistilaite**.
3. Valitse **TIFF**.
4. Valitse tiedosto ja jatka seuraavaan näyttöön.

5. Napauta .

Valikon TIFF-perusasetukset

 (Näyttöjärjestys):

Muuttaa tiedostojen järjestyksen.

Paperias.:

Määrittää tulostuksessa käytettävät paperilähdeasetukset.

Väritila:

Valitse väriasetus sen mukaan, tulostatko normaalisti tilassa **Mustavalko** vai **Väri**.

Valikon TIFF-lisäasetukset

Asettelu:

Valitsee, miten Multi-TIFF-tiedosto asetellaan. **1 vierekkäin** tulostaa jokaisen sivun omalle arkilleen. **20 vierekkäin** tulostaa 20 sivua kullekin arkille. **Hakemisto** tarkoittaa hakemiston tulostusta tietojen perusteella.

Sov. kuv.:

Valitse **Pääl.** niin kuva rajataan automaattisesti mahtumaan valittuun tulostusasetteluun. Jos kuvatietojen kuvasuhde ja paperikoko poikkeavat toisistaan, kuva suurennetaan tai pienennetään automaattisesti siten, että lyhyet sivut sopivat paperin lyhyisiin sivuihin. Kuvan pitkä sivu rajataan, jos se ulottuu paperin pitkän sivun ulkopuolelle. Tämä ominaisuus ei ehkä toimi panoraamakuvilla.

Laatu:

Valitse **Paras**, jos haluat tulostaa laadukkaammin. Tämä voi kuitenkin hidastaa tulostusnopeutta.

Tulostusjärjestys:

Valitse monisivuisten tiedostojen tulostusjärjestys.

Pvm:

Valitse valokuvan otto- tai tallennuspäivämäärän muoto. Päivämäärää ei tulosteta kaikissa asetteluissa.

Verkkosivujen tulostaminen

Verkkosivujen tulostaminen älylaitteilta

Asenna Epson Smart Panel seuraavasta URL-osoitteesta tai QR-koodin avulla.

<https://support.epson.net/smpdl/>



Avaa tulostettava verkkosivu verkkoselainsovelluksessa. Napauta **Jaa** verkkoselainsovelluksen valikossa, Valitse **Smart Panel** ja aloita tulostus.

Tulostaminen pilvipalvelun kautta

Epson Connect -palvelun käyttö internetissä mahdollistaa tulostuksen älypuhelimesta, tabletista tai kannettavasta tietokoneesta milloin ja missä tahansa. Voit käyttää palvelua rekisteröimällä käyttäjän ja palvelun Epson Connect -palveluun.

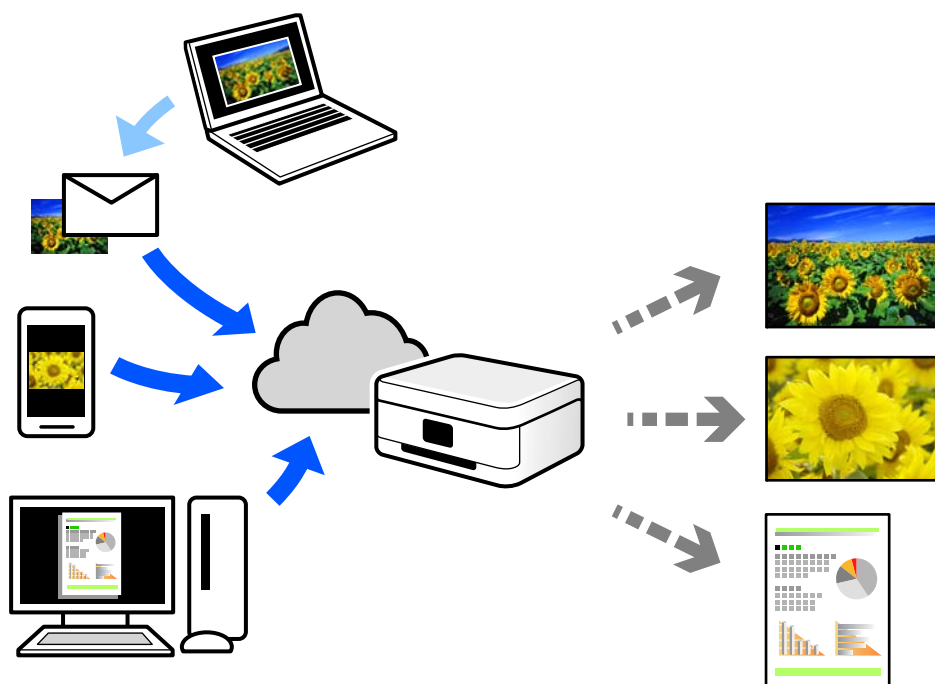

Internetissä käytettävissä olevat toiminnot ovat seuraavat.

Email Print

Voit tulostaa sähköpostiviestejä ja liitetiedostoja, kuten asiakirjoja ja kuvia, etäkäyttöpaikasta esimerkiksi kotona tai työpaikalla olevaan tulostimeen lähettämällä sähköpostin ja liitetiedostot tulostimelle määritettyyn sähköpostiosoitteeseen.

Remote Print Driver

Tämä on etätulostinohjaimen tukema jaettu tulostin. Voit tulostaa etätulostimeen valitsemalla tulostimen tavallisessa tulostusikkunassa.

Katso lisätietoja palvelun asentamisesta tai tulostamisesta Epson Connect -verkkoportaalista.

<https://www.epsonconnect.com/>

<http://www.epsonconnect.eu> (vain Eurooppa)

Keskeyttäminen ja tulostaminen

Voit keskeyttää meneillään olevan tulostustyön ja suorittaa toisen laitteen vastaanottaman työn.

Huomautus:

Et kuitenkaan voi keskeyttää tietokoneelta lähetettyä uutta työtä.

1. Paina  tulostimen ohjauspaneelissa tulostuksen ollessa meneillään.
Tulostaminen keskeytetään ja tulostin menee keskeytystilaan.
2. Valitse aloitusnäytöstä **Job/Status**.
3. Valitse **Työ**-välilehti ja valitse keskeytettävä työ **Aktiivinen**-luettelosta.
4. Avaa työn tiedot valitsemalla **Tiedot**.
5. Valitse näkyviin tulevassa näytössä **Keskeytä**.
Valittu tulostustyö suoritetaan.

Voit jatkaa keskeytetyn työn tulostamista poistumalla keskeytystilasta valitsemalla  uudelleen. Tulostin poistuu keskeytystilasta myös itsestään, ellei laitteella suoriteta mitään toimintoa määrätyn ajan kuluessa tulostustyön keskeyttämisen jälkeen.

Kopiointi

Käytettävissä olevat kopiointimenetelmät.	205
Kopiointin keskeyttäminen.	210
Valikon kopiointia koskevat perusvalinnat.	210
Kopiointin lisäasetukset.	212

Käytettävissä olevat kopiointimenetelmät

Aseta alkuperäiskappaleet valotustasolle tai ADF-laitteeseen ja valitse sitten **Kopioi**-valikko aloitusnäytöstä.

Alkuperäisten asiakirjojen kopiointi

Voit kopioida standardikokoisia ja mukautetun kokoisia alkuperäiskappaleita värillisinä tai mustavalkoisina.

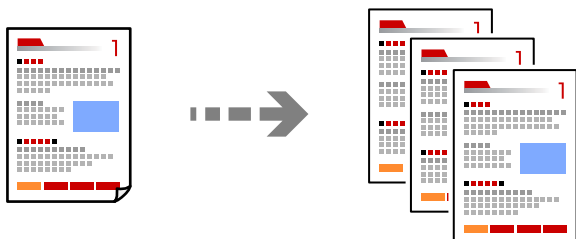

1. Lisää tulostimeen paperia.
”Paperin lisääminen” sivulla 145
2. Aseta alkuperäiset asiakirjat laitteeseen.
”Alkuperäisten asiakirjojen asettaminen” sivulla 149
3. Valitse aloitusnäytöltä **Kopioi**.
4. Valitse **Perusasetukset**-välilehti ja valitse sitten **Mustavalko** tai **Väri**.

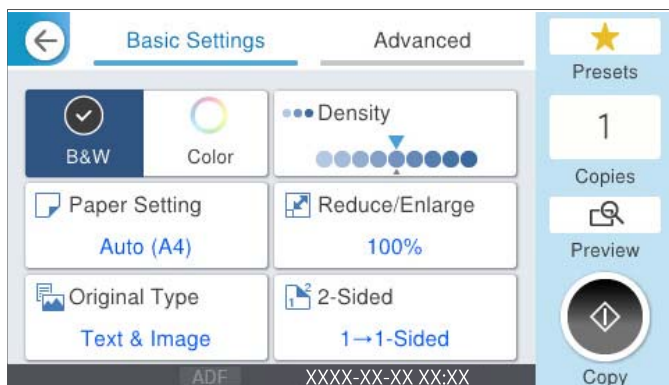

5. Napauta .

Kaksipuolinen kopiointi

Kopioi useita alkuperäisiä asiakirjoja arkin molemmille puolille.



1. Aseta kaikki alkuperäiskappaleet arkinsyöttölaitteeseen sisältöpuoli ylöspäin.



Tärkeää:

Mikäli haluat kopioida alkuperäiskappaleita, joita ADF ei tue, käytä valotustasoa.

[”Alkuperäiskappaleet, joita ADF ei tue” sivulla 151](#)

Huomautus:

Voit myös asettaa alkuperäiskappaleet valotustasolle.

[”Alkuperäisten asiakirjojen asettaminen” sivulla 149](#)

2. Valitse aloitusnäytöltä **Kopioi**.
3. Valitse ensin **Perusasetukset** -välilehti, sitten **2-puol.** ja viimeiseksi haluamasi 2-puolisen tulostuksen toiminto.
4. Määritä muut asetukset, kuten alkuperäiskappaleen suunta ja sidontakohta.
5. Napauta .

Kopioiminen suurentamalla tai pienentämällä

Voit kopioida alkuperäisiä asiakirjoja tietyllä suurennoksella.

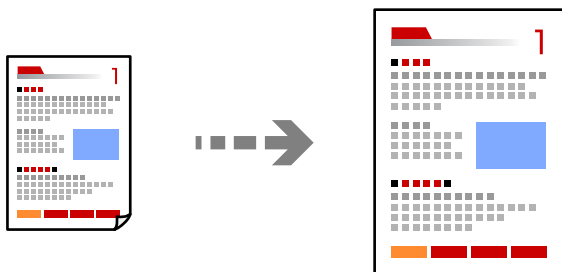

1. Aseta alkuperäiset asiakirjat laitteeseen.
[”Alkuperäisten asiakirjojen asettaminen” sivulla 149](#)
2. Valitse aloitusnäytöltä **Kopioi**.
3. Valitse **Perusasetukset**-välilehti ja valitse sitten **Pien./Suuren..**

4. Määritä suurennuksen tai pienennyksen määrä.

5. Napauta .

Usean asiakirjan kopiointi yhdelle arkille

Voit kopioida useita alkuperäiskappaleita yhdelle arkille.

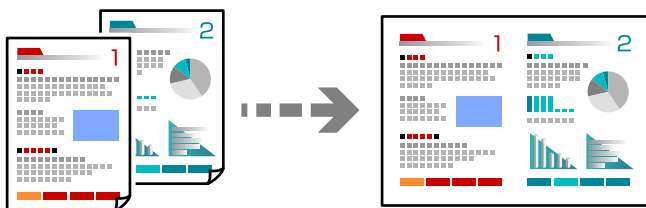

1. Aseta alkuperäiskappaleet ADF-laitteeseen kuvapuoli ylöspäin.

Aseta ne kuvassa näytetyssä suunnassa.

Luettava suunta

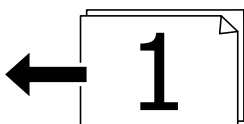
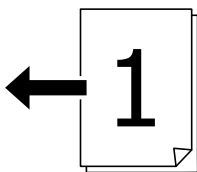

Vasemmanpuoleinen suunta

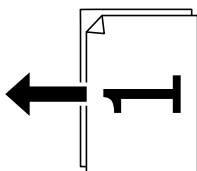
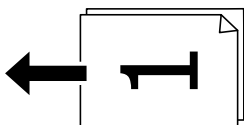

Tärkeää:

Mikäli haluat kopioida alkuperäiskappaleita, joita ADF ei tue, käytä valotustasoa.

["Alkuperäiskappaleet, joita ADF ei tue" sivulla 151](#)

Huomautus:

Voit myös asettaa alkuperäiskappaleet valotustasolle.

[”Alkuperäisten asiakirjojen asettaminen” sivulla 149](#)

2. Valitse aloitusnäytöltä **Kopioi**.
3. Valitse **Lisäasetukset** -välilehti, valitse **Monisiv.** ja valitse sitten **2. vier.** tai **4. vier.**
4. Määritä asettelujärjestys ja alkuperäiskappaleen suunta.
5. Napauta .

Kopioiminen sivujärjestyksessä

Kun teet useita kopioita monisivuisesta asiakirjasta, voit tulostaa yhden kopion kerrallaan sivujärjestyksessä.

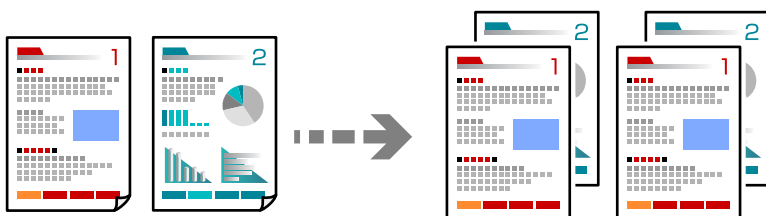

1. Aseta alkuperäiset asiakirjat laitteeseen.
[”Alkuperäisten asiakirjojen asettaminen” sivulla 149](#)
2. Valitse aloitusnäytöltä **Kopioi**.
3. Valitse **Lisäasetukset** -välilehti ja valitse sitten **Lopetus** > **Lajitt. (sivujärj.)**.
4. Napauta .

Alkuperäiskappaleiden kopiointi korkealla laadulla

Voit kopioida alkuperäisiä ilman varjoja tai rei'itystä tai säädä kuvan laatua.

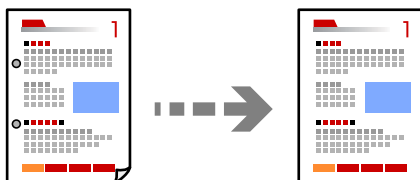



1. Aseta alkuperäiset asiakirjat laitteeseen.
[”Alkuperäisten asiakirjojen asettaminen” sivulla 149](#)
2. Valitse aloitusnäytöltä **Kopioi**.

3. Valitse **Lisäasetukset** -välilehti ja ota käyttöön **Poista varjo** tai **Poista rei'itys** tai säädä kuvanlaatua kohdassa **Kuvanlaatu**.
4. Napauta .

Henkilökortin kopioiminen

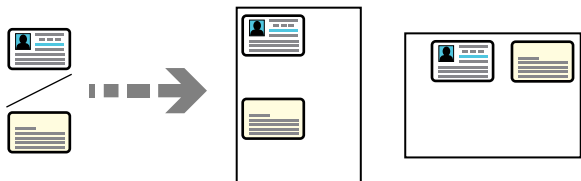
Skannaa henkilökortin molemmat puolet ja kopioi ne paperin samalle puolelle.



1. Aseta alkuperäiset asiakirjat laitteeseen.
[”Alkuperäisten asiakirjojen asettaminen” sivulla 149](#)
2. Valitse aloitusnäytöltä **Kopioi**.
3. Valitse **Lisäasetukset** -välilehti, valitse **Hklö.kort.-kopio** ja ota asetus käyttöön.
4. Määritä **Suunta(alkup)**.
5. Napauta .
Aseta alkuperäisen asiakirjan taustapuoli noudattamalla näytössä näkyviä ohjeita.

Kirjekuorien kopiointi

Voit kopioida kirjekuoria.

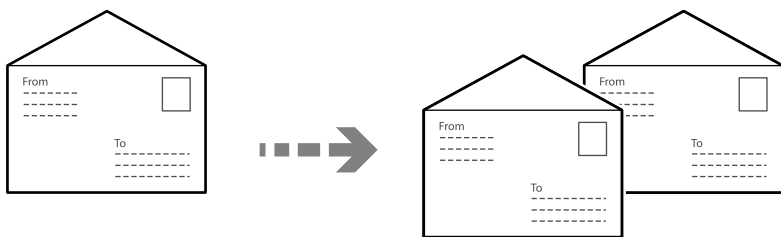

Varmista, että kirjekuoret on ladattu oikean suuntaisesti.

- Paperin lisääminen
Katso asiaankuuluvat tiedot.
[”Paperin lisääminen” sivulla 145](#)

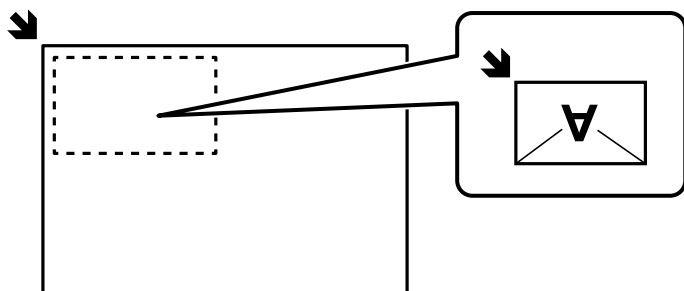

Alkuperäisten asiakirjojen asettaminen

Aseta alkuperäiskappale valotustasolle. Kirjekuorta sijoittaessasi aseta se kuvassa näytetyllä tavalla.



Kopioinnin keskeyttäminen

Voit keskeyttää meneillään olevan tulostustyön ja käyttää kopiointitoimintoa.

1. Paina -painiketta tulostimen ohjauspaneelissa tulostuksen ollessa meneillään. Tulostus keskeytetään ja tulostin siirtyy keskeytystilaan.
2. Aseta alkuperäiset asiakirjat laitteeseen.
[”Alkuperäisten asiakirjojen asettaminen” sivulla 149](#)
3. Valitse aloitusnäytöltä **Kopioi**.
4. Tarvittaessa muuta asetuksia kohdissa **Perusasetukset** ja **Lisäasetukset**.
5. Napauta .

Voit jatkaa keskeytetyn työn tulostamista poistumalla keskeytystilasta painamalla -painiketta uudelleen. Tulostin poistuu keskeytystilasta itsestään, jos tulostimella ei suoriteta mitään toimintoa määrätyn ajan kuluessa tulostustyön keskeyttämisen jälkeen.

Valikon kopiointia koskevat perusvalinnat

Huomautus:

Kaikki ominaisuudet eivät muista määrittämistäsi asetuksista riippuen ehkä ole käytettävissä.

Väritila:

Valitse, kopioitko värillisenä vai mustavalkoisena.

Mustavalko

Kopioi alkuperäisen mustavalkoisena (yksivärisenä).

Väri

Kopioi alkuperäisen värillisenä.

Tummuus:

Lisää tummuutta, jos kopiot ovat haaleita. Vähennä tummuutta, jos kopioissa on mustetahroja.

Paperias.:

Valitse paperilähde, jota haluat käyttää. Kun valittuna on **Auto**, paperi syötetään automaattisesti paperin lisäämisen yhteydessä tekemiesi **Paperiasetus** -asetusten perusteella.

Pien./Suuren.:

Määrittää suurennyksen tai pienennyksen prosenttiarvon. Valitse arvo ja määritä suurennus- tai pienennysarvo väliltä 25–400%.

Auto

Suurena tai pienennä alkuperäistä kokoa automaattisesti paperikoon suurennukseen. Jos esimerkiksi asetat alkuperäisen kooksi A6 ja asetat paperikooksi A4, suurennus säädetään automaattisesti kokoon 200%.

Jos alkuperäisessä on valkoiset marginaalit, valotustason kulmamerkistä (↘) alkavat valkoiset marginaalit tunnistetaan skannausalueeksi, mutta vastakkaisella puolella olevat marginaalit rajautuvat ehkä pois.

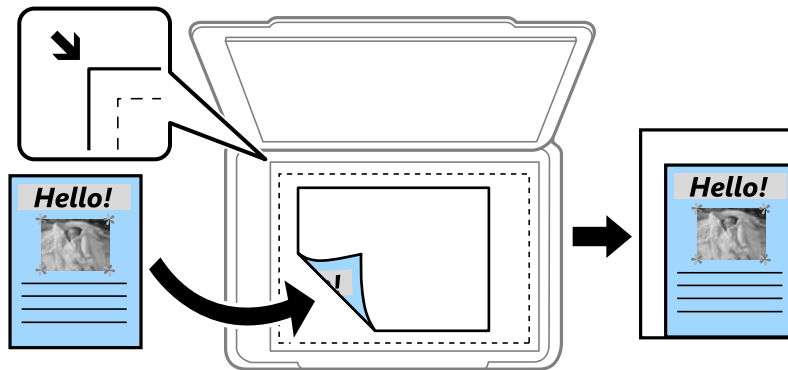

Pienennä sopivaksi paperille

Kopioi skannatun kuvan Pien./Suuren.-arvoa pienemmässä koossa, jotta kuva mahtuu paperille. Jos Pien./Suuren.-arvo on suurempi kuin paperin koko, tulostusjälki saattaa mennä paperin reunojen ulkopuolelle.

Todellinen koko

Kopioi 100 %:n suurennuksella.

A4->A5 ja muut

Suurentaa tai pienentää alkuperäisen sopimaan tiettyyn paperikokoon.

Alkuperäis.tyyppi:

Valitse alkuperäiskappaleen tyyppi. Kopioi optimaalisella laadulla vastaamaan alkuperäiskappaleen tyyppiä.

2-puol.:

Valitse kaksipuolinen asettelu.

1>1-puolinen

Kopioi alkuperäisen yhden puolen paperin yhdelle puolelle.

2>2-puolinen

Kopioi kaksipuolisen alkuperäisen molemmat puolet yksittäisen paperiarkin molemmille puolille. Valitse alkuperäiskappaleen suunta ja alkuperäiskappaleen ja paperin sidontakohta.

1>2-puolinen

Kopioi kaksi yksipuolista alkuperäistä yksittäisen arkin molemmille puolille. Valitse alkuperäiskappaleen suunta ja paperin sidontakohta.

2>1-puolinen

Kopioi kaksipuolisen alkuperäisen molemmat puolet kahden paperiarkin yhdelle puolelle. Valitse alkuperäiskappaleen suunta ja sidontakohta.

Kopioinnin lisäasetukset

Huomautus:

Kaikki ominaisuudet eivät muista määrittämistäsi asetuksista riippuen ehkä ole käytettävissä.

Monisiv.:

Valitse kopion asettelu.

1 sivu

Kopioi yksipuolisen alkuperäiskappaleen yhdelle arkille.

2. vier.

Kopioi kaksi yksipuolista alkuperäistä yhdelle arkille 2-up-asettelussa. Valitse alkuperäiskappaleen asettelujärjestys ja suunta.

4. vier.

Kopioi neljä yksipuolista alkuperäistä yhdelle arkille 4-up-asettelussa. Valitse alkuperäiskappaleen asettelujärjestys ja suunta.

Alk.koko:

Valitse alkuperäiskappaleen koko. Jos kopioit muita kuin vakiokokoisia alkuperäiskappaleita, valitse alkuperäiskappaleeksi lähin koko.

Lopetus:

Valitse, miten paperi poistetaan, kun useista alkuperäiskappaleista tehdään useita kopioita.

Samat sivut päällekkäin

Kopioi alkuperäiskappaleet sivu kerrallaan ryhmänä.

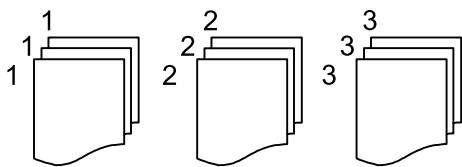

Lajitt. (sivujärj.)

Kopioi järjestykseen kootut ja sarjoihin lajitellut alkuperäiskappaleet.

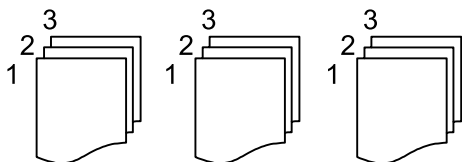

Suunta(alkup)

Valitse alkuperäiskappaleen suunta.

Kuvanlaatu:

Säädä kuva-asetuksia.

Kontrasti

Säädä kirkkaiden ja tummien kohtien välinen ero.

Värikyll.

Säädä värikylläisyys.

Punatasapaino: Vihertasapaino, Sinitasapaino

Säädä kunkin värin tummuus.

Terävyys

Säädä kuvan reunaterävöinti.

Sävyin säätö

Säädä ihonvärin sävy. Lisää kylmää väriä (vihreää) napauttamalla + ja lämmintä väriä (punaista) napauttamalla -.

Poista tausta

Säädä taustavärin tummuus. Lisää kirkkautta (valkoista) napauttamalla + ja tummuutta (mustaa) napauttamalla -.

Sdt.margin.:

Valitse alkuperäiskappaleen sidontakohta, reunus ja suunta.

Pienennä sopivaksi paperille:

Kopioi skannatun kuvan Pien./Suuren.-arvoa pienemmässä koossa, jotta kuva mahtuu paperille. Jos Pien./Suuren.-arvo on suurempi kuin paperin koko, tulostusjälki saattaa mennä paperin reunojen ulkopuolelle.

Poista varjo:

Poistaa varjot, jotka näkyvät kopion reunoilla kopioitaessa paksua paperia tai kopion keskellä kopioitaessa vihkoa.

Poista rei'itys:

Poistaa reiänjäljet kopiosta.

Hklö.kort.-kopio:

Skannaa henkilökortin molemmat puolet ja kopioi ne paperin samalle puolelle.

Skannaus

Käytettävissä olevat skannausmenetelmät.	215
Alkuperäiskappaleiden skannaaminen verkkokansioon.	215
Alkuperäiskappaleiden skannaus sähköpostiin.	217
Alkuperäisten asiakirjojen skannaaminen tietokoneelle.	218
Alkuperäisten asiakirjojen skannaus muistilaitteeseen.	219
Alkuperäisten asiakirjojen skannaus pilvipalveluun.	219
Skannauksen valikkovalinnat.	220
Skannaus WSD:tä käyttämällä.	222
Alkuperäisten asiakirjojen skannaus älylaitteeseen.	224

Käytettävissä olevat skannausmenetelmät

Voit skannata tällä tulostimella jollain seuraavista menetelmistä.

Skannaaminen verkkokansioon

Voit tallentaa skannatun kuvan esimääritettyyn kansioon verkossa.

[”Alkuperäiskappaleiden skannaaminen verkkokansioon” sivulla 215](#)

Skannaus sähköpostiin

Voit lähettää skannattuja kuvatiedostoja sähköpostilla suoraan tulostimelta esiasetetun sähköpostipalvelimen kautta.

[”Alkuperäiskappaleiden skannaus sähköpostiin” sivulla 217](#)

Skannaus tietokoneelle

Voit tallentaa skannatun kuvan tulostimeen liitettyyn tietokoneeseen.

[”Alkuperäisten asiakirjojen skannaaminen tietokoneelle” sivulla 218](#)

Skannaus muistilaitteeseen

Voit tallentaa skannatut kuvat suoraan tulostimeen liitetylle tallennuslaitteelle.

[”Alkuperäisten asiakirjojen skannaus muistilaitteeseen” sivulla 219](#)

Lähtettäminen pilvipalveluun

Voit lähettää skannattuja kuvia tulostimen ohjauspaneelista etukäteen rekisteröityihin pilvipalveluihin.

[”Alkuperäisten asiakirjojen skannaus pilvipalveluun” sivulla 219](#)

Skannaus WSD:tä käyttämällä

Voit tallentaa skannatun kuvan tulostimeen liitettyyn tietokoneeseen WSD-toiminnolla.

[”Skannaus WSD:tä käyttämällä” sivulla 222](#)

Skannaaminen suoraan älylaitteilta

Voit tallentaa skannattuja kuvia suoraan älylaitteelle, kuten älypuhelimelle tai tabletille, älylaitteen Epson Smart Panel -sovelluksella.

[”Alkuperäisten asiakirjojen skannaus älylaitteeseen” sivulla 224](#)

Alkuperäiskappaleiden skannaaminen verkkokansioon

Tarkista seuraavat asiat ennen skannaamista.

- Varmista, että verkkokansio on valmis. Kun luot jaettua kansiota verkkoon, katso seuraavat tiedot.

[”Jaetun kansion luominen” sivulla 70](#)

- Rekisteröi verkkokansiopolku yhteystietoihisi etukäteen, jotta kansio voidaan valita helposti.

[”Yhteystietojen tallentaminen” sivulla 88](#)

Huomautus:

Varmista, että tulostimen **Päivämäärä/Aika-** ja **Aikaero** -asetukset ovat oikein. Käytä valikkoja kohdasta **Asetukset > Yleiset asetukset > Perusasetukset > Päivämäärä-/Aika-asetukset**.

1. Aseta alkuperäiset asiakirjat laitteeseen.
”Alkuperäisten asiakirjojen asettaminen” sivulla 149
2. Valitse ohjauspaneelista **Skannaa > Verkkokansio/FTP**.
3. Määritä kohde.
”Kansioon skannauksen kohdevalikkoasetukset” sivulla 216

Huomautus:

Voit tulostaa asiakirjojen tallennuskansion historian valitsemalla .

4. Valitse **Skannausasetukset** ja tarkista sitten asetukset, kuten tallennusmuoto, ja muuta niitä tarpeen mukaan.
”Skannauksen valikkovalinnat” sivulla 220

Huomautus:

Valitse , jos haluat tallentaa asetukset esiasetuksiksi.

5. Napauta .

Kansioon skannauksen kohdevalikkoasetukset

Näppäim.:

Avaa **Muokkaa sijaintia** -näyttö. Kirjoita kansiopolku ja määritä näytössä näkyvät asetukset.

Muokkaa sijaintia:

Kirjoita kansiopolku ja määritä näytössä näkyvät asetukset.

Tiedonsiirtotila:

Valitse kansion tiedonsiirtotapa.

Sijainti (Pakollinen):

Kirjoita kansiopolku, johon skannattu kuva tallennetaan.

Kansiota voi hakea verkkoon liitetyiltä tietokoneilta **Selaa** -kuvakkeen valitsemalla. **Selaa** on käytettävissä vain, kun kohdan **Tiedonsiirtotila** arvoksi on asetettu SMB.

Käyttäjänimi:

Kirjaudu sisään määritettyyn kansioon antamalla käyttäjänimi.

Salasana:

Kirjoita käyttäjänimeä vastaava salasana.

Yhteystila:

Valitse kansion yhteystapa.

Porttinumero:

Syötä kansion portin numero.

Välityspalvelinasetukset:

Valitse, käytetäänkö välityspalvelinta.

Yhteystiedot:

Valitse kohde yhteystietoluettelosta.

Voit hakea kontaktia yhteystietoluettelosta. Anna hakusana näytön yläreunassa olevaan ruutuun.

Alkuperäiskappaleiden skannaus sähköpostiin

Seuraavat asetukset on määritettävä ennen skannaamista.

- Määritä sähköpostipalvelin.

[”Sähköpostipalvelimen määrittäminen” sivulla 66](#)

- Rekisteröi sähköpostiosoite yhteystietoihisi etukäteen, jotta voit valita sen helposti yhteystiedoistasi.

- Varmista, että tulostimen **Päivämäärä/Aika-** ja **Aikaero** -asetukset ovat oikein. Käytä valikkoja kohdasta **Asetukset > Yleiset asetukset > Perusasetukset > Päivämäärä-/Aika-asetukset**.

1. Aseta alkuperäiset asiakirjat laitteeseen.

[”Alkuperäisten asiakirjojen asettaminen” sivulla 149](#)

2. Valitse ohjauspaneelista **Skannaa > Sähköposti**.

3. Valitse vastaanottaja.

[”Vastaanottaja-valikon vaihtoehdot sähköpostiin skannattaessa” sivulla 217](#)

Huomautus:

- Valittuna olevien vastaanottajien lukumäärä näkyy näytön oikeassa reunassa. Voit lähettää sähköposteja enintään kymmeneen osoitteeseen ja ryhmään.

Jos vastaanottajiin kuuluu ryhmiä, voit lähettää viestin kerrallaan enintään 200:lle vastaanottajalle, kun ryhmiin sisältyvät vastaanottajat lasketaan.

- Voit näyttää valittujen osoitteiden luettelon valitsemalla näytön yläreunassa olevan osoiteruudun.

- Jos haluat tarkastella lähetyshistoriaa tai tulostaa sen tai muuttaa sähköpostipalvelimen asetuksia, valitse .

4. Valitse **Skannausasetukset** ja tarkista sitten asetukset, kuten tallennusmuoto, ja muuta niitä tarpeen mukaan.

[”Skannauksen valikkovalinnat” sivulla 220](#)

Huomautus:

Valitse , jos haluat tallentaa asetukset esiasetuksiksi.

5. Napauta .

Vastaanottaja-valikon vaihtoehdot sähköpostiin skannattaessa

Näppäim.:

Syötä sähköpostiosoite manuaalisesti.

Yhteystiedot:

Valitse kohde yhteystietoluettelosta.

Voit hakea kontaktia yhteystietoluettelosta. Anna hakusana näytön yläreunassa olevaan ruutuun.

Historia:

Valitse osoite historialuettelosta.

Alkuperäisten asiakirjojen skannaaminen tietokoneelle

Voit tallentaa skannatun kuvan verkkoon liitettyyn tietokoneeseen.

Kuvien tallennusmenetelmä on rekisteröity kohteena *job* tietokoneeseen asennettuun Document Capture Pro -ohjelmistoon. Käytettävissä on esiasetettuja töitä, jotka mahdollistavat skannattujen kuvien tallentamisen tietokoneeseen. Voit myös luoda ja rekisteröidä uusia töitä käyttämällä tietokoneen Document Capture Pro -ohjelmistoa.

Huomautus:

Seuraavat asetukset on määritettävä ennen skannaamista.

- Asenna tietokoneeseen seuraavat sovellukset.
 - Document Capture Pro
 - Epson Scan 2 (sovellus, jota tarvitaan skanneriominaisuuden käyttämiseksi)

Tarkista seuraavasta asennetut sovellukset.

Windows 11: Napsauta käynnistyspainiketta ja tarkista **All apps > Epson Software -kansio > Document Capture Pro ja EPSON-kansio > Epson Scan 2.**

Windows 10: napsauta käynnistyspainiketta ja tarkista **Epson Software -kansio > Document Capture Pro ja EPSON-kansio > Epson Scan 2.**

Windows 8.1/Windows 8: kirjoita sovelluksen nimi hakuruutuun ja valitse sitten näkyviin tuleva kuvake.

Windows 7: napsauta käynnistyspainiketta ja valitse sitten **Kaikki ohjelmat**. Valitse seuraavaksi **Epson Software -kansio > Document Capture Pro ja EPSON-kansio > Epson Scan 2.**

Mac OS: valitse **Siirry > Sovellukset > Epson Software.**

- Liitä tulostin ja tietokone verkkoon.
- Jos käytössä on Document Capture Pro Server Windows Server -järjestelmässä, määritä **Toimintatila**-asetuksen arvoksi **Palvelintila** Web Config -toiminnossa tai tulostimen ohjauspaneelissa.

1. Aseta alkuperäiset asiakirjat laitteeseen.

[”Alkuperäisten asiakirjojen asettaminen”](#) sivulla 149

2. Valitse ohjauspaneelista **Skannaa > Tietokone**.

3. Valitse **Valitse Tietokone**. ja valitse sitten tietokone, jolle Document Capture Pro on asennettu.

Huomautus:

Tulostimen ohjauspaneeli näyttää enintään 110 tietokonetta, joihin Document Capture Pro on asennettu.

Jos **Palvelintila** on asetettu käyttötilaksi, tätä vaihetta ei tarvitse suorittaa.

4. Valitse työ.

Huomautus:

Jos olet määrittänyt vain yhden työn, sinun ei tarvitse valita työtä. Jatka seuraavaan vaiheeseen.

5. Valitse alue, jossa työn sisältö näkyy, ja tarkista työn tiedot.

6. Napauta .

Document Capture Pro käynnistyy automaattisesti tietokoneella ja skannaus alkaa.

Huomautus:

- Katso kohdasta *Document Capture Pro* lisätietoa toimintojen käytöstä, kuten uusien töiden luomisesta ja rekisteröimisestä.
- Voit käynnistää skannauksen paitsi tulostimesta myös tietokoneelta kohteen *Document Capture Pro* avulla. Katso lisätietoja kohdasta *Document Capture Pro*.

Liittyvät tiedot

➔ ”Palvelimen tilan valitseminen” sivulla 115

Alkuperäisten asiakirjojen skannaus muistilaitteeseen

1. Aseta alkuperäiset asiakirjat laitteeseen.

”Alkuperäisten asiakirjojen asettaminen” sivulla 149

2. Liitä muistilaite tulostimeen.

3. Valitse ohjauspaneelista **Skannaa > Tallennuslaite**.

4. Määritä skannausasetukset.

”Skannauksen valikkovalinnat” sivulla 220

Huomautus:

Valitse , jos haluat tallentaa asetukset esiasetuksiksi.

5. Napauta .

Alkuperäisten asiakirjojen skannaus pilvipalveluun

Määritä asetukset käyttämällä Epson Connect -yhteyttä ennen tämän ominaisuuden käyttöä. Katso lisätietoja seuraavan Epson Connect -portaalin verkkosivustolta.

<https://www.epsonconnect.com/>

<http://www.epsonconnect.eu> (vain Eurooppa)

1. Aseta alkuperäiset asiakirjat laitteeseen.

”Alkuperäisten asiakirjojen asettaminen” sivulla 149

2. Valitse ohjauspaneelista **Skannaa > Pilvi**.

3. Valitse näytön yläreunasta  ja valitse kohde.

4. Määritä skannausasetukset.

”Skannauksen valikkovalinnat” sivulla 220

Huomautus:

Valitse ★, jos haluat tallentaa asetukset esiasetuksiksi.

5. Napauta ◇.

Skannauksen valikkovalinnat

Jotkut kohteet eivät ehkä ole käytettävissä valitsemasi skannausmenetelmän tai muiden tekemiesi asetusten mukaan.

Väritila:

Valitse, skannaatko värillisenä vai mustavalkoisena.

Tiedostomuoto:

Valitse tiedostomuoto, jossa skannattu kuva tallennetaan.

Jos tallennusmuodoksi valitaan PDF, PDF/A tai TIFF, valitse, tallennetaanko kaikki skannattu asiakirja yhtenä tiedostona (monisivuinen tiedosto) vai tallennetaanko jokainen arkki erikseen (sivut yksittäisinä tiedostoina).

Pakkaussuhde:

Valitse, kuinka paljon skannattua kuvaa pakataan.

PDF-asetukset:

Jos olet valinnut tallennusmuodoksi PDF, voit käyttää näitä asetuksia PDF-tiedostojen suojaamiseen.

Jos haluat luoda PDF-tiedoston, jonka avaaminen edellyttää salasanaa, aseta Avaa asiakirja -salasana. Jos haluat luoda PDF-tiedoston, jonka tulostaminen tai muokkaaminen edellyttää salasanaa, aseta Oikeudet-salasana.

Resoluutio:

Valitse skannaustarkkuus.

2-puol.:

Skannaa alkuperäisen asiakirjan molemmat puolet.

Suunta(alkup):

Valitse alkuperäiskappaleen suunta.

Sidonta(alkup):

Valitse alkuperäiskappaleen sidontasuunta.

Skannausalue:

Valitse skannausalue. Voit poistaa valkoisen alueen tekstin tai kuvan ympäriltä skannattaessa valitsemalla **Autom. rajaus**. Jos haluat skannata valotustason suurimmalla mahdollisella alueella, valitse **Maks.alue**.

Suunta(alkup):

Valitse alkuperäiskappaleen suunta.

Alkuperäis.tyyppi

Valitse alkuperäiskappaleen tyyppi.

Suunta(alkup):

Valitse alkuperäiskappaleen suunta.

Tummuus:

Valitse skannatun kuvan kontrasti.

Poista varjo:

Poistaa alkuperäiskappaleen varjot skannatusta kuvasta.

Kehys:

Poistaa alkuperäiskappaleen reunojen varjot.

Keski:

Poistaa vihkon sidontareunuksen varjot.

Poista rei'itys:

Poista skannatusta kuvasta reiän merkit. Voit määrittää alueen, jolta reikien merkit poistetaan, syöttämällä arvon oikealla olevaan ruutuun.

Pyyhit. sijainti:

Valitse sijainti, josta reikien merkit poistetaan.

Suunta(alkup):

Valitse alkuperäiskappaleen suunta.

Aihe:

Syötä sähköpostiviestin otsikko aakkosnumeerisin merkein ja symbolein.

Liitetiedoston maks.koko:

Valitse suurin sähköpostiin liitettävä tiedostokoko.

Tiedostonimi:

Tiedostonimen etuliite:

Syötä kuvien nimen etuliite aakkosnumeerisin merkein ja symbolein.

Lisää päivämäärä:

Lisää tiedostonimeen päivämäärä.

Lisää aika:

Lisää tiedostonimeen aika.

Skannaus WSD:tä käyttämällä

Huomautus:

- Tämä ominaisuus on käytössä vain tietokoneissa, joissa on Windows Vista tai uudempi.
- Jos käytössä on Windows 7/Windows Vista, tietokoneeseen on tehtävä asetukset etukäteen tämän toiminnon käyttämiseksi.

[”WSD-portin määrittäminen” sivulla 222](#)

1. Aseta alkuperäiset asiakirjat laitteeseen.
[”Alkuperäisten asiakirjojen asettaminen” sivulla 149](#)
2. Valitse ohjauspaneelistä **Skannaa > WSD**.
3. Valitse tietokone.
4. Napauta .

WSD-portin määrittäminen

Tässä osassa näytetään, miten WSD-portti määritetään Windows 7/Windows Vista -käyttöjärjestelmälle.

Huomautus:

Kun käytössä on Windows 8, WSD-portti asetetaan automaattisesti.

Seuraava on välttämätöntä WSD-portin määrittämiselle.

- Tulostin ja tietokone on liitetty verkkoon.
 - Tietokoneeseen on asennettu tulostinohjain.
1. Kytke tulostimeen virta päälle.
 2. Napsauta käynnistä, ja napsauta sitten **Verkko** tietokoneessa.
 3. Napsauta hiiren kakkospainikkeella tulostinta, ja napsauta sitten **Asenna**.
Napsauta **Jatka**, kun **Käyttäjätilin hallinta**-näyttö tulee näkyviin.

Napsauta **Poista asennus** ja käynnistä uudelleen, jos **Poista asennus** -näyttö tulee esiin.

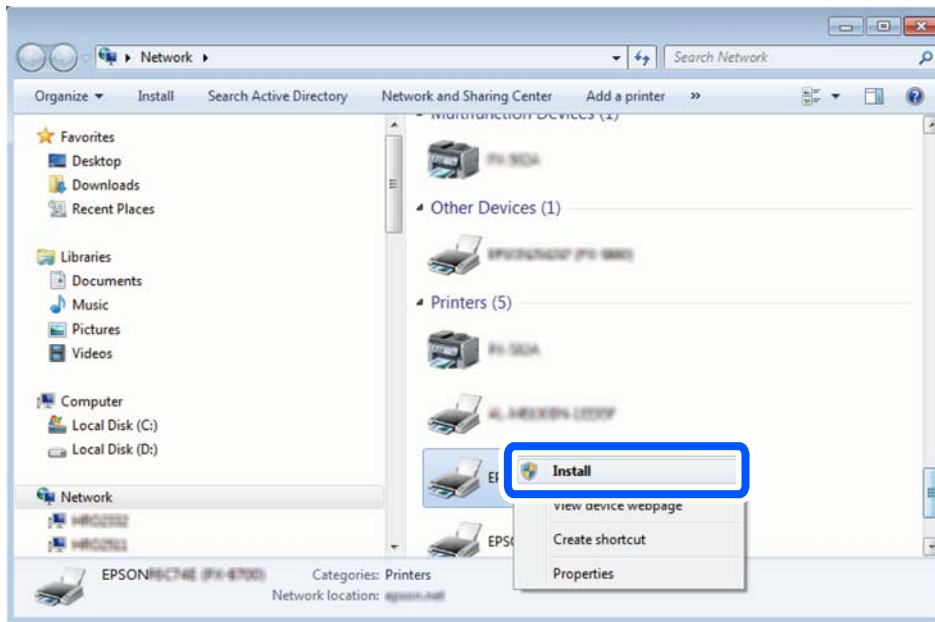

Huomautus:

Tulostimen nimi, jonka olet määrittänyt, ja mallinimi (EPSON XXXXXX (XX-XXXX)) näytetään verkkonäytössä. Voit tarkistaa tulostimen nimen verkossa tulostimen ohjauspaneelista tai tulostamalla verkon tila -arkin.

4. Napsauta **Laite on käyttövalmis**.

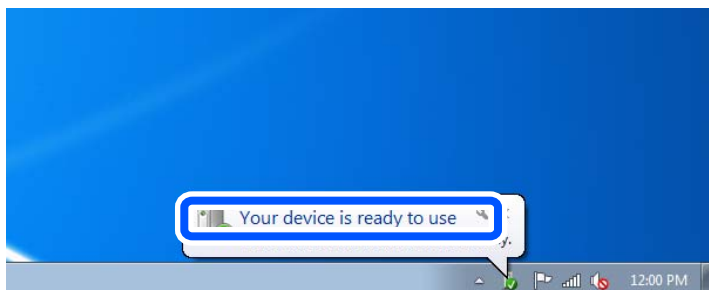

5. Tarkista viesti ja valitse sitten **Sulje**.

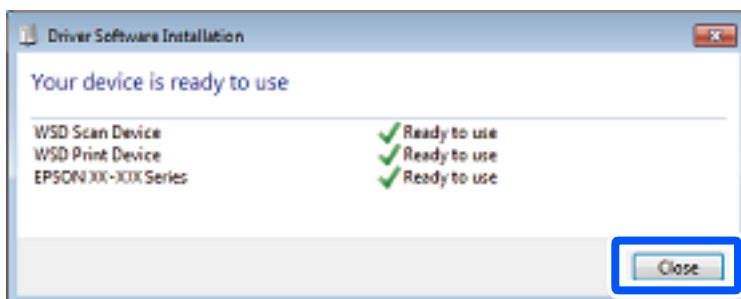

6. Avaa **Laitteet ja tulostimet** -näyttö.

Windows 7

Napsauta Käynnistä > **Ohjauspaneeli** > **Laitteisto ja äänet** (tai **Laitteisto**) > **Laitteet ja tulostimet**.

- Windows Vista

Napsauta käynnistä > **Ohjauspaneeli** > **Laitteisto ja äänet** > **Tulostimet**.

7. Tarkista, että kuvake, jossa on tulostimen nimi verkossa, on näkyvässä.
Valitse tulostimen nimi, kun käytössä on WSD.

Alkuperäisten asiakirjojen skannaus älylaitteeseen

Huomautus:

Asenna ennen skannaamista Epson Smart Panel älylaitteellesi.

1. Aseta alkuperäiset asiakirjat laitteeseen.
[”Alkuperäisten asiakirjojen asettaminen” sivulla 149](#)
2. Käynnistä Epson Smart Panel älylaitteessasi.
3. Valitse aloitusnäytössä skannausvalikko.
4. Skannaa ja tallenna kuvia näyttöön tulevien ohjeiden mukaisesti.

Faksaus

Ennen faksiominaisuuksien käyttöä.	226
Tulostimen faksiominaisuuksien yleiskatsaus.	226
Faksien lähettäminen tulostimesta.	233
Faksien vastaanottaminen tulostimeen.	241
Faksauksen valikkovalinnat.	247
Valikon Faksilaatikko.	252
Faksitöiden tilan tai lokien tarkastelu.	258
Faksien lähettäminen tietokoneella.	261
Faksien vastaanottaminen tietokoneeseen.	266

Ennen faksiominaisuuksien käyttöä

Jos haluat tarkistaa faksiasetusten tilan, tulosta **Faksiaset.luettelo** valitsemalla **Faksi** >  (Lisää) > **Faksiraportti** > **Faksiaset.luettelo**. Jos organisaatiossasi on tulostimen järjestelmänvalvoja, ota yhteys järjestelmänvalvojaan ja tarkista yhteyden ja asetusten olosuhteiden tila.

Tarkista seuraavaa ennen kuin aloitat faksien ominaisuuksien käyttämisen.

- Tulostin, puhelinlinja ja puhelinlaite (jos käytössä) on yhdistetty oikein.
 - ”Tulostimen kytkeminen puhelinlinjaan” sivulla 118
- Perusasetukset (Ohjattu faksin asetus) ovat valmiit.
 - ”Yhteystietojen tallentaminen” sivulla 88
 - ”Tulostimen valmistelu faksien lähettämiseen ja vastaanottamiseen” sivulla 120
- Muut tarpeelliset Faksiasetukset ovat valmiit.
 - ”Sähköpostipalvelimen määrittäminen” sivulla 66
 - ”Jaetun verkkokansion määrittäminen” sivulla 70
 - ”Faksien edelleenlähetystä pilvipalveluun käytettäessä käytettävien asetusten määrittäminen” sivulla 98
 - ”Tulostimen faksitoimintojen asetusten tekeminen käytön mukaan” sivulla 122

Katso myös seuraavat:

- Faksitoimintoihin liittyvien ongelmien ratkaiseminen:
 - ”Fakseja ei voi lähettää tai vastaanottaa” sivulla 309
 - ”Lähetetyn faksin laatu on huono” sivulla 333
 - ”Vastaanotettavien faksien laatu on heikko” sivulla 335
 - ”Tulostin ei toimi odotetun mukaisesti” sivulla 352
- Faksitoimintojen määrittämiseen liittyvät valikkokokohdat:
 - ”Faksiasetukset ” sivulla 388

Tulostimen faksiominaisuuksien yleiskatsaus

Ominaisuus: faksien lähettäminen

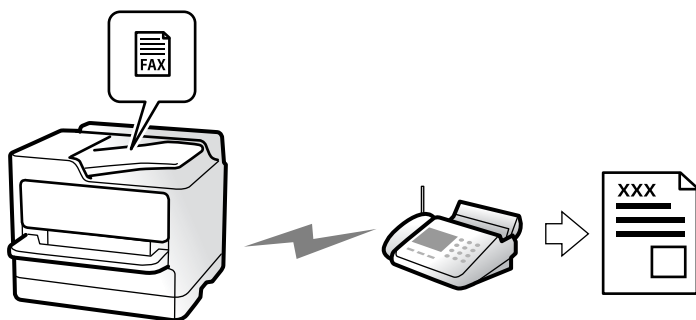

Lähetystavat

Automaattinen lähetys

Kun skannaat alkuperäisen asiakirjan napauttamalla **◇ (Lähetä)**, tulostin soittaa vastaanottajille ja lähettää faksin.

[”Faksien lähettäminen tulostimesta” sivulla 233](#)

Manuaalinen lähetys

Kun olet tarkistanut linjayhteyden soittamalla vastaanottajalle, voit lähettää faksi suoraan napauttamalla **◇ (Lähetä)**.

[”Faksin lähettäminen manuaalisesti vastaanottajan tilan vahvistamisen jälkeen” sivulla 235](#)

[”Faksien lähettäminen ulkoiselta puhelinkoneelta” sivulla 236](#)

Vastaanottajan määrittäminen faksia lähetettäessä

Voit syöttää vastaanottajia käyttämällä kohteita **Näppäim.**, **Yhteystiedot** ja **Nykyinen**.

[”Vastaanottaja” sivulla 247](#)

[”Yhteystietojen tallentaminen” sivulla 88](#)

Skannausasetukset faksia lähetettäessä

Voit tehdä asetuksia, kuten **Resoluutio** tai **Alkuperäinen koko (Lasi)** fakseja lähetettäessäsi.

[”Skannausasetukset:” sivulla 247](#)

Kohteen Faksin lähetysasetukset käyttö faksia lähetettäessä

Voit valita kohdan **Faksin lähetysasetukset** asetuksia, kuten **Lähetä suoraan** (suuren asiakirjan lähetys vakaasti) tai **Varmuuskopio**, kun tavallinen lähetys epäonnistuu. Jos olet määrittänyt faksien varmuuskopioinnin lähetysten yhteydessä, mutta varmuuskopiointi epäonnistuu, tulostin voi lähettää tästä sähköposti-ilmoituksen automaattisesti.

[”Faksin lähetysasetukset:” sivulla 248](#)

[”Varmuuskopiovirheraportti:” sivulla 402](#)

[”Sähköpostipalvelimen määrittäminen” sivulla 66](#)

Ominaisuus: faksien vastaanottaminen

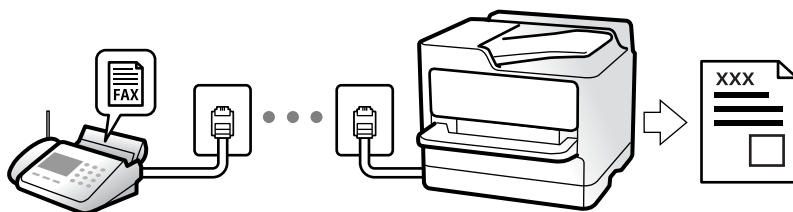

Vastaanottotila: määrittäminen

Man.

Lähinnä puheluille, mutta myös fakseille

[”Man.-tilan käyttö” sivulla 242](#)

Auto

- Ainoastaan fakseille (ulkoista puhelinlaitetta ei tarvita)

- Lähinnä fakseille ja joskus myös puheluille

[”Auto-tilan käyttö” sivulla 242](#)

Faksien vastaanottaminen liitetyn puhelimen avulla

Voit vastaanottaa fakseja vain ulkoisella puhelimella.

[”Etävastaanotto:” sivulla 390](#)

[”Asetusten tekeminen puhelinlaitteen liittämisen yhteydessä” sivulla 124](#)

Vastaanotettujen faksien tallennuskohteet

Käsittely ilman ehtoja:

Vastaanotetut faksit tulostetaan oletusarvoisesti. Voit määrittää vastaanotettujen faksien kohteeksi postilaatikon, tietokoneen, ulkoisen muistin, sähköpostin, kansion tai toisen faksin.

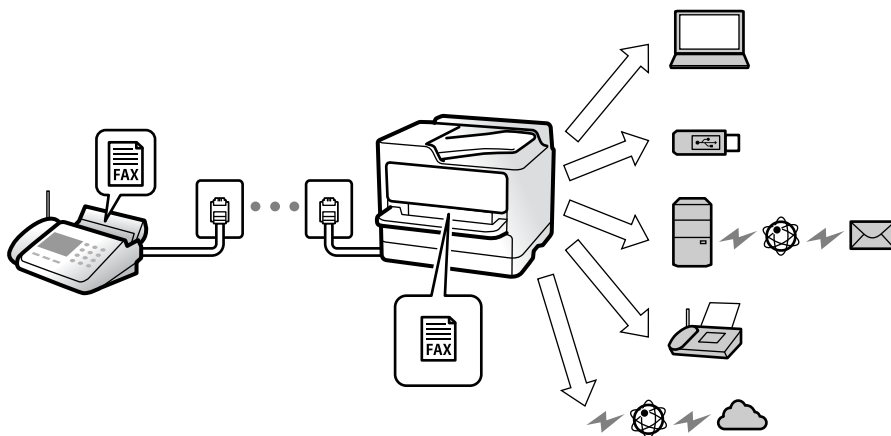

[”Ei-ehdollinen Tallenna/ Välitä eteenpäin:” sivulla 393](#)

[”Tallennusasetusten määrittäminen faksien vastaanottamisessa” sivulla 125](#)

[”Faksien edelleenlähetysasetusten määrittäminen” sivulla 126](#)

Kun ne tallennetaan saapuneiden kansioon, voit tarkastella sisältöä näytöllä.

[”Saapuneet-asetukset:” sivulla 399](#)

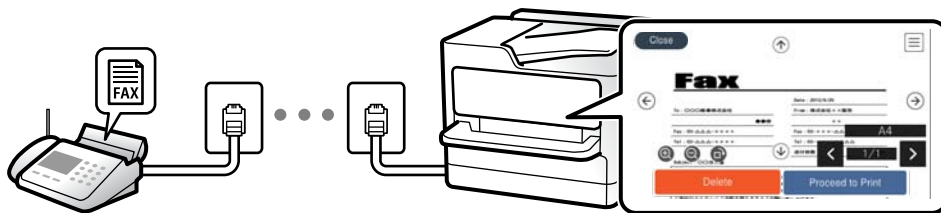

[”Vastaanotettujen faksien katselu tulostimen LCD-näytöllä” sivulla 246](#)

Käsittely ehtojen täytyessä:

Voit määrittää tietyt ehdot täyttävien vastaanotettujen faksien kohteeksi saapuvien tai luottamuksellisten faksien kansioon, ulkoisen muistin, sähköpostin, kansioon tai toisen faksin. Kun ne tallennetaan saapuneiden tai luottamuksellisten kansioon, voit tarkastella sisältöä näytöllä.

[”Ehdol. Tall./Välitä et.päin:” sivulla 395](#)

[”Ehdoll. Tallenna/ Välitä-luettelo:” sivulla 250](#)

Ominaisuus: PC-FAX-lähetys ja vastaanotto (Windows/Mac OS)

PC-FAX-lähetys

Voit lähettää fakseja tietokoneelta.

[”Faksien tietokoneelta lähettämisen käyttöönotto” sivulla 134](#)

[”Sovellus faksitoimintojen määrittämistä ja faksien lähettämistä varten \(FAX Utility\)” sivulla 372](#)

[”Faksienlähetyssovellus \(PC-FAX-ohjain\)” sivulla 373](#)

[”Faksien lähettäminen tietokoneella” sivulla 261](#)

PC-FAX-vastaanotto

Voit vastaanottaa fakseja tietokoneelle.

[”Asetuksien määrittäminen lähettääksesi ja vastaanottaaksesi fakseja tietokoneelle” sivulla 134](#)

[”Sovellus faksitoimintojen määrittämistä ja faksien lähettämistä varten \(FAX Utility\)” sivulla 372](#)

[”Faksien vastaanottaminen tietokoneeseen” sivulla 266](#)

Ominaisuudet: Erilaiset faksiraportit

Voit tarkistaa lähetettyjen ja vastaanotettujen faksien tilan raportista.

XX-XXXXXXX		EPSON EXCEED YOUR VISION	
Fax Communication Log			PAGE: 001/001
			XXXX.XX.XX XX:XX PM
Name	: XXXX		
Fax	: XXXX XX XXXX		
Date	Time	Type	ID
XX.XX	XX:XXPM	Send	XX XXXX XXXX
XX.XX	XX:XXPM	Receive	XX XXXX XXXX
XX.XX	XX:XXAM	Send	XXX XXX XXXX
Duration	Pages	Result	
00:00	000/001	No Answer	
00:37	001	OK	
		OK	

["Raporttiasetukset"](#) sivulla 402

["Faksin lähetyasetukset:"](#) sivulla 248

["Lähetyloki:"](#) sivulla 250

["Faksiraportti:"](#) sivulla 250

Ominaisuus: faksitöiden tilan tai lokien tarkastelu

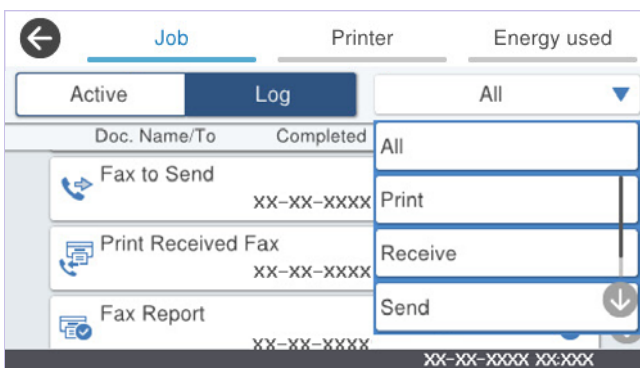

Voit tarkastella keskeneräisiä faksitöitä tai työhistoriaa.

["Faksitöiden tilan tai lokien tarkastelu"](#) sivulla 258

Ominaisuus: Faksilaatikko

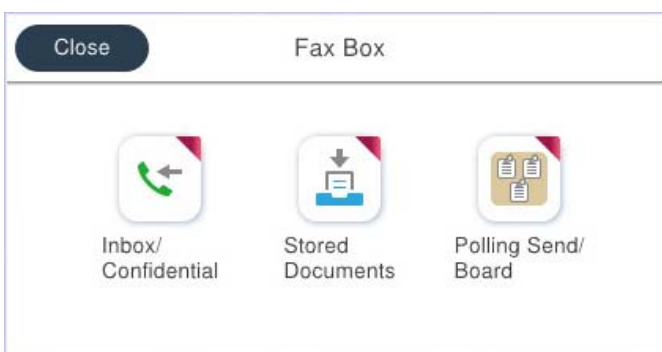

Saapuneet ja luottamuksellisten kansio

Voit tallentaa vastaanotetut faksit saapuneiden kansioon tai luottamuksellisten kansioon.

[”Saapuneet/ Luottamuksel.” sivulla 252](#)

Tallennetut asiakirjat -kansio

Voit lähettää tähän kansioon tallennettuja asiakirjoja fakseina.

[”Tallennetut asiakirjat:” sivulla 254](#)

Läh.kysely/ Ilmoitust. -kansio

Lähetä kysely-kansioon tai ilmoitustaulukansioihin tallennettuja asiakirjoja voidaan lähettää muiden faksilaitteiden pyynnöstä.

[”Läh.kysely/ Ilmoitust.” sivulla 255](#)

Faksikansio-ominaisuuden suojaus

Kullekin kansiolle voi asettaa salasanan.

[”Ominaisuus: suojaus faksien lähettämisessä ja vastaanotossa” sivulla 231](#)

Ominaisuus: suojaus faksien lähettämisessä ja vastaanotossa

Voit käyttää useita suojausominaisuuksia.

Voit käyttää useita suojausominaisuuksia, kuten ominaisuutta **Suoravalintarajoitukset**, jolla estetään faksin lähetyks väärälle vastaanottajalle, tai **Pyyhi varm.kop.tiedot aut.**, jolla estetään tietovuodot.

[”Suojausasetukset” sivulla 403](#)

[”Laatikko Asiakirja Poista Asetukset:” sivulla 399](#)

[”Valikon Faksilaatikko” sivulla 252](#)

Voit asettaa kullekin tulostimen faksilaatikon oman salasanan.

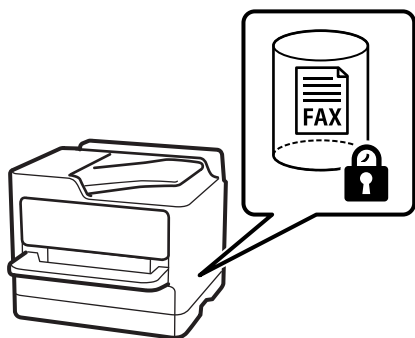

[”Saapun.-salasana-asetukset:” sivulla 399](#)

[”Valikon Faksilaatikko” sivulla 252](#)

Ominaisuudet: muita käytännöllisiä ominaisuuksia

Roskapostifaksien estäminen

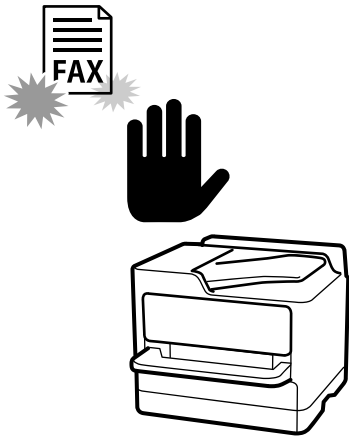

Voit estää roskapostifaksit.

[”Roskapostifaksien estoasetusten määrittäminen” sivulla 133](#)

Faksien vastaanotto numeron valinnan jälkeen

Voit soittaa toiseen faksilaitteeseen ja vastaanottaa asiakirjan laitteesta.

[”Faksien vastaanottaminen puhelun soittamisen avulla” sivulla 243](#)

[”Vastaanota kysely:” sivulla 250](#)

Faksien lähettämiseen liittyen

Voit tuoda usein käytetyt faksilähetysasetukset näkyviin **Faksiasetukset**-välilehden yläosaan.

[”Pikakäyttöpainike” sivulla 388](#)

[”Pikakäyttöpainike:” sivulla 247](#)

Faksien lähettäminen tulostimesta

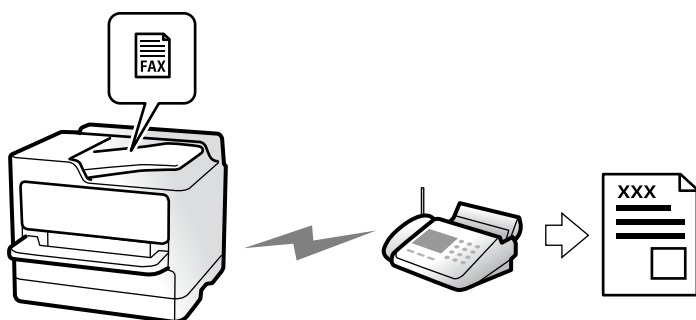

Voit lähettää fakseja syöttämällä vastaanottajien faksinumerot ohjauspaneelissa.

Huomautus:

- Jos lähetät mustavalkoisia fakseja, voit tarkastella skannattua kuvaa näytöllä ennen lähettämistä.
- Voit asettaa jonoon enintään 50 mustavalkofaksityötä, vaikka puhelinlinja olisi äänipuhelun käytössä tai toista fakssia lähetetään tai vastaanotetaan. Voit tarkistaa tai peruuttaa varatut faksityöt kohdasta .

1. Aseta alkuperäiset asiakirjat laitteeseen.

[”Alkuperäisten asiakirjojen asettaminen” sivulla 149](#)

Voit lähettää enintään 200 sivua yhdellä lähetyksellä. Jäljellä olevan muistin määrästä riippuen et kuitenkaan välttämättä voi lähettää fakseja, vaikka sivumäärä olisi alle 200 sivua.

2. Valitse aloitusnäytöltä **Faksi**.

3. Valitse vastaanottaja.

[”Vastaanottajien valitseminen” sivulla 234](#)

4. Valitse **Faksiasetukset**-välilehti ja määritä tarvittavat asetukset, kuten **Resoluutio** ja **Lähetä suoraan**.

[”Faksiasetukset” sivulla 247](#)

5. Valitse faksin yläreunasta  (**Esiasetukset**), jos haluat tallentaa nykyiset asetukset ja vastaanottajat Esiasetukset-kohtaan. Näin voit ladata asetukset helposti milloin vain.

Vastaanottajia ei ehkä voida tallentaa niiden määrittäytavasta riippuen (kuten faksinumeron syöttäminen manuaalisesti).

6. Lähetä faksi napauttamalla .

Huomautus:

- Jos faksinumero on varattu tai lähetyksessä on muita ongelmia, tulostin yrittää lähettää faksin uudelleen minuutin kuluttua.
- Voit peruuttaa lähetyksen valitsemalla .
- Värillisen faksin lähettäminen vie kauemmin, koska tulostin skannaa ja lähettää samanaikaisesti. Kun tulostin lähettää värillistä fakssia, muita toimintoja ei voida käyttää.

Liittyvät tiedot

- ➔ [”Meneillään olevien faksitöiden tarkistus” sivulla 260](#)

Vastaanottajien valitseminen

Voit valita faksin vastaanottajat **Vastaanottaja**-välilehdessä seuraavilla tavoilla.

Faksinumeron syöttäminen manuaalisesti

Valitse **Näppäim.**, näppäile faksinumero näytön kautta ja napauta sitten **OK**.

- Jos haluat, että valintaan lisätään tauko (kolmen sekunnin tauko valinnan aikana), lisää viiva (-).
- Jos olet määrittänyt suuntanumeron **Linjatyypin** -määrittämissä, syötä faksinumeron eteen # (risuaita) suuntanumeron sijaan.

Huomautus:

Jos faksinumeroa ei voida antaa manuaalisesti, **Suoravalintarajoitukset** kohdassa **Suojausasetukset** on asetettu tilaan **Pääl.** Valitse faksin vastaanottajat yhteystietoluettelosta tai faksien lähetyshistoriasta.

Vastaanottajien valitseminen yhteystiedoista

Valitse **Yhteystiedot** ja valitse haluamasi vastaanottajat. Jos valitsemaasi vastaanottajaa ei ole tallennettu

Yhteystiedot-luetteloon, tallenna vastaanottaja valitsemalla .

Vastaanottajien valitseminen lähetettyjen faksien historiasta

Valitse **Nykyinen** ja valitse vastaanottaja.

Vastaanottajien valitseminen Vastaanottaja -välilehden luettelosta

Valitse vastaanottaja luettelosta kohdassa **Asetukset > Yhteystietojen hallinta > Usein käytetty**.

Huomautus:

Poistaaksesi valitsemasi vastaanottajat, näytä vastaanottajaluettelo napauttamalla faksinumeron kenttää tai nestekidenäytön vastaanottajien numeroita. Valitse vastaanottaja luettelosta ja valitse sitten **Poista**.

Liittyvät tiedot

- ➔ ”Yhteystietojen tallentaminen” sivulla 88
- ➔ ”Kohdeasetukset” sivulla 90
- ➔ ”Vastaanottaja” sivulla 247









Eri tapoja faksin lähettämisen

Faksin lähettäminen skannatun kuvan tarkistamisen jälkeen



Voit tarkastella skannattua kuvaa näytöllä ennen faksin lähettämistä. (Vain mustavalkoiset faksit)

1. Aseta alkuperäiset asiakirjat laitteeseen.
”Alkuperäisten asiakirjojen asettaminen” sivulla 149
2. Valitse aloitusnäytöltä **Faksi**.
3. Valitse vastaanottaja.
”Vastaanottajien valitseminen” sivulla 234
4. Valitse **Faksiasetukset** -välilehti ja tee tarvittavat asetukset.
”Faksiasetukset” sivulla 247

5. Napauta  ja tarkista skannaustulos.
 -     : siirtää näyttöä nuolten suuntaan.
 -   : pienentää tai suurentaa.
 -   : siirtyy edelliselle tai seuraavalle sivulle.

Huomautus:

- Jos **Lähetä suoraan** on käytössä, esikatselu ei ole mahdollista.
- Jos esikatseluruutuun ei kosketa kohdassa **Asetukset > Yleiset asetukset > Faksiasetukset > Lähetysasetukset > Faksin esikatselun näyttöaika** määritettyyn aikaan, faksi lähetetään automaattisesti.

6. Valitse **Aloita lähetys**. Muutoin valitse **Peru**

Huomautus:

Lähetetyn faksin kuvanlaatu saattaa erota esikatselusta vastaanottavan laitteen kapasiteetista johtuen.

Faksin lähettäminen manuaalisesti vastaanottajan tilan vahvistamisen jälkeen

Voit lähettää faksin kuuntelemalla valintääniä tulostimen kaiuttimen kautta numeroa valittaessa, yhteyttä otettaessa ja lähetettäessä.

1. Valitse aloitusnäytöstä **Faksi**.
2. Määritä tarvittavat asetukset **Faksiasetukset** -välilehdessä.
”Faksiasetukset” sivulla 247
3. Napauta **Vastaanottaja** -välilehdestä  ja määritä vastaanottaja.

Huomautus:

Voit säätää kaiuttimen äänenvoimakkuutta.

4. Kun kuulet faksin äänen, valitse näytön oikeasta yläkulmasta **Lähetä/ Vastaanota** ja valitse sitten **Lähetä**.

Huomautus:

Vastaanotettaessa faksia tietopalvelusta noudatetaan kuultuja ääniohjeita.

5. Lähetä faksi napauttamalla .

Liittyvät tiedot

➔ ”Faksien lähettäminen ulkoiselta puhelinkoneelta” sivulla 236

Faksien lähettäminen ulkoiselta puhelinkoneelta

Voit lähettää faksin käyttämällä tulostimeen kytkettyä puhelinta, jos haluat puhua puhelimeen ennen faksin lähettämistä tai kun vastaanottajan faksilaite ei kytkeydy automaattisesti vastaanottotilaan.

1. Nosta puhelinkoneen kuuloke ja valitse puhelimella vastaanottajan faksinumero.

Huomautus:

Kun vastaanottaja vastaa puhelimeen, voit puhua hänen kanssaan.

2. Valitse aloitusnäytöltä **Faksi**.
3. Määritä tarvittavat asetukset kohdassa **Faksiasetukset**.

”Faksiasetukset” sivulla 247

4. Kun kuulet faksiäänen, napauta  ja sulje sitten puhelimen kuuloke.

Huomautus:

Kun numero valitaan kytketyn puhelimen avulla, faksin lähettäminen vie pidempään, koska tulostin skannaa ja lähettää samanaikaisesti. Kun tulostin lähettää faksia, muita toimintoja ei voi käyttää.

Faksien lähettäminen pyynnöstä (Lähetä kysely)

Jos tallennat yksivärisen asiakirjan tulostimeen pollauskansioon etukäteen, tallennettu asiakirja voidaan lähettää toisen, pollaustoimintoa tukevan faksilaitteen pyynnöstä. Kansioon voidaan tallentaa yksi asiakirja, jossa voi olla enintään 200 sivua.

Liittyvät tiedot

➔ ”Lähetä kysely:” sivulla 255

Kohteen **Lähetä kysely -laatikko määrittäminen**

Lähetä kysely -laatikko -kansioon voidaan tallentaa yksi asiakirja rekisteröitymättä. Määritä seuraavat asetukset tarvittaessa.

1. Valitse aloitusnäytöstä **Faksilaatikko > Läh.kysely/ Ilmoitust..**

2. Valitse **Lähetä kysely**, napauta  ja valitse sitten **Asetukset**.

Huomautus:

Jos näkyviin tulee salasananäyttö, kirjoita salasana.

3. Määritä asianmukaiset asetukset, kuten **Ilmoita lähetystulos**.

Huomautus:

*Jos määrität salasanan kohdassa **Avausruudun salasana**, sinua pyydetään antamaan salasana seuraavasta kerrasta lähtien, kun avaat kansion.*

4. Ota asetukset käyttöön valitsemalla **OK**.

Asiakirjan tallentaminen pollauskansioon (Lähetä kysely)

1. Valitse **Faksilaatikko** aloitusnäytöltä ja valitse sitten **Läh.kysely/ Ilmoitust..**

2. Valitse **Lähetä kysely**.

Jos näyttöön tulee salasananäyttö, avaa kansio kirjoittamalla salasana.

3. Napauta **Lisää asiakirja**.

4. Tarkista faksiasetukset näkyviin tulevasta faksinäytöstä ja skannaajaa ja tallenna asiakirja valitsemalla .

Voit tarkastella tallentamaasi asiakirjaa valitsemalla **Faksilaatikko > Läh.kysely/ Ilmoitust..**, valitsemalla kansion, jossa asiakirja on, ja napauttamalla sitten **Tarkista asiakirja**. Voit tarkastella skannattua asiakirjaa näytössä tai tulostaa tai poistaa sen.

Faksien lähettäminen pyynnöstä (ilmoitustaulukansio)

Jos tallennat yksivärisen asiakirjan tulostimen ilmoitustaulukansioon etukäteen, tallennettu asiakirja voidaan lähettää toisen, alioi- ja salasanoimintoa tukevan faksilaitteen pyynnöstä. Tulostimessa on 10 ilmoitustaulukansiota. Kuhunkin kansioon voi tallentaa yhden asiakirjan, jossa voi olla enintään 200 sivua. Jos haluat käyttää ilmoitustaulukansiota, vähintään yksi kansio, johon asiakirjoja tallennetaan, on rekisteröitävä etukäteen.

Liittyvät tiedot

➔ ["Rekisteröimätön ilmoitustaulu:"](#) sivulla 256

➔ ["Rekisteröidyt ilmoitustaulut"](#) sivulla 257

Ilmoitustaulukansion rekisteröinti

Sinun on rekisteröitävä ilmoitustaulukansio säilyttääksesi asiakirjoja ennalta. Rekisteröi laatikko alla olevien ohjeiden mukaisesti.

1. Valitse aloitusnäytöstä **Faksilaatikko > Läh.kysely/ Ilmoitust..**

2. Valitse yksi nimellä **Rekisteröimätön ilmoitustaulu** näkyvistä kansioista.

Huomautus:

Jos näkyviin tulee salasananäyttö, kirjoita salasana.

3. Määritä näytöllä olevien kohteiden asetukset.

Kirjoita nimi kohtaan **Nimi (Pakollinen)**

Kirjoita alioi- ja salasanoimintaa kohtaan **Alioi- ja salasanoiminta (SEP)**

Kirjoita salasana kohtaan **Salasana (PWD)**

4. Määritä asianmukaiset asetukset, kuten **Ilmoita lähetystulos**.

Huomautus:

*Jos määrität salasanan kohdassa **Avausruudun salasana**, sinua pyydetään antamaan salasana seuraavasta kerrasta lähtien, kun avaat kansion.*

5. Ota asetukset käyttöön valitsemalla **OK**.

Jos haluat näyttää rekisteröityjen kansioiden poistonäytön tai asetusten muuttamisnäytön, valitse muutettava/poistettava kansio ja napauta sitten .

Asiakirjojen tallentaminen ilmoitustaulukansioon

1. Valitse **Faksilaatikko** aloitusnäytöltä ja valitse sitten **Läh.kysely/ Ilmoitust..**
2. Valitse jokin laitteeseen jo tallennetuista ilmoitustaulukansioista.
Jos näyttöön tulee salasananäyttö, avaa kansio kirjoittamalla salasana.
3. Napauta **Lisää asiakirja**.
4. Tarkista faksiasetukset näkyviin tulevasta faksinäytöstä ja skannaa ja tallenna asiakirja valitsemalla .

Voit tarkastella tallentamaasi asiakirjaa valitsemalla **Faksilaatikko > Läh.kysely/ Ilmoitust..**, valitsemalla kansion, jossa asiakirja on, ja napauttamalla sitten **Tarkista asiakirja**. Voit tarkastella skannattua asiakirjaa näytössä tai tulostaa tai poistaa sen.

Usean mustavalkosivun lähettäminen (Lähetä suoraan)

Kun lähetät mustavalkoista faksia, skannattu asiakirja tallennetaan väliaikaisesti tulostimen muistiin. Tästä syystä monen sivun lähettäminen voi aiheuttaa tulostimen muistin loppumisen ja faksien lähetyksen päättymisen. Voit estää tämän **Lähetä suoraan** -ominaisuudella. Faksin lähettäminen vie kuitenkin pidempään, kun tulostin skannaa ja lähettää samanaikaisesti. Voit käyttää tätä ominaisuutta, kun vastaanottajia on vain yksi.

Valikon käyttö

Valikko löytyy seuraavasta kohdasta tulostimen ohjauspaneelista.

Faksi > Faksiasetukset > Lähetä suoraan

Faksin lähettäminen kiireellisenä (Ensisijainen lähetys)

Voit lähettää kiireellisen asiakirjan ennen muita fakseja, jotka odottavat lähetystä.

Huomautus:

Asiakirjaa ei voi lähettää ensisijaisena, jos jokin seuraavista toiminnoista on meneillään, koska tulostin ei tällöin voi ottaa toista faksia käsiteltäväksi.

- Mustavalkoisen faksin lähettäminen **Lähetä suoraan** -toiminnolla
- Värillisen faksin lähettäminen
- Faksin lähettäminen laitteeseen kytketyn puhelimen avulla
- Tietokoneelta lähetettävän faksin lähettäminen (paitsi muistista lähetettäessä)

Valikon käyttö

Valikko löytyy seuraavasta kohdasta tulostimen ohjauspaneelista.

Faksi > Faksiasetukset > Ensisijainen lähetys.

Liittyvät tiedot

➔ ”Faksitöiden tilan tai lokien tarkastelu” sivulla 258

Mustavalkofaksien lähettäminen tiettyyn aikaan päivästä (Lähetä faksi myöhemmin)

Voit lähettää faksin ennalta määritettynä ajankohtana. Tämä toiminto on käytettävissä vain mustavalkoisia fakseja lähetettäessä.

Valikon käyttö

Valikko löytyy seuraavasta kohdasta tulostimen ohjauspaneelista.

Faksi > Faksiasetukset > Lähetä faksi myöhemmin

Ota **Lähetä faksi myöhemmin** käyttöön ja määritä kellonaika, jona faksi lähetetään.

Huomautus:

Jos haluat peruuttaa faksin tulostimen odottaessa määritettyä kellonaikaa, peruuta kohdasta .

Liittyvät tiedot

➔ ”Faksitöiden tilan tai lokien tarkastelu” sivulla 258

Erikokoisten asiakirjojen lähettäminen arkinsyöttölaitteen avulla (Jatkuva skann. (ADF))

Voit lähettää asiakirjat yhtenä asiakirjana alkuperäisessä koossaan, kun asetat alkuperäiskappaleet laitteeseen yksi kerrallaan tai koon mukaan järjestettyinä.

Jos asetat arkinsyöttölaitteeseen erikokoisia alkuperäisiä asiakirjoja, kaikki alkuperäiskappaleet lähetetään suurimman koon mukaan. Kun haluat lähettää alkuperäiskappaleita alkuperäisessä koossaan, älä sekoita alkuperäiskappaleita muihin kokoihin.

1. Aseta ensimmäinen erä saman kokoisia alkuperäiskappaleita.
2. Valitse aloitusnäytöltä **Faksi**.
3. Valitse vastaanottaja.
”Vastaanottajien valitseminen” sivulla 234
4. Valitse **Faksiasetukset** -välilehti ja napauta sitten **Jatkuva skann. (ADF)** asettaaksesi tämän tilaan **Pääl.**
Tarvittaessa voit myös määrittää asetuksia, kuten tarkkuus ja lähetystapa.
5. Napauta  (**Lähetä**).

6. Kun ensimmäiset alkuperäiskappaleet on skannattu ja ohjauspaneelissa näkyy viesti, joka pyytää skannaamaan seuraavat alkuperäiskappaleet, aseta seuraavat alkuperäiskappaleet paikalleen ja valitse **Aloita skannaus**.

Huomautus:

*Jos tulostimeen ei kosketa kohdassa **Odota aika seuraavaan Alkuperäiseen** määritettyyn aikaan sen jälkeen, kun sinua on pyydetty asettamaan seuraavat alkuperäiskappaleet paikalleen, tulostin lopettaa tallennuksen ja aloittaa asiakirjan lähetyksen.*

Faksien lähettäminen Alaosoite (SUB)- ja Salasana (SID) -määrittämisellä

Voit lähettää fakseja vastaanottajan faksilaitteen luottamukselliset-kansioon tai välityskansioon, jos vastaanottajan faksilaitteessa on luottamuksellisten tai välitysfaksien vastaanotto-ominaisuus. Vastaanottajat voivat vastaanottaa ne turvallisesti tai lähettää ne edelleen määritettyihin faksikohteisiin.

1. Aseta alkuperäiset asiakirjat laitteeseen.
2. Valitse aloitusnäytöstä **Faksi**.
3. Valitse **Yhteystiedot** ja valitse vastaanottaja, jolle on tallennettu aliosoite ja salasana.
Voit valita vastaanottajan myös kohdasta **Nykyinen**, jos kyseinen faksi lähetettiin alioitetta ja salasanaa käyttäen.
4. Valitse **Faksiasetukset**-välilehti ja määritä tarvittavat asetukset, kuten resoluutio ja lähetystapa.
[”Faksiasetukset” sivulla 247](#)
5. Lähetä faksi.

Liittyvät tiedot

➔ [”Yhteystietojen tallentaminen” sivulla 88](#)



Samojen asiakirjojen lähetys useita kertoja

Fakseja voidaan lähettää tulostimeen tallennettuihin asiakirjoihin perustuen. Jos sama asiakirja on lähetettävä usein, voit säästää aikaa skannaamalla asiakirjan vain kerran. Voit tallentaa laitteeseen enintään 200 sivua yksittäisiä mustavalkoisia asiakirjoja. Voit tallentaa tulostimen tallennettujen asiakirjojen kansioon 10 asiakirjaa.

Huomautus:

10 asiakirjan tallennus ei ehkä ole mahdollista käyttöolosuhteista, kuten tallennettujen tiedostojen tiedostokoosta, riippuen.

Faksien tallentaminen vastaanottajaa määrittämättä (Tallenna faksitiedot)

1. Aseta alkuperäiset asiakirjat laitteeseen.
2. Valitse aloitusnäytöltä **Faksilaatikko**.
3. Valitse **Tallennetut asiakirjat**, napauta  (Laatikkovalikko) ja valitse sitten **Tallenna faksitiedot**.
4. Määritä näytöllä olevassa **Faksiasetukset** -välilehdessä tarvittaessa asetuksia, kuten tarkkuus.
5. Tallenna asiakirja napauttamalla .

Kun asiakirja on tallennettu, voit esikatsella skannattua kuvaa valitsemalla **Faksilaatikko** > **Tallennetut asiakirjat** ja napauttamalla sitten asiakirjan kansiota. Voit myös poistaa sen napauttamalla kohtaa , joka löytyy asiakirjan kansion oikealta puolelta.

Faksien lähetys tallennettujen asiakirjojen ominaisuuden avulla

1. Valitse **Faksilaatikko** aloitusnäytöltä ja valitse sitten **Tallennetut asiakirjat**.
2. Valitse asiakirja, jonka haluat lähettää, tarkista asiakirjan sisältö ja valitse sitten **Aloita lähetys**.
Kun viesti **Poistetaanko tämä asiakirja lähettämisen jälkeen?** tulee näyttöön, valitse **Kyllä** tai **Ei**.
3. Valitse vastaanottaja.
4. Valitse **Faksiasetukset** -välilehti ja määritä tarvittavat asetukset, kuten resoluutio ja lähetystapa tarpeen mukaan.
[”Faksiasetukset” sivulla 247](#)
5. Lähetä faksi napauttamalla .

Liittyvät tiedot

- ➔ [”Tallennetut asiakirjat:” sivulla 254](#)
- ➔ [”Faksitöiden tilan tai lokien tarkastelu” sivulla 258](#)

Faksien vastaanottaminen tulostimeen

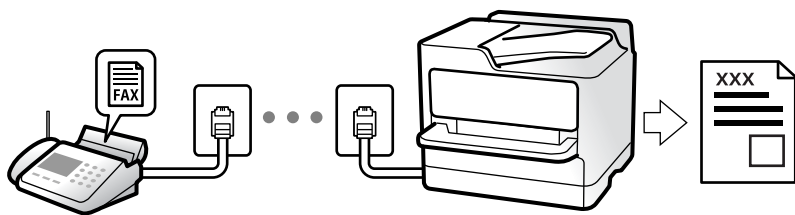

Jos tulostin on liitettyä puhelinlinjaan ja perusasetukset on määritetty loppuun Ohjattu faksin asetus - ominaisuuden avulla, voit vastaanottaa fakseja.

Voit tallentaa vastaanottamasi faksit, tarkastella niitä tulostimen näytöllä ja lähettää ne edelleen.

Vastaanotetut faksit tulostetaan tulostimen alkuperäisasetusten mukaisesti.

Jos haluat tarkistaa faksiasetusten tilan, tulosta **Faksiaset.luettelo** valitsemalla **Faksi** >  (Lisää) > **Faksiraportti** > **Faksiaset.luettelo**.

Huomautus:

- Et voi tehdä seuraava vastaanottaessasi faksia.
 - Vastaanottaa muita fakseja samaan aikaan
 - Lähettää fakseja
- Voit suorittaa faksin lähetystoimintoja (työn varausvaiheeseen saakka) vastaanottaessasi faksia.
Et voi kuitenkaan suorittaa toimintoja lähettääksesi fakseja töistä, joita ei voi varata, kuten lähettäminen käyttämällä Paikallaan - tai Lähetä suoraan -toimintoja.

Tulevien faksien vastaanottaminen

Kohdassa **Vastaanottotila** on kaksi vaihtoehtoa.

Liittyvät tiedot

- ➔ ”Man.-tilan käyttö” sivulla 242
- ➔ ”Auto-tilan käyttö” sivulla 242

Man.-tilan käyttö

Tämä tila on tarkoitettu erityisesti puheluiden soittamiseen, mutta sitä voi käyttää myös faksaukseen.

Faksien vastaanotto

Kun puhelin soi, voit vastata siihen manuaalisesti nostamalla luurin.

- Kun kuulet faksisignaalin (siirtonopeus):
Valitse tulostimen aloitusnäytöstä **Faksi**, valitse **Lähetä/ Vastaanota** > **Vastaanota** ja napauta sitten . Kun tulostin alkaa vastaanottaa faksia, voit sulkea puhelimen.
- Jos soittoaäni on äänipuhelulle:
Voit vastata puhelimeen normaaliin tapaan.

Faksien vastaanottaminen vain liitetyn puhelimen avulla

Kun **Etävastaanotto** on asetettuna, voit vastaanottaa fakseja yksinkertaisesti antamalla tiedon **Aloituskoodi**.

Kun puhelin soi, nosta kuuloke. Kun kuulet faksiäänen (siirto), anna kaksinumeroinen **Aloituskoodi** ja sulje sitten puhelimen kuuloke. Jos et tiedä käynnistyskoodia, ota yhteys järjestelmänvalvojaan.

Auto-tilan käyttö

Tässä tilassa linjaa voidaan käyttää seuraaviin tarkoituksiin.

- Pelkästään fakseille (ulkoista puhelinta ei tarvita)
- Varsinkin fakseille, mutta joskus myös puheluihin

Faksien vastaanottaminen ilman ulkoista puhelinlaitetta

Tulostin vastaanottaa faksit automaattisesti, kun soittoja on tullut kohdassa **Soittoa ennen vastausta** määrittämäsi määrä.

Faksien vastaanottaminen ulkoisen puhelinlaitteen avulla

Tulostin, jossa on ulkoinen puhelinlaite, toimii seuraavasti.

- Kun vastaaja vastaa, kun soittoja on tullut kohdassa **Soittoa ennen vastausta** määrittämäsi määrä:
 - Jos soitto koskee faksia, tulostin vastaanottaa faksin automaattisesti.
 - Jos soitto koskee äänipuhelua, vastaaja voi ottaa vastaan äänipuhelua ja tallentaa ääniviestejä.
- Kun nostat kuulokkeen, kun soittoja on tullut kohdassa **Soittoa ennen vastausta** määrittämäsi määrä:
 - Jos soitto koskee faksia: pysy linjalla, kunnes tulostin alkaa vastaanottamaan faksia automaattisesti. Kun tulostin alkaa vastaanottaa faksia, voit sulkea puhelimen. Jos haluat, että faksia aletaan vastaanottaa välittömästi, noudata kohdan **Man.** ohjeita. Voit vastaanottaa faksin kohdan **Man.** ohjeita noudattaen. Valitse **Faksi** aloitusnäytöltä ja valitse sitten **Lähetä/ Vastaanota > Vastaanota**. Valitse seuraavaksi  ja sulje sitten kuuloke.
 - Jos soitto koskee äänipuhelua, voit vastata puhelimeen normaalisti.
- Kun soitto lakkaa, tulostin vastaanottaa faksin automaattisesti:
 - Jos soitto koskee faksia, tulostin alkaa vastaanottaa fakseja.
 - Jos soitto koskee äänipuhelua, et voi vastata puhelimeen. Pyydä soittajaa soittamaan sinulle uudelleen.

Huomautus:

Aseta vastaajan **Soittoa ennen vastausta** -asetus pienemmäksi kuin kohdan **Soittoa ennen vastausta** asetus. Muussa tapauksessa vastaaja ei voi vastaanottaa äänipuheluita ääniviestien tallentamiseen. Katso lisätietoa vastaajan määrityksistä vastaajan mukana tulleesta käyttöohjeesta.

Faksien vastaanottaminen puhelun soittamisen avulla

Voit vastaanottaa toiselle faksilaitteelle tallennetun faksin valitsemalla faksin numeron.

Liittyvät tiedot

- ➔ [”Faksien vastaanottaminen lähettäjän tilan vahvistamisen jälkeen”](#) sivulla 243
- ➔ [”Faksien vastaanotto kyselyn kautta \(Vastaanota kysely\)”](#) sivulla 244
- ➔ [”Faksien vastaanotto ilmoitustaululta aliosoitteella \(SEP\) ja salasalla \(PWD\) \(Vastaanota kysely\)”](#) sivulla 244

Faksien vastaanottaminen lähettäjän tilan vahvistamisen jälkeen

Voit vastaanottaa faksin kuuntelemalla valintaääniä tulostimen kaiuttimen kautta numeroa valittaessa, yhteyttä otettaessa ja lähetettäessä. Voit käyttää tätä toimintoa, kun haluat vastaanottaa faksin tietopalvelun kautta ääniohjeita noudattamalla.

1. Valitse aloitusnäytöltä **Faksi**.
2. Napauta  ja määritä lähettäjä.

Huomautus:

Voit säätää kaiuttimen äänenvoimakkuutta.

3. Odota, että lähettäjä vastaa puheluusi. Kun kuulet faksin äänen, valitse näytön oikeasta yläkulmasta **Lähetä/ Vastaanota** ja valitse sitten **Vastaanota**.

Huomautus:

Vastaanotettaessa faksia tietopalvelusta noudatetaan kuultuja ääniohjeita.

4. Aloita faksin vastaanottaminen napauttamalla .

Faksien vastaanotto kyselyn kautta (Vastaanota kysely)

Voit vastaanottaa toiselle faksilaitteelle tallennetun faksin valitsemalla faksin numeron. Käytä tätä ominaisuutta asiakirjan vastaanottamiseen faksitietopalvelusta.

Huomautus:

- Jos faksitietopalvelussa on audio-ohjausominaisuus, jota on noudatettava asiakirjan vastaanottamiseksi, et voi käyttää tätä ominaisuutta.
- Vastaanottaaksesi asiakirjan faksitietopalvelusta, joka käyttää audio-ohjausta, valitse faksinumero käyttämällä **Paikallaan** -ominaisuutta tai liitettyä puhelinta, ja käytä puhelinta ja tulostinta ääniohjauksen mukaisesti.

1. Valitse aloitusnäytöltä **Faksi**.
2. Napauta  (Lisää).
3. Valitse **Laajennettu faksi**.
4. Napauta **Vastaanota kysely** -ruutua. Tilaksi tulee **Pääl..**
5. Valitse **Sulje** ja valitse uudelleen **Sulje**.
6. Syötä faksin numero.

Huomautus:

Jos faksinumeroa ei voida antaa manuaalisesti, **Suoravalintarajoitukset** kohdassa **Suojausasetukset** on asetettu tilaan **Pääl..** Valitse faksin vastaanottajat yhteystietoluettelosta tai faksien lähetyshistoriasta.

7. Napauta  käynnistääksesi **Vastaanota kysely** -toiminnon.

Faksien vastaanotto ilmoitustaululta aliosoitteella (SEP) ja salasanalla (PWD) (Vastaanota kysely)

Voit vastaanottaa fakseja lähettäjän faksilaitteeseen tallennetulta ilmoitustaululta aliosoite- (SEP) ja salasanaominaisuudella (PWD) soittamalla lähettäjälle. Jotta voit käyttää tätä ominaisuutta, rekisteröi yhteyshenkilö aliosoitteineen (SEP) ja salasanoinen (PWD) etukäteen yhteystietoluetteloon.

1. Valitse aloitusnäytöltä **Faksi**.
2. Valitse  (Lisää).
3. Valitse **Laajennettu faksi**.
4. Valitse asetuksen arvoksi **Pääl.** valitsemalla **Vastaanota kysely**.
5. Valitse **Sulje** ja valitse uudelleen **Sulje**.
6. Valitse **Yhteystiedot** ja valitse sitten yhteyshenkilö, joka vastaa kohdeilmoitustaulua, aliosoitteineen (SEP) ja salasanoinen (PWD).

7. Napauta  käynnistääksesi **Vastaanota kysely** -toiminnon.

Liittyvät tiedot

➔ ”Yhteystietojen tallentaminen” sivulla 88

Vastaanotettujen faksien tallennus ja uudelleenlähetys

Ominaisuuksien yhteenveto

Jos organisaatiossasi on tulostimen järjestelmänvalvoja, ota yhteyttä järjestelmänvalvojaan ja tarkista tulostusasetukset.

Vastaanotettujen faksien tallentaminen tulostimeen

Vastaanotetut faksit voidaan tallentaa tulostimeen ja niitä voidaan tarkastella tulostimen näytöllä. Voit tulostaa haluamasi faksit ja poistaa fakseja, joita et enää tarvitse.

Vastaanotettujen faksien tallentaminen ja/tai edelleenlähetys muihin kohteisiin kuin tulostimeen

Kohteiksi voidaan asettaa seuraavat.

- Tietokone (PC-FAKSI-vastaanotto)
- Ulkoinen muistilaite
- Sähköpostiosoite
- Verkostossa oleva jaettu kansio
- Pilvipalvelu (verkkotallennus)
- Toinen faksilaite

Huomautus:

- Faksit tallennetaan PDF- tai TIFF-muodossa lukuun ottamatta pilvipalveluja ja muita faksilaitteita.*
- Faksit tallennetaan pilvipalveluihin PDF- tai JPEG-muodossa.*
- Värillisiä asiakirjoja ei voi lähettää edelleen toiseen faksilaitteeseen. Niitä käsitellään asiakirjoina, joiden edelleenlähettäminen on epäonnistunut.*

Vastaanotettujen faksien järjestäminen ehtojen, kuten aliosoitteen ja salasanan, mukaan

Voit järjestää ja tallentaa vastaanotetut faksit saapuneet-kansioosi tai ilmoitustaulukansioihisi. Voit myös lähettää vastaanotettuja fakseja edelleen muihin kohteisiin kuin tulostimeen.

- Sähköpostiosoite
- Verkostossa oleva jaettu kansio
- Pilvipalvelu (verkkotallennus)
- Toinen faksilaite

Huomautus:

- Faksit tallennetaan PDF- tai TIFF-muodossa lukuun ottamatta pilvipalveluja ja muita faksilaitteita.
- Faksit tallennetaan pilvipalveluihin PDF- tai JPEG-muodossa.
- Värillisiä asiakirjoja ei voi lähettää edelleen toiseen faksilaitteeseen. Niitä käsitellään asiakirjoina, joiden edelleenlähettäminen on epäonnistunut.
- Voit tulostaa tulostimen tallentamisen/eteenpäin lähettämisen ehdot asettaaksesi tulostimen. Valitse **Faksi** aloitusnäytöltä ja valitse sitten  (Lisää) > **Faksiraportti** > **Ehdoll. Talleenna/ Välitä-luettelo**.

Liittyvät tiedot

- ➔ ”Asetukset vastaanotettujen faksien tallentamiseksi ja lähettämiseksi edelleen” sivulla 124
- ➔ ”Vastaanotettujen faksien tallennus- ja edelleen lähetysohjelmien määrittely määrittelyillä ehdoilla” sivulla 128
- ➔ ”Vastaanotettujen faksien katselu tulostimen LCD-näytöllä” sivulla 246

Vastaanotettujen faksien katselu tulostimen LCD-näytöllä

Voit tarkastella vastaanotettuja fakseja tulostimen näytöltä, tulostimen asetukset on määritettävä etukäteen.

”Tallennusasetusten määrittäminen faksien vastaanottamisessa” sivulla 125











1. Valitse aloitusnäytöltä **Faksilaatikko**.

Huomautus:

Jos muistissa on vastaanotettuja fakseja, joita ei ole luettu, lukemattomien asiakirjojen määrä näkyy aloitusnäytössä kohdassa .

2. Valitse **Saapuneet/ Luottamuksel.**
3. Valitse saapuneiden tai luottamuksellisten kansio, jonka haluat avata.
4. Jos saapuvien tai luottamuksellisten kansio on suojattu salasanalla, kirjoita saapuvien kansion salasana, luottamuksellisten kansion salasana tai pääkäyttäjän salasana.
5. Valitse tarkasteltava faksi luettelosta.

Faksin sisältö näkyy näytössä.

-  : kiertää kuvaa 90 astetta oikealle.
-     : siirtyy nuolen suuntaan.
-   : pienentää tai suurentaa.
-   : siirtyä edelliselle tai seuraavalle sivulle.
-  : tuo näkyviin esimerkiksi tallennus- ja edelleenlähetysohjelmien valikot.
- Jos haluat piilottaa toimintokuvakkeet, napauta mitä tahansa esikatselunäytön kohtaa kuvakkeiden ulkopuolella. Kuvakkeet tulevat näkyviin, kun napautat näyttöä uudelleen.

6. Valitse, tulostatko vai poistatko tarkastelemasi asiakirjan, ja toimi sitten näyttöön tulevien ohjeiden mukaan.



Tärkeää:

Jos tulostimen muisti täyttyy, faksien vastaanotto ja lähetys poistetaan käytöstä. Poista luetut ja/tai tulostetut asiakirjat laitteen muistista.

Liittyvät tiedot

- ➔ ”Saapuneet/ Luottamuksel.” sivulla 252
- ➔ ”Järjestelmänvalvojan salasanan oletusarvo” sivulla 19

Faksauksen valikkovalinnat

Vastaanottaja

Valitse valikot ohjauspaneelissa alla kuvatulla tavalla.

Faksi > Vastaanottaja

Näppäim.:

Syötä faksinumero manuaalisesti.

Yhteystiedot:

Valitse vastaanottaja yhteystietoluettelosta. Voit myös lisätä yhteystiedon tai muokata sitä.

Nykyinen:

Valitse vastaanottaja lähetettyjen faksien historiasta. Voit myös lisätä vastaanottajan yhteystietoluetteloon.

Faksiasetukset

Valitse valikot ohjauspaneelissa alla kuvatulla tavalla.

Faksi > Faksiasetukset

Pikakäyttöpainike:

Kun määrität korkeintaan kolme usein käytettyä kohdetta, kuten **Lähetysloki** ja **Alkuperäis.tyyppi** kohdassa **Asetukset > Yleiset asetukset > Faksiasetukset > Pikakäyttöpainike**, kohteet näytetään **Faksiasetukset** -välilehden yläosassa.

Skannausasetukset:

Resoluutio:

Valitse lähtevän faksin tarkkuus. Jos valitset suuremman tarkkuuden, faksin datamäärä on suurempi ja sen lähettäminen kestää kauemmin.

Tummuus:

Asettaa lähtevän faksin tummuuden. + lisää tummuutta, - vaalentaa.

Alkuperäis.tyyppi:

Valitse alkuperäiskappaleen tyyppi.

Poista tausta:

Tunnistaa alkuperäisen asiakirjan paperin värin (taustavärin) ja poistaa tai vaalentaa väriä. Väriä ei ehkä voida poistaa tai vaalentaa sen tummuudesta ja heleydestä riippuen

Terävyys:

Parantaa kuvan ääriivivoja tai tekee ne epätarkemmiksi. + lisää terävyyttä, - vähentää terävyyttä.

ADF 2-puol.:

Skannaa automaattiseen arkinsyöttölaitteeseen asetetun alkuperäisen molemmat puolet ja lähettää mustavalkoisen faksin.

Jatkuva skann. (ADF):

Voit lähettää asiakirjat yhtenä asiakirjana alkuperäisessä koossaan, kun asetat alkuperäiskappaleet laitteeseen yksi kerrallaan tai koon mukaan järjestettyinä.

[”Erikokoisten asiakirjojen lähettäminen arkinsyöttölaitteen avulla \(Jatkuva skann. \(ADF\)\)” sivulla 239](#)

Alkuperäinen koko (Lasi):

Valitse koko ja suunta alkuperäiselle, jonka asetit valotustasolle.

Väritila:

Valitse, skannaatko värillisenä vai mustavalkoisena.

Faksin lähetyasetukset:

Lähetä suoraan:

Lähettää yksivärisen faksin alkuperäiskappaleita skannattaessa. Koska skannattuja alkuperäiskappaleita ei voida tallentaa tilapäisesti tulostimen muistiin edes suuria sivumääriä lähetettäessä, voit välttää muistin puutteesta johtuvia tulostinvirheitä. Huomaathan, että tällä ominaisuudella lähettäminen kestää kauemmin kuin ilman sitä lähettäminen.

Et voi käyttää tätä ominaisuutta, kun:

- Lähetat faksia **ADF 2-puol.** -ominaisuuden avulla
- Lähetat faksia useammalle vastaanottajalle

[”Usean mustavalkosivun lähettäminen \(Lähetä suoraan\)” sivulla 238](#)

Ensisijainen lähety:

Lähettää nykyisen faksin ennen muita lähettämistä odottavia fakseja.

[”Faksin lähettäminen kiireellisenä \(Ensisijainen lähety\)” sivulla 238](#)

Lähetä faksi myöhemmin:

Lähetää faksin määritettynä ajankohtana. Vain yksivärinen lähetys on käytettävissä tätä valintaa käytettäessä.

[”Mustavalkofaksien lähettäminen tiettyyn aikaan päivästä \(Lähetä faksi myöhemmin\)” sivulla 239](#)

Lisää lähettäjä tiedot:

Lisää lähettäjä tiedot

Valitse sijainti, johon ylätunnistetiedot (lähettäjän nimi ja faksinumero) lisätään lähtevään faksiin, tai valitse, että näitä tietoja ei lisätä lainkaan.

- **Pois:** lähettää faksin ilman ylätunnistetietoja.

- **Kuvan ulkopuolella:** lähettää faksin, jossa ylätunnistetiedot on lisätty valkoiseen yläreunukseen. Tämä varmistaa, että ylätunniste ei ole skannatun kuvan päällä. Vastaanotettu faksi saattaa kuitenkin tulostua kahdelle arkille alkuperäiskappaleen koosta riippuen.

- **Kuvan sisäpuolella:** lähettää faksin, jossa ylätunnistetiedot ovat noin 7 mm skannatun kuvan yläreunan alapuolella. Ylätunniste saattaa olla kuvan päällä, mutta vastaanotettu faksi ei jakaudu kahdeksi asiakirjaksi.

Faksin ylätunniste

Valitse vastaanottajalle ylätunniste. Tämän ominaisuuden käyttö edellyttää, että olet tallentanut useita ylätunnisteita.

Lisätiedot

Valitse lisättävä tieto. Voit valita tietoja kohdista **Puhelinnumerosi**, **Kohdeluettelo** ja **Ei mitään**.

Ilmoita lähetystulos:

Lähetää ilmoituksen, kun olet lähettänyt faksin.

Vastaanottaja:

Valitse yhteystietoluettelosta vastaanottaja, jolle lähetetyistä fakseista lähetetään ilmoitus.

Lähetysraportti:

Tulostaa lähetysraportin, kun faksi on lähetetty.

Tulosta virheen ilmetessä tulostaa raportin vain virhetilanteessa.

Kun asetus **Liitä kuva raporttiin** on valittu kohdasta **Asetukset > Yleiset asetukset > Faksiasetukset > Raporttiasetukset**, raportille tulostetaan myös virheelliset faksit.

Varmuuskopio:

Tallentaa varmuuskopion lähetetystä faksista. Varmuuskopio skannataan ja tallennetaan tulostimen muistiin automaattisesti. Varmuuskopio-ominaisuus on saatavilla, kun:

Lähetetään mustavalkoista faksia

Lähetetään faksi **Lähetä faksi myöhemmin** -ominaisuuden avulla

Lähetetään faksi **Lähetä erä** -ominaisuuden avulla

Lähetetään faksi **Tallenna faksitiedot** -ominaisuuden avulla

Varmuuskopiokohde:

Valitse jokin seuraavista vaihtoehdoista ja valitse kohde.

- Sähköposti
- Verkkokansio/FTP
- Pilvi

Lisää

Kun valitset  aloitusnäytön kohdasta **Faksi**, näyttöön tulee **Lisää** -valikko.

Lähetysloki:

Voit tarkistaa lähetettyjen ja vastaanotettujen töiden historian.

Huomaa, että voit tarkistaa lähetettyjen ja vastaanotettujen töiden historian myös kohdasta **Job/Status**.

Faksiraportti:

Edellinen lähetys:

Tulostaa raportin edellisestä faksista, joka lähetettiin tai vastaanotettiin kyselyn kautta.

Faksiloki:

Tulostaa lähetysraportin. Voit asettaa tämän raportin tulostumaan automaattisesti käyttämällä seuraavaa valikkoa.

Asetukset > Yleiset asetukset > Faksiasetukset > Raporttiasetukset > Faksin lokin automaattinen tulostus

Tallennetut faksiasiakirjat:

Tulostaa luettelon faksiasiakirjoista, jotka on tallennettu tulostimen muistiin, esimerkkinä keskeneräiset työt.

Faksiaset.luettelo:

Tulostaa nykyiset faksiasetukset.

Ehdoll. Tallenna/ Välitä-luettelo:

Tulostaa ehdollisen tallennuksen/edelleenlähetyksen luettelon.

Protokollan jäljitys:

Tulostaa yksityiskohtaisen raportin aiemmista fakseista, jotka on lähetetty tai vastaanotettu.

Laajennettu faksi:

Vastaanota kysely:

Kun tämä on asetettu tilaan **Pääl.** ja soitat lähettäjän faksinumeroon, voit vastaanottaa asiakirjoja lähettäjän faksilaitteesta.

[”Faksien vastaanotto kyselyn kautta \(Vastaanota kysely\)” sivulla 244](#)

Kun poistut Faksi -valikosta, asetukseksi palautetaan **Pois** (oletus).

Lähetä kysely/Ilmoitustaulu:

Kun tämä on asetettu tilaan **Pääl.** kyselyn lähetykskansion tai ilmoitustaulukansion valinnan myötä, voit skannata ja tallentaa asiakirjoja valittuun kansioon napauttamalla  välilehdessä **Faksiasetukset**.

Voit tallentaa kyselyn lähetykskansioon yhden asiakirjan.

[”Faksien lähettäminen pyynnöstä \(Lähetä kysely\)” sivulla 236](#)

Tulostimeen voi tallentaa korkeintaan 10 asiakirjaa korkeintaan 10 ilmoitustaulukansioon, mutta kansiot on rekisteröitävä kohteesta **Faksilaatikko** ennen asiakirjojen tallennusta.

[”Faksien lähettäminen pyynnöstä \(ilmoitustaulukansio\)” sivulla 237](#)

Kun poistut Faksi -valikosta, asetukseksi palautetaan **Pois** (oletus).

Tallenna faksitiedot:

Kun tämä on asetettu tilaan **Pääl.** ja napautat kohtaa  välilehdessä **Faksiasetukset**, voit skannata ja tallentaa asiakirjoja **Tallennetut asiakirjat** -kansioon. Voit tallentaa enintään 10 asiakirjaa.

Voit skannata ja tallentaa asiakirjoja myös **Tallennetut asiakirjat** -kansioon kohteesta **Faksilaatikko**.

[”Faksien tallentaminen vastaanottajaa määrittämättä \(Tallenna faksitiedot\)” sivulla 240](#)

Kun poistut Faksi -valikosta, asetukseksi palautetaan **Pois** (oletus).

Faksilaatikko:

Avaa aloitusnäytöltä kohdan **Faksilaatikko**.

Faksilaatikko sisältää seuraavat kansiot.

- Saapuvat
- Luottamukselliset kansiot
- Tallennetut asiakirjat -kansio
- Lähetä kysely -kansio
- Ilmoitustaulukansio

[”Valikon Faksilaatikko” sivulla 252](#)

Faksiasetukset:

Avaa kohdan **Asetukset > Yleiset asetukset > Faksiasetukset**. Avaa asetusvalikko tulostimen järjestelmänvalvojana.

[”Faksiasetukset !\[\]\(dc0c40d45c42e86bc0669168926f812c_img.jpg\)” sivulla 388](#)

Valikon Faksilaatikko

Saapuneet/ Luottamuksel.

Saapuneet/ Luottamuksel. ovat aloitusnäytön kohteessa **Faksilaatikko**.

Saapuneet ja luottamuksellisten kansio (luettelo)

Saapuneet ja luottamuksellisten kansiot löytyvät kohdasta **Faksilaatikko > Saapuneet/ Luottamuksel.**

Saapuneiden ja luottamuksellisten kansioihin voidaan tallentaa yhteensä korkeintaan 200 asiakirjaa.









Voit käyttää yhtä saapuneiden kansiota ja rekisteröidä korkeintaan 10 luottamuksellisten kansiota. Kansion nimi näytetään kansiossa. **Luottamuksellinen XX** on kunkin luottamuksellisten kansion oletusnimi.

Saapuneet ja luottamuksellisten kansio

Näyttää vastaanotetut faksit vastaanottopäivän, lähettäjän nimen ja sivujen perusteella.

Kun jotakin luettelon faksia napautetaan, näyttöön tulee esikatselunäyttö, jossa voit tarkastella faksin sisältöä. Voit tulostaa tai poistaa faksin esikatselusta.

esikatselunäyttö

-   : pienentää tai suurentaa.
-  : kiertää kuvaa 90 astetta oikealle.
-     : siirtyy nuolen suuntaan.
-   : siirtyy edelliselle tai seuraavalle sivulle.

Jos haluat piilottaa toimintokuvakkeet, napauta mitä tahansa esikatselunäytön kohtaa kuvakkeiden ulkopuolella. Kuvakkeet tulevat näkyviin, kun napautat näyttöä uudelleen.

(Valikko)

- Tallenna Tall.laitteeseen
- Siirrä(Sähköposti)
- Siirrä(Verkkokansio)
- Siirrä(Pilvi)
- Lähetä faksi
- Tiedot

Kun viesti **Pois, kun valmis** tulee näyttöön, valitse **Pääl.**, jos haluat poistaa faksit sellaisten prosessien, kuten **Tallenna Tall.laitteeseen** tai **Siirrä(Sähköposti)** loputtua.

 (Laatikkovalikko)

Tulosta kaikki:

Tämä näytetään vain, kun kansiossa on tallennettuja fakseja. Tulostaa kaikki kansion faksit. Kun valitset **Pääl.** kohdasta **Pois, kun valmis**, kaikki faksit poistetaan tulostuksen päätyttyä.

Tallenna kaikki Muistilaitteeseen:

Tämä näytetään vain, kun kansiossa on tallennettuja fakseja. Tallentaa kaikki faksit ulkoisille muistilaitteille. Kun valitset **Pääl.** kohdasta **Pois, kun valmis**, kaikki asiakirjat poistetaan tallennuksen päätyttyä.

Poista kaikki luetut:

Tämä näytetään, kun kansiossa on asiakirjoja. Poistaa kaikki kansion luetut asiakirjat.

Poista kaikki Lukemattomat:

Tämä näytetään, kun kansiossa on asiakirjoja. Poistaa kaikki kansion lukemattomat asiakirjat.

Poista kaikki:

Tämä näytetään vain, kun kansiossa on tallennettuja fakseja. Poistaa kaikki kansion faksit.

Asetukset:

Seuraavat kohteet näytetään, kun valitset **Saapuneet > Laatikkovalikko > Asetukset**.

- Valinnat, kun muisti täynnä: Valitse toimintatapa saapuneet-kansion ollessa täynnä: faksien tulostus tai tulevien faksien hylkääminen.
- Saapun.-salasana-asetukset: Voit asettaa salasanan tai vaihtaa sen.
- Poista vastaanotetut faksit automaattisesti: Asetuksen **Pääl.** valitseminen poistaa automaattisesti vastaanotetut faksit postilaatikosta tietyn ajanjakson jälkeen. Kun **Seuraa faksiasetuksia** on valittuna, seuraavia asetuksia käytetään.

Asetukset > Yleiset asetukset > Faksiasetukset > Vastaanottoasetukset > Tallenna/ Välitä eteenp.-asetukset > Yleiset asetukset > Laatikko Asiakirja Poista Asetukset

Seuraavat kohteet näytetään, kun valitset luottamuksellisten kansion ja valitset **Laatikkovalikko > Asetukset**.

- Nimi: Anna ilmoitustaulukansiolle nimi.
- Avausruudun salasana: Voit asettaa salasanan tai vaihtaa sen.

Poista laatikko:

Tämä kohde näytetään, kun valitset luottamuksellisten kansion ja valitset **Laatikkovalikko**. Tyhjentää nykyiset luottamuksellisten kansion asetukset ja tyhjentää kaikki tallennetut asiakirjat.

Liittyvät tiedot

- ➔ ”Asetukset vastaanotettujen faksien tallentamiseksi ja lähettämiseksi edelleen” sivulla 124
- ➔ ”Vastaanotettujen faksien tallennus- ja edelleen lähetysoasetusten määritys määrittelyillä ehdoilla” sivulla 128
- ➔ ”Faksityön historian tarkistus” sivulla 260

Tallennetut asiakirjat:

Tallennetut asiakirjat ovat aloitusnäytön kohteessa **Faksilaatikko**.

Voit tallentaa kansioon enintään 200 sivua yksittäistä mustavalkoista asiakirjaa ja enintään 10 asiakirjaa. Näin voit säästää asiakirjojen skannaamiseen kuluvan ajan, jos samaa asiakirjaa lähetetään toistuvasti.

Huomautus:









10 asiakirjan tallentaminen ei ehkä ole mahdollista käyttöolosuhteista, kuten tallennettujen asiakirjojen koosta, riippuen.

Tallennetut asiakirjat -ruutu

Näyttää tallennettujen asiakirjojen luettelon tallennuspäivineen ja sivuineen.

Kun jotakin luettelossa olevaa tallennettua asiakirjaa napautetaan, näyttöön tulee esikatselunäyttö. Siirry esikatselusta faksin lähetyksenäyttöön napauttamalla **Aloita lähetys** tai poista asiakirja napauttamalla **Poista**.

esikatselunäyttö

-   : pienentää tai suurentaa.
-  : kiertää kuvaa 90 astetta oikealle.
-     : siirtyy nuolen suuntaan.
-   : siirtyy edelliselle tai seuraavalle sivulle.

Jos haluat piilottaa toimintokuvakkeet, napauta mitä tahansa esikatselunäytön kohtaa kuvakkeiden ulkopuolella. Kuvakkeet tulevat näkyviin, kun napautat näyttöä uudelleen.

(Valikko)

- Tallenna Tall.laitteeseen
- Siirrä(Sähköposti)
- Siirrä(Verkkokansio)
- Siirrä(Pilvi)
- Tulosta

Kun viesti **Pois, kun valmis** tulee näyttöön, valitse **Pääl.**, jos haluat poistaa faksit sellaisten prosessien, kuten **Tallenna Tall.laitteeseen** tai **Siirrä(Sähköposti)** loputtua.

(Laatikkovalikko)

Tallenna faksitiedot:

Näyttää **Faksi > Faksiasetukset** -välilehden näytön. Kun napautat näytöllä , asiakirjojen skannaus ja tallennus Tallennetut asiakirjat -ruutu -kansioon alkaa.

Tulosta kaikki:

Tämä näytetään vain, kun kansiossa on tallennettuja fakseja. Tulostaa kaikki kansion faksit. Kun valitset **Pääl.** kohdasta **Pois, kun valmis**, kaikki faksit poistetaan tulostuksen päätyttyä.

Tallenna kaikki Muistilaitteeseen:

Tämä näytetään vain, kun kansiossa on tallennettuja fakseja. Tallentaa kaikki faksit ulkoisille muistilaitteille. Kun valitset **Pääl.** kohdasta **Pois, kun valmis**, kaikki asiakirjat poistetaan tallennuksen päätyttyä.

Poista kaikki:

Tämä näytetään vain, kun kansiossa on tallennettuja fakseja. Poistaa kaikki kansion faksit.

Asetukset:

Avausruudun salasana: Voit asettaa salasanan tai vaihtaa sen.

Liittyvät tiedot

- ➔ ”Samojen asiakirjojen lähetys useita kertoja” sivulla 240
- ➔ ”Faksityön historian tarkistus” sivulla 260

Läh.kysely/ Ilmoitust.

Läh.kysely/ Ilmoitust. ovat aloitusnäytön kohteessa **Faksilaatikko**.

Kyselyn lähetykskansioita on yksi ja ilmoitustauluja 10. Voit tallentaa enintään 200 sivua yksittäistä mustavalkoista asiakirjaa ja yhden asiakirjan.

Lähetä kysely:

Lähetä kysely löytyy kohdasta **Faksilaatikko > Läh.kysely/ Ilmoitust..**

Lähetä kysely -laatikko:

Näyttää kohteen **Asetukset** asetuskohteet ja -arvot kohteessa  (Valikko).

Lisää asiakirja:









Näyttää **Faksi > Faksiasetukset** -välilehden näytön. Kun napautat näytöltä , asiakirjojen skannaus ja tallennus kansioon alkaa.

Kun asiakirja on kansiossa, **Tarkista asiakirja** näytetään edellisen sijaan.

Tarkista asiakirja:

Näyttää esikatselunäytön, kun asiakirja on kansiossa. Voit tulostaa tai poistaa asiakirjan esikatselusta.

esikatselunäyttö

-   : pienentää tai suurentaa.
-  : kiertää kuvaa 90 astetta oikealle.
-     : siirtyy nuolen suuntaan.
-   : siirtyy edelliselle tai seuraavalle sivulle.

Jos haluat piilottaa toimintokuvakkeet, napauta mitä tahansa esikatselunäytön kohtaa kuvakkeiden ulkopuolella. Kuvakkeet tulevat näkyviin, kun napautat näyttöä uudelleen.

 (Valikko)

- Tallenna Tall.laitteeseen
- Siirrä(Sähköposti)
- Siirrä(Verkkokansio)
- Siirrä(Pilvi)
- Lähetä faksi

Kun viesti **Pois, kun valmis** tulee näyttöön, valitse **Pääl.**, jos haluat poistaa faksit sellaisten prosessien, kuten **Tallenna Tall.laitteeseen** tai **Siirrä(Sähköposti)** loputtua.

 (Valikko)

Poista asiakirja:

Tämä kohde näytetään vain, kun kansiossa on tallennettu asiakirja. Poistaa kansioon tallennetun asiakirjan.

Asetukset:

- Avausruudun salasana: Voit asettaa salasanan tai vaihtaa sen.
- Poista auto., kun Läh. kysely on suoritettu: Kun tämä asetetaan tilaan **Pääl.**, kansiossa oleva asiakirja poistetaan, kun seuraava asiakirjan lähetysoyntö vastaanottajalta (Lähetä kysely) on suoritettu.
- Ilmoita lähetytulokset: Kun **Sähköposti-ilmoitukset** on asetettu tilaan **Pääl.**, tulostin lähettää ilmoituksen kohdassa **Vastaanottaja** määritettyyn kohteeseen, kun asiakirjan lähetysoyntö (Lähetä kysely) on suoritettu.

Liittyvät tiedot

- ➔ [”Faksien lähettäminen pyynnöstä \(Lähetä kysely\)” sivulla 236](#)
- ➔ [”Faksityön historian tarkistus” sivulla 260](#)

Rekisteröimätön ilmoitustaulu:

Rekisteröimätön ilmoitustaulu löytyy kohdasta **Faksilaatikko > Läh.kysely/ Ilmoitust.** Valitse yksi **Rekisteröimätön ilmoitustaulu** -kansioista. Kun taulu on rekisteröity, rekisteröity nimi näytetään kansiossa nimen **Rekisteröimätön ilmoitustaulu** sijaan.

Voit rekisteröidä enintään 10 ilmoitustaulua.

Ilmoitustauluruudun asetukset:

Nimi (Pakollinen):

Anna ilmoitustaulukansiolle nimi.

Alaosoite (SEP):

Määritä tai muuta ehtoja, joiden perusteella vastaanottaja vastaanottaa faksin.

Salasana (PWD):

Määritä tai muuta ehtoja, joiden perusteella vastaanottaja vastaanottaa faksin.

Avausruudun salasana:

Määritä tai vaihda kansion avaamiseen käytettävä salasana.

Poista auto., kun Läh. kysely on suoritettu:

Kun tämä asetetaan tilaan **Pääl.**, kansiossa oleva asiakirja poistetaan, kun seuraava asiakirjan lähetysoyntö vastaanottajalta (Lähetä kysely) on suoritettu.

Ilmoita lähetystulos:

Kun **Sähköposti-ilmoitukset** on asetettu tilaan **Pääl.**, tulostin lähettää ilmoituksen kohteelle **Vastaanottaja**, kun asiakirjan lähetysoyntö (Lähetä kysely) on suoritettu.

Liittyvät tiedot

➔ ”Faksien lähettäminen pyynnöstä (ilmoitustaulukansio)” sivulla 237

➔ ”Rekisteröidyt ilmoitustaulut” sivulla 257

Rekisteröidyt ilmoitustaulut

Ilmoitustaulut löytyvät kohdasta **Faksilaatikko > Läh.kysely/ Ilmoitust.**. Valitse kansio, jolle rekisteröity nimi näytetään. Kansiossa näytettävä nimi on nimi, joka on rekisteröity kohdassa **Rekisteröimätön ilmoitustaulu**.

Voit rekisteröidä enintään 10 ilmoitustaulua.

(Rekisteröidyn ilmoitustaulun nimi)

Näyttää kohdan **Asetukset** kohteiden asetusarvot kohdassa  (Valikko).

Lisää asiakirja:

Näyttää **Faksi > Faksiasetukset** -välilehden näytön. Kun napautat näytöltä , asiakirjojen skannaus ja tallennus kansioon alkaa.

Kun asiakirja on kansiossa, **Tarkista asiakirja** näytetään edellisen sijaan.

Tarkista asiakirja:

Näyttää esikatselunäytön, kun asiakirja on kansiossa. Voit tulostaa tai poistaa asiakirjan esikatselusta.

esikatselunäyttö

  : pienentää tai suurentaa.

 : kiertää kuvaa 90 astetta oikealle.

    : siirtyy nuolen suuntaan.

  : siirtyy edelliselle tai seuraavalle sivulle.

Jos haluat piilottaa toimintokuvakkeet, napauta mitä tahansa esikatselunäytön kohtaa kuvakkeiden ulkopuolella. Kuvakkeet tulevat näkyviin, kun napautat näyttöä uudelleen.

 (Valikko)

- Tallenna Tall.laitteeseen
- Siirrä(Sähköposti)
- Siirrä(Verkkokansio)
- Siirrä(Pilvi)
- Lähetä faksi

Kun viesti **Pois, kun valmis** tulee näyttöön, valitse **Pääl.**, jos haluat poistaa faksit sellaisten prosessien, kuten **Tallenna Tall.laitteeseen** tai **Siirrä(Sähköposti)** loputtua.

 (Valikko)

Poista asiakirja:

Tämä kohde näytetään vain, kun kansiossa on tallennettu asiakirja. Poistaa kansioon tallennetun asiakirjan.

Asetukset:

- Nimi (Pakollinen): Voit muuttaa ilmoitustaulukansion nimen.
- Alaosoite (SEP): Voit muuttaa ehtoa, jolla vastaanottajat voivat vastaanottaa fakseja.
- Salasana (PWD): Voit muuttaa salasanan, jolla vastaanottajat vastaanottavat fakseja.
- Avausruudun salasana: Voit asettaa salasanan tai vaihtaa sen.
- Poista auto., kun Läh. kysely on suoritettu: Kun tämä asetetaan tilaan **Pääl.**, kansiossa oleva asiakirja poistetaan, kun seuraava asiakirjan lähetysoyntö vastaanottajalta (Lähetä kysely) on suoritettu.
- Ilmoita lähetystulos: Kun **Sähköposti-ilmoitukset** on asetettu tilaan **Pääl.**, tulostin lähettää ilmoituksen kohdassa **Vastaanottaja** määritettyyn kohteeseen, kun asiakirjan lähetysoyntö (Lähetä kysely) on suoritettu.

Poista laatikko:

Poistaa valitun kansion, voimassa olevat asetukset ja kaikki tallennetut asiakirjat.

Liittyvät tiedot

- ➔ [”Rekisteröimätön ilmoitustaulu:” sivulla 256](#)
- ➔ [”Faksityön historian tarkistus” sivulla 260](#)

Faksitöiden tilan tai lokien tarkastelu

Tietojen näyttäminen, kun vastaanotettuja fakseja ei ole käsitelty (ei luettu/ei tulostettu/ei tallennettu/ei edelleen lähetetty)

Kun muistissa on käsittelemättömiä vastaanotettuja asiakirjoja, käsittelemättömien töiden lukumäärä näkyy aloitusnäytössä kohdassa . Katso alla olevasta taulukosta määritelmä termille ”käsittelemätön”.

! **Tärkeää:**

Kun saapuneiden kansio on täynnä, faksien vastaanottaminen on poissa käytöstä. Poista asiakirjat saapuneiden kansioista, kun olet käsitellyt ne.

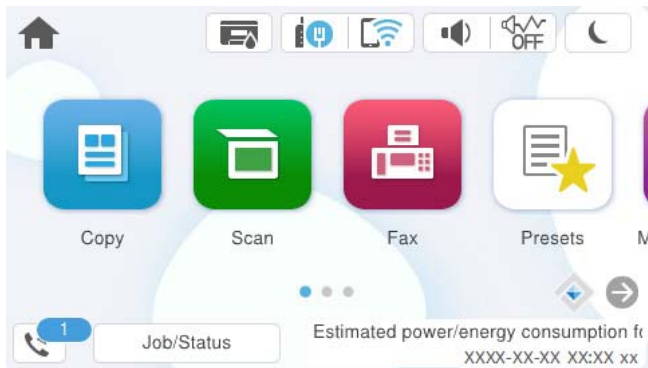

Vastaanotettujen faksien tallennus-/edelleenlähetysasetukset	Käsittelemätön-tila
Tulostus*1	Vastaanotettuja asiakirjoja odottaa tulostusta tai tulostus on käynnissä.
Tallentaminen saapuneiden tai luottamuksellisten kansioon	Saapuneiden tai luottamuksellisten kansiossa on lukemattomia vastaanotettuja asiakirjoja.
Tallentaminen ulkoiseen muistilaitteeseen	Muistissa on vastaanotettuja asiakirjoja, joita ei ole tallennettu laitteeseen, koska ei ole tulostimeen liitettyä laitetta, joka sisältää kansion, joka on luotu erityisesti vastaanotettujen asiakirjojen tallentamiseen tai muista syistä.
Tallentaminen tietokoneeseen	Muistissa on asiakirjoja, joita ei ole tallennettu tietokoneeseen, koska tietokone on lepotilassa tai muista syistä.
Edelleenlähetys	Muistissa on vastaanotettuja asiakirjoja, joita ei ole edelleenlähetetty, tai joiden edelleenlähetys on epäonnistunut*2.

*1 : Jos et ole määrittänyt mitään faksin tallennus-/edelleenlähetysasetuksia tai jos olet määrittänyt vastaanotetut asiakirjat tulostettaviksi ja tallennettaviksi ulkoiseen muistilaitteeseen tai tietokoneeseen.

*2 : Jos olet määrittänyt sellaiset asiakirjat, joita ei voida lähettää edelleen saapuneiden kansioon, tallennettaviksi, muistissa on lukemattomia asiakirjoja, joiden edelleenlähetys saapuneiden kansioon ei onnistunut. Jos olet määrittänyt sellaiset asiakirjat, joiden uudelleenlähetys on epäonnistunut, tulostettaviksi, mutta tulostaminen ei ole valmis.

Huomautus:

Jos käytät useampaa kuin yhtä faksin tallennus-/edelleenlähetysasetusta, käsittelemättömien töiden määrä voi näkyä arvona "2" tai "3" vaikka vain yksi faksi olisi vastaanotettu. Jos esimerkiksi olet asettanut faksien tallentamisen saapuneiden kansioon ja tietokoneeseen ja yksi faksi on vastaanotettu, käsittelemättömien määrä näkyy arvona "2", jos faksia ei ole tallennettu saapuneiden kansioon ja tietokoneeseen.

Liittyvät tiedot

- ➔ "Vastaanotettujen faksien katselu tulostimen LCD-näytöllä" sivulla 246
- ➔ "Meneillään olevien faksitöiden tarkistus" sivulla 260

Meneillään olevien faksitöiden tarkistus

Voit näyttää näytöllä faksityöt, joiden käsittely on kesken. Tarkistusnäytöllä näytetään seuraavat työt. Tältä näytöltä voit myös tulostaa asiakirjoja, joita ei ole vielä tulostettu, tai lähettää uudelleen asiakirjoja, joiden lähetys on epäonnistunut.

- Vastaanotettavat faksityöt alla
 - Ei vielä tulostettu (kun työt on asetettu tulostettaviksi)
 - Ei vielä tallennettu (kun työt on asetettu tallennettaviksi)
 - Ei vielä lähetetty edelleen (kun työt on asetettu lähetettäväksi edelleen)
- Lähtevät faksityöt, joiden lähettäminen on epäonnistunut (jos toiminto **Tallenna Epäonn. tiedot** on käytössä)

Näytä tarkistusnäyttö toimimalla alla olevien ohjeiden mukaan.

1. Napauta aloitusnäytöstä **Job/Status**.
2. Napauta **Työ** -välilehteä ja valitse **Aktiivinen**.
3. Valitse työ, jonka haluat tarkastaa, ja valitse **Tiedot**.

Liittyvät tiedot

➔ ”Tietojen näyttäminen, kun vastaanotettuja fakseja ei ole käsitelty (ei luettu/ei tulostettu/ei tallennettu/ei edelleen lähetetty)” sivulla 258

Faksityön historian tarkistus

Voit tarkistaa lähetettyjen ja vastaanotettujen faksien historiatiedot, kuten kunkin faksityön päivämäärän, kellonajan ja tuloksen.

1. Napauta aloitusnäytössä **Job/Status**.
2. Valitse **Loki**-välilehdeltä **Työ**.
3. Valitse oikealta ▼ ja valitse sitten **Lähetä** tai **Vastaanota**.

Lähetettyjen tai vastaanotettujen faksien tiedot näkyvät käänteisessä aikajärjestyksessä. Valitse työ, jonka tietoja haluat tarkastella.

Voit tarkistaa faksihistorian myös tulostamalla **Faksiloki** valitsemalla **Faksi** >  (Lisää) > **Faksiraportti** > **Faksiloki**.

Liittyvät tiedot

➔ ”Lisää” sivulla 250

Vastaanotettujen asiakirjojen tulostaminen uudelleen

Voit tulostaa vastaanotettuja asiakirjoja tulostettujen faksitöiden lokista.

Huomaa, että vastaanotettuja asiakirjoja poistetaan tulostimesta aikajärjestyksessä laitteen muistin käydessä vähiin.

1. Napauta aloitusnäytössä **Job/Status**.
2. Valitse **Loki**-välilehdeltä **Työ**.
3. Valitse oikealta ▼ ja valitse sitten **Tulosta**.
Lähetettyjen ja vastaanotettujen faksien historiatiedot näkyvät käänteisessä aikajärjestyksessä.
4. Valitse työ historialuettelosta valitsemalla .
Tarkista päivämäärä, aika ja tulos ja varmista, että asiakirja on oikea.
5. Tulosta asiakirja valitsemalla **Tulosta**.

Faksien lähettäminen tietokoneella

Voit lähettää fakseja tietokoneella käyttämällä FAX Utility -ohjelmaa ja PC-FAX-ohjainta.

Lisätietoja FAX Utility -sovelluksen käytöstä on FAX Utility -ohjelman pääikkunasta avattavan ohjeen kohdassa Perustoiminnot.

Huomautus:

- Tarkista ennen tämän ominaisuuden käyttöä, onko FAX Utility ja tulostimen PC-FAX-ohjain asennettu.*
”Sovellus faksitoimintojen määrittämistä ja faksien lähettämistä varten (FAX Utility)” sivulla 372
”Faksienlähetysovellus (PC-FAX-ohjain)” sivulla 373
- Jos FAX Utility -apuohjelmaa ei ole asennettu, asenna FAX Utility käyttämällä EPSON Software Updater -sovellusta (ohjelmistojen päivitysovellus).*
”Ohjelmiston ja laiteohjelmiston päivitysovellus (Epson Software Updater)” sivulla 374

Liittyvät tiedot

➔ ”Faksien tietokoneelta lähettämisen käyttöönotto” sivulla 134

Ulkoisella sovelluksella luotujen asiakirjojen lähettäminen (Windows)

Voit lähettää esimerkiksi Word- tai Excel-sovelluksessa laatimiasi asiakirjoja, piirroksia ja taulukkoja faksilla ja luoda faksille kansilehden valitsemalla sovelluksen valikosta **Tulosta** ja valitsemalla faksitulostimen.

Huomautus:

Seuraavassa esimerkissä lähetetään faksi Microsoft Word -sovelluksesta. Toiminnot voivat muissa sovelluksissa toimia eri tavalla. Katso lisätietoja sovelluksen ohjeesta.

1. Luo sovelluksella asiakirja, jonka haluat lähettää faksilla.
Voit lähettää yhdessä faksilähetyksessä enintään 100 mustavalkoista sivua tai 200 värillistä sivua, mukaan lukien kansilehti.
2. Valitse **Tiedosto**-valikosta **Tulosta**.
Sovelluksen **Tulostusikkuna** tulee näkyviin.

3. Valitse **XXXXXX (FAX)** (jossa XXXXXX on käyttämäsi tulostimen nimi) kohdasta **Tulostin** ja tarkista sitten faksien lähetysasetukset.

Määritä **Kopiomäärä**-kohtaan **1**. Faksin lähetys ei ehkä onnistu, jos asetat kopiomääräksi **2** tai enemmän.

4. Valitse **Tulostimen ominaisuudet** tai **Ominaisuudet**, jos haluat määrittää lisäasetuksia, kuten **Paperikoko**, **Suunta**, **Väri**, **Kuvanlaatu** tai **Merkitiheys**.

Katso lisätietoja PC-FAX-ohjaimen ohjeesta.

5. Valitse **Tulosta**.

Huomautus:

*Kun apuohjelmaa FAX Utility käytetään ensimmäistä kertaa, näkyviin tulee tietojentallennusikkuna. Kirjoita tarvittavat tiedot ja valitse **OK**.*

Vastaanottajan asetukset -näyttö (FAX Utility) tulee näkyviin.

6. Jos haluat lähettää samassa faksilähetyksessä muita asiakirjoja, valitse **Lisää lähetett. asiakirja** -valintaruutu. Asiakirjojen lisäysnäyttö näytetään napsauttaessasi vaiheessa 10 **Seuraava** -painiketta.

7. Valitse tarvittaessa **Liitä kansilehti** -valintaruutu.

8. Valitse vastaanottaja.

- Vastaanottajan (nimen, faksinumeron tai muun tiedon) valitseminen kohteesta **PC-FAX-puhelinluettelo**:

Jos vastaanottaja on tallennettu puhelinluetteloon, toimi seuraavasti.

① Napsauta **PC-FAX-puhelinluettelo** -välilehteä.

② Valitse vastaanottaja luettelosta ja valitse sitten **Lisää**.

- Vastaanottajan (nimen, faksinumeron tai muun tiedon) valitseminen tulostimen yhteystietoluettelosta:

Jos vastaanottaja on tallennettu tulostimen yhteystietoluetteloon, toimi seuraavasti.

① Napsauta **Tulostimen Yhteystiedot** -välilehteä.

② Valitse yhteyshenkilöt luettelosta ja valitse **Lisää** jatkaaksesi **Lisää vastaanottaja** -ikkunaan.

③ Valitse yhteyshenkilöt näytetystä luettelosta ja valitse sitten **Muokkaa**.

④ Lisää tarpeen mukaan henkilötietoja, kuten **Yritys/yhtiö** ja **Puhuttelu**, ja valitse sitten **OK** palataksesi **Lisää vastaanottaja** -ikkunaan.

⑤ Valitse kohdan **Rekisteröi PC-FAX-puhelinluettelo**-kohdassa valintaruutu, jos haluat tallentaa yhteystiedot kohteeseen **PC-FAX-puhelinluettelo**.

⑥ Valitse **OK**.

- Vastaanottajan (nimen, faksinumeron tai muun valinnan) määrittäminen suoraan:

Toimi alla olevien ohjeiden mukaan.

- 1 Napsauta **Manuaalinen valinta** -välilehteä.
- 2 Syötä tarvittavat tiedot.
- 3 Valitse **Lisää**.

Kun napsautat **Tallenna puhelinluetteloon**, voit lisäksi tallentaa vastaanottajan **PC-FAX-puhelinluettelo** -välilehdessä olevaan luetteloon.

Huomautus:

- Jos tulostimen Linjatyyppi-asetukseksi on valittu **PBX** ja ulkolinjan valintanumeroksi on suuntanumeron sijaan asetettu risuaita (#), syötä risuaita (#). Lisätietoja on alla olevan **Liittyvät tiedot** -sivun **Perusasetukset**-kohdan **Linjatyyppi** -asetuksessa.
- Jos olet valinnut valinnan **Anna faksinumero kaksi kertaa** kohdasta **Valinnaiset asetukset FAX Utility** -pääikkunasta, sinun on syötettävä sama numero uudelleen napsauttaessasi **Lisää** tai **Seuraava**.

Vastaanottaja lisätään ikkunan yläosassa näkyvään **Vastaanottajaluettelo**-osaan.

9. Napsauta **Lähetysvalinnat** -välilehteä ja määritä lähetyksen lisäasetukset.

- Lähetystila:**

Valitse, miten tulostin lähettää asiakirjan.

- **Muistilähetys:** lähettää faksin tallentamalla tiedot väliaikaisesti tulostimen muistiin. Valitse tämä, jos haluat lähettää faksin useille vastaanottajille tai useilta tietokoneilta samanaikaisesti.

- **Suora lähetys:** lähettää faksin tallentamatta tietoja väliaikaisesti tulostimen muistiin. Valitse tämä, jos haluat lähettää suuria määriä mustavalkosivuja, välttyäksesi tulostimen puutteellisen muistin aiheuttamalta virheeltä.

- Aikamäärittäminen:**

Jos haluat lähettää faksin tietyssä ajassa, valitse **Määritä lähetysaika** ja syötä aika kohdassa **Lähetysaika**.

10. Valitse **Seuraava**.

- Kun olet valinnut **Lisää lähetett. asiakirja** -valintaruudun, noudata jäljempänä esitettyjä vaiheita lisätäksesi asiakirjoja **Asiakirjan yhdistäminen** -ikkunassa.

1 Avaa lisättävä asiakirja ja valitse sitten sama tulostin (faksin nimi) **Tulosta**-ikkunassa. Asiakirja lisätään **Yhdistettävä asiakirjaluettelo** -luetteloon.

2 Tarkista yhdistetty asiakirja napsauttamalla **Esikatselu**.

3 Valitse **Seuraava**.

Huomautus:

Ensimmäiselle asiakirjalle valitsemasi **Kuvanlaatu**- ja **Väri** -asetukset lisätään muille asiakirjoille.

- Kun olet valinnut **Liitä kansilehti** -valintaruudun, määritä kansilehden sisältö **Kansilehti-asetukset** -ikkunassa.

❶ Valitse kansilehti **Kansilehti** -luettelon malleista. Huomaa, että ohjelmassa ei ole toimintoa oman kansilehden luomista varten eikä luetteloon voi lisätä kansilehtiä.

❷ Anna **Aihe** ja **Viesti**.

❸ Valitse **Seuraava**.

Huomautus:

Tee seuraavat tarvittaessa **Kansilehti-asetukset** -ikkunassa.

- Valitse **Kansilehden muotoilu**, jos haluat muuttaa kansilehdellä olevien kohteiden järjestystä. Voit myös valita kansilehden koon **Paperikoko** -kohdassa. Voit myös valita kansilehden kooksi muun kuin lähetettävän asiakirjan sivukoon.
- Valitse **Kirjasin**, jos haluat muuttaa kansilehden tekstissä käytettävää fonttia.
- Valitse **Lähetäjän asetukset**, jos haluat muuttaa lähettäjän tietoja.
- Valitse **Tarkka esikatselu**, jos haluat avata kansilehden esikatselun, jossa myös kirjoittamasi otsikko ja teksti näkyvät.

11. Valitse lähetyksen sisältö ja valitse **Lähetä**.

Ennen lähetystä varmista, että vastaanottajan faksinumero ja nimi ovat oikein. Valitse **Esikatselu**, jos haluat esikatsella kansilehden ja lähetettävän asiakirjan.

Kun lähetyks alkää, näkyviin tulee lähetyksen tilan ilmoittava ikkuna.

Huomautus:

- Voit lopettaa lähetyksen valitsemalla haluamasi lähetyksen ja valitsemalla sitten **Peruuta** . Voit peruuttaa lähetyksen myös tulostimen ohjauspaneelistä.
- Jos lähetyksessä tapahtuu virhe, näkyviin tulee **Tiedonsiirtovirhe**-ikkuna. Tarkista virheen tiedot ja kokeile lähettää faksi uudelleen.
- Faksin tilan monitori -näyttöä (edellä mainittu näyttö, jossa lähetyksen tila voidaan tarkistaa) ei näytetä, jos kohtaa Näytä faksin tilan monitori lähetyksen aikana ei ole valittu **Valinnaiset asetukset** -näytöltä FAX Utility -päänäytöllä.

Liittyvät tiedot

➔ ”Perusasetukset” sivulla 388

Ulkoisella sovelluksella luotujen asiakirjojen lähettäminen (Mac OS)

Voit lähettää ulkoisella sovelluksella laatimiasi asiakirjoja, piirustuksia ja taulukkoja valitsemalla faksitulostimen sovelluksen **Tulosta**-valikosta.

Huomautus:

Seuraavassa esimerkissä käytetään Mac OS -käyttöjärjestelmään kuuluvaa Text Edit -sovellusta.

1. Luo sovelluksessa asiakirja, jonka haluat lähettää faksilla.
2. Valitse **Tiedosto**-valikosta **Tulosta**.
Sovelluksen **Tulosta** tulee näkyviin.

3. Valitse faksitulostimen nimi **Nimi**-kohdassa, avaa lisäasetukset valitsemalla ▼, tarkista tulostusasetukset ja valitse sitten **OK**.

4. Määritä tarvittavat asetukset.

- Määritä **Kopiomäärä**-kohtaan **1**. Kopioita lähetetään vain yksi, vaikka kopiomääräksi asetettaisiin **2** tai useampia.
- Voit lähettää enintään 100 sivua yhdessä faksissa.

Huomautus:

Lähetettävien asiakirjojen paperikoko on sama kuin tulostimen faksitoiminnoissa käytössä oleva paperikoko.

5. Valitse ponnahdusvalikosta Faksiasetukset ja määritä tarvittavat asetukset.

Asetusten selitykset ovat PC-FAX-ohjaimen ohjeessa.

Voit avata PC-FAX-ohjaimen ohjeen valitsemalla ikkunan vasemmasta alareunasta .

6. Valitse Vastaanottaja-asetukset-valikko ja määritä vastaanottaja.

- Vastaanottajan (nimen, faksinumeron tai muun valinnan) määrittäminen suoraan:

Valitse **Lisää**, kirjoita tarvittavat tiedot ja valitse sitten . Vastaanottaja lisätään ikkunan yläosassa näkyvään Vastaanottajaluettelo-osaan.

Jos olet valinnut PC-FAX-ohjaimen asetuksissa Anna faksinumero kaksi kertaa, numero on syötettävä uudelleen, kun valitset .

Jos faksinumeroa ennen on valittava ulkolinjan suuntanumero, kirjoita suuntanumero kohtaan Ulkoisen käytön etuliite.

Huomautus:

*Jos tulostimen Linjatyyppi-asetukseksi on valittu **PBX** ja ulkolinjan valintanumeroksi on suuntanumeron sijaan asetettu #-merkki, lisää #-merkki. Lisätietoja on alla olevan Liittyvät tiedot -sivun Perusasetukset-kohdan Linjatyyppi -asetuksessa.*

- Vastaanottajan (nimen, faksinumeron tai muun valinnan) valitseminen puhelinluettelosta:

Jos vastaanottaja on tallennettu puhelinluetteloon, valitse . Valitse vastaanottaja luettelosta ja valitse sitten **Lisää** > **OK**.

Jos faksinumeroa ennen on valittava ulkolinjan suuntanumero, kirjoita suuntanumero kohtaan Ulkoisen käytön etuliite.

Huomautus:

*Jos tulostimen Linjatyyppi-asetukseksi on valittu **PBX** ja ulkolinjan valintanumeroksi on suuntanumeron sijaan asetettu #-merkki, lisää #-merkki. Lisätietoja on alla olevan Liittyvät tiedot -sivun Perusasetukset-kohdan Linjatyyppi -asetuksessa.*

7. Valitse vastaanottaja-asetukset ja valitse sitten **Faksaa**.

Faksin lähetys alkaa.

Ennen lähetystä varmista, että vastaanottajan faksinumero ja nimi ovat oikein.

Huomautus:

- Jos napsautat Dockissa olevaa tulostinkuvaketta, lähetyksen tilan tarkistusnäyttö tulee näkyviin. Voit lopettaa lähetyksen napsauttamalla haluamaasi faksia ja valitsemalla sitten **Poista**.
- Jos lähetyksessä tapahtuu virhe, näkyviin tulee **Lähetys epäonnistui** -sanoma. Tarkista lähetyksen tiedot **Faksilähetyksen tietue** -näytöstä.
- Jos asiakirjassa on käytetty useita paperikokoja, lähetyks ei välttämättä toimi oikein.

Liittyvät tiedot

➔ ”Perusasetukset” sivulla 388

Faksien vastaanottaminen tietokoneeseen

Tulostin voi vastaanottaa fakseja ja ne voidaan tallentaa tulostimeen liitettyyn tietokoneeseen PDF- tai TIFF-muodossa. Määritä asetukset käyttämällä FAX Utility-sovellusta.

Lisätietoja FAX Utility -sovelluksen käytöstä on FAX Utility -ohjelman pääikkunasta avattavan ohjeen kohdassa Perustoiminnot. Jos tietokoneen näytölle tulee asetusten tekemisen yhteydessä salasanan syöttönäyttö, anna salasana. Jos et tiedä salasanaa, ota yhteys pääkäyttäjään.

Huomautus:

- Tarkista ennen tämän ominaisuuden käyttöä, onko FAX Utility asennettu ja onko FAX Utility -asetukset tehty.
”Sovellus faksitoimintojen määrittämistä ja faksien lähettämistä varten (FAX Utility)” sivulla 372
- Jos FAX Utility -apuohjelmaa ei ole asennettu, asenna FAX Utility käyttämällä EPSON Software Updater -sovellusta (ohjelmistojen päivityssovellus).
”Ohjelmiston ja laiteohjelmiston päivityssovellus (Epson Software Updater)” sivulla 374



Tärkeää:

- Jos haluat vastaanottaa fakseja tietokoneelle, tulostimen ohjauspaneelin kohdan **Vastaanottotila** on oltava asetettuna tilaan **Auto**. Kysy tietoa tulostinasetuksista järjestelmänvalvojaltasi. Määritä asetukset tulostimen ohjauspaneelistä valitsemalla tulostimen ohjauspaneelistä **Asetukset > Yleiset asetukset > Faksiasetukset > Perusasetukset > Vastaanottotila**.
- Faksit vastaanottavan tietokoneen on oltava päällä jatkuvasti. Vastaanotetut faksit tallennetaan tilapäisesti tulostimen muistiin ennen asiakirjojen tallentamista tietokoneeseen. Jos sammutat tietokoneen, tulostimen muisti voi täyttyä, koska se ei pysty lähettämään asiakirjoja tietokoneeseen.
- Tulostimen muistiin tilapäisesti tallennettujen asiakirjojen määrä näkyy aloitusnäytön kohdassa .
- Voit lukea vastaanotetut faksit tietokoneen PDF-katseluohjelmalla, kuten Adobe Reader.

Liittyvät tiedot

➔ ”Asetuksien määrittäminen lähettääksesi ja vastaanottaaksesi fakseja tietokoneelle” sivulla 134

Uusien faksien tarkistaminen (Windows)

Jos vastaanotetut faksit on määritetty tallentumaan tietokoneeseen, näet vastaanotettujen faksien käsittelytilan ja ilmoitukset mahdollisista uusista fakseista Windowsin tehtävärivillä olevan faksikuvakkeen kautta. Jos tietokone on määritetty näyttämään ilmoitus uusista fakseista, Windowsin ilmoitusalueen lähellä näkyy ilmoitusikkuna, joka näyttää uusien faksien tiedot.



Huomautus:

- Tietokoneeseen tallennetut faksit poistetaan tulostimen muistista.
- Vastaanotetut faksit tallennetaan PDF-tiedostoina, joiden katseluun tarvitaan Adobe Reader -sovellus.

Tehtäväpalkin faksikuvakkeen kautta (Windows)

Voit tarkistaa uudet faksit ja faksitoiminnon tilan Windows-työpöydän tehtäväpalkissa olevan faksikuvakkeen kautta.

1. Kuvakkeen ilmoitukset.

-  : valmiustilassa.
-  : hakee uusia fakseja.
-  : uusien faksien tuonti on valmis.

2. Napsauta kuvaketta hiiren kakkospainikkeella ja valitse **Näytä Faksitietueen vastaanotto**.

Faksitietueen vastaanotto -näyttö tulee näkyviin.

3. Päivämäärät ja lähettäjät näkyvät luettelossa. Voit avata vastaanotetun tiedoston PDF- tai TIFF-muodossa.

Huomautus:

- Vastaanotetut faksit nimetään automaattisesti seuraavan nimeämiskaavan mukaan:
YYYYMMDDHHMMSS_XXXXXXXXXX_nnnnn (vuosi/kuukausi/päivä/tunnit/minuutit/sekunnit_lähettäjän puhelinnumero)
- Voit myös avata vastaanotetun faksikansion napsauttaessasi kuvaketta hiiren oikealla painikkeella. Lisätietoja on FAX Utility -ohjelman pääikkunasta avattavan ohjeen kohdassa **Valinnaiset asetukset** (näytetään pääikkunassa).

Jos kuvake osoittaa faksitoiminnon olevan odotustilassa, voit tarkistaa uudet faksit valitsemalla **Tarkista uudet faksit nyt**.

Ilmoitusikkunan kautta (Windows)

Jos ilmoitus uusien faksien saapumisesta on valittu käyttöön, tehtäväpalkin lähellä näkyy ilmoitusikkuna jokaisesta vastaanotetusta faksista.

1. Voit tarkistaa uudet faksit kätevästi tietokoneen näytöltä.

Huomautus:

Ilmoitusnäyttö tulee näkyviin, jos määrätyn ajan kuluessa ei suoriteta yhtään toimintoa. Voit muuttaa ilmoitusasetuksia, kuten ilmoitusten näyttämisaajan.

2. Napsauta ilmoitusnäyttöä mistä tahansa kohdasta paitsi  -painikkeen kohdalta.

Faksitietueen vastaanotto -näyttö tulee näkyviin.

3. Tarkista luettelossa näytetty päivämäärä ja lähettäjä ja avaa vastaanotettu tiedosto PDF- tai TIFF-muodossa.

Huomautus:

- Vastaanotetut faksit nimetään automaattisesti seuraavan nimeämiskaavan mukaan:

YYYYMMDDHHMMSS_XXXXXXXXXX_NNNNN (vuosi/kuukausi/päivä/tunnit/minuutit/sekunnit_lähettäjän puhelinnumero)

- Vastaanotetun faksin kansion voi avata myös suoraan napsauttamalla kuvaketta hiiren kakkospainikkeella. Katso lisätietoa kohdasta **Valinnaiset asetukset** kohdassa FAX Utility tai katso ohje (näytetään pääikkunassa).

Uusien faksien tarkistaminen (Mac OS)

Voit tarkistaa uudet faksit seuraavilla tavoilla. Toiminnot ovat käytettävissä vain, jos "Tallenna" (tallenna faksit tähän tietokoneeseen) on valittu käyttöön.

- Avaa vastaanotettujen faksien kansio (määritetään kohdassa **Vastaanotetun faksin tulostusasetukset**).

- Avaa Faksin vastaanoton monitori ja valitse **Tarkista uudet faksit nyt**.

- Ilmoitus uusista vastaanotetuista fakseista.

Valitse FAX Utility -apuohjelmassa **Faksin vastaanoton monitori** > **Asetukset** > **Ilmoita minulle uusista fakseista dock-kuvakkeella**. Dockissa oleva vastaanotettujen faksien kuvake ilmoittaa, kun uusia fakseja saapuu.

Vastaanotettujen faksien kansion avaaminen vastaanotettujen faksien seurannasta (Mac OS)

Voit avata tietokoneeseen määritetyn vastaanotettujen faksien kansion valitsemalla "Tallenna" (tallenna faksit tähän tietokoneeseen).

1. Napsauta vastaanotettujen faksien Dock-kuvaketta. **Faksin vastaanoton monitori** tulee näkyviin.
2. Valitse tulostin ja valitse sitten **Avaa kansio** tai kaksoisnapsauta tulostimen nimeä.
3. Päivämäärät ja lähittäjät näkyvät tiedostojen nimissä. Voit avata faksin avaamalla PDF-tiedoston.

Huomautus:

Vastaanotetut faksit nimetään automaattisesti seuraavan nimeämiskaavan mukaan:

YYYYMMDDHHMMSS_XXXXXXXXXX_NNNNN (vuosi/kuukausi/päivä/tunnit/minuutit/sekunnit_lähettäjän puhelinnumero)

Lähettäjän puhelinnumero perustuu faksin lähettäjän lähettämään tietoon. Numeroa ei lähettäjistä riippuen välttämättä ole käytettävissä.

Tulevat faksit tietokoneelle tallentavan ominaisuuden peruuttaminen

Voit peruuttaa faksien tallennuksen tietokoneelle ominaisuuden FAX Utility avulla.

Lisätietoja on FAX Utility -ohjelman pääikkunasta avattavan ohjeen kohdassa Perustoiminnot.

Huomautus:

- Jos joitakin fakseja ei ole tallennettu tietokoneelle, et voi peruuttaa fakseja tietokoneelle tallentavaa ominaisuutta.
- Et voi muuttaa asetuksia, jotka järjestelmänvalvoja on lukinnut.
- Voit myös muuttaa tulostimen asetuksia. Pyydä järjestelmänvalvojalta lisätietoa vastaanotettujen faksien tietokoneelle tallentamisen asetusten peruuttamisesta.

Liittyvät tiedot

- ➔ [”Määritä Tallenna tietokoneeseen -asetus hylätäksesi faksien vastaanottamisen”](#) sivulla 135

Tulostimen kunnossapito

Kulutustavaroiden tilan tarkistus.	271
Tulostus-, kopiointi-, skannaus- ja faksilaadun parantaminen.	272
Tulostimen puhdistaminen.	280

Kulutustavaroiden tilan tarkistus

Voit tarkistaa likimääräiset mustetasot ja huoltorasian arvioidun käyttöiän tulostimen ohjauspaneelista. Valitse

aloitusnäytöstä



Huomautus:

Huoltorasiassa oleva vapaa tila näkyy seuraavasti:

A: Vapaa tila

B: Jättemusteen määrä

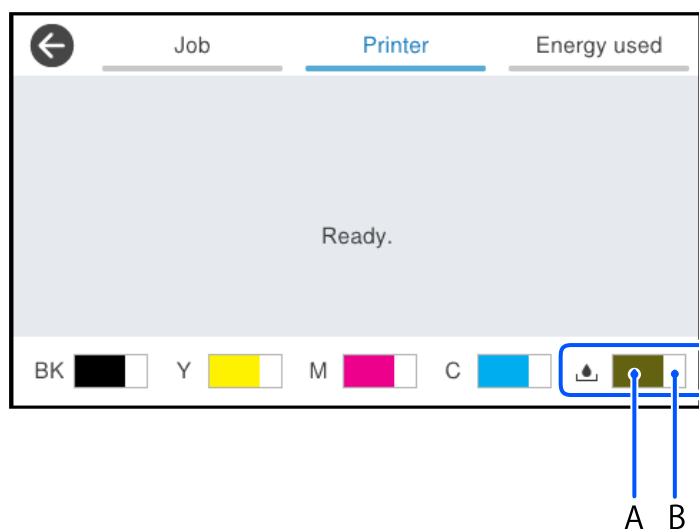

Voit jatkaa tulostusta, kun muste vähissä -viesti näytetään. Vaihda väriyksiköt tarvittaessa.

Huomautus:

Arvioidut mustetasot ja huoltorasian arvioidun käyttöiän voi tarkistaa myös tulostinohjaimen tilanäytöstä.

Windows

Valitse **Huolto**-välilehdeltä **EPSON Status Monitor 3**.

Jos **EPSON Status Monitor 3** ei ole käytössä, valitse **Laajennusasetukset** -välilehdeltä **Huolto** ja sen jälkeen **Ota käyttöön EPSON Status Monitor 3**.

Mac OS

Apple-valikko > **Järjestelmäasetukset** > **Tulostimet ja skannerit** (tai **Tulostus ja skannaus, Tulostus ja faksaus**) > Epson(XXXX) > **Valinnat ja tarvikkeet** > **Lisäohjelmat** > **Avaa tulostimen lisäohjelma** > **EPSON Status Monitor**

Liittyvät tiedot

➔ ”On aika vaihtaa väriyksiköt” sivulla 345

➔ ”On aika vaihtaa huoltorasia” sivulla 350

Tulostus-, kopiointi-, skannaus- ja faksilaadun parantaminen

Tulostuslaadun säätö

Jos vaakaviivat ovat vinossa, kuvat ovat sumeita tai tulosteissa on vaakaviivoja, säädä tulostuslaatua.

1. Valitse tulostimen ohjauspaneelista **Kunnossapito**.
2. Valitse **Tulostuslaadun säätäminen**.
3. Tulosta tarkistuskuvio näyttöön tulevien ohjeiden mukaisesti ja skannaaj tarkistuskuvio.

Säädöt tehdään automaattisesti.

Jos tulostuslaatu ei parane, ohjauspaneelissa näkyy viesti, jossa kehoitetaan tulostamaan kunnossapidon tarkastusarkki. Siirry seuraavaan vaiheeseen.

4. Tulosta kunnossapidon tarkastusarkki noudattamalla näytössä näkyviä ohjeita.
5. Tarkista kuviot yksi kerrallaan ja tee tarvittavat säädöt.

- Jos tässä kuviossa ei näy katkeavia viivoja tai puuttuvia alueita, kuten OK-merkityssä kuvassa, valitse **OK**.

Jos kuviossa näkyy katkeavia viivoja tai puuttuvia alueita, kuten NG-merkityssä kuvassa, valitse **Ei HYVÄ** ja noudata näyttöön tulevia ohjeita.

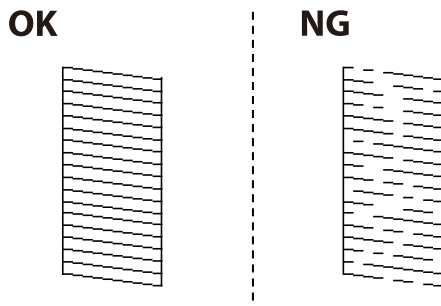

- Jos vasemmanpuoleinen kuvio näyttää tässä kuviossa samalta kuin oikein-merkillä merkitty oikeanpuoleinen kuvio, valitse **OK**.

Jos kuvioissa on eroja, valitse **Ei HYVÄ** ja noudata näyttöön tulevia ohjeita.

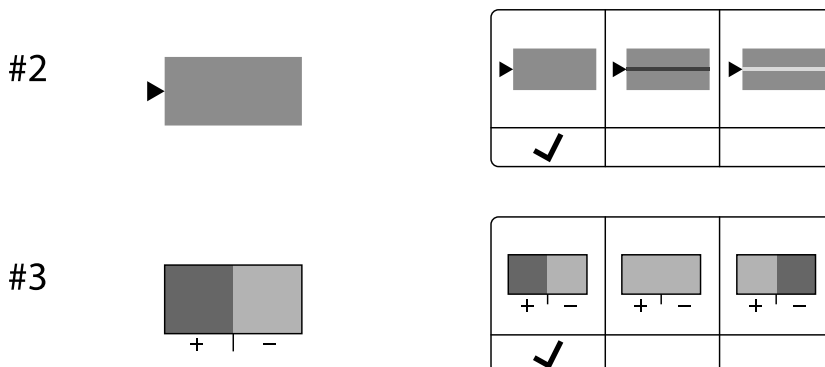

Tulostuspään tarkistaminen ja puhdistaminen

Jos suittimet ovat tukossa, tulosteet näyttävät haalistuneilta tai niissä voi olla raitoja tai odottamattomia värejä. Jos suittimet ovat pahasti tukossa, tulostin tulostaa tyhjän arkin. Jos tulostuslaatu on heikentynyt, suorita ensin suutintarkistus tarkistaaksesi, ovatko suittimet tukossa. Jos suittimet ovat tukossa, puhdistu tulostuspää.



Tärkeää:

- Älä avaa mustekanntta äläkä sammuta tulostinta tulostuspään puhdistuksen aikana. Jos tulostuspään puhdistusta ei tehdä loppuun saakka, tulostaminen voi estyä kokonaan.
- Pään puhdistaminen kuluttaa mustetta ja sitä ei tule suorittaa useammin, kuin on tarpeen.
- Kun muste on vähissä, et pysty ehkä puhdistamaan tulostuspäätä.
- Jos tulostuslaatu ei parantunut 3:n suutintarkistuksen ja puhdistuksen jälkeen, odota vähintään 12 tuntia tulostamatta, suorita suutintarkistus vielä kerran uudelleen ja toista sitten pään puhdistus, jos on tarpeen. Suosittelemme sammuttamaan tulostimen painamalla  -painiketta. Jos tulostuslaatu ei edelleenkään parantunut, ota yhteys Epson-tukeen.
- Tulostuspään kuivumisen estämiseksi älä irrota tulostinta verkkovirrasta virran ollessa kytkettynä.

Voit tarkistaa ja puhdistaa tulostuspään tulostimen ohjauspaneelistä.

1. Valitse tulostimen ohjauspaneelistä **Kunnossapito**.
2. Valitse **Tulostuspään suutintarkistus**.
3. Lisää paperia ja tulosta suittimen testikuvio noudattamalla näytössä näkyviä ohjeita.
4. Tarkista tulostettua kuviota.
 - Jos niissä on katkonaisia viivoja tai segmenttejä puuttuu, kuten ”NG”-kuviossa, tulostuspään suittimet ovat ehkä tukossa. Siirry seuraavaan vaiheeseen.
 - Jos et näe katkenneita viivoja tai puuttuvia kohtia, kuten seuraavassa ”OK”-kuviossa, suittimet eivät ole tukossa. Tulostinpään puhdistamista ei tarvita. Lopeta valitsemalla .

OK

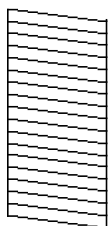

NG

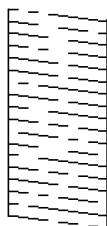

5. Valitse .
6. Noudata näytön ohjeita ja puhdistu tulostuspää.
7. Kun puhdistus on valmis, tulosta suittimen testikuvio uudelleen näytön ohjeiden mukaisesti. Toista puhdistus ja kuvio, kunnes kaikki viivat on kokonaan tulostettu.

Huomautus:

Voit tarkistaa ja puhdistaa tulostuspään myös tulostinohjaimesta.

Windows

Valitse **Huolto**-välilehdeltä **Tul.pään suutintarkistus**.

Mac OS

Apple-valikko > **Järjestelmäasetukset** > **Tulostimet ja skannerit** (tai **Tulostus ja skannaus**, **Tulostus ja faksaus**) > **Epson(XXXX)** > **Valinnat ja tarvikkeet** > **Lisäohjelmat** > **Avaa tulostimen lisäohjelma** > **Tul.pään suutintarkistus**

Suuttimen tukkeutumisen estäminen

Käynnistä ja sammuta tulostin aina virtapainikkeesta.

Varmista, että virtavallo on sammunut ennen kuin kytket virtajohdon irti.

Itse muste voi sekin kuivua, jos sitä ei peitetä asianmukaisesti. Varmista, että tulostuspää peitetään asianmukaisesti, kuten täytekynäkin peitetään korkilla, jottei sen muste kuivuisi.

Kun virtajohto kytketään irti tai sähköt katkeavat tulostimen ollessa päällä, tulostuspäätä ei ehkä peitetä oikein. Jos tulostuspää jätetään tähän tilaan, se kuivuu ja sen suuttimet (joista muste tulee ulos) tukkeutuvat.

Käynnistä ja sammuta tulostin näissä tapauksissa mahdollisimman pian uudelleen, jotta tulostuspää peittyi.

Tulostuspään kohdistaminen

Jos vaakaviivat ovat vinossa tai jos kuvat ovat sumeita, kohdista tulostuspää.

1. Valitse tulostimen ohjauspaneelista **Kunnossapito**.
2. Valitse **Tulostuspään kohdistus**.
3. Valitse kohdistusvalikko.
 - Vertikaaliset rivit eivät ole kohdistettuja tai tulosteet ovat sameita: valitse **Viivoituskohdistus**.
 - Horisontaalinen juovitus tapahtuu säännöllisesti: valitse **Vaakakohdistus**.
4. Seuraa näytössä näkyviä ohjeita.

Paperipolun puhdistaminen mustetahroista

Jos tulosteet ovat edelleen tahriintuneita tai naarmuuntuneita, puhdistaa sisällä oleva rulla.



Tärkeää:

Älä käytä pyyhkepaperia tulostimen sisäpuolen puhdistamiseen. Paperipyyhkeen nukka saattaa tukkia tulostuspään suuttimet.

1. Valitse tulostimen ohjauspaneelista **Kunnossapito**.
2. Valitse **Paperiohjaimen puhdistus**.
3. Lisää paperia näytössä näkyvien ohjeiden mukaisesti ja puhdistaa paperirata.

4. Toista tätä toimenpidettä, kunnes paperissa ei ole väritahroja.

Valotustaso-alustan puhdistaminen

Jos kopiot tai skannatut kuvat ovat tahriintuneita, puhdista valotustaso.



Vaara:

Varo asiakirjakantta avatessasi ja sulkiessasi, että sormet eivät jää väliin. Tämä saattaa aiheuttaa loukkaantumisen.



Tärkeää:

Älä käytä koskaan alkoholia tai liuottimia tulostimen puhdistamiseen. Kemikaalit voivat vaurioittaa tulostinta.

1. Avaa asiakirjakansi.

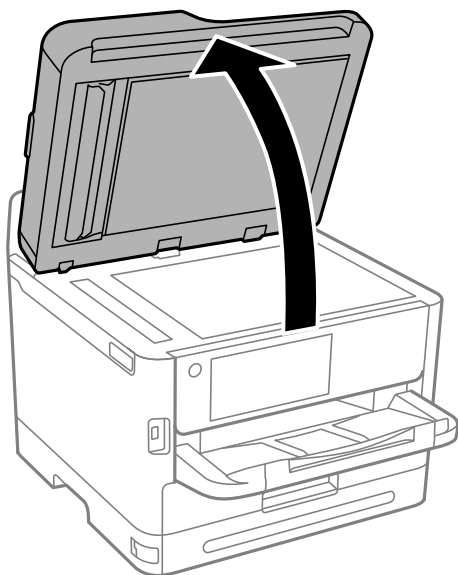

2. Puhdista valotustaso kuivalla, pehmeällä ja puhtaalla liinalla.



Tärkeää:

- Jos lasissa on rasvatahroja tai muuta vaikeasti irrotettavaa likaa, puhdista lasi käyttämällä pehmeää liinaa ja hieman ikkunanpuhdistusainetta. Pyyhi lasi kuivaksi.
- Älä paina lasipintaa liian kovaa.
- Toimi varoen, jotta lasin pinta ei naarmuunnu tai vahingoitu. Vahingoittunut lasitaso heikentää skannaustulosta.

Automaattisen arkinsyöttölaitteen puhdistaminen

Jos automaattiselta arkinsyöttölaitteelta kopioidut tai skannatut kuvat ovat suttuisia tai jos alkuperäiskappaleiden syöttö automaattiseen arkinsyöttölaiteeseen ei suju oikein, puhdista automaattinen arkinsyöttölaite.

! **Tärkeää:**

Älä käytä koskaan alkoholia tai liuottimia tulostimen puhdistamiseen. Kemikaalit voivat vaurioittaa tulostinta.

1. Avaa automaattisen arkinsyöttölaitteen kansi.

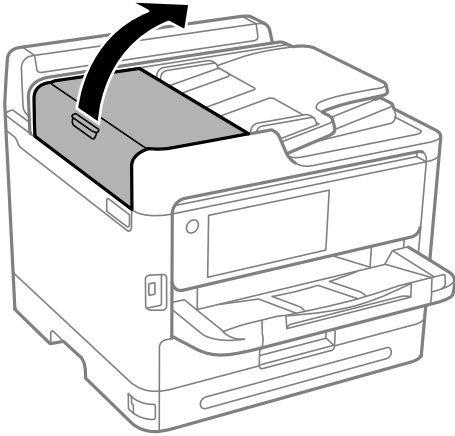

2. Puhdista rulla ja automaattisen arkinsyöttölaitteen sisäosa pehmeällä, kostealla liinalla.

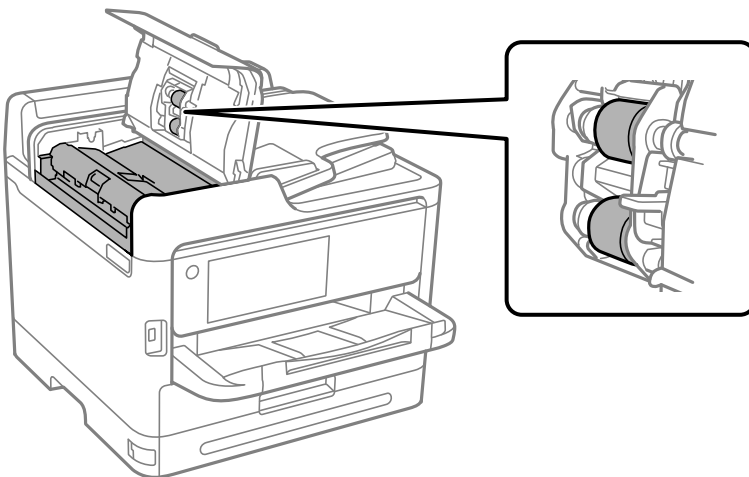

! **Tärkeää:**

- Kuivan liinan käyttö voi vaurioittaa rullan pintaa.
- Avaa arkinsyöttölaite, kun rulla on kuivunut.

3. Sulje arkinsyöttölaitteen kansi ja avaa sitten asiakirjakansi.

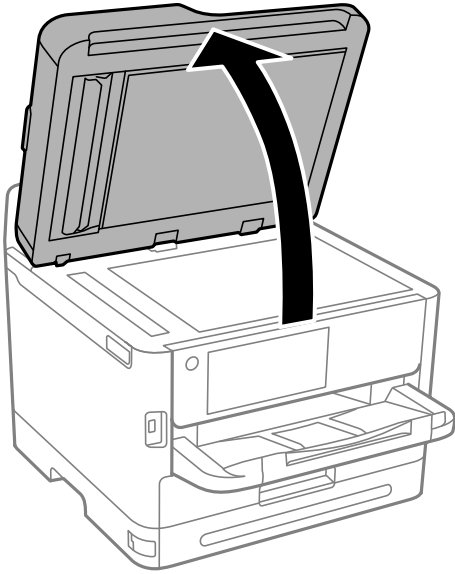

4. Puhdista osa, joka näkyy kuvassa.
Toista puhdistus, kunnes likaa ei ole jäljellä.

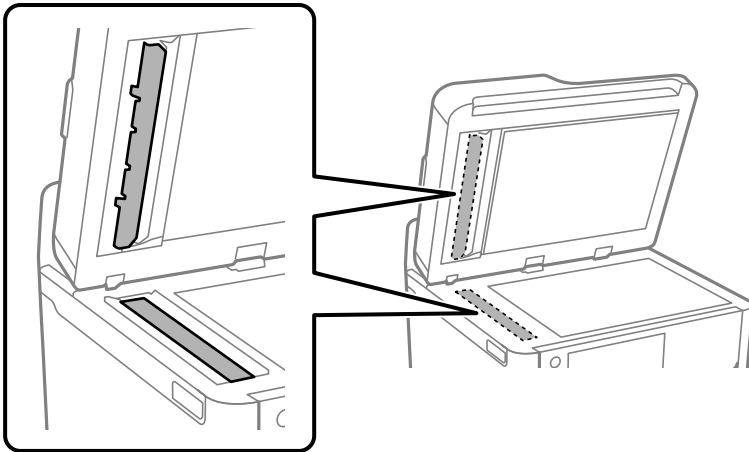

Tärkeää:

- Pyyhi lian puhdistuksen jälkeen kaikki jäljelle jäänyt neste.
- Jos lasissa on rasvatahroja tai muuta vaikeasti irrotettavaa likaa, puhdista lasi käyttämällä pehmeää liinaa ja hieman ikkunanpuhdistusainetta.
- Älä paina lasipintaa liian kovaa.
- Toimi varoen, jotta lasin pinta ei naarmuunnu tai vahingoitu. Vahingoittunut lasitaso heikentää skannaustulosta.

Huomautus:

Jos näkyviin tulee musta viiva kopioitaessa automaattisesta arkinsyöttölaitteesta, kuvassa esitetty sijainti (B) voi olla likainen.

Aseta kopiointitulos valotuslasille ja pyyhi lasin pinnalta mahdollinen lika kohdasta, joka jatkuu kohdasta, jossa musta viiva näkyy kopiointituloksessa. Varmista, että pyyhit saman kohdan myös vastakkaiselta pinnalta.

(A) Kopiointitulos, jossa musta viiva näkyy, (B) likainen kohta

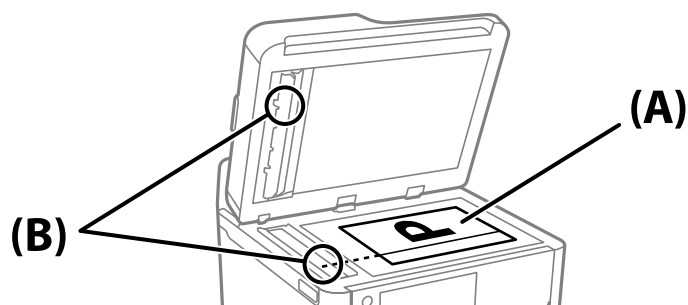

Läpikuultavan kalvon puhdistaminen

Jos tulostuslaatu ei parane tulostuspään kohdistuksen tai paperiradan puhdistamisen jälkeen, tulostimen sisällä oleva läpikuultava kalvo on voinut likaantua.

Tarvittavat välineet:

- Useita vanupuikkoja
- Vettä jossa on muutama pisara puhdistusainetta (2–3 pisaraa puhdistusainetta 1/4 kupilliseen vettä)
- Valo tahrojen havaitsemista helpottamaan



Tärkeää:

Älä käytä muuta puhdistusainetta kuin vettä, johon on sekoitettu muutama pisara pesuainetta.

1. Sammuta tulostin painamalla -painiketta.

2. Avaa skanneriyksikkö.

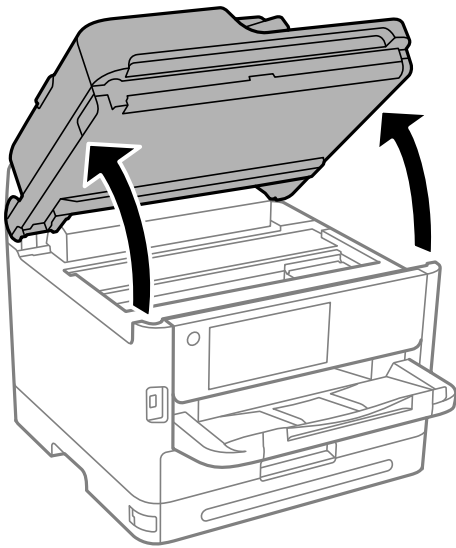

3. Tarkista, onko läpikuultava kalvo tahrautunut. Tahrat on helppo havaita valon avulla.
Jos läpikuultavassa kalvossa (A) on tahroja, kuten sormenjälkiä tai rasvaa, siirry seuraavaan vaiheeseen.

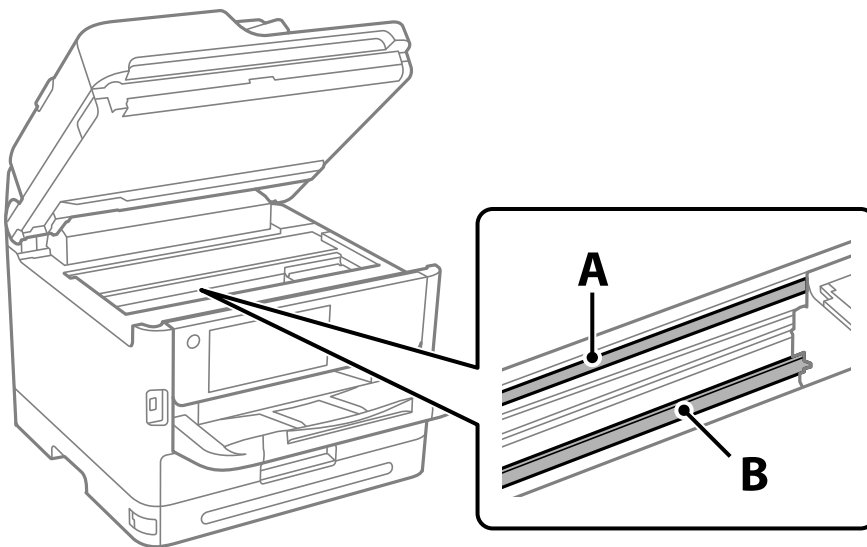

A: läpikuultava kalvo

B: kisko



Tärkeää:

Varo koskettamasta kiskoa (B). Muussa tapauksessa laitteella ei ehkä enää pysty tulostamaan. Älä pyyhi rasvaa pois kiskosta, koska rasva on välttämätöntä laitteen toimimista varten.

4. Kostuta vanupuikkoa vesi-pesuaineliuoksessa sen verran, ettei puikosta tipu vettä, ja pyyhi likaantunut osa puhtaaksi.

Varo koskettamasta mustetta, jota on tarttunut tulostimen sisälle.

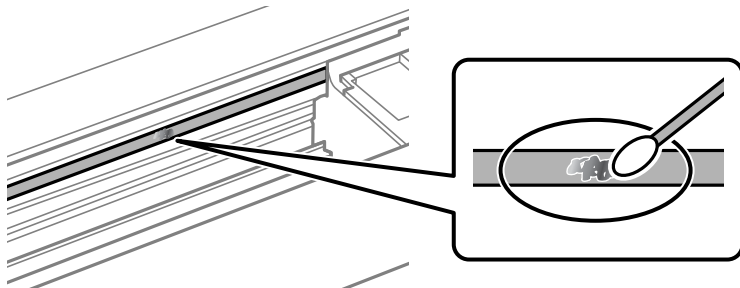

! Tärkeää:

Pyyhi tahra pois varovasti. Jos painat kalvoa vanupuikolla liian voimakkaasti, kalvon jouset voivat siirtyä paikoiltaan ja tulostin voi vahingoittua.

5. Pyyhi kalvo kuivalla vanupuikolla.

! Tärkeää:

Varo, ettei kalvolle jää kuituja.

Huomautus:

Estä tahran leviäminen vaihtamalla vanupuikkoa riittävän usein.

6. Toista vaiheita 4–5, kunnes kalvossa ei ole enää tahroja.
7. Tarkista silmämääräisesti, ettei kalvossa ole tahroja.

Tulostimen puhdistaminen

Jos laitteen osat tai kotelo ovat likaisia tai pölyisiä, sammuta tulostin ja puhdista osat pehmeällä puhtaalla liinalla, joka on kostutettu vedellä. Jos lika ei irtoa, voit kokeilla lisätä kosteaan liinaan pienen määrän mietoa puhdistusainetta.

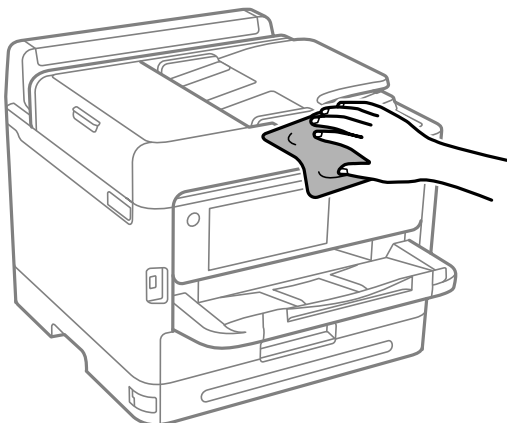

! **Tärkeää:**

- ❑ Varo, ettei vettä pääse tulostimen mekaniikkiin tai muihin sähköisiin osiin. Muuten tulostin voi vaurioitua.
- ❑ Älä käytä koskaan alkoholia tai maaliliuottimia komponenttien ja kannen puhdistamiseen. Kyseiset kemikaalit voivat vahingoittaa niitä.
- ❑ Älä kosketa seuraavassa kuvassa osoitettuja osia. Tämä saattaa aiheuttaa toimintahäiriön.

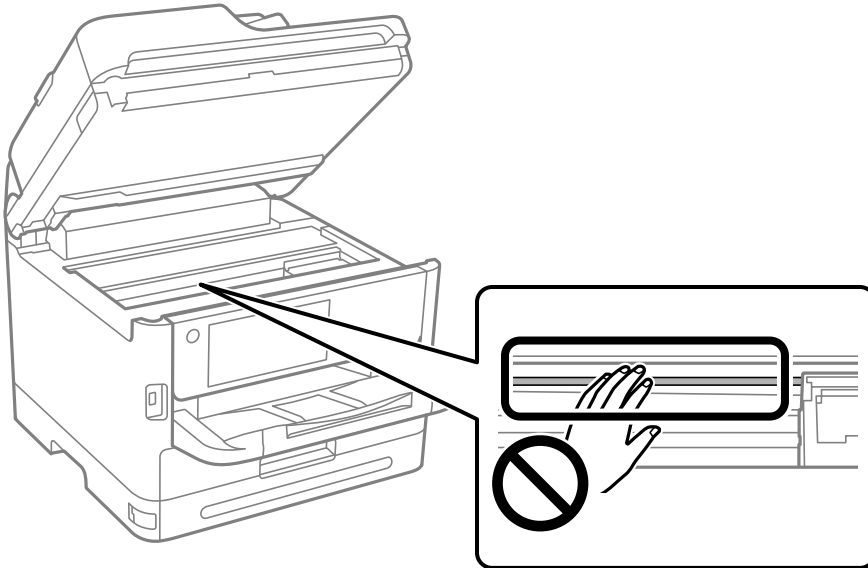

Näissä tilanteissa

Kun ohjelmistolevyä ei ole käytettävissä.	283
Kun tietokone vaihdetaan.	283
Sovellusten asentaminen tai asennuksien poistaminen erikseen.	283
Tietokoneen yhteysasetusten määrittäminen.	289
Tulostimen verkkoyhteyden tilan tarkistus (Verkkoyhteysraportti).	289
Älylaitteen ja tulostimen liittäminen suoraan (Wi-Fi Direct).	290
Yhteyden vaihtaminen Wi-Fi:stä USB-yhteyteen.	293
Tulostimen käyttäminen käytönvalvontatoiminnon kanssa.	294
Tulostimen kuljettaminen ja säilytys.	296

Kun ohjelmistolevyä ei ole käytettävissä

Seuraavan saa suorittaa vain, jos käyttäjän toiminnot ovat sallittuja.

Voit ladata saman ohjelmistolevyn sisällön internetistä.

Tämä on mahdollista, jos tietokoneessa ei ole CD/DVD-asemaa, tai jos olet kadottanut tuotteen toimitukseen kuuluvan ohjelmistolevyn.

Siirry seuraavalle verkkosivustolle ja anna tuotteen nimi. Siirry kohtaan **Asetus** ja aloita määrittäminen. Seuraa näytössä näkyviä ohjeita.

<https://epson.sn>

Kun tietokone vaihdetaan

Seuraavan saa suorittaa vain, jos käyttäjän toiminnot ovat sallittuja.

Sinun on asennettava tulostinohjan ja muu ohjelmisto uuteen tietokoneeseen.

Siirry seuraavalle verkkosivustolle ja anna tuotteen nimi. Siirry kohtaan **Asetus** ja aloita määrittäminen. Seuraa näytössä näkyviä ohjeita.

<https://epson.sn>

Sovellusten asentaminen tai asennuksien poistaminen erikseen

Liitä tietokone verkkoon ja asenna uusimmat sovellusversiot verkkosivustolta. Kirjaudu tietokoneelle pääkäyttäjänä. Anna pyydettyä järjestelmänvalvojan salasana.

Sovellusten asentaminen erikseen

Huomautus:

Jos asennat sovelluksen uudelleen, sinun on ensin poistettava sen asennus.

1. Varmista, että tulostimen ja tietokoneen välinen tietoliikenne toimii ja että tulostimesta on Internet-yhteys.

2. Käynnistä EPSON Software Updater.

Esimerkkikuva on Windows-järjestelmästä.

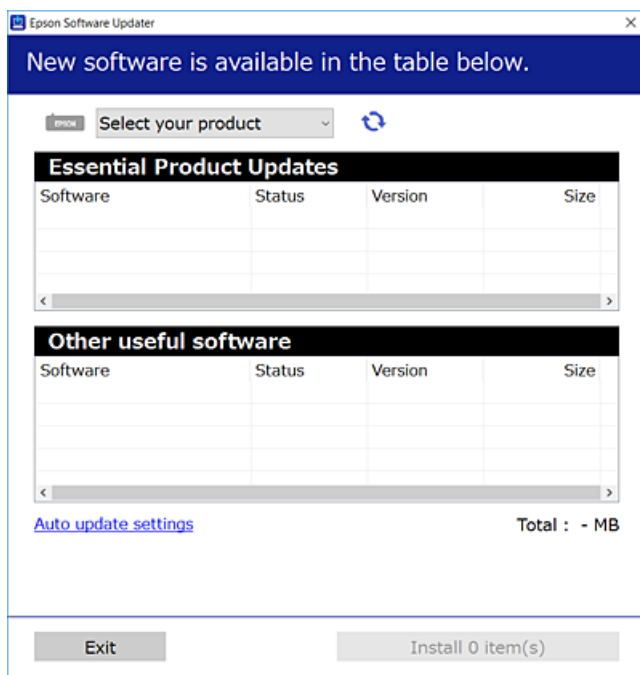

3. Jos käytössä on Windows-järjestelmä, valitse tulostin ja tarkista uusimmat sovellukset valitsemalla .
4. Valitse sovellukset, jotka haluat asentaa tai joiden asennuksen haluat poistaa, ja napsauta asennuspainiketta.



Tärkeää:

Älä sammuta tulostinta tai irrota virtajohtoa, ennen kuin päivitys on valmis. Tämä voi aiheuttaa tulostimen toimintahäiriön.

Huomautus:

- Voit ladata uusimmat sovellukset Epsonin verkkosivustosta.
<http://www.epson.com>
- Jos käytössä on Windows Server, et voi käyttää Epson Software Updater -päivitysohjelmää. Lataa uusimmat sovellukset Epsonin verkkosivustosta.

Liittyvät tiedot

- ➔ ”Ohjelmiston ja laiteohjelmiston päivitysovellus (Epson Software Updater)” sivulla 374
- ➔ ”Sovellusten asennusten poistaminen” sivulla 287

Asennetun Epson-tulostinohjaimen aitouden tarkistaminen — Windows

Voit tarkistaa, onko tietokoneellesi asennettu aito Epson-tulostinohjain, jollakin seuraavista tavoista.

Valitse **Ohjauspaneeli > Näytä laitteet ja tulostimet (Tulostimet, Tulostimet ja faksit)** ja avaa sitten Tulostuspalvelimen ominaisuudet -ikkuna seuraavasti.

- ❑ Windows 11/Windows 10/Windows 8.1/Windows 8/Windows 7/Windows Server 2022/Windows Server 2019/Windows Server 2016/Windows Server 2012 R2/Windows Server 2012/Windows Server 2008 R2

Napsauta tulostinkuvaketta ja valitse sitten ikkunan yläreunasta **Tulostuspalvelimen ominaisuudet**.

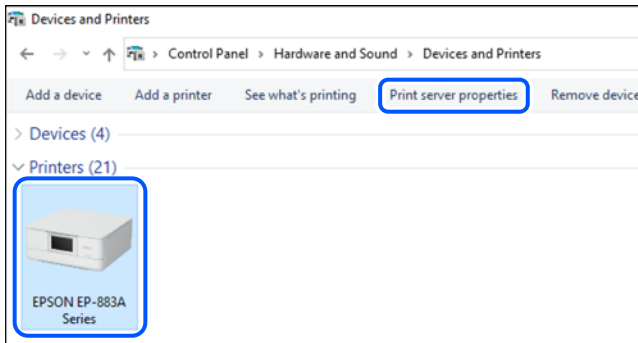

- ❑ Windows Vista/Windows Server 2008

Napsauta hiiren kakkospainikkeella **Tulostimet**-kansiota ja valitse sitten **Suorita järjestelmänvalvojana** > **Palvelimen ominaisuudet**.

- ❑ Windows XP/Windows Server 2003 R2/Windows Server 2003

Valitse **Tiedosto**-valikosta **Palvelimen ominaisuudet**.

Tarkista **Ohjaimet**-välilehti. Jos tulostimesi nimi näkyy luettelossa, tietokoneeseesi on asennettu aito Epson-tulostinohjain.

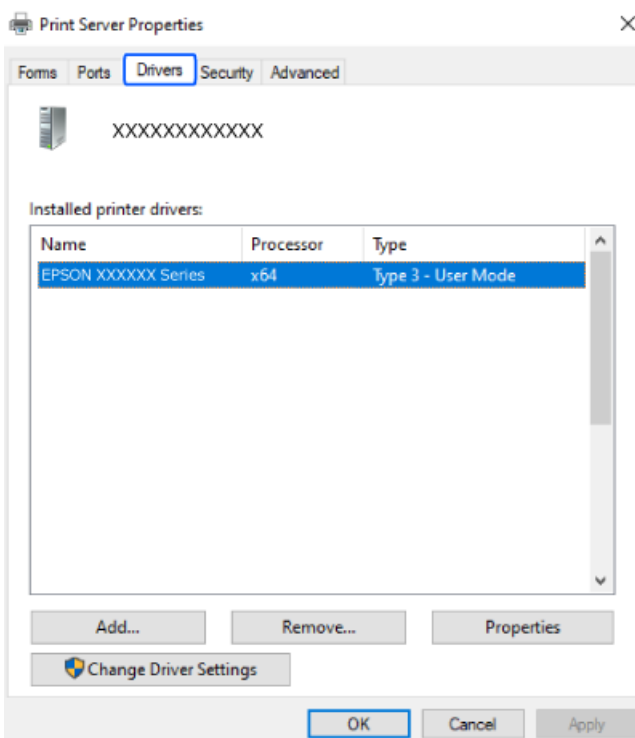

Liittyvät tiedot

➔ ["Sovellusten asentaminen erikseen" sivulla 283](#)

Asennetun Epson-tulosinohjaimen aitouden tarkistaminen — Mac OS

Voit tarkistaa, onko tietokoneellesi asennettu aito Epson-tulostinohjain, jollakin seuraavista tavoista.

Valitse **Järjestelmäasetukset** Apple-valikon kohdasta > **Tulostimet ja skannerit** (tai **Tulosta ja skannaa**, **Tulosta ja faksaa**) ja valitse sitten tulostin. Valitse **Valinnat ja tarvikkeet**: jos ikkunassa näytetään **Valinnat**-välilehti ja **Apuohjelma**-välilehti, tietokoneellesi on asennettu aito Epson-tulostinohjain.

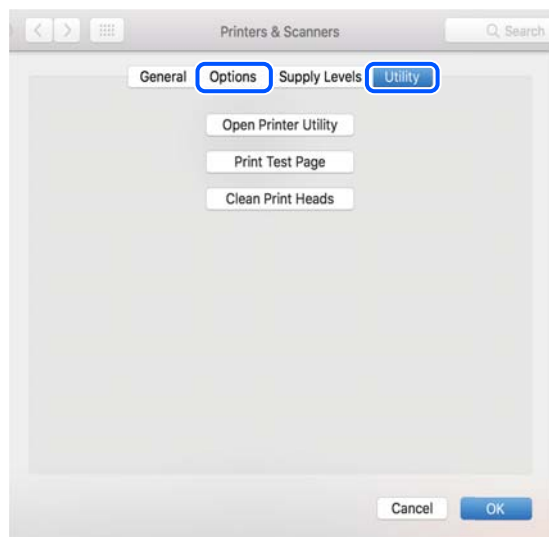

Liittyvät tiedot

➔ ”Sovellusten asentaminen erikseen” sivulla 283

PostScript-tulostinajurin asentaminen

PostScript-tulostinajurin asentaminen — Windows

1. Aloita asennusprosessi valitsemalla yksi seuraavista vaihtoehdoista.
 - Käytä tulostimen mukana toimitettua levyä.**

Asenna ohjelmistolevy tietokoneeseen, käytä seuraavaa kansiopolkua ja suorita SETUP64.EXE (tai SETUP.EXE).

Driver\PostScript\WINX64 (tai WINX86)\SETUP\SETUP64.EXE (tai SETUP.EXE)
 - Lataaminen verkkosivustosta.**

Käytä tulostinta seuraavalta verkkosivulta, lataa PostScript-tulostinohjain ja suorita suoritustiedosto.

<http://www.epson.eu/Support> (Eurooppa)

<http://support.epson.net/> (Euroopan ulkopuolella)
2. Valitse käytössä oleva tulostin.
3. Seuraa näytössä näkyviä ohjeita.

4. Valitse yhteystavaksi verkkoyhteys tai USB-yhteys.
 - Verkkoyhteys.**
Näytölle tulee lista saatavilla olevista tulostimista samassa verkossa.
Valitse tulostin, jota haluat käyttää.
 - USB-yhteys.**
Yhdistä tulostin tietokoneeseen näyttöön tulevien ohjeiden mukaisesti.
5. Asenna PostScript-tulostinohjain näyttöön tulevien ohjeiden mukaisesti.

PostScript-tulostinajurin asentaminen — Mac OS

Lataa tulostinohjain Epsonin verkkosivustosta ja asenna se.

<http://www.epson.eu/Support> (Eurooppa)

<http://support.epson.net/> (Euroopan ulkopuolella)

Ohjaimen asennukseen tarvitaan IP-osoite.

Valitse tulostimen aloitusnäytössä oleva verkkokuvake ja vahvista sitten tulostimen IP-osoite valitsemalla aktiivinen yhteystapa.

Aidon Epson-tulostimen lisääminen (vain Mac OS)

1. Valitse Apple-valikosta **Järjestelmäasetukset** ja valitse sitten **Tulostimet ja skannerit** (tai **Tulosta ja skannaa** tai **Tulosta ja faksaa**).
2. Napsauta +, ja valitse sitten tulostimesi näkyviin tulevasta näytöstä.
3. Tee seuraavat asetukset.
 - macOS Monterey (12.x) tai uudempi
Valitse **Käyttö**-kohdassa **Valitse ohjelmisto**, valitse tulostin näkyviin tulevasta näytöstä ja valitse sitten **OK**.
 - Mac OS X Mavericks (10.9.5) – macOS Big Sur (11.x)
Valitse tulostimesi kohdassa **Käytä**.
4. Napsauta **Lisää**.

Huomautus:

 - Jos tulostin ei ole luettelossa, tarkista, että se on asennettu tietokoneeseen oikein ja että se on päällä.
 - Jos käytät USB-, IP- tai Bonjour-yhteyttä, määritä valinnainen paperikasettiyksikkö manuaalisesti tulostimen lisäämisen jälkeen.

Sovellusten asennusten poistaminen

Kirjaudu tietokoneelle pääkäyttäjänä. Anna pyydettyä järjestelmänvalvojan salasana.

Sovellusten asennusten poistaminen — Windows

1. Sammuta tulostin painamalla -painiketta.
 2. Sulje kaikki käynnissä olevat sovellukset.
 3. Avaa **Ohjauspaneeli**:
 - Windows 11
Napsauta aloituspainiketta ja valitse sitten **Kaikki sovellukset > Windows-työkalut > Ohjauspaneeli**.
 - Windows 10/Windows Server 2022/Windows Server 2019/Windows Server 2016
Napsauta aloituspainiketta ja valitse sitten **Windows-järjestelmä > Ohjauspaneeli**.
 - Windows 8.1/Windows 8/Windows Server 2012 R2/Windows Server 2012
Valitse **Työpöytä > Asetukset > Ohjauspaneeli**.
 - Windows 7/Windows Vista/Windows XP/Windows Server 2008 R2/Windows Server 2008/Windows Server 2003 R2/Windows Server 2003
Napsauta aloituspainiketta ja valitse **Ohjauspaneeli**.
 4. Avaa **Poista ohjelman asennus** (tai **Lisää tai poista sovellus**):
 - Windows 11/Windows 10/Windows 8.1/Windows 8/Windows 7/Windows Vista/Windows Server 2022/Windows Server 2019/Windows Server 2016/Windows Server 2012 R2/Windows Server 2012/Windows Server 2008 R2/Windows Server 2008
Valitse **Ohjelmat**-kohdasta **Poista ohjelma**.
 - Windows XP/Windows Server 2003 R2/Windows Server 2003
Valitse **Lisää tai poista sovellus**.
 5. Valitse sovellus, jonka haluat poistaa.
Tulostinohjainta ei voi poistaa, jos järjestelmässä on meneillään tulostustöitä. Poista työt tai odota että ne ovat tulostuneet ennen asennuksen poistamista.
 6. Sovellusten poistaminen:
 - Windows 11/Windows 10/Windows 8.1/Windows 8/Windows 7/Windows Vista/Windows Server 2022/Windows Server 2019/Windows Server 2016/Windows Server 2012 R2/Windows Server 2012/Windows Server 2008 R2/Windows Server 2008
Valitse **Poista tai muuta** tai **Poista asennus**.
 - Windows XP/Windows Server 2003 R2/Windows Server 2003
Valitse **Muuta tai poista** tai **Poista**.
- Huomautus:**
*Jos Käyttäjätilien valvonta -ikkuna on näkyvässä, valitse **Jatka**.*
7. Seuraa näytössä näkyviä ohjeita.

Sovellusten asennusten poistaminen — Mac OS

1. Lataa Uninstaller EPSON Software Updater -toiminnolla.
Kun Uninstaller on ladattu, sitä ei tarvitse ladata uudelleen aina, kun haluat poistaa sovelluksen.

2. Sammuta tulostin painamalla  -painiketta.
3. Jos haluat poistaa tulostinohjaimen tai PC-FAX-ohjaimen asennuksen, valitse **Järjestelmäasetukset** Apple-valikon kohdasta > **Tulostimet ja skannerit** (tai **Tulosta ja skannaa**, **Tulosta ja faksaa**) ja poista sitten tulostin käytössä olevien tulostinten luettelosta.
4. Sulje kaikki käynnissä olevat sovellukset.
5. Valitse **Siirry** > **Sovellukset** > **Epson Software** > **Uninstaller**.
6. Valitse poistettava sovellus ja valitse sitten **Poista asennus**.



Tärkeää:

Uninstaller poistaa tietokoneelta kaikki Epson-mustesuihkutulostimet. Jos käytössä on useampia Epson-mustesuihkutulostimia ja haluat poistaa vain osan niistä, poista ensin kaikki ja asenna sitten tarvittavat laiteohjaimet uudelleen.

Huomautus:

*Jos poistettavaa sovellusta ei löydy sovellusluettelosta, Uninstaller ei pysty poistamaan asennusta. Valitse tällöin **Siirry** > **Sovellukset** > **Epson Software**. Valitse sitten poistettava sovellus ja vedä se roskakoriin.*

Liittyvät tiedot

➔ ”Ohjelmiston ja laiteohjelmiston päivitysovellus (Epson Software Updater)” sivulla 374

Tietokoneen yhteysasetusten määrittäminen

Noudata järjestelmänvalvojan antamia ohjeita, kun liität tulostimen.

Siirry seuraavalle verkkosivustolle ja anna tuotteen nimi. Siirry kohtaan **Asetus** ja aloita määrittys.

<https://epson.sn>

Jos haluat määrittää tulostimen jaetuksi tulostimeksi verkkoon, valitse verkossa oleva tulostin ja aloita määrittys.

Tulostimen verkkoyhteyden tilan tarkistus (Verkkoyhteysraportti)

Voit tarkistaa tulostimen ja langattoman reitittimen välisen tilan tulostamalla verkkoyhteysraportin.



1. Napauta aloitusnäytöstä .
2. Valitse **Kuvaus** > **Kun et voi muodostaa yhteyttä verkkoon** > **Verkkoyhteyden tarkistus**.
Yhteyden tarkistus alkaa.
3. Tulosta verkkoyhteysraportti noudattamalla tulostimen näytön ohjeita.
Jos laitteessa on tapahtunut virhe, ota yhteys järjestelmänvalvojaan.

Liittyvät tiedot

➔ ”Viestit ja ratkaisut verkkoyhteysraportissa” sivulla 59

Älylaitteen ja tulostimen liittäminen suoraan (Wi-Fi Direct)

Wi-Fi Direct (Simple AP) mahdollistaa älylaitteen liittämisen suoraan tulostimeen ilman langatonta reititintä sekä tulostamisen älylaitteelta.

Tietoa Wi-Fi Direct -toiminnosta

Käytä tätä yhteysmenetelmää, kun Wi-Fi ei ole käytössä kotona tai toimistossa tai kun haluat liittää tulostimen ja tietokoneen tai älylaitteen suoraan. Tässä tilassa tulostin toimii langattomana reitittimenä. Voit kytkeä laitteet tulostimeen ilman erillistä langatonta reititintä. Tulostimeen suoraan liitetyt älylaitteet eivät voi kuitenkaan kommunikoida keskenään tulostimen kautta.

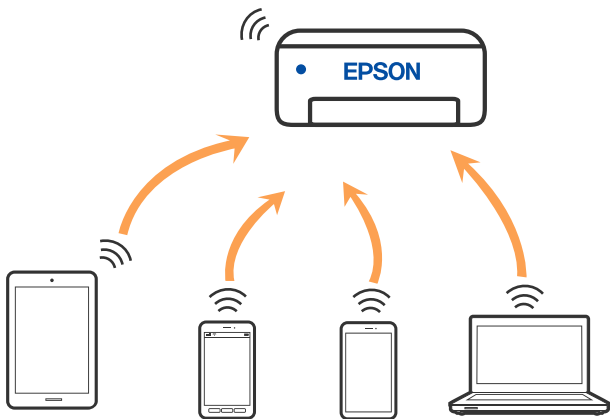

Tulostin voidaan liittää samanaikaisesti Wi-Fi- tai Ethernet-yhteydellä sekä Wi-Fi Direct (Simple AP) -yhteydellä. Jos käynnistät verkkoyhteyden Wi-Fi Direct (Simple AP) -tilassa, kun tulostin on liitetty Wi-Fi-yhteydellä, Wi-Fi-yhteys katkaistaan väliaikaisesti.

Liittäminen laitteisiin Wi-Fi Direct -sovelluksella

Tällä menetelmällä voit liittää tulostimen suoraan laitteisiin ilman langatonta reititintä.

Huomautus:

iOS- ja Android-laitteissa yhteys on helppo muodostaa Epson Smart Panel -sovelluksella.

Tulostimen ja yhdistettävän laitteen asetukset määritetään vain kerran. Sinun ei tarvitse tehdä näitä asetuksia uudelleen, ellei poista Wi-Fi Direct -toimintoa käytöstä tai palauta verkkoasetuksia oletusasetuksiin, sinun ei tarvitse tehdä näitä asetuksia uudelleen.

1. Napauta aloitusnäytöstä .
2. Napauta **Wi-Fi Direct**.

3. Napauta **Käynnistä** asetus.
4. Valitse **Muut menetelmät**.
5. Valitse **Muut OS-laitteet**.
6. Valitse tulostimen ohjauspaneelissa näkyvä SSID-tunnus älylaitteen Wi-Fi-näytössä ja syötä sitten salasana.

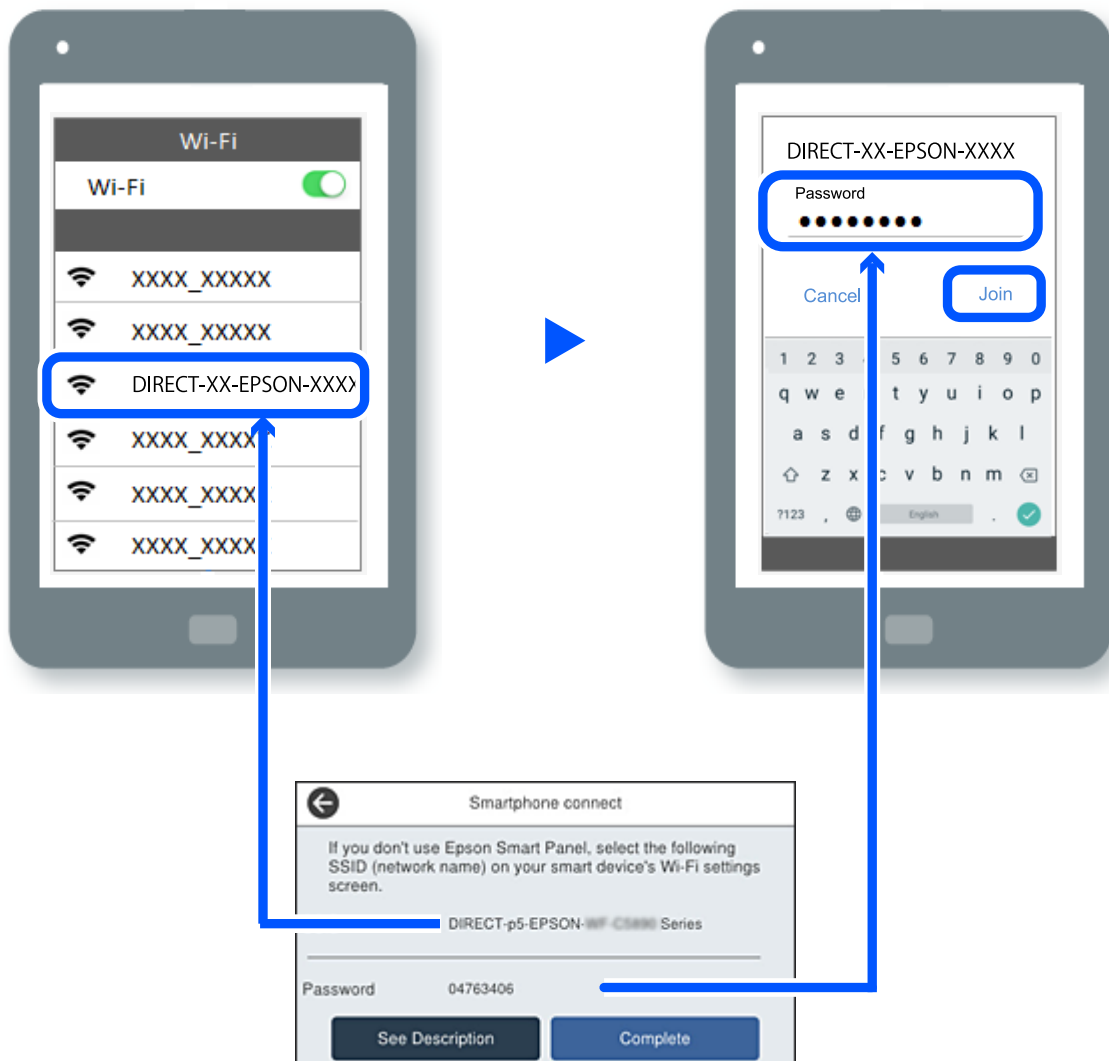

7. Valitse älylaitteen tulostussovellusnäytössä tulostin, johon haluat muodostaa yhteyden.
8. Valitse tulostimen ohjauspaneelista **Valmis**.

Voit yhdistää tulostimeen aiemmin liitetyt laitteet tulostimeen uudelleen valitsemalla verkon nimen (SSID) älylaitteen Wi-Fi-näytössä.



Huomautus:

Jos käytössä on iOS-laite, voit myös muodostaa yhteyden skannaamalla QR-koodin iOS-laitteen vakiokameralla. Lisätietoja on seuraavassa linkissä: <https://epson.sn>.

Wi-Fi Direct (Simple AP) -yhteyden katkaiseminen

Huomautus:

Kun Wi-Fi Direct (Simple AP) -yhteys poistetaan käytöstä, kaikkien tulostimeen Wi-Fi Direct (Simple AP) -yhteydellä liitettyjen tietokoneiden ja älylaitteiden yhteys katkeaa. Jos haluat katkaista tietyn laitteen yhteyden, katkaise se laitteesta tulostimen sijaan.

1. Napauta  tulostimen aloitusnäytöllä.
2. Valitse **Wi-Fi Direct**.
Näytössä annetaan Wi-Fi Direct -tiedot.
3. Napauta **Käynnistä asetus**.
4. Napauta  .
5. Valitse **Poista Wi-Fi Direct käytöstä**.
6. Napauta **Ota asetukset pois käytöstä**.
7. Seuraa näytössä näkyviä ohjeita.

Wi-Fi Direct (Simple AP) -asetusten, kuten SSID:n, muuttaminen

Jos Wi-Fi Direct (Simple AP) -yhteys on käytössä, voit vaihtaa asetuksia kohdasta  > **Wi-Fi Direct** >

Käynnistä asetus >  . Valittavana ovat seuraavat valinnat.

Muuta verkkonimeä

Vaihda sen Wi-Fi Direct (Simple AP) -verkon nimi (SSID), jota käytetään yhteyden muodostamiseen tulostimeen. Voit määrittää verkon nimen (SSID) ASCII-merkeissä, jotka näkyvät ohjauspaneelin ohjelmistonäppäimistössä. Nimessä voi olla enintään 22 merkkiä.

Kun vaihdat verkon nimen (SSID), kaikki kytketyt laitteet irrotetaan. Käytä verkon verkoston nimeä (SSID), jos haluat muodostaa yhteyden laitteeseen uudelleen.

Vaihda salasana

Vaihda Wi-Fi Direct (Simple AP) -salasana, jota käytetään yhteyden muodostamiseen tulostimelle. Voit määrittää salasanan ASCII-merkeissä, jotka näkyvät ohjauspaneelin ohjelmistonäppäimistössä. Voit käyttää 8–22 merkkiä.

Kun vaihdat salasanan, kaikki kytketyt laitteet irrotetaan. Käytä uutta salasanaa, jos haluat muodostaa yhteyden laitteeseen uudelleen.

Muuta taajuusalue

Voit vaihtaa tulostimen Wi-Fi Direct -yhteyksissä käytettävän taajuusalueen. Voit valita 2,4 GHz:n tai 5 GHz:n taajuusalueen.

Jos vaihdat taajuusalueen, kaikkien tulostimeen kytkeytyneinä olevien laitteiden yhteydet katkeavat. Muodosta yhteydet uudelleen.

Huomaa, että jos taajuusalueeksi valitaan 5 GHz, et voi liittää tulostimeen laitteita, jotka eivät tue 5 GHz:n taajuusalueetta.

Poista Wi-Fi Direct käytöstä

Poista Wi-Fi Direct (Simple AP) -asetukset tulostimesta. Kun tämä asetus poistetaan käytöstä, kaikki tulostimeen Wi-Fi Direct (Simple AP) -yhteydellä liitetyt laitteet kytketään irti.

Palauta oletusasetukset

Palauttaa kaikki Wi-Fi Direct (Simple AP) -asetukset oletusasetuksiin.

Kaikki tulostimelle tallennetut älylaitteen Wi-Fi Direct (Simple AP) -yhteystiedot poistetaan.

Yhteyden vaihtaminen Wi-Fi:stä USB-yhteyteen

Toimi seuraavasti, jos käyttämäsi Wi-Fi-yhteys on epävakaa, tai jos haluat vaihtaa vakaampaan USB-yhteyteen.

1. Liitä tulostin tietokoneeseen USB-kaapelilla.
2. Valitse tulostin, jota ei ole merkitty (XXXXX), kun tulostat USB-yhteydellä.
XXXXX-kohdassa näkyy käyttöjärjestelmäversiosta riippuen tulostimen nimi tai ”Verkko”.
Windows 11 -esimerkki

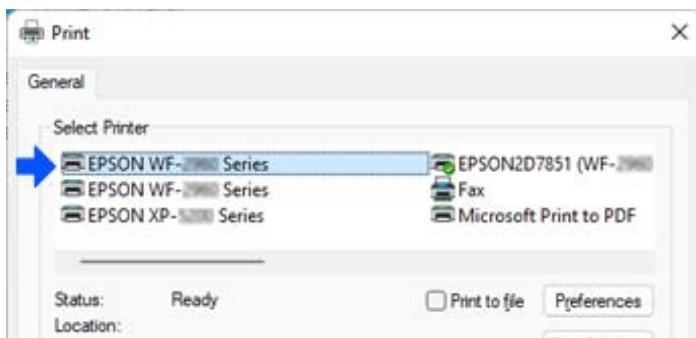

Windows 10 -esimerkki

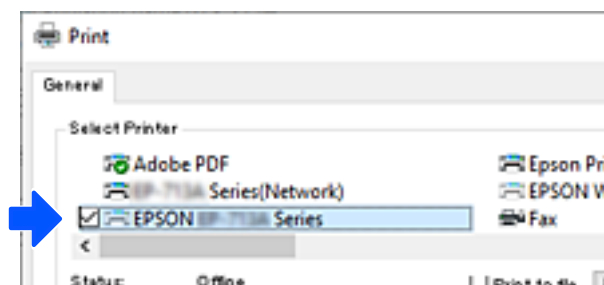

Jos tulostinta ei tunnisteta, kun tulostin on liitetty tietokoneeseen USB-kaapelilla, tulostimen järjestelmänvalvoja on voinut rajoittaa ulkoisen liitännän käyttöä. Ota yhteys järjestelmänvalvojaan.

Liittyvät tiedot

➔ ”Taka” sivulla 27

➔ ”USB-laiteyhteyksien ja ulkoisten muistilaitteiden käytön rajoittaminen” sivulla 456

Tulostimen käyttäminen käytönvalvontatoiminnon kanssa

Jos ohjauspaneelissa näkyy , järjestelmänvalvoja on rajoittanut käyttäjien käytettävissä olevia toimintoja. Käyttäjät eivät tällöin voi muuttaa tulostimen asetuksia eivätkä käyttää tulostimen määrättyjä asetuksia. Toimintojen käyttäminen edellyttää tulostimeen kirjautumista.

Liittyvät tiedot

➔ ”Järjestelmänvalvojan salasanan oletusarvo” sivulla 19

Tulostimeen kirjautuminen ohjauspaneelin kautta

Seuraavassa kuvataan tulostimeen kirjautuminen, kun järjestelmänvalvojan lukitus ja käytönvalvontatoiminnot ovat käytössä ja laitteeseen on rekisteröity yksi tai useita käyttäjiä. Näytöllä näkyvät tiedot vaihtelevat laitemallin ja käyttötilanteen mukaan.

1. Valitse tulostimen ohjauspaneelista .

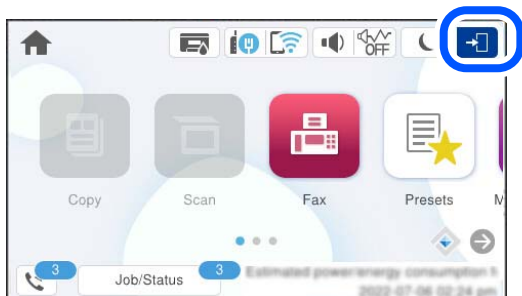

2. Valitse käyttäjä, jolla haluat kirjautua sisään tulostimeen.



3. Kirjaudu sisään tulostimeen antamalla salasana.

Pyydä kirjautumistiedot laitteen järjestelmänvalvojalta. Järjestelmänvalvojan salasana asetetaan oletusarvoisesti. Katso lisätietoja liittyvistä tiedoista.

Rekisteröityneet käyttäjät voivat käyttää tulostimen käyttöoikeutta edellyttäviä ominaisuuksia. Jos kirjaudut tulostimeen järjestelmänvalvojana, voit määrittää asetuksia ohjauspaneelista.

Kun olet tehnyt tarvittavat toimet, kirjaudu ulos valitsemalla .

Liittyvät tiedot

➔ ”Järjestelmänvalvojan salasanan oletusarvo” sivulla 19

Käyttäjätunnuksen määrittäminen tulostinohjaimen (Windows)

Jos käytönvalvontatoiminto on käytössä tulostimessa, voit tulostaa tulostinohjaimista lisäämällä käyttäjätunnustiedot todennusta tukevaan ohjaimen.

Tässä osiossa kerrotaan, miten käyttäjätunnustiedot tallennetaan aitoon Epson-tulostinohjaimen.

1. Avaa Epson-tulostinohjaimen ikkuna.
2. Tee valinnat seuraavassa järjestyksessä.

Huolto-välilehti > Tulostin- ja asetustiedot

3. Valitse **Tallenna käyttöoikeuksien valvonta-asetukset** ja valitse sitten **Asetukset**.
4. Anna **Käyttäjän nimi** ja **Salasana** ja napsauta sitten **OK**.
Anna tulostimen järjestelmänvalvojan ilmoittama käyttäjätunnus.
5. Sulje tulostinohjaimen ikkuna napsauttamalla **OK** useita kertoja.

Liittyvät tiedot

➔ ”Sovellus tietokoneelta tulostamista varten (Windows -tulostinohjain)” sivulla 367

➔ ”Käyttäjätilin luominen” sivulla 453

Käyttäjien todentaminen kohteessa Epson Scan 2, kun käytössä on käyttöoikeuksien valvonta

Kun tulostimen käyttöoikeuksien valvonta on käytössä, käyttäjän on annettava käyttäjätunnus ja salasana Epson Scan 2 -skannausta varten. Jos et tiedä salasanaa, ota yhteys pääkäyttäjään.

1. Käynnistä Epson Scan 2.
2. Varmista Epson Scan 2 -näytössä, että tulostimesi on valittuna **Skanneri**-luettelossa.
3. Valitse **Asetukset Skanneri**-luettelosta niin näyttöön avautuu **Skanneriasetukset**.
4. Valitse **Käytöhallinta**.
5. Anna **Käytöhallinta** -näytössä sellaisen tilin **Käyttäjänimi** ja **Salasana**, jolla on oikeus skannata.
6. Valitse **OK**.

Liittyvät tiedot

➔ ”Käyttäjätilin luominen” sivulla 453

Tulostimen kuljettaminen ja säilytys

Jos siirrät tulostimen varastoon tai kuljetat sitä muuton tai huollon vuoksi, pakkaa tulostin seuraavien ohjeiden mukaisesti.

Vaara:

- Kun tulostinta siirretään, sen nostossa on huolehdittava tukevasta asennosta. Tulostimen nostaminen epävakaasti voi aiheuttaa loukkaantumisen.
- Koska tämä tulostin on painava, vähintään kahden henkilön olisi aina kannettava sitä purkamisen ja kuljettamisen aikana.
- Kun tulostinta nostetaan, näiden kahden tai useamman henkilön tulee asettautua alla olevan kuvan mukaisiin asentoihin. Poista valinnainen paperikasetti järjestelmästä, jos valinnainen paperikasetti on asennettu. Jos nostat tulostinta muulla tavoin, tulostin saattaa kaatua tai saatat jättää sormesi puristuksiin tulostinta laskiessasi.

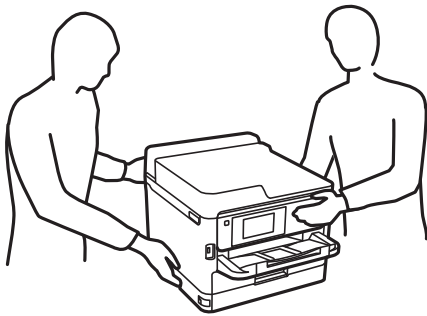

- Jos kannat tulostinta, älä kallista sitä yli 10 astetta, sillä muuten se saattaa kaatua.
- Varo skanneriyksikköä avatessasi ja sulkiessasi, että sormet eivät jää väliin. Tämä saattaa aiheuttaa loukkaantumisen.

Tärkeää:

- Vältä tulostimen säilytyksen tai kuljetuksen aikana kallistamasta tulostinta tai kääntämästä sitä pystyasentoon tai ylösalaisin, sillä muuten siitä voi vuotaa mustetta.
- Jätä väriyksiköt paikalleen. Kun väriyksiköt poistetaan, tulostuspää voi kuivua, mikä puolestaan voi haitata tulostimen toimintaa.

1. Sammuta tulostin painamalla  -painiketta.
2. Varmista, että virtavallo sammuu, ja irrota sitten virtajohto.

Tärkeää:

Irrota virtajohto, kun virtavallo on sammunut. Muutoin tulostuspää ei palaa alkuasentoonsa, minkä vuoksi muste voi kuivua ja tulostaminen estyä.

3. Irrota kaikki kaapelit, kuten virtajohto ja USB-kaapeli.
4. Jos tulostin tukee ulkoisia tallennuslaitteita, varmista, ettei laitteita ole kytkettynä tulostimeen.
5. Poista tulostimesta kaikki paperit.
6. Varmista, että tulostimessa ei ole alkuperäiskappaleita.
7. Avaa skanneriyksikkö ja pidä asiakirjankansi suljettuna. Kiinnitä tulostuspää koteloon teipillä.

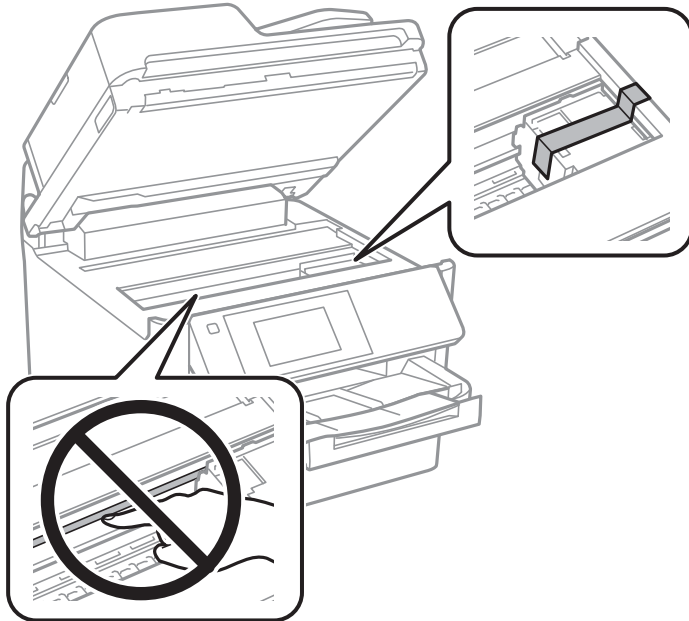

8. Sulje skanneriyksikkö.
9. Avaa mustekansi.

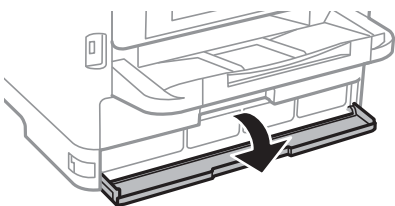

Jos mustekansi on lukittu, sitä ei voi avata. Vapauta kannen lukko.

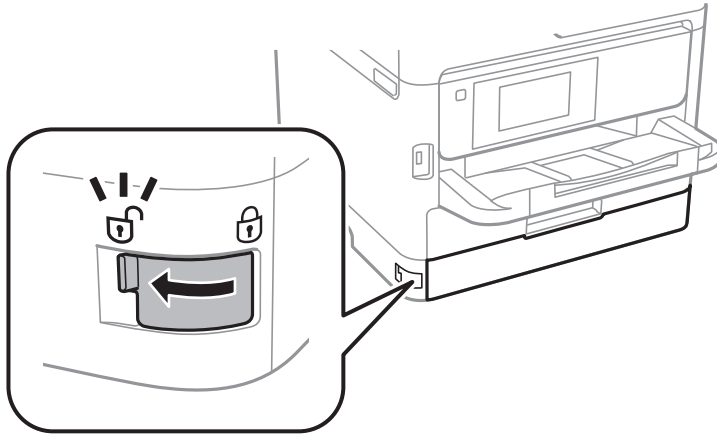

10. Kiinnitä mustealusta kiinnittämällä mukana toimitetut suojamateriaalit teipillä, jotta alusta ei aukea.

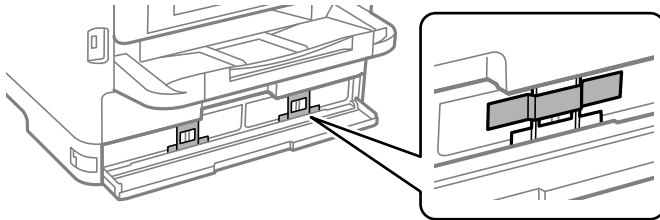

11. Sulje mustekansi.

12. Poista valinnainen paperikasetti järjestelmästä, jos valinnainen paperikasetti on asennettu.

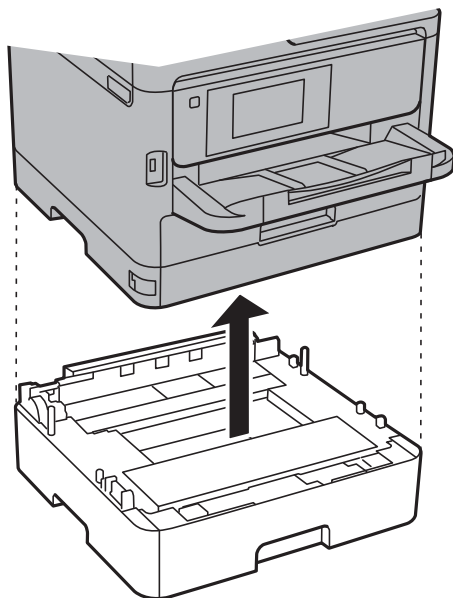

13. Valmistele tulostin pakattavaksi alla esitetyllä tavalla.

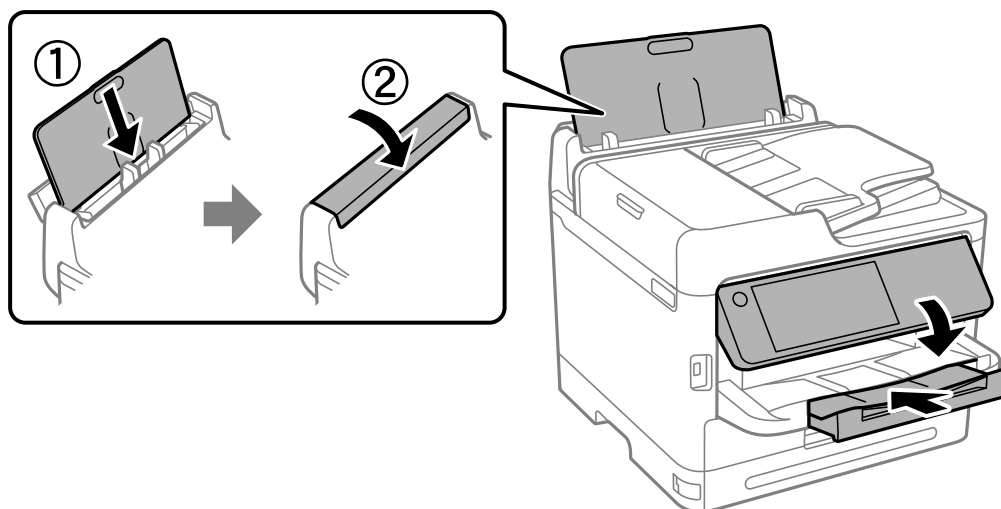

14. Poista tul.lokero tulostimesta.

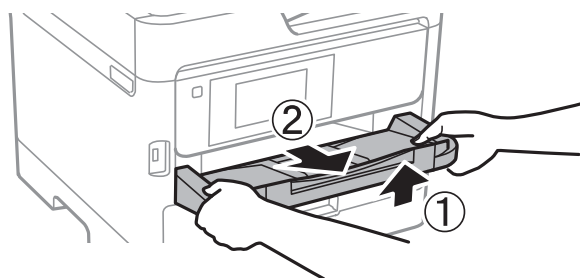

15. Pakkaa tulostin omaan laatikkoonsa käyttäen suojamateriaaleja.

Kun käytät taas tulostinta, irrota tulostuspäätä suojaava teippi sekä mustealustaan kiinnitetyt suojamateriaalit. Jos tulostuslaatu on seuraavalla tulostuskerralla heikko, puhdista ja kohdista tulostuspää.

Liittyvät tiedot

- ➔ [”Tulostuspään tarkistaminen ja puhdistaminen”](#) sivulla 273
- ➔ [”Tulostuspään kohdistaminen”](#) sivulla 274

Ongelmien ratkaiseminen

Ongelmanratkaisu.	301
Tulostus, kopiointi, skannaus tai faksin lähettäminen ei onnistu.	303
Heikko tulostus-, kopiointi-, skannaus- ja faksauslaatu.	318
Nestekidenäytössä näkyy viesti tai virhekoodi..	336
Paperi jumiutuu.	344
On aika vaihtaa väriyksiköt.	345
On aika vaihtaa huoltorasia.	350
Poimintarullat on vaihdettava..	351
Tulostin ei toimi odotetun mukaisesti.	352
Ongelmaa ei voi ratkaista.	358

Ongelmanratkaisu

Jos laitteen käytössä ilmenee ongelmia, määritä syy tarkistamalla seuraavat tiedot.

Tulostimen virhetilan tarkistaminen.

Tarkista, onko ongelma tulostimessa.

Tarkistettava asia	Ratkaisu
Ilmoittaako tulostin virheestä?	Jos nestekidenäytössä näkyy virheilmoitus, ratkaise ongelma noudattamalla viestissä annettuja ohjeita. Jos et pysty ratkaisemaan ongelmaa puuttuvien käyttöoikeuksien vuoksi, ota yhteys järjestelmänvalvojaan.
	Jos laitteessa on paperitukos, katso paperitukoksen sijainti nestekidenäytöstä ja poista tukos noudattaen näytössä näkyviä ohjeita. Katso lisätiedot varoimista asiaan liittyvistä kuvauksista tästä käyttöoppaasta.
	Jos näytössä näkyy kulumien osien vaihtotarpeesta ilmoittava viesti, vaihda osat noudattamalla näytössä näkyviä ohjeita. Katso käsittelyä koskevat lisätiedot ja varoitukset asiaan liittyvistä kuvauksista tästä käyttöoppaasta.
Onko tulostimessa tai kaapeleissa näkyviä vikoja?	Jos kannet eivät ole kiinni kunnolla, sulje kannet. Jos kaapelit eivät ole kiinni kunnolla, liitä ne tukevasti.
Onko virta päällä?	Jos virta ei ole päällä, kytke se päälle painamalla  -painiketta.

Liittyvät tiedot

- ➔ ”Nestekidenäytössä näkyvä viesti” sivulla 336
- ➔ ”Paperi jumiutuu” sivulla 344
- ➔ ”On aika vaihtaa väriyksiköt” sivulla 345
- ➔ ”On aika vaihtaa huoltorasiasia” sivulla 350
- ➔ ”Poimintarullat on vaihdettava.” sivulla 351

Tarkista tulostinliitäntä.

Tarkista, onko tulostimen liitännässä ongelma.

Tarkistettava asia	Ratkaisu
Onko tulostin liitetty verkkoon oikein?	Tarkista verkkoyhteys suorittamalla verkkoyhteyksioe. Valitse näytöstä  > Kuinka > Kun et voi muodostaa yhteyttä verkkoon. Tulosta verkkoyhteyksiraportti. Jos yhteydessä on ongelma, pyydä järjestelmänvalvojaa ratkaisemaan se.
Onko tietokoneeseen asennettu tulostinohjain?	Voit tarkistaa, onko tulostinohjain asennettu tarkistamalla kohdan Asetukset > Laitteet > Tulostimet tietokoneessa. Katso lisätietoja liittyvistä tiedoista.

Tarkistettava asia	Ratkaisu
Näkyvätkö tulostimen tiedot tietokoneessa?	<p>Voit tarkistaa tietokoneen ja tulostimen välisen yhteyden tilan Epson Status Monitor 3 -ohjelmalla. Katso lisätietoja liittyvistä tiedoista.</p> <p>Jos et voi tarkistaa tulostimen tilaa, oikeaa porttia ei ole ehkä valittu. Jos tulostimeen muodostetaan yhteys verkon kautta, suositeltava valinta on EpsonNet Print Port. Jos EpsonNet Print Port ei ole valittavissa, asenna tulostinohjain uudelleen.</p>
Onko langaton lähiverkkoyhteys (Wi-Fi) keskeytynyt tai eikö yhteyden muodostaminen onnistu, jos tietokoneessa on käytössä USB 3.0 -laite?	<p>Laitteen liittäminen Mac-tietokoneen USB 3.0 -porttiin voi aiheuttaa radiotaajuuksisia häiriöitä. Kokeile seuraavaa.</p> <ul style="list-style-type: none"> <input type="checkbox"/> Siirrä USB 3.0 -porttiin liitetty laite kauemmas tietokoneesta. <input type="checkbox"/> Sammuta USB 3.0 -laitteet, jotka eivät ole käytössä, tai liitä ne tietokoneeseen vain, kun niitä tarvitaan. <input type="checkbox"/> Muodosta yhteys 5 GHz-alueen SSID-tunnukseen.
Pystyykö tietokone tai älylaite muodostamaan yhteyden verkkoon?	Tarkista, pystyykö avaamaan verkkosivuston tietokoneella tai älylaitteella ilman mobiilidatayhteyttä. Jos sivuston avaaminen ei onnistu, verkossa on ongelma. Pyydä järjestelmänvalvojaa ratkaisemaan ongelma.

Liittyvät tiedot

- ➔ [”Tulostimen verkkoyhteyden tilan tarkistus \(Verkkoyhteysraportti\)” sivulla 289](#)
- ➔ [”Tulostimen tilan kanssa ongelma.” sivulla 305](#)
- ➔ [”Tulostinporttia ei ole määritetty oikein.” sivulla 306](#)
- ➔ [”Tulostinta ei voi liittää USB:llä” sivulla 308](#)
- ➔ [”Sovellusten asentaminen erikseen” sivulla 283](#)

Tarkista tulostimen asetukset.

Tarkista tulostimen asetukset. Järjestelmänvalvojan hallinnassa olevien tulostinten toimintoja on voitu rajoittaa niin, että tulostimen asetuksia ei voi muuttaa. Jos et voi suorittaa toimintoja, ota yhteys järjestelmänvalvojaan.

Tarkistettava asia	Ratkaisu
Tulostus ei käynnisty.	Tulostimessa voi olla vielä käsiteltäviä tietoja. Avaa tulostusjono ja tarkista tulostustyön tila. Jos työ odottaa virhetilassa, poista virhe ja käynnistä työ uudelleen. Voit myös poistaa työn, jossa virhe on, jonka jälkeen muut työt voidaan tulostaa.
	Jos oletustulostin on odotustilassa tai offline-tilassa, määritä se online-tilaan tulostimen asetuksissa Windows-tietokoneella.
	Valitse oikea tulostin ja portti.
Valikko, jota haluat käyttää, ei ole näkyvässä.	Järjestelmänvalvoja on määrittänyt käytönvalvonnan käyttöön. Ota yhteys järjestelmänvalvojaan ja pyydä puuttuvan valikon käyttöön tarvittavat tiedot.
	Joidenkin ominaisuuksien käyttöön tarvitaan erillinen sopimus. Ota yhteys järjestelmänvalvojaan ja selvitä, onko ominaisuus käytettävissä tulostimessa.

Tarkistettava asia	Ratkaisu
Faksin lähettäminen ei onnistu.	Jos sinulla on ongelmia faksitoimintojen kanssa, katso faksiongelmi- en ratkaisut.
Kopiointi tai skannaus ei onnistu.	Jos sinulla on ongelmia kopiointi- tai skannaustoimintojen kanssa, katso kopiointi- ja skannausongelmien ratkaisut.

Liittyvät tiedot

- ➔ ”Jonossa on edelleen tulostusta odottava työ.” sivulla 305
- ➔ ”Tulostin on odotus- tai offline-tilassa.” sivulla 303
- ➔ ”Tulostimen käyttämä portti” sivulla 414
- ➔ ”Kopioiminen ei onnistu” sivulla 308
- ➔ ”Skannaus ei onnistu, vaikka yhteys on muodostettu oikein” sivulla 308
- ➔ ”Fakseja ei voi lähettää tai vastaanottaa” sivulla 309

Tulostus, kopiointi, skannaus tai faksin lähettäminen ei onnistu

Sovellus tai tulostinohjain ei toimi oikein

Tulostus ei onnistu, vaikka yhteys on muodostettu oikein (Windows)

Tämä voi aiheutua seuraavista syistä.

Tulostin on odotus- tai offline-tilassa.

Ratkaisu

Valitse tulostinohjaimen **Huolto**-välilehdeltä **Tulostusjono**.

Jos tulostin on offline- tai odotustilassa, lopeta offline- tai odotustila **Tulostin**-valikon kautta.

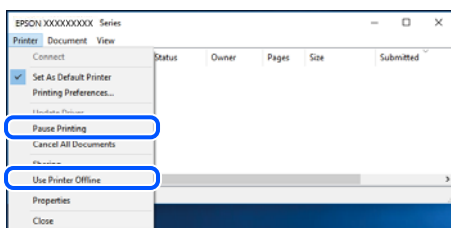

Ohjelmiston tai tietojen kanssa ongelma.

Ratkaisu

- ❑ Varmista, että asennettuna on aito Epson-tulostinohjain (EPSON XXXXX). Jos aitoa Epson-tulostinohjainta ei ole asennettu, käytettävissä on rajallisesti toimintoja. Suosittelemme aidon Epson-tulostinohjaimen käyttöä.

- ❑ Jos yrität tulostaa suurikokoista kuvaa, tietokoneen muisti voi ehkä loppua. Tulosta kuva pienemmällä tarkkuudella tai pienemmässä koossa.
 - ❑ Jos olet kokeillut kaikkia ratkaisuja mutta ongelma ei ole ratkennut, kokeile poistaa tulostinohjaimen asennus ja asentaa sitten ohjain uudelleen.
 - ❑ Jotkin ongelmat saattavat ratketa, kun ohjelmisto päivitetään uusimpaan versioon. Voit tarkistaa ohjelmiston tilan ohjelmistopäivitystyökalun avulla.
- ➔ ”Asennetun Epson-tulostinohjaimen aitouden tarkistaminen — Windows” sivulla 284
- ➔ ”Asennetun Epson-tulosinohjaimen aitouden tarkistaminen — Mac OS” sivulla 286
- ➔ ”Sovellusten asentaminen tai asennuksien poistaminen erikseen” sivulla 283

Tulostustöiden tulostaminen ei onnistu, kun salasana on asetettu, koska käytössä on laiteohjelmisto vanha versio.

Ratkaisu

Jos alapuolella näkyvä viesti näkyy tulostinohjaimessa, päivitä tulostimen laiteohjelmisto.

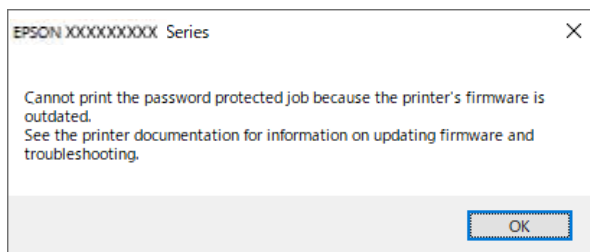

Jos laiteohjelmiston päivittäminen ei jostain syystä onnistu, voit jatkaa tulostamista vanhan laiteohjelmiston suojaustasolla.

Jos haluat tulostaa vanhalla laiteohjelmistolla, määritä seuraavat asetukset tulostinohjaimessa.

Avaa tulostimen ominaisuudet **Valinnaiset asetukset**-välilehdellä.

Valitse **Ohjainasetukset**.

Valitse **Käytä vanhaa salasanaa** ja napsauta **OK**.

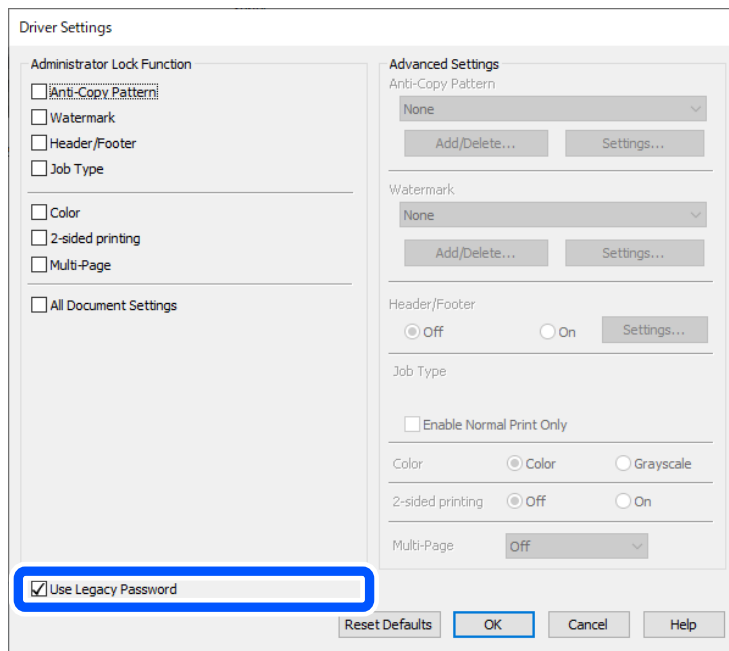

➔ ”Laiteohjelmiston päivittäminen” sivulla 447

Tulostimen tilan kanssa on ongelma.

Ratkaisu

Valitse **EPSON Status Monitor 3** tulostinohjaimen **Huolto**-välilehdestä ja tarkista tulostimen tila. Jos **EPSON Status Monitor 3** ei ole käytössä, valitse **Laajennusasetukset** -välilehdeltä **Huolto** ja sen jälkeen **Ota käyttöön EPSON Status Monitor 3**.

Jonossa on edelleen tulostusta odottava työ.

Ratkaisu

Valitse tulostinohjaimen **Huolto**-välilehdeltä **Tulostusjono**. Jos laitteeseen jää tarpeettomia tietoja, valitse **Tulostin**-valikosta **Peruuta kaikki tiedostot**.

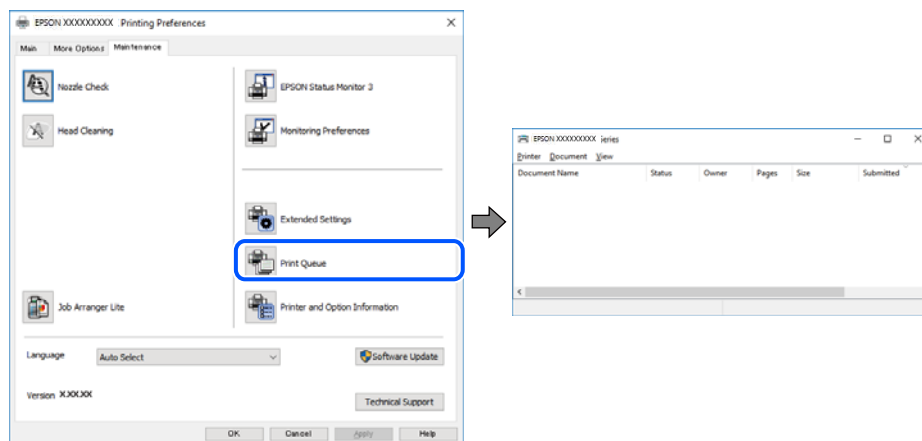

Tulostinta ei ole valittu oletustulostimeksi.

Ratkaisu

Napsauta tulostinkuvaketta hiiren kakkospainikkeella kohdasta **Ohjauspaneeli > Näytä laitteet ja tulostimet** (tai **Tulostimet, Tulostimet ja faksit**) ja napsauta **Aseta oletustulostimeksi**.

Huomautus:

Jos tulostinkuvakkeita on useita, valitse oikea tulostin seuraavien ohjeiden avulla.

Esimerkki)

USB-yhteys: EPSON XXXX Series

Verkkoyhteys: EPSON XXXX Series (verkko)

Jos asennat tulostinohjaimen useita kertoja, tulostinohjaimesta voi syntyä useita kopioita. Jos kopioita (esimerkiksi ”EPSON XXXX Series (kopio 1)”) syntyy, napsauta kopioitunutta tulostinkuvaketta hiiren kakkospainikkeella ja valitse sitten **Poista laite**.

Tulostinporttia ei ole määritetty oikein.

Ratkaisu

Valitse tulostinohjaimen **Huolto**-välilehdeltä **Tulostusjono**.

Varmista, että tulostinportti on määritetty oikein alla olevan mukaisesti **Tulostin**-valikon kohdasta **Ominaisuus > Portti**.

USB-liitäntä: USBXXX, verkkoyhteys: **EpsonNet Print Port**

Jos et voi vaihtaa porttia, valitse **Suorita järjestelmänvalvojana Printer**-valikosta. Jos **Suorita järjestelmänvalvojana** ei näy, ota yhteyttä järjestelmänvalvojaan.

Tulostin ei tulosta PostScript-tulostinohjaimella (Windows)

Tämä voi aiheutua seuraavista syistä.

Tulostuskieli -asetus on muutettava.

Ratkaisu

Valitse ohjauspaneelistä **Tulostuskieli**-asetukseksi **Auto** tai **PS**.

Suuri määrä tulostustöitä.

Ratkaisu

Jos Windows-järjestelmässä lähetetään suuri määrä tulostustöitä, tulostin ei ehkä tulosta niitä. Valitse **Lisäasetukset**-välilehdellä **Tulosta suoraan tulostimelle**.

Tulostus ei onnistu, vaikka yhteys on muodostettu oikein (Mac OS)

Tämä voi aiheutua seuraavista syistä.

Ohjelmiston tai tietojen kanssa ongelma.

Ratkaisu

- Varmista, että asennettuna on aito Epson-tulostinohjain (EPSON XXXXX). Jos aitoa Epson-tulostinohjainta ei ole asennettu, käytettävissä on rajallisesti toimintoja. Suosittelemme aidon Epson-tulostinohjaimen käyttöä.

- ❑ Jos yrität tulostaa suurikokoista kuvaa, tietokoneen muisti voi ehkä loppua. Tulosta kuva pienemmällä tarkkuudella tai pienemmässä koossa.
- ❑ Jos olet kokeillut kaikkia ratkaisuja mutta ongelma ei ole ratkennut, kokeile poistaa tulostinohjaimen asennus ja asentaa sitten ohjain uudelleen.
- ❑ Jotkin ongelmat saattavat ratketa, kun ohjelmisto päivitetään uusimpaan versioon. Voit tarkistaa ohjelmiston tilan ohjelmistopäivitystyökalun avulla.

➔ ”Asennetun Epson-tulostinohjaimen aitouden tarkistaminen — Windows” sivulla 284

➔ ”Asennetun Epson-tulosinohjaimen aitouden tarkistaminen — Mac OS” sivulla 286

➔ ”Sovellusten asentaminen tai asennuksien poistaminen erikseen” sivulla 283

■ Tulostimen tilan kanssa on ongelma.

Ratkaisu

Tarkista, että tulostimen tilana ei ole **Keskeytä**.

Valitse **Apple**-valikosta **Järjestelmäasetukset > Tulostimet ja skannerit** (tai **Tulosta ja skanna**, **Tulosta ja faksaa**), ja kaksoisnapsauta sitten tulostinta. Jos tulostin on pysäytetty, napsauta **Jatka**.

■ Käyttäjäminaisuuksien rajoitukset ovat käytössä tulostimessa.

Ratkaisu

Tulostin ei ehkä tulosta, jos käyttäjien hallinta on käytössä. Ota yhteys tulostimen pääkäyttäjään.

Tulostin ei tulosta PostScript-tulostinohjaimella (Mac OS)

■ Tulostuskieli -asetus on muutettava.

Ratkaisu

Valitse ohjauspaneelista **Tulostuskieli**-asetukseksi **Auto** tai **PS**.

Tulostus ei onnistu, vaikka yhteys on muodostettu oikein (iOS)

Tämä voi aiheutua seuraavista syistä.

■ Paperiasetuksen automaattinen näyttö on poistettu käytöstä.

Ratkaisu

Ota **Paperiasetuksen automaattinen näyttö** käyttöön seuraavassa valikossa.

Asetukset > Yleiset asetukset > Tulostinasetukset > Paperilähdeasetukset > Paperiasetuksen automaattinen näyttö

■ AirPrint on poistettu käytöstä.

Ratkaisu

Ota käyttöön **AirPrint**-asetus **Web Config** -ohjelmassa.

➔ ”Sovellus tulostintointojen määrittämiseen (Web Config)” sivulla 373

Skannaus ei onnistu, vaikka yhteys on muodostettu oikein

■ Skannaus korkealla tarkkuudella verkon kautta.

Ratkaisu

Yritä skannata pienemmällä resoluutiolla.

Tulostinta ei voi liittää USB:llä

Tämä voi aiheutua seuraavista syistä.

■ USB-kaapelia ei ole liitetty USB-liittimeen oikein.

Ratkaisu

Tarkista, että USB-kaapeli on liitetty kunnolla tulostimeen ja tietokoneeseen.

■ USB-keskittimen kanssa on ongelma.

Ratkaisu

Jos käytössä on USB-keskitin, kokeile yhdistää tulostin suoraan tietokoneeseen.

■ USB-kaapelin tai USB-sisääntulon kanssa on ongelma.

Ratkaisu

Jos USB-kaapelia ei tunnisteta, vaihda portti tai USB-kaapeli.

■ Tulostin on kytketty SuperSpeed USB -porttiin.

Ratkaisu

Joissakin tietokoneissa voi tapahtua yhteysvirhe, jos tulostin liitetään SuperSpeed USB -porttiin USB 2.0 -kaapelilla. Liitä tulostin tässä tapauksessa uudelleen jollakin seuraavista tavoista.

- Käytä USB 3.0 -kaapelia (Vain tuetut mallit).
- Liitä tulostin tietokoneen Hi-Speed USB -porttiin.
- Liitä tulostin johonkin muuhun kuin virheen aiheuttaneeseen SuperSpeed USB -porttiin.

➔ ”[Käyttöliittymän ominaisuudet](#)” sivulla 416

Kopioiminen ei onnistu

■ Kun käytörajoitus on käytössä, käyttäjätunnus ja salasana on annettava kopioitaessa.

Ratkaisu

Jos et tiedä salasanaa, ota yhteys pääkäyttäjään.

■ Tulostinvirhe on tapahtunut.

Ratkaisu

Kopiointi ei onnistu, jos tulostimessa on virhetila, kuten paperitukos. Tarkista laitteen ohjauspaneelissa näkyvät viestit ja selvitä virhetila noudattamalla näytössä näkyviä ohjeita.

Fakseja ei voi lähettää tai vastaanottaa

Fakseja ei voi lähettää tai vastaanottaa

Jos faksien lähettäminen tai vastaanottaminen ei onnistu, ota yhteys tulostimen järjestelmänvalvojaan. Tulostimen järjestelmänvalvojat: lisätietoja faksiongelmistä on seuraavassa osiossa.

[”Fakseja ei voi lähettää tai vastaanottaa” sivulla 135](#)

Faksin lähettäminen ei onnistu

Tämä voi aiheutua seuraavista syistä.

■ Faksien lähettäminen ilman käyttökoodin syöttöä ympäristössä, johon on asennettu PBX.

Ratkaisu

Jos puhelinjärjestelmäsi edellyttää suuntanumeroa ulkolinjalle, tallenna koodi tulostimelle ja syötä risuaita (#) faksinumeron eteen lähetyksen yhteydessä.

■ Vastaanottajan faksinumero on väärä.

Ratkaisu

Tarkista, että yhteystietoluetteloon rekisteröity tai näppäimistöllä syötetty vastaanottajan numero on oikein. Vaihtoehtoisesti voit tarkistaa faksinumeron oikeellisuuden vastaanottajalta.

■ Lähetettävien tietojen koko on liian suuri.

Ratkaisu

Voit lähettää fakseja pienemmässä tietokoossa seuraavilla tavoilla.

- Kun lähetät faksin mustavalkoisena, ota käyttöön **Lähetä suoraan** kohdasta **Faksi > Faksiasetukset > Faksin lähetysoikeudet**.

[”Usean mustavalkosivun lähettäminen \(Lähetä suoraan\)” sivulla 238](#)

- Liitetyn puhelimen käyttö

[”Faksien lähettäminen ulkoiselta puhelinkoneelta” sivulla 236](#)

- Käyttö kuuloke laskettuna

[”Faksin lähettäminen manuaalisesti vastaanottajan tilan vahvistamisen jälkeen” sivulla 235](#)

- Alkuperäiskappaleiden erottaminen

■ Tulostimen käytettävissä oleva muisti ei riitä.

Ratkaisu

Et voi lähettää fakseja, kun tulostimen muisti ei riitä, johtuen useista vastaanotetuista asiakirjoista saapuneet- tai luottamuksellinen-kansiossa tai useista prosessoimattomista tulostimeen tallennetuista faksiasiakirjoista. Poista tarpeettomat asiakirjat saapuneet- tai luottamuksellinen-kansiosta tai käsittele prosessoimattomat asiakirjat lisätäksesi käytettävissä olevaa muistia.

Vastaanottajan faksilaite ei ole valmiina vastaanottamaan fakseja.

Ratkaisu

Kysy vastaanottajalta, onko faksilaite valmis ottamaan faksin vastaan.

Faksin lähettäminen vahingossa aliosoiteominaisuudella.

Ratkaisu

Tarkista, lähetitkö faksin vahingossa aliosoiteominaisuudella. Faksi voidaan lähettää aliosoiteominaisuudella, kun yhteystietoluettelosta valitaan vastaanottaja, jolla on aliosoite.

Vastaanottajan faksilaite ei pysty vastaanottamaan fakseja aliosoiteominaisuutta käyttäen.

Ratkaisu

Kysy vastaanottajalta aliosoiteominaisuutta käyttäessäsi, voiko hänen faksilaitteensa vastaanottaa fakseja aliosoiteominaisuudella.

Aliosoite ja salasana ovat väärin.

Ratkaisu

Tarkista, että aliosoitteet ja salasanat ovat oikein, jos lähetät fakseja aliosoiteominaisuuden avulla. Tarkista vastaanottajalta, että aliosoite ja salasana vastaavat toisiaan.

Faksien lähettäminen ei onnistu edellä annettujen ratkaisujen kokeilemisen jälkeen

Ratkaisu

Jos ongelman ratkaiseminen ei onnistu, ota yhteys tulostimen järjestelmänvalvojaan. Tulostimen järjestelmänvalvojat: lisätietoja faksiongelmistä on seuraavassa osiossa.

[”Faksin lähettäminen ei onnistu” sivulla 136](#)

Faksien vastaanottaminen ei onnistu

Tämä voi aiheutua seuraavista syistä.

Suosittelemme myös tarkistamaan kohdasta **Job/Status** tulostimen tilan eli esimerkiksi sen, vastaanottaako tulostin parhaillaan faksia.

Saapuneiden ja luottamuksellisten kansioiden muistitila loppuu.

Ratkaisu

Saapuneiden kansioon ja luottamukselliseen kansioon on tallennettu yhteensä 200 vastaanotettua asiakirjaa. Poista turhat asiakirjat.

Lähettäjän faksinumeroa ei ole rekisteröity yhteystietoluetteloon.

Ratkaisu

Faksit, jotka on lähetetty numeroista, joita ei ole tallennettu yhteystietoluetteloon, on määritetty estettäviksi. Rekisteröi lähettäjän faksinumero yhteystietoluetteloon.

■ Lähettäjä on lähettänyt faksin ilman ylätunnistetietoja.

Ratkaisu

Faksit, joissa ei ole otsikkotietoja, määritetään estettäviksi. Kysy lähettäjältä, onko hän määrittänyt otsikkotiedot faksilaitteessaan.

■ Tietokone, johon vastaanotetut faksit tallennetaan, ei ole päällä.

Ratkaisu

Kun olet määrittänyt vastaanotettujen faksien tallentamisen tietokoneelle, käynnistä tietokone. Vastaanotettu faksi poistetaan, kun se on tallennettu tietokoneelle.

■ Aliosoite ja salasana ovat väärin.

Ratkaisu

Jos vastaanotat fakseja aliosoiteominaisuuden avulla, tarkista, että aliosoitteet ja salasanat ovat oikein. Tarkista lähettäjältä, että aliosoite ja salasana vastaavat toisiaan.

■ Faksien vastaanottaminen ei onnistu edellä annettujen ratkaisujen kokeilemisen jälkeen

Ratkaisu

Jos ongelman ratkaiseminen ei onnistu, ota yhteys tulostimen järjestelmänvalvojaan. Tulostimen järjestelmänvalvojat: lisätietoja faksiongelmistä on seuraavassa osiossa.

[”Faksien vastaanottaminen ei onnistu” sivulla 136](#)

Faksin lähettäminen tietylle vastaanottajalle ei onnistu

Tämä voi aiheutua seuraavista syistä.

■ Vastaanottajan laitteen vastaus viivästyy.

Ratkaisu

Jos vastaanottajan laite ei vastaa puheluun 50 sekunnin kuluessa siitä, kun tulostin on lopettanut numeron valinnan, soitto päättyy virheeseen. Valitse numero  **Paikallaan** -ominaisuudella tai käyttämällä puhelinta, jotta voit tarkistaa, kuinka kauan faksiäänen kuulumiseen menee. Jos siihen menee

yli 50 sekuntia, lisää tauko faksinumeron jälkeen. Aloita tauko napauttamalla . Tauon merkinä on tavuviiva. Yksi tauko vastaa noin kolmea sekuntia. Lisää tarvittaessa useampi tauko.

■ Yhteystietoluetteloon rekisteröity Faksinopeus -asetus on väärä.

Ratkaisu

Valitse vastaanottaja yhteystietoluettelosta ja valitse sitten **Muokkaa > Faksinopeus > Hidas(9 600bps)**.

Faksin lähettäminen tietyinä ajankohtana ei onnistu

Tulostimeen asetettu päivämäärä ja kellonaika voivat olla väärin. Ota yhteys tulostimen järjestelmänvalvojaan. Tulostimen järjestelmänvalvojat: lisätietoja faksiongelmistä on seuraavassa osiossa.

[”Faksin lähettäminen tietyinä ajankohtana ei onnistu” sivulla 138](#)

Faksit lähtevät väärän kokoisina

Tämä voi aiheutua seuraavista syistä.

Alkuperäisiä asiakirjoja ei ole asetettu oikein.

Ratkaisu

- Varmista, että alkuperäinen on asetettu oikein paikalleen kohdistusmerkkien mukaan.
- Jos skannatun kuvan reuna on leikkautunut, siirrä alkuperäistä hieman kauemmas valotustason reunasta. Et voi skannata aluetta noin 1,5 mm (0,06 tuuman) päästä valotustason reunasta.

➔ ”Alkuperäisten asiakirjojen asettaminen” sivulla 149

Valotustasolla on pölyä tai likaa.

Ratkaisu

Skannattaessa ohjauspaneelista ja valittaessa automaattinen skannausalueen rajaustoiminto, poistaa kaikki lika tai tahrان valotustasolta ja asiakirjakannelta. Jos alkuperäisen ympärillä on likaa tai tahroja, skannausalue laajenee sisältämään sen.

”Valotustaso-alustan puhdistaminen” sivulla 275

Vastaanotettujen faksien tallennus muistilaitteeseen ei onnistu

Tämä voi aiheutua seuraavista syistä.

Tulostimeen ei ole liitetty muistilaitetta.

Ratkaisu

Liitä tulostimeen muistilaitte, johon olet luonut kansion faksien tallentamista varten. Kun faksit on tallennettu laitteeseen, ne poistetaan tulostimen muistista.

Laitteessa ei ole riittävästi vapaata tallennustilaa.

Ratkaisu

Poista tarpeettomat tiedot laitteelta, jotta saat vapautettua tallennustilaa. Vaihtoehtoisesti voit liittää toisen laitteen, jolla on riittävästi vapaata tallennustilaa.

Tallennuslaite on kirjoitussuojattu.

Ratkaisu

Poista tallennuslaitteen kirjoitussuojaus.

Vastaanotettujen faksien tallentaminen ulkoiseen muistiin on poistettu käytöstä.

Ratkaisu

Ota yhteys tulostimen järjestelmänvalvojaan. Tulostimen järjestelmänvalvojat: lisätietoja faksiongelmistä on seuraavassa osiossa.

”Vastaanotettujen faksien tallennus muistilaitteeseen ei onnistu” sivulla 138

Saapuneet faksit eivät tulostu

Tämä voi aiheutua seuraavista syistä.

Tulostimessa tapahtuu virhe, kuten paperitukos.

Ratkaisu

Korjaa tulostimen virhe ja pyydä lähettäjää lähettämään faksi uudelleen.

Faksien tulostaminen ei onnistu edellä annettujen ratkaisujen kokeilemisen jälkeen

Ratkaisu

Jos ongelman ratkaiseminen ei onnistu, ota yhteys tulostimen järjestelmänvalvojaan. Tulostimen järjestelmänvalvojat: lisätietoja faksiongelmistä on seuraavassa osiossa.

[”Saapuneet faksit eivät tulostu” sivulla 138](#)

Faksien lähettäminen ja vastaanotto eivät onnistu, vaikka yhteys on muodostettu oikein (Windows)

Tämä voi aiheutua seuraavista syistä.

Ohjelmistoa ei ole asennettu.

Ratkaisu

Varmista, että PC-FAX-ohjain on asennettu tietokoneelle. PC-FAX-ohjain asennetaan FAX Utility-apuohjelman kanssa. Tarkista toimimalla seuraavasti, onko se asennettu.

Tarkista, että tulostin (faksi) näkyy kohdassa **Laitteet ja tulostimet**, **Tulostin** tai **Tulostimet ja muut laitteet**. Tulostimen (faksin) tulee näkyä muodossa EPSON XXXXX (FAX). Jos tulostinta (faksia) ei näy, poista FAX Utility ja asenna se sitten uudelleen. Jos haluat käyttää kohtia **Laitteet ja tulostimet**, **Tulostin** tai **Tulostimet ja muut laitteet**.

Windows 11

Napsauta aloituspainiketta ja valitse sitten **Kaikki sovellukset > Windows-työkalut > Ohjauspaneeli > Näytä laitteet ja tulostimet Laitteisto ja ääni** -kohdassa.

Windows 10

Napsauta aloituspainiketta ja valitse sitten **Windows-järjestelmä > Ohjauspaneeli > Näytä laitteet ja tulostimet Laitteisto ja äännet** -kohdassa.

Windows 8.1/Windows 8

Valitse **Työpöytä > Asetukset > Ohjauspaneeli > Näytä laitteet ja tulostimet** kohdasta **Laitteisto ja äännet** tai **Laitteisto**.

Windows 7

Valitse aloituspainike ja sen jälkeen **Ohjauspaneeli > Näytä laitteet ja tulostimet** kohdasta **Laitteisto ja äännet** tai **Laitteisto**.

Windows Vista

Napsauta aloituspainiketta ja valitse sitten **Ohjauspaneeli > Tulostimet** kohdasta **Laitteisto ja äännet**.

Windows XP

Valitse aloituspainike ja sitten **Asetukset > Ohjauspaneeli > Tulostimet ja laitteet > Tulostimet ja faksit**.

■ Käyttäjän todennus epäonnistui, kun faksi lähetettiin tietokoneelta.

Ratkaisu

Määritä käyttäjänimi ja salasana tulostinohjaimessa. Kun lähetät faksin tietokoneelta ja asetettuna on suojaustoiminto, joka estää käyttäjiä käyttämästä tulostimen faksitoimintoa, käyttäjän todennus suoritetaan tulostinohjaimessa asetetuilla käyttäjätunnuksella ja salasanalla.

■ Faksiyhteydessä ja -asetuksissa on ongelmia.

Ratkaisu

Kokeile faksiyhteyden ja -asetusten ratkaisuja.

Lähettäminen ja vastaanotto eivät onnistu, vaikka yhteys on muodostettu oikein (Mac OS)

Tämä voi aiheutua seuraavista syistä.

■ Ohjelmistoa ei ole asennettu.

Ratkaisu

Varmista, että PC-FAX-ohjain on asennettu tietokoneelle. PC-FAX-ohjain asennetaan FAX Utility-apuohjelman kanssa. Tarkista toimimalla seuraavasti, onko se asennettu.

Valitse **Järjestelmäasetukset** Apple-valikosta > **Tulostimet ja skannerit** (tai **Tulosta ja skannaa, Tulosta ja faksaa**) ja varmista sitten, että tulostin (faksi) on näkyvässä. Tulostimen (faksin) tulee näkyä muodossa FAX XXXX (USB) tai FAX XXXX (IP)s. Jos tulostinta (faksia) ei näy, napsauta [+] ja rekisteröi tulostin (faksi) uudelleen.

■ PC-FAX-ohjain on pysäytetty.

Ratkaisu

Valitse **Järjestelmäasetukset** Apple-valikosta > **Tulostimet ja skannerit** (tai **Tulosta ja skannaa, Tulosta ja faksaa**) ja valitse sitten tulostin (faksi) kaksoisnapsautuksella. Jos tulostin on pysäytetty, valitse **Jatka** (tai **Jatka tulostusta**).

■ Käyttäjän todennus epäonnistui, kun faksi lähetettiin tietokoneelta.

Ratkaisu

Määritä käyttäjänimi ja salasana tulostinohjaimessa. Kun lähetät faksin tietokoneelta ja asetettuna on suojaustoiminto, joka estää käyttäjiä käyttämästä tulostimen faksitoimintoa, käyttäjän todennus suoritetaan tulostinohjaimessa asetetuilla käyttäjätunnuksella ja salasanalla.

■ Faksiyhteydessä ja -asetuksissa on ongelmia.

Ratkaisu

Kokeile faksiyhteyden ja -asetusten ratkaisuja.

Paperinsyötön ja -poiston ongelmat

Tarkistettavat kohdat

Tarkista seuraavat kohteet ja yritä sitten ratkaisuja ongelmien mukaan.

■ Asennuspaikka on sopimaton.

Ratkaisu

Varmista, että tulostin on tasaisella alustalla ja että käyttötilassa vallitsevat suosituksia vastaavat olosuhteet.

➔ [”Ympäristöä koskevat tekniset tiedot” sivulla 422](#)

■ Käytettyä paperia ei tueta.

Ratkaisu

Varmista, että tulostin tukee käytettyä paperityyppiä.

➔ [”Käytössä oleva paperi ja kapasiteetti” sivulla 361](#)

➔ [”Ei-käytettävät paperityypit” sivulla 365](#)

■ Paperin käsittely ei toimi oikein.

Ratkaisu

Noudata paperin käsittelyä koskevia ohjeita.

➔ [”Paperin käsittelyä koskevat ohjeet” sivulla 143](#)

■ Tulostimeen on lisätty liian monta paperiarkkia.

Ratkaisu

Älä lisää enempää kuin maksimimäärä kutakin paperityyppiä. Kun käytät tavallista paperia, älä aseta paperia reunaohjaimen kolmiosymbolin osoittaman viivan yli.

➔ [”Käytössä oleva paperi ja kapasiteetti” sivulla 361](#)

■ Tulostimen paperiasetukset ovat virheellisiä.

Ratkaisu

Varmista, että paperikoko ja paperityyppi vastaavat tulostimeen lisättyä todellista paperikokoa ja paperityyppiä.

➔ [”Paperikoon ja -tyypin asetukset” sivulla 143](#)

Paperinsyöttö menee vinoon

Tämä voi aiheutua seuraavista syistä.

■ Paperi on lisätty virheellisesti.

Ratkaisu

Lisää paperi oikein päin ja liu'uta reunaohjain paperin reunaa vasten.

Useita paperiarkkeja on syötetty samanaikaisesti

Tämä voi aiheutua seuraavista syistä.

■ Paperi on märkää tai kosteaa.

Ratkaisu

Lisää uutta paperia.

■ Staattinen sähkö tarraa paperiarkit toisiinsa.

Ratkaisu

Tuuleta papereita ennen niiden lisäämistä. Jos paperit eivät edelleenkään syöty, lisää paperia yksi arkki kerrallaan.

Paperi lopussa virhe

■ Paperia ei ole ladattu paperilokeron keskelle.

Ratkaisu

Jos paperi lopussa -virhe ilmenee, vaikka paperia on lisätty paperilokeroon, lisää paperit uudelleen paperilokeron keskelle.

ADF ei ota alkuperäiskappaletta sisään

Tämä voi aiheutua seuraavista syistä.

■ Käytössä on alkuperäiskappaleita, joita ADF ei tue.

Ratkaisu

Käytä paperia, jota käyttämäsi arkinsyöttölaite tukee.

➔ [”Arkinsyöttölaitteen määrytykset” sivulla 413](#)

■ Alkuperäiskappaleita ei ole lisätty oikein.

Ratkaisu

Aseta alkuperäiset oikeassa suunnassa ja siirrä ADF-laitteen reunaohjaimet paperin reunoja vasten.

■ ADF-laitteeseen on lisätty liian monta alkuperäiskappaletta.

Ratkaisu

Älä lisää alkuperäisiä ADF-laitteen kolmiosymbolin osoittaman viivan yli.

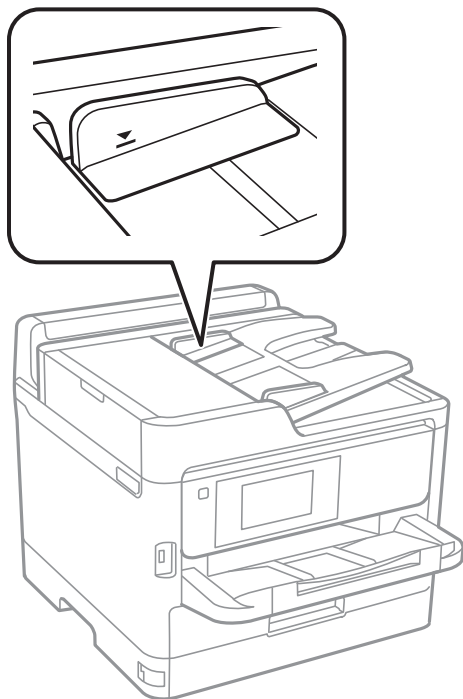

■ Alkuperäiskappale luisuu paperipölyn tarttuessa telaan.

Ratkaisu

Puhdista arkinsyöttölaitteen sisäpuoli.

➔ [”Automaattisen arkinsyöttölaitteen puhdistaminen” sivulla 275](#)

■ Alkuperäiskappaleita ei havaita.

Ratkaisu

Tarkista, että ADF-kuvake on päällä kopiointi-, skannaus- tai faksinäytöllä. Jos se on pois päältä, aseta alkuperäiskappaleet uudelleen.

Paperikasettiyksiköistä ei syötetä paperia

■ Valinnaisia osia ja tarvikkeita koskevia asetuksia ei ole määritetty tulostinohjaimessa.

Ratkaisu

Määritä asetukset tulostinohjaimessa.

➔ [”Valinnaisten asetusten määrittäminen” sivulla 64](#)

Heikko tulostus-, kopiointi-, skannaus- ja faksauslaatu

Huono tulostuslaatu

Tulosteesta puuttuu värejä tai siinä on raitoja tai odottamattomia värejä

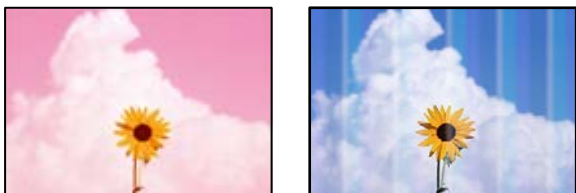

Tulostuspään suuttimet saattavat olla tukossa.

Ratkaisu

Käytä **Tulostuslaadun säätäminen** -ominaisuutta. Jollet ole käyttänyt tulostinta pitkään aikaan, tulostuspään suuttimet ovat voineet tukkeutua eikä mustepisarat pääse purkautumaan.

➔ ”Tulostuslaadun säätö” sivulla 272

Värillisiä raitoja tulee esiin noin 3.3 cm:n välein



Tämä voi aiheutua seuraavista syistä.

Määritetty paperityyppi ei vastaa lisättyä paperityyppiä.

Ratkaisu

Valitse tulostimeen lisättyä paperityyppiä vastaava paperityyppiasetus.

➔ ”Paperityyppiluettelo” sivulla 144

Tulostuslaatu on asetettu matalaksi.

Ratkaisu

Tulostettaessa tavalliselle paperille, tulosta käyttämällä korkeampaa laatuasetusta.

- Ohjauspaneeli

Valitse tulostusasetuksissa **Lisäasetukset**-välilehti, jos **Lisäasetukset**-välilehti on käytettävissä, ja valitse **Paras**-asetus kohdassa **Laatu**.

- Windows

Valitse **Tulostuslaatu** -asetukseksi **Suuri** tulostinohjaimen **Yleiset**-välilehdellä.

- Mac OS

Valitse **Tulostuslaatu** -asetukseksi **Tarkka** tulostusikkunan **Tulostusasetukset** -valikosta.

Tulostuspäätä ei ole kohdennettu.

Ratkaisu

Kohdista tulostuspää käyttämällä **Tulostuslaadun säätäminen** -ominaisuutta.

→ ”Tulostuslaadun säätö” sivulla 272

Sumeat tulosteet, pystyraidat tai väärä kohdistus



ennaiten aile
Aufdruck. W
↓ 5008 "Regel

Tämä voi aiheutua seuraavista syistä. Tarkista syyt ja kokeile ratkaisuja ylhäältä alkaen.

Tulostuspäätä ei ole kohdennettu.

Ratkaisu

Kohdista tulostuspää käyttämällä **Tulostuslaadun säätäminen** -ominaisuutta.

→ ”Tulostuslaadun säätö” sivulla 272

Kaksisuuntainen tulostusasetus on otettu käyttöön.

Ratkaisu

Jos tulostuslaatu ei parane tulostuspään kohdistamisen myötä, ota kaksisuuntainen asetus pois käytöstä.

Kaksisuuntaisen (tai nopean) tulostuksen aikana tulostuspää tulostaa liikkumalla molempiin suuntiin ja pystyviivat ovat ehkä väärin kohdistettuja. Tämän asetuksen poistaminen käytöstä voi hidastaa tulostusnopeutta, mutta parantaa tulostuslaatua.

- Ohjauspaneeli

Valitse **Asetukset > Yleiset asetukset > Tulostinasetukset** ja poista sitten **2-suunt.** käytöstä.

- Windows

Tyhjennä **Kaksisuuntainen tulostus** -kohta tulostinohjaimen **Lisää asetuksia** -välilehdeltä.

- Mac OS

Valitse **Järjestelmäasetukset** Apple -valikosta > **Tulostimet ja skannerit** (tai **Tulosta ja skanna**, **Tulosta ja faksaa**) ja valitse sitten tulostin. Valitse **Valinnat ja tarvikkeet > Asetukset** (tai **Ohjain**). Valitse **Ei käytössä**-asetukseksi **Kaksisuuntainen tulostus**.

Tuloste tulee ulos tyhjänä arkkina

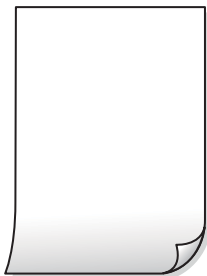

Tulostuspään suuttimet saattavat olla tukossa.

Ratkaisu

Käytä **Tulostuslaadun säätäminen** -ominaisuutta. Jollet ole käyttänyt tulostinta pitkään aikaan, tulostuspään suuttimet ovat voineet tukkeutua eikä mustepisarat pääse purkautumaan.

➔ [”Tulostuslaadun säätö” sivulla 272](#)

Tulostusasetukset ja tulostimeen lisätyn paperin koko eivät vastaa toisiaan.

Ratkaisu

Muuta tulostusasetuksia tulostimeen lisätyn paperikoon mukaan. Lisää tulostimeen tulostusasetuksia vastaavaa paperia.

Tulostimeen syötetään samanaikaisesti useita paperiarkkeja.

Ratkaisu

Katso seuraava estääksesi useiden paperiarkkien syöttämisen tulostimeen samanaikaisesti.

➔ [”Useita paperiarkkeja on syötetty samanaikaisesti” sivulla 316](#)

Paperissa on mustetahroja tai naarmuja



Tämä voi aiheutua seuraavista syistä.

Paperi on lisätty virheellisesti.

Ratkaisu

Jos tulosteessa näkyy vaakaraitoja (kohtisuorassa tulostussuuntaan nähden) tai paperin ala- tai yläreuna on tahriintunut, aseta paperi oikeaan suuntaan ja liu'uta reunaohjaimet paperin reunoihin.

➔ [”Paperin lisääminen” sivulla 145](#)

Paperipolku on sotkeutunut.

Ratkaisu

Puhdista paperipolku, jos tulosteessa näkyy pystyraitoja (vaakasuunnassa tulostussuuntaan nähden) tai paperi tahriintuu.

➔ ”Paperipolun puhdistaminen mustetahroista” sivulla 274

Paperi käpristyy.

Ratkaisu

Aseta paperi tasaiselle pinnalle ja tarkista, onko se käpristynyt. Jos näin on, suorista paperi.

Tulostuspää hankaa paperin pintaa vasten.

Ratkaisu

Paksulle paperille tulostettaessa tulostuspää on hyvin lähellä paperin pintaa, mikä voi aiheuttaa paperin hankautumista. Ota tällöin käyttöön hankautumisenvähentämisasetus. Jos tämä asetus otetaan käyttöön, tulostuslaatu saattaa heikentyä tai nopeus hidastua.

Ohjauspaneeli

Valitse **Asetukset > Yleiset asetukset > Tulostinasetukset** ja valitse sitten **Paksu paperi** käyttöön.

Windows

Napsauta **Laajennusasetukset** tulostinohjaimen **Huolto**-välilehdeltä ja valitse sitten **Paksu paperi ja kirjekuoret**.

Mac OS

Valitse Apple-valikosta **Järjestelmäasetukset > Tulostimet ja skannerit** (tai **Tulosta ja skannaa, Tulosta ja faksaa**) ja valitse sitten haluamasi tulostin. Valitse **Valinnat ja tarvikkeet > Asetukset** (tai **Ohjain**). Valitse **Käytössä**-asetukseksi **Paksu paperi ja kirjekuoret**.

Paperin takapuoli tulostettiin ennen aiemmin tulostetun puolen kuivumista.

Ratkaisu

Varmista manuaalisen kaksipuolisen tulostuksen aikana, että muste on ehtinyt kuivua, ennen kuin lisäät paperin uudelleen.

Tulostustiheys on liian korkea ja kuivumisaika on liian lyhyt automaattisen kaksipuolisen tulostuksen aikana.

Ratkaisu

Käyttäessäsi automaattista kaksipuolista tulostustoimintoa ja tulostaessasi korkeatiheysisiä tietoja, kuten kuvia ja kaavioita, aseta tulostustiheys pienemmäksi ja kuivumisaika pidemmäksi.

➔ ”Kaksipuolinen tulostus” sivulla 163

Tulostetut valokuvat ovat tahmeita



Tulostus meni valokuvapaperin väärälle puolelle.

Ratkaisu

Varmista, että tulostat tulostuskelpoiselle puolelle. Jos olet tulostanut valokuvapaperin väärälle puolelle, puhdista paperipolku.

➔ [”Paperipolun puhdistaminen mustetahroista” sivulla 274](#)

Kuvat tai valokuvat tulostetaan odottamattomissa väreissä



Tämä voi aiheutua seuraavista syistä.

Tulostuspään suuttimet saattavat olla tukossa.

Ratkaisu

Käytä **Tulostuslaadun säätäminen** -ominaisuutta. Jollet ole käyttänyt tulostinta pitkään aikaan, tulostuspään suuttimet ovat voineet tukkeutua eikä mustepisarat pääse purkautumaan.

➔ [”Tulostuslaadun säätö” sivulla 272](#)

Värinkorjausta on käytetty.

Ratkaisu

Tulostaessasi ohjauspaneelista tai Windows-tulostinohjaimesta, Epsonin automaattinen valokuvansäätöasetus on oletuksena käytössä paperityypin mukaan. Koeta muuttaa asetusta.

Ohjauspaneeli

Vaihda **Korj. valok.** -asetus kohdassa **Auto** mihin tahansa muuhun valintaan. Jos asetuksen vaihtaminen ei onnistu, valitse **Parannus pois** kohdan **Korj. valok.** asetukseksi.

Windows -tulostinohjain

Valitse **Lisää asetuksia** -välilehdestä **Mukautettu** kohteessa **Värinkorjaus** ja valitse **Lisätoiminnot**. Vaihda **Näkymän korjaus** -asetus kohdassa **Automaattinen** mihin tahansa muuhun valintaan. Jos asetuksen muuttaminen ei toimi, käytä värinkorjausmenetelmänä mitä tahansa muuta kuin **PhotoEnhance**-ominaisuutta kohteessa **Värien hallinta**.

➔ [”Valikon JPEG-lisäasetukset” sivulla 200](#)

Tietokone on asetettu manuaalisesti Horrostilaan tai Lepotilaan tulostuksen aikana.

Ratkaisu

Älä aseta tietokonetta manuaalisesti **Horrostilaan** tai **Lepotilaan** tulostuksen aikana. Laite voi tulostaa useita sivuja vääristynyttä tekstiä seuraavalla kerralla, kun käynnistät tietokoneen.

Käytät tulostinohjainta eri tulostimelle.

Ratkaisu

Varmista, että käyttämäsi tulostinohjain on tarkoitettu tälle tulostimelle. Tarkista tulostimen nimi tulostinohjainikkunan yläreunasta.

Tulostettu kuva on käännteinen

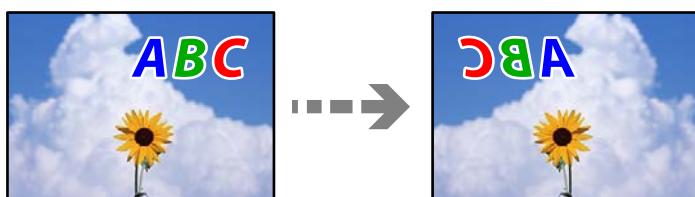

Kuva on määritetty tulostusasetuksissa kääntymään vaakasuoraan.

Ratkaisu

Tyhjennä tulostinohjaimen tai sovelluksen mahdolliset peilikuva-asetukset.

- Windows

Tyhjennä **Peilikuva** -kohta tulostinohjaimen **Lisää asetuksia** -välilehdeltä.

- Mac OS

Tyhjennä tulostusvalintaikkunan **Peilikuva**-valikosta **Tulostusasetukset**-valinta.

Mosaiikkityyppiset kuviot tulosteissa



Tulostuneiden kuvien tai valokuvien resoluutio oli pieni.

Ratkaisu

Kun tulostat kuvia tai valokuvia, käytä korkean resoluution tietoja. Verkkosivustojen kuvien resoluutio on usein pieni, joten vaikka ne saattavat näyttää hyviltä näytöllä, tulostuslaatu voi kuitenkin olla huono.

Tulostin ei tulosta oikein käytettäessä PostScript-tulostinohjainta

Tämä voi aiheutua seuraavista syistä.

Tietojen kanssa on ongelma.

Ratkaisu

- Jos tiedosto on luotu sovelluksessa, joka mahdollistaa tietojen muodon muuttamisen (esim. Adobe Photoshop), varmista että sovelluksen asetukset vastaavat tulostusajurin asetuksia.
- Binäärimuotoiset EPS-tiedostot eivät ehkä tulostu oikein. Aseta muodoksi ASCII, kun teet EPS-tiedostoja sovelluksessa.
- Windowsissa tulostin ei voi tulostaa binääridataa, kun se on kytketty USB-liitäntää käyttävään tietokoneeseen. Aseta **Tulostusprotokolla** -asetus **Laitteen asetukset** -välilehdellä kohtaan **ASCII** tai **TBCP**.
- Windowsissa valitaan asianmukaiset korvaavat fontit **Laitteen asetukset**-välilehdellä.

Tulostuslaatu on heikko käytettäessä PostScript-tulostinohjainta

Väriasetuksia ei ole määritetty.

Ratkaisu

Asetuksia ei voi tehdä **Paperi/laatu**-välilehdellä tulostinohjaimella. Napsauta **Lisäasetukset** ja tee sitten **Color Mode**-asetus.

Huono kopiolaatu

Kopioista puuttuu värejä tai niissä on raitoja tai odottamattomia värejä



Tulostuspään suuttimet saattavat olla tukossa.

Ratkaisu

Käytä **Tulostuslaadun säätäminen** -ominaisuutta. Jollet ole käyttänyt tulostinta pitkään aikaan, tulostuspään suuttimet ovat voineet tukkeutua eikä mustepisarat pääse purkautumaan.

➔ ”Tulostuslaadun säätö” sivulla 272

Värillisiä raitoja tulee esiin noin 3.3 cm:n välein



Tämä voi aiheutua seuraavista syistä.

■ Määritetty paperityyppi ei vastaa lisättyä paperityyppiä.

Ratkaisu

Valitse tulostimeen lisättyä paperityyppiä vastaava paperityyppiasetus.

➔ ”Paperityyppiluettelo” sivulla 144

■ Tulostuspäätä ei ole kohdennettu.

Ratkaisu

Kohdista tulostuspää käyttämällä **Tulostuslaadun säätäminen** -ominaisuutta.

➔ ”Tulostuslaadun säätö” sivulla 272

Sumeat kopiot, pystyraidat tai väärä kohdistus



ennaiten aile
Aufdruck. W
↓ 5008 "Regel

Tämä voi aiheutua seuraavista syistä.

■ Tulostuspäätä ei ole kohdennettu.

Ratkaisu

Kohdista tulostuspää käyttämällä **Tulostuslaadun säätäminen** -ominaisuutta.

➔ ”Tulostuslaadun säätö” sivulla 272

■ Kaksisuuntainen tulostusasetus on otettu käyttöön.

Ratkaisu

Jos tulostuslaatu ei parane tulostuspään kohdistamisen myötä, ota kaksisuuntainen asetus pois käytöstä.

Kaksisuuntaisen (tai nopean) tulostuksen aikana tulostuspää tulostaa liikkumalla molempiin suuntiin ja pystyviivat ovat ehkä väärin kohdistettuja. Tämän asetuksen poistaminen käytöstä voi hidastaa tulostusnopeutta, mutta parantaa tulostuslaatua.

Valitse ohjauspaneelista **Asetukset > Yleiset asetukset > Tulostinasetukset** ja poista **2-suunt.** käytöstä.

Tuloste tulee ulos tyhjänä arkkina

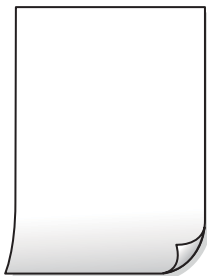

Tulostuspään suuttimet saattavat olla tukossa.

Ratkaisu

Käytä **Tulostuslaadun säätäminen** -ominaisuutta. Jollet ole käyttänyt tulostinta pitkään aikaan, tulostuspään suuttimet ovat voineet tukkeutua eikä mustepisarat pääse purkautumaan.

➔ [”Tulostuslaadun säätö” sivulla 272](#)

Tulostusasetukset ja tulostimeen lisätyn paperin koko eivät vastaa toisiaan.

Ratkaisu

Muuta tulostusasetuksia tulostimeen lisätyn paperikoon mukaan. Lisää tulostimeen tulostusasetuksia vastaavaa paperia.

Tulostimeen syötetään samanaikaisesti useita paperiarkkeja.

Ratkaisu

Katso seuraava estääksesi useiden paperiarkkien syöttämisen tulostimeen samanaikaisesti.

➔ [”Useita paperiarkkeja on syötetty samanaikaisesti” sivulla 316](#)

Paperissa on mustetahroja tai naarmuja



Tämä voi aiheutua seuraavista syistä.

Paperi on lisätty virheellisesti.

Ratkaisu

Jos tulosteessa näkyy vaakaraitoja (kohtisuorassa tulostussuuntaan nähden) tai paperin ala- tai yläreuna on tahriintunut, aseta paperi oikeaan suuntaan ja liu'uta reunaohjaimet paperin reunoihin.

➔ [”Paperin lisääminen” sivulla 145](#)

■ Paperipolku on sotkeutunut.

Ratkaisu

Puhdista paperipolku, jos tulosteessa näkyy pystyraitoja (vaakasuunnassa tulostussuuntaan nähden) tai paperi tahriintuu.

➔ ”Paperipolun puhdistaminen mustetahroista” sivulla 274

■ Paperi käpristyy.

Ratkaisu

Aseta paperi tasaiselle pinnalle ja tarkista, onko se käpristynyt. Jos näin on, suorista paperi.

■ Tulostuspää hankaa paperin pintaa vasten.

Ratkaisu

Paksulle paperille kopioitaessa tulostuspää on hyvin lähellä paperin pintaa, mikä voi aiheuttaa paperin hankautumista. Ota tällöin käyttöön hankautumisenvähentämisasetus.

Valitse ohjauspaneelista **Asetukset > Yleiset asetukset > Tulostinasetukset** ja ota käyttöön **Paksu paperi**. Jos tämä asetus otetaan käyttöön, kopiointilaatu saattaa heikentyä tai nopeus hidastua.

Kopioiden asento, koko tai marginaalit ovat virheelliset

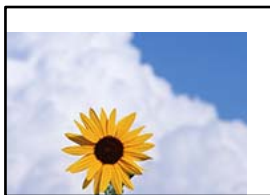

Tämä voi aiheutua seuraavista syistä.

■ Paperi on lisätty virheellisesti.

Ratkaisu

Lisää paperi oikein päin ja liu'uta reunaohjain paperin reunaa vasten.

■ Alkuperäisiä asiakirjoja ei ole asetettu oikein.

Ratkaisu

- Varmista, että alkuperäinen on asetettu oikein paikalleen kohdistusmerkkien mukaan.
- Jos skannatun kuvan reuna on leikkautunut, siirrä alkuperäistä hieman kauemmas valotustason reunasta. Et voi skannata aluetta noin 1,5 mm (0,06 tuuman) päästä valotustason reunasta.

➔ ”Alkuperäisten asiakirjojen asettaminen” sivulla 149

Valotustasolla on pölyä tai tahroja.

Ratkaisu

Puhdista valotustaso ja asiakirjakansi kuivalla, pehmeällä, puhtaalla liinalla. Jos lasilla on pölyä tai tahroja alkuperäisten asiakirjojen lähistöllä, kopiointialue saattaa laajentua kattamaan myös pölyn ja tahrat, jolloin tuloksena saadaan väärä kopiointiasento tai pienet kuvat.

→ ”Valotustaso-alustan puhdistaminen” sivulla 275

Paperikoko on määritetty virheellisesti.

Ratkaisu

Valitse oikea paperikoko.

Kopiointiasetuksissa annettu Alk.koko on väärä.

Ratkaisu

Valitse kopiointiasetuksista oikea Alk.koko.

Kopioidussa kuvassa on epätasaiset värit, tahroja, pilkkuja tai ylimääräisiä viivoja

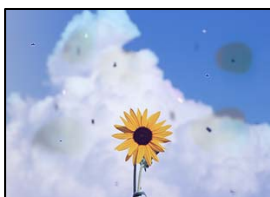

Tämä voi aiheutua seuraavista syistä.

Paperipolku on likainen.

Ratkaisu

Puhdista paperipolku lisäämällä paperia ja poistamalla se tulostamatta.

→ ”Paperipolun puhdistaminen mustetahroista” sivulla 274

Alkuperäisissä asiakirjoissa tai valotustasolla on pölyä tai likaa.

Ratkaisu

Poista alkuperäisiin asiakirjoihin tarrautuneet pölyt tai liat ja puhdista valotustaso.

→ ”Valotustaso-alustan puhdistaminen” sivulla 275

ADF-laitteessa tai alkuperäiskappaleissa on pölyä tai likaa.

Ratkaisu

Puhdista ADF ja poista alkuperäiskappaleista mahdollinen pöly tai lika.

→ ”Automaattisen arkinsyöttölaitteen puhdistaminen” sivulla 275

Alkuperäistä asiakirjaa painettiin liian kovalla voimalla.

Ratkaisu

Liian voimakas painaminen voi aiheuttaa sumentumista, tahroja ja laikkuja.

Älä paina alkuperäistä asiakirjaa tai asiakirjakantta liian voimakkaasti.

→ ”Alkuperäisten asiakirjojen asettaminen” sivulla 149

Kopiointitiheys on liian korkea.

Ratkaisu

Alenna kopiointitiheyttä.

→ ”Valikon kopiointia koskevat perusvalinnat” sivulla 210

Kopioidussa kuvassa näkyy moiré-kuvioita

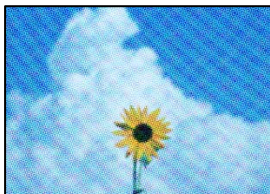

Jos alkuperäinen asiakirja on painettu asiakirja, kuten lehti tai kuvasto, työhön ilmestyy pistemäinen moiré-kuvio.

Ratkaisu

Muuta pienennys- ja suurennusasetuksia. Jos työssä näkyy edelleen moiré-kuvio, aseta alkuperäinen asiakirja hieman eri kulmassa.

→ ”Valikon kopiointia koskevat perusvalinnat” sivulla 210

Kopioidussa kuvassa näkyy alkuperäisen asiakirjan kääntöpuolen kuva



Tämä voi aiheutua seuraavista syistä.

Ohuita alkuperäisiä asiakirjoja skannatessa takapuolen kuvat saattavat skannautua samanaikaisesti.

Ratkaisu

Aseta alkuperäinen asiakirja valotustasolle ja aseta sen päälle musta paperi.

→ ”Alkuperäisten asiakirjojen asettaminen” sivulla 149

Kopiointitiheys on liian korkea.

Ratkaisu

Alenna kopiointitiheyttä.

➔ [”Valikon kopiointia koskevat perusvalinnat”](#) sivulla 210

Skannatussa kuvassa esiintyviä ongelmia

Skannatuissa kuvissa on epätasaiset värit, likaa, pisteitä tms., kun käytössä on valotustaso



Alkuperäisissä asiakirjoissa tai valotustasolla on pölyä tai likaa.

Ratkaisu

Poista alkuperäisiin asiakirjoihin tarrautuneet pölyt tai liat ja puhdista valotustaso.

➔ [”Valotustaso-alustan puhdistaminen”](#) sivulla 275

Alkuperäistä asiakirjaa painettiin liian kovalla voimalla.

Ratkaisu

Liian voimakas painaminen voi aiheuttaa sumentumista, tahroja ja laikkuja.

Älä paina alkuperäistä asiakirjaa tai asiakirjakantta liian voimakkaasti.

➔ [”Alkuperäisten asiakirjojen asettaminen”](#) sivulla 149

Suoria viivoja esiintyy, kun skannataan ADF-laitteesta

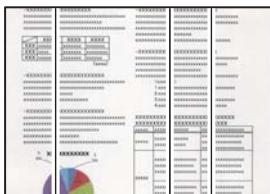

ADF-laitteessa tai alkuperäiskappaleissa on pölyä tai likaa.

Ratkaisu

Puhdista ADF ja poista alkuperäiskappaleista mahdollinen pöly tai lika.

➔ [”Automaattisen arkinsyöttölaitteen puhdistaminen”](#) sivulla 275

Skannattujen kuvien taustalla näkyy poikkeama



Ohuita alkuperäisiä asiakirjoja skannatessa takapuolen kuvat saattavat skannautua samanaikaisesti.

Ratkaisu

Skannatessasi valotustasolta, aseta alkuperäisen asiakirjan päälle musta paperi tai hiirimatto.

➔ ”Alkuperäisten asiakirjojen asettaminen” sivulla 149

Valotustasolla ei voi skannata oikeaa aluetta



Alkuperäisiä asiakirjoja ei ole asetettu oikein.

Ratkaisu

- Varmista, että alkuperäinen on asetettu oikein paikalleen kohdistusmerkkien mukaan.
- Jos skannatun kuvan reuna on leikkautunut, siirrä alkuperäistä hieman kauemmas valotustason reunasta. Et voi skannata aluetta noin 1,5 mm (0,06 tuuman) päästä valotustason reunasta.

➔ ”Alkuperäisten asiakirjojen asettaminen” sivulla 149

Valotustasolla on pölyä tai likaa.

Ratkaisu

Poista kaikki roskat tai lika valotustasolta ja asiakirjakannesta. Jos alkuperäisen ympärillä on likaa tai tahroja, skannausalue laajenee sisältämään sen.

Skannattujen kuvien ongelmien ratkaiseminen ei onnistu

Tarkista seuraavat, jos olet kokeillut kaikkia ratkaisuja ja mikään ei ole ratkaissut ongelmaa.

Skannausohjelmiston asetusten kanssa on ongelmia.

Ratkaisu

Alusta skanneriohjaimen asetukset Epson Scan 2 Utility -apuohjelman avulla.

Huomautus:

Epson Scan 2 Utility toimitetaan skannerin ohjelmiston mukana.

1. Käynnistä Epson Scan 2 Utility.

Windows 11

Napsauta käynnistyspainiketta ja valitse **Kaikki sovellukset > EPSON > Epson Scan 2 - apuohjelma**.

Windows 10

Napsauta käynnistyspainiketta ja valitse sitten **EPSON > Epson Scan 2 Utility**.

Windows 8.1/Windows 8

Kirjoita sovelluksen nimi hakuruutuun ja napsauta sitten näkyviin tulevaa kuvaketta.

Windows 7/Windows Vista/Windows XP

Napsauta käynnistyspainiketta ja valitse sitten **Kaikki ohjelmat tai Ohjelmat > EPSON > EPSON Scan 2 > Epson Scan 2 Utility**.

Mac OS

Valitse **Siirry > Sovellukset > Epson Software > Epson Scan 2 Utility**.

2. Valitse **Muu**-välilehti.

3. Valitse **Palauta**.

Jos alustus ei ratkaise ongelmaa, poista skannausohjelmiston asennus ja asenna se uudelleen.

➔ [”Sovellusten asentaminen tai asennuksien poistaminen erikseen” sivulla 283](#)

Lähetetyn faksin laatu on huono

Lähetetyn faksin laatu on huono



Tämä voi aiheutua seuraavista syistä.

■ Alkuperäisissä asiakirjoissa tai valotustasolla on pölyä tai likaa.

Ratkaisu

Poista alkuperäisiin asiakirjoihin tarrautuneet pölyt tai liat ja puhdista valotustaso.

➔ [”Valotustaso-alustan puhdistaminen” sivulla 275](#)

■ Alkuperäistä asiakirjaa painettiin liian kovalla voimalla.

Ratkaisu

Liian voimakas painaminen voi aiheuttaa sumentumista, tahroja ja laikkuja.

Älä paina alkuperäistä asiakirjaa tai asiakirjakantta liian voimakkaasti.

➔ ”Alkuperäisten asiakirjojen asettaminen” sivulla 149

Suoria viivoja esiintyy, kun fakseja lähetetään ADF-laitteesta

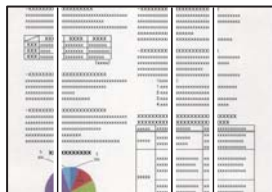

Tämä voi aiheutua seuraavista syistä.

ADF-laitteessa tai alkuperäiskappaleissa on pölyä tai likaa.

Ratkaisu

Puhdista ADF ja poista alkuperäiskappaleista mahdollinen pöly tai lika.

➔ ”Automaattisen arkinsyöttölaitteen puhdistaminen” sivulla 275

Lähetetyn faksin kuvanlaatu on huono

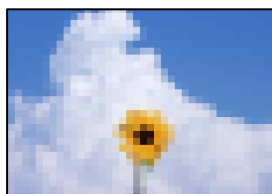

Tämä voi aiheutua seuraavista syistä.

Alkuperäiskappaleen tyyppiasetus on väärä.

Ratkaisu

Valitse **Faksi** > **Faksiasetukset** > **Skannausasetukset** > **Alkuperäis.tyyppi** ja muuta sitten asetusta. Mikäli lähetettävässä alkuperäiskappaleessa on tekstiä ja kuvia, valitse asetukseksi **Valokuva**.

Resoluutio on asetettu matalaksi.

Ratkaisu

Jos et tunne lähettäjän faksilaitteen suorituskykyä, määritä seuraavat kohteet ennen faksin lähettämistä.

Valitse **Faksi** > **Faksiasetukset** ja määritä sitten **Resoluutio**-asetus korkeimpaan mahdolliseen kuvanlaatuun.

Valitse **Faksi** > **Faksiasetukset** ja ota sitten **Lähetä suoraan** käyttöön.

Huomaa, että jos määrität **Resoluutio**-asetukseksi **Superhieno** tai **Ultrahieno**, mutta lähetät faksin ottamatta **Lähetä suoraan** -ominaisuutta käyttöön, faksi saatetaan lähettää alhaisemmalla resoluutiolla.

Lähetettyjen faksien kuvanlaatu ei parane edellä annettujen ratkaisujen kokeilemisen jälkeen

Ratkaisu

Jos ongelman ratkaiseminen ei onnistu, ota yhteys tulostimen järjestelmänvalvojaan. Tulostimen järjestelmänvalvojat: lisätietoja faksiongelmistä on seuraavassa osiossa.

[”Lähetettyjen tai vastaanotettujen faksien laatu on huono” sivulla 138](#)

Alkuperäiskappaleen kääntöpuolella oleva kuva näkyy lähetetyssä faksissa



Tämä voi aiheutua seuraavista syistä.

Ohuita alkuperäisiä asiakirjoja skannatessa takapuolen kuvat saattavat skannautua samanaikaisesti.

Ratkaisu

Aseta alkuperäinen asiakirja valotustasolle ja aseta sen päälle musta paperi.

➔ [”Alkuperäisten asiakirjojen asettaminen” sivulla 149](#)

Tiheysasetus on liian korkea fakseja lähetettäessä.

Ratkaisu

Valitse [Faksi](#) > [Faksiasetukset](#) > [Skannausasetukset](#) > [Tummuus](#) ja alenna sitten asetusta.

Vastaanotettavien faksien laatu on heikko

Vastaanotettujen faksien kuvanlaatu on huono



Tämä voi aiheutua seuraavista syistä.

Lähtäjän faksilaitteen kuvanlaatuasetus on alhainen.

Ratkaisu

Pyydä faksin lähettäjää käyttämään korkeampaa laatuasetusta.

Vastaanotettujen faksien kuvanlaatu ei parane edellä annettujen ratkaisujen kokeilemisen jälkeen

Ratkaisu

Jos ongelman ratkaiseminen ei onnistu, ota yhteys tulostimen järjestelmänvalvojaan. Tulostimen järjestelmänvalvojat: lisätietoja faksiongelmistä on seuraavassa osiossa.



”Lähetettyjen tai vastaanotettujen faksien laatu on huono” sivulla 138

Nestekidenäytössä näkyvä viesti tai virhekoodi.

Nestekidenäytössä näkyvä viesti

Jos nestekidenäytössä näkyy virheilmoitus, ratkaise ongelma noudattamalla näytössä näkyviä tai alla annettuja ohjeita. Katso jäljempää lisätietoja, jos viesti näkyy, kun et voi skannata ohjauspaneelista jaettuun kansioon.

Virheilmoitus	Ratkaisut
Tulostinvirhe. Kytke virta pois päältä ja takaisin päälle. Katso lisätietoja asiakirjoista.	<ul style="list-style-type: none"> <input type="checkbox"/> Poista paperi ja suojamateriaali tulostimesta ja paperikasetti-kohteesta. Jos virheviesti näkyy vielä, kun virta on katkaistu ja kytketty uudelleen päälle, ota yhteys Epson-tukeen. <input type="checkbox"/> Kun näyttöön tulee jokin seuraavista virhekoodista, tarkista kunkin paperilähteen suurin sallittu arkkimäärä. 000181, 000184
Paperi lopussa: XX. Lisää paperia. Paperikoko: XX/Paperityyppi: XX	Lisää paperi ja työnnä paperikasetti kokonaan sisään.
Liian monta paperikasettiyksikköä asennettu. Sammuta virta ja poista ylimääräiset lisälaitteet. Katso lisätietoja laitteen asiakirjoista.	Voit asentaa kolme valinnaista paperikasettiyksikköä. Valinnaisten paperikasettiyksiköiden asennus poistetaan päinvastaisessa järjestyksessä.
Ei voi tulostaa, koska XX on epäkunnossa. Voit tulostaa toisesta paperikasetista.	Sammuta virta ja kytke se uudelleen päälle ja avaa ja sulje paperikasetti. Jos virhe ei poistu, ota yhteys Epson-tukeen tai valtuutettuun Epson-jälleenmyyjään huollon järjestämiseksi.
Poimintatela kohteessa XX lähestyy käyttöikänsä päätä.	Poimintarullat on vaihdettava säännöllisesti. paperikasetti ei syötä paperia oikein, kun se on aika vaihtaa. Valmistele uudet poimintarullat.
Poimintatela kohteessa XX on saavuttanut käyttöikänsä pään.	Vaihda poimintarullat. Kun rullat on vaihdettu, valitse Asetukset > Kunnossapito > Poimintatelatiedot > Nollaa laskuri ja valitse sitten paperikasetti, johon vaihdot poimintarullat.
Väriyksikkö on vaihdettava.	Jotta tulostuslaatu olisi aina paras mahdollinen ja tulostuspäät pysyisivät hyvässä kunnossa, väriyksikössä on vielä hieman mustetta jäljellä, kun tulostin ilmoittaa, että väriyksikkö pitäisi vaihtaa. Vaihda tilalle uudet väriyksiköt.
Paperiasetuksen automaattinen näyttö on asetettu Pois päältä. Jotkut ominaisuudet eivät ehkä ole käyt. Katso lisätietoja asiakirjoista.	Jos Paperiasetuksen automaattinen näyttö ei ole käytössä, et voi käyttää AirPrint-toimintoa.

Virheilmoitus	Ratkaisut
Soittoääniä ei tunnisteta.	Tämä ongelma saattaa ratketa valitsemalla Asetukset > Yleiset asetukset > Faksiasetukset > Perusasetukset > Linjatyyppi ja valitsemalla sitten PBX . Jos puhelinjärjestelmä edellyttää suuntanumeroa ulkolinjan valitsemiseksi, aseta suuntanumero PBX -valinnan jälkeen. Käytä risuaitaa (#) suuntanumeron sijaan ulkolinjan numeroa syötettäessä. Näin yhteys on turvallisempi. Jos virheilmoitus näkyy edelleen, poista Valintaäänien tunnistus -asetukset käytöstä. Toiminnon poistaminen käytöstä voi kuitenkin aiheuttaa ensimmäisen numeron jäämisen pois valitusta faksinumerosta ja aiheuttaa faksin lähettämisen väärään numeroon.
Faksien vast.otto epäon. koska faksikap. on täysi. Kosketa Job/Status aloitusnäytön alaosassa saadaksesi lisätietoja.	Käsittelemättä jääneitä vastaanotettuja fakseja voi kertyä seuraavista syistä. <input type="checkbox"/> Ei voi tulostaa, koska on ilmennyt tulostinvirhe. Poista tulostinvirhe. Tarkistaaksesi virheen tiedot ja ratkaisut, paina  -painiketta ja valitse Tulostin . <input type="checkbox"/> Ei voi tallentaa tietokoneeseen tai muistilaitteeseen. Tarkistaaksesi, onko vastaanotettuja fakseja tallennettu, paina  -painiketta ja valitse sitten Työ . Tallentaaksesi vastaanotetut faksit, kytke tietokone päälle tai liitä muistilaitte tulostimeen.
IP-osoitteen ja aliverkon peitteen yhdistelmä ei kelpaa. Katso lisätietoja asiakirjoista.	Ota yhteys tulostimen pääkäyttäjään.
Päivitä päävarmenne pilvipalveluiden käyttämiseksi.	Ota yhteys tulostimen pääkäyttäjään.
Tarkista, ovatko Tulostimen porttiasetukset (kuten IP-osoite) tai tulostin oikein tietokoneessa.	Varmista, että tulostinportti on valittu oikein kohdassa Ominaisuus > Portti Tulostin -valikosta. Valitse USB-yhteydelle USBXXX tai verkkoyhteydelle EpsonNet Print Port .
Paperinsyöttövirhe. Poista XX ja lisää paperia uudelleen varmistaen, ettei tulostimeen jää paperitukoksia.	Vedä paperikasetti 1 ulos, poista paperitukos tulostimen sisältä ja aseta paperikasetti takaisin paikalleen. Tarkista poimintatelan lukon asento, vaikka et voisi syöttää paperia. Jos lukko on väärässä asennossa, käännä se oikeaan asentoon painamalla lukkoa sormella. Voit tarkistaa poimintatelan lukon sijainnin kohdasta Web-elokuvamanuaalit. https://support.epson.net/publist/vlink.php?code=NPD7274
Recovery Mode Update Firmware	Ota yhteys tulostimen pääkäyttäjään.

Liittyvät tiedot

➔ ”Ohjauspaneelissa näkyy viestejä verkkokansioon skannattaessa” sivulla 86

Tilavalikossa näytetään virhekoodi

Jos työ ei onnistu, tarkista työn historiasta sille annettu virhekoodi. Voit tarkistaa virhekoodin painamalla  -painiketta ja valitsemalla sitten **Työ**. Seuraavassa taulukossa on esitetty ongelmia ratkaisuihin.

Koodi	Ongelma	Ratkaisu
001	Tuote on sammunut virtakatkon vuoksi.	-
101	Muisti on täynnä.	<p>Kokeile alla olevia menetelmiä tulostustyön koon pienentämiseksi.</p> <ul style="list-style-type: none"> <input type="checkbox"/> Vähennä tulostuslaatua ja resoluutiota. <input type="checkbox"/> Muuta formaatin asetusta. <input type="checkbox"/> Vähennä kuvien, kirjainten tai fonttien määrää tulostustyössä.
102	Lajittelu epäonnistui, koska käytössä oleva muisti ei riittänyt.	<ul style="list-style-type: none"> <input type="checkbox"/> Valitse Asetukset > Yleiset asetukset > Järjestelmän hallinta > Tyhjennä sis. muistin tiedot > PDL-fontti, Makro ja työsk.alue ja poista kaikki fontit ja makrot, jotka olet ladannut. <input type="checkbox"/> Kokeile alla olevia menetelmiä tulostustyön koon pienentämiseksi. Jos et halua käyttää näitä menetelmiä, yritä tulostaa yksi kopio kerrallaan. <ul style="list-style-type: none"> <input type="checkbox"/> Vähennä tulostuslaatua ja resoluutiota. <input type="checkbox"/> Muuta formaatin asetusta. <input type="checkbox"/> Vähennä kuvien, kirjainten tai fonttien määrää tulostustyössä.
103	Tulostuslaatu on laskenut, koska käytössä oleva muisti ei riittänyt.	<p>Jos et halua laskea tulostuslaatua, kokeile seuraavia tapoja pienentää tulostustyön kokoa.</p> <ul style="list-style-type: none"> <input type="checkbox"/> Muuta formaatin asetusta. <input type="checkbox"/> Vähennä kuvien, kirjainten tai fonttien määrää tulostustyössä.
104	Tulostus kääntöpuolelle epäonnistui, koska käytössä oleva muisti ei riittänyt.	<ul style="list-style-type: none"> <input type="checkbox"/> Valitse Asetukset > Yleiset asetukset > Järjestelmän hallinta > Tyhjennä sis. muistin tiedot > PDL-fontti, Makro ja työsk.alue ja poista kaikki fontit ja makrot, jotka olet ladannut. <input type="checkbox"/> Jos haluat tulostaa kääntöpuolelle, kokeile seuraavia tapoja pienentää tulostustyön kokoa. <ul style="list-style-type: none"> <input type="checkbox"/> Vähennä tulostuslaatua ja resoluutiota. <input type="checkbox"/> Muuta formaatin asetusta. <input type="checkbox"/> Vähennä kuvien, kirjainten tai fonttien määrää tulostustyössä.
106	Ei voida tulostaa tietokoneelta käyttöasetusten vuoksi.	Ota yhteys tulostimen järjestelmänvalvojaan.
107	Käyttäjän tunnistus epäonnistui. Työ on peruttu.	<ul style="list-style-type: none"> <input type="checkbox"/> Varmista, että käyttäjänimi ja salasana ovat oikeita. <input type="checkbox"/> Valitse Asetukset > Yleiset asetukset > Järjestelmän hallinta > Suojausasetukset > Käytön kontrolli. Ota käyttöön käytönrajoitustoiminto ja salli sitten työ ilman todennustietoa.
108	Luottamuksellisia työtietoja on hävinnyt, kun tulostin on sammutettu.	-

Koodi	Ongelma	Ratkaisu
109	Vastaanotettu faksi oli jo poistettu.	-
110	Työ on tulostettu vain toiselle puolelle, koska ladattu paperi ei tue kaksipuolisten tulostamista.	Jos haluat kaksipuolisen tulosteen, käytä paperia, jolla se on mahdollista.
111	Käytössä oleva muisti on käymässä vähiin.	Kokeile alla olevia menetelmiä tulostustyön koon pienentämiseksi. <ul style="list-style-type: none"> <input type="checkbox"/> Vähennä tulostuslaatua ja resoluutiota. <input type="checkbox"/> Muuta formaatin asetusta. <input type="checkbox"/> Vähennä kuvien, kirjainten tai fonttien määrää tulostustyössä.
120	Tiedonsiirto avoimen ympäristön kautta liitetyn palvelimen kanssa ei onnistu.	Varmista, että palvelimessa tai verkossa ei ole yhtään virhettä.
130	Lajittelu epäonnistui, koska käytössä oleva muisti ei riittänyt.	Kokeile alla olevia menetelmiä tulostustyön koon pienentämiseksi. Jos et halua käyttää näitä menetelmiä, yritä tulostaa yksi kopio kerrallaan. <ul style="list-style-type: none"> <input type="checkbox"/> Vähennä tulostuslaatua ja resoluutiota. <input type="checkbox"/> Muuta formaatin asetusta. <input type="checkbox"/> Vähennä kuvien, kirjainten tai fonttien määrää tulostustyössä.
131	Tulostus kääntöpuolelle epäonnistui, koska käytössä oleva muisti ei riittänyt.	Jos haluat tulostaa kääntöpuolelle, kokeile seuraavia tapoja pienentää tulostustyön kokoa. <ul style="list-style-type: none"> <input type="checkbox"/> Vähennä tulostuslaatua ja resoluutiota. <input type="checkbox"/> Muuta formaatin asetusta. <input type="checkbox"/> Vähennä kuvien, kirjainten tai fonttien määrää tulostustyössä.
132	Tulostus ei onnistu, koska käytettävissä oleva muisti ei riitä.	Kokeile alla olevia menetelmiä tulostustyön tietojen koon pienentämiseksi. <ul style="list-style-type: none"> <input type="checkbox"/> Käytä pienempää paperikokoa. <input type="checkbox"/> Vähennä datamäärää vähentämällä kuvien tai fonttien määrää.
133	Kaksipuolinen tulostus ei onnistu, koska käytettävissä oleva muisti ei riitä. Vain yksi puoli tulostetaan.	Kokeile alla olevia menetelmiä tulostustyön tietojen koon pienentämiseksi. <ul style="list-style-type: none"> <input type="checkbox"/> Käytä pienempää paperikokoa. <input type="checkbox"/> Vähennä datamäärää vähentämällä kuvien tai fonttien määrää.
141	Tulostimen kiintolevyvirhe. Työ on peruttu.	Ota yhteys Epsonin tukipalveluun tai valtuutettuun Epson-huoltoon kiintolevyn vaihtamisen järjestämiseksi.
151	Työtä ei tulostettu, koska luottamukselliseen työhön liittyvä käyttäjätunnus ja salasana eivät täsmää.	Varmista, että olet kirjautunut luottamukselliseen työhön liittyvällä käyttäjätunnuksella.

Koodi	Ongelma	Ratkaisu
201	Muisti on täynnä.	<ul style="list-style-type: none"> <input type="checkbox"/> Tulosta vastaanotetut faksit kohdasta Työ kohdassa Job/Status. <input type="checkbox"/> Poista saapuviin tallennetut vastaanotetut faksit kohdasta Työ Job/Status-valikosta. <input type="checkbox"/> Jos lähetät mustavalkoisen faksin yhdelle vastaanottajalle, voit lähettää sen Direct Send -toiminnolla. <input type="checkbox"/> Jaa alkuperäiset kahteen tai useampaan erään lähetettäväksi useampana eränä.
202	Vastaanottajan laite katkaisi linjan.	Odota hetki ja yritä uudelleen.
203	Tuote ei tunnista valintaääntä.	<ul style="list-style-type: none"> <input type="checkbox"/> Varmista, että puhelinjohto on kytketty oikein ja että puhelinlinja toimii. <input type="checkbox"/> Jos tulostin on kytketty PBX-järjestelmään tai liittimen adapteriin, muuta Linjatyyppi -asetusta kohdassa PBX. <input type="checkbox"/> Valitse Asetukset > Yleiset asetukset > Faksiasetukset > Perusasetukset > Valintaäänien tunnistus, ja kytke valintaäänien asetus pois päältä.
204	Vastaanottajan kone on varattu.	<ul style="list-style-type: none"> <input type="checkbox"/> Odota hetki ja yritä uudelleen. <input type="checkbox"/> Tarkista vastaanottajan faksinumero.
205	Vastaanottajan kone ei vastaa.	Odota hetki ja yritä uudelleen.
206	Puhelinkaapeli on väärin kytketty laitteen LINE- ja EXT.-liittimiin.	Tarkista LINE-liittimen ja EXT.-liittimen kytkentä laitteen takaa.
207	Laitetta ei ole kytketty puhelinlinjaan.	Kytke puhelinkaapeli puhelinlinjaan.
208	Faksia ei voitu lähettää joillekin määritetyistä vastaanottajista.	Tulosta Faksiloki tai Edellinen lähetys -raportti edellisistä fakseista Faksiraportti faksitilassa ja tarkista kohde. Kun Tallenna Epäonn. tiedot -asetus on käytössä, voit lähettää faksin uudelleen kohdasta Työ kohdassa Job/Status .
301	Tallennustila ei riitä tallennuslaitteella olevan datan tallentamiseen.	<ul style="list-style-type: none"> <input type="checkbox"/> Lisää tallennustilaa tallennuslaitteelle. <input type="checkbox"/> Vähennä asiakirjojen määrää. <input type="checkbox"/> Vähennä skannausresoluutiota tai lisää pakkaussuhdetta skannatun kuvan koon pienentämiseksi.
302	Tallennuslaite on kirjoitussuojattu.	Poista tallennuslaitteen kirjoitussuojaus.
303	Kansiota ei ole luotu skannatun kuvan tallentamiseksi.	Käytä toista tallennuslaitetta.
304	Tallennuslaite on irrotettu.	Aseta tallennuslaite takaisin.
305	Virhe tapahtui tallennettaessa dataa tallennuslaitteelle.	Jos ulkoista laitetta käytetään tietokoneesta, odota hetki ja yritä sitten uudelleen.
306	Muisti on täynnä.	Odota, että muut käynnissä olevat työt on saatu valmiiksi.

Koodi	Ongelma	Ratkaisu
311	DNS-virhe on tapahtunut.	<ul style="list-style-type: none"> <input type="checkbox"/> Valitse Asetukset > Yleiset asetukset > Verkkoasetukset > Lisäasetukset > TCP/IP ja tarkista sitten DNS-asetukset. <input type="checkbox"/> Tarkista palvelimen, tietokoneen ja liitäntäpisteen DNS-asetukset.
312	Ilmeni tunnistusvirhe.	Valitse Asetukset > Yleiset asetukset > Verkkoasetukset > Lisäasetukset > Sähköpostipalvelin > Palvelinasetukset ja tarkista sitten palvelinasetukset.
313	Yhteystietovirhe on tapahtunut.	<ul style="list-style-type: none"> <input type="checkbox"/> Tulosta verkkoyhteysraportti tarkistaaksesi, onko tulostin yhdistetty verkkoon. <input type="checkbox"/> Voit tarkistaa sähköpostipalvelimen asetukset valitsemalla Asetukset > Yleiset asetukset > Verkkoasetukset > Lisäasetukset > Sähköpostipalvelin > Palvelinasetukset. Voit tarkistaa virheen syyn suorittamalla yhteystarkistuksen. <input type="checkbox"/> Asetusten ja sähköpostipalvelimen varmennusmenetelmät eivät ehkä vastaa. Kun valitset varmennusmenetelmäksi Pois, varmista, että sähköpostipalvelimen varmennusmenetelmäksi on valittu Ei mitään.
314	Datan koko ylittää liitetiedoston maksimikoon.	<ul style="list-style-type: none"> <input type="checkbox"/> Lisää Liitetiedoston maks.koko -asetusta skannausasetuksissa. <input type="checkbox"/> Vähennä skannausresoluutiota tai lisää pakkaussuhdetta skannatun kuvan koon pienentämiseksi.
315	Muisti on täynnä.	Yritä uudelleen, kun muut käynnissä olevat työt on saatu valmiiksi.
316	Sähköpostin salausvirhe on tapahtunut.	<ul style="list-style-type: none"> <input type="checkbox"/> Varmista, että salausvarmenteen asetukset ovat oikein. <input type="checkbox"/> Varmista, että tulostimen aika-asetukset ovat oikein.
317	Sähköpostin allekirjoitusvirhe on tapahtunut.	<ul style="list-style-type: none"> <input type="checkbox"/> Varmista, että allekirjoitusvarmenteen asetukset ovat oikein. <input type="checkbox"/> Varmista, että tulostimen aika-asetukset ovat oikein.
318	Verkkotunnuksen rajoitusvirhe on tapahtunut.	Ota yhteys järjestelmänvalvojaan ja kysy, onko sähköpostin lähetyskohteen verkkotunnus rajoitettujen verkkotunnusten luettelossa.
321	DNS-virhe on tapahtunut.	<ul style="list-style-type: none"> <input type="checkbox"/> Valitse Asetukset > Yleiset asetukset > Verkkoasetukset > Lisäasetukset > TCP/IP ja tarkista sitten DNS-asetukset. <input type="checkbox"/> Tarkista palvelimen, tietokoneen ja liitäntäpisteen DNS-asetukset.
322	Ilmeni tunnistusvirhe.	Tarkista Sijainti -asetukset.

Koodi	Ongelma	Ratkaisu
323	Yhteystietovirhe on tapahtunut.	<input type="checkbox"/> Tarkista Sijainti -asetukset. <input type="checkbox"/> Tulosta verkkoyhteysraportti tarkistaaksesi, onko tulostin yhdistetty verkkoon.
324	Samana niminen tiedosto on jo olemassa määritetyssä kansiossa.	<input type="checkbox"/> Poista saman niminen tiedosto. <input type="checkbox"/> Muuta tiedoston nimen etuliitettä kohdassa Tiedostoasetukset .
325	Tallennustila ei riitä määritetyssä kansiossa.	<input type="checkbox"/> Lisää tallennustilaa määritetyssä kansiossa. <input type="checkbox"/> Vähennä asiakirjojen määrää. <input type="checkbox"/> Vähennä skannausresoluutiota tai lisää pakkaussuhdetta skannatun kuvan koon pienentämiseksi.
327	Muisti on täynnä.	Odota, että muut käynnissä olevat työt on saatu valmiiksi.
328	Kohde oli väärä tai sitä ei ole.	Tarkista Sijainti -asetukset.
330	FTPS/FTPS-turvayhteysvirhe on tapahtunut.	<input type="checkbox"/> Tarkista kohdeasetukset. <input type="checkbox"/> Käynnistä Web Config ja päivitä päävarmenne. <input type="checkbox"/> Käynnistä Web Config ja tuo tai päivitä varmenne. Jos ongelma jatkuu, poista kohdeasetusten varmennevahvistus pois käytöstä.
331	Tapahtui tietoyhteysvirhe kohdeluetteloa haettaessa.	Tulosta verkkoyhteysraportti tarkistaaksesi, onko tulostin yhdistetty verkkoon.
332	Tallennustila ei riitä skannatun kuvan tallentamiseen.	Vähennä asiakirjojen määrää.
333	Kohdetta ei löytynyt, josta kohdetiedot ladattiin palvelimelle ennen skannattujen kuvien lähettämistä.	Valitse kohde uudelleen.
334	Virhe tapahtui lähetettäessä skannattua kuvaa.	-
341	Yhteystietovirhe on tapahtunut.	<input type="checkbox"/> Tarkista tulostimen ja tietokoneen liitännät. Jos olet muodostamassa verkkoyhteyttä, tulosta verkkoyhteysraportti tarkistaaksesi, onko tulostin yhdistetty verkkoon. <input type="checkbox"/> Varmista, että Document Capture Pro on asennettu tietokoneelle.
350	FTPS/HTTPS-varmennevirhe on tapahtunut.	<input type="checkbox"/> Varmista, että päivämäärä/aika- ja aikaeroasetukset ovat oikein. <input type="checkbox"/> Käynnistä Web Config ja päivitä päävarmenne. <input type="checkbox"/> Käynnistä Web Config ja tuo tai päivitä varmenne. Jos ongelma jatkuu, poista kohdeasetusten varmennevahvistus pois käytöstä.
401	Tallennustila ei riitä tallennuslaitteella olevan datan tallentamiseen.	Lisää tallennustilaa tallennuslaitteelle.
402	Tallennuslaite on kirjoitussuojattu.	Poista tallennuslaitteen kirjoitussuojaus.

Koodi	Ongelma	Ratkaisu
404	Tallennuslaite on irrotettu.	Aseta tallennuslaite takaisin.
405	Virhe tapahtui tallennettaessa dataa tallennuslaitteelle.	<input type="checkbox"/> Aseta tallennuslaite takaisin. <input type="checkbox"/> Käytä toista tallennuslaitetta, jolle olet luonut kansion käyttämällä Luo Tallennuskansio -toimintoa.
411	DNS-virhe on tapahtunut.	<input type="checkbox"/> Valitse Asetukset > Yleiset asetukset > Verkkoasetukset > Lisäasetukset > TCP/IP ja tarkista sitten DNS-asetukset. <input type="checkbox"/> Tarkista palvelimen, tietokoneen ja liitäntäpisteen DNS-asetukset.
412	Ilmeni tunnistusvirhe.	Valitse Asetukset > Yleiset asetukset > Verkkoasetukset > Lisäasetukset > Sähköpostipalvelin > Palvelinasetukset ja tarkista sitten palvelinasetukset.
413	Yhteystietovirhe on tapahtunut.	<input type="checkbox"/> Voit tarkistaa sähköpostipalvelimen asetukset valitsemalla Asetukset > Yleiset asetukset > Verkkoasetukset > Lisäasetukset > Sähköpostipalvelin > Palvelinasetukset . Voit tarkistaa virheen syyn suorittamalla yhteystarkistuksen. <input type="checkbox"/> Asetusten ja sähköpostipalvelimen varmennusmenetelmät eivät ehkä vastaa. Kun valitset varmennusmenetelmäksi Pois , varmista, että sähköpostipalvelimen varmennusmenetelmäksi on valittu Ei mitään. <input type="checkbox"/> Tulosta verkkoyhteysraportti tarkistaaksesi, onko tulostin yhdistetty verkkoon.
421	DNS-virhe on tapahtunut.	<input type="checkbox"/> Valitse Asetukset > Yleiset asetukset > Verkkoasetukset > Lisäasetukset > TCP/IP ja tarkista sitten DNS-asetukset. <input type="checkbox"/> Tarkista palvelimen, tietokoneen ja liitäntäpisteen DNS-asetukset.
422	Ilmeni tunnistusvirhe.	Valitse Asetukset > Yleiset asetukset > Faksiasetukset > Vastaanottoasetukset > Tallenna/Välitä eteenp.-asetukset ja tarkista sitten kohdassa Tallenna/Välitä eteenpäin -kohde valitun kansion asetukset.
423	Yhteystietovirhe on tapahtunut.	<input type="checkbox"/> Tulosta verkkoyhteysraportti tarkistaaksesi, onko tulostin yhdistetty verkkoon. <input type="checkbox"/> Valitse Asetukset > Yleiset asetukset > Faksiasetukset > Vastaanottoasetukset > Tallenna/Välitä eteenp.-asetukset ja tarkista sitten kohdassa Tallenna/Välitä eteenpäin -kohde valitun kansion asetukset.
425	Tallennustila ei riitä määritetyssä välityskohteen kansiossa.	Lisää tallennustilaa määritetyssä välityskohteen kansiossa.

Koodi	Ongelma	Ratkaisu
428	Kohde oli väärä tai sitä ei ole.	Valitse Asetukset > Yleiset asetukset > Faksiasetukset > Vastaanottoasetukset > Tallenna/Välitä eteenp.-asetukset ja tarkista sitten kohdassa Tallenna/Välitä eteenpäin -kohde valitun kansion asetukset.

Paperi jumiutuu

Tarkista ohjauspaneelissa näkyvä virheviesti ja poista juuttunut paperi ja mahdolliset repeytyneet paperinpalat noudattaen ohjeita. Nestekidenäytössä näytetään animaatio, joka näyttää, miten paperitukos poistetaan.



Vaara:

Älä koskaan kosketa ohjauspaneelin painikkeita, kun kätesi on tulostimen sisällä. Tulostimen käynnistyminen voi aiheuttaa loukkaantumisen. Loukkaantumisen välttämiseksi älä koske laitteen ulkoneviin osiin.



Tärkeää:

Poista juuttunut paperi varovasti. Paperin vetäminen voimakkaasti voi vahingoittaa tulostinta.

Paperitukosten estäminen

Tarkista seuraavat, jos paperitukoksia tapahtuu usein.

- Varmista, että tulostin on tasaisella alustalla ja että käyttötilassa vallitsevat suosituksia vastaavat olosuhteet.
”Ympäristöä koskevat tekniset tiedot” sivulla 422
- Käytä tämän tulostimen tukemaa paperia.
”Käytössä oleva paperi ja kapasiteetti” sivulla 361
- Noudata paperin käsittelyä koskevia ohjeita.
”Paperin käsittelyä koskevat ohjeet” sivulla 143
- Lisää paperi oikein päin ja liu'uta reunaohjain paperin reunaa vasten.
”Paperin lisääminen” sivulla 145
- Lisää kutakin paperityyppejä enintään arkkien enimmäismäärä.
- Lisää paperia arkki kerrallaan, jos olet lisännyt useita paperiarkkeja.
- Varmista, että paperikoko ja paperityyppi vastaavat tulostimeen lisättyä todellista paperikokoa ja paperityyppejä.
”Paperityyppiluettelo” sivulla 144

On aika vaihtaa väriyksiköt

Väriyksikkö, käsittelyohjeet

Musteen säilytyksen varotoimet

- Pidä musteen syöttöyksiköt poissa suorasta auringonvalosta.
- Älä säilytä musteen syöttöyksiköjä korkeassa lämpötilassa tai pakkasessa.
- Epson suosittelee, että väriyksikkö käytetään ennen pakkauksessa mainittua päivämäärää.
- Parhaan lopputuloksen takaamiseksi säilytä väriyksikkö pakkaukset pohja alaspäin.
- Kun väriyksikkö tuodaan sisään kylmästä varastotilasta, anna sen lämmetä huoneenlämmössä vähintään 12 tuntia ennen käyttöä.
- Älä pudota väriyksikkö-kohdetta tai lyö sitä kovia kohteita vasten, muuten mustetta voi päästä vuotamaan.

Musteen täyttökäsittelyn varotoimet

- Älä koske kuvassa näytettyihin alueisiin. Tämä saattaa estää kasetin normaalin toiminnan ja tulostuksen.

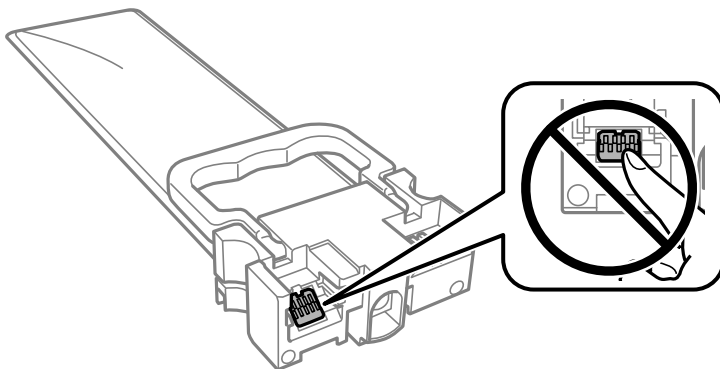

- Asenna kaikki väriyksiköt; muuten et voi tulostaa.
- Älä sammuta tulostinta musteen lataamisen aikana. Jos mustetta ei ladata kokonaan, tulostaminen voi olla mahdotonta.
- Älä jätä tulostinta ilman väriyksiköt -osia. Muutoin tulostuspään suuttimissa jäljellä oleva muste kuivaa ja tulostaminen voi käydä mahdottomaksi.
- Jos väriyksikkö joudutaan poistamaan väliaikaisesti, musteen tulostumisalue on suojattava lialta ja pölyltä. Säilytä väriyksikkö samassa paikassa kuin tulostin. Musteaukossa on venttiili, joka estää musteen valumisen, joten sitä ei ole tarpeen peittää tai tukkia.
- Poistetut väriyksiköt -kohteet saattavat sisältää mustetta musteaukon lähellä, joten varo, ettei mustetta pääse leviämään, kun poistat väriyksiköt-kohteen.
- Tässä tulostimessa käytettävät väriyksikkö-kohteet sisältävät vihreän sirun, joka tarkkailee kunkin väriyksiköt-kohteen jäljellä olevaa mustemäärää ja muita tietoja. Tämä tarkoittaa sitä, että vaikka väriyksikkö poistetaan tulostimesta ennen musteen loppumista, väriyksikkö voidaan myöhemmin käyttää uudelleen, kun se on asennettu takaisin tulostimeen.
- Jotta tulostuslaatu olisi aina paras mahdollinen ja tulostuspäät pysyisivät hyvässä kunnossa, väriyksikkö sisältää vielä hieman mustetta, kun tulostin ilmoittaa, että väriyksikkö pitäisi vaihtaa. Tämä ylijäämä ei sisälly ilmoitettuihin riittäisyyksiin.

- Älä pura tai muokkaa väriyksikkö -osaa, sillä tällöin et voi välttämättä tulostaa normaalisti.
- Et voi käyttää väriyksiköt -osia, jotka toimitettiin tulostimen kanssa vaihtamista varten.
- Jos väriyksikkö on muuttanut muotoaan, esimerkiksi koska se on pudonnut, korjaa sen muoto ennen kuin asetat sen tulostimeen. Muutoin se ei ehkä sovi tulostimeen oikein.

Musteen kulutus

- Tulostuspään ihanteellisen suorituskyvyn ylläpitämiseksi kaikista väriyksiköt -osista käytetään jonkin verran mustetta huoltotoimien, kuten tulostuspään puhdistuksen, aikana. Mustetta voi kulua myös, kun tulostin käynnistetään.
- Kun tulostetaan mustavalkoisena tai harmaasävyisenä, mustan musteen sijasta voidaan käyttää muita värejä paperityyppi- tai tulostuslaatuasetusten mukaan. Tämä johtuu siitä, että musta sekoitetaan eri värimusteista.
- väriyksiköt sisältävät tulostimen mukana toimitettua mustetta, joka käytetään osittain alkuasetuksessa. Korkealaatuisten tulosteiden tuottamiseksi tulostimen tulostuspää on täynnä mustetta. Tämä kertatoimenpide kuluttaa jonkin verran mustetta, ja siksi väriyksiköt -osat saattavat tulostaa vähemmän sivuja kuin seuraavat väriyksiköt.
- Ilmoitetut musteiden kestot vaihtelevat tulostettavien kuvien, paperityypin, tulostusmäärän ja ympäristöolojen, kuten lämpötilan, mukaan.
- Saadaksesi parhaat tulokset, käytä väriyksikkö kahden vuoden kuluessa asennuksesta.

Väriyksiköt-osien vaihtaminen

Kun näyttöön tulee viesti, jossa kehoitetaan vaihtamaan väriyksiköt, valitse **Kuinka** ja katsele sitten ohjauspaneelissa näytettävät animaatiot niin opit vaihtamaan väriyksiköt.

Liittyvät tiedot

- ➔ ["Väriyksikkö, koodit" sivulla 365](#)
- ➔ ["Väriyksikkö, käsittelyohjeet" sivulla 345](#)

Väliaikainen tulostaminen mustalla musteella

Kun värillinen muste on lopussa ja mustaa mustetta on vielä jäljellä, voit määrittää seuraavat asetukset ja jatkaa tulostamista vähän aikaa pelkällä mustalla musteella.

- Paperityyppi: tavalliset paperit, Kirjekuori
- Väri: **Harmaasävy**
- EPSON Status Monitor 3: Käytössä (vain Windows)

Tämä ominaisuus on käytettävissä vain noin viisi päivää, joten vaihda loppunut väriyksikkö mahdollisimman pian.

Huomautus:

- Jos **EPSON Status Monitor 3** ei ole käytössä, avaa tulostinohjain valitsemalla **Laajennusasetukset Huolto** -välilehdeltä, ja valitse sitten **Ota käyttöön EPSON Status Monitor 3**.
- Tämän toiminnon käytettävyys määräytyy käyttöolosuhteiden mukaan.

Tilapäinen tulostaminen mustalla musteella ohjauspaneelistä

1. Jos näytössä näkyy viesti, jossa kehoitetaan vaihtamaan väriyksiköt, napauta **Jatka**.
Näkyviin tulee viesti, jossa ilmoitetaan, että voit tulostaa tilapäisesti mustalla musteella.
2. Tarkista viesti ja napauta sitten **Jatka**.
3. Jos haluat tulostaa mustavalkoisena, valitse **Ei, muistuta myöhemmin**.
Meneillään oleva työ peruutetaan.
4. Voit kopioida asiakirjoja tai tulostaa vastaanotettuja fakseja mustavalkoisena tavalliselle paperille. Valitse aloitusnäytöstä toiminto, jota haluat käyttää.

Tulostaminen jatkaminen tilapäisesti vain mustalla musteella (Windows)

Tee jokin seuraavista.

- Jos jokin seuraavista näytöistä tulee näkyviin, valitse **Tulosta mustana**.

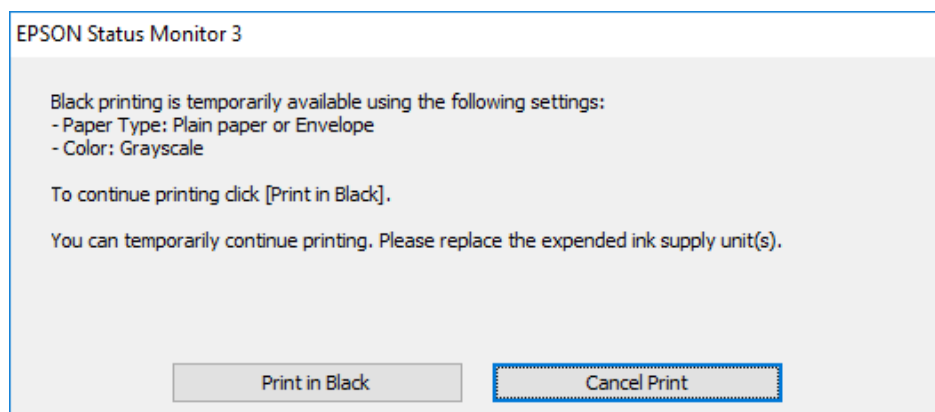

- Jos seuraava ikkuna tulee näytölle, peruuta tulostaminen. Kokeile tulostusta sitten uudelleen.

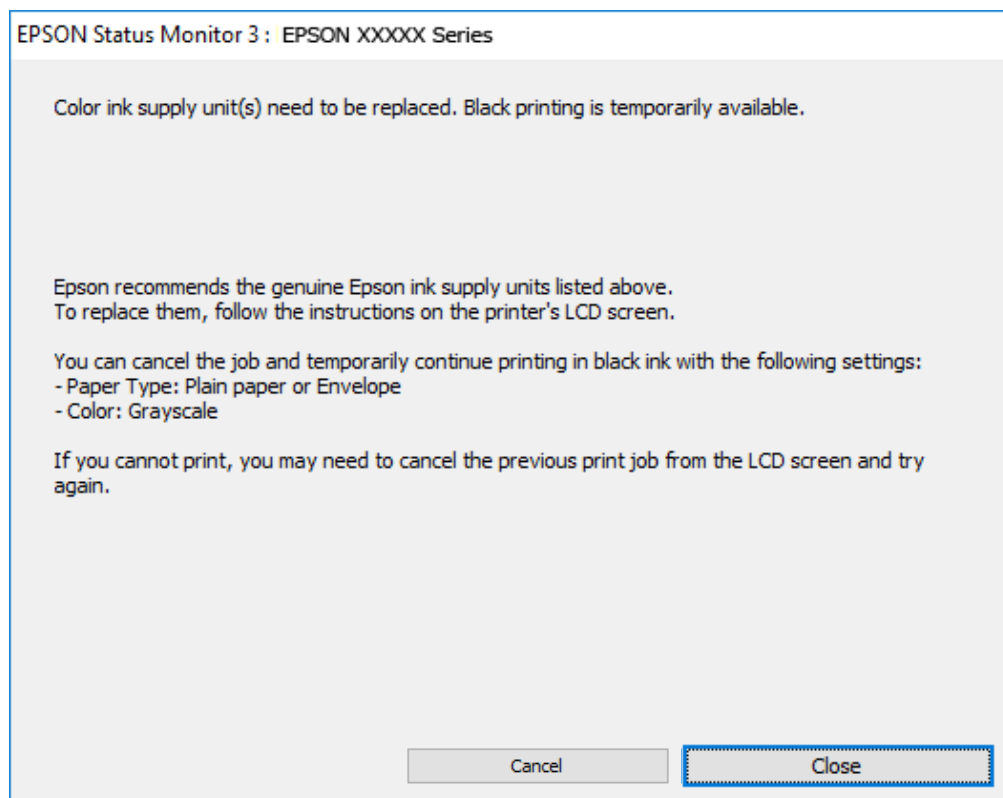

Huomautus:

Jos et pysty peruuttamaan tulostusta tietokoneesta, peruuta käyttämällä tulostimen ohjauspaneelia.

Tulosta uudelleen noudattamalla seuraavia ohjeita.

1. Avaa tulostinohjaimen ikkuna.
2. Valitse **Paperityyppi**, joka tukee Tulosta mustana -tulostusta.
3. Valitse **Harmaasävy**.
4. Aseta muut kohteet **Yleiset**- ja **Lisää asetuksia**-välilehdillä tarpeen mukaan ja napsauta sitten **OK**.
5. Valitse **Tulosta**.
6. Napsauta **Tulosta mustana** näytetyssä ikkunassa.

Tulostaminen jatkaminen tilapäisesti vain mustalla musteella (Mac OS)

Huomautus:

*Voit käyttää tätä ominaisuutta verkon kautta kytkeytymällä **Bonjour**-ohjelmaan.*

1. Napsauta tulostimen kuvaketta **Dockissa**.
2. Peruuta työ.

Huomautus:

Jos et pysty peruuttamaan tulostusta tietokoneesta, peruuta käyttämällä tulostimen ohjauspaneelia.

3. Valitse **Järjestelmäasetukset** Apple -valikosta > **Tulostimet ja skannerit** (tai **Tulosta ja skannaa, Tulosta ja faksaa**) ja valitse sitten tulostin. Valitse **Valinnat ja tarvikkeet** > **Asetukset** (tai **Ohjain**).
4. Valitse **Käytössä**-asetukseksi **Salli väliaikainen tulostus mustana**.
5. Avaa tulostusvalintaikkuna.
6. Valitse ponnahdusvalikosta **Tulostusasetukset**.
7. Valitse paperityyppi, joka tukee **Salli väliaikainen tulostus mustana** -tulostusta **Tulostusmateriaali** -kohdan asetuksena.
8. Valitse **Harmaasävy**.
9. Määritä muut tarvittavat asetukset.
10. Valitse **Tulosta**.

Mustan musteen säästäminen, kun musta muste on vähissä (vain Windows)

Kun musta muste on vähissä ja värillistä mustetta on riittävästi jäljellä, värillisten musteiden seoksella voidaan tehdä mustaa mustetta. Voit jatkaa tulostamista sillä aikaa, kun vaihdettava väriyksikkö on valmisteltu.

Tämä toiminto on käytössä vain silloin, kun tulostinohjaimesta valitaan seuraavat asetukset.

- Paperityyppi: **tavalliset paperit**
- Tulostuslaatu: **Normaali**
- EPSON Status Monitor 3: **Käytössä**

Huomautus:

- Jos **EPSON Status Monitor 3** ei ole käytössä, avaa tulostinohjain valitsemalla **Laajennusasetukset Huolto** -välilehdeltä, ja valitse sitten **Ota käyttöön EPSON Status Monitor 3**.
- Sekoitettu musta näyttää hieman erilaiselta kuin puhdas musta. Lisäksi tulostusnopeus hidastuu.
- Jotta tulostuspää pysyy hyvässä kunnossa, käytetään myös mustaa mustetta.

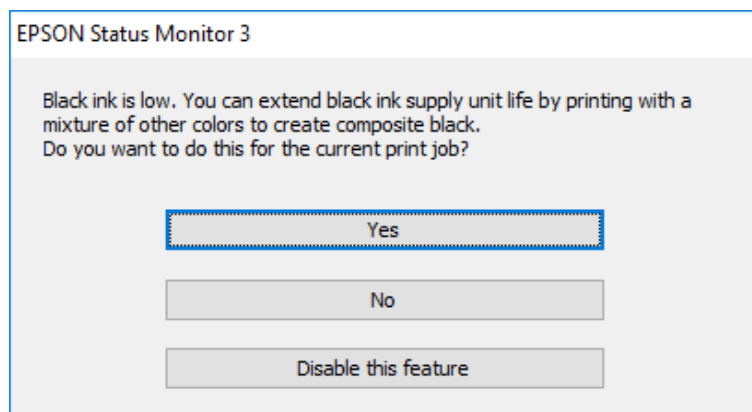

Valinnat	Kuvaus
Kyllä	Valitse tämä, jos haluat tehdä mustaa mustetta värillisten musteiden seoksella. Tämä ikkuna näytetään seuraavan kerran, kun tulostat samankaltaisen työn.
Ei	Valitse tämä, jos haluat käyttää lopun mustan musteen. Tämä ikkuna näytetään seuraavan kerran, kun tulostat samankaltaisen työn.
Kytke tämä toiminto pois päältä	Valitse tämä, jos haluat käyttää lopun mustan musteen. Tätä ikkunaa ei näytetä uudelleen, ennen kuin väriyksikkö on vaihdettu ja muste on taas vähissä.

On aika vaihtaa huoltorasia

Huoltorasian käsittelyohjeet

Lue seuraavat ohjeet ennen huoltorasian vaihtamista.

- Älä kosketa huoltolaatikon sivussa olevaa vihreää IC-sirua. Tämä saattaa estää kasetin normaalin toiminnan ja tulostuksen.
- Älä pudota huoltolaatikkoa tai altista sitä voimakkaille iskuille.
- Älä vaihda huoltolaatikkoa tulostuksen aikana, sillä muuten seurauksena voi olla mustevuoto.
- Älä poista huoltolaatikkoa ja sen kantaa muulloin kun huoltolaatikkoa vaihdettaessa, sillä muuten mustetta voi päästä vuotamaan.
- Älä kallista käytettyä huoltolaatikkoa, ennen kuin se on suljettu muovipussiin, sillä muuten siitä voi vuotaa mustetta.
- Sotkeutumisen välttämiseksi älä kosketa huoltolaatikon aukkoja.
- Älä käytä tuotteesta poistettua huoltolaatikkoa, joka on ollut pitkään käyttämättömänä. Laatikon sisällä oleva muste on kovettunut, minkä vuoksi mustetta ei voida enää imeä.
- Pidä huoltolaatikko poissa suorasta auringonvalosta.
- Älä säilytä huoltolaatikkoa korkeassa lämpötilassa tai pakkasessa.

Huoltorasian vaihtaminen

Joissakin tulostusjaksoissa huoltorasiaan saattaa kertyä hyvin pieni määrä ylimääräistä mustetta. Huoltorasian mustevuotojen ehkäisemiseksi tulostin on suunniteltu lopettamaan tulostus, kun huoltorasian imukapasiteetin raja on saavutettu. Vaihtamistarve ja vaihtamisväli vaihtelevat seuraavien seikkojen mukaan: laitteella tulostettujen sivujen tyyppi, käytetyt tulostusmateriaalit ja tulostimen suorittamat puhdistuskerrat.

Kun näyttöön tulee viesti, jossa kehoitetaan vaihtamaan huoltolaatikko, katso ohjauspaneelissa näytettävät animaatiot. Rasian vaihtotarve ei tarkoita, että tulostin ei toimi enää oikein. Epson-takuu ei kata mustetyynyn vaihtokustannuksia. Käyttäjä voi vaihtaa osan.

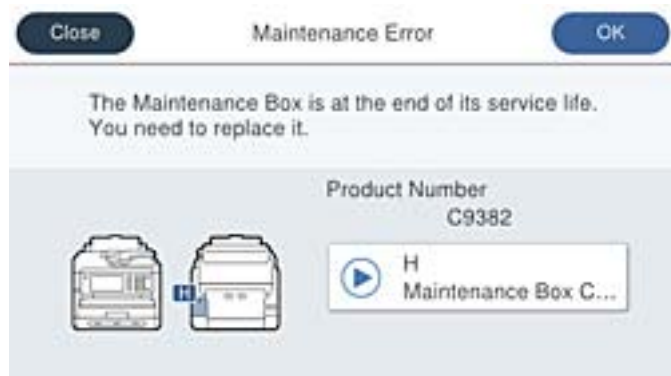

Huomautus:

- ❑ Jos huoltorasias on täynnä, tulostimella ei musteen vuotamisen estämiseksi voi tulostaa tai eikä tulostuspään puhdistusta voi suorittaa ennen rasian vaihtamista. Voit kuitenkin suorittaa toimintoja, joissa ei käytetä mustetta, kuten skannaus.

Liittyvät tiedot

- ➔ ”Huoltolaatikon koodi” sivulla 366
- ➔ ”Huoltorasian käsittelyohjeet” sivulla 350

Poimintarullat on vaihdettava.

Paperikasettiyksikön poimintarullien vaihtaminen

Katso ohjeet paperikasettiyksikön poimintarullien vaihtoon poimintarullien laatikossa toimitetusta arkista.

🎥 Voit myös katsoa toimenpiteen Web-elokuvamanuaalit -apuohjelmalla. Siirry seuraavalle verkkosivulle.

<https://support.epson.net/publist/vlink.php?code=NPD6983>

Liittyvät tiedot

- ➔ ”Poimintarullien koodi” sivulla 366

Valinnaisten paperikasettiyksikköjen poimintarullien vaihtaminen

Katso ohjeet valinnaisten paperikasettiyksikköjen poimintarullien vaihtoon poimintarullien laatikossa toimitetusta arkista.

🎥 Voit myös katsoa toimenpiteen Web-elokuvamanuaalit -apuohjelmalla. Siirry seuraavalle verkkosivulle.

<https://support.epson.net/publist/vlink.php?code=NPD6985>

Liittyvät tiedot

➔ ”Poimintarullien koodi” sivulla 366

Tulostin ei toimi odotetun mukaisesti

Tulostin ei käynnisty tai sammu

Virran kytkeminen ei onnistu

Tämä voi aiheutua seuraavista syistä.

■ Virtajohtoa ei ole kytketty oikein pistorasiaan.

Ratkaisu

Varmista, että virtajohto on kytketty oikein.

■ -painiketta ei painettu tarpeeksi kauan.



Ratkaisu

Paina -painiketta hieman pidempään.

Virran sammuttaminen ei onnistu

■ -painiketta ei painettu tarpeeksi kauan.

Ratkaisu

Paina -painiketta hieman pidempään. Jos tulostimen sammuttaminen ei vielä onnistu, irrota virtajohto pistorasiasta. Estä tulostuspään kuivuminen käynnistämällä tulostin uudelleen ja sammuttamalla se sitten -painikkeesta.

Virra kytkeytyy pois päältä automaattisesti

■ Virr.katk.aset. - tai Virrankatkaisuajustin -asetus on käytössä.

Ratkaisu

- Valitse Asetukset > Yleiset asetukset > Perusasetukset > Virr.katk.aset. ja ota sitten Virtakatkaisu, jos toimeton ja Virtakaisu, jos irrotettu -asetukset pois käytöstä.
- Valitse Asetukset > Yleiset asetukset > Perusasetukset ja ota sitten Virrankatkaisuajustin -asetus pois käytöstä.

Huomautus:

Tuotteessasi voi olla käytettävissä Virr.katk.aset. tai Virrankatkaisuajustin -ominaisuus ostopaikan mukaan.

Toiminnot ovat hitaita

Tulostus on liian hidasta

Tämä voi aiheutua seuraavista syistä.

■ Käynnissä on tarpeettomia sovelluksia.

Ratkaisu

Sulje tietokoneeltasi tai äylaitteeltasi tarpeettomat sovellukset.

■ Tulostuslaatu on asetettu korkeaksi.

Ratkaisu

Pienennä laatuasetusta.

■ Kaksisuuntainen tulostus on poistettu käytöstä.

Ratkaisu

Ota kaksisuuntainen (tai nopea) asetus käyttöön. Kun tämä asetus on käytössä, tulostuspää tulostaa liikkumalla molempiin suuntiin ja tulostusnopeus paranee.

Ohjauspaneeli

Valitse **Asetukset > Yleiset asetukset > Tulostinasetukset** ja valitse sitten **2-suunt.** käyttöön.

Windows

Valitse **Kaksisuuntainen tulostus** tulostinohjaimen **Lisää asetuksia** -välilehdeltä.

Mac OS

Valitse **Järjestelmäasetukset** Apple -valikosta > **Tulostimet ja skannerit** (tai **Tulosta ja skannaa, Tulosta ja faksaa**) ja valitse sitten tulostin. Valitse **Valinnat ja tarvikkeet > Asetukset** (tai **Ohjain**). Valitse **Käytössä**-asetukseksi **Kaksisuuntainen tulostus**.

■ Hiljainen tila on otettu käyttöön.

Ratkaisu

Poista käytöstä **Hiljainen tila**. Tulostusnopeus hidastuu **Hiljainen tila** -tilassa.

Ohjauspaneeli

Valitse aloitusnäytöltä  ja valitse sitten **Pois**.

Windows

Valitse **Ei käytössä Hiljainen tila** -asetukseksi tulostinohjaimen **Yleiset**-välilehdeltä.

Mac OS

Valitse **Järjestelmäasetukset** Apple-valikon kohdasta > **Tulostimet ja skannerit** (tai **Tulosta ja skannaa, Tulosta ja faksaa**) ja valitse sitten tulostin. Valitse **Valinnat ja tarvikkeet > Asetukset** (tai **Ohjain**). Valitse **Hiljainen tila**-asetukseksi **Ei käytössä**.

■ Kaksipuolisen tulosteen kuivuminen kestää jonkin aikaa.

Ratkaisu

Kaksipuolisessa tulostuksessa tulostetaan ensin yksi puoli ja sen annetaan kuivua, jonka jälkeen tulostetaan toinen puoli. Koska kuivumisaika vaihtelee ympäristön lämpötilan ja kosteuden sekä tulostettavien tietojen mukaan, tulostus saattaa toimia tavallista hitaammin.

Tulostaminen on hidasta käytettäessä PostScript-tulostinohjainta

■ Tulostuslaatuasetus on korkea.

Ratkaisu

Aseta **Print Quality** -asetukseksi **Fast** tulostinajurissa.

Pieni skannausnopeus

■ Skannaus korkealla tarkkuudella.

Ratkaisu

Yritä skannata pienemmällä resoluutiolla.

Nestekidenäyttö tummenee

■ Tulostin on lepotilassa.

Ratkaisu

Palaa aikaisempaan tilaan napauttamalla nestekidenäytön mitä tahansa kohtaa.

Jos olet poistanut **Kosketa LCD-näyttöä herättääksesi** -asetuksen käytöstä, paina -painiketta.

Kosketusnäyttö ei reagoi

Tämä voi aiheutua seuraavista syistä.

■ Kosketusnäytölle on asetettu suojakalvo.

Ratkaisu

Optinen kosketusnäyttö ei ehkä reagoi, jos siihen on kiinnitetty suojakalvo. Poista suojakalvo.

■ Näytössä on tahroja.

Ratkaisu

Sammuta tulostin ja pyyhi näyttö pehmeällä kuivalla liinalla. Näyttö ei ehkä reagoi jos siinä on tahroja.

Käyttö ei onnistu ohjauspaneelista

■ Kun käytönrajoitus on käytössä, käyttäjätunnus ja salasana on annettava tulostettaessa.

Ratkaisu

Jos et tiedä salasanaa, ota yhteys pääkäyttäjään.

Näytöllä näytetään "x", eikä valokuvia voi valita

■ Kuvatiedostoa ei tueta.

Ratkaisu

Nestekidenäytössä näkyy "x", kun tuote ei tue kuvatiedostoa. Käytä tuotteen tukemia tiedostoja.

➔ ["Tuetut datamääritykset" sivulla 421](#)

■ Tulostin ei tunnista tiedostonimeä, koska se on liian pitkä.

Ratkaisu

Voit tulostaa valokuvia tallentamalla muistilaitteen kuvatiedostot tietokoneeseen tai älylaitteeseen. Älylaitteilla voit tulostaa Epson Smart Panel -sovelluksella.

Tallennuslaitetta ei tunnisteta

■ Tallennuslaite on poistettu käytöstä.

Ratkaisu

Valitse ohjauspaneelista **Asetukset > Yleiset asetukset > Tulostinasetukset > Tallennuslaitteen liittäminen** ja ota tallennuslaite käyttöön.

Tietojen tallennus muistitikulle ei onnistu

Tämä voi aiheutua seuraavista syistä.

■ Muistivälineelle tallentamisen asetuksia ei ole tehty.

Ratkaisu

Valitse aloitusnäytöstä **Asetukset > Yleiset asetukset > Faksiasetukset > Vastaanottoasetukset > Tallenna/Välitä eteenp.-asetukset**. Valitse asetus, jota haluat muuttaa, ja valitse sitten **Luo Tallennuskansio** -kohdasta **Tallenna Tall.laitteeseen**. Ulkoisen muistin käyttö ei onnistu, ellei tätä asetusta määritetä käyttöön.

■ Tallennuslaite on kirjoitussuojattu.

Ratkaisu

Poista tallennuslaitteen kirjoitussuojaus.

Tallennuslaitteessa ei ole riittävästi vapaata tallennustilaa.

Ratkaisu

Poista tarpeettomat tiedot tai liitä toinen tallennuslaite.

Toimintaäännet ovat voimakkaita

Hiljainen tila on otettu pois käytöstä tulostimesta.

Ratkaisu

Jos toimintojen äännet ovat liian voimakkaita, ota käyttöön **Hiljainen tila**. Tämän ominaisuuden ottaminen käyttöön voi hidastaa tulostusnopeutta.

- Ohjauspaneeli

Valitse aloitusnäytöstä  ja ota sitten käyttöön **Hiljainen tila**.

- Windows

Ota **Hiljainen tila** käyttöön tulostinohjaimen **Yleiset** -välilehdessä.

- Mac OS

Valitse Apple-valikosta **Järjestelmäasetukset > Tulostimet ja skannerit** (tai **Tulosta ja skannaa, Tulosta ja faksaa**) ja valitse sitten haluamasi tulostin. Valitse **Valinnat ja tarvikkeet > Asetukset** (tai **Ohjain**). Ota **Hiljainen tila** -asetus käyttöön.

Päivämäärä ja kellonaika ovat väärät

Virhe virransyötössä.

Ratkaisu

Kellonaika saattaa olla väärä sähkökatkoksen vuoksi tai jos laite on ollut sammutettuna (päävirta katkaistuna) kauan. Aseta oikea päivämäärä ja kellonaika ohjauspaneelin kohdassa **Asetukset > Yleiset asetukset > Perusasetukset > Päivämäärä-/Aika-asetukset**.

Päävarmenne on päivitettävä

Päävarmenne on vanhentunut.

Ratkaisu

Tee Web Config ja päivitä sitten päävarmenne.

➔ ”[Sovellus tulostintointojen määrittämiseen \(Web Config\)](#)” sivulla 373

Manuaalista 2-puolista tulostusta ei voi suorittaa (Windows)

EPSON Status Monitor 3 on poistettu käytöstä.

Ratkaisu

Valitse tulostinohjaimen **Huolto**-välilehti, valitse **Laajennusasetukset** ja valitse sitten **Ota käyttöön EPSON Status Monitor 3**.

Toiminto ei kuitenkaan ole välttämättä käytettävissä, jos tulostinta käytetään verkon kautta tai jaettuna tulostimena.

Tulostusasetukset -valikko ei ole näkyvässä (Mac OS)

■ Epson-tulostinohjainta ei ole asennettu oikein.

Ratkaisu

Jos **Tulostusasetukset** -valikko ei ole näkyvässä macOS Catalina (10.15) - tai uudemmassa, macOS High Sierra (10.13) -, macOS Sierra - (10.12) -, OS X El Capitan (10.11) -, OS X Yosemite (10.10) -, OS X Mavericks (10.9) -käyttöjärjestelmässä, Epson-tulostinohjainta ei ole asennettu oikein. Ota se käyttöön seuraavasta valikosta.

Valitse **Järjestelmäasetukset** Apple -valikon kohdasta > **Tulostimet ja skannerit** (tai **Tulosta ja skannaa, Tulosta ja faksaa**), poista tulostin ja lisää se sitten uudelleen.

macOS Mojave (10.14) ei näytä **Tulostusasetukset** -valikkoa Applen sovelluksissa, kuten TextEditissä.

Salasana on unohtunut

Huoltohenkilöstön tuki.

Jos pääkäyttäjän salasana on unohtunut, ota yhteys Epsonin tukipalveluun.

Kopioita otetaan tai fakseja lähetetään tahattomasti

■ Optista kosketuspaneelia koskettaa vierasesine.

Ratkaisu

Valitse **Asetukset** > **Yleiset asetukset** > **Perusasetukset** > **Herätä lepotilasta** ja kytke asetus **Kosketa LCD-näyttöä herättääksesi** pois päältä. Tulostin herää lepotilasta (virransäätötila) vasta, kun painat  -painiketta.

Lähtäjän faksinumeroa ei näytetä

■ Lähtäjän laitteeseen ei ole asetettu lähtäjän faksinumeroa.

Ratkaisu

Lähtettäjä ei ehkä ole asettanut faksinumeroa. Ota yhteyttä lähtettäjäan.

Vastaanotetuissa fakseissa näytetty lähtäjän faksinumero on väärä

■ Lähtäjän laitteeseen asetettu lähtäjän faksinumero on väärä.

Ratkaisu

Lähtettäjä on saattanut asettaa faksinumeron väärin. Ota yhteyttä lähtettäjäan.

Kytketyllä puhelimella ei voi soittaa puheluita

Ota yhteys tulostimen järjestelmänvalvojaan ja pyydä häntä tarkistamaan ulkoisen puhelimen liitäntä ja tulostimen asetukset. Tulostimen järjestelmänvalvojat: lisätietoja faksiongelmistä on seuraavassa osiossa.

[”Kytketyllä puhelimella ei voi soittaa puheluita” sivulla 138](#)

Vastaaja ei pysty vastaamaan puheluihin

Puhelinvastaajan soittojen määrä on asetettu yhtä suureksi tai samaan arvoon kuin Soittoa ennen vastausta -asetus.

Ratkaisu

Aseta puhelinvastaajan soittojen määrä pienemmäksi kuin tulostimen **Soittoa ennen vastausta** -asetus.

Voit tarkistaa faksiasetusten tilan tulostamalla kohteen **Faksiaset.luettelo**. Voit avata valikon tulostimen ohjauspaneelistä seuraavassa kuvatulla tavalla.

Faksi >  (Lisää) > **Faksiraportti** > **Faksiaset.luettelo**

Puhelinvastaaja ei pysty vastaamaan puheluihin edellä annettujen ratkaisujen kokeilemisen jälkeen

Ratkaisu

Jos ongelman ratkaiseminen ei onnistu, ota yhteys tulostimen järjestelmänvalvojaan. Tulostimen järjestelmänvalvojat: lisätietoja faksiongelmistä on seuraavassa osiossa.

[”Vastaaja ei pysty vastaamaan puheluihin” sivulla 138](#)

Vastaanotettu paljon roskapostifakseja

Pyydä lisätietoja tulostimen järjestelmänvalvojalta, jos haluat tietoja tulostimen asetuksista. Tulostimen järjestelmänvalvojat: lisätietoja faksiongelmistä on seuraavassa osiossa.

[”Vastaanotettu paljon roskapostifakseja” sivulla 139](#)

Ongelmaa ei voi ratkaista

Jos et voi edelleenkään ratkaista ongelmaa yritettyäsi kaikkia ratkaisuja, ota yhteyttä Epson-tukeen.

Jos tulostus- tai kopiointiongelmien ratkaisu ei onnistu, katso seuraavasta asiaan liittyviä tietoja.

Liittyvät tiedot

➔ [”Tulostusongelmien ratkaisu ei onnistu” sivulla 358](#)

Tulostusongelmien ratkaisu ei onnistu

Jos tulostus- tai kopiointiongelmien ratkaisu ei onnistu, kokeile seuraavia ratkaisuja ylimmästä alkaen, kunnes ongelma ratkeaa.

- Varmista, että tulostimeen lisätyn paperin tyyppi ja tulostimeen määritetyn paperin tyyppi vastaavat tulostinohjaimen paperityyppiasetuksia.
[”Paperikoon ja -tyypin asetukset” sivulla 143](#)
- Valitse ohjauspaneelista tai tulostinohjaimesta korkeampi laatuasetus.
- Asenna tulostimeen asennetut väriyksiköt uudelleen.
Väriyksiköiden uudelleenasetus voi poistaa tulostuspään suuttimien tukkeumat sekä mahdollistaa musteen sujuvan virtaamisen.
Koska väriyksikön uudelleenasetuksen aikana kuluu mustetta, näytölle saattaa ilmestyä viesti, joka pyytää vaihtamaan väriyksiköt, jäljellä olevan musteen määrästä riippuen.
- Käytä **Tulostuslaadun säätäminen** -ominaisuutta.
[”Tulostuslaadun säätö” sivulla 272](#)
- Varmista, että käytät aitoja Epson-väriyksiköitä.
Käytä alkuperäisiä Epson-väriyksiköitä. Tämä tuote on suunniteltu säätämään värejä, jotka perustuvat aitojen Epson-väriyksiköiden käyttöön. Ei-aitojen väriyksiköiden käyttö voi aiheuttaa tulostuslaadun heikentymistä.
- Tarkista, onko läpikuultava kalvo tahrautunut.
Jos läpikuultavalla kalvolla on tahroja, pyyhi tahrat pois varovasti.
[”Läpikuultavan kalvon puhdistaminen” sivulla 278](#)
- Varmista, että tulostimen sisälle ei ole jäänyt paperin paloja.
- Tarkista paperi.
Tarkista, onko paperi käpristynyt ja onko se syötetty tulostuspuoli ylöspäin.
[”Paperin käsittelyä koskevat ohjeet” sivulla 143](#)
[”Käytössä oleva paperi ja kapasiteetti” sivulla 361](#)
[”Ei-käytettävät paperityypit” sivulla 365](#)

Jos ongelma ei ratkea edellä mainituilla menetelmillä, voit joutua tilaamaan korjauksen. Ota yhteys Epson-tukeen.

Liittyvät tiedot

- ➔ [”Ennen yhteyden ottamista Epsoniin” sivulla 499](#)
- ➔ [”Yhteydenotto Epsonin tukeen” sivulla 499](#)

Tuotetiedot

Paperin tiedot.	361
Kulutustuotteiden tiedot.	365
Valinnaisia osia ja tarvikkeita koskevia tietoja.	367
Ohjelmiston tiedot.	367
Asetusten valikkoluettelo.	375
Tuotteen tekniset tiedot.	412
Fonttimääritykset.	425
Säädöksiä koskevat tiedot.	430

Paperin tiedot

Käytössä oleva paperi ja kapasiteetti

Aito Epson-paperi

Korkealaatuisten tulosteiden aikaansaamiseksi Epson suosittelee käyttämään aitoa Epson-paperia.

Huomautus:

- Aito Epson-paperi ei ole käytettävissä tulostettaessa yleisellä Epson-tulostinohjaimella.
- Paperien saatavuus vaihtelee paikasta riippuen. Saat ajantasaiset tiedot alueellasi saatavilla olevista papereista ottamalla yhteyttä Epsonin tukipalveluun.
- Voit lukea lisätietoja kaksipuolisessa tulostuksessa käytettävissä olevista paperityypeistä seuraavasta. [”Kaksipuolisessa tulostuksessa käytettävä paperi” sivulla 364](#)
- Kun tulostat aidolle Epson-paperille käyttäjän määrittämällä koolla, vain **Normaali-** tai **Normaali-** tulostuslaatuasetukset ovat käytettävissä. Vaikka joillakin tulostinohjaimilla on mahdollista valita parempi tulostuslaatu, tulosteet tulostetaan käyttäen asetusta **Normaali** tai **Normaali**.

Asiakirjojen tulostukseen sopiva paperi

Tulostusmateriaalin nimi	Koko	Syöttökapasiteetti (arkkia)		
		Paperikasetti 1	Paperikasetit 2-4	Paperilokero
Epson Business Paper	A4	Reunaohjaimessa olevaan  -symbolilla merkittyy reunaviivaan saakka.		80
Epson Bright White Ink Jet Paper	A4	200	400	50

Asiakirjojen ja valokuvien tulostukseen sopiva paperi

Tulostusmateriaalin nimi	Koko	Syöttökapasiteetti (arkkia)		
		Paperikasetti 1	Paperikasetit 2-4	Paperilokero
Epson Photo Quality Ink Jet Paper	A4	80	80	70
Epson Matte Paper-Heavyweight	A4	50	50	20
Epson Double-Sided Matte Paper	A4	50	50	20

Valokuvien tulostukseen sopiva paperi

Tulostusmateriaalin nimi	Koko	Syöttökapasiteetti (arkkia)		
		Paperikasetti 1	Paperikasetit 2-4	Paperilokero
Epson Ultra Glossy Photo Paper	A4, 20×25 cm (8×10 tuumaa)	50	50	20
	10×15 cm (4×6 tuumaa), 13×18 cm (5×7 tuumaa)	50	-	20
Epson Premium Glossy Photo Paper	A4, 20×25 cm (8×10 tuumaa)	50	50	20
	10×15 cm (4×6 tuumaa), 16:9 laajakuva (4 × 7,11 tuumaa), 13×18 cm (5×7 tuumaa)	50	-	20
Epson Premium Semigloss Photo Paper	A4	50	50	20
	10×15 cm (4×6 tuumaa), 13×18 cm (5×7 tuumaa)	50	-	20
Epson Photo Paper Glossy	A4	50	50	20
	10×15 cm (4×6 tuumaa), 13×18 cm (5×7 tuumaa)	50	-	20

Kaupallisesti saatavissa oleva paperi

Huomautus:

- Paperikoot Half Letter, SP1 (210×270 mm), SP2 (210×149 mm), SP3 (100×170 mm), SP4 (130×182 mm), SP5 (192×132 mm), 16K (195×270 mm) sekä Indian-Legal eivät ole käytettävissä PostScript-tulostinohjaimella tulostettaessa.
- Voit lukea lisätietoja kaksipuolisessa tulostuksessa käytettävissä olevista paperityypeistä seuraavasta.
”Kaksipuolisessa tulostuksessa käytettävä paperi” sivulla 364

Tavalliset paperit

Tavallinen paperi tarkoittaa kopiopaperia, esipainettua paperia (paperi, jolle on esipainettu erilaisia lomakeosia, kuten tositteet ja arvopaperit), kirjelomakkeita, värillistä paperia ja kierrätyspaperia.

Koko	Syöttökapasiteetti (arkkia)		
	Paperikasetti 1	Paperikasetit 2-4	Paperilokero
A4, A5, A6, B5, B6, Executive, Half Letter, 16K (195×270 mm), Indian-Legal, Letter, 8,5×13 tuumaa, Legal, SP1 (210×270 mm)*, SP2 (210×149 mm)*, SP3 (100×170 mm)*, SP4 (130×182 mm)*	Reunaohjaimessa olevaan  -symbolilla merkittyyn reunaviivaan saakka.		80

Koko	Syöttökapasiteetti (arkkia)		
	Paperikasetti 1	Paperikasetit 2–4	Paperilokero
SP5 (192×132 mm)*	Reunaohjaimessa olevaan ▼-symbolilla merkittyyn reunaviivaan saakka.	-	80
Käyttäjän määrittämä* (mm) 85–215,9×125–355,6	Reunaohjaimessa olevaan ▼-symbolilla merkittyyn reunaviivaan saakka.	-	-
Käyttäjän määrittämä* (mm) 100–215,9×148–355,6	-	Reunaohjaimessa olevaan ▼-symbolilla merkittyyn reunaviivaan saakka.	-
Käyttäjän määrittämä* (mm) 64–215,9×125–6 000	-	-	80

* Kopiointi tai tulostaminen ohjauspaneelista ei ole käytettävissä.

Paksu paperi (91–160 g/m²)

Koko	Syöttökapasiteetti (arkkia)		
	Paperikasetti 1	Paperikasetit 2–4	Paperilokero
A4, A5, A6, B5, B6, Executive, Half Letter, 16K (195×270 mm), Indian-Legal, Letter, 8,5×13 tuumaa, Legal, SP1 (210×270 mm)*, SP2 (210×149 mm)*, SP3 (100×170 mm)*, SP4 (130×182 mm)*	90	250	30
SP5 (192×132 mm)*	90	-	30
Käyttäjän määrittämä* (mm) 85–215,9×125–355,6	90	-	-
Käyttäjän määrittämä* (mm) 100–215,9×148–355,6	-	250	-
Käyttäjän määrittämä* (mm) 64–215,9×125–6 000	-	-	30

* Kopiointi tai tulostaminen ohjauspaneelista ei ole käytettävissä.

Paksu paperi (161–256 g/m²)

Koko	Syöttökapasiteetti (arkkia)		
	Paperikasetti 1	Paperikasetit 2–4	Paperilokero
A4, A5, A6, B5, B6, Executive, Half Letter, 16K (195×270 mm), Indian-Legal, Letter, 8,5×13 tuumaa, Legal, SP1 (210×270 mm)*, SP2 (210×149 mm)*, SP3 (100×170 mm)*, SP4 (130×182 mm)*, SP5 (192×132 mm)*	-	-	30
Käyttäjän määrittämä* (mm) 64–215,9×125–6 000	-	-	30

* Kopiointi tai tulostaminen ohjauspaneelista ei ole käytettävissä.

Kirjekuori

Tulostusmateriaalin nimi	Koko	Syöttökapasiteetti (kirjekuoret)		
		Paperikasetti 1	Paperikasetit 2–4	Paperilokero
Kirjekuori	Kirjekuori nro 10, kirjekuori DL, kirjekuori C6	10	-	10
	Kirjekuori C4	-	-	1

Kaksipuolisessa tulostuksessa käytettävä paperi

Aito Epson-paperi

- Epson Business Paper
- Epson Bright White Ink Jet Paper

Liittyvät tiedot

➔ ”Käytössä oleva paperi ja kapasiteetti” sivulla 361

Kaupallisesti saatavissa oleva paperi

Käytä paperilokeroa vain manuaaliseen kaksipuoliseen tulostamiseen.

- Tavallinen paperi, kopiopaperi, esipainettu paperi, kirjelomake, värillinen paperi, kierrätyspaperi*¹
- Paksu paperi (91–160 g/m²)*¹
- Paksu paperi (161–250 g/m²)*²

- *1 Paperikoot A4, A5, B5, Executive, 16K, Letter, SP1 ja käyttäjän määrittämä koko (148–215,9×210–297 mm) ovat tuettuja automaattisessa kaksipuolisessa tulostuksessa.
- *2 Vain manuaalinen kaksipuolinen tulostus.

Liittyvät tiedot

➔ ”Käytössä oleva paperi ja kapasiteetti” sivulla 361

Ei-käytettävät paperityypit

Älä käytä laitteessa seuraavia paperityyppejä. Tällaisten paperien käyttäminen voi aiheuttaa paperitukoksia ja mustetahroja tulosteeseen.

- Käpristyneet paperit
- Repeytyneet tai leikkautuneet paperit
- Taitetut paperit
- Kosteat paperit
- Liian paksut ja liian ohuet paperit
- Paperit, joihin on kiinnitetty tarroja

Älä käytä seuraavia kirjekuorityyppejä. Tällaisten kirjekuorien käyttäminen voi aiheuttaa paperitukoksia ja mustetahroja tulosteeseen.

- Käpristyneet tai taitetut kirjekuoret
 - Ikkunalliset tai liimaläpälliset kirjekuoret
 - Liian ohuet kirjekuoret
- Ne voivat käpristyä tulostamisen aikana.

Kulutustuotteiden tiedot

Väriyksikkö, koodit

Epson suosittelee vain aidon Epson-väriyksiköt -osien käyttämistä. Epson ei voi taata muun kuin aidon musteen laatua tai luotettavuutta. Muun kuin aidon musteen käyttö voi aiheuttaa vaurioita, joita Epsonin takuut eivät kata, ja joissakin tapauksissa se voi aiheuttaa tulostimen arvaamatonta toimintaa. Muun kuin aidon musteen tasoa koskevia tietoja ei välttämättä näytetä.

Seuraavassa on annettu koodit, joita käyttävät alkuperäiset Epsonin väriyksiköt.

Huomautus:

- Väriyksikkö -koodit voivat vaihdella sijainnin mukaan. Saat alueesi oikeat koodit ottamalla yhteyttä Epsonin tukipalveluun.
- Kaikki väriyksiköt eivät ole saatavilla kaikilla alueilla.

Eurooppa

Koko	Black (Musta)	Cyan (Syaani)	Magenta	Yellow (Keltainen)
XL	T11E1	-	-	-
L	T11D1	T11D2	T11D3	T11D4
S	T11C1	T11C2	T11C3	T11C4

Katso tietoja Epson-tuotteen väriyksikkö riittävydestä seuraavalta verkkosivustolta.

<http://www.epson.eu/pageyield>

For Australia and New Zealand

Black (Musta)	Cyan (Syaani)	Magenta	Yellow (Keltainen)
T10Y1	T10W2	T10W3	T10W4
T10W1	T10S2	T10S3	T10S4
T10S1			

Aasia

Black (Musta)	Cyan (Syaani)	Magenta	Yellow (Keltainen)
T11H1	T11G2	T11G3	T11G4
T11G1	T11F2	T11F3	T11F4
T11F1			

Huoltolaatikon koodi

Epson suosittelee vain aidon Epson-huoltolaatikon käyttämistä.

Huoltolaatikon koodi: C9382



Tärkeää:

Huoltolaatikkoa ei voi käyttää muissa tulostimissa sen jälkeen, kun se on asennettu yhteen tulostimeen.

Poimintarullien koodi

Epson suosittelee aitojen Epson-poimintarullien käyttöä.

Seuraavassa on esitetty koodit.

Kaikki maat, paitsi Intia, Bangladesh, Bhutan, Malediivit, Sri Lanka ja Nepal

Paperikasetti 1 (Kasetti A:n paperinsyöttötela): C12C938261

Paperikasetti 2–4 (Kasetti B:n paperinsyöttötela): C12C938281

Intia, Bangladesh, Bhutan, Malediivit, Sri Lanka ja Nepal

Paperikasetti 1 (Kasetti A:n paperinsyöttötela): C12C938271

Paperikasetti 2–4 (Kasetti B:n paperinsyöttötela): C12C938291

Valinnaisia osia ja tarvikkeita koskevia tietoja

Lisävarusteena hankittavat paperikasettiyksiköt

Seuraavassa on lisävarusteena hankittavan paperikasettiyksikön koodi

Kaikki maat Intiaa, Bangladeshia, Bhutania, Malediiveja, Sri Lankaa ja Nepalia lukuun ottamatta.

Optional Single Cassette-P2 (C12C937901)

Intia, Bangladesh, Bhutan, Malediivit, Sri Lanka ja Nepal

Optional Single Cassette-P2 (C12C937911)

Ohjelmiston tiedot

Tässä osassa esitellään joitakin tulostimessa käytettävissä olevia sovelluksia. Katso lista tuetuista ohjelmistoista seuraavalta Epson-verkkosivustolta tai käynnistä Epson Software Updater saadaksesi vahvistuksen. Voit ladata uusimmat sovellukset.

<http://www.epson.com>

Liittyvät tiedot

➔ ”Ohjelmiston ja laiteohjelmiston päivitysovellus (Epson Software Updater)” sivulla 374

Sovellus tietokoneelta tulostamista varten (Windows -tulostinohjain)

Tulostinohjain ohjaa tulostinta sovelluksen komentojen mukaisesti. Asetusten tekeminen tulostinohjaimen antaa parhaat tulostustulokset. Voit myös tarkistaa tulostimen tilan tai säilyttää sen huipputoimintakunnossa käyttämällä tulostinohjainapuohjelmaa.

Huomautus:

Voit muuttaa tulostinohjaimen kieltä. Valitse haluamasi kieli **Kieli**-asetuksella **Huolto**-välilehdellä.

Tulostinohjaimen käyttö sovelluksista

Jos haluat tehdä asetuksia, jotka ovat voimassa vain kyseiselle sovellukselle, käytä sitä sovelluksesta käsin.

Valitse **Tiedosto**-valikosta **Tulosta** tai **Tulostusasetukset**. Valitse tulostin ja valitse sitten **Asetukset** tai **Ominaisuudet**.

Huomautus:

Toiminnot vaihtelevat sovelluksesta riippuen. Katso lisätietoja sovelluksen ohjeista.

Tulostinohjaimen käyttäminen ohjauspaneelista

Jos haluat määrittää asetuksia, jotka vaikuttavat kaikkiin sovelluksiin, käytä tulostinohjainta ohjauspaneelilta.

Windows 11

Napsauta aloituspainiketta ja valitse sitten **Kaikki sovellukset > Windows-työkalut > Ohjauspaneeli > Näytä laitteet ja tulostimet** kohdassa **Laitteisto ja äänet**. Napsauta tulostinta hiiren kakkospainikkeella tai pidä se painettuna ja valitse sitten **Tulostusmääritykset**.

Windows 10/Windows Server 2022/Windows Server 2019/Windows Server 2016

Napsauta aloituspainiketta ja valitse sitten **Windows-järjestelmä > Ohjauspaneeli > Näytä laitteet ja tulostimet** kohdassa **Laitteisto ja äänet**. Napsauta tulostinta hiiren kakkospainikkeella tai pidä se painettuna ja valitse sitten **Tulostusmääritykset**.

Windows 8.1/Windows 8/Windows Server 2012 R2/Windows Server 2012

Valitse **Työpöytä > Asetukset > Ohjauspaneeli > Näytä laitteet ja tulostimet** kohdassa **Laitteisto ja äänet**. Napsauta tulostinta hiiren kakkospainikkeella tai pidä se painettuna ja valitse sitten **Tulostusmääritykset**.

Windows 7/Windows Server 2008 R2

Napsauta aloituspainiketta ja valitse **Ohjauspaneeli > Näytä laitteet ja tulostimet** kohdasta **Laitteisto ja äänet**. Napsauta tulostinta hiiren kakkospainikkeella ja valitse **Tulostusmääritykset**.

Windows Vista/Windows Server 2008

Napsauta aloituspainiketta ja valitse sitten **Ohjauspaneeli > Tulostimet** kohdasta **Laitteisto ja äänet**. Napsauta tulostinta hiiren kakkospainikkeella ja valitse **Tulostusmääritykset**.

Windows XP/Windows Server 2003 R2/Windows Server 2003

Napsauta aloituspainiketta ja valitse **Ohjauspaneeli > Tulostimet ja muut laitteet** kohdasta **Tulostimet ja faksit**. Napsauta tulostinta hiiren kakkospainikkeella ja valitse **Tulostusmääritykset**.

Tulostinohjaimen käyttö tehtäväpalkin tulostinkuvakkeesta

Tulostimen kuvake tehtäväpalkissa on pikakuvake, jonka avulla pääset nopeasti tulostinohjaimen.

Jos napsautat tulostimen kuvaketta ja valitset **Tulostinasetukset**, pääset samaan tulostinasetusten ikkunaan kuin ohjauspaneelista. Jos kaksoinapsautat tätä kuvaketta, voit tarkistaa tulostimen tilan.

Huomautus:

*Jos tulostimen kuvaketta ei näy tehtäväpalkissa, siirry tulostinohjaimen ikkunaan, napsauta **Huolto**-välilehdellä **Tilanvalvonta-asetukset** ja valitse sitten **Rekisteröi pikakuvake tehtäväpalkkiin**.*

Apuohjelman käynnistäminen

Avaa tulostinohjaimen ikkuna. Napsauta **Huolto** -välilehteä.

Liittyvät tiedot

➔ ”Valikon tulostinohjainasetukset” sivulla 158

Sovellus tietokoneelta tulostamista varten (Mac OS -tulostinohjain)

Tulostinohjain ohjaa tulostinta sovelluksen komentojen mukaisesti. Asetusten tekeminen tulostinohjaimen antaa parhaat tulostustulokset. Voit myös tarkistaa tulostimen tilan tai säilyttää sen huipputoimintakunnossa käyttämällä tulostinohjainapuohjelmaa.

Tulostinohjaimen käyttö sovelluksista

Napsauta **Sivun asetukset** tai **Tulosta** sovelluksen **Tiedosto**-valikossa. Laajenna tarvittaessa tulostusikkunaa valitsemalla **Näytä yksityiskohdat** (tai ▼).

Huomautus:

Käytetystä sovelluksesta riippuen **Sivun asetukset** ei ehkä näy **Tiedosto**-valikossa ja tulostimen näytön näyttämisen toimenpiteet voivat vaihdella. Katso lisätietoja sovelluksen ohjeista.

Apuohjelman käynnistäminen

Valitse **Järjestelmäasetukset** Apple-valikon kohdasta > **Tulostimet ja skannerit** (tai **Tulosta ja skannaa**, **Tulosta ja faksaa**) ja valitse sitten tulostin. Valitse **Valinnat ja tarvikkeet** > **Työkalu** > **Avaa tulostintyökalu**.

Liittyvät tiedot

➔ ”Valikon tulostinohjainasetukset” sivulla 186

Tulostinohjaimen käyttöopas (Mac OS)

Epson Printer Utility

Voit suorittaa ylläpitotehtävän, kuten suutintestin ja tulostuspään puhdistuksen, ja voit tarkistaa tulostimen tilan ja vikatiedot käynnistämällä **EPSON Status Monitor** -apuohjelman.

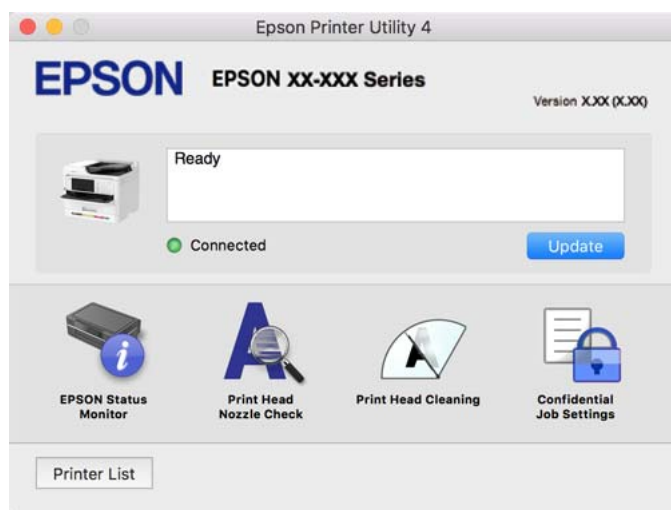

PostScript-fontteja tulostava sovellus (Windows PostScript-tulostinohjain)

PostScript-tulostinohjaimen avulla tulostin voi vastaanottaa ja tulkita tietokoneelta lähetettyjä tulostusohjeita ja tulostaa sen mukaisesti. Tämä soveltuu tulostamiseen PostScript-yhteensopivista sovelluksista.

Tulostinohjaimen käyttö sovelluksista

Kun haluat tehdä asetuksia, jotka ovat voimassa vain kyseiselle sovellukselle, käytä sitä sovelluksesta käsin.

Valitse **Tiedosto**-valikosta **Tulosta** tai **Tulostusasetukset**. Valitse tulostin ja valitse sitten **Asetukset** tai **Ominaisuudet**.

Huomautus:

Toiminnot vaihtelevat sovelluksesta riippuen. Katso lisätietoja sovelluksen ohjeista.

Tulostinohjaimen käyttäminen ohjauspaneelista

Jos haluat määrittää asetuksia, jotka vaikuttavat kaikkiin sovelluksiin, käytä tulostinohjainta ohjauspaneelilta.

Windows 11

Napsauta aloituspainiketta ja valitse sitten **Laitteisto ja ääni** -kohdassa **Kaikki sovellukset > Windows-työkalut > Ohjauspaneeli > Näytä laitteet ja tulostimet**. Napsauta tulostinta hiiren kakkospainikkeella tai pidä se painettuna ja valitse sitten **Tulostusmääritykset**.

Windows 10/Windows Server 2022/Windows Server 2019/Windows Server 2016

Napsauta aloituspainiketta ja valitse sitten **Windows-järjestelmä > Ohjauspaneeli > Näytä laitteet ja tulostimet** kohdassa **Laitteisto ja äänet**. Napsauta tulostinta hiiren kakkospainikkeella tai pidä se painettuna ja valitse sitten **Tulostusmääritykset**

Windows 8.1/Windows 8/Windows Server 2012 R2/Windows Server 2012

Valitse **Työpöytä > Asetukset > Ohjauspaneeli > Näytä laitteet ja tulostimet** kohdassa **Laitteisto ja äänet**. Napsauta tulostinta hiiren kakkospainikkeella tai pidä se painettuna ja valitse sitten **Tulostusmääritykset**

Windows 7/Windows Server 2008 R2

Napsauta aloituspainiketta ja valitse **Ohjauspaneeli > Näytä laitteet ja tulostimet** kohdasta **Laitteisto ja äänet**. Napsauta tulostinta hiiren kakkospainikkeella ja valitse **Tulostusmääritykset**.

Windows Vista/Windows Server 2008

Napsauta aloituspainiketta ja valitse sitten **Ohjauspaneeli > Tulostimet** kohdasta **Laitteisto ja äänet**. Napsauta tulostinta hiiren kakkospainikkeella ja valitse **Tulostusmääritykset**.

Windows XP/Windows Server 2003 R2/Windows Server 2003

Napsauta aloituspainiketta ja valitse **Ohjauspaneeli > Tulostimet ja muut laitteet** kohdasta **Tulostimet ja faksit**. Napsauta tulostinta hiiren kakkospainikkeella ja valitse **Tulostusmääritykset**.

Tulostinohjaimen käyttö tehtäväpalkin tulostinkuvakkeesta

Tulostimen kuvake tehtäväpalkissa on pikakuvake, jonka avulla pääset nopeasti tulostinohjaimen.

Jos napsautat tulostimen kuvaketta ja valitset **Tulostinasetukset**, pääset samaan tulostinasetusten ikkunaan kuin ohjauspaneelista. Jos kaksoisnapsautat tätä kuvaketta, voit tarkistaa tulostimen tilan.

Liittyvät tiedot

➔ [”PostScript-tulostinohjaimen valikkovalinnat” sivulla 181](#)

PostScript-fontteja tulostava sovellus (Mac OS PostScript-tulostinohjain)

PostScript-tulostinohjaimen avulla tulostin voi vastaanottaa ja tulkita tietokoneelta lähetettyjä tulostusohjeita ja tulostaa sen mukaisesti. Tämä soveltuu tulostamiseen PostScript-yhteensopivista sovelluksista.

Tulostinohjaimen käyttö sovelluksista

Napsauta **Sivun asetukset** tai **Tulosta** sovelluksen **Tiedosto**-valikossa. Laajenna tarvittaessa tulostusikkunaa valitsemalla **Näytä yksityiskohdat** (tai ▼).

Huomautus:

Käytetystä sovelluksesta riippuen **Sivun asetukset** ei ehkä näy **Tiedosto**-valikossa ja tulostimen näytön näyttämisen toimenpiteet voivat vaihdella. Katso lisätietoja sovelluksen ohjeista.

Apuohjelman käynnistäminen

Valitse **Järjestelmäasetukset** Apple-valikon kohdasta > **Tulostimet ja skannerit** (tai **Tulosta ja skannaa**, **Tulosta ja faksaa**) ja valitse sitten tulostin. Valitse **Valinnat ja tarvikkeet** > **Työkalu** > **Avaa tulostintyökalu**.

Liittyvät tiedot

➔ ”PostScript-tulostinohjaimen valikkovalinnat” sivulla 193

PCL-kieltä tulostava sovellus (PCL-tulostinohjain)

PCL-tulostinohjaimen avulla tulostin voi vastaanottaa ja tulkita tietokoneelta lähetettyjä tulostusohjeita ja tulostaa sen mukaisesti. Tämä soveltuu tavanomaisista sovelluksista, kuten Microsoft Officesta tulostamiseen.

Huomautus:

Mac OS ei tueta.

Liitä tulostin samaan verkkoon tietokoneen kanssa ja asenna tulostinohjain noudattamalla alla olevia ohjeita.

1. Lataa ohjain suoritettavana tiedostona Epsonin tukisivustosta.

<http://www.epson.eu/Support> (vain Eurooppa)

<http://support.epson.net/>

2. Kaksoisnapsauta suoritettavaa tiedostoa.
3. Noudata asennuksen lopussa näytölle tulevia asennusohjeita.

Huomautus:

Jos laitteen mukana on toimitettu ohjelmistolevyke, voit tehdä asennuksen myös levykkeeltä. Tee asennus kansiota "Driver\PCL Universal".

Skannerin hallintasovellus (Epson Scan 2)

Epson Scan 2 -skanneriohjain mahdollistaa skannerin hallitsemisen. Sen avulla voit säätää skannattavan kuvan kokoa, tarkkuutta, kirkkautta, kontrastia ja laatua. Voit myös käynnistää tämän sovelluksen TWAIN-yhteensopivasta skannaussovelluksesta. Katso ohjeet toimintojen käyttöön ohjelmiston ohjeesta.

Käytön aloittaminen Windows-käyttöjärjestelmässä

Huomautus:

Jos käytössä on Windows Server, varmista että **Työpöytäympäristö** on asennettu.

- Windows 11

Napsauta käynnistyspainiketta ja valitse **Kaikki sovellukset** > **EPSON** > **Epson Scan 2**.

- Windows 10/Windows Server 2022/Windows Server 2019/Windows Server 2016

Napsauta aloituspainiketta ja valitse sitten **EPSON** > **Epson Scan 2**.

- Windows 8.1/Windows 8/Windows Server 2012 R2/Windows Server 2012

Kirjoita sovelluksen nimi hakuruutuun ja napsauta sitten näkyviin tulevaa kuvaketta.

- Windows 7/Windows Vista/Windows XP/Windows Server 2008 R2/Windows Server 2008/Windows Server 2003 R2/Windows Server 2003

Napsauta aloituspainiketta ja valitse **Kaikki ohjelmat** tai **Ohjelmat > EPSON > Epson Scan 2**.

Käytön aloittaminen Mac OS-käyttöjärjestelmässä

Valitse **Siirry > Sovellukset > Epson Software > Epson Scan 2**.

Sovellus faksitoimintojen määrittämistä ja faksien lähettämistä varten (FAX Utility)

FAX Utility on sovellus, jonka avulla voidaan määrittää eri asetuksia faksien lähettämiseksi tietokoneelta. Voit esimerkiksi luoda tai muokata yhteystietoluettelon faksien lähettämistä varten tai määrittää faksien vastaanoton PDF-muotoon tietokoneelle. Katso lisätietoja sovelluksen ohjeista.

Huomautus:

- Windows Server -käyttöjärjestelmä ei ole tuettu.*
- Ennen kuin asennat FAX Utility -ohjelman, varmista, että olet asentanut käytettävän tulostimen tulostinohjaimen. Tämä ei koske PostScript-tulostinohjainta eikä Epson Universal -tulostinohjainta.*
- Varmista, että FAX Utility on asennettu. Tarkista, onko sovellus asennettu, katsomalla alta kohta ”Käytön aloittaminen Windows-käyttöjärjestelmässä” tai ”Käytön aloittaminen Mac OS -käyttöjärjestelmässä”.*

Käytön aloittaminen Windows-käyttöjärjestelmässä

- Windows 11

Napsauta käynnistyspainiketta ja valitse **All Apps > Epson Software > FAX Utility**.

- Windows 10

Napsauta aloituspainiketta ja valitse **Epson Software > FAX Utility**.

- Windows 8.1/Windows 8

Kirjoita sovelluksen nimi hakuruutuun ja napsauta sitten näkyviin tulevaa kuvaketta.

- Windows 7/Windows Vista/Windows XP

Napsauta aloituspainiketta ja valitse sitten **Kaikki ohjelmat** (tai **Ohjelmat**) > **Epson Software > FAX Utility**.

Käytön aloittaminen Mac OS-käyttöjärjestelmässä

Valitse -valikosta **Järjestelmäasetukset** Apple-valikosta > **Tulostimet ja skannerit** (tai **Tulosta ja skanna** tai **Tulosta ja faksaa**) ja valitse sitten tulostin (FAKSI). Valitse **Valinnat ja tarvikkeet > Työkalu > Avaa tulostintyökalu**.

Liittyvät tiedot

- ➔ [”Faksien lähettäminen tietokoneella” sivulla 261](#)
- ➔ [”Faksien vastaanottaminen tietokoneeseen” sivulla 266](#)

Faksienlähetyssovellus (PC-FAX-ohjain)

PC-FAX-ohjain on sovellus, jolla voit lähettää erillisellä sovelluksella luodun asiakirjan faksina suoraan tietokoneelta. PC-FAX-ohjain asennetaan yhdessä FAX Utility -apuohjelman kanssa. Katso lisätietoja sovelluksen ohjeista.

Huomautus:

- Windows Server -käyttöjärjestelmä ei ole tuettu.
- Tarkista, onko PC-FAX-ohjain asennettu. Katso alta ”Käyttö Windows-järjestelmässä” tai ”Käyttö Mac OS -järjestelmässä”.
- Toiminta vaihtelee sen sovelluksen mukaan, jota on käytetty asiakirjan luomiseen. Katso lisätietoja sovelluksen ohjeista.

Käyttö Windows-järjestelmässä

Valitse sovelluksessa **Tulosta** tai valitse **Tiedosto**-valikosta **Tulostusasetukset**. Valitse käyttämäsi tulostin (FAKSI) ja valitse sitten **Asetukset** tai **Ominaisuudet**.

Käyttö Mac OS-järjestelmässä

Valitse sovelluksessa **Tiedosto**-valikosta **Tulosta**. Valitse tulostimesi (FAKSI) **Tulostin**-asetukseksi ja valitse sen jälkeen ponnahdusvalikosta **Faksiasetukset** tai **Vastaanottaja-asetukset**.

Liittyvät tiedot

- ➔ [”Faksien lähettäminen tietokoneella” sivulla 261](#)

Sovellus tulostintoimintojen määrittämiseen (Web Config)

Web Config on sovellus, joka toimii tietokoneen tai älylaitteen verkkoselaimessa, kuten Microsoft Edge- tai Safari-selaimessa. Voit tarkistaa sovelluksella tulostimen tilan tai muuttaa verkkopalvelujen tai tulostimen asetuksia. Voit käyttää Web Config -sovellusta, jos tulostin ja tietokone tai laite ovat samassa verkossa.

Seuraavat selaimet ovat tuettuja. Käytä uusinta versiota.

Microsoft Edge, Internet Explorer, Firefox, Chrome, Safari

Huomautus:

Sinua voidaan pyytää syöttämään Web Config toimintoa käytettäessä järjestelmänvalvojan salasana. Katso asiaan liittyvät tiedot alla olevasta kohdasta.

Liittyvät tiedot

- ➔ [”Järjestelmänvalvojan salasanan oletusarvo” sivulla 19](#)

Web Configin suorittaminen verkkoselaimella

1. Tarkista tulostimen IP-osoite.

Valitse tulostimen aloitusnäytössä oleva verkkokuvake ja vahvista sitten tulostimen IP-osoite valitsemalla aktiivinen yhteystapa.

Huomautus:

Voit tarkistaa IP-osoitteen myös tulostamalla verkkoyhteysraportin.

2. Käynnistä verkkoselain tietokoneella tai äylaitteella ja anna tulostimen IP-osoite.

Muoto:

IPv4: http://tulostimen IP-osoite/

IPv6: http://[tulostimen IP-osoite]/

Esimerkkejä:

IPv4: http://192.168.100.201/

IPv6: http://[2001:db8::1000:1]/

Huomautus:

Äylaitetta käyttäessäsi voit suorittaa Web Config -työkalun myös Epson Smart Panel -sovelluksen tuotetietonäytöllä.

Koska tulostin käyttää HTTPS-sivustoilla Self signed -sertifikaattia, selain näyttää varoituksen käynnistäessäsi Web Config -työkalun; tämä ei merkitse ongelmaa ja sen ohittaminen on turvallista.

Liittyvät tiedot

- ➔ ”Verkkoyhteysraportin tulostus” sivulla 56
- ➔ ”Tulostaminen Epson Smart Panel-sovelluksella” sivulla 197

Ohjelmiston ja laiteohjelmiston päivitysovellus (Epson Software Updater)

Epson Software Updater on sovellus, joka asentaa uuden ohjelmiston ja päivittää laiteohjelmiston Internetin kautta. Jos haluat hakea päivitystietoja säännöllisesti, voit määrittää hakujen aikavälin Epson Software Updaterin automaattista päivitystä koskevista asetuksista.

Huomautus:

Windows Server -käyttöjärjestelmä ei ole tuettu.

Käytön aloittaminen Windows-käyttöjärjestelmässä

- Windows 11

Napsauta aloituspainiketta ja valitse **Kaikki sovellukset > EPSON Software > Epson Software Updater**.

- Windows 10

Napsauta aloituspainiketta ja valitse sitten **EPSON Software > Epson Software Updater**.

- Windows 8.1/Windows 8

Kirjoita sovelluksen nimi hakuruutuun ja napsauta sitten näkyviin tulevaa kuvaketta.

- Windows 7/Windows Vista/Windows XP

Napsauta aloituspainiketta ja valitse sitten **Kaikki ohjelmat (tai Ohjelmat) > EPSON Software > Epson Software Updater**.

Huomautus:

Voit myös käynnistää Epson Software Updater -ohjelman napsauttamalla tulostimen kuvaketta työpöydän tehtäväpalkissa ja valitsemalla sitten **Ohjelmistopäivitys**.

Käytön aloittaminen Mac OS-käyttöjärjestelmässä

Valitse **Siirry > Sovellukset > Epson Software > Epson Software Updater**.

Liittyvät tiedot

➔ [”Sovellusten asentaminen erikseen” sivulla 283](#)

Ohjelmisto laitteiden hallintaan verkossa (Epson Device Admin)

Epson Device Admin on monitoiminen sovellusohjelmisto, joka hallitsee laitteita verkossa.

Käytettävissä ovat seuraavat toiminnot.

- Korkeintaan 2 000 tulostimen tai skannerin tarkkailu tai hallinta segmentissä
- Yksityiskohtaisen raportin laatiminen esimerkiksi kulutustarvikkeista tai tuotteen tilasta
- Tuotteen laiteohjelmiston päivitys
- Laitteen lisääminen verkkoon
- Yhdenmukaisten asetusten soveltaminen useisiin laitteisiin.

Epson Device Admin on ladattavissa Epson-tuen verkkosivustolta. Lisätietoja saat Epson Device Admin -asiakirjoista ja -ohjeesta.

Epsonin todennusjärjestelmä (Epson Print Admin)

Epson Print Admin on todennusjärjestelmä, joka mahdollistaa Epson-laitteiden hallinnan, vähentää tukikustannuksia ja parantaa toiminnan tehokkuutta ja turvallisuutta. Sen ominaisuudet on lueteltu seuraavassa.

Pyydä lisätietoja jälleenmyyjältä.

- Tulostaminen laitteen todentamisen jälkeen.
- Laitetta käyttävien laitteiden, käytettävissä olevien toimintojen ja käyttöaikojen rajoittaminen.
- Kaikkien käyttäjien ja laitteiden tietojen tallentaminen.
- Skannaaminen aiempaa vähemmällä vaiheilla tallentamalla skannausasetukset etukäteen.
- Active Directory- tai LDAP-palvelimeen tallennettujen käyttäjätietojen käyttäminen.

Asetusten valikkoluettelo

Määritä erilaisia asetuksia valitsemalla tulostimen aloitusnäytöltä **Asetukset**.

Yleiset asetukset

Valitse valikot ohjauspaneelissa alla kuvatulla tavalla.

Asetukset > Yleiset asetukset

Perusasetukset

Valitse valikot ohjauspaneelissa alla kuvatulla tavalla.

Asetukset > Yleiset asetukset > Perusasetukset

LCD-kirkkaus:

Säädä nestekidenäytön kirkkautta.

Äänet:

Mykistä:

Valitse **Pääl.** mykistääksesi äänet, kuten **Painikkeen painaminen**.

Normaalitila:

Valitse äänenvoimakkuus, kuten **Painikkeen painaminen**.

Faksi:

Määrittää seuraavien faksitoimintojen äänenvoimakkuuden.

Soittoääni:

Määrittää faksin vastaanoton äänenvoimakkuuden.

Vastaanoton valmistumisilmoitus:

Määrittää faksin vastaanottoilmoituksen äänenvoimakkuuden.

Tulostuksen valmistumisilmoitus:

Määrittää faksin tulostusilmoituksen äänenvoimakkuuden.

Vastaanotin:

Määrittää faksin lähetyksen valintaäänien äänenvoimakkuuden.

Lähetä valmistumisilmoitus:

Määrittää faksin lähetyksilmoituksen äänenvoimakkuuden.

Painikkeen painaminen:

Määrittää äänenvoimakkuuden ohjauspaneelin näytössä olevia kohteita napautettaessa.

ADF Aseta asiakirja:

Määrittää äänenvoimakkuuden, kun alkuperäisiä asiakirjoja asetetaan arkinsyöttölaitteeseen.

Valmistumisilmoitus:

Aseta äänenvoimakkuus, kun toiminnot on suoritettu kokonaan oikein.

Virheääni:

Määrittää virheilmoituksen äänenvoimakkuuden.

Äänityyppi:

Määrittää merkkiäänien tyyppin.

Hiljainen tila:

Valitse äänenvoimakkuus, kuten **Painikkeen painaminen** kohdasta **Hiljainen tila**.

Faksi:

Määrittää seuraavien faksitoimintojen äänenvoimakkuuden.

Soittoääni:

Määrittää faksin vastaanoton äänenvoimakkuuden.

Vastaanoton valmistumisilmoitus:

Määrittää faksin vastaanottoilmoituksen äänenvoimakkuuden.

Tulostuksen valmistumisilmoitus:

Määrittää faksin tulostusilmoituksen äänenvoimakkuuden.

Vastaanotin:

Määrittää faksin lähetyksen valintaäänien äänenvoimakkuuden.

Lähetä valmistumisilmoitus:

Määrittää faksin lähetyksilmoituksen äänenvoimakkuuden.

Painikkeen painaminen:

Määrittää äänenvoimakkuuden ohjauspaneelin näytössä olevia kohteita napautettaessa.

ADF Aseta asiakirja:

Määrittää äänenvoimakkuuden, kun alkuperäisiä asiakirjoja asetetaan arkinsyöttölaitteeseen.

Valmistumisilmoitus:

Aseta äänenvoimakkuus, kun toiminnot on suoritettu kokonaan oikein.

Virheääni:

Määrittää virheilmoituksen äänenvoimakkuuden.

Äänityyppi:

Määrittää merkkiäänien tyypin.

Uniajastin: 

Säädi ajanjaksoa, jonka jälkeen tulostin siirtyy lepotilaan (virransäästötilaan), jos mitään toimintoja ei ole suoritettu. Nestekidenäyttö pimenee, kun asetettu aika on kulunut loppuun.

Herätä lepotilasta:

Kosketa LCD-näyttöä herättääksesi:

Valitse **Päällä**, jos haluat, että laite herää lepotilasta (energiansäästötilasta) kosketuspaneelia napautettaessa. Kun tämä on pois päältä, sinun on painettava ohjauspaneelin painiketta tulostimen herättämiseksi. Asetuksen kytkeminen pois päältä estää odottamattomia toimintoja, joita tulostin voi suorittaa, kun vieraat esineet pääsevät kosketuksiin näytön kanssa. Asetuksen voi myös asettaa päälle vain tietyllä aikavälillä.

Virrankatkaisuajastin:

Tuotteessasi voi olla käytettävissä tämä ominaisuus tai **Vir.katk.aset.** -ominaisuus ostosijainnin mukaan.

Valitse tämä asetus, jos haluat sammuttaa tulostimen automaattisesti, kun sitä ei ole käytetty tietyinä ajanjaksona. Voit määrittää ennen laitteen sammuttamista odotettavan ajan pituuden. Viiveen pidentäminen vaikuttaa laitteen energiatehokkuuteen. Ota ympäristönäkökohdat huomioon ennen muutosten tekemistä.

Vir.katk.aset.:

Tuotteessasi voi olla käytettävissä tämä ominaisuus tai **Virrankatkaisuajastin** -ominaisuus ostosijainnin mukaan.

Virtakatkaisu, jos toimeton:

Valitse tämä asetus, jos haluat sammuttaa tulostimen automaattisesti, kun sitä ei ole käytetty tietyinä ajanjaksona. Voit määrittää ennen laitteen sammuttamista odotettavan ajan pituuden. Viiveen pidentäminen vaikuttaa laitteen energiatehokkuuteen. Ota ympäristönäkökohdat huomioon ennen muutosten tekemistä.

Virtakasisu, jos irrotettu:

Valitse tämä asetus sammuttaaksesi tulostimen määrätyn ajan kuluttua siitä, kun kaikkien porttien, mukaan lukien LINE-portti, yhteydet on katkaistu. Tämä ominaisuus ei ole saatavilla kaikilla alueilla.

Katso seuraavalta verkkosivustolta määritetty aika.

<https://www.epson.eu/energy-consumption>

Päivämäärä-/Aika-asetukset:

Päivämäärä/Aika:

Syötä voimassa oleva päivä ja aika.

Kesäaika:

Valitse kesäaika-asetukset, jotka ovat voimassa käyttöalueella.

Aikaero:

Syötä aikaero oman ajan ja UTC-ajan välillä.

Maa/alue:

Valitse maa tai alue, jolla käytät tulostinta. Jos vaihdat maata tai aluetta, faksiasetukset palautetaan oletusasetuksiksi ja sinun on määritettävä ne uudelleen.

Kieli/Language:

Valitse nestekidenäytön kieli.

Käynnistysnäyttö:

Valitse valikko, joka näkyy laitteen näytössä, kun tulostimeen kytketään virta ja **Toiminnan aikakatkaisu** on käytössä.

Muokkaa aloitusnäyttöä:

Muuttaa näytön kuvakkeiden asettelua. Voit myös lisätä, poistaa tai siirtää kuvakkeita.

Asettelu:

Valitse aloitusnäytön asettelu.

Lisää kuvake:

Lisää kuvake aloitusnäyttöön.

Poista kuvake:

Poista kuvake aloitusnäytöstä.

Siirrä kuvake:

Siirrä aloitusnäytössä oleva kuvake.

Palauta oletuskuvakenäyttö:

Palauta aloitusnäytön kuvakkeet oletuspaikoille.

Toiminnan aikakatkaisu:

Valitse **Pääl.**, jos haluat palata aloitusnäyttöön, jos laitteessa ei suoriteta yhtään toimintoa määritettynä aikana. Jos käyttäjien hallinta on käytössä eikä määritettynä aikana suoriteta yhtään toimintoa, käyttäjä kirjataan ulos ja palautetaan aloitusnäyttöön.

Näppäim.:

Muuta nestekidenäytön näppäimistön asettelua.

Väritulostuslukemailmoitus:

Valitse **Pääl.** näyttääksesi vahvistusviestin, joka kysyy, haluatko jatkaa tulostamista, kun harmaasävytulostustyön katsotaan olevat väritulostustyö.

Oletusnäyttö (Job/Status):

Valitse oletustiedot, jotka näytetään  -painiketta painettaessa.

Liittyvät tiedot

➔ [”Merkkien syöttäminen” sivulla 35](#)

Tulostinasetukset

Valitse valikot ohjauspaneelissa alla kuvatulla tavalla.

Asetukset > Yleiset asetukset > Tulostinasetukset

Paperilähdeasetukset:

Paperiasetus:

Valitse lisäämäsi paperin koko ja tyyppi paperilähteessä.

Ensisijainen paperialusta:

Valitse **Pääl.** antaaksesi tulostuksen ensisijaisuuden paperialustalle lisätylle paperille.

A4/Letter Autom. vaihto:

Valitse **Pääl.**, jos haluat syöttää paperin koolle A4 määritetystä paperilähteestä, kun paperilähdettä ”Letter” ei ole, tai syöttää paperin koolle ”Letter” määritetystä paperilähteestä, kun paperilähdettä A4 ei ole.

Autom. valinta -asetukset:

Jos **Paperias.** > **Auto** on käytössä, paperia syötetään automaattisesti paperilähteestä, jonka paperiasetukset ovat samat kuin nykyisen tulostustyön paperiasetukset, mikäli paperi loppuu kesken tulostuksen. Tässä valikossa voit määrittää automaattisen valinnan erikseen jokaiselle paperilähteelle ja kaikille toiminnoille (kopiointi, faksi, muu). Et voit asettaa kaikki pois päältä.

Tämä asetus on pois käytöstä, kun valitset määrätyn paperilähteen tulostettavien töiden paperiasetuksissa. Paperityyppiasetuksen mukaan tulostinohjaimen **Yleiset**-välilehdellä, paperia ei ehkä syötetä automaattisesti.

Automaattinen valinta paperin loputtua: Kopiota varten:

Ota tämä asetus käyttöön, jos haluat laitteen syöttävän paperia automaattisesti toisesta paperilähteestä paperin loppuessa. Asetus on voimassa kopioitaessa. Paperia ei syötetä automaattisesti paperilähteistä, joita ei ole valittu **Autom. valinta -asetukset** -kohdassa tai joiden paperiasetukset poikkeavat valittuna olevan paperilähteen asetuksista.

Toiminto ei ole käytössä seuraavissa tapauksissa.

Kopioitaessa käytettäessä paperilähdettä, jota ei ole valittu **Autom. valinta -asetukset** -kohdassa.

Virheilmoitus:

Valitse **Pääl.**, jos haluat nähdä virheviestin, kun valittu paperikoko tai -tyyppi ei vastaa lisättyä paperia.

Paperikoko-ilmoitus:

Valitse **Pääl.**, jos haluat nähdä virheviestin, kun valittuna oleva paperikoko ei vastaa lisättyä paperia.

Paperityyppi-ilmoitus:

Valitse **Pääl.**, jos haluat nähdä virheviestin, kun valittuna oleva paperityyppi ei vastaa lisättyä paperia.

Paperiasetuksen automaattinen näyttö:

Valitse **Pääl.**, jos haluat, että **Paperiasetus** -näyttö näkyy, kun paperilähteeseen lisätään paperia. Kun tämä ominaisuus poistetaan käytöstä, tulostaminen iPhone:sta, iPadista tai iPod touchista AirPrint-ominaisuuden avulla ei ole mahdollista.

Tulostuskieli:

Valitse tulostuskieli USB-liittymälle tai verkkoliittymälle.

USB:

Valitse USB-liitännän tulostuskieli.

Verkko:

Valitse verkkoliitännän tulostuskieli.

Yleiset tulostusasetukset: 

Näitä tulostusasetuksia käytetään, jos tulostat ulkoisesta laitteesta ilman tulostinohjainta. Näitä asetuksia käytetään, jos tulostat tulostinohjaimella.

Yläpoikkeama:

Sääda paperin ylämarginaali.

Vasen poikkeama:

Sääda paperin vasen marginaali.

Yläpoikkeama takana:

Sääda ylämarginaali sivun taustapuolelle kaksipuolisessa tulostuksessa.

Vasen poikkeama takana:

Sääda vasen marginaali sivun taustapuolelle kaksipuolisessa tulostuksessa.

Tark. paperin leveys:

Valitse **Pääl.**, jos haluat tarkistaa paperin leveyden ennen tulostamista. Näin estetään tulostaminen paperin reunojen yli, jos paperin kokoasetus on väärä, mutta tämä voi myös hidastaa tulostusta.

Ohita tyhjä sivu:

Ohittaa tulostettavissa tiedoissa olevat tyhjät sivut automaattisesti paperin säästämiseksi.

PDL-tulostusmääritys: 

Valitse PDL-tulostusmääritys -asetukset, joita haluat käyttää PCL- tai PostScript-tulostuksessa.

Yleiset asetukset:

Valitse PCL- tai PostScript-tulostuksen yhteiset asetukset.

Paperikoko:

Valitse tulostukselle oletuspaperikoko.

Paperityyppi:

Valitse tulostukselle oletuspaperityyppi.

Suunta:

Valitse tulostukselle oletussuuntaus.

Laatu:

Valitse tulostuslaatu.

Musteensäästötila:

Valitse **Pääl.**, jos haluat säästää mustetta vähentämällä tulostustummuutta.

Tulostusjärjestys:

Valitse tulostusjärjestys (tulostus alkaen ensimmäisestä tai viimeisestä sivusta).

Viim. sivu ylhäällä:

Aloittaa tulostuksen tiedoston ensimmäisestä sivusta.

Ensim. sivu ylhäällä:

Aloittaa tulostuksen tiedoston viimeisestä sivusta.

Kopioiden määrä:

Aseta tulostettavien kopioiden lukumäärä.

Sidontamarginaali:

Valitse nidontapaikka.

Autom. paperinpoisto:

Valitse **Pääl.**, jos haluat poistaa paperin automaattisesti, kun tulostus pysäytetään tulostustyön aikana.

2-puolinen tulostus:

Valitse **Pääl.**, jos haluat suorittaa kaksipuolisen tulostuksen.

PCL-valikko:

Määritä PCL-tulostusasetukset.

Fonttilähde:

Pysyvä:

Valitse tulostimeen esiasetetun fontin käyttö.

Lataa:

Valitse lataamasi fontin käyttö.

Fonttinumero:

Valitse oletusfontin numero oletus-Fonttilähde -valinnalle. Käytössä oleva numero vaihtelee tehtyjen asetusten mukaan.

Merkitiheys:

Valitse oletusfontin tiheys, jos fontti on skaalautuva tai valitse kiinteä tiheys. Voit valita välillä 0,44–99,99 cpi (merkkiä tuumalle) 0,01 välein.

Tämä kohde ei ehkä näy Fonttilähde - tai Fonttinumero -asetusten mukaan.

Korkeus:

Aseta fontin oletuskorkeus, jos fontti on skaalautuva ja suhteellinen. Voit valita välillä 4,00–999,75 cpi 0,25 välein.

Tämä kohde ei ehkä näy Fonttilähde - tai Fonttinumero -asetusten mukaan.

Merkistö:

Valitse oletusmerkistö. Jos kohdassa Fonttilähde ja Fonttilähde -asetuksissa valitsemasi fontti ei ole käytettävissä uudessa symbolisarja-asetuksessa, Fonttilähde - ja Fonttinumero -asetukset korvataan automaattisesti oletusarvolla, IBM-US.

Rivejä:

Aseta suunta ja viivojen määrä valitulle paperikoolle. Tämä aiheuttaa myös rivinvälin (VMI) muutoksen, ja uusi VMI-arvo tallennetaan tulostimeen. Tämä tarkoittaa, että myöhemmät muutokset paperin koossa ja suunnassa aiheuttavat muutoksia lomakearvossa, joka perustuu tallennettuun VMI-arvoon.

CR-toiminto:

Valitse rivinsyöttökomento tulostettaessa ohjaimen avulla tietystä käyttöjärjestelmästä.

LF-toiminto:

Valitse rivinsyöttökomento tulostettaessa ohjaimen avulla tietystä käyttöjärjestelmästä.

Määritä paperilähde:

Aseta määrittäminen paperin lähteen valintakomennolle. Kun **4** on valittu, komennot ovat yhteensopivia HP LaserJet 4:n kanssa. Kun **4K** on valittu, komennot ovat yhteensopivia HP LaserJet 4000:n, 5000:n ja 8000:n kanssa. Kun **5S** on valittu, komennot ovat yhteensopivia HP LaserJet 5S:n kanssa.

PS-valikko:

Määritä PS-tulostusasetukset.

Virhearkki:

Valitse **Pääl.**, jos haluat tulostaa tila-arkin, kun PostScript- tai PDF-tulostuksessa tapahtuu virhe.

Värienkäyttö:

Valitse PostScript-tulostuksen väritila.

Binääri:

Valitse **Pääl.**, kun tulostat tietoja, jotka sisältävät binaarikuvia. Sovellus voi lähettää binaaridataa, vaikka tulostimen ohjainasetus on ASCII, mutta tietoja voi tulostaa, kun tämä ominaisuus on käytössä.

PDF-sivun koko:

Valitse paperin koko tulostettaessa PDF-tiedostoa.

Aut. virheenkorj.:

Valitse toiminto, joka suoritetaan, jos tapahtuu kaksipuolisen tulostuksen virhe tai muistivirhe.

Pääl.

Näyttää varoituksen ja tulostaa yksipuolisesti, kun kaksipuolisessa tulostuksessa tapahtuu virhe. Muisti täynnä -virheen yhteydessä tulostetaan vain osat, jotka tulostin pystyi käsittelemään.

Pois

Näyttää virheviestin ja peruuttaa tulostuksen.

Tallennuslaitteen liittymä:

Tee asetuksia salliaksesi muistilaitteesi käytön.

Muistilaitte:

Valitse **Ota käyttöön**, jos haluat, että tulostin voi käyttää siihen liitettyä muistilaitetta. Jos **Pois käytöstä** on valittuna, muistilaitteen tietoja ei voida lukea eikä tulostaa eikä muistilaitteelle voida tallentaa tietoja tulostimesta. Tämä estää luottamuksellisten asiakirjojen luvattoman käsittelyn.

Tiedost. Jakam.:

Valitse, voidaanko muistilaitteeseen kirjoittaa USB-liitetyltä tai verkon kautta liitetyltä tietokoneelta.

Paksu paperi:

Valitse **Päällä**, jos haluat estää mustetta leviämästä tulosteisiin. Huomaa, että tämä voi hidastaa tulostusta.

Hiljainen tila:

Valitse **Pääl.**, jos haluat vähentää tulostuksen aikaista melua. Huomaa, että tämä voi hidastaa tulostusta. Valitsemiesi paperityypin ja tulostuslaadun asetusten mukaan tulostimen melutasossa ei ole ehkä mitään eroa. Valitse **Pääl.** priorisoidaksesi käyttöönen vähentämisen. Priorisoidaksesi tulostusnopeuden, valitse **Käytössä (Alhainen taso)**.

Musteen kuivumisaika:

Valitse musteen kuivumisaika, jota haluat käyttää kaksipuolisessa tulostuksessa. Tulostin tulostaa toisen puolen ensimmäisen puolen tulostamisen jälkeen. Jos tulosteessa on tahroja, pidennä kuivumisajan asetusta.

2-suunt.:

Valitse **Päällä**, kun haluat muuttaa tulostussuuntaa: tulostaa, kun tulostuspää siirtyy vasemmalle ja oikealle. Jos tulosteen pysty- tai vaakasuuntaiset viivoitukset näyttävät sumeilta tai väärin kohdistetuilta, tämän ominaisuuden poistaminen käytöstä voi pienentää tulostusnopeutta. Jos näin tehdään, tulostusnopeus voi kuitenkin pienentyä.

PC-yhteys USB:n kautta:

Valitse **Ota käyttöön**, jotta tietokone voisi käyttää tulostinta USB-yhteyden kautta. Kun valittuna on **Pois käytöstä**, muun kuin verkkoyhteyden kautta lähetettyjä tulostus- ja skannaustöitä rajoitetaan.

USB I/F -aikakatk. aset.

Määrittää sekunteina ajan, jonka on kuluttava ennen tietokoneen USB-yhteyden päättämistä sen jälkeen, kun tulostin on vastaanottanut tulostustyön PostScript-tulostinohjaimelta tai PCL-tulostinohjaimelta. Jos työn lopetusta ei ole selkeästi määritetty PostScript-tulostinohjaimessa tai PCL-tulostinohjaimessa, USB-yhteys saattaa jäädä päälle. Jos näin käy, tulostin katkaisee yhteyden, kun tietty aika on kulunut. Kirjoita 0 (nolla), jos et halua yhteyden katkaisua.

Liittyvät tiedot

- ➔ ”Paperin lisääminen” sivulla 145
- ➔ ”Tulostaminen helppokäyttöasetuksilla” sivulla 156

➔ ”JPEG-tiedostojen tulostaminen muistilaitteesta” sivulla 199

➔ ”TIFF-tiedostojen tulostaminen muistilaitteesta” sivulla 200

Verkkoasetukset

Valitse valikot ohjauspaneelissa alla kuvatulla tavalla.

Asetukset > Yleiset asetukset > Verkkoasetukset

Wi-Fi-asetus:

Määritä langattoman verkon asetukset tai muuta niitä. Valitse yhteystapa seuraavista vaihtoehtoista ja noudata ohjauspaneelin ohjeita.

Reititin:

Wi-Fi-yhteyden ohjattu asennustoiminto:

Wi-Fi-asetusten määrittäminen syöttämällä SSID-tunnus ja salasana.

Painikeasetus (WPS):

Wi-Fi-asetusten määrittäminen Painikeasetus (WPS) -määrittävällä.

Muut:

PIN-koodias. (WPS)

Tekee Wi-Fi-asetuksia PIN-koodias. (WPS) -toiminnolla.

Autom. Wi-Fi-yhteys

Tekee Wi-Fi-asetuksia käyttämällä tietokoneen tai älylaitteen Wi-Fi-tietoja.

Ota Wi-Fi pois k.

Otaa Wi-Fi-yhteyden pois käytöstä. Infrastruktuuriyhteydet katkaistaan.

Wi-Fi Direct:

Muut menetelmät:

iOS

Lukee QR-koodin iPhone, iPad, or iPod touch -laitteesta Wi-Fi Direct -yhteyden avulla.

Muut OS-laitteet

Wi-Fi Direct -asetusten määrittäminen syöttämällä SSID-tunnus ja salasana.

(Valikko) :

Muuta verkkonimeä

Vaihtaa Wi-Fi Direct -verkon SSID-tunnuksen (verkon nimen).

Vaihda salasana

Vaihtaa Wi-Fi Direct -yhteyden salasanan.

Muuta taajuusalue

Valitse Wi-Fi Direct -yhteyden käyttämä taajuusalue. Taajuusalueen vaihtaminen katkaisee käytössä olevan yhteyden.

Näiden kanavien saatavuus ja tuotteen käyttö ulkotiloissa näillä kanavilla vaihtelevat sijainnin mukaan.

<http://support.epson.net/wifi5ghz/>

Poista Wi-Fi Direct käytöstä

Poistaa Wi-Fi Direct -toiminnon käytöstä.

Palauta oletusasetukset

Palauttaa Wi-Fi Direct -asetukset.

Langallinen LAN -asetus:

Määritä verkkoyhteys, jossa käytetään LAN-kaapelia ja reititintä, tai muuta sitä. Wi-Fi-yhteydet poistetaan käytöstä tätä käytettäessä.

Verkon tila:

Langallinen LAN/Wi-Fi -tila:

Näyttää tulostimen verkkoyhteyden tiedot.

Wi-Fi Direct -tila:

Näyttää Wi-Fi Direct -asetustiedot.

Sähköpostipalvelintila:

Näyttää sähköpostipalvelimen asetustiedot.

Tulosta tilaraportti:

Tulostaa verkon tila-arkin.

Ethernet-, Wi-Fi-, Wi-Fi Direct- yms. tiedot tulostetaan vähintään kahdelle sivulle.

Verkkoyhteyden tarkistus:

Tarkistaa nykyisen verkkoyhteyden ja tulostaa raportin. Jos yhteydessä on ongelmia, yritä ratkaista ongelma raportin avulla.

Lisäasetukset:

Laitenimi:

Muuttaa laitteen nimen (2–53 merkkiä).

TCP/IP:

Määrittää IP-osoitteen, mikäli laitteessa käytetään staattista IP-osoitetta.

Jos käytössä on automaattinen määrittäminen, laitteessa käytetään DHCP-palvelusta saatavaa IP-osoitetta.

Jos haluat määrittää osoitteen manuaalisesti, ota käyttöön ”Manuaalinen” ja syötä käytettävä IP-osoite.

Välityspalvelin:

Valitse tämä, jos verkkoympäristössäsi käytetään välityspalvelinta ja haluat määrittää sen käyttöön myös tulostimelle.

Sähköpostipalvelin:

Määritä sähköpostipalvelimen tiedot ja testaa sähköpostin edelleenlähetystoiminnon kanssa käytettävät yhteydet.

IPv6-osoite:

Määrittää, ovatko IPv6-osoitteet käytössä.

MS-verkkojakaminen:

Määritä tämä, jos haluat käyttää tiedostojakotoimintoa.

Linkin nopeus ja kaksisuuntaisuus:

Valitse asianmukainen Ethernet-nopeus ja kaksisuunta-asetus. Jos valitset jonkun muun asetuksen kuin Automaattinen, varmista, että asetukset vastaavat käyttämäsi keskittimen asetuksia.

Ohjaa HTTP uudelleen HTTPS:

Ottaa käyttöön edelleenohjauksen HTTP-osoitteista HTTPS-osoitteisiin tai poistaa toiminnon käytöstä.

Poista IPsec/IP-suodatus pois käyt.::

Poistaa IPsec/IP-suodatusasetuksen käytöstä.

Poista IEEE802.1X pois käytöstä:

Poistaa IEEE802.1X-asetuksen käytöstä.

iBeacon-lähetys:

Valitse, otetaanko iBeacon-lähetystoiminto käyttöön. Kun se on käytössä, voit hakea tulostinta iBeacon-yhteensopivista laitteista.

Liittyvät tiedot

- ➔ ”Wi-Fi-asetusten tekeminen syöttämällä SSID-tunnus ja salasana” sivulla 53
- ➔ ”Wi-Fi-asetusten määrittäminen painikeasetuksella (WPS)” sivulla 54
- ➔ ”Wi-Fi-asetusten määrittäminen PIN-koodin avulla (WPS)” sivulla 55
- ➔ ”Tulostimen verkkoyhteyden tilan tarkistus (Verkkoyhteysraportti)” sivulla 289

Web-palveluasetukset

Valitse valikot ohjauspaneelissa alla kuvatulla tavalla.

Asetukset > Yleiset asetukset > Web-palveluasetukset

Epson Connect -palvelut:

Näyttää, onko tulostin rekisteröity ja yhdistetty Epson Connect -palveluun.

Voit rekisteröityä palveluun valitsemalla **Rekisteröi** ja noudattamalla ohjeita.

Käyttöohjeet ovat saatavana seuraavassa verkkosivustossa.

<https://www.epsonconnect.com/>

<http://www.epsonconnect.eu> (vain Eurooppa)

Kun rekisteröinti on suoritettu, voit muuttaa seuraavia asetuksia.

Keskeytä/Jatka:

Valitse, keskeytetäänkö Epson Connect -palvelut vai jatketaan niitä.

Poista rekisteröinti:

Poistaa tulostimen rekisteröinnin Epson Connect -palveluista.

Faksiasetukset

Valitse valikot ohjauspaneelissa alla kuvatulla tavalla.

Asetukset > Yleiset asetukset > Faksiasetukset

Huomautus:

- Voit siirtyä kohteeseen *Faksiasetukset* myös *Web Config* -ohjelmasta. Napsauta **Faksi**-välilehteä *Web Config* -ohjelmassa.
- Käyttäessäsi *Web Config* -määrittystä avataksesi **Faksiasetukset** -valikon, käyttöliittymässä ja sijainnissa voi olla pieniä eroja tulostimen ohjauspaneeliin verrattuna.

Pikakäyttöpainike

Valikko löytyy seuraavasta kohdasta tulostimen ohjauspaneelista.

Asetukset > Yleiset asetukset > Faksiasetukset > Pikakäyttöpainike

Huomautus:

Tätä valikkoa ei voi näyttää *Web Config* -näytöllä.

Pikakäyttöpainike 1, Pikakäyttöpainike 2, Pikakäyttöpainike 3:

Tallentaa 1–3 pikakuvaketta, jotka mahdollistavat usein käytettyjen toimintojen nopean käytön fakseja lähetettäessä. Pikakuvakkeet näkyvät seuraavassa valikossa.

Faksi > **Faksiasetukset** -välilehti.

Perusasetukset

Valikko löytyy seuraavasta kohdasta tulostimen ohjauspaneelista.

Asetukset > Yleiset asetukset > Faksiasetukset > Perusasetukset

Huomautus:

Web Config -näytöllä on seuraava valikko.

Faksi-välilehti > Perusasetukset

Faksinopeus:

Valitse faksin lähetyksenopeus. Suosittelemme valitsemaan asetuksen **Hidas(9 600bps)**, jos yhteysvirheitä tulee usein lähetettäessä fakseja ulkomaille tai vastaanotettaessa niitä ulkomailta tai jos käytät IP (VoIP) -puhelinpalvelua.

ECM:

Korjaa automaattisesti virheet faksiliikenteessä (virheenkorjaustila), jotka johtuvat useimmiten puhelinlinjan kohinasta. Jos toiminto on pois käytöstä, asiakirjoja ei voi lähettää tai vastaanottaa värillisinä.

Valintääänen tunnistus:

Tunnistaa valintääänen ennen valinnan aloittamista. Jos tulostin on yhdistetty PBX (yksityinen puhelinverkko) -toimintoon tai digitaaliseen puhelinlinjaan, tulostimen numeron valinnan aloittaminen ei välttämättä onnistu. Muuta siinä tapauksessa **Linjatyyppi** -asetukseksi **PBX**. Jos se ei auta, poista ominaisuus käytöstä. Toiminnon poistaminen käytöstä voi kuitenkin aiheuttaa ensimmäisen numeron jäämisen pois valitusta faksinumerosta ja aiheuttaa faksin lähettämisen väärään numeroon.

Valintatila:

Valitse sen puhelinjärjestelmän tyyppi, jonka olet yhdistänyt tulostimeen. Kun asetus on **Pulssi**, voit väliaikaisesti asettaa valintatavan pulssista ääneen painamalla * (T on jo syötettynä) syötettäessä numeroita faksin yläreunaan. Tämä asetus ei ehkä tule näkyviin maan tai alueen mukaan.

Linjatyyppi:

Valitse sen linjan tyyppi, jonka haluat yhdistää tulostimeen.

PSTN:

Valitse **PSTN**. Kun tulostin on liitetty public switched telephone network -verkkoon.

PBX:

Valitse **PBX** kun tulostinta käytetään ympäristöissä, joissa käytetään alanumeroita ja ulkolinjan käyttö edellyttää ulkoisia käyttökoodoja, kuten 0 ja 9. Ympäristölle, jossa käytetään DSL-modeemia tai päätesovitinta, asettaminen **PBX**-tilaan on myös suositeltavaa.

Käyttökoodi:

Valitse **Käytä** ja rekisteröi sitten ulkoinen käyttökoodi, kuten 0 tai 9. Kun faksi sitten lähetetään ulkoiseen numeroon, valitse risuaita (#) varsinaisen koodin sijaan. Risuaitaa (#) on käytettävä myös kohteessa **Yhteystiedot** ulkoisena käyttökoodina. Jos yhteystiedolle on asetettu ulkoinen käyttökoodi, kuten 0 tai 9, et voi lähettää fakseja kyseiselle yhteyshenkilölle. Määritä tässä tapauksessa **Käyttökoodi** arvoon **Älä käytä**. Muutoin sinun on vaihdettava kohdan **Yhteystiedot** koodi arvoon #.

Ylätunniste:

Kirjoita lähettäjän nimi ja faksin numero. Ne näkyvät lähtevien faksien yläreunassa.

Puhelinnumerosi:

Voit lisätä enintään 20 merkkiä (0–9, + ja välilyönti). Toiminnolle Web Config voit syöttää enintään 30 merkkiä.

Faksin ylätunniste:

Voit rekisteröidä enintään 21 lähettäjän nimeä. Voit syöttää kunkin lähettäjän nimeen enintään 40 merkkiä. Syötä toiminnolle Web Config otsikko Unicode-koodilla (UTF-8).

Vastaanottotila:

Valitse vastaanottotila.

[”Tulevien faksien vastaanottaminen” sivulla 242](#)

DRD:

Jos olet tilannut puhelinyhtiöltä erottuva soittoaänipalvelun, valitse saapuville fakseille käytettävä soittotapa. Erottuva soittoaänipalvelu, jota monet puhelinyhtiöt tarjoavat (palvelun nimi vaihtelee yhtiöittäin), mahdollistaa useamman puhelinnumeron käyttämisen samalla linjalla. Kullekin numerolle osoitetaan eri soittotapa. Voit käyttää yhtä linjaa äänipuheluille ja toista faksipuheluille. Alueen mukaan tämän vaihtoehdon asetus on **Pääl.** tai **Pois.**

Soittoa ennen vastausta:

Valitse soittomäärä, joka tarvitaan, ennen kuin tulostin vastaanottaa faksin automaattisesti.

Etävastaanotto:

Etävastaanotto:

Jos vastaat saapuvaan faksiin tulostimeen kytketyllä puhelimella, voit aloittaa faksin vastaanottamisen syöttämällä koodin puhelimen avulla.

Aloituskoodi:

Määritä lähtökoodi kohteelle **Etävastaanotto**. Syötä kaksi merkkiä seuraavista: 0–9, *, #.

Hylkäysfaksi:

Hylkäysfaksi:

Tee valinnat roskapostifaksien hylkäämiseksi.

Hylkäysmääräluettelo:

Jos toisen osapuolen puhelinnumero on hylättyjen numeroiden luettelossa, määritä, hylkäätkö tulevat faksit.

Faksin otsikon tyhjä estetty:

Jos toisen osapuolen puhelinnumero on estetty, määritä, hylkäätkö tulevat faksit.

Rekisteröimättömät yhteystiedot:

Jos toisen osapuolen puhelinnumero ei ole kontakteissa, määritä, hylkäätkö tulevat faksit.

Muokkaa hylkäysnumeroluettelo:

Voit rekisteröidä enintään 30 faksinumeroa, joista hylkäät faksit ja puhelut. Voit lisätä enintään 20 merkkiä 0–9 + tai välilyönnin.

Tallenna/Lähetä eteenpäin -tiedostomuoto:

Tallenna/Lähetä eteenpäin -tiedostomuoto:

Valitse faksien tallennus- tai edelleenlähetysmuoto kohdasta **PDF** tai **TIFF**.

PDF-asetukset:

Valinnan **PDF** valitseminen **Tallenna/Lähetä eteenpäin -tiedostomuoto** -ikkunassa ottaa asetukset käyttöön.

Avaa asiakirja -salasana:

Salasana-asetus:

Ottaa käyttöön asiakirjan avaamisen yhteydessä kysyttävän salasanan.

Salasana:

Määritä asiakirjan avaamisen yhteydessä kysyttävä salasana.

Oikeudet-salasana:

Salasana-asetus

Mahdollistaa salasanan asettamisen PDF-tiedoston tulostamiseen tai muokkaamiseen.

Salasana

Määritä käyttöoikeussalasana kohdassa **Salasana**.

Tulostus

Mahdollistaa PDF-tiedoston tulostamisen.

Muokkaaminen

Mahdollistaa PDF-tiedoston muokkaamisen.

Pilvi Kohdeluettelo:

Jos Epson Connect -sovellus on käytössä, voit tallentaa enintään viisi osoitetta Epson Connectin ylläpitämään pilvipalveluun. Voit ladata asiakirjan sisällön tiedostona fakseja edelleenlähetettäessä määrittämällä lähetyiskohteeksi tallennetun osoitteen.

Maasta ja alueesta riippuen et ehkä pysty käyttämään verkkopalveluja.

Liittyvät tiedot

- ➔ ”Tulostimen valmistelu faksien lähettämiseen ja vastaanottamiseen” sivulla 120
- ➔ ”PBX-puhelinjärjestelmään liittyvät asetukset” sivulla 123
- ➔ ”Roskapostifaksien estoasetusten määrittäminen” sivulla 133

Lähetysasetukset

Valikko löytyy seuraavasta kohdasta tulostimen ohjauspaneelisti.

Asetukset > Yleiset asetukset > Faksiasetukset > Lähetysasetukset

Huomautus:

Web Config -näytöllä on seuraava valikko.

Faksi-välilehti > Lähetysasetukset

Lähetä erä:

Jos samalle vastaanottajalle on menossa useampia fakseja, tämä ryhmittelee ne yhteen kerralla läheittäväksi. Kerrallaan voi lähettää enintään viisi asiakirjakokonaisuutta (yhteensä enintään 200 sivua). Näin voidaan säästää lähetysmaksuissa yhteyksien kertoja vähentämällä.

Tallenna Epäonn. tiedot:

Tallenna Epäonn. tiedot:

Tallentaa tulostimen muistiin asiakirjat, joiden lähetys ei onnistunut. Voit lähettää asiakirjat valikosta **Job/Status**.

Aseta Säilytysaika:

Valitse **Pääl.**, jos haluat poistaa asiakirjat, joiden lähetys on epäonnistunut, kun tallennusaika on päättynt.

Säilytysaika:

Määritä aika, jonka tulostin säilyttää asiakirjaa, jota ei voitu lähettää.

Odota aika seuraavaan Alkuperäiseen:

Odota aika seuraavaan Alkuperäiseen:

Ota tämä käyttöön käynnistääksesi faksin lähettämisen asiakirjan skannauksen jälkeen napauttamalla  ja odottamalla seuraava alkuperäistä asiakirjaa, kunnes määritetty aika on kulunut.

Aika:

Aseta seuraavan alkuperäiskappaleen odotusaika.

Faksin esikatselun näyttöaika:

Faksin esikatselun näyttöaika:

Ota tämä käyttöön käynnistääksesi faksin lähettämisen, kun määritetty aika on kulunut ilman minkään toimenpiteen suorittamista esikatselunäytön näyttämisen jälkeen.

Aika:

Määritä skannatun asiakirjan esikatselulle aika ennen sen lähettämistä.

Salli Varmuuskopio:

Valinnan **Sallittu** valitseminen mahdollistaa varmuuskopiofaksien lähettämisen kohdasta **Faksi > Faksiasetukset > Varmuuskopio**.

Vastaanottoasetukset

Liittyvät tiedot

➔ ”Tallenna/Välitä eteenp.-asetukset” sivulla 393

Tallenna/Välitä eteenp.-asetukset

Ei-ehdollinen Tallenna/ Välitä eteenpäin:

Valikko löytyy seuraavasta kohdasta tulostimen ohjauspaneelista.

Asetukset > Yleiset asetukset > Faksiasetukset > Vastaanottoasetukset > Tallenna/Välitä eteenp.-asetukset > Ei-ehdollinen Tallenna/ Välitä eteenpäin

Huomautus:

Web Config -näytöllä on seuraava valikko.

Faksi -välilehdellä > Tallenna/Välitä eteenp.-asetukset > Ei-ehdollinen Tallenna/ Välitä eteenpäin

Voit määrittää tallennus- ja välityskohteet kohteille Saapuneet, tietokone, ulkoinen muistilaitte, sähköpostiosoitteet, jaetut kansiot ja muut faksilaitteet. Voit kopioida nämä ominaisuudet yhdellä kertaa. Jos poistat käytöstä kaikki kohteet kohdassa Ei-ehdollinen Tallenna/ Välitä eteenpäin, tulostin määritetään tulostamaan vastaanotetut faksit.

Tallenna Saapuneisiin:

Tallentaa vastaanotetut faksit tulostimen saapuneiden kansioon, Saapuneet. Laitteeseen voi tallentaa enintään 200 asiakirjaa. Huomaa, että 200 asiakirjan tallentaminen ei ehkä ole mahdollista käyttöolosuhteista, kuten tallennettujen tiedostojen tiedostokoosta ja eri tallennustoimintojen samanaikaisesta käytöstä, riippuen.

Vaikka vastaanotettuja fakseja ei automaattisesti tulosteta, voit tarkastella niitä tulostimen näytöllä ja tulostaa vain ne, jotka näet. Jos valitset asetuksen **Kyllä, ja tulosta** toisessa kohteessa, kuten **Tallenna tietokoneeseen** kohdassa **Ei-ehdollinen Tallenna/ Välitä eteenpäin**, vastaanotetut faksit tulostetaan automaattisesti.

Tallenna tietokoneeseen:

Tallentaa vastaanotetut faksit PDF- tai TIFF -tiedostoina tietokoneelle, joka on kytketty tulostimeen. Voit määrittää tämän ainoastaan asetukseen **Kyllä** käyttämällä faksin lisätoimintoa, FAX Utility. Et voi ottaa tätä käyttöön tulostimen ohjauspaneelista. Asenna FAX Utility tietokoneeseen etukäteen. Määritettyäsi täksi asetukseksi **Kyllä**, voit muuttaa tämän asetukseksi **Kyllä, ja tulosta** tulostimen ohjauspaneelista.

Tallenna Tall.laitteeseen:

Tallentaa vastaanotetut faksit PDF- tai TIFF-tiedostoina ulkoiselle muistilaitteelle, joka on kytketty tulostimeen. Kun valitset asetuksen **Kyllä, ja tulosta**, vastaanotetut faksti tulostetaan ja tallennetaan muistilaitteelle.

Vastaanotetut asiakirjat tallennetaan tilapäisesti tulostimen muistiin ennen kuin asiakirjat tallennetaan tulostimeen liitettyyn tallennuslaitteeseen. Koska muisti täynnä -virhe estää faksien lähettämisen ja vastaanottamisen, pidä tallennuslaite aina liitettynä tulostimeen.

Luo Tallennuskansio:

Noudata näytössä näkyviä ohjeita ja luo muistilaitteeseen kansio faksien tallentamista varten.

Siirrä:

Lähetää vastaanotetut faksit edelleen seuraaviin kohteisiin.

- Toiseen faksilaitteeseen
- Verkossa oleviin jaettuihin kansioihin tai sähköpostiosoitteisiin PDF- tai TIFF-muodossa
- Pilvipalvelutileille PDF- JPEG-muodossa

Edelleenlähetetyt faksit poistetaan tulostimesta. Kun valitset asetuksen **Kyllä, ja tulosta** prints received faxes while forwarding them.

Jos haluat lähettää faksin edelleen sähköpostiosoitteeseen tai verkossa olevaan jaettuun kansioon, lisää edelleenlähetyskohde ensin yhteystietoluetteloon. Lähettääksesi edelleen sähköpostiosoitteeseen määritä sähköpostipalvelinasetukset.

Jos haluat lähettää faksin edelleen pilvipalvelutilille, rekisteröi käyttäjä, tulostin ja kohde pilvipalvelussa kohdassa **Fax to Cloud** > **Kohdeluettelo** kohdassa **Epson Connect** ja lisää edelleenlähetyskohde kohtaan **Pilvi Kohdeluettelo** tulostimen ohjauspaneelista etukäteen.

Kohde:

Voit valita edelleenlähetyskohteet yhteystietoluettelosta tai pilvipalvelun kohdeluettelosta, jonka olet lisännyt etukäteen.

Jos olet valinnut edelleenlähetyskohteeksi verkkokansion, sähköpostiosoitteen tai pilvipalvelutilin, on suositeltavaa testata, onnistuuko kuvan lähettäminen kohteeseen.

Valitse tulostimen ohjauspaneelista **Skannaa** > **Sähköposti**, **Skannaa** > **Verkkokansio/FTP**, valitse kohde ja aloita skannaus.

Jos olet valinnut pilvipalvelutilin, voit testata toimivuuden lähettämällä faksikansioon tallennetun kuvan edelleen kohteeseen. Valitse tulostimen ohjauspaneelista **Faksilaatikko**.

Valitse  (Valikko) > **Siirrä(Pilvi)** faksikansiossa, johon on tallennettu mikä tahansa skannattu kuva, valitse kohde ja aloita edelleenlähetys.

Valinnat kun et.päin välittäm. epäön.:

Voit valita, tulostetaanko epäonnistunut faksi vai tallennetaanko se kohteeseen Saapuneet.

Kun saapuneiden kansio Saapuneet on täynnä, faksien vastaanottaminen on poissa käytöstä. Poista asiakirjat saapuneiden kansioista, kun olet käsitellyt ne. Niiden asiakirjojen määrä,

joiden edelleenlähetys epäonnistui, näytetään kohdassa  aloitusnäytössä muiden käsittelemättömien töiden lisäksi.

Sähköposti-ilmoitukset:

Lähetää sähköposti-ilmoituksen, kun alla valitsemasi prosessi on valmis. Voit käyttää näitä ominaisuuksia yhdellä kertaa.

Vastaanottaja:

Määritä prosessin valmistumisilmoituksen kohde.

Ilmoita, kun vastaanotto on valmis:

Lähetää ilmoituksen, kun faksi on vastaanotettu.

Ilmoita, kun tulostus on valmis:

Lähetää ilmoituksen, kun faksi on tulostettu.

Ilmoita, kun muistilaitteen tallennus on valmis:

Lähetää ilmoituksen, kun faksi on tallennettu muistilaitteeseen.

Ilmoita kun lähetys on valmis:

Lähetää ilmoituksen, kun faksi on edelleen lähetetty.

Ehdol. Tall./Välitä et.päin:

Valikko löytyy seuraavasta kohdasta tulostimen ohjauspaneelist.

Asetukset > Yleiset asetukset > Faksiasetukset > Vastaanottoasetukset > Tallenna/Välitä eteenp.-asetukset > Ehdol. Tall./Välitä et.päin

Huomautus:

Web Config -näytöllä on seuraava valikko.

Faksi -välilehti > Tallenna/Välitä eteenp.-asetukset > Ehdol. Tall./Välitä et.päin

Voit määrittää tallennus- ja/tai edelleenähetyiskohteet seuraaviin kohteisiin Saapuneet, luottamuksellisten kansiot, tietokone, ulkoinen muistilaite, sähköpostiosoitteet, jaetut kansiot ja muut faksilaitteet.

Kun useita ehtoja (**Ehdol. Tall./Välitä et.päin**) on asetettu, niihin viitataan kohteiden järjestyksessä ja ensimmäinen **Ehdol. Tall./Välitä et.päin**, joka on vastaava, suoritetaan.

Jos haluat ottaa ehdot käyttöön tai poistaa ne käytöstä, napauta mitä tahansa kohtaa paitsi kohtaa [▶](#).

[”Tallennusasetusten määrittäminen faksien vastaanottamiseksi määritellyillä ehdoilla” sivulla 129](#)

[”Edelleen lähetysasetusten määrittäminen faksien vastaanottamiseksi erityisillä ehdoilla” sivulla 131](#)

Nimi (pakollinen):

Anna ehdon nimi.

Ehdot:

Valitse ehdot ja määritä asetukset.

Lähettäjän Faksitunnusvastaavuus:

Lähettäjän Faksitunnusvastaavuus:

Jos lähettäjän tunnus, kuten faksinumero, täsmää, vastaanotettu faksi tallennetaan ja lähetetään edelleen.

ID:

Anna lähettäjän tunnus, esimerkiksi faksinumero.

Aliosoite täyd. vastaavuus:

Aliosoite täyd. vastaavuus:

Kun aliosoite (SUB) täsmää täydellisesti, vastaanotettu faksi tallennetaan ja lähetetään edelleen.

Alaosoite (SUB):

Anna lähettäjän alaosoite (SUB).

Salasana täyd. vastaavuus:

Salasana täyd. vastaavuus:

Kun salasana (SID) täsmää täydellisesti, vastaanotettu faksi tallennetaan ja lähetetään edelleen.

Salasana (SID):

Anna lähettäjän salasana (SID).

Vastaanottoaika:

Vastaanottoaika:

Tallentaa ja edelleenlähettää määrätyn ajanjakson aikana vastaanotetut faksit.

Alkamisaika:

Määritä faksien tallentamisen ja vastaanotettujen faksien edelleenlähetyksen alkamisaika.

Päätymisaika:

Määritä faksien tallentamisen ja vastaanotettujen faksien edelleenlähetyksen päätymisaika.

Tallenna/Välitä eteenpäin -kohde:

Valitse tallennus- ja edelleenlähetykskohteet ehtoja vastaaville vastaanotetuille asiakirjoille. Voit käyttää näitä ominaisuuksia yhdellä kertaa.

Tallenna faksilaatik.:

Tallenna faksilaatik.:

Tallentaa vastaanotetut faksit tulostimen Saapuneet -kansioon tai luottamuksellisten kansioon.

Voit tallentaa enintään 200 asiakirjaa. Huomaa, että 200 asiakirjan tallentaminen ei ehkä ole mahdollista käyttöolosuhteista, kuten tallennettujen tiedostojen tiedostokoosta ja eri tallennustoimintojen samanaikaisesta käytöstä, riippuen.

Saapuneet:

Tallentaa vastaanotetut faksit tulostimen Saapuneet-kansioon.

Luottamuksellinen XX:

Tallentaa vastaanotetut faksit tulostimen luottamuksellisten kansioon.

Tallenna Tall.laitteeseen:

Tallenna Tall.laitteeseen:

Tallentaa vastaanotetut faksit PDF- tai TIFF-tiedostoina ulkoiselle muistilaitteelle, joka on kytketty tulostimeen.

Vastaanotetut asiakirjat tallennetaan tilapäisesti tulostimen muistiin ennen kuin asiakirjat tallennetaan tulostimeen liitettyyn tallennuslaitteeseen. Koska muisti täynnä -virhe estää faksien lähettämisen ja vastaanottamisen, pidä tallennuslaite aina liitettynä tulostimeen.

Luo Tallennuskansio:

Noudata näytössä näkyviä ohjeita ja luo muistilaitteeseen kansio faksien tallentamista varten.

Siirrä:

Siirrä:

Lähetää vastaanotetut faksit edelleen johonkin seuraavista kohteista.

- Toiseen faksilaitteeseen
- Verkossa olevaan jaettuun kansioon tai sähköpostiosoitteeseen PDF- tai TIFF-muodossa
- Pilvipalvelutilille PDF- JPEG-muodossa

Edelleenlähetetyt faksit poistetaan tulostimesta. Kun valitset asetuksen **Kyllä, ja tulosta** prints received faxes while forwarding them.

Jos haluat lähettää faksin edelleen sähköpostiosoitteeseen tai verkossa olevaan jaettuun kansioon, lisää edelleenlähetyskohde ensin yhteystietoluetteloon. Lähetääksesi edelleen sähköpostiosoitteeseen määritä sähköpostipalvelinasetukset.

Jos haluat lähettää faksin edelleen pilvipalvelutilille, rekisteröi käyttäjä, tulostin ja kohde pilvipalvelussa kohdassa **Fax to Cloud > Kohdeluettelo** kohdassa **Epson Connect** ja lisää edelleenlähetyskohde kohtaan **Pilvi Kohdeluettelo** tulostimen ohjauspaneelistä etukäteen.

Kohde:

Voit valita edelleenlähetyskohteen yhteystietoluettelosta tai pilvipalvelun kohdeluettelosta, jonka olet lisännyt etukäteen.

Jos olet valinnut edelleenlähetyskohteeksi verkkokansion, sähköpostiosoitteen tai pilvipalvelutilin, on suositeltavaa testata, onnistuuko kuvan lähettäminen kohteeseen.

Valitse tulostimen ohjauspaneelistä **Skannaa > Sähköposti, Skannaa > Verkkokansio/FTP**, valitse kohde ja aloita skannaus.

Jos olet valinnut pilvipalvelutilin, voit testata toimivuuden lähettämällä faksikansioon tallennetun kuvan edelleen kohteeseen. Valitse tulostimen ohjauspaneelistä

Faksilaatikko. Valitse  (Valikko) > **Siirrä(Pilvi)** faksikansiossa, johon on tallennettu mikä tahansa skannattu kuva, valitse kohde ja aloita edelleenlähetys.

Valinnat kun et.päin välittäm. epäön.:

Voit valita, tulostetaanko epäonnistunut faksi vai tallennetaanko se kohteeseen Saapuneet.

Tulosta:

Tulostaa vastaanotetut faksit.

Tallenna/Lähetä eteenpäin -tiedostomuoto:

Voit asettaa tiedostomuodon tallennettaessasi tai edelleenlähettäessäsi vastaanotettuja fakseja.

PDF-asetukset:

Valinnan **PDF** valitseminen **Tallenna/Lähetä eteenpäin -tiedostomuoto** -ikkunassa ottaa asetukset käyttöön.

Avaa asiakirja -salasana:

- Salasana-asetus:
Otaa käyttöön asiakirjan avaamisen yhteydessä kysyttävän salasanan.
- Salasana:
Määritä asiakirjan avaamisen yhteydessä kysyttävä salasana.

Oikeudet-salasana:

- Salasana-asetus
Mahdollistaa salasanan asettamisen PDF-tiedoston tulostamiseen tai muokkaamiseen.
- Salasana
Määritä käyttöoikeussalasana kohdassa **Salasana**.
- Tulostus
Mahdollistaa PDF-tiedoston tulostamisen.
- Muokkaaminen
Mahdollistaa PDF-tiedoston muokkaamisen.

Sähköposti-ilmoitukset:

Lähetää sähköposti-ilmoituksen, kun alla valitsemasi prosessi on valmis. Voit käyttää näitä ominaisuuksia yhdellä kertaa.

Vastaanottaja:

Määritä prosessin valmistumisilmoituksen kohde.

Ilmoita, kun vastaanotto on valmis:

Lähetää ilmoituksen, kun faksi on vastaanotettu.

Ilmoita, kun tulostus on valmis:

Lähetää ilmoituksen, kun faksi on tulostettu.

Ilmoita, kun muistilaitteen tallennus on valmis:

Lähetää ilmoituksen, kun faksi on tallennettu muistilaitteeseen.

Ilmoita kun lähetys on valmis:

Lähetää ilmoituksen, kun faksi on edelleen lähetetty.

Lähetysraportti:

Tulostaa lähetysraportin automaattisesti, kun faksi on vastaanotettu ja edelleenlähetetty.

Kun valitaan **Tulosta virheen ilmetessä** tulostaa raportti vain, kun tallennat tai edelleenvälität faksin ja virhe ilmenee.

Yleiset asetukset:

Valikko löytyy seuraavasta kohdasta tulostimen ohjauspaneelist.

Asetukset > Yleiset asetukset > Faksiasetukset > Vastaanottoasetukset > Tallenna/Välitä eteenp.-asetukset > Yleiset asetukset

Huomautus:

Web Config -näytöllä on seuraava valikko.

Faksi -välilehti > Faksilaatikko > Saapuneet

Faksi -välilehti > Tallenna/Välitä eteenp.-asetukset > Yleiset asetukset

Saapuneet-asetukset:

Valinnat, kun muisti täynnä:

Voit valita toiminnon ja tulostaa vastaanotetun faksin tai estää sen vastaanoton, kun Saapuneet on täynnä.

Saapun.-salasana-asetukset:

Salasana suojaa kohdetta Saapuneet ja rajoittaa vastaanotettujen faksien tarkastelun vain tietyille käyttäjille. Valitse **Muuttaa** salasanan muuttamista varten ja valitse **Nollaa** muuttaaksesi salasanan suojausta. Kun salasanaa muutetaan tai se nollataan, nykyinen salasana tarvitaan.

Et voi määrittää salasanaa, kun **Valinnat, kun muisti täynnä** on määritetty asetukseen **Vastaanota ja tulosta faksit**.

Sähköpostin aihe siirtoa varten:

Voit ääritää sähköpostin aiheen, kun edelleenlähetät sähköpostiosoitteeseen.

Laatikko Asiakirja Poista Asetukset:

Poista vastaanotetut faksit automaattisesti:

Asetuksen **Pääl.** valitseminen poistaa automaattisesti vastaanotetut faksiasiakirjat tietyn ajan kuluttua.

Aika poistamiseen:

Määritä kuinka monen päivän kuluessa tulostin poistaa postilaatikkoon tallennetun asiakirjan.

Poistettavat faksit:

Valitse poistettavat asiakirjat kohdasta **Lue**, **Lukematon** ja **Kaikki**.

Valikko:



löytyy tulostimen ohjauspaneelista seuraavasta sijainnista.

Asetukset > Yleiset asetukset > Faksiasetukset > Vastaanottoasetukset > Tallenna/Välitä eteenp.-asetukset >



Huomautus:

Et voi tulostaa luettelon Web Config -näytöltä.

Tulosta Ehdol. Tallenna/ Välitä eteenpäin -luettelo:

Tulostaa Ehdoll. Tallenna/ Välitä-luettelo.

Tulostusasetukset

Valikko löytyy seuraavasta kohdasta tulostimen ohjauspaneelistä.

Asetukset > Yleiset asetukset > Faksiasetukset > Vastaanottoasetukset > Tulostusasetukset

Huomautus:

Web Config -näytöllä on seuraava valikko.

Faksi-välilehti > Tulostusasetukset

Autom. pienentäminen:

Tulostaa vastaanotetut faksit suurikokoisina asiakirjoina, jotka pienennetään sopimaan paperille paperilähteessä. Pienentäminen ei ole välttämättä aina mahdollista vastaanotettujen tietojen mukaan. Jos toiminto kytketään pois päältä, suuret asiakirjat tulostetaan niiden alkuperäisessä koossa usealle arkille tai tyhjä toinen sivu saattaa tulostua.

Jaettu sivu -asetukset:

Tulostaa vastaanotetut faksit sivujakoasetuksella, kun niiden koko on suurempi kuin tulostimen käyttämän paperin koko. Jos määrä, joka ylittää paperin pituuden, on alle kuin arvo, joka on määritetty kohdassa **Poista tulostustiedot jakamisen jälkeen- Kynnys**, yli menevä osa hylätään. Jos määrä, joka ylittää paperin pituuden, on yli asetetun arvon, yli menevä osa tulostetaan toiselle paperille.

Poista tulostustiedot jakamisen jälkeen:

Poista tulostustiedot jakamisen jälkeen:

Valitse asiakirjan poistettava alue, kun määrä, joka ylittää paperin pituuden on alle **Kynnys**-kohdassa asetetun arvon.

Kynnys:

Jos määrä, joka ylittää paperin pituuden on alle tai yhtä suuri kuin tämä arvo, yli menevä osa hylätään eikä sitä tulosteta.

Limitä, kun jaettu:

Limitä, kun jaettu:

Kun tämä on asetettu **Pääl.**-tilaan ja data on jaettu ja tulostettu, koska määrä ylittää **Poista tulostustiedot jakamisen jälkeen > Kynnys**-arvon, jaettu data tulostetaan käyttämällä limityksen pituutta, joka on määritetty **Limitysleveys** -kohdassa.

Limitysleveys:

Data, joka ylittää tämän arvon, kirjoitetaan päälle.

Asemesta tulostus:

Määritä tulostusasetukset, kun vastaanotetun faksin koko on suurempi kuin tulostimeen lisätyn paperin koko.

Kun valitset asetuksen **Päällä (Jaa sivuiksi)**, asiakirja jaetaan pituussuunnassa vastaanotetun asiakirjan tulostamiseksi. Kun valitset asetuksen **Päällä (Pienennä sopivaksi)**, koko pienenee 50 % minimiin tulostusta varten.

Autom. kierto:

Kääntää vastaanotetut faksit vaakasuuntaisiksi A5-kokoisiksi asiakirjoiksi, jotta ne tulostuvat A5-kokoiselle paperille. Asetus on käytössä, jos vähintään yhden tulostuksessa käytettävän paperilähteen kooksi on asetettu A5.

Kun valitset **Pois**, vaakasuuntaiset A5-kokoiset vastaanotetut faksit, joiden leveys on sama kuin pystysuuntaisen A4:n, katsotaan A4-kokoisiksi fakseiksi ja tulostetaan sellaisina.

Tarkista faksien tulostuksen paperilähdeasetukset ja eri paperilähteiden paperikokoasetukset seuraavista valikoista: **Asetukset > Yleiset asetukset > Tulostinasetukset > Paperilähdeasetukset**.

Autom. valinta -asetukset

Paperiasetus > Paperikoko

Lisää vastaanottajatiedot:

Tulostaa vastaanotetun faksin vastaanottotiedot, vaikka lähettäjä ei olisi määrittänyt ylätunnistetietoja. Vastaanottotietoihin sisältyvät vastaanottopäivä ja -aika, lähettäjä-tunnus, vastaanottotunnus (kuten #001) ja sivunumero (kuten P1). Vastaanotettuun faksiin tulostetun vastaanottotunnuksen avulla voit tarkistaa faksiraportin lähetysoikin ja faksitöiden historian. Jos **Jaettu sivu -asetukset** -valinta on käytössä, tietoihin sisältyy myös jaetun sivun numero.

2-puol.:

2-puol.:

Tulostaa vastaanotettujen faksien sivuja arkin molemmille puolille.

Sidontamarginaali:

Valitse nidontapaikka.

Tulostuksen aloitusaika:

Määritä valinnat vastaanotettujen faksien tulostamisen aloittamista koskien.

- Kaikki sivut vastaanotettu:** Tulostus alkaa kaikkien sivujen vastaanottamisen jälkeen. Tulostuksen käynnistys ensimmäiseltä sivulta tai viimeiseltä sivulta riippuu asetuksista **Lajittelupino** - ominaisuudessa. Katso selitys kohteelle **Lajittelupino**.
- Ensimmäinen sivu vastaanotettu:** Tulostus aloitetaan, kun ensimmäinen sivu on vastaanotettu. Sivut tulostetaan järjestyksessä sitä mukaa kun niitä vastaanotetaan. Jos tulostin ei voi aloittaa tulostamista, koska se esimerkiksi tulostaa muita töitä, vastaanotetut sivut tulostetaan eränä, kun tulostin on taas käytettävissä.

Lajittelupino:

Koska ensimmäinen sivu tulostetaan (tulostus yläosaan), tulostetut asiakirjat pinotaan sivujärjestyksessä. Jos tulostimen muisti on vähissä, tämä toiminto ei välttämättä ole käytettävissä.

Tulostuksen viiveaika:

Tulostuksen viiveaika:

Tulostin tallentaa tulostimen muistiin vastaanotetut asiakirjat, joita ei olet tulostettu. Tätä toimintoa voidaan käyttää melun estämiseen ilta-aikaan tai luottamuksellisten asiakirjojen säilyttämiseen, jos vastaanottaja ei ole paikalla. Ennen tämän toiminnon käyttämistä on varmistettava, että muistitilaa on riittävästi. Voit kuitenkin tarkistaa ja tulostaa vastaanotetut asiakirjat ennen tulostuksen uudelleenaloitusaikaa yksi kerrallaan aloitusnäytön **Job/Status**-kohdasta.

Pysäytysaika:

Lopettaa asiakirjojen tulostuksen.

Anna aika uudelleenk.:

Uudelleenkäynnistää asiakirjojen tulostuksen automaattisesti.

Hiljainen tila:

Vähentää faksien tulostuksesta syntyvää melua, mutta saattaa alentaa myös tulostusnopeutta.

Raporttiasetukset

Valikko löytyy seuraavasta kohdasta tulostimen ohjauspaneelistä.

Asetukset > Yleiset asetukset > Faksiasetukset > Raporttiasetukset

Huomautus:

Web Config -näytöllä on seuraava valikko.

Faksi-välilehti > Raporttiasetukset

Soitonsiirtoraportti:

Tulostaa raportin vastaanotetun faksiasiakirjan edelleen lähettämisen jälkeen. Valitse **Tulosta**, jos haluat tulostaa raportin joka kerta, kun asiakirja lähetetään edelleen.

Varmuuskopiovirheraportti:

Tulostaa raportin, jos lähetetyn faksin edelleenlähettämässä kohteeseen **Varmuuskopiokohde** tapahtuu virhe. Voit määrittää kohteen kohdassa **Faksi > Faksiasetukset > Varmuuskopio**. Huomaa, että varmuuskopiointiominaisuus on saatavilla, kun:

- Lähetetään mustavalkoista faksia
- Lähetetään faksi **Lähetä faksi myöhemmin** -ominaisuuden avulla
- Lähetetään faksi **Lähetä erä** -ominaisuuden avulla
- Lähetetään faksi **Tallenna faksitiedot** -ominaisuuden avulla

Faksin lokin automaattinen tulostus:

Tulostaa faksilokin automaattisesti. Valitse **Päällä(joka 100)** tulostaaksesi lokin jokaisen 100 faksityön suorittamisen jälkeen. Tulosta loki tiettyyn aikaan valitsemalla **Päällä (Aika)**. Jos faksitöiden määrä kuitenkin ylittää 100, loki tulostetaan ennen määritettyä aikaa.

Vastaanottoraportti:

Tulostaa vastaanottoraportin, kun faksi on lähetetty.

Tulosta virheen ilmetessä tulostaa raportin vain virhetilanteessa.

Liitä kuva raporttiin:

Tulostaa kohteen **Lähetysraportti** ja kuvan lähetetyn asiakirjan ensimmäiseltä sivulta. Tulostaa sivun yläosa ilman pienennystä valitsemalla **Päällä (Suuri kuva)**. Tulosta koko sivu pienentämällä se sopimaan raporttiin valitsemalla **Päällä (Pieni kuva)**.

Faksiloki-asettelu:

Jos arvoksi valitaan **Yhdistä Lähetä ja Vastaanota**, laite tulostaa yhdistetyt tiedot lähetyks- ja vastaanottoista kohdassa **Faksiloki**.

Jos arvoksi valitaan **Erilliset Lähetä ja Vastaanota**, lähetyks- ja vastaanotto työt tulostetaan erikseen kohdassa **Faksiloki**.

Raporttimuoto:

Valitse faksiraportin muodon kohdassa **Faksi** >  **(Lisää)** > **Faksiraportti** muu kuin **Protokollan jäljitys**. Valitse **Tiedot** virhekoodien tulostamiseksi.

Faksilokin syöttömenetelmä:

Faksilokin syöttömenetelmä:

Valitse faksiraporttien tulostustapa, kuten **Tallenna Tall.laitteeseen**. Jos valitset toiminnon **Siirrä**, valitse **Kohde** kontakteista.

Kohde:

Määritä lähetykskohde, johon faksiraportit lähetetään edelleen.

Luo Tallennuskansio:

Noudata näytössä näkyviä ohjeita ja luo muistilaitteeseen kansio faksien tallentamista varten.

Suojausasetukset

Valikko löytyy seuraavasta kohdasta tulostimen ohjauspaneelista.

Asetukset > Yleiset asetukset > Faksiasetukset > Suojausasetukset

Huomautus:

Web Config -näytöllä on seuraava valikko.

Faksi-välilehti > Suojausasetukset

Suoravalintarajoitukset:

Pääl. -määrityksen valitseminen poistaa vastaanottajan faksinumeron manuaalisen syötön pois käytöstä, jolloin käyttäjä voi valita vastaanottajan vain yhteystietoluettelosta tai faksien lähetyshistoriasta.

Anna kahdesti -määrityksen valitseminen edellyttää käyttäjää syöttämään faksinumeron uudelleen kun numero on syötetty manuaalisesti.

Pois -määrityksen valitseminen ottaa vastaanottaman faksinumeron manuaalisen syötön käyttöön.

Lähetyksrajoitukset:

Kun **Pääl.** valitaan, vastaanottajaksi voidaan lisätä vain yksi faksinumero.

Vahvista osoiteluettelo:

Pääl. -määrityksen valitseminen näyttää vastaanottajan vahvistusnäytön ennen lähetyksen aloittamista.

Voit valita vastaanottajat kohdasta **Kaikki** tai **Vain lähetyks varten**.

Pyysi varm.kop.tiedot aut.:

Lähetetyistä ja vastaanotetuista asiakirjoista säilytetään yleensä tilapäiset varakopiot tulostimen muistissa sähkökatkon tai virheellisen käytön aiheuttaman laitteen sammumisen varalta.

Pääl.-asetuksen valitseminen poistaa varmuuskopiot automaattisesti kun asiakirja lähetetään tai vastaanotetaan onnistuneesti eikä varmuuskopioita enää tarvita.

Tyhjennä varm.kopiotiedot:

Poistaa kaikki tulostimen muistiin väliaikaisesti tallennetut varmuuskopiot. Suorita tämä ennen kuin luovutat tulostinta eteenpäin tai hävität sen.

Tämä valikko ei näy Web Config -näytöllä.

Tarkista faksisyhteys

Valikko löytyy seuraavasta kohdasta tulostimen ohjauspaneelistä.

Asetukset > Yleiset asetukset > Faksiasetukset > Tarkista faksisyhteys

Huomautus:

Tätä valikkoa ei voi näyttää Web Config -näytöllä.

Tarkista faksisyhteys -valinnan valitseminen tarkistaa, että tulostin on yhdistetty puhelinlinjaan ja on faksin lähetykseen. Voit tulostaa tarkistustuloksen tyhjälle A4-paperille.

Ohjattu faksin asetus

Valikko löytyy seuraavasta kohdasta tulostimen ohjauspaneelistä:

Asetukset > Yleiset asetukset > Faksiasetukset > Ohjattu faksin asetus

Huomautus:

Tätä valikkoa ei voi näyttää Web Config -näytöllä.

Aseta faksin perusasetuksen valitsemalla **Ohjattu faksin asetus**. Seuraa näytössä näkyviä ohjeita.

Liittyvät tiedot

➔ [”Perusasetukset” sivulla 388](#)

➔ [”Tulostimen valmistelu faksien lähettämiseen ja vastaanottamiseen” sivulla 120](#)

Skannausasetukset

Valitse valikot ohjauspaneelissa alla kuvatulla tavalla.

Asetukset > Yleiset asetukset > Skannausasetukset

Vahvista vastaanottaja:

Tarkista kohde ennen skannausta.

Document Capture Pro:

Jos skannaat ohjauspaneelista **Tietokone**-valikon kautta, määritä käyttötila ja muut asetukset vastaamaan tietokonetta, johon Document Capture Pro on asennettu.

Toimintatila:

Valitse käyttötila.

Valitse **Asiakastila**, jos Document Capture Pro on asennettu Windows- tai Mac OS-käyttöjärjestelmään.

Valitse **Palvelintila**, jos Document Capture Pro on asennettu Windows Server -järjestelmään.

Palvelinosoite:

Kirjoita palvelimen osoite, jos **Palvelintila** on valittu.

Ryhmäasetukset:

Ota ryhmäasetukset käyttöön tulostimessa. Käytä tätä kohtaa, jos olet ottanut ryhmäasetukset käyttöön Document Capture Pro -sovelluksessa.

Kun toiminto on käytössä, kirjoita ryhmän numero kohtaan **Ryhmä**.

Sähköpostipalvelin:

Määritä sähköpostipalvelinasetukset **Sähköposti**-skannaamista varten.

Valitse **Palvelinasetukset** ja määritä todennustapa, jolla tulostin kirjautuu sähköpostipalvelimeen.

[”Postipalvelimen asetukset” sivulla 67](#)

Voit tarkistaa yhteyden sähköpostipalvelimeen valitsemalla **Yhteystarkistus**.

Järjestelmän hallinta

Tämän valikon kautta voit käyttää laitteen ylläpitotoimintoja. Voit myös rajoittaa toimintojen käyttöä käyttäjätunnusten perusteella käyttötärpeen mukaan.

Valitse valikot ohjauspaneelissa alla kuvatulla tavalla.

Asetukset > Yleiset asetukset > Järjestelmän hallinta

Yhteystietojen hallinta:

Lisää/Muokkaa/Poista:

Yhteystietojen tallennus Faksi-, Skannaa tietokon. (Sähköposti)- ja Skannaa Verkkokansioon/FTP -valikkoihin ja tietojen poistaminen valikoista.

Usein käytetty:

Tallentaa usein käytetyt yhteystiedot pikavalinnoiksi. Voit myös muuttaa luettelon järjestystä.

Tulosta yhteystiedot:

Tulostaa yhteystietoluettelon.

Näytä valinnat:

Muuttaa yhteystietoluettelon näyttötapaa.

Hakuvalinnat:

Muuttaa yhteystietojen hakutapaa.

Säännöllinen puhdistus:

Ota tämä asetus käyttöön, jos haluat suorittaa tulostuspäiden säännöllisen puhdistuksen, kun tulostimella on tulostettu määrätty määrä sivuja tai kun tulostin havaitsee, että tulostuspäiden puhdistus on tarpeen. Valitse jokin muu asetus kuin **Pois**, jos haluat pitää tulostuslaadun ensiluokkaisena. Seuraavissa olosuhteissa suorita **Tulostuspään suutintarkastus** ja **Tulostuspään puhdistus** itse.

- Tulosteisiin liittyvät ongelmat
- Kun **Pois** on valittu asetukseksi kohdassa **Säännöllinen puhdistus**
- Kun tulostat korkealaatuisia tulosteita, kuten valokuvia

Pois:

Poistaa tulostuspäiden säännöllisen puhdistuksen käytöstä.

Tulostuksen jälkeen:

Suorittaa tulostuspäiden säännöllisen puhdistuksen, kun tulostus on valmis.

Aikataulu:

Suorittaa tulostuspäiden säännöllisen puhdistuksen määritettynä kellonaikana.

Jos tulostin ei ole päällä määritettynä aikana, tulostuspäiden puhdistus suoritetaan, kun tulostin kytketään päälle.

Virrankulutus-näyttö:

Valitse **Pääl.**, jos haluat, että arvioitu virran kulutus näkyy näytössä.

Tyhjennä sis. muistin tiedot:

Tämä näytetään PCL- tai PostScript-yhteensopivassa tulostimessa.

PDL-fontti, Makro ja työsk.alue:

Tämä näytetään PCL- tai PostScript-yhteensopivassa tulostimessa.

Poista tulostimen sisäisen muistin tiedot, kuten ladattu fontti ja PCL-tulostuksen makro tai salasanatulostustyö.

Poista kaikki sisäisen muistin työt:

Poista tulostimeen tallennetut tiedot, kuten salasanoja sisältävät työt.

Suojausasetukset:

Rajoitukset:

Määritä, voidaanko tämän valikon toimintoja käyttää yksitellen, vaikka paneelin lukitus olisi käytössä.

[”Kohteet, jotka voidaan määrittää erikseen” sivulla 436](#)

Käytön kontrolli:

Käytön kontrolli:

Valitse **Pääl.**, jos haluat rajoittaa laitteen toimintojen käyttöä. Jos toimintojen rajoitus on käytössä, käyttäjien on kirjauduttava ohjauspaneeliin käyttäjätunnuksella ja salasanalla, ennen kuin he voivat käyttää ohjauspaneelin toimintoja.

Hyväksy tuntematt. käyttäjän työt:

Valitse, sallitaanko työt, jotka eivät sisällä tarvittavia todennustietoja.

Järjestelmänvalv. asetukset:

Järj.valvojan salasana:

Järjestelmänvalvojan salasanan asetus, vaihtaminen ja tyhjennys.

Lukkoasetus:

Valitse, lukitaanko ohjauspaneeli käyttämällä kohtaan **Järj.valvojan salasana** tallennettua salasanaa.

Salasanan salaus:

Valitse **Pääl.**, jos haluat salata salasanasi. Virran kytkeminen pois päältä laitteesta uudelleen käynnistyksen aikana voi johtaa tietojen vioittumiseen ja tulostinasetusten palautumiseen oletusasetuksiin. Jos näin käy, aseta salasanatiedot uudelleen.

Valvontaloki:

Tallenna tarkastusloki valitsemalla **Pääl.**

Ohjelman tarkistus käynnistettäessä:

Varmenna tulostimen ohjelma käynnistyksen yhteydessä valitsemalla **Pääl.**

Asiakastutkimus:

Tarjoa käyttötiedot:

Valitse **Hyväksy**, jos haluat lähettää laitteen käyttötietoja, kuten tulostettujen sivujen määrän, Seiko Epson Corporationille.

Maa/alue:

Valitse maa tai alue, jolla käytät tulostinta. Jos vaihdat maata tai aluetta, faksiasetukset palautetaan oletusasetuksiksi ja sinun on määritettävä ne uudelleen.

Palauta oletusasetukset:

Verkkoasetukset:

Palauttaa verkkoasetukset oletusarvoihin.

Kopioasetukset:

Palauttaa kopiointiasetukset oletuksiin.

Skannausasetukset:

Palauttaa skannausasetukset oletusarvoihin.

Faksiasetukset:

Palauttaa faksiasetukset oletusarvoon.

Tyhj. kaikki tied. ja asetuks.:

Tyhjentää kaikki tulostimen muistiin tallennetut henkilökohtaiset tiedot ja nolaa kaikki asetukset oletusarvoihin.

Laiteohjelmistopäivitys:

Laiteohjelmistoa koskevia tietoja, kuten laiteohjelmiston nykyinen versio ja saatavana olevat päivitykset.

Päivitys:

Päivittää laiteohjelmiston manuaalisesti.

Automaattinen laiteohjelmistopäivitys:

Automaattinen laiteohjelmistopäivitys:

Valitse **Pääl.**, jos haluat päivittää laiteohjelmiston automaattisesti, ja määritä viikonpäivä ja kellonaika, jolloin päivitykset aloitetaan.

Päivä:

Valitse viikonpäivä, jolloin haluat päivittää laiteohjelmiston.

Aika:

Määritä kellonaika, jolloin haluat päivittää laiteohjelmiston.

Ilmoitus:

Valitse **Pääl.**, jos haluat, että laiteohjelmiston päivityskuvake näkyy aloitusnäytössä.

Laiteohjelmistoversio:

Näyttää laiteohjelmiston versiotiedon.

Tulostuslaskuri

Valitse valikot ohjauspaneelissa alla kuvatulla tavalla.

Asetukset > Tulostuslaskuri



Näyttää tulosteiden, mustavalkotulosteiden ja väritulosteiden kokonaismäärän tulostimen ostohetkestä lähtien. Voit tulostaa raportin valitsemalla **Tulosta arkki**. Voit myös tarkistaa muistilaitteista ja muista toiminnoista tulostettujen sivujen määrän kohteesta Käyttöhistoria-lehti.

Tarvikkeiden tila

Valitse valikko ohjauspaneelissa alla kuvatulla tavalla.

Asetukset > Tarvikkeiden tila

Näyttää musteen likimääräisen tason ja huoltolaatikon käyttöiän.

Jos näytössä näkyy , muste on vähissä tai huoltorasia on lähes täynnä. Kun näytössä näkyy , tuote on vaihdettava, sillä muste on lopussa tai huoltorasia täynnä.

Liittyvät tiedot

➔ [”On aika vaihtaa väriyksiköt” sivulla 345](#)

Kunnossapito

Valitse valikot ohjauspaneelissa alla kuvatulla tavalla.

Asetukset > Kunnossapito

Tulostuslaadun säätäminen:

Valitse tämä ominaisuus, jos tulosteissasi esiintyy ongelmia. Voit tarkistaa, ovatko suuttimet tukkeutuneet, ja puhdistaa tarvittaessa tulostuspään, minkä jälkeen voit säätää tiettyjä parametreja tulostuslaadun parantamiseksi.

Tulostuspään suutintarkastus:

Valitse tämä ominaisuus niin voit tarkistaa, ovatko tulostuspään suuttimet tukkeutuneet. Tulostin tulostaa suutinten testikuvion.

Tulostuspään puhdistus:

Valitse tämä ominaisuus niin voit puhdistaa tukkeutuneet tulostuspään suuttimet.

Tulostuspään kohdistus:

Viivoituskohdistus:

Valitse tämä ominaisuus niin voit kohdistaa pystyviivat.

Vaakakohdistus:

Valitse tämä ominaisuus, jos tulosteissa on vaakaviivoja säännöllisin välimatkoin.

Paperiohjaimen puhdistus:

Valitse tämä ominaisuus, jos sisäisissä rullissa on mustetahroja. Tulostin puhdistaa sisäiset rullat paperia syöttämällä.

Poimintatietotiedot:

Valitse tämä ominaisuus, jos haluat tarkistaa paperikasetin poimintarullien käyttöiän. Voit myös nollata poimintarullien laskurin.

Liittyvät tiedot

➔ [”Tulostuspään tarkistaminen ja puhdistaminen” sivulla 273](#)

Kieli/Language

Valitse valikot ohjauspaneelissa alla kuvatulla tavalla.

Asetukset > Kieli/Language

Valitse näytön kieli.

Tulostimen tila/Tulosta

Valitse valikot ohjauspaneelissa alla kuvatulla tavalla.

Asetukset > Tulostimen tila/Tulosta

Tulosta tilaraportti:

Määrittelyn tila -lehti:

Tulosta tietolehtiä, joissa näkyy nykyinen tulostimen tila ja asetukset.

Tarvikkeiden tila -arkki:

Tulosta tietolehtiä, joissa näkyy kulutustarvikkeiden tila.

Käyttöhistoria-lehti:

Tulosta tietolehtiä, joissa näkyy tulostimen käyttöhistoria.

PS-fonttilista:

Tulosta luettelo fonteista, jotka ovat käytettävissä PostScript-tulostimelle.

PCL-fonttilista:

Tulosta luettelo fonteista, jotka ovat käytettävissä PCL-tulostimelle.

Verkko:

Näyttää nykyiset verkkoasetukset. Voit myös tulostaa tilaraportin.

Yhteystietojen hallinta

Valitse valikot ohjauspaneelissa alla kuvatulla tavalla.

Asetukset > Yhteystietojen hallinta

Lisää/Muokkaa/Poista: 

Yhteystietojen tallennus Faksi-, Skannaa tietokon. (Sähköposti)- ja Skannaa Verkkokansioon/FTP - valikkoihin ja tietojen poistaminen valikoista.

Usein käytetty:

Tallentaa usein käytetyt yhteystiedot pikavalinnoiksi. Voit myös muuttaa luettelon järjestystä.

Tulosta yhteystiedot: 

Tulostaa yhteystietoluettelon.

Näytä valinnat:

Muuttaa yhteystietoluettelon näyttötapaa.

Hakuvalinnat:

Muuttaa yhteystietojen hakutapaa.

Käyttäjän asetukset

Valitse valikot ohjauspaneelissa alla kuvatulla tavalla.

Asetukset > Käyttäjän asetukset

Skannaa Verkkokansioon/FTP:

Voit muuttaa oletusasetuksia Skannaa Verkkokansioon/FTP -valikossa.

[”Skannauksen valikkovalinnat” sivulla 220](#)

Skannaa sähköpostiin:

Voit muuttaa oletusasetuksia Skannaa sähköpostiin -valikossa.

[”Skannauksen valikkovalinnat” sivulla 220](#)

Skannaa tallennuslaitteelle:

Voit muuttaa oletusasetuksia Skannaa tallennuslaitteelle -valikossa.

[”Skannauksen valikkovalinnat” sivulla 220](#)

Skannaa pilveen:

Voit muuttaa oletusasetuksia Skannaa pilveen -valikossa.

[”Skannauksen valikkovalinnat” sivulla 220](#)

Kopioasetukset:

Voit muuttaa oletusasetuksia kopiointivalikossa.

[”Valikon kopiointia koskevat perusvalinnat” sivulla 210](#)

[”Kopioinnin lisäasetukset” sivulla 212](#)

Faksi:

Voit muuttaa oletusasetuksia Faksivalikossa.

[”Faksiasetukset” sivulla 247](#)

Todennuslaitteen tila

Valitse valikot ohjauspaneelissa alla kuvatulla tavalla.

Asetukset > Todennuslaitteen tila

Näyttää todennuslaitteen tilan.

Epson Open Platform -tiedot

Valitse valikot ohjauspaneelissa alla kuvatulla tavalla.

Asetukset > Epson Open Platform -tiedot

Näyttää Epson Open Platform -ympäristön tilan.

Tuotteen tekniset tiedot

Tulostimen tekniset tiedot

Suutinten sijainti tulostuspäässä		Mustan musteen suuttimet: 800 Värimusteen suuttimet: 800 erikseen kullekin värille
Paperin paino *	Tavallinen paperi	64–90 g/m ²
	Paksu paperi	91–256 g/m ²
	Kirjekuoret	75–100 g/m ²

* Vaikka paperin paksuus olisi sallittujen arvojen rajoissa, paperi ei välttämättä syöty laitteeseen oikein tai tulostusjäljen laatu voi olla heikko paperin laadun ja muiden ominaisuuksien vuoksi.

Tulostusalue

Yksittäisten arkkien tulostusalue

Tulostuslaatu voi olla heikompi varjostetuilla alueilla tulostimen toimintaperiaatteen vuoksi.

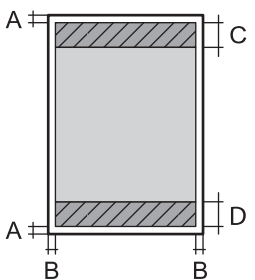
	A	3.0 mm (0.12 tuumaa)
	B	3.0 mm (0.12 tuumaa)
	C	47.0 mm (1.85 tuumaa)
	D	45.0 mm (1.77 tuumaa)

Kirjekuorien tulostettava alue

Tulostuslaatu voi olla heikompi varjostetuilla alueilla tulostimen toimintaperiaatteen vuoksi.

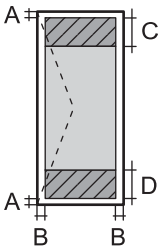
	A	3.0 mm (0.12 tuumaa)
	B	3.0 mm (0.12 tuumaa)
	C	18.0 mm (0.71 tuumaa)
	D	47.0 mm (1.85 tuumaa)

Skannerin ominaisuudet

Skannerin tyyppi	Tasoskanneri
Valosähköinen laite	CIS
Teholliset pikselit	10200×14040 pikseliä tarkkuudella (1200 dpi)
Suurin asiakirjan koko	216×297 mm (8.5×11.7 tuumaa) A4, Letter
Skannaustarkkuus	1200 dpi (pääskannaus) 2400 dpi (alaskannaus)
Tulostuksen tarkkuus	50–9600 dpi 1 dpi:n välein
Värisyvyys	Väri <input type="checkbox"/> 48 bittiä/pikseli sisäinen (16 bittiä/pikseli/väri sisäinen) <input type="checkbox"/> 24 bittiä/pikseli ulkoinen (8 bittiä/pikseli/väri ulkoinen) Harmaansävyt <input type="checkbox"/> 16 bittiä/pikseli sisäinen <input type="checkbox"/> 8 bittiä/pikseli ulkoinen
Valonlähde	LED

Arkinsyöttölaitteen määrittäykset

Arkinsyöttölaitteen tyyppi	Automaattinen kaksipuolinen skannaus
Käytettävissä olevat paperikoot	A6*, A5*, A4, B5, Executive*, 16K*, Indian-Legal*, Letter, 8.5×13 in*, Legal*
Paperityyppi	Tavallinen paperi, korkealaatuinen tavallinen paperi, kierrätyspaperi
Paperin paino	64–95 g/m ²
Paperikapasiteetti	50 arkkiä tai 5.5 mm

* Vain yksipuolinen skannaus.

Vaikka alkuperäinen asiakirja täyttäisi arkinsyöttölaitteeseen asetettavien sivujen vaatimukset, asiakirja ei välttämättä syöty arkinsyöttölaitteesta laitteeseen oikein tai skannauslaatu voi paperin laadusta ja ominaisuuksista riippuen vaihdella.

Faksin ominaisuudet

Faksityyppi		Mustavalkoisten ja värillisten faksien ominaisuudet (ITU-T Super Group 3)*1
Tuetut linjat		Analogiset vakiopuhelinlinjat, PBX (Private Branch Exchange) -puhelinjärjestelmät
Resoluutio	Yksivärinen	<input type="checkbox"/> Vakio: 8 pel/mm×3,85 linja/mm (203 pel/tuumaa×98 linja/tuumaa) <input type="checkbox"/> Hieno: 8 pel/mm×7,7 linja/mm (203 pel/tuumaa×196 linja/tuumaa) <input type="checkbox"/> Superhieno: 8 pel/mm×15,4 linja/mm (203 pel/tuumaa×392 linja/tuumaa) <input type="checkbox"/> Ultrahieno: 16 pel/mm×15,4 linja/mm (406 pel/tuumaa×392 linja/tuumaa)
	Väri	200×200 dpi
Nopeus		Enintään 33.6 kbps
Pakkausmenetelmä	Yksivärinen	MH/MR/MMR
	Väri	JPEG
Viestintästandardit		G3, SuperG3
Lähetyspaperin koko	Valotustaso	Letter, Half Letter, Legal, A4, A5
	ADF	A5 - A4, Legal
Tallennuspaperin koko		Half letter, Letter, A5, A4, B5, Legal
Lähetyskoko*1		Noin 3 s (A4 ITU-T nro 1 Standardi MMR -taulukko 33.6 kbps)
Sivumuisti*2		Enintään 550 sivua (kun vastaanotettu ITU-T nro 1 taulukko mustavalkoluonnoksena)
Yhteystiedot	Yhteystietojen määrä	Enintään 200
	Ryhmiteltyjen yhteystietojen määrä	Enintään 199
Uudelleenvalinta*3		2 kertaa (1 minuutin välein)
Käyttöliittymä		RJ-11-puhelinlinja, RJ-11-puhelinliitäntä

*1 Todellinen nopeus on asiakirjan, vastaanottajan laitteen ja puhelinlinjan tilan mukainen.

*2 Säilytetään jopa virtakatkoksen aikana.

*3 Tekniset tiedot voivat vaihdella maittain ja alueittain.

Tulostimen käyttämä portti

Tulostin käyttää seuraavaa porttia. Verkon järjestelmänvalvojan on asetettava nämä portit saataville tarpeen mukaan.

Kun lähettäjä (asiakas) on tulostin

Käyttö	Vastaanottaja (palvelin)	Protokolla	Portin numero
Tiedostojen lähetys (kun skannausta verkkokansioon käytetään tulostimesta käsin)	FTP/FTPS-palvelin	FTP/FTPS (TCP)	20
			21
	Tiedostopalvelin	SMB (TCP)	445
		NetBIOS (UDP)	137
		NetBIOS (TCP)	138
	WebDAV-palvelin	HTTP (TCP) -protokolla	80
		HTTPS (TCP) -protokolla	443
Sähköpostin lähetys (kun skannausta sähköpostiin käytetään tulostimesta käsin)	SMTP-palvelin	SMTP (TCP)	25
		SMTP SSL/TLS (TCP)	465
		SMTP STARTTLS (TCP)	587
POP ennen SMTP-yhteyttä (kun skannausta sähköpostiin käytetään tulostimesta käsin)	POP-palvelin	POP3 (TCP)	110
Kun Epson Connect on käytössä	Epson Connect Server	HTTPS	443
		XMPP	5222
Käyttäjätietojen keräys (tulostimen yhteystietojen käyttö)	LDAP-palvelin	LDAP (TCP)	389
		LDAP SSL/TLS (TCP)	636
		LDAP STARTTLS (TCP)	389
Käyttäjän todennus lähetettäessä sähköpostia (kun Epson Open Platform aktivoidaan) Käyttäjän todennus kerätessä käyttäjätietoja (kun yhteystietoja käytetään tulostimesta käsin) Käyttäjän todennus, kun skannausta verkkokansioon (SMB) käytetään tulostimesta käsin	KDC-palvelin	Kerberos	88
Hallinta WSD	Asiakastietokone	WSD (TCP)	5357
Tietokoneen haku push-skannattaessa kohteesta Document Capture Pro	Asiakastietokone	Network Push Scan Discovery	2968

Kun lähettäjä (asiakas) on asiakastietokone

Käyttö	Vastaanottaja (palvelin)	Protokolla	Portin numero
Tiedostojen lähetys (kun FTP-tulostusta käytetään tulostimesta käsin)	Tulostin	FTP (TCP)	20
			21
Tulostimen etsintä sovelluksesta, kuten EpsonNet Config, tulostinohjain tai skannausohjain.	Tulostin	ENPC (UDP)	3289
MIB-tietojen keräys ja määrittäminen sovelluksesta, kuten EpsonNet Config, tulostinohjain tai skannausohjain.	Tulostin	SNMP (UDP)	161
LPR-tietojen edelleen lähetys	Tulostin	LPR (TCP)	515
RAW-tietojen edelleen lähetys	Tulostin	RAW (portti 9100) (TCP)	9100
AirPrint (IPP/IPPS-tulostus) -tietojen edelleen lähetys	Tulostin	IPP/IPPS (TCP)	631
WSD-tulostimen haku	Tulostin	WS-Discovery (UDP)	3702
Skannautustietojen edelleen lähetys kohteesta Document Capture Pro	Tulostin	Verkkoskannaus (TCP)	1865
Työtietojen keräys push-skannattaessa kohteesta Document Capture Pro	Tulostin	Network Push Scan	2968
Web Config	Tulostin	HTTP (TCP)	80
		HTTPS (TCP)	443
FaxOut-tietojen edelleen lähetys	Tulostin	IPP FaxOut (TCP)	631
PC-FAX	Tulostin	HTTP (TCP)	80
		HTTPS (TCP)	443

Käyttöliittymän ominaisuudet

Tietokoneelle	Hi-Speed USB*
Ulkoiselle USB-laitteelle	Hi-Speed USB

* USB 3.0 -kaapeleita ei tueta.

Verkon tekniset tiedot

Wi-Fi-tiedot

Katso seuraavasta taulukosta Wi-Fi-yhteyden tekniset tiedot.

Muut kuin jäljempänä luetellut maat tai alueet	"Taulukko A" sivulla 417
Irlanti, Iso-Britannia, Itävalta, Saksa, Liechtenstein, Sveitsi, Ranska, Belgia, Luxemburg, Alankomaat, Italia, Portugal, Espanja, Tanska, Suomi, Norja, Ruotsi, Islanti, Kroatia, Kypros, Kreikka, Pohjois-Makedonia, Serbia, Slovenia, Malta, Bosnia ja Hertsegovina, Kosovo, Montenegro, Albania, Bulgaria, Tšekin tasavalta, Viro, Unkari, Latvia, Liettua, Puola, Romania, Slovakia, Israel, Australia, Uusi-Seelanti, Kiina, Hongkong, Mongolia, Taiwan, Etelä-Korea	"Taulukko B" sivulla 417
Turkki	Sarjanumerot alkaen XBK3: "Taulukko A" sivulla 417 Sarjanumerot alkaen XBK2: "Taulukko B" sivulla 417

Taulukko A

Standardit	IEEE 802.11b/g/n*1
Taajuusalue	2,4 GHz
Kanavat	1/2/3/4/5/6/7/8/9/10/11/12/13
Koordinaatiotilat	Infrastruktuuri, Wi-Fi Direct (Simple AP)*2*3
Tietoturvaprotokollat*4	WEP (64/128bit), WPA2-PSK (AES)*5, WPA3-SAE (AES), WPA2/WPA3-Enterprise

*1 Saatavilla vain HT20:lle.

*2 Ei IEEE 802.11b -tukea.

*3 Infrastruktuuri- ja Wi-Fi Direct -tiloja tai Ethernet-yhteyttä voidaan käyttää samanaikaisesti.

*4 Wi-Fi Direct tukee vain WPA2-PSK (AES) -salausta.

*5 Noudattaa WPA2-standardia, tukee WPA/WPA2 Personal -salausta.

Taulukko B

Standardit	IEEE 802.11a/b/g/n*1/ac		
Taajuusalueet	IEEE 802.11b/g/n: 2,4 GHz, IEEE 802.11a/n/ac: 5 GHz		
Kanavat	Wi-Fi	2,4 GHz	1/2/3/4/5/6/7/8/9/10/11/12*2/13*2
		5 GHz*3	W52 (36/40/44/48), W53 (52/56/60/64), W56 (100/104/108/112/116/120/124/128/132/136/140/144), W58 (149/153/157/161/165)
	Wi-Fi Direct	2,4 GHz	1/2/3/4/5/6/7/8/9/10/11/12*2/13*2
		5 GHz*3	W52 (36/40/44/48) W58 (149/153/157/161/165)
Yhteystilat	Infrastruktuuri, Wi-Fi Direct (Simple AP)*4,*5		

Tietoturvaprotokollat*6	WEP (64/128bit), WPA2-PSK (AES)*7, WPA3-SAE (AES), WPA2/WPA3-Enterprise
-------------------------	-------------------------------------------------------------------------

- *1 Saatavilla vain HT20:lle.
- *2 Ei saatavilla Taiwanissa.
- *3 Näiden kanavien saatavuus ja tuotteen käyttö ulkona näiden kanavien kautta vaihtelevat sijainnin mukaan. Lisätietoja on seuraavassa verkkosivustossa.
<http://support.epson.net/wifi5ghz/>
- *4 Ei IEEE 802.11b -tukea.
- *5 Infrastruktuuri- ja Wi-Fi Direct -tiloja tai Ethernet-yhteyttä voidaan käyttää samanaikaisesti.
- *6 Wi-Fi Direct tukee vain WPA2-PSK (AES) -salausta.
- *7 Noudattaa WPA2-standardia, tukee WPA/WPA2 Personal -salausta.

Tekniset tiedot: Ethernet

Standardit	IEEE802.3i (10BASE-T)*1 IEEE802.3u (100BASE-TX)*1 IEEE802.3ab (1000BASE-T)*1 IEEE802.3az (Energy Efficient Ethernet)*2
Tiedonsiirtotila	Automaattinen, 10 Mbps kaksisuuntainen, 10 Mbps yksisuuntainen, 100 Mbps kaksisuuntainen, 100 Mbps yksisuuntainen
Liitäntä	RJ-45

- *1 Radiohäiriöiden estämiseksi käytä luokan 5e tai korkeamman luokan suojattua kierrettyä parikaapelia (STP).
- *2 Liitettävän laitteen on noudatettava IEEE802.3az-standardia.

Verkkotoiminnot ja IPv4/IPv6

Toiminnot			Tuettu	Huomautukset
Verkkotulostus	EpsonNet Print (Windows)	IPv4	✓	-
	Standard TCP/IP (Windows)	IPv4, IPv6	✓	-
	WSD-tulostus (Windows)	IPv4, IPv6	✓	Windows Vista tai uudempi
	Bonjour-tulostus (Mac OS)	IPv4, IPv6	✓	-
	IPP-tulostus (Windows, Mac OS)	IPv4, IPv6	✓	-
	FTP-tulostus	IPv4, IPv6	✓	-
	Epson Connect (sähköpostitulostus, etätulostus)	IPv4	✓	-
	AirPrint (iOS, Mac OS)	IPv4, IPv6	✓	iOS 5 tai uudempi, OS X Mavericks (10.9.5) tai uudempi*
Verkkoskannaus	Epson Scan 2	IPv4, IPv6	✓	-
	Document Capture Pro (Windows)	IPv4	✓	-
	Document Capture (Mac OS)			
	Document Capture Pro Server (Windows)	IPv4, IPv6	✓	-
	Epson Connect (skannaus pilveen)	IPv4	✓	-
AirPrint (skannaus)	IPv4, IPv6	✓	OS X Mavericks (10.9.5) tai uudempi *	
Faksi	Faksin lähettäminen	IPv4	✓	-
	Faksin vastaanotto	IPv4	✓	-
	AirPrint (Faxout)	IPv4, IPv6	✓	OS X Mavericks (10.9.5) tai uudempi *

* On suositeltavaa käyttää iOS- tai Mac OS -käyttöjärjestelmän uusinta versiota.

Tietoturvaprotokolla

IEEE802.1X*
IPsec/IP-suodatus

SSL/TLS	HTTPS Server/Client
	IPPS
SMTPS (STARTTLS, SSL/TLS)	
SNMPv3	

* Yhteyteen on käytettävä laitetta, joka vastaa IEEE802.1X:a.

PostScript-tason 3 yhteensopivuus

Tässä tulostimessa käytetty PostScript on yhteensopiva PostScript-tason 3 kanssa.

Tuetut kolmansien osapuolten palvelut

Palvelut		Tuettu	Huomautukset
AirPrint	Tulostus	✓	iOS 5 tai uudempi / OS X Mavericks (10.9.5) tai uudempi*
	Skannaus	✓	OS X Mavericks (10.9.5) tai uudempi*
	Faksi	✓	OS X Mavericks (10.9.5) tai uudempi*
Universal Print (Microsoft)		✓	Windows 10 2004 (20H1) tai uudempi

* On suositeltavaa käyttää iOS- tai Mac OS -käyttöjärjestelmän uusinta versiota.

Muistilaitteen tekniset tiedot

Laitteet	Enimmäiskapasiteetit
USB-muistitikku	2 Tt:n (FAT-, FAT32- tai exFAT-tiedostojärjestelmä.)

Seuraavia laitteita ei voi käyttää:

- Laite, joka edellyttää erillistä ohjainta
- Laite, jossa on suojausasetuksia (salasana, salaus jne.)

Epson ei voi taata ulkoisten laitteiden toimintaa.

Tuetut datamääritykset

Tiedostomuoto	JPEG (*.JPG) ja Exif-vakioversio 2.31, yhteensopiva DCF ^{*1} versiota 1.0 tai 2.0 ^{*2} käyttävien digitaalikameroiden ottamien kuvien kanssa TIFF 6.0 -yhteensopivat kuvat kuten alla <input type="checkbox"/> RGB Full Color -kuvat (ei pakattuina) <input type="checkbox"/> Binaarikuvat (ei pakattuina tai CCITT-koodattuna) PDF-version 1.7 kanssa yhteensopiva datatiedosto
Kuvakoko	Vaaka: 80–10200 pikseliä Pysty: 80–10200 pikseliä
Tiedoston koko	Alle 2 gigatavua
Tiedostojen enimmäismäärä	JPEG: 9990 ^{*3} TIFF: 999 PDF: 999

*1 Kameran tiedostojärjestelmä (Design Rule for Camera File System).

*2 Ei tueta sellaisten digitaalisten kameroiden valokuvatietoja, joissa on sisäinen muisti.

*3 Kerralla voidaan näyttää enintään 999 tiedostoa. (Jos tiedostoja on yli 999, tiedostot näytetään ryhmissä.)

Huomautus:

Jos tulostin ei tunnista kuvatiedostoa, näytössä näkyy ×. Tällöin myös valkoiset kohdat tulostetaan, jos valitset usean kuvan asettelun.

Mitat

Mitat^{*1}

Ehto	Paperikasetti 1 asennettu	Paperikasetit 1 ja 2 asennettu	Paperikasetit 1, 2 ja 3 asennettu	Paperikasetit 1, 2, 3 ja 4 asennettu
Säilytys	<input type="checkbox"/> Leveys: 425 mm (16.7 tuumaa) <input type="checkbox"/> Syvyys: 535 mm (21.1 tuumaa) <input type="checkbox"/> Korkeus: 357 mm (14.1 tuumaa)	<input type="checkbox"/> Leveys: 425 mm (16.7 tuumaa) <input type="checkbox"/> Syvyys: 535 mm (21.1 tuumaa) <input type="checkbox"/> Korkeus: 457 mm (18.0 tuumaa)	<input type="checkbox"/> Leveys: 425 mm (16.7 tuumaa) <input type="checkbox"/> Syvyys: 535 mm (21.1 tuumaa) <input type="checkbox"/> Korkeus: 557 mm (21.9 tuumaa)	<input type="checkbox"/> Leveys: 425 mm (16.7 tuumaa) <input type="checkbox"/> Syvyys: 535 mm (21.1 tuumaa) <input type="checkbox"/> Korkeus: 657 mm (25.9 tuumaa)
Tulostus	<input type="checkbox"/> Leveys: 425 mm (16.7 tuumaa) <input type="checkbox"/> Syvyys: 578 mm (22.8 tuumaa) <input type="checkbox"/> Korkeus: 449 mm (17.7 tuumaa)	<input type="checkbox"/> Leveys: 425 mm (16.7 tuumaa) <input type="checkbox"/> Syvyys: 578 mm (22.8 tuumaa) <input type="checkbox"/> Korkeus: 549 mm (21.6 tuumaa)	<input type="checkbox"/> Leveys: 425 mm (16.7 tuumaa) <input type="checkbox"/> Syvyys: 578 mm (22.8 tuumaa) <input type="checkbox"/> Korkeus: 649 mm (25.6 tuumaa)	<input type="checkbox"/> Leveys: 425 mm (16.7 tuumaa) <input type="checkbox"/> Syvyys: 578 mm (22.8 tuumaa) <input type="checkbox"/> Korkeus: 749 mm (29.5 tuumaa)

Paino *1, *2

Ehto	Paperikasetti 1 asennettu	Paperikasetit 1 ja 2 asennettu	Paperikasetit 1, 2 ja 3 asennettu	Paperikasetit 1, 2, 3 ja 4 asennettu
Paino	Noin 18.7 kg (41.2 naulaa)	Noin 23.2 kg (51.1 naulaa)	Noin 27.7 kg (61.1 naulaa)	Noin 32.2 kg (71.0 naulaa)

*1 Luovutustason kanssa.

*2 Ilman väriyksikköjä ja virtajohtoa.

Sähkötekniset ominaisuudet

Virtalähteen nimellisarvo	AC 100–240 V	AC 220–240 V
Nimellistaajuusalue	50–60 Hz	50–60 Hz
Nimellisvirta	1.0–0.6 A	0.5 A
Virrankulutus (USB-liitännällä)	Itsenäinen kopiointi: noin 27.0 W (ISO/IEC24712) Valmiustila: noin 11.7 W Lepotila: noin 1.2 W Virta kytkettynä pois päältä: noin 0.2 W	Itsenäinen kopiointi: noin 27.0 W (ISO/IEC24712) Valmiustila: noin 11.7 W Lepotila: noin 1.2 W Virta kytkettynä pois päältä: noin 0.2 W

Huomautus:

Tarkista jännite tulostimessa olevista merkinnöistä.

Eurooppalaiset käyttäjät: lisätietoja virrankulutuksesta on saatavana seuraavalta verkkosivustolta.

<http://www.epson.eu/energy-consumption>

Ympäristöä koskevat tekniset tiedot

Käytön aikana	Käytä tulostinta kaaviossa näytetyillä lämpötila (°C) - ja kosteus (%) -alueilla ympäristössä, jossa ei tapahdu kondensatiota.
Säilytys	Lämpötila alustavan musteen lisäyksen jälkeen: -15–40 °C (5–104 °F)* Lämpötila ennen alustavaa musteen lisäystä: -20–40 °C (-4–104 °F)* Suhteellinen kosteus: 5–85 % (kondensoitumaton)

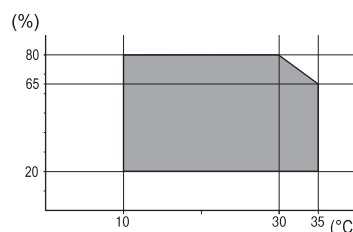

* Varastoitavissa yhden kuukauden ajan lämpötilassa 40 °C (104 °F).

Käyttötiedot, Väriyksiköt

Varastointilämpötila	-30–40 °C (-22–104 °F)*1
Jäätymislämpötila	-7.45 °C (18.6 °F)*2 Muste sulaa ja on käyttökelpoista, kun sen on annettu olla noin 3 tuntia 25 °C:n (77 °F) lämpötilassa.

*1 Varastoitavissa yhden kuukauden ajan lämpötilassa 40 °C (104 °F).

*2 Riippuu väristä. Muste voi jäättyä osittain lämpötilan ollessa 0 °C tai alhaisempi.

Asennussijainti ja -paikka

Varmistaaksesi, että voit käyttää tulostinta turvallisesti, asenna se seuraavat ehdot täyttävään paikkaan.

- Tasainen, vakaa alusta, joka voi tukea tulostimen painoa
- Sijainnit, jotka eivät tuki tai peitä tulostimessa olevia aukkoja
- Sijainnit, joihin voit ladata paperia ja poistaa sen helposti
- Sijainnit, jotka täyttävät ”Ympäristöä koskevien teknisten tietojen” ehdot manuaalissa

Tärkeää:

Älä aseta tulostinta seuraaviin sijainteihin; muuten se voi toimia huonosti.

- Suoralle auringonvalolle alttiisiin sijainteihin
- Sijainteihin, joissa lämpötila ja kosteus voivat vaihdella nopeasti
- Tullelle alttiisiin sijainteihin
- Räjähdysherkille aineille alttiisiin sijainteihin
- Shokeille ja värinälle alttiisiin sijainteihin
- Lähelle televisiota tai radiota
- Lähelle ylenmääräistä likaa tai pölyä
- Lähelle vettä
- Lähelle tuuletus- tai lämmityslaitteita
- Lähelle ilmankostutinta

Käytä kaupallisesti saatavaa antistaattista mattoa estääksesi staattisen sähkön syntymisen sijainneissa, joissa staattista sähköä syntyy helposti.

Varmista, että käytössäsi on tarpeeksi tilaa asentaaksesi tulostimen ja käyttääksesi sitä oikein.

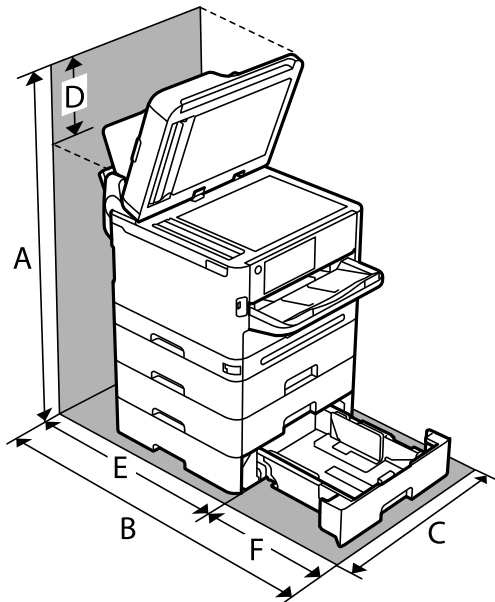

A	915.6 mm
B	907.0 mm
C	425.0 mm
D	258.9 mm
E	475.5 mm
F	431.5 mm

Järjestelmävaatimukset

- Windows
Windows 7, Windows 8/8.1, Windows 10, Windows 11 tai uudempi
Windows Server 2008 tai uudempi
- Mac OS
Mac OS X 10.9.5 tai uudempi, macOS 11 tai uudempi
- Chrome OS
Chrome OS 89 tai uudempi

Huomautus:

Tuki vain käyttöjärjestelmän vakiotoiminnoille.

Fonttimääritykset

PostScript-fontit

Fontin nimi	Ryhmä	HP-vastaavuus
Nimbus Mono	Medium, Bold, Italic, Bold Italic	Courier
Letter Gothic	Medium, Bold, Italic	Letter Gothic
Nimbus Mono PS	Regular, Bold, Oblique, Bold Oblique	CourierPS
Nimbus Roman No4	Medium, Bold, Italic, Bold Italic	CG Times
URW Classico	Medium, Bold, Italic, Bold Italic	CG Omega
URW Coronet	-	Coronet
URW Clarendon Condensed	-	Clarendon Condensed
URW Classic Sans	Medium, Bold, Italic, Bold Italic	Univers
URW Classic Sans Condensed	Medium, Bold, Italic, Bold Italic	Univers Condensed
Antique Olive	Medium, Bold, Italic	Antique Olive
Garamond	Antiqua, Halbfett, Kursiv, Kursiv Halbfett	Garamond
Mauritius	-	Marigold
Algiers	Medium, Extra Bold	Albertus
NimbusSansNo2	Medium, Bold, Italic, Bold Italic	Arial
Nimbus Roman No9	Medium, Bold, Italic, Bold Italic	Times New Roman
Nimbus Sans	Medium, Bold, Oblique, Bold Oblique	Helvetica
Nimbus Sans Narrow	Medium, Bold, Oblique, Bold Oblique	Helvetica Narrow
Palladio	Roman, Bold, Italic, Bold Italic	Palatino
URW Gothic	Book, Demi, Book Oblique, Demi Oblique	ITC Avant Garde
URW Bookman	Light, Demi, Light Italic, Demi Italic	ITC Bookman
URW Century Schoolbook	Roman, Bold, Italic, Bold Italic	New Century Schoolbook
Nimbus Roman	Medium, Bold, Italic, Bold Italic	Times
URW Chancery Medium Italic	-	ITC Zapf Chancery Italic
Symbol	-	Symbol
URW Dingbats	-	Wingdings
Dingbats	-	ITC Zapf Dingbats
Standard Symbol	-	SymbolIPS

Käytettävissä olevat fontit PCL:lle (URW)

Skaalautuva fontti

Fontin nimi	Ryhmä	HP-vastaavuus	Symboli- ukko PCL5:lle
Nimbus Mono	Medium, Bold, Italic, Bold Italic	Courier	1
Letter Gothic	Medium, Bold, Italic	Letter Gothic	1
Nimbus Mono PS	Regular, Bold, Oblique, Bold Oblique	CourierPS	3
Nimbus Roman No4	Medium, Bold, Italic, Bold Italic	CG Times	2
URW Classico	Medium, Bold, Italic, Bold Italic	CG Omega	3
URW Coronet	-	Coronet	3
URW Clarendon Condensed	-	Clarendon Condensed	3
URW Classic Sans	Medium, Bold, Italic, Bold Italic	Univers	2
URW Classic Sans Condensed	Medium, Bold, Italic, Bold Italic	Univers Condensed	3
Antique Olive	Medium, Bold, Italic	Antique Olive	3
Garamond	Antiqua, Halbfett, Kursiv, Kursiv Halbfett	Garamond	3
Mauritius	-	Marigold	3
Algiers	Medium, Extra Bold	Albertus	3
NimbusSansNo2	Medium, Bold, Italic, Bold Italic	Arial	3
Nimbus Roman No9	Medium, Bold, Italic, Bold Italic	Times New	3
Nimbus Sans	Medium, Bold, Oblique, Bold Oblique	Helvetica	3
Nimbus Sans Narrow	Medium, Bold, Oblique, Bold Oblique	Helvetica Narrow	3
Palladio	Roman, Bold, Italic, Bold Italic	Palatino	3
URW Gothic	Book, Demi, Book Oblique, Demi Oblique	ITC Avant Garde Gothic	3
URW Bookman	Light, Demi, Light Italic, Demi Italic	ITC Bookman	3
URW Century Schoolbook	Roman, Bold, Italic, Bold Italic	New Century Schoolbook	3
Nimbus Roman	Medium, Bold, Italic, Bold Italic	Times	3
URW Chancery Medium Italic	-	ITC Zapf Chancery Medium Italic	3
Symbol	-	Symbol	4
URW Dingbats	-	Wingdings	5
Dingbats	-	ITC Zapf Dingbats	6
Standard Symbol	-	SymbolPS	4

Fontin nimi	Ryhmä	HP-vastaavuus	Symbolijoukko PCL5:lle
URW David	Medium, Bold	HP David	7
URW Narkis	Medium, Bold	HP Narkis	7
URW Miryam	Medium, Bold, Italic	HP Miryam	7
URW Koufi	Medium, Bold	Koufi	8
URW Naskh	Medium, Bold	Naskh	8
URW Ryadh	Medium, Bold	Ryadh	8

Bittikarttafontti

Fontin nimi	Merkistö
Line Printer	9

OCR/viivakoodi-bittikarttafontti (vain PCL5)

Fontin nimi	Ryhmä	Merkistö
OCR A	-	10
OCR B	-	11
Code39	9.37cpi, 4.68cpi	12
EAN/UPC	Medium, Bold	13

Huomautus:

Tulostustummuudesta tai paperin laadusta ja väristä riippuen fontit OCR A, OCR B, Code39 ja EAN/UPC eivät ehkä ole luettavissa. Tulosta testi ja varmista, että fontit ovat luettavissa, ennen kuin tulostat suuria määriä.

Merkistöluettelo

Tulostin toimii monissa eri merkistöissä. Monet näistä merkistöistä eroavat vain kullekin kielelle ominaisten erikoismerkkien osalta.

Fonttia valittaessa tulee myös miettiä, mitä merkistöä halutaan käyttää.

Huomautus:

Koska useimmat ohjelmistot käsittelevät fontteja ja merkkejä automaattisesti, tulostimen asetuksia ei luultavasti koskaan tarvitse muuttaa. Jos kuitenkin kirjoitat oman tulostimen ohjausohjelmia tai jos käytät vanhempia ohjelmistoja, jotka eivät pysty käsittelemään kaikkia fontteja, tarkemmat tiedot merkeistä saa seuraavista kappaleista.

Merkitö PCL 5:lle

Merkitön nimi	Attribuutti	Fontin luokitus												
		1	2	3	4	5	6	7	8	9	10	11	12	13
Norweg1	0D	✓	✓	✓	-	-	-	-	-	-	-	-	-	-
Roman Extension	0E	-	-	-	-	-	-	-	-	✓	-	-	-	-
Italian	0I	✓	✓	✓	-	-	-	-	-	-	-	-	-	-
ECM94-1	0N	✓	✓	✓	-	-	-	-	-	✓	-	-	-	-
Swedis2	0S	✓	✓	✓	-	-	-	-	-	-	-	-	-	-
ANSI ASCII	0U	✓	✓	✓	-	-	-	✓	✓	-	-	-	-	-
UK	1E	✓	✓	✓	-	-	-	-	-	-	-	-	-	-
French2	1F	✓	✓	✓	-	-	-	-	-	-	-	-	-	-
German	1G	✓	✓	✓	-	-	-	-	-	-	-	-	-	-
Legal	1U	✓	✓	✓	-	-	-	-	-	✓	-	-	-	-
8859-2 ISO	2N	✓	✓	✓	-	-	-	-	-	✓	-	-	-	-
Spanish	2S	✓	✓	✓	-	-	-	-	-	-	-	-	-	-
ISO 8859/4 Latin 4	4N	✓	✓	✓	-	-	-	-	-	-	-	-	-	-
Roman-9	4U	✓	✓	✓	-	-	-	-	-	-	-	-	-	-
PsMath	5M	✓	✓	✓	-	-	-	✓	✓	-	-	-	-	-
8859-9 ISO	5N	✓	✓	✓	-	-	-	-	-	✓	-	-	-	-
WiTurkish	5T	✓	✓	✓	-	-	-	-	-	-	-	-	-	-
MsPublishin	6J	✓	✓	✓	-	-	-	-	-	-	-	-	-	-
VeMath	6M	✓	✓	✓	-	-	-	-	-	-	-	-	-	-
8859-10ISO	6N	✓	✓	✓	-	-	-	-	-	✓	-	-	-	-
DeskTop	7J	✓	✓	✓	-	-	-	-	-	-	-	-	-	-
Math-8	8M	✓	✓	✓	-	-	-	✓	✓	-	-	-	-	-
Roman-8	8U	✓	✓	✓	-	-	-	-	-	✓	-	-	-	-
WiE.Europe	9E	✓	✓	✓	-	-	-	-	-	-	-	-	-	-
Pc1004	9J	✓	✓	✓	-	-	-	-	-	-	-	-	-	-
8859-15ISO	9N	✓	✓	✓	-	-	-	-	-	✓	-	-	-	-
PcTk437	9T	✓	✓	✓	-	-	-	-	-	-	-	-	-	-
Windows	9U	✓	✓	✓	-	-	-	-	-	-	-	-	-	-

Merkitön nimi	Attribuutti	Fontin luokitus												
		1	2	3	4	5	6	7	8	9	10	11	12	13
PsText	10J	✓	✓	✓	-	-	-	-	-	-	-	-	-	-
IBM-US	10U	✓	✓	✓	-	-	-	-	-	✓	-	-	-	-
IBM-DN	11U	✓	✓	✓	-	-	-	-	-	✓	-	-	-	-
McText	12J	✓	✓	✓	-	-	-	-	-	-	-	-	-	-
PcMultiling	12U	✓	✓	✓	-	-	-	-	-	✓	-	-	-	-
VeInternati	13J	✓	✓	✓	-	-	-	-	-	-	-	-	-	-
PcEur858	13U	✓	✓	✓	-	-	-	-	-	-	-	-	-	-
VeUS	14J	✓	✓	✓	-	-	-	-	-	-	-	-	-	-
PiFont	15U	✓	✓	✓	-	-	-	-	-	-	-	-	-	-
PcE.Europe	17U	✓	✓	✓	-	-	-	-	-	-	-	-	-	-
Unicode 3.0	18N	✓	✓	✓	-	-	-	✓	✓	-	-	-	-	-
WiBALT	19L	✓	✓	✓	-	-	-	-	-	-	-	-	-	-
WiAnsi	19U	✓	✓	✓	-	-	-	-	-	-	-	-	-	-
PcBlit775	26U	✓	✓	✓	-	-	-	-	-	-	-	-	-	-
Pc866Cyr	3R	✓	✓	-	-	-	-	-	-	-	-	-	-	-
Greek8	8G	✓	✓	-	-	-	-	-	-	-	-	-	-	-
WinGrk	9G	✓	✓	-	-	-	-	-	-	-	-	-	-	-
WinCyr	9R	✓	✓	-	-	-	-	-	-	-	-	-	-	-
Pc851Grk	10G	✓	✓	-	-	-	-	-	-	-	-	-	-	-
ISOCyr	10N	✓	✓	-	-	-	-	-	-	✓	-	-	-	-
Pc8Grk	12G	✓	✓	-	-	-	-	-	-	-	-	-	-	-
ISOGrk	12N	✓	✓	-	-	-	-	-	-	-	-	-	-	-
Pc866Ukr	14R	✓	✓	-	-	-	-	-	-	-	-	-	-	-
Hebrew7	0H	✓	-	-	-	-	-	✓	-	-	-	-	-	-
8859-8 ISO	7H	✓	-	-	-	-	-	✓	-	-	-	-	-	-
Hebrew8	8H	✓	-	-	-	-	-	✓	-	-	-	-	-	-
Pc862Heb	15H	✓	-	-	-	-	-	✓	-	-	-	-	-	-
PC-862, Hebrew	15Q	✓	-	-	-	-	-	✓	-	-	-	-	-	-
Arabic8	8V	-	-	-	-	-	-	-	✓	-	-	-	-	-
HPWARA	9V	-	-	-	-	-	-	-	✓	-	-	-	-	-

Merkistön nimi	Attribuutti	Fontin luokitus												
		1	2	3	4	5	6	7	8	9	10	11	12	13
Pc864Ara	10V	-	-	-	-	-	-	-	✓	-	-	-	-	-
Symbol	19M	-	-	-	✓	-	-	-	-	-	-	-	-	-
Wingdings	579L	-	-	-	-	✓	-	-	-	-	-	-	-	-
ZapfDigsbats	14L	-	-	-	-	-	✓	-	-	-	-	-	-	-
OCR A	00	-	-	-	-	-	-	-	-	-	✓	-	-	-
OCR B	10	-	-	-	-	-	-	-	-	-	-	✓	-	-
OCR B Extension	3Q	-	-	-	-	-	-	-	-	-	-	✓	-	-
Code3-9	0Y	-	-	-	-	-	-	-	-	-	-	-	✓	-
EAN/UPC	8Y	-	-	-	-	-	-	-	-	-	-	-	-	✓

Säädöksiä koskevat tiedot

Standardit ja hyväksynnät

Standardit ja hyväksynnät USA:n mallille

Turvallisuus	UL60950-1 CAN/CSA-C22.2 No.60950-1
EMC	FCC Part 15 Subpart B Class B CAN ICES-3 (B)/NMB-3 (B)

Tässä laitteessa on seuraava langaton moduuli.

Valmistaja: Seiko Epson Corporation

Tyyppi: J26H005

Tämä tuote noudattaa FCC-sääntöjen osaa 15 ja IC-sääntöjen kohtaa RSS. Epson ei vastaa suojausvaatimusten täyttämisen epäonnistumisesta, jos siihen on syynä muu kuin tuotteen suositeltu muuntaminen. Laitetta saa käyttää, kun seuraavat kaksi ehtoa täyttyvät: (1) tämä laite ei saa aiheuttaa haitallisia häiriöitä ja (2) tämän laitteen on siedettävä vastaanotetut häiriöt, mukaan lukien häiriöt, jotka saattavat aiheuttaa laitteessa epätoivottavaa toimintaa.

Luvanvaraisen palvelun radiohäiriöiden ehkäisemiseksi tämä laite on tarkoitettu käytettäväksi sisätiloissa ja poissa ikkunoiden luota mahdollisimman hyvän suojauksen saavuttamiseksi. Ulos asennettu laite (tai sen lähetysantenni) vaatii luvan.

Tämä laite noudattaa FCC/IC:n kontrolloimatonta ympäristöä koskevia säteilyaltistuksen rajoja ja täyttää FCC:n IC-radiotaajuusaltistussääntöjen (RF) OET65:n ja RSS:n liitteen C radiotaajuusaltistusohjeet (RF). Tämä laite on

asennettava ja sitä on käytettävä siten, että säteilevä osa pidetään vähintään 20 cm:n (7,9 tuuman) etäisyydellä ihmiskehosta (ääriosat, kuten kädet, ranteet, jalat ja nilkat, pois lukien).

Standardit ja hyväksynnät Euroopan mallille

Eurooppalaiset käyttäjät

Seiko Epson Corporation ilmoittaa täten, että seuraava radiolaitemalli noudattaa direktiiviä 2014/53/EU. EU:n vaatimustenmukaisuusvakuutus on saatavilla kokonaisuudessaan Internetissä seuraavassa osoitteessa.

<http://www.epson.eu/conformity>

C642E

Käytettäväksi vain seuraavissa maissa: Irlanti, Yhdistynyt kuningaskunta, Itävalta, Saksa, Liechtenstein, Sveitsi, Ranska, Belgia, Luxemburg, Alankomaat, Italia, Portugali, Espanja, Tanska, Suomi, Norja, Ruotsi, Islanti, Kroatia, Kypros, Kreikka, Slovenia, Malta, Bulgaria, Tšekki, Viro, Unkari, Latvia, Liettua, Puola, Romania ja Slovakia.

Epson ei vastaa suojausvaatimusten täyttämisen epäonnistumisesta, jos siihen on syynä muu kuin tuotteen suositeltu muuntaminen.

Taajuus	Siirretyn radiotaajuustehon enimmäismäärä
2 400–2 483,5 MHz	20 dBm (EIRP)
5150–5250 MHz	20 dBm (EIRP)
5250–5350 MHz	20 dBm (EIRP)
5470–5725 MHz	20 dBm (EIRP)



Standardit ja hyväksynnät Australian mallille

EMC	AS/NZS CISPR32 Class B
-----	------------------------

Epson ilmoittaa, että seuraavat laitemallit noudattavat AS/NZS4268:n olennaisia vaatimuksia ja muita asiaankuuluvia ehtoja:

C642E

Epson ei vastaa suojausvaatimusten täyttämisen epäonnistumisesta, jos siihen on syynä muu kuin tuotteen suositeltu muuntaminen.

Standardit ja hyväksynnät Uuden-Seelannin mallille

General Warning

The grant of a Telepermit for any item of terminal equipment indicates only that Telecom has accepted that the item complies with minimum conditions for connection to its network. It indicates no endorsement of the product by Telecom, nor does it provide any sort of warranty. Above all, it provides no assurance that any item will work

correctly in all respects with another item of Telepermitted equipment of a different make or model, nor does it imply that any product is compatible with all of Telecom's network services.

Telepermitted equipment only may be connected to the EXT telephone port. This port is not specifically designed for 3-wire-connected equipment. 3-wire-connected equipment might not respond to incoming ringing when attached to this port.

Important Notice

Under power failure conditions, this telephone may not operate. Please ensure that a separate telephone, not dependent on local power, is available for emergency use.

This equipment is not capable, under all operating conditions, of correct operation at the higher speeds for which it is designed. Telecom will accept no responsibility should difficulties arise in such circumstances.

This equipment shall not be set up to make automatic calls to the Telecom '111' Emergency Service.

ZICTA-tyyppihväksyntä (Zambia)

Lisätietoja ZICTA-tyyppihväksynnästä on seuraavassa verkkosivustossa.

<https://support.epson.net/zicta/>

Saksalainen Blue Angel -merkintä

Voit tarkastaa seuraavalta verkkosivustolta, täyttääkö tulostin saksalaisen Blue Angel -merkinnän vaatimukset.

<http://www.epson.de/blauerengel>

Kopiointirajoitukset

Noudata seuraavia rajoituksia ja varmista, että käytät tuotetta vastuullisesti ja laillisesti.

Seuraavien kohteiden kopioiminen on lainvastaista:

- setelirahat, kolikot, valtion liikkeelle laskemat arvopaperit, valtion joukkovelkakirjalainat ja kunnalliset arvopaperit
- käyttämättömät postimerkit, esileimatut postikortit ja muut viralliset postilaitoksen leimaamat tuotteet
- valtion liikkeelle laskemat veromerkit ja laillisesti liikkeelle lasketut arvopaperit

Seuraavien kohteiden kopioinnissa tulee noudattaa varovaisuutta:

- yksityisten liikelaitosten liikkeelle laskemat arvopaperit (mm. osaketodistukset, siirrettävät velkakirjat, sekrit), kuukausikortit, alennusliput jne.
- passit, ajokortit, lääkärintodistukset, ajoluvat, elintarvikekortit, pääsyliput jne.

Huomautus:

Näiden asiakirjojen kopioiminen saattaa myös olla lainvastaista.

Tekijänoikeuksien suojatun materiaalin asianmukainen käyttö:

Tulostimien avulla on mahdollista kopioida tekijänoikeuksien suojattua materiaalia lainvastaisesti. Mikäli kyse ei ole lakiasiantuntijan hyväksymästä käyttötarkoituksesta, varmista materiaalin kopiointiin mahdollisesti liittyvät rajoitukset ennen julkaistun materiaalin kopiointia.

Tietoa järjestelmänvalvojalle

Tulostimen hallinta.	434
Laitteen suojausasetukset.	453
Verkon suojausasetukset.	460
Epson Open Platform -ympäristön käyttö.	495
Tietoja Epson Remote Services -palvelusta.	497

Tulostimen hallinta

Etätulostimen tietojen tarkistaminen

Voit tarkistaa seuraavat käytössä olevaa tulostinta koskevat tiedot kohdasta **Tila** Web Config -apuohjelman avulla.

Tuotteen tila

Tarkista tila, pilvipalvelu, tuotenumero, MAC-osoite jne.

Jos olet rekisteröinyt tietoja **Laitehallinta**-välilehden **Järjestelmänvalvojan nimi / yhteystiedot** -kohtaan, järjestelmänvalvojan tiedot näkyvät tilavälilehdellä.

Verkon tila

Tarkista verkkoyhteyden tilan, IP-osoitteen, DNS-palvelin yms. tiedot.

Käyttötila

Tarkista ensimmäinen tulostuspäivä, tulostetut sivut, tulostusmäärät kullakin kielellä, skannausmäärä jne.

Laitteiston tila

Tarkista tulostimen kunkin toiminnon tila.

Työhistoria

Tarkista tulostustöiden, lähetystöiden yms. työloki.

Paneeli-tilannevedos

Näytä laitteen ohjauspaneelissa näytettävä näyttökuva.

Ohjauspaneelin määrittäminen

Tulostimen ohjauspaneelin määrittäykset. Voit tehdä määrittäyksiä seuraavalla tavalla.

1. Voit avata Web Config -toiminnon kirjoittamalla tulostimen IP-osoitteen verkkoselaimen osoiteriville.

Anna tulostimen IP-osoite tietokoneessa, joka on liitetty samaan verkkoon tulostimen kanssa.

Voit tarkistaa tulostimen IP-osoitteen seuraavasta valikosta.

Asetukset > Yleiset asetukset > Verkkoasetukset > Verkon tila > Langallinen LAN/Wi-Fi -tila

2. Kirjaudu järjestelmänvalvojana antamalla järjestelmänvalvojan salasana.

3. Tee valinnat seuraavassa järjestyksessä.

Laitehallinta-välilehti > **Ohjauspaneeli**

4. Määritä seuraavat kohteet tarvittaessa.

Kieli

Valitse näyttökieli ohjauspaneelissa.

Paneelilukko

Jos valitset **Päällä**, et voi valita kohteita, jotka edellyttävät järjestelmänvalvojan oikeuksia. Jos haluat valita järjestelmänvalvojan oikeuksia edellyttäviä kohteita, kirjaudu tulostimeen järjestelmänvalvojana. Jos järjestelmänvalvojan salasanaa ei ole asetettu, ohjauspaneelin lukitus ei ole käytössä.

- Toiminnan aikakatkaisu

Jos valitset **Päällä**, kun olet kirjautunut sisään käyttöä hallitsevana käyttäjänä tai järjestelmänvalvojana, kirjaudut automaattisesti ulos ja palaat aloitusnäyttöön, jos järjestelmä on käyttämättä tietyn ajan.

Voit määrittää ajaksi 10–240 sekuntia sekunnin tarkkuudella.

Huomautus:

Voit tehdä määrytykset myös tulostimen ohjauspaneelistä.

- Kieli:** *Asetukset > Yleiset asetukset > Perusasetukset > Kieli/Language*
- Paneelilukko:** *Asetukset > Yleiset asetukset > Järjestelmän hallinta > Suojausasetukset > Järjestelmänvalv. asetukset > Lukkoasetus*
- Toiminnan aikakatkaisu:** *Asetukset > Yleiset asetukset > Perusasetukset > Toiminnan aikakatkaisu (voit ottaa asetuksen käyttöön tai poistaa sen käytöstä).*

5. Valitse OK.

Liittyvät tiedot

➔ ”Järjestelmänvalvojan salasanan oletusarvo” sivulla 19

Ohjauspaneelin käytön hallinta

Jos Lukkoasetus -asetus on käytössä, voit lukita tulostimen järjestelmäasetuksiin liittyvät valinnat siten, että käyttäjät eivät voi muuttaa niitä.

Toiminnon Lukkoasetus lukituskohteet

Lukittavat kohteet Asetukset-valikossa

Lukitut valikot merkitään seuraavalla merkillä: . Myös lukittujen valikkojen alavalikot lukitaan.

Lukittavat kohteet muualla kuin Asetukset-valikossa

Lukitus koskee Asetukset-valikon lisäksi seuraavia kohteita Esiasetukset-valikossa.

- Lisää uusi
- Lajittele
-  (poista)
- Lisää /Poista

Liittyvät tiedot

➔ ”Asetusten valikkoluettelo” sivulla 375

➔ ”Kohteet, jotka voidaan määrittää erikseen” sivulla 436

Näyttö- ja toimintoasetusten valinta yksitellen

Joitakin kohdan Lukkoasetus asetuksia voidaan ottaa käyttöön tai poistaa käytöstä yksitellen.

Voit määrittää kunkin käyttäjän käytettävyyden tarpeen mukaan, esimerkiksi rekisteröidä tai muuttaa yhteystietoja, näyttää työhistorian yms.

1. Valitse tulostimen ohjauspaneelista **Asetukset**.
2. Valitse **Yleiset asetukset > Järjestelmän hallinta > Suojausasetukset > Rajoitukset**.
3. Valitse toiminnon asetus, jota haluat muuttaa, ja aseta se tilaan **Pääl.** tai **Pois**.

Kohteet, jotka voidaan määrittää erikseen

Järjestelmänvalvoja voi asettaa alla olevat kohteet näkyviin ja vaihtaa asetuksia erikseen.

- Työn lokin käyttö:**Job/Status > Loki**

Tilanäytön työhistorian näyttämisen hallinta. Salli työhistorian näyttäminen valitsemalla **Pääl.**

- Siirry kohtaan Rekisteröi/ Poista Yhteystiedot:**Asetukset > Yhteystietojen hallinta > Lisää/Muokkaa/Poista**
Yhteystietojen rekisteröinnin ja muuttamisen hallinta. Valitse **Pääl.** rekisteröidäksesi tai muuttaaksesi yhteystietoja.

- Faksi Viimeisin käyttö:**Faksi > Vastaanottaja > Nykyinen**

Kohteen faksin lähettämisen vastaanottamisen yhteydessä näyttämisen hallinta. Näytä kohde valitsemalla **Pääl.**

- Faksi Lähetyslokien käyttö:**Faksi >  > Lähetysloki**

Faksin viestintähistorian näyttämisen hallinta. Näytä viestintähistoria valitsemalla **Pääl.**

- Siirry kohtaan Faksi-raportti:**Faksi >  > Faksiraportti**

Faksiraportin tulostamisen hallinta. Salli tulostaminen valitsemalla **Pääl.**

- Siirry skannaa verkkokansion/FTP:n tulostustallennushistoriaan:**Skannaa > Verkkokansio/FTP > Kohde > Sijainti**

Skannaa verkkokansioon -toiminnon tallennushistorian tulostamisen hallinta. Salli tulostaminen valitsemalla **Pääl.**

- Siirry kohtaan Uusimmat Skannaa sähköpostiin:**Skannaa > Sähköposti > Vastaanottaja**

Skannaa sähköpostiin -toiminnon historian näytön hallinta. Näytä historia painamalla **Pääl.**

- Siirry Skannaa sähköpostiin -kohdan Näytä läh.hist. -kohtees.: **Skannaa > Sähköposti > Valikko > Näytä lähetetty historia**

Skannaa sähköpostiin -toiminnon sähköpostien lähetystietojen näytön hallinta. Näytä sähköpostien lähetystietojen historia valitsemalla **Pääl.**

- Siirry Skannaa sähköpostiin -kohdan Tul. läh.history kohtees.: **Skannaa > Sähköposti > Valikko > Tulostus lähetetty -historia**

Skannaa sähköpostiin -toiminnon sähköpostien lähetystietojen tulostuksen hallinta. Salli tulostaminen valitsemalla **Pääl.**

- Siirry kohtaan Kieli: **Asetukset > Yleiset asetukset > Perusasetukset > Kieli**

Ohjauspaneelissa näytetyn kielen muuttamisen hallinta. Vaihda kieltä valitsemalla **Pääl.**

- Siirry kohtaan Paksu paperi: **Asetukset > Yleiset asetukset > Tulostinasetukset > Paksu paperi**

Paksu paperi -toiminnon asetusten muuttamisen hallinta. Muuta asetukset valitsemalla **Pääl.**

- Siirry kohtaan Hiljainen tila: **Asetukset > Yleiset asetukset > Tulostinasetukset > Hiljainen tila**

Hiljainen tila -toiminnon asetusten muuttamisen hallinta. Muuta asetukset valitsemalla **Pääl.**

Henkilökohtaisten tietojen suojaus:

Pikavalintarekisteröinnin kohdetietojen näytön hallinta. Näytä kohde muodossa (***) valitsemalla **Pääl.**

Liittyvät tiedot

➔ ”Näyttö- ja toimintoasetusten valinta yksitellen” sivulla 435

➔ ”Asetusten valikkoluettelo” sivulla 375

Verkkoyhteyden hallinta

Voit tarkistaa tai määrittää verkkoyhteyden asetukset.

Verkon perusasetusten tarkistaminen tai määrittäminen

1. Voit avata Web Config -toiminnon kirjoittamalla tulostimen IP-osoitteen verkkoselaimen osoiteriville.

Anna tulostimen IP-osoite tietokoneessa, joka on liitetty samaan verkkoon tulostimen kanssa.

Voit tarkistaa tulostimen IP-osoitteen seuraavasta valikosta.

Asetukset > Yleiset asetukset > Verkkoasetukset > Verkon tila > Langallinen LAN/Wi-Fi -tila

2. Kirjaudu järjestelmänvalvojana antamalla järjestelmänvalvojan salasana.

3. Tee valinnat seuraavassa järjestyksessä.

Verkko-välilehti > Perus

4. Määritä halutut kohdat.

5. Valitse **Seuraava**.

Näytöllä näytetään vahvistusviesti.

6. Valitse **OK**.

Tulostin on päivitetty.

Liittyvät tiedot

➔ ”Järjestelmänvalvojan salasanan oletusarvo” sivulla 19

➔ ”Verkkoasetusten valinnat” sivulla 437

Verkkoasetusten valinnat

Kohteet	Asetusarvo ja kuvaus
Laitenimi	Näyttää arvon Laitenimi. Jos haluat muuttaa arvoa Laitenimi, kirjoita uusi Laitenimi tekstiruutuun.
Sijainti	Anna laitteen Sijainti.

Kohteet	Asetusarvo ja kuvaus
Hanki IP-osoite	Valitse IP-osoitteen määrittystapa (automaattinen tai manuaalinen). Jos valitset manuaalisen määrittelyn, sinun on määritettävä IP-osoite, aliverkon peite ja muita verkkoasetuksia.
Aseta käyttämällä BOOTP-sovellusta	Voit määrittää, haluatko ottaa Aseta käyttämällä BOOTP-sovellusta:n käyttöön.
Aseta käyttämällä Automaattinen yksityinen IP-osoitteenmuodostaminen (APIPA) -sovellusta	Voit määrittää, haluatko ottaa Aseta käyttämällä Automaattinen yksityinen IP-osoitteenmuodostaminen (APIPA) -sovellusta:n käyttöön.
IP-osoite	Anna IP-osoite. Anna osoite muodossa xxx.xxx.xxx.xxx. xxx = numero väliltä 0–255. Varmista, että IP-osoite on yksilöllinen ja että se ei ole minkään muun verkkoon liitetyn laitteen käytössä.
Aliverkon peite	Anna Aliverkon peite. Anna osoite muodossa xxx.xxx.xxx.xxx. xxx = numero väliltä 0–255.
Oletusyhdykäytävä	Anna Oletusyhdykäytävä. Anna osoite muodossa xxx.xxx.xxx.xxx. xxx = numero väliltä 0–255.
DNS-palvelimen asetus	Valitse arvon DNS-palvelimen asetus määrittystapa (Autom. tai Manuaalinen). Manuaalinen määrittely on valittuna, jos asetuksen Hanki IP-osoite arvoksi on valittu Manuaalinen.
Ensisijainen DNS-palvelin	Anna Ensisijainen DNS-palvelin. Anna osoite muodossa xxx.xxx.xxx.xxx. xxx = numero väliltä 0–255.
Toissijainen DNS-palvelin	Anna Toissijainen DNS-palvelin. Anna osoite muodossa xxx.xxx.xxx.xxx. xxx = numero väliltä 0–255.
DNS-isäntänimi-asetus	Määritä arvon DNS-isäntänimi-asetus määrittystapa (automaattinen tai manuaalinen).
DNS-isäntänimi	Näyttää nykyisen DNS-isäntänimi -arvon.
DNS-toimialuenimiasetus	Valitse arvon DNS-toimialuenimi määrittystapa (automaattinen tai manuaalinen).
DNS-toimialuenimi	Määritä DNS-toimialuenimi -asetus noudattaen seuraavia sääntöjä. <ul style="list-style-type: none"> <input type="checkbox"/> Anna 2–249 merkkiä. Sallitut merkit ovat A–Z, a–z, 0–9, väliviiva ja piste. <input type="checkbox"/> Ensimmäinen merkki ei voi olla numero, väliviiva tai piste. <input type="checkbox"/> Viimeinen merkki ei voi olla väliviiva tai piste. <input type="checkbox"/> Verkkotunnuksen jokaisen osan pituuden on oltava 1–63 merkkiä, ja osat on erotettava toisistaan pisteellä. <p>Isäntänimen ja verkkotunnuksen yhteenlaskettu pituus saa olla enintään 251 merkkiä.</p>
Rekisteröi verkkoliittymäosoite DNS:ään	Voit määrittää, haluatko ottaa Rekisteröi verkkoliittymäosoite DNS:ään:n käyttöön. Ota asetus käyttöön, jos haluat rekisteröidä isäntänimen ja verkkotunnuksen DNS-palvelimeen dynaamista DNS-palvelua tukevan DHCP-palvelimen kautta. Jos valitset asetuksen käyttöön, isäntänimi ja verkkotunnus on määritettävä.

Kohteet	Asetusarvo ja kuvaus
Proxy-palvelimen asetus	Voit määrittää, onko Proxy-palvelimen asetus käytössä. Jos tämä asetus on valittuna, välityspalvelimen asetukset on määritettävä.
Proxy-palvelin	Anna kohteen Proxy-palvelin osoite IPv4- tai FQDN-muodossa.
Proxy-palvelin-portin numero	Anna numero väliltä 1–65535.
Proxy-palvelin-käyttäjänimi	Anna välityspalvelimen käyttäjätunnus (0–255 ASCII-merkkiä väliltä 0x20–0x7E).
Proxy-palvelin-salasana	Anna välityspalvelimen salasana (0–255 ASCII-merkkiä väliltä 0x20–0x7E).
IPv6-asetus	Voit määrittää, haluatko ottaa IPv6-asetus:n käyttöön.
IPv6-tietosuojalaajennus	Voit määrittää, haluatko ottaa IPv6-tietosuojalaajennus:n käyttöön.
IPv6 DHCP -palvelinasetukset	Voit määrittää, haluatko ottaa IPv6 DHCP -palvelinasetukset:n käyttöön.
IPv6-osoite	<p>Jos käytössä on IPv6-osoite, anna osoite seuraavassa muodossa.</p> <ul style="list-style-type: none"> <input type="checkbox"/> xxxx: xxxx: xxxx: xxxx: xxxx: xxxx: xxxx: xxxx / etuliite <input type="checkbox"/> xxxx on heksadesimaaliarvo, jossa on 1–4 numeroa, ja etuliite on desimaaliarvo väliltä 1–128. <input type="checkbox"/> Jos osoitteessa on peräkkäisiä lohkoja, jossa kaikki arvot ovat 0, arvo voidaan ohittaa muodolla :: (vain yksi paikka).
IPv6-osoitteen oletusyhdyskäytävä	<p>Jos käytössä on IPv6-osoitteen oletusyhdyskäytävä, anna osoite seuraavassa muodossa.</p> <p>Anna osoite seuraavassa muodossa.</p> <ul style="list-style-type: none"> <input type="checkbox"/> xxxx: xxxx: xxxx: xxxx: xxxx: xxxx: xxxx: xxxx <input type="checkbox"/> xxxx on heksadesimaaliarvo, jossa on 1–4 numeroa. <input type="checkbox"/> Jos osoitteessa on peräkkäisiä lohkoja, jossa kaikki arvot ovat 0, arvo voidaan ohittaa muodolla :: (vain yksi paikka).
IPv6-linkki-Paikallinen osoite	Näyttää voimassa olevan IPv6-linkki-Paikallinen osoite -arvon.
IPv6-tilallinen osoite	Näyttää voimassa olevan IPv6-tilallinen osoite -arvon.
IPv6-tilaton osoite 1	Näyttää voimassa olevan IPv6-tilaton osoite 1 -arvon.
IPv6-tilaton osoite 2	Näyttää voimassa olevan IPv6-tilaton osoite 2 -arvon.
IPv6-tilaton osoite 3	Näyttää voimassa olevan IPv6-tilaton osoite 3 -arvon.
IPv6:n ensisijainen DNS-palvelin	<p>Anna ensisijaisen DNS-palvelimen (IPv6) osoite seuraavassa muodossa.</p> <ul style="list-style-type: none"> <input type="checkbox"/> xxxx: xxxx: xxxx: xxxx: xxxx: xxxx: xxxx: xxxx <input type="checkbox"/> xxxx on heksadesimaaliarvo, jossa on 1–4 numeroa. <input type="checkbox"/> Jos osoitteessa on peräkkäisiä lohkoja, jossa kaikki arvot ovat 0, arvo voidaan ohittaa muodolla :: (vain yksi paikka).

Kohteet	Asetusarvo ja kuvaus
IPv6:n toissijainen DNS-palvelin	<p>Jos käytössä on IPv6:n toissijainen DNS-palvelin, anna osoite seuraavassa muodossa.</p> <p><input type="checkbox"/> xxxx: xxxx: xxxx: xxxx: xxxx: xxxx: xxxx: xxxx</p> <p><input type="checkbox"/> xxxx on heksadesimaaliarvo, jossa on 1–4 numeroa.</p> <p><input type="checkbox"/> Jos osoitteessa on peräkkäisiä lohkoja, jossa kaikki arvot ovat 0, arvo voidaan ohittaa muodolla :: (vain yksi paikka).</p>
IEEE802.11k/v	<p>Voit määrittää, haluatko ottaa IEEE802.11k/v:n käyttöön.</p> <p>Malleissa, jotka tukevat Wi-Fi-yhteyttä, tämä asetus tulee näkyviin, kun laitteeseen on asennettu langaton verkkoliitäntä.</p>
IEEE802.11r	<p>Voit määrittää, haluatko ottaa IEEE802.11r:n käyttöön.</p> <p>Malleissa, jotka tukevat Wi-Fi-yhteyttä, tämä asetus tulee näkyviin, kun laitteeseen on asennettu langaton verkkoliitäntä.</p>

Wi-Fi

Voit tarkistaa Wi-Fi- tai Wi-Fi Direct -yhteyden tilan.

Voit tarkastaa Wi-Fi Direct -yhteyden tilan napsauttamalla Wi-Fi Direct -välilehteä.

Huomautus:

Malleissa, jotka tukevat Wi-Fi-yhteyttä, tämä asetus tulee näkyviin, kun laitteeseen on asennettu langaton verkkoliitäntä.

Asetus-painike

Langattoman verkon määrittäminen (infrastruktuuritila) tulee näkyviin, kun Asetus-painiketta napsautetaan.

Ota Wi-Fi pois käytöstä-painike

Langaton lähiverkko (infrastruktuuritila) poistetaan käytöstä, kun Ota Wi-Fi pois käytöstä -painiketta napsautetaan.

Jos olet aikaisemmin käyttänyt langatonta lähiverkkoyhteyttä (Wi-Fi) mutta et enää tarvitse sitä, voit vähentää tulostimen virrankäyttöä valmiustilassa poistamalla tarpeettomat langattomat toiminnot käytöstä.

Huomautus:

Voit määrittää asetukset myös tulostimen ohjauspaneelista.

[Asetukset](#) > [Yleiset asetukset](#) > [Verkkoasetukset](#)

Kaapelilähiverkon asetusten määrittäminen

- Voit avata Web Config -toiminnon kirjoittamalla tulostimen IP-osoitteen verkkoselaimen osoiteriville. Anna tulostimen IP-osoite tietokoneessa, joka on liitetty samaan verkkoon tulostimen kanssa. Voit tarkistaa tulostimen IP-osoitteen seuraavasta valikosta.

[Asetukset](#) > [Yleiset asetukset](#) > [Verkkoasetukset](#) > [Verkon tila](#) > [Langallinen LAN/Wi-Fi -tila](#)

- Kirjautu järjestelmänvalvojana antamalla järjestelmänvalvojan salasana.

- Tee valinnat seuraavassa järjestyksessä.

[Verkko-välilehti](#) > [Kiinteä lähiverkko](#)

4. Määritä halutut kohdat.

- Linkkinopeus ja Duplex

Valitse tiedonsiirtotapa luettelosta.

- IEEE 802.3az

Voit määrittää, haluatko ottaa IEEE 802.3az:n käyttöön.

5. Valitse **Seuraava**.

Näytöllä näytetään vahvistusviesti.

6. Valitse **OK**.

Tulostin on päivitetty.

Liittyvät tiedot

➔ ”Järjestelmänvalvojan salasanan oletusarvo” sivulla 19

Wi-Fi Direct -asetusten määrittäminen

Voit tarkistaa tai määrittää Wi-Fi Direct -asetukset.

Huomautus:

Malleissa, jotka tukevat Wi-Fi-yhteyttä, tämä asetus tulee näkyviin, kun laitteeseen on asennettu langaton verkkoliitäntä.

1. Voit avata Web Config -toiminnon kirjoittamalla tulostimen IP-osoitteen verkkoselaimen osoiteriville.

Anna tulostimen IP-osoite tietokoneessa, joka on liitetty samaan verkkoon tulostimen kanssa.

Voit tarkistaa tulostimen IP-osoitteen seuraavasta valikosta.

Asetukset > Yleiset asetukset > Verkkoasetukset > Verkon tila > Langallinen LAN/Wi-Fi -tila

2. Kirjautu järjestelmänvalvojana antamalla järjestelmänvalvojan salasana.

3. Tee valinnat seuraavassa järjestyksessä.

Verkko-välilehti > Wi-Fi Direct

4. Määritä kaikki kohdat.

- Wi-Fi Direct

Voit määrittää, otetaanko Wi-Fi Direct -toiminto käyttöön.

- SSID

Voit määrittää verkon SSID-tunnuksen (verkon nimi).

- Salasana

Voit vaihtaa Wi-Fi Direct -salasanan kirjoittamalla uuden salasanan.

- Taajuusalue

Valitse Wi-Fi Direct -toiminnon käyttämä taajuusalue.

- IP-osoite

Valitse IP-osoitteen määrittystapa (automaattinen tai manuaalinen).

5. Valitse **Seuraava**.

Näytöllä näytetään vahvistusviesti.

Huomautus:

Voit palauttaa Wi-Fi Direct -asetukset oletusasetuksiin napsauttamalla *Palauta oletusasetukset* -painiketta.

6. Valitse **OK**.

Tulostin on päivitetty.

Liittyvät tiedot

➔ ”Järjestelmänvalvojan salasanan oletusarvo” sivulla 19

Sähköposti-ilmoitusten määrittäminen laitetapahtumille

Voit määrittää sähköposti-ilmoitukset siten, että laite lähettää sähköpostia määritettyyn osoitteeseen, kun laitteessa tapahtuu esimerkiksi tulostuksen pysähtyminen tai tulostusvirhe. Voit tallentaa enintään viisi kohdetta ja asettaa ilmoitusasetukset kullekin kohteelle.

Voit käyttää tätä toimintoa määrittämällä sähköpostipalvelimen ennen ilmoitusten asettamista. Määritä sähköpostipalvelin sille verkolle, jossa haluat lähettää sähköpostia.

1. Voit avata Web Config -toiminnon kirjoittamalla tulostimen IP-osoitteen verkkoselaimen osoiteriville.

Anna tulostimen IP-osoite tietokoneessa, joka on liitetty samaan verkkoon tulostimen kanssa.

Voit tarkistaa tulostimen IP-osoitteen seuraavasta valikosta.

Asetukset > Yleiset asetukset > Verkkoasetukset > Verkon tila > Langallinen LAN/Wi-Fi -tila

2. Kirjaudu järjestelmänvalvojana antamalla järjestelmänvalvojan salasana.

3. Tee valinnat seuraavassa järjestyksessä.

Laittehallinta-välilehti > **Sähköposti-ilmoitus**

4. Määritä sähköposti-ilmoitusten aihe.

Valitse aiheessa näytettävä sisältö kahdesta pudotusvalikosta.

Valittu sisältö näytetään kohdan **Aihe** vieressä.

Samaa sisältöä ei voida määrittää sekä vasemmalle että oikealle puolelle.

Jos kohdan **Sijainti** merkkien lukumäärä on yli 32 tavua, merkit, jotka ylittävät 32 tavua, jätetään pois.

5. Anna sähköpostiosoite, johon ilmoitus lähetetään.

Käytä merkkejä A-Z a-z 0-9 ! # \$ % & ' * + - . / = ? ^ _ { | } ~ @. Syötä 1–255 merkkiä.

6. Valitse sähköposti-ilmoitusten kieli.

7. Valitse sen tapahtuman valintaruutu, josta haluat saada ilmoituksen.

Ilmoitusasetukset -kohteiden numerot liittyvät kohdassa **Sähköpostiosoitteasetukset** määritettyihin kohdenumeroihin.

The screenshot shows the 'Notification Settings' section of a printer's control panel. It features a table with columns for five different email addresses and rows for various notification events. The 'Paper end' event has a blue checkmark in the first column, indicating it is selected for the first email address.

Event	Address				
	1	2	3	4	5
ink supply warning to be received	<input type="checkbox"/>	<input type="checkbox"/>	<input type="checkbox"/>	<input type="checkbox"/>	<input type="checkbox"/>
ink low	<input type="checkbox"/>	<input type="checkbox"/>	<input type="checkbox"/>	<input type="checkbox"/>	<input type="checkbox"/>
Maintenance box: end of service life	<input type="checkbox"/>	<input type="checkbox"/>	<input type="checkbox"/>	<input type="checkbox"/>	<input type="checkbox"/>
Maintenance box: nearing end	<input type="checkbox"/>	<input type="checkbox"/>	<input type="checkbox"/>	<input type="checkbox"/>	<input type="checkbox"/>
Administrator password changed	<input type="checkbox"/>	<input type="checkbox"/>	<input type="checkbox"/>	<input type="checkbox"/>	<input type="checkbox"/>
Paper end	<input checked="" type="checkbox"/>	<input type="checkbox"/>	<input type="checkbox"/>	<input type="checkbox"/>	<input type="checkbox"/>
Printing stopped	<input type="checkbox"/>	<input type="checkbox"/>	<input type="checkbox"/>	<input type="checkbox"/>	<input type="checkbox"/>
Printer error	<input type="checkbox"/>	<input type="checkbox"/>	<input type="checkbox"/>	<input type="checkbox"/>	<input type="checkbox"/>
Scanner error	<input type="checkbox"/>	<input type="checkbox"/>	<input type="checkbox"/>	<input type="checkbox"/>	<input type="checkbox"/>

Jos haluat, että paperin loppumista koskeva ilmoitus lähetetään sähköpostiosoitteeseen, jolle on määritetty numero 1 kohdassa **Sähköpostiosoitteasetukset**, valitse valintaruutusarake **1** riviltä **Paperi lopussa**.

8. Valitse **OK**.

Varmista aiheuttamalla itse jokin tapahtuma, että sähköposti-ilmoitus todella lähetetään.

Esimerkki: Valitse tulostamisen Paperilähde -asetukseksi lähde, jossa ei ole paperia.

Liittyvät tiedot

➔ ”Järjestelmänvalvojan salasanan oletusarvo” sivulla 19

➔ ”Sähköpostipalvelimen määrittäminen” sivulla 66

Sähköposti-ilmoitusten kohteet

Kohteet	Asetukset ja selitys
Musteyksiköt on vaihdettava	Ilmoitus, kun muste on lopussa.
Muste vähissä	Ilmoitus, kun muste on lähes lopussa.
Hukkavärisäiliö: käyttöikä lopussa	Ilmoitus, kun huoltorasia on täynnä.
Hukkavärisäiliö: lähenee loppua	Ilmoitus, kun huoltorasia on lähes täynnä.
Järjestelmänvalvojan salasana vaihdettu	Ilmoitus, kun järjestelmänvalvojan salasana on vaihdettu.
Paperi lopussa	Ilmoitus, kun määritetyssä paperilähteessä on tapahtunut paperin loppumisvirhe.
Tulostus pysähtyi	Ilmoitus, kun tulostus keskeytyy paperitukoksen vuoksi tai koska paperikasettia ei ole asetettu.
Tulostinvirhe	Ilmoitus, kun tulostinvirhe ilmenee.

Kohteet	Asetukset ja selitys
Skannerivirhe	Ilmoitus, kun skannerivirhe ilmenee.
Faksivirhe	Ilmoitus, kun faksivirhe ilmenee.
Wi-Fi -vika	Ilmoitus, kun langattoman lähiverkon liittymässä on tapahtunut virhe.
Sisäinen SD-kortti -vika	Ilmoitus, kun sisäänrakennetussa SD-kortissa on tapahtunut virhe.
PDL-levy -vika	Ilmoitus, kun PDL-pohjalevyssä on tapahtunut virhe.

Liittyvät tiedot

➔ ”Sähköposti-ilmoitusten määrittäminen laitetapahtumille” sivulla 442

Virransäästöasetukset toimittomuuden aikana

Voit määrittää tulostimen siirtymään virransäästötilaan tai sammumaan, kun tulostimen ohjauspaneeli on ollut toimittomana tietyn ajan. Määritä aika, joka sopii käyttöympäristösi.

1. Voit avata Web Config -toiminnon kirjoittamalla tulostimen IP-osoitteen verkkoselaimen osoiteriville.

Anna tulostimen IP-osoite tietokoneessa, joka on liitetty samaan verkkoon tulostimen kanssa.

Voit tarkistaa tulostimen IP-osoitteen seuraavasta valikosta.

Asetukset > Yleiset asetukset > Verkkoasetukset > Verkon tila > Langallinen LAN/Wi-Fi -tila

2. Kirjautu järjestelmänvalvojana antamalla järjestelmänvalvojan salasana.

3. Tee valinnat seuraavassa järjestyksessä.

Laitehallinta-välilehti > **Virransäästö**

4. Kirjautu järjestelmänvalvojana antamalla järjestelmänvalvojan salasana.

5. Määritä seuraavat kohteet tarvittaessa.

Uniajastin

Anna toimittomuus aika, jonka jälkeen järjestelmä siirtyy virransäästötilaan.

Huomautus:

Voit tehdä määrittäykset myös tulostimen ohjauspaneelistä.

Asetukset > Yleiset asetukset > Perusasetukset > Uniajastin

Virransammutusajastin tai Virtakatkaisu, jos toimeton

Valitse aika, jonka jälkeen tulostimesta katkeaa virta automaattisesti, kun se on ollut käyttämättömänä määritetyn ajan. Kun käytät faksiominaisuuksia, valitse **Ei mitään** tai **Pois**.

Huomautus:

Voit tehdä määrittäykset myös tulostimen ohjauspaneelistä.

Asetukset > Yleiset asetukset > Perusasetukset > Virrankatkaisuajastin tai Vir.katk.aset.

- Virtakatkaisu, jos irrotettu

Valitse tämä asetus, jos haluat sammuttaa tulostimen määritetyn ajan kuluttua siitä, kun kaikkien porttien, mukaan lukien LINE-portin, yhteydet on katkaistu. Tämä ominaisuus ei ole saatavilla kaikilla alueilla.

Katso määritetty aika seuraavasta verkkosivustosta.

<https://www.epson.eu/energy-consumption>

Huomautus:

Voit tehdä määrietykset myös tulostimen ohjauspaneelista.

Asetukset > Yleiset asetukset > Perusasetukset > Vir.katk.aset. > Virtakasisu, jos irrotettu

6. Valitse OK.

Liittyvät tiedot

➔ ”Järjestelmänvalvojan salasanan oletusarvo” sivulla 19

Ääniasetukset

Määritä ohjauspaneelia käytettäessä, tulostettaessa, faksattaessa jne. kuuluvien äänten asetukset.

Huomautus:

Voit tehdä määrietykset myös tulostimen ohjauspaneelista.

Asetukset > Yleiset asetukset > Perusasetukset > Äänet

1. Voit avata Web Config -toiminnon kirjoittamalla tulostimen IP-osoitteen verkkoselaimen osoiteriville.

Anna tulostimen IP-osoite tietokoneessa, joka on liitetty samaan verkkoon tulostimen kanssa.

Voit tarkistaa tulostimen IP-osoitteen seuraavasta valikosta.

Asetukset > Yleiset asetukset > Verkkoasetukset > Verkon tila > Langallinen LAN/Wi-Fi -tila

2. Kirjaudu järjestelmänvalvojana antamalla järjestelmänvalvojan salasana.

3. Tee valinnat seuraavassa järjestyksessä.

Laitehallinta-välilehti > Ääni

4. Määritä seuraavat kohteet tarvittaessa.

- Normaalitila

Määritä ääni, kun tulostimessa on käytössä **Normaalitila**.

- Hiljainen tila

Määritä ääni, kun tulostimessa on käytössä **Hiljainen tila**.

Tämä on käytettävissä, kun jokin seuraavista kohteista otetaan käyttöön.

- Tulostimen ohjauspaneeli:

Asetukset > Yleiset asetukset > Tulostinasetukset > Hiljainen tila

Asetukset > Yleiset asetukset > Faksiasetukset > Vastaanottoasetukset > Tulostusasetukset > Hiljainen tila

- Web Config:

Faksi -välilehti > Tulostusasetukset > Hiljainen tila

5. Valitse OK.

Liittyvät tiedot

➔ ”Järjestelmänvalvojan salasanan oletusarvo” sivulla 19

Tulostimen asetusten varmuuskopioiminen ja tuominen tiedostosta

Web Config -apuohjelman asetusarvot voidaan viedä tiedostoon. Asetukset voidaan myös ladata vientitiedostosta tulostimeen Web Config -apuohjelman avulla. Toimintoa voidaan käyttää yhteystietojen varmuuskopioimiseen, asetusten määrittämiseen, tulostinta vaihdettaessa ym.

Vientitiedostoa ei voi muokata, koska vientitiedosto on binaaritiedosto.

Asetusten vieminen tiedostoon

Tulostimen asetusten vieminen.

1. Voit avata Web Config -toiminnon kirjoittamalla tulostimen IP-osoitteen verkkoselaimen osoiteriville.

Anna tulostimen IP-osoite tietokoneessa, joka on liitetty samaan verkkoon tulostimen kanssa.

Voit tarkistaa tulostimen IP-osoitteen seuraavasta valikosta.

Asetukset > Yleiset asetukset > Verkkoasetukset > Verkon tila > Langallinen LAN/Wi-Fi -tila

2. Kirjaudu järjestelmänvalvojana antamalla järjestelmänvalvojan salasana.

3. Tee valinnat seuraavassa järjestyksessä.

Laitehallinta -välilehti > Vie ja tuo asetusarvo > Vie

4. Valitse asetukset, jotka haluat viedä tiedostoon.

Valitse asetukset, jotka haluat viedä tiedostoon. Jos valitset pääluokan, myös siihen kuuluvat alaluokat tulevat valituiksi. Alaluokkia, jotka aiheuttavat virheitä kopioituessaan samassa verkossa, kuten IP-osoitteita, ei voi valita.

5. Salaa vietävä tiedosto syöttämällä salasana.

Tarvitset salasanaa tiedoston tuontiin. Jätä tämä tyhjäksi, jos et halua salata tiedostoa.

6. Valitse **Vie**.



Tärkeää:

*Jos haluat viedä tulostimen verkkoasetukset, kuten laitteenimen ja IPv6-osoitteen, valitse **Ota käyttöön valitaksesi laitteen yksilölliset asetukset**. ja valitse lisää kohteita. Käytä vain korvaavan tulostimen valittuja arvoja.*

Liittyvät tiedot

➔ ”Järjestelmänvalvojan salasanan oletusarvo” sivulla 19

Asetusten tuominen

Tuo viety Web Config-tiedosto tulostimeen.



Tärkeää:

Kun tuodaan arvoja, jotka sisältävät yksittäisiä tietoja, kuten tulostimen nimen tai IP-osoitteen, varmista, ettei samassa verkossa ole jo samaa IP-osoitetta.

1. Voit avata Web Config -toiminnon kirjoittamalla tulostimen IP-osoitteen verkkoselaimen osoiteriville. Anna tulostimen IP-osoite tietokoneessa, joka on liitetty samaan verkkoon tulostimen kanssa. Voit tarkistaa tulostimen IP-osoitteen seuraavasta valikosta.
Asetukset > Yleiset asetukset > Verkkoasetukset > Verkon tila > Langallinen LAN/Wi-Fi -tila
2. Kirjautu järjestelmänvalvojana antamalla järjestelmänvalvojan salasana.
3. Tee valinnat seuraavassa järjestyksessä.
Laitehallinta -välilehti > Vie ja tuo asetusarvo > Tuo
4. Valitse viety tiedosto ja syötä salauksen salasana.
5. Valitse **Seuraava**.
6. Valitse tuotavat asetukset ja napsauta sitten **Seuraava**.
7. Valitse **OK**.

Asetukset otetaan käyttöön tulostimessa.

Liittyvät tiedot

➔ [”Järjestelmänvalvojan salasanan oletusarvo” sivulla 19](#)

Laiteohjelmiston päivittäminen

Kun käytät seuraavia toimintoja tietokoneesta, joka vaatii salasanan, varmista, että käytä uusimman laiteohjelmiston ja ohjelmiston yhdistelmää, mukaan lukien tulostinohjain.

- Käyttäjätilin rekisteröinti ja käyttö ohjausominaisuuden käyttämiseksi.
- Confidential Job**
- Tallenna Tallennustilaan** -toiminnon käyttö tietokoneesta.

Liittyvät tiedot

➔ [”Tulostustöiden tulostaminen ei onnistu, kun salasana on asetettu, koska käytössä on laiteohjelmisto vanha versio.” sivulla 304](#)

Tulostimen laiteohjelmiston päivitys ohjauspaneelistä

Jos tulostin voidaan kytkeä internetiin, voit päivittää tulostimen laiteohjelmiston ohjauspaneelistä. Voit määrittää tulostimen siten, että se tarkistaa päivitysten saatavuuden säännöllisesti ja ilmoittaa, jos niitä on käytettävissä.

1. Valitse aloitusnäytöltä **Asetukset**.
2. Valitse **Yleiset asetukset > Järjestelmän hallinta > Laiteohjelmistopäivitys > Päivitys**.

Huomautus:

*Määritä tulostin tarkistamaan saatavana olevat päivitykset säännöllisesti valitsemalla **Ilmoitus > Pääll.***

3. Lue näytössä näkyvä viesti ja aloita saatavissa olevien päivitysten tarkistaminen.
4. Jos nestekidenäytössä on viesti, joka ilmoittaa laiteohjelmistopäivityksen olevan saatavana, käynnistä päivitys näytön ohjeiden mukaisesti.



Tärkeää:

- Älä sammuta tai irrota tulostinta, ennen kuin päivitys on valmis; muuten tulostimeen voi tulla häiriö.
- Jos laiteohjelmiston päivitystä ei suoriteta loppuun tai se epäonnistuu, tulostin ei käynnisty normaalisti ja nestekidenäytössä on ”Recovery Mode”, kun tulostin kytketään päälle seuraavan kerran. Tässä tilanteessa laiteohjelmisto on päivitettävä uudelleen tietokoneen avulla. Yhdistä tulostin tietokoneeseen USB-kaapelilla. Kun tulostimessa näkyy ”Recovery Mode”, et voi päivittää laiteohjelmistoa verkkoyhteyden välityksellä. Siirry tietokoneella paikalliselle Epson-sivustolle ja lataa viimeisin tulostimen laiteohjelmisto. Katso seuraavat vaiheet verkkosivustolta.

Tulostimen laiteohjelmiston päivittäminen automaattisesti

Voit määrittää laiteohjelmiston päivittymään automaattisesti, jos tulostin on liitetty Internetiin.

Jos järjestelmänvalvoja on lukinnut toiminnon, vain hän voi suorittaa sen. Voit pyytää lisätietoja laitteen pääkäyttäjältä.

1. Valitse tulostimen ohjauspaneelistä **Asetukset**.
2. Valitse **Yleiset asetukset > Järjestelmän hallinta > Laiteohjelmistopäivitys**.
3. Avaa asetusnäyttö valitsemalla **Automaattinen laiteohjelmistopäivitys**.
4. Ota toiminto käyttöön valitsemalla **Automaattinen laiteohjelmistopäivitys**.
Palaa asetusnäyttöön valitsemalla vahvistusnäytössä **Hyväksyn**.
5. Määritä päivitykselle päivä ja kellonaika ja valitse sitten **OK**.

Huomautus:

Voit valita useita viikonpäiviä, mutta et voi määrittää eri kellonaikaa eri viikonpäiville.

Määrittäminen on valmis, kun yhteys palvelimeen on varmistettu.



Tärkeää:

- ❑ Älä sammuta tulostinta tai irrota virtajohtoa, ennen kuin päivitys on valmis. Kun tulostin käynnistetään seuraavan kerran, näytössä voi näkyä teksti Recovery Mode etkä ehkä voi käyttää tulostimen toimintoja.
- ❑ Jos Recovery Mode-viesti näkyy, päivitä laiteohjelmisto uudelleen noudattamalla seuraavia ohjeita.
 1. Liitä tulostin tietokoneeseen USB-kaapelilla. (Päivitystä ei voi suorittaa verkossa, jos laite on palautustilassa.)
 2. Lataa uusin laiteohjelmisto Epsonin verkkosivustosta ja aloita päivitys. Lisätietoja on lataussivulla kohdassa Update method ("Päivitystapa").

Huomautus:

Voit määrittää laiteohjelmiston päivittymään automaattisesti Web Config -toiminnolla. Valitse **Laitehallinta** -välilehdeltä **Automaattinen laiteohjelmistopäivitys**, ota asetukset käyttöön ja määritä viikonpäivä ja aika.

Laiteohjelmiston päivitys Web Config -apuohjelman avulla

Kun tulostin voi muodostaa yhteyden Internetiin, voit päivittää laiteohjelmiston Web Config -apuohjelman avulla.

1. Voit avata Web Config -toiminnon kirjoittamalla tulostimen IP-osoitteen verkkoselaimen osoiteriville. Anna tulostimen IP-osoite tietokoneessa, joka on liitetty samaan verkkoon tulostimen kanssa. Voit tarkistaa tulostimen IP-osoitteen seuraavasta valikosta.

Asetukset > Yleiset asetukset > Verkkasetukset > Verkon tila > Langallinen LAN/Wi-Fi -tila

2. Kirjaudu järjestelmänvalvojana antamalla järjestelmänvalvojan salasana.
3. Tee valinnat seuraavassa järjestyksessä.

Laitehallinta-välilehti > **Laitohjelmiston päivitys**

4. Napsauta **Käynnistä** ja seuraa näytössä näkyviä ohjeita.

Laiteohjelmiston vahvistus alkaa ja laiteohjelmistotiedot tulevat näkyviin, jos laiteohjelmistopäivitys on olemassa.

Huomautus:

Laiteohjelmiston voi päivittää myös Epson Device Admin -apuohjelmalla. Voit katsoa laiteohjelmistotiedot laiteluettelosta. Tästä on hyötyä, kun haluat päivittää useiden laitteiden laiteohjelmiston. Katso lisätietoja Epson Device Admin -oppaasta tai -ohjeesta.

Liittyvät tiedot

➔ ["Järjestelmänvalvojan salasanan oletusarvo" sivulla 19](#)

Laiteohjelmiston päivitys ilman Internet-yhteyttä

Voit ladata laiteohjelmiston Epsonin verkkosivustosta tietokoneeseen, liittää laitteen tietokoneeseen USB-kaapelilla ja päivittää laiteohjelmiston tietokoneen kautta. Jos et voi päivittää laiteohjelmistoa verkon kautta, kokeile tätä keinoa.

1. Lataa laiteohjelmisto Epsonin verkkosivustosta.
2. Kytke laiteohjelmiston sisältävä tietokone ja tulostin toisiinsa USB-kaapelilla.

3. Kaksoisnapsauta lataamaasi .exe-tiedostoa.
Epson Firmware Updater käynnistyy.
4. Noudata näytössä näkyviä ohjeita.

Päivämäärän ja kellonajan synkronointi aikapalvelimen kanssa

Synkronoidessasi aikapalvelimen (NTP-palvelin) kanssa, voit synkronoida tulostimen ja tietokoneen ajan verkon mukaan. Aikapalvelin voi toimia organisaation sisällä tai olla julkaistuna Internetissä.

Käyttäessäsi CA-varmennetta tai Kerberos-todennusta, aikaan liittyvät ongelmat voidaan estää synkronoimalla aikapalvelimen kanssa.

1. Voit avata Web Config -toiminnon kirjoittamalla tulostimen IP-osoitteen verkkoselaimen osoiteriville.
Anna tulostimen IP-osoite tietokoneessa, joka on liitetty samaan verkkoon tulostimen kanssa.
Voit tarkistaa tulostimen IP-osoitteen seuraavasta valikosta.
Asetukset > Yleiset asetukset > Verkkoasetukset > Verkon tila > Langallinen LAN/Wi-Fi -tila
2. Kirjaudu järjestelmänvalvojana antamalla järjestelmänvalvojan salasana.
3. Tee valinnat seuraavassa järjestyksessä.
Laittehallinta-välilehti > **Päivämäärä ja aika** > **Aikapalvelin**.
4. Valitse **Käyttö** kohteelle **Käytä Aikapalvelinta**.
5. Syötä aikapalvelimen osoite kohtaan **Aikapalvelin-osoite**.
Voit käyttää muotona IPv4, IPv6 tai FQDN. Anna enintään 252 merkkiä. Jos et määritä tätä, jätä se tyhjäksi.
6. Syötä **Päivitysaikaväli (min)**.
Voit määrittää enintään 10 080 minuuttia minuutin tarkkuudella.
7. Valitse OK.
Huomautus:
*Voit vahvistaa aikapalvelimen yhteyden tilan kohdasta **Aikapalvelimen tila**.*

Liittyvät tiedot

➔ ”Järjestelmänvalvojan salasanan oletusarvo” sivulla 19

Laitteen sisäisen muistin tyhjentäminen

Voit tyhjentää laitteen sisäisen muistin tiedot, kuten ladatut fontit, PCL-tulostusmakrot ja salasanalla suojattua tulostusta varten tallennetut työt.

Huomautus:
Voit tehdä määritykset myös tulostimen ohjauspaneelista.

Asetukset > Yleiset asetukset > Järjestelmän hallinta > Tyhjennä sis. muistin tiedot

1. Voit avata Web Config -toiminnon kirjoittamalla tulostimen IP-osoitteen verkkoselaimen osoiteriville.
Anna tulostimen IP-osoite tietokoneessa, joka on liitetty samaan verkkoon tulostimen kanssa.
Voit tarkistaa tulostimen IP-osoitteen seuraavasta valikosta.
Asetukset > Yleiset asetukset > Verkkoasetukset > Verkon tila > Langallinen LAN/Wi-Fi -tila
2. Kirjaudu järjestelmänvalvojana antamalla järjestelmänvalvojan salasana.
3. Tee valinnat seuraavassa järjestyksessä.
Laitehallinta-välilehti > Tyhjennä sis. muistin tiedot
4. Napsauta **Poista** kohdassa **PDL-fontti, Makro ja työsk.alue**.

Liittyvät tiedot

➔ [”Järjestelmänvalvojan salasanan oletusarvo” sivulla 19](#)

Yhteystietojen hallinta

Voit määrittää asetukset yhteystietoluettelon tarkastelemiselle ja hakujen tekemiselle yhteystietoluetteloon.

1. Voit avata Web Config -toiminnon kirjoittamalla tulostimen IP-osoitteen verkkoselaimen osoiteriville.
Anna tulostimen IP-osoite tietokoneessa, joka on liitetty samaan verkkoon tulostimen kanssa.
Voit tarkistaa tulostimen IP-osoitteen seuraavasta valikosta.
Asetukset > Yleiset asetukset > Verkkoasetukset > Verkon tila > Langallinen LAN/Wi-Fi -tila
2. Kirjaudu järjestelmänvalvojana antamalla järjestelmänvalvojan salasana.
3. Tee valinnat seuraavassa järjestyksessä.
Laitehallinta-välilehti > Yhteystietojen hallinta
4. Valitse **Näytä valinnat**.
5. Valitse **Hakuvalinnat**.
6. Valitse **OK**.
7. Seuraa näytössä näkyviä ohjeita.

Liittyvät tiedot

➔ [”Järjestelmänvalvojan salasanan oletusarvo” sivulla 19](#)

Säännöllisen puhdistustoiminnon määrittäminen

Voit määrittää asetukset tulostuspään säännöllistä puhdistusta varten.

1. Voit avata Web Config -toiminnon kirjoittamalla tulostimen IP-osoitteen verkkoselaimen osoiteriville.
Anna tulostimen IP-osoite tietokoneessa, joka on liitetty samaan verkkoon tulostimen kanssa.

Voit tarkistaa tulostimen IP-osoitteen seuraavasta valikosta.

Asetukset > Yleiset asetukset > Verkkoasetukset > Verkon tila > Langallinen LAN/Wi-Fi -tila

2. Kirjautu järjestelmänvalvojana antamalla järjestelmänvalvojan salasana.

3. Tee valinnat seuraavassa järjestyksessä.

Laitehallinta-välilehti > **Säännöllinen puhdistus**

4. Valitse vaihtoehto luettelosta.

5. Jos valitset **Aikataulu**, valitse luettelosta aika, milloin puhdistus suoritetaan.

6. Valitse **OK**.

Liittyvät tiedot

➔ ”Järjestelmänvalvojan salasanan oletusarvo” sivulla 19

➔ ”Säännöllinen puhdistus:” sivulla 406

Tulostimen virransyötön hallinta Web Config -toiminnolla

Voit sammuttaa tulostimen tai käynnistää sen uudelleen tietokoneen kautta Web Config -toiminnolla, vaikka tietokone olisi etäsijainnissa.

1. Voit avata Web Config -toiminnon kirjoittamalla tulostimen IP-osoitteen verkkoselaimen osoiteriville.

Anna tulostimen IP-osoite tietokoneessa, joka on liitetty samaan verkkoon tulostimen kanssa.

Voit tarkistaa tulostimen IP-osoitteen seuraavasta valikosta.

Asetukset > Yleiset asetukset > Verkkoasetukset > Verkon tila > Langallinen LAN/Wi-Fi -tila

2. Kirjautu järjestelmänvalvojana antamalla järjestelmänvalvojan salasana.

3. Tee valinnat seuraavassa järjestyksessä.

Laitehallinta-välilehti > (-)

4. Valitse **Virta pois** tai **Käynnistä uudelleen**

5. Valitse **Suorita**.

Liittyvät tiedot

➔ ”Järjestelmänvalvojan salasanan oletusarvo” sivulla 19

Oletusasetusten palauttaminen

Voit valita verkkoasetukset tai muut tulostimeen tallennetut asetukset ja palauttaa ne oletusarvoihin.

1. Voit avata Web Config -toiminnon kirjoittamalla tulostimen IP-osoitteen verkkoselaimen osoiteriville.

Anna tulostimen IP-osoite tietokoneessa, joka on liitetty samaan verkkoon tulostimen kanssa.

Voit tarkistaa tulostimen IP-osoitteen seuraavasta valikosta.

Asetukset > Yleiset asetukset > Verkkoasetukset > Verkon tila > Langallinen LAN/Wi-Fi -tila

2. Kirjaudu järjestelmänvalvojana antamalla järjestelmänvalvojan salasana.

3. Tee valinnat seuraavassa järjestyksessä.

Laitehallinta-välilehti > Palauta oletusasetukset

4. Valitse vaihtoehto luettelosta.

5. Valitse **Suorita**.

Seuraa näytössä näkyviä ohjeita.

Liittyvät tiedot

➔ [”Järjestelmänvalvojan salasanan oletusarvo” sivulla 19](#)

Laitteen suojausasetukset

Käytettävissä olevien toimintojen rajoitus

Voit rekisteröidä käyttäjätilejä tulostimeen, liittää ne toimintoihin ja hallita toimintoja, joita käyttäjät voivat käyttää.

Kun otat käyttöoikeuksien valvonnan käyttöön, käyttäjä voi käyttää toimintoja, kuten kopiointia ja faksia, antamalla salasanan tulostimen ohjauspaneelissa ja kirjautumalla sisään tulostimeen.

Toiminnot, jotka eivät ole käytettävissä, näytetään harmaina, eikä niitä voi valita.

Voit tulostaa tai skannata tietokoneelta, kun rekisteröit todennustiedot tulostinohjaimen tai skanneriohjaimen. Lisätietoa ohjainten asetuksista saat ohjaimen ohjeesta tai käyttöoppaasta.

Käyttäjätilin luominen

Luo käyttäjätili käytönvalvonnassa.

1. Voit avata Web Config -toiminnon kirjoittamalla tulostimen IP-osoitteen verkkoselaimen osoiteriville.

Anna tulostimen IP-osoite tietokoneessa, joka on liitetty samaan verkkoon tulostimen kanssa.

Voit tarkistaa tulostimen IP-osoitteen seuraavasta valikosta.

Asetukset > Yleiset asetukset > Verkkoasetukset > Verkon tila > Langallinen LAN/Wi-Fi -tila

2. Kirjaudu järjestelmänvalvojana antamalla järjestelmänvalvojan salasana.

3. Tee valinnat seuraavassa järjestyksessä.

Tuotteen suojaus -välilehti > Käytönvalv.-asetukset > Käytt. asetuk.

4. Napsauta **Lisää** määrälle, jonka haluat rekisteröidä.



Tärkeää:

Jos käytössä on tulostin, joka käyttää Epsonin tai muun toimittajan todennusjärjestelmää, tallenna käyttäjänimi rajoitusasetuksiin 2–10.

Sovellusohjelmistot, kuten todennusjärjestelmä, käyttävät rajoitusasetusta 1, jotta käyttäjänimi ei näy tulostimen ohjauspaneelista.

5. Määritä halutut kohdat.

Käyttäjänimi:

Syötä käyttäjänimiluettelossa annettu nimi, joka on 1–14 merkkiä pitkä, aakkosnumeerisin merkein.

Salasana:

Kirjoita 0–20 merkkiä pitkä salasana ASCII-merkein (0x20–0x7E). Kun alustat salasanaa, jätä se tyhjäksi.

Valitse valintaruutu ottaaksesi kunkin toiminnon käyttöön tai pois käytöstä.

Valitse toiminto, jonka käyttöön annat luvan.

6. Valitse **Käytä**.

Palaa käyttäjäasetusluetteloon määritetyn ajan kuluttua.

Tarkista, että kohtaan **Käyttäjänimi** lisätty käyttäjänimi näytetään ja että **Lisää** on muutettu muotoon **Muokkaa**.

Liittyvät tiedot

➔ [”Järjestelmänvalvojan salasanan oletusarvo” sivulla 19](#)

Käyttäjätilin muokkaaminen

Muokkaa käytönvalvontaan tallennettua käyttäjätiliä.

1. Voit avata Web Config -toiminnon kirjoittamalla tulostimen IP-osoitteen verkkoselaimen osoiteriville.

Anna tulostimen IP-osoite tietokoneessa, joka on liitetty samaan verkkoon tulostimen kanssa.

Voit tarkistaa tulostimen IP-osoitteen seuraavasta valikosta.

Asetukset > Yleiset asetukset > Verkkoasetukset > Verkon tila > Langallinen LAN/Wi-Fi -tila

2. Kirjaudu järjestelmänvalvojana antamalla järjestelmänvalvojan salasana.

3. Tee valinnat seuraavassa järjestyksessä.

Tuotteen suojaus -välilehti > Käytönvalv.-asetukset > Käytt. asetuk.

4. Napsauta **Muokkaa** sen numeron kohdalla, jota haluat muokata.

5. Muuta halutut kohdat.

6. Valitse **Käytä**.

Palaa käyttäjäasetusluetteloon määritetyn ajan kuluttua.

Liittyvät tiedot

➔ ”Järjestelmänvalvojan salasanan oletusarvo” sivulla 19

Käyttäjätilin poistaminen

Voit poistaa käytönvalvontaan tallennetun käyttäjätilin.

1. Voit avata Web Config -toiminnon kirjoittamalla tulostimen IP-osoitteen verkkoselaimen osoiteriville. Anna tulostimen IP-osoite tietokoneessa, joka on liitetty samaan verkkoon tulostimen kanssa. Voit tarkistaa tulostimen IP-osoitteen seuraavasta valikosta.
Asetukset > Yleiset asetukset > Verkkoasetukset > Verkon tila > Langallinen LAN/Wi-Fi -tila
2. Kirjaudu järjestelmänvalvojana antamalla järjestelmänvalvojan salasana.
3. Tee valinnat seuraavassa järjestyksessä.
Tuotteen suojaus -välilehti > Käytönvalv.-asetukset > Käytt. asetuk.
4. Napsauta **Muokkaa** sen numeron kohdalla, jonka haluat poistaa.
5. Valitse **Poista**.



Tärkeää:

*Kun valitset **Poista**, käyttäjätili poistetaan ilman erillistä vahvistusviestiä. Noudata varovaisuutta, kun poistat käyttäjätilejä.*

Palaa käyttäjäasetusluetteloon määritetyn ajan kuluttua.

Liittyvät tiedot

➔ ”Järjestelmänvalvojan salasanan oletusarvo” sivulla 19

Käytön valvonnan käyttöönotto

Kun käytön valvonta on otettu käyttöön, vain rekisteröitynyt käyttäjä voi käyttää tulostinta.

Huomautus:

Kun Käytönvalv.-asetukset on käytössä, käyttäjille on ilmoitettava tilin tiedot.

1. Voit avata Web Config -toiminnon kirjoittamalla tulostimen IP-osoitteen verkkoselaimen osoiteriville. Anna tulostimen IP-osoite tietokoneessa, joka on liitetty samaan verkkoon tulostimen kanssa. Voit tarkistaa tulostimen IP-osoitteen seuraavasta valikosta.
Asetukset > Yleiset asetukset > Verkkoasetukset > Verkon tila > Langallinen LAN/Wi-Fi -tila
2. Kirjaudu järjestelmänvalvojana antamalla järjestelmänvalvojan salasana.
3. Tee valinnat seuraavassa järjestyksessä.
Tuotteen suojaus -välilehti > Käytönvalv.-asetukset > Perus

4. Valitse **Otaa käyttöön käytönohjauksen**.

Jos käytönvalvonta otetaan käyttöön ja haluat tulostaa tai skannata älylaitteista, joista ei ole todennustietoja, valitse **Salli tulostaminen ja skannaus ilman todennustietoja tietokoneesta**.

5. Valitse **OK**.

Valmistumisesta kertova viesti näytetään hetken kuluttua.

Varmista, että kuvakkeet, kuten kopiointi ja skannaus, näytetään ohjauspaneelissa harmaina.

Liittyvät tiedot

➔ ”Järjestelmänvalvojan salasanan oletusarvo” sivulla 19

➔ ”Tulostimen käyttäminen käytönvalvontatoiminnon kanssa” sivulla 294

USB-laiteyhteyksien ja ulkoisten muistilaitteiden käytön rajoittaminen

Voit poistaa käytöstä liittymän, jota käytetään laitteen kytkemiseen tulostimeen. Jos haluat rajoittaa muuta kuin verkon kautta tapahtuvaa tulostusta tai skannausta, määritä rajoitusasetukset.

Huomautus:

Rajoitusasetukset voi määrittää tulostimen ohjauspaneelista.

Tallennuslaite: **Asetukset > Yleiset asetukset > Tulostinasetukset > Tallennuslaitteen liittymä > Muistilaite**

PC-yhteys USB:n kautta: **Asetukset > Yleiset asetukset > Tulostinasetukset > PC-yhteys USB:n kautta**

1. Voit avata Web Config -toiminnon kirjoittamalla tulostimen IP-osoitteen verkkoselaimen osoiteriville.

Anna tulostimen IP-osoite tietokoneessa, joka on liitetty samaan verkkoon tulostimen kanssa.

Voit tarkistaa tulostimen IP-osoitteen seuraavasta valikosta.

Asetukset > Yleiset asetukset > Verkkoasetukset > Verkon tila > Langallinen LAN/Wi-Fi -tila

2. Kirjaudu järjestelmänvalvojana antamalla järjestelmänvalvojan salasana.

3. Tee valinnat seuraavassa järjestyksessä.

Tuotteen suojaus-välilehti > Ulkoinen liittymä

4. Valitse määritettävien toimintojen kohdalta **Poista käytöstä**.

Valitse **Ota käyttöön**, jos haluat peruuttaa valvonnan.

Tallennuslaite

Estä tietojen tallennus ulkoiseen muistiin USB-portin kautta ulkoinen laite kytkettäessä.

PC-yhteys USB:n kautta

Voit rajoittaa USB-yhteyden käyttöä tietokoneesta käsin. Jos haluat rajoittaa sitä, valitse **Poista käytöstä**.

5. Valitse **OK**.

6. Varmista, ettei käytöstä poistettua porttia voida käyttää.

Tallennuslaite

Varmista, ettei tallennuslaitteen, kuten USB-muistitikun, liitäntä ulkoisen liittymän USB-porttiin aiheuta mitään vastetta.

❑ PC-yhteys USB:n kautta

Kun ohjain on asennettu tietokoneeseen

Kytke tulostin tietokoneeseen USB-kaapelilla ja varmista, että tulostin ei tulosta tai skanna.

Kun ohjainta ei ole asennettu tietokoneeseen

Windows:

Avaa laitehallinta, kytke tulostin tietokoneeseen USB-kaapelilla ja varmista, että laitehallintanäytön sisältö pysyy ennallaan.

Mac OS:

Kytke tulostin tietokoneeseen USB-kaapelilla ja varmista, että tulostinta ei näytetä, kun lisää tulostinta kohdasta **Tulostimet ja skannerit**.

Liittyvät tiedot

➔ ”Järjestelmänvalvojan salasanan oletusarvo” sivulla 19

Salasanan suojaus

Salasanan suojauksen avulla voit suojata tulostimeen tallennettuja luottamuksellisia tietoja (kaikki salasanat ja varmenneavaimet).

1. Voit avata Web Config -toiminnon kirjoittamalla tulostimen IP-osoitteen verkkoselaimen osoiteriville.

Anna tulostimen IP-osoite tietokoneessa, joka on liitetty samaan verkkoon tulostimen kanssa.

Voit tarkistaa tulostimen IP-osoitteen seuraavasta valikosta.

Asetukset > Yleiset asetukset > Verkkoasetukset > Verkon tila > Langallinen LAN/Wi-Fi -tila

2. Kirjautu järjestelmänvalvojana antamalla järjestelmänvalvojan salasanana.

3. Tee valinnat seuraavassa järjestyksessä.

Tuotteen suojaus-välilehti > **Salasanan salaus**

Huomautus:

Voit tehdä määrittäykset myös tulostimen ohjauspaneelistä.

Asetukset > Yleiset asetukset > Järjestelmän hallinta > Suojausasetukset > Salasanan salaus

4. Ota salaus käyttöön valitsemalla **Päällä**.

5. Valitse **OK**.

Liittyvät tiedot

➔ ”Järjestelmänvalvojan salasanan oletusarvo” sivulla 19

Tarkastuslokitoiminnon käyttäminen

Voit ottaa tarkastuslokitoiminnon käyttöön tai voit viedä lokitiedot tiedostoon.

Asiaton käyttö voidaan ja mahdolliset tietoturvaongelmat voidaan havaita varhaisessa vaiheessa seuraamalla tarkastuslokeja säännöllisesti.

1. Voit avata Web Config -toiminnon kirjoittamalla tulostimen IP-osoitteen verkkoselaimen osoiteriville. Anna tulostimen IP-osoite tietokoneessa, joka on liitetty samaan verkkoon tulostimen kanssa. Voit tarkistaa tulostimen IP-osoitteen seuraavasta valikosta.

Asetukset > Yleiset asetukset > Verkkoasetukset > Verkon tila > Langallinen LAN/Wi-Fi -tila

2. Kirjaudu järjestelmänvalvojana antamalla järjestelmänvalvojan salasana.
3. Tee valinnat seuraavassa järjestyksessä.

Tuotteen suojaus-välilehti > Valvontaloki

4. Muuta asetuksia tarpeen mukaan.

Valvontaloki-asetus

Ota toiminto käyttöön valitsemalla **Päällä** ja valitse sitten **OK**.

Huomautus:

Voit tehdä määrittäykset myös tulostimen ohjauspaneelista.

Asetukset > Yleiset asetukset > Järjestelmän hallinta > Suojausasetukset > Valvontaloki

Tuo valvontalokit CSV-tiedostoon.

Vie lokitiedot CSV-tiedostoon valitsemalla **Vie**.

Poistaa kaikki valvontalokit.

Poista kaikki lokitiedot valitsemalla **Poista**.

Liittyvät tiedot

➔ [”Järjestelmänvalvojan salasanan oletusarvo” sivulla 19](#)

PDL-tiedostotoimintojen rajoittaminen

Tällä toiminnolla voit suojata tiedostoja luvattomilta PDL-toiminnoilta.

1. Voit avata Web Config -toiminnon kirjoittamalla tulostimen IP-osoitteen verkkoselaimen osoiteriville. Anna tulostimen IP-osoite tietokoneessa, joka on liitetty samaan verkkoon tulostimen kanssa. Voit tarkistaa tulostimen IP-osoitteen seuraavasta valikosta.

Asetukset > Yleiset asetukset > Verkkoasetukset > Verkon tila > Langallinen LAN/Wi-Fi -tila

2. Kirjaudu järjestelmänvalvojana antamalla järjestelmänvalvojan salasana.
3. Tee valinnat seuraavassa järjestyksessä.

Tuotteen suojaus-välilehti > Tiedostotoiminnot PDL:stä

4. Määrittää, sallitaanko **Tiedostotoiminnot PDL:stä** vai kielletäänkö toiminnot.
5. Valitse **OK**.

Liittyvät tiedot

➔ [”Järjestelmänvalvojan salasanan oletusarvo” sivulla 19](#)

Järjestelmänvalvojan salasanan vaihtaminen Web Config -apuohjelmalla

Voit määrittää järjestelmänvalvojan salasanan Web Config -apuohjelman avulla.

Vaihtamalla salasanan voit estää laitteeseen tallennettujen tietojen luvattoman lukemisen tai muokkaamisen. Näihin tietoihin kuuluvat esimerkiksi tunnisteet, salasanat, verkkoasetukset ja yhteystiedot. Salasanan vaihtaminen myös vähentää erilaisia tietoturvariskejä, kuten tietojen ja suojauskäytäntöjen vuotamista verkkoympäristöissä.

1. Voit avata Web Config -toiminnon kirjoittamalla tulostimen IP-osoitteen verkkoselaimen osoiteriville.

Anna tulostimen IP-osoite tietokoneessa, joka on liitetty samaan verkkoon tulostimen kanssa.

Voit tarkistaa tulostimen IP-osoitteen seuraavasta valikosta.

Asetukset > Yleiset asetukset > Verkkoasetukset > Verkon tila > Langallinen LAN/Wi-Fi -tila

2. Kirjautu järjestelmänvalvojana antamalla järjestelmänvalvojan salasana.

3. Tee valinnat seuraavassa järjestyksessä.

Tuotteen suojaus-välilehti > Vaihda Järjestelmänvalvojan salasana

4. Kirjoita nykyinen salasana kohtaan **Nykyinen salasana**.

5. Kirjoita uusi salasana kohtiin **Uusi salasana** ja **Vahvista uusi salasana**. Syötä tarvittaessa käyttäjänimi.

6. Valitse OK.

Huomautus:

Voit palauttaa järjestelmänvalvojan salasanan oletussalasanaksi valitsemalla **Vaihda Järjestelmänvalvojan salasana** -näytössä **Palauta oletusasetukset**.

Liittyvät tiedot

➔ ["Järjestelmänvalvojan salasanan oletusarvo" sivulla 19](#)

Ohjelman käynnistykseenaikaisen vahvistamisen ottaminen käyttöön

Jos otat ohjelman vahvistamisen käyttöön, tulostin tarkistaa käynnistykseen yhteydessä, ettei laitteen ohjelmistoa ole peukaloitu. Jos ohjelmassa havaitaan ongelmia, tulostin ei käynnisty.

1. Voit avata Web Config -toiminnon kirjoittamalla tulostimen IP-osoitteen verkkoselaimen osoiteriville.

Anna tulostimen IP-osoite tietokoneessa, joka on liitetty samaan verkkoon tulostimen kanssa.

Voit tarkistaa tulostimen IP-osoitteen seuraavasta valikosta.

Asetukset > Yleiset asetukset > Verkkoasetukset > Verkon tila > Langallinen LAN/Wi-Fi -tila

2. Kirjautu järjestelmänvalvojana antamalla järjestelmänvalvojan salasana.

3. Tee valinnat seuraavassa järjestyksessä.

Tuotteen suojaus-välilehti > Ohjelman tarkistus käynnistettäessä

Huomautus:

Voit tehdä määrittäykset myös tulostimen ohjauspaneelista.

Asetukset > Yleiset asetukset > Järjestelmän hallinta > Suojausasetukset > Ohjelman tarkistus käynnistettäessä

4. Valitse **Päällä**, jos haluat ottaa **Ohjelman tarkistus käynnistettäessä** -toiminnon käyttöön.
5. Valitse **OK**.

Liittyvät tiedot

➔ ”Järjestelmänvalvojan salasanan oletusarvo” sivulla 19

Verkkotunnusrajoitusten määrittäminen

Voit vähentää vahinkosiirroista aiheutuvien tietovuorojen vaaraa määrittämällä verkkotunnusten nimiä koskevia rajoitussääntöjä.

1. Voit avata Web Config -toiminnon kirjoittamalla tulostimen IP-osoitteen verkkoselaimen osoiteriville.
Anna tulostimen IP-osoite tietokoneessa, joka on liitetty samaan verkkoon tulostimen kanssa.
Voit tarkistaa tulostimen IP-osoitteen seuraavasta valikosta.
Asetukset > Yleiset asetukset > Verkkoasetukset > Verkon tila > Langallinen LAN/Wi-Fi -tila
2. Kirjautu järjestelmänvalvojana antamalla järjestelmänvalvojan salasana.
3. Tee valinnat seuraavassa järjestyksessä.
Tuotteen suojaus-välilehti > Toimialuerajoitukset
4. Muuta asetuksia tarpeen mukaan.
 - Rajoitussääntö**
Valitse, miten haluat rajoittaa sähköpostin lähettämistä.
 - Toimialuenimi**
Voit lisätä rajoitettavan verkkotunnuksen tai poistaa verkkotunnusrajoituksen.
5. Valitse **OK**.

Liittyvät tiedot

➔ ”Järjestelmänvalvojan salasanan oletusarvo” sivulla 19

Verkon suojausasetukset

Laitteen hallinta protokollien avulla

Voit tulostaa laitteeseen eri reittien kautta ja käyttäen erilaisia protokollia.

Jos käytössä on monitoimitulostin, voit käyttää verkkoskannausta ja PC-FAX-toimintoa rajoittamattomasta määrästä verkkoon liitettyjä tietokoneita.

Voit vähentää tietoturvaan liittyviä riskejä rajoittamalla tulostamista tiettyjen liitännöiden kautta tai rajoittamalla käytettävissä olevia toimintoja.

Voit määrittää protokolla-asetukset noudattamalla seuraavia ohjeita.

1. Voit avata Web Config -toiminnon kirjoittamalla tulostimen IP-osoitteen verkkoselaimen osoiteriville.
Anna tulostimen IP-osoite tietokoneessa, joka on liitetty samaan verkkoon tulostimen kanssa.
Voit tarkistaa tulostimen IP-osoitteen seuraavasta valikosta.
Asetukset > Yleiset asetukset > Verkkoasetukset > Verkon tila > Langallinen LAN/Wi-Fi -tila
2. Kirjaudu järjestelmänvalvojana antamalla järjestelmänvalvojan salasana.
3. Tee valinnat seuraavassa järjestyksessä.
Verkon suojaus-välilehti > Protokolla
4. Määritä halutut kohdat.
5. Valitse **Seuraava**.
6. Valitse **OK**.
Asetukset otetaan käyttöön tulostimessa.

Liittyvät tiedot

- ➔ ”Järjestelmänvalvojan salasanan oletusarvo” sivulla 19
- ➔ ”Käyttöön otettavat tai käytöstä poistettavat protokollat” sivulla 461
- ➔ ”Protokolla-asetukset” sivulla 462

Käyttöön otettavat tai käytöstä poistettavat protokollat

Protokolla	Kuvaus
Bonjour-asetukset	Voit määrittää, haluatko käyttää Bonjouria. Bonjouria käytetään laitteiden, tulostimien jne. etsimiseen.
iBeacon-asetukset	Voit ottaa iBeacon-lähetystoiminnon käyttöön tai poistaa sen käytöstä. Kun se on käytössä, voit etsiä tulostinta iBeacon-yhteensopivista laitteista.
SLP-asetukset	Voit ottaa SLP-toiminnon käyttöön tai poistaa sen käytöstä. SLP- -toimintoa käytetään push-skannaukseen ja verkon etsimiseen EpsonNet Config -apuohjelmassa.
WSD-asetukset	Voit ottaa WSD-toiminnon käyttöön tai poistaa sen käytöstä. Kun tämä on otettu käyttöön, voit lisätä WSD-laitteita ja tulostaa WSD-portista.
LLTD-asetukset	Voit ottaa LLTD-toiminnon käyttöön tai poistaa sen käytöstä. Kun tämä on otettu käyttöön, se näkyy Windows-verkkokartassa.
LLMNR-asetukset	Voit ottaa LLMNR-toiminnon käyttöön tai poistaa sen käytöstä. Kun tämä on otettu käyttöön, voit käyttää nimenselvitystä ilman NetBIOS:ia, vaikka et voisi käyttää DNS:ää.
LPR-asetukset	Voit määrittää, haluatko sallia LPR-tulostuksen. Kun tämä on otettu käyttöön, voit tulostaa LPR-portista.

Protokolla	Kuvaus
RAW (Portti 9100) -asetukset	Voit määrittää, haluatko mahdollistaa tulostuksen RAW-portista (portti 9100). Kun tämä on otettu käyttöön, voit tulostaa RAW-portista (portti 9100).
RAW (Mukautettu portti) -asetukset	Voit määrittää, haluatko mahdollistaa tulostuksen RAW-portista (mukautettu portti). Kun tämä on otettu käyttöön, voit tulostaa RAW-portista (mukautettu portti).
IPP-asetukset	Voit ottaa IPP-toiminnon käyttöön tai poistaa sen käytöstä. Jos asetus on käytössä, tulostus Internet-yhteyden kautta on mahdollista. Tulostin näkyy, kun käyttäjät hakevat verkkoon liitettyjä laitteita.
FTP-asetukset	Voit määrittää, haluatko sallia FTP-tulostuksen. Kun tämä on otettu käyttöön, voit tulostaa FTP-palvelimelta.
SNMPv1/v2c-asetukset	Voit määrittää, haluatko ottaa SNMPv1/v2c:n käyttöön. Tätä käytetään laitteiden asentamiseen, valvontaan jne.
SNMPv3-asetukset	Voit määrittää, haluatko ottaa SNMPv3:n käyttöön. Tätä käytetään salattujen laitteiden asentamiseen, valvontaan jne.

Liittyvät tiedot

- ➔ ”Laitteen hallinta protokollien avulla” sivulla 460
- ➔ ”Protokolla-asetukset” sivulla 462

Protokolla-asetukset

Bonjour-asetukset

Kohteet	Asetusarvo ja kuvaus
Käytä Bonjouria	Valitse tämä, kun haluat hakea tai käyttää laitteita Bonjourin kautta.
Bonjour-nimi	Näyttää Bonjour -nimen.
Bonjour-palvelun nimi	Näyttää Bonjour -palvelun nimen.
Sijainti	Näyttää Bonjour -sijainnin nimen.
Ensisijainen protokolla	Valitse Bonjour -tulostuksen ensisijainen protokolla.
Wide-Area Bonjour	Määritä, käytetäänkö ominaisuutta Wide-Area Bonjour.

iBeacon-asetukset

Kohteet	Asetusarvo ja kuvaus
Ota iBeacon-lähetys käyttöön	Valitse tämä, kun haluat ottaa iBeacon -lähetystoiminnon käyttöön.

SLP-asetukset

Kohteet	Asetusarvo ja kuvaus
Ota SLP käyttöön	Valitse tämä, kun haluat ottaa SLP -toiminnon käyttöön. Tätä käytetään esimerkiksi verkkohakuun kohteessa Epson-Net Config.

WSD-asetukset

Kohteet	Asetusarvo ja kuvaus
Ota WSD käyttöön	Valitse tämä, kun haluat ottaa laitteiden lisäämisen WSD:llä käyttöön ja tulostaa WSD -portin kautta. Jollek halua tämän tuotteen etsivän laitteita, ota tämä kohde pois käytöstä ja ota pois käytöstä Ota IPP käyttöön -toiminto.
Tulostuksen aikakatkaissu (s)	Syötä WSD-tulostuksen tiedonsiirron aikakatkaissuarvo (3–3 600 sekuntia).
Skannauksen aikakatkaissu (s)	Syötä WSD-skannauksen tiedonsiirron aikakatkaissuarvo (3–3 600 sekuntia).
Laitenimi	Näyttää WSD -laitteen nimen.
Sijainti	Näyttää WSD -sijainnin nimen.

LLTD-asetukset

Kohteet	Asetusarvo ja kuvaus
Ota LLTD käyttöön	Valitse tämä, kun haluat ottaa LLTD:n käyttöön. Tulostin näytetään Windows-verkkokartassa.
Laitenimi	Näyttää LLTD -laitteen nimen.

LLMNR-asetukset

Kohteet	Asetusarvo ja kuvaus
Ota LLMNR käyttöön	Valitse tämä, kun haluat ottaa LLMNR:n käyttöön. Voit käyttää nimenselvitystä ilman NetBIOS:ia, vaikka et voisi käyttää DNS:ää.

LPR-asetukset

Kohteet	Asetusarvo ja kuvaus
Salli LPR-porttitulostus	Valitse tämä, kun haluat sallia tulostuksen LPR -portista.
Tulostuksen aikakatkaissu (s)	Syötä LPR-tulostuksen aikakatkaissuarvo (0–3 600 sekuntia). Jos et halua käyttää aikakatkaissua, syötä numero 0.

RAW (Portti 9100) -asetukset

Kohteet	Asetusarvo ja kuvaus
Salli RAW (Portti 9100) -tulostus	Valitse tämä, kun haluat sallia tulostuksen RAW-portista (portti 9100).
Tulostuksen aikakatkaissu (s)	Syötä RAW (portti 9100) -tulostuksen aikakatkaissuarvo (0–3 600 sekuntia). Jos et halua käyttää aikakatkaissua, syötä numero 0.

RAW (Mukautettu portti) -asetukset

Kohteet	Asetusarvo ja kuvaus
Salli RAW (Mukautettu portti) -tulostus	Valitse tämä, kun haluat sallia tulostuksen RAW-portista (mukautettu portti).
Portin numero	Syötä RAW-tulostuksen portin numero väliltä 1024–65535 (lukuun ottamatta 9100, 1865 ja 2968).
Tulostuksen aikakatkaissu (s)	Syötä RAW (mukautettu portti) -tulostuksen aikakatkaissuarvo (0–3 600 sekuntia). Jos et halua käyttää aikakatkaissua, syötä numero 0.

IPP-asetukset

Kohteet	Asetusarvo ja kuvaus
Ota IPP käyttöön	Valitse tämä, kun haluat ottaa IPP-tiedonsiirron käyttöön. Kun toiminto on käytössä, voit tulostaa laitteeseen Internet-yhteyden kautta. Laite näkyy myös verkkoon liitettyjen laitteiden haussa. Vain tulostimet, jotka tukevat IPP:tä, näytetään.
Salli suojaamaton tiedonsiirto	Valitse Sallittu , jos haluat sallia tulostimen tiedonsiirron ilman mitään suojaustoimia (IPP).
Tiedonsiirron aikakatkaissu (s)	Syötä IPP-tulostuksen aikakatkaissuarvo (0–3 600 sekuntia).
Vaadi PIN-koodi IPP-tulostusta käytettäessä	Valitse, edellyttääkö IPP-tulostus PIN-koodin syöttämistä. Jos valitset Kyllä , PIN-koodittomia IPP-tulostustöitä ei tallenneta tulostimeen.
URL (verkko)	Näyttää IPP-URL-osoitteet (http ja https), kun tulostin on yhdistetty verkkoon. URL-osoite on tulostimen IP-osoitteen, portin numeron ja IPP-tulostimen nimen yhdistetty arvo.
URL (Wi-Fi Direct)	Näyttää IPP-URL-osoitteet (http ja https), kun tulostin on yhdistetty Wi-Fi Direct -yhteydellä. URL-osoite on tulostimen IP-osoitteen, portin numeron ja IPP-tulostimen nimen yhdistetty arvo.
Tulostimen nimi	Näyttää IPP -tulostimen nimen.
Sijainti	Näyttää IPP -sijainnin.

FTP-asetukset

Kohteet	Asetusarvo ja kuvaus
Ota FTP-palvelin käyttöön	Valitse tämä, kun haluat ottaa FTP-tulostuksen käyttöön. Vain tulostimet, jotka tukevat FTP-tulostusta, näytetään.
Tiedonsiirron aikakatkaissu (s)	Syötä FTP-tiedonsiirron aikakatkaissuarvo (0–3 600 sekuntia). Jos et halua käyttää aikakatkaissua, syötä numero 0.

SNMPv1/v2c-asetukset

Kohteet	Asetusarvo ja kuvaus
Enable SNMPv1	SNMPv1 on käytössä, kun ruudussa on valintamerkki.
Enable SNMPv2c	SNMPv2c on käytössä, kun ruudussa on valintamerkki.
Käytön valtuutus	Määritä käyttöoikeus, kun SNMPv1/v2c on käytössä. Valitse Vain luku tai Luku/kirjoitus .
Yhteisön nimi (vain luku)	Syötä 0–32 ASCII-merkkiä (0x20–0x7E).
Yhteisön nimi (luku/kirjoitus)	Syötä 0–32 ASCII-merkkiä (0x20–0x7E).
Salli käyttö Epson työkaluista	Valitse, sallitaanko Epson-työkalujen, kuten Epson Device Admin -ohjelman, kirjoittaa tietoja.

SNMPv3-asetukset

Kohteet	Asetusarvo ja kuvaus
Ota SNMPv3 käyttöön	SNMPv3 on käytössä, kun ruudussa on valintamerkki.
Käyttäjänimi	Syötä 1–32 yksitavuista merkkiä.
Todentamisasetukset	
Algoritmi	Valitse SNMPv3-todennuksen algoritmi.
Salasana	Syötä SNMPv3-todennuksen salasana. Syötä 8–32 ASCII-merkkiä (0x20–0x7E). Jos et määritä tätä, jätä se tyhjäksi.
Vahvista salasana	Syötä vahvistukseksi määrittämäsi salasana.
Salausasetukset	
Algoritmi	Valitse SNMPv3-salauksen algoritmi.
Salasana	Syötä SNMPv3-salauksen salasana. Syötä 8–32 ASCII-merkkiä (0x20–0x7E). Jos et määritä tätä, jätä se tyhjäksi.
Vahvista salasana	Syötä vahvistukseksi määrittämäsi salasana.
Kontekstin nimi	Syötä enintään 32 Unicode-merkkiä (UTF-8). Jos et määritä tätä, jätä se tyhjäksi. Syötettävien merkkien määrä riippuu kielestä.

Liittyvät tiedot

- ➔ [”Laitteen hallinta protokollien avulla” sivulla 460](#)
- ➔ [”Käyttöön otettavat tai käytöstä poistettavat protokollat” sivulla 461](#)

Digitaalisen varmenteen käyttö

Tietoa digitaalisesta varmenteesta

CA-allekirjoitettu varmenne

Tämä on varmentajan (CA, Certificate Authority) allekirjoittama varmenne. Voit hankkia varmenteen varmentajalta. Tämä varmenne varmentaa tulostimen ja sitä käytetään tietoliikenteen turvallisuuden varmistavassa SSL/TLS-tiedonsiirrossa.

Sitä käytetään myös SSL/TLS-tiedonsiirron palvelinvarmenteena.

Jos varmenne on käytössä IPsec-suojauksessa, IP-osoitteiden suodatuksessa tai IEEE 802.1X-tiedonsiirrossa, sitä käytetään asiakasvarmenteena.

CA-varmenne

Tämä varmenne on osa CA-allekirjoitettu varmenne -ketjua, jota kutsutaan myös CA-välivarmenteeksi. Selain vahvistaa sen avulla tulostimen varmenteen polun toisen osapuolen palvelinta tai Web Config -sovellusta käytettäessä.

Määritä CA-varmenne, jos haluat vahvistaa tulostimelta tulevan palvelinvarmenteen polun. Määritä tulostin, jos haluat vahvistaa CA-allekirjoitettu varmenne -varmenteen polun SSL/TLS-yhteyttä varten.

Voit hankkia tulostimen CA-varmenteen CA-varmenteen myöntäneeltä varmentajalta.

Voit myös hankkia toisen osapuolen palvelimen varmentavan CA-varmenteen CA-allekirjoitettu varmenne -varmenteen myöntäneeltä varmentajalta.

Itse-allekirjoitettu varmenne

Tulostin allekirjoittaa ja myöntää tämän varmenteen itse. Varmennetta kutsutaan myös päävarmenteeksi. Koska myöntäjä varmentaa itse itsensä, varmenne ei ole luotettava eikä estä toisena laitteena esiintymistä.

Käytä varmennetta määrittäessäsi suojausasetuksia ja suorittaessasi yksinkertaisia SSL/TLS-tiedonsiirtoja ilman CA-allekirjoitettu varmenne -varmennetta.

Jos käytät tätä varmennetta SSL/TLS-tiedonsiirrossa, verkkoselain saattaa näyttää suojaushälytyksen, koska varmennetta ei ole tallennettu selaimeen. Itse-allekirjoitettu varmenne on tarkoitettu vain SSL/TLS-tiedonsiirtoon.

Liittyvät tiedot

- ➔ [”Itse allekirjoitetun varmenteen päivitys” sivulla 470](#)
- ➔ [”CA-varmenne — määrittäminen” sivulla 471](#)

CA-allekirjoitettu varmenne — määrittäminen

Varmenneviranomaisen allekirjoittaman varmenteen hankkiminen

Hanki varmenneviranomaisen allekirjoittama varmenne luomalla CSR (varmenteen allekirjoituspyyntö) ja toimita se varmenneviranomaiselle. Voit luoda CSR:n Web Config -sovelluksella ja tietokoneella.

Noudata ohjeita ja luo CSR ja hanki varmenneviranomaisen allekirjoittama varmenne Web Config -sovelluksella. Luodessasi CSR:n Web Config -sovelluksella, varmenne on PEM/DER-muodossa.

1. Voit avata Web Config -toiminnon kirjoittamalla tulostimen IP-osoitteen verkkoselaimen osoiteriville. Anna tulostimen IP-osoite tietokoneessa, joka on liitetty samaan verkkoon tulostimen kanssa. Voit tarkistaa tulostimen IP-osoitteen seuraavasta valikosta.

Asetukset > Yleiset asetukset > Verkkosetukset > Verkon tila > Langallinen LAN/Wi-Fi -tila

2. Kirjaudu järjestelmänvalvojana antamalla järjestelmänvalvojan salasana.

3. Tee valinnat seuraavassa järjestyksessä.

Verkon suojaus -välilehti. > **SSL/TLS** > **Varmenne tai IPsec/IP-suodatus** > **Asiakasvarmenne tai IEEE802.1X** > **Asiakasvarmenne**

Valinnastasi riippumatta voit hankkia saman varmenteen ja käyttää sitä yleisesti.

4. Napsauta **Luo** tai **CSR**.

CSR:n luomissivu avautuu.

5. Syötä arvo kuhunkin kohtaan.

Huomautus:

Käytettävissä olevat avaimen pituudet ja lyhenteet vaihtelevat varmennusviranomaisen mukaan. Luo pyyntö kunkin varmennusviranomaisen ohjeiden mukaan.

6. Valitse **OK**.

Näytöllä näytetään viesti toiminnon suorittamisesta.

7. Valitse **Verkon suojaus**-välilehti. Valitse seuraavaksi **SSL/TLS** > **Varmenne tai IPsec/IP-suodatus** > **Asiakasvarmenne** tai **IEEE802.1X** > **Asiakasvarmenne**.

8. Napsauta jotain **CSR:n** latauspainiketta kunkin varmennusviranomaisen määrittämän muodon mukaan ladataksesi CSR:n tietokoneelle.



Tärkeää:

Älä luo CSR:ää uudelleen. Tällöin et välttämättä voi tuoda myönnettyä CA-allekirjoitettu varmenne - varmennetta.

9. Lähetä CSR varmenneviranomaiselle ja hanki CA-allekirjoitettu varmenne.

Noudata kunkin varmenneviranomaisen lähetyksen menetelmää ja -muotoa koskevia sääntöjä.

10. Tallenna myönnetty CA-allekirjoitettu varmenne tulostimeen liitettyyn tietokoneeseen.

CA-allekirjoitettu varmenne on hankittu tallentaessasi varmenteen kohteeseen.

Liittyvät tiedot

➔ ”Järjestelmänvalvojan salasanan oletusarvo” sivulla 19

CSR-asetukset

Kohteet	Asetukset ja selitys
Avaimen pituus	Valitse CSR:n avaimen pituus.
Yleinen nimi	<p>Voit syöttää 1–128 merkkiä. Jos kyseessä on IP-osoite, sen tulee olla staattinen IP-osoite. Voit syöttää 1–5 IPv4-osoitetta, IPv6-osoitetta, isäntänimeä tai täydellistä toimialuennimeä erottamalla ne pilkuilla.</p> <p>Ensimmäinen elementti tallennetaan yleisnimeen. Muut elementit tallennetaan varmenteen aiheen alias-kenttään.</p> <p>Esimerkki:</p> <p>Tulostimen IP-osoite: 192.0.2.123, tulostimen nimi: EPSONA1B2C3</p> <p>Yleinen nimi: EPSONA1B2C3,EPSONA1B2C3.local,192.0.2.123</p>
Organisaatio/ Organisaation yksikkö/ Paikallisuus/ Osavaltio/Provinssi	Voit syöttää 0–64 ASCII-merkkiä (0x20–0x7E). Nimet voi erottaa toisistaan pilkuilla.
Maa	Kirjoita kaksinumeroinen maakoodi ISO-3166:n mukaisesti.
Lähettäjän sähköpostiosoite	Voit syöttää lähettäjän sähköpostiosoitteen sähköpostipalvelinasetuksiin. Syötä sama sähköpostiosoite kuin Lähettäjän sähköpostiosoite Verkko -välilehden kohtaan Sähköpostipalvelin > Perus .

Liittyvät tiedot

➔ ”Varmenneviranomaisen allekirjoittaman varmenteen hankkiminen” sivulla 466

Varmenneviranomaisen allekirjoittaman varmenteen tuominen

Tuo hankittu CA-allekirjoitettu varmenne tulostimeen.

**Tärkeää:**

- Varmista, että tulostimen päivämäärä- ja aika-asetukset ovat oikein. Varmenne voi olla virheellinen.
- Jos hankit varmenteen Web Config -sovelluksessa luodun CSR:n avulla, voit tuoda varmenteen vain kerran.

1. Voit avata Web Config -toiminnon kirjoittamalla tulostimen IP-osoitteen verkkoselaimen osoiteriville. Anna tulostimen IP-osoite tietokoneessa, joka on liitetty samaan verkkoon tulostimen kanssa. Voit tarkistaa tulostimen IP-osoitteen seuraavasta valikosta.
Asetukset > Yleiset asetukset > Verkkoasetukset > Verkon tila > Langallinen LAN/Wi-Fi -tila
2. Kirjautu järjestelmänvalvojana antamalla järjestelmänvalvojan salasana.
3. Tee valinnat seuraavassa järjestyksessä.
Verkon suojaus -välilehti. > **SSL/TLS** > **Varmenne tai IPsec/IP-suodatus** > **Asiakasvarmenne tai IEEE802.1X**
4. Valitse **Tuo**.
Varmenteen tuomissivu avautuu.

5. Syötä arvo kuhunkin kohtaan. Määritä **CA-varmenne 1** ja **CA-varmenne 2** varmentaessasi varmennepolkua tulostinta käyttävässä selaimessa.

Pakolliset asetukset voivat vaihdella CSR:n luomispaikan ja varmenteen tiedostomuodon perusteella. Anna pakolliset arvot seuraavien mukaisesti.

- Web Config -sovelluksen kautta hankittu PEM/DER-muodossa oleva varmenne
 - Yksityinen avain:** älä määritä, koska tulostin sisältää yksityisen avaimen.
 - Salasana:** älä määritä.
 - CA-varmenne 1/CA-varmenne 2:** valinnainen
- Tietokoneelta hankittu PEM/DER-muodossa oleva varmenne
 - Yksityinen avain:** on määritettävä.
 - Salasana:** älä määritä.
 - CA-varmenne 1/CA-varmenne 2:** valinnainen
- Tietokoneelta hankittu PKCS#12-muodossa oleva varmenne
 - Yksityinen avain:** älä määritä.
 - Salasana:** valinnainen.
 - CA-varmenne 1/CA-varmenne 2:** älä määritä.

6. Valitse OK.

Näytöllä näytetään viesti toiminnon suorittamisesta.

Huomautus:

Varmenna varmenteen tiedot napsauttamalla **Vahvista**.

Liittyvät tiedot

- ➔ ”Järjestelmänvalvojan salasanan oletusarvo” sivulla 19
- ➔ ”Varmenneviranomaisen allekirjoittaman varmenteen poistaminen” sivulla 470

Varmenteen myöntäjän allekirjoittaman varmenteen tuomisen asetukset

Kohteet	Asetukset ja selitys
Palvelinvarmenne tai Asiakasvarmenne	Valitse varmenteen muoto. SSL-/TLS-yhteydelle näytetään Palvelinvarmenne. IPsec:lle/IP-suodatukselle tai IEEE 802.1X:lle näytetään Asiakasvarmenne.
Yksityinen avain	Jos saat varmenteen PEM-/DER-muodossa tietokoneella luodulla CSR:llä, määritä yksityinen avaintiedosto, joka vastaa varmennetta.
Salasana	Jos tiedoston muoto on Varmenne yksityisellä avaimella (PKCS#12) , kirjoita salasana yksityisen avaimen salaamiseksi, joka määritetään varmenteen saamisen yhteydessä.
CA-varmenne 1	Jos varmenteen muoto on Varmenne (PEM/DER) , tuo varmenne varmenteiden myöntäjältä eli CA-allekirjoitettu varmenne, jota käytetään palvelinvarmenteena. Määritä tarvitsemasi tiedosto.

Kohteet	Asetukset ja selitys
CA-varmenne 2	Jos varmenteen muoto on Varmenne (PEM/DER) , tuo varmenne varmenteiden myöntäjältä eli CA-varmenne 1. Määritä tarvitsemasi tiedosto.

Liittyvät tiedot

➔ ”Varmenneviranomaisen allekirjoittaman varmenteen tuominen” sivulla 468

Varmenneviranomaisen allekirjoittaman varmenteen poistaminen

Voit poistaa tuodun varmenteen, jos varmenne on vanhentunut tai kun salattua yhteyttä ei enää tarvita.



Tärkeää:

Jos hankit varmenteen Web Config -sovelluksen CSR:n kautta, et voi tuoda poistettua varmennetta uudelleen. Tässä tapauksessa luo CSR ja hanki varmenne uudelleen.

1. Voit avata Web Config -toiminnon kirjoittamalla tulostimen IP-osoitteen verkkoselaimen osoiteriville. Anna tulostimen IP-osoite tietokoneessa, joka on liitetty samaan verkkoon tulostimen kanssa. Voit tarkistaa tulostimen IP-osoitteen seuraavasta valikosta.
Asetukset > Yleiset asetukset > Verkkosetukset > Verkon tila > Langallinen LAN/Wi-Fi -tila
2. Kirjaudu järjestelmänvalvojana antamalla järjestelmänvalvojan salasana.
3. Tee valinnat seuraavassa järjestyksessä.
Verkon suojaus -välilehti.
4. Valitse jokin seuraavista.
 - SSL/TLS > Varmenne**
 - IPsec/IP-suodatus > Asiakasvarmenne**
 - IEEE802.1X > Asiakasvarmenne**
5. Valitse **Poista**.
6. Vahvista näyttöön tulevan ilmoituksen kautta, että haluat poistaa varmenteen.

Liittyvät tiedot

➔ ”Järjestelmänvalvojan salasanan oletusarvo” sivulla 19

Itse allekirjoitetun varmenteen päivitys

Itse-allekirjoitettu varmenne on tulostimen myöntämä, mikä tarkoittaa, että voit päivittää sen, kun se vanhenee tai kun kuvailtu sisältö muuttuu.

1. Voit avata Web Config -toiminnon kirjoittamalla tulostimen IP-osoitteen verkkoselaimen osoiteriville. Anna tulostimen IP-osoite tietokoneessa, joka on liitetty samaan verkkoon tulostimen kanssa. Voit tarkistaa tulostimen IP-osoitteen seuraavasta valikosta.

Asetukset > Yleiset asetukset > Verkkoasetukset > Verkon tila > Langallinen LAN/Wi-Fi -tila

2. Kirjaudu järjestelmänvalvojana antamalla järjestelmänvalvojan salasana.

3. Tee valinnat seuraavassa järjestyksessä.

Verkon suojaus -välilehti > SSL/TLS > Varmenne

4. Valitse **Päivitä**.

5. Syötä **Yleinen nimi**.

Voit syöttää enintään 5 IPv4-osoitetta, IPv6-osoitetta, isännänimeä tai täydellistä verkkotunnusta, jossa on 1–128 merkkiä, erottamalla ne pilkuilla. Ensimmäinen parametri tallennetaan yleisnimeen, ja muut tallennetaan varmenteen aiheen alias-kenttään.

Esimerkki:

Tulostimen IP-osoite: 192.0.2.123, tulostimen nimi: EPSONA1B2C3

Yleisnimi: EPSONA1B2C3,EPSONA1B2C3.local,192.0.2.123

6. Määritä varmenteen voimassaoloaika.

7. Valitse **Seuraava**.

Näytöllä näytetään vahvistusviesti.

8. Valitse **OK**.

Tulostin on päivitetty.

Huomautus:

Varmenteen tiedot voi tarkistaa valitsemalla **Verkon suojaus -välilehden > SSL/TLS > Varmenne > Itse-allekirjoitettu varmenne ja napsauttamalla Vahvista**.

Liittyvät tiedot

➔ ”Järjestelmänvalvojan salasanan oletusarvo” sivulla 19

CA-varmenne — määrittäminen

Kun CA-varmenne määritetään, myöntäjän varmenteen polku palvelimessa, jota tulostin käyttää, voidaan vahvistaa. Tämä voi estää tekeytymistä.

CA-varmenne on saatavilla CA-allekirjoitettu varmenne -myöntäjältä.

CA-varmenne – tuonti

Tuo CA-varmenne tulostimeen.

1. Voit avata Web Config -toiminnon kirjoittamalla tulostimen IP-osoitteen verkkoselaimen osoiteriville.

Anna tulostimen IP-osoite tietokoneessa, joka on liitetty samaan verkkoon tulostimen kanssa.

Voit tarkistaa tulostimen IP-osoitteen seuraavasta valikosta.

Asetukset > Yleiset asetukset > Verkkoasetukset > Verkon tila > Langallinen LAN/Wi-Fi -tila

2. Kirjaudu järjestelmänvalvojana antamalla järjestelmänvalvojan salasana.

3. Tee valinnat seuraavassa järjestyksessä.
Verkon suojaus-välilehti > **CA-varmenne**
4. Valitse **Tuo**.
5. Määritä tuotava CA-varmenne.
6. Valitse **OK**.

Kun tuonti on valmis, palaat **CA-varmenne** -näyttöön ja tuotu CA-varmenne näytetään.

Liittyvät tiedot

➔ ”Järjestelmänvalvojan salasanan oletusarvo” sivulla 19

CA-varmenne — poistaminen

Tuotu CA-varmenne voidaan poistaa.

1. Voit avata Web Config -toiminnon kirjoittamalla tulostimen IP-osoitteen verkkoselaimen osoiteriville.
Anna tulostimen IP-osoite tietokoneessa, joka on liitetty samaan verkkoon tulostimen kanssa.
Voit tarkistaa tulostimen IP-osoitteen seuraavasta valikosta.
Asetukset > Yleiset asetukset > Verkoasetukset > Verkon tila > Langallinen LAN/Wi-Fi -tila
2. Kirjaudu järjestelmänvalvojana antamalla järjestelmänvalvojan salasana.
3. Tee valinnat seuraavassa järjestyksessä.
Verkon suojaus-välilehti > **CA-varmenne**
4. Napsauta **Poista** CA-varmenne -kohdasta, jonka haluat poistaa.
5. Vahvista näyttöön tulevan ilmoituksen kautta, että haluat poistaa varmenteen.
6. Napsauta **Käynnistä verkko uudelleen** ja tarkista sitten, ettei poistettua myöntäjän varmennetta näytetä päivitettyssä näytössä.

Liittyvät tiedot

➔ ”Järjestelmänvalvojan salasanan oletusarvo” sivulla 19

SSL/TLS-suojattu tiedonsiirto ja tulostimen käyttö

Jos palvelimen varmenne määritetään käyttämään SSL/TLS-suojattua tiedonsiirtoa (Secure Sockets Layer/Transport Layer Security), tietokoneiden välinen tiedonsiirto voidaan salata. Ota toiminto käyttöön, jos haluat estää luvattoman etäkäytön.

SSL/TLS-perusasetusten määrittäminen

Jos tulostin tukee HTTPS-palvelinominaisuutta, voit käyttää SSL/TLS-tiedonsiirtoa tiedonsiirron salaamiseksi. Voit määrittää tulostimen ja hallita sitä Web Config -apuohjelman avulla varmistuen samalla suojauksen.

Määritä salauksen vahvuus ja edelleenohjausominaisuus.

1. Voit avata Web Config -toiminnon kirjoittamalla tulostimen IP-osoitteen verkkoselaimen osoiteriville.

Anna tulostimen IP-osoite tietokoneessa, joka on liitetty samaan verkkoon tulostimen kanssa.

Voit tarkistaa tulostimen IP-osoitteen seuraavasta valikosta.

Asetukset > Yleiset asetukset > Verkkoasetukset > Verkon tila > Langallinen LAN/Wi-Fi -tila

2. Kirjautu järjestelmänvalvojana antamalla järjestelmänvalvojan salasana.

3. Tee valinnat seuraavassa järjestyksessä.

Verkon suojaus -välilehti > SSL/TLS > Perus

4. Valitse arvo kussakin kohdassa.

Salauksen vahvuus

Valitse salauksen vahvuustaso.

Ohjaa HTTP uudelleen HTTPS:ään

Valitse toiminto käyttöön tai pois käytöstä. Oletusarvo on Ota käyttöön.

TLS 1.0

Valitse toiminto käyttöön tai pois käytöstä. Oletusarvo on Poista käytöstä.

TLS.1.1

Valitse toiminto käyttöön tai pois käytöstä. Oletusarvo on Poista käytöstä.

TLS.1.2

Valitse toiminto käyttöön tai pois käytöstä. Oletusarvo on Ota käyttöön.

5. Valitse **Seuraava**.

Näytöllä näytetään vahvistusviesti.

6. Valitse **OK**.

Tulostin on päivitetty.

Palvelinvarmenteen määrittäminen tulostimelle

1. Voit avata Web Config -toiminnon kirjoittamalla tulostimen IP-osoitteen verkkoselaimen osoiteriville.

Anna tulostimen IP-osoite tietokoneessa, joka on liitetty samaan verkkoon tulostimen kanssa.

Voit tarkistaa tulostimen IP-osoitteen seuraavasta valikosta.

Asetukset > Yleiset asetukset > Verkkoasetukset > Verkon tila > Langallinen LAN/Wi-Fi -tila

2. Kirjautu järjestelmänvalvojana antamalla järjestelmänvalvojan salasana.

3. Tee valinnat seuraavassa järjestyksessä.

Verkon suojaus -välilehti > SSL/TLS > Varmenne

4. Määritä käytettävä varmenne kohdassa **Palvelinvarmenne**.

- Itse-allekirjoitettu varmenne

Tulostin on luonut itse allekirjoitetun varmenteen. Jos et saa myöntäjän varmennetta, valitse tämä.

- CA-allekirjoitettu varmenne

Jos saat ja tuot myöntäjän varmenteen etukäteen, voit määrittää tämän.

5. Valitse **Seuraava**.

Näytöllä näytetään vahvistusviesti.

6. Valitse **OK**.

Tulostin on päivitetty.

Liittyvät tiedot

➔ ”Järjestelmänvalvojan salasanan oletusarvo” sivulla 19

➔ ”CA-allekirjoitettu varmenne — määrittäminen” sivulla 466

➔ ”Itse allekirjoitetun varmenteen päivitys” sivulla 470

Tiedonsiirron salaus IPsec-suojauksen ja IP-osoitteiden suodatuksen avulla

Tietoja IPsec/IP-suodatus -sovelluksesta

Voit suodattaa liikennettä IP-osoitteiden, palveluiden ja portin perusteella IPsec-/IP-suodatustoiminnon avulla. Suodatuksen yhdistämisellä voit määrittää tulostimen hyväksymään tai estämään tietyt asiakkaat ja määrättyt tiedot. Voit lisäksi parantaa suojaustasoa käyttämällä IPsec-protokollaa.

Huomautus:

Tietokoneet, joissa on Windows Vista tai uudempi tai Windows Server 2008 tai uudempi, tukevat IPsec:ia.

Oletuskäytännön määrittäminen

Voit suodattaa liikennettä määrittämällä oletuskäytännön. Oletuskäytäntö koskee kaikkia käyttäjiä ja ryhmiä, jotka muodostavat yhteyden tulostimeen. Jos haluat hallita käyttäjiä ja käyttäjäryhmiä tarkemmin, voit määrittää lisäksi ryhmäkäytäntöjä.

1. Voit avata Web Config -toiminnon kirjoittamalla tulostimen IP-osoitteen verkkoselaimen osoiteriville.

Anna tulostimen IP-osoite tietokoneessa, joka on liitetty samaan verkkoon tulostimen kanssa.

Voit tarkistaa tulostimen IP-osoitteen seuraavasta valikosta.

Asetukset > Yleiset asetukset > Verkkoasetukset > Verkon tila > Langallinen LAN/Wi-Fi -tila

2. Kirjaudu järjestelmänvalvojana antamalla järjestelmänvalvojan salasana.

3. Tee valinnat seuraavassa järjestyksessä.

Verkon suojaus -välilehti > IPsec/IP-suodatus > Perus

4. Syötä arvo kuhunkin kohtaan.
5. Valitse **Seuraava**.
Näytöllä näytetään vahvistusviesti.
6. Valitse **OK**.
Tulostin on päivitetty.

Liittyvät tiedot

➔ ”Järjestelmänvalvojan salasanan oletusarvo” sivulla 19

Oletuskäytäntö -asetukset

Oletuskäytäntö

Kohteet	Asetukset ja selitys
IPsec/IP-suodatus	Voit ottaa IPsec-/IP-suodatusominaisuuden käyttöön tai poistaa sen käytöstä.

Käytönvalvonta

Määritä IP-pakettien lähetyksen ohjausmenetelmä.

Kohteet	Asetukset ja selitys
Salli käyttö	Valitse tämä salliaksesi määritettyjen IP-pakettien kulun.
Kiellä käyttö	Valitse tämä estääksesi määritettyjen IP-pakettien kulun.
IPsec	Valitse tämä salliaksesi määritettyjen IPsec-pakettien kulun.

IKE-versio

Valitse **IKEv1** tai **IKEv2** kohdasta **IKE-versio**. Valitse vaihtoehto sen laitteen mukaan, johon tulostin on kytketty.

 IKEv1

Seuraavat kohteet näytetään, kun **IKEv1** valitaan kohdasta **IKE-versio**.

Kohteet	Asetukset ja selitys
Todennusmenetelmä	Kohdan Varmenne valinta edellyttää, että olet saanut ja tuonut myöntäjän varmenteen etukäteen.
Esijaettu avain	Jos Esijaettu avain valitaan kohdasta Todennusmenetelmä , syötä esijaettu avain, jonka pituus on 1–127 merkkiä.
Vahvista Esijaettu avain	Syötä vahvistukseksi määrittämäsi avain.

 IKEv2

Seuraavat kohteet näytetään, kun **IKEv2** valitaan kohdasta **IKE-versio**.

Kohteet	Asetukset ja selitys	
Paikallinen	Todennusmenetelmä	Kohdan Varmenne valinta edellyttää, että olet saanut ja tuonut myöntäjän varmenteen etukäteen.
	Tunnus-tyyppi	Jos Esijaettu avain valitaan kohdasta Todennusmenetelmä , valitse tulostimen tunnistetyyppi.
	Tunnus	Syötä tulostimen tunniste, joka vastaa tunnistetyyppiä. Ensimmäisenä merkinä ei voi käyttää merkkejä @, # tai =. Yksilöllinen nimi: Syötä 1–255 yksitavuista ASCII-merkkiä (0x20–0x7E). Mukana on oltava merkki =. IP-osoite: Syötä IPv4- tai IPv6-muoto. FQDN: Syötä 1–255 merkkiä pitkä yhdistelmä merkeillä A–Z, a–z, 0–9, viiva (-) ja piste (.). Sähköpostiosoite: Syötä 1–255 yksitavuista ASCII-merkkiä (0x20–0x7E). Mukana on oltava merkki @. Näppäin-tunnus: Syötä 1–255 yksitavuista ASCII-merkkiä (0x20–0x7E).
	Esijaettu avain	Jos Esijaettu avain valitaan kohdasta Todennusmenetelmä , syötä esijaettu avain, jonka pituus on 1–127 merkkiä.
	Vahvista Esijaettu avain	Syötä vahvistukseksi määrittämäsi avain.

Kohteet		Asetukset ja selitys
Etä	Todennusmenetelmä	Kohdan Varmenne valinta edellyttää, että olet saanut ja tuonut myöntäjän varmenteen etukätehen.
	Tunnus-tyyppi	Jos Esijaettu avain valitaan kohdasta Todennusmenetelmä , valitse todennettavan laitteen tunnistetyyppi.
	Tunnus	Syötä tulostimen tunniste, joka vastaa tunnisteen tyyppiä. Ensimmäisenä merkinä ei voi käyttää merkkejä @, # tai =. Yksilöllinen nimi: Syötä 1–255 yksitavuista ASCII-merkkiä (0x20–0x7E). Mukana on oltava merkki =. IP-osoite: Syötä IPv4- tai IPv6-muoto. FQDN: Syötä 1–255 merkkiä pitkä yhdistelmä merkeillä A–Z, a–z, 0–9, viiva (-) ja piste (.). Sähköpostiosoite: Syötä 1–255 yksitavuista ASCII-merkkiä (0x20–0x7E). Mukana on oltava merkki @. Näppäin-tunnus: Syötä 1–255 yksitavuista ASCII-merkkiä (0x20–0x7E).
	Esijaettu avain	Jos Esijaettu avain valitaan kohdasta Todennusmenetelmä , syötä esijaettu avain, jonka pituus on 1–127 merkkiä.
	Vahvista Esijaettu avain	Syötä vahvistukseksi määrittämäsi avain.

Kapselointi

Jos IPsec valitaan kohdasta **Käytönvalvonta**, sinun on määritettävä kapselointitila.

Kohteet	Asetukset ja selitys
Siirtotila	Jos käytät samassa LAN-verkossa vain tulostinta, valitse tämä. Tason 4 ja uudemmat IP-paketit salataan.
Tunnelitila	Jos käytät tulostinta Internet-yhteyttä käyttävässä verkossa, kuten IPsec-VPN, valitse tämä vaihtoehto. IP-pakettien otsikko ja tiedot salataan. Etäyhdyskäytävä (Tunnelitila): Jos Tunnelitila valitaan kohdasta Kapselointi , syötä 1–39 merkkiä pitkä yhdyskäytävän osoite.

Suojausprotokolla

Jos IPsec valitaan kohdasta **Käytönvalvonta**, valitse asetus.

Kohteet	Asetukset ja selitys
ESP	Valitse tämä varmistaaksesi todennuksen ja tietojen sekä salatun tiedon eheyden.
AH	Valitse tämä varmistaaksesi todennuksen ja tietojen eheyden. Voit käyttää IPsec:iä, vaikka tietojen salaus olisi kielletty.

❑ Algoritmiaisetukset

Kaikille asetuksille on suositeltavaa valita vaihtoehto **Mikä tahansa**. Vaihtoehtoisesti voit valita muun vaihtoehdon kuin **Mikä tahansa** kaikille asetuksille. Jos **Mikä tahansa** valitaan joillekin asetuksille ja muille asetuksille valitaan muu vaihtoehto kuin **Mikä tahansa**, laite ei ehkä siirrä tietoa toisesta laitteesta, jonka haluat todentaa, riippuen.

Kohteet		Asetukset ja selitys
IKE	Salaus	Valitse salausalgoritmi kohteelle IKE. Kohteet vaihtelevat IKE-version mukaan.
	Todentaminen	Valitse todennusalgoritmi kohteelle IKE.
	Avainten vaihto	Valitse avaimenvaihtovalgoritmi kohteelle IKE. Kohteet vaihtelevat IKE-version mukaan.
ESP	Salaus	Valitse salausalgoritmi kohteelle ESP. Tämä on käytettävissä, kun ESP on valittu kohdassa Suojausprotokolla .
	Todentaminen	Valitse todennusalgoritmi kohteelle ESP. Tämä on käytettävissä, kun ESP on valittu kohdassa Suojausprotokolla .
AH	Todentaminen	Valitse salausalgoritmi kohteelle AH. Tämä on käytettävissä, kun AH on valittu kohdassa Suojausprotokolla .

Liittyvät tiedot

- ➔ ”Järjestelmänvalvojan salasanan oletusarvo” sivulla 19
- ➔ ”Järjestelmänvalvojan salasanan oletusarvo” sivulla 19

Ryhmäkäytännön määrittäminen

Ryhmäkäytäntö on sääntö tai joukko sääntöjä, jotka koskevat määrättyä käyttäjää tai käyttäjäryhmää. Tulostin hallitsee IP-datapaketteja, jotka täsmäävät laitteeseen määritettyihin käytäntöasetuksiin. IP-paketit todennetaan ensin ryhmäkäytäntöjen 1–10 mukaisesti ja sen jälkeen oletuskäytännön mukaisesti.

1. Voit avata Web Config -toiminnon kirjoittamalla tulostimen IP-osoitteen verkkoselaimen osoiteriville.
Anna tulostimen IP-osoite tietokoneessa, joka on liitetty samaan verkkoon tulostimen kanssa.
Voit tarkistaa tulostimen IP-osoitteen seuraavasta valikosta.
Asetukset > Yleiset asetukset > Verkoasetukset > Verkon tila > Langallinen LAN/Wi-Fi -tila
2. Kirjaudu järjestelmänvalvojana antamalla järjestelmänvalvojan salasana.
3. Tee valinnat seuraavassa järjestyksessä.
Verkon suojaus -välilehti > IPsec/IP-suodatus > Perus
4. Napsauta numeroitua välilehteä, jonka tiedot haluat määrittää.
5. Syötä arvo kuhunkin kohtaan.

6. Valitse **Seuraava**.

Näytöllä näytetään vahvistusviesti.

7. Valitse **OK**.

Tulostin on päivitetty.

Liittyvät tiedot

➔ ”Järjestelmänvalvojan salasanan oletusarvo” sivulla 19

Ryhmäkäytäntö -asetukset

Kohteet	Asetukset ja selitys
Ota tämä Ryhmäkäytäntö käyttöön	Voit ottaa käyttöön tai poistaa käytöstä ryhmäkäytännön.

Käytönvalvonta

Määritä IP-pakettien lähetyksen ohjausmenetelmä.

Kohteet	Asetukset ja selitys
Salli käyttö	Valitse tämä salliaksesi määritettyjen IP-pakettien kulun.
Kiellä käyttö	Valitse tämä estääksesi määritettyjen IP-pakettien kulun.
IPsec	Valitse tämä salliaksesi määritettyjen IPsec-pakettien kulun.

Paikallinen osoite (Tulostin)

Valitse IPv4- tai IPv6-osoite, joka vastaa verkkoympäristöäsi. Jos IP-osoite on määritetty automaattisesti, voit valita kohdan **Käytä automaattisesti saatuja IPv4-osoitteita**.

Huomautus:

Jos IPv6-osoite on määritetty automaattisesti, yhteys ei ehkä ole käytettävissä. Määritä staattinen IPv6-osoite.

Etäosoite (Isäntä)

Syötä laitteen IP-osoite käytön hallintaa varten. IP-osoitteen enimmäispituus on 43 merkkiä. Jos et anna IP-osoitetta, kaikkia osoitteita hallitaan.

Huomautus:

Jos IP-osoite on määritetty automaattisesti (esim. DHCP), yhteys ei ehkä ole käytettävissä. Määritä staattinen IP-osoite.

Portinvalintatapa

Valitse porttien määrityksen menetelmä.

Palvelun nimi

Jos **Palvelun nimi** valitaan kohdasta **Portinvalintatapa**, valitse asetus.

Siirtoprotokolla

Jos **Portin numero** valitaan kohdasta **Portinvalintatapa**, sinun on määritettävä kapselointitila.

Kohteet	Asetukset ja selitys
Mikä tahansa protokolla	Valitse tämä, jos haluat hallita kaikkia protokollatyyppejä.
TCP	Valitse tämä, jos haluat hallita yksittäislähetystietoja.
UDP	Valitse tämä, jos haluat hallita yleislähetys- ja monilähetystietoja.
ICMPv4	Valitse tämä, jos haluat hallita testauskomentoa.

 Paikallinen portti

Kun **Portin numero** valitaan kohdassa **Portinvalintatapa** ja **TCP** tai **UDP** valitaan kohdassa **Siirtoprotokolla**, pakettien vastaanoton hallinnan porttinumerot on syötettävä pilkuilla erotettuina. Voit syöttää enintään 10 porttinumeroa.

Esimerkki: 20,80,119,5220

Jos et anna portin numeroa, kaikkia portteja hallitaan.

 Etäportti

Kun **Portin numero** valitaan kohdassa **Portinvalintatapa** ja **TCP** tai **UDP** valitaan kohdassa **Siirtoprotokolla**, pakettien lähetysten hallinnan porttinumerot on syötettävä pilkuilla erotettuina. Voit syöttää enintään 10 porttinumeroa.

Esimerkki: 25,80,143,5220

Jos et anna portin numeroa, kaikkia portteja hallitaan.

IKE-versio

Valitse **IKEv1** tai **IKEv2** kohdasta **IKE-versio**. Valitse vaihtoehto sen laitteen mukaan, johon tulostin on kytketty.

 IKEv1

Seuraavat kohteet näytetään, kun **IKEv1** valitaan kohdasta **IKE-versio**.

Kohteet	Asetukset ja selitys
Todennusmenetelmä	Jos IPsec valitaan kohdasta Käytönvalvonta , valitse asetus. Varmennetta käytetään yleisesti oletuskäytäntöjen yhteydessä.
Esijaettu avain	Jos Esijaettu avain valitaan kohdasta Todennusmenetelmä , syötä esijaettu avain, jonka pituus on 1–127 merkkiä.
Vahvista Esijaettu avain	Syötä vahvistukseksi määrittämäsi avain.

☐ IKEv2

Seuraavat kohteet näytetään, kun **IKEv2** valitaan kohdasta **IKE-versio**.

Kohteet		Asetukset ja selitys
Paikallinen	Todennusmenetelmä	Jos IPsec valitaan kohdasta Käytönvalvonta , valitse asetus. Varmennetta käytetään yleisesti oletuskäytäntöjen yhteydessä.
	Tunnus-tyyppi	Jos Esijaettu avain valitaan kohdasta Todennusmenetelmä , valitse tulostimen tunnistetyyppi.
	Tunnus	Syötä tulostimen tunniste, joka vastaa tunnistetyyppiä. Ensimmäisenä merkinä ei voi käyttää merkkejä @, # tai =. Yksilöllinen nimi: Syötä 1–255 yksitavuista ASCII-merkkiä (0x20–0x7E). Mukana on oltava merkki =. IP-osoite: Syötä IPv4- tai IPv6-muoto. FQDN: Syötä 1–255 merkkiä pitkä yhdistelmä merkeillä A–Z, a–z, 0–9, viiva (-) ja piste (.). Sähköpostiosoite: Syötä 1–255 yksitavuista ASCII-merkkiä (0x20–0x7E). Mukana on oltava merkki @. Näppäin-tunnus: Syötä 1–255 yksitavuista ASCII-merkkiä (0x20–0x7E).
	Esijaettu avain	Jos Esijaettu avain valitaan kohdasta Todennusmenetelmä , syötä esijaettu avain, jonka pituus on 1–127 merkkiä.
	Vahvista Esijaettu avain	Syötä vahvistukseksi määrittämäsi avain.
	Etä	Todennusmenetelmä
Tunnus-tyyppi		Jos Esijaettu avain valitaan kohdasta Todennusmenetelmä , valitse todennettavan laitteen tunnistetyyppi.
Tunnus		Syötä tulostimen tunniste, joka vastaa tunnisteiden tyyppiä. Ensimmäisenä merkinä ei voi käyttää merkkejä @, # tai =. Yksilöllinen nimi: Syötä 1–255 yksitavuista ASCII-merkkiä (0x20–0x7E). Mukana on oltava merkki =. IP-osoite: Syötä IPv4- tai IPv6-muoto. FQDN: Syötä 1–255 merkkiä pitkä yhdistelmä merkeillä A–Z, a–z, 0–9, viiva (-) ja piste (.). Sähköpostiosoite: Syötä 1–255 yksitavuista ASCII-merkkiä (0x20–0x7E). Mukana on oltava merkki @. Näppäin-tunnus: Syötä 1–255 yksitavuista ASCII-merkkiä (0x20–0x7E).
Esijaettu avain		Jos Esijaettu avain valitaan kohdasta Todennusmenetelmä , syötä esijaettu avain, jonka pituus on 1–127 merkkiä.
Vahvista Esijaettu avain		Syötä vahvistukseksi määrittämäsi avain.

Kapselointi

Jos **IPsec** valitaan kohdasta **Käytönvalvonta**, sinun on määritettävä kapselointitila.

Kohteet	Asetukset ja selitys
Siirtotila	Jos käytät samassa LAN-verkossa vain tulostinta, valitse tämä. Tason 4 ja uudemmat IP-paketit salataan.
Tunnelitila	Jos käytät tulostinta Internet-yhteyttä käyttävässä verkossa, kuten IPsec-VPN, valitse tämä vaihtoehto. IP-pakettien otsikko ja tiedot salataan. Etäyhdyskäytävä (Tunnelitila): Jos Tunnelitila valitaan kohdasta Kapselointi , syötä 1–39 merkkiä pitkä yhdyskäytävän osoite.

Suojausprotokolla

Jos IPsec valitaan kohdasta **Käytönvalvonta**, valitse asetus.

Kohteet	Asetukset ja selitys
ESP	Valitse tämä varmistaaksesi todennuksen ja tietojen sekä salatun tiedon eheyden.
AH	Valitse tämä varmistaaksesi todennuksen ja tietojen eheyden. Voit käyttää IPsec:iä, vaikka tietojen salaus olisi kielletty.

Algoritmiasetukset

Kaikille asetuksille on suositeltavaa valita vaihtoehto **Mikä tahansa**. Vaihtoehtoisesti voit valita muun vaihtoehdon kuin **Mikä tahansa** kaikille asetuksille. Jos **Mikä tahansa** valitaan joillekin asetuksille ja muille asetuksille valitaan muu vaihtoehto kuin **Mikä tahansa**, laite ei ehkä siirrä tietoa toisesta laitteesta, jonka haluat todentaa, riippuen.

Kohteet		Asetukset ja selitys
IKE	Salaus	Valitse salausalgoritmi kohteelle IKE. Kohteet vaihtelevat IKE-version mukaan.
	Todentaminen	Valitse todennusalgoritmi kohteelle IKE.
	Avainten vaihto	Valitse avaimenvaihtoalgoritmi kohteelle IKE. Kohteet vaihtelevat IKE-version mukaan.
ESP	Salaus	Valitse salausalgoritmi kohteelle ESP. Tämä on käytettävissä, kun ESP on valittu kohdassa Suojausprotokolla .
	Todentaminen	Valitse todennusalgoritmi kohteelle ESP. Tämä on käytettävissä, kun ESP on valittu kohdassa Suojausprotokolla .
AH	Todentaminen	Valitse salausalgoritmi kohteelle AH. Tämä on käytettävissä, kun AH on valittu kohdassa Suojausprotokolla .

Kohteiden Paikallinen osoite (Tulostin) ja Etäosoite (Isäntä) kohdassa Ryhmäkäytäntö

	Kohteen Paikallinen osoite (Tulostin) määrittäminen		
	IPv4	IPv6* ²	Mikä tahansa osoitteet* ³

Kohteen Etäosoite (Isäntä) määrittäminen	IPv4*1	✓	–	✓
	IPv6*1*2	–	✓	✓
	Tyhjä	✓	✓	✓

*1 : Jos IPsec on valittu kohteelle **Käytönvalvonta**, et voi määrittää etuliitteen pituutta.

*2 : Jos IPsec on valittu kohteelle **Käytönvalvonta**, voit valita Linkki-paik. osoite (fe80::) -valinnan, mutta ryhmäkäytäntö otetaan pois käytöstä.

*3 : Paitsi IPv6 linkki-paik. osoitteet.

Ryhmäkäytännön palveluiden nimiviitteet

Huomautus:

Palvelut, jotka eivät ole käytettävissä, näytetään, mutta niitä ei voi valita.

Palvelun nimi	Protokollatyyppi	Paikallisen portin numero	Etäportin numero	Hallittavat ominaisuudet
Mikä tahansa	–	–	–	Kaikki palvelut
ENPC	UDP	3289	Mikä tahansa portti	Tulostimen haku sovelluksista, kuten Epson Device Admin, tulostinohjaimesta tai skanneriohjaimesta
SNMP	UDP	161	Mikä tahansa portti	MIB:n hankinta ja määrittys sovelluksista, kuten Epson Device Admin, Epson-tulostinohjaimesta ja Epson-skanneriohjaimesta
LPR	TCP	515	Mikä tahansa portti	LPR-tietojen edelleen lähetys
RAW (Portti 9100)	TCP	9100	Mikä tahansa portti	RAW-tietojen edelleen lähetys
IPP/IPPS	TCP	631	Mikä tahansa portti	IPP/IPPS-tulostuksen tietojen edelleen lähetys
WSD	TCP	Mikä tahansa portti	5357	WSD-hallinta
WS-Discovery	UDP	3702	Mikä tahansa portti	Tulostimen haku WSD:stä
Network Scan	TCP	1865	Mikä tahansa portti	Skannaustietojen edelleen lähetys skannausohjelmistosta
Network Push Scan	TCP	Mikä tahansa portti	2968	Push-skannaustyötietojen hankinta skannausohjelmistosta
Network Push Scan Discovery	UDP	2968	Mikä tahansa portti	Tietokoneen haku suoritettaessa push-skannausta skannausohjelmistosta
FTP-data (Paikallinen)	TCP	20	Mikä tahansa portti	FTP-palvelin (FTP-tulostustietojen edelleen lähetys)

Palvelun nimi	Protokollatyyppi	Paikallisen portin numero	Etäportin numero	Hallittavat ominaisuudet
FTP-ohjaus (Paikallinen)	TCP	21	Mikä tahansa portti	FTP-palvelin (FTP-tulostuksen hallinta)
FTP-data (Etä)	TCP	Mikä tahansa portti	20	FTP-asiakas (skannaustietojen ja vastaanotettujen faksitietojen edelleen lähetys) Tällä voidaan hallita vain FTP-palvelinta, joka käyttää etäporttia numero 20.
FTP-ohjaus (Etä)	TCP	Mikä tahansa portti	21	FTP-asiakas (skannaustietojen ja vastaanotettujen faksitietojen edelleen lähetyksen hallinta)
CIFS (Paikallinen)	TCP	445	Mikä tahansa portti	CIFS-palvelin (verkkokansion jakaminen)
CIFS (Etä)	TCP	Mikä tahansa portti	445	CIFS-asiakas (skannaustietojen ja vastaanotettujen faksitietojen edelleen lähetys kansioon)
NetBIOS Name Service (Paikallinen)	UDP	137	Mikä tahansa portti	CIFS-palvelin (verkkokansion jakaminen)
NetBIOS Datagram Service (Paikallinen)	UDP	138	Mikä tahansa portti	
NetBIOS Session Service (Paikallinen)	TCP	139	Mikä tahansa portti	
NetBIOS Name Service (Etä)	UDP	Mikä tahansa portti	137	CIFS-asiakas (skannaustietojen ja vastaanotettujen faksitietojen edelleen lähetys kansioon)
NetBIOS Datagram Service (Etä)	UDP	Mikä tahansa portti	138	
NetBIOS Session Service (Etä)	TCP	Mikä tahansa portti	139	
HTTP (Paikallinen)	TCP	80	Mikä tahansa portti	HTTP(S)-palvelin (Web Config- ja WSD-tietojen edelleen lähetys)
HTTPS (Paikallinen)	TCP	443	Mikä tahansa portti	
HTTP (Etä)	TCP	Mikä tahansa portti	80	HTTP(S)-asiakas (tiedonsiirto Epson Connectin, laiteohjelmiston päivityksen ja päävarmenteen päivityksen välillä)
HTTPS (Etä)	TCP	Mikä tahansa portti	443	

Esimerkkejä IPsec/IP-suodatus -määrittämisestä

Pelkkien IPsec-pakettien vastaanottaminen

Tämä esimerkki koskee vain oletuskäytännön määrittämistä.

Oletuskäytäntö:

- IPsec/IP-suodatus: Ota käyttöön
- Käytönvalvonta: IPsec
- Todennusmenetelmä: Esijaettu avain
- Esijaettu avain: Syötä enintään 127 merkkiä.

Ryhmäkäytäntö: Älä määritä.

Tulostustietojen ja tulostimen asetusten vastaanottaminen

Tämä esimerkki koskee tulostustietojen ja tulostimen määrittämisen siirtoa määritellyistä palveluista.

Oletuskäytäntö:

- IPsec/IP-suodatus: Ota käyttöön
- Käytönvalvonta: Kiellä käyttö

Ryhmäkäytäntö:

- Ota tämä Ryhmäkäytäntö käyttöön: Valitse ruutu.
- Käytönvalvonta: Salli käyttö
- Etäosoite (Isäntä): Asiakkaan IP-osoite
- Portinvalintatapa: Palvelun nimi
- Palvelun nimi: Valitse ruudut ENPC, SNMP, HTTP (Paikallinen), HTTPS (Paikallinen) ja RAW (Portti 9100).

Huomautus:

Jotta kohteiden HTTP (Paikallinen) ja HTTPS (Paikallinen) vastaanotto voidaan välttää, älä valitse niiden valintaruutuja kohdassa **Ryhmäkäytäntö**. Kun toimit näin, poista IPsec/IP-suodatus väliaikaisesti käytöstä tulostimen ohjauspaneelista muuttaaksesi tulostimen asetuksia.

Käyttö vain tietystä IP-osoitteesta

Tässä esimerkissä sallitaan tulostimen käyttö tietystä IP-osoitteesta.

Oletuskäytäntö:

- IPsec/IP-suodatus: Ota käyttöön
- Käytönvalvonta: Kiellä käyttö

Ryhmäkäytäntö:

- Ota tämä Ryhmäkäytäntö käyttöön: Valitse ruutu.
- Käytönvalvonta: Salli käyttö
- Etäosoite (Isäntä): Järjestelmänvalvoja-asiakkaan IP-osoite

Huomautus:

Asiakas voi käyttää ja määrittää tulostinta käytäntöjen määrittämisestä riippumatta.

IPsec:n/IP-suodatuksen varmenteen määrittäminen

Määritä IPsec:n/IP-suodatuksen asiakasvarmenne. Määrittäessä voidaan käyttää varmennetta IPsec:n/IP-suodatuksen todennusmenetelmänä. Jos haluat määrittää varmenteen myöntäjän, siirry kohtaan **CA-varmenne**.

1. Voit avata Web Config -toiminnon kirjoittamalla tulostimen IP-osoitteen verkkoselaimen osoiteriville. Anna tulostimen IP-osoite tietokoneessa, joka on liitetty samaan verkkoon tulostimen kanssa. Voit tarkistaa tulostimen IP-osoitteen seuraavasta valikosta.

Asetukset > Yleiset asetukset > Verkkoasetukset > Verkon tila > Langallinen LAN/Wi-Fi -tila

2. Kirjaudu järjestelmänvalvojana antamalla järjestelmänvalvojan salasana.
3. Tee valinnat seuraavassa järjestyksessä.

Verkon suojaus -välilehti > IPsec/IP-suodatus > Asiakasvarmenne

4. Tuo varmenne kohtaan **Asiakasvarmenne**.

Jos olet jo tuonut varmenteiden myöntäjän myöntämän varmenteen, voit kopioida varmenteen ja käyttää sitä kohdassa IPsec/IP-suodatus. Kopioi varmenne valitsemalla se kohdasta **Kopioi kohteesta** ja napsauttamalla **Kopioi**.

Liittyvät tiedot

- ➔ ”Järjestelmänvalvojan salasanan oletusarvo” sivulla 19
- ➔ ”CA-allekirjoitettu varmenne — määrittäminen” sivulla 466
- ➔ ”CA-varmenne — määrittäminen” sivulla 471

Tulostimen kytkentä IEEE802.1X-verkkoon

IEEE 802.1X-verkon määrittäminen

Jos tulostin määritetään osaksi IEEE 802.1X-verkkoa, sitä voidaan käyttää RADIUS-palvelimeen liitetyssä verkossa, todennustointoa käyttävää lähiverkon kytkintä käyttävässä verkossa tai erillistä liitännäispistettä käyttävässä verkossa.

TLS-versio 1.3 ei tue toimintoa.

1. Voit avata Web Config -toiminnon kirjoittamalla tulostimen IP-osoitteen verkkoselaimen osoiteriville. Anna tulostimen IP-osoite tietokoneessa, joka on liitetty samaan verkkoon tulostimen kanssa. Voit tarkistaa tulostimen IP-osoitteen seuraavasta valikosta.

Asetukset > Yleiset asetukset > Verkkoasetukset > Verkon tila > Langallinen LAN/Wi-Fi -tila

2. Kirjaudu järjestelmänvalvojana antamalla järjestelmänvalvojan salasana.
3. Tee valinnat seuraavassa järjestyksessä.

Verkon suojaus -välilehti > IEEE802.1X > Perus

4. Syötä arvo kuhunkin kohtaan.

Jos haluat käyttää tulostinta Wi-Fi-verkossa, valitse **WLAN-asetukset** ja valitse tai kirjoita SSID-tunnus.

Huomautus:

Voit käyttää samoja asetuksia Ethernet-verkossa ja Wi-Fi-verkossa.

5. Valitse **Seuraava**.

Näytöllä näytetään vahvistusviesti.

6. Valitse **OK**.

Tulostin on päivitetty.

Liittyvät tiedot

➔ ”Järjestelmänvalvojan salasanan oletusarvo” sivulla 19

IEEE 802.1X-verkkoasetukset

Kohteet	Asetukset ja selitys	
IEEE802.1X (langallinen lähiverkko)	Voit ottaa käyttöön tai poistaa käytöstä sivun asetuksia (IEEE802.1X > Perus) kohteelle IEEE802.1X (kiinteä LAN).	
IEEE802.1X (Wi-Fi)	IEEE802.1X (Wi-Fi) -yhteyden tila näytetään.	
Yhteysmenetelmä	Nykyisen verkon yhteystapa näytetään.	
EAP-tyyppi	Valitse vaihtoehto tulostimen ja RADIUS -palvelimen väliselle todennusmenetelmälle.	
	EAP-TLS	Sinun on saatava ja tuotava myöntäjän varmenne.
	PEAP-TLS	
	EAP-TTLS	Sinun on määritettävä salasana.
	PEAP/MSCHAPv2	
Käyttäjätunnus	Määritä tunnus, jota käytetään RADIUS -palvelimen todentamisessa. Syötä 1–128 yksitavuista ASCII-merkkiä (0x20–0x7E).	
Salasana	Määritä salasana tulostimen todentamiseen. Syötä 1–128 yksitavuista ASCII-merkkiä (0x20–0x7E). Jos käytät Windows-palvelinta RADIUS-palvelimena, voit syöttää korkeintaan 127 merkkiä.	
Vahvista salasana	Syötä vahvistukseksi määrittämäsi salasana.	
Palvelintunnus	Voit määrittää palvelintunnuksen todennusta varten määritellyllä RADIUS -palvelimella. Todentaja vahvistaa, sisältyykö palvelintunnus RADIUS -palvelimelta lähetetyn palvelinvarmenteen aihe-/subjectAltName-kenttään. Syötä 0–128 yksitavuista ASCII-merkkiä (0x20–0x7E).	
Varmenteen vahvistaminen (vain kaapelilähiverkossa)	Voit määrittää varmenteen tarkistuksen todennusmenetelmästä riippumatta. Tuo varmenne kohtaan CA-varmenne . Tämä valinta tukee vain kaapelilähiverkkoja. Yhteyden muodostaminen IEEE802.1X-standardin mukaiseen Wi-Fi-verkkoon edellyttää, että laitteessa on CA-varmenne.	

Kohteet	Asetukset ja selitys	
Anonyymi nimi	Jos PEAP-TLS , EAP-TTLS tai PEAP/MSCHAPv2 valitaan kohdasta EAP-tyyppi , voit määrittää anonyymin nimen käyttäjätunnuksen sijaan PEAP-todennuksen vaiheelle 1. Syötä 0–128 yksitavuista ASCII-merkkiä (0x20–0x7E).	
Salauksen vahvuus	Voit valita jonkin seuraavista.	
	Korkea	AES256/3DES
	Keski	AES256/3DES/AES128/RC4

Liittyvät tiedot

➔ ”IEEE 802.1X-verkon määrittäminen” sivulla 486

Varmenteen määrittäminen IEEE 802.1X:lle

Määritä kohteen IEEE802.1X asiakasvarmenne. Määritettäessä voidaan käyttää kohteita **EAP-TLS** ja **PEAP-TLS** IEEE 802.1X:n todennusmenetelmänä. Jos haluat määrittää myöntäjän varmenteen, siirry kohtaan **CA-varmenne**.

1. Voit avata Web Config -toiminnon kirjoittamalla tulostimen IP-osoitteen verkkoselaimen osoiteriville.

Anna tulostimen IP-osoite tietokoneessa, joka on liitetty samaan verkkoon tulostimen kanssa.

Voit tarkistaa tulostimen IP-osoitteen seuraavasta valikosta.

Asetukset > Yleiset asetukset > Verkkoasetukset > Verkon tila > Langallinen LAN/Wi-Fi -tila

2. Kirjaudu järjestelmänvalvojana antamalla järjestelmänvalvojan salasana.

3. Tee valinnat seuraavassa järjestyksessä.

Verkon suojaus -välilehti > IEEE802.1X > Asiakasvarmenne

4. Syötä varmenne kohtaan **Asiakasvarmenne**.

Jos olet jo tuonut varmenteiden myöntäjän myöntämän varmenteen, voit kopioida varmenteen ja käyttää sitä kohdassa IEEE802.1X. Kopioi varmenne valitsemalla se kohdasta **Kopioi kohteesta** ja napsauttamalla **Kopioi**.

Liittyvät tiedot

➔ ”Järjestelmänvalvojan salasanan oletusarvo” sivulla 19

➔ ”CA-allekirjoitettu varmenne — määrittäminen” sivulla 466

➔ ”CA-varmenne — määrittäminen” sivulla 471

IEEE 802.1X-verkon tilan tarkistaminen

Voit tarkistaa IEEE 802.1X-tilan tulostamalla verkkotilaraportin.

Tilan tunnus	IEEE 802.1X-tila
Disable	IEEE 802.1X-ominaisuus on poissa käytöstä.
EAP Success	IEEE 802.1X-todennus onnistui ja verkkoyhteys on saatavilla.

Tilan tunnus	IEEE 802.1X-tila
Authenticating	IEEE 802.1X-todennusta ei ole suoritettu.
Config Error	Todennus epäonnistui, koska käyttäjätunnusta ei ole määritetty.
Client Certificate Error	Todennus epäonnistui, koska asiakasvarmenne on vanhentunut.
Timeout Error	Todennus epäonnistui, koska RADIUS-palvelin ja/tai todentaja ei vastaa.
User ID Error	Todennus epäonnistui, koska tulostimen käyttäjätunnus ja/tai varmenneprotokolla on virheellinen.
Server ID Error	Todennus epäonnistui, koska palvelinvarmenteen palvelintunnus ja palvelimen tunnus eivät täsmää.
Server Certificate Error	Todennus epäonnistui, koska palvelinvarmenteessa on seuraavat virheet. <ul style="list-style-type: none"> <input type="checkbox"/> Palvelinvarmenne on vanhentunut. <input type="checkbox"/> Palvelinvarmenteen ketju on virheellinen.
CA Certificate Error	Todennus epäonnistui, koska myöntäjän varmenteessa on seuraavat virheet. <ul style="list-style-type: none"> <input type="checkbox"/> Määritetty myöntäjän varmenne on virheellinen. <input type="checkbox"/> Oikeaa myöntäjän varmennetta ei ole tuotu. <input type="checkbox"/> Myöntäjän varmenne on vanhentunut.
EAP Failure	Todennus epäonnistui, koska tulostinasetuksissa on seuraavat virheet. <ul style="list-style-type: none"> <input type="checkbox"/> Jos EAP-tyyppi on EAP-TLS tai PEAP-TLS, asiakasvarmenne on virheellinen tai siinä on ongelmia. <input type="checkbox"/> Jos EAP-tyyppi on EAP-TTLS tai PEAP/MSCHAPv2, käyttäjätunnus tai salasana on virheellinen.

Liittyvät tiedot

➔ ”Langallinen LAN/Wi-Fi -tila:” sivulla 386

Verkon turvallisuuteen liittyvät ongelmat

Suojausasetusten palautus

Jos käyttöympäristössä käytetään vahvaa suojausta, kuten IPsec-suojausta, IP-osoitteiden suodatusta tai IEEE802.1X-suojausta, voit joutua tilanteeseen, jossa et saa yhteyttä laitteeseen virheellisten asetusten tai muiden laitteessa tai palvelimessa esiintyvien ongelmien vuoksi. Tällöin voit palauttaa suojausasetukset ja määrittää asetukset sitten uudelleen tai käyttää laitetta tilapäisesti ilman suojausasetuksia.

Suojausominaisuuden poistaminen käytöstä ohjauspaneelin avulla

Voit poistaa IPsec:n/IP-suodatuksen tai IEEE 802.1X:n käytöstä tulostimen ohjauspaneelistä.

1. Valitse **Asetukset > Yleiset asetukset > Verkkoasetukset**.
2. Valitse **Lisäasetukset**.

3. Valitse käytöstä poistettavat kohteet.
 - Poista IPsec/IP-suodatus pois käyt.
 - Poista IEEE802.1X pois käytöstä
4. Valitse vahvistusnäytöltä **Käynnistä asetus**.

Ongelmia verkon suojaustoimintojen käytössä

Unohtunut esijaettu avain

Määritä esijaettu avain uudelleen.

Voit vaihtaa avaimen avaamalla Web Config -hallintanäytön ja valitsemalla **Verkon suojaus** -välilehdeltä **IPsec/IP-suodatus > Perus > Oletuskäytäntö** tai **Ryhmäkäytäntö**.

Jos esijaettu avain vaihdetaan, uusi esijaettu avain on määritettävä tietokoneisiin.

Liittyvät tiedot

- ➔ ”Järjestelmänvalvojan salasanan oletusarvo” sivulla 19
- ➔ ”Tiedonsiirron salaus IPsec-suojauksen ja IP-osoitteiden suodatuksen avulla” sivulla 474

Tiedonsiirto IPsec-yhteydellä ei toimi

Määritä algoritmi, jota tulostin tai tietokone ei tue.

Tulostin tukee seuraavia algoritmeja. Tarkista tietokoneen asetukset.

Suojausmenetelmät	Algoritmit
IKE-salausalgoritmi	AES-CBC-128, AES-CBC-192, AES-CBC-256, AES-GCM-128*, AES-GCM-192*, AES-GCM-256*, 3DES
IKE-todennusalgoritmi	SHA-1, SHA-256, SHA-384, SHA-512, MD5
IKE-avaintenvaihtoalgoritmi	DH-ryhmä 1, DH-ryhmä 2, DH-ryhmä 5, DH-ryhmä 14, DH-ryhmä 15, DH-ryhmä 16, DH-ryhmä 17, DH-ryhmä 18, DH-ryhmä 19, DH-ryhmä 20, DH-ryhmä 21, DH-ryhmä 22, DH-ryhmä 23, DH-ryhmä 24, DH-ryhmä 25, DH-ryhmä 26, DH-ryhmä 27*, DH-ryhmä 28*, DH-ryhmä 29*, DH-ryhmä 30*
ESP-salausalgoritmi	AES-CBC-128, AES-CBC-192, AES-CBC-256, AES-GCM-128, AES-GCM-192, AES-GCM-256, 3DES
ESP-todennusalgoritmi	SHA-1, SHA-256, SHA-384, SHA-512, MD5
AH-todennusalgoritmi	SHA-1, SHA-256, SHA-384, SHA-512, MD5

* Vain IKEv2-versiossa

Liittyvät tiedot

- ➔ ”Tiedonsiirron salaus IPsec-suojauksen ja IP-osoitteiden suodatuksen avulla” sivulla 474

Tiedonsiirto ei yllättäen onnistu

Tulostimen IP-osoite on muuttunut tai sitä ei voida käyttää.

Kun kohteen Ryhmäkäytäntö paikalliselle osoitteelle rekisteröity IP-osoite on vaihtunut tai sitä ei voida käyttää, IPsec-tiedonsiirto ei ole mahdollista. Poista IPsec käytöstä tulostimen ohjauspaneelistä.

Jos DHCP-varaus on vanhentunut tai reititin käynnistetty uudelleen tai jos IPv6-osoite on vanhentunut tai osoitetta ei ole saatu, tulostimelle Web Config -määrityksissä rekisteröityä IP-osoitetta (**Verkon suojaus > IPsec/IP-suodatus > Perus > Ryhmäkäytäntö > Paikallinen osoite (Tulostin)**) ei ehkä löydy.

Käytä staattista IP-osoitetta.

Tietokoneen IP-osoite on muuttunut tai sitä ei voida käyttää.

Kun kohteen Ryhmäkäytäntö etäosoitteelle rekisteröity IP-osoite on vaihtunut tai sitä ei voida käyttää, IPsec-tiedonsiirto ei ole mahdollista.

Poista IPsec käytöstä tulostimen ohjauspaneelistä.

Jos DHCP-varaus on vanhentunut tai reititin käynnistetty uudelleen tai jos IPv6-osoite on vanhentunut tai osoitetta ei ole saatu, tulostimelle Web Config -määrityksissä rekisteröityä IP-osoitetta (**Verkon suojaus > IPsec/IP-suodatus > Perus > Ryhmäkäytäntö > Etäosoite (Isäntä)**) ei ehkä löydy.

Käytä staattista IP-osoitetta.

Liittyvät tiedot

- ➔ [”Järjestelmänvalvojan salasanan oletusarvo” sivulla 19](#)
- ➔ [”Tiedonsiirron salaus IPsec-suojauksen ja IP-osoitteiden suodatuksen avulla” sivulla 474](#)

Suojatun IPP-tulostusportin luonti ei onnistu

Oikeaa varmennetta ei ole määritetty palvelinvarmenteeksi SSL-/TLS-yhteydelle.

Jos määritetty varmenne ei ole oikein, portin luonti voi epäonnistua. Varmista, että käytössä on oikea varmenne.

CA-varmennetta ei ole tuotu tietokoneeseen, joka käyttää tulostinta.

Jos CA-varmennetta ei ole tuotu tietokoneeseen, portin luonti voi epäonnistua. Varmista, että CA-varmenne on tuotu.

Liittyvät tiedot

- ➔ [”Palvelinvarmenteen määrittäminen tulostimelle” sivulla 473](#)

Yhdistäminen ei onnistu IPsec/IP-suodatuksen jälkeen

IPsec-/IP-suodatusasetukset ovat virheelliset.

Ota IPsec/IP-suodatus pois käytöstä tulostimen ohjauspaneelistä. Liitä tietokone ja tulostin ja tee IPsec/IP-suodatusasetukset uudelleen.

Liittyvät tiedot

- ➔ [”Tiedonsiirron salaus IPsec-suojauksen ja IP-osoitteiden suodatuksen avulla” sivulla 474](#)

Tulostimeen ei saa yhteyttä IEEE802.1X:n määrittämisen jälkeen

IEEE802.1X:n asetukset ovat väärät.

Poista IEEE802.1X ja Wi-Fi käytöstä tulostimen ohjauspaneelistä. Liitä tulostin ja tietokone ja määritä sitten IEEE802.1X uudelleen.

Liittyvät tiedot

➔ [”IEEE 802.1X-verkon määrittäminen”](#) sivulla 486

Ongelmia digitaalisen varmenteen käytössä

Kohteen CA-allekirjoitettu varmenne tuonti ei onnistu

CA-allekirjoitettu varmenne ei vastaa CSR:n tietoja.

Jos CA-allekirjoitettu varmenne- ja CSR-tiedot eivät ole samat, CSR:ää ei voida tuoda. Tarkista seuraava:

Yritätkö tuoda varmennetta laitteeseen, jolla ei ole samoja tietoja?

Tarkista CSR:n tiedot ja tuo sitten varmenne laitteeseen, jossa on samat tiedot.

Korvasitko tulostimeen tallennetun CSR:n sen jälkeen, kun lähetit CSR:n varmenneviranomaisille?

Hanki CA:n allekirjoittama varmenne jälleen CSR-pyyntöllä.

CA-allekirjoitettu varmenne on kooltaan yli 5 kt.

Et voi tuoda yli 5 kt:n kokoista CA-allekirjoitettu varmennetta.

Varmenteen tuonnin salasana on väärä.

Syötä oikea salasana. Jos unohdat salasanan, et voi tuoda varmennetta. Hanki CA-allekirjoitettu varmenne uudelleen.

Liittyvät tiedot

➔ [”Varmenneviranomaisen allekirjoittaman varmenteen tuominen”](#) sivulla 468

Itse allekirjoitetun varmenteen päivitys ei onnistu

Yleinen nimi on jätetty syöttämättä.

Yleinen nimi on annettava.

Kohtaan Yleinen nimi on syötetty ei-tuettuja merkkejä.

Syötä 1–128 merkkiä joko IPv4-, IPv6-, isäntänimi- tai FQDN-muodossa ASCII-merkkeinä (0x20–0x7E).

Yleisessä nimessä on pilkku tai välilyönti.

Jos siihen lisätään pilkku, Yleinen nimi jaetaan kyseisestä kohdasta. Jos lisätään vain välilyönti pilkkua ennen tai sen jälkeen, tapahtuu virhe.

Liittyvät tiedot

➔ ”Itse allekirjoitetun varmenteen päivitys” sivulla 470

CSR:n luonti ei onnistu

Yleinen nimi on jätetty syöttämättä.

Yleinen nimi on annettava.

Kohtiin Yleinen nimi, Organisaatio, Organisaation yksikkö, Paikallisuus ja Osavaltio/Provinssi on syötetty ei-tuettuja merkkejä.

Syötä merkit joko IPv4-, IPv6-, isäntänimi- tai FQDN-muodossa ASCII-merkkeinä (0x20–0x7E).

Yleinen nimi sisältää pilkun tai välilyönnin.

Jos siihen lisätään pilkku, Yleinen nimi jaetaan kyseisestä kohdasta. Jos lisätään vain välilyönti pilkkua ennen tai sen jälkeen, tapahtuu virhe.

Liittyvät tiedot

➔ ”Varmenneviranomaisen allekirjoittaman varmenteen hankkiminen” sivulla 466

Esiin tulee varoitus, joka liittyy digitaaliseen varmenteeseen

Viestit	Syy/Mitä tehdä
Syötä Palvelinvarmenne.	<p>Syy: Et ole valinnut tuotavaa tiedostoa.</p> <p>Mitä tehdä: Valitse tiedosto ja napsauta Tuo.</p>
CA -varmenne 1:tä ei ole syötetty.	<p>Syy: CA-varmennetta 1 ei ole annettu ja vain CA-varmenne 2 on annettu.</p> <p>Mitä tehdä: Tuo CA-varmenne 1 ensin.</p>
Virheellinen arvo alla.	<p>Syy: Tiedostopolussa ja/tai salasanasassa on tukemattomia merkkejä.</p> <p>Mitä tehdä: Varmista, että merkit annetaan oikein kohteelle.</p>
Päivämäärä ja aika ei kelpaa.	<p>Syy: Tulostimelle ei ole asetettu päivämäärää ja kellonaikaa.</p> <p>Mitä tehdä: Aseta päivämäärä ja aika Web Config- tai EpsonNet Config -sovelluksen tai tulostimen ohjauspaneelin avulla.</p>

Viestit	Syy/Mitä tehdä
Salasana ei kelpaa.	<p>Syy: CA-varmenteelle asetettu salasana ja annettu salasana eivät täsmää.</p> <p>Mitä tehdä: Anna oikea salasana.</p>
Tiedosto ei kelpaa.	<p>Syy: Et tuo varmennetiedostoa X509-muodossa.</p> <p>Mitä tehdä: Varmista, että valitset oikean varmenteen, jonka luotettu varmenneviranomaisen on lähettänyt.</p>
	<p>Syy: Tuotu tiedosto on liian suuri. Tiedoston maksimikoko on 5 kt.</p> <p>Mitä tehdä: Jos valitset oikean tiedoston, varmenne saattaa olla vioittunut tai virheellinen.</p>
	<p>Syy: Varmenteeseen sisältyvä ketju on väärä.</p> <p>Mitä tehdä: Katso lisätietoja varmenteesta varmenneviranomaisen verkkosivustosta.</p>
Palvelinvarmenteita, jotka sisältävät yli kolme CA-varmennetta, ei voi käyttää.	<p>Syy: PKCS#12-muodossa oleva varmennetiedosto sisältää 3 CA-varmennetta.</p> <p>Mitä tehdä: Tuo jokainen varmenne aivan kuten muuntaisit sen PKCS#12-muodosta PEM-muotoon, tai tuo PKCS#12-muotoinen varmennetiedosto, joka sisältää enintään 2 CA-varmennetta.</p>
Varmenne on vanhentunut. Tarkista onko varmenne kelvollinen tai tarkista tulostimen päivämäärä ja aika.	<p>Syy: Varmenne on vanhentunut.</p> <p>Mitä tehdä:</p> <ul style="list-style-type: none"> <input type="checkbox"/> Jos varmenne on vanhentunut, hanki ja tuo uusi varmenne. <input type="checkbox"/> Jos varmenne ei ole vanhentunut, varmista, että tulostimen päivämäärä ja kellonaika on asetettu oikein.

Viestit	Syy/Mitä tehdä
Yksityinen avain on pakollinen.	<p>Syy:</p> <p>Varmenteessa ei ole yksityistä avainparia.</p> <p>Mitä tehdä:</p> <ul style="list-style-type: none"> <input type="checkbox"/> Jos varmenne on PEM/DER-muodossa ja se saadaan CSR-pyynnöstä tietokoneen avulla, määritä yksityisen avaimen tiedosto. <input type="checkbox"/> Jos varmenne on PKCS#12-muodossa ja se saadaan CSR-pyynnöstä tietokoneen avulla, luo tiedosto, joka sisältää yksityisen avaimen.
	<p>Syy:</p> <p>Olet tuonut uudelleen PEM/DER-varmenteen, joka on saatu CSR-pyynnöstä Web Config -ohjelmiston avulla.</p> <p>Mitä tehdä:</p> <p>Jos varmenne on PEM/DER-muodossa ja se saadaan CSR-pyynnöstä Web Config -ohjelmiston avulla, voit tuoda sen vain kerran.</p>
Asennus epäonnistui.	<p>Syy:</p> <p>Määrittystä ei voi suorittaa loppuun, koska yhteys tulostimen ja tietokoneen välillä epäonnistui tai tiedostoa ei voi lukea joidenkin virheiden vuoksi.</p> <p>Mitä tehdä:</p> <p>Sen jälkeen kun olet tarkistanut kyseisen tiedoston ja yhteyden, tuo tiedosto uudelleen.</p>

Liittyvät tiedot

➔ [”Tietoa digitaalisesta varmenteesta” sivulla 466](#)

CA:n allekirjoittaman varmenteen poisto tahattomasti

CA:n allekirjoittamalla varmenteella ei ole varmuuskopiotiedostoa.

Jos varmuuskopio on olemassa, tuo varmenne uudelleen.

Jos olet saanut varmenteen Web Config -hallintasivun CSR-pyynnöllä, et voi tuoda poistettua varmennetta uudelleen. Luo CSR ja hanki uusi varmenne.

Liittyvät tiedot

➔ [”Varmenneviranomaisen allekirjoittaman varmenteen tuominen” sivulla 468](#)

➔ [”Varmenneviranomaisen allekirjoittaman varmenteen poistaminen” sivulla 470](#)

Epson Open Platform -ympäristön käyttö

Epson Open Platform: Yleistietoja

Epson Open Platform on alusta, jolla Epson-tulostimia voidaan käyttää todentamisjärjestelmän palvelimen tarjoamalla toiminnolla.

Voit hakea palvelimesta laite- ja käyttäjäkohtaisia lokitietoja sekä määrittää laitteille ja toiminnoille käyttäjä- ja ryhmäkohtaisia rajoituksia. Laiteympäristöä voi käyttää Epson Print Admin (Epson Authentication System) -todennusjärjestelmän sekä kolmansien osapuolten todennusjärjestelmien kanssa.

Liittämällä järjestelmään todennuslaitteen voit käyttää esimerkiksi todennusta tunnuskortin avulla.

Liittyvät tiedot

➔ ”Epsonin todennusjärjestelmä (Epson Print Admin)” sivulla 375

Epson Open Platform — Määrittäminen

Ota Epson Open Platform käyttöön käyttäaksesi laitetta todennusjärjestelmän kautta.

1. Voit avata Web Config -toiminnon kirjoittamalla tulostimen IP-osoitteen verkkoselaimen osoiteriville.

Anna tulostimen IP-osoite tietokoneessa, joka on liitetty samaan verkkoon tulostimen kanssa.

Voit tarkistaa tulostimen IP-osoitteen seuraavasta valikosta.

Asetukset > Yleiset asetukset > Verkoasetukset > Verkon tila > Langallinen LAN/Wi-Fi -tila

2. Kirjaudu järjestelmänvalvojana antamalla järjestelmänvalvojan salasana.

3. Tee valinnat seuraavassa järjestyksessä.

Epson Open Platform-välilehti > Tuoteavain tai Lisenssiavain

4. Syötä arvo kuhunkin kohtaan.

Sarjanumero

Laitteen sarjanumero näkyy näytössä.

Epson Open Platform -versio

Valitse Epson Open Platform -ohjelman versio. Versio vaihtelee varmennusmenetelmän mukaan.

Tuoteavain tai Lisenssiavain

Anna verkkosivustolta saatu tuoteavain. Katso Epson Open Platform -käyttöohjeesta lisätietoa tuoteavaimen hankkimisesta.

5. Valitse **Seuraava**.

Näytöllä näytetään vahvistusviesti.

6. Valitse **OK**.

Tulostin on päivitetty.

Liittyvät tiedot

➔ ”Järjestelmänvalvojan salasanan oletusarvo” sivulla 19

Epson Open Platform -alustan vahvistaminen

Voit tarkistaa Epson Open Platform -alustan voimassaolon millä tahansa seuraavista tavoista.

Web Config

Tuoteavain on syötetty kohtaan **Epson Open Platform** -välilehti > **Tuoteavain tai Lisenssiavain** > **Tuoteavain tai Lisenssiavain** ja **Epson Open Platform** -välilehti > **Todentamisjärjestelmä** näkyy valikkopuun vasemmalla puolella.

Tulostimen ohjauspaneeli

Tuoteavain näkyy kohdassa aloitusnäyttö > **Asetukset** > **Epson Open Platform -tiedot**.

Tietoja Epson Remote Services -palvelusta

Epson Remote Services on palvelu, joka kerää tulostinten tietoja Internetin kautta aika ajoin. Tietojen avulla voidaan ennakoida tarvikkeiden ja vaihto-osien vaihto- ja lisäystarpeet sekä selvittää mahdolliset virhe- ja ongelmatilanteet nopeasti.

Saat lisätietoja Epson Remote Services -palveluista myyntiedustajaltasi.

Asiakastukipalvelut

Teknisen tuen verkkosivusto. 499

Yhteydenotto Epsonin tukeen. 499

Teknisen tuen verkkosivusto

Jos tarvitset lisätukea, siirry alla näkyvälle Epson-tukisivustolle. Valitse maasi tai alueesi ja siirry paikallisen Epson-verkkosivuston tukiosioon. Sivustolla on saatavilla myös uusimmat ohjaimet, usein kysytyt kysymykset, oppaat ja muut ladattavissa olevat kohteet.

<http://support.epson.net/>

<http://www.epson.eu/support> (Eurooppa)

Jos Epson-tuotteesi ei toimi kunnolla eikä ongelman ratkaiseminen onnistu, pyydä tukea Epson-tukipalveluista.

Yhteydenotto Epsonin tukeen

Ennen yhteyden ottamista Epsoniin

Jos Epson-tuotteesi ei toimi oikein, eikä ongelmaa voida ratkaista tuotteen mukana toimitettujen vianmääritysoppaiden avulla, ota yhteys Epsonin tukeen lisätietojen saamiseksi.

Seuraava Epsonin tukipalveluiden luettelo perustuu myyntimaahan. Kaikkia tuotteita ei välttämättä myydä nykyisessä asuinpaikassasi, joten ota yhteys ostoalueen Epson-tukeen.

Jos alueesi Epson-tukea ei ole seuraavassa luettelossa, ota yhteys jälleenmyyjään, jolta ostit laitteen.

Epsonin tuki pystyy ratkaisemaan ongelmiasi nopeammin, jos annat seuraavat tiedot:

- Tuotteen sarjanumero
(Tarran sijainti riippuu mallista. Tarra voi olla laitteen takana, kannen alapinnassa tai pohjassa.)
- Tuotteen malli
- Tuotteen ohjelmistoversio
(Napsauta **About**, **Version Info** tai vastaavaa painiketta tuoteohjelmistosta.)
- Tietokoneen merkki ja malli
- Tietokoneen käyttöjärjestelmän nimi ja versio
- Laitteen yhteydessä yleensä käytettävien ohjelmien nimet ja versiot

Huomautus:

Tuotteen mukaan faksin ja/tai verkkoasetusten valintaluettelon tiedot on saatettu tallentaa tuotteen muistiin. Tiedot ja/tai asetukset saattavat kadota tuotteen rikkoutumisen tai korjauksen seurauksena. Epson ei ota vastuuta tietojen menetyksistä tai varmuuskopioinnista eikä tietojen ja asetusten palauttamisesta edes takuun voimassaoloaikana. Suosittelemme omien varmuuskopioiden ottamista tai muistiinpanojen tekoa.

Eurooppa

Lisätietoja yhteyden ottamisesta Epson-tukeen on Euroopan takuuasiakirjassa.

Taiwan

Yhteystiedot lisätietoja, tukea ja huoltoa varten ovat:

Verkkosivusto

<http://www.epson.com.tw>

Sivusto sisältää tuotteiden tekniset tiedot, ladattavia ohjaimia sekä tuotteita koskevan kyselypalvelun.

Epson-tuotetuki

Puhelin: +886-2-2165-3138

Tuotetuen tiimimme voi auttaa sinua puhelimitse seuraavissa kysymyksissä:

- Myyntitiedustelut ja tuotetiedot
- Tuotteen käyttöä koskevat kysymykset ja ongelmat
- Korjauspalvelua ja takuuta koskevat kyselyt

Korjauspalvelukeskus:

<http://www.tekcare.com.tw/branchMap.page>

TekCare corporation on Epson Taiwan Technology & Trading Ltd:n valtuutettu huoltokeskus.

Australia

Epson Australia haluaa tarjota sinulle korkeatasoisen asiakastuen. Tuoteoppaiden lisäksi tarjoamme seuraavat lähteet lisätietojen saamiseksi:

Internet-osoite

<http://www.epson.com.au>

Siirry Epson Australian verkkosivustoon. Sinun kannattaa vierailla sivustolla aika ajoin! Sivustolla on ohjaimien latausalue, Epsonin yhteystiedot, uudet tuotetiedot ja tekninen tuki (sähköposti).

Epson-tuotetuki

Puhelin: 1300-361-054

Epson-tuotetuki varmistaa viime kädessä, että asiakkaamme saavat ohjeita. Tuotetuen henkilöstö auttaa Epson-tuotteen asennuksessa, määrittämisessä ja käytössä. Myynnin tuotetuen henkilöstö voi lähettää materiaalia uusista Epson-tuotteista ja neuvoa lähimmän jälleenmyyjän tai huollon sijainnin. Tuotetuessa vastataan monentyppisiin kysymyksiin.

Kehotamme ottamaan esiin kaikki tarvittavat tiedot ennen soittoa. Mitä enemmän tietoa on valmiina, sitä nopeammin voimme ratkaista ongelman. Tarvittavia tietoja ovat Epson-tuotteesi oppaat, tietokoneesi tyyppi, käyttöjärjestelmä, sovellusohjelmat ja muut tiedot, joita arvelet tarvittavan.

Tuotteiden kuljetus

Epson suosittelee tuotteen pakkauksen säilyttämistä tulevaa kuljetusta varten.

Ohjeet käyttäjille Uudessa Seelannissa

Epson Uusi Seelanti haluaa tarjota sinulle korkealuokkaista asiakaspalvelua. Tuotetiedokirjoituksen lisäksi tietoja löytyy seuraavista lähteistä:

Internet-osoite

<http://www.epson.co.nz>

Siirry Epson Uuden Seelannin verkkosivuille. Sinun kannattaa vierailla sivustolla aika ajoin! Sivustolla on ohjaimien latausalue, Epsonin yhteystiedot, uudet tuotetiedot ja tekninen tuki (sähköposti).

Epson-tuotetuki

Puhelin: 0800 237 766

Epson-tuotetuki on varmistamassa, että asiakkaamme saavat ohjeita. Tuotetuen henkilöstö auttaa Epson-tuotteen asennuksessa, määrittämisessä ja käytössä. Myynnin tuotetuen henkilöstö voi lähettää materiaalia uusista Epson-tuotteista ja neuvoa lähimmän jälleenmyyjän tai huollon sijainnin. Tuotetuessa vastataan monentyyppisiin kysymyksiin.

Kehotamme ottamaan esiin kaikki tarvittavat tiedot ennen soittoa. Mitä enemmän tietoa on valmiina, sitä nopeammin voimme ratkaista ongelman. Näitä tietoja ovat Epsonin tuotedokumentaatio, tietokoneen tyyppi, käyttöjärjestelmä, sovellusohjelmat ja muut mielestäsi oleelliset tiedot.

Tuotteen kuljetus

Epson suosittelee tuotteen pakkauksen säilyttämistä tulevaa kuljetusta varten.

Singapore

Epson Singaporen yhteystiedot lisätietoja, tukea ja huoltoa varten ovat:

Verkkosivusto

<http://www.epson.com.sg>

Sivusto sisältää tuotteiden tekniset tiedot, ladattavia ohjaimia, usein kysytyt kysymykset (FAQ), myyntitiedustelu-palvelun sekä teknisen tuen sähköpostitse.

Epson-tuotetuki

Maksuton numero: 800-120-5564

Tuotetuen tiimimme voi auttaa puhelimitse seuraavissa kysymyksissä:

- Myyntitiedustelut ja tuotetiedot
- Tuotteen käyttöä koskevat kysymykset ja ongelmien vianmääritys
- Korjauspalvelua ja takuuta koskevat kyselyt

Thaimaa

Yhteystiedot lisätietoja, tukea ja huoltoa varten ovat:

Verkkosivusto

<http://www.epson.co.th>

Sivusto sisältää tuotteiden tekniset tiedot, ladattavia ohjaimia, usein kysytyt kysymykset (FAQ) ja sähköpostiyhteyden.

Epsonin puhelinpalvelukeskus

Puhelin: 66-2460-9699

Sähköposti: support@eth.epson.co.th

Puhelinpalvelutiimimme auttaa puhelimitse seuraavissa kysymyksissä:

- Myyntitiedustelut ja tuotetiedot
- Tuotteen käyttöä koskevat kysymykset ja ongelmat
- Korjauspalvelua ja takuuta koskevat kyselyt

Vietnam

Yhteystiedot lisätietoja, tukea ja huoltoa varten ovat:

Epson-palvelukeskus

27 Yen Lang, Trung Liet Ward, Dong Da District, Ha Noi City. Tel: +84 24 7300 0911

38 Le Dinh Ly, Thac Gian Ward, Thanh Khe District, Da Nang. Tel: +84 23 6356 2666

194/3 Nguyen Trong Tuyen, Ward 8, Phu Nhuan Dist., HCMC. Tel: +84 28 7300 0911

31 Phan Boi Chau, Ward 14, Binh Thanh District, HCMC. Tel: +84 28 35100818

Indonesia

Yhteystiedot lisätietoja, tukea ja huoltoa varten ovat:

Verkkosivusto

<http://www.epson.co.id>

- Tuotteiden tekniset tiedot, ladattavat ohjaimet
- Usein kysytyt kysymykset (FAQ), myyntitiedustelut, kysymykset sähköpostitse

Epson Hotline

Puhelin: 1500-766 (Indonesia Only)

Sähköposti: customer.care@ein.epson.co.id

Hotline-tiimimme auttaa puhelimitse tai sähköpostilla seuraavissa kysymyksissä:

- Myyntitiedustelut ja tuotetiedot
- Tekninen tuki

Hongkong

Käyttäjät voivat ottaa yhteyttä Epson Hong Kong Limitediin halutessaan teknistä tukea ja muita myynnin jälkeisiä palveluja.

Kotisivu verkossa

<http://www.epson.com.hk>

Epson Hong Kong on luonut paikallisen, kiinan- ja englanninkielisen kotisivun tarjotakseen käyttäjille seuraavia tietoja:

- Tuotetiedot
- Vastaukset usein kysytyihin kysymyksiin (FAQ)
- Epson-tuotteiden ohjainten uusimmat versiot

Teknisen tuen Hotline

Voit ottaa yhteyttä teknisiin tukihenkilöihin myös seuraavien puhelin- ja faksinumeroiden välityksellä:

Puhelin: 852-2827-8911

Faksi: 852-2827-4383

Malesia

Yhteystiedot lisätietoja, tukea ja huoltoa varten ovat:

Verkkosivusto

<http://www.epson.com.my>

- Tuotteiden tekniset tiedot, ladattavat ohjaimet
- Usein kysytyt kysymykset (FAQ), myyntitiedustelut, kysymykset sähköpostitse

Epsonin puhelinpalvelukeskus

Puhelin: 1800-81-7349 (Maksuton)

Sähköposti: websupport@emsb.epson.com.my

- Myyntitiedustelut ja tuotetiedot
- Tuotteen käyttöä koskevat kysymykset ja ongelmat
- Korjauspalveluita ja takuuta koskevat kyselyt

Epson Malaysia Sdn Bhd (Pääkonttori)

Puhelin: 603-56288288

Faksi: 603-5628 8388/603-5621 2088

Intia

Yhteystiedot lisätietoja, tukea ja huoltoa varten ovat:

Verkkosivusto

<http://www.epson.co.in>

Sivusto sisältää tuotteiden tekniset tiedot, ladattavia ohjaimia sekä tuotteita koskevan kyselypalvelun.

Maksuton Helpline

Huoltoa, tuotetietoja tai kulutusosien tilaamista varten -

18004250011 / 186030001600 / 1800123001600 (9AM – 6PM)

Sähköposti

calllog@epson-india.in

WhatsApp

+91 96400 00333

Filippiinit

Halutessaan teknistä tukea ja/tai muita myynnin jälkeisiä palveluja käyttäjät voivat ottaa yhteyttä Epson Philippines Corporationiin alla mainittujen puhelin- ja faksinumeroiden sekä sähköpostiosoitteen välityksellä:

Verkkosivusto

<http://www.epson.com.ph>

Sivusto sisältää tuotteiden tekniset tiedot, ladattavia ohjaimia, usein kysytyt kysymykset (FAQ) ja mahdollisuuden lähettää kyselyitä sähköpostitse.

Epson Philippines -asiakaspalvelu

Maksuton numero: (PLDT) 1-800-1069-37766

Maksuton numero (Digitaalinen) 1-800-3-0037766

Metro-Manila: +632-8441-9030

Verkkosivusto: <https://www.epson.com.ph/contact>

Sähköposti: customercare@epc.epson.com.ph

Avoimena 9.00 - 18.00, maanantai - lauantai (paitsi yleiset pyhäpäivät)

Asiakaspalvelutiimimme auttaa puhelimitse seuraavissa kysymyksissä:

- Myyntitiedustelut ja tuotetiedot
- Tuotteen käyttöä koskevat kysymykset ja ongelmat
- Korjauspalvelua ja takuuta koskevat kyselyt

Epson Philippines Corporation

Päälinja: +632-8706-2609

Faksi: +632-8706-2663 / +632-8706-2665