

EPSON

WF-C5890 Series

Használati útmutató



Nyomtatás
Másolás
Lapolvasás
Faxolás
A nyomtató karbantartása
Problémamegoldás

Tartalomjegyzék

Útmutató a kézikönyvhöz

A kézikönyvek bemutatása.	9
Fontos biztonsági előírások (nyomtatott kézikönyv).	9
Itt kezdje (nyomtatott kézikönyv).	9
Használati útmutató (digitális kézikönyv).	9
Információk a legfrissebb kézikönyvekről.	9
A(z) Webes filmútmutatók útmutatója.	9
Információ keresése.	10
Csak a szükséges oldalak nyomtatása.	10
A Kézikönyvről.	11
Jelek és szimbólumok.	11
Megjegyzések képernyőképekkel és illusztrációkkal kapcsolatban.	11
Operációs rendszerre vonatkozó hivatkozások.	12
Védjegyek.	12
Szerzői jog.	14

Fontos utasítások

Biztonsági utasítások.	16
A nyomtatóval kapcsolatos tanácsok és figyelmeztetések.	17
A nyomtató beállításával kapcsolatos tanácsok és figyelmeztetések.	17
A nyomtató használatával kapcsolatos tanácsok és figyelmeztetések.	18
Érintőképernyő használatával kapcsolatos tanácsok és figyelmeztetések.	18
Internetcsatlakozással kapcsolatos tanácsok és figyelmeztetések.	18
Tanácsok és figyelmeztetések a nyomtató használatára vezeték nélküli kapcsolat esetén.	19
Megjegyzések a rendszergazdai jelszóval kapcsolatban.	19
Tájékoztató az adattároló eszközök használatáról.	20
A nyomtató szállításával vagy tárolásával kapcsolatos tanácsok és figyelmeztetések.	20
Személyes adatok védelme.	21

Részek nevei és funkciói

Előlap.	23
Belül.	25
Hátsó rész.	27

Útmutató a vezérlőpanelhez

Vezérlőpanel.	29
A kezdőképernyő konfigurálása.	30
Útmutató a hálózat ikonhoz.	31
A menüképernyő konfigurálása.	32
Job/Status képernyőbeállítás.	33
Feladat tartalékba helyezése.	34
Útmutató a feladat ikonhoz.	34
Karakterek beírása.	35

A nyomtató előkészítése és a kezdeti beállítások végrehajtása

Összefoglaló a nyomtató előkészítéséről és a kezdeti beállításokról.	37
A nyomtató előkészítése.	37
A nyomtató védelme a beállítások illetéktelen megváltoztatásától.	37
Hálózati kapcsolat konfigurálása.	37
Összefoglaló az egyes funkciók szükséges előkészületeiről.	38
Nyomtatóbeállítások végrehajtása.	38
Az opcionális papírkazetták beszerelése.	39
Hitelesítési eszköz felszerelése.	45
Hitelesítési eszköz csatlakoztatása.	45
A hitelesítési eszköz csatlakozási állapotának ellenőrzése.	45
A hitelesítési kártya felismerésének ellenőrzése.	46
Hitelesítési eszköz hibaelhárítása.	46
Hálózati kapcsolat létrehozása és beállítások elvégzése.	47
A rendszergazdai jelszó megváltoztatása.	47
A beállítások védelme panelzárolás segítségével.	48
Nyomtató csatlakoztatása a hálózathoz.	49
Hálózati kapcsolatok hibaelhárítása.	56
A nyomtató előkészítése és beállítása a használatnak megfelelően.	65
Az elérhető opcionális elemek beállítása.	65
Előkészületek e-mail küldésére.	67
Megosztott hálózati mappa előkészítése.	71
Partnerek regisztrációja.	93
Beállítások a felhőszolgáltatás továbbítási faxcélyhelyként való használatához.	104
Felhasználói adatok LDAP szerveren célyhelyként való használatára vonatkozó beállítások.	105
Faxok küldése faxkiszolgáló használatával.	109

Nyomtatási, szkennelési, fénymásolási és faxolási beállítások.	109
A nyomtatás kezdeti beállításai.	109
Szkennelés vagy fénymásolás előkészítése.	120
A faxolási funkciók elérhetővé tétele.	123
Probléma beállítások végrehajtásakor.	145
Tippek problémamegoldáshoz.	145
A(z) Web Config nem érhető el.	146

Papír betöltése

A papír kezelésére vonatkozó óvintézkedések.	149
Papírméret és -típus beállításai.	149
Papírtípusok listája.	150
Papír betöltése.	151
Különböző papírok betöltése.	152
Előre lyukasztott papír betöltése.	152
Hosszú lapok betöltése.	152

Eredetik felhelyezése

Eredetik felhelyezése.	155
Eredeti példányok, amelyeket nem támogat a(z) ADF.	157

Memóriaeszköz behelyezése és eltávolítása

Külső USB-eszköz behelyezése.	159
Külső USB-eszköz eltávolítása.	159
Adatok megosztása memória eszközön.	159

Nyomtatás

Dokumentumok nyomtatása.	162
Nyomtatás a számítógépről — Windows.	162
Dokumentum nyomtatása PostScript nyomtató-illesztőprogram használatával (Windows).	187
Nyomtatás a számítógépről — Mac OS.	192
Nyomtatás a PostScript nyomtató-illesztőprogram segítségével Mac OS rendszerben.	200
PDF-fájlok nyomtatása memóriaeszközről.	204
Dokumentumok nyomtatása okos eszközökről.	205
Nyomtatás borítékra.	206
Nyomtatás borítékokra számítógépről (Windows).	206
Nyomtatás borítékokra számítógépről (Mac OS).	207
Fényképek nyomtatása.	207

JPEG-fájlok nyomtatása memóriaeszközről.	207
TIFF-fájlok nyomtatása memóriaeszközről.	208
Weboldalak nyomtatása.	210
Weboldalak nyomtatása okos eszközről.	210
Nyomtatás felhőszolgáltatás segítségével.	210
Megszakítás és nyomtatás.	211

Másolás

Elérhető másolási módok.	213
Eredetik másolása.	213
Kétoldalas másolás.	214
Másolás nagyítással vagy kicsinyítéssel.	214
Több eredeti anyag nyomtatása egy lapra.	215
Másolás az oldalak sorrendje szerint.	216
Eredeti példányok másolása jó minőségben.	216
Személyigazolvány másolása.	217
Borítékok másolása.	217
Megszakítás és másolás.	218
Alapvető menüpontok másolásnál.	218
Színes mód:.	218
Sűrűség:.	218
PapBeáll:.	219
Kicsinyít/Nagyít:.	219
Eredeti típus:.	219
2 oldalas:.	219
Haladó menüpontok másolásnál.	220
TöbbOld:.	220
Er.méret:.	220
Befejezés:.	220
Tájéolás(ered.).	221
Képmínőség:.	221
Kötési margó:.	221
Illesztés méretcsökkentéssel Papír:.	221
Árnyék eltáv:.	221
Lyukak eltáv:.	221
Igazolvány másolat:.	221

Lapolvasás

Elérhető beolvasási módok.	223
Eredetik szkennelése hálózati mappába.	223
A mappába történő lapolvasás célmenüjének elemei.	224
Eredetik szkennelése e-mailbe.	225
E-mailbe történő szkennelés címzett menüelemei.	226
Eredetik beolvasása számítógépre.	226
Eredetik beolvasása adattároló eszközre.	227
Eredeti beolvasása felhőbe.	227

Menübeállítások lapolvasás módban.	228
Színes mód:.	228
Fájlformátum:.	228
Felbontás:.	228
2 oldalas:.	228
Beolv.ter:.. . . .	229
Eredeti típus.	229
Tájéolás(ered.):.	229
Sűrűség:.	229
Árnyék eltáv:.. . . .	229
Lyukak eltáv:.. . . .	229
Tárgy:.. . . .	229
Melléklet max:.. . . .	229
Fájlnév:.. . . .	229
Beolvasás WSD segítségével.	230
WSD-port beállítása.	230
Eredetik beolvasása okos eszközre.	232

Faxolás

A faxfunkciók használata előtt.	234
A nyomtató faxfunkcióinak áttekintése.	234
Funkció: Faxok küldése.	234
Funkció: Faxok fogadása.	235
Funkció: PC-FAX Küldés/Fogadás (Windows/Mac OS).	237
Funkciók: Különböző faxjelentések.	238
Funkció: Állapot vagy Naplók ellenőrzése faxfeladatok esetében.	238
Funkció: Fax mező.	238
Funkció: Faxok küldésének és fogadásának biztonsága.	239
Funkciók: egyéb hasznos funkciók.	240
Fax küldése a nyomtató használatával.	241
Címzettek kiválasztása.	242
A fax küldésének módjai.	243
Faxok fogadása a nyomtatón keresztül.	250
Bejövő faxok fogadása.	250
Faxok fogadása telefonhívással.	252
Beérkezett faxok mentése és továbbítása.	253
A fogadott faxok megtekintése a nyomtató LCD-képernyőjén.	254
Menübeállítások faxoláshoz.	255
Címzett.	255
Faxbeállítások.	256
Továbbiak.	258
A Fax mező menü elemei.	260
Beérk.üz./ Bizalmas.	260
Tárolt dokumentumok:	262
Lekérdezett küldés /Tábla.	263

Állapot vagy Naplók ellenőrzése faxfeladatok esetében.	267
Adatak megjelenítése fogadott, azonban nem feldolgozott (Nem olvasott/Nem kinyomtatott/Nem mentett/Nem továbbított) faxok esetében.	267
Folyamatban lévő faxfeladatok ellenőrzése.	268
A fax előzmények ellenőrzése.	269
A fogadott dokumentumok újranyomtatása.	269
Fax küldése számítógépről.	270
Egy alkalmazás segítségével létrehozott dokumentumok küldése (Windows).	270
Egy alkalmazás segítségével létrehozott dokumentumok küldése (Mac OS).	273
Faxok fogadása számítógépen.	274
Új faxok ellenőrzése (Windows).	275
Új faxok ellenőrzése (Mac OS).	276
A bejövő faxokat a számítógépre mentő funkció kikapcsolása.	277

A nyomtató karbantartása

Kellékanyagok állapotának ellenőrzése.	279
Nyomatási, másolási, beolvasási és faxminőség javítása.	280
A nyomtatási minőség beállítása.	280
A nyomtatófej ellenőrzése és tisztítása.	281
Fűvóka eltömődésének megakadályozása.	282
A nyomtatófej igazítása.	282
A papír útvonalának tisztítása az elkenődött tinta eltávolításához.	283
A(z) Szkennerveg tisztítása.	283
Az automatikus dokumentumadagoló tisztítása	284
Az átlátszó fólia tisztítása.	287
A nyomtató tisztítása.	289

Ezekben a helyzetekben

Ha a szoftverlemez nem áll rendelkezésre.	292
A számítógép cseréje esetén.	292
Alkalmazások külön telepítése vagy törlése.	292
Alkalmazások külön telepítése.	292
PostScript nyomtatómeghajtó telepítése.	295
Eredeti Epson nyomtató hozzáadása (csak Mac OS esetén).	296
Alkalmazások eltávolítása.	296
Számítógéphez való csatlakozás beállításai.	298
A nyomtató hálózati csatlakozási állapotának ellenőrzése (Hálózati kapcsolódási jelentés).	298
Okos eszköz és a nyomtató közvetlen csatlakoztatása (Wi-Fi Direct).	299

A Wi-Fi Direct	299
Eszközökhöz csatlakozás Wi-Fi Direct használatával.	300
A Wi-Fi Direct (Egyszerű hozzáférési pont) kapcsolódás bontása.	301
A Wi-Fi Direct (Egyszerű hozzáférési pont) beállítások, például SSID, módosítása.	302
A csatlakozás módosítása Wi-Fi-ről USB-re.	303
A nyomtató használata bekapcsolt hozzáférés- szabályozás funkcióval.	304
Bejelentkezés a nyomtatóba a vezérlőpanelről.	304
Felhasználói fiók regisztrálása a nyomtató- illesztőprogramban (Windows).	305
Felhasználók hitelesítése az Epson Scan 2 alkalmazásban hozzáférés-szabályozás esetén.	305
A nyomtató szállítása és tárolása.	306



Problémamegoldás

Problémamegoldás.	311
A nyomtató hibaállapotának ellenőrzése.	311
A nyomtató csatlakozásának ellenőrzése.	311
Ellenőrizzze a nyomtatóbeállításokat.	312
Nem lehet nyomtatni, másolni, szkennelni vagy faxot küldeni.	313
Az alkalmazás vagy a nyomtató- illesztőprogram nem működik megfelelően.	313
A nyomtató USB-vel nem csatlakoztatható.	318
Sikertelen másolás.	319
Faxok küldése vagy fogadása sikertelen.	319
A papír adagolása vagy kiadása nem megfelelő.	325
A nyomtatás, másolás, beolvasás és faxolás minősége gyenge.	328
Gyenge minőségű nyomatok.	328
Rossz minőségű másolatok.	336
Problémák a beolvasott képpel.	342
Az elküldött fax minősége gyenge.	344
A fogadott fax minősége nem megfelelő.	346
Az LCD képernyőn megjelenő hibakód vagy üzenet.	347
Az LCD-képernyőn megjelenő üzenet.	347
Hibakód jelent meg az állapotmenüben.	349
A papír elakadt.	356
Papírelakadások megelőzése.	356
Ideje kicserélni a tinta-adagoló egységet.	357
Óvintézkedések a(z) Tinta-adagoló Egység kezeléséhez.	357
A Tinta-adagoló Egységek cseréje.	358
Ideiglenes nyomtatás fekete tintával.	358

Takarékosság a fekete tintával, kevés fekete tinta esetén (csak Windows esetén).	361
Ideje kicserélni a karbantartó rekeszt.	362
A karbantartó rekesz kezelésével kapcsolatos óvintézkedések.	362
A karbantartórekesz cseréje.	363
Ideje kicserélni a felvevő görgőket.	363
Felvevő görgők cseréje a papírkazetta egységnél	363
Felvevő görgők cseréje az opcionális papírkazetta egységeknél.	364
A nyomtató nem az elvártak szerint működik.	364
A nyomtató nem kapcsol be vagy ki.	364
A készülék lassan hajtja végre a műveleteket.	365
Az LCD képernyő elsötétül.	366
Az érintőképernyő nem reagál.	367
Nem működtethető a kezelőpanelről.	367
„x” jelenik meg a képernyőn és nem tud fényképeket kiválasztani.	367
A gép nem ismeri fel az adattároló eszközt.	367
Az adatok nem menthetők az adattároló eszközre.	368
Hangos működés.	368
Hibás dátum és idő.	368
A gyökértanúsítványt frissíteni kell.	369
Nem hajtható végre kézi 2 oldalas nyomtatás (Windows).	369
A(z) Nyomtatási beállítások menü nem jelenik meg (Mac OS).	369
Elfelejtett jelszó.	369
Véletlenül készülnek másolatok vagy faxok kerülnek küldésre.	370
A küldő fél faxszáma nem jelenik meg.	370
Hibás a küldő fél faxszáma, amely a fogadott faxokon jelenik meg.	370
Nem lehet hívást kezdeményezni a csatlakoztatott telefonon.	370
Az üzenetrögzítő készülék nem tud válaszolni hanghívásokra.	370
Sok kéretlen fax érkezett.	371
Nem megoldható probléma.	371
Nem lehet megoldani a nyomtatási problémákat.	371

Termékinformációk

Papír információk.	374
A használható papírok és a kapacitás.	374
Kellékanyag termékekre vonatkozó információk.	378
Tinta-adagoló Egység kódjai.	378
Karbantartódoboz kód.	379
Felvevő görgők kódja.	379

Opcionális elemek adatai.	380
Opcionális papírkazetta egység kód.	380
Szoftverinformáció.	380
Számítógépről történő nyomtatásra szolgáló alkalmazás (Windows nyomtató-illesztőprogram).	380
Számítógépről történő nyomtatásra szolgáló alkalmazás (Mac OS nyomtató-illesztőprogram).	382
Alkalmazás, amely képes nyomtatni a PostScript betűtípusokat (Windows PostScript nyomtató-illesztőprogram).	383
Alkalmazás, amely képes nyomtatni a PostScript betűtípusokat (Mac OS PostScript nyomtató-illesztőprogram).	384
Alkalmazás, amely képes nyomtatni a PCL nyelvet (PCL nyomtató-illesztőprogram).	384
Alkalmazás a szkennert vezérléséhez (Epson Scan 2).	385
A faxműveletek konfigurálására és faxok küldésére szolgáló alkalmazás (FAX Utility).	385
Faxok küldésére szolgáló alkalmazás (PC-FAX illesztőprogram).	386
Nyomtató műveletek beállítására szolgáló alkalmazás (Web Config).	387
Alkalmazás szoftver és firmware frissítéséhez (Epson Software Updater).	388
Szoftver az eszközök hálózaton történő kezelésére (Epson Device Admin).	388
Epson hitelesítési rendszer (Epson Print Admin).	389
Beállítások menü lista.	389
Általános beállítások.	389
Nyomtatásszámláló.	422
Kellék állapota.	423
Karbantartás.	423
Nyelv/Language 	424
Nyomtatóállapot/Nyomtatás.	424
Partnerkezelő.	425
Felhasználói beállítások 	425
A hitelesítő eszköz állapota.	426
Az Epson Open Platform-ra vonatkozó információk.	426
Termékspecifikációk.	426
A nyomtató műszaki adatai.	426
A lapolvasó műszaki adatai.	427
Az automatikus lapadagoló műszaki adatai.	428
Fax jellemzők.	428
Port használata a nyomtatóhoz.	429
Az interfész műszaki adatai.	431
Hálózati specifikációk.	431

PostScript Level 3-kompatibilitás.	434
Harmadik felek támogatott szolgáltatásai.	434
Memóriaeszköz műszaki adatai.	434
Támogatott adatok specifikációja.	435
Méretek.	435
Elektromos jellemzők.	436
Környezeti specifikációk.	436
Telepítés, helyszín és terület.	437
Rendszerkövetelmények.	438
Betűtípus műszaki adatai.	439
A PostScript-hez elérhető betűkészletek.	439
PCL-hez elérhető betűkészletek (URW).	440
Szimbólumkészletek listája.	441
Szabályozási információ.	444
Szabványok és engedélyek.	444
Német Blue Angel szabvány.	446
A másolásra vonatkozó korlátozások.	446

Rendszergazdai információ

A nyomtató kezelése.	448
Távoli nyomtató adatainak ellenőrzése.	448
A vezérlőpanel beállítása.	448
Panelművelet szabályozása.	449
Hálózati kapcsolat kezelése.	451
E-mail értesítések konfigurálása bizonyos eseményekhez.	456
Energiatakarékos beállítások az inaktivitás során.	458
A hang beállítása.	459
Nyomtatóbeállítások biztonsági mentése és importálása.	460
Firmware frissítése.	462
A dátum és az idő szinkronizálása az időkiszolgálóval.	464
A belső memóriában található adatok törlése.	465
Partnerek kezelése.	465
Időszakos tisztítás konfigurálása.	466
A nyomtató tápfeszültségének szabályozása Web Config használatával.	466
Alapértelmezett beállítások visszaállítása.	467
Termékbiztonsági beállítások.	468
A rendelkezésre álló funkciók korlátozása.	468
USB-csatlakozás korlátozása és külső memória használata.	471
A jelszó titkosítása.	472
Az ellenőrzésinapló-funkció használata.	472
PDL fájlműveletek korlátozása.	473
A rendszergazdai jelszó megváltoztatása Web Config használatával.	474
Programellenőrzés engedélyezése indításkor.	474

Domainkorlátozások konfigurálása.	475
Hálózati biztonsági beállítások.	476
Protokollok használatának szabályozása.	476
Digitális tanúsítvány használata.	481
SSL/TLS kommunikáció a nyomtatóval.	488
Titkosított kommunikáció IPsec-/IP-szűrés funkcióval.	490
A nyomtató csatlakoztatása IEEE802.1X hálózathoz.	502
Hálózati biztonsági problémák.	505
A Epson Open Platform használata.	512
A(z) Epson Open Platform áttekintése.	512
Az Epson Open Platform konfigurálása.	512
A(z) Epson Open Platform érvényesítése.	513
Epson Remote Services információk.	513

Segítségkérés

Technikai támogatási webhely.	515
Kapcsolatfelvétel az Epson ügyfélszolgálattal.	515
Mielőtt kapcsolatba lépne az Epsonnal.	515
Segítség európai felhasználók számára.	515
Segítség tajvani felhasználók részére.	516
Segítség ausztrál felhasználók részére.	516
Segítség új-zélandi felhasználók részére.	517
Segítség szingapúri felhasználók részére.	517
Segítség thai földi felhasználók részére.	517
Segítség vietnami felhasználók részére.	518
Segítség indonéziai felhasználók részére.	518
Segítség hongkongi felhasználók részére.	519
Segítség malajziai felhasználók részére.	519
Segítség indiai felhasználók részére.	519
Segítség Fülöp-szigeteki felhasználók részére.	520

Útmutató a kézikönyvhöz

A kézikönyvek bemutatása.	9
A(z) Webes filmútmutatók útmutatója.	9
Információ keresése.	10
Csak a szükséges oldalak nyomtatása.	10
A Kézikönyvről.	11
Védjegyek.	12
Szerzői jog.	14

A kézikönyvek bemutatása

Az Epson nyomtató a következő kézikönyvekkel kerül forgalomba. A fenti kézikönyveken túl olvassa el a nyomtatóból és az Epson szoftveralkalmazásokból elérhető egyéb segítségeket is.

Fontos biztonsági előírások (nyomtatott kézikönyv)

Utasításokkal látja el Önt a nyomtató biztonságos használatát illetően.

Itt kezdje (nyomtatott kézikönyv)

Az útmutatóban a nyomtató üzembe helyezésével és a szoftver telepítésével kapcsolatos tudnivalókat találja.

Használati útmutató (digitális kézikönyv)

Ez a kézikönyv PDF-ként és webes kézikönyvként érhető el. Részletes információkat tartalmaz, valamint útmutatást a nyomtató használatához és a problémák megoldásához.

Információk a legfrissebb kézikönyvekről

Nyomtatott kézikönyv

Látogasson el az Epson európai támogatási webhelyére a(z) <http://www.epson.eu/support> címen vagy az Epson nemzetközi támogatási webhelyére a(z) <http://support.epson.net/> címen.

Digitális kézikönyv

Látogasson el a következő webhelyre, írja be a terméknevet, majd lépjen a(z) **Támogatás** részre.
<https://epson.sn>

A(z) Webes filmútmutatók útmutatója

A nyomtató használatának elsajátításához nézhet Webes filmútmutatók tartalmakat. Érje el a következő webhelyet. A Webes filmútmutatók tartalma előzetes értesítés nélkül változhat.



https://support.epson.net/publist/video.php?model=WF-C5890_Series

Információ keresése

A PDF formátumú kézikönyvben konkrét információkra kereshet kulcsszavak beírásával, vagy a könyvjelzők segítségével közvetlenül a meghatározott szakaszokra ugorhat. Ebben a szakaszban elmagyarázzuk, hogy miként használhatja a PDF formátumú kézikönyvet a számítógépen az Adobe Acrobat Reader DC program segítségével.

Keresés kulcsszó alapján

Kattintson a **Szerkesztés > Speciális keresés** elemre. Írja be a keresési ablakba a keresett információhoz kapcsolódó kulcsszót (szövegrészletet), majd kattintson a **Keresés** elemre. Ekkor listászerűen megjelennek a keresési találatok. Egy megjelenített találatra kattintva közvetlenül az adott oldalra ugorhat a kézikönyvben.

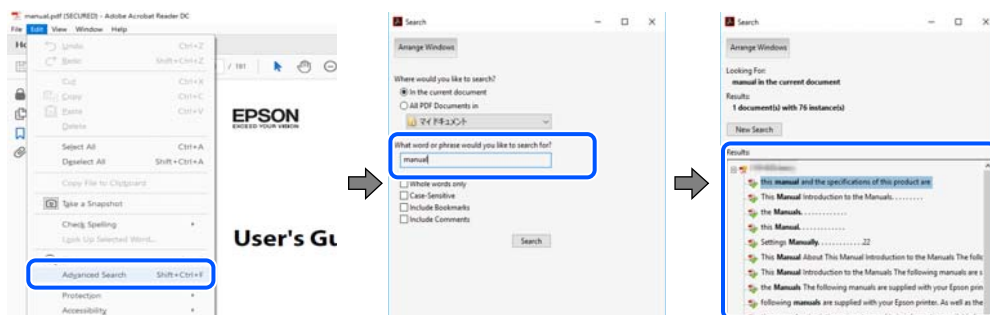

Közvetlen ugrás a kívánt információhoz könyvjelzők segítségével

Egy címre kattintva közvetlenül az adott oldalra ugorhat. A + vagy a > jelre kattintva megtekintheti az adott szakaszon belül található alsóbb szintű címeket is. Az előző oldalra történő visszatéréshez végezze el a következő műveletet a billentyűzete segítségével.

- Windows: nyomja le és tartsa nyomva az **Alt** billentyűt, majd nyomja le a **←** billentyűt.
- Mac OS: nyomja le és tartsa lenyomva a parancs billentyűt, majd nyomja le a **←** billentyűt.

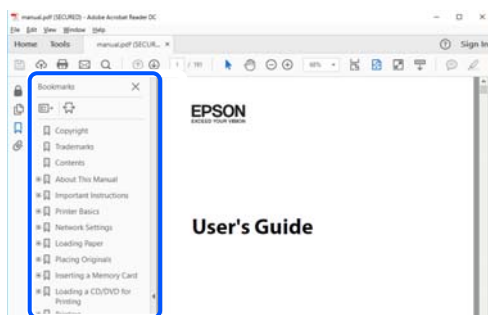

Csak a szükséges oldalak nyomtatása

Lehetősége van csak azokat az oldalakat kibontani és kinyomtatni, amelyekre szüksége van. Kattintson a **Fájl** menüben a **Nyomtatás** elemre, majd a **Nyomtatandó oldalak** szakaszban található **Oldalak** paraméter segítségével határozza meg a nyomtatni kívánt oldalak oldalszámát.

- Tartomány meghatározásához írjon kötőjelet a tartomány első és utolsó oldalának az oldalszáma közé.
Példa: 20-25

- Különálló (értsd: nem egymás után következő) oldalak meghatározásához írjon vesszőt az oldalszámok közé.
Példa: 5, 10, 15

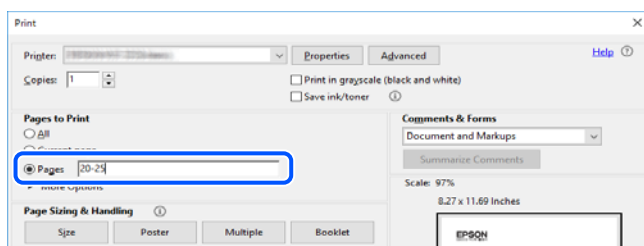

A Kézikönyvről

Ez a rész a jelek és szimbólumok jelentését, a leírásokra vonatkozó megjegyzéseket és az operációs rendszer referenciainformációit ismerteti a kézikönyvben.

Jelek és szimbólumok



Utasítások, melyeket a testi sérülések elkerülése érdekében pontosan be kell tartani.



Utasítások, melyeket a berendezés sérüléseinek elkerülése érdekében kell betartani.

Megjegyzés:

Kiegészítő és referencia információkat biztosít.

Kapcsolódó információ

➔ Hivatkozások a kapcsolódó fejezetekhez.

▶ Elérhetővé teszi a használati utasításokat Webes filmútmutatók formájában. Lásd a kapcsolódó információk hivatkozást.

🔒 Ha a rendszergazdai zárolás aktív, a vezérlőpanel menüelemei korlátozva vannak.

Megjegyzések képernyőképekkel és illusztrációkkal kapcsolatban

- A nyomtató illesztőprogramjának képernyőfelvételei Windows 10 vagy macOS High Sierra rendszeren készültek(10.13). A képernyőkön megjelenő tartalom a készülék típusától és az adott helyzettől függően változik.
- A kézikönyvben szereplő képek csak példaként szolgálnak. Ugyan az egyes modellek esetében lehetnek különbségek, de a készüléket ugyanúgy kell működtetni.
- Az LCD képernyőn megjelenő menük a modelltől és a beállításoktól függően eltérő elemeket tartalmazhatnak.

- A QR-kódot erre szolgáló alkalmazással lehet szkennelni.

Operációs rendszerre vonatkozó hivatkozások

Windows

A kézikönyvben a(z) „Windows 11”, „Windows 10”, „Windows 8.1”, „Windows 8”, „Windows 7”, „Windows Vista”, „Windows XP”, „Windows Server 2022”, „Windows Server 2019”, „Windows Server 2016”, „Windows Server 2012 R2”, „Windows Server 2012”, „Windows Server 2008 R2”, „Windows Server 2008”, „Windows Server 2003 R2” és „Windows Server 2003” kifejezések az alábbi operációs rendszerekre vonatkoznak. Továbbá, a „Windows” kifejezés valamennyi verzióra vonatkozik.

- Microsoft® Windows® 11 operációs rendszer
- Microsoft® Windows® 10 operációs rendszer
- Microsoft® Windows® 8.1 operációs rendszer
- Microsoft® Windows® 8 operációs rendszer
- Microsoft® Windows® 7 operációs rendszer
- Microsoft® Windows Vista® operációs rendszer
- Microsoft® Windows® XP operációs rendszer
- Microsoft® Windows® XP Professional x64 Edition operációs rendszer
- Microsoft® Windows Server® 2022 operációs rendszer
- Microsoft® Windows Server® 2019 operációs rendszer
- Microsoft® Windows Server® 2016 operációs rendszer
- Microsoft® Windows Server® 2012 R2 operációs rendszer
- Microsoft® Windows Server® 2012 operációs rendszer
- Microsoft® Windows Server® 2008 R2 operációs rendszer
- Microsoft® Windows Server® 2008 operációs rendszer
- Microsoft® Windows Server® 2003 R2 operációs rendszer
- Microsoft® Windows Server® 2003 operációs rendszer

Mac OS

A kézikönyvben a „Mac OS” a Mac OS X 10.9.5 vagy annál újabb, valamint a macOS 11 vagy annál újabb operációs rendszerekre vonatkozik.

Védjegyek

- Microsoft®, Windows®, Windows Server®, and Windows Vista® are registered trademarks of Microsoft Corporation.
- Apple, Mac, macOS, OS X, Bonjour, ColorSync, Safari, AirPrint, iPad, iPhone, iPod touch, TrueType, and iBeacon are trademarks of Apple Inc., registered in the U.S. and other countries.
- Use of the Works with Apple badge means that an accessory has been designed to work specifically with the technology identified in the badge and has been certified by the developer to meet Apple performance standards.

- ❑ Chrome, Chrome OS, Google Play and Android are trademarks of Google LLC.
- ❑ Albertus, Arial, Coronet, Gill Sans, Joanna and Times New Roman are trademarks of The Monotype Corporation registered in the United States Patent and Trademark Office and may be registered in certain jurisdictions.
- ❑ ITC Avant Garde Gothic, ITC Bookman, Lubalin Graph, Mona Lisa, ITC Symbol, Zapf Chancery and Zapf Dingbats are trademarks of International Typeface Corporation registered in the U.S. Patent and Trademark Office and may be registered in certain other jurisdictions.
- ❑ Clarendon, Eurostile and New Century Schoolbook are trademarks of Linotype GmbH registered in the U.S. Patent and Trademark Office and may be registered in certain other jurisdictions.
- ❑ Wingdings is a registered trademark of Microsoft Corporation in the United States and other countries.
- ❑ CG Omega, CG Times, Garamond Antiqua, Garamond Halbfett, Garamond Kursiv, Garamond Halbfett Kursiv are trademarks of Monotype Imaging, Inc. and may be registered in certain jurisdictions.
- ❑ Antique Olive is a trademark of M. Olive.
- ❑ Marigold and Oxford are trademarks of AlphaOmega Typography.
- ❑ Helvetica, Optima, Palatino, Times and Univers are trademarks of Linotype Corp. registered in the U.S. Patent and Trademark Office and may be registered in certain other jurisdictions in the name of Linotype Corp. or its licensee Linotype GmbH.
- ❑ ITC Avant Garde Gothic, Bookman, Zapf Chancery and Zapf Dingbats are trademarks of International Typeface Corporation registered in the United States Patent and Trademark Office and may be registered in certain jurisdictions.
- ❑ PCL is a trademark of Hewlett-Packard Company.
- ❑ Adobe, Acrobat, Photoshop, PostScript® 3™, and Reader are either registered trademarks or trademarks of Adobe in the United States and/or other countries.
- ❑ Arcfour
This code illustrates a sample implementation of the Arcfour algorithm.
Copyright © April 29, 1997 Kalle Kaukonen. All Rights Reserved.
Redistribution and use in source and binary forms, with or without modification, are permitted provided that this copyright notice and disclaimer are retained.

THIS SOFTWARE IS PROVIDED BY KALLE KAUKONEN AND CONTRIBUTORS "AS IS" AND ANY EXPRESS OR IMPLIED WARRANTIES, INCLUDING, BUT NOT LIMITED TO, THE IMPLIED WARRANTIES OF MERCHANTABILITY AND FITNESS FOR A PARTICULAR PURPOSE ARE DISCLAIMED. IN NO EVENT SHALL KALLE KAUKONEN OR CONTRIBUTORS BE LIABLE FOR ANY DIRECT, INDIRECT, INCIDENTAL, SPECIAL, EXEMPLARY, OR CONSEQUENTIAL DAMAGES (INCLUDING, BUT NOT LIMITED TO, PROCUREMENT OF SUBSTITUTE GOODS OR SERVICES; LOSS OF USE, DATA, OR PROFITS; OR BUSINESS INTERRUPTION) HOWEVER CAUSED AND ON ANY THEORY OF LIABILITY, WHETHER IN CONTRACT, STRICT LIABILITY, OR TORT (INCLUDING NEGLIGENCE OR OTHERWISE) ARISING IN ANY WAY OUT OF THE USE OF THIS SOFTWARE, EVEN IF ADVISED OF THE POSSIBILITY OF SUCH DAMAGE.
- ❑ QR Code is a registered trademark of DENSO WAVE INCORPORATED in Japan and other countries.
- ❑ Firefox is a trademark of the Mozilla Foundation in the U.S. and other countries.
- ❑ The Mopria™ word mark and the Mopria™ Logo are registered and/or unregistered trademarks of Mopria Alliance, Inc. in the United States and other countries. Unauthorized use is strictly prohibited.

- ❑ microSDHC Logo is a trademark of SD-3C, LLC.

Megjegyzés: A termék beépített microSDHC-kártyával rendelkezik, amely nem távolítható el.



- ❑ Általános megjegyzés: az itt használt egyéb terméknevek kizárólag az azonosítás célját szolgálják, és előfordulhat, hogy tulajdonosaik védjeggyel védtek azokat. Az Epson ezekkel a védjegyekkel kapcsolatban semmiféle jogra nem tart igényt.

Szerzői jog

A jelen kiadvány semelyik része sem reprodukálható, tárolható visszakereső-rendszerben vagy vihető át bármiféle eszközzel, elektronikusan, mechanikusan, fénymásolással, felvétellel vagy bármilyen más módszerrel a Seiko Epson Corporation előzetes írásbeli engedélye nélkül. A dokumentum tartalmának felhasználására vonatkozóan nem vállalunk felelősséget. A dokumentum tartalmának felhasználásából származó károkért sem vállalunk semmiféle felelősséget. A jelen dokumentumban lévő információk csak az ezzel az Epson termékkel történő felhasználásra vonatkoznak. Az Epson nem felelős az olyan esetekért, amikor ezeket az információkat más termékekre alkalmazzák.

Sem a Seiko Epson Corporation, sem bármely leányvállalata nem vállal felelősséget a termék megvásárlójának vagy harmadik félnek olyan káráért, veszteségéért, költségéért vagy kiadásáért, amely a következőkből származik: baleset, a termék nem rendeltetésszerű vagy helytelen használata, a termék jogosulatlan módosítása, javítása vagy megváltoztatása, illetve (az Egyesült Államok kivételével) a Seiko Epson Corporation üzemeltetési és karbantartási utasításainak nem pontos betartása.

A Seiko Epson Corporation nem vállal felelősséget az olyan károkért és problémákért, amelyek a Seiko Epson Corporation által Eredeti Epson terméknek, vagy az Epson által jóváhagyott terméknek nem minősített kiegészítők vagy fogyóeszközök használatából származnak.

A Seiko Epson Corporation nem tehető felelőssé az olyan károkért, amelyek a Seiko Epson Corporation által Epson jóváhagyott terméknek nem minősített bármely csatlakozókábel használatából következő elektromágneses interferenciából származnak.

© 2023 Seiko Epson Corporation

A kézikönyv tartalma és a termékspecifikációk minden külön figyelmeztetés nélkül módosulhatnak.

Fontos utasítások

Biztonsági utasítások.	16
A nyomtatóval kapcsolatos tanácsok és figyelmeztetések.	17
Személyes adatok védelme.	21

Biztonsági utasítások

A nyomtató biztonságos használatának érdekében olvassa el és tartsa be ezeket az utasításokat. Őrizze meg a kézikönyvet, hogy később is használni tudja. Továbbá kövesse a nyomtatón található figyelmeztetéseket és utasításokat is.

- ❑ A nyomtatón lévő szimbólumok egy része a készülék biztonságos és helyes használatát segíti. A szimbólumok jelentését a következő webhelyen tekintheti meg.
<http://support.epson.net/symbols/>
- ❑ Csak a nyomtatóhoz kapott tápkábelt használja, és azt ne használja más készülékkel. Ha más kábellel használja a nyomtatót, vagy más készülékkel használja a mellékelt tápkábelt, az tüzet és áramütést okozhat.
- ❑ Győződjön meg róla, hogy a váltóáramú tápkábel megfelel a helyi biztonsági szabványoknak.
- ❑ Semmilyen körülmények között se szedje szét, alakítsa át, vagy próbálja meg megjavítani a tápkábelt, a kábelcsatlakozót, a nyomtatóegységet, a lapolvasóegységet vagy valamely kiegészítőjét, kivéve ha az eljárások részletesen le vannak írva a nyomtató használati útmutatóiban.
- ❑ Ha a következő helyzetek bármelyike előállna, húzza ki a nyomtatót a konnektorból, majd forduljon a szakképzett szakemberhez:
A tápvezeték vagy csatlakozója megsérült; folyadék került a nyomtatóba; a nyomtatót leejtették, vagy borítása megsérült; a nyomtató nem a megszokott módon működik, vagy feltűnően megváltozott a teljesítménye. Ne módosítsa olyan vezérlőeszközök beállításait, amelyeket a használati utasítások nem ismertetnek.
- ❑ A nyomtatót olyan fali konnektor közelébe helyezze, ahonnan könnyen ki lehet húzni a tápkábelt.
- ❑ Ne helyezze vagy tárolja a nyomtatót szabadban, szennyezett vagy poros területen, víz közelében, hőforrás mellett, illetve ütés-, és rázkódásveszélyes, túl meleg vagy magas páratartalmú helyeken.
- ❑ Ügyeljen rá, nehogy folyadék ömöljön a nyomtatóra, és ne használja a nyomtatót nedves kézzel.
- ❑ A szívritmus-szabályozók és a nyomtató között legalább 22 cm távolságot kell tartani. A nyomtató által kibocsátott rádióhullámok zavarhatják a szívritmus-szabályozók működését.
- ❑ Ha az LCD képernyő meghibásodik, forduljon a forgalmazóhoz. Ha folyadékkristály oldat kerül a kezére, mossa le alaposan vízzel és szappannal. Ha folyadékkristály oldat kerül a szemébe, azonnal öblítse ki a szemét vízzel. Ha továbbra is kellemetlen érzései vannak, vagy látási problémákat tapasztal, azonnal forduljon orvoshoz.
- ❑ Elektromos vihar közben ne használjon telefont. Kis eséllyel előfordulhat, hogy a villámlás áramütést okoz.
- ❑ Gázszivárgás jelentése esetén ne a szivárgás közelében lévő telefont használjon.
- ❑ A nyomtató nehéz, ezért megemeléséhez, illetve szállításához legalább két ember szükséges. A nyomtató megemelése előtt a(z) 1. papírkazetta papírkazettától eltérő minden egyéb papírkazettát távolítson el. A nyomtató megemelését az alább ábrázolt helyes pozícióban legalább két ember végezze.

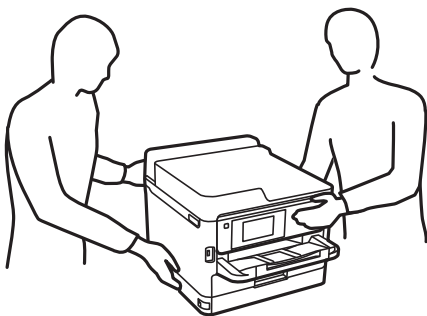

- Legyen óvatos a használt tinta-adagoló egységek kezelése során, mert a tintaadagoló port körüli terület esetleg festékes lehet.
 - Ha festék kerül a bőrére, szappannal és vízzel azonnal mossa le.
 - Ha a tinta a szemébe kerül, azonnal öblítse ki bő vízzel. Ha továbbra is bántó érzés marad a szemében, vagy rosszul lát, azonnal forduljon orvoshoz.
 - Ha tinta kerül a szájába, azonnal köpje ki, és haladéktalanul forduljon orvoshoz.
- Ne szerelje szét a(z) tinta-adagoló egység egységeket és a karbantartódobozt; máskülönben festék kerülhet a szemébe vagy a bőrére.
- Ne rázza túl erősen a(z) tinta-adagoló egység egységeket; máskülönben a festék kifolyhat a(z) tinta-adagoló egységek egységekből.
- A(z) tinta-adagoló egység egységeket és a karbantartódobozt gyermekek elől elzárt helyen tartsa.

A nyomtatóval kapcsolatos tanácsok és figyelmeztetések

A nyomtató és környezete sérülésének elkerülése érdekében olvassa el, és kövesse az ebben a részben található utasításokat. Őrizze meg ezt a kézikönyvet későbbi felhasználásra.

A nyomtató beállításával kapcsolatos tanácsok és figyelmeztetések



- Ne zárja el és ne fedje le a nyomtató nyílásait.
- Csak a nyomtatón feltüntetett típusú tápforrást használja.
- Ne használjon olyan konnektort, amely gyakran ki- és bekapcsolódó készülékekkel (például fénymásolókkal vagy légkondicionáló rendszerekkel) azonos áramkörön van.
- Ne használjon fali kapcsolóról vagy automatikus időzítőről vezérelt konnektorokat.
- Az egész számítógépes rendszert tartsa távol olyan készülékektől, amelyek elektromágneses interferenciát okozhatnak.
- A tápkábeleket úgy kell elhelyezni, hogy elkerüljük dörzsölődésüket, elvágásukat, kopásukat, összetekeredésüket és gubancolódásukat. Ne tegyen rá semmit a tápkábelekre, helyezze el őket úgy, hogy ne lehessen rájuk lépni vagy beléjük botlani. Különösen ügyeljen arra, hogy a tápkábelek végei ne törjenek meg.
- Ha hosszabbító kábellel használja a nyomtatót, ügyeljen rá, hogy az összes csatlakoztatott berendezés amperben mért áramfelvétele ne haladja meg a hosszabbító kábelének engedélyezett áramerősségét. Arra is ügyeljen, hogy a fali konnektorba csatlakozó összes készülék együttes áramfelvétele ne haladja meg a konnektor engedélyezett áramleadását.
- Ha a nyomtatót Németországban kívánja használni, a rövidzárlat és túláram elleni megfelelő védelem érdekében az áramkört 10 vagy 16 amperes kismegszakítóval kell ellátni.
- Ha ezt a nyomtatót a kábellel számítógéphez vagy más eszközhöz csatlakoztatja, ügyeljen a csatlakozók helyes irányára. Az egyes csatlakozók csak egyetlen helyes behelyezési iránnyal rendelkeznek. Ha egy csatlakozót rossz irányban dug be, a kábellel összekötött mindkét eszköz megsérülhet.
- Helyezze stabil, sík felületre, amely minden oldalról szélesebb a nyomtatónál. A nyomtató nem működik normálisan, ha meg van döntve.
- Hagyjon helyet a nyomtató felett, hogy a dokumentumfedelelet teljesen ki lehessen nyitni.

- A nyomtató előtt hagyjon elég helyet a papírlapok teljes kiadásához.
- Kerülje az olyan helyeket, ahol gyors változások következhetnek be a hőmérsékletben vagy a páratartalomban. Ne helyezze a nyomtatót oda, ahol közvetlen napsugárzásnak, erős fénynek vagy magas hőmérsékletnek lehet kitéve.

Kapcsolódó információ

➔ [„Telepítés, helyszín és terület“ 437. oldal](#)

A nyomtató használatával kapcsolatos tanácsok és figyelmeztetések

- Ne helyezzen tárgyakat a nyomtató nyílásaiba.
- Nyomtatás közben ne nyúljon bele a nyomtatóba.
- Ne érintse meg a fehér lapos kábelt a nyomtató belsejében.
- Ne használjon a nyomtató belsejében vagy annak közelében gyúlékony gázokat tartalmazó aeroszolos termékeket. Az ilyen termékek használata tüzet idézhet elő.
- A nyomtatófejet ne mozgassa kézzel, mert azzal kárt tehet a nyomtatóban.
- Ügyeljen, hogy ujjait ne hagyja a lapolvasó alatt, amikor azt becsukja.
- Ne nyomja le túl erősen a szkennerveg alkatrészt, amikor ráhelyezi az eredeti anyagokat.
- A nyomtatót mindig a  gomb megnyomásával kapcsolja ki. Addig ne húzza ki a nyomtató tápkábelét, illetve ne kapcsolja le a tápellátást, amíg a  gomb jelzőfénye villog.
- Ha hosszabb ideig nem szándékozik használni a nyomtatót, húzza ki a tápkábelt a konnektorból.

Érintőképernyő használatával kapcsolatos tanácsok és figyelmeztetések

- Az LCD képernyőn előfordulhat néhány kicsi fényes vagy sötét pont, és így a fényerő sem mindig egyenletes. Ezek normál jelenségek, és nem utalnak semmiféle sérülésre.
- A tisztításhoz csak egy száraz, puha ruhát használjon. Ne használjon folyadékot vagy vegyszert.
- Az érintőképernyő külső borítása nagyobb erőhatásra összetörhet. Ha a panel felülete összetörik vagy megpattan, lépjen kapcsolatba a forgalmazóval. Ne érjen a törött darabokhoz, illetve ne próbálja meg őket eltávolítani.
- Az érintőképernyőt óvatosan nyomja meg ujjával. Ne nyomja meg erőteljesen és ne használja a körmét.
- Ne használjon éles tárgyakat, például golyóstollat vagy hegyes ceruzát a műveletek végrehajtásához.
- Hirtelen hőmérséklet-változás vagy nedvesség hatására az érintőképernyő belsejében kialakuló páralecsapódás miatt csökkenhet a készülék teljesítménye.

Internetcsatlakozással kapcsolatos tanácsok és figyelmeztetések

Ezt a terméket ne csatlakoztassa közvetlenül az internetre. Egy útválasztó vagy tűzfal által védett hálózathoz csatlakoztassa.

Tanácsok és figyelmeztetések a nyomtató használatára vezeték nélküli kapcsolat esetén

- ❑ A nyomtató által kibocsátott rádióhullámok negatívan befolyásolhatják az elektromos orvosi berendezések működését, melyek ettől akár meg is hibásodhatnak. Ha ezt a nyomtatót egészségügyi létesítményekben vagy orvosi berendezések közelében használja, kövesse az egészségügyi létesítményeket képviselő szakemberek utasításait, valamint kövesse az orvosi berendezésen olvasható figyelmeztetéseket és utasításokat.
- ❑ A nyomtató által kibocsátott rádióhullámok negatívan befolyásolhatják az olyan automatikus vezérlésű berendezések működését, mint az automata ajtók vagy tűzjelzők, melyek meghibásodása balesethez vezethet. Ha ezt a nyomtatót automatikus vezérlésű berendezések közelében használja, tartsa be a berendezéseken olvasható valamennyi figyelmeztetést és utasítást.

Megjegyzések a rendszergazdai jelszóval kapcsolatban

Ez a nyomtató lehetővé teszi, hogy rendszergazdai jelszót állítson be, hogy megakadályozza a jogosulatlan hozzáférést, illetve a készüléken tárolt eszközbeállítások és hálózati beállítások módosítását, amikor hálózathoz csatlakozik.

A rendszergazdai jelszó alapértelmezett értéke

A rendszergazdai jelszó alapértelmezett értéke magán a készüléken található címkén található, mint például a képen. A címke elhelyezése a terméktől függ, lehet például oldalt, ahol a burkolat kinyitható, hátul vagy alul.

A következő ábra a címke elhelyezését mutatja be a nyomtató oldalán, ahol a burkolat kinyitható.

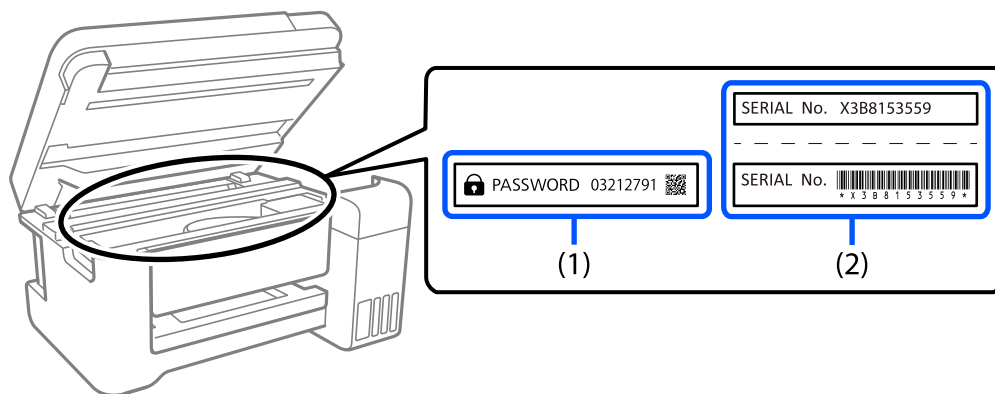

Ha mindkét címke (1) és (2) a készüléken van, akkor az alapértelmezett érték a címkére írt PASSWORD (1) melletti érték. Ebben a példában az alapértelmezett érték 03212791.

Ha csak a (2) címke van a készüléken, akkor az alapértelmezett érték a címkére nyomtatott sorozatszám (2). Ebben a példában az alapértelmezett érték X3B8153559.

A rendszergazdai jelszó megváltoztatása

Biztonsági okokból ajánlott megváltoztatni a kezdeti jelszót.

Módosítható a nyomtató vezérlőpaneljéről, illetve a Web Config vagy az Epson Device Admin használatával. A jelszó módosításakor legalább 8 egybájtos alfanumerikus karaktert és szimbólumot adjon meg.

Kapcsolódó információ

- ➔ [„A rendszergazdai jelszó megváltoztatása a vezérlőpanelről“ 47. oldal](#)
- ➔ [„A rendszergazdai jelszó megváltoztatása számítógépről“ 47. oldal](#)

A rendszergazdai jelszó megadásához szükséges műveletek

Ha a következő műveletek elvégzése során a rendszer a rendszergazdai jelszó megadására kéri, adja meg a nyomtatón beállított rendszergazdai jelszót.

- A nyomtató belső vezérlőprogramjának számítógépről vagy okoseszközzel történő frissítései
- A Web Config speciális beállításába való bejelentkezés
- Olyan alkalmazás, például a Fax Utility használatával történő beállításkor, amely módosíthatja a nyomtató beállításait
- Amikor a nyomtató vezérlőpanelén olyan menüt választ, amelyet a rendszergazda zárolt

Kapcsolódó információ

- ➔ [„A\(z\) Beállítás zárolása célelemei“ 449. oldal](#)

A rendszergazdai jelszó inicializálása

A rendszergazdai jelszó a rendszergazdai beállítások menüből állítható vissza az alapértelmezett értékre. Ha elfelejtette a jelszavát, és nem tud visszatérni az alapértelmezett beállításokhoz, kérjen segítséget az Epson ügyfélszolgálatától.

Kapcsolódó információ

- ➔ [„A rendszergazdai jelszó megváltoztatása a vezérlőpanelről“ 47. oldal](#)
- ➔ [„A rendszergazdai jelszó megváltoztatása számítógépről“ 47. oldal](#)
- ➔ [„Segítségkérés“ 514. oldal](#)

Tájékoztató az adattároló eszközök használatáról

Ha adattároló eszközt csatlakoztat a nyomtatóhoz, a nyomtató hálózatára kapcsolódó eszközök hozzáférhetnek a memóriaeszköz adataihoz.

A hozzáférés letiltásához ki kell kapcsolnia a(z) Web Config alábbi beállítását.

Hálózat fül > MS-hálózat > Fájlmegosztás

A nyomtató szállításával vagy tárolásával kapcsolatos tanácsok és figyelmeztetések

- Tároláskor vagy szállításkor ne döntse meg, ne tárolja függőlegesen vagy fejjel lefelé a nyomtatót, mert így tinta szivároghat ki.
- A nyomtató szállítása előtt figyeljen arra, hogy a nyomtatófejt alaphelyzetben (a jobb szélén) legyen és a(z) tinta-adagoló egységek telepítve legyenek.

Személyes adatok védelme

Ha a nyomtatót másnak adja vagy hulladékként leselejtezi, törölje a nyomtató memóriájában tárolt személyes adatokat oly módon, hogy kiválasztja a(z) **Beáll. > Általános beállítások > Rendszerfelügyelet > Alapértékek visszaállítása > Össz. adat és beáll. törl.** lehetőséget a vezérlőpanelen. Ellenőrizze, hogy törölte a nyomtató belső memóriájában található adatokat a(z) **Beáll. > Általános beállítások > Rendszerfelügyelet > Belső memória törlése > PDL-betű., makró és m.terület** lehetőség kiválasztásával a vezérlőpanelen.

Részek nevei és funkciói

Előlap.23
Belül.	25
Hátsó rész.27

Előlap

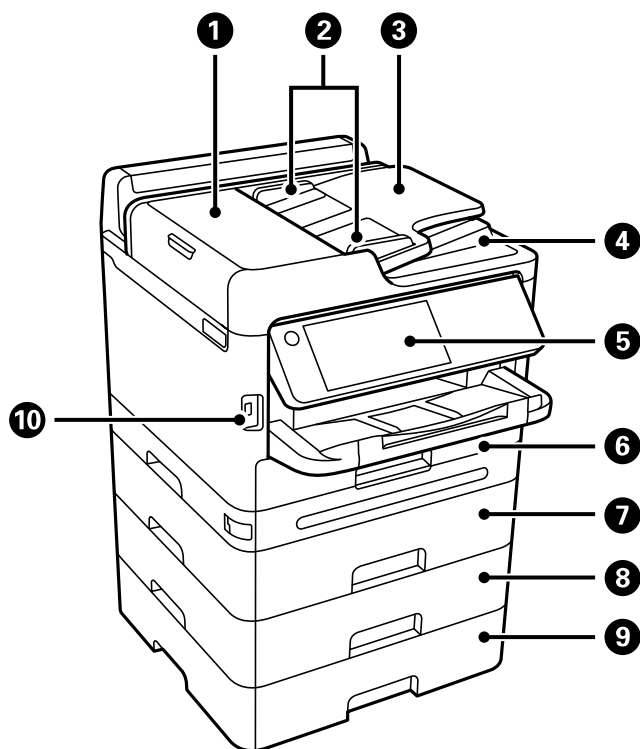

1	ADF (Automatikus dokumentumadagoló) fedél (F)	Nyissa fel, ha az elakadt eredetiket kívánja eltávolítani az ADF-ből.
2	ADF élvezető	Az eredeti dokumentumokat közvetlenül a nyomtatóba adagolja. Csúsztassa az eredeti dokumentum széleihez.
3	ADF bemeneti tálca	Automatikusan adagolja az eredetiket.
4	ADF kimeneti tálca	Az ADF-ből kiadott eredetiket tartja.
5	Vezérlőpanel	A nyomtatón a beállítások és a különböző műveletek elvégzésére szolgál. Ezenkívül a nyomtató állapotát is megjeleníti.
6	1. papírkazetta vagy Papírkazetta (C1)	Papír betöltése.
7	2. papírkazetta (C2)	Opcionális papírkazetta egység. Papír betöltése. Maximum 3 papírkazetta egységet telepíthet.
8	3. papírkazetta (C3)	
9	4. papírkazetta (C4)	
10	Külső interfész USB-portja	Adattároló eszközök csatlakoztatása.

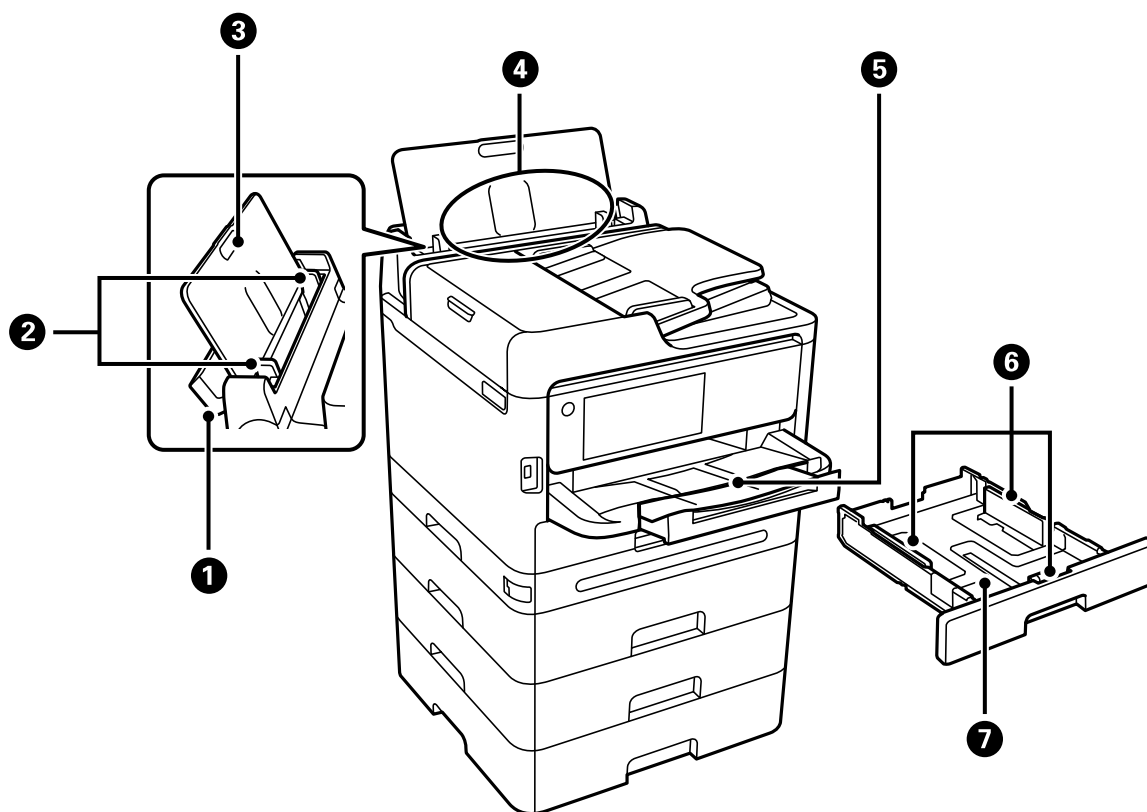

1	Papírtálca fedele	Megakadályozza, hogy idegen anyag kerüljön a nyomtatóba. Általában ezt a fedelet tartsa zárva.
2	Élvezetők	A papírt közvetlenül a nyomtatóba adagolja. Csúsztassa a papírlap széleihez.
3	Papírtámasztó	A betöltött papírt támasztja alá.
4	Papírtálca (B)	Papír betöltése.
5	Kimeneti tálca	A kiadott papírt tartja. Csúsztassa ki kézzel a tálcat, és tolja vissza tárolási pozícióba.
6	Élvezetők	A papírt közvetlenül a nyomtatóba adagolja. Csúsztassa a papírlap széleihez.
7	Papírkazetta	Papír betöltése.

Belül

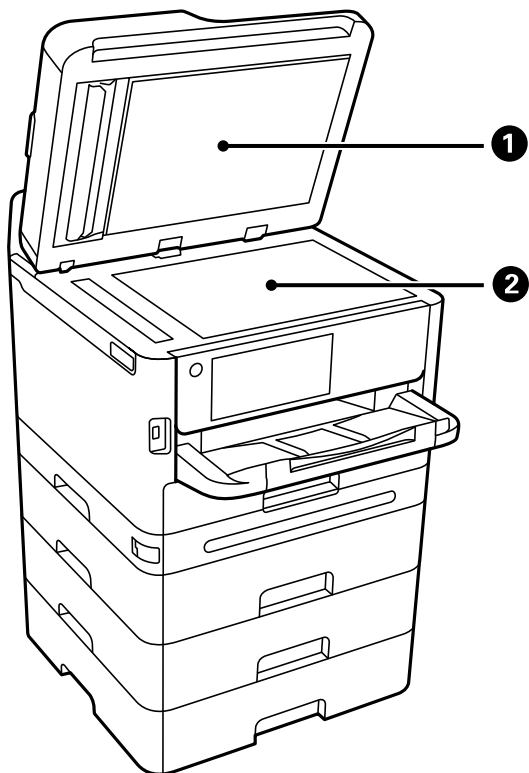

1	Lapolvasó fedél	Szkenelés közben meggátolja, hogy a fény kívülről bejusson.
2	Szkennerüveg	Helyezze el az eredeti dokumentumokat. Olyan eredeti példányokat helyezhet el itt, amelyeket az automatikus dokumentumadagoló nem adagol be, például borítékot vagy vastag könyveket.

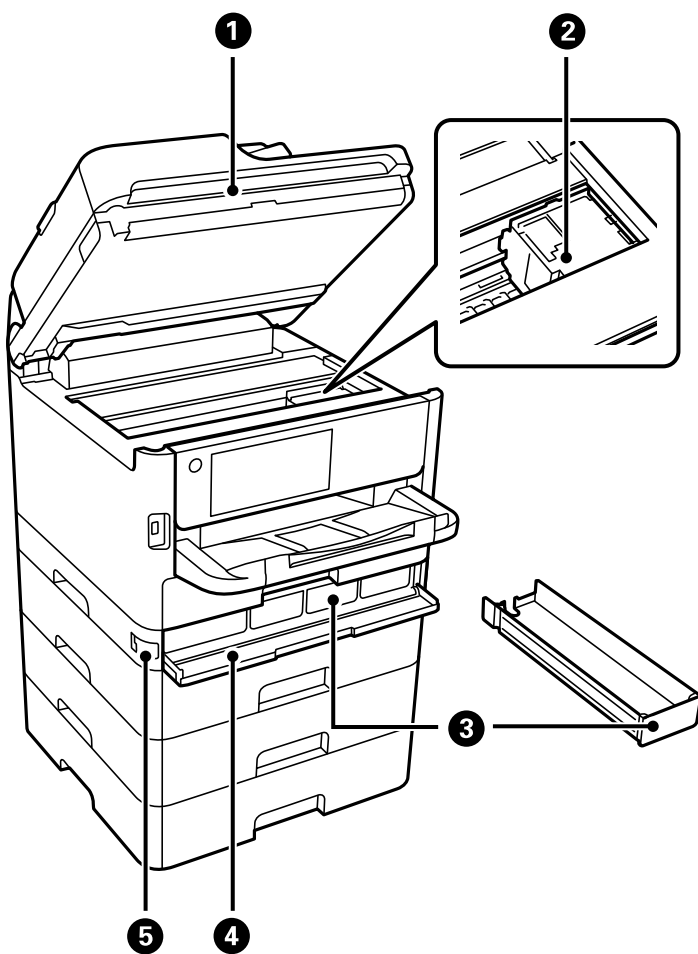

1	Lapolvasó egység (J)	Beolvassa a behelyezett eredetiket. Az elakadt papír eltávolításakor nyissa fel. Ezt az egységet általában zárva kell tartani.
2	Nyomtatófej	Kilövi a tintát.
3	Tintatálca	A(z) tinta-adagoló egység beállítását végzi.
4	Tinta fedele (A)	Nyissa fel a(z) tinta-adagoló egységek cseréjekor.
5	Fedélzár	Lezárja a tinta fedelét.

Hátsó rész

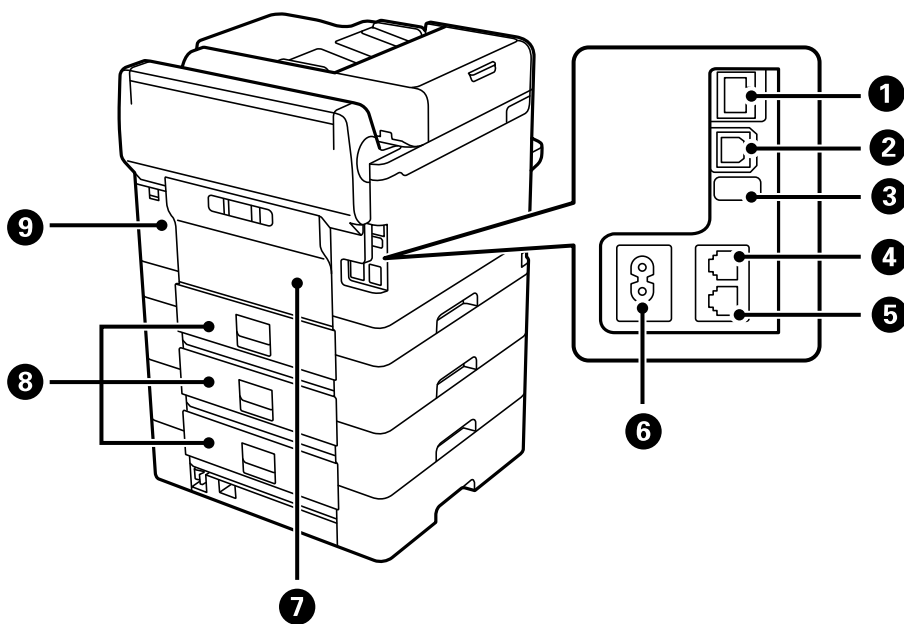

1	LAN csatlakozó	LAN-kábelt csatlakoztat.
2	USB-port	Ebbe a portba egy USB-kábelt csatlakoztathat, ha számítógéphez szeretné csatlakoztatni a készüléket.
3	Szerviz USB port	USB port későbbi használathoz. Ne távolítsa el a matricát.
4	LINE csatlakozó	Telefonvonalhoz való csatlakozáshoz használhatja.
5	EXT. csatlakozó	Külső telefoneszközök csatlakoztatására szolgál.
6	AC csatlakozó	A hálózati kábel csatlakoztatása.
7	Hátsó fedél (D)	Nyissa ki, ha a felvevő görgőt cseréli ki, vagy elakadt papírt távolít el.
8	Hátsó fedél (E)	Nyissa ki, ha a felvevő görgőt cseréli ki, vagy elakadt papírt távolít el.
9	Karbantartó rekesz fedele (H)	Nyissa fel, amikor kicseréli a karbantartó rekeszt. A karbantartó rekesz egy olyan tartály, ami nagyon kis mennyiségű többlet-tintát gyűjt össze tisztítás vagy nyomtatás közben.

Útmutató a vezérlőpanelhez

Vezérlőpanel.	29
A kezdőképernyő konfigurálása.	30
A menüképernyő konfigurálása.	32
Job/Status képernyőbeállítás.	33
Karakterek beírása.	35

Vezérlőpanel

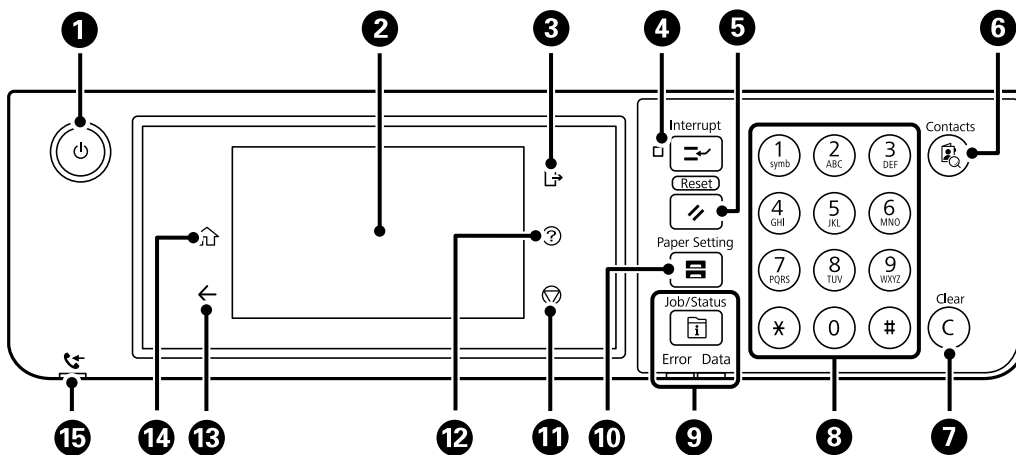







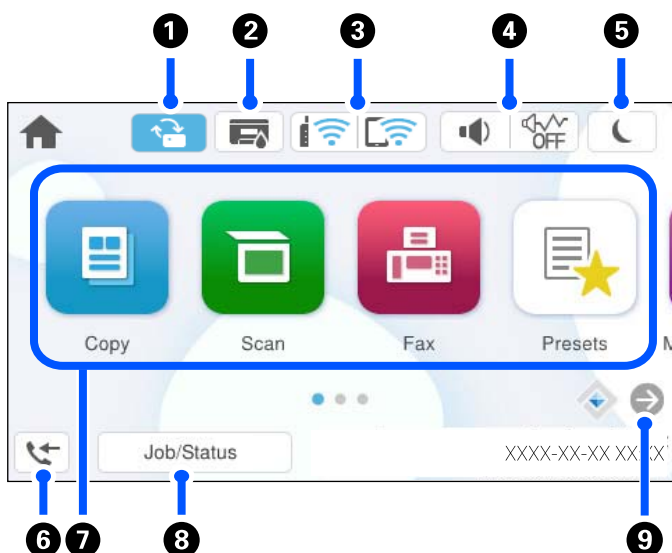

1	A nyomtató ki- és bekapcsoló gombja. Húzza ki a tápkábelt, miután ellenőrizte, hogy a jelzőfény kialudt.
2	Itt láthatók a beállítási menüpontok és az üzenetek. Ha bizonyos ideig nem végeznek műveletet az érintőképernyőn, a nyomtató alvó üzemmódba lép, és a kijelző kikapcsol. A kijelző bekapcsolásához koppintson bárhová az érintőképernyőn. A pillanatnyi beállításoktól függően, a vezérlőpanel gombjainak megnyomása felébreszti a nyomtatót alvó üzemmódból.
3	Kijelentkezik a nyomtatóból, amikor a(z) Hozzáférés-vezérlés engedélyezve van. Ha a(z) Hozzáférés-vezérlés le van tiltva, akkor ez is le van tiltva.
4	Szünetelteti az aktuális nyomtatási feladatot, és lehetővé teszi más, a nyomtató által már fogadott feladatok megszakítását, a másolási műveletek megszakítását stb. Ennek ellenére a számítógépről nem szakítható meg egy új munka. A leállított munkafolyamat újraindításához nyomja meg ismét a gombot.
5	Visszaállítja az aktuális beállításokat az alapértelmezett felhasználói beállításokra. Ha nincsenek megadva alapértelmezett felhasználói beállítások, az alapértelmezett gyári beállításokra állítja vissza azokat.
6	Megjeleníti a(z) Partnerek listát. Regisztrálhatja, szerkesztheti vagy törölheti a névjegyeket.
7	Számbeállítások, például a példányszám törlése.
8	Számokat, karaktereket és szimbólumokat visz be.
9	Megjeleníti a(z) Jobb/Status menüt. Lehetővé teszi a nyomtató állapotának és előzményeinek ellenőrzését. A bal oldali hibajelző fény villog vagy bekapcsol, ha hiba történik. A jobb oldali adatfeldolgozást jelző fény villog, amikor a nyomtató adatot dolgoz fel. Akkor kapcsol be, ha több munka áll sorban.
10	A(z) Papírbeállítás képernyőt jeleníti meg. Minden papírforráshoz kiválaszthatja a papírméretet és a papírtípust.
11	Leállítja az aktuális műveletet.
12	A(z) Súgó képernyőt jeleníti meg. Itt problémamegoldási lehetőségeket találhat.
13	Visszatér a az előző képernyőre.

14	Kezdőképernyő megjelenítése.
15	Akkor jelenik meg, ha a készülék memóriájában olyan beérkezett dokumentumok vannak, amelyeket még nem olvasott el, nem nyomtatott ki vagy nem mentett el.





A kezdőképernyő konfigurálása





1		Elérhető firmware-frissítés esetén jelenik meg. Koppintson rá a firmware frissítéséhez a nyomtató funkcióinak javítása érdekében. A nyomtatóhoz javasolt a firmware legfrissebb verzióját használni.
2		A(z) Nyomtató állapota képernyőt jeleníti meg. A hozzávetőleges tintaszinteket és a karbantartó rekesz hozzávetőleges élettartamát ellenőrizheti.
3		Megjeleníti a hálózati kapcsolat állapotát. Olvassa el a további részleteket. „Útmutató a hálózat ikonhoz” 31. oldal
4		A(z) Az eszköz hangbeállításai képernyőt jeleníti meg. Beállíthatja a(z) Némítás és a(z) Csendes mód lehetőséget. A(z) Hangok menüt is elérheti erről a képernyőről. Ezt a beállítást a Beáll. menüből is elvégezheti. Beáll. > Általános beállítások > Alapbeállítások > Hangok
		 Azt jelzi, hogy be van-e állítva a(z) Csendes mód a nyomtatónál. Amikor ez a funkció aktiválva van, akkor a nyomtató műveletei által generált zaj szintje csökken, bár ez a nyomtatási sebesség csökkenésével járhat. Azonban a kiválasztott papír típusától és a nyomtatási minőségtől függően előfordulhat, hogy nem csökkenthető a zajsztint.
		 Azt jelzi, hogy be van állítva a(z) Némítás a nyomtatónál.
5		Válassza ki az ikont az alvó módba való belépéshez. Ha az ikon szürkén jelenik meg, akkor a nyomtató nem léphet alvó üzemmódba.
6		A(z) Faxadatok képernyőt jeleníti meg. A megjelenő szám a nem olvasott, nem nyomtatott vagy nem mentett faxok számát jelzi.

<p>7</p>	<p>Megjeleníti az egyes menüket.</p> <ul style="list-style-type: none"> <input type="checkbox"/> Másolás Lehetővé teszi dokumentumok másolását. <input type="checkbox"/> Szkennelés Lehetővé teszi, hogy dokumentumokat szkenneljen és azokat memóriaeszközre vagy számítógépre mentse el. <input type="checkbox"/> Fax Lehetővé teszi faxok küldését. <input type="checkbox"/> Előbeállítások Lehetővé teszi, hogy előbeállításként gyakran használt beállításokat regisztráljon másoláshoz, szkenneléshez vagy faxoláshoz. <input type="checkbox"/> Memóriaeszk. Lehetővé teszi, hogy JPEG, TIFF vagy PDF adatot nyomtasson memóriaeszközön, például nyomtatóhoz csatlakoztatott USB-flash meghajtón. <input type="checkbox"/> Fax mező Lehetővé teszi a fogadott, az elküldeni kívánt dokumentumok tárolását, vagy dokumentumok tárolását lekérdezés faxoláshoz. <input type="checkbox"/> Nyomtatás a belső memóriából Lehetővé teszi, hogy a nyomtatás előtt ideiglenesen elmentse azokat a feladatokat, amelyek a nyomtató-illesztőprogramból lettek küldve a nyomtató memóriájába. Amikor több nyomatot nyomtat, akkor jelszóval védett feladatot és tesztnyomatokat nyomtathat. <input type="checkbox"/> Karbantartás Megjeleníti a nyomtatás minőségének javítására ajánlott menüket, az eltömődött fúvókák tisztításához a fúvókaellenőrző-minta nyomtatást és fejtszítást, valamint a nyomtatófej igazítással az elmosódottság és csíkosodás javítását. Ezt a beállítást a Beáll. menüből is elvégezheti. Beáll. > Karbantartás <input type="checkbox"/> Beáll. Lehetővé teszi a karbantartási, nyomtató-beállítási és műveleti beállításokat. 	
<p>8</p>	<p>Munkamenet/ Állapot</p>	<p>Megjeleníti a függőben lévő feladatokat. Az elemre koppintva listaszerűen megjelenik a feladatok típusa, az érkezési időzítő, a felhasználónevek stb. A megjelenített szám jelzi a függőben lévő feladatok számát.</p>
<p>9</p>		<p>Jobbra görgeti a képernyőt.</p>





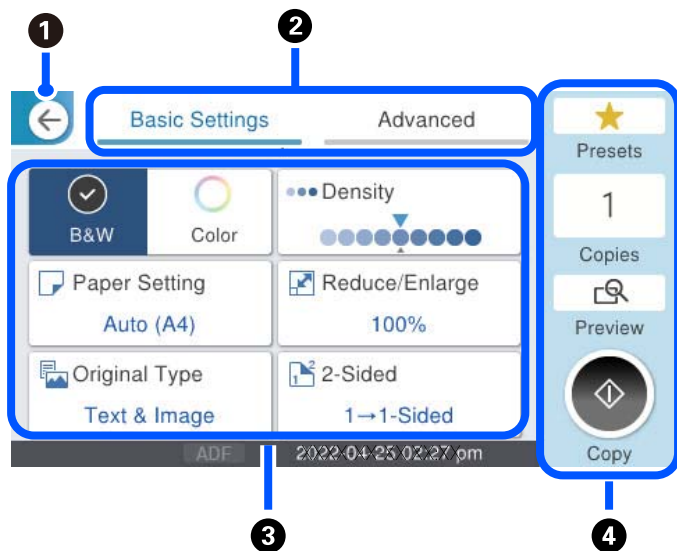

Útmutató a hálózat ikonhoz

	<p>A nyomtató nem csatlakozik vezetékes (Ethernet) hálózathoz, illetve a vezeték nélküli (WIFI) hálózathoz.</p>
	<p>A nyomtató vezetékes (Ethernet) hálózathoz csatlakozik.</p>
	<p>A nyomtató SSID-azonosítót keres, az IP-címe nincs beállítva, vagy probléma adódott a vezeték nélküli (Wi-Fi) hálózattal.</p>
	<p>A nyomtató vezeték nélküli (Wi-Fi) hálózathoz kapcsolódik. A sávok száma a kapcsolat jelerősségét jelöli. Minél több sáv jelenik meg, annál erősebb a kapcsolat.</p>

	A nyomtató nem csatlakozik vezeték nélküli (Wi-Fi) hálózathoz Wi-Fi Direct (Egyszerű hozzáférési pont) módban.
	A nyomtató vezeték nélküli (Wi-Fi) hálózathoz csatlakozik Wi-Fi Direct (Egyszerű hozzáférési pont) módban.

A menüképernyő konfigurálása



1	Visszatér a az előző képernyőre.								
2	A beállítások listáját a lapfülek segítségével váltja. A(z) Alapbeállítások fül megjeleníti a gyakran használt elemeket. A(z) Speciális lapfül megjeleníti a többi elemet, amelyet szükség szerint beállíthat.								
3	<p>Megjeleníti a beállítási elemek listáját. Amikor a(z)  megjelenik, további információt tekinthet meg az ikon kiválasztásával. Végezze el a beállításokat az elem kiválasztásával vagy jelölés hozzáadásával. Ha egy elemet a felhasználói alapbeállításról vagy a gyári alapértelmezett értékről módosít, akkor a(z)  jelenik meg az elemen.</p> <p> ikon jelenik meg, ha a beállítás környezetbarát.</p> <p>A kiszürkített elemek nem állnak rendelkezésre. Válassza ki az elemet annak ellenőrzéséhez, hogy miért nem áll rendelkezésre.</p> <p>Ha probléma merül fel, a(z)  jelenik meg az elemen. Válassza ki az ikont a probléma megoldásával kapcsolatban.</p>								
4	<p>Elindítja a műveleteket az aktuális beállításokkal. Az elemek a menütlől függően változnak.</p> <table border="1"> <tr> <td>Előbeállítások</td> <td>Megjeleníti a tárolt beállítások listáját. A jelenlegi beállítást előbeállításként is regisztrálhatja vagy betölthet regisztrált előbeállításokat.</td> </tr> <tr> <td>Másol</td> <td>Megjeleníti a képernyőn megjelenő billentyűzetet, amely lehetővé teszi a másolatok számának megadását.</td> </tr> <tr> <td>Előnézet</td> <td>A nyomtatás, másolás vagy faxküldés előtt megjeleníti a kép előnézetét.</td> </tr> <tr> <td></td> <td>Elkezd a nyomtatást, másolást, szkennelést vagy faxok küldését.</td> </tr> </table>	Előbeállítások	Megjeleníti a tárolt beállítások listáját. A jelenlegi beállítást előbeállításként is regisztrálhatja vagy betölthet regisztrált előbeállításokat.	Másol	Megjeleníti a képernyőn megjelenő billentyűzetet, amely lehetővé teszi a másolatok számának megadását.	Előnézet	A nyomtatás, másolás vagy faxküldés előtt megjeleníti a kép előnézetét.		Elkezd a nyomtatást, másolást, szkennelést vagy faxok küldését.
Előbeállítások	Megjeleníti a tárolt beállítások listáját. A jelenlegi beállítást előbeállításként is regisztrálhatja vagy betölthet regisztrált előbeállításokat.								
Másol	Megjeleníti a képernyőn megjelenő billentyűzetet, amely lehetővé teszi a másolatok számának megadását.								
Előnézet	A nyomtatás, másolás vagy faxküldés előtt megjeleníti a kép előnézetét.								
	Elkezd a nyomtatást, másolást, szkennelést vagy faxok küldését.								

Job/Status képernyőbeállítás

Nyomja meg a(z)  gombot a(z) Job/Status menü megjelenítéséhez. Lehetőség van ellenőrizni a nyomtató vagy a feladatok állapotát.

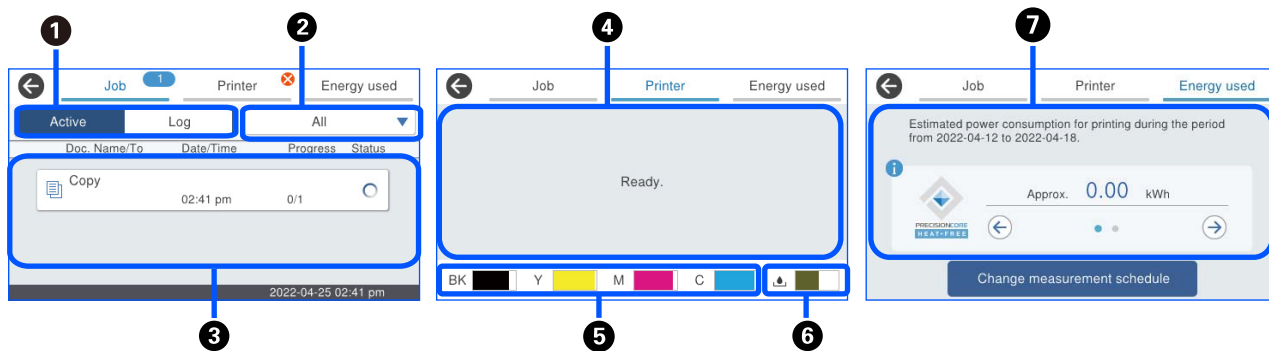

1	Vált a megjelenített listák között.
2	Funkciójuk szerint szűri a feladatokat.
3	A(z) Aktív lehetőség kiválasztása esetén megjeleníti a folyamatban lévő és a feldolgozásra váró feladatok listáját. A(z) Napló kiválasztása esetén a feladatelőzményeket jeleníti meg. Törölheti a feladatokat, vagy ellenőrizheti az előzmények között megjelenő hibakódot, amennyiben a feladat végrehajtása sikertelen.
4	A nyomtatóban esetlegesen bekövetkező hibákat jeleníti meg. A hibáüzenet megjelenítéséhez válassza ki a hibát a listából.
5	A körülbelüli tintaszinteket jelzi ki.
6	A karbantartó rekesz körülbelüli élettartamát jeleníti meg.
7	A becsült energiafogyasztás megjelenítése. A feltüntetett energiamennyiség általános használatra vonatkozó irányadó érték, amely a termék használatától függően változhat. Az alábbi képlet alkalmazásával kerül meghatározásra. <Az egy papírlap nyomtatásához szükséges energia mennyisége* ezzel a termékkel>×<Az elmúlt 7 napban kinyomtatott lapok száma> A termék energiafogyasztásával kapcsolatos részleteket lásd az alábbiakban. * Az egy papírlap nyomtatásához használt adatok az ISO / IEC10561 1999 A vizsgálati minta TEC értékének mérési adatai. A termék energiafogyasztására vonatkozóan A termék TEC értéke* ¹ a nemzetközi Energy Star programnak való megfeleléshez szükséges szabványos érték* ² körülbelül 1/2 részének felel meg.

*1 A TEC a jellemző átlagos energiafogyasztás (Typical Electricity consumption) rövidítése, egy szokásos hét (5 nap ismételt működés és alvás/kikapcsolás + 2 nap alvás/kikapcsolás) energiafogyasztása (kWh). Ezt az értéket referenciaértékként használják a „nemzetközi Energy Star programnak” való megfeleléshez.

Ennek a terméknek a TEC értékét az Epson függetlenül számítja ki a nemzetközi Energy Star program mérési módszerének TEC szabványa alapján. Ha szeretné megtudni ennek a terméknek a TEC értékét és annak mérési körülményeit, akkor tekintse meg az Epson weboldalát vagy forduljon az Epson támogatáshoz.

*2 A nemzetközi Energy Star programnak megfelelő szabványértékek úgy kerülnek meghatározásra, hogy a kiváló energiatakarékossgal rendelkező termékek legjobb 25%-a feleljen meg a szabványnak.

Kapcsolódó információ

➔ „Hibakód jelent meg az állapotmenüben“ 349. oldal

Feladat tartalékba helyezése









Ön másolás, illetve nyomtatás során tartalékba helyezhet feladatokat, amikor Ön nem használja sem az automatikus dokumentumadagolót, sem a szkennerveget.

Önnek a feladatok tartalékba helyezéséhez nem kell semmilyen speciális teendőt elvégeznie. Ha normál működés közben kiválasztja a(z)  elemet, akkor a rendszer előbb befejezi a jelenlegi feladatot, majd közvetlenül utána lefuttatja a feladatokat.

A következő típusú feladatok közül legfeljebb 150 feladatot helyezhet tartalékba, beleértve a jelenlegi feladatot is.

- Nyomtatás
- Másolás
- Fax küldése

Útmutató a feladat ikonhoz

	Másolatnyomtatási feladatot jelez.
	A másolástól eltérő nyomtatási feladatot jelez, például külső eszközre történő nyomtatást.
	Jelentésnyomtatási feladatot jelez, például faxjelentés nyomtatását.
	Adatküldési feladatot jelez, például szkennelt adatok küldése.
	Faxfogadási feladatot jelez.
	Faxküldési feladatot jelez.
	Faxfogadási nyomtatási feladatot jelez.
	Adatmentési feladatot jelez, például fax külső memóriába történő mentését.
	E-mail küldési feladatot jelez, például e-mailbe történő szkennelést.

Karakterek beírása

A hálózati beállítások elvégzésekor stb. a képernyőn megjelenő billentyűzet használatával gépelhet be karaktereket és szimbólumokat.

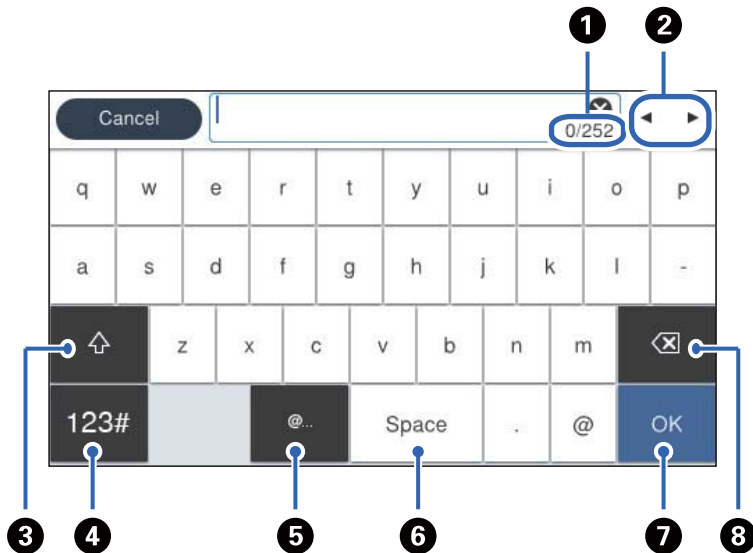

1	Megjeleníti a karakterek számát.
2	A beviteli pozícióhoz helyezi a kurzort.
3	Váltás kis- és nagybetű vagy számok, karakterek és szimbólumok között.
4	Karaktertípus váltása. <div style="background-color: #cccccc; padding: 5px; margin: 5px 0;">123#</div> : betűket és szimbólumokat adhat meg. <div style="background-color: #cccccc; padding: 5px; margin: 5px 0;">ABC</div> : betűket adhat meg.
5	Gyakran használt e-mail domainek címeinek vagy URL-eknek a beírása az elemek egyszerű kiválasztásával.
6	Szóköz bevitele.
7	Karakterek beírása.
8	A balra eső karakter törlése.

A nyomtató előkészítése és a kezdeti beállítások végrehajtása

Összefoglaló a nyomtató előkészítéséről és a kezdeti beállításokról.	37
Az opcionális papírkazetták beszerelése.	39
Hitelesítési eszköz felszerelése.	45
Hálózati kapcsolat létrehozása és beállítások elvégzése.	47
A nyomtató előkészítése és beállítása a használatnak megfelelően.	65
Nyomtatási, szkennelési, fénymásolási és faxolási beállítások.	109
Probléma beállítások végrehajtásakor.	145

Összefoglaló a nyomtató előkészítéséről és a kezdeti beállításokról

Ebben a fejezetben ismertetjük a nyomtató hálózathoz való csatlakoztatásához és megosztott nyomtatóként való használatához szükséges műveleteket.

A műveleteket a nyomtató-rendszergazdának kell elvégeznie.

Kapcsolódó információ

- ➔ [„A nyomtató előkészítése“ 37. oldal](#)
- ➔ [„A beállítások védelme panelzárolás segítségével“ 48. oldal](#)
- ➔ [„Hálózati kapcsolat konfigurálása“ 37. oldal](#)
- ➔ [„Összefoglaló az egyes funkciók szükséges előkészületeiről“ 38. oldal](#)
- ➔ [„Nyomtatóbeállítások végrehajtása“ 38. oldal](#)

A nyomtató előkészítése

Az előkészítő szakaszban szükség szerint telepítsen opcionális elemeket vagy hitelesítési eszközt.

Kapcsolódó információ

- ➔ [„Az opcionális papírkazetták beszerelése“ 39. oldal](#)
- ➔ [„Hitelesítési eszköz csatlakoztatása“ 45. oldal](#)

A nyomtató védelme a beállítások illetéktelen megváltoztatásától

Javasoljuk a következő művelet elvégzését, hogy a felhasználó ne tudja a nyomtató beállításait megváltoztatni.

- A rendszergazdai jelszó megváltoztatása
- Állítsa be a(z) **Panelzár** elemet, mely funkció lehetővé teszi a nyomtató-rendszergazda számára a vezérlőpanel menüelemeinek zárolását.

Kapcsolódó információ

- ➔ [„A rendszergazdai jelszó megváltoztatása“ 47. oldal](#)
- ➔ [„A beállítások védelme panelzárolás segítségével“ 48. oldal](#)

Hálózati kapcsolat konfigurálása

Csatlakoztassa a nyomtatót hálózathoz, hogy megosztott nyomtatóként használható legyen.

Ha olyan hálózathoz csatlakozik, amely lehetővé teszi a külső kapcsolatokat, például a TCP/IP-beállításokat és az internetkapcsolatot, szükség szerint állítsa be a proxy szerveret.

Kapcsolódó információ

- ➔ [„Hálózati kapcsolat létrehozása és beállítások elvégzése“ 47. oldal](#)

Összefoglaló az egyes funkciók szükséges előkészületeiről

Végezze el a következő műveleteket a nyomtató használatának módjától és a használati környezetétől függően.

Elemek	Leírás
E-mail szerver konfigurálása	Ha a beolvasott vagy faxon érkezett adatokat e-mailben szeretné továbbítani, vagy egy adott személyt e-mailben szeretne értesíteni a nyomtató állapotáról, konfigurálja az e-mail szervert. „E-mail szerver konfigurálása” 67. oldal
Megosztott hálózati mappa beállítása	Állítsa be a beolvasott vagy faxon érkezett adatok megosztott mappába történő átvitelekor.
Címzettek elérhetővé tétele	Állítsa be a fax, e-mail, beolvasási adatok és fax továbbítási adatok célhelyeinek partnerlistába való regisztrálásakor. „Partnerek regisztrációja” 93. oldal
Felhasználói adatok LDAP szerveren célhelyként való használatára vonatkozó beállítások	LDAP szerver használata esetén állítsa be, hogy az LDAP szerver névjegyeit a nyomtatóról használhassa.
A nyomtatás kezdeti beállításai	Testreszabhatja a papíradagoló eszköz és a nyomtatás alapértelmezett beállításait a környezetnek megfelelően. Az egyéb vállalatok által nyújtott nyomtatási szolgáltatások igénybevételéhez végezze el a beállításokat.
Szkennelés vagy fénymásolás előkészítése	Használja a beolvasás funkciót a számítógépről, az XXX-be való beolvasás funkciót a nyomtató kezelőpaneljéről, és állítsa be a másolatok kimeneti célhelyét. „Előkészületek a szkenneléshez” 120. oldal
A faxolási funkciók elérhetővé tétele	Csatlakozzon a telefonvonalra és állítsa be a faxküldés-fogadás beállításait.

A biztonsági beállításokat és a nyomtató egyéb kezelési beállításait lásd az alábbi információk hivatkozására kattintva.

Kapcsolódó információ

- ➔ [„A nyomtató előkészítése és beállítása a használatnak megfelelően” 65. oldal](#)
- ➔ [„Nyomtatási, szkennelési, fénymásolási és faxolási beállítások” 109. oldal](#)
- ➔ [„Rendszergazdai információ” 447. oldal](#)

Nyomtatóbeállítások végrehajtása

A nyomtató beállításához számos módszer érhető el.

Kapcsolódó információ

- ➔ [„Beállítás a nyomtató vezérlőpaneléről” 39. oldal](#)
- ➔ [„Beállítás Web Config segítségével számítógépről” 39. oldal](#)
- ➔ [„Beállítás Epson Device Admin segítségével számítógépről \(csak Windows esetén\)” 39. oldal](#)

Beállítás a nyomtató vezérlőpaneléről

Ha a panelzárolás engedélyezve van, a zárolt elemek működtetéséhez rendszergazdai jelszó szükséges.

Bővebb információkért tekintse meg a következőkben a kapcsolódó információkat.

Kapcsolódó információ

➔ [„A rendszergazdai jelszó alapértelmezett értéke“ 19. oldal](#)

Beállítás Web Config segítségével számítógépről

A(z) Web Config a nyomtató beépített weboldala a nyomtatóbeállítások konfigurálásához. A hálózathoz csatlakoztatott nyomtatót a számítógépről működtetheti.

A(z) Web Config eléréséhez először IP-címet kell rendelnie a nyomtatóhoz.

Megjegyzés:

- Az IP-cím beállítása előtt a számítógép és a nyomtató közvetlen LAN-kábellel történő csatlakoztatásával és az alapértelmezett IP-cím megadásával megnyithatja a(z) Web Config alkalmazást.
- Mivel a nyomtató saját aláírású tanúsítványt használ a HTTPS elérésekor, a böngészőben figyelmeztetés jelenik meg, amikor elindítja a Web Config opciót; ez nem jelez problémát, biztonsággal figyelmen kívül hagyhatja.
- A(z) Web Config elindítása után a rendszergazdai oldal megnyitásához be kell jelentkeznie a nyomtatóra a rendszergazdai jelszóval.

Bővebb információkért tekintse meg a következőkben a kapcsolódó információkat.

Kapcsolódó információ

➔ [„A rendszergazdai jelszó alapértelmezett értéke“ 19. oldal](#)

➔ [„Nyomtató műveletek beállítására szolgáló alkalmazás \(Web Config\)“ 387. oldal](#)

Beállítás Epson Device Admin segítségével számítógépről (csak Windows esetén)

Epson Device Admin lehetőség használata egyszerre több nyomtató beállítására.

Az opcionális papírkazetták beszerelése

Legfeljebb 3 papírkazetta egységek szerelhet be.

Figyelem!

- A szerelés előtt kapcsolja ki a nyomtatót, húzza ki a tápkábelt és válasszon le minden vezetékét. Ellenkező esetben megsérülhet a tápkábel, ami tüzet vagy áramütést okozhat.
- A nyomtató nehéz, ezért megemeléséhez, illetve szállításához legalább két ember szükséges. A nyomtató megemlése előtt a(z) 1. papírkazetta papírkazettától eltérő minden egyéb papírkazettát távolítson el. A nyomtató megemelését az alább ábrázolt helyes pozícióban legalább két ember végezze.

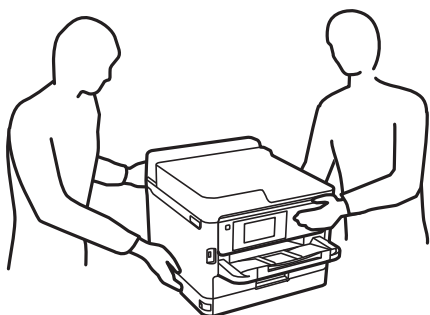

Fontos:

- Készítsen elő egy csavarhúzózt az opcionális kazettaegységek beszereléséhez és eltávolításához.
- Megfelelő méretű és típusú csavarhúzózt használjon. Ellenkező esetben előfordulhat, hogy a csavart nem tudja elfordítani vagy véletlenül másik csavart távolít el.

1. Kapcsolja ki a nyomtatót a  gomb megnyomásával, majd húzza ki a hálózati kábelt.
2. Minden csatlakoztatott kábelt húzzon ki.
3. Ha további opcionális papírkazetta egységek vannak telepítve, azokat is távolítsa el a csavarhúzóval.

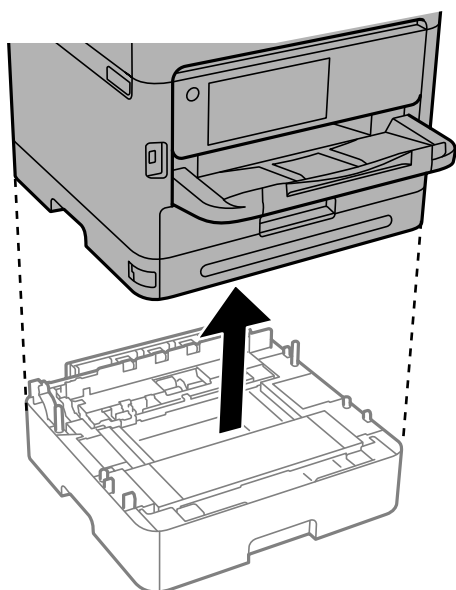

4. Távolítsa el a nyomtató hátulján lévő részt.

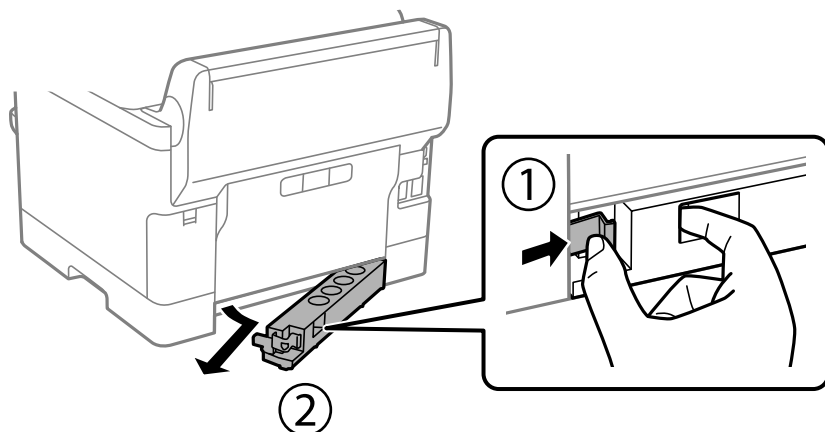

5. Távolítsa el az opcionális papírkazetta egységet a dobozból, majd távolítson el minden védőcsomagolást.
6. Ellenőrizze a doboz tartalmát.

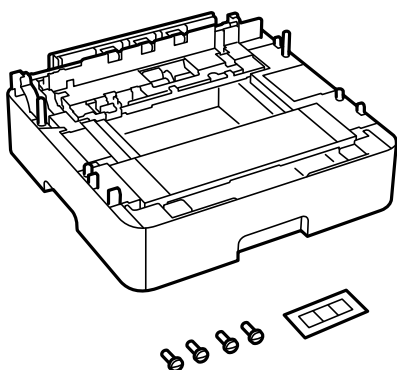

7. Helyezze a legelső opcionális papírkazetta egységet oda, ahova a nyomtatót helyezni kívánja.
8. Egyetlen opcionális papírkazetta egység használata esetén ugorjon a 11. lépéshez. Két vagy három opcionális papírkazetta egység használata esetén folytassa a következő lépéssel.

9. Helyezze az opcionális papírkazetta egységeket a legalsó opcionális papírkazetta egység tetejére, majd rögzítse azokat a csavarokkal egy csavarhúzó segítségével.

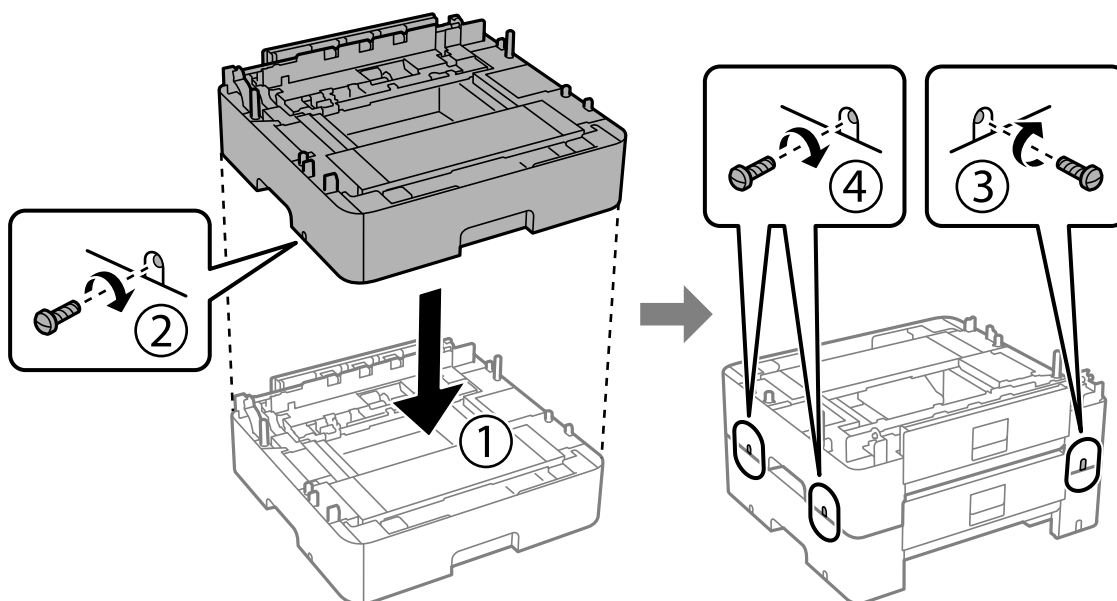

10. További opcionális papírkazetta egység hozzáadásához ismétlje meg az előző lépést.

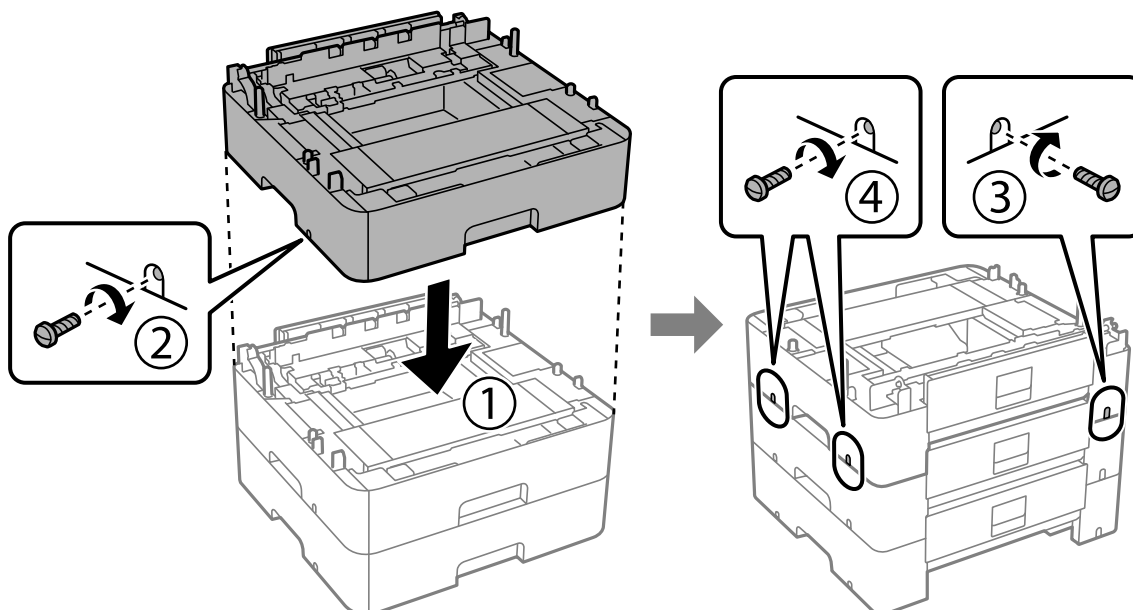

11. Illessze a nyomtatót az opcionális papírkazetta egység sarkaihoz, majd rögzítse a csavarokkal egy csavarhúzó segítségével.

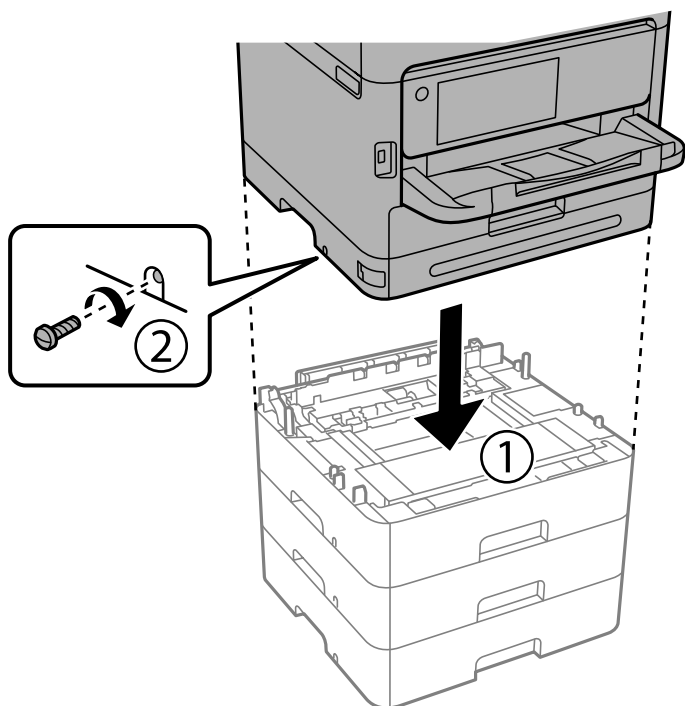

12. Rögzítse hátul és jobb oldalon az opcionális papírkazetta egységeket és a nyomtatót a csavarokkal egy csavarhúzó segítségével.

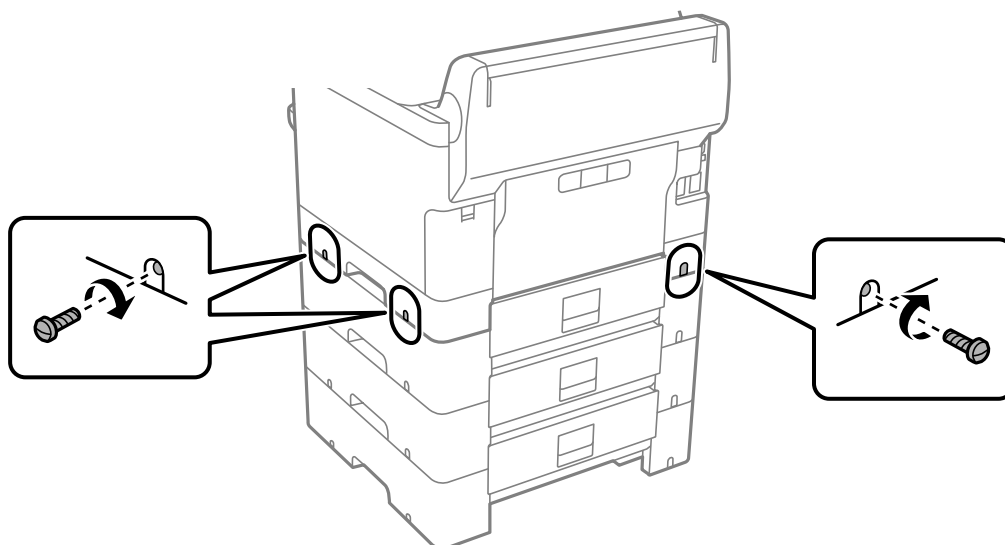

13. Illessze vissza a 4. pontban eltávolított részt a legalsó opcionális papírkazetta egység hátuljához.

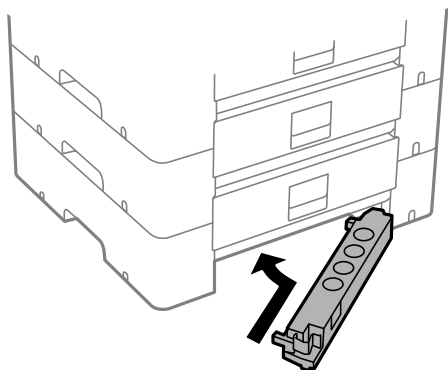

14. Helyezzen el a készüléken a kazetta számát jelző matricát.

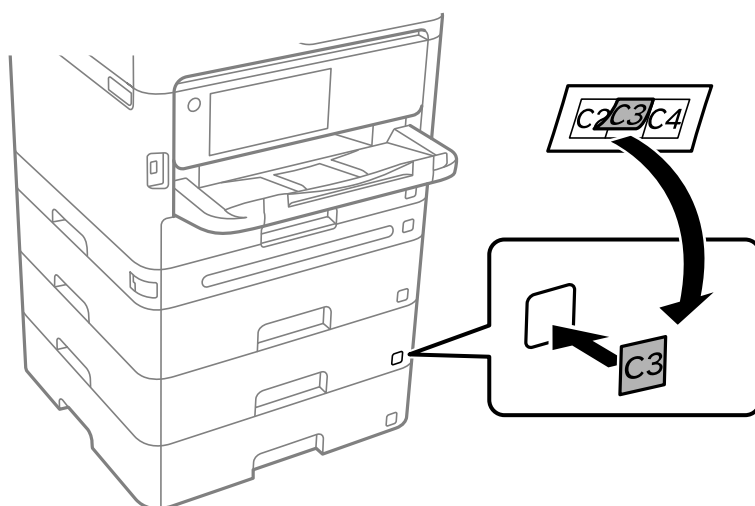

15. Csatlakoztassa a tápkábelt és a többi kábelt a készülékhez, majd dugja be a nyomtatót.
16. Kapcsolja be a nyomtatót a  gomb megnyomásával.
17. Húzza ki, majd helyezze vissza az opcionális papírkazetta egységet és ellenőrizze az megjelenik-e a **Papírbeállítás** képernyőn.

Megjegyzés:

Az opcionális papírkazetta egység leszerelésekor kapcsolja ki a nyomtatót, húzza ki a tápkábelt, válasszon le minden vezeték, majd végezze el az összeszerelés lépéseit fordított sorrendben.

Folytassa a nyomtató-illesztőprogram beállításával.

Kapcsolódó információ

- ➔ „Az elérhető opcionális elemek beállítása“ 65. oldal
- ➔ „Opcionális papírkazetta egység kód“ 380. oldal

Hitelesítési eszköz felszerelése

Hitelesítési eszköz csatlakoztatása

Hitelesítési eszköz USB-kábel segítségével csatlakoztatható.

Megjegyzés:

A hitelesítési eszköz hitelesítési rendszer használata esetén alkalmazható.



Figyelem!

Csatlakoztasson egy olyan modellszámú hitelesítési eszközt, amit a hitelesítési kártya ellenőrzéséhez használt.

1. Húzza le a nyomtató hátulján lévő szervizport (a) matricáját.

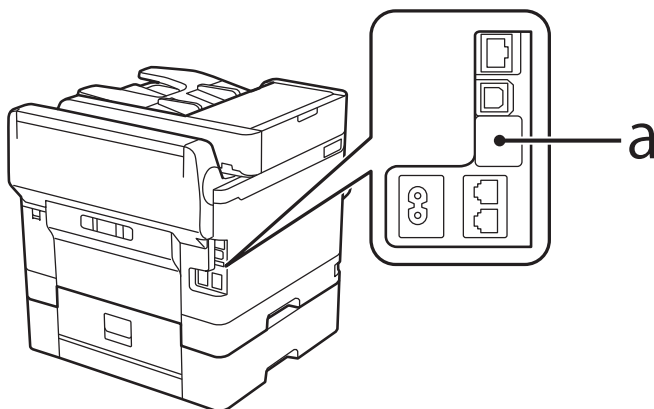

2. Csatlakoztassa a hitelesítő eszköz USB-kábelét a szervizporthoz.

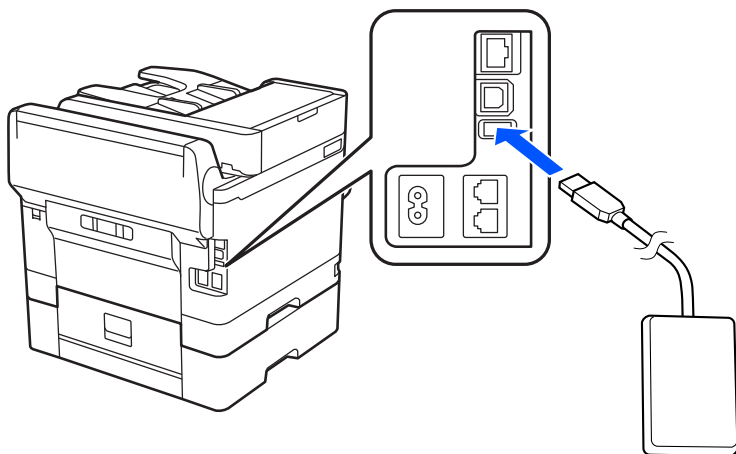

A hitelesítési eszköz csatlakozási állapotának ellenőrzése

Számos módszerrel ellenőrizheti a hitelesítési eszköz csatlakozási állapotát.

A nyomtató vezérlőpanelje

Beáll. > A hitelesítő eszköz állapota

Web Config

A következő menük egyikéből ellenőrizhető.

- Állapot fül > Készülék állapota > Kártyaolvasó állapota**
- Eszközkezelés fül > Kártyaolvasó > Ellenőrzés**

A hitelesítési kártya felismerésének ellenőrzése

Web Config használatával ellenőrizheti, hogy a hitelesítési kártya felismerhető-e.

1. A(z) Web Config eléréséhez írja be a böngészőbe a nyomtató IP-címét.

Adja meg a nyomtató IP-címét egy olyan számítógépről, amely ugyanahhoz a hálózathoz csatlakozik, mint a nyomtató.

Az alábbi menüből ellenőrizheti a nyomtató IP-címét.

Beáll. > Általános beállítások > Hálózati beállítások > Hálózat állapota > Vezetékes hálózat/ Wi-Fi állapot

2. Rendszergazdaként való bejelentkezéshez adja meg a rendszergazdai jelszót.

3. Válassza ki a lehetőségeket az alábbi sorrendben.

Eszközkezelés lapfül > Kártyaolvasó

4. Tartsa a hitelesítési kártyát a hitelesítő eszköz fölé.

5. Kattintson a(z) **Ellenőrzés** elemre.

Az eredmény megjelenik.

Kapcsolódó információ

➔ „A rendszergazdai jelszó alapértelmezett értéke“ 19. oldal

Hitelesítési eszköz hibaelhárítása

A hitelesítő kártya nem olvasható

Ellenőrizze az alábbiakat.

- Ellenőrizze, hogy a hitelesítő eszköz megfelelően van csatlakoztatva a nyomtatóhoz.
Győződjön meg arról, hogy a hitelesítő eszköz a nyomtató szolgáltatásportjához van csatlakoztatva.
- Ellenőrizze, hogy a hitelesítő eszköz és a hitelesítő kártya tanúsítvánnyal rendelkezik.
A támogatott eszközökre és kártyákra vonatkozó tudnivalókért vegye fel a kapcsolatot a viszonteladóval.

Hálózati kapcsolat létrehozása és beállítások elvégzése

Ebben a fejezetben ismertetjük az ahhoz szükséges beállításokat, hogy az adott hálózat felhasználói használni tudják a nyomtatót.

A rendszergazdai jelszó megváltoztatása

A nyomtatóhoz rendszergazdai jelszó van beállítva. Használat előtt a nyomtató kezdeti jelszavát ajánlott megváltoztatni.

Ha elfelejti a rendszergazdai jelszót, a(z) **Panelzár** használatával zárolt tételek beállításai nem módosíthatók, annak feloldásához lépjen kapcsolatba az ügyfélszolgálattal.

Kapcsolódó információ

- ➔ „Megjegyzések a rendszergazdai jelszóval kapcsolatban“ 19. oldal
- ➔ „A rendszergazdai jelszó megváltoztatása a vezérlőpanelről“ 47. oldal
- ➔ „A rendszergazdai jelszó megváltoztatása számítógépről“ 47. oldal

A rendszergazdai jelszó megváltoztatása a vezérlőpanelről

1. A nyomtató vezérlőpanelén válassza ki a(z) **Beáll.** elemet.
2. Válassza a(z) **Általános beállítások > Rendszerfelügyelet > Biztonsági beállítások > Rendszergazdai beáll. > Rendszergazdai jelszó > Módosítás** lehetőséget.

3. Írja be az aktuális jelszót.

Megjegyzés:

Az alapértelmezett rendszergazdai jelszó részletes leírását az alábbi kapcsolódó információknál találja.

4. A képernyőn megjelenő utasításokat követve állítsa be az új jelszót.

Megjegyzés:

Ahhoz, hogy a felhasználói jelszót visszaállítsa a kezdeti jelszóra, válassza a ki a vezérlőpanel alábbi menüpontjait.

Általános beállítások > Rendszerfelügyelet > Biztonsági beállítások > Rendszergazdai beáll. > Rendszergazdai jelszó > Alapértékek visszaállítása

Kapcsolódó információ

- ➔ „A rendszergazdai jelszó alapértelmezett értéke“ 19. oldal

A rendszergazdai jelszó megváltoztatása számítógépről

A(z) Web Config segítségével beállíthatja a rendszergazdai jelszót. A(z) Web Config használatához a nyomtatónak a hálózathoz kell csatlakoznia. Ha a nyomtató nem csatlakozik a hálózathoz, ethernet kábel segítségével csatlakoztassa a számítógéphez.

1. A(z) Web Config eléréséhez írja be a böngészőbe a nyomtató IP-címét.

Adja meg a nyomtató IP-címét egy olyan számítógépről, amely ugyanahhoz a hálózathoz csatlakozik, mint a nyomtató.

Az alábbi menüből ellenőrizheti a nyomtató IP-címét.

Beáll. > **Általános beállítások** > **Hálózati beállítások** > **Hálózat állapota** > **Vezetékes hálózat/ Wi-Fi állapot**

2. Rendszergazdaként való bejelentkezéshez adja meg a rendszergazdai jelszót.
Válassza ki a(z) **bejelentkezés** elemet, majd adja meg a rendszergazdai jelszót és kattintson a(z) **OK** gombra.
3. Válassza a következőt: **Termékbiztonság-Rendszergazdai jelszó módosítása**.
4. Írja be a jelszót a(z) **Jelenlegi jelszó**, a(z) **Új jelszó** és a(z) **Erősítse meg az új jelszót** mezőkbe. Ha szükséges, adja meg a felhasználónevet.

Megjegyzés:

Az alapértelmezett rendszergazdai jelszó részletes leírását az alábbi kapcsolódó információknál találja.

5. Válassza a következőt **OK**.

Megjegyzés:

Ha a rendszergazdai jelszót szeretné visszaállítani a kezdeti jelszóra, válassza a(z) **Alapértékek visszaállítása** elemet a(z) **Rendszergazdai jelszó módosítása** kijelzőn.

Kapcsolódó információ

➔ [„A rendszergazdai jelszó alapértelmezett értéke“ 19. oldal](#)

A beállítások védelme panelzárolás segítségével

Annak megakadályozására, hogy a hálózathoz csatlakoztatott nyomtató beállításait vagy a hálózat beállításait illetéktelen felhasználók megtekinthessék vagy módosíthassák, a rendszergazdák a panelzárolás funkcióval zárhatnak a vezérlőpanel menüpontjait. A zárolt menüelemek működtetéséhez rendszergazdaként kell bejelentkeznie.

Megjegyzés:

A jelszó módosítása a későbbiekben lehetséges.

Kapcsolódó információ

➔ [„A vezérlőpanel beállítása“ 448. oldal](#)

A(z) Beállítás zárolása engedélyezése a vezérlőpanelről

1. A nyomtató vezérlőpanelén válassza ki a(z) **Beáll.** elemet.
2. Válassza a következőt **Általános beállítások** > **Rendszerfelügyelet** > **Biztonsági beállítások** > **Rendszergazdai beáll.**
3. Válassza ki a(z) **Be** elemet a(z) **Beállítás zárolása** elemen.

Ellenőrizze, hogy a(z)  megjelenik-e a kezdőképernyőn.

Kapcsolódó információ

➔ „A rendszergazdai jelszó alapértelmezett értéke“ 19. oldal

A(z) Beállítás zárolása engedélyezése számítógépről

1. A(z) Web Config eléréséhez írja be a böngészőbe a nyomtató IP-címét.

Adja meg a nyomtató IP-címét egy olyan számítógépről, amely ugyanahhoz a hálózathoz csatlakozik, mint a nyomtató.

Az alábbi menüből ellenőrizheti a nyomtató IP-címét.

Beáll. > Általános beállítások > Hálózati beállítások > Hálózat állapota > Vezetékes hálózat/ Wi-Fi állapot

2. Írja be a jelszót, majd kattintson a(z) **OK** elemre.

3. Válassza ki a lehetőségeket az alábbi sorrendben.

Eszközkezelés lapfül > Kezelőpanel

4. A(z) **Panelzár** elemen válassza ki a(z) **Be** elemet.

5. Kattintson a(z) **OK** elemre.

6. Ellenőrizze, hogy a(z)  megjelenik-e a vezérlőpanel kezdőképernyőjén.

Kapcsolódó információ

➔ „A rendszergazdai jelszó alapértelmezett értéke“ 19. oldal

➔ „Nyomtató műveletek beállítására szolgáló alkalmazás (Web Config)“ 387. oldal

Nyomtató csatlakoztatása a hálózathoz

Számtalan módon csatlakoztatja a nyomtatót a hálózathoz.

Csatlakoztassa a vezérlőpanel További beállítások menüpontjának használatával.

Csatlakoztassa a weboldalon vagy a szoftver lemezen található telepítő segítségével.

A szakasz elmagyarázza a nyomtatónak a hálózatra történő csatlakoztatását a vezérlőpanel segítségével.

Hálózati csatlakozás előtt

A hálózathoz való csatlakozás érdekében először ellenőrizze a csatlakozási módra és beállításra vonatkozó információkat.

Információgyűjtés a csatlakozás beállításáról

A csatlakozáshoz készítse elő a szükséges beállítási adatokat. A csatlakozást megelőzően ellenőrizze az alábbi adatokat.

Divíziók	Elemek	Megjegyzés
Eszközcsatlakoztatási módszer	<input type="checkbox"/> Ethernet <input type="checkbox"/> Wi-Fi	Döntse el, hogyan csatlakoztatja a nyomtatót a hálózathoz. Vezetékes LAN esetében a LAN-kapcsolóhoz csatlakozik. Wi-Fi esetében a hozzáférési pont hálózatához (SSID) csatlakozik.
LAN csatlakozási információ	<input type="checkbox"/> IP-cím <input type="checkbox"/> Alhálózati maszk <input type="checkbox"/> Alapértelmezett átjáró	Válassza ki a nyomtatóhoz rendelendő IP-címet. Minden értékre szükség van, amikor statikusan hozzárendeli az IP-címet. Ha dinamikusan rendeli hozzá az IP-címet a DHCP-funkció segítségével, erre az információra nem lesz szükség, ezt a rendszer automatikusan beállítja.
Wi-Fi csatlakozási információ	<input type="checkbox"/> SSID (a hálózat neve) <input type="checkbox"/> Jelszó	Ezek az SSID (hálózat neve) és annak a csatlakozási pontnak a jelszava, amelyekhez a nyomtató csatlakozik. Ha beállította a MAC-címszűrőt, akkor a nyomtató regisztrálásához előzetesen regisztrálja a nyomtató MAC-címét. A támogatott standardokhoz lásd az alábbiakat. „A Wi-Fi funkcióval kapcsolatos műszaki adatok” 431. oldal
DNS-szerverinformáció	<input type="checkbox"/> Az elsődleges DNS IP-címe <input type="checkbox"/> A másodlagos DNS IP-címe	A DNS-szerverek meghatározásakor ezeket meg kell adni. A másodlagos DNS-t akkor kell beállítani, ha a rendszernek redundáns konfigurációja van és létezik másodlagos DNS-szerver. Amennyiben az Ön szervezete kicsi és nem állítja be a DNS-kiszolgálót, állítsa be az útválasztó IP-címét.
Proxyszerver-információ	<input type="checkbox"/> Proxy szerver neve	Állítsa be, amennyiben a hálózati környezet proxy szervert használ, hogy az intranetről elérje az internetet, továbbá Ön használja azt a funkciót, amellyel a nyomtató közvetlen módon éri el az internetet. Az alábbi funkciókkal a nyomtató közvetlenül csatlakozik az internethez. <input type="checkbox"/> Epson Connect Szolgáltatások <input type="checkbox"/> Egyéb vállalatok felhőszolgáltatásai <input type="checkbox"/> Firmware frissítés
Portszám információ	<input type="checkbox"/> Portszám feloldásához	Ellenőrizze a nyomtató és a számítógép által használt portszámot, majd oldja fel a tűzfal által blokkolt portot, ha szükséges. A nyomtató által használt portszámért lásd az alábbiakat. „Port használata a nyomtatóhoz” 429. oldal

IP-cím hozzárendelése

Az IP-cím hozzárendelésének az alábbi típusai léteznek.

Statikus IP-cím:

Az előre definiált IP-cím manuális hozzárendelése a nyomtatóhoz (állomáshoz).

A hálózathoz való csatlakozás adatait (alhálózati maszk, alapértelmezett átjáró, DNS-kiszolgáló stb.) manuálisan kell beállítani.

Ha az IP-cím nem változik akkor sem, amikor az eszközt kikapcsolja, ez akkor hasznos, ha az eszközöket olyan környezetben szeretné kezelni, ahol nem tudja módosítani az IP-címet vagy az IP-cím segítségével szeretné kezelni

az eszközöket. Azt ajánljuk, hogy a legtöbb számítógép által hozzáférhető beállításokat adjon a nyomtatónak, kiszolgálónak stb. Ha biztonsági funkciókat használ (például IPsec/IP szűrés), rendeljen hozzájuk rögzített IP-címet, így az IP-cím nem változik.

Automatikus hozzárendelés DHCP funkció (dinamikus IP-cím) segítségével:

Automatikusan hozzárendeli az IP-címet a nyomtatóhoz (állomáshoz) a DHCP kiszolgáló vagy útválasztó DHCP funkciója segítségével.

A hálózathoz való csatlakozásra vonatkozó adatok (alhálózati maszk, alapértelmezett átjáró, DNS-kiszolgáló stb.) automatikusan kerülnek beállításra, így könnyen csatlakoztathatja az eszközt a hálózathoz.

Ha az eszköz vagy az útválasztó ki van kapcsolva, vagy a DHCP-kiszolgáló beállításától függ, előfordulhat, hogy az IP-cím megváltozik újra kapcsolódáskor.

Azt ajánljuk, hogy az IP-címtől eltérő eszközöket kezeljen, és olyan protokollokkal kommunikáljon, amelyek követni tudják az IP-címet.

Megjegyzés:

Ha a DHCP IP-cím fenntartási funkcióját használja, bármikor hozzárendelheti az eszközökhöz ugyanazt az IP-címet.

DNS-kiszolgáló és Proxy-kiszolgáló

A DNS-kiszolgáló rendelkezik állomásnévvel, e-mail cím tartománynévvel stb. az IP-címmel kapcsolatosan.

A kommunikáció nem lehetséges, ha a másik felet a állomásnév, tartománynév stb. írja le, ha a nyomtató számítógépe IP-kommunikációt folytat.

A DNS-kiszolgálót lekérdezi, és megszerzi a másik fél IP-címét. Ezt az eljárást név feloldásának nevezik.

Ezért az eszközök (pl.: számítógépek és nyomtatók) az IP-cím segítségével képesek kommunikálni.

A név feloldása szükséges a nyomtató számára az e-mail cím funkcióval vagy internetkapcsolat funkcióval való kommunikációhoz.

Ha ezeket a funkciókat használja, végezze el a DNS-kiszolgáló beállítását.

Ha a DHCP-kiszolgáló vagy útválasztó DHCP funkciója segítségével végzi a nyomtató IP-cím hozzárendelését, az automatikusan beállításra kerül.

A proxy-kiszolgáló a hálózat és az internet közötti átjárónál található, és azok nevében kommunikál a számítógéppel, a nyomtatóval és az internettel (ellenkező oldali kiszolgálóval). Az ellenkező oldali kiszolgáló csak a proxy-kiszolgálóval kommunikál. Ezért az olyan nyomtatóadatok, mint az IP-cím és a portszám nem olvasható le, így várhatóan fokozódik a biztonság szintje.

Ha proxy kiszolgálón keresztül csatlakozik az internethez, konfigurálja a proxy-kiszolgálót a nyomtatón.

Csatlakozás a hálózathoz a vezérlőpanelről

Csatlakoztassa a nyomtatót a hálózathoz a nyomtató vezérlőpanelének segítségével.

Az IP-cím hozzárendelése

Állítsa be az alapvető elemeket, például **IP-cím**, **Alhálózat maszk**, **Alapértelm átjáró**.

A szakasz a statikus IP-cím beállítási műveletét magyarázza el.

1. Kapcsolja be a nyomtatót.

2. Válassza ki a(z) **Beáll.** > **Általános beállítások** > **Hálózati beállítások** > elemet a nyomtató vezérlőpaneljének kezdőképernyőjén.

3. Válassza a következőt: **Speciális** > **TCP/IP**.

Megjegyzés:

Önnek meg kell adnia a hálózat rendszergazdai jelszavát.

4. Válassza ki a(z) **Manuális** lehetőséget a(z) **IP-cím lekérése** használatához.

Ha az útválasztó DHCP funkciójának segítségével automatikusan állítja be az IP-címet, akkor válassza ki a(z) **Auto** elemet. Ebben az esetben az 5. és 6. lépésben található **IP-cím**, **Alhálózat maszk** és **Alapértelmezett átjáró** elemet is automatikusan beállítja a rendszer, folytassa a 7. lépéssel.

5. Adja meg az IP-címet.

Hagyja jóvá az előző képernyőn megjelent értéket.

6. Állítsa be a(z) **Alhálózat maszk** és a(z) **Alapértelmezett átjáró** elemet.

Hagyja jóvá az előző képernyőn megjelent értéket.



Fontos:

*Amennyiben a(z) **IP-cím**, **Alhálózat maszk** és a(z) **Alapértelmezett átjáró** kombinációja hibás, akkor a(z) **Beállítás indítása** elem inaktív, és a beállítás nem folytatható. Hagyja jóvá az adatok hibátlanságát.*

7. Adja meg az elsődleges DNS-szerver IP-címét.

Hagyja jóvá az előző képernyőn megjelent értéket.

Amennyiben az IP-cím kiosztás beállításainál a(z) **Auto** lehetőséget választja, akkor a DNS-kiszolgáló esetében a(z) **Manuális** vagy a(z) **Auto** beállítások közül választhat. Amennyiben automatikusan nem jut hozzá a DNS-szerver címéhez, akkor válassza a(z) **Manuális** lehetőséget, majd adja meg a DNS-szerver címét. Majd közvetlenül adja meg a másodlagos DNS-szerver címét. Ha a(z) **Auto** opciót választja, akkor folytassa a 9. lépéssel.

8. Adja meg a másodlagos DNS-szerver IP-címét.

Hagyja jóvá az előző képernyőn megjelent értéket.

9. Koppintson a(z) **Beállítás indítása** elemre.

Kapcsolódó információ

➔ „A rendszergazdai jelszó alapértelmezett értéke“ 19. oldal

A proxy szerver beállítása

Állítsa be a proxy szerveret, ha az alábbi állítások közül mind a kettő igaz.

A proxy szerver internetkapcsolatot biztosít.

Amikor olyan funkciót használ, amelyben a nyomtató közvetlen módon csatlakozik az internetre, ilyen például az Epson Connect szolgáltatás vagy másik vállalat felhőszolgáltatása.

1. Válassza a(z) **Beáll.** lehetőséget a kezdőképernyőn.

Amennyiben az IP-cím beállítása után még egyéb beállításokat is végez, akkor a(z) **Speciális** képernyő jelenik meg. Folytassa a(z) 3. lépéssel.

2. Válassza a következőt: **Általános beállítások > Hálózati beállítások > Speciális.**
3. Válassza a következőt **Proxy szerver.**
4. Válassza ki a(z) **Use** lehetőséget a(z) **Proxy-szerver beállít.** használatához.
5. Adja meg a proxy szerver címét IPv4- vagy FQDN-formátumban.
Hagyja jóvá az előző képernyőn megjelent értéket.
6. Adja meg a proxy szerver portszámát.
Hagyja jóvá az előző képernyőn megjelent értéket.
7. Koppintson a(z) **Beállítás indítása** elemre.

Csatlakozás Ethernet-hálózathoz

Csatlakoztassa a nyomtatót a hálózathoz Ethernet kábel segítségével, majd ellenőrizze a csatlakozást.

1. Csatlakoztassa a nyomtatót és a hubot (LAN-kapcsoló) az Ethernet kábel segítségével.
2. Válassza a(z) **Beáll.** lehetőséget a kezdőképernyőn.
3. Válassza a következőt: **Általános beállítások > Hálózati beállítások > Kapcsolat ellenőrzése.**
Megjelenik a csatlakozási diagnosztika eredménye. Hagyja jóvá, amennyiben a csatlakozás rendben van.

Csatlakozás vezeték nélküli LAN- (Wi-Fi) hálózathoz

Számtalan módon csatlakoztatja a nyomtatót vezeték nélküli LAN- (Wi-Fi) hálózathoz. Válassza ki azt a csatlakozási módot, amelyik megfelel az Ön által használt környezetnek és feltételeknek.

Ha ismeri a vezeték nélküli útválasztó adatait, például az SSID azonosítót és a jelszót, akkor manuálisan is megadhatja a beállításokat.

Ha támogatja a vezeték nélküli útválasztó a WPS-t, akkor a nyomógombos beállítás használatával is megadhatja a beállításokat.

Miután csatlakoztatta a nyomtatót a hálózathoz, arról az eszközről csatlakoztassa a nyomtatót, amelyet használni szeretne (számítógép, okoseszköz, táblagép stb.)

Kapcsolódó információ

- ➔ „Megjegyzés Wi-Fi 5 GHz-es kapcsolat használata esetén“ 53. oldal
- ➔ „Wi-Fi beállítások végrehajtása az SSID és a jelszó megadásával“ 54. oldal
- ➔ „Wi-Fi beállítások megadása nyomógombos beállítással (WPS)“ 55. oldal
- ➔ „Wi-Fi beállítások megadása PIN-kódos beállítással (WPS)“ 55. oldal

Megjegyzés Wi-Fi 5 GHz-es kapcsolat használata esetén

Ez a nyomtató általában a W52 (36ch) csatornát használja a Wi-Fi Direct (Egyszerű hozzáférési pont) szolgáltatáshoz való csatlakozáskor. Mivel a vezeték nélküli LAN (Wi-Fi) kapcsolat csatornája automatikusan kiválasztásra kerül, a Wi-Fi Direct kapcsolattal egyidejűleg történő használat esetén a használt csatorna eltérő lehet. Az adatok nyomtatóra való küldése késhet, ha a csatornák eltérőek. Ha nem zavarja a használatot, csatlakozzon a 2,4 GHz-es sávban lévő SSID-hez. A 2,4 GHz-es frekvenciasávban a használt csatornák megegyeznek.

Ha a vezeték nélküli LAN-t 5 GHz-re állítja, javasoljuk a Wi-Fi Direct letiltását.

Wi-Fi beállítások végrehajtása az SSID és a jelszó megadásával

Beállíthatja a Wi-Fi hálózatot, ha megadja a nyomtató vezérlőpanelén mindazokat az adatokat, amelyek a vezeték nélküli útválasztóhoz történő csatlakozáshoz szükségesek. Az alábbi módszerrel történő beállításhoz szüksége lesz a vezeték nélküli útválasztó SSID-jére és jelszavára.

Megjegyzés:

Ha az alapértelmezett beállításaival használja a vezeték nélküli útválasztót, akkor az SSID és a jelszó megtalálható az eszköz címkéjén. Ha nem tudja az SSID-azonosítót és a jelszót, kérdezze meg attól, aki a vezeték nélküli útválasztót telepítette, vagy olvassa el a vezeték nélküli útválasztóhoz kapott dokumentációban.

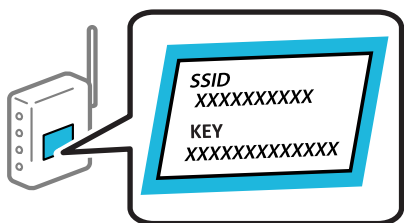

1. Koppintson a(z)    lehetőségre a kezdőképernyőn.

Megjegyzés:

Ha  jelenik meg a nyomtatási képernyőn, koppintson erre az ikonra, majd jelentkezzen be rendszergazdaként.

2. Koppintson a(z) **Útválasztó** elemre.
Ha Ön Ethernet-beállításokat végzett, akkor ellenőrizze az üzenetet, majd koppintson a(z) **Váltás Wi-Fi-kapcsolatra**. elemre. Folytassa a(z) 4. lépéssel.
3. Koppintson a(z) **Beállítás elindítása** elemre.
4. Koppintson a(z) **Wi-Fi beáll** elemre.
Ha Ön Ethernet-beállításokat végzett, akkor ellenőrizze az üzenetet, majd koppintson a(z) **Igen** elemre.
5. Koppintson a(z) **Wi-Fi beállítás varázsló** elemre.
6. Az SSID kiválasztásához kövesse a képernyőn megjelenő utasításokat, adja meg a vezeték nélküli útválasztó jelszavát, majd kezdje meg a beállítást.

Ha ellenőrizni szeretné a nyomtató hálózati csatlakozásának állapotát a beállítás befejeztével, akkor alábbi információs hivatkozásra kattintva olvashatja el a részleteket.

Megjegyzés:

- Ha nem tudja az SSID-azonosítót, ellenőrizze, hogy fel van-e írva a vezeték nélküli útválasztó címkéjére. Ha az alapértelmezett beállításaival használja a vezeték nélküli útválasztót, akkor a címkéjén feltüntetett SSID-azonosítót adja meg. Ha semmiképpen nem jut hozzá az adathoz, akkor ellenőrizze a vezeték nélküli útválasztóhoz adott dokumentációt.
- A jelszó érzékeli a kis- és nagybetű közötti különbséget.
- Ha nem tudja a jelszót, ellenőrizze, hogy fel van-e írva a vezeték nélküli útválasztó címkéjére. A címkén ilyenek szerepelhetnek, hogy „Network Key”, „Wireless Password” stb. Ha az alapértelmezett beállításaival használja a vezeték nélküli útválasztót, akkor a címkéjén feltüntetett jelszót adja meg.

Kapcsolódó információ

- ➔ „A nyomtató hálózati csatlakozási állapotának ellenőrzése (Hálózati kapcsolódási jelentés)“ 298. oldal
- ➔ „Hálózati kapcsolatra vonatkozó jelentés nyomtatása“ 56. oldal

Wi-Fi beállítások megadása nyomógombos beállítással (WPS)

A Wi-Fi hálózat automatikusan, a vezeték nélküli útválasztón található megfelelő gomb megnyomásával beállítható. A következő feltételek teljesülése esetén a beállítás ennek a módszernek a használatával is elvégezhető.

- A vezeték nélküli útválasztó kompatibilis a WPS (Wi-Fi Protected Setup) funkcióval.
- A jelenlegi Wi-Fi kapcsolatot a vezeték nélküli útválasztón található megfelelő gomb megnyomásával hozták létre.

Megjegyzés:

Ha a gomb nem található vagy a telepítés szoftver használatával történik, akkor olvassa el a vezeték nélküli útválasztóhoz kapott dokumentációt.

1. Koppintson a(z)  lehetőségre a kezdőképernyőn.

Megjegyzés:

Ha  jelenik meg a nyomtatási képernyőn, koppintson erre az ikonra, majd jelentkezzen be rendszergazdaként.

2. Koppintson a(z) **Útválasztó** elemre.
Ha Ön Ethernet-beállításokat végzett, akkor ellenőrizze az üzenetet, majd koppintson a(z) **Váltás Wi-Fi-kapcsolatra.** elemre. Folytassa a(z) 4. lépéssel.
3. Koppintson a(z) **Beállítás elindítása** elemre.
4. Koppintson a(z) **Wi-Fi beáll** elemre.
Ha Ön Ethernet-beállításokat végzett, akkor ellenőrizze az üzenetet, majd koppintson a(z) **Igen** elemre.
5. Koppintson a(z) **Nyomógombos beáll. (WPS)** elemre.
6. Kövesse a képernyőn megjelenő utasításokat.
Ha ellenőrizni szeretné a nyomtató hálózati csatlakozásának állapotát a beállítás befejeztével, akkor alábbi információs hivatkozásra kattintva olvashatja el a részleteket.

Megjegyzés:

Ha a kapcsolódás sikertelen, indítsa újra a vezeték nélküli útválasztót, helyezze közelebb a nyomtatóhoz, majd próbálkozzon újra. Ha még mindig nem működik, nyomtassa ki a hálózati kapcsolatra vonatkozó jelentést, és ellenőrizze, hogy mi a megoldás.

Kapcsolódó információ

- ➔ „Hálózati kapcsolatra vonatkozó jelentés nyomtatása“ 56. oldal

Wi-Fi beállítások megadása PIN-kódos beállítással (WPS)

Automatikusan csatlakozhat egy vezeték nélküli útválasztóhoz PIN-kód használatával. Ez a módszer akkor használható a beállításhoz, ha a vezeték nélküli útválasztó kompatibilis a WPS (Wi-Fi Protected Setup) funkcióval. A PIN-kód számítógép segítségével írható be a vezeték nélküli útválasztó számára.

1. Koppintson a(z)  lehetőségre a kezdőképernyőn.

Megjegyzés:

Ha  jelenik meg a nyomtatási képernyőn, koppintson erre az ikonra, majd jelentkezzen be rendszergazdaként.

2. Koppintson a(z) **Útválasztó** elemre.

Ha Ön Ethernet-beállításokat végzett, akkor ellenőrizze az üzenetet, majd koppintson a(z) **Váltás Wi-Fi-kapcsolatra.** elemre. Folytassa a(z) 4. lépéssel.

3. Koppintson a(z) **Beállítás elindítása** elemre.

4. Koppintson a(z) **Wi-Fi beáll** elemre.

Ha Ön Ethernet-beállításokat végzett, akkor ellenőrizze az üzenetet, majd koppintson a(z) **Igen** elemre.

5. Koppintson az **Egyebek > PIN-kód beáll (WPS)** pontra

6. Kövesse a képernyőn megjelenő utasításokat.

Ha ellenőrizni szeretné a nyomtató hálózati csatlakozásának állapotát a beállítás befejeztével, akkor alábbi információs hivatkozásra kattintva olvashatja el a részleteket.

Megjegyzés:

A PIN-kód beírásával kapcsolatos részletek a vezeték nélküli útválasztóhoz mellékelt dokumentációban található.

Kapcsolódó információ

➔ „Hálózati kapcsolatra vonatkozó jelentés nyomtatása“ 56. oldal

Hálózati kapcsolatok hibaelhárítása

Hálózati kapcsolatra vonatkozó jelentés nyomtatása

Egy hálózati kapcsolódási jelentés kinyomtatásával ellenőrizheti a nyomtató és a vezeték nélküli útválasztó közötti kapcsolat állapotát.

1. Válassza a(z) **Beáll.** lehetőséget a kezdőképernyőn.

2. Válassza a következőt: **Általános beállítások > Hálózati beállítások > Kapcsolat ellenőrzése.**

Ekkor elkezdődik a kapcsolat ellenőrzése.

3. Válassza a következőt **Nyomtatásell. jelentés.**

4. Nyomtassa ki a hálózati kapcsolódási jelentést.

Ha hiba történt, ellenőrizze a hálózati kapcsolatra vonatkozó jelentést, majd hajtja végre a megoldás folyamatát.

Kapcsolódó információ

➔ „Hálózati beállítások“ 399. oldal

➔ „A hálózati kapcsolatra vonatkozó jelentés üzenetei és megoldásai“ 60. oldal

Nem lehet csatlakozni a hálózathoz

Az IP-cím hibásan van hozzárendelve.

Ha a nyomtatóhoz hozzárendelt IP-cím 169.254.XXX.XXX, és az alhálózati maszk 255.255.0.0, akkor előfordulhat, hogy az IP-cím nincs megfelelően hozzárendelve.

Válassza ki a(z) **Beáll.** > **Általános beállítások** > **Hálózati beállítások** > **Speciális** > **TCP/IP** opciót a nyomtató vezérlőpanelén, majd ellenőrizze az IP-címet és a nyomtatóhoz hozzárendelt alhálózati maszkot.

Indítsa újra a vezetékmentes útválasztót, vagy állítsa vissza a nyomtató hálózati beállításait.

Ha a nyomtató hálózati beállítása nem megfelelő, konfigurálja újra a nyomtató hálózati beállításait a hálózati környezetnek megfelelően.

Kapcsolódó információ

➔ [„Csatlakozás a hálózathoz a vezérlőpanelről“ 51. oldal](#)

A nyomtató IEEE 802.3az opciót támogató Ethernet (energiahatékony Ethernet) segítségével csatlakozik.

Ha a nyomtatót IEEE 802.3az (energiahatékony Ethernet) funkcióra képes eszközökkel csatlakoztatja Ethernet hálózatra, a használt hubtól és útválasztótól függően a következő problémák léphetnek fel.

- A kapcsolat instabillá válhat, a nyomtató kapcsolata szakadozhat.
- Nem lehet a nyomtatóhoz kapcsolódni.
- Az adatforgalom sebessége lelassul.

Az alábbi lépésekkel tiltsa le a nyomtatón az IEEE 802.3az funkciót, majd kapcsolódjon újra.

1. Húzza ki a számítógéphez és nyomtatóhoz csatlakozó Ethernet kábelt.
2. Ha a számítógépen engedélyezett az IEEE 802.3az, tiltsa le.
Részletes útmutatásért olvassa el a számítógéphez kapott dokumentációt.
3. Közvetlenül kösse össze Ethernet kábellel a számítógépet és a nyomtatót.
4. Nyomtasson hálózati kapcsolatra vonatkozó jelentést a nyomtatón.
[„Hálózati kapcsolatra vonatkozó jelentés nyomtatása“ 56. oldal](#)
5. Ellenőrizze a nyomtató IP-címét a hálózati kapcsolat jelentésén.
6. A számítógépen menjen a Web Config oldalra.
Indítsa el a böngészőprogramot, majd írja be a nyomtató IP-címét.
[„A Web Config futtatása webböngészőben“ 387. oldal](#)
7. Válassza ki a(z) **Hálózat** fület > **Vezetékes LAN** elemet.
8. Válassza ki az **Ki** lehetőséget az **IEEE 802.3az** használatához.
9. Kattintson a(z) **Tovább** elemre.

10. Kattintson a(z) **OK** elemre.
 11. Húzza ki a számítógéphez és nyomtatóhoz csatlakozó Ethernet kábelt.
 12. Ha a 2. lépésben letiltotta a számítógépen az IEEE 802.3az funkciót, engedélyezze.
 13. Csatlakoztassa vissza az 1. lépésben kihúzott kábeleket a számítógépbe és a nyomtatóba.
- Ha a probléma továbbra is fennáll, a problémát valószínűleg nem a nyomtató, hanem más készülék okozza.

Probléma merült fel a Wi-Fi-hez csatlakozó hálózati eszközökkel.

Hajtsa végre az alábbiakat, ha a vezeték nélküli LAN útválasztó visszaállítható az alapértékre az adott környezetben.

Kapcsolja ki a hálózathoz csatlakoztatni kívánt eszközöket. Várjon körülbelül 10 másodpercig, majd kapcsolja be az eszközöket a következő sorrendben: vezeték nélküli útválasztó, számítógép vagy okoseszköz, majd a nyomtató. A rádiójelekkel történő kommunikáció felerősítése érdekében helyezze a nyomtatót és a számítógépet vagy okoseszközt közelebb a vezeték nélküli útválasztóhoz, majd próbálkozzon a hálózati beállítások ismételt megadásával.

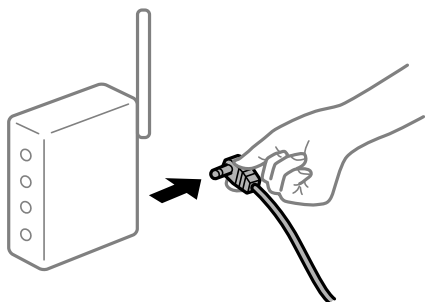

Az eszközök nem veszik a vezeték nélküli útválasztó jelét, mert túl messze vannak.

Hajtsa végre az alábbiakat, ha a készülék a telepítési környezetben mozgatható.

Ha a számítógépet vagy okoseszközt és a nyomtatót közelebb vitte egymáshoz, kapcsolja ki a vezeték nélküli útválasztót, majd újra kapcsolja be.

A vezeték nélküli útválasztó módosításakor a beállítások nem egyeznek meg az új útválasztóval.

Végezze el újra a kapcsolat beállításait, hogy azok megfeleljenek az új vezeték nélküli útválasztónak.

Kapcsolódó információ

➔ [„Csatlakozás a hálózathoz a vezérlőpanelről“ 51. oldal](#)

A számítógépről vagy okoseszköztől és nyomtatóról érkező SSID azonosítók eltérőek.

Ha több vezeték nélküli útválasztót használ egyidőben, vagy a vezeték nélküli útválasztónak több SSID azonosítója van és az eszközök különböző SSID-khez csatlakoznak, akkor nem tud csatlakozni a vezeték nélküli útválasztóhoz.

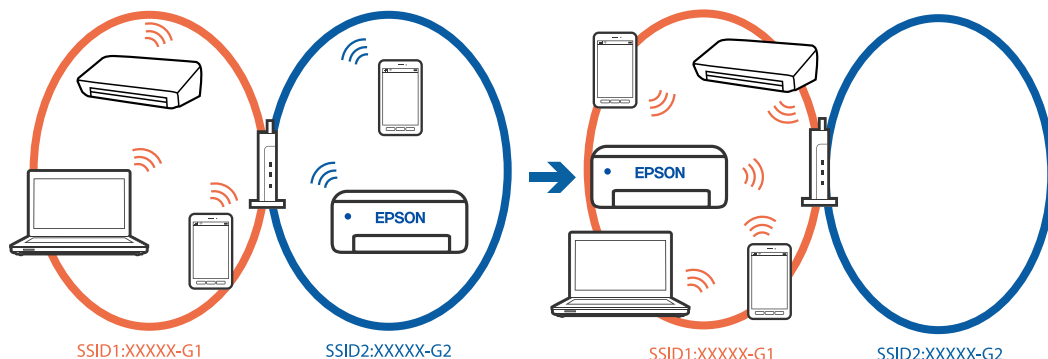

Csatlakoztassa a számítógépet vagy okoseszközt ugyanarra az SSID-azonosítóra, mint a nyomtatót.

- A hálózati kapcsolatot ellenőrző jelentés kinyomtatásával ellenőrizze, hogy a nyomtató milyen SSID-hez csatlakozik.
- Az összes olyan számítógépen és okoseszközön, amelyet a nyomtatóhoz akar csatlakoztatni, ellenőrizze a Wi-Fi vagy a hálózat nevét, amelyhez csatlakozott.
- Ha a nyomtató és a számítógép vagy az okoseszköz eltérő hálózathoz csatlakozik, csatlakoztassa újra az eszközt ahhoz az SSID-hez, amelyhez a nyomtató csatlakozik.

A vezeték nélküli útválasztó adatvédelmi elválasztója rendelkezésre áll.

A legtöbb vezeték nélküli útválasztó olyan elválasztó funkcióval rendelkezik, amely megakadályozza az azonos SSID-vel rendelkező eszközök közötti kommunikációt. Ha annak ellenére sem tudja létrehozni a kommunikációt a nyomtató és a számítógép vagy okoseszköz között, hogy azok ugyanahhoz a hálózathoz csatlakoznak, tiltsa le a vezeték nélküli útválasztó elválasztó funkcióját. Részletes útmutatóért olvassa el a vezeték nélküli útválasztóhoz kapott dokumentációt.

A hálózati kapcsolatra vonatkozó jelentés üzenetei és megoldásai

Ellenőrizze az üzeneteket és hibakódokat a hálózati kapcsolatra vonatkozó jelentésben, majd hajtsa végre a megoldás folyamatát.

The screenshot shows a network connection status report. At the top, it says 'Check Network Connection' and 'Check Result FAIL'. Below this, the 'Error code' is '(E-2)'. A blue box labeled 'b' highlights the following text: 'See the Network Status and check if the Network Name (SSID) is the SSID you want to connect. If the SSID is correct, make sure to enter the correct password and try again.' Below this, it says 'If your problems persist, see your documentation for help and networking tips.' The 'Checked Items' section lists several checks, with 'Wireless Network Name (SSID) Check' marked as 'FAIL' and others as 'Unchecked'. The 'Network Status' section provides details about the printer's network configuration, including IP address, subnet mask, gateway, SSID, security, signal strength, and MAC address.

Checked Items	
Wireless Network Name (SSID) Check	FAIL
Communication Mode Check	Unchecked
Security Mode Check	Unchecked
MAC Address Filtering Check	Unchecked
Security Key/Password Check	Unchecked
IP Address Check	Unchecked
Detailed IP Setup Check	Unchecked

Network Status	
Printer Name	EPSON XXXXXX
Printer Model	XX-XXX Series
IP Address	169.254.137.8
Subnet Mask	255.255.0.0
Default Gateway	
Network Name (SSID)	EpsonNet
Security	None
Signal Strength	Poor
MAC Address	F8:D0:27:40:C0:AC

- a. Hibakód
- b. Üzenetek a hálózati környezettel kapcsolatban

Kapcsolódó információ

- ➔ „E-1“ 61. oldal
- ➔ „E-2, E-3, E-7“ 61. oldal
- ➔ „E-5“ 62. oldal
- ➔ „E-6“ 62. oldal
- ➔ „E-8“ 62. oldal
- ➔ „E-9“ 63. oldal
- ➔ „E-10“ 63. oldal
- ➔ „E-11“ 63. oldal
- ➔ „E-12“ 64. oldal
- ➔ „E-13“ 64. oldal
- ➔ „Üzenet a hálózati környezettel kapcsolatban“ 65. oldal

E-1

Megoldások:

- Győződjön meg róla, hogy az Ethernet-kábel megfelelően csatlakozik a nyomtatóhoz, a hubhoz vagy más hálózati eszközhöz.
- Győződjön meg róla, hogy be van kapcsolva a hub vagy más hálózati eszköz.
- Ha a nyomtatót Wi-Fi hálózaton keresztül szeretné csatlakoztatni, akkor végezze el újra a nyomtató Wi-Fi beállításait, mivel az le van tiltva.

E-2, E-3, E-7

Megoldások:

- Győződjön meg arról, hogy a vezeték nélküli útválasztója be van kapcsolva.
- Győződjön meg arról, hogy a számítógép vagy az eszköz megfelelően csatlakozik a vezeték nélküli útválasztóhoz.
- Kapcsolja ki a vezeték nélküli útválasztót. Várjon 10 másodpercet, majd kapcsolja be.
- Helyezze a nyomtatót közelebb a vezeték nélküli útválasztóhoz, és távolítson el minden akadályt a kettő közül.
- Ha manuálisan adta meg az SSID-t, ellenőrizze, hogy helyes-e. Ellenőrizze az SSID-azonosítót a hálózati kapcsolódási jelentés **Hálózat állapota** részében.
- Ha egy vezeték nélküli útválasztó több SSID-azonosítót használ, válassza ki a megjelenő SSID-t. Ha az SSID nem megfelelő frekvenciát használ, akkor nem biztos, hogy megjelenik a nyomtatón.
- Ha nyomógombos beállítást használ a hálózati kapcsolat létrehozásához, ellenőrizze, hogy a vezeték nélküli útválasztója támogatja-e a(z) WPS-t. Nem használhatja a nyomógombos beállítást, ha a vezeték nélküli útválasztó nem támogatja a(z) WPS-t.
- Ellenőrizze, hogy az SSID kizárólag ASCII karaktereket (alfanumerikus karakterek és szimbólumok) használ. A nyomtató nem tud megjeleníteni olyan SSID-t, amely nem ASCII karaktereket tartalmaz.
- Győződjön meg róla, hogy ismeri az SSID-azonosítót és jelszót, mielőtt csatlakozna a vezeték nélküli útválasztóhoz. Ha az alapértelmezett beállításával használ egy vezeték nélküli útválasztót, akkor az SSID és a jelszó a vezeték nélküli útválasztó címkéjén található meg. Ha nem tudja az SSID-azonosítót és a jelszót, kérdezze meg attól, aki a vezeték nélküli útválasztót telepítette, vagy olvassa el a vezeték nélküli útválasztóhoz kapott dokumentációját.
- Ha olyan SSID-hez szeretne csatlakozni, amelyet egy okoseszköz internetmegosztási módja hozott létre, ellenőrizze az SSID-t és a jelszót az okoseszköz használati útmutatójában.
- Ha a Wi-Fi kapcsolat hirtelen megszakad, ellenőrizze az alábbi feltételeket. Ha ezen feltételek alkalmazhatók, állítsa vissza a hálózati beállításokat a szoftver alábbi weboldalról való letöltésével és telepítésével.
<https://epson.sn> > **Beállítás**
 - Egy másik okoseszközt adtak a hálózathoz nyomógombos beállítással.
 - A Wi-Fi hálózatot nem nyomógombos beállítással állították be.

Kapcsolódó információ

- ➔ „Számítógéphez való csatlakozás beállításai“ 298. oldal
- ➔ „Csatlakozás vezeték nélküli LAN- (Wi-Fi) hálózathoz“ 53. oldal

E-5

Megoldások:

Győződjön meg róla, hogy a vezeték nélküli útválasztó biztonságának típusa a következők valamelyikére van állítva. Ha nem, módosítsa a biztonság típusát a vezeték nélküli útválasztón, majd állítsa alaphelyzetbe a nyomtató hálózati beállításait.

- WEP-64 bit (40 bit)
- WEP-128 bit (104 bit)
- WPA PSK (TKIP/AES)*
- WPA2 PSK (TKIP/AES)*
- WPA (TKIP/AES)
- WPA2 (TKIP/AES)
- WPA3-SAE (AES)
- WPA2/WPA3-Enterprise

* A WPA PSK szabvány WPA Personal néven is ismert. A WPA2 PSK szabvány WPA2 Personal néven is ismert.

E-6

Megoldások:

- Ellenőrizze, hogy nincs-e letiltva a MAC-cím szűrése. Ha engedélyezve van, regisztrálja úgy a nyomtató MAC-címét, hogy ne legyen szűrve. A részletes tudnivalókért tekintse meg a vezeték nélküli routerhez kapott dokumentációt. A nyomtató MAC-címe a hálózati csatlakozási jelentés **Hálózat állapota** részében található.
- Ha a vezeték nélküli router megosztott hitelesítést használ WEP biztonságtípussal, győződjön meg arról, hogy a hitelesítő kulcs és az index helyes.
- Ha a vezeték nélküli routerhez csatlakoztatható készülékek száma kisebb, mint a csatlakoztatni kívánt hálózati készülékek száma, akkor módosítsa a beállításokat a vezeték nélküli routeren, és növelje a csatlakoztatható készülékek számát. A beállítások elvégzését illetően tekintse meg a vezeték nélküli routerhez kapott dokumentációt.

Kapcsolódó információ

➔ [„Számítógéphez való csatlakozás beállításai“ 298. oldal](#)

E-8

Megoldások:

- Engedélyezze a DHCP-t a vezeték nélküli útválasztón, ha a nyomtató IP-cím lekérési beállítása Auto (Automatikus).
- Ha a nyomtató IP-cím lekérése beállításának értéke Manual (Kézi), akkor a manuálisan megadott IP-cím tartományon kívüli lesz (például: 0.0.0.0.). Állítson be érvényes IP-címet a nyomtató vezérlőpaneljén.

Kapcsolódó információ

➔ [„Az IP-cím hozzárendelése“ 51. oldal](#)

E-9

Megoldások:

Ellenőrizze a következőket.

- Az eszközök be vannak kapcsolva.
- Hozzáfér az internethez és a többi, azonos hálózaton lévő számítógéphez és hálózati eszközhöz azokról az eszközökről, amelyekről csatlakozni szeretne a nyomtatóhoz.

Ha a nyomtatója és a hálózati eszközök még a fentiek ellenőrzése után sem csatlakoznak, kapcsolja ki a vezeték nélküli útválasztót. Várjon 10 másodpercet, majd kapcsolja be. Állítsa vissza a hálózati beállításokat a telepítő alábbi weboldalról való letöltésével és telepítésével.

<https://epson.sn> > **Beállítás**

Kapcsolódó információ

➔ „Számítógéphez való csatlakozás beállításai“ 298. oldal

E-10

Megoldások:

Ellenőrizze a következőket.

- A hálózat többi eszköze be van kapcsolva.
- A hálózati címek (IP-cím, alhálózati maszk és alapértelmezett átjáró) helyesek, amennyiben az IP-cím lekérése beállítás értéke Manual.

Amennyiben az adatok valamelyike helytelen, állítsa alaphelyzetbe a hálózati címet. A nyomtató IP-címe, alhálózati maszkja és alapértelmezett átjárója a hálózati kapcsolódási jelentés **Hálózat állapota** részében található meg.

Kapcsolódó információ

➔ „Az IP-cím hozzárendelése“ 51. oldal

E-11

Megoldások:

Ellenőrizze a következőket.

- Az alapértelmezett átjáró címe akkor helyes, ha a nyomtató TCP/IP beállítása Manuális értékre van állítva.
- Az alapértelmezett átjáróként beállított eszköz be van kapcsolva.

Állítsa be a helyes alapértelmezett átjárócímet. Az alapértelmezett átjáró címét a hálózati csatlakozási jelentés **Hálózat állapota** részében tekintheti meg.

Kapcsolódó információ

➔ „Az IP-cím hozzárendelése“ 51. oldal

E-12

Megoldások:

Ellenőrizze a következőket.

- A hálózat többi eszköze be van kapcsolva.
- A hálózati címek (IP-cím, alhálózati maszk és alapértelmezett átjáró) helyesek, amennyiben manuálisan adja meg őket.
- A többi eszköz hálózati címei (alhálózati maszk és alapértelmezett átjáró) azonosak.
- Az IP-cím nem ütközik más eszközökkel.

Ha a nyomtatója és a hálózati eszközök még mindig nem csatlakoznak a fentiek ellenőrzése után is, próbálja ki az alábbiakat.

- Kapcsolja ki a vezeték nélküli útválasztót. Várjon 10 másodpercet, majd kapcsolja be.
- A telepítő segítségével végezze el újra a hálózati beállításokat. A következő webhelyen futtathatja.
<https://epson.sn> > **Beállítás**
- Több különböző jelszót is regisztrálhat egy olyan vezeték nélküli útválasztón, amely WEP biztonsági típust használ. Ha több jelszót regisztrált, ellenőrizze, hogy az első regisztrált jelszó van-e beállítva a nyomtatón.

Kapcsolódó információ

- ➔ „Az IP-cím hozzárendelése“ 51. oldal
- ➔ „Számítógéphez való csatlakozás beállításai“ 298. oldal

E-13

Megoldások:

Ellenőrizze a következőket.

- A hálózati eszközök (pl. vezeték nélküli útválasztó, hub és útválasztó) be vannak kapcsolva.
- A hálózati eszközök TCP/IP beállítása nincs manuálisan beállítva. (Ha a nyomtató TCP/IP beállításainak megadása automatikus, míg a többi hálózati eszköz TCP/IP beállításainak végrehajtása manuális, akkor a nyomtató hálózata eltérhet a többi eszköz hálózatától.)

Ha a fentiek ellenőrzését követően sem működik a hálózati nyomtatás, próbálkozzon a következőkkel.

- Kapcsolja ki a vezeték nélküli útválasztót. Várjon 10 másodpercet, majd kapcsolja be.
- A telepítő használatával hajtsa végre a hálózati beállításokat a számítógépen, amely ugyanazon a hálózaton van, mint a nyomtató. A következő webhelyen futtathatja.
<https://epson.sn> > **Beállítás**
- Több különböző jelszót is regisztrálhat egy olyan vezeték nélküli útválasztón, amely WEP biztonsági típust használ. Ha több jelszót regisztrált, ellenőrizze, hogy az első regisztrált jelszó van-e beállítva a nyomtatón.

Kapcsolódó információ

- ➔ „Az IP-cím hozzárendelése“ 51. oldal
- ➔ „Számítógéphez való csatlakozás beállításai“ 298. oldal

Üzenet a hálózati környezettel kapcsolatban

Üzenet	Megoldás
A Wi-Fi-környezetet javítani kell. Kapcsolja ki a vezeték nélküli routert, majd kapcsolja be. Ha a csatlakozás minősége nem javul, tekintse meg a vezeték nélküli router dokumentációját.	Miután közelebb helyezte a nyomtatót a vezetékmentes útválasztóhoz, és eltávolította a köztük lévő akadályokat, kapcsolja ki a vezetékmentes útválasztót. Várjon 10 másodpercet, majd kapcsolja be. Ha továbbra sincs kapcsolat, lásd a vezetékmentes útválasztóhoz kapott dokumentációt.
*Nem lehet több eszközt csatlakoztatni. Csatlakoztassa le az egyik eszközt ha újat akkar hozzáadni.	Az egyidejűleg csatlakoztatható számítógép és okoseszközök teljes egészében a Wi-Fi Direct (Egyszerű hozzáférési pont) kapcsolattal csatlakoznak. További számítógép vagy okoseszköz hozzáadásakor először távolítsa el az egyik csatlakozó eszközt vagy csatlakoztassa a másik hálózatra. Az egyidejűleg csatlakoztatható vezetékmentes eszközök száma és a csatlakozó eszközök száma a hálózati állapotlanon vagy a nyomtató vezérlőpanelen ellenőrizhető.
Ugyanez az Wi-Fi Direct ével azonos SSID létezik a környezetben. Módosítsa a Wi-Fi Direct SSID-jét, ha nem tud intelligens eszközt csatlakoztatni a nyomtatóhoz.	A nyomtató vezérlőpanelen lépjen a Wi-Fi Direct beállítási képernyőre és válassza ki a menüt a beállítás módosításához. Módosítani lehet a hálózat nevét, ami a DIRECT-XX- után következik. Max 22 karakter hosszút adhat meg.

Kapcsolódó információ

➔ [„Állapotjelen.nyomt.” 400. oldal](#)

A nyomtató előkészítése és beállítása a használatnak megfelelően

Az elérhető opcionális elemek beállítása

A számítógépről történő nyomtatáskor opcionális papírforrás használatához el kell végeznie a nyomtató-illesztőprogram beállításait.

Az elérhető opcionális elemek beállítása — Windows

Megjegyzés:

Jelentkezzen be a számítógépre rendszergazdaként.

1. Nyissa meg a(z) **Opcionális beállítások** lapot a nyomtató tulajdonságai menüpontból.

Windows 11

Kattintson az indítás gombra, majd válassza az **Összes alkalmazás > Windows-eszközök > Vezérlőpanel > Eszközök és nyomtatók megjelenítése** lehetőséget a **Hardver és hang** menüpontban. Kattintson jobb gombbal a nyomtatóra, vagy nyomja meg és tartsa lenyomva, válassza ki a **Nyomtató tulajdonságai** elemet, majd kattintson az **Opcionális beállítások** lapra.

- Windows 10/Windows Server 2022/Windows Server 2019/Windows Server 2016

Kattintson az indítás gombra, majd válassza ki a **Windows rendszer > Vezérlőpanel > Eszközök és nyomtatók megjelenítése** parancsot a **Hardver és hang** menüpontban. Kattintson jobb gombbal a nyomtatóra, vagy nyomja meg és tartsa lenyomva, válassza ki a **Nyomtató tulajdonságai** elemet, majd kattintson az **Opcionális beállítások** lapra.

- Windows 8.1/Windows 8/Windows Server 2012 R2/Windows Server 2012

Válassza az **Asztal > Beállítások > Vezérlőpanel > Eszközök és nyomtatók megjelenítése** elemet itt: **Hardver és hang**. Kattintson jobb gombbal a nyomtatóra, vagy nyomja meg és tartsa lenyomva, válassza ki a **Nyomtató tulajdonságai** elemet, majd kattintson az **Opcionális beállítások** lapra.

- Windows 7/Windows Server 2008 R2

Kattintson az indítás gombra, válassza a **Vezérlőpanel > Hardver és hang > Képolvasó és fényképezőgépek** parancsot, és ellenőrizze, hogy a nyomtató szerepel-e az eszközök listájában. Kattintson a jobb egérgombbal a nyomtatóra, válassza a **Nyomtató tulajdonságai** elemet, majd kattintson a(z) **Opcionális beállítások** elemre.

- Windows Vista/Windows Server 2008

Kattintson az indítás gombra, és válassza ki a **Vezérlőpanel > Nyomtatók** lehetőséget a **Hardver és hang** menüpontban. Kattintson jobb gombbal a nyomtatóra, válassza ki a **Tulajdonságok** elemet, majd kattintson az **Opcionális beállítások** lapra.

- Windows XP/Windows Server 2003 R2/Windows Server 2003

Kattintson a Start gombra, válassza a **Vezérlőpanel > Nyomtatók és egyéb hardver > Képolvasó és fényképezőgépek** elemet, és ellenőrizze, hogy a nyomtató szerepel-e az eszközök listájában.

- Válassza ki a(z) **Lekérés a nyomtatóról** lehetőséget, majd nyomja kattintson a **Lekérés** gombra.
- Kattintson a(z) **OK** elemre.

Az elérhető opcionális elemek beállítása — Windows PostScript

Megjegyzés:

Jelentkezzen be a számítógépre rendszergazdaként.

- Nyissa meg a(z) **Opcionális beállítások** lapot a nyomtató tulajdonságai menüpontból.

- Windows 11

Kattintson az indítás gombra, majd válassza az **Összes alkalmazás > Windows-eszközök > Vezérlőpanel > Eszközök és nyomtatók megjelenítése** lehetőséget a **Hardver és hang** menüpontban. Kattintson jobb gombbal a nyomtatóra, vagy tartsa lenyomva a gombot, majd jelölje ki a **Nyomtató tulajdonságai** elemet. Az **Eszköz beállításai** fülön.

- Windows 10/Windows Server 2022/Windows Server 2019/Windows Server 2016

Kattintson az indítás gombra, majd válassza ki a **Windows rendszer > Vezérlőpanel > Eszközök és nyomtatók megjelenítése** parancsot a **Hardver és hang** menüpontban. Kattintson jobb gombbal a nyomtatóra, vagy nyomja meg és tartsa lenyomva, ezután válassza ki a **Nyomtató tulajdonságai** elemet, majd kattintson az **Eszköz beállításai** lapra.

- Windows 8.1/Windows 8/Windows Server 2012 R2/Windows Server 2012

Válassza az **Asztal > Beállítások > Vezérlőpanel > Eszközök és nyomtatók megjelenítése** elemet itt: **Hardver és hang**. Kattintson jobb gombbal a nyomtatóra, vagy nyomja meg és tartsa lenyomva, ezután válassza ki a **Nyomtató tulajdonságai** elemet, majd kattintson az **Eszköz beállításai** lapra.

Windows 7/Windows Server 2008 R2

Kattintson az indítás gombra, majd válassza ki a **Vezérlőpanel > Eszközök és nyomtatók megjelenítése** parancsot a **Hardver és hang** menüpontban. Kattintson jobb gombbal a nyomtatóra, válassza ki a **Nyomtató tulajdonságai** elemet, majd kattintson az **Eszköz beállításai** lapra.

Windows Vista/Windows Server 2008

Kattintson az indítás gombra, majd válassza ki a **Vezérlőpanel > Nyomtatók** lehetőséget a **Hardver és hang** menüpontban. Kattintson jobb gombbal a nyomtatóra, válassza ki a **Tulajdonságok** elemet, majd kattintson az **Eszköz beállításai** lapra.

Windows XP/Windows Server 2003 R2/Windows Server 2003

Kattintson az indítás gombra, majd válassza ki a **Vezérlőpanel > Nyomtatók és más hardverek > Nyomtatók és faxok** elemet. Kattintson jobb gombbal a nyomtatóra, válassza ki a **Tulajdonságok** elemet, majd kattintson az **Eszköz beállításai** lapra.

2. Válassza ki a külön kapható eszközt a **Telepíthető bővítmények** menüpontban.
3. Kattintson a(z) **OK** elemre.

Az elérhető opcionális elemek beállítása — Mac OS

1. Válassza a **Rendszerbeállítások** elemet az Apple menü > **Nyomtatók és szkennerek** (vagy **Nyomtatás és szkennelés, Nyomtatás és faxolás**) menüpontnál, majd válassza ki a nyomtatót. Kattintson a **Beállítások és kellékanyagok > Beállítások** (vagy **Illesztőprogram**) elemre.
2. Végezze el a beállításokat az opcionális egység típusának megfelelően.
3. Kattintson a(z) **OK** elemre.

Az elérhető opcionális elemek beállítása — Mac OSPostScript

1. Válassza a **Rendszerbeállítások** elemet az Apple menü > **Nyomtatók és szkennerek** (vagy **Nyomtatás és szkennelés, Nyomtatás és faxolás**) menüpontnál, majd válassza ki a nyomtatót. Kattintson a **Beállítások és kellékanyagok > Beállítások** (vagy **Illesztőprogram**) elemre.
2. Végezze el a beállításokat az opcionális egység típusának megfelelően.
3. Kattintson a(z) **OK** elemre.

Előkészületek e-mail küldésére

E-mail szerver konfigurálása

Az e-mail szerver beállítása a(z) Web Config menüpontból.

A beállítások végrehajtása előtt ellenőrizze az alábbiakat.

- A nyomtató a hálózathoz kapcsolódik, így el tudja érni az e-mail szerveret.
- A számítógép e-mail beállítási adatai, amely ugyanazt az e-mail szerveret használja, mint a nyomtató.

Megjegyzés:

Ha az e-mail szerveret az interneten használja, akkor erősítse meg a beállítások adatait a szolgáltatótól vagy a weboldaltól.

Az e-mail szerveret a vezérlőpanelről is beállíthatja. Az alábbiak szerint érhető el.

Beáll. > Általános beállítások > Hálózati beállítások > Speciális > E-mail szerver > Szerverbeállítások

1. A(z) Web Config eléréséhez írja be a böngészőbe a nyomtató IP-címét.

Adja meg a nyomtató IP-címét egy olyan számítógépről, amely ugyanahhoz a hálózathoz csatlakozik, mint a nyomtató.

Az alábbi menüből ellenőrizheti a nyomtató IP-címét.

Beáll. > Általános beállítások > Hálózati beállítások > Hálózat állapota > Vezetékes hálózat/ Wi-Fi állapot

2. Rendszergazdaként való bejelentkezéshez adja meg a rendszergazdai jelszót.

3. Válassza ki a lehetőségeket az alábbi sorrendben.

Hálózat fül > E-mail szerver > Alap

4. Adjon meg egy értéket az egyes tételekhez.

5. Válassza a következőt **OK**.

A kiválasztott beállítások megjelennek.

Kapcsolódó információ

➔ „A rendszergazdai jelszó alapértelmezett értéke“ 19. oldal

A levelezőkiszolgáló beállításai

Elemek	Beállítások és magyarázatok	
Azonosítási módszer	A levelezőkiszolgáló eléréséhez hitelesítési módot kell megadni a nyomtató számára.	
	Ki	Állítsa be, amikor a levelezőkiszolgálónak nem kell hitelesítés.
	SMTP HITELESÍTÉS	Hitelesítést végez az SMTP-kiszolgálón (kimenő levelezőkiszolgáló), amikor e-mailt küld. A levelezőkiszolgálónak támogatnia kell az SMTP hitelesítést.
	POP SMTP előtt	Hitelesítést végez a POP3-kiszolgálón (fogadó levelezőkiszolgáló), mielőtt e-mailt küld. Ha ezt az elemet választja, állítsa be POP3-kiszolgálót.
Azonosított fiók	Ha az SMTP HITELESÍTÉS vagy a POP SMTP előtt lehetőséget választja ki a Azonosítási módszer beállításnál, adja meg a hitelesített fióknevet 0 és 255 közötti ASCII (0x20–0x7E) karakterrel. A(z) SMTP HITELESÍTÉS kiválasztásakor adja meg az SMTP-kiszolgáló fiókját. A(z) POP SMTP előtt kiválasztásakor adja meg a POP3-kiszolgáló fiókját.	

Elemek	Beállítások és magyarázatok	
Azonosított jelszó	Ha az SMTP HITELESÍTÉS vagy a POP SMTP előtt lehetőséget választja ki a Azonosítási módszer beállításnál, adja meg a jelszót 0 és 20 közötti ASCII (0x20–0x7E) karakterrel. Ha a(z) SMTP HITELESÍTÉS lehetőséget választja, adja meg a hitelesített fiókot az SMTP-kiszolgálóhoz. Ha a(z) POP SMTP előtt lehetőséget választja, adja meg a hitelesített fiókot a POP3-kiszolgálóhoz.	
Külső e-mail címe	Adja meg a küldő e-mail címét például a rendszer rendszergazdájának e-mail címét. Ezt hitelesítéskor használják, ezért adjon meg egy érvényes e-mail címet, amelyet regisztrált a levelezőkiszolgálóra. Írjon be legfeljebb 255 ASCII-karaktert (0x20–0x7E), amelyek nem tartalmazhatják ezeket : () < > [] ; ¥. A pont (.) nem lehet kezdő karakter.	
SMTP kiszolgáló címe	0 és 255 közötti számú karaktert írjon be, amely az A–Z, a–z, 0–9, ,, -, karaktereket tartalmazhatja. -. Az IPv4 és az FQDN formátumot használhatja.	
SMTP kiszolgáló portszáma	Írjon be egy 1 és 65535 közötti számot.	
Biztonságos kapcsolat	Válassza ki a levelezőkiszolgálóval való kommunikáció titkosítási módszerét.	
	Nincs	Ha a(z) POP SMTP előtt lehetőséget választja ki a(z) Azonosítási módszer beállításnál, akkor a kapcsolat nem lesz titkosítva.
	SSL/TLS	Ez a beállítás akkor használható, ha a(z) Azonosítási módszer Ki vagy SMTP HITELESÍTÉS értékre van állítva. A kommunikáció kezdettől fogva titkosítva van.
	STARTTLS	Ez a beállítás akkor használható, ha a(z) Azonosítási módszer Ki vagy SMTP HITELESÍTÉS értékre van állítva. A kommunikáció nincs kezdettől fogva titkosítva, de a hálózati környezettől függően a kommunikáció lehet titkosítva, vagy lehet, hogy az állapota nem változik.
Tanúsítvány-hitelesítés	Ha engedélyezve van ez a beállítás, akkor a rendszer ellenőrzi a tanúsítványt. Azt javasoljuk, hogy ezt a beállítást állítsa Engedélyezés értékre. A beállításához importálnia kell a(z) CA-tanúsítvány elemet a nyomtatóra.	
POP3 kiszolgáló címe	Ha a POP SMTP előtt lehetőséget választja ki a Azonosítási módszer beállításnál, adja meg a POP3 kiszolgálócímet 0 és 255 közötti karakterrel A–Z, a–z, 0–9 . -. Az IPv4 és az FQDN formátumot használhatja.	
POP3 kiszolgáló portszáma	Ha a POP SMTP előtt lehetőséget választja ki a Azonosítási módszer beállításnál, írjon be egy számot 1 és 65535 között.	

E-mail szerver kapcsolatának ellenőrzése

A kapcsolat-ellenőrzés végrehajtásával ellenőrizheti az e-mail szerver kapcsolatát.

1. Írja be a böngészőbe a nyomtató IP-címét és indítsa el a(z) Web Config alkalmazást.
Adja meg a nyomtató IP-címét egy olyan számítógépről, amely ugyanahhoz a hálózathoz csatlakozik, mint a nyomtató.
2. Rendszergazdaként való bejelentkezéshez adja meg a rendszergazdai jelszót.
3. Válassza ki a lehetőségeket az alábbi sorrendben.

Hálózat fül > E-mail szerver > Csatlakozási teszt

4. Válassza a következőt **Indítás**.

Az e-mail szerver kapcsolatának ellenőrzése megkezdődik. A teszt után az ellenőrzési jelentés jelenik meg.

Megjegyzés:

Az e-mail szerver kapcsolatát a vezérlőpanelről is ellenőrizheti. Az alábbiak szerint érhető el.

Beáll. > **Általános beállítások** > **Hálózati beállítások** > **Speciális** > **E-mail szerver** > **Kapcsolat ellenőrzése**

Kapcsolódó információ

➔ „A rendszergazdai jelszó alapértelmezett értéke“ 19. oldal

Levelezőkiszolgáló-kapcsolódási teszt — referenciák

Üzenetek	Ok
A csatlakozási teszt sikeres volt.	Ez az üzenet akkor jelenik meg, ha sikeres a kapcsolat a szerverrel.
Kommunikációs hiba az SMTP-kiszolgálóval. Ellenőrizze az alábbiakat. - Hálózati beállítások	Ez az üzenet akkor jelenik meg, ha <input type="checkbox"/> A nyomtató nem kapcsolódik hálózathoz <input type="checkbox"/> Az SMTP szerver nem elérhető <input type="checkbox"/> A hálózati kapcsolat megszakad a kommunikáció során <input type="checkbox"/> Hiányos adatok érkeztek
Kommunikációs hiba a POP3-kiszolgálóval. Ellenőrizze az alábbiakat. - Hálózati beállítások	Ez az üzenet akkor jelenik meg, ha <input type="checkbox"/> A nyomtató nem kapcsolódik hálózathoz <input type="checkbox"/> Az POP3 szerver nem elérhető <input type="checkbox"/> A hálózati kapcsolat megszakad a kommunikáció során <input type="checkbox"/> Hiányos adatok érkeztek
Az SMTP-kiszolgálóhoz való csatlakozás közben hiba történt. Ellenőrizze az alábbiakat. - SMTP-kiszolgáló címe - DNS-kiszolgáló	Ez az üzenet akkor jelenik meg, ha <input type="checkbox"/> A csatlakozás egy DNS szerverhez nem sikerült <input type="checkbox"/> Az egyik SMTP szerveren nem sikerült a név feloldása
A POP3-kiszolgálóhoz való csatlakozás közben hiba történt. Ellenőrizze az alábbiakat. - POP3-kiszolgáló címe - DNS-kiszolgáló	Ez az üzenet akkor jelenik meg, ha <input type="checkbox"/> A csatlakozás egy DNS szerverhez nem sikerült <input type="checkbox"/> Nem sikerült a névfeloldás a(z) POP3 kiszolgálóhoz
Hitelesítési hiba az SMTP-kiszolgálóval. Ellenőrizze az alábbiakat. - Hitelesítési módszer - Hitelesítési fiók - Hitelesített jelszó	Ez az üzenet akkor jelenik meg, ha az SMTP szerver hitelesítésénél hiba lép fel.
Hitelesítési hiba a POP3-kiszolgálóval. Ellenőrizze az alábbiakat. - Hitelesítési módszer - Hitelesítési fiók - Hitelesített jelszó	Ez az üzenet akkor jelenik meg, ha az POP3 szerver hitelesítésénél hiba lép fel.
Nem támogatott kommunikációs módszer. Ellenőrizze az alábbiakat. - SMTP-kiszolgáló címe - SMTP-kiszolgáló portszáma	Ez az üzenet akkor jelenik meg, amikor nem támogatott protokollal próbál meg kommunikálni.

Üzenetek	Ok
Az SMTP-kiszolgálóhoz való csatlakozás sikertelen. Állítsa a Biztonságos kapcsolat opciót Nincs értékre.	Ez az üzenet akkor jelenik meg, amikor egy SMTP ütközés van egy szerver és az ügyfél között, vagy ha a szerver nem támogatja az SMTP biztonságos kapcsolatot (SSL kapcsolat).
Az SMTP-kiszolgálóhoz való csatlakozás sikertelen. Állítsa a Biztonságos kapcsolat opciót SSL/TLS értékre.	Ez az üzenet akkor jelenik meg, amikor egy SMTP ütközés van egy szerver és az ügyfél között, vagy ha a szerver SSL/TLS csatlakozást kérelmez egy SMTP biztonságos kapcsolathoz.
Az SMTP-kiszolgálóhoz való csatlakozás sikertelen. Állítsa a Biztonságos kapcsolat opciót STARTTLS értékre.	Ez az üzenet akkor jelenik meg, amikor egy SMTP ütközés van egy szerver és az ügyfél között, vagy ha a szerver STARTTLS csatlakozást kérelmez egy SMTP biztonságos kapcsolathoz.
A kapcsolat nem megbízható. Ellenőrizze az alábbiakat. - Dátum és idő	Ez az üzenet akkor jelenik meg, amikor a nyomtató dátum és idő beállítása nem megfelelő, vagy lejárt a tanúsítvány.
A kapcsolat nem megbízható. Ellenőrizze az alábbiakat. - CA-tanúsítvány	Ez az üzenet akkor jelenik meg, amikor a nyomtató nem rendelkezik olyan gyökértanúsítvánnyal, amely megfelel a szervernek vagy a CA-tanúsítvány nem lett importálva.
A kapcsolat nem biztonságos.	Ez az üzenet akkor jelenik meg, amikor a kapott tanúsítvány sérült.
Az SMTP-kiszolgálói hitelesítés sikertelen. Állítsa a hitelesítési módszert SMTP-AUTH értékre.	Ez az üzenet akkor jelenik meg, amikor egy hitelesítési módszer ütközik a szerver és az ügyfél között. A szerver támogatja a következőt SMTP HITELESÍTÉS.
Az SMTP-kiszolgálói hitelesítés sikertelen. Állítsa a hitelesítési módszert POP értékre az SMTP előtt.	Ez az üzenet akkor jelenik meg, amikor egy hitelesítési módszer ütközik a szerver és az ügyfél között. A szerver nem támogatja a következőt SMTP HITELESÍTÉS.
A feladó e-mail címe hibás. Módosítsa a levelezőszolgáltatásában megadott e-mail címre.	Ez az üzenet akkor jelenik meg, amikor az adott feladó e-mail címe nem megfelelő.
Nem lehet elérni a nyomtatót, amíg a feldolgozás be nem fejeződik.	Ez az üzenet akkor jelenik meg, ha a nyomtató működik és nem elérhető.

Megosztott hálózati mappa előkészítése

Megosztott hálózati mappa beállítása

Állítson be megosztott hálózati mappát, ha egy képet szeretne elmenteni a nyomtatóból.

A fájlnak a mappába történő elmentésekor a nyomtató a felhasználónak azon számítógépeként lép be, amelyen a mappát létrehozták.

Továbbá ellenőrizze, hogy a megosztott hálózati mappa létrehozásakor beállította-e az MS-hálózatot.

Megosztott mappa létrehozása

Megosztott mappa létrehozása előtt

Megosztott mappa létrehozása előtt ellenőrizze az alábbiakat.

- A nyomtató csatlakoztatva van a hálózathoz, amelyhez az a számítógép hozzáfér, amelyiken a megosztott mappát létrehozza.
- Nincs annak a számítógépnek a nevében több bájtos karakter, amelyen létrehozza a megosztott mappát.



Fontos:

Ha a számítógép nevében van több bájtos karakter, akkor a megosztott mappába történő fájlmentés sikertelen lesz.

Ebben az esetben válasszon egy másik számítógépet, amelyiknek nincs több bájtos karakter a nevében, vagy módosítsa a számítógép nevét.

A számítógép nevének módosításakor először beszéljen a rendszergazdával, mivel ez érinthet néhány egyéb beállítást is, például a számítógép kezelését, az erőforrásokhoz való hozzáférést stb.

A hálózati profil ellenőrzése

A számítógépen, amelyen a megosztott mappát létrehozza, ellenőrizze, hogy a mappamegosztás elérhető-e.

1. Jelentkezzen be a számítógépre, ahol létrehozza a megosztott mappát a rendszergazda jogosultságú felhasználói fiókkal.
2. Válassza a **Vezérlőpult > Hálózat és internet > Hálózati és megosztási központ** elemet.
3. Kattintson a **Speciális megosztási beállítások módosítása** elemre, majd kattintson az **(aktuális profil)** profiljához tartozó  ikonra a megjelenő hálózati profilok közül.
4. Ellenőrizze, hogy a **Fájl- és nyomtatómegosztás bekapcsolása** opció van-e kiválasztva a **Fájl- és nyomtatómegosztás** elemben.
Ha már kiválasztotta, kattintson a **Mégse** lehetőségre, és zárja be az ablakot.
Ha módosítja ezt a beállítást, kattintson a **Módosítások mentése** opcióra, és zárja be az ablakot.

Kapcsolódó információ

➔ [„A megosztott mappa létrehozási helye és példa a biztonságra“ 72. oldal](#)

A megosztott mappa létrehozási helye és példa a biztonságra

A biztonság és a kényelem változik a megosztott mappa létrehozásának helyétől.

A megosztott mappa nyomtatóról vagy egyéb számítógépről való üzemeltetéséhez az alábbi olvasási és módosítási engedélyre van szükség a mappához.

- Megosztás fül > Speciális megosztás > Engedélyek**
Kontrollálja a megosztott mappa hálózati hozzáférési engedélyét.
- A Biztonság fül** hozzáférési engedélye
Kontrollálja a megosztott mappa hálózati hozzáférési és helyi hozzáférési engedélyét.

Amikor a **Mindenki** lehetőséget állítja be az asztalon létrehozott megosztott mappához, például megosztott mappa létrehozásához, akkor minden felhasználó, aki hozzáfér a számítógéphez rendelkezik engedéllyel.

Azonban a felhasználó, akinek nincs jogosultsága, nem érheti el őket, mert az asztal (mappa) a felhasználói mappában van, majd a felhasználói mappa biztonsági beállításai átadásra kerülnek. A felhasználó, akinek van engedélyezett hozzáférése a **Biztonság** fülön (ebben az esetben felhasználó rendszergazda és be van jelentkezve) használhatja a mappát.

Az alábbiakban olvashatja a megfelelő hely létrehozására vonatkozó információkat.

Ez a példa „scan_folder” létrehozására vonatkozik.

Kapcsolódó információ

➔ [„Fájlkiszolgálók konfigurációja — Példa“ 73. oldal](#)

➔ [„Személyi számítógép konfigurációja — Példa“ 80. oldal](#)

Fájlkiszolgálók konfigurációja — Példa

Ez a magyarázat bemutat egy példát megosztott mappa megosztott számítógép gyökér meghajtóján való létrehozásáról, például fájlkiszolgálót az alábbi feltételek mellett.

Kontrollált hozzáféréssel rendelkező felhasználó, például aki ugyanazzal a tartománnyal rendelkezik a számítógépen a megosztott mappa létrehozásához, hozzáférhet a megosztott mappához.

Állítsa be ezt a konfigurációt, ha engedélyezi valamely felhasználónak a megosztott mappa olvasását és írását a számítógépen, például a fájlkiszolgálón vagy a megosztott számítógépen.

A megosztott mappa létrehozásának helye: gyökér meghajtó

Mappa elérési útja: C:\scan_folder

Hozzáférési engedély hálózaton keresztül (megosztási engedélyek): mindenkinek

Hozzáférési engedély a fájlrendszeren (Biztonság): hitelesített felhasználók

1. Jelentkezzen be a számítógépre, ahol létrehozza a megosztott mappát a rendszergazda jogosultságú felhasználói fiókkal.
2. Indítsa el az Explorer-t.
3. Hozzon létre mappát a gyökér meghajtón, majd nevezze el „scan_folder” névvel.

A mappa elnevezéséhez adjon meg 1–12 alfanumerikus karaktert. Ha meghaladja a mappanévkarakterkorlátozását, előfordulhat, hogy egyes környezetekből nem tud hozzáférni a mappához.

4. Kattintson jobb egérgombbal a mappára, majd válassza a **Tulajdonságok** opciót.

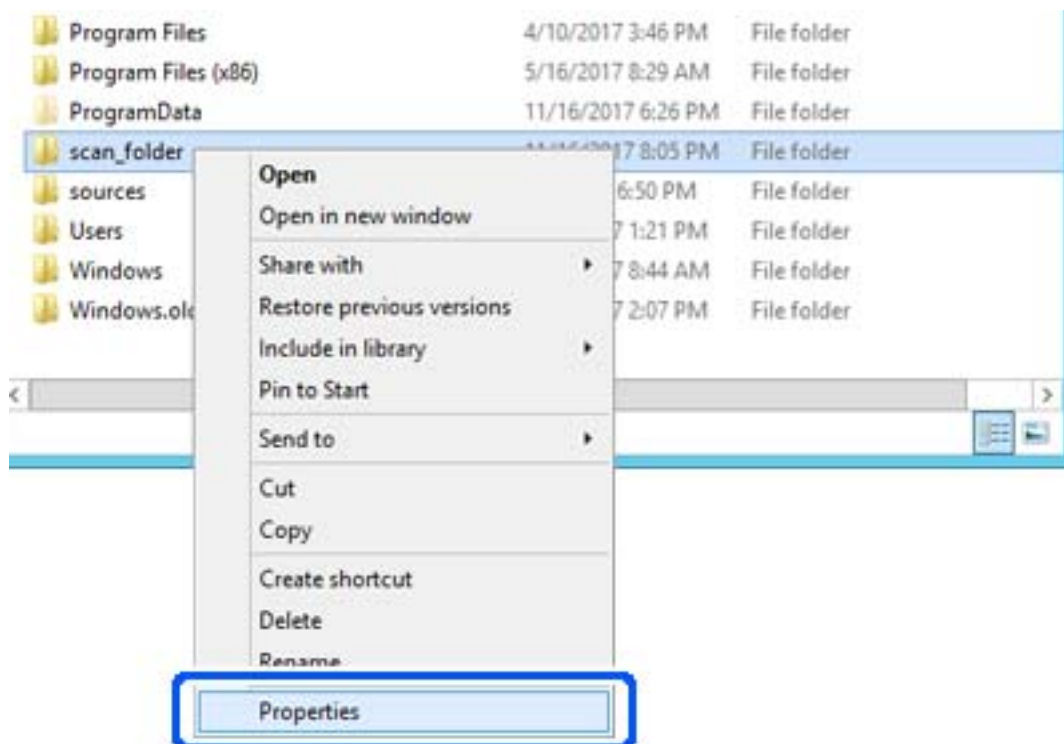

5. Kattintson az **Speciális megosztás** lehetőségre a **Megosztás** fülön.

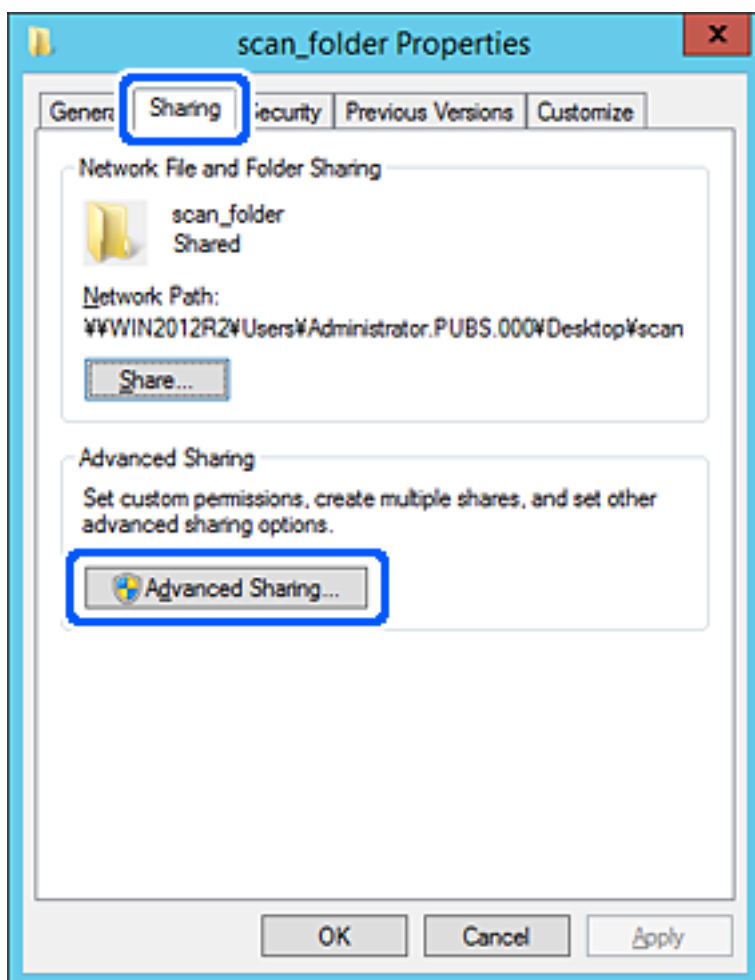

6. Válassza a **Jelen mappa megosztása** elemet, majd kattintson a **Engedélyek** lehetőségre.

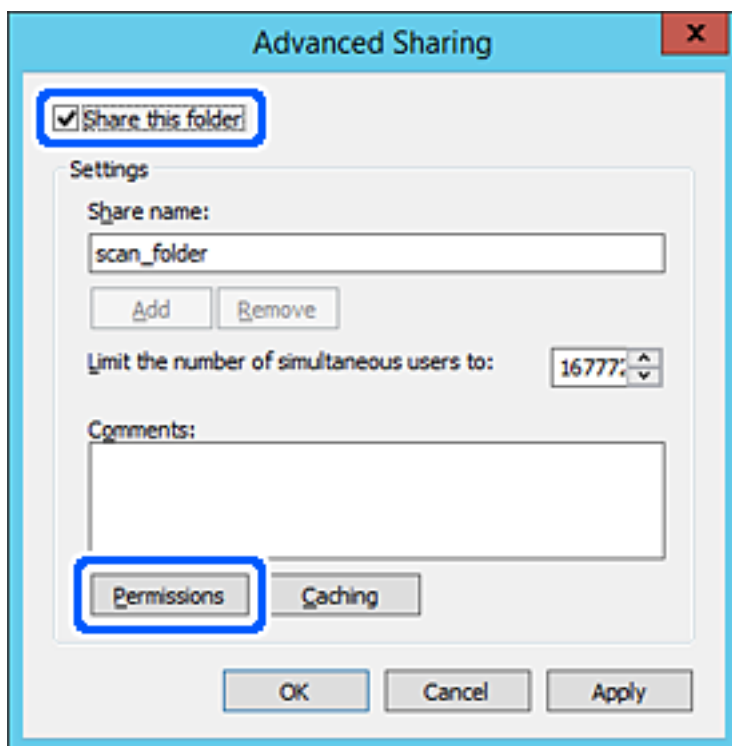

7. Válassza a **Mindenki** elemet a **Csoport vagy felhasználónév** csoportban, válassza az **Engedélyez** opciót a **Módosítás** lehetőségénél, majd kattintson az **OK** gombra.

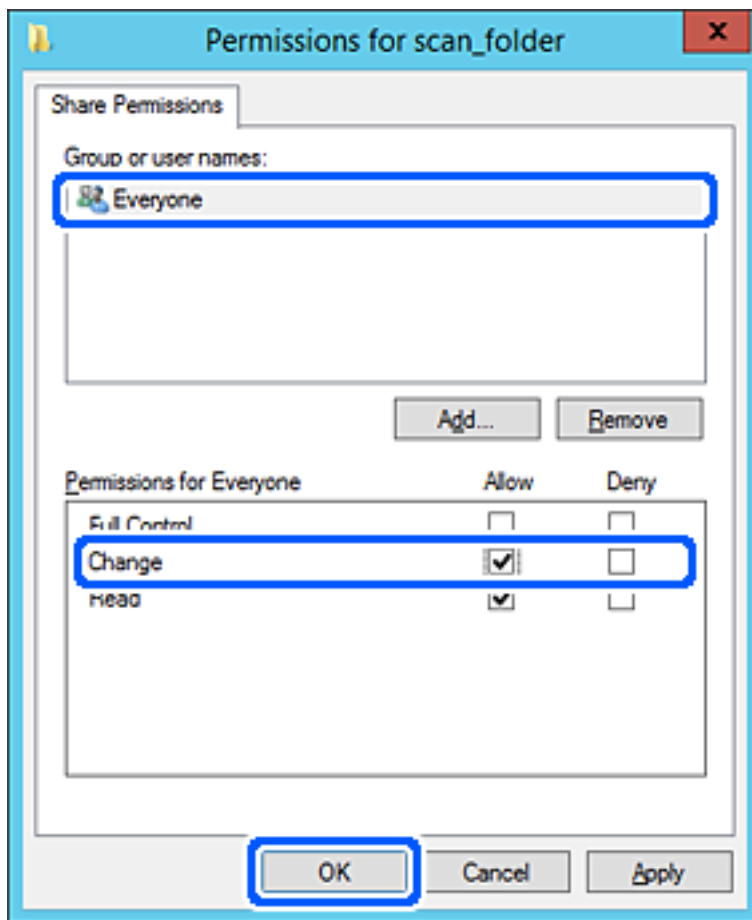

8. Kattintson az **OK** gombra.

9. Válassza a **Biztonság** fület, majd az **Hitelesített felhasználók** lehetőséget a **Csoport- vagy felhasználónév** elemet.

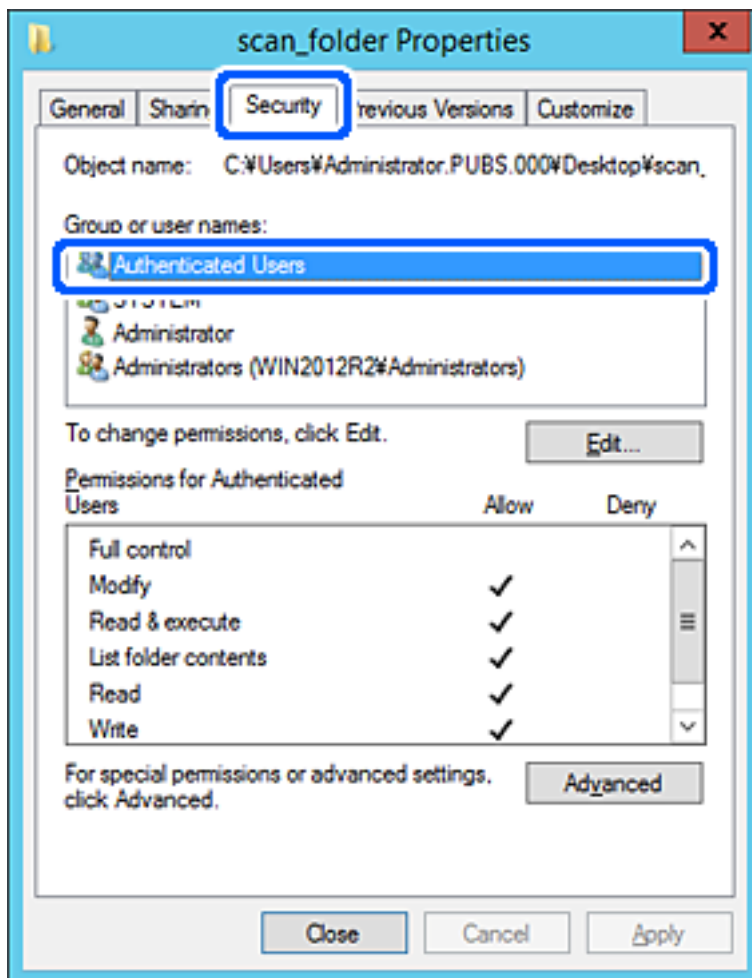

A „hitelesített felhasználók” az a meghatározott csoport, amelyik minden olyan felhasználót tartalmaz, aki be tud jelentkezni a tartományba vagy a számítógépre. Ez a csoport csak akkor jelenik meg, amikor a mappa rögtön a gyökérmappa alatt kerül létrehozásra.

Ha ez nem jelenik meg, hozzáadhatja a **Szerkesztés** gombra kattintva. További részleteket a Kapcsolódó információk részben találhat.

10. Ellenőrizze, hogy az **Engedélyezés** lehetőség van kiválasztva **Módosítás** elemben a **Engedélyek hitelesített felhasználóknak** menüpontban.

Ha nincs kiválasztva, válassza a **Hitelesített felhasználók** elemet, kattintson a **Szerkesztés**, majd az **Engedélyezés** elemet a **Módosítás** elemben az **Engedélyek hitelesített felhasználónak** opciót, majd kattintson az **OK** gombra.

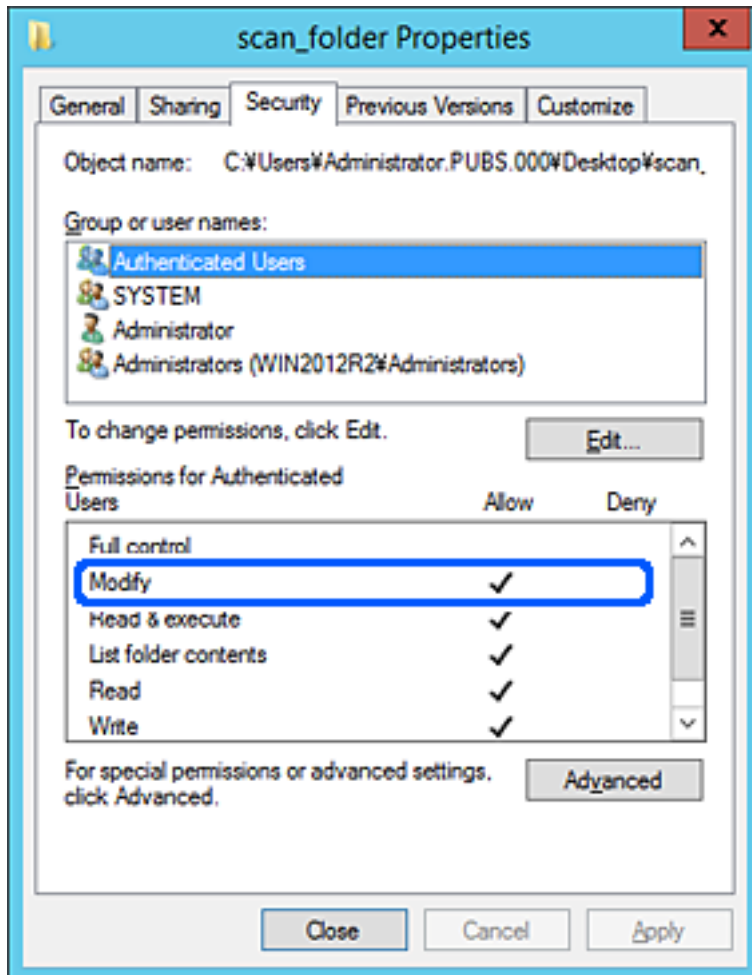

11. Válassza a **Megosztás** fület.

Megjelenik a megosztott mappa hálózati elérési útja. Ez a nyomtató névjegyeibe való regisztráláshoz használható. Kérjük, írja le.

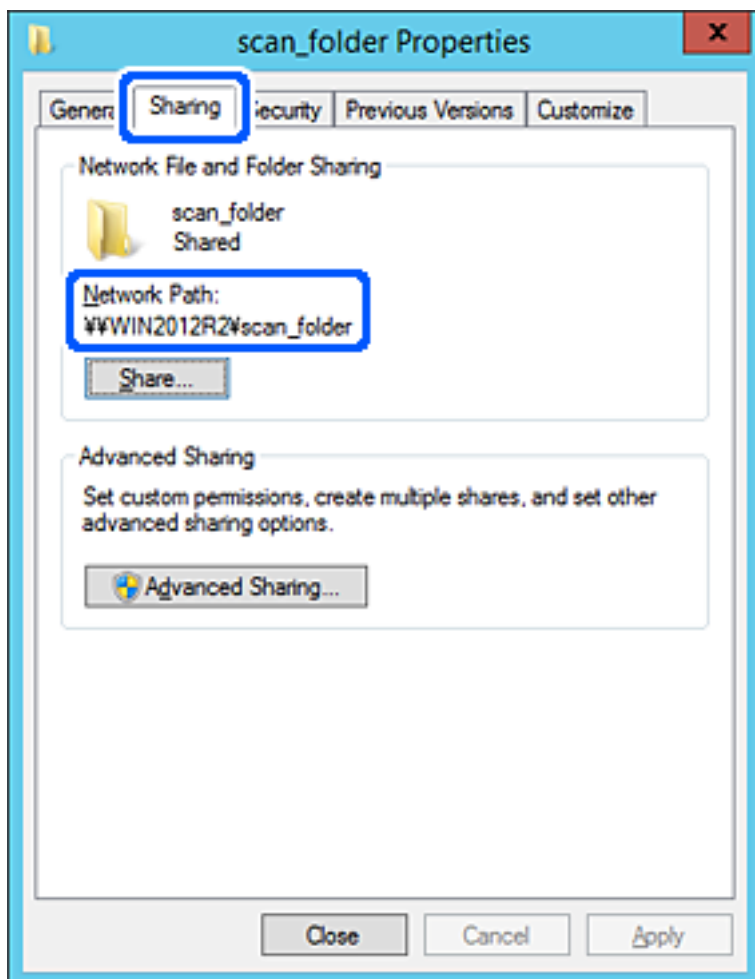

12. Kattintson az **OK** vagy **Bezár** lehetőségre a képernyő bezárásához.

Ellenőrizze, hogy a fájl írható vagy olvasható-e a megosztott mappában az azonos tartományban található számítógépről.

Kapcsolódó információ

- ➔ „Célhely regisztrálása a partnerekhez Web Config alkalmazásból“ 94. oldal
- ➔ „Csoportos vagy felhasználói hozzáférési jogosultságok hozzáadása“ 86. oldal

Személyi számítógép konfigurációja — Példa

Ez a magyarázat bemutat egy példát a megosztott mappa a számítógépre éppen bejelentkező felhasználó asztalán történő létrehozására.

A felhasználó, aki bejelentkezik a számítógépre, és akinek rendszergazdai jogosultsága van, megnyithatja az asztalon található mappát és dokumentum mappát, amely a felhasználói mappa alatt található.

Állítsa be ezt a konfigurációt, ha NEM engedélyezi az megosztott mappa olvasását és írását egy másik felhasználónak a személyi számítógépen.

- A megosztott mappa létrehozásának helye: asztal
 - Mappa elérési útja: C:\Users\xxxx\Desktop\scan_folder
 - Hozzáférési engedély hálózaton keresztül (megosztási engedélyek): mindenkinek
 - Hozzáférési engedély fájlrendszeren (Biztonság): ne adjon hozzá vagy adjon hozzá Felhasználó-/Csoportneveket a hozzáférés engedélyezéséhez
1. Jelentkezzen be a számítógépre, ahol létrehozza a megosztott mappát a rendszergazda jogosultságú felhasználói fiókkal.
 2. Indítsa el az Explorer-t.
 3. Hozzon létre mappát az asztalon, majd nevezze el „scan_folder” névvel.
A mappa elnevezéséhez adjon meg 1–12 alfanumerikus karaktert. Ha meghaladja a mappanév karakterkorlátozását, előfordulhat, hogy egyes környezetekből nem tud hozzáférni a mappához.
 4. Kattintson jobb egérgombbal a mappára, majd válassza a **Tulajdonságok** opciót.

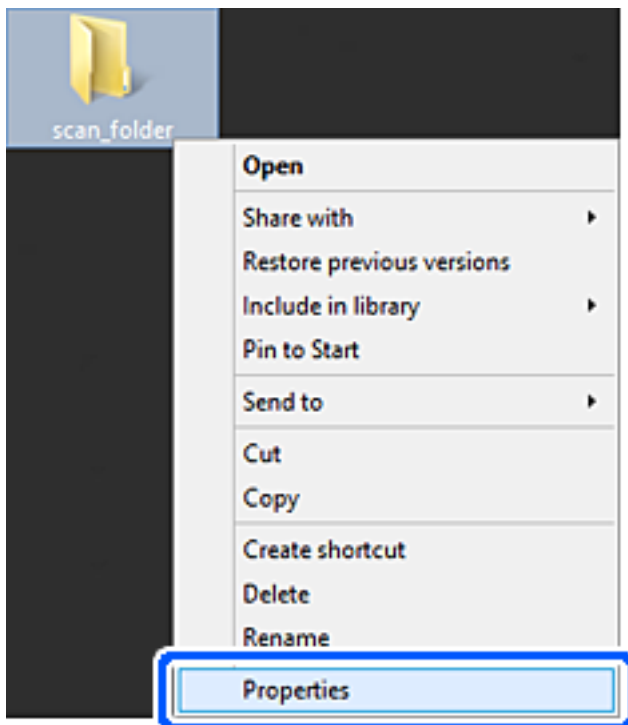

5. Kattintson az **Speciális megosztás** lehetőségre a **Megosztás** fülön.

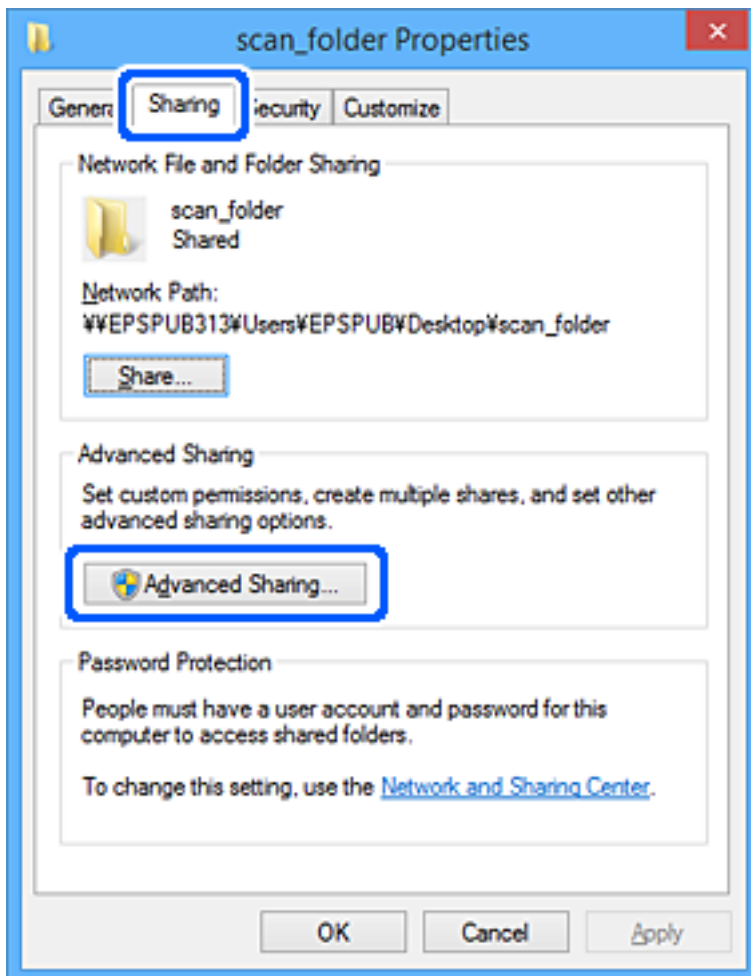

6. Válassza a **Jelen mappa megosztása** elemet, majd kattintson a **Engedélyek** lehetőségre.

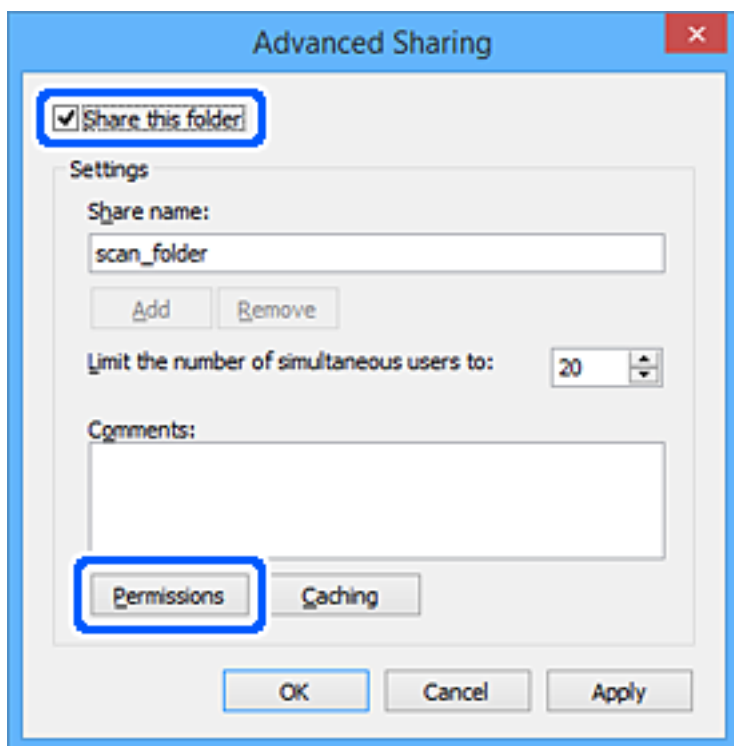

7. Válassza a **Mindenki** elemet a **Csoport vagy felhasználónév** csoportban, válassza az **Engedélyez** opciót a **Módosítás** lehetőségénél, majd kattintson az **OK** gombra.

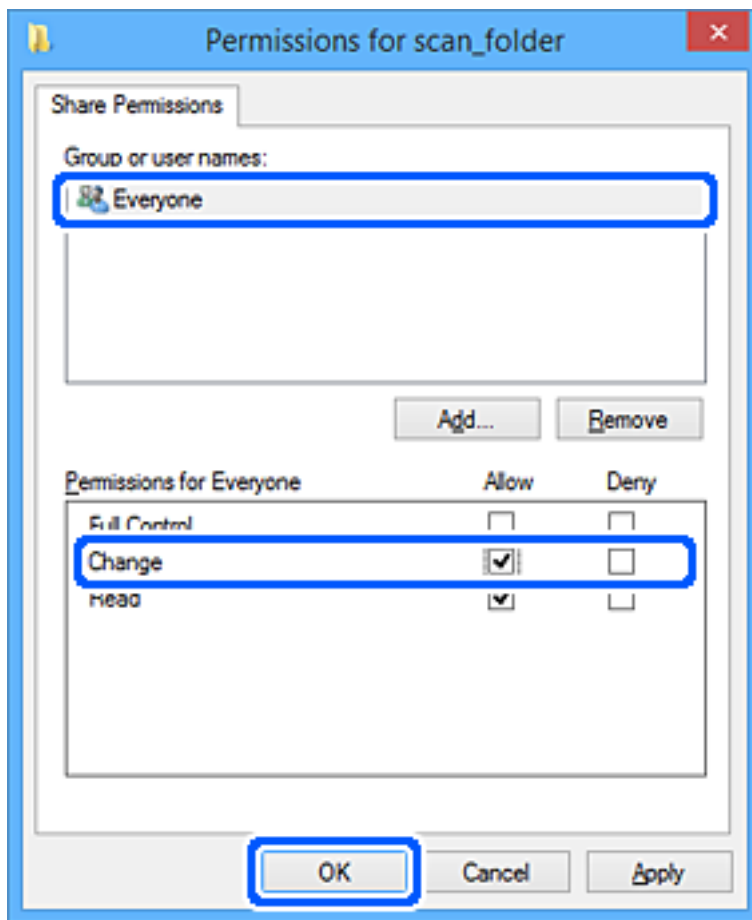

8. Kattintson az **OK** gombra.
9. Válassza a **Biztonság** fület.
10. Ellenőrizze a felhasználói csoportot a **Csoport vagy felhasználónév** lehetőségénél.

Az itt megjelenő csoport vagy felhasználó hozzáfér a megosztott mappához.

Ebben az esetben a számítógépre bejelentkező felhasználó és a rendszergazda fér hozzá a megosztott mappához.

Szükség esetén adjon hozzá hozzáférési engedélyt. Ezt a **Szerkesztés** gombra kattintva teheti meg. További részleteket a Kapcsolódó információk részben találhat.

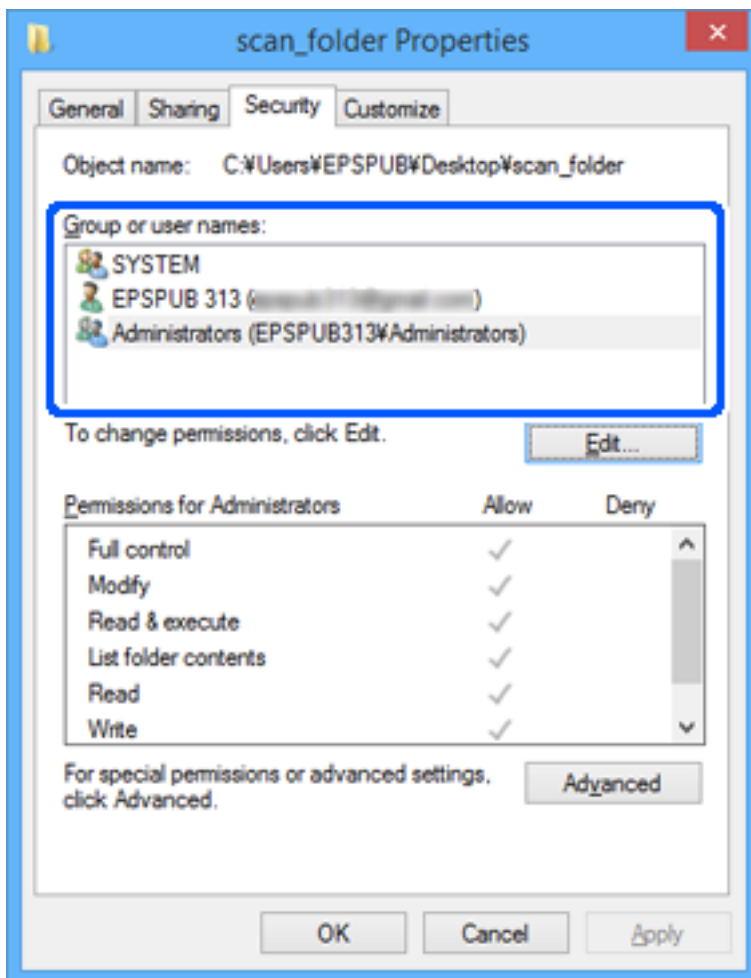

11. Válassza a **Megosztás** fület.

Megjelenik a megosztott mappa hálózati elérési útja. Ez a nyomtató névjegyeibe való regisztráláshoz használható. Kérjük, írja le.

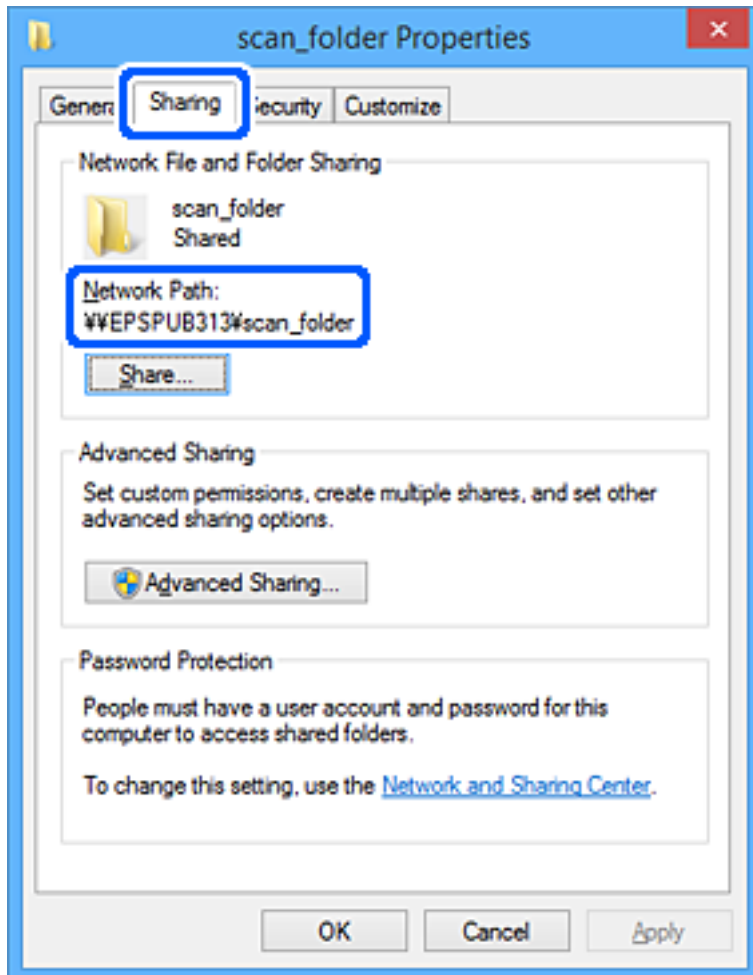

12. Kattintson az **OK** vagy **Bezár** lehetőségre a képernyő bezárásához.

Ellenőrizze, hogy a fájl írható vagy olvasható-e a megosztott mappában a hozzáférési engedéllyel rendelkező felhasználók vagy csoportok számítógépéről.

Kapcsolódó információ

- ➔ „Célhely regisztrálása a partnerekhez Web Config alkalmazásból“ 94. oldal
- ➔ „Csoportos vagy felhasználói hozzáférési jogosultságok hozzáadása“ 86. oldal

Csoportos vagy felhasználói hozzáférési jogosultságok hozzáadása

Hozzáadhat csoportos vagy felhasználói hozzáférési jogosultságot.

1. Kattintson jobb egérgombbal a mappára és válassza ki a **Tulajdonságok** lehetőséget.
2. Válassza a **Biztonság** fület.

3. Kattintson az **Szerkesztés** lehetőségre.

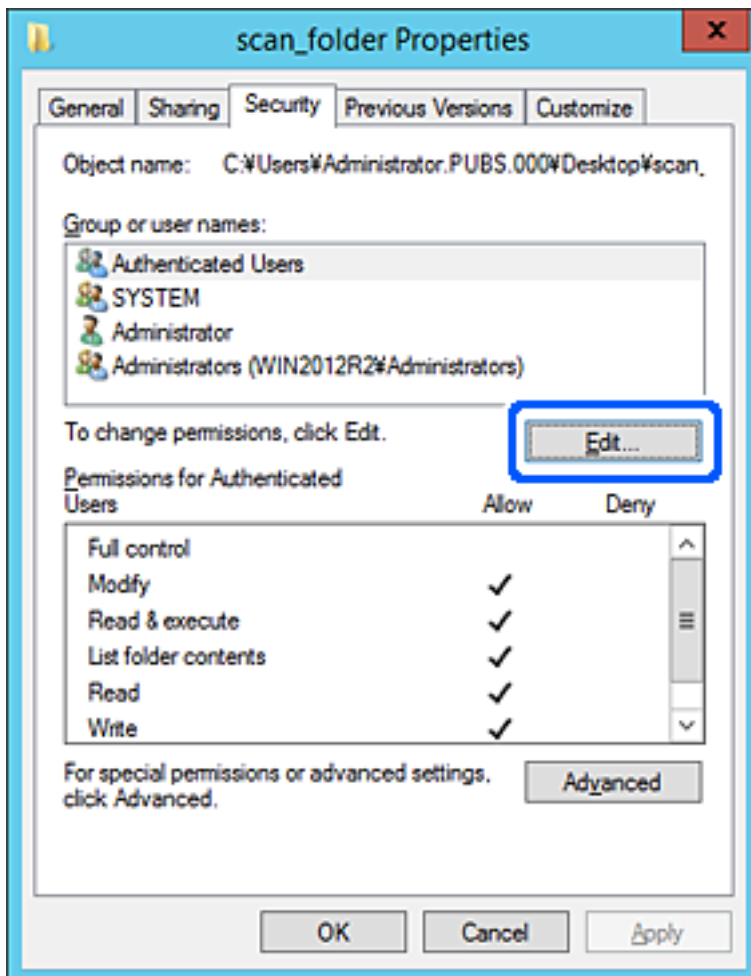

4. Kattintson a **Hozzáadás** lehetőségre a **Csoport- vagy felhasználónevek** menüpontban.



5. Írja be a csoportot vagy felhasználónevet, amelynek hozzáférést kíván adni, majd kattintson a **Nevek ellenőrzése** lehetőségre.

A név aláhúzva jelenik meg.

Megjegyzés:

Ha nem ismeri a csoport- vagy felhasználónév teljes nevét, írja be egy részletét és kattintson a **Nevek ellenőrzése** gombra. A részleges nevet tartalmazó csoport- vagy felhasználónevek listája megjelenik, melyből kiválaszthatja a teljes nevet.

Ha csak egyetlen név egyezik, a teljes név aláhúzva megjelenik az **Adja meg a kiválasztandó objektum nevét** mezőben.

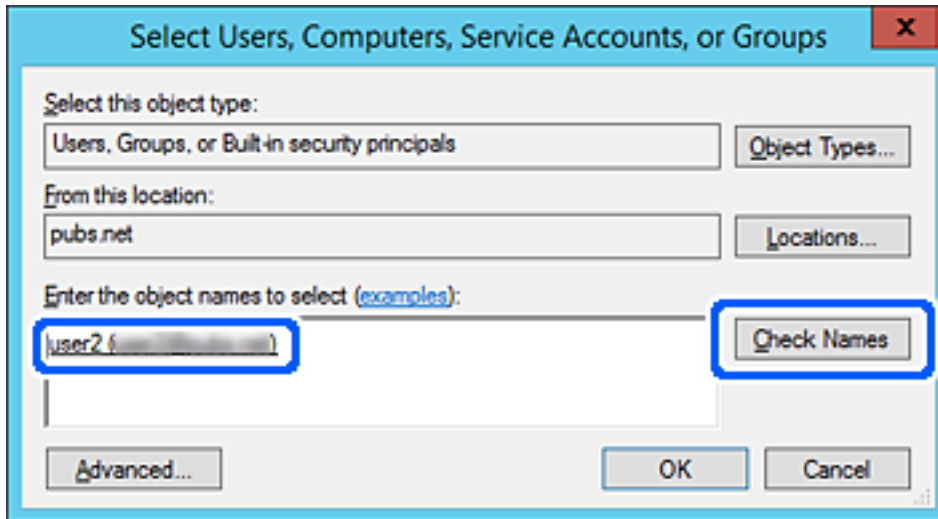

6. Kattintson a(z) **OK** gombra.

7. A Engedélyek képernyőn válassza ki a felhasználónevet, amelyet a **Csoport- vagy felhasználónevek** részben adott meg, válassza ki a **Módosít** lehetőségnél a kívánt hozzáférési jogosultságot, majd kattintson a(z) **OK** gombra.

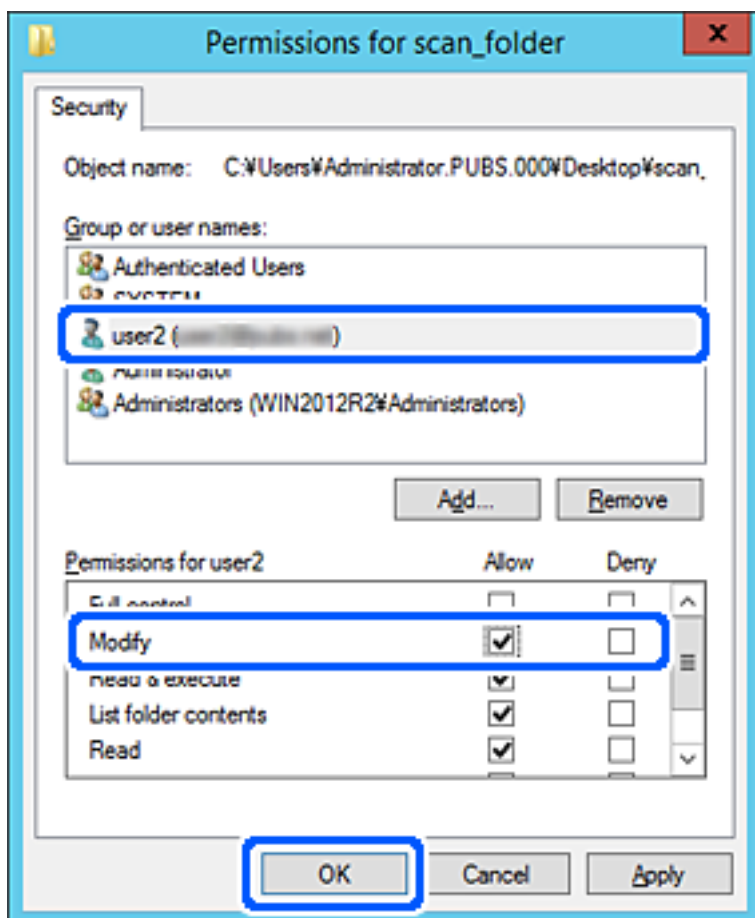

8. Kattintson az **OK** vagy **Bezár** lehetőségre a képernyő bezárásához.
Ellenőrizze, hogy a megosztott mappában található fájl írható vagy olvasható-e a hozzáférési jogosultsággal rendelkező felhasználók vagy csoportok számítógépeiről.

Microsoft Hálózati megosztási funkció használata

Engedélyezi, hogy a fájl megosztott hálózati mappába legyen menthető a nyomtatóról.

1. A(z) Web Config eléréséhez írja be a böngészőbe a nyomtató IP-címét.
Adja meg a nyomtató IP-címét egy olyan számítógépről, amely ugyanahhoz a hálózathoz csatlakozik, mint a nyomtató.
Az alábbi menüből ellenőrizheti a nyomtató IP-címét.
Beáll. > Általános beállítások > Hálózati beállítások > Hálózat állapota > Vezetékes hálózat/ Wi-Fi állapot
2. Rendszergazdaként való bejelentkezéshez adja meg a rendszergazdai jelszót.
3. Válassza ki a lehetőségeket az alábbi sorrendben.
Hálózat lapfűl > MS-hálózat

4. Engedélyezze a(z) **Microsoft hálózati megosztás használata** lehetőségét.
5. Állítsa be az egyes elemeket szükség szerint.
6. Kattintson a(z) **Tovább** elemre.
7. Erősítse meg a beállításokat, majd kattintson a(z) **OK** gombra.

Kapcsolódó információ

➔ „A rendszergazdai jelszó alapértelmezett értéke“ 19. oldal

Megosztott hálózati mappára vonatkozó problémamegoldás

A beolvasott kép nem menthető a megosztott mappába

Hálózati mappába történő beolvasáskor az üzenetek a kezelőpanelen jelennek meg

Ha hibaüzenetek jelennek meg a vezérlőpanelen, akkor ellenőrizze magát az üzenetet, vagy az alábbi listát követve próbálja megoldani a problémát.

Üzenetek	Megoldás
DNS hiba. Ellenőrizze a DNS-beállításokat.	<p>Nem lehet a számítógéphez kapcsolódni. Ellenőrizze a következőket.</p> <ul style="list-style-type: none"> <input type="checkbox"/> Győződjön meg róla, hogy a nyomtaton található névjegyek listában a cím és a megosztott mappa címe megegyezik-e. <input type="checkbox"/> Ha a számítógép IP-címe statikus, és manuálisan van beállítva, módosítsa a számítógép nevét az IP-cím hálózati útvonalában. Példa: \\EPSON02\SCAN --> \\192.168.xxx.xxx\SCAN <input type="checkbox"/> Ellenőrizze, hogy a számítógép be van kapcsolva, és nem kerül alvó módba. Ha a számítógép alvó módba lép, akkor a beolvasott képeket nem tudja menteni a megosztott mappába. <input type="checkbox"/> Átmenetileg tiltsa le a számítógép tűzfal és biztonsági szoftverét. Ha ez megoldja a problémát, ellenőrizze a biztonsági szoftver beállításait. <input type="checkbox"/> Ha a Nyilvános hálózat is elemet választotta ki hálózati helyként, akkor nem tudja menteni a beolvasott képeket a megosztott mappába. Portonként adja meg a továbbítási beállításokat. <input type="checkbox"/> Ha laptopot használ, és az IP-cím DHCP-ként van beállítva, akkor az IP-cím változhat, amikor újra csatlakozik a hálózathoz. Szerezzen új IP-címet. <input type="checkbox"/> Győződjön meg róla, hogy a DNS beállítás megfelelő-e. A DNS beállításokkal kapcsolatban vegye fel a kapcsolatot a hálózati rendszergazdával. <input type="checkbox"/> A számítógép neve és IP-címe eltérhet, ha nem frissíti a DNS kiszolgáló kezelőtábláját. Vegye fel a kapcsolatot a DNS kiszolgáló rendszergazdjával.
Hitelesítési hiba. Ellenőrizze a hitelesítési módszert, valamint a hitelesítéshez használt fiókot és a hitelesítéshez használt jelszót.	<p>Győződjön meg róla, hogy a számítógépen és a nyomtató névjegyek listájában megadott felhasználó és jelszó helyesek-e. Ellenőrizze azt is, hogy a jelszó nem járt-e le.</p>

Üzenetek	Megoldás
Kommunikációs hiba. Ellenőrizze a Wi-Fi/hálózati kapcsolatot.	A rendszer nem képes a címlistán regisztrált hálózati mappával kommunikálni. Ellenőrizze a következőket. <ul style="list-style-type: none"> <input type="checkbox"/> Ellenőrizze, hogy a(z) Microsoft hálózati megosztás használata engedélyezve van-e a(z) Web Config beállításban. Válassza a(z) Hálózat > MS-hálózat lehetőséget a(z) Web Config beállításban. <input type="checkbox"/> Győződjön meg róla, hogy a nyomtatón található névjegyek listában a cím és a megosztott mappa címe megegyezik-e. <input type="checkbox"/> A felhasználó hozzáférési jogait a névjegyek listában hozzáadhatja a megosztott mappa tulajdonságainak Megosztás és Biztonság fülén. A felhasználó engedélyeinek beállítása legyen „engedélyezett”.
A fájlnev már használatban van. Nevezze át a fájlt, és olvassa be újra.	Módosítsa a fájlnev beállításait. Vagy helyezzen át, töröljön fájlokat, vagy módosítsa a megosztott mappa fájlnevét.
A beolvasott fájl(ok) túl nagy(ok). Csak XX oldal lett elküldve. Ellenőrizze, hogy van-e elegendő hely a célmappában.	Nincs elegendő lemezterület a számítógépen. Növelje meg a számítógépen található szabad területet.

Hiba felmerülési pontjának ellenőrzése

Megoldások

Ha a beolvasott képeket egy megosztott mappába menti, a mentési folyamat az alábbiak szerint zajlik. Ellenőrizheti azt a pontot, ahol a hiba felmerült.

Elemek	Működés	Hibaüzenetek
Csatlakozás folyamatban	Csatlakozzon a számítógéphez a nyomtatóról.	DNS hiba. Ellenőrizze a DNS-beállításokat.
Számítógépre való bejelentkezés folyamatban	Jelentkezzen be a számítógépre a felhasználónév és jelszó segítségével.	Hitelesítési hiba. Ellenőrizze a hitelesítési módszert, valamint a hitelesítéshez használt fiókot és a hitelesítéshez használt jelszót.
A menteni kívánt mappa ellenőrzése folyamatban	Ellenőrizze a megosztott mappa hálózati útvonalát.	Kommunikációs hiba. Ellenőrizze a Wi-Fi/hálózati kapcsolatot.
A fájlnev ellenőrzése folyamatban	Ellenőrizze, hogy van-e olyan nevű fájl a mappában, mint amelyet menteni szeretne.	A fájlnev már használatban van. Nevezze át a fájlt, és olvassa be újra.
Fájl írása folyamatban	Írjon egy új fájlt.	A beolvasott fájl(ok) túl nagy(ok). Csak XX oldal lett elküldve. Ellenőrizze, hogy van-e elegendő hely a célmappában.

A beolvasott képek mentése hosszú időt vesz igénybe

Túl sok időbe telik a névfelbontásnak, hogy válaszoljon a „domain névre” vagy az „IP-címre”.

Megoldások

Ellenőrizze az alábbi pontokat.

- Győződjön meg róla, hogy a DNS beállítás megfelelő-e.
- A(z) Web Config ellenőrzésekor győződjön meg róla, hogy a DNS beállítások megfelelőek-e.

- Győződjön meg róla, hogy a DNS tartománynév megfelelő-e.

Partnerek regisztrációja

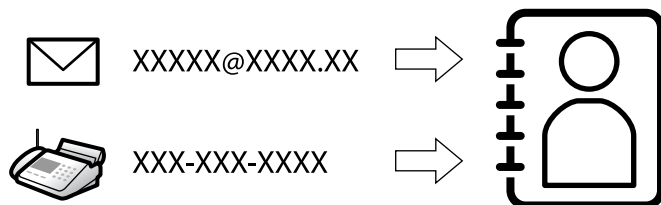

Ha célhelyeket regisztrál a nyomtató címjegyzéklistájába, akkor szkenneléskor vagy fax küldésekor könnyedén meg tudja adni a célhelyet.

Megjegyzés:

Az alábbi típusú célhelyeket regisztrálhatja a címlistába. Összesen akár 200 bejegyzést regisztrálhat.

Fax	Célhely fax számára
E-mail	Célhely e-mail számára Előtte konfigurálnia kell az e-mail szerver beállításait.
Hálózati mappa (SMB)	Célhely szkennelt dokumentumok és továbbított faxok adataihoz
Hálóz. mappa/FTP	

A kapcsolatok beállításának összehasonlítása

A nyomtató kapcsolatainak beállítására három eszköz áll rendelkezésre: a Web Config, a(z) Epson Device Admin és a nyomtató kezelőpanelje. A három eszköz közötti különbségeket az alábbi táblázat sorolja fel.

Funkciók	Web Config	Epson Device Admin	A nyomtató kezelőpanelje
Célállomás regisztrálása	✓	✓	✓
Célállomás szerkesztése	✓	✓	✓
Csoport hozzáadása	✓	✓	✓
Csoport szerkesztése	✓	✓	✓
Célállomások vagy csoportok törlése	✓	✓	✓
Az összes célállomás törlése	✓	✓	-
Fájl importálása	✓	✓	-
Exportálás fájlba	✓	✓	-
Célhelyek hozzárendelése gyakori használatra	✓	✓	✓

Funkciók	Web Config	Epson Device Admin	A nyomtató kezelőpanelje
Gyakori használatra hozzárendelt célhelyek rendezése	–	–	✓

Megjegyzés:

A fax célállomása a(z) FAX Utility segítségével állítható be.

Célhelyek regisztrálása a partnerekhez

A partnerlistába összesen legfeljebb 200 célhely regisztrálható.

Célhely regisztrálása a partnerekhez Web Config alkalmazásból

1. A(z) Web Config eléréséhez írja be a böngészőbe a nyomtató IP-címét.

Adja meg a nyomtató IP-címét egy olyan számítógépről, amely ugyanahhoz a hálózathoz csatlakozik, mint a nyomtató.

Az alábbi menüből ellenőrizheti a nyomtató IP-címét.

Beáll. > Általános beállítások > Hálózati beállítások > Hálózat állapota > Vezetékes hálózat/ Wi-Fi állapot

2. Rendszergazdaként való bejelentkezéshez adja meg a rendszergazdai jelszót.

3. Válassza ki a lehetőségeket az alábbi sorrendben.

Szken-nelés/Másolás vagy Fax fül > Kapcsolatok

4. Jelölje ki a regisztrálni kívánt számot, majd kattintson az **Szerkesztés** elemre.

5. Adjon meg egy **Név**-t és egy **Indexkifejezés**-t.

6. Válassza ki a célállomás típusát, mint a **Típus** választási lehetőség.

Megjegyzés:

Nem tudja megváltoztatni a **Típus** lehetőséget a regisztráció befejezése után. Ha meg akarja változtatni a típust, törölje a célállomást majd regisztrálja újra.

7. Adjon meg egy értéket minden egyes elemhez, majd kattintson az **Alkalmaz** lehetőségre.

Kapcsolódó információ

- ➔ „Eredetik szkennelése hálózati mappába“ 223. oldal
- ➔ „Eredetik szkennelése e-mailbe“ 225. oldal
- ➔ „A rendszergazdai jelszó alapértelmezett értéke“ 19. oldal

Célállomás beállítási elemek

Elemek	Beállítások és magyarázatok
Általános beállítások	
Név	Adjon meg egy kapcsolatok között szereplő nevet, ami 30 vagy kevesebb karakterből állhat Unicode (UTF-8) rendszerben. Ha ezt nem adja meg, hagyja üresen.
Indexkifejezés	Adjon meg keresőszavat 30 vagy kevesebb karakterből állva Unicode (UTF-8) rendszerben. Ha ezt nem adja meg, hagyja üresen.
Típus	Válassza ki a regisztrálni kívánt cím típusát.
Hozzárendelés gyakori használatra	Válassza ki a regisztrált cím gyakran használt címként történő beállításához. Ha gyakran használt címként állítja be, akkor ez megjelenik a fax és a szkennelés felső képernyőjén, és megadhatja a célállomást a kapcsolat megjelenítése nélkül.
Fax	
Faxszám	Írjon be 1 és 64 közötti karaktert 0–9 - * # és a szóköz használatával.
Faxolási sebesség	Válasszon ki egy kommunikációs sebességet a célállomáshoz.
Alcím (SUB/SEP)	Állítsa be az alcímet, amelyet a fax küldésekor csatol. Írjon be legfeljebb 20 karaktert, 0–9, *, # vagy szóköz használatával. Ha ezt nem adja meg, hagyja üresen.
Jelszó (SID/PWD)	Adja meg a jelszót az alcímhez. Írjon be legfeljebb 20 karaktert, 0–9, *, # vagy szóköz használatával. Ha ezt nem adja meg, hagyja üresen.
E-mail	
E-mail cím	Adjon meg karaktereket 1 és 255 között az A–Z, a–z, 0–9 ! karakterekkel # \$ % & ' * + - . / = ? ^ _ { } ~ @.
Hálózati mappa (SMB)	

Elemek	Beállítások és magyarázatok
Mentés ide	\\„Mappa elérési útja” Adja meg a célmappa helyét 1–253 karakter között Unicode (UTF-8) rendszerben, kihagyva a „\” jelet.
Felhasználónév	Adjon meg egy felhasználónevet a hálózati mappához való hozzáféréshez 30 vagy kevesebb karakterből Unicode (UTF-8) rendszerben. Azonban ne használjon vezérlő karaktereket (0x00–0x1F, 0x7F).
Jelszó	Adjon meg egy felhasználónevet a hálózati mappához való hozzáféréshez 20 vagy kevesebb karakterből Unicode (UTF-8) rendszerben. Azonban ne használjon vezérlő karaktereket (0x00–0x1F, 0x7F).
FTP	
Biztonságos kapcsolat	Válassza az FTP vagy az FTPS fájlt az FTP szerver által támogatott fájlátviteli protokoll szerint. Válassza az FTPS lehetőséget, hogy a nyomtató kommunikáljon a biztonsági intézkedésekkel.
Mentés ide	Írja be a szerver címét 1 és 253 karakter között az Unicode-ban (UTF-16), kihagyva az „ftp://” vagy „ftps://” szöveget. Azonban ne használjon vezérlő karaktereket (0x0000–0x001f 0x007F).
Felhasználónév	Adjon meg egy felhasználónevet az FTP szerverhez való hozzáféréshez 30 vagy kevesebb karakterből Unicode (UTF-8) rendszerben. Azonban ne használjon vezérlő karaktereket (0x00–0x1F, 0x7F). Ha a szerver lehetővé teszi a névtelen kapcsolatokat, adjon meg egy felhasználónevet, mint pl. Anonymous és az FTP-t. Ha ezt nem adja meg, hagyja üresen.
Jelszó	Adjon meg egy jelszót az FTP szerverhez való hozzáféréshez 20 vagy kevesebb karakterből Unicode (UTF-8) rendszerben. Azonban ne használjon vezérlő karaktereket (0x00–0x1F, 0x7F). Ha ezt nem adja meg, hagyja üresen.
Csatlakozás mód	Válassza ki a kapcsolat módját a menüben. Ha tűzfal van beállítva a nyomtató és az FTP szerver között, válassza ki a Passzív mód -ot.
A port száma	Adja meg az FTP szerver port számát 1 és 65535 között.
Tanúsítvány-hitelesítés	Az FTP-kiszolgáló tanúsítványa érvényesítésre kerül, ha ez engedélyezett. Ez akkor elérhető, ha az FTPS van kiválasztva a Biztonságos kapcsolat elemhez. A beállításhoz importálnia kell a CA-tanúsítvány elemet a nyomtatóhoz.
SharePoint(WebDAV)	
Biztonságos kapcsolat	Válassza a HTTP vagy a HTTPS fájlt az HTTP szerver által támogatott hipertext-átviteli protokoll szerint. Válassza az HTTPS lehetőséget, hogy a nyomtató kommunikáljon a biztonsági intézkedésekkel.
Mentés ide	Írja be a szerver címét 1 és 253 karakter között az Unicode-ban (UTF-16), kihagyva a „http://” vagy „https://” szöveget. Azonban ne használjon vezérlő karaktereket (0x0000–0x001f, 0x007F).
Felhasználónév	Adjon meg egy felhasználónevet a HTTP szerverhez való hozzáféréshez 30 vagy kevesebb karakterből Unicode (UTF-8) rendszerben. Azonban ne használjon vezérlő karaktereket (0x00–0x1F, 0x7F). Ha a szerver lehetővé teszi a névtelen kapcsolatokat, adjon meg egy felhasználónevet, mint pl. Anonymous. Ha ezt nem adja meg, hagyja üresen.
Jelszó	Adjon meg egy jelszót a HTTP szerverhez való hozzáféréshez 20 vagy kevesebb karakterből Unicode (UTF-8) rendszerben. Azonban ne használjon vezérlő karaktereket (0x00–0x1F, 0x7F). Ha ezt nem adja meg, hagyja üresen.

Elemek	Beállítások és magyarázatok
Tanúsítvány-hitelesítés	A HTTP-kiszolgáló tanúsítványa érvényesítésre kerül, ha ez engedélyezett. Ez akkor elérhető, ha az HTTPS van kiválasztva a Biztonságos kapcsolat elemhez. A beállításhoz importálnia kell a CA-tanúsítvány elemet a nyomtatóhoz.
Proxy szerver	Válassza ki, hogy használ-e proxy szerveret a HTTP szerverhez való hozzáféréshez.

Célhelyek regisztrálása a partnerekhez a nyomtató vezérlőpaneljéről

1. Válassza ki a menüket a nyomtató vezérlőpanelén az alábbiak szerint.

Beáll. > Partnerkezelő

2. Válassza a következőt **Hozzáadás/Szerkesztés/Törlés**.

3. Tegye az alábbiak egyikét.

- Új kapcsolat regisztrálásához válassza a(z) **Bej.hozzáa.** és a(z) **Partner hozzáadása** lehetőségeket.
- Kapcsolat szerkesztéséhez válassza a(z) **>** elemet a megfelelő kapcsolatnál, majd válassza a(z) **Szerkesztés** lehetőséget.
- Kapcsolat törléséhez válassza a(z) **>** elemet a megfelelő kapcsolatnál, majd válassza a(z) **Törlés** és a(z) **Igen** lehetőséget. Nem kell az alábbi eljárásokat elvégeznie.

4. Válassza ki a célállomás típusát, mint a **Válasszon típust** választási lehetőség.

Megjegyzés:

*Nem tudja megváltoztatni a **Típus** lehetőséget a regisztráció befejezése után. Ha meg akarja változtatni a típust, törölje a célállomást majd regisztrálja újra.*

5. Jelölje ki a regisztrálni kívánt számot **Reg. szám** elemként.
6. Adjon meg egy **Név**-t és egy **Index-szó**-t.
7. Adjon meg egy értéket minden egyes fennmaradó tételhez.
8. Válassza a(z) **OK** lehetőséget a beállítások alkalmazásához.

Kapcsolódó információ

- ➔ „Eredetik szkennelése hálózati mappába“ 223. oldal
- ➔ „Eredetik szkennelése e-mailbe“ 225. oldal

Célállomások regisztrációja csoportként

Ha a célállomás típusa **Fax**-ra vagy **E-mail**-re van beállítva, csoportként is regisztrálhatja a célállomásokat.

A partnerlistába összesen legfeljebb 200 célhely és csoport regisztrálható.

Célhely csoportként való regisztrálása Web Config alkalmazásból

1. A(z) Web Config eléréséhez írja be a böngészőbe a nyomtató IP-címét.

Adja meg a nyomtató IP-címét egy olyan számítógépről, amely ugyanahhoz a hálózathoz csatlakozik, mint a nyomtató.

Az alábbi menüből ellenőrizheti a nyomtató IP-címét.

Beáll. > Általános beállítások > Hálózati beállítások > Hálózat állapota > Vezetékes hálózat/ Wi-Fi állapot

2. Rendszergazdaként való bejelentkezéshez adja meg a rendszergazdai jelszót.

3. Válassza ki a lehetőségeket az alábbi sorrendben.

Szken-nelés/Másolás vagy Fax fül > Kapcsolatok

4. Jelölje ki a regisztrálni kívánt számot, majd kattintson az **Szerkesztés** elemre.

5. Válasszon ki egy csoportot ebből **Típus**.

6. Kattintson a **Kijelölés** vagy a **Partner(ek) a csoportban** elemre.

A rendelkezésre álló célpontok jelennek meg.

7. Válassza ki a csoporthoz regisztrálni kívánt célállomást, majd koppintson a **Kijelölés** gombra.

The screenshot shows the Epson Web Config interface for a device labeled 'EPSON XX-XXXXX'. The 'Fax' tab is selected in the top navigation bar. On the left, a sidebar menu lists various settings categories, including 'Contacts'. The main content area is titled 'Contacts' and contains instructions: 'Check the entries you want to register for group. If you finish selecting entries, back to the Edit a Contact Page by pressing "Select" button. To reflect the settings, press "Apply" button on the Edit a Contact Page.' Below the instructions is a table with the following data:

	Number	Name	Index Word	Type	Destination
<input type="checkbox"/>	6	AAAAA Corp.	AAAAA	Email	aaaaa@XXXX.com

At the bottom of the table area, there are two buttons: 'Select' and 'Cancel'.

8. Adjon meg egy **Név**-t és egy **Indexkifejezés**-t.

9. Válassza ki, hogy megjelöli-e a regisztrált csoportot gyakran használt csoportként.

Megjegyzés:

A célállomásokat több csoporthoz lehet regisztrálni.

10. Kattintson a(z) **Alkalmaz** elemre.

Kapcsolódó információ

➔ „A rendszergazdai jelszó alapértelmezett értéke“ 19. oldal

Célhelyek csoportként való regisztrálása a nyomtató vezérlőpaneléről

1. Válassza ki a menüket a nyomtató vezérlőpanelén az alábbiak szerint.

Beáll. > Partnerkezelő

2. Válassza a következőt **Hozzáadás/Szerkesztés/Törlés**.

3. Válassza ki a(z) **Bej.hozzáa.**, majd a(z) **Csoport hozzáadása** elemeket.

4. Válassza ki a célállomás típusát, mint a **Válasszon típust** választási lehetőséget.

Megjegyzés:

*Nem tudja megváltoztatni a **Típus** lehetőséget a regisztráció befejezése után. Ha meg akarja változtatni a típust, törölje a célállomást majd regisztrálja újra.*

5. Jelölje ki a regisztrálni kívánt számot a(z) **Reg. szám** elemként.

6. Adja meg a(z) **Csoportnév (kötelező)** majd a(z) **Index-szó** mező tartalmát.

7. Válassza a(z) **Partner(ek) hozzáadva a csoporthoz (kötelező)** lehetőséget, válassza ki a hozzáadni kívánt partnereket, majd válassza a(z) **Bezár** lehetőséget.

8. Válassza a(z) **OK** lehetőséget a beállítások alkalmazásához.

Gyakran használt névjegyek regisztrálása (Hozzár.gyak. használathoz)

Gyakran használt névjegyek regisztrálása Web Config alkalmazásból

1. A(z) Web Config eléréséhez írja be a böngészőbe a nyomtató IP-címét.

Adja meg a nyomtató IP-címét egy olyan számítógépről, amely ugyanahhoz a hálózathoz csatlakozik, mint a nyomtató.

Az alábbi menüből ellenőrizheti a nyomtató IP-címét.

Beáll. > Általános beállítások > Hálózati beállítások > Hálózat állapota > Vezetékes hálózat/ Wi-Fi állapot

2. Rendszergazdaként való bejelentkezéshez adja meg a rendszergazdai jelszót.

3. Válassza ki a lehetőségeket az alábbi sorrendben.

Szken-nelés/Másolás vagy Fax fül > Kapcsolatok

4. Jelölje ki a regisztrálni kívánt számot, majd kattintson az **Szerkesztés** elemre.

5. Válassza a(z) **Be** elemet a(z) **Hozzárendelés gyakori használatra** menüben.

A névjegyek sorrendje nem szerkeszthető a(z) Web Config kijelzőről.

6. Kattintson a(z) **Alkalmaz** elemre

Kapcsolódó információ

➔ „A rendszergazdai jelszó alapértelmezett értéke“ 19. oldal

Gyakran használt partnerek regisztrálása a nyomtató vezérlőpaneljéről

1. Koppintson a(z) **Beáll.** lehetőségre a kezdőképernyőn.
2. Koppintson a(z) **Partnerkezelő** > **Gyakori** pontra.
3. Válassza ki a regisztrálni kívánt partner típusát.
4. Koppintson a(z) **Szerkesztés** elemre.
5. Válassza ki a regisztrálni kívánt gyakran használt partnereket, majd koppintson a(z) **OK** elemre. Újbóli koppintás esetén visszavonja a kiválasztást.
6. Koppintson a(z) **Bezár** elemre.

Partnerek exportálása és importálása

Web Config vagy egyéb eszközök segítségével biztonsági mentést készíthet partneradatairól, valamint importálhatja azokat.

Web Config használatához

- A partnereket tartalmazó nyomtatóbeállítások exportálásával biztonsági másolatot készíthet a partnerekről. Az exportált fájl nem szerkeszthető, mivel bináris fájlként lett exportálva.
- A nyomtatóbeállítások importálásával a nyomtató partnerei felülíródnak.

Epson Device Admin használatához

- A készülék tulajdonságok kijelzőjéről csak a partnerek exportálhatók.
- Ha nem exportálja a biztonsági elemeket, akkor szerkesztheti az exportált partnereket, és importálhatja azokat, mivel az SYLK-fájlként vagy csv-fájlként menthető.
- A partnereket több nyomtatóra egyszerre is importálhatja. Ez kimondottan hasznos, ha lecseréli a nyomtatókat, és a régi nyomtatókról szeretné átvinni a partnereket az újakra.

További tudnivalóért lásd a(z) Epson Device Admin dokumentációját vagy súgóját

Partnerek exportálása és importálása Web Config segítségével

Kapcsolódó információ

➔ „A rendszergazdai jelszó alapértelmezett értéke“ 19. oldal

Névjegyek importálása a(z) Web Config segítségével

Amennyiben olyan nyomtatója van, amely lehetővé teszi a névjegyek biztonsági mentését és kompatibilis a nyomtatóval, akkor könnyen regisztrálhatja a névjegyeket a biztonsági mentést tartalmazó fájlal.

Megjegyzés:

A nyomtatóval kompatibilis névjegyek biztonsági másolatának elkészítésére vonatkozó utasításokat a nyomtatóval kompatibilis névjegyekkel rendelkező nyomtatóhoz mellékelt dokumentációban talál.

A nyomtató regisztrálásához kövesse az alábbi beállításokat.

1. A(z) Web Config eléréséhez írja be a böngészőbe a nyomtató IP-címét.

Adja meg a nyomtató IP-címét egy olyan számítógépről, amely ugyanahhoz a hálózathoz csatlakozik, mint a nyomtató.

Az alábbi menüből ellenőrizheti a nyomtató IP-címét.

Beáll. > Általános beállítások > Hálózati beállítások > Hálózat állapota > Vezetékes hálózat/ Wi-Fi állapot

2. Rendszergazdaként való bejelentkezéshez adja meg a rendszergazdai jelszót.

3. Válassza ki a lehetőségeket az alábbi sorrendben.

Eszközkezelés > Beállítási érték exportálása és importálása > Importálás

4. Válassza ki a(z) **Fájl** elembe létrehozott biztonsági másolatot, adja meg a jelszót, majd kattintson a(z) **Tovább** elemre.

5. Válassza a(z) **Kapcsolatok** jelölőnégyzetet, majd kattintson a(z) **Tovább** elemre.

Kapcsolódó információ

➔ [„A rendszergazdai jelszó alapértelmezett értéke“ 19. oldal](#)

Partnerek exportálása a(z) Web Config segítségével

A nyomtató meghibásodása esetén a partner adatok elveszhetnek. Azt javasoljuk, hogy minden adatfrissítés során készítsen biztonsági mentést az adatokról. Az Epson nem felelős az adatvesztéséért, az adatok és/vagy beállítások biztonsági mentéséért és helyreállításáért még a garanciális időszakon belül sem.

A Web Config alkalmazással a nyomtatón tárolt partneradatokról biztonsági másolatot készíthet, amelyet a számítógépen tárolhat.

1. A(z) Web Config eléréséhez írja be a böngészőbe a nyomtató IP-címét.

Adja meg a nyomtató IP-címét egy olyan számítógépről, amely ugyanahhoz a hálózathoz csatlakozik, mint a nyomtató.

Az alábbi menüből ellenőrizheti a nyomtató IP-címét.

Beáll. > Általános beállítások > Hálózati beállítások > Hálózat állapota > Vezetékes hálózat/ Wi-Fi állapot

2. Rendszergazdaként való bejelentkezéshez adja meg a rendszergazdai jelszót.

3. Válassza ki a lehetőségeket az alábbi sorrendben.

Eszközkezelés fül > **Beállítási érték exportálása és importálása > Exportálás**

4. Válassza ki az egyik **Kapcsolatok** jelölőnégyzetet.

Például, ha kiválasztja a **Kapcsolatok** elemet, amely a **Szken-nelés/Másolás** kategória alatt található, a rendszer aFax kategória alatt található ugyanolyan jelölőnégyzetet is kiválasztja.

- Adjon meg egy jelszót az exportált fájlok titkosításához.
Meg kell adnia a jelszót a fájl importálásához. Hagyja üresen, ha nem akarja titkosítani a fájlt.
- Kattintson a(z) **Exportálás** elemre.

Kapcsolódó információ

➔ „A rendszergazdai jelszó alapértelmezett értéke“ 19. oldal

Partnerek exportálása és importálása Epson Device Admin segítségével

Partnerek exportálása a(z) Using Epson Device Admin segítségével

Menti a partneradatokat a fájlba.

A SYLK vagy csv formátumban mentett fájlokat táblázatkezelő alkalmazással vagy szövegszerkesztővel szerkesztheti. Az adatok törlése vagy hozzáadása után egyszerre regisztrálhatja az összeset.

A biztonsági elemeket, például jelszót és személyes adatokat tartalmazó információk bináris formátumban, jelszóval menthetők. A fájl nem szerkeszthető. Használható biztonsági elemeket is tartalmazó adatok biztonsági másolataként.

- Indítsa el a(z) Epson Device Admin alkalmazást.
- Válassza ki a(z) **Devices** elemet a tálca oldalsó menüjében.
- Válassza ki az eszközlístából a konfigurálni kívánt eszközt.
- Kattintson a(z) **Device Configuration** elemre a menüsorban található **Home** fülön.
Amikor a rendszergazdai jelszót beállította, írja be a jelszót, és kattintson a(z) **OK** gombra.
- Kattintson ide: **Common > Contacts**.
- Válassza ki az exportálás formátumát a(z) **Export > Export items** lehetőségnél.
 - All Items
Exportálja a titkosított bináris fájlt. Válassza ki, ha szeretné, hogy tartalmazzon biztonsági elemeket, például jelszót és személyes adatokat. A fájl nem szerkeszthető. A kiválasztás után jelszót kell beállítania hozzá.
Kattintson a(z) **Configuration** elemre és adjon meg egy 8–63 karakter hosszú jelszót itt: ASCII. A jelszó a bináris fájl importálásakor szükséges.
 - Items except Security Information
Exportálja a SYLK vagy csv formátumú fájlokat. Válassza ki, ha az exportált fájl adatait szerkeszteni szeretné.
- Kattintson a(z) **Export** elemre.
- Adja meg a fájl mentési helyét, válassza ki a fájlípust, majd kattintson a(z) **Save** gombra.
Megjelenik a befejezést jelző üzenet.
- Kattintson a(z) **OK** elemre.
Ellenőrizze, hogy a fájl a kívánt helyre mentésre került.

Kapcsolódó információ

- ➔ „Szoftver az eszközök hálózaton történő kezelésére (Epson Device Admin)“ 388. oldal
- ➔ „A rendszergazdai jelszó alapértelmezett értéke“ 19. oldal

Partnerek importálása a(z) Using Epson Device Admin segítségével

Importálja a partneradatokat a fájlból.

Importálhatja a SYLK vagy csv formátumban mentett fájlokat vagy a biztonsági elemeket tartalmazó biztonsági mentést tartalmazó bináris fájlt.

1. Indítsa el a(z) Epson Device Admin alkalmazást.
2. Válassza ki a(z) **Devices** elemet a tálca oldalsó menüjében.
3. Válassza ki az eszközlístából a konfigurálni kívánt eszközt.
4. Kattintson a(z) **Device Configuration** elemre a menüsorban található **Home** fülön.
Amikor a rendszergazdai jelszót beállította, írja be a jelszót, és kattintson a(z) **OK** gombra.
5. Kattintson ide: **Common > Contacts**.
6. Kattintson a(z) **Browse** elemre a(z) **Import** lehetőségénél.
7. Jelölje ki az importálni kívánt fájlt, majd kattintson a(z) **Open** elemre.
A bináris fájl kiválasztásakor a(z) **Password** mezőbe írja be az exportáláskor megadott jelszót.
8. Kattintson a(z) **Import** elemre.
Az ellenőrző képernyő megjelenik.
9. Kattintson a(z) **OK** elemre.
Az ellenőrzés eredménye megjelenik.
 - Edit the information read
Kattintson rá, ha az adatokat egyesével szeretné szerkeszteni.
 - Read more file
Kattintson rá, ha több fájlt szeretne importálni.
10. Kattintson a(z) **Import** gombra, majd a(z) **OK** gombra az importálás befejezését jelző képernyőn.
Visszatérés az eszköz tulajdonságok képernyőjére.
11. Kattintson a(z) **Transmit** elemre.
12. Nyomja meg a(z) **OK** gombot a megerősítő üzenetben.
A beállításokat a rendszer elküldte a nyomtatóra.
13. A küldés befejezését jelző képernyőn kattintson a(z) **OK** gombra.
A nyomtató adatai frissítésre kerültek.
Nyissa meg a partneradatokat a(z) Web Config vagy a nyomtató vezérlőpaneljének segítségével és ellenőrizze, hogy a partneradatok frissültek.

Kapcsolódó információ

➔ „Szoftver az eszközök hálózaton történő kezelésére (Epson Device Admin)“ 388. oldal

Beállítások a felhőszolgáltatás továbbítási faxcélhelyként való használatához

Az interneten elérhető Epson Connect szolgáltatás használatával faxokat továbbíthat felhőfiókjába.

A szolgáltatás használatához regisztrálnia kell a felhasználót, a nyomtatót és a felhőcélhelyeit a(z) **Epson Connect** szolgáltatásba, majd regisztrálja a célhelyeket a nyomtatóba.

A beállítással és felhőfiókjának regisztrálásával kapcsolatos információkat a(z) Epson Connect weboldalán találhat.

<https://www.epsonconnect.com/>

Felhőcélhely regisztrálása a nyomtatóra Web Config alkalmazásból

1. A(z) Web Config eléréséhez írja be a böngészőbe a nyomtató IP-címét.

Adja meg a nyomtató IP-címét egy olyan számítógépről, amely ugyanahhoz a hálózathoz csatlakozik, mint a nyomtató.

Az alábbi menüből ellenőrizheti a nyomtató IP-címét.

Beáll. > Általános beállítások > Hálózati beállítások > Hálózat állapota > Vezetékes hálózat/ Wi-Fi állapot

2. Rendszergazdaként való bejelentkezéshez adja meg a rendszergazdai jelszót.

3. Válassza ki a lehetőségeket az alábbi sorrendben.

Fax lapfűl > Felhő Céllista

4. Jelölje ki a regisztrálni kívánt számot, majd kattintson az **Szerkesztés** elemre.

5. Válassza ki a felhőcélhelylistába regisztrálni kívánt célhelyet.

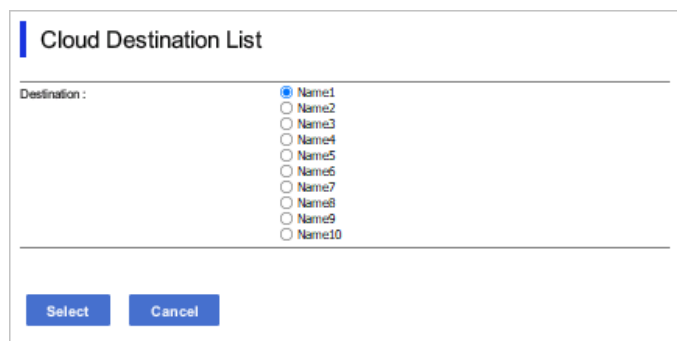

The screenshot shows a dialog box titled "Cloud Destination List". On the left, there is a label "Destination:" followed by a vertical line. To the right of this line is a list of radio buttons labeled "Name1" through "Name10". The "Name1" radio button is selected, indicated by a blue dot. Below the list, there are two buttons: "Select" and "Cancel".

6. Kattintson a(z) **Kijelölés** elemre.

A beállítás megjelenik a nyomtatón.

Kapcsolódó információ

➔ „A rendszergazdai jelszó alapértelmezett értéke“ 19. oldal

➔ „Szoftver az eszközök hálózaton történő kezelésére (Epson Device Admin)“ 388. oldal

Felhasználói adatok LDAP szerveren célhelyként való használatára vonatkozó beállítások

Az LDAP szerver és a nyomtató előzetes összekapcsolásával keresést folytathat az LDAP szerveren regisztrált felhasználói adatok között, valamint az adatokat közvetlenül célhelyként használhatja a faxokhoz és e-mailekhez.

Az LDAP szerver beállítása

Az LDAP szerveradatok használatához regisztrálja a szerveret a nyomtatón.

1. A(z) Web Config eléréséhez írja be a böngészőbe a nyomtató IP-címét.

Adja meg a nyomtató IP-címét egy olyan számítógépről, amely ugyanahhoz a hálózathoz csatlakozik, mint a nyomtató.

Az alábbi menüből ellenőrizheti a nyomtató IP-címét.

Beáll. > Általános beállítások > Hálózati beállítások > Hálózat állapota > Vezetékes hálózat/ Wi-Fi állapot

2. Rendszergazdaként való bejelentkezéshez adja meg a rendszergazdai jelszót.

3. Válassza ki a lehetőségeket az alábbi sorrendben.

Hálózat fül > LDAP-kiszolgáló > Alap

4. Adjon meg egy értéket az egyes tételekhez.

5. Válassza a következőt **OK**.

A kiválasztott beállítások megjelennek.

Kapcsolódó információ

➔ [„A rendszergazdai jelszó alapértelmezett értéke“ 19. oldal](#)

LDAP szerver beállítási elemek

Elemek	Beállítások és magyarázatok
LDAP-kiszolgáló használata	Válassza a következőt: Használat vagy Ne használja .
LDAP-kiszolgáló címe	Adja meg az LDAP szerver címét. Adjon meg 1-től 255 karaktert IPv4, IPv6 vagy FQDN formátumban. Az FQDN formátum esetében használhat alfanumerikus karaktereket ASCII (0x20–0x7E) és a „-“ jelet, kivéve a cím kezdetét és végét.
LDAP-kiszolgáló portszáma	Adja meg az LDAP szerver port számát 1 és 65535 között.
Biztonságos kapcsolat	Határozza meg a hitelesítési módot, amikor a nyomtató hozzáfér az LDAP szerverhez.
Tanúsítvány-hitelesítés	Ha ez engedélyezve van, az LDAP szerver tanúsítványa érvényesítésre kerül. Azt ajánljuk, hogy a beállítás legyen: Engedélyezés . A beállításhoz a CA-tanúsítvány elemet importálni kell a nyomtatóra.
Keresési időtűllépés (mp)	Állítsa be a keresési idő hosszát az időtűllépés előtt 5 és 300 között.

Elemek	Beállítások és magyarázatok
Azonosítási módszer	Válassza ki az egyik módszert. Ha kiválasztja a Kerberos-hitelesítés elemet, válassza a Kerberos-beállítások lehetőséget a Kerberos beállításához. A Kerberos-hitelesítés elvégzéséhez az alábbi környezet szükséges. <input type="checkbox"/> A nyomtató és a DNS-kiszolgáló kommunikálhat. <input type="checkbox"/> A nyomtató, a KDC-szervert és a hitelesítéshez szükséges szerver (LDAP-szerver, SMTP-szerver, fájlserver) ideje szinkronizálva van. <input type="checkbox"/> Ha a szolgáltatási szerver IP-címként rendelte hozzá, akkor a szerver FQDN-jét regisztrálja a DNS-szerver fordított keresési zónájában.
Használni kívánt Kerberos-tartomány	Ha kiválasztja a Kerberos-hitelesítés -t az Azonosítási módszer -hoz, válassza ki a használni kívánt Kerberos tartományt.
Rendszergazda DN / Felhasználónév	Adja meg a felhasználónevet az LDAP szerverhez, ami 128 vagy kevesebb karakterből állhat Unicode (UTF-8) rendszerben. Nem használhatja a vezérlő karaktereket, mint például a 0x00–0x1F és 0x7F. Ez a beállítás nem használható, ha Anonim hitelesítés van kiválasztva Azonosítási módszer -ként. Ha ezt nem adja meg, hagyja üresen.
Jelszó	Adja meg a jelszót az LDAP szerver azonosításhoz, ami 128 vagy kevesebb karakterből állhat Unicode (UTF-8) rendszerben. Nem használhatja a vezérlő karaktereket, mint például a 0x00–0x1F és 0x7F. Ez a beállítás nem használható, ha Anonim hitelesítés van kiválasztva Azonosítási módszer -ként. Ha ezt nem adja meg, hagyja üresen.

Kerberos beállítások

Ha a(z) **Kerberos-hitelesítés** opciót választja a(z) **Azonosítási módszer** esetében a(z) **LDAP-kiszolgáló > Alap** beállításaként, akkor végezze el az alábbi Kerberos beállításokat a(z) **Hálózat fül > Kerberos-beállítások** menüpontjából. Akár 10 beállítást is regisztrálhat a Kerberos-hoz.

Elemek	Beállítások és magyarázatok
Tartomány	Lépjen be a Kerberos hitelesítés tartományba legfeljebb 255 karakterrel az ASCII-ben (0x20–0x7E). Ha ezt nem regisztrálja, hagyja üresen.
KDC-cím	Adja meg a Kerberos hitelesítési kiszolgáló címét. Legfeljebb 255 karaktert adjon meg IPv4, IPv6 vagy FQDN formátumban. Ha ezt nem regisztrálja, hagyja üresen.
Portszám (Kerberos)	Adja meg a Kerberos kiszolgáló port számát 1 és 65535 között.

Az LDAP szerver keresési beállítások konfigurációja

A keresési beállítások konfigurációjakor az LDAP szerverhez regisztrált e-mail címet vagy faxszámot használhat.

1. A(z) Web Config eléréséhez írja be a böngészőbe a nyomtató IP-címét.

Adja meg a nyomtató IP-címét egy olyan számítógépről, amely ugyanahhoz a hálózathoz csatlakozik, mint a nyomtató.

Az alábbi menüből ellenőrizheti a nyomtató IP-címét.

Beáll. > Általános beállítások > Hálózati beállítások > Hálózat állapota > Vezetékes hálózat/ Wi-Fi állapot

2. Rendszergazdaként való bejelentkezéshez adja meg a rendszergazdai jelszót.
3. Válassza ki a lehetőségeket az alábbi sorrendben.
Hálózat fül > LDAP-kiszolgáló > Keresési beállítások
4. Adjon meg egy értéket az egyes tételekhez.
5. A beállítási eredmény megjelenítéséhez kattintson a(z) **OK** elemre.
A kiválasztott beállítások megjelennek.

Kapcsolódó információ

➔ „A rendszergazdai jelszó alapértelmezett értéke“ 19. oldal

LDAP szerver keresési beállítási elemek

Elemek	Beállítások és magyarázatok
Keresési alap (megkülönböztetett név)	Ha szeretne egy tetszőleges domaint megkeresni, adja meg az LDAP szerver domain nevét. Írjon be 0 és 128 közötti karaktert Unicode (UTF-8) módban. Ha nem egy tetszőleges attribútumot keres, akkor hagyja üresen. Példa a helyi szerver könyvtárra: dc=server,dc=local
Keresési bejegyzések száma	Adja meg a keresés eredményeit 5 és 500 között. A keresési bejegyzések megadott száma mentésre kerül és ideiglenesen megjelenik a képernyőn. Még ha a keresési bejegyzések száma nagyobb is a megadott számtól, és egy hibaüzenet jelenik meg, a keresés akkor is megvalósul.
Felhasználónév attribútuma	Adja meg a megjelenítendő attribútum nevét, amikor a felhasználói neveket keresi. Írjon be 1 és 255 közötti karaktert Unicode (UTF-8) módban. Az első karakter legyen a–z vagy A–Z. Példa: cn, uid
Felhasználónév megjelenítési attribútuma	Adja meg a megjelenítendő attribútum nevét, és a felhasználónevet. Írjon be 0 és 255 közötti karaktert Unicode (UTF-8) módban. Az első karakter legyen a–z vagy A–Z. Példa: cn, sn
Faxszám attribútuma	Adja meg a megjelenítendő attribútum nevét, amikor a fax számokat keresi. Adjon meg egy kombinációt 1 és 255 között az A–Z, a–z, 0–9 és - karakterekkel. Az első karakter legyen a–z vagy A–Z. Példa: facsimileTelephoneNumber
E-mail cím attribútuma	Adja meg a megjelenítendő attribútum nevét, amikor e-mail címeket keres. Adjon meg egy kombinációt 1 és 255 között az A–Z, a–z, 0–9 és - karakterekkel. Az első karakter legyen a–z vagy A–Z. Példa: mail
1. tetszőleges attribútum - 4. tetszőleges attribútum	Megadhat más tetszőleges attribútumokat is kereséshez. Írjon be 0 és 255 közötti karaktert Unicode (UTF-8) módban. Az első karakter legyen a–z vagy A–Z. Ha nem szeretne tetszőleges attribútumokat keresni, akkor hagyja üresen. Példa: o, ou

Az LDAP szerver kapcsolatának ellenőrzése

Az LDAP-szerverkapcsolat ellenőrzésének végrehajtása a(z) **LDAP-kiszolgáló > Keresési beállítások** beállított paramétereire alapján.

1. A(z) Web Config eléréséhez írja be a böngészőbe a nyomtató IP-címét.

Adja meg a nyomtató IP-címét egy olyan számítógépről, amely ugyanahhoz a hálózathoz csatlakozik, mint a nyomtató.

Az alábbi menüből ellenőrizheti a nyomtató IP-címét.

Beáll. > Általános beállítások > Hálózati beállítások > Hálózat állapota > Vezetékes hálózat/ Wi-Fi állapot

2. Rendszergazdaként való bejelentkezéshez adja meg a rendszergazdai jelszót.

3. Válassza ki a lehetőségeket az alábbi sorrendben.

Hálózat fül > LDAP-kiszolgáló > Csatlakozási teszt

4. Válassza a következőt **Indítás**.

A kapcsolat tesztje elindul. A teszt után az ellenőrzési jelentés jelenik meg.

Kapcsolódó információ

➔ „A rendszergazdai jelszó alapértelmezett értéke“ 19. oldal

LDAP-szerver kapcsolódási teszt referenciák

Üzenetek	Magyarázat
A csatlakozási teszt sikeres volt.	Ez az üzenet akkor jelenik meg, ha sikeresen létrejött a kapcsolat a kiszolgálóval.
A csatlakozási teszt sikertelen volt. Ellenőrizze a beállításokat.	Ez az üzenet az alábbi okokból jelenik meg: <ul style="list-style-type: none"> <input type="checkbox"/> Az LDAP-szerver címe vagy portszáma helytelen. <input type="checkbox"/> Időtúllépés történt. <input type="checkbox"/> A(z) Ne használja elem van kiválasztva a(z) LDAP-kiszolgáló használata menüben. <input type="checkbox"/> Ha a(z) Kerberos-hitelesítés elem van kiválasztva a(z) Azonosítási módszer menüben, akkor az olyan beállítások, mint a(z) Tartomány, KDC-cím és a Portszám (Kerberos) nem megfelelőek.
A csatlakozási teszt sikertelen volt. Ellenőrizze a dátum és idő beállítását a készüléken vagy a kiszolgálón.	Ez az üzenet akkor jelenik meg, ha a kapcsolat sikertelen, mert a nyomtató és az LDAP-kiszolgáló időbeállításai nincsenek összhangban.
A hitelesítés sikertelen. Ellenőrizze a beállításokat.	Ez az üzenet az alábbi okokból jelenik meg: <ul style="list-style-type: none"> <input type="checkbox"/> A Felhasználónév és/vagy a Jelszó helytelen. <input type="checkbox"/> Ha a(z) Kerberos-hitelesítés elem van kiválasztva a(z) Azonosítási módszer menüben, akkor előfordulhat, hogy az idő/dátum nincs konfigurálva.
Nem lehet elérni a nyomtatót, amíg a feldolgozás be nem fejeződik.	Ez az üzenet akkor jelenik meg, ha a nyomtató foglalt.

Faxok küldése faxkiszolgáló használatával

Küldhet faxokat a hálózatán lévő faxkiszolgáló használatával. A faxkiszolgáló konfigurálása lehetővé teszi, hogy a faxadatokat csatolva tartalmazó e-mailt küldjön a faxkiszolgálónak, majd elküldje azt a nyomtató faxfunkciójával. A faxkiszolgáló a címzett faxszámát használva küldi el a faxot, amelyet az e-mail-cím tartalmaz. Ha a faxkiszolgáló-beállítások engedélyezve vannak, akkor nem küldhet faxokat a nyomtató LINE csatlakozójának használatával.

Megjegyzés:

Mielőtt bevezeti ezt a funkciót a hálózatába, további információkért forduljon az értékesítési képviselőjéhez. A faxkiszolgáló részleteivel kapcsolatban forduljon az internetfax-szolgáltatójához.

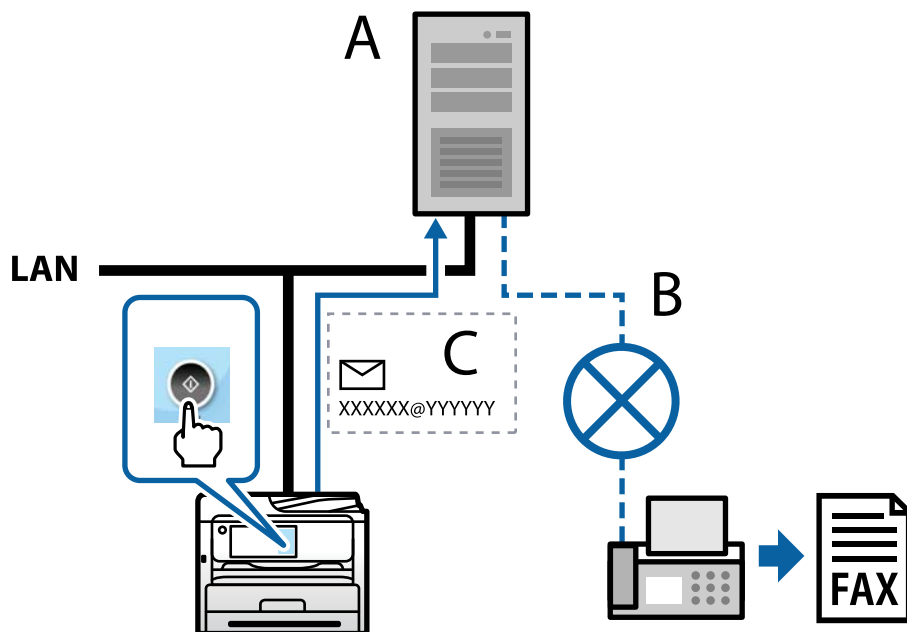

A: Faxkiszolgáló

B: Nyilvános telefonhálózat (PSTN)

C: A faxadatokat csatolva tartalmazó e-mail

A következő funkciókkal rendelkező faxkiszolgálóra van szüksége.

- Faxadatok fogadásának képessége „XXXXXX@YYYYYY” formátumú e-mailekkel, illetve faxok küldése
XXXXXX: Faxszám
YYYYYY: A faxkiszolgáló nyomtató által hozzáadott tartományneve
- E-mailhez csatolt multi-Tiff formátumú faxadatok kezelésének képessége

Nyomtatási, szkennelési, fénymásolási és faxolási beállítások

A nyomtatás kezdeti beállításai

Adja meg a nyomtatóbeállításokat, például a papírméretet vagy a nyomtatóhibát.

A nyomtatási funkciók használata

Hagyja jóvá, ha a nyomtatási funkciót a hálózaton keresztül szeretné használni.

Ahhoz, hogy a nyomtatót a hálózaton tudja használni, be kell állítani a portot a számítógépen a hálózati csatlakozásra, valamint be kell állítani a nyomtató hálózati csatlakozását is.

Nyomtató kapcsolat típusai

Az alábbi két módszer áll rendelkezésre a nyomtató hálózati kapcsolatához.

- Személyközi (peer to peer) csatlakozás
- Szerver/kliens csatlakozás (nyomtatómegosztás Windows szerver használatával)

Személyközi (Peer to Peer) csatlakozási beállítások

Ez a csatlakozás a hálózaton található nyomtatót és a számítógépet köti össze közvetlen módon. Kizárólag hálózatra csatlakoztatható modell tud kapcsolatot létesíteni.

Csatlakozási mód:

Elosztón (hub) vagy csatlakozási ponton keresztül csatlakoztassa a hálózatra a nyomtatót.

Nyomtató-illesztőprogram:

Telepítse a nyomtató-illesztőprogramot az egyes kliensszámítógépekre.

Ha az EpsonNet SetupManager alkalmazást használja, akkor biztosíthatja az illesztőprogram csomagját is, amelyben megtalálhatók a nyomtató beállításai.

Funkciók:

- A nyomtatási munkafolyamat azonnal elkezdődik, mivel a nyomtatási munkát a rendszer közvetlenül a nyomtatóra küldi el.
- Nyomtathat, amennyiben a nyomtató üzemképes állapotban van.

Szerver/kliens csatlakozási beállítás

Ez az a csatlakozás, amelyet a szerverszámítógép megoszt a nyomtatóval. Megnövelheti a biztonságot, ha letiltja az olyan kommunikációt, amelyet nem a szerverszámítógépen keresztül zajlik.

Ha USB-t használ, akkor hálózati funkció nélküli nyomtató is megosztható.

Csatlakozási mód:

LAN-kapcsolón vagy csatlakozási ponton keresztül csatlakoztassa a hálózatra a nyomtatót.

A szerverhez a nyomtató közvetlen úton, USB-kábellel is csatlakoztathatja.

Nyomtató-illesztőprogram:

Telepítse a Windows szerverre a nyomtató-illesztőprogramot, a kliens számítógépének operációs rendszerétől függően.

A Windows szerver elérésével és a nyomtatóhoz kapcsolódással a nyomtató-illesztőprogramot telepíti a rendszer a kliens számítógépre, majd ezt követően lehet azt használni.

Funkciók:

- A nyomtató és a nyomtató-illesztőprogram együttes kezelése.
- A szerverspecifikációtól függően némi időt vehet igénybe a nyomtatási feladat elindítása, mivel a nyomtatási feladatoknak át kell menniük nyomtató szerverén.
- A nyomtatás nem lehetséges, ha a Windows szervert kikapcsolták.

Nyomtatási beállítások a személyközi (Peer to Peer) csatlakozáshoz

A személyközi csatlakozáshoz (közvetlen nyomtatás) a nyomtató és a kliensszámítógép között közvetlen kapcsolat áll fenn.

Ehhez a kliensszámítógépekre nyomtató-illesztőprogramot kell telepíteni.

Nyomtatás beállításai kiszolgáló/kliens kapcsolathoz

Engedélyezze a nyomtatást nyomtatóról, amely kiszolgáló/kliens kapcsolattal van csatlakoztatva.

A kiszolgáló/kliens kapcsolathoz állítsa be először a nyomtató kiszolgálót, majd ossza meg a nyomtatót a hálózaton.

Ha USB-kábelt használ a kiszolgálóhoz való kapcsolódáshoz, először állítsa be a nyomtató kiszolgálót, majd ossza meg a nyomtatót a hálózaton.

A hálózati portok beállítása

Hozza létre a nyomtatási sort a hálózati nyomtatáshoz a nyomtató szerveren TCP/IP használatával, majd állítsa be a hálózati portot.

Ez a példa Windows Server 2012 R2 használatát mutatja.

1. Nyissa meg az Eszközök és nyomtatók képernyőt.

Asztal > Beállítások > Vezérlőpult > Hardver és hang vagy Hardver > Eszközök és nyomtatók.

2. Nyomtató hozzáadása.

Kattintson a **Nyomtató hozzáadása** elemre, majd válassza a **Az általam keresett nyomtató nem található a listában** lehetőséget.

3. Helyi nyomtató hozzáadása.

Válassza a **Helyi vagy hálózati nyomtató hozzáadása kézi beállításokkal** lehetőséget, majd kattintson a **Tovább** gombra.

4. Válassza az **Új port létrehozása** lehetőséget, a Porttípus beállításnál válassza a **Szabványos TCP/IP-port** lehetőséget, majd kattintson a **Tovább** gombra.

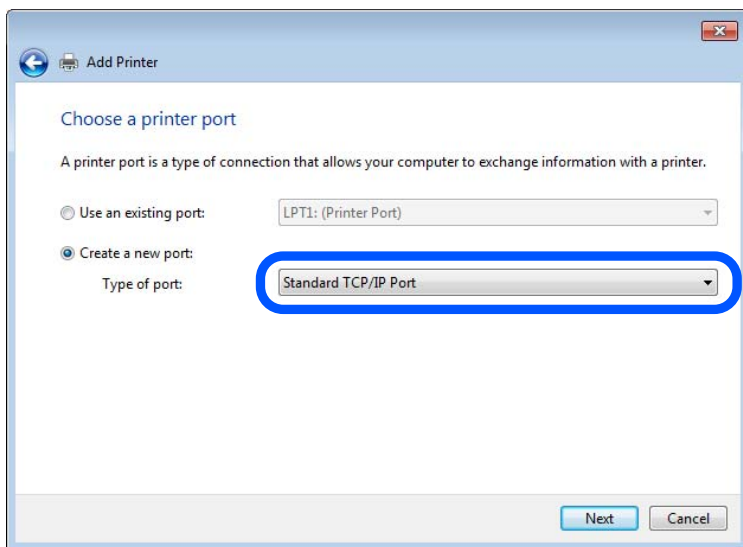

5. Az **Állomásnév vagy IP-cím** vagy a **Nyomtató neve vagy IP-címe** mezőbe írja be a nyomtató IP-címét vagy a nyomtató nevét, majd kattintson a **Tovább** gombra.

Példa:

Nyomtató neve: EPSONA1A2B3C

IP-cím: 192.0.2.111

A **Port neve** beállítást ne módosítsa.

Kattintson a **Folytatás** gombra, ha megjelenik a **Felhasználói fiókok felügyelete** képernyő.

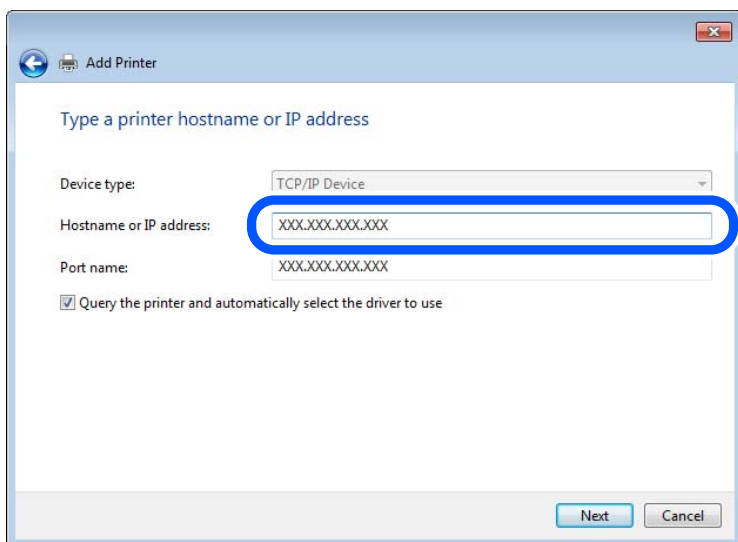

Megjegyzés:

Ha a nyomtató nevét olyan hálózaton adja meg, ahol a névfeloldás funkció elérhető, a rendszer az IP-címet akkor is nyomon követi, ha a nyomtató IP-címét DHCP révén megváltoztatták. A nyomtató nevét a nyomtató kezelőpaneljén a hálózati állapot képernyőn, illetve a hálózati állapotlapon erősítheti meg.

6. A nyomtató-illesztőprogram beállítása.

- Ha a nyomtató-illesztőprogram már telepítve van:

Válassza ki a **Gyártó** és a **Nyomtatók** lehetőséget. Kattintson a **Tovább** gombra.

7. Kövesse a képernyőn megjelenő utasításokat.

Amennyiben a nyomtatót a kiszolgálói/ügyfélkapcsolat alatt használja (a nyomtató megosztása Windows kiszolgáló segítségével), a megosztási beállításokat végezze el később.

A portkonfiguráció ellenőrzése — Windows

Ellenőrizze, hogy a megfelelő port van-e beállítva a nyomtatási sorhoz.

1. Nyissa meg az Eszközök és nyomtatók képernyőt.

Asztal > Beállítások > Vezérlőpult > Hardver és hang vagy Hardver > Eszközök és nyomtatók.

2. Nyissa meg a nyomtató tulajdonságai képernyőt.

Kattintson jobb gombbal a nyomtató ikonjára, majd kattintson a **Nyomtató tulajdonságai** elemre.

3. Válassza a **Portok** lapot, válassza a **Szabványos TCP/IP-port** elemet, majd kattintson a **Port beállítása** elemre.

4. A portkonfiguráció ellenőrzése.

- RAW esetén

Ellenőrizze, hogy a **Raw** lehetőség van-e kiválasztva a **Protokoll** részben, majd kattintson az **OK** gombra.

- LPR esetén

Ellenőrizze, hogy az **LPR** lehetőség van-e kiválasztva a **Protokoll** részben. Írja be a „PASSTHRU” kifejezést a **Várólista neve** mezőbe az **LPR protokoll beállításai** részben. Válassza az **LPR bájt számlálás engedélyezve** lehetőséget, majd kattintson az **OK** gombra.

A nyomtató megosztása (csak Windows esetén)

Ha a nyomtatót szerver- vagy ügyfélkapcsolat keretében használja (nyomtatómegosztás Windows szerver használatával), állítsa be a nyomtatómegosztást a nyomtatószerverről.

1. Válassza ki a **Vezérlőpanel > Eszközök és nyomtatók megtekintése** elemet a nyomtatószerveren.

2. Jobb gombbal kattintson a megosztandó nyomtató ikonra (nyomtatási várólista), majd válassza ki a **Nyomtató tulajdonságai > Megosztás** fület.

3. Válassza ki a **Nyomtató megosztása** elemet, majd adja meg a **Megosztás neve** lehetőséget.

Windows Server 2012 esetén kattintson a **Megosztási beállítások módosítása** lehetőségre, majd konfigurálja a beállításokat.

További illesztőprogramok telepítése (csak Windows esetén)

Ha a szerver és az ügyfelek Windows verziója eltérő, ajánlott a nyomtatószerverhez további illesztőprogramokat telepíteni.

1. Válassza ki a **Vezérlőpanel > Eszközök és nyomtatók megtekintése** elemet a nyomtatószerveren.

2. Jobb egérgombbal kattintson az ügyfelekkel megosztandó nyomtató ikonra, majd kattintson a **Nyomtató tulajdonságok > Megosztás** fülre.
3. Kattintson ide: **További illesztőprogramok**.
Windows Server 2012 esetén kattintson a(z) Change Sharing Options lehetőségre, majd konfigurálja a beállításokat.
4. Válassza ki az ügyfelek Windows verzióit, majd kattintson az OK gombra.
5. Válassza ki a nyomtató-illesztőprogram adatfájlját (*.inf), majd telepítse az illesztőprogramot.

Megosztott nyomtató használata: Windows

A rendszergazdának tájékoztatnia kell a klienseket a számítógépek nyomtatókiszolgálóhoz rendelt neveiről, és arról, hogyan adják hozzá azokat a számítógépeikhez. Ha még nem történt meg további illesztőprogram(ok) beállítása, tájékoztassa a klienseket, hogyan adhatják hozzá a megosztott nyomtatót az **Eszközök és nyomtatók** segítségével.

Ha már van(nak) beállítva további illesztőprogram(ok) a nyomtatókiszolgálón, kövesse az alábbi lépéseket:

1. A **Windows Intézőben** válassza ki a nyomtatókiszolgálóhoz rendelt nevet.
2. Kattintson kétszer a használni kívánt nyomtatóra.

A papírforrás beállítása

Állítsa be a papírforrásokba betölteni kívánt papír méretét és típusát.

1. A(z) Web Config eléréséhez írja be a böngészőbe a nyomtató IP-címét.
Adja meg a nyomtató IP-címét egy olyan számítógépről, amely ugyanahhoz a hálózathoz csatlakozik, mint a nyomtató.
Az alábbi menüből ellenőrizheti a nyomtató IP-címét.
Beáll. > Általános beállítások > Hálózati beállítások > Hálózat állapota > Vezetékes hálózat/ Wi-Fi állapot
2. Rendszergazdaként való bejelentkezéshez adja meg a rendszergazdai jelszót.
3. Válassza ki a lehetőségeket az alábbi sorrendben.
Nyomtatás lapfül > Papírforrás-beállítások
4. Állítsa be az egyes elemeket.
A helyzettől függően a megjelenített elemek eltérhetnek egymástól.
 - Papírforrás neve**
Megjeleníti a célzott papírforrás nevét, például **papírtálca, 1. kazetta**.
 - Papírméret**
Válassza ki a legördülő menüből, hogy milyen méretű papírt szeretne beállítani.
 - Egység**
Válassza ki a felhasználó által meghatározott méret egységét. Kiválaszthatja, amikor a(z) **Egyéni méret** elemet kiválasztotta az alábbiin: **Papírméret**.

Szélesség

Válassza ki a felhasználó által meghatározott méret vízszintes hosszát.

Az itt megadható tartomány függ a papírforrástól, amely a **Szélesség** oldalán található meg.

Ha a(z) **mm** elemet választja itt: **Egység**, akkor az értéket egy tizedesig adhatja meg.

Ha a(z) **hüvelyk** elemet választja itt: **Egység**, akkor az értéket két tizedesig adhatja meg.

Magasság

Válassza ki a felhasználó által meghatározott méret függőleges hosszát.

Az itt megadható tartomány függ a papírforrástól, amely a **Magasság** oldalán található meg.

Ha a(z) **mm** elemet választja itt: **Egység**, akkor az értéket egy tizedesig adhatja meg.

Ha a(z) **hüvelyk** elemet választja itt: **Egység**, akkor az értéket két tizedesig adhatja meg.

Papírtípus

Válassza ki a legördülő menüből, hogy milyen típusú papírt szeretne beállítani.

5. Ellenőrizze a beállításokat, majd kattintson a(z) **OK** gombra.

Kapcsolódó információ

➔ „A rendszergazdai jelszó alapértelmezett értéke“ 19. oldal

Interfész beállítása

Állítsa be az egyes felületekhez hozzárendelt nyomtatási feladatok vagy a nyomtatási nyelv időkorlátját.

Ez az elem a PCL vagy a PostScript kompatibilis nyomtatón jelenik meg.

1. A(z) Web Config eléréséhez írja be a böngészőbe a nyomtató IP-címét.

Adja meg a nyomtató IP-címét egy olyan számítógépről, amely ugyanahhoz a hálózathoz csatlakozik, mint a nyomtató.

Az alábbi menüből ellenőrizheti a nyomtató IP-címét.

Beáll. > Általános beállítások > Hálózati beállítások > Hálózat állapota > Vezetékes hálózat/ Wi-Fi állapot

2. Rendszergazdaként való bejelentkezéshez adja meg a rendszergazdai jelszót.

3. Válassza ki a lehetőségeket az alábbi sorrendben.

Nyomtatás lapfűl > Interfészbeállítások

4. Állítsa be az egyes elemeket.

Időtúllépési beállítások

Állítsa be a közvetlenül az USB-n keresztül küldött nyomtatási feladatok időkorlátját.

A másodpercenként 5 és 300 másodperc közötti értéket állíthat be.

Ha nem akar időtúllépést, írja be a 0 értéket.

Nyomtatónyelv

Válassza ki az egyes USB-interfészek és hálózati interfészek nyomtatási nyelvét.

Ha az **Auto.** lehetőséget választja, a nyomtatási nyelvet a küldött nyomtatási feladatok automatikusan felismerik.

5. Ellenőrizze a beállításokat, majd kattintson a(z) **OK** gombra.

Kapcsolódó információ

➔ „A rendszergazdai jelszó alapértelmezett értéke“ 19. oldal

Beállítási hibák

Állítsa be az eszközön a hibakijelzést.

1. A(z) Web Config eléréséhez írja be a böngészőbe a nyomtató IP-címét.

Adja meg a nyomtató IP-címét egy olyan számítógépről, amely ugyanahhoz a hálózathoz csatlakozik, mint a nyomtató.

Az alábbi menüből ellenőrizheti a nyomtató IP-címét.

Beáll. > Általános beállítások > Hálózati beállítások > Hálózat állapota > Vezetékes hálózat/ Wi-Fi állapot

2. Rendszergazdaként való bejelentkezéshez adja meg a rendszergazdai jelszót.

3. Válassza ki a lehetőségeket az alábbi sorrendben.

Nyomtatás lapfül > Hibabeállítások

4. Állítsa be az egyes elemeket.

Papírméret-figyelmezt.

Állítsa be, hogy megjelenjen-e hibaüzenet a vezérlőpanelen, ha a meghatározott papírforrás mérete eltér a nyomtatási adat papírméretétől.

Papírtípus-figyelmezt.

Állítsa be, hogy megjelenjen-e hibaüzenet a vezérlőpanelen, ha a meghatározott papírforrás típusa eltér a nyomtatási adat papírtípusától.

Auto. hibamegoldó

Állítsa be, hogy a rendszer automatikusan törölje-e a hibát, ha a vezérlőpanelen a hiba megjelenését követően 5 másodpercig nem történik művelet.

5. Ellenőrizze a beállításokat, majd kattintson a(z) **OK** gombra.

Kapcsolódó információ

➔ „A rendszergazdai jelszó alapértelmezett értéke“ 19. oldal

Általános nyomtatás beállítása

Állítsa be, ha a nyomtató-illesztőprogram használata nélkül szeretne külső eszközzel nyomtatni.

A nyomtató nyomtatási nyelvétől függően egyes elemeket a rendszer nem jelenít meg.

1. A(z) Web Config eléréséhez írja be a böngészőbe a nyomtató IP-címét.

Adja meg a nyomtató IP-címét egy olyan számítógépről, amely ugyanahhoz a hálózathoz csatlakozik, mint a nyomtató.

Az alábbi menüből ellenőrizheti a nyomtató IP-címét.

Beáll. > Általános beállítások > Hálózati beállítások > Hálózat állapota > Vezetékes hálózat/ Wi-Fi állapot

2. Rendszergazdaként való bejelentkezéshez adja meg a rendszergazdai jelszót.
3. Válassza ki a lehetőségeket az alábbi sorrendben.
Nyomtatás lapfül > Univerz. nyomt. beáll.
4. Állítsa be az egyes elemeket.
5. Ellenőrizze a beállításokat, majd kattintson a(z) **OK** gombra.

Kapcsolódó információ

➔ „A rendszergazdai jelszó alapértelmezett értéke“ 19. oldal

Alap

Elemek	Magyarázat
Eltolás fent(-30.0-30.0mm)	Beállítja a papír függőleges helyzetét, ahol a nyomtatás kezdődik.
Eltolás balra(-30.0-30.0mm)	Beállítja a papír vízszintes helyzetét, ahol a nyomtatás kezdődik.
Eltolás fent hátul(-30.0-30.0mm)	Beállítja a papír függőleges helyzetét, ahol a papír hátoldalának nyomtatása kezdődik kétoldalas nyomtatás esetén.
Eltolás balra hátul(-30.0-30.0mm)	Beállítja a papír vízszintes helyzetét, ahol a papír hátoldalának nyomtatása kezdődik kétoldalas nyomtatás esetén.
Papírszélesség ellenőrz.	Állítsa be, hogy akarja-e ellenőrizni a papírt nyomtatáskor.
Üres oldal kihagyása	Ha üres oldal van a nyomtatási adatokban, akkor állítsa be, hogy ne nyomtasson üres oldalt.

PDL nyomt. konfiguráció

Megadhatja a PCL- vagy PostScript-nyomtatás beállításait.

Ez az elem PCL- vagy PostScript-kompatibilis nyomtatón jelenik meg.

Általános beállítások

Elemek	Magyarázat
Papírméret	Válassza ki, hogy milyen méretű papírra szeretne nyomtatni.
Papírtípus	Válassza ki, hogy milyen típusú papírra szeretne nyomtatni.
Írásirány	Válassza ki, hogy milyen tájolással szeretne nyomtatni.
Minőség	Válassza ki, hogy milyen minőségben szeretne nyomtatni.
Festéktakarékos mód	Állítsa be, hogy szeretne-e csökkentett tintafogyasztással nyomtatni.
Nyomatrendelés	Kiválaszthatja, hogy előlről vagy az utolsó oldaltól kezdve szeretne-e nyomtatni.

Elemek	Magyarázat
Példányszám(1-999)	Állítsa be, hogy hány példányt szeretne nyomtatni.
Kötési szegély	A kötési pozíció beállítása.
Auto. papírkidás	Válassza ki, hogy szeretné-e ha a készülék automatikusan kiadja a papírt időtúllépés esetén nyomtatási feladat fogadása közben.
Kétold. nyomtatás	Állítsa be, hogy szeretné-e kétoldalasan nyomtatni.

PCL Menü

Elemek	Magyarázat
Betűkészlet forrás	Válassza ki, hogy a nyomtatóra telepített betűtípust használja, vagy letölti azt.
Betűkészlet száma	Adja meg a használni kívánt betűtípus számát.
Betűtávolság(0.44-99.99cpi)	Ha a használt betűtípus méretezhető és fix szélességű, adja meg a betű méretét a szélesség-beállításban.
Betűméret(4.00-999.75pt)	Ha a használt betűtípus méretezhető és arányos, adja meg a betű méretét a pont-beállításban.
Szimb. készlet	Válassza ki a használni kívánt betűtípus szimbólumkészletét.
Sorok száma(5-128sor)	Adja meg a vonalszámot oldalanként.
CR Funkció	Válassza ki a CR kód működését (visszatérítés).
LF Funkció	Válassza ki az LF kód (új sor), FF kód (új oldal) működését.
Papírforr hozzárend	Adja meg a papíradagoló-hozzárendelést a PCL papíradagolási parancshoz.

PS Menü

Elemek	Magyarázat
Hibajelentés	Adja meg, hogy a készülék nyomtasson-e hibalapot, ha PS3 nyomtatási hiba lép fel.
Színezet	Állítsa be színes vagy fekete-fehér nyomtatásként.
Bináris	Állítsa be, hogy elfogadja-e a bináris adatokat vagy sem.
PDF Oldalméret	Állítsa be a papírméretet a PDF nyomtatáshoz.

A(z) Universal Print beállítása (Microsoft)

A(z) Universal Print használatához beállíthatja nyomtatóját. A funkció használatához Microsoft 365 és Azure Active Directory szolgáltatással kell rendelkeznie.

1. A(z) Web Config eléréséhez írja be a böngészőbe a nyomtató IP-címét.

Adja meg a nyomtató IP-címét egy olyan számítógépről, amely ugyanahhoz a hálózathoz csatlakozik, mint a nyomtató.

Az alábbi menüből ellenőrizheti a nyomtató IP-címét.

Beáll. > Általános beállítások > Hálózati beállítások > Hálózat állapota > Vezetékes hálózat/ Wi-Fi állapot

2. Rendszergazdaként való bejelentkezéshez adja meg a rendszergazdai jelszót.

3. Válassza ki a lehetőségeket az alábbi sorrendben.

Hálózat lapfül > Universal Print

4. Kattintson a(z) **Regisztrálás** elemre.

5. Olvassa el a megjelenített üzenetet, majd kattintson a hivatkozásra.

6. A nyomtató regisztrálásához kövesse a képernyőn megjelenő utasításokat.

Ha a regisztráció után a Web Config kijelzőn megjelenik a(z) **Regisztrált** regisztrációs állapot, a beállítás befejeződött.

Megjegyzés:

A(z) *Azure Active Directory működésének részleteivel kapcsolatban, például a(z) Universal Print használatáról, lásd a(z) Microsoft weboldalt.*

Kapcsolódó információ

➔ [„A rendszergazdai jelszó alapértelmezett értéke“ 19. oldal](#)

A AirPrint beállítása

Állítsa be, ha AirPrint nyomtatást és szkennelést szeretne alkalmazni.

Nyissa meg a(z) Web Config elemet, majd válassza ki a **Hálózat** fület > **AirPrint beállítás**.

Elemek	Magyarázat
Bonjour szolg. név	Adja meg a Bonjour szolgáltatás nevét 1 és 41 karakter között ASCII (0x20–0x7E) rendszerben.
A Bonjour helye	Adja meg az elhelyezkedésre vonatkozó adatokat, például a nyomtató elhelyezkedését; maximum 127 karaktert használjon, Unicode (UTF-8) rendszerben.
Földrajzi helymeghat Szélesség és hosszúság (WGS84)	Adja meg a nyomtató elhelyezkedésére vonatkozó adatokat. A mező kitöltése opcionális. Az értéket WGS-84 dátumformátumban adja meg; itt a szélességi és hosszúsági értékeket vessző választja el egymástól. A szélességi értékekhez -90 és +90 közötti értéket adhat meg, a hosszúsági értékhez pedig -180 és +180 közötti értéket. A hatodik helyen tizedes értéknél kisebb értéket adhat meg, a „+” jelet kihagyhatja.
Elsődleges protokoll	Válassza ki a prioritási protokollt az IPP-ből és a Port 9100-ból.
Wide-Area Bonjour	Állítsa be, hogy használ-e Wide-Area Bonjour szolgáltatást vagy sem. Ha használni fogja, akkor a nyomtatót regisztrálni kell a DNS-szerveren, hogy a szegmensen keresztül a nyomtató kereshető legyen.
iBeacon adás	Válassza ki, hogy engedélyezi vagy letiltja az iBeacon továbbítási funkciót. Ha engedélyezi, akkor olyan eszközről keresheti a nyomtatót, amelyen engedélyezték az iBeacon szolgáltatást.

Elemek	Magyarázat
IPP nyomtatás használatakor PIN-kód szükséges.	Válassza ki, hogy a rendszer kérjen-e PIN-kódot az IPP-nyomtatáshoz. Ha kiválasztja a(z) Igen elemet, akkor a PIN-kód nélküli IPP-nyomtatási feladatokat a rendszer nem menti el a nyomtatóra.
Az AirPrint engedélyezése	IPP, Bonjour, AirPrint (szkennelési szolgáltatás) engedélyezve van, az IPP kizárólag biztonságos kommunikációval működik.

Szkennelés vagy fénymásolás előkészítése

Előkészületek a szkenneléshez

Lapolvasás a vezérlőpanel használatával

Szerverek vagy mappák szkennelés előtti beállítása.

A kiszolgálók és mappák beállítása

Név	Beállítások	Hely	Követelmény
Beolvasás hálózati mappába (SMB)	A mentési mappa megosztásának létrehozása és beállítása	Egy mentési mappával rendelkező számítógép	A mentési mappákat létrehozó számítógép rendszergazda felhasználói fiókja.
	Beolvasás hálózati mappába (SMB) célhelye	Az eszköz partnerei	A bejelentkezéshez szükséges felhasználónév és jelszó ahhoz a számítógéphez, amin a mentési mappa található és jogosultság a mentési mappa frissítéséhez.
Beolvasás hálózati mappába (FTP)	Beállítás FTP kiszolgálói bejelentkezéshez	Az eszköz partnerei	Bejelentkezési adatok az FTP- kiszolgálóhoz és jogosultság a mentési mappa frissítéséhez.
Beolvasás e-mailbe	Beállítás az e-mail kiszolgálóhoz	Eszköz	Beállítási adatok e-mail kiszolgálóhoz
Beolvasás felhőbe	Nyomtató regisztrációja a(z) Epson Connect szolgáltatásra	Eszköz	Internetkapcsolati környezet
	Partner regisztrációja a(z) Epson Connect szolgáltatásra	Epson Connect szolgáltatás	Felhasználó és nyomtató regisztrációja a(z) Epson Connect szolgáltatásra
Beolvasás számítógépre (a(z) Document Capture Pro Server használatakor)	Kiszolgálói üzemmód beállítása a(z) Document Capture Pro szoftverhez	Eszköz	IP-cím, állomásnév vagy FQDN arra a számítógépre vonatkozóan, amin a(z) Document Capture Pro Server telepítve van

Kapcsolódó információ

- ➔ „Megosztott hálózati mappa beállítása“ 71. oldal
- ➔ „E-mail szerver konfigurálása“ 67. oldal

Az Document Capture Pro Server használata

A Document Capture Pro Server használatával a rendezés módját, a mentési formátumot és a beolvasási eredmények továbbítási célhelyét a nyomtató vezérlőpaneléről kezelheti. A nyomtató vezérlőpaneléről előhívhat és végrehajthat a kiszolgálóra korábban regisztrált feladatokat.

Telepítse a kiszolgáló számítógépen.

A(z) Document Capture Pro Server szoftverrel kapcsolatos további információkért vegye fel a kapcsolatot a helyi Epson irodával.

A szerverüzemmód beállítása

A(z) Document Capture Pro Server használatához állítsa be a(z) **Kiszolgáló mód** üzemmódot a(z) Web Config alkalmazásból.

Megjegyzés:

A(z) **Kiszolgáló mód** beállítható a vezérlőpanelről is az alábbi menüsor segítségével.

Beáll. > **Általános beállítások** > **Szkenn. beállítások** > **Document Capture Pro** > **Üzem mód**

1. A(z) Web Config eléréséhez írja be a böngészőbe a nyomtató IP-címét.

Adja meg a nyomtató IP-címét egy olyan számítógépről, amely ugyanahhoz a hálózathoz csatlakozik, mint a nyomtató.

Az alábbi menüből ellenőrizheti a nyomtató IP-címét.

Beáll. > **Általános beállítások** > **Hálózati beállítások** > **Hálózat állapota** > **Vezetékes hálózat/ Wi-Fi állapot**

2. Rendszergazdaként való bejelentkezéshez adja meg a rendszergazdai jelszót.

3. Válassza ki a lehetőségeket az alábbi sorrendben.

Szken-nelés/Másolás lapfűl > **Document Capture Pro**

4. Válassza ki a(z) **Kiszolgáló mód** lehetőséget a(z) **Mód** használatához.

5. A(z) **Szerver címe** lehetőségnél adja meg a szerver címét, melyre a(z) Document Capture Pro Server telepítve van.

Adjon meg 2-től 255 karaktert IPv4, IPv6, gazdagépnév vagy FQDN formátumban. FQDN formátum esetében használhat alfanumerikus karaktereket ASCII (0x20–0x7E) és a „-” jelet, kivéve a cím kezdetét és végét.

6. Kattintson a(z) **OK** elemre.

A hálózat újrapcsolódása után a beállítás aktiválódik.

Kapcsolódó információ

- ➔ „A rendszergazdai jelszó alapértelmezett értéke“ 19. oldal

Beolvasás számítógépről

Telepítse a szoftvert, majd ellenőrizze, hogy a hálózati beolvasási szolgáltatás engedélyezve van-e, hogy beolvasást végezhesen a számítógépről hálózaton keresztül.

Telepítendő szoftverek

Epson Scan 2

Ez egy lapolvasó-illesztőprogram. Amennyiben az eszköz egy számítógépről látható, telepítse az illesztőprogramot minden ilyen ügyfélszámítógépre. Ha a Document Capture Pro/Document Capture programok telepítve vannak, elvégezheti az eszköz gombjaihoz társított műveleteket.

EpsonNet SetupManager használata esetén a nyomtató-illesztőprogram szintén csomagban kerül kiosztásra.

Document Capture Pro (Windows)/Document Capture (Mac OS)

Ez a program az ügyfélszámítógépre van telepítve. A Document Capture Pro/Document Capture programokkal ellátott hálózati számítógépeken bejegyzett feladatok előhívhatók és futtathatók az eszköz kezelőpaneléről.

Egy számítógépről a hálózaton keresztül beolvashat fájlokat. A beolvasáshoz Epson Scan 2 szükséges.

Hálózati szkennelés engedélyezésének ellenőrzése

A hálózati szkennelési szolgáltatás akkor állítható be, amikor egy ügyfél számítógépéről hálózaton keresztül szkennel. Az alapértelmezett beállítás engedélyezve van.

1. A(z) Web Config eléréséhez írja be a böngészőbe a nyomtató IP-címét.

Adja meg a nyomtató IP-címét egy olyan számítógépről, amely ugyanahhoz a hálózathoz csatlakozik, mint a nyomtató.

Az alábbi menüből ellenőrizheti a nyomtató IP-címét.

Beáll. > Általános beállítások > Hálózati beállítások > Hálózat állapota > Vezetékes hálózat/ Wi-Fi állapot

2. Rendszergazdaként való bejelentkezéshez adja meg a rendszergazdai jelszót.

3. Válassza ki a lehetőségeket az alábbi sorrendben.

Szken-nelés/Másolás lapfűl > Hálózati szkennelés

4. Győződjön meg róla, hogy a(z) **Szkennelés engedélyezése** a(z) **EPSON Scan** lehetőségnél ki van választva.

Ha kiválasztott, nincs további teendője ezzel. Zárja be az Web Config egységet.

Ha nincs kiválasztva, akkor jelölje be és folytassa a következő lépéssel.

5. Kattintson a(z) **Tovább** elemre.

6. Kattintson a(z) **OK** elemre.

A hálózat újrapcsolódása után a beállítás aktiválódik.

Kapcsolódó információ

➔ „A rendszergazdai jelszó alapértelmezett értéke“ 19. oldal

A faxolási funkciók elérhetővé tétele

A faxfunkciók használata előtt

A faxfunkciók használata előtt állítsa be a következőket.

- Csatlakoztassa a nyomtatót megfelelően a telefonkábelhez, továbbá a telefonkészülékhez (ha használ telefonkészüléket)

[„A nyomtató csatlakoztatása a telefonvonalhoz“ 123. oldal](#)

- Futtassa le az alapvető faxbeállításokat elvégző **Faxbeállító varázsló** varázslót.

[„A nyomtató előkészítése faxok küldésére és fogadására“ 127. oldal](#)

Állítsa be a következőket, szükség szerint.

- Partnerek** regisztráció

[„Partnerek regisztrációja“ 93. oldal](#)

- Kimenő célhelyek és a hozzá kapcsolódó beállítások, például hálózati beállítások és e-mail szerver beállításai

[„E-mail szerver konfigurálása“ 67. oldal](#)

[„Megosztott hálózati mappa beállítása“ 71. oldal](#)

[„Beállítások a felhőszolgáltatás továbbítási faxcélhelyként való használatához“ 104. oldal](#)

[„Faxfunkciók beállítása a nyomtató használata szerint“ 128. oldal](#)

[„Faxbeállítások !\[\]\(06a315363e7801bba8c7489a6694af19_img.jpg\)“ 402. oldal](#)

- Felhasználói beállítások** megadása, amely meghatározza a(z) **Fax** menüelem alapértelmezett értékeit

[„Felhasználói beállítások !\[\]\(df47d6bec273bbb8b349135fff3a20f7_img.jpg\)“ 425. oldal](#)

- Jelentésbeállítások** jelentés nyomtatása faxok küldésekor, fogadásakor vagy továbbításakor

[„Jelentésbeállítások“ 416. oldal](#)

- Problémamegoldás a faxbeállítások végrehajtása során

[„Faxproblémák hibaelhárítása“ 142. oldal](#)

A nyomtató csatlakoztatása a telefonvonalhoz

Kompatibilis telefonvonalak

A nyomtatót hagyományos analóg telefonvonallal (PSTN = nyilvános kapcsolású telefonhálózat) és PBX (saját, központon keresztüli telefonvonal) telefonrendszerekkel is használhatja.

Elképzelhető, hogy az alábbi telefonvonalakkal vagy rendszerekkel nem használható a nyomtató.

- VoIP telefonvonal, például DSL vonal, vagy száloptikás digitális szolgáltatások

- Digitális telefonvonal (ISDN)

- Néhány PBX telefonszolgáltatás

- Amikor adapterek, például terminál adapterek, VoIP adapterek, elosztók, routerek vannak csatlakoztatva a fali telefoncsatlakozó és a nyomtató között

A nyomtató csatlakoztatása a telefonvonalhoz

Csatlakoztassa a nyomtatót egy telefonaljzathoz egy RJ-11 (6P2C) telefonkábel segítségével. Ha telefont csatlakoztat a nyomtatóhoz, egy másik RJ-11 (6P2C) telefonkábelrel használjon.

A területtől függően elképzelhető, hogy a nyomtató a telefonkábelrel együtt kerül forgalomba. Ilyen esetben mindig a mellékelt kábelt használja.

Elképzelhető, hogy a telefonkábel az országhoz vagy a régióhoz meghatározott adapterhez kell csatlakoztatnia.

Megjegyzés:

Csak akkor távolítsa el a nyomtató EXT. portjának sapkáját, amikor a telefont a nyomtatóhoz csatlakoztatja. Ne távolítsa el a sapkát, ha nem kapcsolódik a telefonhoz.

Gyakori villámlással sújtott területeken túlfeszültségvédő elosztó használatát javasoljuk.

Csatlakoztatás hagyományos telefonvonalhoz (PSTN) vagy PBX vonalhoz

Csatlakoztasson egy telefonkábelrel a fali telefoncsatlakozóból vagy a PBX portból a nyomtató hátoldalán lévő LINE porthoz.

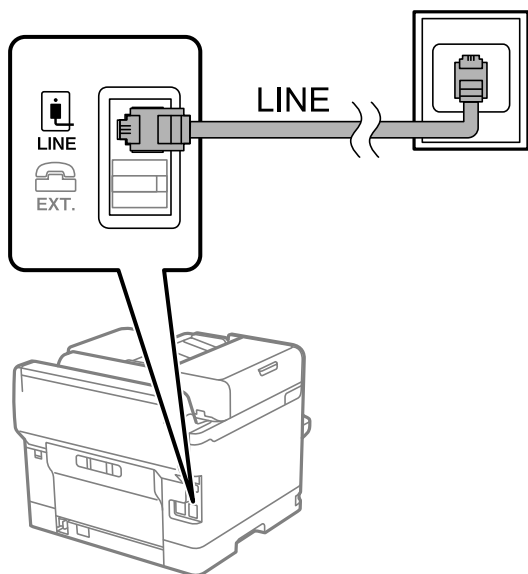

Csatlakoztatás DSL vagy ISDN vonalhoz

Csatlakoztasson egy telefonkábelrel a DSL modemből vagy az ISDN terminál adapterből a nyomtató hátoldalán lévő LINE porthoz. További részletekért lásd a modemhez vagy adapterhez kapott használati útmutatót.

Megjegyzés:

Ha a DSL modem nincs ellátva beépített DSL szűrővel, csatlakoztasson egy különálló DSL szűrőt.

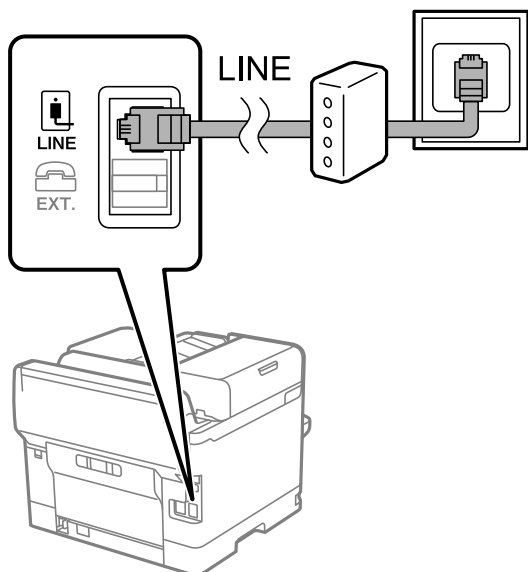

A telefonkészülék csatlakoztatása a nyomtatóhoz

Amikor a nyomtatót és a telefont egy telefonvonalon használja, csatlakoztassa a telefont a nyomtatóhoz.

Megjegyzés:

- ❑ Ha a telefonkészüléken van fax funkció, csatlakoztatás előtt kapcsolja ki a fax funkciót. A részletekért tekintse meg a telefonkészülék használati útmutatóját. A telefonkészülék modelljétől függően előfordulhat, hogy nem tudja azt külső telefontként használni, ha a fax funkciót nem lehet teljesen kikapcsolni.
- ❑ Ha üzenetrögzítőhöz kapcsolódik, győződjön meg arról, hogy a nyomtató **Csengetés válasszig** beállítása meghaladja az üzenetrögzítőn beállított csengetési számot.

1. Távolítsa el a nyomtató hátoldalán lévő EXT. port sapkáját.

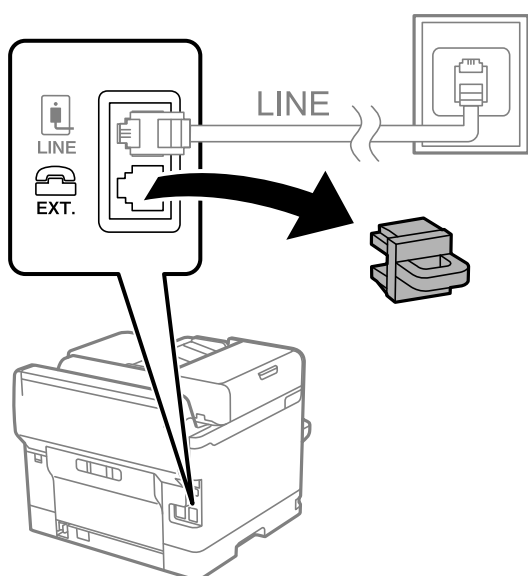

2. Egy telefonkábel használatával kösse össze az EXT. portot és a telefonkészüléket.

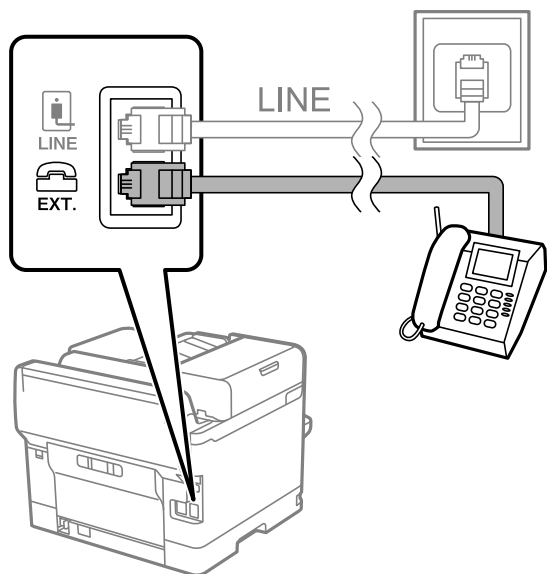

Megjegyzés:

Egy telefonvonal megosztásakor ügyeljen arra, hogy a telefonkészüléket a nyomtató EXT. portjához csatlakoztassa. Ha megosztja a vonalat a telefonkészülék és a nyomtató különálló csatlakoztatásához, a telefon és a nyomtató nem fog megfelelően működni.

3. A nyomtató vezérlőpanelén válassza ki a(z) **Fax** elemet.
4. Vegye fel a kagylót.

Ha a faxok küldésére és fogadására vonatkozó üzenet megjelenik a következő képernyőn, akkor a kapcsolat létrejött.

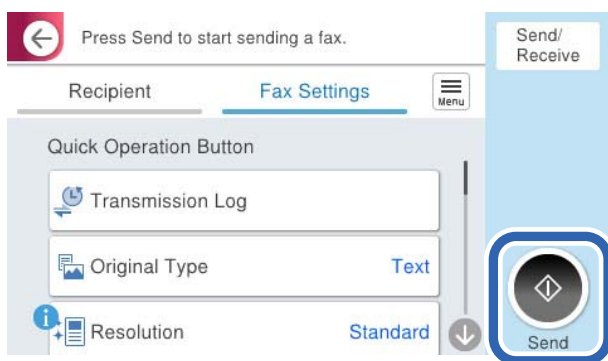

Kapcsolódó információ

- ➔ „A nyomtató előkészítése faxok küldésére és fogadására“ 127. oldal
- ➔ „Beállítások az üzenetrögzítő használatához“ 130. oldal
- ➔ „Faxok fogadásának beállítása kizárólag csatlakoztatott telefon segítségével“ 130. oldal
- ➔ „Fogadás módja:“ 404. oldal

A nyomtató előkészítése faxok küldésére és fogadására

A **Faxbeállító varázsló** segítségével konfigurálhatja az alapvető faxolási funkciókat, amivel előkészítheti a nyomtatót a faxok küldésére és fogadására.

Amikor először bekapcsolja a nyomtatót, a Varázsló automatikusan megjelenik. A varázslót igény szerint manuálisan is megjelenítheti a nyomtató kezelőpanelén keresztül. Ha a nyomtató első bekapcsolásakor kihagyja a varázsló lépéseit, vagy a nyomtatási környezet megváltozik, akkor ismét futtatnia kell a varázslót.

- A varázsló segítségével az alábbi elemeket lehet beállítani.
 - Fejléc (Az Ön telefonszáma és Fax fejléce)**
 - Fogadás módja (Auto. vagy Manuális)**
 - Distinctive Ring Detection (DRD) beállítás**
- Az alábbi elemek beállítása automatikusan megtörténik a csatlakozási környezet szerint.
 - Tárcsázási mód** (pl. **Dallam** vagy **Pulzus**)

Előfordulhat, hogy a(z) **Faxbeállító varázsló** nem konfigurálja a(z) **Tárcsázási mód** elemet automatikusan, ha a(z) **Vonaltípus** beállítása **PBX**. Konfigurálja a(z) **Tárcsázási mód** elemet kézzel.
- Az **Alapbeállítások** egyéb elemei változatlanok maradnak.

Kapcsolódó információ

➔ [„Alapbeállítások“ 402. oldal](#)

A nyomtató előkészítése faxok küldésére és fogadására (a Faxbeállító varázsló segítségével)

1. Válassza ki a **Beáll.** elemet a vezérlőpanel kezdőképernyőjén.
2. Válassza a következőt: **Általános beállítások > Faxbeállítások > Faxbeállító varázsló**.
3. Kövesse a képernyőn megjelenő utasításokat, adja meg a küldő nevét, például vállalata nevét, faxszámát.

Megjegyzés:

A küldő név és a fax szám a kimenő faxok fejlécében fog megjelenni.

4. Végezze el a megkülönböztető csengetés felismerésének (distinctive ring detection — DRD) beállításait.
 - Ha a telefonszolgáltatótól megkülönböztető csengetés szolgáltatásra fizetett elő:

Lépjen a következő képernyőre, majd válassza ki a bejövő faxot jelző csengetést.

Amennyiben a(z) **Összes** kivételével bármelyik elemet választja ki, akkor a(z) **Fogadás módja** elemet a rendszer a(z) **Auto.** üzemmódba állítja, majd a következő képernyőn ellenőrizheti az elvégzett beállításokat.
 - Amennyiben nem fizetett elő a telefonszolgáltatásokat nyújtó szolgáltatónál a megkülönböztető csengetést felismerő szolgáltatásra, vagy nem kell beállítani ezt a lehetőséget:

Hagyja ki ezt a beállítást és lépjen arra a képernyőre, ahol ellenőrizheti a már végrehajtott beállításokat.

Megjegyzés:

- A több telefonszolgáltató által kínált megkülönböztető csengetési szolgáltatásoknak (a szolgáltatás neve vállalatoként eltérhet) köszönhetően több telefonszáma is lehet egyetlen telefonvonalon. Ilyen esetben minden szám különböző csengetési mintához van hozzárendelni. Az egyik számot használhatja a hanghívásokhoz, míg egy másik számot a fax hívásokhoz tarthat fenn. Válassza ki a fax hívásokhoz használt csengetési mintát a **DRD** menüpontban.
- A régiótól függően a(z) **Be** és **Ki** lehetőségek jelennek meg a(z) **DRD** menüpontban. A megkülönböztető csengőhang funkció használatához válassza ki a **Be** lehetőséget.

5. Végezze el a(z) Fogadás módja beállítást.

- Ha a nyomtatóhoz nem kell telefont csatlakoztatnia:

Válassza a következőt **Nem**.

A rendszer a(z) **Fogadás módja** paramétert **Auto**. értékre állítja.

- Ha a nyomtatóhoz telefont kell csatlakoztatnia:

Válassza ki a(z) **Igen** elemet, majd válassza ki, hogy a rendszer a faxokat automatikusan fogadja-e vagy sem.

6. Ellenőrizze a megjelenő képernyőn az elvégzett beállításokat, majd válassza a következőt képernyőt.

A beállítások javításához vagy módosításához válassza a  ikont.

7. Ellenőrizze a faxcsatlakozást a(z) **Ellenőrzés indítása** elem kiválasztásával, majd válassza ki a(z) **Nyomtatás** elemet a csatlakozás állapotát mutató jelentés kinyomtatásához.

Megjegyzés:

- Ha a jelentésen bármilyen hiba jelenik meg, a megoldáshoz kövesse a jelentésen megjelenő utasításokat.
- Amikor megjelenik a **Vonaltípus választása** képernyő, válassza ki a vonal típusát.
 - Ha a nyomtató PBX telefonrendszerhez vagy terminál adapterhez csatlakozik, válassza ki a **PBX** lehetőséget.
 - Ha a nyomtató normál telefonvonalhoz csatlakozik, akkor válassza a(z) **PSTN**, majd a(z) **Letiltás** lehetőséget a megjelenő **Megerősítés** képernyőn. Ha azonban a(z) **Letiltás** elemre állítja ezt az opciót, a nyomtató a tárcsázáskor elveszítheti a faxszám első számjegyét, és rossz számra küldheti a faxot.

Kapcsolódó információ

- ➔ [„A nyomtató csatlakoztatása a telefonvonalhoz“ 123. oldal](#)
- ➔ [„Beállítások az üzenetrögzítő használatához“ 130. oldal](#)
- ➔ [„Fogadás módja:“ 404. oldal](#)
- ➔ [„Faxok fogadásának beállítása kizárólag csatlakoztatott telefon segítségével“ 130. oldal](#)
- ➔ [„Alapbeállítások“ 402. oldal](#)

Faxfunkciók beállítása a nyomtató használata szerint

A nyomtató faxfunkcióit a nyomtató vezérlőpanelen a használatnak megfelelően külön be lehet állítani. A(z) **Faxbeállító varázsló** varázslóval végzett beállítások is módosíthatók. Bővebben lásd a leírásokat a(z) **Faxbeállítások** menüben.

[„Faxbeállítások“](#)  402. oldal

Megjegyzés:

- A(z) **Web Config** segítségével konfigurálhatók a nyomtató fax funkciói.
- Amikor a(z) **Web Config** segítségével tekinti meg a(z) **Faxbeállítások** menüt, akkor a felhasználói felületen és a pozíciókban némi eltérések lehetnek a nyomtató vezérlőpaneljéhez képest.

Kapcsolódó információ

- ➔ „Beállítások PBX telefonrendszerhez“ 129. oldal
- ➔ „Bejövő faxok fogadása“ 250. oldal
- ➔ „Beállítások elvégzése telefonhoz történő csatlakozáskor“ 130. oldal
- ➔ „Fogadott faxok mentési és továbbítási beállításai“ 131. oldal
- ➔ „Mentési és továbbítási beállítások meghatározott feltételekkel rendelkező faxok esetén“ 134. oldal
- ➔ „Beállítások elvégzése a kéretlen faxok letiltásához“ 140. oldal
- ➔ „Beállítások végrehajtása, hogy a számítógépről küldeni és fogadni lehessen faxokat“ 140. oldal

Beállítások PBX telefonrendszerhez

Elérési kód használatára vonatkozó beállítások elvégzése külső vonal tárcsázásakor

Végezze el a következő beállításokat, ha számokat, például 0-t vagy 9-et valójában, nem külső hozzáférési kód részeként kell használnia.

1. A nyomtató vezérlőpanelén válassza ki a(z) **Beáll.** elemet.
2. Válassza a következőt: **Általános beállítások > Faxbeállítások > Alapbeállítások.**
3. Válassza a(z) **Vonaltípus**, majd a(z) **PBX** lehetőséget.
4. Ha a tényleges külsővonal-elérési kód segítségével szeretne faxot küldeni külsős faxszámra, akkor válassza a(z) **Hozzáfér. kód** mappát, majd válassza a(z) **Do Not Use** elemet.
5. Válassza a(z) **OK** lehetőséget a beállítások alkalmazásához.

Külsővonal-elérési kód segítségével történő faxküldésre vonatkozó beállítások elvégzése (#)

Külső fax számra a kettőskereszt (#) megadásával küldhet faxot a tényleges külső hozzáférési kód, például 0 vagy 9 helyett.

1. A nyomtató vezérlőpanelén válassza ki a(z) **Beáll.** elemet.
2. Válassza a következőt: **Általános beállítások > Faxbeállítások > Alapbeállítások.**
3. Válassza a(z) **Vonaltípus**, majd a(z) **PBX** lehetőséget.
4. Válassza a(z) **Hozzáfér. kód** mappát, majd a(z) **Use** lehetőséget.
5. Koppintson a(z) **Hozzáfér. kód** beviteli mezőre, majd adja meg a telefonrendszeréhez használt külső hozzáférési kódot, és koppintson a(z) **OK** gombra.
6. Válassza a(z) **OK** lehetőséget a beállítások alkalmazásához.

A tényleges hozzáférési kód helyett beírt # karaktert a készülék a tárcsázáskor automatikusan helyettesíti a tárolt elérési kóddal (például: 0 vagy 9). A # használatával elkerülhetők a csatlakozási problémák a külső vonalhoz való csatlakozás során.

Megjegyzés:

Ha a(z) **Hozzáfér. kód** beállítása **Use**, nem lehet faxokat küldeni a(z) **Partnerek** listában tárolt olyan címzettek számára, akiknek a faxszámában külsővonal-elérési kód (például 0 vagy 9) van beállítva.

Ha a(z) **Partnerek** listában külsővonal-elérési kóddal (például 0 vagy 9) együtt tárolta a címzettek faxszámait, akkor a(z) **Hozzáfér. kód** paramétert szíveskedjen **Do Not Use** értékre állítani. Máskülönben a kódot a kettőskereszt (#) jelre kellene módosítania a(z) **Partnerek** listában.

Beállítások elvégzése telefonhoz történő csatlakozáskor

Beállítások az üzenetrögzítő használatához

Az üzenetrögzítő használatához el kell végeznie a szükséges beállításokat.

1. A nyomtató vezérlőpanelén válassza ki a(z) **Beáll.** elemet.
2. Válassza a következőt: **Általános beállítások > Faxbeállítások > Alapbeállítások**.
3. Állítsa a **Fogadás módja** beállítást **Auto.** értékre.
4. Állítsa be a nyomtató **Csengetés válaszig** beállítását az üzenetrögzítőn beállított csengetési számnál magasabb számra.

Ha a **Csengetés válaszig** értéke kisebb, mint az üzenetrögzítőn beállított csengetési szám, akkor az üzenetrögzítő nem fogja tudni fogadni és rögzíteni a hívásokat. A beállításokért tekintse meg az üzenetrögzítő használati útmutatóját.

Régiótól függően elképzelhető, hogy a nyomtató **Csengetés válaszig** beállítása nem jelenik meg.

Kapcsolódó információ

➔ [„Alapbeállítások“ 402. oldal](#)

Faxok fogadásának beállítása kizárólag csatlakoztatott telefon segítségével

A beérkező faxok fogadását mindössze a telefon felvételével és használatával is megkezdheti anélkül, hogy a nyomtatót egyáltalán használná.

A **Távoli fogadás** funkció a hangfrekvenciás tárcsázást támogató telefonkészülékeknél érhető el.

1. A nyomtató vezérlőpanelén válassza ki a(z) **Beáll.** elemet.
2. Válassza a következőt: **Általános beállítások > Faxbeállítások > Alapbeállítások > Távoli fogadás**.
3. Koppintson a(z) **Távoli fogadás** elemre ennek a paraméternek a(z) **Be** értékre való állításához.
4. Válassza a(z) **Indítókód** lehetőséget, adjon meg egy két számjegyű kódot (0–9, *, és # adható meg), majd koppintson a(z) **OK** gombra.
5. Válassza a(z) **OK** lehetőséget a beállítások alkalmazásához.

Kapcsolódó információ

➔ [„Alapbeállítások“ 402. oldal](#)

Fogadott faxok mentési és továbbítási beállításai

A nyomtató alapértelmezetten a fogadott faxokat kinyomtatja. A nyomtatás mellett beállíthatja úgy is a nyomtatót, hogy feltételek nélkül elmentse és/vagy továbbítsa a fogadott faxokat.

Megjegyzés:

- A beállításokhoz használhatja a nyomtató vezérlőpaneljét, vagy használhatja a(z) Web Config alkalmazást is.
- Továbbá feltételekkel is elmentheti és/vagy továbbíthatja a fogadott faxokat.
„Mentési és továbbítási beállítások meghatározott feltételekkel rendelkező faxok esetén“ 134. oldal

Kapcsolódó információ

- ➔ „Mentési beállítások beérkező faxokhoz“ 131. oldal
- ➔ „Továbbítási beállítások beérkezett faxokhoz“ 132. oldal

Mentési beállítások beérkező faxokhoz

Végrehajthatja a mentési beállításokat, hogy faxokat fogadhasson a bejövő mappába vagy külső tárhelyre, a feladótól vagy az időtől függetlenül. A faxnak a bejövő mappába történő elmentése lehetővé teszi, hogy megerősítse a fogadott fax tartalmát úgy, hogy megtekinti a faxot a nyomtató LCD-kijelzőjén, még mielőtt a nyomtató azt kinyomtatná.

Ha beállításokat szeretne megadni arra vonatkozóan, hogy a beérkezett faxok egy számítógépre legyenek mentve a PC-FAX funkció segítségével, tekintse meg az alábbi: „Funkció: PC-FAX Küldés/Fogadás (Windows/Mac OS)“ 237. oldal.

Megjegyzés:

- Faxok fogadásához, a mentési beállításokhoz használhatja a nyomtató kezelőpaneljét, vagy használhatja a(z) Web Config alkalmazást is. Válassza ki a(z) alábbi: **Fax fül > Mentés/továbbítás beállítások > Feltétel nélküli mentés/Továbbítás** majd hajtsa végre a mentési beállításokat itt: **Faxkimenet**.
- Lehetőség van a beérkezett faxokat egyidejűleg nyomtatni és/vagy továbbítani. Hajtsa végre a beállításokat a fent említett **Faxkimenet** képernyőben.

- Válassza ki a(z) **Beáll.** elemet a nyomtató kezelőpaneljén, majd válassza ki a(z) **Általános beállítások > Faxbeállítások** elemet.
- Válassza a következőt: **Fogadási beállítások > Mentés/továbbítás beállítások > Feltétel nélküli mentés/Továbbítás**.

Ha megjelenik egy üzenet, ellenőrizze a tartalmát, majd koppintson az **OK** gombra.

- Hajtsa végre a mentési célhely, a bejövő mappa és/vagy a külső memóriaeszköz beállításait.



Beérkezett faxok mentése a Beérkezett üzenetek mappába:

- 1 Válassza ki a **Mentés a bejövők közé** lehetőséget, és állítsa **Be** értékre.
- 2 Ha megjelenik egy üzenet, ellenőrizze a tartalmát, majd válassza az **OK** gombot.

Beérkezett faxok mentése külső adattároló eszközre:

- 1 Csatlakoztasson egy adattároló eszközt a nyomtató külső interfészének USB-portjába.
- 2 Válassza a következőt **Mentés memóriaeszközre**.
- 3 Válassza a következőt **Igen**. Ha az adattároló eszközre történő mentés közben automatikusan ki szeretné nyomtatni a dokumentumokat, válassza ki az **Igen és nyomtatás** lehetőséget.

- 4 Olvassa el a megjelenő üzenetet, majd kattintson a **Létrehozás** lehetőségre.

A beérkezett dokumentumok mentésére szolgáló mappa létrehozva az adattároló eszközön.

- 5 Ellenőrizze az üzenetet, kattintson a **Bezár** gombra, vagy várjon, amíg az üzenet törlődik, majd kattintson a **Bezár** gombra.

- 6 Ha megjelenik a következő üzenet, olvassa el, majd kattintson az **OK** gombra.



Fontos:

A készülék ideiglenesen a memóriába menti a beérkezett dokumentumokat, mielőtt elmentené őket a nyomtatóhoz csatlakoztatott memóriaeszközre. Mivel a megtelt memóriával kapcsolatos hiba lehetetlenné teszi a faxok küldését és fogadását, ügyeljen, hogy a memóriaeszköz csatlakoztatva legyen a nyomtatóhoz.

Megjegyzés:

Beállíthatja a nyomtatót, hogy e-mail üzeneteket küldjön olyan személyeknek, akiket Ön értesíteni szeretne a mentett faxok eredményéről, ha a mentési folyamat befejeződött. Ha szükséges, válassza ki a(z) **E-mail értesítések** elemet, állítsa be a műveleteket, majd válassza ki azt a céllhelyet, ahová az értesítéseket küldeni szeretné.

4. Válassza ki a(z) **Bezár** elemet a **Feltétel nélküli mentés/ Továbbítás** beállításának befejezéséhez.

A beérkezett faxok mentésének feltétel nélküli beállítása befejeződött. Szükség szerint beállíthatja a(z) **Általános beállítások** elemet. Bővebb tudnivalóért tekintse meg az **Általános beállítások** magyarázatát a **Mentés/ továbbítás beállítások** menüben.

Megjegyzés:

Ha a fogadott faxokat feltételekkel szeretné menteni, akkor lásd alább a kapcsolódó információk hivatkozást.

Kapcsolódó információ

➔ „Mentés/továbbítás beállítások“ 407. oldal

➔ „A fogadott faxok megtekintése a nyomtató LCD-képernyőjén“ 254. oldal

Továbbítási beállítások beérkezett faxokhoz

A továbbítási beállításokat akár öt céllhelyhez, e-mail címhez, megosztott mappához, felhőfiókjához és/vagy másik faxkészülékhez is elvégezheti a feladótól vagy az időtől függetlenül.

Megjegyzés:

- ☐ Ha beállításokat szeretne megadni a beérkezett faxok továbbítására vonatkozóan, először adja hozzá a továbbítási célhelyeket a partnerek listájához vagy a felhőcélhelylistához. Az egyes listákhoz való regisztráláshoz lásd az alábbi táblázatot.

Célhely típusa	Partnerek	Felhő Céllista
e-mail cím	✓	-
megosztott mappa	✓	-
felhőfiók	-	✓
másik faxkészülék	✓	-

- ☐ Adja meg az alábbi beállításokat a továbbítási célhelynek megfelelően.
 - „Partnerek regisztrációja“ 93. oldal
 - „E-mail szerver konfigurálása“ 67. oldal
 - „Megosztott hálózati mappa beállítása“ 71. oldal
 - „Beállítások a felhőszolgáltatás továbbítási faxcélhelyként való használatához“ 104. oldal
- ☐ A színes dokumentumokat nem lehet másik faxkészülékre továbbítani. A rendszer olyan dokumentumokként dolgozza fel őket, amelyeket nem sikerült továbbítani.

Továbbítási beállítások beérkezett faxokhoz

Megjegyzés:

- ☐ Faxok fogadásához, a továbbítási beállítások elvégzésére használhatja a nyomtató vezérlőpaneljét, vagy használhatja a(z) Web Config alkalmazást is. Válassza ki a(z) alábbi: **Fax** fül > **Mentés/továbbítás beállítások** > **Feltétel nélküli mentés/Továbbítás** majd hajtsa végre a továbbítási beállításokat itt: **Faxkimenet**.
 - ☐ Lehetőség van a beérkezett faxokat egyidejűleg nyomtatni és/vagy elmenteni. Hajtsa végre a beállításokat a fent említett **Faxkimenet** képernyőben.
- Válassza ki a(z) **Beáll.** lehetőséget a nyomtató vezérlőpanelén, majd válassza ki a(z) **Általános beállítások** > **Faxbeállítások** opciót.
 - Válassza a következőt: **Fogadási beállítások** > **Mentés/továbbítás beállítások** > **Feltétel nélküli mentés/Továbbítás**.
Ha megjelenik egy üzenet, ellenőrizze a tartalmát, majd kattintson a(z) **OK** gombra.
 - A beállítást maximum öt továbbítási célhelyre végezheti el.



- 1 Válassza a következőt **Továbbítás**.
- 2 Válassza a következőt **Igen**. Ha továbbítás közben automatikusan ki szeretné nyomtatni a dokumentumokat, válassza ki a(z) **Igen és nyomtatás** lehetőséget.
- 3 Válassza ki a(z) **Célhely > Bejegyzés hozzáadása** elemet, majd válassza ki a továbbítás célhelyeit a partnerlistából vagy a felhőcélhelylistából. A továbbításhoz maximum öt címet adhat meg.

A listák közötti váltáshoz kattintson a(z)  elemre és válassza ki a(z)  ikont (Felhő Céllista), vagy kattintson a(z)  elemre és válassza ki a(z)  ikont (Partnerek).

- 4 Koppintson a(z) **Bezár** gombra a továbbítási célhelyek kiválasztásának befejezéséhez, majd koppintson a(z) **Bezár** gombra.
- 5 A(z) **Lehetőségek sikertelen továbbításkor** beállításnál jelölje ki, hogy kinyomtatja-e a beérkező dokumentumokat, vagy elmenti őket a nyomtató Beérkezett üzenetek mappájába, amikor a továbbítás sikertelen.
- 6 Koppintson a(z) **OK** elemre.



Fontos:

Ha a(z) *Beérkezett üzenetek mappa* megtelt, nem lehet faxokat fogadni. Törölje a már megtekintett dokumentumokat a beérkezett üzeneteket tároló mappából. A nem továbbított dokumentumok számát a kezdőképernyő  ikonján tekintheti meg, a fel nem dolgozott feladatok mellett.

Megjegyzés:

Beállíthatja a nyomtatót, hogy e-mail üzeneteket küldjön olyan személyeknek, akiket Ön értesíteni szeretne a továbbított faxok eredményéről, ha a továbbítási folyamat befejeződött. Ha szükséges, válassza ki a(z) **E-mail értesítések** elemet, állítsa be a műveleteket, majd válassza ki a címlistáról azt a célhelyet, ahová az értesítéseket küldeni szeretné.

4. Válassza ki a(z) **Bezár** elemet a(z) **Feltétel nélküli mentés/ Továbbítás** beállításának befejezéséhez.

Megjegyzés:

- A beérkezett faxok továbbításának feltétel nélküli beállítása ezzel befejeződött. Szükség szerint beállíthatja a(z) **Általános beállítások** elemet. Bővebb tudnivalóért tekintse meg a(z) **Általános beállítások** magyarázatát a(z) **Mentés/továbbítás beállítások** menüben.

- Ha továbbítási célhelyként egy hálózaton lévő megosztott mappát, e-mail címet vagy felhőfiókot adott meg, azt javasoljuk, hogy próbáljon meg elküldeni egy képet a célhelyre.

Jelölje ki a(z) **Szkennelés > E-mail, Szkennelés > Háló. mappa/FTP** lehetőséget a nyomtató vezérlőpaneljén, jelölje ki a célhelyet, majd kezdje el a beolvasást.

Felhőfiók kiválasztásakor próbáljon meg továbbítani egy képet, melyet a célhely faxmappájába mentett. A nyomtató vezérlőpanelén válassza ki a(z) **Fax mező** elemet. Jelölje ki a(z)  (Menü) > **Továbbítás(Felhő)** elemet egy szkennelt képet tartalmazó faxmappa kiválasztásához, válasszon célhelyet, majd indítsa el a továbbítást.

Kapcsolódó információ

➔ „Mentés/továbbítás beállítások“ 407. oldal

Mentési és továbbítási beállítások meghatározott feltételekkel rendelkező faxok esetén

Meghatározott feltételek mellett elmentheti és/vagy továbbíthatja a fogadott faxokat.

Megjegyzés:

- A nyomtató alapértelmezetten a fogadott faxokat kinyomtatja.
- Feltételek megadása nélkül is fogadhat vagy menthet faxokat.
„Fogadott faxok mentési és továbbítási beállításai“ 131. oldal

Kapcsolódó információ

- ➔ „Mentési beállítások meghatározott feltételekkel beérkező faxok esetében“ 135. oldal
- ➔ „Beérkezett faxokra vonatkozó továbbítási beállítások meghatározott feltételekkel“ 137. oldal

Mentési beállítások meghatározott feltételekkel beérkező faxok esetében

Beállíthatja a beérkezett faxok mentését a bejövő mappába vagy külső tárhelyhez, egy meghatározott feladótól vagy egy meghatározott időpontra. A beérkezett faxokat a bejövő mappába vagy külső tárhelyre mentheti.

Ha több feltétel (**Felt. mentés/továbbítás**) van beállítva, akkor az elemek sorrendje a mérvadó, és az elsőként egyező **Felt. mentés/továbbítás** lesz végrehajtva.

A faxnak a bizalmas mappába vagy a bejövő mappába történő elmentése lehetővé teszi, hogy megerősítse a fogadott fax tartalmát úgy, hogy megtekinti a faxot a nyomtató LCD-kijelzőjén, még mielőtt a nyomtató azt kinyomtatná.

Mielőtt elkezdi menteni a beérkezett faxokat egy megadott időpontban, ellenőrizze, hogy a nyomtatón lévő **Dátum/idő** és **Időeltolódás** beállításai megfelelőek. A menühöz a **Beáll.** > **Általános beállítások** > **Alapbeállítások** > **Dátum/idő beállításai** opción keresztül férhet hozzá.

Megjegyzés:

- Faxok fogadásához, a mentési beállításokhoz használhatja a nyomtató vezérlőpaneljét, vagy használhatja a(z) **Web Config** alkalmazást is. Válassza ki az alábbi: **Fax fül** > **Mentés/továbbítás beállítások** > **Felt. mentés/továbbítás** elemet, majd válassza ki a bizalmas mappa számát, majd válassza ki a(z) **Szerkesztés** elemet és végezze el a mentési célhely beállításait.
- Lehetőség van a beérkezett faxokat egyidejűleg nyomtatni és/vagy továbbítani. Hajtsa végre a beállításokat a fent említett **Szerkesztés** képernyőben.

1. Válassza ki a **Beáll.** lehetőséget a nyomtató vezérlőpanelén, majd válassza ki a **Általános beállítások** > **Faxbeállítások** opciót.
2. Válassza a(z) **Fogadási beállítások** > **Mentés/továbbítás beállítások** > **Felt. mentés/továbbítás** elemet, majd koppintson a regisztrálatlan mappára az alábbi alatt: **Felt. mentés/továbbítás**.

Megjegyzés:

Ha szeretné módosítani egy regisztrált mező beállításait, koppintson a(z)  elemre, majd módosítsa a beállításokat.

3. Válassza a(z) **Név** mezőt, és írja be a regisztrálni kívánt nevet.
4. A feltételek beállításához válassza a(z) **Feltétel(ek)** mappát.
 - Küldő faxazonosítójának egyezése: ha a beérkező faxszám megfelel az ezen paraméternél Ön által meghatározott feltételeknek, akkor a nyomtató menti és továbbítja a fogadott faxüzeneteket.
Válassza a(z) **Küldő faxazonosítójának egyezése** feltételt, majd a(z) **Azonosító** mappát kiválasztva írja be a faxszámot (legfeljebb 20 számjegy hosszúságban).
 - Alcím (SUB) tökéletes egyezés: ha az alcím (SUB) tökéletesen egyezik, akkor a nyomtató menti és továbbítja a fogadott faxüzeneteket.
Engedélyezze a(z) **Alcím (SUB) tökéletes egyezés** beállítást, és a(z) **Alcím (SUB)** mappát kiválasztva írja be a jelszót.

- Jelszó (SID) tökéletes egyezés: ha a jelszó (SID) tökéletesen egyezik, akkor a nyomtató menti és továbbítja a fogadott faxüzeneteket.

Engedélyezze a(z) Jelszó (SID) tökéletes egyezés beállítást, és a(z) **Jelszó(SID)** mezőt kiválasztva írja be a jelszót.

- Fogadási idő: a nyomtató a meghatározott időszak során menti és továbbítja a fogadott faxokat.

Engedélyezze a(z) **Fogadási idő** beállítást, majd állítsa be az időt a(z) **Kezdési idő** és a(z) **Befejezési idő** paraméter segítségével.

5. Válassza ki a(z) **Mentési/továbbítási célhely** elemet, majd hajtsa végre a célhely a mappa és/vagy külső memóriaeszköz beállításait.



- A beérkezett faxok mentése a Beérkezett üzenetek mappába vagy egy bizalmas mappába:

- ➊ Válassza a következőt **Mentés faxok közé**.
- ➋ Koppintson a(z) **Mentés faxok közé** elemre ennek a paraméternek a(z) **Be** értékre való állításához.
- ➌ Válassza ki azt a mappát amelybe menteni szeretné a dokumentumot.

- Beérkezett faxok mentése külső adattároló eszközre:

- ➊ Csatlakoztasson egy adattároló eszközt a nyomtató külső interfészének USB-portjába.
- ➋ Válassza a következőt **Mentés memóriaeszközre**.
- ➌ Koppintson a(z) **Mentés memóriaeszközre** elemre ennek a paraméternek a(z) **Be** értékre való állításához.
- ➍ Olvassa el a megjelenő üzenetet, majd koppintson a **Létrehozás** lehetőségre.

A beérkezett dokumentumok mentésére szolgáló mappa létrehozva az adattároló eszközön.



Fontos:

A készülék ideiglenesen a memóriába menti a beérkezett dokumentumokat, mielőtt elmentené őket a nyomtatóhoz csatlakoztatott memóriaeszközre. Mivel a megtelt memóriával kapcsolatos hiba lehetetlenné teszi a faxok küldését és fogadását, ügyeljen, hogy a memóriaeszköz csatlakoztatva legyen a nyomtatóhoz.

Megjegyzés:

A beérkezett faxok egyidejű nyomtatásához koppintson a(z) **Nyomtatás** elemre, hogy ezt az alábbira állítsa be: **Be**.

6. Válassza ki a(z) **OK** elemet a **Mentési/továbbítási célhely** beállításának befejezéséhez.

Megjegyzés:

Beállíthatja a nyomtatót, hogy e-mail üzeneteket küldjön olyan személyeknek, akiket Ön értesíteni szeretne a mentett faxok eredményéről, ha a mentési folyamat befejeződött. Ha szükséges, válassza ki a(z) **E-mail értesítések** elemet, állítsa be a műveleteket, majd válassza ki a címlistáról azt a célhelyet, ahová az értesítéseket küldeni szeretné.

7. Válassza ki a(z) **OK** elemet, amíg visszatér a(z) **Mentés/továbbítás beállítások** képernyőre a(z) **Felt. mentés/továbbítás** befejezéséhez.
8. Válassza azt a regisztrált mappát, amelyhez feltételeket állított be, majd válassza a(z) **Engedélyezés** elemet.

A beérkezett faxok mentésének feltételes beállítása befejeződött. Szükség szerint beállíthatja a(z) **Általános beállítások** elemet. Bővebb tudnivalókért tekintse meg az **Általános beállítások** magyarázatát a **Mentés/továbbítás beállítások** menüben.

Kapcsolódó információ

- ➔ [„Mentés/továbbítás beállítások“ 407. oldal](#)
- ➔ [„A fogadott faxok megtekintése a nyomtató LCD-képernyőjén“ 254. oldal](#)

Beérkezett faxokra vonatkozó továbbítási beállítások meghatározott feltételekkel

Beállíthatja a beérkezett faxok továbbítását egy meghatározott feladótól vagy egy meghatározott időpontra.

Ha több feltétel (**Felt. mentés/továbbítás**) van beállítva, akkor az elemek sorrendje a mérvadó, és az elsőként egyező **Felt. mentés/továbbítás** lesz végrehajtva.

Beállíthatja a beérkezett faxok továbbítását egy meghatározott célhelyre, egy e-mail címre, egy megosztott mappára, a felhőfiókjára vagy egy másik faxgépre egy meghatározott feladótól vagy egy meghatározott időpontra.

Megjegyzés:

- Ha beállításokat szeretne megadni a beérkezett faxok továbbítására vonatkozóan, először adja hozzá a továbbítási célhelyeket a partnerek listájához vagy a felhőcélhelylistához. Az egyes listákhoz való regisztráláshoz lásd az alábbi táblázatot.*

Célhely típusa	Partnerek	Felhő Céllista
e-mail cím	✓	–
megosztott mappa	✓	–
felhőfiók	–	✓
másik faxkészülék	✓	–

- Adja meg az alábbi beállításokat a továbbítási célhelynek megfelelően.*
 - „Partnerek regisztrációja“ 93. oldal
 - „E-mail szerver konfigurálása“ 67. oldal
 - „Megosztott hálózati mappa beállítása“ 71. oldal
 - „Beállítások a felhőszolgáltatás továbbítási faxcélhelyként való használatához“ 104. oldal
- Mielőtt elkezdi továbbítani a beérkezett faxokat egy megadott időpontban, ellenőrizze, hogy a nyomtatón lévő **Dátum/idő** és **Időeltolódás** beállításai megfelelőek. A menühöz a **Beáll. > Általános beállítások > Alapbeállítások > Dátum/idő beállításai** opción keresztül férhet hozzá.*
- A színes dokumentumokat nem lehet másik faxkészülékre továbbítani. A rendszer olyan dokumentumokként dolgozza fel őket, amelyeket nem sikerült továbbítani.*

Továbbítási beállítások meghatározott feltételekkel beérkezett faxok esetében

Megjegyzés:

- Faxok fogadásához, a továbbítási beállítások elvégzésére használhatja a nyomtató vezérlőpaneljét, vagy használhatja a(z) *Web Config* alkalmazást is. Válassza ki az alábbi: **Fax fiúl > Mentés/továbbítás beállítások > Felt. mentés/továbbítás** elemet, majd válassza ki a **bizalmas mappa** számát, majd válassza ki a(z) **Szerkesztés** elemet és végezze el a továbbítási célhely beállításait.
- Lehetőség van a beérkezett faxokat egyidejűleg nyomtatni és/vagy elmenteni. Hajtsa végre a beállításokat a fent említett Szerkesztés képernyőben.*

1. Válassza ki a **Beáll.** lehetőséget a nyomtató vezérlőpanelén, majd válassza ki a **Általános beállítások > Faxbeállítások** opciót.
2. Válassza a(z) **Fogadási beállítások > Mentés/továbbítás beállítások > Felt. mentés/továbbítás** elemet, majd koppintson a regisztrálatlan mappára az alábbi alatt: **Felt. mentés/továbbítás**.

Megjegyzés:

Ha szeretné módosítani egy regisztrált mező beállításait, koppintson a(z)  elemre, majd módosítsa a beállításokat.

3. Válassza a(z) **Név** mezőt, és írja be a regisztrálni kívánt nevet.
4. A feltételek beállításához válassza a(z) **Feltétel(ek)** mappát.
 - Küldő faxazonosítójának egyezése:** ha a beérkező faxszám megfelel az ezen paraméternél Ön által meghatározott feltételeknek, akkor a nyomtató menti és továbbítja a fogadott faxüzeneteket.
Válassza a(z) **Küldő faxazonosítójának egyezése** feltételt, majd a(z) **Azonosító** mappát kiválasztva írja be a faxszámot (legfeljebb 20 számjegy hosszúságban).
 - Alcím (SUB) tökéletes egyezés:** ha az alcím (SUB) tökéletesen egyezik, akkor a nyomtató menti és továbbítja a fogadott faxüzeneteket.
Engedélyezze a(z) **Alcím (SUB) tökéletes egyezés** beállítást, és a(z) **Alcím (SUB)** mappát kiválasztva írja be a jelszót.
 - Jelszó (SID) tökéletes egyezés:** ha a jelszó (SID) tökéletesen egyezik, akkor a nyomtató menti és továbbítja a fogadott faxüzeneteket.
Engedélyezze a(z) **Jelszó (SID) tökéletes egyezés** beállítást, és a(z) **Jelszó(SID)** mezőt kiválasztva írja be a jelszót.
 - Fogadási idő:** a nyomtató a meghatározott időszak során menti és továbbítja a fogadott faxokat.
Engedélyezze a(z) **Fogadási idő** beállítást, majd állítsa be az időt a(z) **Kezdési idő** és a(z) **Befejezési idő** paraméter segítségével.
5. Válassza ki a(z) **Mentési/továbbítási célhely** elemet, majd hajtsa végre a továbbítási célhely beállításait.

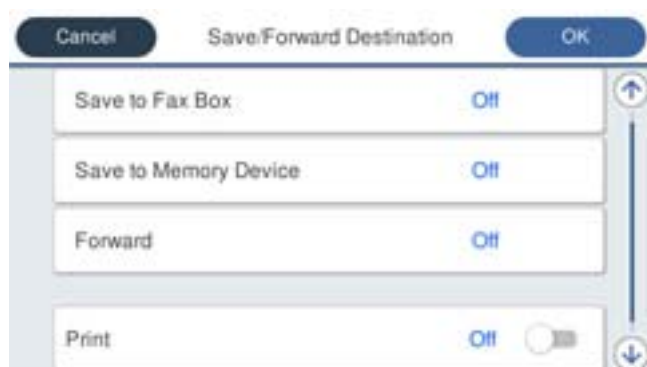

- 1 Válassza a következőt **Továbbítás**.
- 2 Koppintson a(z) **Továbbítás** elemre ennek a paraméternek a(z) **Be** értékre való állításához.
- 3 Válassza ki a(z) **Célhely > Bejegyzés hozzáadása** elemet, majd válassza ki a továbbítás célhelyét a partnerlistából vagy a felhőcélhelylistából. Megadhat egy továbbítási célhelyet.

A listák közötti váltáshoz kattintson a(z)  elemre és válassza ki a(z)  ikont (Felhő Céllista), vagy kattintson a(z)  elemre és válassza ki a(z)  ikont (Partnerek).

- 4 Miután kiválasztotta a továbbítási célhelyeket, kattintson a **Bezár** gombra.
- 5 Ellenőrizze, hogy a kiválasztott továbbítási célhely helyes, majd válassza a **Bezár** gombot.
- 6 Az **Lehetőségek sikertelen továbbításakor** beállításánál jelölje ki, hogy kinyomtatja-e a beérkező dokumentumokat, vagy elmenti őket a nyomtató Beérkezett üzenetek mappájába, amikor a továbbítás sikertelen.
- 7 Koppintson a(z) **OK** elemre.



Fontos:

Ha a Beérkezett üzenetek mappa vagy a bizalmas mappa megtelt, nem lehet faxokat fogadni. Törölje a már megtekintett dokumentumokat a beérkezett üzeneteket tároló mappából. A nem továbbított dokumentumok számát a kezdőképernyő  ikonján tekintheti meg, a fel nem dolgozott feladatok mellett.

Megjegyzés:

A beérkezett faxok egyidejű nyomtatásához kattintson a(z) **Nyomtatás** elemre, hogy ezt az alábbira állítsa be: **Be**.

6. Válassza ki a(z) **OK** elemet a **Mentési/továbbítási célhely** beállításának befejezéséhez.

Megjegyzés:

Beállíthatja a nyomtatót, hogy e-mail üzeneteket küldjön olyan személyeknek, akiket Ön értesíteni szeretne a továbbított faxok eredményéről, ha a továbbítási folyamat befejeződött. Ha szükséges, válassza ki a(z) **E-mail értesítések** elemet, állítsa be a műveleteket, majd válassza ki a címlistáról azt a célhelyet, ahová az értesítéseket küldeni szeretné.

7. Válassza ki a(z) **OK** elemet, amíg visszatér a(z) **Mentés/továbbítás beállítások** képernyőre a(z) **Felt. mentés/továbbítás** befejezéséhez.
8. Válassza azt a regisztrált mappát, amelyhez feltételeket állított be, majd válassza a(z) **Engedélyezés** elemet.

Megjegyzés:

- A beérkezett faxok továbbításának feltételes beállítása ezzel befejeződött. Szükség szerint beállíthatja a(z) **Általános beállítások** elemet. Bővebb tudnivalókért tekintse meg az **Általános beállítások** magyarázatát a **Mentés/továbbítás beállítások** menüben.

- Ha továbbítási célhelyként egy hálózaton lévő megosztott mappát, e-mail címet vagy felhőfiókot adott meg, azt javasoljuk, hogy próbáljon meg elküldeni egy képet a célhelyre.

Jelölje ki a(z) **Szkennelés > E-mail, Szkennelés > Hálóz. mappa/FTP** lehetőséget a nyomtató vezérlőpaneljén, jelölje ki a célhelyet, majd kezdje el a beolvasást.

Felhőfiók kiválasztásakor próbáljon meg továbbítani egy képet, melyet a célhely faxmappájába mentett. A nyomtató vezérlőpanelén válassza ki a(z) **Fax mező** elemet. Jelölje ki a(z)  (Menü) > **Továbbítás(Felhő)** elemet egy szkennelt képet tartalmazó faxmappa kiválasztásához, válasszon célhelyet, majd indítsa el a továbbítást.

Kapcsolódó információ

➔ „Mentés/továbbítás beállítások“ 407. oldal

Beállítások elvégzése a kéretlen faxok letiltásához

Lehetősége van a kéretlen faxok letiltására.

1. A nyomtató vezérlőpanelén válassza ki a(z) **Beáll.** elemet.
2. Válassza a következőt **Általános beállítások > Faxbeállítások > Alapbeállítások > Fax elvetése.**
3. Feltétel megadása kéretlen faxok letiltásához.
Válassza a(z) **Fax elvetése** lehetőséget, majd engedélyezze a következő lehetőségeket.
 - Elutasítási számlista: Elutasítja a faxokat, amelyek szerepelnek az elutasított számok listáján.
 - Üres faxfejléc blokkolva: Elutasítja az üres fejléccadatokkal rendelkező faxokat.
 - Nem regisztrált partnerek: Elutasítja azokat a faxokat, amelyek nincsenek a névjegyek listáján.
4. A(z)  opcióra koppintva térjen vissza a(z) **Fax elvetése** képernyőre.
5. **Elutasítási számlista** használata esetén válassza ki az **Elvetett számok listájának szerkesztése** elemet, és utána módosíthatja a listát.

Faxok elutasításának módja

A nyomtató a következőképpen működik.

- A csengőhang megszólal
- Kommunikációs hibaüzenetet küld a feladónak
- A művelet rögzítésre kerül a feladatelőzményekben
A feladatelőzmények az alábbi útvonalon érhetők el:
Job/Status > Munka > Napló
- A művelet rögzítésre kerül a(z) Faxolási napló listában
A(z) Faxolási napló a következők szerint nyomtatható:
Fax >  (Továbbiak > Faxjelentés > Faxolási napló

Beállítások végrehajtása, hogy a számítógépről küldeni és fogadni lehessen faxokat

A kliens számítógépen faxok küldéséhez és fogadásához a FAX Utility alkalmazást kell telepíteni, ehhez a számítógépnek csatlakoznia kell a hálózathoz vagy USB-kábellel kell csatlakoznia.

Számítógépről küldött fax engedélyezése

A(z) Web Config használatával állítsa be a következőket.

1. A(z) Web Config eléréséhez írja be a böngészőbe a nyomtató IP-címét.
Adja meg a nyomtató IP-címét egy olyan számítógépről, amely ugyanahhoz a hálózathoz csatlakozik, mint a nyomtató.

Az alábbi menüből ellenőrizheti a nyomtató IP-címét.

Beáll. > Általános beállítások > Hálózati beállítások > Hálózat állapota > Vezetékes hálózat/ Wi-Fi állapot

2. Rendszergazdaként való bejelentkezéshez adja meg a rendszergazdai jelszót.

3. Válassza ki a lehetőségeket az alábbi sorrendben.

Fax fül, majd kattintson ide Küldési beállítások

4. Válassza ki a(z) **Használat** elemet az alábbihoz: **PC-FAX funkció**.

A(z) **PC-FAX funkció** elem alapértelmezett értéke: **Használat**. A számítógépről történő faxküldést letilthatja itt: **Ne használja**.

5. Kattintson a(z) **OK** elemre.

Kapcsolódó információ

➔ „A rendszergazdai jelszó alapértelmezett értéke“ 19. oldal

A(z) Mentés számítógépre beállítás megadása faxok fogadásához

A(z) FAX Utility használatával fogadhat faxokat a számítógépen. Telepítse a(z) FAX Utility alkalmazást a kliens számítógépen, és végezze el a beállításokat. Bővebb információkat a(z) FAX Utility súgójának a(z) Alapműveletek szakaszában találhat (az adott szakasz a súgó főablakán látható).

Ha az alábbi nyomtató kezelőpanelen található beállítását **Igen** opcióra állítja, akkor a fogadott faxokat mentheti a számítógépen.

Beáll. > Általános beállítások > Faxbeállítások > Fogadási beállítások > Mentés/továbbítás beállítások > Feltétel nélküli mentés/ Továbbítás > Mentés számítógépre

A Mentés számítógépre beállítással a fax fogadáshoz a kinyomtatás beállítása is

Be lehet állítani, hogy a fogadott faxokat a nyomtató ki is nyomtassa és a számítógépre is elmentse.

1. A nyomtató vezérlőpanelén válassza ki a(z) **Beáll.** elemet.

2. Válassza a következőt: **Általános beállítások > Faxbeállítások > Fogadási beállítások**.

3. Válassza a következőt: **Mentés/továbbítás beállítások > Feltétel nélküli mentés/ Továbbítás > Mentés számítógépre > Igen és nyomtatás**.

A Mentés számítógépre beállítással a fax fogadás letiltása

Ahhoz, hogy a nyomtató ne mentse a fogadott faxokat a számítógépre, a nyomtatón kell módosítani a beállításokat.

Megjegyzés:

A beállítások a(z) FAX Utility segítségével is elvégezhetők. Azonban ha van olyan fax, amit a rendszer még nem mentett a számítógépre, a funkció nem működik.

1. A nyomtató vezérlőpanelén válassza ki a(z) **Beáll.** elemet.

2. Válassza a következőt: **Általános beállítások > Faxbeállítások > Fogadási beállítások**.

3. Válassza a következőt: **Mentés/továbbítás beállítások > Feltétel nélküli mentés/ Továbbítás > Mentés számítógépre > Nem.**

Faxproblémák hibaelhárítása

Faxok küldése vagy fogadása sikertelen

Az alábbi okokra kell gondolni.

■ **Probléma akadt a telefon fali csatlakozójával.**

Megoldások

Csatlakoztasson egy telefont a fali telefoncsatlakozóba és ellenőrizze, hogy működik-e. Ha nem tud hívásokat indítani vagy fogadni, vegye fel a kapcsolatot telekommunikációs szolgáltatójával.

■ **Probléma akadt a telefonvonalhoz történő csatlakozáskor.**

Megoldások

Az automatikus fax kapcsolat ellenőrzés indításához válassza ki a(z) **Beáll. > Általános beállítások > Faxbeállítások > Faxkapcsolat ellenőrzése** elemet a vezérlőpanelen. Próbálja meg elvégezni a jelentésen található megoldásokat.

■ **Kommunikációs hiba fordul elő.**

Megoldások

A vezérlőpanelen válassza ki a(z) **Lassú (9 600 bps)/Beáll. > Általános beállítások > Faxbeállítások > Alapbeállítások > Faxolási sebesség** lehetőséget.

■ **DSL-telefonvonalhoz csatlakozás DSL-szűrő nélkül.**

Megoldások

DSL telefonvonalhoz való csatlakozáshoz beépített DSL szűrővel ellátott DSL modemet kell használnia, vagy különálló DSL szűrőt kell telepítenie a vonalra. Vegye fel a kapcsolatot a DSL szolgáltatójával.

[„Csatlakoztatás DSL vagy ISDN vonalhoz“ 124. oldal](#)

■ **Probléma akadt a DSL-szűrővel a DSL-telefonvonalhoz történő csatlakozáskor.**

Megoldások

Ha nem tud faxot küldeni vagy fogadni, a nyomtatót közvetlenül a fali telefoncsatlakozóba csatlakoztassa, majd ellenőrizze, hogy a nyomtató tud-e faxot küldeni. Ha működik, a problémát a DSL szűrő okozhatja. Vegye fel a kapcsolatot a DSL szolgáltatójával.

Nem lehet faxot küldeni

Az alábbi okokra kell gondolni.

A csatlakozási vonal PSTN-re állítása olyan helyen, ahol házi alközpontokat (private branch exchange — PBX) alkalmaznak.

Megoldások

A vezérlőpanelen válassza ki a(z) **PBX/Beáll.** > **Általános beállítások** > **Faxbeállítások** > **Alapbeállítások** > **Vonaltípus** lehetőséget.

Az Ön hívásazonosítóját zárolták.

Megoldások

Vegye fel a kapcsolatot a telekommunikációs szolgáltatásokat nyújtó céggel, aki feloldhatja hívásazonosítója zárolását. Néhány fax készülék automatikusan elutasítja az ismeretlen számról érkező hívásokat.

A kimenő fax fejlécadatai nincsenek regisztrálva.

Megoldások

Válassza ki a(z) **Beáll.** > **Általános beállítások** > **Faxbeállítások** > **Alapbeállítások** > **Fejléc** lehetőséget, majd állítsa be a fejléc adatait. Néhány fax készülék automatikusan elutasítja a bejövő faxokat, ha hiányoznak a fejléc adatok.

Nem lehet faxot fogadni

Az alábbi okokra kell gondolni.

Javasoljuk, hogy ellenőrizze a nyomtató állapotát a(z) **Job/Status** menüpontban, például, hogy jelenleg a nyomtató fogad-e faxot vagy sem.

A(z) Fogadás módja a(z) Manuális üzemmódra van állítva, a külső telefon pedig csatlakozik a nyomtatóhoz.

Megoldások

Ha külső telefonkészülék csatlakozik a nyomtatóhoz és megosztja a telefonvonalat a nyomtatóval, akkor válassza ki a(z) **Beáll.** > **Általános beállítások** > **Faxbeállítások** > **Alapbeállítások** elemet, majd állítsa be a **Fogadás módja** opciót **Auto.** beállításra.

Helytelen az alcím és a jelszó.

Megoldások

Amikor az alcím funkció segítségével fogad faxokat, ellenőrizze, hogy helyes az alcím és a jelszó.

Ellenőrizze a feladónál, hogy megegyezik-e az alcím és a jelszó.

Az alcím vagy jelszó módosításához válassza ki az alábbiakban felsorolt menüpontokat a vezérlőpanelen, adja meg a beállításokhoz tartozó bizalmas mappát, majd állítsa be a megfelelő **Feltétel(ek)** elemet.

Beáll. > **Általános beállítások** > **Faxbeállítások** > **Fogadási beállítások** > **Mentés/ továbbítás beállítások** > **Felt. mentés/továbbítás**

A feladó faxszáma regisztrálva van a(z) Elutasítási számlista listában.

Megoldások

A törlés előtt ellenőrizze, hogy a feladó száma törölhető-e a(z) **Elutasítási számlista** elemből. Törölje innen: **Beáll.** > **Általános beállítások** > **Faxbeállítások** > **Alapbeállítások** > **Fax elvetése** > **Elvetett számok listájának szerkesztése**. Vagy tiltsa le a(z) **Elutasítási számlista** elemet itt: **Beáll.** > **Általános**

beállítások > Faxbeállítások > Alapbeállítások > Fax elvetése > Fax elvetése. Az ebben a listában regisztrált számokról küldött faxokat letiltja a rendszer, amennyiben ezt a beállítást engedélyezte.

A feladó faxszáma nincs regisztrálva a névjegylistában.

Megoldások

Regisztrálja a feladó faxszámát a névjegylistába. Vagy tiltsa le a(z) **Nem regisztrált partnerek** elemet itt: **Beáll. > Általános beállítások > Faxbeállítások > Alapbeállítások > Fax elvetése > Fax elvetése.** Az ebben a listában nem regisztrált számokról küldött faxokat letiltja a rendszer, amennyiben ezt a beállítást engedélyezte.

A feladó a faxot fejléccadatok nélkül küldte el.

Megoldások

Kérdezze meg a feladót, hogy be vannak-e állítva a fejléccadatok a faxkészülékükön. Vagy tiltsa le a(z) **Üres faxfejléc blokkolva** elemet itt: **Beáll. > Általános beállítások > Faxbeállítások > Alapbeállítások > Fax elvetése > Fax elvetése.** A fejléccadatok nem tartalmazó faxokat blokkolja a rendszer, amikor ezt a beállítást engedélyezi.

Előfizetés hívástovábbítás szolgáltatásra.

Megoldások

Hívástovábbítás szolgáltatás használata esetén elképzelhető, hogy a nyomtató nem tudja fogadni a faxokat. Vegye fel a kapcsolatot a szolgáltatóval.

Bizonyos időpontokban nem lehet faxot küldeni

A nyomtató dátuma és ideje helytelen.

Megoldások

Válassza ki a(z) **Beáll. > Általános beállítások > Alapbeállítások > Dátum/idő beállításai** elemet, majd állítsa be a helyes dátumot és időt.

A fogadott faxok nem menthetők az adattároló eszközre

Le van tiltva a fogadott faxok külső tárhelyre történő mentése.

Megoldások

Válassza ki a(z) **Beáll. > Általános beállítások > Faxbeállítások > Fogadási beállítások** elemet, majd engedélyezze az egyes menükben a(z) **Mentés memóriaeszközre** elemet.

A fogadott faxokat nem nyomtatja ki a gép

Az aktuális beállításokkal a fogadott faxok nyomtatása le van tiltva.

Megoldások

A beérkező faxok nyomtatásához végezze el a beállításokat az alábbi helyeken, mindegyik menüben: **Beáll. > Általános beállítások > Faxbeállítások > Fogadási beállítások > Mentés/továbbítás beállítások.**

Az elküldött vagy fogadott fax minősége gyenge

■ Az ECM beállítás le van tiltva.

Megoldások

Válassza ki a(z) **Beáll.** > **Általános beállítások** > **Faxbeállítások** > **Alapbeállítások** elemet és a vezérlőpanelen engedélyezze a(z) ECM beállítást. Ezzel lehet, hogy meg tudja szüntetni a csatlakozási problémák miatt előforduló hibákat. Vegye figyelembe, hogy faxot küldeni vagy fogadni lassabban tud majd, mint amikor a(z) ECM le van tiltva.

Nem lehet hívást kezdeményezni a csatlakoztatott telefonon

■ A telefonkábel nincs megfelelően csatlakoztatva.

Megoldások

Csatlakoztassa a telefont a nyomtató EXT. portjához, majd vegye fel a kagylót. Ha nem hallja a tárcsahangot a kagylóban, csatlakoztassa a telefonkábelt helyesen.

Az üzenetrögzítő készülék nem tud válaszolni hanghívásokra

■ A nyomtató Csengetés válaszig beállítását az üzenetrögzítője csengéseinek számánál alacsonyabb számra állította be.

Megoldások

Válassza ki a(z) **Beáll.** elemet itt: **Általános beállítások** > **Faxbeállítások** > **Alapbeállítások** > **Csengetés válaszig**, majd állítson be az üzenetrögzítője csengéseinek számánál nagyobb számot.

Sok kéretlen fax érkezett

■ A nyomtató kéretlen faxokat blokkoló funkciója nincs beállítva.

Megoldások

Állítsa be a(z) **Fax elvetése** elemet a(z) **Beáll.** > **Általános beállítások** > **Faxbeállítások** > **Alapbeállítások** beállításokban.

[„Beállítások elvégzése a kéretlen faxok letiltásához“ 140. oldal](#)

Probléma beállítások végrehajtásakor

Tippek problémamegoldáshoz

Hibüzenet ellenőrzése

Probléma felmerülésekor először ellenőrizze, hogy vannak-e üzenetek a nyomtató kezelőpaneljén vagy az illesztőprogram képernyőjén. Ha beállított e-mailes értesítéseket hibák esetére, akkor rögtön tudni fog az aktuális állapotról.

Hálózati kapcsolat jelentése

Vizsgálja meg a hálózat és a nyomtató állapotát, és nyomtassa ki az eredményt.

Megtalálhatja a megállapított hibát a nyomtató oldaláról.

A kommunikációs állapot ellenőrzése

Ellenőrizze a kiszolgáló számítógép vagy a kliens számítógép kommunikációs állapotát a parancs (például ping vagy ipconfig) segítségével.

Kapcsolat vizsgálata

A nyomtató és a levelezőkiszolgáló közötti kapcsolat ellenőrzéséhez végezzen kapcsolat-vizsgálatot a nyomtatóról. Ellenőrizze a kapcsolatot a kliens számítógépről a kiszolgálóra, hogy lássa a kommunikáció állapotát.

Beállítások inicializálása

Ha a beállítások és a kommunikációs állapot nem mutat hibát, akkor lehetséges, hogy a problémákat megoldotta a nyomtató hálózati beállításainak kikapcsolása vagy inicializálása, majd annak újra beállítása.

A(z) Web Config nem érhető el

■ Nem rendelték hozzá az IP-címet a nyomtatóhoz.

Megoldások

Lehetséges, hogy nem rendeltek érvényes IP-címet a nyomtatóhoz. A nyomtató vezérlőpaneljének segítségével konfigurálja az IP-címet. Az aktuális beállítási adatokat a hálózati állapotlap segítségével, vagy a nyomtató vezérlőpaneljéről is jóváhagyhatja.

■ A TLS-verziót a rendszer nem támogatja

Megoldások

A kommunikációhoz a TLS 1.2-es vagy újabb verzióját kell használnia.

A TLS 1.0-ás vagy 1.1-es verziója kezdetben le van tiltva.

Ha a kommunikációhoz a TLS 1.0-ás vagy 1.1-es verzióját szeretné használni, akkor először férjen hozzá a Web Config elemhez olyan eszközről, amely képes a TLS 1.2-es vagy újabb verziójával kommunikálni, majd engedélyezze a TLS 1.0-ás vagy 1.1-es verzióját.

➔ [„SSL/TLS-alapbeállítások konfigurálása“ 488. oldal](#)

■ A webböngésző nem támogatja a kódolási erőt az SSL/TLS esetében.

Megoldások

Az SSL/TLS-nek van Titkosítás erőssége eleme. A lentiek szerint tömeges kódolást támogató webböngésző segítségével megnyithatja a Web Config elemet. Győződjön meg arról, hogy támogatott böngészőt használ.

80 bit: AES256/AES128/3DES

112 bit: AES256/AES128/3DES

128 bit: AES256/AES128

192 bit: AES256

256 bit: AES256

A(z) CA által aláírt tanúsítvány lejárt.

Megoldások

Amennyiben probléma merül fel a tanúsítvány lejárat idejével, „A tanúsítvány lejárt” felirat jelenik meg a Web Config elemnek az SSL/TLS-kommunikációhoz történő csatlakozása során (https). Amennyiben az üzenet a lejárat idő előtt jelenik meg, győződjön meg róla, hogy a nyomtató dátumát megfelelően konfigurálták-e.

A tanúsítvány közhasználatú neve és a nyomtató neve eltér.

Megoldások

Amennyiben a tanúsítvány közhasználatú neve és a nyomtató neve eltér egymástól, „A biztonsági tanúsítvány közhasználatú neve eltérő...” felirat jelenik meg az SSL/TLS-kommunikációt (https) használó Web Config elérése során. Mindez azért történik, mert az alábbi IP-címek eltérnek egymástól.

Közhasználatú névként a nyomtató IP-címét kell megadni a(z) Ön aláírt tanúsítvány vagy a(z) CSR létrehozásához

A(z) Web Config futtatásakor a webböngészőbe be kell írni az IP-címet

A(z) Ön aláírt tanúsítvány elemhez frissítse a tanúsítványt.

A(z) CA által aláírt tanúsítvány elemhez válassza ki újból a tanúsítványt a nyomtatóhoz.

A helyi cím proxy szerver beállítása nincs beállítva a webböngészőhöz.

Megoldások

Ha a nyomtatót úgy állítja be, hogy az proxy szervert használjon, úgy konfigurálja a webböngészőt, hogy az ne csatlakozzon a helyi címhez a proxy szerveren keresztül.

Windows:

Válassza ki a(z) **Vezérlőpanel > Hálózat és Internet > Internet lehetőségek > Csatlakozások > LAN-beállítás > Proxy szerver** elemet, majd úgy konfigurálja, hogy az ne használja LAN (helyi címek) esetében a proxy szervert.

Mac OS:

Válassza a(z) **Rendszerbeállítások > Hálózat > További beállítások > Proxik** elemet, majd regisztrálja a helyi címet a(z) **A proxy beállítás megkerülése az alábbi gazdagépek és domainek esetében**.

Példa:

192.168.1.*: Helyi cím: 192.168.1.XXX, alhálózati maszk 255.255.255.0

192.168.*.*: Helyi cím: 192.168.XXX.XXX, alhálózati maszk 255.255.0.0

Papír betöltése

A papír kezelésére vonatkozó óvintézkedések.	149
Papírméret és -típus beállításai.	149
Papír betöltése.	151
Különböző papírok betöltése.	152

A papír kezelésére vonatkozó óvintézkedések

- ❑ Olvassa el a papírhoz kapott tájékoztatót.
- ❑ A jó minőségű nyomatok Epson eredeti papírral való eléréséhez használja a papírt a hozzá kapott adatlapon feltüntetett körülmények között.
- ❑ Betöltés előtt pörgesse át a köteget és igazítsa össze a papír széleit, hogy azok egy vonalban legyenek. A fényképpapírt ne pörgesse át és ne hajlítsa meg. Ha mégis így tette, a nyomtatható oldala megsérülhet.

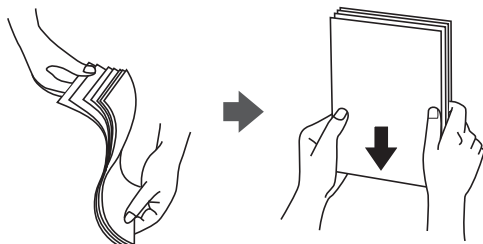

- ❑ Ha a papír hullámos lett vagy meghajlott, betöltés előtt simítsa ki vagy kicsit hajtsa át a másik oldalra. Ha hullámos vagy meghajlott papírra nyomtat, akkor az adagolási problémákat okozhat, és elkenődhetnek a nyomatok is.

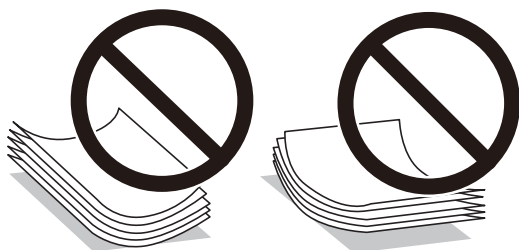

- ❑ Papíradagolási problémák gyakran előfordulhatnak a kézi kétoldalas nyomtatás során, ha a nyomtatott papír egyik oldalára nyomtat. Csökkentse a lapok számát felére vagy kevesebbre, vagy egyszerre egy papírlapot töltsön be, ha a papír elakad.
- ❑ Betöltés előtt pörgesse át a borítékokat, és igazítsa össze a széleiket, hogy azok egy vonalban legyenek. Ha a boríték köteg levegővel van tele, betöltés előtt nyomja össze őket.



Kapcsolódó információ

- ➔ [„A használható papírok és a kapacitás“ 374. oldal](#)
- ➔ [„Nem alkalmazható papírtípusok“ 378. oldal](#)

Papírméret és -típus beállításai

Mindenképpen regisztrálja a papírméretet és -típust a papír betöltésekor megjelenő képernyőn. A nyomtató értesítést ad, ha a regisztrált információk és a nyomtatási beállítások különböznek. Ez megakadályozza, hogy a

papír és a tinta elpazarolódjon, ha nem a megfelelő papírméretre nyomtat, vagy rossz színben nyomtat, mert olyan beállításokat használ, amelyek nem illenek a papírtípushoz.

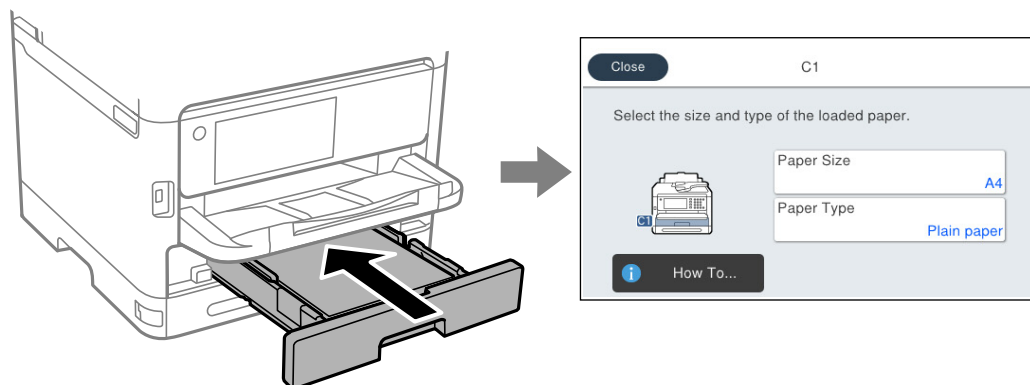

Ha a megjelenő papírméret és -típus eltér a betöltött papírtól, válassza ki a módosítani kívánt elemet. Ha a beállítások megfelelnek a betöltött papírnak, zárja be a képernyőt.

Megjegyzés:

Ha papír betöltésekor nem szeretné automatikusan megjeleníteni a papírbeállítások képernyőt, válassza ki a kezdőképernyőn lévő a menüket az alábbiak szerint.

Beáll. > **Általános beállítások** > **Nyomtatóbeállítások** > **Papírforrás-beállítások** > **Papírbeállítás auto. megjelenítés** > **Ki**

Kapcsolódó információ

➔ „Papírbeállítás auto. megjelenítés:“ 394. oldal

Papírtípusok listája

Ha optimális nyomtatási eredményeket szeretne elérni, jelölje ki a papír típusát.

Papír neve	Papír típusa			
	Vezérlőpanel	Nyomtatómeghajtó, okos eszköz*	PostScript nyomtató-illesztőprogram	Epson univerzális nyomtató-illesztőprogram
Epson Bright White Ink Jet Paper Epson Business Paper	Normál papírok	Normál papírok	Plain	Normál
Epson Ultra Glossy Photo Paper	Ultra Glossy	Epson Ultra Glossy	Epson Ultra Glossy	-
Epson Premium Glossy Photo Paper	Premium Glossy	Epson Premium Glossy	Epson Premium Glossy	-
Epson Premium Semigloss Photo Paper	Premium Semigloss	Epson Premium Semigloss	Epson Premium Semigloss	-

Papír neve	Papír típusa			
	Vezérlőpanel	Nyomtatómeghajtó, okos eszköz*	PostScript nyomtató-illesztőprogram	Epson univerzális nyomtató-illesztőprogram
Epson Photo Paper Glossy	Glossy	Photo Paper Glossy	Photo Paper Glossy	-
Epson Matte Paper-Heavyweight Epson Double-Sided Matte Paper	Matte	Epson Matte	Epson Matte	-
Epson Photo Quality Ink Jet Paper	Photo Quality Ink Jet	Epson Photo Quality Ink Jet	Epson Photo Quality Ink Jet	-
Vastag papír (91 és 160 g/m ² között)	Vastag papír1	Thick paper1	Thick1	Vastag papír1
Vastag papír (161 és 256 g/m ² között)	Vastag papír2	Thick paper2	Thick2	Vastag papír2

* Okos eszközök esetében ezek a hordozótípusok választhatók, ha az Epson Smart Panel használatával nyomtat.

Papír betöltése

A nyomtató LCD-képernyőjén az animációra hivatkozással is be tudja tölteni a papírt vagy a borítékot.

Válassza ki a(z)  elemet, majd válassza ki a(z) **Hogyan > Papír betöltése** elemet.

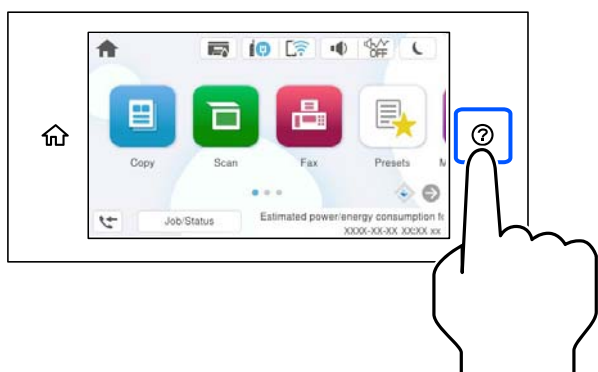

Válassza ki azt a papírtípust és azt a papírforrást, amelyet az animációban meg akar jeleníteni.

Az animációs képernyő bezárásához válassza ki a(z) **Befejezés** elemet.

Különböző papírok betöltése

Előre lyukasztott papír betöltése

Töltsön be egyetlen lapot vagy előre lyukasztott lapot a papírtálcába.

Papírméret: A4, B5, A5, A6, Letter, Legal

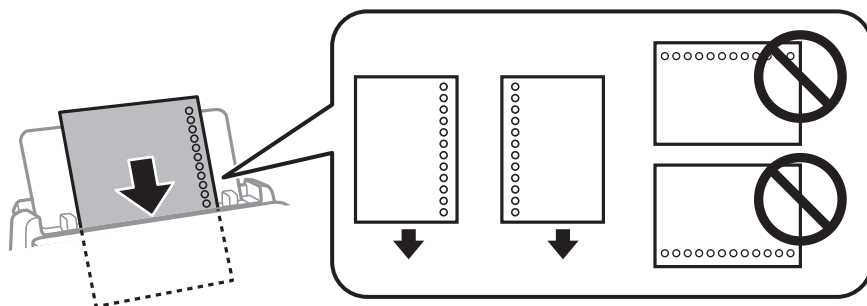

- Úgy állítsa be a fájlt, hogy a lyukak fölé ne essen nyomtatandó anyag.
- Előre lyukasztott papír esetén nem érhető el az automatikus kétoldalas nyomtatás.

Kapcsolódó információ

- ➔ „A használható papírok és a kapacitás“ 374. oldal
- ➔ „Nem alkalmazható papírtípusok“ 378. oldal

Hosszú lapok betöltése

Töltse be a papírtálcába a hosszú papírt úgy, hogy a hagyja a papír vezetőélét visszafordulni. A papírméret-beállításnál válassza a(z) **Egyéni méret** lehetőséget.

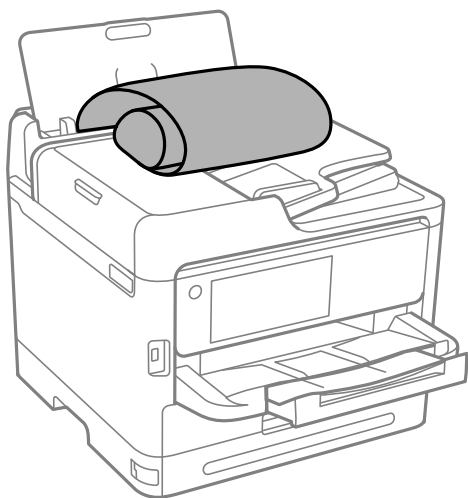

- A papír vége függőlegesen legyen levágva. Az átlós vágás papíradagolási problémákat okozhat.
- Hosszú papír nem tartható a kimeneti tálcában. Készítsen elő egy dobozt stb., hogy a papír semmiképpen se essen le a padlóra.

- Ne érintse meg azt a papírlapot, amit a rendszer éppen adagol vagy kidob. Megsértheti a kezét vagy rossz nyomtatási minőséget eredményez.

Kapcsolódó információ

- ➔ [„A használható papírok és a kapacitás“ 374. oldal](#)
- ➔ [„Nem alkalmazható papírtípusok“ 378. oldal](#)

Eredetik felhelyezése

Eredetik felhelyezése. 155

Eredeti példányok, amelyeket nem támogat a(z) ADF. 157

Eredetik felhelyezése

Helyezze az eredetiket a szkennerrüvegre vagy az automatikus dokumentumadagolóra.

Az automatikus dokumentumadagolóba több eredeti is helyezhető. Ha az automatikus kétoldalas szkennelés funkció elérhető, egyszerre olvasható be az eredetik mindkét oldala. Az automatikus dokumentumadagoló műszaki adatai az alábbi hivatkozáson tekinthetők meg.

„Az automatikus lapadagoló műszaki adatai“ 428. oldal

A következő lépések segítségével tekintse meg az eredetik elhelyezésére vonatkozó videót.

Válassza ki a(z)  elemet, majd válassza ki a(z) **Hogyan > Eredeti példányok elhelyezése** elemet. Válassza ki a megtekinteni kívánt eredetik elhelyezési módját. Az animációs képernyő bezárásához válassza ki a(z) **Befejezés** elemet.

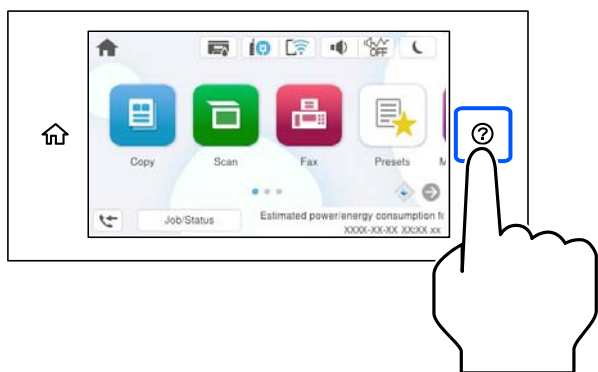

A szkennerrüveg használata

Figyelem!

Ügyeljen, hogy ujjait ne hagyja a lapolvasó fedél alatt, amikor azt becsukja. Ellenkező esetben megsérülhet.

Fontos:

- Nagyméretű eredetik, úgy mint könyvek felhelyezése esetén ügyeljen arra, hogy ne jusson be fény kívülről a szkennerrüvegre.
- Ne nyomja meg túlzott erővel a szkennerrüveget vagy a lapolvasó fedelet. Ellenkező esetben ezek károsodhatnak.

Megjegyzés:

- Ha van valamilyen szemét vagy piszok a szkennerrüveg felületén, akkor azt is belevéve megnagyíthatja a beolvasott területet, ami által az eredeti kép helye eltolódhat vagy kisebb lehet. A szkennelés megkezdése előtt távolítsa el minden szennyeződést a szkennerrüvegről.

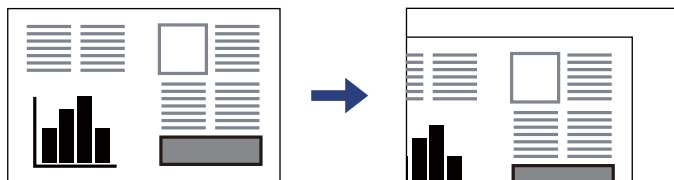

- A szkennerrüveg sarkai körüli 1,5 mm-es területet a készülék nem olvassa be.
- Ha az automatikus lapadagolóban és a szkennerrüvegen is vannak eredetiek, akkor az automatikus lapadagolóban lévő eredetiek élveznek elsőbbséget.
- Ha hosszabb ideig a szkennerrüvegen hagyja az eredeti anyagokat, előfordulhat, hogy az eredeti dokumentum az üveg felületére ragad.

Az automatikus lapadagoló (ADF) használata

Fontos:

- Ne töltsön be eredetiket a vonal fölé, amely közvetlenül a háromszög jel alatt található az automatikus lapadagoló élvezetőjének belsejében.

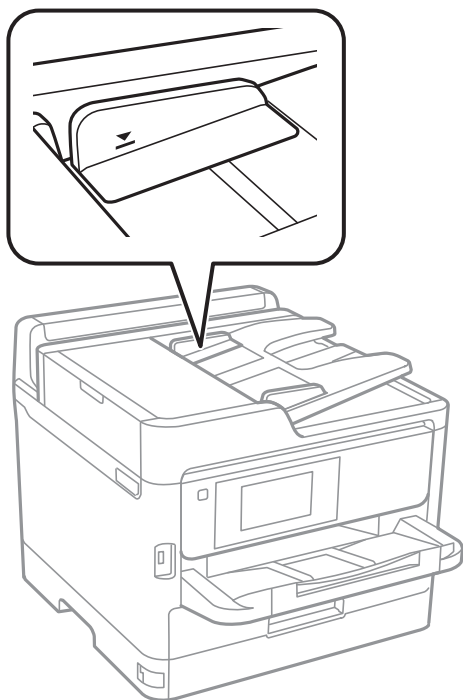

- Szkennelés közben ne töltsön be eredetiket.

Kapcsolódó információ

- ➔ „A lapolvasó műszaki adatai“ 427. oldal
- ➔ „Eredeti példányok, amelyeket nem támogat a(z) ADF“ 157. oldal

Eredeti példányok, amelyeket nem támogat a(z) ADF



Fontos:

Ne tegyen fényképeket vagy értékes eredeti művészeti alkotásokat a(z) ADF elembe. A hibás adagolásakor az eredeti anyag meggyűrődhet vagy megsérülhet. Ehelyett olvassa be ezeket a dokumentumokat a szkennervegén.

A papírelakadás elkerülése érdekében a következő eredetiket ne tegye a(z) ADF egységbe. Az alábbi típusú eredeti példányokhoz használja a szkennerveget.

- Szakadt, összehajtott, gyűrött, rossz állapotú vagy hullámos eredetik
- Lyukasztott eredetik
- Ragasztószalaggal, tűzőkapoccsal, gemkapoccsal stb. összefogott eredetik
- Matricával vagy címkével ellátott eredetik
- Szabálytalanul vagy nem derékszögben levágott eredetik
- Kötött eredetik
- Vetítófólia, hőpapír vagy indigós papír

Memóriaeszköz behelyezése és eltávolítása

Külső USB-eszköz behelyezése.	159
Külső USB-eszköz eltávolítása.	159
Adatok megosztása memória eszközön.	159

Külső USB-eszköz behelyezése

Helyezzen be egy külső USB-eszközt a külső interfész USB-portba.

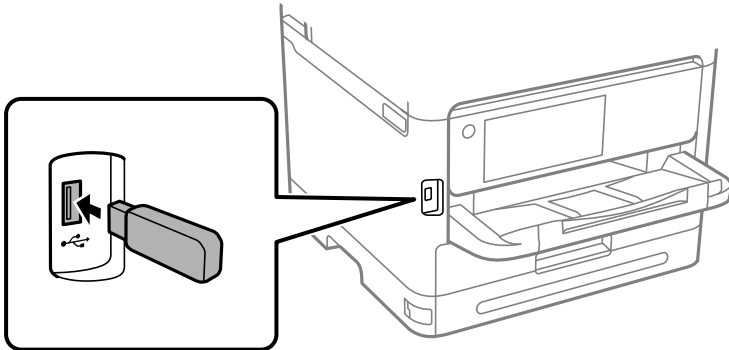

Kapcsolódó információ

➔ [„Memóriaeszköz műszaki adatai“ 434. oldal](#)

Külső USB-eszköz eltávolítása

Vegye ki a külső USB-eszközt.

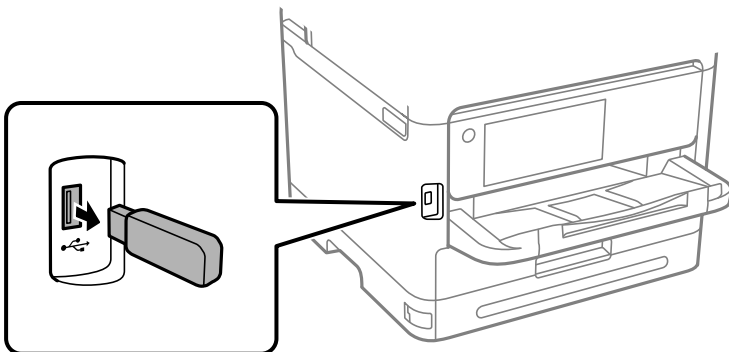

Fontos:

Ha eltávolítja a külső USB-eszközt a nyomtató működése közben, akkor a külső USB-eszközön található adat elveszhet.

Adatok megosztása memória eszközön

A számítógépről is olvashat és írhat a nyomtatóhoz csatlakoztatott memória eszközön, pl. egy USB-flash meghajtón lévő adatokat.

**Fontos:**

Amikor a nyomtatóba behelyezett memória eszközt USB-kapcsolaton vagy hálózaton keresztül csatlakoztatott számítógépek között osztja meg, az írási jogosultság csak azon számítógépek számára engedélyezett, amelyek a nyomtatón kiválasztott csatlakozási mód szerint csatlakoznak. Ha memória eszközre szeretne adatokat írni, lépjen be a vezérlőpanelen a(z) **Beáll.** > **Általános beállítások** > **Nyomtatóbeállítások** > **Memóriaeszk. csatolója** > **Fájlmegosztás** elembe, majd válassza ki a csatlakozási módot.

Megjegyzés:

A számítógépnek némi időre van szüksége az adatok felismerésére, ha olyan nagy memória eszközt csatlakoztat, mint pl. egy 2 TB-os HDD.

Windows

Válasszon ki egy memória eszközt a **PC** vagy a **Számítógép** eszköztől. A memória eszközön lévő adatok megjelenítésre kerülnek.

Megjegyzés:

Ha a nyomtatót a szoftverlemez vagy a Web Installer nélkül csatlakoztatta a hálózathoz, képezzen le egy külső interfész USB-portot hálózati meghajtóként. Nyissa meg a **Futtatás** ablakot, majd adja meg egy nyomtató nevét (\\XXXXX) vagy IP-címét (\\XXX.XXX.XXX.XXX) a **Megnyitás:** használatához. Jobb gombbal kattintson az eszköz ikonjára a hálózat hozzáférése érdekében. A hálózati meghajtó megjelenik a **PC** vagy **Számítógép** eszközön.

Mac OS

Válassza ki a megfelelő eszköz ikonját. A külső adattároló eszközön lévő adatok megjelenítésre kerülnek.

Megjegyzés:

- A memória eszköz eltávolításához húzza az egérrel az eszköz ikonját a kuka ikonra. Különben a megosztott meghajtón lévő adatok esetleg nem megfelelően kerülnek megjelenítésre, ha egy másik memória eszköz kerül behelyezésre.
- Ha egy memória eszközhöz a hálózaton keresztül szeretne hozzáférni, válassza ki az **Ugrás > Csatlakozás a kiszolgálóhoz** pontot az asztalon található menüből. Adja meg a **Szervercím** beállításnál a nyomtató nevét cifs://XXXXX vagy smb://XXXXX formátumban (ahol „XXXXX” a nyomtató neve), majd kattintson a **Csatlakozás** gombra.

Kapcsolódó információ

➔ „Memóriaeszköz műszaki adatai” 434. oldal

Nyomtatás

Dokumentumok nyomtatása.	162
Nyomtatás borítékra.	206
Fényképek nyomtatása.	207
Weboldalak nyomtatása.	210
Nyomtatás felhőszolgáltatás segítségével.	210
Megszakítás és nyomtatás.	211

Dokumentumok nyomtatása

Nyomtatás a számítógépről — Windows

Ha bizonyos nyomtatóillesztőprogram-beállításokat nem tud módosítani, elképzelhető, hogy azokat a rendszergazda korlátozta. Vegye fel a kapcsolatot a nyomtató rendszergazdával.

Nyomtatás egyszerű beállításokkal



Megjegyzés:

A műveletek az adott alkalmazástól függően eltérhetnek. További részleteket az alkalmazás súgójában talál.

1. Töltse be a papírt a nyomtatóba.
[„Papír betöltése“ 151. oldal](#)
2. Nyissa meg a kinyomtatni kívánt fájlt.
3. Válassza ki a **Nyomtatás** vagy a **Nyomtatási beállítás** lehetőséget a **Fájl** menüből.
4. Jelölje ki a nyomtatót.

5. A nyomtató-illesztőprogram ablakának a megnyitásához válassza a **Beállítások** vagy a **Tulajdonságok** elemet.

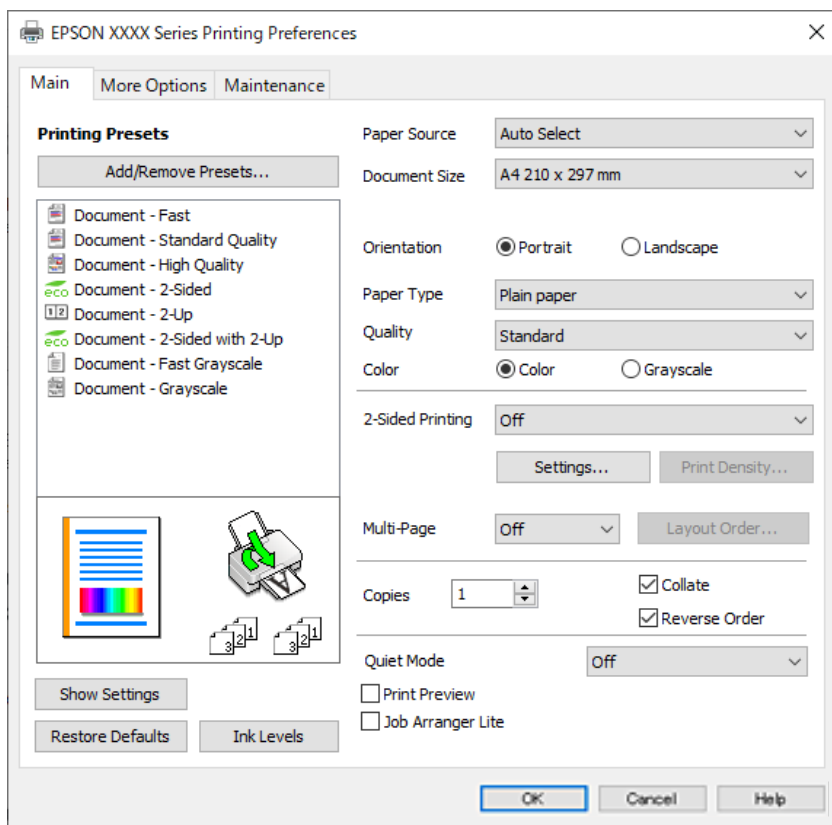

6. Szükség esetén módosítsa a beállításokat.

Részletes információkért tekintse meg a nyomtató-illesztőprogram menüpontjait.

Megjegyzés:

- A beállítási elemek részletes leírását az online súgóban is megtalálhatja. Ha egy elemre a jobb egérgombbal kattint, akkor megjelenik az adott elemhez kapcsolódó **Súgó**.
- A(z) **Nyomtatási kép** elem kiválasztásával a nyomtatás előbb megtekintheti a dokumentum előnézetét.

7. A nyomtató-illesztőprogram ablakának a bezárásához kattintson az **OK** gombra.

8. Kattintson a **Nyomtatás** elemre.

Megjegyzés:

- A(z) **Nyomtatási kép** elem kiválasztásakor megjelenik az előnézeti ablak. A beállítások módosításához kattintson a(z) **Mégse** gombra, majd ismétlje meg a folyamatot a(z) 3. lépéstől.
- Ha szeretné visszavonni a nyomtatást, a számítógépen az **Eszközök és nyomtatók**, **Nyomtató** vagy **Nyomtatók és faxok** menüpontban kattintson jobb egérgombbal a nyomtatójára. Kattintson a **Jelenlegi nyomtatások megtekintése** elemre, kattintson jobb egérgombbal a visszavonni kívánt feladatra, és válassza ki a **Mégse** lehetőséget. Azonban abban az esetben már nem vonhatja vissza a nyomtatási feladatot a számítógépen, ha a feladat már teljes egészében el lett küldve a nyomtatóra. Ebben az esetben a nyomtatón található vezérlőpanellel kell visszavonni a nyomtatási feladatot.

Kapcsolódó információ

- ➔ „A használható papírok és kapacitás“ 374. oldal
- ➔ „Papírtípusok listája“ 150. oldal
- ➔ „A nyomtató-illesztőprogramhoz kapcsolódó menüpontok“ 164. oldal

A nyomtató-illesztőprogramhoz kapcsolódó menüpontok

Nyissa meg a nyomtatási ablakot egy alkalmazásban, válassza ki a nyomtatót, majd nyissa meg a nyomtató-illesztőprogram ablakát.

Megjegyzés:

A menük a kiválasztott opciótól függően változnak.

Fő lap

Nyomtatási beállítások:

Beállítások Hozzáadás/Eltávolítása:

Létrehozhat tárolt beállításokat a gyakran használt nyomtatási beállításokhoz, valamint a korábban létrehozott tárolt beállításokat eltávolíthatja. Válassza ki a listából a használni kívánt tárolt beállítást.

Beállítások megjelenítése/Beállítások elrejtése:

A(z) **Fő** és a(z) **További beállítások** lapfülön aktuálisan beállított elemek listáját jeleníti meg. Megjelenítheti vagy elrejtheti az aktuális beállítási lista képernyőt.

Visszaállítás alapértelmezettre:

Az összes beállítás visszaállítása a gyári alapértékre. A(z) **További beállítások** lapfül beállításait is visszaállítja a rendszer alapértékre.

Tintaszintek:

A körülbelüli tintaszinteket jeleníti meg.

Papírforrás:

Válassza ki, hogy a nyomtató melyik papírforrásból adagolja be a papírt. Válassza a(z) **Automatikus kiválasztás** lehetőséget, így a rendszer automatikusan a nyomtatón, azon belül a nyomtatási beállításokban kijelölt papírforrást fogja kiválasztani.

Papírméret:

Válassza ki, hogy milyen méretű papírra szeretne nyomtatni. Ha a **Egyéni méret** elemet választja, írja be a papír szélességét és magasságát, majd regisztrálja a méretet.

Kimeneti papír:

Válassza ki, hogy milyen méretű papírra szeretne nyomtatni. Ha a(z) **Papírméret** és a(z) **Kimeneti papír** eltérő, akkor a rendszer automatikusan a(z) **Kicsinyítés/Nagyítás** lehetőséget választja ki. Ha úgy nyomtat, hogy a dokumentum méretét nem csökkenti vagy nem növeli, akkor nem kell kiválasztania ezt a lehetőséget.

Kicsinyítés/Nagyítás:

Csökkentheti vagy növelheti a dokumentum méretét.

Igazítás laphoz:

A dokumentum automatikus kicsinyítése vagy nagyítása a(z) **Kimeneti papír** beállításnál kiválasztott papírméretnek megfelelően.

Nagyítás:

Adott százalékként alkalmazásával nyomtat.

Középre:

A papír közepére nyomtatja a képeket.

Papírtípus:

Válassza ki, hogy milyen típusú papírra szeretne nyomtatni.

Minőség:

Válassza ki, hogy milyen minőségben szeretne nyomtatni. A rendelkezésre álló beállítási paraméterek az Ön által kiválasztott papírtípus függvényében változhatnak. A **Magas** beállítás választása magasabb minőségű nyomtatást tesz lehetővé, de a nyomtatási sebesség lassabb lehet.

Írásirány:

Válassza ki, hogy milyen tájolással szeretne nyomtatni.

Színes:

Válassza ki, hogy színesben vagy fekete-fehérben kíván-e nyomtatni.

Kétoldalas nyomtatás:

Lehetővé teszi a kétoldalas nyomtatást.

Beállítások:

Megadhatja a kötési éleket és szegélyeket. Többoldalas dokumentumok nyomtatása esetén kiválaszthatja, hogy az oldaltartomány elejétől vagy végétől szeretné-e kezdeni a nyomtatást.

Nyomtatási fényerő:

A nyomtatási sűrűség beállításához válassza ki a dokumentum típusát. Ha kiválasztotta a megfelelő nyomtatási sűrűséget, akkor megakadályozhatja, hogy a képek átüssenek a másik oldalára. A nyomtatási sűrűség manuális beállításához válassza a(z) **Egyéni méret** lehetőséget.

TöbbOld.:

Lehetővé teszi több oldal egyetlen lapra történő nyomtatását, valamint poszterek nyomtatását (egyetlen kép nyomtatása több lapra). A(z) **Elrendezés** elemre kattintva meghatározhatja, hogy a nyomtató milyen sorrendben nyomtassa az oldalakat.

Fordított sorrendben:

Az utolsó oldaltól kezdheti meg a nyomtatást, így nyomtatás után az oldalak a megfelelő sorrendbe lesznek összerakva.

Példányszám:

Állítsa be, hogy hány példányt szeretne nyomtatni.

Leválogatás:

Többoldalas dokumentum nyomtatása sorrendben leválogatva, készletekbe rendezve.

Fordított sorrendben:

Az utolsó oldaltól kezdheti meg a nyomtatást, így nyomtatás után az oldalak a megfelelő sorrendbe lesznek összerakva.

Csendes mód:

Csökkenti a nyomtató által generált zajt. Azonban a bekapcsolás csökkentheti a nyomtatás sebességét.

Nyomtatási kép:

Nyomtatás előtt a dokumentum előnézetének a megjelenítése.

Nyomtatási feladatrendező Lite:

A(z) Job Arranger Lite lehetőséget biztosít különféle alkalmazások által létrehozott fájlok összefűzésére és azok egyszerre történő kinyomtatására.

További beállítások lap

Nyomtatási beállítások:

Beállítások Hozzáadás/Eltávolítása:

Létrehozhat tárolt beállításokat a gyakran használt nyomtatási beállításokhoz, valamint a korábban létrehozott tárolt beállításokat eltávolíthatja. Válassza ki a listából a használni kívánt tárolt beállítást.

Beállítások megjelenítése/Beállítások elrejtése:

A(z) **Fő** és a(z) **További beállítások** lapfűlön aktuálisan beállított elemek listáját jeleníti meg. Megjelenítheti vagy elrejtheti az aktuális beállítási lista képernyőt.

Visszaállítás alapértelmezettre:

Az összes beállítás visszaállítása a gyári alapértékre. A(z) **Fő** lapfűl beállításait is visszaállítja a rendszer alapértékre.

Papírméret:

Válassza ki, hogy milyen méretű papírra szeretne nyomtatni.

Kimeneti papír:

Válassza ki, hogy milyen méretű papírra szeretne nyomtatni. Ha a(z) **Papírméret** és a(z) **Kimeneti papír** eltérő, akkor a rendszer automatikusan a(z) **Kicsinyítés/Nagyítás** lehetőséget választja ki. Ha úgy nyomtat, hogy a dokumentum méretét nem csökkenti vagy nem növeli, akkor nem kell kiválasztania ezt a lehetőséget.

Kicsinyítés/Nagyítás:

Csökkentheti vagy növelheti a dokumentum méretét.

Igazítás laphoz:

A dokumentum automatikus kicsinyítése vagy nagyítása a(z) **Kimeneti papír** beállításnál kiválasztott papírméretnek megfelelően.

Nagyítás:

Adott százalékként alkalmazásával nyomtat.

Középre:

A papír közepére nyomtatja a képeket.

Színkorrekció:

Automatikus:

Automatikusan módosítja a képek tónusát.

Egyéni:

Lehetővé teszi a színek kézi korrigálását. A(z) **Speciális** elemre kattintva megnyílik a Színkorrekció képernyő, ahol kiválaszthatja a színkorrekció részletes módját. Lehetővé teszi, hogy Ön beállítsa a(z) CUD-megfelelőségű nyomtatás módszerét és kihangsúlyozza a szöveget és a vékony vonalakat, amikor Ön rákattint a(z) **Kép beállítások** elemre. Engedélyezhető továbbá a(z) Szélsimitás és a(z) Vörösszem-javítás funkció is.

Vízjel funkciók:

Lehetővé teszi a másolásvédelmi mintázatokkal, a vízjelekkel vagy a fejléccel és a lábléccel kapcsolatos beállítások elvégzését.

Hozzáadás/Törlés:

A funkció révén hozzáadhatók vagy eltávolíthatók azok a másolásvédelmi mintázatok vagy vízjelek, amelyeket használni szeretne.

Beállítások:

A funkció révén beállítható a másolásvédelmi mintázatok vagy vízjelek nyomtatási módja.

Fejléc/Lábléc:

A fejlécbe vagy a láblécbe olyan információkat nyomtathat, mint a felhasználónév és a nyomtatási dátum. Beállíthatja a szint a betűtípust, a méretet vagy a stílust.

Titkosított feladat:

Egy jelszó beállításával megelőzhető a bizalmas dokumentumok illetéktelen nyomtatása. Ennek a szolgáltatásnak a használata esetén a rendszer a nyomtatási adatokat a nyomtató memóriájában tárolja, és ezek az adatok kizárólag a jelszónak a nyomtató kezelőpaneljén keresztül történő beírása után nyomtathatók. Kattintson a(z) **Beállítások** gombra a beállítások módosításához.

További beállítások:

Elforgatás 180°-kal:

Az oldalak elforgatása 180 fokkal nyomtatás előtt. Akkor válassza ezt a funkciót, ha például a nyomtatóba fix irányban betöltött borítékokra nyomtat.

Kétirányú nyomtatás:

Nyomtatáskor a nyomtatófej mindkét irányba mozog. A nyomtatási sebesség nagyobb de a minőség romolhat.

Tükörkép:

A kép inverzének a nyomtatása, mint ahogyan a kép tükörben látszódna.

Karbantartás lap

Fúvóka-ellenőrzés:

Fúvókaellenőrző-mintát nyomtat annak ellenőrzésére, hogy a nyomtatófej fúvókái nem tömődtek-e el.

Nyomtatófej tisztítása:

Megtisztítja a nyomtatófej eltömődött fúvókáit. Mivel ennek a funkciónak az elvégzéséhez némi tinta szükséges, csak akkor tisztítsa a nyomtatófejet, ha egy vagy több fúvóka eltömődött. Nyomtasson fúvókaellenőrző mintát, azután válassza ki a(z) **Tisztítás** lehetőséget.

Nyomtatási feladatrendező Lite:

A(z) Nyomtatási feladatrendező Lite ablak megnyitása. Itt megnyithatja és szerkesztheti a korábban mentett adatokat.

EPSON Status Monitor 3:

A(z) EPSON Status Monitor 3 ablak megnyitása. Itt ellenőrizheti a nyomtató és a kellékanyagok állapotát.

Figyelési beállítások:

Beállíthatja a(z) EPSON Status Monitor 3 ablakon látható beállítási elemeket.

Kiegészítő beállítások:

Lehetővé teszi különféle beállítások elvégzését. Bővebb információkért kattintson a kívánt elemre a jobb egérgombbal, és nyissa meg a(z) Súlyos szakaszt.

Nyomtatási sor:

A nyomtatásra váró feladatok megjelenítése. Ellenőrizheti és szüneteltetheti a nyomtatási feladatokat, valamint folytathatja a szüneteltetett nyomtatási feladatokat.

A nyomtató és a beállítások adatai:

Regisztrálhat felhasználói fiókokat. Ha a nyomtatón beállították a hozzáférés-vezérlést, akkor regisztrálnia kell egy saját fiókot a nyomtató használatához.

Nyelv:

A nyomtató-illesztőprogram ablakának nyelvét módosítja. A beállítások életbe léptetéséhez zárja be a nyomtató-illesztőprogramot, majd nyissa meg újra a nyomtató-illesztőprogramot.

Szoftver frissítés:

A(z) EPSON Software Updater eszköz indítása az alkalmazások legfrissebb verziójának interneten keresztüli megkereséséhez.

Terméktámogatás:

Ha a kézikönyv telepítve van a számítógépére, akkor megjelenik. Ha nincs telepítve, lépjen az Epson weboldalára és keresse meg a kézikönyvet és a rendelkezésre álló műszaki támogatást.

Nyomtatási előbeállítások hozzáadása a könnyebb nyomtatásért

Megkönnyíti a nyomtatást, ha a nyomtatómeghajtón gyakran használt nyomtatási beállításokat létrehozza sajátjaként és azokat választja ki a listáról.



1. A nyomtató-illesztőprogram **Fő** vagy **További beállítások** fülén állítsa be az egyes elemeket (például a **Papírméret** és a **Papírtípus** elemet).
2. Kattintson a(z) **Beállítások Hozzáadás/Eltávolítása** elemre a(z) **Nyomtatási beállítások** opciónál.
3. Adja meg a **Név** elemet, és szükség esetén írjon megjegyzést.
4. Kattintson a(z) **Mentés** elemre.

Megjegyzés:

Egy hozzáadott előbeállítás törléséhez kattintson a **Beállítások Hozzáadás/Eltávolítása** lehetőségre, válassza ki a listából a törölni kívánt előbeállítást, majd törölje azt.

„Fő lap“ 164. oldal

„További beállítások lap“ 166. oldal

5. Kattintson a **Nyomtatás** elemre.

A következő alkalommal, amikor ugyanazokkal a beállításokkal kíván nyomtatni, válassza ki a regisztrált beállítás nevét a(z) **Nyomtatási beállítások** menüből, majd kattintson az **OK** gombra.

Kapcsolódó információ

➔ „Papír betöltése“ 151. oldal

➔ „Nyomtatás egyszerű beállításokkal“ 162. oldal

Kétoldalas nyomtatás

A következő módok valamelyikével a papír mindkét oldalára nyomtathat.

Automatikus, kétoldalas nyomtatás

Manuális kétoldalas nyomtatás

Amikor a nyomtató befejezte az első oldal nyomtatását, fordítsa meg a papírt, hogy a másik oldalára nyomtasson.

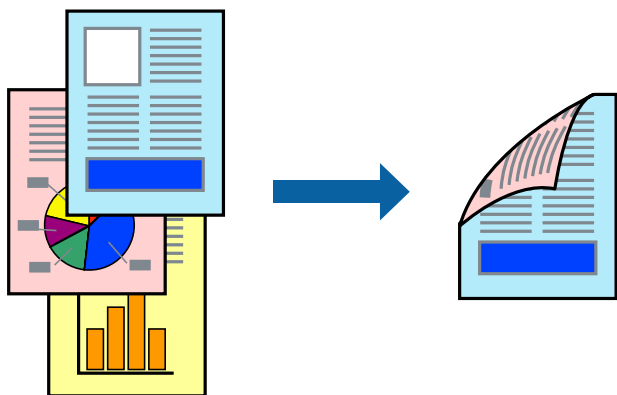

Megjegyzés:

- Ha nem olyan papírt használ, amely kétoldalas nyomtatáshoz alkalmas, a nyomtatási minőség romolhat és papírelakadás is előfordulhat.
[„Papír kétoldalas nyomtatáshoz“ 377. oldal](#)
- A papírtól és a nyomtatott adattól függően a festék átüthet a papír másik oldalára.
- Nem végezhet kétoldalas nyomtatás, amíg nem engedélyezi az **EPSON Status Monitor 3** opciót. Ha az **EPSON Status Monitor 3** funkció nincs engedélyezve, nyissa meg a nyomtató-illesztőprogram ablakot, kattintson a **Kiegészítő beállítások** lehetőségre a **Karbantartás** lapon, majd válassza ki az **Az EPSON Status Monitor 3 engedélyezése** lehetőséget.
- Ennek ellenére elképzelhető, hogy a kétoldalas nyomtatás nem lesz elérhető, ha a nyomtatót hálózaton keresztül vagy megosztott nyomtatóként használják.

1. A nyomtató-illesztőprogram **Fő** lapján válassza a(z) **Kétoldalas nyomtatás** nyomtatási módot.
2. Kattintson a **Beállítások** opcióra, végezze el a szükséges beállításokat, majd kattintson a(z) **OK** elemre.
3. Kattintson a(z) **Nyomtatási fényerő** gombra, végezze el a szükséges beállításokat, majd kattintson a(z) **OK** elemre.

A(z) **Nyomtatási fényerő** beállításakor a dokumentum típusának megfelelően állíthatja be a nyomtatási sűrűséget.

Megjegyzés:

- Ez a beállítás nem érhető el manuális kétoldalas nyomtatás kiválasztása esetén.
 - Előfordulhat, hogy a **Adja meg a dokumentum típusát** ablakban található **Nyomtatási fényerő** beállítása és a **Minőség** lapon található **Fő** beállításoktól függően lassul a nyomtatás.
4. Állítsa be a többi elemet a **Fő** és a **További beállítások** füleken, ahogy szükséges, majd kattintson a(z) **OK** elemre.

[„Fő lap“ 164. oldal](#)

[„További beállítások lap“ 166. oldal](#)

5. Kattintson a **Nyomtatás** elemre.

Kézi, kétoldalas nyomtatás esetén, ha az első oldal nyomtatása befejeződött, egy felugró ablak jelenik meg a számítógépen. Kövesse a képernyőn megjelenő utasításokat.

Kapcsolódó információ

- ➔ „A használható papírok és a kapacitás“ 374. oldal
- ➔ „Papír betöltése“ 151. oldal
- ➔ „Nyomtatás egyszerű beállításokkal“ 162. oldal

Füzet nyomtatása

Az oldalak sorrendjének a módosításával, majd a nyomtatás összehajtásával füzetet is nyomtathat.

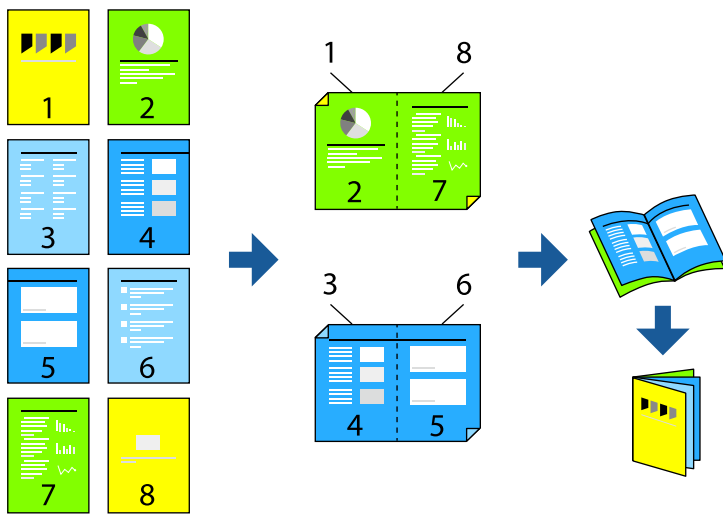

Megjegyzés:

- Ha nem olyan papírt használ, amely kétoldalas nyomtatáshoz alkalmas, a nyomtatási minőség romolhat és papírelakadás is előfordulhat.
„Papír kétoldalas nyomtatáshoz“ 377. oldal
 - A papírtól és a nyomtatott adattól függően a festék átüthet a papír másik oldalára.
 - Nem végezhet kétoldalas nyomtatás, amíg nem engedélyezi az **EPSON Status Monitor 3** opciót. Ha az **EPSON Status Monitor 3** funkció nincs engedélyezve, nyissa meg a nyomtató-illesztőprogram ablakot, kattintson a **Kiegészítő beállítások** lehetőségre a **Karbantartás** lapon, majd válassza ki az **Az EPSON Status Monitor 3 engedélyezése** lehetőséget.
 - Ennek ellenére elképzelhető, hogy a kétoldalas nyomtatás nem lesz elérhető, ha a nyomtatót hálózaton keresztül vagy megosztott nyomtatóként használják.
1. A nyomtató-illesztőprogram **Fő** fülén található **Kétoldalas nyomtatás** pontból válassza ki a hosszúélű kötésnek azt a típusát, amelyet Ön használni szeretne.
 2. Kattintson a **Beállítások** menüre, válassza ki a(z) **Brosúra** elemet, azután válassza ki a(z) **Középre kötés** vagy a(z) **Oldalkötés** lehetőséget.
 - Középre kötés: használja ezt a módszert, ha kis számú oldalt nyomtat, amelyek egymásra helyezhetők és könnyen félbe hajthatók.
 - Oldalkötés. Használja ezt a módszert, ha egyszerre egy lapot nyomtat (négy oldal), mindegyik félig összecsucskozható, majd egy kötetbe helyezi őket.
 3. Kattintson az **OK** gombra.

- Ha a nyomtatási adatok sok fényképet és képet tartalmaznak, akkor kattintson a(z) **Nyomtatási fényerő** elemre és végezze el a megfelelő beállításokat, majd kattintson a(z) **OK** elemre.

A(z) **Nyomtatási fényerő** beállításakor a dokumentum típusának megfelelően állíthatja be a nyomtatási sűrűséget.

Megjegyzés:

Előfordulhat, hogy a **Adja meg a dokumentum típusát** ablakban található **Nyomtatási fényerő** beállítása és a **Minőség** lapon található **Fő** beállításoktól függően lassul a nyomtatás.

- Állítsa be a többi elemet a **Fő** és a **További beállítások** füleken, ahogy szükséges, majd kattintson a(z) **OK** elemre.

„Fő lap“ 164. oldal

„További beállítások lap“ 166. oldal

- Kattintson a **Nyomtatás** elemre.

Kapcsolódó információ

- ➔ „A használható papírok és a kapacitás“ 374. oldal
- ➔ „Papír betöltése“ 151. oldal
- ➔ „Nyomtatás egyszerű beállításokkal“ 162. oldal

Több oldal nyomtatása egy lapra

Ezzel a beállítással egyetlen lapra több oldal nyomtatható.

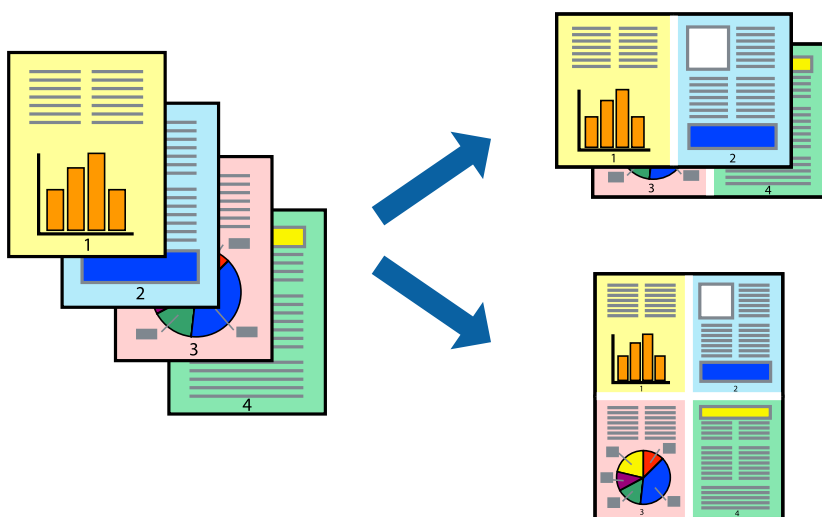

- A nyomtató-illesztőprogram **Fő** lapján válasszon a(z) **2-up, 4-up, 6 oldal / lap, 8-up, 9 oldal / lap** és a(z) **16 oldal / lap** lehetőség közül a(z) **TöbbOld.** beállítási paraméternél.
- Kattintson a(z) **Elrendezés** gombra, végezze el a szükséges beállításokat, majd kattintson a(z) **OK** elemre.
- Állítsa be a többi elemet a **Fő** és a **További beállítások** füleken, ahogy szükséges, majd kattintson a(z) **OK** elemre.

„Fő lap“ 164. oldal

„További beállítások lap“ 166. oldal

4. Kattintson a **Nyomtatás** elemre.

Kapcsolódó információ

- ➔ „Papír betöltése“ 151. oldal
- ➔ „Nyomtatás egyszerű beállításokkal“ 162. oldal

Nyomtatás a papírmérethez igazítva

Jelölje ki a nyomtatóba betöltött papír méretét a Cél papírmérete beállításaként.



1. A nyomtató-illesztőprogram **További beállítások** lapján hajtsa végre az alábbi beállításokat.

- Papírméret: jelölje ki az alkalmazás beállításában megadott papír méretét.
- Kimeneti papír: jelölje ki a nyomtatóba betöltött papír méretét.
A(z) **Igazítás laphoz** elemet a rendszer automatikusan kiválasztja.

Megjegyzés:

*Ha a kicsinyített képeket az oldal közepére szeretné nyomtatni, akkor kattintson a(z) **Középre** elemre.*

2. Állítsa be a többi elemet a **Fő** és a **További beállítások** füleken, ahogy szükséges, majd kattintson a(z) **OK** elemre.

„Fő lap“ 164. oldal

„További beállítások lap“ 166. oldal

3. Kattintson a **Nyomtatás** elemre.

Kapcsolódó információ

- ➔ „Papír betöltése“ 151. oldal
- ➔ „Nyomtatás egyszerű beállításokkal“ 162. oldal

Kicsinyített vagy nagyított dokumentum nyomtatása bármilyen nagyításban

Felnagyíthatja és lekicsinyítheti a dokumentumokat egy bizonyos százalékkal.



1. A nyomtató-illesztőprogram **Fő** lapjának **Papírméret** beállítási szakaszában válassza ki a dokumentum méretét.
2. A(z) **Kimeneti papír** beállítási szakaszban válassza ki, hogy milyen méretű papírra szeretne nyomtatni.
3. Válassza a(z) **Nagyítás** lehetőséget, majd adja meg a százalékot. Ha a(z) **A dokumentum méretével megegyező** értéket választotta ki a(z) **Kimeneti papír** beállításnál, akkor előbb válassza ki (z) **Kicsinyítés/Nagyítás** lehetőséget.
4. Állítsa be a többi elemet a **Fő** és a **További beállítások** füleken, ahogy szükséges, majd kattintson a(z) **OK** elemre.
[„Fő lap“ 164. oldal](#)
[„További beállítások lap“ 166. oldal](#)
5. Kattintson a **Nyomtatás** elemre.

Kapcsolódó információ

- ➔ [„Papír betöltése“ 151. oldal](#)
- ➔ [„Nyomtatás egyszerű beállításokkal“ 162. oldal](#)

Egyetlen kép nyomtatása több lapra, nagyítás céljából (avagy poszter létrehozása)

Ez a funkció lehetővé teszi, hogy egy képet több lapra nyomtasson ki. Ezeket egymás mellé helyezve nagy méretű plakátot alakíthat ki.

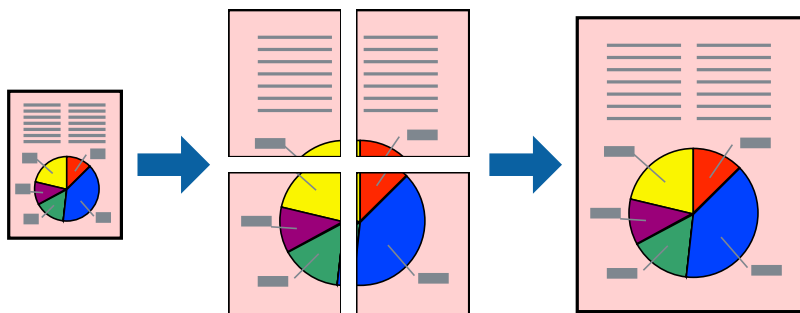

1. A nyomtató-illesztőprogram **Fő** fülén válasszon a(z) **2x1 Poster**, **2x2 Poster**, **3x3 Poszter**, vagy a(z) **4x4 Poszter** lehetőség közül a(z) **TöbbOld.** beállítási paraméternél.

2. Kattintson a(z) **Beállítások** gombra, végezze el a szükséges beállításokat, majd kattintson a(z) **OK** elemre.

Megjegyzés:

Vágásjelek nyomtatása segítségével szabásminta nyomtatható.

3. Állítsa be a többi elemet a **Fő** és a **További beállítások** füleken, ahogy szükséges, majd kattintson a(z) **OK** elemre.

„Fő lap“ 164. oldal

„További beállítások lap“ 166. oldal

4. Kattintson a **Nyomtatás** elemre.

Kapcsolódó információ

➔ „Papír betöltése“ 151. oldal

➔ „Nyomtatás egyszerű beállításokkal“ 162. oldal

Poszterek készítése átfedő igazítási jelek segítségével

Itt egy példát talál arra, hogyan készíthet posztert, ha a **2x2 Poszter** lehetőség van kiválasztva, és az **Egymást átfedő igazítási jelek** van kiválasztva a **Vágásjelek nyomtatása** menüben.

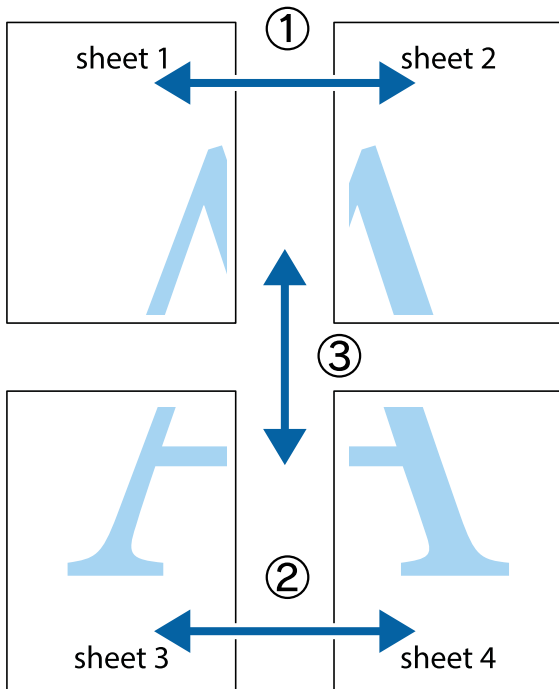

1. Készítse el Sheet 1ot és a Sheet 2ot. Vágja le az Sheet 1 margóit a függőleges kék vonal mentén, a felső és alsó keresztek középvonalaiban.

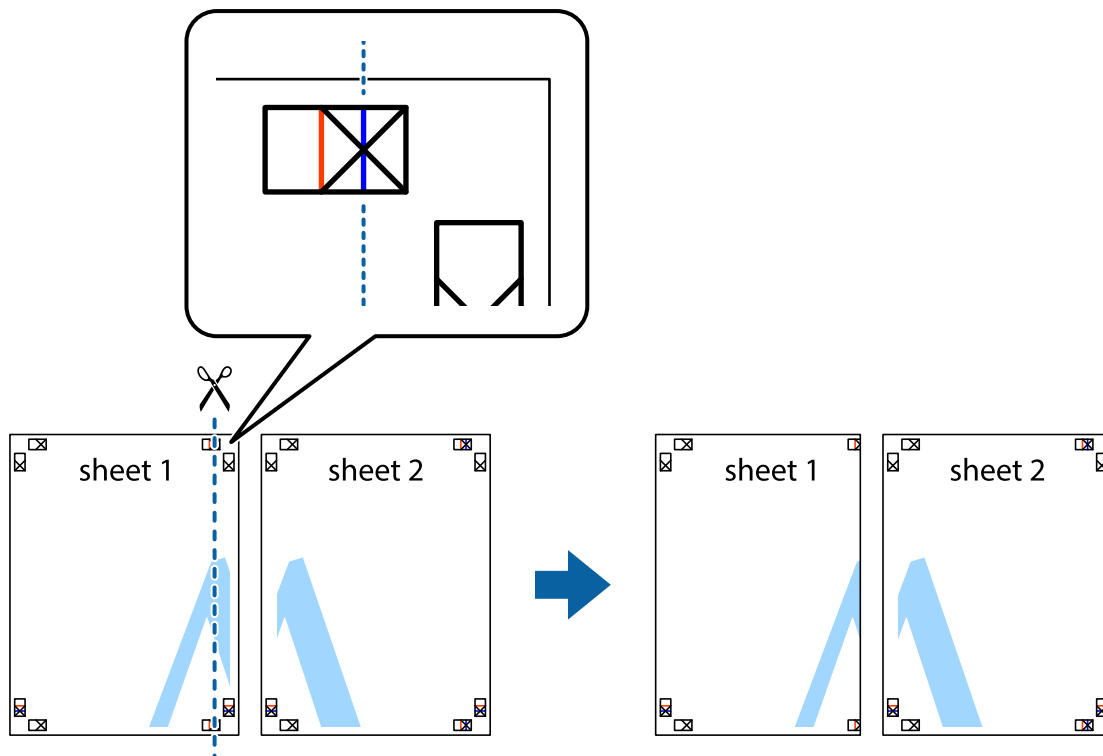

2. Helyezze az Sheet 1 szélét a Sheet 2-ra, igazítsa össze a jelzéseket, majd hátulról ideiglenesen rögzítse ragasztószalaggal a két lapot egymáshoz.

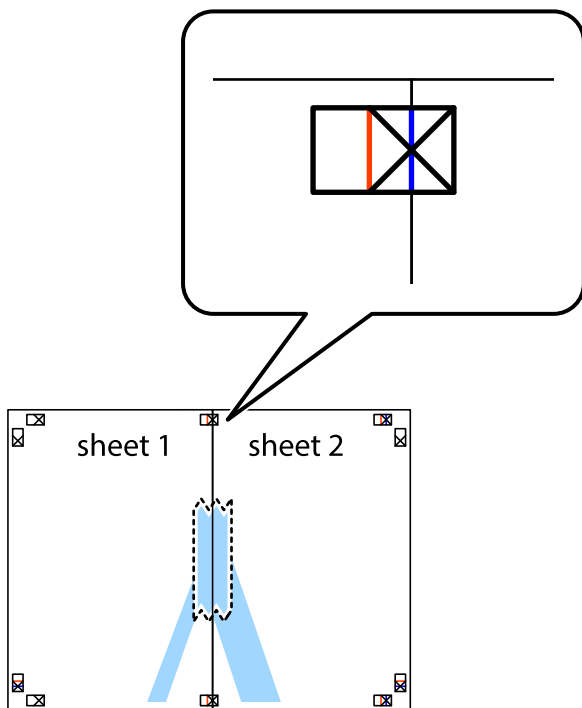

3. A ragasztószalaggal egymáshoz rögzített lapokat vágja el függőlegesen a piros igazításjelek vonalában (most a keresztetktől balra eső vonal mentén).

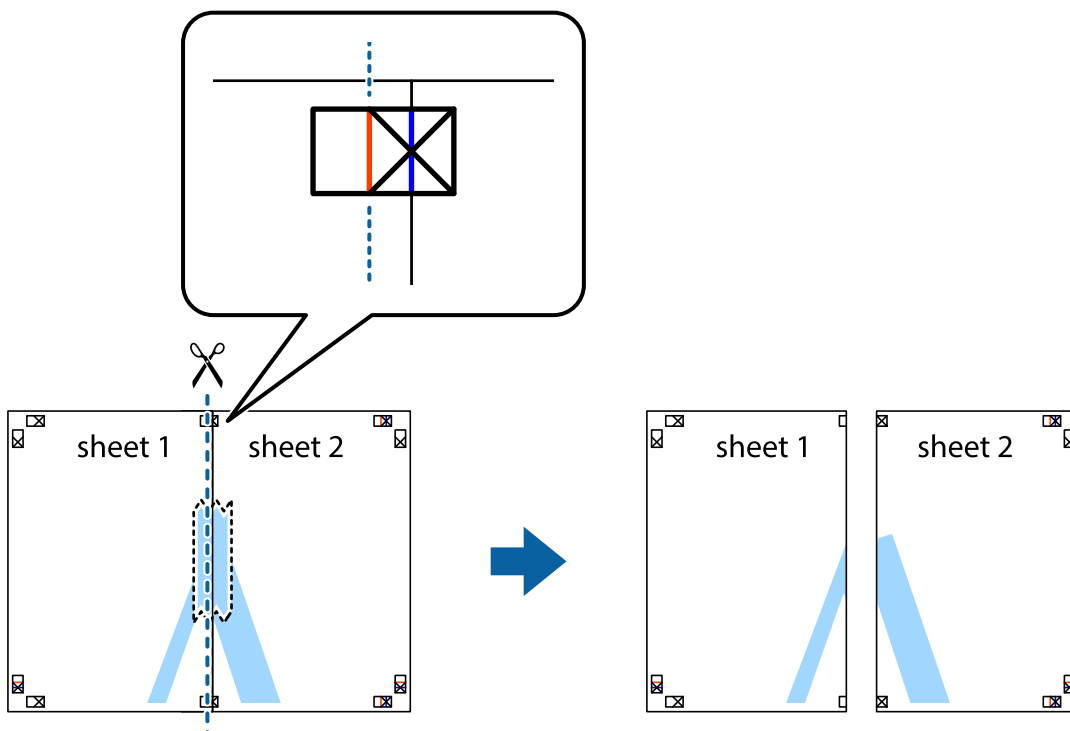

4. Hátulról ragassza össze a lapokat.

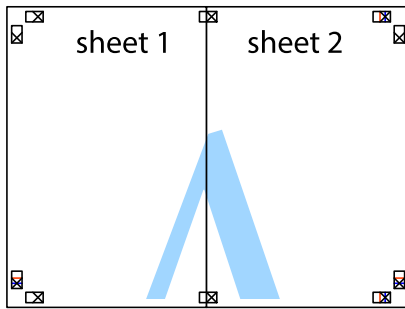

5. Ismételje meg az 1–4. lépéseket a Sheet 3 és a Sheet 4 egymáshoz ragasztásához.
6. Vágja le az Sheet 1 és a Sheet 2 margóját a vízszintes kék vonal mentén a bal és a jobb oldalak keresztjelein át.

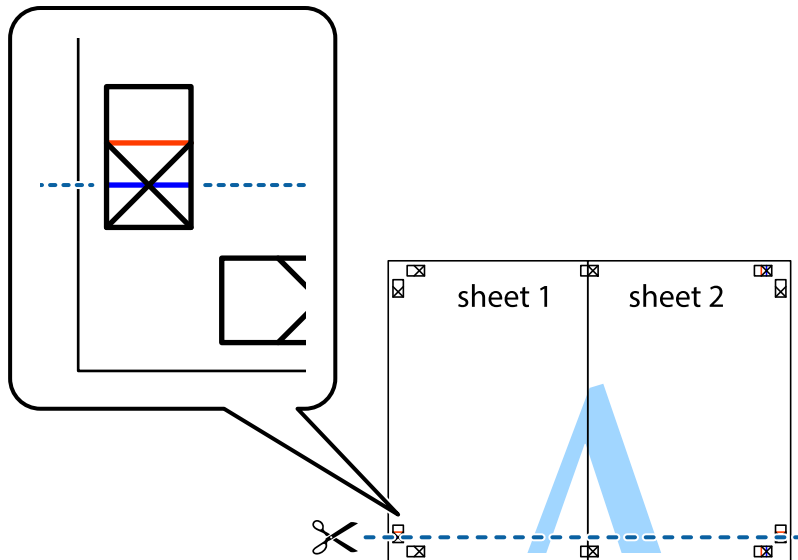

7. Helyezze az Sheet 1 és a Sheet 2 szélét a Sheet 3 és a Sheet 4 tetejére, igazítsa össze a keresztjelzéseket, majd hátulról ideiglenesen rögzítse ragasztószalaggal a lapokat egymáshoz.

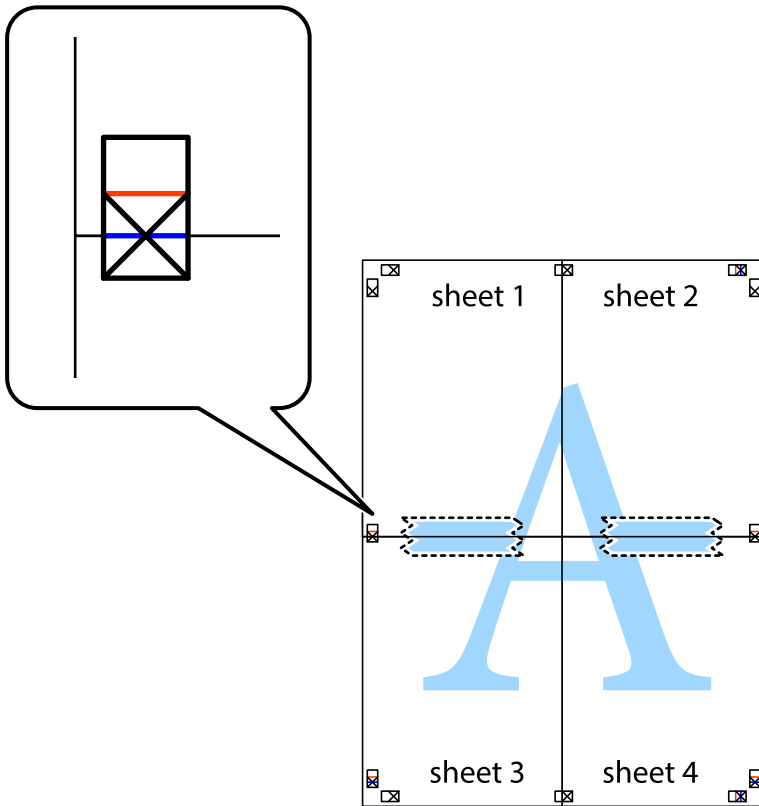

8. A ragasztószalaggal egymáshoz rögzített lapokat vágja el a piros vonal mentén az igazítás jeleken át (ebben az esetben a kereszttek felé eső vonal mentén).

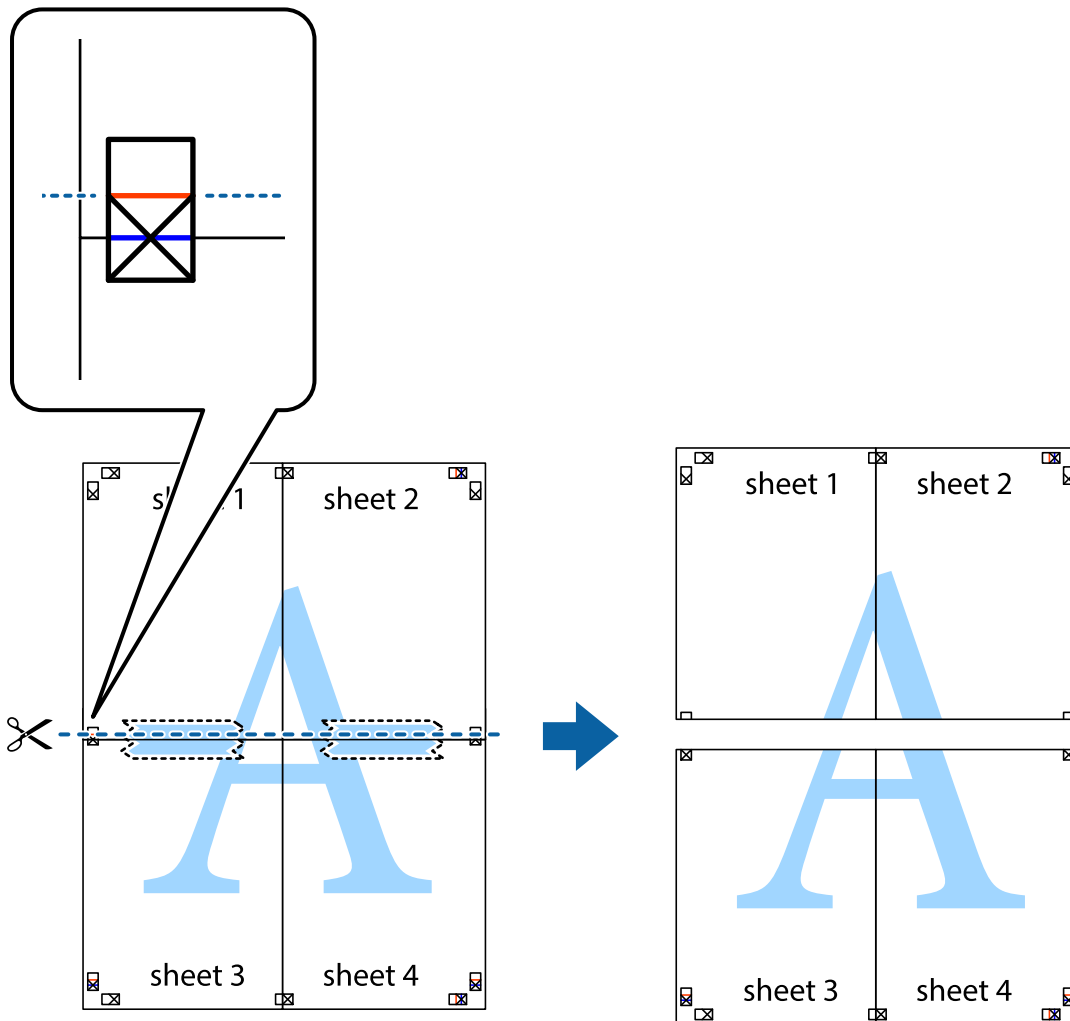

9. Hátulról ragassza össze a lapokat.

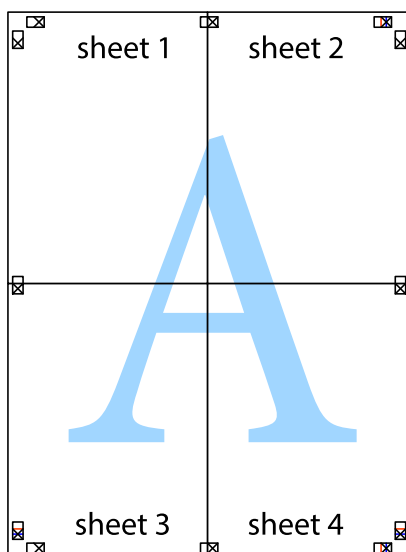

10. Vágja le a maradék margókat a külső vezető mentén.

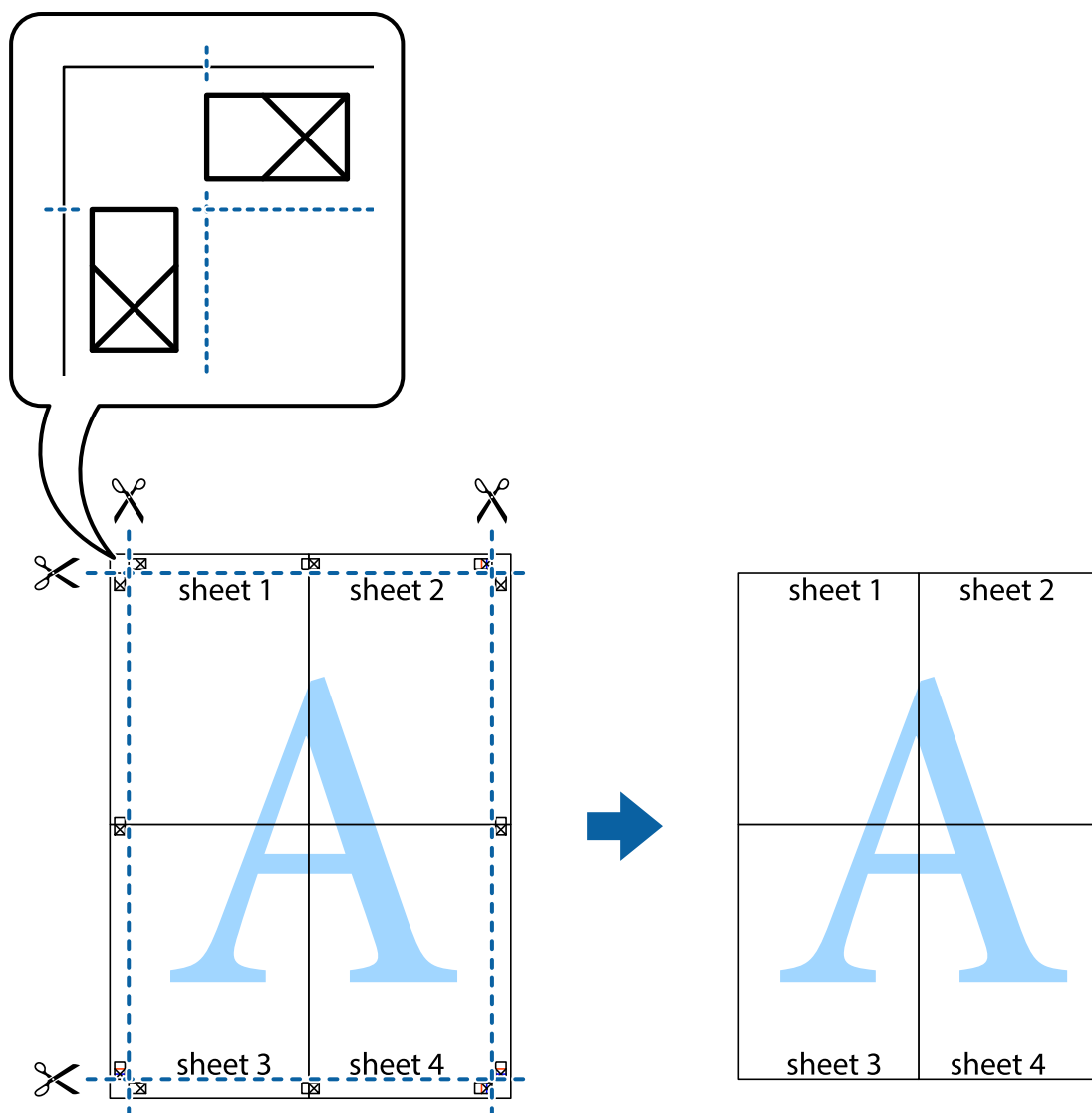

Nyomtatás fejléccel és/vagy lábléccel

A fejlécbe vagy a láblécbe olyan információkat nyomtathat, mint a felhasználónév és a nyomtatási dátum.

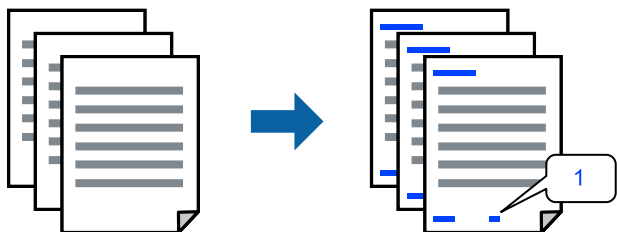

1. A nyomtató-illesztőprogram **További beállítások** lapján kattintson a(z) **Vízjel funkciók** elemre, majd válassza a(z) **Fejléc/Lábléc** jelölőnégyzetet.

- Válassza a **Beállítások** lehetőséget, válassza ki a nyomtatni kívánt elemeket, majd kattintson az OK gombra.

Megjegyzés:

- Az első oldalszám megadásához válassza ki a(z) **Oldalszám** elemet a fejlécben vagy a láblécben a kinyomtatni kívánt helyről, majd válassza ki a számot a **Kezdő szám** alatt.
- Ha a fejlécben vagy a láblécben szeretne szöveget nyomtatni, válassza ki a nyomtatni kívánt helyet, majd válassza a **Szöveg** lehetőséget. Írja be a nyomtatni kívánt szöveget a szövegbeviteli mezőbe.

- Állítsa be a többi elemet a **Fő** és a **További beállítások** füleken, ahogy szükséges, majd kattintson a(z) **OK** elemre.

[„Fő lap“ 164. oldal](#)

[„További beállítások lap“ 166. oldal](#)

- Kattintson a **Nyomtatás** elemre.

Kapcsolódó információ

➔ [„Papír betöltése“ 151. oldal](#)

➔ [„Nyomtatás egyszerű beállításokkal“ 162. oldal](#)

Másolásvédelmi minta nyomtatása

A nyomatokra másolásvédelmi minta nyomtatható. Nyomtatáskor magukat a betűket nem nyomtatja ki a rendszer, továbbá a teljes nyomatra vékony raszterfólia kerül. A rejtett betűk fénymásolás esetén előtűnnek, így könnyen megkülönböztethető az eredeti példány a másolatoktól.



A(z) Másolás elleni mintázat szolgáltatás a következő feltételek teljesülése esetén érhető el:

- Papírtípus: sima papír, másolópapír, levélfejléces papír, újrahasznosított papír, színes papír, előnyomott papír, prémium minőségi normál papír vagy 1. vastag papír
- Minőség: Szokásos
- Kétoldalas nyomtatás: Ki
- Színkorrekció: Automatikus

Megjegyzés:

Akár saját másolás elleni mintát is hozzáadhat.

- A nyomtató-illesztőprogram **További beállítások** lapján kattintson a(z) **Vízjel funkciók** elemre, majd válassza a(z) Másolás elleni mintázat elemet.
- A minta méretének vagy sűrűségének és egyéb beállításának megváltoztatásához kattintson a(z) **Beállítások** elemre.

3. Állítsa be a többi elemet a **Fő** és a **További beállítások** füleken, ahogy szükséges, majd kattintson a(z) **OK** elemre.

[„Fő lap“ 164. oldal](#)

[„További beállítások lap“ 166. oldal](#)

4. Kattintson a **Nyomtatás** elemre.

Kapcsolódó információ

➔ [„Papír betöltése“ 151. oldal](#)

➔ [„Nyomtatás egyszerű beállításokkal“ 162. oldal](#)

Jelszóval védett feladat nyomtatása

A nyomtatási feladatokhoz jelszót állíthat be, így a nyomtató csak azt követően kezdi el az adott nyomtatási feladatot, hogy Ön beírta a jelszót a nyomtató kezelőpaneljén.

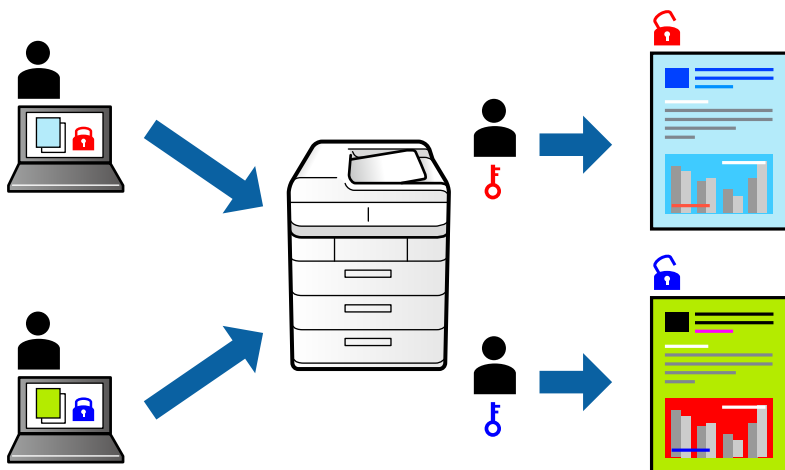

1. A nyomtató-illesztőprogram **További beállítások** lapján válassza a(z) **Titkosított feladat** elemet, írjon be egy jelszót, majd kattintson a(z) **OK** gombra.
2. Szükség szerint állítsa be a többi elemet is, majd kattintson a(z) **OK** gombra.
3. Kattintson a **Nyomtatás** elemre.
4. A feladat nyomtatásához válassza a(z) **Nyomtatás a belső memóriából** elemet a nyomtató vezérlőpaneljének kezdőképernyőjén. Válassza ki a nyomtatni kívánt feladatot, majd írja be a jelszót.

Kapcsolódó információ

➔ [„Papír betöltése“ 151. oldal](#)

➔ [„Nyomtatás egyszerű beállításokkal“ 162. oldal](#)

Több fájl együttes nyomtatása

A(z) Nyomtatási feladatrendező Lite lehetőséget biztosít különféle alkalmazások által létrehozott fájlok összefűzésére és azok egyszerre történő kinyomtatására. Megadhatja az összefűzött fájlok nyomtatási beállításait, például a többoldalas elrendezést és a kétoldali nyomtatást.

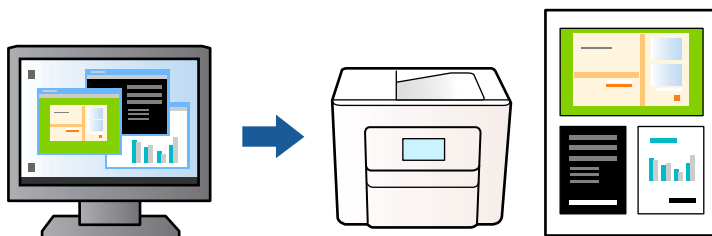

1. A nyomtató-illesztőprogram **Fő** lapján válassza a(z) **Nyomtatási feladatrendező Lite** elemet, majd kattintson a(z) **OK** gombra.
[„Fő lap“ 164. oldal](#)
2. Kattintson a **Nyomtatás** elemre.
 A nyomtatás indításakor megjelenik a(z) Nyomtatási feladatrendező Lite ablak.
3. Ha a(z) Nyomtatási feladatrendező Lite ablak nyitva van, akkor nyissa meg azt a fájlt, melyet a mostani fájllal össze szeretne fűzni, majd ismételje meg a fenti lépéseket.
4. Ha kiválaszt egy olyan nyomtatási feladatot, amelyet a(z) Nyomtatási feladatrendező Lite ablakban adtak hozzá a(z) Nyomtatás alatt álló projekt szakaszhoz, akkor lehetősége van szerkeszteni az oldal elrendezését.
5. A nyomtatás indításához a(z) **Fájl** menüben kattintson a(z) **Nyomtatás** elemre.

Megjegyzés:

Ha az összes nyomtatási adat Nyomtatás alatt álló projekt szakaszhoz történő hozzáadása előtt zárja be a(z) Nyomtatási feladatrendező Lite ablakot, akkor a rendszer megszakítja azt a nyomtatási feladatot, amelyen éppen dolgozott az ablak bezárása előtt. Az aktuális feladat mentéséhez a(z) **Fájl** menüben kattintson a(z) **Mentés** elemre. A mentett fájlok „ecl” kiterjesztésűek lesznek.

Egy nyomtatási projekt megnyitásához kattintson a(z) **Nyomtatási feladatrendező Lite** elemre a nyomtató-illesztőprogram **Karbantartás** lapján; ekkor megnyílik a(z) Nyomtatási feladatrendező Lite ablak. Ezután, a fájl kijelöléséhez, jelölje ki a **Megnyitás** elemet a **Fájl** menüből.

Kapcsolódó információ

- ➔ [„Papír betöltése“ 151. oldal](#)
- ➔ [„Nyomtatás egyszerű beállításokkal“ 162. oldal](#)

Nyomtatás a színes, univerzális nyomtatás szolgáltatás segítségével

Javíthatja a nyomatokon található szövegek és képek láthatóságát.

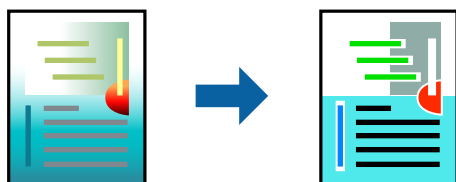

A(z) CUD-megfelelőségű nyomtatás funkció csak akkor érhető el, ha a következő beállítások vannak kiválasztva.

- Papírtípus: sima papír, fénymásolópapír, levélfejléc, újrahasznosított papír, színes papír, előnyomott papír, prémium minőségű sima papír vagy 1. vastag papír
- Minőség: **Szokásos** minőség vagy magasabb minőség
- Színes nyomtatás: **Színes**
- Alkalmazások: Microsoft® Office 2007 vagy újabb
- Szövegméret: legfeljebb 96-pontos

1. A nyomtató-illesztőprogram **További beállítások** lapjának **Színkorrekció** beállítási szakaszában kattintson a(z) **Kép beállítások** elemre.
2. Válasszon ki egy opciót a(z) **CUD-megfelelőségű nyomtatás** beállítási paraméternél.
3. **Képjavitási beállítások** további beállítások elvégzéséhez.
4. Állítsa be a többi elemet a **Fő** és a **További beállítások** füleken, ahogy szükséges, majd kattintson a(z) **OK** elemre.

[„Fő lap“ 164. oldal](#)

[„További beállítások lap“ 166. oldal](#)

5. Kattintson a **Nyomtatás** elemre.

Megjegyzés:

- A mintázatok hatására bizonyos karakterek megváltozhatnak. Így például a plusz („+”) jel plusz-mínusz („±”) jelként jelenhet meg.
- Az alkalmazásspecifikus mintázatok és alsó aláhúzásjelek módosíthatják az ezen beállítások segítségével nyomtatott tartalmakat.
- A(z) CUD-megfelelőségű nyomtatás-beállítások használata során a fényképek és egyéb képek nyomtatási minősége csökkenhet.
- A(z) CUD-megfelelőségű nyomtatás-beállítások használata esetén a nyomtatási sebesség lassul.

Kapcsolódó információ

➔ [„Papír betöltése“ 151. oldal](#)

➔ [„Nyomtatás egyszerű beállításokkal“ 162. oldal](#)

A nyomtatási szín beállítása

Beállíthatja az adott nyomtatási feladathoz használt színeket. Ezek a finomhangolások nem módosítják az eredeti adatot.

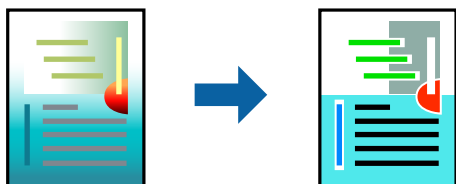

A **PhotoEnhance** használatával a képek élesebbek, a színek pedig élénkebbek lesznek, mivel az eredeti kép kontrasztja, telítettsége és fényereje automatikusan finomhangolásra kerül.

Megjegyzés:

A **PhotoEnhance** segítségével változtathatja a színeket a tárgy helyének meghatározásával. Így, ha megváltoztatta a tárgy helyét, akár a kép kicsinyítésével, nagyításával, kivágásával vagy elforgatásával, a szín váratlanul megváltozhat. Ha a kép homályos, a tónus nem lesz természetes. Ha a szín megváltozott vagy nem természetes, nyomtasson valamelyik módban és ne a **PhotoEnhance** segítségével.

1. A nyomtató-illesztőprogram **További beállítások** lapján válassza ki a színekorrekciót a **Színekorrekció** beállításból.
 - Automatikusan: ezzel a beállítással a tónus automatikusan úgy kerül finomhangolásra, hogy a lehető legjobb összhangban legyen a papírtípus és nyomtatási minőség beállításával.
 - Egyéni: egyéni beállítások elvégzéséhez kattintson a(z) **Speciális** elemre.
2. Állítsa be a többi elemet a **Fő** és a **További beállítások** füleken, ahogy szükséges, majd kattintson a(z) **OK** elemre.

„Fő lap“ 164. oldal

„További beállítások lap“ 166. oldal
3. Kattintson a **Nyomtatás** elemre.

Kapcsolódó információ

- ➔ „Papír betöltése“ 151. oldal
- ➔ „Nyomtatás egyszerű beállításokkal“ 162. oldal

Nyomtatás a vékony vonalak hangsúlyozásával

A nyomtatáshoz túlságosan vékony vonalakat vastagabbra állíthatja.

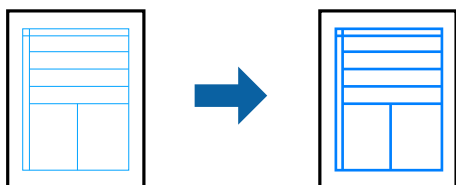

1. A nyomtató-illesztőprogram **További beállítások** lapjának **Színekorrekció** beállítási szakaszában kattintson a(z) **Kép beállítások** elemre.
2. Válassza a következőt **Vékony vonalak hangsúlyozása**.
3. Állítsa be a többi elemet a **Fő** és a **További beállítások** füleken, ahogy szükséges, majd kattintson a(z) **OK** elemre.
4. Kattintson a **Nyomtatás** elemre.

Kapcsolódó információ

- ➔ „Papír betöltése“ 151. oldal
- ➔ „Nyomtatás egyszerű beállításokkal“ 162. oldal

Tisztán látható vonalkódok nyomtatása

Kinyomtathat egy kivethető vonalkódot, amelyet könnyű beolvasni. Ezt a funkciót csak akkor aktiválja, ha a kinyomtatott vonalkód nem olvasható be.

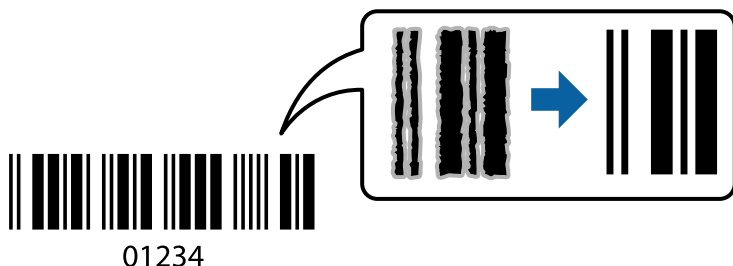

Ezt a funkciót az alábbi feltételek mellett használhatja.

- Papírtípus: sima papír, levélfejléces papír, újrahasznosított papír, színes papír, előnyomott papír, prémium minőségi normál papír, vastag papír, Epson Photo Quality Ink Jet, Epson Matte vagy boríték
- Minőség: **Szokásos**

1. A nyomtató-illesztőprogram **Karbantartás** lapján kattintson a(z) **Kiegészítő beállítások** elemre, majd válassza a(z) **Vonalkód üzemmód** elemet.
2. Állítsa be a többi elemet a **Fő** és a **További beállítások** füleken, ahogy szükséges, majd kattintson a(z) **OK** elemre.

„Fő lap“ [164. oldal](#)

„További beállítások lap“ [166. oldal](#)

3. Kattintson a **Nyomtatás** elemre.

Megjegyzés:

Az elmosódás megszüntetése a körülményektől függően nem mindig lehetséges.

Kapcsolódó információ

➔ [„Papír betöltése“ 151. oldal](#)

➔ [„Nyomtatás egyszerű beállításokkal“ 162. oldal](#)

Dokumentum nyomtatása PostScript nyomtató-illesztőprogram használatával (Windows)

A PostScript nyomtató-illesztőprogram egy olyan illesztőprogram, amely a PostScript lapleíró nyelv segítségével továbbítja a nyomtatási parancsokat a nyomtató felé.

1. Nyissa meg a kinyomtatni kívánt fájlt.
Ha eddig nem tette meg, akkor most töltse be a papírt a nyomtatóba.
2. Válassza a **Nyomtatás** vagy a **Nyomtatóbeállítás** lehetőséget a **Fájl** menüből
3. Jelölje ki a nyomtatót.

4. A nyomtató-illesztőprogram ablakának a megnyitásához válassza a **Beállítások** vagy a **Tulajdonságok** elemet.

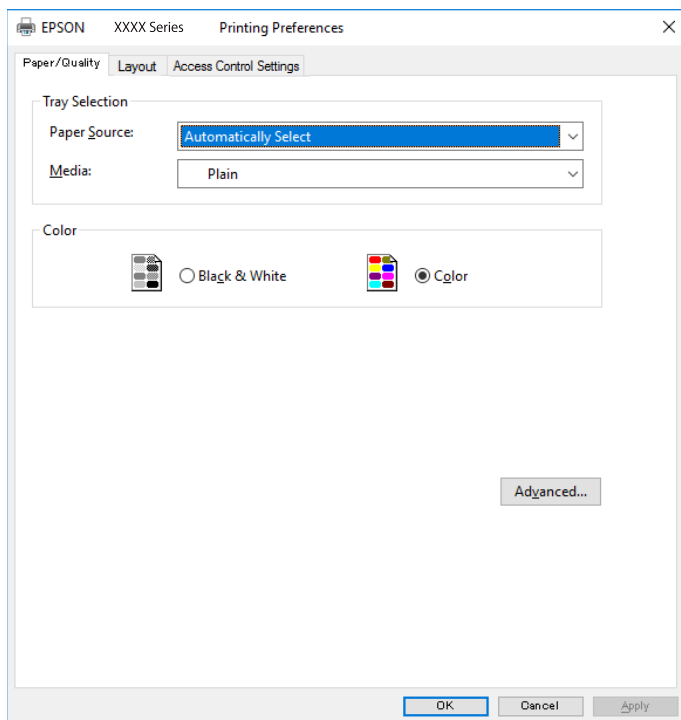

5. Szükség esetén módosítsa a beállításokat.
Részletes információért tekintse meg a nyomtató-illesztőprogram menüpontjait.
6. Részletekért zárja be a nyomtató-illesztőprogramot az **OK** gombra kattintva.
7. Kattintson a **Nyomtatás** elemre.

Kapcsolódó információ

- ➔ „A használható papírok és a kapacitás“ 374. oldal
- ➔ „Papír betöltése“ 151. oldal
- ➔ „Papírtípusok listája“ 150. oldal
- ➔ „Papír/Minőség lap“ 189. oldal
- ➔ „Elrendezés lap“ 189. oldal

A PostScript nyomtató-illesztőprogramhoz kapcsolódó menüpontok

Nyissa meg a nyomtatási ablakot egy alkalmazásban, válassza ki a nyomtatót, majd nyissa meg a nyomtató-illesztőprogram ablakát.

Megjegyzés:

A menük a kiválasztott opciótól függően változnak.

Papír/Minőség lap

Tálcaválasztás:

Válassza ki a papírforrást és a hordozót.

Papírforrás:

Válassza ki, hogy a nyomtató melyik papírforrásból adagolja be a papírt.

A(z) **Automatikus választás** opció választása esetén a nyomtató automatikusan kiválasztja a nyomtató **Papírbeállítás** paraméterénél meghatározott papírforrást.

Papír:

Válassza ki, hogy milyen típusú papírra szeretne nyomtatni. Ha a **Nem meghatározott** opciót választja, a nyomtatás azon papírforrásból történik, amelyre a nyomtató beállításában a következő típusú papír van beállítva.

Normál papírok, Preprinted, Letterhead, Színes, Recycled, Minőségi normál papír

A papírt azonban nem lehet olyan papírforrásból adagolni, amelyhez a papírforrás ki van kapcsolva a nyomtató **Beáll. auto. választása** beállításában.

Színes:

Válassza ki a nyomtatási feladathoz kapcsolódó színt.

Elrendezés lap

Írásirány:

Válassza ki, hogy milyen tájolással szeretne nyomtatni.

Nyomtatás mindkét oldalra:

Lehetővé teszi a kétoldalas nyomtatást.

Oldalsorrend:

Kiválaszthatja, hogy előlről vagy az utolsó oldaltól kezdve szeretne-e nyomtatni. Ha a **Hátulról előre** lehetőséget választja, akkor a készülék a lapokat az oldalszámozásnak megfelelő sorrendben helyezi egymásra a nyomtatást követően.

Oldalformátum:

Oldal laponként:

Oldal/lap elrendezés:

Lehetővé teszi az oldalelrendezés meghatározását olyan esetekben, amikor több oldalt szeretne nyomtatni egy lapra.

Füzet:

Füzetkötés:

Válassza ki a füzet kötési pozícióját.

Határvonal rajzolása:

Válassza ezt, ha szeretne határvonalat tenni minden oldalra több oldal egy lapra nyomtatásakor vagy füzet készítésekor.

Extended Settings lap

Job Settings:

Ha a nyomtató használatát korlátozta a rendszergazda, akkor a nyomtatás csak akkor válik elérhetővé, ha fiókját regisztrálja a nyomtató-illesztőprogramban. A felhasználói fiókjával kapcsolatban szíveskedjen érdeklődni a rendszergazdánál.

Save Access Control settings:

Lehetővé teszi a felhasználónév és a jelszó beírását.

User Name:

Írja be a felhasználónevet.

Password:

Írja be a jelszót.

Reserve Job Settings:

Végezze el a nyomtató memóriájában tárolandó nyomtatási feladatokra vonatkozó beállításokat.

Confidential Job:

Válassza a(z) **Confidential Job** lehetőséget, majd állítsa be a jelszót. A nyomtató csak akkor nyomtat, ha beírja a jelszót a nyomtató vezérlőpanelén.

Password:

Írja be a bizalmas feladat jelszavát.

User Name:

Írja be a felhasználónevet.

Job Name:

Írja be a feladat nevét.

Haladóknak szóló beállítások

Papír/Kimenet:

Válassza ki a papír méretét és a másolatok számát.

Papírméret:

Válassza ki, hogy milyen méretű papírra szeretne nyomtatni.

Példányszám:

Állítsa be, hogy hány példányt szeretne nyomtatni.

Grafikus:

Állítsa be az alábbi menüelemeket.

Nyomt. min.:

Válassza ki, hogy milyen minőségben szeretne nyomtatni.

Képszínkezelés:

Válassza ki a képszínkezelés módszerét és célját.

Méretezés:

Lehetővé teszi a dokumentum méretének a csökkentését vagy a növelését.

TrueType betűtípus:

A helyettesítő betűtípus beállítása TrueType betűtípusra.

Dokumentumbeállítási lehetőségek:

Speciális nyomtatási szolgáltatások:

Részletes beállításokat végezhet a nyomtatási szolgáltatásokhoz kapcsolódóan.

PostScript-lehetőségek:

Lehetővé teszi az opcionális beállítások elvégzését.

A nyomtató által kínált szolgáltatások:

Állítsa be az alábbi menüelemeket.

Color Mode:

Válassza ki, hogy színesben vagy fekete-fehérben kíván-e nyomtatni.

Press Simulation:

Az ofszet nyomtatás CMYK tintaszínének reprodukálásával egy CMYK tintaszínt utánozhat nyomtatáskor.

Ink Save Mode:

Takarékoskodás a tintával a nyomtatási sűrűség csökkentésével.

Rotate by 180°:

Az adatok elforgatása 180 fokkal nyomtatás előtt.

Nyomtatás a számítógépről — Mac OS

Nyomtatás egyszerű beállításokkal

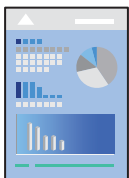

Megjegyzés:

A műveletek és képernyők az adott alkalmazástól függően eltérőek lehetnek. További részleteket az alkalmazás súgójában talál.

1. Töltse be a papírt a nyomtatóba.
„Papír betöltése“ 151. oldal
2. Nyissa meg a kinyomtatni kívánt fájlt.
3. Válassza ki a **Nyomtatás** lehetőséget a **Fájl** menüből, vagy egy másik parancsot, ha szeretne hozzáférni a nyomtatási párbeszédpanelhez.

Szükség esetén kattintson a **Részletek megjelenítése** vagy a(z) ▼ elemre a nyomtatási ablak kibontásához.

4. Jelölje ki a nyomtatót.
5. Jelölje ki a **Nyomtatási beállítások** lehetőséget a felugró menüből.

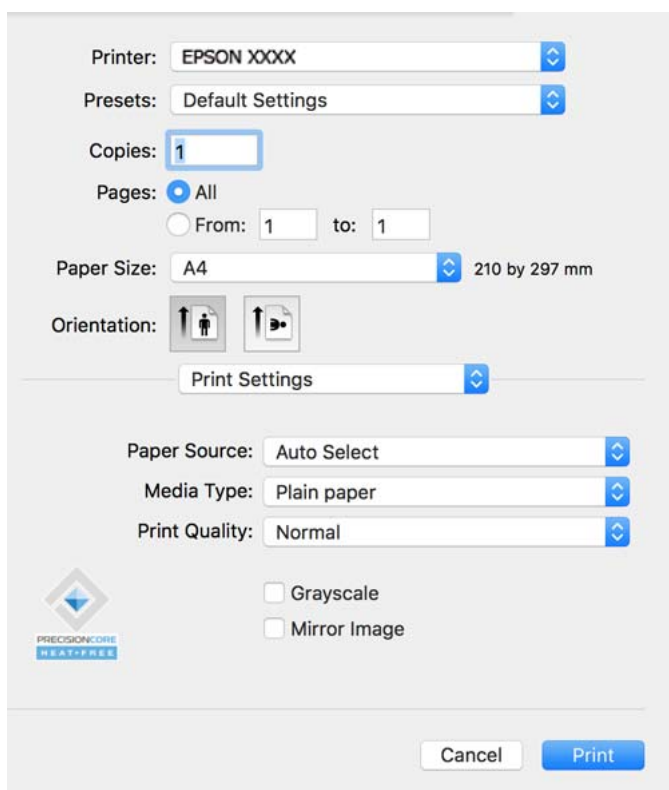

Megjegyzés:

Ha a(z) **Nyomtatási beállítások** menü nem jelenik meg macOS Catalina (10.15) vagy újabb, macOS High Sierra (10.13), macOS Sierra (10.12), OS X El Capitan (10.11), OS X Yosemite (10.10), OS X Mavericks (10.9) rendszerben, az Epson nyomtató-illesztőprogram nincs megfelelően telepítve. Engedélyezze az alábbi menüből.

Válassza ki a **Rendszerbeállítások** lehetőséget a(z) Apple menü > **Nyomtatók és szkennerek** (vagy **Nyomtatás és szkennelés, Nyomtatás és faxolás**) menüpontban, távolítsa el a nyomtatót, majd adja újra hozzá a nyomtatót. Nyomtató hozzáadásához lásd a következőt.

„Eredeti Epson nyomtató hozzáadása (csak Mac OS esetén)” 296. oldal

A macOS Mojave (10.14) nem fér hozzá a(z) **Nyomtatási beállítások** opcióhoz az olyan Apple alkalmazásokban, mint a TextEdit.

6. Szükség esetén módosítsa a beállításokat.

Részletes információkért tekintse meg a nyomtató-illesztőprogram menüpontjait.

7. Kattintson a **Nyomtatás** elemre.

Megjegyzés:

Ha szeretné visszavonni a nyomtatást, a számítógépen kattintson a nyomtató ikonra a **Dokkolás** menüben. Válassza ki a visszavonni kívánt feladatot, majd kattintson a  elemre a folyamatjelző mellett. Azonban abban az esetben már nem vonhatja vissza a nyomtatási feladatot a számítógépen, ha a feladat már teljes egészében el lett küldve a nyomtatóra. Ebben az esetben a nyomtatón található vezérlőpanellel kell visszavonni a nyomtatási feladatot.

Kapcsolódó információ

- ➔ „A használható papírok és a kapacitás” 374. oldal
- ➔ „Papírtípusok listája” 150. oldal
- ➔ „A Nyomtatási beállítások menü elemei” 194. oldal

A nyomtató-illesztőprogramhoz kapcsolódó menüpontok

Nyissa meg a nyomtatási ablakot egy alkalmazásban, válassza ki a nyomtatót, majd nyissa meg a nyomtató-illesztőprogram ablakát.

Megjegyzés:

A menük a kiválasztott opciótól függően változnak.

Menüpontok az elrendezés funkcióhoz kapcsolódóan

Oldal/lap:

Válassza ki, hogy hány oldalt szeretne egy lapra nyomtatni.

Elrendezési irány:

Határozza meg az oldalak nyomtatási sorrendjét.

Szegély:

Szegély nyomtatása az oldalak köré.

Fordított oldaltájolás:

Az oldalak elforgatása 180 fokkal nyomtatás előtt. Akkor válassza ezt a funkciót, ha például a nyomtatóba fix irányban betöltött borítékokra nyomtat.

Vízszintes tükrözés (átfordítás):

A kép inverzének a nyomtatása, mint ahogyan a kép tükörben látszódná.

A színegyeztetéssel kapcsolatos menüpontok

ColorSync/EPSON Color Controls:

Válassza ki a színbeállítás módját. Ezeknek a beállításoknak a segítségével minimálisra csökkenthető a nyomaton és a számítógép-képernyőn látható színek közötti különbség.

A papírkezeléssel kapcsolatos menüpontok

Oldalak leválogatása:

Többoldalas dokumentum nyomtatása sorrendben leválogatva, készletekbe rendezve.

Nyomtatandó oldalak:

Válassza ezt az opciót, ha kizárólag a páratlan vagy a páros oldalakat szeretné kinyomtatni.

Oldalsorrend:

Kiválaszthatja, hogy előlről vagy az utolsó oldaltól kezdve szeretne-e nyomtatni.

Skálázás a papírmérethez igazításhoz:

A nyomtató a nyomatok méretét a betöltött papír méretéhez igazítja.

Célpapírméret:

Válassza ki, hogy milyen méretű papírra szeretne nyomtatni.

Csak leskálázás:

Akkor válassza ezt, ha csak akkor szeretné csökkenteni a méretet, ha a nyomtatási adatok túl nagyok a nyomtatóba betöltött papír méretéhez.

A fedőlappal kapcsolatos menüpontok

Fedőlap nyomtatása:

Válassza ki, hogy szeretne-e nyomtatni fedőlapot vagy nem. Záró fedőlap hozzáadásához válassza a **Dokumentum után** elemet.

A fedőlap típusa:

Válassza ki a fedőlap tartalmát.

A Nyomtatási beállítások menü elemei

Papírforrás:

Válassza ki, hogy a nyomtató melyik papírforrásból adagolja be a papírt. Válassza a(z) **Automatikus kiválasztás** lehetőséget, így a rendszer automatikusan a nyomtatón, azon belül a nyomtatási beállításokban kijelölt papírforrást fogja kiválasztani.

Hordozótípus:

Válassza ki, hogy milyen típusú papírra szeretne nyomtatni. Ha a(z) **Automatikus kiválasztás (normál papírok)** opciót választja, a nyomtatás azon papírforrásból történik, amelyre a nyomtató beállításában a következő típusú papír van beállítva.

Normál papírok, Preprinted, Letterhead, Színes, Recycled, Minőségi normál papír

A papírt azonban nem lehet olyan papírforrásból adagolni, amelyhez a papírforrás ki van kapcsolva a nyomtató **Beáll. auto. választása** beállításában.

Nyomt. min.:

Válassza ki, hogy milyen minőségben szeretne nyomtatni. Az elérhető lehetőségek a papírtípustól függően változnak.

Szürkeárnyaltos:

Fekete vagy szürkeárnyaltos nyomatok esetében válassza ezt a lehetőséget.

Tükörkép:

A kép inverzének a nyomtatása, mint ahogyan a kép tükörben látszódná.

A Szín opciók menü elemei

Kézi beállítások:

A szín kézi módosítása. A(z) **Speciális beállítások** menüpontban kiválaszthatja a részletes beállításokat.

PhotoEnhance:

A képek élesebbek, a színek pedig élénkebbek lesznek, mivel az eredeti kép kontrasztja, telítettsége és fényereje automatikusan finomhangolásra kerül.

Ki (Nincs színeskorrekció):

Nyomtatás színeskorrekció nélkül.

A Kétoldalas nyomtatás beállításai menü elemei

Kétoldalas nyomtatás:

A nyomtató a papír mindkét oldalára nyomtat.

Nyomtatási előbeállítások hozzáadása a könnyebb nyomtatásért

Megkönnyíti a nyomtatást, ha a nyomtatómeghajtón gyakran használt nyomtatási beállításokat létrehozza sajátjaként és azokat választja ki a listáról.

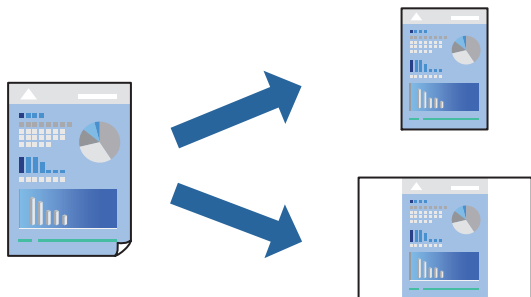

1. Állítsa be az egyes elemeket **Nyomtatási beállítások** és **Elrendezés (Papírméret, Hordozótípus stb.)** szerint.
2. Kattintson az **Előbeállítások** elemre a jelenlegi beállítások előbeállításoként való mentéséhez.
3. Kattintson az **OK** gombra.

Megjegyzés:

Egy hozzáadott előbeállítás törléséhez kattintson a **Előbeállítások > Előbeállítások megjelenítése** lehetőségre, válassza ki a listából a törölni kívánt előbeállítást, majd törölje azt.

4. Kattintson a **Nyomtatás** elemre.

A következő alkalommal, amikor ugyanazokkal a beállításokkal kíván nyomtatni, válassza ki a regisztrált előbeállítás nevét a **Előbeállítások** menüből.

Kapcsolódó információ

- ➔ „Papír betöltése“ 151. oldal
- ➔ „Nyomtatás egyszerű beállításokkal“ 192. oldal

Kétoldalas nyomtatás

A papír mindkét oldalára nyomtathat.

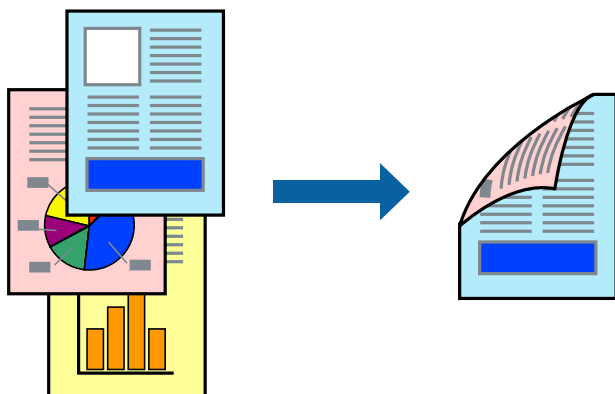

Megjegyzés:

- ❑ Ha nem olyan papírt használ, amely kétoldalas nyomtatáshoz alkalmas, a nyomtatási minőség romolhat és papírelakadás is előfordulhat.

„Papír kétoldalas nyomtatáshoz“ 377. oldal

- ❑ A papírtól és a nyomtatott adattól függően a festék átüthet a papír másik oldalára.

1. Jelölje ki a **Kétoldalas nyomtatás beállításai** lehetőséget a felugró menüből.
2. Állítsa be a kötési pozíciót a **Kétoldalas nyomtatás** beállításnál.
3. Állítsa be a többi elemet is, szükség szerint.
4. Kattintson a **Nyomtatás** elemre.

Kapcsolódó információ

- ➔ „A használható papírok és a kapacitás“ 374. oldal
- ➔ „Papír betöltése“ 151. oldal
- ➔ „Nyomtatás egyszerű beállításokkal“ 192. oldal

Több oldal nyomtatása egy lapra

Ezzel a beállítással egyetlen lapra több oldal nyomtatható.

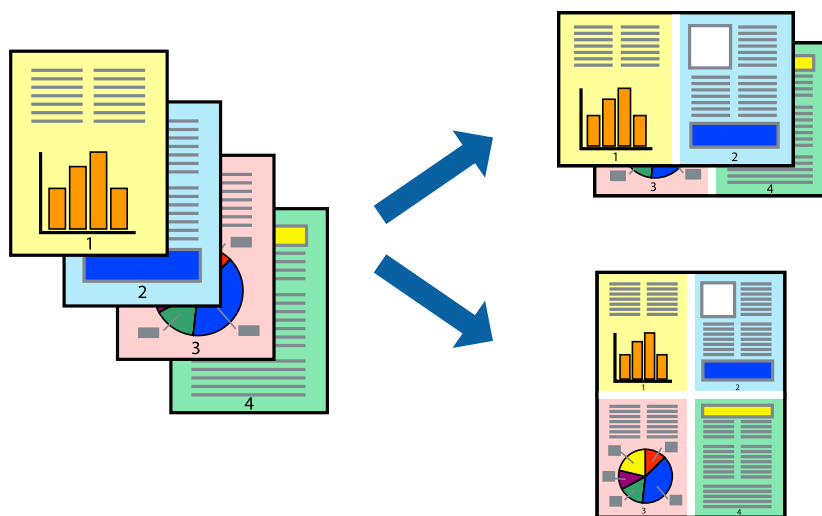

1. Jelölje ki a felugró menü **Elrendezés** elemét.
2. Az **Oldalak laponként**, az **Elrendezés iránya** (oldalsorrend), és a **Szegélyek** lehetőségekben állítsa be az oldalak számát.
„Menüpontok az elrendezés funkcióhoz kapcsolódóan“ 193. oldal
3. Állítsa be a többi elemet is, szükség szerint.
4. Kattintson a **Nyomtatás** elemre.

Kapcsolódó információ

➔ „Papír betöltése“ 151. oldal

➔ „Nyomtatás egyszerű beállításokkal“ 192. oldal

Nyomtatás a papírmérethez igazítva

Jelölje ki a nyomtatóba betöltött papír méretét a Cél papírmérete beállításaként.

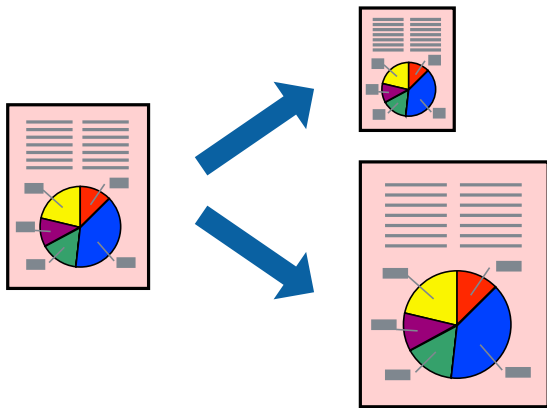

1. Jelölje ki az alkalmazásban megadott papír méretét a **Papírméret** beállításaként.
2. Jelölje ki a **Papírkezelés** elemet a felugró menüben.
3. Jelölje ki a **Arányos papírméret-igazítás** elemet.
4. Jelölje ki a nyomtatóba betöltött papír méretét a **Cél papírmérete** beállításaként.
5. Állítsa be a többi elemet is, szükség szerint.
6. Kattintson a **Nyomtatás** elemre.

Kapcsolódó információ

➔ „Papír betöltése“ 151. oldal

➔ „Nyomtatás egyszerű beállításokkal“ 192. oldal

Kicsinyített vagy nagyított dokumentum nyomtatása bármilyen nagyításban

Felnagyíthatja és lekicsinyítheti a dokumentumokat egy bizonyos százalékkal.



Megjegyzés:

A műveletek az adott alkalmazástól függően eltérnek. További részleteket az alkalmazás súgójában talál.

1. Tegye az alábbiak egyikét.
 - Válassza a **Nyomtatás** lehetőséget az alkalmazás **Fájl** menüjéből. Kattintson az **Oldalbeállítás** lehetőségre, majd válassza a nyomtatón a **Formátum megadása** pontot. Válassza ki a nyomtatni kívánt adatok méretét a **Papírméret** menüpontból, adjon meg egy százalékos értéket a **Méretarány** pont alatt, majd kattintson az **OK** gombra.
 - Válassza a **Oldalbeállítás** lehetőséget az alkalmazás **Fájl** menüjéből. Válassza a nyomtatón a **Formátum megadása** pontot. Válassza ki a nyomtatni kívánt adatok méretét a **Papírméret** menüpontból, adjon meg egy százalékos értéket a **Méretarány** pont alatt, majd kattintson az **OK** gombra. Jelölje ki a **Nyomtatás** lehetőséget a **Fájl** menüből.
2. Állítsa a nyomtatót a **Nyomtató** lehetőségre.
3. Állítsa be a többi elemet is, szükség szerint.
4. Kattintson a **Nyomtatás** elemre.

Kapcsolódó információ

- ➔ „Papír betöltése“ 151. oldal
- ➔ „Nyomtatás egyszerű beállításokkal“ 192. oldal

A nyomtatási szín beállítása

Beállíthatja az adott nyomtatási feladathoz használt színeket. Ezek a finomhangolások nem módosítják az eredeti adatot.

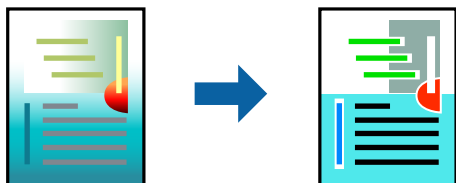

A **PhotoEnhance** használatával a képek élesebbek, a színek pedig élénkebbek lesznek, mivel az eredeti kép kontrasztja, telítettsége és fényereje automatikusan finomhangolásra kerül.

Megjegyzés:

A **PhotoEnhance** segítségével változtathatja a színeket a tárgy helyének meghatározásával. Így, ha megváltoztatta a tárgy helyét, akár a kép kicsinyítésével, nagyításával, kivágásával vagy elforgatásával, a szín váratlanul megváltozhat. Ha a kép homályos, a tónus nem lesz természetes. Ha a szín megváltozott vagy nem természetes, nyomtasson valamelyik módban és ne a **PhotoEnhance** segítségével.

1. Jelölje ki a **Szín** lehetőséget a felugró menüben, majd válassza ki az **EPSON Color Controls** elemet.
2. Jelölje ki a **Szín opciók** elemet a felugró menüből, majd válassza ki az egyik elérhető opciót.
3. Kattintson a **Speciális beállítások** melletti nyílra, és végezze el a szükséges beállításokat.
4. Állítsa be a többi elemet is, szükség szerint.
5. Kattintson a **Nyomtatás** elemre.

Kapcsolódó információ

- ➔ „Papír betöltése“ 151. oldal
- ➔ „Nyomtatás egyszerű beállításokkal“ 192. oldal

Nyomtatás a PostScript nyomtató-illesztőprogram segítségével Mac OS rendszerben

A PostScript nyomtató-illesztőprogram egy olyan illesztőprogram, amely a PostScript lapleíró nyelv segítségével továbbítja a nyomtatási parancsokat a nyomtató felé.

1. Nyissa meg a kinyomtatni kívánt fájlt.
Ha eddig nem tette meg, akkor most töltsse be a papírt a nyomtatóba.
2. Válassza ki a **Nyomtatás** vagy a **Nyomtatási beállítás** lehetőséget a **Fájl** menüből.
Szükség esetén kattintson a **Részletek megjelenítése** vagy a(z) ▼ elemre a nyomtatási ablak kibontásához.
3. Jelölje ki a nyomtatót.

4. Válassza a **Nyomtatási szolgáltatások** elemet a felugró menüben.

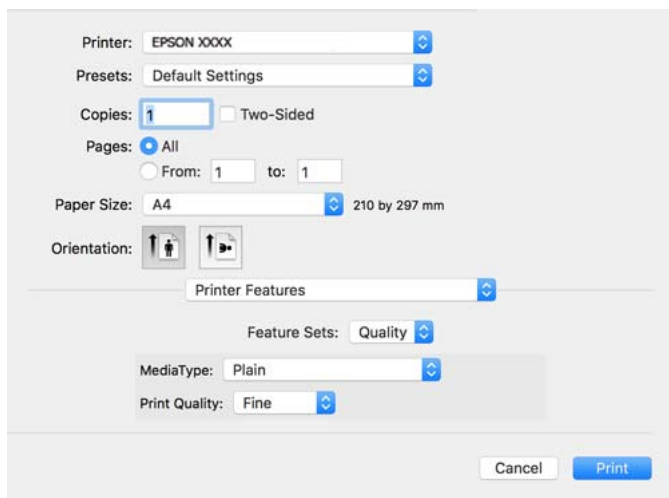

5. Szükség esetén módosítsa a beállításokat.
Részletes információért tekintse meg a nyomtató-illesztőprogram menüpontjait.
6. Kattintson a **Nyomtatás** elemre.

Kapcsolódó információ

- ➔ „A használható papírok és a kapacitás“ 374. oldal
- ➔ „Papír betöltése“ 151. oldal
- ➔ „Papírtípusok listája“ 150. oldal
- ➔ „A nyomtató által nyújtott szolgáltatásokhoz kapcsolódó menüpontok“ 203. oldal

A PostScript nyomtató-illesztőprogramhoz kapcsolódó menüpontok

Nyissa meg a nyomtatási ablakot egy alkalmazásban, válassza ki a nyomtatót, majd nyissa meg a nyomtató-illesztőprogram ablakát.

Megjegyzés:

A menük a kiválasztott opciótól függően változnak.

Menüpontok az elrendezés funkcióhoz kapcsolódóan

Oldal/lap:

Válassza ki, hogy hány oldalt szeretne egy lapra nyomtatni.

Elrendezési irány:

Határozza meg az oldalak nyomtatási sorrendjét.

Szegély:

Szegély nyomtatása az oldalak köré.

Kétoldalas:

Lehetővé teszi a kétoldalas nyomtatást.

Fordított oldaltájolás:

Az oldalak elforgatása 180 fokkal nyomtatás előtt.

Vízszintes tükrözés (átfordítás):

A kép inverzének a nyomtatása, mint ahogyan a kép tükörben látszódna.

A színegyeztetéssel kapcsolatos menüpontok

ColorSync/A nyomtatóban:

Válassza ki a színbeállítás módját. Ezeknek a beállításoknak a segítségével minimálisra csökkenthető a nyomaton és a számítógép-képernyőn látható színek közötti különbség.

A papírkezeléssel kapcsolatos menüpontok

Oldalak leválogatása:

Többoldalas dokumentum nyomtatása sorrendben leválogatva, készletekbe rendezve.

Nyomtatandó oldalak:

Válassza ezt az opciót, ha kizárólag a páratlan vagy a páros oldalakat szeretné kinyomtatni.

Oldalsorrend:

Kiválaszthatja, hogy előlről vagy az utolsó oldaltól kezdve szeretne-e nyomtatni.

Arányos papírméret-igazítás:

A nyomtató a nyomatok méretét a betöltött papír méretéhez igazítja.

Célpapírméret:

Válassza ki, hogy milyen méretű papírra szeretne nyomtatni.

Csak leskálázás:

Akkor válassza ezt az elemet, hogy ha csökkenteni szeretné a dokumentum méretét.

A papíradagolással kapcsolatos menüpontok

Válassza ki, hogy a nyomtató melyik papírforrásból adagolja be a papírt.

Az összes oldal a következő helyről:

Az **Automatikus választás** opció választása esetén a nyomtató automatikusan kiválasztja a nyomtatón beállított **Papírbeállítás**-paraméternek megfelelő papírforrást.

Első oldal a következő helyről/A fennmaradó rész a következő helyről:

Ezen kívül a papírforrás az egyes oldalakhoz is kiválasztható.

A fedőlappal kapcsolatos menüpontok

Fedőlap nyomtatása:

Válassza ki, hogy szeretne-e nyomtatni fedőlapot vagy nem. Záró fedőlap hozzáadásához válassza a **Dokumentum után** elemet.

A fedőlap típusa:

Válassza ki a fedőlap tartalmát.

A feladatbeállítások menü elemei

Bizalmas feladat:

Lehetővé teszi a nyomtatási feladathoz kapcsolódó jelszó beírását.

Felhasználónév:

Írja be a felhasználónevet.

Feladatnév:

Írja be a feladat nevét.

Jelszó:

Írja be a jelszót.

A nyomtató által nyújtott szolgáltatásokhoz kapcsolódó menüpontok

Szolgáltatáskészletek:

Quality:

MediaType:

Válassza ki, hogy milyen típusú papírra szeretne nyomtatni. Ha a **Nem meghatározott** opciót választja, a nyomtatás azon papírforrásból történik, amelyre a nyomtató beállításában a következő típusú papír van beállítva.

Normál papírok, Preprinted, Letterhead, Színes, Recycled, Minőségi normál papír

A papírt azonban nem lehet olyan papírforrásból adagolni, amelyhez a papírforrás ki van kapcsolva a nyomtató **Beáll. auto. választása** beállításában.

Print Quality:

Válassza ki, hogy milyen minőségben szeretne nyomtatni.

Színes:

Color Mode:

Válassza ki, hogy színesben vagy fekete-fehérben kíván-e nyomtatni.

Quality:

Az ofszet nyomtatás CMYK tintaszínének reprodukálásával egy CMYK tintaszínt utánozhat nyomtatáskor.

Egyebek:

Ink Save Mode:

Takarékoskodás a tintával a nyomtatási sűrűség csökkentésével.

PDF-fájlok nyomtatása memóriaeszközzel

PDF fájlokat nyomtathat a nyomtatóhoz csatlakoztatott memóriaeszközzel.

1. Csatlakoztasson memóriaeszközt a nyomtató külső interfészének USB-portjához.
[„Külső USB-eszköz behelyezése“ 159. oldal](#)
2. Válassza a(z) **Memóriaeszk.** lehetőséget a kezdőképernyőn.
3. Válassza a következőt **PDF**.
4. Válassza ki a fájlt, majd lépjen a következő képernyőre.
5. Koppintson a(z)  elemre.

Alapvető menüpontok a(z) PDF-beállításokhoz kapcsolódóan

 (Megjelenítési sorrend):

A fájlok sorrendjének a módosítása.

PapBeáll:

Adja meg azokat a papírforrás-beállításokat, amelyekkel nyomtatni szeretne.

Színes mód:

Válasszon színbeállítást; azaz, hogy rendszerint **FF** vagy **Színes** beállítással nyomtat-e.

Haladóknak szóló menüpontok a(z) PDF-beállításokhoz kapcsolódóan

2 oldalas:

Válassza ki a(z) **Be** lehetőséget a(z) PDF-fájlok kétoldali nyomtatással történő kinyomtatásához. A kötési módot is kiválaszthatja, ha a(z) **Kötés(másolat)** paraméterhez lép.

Nyomatrendelés:

Válassza ki a sorrendet a többoldalas fájlok kinyomtatásához.

Dokumentumok nyomtatása okos eszközökről

Nyomtathat dokumentumokat egy okos eszközről, például okostelefonról vagy táblagépről.

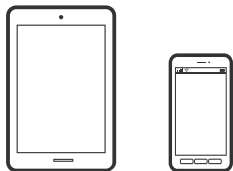

Nyomtatás az Epson Smart Panel használatával

A(z) Epson Smart Panel egy olyan alkalmazás, amellyel olyan nyomtatóműveleteket végezhet el könnyen okoseszközről, például okostelefonról vagy táblagépről, mint a nyomtatás, a másolás vagy a szkennelés. A nyomtatót és az okoseszközt vezeték nélküli hálózaton keresztül kötheti össze, ellenőrizheti a tintaszinteket és a nyomtató állapotát, valamint megoldásokat kereshet, ha hibába ütközik. Másolást is egyszerűen végezhet egy kedvenc másolás regisztrálásával.



Telepítse a(z) Epson Smart Panel alkalmazást az okos eszközére a következő URL-cím vagy QR-kód segítségével.

<https://support.epson.net/smpdl/>



Indítsa el a(z) Epson Smart Panel alkalmazást, majd válassza ki a nyomtatás menüt a kezdőképernyőn.

Dokumentumok nyomtatása az AirPrint használatával

A(z) AirPrint lehetővé teszi az azonnali, vezeték nélküli nyomtatást iPhone, iPad, iPod touch és Mac eszközökről illesztőprogram telepítése vagy szoftver letöltése nélkül.



Megjegyzés:

Ha letiltotta a papírkonfigurációs üzeneteket a nyomtató vezérlőpanelén, akkor nem használhatja az AirPrint funkciót. Az üzenetek engedélyezéséről szükség esetén lásd az alábbi hivatkozást.

1. Állítsa be a nyomtatót vezeték nélküli nyomtatáshoz. Lásd az alábbi hivatkozást.

<https://epson.sn>

2. Csatlakoztassa az Apple-készülékét ugyanahhoz a vezeték nélküli hálózathoz, mint amelyikhez a nyomtatót is csatlakoztatta.
3. Nyomtasson a készülékéről a nyomtatóra.

Megjegyzés:

A részletes tudnivalókért tekintse meg az *AirPrint szolgáltatásról szóló oldalt az Apple webhelyén.*

Kapcsolódó információ

➔ „Nem lehet nyomtatni a kapcsolat létrejöttét követően sem (iOS)“ 317. oldal

Nyomtatás az Epson Print Enabler segítségével

Dokumentumait, e-mail-jeit, fényképeit és weboldalait közvetlenül a(z) Android telefonjáról vagy táblagépéről (Android v4.4 vagy újabb) vezeték nélkül is kinyomtathatja. Néhány lépéssel Android eszköze megtalálja az ugyanahhoz a vezeték nélküli hálózathoz csatlakoztatott Epson nyomtatót.

Keresse meg és telepítse az Epson Print Enabler alkalmazást a(z) Google Play áruházból.

Lépjen a **Beállítások** elemhez Android eszközén, majd válassza a **Nyomtatás** lehetőséget, és engedélyezze az Epson Print Enabler alkalmazást. Egy Android alkalmazásból, például a(z) Chrome alkalmazásból a menü ikonra kattintva kinyomtathat bármit, ami a képernyőn található.

Megjegyzés:

Ha nem látja a nyomtatóját, koppintson az **Minden nyomtató** lehetőségre, majd válassza ki a nyomtatóját.

Nyomtatás az Mopria Print Service használatával

A Mopria Print Service lehetővé teszi az Android okostelefonokról vagy tabletekről való azonnali vezetékmentes nyomtatást.

Telepítse a Mopria Print Service alkalmazást a Google Play áruházból.



A további részletekkel kapcsolatban keresse fel a Mopria weboldalát a következő oldalon: <https://mopria.org>.

Nyomtatás borítékra

Nyomtatás borítékokra számítógépről (Windows)

1. Töltse be a borítékokat a nyomtatóba.
„Papír betöltése“ 151. oldal
2. Nyissa meg a kinyomtatni kívánt fájlt.
3. Nyissa meg a nyomtatóillesztő ablakát.

4. Válassza ki a boríték méretét a **Papírméret** opciónál a **Fő** fülön, majd válassza a(z) **Boríték** lehetőséget a(z) **Papírtípus** menüpontban.
5. Állítsa be a többi elemet a **Fő** és a **További beállítások** füleken, ahogy szükséges, majd kattintson a(z) **OK** elemre.
6. Kattintson a **Nyomtatás** elemre.

Nyomtatás borítékokra számítógépről (Mac OS)

1. Töltse be a borítékokat a nyomtatóba.
[„Papír betöltése“ 151. oldal](#)
2. Nyissa meg a kinyomtatni kívánt fájlt.
3. Válassza ki a **Nyomtatás** lehetőséget a **Fájl** menüből, vagy egy másik parancsot, ha szeretne hozzáférni a nyomtatási párbeszédpanelhez.
4. Méretnek válassza a(z) **Papírméret** beállítást.
5. Jelölje ki a **Nyomtatási beállítások** lehetőséget a felugró menüből.
6. A(z) **Boríték** lehetőséget válassza ki a(z) **Hordozótípus** beállításnál.
7. Állítsa be a többi elemet is, szükség szerint.
8. Kattintson a **Nyomtatás** elemre.

Fényképek nyomtatása

JPEG-fájlok nyomtatása memóriaeszközzel

JPEG fájlokat nyomtathat a nyomtatóhoz csatlakoztatott memóriaeszközzel.

1. Csatlakoztasson memóriaeszközt a nyomtató külső interfészének USB-portjához.
[„Külső USB-eszköz behelyezése“ 159. oldal](#)
2. Válassza a(z) **Memóriaeszk.** lehetőséget a kezdőképernyőn.
3. Válassza a következőt **JPEG**.
4. Válassza ki a fájlt, majd lépjen a következő képernyőre.
5. Koppintson a(z)  elemre.

Alapvető menüpontok a(z) JPEG-beállításokhoz kapcsolódóan

(Beállítások):

A képadatok rendezésére, kiválasztására és a kijelölés törlésére vonatkozó adatok beállításainak megadása.

PapBeáll:

Adja meg azokat a papírforrás-beállításokat, amelyekkel nyomtatni szeretne.

Színes mód:

Válasszon színbeállítást; azaz, hogy rendszerint FF vagy **Színes** beállítással nyomtat-e.

Haladóknak szóló menüpontok a(z) JPEG-beállításokhoz kapcsolódóan

Elrendezés:

Kiválasztja a(z) JPEG fájlok elrendezésének a módját. A(z) **1-up** egy fájlt nyomtat oldalanként. A **20-up** 20 fájlt nyomtat oldalanként. A(z) **Tárgymutató** beállítással indexkép nyomtatható az adatokkal.

Kerethez illesztés:

Válassza ki az **Be** beállítást, ha le szeretné vágni a képet, hogy az automatikusan beférjen a nyomtatási elrendezésbe. Ha a képadatok és a papírméret képaránya egymástól eltér, akkor a kép nagyítása vagy kicsinyítése automatikusan megtörténik annak érdekében, hogy a rövid oldalak megfeleljenek a papír rövid oldalainak. A kép hosszú oldalát levágja a készülék, ha az túlnyúlik a papír hosszú oldalán. Elképzelhető, hogy ez a funkció panoráma fényképeknél nem működik.

Minőség:

A **Legjobb** beállítás választása magasabb minőségű nyomtatást tesz lehetővé, de a nyomtatási sebesség lassabb lehet.

Dátum:

A fotó készítésére vagy mentésére vonatkozó dátum formátumának kiválasztása. A rendszer a dátumot egyes elrendezéseknél nem nyomtatja ki.

Fénykép retusálása:

Akkor válassza ezt a módot, ha automatikusan javítani szeretné a fotó fényerejét, kontrasztját és telítettségét. Az automatikus javítás kikapcsolásához válassza az **Javítás ki** lehetőséget.

Vörösszem-javítás:

Válassza a(z) **Be** lehetőséget, ha automatikusan javítani szeretné a vörösszem-hatást a fotókon. A javítások az eredeti fájlt nem, csak a nyomtatottakat érintik. A fénykép típusától függően a szemeken kívül a kép más részei is korrigálásra kerülhetnek.

TIFF-fájlok nyomtatása memóriaeszközzel

TIFF fájlokat nyomtathat a nyomtatóhoz csatlakoztatott memóriaeszközzel.

1. Csatlakoztasson memóriaeszközt a nyomtató külső interfészének USB-portjához.
[„Külső USB-eszköz behelyezése“ 159. oldal](#)
2. Válassza a(z) **Memóriaeszk.** lehetőséget a kezdőképernyőn.
3. Válassza a következőt **TIFF**.
4. Válassza ki a fájlt, majd lépjen a következő képernyőre.
5. Koppintson a(z)  elemre.

Alapvető menüpontok a(z) TIFF-beállításokhoz kapcsolódóan

 (Megjelenítési sorrend):

A fájlok sorrendjének a módosítása.

PapBeáll:

Adja meg azokat a papírforrás-beállításokat, amelyekkel nyomtatni szeretne.

Színes mód:

Válasszon színbeállítást; azaz, hogy rendszerint **FF** vagy **Színes** beállítással nyomtat-e.

Haladóknak szóló menüpontok a(z) TIFF-beállításokhoz kapcsolódóan

Elrendezés:

Válassza ki a(z) Multi-TIFF fájl elrendezésének a módját. **1-up** opció választása esetén a nyomtató egy lapra csak egy oldalt nyomtat. A(z) **20-up** opció választása esetén a nyomtató egy lapra 20 oldalt nyomtat. A(z) **Tárgymutató** beállítással indexkép nyomtatható az adatokkal.

Kerethez illesztés:

Válassza ki az **Be** beállítást, ha le szeretné vágni a képet, hogy az automatikusan beférjen a nyomtatási elrendezésbe. Ha a képadatok és a papírméret képaránya egymástól eltér, akkor a kép nagyítása vagy kicsinyítése automatikusan megtörténik annak érdekében, hogy a rövid oldalak megfeleljenek a papír rövid oldalainak. A kép hosszú oldalát levágja a készülék, ha az túlnyúlik a papír hosszú oldalán. Elképzelhető, hogy ez a funkció panorama fényképeknél nem működik.

Minőség:

A **Legjobb** beállítás választása magasabb minőségű nyomtatást tesz lehetővé, de a nyomtatási sebesség lassabb lehet.

Nyomatrendelés:

Válassza ki a sorrendet a többoldalas fájlok kinyomtatásához.

Dátum:

A fotó készítésére vagy mentésére vonatkozó dátum formátumának kiválasztása. A rendszer a dátumot egyes elrendezéseknél nem nyomtatja ki.

Weboldalak nyomtatása

Weboldalak nyomtatása okos eszközről

Telepítse a(z) Epson Smart Panel alkalmazást az okos eszközére a következő URL-cím vagy QR-kód segítségével.

<https://support.epson.net/smpdl/>



Nyissa meg a böngészőben a nyomtatni kívánt weboldalt. Érintse meg a **Megosztás** elemet a webböngésző alkalmazás menüjében, válassza a **Smart Panel** lehetőséget, majd indítsa el a nyomtatást.

Nyomtatás felhőszolgáltatás segítségével

Az interneten keresztül elérhető Epson Connect szolgáltatás használatával bármikor és gyakorlatilag bárhol nyomtathat okostelefonjáról, táblagépről vagy laptopjáról. Ennek a szolgáltatásnak az igénybe vételéhez a felhasználót és a nyomtatót is regisztrálnia kell az Epson Connect weboldalon.

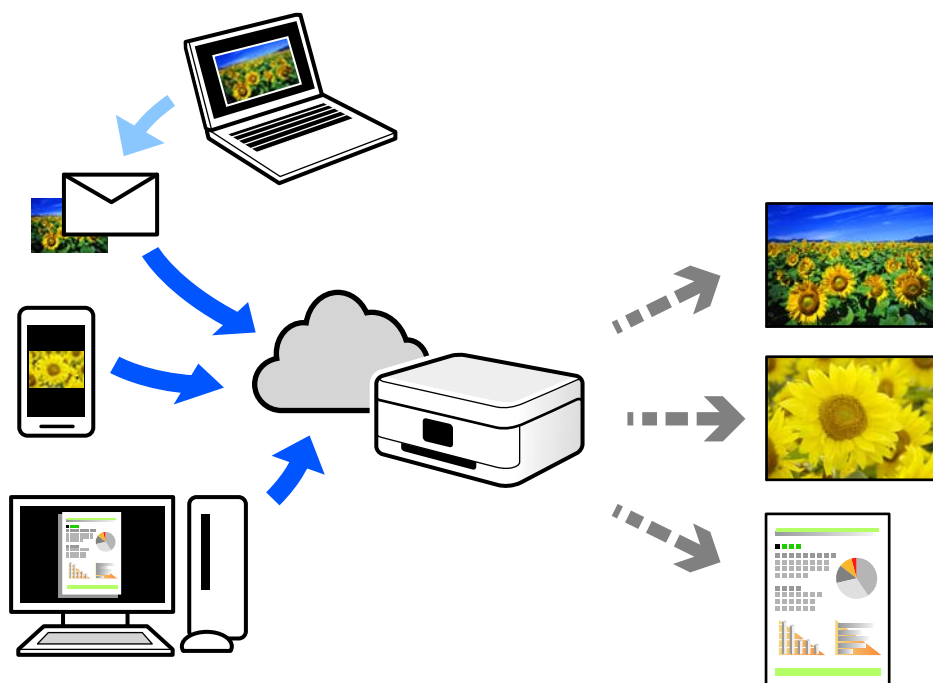

Az interneten keresztül az alábbi funkciók érhetők el.

Email Print

Ha csatolmányt (például dokumentumokat és/vagy képeket) tartalmazó e-mail-üzenetet küld a nyomtatóhoz rendelt e-mail-címre, akkor az így küldött e-mail-üzenetet és a hozzá tartozó csatolmányokat távoli eszközök (például az otthoni vagy az irodai nyomtató) segítségével is kinyomtathatja.

Remote Print Driver

Ez egy közös illesztőprogram, amely kompatibilis a Remote Print Driver illesztőprogrammal. Távoli helyen található nyomtató segítségével történő nyomtatás esetén az alkalmazás megszakított nyomtatási ablakán egyszerűen a távoli nyomtatót kell kiválasztani.

A beállítással és nyomtatással kapcsolatos információkat az Epson Connect weboldalán találhat.

<https://www.epsonconnect.com/>

<http://www.epsonconnect.eu> (csak Európában)

Megszakítás és nyomtatás

Megszakíthatja az aktuális nyomtatási feladatot, és végrehajthat egy másik kapott feladatot.

Megjegyzés:

Ennek ellenére a számítógépről nem szakítható meg egy új munka.

1. A nyomtató vezérlőpaneljén nyomja meg a(z)  gombot.
A nyomtatás megszakad, a nyomtató pedig megszakítás üzemmódba lép.
2. Válassza a(z) **Job/Status** lehetőséget a kezdőképernyőn.
3. Válassza ki a **Munka** fület, majd a megszakítani kívánt feladatot az **Aktív** listából.
4. Válassza a(z) **Részletek** lehetőséget a Munka részletei képernyő megjelenítéséhez.
5. Válassza a(z) **Megszakítás** lehetőséget a megjelenített képernyőn.

A választott nyomtatási feladat végrehajtásra kerül.

A szüneteltetett feladat újraindításához nyomja meg újra a  gombot, amellyel kiléphet a megszakítás üzemmódból. Továbbá, ha a nyomtatási feladat megszakítása után egy bizonyos ideig nem történik semmilyen művelet, a nyomtató kilép a megszakítási üzemmódból.

Másolás

Elérhető másolási módok.	213
Megszakítás és másolás.	218
Alapvető menüpontok másolásnál.	218
Haladó menüpontok másolásnál.	220

Elérhető másolási módok

Helyezze az eredeti példányokat a szkennervegre vagy az ADF egységre, majd a kezdőképernyőn válassza ki a(z) **Másolás** menüpontot.

Eredetik másolása

Színesben vagy fekete-fehérben, rögzített vagy egyedi méretben is lemásolhatja az eredeti példányokat.

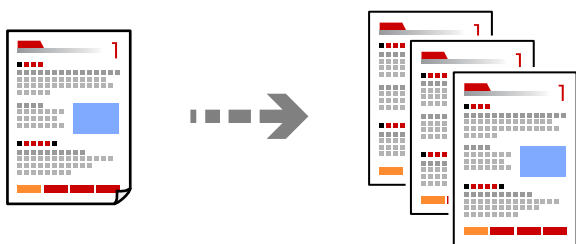

1. Töltse be a papírt a nyomtatóba.
[„Papír betöltése“ 151. oldal](#)
2. Helyezze el az eredeti dokumentumokat.
[„Eredetik felhelyezése“ 155. oldal](#)
3. Válassza a(z) **Másolás** lehetőséget a kezdőképernyőn.
4. Válassza ki a(z) **Alapbeállítások** lapfület, majd válassza ki a(z) **FF** vagy a(z) **Színes** elemet.

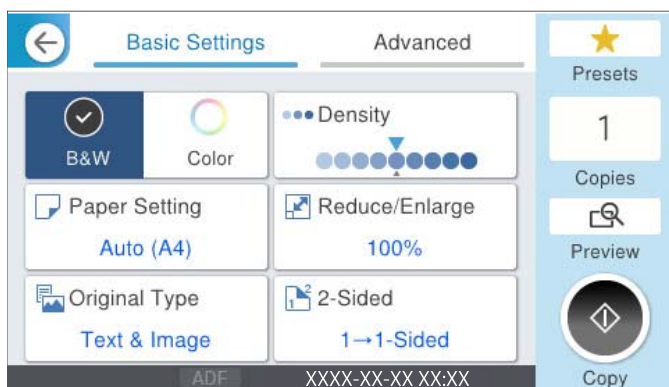

5. Koppintson a(z)  elemre.

Kétoldalas másolás

Több eredetit másolhat a papír mindkét oldalára.



1. Helyezze be az összes eredetit az automatikus dokumentumadagolóba nyomtatandó oldalukkal felfelé.



Fontos:

Amennyiben ADF által nem támogatott eredeti példányokat szeretne másolni, használja a szkenneriüveget.

„Eredeti példányok, amelyeket nem támogat a(z) ADF“ 157. oldal

Megjegyzés:

Az eredeti példányt a szkenneriüvegre is helyezheti.

„Eredetik felhelyezése“ 155. oldal

2. Válassza a(z) **Másolás** lehetőséget a kezdőképernyőn.
3. Válassza ki a(z) **Alapbeállítások** lapot, válassza ki a(z) **2 oldalas** lehetőséget, azután pedig válassza ki az elvégezni kívánt kétoldalas művelethez tartozó menüpontot.
4. Végezzen el egyéb beállítást is, például az eredeti tájolását vagy a kötési pozíciót.
5. Koppintson a(z)  elemre.

Másolás nagyítással vagy kicsinyítéssel

Megadott nagyítással is másolhat eredetiket.

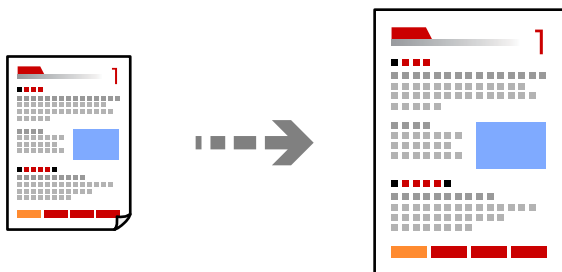

1. Helyezze el az eredeti dokumentumokat.
„Eredetik felhelyezése“ 155. oldal
2. Válassza a(z) **Másolás** lehetőséget a kezdőképernyőn.
3. Válassza a(z) **Alapbeállítások** fület, majd a(z) **Kicsinyít/Nagyít** lehetőséget.

4. Határozza meg a nagyítás vagy kicsinyítés mértékét.

5. Koppintson a(z)  elemre.

Több eredeti anyag nyomtatása egy lapra

Több eredeti példányt másolhat egyetlen papírlapra.

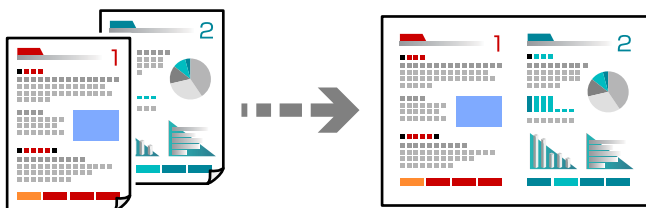

1. Nyomatandó oldalukkal felfelé helyezze be az eredeti példányokat az ADF-be.

Helyezze el őket az ábrán jelzett irányba.

Olvasható irány

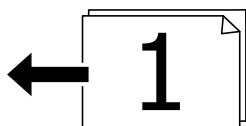
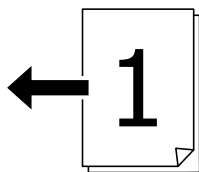

Bal oldali irány

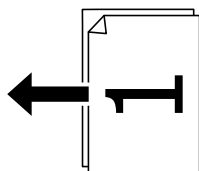
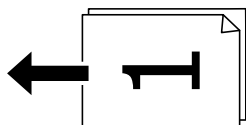

Fontos:

Amennyiben ADF által nem támogatott eredeti példányokat szeretne másolni, használja a szkenneriüveget.

„Eredeti példányok, amelyeket nem támogat a(z) ADF“ 157. oldal

Megjegyzés:

Az eredeti példányt a szkennerrüvegre is helyezheti.

[„Eredetik felhelyezése“ 155. oldal](#)

2. Válassza a(z) **Másolás** lehetőséget a kezdőképernyőn.
3. Válassza ki a(z) **Speciális** fület, válassza ki a(z) **TöbbOld.**, elemet, majd válassza ki a(z) **2fel** vagy a(z) **4fel** elemet.
4. Határozza meg az elrendezés sorrendjét és az eredeti tájolását.
5. Koppintson a(z)  elemre.

Másolás az oldalak sorrendje szerint

Ha többoldalas dokumentum több példányos másolatát készíti, akkor a másolatot az oldalak sorrendje szerint is kinyomtathatja.

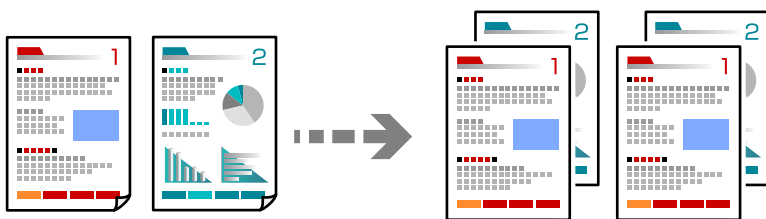

1. Helyezze el az eredeti dokumentumokat.
[„Eredetik felhelyezése“ 155. oldal](#)
2. Válassza a(z) **Másolás** lehetőséget a kezdőképernyőn.
3. Válassza ki a(z) **Speciális** fület, majd a(z) **(Befejezés) > Válogatva** lehetőséget.
4. Koppintson a(z)  elemre.

Eredeti példányok másolása jó minőségben

Az eredetiket árnyékok vagy lyukasztások nélkül is másolhatja, illetve módosíthatja a képminőséget.

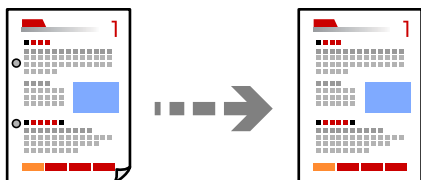



1. Helyezze el az eredeti dokumentumokat.
[„Eredetik felhelyezése“ 155. oldal](#)
2. Válassza a(z) **Másolás** lehetőséget a kezdőképernyőn.

3. Válassza ki a(z) **Speciális** fület, majd engedélyezze a(z) **Árnyék eltáv.** vagy a(z) **Lyukak eltáv.** elemet, vagy állítsa be a képminőséget itt: **Képminőség**.
4. Koppintson a(z)  elemre.

Személyigazolvány másolása

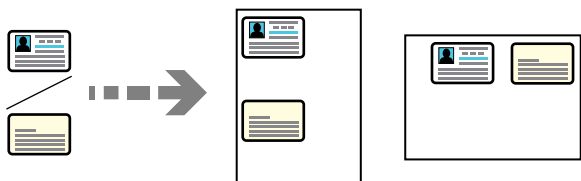
A személyigazolvány mindkét oldalát beolvassa, és a papír egy oldalára másolja azt.



1. Helyezze el az eredeti dokumentumokat.
[„Eredetik felhelyezése“ 155. oldal](#)
2. Válassza a(z) **Másolás** lehetőséget a kezdőképernyőn.
3. Válassza ki a(z) **Speciális** lapfület, válassza ki a(z) **Igazolvány másolat** elemet, majd engedélyezze a beállítást.
4. Határozza meg az alábbi: **Tájéolás(ered.)**.
5. Koppintson a(z)  elemre.
Kövesse a képernyőn megjelenő utasításokat az eredeti dokumentum másik oldalának elhelyezéséhez.

Borítékok másolása

Másolhat borítékokat.

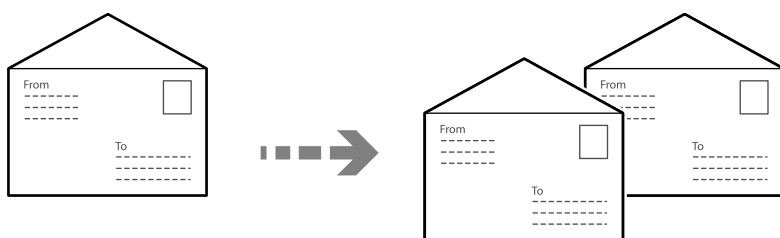

Győződjön meg róla, hogy a borítékok a megfelelő tájolóással vannak betöltve.

- Papír betöltése

Lásd a kapcsolódó információkat.

[„Papír betöltése“ 151. oldal](#)

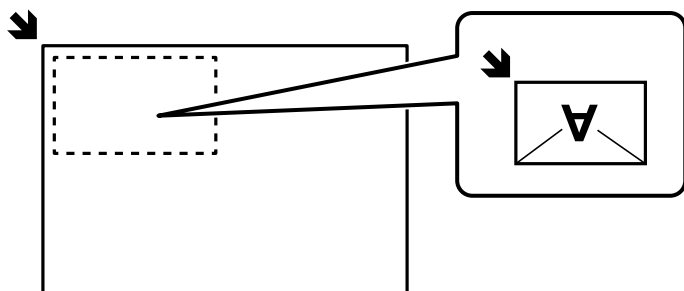

Az eredetik elhelyezése

Helyezze az eredeti példányt a szkennerrüvegre. Boríték elhelyezésekor a következő ábra szerint járjon el.



Megszakítás és másolás

Megszakíthatja a jelenlegi nyomtatási feladatot, és másolási műveleteket végezhet.

1. A nyomtató vezérlőpaneljén nyomja meg a(z)  gombot nyomtatás közben.
A nyomtatás megszakad, és a nyomtató a megszakítási módba lép.
2. Helyezze el az eredeti dokumentumokat.
[„Eredetik felhelyezése“ 155. oldal](#)
3. Válassza a(z) **Másolás** lehetőséget a kezdőképernyőn.
4. Szükség esetén a(z) **Alapbeállítások** és a(z) **Speciális** pontokban módosíthatja a beállításokat.
5. Koppintson a(z)  elemre.

Egy szüneteltetett feladat újraindításához nyomja meg újból a(z)  gombot. Ekkor a rendszer kilép a megszakítási módból. Továbbá ha a nyomtatási feladat megszakítása után bizonyos ideig semmilyen műveletet nem végeznek, akkor a nyomtató kilép a megszakítási módból.

Alapvető menüpontok másolásnál

Megjegyzés:

Előfordulhat, hogy más beállításoktól függően az elemek nem állnak rendelkezésre.

Színes mód:

Válassza ki, hogy színesben vagy fekete-fehérben kíván-e másolni.

FF

Fekete-fehérben másolja le az eredetit (monokróm másolás).

Színes

Színesben másolja le az eredetit.

Sűrűség:

Ha a másolat túl halvány, növelje a nyomtatási fényerőt. Ha a festék elmosódott, csökkentse a nyomtatási fényerőt.

PapBeáll:

A használni kívánt papírforrás kiválasztása. Az **Auto**. funkció kiválasztása esetén a papír adagolása automatikusan történik a **Papírbeállítás** beállításaiival, amelyek a papír betöltésekor lettek megadva.

Kicsinyít/Nagyít:

A nagyítás vagy kicsinyítés arányát konfigurálja. Koppintson az értékre, és adja meg az eredeti nagyításánál vagy kicsinyítésénél használandó nagyítási arányt a 25–400% tartományban.

Auto.

Automatikusan nagyítsa vagy kicsinyítse az eredeti méretet a papírméret nagyságához. Például ha az eredeti méret beállítása A6, a papírméret beállítása pedig A4, akkor a nagyítás automatikusan 200% lesz.

Amikor fehér szegélyek vannak az eredeti körül, akkor a lapolvasó üveglapjának szélénél (↘) észlelt fehér szegélyeket beolvasási területként észleli a készülék, de a másik oldalon lévő fehér szegélyeket levághatja.

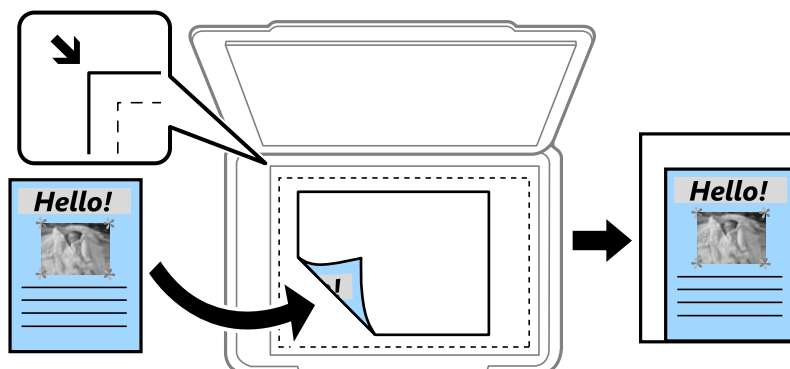

Illesztés méretcsökkentéssel Papír

Annak érdekében, hogy ráférjen a kép a papírméretre, kisebb méretben másolja le a beolvasott képet, mint a Kicsinyít/Nagyít értéke. Ha a(z) Kicsinyít/Nagyít értéke nagyobb a papír méreténél, akkor előfordulhat, hogy a nyomtatás túl fog nyúlni a papír szélein.

Eredeti méret

Másolás 100% nagyításban.

A4->A5 és egyebek

Automatikusan nagyítja vagy kicsinyíti az eredetit, hogy az illeszkedjen a kiválasztott papírméretre.

Eredeti típus:

Az eredeti anyag típusának kiválasztása. Az eredeti típusának megfelelő optimális minőségben másol.

2 oldalas:

Kétoldali elrendezés kiválasztása.

1>1 oldalas

Egy eredeti egyik oldalát a papír egyik oldalára másolja.

2>Kétoldalas

Egy kétoldalas eredeti mindkét oldalát másolja egyetlen papírlap mindkét oldalára. Válassza ki az eredeti tájolását, valamint az eredeti és a papír kötési pozícióját.

1>Kétoldalas

Két darab egyoldali eredetit másol egy papírlap mindkét oldalára. Válassza ki a papír tájolását és kötési pozícióját.

2>Egyoldalas

Kétoldali eredeti mindkét oldalát másolja két papírlap egy-egy oldalára. Válassza ki az eredeti dokumentum tájolását és kötési pozícióját.

Haladó menüpontok másolásnál

Megjegyzés:

Előfordulhat, hogy más beállításoktól függően az elemek nem állnak rendelkezésre.

TöbbOld.:

A másolási elrendezés kiválasztása.

1oldal

Egyoldalas eredetit másol egy lapra.

2fel

Két egyoldalas eredetit másol egy lapra 2 oldal/lap elrendezésben. Kiválasztja az eredeti dokumentum elrendezési sorrendjét és az eredeti dokumentum tájolását.

4fel

Négy egyoldalas eredetit másol egy lapra 4 oldal/lap elrendezésben. Kiválasztja az eredeti dokumentum elrendezési sorrendjét és az eredeti dokumentum tájolását.

Er.méret:

Az eredeti anyag méretének kiválasztása. Nem szabványos méretű eredetik másolása esetén válassza ki az eredeti méretéhez legközelebb álló méretet.

Befejezés:

Annak beállítása, hogy miként adja ki a nyomtató a papírt több eredetiről készült több példány esetén.

Csoportba

Oldalanként, csoportosan másolja le az eredeti dokumentumokat.

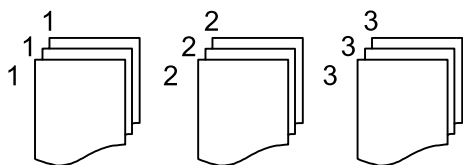

Válogatva

Lemásolja az eredeti anyagokat, és csoportosítja azokat.

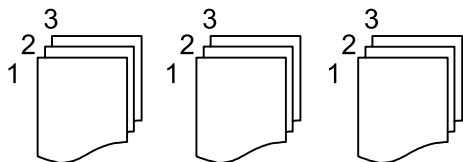

Tájolás(ered.)

Válassza ki az eredeti tájolását.

Képmínőség:

Képbeállítások megadása.

Kontraszt

A fényes és sötét részek közötti különbség beállítása.

Telítettség

Beállítja a színek élénkségét.

Piros egyensúly, Zöld egyensúly, Kék egyensúly

Az egyes színek fényerejének beállítása.

Élesség

Beállítja a kép körvonalát.

Árny.szabályoz

Beállítja a bőr szintónusát. Koppintson a + jelre, ha hidegebbé (a zöld szín növelése), illetve a - jelre, ha melegebbé (a vörös szín növelése) szeretné tenni a színeket.

Háttér eltáv.

Az egyes háttérszínek fényerejének beállítása. Koppintson a + jelre, ha fényesebbé (fehér), illetve a - jelre, ha sötétebbé (fekete) szeretné tenni a színeket.

Kötési margó:

Válassza ki az eredeti példány kötési pozícióját, margóját és tájolását.

Illesztés méretcsökkentéssel Papír:

Annak érdekében, hogy ráférjen a kép a papírméretre, kisebb méretben másolja le a beolvasott képet, mint a Kicsinyít/Nagyít értéke. Ha a(z) Kicsinyít/Nagyít értéke nagyobb a papír méreténél, akkor előfordulhat, hogy a nyomtatás túl fog nyúlni a papír szélein.

Árnyék eltáv.:

Eltávolítja az árnyékokat, amelyek a másolatok körül jelennek meg vastag papír másolása esetén, illetve amelyek a másolatok közepén jelennek meg füzet másolása esetén.

Lyukak eltáv.:

Másoláskor eltávolítja a lefűző lyukakat.

Igazolvány másolat:

A személyigazolvány mindkét oldalát beolvassa, és a papír egy oldalára másolja azt.

Lapolvasás

Elérhető beolvasási módok.	223
Eredetik szkennelése hálózati mappába.	223
Eredetik szkennelése e-mailbe.	225
Eredetik beolvasása számítógépre.	226
Eredetik beolvasása adattároló eszközre.	227
Eredeti beolvasása felhőbe.	227
Menübeállítások lapolvasás módban.	228
Beolvasás WSD segítségével.	230
Eredetik beolvasása okos eszközre.	232

Elérhető beolvasási módok

Az alábbi módszerek közül bármelyiket választhatja a nyomtatóval való beolvasáskor.

Szkennelés hálózati mappába

A beolvasott képet előre konfigurált hálózati mappába is elmentheti.

[„Eredetik szkennelése hálózati mappába“ 223. oldal](#)

Lapolvasás e-mailbe

A nyomtatóról egy előre konfigurált e-mail szerveren keresztül közvetlenül e-mailben küldheti tovább a beolvasott képeket.

[„Eredetik szkennelése e-mailbe“ 225. oldal](#)

Lapolvasás számítógépre

A beolvasott képet a nyomtatóhoz csatlakoztatott számítógépre is elmentheti.

[„Eredetik beolvasása számítógépre“ 226. oldal](#)

Lapolvasás adattároló eszközre

A beolvasott képeket mentheti közvetlenül egy a nyomtatóhoz csatlakoztatott memóriaeszközhöz.

[„Eredetik beolvasása adattároló eszközre“ 227. oldal](#)

Küldés felhőszolgáltatásba

Beolvasott képeket küldhet a nyomtató vezérlőpaneljéről az előre regisztrált felhő szolgáltatásokba.

[„Eredeti beolvasása felhőbe“ 227. oldal](#)

Beolvasás WSD segítségével

A beolvasott képet a nyomtatóhoz csatlakoztatott számítógépre is elmentheti a WSD funkció használatával.

[„Beolvasás WSD segítségével“ 230. oldal](#)

Beolvasás közvetlenül okos eszközökről

A beolvasott képeket közvetlenül az okos eszközön lévő Epson Smart Panel alkalmazás segítségével mentheti egy okos eszközre, például okostelefonra vagy tabletre.

[„Eredetik beolvasása okos eszközre“ 232. oldal](#)

Eredetik szkennelése hálózati mappába

A szkennelés előtt ellenőrizze a következőket.

- Ellenőrizze, hogy előkészítette a hálózati mappát. Hálózaton megosztott mappa létrehozásakor lásd az alábbi.
[„Megosztott mappa létrehozása“ 72. oldal](#)
- Előzetesen regisztráljon a címjegyzékbe hálózati mappa útvonalat, hogy könnyebben meghatározhassa a mappát.
[„Partnerek regisztrációja“ 93. oldal](#)

Megjegyzés:

Ellenőrizze, hogy a nyomtató **Dátum/idő** és **Időeltolódás** beállításai rendben vannak-e. A menükhöz a **Beáll.** > **Általános beállítások** > **Alapbeállítások** > **Dátum/idő beállításai** opción keresztül férhet hozzá.

1. Helyezze el az eredeti dokumentumokat.
[„Eredetik felhelyezése“ 155. oldal](#)
2. Válassza a **Szkennelés** > **Hálóz. mappa/FTP** opciót a vezérlőpanelen.
3. Határozza meg a célhelyet.
[„A mappába történő lapolvasás célmenüjének elemei“ 224. oldal](#)

Megjegyzés:

Kinyomtathatja annak a mappának az előzményeit, amelyben a dokumentumok mentésre kerülnek — ehhez válassza a(z)  elemet.

4. Válassza a(z) **Szkenn. beállítások** elemet, majd ellenőrizze a beállításokat, pl. a mentéshez használt formátumot, és szükség esetén módosítsa őket.
[„Menübeállítások lapolvasás módban“ 228. oldal](#)

Megjegyzés:

A beállítások tárolt beállításként való mentéséhez válassza a(z)  elemet.

5. Koppintson a(z)  elemre.

A mappába történő lapolvasás célmenüjének elemei

Billentyűzet:

Nyissa meg a(z) **Helyszín szerkesztése** képernyőt. Adja meg a mappa elérési útját, és állítsa be az egyes elemeket a képernyőn.

Helyszín szerkesztése:

Adja meg a mappa elérési útját, és állítsa be az egyes elemeket a képernyőn.

Kommunikáció módja:

Válassza ki a mappa kommunikációs módját.

Helyszín (Kötelező):

Mappa útvonal megadása a beolvasott kép mentéséhez.

A(z) **Böngész** elem kiválasztásával megkereshet egy mappát a hálózathoz csatlakozó számítógépeken. Kizárólag akkor használhatja **Böngész** ezt, ha a(z) **Kommunikáció módja** beállítása SMB.

Felhasználónév:

Felhasználói név megadása az adott mappába történő bejelentkezéshez.

Jelszó:

Adjon meg a felhasználónévhez tartozó jelszót.

Kapcsolat módja:

Válassza ki a mappa csatlakozási módját.

Portszaám:

Adja meg a mappa portszaámát.

Proxy-szerver beállít.:

Válassza ki, hogy használ-e proxykiszolgálót.

Partnerek:

Válassza ki a célhelyet a címlistából.

Rákereshet a névjegyre a címlistából. Adja meg a keresés kulcsszavát a mezőben a képernyő tetején.

Eredetik szkennelése e-mailbe

A szkennelés előtt az alábbiakat kell beállítania.

Konfigurálja az e-mail szerveret.

[„E-mail szerver konfigurálása“ 67. oldal](#)

Előre regisztráljon egy e-mail címet a címjegyzékbe, így majd könnyebben megadhatja a címet, ha azt a címjegyzékből kell kiválasztani.

Ellenőrizze, hogy a nyomtató **Dátum/idő** és **Időeltolódás** beállításai rendben vannak-e. A menükhöz a **Beáll. > Általános beállítások > Alapbeállítások > Dátum/idő beállításai** opción keresztül férhet hozzá.

1. Helyezze el az eredeti dokumentumokat.

[„Eredetik felhelyezése“ 155. oldal](#)

2. Válassza a **Szkennelés > E-mail** opciót a vezérlőpanelen.

3. Adja meg a címzettet.

[„E-mailbe történő szkennelés címzett menüelemei“ 226. oldal](#)

Megjegyzés:

A kiválasztott címzettek száma a képernyő jobb oldalán jelenik meg. Egy e-mailt maximum 10 címre vagy csoportnak küldhet el.

Ha a címzettek között csoportok is szerepelnek, a címeket csoportokba rendezve összesen legfeljebb 200 címet választhat ki.

Válassza ki a címmezőt a képernyő tetején a kiválasztott címek listájának megtekintéséhez.

A küldési előzmények megjelenítéséhez vagy nyomtatásához, illetve az e-mail kiszolgáló beállításainak módosításához válassza a következőt: 

4. Válassza a(z) **Szkenn. beállítások** elemet, majd ellenőrizze a beállításokat, pl. a mentéshez használt formátumot, és szükség esetén módosítsa őket.

[„Menübeállítások lapolvasás módban“ 228. oldal](#)

Megjegyzés:

A beállítások tárolt beállításként való mentéséhez válassza a(z)  elemet.

5. Koppintson a(z)  elemre.

E-mailbe történő szkennelés címzett menüelemei

Billentyűzet:

Adja meg az e-mail címet manuálisan.

Partnerek:

Válassza ki a célhelyet a címlistából.

Rákereshet a névjegyre a címlistából. Adja meg a keresés kulcsszavát a mezőben a képernyő tetején.

Előzmény.:

Válassza ki a címet az előzménylistáról.

Eredetik beolvasása számítógépre

A beolvasott képet a hálózatra csatlakoztatott számítógépre is elmentheti.

A képek elmentésének módszere mint *feladat* kerül regisztrálásra a számítógépén telepített Document Capture Pro alkalmazásban. Előre beállított feladatok állnak rendelkezésére, hogy a beolvasott képeket a számítógépre mentse. Létrehozhat és regisztrálhat új feladatokat a számítógépén a Document Capture Pro használatával.

Megjegyzés:

A szkennelés előtt az alábbiakat kell beállítania.

Telepítse a következő alkalmazásokat a számítógépére.

Document Capture Pro

Epson Scan 2 (a beolvasási funkció számára szükséges alkalmazás)

Ellenőrizze az alábbi telepített alkalmazásokat.

*Windows 11: Kattintson a indítás gombra, majd ellenőrizze a következőket: **All apps > Epson Software** mappa > **Document Capture Pro**, valamint: **EPSON** mappa > **Epson Scan 2**.*

*Windows 10: kattintson a start gombra, majd ellenőrizze a következőket: **Epson Software** mappa > **Document Capture Pro**, valamint **EPSON** mappa > **Epson Scan 2**.*

Windows 8.1/Windows 8: írja be az alkalmazás nevét a keresés panelbe, majd ellenőrizze a megjelenő ikont.

*Windows 7: kattintson a start gombra, majd válassza ki a **Minden program** elemet. Ezután ellenőrizze a következőket: **Epson Software** mappa > **Document Capture Pro**, valamint **EPSON** mappa > **Epson Scan 2**.*

*Mac OS: válassza ki az **Ugrás > Alkalmazások > Epson Software** elemet.*

Csatlakoztassa a nyomtatót és a számítógépet egy hálózaton keresztül.

Document Capture Pro Server Windows Server-en való használata esetén állítsa be a(z) **Üzem mód** lehetőséget a(z) **Kiszolgálómód** elemmel megegyezően a(z) Web Config alkalmazásban vagy a nyomtató vezérlőpanelén.

1. Helyezze el az eredeti dokumentumokat.

[„Eredetik felhelyezése“ 155. oldal](#)

2. Válassza a **Szkennelés > Számítógép** opciót a vezérlőpanelen.

3. Válassza a(z) **Számítógép kijelölése**. elemet, majd válassza ki azt a számítógépet, amelyen a Document Capture Pro alkalmazás telepítve van.

Megjegyzés:

A nyomtató vezérlőpanele maximum 110 olyan számítógépet jelenít meg, amelyen a Document Capture Pro telepítve van.

Ha **Kiszolgálómód** van beállítva működési módként, el kell végeznie ezt a lépést.

4. Válassza ki a feladatot.

Megjegyzés:

Ha csak egy feladatot állított be, nem kell feladatot kiválasztania. Folytassa a következő lépéssel.

5. Válassza ki a feladat tartalmát megjelenítő területet, és ellenőrizze a feladat részleteit.

6. Koppintson a(z)  elemre.

A számítógépen automatikusan elindul a(z) Document Capture Pro és elkezdődik a beolvasás.

Megjegyzés:

A funkciók használatával kapcsolatban, például új feladatok létrehozása vagy regisztrálása, lásd a Document Capture Pro súgóját.

A(z) Document Capture Pro segítségével nemcsak a nyomtatóról, hanem számítógépről is indíthatja a beolvasást. Részletekért lásd az Document Capture Pro súgóját.

Kapcsolódó információ

➔ [„A szerverüzemmód beállítása“ 121. oldal](#)

Eredetik beolvasása adattároló eszközre

1. Helyezze el az eredeti dokumentumokat.

[„Eredetik felhelyezése“ 155. oldal](#)

2. Helyezzen be egy adattároló eszközt a nyomtatóba.

3. Válassza a **Szkennelés > Memóriaeszk.** opciót a vezérlőpanelen.

4. Végezze el a beolvasás beállításait.

[„Menübeállítások lapolvasás módban“ 228. oldal](#)

Megjegyzés:

A beállítások tárolt beállításként való mentéséhez válassza a(z)  elemet.

5. Koppintson a(z)  elemre.

Eredeti beolvasása felhőbe

A funkció használata előtt adja meg a beállításokat az Epson Connect segítségével. A részletes tudnivalóért látogasson el az Epson Connect webhelyre.

<https://www.epsonconnect.com/>

<http://www.epsonconnect.eu> (csak Európában)

1. Helyezze el az eredeti dokumentumokat.
[„Eredetik felhelyezése“ 155. oldal](#)
2. Válassza a **Szkennelés > Felhő** opciót a vezérlőpanelen.
3. Válassza a(z)  ikont a képernyő tetején, majd válassza ki a célhelyet.
4. Végezze el a beolvasás beállításait.
[„Menübeállítások lapolvasás módban“ 228. oldal](#)

Megjegyzés:

A beállítások tárolt beállításként való mentéséhez válassza a(z)  elemet.

5. Koppintson a(z)  elemre.

Menübeállítások lapolvasás módban

Előfordulhat, hogy egyes elemek nem érhetők el az ön által kiválasztott lapolvasási módtól vagy egyéb beállításoktól függően.

Színes mód:

Válassza ki, hogy színesben vagy fekete-fehérben kíván-e beolvasni.

Fájlformátum:

A beolvasott kép mentési formátumának kiválasztása.

Amennyiben PDF-, PDF/A- vagy TIFF-fájlként szeretné menteni, akkor válassza ki, hogy az eredetiket egy fájlként (több oldalas dokumentum) vagy az egyes eredetiket egyenként (egy oldalas dokumentum) menti-e le.

Tömörít. arány:

A beolvasott kép tömörítési arányának kiválasztása.

PDF beállítások:

Ha a PDF lehetőséget választja mentési formátumként, ezeket a beállításokat használja a PDF fájlok védelmére.

Jelszóval megnyitható PDF fájl létrehozásához adja meg a Dok. megnyitó jelszó beállítást. Jelszóval nyomtatható vagy szerkeszthető PDF fájl létrehozásához adja meg a Engedély-jelszó beállítást.

Felbontás:

A beolvasási felbontás kiválasztása.

2 oldalas:

Az eredeti anyag mindkét oldalának beolvasása.

Tájolás(ered.):

Válassza ki az eredeti példány tájolását.

Kötés(eredeti):

Válassza ki az eredeti anyag kötési irányát.

Beolv.ter.:

A beolvasási terület kiválasztása. Ha beolvasáskor le szeretné vágni a szöveg körüli fehér területet, válassza ki az **Auto. levágás** pontot. Ha a szkennerrüveg teljes területén szeretné végezni a beolvasást, válassza ki a **Max. terület** pontot.

Tájéolás(ered.):

Válassza ki az eredeti példány tájolását.

Eredeti típus

Az eredeti anyag típusának kiválasztása.

Tájéolás(ered.):

Válassza ki az eredeti példány tájolását.

Sűrűség:

A beolvasott kép kontrasztjának kiválasztása.

Árnyék eltáv.:

Az eredeti dokumentumnak a beolvasott képen megjelenő árnyékainak az eltávolítása.

Keret:

Az árnyékok eltávolítása az eredeti szélénél.

Közép:

A kötési margó árnyékainak eltávolítása a füzetnél.

Lyukak eltáv.:

Az eredeti dokumentumnak a beolvasott képen megjelenő lyukainak az eltávolítása. Úgy adhatja meg, hogy melyik területen szeretné törölni a lyukak képét, hogy beír egy értéket a jobb oldalon látható mezőbe.

Helyz. törlése:

Válassza ki a pozíciót a lyukak képének eltávolításához.

Tájéolás(ered.):

Válassza ki az eredeti példány tájolását.

Tárgy:

Adja meg az e-mail üzenet tárgyát alfanumerikus karakterekkel és szimbólumokkal.

Melléklet max.:

Az e-mailhez csatolható maximális fájl méret kiválasztása.

Fájlnév:

Fájlnév-előtag:

Adja meg a képek nevének előtagját alfanumerikus karakterekkel és szimbólumokkal.

Dátum hozzáadása:

A dátum hozzáadása a fájl névhez.

- Idő hozzáadása:

Az időpont hozzáadása a fájlnévhez.

Beolvasás WSD segítségével

Megjegyzés:

- Ez a funkció csak Windows Vista vagy későbbi operációs rendszert futtató számítógépeken érhető el.
- Windows 7/Windows Vista használata esetén a funkció használata előtt be kell állítania a számítógépét.
[„WSD-port beállítása“ 230. oldal](#)

- Helyezze el az eredeti dokumentumokat.
[„Eredetik felhelyezése“ 155. oldal](#)
- Válassza a **Szkennelés > WSD** opciót a vezérlőpanelen.
- Válasszon ki egy számítógépet.
- Koppintson a(z)  elemre.

WSD-port beállítása

Ez a rész a WSD-port Windows 7/Windows Vista operációs rendszer esetén történő beállításának módját ismerteti.

Megjegyzés:

Windows 8 vagy későbbi operációs rendszer esetén a WSD-port beállítása automatikusan történik.

A WSD-port beállításához a következőkre van szükség.

- A nyomtató és a számítógép csatlakozik a hálózatra.
- A nyomtató-illesztőprogram telepítve van a számítógépre.

- Kapcsolja be a nyomtatót.
- A számítógépen kattintson a Start gombra, majd kattintson a **Hálózat** elemre.
- Kattintson jobb gombbal a nyomtatóra, majd kattintson a **Telepítés** lehetőségre.
Kattintson a **Folytatás** gombra, ha megjelenik a **Felhasználói fiókok felügyelete** képernyő.

Kattintson az **Eltávolítás** lehetőségre, és kezdje újra, ha megjelenik az **Eltávolítás** képernyő.

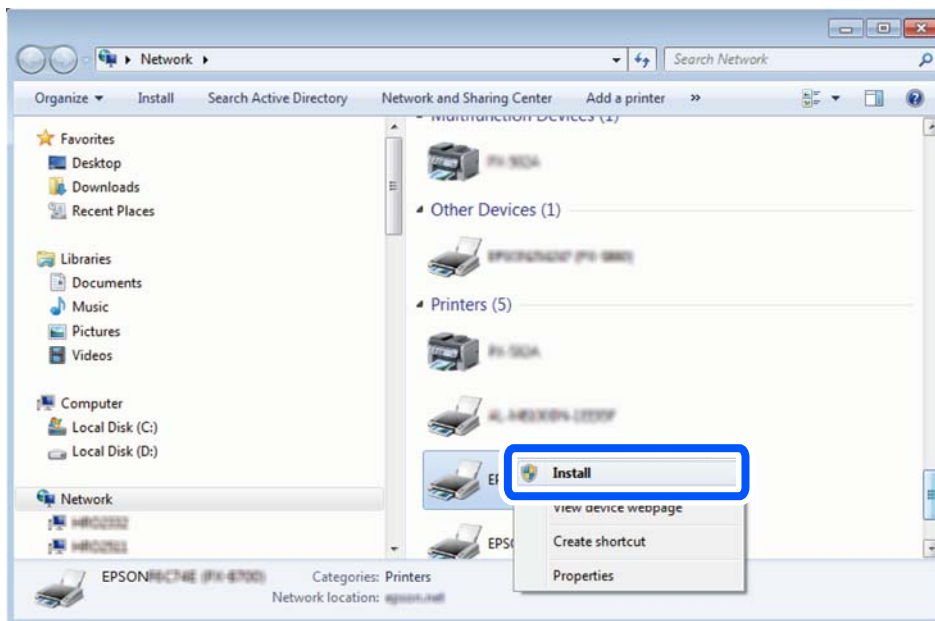

Megjegyzés:

A hálózaton beállított nyomtatónév és a típus neve (EPSON XXXXXX (XX-XXXX)) megjelenik a hálózati képernyőn. A hálózaton beállított nyomtatónév a nyomtató kezelőpaneljén vagy hálózati állapotlap nyomtatásával ellenőrizhető.

4. Kattintson a **Az eszköz készen áll** elemre.

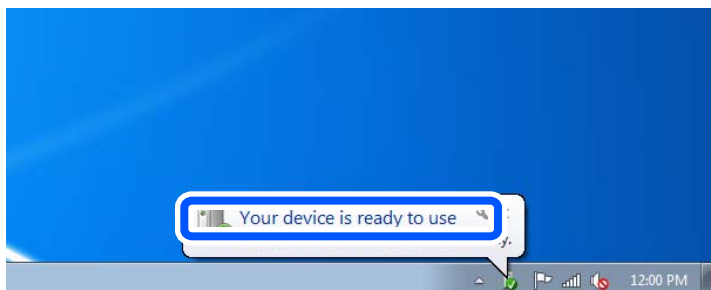

5. Olvassa el az üzenetet, majd kattintson a **Bezárás** gombra.

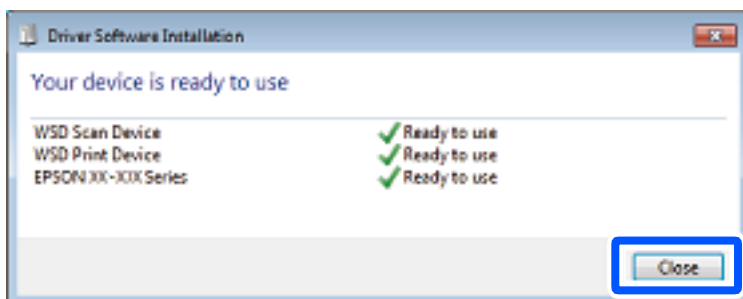

6. Nyissa meg az **Eszközök és nyomtatók** képernyőt.

Windows 7

Kattintson a következőkre: Start > **Vezérlőpult** > **Hardver és hang** (vagy **Hardver**) > **Eszközök és nyomtatók**.

Windows Vista

Kattintson a következőkre: Start > **Vezérlőpult** > **Hardver és hang** > **Nyomtatók**.

7. Ellenőrizze, hogy megjelenik-e a hálózati nyomtatónévvel rendelkező ikon.
WSD használatával történő nyomtatás esetén válassza ki a nyomtató nevét.

Eredetik beolvasása okos eszközre

Megjegyzés:

Beolvasás előtt telepítse az Epson Smart Panel alkalmazást az okos készülékére.

1. Helyezze el az eredeti dokumentumokat.
[„Eredetik felhelyezése“ 155. oldal](#)
2. Indítsa el a(z) Epson Smart Panel alkalmazást okoseszközén.
3. Válassza ki a kezdőképernyőn a beolvasási menüt.
4. Kövesse a képernyőn megjelenő utasításokat a képek beolvasásához és mentéséhez.

Faxolás

A faxfunkciók használata előtt.	234
A nyomtató faxfunkcióinak áttekintése.	234
Fax küldése a nyomtató használatával.	241
Faxok fogadása a nyomtatón keresztül.	250
Menübeállítások faxoláshoz.	255
A Fax mező menü elemei.	260
Állapot vagy Naplók ellenőrzése faxfeladatok esetében.	267
Fax küldése számítógépről.	270
Faxok fogadása számítógépen.	274

A faxfunkciók használata előtt

Ha szeretné ellenőrizni a faxbeállítások állapotát, akkor nyomtassa ki a(z) **Faxbeállítások listája** dokumentumot a következő kiválasztásával: **Fax** >  (Továbbiak) > **Faxjelentés** > **Faxbeállítások listája**. Amennyiben az Ön szervezeténél van nyomtató rendszergazda, a csatlakozások és a beállítások állapotának ellenőrzéséhez vegye fel a kapcsolatot a rendszergazdával.

A fax használatának megkezdése előtt ellenőrizze a következőket.

- A nyomtató és a telefonkábel, továbbá a telefonkészülék (ha használ telefonkészüléket) megfelelően csatlakoznak.
[„A nyomtató csatlakoztatása a telefonvonalhoz“ 123. oldal](#)
- A fax alapbeállítása (Faxbeállító varázsló) készen van.
[„Partnerek regisztrációja“ 93. oldal](#)
[„A nyomtató előkészítése faxok küldésére és fogadására“ 127. oldal](#)
- Az egyéb szükséges Faxbeállítások készen vannak.
[„E-mail szerver konfigurálása“ 67. oldal](#)
[„Megosztott hálózati mappa beállítása“ 71. oldal](#)
[„Beállítások a felhőszolgáltatás továbbítási faxcélhelyként való használatához“ 104. oldal](#)
[„Faxfunkciók beállítása a nyomtató használata szerint“ 128. oldal](#)

További tudnivalók:

- Faxolási problémamegoldás:
[„Faxok küldése vagy fogadása sikertelen“ 319. oldal](#)
[„Az elküldött fax minősége gyenge“ 344. oldal](#)
[„A fogadott fax minősége nem megfelelő“ 346. oldal](#)
[„A nyomtató nem az elvártak szerint működik“ 364. oldal](#)
- Menüpontok a faxfunkciók beállításához:
[„Faxbeállítások !\[\]\(444b1eae2189e5cd8d096594c07a0a6e_img.jpg\)“ 402. oldal](#)

A nyomtató faxfunkcióinak áttekintése

Funkció: Faxok küldése

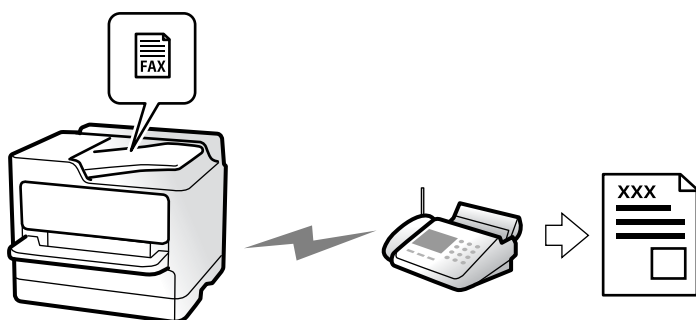

Küldési módszerek

Automatikus küldés

Ha a(z) **(Küldés)** elemre kattintva olvas be eredeti példányt, a nyomtató tárcsázza a címzettet és elküldi a faxot.

„Fax küldése a nyomtató használatával“ 241. oldal

Manuális küldés

Ha a címzett tárcsázásával manuálisan ellenőrzi a vonal csatlakozását, kattintson a(z) **(Küldés)** elemre a fax közvetlen indításához.

„Fax manuális küldése a címzett állapotának megerősítése után“ 243. oldal

„Fax küldése külső telefonkészülekről történő tárcsázással“ 244. oldal

Címzett meghatározása fax küldésekor

A(z) **Billentyűzet**, **Partnerek**, és a(z) **Legutóbbi** elem használatával megadhatja a címzetteket.

„Címzett“ 255. oldal

„Partnerek regisztrációja“ 93. oldal

Szken. beáll. fax küldésekor

Fax küldésekor olyan elemet is kiválaszthat, mint a(z) **Felbontás** vagy a(z) **Eredeti méret (Üveg)**.

„Szken. beáll.:“ 256. oldal

A(z) Faxküldési beállítások lehetőség használata fax küldésekor

Használhatja a(z) **Faxküldési beállítások** funkciót, például a(z) **Közvetlen küldés** lehetőséget (nagyobb méretű dokumentum biztonságos elküldéséhez) vagy a(z) **Biztonsági mentés** funkciót, ha a normális küldés sikertelen. Ha elvégzi a beállításokat a küldött faxok biztonsági elmentéséhez, akkor ha fax küldésekor a biztonsági mentés sikertelen, a nyomtató automatikusan e-mail értesítést küld, ha a biztonsági mentés létrejött.

„Faxküldési beállítások:“ 257. oldal

„Jelentés biztonsági mentési hibáról:“ 416. oldal

„E-mail szerver konfigurálása“ 67. oldal

Funkció: Faxok fogadása

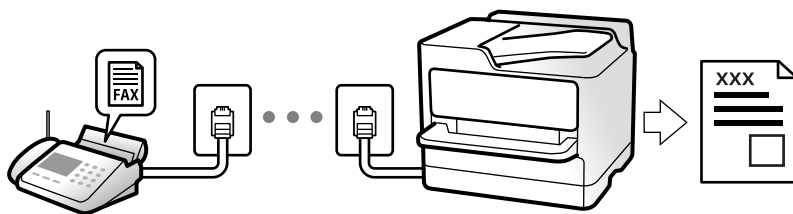

A(z) Fogadás módja beállítása

Manuális

Elsősorban telefonálásra, de faxolásra is

„A(z) Manuális üzemmód használata“ 250. oldal

Auto.

- Csak faxolásra (nem szükséges külső készülék)

- Elsősorban faxolásra és néha telefonálásra

„A(z) Auto. üzemmód használata“ 251. oldal

Faxok fogadása csatlakoztatott telefon használatával

Faxokat kizárólag egy külső telefonkészülék segítségével fogadhat.

„Távoli fogadás:“ 404. oldal

„Beállítások elvégzése telefonhoz történő csatlakozáskor“ 130. oldal

Fogadott faxok célhelye

Kimenet feltétel nélkül:

A fogadott faxokat a készülék alapértelmezetten feltétel nélkül kinyomtatja. A fogadott faxoknak célhelyet állíthat be a bejövő mappához, a számítógéphez, külső memóriához, e-mailhez, mappákhoz vagy egyéb faxokhoz.

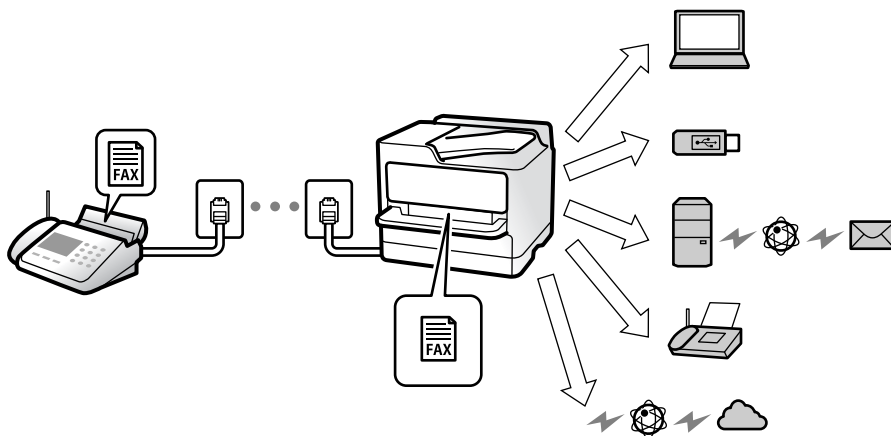

„Feltétel nélküli mentés/ Továbbítás:“ 407. oldal

„Mentési beállítások beérkező faxokhoz“ 131. oldal

„Továbbítási beállítások beérkezett faxokhoz“ 132. oldal

Ha a bejövő mappába ment, akkor a képernyőn ellenőrizheti a tartalmat.

„Beérkezett üzenetek beállításai:“ 413. oldal

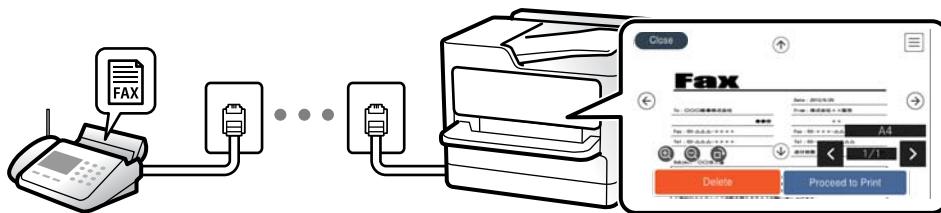

„A fogadott faxok megtekintése a nyomtató LCD-képernyőjén“ 254. oldal

Kimenet, ha a feltételek egyeznek:

A fogadott faxokhoz célhelyeket állíthat be a bejövő mappához, a bizalmas mappához, a külső memóriához, e-mailhez, mappához, vagy másik faxhoz, ha a meghatározott feltételek teljesülnek. Ha a bejövő mappába vagy a bizalmas mappába ment, akkor a képernyőn ellenőrizheti a tartalmat.

„Felt. mentés/továbbítás:“ 409. oldal

„Feltételes mentés/ Továbbítási lista:“ 259. oldal

Funkció: PC-FAX Küldés/Fogadás (Windows/Mac OS)

PC-FAX Küldés

Számítógépről küldhet faxot.

„Számítógépről küldött fax engedélyezése“ 140. oldal

„A faxműveletek konfigurálására és faxok küldésére szolgáló alkalmazás (FAX Utility)“ 385. oldal

„Faxok küldésére szolgáló alkalmazás (PC-FAX illesztőprogram)“ 386. oldal

„Fax küldése számítógépről“ 270. oldal

PC-FAX Fogadás

Számítógépen faxot fogadhat.

„Beállítások végrehajtása, hogy a számítógépről küldeni és fogadni lehessen faxokat“ 140. oldal

„A faxműveletek konfigurálására és faxok küldésére szolgáló alkalmazás (FAX Utility)“ 385. oldal

„Faxok fogadása számítógépen“ 274. oldal

Funkciók: Különböző faxjelentések

Jelentésben ellenőrizheti a küldött vagy fogadott faxok állapotát.

Date	Time	Type	ID	Duration	Pages	Result
XX.XX	XX:XXPM	Send	XX XXXX XXXX	00:00	000/001	No Answer
XX.XX	XX:XXPM	Receive		00:37	001	OK
XX.XX	XX:XXAM	Send	XXX XXX XXXX			OK

„Jelentésbeállítások“ 416. oldal

„Faxküldési beállítások:“ 257. oldal

„Átviteli napló:“ 258. oldal

„Faxjelentés:“ 258. oldal

Funkció: Állapot vagy Naplók ellenőrzése faxfeladatok esetében

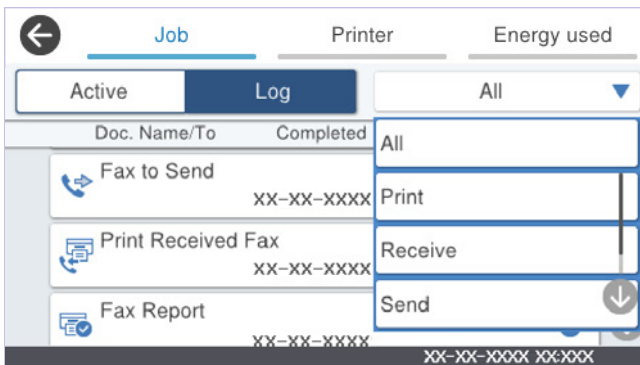

Ellenőrizheti a folyamatban lévő faxfeladatokat vagy ellenőrizheti a feladatelőzményeket.

„Állapot vagy Naplók ellenőrzése faxfeladatok esetében“ 267. oldal

Funkció: Fax mező

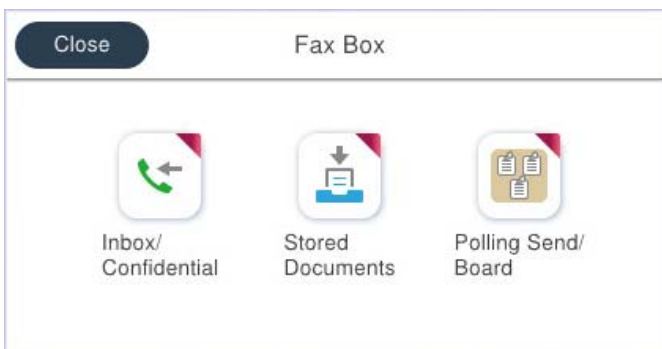

Beérkezett üzenetek és bizalmas mappák

Eltárolhatja a beérkezett faxokat a beérkező vagy a bizalmas mappába.

„Beérk.üz./ Bizalmas“ 260. oldal

Tárolt dokumentumok mappája

Faxokat küldhet az ebbe a mappába elmentett dokumentumok segítségével.

„Tárolt dokumentumok“ 262. oldal

Lekérdezett küldés /Tábla mappája

A(z) Lekérdezett küldés mappában, illetve a hirdetőtábla-mappákban tárolt dokumentumok elküldhetők egy másik faxgéptől érkező kérelem esetén.

„Lekérdezett küldés /Tábla“ 263. oldal

A faxmappa biztonsága

Beállíthat egy jelszót minden egyes mappa számára.

„Funkció: Faxok küldésének és fogadásának biztonsága“ 239. oldal

Funkció: Faxok küldésének és fogadásának biztonsága

Sok biztonsági funkciót használhat.

Számos biztonsági funkciót alkalmazhat, például a(z) **Közv. tárcs. korlátoz.** funkciót annak megelőzésére, hogy a fax rossz célhelyre érkezzon vagy a(z) **Bizt. adatok auto törl.** funkciót az információ kiszivárgásának megakadályozására.

„Biztonsági beállítások“ 417. oldal

„A Box dokumentumtörlési beállításai“ 413. oldal

„A Fax mező menü elemei“ 260. oldal

Jelszót is beállíthat a nyomtató faxfiókjaihoz.

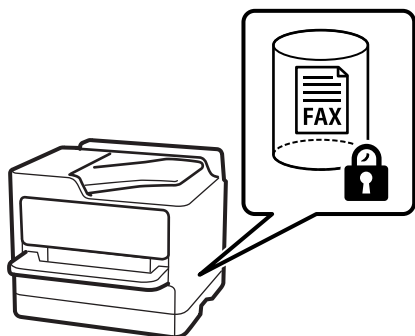

„Beérk. üz. jelszó beáll.“ 413. oldal

„A Fax mező menü elemei“ 260. oldal

Funkciók: egyéb hasznos funkciók

Kéretlen faxok letiltása



Lehetősége van a kéretlen faxok elutasítására.

„Beállítások elvégzése a kéretlen faxok letiltásához“ 140. oldal

Faxok fogadása tárcsázást követően

Miután elvégzi a tárcsázást egy másik faxgépre, fogadhatja a dokumentumot a faxgéptől.

„Faxok fogadása telefonhívással“ 252. oldal

„Lekérdezés fogadása:“ 259. oldal

A faxküldésre vonatkozóan

Megjelenítheti a faxküldéskor gyakran használt beállításokat a(z) **Faxbeállítások** fül tetején.

„Gyorsműködés gomb“ 402. oldal

„Gyorsműködés gomb:“ 256. oldal

Fax küldése a nyomtató használatával

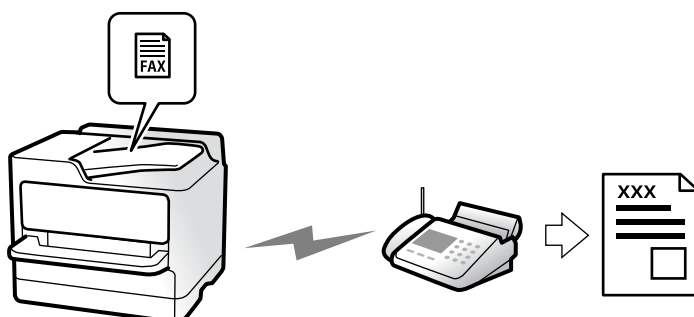

Megadhatja a címzettek faxszámát, és faxot küldhet a vezérlőpanel használatával.

Megjegyzés:

- Fekete-fehér fax küldésekor megtekintheti küldés előtt a beolvasott kép előnézetét az LCD kijelzőn.
- Maximum 50 fekete-fehér faxot tárolhat, még akkor is, ha a telefonvonalat épp hanghívásra, másik fax küldésére vagy fax fogadására használja. A fenntartott faxokat a(z)  menüpontban ellenőrizheti vagy törölheti.

1. Helyezze el az eredeti dokumentumokat.

[„Eredetiek felhelyezése“ 155. oldal](#)

Egy továbbítással maximum 200 oldalt küldhet el. Azonban a fennmaradó memóriától függően előfordulhat, hogy nem tud elküldeni 200 oldalnál rövidebb fax üzeneteket sem.

2. Válassza a(z) **Fax** lehetőséget a kezdőképernyőn.

3. Adja meg a címzettet.

[„Címzettek kiválasztása“ 242. oldal](#)

4. Válassza a(z) **Faxbeállítások** fület, majd végezze el a beállításokat, pl. **Felbontás** és **Közvetlen küldés**.

[„Faxbeállítások“ 256. oldal](#)

5. Az aktuális beállítások és címzettek Előbeállítások menübe történő mentéséhez koppintson a faxkijelzőn a(z)

 ikonra (**Előbeállítások**). Ezáltal bármikor könnyen betöltheti a beállításokat.

Előfordulhat, hogy a készülék nem menti el a címzetteket attól függően, hogy a címzettek hogyan lettek megadva (pl. a faxszám manuális beírásával).

6. Az  elemre koppintva kezdheti küldeni a faxot.

Megjegyzés:

- Ha a fax szám foglalt, vagy valamilyen probléma történik, a nyomtató egy perc elteltével automatikusan újratárcsázza a számot.
- A küldés törléséhez koppintson az  ikonra.
- A színes faxok küldése több időt vesz igénybe, mivel a nyomtató egyszerre végzi a beolvasást és a küldést. Színes fax küldése közben az egyéb funkciók nem használhatók.

Kapcsolódó információ

- ➔ [„Folyamatban lévő faxfeladatok ellenőrzése“ 268. oldal](#)

Címzettek kiválasztása

Az alábbi módon történő faxküldés címzettjeit meghatározhatja a(z) **Címzett** lapfűlön.

Faxszám kézi bevitele

Válassza a(z) **Billentyűzet** elemet, adja meg a faxszámot a megjelenő képernyőn, majd kattintson a(z) **OK** gombra.

- Tárcsázás közbeni szünet (3 másodperces szünet) hozzáadásához írjon be kötőjelet (-).

- Ha a **Vonaltípus** menüpontban külső hozzáférési kódot állít be, a tényleges hozzáférési kód helyett kettőskeresztet (#) adjon meg a faxszám elején.

Megjegyzés:

*Ha nem tud manuálisan megadni faxszámot, akkor a(z) **Közv. tárcs. korlátoz.** beállítása a(z) **Biztonsági beállítások** menüben **Be**. Válassza ki a fax címzettjeit a névjegy listából vagy a faxelőzményekből.*

A címzettek kiválasztása a partnerlistáról

Válassza ki a(z) **Partnerek** elemet, majd válassza ki a címzetteket. Ha a címzett, akinek küldeni szeretne valamit nem lett felvéve a(z) **Partnerek** listába, akkor kattintson a(z)  ikonra a regisztrálásához.

Címzett választása az elküldött faxok előzményeiből

Válassza a(z) **Legutóbbi** lehetőséget, majd válassza ki a címzettet.

Címzettek választása a listából a Címzett lapon

Válasszon címzettet az alábbiakban regisztrált listából: **Beáll.** > **Partnerkezelő** > **Gyakori**.

Megjegyzés:

*A kiválasztott vagy megadott címzettek törléséhez jelenítse meg a címzettek listáját az LCD-kijelző faxszámot vagy a címzettek számát tartalmazó mezőjére kattintva, válassza ki a listából a címzettet, majd válassza a **Törlés** elemet.*

Kapcsolódó információ

- ➔ „Partnerek regisztrációja“ 93. oldal
- ➔ „Célállomás beállítási elemek“ 95. oldal
- ➔ „Címzett“ 255. oldal

A fax küldésének módjai



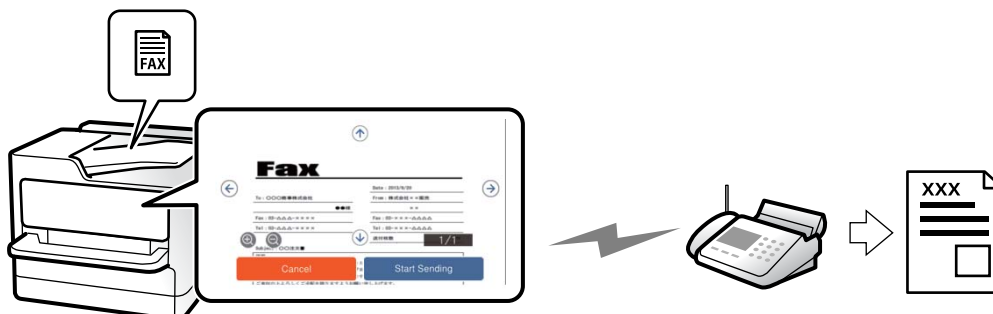





Fax küldése a beolvasott kép ellenőrzése után



Fax küldése előtt megtekintheti a beolvasott kép előnézetét az LCD kijelzőn. (Kizárólag monokróm faxok)

1. Helyezze el az eredeti dokumentumokat.
[„Eredetik felhelyezése“ 155. oldal](#)
2. Válassza a(z) **Fax** lehetőséget a kezdőképernyőn.
3. Adja meg a címzettet.
[„Címzettek kiválasztása“ 242. oldal](#)
4. Válassza a(z) **Faxbeállítások** fület, majd végezze el a beállításokat, ha szükséges.
[„Faxbeállítások“ 256. oldal](#)

5. Koppintson a(z)  elemre, és ellenőrizze a beolvasott dokumentum képét.

-     : a képernyőt a nyilak irányába mozgatja el.
-   : nagyítást vagy kicsinyítést végez.
-   : az előző vagy a következő oldalra ugrik.

Megjegyzés:

- Ha a **Közvetlen küldés** lehetőség engedélyezve van, az előnézeti képek nem tekinthetők meg.
- Ha az előnézeti képernyőn az itt: **Beáll. > Általános beállítások > Faxbeállítások > Küldési beállítások > Fax előnézet megjelenítési idő** megadott időtartamon keresztül semmilyen műveletet nem végez, a nyomtató automatikusan elküldi a faxot.



6. Válassza a következőt **Küldés megkezdése**. Egyéb esetben válassza ki a(z) **Mégsem** elemet

Megjegyzés:

A címzett gépének teljesítményétől függően az elküldött fax képminősége eltérhet az előnézeti képtől.

Fax manuális küldése a címzett állapotának megerősítése után

Fax küldése közben a nyomtató hangszóróján keresztül figyelheti a tárcsázás, kommunikáció és átvitel közben hallható hangokat.

1. Válassza a(z) **Fax** lehetőséget a kezdőképernyőn.
2. Végezze el a szükséges beállításokat a(z) **Faxbeállítások** lapon.
[„Faxbeállítások“ 256. oldal](#)
3. A(z) **Címzett** lapon kattintson a(z)  elemre, majd határozza meg a címzettet.
Megjegyzés:
Beállíthatja a hangszóró hangerejét.
4. Amikor meghallja a faxhangot, válassza a(z) **Küldés/ Fogadás** elemet az LCD-kijelző jobb felső sarkában, majd válassza a(z) **Küldés** elemet.
Megjegyzés:
Amikor faxinformációs szolgáltatás segítségével fogad faxot, kövesse a hangutasításokat a nyomtató műveletek elvégzéséhez.
5. Az  elemre kattintva kezdheti küldeni a faxot.

Kapcsolódó információ

➔ [„Fax küldése külső telefonkészülékről történő tárcsázással“ 244. oldal](#)

Fax küldése külső telefonkészülékről történő tárcsázással

Ha a fax küldése előtt beszélni szeretne a telefonon, vagy ha a címzett faxkészüléke nem kapcsol automatikusan fax üzemmódra, a nyomtatóhoz csatlakoztatott telefonon történő tárcsázással is elküldheti a faxot.

1. Vegye fel a csatlakoztatott telefonkészülék kagylóját, majd a telefon használatával tárcsázza a címzett fax számát.
Megjegyzés:
Ha a címzett fogadja a hívást, akkor beszélhet vele.
2. Válassza a(z) **Fax** lehetőséget a kezdőképernyőn.
3. Végezze el a szükséges beállításokat itt: **Faxbeállítások**.
[„Faxbeállítások“ 256. oldal](#)

4. Amikor meghallja a tárcsázási hangot, kattintson az  gombra, és tegye le a telefont.

Megjegyzés:

Ha a csatlakoztatott telefonkészülékkel tárcsázza a számot, a fax küldése hosszabb időt vesz igénybe, mivel a nyomtató egyszerűen végzi el a beolvasást és a küldést. A fax küldése közben az egyéb funkciók nem használhatók.

Fax küldése lekérdezéssel (Lekérdezett küldés mappa)

Ha a nyomtató lekérdezőküldő mappájában fekete-fehér dokumentumot tárol, akkor kérésre elküldheti a tárolt dokumentumot egy, a lekérdező fogadás funkcióval rendelkező, másik faxkészülékről. Egy darab, maximum 200 oldalas dokumentumot tárolhat.

Kapcsolódó információ

➔ „Lekérdezett küldés:“ 263. oldal

A(z) Lekérdezett küldés mappa beállítása

Regisztráció nélkül a(z) **Lekérdezett küldés mappa** mappában egy dokumentumot tárolhat. Szükség esetén végezze el a következő beállításokat.

1. Válassza ki a kezdő képernyőről a(z) **Fax mező > Lekérdezett küldés /Tábla** elemet.
2. Válassza a(z) **Lekérdezett küldés** elemet, majd koppintson a(z)  elemre és válassza a(z) **Beállítások** lehetőséget.

Megjegyzés:

Ha megjelenik a jelszómegadás képernyője, adja meg a jelszót.

3. Végezze el a szükséges beállításokat, pl.: **Értesítés küldési eredményről**.

Megjegyzés:

*Ha beállít egy jelszót a(z) **Jelszó a Nyitó kategóriához** mezőben, akkor a rendszer arra kéri, hogy megadja a jelszót, amikor legközelebb megnyitja a mezőt.*

4. Válassza a(z) **OK** lehetőséget a beállítások alkalmazásához.

Dokumentum tárolása a(z) Lekérdezett küldés mappában

1. Válassza ki a főképernyőn a(z) **Fax mező**, majd a(z) **Lekérdezett küldés /Tábla** elemet.
2. Válassza a következőt **Lekérdezett küldés**.
Ha megjelenik a jelszómegadás képernyője, adja meg a jelszót a mappa megnyitásához.
3. Koppintson a(z) **Dokumentum hozzáadása** elemre.
4. A fax felső részét ábrázoló képernyőn ellenőrizze a faxbeállításokat, majd koppintson a(z)  ikonra a dokumentum beolvasásához és tárolásához.

A tárolt dokumentum ellenőrzéséhez válassza a(z) **Fax mező > Lekérdezett küldés /Tábla** elemet, majd az ellenőrizni kívánt dokumentumot, és válassza a(z) **Dokumentum ellenőrzése** lehetőséget. A megjelenő képernyőn megtekintheti, kinyomtathatja vagy törölheti a beolvasott dokumentumot.

Fax küldése lekérdezéssel (hirdetőtábla-mappa)

Ha a nyomtató hirdetőtábla-mappájában fekete-fehér dokumentumot tárol, akkor kérésre elküldheti a tárolt dokumentumot egy, az alcím/jelszó funkciót támogató másik faxkészületről. A nyomtató 10 hirdetőtábla-mappával rendelkezik. Minden egyes mappában egy darab, maximum 200 oldalas dokumentumot tárolhat. A hirdetőtábla-mappa használatához legalább egy mappát előre regisztrálni kell a dokumentum tárolásához.

Kapcsolódó információ

➔ „Nem regisztrált hirdetőtábla:“ 265. oldal

➔ „Az egyes regisztrált hirdetőtábla“ 265. oldal

Hirdetőtábla-mappa regisztrálása

A dokumentumok tárolásához először regisztrálnia kell egy hirdetőtábla-mappát. A mappa regisztrálásához kövesse az alábbi lépéseket.

1. Válassza ki a kezdő képernyőről a(z) **Fax mező > Lekérdezett küldés /Tábla** elemet.
2. Válassza ki az egyik **Nem regisztrált hirdetőtábla** nevű mappát.

Megjegyzés:

Ha megjelenik a jelszómegadás képernyője, adja meg a jelszót.

3. Végezze el az elemek beállításait a képernyőn.
 - Adjon meg egy nevet a(z) **Név (kötelező)** mezőben
 - Adjon meg egy alcímet a(z) **Alcím (SEP)** mezőben
 - Adjon meg egy jelszót a(z) **Jelszó (PWD)** mezőben
4. Végezze el a szükséges beállításokat, pl.: **Értesítés küldési eredményről**.

Megjegyzés:

*Ha beállít egy jelszót a(z) **Jelszó a Nyitó kategóriához** mezőben, akkor a rendszer arra kéri, hogy megadja a jelszót, amikor legközelebb megnyitja a mezőt.*

5. Válassza a(z) **OK** lehetőséget a beállítások alkalmazásához.

A beállítások módosítása vagy a regisztrált mappák törlése érdekében történő képernyő-megjelenítéshez válassza ki a módosítani/törölni kívánt mappát, majd koppintson a(z)  elemre.

Dokumentum tárolása a hirdetőtábla mappában

1. Válassza ki a főképernyőn a(z) **Fax mező**, majd a(z) **Lekérdezett küldés /Tábla** elemet.
2. Válassza ki az egyik olyan hirdetőtábla-mappát, amely már regisztrálva van.

Ha megjelenik a jelszómegadás képernyője, adja meg a jelszót a mappa megnyitásához.
3. Koppintson a(z) **Dokumentum hozzáadása** elemre.
4. A fax felső részét ábrázoló képernyőn ellenőrizze a faxbeállításokat, majd koppintson a(z)  ikonra a dokumentum beolvasásához és tárolásához.

A tárolt dokumentum ellenőrzéséhez válassza a(z) **Fax mező > Lekérdezett küldés /Tábla** elemet, majd az ellenőrizni kívánt dokumentumot, és válassza a(z) **Dokumentum ellenőrzése** lehetőséget. A megjelenő képernyőn megtekintheti, kinyomtathatja vagy törölheti a beolvasott dokumentumot.

Fekete-fehér dokumentum több oldalának küldése (Közvetlen küldés)

Fekete-fehér fax küldésekor a beolvasott dokumentum átmenetileg a nyomtató memóriájában tárolódik. Ezért sok oldal küldése estén a nyomtató kifogyhat a memóriából és leállhat a küldés. Ezt elkerülheti a **Közvetlen küldés** funkció engedélyezésével, azonban a fax küldése hosszabb időt vehet igénybe, mivel a nyomtató egy időben végzi a beolvasást és a küldést. Akkor használhatja ezt a funkciót, ha csak egy címzett van.

A menü elérése

A menü a nyomtató vezérlőpanelén található az alábbiak szerint.

Fax > Faxbeállítások > Közvetlen küldés

Elsőbbségi fax küldése (Elsőbbségi küldés)

Lehetőség van arra, hogy egy sürgős dokumentumot a többi várakozó fax előtt küldjön el.

Megjegyzés:

Nem végezhet elsőbbségi küldést, ha az alábbi műveletek közül bármelyik folyamatban van, mivel a nyomtató ilyen esetekben nem indíthat új fax üzenetet.

- Fekete-fehér fax küldése **Közvetlen küldés** funkcióval
- Színes fax küldése
- Fax küldése a csatlakoztatott telefonkészülék használatával
- Számítógépről küldött fax küldése (kivéve a memóriából történő küldést)

A menü elérése

A menü a nyomtató vezérlőpanelén található az alábbiak szerint.

Fax > Faxbeállítások > Elsőbbségi küldés.

Kapcsolódó információ

➔ [„Állapot vagy Naplók ellenőrzése faxfeladatok esetében“ 267. oldal](#)

Fekete-fehér faxok küldése a nap egy meghatározott időpontjában (Fax későbbi küldése)

Beállíthatja, hogy a faxot egy meghatározott időpontban küldje el a nyomtató. Előre meghatározott időpontban csak fekete-fehér faxok küldhetők el.

A menü elérése

A menü a nyomtató vezérlőpanelén található az alábbiak szerint.

Fax > Faxbeállítások > Fax későbbi küldése

Engedélyezze a(z) **Fax későbbi küldése** elemet, majd határozza meg a faxküldés idejét.

Megjegyzés:

Ha törölné szeretni a faxot miközben a nyomtató a megadott küldési időre várakozik, törölje innen: .

Kapcsolódó információ

➔ [„Állapot vagy Naplók ellenőrzése faxfeladatok esetében“ 267. oldal](#)

Különböző méretű dokumentumok küldése az automatikus dokumentumadagoló használatával (Folyamatos szkennelés (ADF))

Ha faxokat küld az eredetik egyesével történő vagy méret szerinti elhelyezésével, akkor egyetlen dokumentumként eredeti méretükben küldheti el őket.

Ha különböző méretű eredetiket helyez az automatikus dokumentumadagolóba, a rendszer az összes eredetit a legnagyobb méretű dokumentumnak megfelelő méretben küldi el. Az eredeti dokumentumok eredeti méretben való elküldéséhez ne helyezzen el kevert méretű eredetiket.

1. Az első köteg eredeti, amit elhelyez, legyen ugyanolyan méretű.
2. Válassza a(z) **Fax** lehetőséget a kezdőképernyőn.
3. Adja meg a címzettet.
[„Címzettek kiválasztása“ 242. oldal](#)
4. Válassza a(z) **Faxbeállítások** lapfület, majd kattintson a(z) **Folyamatos szkennelés (ADF)** mezőre a lehetőség **Be** értékre való beállításához.
Elvégezheti a szükséges beállításokat is, például a felbontást és a küldés módját.
5. Kattintson a(z)  (**Küldés**) elemre.
6. Ha az első köteg eredeti beolvasása kész, és a következő köteg eredeti beolvasását kérő üzenet jelenik meg a vezérlőpanelen, akkor helyezze el a következő köteg eredetit, majd válassza a(z) **Beolvasás indítása** lehetőséget.

Megjegyzés:

*Ha a nyomtatón az itt megadott időtartamig: **Várjon következő alkalomra Eredeti** semmilyen műveletet nem végez azután, hogy megjelent a következő eredeti dokumentum elhelyezésére vonatkozó parancs, a nyomtató befejezi a mentést és elindítja a dokumentum küldését.*

Fax küldése Alcím (SUB) és Jelszó(SID) hozzáadásával

Faxot küldhet a mappa faxkészülékének bizalmas mappáiba vagy elosztómappáiba, ha a címzett faxkészüléke rendelkezik a bizalmas vagy elosztó faxok fogadása funkcióval. A címzettek biztonságosan fogadhatják ezeket, illetve továbbíthatják őket meghatározott továbbítási célhelyekre.

1. Helyezze el az eredeti dokumentumokat.
2. Válassza a(z) **Fax** lehetőséget a kezdőképernyőn.
3. Válassza a(z) **Partnerek** lehetőséget, és válasszon ki egy címzettet regisztrált alcímmel és jelszóval.
Továbbá kiválaszthatja a címzettet a **Legutóbbi** listából, amennyiben a faxot alcímmel és jelszóval küldték el.
4. Válassza a(z) **Faxbeállítások** lapfület, és végezze el a szükséges beállításokat, például a felbontást és a küldés módját.
[„Faxbeállítások“ 256. oldal](#)
5. Fax küldése.

Kapcsolódó információ

➔ [„Partnerek regisztrációja“ 93. oldal](#)



Ugyanazon dokumentumok elküldése több alkalommal

Mivel küldhet faxokat a nyomtatón tárol dokumentumokkal, időt takaríthat meg a dokumentumok beolvasása során, ha gyakran kell ugyanazt a dokumentumot elküldenie. Egy dokumentumról legfeljebb 200 oldalt tárolhat fekete-fehérben. A nyomtató tárolt dokumentumok mappájában 10 dokumentumot tárolhat.

Megjegyzés:

A felhasználási feltételektől függően (pl. a mentett dokumentumok fájlmérete) előfordulhat, hogy 10 dokumentum tárolása nem lehetséges.

Fax tárolása címzett megadása nélkül (Faxadatok tárolása)

1. Helyezze el az eredeti dokumentumokat.
2. Válassza a(z) **Fax mező** lehetőséget a kezdőképernyőn.
3. Válassza a(z) **Tárolt dokumentumok** elemet, majd kattintson a(z)  (Bejövő üzenetek menü) elemre és válassza a(z) **Faxadatok tárolása** lehetőséget.
4. A megjelenő **Faxbeállítások** lapon végezze el a szükséges beállításokat, például adja meg a felbontást.
5. Kattintson az  ikonra a dokumentum tárolására.

Miután a rendszer eltárolta a dokumentumot, megtekintheti a beolvasott kép előnézetét: válassza a(z) **Fax mező** > **Tárolt dokumentumok** lehetőséget, majd kattintson a dokumentumot tároló mappára vagy törölheti is, ha rákattint a dokumentum mappájának jobb oldalán lévő  elemre.

Faxok küldése a tárol dokumentum funkció használatával

1. Válassza ki a főképernyőn a **Fax mező**, majd a **Tárolt dokumentumok** elemet.
2. Válassza ki a küldeni kívánt dokumentumot, ellenőrizze a dokumentum tartalmát, majd válassza a(z) **Küldés megkezdése** lehetőséget.

A(z) **Küldés után törli a dokumentumot?** üzenet megjelenésekor válassza a(z) **Igen** vagy a(z) **Nem** lehetőséget.

3. Adja meg a címzettet.
4. Válassza ki a **Faxbeállítások** lapot, majd végezze el a szükséges beállításokat, például adja meg a küldés módját.

[„Faxbeállítások“ 256. oldal](#)

5. Az  elemre kattintva kezdheti küldeni a faxot.

Kapcsolódó információ

- ➔ „Tárolt dokumentumok:“ 262. oldal
- ➔ „Állapot vagy Naplók ellenőrzése faxfeladatok esetében“ 267. oldal

Faxok fogadása a nyomtatón keresztül

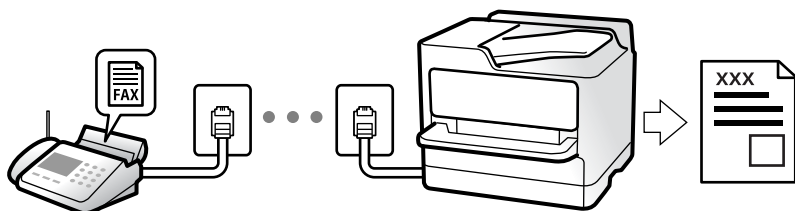

Ha a nyomtató kapcsolódik a telefonvonalhoz és az alapbeállításokat elvégezték a(z) Faxbeállító varázsló segítségével, akkor fogadhat faxokat.

A fogadott faxokat elmentheti, megnézheti őket a nyomtató képernyőjén és továbbíthatja őket.

A fogadott faxok a nyomtató kezdeti beállításainál vannak kinyomtatva.

Ha szeretné ellenőrizni a faxbeállítások állapotát, akkor nyomtassa ki a(z) **Faxbeállítások listája** dokumentumot a következő kiválasztásával: **Fax** >  (Továbbiak) > **Faxjelentés** > **Faxbeállítások listája**.

Megjegyzés:

- Fax fogadása közben az alábbi műveletek nem lehetségesek.
 - Más faxok fogadása ugyanakkor
 - Fax küldése
- Faxküldési műveleteket akkor is végezhet (feladat tartalékba helyezéséig), miközben faxot fogad.

Azonban olyan faxküldési feladatokkal kapcsolatos műveleteket nem végezhet, amelyek nem helyezhetők tartalékba, például: **Letéve** vagy **Közvetlen küldés**.

Bejövő faxok fogadása

Két opció áll rendelkezésre a(z) **Fogadás módja** esetén.

Kapcsolódó információ

- ➔ „A(z) Manuális üzemmód használata“ 250. oldal
- ➔ „A(z) Auto. üzemmód használata“ 251. oldal

A(z) Manuális üzemmód használata

Ez az üzemmód főként telefonhívásokhoz, illetve faxoláshoz használható.

Faxok fogadása

Amennyiben cseng a telefon, válaszolhat, ha felveszi a kagylót.

- Amikor a faxjelet hallja (baud):

Válasza ki a(z) **Fax** elemet a nyomtató kezdőképernyőjén, majd válassza a(z) **Küldés/ Fogadás > Fogadás** lehetőséget és koppintson a(z)  elemre. Amikor a nyomtató megkezdte a fax fogadását, leteheti a kagylót.

- Amennyiben a csengés hanghívást jelez:

Ugyanúgy fogadhatja a hívást, mint normál esetben.

Faxok fogadása csak a csatlakoztatott telefon használatával

Ha a(z) **Távoli fogadás** van beállítva, akkor fogadhat faxokat, ha egyszerűen beírja a(z) **Indítókódot**.

Amikor a telefon csörög, vegye fel a kagylót. Amikor meghallja a tárcsázási hangot (baud-ot), akkor tárcsázza a két számjegyű **Indítókód** ot és tegye le a telefont. Ha nem ismeri az indítókódot, vegye fel a kapcsolatot a rendszergazdával.

A(z) Auto. üzemmód használata

Ezzel az üzemmóddal használhatja a vonalat az alábbiakhoz.

- Vonal használata csak faxoláshoz (nincs szükség külső telefonkészülékre)
- Vonal használata főként faxoláshoz és néha telefonáláshoz

Faxok fogadása külső telefonkészülék nélkül

A nyomtató a(z) **Csengetés válaszig** menüpontban Ön által meghatározott számú csengés elteltével automatikusan átvált faxfogadásra.

Faxok fogadása külső telefonkészülékkel

A külső telefonkészülékkel rendelkező nyomtató az alábbiak szerint működik.

- Ha az üzenetrögzítő a(z) **Csengetés válaszig** menüben beállított csengésszámon belül reagál:
 - Ha a csengés faxolást jelez: a nyomtató automatikusan faxfogadásra vált.
 - Ha a csengés hanghívást jelez: az üzenetrögzítő hanghívást képes fogadni és képes hangüzeneteket rögzíteni.
- Ha a(z) **Csengetés válaszig** menüben beállított csengésszámon belül veszi fel a telefont:
 - Ha a csengés faxolást jelez: tartsa a vonalat, amíg a nyomtató automatikusan fogadni nem kezdi a faxot. Amikor a nyomtató megkezdte a fax fogadását, leteheti a kagylót. Fax azonnali fogadásához kövesse a(z) **Manuális** üzemmódnál megadott lépéseket. Fax fogadásához kövesse a(z) **Manuális** üzemmódnál megadott lépéseket. Válassza ki a főképernyőn a(z) **Fax** elemet, majd a(z) **Küldés/ Fogadás > Fogadás** elemet. Ezután koppintson a(z)  gombra, majd tegye le a kagylót.
 - Ha a csengés hanghívást jelez: ugyanúgy fogadhatja a hívást, mint normál esetben.
- Amennyiben a csengés abbamarad és a nyomtató automatikusan faxfogadásra vált:
 - Ha a csengés faxolást jelez: a nyomtató faxfogadásra vált.
 - Ha a csengés hanghívást jelez: ön nem tudja fogadni a hívást. Kérje meg a hívó félt, hogy hívja vissza.

Megjegyzés:

Állítsa a csengések számát (ami után a gépnek válaszolnia kell) kevesebbre annál, mint ami a(z) **Csengetés válaszig** menüben be van állítva. Ellenkező esetben az üzenetrögzítő nem tudja fogadni a hanghívásokat a hangüzenetek rögzítéséhez. Az üzenetrögzítő beállításaiival kapcsolatban lásd az üzenetrögzítőhöz mellékelt kézikönyvet.

Faxok fogadása telefonhívással



Egy másik faxkészüléken tárolt faxot a faxszám tárcsázásával fogadhat.

Kapcsolódó információ

- ➔ „Fax fogadása a feladó állapotának megerősítése után“ 252. oldal
- ➔ „Fax fogadása lekérdezéssel (Lekérdezés fogadása)“ 252. oldal
- ➔ „Faxok fogadása táblától alcímmel (SEP) és jelszóval (PWD) (Lekérdezés fogadása)“ 253. oldal

Fax fogadása a feladó állapotának megerősítése után

Fax fogadása közben a nyomtató hangszóróján keresztül figyelheti a tárcsázás, kommunikáció és átvitel közben hallható hangokat. Ezt a funkciót akkor használhatja, ha hangutasítások követésével szeretne faxinformációs szolgáltatással faxot fogadni.

1. Válassza a(z) **Fax** lehetőséget a kezdőképernyőn.
2. Koppintson a(z)  képre, majd adjon meg egy feladót.
Megjegyzés:
Beállíthatja a hangszóró hangerejét.
3. Várjon, amíg a küldő válaszol a hívásra. Amikor meghallja a faxhangot, válassza a(z) **Küldés/ Fogadás** elemet az LCD-kijelző jobb felső sarkában, majd válassza a(z) **Fogadás** elemet.
Megjegyzés:
Amikor faxinformációs szolgáltatás segítségével fogad faxot, kövesse a hangutasításokat a nyomtató műveletek elvégzéséhez.
4. Az  elemre koppintva elkezdheti fogadni a faxot.

Fax fogadása lekérdezéssel (Lekérdezés fogadása)

Egy másik faxkészüléken tárolt faxot a faxszám tárcsázásával fogadhat. Ezt a szolgáltatást faxinformációs szolgáltatásoktól származó dokumentumok fogadására használhatja.

Megjegyzés:

- Ha a faxinformációs szolgáltatás hangos útmutatót biztosít, amelyet a dokumentumok fogadásához követnie kell, akkor ez a funkció nem használható.
- Ha hangos útmutatót biztosító faxinformációs szolgáltatástól szeretne dokumentumot fogadni, egyszerűen csak tárcsázza a faxszámot az **Letéve** funkcióval vagy a csatlakoztatott telefontal, majd használja a telefont és a nyomtatót a hangos útmutató szerint.

1. Válassza a(z) **Fax** lehetőséget a kezdőképernyőn.
2. Koppintson a(z)  (Továbbiak) elemre.
3. Válassza a következőt **Kiterjesztett fax**.
4. Koppintson a(z) **Lekérdezés fogadása** mezőre a(z) **Be** érték beállításához.

5. Koppintson az **Bezár** gombra, majd ismét az **Bezár** gombra.

6. Adja meg a fax számot.

Megjegyzés:

*Ha nem tud manuálisan megadni faxszámot, akkor a(z) **Közv. tárcs. korlátoz.** beállítása a(z) **Biztonsági beállítások** menüben **Be**. Válassza ki a fax címzettjeit a névjegy listából vagy a faxelőzményekből.*

7. Koppintson a(z)  gombra a(z) **Lekérdezés fogadása** elindításához.

Faxok fogadása táblától alcímmel (SEP) és jelszóval (PWD) (Lekérdezés fogadása)

A feladónak való tárcsázással faxokat fogadhat a feladó faxkészülékén tárolt táblától; alcím (SEP) és jelszó (PWD) funkcióval. A funkció használatához előre regisztrálja a névjegyet az alcímmel (SEP) és jelszóval (PWD) a névjegy listában.

1. Válassza a(z) **Fax** lehetőséget a kezdőképernyőn.

2. Válassza a(z)  (Továbbiak) lehetőséget.

3. Válassza a következőt **Kiterjesztett fax**.

4. Koppintson a(z) **Lekérdezés fogadása** elemre ennek a paraméternek a(z) **Be** értékre való állításához.

5. Koppintson az **Bezár** gombra, majd ismét az **Bezár** gombra.

6. Válassza a(z) **Partnerek** lehetőséget, majd válassza ki a névjegyet a regisztrált alcímmel (SEP) és jelszóval (PWD) annak érdekében, hogy az megfeleljen a cél táblának.

7. Koppintson a(z)  gombra a(z) **Lekérdezés fogadása** elindításához.

Kapcsolódó információ

➔ [„Partnerek regisztrációja“ 93. oldal](#)

Beérkezett faxok mentése és továbbítása

A funkciók összegzése

Amennyiben az Ön szervezeténél van nyomtató rendszergazda, a nyomtató beállításainak ellenőrzéséhez vegye fel a kapcsolatot a rendszergazdával.

Fogadott faxok mentése a nyomtatóra

A fogadott faxok menthetőek a nyomtatón és megtekinthetőek a nyomtató képernyőjén. Kinyomtathatja azokat a faxokat, amiket ki szeretne vagy törölheti a felesleges faxokat.

Fogadott faxok mentése és/vagy továbbítása a nyomtatótól eltérő célhelyekre

Az alábbiak állíthatóak be célhelyként.

- Számítógép (Számítógép — FAX fogadás)
- Külső memóriaeszköz
- E-mail cím
- Megosztott mappa egy hálózaton
- Felhőszolgáltatás (online tárolás)
- Másik faxkészülék

Megjegyzés:

- A faxadatok PDF vagy TIFF formátumban kerülnek mentésre, kivéve felhőszolgáltatás és egyéb faxkészülékek esetén.
- A faxadatok PDF vagy JPEG formátumban kerülnek mentésre felhőszolgáltatás esetén.
- A színes dokumentumokat nem lehet másik faxkészülékre továbbítani. A rendszer olyan dokumentumokként dolgozza fel őket, amelyeket nem sikerült továbbítani.

Fogadott faxok rendezése olyan feltételek szerint, mint Alcím és Jelszó

Rendezheti és mentheti a fogadott faxokat a bejövő vagy a hirdetőtábla-mappákban. Továbbíthatja is a fogadott faxokat a nyomtatótól eltérő célhelyekre.

- E-mail cím
- Megosztott mappa egy hálózaton
- Felhőszolgáltatás (online tárolás)
- Másik faxkészülék

Megjegyzés:

- A faxadatok PDF vagy TIFF formátumban kerülnek mentésre, kivéve felhőszolgáltatás és egyéb faxkészülékek esetén.
- A faxadatok PDF vagy JPEG formátumban kerülnek mentésre felhőszolgáltatás esetén.
- A színes dokumentumokat nem lehet másik faxkészülékre továbbítani. A rendszer olyan dokumentumokként dolgozza fel őket, amelyeket nem sikerült továbbítani.
- Ki tudja nyomtatni a nyomtató mentések/továbbítások feltételeit. Válassza ki a főképernyőn a(z) **Fax** majd a(z)  elemet (Továbbiak) > **Faxjelentés** > **Feltételes mentés/ Továbbítási lista**.

Kapcsolódó információ

- ➔ „Fogadott faxok mentési és továbbítási beállításai“ 131. oldal
- ➔ „Mentési és továbbítási beállítások meghatározott feltételekkel rendelkező faxok esetén“ 134. oldal
- ➔ „A fogadott faxok megtekintése a nyomtató LCD-képernyőjén“ 254. oldal

A fogadott faxok megtekintése a nyomtató LCD-képernyőjén











Ha a fogadott faxokat szeretné megtekinteni a nyomtató képernyőjén, akkor előtte bizonyos beállításokat el kell végeznie a nyomtatón.

[„Mentési beállítások beérkező faxokhoz“ 131. oldal](#)

1. Válassza a(z) **Fax mező** lehetőséget a kezdőképernyőn.

Megjegyzés:

Ha vannak nem olvasott, beérkezett dokumentumok, a nem olvasott dokumentumok számát a kezdőképernyő  ikonján láthatja.

- Válassza a következőt **Beérk.üz./ Bizalmas**.
- Válassza ki a megtekinteni kívánt bejövő vagy bizalmas mappát.
- Ha a bejövő vagy bizalmas mappa jelszóval védett, adja meg a beérkező mappa jelszavát vagy a rendszergazda jelszót.
- Válassza ki a listából a megtekinteni kívánt faxot.
Ekkor megjelenik a fax tartalma.
 -  : elforgatja a képet 90 fokkal jobbra.
 -     : a képernyőt a nyilak irányába mozgatja el.
 -   : nagyítást vagy kicsinyítést végez.
 -   : az előző vagy a következő oldalra ugrik.
 -  : megjeleníti a menüpontokat, ideértve például a mentésre és a továbbításra vonatkozó menüpontokat is.
 - A működtetés ikonjainak elrejtéséhez koppintson bárhol az előnézeti képernyőre az ikonokon kívül. Koppintson a képernyőre ismét az ikonok megjelenítéséhez.
- Válassza ki, hogy ki szeretné-e nyomtatni a megtekintett dokumentumot, majd kövesse a képernyőn megjelenő utasításokat.



Fontos:

Ha a nyomtató memóriája megtelik, a faxfogadás és faxküldés nem lehetséges. Töröljön már olvasott vagy kinyomtatott dokumentumokat.

Kapcsolódó információ

- ➔ „Beérk.üz./ Bizalmas“ 260. oldal
- ➔ „A rendszergazdai jelszó alapértelmezett értéke“ 19. oldal

Menübeállítások faxoláshoz

Címzett

Válassza ki a menüket a vezérlőpanelen az alábbiak szerint.

Fax > Címzett

Billentyűzet:

Adja meg manuálisan a faxszámot.

Partnerek:

Válassza ki a címzettet a partnerlistáról. Hozzá is adhat vagy szerkeszthet egy partnert.

Legutóbbi:

Válasszon címzettet az elküldött faxok előzményeiből. A címzettet hozzá is adhatja a partnerlistához.

Faxbeállítások

Válassza ki a menüket a vezérlőpanelen az alábbiak szerint.

Fax > Faxbeállítások

Gyorsműködés gomb:

Akár három gyakran használt paramétert is társíthat, pl.: **Átviteli napló** és **Eredeti típus a(z) Beáll.** > **Általános beállítások** > **Faxbeállítások** > **Gyorsműködés gomb** elemnél. Ekkor a(z) **Faxbeállítások** lapfül tetején jelennek meg a paramétereket.

Szken. beáll.:

Felbontás:

A kimenő fax felbontásának a kiválasztása. Magasabb felbontás választása esetén az adat nagyobb méretű lesz, így több időbe telik a készüléknek elküldeni a faxüzenetet.

Sűrűség:

Beállítja a kimenő fax fényerejét. A + jel segítségével sötétebbre, a - jel segítségével világosabbra állítható a fényerő.

Eredeti típus:

Az eredeti anyag típusának kiválasztása.

Háttér eltáv.:

Észleli az eredeti dokumentum papírszínét (háttérszínét), és eltávolítja vagy kivilágosítja a színt. A szín sötétségétől és élénkségétől függően előfordulhat, hogy nem távolítható el, illetve világosítható ki

Élesség:

Hangsúlyosabbá teszi vagy elnagyolja a kép körvonalát. A + jel segítségével élesebbre, a - jel segítségével pedig lágyabbra állítható a kép körvonala.

ADF 2 oldalas:

Az automatikus dokumentumadagolóba helyezett eredetik mindkét oldalának beolvasása és fekete-fehér faxként történő elküldése.

Folyamatos szkennelés (ADF):

Ha faxokat küld az eredetik egyesével történő vagy méret szerinti elhelyezésével, akkor egyetlen dokumentumként eredeti méretükben küldheti el őket.

[„Különböző méretű dokumentumok küldése az automatikus dokumentumadagoló használatával \(Folyamatos szkennelés \(ADF\)\)“ 248. oldal](#)

Eredeti méret (Üveg):

A(z) szkennelőüveg helyre helyezett eredeti méretének és tájolásának a kiválasztása.

Színes mód:

Válassza ki, hogy színesben vagy fekete-fehérben kíván-e beolvasni.

Faxküldési beállítások:

Közvetlen küldés:

Fekete-fehér faxot küld az eredetik beolvasása közben. Mivel a beolvasott eredeti dokumentumokat a rendszer ideiglenesen nem tárolja a nyomtató memóriájában sok oldal küldése esetén sem, a kevés memória okozta nyomtatóhibák elkerülhetők. Ne feledje, hogy ezzel a funkcióval hosszabb ideig tart a küldés, mint nélküle.

A funkció nem használható az alábbi esetekben:

- Amikor a(z) **ADF 2 oldalas** választja faxküldéshez
- Amikor több címzettnek küld faxot

[„Fekete-fehér dokumentum több oldalának küldése \(Közvetlen küldés\)“ 246. oldal](#)

Elsőbbségi küldés:

Elküldi az aktuális faxot az elküldésre váró többi fax előtt.

[„Elsőbbségi fax küldése \(Elsőbbségi küldés\)“ 247. oldal](#)

Fax későbbi küldése:

Az Ön által megadott időben küld faxot. Ennek az opciónak az alkalmazása esetén csak fekete-fehér fax áll rendelkezésre.

[„Fekete-fehér faxok küldése a nap egy meghatározott időpontjában \(Fax későbbi küldése\)“ 247. oldal](#)

Feladó adatainak hozzáadása:

- Feladó adatainak hozzáadása

Kiválasztja a pozíciót, ahol szerepeltetheti a fejléceadatokat (a feladó nevét és a faxszámot) a kimenő faxban, illetve úgy is dönthet, hogy nem szerepelteti az adatokat.

- **Ki:** fejléceadatok nélkül küldi el a faxot.

- **Képen kívül:** a faxküldés során a fejléceadatok a fax felső fehér margójába kerülnek. Ezáltal a fejléc nem lesz átfedésben a beolvasott képpel, ugyanakkor az eredetik méretétől függően előfordulhat, hogy a küldött fax kinyomtatása két lapra történik.

- **Képen belül:** úgy küldi el a faxot, hogy a fejléceadatok körülbelül 7 mm-rel alacsonyabban lesznek, mint a beolvasott kép teteje. A fejléc átfedésben lehet a képpel, azonban a fogadott faxot nem osztja fel a rendszer két dokumentumra.

- Fax fejléce

A címzetthez tartozó fejléc kiválasztása. A funkció használatához több fejléceket kell előzetesen regisztrálnia.

- További adatok

A hozzáadni kívánt adatok kiválasztása. Választhat a(z) **Az Ön telefonszáma**, a(z) **Céllista** és a(z) **Nincs** lehetőség közül.

Értesítés küldési eredményről:

Értesítést küld a fax küldése után.

Címzett:

Válasszon címzettet a partnerlistából a faxküldés utáni értesítés továbbításához.

Átviteli jelentés:

Továbbítási jelentést nyomtat fax küldése után.

Nyomtatás hiba esetén csak hiba esetén nyomtat jelentést.

Ha a(z) **Kép csatolása a jelentéshez** elemet beállította itt: **Beáll. > Általános beállítások > Faxbeállítások > Jelentésbeállítások**, akkor a rendszer a jelentés mellett a hibás faxokat is kinyomtatja.

Biztonsági mentés:

Menti a küldött faxot, amelyet a rendszer automatikusan beolvas és ment a nyomtató memóriájába. A biztonsági mentés funkciója a következő esetekben érhető el:

- Amikor monokróm faxot küld
- Amikor a(z) **Fax későbbi küldése** funkcióval küld faxot
- Amikor a(z) **Kötegelt küldés** funkcióval küld faxot
- Amikor a(z) **Faxadatok tárolása** funkcióval küld faxot

Biztonsági mentés célhelye:

Válasszon egyet az alábbi lehetőségek közül, majd válasszon célhelyet.

- E-mail
- Hálóz. mappa/FTP
- Felhő

Továbbiak

Ha a(z)  elemet választja a kezdőképernyőn lévő **Fax** elemnél, akkor megjelenik a(z) **Továbbiak** menü.

Átviteli napló:

Lehetőség van a küldött vagy fogadott fax feladatok előzményeinek megtekintésére.

Lehetőség van a következő helyről: **Job/Status** küldött vagy fogadott fax feladatok előzményeinek megtekintésére.

Faxjelentés:

Legutóbbi átvitel:

Az utolsó. lekérdezéssel küldött vagy fogadott fax jelentésének nyomtatása.

Faxolási napló:

Átviteli jelentést nyomtat. Az alábbi menü használatával beállíthatja a jelentés automatikus nyomtatását.

Beáll. > Általános beállítások > Faxbeállítások > Jelentésbeállítások > Faxnapló automatikus nyomtatása

Tárolt faxdokumentumok:

A nyomtató memóriájában tárolt fax dokumentumok, például befejezetlen munkák listájának nyomtatása.

Faxbeállítások listája:

Az aktuális fax beállítások nyomtatása.

Feltételes mentés/ Továbbítási lista:

Kinyomatja a feltételes mentések/továbbítások listáját.

Protokoll-keresés:

Az utolsó küldött vagy fogadott fax részletes jelentésének nyomtatása.

Kiterjesztett fax:

Lekérdezés fogadása:

Ha ennek beállítása **Be** és tárcsázza a feladó faxszámát, akkor dokumentumokat fogadhat a feladó faxkészülékéről.

[„Fax fogadása lekérdezéssel \(Lekérdezés fogadása\)“ 252. oldal](#)

Ha kilép a(z) Fax menüből, akkor a beállítás értéke újra **Ki** (alapértelmezett) lesz.

Lekérdezett küldés /Tábla:

Ha ennek beállítása **Be**, akkor a lekérdezőküldő mappa vagy egy hirdetőtábla-mappa kiválasztásával dokumentumokat olvashat be vagy tárolhat el a kiválasztott mappába(n), ha a(z)  elemre kattint a(z) **Faxbeállítások** lapfülön.

A lekérdezőküldő mappában egy dokumentumot tárolhat.

[„Fax küldése lekérdezéssel \(Lekérdezett küldés mappa\)“ 244. oldal](#)

A nyomtaton legfeljebb 10 dokumentumot – 10 hirdetőtáblát tárolhat, azonban regisztrálnia kell őket a(z) **Fax mező** mappából a tárolás előtt.

[„Fax küldése lekérdezéssel \(hirdetőtábla-mappa\)“ 245. oldal](#)

Ha kilép a(z) Fax menüből, akkor a beállítás értéke újra **Ki** (alapértelmezett) lesz.

Faxadatok tárolása:

Ha ennek beállítása **Be** és a(z)  elemre kattint a(z) **Faxbeállítások** lapfülön, akkor beolvashat és eltárolhat dokumentumokat a(z) **Tárolt dokumentumok** mappába. Maximum 10 dokumentumot tárolhat.

A(z) **Tárolt dokumentumok** mappába is beolvashat és menthet dokumentumokat a(z) **Fax mező** mappából.

[„Fax tárolása címzett megadása nélkül \(Faxadatok tárolása\)“ 249. oldal](#)

Ha kilép a(z) Fax menüből, akkor a beállítás értéke újra **Ki** (alapértelmezett) lesz.

Fax mező:

Hozzáfér a(z) **Fax mező** mappához a kezdőképernyőn.

A(z) Fax mező az alábbi mappákat tartalmazza.

Bejövő mappa

- Bizalmas mappák
- Tárolt dokumentumok mappa
- Lekérdezett küldés mappa
- Hirdetőtábla-mappa

[„A Fax mező menü elemei“ 260. oldal](#)

Faxbeállítások:

Hozzáfér a(z) **Beáll.** > **Általános beállítások** > **Faxbeállítások** menühöz. Nyomtató-rendszergazdaként fér hozzá a beállítások menühöz.

[„Faxbeállítások“ 402. oldal](#)

A Fax mező menü elemei

Beérk.üz./ Bizalmas

A(z) **Beérk.üz./ Bizalmas** elemet a(z) **Fax mező** mappában találja a kezdőképernyőn.

Beérkezett üzenetek és Bizalmas mappák (lista)

A(z) Beérkezett üzenetek és a bizalmas mappák helye a(z) **Fax mező** > **Beérk.üz./ Bizalmas**.

A bejövő mappába és a bizalmas mappába összesen legfeljebb 200 dokumentum menthető.









Egy Bejövő mappát használhat és legfeljebb 10 bizalmas mappát regisztrálhat. A mappa neve a mappán látható. A(z) **Bizalmas XX** az alapértelmezett név minden bizalmas mappánál.

Beérkezett üzenetek és Bizalmas mappák

A fogadott faxok listáját beérkezési dátum, a feladó neve és oldalak szerint jeleníti meg.

Ha a listából az egyik faxra koppint, akkor megnyílik az előnézet képernyő és megnézi a fax tartalmát. Az előnézet megtekintése során kinyomtathatja vagy törölheti a faxot.

előnézet képernyő

-   : nagyítást vagy kicsinyítést végez.
-  : elforgatja a képet 90 fokkal jobbra.
-     : a képernyőt a nyilak irányába mozgatja el.
-   : az előző vagy a következő oldalra ugrik.

A működtetés ikonjainak elrejtéséhez koppintson bárhol az előnézeti képernyőre az ikonokon kívül. Koppintson a képernyőre ismét az ikonok megjelenítéséhez.

(Menü)

- Mentés memóriaeszközre
- Továbbítás (E-mail)
- Továbbítás(Hálózati mappa)

- Továbbítás(Felhő)
- Fax küldése
- Részletek

A(z) **Törlés, ha kész** üzenet megjelenésekor válassza a(z) **Be** elemet a faxok törléséhez, miután befejezett olyan folyamatokat, mint a(z) **Mentés memóriaeszköze** vagy a(z) **Továbbítás (E-mail)**.

 (Bejövő üzenetek menü)

Összes nyomtatása:

Ez kizárólag akkor jelenik meg, ha vannak tárolt faxok a mappában. A mappában lévő összes faxot kinyomtatja. Ha a(z) **Be** lehetőséget választja a(z) **Törlés, ha kész** beállításnál, akkor a rendszer minden faxot töröl a nyomtatás befejezését követően.

Az összes mentése memóriaeszköze:

Ez kizárólag akkor jelenik meg, ha vannak tárolt faxok a mappában. Minden faxot ment a mappából külső memóriaeszközökre. Ha a(z) **Be** lehetőséget választja a(z) **Törlés, ha kész** beállításnál, akkor a rendszer minden dokumentumot töröl a mentés befejezését követően.

Minden elolvasott törlése:

Ez akkor jelenik meg, ha vannak dokumentumok a mappában. A mappában lévő összes elolvasott dokumentumot törli.

Minden olvasatlan törlése:

Ez akkor jelenik meg, ha vannak dokumentumok a mappában. A mappában lévő összes olvasatlan dokumentumot törli.

Összes törlése:

Ez kizárólag akkor jelenik meg, ha vannak tárolt faxok a mappában. A mappában lévő összes faxot törli.

Beállítások:

A következő elemek jelennek meg, ha az alábbiakat választja: **Beérkezett üzenetek > Bejövő üzenetek menü > Beállítások**.

- Beállítások arra az esetre, ha a memória megtelt: válasszon egy lehetőséget a megtelt Bejövő mappa esetén bejövő faxok kinyomtatásához vagy elutasításához.
- Beérk. üz. jelszó beáll.: beállíthat egy jelszót a bejövő mappa számára.
- Beérkezett faxok automatikus törlése: A(z) **Be** opcióval egy bizonyos idő elteltével automatikusan törli a fogadott faxdokumentumokat a beérkező levelekből. Ha a **Faxbeáll. szerint** elem van kiválasztva, az alábbi beállításokat használja.

Beáll. > Általános beállítások > Faxbeállítások > Fogadási beállítások > Mentés/továbbítás beállítások > Általános beállítások > A Box dokumentumtörlési beállításai

A következő elemek jelennek meg, ha kiválaszt egy bizalmas mappát, majd az alábbiakat választja: **Bejövő üzenetek menü > Beállítások**.

- Név: adjon meg egy nevet a bizalmas mappához.

- Jelszó a Nyitó kategóriához: beállíthat egy jelszót a bejövő mappa számára.

Bejövő üzenetek törlése:

Ez az elem csak akkor jelenik meg, ha kiválaszt egy bizalmas mappát, majd kiválasztja a **Bejövő üzenetek menü** lehetőséget. Törli a bizalmas mappák aktuális beállításait és az összes tárolt dokumentumot.

Kapcsolódó információ

- ➔ „Fogadott faxok mentési és továbbítási beállításai“ 131. oldal
- ➔ „Mentési és továbbítási beállítások meghatározott feltételekkel rendelkező faxok esetén“ 134. oldal
- ➔ „A fax előzmények ellenőrzése“ 269. oldal

Tárolt dokumentumok:

A(z) **Tárolt dokumentumok** elemet a(z) **Fax mező** mappában találja a kezdőképernyőn.

A mappában egy dokumentumról legfeljebb 200 oldalt tárolhat fekete-fehérben, és a mappában legfeljebb 10 dokumentumot tárolhat. Ezzel csökkentheti a dokumentumbeolvasási időt, ha ugyanazt a dokumentumot gyakran el kell küldenie.

Megjegyzés:









Előfordulhat, hogy nem tud 10 dokumentumot elmenteni. Ezt befolyásolják a használati körülmények, például a mentett dokumentumok mérete.

Tárolt dokumentumok kategória

A tárolt dokumentumok listáját a tárolási dátummal és oldalakkal jeleníti meg.

Ha a listában az egyik tárolt dokumentumra koppint, akkor megjelenik az előnézet képernyő. Koppintson a(z) **Küldés megkezdése** elemre a faxküldés képernyőre való lépéshez vagy koppintson a(z) **Törlés** elemre, ha törölni szeretné a dokumentumot az előnézet megtekintése során.

előnézet képernyő

-   : nagyítást vagy kicsinyítést végez.
-  : elforgatja a képet 90 fokkal jobbra.
-     : a képernyőt a nyilak irányába mozgatja el.
-   : az előző vagy a következő oldalra ugrik.

A működtetés ikonjainak elrejtéséhez koppintson bárhol az előnézeti képernyőre az ikonokon kívül. Koppintson a képernyőre ismét az ikonok megjelenítéséhez.

(Menü)

- Mentés memóriaeszközre
- Továbbítás (E-mail)
- Továbbítás(Hálózati mappa)
- Továbbítás(Felhő)
- Nyomtatás

A(z) **Törlés, ha kész** üzenet megjelenésekor válassza a(z) **Be** elemet a faxok törléséhez, miután befejezett olyan folyamatokat, mint a(z) **Mentés memóriaeszközre** vagy a(z) **Továbbítás (E-mail)**.

 (Bejövő üzenetek menü)

Faxadatok tárolása:

Megjeleníti a(z) **Fax > Faxbeállítások** lapfűlhez tartozó képernyőt. Ha a  ikonra kattint a képernyőn, a rendszer megkezdi a dokumentumok beolvasását, hogy a Tárolt dokumentumok kategória mappába mentse őket.

Összes nyomtatása:

Ez kizárólag akkor jelenik meg, ha vannak tárolt faxok a mappában. A mappában lévő összes faxot kinyomtatja. Ha a(z) **Be** lehetőséget választja a(z) **Törlés, ha kész** beállításnál, akkor a rendszer minden faxot töröl a nyomtatás befejezését követően.

Az összes mentése memóriaeszközre:

Ez kizárólag akkor jelenik meg, ha vannak tárolt faxok a mappában. Minden faxot ment a mappából külső memóriaeszközökre. Ha a(z) **Be** lehetőséget választja a(z) **Törlés, ha kész** beállításnál, akkor a rendszer minden dokumentumot töröl a mentés befejezését követően.

Összes törlése:

Ez kizárólag akkor jelenik meg, ha vannak tárolt faxok a mappában. A mappában lévő összes faxot törli.

Beállítások:

Jelszó a Nyitó kategóriához: beállíthat egy jelszót a bejövő mappa számára.

Kapcsolódó információ

- ➔ „Ugyanazon dokumentumok elküldése több alkalommal“ 249. oldal
- ➔ „A fax előzmények ellenőrzése“ 269. oldal

Lekérdezett küldés /Tábla

A(z) **Lekérdezett küldés /Tábla** elemet a(z) **Fax mező** mappában találja a kezdőképernyőn.

Egy lekérdezésküldő mappa és 10 hirdetőtábla van. A mappában egy dokumentumról legfeljebb 200 oldalt tárolhat fekete-fehérben és egy dokumentumot tárolhat minden egyes mappában.

Lekérdezett küldés:

A(z) **Lekérdezett küldés** menü helye: **Fax mező > Lekérdezett küldés /Tábla**.

Lekérdezett küldés mappa:

A beállítási elemeket és értékeket jeleníti meg a(z) **Beállítások** elemnél a(z)  (Menü) menüben.

Dokumentum hozzáadása:









Megjeleníti a(z) **Fax > Faxbeállítások** lapfűlhez tartozó képernyőt. Ha a(z)  elemre kattint a képernyőn, akkor a rendszer megkezdi a dokumentumbeolvasást, hogy a mappába mentse őket.

Ha van dokumentum a mappában, akkor helyette a(z) **Dokumentum ellenőrzése** lehetőség jelenik meg.

Dokumentum ellenőrzése:

Az előnézeti képernyőt jeleníti meg, ha van dokumentum a mappában. Az előnézet megtekintése során kinyomtathatja vagy törölheti a dokumentumot.

előnézet képernyő

-   : nagyítást vagy kicsinyítést végez.
-  : elforgatja a képet 90 fokkal jobbra.
-     : a képernyőt a nyilak irányába mozgatja el.
-   : az előző vagy a következő oldalra ugrik.

A működtetés ikonjainak elrejtéséhez kattintson bárhol az előnézeti képernyőre az ikonokon kívül. Koppintson a képernyőre ismét az ikonok megjelenítéséhez.

(Menü)

- Mentés memóriaeszközre
- Továbbítás (E-mail)
- Továbbítás(Hálózati mappa)
- Továbbítás(Felhő)
- Fax küldése

A(z) **Törlés, ha kész** üzenet megjelenésekor válassza a(z) **Be** elemet a faxok törléséhez, miután befejezett olyan folyamatokat, mint a(z) **Mentés memóriaeszközre** vagy a(z) **Továbbítás (E-mail)**.

(Menü)

Dokumentum törlése:

Ez az elem kizárólag akkor jelenik meg, ha van tárolt dokumentum a mappában. A mappában tárolt dokumentumot törli.

Beállítások:

- Jelszó a Nyitó kategóriához: beállíthat egy jelszót a bejövő mappa számára.
- Auto. törlés lekérdezett küldés után: ha ezt **Be** értékre állítja, akkor a rendszer törli a mappában lévő dokumentumot, amikor a következő kérés a címzettől a dokumentum küldésére vonatkozóan (Lekérdezett küldés) teljesítve lesz.
- Értesítés küldési eredményről: ha a(z) **E-mail értesítések** beállítása **Be**, akkor a nyomtató értesítést küld a(z) **Címzett** elemnél megadott célhelyre a dokumentum küldésére vonatkozó kérelem (Lekérdezett küldés) teljesítését követően.

Kapcsolódó információ

- ➔ „Fax küldése lekérdezéssel (Lekérdezett küldés mappa)“ 244. oldal
- ➔ „A fax előzmények ellenőrzése“ 269. oldal

Nem regisztrált hirdetőtábla:

A(z) **Nem regisztrált hirdetőtábla** menü helye: **Fax mező > Lekérdezett küldés /Tábla**. Válassza ki az egyik **Nem regisztrált hirdetőtábla** mappát. Miután regisztrált egy táblát, a regisztrált név jelenik meg a mappán a(z) **Nem regisztrált hirdetőtábla** helyett.

Maximum 10 hirdetőtáblát regisztrálhat.

Hirdetőtábla kategória beállításai:

Név (kötelező):

Adjon meg egy nevet a hirdetőtábla-mappához.

Alcím (SEP):

Fax fogadásához adja meg vagy módosítsa a címzett adatait.

Jelszó (PWD):

Fax fogadásához adja meg vagy módosítsa a címzett adatait.

Jelszó a Nyitó kategóriához:

Állítsa be vagy módosítsa a mappa megnyitásához használt jelszót.

Auto. törlés lekérdezett küldés után:

Ha ezt **Be** értékre állítja, akkor a rendszer törli a mappában lévő dokumentumot, amikor a következő kérés a címzettől a dokumentum küldésére vonatkozóan (Lekérdezett küldés) teljesítve lesz.

Értesítés küldési eredményről:

Ha az **E-mail értesítések** beállítás **Be** értékre van állítva, akkor a nyomtató értesítést küld a **Címzett** számára a dokumentum küldésére vonatkozó kérelem (Lekérdezett küldés) teljesítését követően.

Kapcsolódó információ

- ➔ „Fax küldése lekérdezéssel (hirdetőtábla-mappa)“ 245. oldal
- ➔ „Az egyes regisztrált hirdetőtábla“ 265. oldal

Az egyes regisztrált hirdetőtábla

A hirdetőtáblákat itt találja: **Fax mező > Lekérdezett küldés /Tábla**. Válassza ki azt a mappát, amihez megjelenik a regisztrált név. A mappán megjelenő név a(z) **Nem regisztrált hirdetőtábla** menüben regisztrált név.

Maximum 10 hirdetőtáblát regisztrálhat.

(Regisztrált hirdetőtábla neve)

Az elemek beállítási értékeit jeleníti meg a(z) **Beállítások** elemnél a(z)  (Menü) menüben.

Dokumentum hozzáadása:









Megjeleníti a(z) **Fax > Faxbeállítások** lapfűlőhöz tartozó képernyőt. Ha a(z)  elemre kattint a képernyőn, akkor a rendszer megkezdi a dokumentumbeolvasást, hogy a mappába mentse őket.

Ha van dokumentum a mappában, akkor helyette a(z) **Dokumentum ellenőrzése** lehetőség jelenik meg.

Dokumentum ellenőrzése:

Az előnézeti képernyőt jeleníti meg, ha van dokumentum a mappában. Az előnézet megtekintése során kinyomtathatja vagy törölheti a dokumentumot.

előnézet képernyő

-   : nagyítást vagy kicsinyítést végez.
-  : elforgatja a képet 90 fokkal jobbra.
-     : a képernyőt a nyilak irányába mozgatja el.
-   : az előző vagy a következő oldalra ugrik.

A működtetés ikonjainak elrejtéséhez kattintson bárhol az előnézeti képernyőre az ikonokon kívül. Kattintson a képernyőre ismét az ikonok megjelenítéséhez.

 (Menü)

- Mentés memóriaeszközre
- Továbbítás (E-mail)
- Továbbítás(Hálózati mappa)
- Továbbítás(Felhő)
- Fax küldése

A(z) **Törlés, ha kész** üzenet megjelenésekor válassza a(z) **Be** elemet a faxok törléséhez, miután befejezett olyan folyamatokat, mint a(z) **Mentés memóriaeszközre** vagy a(z) **Továbbítás (E-mail)**.

 (Menü)

Dokumentum törlése:

Ez az elem kizárólag akkor jelenik meg, ha van tárolt dokumentum a mappában. A mappában tárolt dokumentumot törli.

Beállítások:

- Név (kötelező): a hirdetőtábla mappához használt név módosítása.
- Alcím (SEP): a faxok fogadásához szükséges feltétel módosítása.
- Jelszó (PWD): a faxok fogadásához szükséges jelszó módosítása.
- Jelszó a Nyitó kategóriához: beállíthat egy jelszót a bejövő mappa számára.

- Auto. törlés lekérdezett küldés után: ha ezt **Be** értékre állítja, akkor a rendszer törli a mappában lévő dokumentumot, amikor a következő kérés a címzettől a dokumentum küldésére vonatkozóan (Lekérdezett küldés) teljesítve lesz.
- Értesítés küldési eredményről: ha a(z) **E-mail értesítések** beállítása **Be**, akkor a nyomtató értesítést küld a(z) **Címzett** elemnél megadott célhelyre a dokumentum küldésére vonatkozó kérelem (Lekérdezett küldés) teljesítését követően.

Bejövő üzenetek törlése:

Törli a kiválasztott mappát és ezzel törli a jelenlegi beállításokat és az összes tárolt dokumentumot.

Kapcsolódó információ

➔ „Nem regisztrált hirdetőtábla:“ 265. oldal

➔ „A fax előzmények ellenőrzése“ 269. oldal

Állapot vagy Naplók ellenőrzése faxfeladatok esetében

Adatok megjelenítése fogadott, azonban nem feldolgozott (Nem olvasott/Nem kinyomtatott/Nem mentett/Nem továbbított) faxok esetében

Ha vannak nem feldolgozott, beérkezett dokumentumok, a nem feldolgozott feladatok számát a kezdőképernyő

 ikonján láthatja. A „nem feldolgozott” állapot meghatározásáért tekintse meg az alábbi táblázatot.

Fontos:

Ha a beérkező üzeneteket tároló mappa megtelt, nem lehet faxokat fogadni. Törölje a már megtekintett dokumentumokat a beérkező üzeneteket tároló mappából.

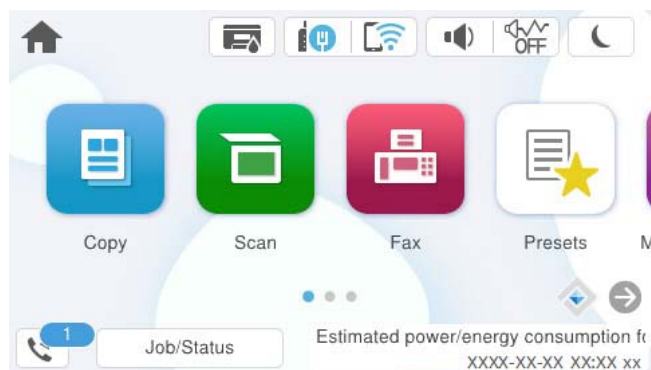

Fogadott fax mentési/ továbbítási beállítása	Nem feldolgozott állapot
Nyomtatás*1	Vannak nyomtatásra várakozó vagy folyamatban lévő nyomtatás alatt lévő beérkezett dokumentumok.
A bejövő üzenetek vagy a bizalmas üzenetek mappájának mentése	Vannak olvasatlan, beérkezett dokumentumok a bejövő mappában vagy a bizalmas mappában.
Mentés külső adattároló eszközre	Vannak beérkezett dokumentumok, amelyek nincsenek mentve az eszközre, mert nincs olyan nyomtatóhoz csatlakoztatott eszköz, amely tartalmazna kifejezetten a beérkezett dokumentumok mentésére létrehozott mappát, vagy más probléma áll fenn.
Mentés a számítógépre	Vannak olyan beérkezett dokumentumok, amelyek nincsenek mentve a számítógépre, mert az alvó módban van, vagy más probléma merült fel.
Továbbítás	Vannak beérkezett dokumentumok, amelyek nem lettek továbbítva, vagy a továbbításuk sikertelen volt*2.

*1 : Ha egy faxmentési/faxtovábbítási beállítást sem állított be, vagy ha a beérkezett dokumentumok kinyomtatását állította be, miközben elmentette őket egy külső adattároló eszközre vagy számítógépre.

*2 : Ha a bejövő mappában azon dokumentumok mentését állította be, amelyek nem továbbíthatók, és a bejövő mappában vannak olvasatlan dokumentumok, amelyek továbbítása sikertelen volt. Ha azt állítja be, hogy a sikertelenül továbbított dokumentumokat nyomtassa ki, és a nyomtatás nincs kész.

Megjegyzés:

Ha egynél több faxmentési/-továbbítási beállítást használ, a nem feldolgozott feladatok száma lehet „2” vagy „3” még akkor is, ha csak egy fax érkezett be. Például, ha azt állítja be, hogy a faxok mentésre kerüljenek a bejövő mappába és a számítógépre, és egy fax érkezik, ha a fax még nincs mentve a bejövő mappába és a számítógépre, akkor a nem feldolgozott feladatok száma „2” lesz.

Kapcsolódó információ

➔ [„A fogadott faxok megtekintése a nyomtató LCD-képernyőjén” 254. oldal](#)

➔ [„Folyamatban lévő faxfeladatok ellenőrzése” 268. oldal](#)

Folyamatban lévő faxfeladatok ellenőrzése

Megjelenítheti a képernyőt, hogy ellenőrizze, mely faxfeladatok feldolgozása van még folyamatban. Az alábbi feladatok jelennek meg az ellenőrző képernyőn. A képernyőről nyomtathat még nem kinyomtatott dokumentumokat vagy újraküldhet olyan dokumentumokat, amiket nem sikerült kiküldeni.

Fogadott fax feladatok alább

Még nincs kinyomtatva (ha a feladatok beállítása: „kinyomtatandó”)

Még nincs elmentve (ha a feladatok beállítása: „mentendő”)

Még nincs továbbítva (ha a feladatok beállítása: „továbbítandó”)

Olyan kimenő faxfeladatok, amiket nem sikerült elküldeni (ha engedélyezte a(z) **Hibaadatok mentése** lehetőséget)

Kövesse az alábbi lépéseket az ellenőrző képernyő megjelenítéséhez.

1. Koppintson a(z) **Job/Status** lehetőségre a kezdőképernyőn.

2. Koppintson a(z) **Munka** lapfültre, majd a(z) **Aktív** elemre.
3. Válassza ki az ellenőrizni kívánt feladatot, majd válassza ki a(z) **Részletek** elemet.

Kapcsolódó információ

➔ „Adatok megjelenítése fogadott, azonban nem feldolgozott (Nem olvasott/Nem kinyomtatott/Nem mentett/Nem továbbított) faxok esetében“ 267. oldal

A fax előzmények ellenőrzése

Ellenőrizheti a küldött vagy fogadott fax feladatok előzményeit, például a dátumot, időt és az egyes feladatok eredményét.

1. Koppintson a(z) **Jobb/Status** lehetőségre a kezdőképernyőn.
2. Jelölje ki a **Napló** lehetőséget a **Munka** lapon.
3. Koppintson a(z) ▼ gombra jobb oldalon, majd válassza a(z) **Küldés** vagy **Fogadás** lehetőséget.
A küldött vagy fogadott fax feladatok naplója ellentétes kronológiai sorrendben jelenik meg. Koppintson arra a feladatra, amelynek a részleteit szeretné megjeleníteni.

Ellenőrizheti a faxelőzményeket a(z) **Faxolási napló** kinyomtatásával, amelyet a(z) **Fax** >  (Továbbiak) > **Faxjelentés** > **Faxolási napló** kiválasztásával teheti meg.

Kapcsolódó információ

➔ „Továbbiak“ 258. oldal

A fogadott dokumentumok újranyomtatása

A beérkezett dokumentumok a nyomtatott faxfeladatok naplójából ismételten kinyomtathatók.

Ne feledje, hogy a fogadott, kinyomtatott dokumentum időrendi sorrendben törölődnek, ha a nyomtató memóriája elfogy.

1. Koppintson a(z) **Jobb/Status** lehetőségre a kezdőképernyőn.
2. Jelölje ki a **Napló** lehetőséget a **Munka** lapon.
3. Koppintson a(z) ▼ gombra jobb oldalon, majd válassza a(z) **Nyomtatás** lehetőséget.
A küldött vagy fogadott fax feladatok előzményei fordított időrendi sorrendben jelennek meg.
4. Válasszon ki egy feladatot a(z)  segítségével az előzmények listájából.
Ellenőrizze a dátumot, időt és az eredményt, ha ezt a dokumentumot szeretné kinyomtatni.
5. Koppintson a(z) **Nyomtatás** lehetőségre a dokumentum kinyomtatásához.

Fax küldése számítógépről

A számítógépről a FAX Utility és a PC-FAX illesztőprogram használatával küldhet faxokat.

Ha bővebb információkat szeretne olvasni a(z) FAX Utility használatáról, akkor tekintse meg a(z) FAX Utility súgójának a(z) Alapműveletek szakaszát (a főablakon látható).

Megjegyzés:

- A funkció használatát megelőzően ellenőrizze, hogy a(z) FAX Utility illesztőprogramot és a nyomtató PC-FAX illesztőprogramját telepítették-e.
„A faxműveletek konfigurálására és faxok küldésére szolgáló alkalmazás (FAX Utility)“ 385. oldal
„Faxok küldésére szolgáló alkalmazás (PC-FAX illesztőprogram)“ 386. oldal
- Ha a FAX Utility nincs telepítve, végezze el a FAX Utility telepítését a (szoftverek frissítéséért felelős) EPSON Software Updater alkalmazás segítségével.
„Alkalmazás szoftver és firmware frissítéséhez (Epson Software Updater)“ 388. oldal

Kapcsolódó információ

- ➔ [„Számítógépről küldött fax engedélyezése“ 140. oldal](#)

Egy alkalmazás segítségével létrehozott dokumentumok küldése (Windows)

Az Ön által létrehozott adatokat (például dokumentumokat, rajzokat és táblázatokat) egy fedőlap kíséretében közvetlenül elküldheti úgy is, ha egy alkalmazás (például a Microsoft Word vagy a Microsoft Excel) **Nyomtatás** menüjében kiválaszt egy fax-képes nyomtatót.

Megjegyzés:

A következőkben példaként a Microsoft Word alkalmazással ismertetjük a folyamatot. A tényleges műveletek eltérők lehetnek, ha Ön a példában szereplőtől eltérő alkalmazást használ. Részletek az alkalmazás súgójában találhatóak.

1. Hozza létre a faxüzenetben küldeni kívánt dokumentumot egy alkalmazás segítségével.
Egy faxküldéssel akár 100 fekete-fehér vagy 200 színes oldalt is küldhet, beleértve a borítólapot egy fax átvitel során.
2. Kattintson a **Fájl** menüben a **Nyomtatás** elemre.
Ekkor megjelenik az alkalmazás **Nyomtatás** ablaka.
3. Válassza a(z) **XXXXX (FAX)** elemet (ahol az XXXXX jelzés az Ön nyomtatójának a nevét jelöli) a **Nyomtató** szakaszban, majd ellenőrizze a faxküldési beállításokat.
A **Példányszám** paraméternél írja be az **1** számot. Ha a **2** számot vagy annál nagyobb számot ír be, akkor előfordulhat, hogy a rendszer nem bírja elküldeni a faxüzenetet.
4. Szükség szerint a **Nyomtató tulajdonságai** vagy a **Tulajdonságok** elemre kattintva határozhatja meg a(z) **Papírméret**, a(z) **Tájolás**, a(z) **Színes**, a(z) **Képmínőség** és a(z) **Karakter fényerősség** paraméter beállításait.
Részletek a(z) PC-FAX illesztőprogramjának a súgójában találhatóak.
5. Kattintson a **Nyomtatás** elemre.

Megjegyzés:

A(z) FAX Utility első használatakor a rendszer megjelenít egy ablakot, ahol Önnek regisztrálnia kell az adatait. Adja meg a szükséges adatokat, majd kattintson a(z) **OK** lehetőségre.

Megjelenik a(z) **Címzett beállítások** képernyő, ami a(z) FAX Utility programhoz tartozik.

6. Ha egyéb dokumentumokat is szeretne küldeni ugyanazzal a fax átvitelrel, jelölje be a(z) **Dok.-ok h.adása küldéshez** jelölőnégyzetet.

A dokumentumok hozzáadására szolgáló képernyő megjelenik, amikor a **Tovább** gombra kattint a 10. lépésben.

7. Jelölje be a(z) **Fedőlap hozzáadása** jelölőnégyzetet, ha szükséges.

8. Adjon meg egy címzettet.

- A címzett (például: név, faxszám stb.) közvetlen meghatározása a(z) **PC-FAX telefonkönyv** menüből:

Ha a címzettet korábban elmentették a telefonkönyvben, akkor végezze el az alábbi lépéseket.

❶ Kattintson a(z) **PC-FAX telefonkönyv** lapra.

❷ Válassza ki a címzettet a listából, majd kattintson a(z) **Hozzáadás** elemre.

- A címzett (például: név, faxszám stb.) kiválasztása a nyomtató névjegy listájából:

Ha a címzettet korábban elmentették a nyomtató névjegy listájában, akkor végezze el az alábbi lépéseket.

❶ Kattintson a(z) **Névjegyek a nyomtatón** lapra.

❷ Válassza ki a névjegyeket a listából, majd kattintson a(z) **Hozzáadás** gombra a(z) **Hozzáadás a Címzett mezőhöz** ablakkal való folytatáshoz.

❸ Válassza ki a névjegyeket a megjelenített listából, majd kattintson a(z) **Szerkesztés** elemre.

❹ Szükség szerint adjon meg személyes adatokat, pl.: **Cég/Vállalat** és **Megszólítás**, majd kattintson a(z) **OK** gombra a(z) **Hozzáadás a Címzett mezőhöz** ablakba való visszatéréshez.

❺ Szükség szerint jelölje be a(z) **Regisztrálás a PC-FAX telefonkönyvben** jelölőnégyzetet, hogy a rendszer a(z) **PC-FAX telefonkönyv** menübe mentse a névjegyeket.

❻ Kattintson a(z) **OK** elemre.

- A címzett (például: név, faxszám stb.) közvetlen meghatározása:

Végezze el az alábbi lépéseket.

❶ Kattintson a(z) **Kézi tárcsázás** lapra.

❷ Adja meg szükséges információkat.

❸ Kattintson a(z) **Hozzáadás** elemre.

Ezen kívül, amennyiben a(z) **Mentés telefonkönyvbe** elemre kattint, akkor elmentheti a címzettet a(z) **PC-FAX telefonkönyv** fül alatti listában.

Megjegyzés:

- Ha a nyomtatója **Vonaltípus paraméteréhez** a(z) **PBX** értéket választották ki, és a rendszert úgy állították be, hogy a konkrét előhívószám beírása helyett a kettőskereszt (#) szimbólumot használja, akkor írja be a kettőskereszt (#) szimbólumot. Bővebb információért kérjük, hogy tekintse meg az alábbi **Kapcsolódó információk** hivatkozás segítségével elérhető **Vonaltípus** szakaszban található **Alapbeállítások paraméter-leírást**.

- Ha a(z) FAX Utility főképernyőjén a(z) **Adja meg kétszer a faxszámot** elemet **Választható beállítások** választotta, akkor ismét be kell írnia ugyanazt a számot a(z) **Hozzáadás** elemre vagy a **Tovább** elemre kattintáskor.

A rendszer ekkor hozzáadja a címzettet az ablak felső részében látható **Címzett lista** szakaszhoz.

9. Kattintson a(z) **Küldési lehetőségek** fülre és adja meg az átviteli opció beállításait.

Továbbítási módok:

Válassza ki a dokumentum továbbításának módját.

- **Memória tov.:** Fax küldése az adatok nyomtató memóriájában való ideiglenes tárolásával. Ha faxot több címzettnek vagy több számítógépről szeretné küldeni egyszerre, válassza ezt az elemet.

- **Direkt tov.:** Faxot küld anélkül, hogy ideiglenesen tárolná az adatokat a nyomtató memóriájában. Ha nagy mennyiségű fekete-fehér oldalt szeretne küldeni, válassza ezt az elemet, hogy elkerülje a nyomtató elégtelen memóriája miatt bekövetkező hibát.

Idő meghatározása:

Válassza a(z) **A továbbítási idő meghatározása** elemet, ha a faxot egy meghatározott időben szeretné elküldeni, majd adja meg az időt a(z) **Továbbítási idő** elemnél.

10. Kattintson a **Tovább** gombra.

Ha bejelöli a(z) **Dok.-ok h.adása küldéshez** jelölőnégyzetet, kövesse az utasításokat a dokumentumok **Dokumentumok egyesítése** ablakban való hozzáadásához.

① Nyissa meg a hozzáadni kívánt dokumentumot, majd válassza a ugyanazt a nyomtatót (fax nevét) a **Nyomtatás** ablakban. A dokumentum hozzáadásra kerül a(z) **Egyesíteni kívánt dokumentumok listája** listához.

② Kattintson az **Előnézet** opcióra az egyesített dokumentum ellenőrzéséhez.

③ Kattintson a **Tovább** gombra.

Megjegyzés:

A(z) **Képmínőség** és **Színes** beállítások, amelyeket az első dokumentumhoz kiválasztott, a többi dokumentum esetén is alkalmazásra kerülnek.

Ha bejelöli a(z) **Fedőlap hozzáadása** jelölőnégyzetet, adja meg a fedőlap tartalmát a(z) **Fedőlap beállítások** ablakban.

① Válasszon egy fedőlapot a(z) **Fedőlap** lista mintáiból. Ne feledje, hogy a rendszer nem kínál fel olyan szolgáltatást, amelynek a segítségével Ön eredeti fedőlapot hozhatna létre vagy adhatna hozzá a listához.

② Adja meg a(z) **Tárgy** majd a(z) **Üzenet** mező tartalmát.

③ Kattintson a **Tovább** gombra.

Megjegyzés:

A(z) **Fedőlap beállítások** ablakban szükség esetén végezze el az alábbiakat.

A fedőlapon szereplő elemek sorrendjének a módosításához kattintson a(z) **Fedőlap formázása** elemre. A fedőlap méretét a(z) **Papírméret** paraméter segítségével választhatja ki. A faxüzenetben küldeni kívánt dokumentumétól eltérő méretű fedőlapot is választhat.

A fedőlapon szereplő szöveg betűtípusának a módosításához kattintson a(z) **Betűtípus** elemre.

Ha szeretné módosítani a küldő adatait, akkor kattintson a(z) **Feladó beállításai** elemre.

Ha szeretné megtekinteni, hogy a fedőlap miként fest az Ön által beírt tárggyal és üzenettel, akkor kattintson a(z) **Részletes előnézet** elemre.

11. Ellenőrizze a továbbítani kívánt tartalmat, majd kattintson a(z) **Küld** elemre.

A továbbítás előtt ellenőrizze, hogy a címzett neve és faxszáma helyes-e. Ha szeretné megtekinteni a küldeni kívánt fedőlap és dokumentum előnézetét, akkor kattintson a(z) **Előnézet** elemre.

A továbbítás elindítását követően megjelenik egy ablak, amelyen ellenőrizheti az átvitel állapotát.

Megjegyzés:

- Az átvitel leállításához válassza ki az adatot, majd kattintson a **Mégse**  elemre. A műveletet a nyomtató vezérlőpaneljének a segítségével is megszakíthatja.
- Ha az átvitel közben hibát észlel a rendszer, akkor megjelenik a(z) **Kommunikációs hiba** ablak. Ellenőrizze a hibára vonatkozó információkat, és próbálja újra elküldeni az üzenetet.
- Ha a(z) FAX Utility főképernyőjének a(z) **Választható beállítások** képernyőjén nincs bejelölve a(z) A Fax állapotfigyelő megjelenítése átvitel közben elem, akkor a(z) Fax állapotfigyelő képernyő (a fent említett képernyő, amelynek a segítségével ellenőrizhető az átvitel állapota) nem jelenik meg.

Kapcsolódó információ

➔ „Alapbeállítások“ 402. oldal

Egy alkalmazás segítségével létrehozott dokumentumok küldése (Mac OS)

Az Ön által létrehozott adatokat (például dokumentumokat, rajzokat és táblázatokat) elküldheti úgy is, ha egy kereskedelmi forgalomban elérhető alkalmazás **Nyomtatás** menüjéből kiválaszt egy fax-képes nyomtatót.

Megjegyzés:

A következőkben példaként a(z) Mac OS rendszerekben elérhető szabványos alkalmazás, a Text Edit segítségével ismertetjük a folyamatot.

1. Hozza létre a faxüzenetben küldeni kívánt dokumentumot egy alkalmazás segítségével.
2. Kattintson a **Fájl** menüben a **Nyomtatás** elemre.
Ekkor megjelenik az alkalmazás **Nyomtatás** ablaka.
3. Válassza ki a nyomtatóját (a fax nevét) a **Név** szakaszban, a részletes beállítások megjelenítéséhez kattintson a(z)  ikonra, ellenőrizze a nyomtatási beállításokat, majd kattintson az **OK** elemre.
4. Végezze el a beállításokat az egyes elemeknél.
 - A **Példányszám** paraméternél írja be az **1** számot. A rendszer akkor is kizárólag 1 példányt küld el, ha a **2** számot vagy annál nagyobb számot ír be.
 - Egy faxátvitel során maximum 100 oldalt küldhet el.

Megjegyzés:

A küldeni kívánt dokumentumok oldalmérete akkora lehet, mint amekkora papírméretű faxüzeneteket küldhet a nyomtató segítségével.

5. A felugró menüből szíveskedjen kiválasztani a(z) Fax beállítások elemet, majd állítsa be az egyes paramétereiket.

Az egyes beállítási elemekhez kapcsolódó részletes magyarázatokat a(z) PC-FAX illesztőprogramjának a súgójában találhatja.

A(z) PC-FAX illesztőprogramjának a súgójának a megnyitásához kattintson az ablak bal alsó sarkában látható



ikonra.

6. Válassza a(z) Címzett beállítások menüpontot, majd határozza meg a címzettet.

- A címzett (például: név, faxszám stb.) közvetlen meghatározása:

Kattintson a(z) **Hozzáadás** elemre, írja be a szükséges információkat, majd kattintson a(z)  ikonra. A rendszer ekkor hozzáadja a címzettet az ablak felső részében látható Címzett lista szakaszhoz.

Ha a(z) PC-FAX illesztőprogramjának a beállításai között a(z) Adja meg kétszer a faxszámot elemet választotta, akkor ismét be kell írnia ugyanazt a számot a(z)  ikonra kattintáskor.

Ha a faxoláshoz használt telefonvonalon előhívószámot is be kell írni, akkor írja be a kívánt előhívószámot a(z) Külső hozzáférési prefix paraméternél.

Megjegyzés:

Ha a nyomtatója Vonaltípus paraméteréhez a(z) **PBX** értéket választották ki, és a rendszert úgy állították be, hogy a konkrét előhívószám beírása helyett a kettőskereszt (#) szimbólumot használja, akkor írja be a kettőskereszt (#) szimbólumot. Bővebb információkért kérjük, hogy tekintse meg az alábbi Kapcsolódó információk hivatkozás segítségével elérhető Alapbeállítások szakaszban található Vonaltípus paraméter-leírást.

- A címzett (például: név, faxszám stb.) kiválasztása a telefonkönyvből:

Ha a címzettet korábban elmentették a telefonkönyvben, akkor kattintson a(z)  ikonra. Válassza ki a címzettet a listából, majd kattintson a(z) **Hozzáadás > OK** elemre.

Ha a faxoláshoz használt telefonvonalon előhívószámot is be kell írni, akkor írja be a kívánt előhívószámot a(z) Külső hozzáférési prefix paraméternél.

Megjegyzés:

Ha a nyomtatója Vonaltípus paraméteréhez a(z) **PBX** értéket választották ki, és a rendszert úgy állították be, hogy a konkrét előhívószám beírása helyett a kettőskereszt (#) szimbólumot használja, akkor írja be a kettőskereszt (#) szimbólumot. Bővebb információkért kérjük, hogy tekintse meg az alábbi Kapcsolódó információk hivatkozás segítségével elérhető Alapbeállítások szakaszban található Vonaltípus paraméter-leírást.

7. Ellenőrizze a címzethez kapcsolódó beállításokat, majd kattintson a(z) **Fax** gombra.

A küldés elindul.

A továbbítás előtt ellenőrizze, hogy a címzett neve és faxszáma helyes-e.

Megjegyzés:

- A(z) Dock szakaszban látható nyomtató ikonra kattintáskor megjelenik az átviteli állapot ellenőrzésére szolgáló képernyő. A küldés leállításához kattintson az adatra, majd kattintson a(z) **Törlés** elemre.
- Ha az átvitel közben hibát észlel a rendszer, akkor megjelenik a(z) **Sikertelen küldés** üzenet. Ellenőrizze az átviteli rekordokat a(z) **Fax átviteli eredmények** képernyőn.
- Előfordulhat, hogy a rendszer a vegyes papírméretű dokumentumokat nem bírja megfelelően elküldeni.

Kapcsolódó információ

➔ „Alapbeállítások“ 402. oldal

Faxok fogadása számítógépen

A faxokat a nyomtatón lehet fogadni, a nyomtatóhoz csatlakoztatott számítógépen pedig el lehet menteni PDF vagy TIFF formátumban. A beállítások elvégzéséhez használja a(z) FAX Utility alkalmazást.

Ha bővebb információkat szeretne olvasni a(z) FAX Utility használatáról, akkor tekintse meg a(z) FAX Utility súgójának a(z) Alapműveletek szakaszát (a főablakon látható). Ha a jelszóbeviteli képernyő megjelenik a

számítógép képernyőjén, amíg Ön a beállításokat végzi, akkor írja be a jelszót. Ha nem ismeri a jelszót, vegye fel a kapcsolatot a nyomtató rendszergazdával.

Megjegyzés:

- Ellenőrizze, hogy a(z) FAX Utility telepítve van-e, és hogy a(z) FAX Utility be van-e állítva, mielőtt ezt a funkciót használja.

„A faxműveletek konfigurálására és faxok küldésére szolgáló alkalmazás (FAX Utility)“ 385. oldal

- Ha a FAX Utility segédprogramot nem telepítették, végezze el a FAX Utility telepítését a (szoftverek frissítéséért felelős) EPSON Software Updater alkalmazás segítségével.

„Alkalmazás szoftver és firmware frissítéséhez (Epson Software Updater)“ 388. oldal



Fontos:

- Ahhoz, hogy számítógépen fogadjon faxokat a(z) **Fogadás módja** beállítását a nyomtató vezérlőpanelén **Auto** értékre kell állítani. A nyomtató beállítási állapotáról egyeztessen a rendszergazdával. Ha szeretne beállításokat végezni a nyomtató kezelőpaneljén, akkor válassza a következőt: **Beáll.** > **Általános beállítások** > **Faxbeállítások** > **Alapbeállítások** > **Fogadás módja**.
- A faxok megfelelő fogadásához a faxok fogadására beállított számítógépnek folyamatosan bekapcsolva kell lennie. A nyomtató ideiglenesen a memóriába menti a beérkezett dokumentumokat, mielőtt elmentené őket a számítógépre. Ha a számítógépet kikapcsolja, akkor a nyomtató memóriája megtelhet, hiszen ilyenkor a nyomtató nem bírja a számítógép felé továbbítani a dokumentumokat.
- A nyomtató memóriájában ideiglenesen elmentett dokumentumok száma a kezdőképernyő  ikonján jelenik meg.
- A fogadott faxok olvasásához telepítenie kell egy PDF-megtekintő alkalmazást a számítógépére, amilyen például a(z) Adobe Reader.

Kapcsolódó információ

- ➔ „Beállítások végrehajtása, hogy a számítógépről küldeni és fogadni lehessen faxokat“ 140. oldal

Új faxok ellenőrzése (Windows)

Ha a számítógépet úgy állítja be, hogy az mentse a nyomtató által fogadott faxokat, a Windows tálcán lévő fax ikon segítségével ellenőrizheti a beérkezett faxok feldolgozási állapotát, valamint hogy vannak-e még új faxok. Ha a számítógépet úgy állítja be, hogy az értesítést jelenítsen meg új faxok érkezésekor, akkor a Windows tálca közelében egy értesítési képernyő ugrik fel, ahol ellenőrizhetők az új faxok.

Megjegyzés:

- A beérkezett faxok számítógépre mentett adatai a nyomtató memóriájából törlődnek.
- A beérkezett faxok megtekintéséhez Adobe Reader szükséges, hiszen a rendszer azokat PDF-fájlokként menti.

A fax ikon használata a tálcáról (Windows)

Az új faxok és a működési állapot a(z) Windows tálcán található fax ikon segítségével is megtekinthető.

1. Tekintse meg az ikont.

-  : Készenléti állapot.

-  : Új faxok ellenőrzése.

: Új faxok importálása kész.

2. Kattintson jobb egérgombbal az ikonra, majd kattintson a(z) **Faxbejegyzés fogadásának megtekintése** elemre. Megjelenik a(z) **Faxbejegyzés fogadása** képernyő.
3. Ellenőrizze a listában a dátumot és a feladót, majd nyissa meg a PDF-vagy TIFF-fájlt.

Megjegyzés:

- A beérkezett faxokat a rendszer az alábbi névformátum alapján automatikusan átnevezi.
YYYYMMDDHHMMSS_XXXXXXXXXX_nnnnn (Év/Hónap/Nap/Óra/Perc/Másodperc_küldő száma)
- Közvetlenül is megnyithatja a fogadott fax mappát, ha az ikonra jobb egérgombbal kattint. Bővebb információkat a(z) FAX Utility a(z) **Választható beállítások** szakaszában vagy a sűgőben találhat (az adott szakasz a sűgő főablakán látható).

Ha a fax ikon készenléti állapotot jelez, a(z) **Új faxok ellenőrzése most** kiválasztásával azonnal ellenőrizheti, hogy érkezett-e új fax.

Az értesítési ablak használata (Windows)

Amennyiben a beállítások alapján a rendszer értesíti az új faxok érkezésekor, az egyes faxoknál értesítési ablak jelenik meg a tálca közelében.

1. Tekintse meg a számítógép képernyőjén megjelenő értesítési képernyőt.

Megjegyzés:

Ha a képernyőn bizonyos ideig nem végeznek műveletet, az értesítési képernyő eltűnik. Az értesítési beállítások (pl. a kijelzés időtartama) módosíthatók.

2. Kattintson az értesítési képernyőn bárhová a  gomb kivételével. Megjelenik a(z) **Faxbejegyzés fogadása** képernyő.
3. Ellenőrizze a dátumot és a küldőt a listában, majd nyissa meg a PDF vagy TIFF formátumban kapott fájlt.

Megjegyzés:

- A beérkezett faxokat a rendszer az alábbi névformátum alapján automatikusan átnevezi.
YYYYMMDDHHMMSS_XXXXXXXXXX_nnnnn (Év/Hónap/Nap/Óra/Perc/Másodperc_küldő száma)
- Ha a jobb egérgombbal rákattint az ikonra, akkor közvetlenül megnyithatja a fogadott faxok mappáját. Bővebb információkért tekintse meg a(z) FAX Utility **Választható beállítások** szakaszát vagy sűgőjét (a főablakon látható).

Új faxok ellenőrzése (Mac OS)

Az új faxok az alábbi módszerek egyikével ellenőrizhetők. Ez a funkció csak a(z) **"Mentés" (faxok mentése erre a számítógépre)** elemre beállított számítógépeken elérhető.

- Nyissa meg a beérkezett faxok mappáját (ez a(z) **Vett faxok kimeneti beállításai**. menüpontban határozható meg).
- Nyissa meg a(z) Fax fogadás figyelő menüt, és kattintson a(z) **Új faxok ellenőrzése most** elemre.

- Új faxok beérkezéséről szóló értesítés

Válassza ki a(z) **Dokk ikonok általi értesítést kérek az új faxokról** elemet a FAX segédprogram **Fax fogadás figyelő** > **Tulajdonságok** menüpontjában, ekkor a faxok beérkezését figyelő program ikonja a Dokk felületen felugró értesítést jelez ki az új faxok érkezéséről.

A beérkezett faxok mappájának megnyitása a beérkezett faxok figyelőprogramjából (Mac OS)

A(z) "Mentés" (faxok mentése erre a számítógépre) elemet kiválasztva megnyithatja a számítógépről a beérkező faxok számára beállított mentési mappát.

1. Kattintson a beérkezett faxok figyelőprogramjának ikonjára a(z) Dock felületen, ekkor megnyílik a(z) **Fax fogadás figyelő** program.
2. Válassza ki a nyomtatót, és kattintson a(z) **Mappanyitás** elemre, vagy kattintson kétszer a nyomtató nevére.
3. Ellenőrizze a fájlnevében a dátumot és a küldőt, majd nyissa meg a PDF-fájlt.

Megjegyzés:

A beérkezett faxokat a rendszer az alábbi névformátum alapján automatikusan átnevezi.

ÉÉÉÉHHNNÓÓPPMM_XXXXXXXXXX_nnnnn (Év/Hónap/Nap/Óra/Perc/Másodperc_küldő száma)

A küldő által küldött információk a küldő számánál láthatók. A küldőtől függően elképzelhető, hogy ez a szám nem jelenik meg.

A bejövő faxokat a számítógépre mentő funkció kikapcsolása

A(z) FAX Utility segítségével beállíthatja, hogy a rendszer ne mentse a faxokat a továbbiakban a számítógépre.

Bővebb információkat a(z) FAX Utility súgójának a(z) Alapműveletek szakaszában találhat (az adott szakasz a súgó főablakán látható).

Megjegyzés:

- Ha vannak olyan faxok, amiket a rendszer nem a számítógépre mentett, akkor nem kapcsolhatja ki azt a funkciót, ami a faxokat a számítógépre menti.*
- Nem módosíthatja a rendszergazda által zárolt beállításokat.*
- Továbbá megváltoztathatja a beállításokat a nyomtatón. A fogadott faxok számítógépre történő mentéséhez elvégzett beállítások visszavonásával kapcsolatban vegye fel a kapcsolatot rendszergazdájával.*

Kapcsolódó információ

- ➔ [„A Mentés számítógépre beállítással a fax fogadás letiltása“ 141. oldal](#)

A nyomtató karbantartása

Kellékanyagok állapotának ellenőrzése.	279
Nyomtatási, másolási, beolvasási és faxminőség javítása.	280
A nyomtató tisztítása.	289

Kellékanyagok állapotának ellenőrzése

A hozzávetőleges tintaszinteket és a karbantartó rekesz hozzávetőleges élettartamát a nyomtató vezérlőpaneljéről

ellenőrizheti. Válassza a(z)  lehetőséget a kezdőképernyőn.

Megjegyzés:

A következő jelzés mutatja a karbantartó egységben lévő szabad terület mennyiségét.

A: Szabad hely

B: Hulladék tinta mennyisége

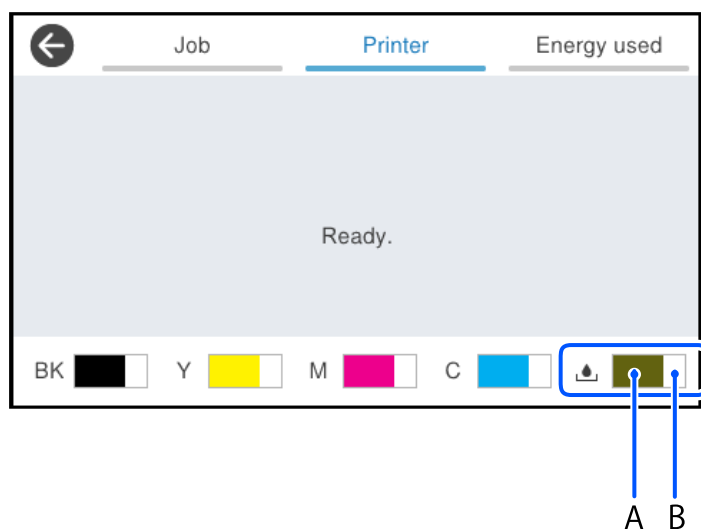

Folytathatja a nyomtatást, amikor a nyomtató alacsony tintaszintet jelez. Szükség esetén cserélje ki a következőt: tinta-adagoló egységek.

Megjegyzés:

A nyomtató-illesztőprogramban lévő állapotjelzőről szintén ellenőrizheti a körülbelüli tintaszintet és a karbantartódoboz hasznos élettartamát.

Windows

Kattintson a(z) **EPSON Status Monitor 3** elemre a(z) **Karbantartás** lapon.

Ha az **EPSON Status Monitor 3** funkció nincs engedélyezve, kattintson a **Kiegészítő beállítások** lehetőségre a **Karbantartás** fülön, majd jelölje ki az **Az EPSON Status Monitor 3 engedélyezése** lehetőséget.

Mac OS

Apple menü > **Rendszerbeállítások** > **Nyomtatók és szkennerek** (vagy **Nyomtatás és szkennelés, Nyomtatás és faxolás**) > Epson(XXXX) > **Opciók és tartozékok** > **Segédprogram** > **Nyomtató-segédprogram megnyitása** > **EPSON Status Monitor**

Kapcsolódó információ

➔ „Ideje kicserélni a tinta-adagoló egységet“ 357. oldal

➔ „Ideje kicserélni a karbantartó rekeszt“ 362. oldal

Nyomtatási, másolási, beolvasási és faxminőség javítása

A nyomtatási minőség beállítása

Ha nem megfelelően megjelenő függőleges vonalakat, elmosódott képeket vagy vízszintes csíkozódást észlel, állítsa be a nyomtatási minőséget.

1. A nyomtató vezérlőpanelén válassza ki a(z) **Karbantartás** elemet.
2. Válassza a következőt **Nyomtatási minőség beállítása**.
3. Az igazítási minta nyomtatásához kövesse a képernyőn megjelenő utasításokat és szkennelje be.

A beállításokat a rendszer automatikusan elvégzi.

Ha a nyomtatási minőség nem javul, a vezérlőpanelen megjelenik a karbantartási ellenőrző oldal nyomtatásáról szóló üzenet. Menjen a következő lépésre.

4. A karbantartási ellenőrző oldal nyomtatásához kövesse a képernyőn megjelenő utasításokat.
5. Ellenőrizzen minden egyes mintát a beállítások végrehajtásához.

Ha ennél a mintánál nem lát törött sorokat vagy hiányzó szegmenseket az „OK” mintának megfelelően, válassza a(z) **OK** lehetőséget.

Ha törött sorok vagy hiányzó szegmensek láthatók az „NG” mintának megfelelően, válassza a(z) **Nem JÓ** lehetőséget, majd kövesse a képernyőn megjelenő utasításokat.

OK

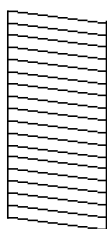

NG

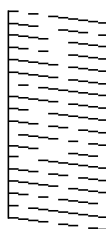

- Ha az alábbi mintáknál a bal oldali minta megegyezik a jelölt jobb oldali mintával, válassza a(z) **OK** lehetőséget.

Ha különbözőek, válassza a(z) **Nem JÓ** elemet, és kövesse a képernyőn megjelenő utasításokat.

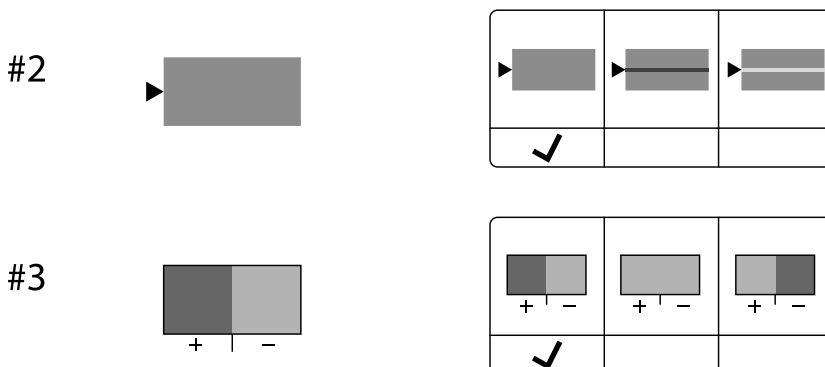

A nyomtatófej ellenőrzése és tisztítása

Ha a fűvókák el vannak tömődve, a nyomatok halványak lesznek, csíkozódás, vagy nem várt színek jelennek meg. Ha a fűvókák jelentősen el vannak tömődve, üres lapot nyomtat a készülék. Ha nyomtatási minőség romlik, akkor először a fűvóka-ellenőrzés funkció segítségével ellenőrizze, hogy a fűvókák el vannak-e tömődve. Ha el vannak tömődve, tisztítsa meg a nyomtatófejet.

Fontos:

- Ne nyissa fel a tinta fedelét és ne kapcsolja ki a nyomtatót fejtisztítás közben. Ha a fejtisztítás még nem fejeződött be, akkor lehet, hogy nem fog tudni nyomtatni.
- A fejtisztítás tintát használ, ezért csak a szükséges esetben végezze el.
- Ha a festékszint alacsony, akkor elképzelhető, hogy nem fogja tudni megtisztítani a nyomtatófejet.
- Ha a nyomtatási minőség a fűvóka-ellenőrzés és a fejtisztítás 3-szori ismétlése után sem javul, várjon legalább 12 órát nyomtatás nélkül, majd indítsa el ismét a fűvóka-ellenőrzést, és szükség esetén ismétlje meg a fejtisztítást.
Azt ajánljuk, hogy kapcsolja ki a nyomtatót a(z)  gomb lenyomásával. Ha a nyomtatási minőség nem javul, vegye fel a kapcsolatot az Epson szakembereivel.
- A nyomtatófej kiszáradásának elkerülése érdekében ne húzza ki a nyomtatót a konnektorból, amikor a nyomtató be van kapcsolva.

A nyomtatón található vezérlőpanel segítségével kell ellenőrizni és megtisztítani a nyomtatófejet.

1. A nyomtató vezérlőpanelén válassza ki a(z) **Karbantartás** elemet.
2. Válassza a következőt **Fűvóka-ellenőrzés**.
3. A papír betöltéséhez és a fűvókaellenőrző-minta nyomtatásához kövesse a képernyőn megjelenő utasításokat.
4. Ellenőrizze a nyomtatott mintát.
 - Ha törött sorok vagy hiányzó szegmensek láthatók az „NG” mintának megfelelően, lehetséges, hogy a nyomtatófej fűvókái eltömődtek. Menjen a következő lépésre.

- Ha nem lát törött sorokat vagy hiányzó szegmenseket az „OK” mintának megfelelően, a fúvókák nem tömődtek el. A nyomtatófej tisztítására nincs szükség. A kilépéshez válassza a(z)  elemet.

OK

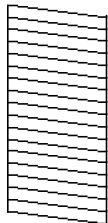

NG

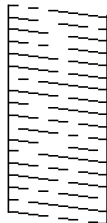

- Válassza a következőt .
- A nyomtatófej tisztításához kövesse a képernyőn megjelenő utasításokat.
- Ha a tisztítás befejeződött, a fúvókaellenőrző minta ismételt nyomtatásához kövesse a képernyőn megjelenő utasításokat. Addig ismételje a tisztítást és a minta a nyomtatását, amíg minden sor teljesen kinyomtatásra nem kerül.

Megjegyzés:

A nyomtatófej ellenőrzése és tisztítása a nyomtató-illesztőprogramból is elvégezhető.

- Windows

Kattintson a(z) **Fúvóka-ellenőrzés** elemre a(z) **Karbantartás** lapon.

- Mac OS

Apple menü > **Rendszerbeállítások** > **Nyomtatók és szkennerek** (vagy **Nyomtatás és szkennelés, Nyomtatás és faxolás**) > Epson(XXXX) > **Opciók és tartozékok** > **Segédprogram** > **Nyomtató-segédprogram megnyitása** > **Fúvóka-ellenőrzés**

Fúvóka eltömődésének megakadályozása

A nyomtatót minden esetben a tápkapcsoló (főkapcsoló) gomb segítségével kapcsolja be, illetve ki.

Várja meg, amíg a tápfeszültség-jelzőfény már nem világít, és csak azt követően válassza le a tápkábelt az elektromos hálózati aljzatról.

Ha a tintát nem fedik le, akkor az kiszáradhat. Ahogyan egy töltőtollra vagy egy lakkfilctollra is kupakot szoktak helyezni a kiszáradásuk megelőzése érdekében, a nyomtatófejet is megfelelően le kell fedni, hogy a tinta ne száradjon ki.

Ha a nyomtató működése közben kihúzzák a tápkábelt az elektromos hálózati aljzatról vagy áramszünet történik, akkor előfordulhat, hogy a nyomtatófej nincs megfelelően lefedve. Ha a nyomtatófej így marad, akkor a tinta kiszáradhat, ez pedig a fúvókák (a tintakivezetések) eltömődését okozhatja.

Ilyen esetben a nyomtatófej megfelelő lefedése érdekében a lehető leghamarabb kapcsolja be, majd kapcsolja ki a nyomtatót.

A nyomtatófej igazítása

Ha a függőleges vonalak elcsúszását vagy a képek elmosódását tapasztalja, végezze el a nyomtatófej igazítását.

1. A nyomtató vezérlőpanelén válassza ki a(z) **Karbantartás** elemet.
2. Válassza a következőt **Nyomtatófej-igazítás**.
3. Válassza ki az igazítási menük egyikét.
 - A függőleges vonalak elcsúsznak vagy a nyomtatás elmosódott: **Vonalak igazítása**.
 - Vízszintes csíkok vannak szabályos időközönként: **Vízszintes igazítás**.
4. Kövesse a képernyőn megjelenő utasításokat.

A papír útvonalának tisztítása az elkenődött tinta eltávolításához

Ha a kinyomtatott oldalak elkenődtek vagy kopottak, tisztítsa meg a görgőt belül.



Fontos:

Ne használjon törülköződöt a nyomtató belsejének tisztításához. A nyomtatófej fűvókái eltömődhetnek a rongyból származó anyagdarabokkal.

1. A nyomtató vezérlőpanelén válassza ki a(z) **Karbantartás** elemet.
2. Válassza a következőt **Papírvezető tisztítása**.
3. A papír betöltéséhez és a papír útvonalának megtisztításához kövesse a képernyőn megjelenő utasításokat.
4. Ismétlje meg a folyamatot, amíg a papíron már nem kenődik el a tinta.

A(z) Szkennerüveg tisztítása

Ha a másolatokon vagy a beolvasott képeken el van kenődve a tinta, akkor tisztítsa meg a(z) szkennerüveget.



Figyelem!

Ügyeljen arra, hogy kezét vagy az ujjait ne hagyja a dokumentumfedél alatt, amikor azt kinyitja vagy lecsukja. Ellenkező esetben megsérülhet.



Fontos:

A nyomtató tisztításához soha ne használjon alkoholt vagy oldószert. Ezek a vegyszerek károsíthatják a nyomtatót.

1. Nyissa ki a lapolvasó fedelet.

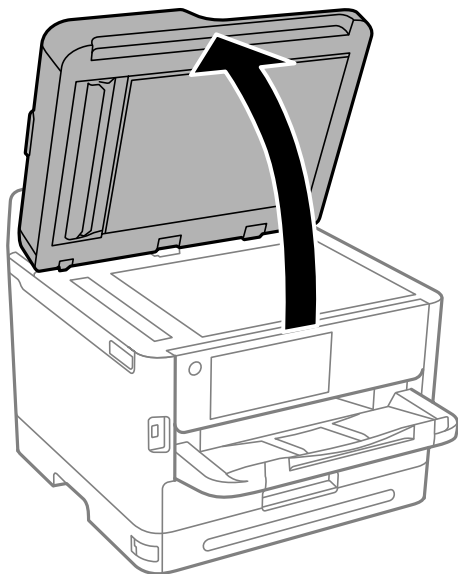

2. A(z) szkennerveg tisztításához használjon puha, száraz, tiszta ruhát.

! **Fontos:**

- Ha az üvegre zsírfolt vagy más nehezen eltávolítható anyag kerül, kevés üvegtisztítóval és puha ronggyal tisztítsa meg. Teljesen törölje le róla a folyadékot.
- Ne nyomja meg túl erősen az üvegfelületet.
- Ügyeljen arra, hogy ne karcolja vagy sértse meg az üveg felületét. Ha megsérül az üvegfelület, romolhat a lapolvasás minősége.

Az automatikus dokumentumadagoló tisztítása

Ha az automatikus dokumentumadagolóból származó másolatok vagy beszkenelt képek elmosódottak, vagy az eredetik nem megfelelően kerülnek behúzásra az automatikus dokumentumadagolóba, tisztítsa meg az automatikus dokumentumadagolót.

! **Fontos:**

A nyomtató tisztításához soha ne használjon alkoholt vagy oldószert. Ezek a vegyszerek károsíthatják a nyomtatót.

1. Nyissa fel az automatikus dokumentumadagoló fedelét.

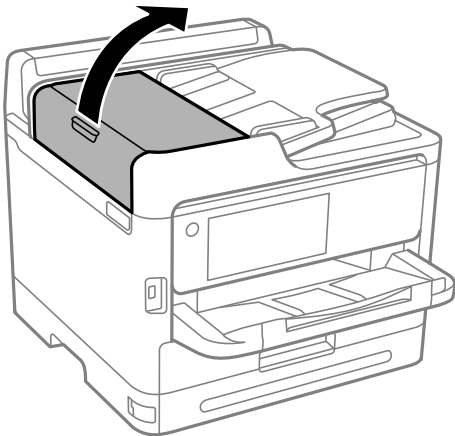

2. Használjon puha és nedves ruhát a görgők és az automatikus dokumentumadagoló belsejének megtisztításához.

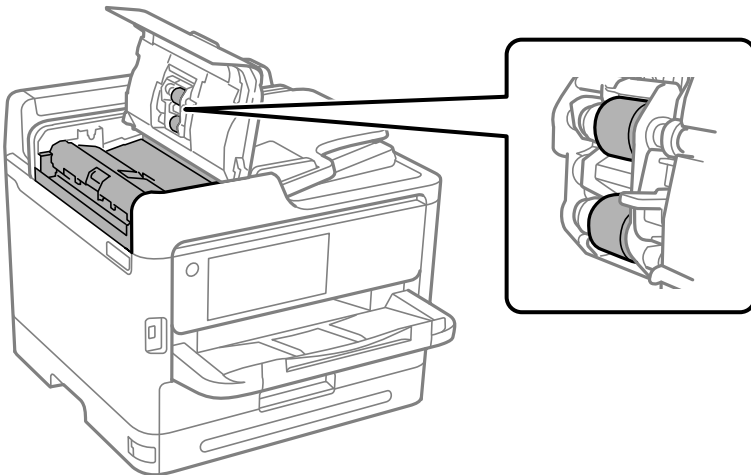

Fontos:

- Száraz ruha használata esetén sérülhet a görgő felszíne.
- Az automatikus dokumentumadagolót csak a görgő megszáradása után használja.

3. Zárja le az atomatikus dokumentumadagoló fedelét, majd nyissa ki a lapolvasó fedelét.

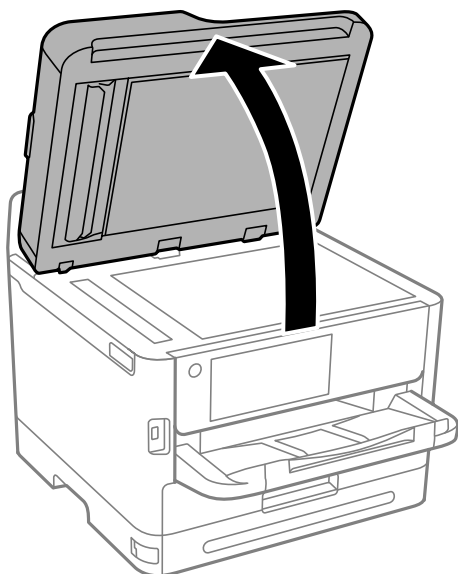

4. Tisztítsa meg az ábrán látható alkatrészt.
Ismétlje meg a tisztítást, amíg nem marad szennyeződés.

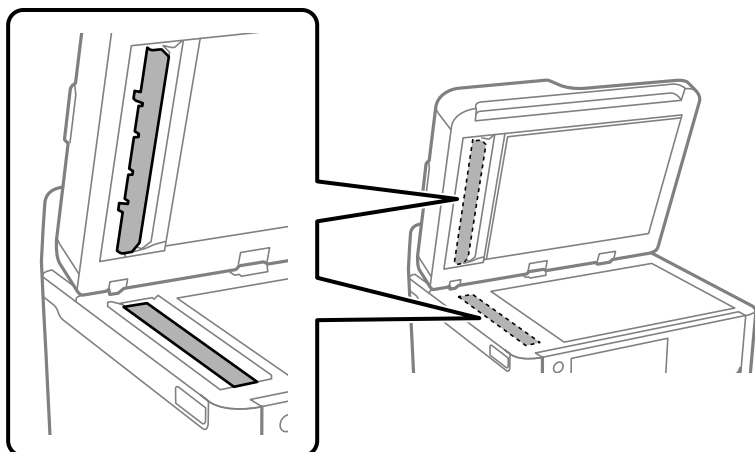

Fontos:

- A szennyeződés letakarítása után törölje le a maradék folyadékot.
- Ha az üvegre zsírfolt vagy más nehezen eltávolítható anyag kerül, kevés üvegtisztítóval és puha ronggyal tisztítsa meg.
- Ne nyomja meg túl erősen az üvegfelületet.
- Ügyeljen arra, hogy ne karcolja vagy sértse meg az üveg felületét. Ha megsérül az üvegfelület, romolhat a lapolvasás minősége.

Megjegyzés:

Ha az automatikus dokumentumadagolóból történő másolásakor egy fekete vonal jelenik meg, akkor az alábbi ábrán (B)-vel jelölt hely szennyeződött lehet.

Helyezze a másolás eredményét a szkennerrüvegre, és törölje le minden szennyeződést arról a pontról, amely a másolás eredményén látható fekete vonaltól kezdődik. Mindenképpen törölje le ugyanazt a pontot a szemben lévő felületen is.

(A) A másolás eredménye, ahol a fekete vonal megjelent, (B) a szennyeződés helye

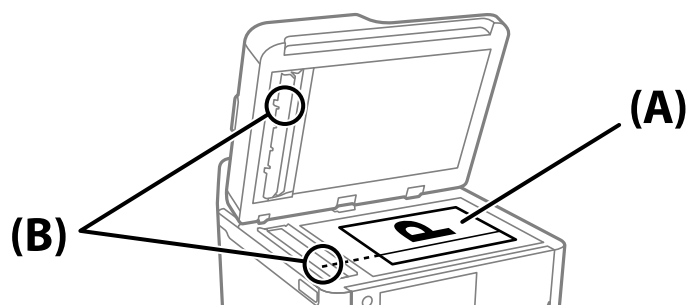

Az átlátszó fólia tisztítása

Ha a nyomtatás minősége a nyomtatófej igazítása vagy a papír útvonalának tisztítása után sem javul, akkor előfordulhat, hogy a nyomtató belsejében lévő átlátszó fólia beszennyeződött.

Szükséges eszközök:

- Fültisztító pálcika (néhány darab)
- Víz néhány csepp mosószerrel (2–3 csepp mosószer 1/4 pohár csapvízbe)
- Lámpa a tintafoltok megkereséséhez



Fontos:

Ne használjon más tisztítófolyadékot a néhány csepp tisztítószerrel összekevert vizen kívül.

1. Kapcsolja ki a nyomtatót a(z)  gomb lenyomásával.

2. Nyissa fel a lapolvasó egységet.

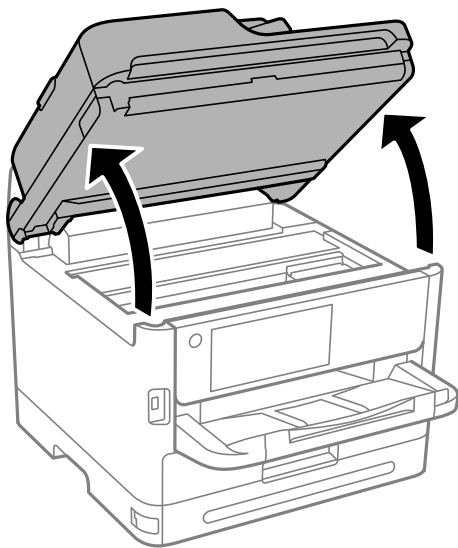

3. Ellenőrizze, hogy az átlátszó fólia beszennyeződött-e. A foltokat könnyebben látja, ha egy lámpával világít. Ha az átlátszó fólia (A) beszennyeződött (pl.: ujjlenyomatos vagy zsírfoltos), akkor folytassa a következő lépéssel.

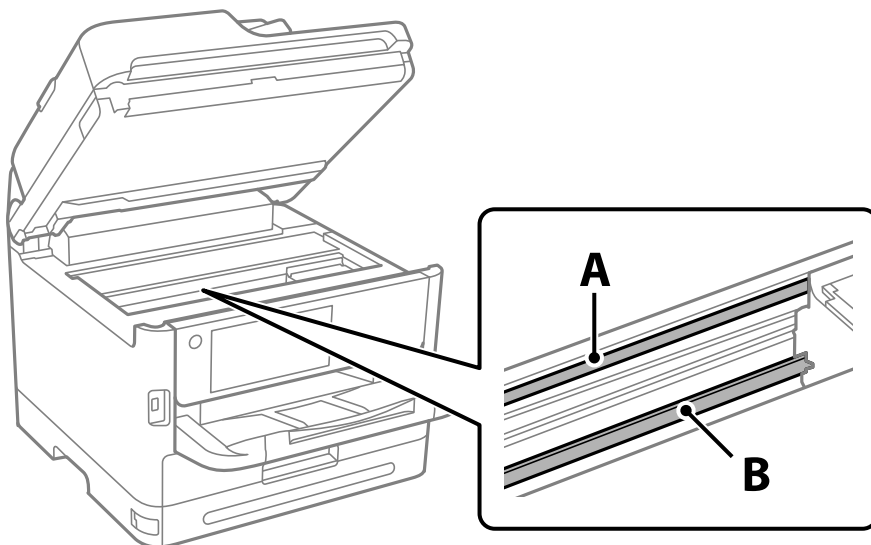

A: átlátszó fólia

B: sín



Fontos:

Ügyeljen rá, hogy ne érjen hozzá a sínhez (B). Különben előfordulhat, hogy nem fog tudni nyomtatni. Ne törölje le a sínről a zsírt, mert az szükséges a működéshez.

4. Nedvesítsen be egy fültisztító pálcikát a pár csepp tisztítószerrel összekevert vízzel úgy, hogy az ne csepegjen róla, majd törölje le a beszennyeződött részt.

Ügyeljen arra, hogy ne érjen hozzá a nyomtató belsejébe tapadt tintához.

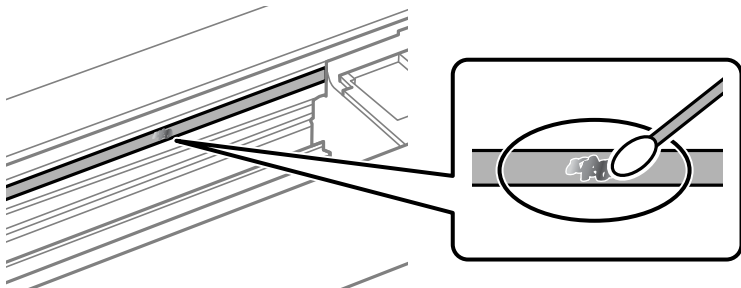

! Fontos:

Törölje le óvatosan a szennyeződést. Ha túl erősen nyomja a fültisztító pálcikát a fóliához, akkor a fólia rugói elmozdulhatnak, és a nyomtató megsérülhet.

5. A fólia letörléséhez száraz fültisztító pálcikát használjon.

! Fontos:

Ne hagyjon szövetszalakat a fólián.

Megjegyzés:

Annak érdekében, hogy a szennyeződés ne terjedjen szét, gyakran cserélje ki a fültisztító pálcikát tisztára.

6. Addig ismételje a 4–5. lépést, amíg a fólia tiszta lesz.
7. Szemrevételezéssel ellenőrizze, hogy szennyeződött-e még a fólia.

A nyomtató tisztítása

Amennyiben az alkatrészek és a burkolat elszennyeződött vagy poros, kapcsolja ki a nyomtatót és vízzel benedvesített puha, tiszta ruhadarabbal tisztítsa meg azokat. Amennyiben nem tudja eltávolítani a szennyeződést, akkor adagoljon kis mennyiségű, enyhe tisztítószerrel a nedves ruhadarabra.

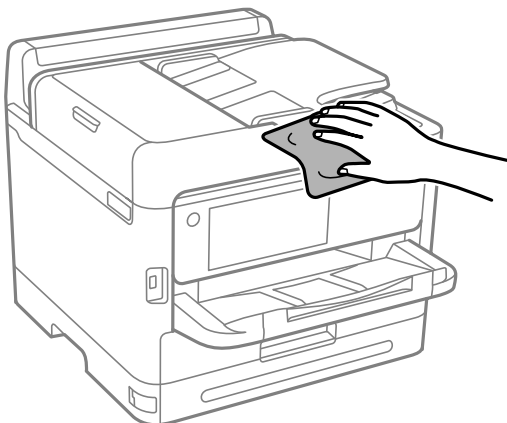

! **Fontos:**

- ❑ *Ügyeljen, hogy ne kerüljön víz a nyomtató szerkezetére vagy valamely elektromos alkatrészre. Egyéb esetben a nyomtató károsodhat.*
- ❑ *Az alkatrészek és a burkolat tisztításához soha ne használjon alkoholt vagy festékoldószert. Az ilyen vegyszerek kárt okozhatnak ezekben.*
- ❑ *Ne érjen az alábbi ábrán jelzett alkatrészekhez. Ha mégis így tenne, azzal működészavart idézhet elő.*

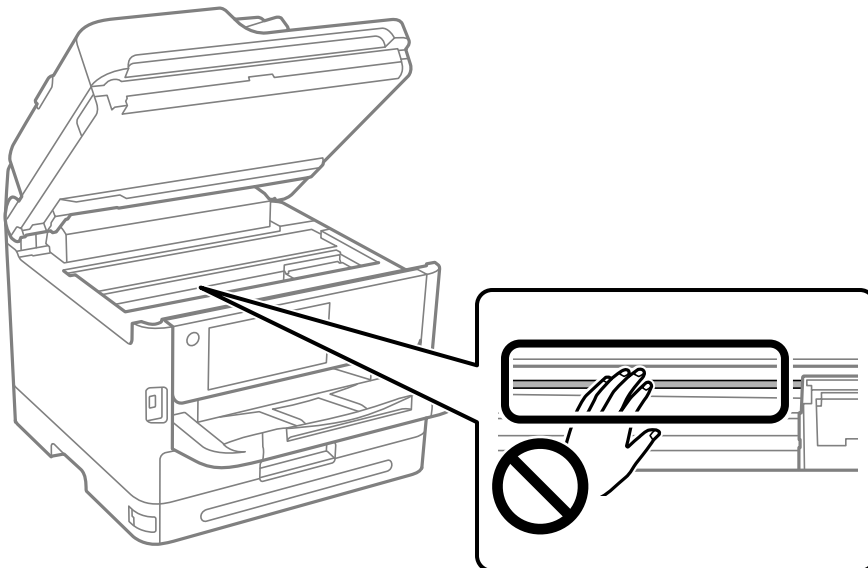

Ezekben a helyzetekben

Ha a szoftverlemez nem áll rendelkezésre.	292
A számítógép cseréje esetén.	292
Alkalmazások külön telepítése vagy törlése.	292
Számítógéphez való csatlakozás beállításai.	298
A nyomtató hálózati csatlakozási állapotának ellenőrzése (Hálózati kapcsolódási jelentés).	298
Okos eszköz és a nyomtató közvetlen csatlakoztatása (Wi-Fi Direct).	299
A csatlakozás módosítása Wi-Fi-ről USB-re.	303
A nyomtató használata bekapcsolt hozzáférés-szabályozás funkcióval.	304
A nyomtató szállítása és tárolása.	306

Ha a szoftverlemez nem áll rendelkezésre

A következő műveleteket csak akkor szabad elvégezni, ha a felhasználói beavatkozás engedélyezett.

A szoftverlemezen található tartalmakat az internetről töltheti le.

Ez akkor hasznos, ha a számítógép nem rendelkezik CD/DVD meghajtóval, vagy ha elvesztette a termékhez mellékelt szoftverlemezt.

Lépjen a következő webhelyre, majd adja meg a termék nevét. Lépjen a **Beállítás** lehetőséghez, majd kezdje meg a beállítást. Kövesse a képernyőn megjelenő utasításokat.

<https://epson.sn>

A számítógép cseréje esetén

A következő műveleteket csak akkor szabad elvégezni, ha a felhasználói beavatkozás engedélyezett.

Telepítenie kell a nyomtató-illesztőprogramot és más szoftvereket az új számítógépre.

Lépjen a következő webhelyre, majd adja meg a termék nevét. Lépjen a **Beállítás** lehetőséghez, majd kezdje meg a beállítást. Kövesse a képernyőn megjelenő utasításokat.

<https://epson.sn>

Alkalmazások külön telepítése vagy törlése

Csatlakoztassa számítógépét a hálózathoz, és telepítse a webhelyen elérhető alkalmazások legújabb verzióit. Jelentkezzen be a számítógépébe rendszergazdaként. Adja meg az adminisztrátori jelszót, ha számítógép kéri.

Alkalmazások külön telepítése

Megjegyzés:

Ha újra kíván telepíteni egy alkalmazást, a régit előbb el kell távolítania.

1. Győződjön meg arról, hogy a nyomtató és a számítógép készen áll a kommunikációra, valamint, hogy a nyomtató csatlakozik az internethez.

- Indítsa el a(z) EPSON Software Updater alkalmazást.
A példában látható képernyőkép Windows rendszerben készült.

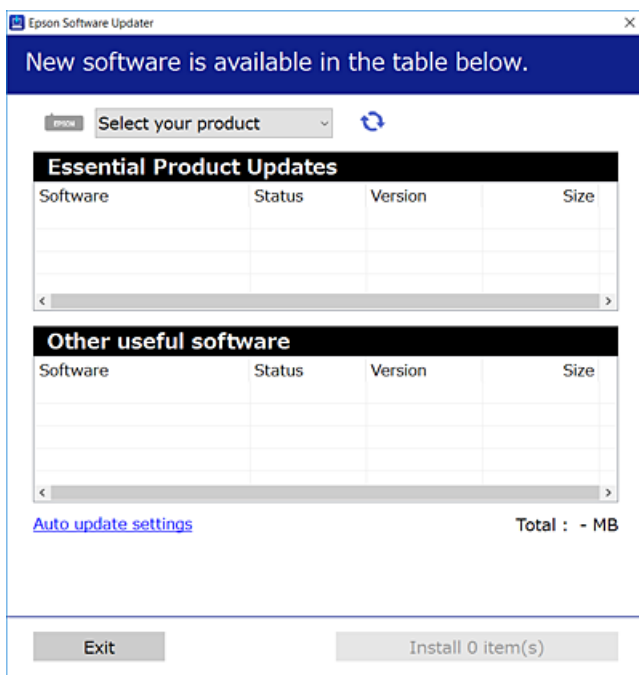

- Windows esetén válassza ki a nyomtatót, majd kattintson a(z)  elemre a legújabb rendelkezésre álló alkalmazások kereséséhez.
- Válassza ki a telepíteni kívánt elemeket vagy frissítést, majd kattintson a telepítés gombra.



Fontos:

Ne kapcsolja ki, illetve húzza ki a nyomtatót, amíg a frissítés el nem készül. Ellenkező esetben a nyomtató hibásan működhet.

Megjegyzés:

- A legfrissebb alkalmazásokat letöltheti az Epson honlapjáról.
<http://www.epson.com>
- Ha Ön Windows Server operációs rendszert használ, akkor a(z) Epson Software Updater eszközt nem használhatja. Töltse le a legfrissebb alkalmazásokat az Epson honlapjáról.

Kapcsolódó információ

- ➔ „Alkalmazás szoftver és firmware frissítéséhez (Epson Software Updater)“ 388. oldal
- ➔ „Alkalmazások eltávolítása“ 296. oldal

Ellenőrizze, hogy eredeti Epson nyomtató-illesztőprogramja van-e telepítve — Windows

Az alábbi módszerek valamelyikével ellenőrizheti, hogy eredeti Epson nyomtató illesztőprogram van-e telepítve a számítógépére.

Válassza a **Vezérlőpanel > Eszközök és nyomtatók megjelenítése (Nyomtatók, Nyomtatók és faxok)** opciót, majd az alábbi lépéssel nyissa meg a nyomtató-kiszolgáló tulajdonságai ablakát.

- ❑ Windows 11/Windows 10/Windows 8.1/Windows 8/Windows 7/Windows Server 2022/Windows Server 2019/Windows Server 2016/Windows Server 2012 R2/Windows Server 2012/Windows Server 2008 R2

Kattintson a nyomtató ikonjára, majd a **Nyomtató-kiszolgáló tulajdonságai** elemre az ablak felső részén.

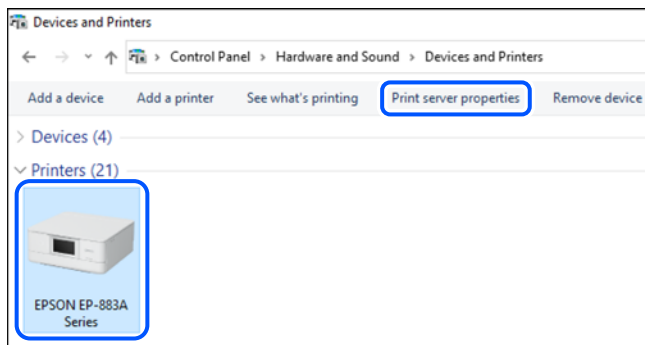

- ❑ Windows Vista/Windows Server 2008

Kattintson jobb egérgombbal a **Nyomtatók** mappára, majd kattintson a **Futtatás rendszergazdaként > Kiszolgáló tulajdonságai** elemre.

- ❑ Windows XP/Windows Server 2003 R2/Windows Server 2003

A **Fájl** menüben válassza a **Kiszolgáló tulajdonságai** lehetőséget.

Kattintson a(z) **Illesztőprogramok** lapfülre. Ha a nyomtató neve megjelenik a listában, akkor az Ön gépére telepítve van az eredeti Epson nyomtató illesztőprogram.

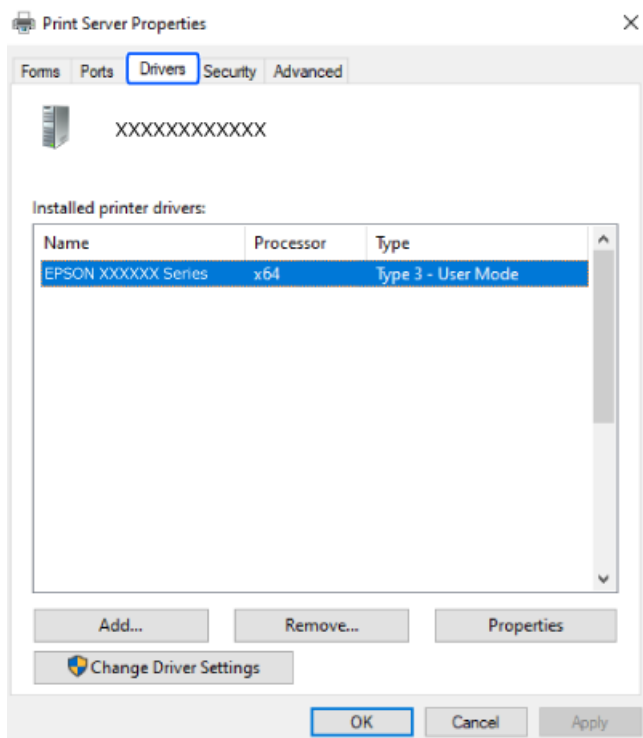

Kapcsolódó információ

➔ „Alkalmazások külön telepítése“ 292. oldal

Ellenőrizze, hogy eredeti Epson nyomtató-illesztőprogramja van-e telepítve — Mac OS

Az alábbi módszerek valamelyikével ellenőrizheti, hogy eredeti Epson nyomtató illesztőprogram van-e telepítve a számítógépére.

Válassza a **Rendszerbeállítások** elemet az Apple menü > **Nyomtatók és szkennerek** (vagy **Nyomtatás és szkennelés, Nyomtatás és faxolás**) menüpontnál, majd válassza ki a nyomtatót. Kattintson az **Beállítások és kellékanyagok** elemre, és ha az **Beállítások** fül és **Segédprogram** fül megjelenik az ablakban, az azt jelenti, hogy van telepítve eredeti Epson nyomtató illesztőprogram a számítógépén.

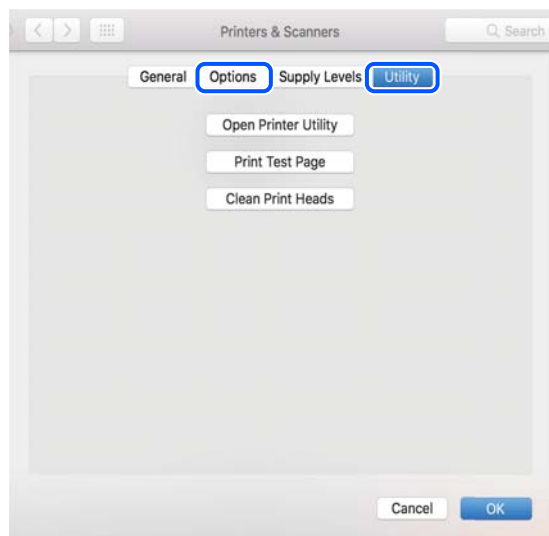

Kapcsolódó információ

➔ „Alkalmazások külön telepítése“ 292. oldal

PostScript nyomtatómeghajtó telepítése

PostScript nyomtatómeghajtó telepítése — Windows

1. Az alábbi lehetőségek valamelyikével kezdje az összeszerelést.
 - Használja a nyomtatóhoz mellékelt lemezt.**

Illessze be a szoftverlemez a számítógépbe, kövesse az alábbi mappaelérési útvonalat, majd futtassa le a SETUP64.EXE programot (vagy a SETUP.EXE programot).

Driver\PostScript\WINX64 (vagy WINX86)\SETUP\SETUP64.EXE (vagy SETUP.EXE)
 - Töltse le a weboldalról.**

Nyissa meg a nyomtatója oldalát az alábbi weboldalról, töltse le a PostScript nyomtatómeghajtót, majd futtassa a végrehajtható fájlt.

<http://www.epson.eu/Support> (Európa)

<http://support.epson.net/> (Európán kívül)
2. Jelölje ki a nyomtatót.

- Kövesse a képernyőn megjelenő utasításokat.
- Válassza ki a csatlakozás módját a hálózati csatlakozási lehetőség vagy az USB segítségével történő csatlakozási lehetőség közül.
 - Hálózati csatlakozási lehetőség esetében.**
Megjelennek az ugyanabban a hálózatban lévő elérhető nyomtatók.
Válassza ki a használni kívánt nyomtatót.
 - USB segítségével történő csatlakozás esetében.**
A nyomtató számítógéphez történő csatlakoztatásához kövesse a képernyőn megjelenő utasításokat.
- A PostScript nyomtatómeghajtó telepítéséhez kövesse a képernyőn megjelenő utasításokat.

PostScript nyomtatómeghajtó telepítése — Mac OS

Töltse le a nyomtató-illesztőprogramot az Epson weboldaláról, és telepítse.

<http://www.epson.eu/Support> (Európa)

<http://support.epson.net/> (Európán kívül)

A nyomtató-illesztőprogram telepítésekor meg kell adnia a nyomtató IP-címét.

Válassza ki a hálózat ikont a nyomtató kezdőképernyőjén, majd válassza az aktív csatlakozási módszert a nyomtató IP-címének megerősítéséhez.

Eredeti Epson nyomtató hozzáadása (csak Mac OS esetén)

- Válassza ki a **Rendszerbeállítások** elemet az Apple menü > **Nyomtatók és szkennerek** (vagy **Nyomtatás és szkennelés, Nyomtatás és faxolás**) menüpontban.
- Kattintson a + elemre, majd válassza ki a nyomtatóját a megjelenő képernyőn.
- Végezze el a következő beállításokat.
 - macOS Monterey (12.x) vagy újabb
Kattintson a **Használat** beállításból a **Szoftver kiválasztása** lehetőségre, válassza ki a nyomtatót a megjelenő képernyőn, majd kattintson az **OK** gombra.
 - Mac OS X Mavericks (10.9.5) – macOS Big Sur (11.x)
Válassza ki a nyomtatót a **Használat** beállításnál.
- Kattintson a **Hozzáadás** elemre.

Megjegyzés:

 - Ha a nyomtató nem szerepel a listában, ellenőrizze, hogy a nyomtató megfelelően csatlakoztatva van-e a számítógéphez és be van-e kapcsolva.
 - USB, IP vagy Bonjour kapcsolatnál a nyomtató után manuálisan állítsa be az opcionális papírkazetta egységet.

Alkalmazások eltávolítása

Jelentkezzen be a számítógépébe rendszergazdaként. Adja meg az adminisztrátori jelszót, ha számítógép kéri.

Alkalmazások eltávolítása — Windows

1. A(z)  gomb megnyomásával kapcsolja ki a nyomtatót.
 2. Zárjon be minden futó alkalmazást.
 3. Nyissa meg a **Vezérlőpanel**:
 - Windows 11
Kattintson az indítás gombra, majd válassza a(z) **Minden alkalmazás > Windows eszközök > Vezérlőpanel** lehetőséget.
 - Windows 10/Windows Server 2022/Windows Server 2019/Windows Server 2016
Kattintson az indítás gombra, majd válassza a **Windows rendszer > Vezérlőpanel** lehetőséget.
 - Windows 8.1/Windows 8/Windows Server 2012 R2/Windows Server 2012
Válassza az **Asztal > Beállítások > Vezérlőpanel** elemet.
 - Windows 7/Windows Vista/Windows XP/Windows Server 2008 R2/Windows Server 2008/Windows Server 2003 R2/Windows Server 2003
Kattintson az indítás gombra, majd jelölje ki a **Vezérlőpanel** parancsot.
 4. Nyissa meg a **Program eltávolítása** (vagy a **Programok hozzáadása/eltávolítása** lehetőséget):
 - Windows 11/Windows 10/Windows 8.1/Windows 8/Windows 7/Windows Vista/Windows Server 2022/Windows Server 2019/Windows Server 2016/Windows Server 2012 R2/Windows Server 2012/Windows Server 2008 R2/Windows Server 2008
A **Programok** lehetőségben jelölje ki a **Program eltávolítása** elemet.
 - Windows XP/Windows Server 2003 R2/Windows Server 2003
Kattintson a **Programok hozzáadása/eltávolítása** elemre.
 5. Jelölje ki az eltávolítandó alkalmazást.
A nyomtató-illesztőprogram nem távolítható el, amíg bármilyen nyomtatási feladat függőben van. Az eltávolítás előtt törölje a nyomtatási feladatokat, vagy várja meg, amíg azok befejeződnek.
 6. Távolítsa el az alkalmazásokat:
 - Windows 11/Windows 10/Windows 8.1/Windows 8/Windows 7/Windows Vista/Windows Server 2022/Windows Server 2019/Windows Server 2016/Windows Server 2012 R2/Windows Server 2012/Windows Server 2008 R2/Windows Server 2008
Kattintson a(z) **Eltávolítás/módosítás** vagy **Eltávolítás** lehetőségre.
 - Windows XP/Windows Server 2003 R2/Windows Server 2003
Kattintson a **Módosítás/eltávolítás** vagy az **Eltávolítás** elemre.
- Megjegyzés:**
Ha a **Felhasználói fiók kezelése** ablak megjelenik, kattintson a **Folytatásra**.
7. Kövesse a képernyőn megjelenő utasításokat.

Alkalmazások eltávolítása — Mac OS

1. Töltse le az Uninstaller programot az EPSON Software Updater használatával.
Ha letöltötte az Uninstaller programot, nem kell azt minden alkalommal újra letöltenie, ha egy alkalmazást törölni szeretne.
2. A(z)  gomb megnyomásával kapcsolja ki a nyomtatót.
3. A nyomtató-illesztőprogramnak vagy a(z) PC-FAX illesztőprogramjának az eltávolításához válassza a **Rendszerbeállítások** elemet a(z) Apple menü **Nyomtatók és szkennerek** (vagy **Nyomtatás és szkennelés** vagy **Nyomtatás és faxolás**) útvonalon, majd távolítsa el a nyomtatót az engedélyezett nyomtatók listájából.
4. Zárjon be minden futó alkalmazást.
5. Válassza ki az **Ugrás > Alkalmazások > Epson Software > Uninstaller** elemet.
6. Jelölje ki az eltávolítani kívánt alkalmazást, majd kattintson a(z) **Uninstall** elemre.



Fontos:

A(z) Uninstaller eltávolít minden, Epson tintasugaras nyomtatóhoz tartozó nyomtató-illesztőprogramot a számítógépről. Ha több Epson tintasugaras nyomtatót használ, és nem szeretné valamennyi illesztőprogramot törölni, először távolítsa el valamennyit, majd telepítse újra a szükséges illesztőprogramot.

Megjegyzés:

Ha nem találja az eltávolítani kívánt alkalmazást az alkalmazások listáján, nem tudja azt eltávolítani az Uninstaller segítségével. Ebben az esetben jelölje ki az **Ugrás > Alkalmazások > Epson Software** lehetőséget, jelölje ki az eltávolítandó alkalmazást, és húzza azt a kuka ikonra.

Kapcsolódó információ

➔ „Alkalmazás szoftver és firmware frissítéséhez (Epson Software Updater)“ 388. oldal

Számítógéphez való csatlakozás beállításai

Kövesse a rendszergazda által megadott valamennyi utasítást a nyomtató csatlakoztatásával kapcsolatban.

Lépjen a következő webhelyre, majd adja meg a termék nevét. Lépjen a(z) **Beállítás** lehetőséghez, majd kezdje meg a beállítást.

<https://epson.sn>

Megosztott nyomtató konfigurálásához válassza ki a hálózaton elérhető nyomtatót és kezdje meg a konfigurálást.

A nyomtató hálózati csatlakozási állapotának ellenőrzése (Hálózati kapcsolódási jelentés)

Egy hálózati kapcsolódási jelentés kinyomtatásával ellenőrizheti a nyomtató és a vezeték nélküli útválasztó közötti kapcsolat állapotát.

1. Koppintson a(z)  lehetőségre a kezdőképernyőn.
2. Válassza a következőt: **Leírás** > **Ha nem tud csatlakozni a hálózathoz** > **Kapcsolat ellenőrzése**.
Ekkor elkezdődik a kapcsolat ellenőrzése.
3. Kövesse a nyomtató képernyőjén megjelenő utasításokat a hálózati kapcsolatra vonatkozó jelentés kinyomtatásához.
Ha hiba történt, forduljon a rendszergazdához.

Kapcsolódó információ

➔ „A hálózati kapcsolatra vonatkozó jelentés üzenetei és megoldásai“ 60. oldal

Okos eszköz és a nyomtató közvetlen csatlakoztatása (Wi-Fi Direct)

A Wi-Fi Direct (Egyszerű hozzáférési pont) lehetővé teszi egy okos eszköz közvetlen csatlakoztatását a nyomtatóhoz vezeték nélküli útválasztó nélkül, illetve a nyomtatást okos eszközzel.

A Wi-Fi Direct

Akkor használja ezt a kapcsolódási módot, ha nem használ Wi-Fi-hálózatot otthonában vagy irodájában, vagy ha közvetlenül szeretné csatlakoztatni a nyomtatót és a számítógépet vagy okoseszközt. A nyomtató ebben a módban vezeték nélküli útválasztóként viselkedik, és eszközöket is csatlakoztathat a nyomtatóhoz anélkül, hogy normál vezeték nélküli útválasztót kellene használnia. A nyomtatóhoz közvetlenül csatlakozó eszközök azonban nem tudnak kommunikálni egymással a nyomtatón keresztül.

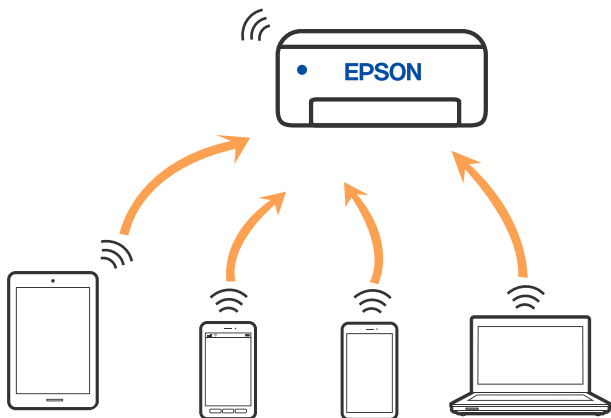

A nyomtató csatlakozhat egyidejűleg Wi-Fi-, Ethernet- és Wi-Fi Direct (Egyszerű hozzáférési pont) módon keresztül. Ha azonban hálózati kapcsolatot kezdeményez Wi-Fi Direct (Egyszerű hozzáférési pont) módban, amikor a nyomtató Wi-Fi-hálózaton keresztül kapcsolódik, akkor a Wi-Fi-kapcsolat ideiglenesen megszakad.

Eszközökhöz csatlakozás Wi-Fi Direct használatával

Ezzel a módszerrel nyomtatója közvetlenül, vezeték nélküli útválasztó nélkül csatlakoztatható eszközökhöz.

Megjegyzés:

Az iOS vagy Android felhasználók számára egyszerűen beállítható az Epson Smart Panelről.

A beállításokat a nyomtatón és a csatlakoztatni kívánt eszközön csak egyszer kell elvégezni. Hacsak nem tiltja le a Wi-Fi Direct funkciót vagy nem állítja alapértékre a hálózati beállításokat, az alábbi beállításokat nem kell újra elvégeznie.

1. Koppintson a(z)  lehetőségre a kezdőképernyőn.
2. Koppintson a(z) **Wi-Fi Direct** elemre.
3. Koppintson a(z) **Beállítás elindítása** elemre.
4. Válassza a következőt **Más módszerek**.
5. Válassza a következőt **Más operációs rendsz eszközök**.

- A kapcsolódáshoz az eszköz Wi-Fi képernyőjén válassza ki a nyomtató vezérlőpaneljén megjelenő SSID-azonosítót, majd adja meg a jelszót.

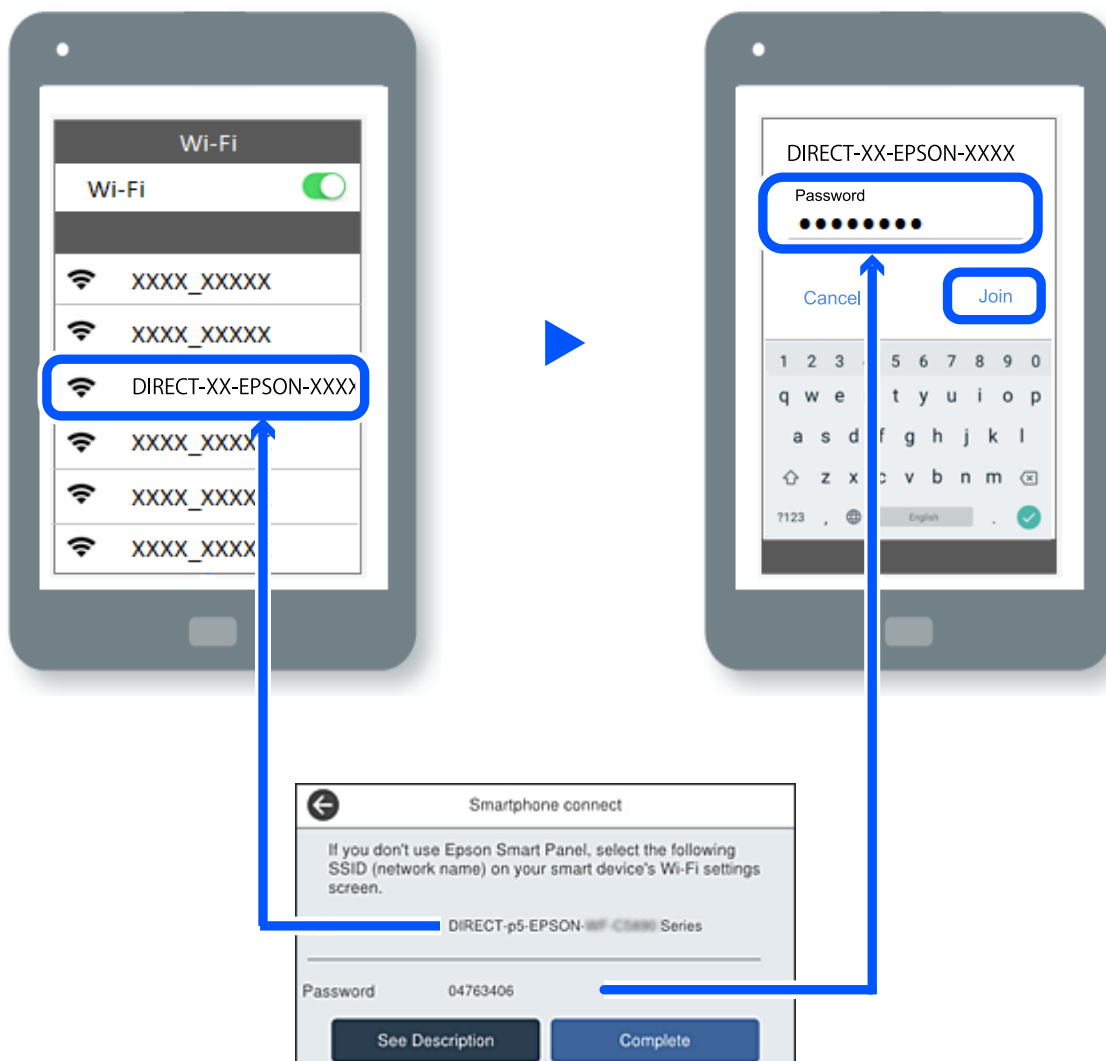

- Az eszköz nyomtatóalkalmazásának képernyőjén válassza ki azt a nyomtatót, amelyikhez csatlakozni szeretne.
- Válassza ki a nyomtató vezérlőpaneljén a(z) **Kész** menüpontot.

Az előzetesen már a nyomtatóhoz csatlakoztatott eszközök újbóli csatlakoztatásához válassza ki az eszköz Wi-Fi-képernyőjén látható hálózat nevét (SSID).



Megjegyzés:

Amennyiben iOS eszközt használ, akkor a standard iOS kamerával beolvasott QR-kód segítségével is csatlakozhat. Lásd az alábbi hivatkozást: <https://epson.sn>.

A Wi-Fi Direct (Egyszerű hozzáférési pont) kapcsolódás bontása

Megjegyzés:

Ha a Wi-Fi Direct (Egyszerű hozzáférési pont) kapcsolat le van tiltva, akkor a nyomtatóhoz Wi-Fi Direct (Egyszerű hozzáférési pont) kapcsolaton keresztül csatlakozó minden számítógép és okoseszköz esetében megszakad a kapcsolat. Ha el szeretne távolítani egy adott eszközt, az eszköznél, és ne a nyomtatónál végezze el az eltávolítást.

1. A nyomtató kezdőképernyőjén koppintson a(z)  elemre.
2. Válassza a következőt **Wi-Fi Direct**.
Megjelennek a Wi-Fi Direct adatai.
3. Koppintson a(z) **Beállítás elindítása** elemre.
4. Koppintson a(z)  elemre.
5. Válassza a következőt **Wi-Fi Direct letiltása**.
6. Koppintson a(z) **A beállítások letiltása** lehetőségre.
7. Kövesse a képernyőn megjelenő utasításokat.

A Wi-Fi Direct (Egyszerű hozzáférési pont) beállítások, például SSID, módosítása

Ha a(z) Wi-Fi Direct (Egyszerű hozzáférési pont) kapcsolat engedélyezve van, módosíthatja a beállításokat innen:

 > **Wi-Fi Direct** > **Beállítás elindítása** >  majd a következő menüelemek jelennek meg.

Hálózati név módosítása

Módosítsa a nyomtatóhoz való csatlakozáshoz használt Wi-Fi Direct (Egyszerű hozzáférési pont) hálózati nevet (SSID) az Ön által tetszőlegesen választott névre. A hálózat nevét (SSID) az ASCII karakterekkel állíthatja be, amelyek a szoftver billentyűzetén találhatók a vezérlőpanelen. Legfeljebb 22 karaktert adhat meg.

Amikor módosítja a hálózat nevét (SSID), az összes csatlakoztatott eszköz kapcsolata megszakad. Használja az új hálózati nevet (SSID), ha újra csatlakoztatni szeretné az eszközeit.

Jelszó módosítása

Módosítsa a Wi-Fi Direct (Egyszerű hozzáférési pont) jelszavát az Ön által tetszőlegesen választott értékre. A jelszót az ASCII karakterekkel állíthatja be, amelyek a szoftver billentyűzetén találhatók a vezérlőpanelen. 8–22 karaktert adhat meg.

Amikor módosítja a jelszót, az összes csatlakoztatott eszköz kapcsolata megszakad. Használja az új jelszót, ha újra csatlakoztatni szeretné az eszközeit.

Frekvenciartomány módosítása

Módosítsa a csatlakoztatott nyomtatóhoz használt Wi-Fi Direct frekvenciartományát. 2,4 GHz vagy 5 GHz közül választhat.

Amikor módosítja a frekvenciartományt, az összes csatlakoztatott eszköz kapcsolata megszakad. Csatlakoztassa újra az eszközt.

Ne feledje, hogy nem tud újra csatlakozni olyan eszközzel, amely nem támogatja az 5 GHz frekvenciartományt, ha az értéket 5 GHz-re állítja.

Wi-Fi Direct letiltása

A Wi-Fi Direct (Egyszerű hozzáférési pont) beállítás letiltása a nyomtatón. A letiltás során a nyomtatóhoz a Wi-Fi Direct (Egyszerű hozzáférési pont) segítségével csatlakoztatott eszközök kapcsolata megszakad.

Alapértékek visszaállítása

A Wi-Fi Direct (Egyszerű hozzáférési pont) beállításait az alapértékre állítja vissza.

Az okoseszköz nyomtatóra mentett Wi-Fi Direct (Egyszerű hozzáférési pont) csatlakozási adata törlődött.

A csatlakozás módosítása Wi-Fi-ről USB-re

Ha a használt Wi-Fi instabil, vagy ha stabilabb USB-kapcsolatra szeretne váltani, kövesse az alábbi lépéseket.

1. A nyomtató csatlakoztatása számítógéphez USB-kábellel.
2. USB-kapcsolaton keresztül történő nyomtatás esetén válasszon ki egy olyan nyomtatót, amely nincs (XXXXXX) címkével ellátva.

A nyomtató neve vagy a „Hálózat” XXXXX-szel jelenik meg az operációs rendszer verziójától függően.

Példa Windows 11 rendszerre

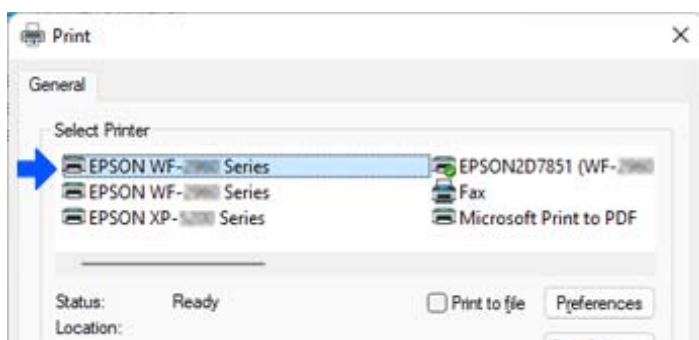

Példa Windows 10 rendszerre

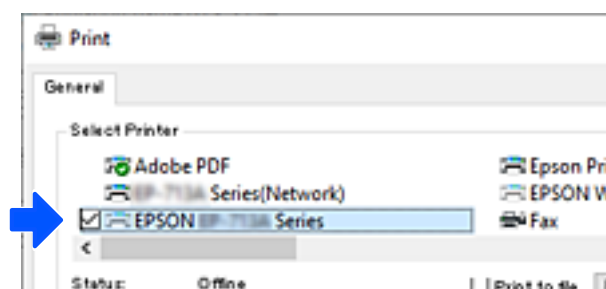

Ha a nyomtató nem ismerhető fel USB-kábellel a számítógéphez csatlakoztatva, előfordulhat, hogy a nyomtató rendszergazdája korlátozta a külső interfész csatlakoztatását. Lépjen kapcsolatba a rendszergazdával.

Kapcsolódó információ

➔ „Hátsó rész“ 27. oldal

➔ „USB-csatlakozás korlátozása és külső memória használata“ 471. oldal

A nyomtató használata bekapcsolt hozzáférés-szabályozás funkcióval

Ha a nyomtató vezérlőpanelén a(z)  jelzés látható, a felhasználókat a nyomtató rendszergazdája korlátozta. Ebben az esetben a felhasználók nem módosíthatják a nyomtató beállításait és nem tudják a nyomtató bizonyos funkcióit használni. A használathoz be kell jelentkeznie a nyomtatóra.

Kapcsolódó információ

➔ „A rendszergazdai jelszó alapértelmezett értéke“ 19. oldal

Bejelentkezés a nyomtatóba a vezérlőpanelről

Az alábbiakban egy példát ismertetünk a nyomtatóra való bejelentkezésre, melyben a rendszergazdai zárolás és a hozzáférés-vezérlési funkció bekapcsolt, valamint egy vagy több felhasználó regisztrálva van. A képernyőkön megjelenő tartalom a készülék típusától és az adott helyzettől függően változik.

1. A nyomtató vezérlőpanelén válassza ki a(z)  elemet.

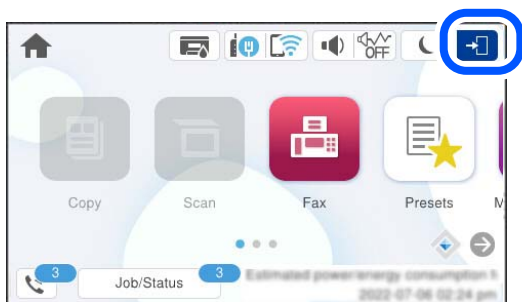

2. A nyomtatóba való bejelentkezéshez válasszon ki egy felhasználót.



3. A nyomtatóba való bejelentkezéshez adja meg a jelszót.

A bejelentkezéssel kapcsolatos információkért vegye fel a kapcsolatot a nyomtató rendszergazdával. A rendszergazdai jelszó alapértelmezetten be van állítva. A további részletekért lásd a kapcsolódó információkat.

A regisztrált felhasználók az engedélyezett funkciókkal használhatják a nyomtatót. Ha rendszergazdai jogosultsággal lép be, beállításokat eszközölhet a vezérlőpanelről.

Amikor elvégezte a beállításokat, kijelentkezéshez válassza a következőt: .

Kapcsolódó információ

➔ „A rendszergazdai jelszó alapértelmezett értéke“ 19. oldal

Felhasználói fiók regisztrálása a nyomtató-illesztőprogramban (Windows)

Ha a nyomtató hozzáférés-szabályozási funkciója engedélyezve van, akkor a felhasználói fiók regisztrálása után nyomtathat azokból az illesztőprogramokból, amelyeken a hitelesítési adatok regisztrálhatók.

Ebben a fejezetben ismertetjük a felhasználói fiók eredeti Epson nyomtató-illesztőprogramhoz való regisztrálását.

1. Nyissa meg az Epson nyomtatóillesztő ablakát.
2. Válassza ki a lehetőségeket az alábbi sorrendben.
Karbantartás lapfűl > A nyomtató és a beállítások adatai
3. Válassza ki a(z) **A Hozzáférés felügyelet beállításainak mentése** lehetőséget, majd nyomja kattintson a **Beállítások** gombra.
4. Töltse ki a(z) **Felhasználói név** és a(z) **Jelszó** bejegyzéseket, majd nyomja meg a(z) **OK** elemet.
Adja meg a nyomtató-rendszergazdától kapott felhasználói fiókot.
5. A nyomtató-illesztőprogram ablakának bezárásához kattintson többször a(z) **OK** gombra.

Kapcsolódó információ

➔ „Számítógépről történő nyomtatásra szolgáló alkalmazás (Windows nyomtató-illesztőprogram)“ 380. oldal

➔ „Felhasználói fiók létrehozása“ 468. oldal

Felhasználók hitelesítése az Epson Scan 2 alkalmazásban hozzáférés-szabályozás esetén

Ha a nyomtatóhoz engedélyezve van a hozzáférés-vezérlés funkció, beolvasáshoz regisztrálnia kell felhasználónevét és jelszavát, amikor az Epson Scan 2 alkalmazást használja. Ha nem ismeri a jelszót, vegye fel a kapcsolatot a nyomtató rendszergazdával.

1. Indítsa le az Epson Scan 2 alkalmazást.
2. Az Epson Scan 2 képernyőn győződjön meg róla, hogy a nyomtatója van kiválasztva a **Lapolvasó** listában.
3. Válassza ki a **Beállítások** lehetőséget a **Lapolvasó** listából a **Szkenner beállítások** képernyő megnyitásához.
4. Kattintson a **Hozzáférés-vezérlés** lehetőségre.
5. Az **Hozzáférés-vezérlés** képernyőn adja meg a **Felhasználónév** és a **Jelszó** beállítását arra a fiókra vonatkozóan, amelyik engedéllyel rendelkezik a lapolvasáshoz.
6. Kattintson a **OK** lehetőségre.

Kapcsolódó információ

➔ „Felhasználói fiók létrehozása“ 468. oldal

A nyomtató szállítása és tárolása

Ha tárolnia vagy szállítania kell a nyomtatót, mert költözik vagy szervizbe viszi, kövesse a következő lépéseket a nyomtató becsomagolásához.

Figyelem!

- ❑ Szállításkor stabil pozícióban emelje meg a nyomtatót. Ha instabil pozícióban emeli meg a nyomtatót, az sérülésekhez vezethet.
- ❑ Mivel a nyomtató nehéz, kicsomagoláskor vagy szállításkor mindig legalább két embernek kell megemelnie.
- ❑ A nyomtató megemelését az alább ábrázolt helyes pozícióban legalább két ember végezze. Távolítsa el az opcionális papírkazetta egységet, ha az telepítve lett. Ha más pozícióban emeli meg a nyomtatót, az leeshet vagy ujjai beszorulhatnak a nyomtató elhelyezésekor.

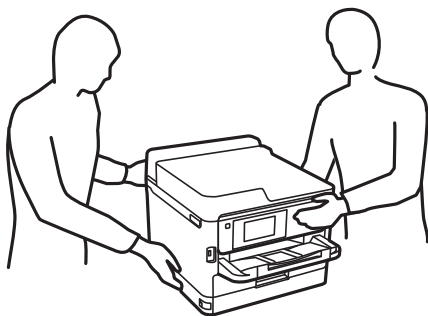

- ❑ A nyomtató emelésekor ne döntse meg azt 10 foknál nagyobb szögbe. Ellenkező esetben a nyomtató leeshet.
- ❑ Ügyeljen arra, hogy kezét vagy az ujjait ne hagyja a lapolvasó egység alatt, amikor azt kinyitja vagy lecsukja. Ellenkező esetben megsérülhet.

Fontos:

- ❑ Tároláskor vagy szállításkor ne döntse meg, ne tárolja függőlegesen vagy fejjel lefelé a nyomtatót, mert így tinta szivároghat ki.
- ❑ Hagyja telepítve a(z) tinta-adagoló egységeket. Ha kiveszi a(z) tinta-adagoló egységeket, a nyomtatófej kiszáradhat, és előfordulhat, hogy a nyomtató nem fog nyomtatni.

1. Kapcsolja ki a nyomtatót a(z)  gomb lenyomásával.
2. Ellenőrizze, hogy a tápfeszültség jelzőfénye kialudt, majd húzza ki a tápkábelt.

Fontos:

Húzza ki a tápkábelt, amikor a jelzőfény kialszik. Különben a nyomtatófej nem tér vissza az alaphelyzetébe, ettől a tinta beszáradhat, és a nyomtatás lehetetlenné válhat.

3. Húzza ki az összes kábelt, így a tápkábelt és az USB kábelt is.

4. Ha a nyomtató támogatja a külső tárolóeszközöket, ellenőrizze, hogy nincsenek-e ilyenek csatlakoztatva.
5. Távolítsa el az összes papírt a nyomtatóból.
6. Ellenőrizze, hogy nem maradtak-e eredetik a nyomtatón.
7. Úgy nyissa fel a lapolvasó egységet, hogy közben a lapolvasó fedél zárva legyen. Rögzítse a nyomtatófejet ragasztószalaggal a házhoz.

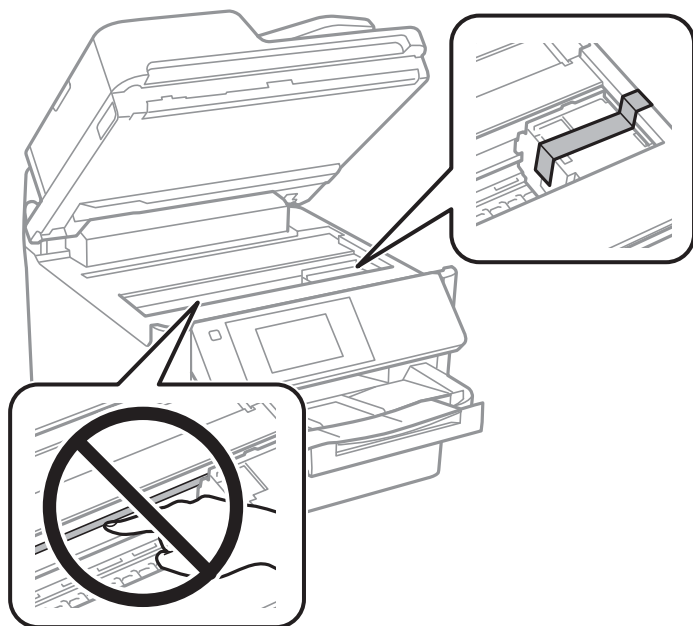

8. Zárja le a lapolvasó egységet.
9. Nyissa fel a tinta fedelét.

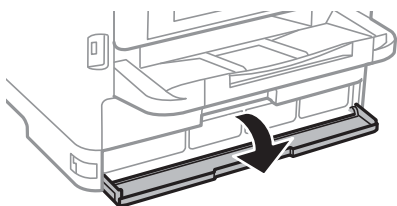

Amennyiben a tinta fedele zárva van, nem tudja kinyitni. Oldja ki a fedél zárját.

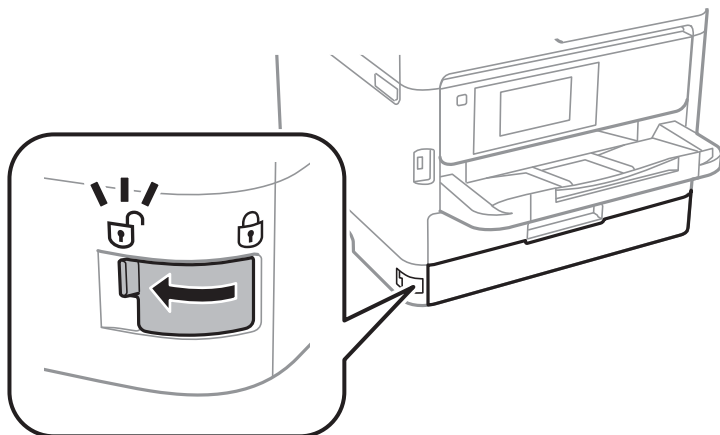

10. Rögzítse a tinta tálcaját a mellékelt védőanyag ragasztószalaggal történő hozzárószítésével, hogy megelőzze a tálca véletlen kinyílását.

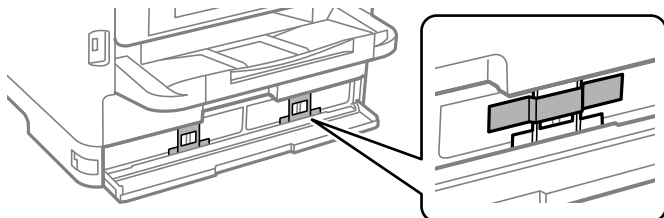

11. Zárja le a tinta fedelét.
12. Távolítsa el az opcionális papírkazetta egységet, ha az telepítve lett.

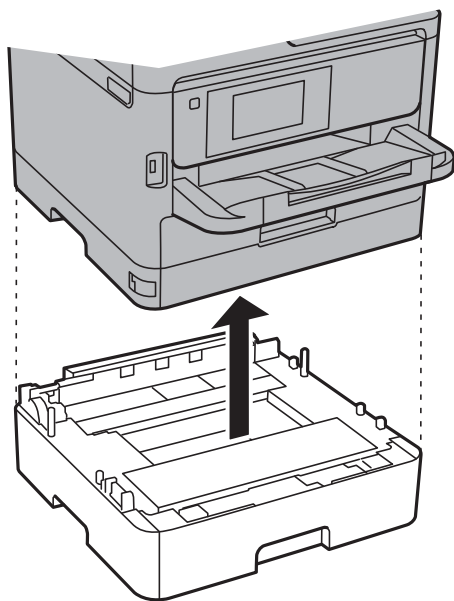

13. Hajtsa végre az ábrán látható előkészületeket a nyomtató elcsomagolásához.

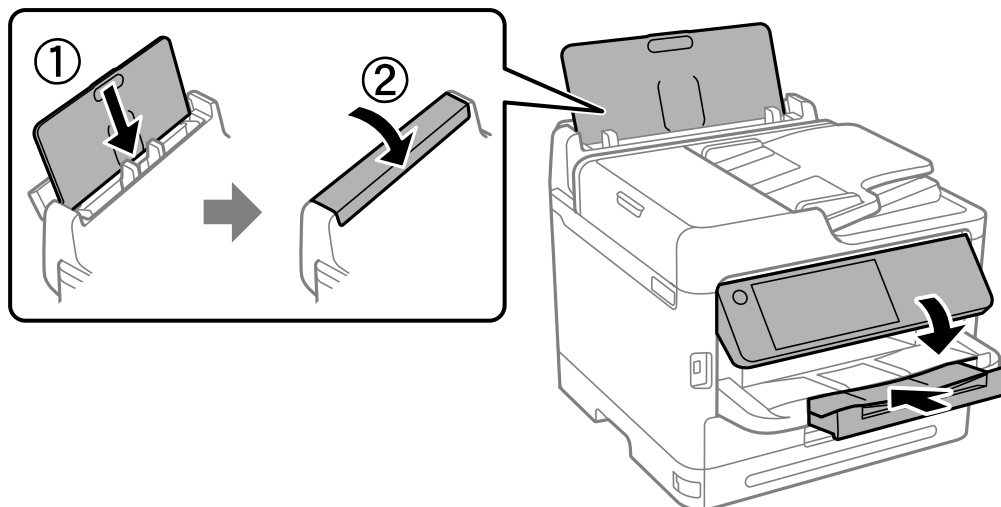

14. Vegye ki a kimeneti tálcát a nyomtatóból.

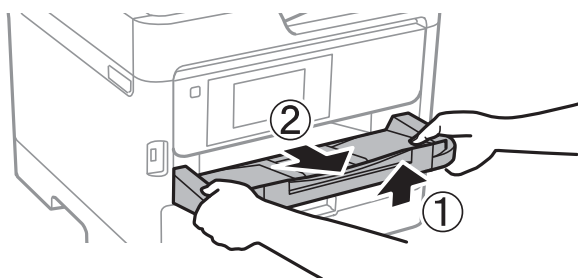

15. Csomagolja vissza a nyomtatót a dobozába a védőanyagokkal együtt.

A nyomtató legközelebbi használatakor távolítsa el a ragasztószalagot a nyomtatófejről, valamint a védőanyagot a tinta tálcájáról. Ha a szállítás után romlott a nyomtatási minőség, tisztítsa meg és igazítsa be a nyomtatófejet.

Kapcsolódó információ

- ➔ [„A nyomtatófej ellenőrzése és tisztítása“ 281. oldal](#)
- ➔ [„A nyomtatófej igazítása“ 282. oldal](#)

Problémamegoldás

Problémamegoldás.	311
Nem lehet nyomtatni, másolni, szkennelni vagy faxot küldeni.	313
A nyomtatás, másolás, beolvasás és faxolás minősége gyenge.	328
Az LCD képernyőn megjelenő hibakód vagy üzenet.	347
A papír elakadt.	356
Ideje kicserélni a tinta-adagoló egységet.	357
Ideje kicserélni a karbantartó rekeszt.	362
Ideje kicserélni a felvevő görgőket.	363
A nyomtató nem az elvártak szerint működik.	364
Nem megoldható probléma.	371

Problémamegoldás

Ha probléma merül fel, ellenőrizze az alábbiakat a probléma okának felderítéséhez.

A nyomtató hibaállapotának ellenőrzése.

Ellenőrizze, hogy magával a nyomtatóval van-e probléma.



Ellenőrzési pont	Megoldás
A hiba a nyomtatónál van?	<p>Ha hibaüzenet jelenik meg az LCD-képernyőn, kövesse az üzenetet a probléma megoldásához. Ha a korlátozott hozzáférés-szabályozás miatt nem tudja megoldani, lépjen kapcsolatba a rendszergazdával.</p> <p>Beakadt papír esetén nézze meg az LCD-képernyőn, hogy hol történt az elakadás, majd kövesse az utasításokat, és távolítsa el azt. Az óvintézkedéseket lásd az útmutató vonatkozó leírásaiban.</p> <p>Ha fogyóeszközök cseréjével kapcsolatos üzenet jelenik meg, kövesse a képernyőn megjelenő utasításokat azok kicseréléséhez. A kezeléssel kapcsolatos óvintézkedéseket lásd az útmutató vonatkozó leírásaiban.</p>
A kábelekkel vagy a nyomtató megjelenésével van probléma?	Ha a fedelek nem záródnak megfelelően, csukja be őket. Ha a kábelek kihúzódnának, határozottan illessze őket vissza.
A készülék ki van kapcsolva?	Ha a nyomtató ki van kapcsolva, nyomja meg a(z)  gombot a bekapcsolásához.

Kapcsolódó információ

- ➔ [„Az LCD-képernyőn megjelenő üzenet“ 347. oldal](#)
- ➔ [„A papír elakadt“ 356. oldal](#)
- ➔ [„Ideje kicserélni a tinta-adagoló egységet“ 357. oldal](#)
- ➔ [„Ideje kicserélni a karbantartó rekeszt“ 362. oldal](#)
- ➔ [„Ideje kicserélni a felvevő görgőket“ 363. oldal](#)

A nyomtató csatlakozásának ellenőrzése.

Ellenőrizze, hogy a nyomtató csatlakozásával van-e probléma.

Ellenőrzési pont	Megoldás
A nyomtató megfelelően csatlakozik a hálózathoz?	<p>Futtasson hálózati kapcsolat-ellenőrzést a hálózati kapcsolat ellenőrzéséhez.</p> <p>Válassza ki az LCD-kijelzőn a(z)   > Hogyan > Ha nem tud csatlakozni a hálózathoz lehetőséget. Nyomtassa ki a hálózati kapcsolatra vonatkozó jelentést és a csatlakozási hiba megoldásához lépjen kapcsolatba a rendszergazdával.</p>

Ellenőrzési pont	Megoldás
A nyomtató-illesztőprogram telepítve van a számítógépre?	A nyomtató-illesztőprogram telepítését ellenőrizheti a Beállítások > Eszközök > Nyomtatók elem ellenőrzésével a számítógépen. A további részletekért lásd a kapcsolódó információkat.
A nyomtatóadatok megjelennek a számítógépen?	Az EPSON Status Monitor 3 segítségével ellenőrizze a számítógép és a nyomtató kapcsolódási állapotát. A további részletekért lásd a kapcsolódó információkat. Ha a nyomtató állapota nem látható, előfordulhat, hogy nem a megfelelő port van kiválasztva. Ha a nyomtatót hálózatra csatlakoztatja, az EpsonNet nyomtatási port használatát javasoljuk. Ha az EpsonNet nyomtatási port nem érhető el, telepítse újra a nyomtató-illesztőprogramot.
A vezeték nélküli LAN (Wi-Fi) kapcsolat megszakadt vagy nem tud csatlakozni, ha a számítógépen USB 3.0 eszközt használ?	Ha egy eszközt csatlakoztat az USB 3.0 porthoz Mac készülékén, akkor rádiófrekvenciás interferencia léphet fel. Próbálja ki a következőt. <input type="checkbox"/> Helyezze az USB 3.0 portba csatlakoztatott eszközt távolabb a számítógéptől. <input type="checkbox"/> Kapcsoljon ki valamennyi USB 3.0 eszközt vagy kizárólag szükség esetén csatlakoztassa azokat. <input type="checkbox"/> Csatlakozzon az 5 GHz-es tartomány SSID-jéhez.
A számítógép vagy okoseszköz csatlakoztatható a hálózatra?	Ellenőrizze, hogy a számítógépén vagy okoseszközén meg tudja-e tekinteni a weboldalt (az adatkommunikáció kikapcsolva). Ha nem tudja megtekinteni, akkor a probléma a hálózattal kapcsolatos. A probléma megoldásához lépjen kapcsolatba a rendszergazdával.

Kapcsolódó információ

- ➔ [„A nyomtató hálózati csatlakozási állapotának ellenőrzése \(Hálózati csatlakozási jelentés\)“ 298. oldal](#)
- ➔ [„A rendszer a nyomtató állapotával kapcsolatos problémát észlelt.“ 315. oldal](#)
- ➔ [„A nyomtató portja nincs megfelelően beállítva.“ 316. oldal](#)
- ➔ [„A nyomtató USB-vel nem csatlakoztatható“ 318. oldal](#)
- ➔ [„Alkalmazások külön telepítése“ 292. oldal](#)

Ellenőrizze a nyomtatóbeállításokat.

Ellenőrizze a nyomtatóbeállításokat. Előfordulhat, hogy a rendszergazda által kezelt nyomtatók korlátozva vannak, hogy a nyomtatóbeállításokat ne lehessen megváltoztatni. Ha nem tudja végrehajtani a műveleteket, lépjen kapcsolatba a rendszergazdával.

Ellenőrzési pont	Megoldás
A nyomtatás nem indul.	Előfordulhat, hogy a nyomtatón még maradt adat. Nyissa meg a nyomtatási várólistát és ellenőrizze a nyomtatási feladat állapotát. Ha hiba miatt függőben van, törölje a hibát és indítsa újra vagy törölje a hibás nyomtatási feladatot, ezután a maradék adat nyomtatása elindul.
	Ha az alapértelmezett nyomtató függőben van vagy offline, állítsa online állapotra a(z) Windows számítógép nyomtatóbeállításai között.
	Válassza ki a nyomtatót és a portot a megfelelő kimenet érdekében.

Ellenőrzési pont	Megoldás
A használni kívánt menü nem jelenik meg.	A rendszergazda hozzáférés-szabályozást állított be. A hiányzó menü használatához szükséges információért lépjen kapcsolatba a rendszergazdával. Bizonyos funkciók használatához külön szerződésre van szükség. Lépjen kapcsolatba a rendszergazdával, hogy ellenőrizze, az adott funkció elérhető-e a nyomtatón.
Nem tud faxolni.	Faxolás közbeni hiba esetén lásd a faxolással kapcsolatos problémamegoldást.
Nem tud fénymásolni vagy szkennelni.	Fénymásolás vagy szkennelés közbeni hiba esetén lásd a fénymásolással vagy szkenneléssel kapcsolatos problémamegoldást.

Kapcsolódó információ

- ➔ „Egy feladat még mindig nyomtatásra várakozik.“ 315. oldal
- ➔ „A nyomtató függő állapotban vagy nem elérhető.“ 313. oldal
- ➔ „Port használata a nyomtatóhoz“ 429. oldal
- ➔ „Sikertelen másolás“ 319. oldal
- ➔ „Nem lehet szkennelni a megfelelő kapcsolat létrejöttét követően sem“ 318. oldal
- ➔ „Faxok küldése vagy fogadása sikertelen“ 319. oldal

Nem lehet nyomtatni, másolni, szkennelni vagy faxot küldeni

Az alkalmazás vagy a nyomtató-illesztőprogram nem működik megfelelően

Nem lehet nyomtatni a kapcsolat létrejöttét követően sem (Windows)

Az alábbi okokra kell gondolni.

■ A nyomtató függő állapotban vagy nem elérhető.

Megoldások

Kattintson a(z) **Nyomtatási sor** lehetőségre a nyomtató-illesztőprogram **Karbantartás** lapfülén.

Ha a nyomtató ki van kapcsolva vagy függő állapotban van, törölje a kikapcsolt vagy függő állapot beállítását a **Nyomtató** menüjéből.

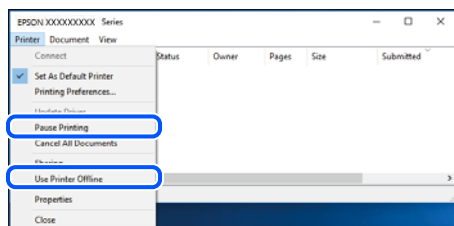

A rendszer szoftverrel vagy adatokkal kapcsolatos problémát észlelt.

Megoldások

- Ellenőrizze, hogy eredeti Epson nyomtató-illesztőprogramja (EPSON XXXXX) van-e telepítve. Ha nincs eredeti Epson nyomtató-illesztőprogram telepítve, az elérhető funkciók korlátozottak lesznek. Azt ajánljuk, hogy használjon eredeti Epson nyomtató-illesztőprogramot.
 - Ha nagy képet nyomtat, elképzelhető, hogy a számítógépen nem áll rendelkezésre elegendő memória. Nyomtassa ki a képet alacsonyabb felbontásban vagy kisebb méretben.
 - Ha az összes megoldást kipróbálta és nem tudta megoldani a problémát, próbálja meg eltávolítani, majd újra telepíteni a nyomtatómeghajtót.
 - A hibát eltávolíthatja, ha a legújabb verzióra frissíti a szoftvert. A szoftver állapotának ellenőrzéséhez használja a szoftverfrissítő eszközt.
- ➔ „Ellenőrizze, hogy eredeti Epson nyomtató-illesztőprogramja van-e telepítve — Windows“ 293. oldal
- ➔ „Ellenőrizze, hogy eredeti Epson nyomtató-illesztőprogramja van-e telepítve — Mac OS“ 295. oldal
- ➔ „Alkalmazások külön telepítése vagy törlése“ 292. oldal

Nem lehet nyomtatni, ha be van állítva jelszó, mert a belső vezérlőprogram régi verziója van használatban.

Megoldások

Ha az alábbi üzenet jelenik meg a nyomtató-illesztőprogramban, frissítse a nyomtató belső vezérlőprogramját.

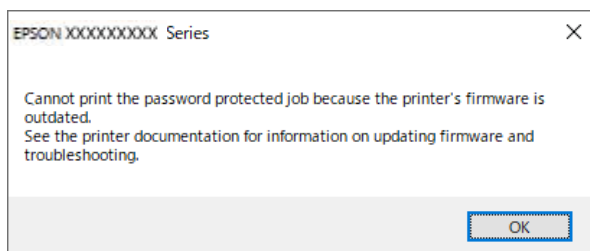

Ha valamilyen okból nem tudja frissíteni a belső vezérlőprogramot, akkor a nyomtatást a régi belső vezérlőprogram biztonsági szintjével folytathatja.

Ha régi belső vezérlőprogrammal szeretne nyomtatni, végezze el a következő beállításokat a nyomtató-illesztőprogramban.

Nyissa meg az **Opcionális beállítások** lapot a nyomtató tulajdonságok menüpontból.

Kattintson a(z) **Nyomtatóillesztő beállítások** elemre.

Válassza ki a(z) **Régi jelszó használata** lehetőséget, majd kattintson a(z) **OK** lehetőségre.

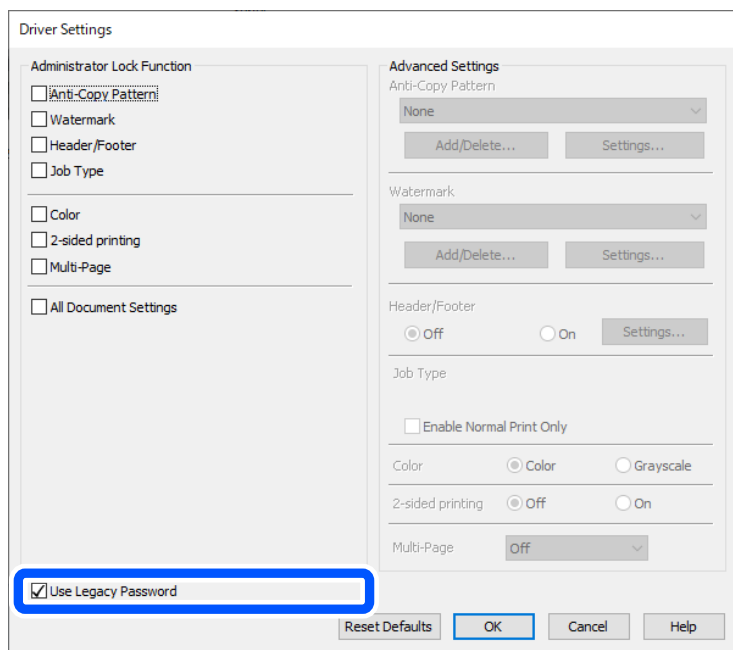

➔ „Firmware frissítése“ 462. oldal

■ A rendszer a nyomtató állapotával kapcsolatos problémát észlelt.

Megoldások

Kattintson a(z) **EPSON Status Monitor 3** lehetőségre a nyomtató-illesztőprogram **Karbantartás** lapján, majd ellenőrizze a nyomtató állapotát. Ha az **EPSON Status Monitor 3** funkció nincs engedélyezve, kattintson a **Kiegészítő beállítások** lehetőségre a **Karbantartás** fülön, majd jelölje ki az **Az EPSON Status Monitor 3 engedélyezése** lehetőséget.

■ Egy feladat még mindig nyomtatásra várakozik.

Megoldások

Kattintson a(z) **Nyomtatási sor** lehetőségre a nyomtató-illesztőprogram **Karbantartás** lapfülén. Ha felesleges adatok maradnak, válassza a **Összes dokumentum törlése** elemet a **Nyomtató** menüből.

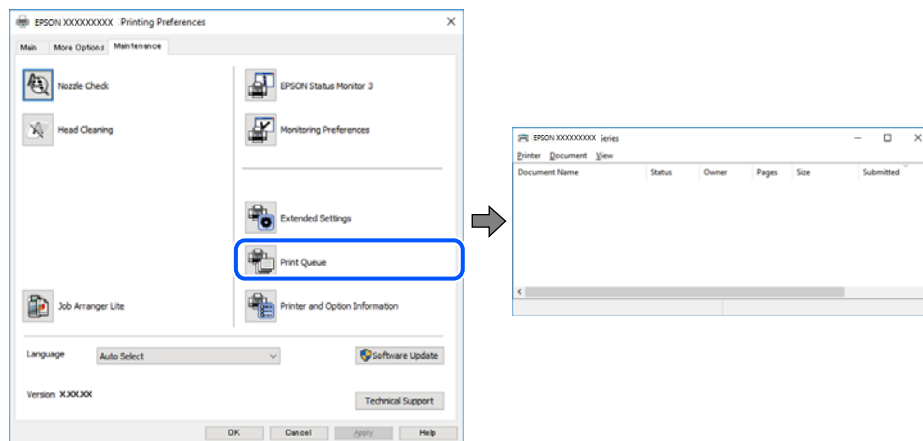

A nyomtató nincs kiválasztva alapértelmezett nyomtatónak.

Megoldások

Kattintson a jobb gombbal a nyomtató ikonjára a **Vezérlőpanel > Eszközök és nyomtatók megtekintése** (vagy **Nyomtatók, Nyomtatók és faxok**) elemre, és kattintson az **Beállítás alapértelmezett nyomtatóként** elemre.

Megjegyzés:

Ha több nyomtató ikon található, a megfelelő nyomtató kiválasztásához lásd az alábbiakat.

(Példa)

USB-kapcsolat: EPSON XXXX sorozat

Hálózati kapcsolat: EPSON XXXX sorozat (hálózat)

Ha a nyomtató illesztőprogramot többször telepíti, előfordulhat, hogy a nyomtató illesztőprogramnak több példánya is létrejön. Ha az „EPSON XXXX sorozat (1. példány)” létrejön, kattintson jobb egér gombbal az illesztőprogram másolat ikonjára, majd a **Eszköz eltávolítása** elemre.

A nyomtató portja nincs megfelelően beállítva.

Megoldások

Kattintson a(z) **Nyomatási sor** lehetőségre a nyomtató-illesztőprogram **Karbantartás** lapján.

Ellenőrizze, hogy a nyomtatóportot az alábbiak szerint helyesen adták meg a **Nyomtató** menü **Tulajdonság > Port** lehetőségénél.

USB-kapcsolat: **USBXXX**, Hálózati kapcsolat: **EpsonNet Print Port**

Ha nem tudja lecserélni a portot, válassza a **Futtatás rendszergazdaként** opciót a **Nyomatás** menüben. Ha a **Futtatás rendszergazdaként** opció nem jelenik meg, vegye fel a kapcsolatot a rendszergazdával.

PostScript nyomtató-illesztőprogram használatakor a nyomtató nem nyomtat (Windows)

Az alábbi okokra kell gondolni.

A Nyomtatónyelv beállítást módosítani kell.

Megoldások

Állítsa a(z) **Nyomtatónyelv** elemet **Auto.** vagy **PS** értékre a vezérlőpanelen.

Sok feladatot küldött el.

Megoldások

Windows rendszerben sok feladat elküldése esetén előfordulhat, hogy a nyomtató nem nyomtat. Válassza ki a **Nyomatás közvetlenül a nyomtatóra** lehetőséget a nyomtató tulajdonságok **Speciális** lapján.

Nem lehet nyomtatni a kapcsolat létrejöttét követően sem (Mac OS)

Az alábbi okokra kell gondolni.

■ A rendszer szoftverrel vagy adatokkal kapcsolatos problémát észlelt.

Megoldások

- ❑ Ellenőrizze, hogy eredeti Epson nyomtató-illesztőprogramja (EPSON XXXXX) van-e telepítve. Ha nincs eredeti Epson nyomtató-illesztőprogram telepítve, az elérhető funkciók korlátozottak lesznek. Azt ajánljuk, hogy használjon eredeti Epson nyomtató-illesztőprogramot.
 - ❑ Ha nagy képet nyomtat, elképzelhető, hogy a számítógépen nem áll rendelkezésre elegendő memória. Nyomtassa ki a képet alacsonyabb felbontásban vagy kisebb méretben.
 - ❑ Ha az összes megoldást kipróbálta és nem tudta megoldani a problémát, próbálja meg eltávolítani, majd újra telepíteni a nyomtatómeghajtót.
 - ❑ A hibát eltávolíthatja, ha a legújabb verzióra frissíti a szoftvert. A szoftver állapotának ellenőrzéséhez használja a szoftverfrissítő eszközt.
- ➔ [„Ellenőrizze, hogy eredeti Epson nyomtató-illesztőprogramja van-e telepítve — Windows“ 293. oldal](#)
- ➔ [„Ellenőrizze, hogy eredeti Epson nyomtató-illesztőprogramja van-e telepítve — Mac OS“ 295. oldal](#)
- ➔ [„Alkalmazások külön telepítése vagy törlése“ 292. oldal](#)

■ Probléma merült fel a nyomtató állapotával kapcsolatban.

Megoldások

Győződjön meg róla, hogy a nyomtató ne **Szünet** állapotban legyen.

Válassza a **Rendszerbeállítások** elemet az **Apple** menü > **Nyomtatók és szkennerek** (vagy **Nyomtatás és szkennelés, Nyomtatás és faxolás**) menüpontnál, majd kattintson duplán a nyomtatóra. Ha a nyomtató szüneteltetve van, kattintson a **Folytatás** gombra.

■ Felhasználói funkciók korlátozásnak engedélyezése a nyomtatón.

Megoldások

Előfordulhat, hogy a funkciók korlátozása mellett a nyomtató nem tud nyomtatni. Lépjen kapcsolatba a nyomtató rendszergazdával.

PostScript nyomtató-illesztőprogram használatakor a nyomtató nem nyomtat (Mac OS)

■ A Nyomtatónyelv beállítást módosítani kell.

Megoldások

Állítsa a(z) **Nyomtatónyelv** elemet **Auto.** vagy **PS** értékre a vezérlőpanelen.

Nem lehet nyomtatni a kapcsolat létrejöttét követően sem (iOS)

Az alábbi okokra kell gondolni.

■ A(z) Papírbeállítás auto. megjelenítés le van tiltva.

Megoldások

Engedélyezze a(z) **Papírbeállítás auto. megjelenítés** beállítást a következő menüben.

Beáll. > **Általános beállítások** > **Nyomtatóbeállítások** > **Papírforrás-beállítások** > **Papírbeállítás auto. megjelenítés**

■ **A AirPrint le van tiltva.**

Megoldások

Engedélyezze az AirPrint beállítást a Web Config felületén.

➔ [„Nyomtató műveletek beállítására szolgáló alkalmazás \(Web Config\)“ 387. oldal](#)

Nem lehet szkennelni a megfelelő kapcsolat létrejöttét követően sem

■ **Beolvasás nagy felbontásban hálózaton keresztül.**

Megoldások

Próbálja meg a beolvasást egy alacsonyabb felbontásban.

A nyomtató USB-vel nem csatlakoztatható

Az alábbi okokra kell gondolni.

■ **Az USB-kábel nincs megfelelően bedugva az USB-csatlakozóba.**

Megoldások

Csatlakoztassa megfelelően az USB-kábelt a nyomtatóhoz és a számítógéphez.

■ **USB hubbal kapcsolatos probléma merült.**

Megoldások

Ha USB-hubot használ, próbálja a nyomtatót közvetlenül a számítógéphez csatlakoztatni.

■ **Probléma merült fel az USB-kábellel vagy az USB-bemenettel.**

Megoldások

Ha az USB-kábelt nem ismerik fel, változtasson portot, vagy cserélje le az USB-kábelt.

■ **A nyomtató SuperSpeed USB porthoz csatlakozik.**

Megoldások

Ha csatlakoztatja a nyomtatót egy SuperSpeed USB-porthoz USB 2.0 kábel használatával, akkor bizonyos számítógépeken kommunikációs hiba fordulhat elő. Ebben az esetben csatlakoztassa újra a nyomtatót a következő módszerek egyikével.

- Használjon USB 3.0-kábelt. (Csak támogatott típusoknál).
- Csatlakoztassa a készüléket a számítógép Hi-Speed USB-portjához.
- Próbálkozzon egy másik SuperSpeed USB-porthoz való csatlakozással ahelyett a port helyet, amelyiknél a kommunikációs hiba bekövetkezett.

➔ [„Az interfész műszaki adatai“ 431. oldal](#)

Sikertelen másolás

Ha a felhasználó korlátozása funkció be van kapcsolva, a másoláshoz felhasználói azonosítóra és jelszóra van szükség.

Megoldások

Ha nem ismeri a jelszót, vegye fel a kapcsolatot a nyomtató rendszergazdával.

Nyomtatóhiba történt.

Megoldások

Ha a nyomtatóban hiba (pl. papírelakadás) van jelen, akkor a másolás funkció nem működik. Ellenőrizze a nyomtató kezelőpanelét, és a képernyőn megjelenő utasításokat követve hárítsa el a hibát.

Faxok küldése vagy fogadása sikertelen

Faxok küldése vagy fogadása sikertelen

Ha a faxok küldése vagy fogadása sikertelen, vegye fel a kapcsolatot a nyomtató rendszergazdájával. Nyomtató-rendszergazdák számára a faxproblémák elhárításához lásd a következő fejezetet.

[„Faxok küldése vagy fogadása sikertelen“ 142. oldal](#)

Nem lehet faxot küldeni

Az alábbi okokra kell gondolni.

Telepített PBX-környezetben fax küldése hozzáférési kód megadása nélkül.

Megoldások

Ha a telefonrendszernek külső hozzáférési kódra van szüksége a külső vonal eléréséhez, regisztrálja a nyomtatóhoz tartozó hozzáférési kódot, és küldéskor adja meg a # (kettőskereszt) karakter a fax szám elején.

A címzett faxszáma helytelen.

Megoldások

Ellenőrizze, hogy helyes-e a címzettnek a címzettek listájában szereplő száma, vagy azt helyesen adta-e meg a billentyűzet segítségével. Vagy kérdezze meg a címzettet, helyes-e a faxszáma.

Az elküldött adatok túl nagy méretűek.

Megoldások

Az alábbi módszerek egyikével kisebb méretű adatokat is küldhet.

- Fekete-fehér fax küldésekor engedélyezze a(z) **Közvetlen küldés/Fax > Faxbeállítások > Faxküldési beállítások** elemet.

[„Fekete-fehér dokumentum több oldalának küldése \(Közvetlen küldés\)“ 246. oldal](#)

- A csatlakoztatott telefon használata

[„Fax küldése külső telefonkészülekről történő tárcsázással“ 244. oldal](#)

- „On Hook” funkció használata
„Fax manuális küldése a címzett állapotának megerősítése után“ 243. oldal
- Az eredeti példányok elkülönítése

A nyomtatóban rendelkezésre álló memória nem elegendő.

Megoldások

Nem küldhet faxot, ha a nyomtató memóriája nem elegendő, mert a nyomtató sok beérkezett dokumentumot tárol a bejövő mappában vagy a bizalmas mappákban, vagy sok feldolgozatlan faxdokumentumot. A rendelkezésre álló memória növeléséhez törölje a felesleges dokumentumokat a bejövő vagy bizalmas mappákból, vagy dolgozza fel a feldolgozatlan dokumentumokat.

A címzett faxkészüléke nem áll készen a fax fogadására.

Megoldások

Kérdezze meg a címzettől, hogy a címzett faxkészüléke készen áll-e a fax fogadására.

Fax véletlenszerű elküldése az alcím szolgáltatás használatával.

Megoldások

Ellenőrizze, hogy nem küldött-e véletlenül faxot az alcím funkcióval. Ha olyan címzettet választ ki, akinek alcíme a partnerlistán található, akkor a fax elküldhető az alcím funkcióval.

A címzett faxkészüléke nem képes faxok fogadására az alcím funkcióval.

Megoldások

Amikor faxot küld az alcím funkció segítségével, kérdezze meg a címzettet, hogy alkalmas-e faxok fogadására az alcím funkció segítségével.

Helytelen az alcím és a jelszó.

Megoldások

Amikor az alcím funkció segítségével küld faxokat, ellenőrizze, hogy helyes az alcím és a jelszó. Ellenőrizze a címzettnél, hogy megegyezik-e az alcím és a jelszó.

Nem lehet faxot küldeni a fenti megoldásokat követően

Megoldások

Ha a hibaelhárítás sikertelen, vegye fel a kapcsolatot a nyomtató-rendszergazdával. Nyomtató-rendszergazdák számára a faxproblémák elhárításához lásd a következő fejezetet.

„Nem lehet faxot küldeni“ 142. oldal

Nem lehet faxot fogadni

Az alábbi okokra kell gondolni.

Javasoljuk, hogy ellenőrizze a nyomtató állapotát a(z) **Job/Status** menüpontban, például, hogy jelenleg a nyomtató fogad-e faxot vagy sem.

A bejövő mappa és a bizalmas mappa rendelkezésre álló memóriája nem elegendő.

Megoldások

A bejövő mappába és a bizalmas mappába összesen legfeljebb 200 fogadott dokumentum menthető. A szükségtelen dokumentumok törlése.

A feladó faxszáma nincs regisztrálva a névjegylistában.

Megoldások

A partnerlistában nem regisztrált számokról küldött faxokat letiltja a rendszer. Regisztrálja a feladó faxszámát a névjegylistába.

A feladó a faxot fejléccadatok nélkül küldte el.

Megoldások

A fejléccadatok nélküli faxok le vannak tiltva. Kérdezze meg a feladót, hogy be vannak-e állítva a fejléccadatok a faxkészülékükön.

A beérkezett faxokat elmentő számítógépet nem kapcsolták be.

Megoldások

Amennyiben a beállítás szerint a beérkezett faxokat számítógépre menti el, kapcsolja be a számítógépet. A fogadott faxot a számítógépre történő mentést követően a rendszer törli.

Helytelen az alcím és a jelszó.

Megoldások

Amikor az alcím funkció segítségével fogad faxokat, ellenőrizze, hogy helyes az alcím és a jelszó. Ellenőrizze a feladónál, hogy megegyezik-e az alcím és a jelszó.

Nem lehet faxot fogadni a fenti megoldásokat követően

Megoldások

Ha a hibaelhárítás sikertelen, vegye fel a kapcsolatot a nyomtató-rendszergazdával. Nyomtató-rendszergazdák számára a faxproblémák elhárításához lásd a következő fejezetet.



[„Nem lehet faxot fogadni“ 143. oldal](#)

Bizonyos címzetteknek nem lehet faxot küldeni

Az alábbi okokra kell gondolni.

A címzett készüléke túl sokáig nem válaszol.

Megoldások

Ha a címzett készüléke nem válaszol a hívásra 50 másodperccel azután, hogy a nyomtató befejezte a tárcsázást, a hívás hibával ér véget. Tárcsázzon a  (Letéve) funkció vagy a csatlakoztatott telefon használatával, és ellenőrizze, hogy mennyi idő után hallja meg a fax hangot. Ha több mint 50 másodperc telik el, a fax küldéséhez adjon szüneteket a fax szám után. Szünet beszúrásához koppintson a  gombra. A szünetet kötőjel jelzi. Egy szünet körülbelül 3 másodpercig tart. Szükség esetén adjon hozzá több szünetet.

■ A névjegylistában regisztrált Faxolási sebesség beállítás helytelen.

Megoldások

Válassza ki a címzettet a névjegylistából, majd válassza ki a(z) **Szerkesztés > Faxolási sebesség > Lassú (9 600 bps)**. elemet.

Bizonyos időpontokban nem lehet faxot küldeni

Előfordulhat, hogy a nyomtatón beállított dátum és idő nem megfelelő. Lépjen kapcsolatba a nyomtató rendszergazdjával. Nyomtató-rendszergazdák számára a faxproblémák elhárításához lásd a következő fejezetet.

„Bizonyos időpontokban nem lehet faxot küldeni“ 144. oldal

A faxok rossz méretben kerülnek elküldésre

Az alábbi okokra kell gondolni.

■ Az eredetik nincsenek megfelelően behelyezve.

Megoldások

- Győződjön arról, hogy az eredeti megfelelően illeszkedik a beigazító jelekhez.
- Ha a beolvasott kép széle hiányzik, kicsit tolja el az eredetit a szkennerrüveg szélétől. A szkennerrüveg szélétől kb. 1,5 mm (0,06 hüvelyk) területen belül nem tud szkennelni.

➔ „Eredetik felhelyezése“ 155. oldal

■ Por vagy szennyeződés van a szkennerrüvegen.

Megoldások

Ha a vezérlőpanelről végez beolvasást, és kiválasztja az automatikus szkennelési terület levágási funkcióját, távolítsa el az esetleges szennyeződések a szkennerrüvegről és a lapolvasó fedélről. Ha az eredeti dokumentum körül szennyeződés található, a szkennelési tartomány akkora lesz, hogy a szennyeződést is magában foglalja.

„A(z) Szkennerrüveg tisztítása“ 283. oldal

A fogadott faxok nem menthetők az adattároló eszközre

Az alábbi okokra kell gondolni.

■ Nem csatlakozik adattároló eszköz a nyomtatóhoz.

Megoldások

Csatlakoztasson faxok elmentésére alkalmas mappát tartalmazó adattároló eszközt a nyomtatóhoz. Amikor a faxok mentésre kerülnek az eszközön, automatikusan törlődnek a nyomtató memóriájából.

■ Nincs elegendő szabad terület az eszközön.

Megoldások

Több szabad területhez törölje az eszközön található felesleges adatokat. Alternatív megoldásként csatlakoztasson másik eszközt, amelyen több szabad hely található.

Az adattároló eszköz írásvédett.

Megoldások

Kapcsolja ki az írásvédelmet az adattároló eszközön.

Le van tiltva a fogadott faxok külső tárhelyre történő mentése.

Megoldások

Lépjen kapcsolatba a nyomtató rendszergazdájával. Nyomtató-rendszergazdák számára a faxproblémák elhárításához lásd a következő fejezetet.

„A fogadott faxok nem menthetők az adattároló eszközre“ 144. oldal

A fogadott faxokat nem nyomtatja ki a gép

Az alábbi okokra kell gondolni.

Hiba történt a nyomtatóban, például elakadt a papír.

Megoldások

Törölje a nyomtatóhibát, majd kérje meg a feladót, hogy küldje újra a faxot.

Nem lehet faxot nyomtatni a fenti megoldásokat követően

Megoldások

Ha a hibaelhárítás sikertelen, vegye fel a kapcsolatot a nyomtató-rendszergazdával. Nyomtató-rendszergazdák számára a faxproblémák elhárításához lásd a következő fejezetet.

„A fogadott faxokat nem nyomtatja ki a gép“ 144. oldal

Nem lehet faxot küldeni vagy fogadni a megfelelő kapcsolat létrejöttét követően sem (Windows)

Az alábbi okokra kell gondolni.

A szoftvert nem telepítették.

Megoldások

Győződjön meg róla, hogy a(z) PC-FAX illesztőprogramot telepítették a számítógépre. A PC-FAX illesztőprogramot a(z) FAX Utility alkalmazással együtt telepítik. A telepítés ellenőrzéséhez kövesse az alábbi lépéseket.

Győződjön meg róla, hogy a nyomtató (fax) megjelenik az **Eszközök és nyomtatók**, a **Nyomtató** vagy a **Nyomtatók és más hardverek** ablakban. A nyomtató (fax) így jelenik meg: „EPSON XXXXX (FAX)”. Ha a nyomtató (fax) nem jelenik meg, távolítsa el, majd telepítse újra a FAX Utility alkalmazást. Kövesse az alábbiakat, ha szeretne csatlakozni a következőkhöz: **Eszközök és nyomtatók**, **Nyomtató**, vagy **Nyomtatók és más hardverek**.

Windows 11

Kattintson az indítás gombra, majd válassza az **Összes alkalmazás > Windows-eszközök > Vezérlőpanel > Eszközök és nyomtatók megjelenítése** lehetőséget a **Hardver és hang** menüpontban.

Windows 10

Kattintson az indítás gombra, majd válassza a **Windows rendszer > Vezérlőpanel > Eszközök és nyomtatók megjelenítése** lehetőséget a **Hardver és hang** menüpontban.

Windows 8.1/Windows 8

Válassza ki az **Asztal > Beállítások > Vezérlőpanel > Eszközök és nyomtatók megjelenítése** parancsot a **Hardver és hang** (vagy a **Hardver**) menüpontból.

Windows 7

Kattintson az indítás gombra, majd válassza ki a **Vezérlőpanel > Eszközök és nyomtatók megjelenítése** elemet a **Hardver és hang** vagy a **Hardver** lehetőségekből.

Windows Vista

Kattintson az indítás gombra, majd válassza ki a **Vezérlőpanel > Nyomtatók** lehetőséget a **Hardver és hang** menüpontban.

Windows XP

Kattintson a Start gombra, majd válassza a **Beállítások > Vezérlőpanel > Nyomtatók és más hardverek > Nyomtatók és faxok** elemet.

A felhasználó hitelesítése sikertelen a számítógépről történő fax küldésekor.

Megoldások

Állítsa be a felhasználónevet és a jelszót a nyomtató-illesztőprogramban. Ha számítógépről küld faxot, amikor a biztonsági funkció be van állítva, amely korlátozza a felhasználókat a nyomtató fax funkciójának használatában, akkor a felhasználói hitelesítés a nyomtató-illesztőprogramban beállított felhasználói névvel és jelszóval történik.

A fax csatlakozással és fax beállítással problémák adódtak.

Megoldások

Próbálja meg a felbontást a fax csatlakozáshoz és fax beállításhoz.

Nem lehet küldeni vagy fogadni a megfelelő kapcsolat létrejöttét követően sem (Mac OS)

Az alábbi okokra kell gondolni.

A szoftvert nem telepítették.

Megoldások

Győződjön meg róla, hogy a(z) PC-FAX illesztőprogramot telepítették a számítógépre. A PC-FAX illesztőprogramot a(z) FAX Utility alkalmazással együtt telepítik. A telepítés ellenőrzéséhez kövesse az alábbi lépéseket.

Válassza a **Rendszerbeállítások** elemet az Apple menü > **Nyomtatók és lapolvasók** (vagy **Nyomtatás és beolvasás, Nyomtatás és fax**) menüpontjában, majd ellenőrizze, hogy a nyomtató (fax) megjelenik-e. A nyomtató (fax) így jelenik meg: „FAX XXXX (USB)” vagy „FAX XXXX (IP)”. Ha a nyomtató (fax) nem jelenik meg, kattintson a [+] gombra, és regisztrálja a nyomtatót (faxot).

A PC-FAX-meghajtó szünetel.

Megoldások

Válassza a **Rendszerbeállítások** elemet az Apple menü > **Nyomtatók és lapolvasók** (vagy **Nyomtatás és beolvasás, Nyomtatás és fax**) menüpontjában, majd kattintson duplán a nyomtató (fax) elemre. Ha a nyomtató szüneteltetve van, kattintson a **Folytatás** (vagy a **Nyomtató folytatása**) elemre.

■ A felhasználó hitelesítése sikertelen a számítógépről történő fax küldésekor.

Megoldások

Állítsa be a felhasználónevet és a jelszót a nyomtató-illesztőprogramban. Ha számítógépről küld faxot, amikor a biztonsági funkció be van állítva, amely korlátozza a felhasználókat a nyomtató fax funkciójának használatában, akkor a felhasználói hitelesítés a nyomtató-illesztőprogramban beállított felhasználói névvel és jelszóval történik.

■ A fax csatlakozással és fax beállítással problémák adódtak.

Megoldások

Próbálja meg a felbontást a fax csatlakozáshoz és fax beállításhoz.

A papír adagolása vagy kiadása nem megfelelő

Ellenőrizendő pontok

Ellenőrizze a következő elemeket, majd próbálja ki a megoldásokat a problémáknak megfelelően.

■ A telepítési hely nem megfelelő.

Megoldások

A nyomtatót vízszintes felületre tegye, és az ajánlott környezeti körülmények között üzemeltesse.

➔ [„Környezeti specifikációk“ 436. oldal](#)

■ Nem támogatott papírt használ.

Megoldások

A nyomtató által támogatott papírt használjon.

➔ [„A használható papírok és a kapacitás“ 374. oldal](#)

➔ [„Nem alkalmazható papírtípusok“ 378. oldal](#)

■ Nem megfelelő papírkezelés.

Megoldások

Kövesse a papírkezeléssel kapcsolatos óvintézkedéseket.

➔ [„A papír kezelésére vonatkozó óvintézkedések“ 149. oldal](#)

■ Túl sok lap van betöltve a nyomtatóba.

Megoldások

Mindig csak a papírhoz meghatározott számú lapot töltsön be. Sima papír esetén ne töltsön papírt a vonal fölé, melyet a háromszög szimbólum jelez az élvezetőn.

➔ [„A használható papírok és a kapacitás“ 374. oldal](#)

■ A papírbeállítások a nyomtatón nem megfelelők.

Megoldások

Győződjön meg arról, hogy a papírméret és a papírtípus beállításai egyeznek a nyomtatóba töltött papír tényleges méretével és típusával.

➔ [„Papírméret és -típus beállításai“ 149. oldal](#)

A papír betöltése ferde

Az alábbi okokra kell gondolni.

■ A papír nem megfelelően van betöltve.

Megoldások

Töltse be a papírt a megfelelő irányban, majd csúsztassa az élvezetőt a papír széléhez.

Több papírlapot húz be a készülék

Az alábbi okokra kell gondolni.

■ A papír nedves vagy nyirkos.

Megoldások

Töltsön be új papírt.

■ A statikus elektromosság miatt a papírlapok egymáshoz tapadnak.

Megoldások

Fújja szét a papírt a betöltés előtt. Ha a papír még mindig nem adagolódik, egyszerre töltsön be egy papírlapot.

Kifogyott papírral kapcsolatos hibaüzenet jelenik meg

■ A papír nem a papírtálca közepéhez lett betöltve.

Megoldások

Ha kifogyott papírral kapcsolatos hibaüzenet jelenik meg annak ellenére, hogy a papír be van töltve a papírtálcába, töltsön be ismét a papírt a papírtálca közepéhez.

Eredeti anyagot nem lehet betölteni az ADF elembe

Az alábbi okokra kell gondolni.

■ Eredeti példányok, amelyeket nem támogat a használatban lévő ADF.

Megoldások

Az automatikus lapadagoló által támogatott eredeti anyagokat használjon.

➔ [„Az automatikus lapadagoló műszaki adatai“ 428. oldal](#)

Az eredeti példányok rosszul lettek betöltve.

Megoldások

Az eredeti anyagot a megfelelő irányból töltsse be, és a(z) ADF élvezetőket az eredeti anyag sarkaihoz csúsztassa.

Túl sok betöltött eredeti anyag található az ADF elemben.

Megoldások

Ne töltsse az eredeti anyagokat az ADF elemen lévő háromszöggel jelölt vonal fölé.

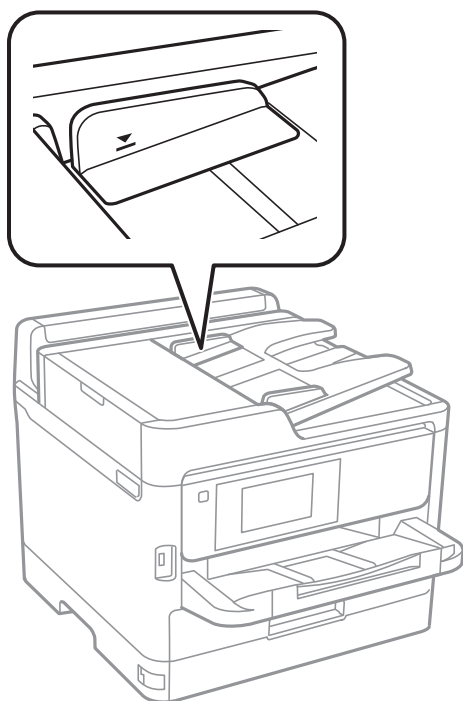

Ha a papírpor tapad a görgőhöz, az eredeti példány elcsúszik.

Megoldások

Tisztítsa meg az automatikus dokumentumadagoló belsejét.

➔ [„Az automatikus dokumentumadagoló tisztítása“ 284. oldal](#)

Az eredeti példányokat nem észleli a rendszer.

Megoldások

A másolás, szkennelés és faxolási képernyőn ellenőrizze, hogy látható-e az ADF ikon. Ha nem jelenik meg, helyezze be ismét az eredetiket.

A papír nem adagolódik be a papírkazetta egységből

Az opcionális elemek beállításai nincsenek elvégezve a nyomtató-illesztőprogramban

Megoldások

Beállításokat kell végeznie a nyomtató-illesztőprogramban.

→ „Az elérhető opcionális elemek beállítása“ 65. oldal

A nyomtatás, másolás, beolvasás és faxolás minősége gyenge

Gyenge minőségű nyomatok

Halvány színek, csíkozás vagy nem várt színek jelennek meg a nyomatokon



Lehet, hogy a nyomtatófej fűvókái eltömődtek.

Megoldások

Használja a Nyomtatási minőség beállítása funkciót. Ha a nyomtatót jó ideig nem használta, a nyomtatófej fűvókái eltömődhetnek, és így a tintacseppek nem jutnak ki a szórófejből.

→ „A nyomtatási minőség beállítása“ 280. oldal

Kb. 3.3 cm-es távolságokra színes csíkok jelennek meg



Az alábbi okokra kell gondolni.

A papírtípus beállítása nem egyezik a betöltött papírral.

Megoldások

Válassza ki a nyomtatóba töltött papírnak megfelelő papírtípus beállítását.

→ „Papírtípusok listája“ 150. oldal

A nyomtatási minőség túl alacsonyra van állítva.

Megoldások

Normál papírra való nyomtatásnál alkalmazzon jobb minőségű beállítást.

Vezérlőpanel

A nyomtatási beállításokban válassza ki a(z) **Speciális** lapot, amennyiben van **Speciális** lap, azután válassza ki a(z) **Legjobb** elemet a(z) **Minőség** beállításnál.

Windows

Válassza ki a **Magas** opciót innen: **Minőség** a nyomtatómeghajtó **Fő** fülén.

Mac OS

Válassza ki a(z) **Kiváló** opciót a(z) **Nyomt. min.** a nyomtatási párbeszédpanel **Nyomtatási beállítások** menüjében.

A nyomtatófej elállítódott.

Megoldások

Igazítsa a nyomtatófejet a megfelelő pozícióba a **Nyomtatási minőség beállítása** funkció használatával.

➔ „A nyomtatási minőség beállítása“ 280. oldal

Elmosódott nyomatok, függőleges sávok, nem megfelelő illeszkedés



enthalten alle
Aufdruck. W
↓ 5008 "Regel

Az alábbi okokra kell gondolni. Ellenőrizze az okokat, és kövesse a megoldásokat fentről lefelé haladva.

A nyomtatófej elállítódott.

Megoldások

Igazítsa a nyomtatófejet a megfelelő pozícióba a **Nyomtatási minőség beállítása** funkció használatával.

➔ „A nyomtatási minőség beállítása“ 280. oldal

A kétirányú nyomtatás beállítás engedélyezve van.

Megoldások

Ha a nyomtatási minőség a nyomtatófej igazítása után sem javul, akkor használja a kétirányú beállítást.

Ha a kétirányú (vagy nagy sebességű) nyomtatás engedélyezve van, a nyomtatófej úgy nyomtat, hogy mindkét irányba mozog, így a függőleges vonalak elcsúszhatnak. A beállítás letiltása esetén előfordulhat, hogy a nyomtatási sebesség lassul, de a nyomtatás minősége javul.

Vezérlőpanel

Válassza ki a(z) **Beáll.** > **Általános beállítások** > **Nyomtatóbeállítások** elemet, majd tiltsa le a(z) **Kétirányú** elemet.

Windows

Szüntesse meg a **Kétirányú nyomtatás** bejelölését a nyomtató-illesztőprogram **További beállítások** lapján.

Mac OS

Válassza a **Rendszerbeállítások** elemet a Apple menü > **Nyomtatók és szkennerek** (vagy **Nyomtatás és szkennelés, Nyomtatás és faxolás**) menüpontnál, majd válassza ki a nyomtatót. Kattintson a **Beállítások és kellékanyagok** > **Beállítások** (vagy **Illesztőprogram**) elemre. Válassza ki a **Ki** lehetőséget a **Kétirányú nyomtatás** beállításnál.

Nyomatok üres lapként jönnek ki

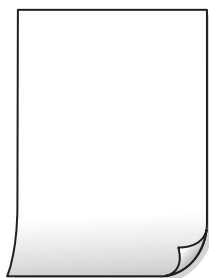

Lehet, hogy a nyomtatófej fúvókái eltömődtek.

Megoldások

Használja a **Nyomtatási minőség beállítása** funkciót. Ha a nyomtatót jó ideig nem használta, a nyomtatófej fúvókái eltömődhetnek, és így a tintacseppek nem jutnak ki a szórófejből.

➔ [„A nyomtatási minőség beállítása“ 280. oldal](#)

A nyomtatási beállítások és a nyomtatóba helyezett papírméret eltérő.

Megoldások

Módosítsa a nyomtatási beállításokat a nyomtatóba töltött papírméretnek megfelelően. Töltsön olyan papírt a nyomtatóba, amely megfelel a nyomtatási beállításoknak.

Egyidejűleg több papírt adagol a nyomtatóba.

Megoldások

Az egyszerre több papír nyomtatóba való adagolásának megelőzése érdekében lásd az alábbiakat.

➔ [„Több papírlapot húz be a készülék“ 326. oldal](#)

A papíron elkenődés vagy kopás látszik



Az alábbi okokra kell gondolni.

■ A papír nem megfelelően van betöltve.

Megoldások

Ha vízszintes csíkok jelennek meg (nyomtatás irányára merőlegesen) vagy a papír teteje vagy alja elmaszatolódott, töltsse be a papírt a megfelelő irányba, majd csúsztassa az élvezetőt a papír széléhez.

➔ [„Papír betöltése“ 151. oldal](#)

■ A papír útvonala szennyezett.

Megoldások

Ha függőleges csíkok (vízszintesen a nyomtatási irányára) jelennek meg vagy a papír maszatos, akkor tisztítsa meg a papírvezetési utat.

➔ [„A papír útvonalának tisztítása az elkenődött tinta eltávolításához“ 283. oldal](#)

■ A papír hullámos lett.

Megoldások

Helyezze a papírt sík felületre annak ellenőrzéséhez, hogy nem hullámos-e. Ha igen, egyenesítse ki.

■ A nyomtatófej a papír felszínét dörzsöli.

Megoldások

Vastag papírra történő nyomtatáskor a nyomtatófej közel van a nyomtatási felülethez, ezért a papír kopott lehet. Ilyenkor engedélyezze a kopáscsökkentő beállítást. Ha engedélyezi ezt a beállítást, romolhat a nyomtatás minősége vagy lelassulhat a nyomtatás.

Vezérlőpanel

Válassza ki a(z) **Beáll.** > **Általános beállítások** > **Nyomtatóbeállítások** lehetőséget, majd engedélyezze a(z) **Vastag papír** funkciót.

Windows

Kattintson a(z) **Kiegészítő beállítások** elemre a nyomtató-illesztőprogram **Karbantartás** lapján, majd jelölje ki a(z) **Vastag papír és borítékok** elemet.

Mac OS

Válassza a **Rendszerbeállítások** elemet a Apple menü > **Nyomtatók és szkennerek** (vagy **Nyomtatás és szkennelés, Nyomtatás és faxolás**) menüpontnál, majd válassza ki a nyomtatót. Kattintson a **Beállítások és kellékanyagok** > **Beállítások** (vagy **Illesztőprogram**) elemre. Válassza ki a **Be** lehetőséget a **Vastag papír és borítékok** beállításnál.

A papír hátuljára azelőtt nyomtatott, hogy a korábban nyomtatott oldal megszáradt volna.

Megoldások

Kézi kétoldalas nyomtatás esetén ügyeljen arra, hogy a papír újbóli betöltésekor a tinta már teljesen száraz legyen.

Ha automatikus kétoldalas nyomtatással nyomtat, a nyomtatási sűrűség túl nagy a száradási idő pedig túl rövid.

Megoldások

Ha az automatikus kétoldalas nyomtatást használja, és nagy részletgazdaságú adatokat (pl. képeket vagy grafikonokat) nyomtat, csökkentse a nyomtatási fényerőt és válasszon hosszabb száradási időt.

➔ [„Kétoldalas nyomtatás“ 169. oldal](#)

A kinyomtatott fényképek ragacsosak



Lehet, hogy a fényképpapír rossz oldalára készítette a nyomatot.

Megoldások

Ellenőrizze, hogy a nyomtatható oldalra nyomtat. Ha a fotópapír rossz oldalára nyomtat, ki kell tisztítania a papír útvonalát.

➔ [„A papír útvonalának tisztítása az elkenődött tinta eltávolításához“ 283. oldal](#)

A képeket vagy fényképeket nem várt színekben nyomtatja ki a készülék



Az alábbi okokra kell gondolni.

Lehet, hogy a nyomtatófej fúvókái eltömődtek.

Megoldások

Használja a **Nyomtatási minőség beállítása** funkciót. Ha a nyomtatót jó ideig nem használta, a nyomtatófej fúvókái eltömődhetnek, és így a tintacseppek nem jutnak ki a szórófejből.

➔ [„A nyomtatási minőség beállítása“ 280. oldal](#)

■ Színkorrekciót alkalmazott.

Megoldások

A vezérlőpanelről vagy a Windows nyomtató-illesztőprogramból történő nyomtatáskor a készülék alapértelmezés szerint az Epson automatikus fényképbeállítást alkalmazza a papír típusától függően. Próbálkozzon a beállítás módosításával.

Vezérlőpanel

Módosítsa a **Fénykép retusálása** beállítást **Auto**. értékről bármely más értékre. Ha a beállítás megváltoztatása nem működik, válassza ki az **Javítás ki** lehetőséget a **Fénykép retusálása** beállításaként.

Windows nyomtató-illesztőprogram

A(z) **További beállítások** lapon válassza a(z) **Egyéni** lehetőséget a(z) **Színkorrekció** menüből, majd kattintson a(z) **Speciális** elemre. Módosítsa a **Felvétel korrekció** beállítást **Automata** értékről bármely más értékre. Ha a beállítás módosítása nem vezet eredményhez, válassza ki a **PhotoEnhance** lehetőség kivételével bármely más lehetőséget a **Színkezelés** menüben.

➔ „Haladóknak szóló menüpontok a(z) JPEG-beállításokhoz kapcsolódóan“ 208. oldal

➔ „A nyomtatási szín beállítása“ 185. oldal

A nyomatok elhelyezkedése, mérete vagy margói nem megfelelőek

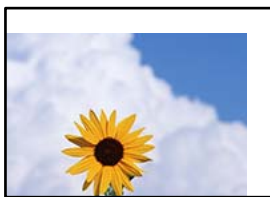

Az alábbi okokra kell gondolni.

■ A papír nem megfelelően van betöltve.

Megoldások

Töltse be a papírt a megfelelő irányban, majd csúsztassa az élvezetőt a papír széléhez.

■ A papír mérete nincs megfelelőben beállítva.

Megoldások

Megfelelő papírméret kiválasztása.

■ A margóbeállítás az alkalmazásban nem esik nyomtatható területen belülre.

Megoldások

Úgy állítsa be a margókat az alkalmazásban, hogy azok a nyomtatható területen belülre essenek.

- Mac OS

Szüntesse meg a **Tükörkép** elem bejelölését a nyomtatómeghajtó **Nyomtatási beállítások** menüjében.

Mozaikszerű minták a nyomatokon



■ Kis felbontású képeket vagy fényképeket nyomtatott.

Megoldások

Ha képet vagy fényképet nyomtat, a nyomtatáshoz magas felbontású adatot használjon. A weboldalakon a képek gyakran alacsony felbontásúak, annak ellenére, hogy a képernyőn jól néznek ki, de nyomtatásban már nem biztos.

PostScript nyomtatómeghajtó használatakor a nyomtató nem nyomtat megfelelően

Az alábbi okokra kell gondolni.

■ A rendszer adatokkal kapcsolatos problémát észlelt.

Megoldások

- Ha egy fájlt az adatformátum módosítását lehetővé tevő alkalmazással, például Adobe Photoshopmal hozott létre, ügyeljen arra, hogy az alkalmazás beállításai megfeleljenek a nyomtatómeghajtó beállításainak.
- Előfordulhat, hogy a bináris formátumú EPS fájlokat a nyomtató nem megfelelően nyomtatja ki. Amikor EPS fájlokat hoz létre egy alkalmazásban, állítsa a formátumot ASCII lehetőségre.
- Windows esetén a nyomtató nem tudja kinyomtatni a bináris adatokat, ha USB interfészen keresztül csatlakozik a számítógéphez. Állítsa a **Kimeneti protokoll** beállítást a nyomtató tulajdonságok **Eszköz beállítások** lapján az ASCII vagy a TBCP lehetőségre.
- Windows esetén válassza ki a megfelelő helyettesítő betűkészletet a nyomtató tulajdonságok **Eszköz beállítások** lapján.

PostScript nyomtatómeghajtó használatakor a nyomtatási minőség nem megfelelő

■ A színbeállítások nincsenek megadva.

Megoldások

A nyomtatómeghajtó **Papír/Minőség** lapján nem végezhetők el színbeállítások. Kattintson a **Speciális** lehetőségre, majd végezze el a **Color Mode** beállításokat.

Rossz minőségű másolatok

Halvány színek, csíkozás vagy nem várt színek jelennek meg a másolatokon



Lehet, hogy a nyomtatófej fűvókái eltömődtek.

Megoldások

Használja a **Nyomtatási minőség beállítása** funkciót. Ha a nyomtatót jó ideig nem használta, a nyomtatófej fűvókái eltömődhetnek, és így a tintacseppek nem jutnak ki a szórófejből.

➔ [„A nyomtatási minőség beállítása“ 280. oldal](#)

Kb. 3.3 cm-es távolságokra színes csíkok jelennek meg



Az alábbi okokra kell gondolni.

A papírtípus beállítása nem egyezik a betöltött papírral.

Megoldások

Válassza ki a nyomtatóba töltött papírnak megfelelő papírtípus beállítását.

➔ [„Papírtípusok listája“ 150. oldal](#)

A nyomtatófej elállítódott.

Megoldások

Igazítsa a nyomtatófejet a megfelelő pozícióba a **Nyomtatási minőség beállítása** funkció használatával.

➔ [„A nyomtatási minőség beállítása“ 280. oldal](#)

Elmosódott másolatok, függőleges sávok, nem megfelelő illeszkedés



enthalten alle
Aufdruck. W
↓ 5008 "Regel

Az alábbi okokra kell gondolni.

■ A nyomtatófej elállítódott.

Megoldások

Igazítsa a nyomtatófejet a megfelelő pozícióba a **Nyomtatási minőség beállítása** funkció használatával.

➔ „A nyomtatási minőség beállítása“ 280. oldal

■ A kétirányú nyomtatás beállítás engedélyezve van.

Megoldások

Ha a nyomtatási minőség a nyomtatófej igazítása után sem javul, akkor használja a kétirányú beállítást.

Ha a kétirányú (vagy nagy sebességű) nyomtatás engedélyezve van, a nyomtatófej úgy nyomtat, hogy mindkét irányba mozog, így a függőleges vonalak elcsúszhatnak. A beállítás letiltása esetén előfordulhat, hogy a nyomtatási sebesség lassul, de a nyomtatás minősége javul.

A vezérlőpanelen válassza ki a(z) **Beáll.** > **Általános beállítások** > **Nyomtatóbeállítások** elemet, majd tiltsa le a(z) **Kétirányú** elemet.

Nyomatok üres lapként jönnek ki

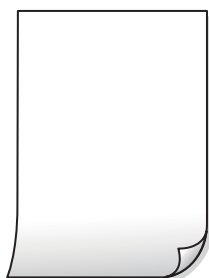

■ Lehet, hogy a nyomtatófej fűvókái eltömődtek.

Megoldások

Használja a **Nyomtatási minőség beállítása** funkciót. Ha a nyomtatót jó ideig nem használta, a nyomtatófej fűvókái eltömődhetnek, és így a tintacseppek nem jutnak ki a szórófejből.

➔ „A nyomtatási minőség beállítása“ 280. oldal

A nyomtatási beállítások és a nyomtatóba helyezett papírméret eltérő.

Megoldások

Módosítsa a nyomtatási beállításokat a nyomtatóba töltött papírméretnek megfelelően. Töltsön olyan papírt a nyomtatóba, amely megfelel a nyomtatási beállításoknak.

Egyidejűleg több papírt adagol a nyomtatóba.

Megoldások

Az egyszerre több papír nyomtatóba való adagolásának megelőzése érdekében lásd az alábbiakat.

➔ [„Több papírlapot húz be a készülék“ 326. oldal](#)

A papíron elkenődés vagy kopás látszik



Az alábbi okokra kell gondolni.

A papír nem megfelelően van betöltve.

Megoldások

Ha vízszintes csíkok jelennek meg (nyomtatás irányára merőlegesen) vagy a papír teteje vagy alja elmaszatolódott, töltsse be a papírt a megfelelő irányba, majd csúsztassa az élvezetőt a papír széléhez.

➔ [„Papír betöltése“ 151. oldal](#)

A papír útvonala szennyezett.

Megoldások

Ha függőleges csíkok (vízszintesen a nyomtatási irányára) jelennek meg vagy a papír maszatos, akkor tisztítsa meg a papírvezetési utat.

➔ [„A papír útvonalának tisztítása az elkenődött tinta eltávolításához“ 283. oldal](#)

A papír hullámos lett.

Megoldások

Helyezze a papírt sík felületre annak ellenőrzéséhez, hogy nem hullámos-e. Ha igen, egyenesítse ki.

A nyomtatófej a papír felszínét dörzsöli.

Megoldások

Vastag papírra történő másoláskor a nyomtatófej közel van a nyomtatási felülethez, ezért a papír kopott lehet. Ilyenkor engedélyezze a kopáscsökkentő beállítást.

A vezérlőpanelen válassza ki a(z) **Beáll.** > **Általános beállítások** > **Nyomtatóbeállítások** elemet, majd engedélyezze a(z) **Vastag papír** elemet. Ha engedélyezi ezt a beállítást, romolhat a másolás minősége vagy lelassulhat.

Az elhelyezkedés, a méret, a másolatok margói nem megfelelőek



Az alábbi okokra kell gondolni.

■ A papír nem megfelelően van betöltve.

Megoldások

Töltse be a papírt a megfelelő irányban, majd csúsztassa az élvezetőt a papír széléhez.

■ Az eredetik nincsenek megfelelően behelyezve.

Megoldások

- Győződjön arról, hogy az eredeti megfelelően illeszkedik a beigazító jelekhez.
- Ha a beolvasott kép széle hiányzik, kicsit tolja el az eredetit a szkennerrüveg szélétől. A szkennerrüveg szélétől kb. 1,5 mm (0,06 hüvelyk) területen belül nem tud szkennelni.

➔ [„Eredetik felhelyezése“ 155. oldal](#)

■ Por vagy folt van a szkennerrüvegen.

Megoldások

Tisztítsa meg a szkennerrüveg felületét és a lapolvasó fedelet egy száraz, puha, tiszta ronggyal. Ha az üveg poros vagy foltos marad az eredetik közelében, az eszköz kiterjesztheti a másolási területet a poros vagy foltos részekre, ami nem megfelelő másolási helyzetet vagy kisebb képeket eredményezhet.

➔ [„A\(z\) Szkennerrüveg tisztítása“ 283. oldal](#)

■ A papír mérete nincs megfelelőben beállítva.

Megoldások

Megfelelő papírméret kiválasztása.

■ A(z) Er.méret helytelen a másolási beállításoknál.

Megoldások

Válassza ki a **Er.méret** beállításnál a kívánt méretet a másolási beállításnál.

A színek egyenetlenek, elkenődtek, festékpöttyök vagy egyenes vonalak láthatóak rajtuk



Az alábbi okokra kell gondolni.

■ A papír útvonala szennyezett.

Megoldások

A papírvezető megtisztításához töltsön be papírt, majd nyomtatás nélkül várja meg, hogy kiadja a készülék.

➔ „A papír útvonalának tisztítása az elkenődött tinta eltávolításához“ 283. oldal

■ Por vagy szennyeződés van az eredetiken vagy a szkennervegen.

Megoldások

Távolítsa el az eredetiktől a port vagy szennyeződést, és tisztítsa meg a szkennerveget.

➔ „A(z) Szkennerveg tisztítása“ 283. oldal

■ Por vagy szennyeződés van az ADF elemen, vagy az eredeti példányokon.

Megoldások

Tisztítsa meg az ADF elemet, majd távolítsa el az eredeti példányokra tapadó port vagy szennyeződést.

➔ „Az automatikus dokumentumadagoló tisztítása“ 284. oldal

■ Az eredetit túl nagy erővel nyomja.

Megoldások

Ha túl nagy erővel nyomja, akkor elmosódhat, foltok és pontok jelenhetnek meg rajta.

Ne fejtse ki túl nagy erőt az eredetire vagy a lapolvasó fedélre.

➔ „Eredetik felhelyezése“ 155. oldal

■ A másolat sűrűség beállítás túl magas.

Megoldások

Állítsa alacsonyabbra a másolat sűrűségi beállítását.

➔ „Alapvető menüpontok másolásnál“ 218. oldal

Moiré (sraffozott) minták jelennek meg a másolt képen

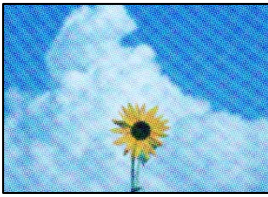

Ha az eredeti egy nyomtatott dokumentum, például egy magazin vagy katalógus, akkor megjelenik egy pöttyös moiré mintázat.

Megoldások

Módosítsa a kicsinyítő és nagyító beállítást. Ha moiré minta látható, helyezze át az eredeti anyagot kissé eltérő szögbe.

➔ [„Alapvető menüpontok másolásnál“ 218. oldal](#)

Az eredeti anyag másik oldala jelenik meg a fénymásolt képen

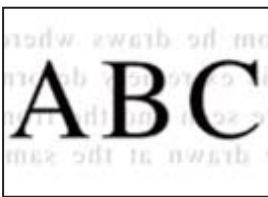

Az alábbi okokra kell gondolni.

Ha vékony eredetiket olvas be, előfordulhat, hogy egyidejűleg a hátoldalon lévő képeket is beolvassa a készülék.

Megoldások

Helyezze az eredetit a szkennervegre, majd tegyen rá egy fekete papírlapot.

➔ [„Eredetik felhelyezése“ 155. oldal](#)

A másolat sűrűség beállítás túl magas.

Megoldások

Állítsa alacsonyabbra a másolat sűrűségi beállítását.

➔ [„Alapvető menüpontok másolásnál“ 218. oldal](#)

Problémák a beolvasott képpel

Egyenetlen színek, szennyeződés, foltok stb. jelennek meg a szkennerrüvegről történő beolvasáskor



■ Por vagy szennyeződés van az eredetiken vagy a szkennerrüvegen.

Megoldások

Távolítsa el az eredetiktől a port vagy szennyeződést, és tisztítsa meg a szkennerrüveget.

➔ „A(z) Szkennerrüveg tisztítása“ 283. oldal

■ Az eredetit túl nagy erővel nyomja.

Megoldások

Ha túl nagy erővel nyomja, akkor elmosódhat, foltok és pontok jelenhetnek meg rajta.

Ne fejtse ki túl nagy erőt az eredetire vagy a lapolvasó fedélre.

➔ „Eredetik felhelyezése“ 155. oldal

Az ADF elemről történő beolvasáskor egyenes vonalak jelennek meg

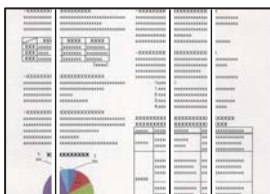

■ Por vagy szennyeződés van az ADF elemen, vagy az eredeti példányokon.

Megoldások

Tisztítsa meg az ADF elemet, majd távolítsa el az eredeti példányokra tapadó port vagy szennyeződést.

➔ „Az automatikus dokumentumadagoló tisztítása“ 284. oldal

Eltolás látszik a beolvasott képek háttérében



Ha vékony eredetiket olvas be, előfordulhat, hogy egyidejűleg a hátoldalon lévő képeket is beolvassa a készülék.

Megoldások

Ha a szkennerrüvegről végez beolvasást, helyezzen egy fekete lapot vagy egy mappát az eredetire.

➔ [„Eredetik felhelyezése“ 155. oldal](#)

Nem lehet beolvasni a megfelelő területet a szkennerrüvegen

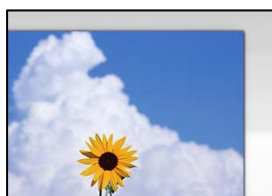

Az eredetik nincsenek megfelelően behelyezve.

Megoldások

- Győződjön arról, hogy az eredeti megfelelően illeszkedik a beigazító jelekhez.
- Ha a beolvasott kép széle hiányzik, kicsit tolja el az eredetit a szkennerrüveg szélétől. A szkennerrüveg szélétől kb. 1,5 mm (0,06 hüvelyk) területen belül nem tud szkennelni.

➔ [„Eredetik felhelyezése“ 155. oldal](#)

Por vagy szennyeződés van a szkennerrüvegen.

Megoldások

Távolítson el minden szennyeződést a szkennerrüvegről és a lapolvasó fedélről. Ha az eredeti dokumentum körül szennyeződés található, a szkennelési tartomány akkora lesz, hogy a szennyeződést is magában foglalja.

Nem sikerül megoldani a beolvasott képpel kapcsolatos problémákat

Ellenőrizze a következőket, ha kipróbálta az összes megoldást, és nem oldotta meg a problémát.

Probléma merült fel a beolvasó szoftver beállításaiban.

Megoldások

Az Epson Scan 2 Utility segítségével inicializálja a lapolvasó szoftver beállításait.

Megjegyzés:

A(z) Epson Scan 2 Utility a lapolvasó szoftverhez mellékelt alkalmazás.

1. Indítsa el az Epson Scan 2 Utility programot.
 - Windows 11
Kattintson a indítás gombra, majd válassza a **Minden alkalmazás > EPSON > Epson Scan 2 Utility** lehetőséget.
 - Windows 10
Kattintson a start gombra, majd válassza ki az **EPSON > Epson Scan 2 Utility** lehetőséget.
 - Windows 8.1/Windows 8
Adja meg az alkalmazás nevét a keresésben, majd válassza ki a megjelenő ikont.
 - Windows 7/Windows Vista/Windows XP
Kattintson az indítás gombra, majd válassza ki a **Minden program** vagy **Programok > EPSON > Epson Scan 2 > Epson Scan 2 Utility** lehetőséget.
 - Mac OS
Válassza az **Ugrás > Alkalmazások > Epson Software > Epson Scan 2 Utility** elemet.
2. Jelölje ki a **Egyéb** lapot.
3. Kattintson a(z) **Visszaállítás** elemre.

Ha az inicializálás nem oldja meg a problémát, távolítsa el, majd telepítse újra a lapolvasó szoftvert.

➔ [„Alkalmazások külön telepítése vagy törlése“ 292. oldal](#)

Az elküldött fax minősége gyenge

Gyenge minőségű az elküldött fax



Az alábbi okokra kell gondolni.

■ **Por vagy szennyeződés van az eredetiken vagy a szkennervegen.**

Megoldások

Távolítsa el az eredetiktől a port vagy szennyeződést, és tisztítsa meg a szkennerveget.

➔ [„A\(z\) Szkennerveg tisztítása“ 283. oldal](#)

■ **Az eredetit túl nagy erővel nyomja.**

Megoldások

Ha túl nagy erővel nyomja, akkor elmosódhat, foltok és pontok jelenhetnek meg rajta.

Ne fejtse ki túl nagy erőt az eredetire vagy a lapolvasó fedélre.

➔ „Eredetik felhelyezése“ 155. oldal

Az ADF elemről történő faxküldéskor egyenes vonalak jelennek meg

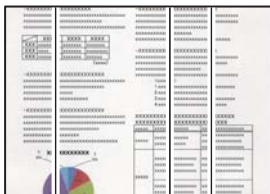

Az alábbi okokra kell gondolni.

■ Por vagy szennyeződés van az ADF elemen, vagy az eredeti példányokon.

Megoldások

Tisztítsa meg az ADF elemet, majd távolítsa el az eredeti példányokra tapadó port vagy szennyeződést.

➔ „Az automatikus dokumentumadagoló tisztítása“ 284. oldal

Az elküldött fax képminősége gyenge



Az alábbi okokra kell gondolni.

■ Az eredeti típusának beállítása helytelen.

Megoldások

Válassza ki a(z) **Fax** > **Faxbeállítások** > **Szken. beáll.** > **Eredeti típus** elemet, majd módosítsa a beállítást. Ha az elküldeni kívánt eredeti szöveget és képet is tartalmaz, akkor küldje a(z) **Fotó** elemhez.

■ A felbontás értéke túl alacsonyra van állítva.

Megoldások

Ha nem ismeri a küldő faxgépének teljesítményét, fax küldése előtt állítsa be az alábbiakat.

Válassza ki a(z) **Fax** > **Faxbeállítások** elemet és állítsa a(z) **Felbontás** beállítási értéket a legmagasabb képminőségre.

Válassza ki a(z) **Fax** > **Faxbeállítások** lehetőséget, majd engedélyezze a(z) **Közvetlen küldés** funkciót.

Vegye figyelembe, hogy ha a(z) **Felbontás** funkciót a(z) **Kiváló** vagy a(z) **Ultra finom** értékre állítja, de a faxot úgy küldi el, hogy nem engedélyezi a(z) **Közvetlen küldés** funkciót, akkor lehetséges, hogy a rendszer a faxot kisebb felbontással küldi el.

A küldött faxok képminősége nem javul a fenti megoldásokat követően

Megoldások

Ha a hibaelhárítás sikertelen, vegye fel a kapcsolatot a nyomtató-rendszergazdával. Nyomtató-rendszergazdák számára a faxproblémák elhárításához lásd a következő fejezetet.

[„Az elküldött vagy fogadott fax minősége gyenge“ 145. oldal](#)

Az elküldött faxon az eredeti másik oldaláról származó kép látható



Az alábbi okokra kell gondolni.

Ha vékony eredetiket olvas be, előfordulhat, hogy egyidejűleg a hátoldalon lévő képeket is beolvassa a készülék.

Megoldások

Helyezze az eredetit a szkennervegre, majd tegyen rá egy fekete papírlapot.

➔ [„Eredetiek felhelyezése“ 155. oldal](#)

Fax küldésekor a nyomtatási sűrűség beállítási értéke magas.

Megoldások

Válassza ki a(z) **Fax > Faxbeállítások > Szken. beáll. > Sűrűség** elemet, majd csökkentse a beállítási értéket.

A fogadott fax minősége nem megfelelő

A fogadott faxok képminősége gyenge



Az alábbi okokra kell gondolni.

A képminőség beállítása a küldő fél faxkészülékén alacsony értékre van állítva.

Megoldások

Kérje meg a küldő felet, hogy jobb minőségben küldje el a faxot.

A beérkezett faxok képminősége nem javul a fenti megoldásokat követően

Megoldások

Ha a hibaelhárítás sikertelen, vegye fel a kapcsolatot a nyomtató-rendszergazdával. Nyomtató-rendszergazdák számára a faxproblémák elhárításához lásd a következő fejezetet.



„Az elküldött vagy fogadott fax minősége gyenge“ 145. oldal

Az LCD képernyőn megjelenő hibakód vagy üzenet

Az LCD-képernyőn megjelenő üzenet

Ha hibaüzenet jelenik meg az LCD-képernyőn, kövesse a megjelenő utasításokat, vagy az alábbi megoldások valamelyikével oldja meg a problémát. Ha az üzenet megjelenik, amikor a vezérlőpanelről nem tud beolvasni a megosztott mappába, olvassa el a kapcsolódó információkat az alábbiakban.

Hibaüzenetek	Megoldások
Nyomtatóhiba. Kapcs ki, majd be a készüléket. További részletek a dokban.	<ul style="list-style-type: none"> <input type="checkbox"/> Távolítsa el a papírt és a védőanyagokat a nyomtatóból és a(z) papírkazetta egységből. Ha a hibaüzenet a készülék kikapcsolása és ismételt bekapcsolása után továbbra is megjelenik, vegye fel a kapcsolatot az Epson ügyfélszolgálatával. <input type="checkbox"/> Amikor a következő hibakódok jelennek meg, ellenőrizze, hogy legfeljebb hány lap adagolható be az adott típusból az egyes papírforrások esetében. 000181, 000184
Kifogyott a papír: XX. Töltsön be papírt. Papírméret: XX/Papírtípus: XX	Adagoljon be papírt, majd helyezze be teljesen a(z) papírkazetta egységet.
Túl sok papírkazetta egység van telepítve. Kapcsolja ki a készüléket, és távolítsa el a fölösleges egységeket. További részleteket a dokumentációban talál.	Maximum három opcionális papírkazetta egységet telepíthet. Vegye ki a további opcionális papírkazetta egységeket. Ehhez végezze el a telepítési művelet sor lépéseit fordított sorrendben.
Nem lehet nyomtatni, mert a(z) XX használaton kívül van. Egy másik kazettáról nyomtathat.	Kapcsolja ki majd be a nyomtatót, és helyezze vissza a(z) papírkazetta egységet. Ha a hibaüzenet továbbra is megjelenik, a javításért vegye fel a kapcsolatot az Epson ügyfélszolgálatával vagy hivatalos Epson szolgáltatójával.
A laptovábbító görgő itt: XX a szervizélettartama végéhez közeledik.	A felvevő görgőket rendszeres időközönként ki kell cserélni. A cserére akkor van szükség, amikor a papír nem töltődik be megfelelően a(z) papírkazetta egységből. Készítse elő az új felvevő görgőket.
A laptovábbító görgő itt: XX elérte a szervizélettartama végét.	Cserélje ki a felvevő görgőket. A görgők cseréje után válassza ki a(z) Beáll. > Karbantartás > Laptov. görgővel kapcs. inform. > Számláló reset lehetőséget, és válassza ki a(z) papírkazetta egységet, amelyben a felvevő görgőket kicserélte.
Ki kell cserélni a(z) tinta-adagoló egység egységet.	A kiváló nyomtatási minőség és a nyomtatófej megóvása érdekében egy kis tinta marad a tinta-adagoló egységben, amikor a nyomtató jelzi, hogy ideje kicserélni a tinta-adagoló egységet. Cserélje ki új tinta-adagoló egységekre.

Hibaüzenetek	Megoldások
Papírbeállítás auto. megjelenítés Kl. Egyes funkciók nem elérhetők. A részleteket lásd a dokumentációban.	Ha a(z) Papírbeállítás auto. megjelenítés beállítás ki van kapcsolva, nem tudja használni a(z) AirPrint szolgáltatást.
Nem észlelhető tárcsahang.	Elképzelhető, hogy a probléma megoldható, ha kiválasztja a Beáll. > Általános beállítások > Faxbeállítások > Alapbeállítások > Vonaltípus elemet, majd a PBX lehetőséget. Ha a telefonrendszernek külső hozzáférési kódra van szüksége a külső vonal eléréséhez, a(z) PBX lehetőség kiválasztása után állítsa be a hozzáférési kódot. Amikor megadja a külső faxszámot, a tényleges hozzáférési kód helyett a # (kettőskereszt) karaktert írja be. Ez biztonságosabbá teszi a kapcsolatot. Ha a hibaüzenet továbbra is megjelenik, tiltsa le a(z) Tárcsahang-észlelés beállítást. A funkció kikapcsolása miatt azonban elveszhet a faxszám első számjegye és a nyomtató rossz számra küldheti a faxot.
Sikertelen faxfogadás, mert a faxtár megtelt. Érintse meg a Job/Status elemet a kezdőlap alján a részletekhez.	A beérkezett faxok az alábbi okok miatt felhalmozódhatnak anélkül, hogy a készülék feldolgozná őket. <input type="checkbox"/> Nem lehet nyomtatni, mert nyomtatóhiba történt. Szüntesse meg a nyomtatóhibát. A hiba részleteinek és megoldásainak ellenőrzéséhez nyomja meg a  gombot, majd válassza ki a Nyomtató lehetőséget. <input type="checkbox"/> Nem lehet menteni a számítógépen vagy az adattároló eszközön. Ha ellenőrizni szeretné, hogy a beérkezett faxok el lettek-e mentve, nyomja le a(z)  gombot, majd válassza a(z) Munka lehetőséget. A beérkezett faxok mentéséhez kapcsolja be a számítógépet, vagy csatlakoztasson egy adattároló eszközt a nyomtatóhoz.
Az IP-cím és az alhálózati maszk kombinációja érvénytelen. További részletekért lásd a dokumentációt.	Lépjen kapcsolatba a nyomtató rendszergazdával.
Felhőszolgáltatások használatához frissítse a gyökértanúsítványt.	Lépjen kapcsolatba a nyomtató rendszergazdával.
Ellenőrizze, hogy a nyomtató portbeállításai (pl. IP-cím) vagy a nyomtatóillesztőprogram beállításai megfelelőek a számítógépen.	Ellenőrizze, hogy a nyomtatóportot helyesen adták meg a Nyomtató menü Tulajdonság > Port lehetőségénél a következők szerint. Válassza a(z) „ USBXXX ” lehetőséget az USB-kapcsolathoz, vagy a(z) „ EpsonNet Print Port ” lehetőséget a hálózati kapcsolathoz.
Papíradagolási hiba. Vegye ki a(z) XX tálcát, és töltsse be újra a papírt úgy, hogy ne maradjon elakadt papír a nyomtatóban.	Húzza ki a papírkazettát (1), távolítsa el az elakadt papírt a nyomtató belsejéből, majd helyezze be újból a papírkazettát. Még ha nem is tudja beadagolni a papírt, ellenőrizze a laptovábbító görgő zárjának a pozícióját. Ha a pozíció nem megfelelő, tolja a laptovábbító görgő zárját a megfelelő pozícióba az ujjával. A laptovábbító görgő zárjának a pozíciójával kapcsolatban lásd: Webes filmútmutatók. https://support.epson.net/publist/vlink.php?code=NPD7274
Recovery Mode Update Firmware	Lépjen kapcsolatba a nyomtató rendszergazdával.

Kapcsolódó információ

➔ „Hálózati mappába történő beolvasáskor az üzenetek a kezelőpanelen jelennek meg“ 91. oldal

Hibakód jelent meg az állapotmenüben

Ha egy feladatot nem sikerül végrehajtani, ellenőrizze az előzményekben megjelenő hibakódot. A hibakód megtekintéséhez nyomja meg a  gombot, majd válassza ki a **Munka** lehetőséget. Keresse ki a problémát és annak megoldását az alábbi táblázatból.

Kód	Probléma	Megoldás
001	A nyomtató áramkimaradás miatt kikapcsolt.	-
101	Megtelt a memória.	<p>Próbálja ki az alábbi módszereket a nyomtatási feladat méretének csökkentésére.</p> <ul style="list-style-type: none"> <input type="checkbox"/> Csökkentse a nyomtatási minőséget és a felbontást. <input type="checkbox"/> Módosítsa a formátum beállításokat. <input type="checkbox"/> Csökkentse a képek, betűk és használt betűtípusok számát a nyomtatási feladatban.
102	Nem elegendő memória miatt nem sikerült a csoportos nyomtatás.	<ul style="list-style-type: none"> <input type="checkbox"/> Válassza a(z) Beáll. > Általános beállítások > Rendszerfelügyelet > Belső memória törlése > PDL-betű., makró és m.terület lehetőséget, majd törölje a letöltött makrókat és betűtípusokat. <input type="checkbox"/> Próbálja ki az alábbi módszereket a nyomtatási feladat méretének csökkentésére. Ha nem szeretné kipróbálni ezeket a módszereket, próbáljon egyszerre egy példányt nyomtatni. <input type="checkbox"/> Csökkentse a nyomtatási minőséget és a felbontást. <input type="checkbox"/> Módosítsa a formátum beállításokat. <input type="checkbox"/> Csökkentse a képek, betűk és használt betűtípusok számát a nyomtatási feladatban.
103	A nem elegendő memória miatt a nyomtatási minőség csökkentésre került.	<p>Ha nem szeretné csökkenteni a nyomtatás minőségét, próbálja ki az alábbi módszereket a nyomtatási feladat méretének csökkentéséhez.</p> <ul style="list-style-type: none"> <input type="checkbox"/> Módosítsa a formátum beállításokat. <input type="checkbox"/> Csökkentse a képek, betűk és használt betűtípusok számát a nyomtatási feladatban.

Kód	Probléma	Megoldás
104	Nem elegendő memória miatt nem sikerült a fordított nyomtatás.	<ul style="list-style-type: none"> <input type="checkbox"/> Válassza a(z) Beáll. > Általános beállítások > Rendszerfelügyelet > Belső memória törlése > PDL-betű., makró és m.terület lehetőséget, majd törölje a letöltött makrókat és betűtípusokat. <input type="checkbox"/> Ha fordított nyomtatást szeretne végezni, próbálja ki az alábbi módszereket a nyomtatási feladat méretének csökkentéséhez. <ul style="list-style-type: none"> <input type="checkbox"/> Csökkentse a nyomtatási minőséget és a felbontást. <input type="checkbox"/> Módosítsa a formátum beállításokat. <input type="checkbox"/> Csökkentse a képek, betűk és használt betűtípusok számát a nyomtatási feladatban.
106	A hozzáférés-vezérlési beállítások miatt nem lehetséges a számítógépről való nyomtatás.	Lépjen kapcsolatba a nyomtató rendszergazdjával.
107	Nem sikerült a felhasználó azonosítása. A feladat törlésre került.	<ul style="list-style-type: none"> <input type="checkbox"/> Győződjön meg arról, hogy helyesen adta meg a felhasználónevet és jelszót. <input type="checkbox"/> Válassza a(z) Beáll. > Általános beállítások > Rendszerfelügyelet > Biztonsági beállítások > Hozzáférés-vezérlés lehetőséget. Engedélyezze a felhasználókorlátozási funkciót, majd engedélyezze a feladatot hitelesítési információ nélkül.
108	A nyomtató kikapcsolásakor bizalmas adatok törölődtek.	-
109	A fogadott fax már törlésre került.	-
110	A feladat egy oldalra került kinyomtatásra, mivel a betöltött papír nem támogatja a kétoldali nyomtatást.	Ha kétoldali nyomtatást szeretne végezni, töltsön be kétoldali nyomtatást támogató papírt.
111	Kezd megtelni az elérhető memória.	<p>Próbálja ki az alábbi módszereket a nyomtatási feladat méretének csökkentésére.</p> <ul style="list-style-type: none"> <input type="checkbox"/> Csökkentse a nyomtatási minőséget és a felbontást. <input type="checkbox"/> Módosítsa a formátum beállításokat. <input type="checkbox"/> Csökkentse a képek, betűk és használt betűtípusok számát a nyomtatási feladatban.
120	Nem lehet kommunikálni a szerverrel, amely nyílt platformon keresztül csatlakozik.	Győződjön meg róla, hogy nem jelentkeztek hibák a szervernél vagy a hálózatonál.

Kód	Probléma	Megoldás
130	Nem elegendő memória miatt nem sikerült a csoportos nyomtatás.	<p>Próbálja ki az alábbi módszereket a nyomtatási feladat méretének csökkentésére. Ha nem szeretné kipróbálni ezeket a módszereket, próbáljon egyszerre egy példányt nyomtatni.</p> <ul style="list-style-type: none"> <input type="checkbox"/> Csökkentse a nyomtatási minőséget és a felbontást. <input type="checkbox"/> Módosítsa a formátum beállításokat. <input type="checkbox"/> Csökkentse a képek, betűk és használt betűtípusok számát a nyomtatási feladatban.
131	Nem elegendő memória miatt nem sikerült a fordított nyomtatás.	<p>Ha fordított nyomtatást szeretne végezni, próbálja ki az alábbi módszereket a nyomtatási feladat méretének csökkentéséhez.</p> <ul style="list-style-type: none"> <input type="checkbox"/> Csökkentse a nyomtatási minőséget és a felbontást. <input type="checkbox"/> Módosítsa a formátum beállításokat. <input type="checkbox"/> Csökkentse a képek, betűk és használt betűtípusok számát a nyomtatási feladatban.
132	Nem elegendő memória miatt nem sikerült a nyomtatás.	<p>Próbálja csökkenteni a nyomtatási adatok méretét a következő módszerek segítségével.</p> <ul style="list-style-type: none"> <input type="checkbox"/> Váltson át kisebb méretű papírra. <input type="checkbox"/> Egyszerűsítse az adatokat a nyomtatási adatokban szereplő képek számának a csökkentésével vagy az alkalmazott betűtípusok számának a csökkentésével.
133	Nem elegendő memória miatt nem sikerült a kétoldali nyomtatás. A nyomtató csak az egyik oldalra nyomtat.	<p>Próbálja csökkenteni a nyomtatási adatok méretét a következő módszerek segítségével.</p> <ul style="list-style-type: none"> <input type="checkbox"/> Váltson át kisebb méretű papírra. <input type="checkbox"/> Egyszerűsítse az adatokat a nyomtatási adatokban szereplő képek számának a csökkentésével vagy az alkalmazott betűtípusok számának a csökkentésével.
141	Hiba a nyomtató merevlemezében. A feladat törlésre került.	<p>A merevlemez cseréjével kapcsolatban lépjen kapcsolatba az Epson ügyfélszolgálatával vagy egy hivatalos Epson-szolgáltatóval.</p>
151	A nyomtatás nem végezhető el, mert a bejelentkezéshez használt felhasználónév nem egyezik az adott bizalmas nyomtatási feladathoz meghatározott felhasználónévvel.	<p>Kérjük, hogy ugyanazzal a felhasználónévvel szíveskedjen bejelentkezni, mint amit az adott bizalmas nyomtatási feladathoz meghatároztak.</p>
201	Megtelt a memória.	<ul style="list-style-type: none"> <input type="checkbox"/> Nyomtassa ki a fogadott faxokat a(z) Munka pontból, amely a(z) Job/Status szakaszban található. <input type="checkbox"/> Törölje a(z) Munka pontból a bejövő mappába mentett, fogadott faxokat a(z) Job/Status alatt. <input type="checkbox"/> Ha egy címzettnek küld fekete-fehér faxot, közvetlen küldéssel is megteheti azt. <input type="checkbox"/> Ossa fel az eredetiket két vagy több részre, és több részletben küldje el őket.

Kód	Probléma	Megoldás
202	A címzett készüléke megszakította a vonalat.	Várjon egy kis ideig, majd próbálja meg újra.
203	A nyomtató nem észlel tárcsahangot.	<ul style="list-style-type: none"> <input type="checkbox"/> Győződjön meg arról, hogy a telefonkábel megfelelően van csatlakoztatva, valamint, hogy a telefonvonal működik. <input type="checkbox"/> Ha a nyomtató PBX vagy terminál adapterhez csatlakozik, a(z) Vonaltípus beállítást állítsa PBX értékre. <input type="checkbox"/> Válassza ki a Beáll. > Általános beállítások > Faxbeállítások > Alapbeállítások > Tárcsahang-észlelés elemet, majd tiltsa le a tárcsahang beállítását.
204	A címzett készüléke foglalt.	<ul style="list-style-type: none"> <input type="checkbox"/> Várjon egy kis ideig, majd próbálja meg újra. <input type="checkbox"/> Ellenőrizze a címzett fax-számát.
205	A címzett készüléke nem válaszol.	Várjon egy kis ideig, majd próbálja meg újra.
206	A telefonkábel nincs megfelelően csatlakoztatva a nyomtató LINE és EXT. portjához.	Ellenőrizze a(z) LINE port és a(z) EXT. port csatlakoztatását.
207	A nyomtató nincs telefonvonalhoz csatlakoztatva.	Csatlakoztassa a telefonkábelt a telefonvonalhoz.
208	A faxot nem sikerült minden címzettnek elküldeni.	A sikertelen küldések ellenőrzéséhez nyomtasson a korábbi faxokra vonatkozó Faxolási napló vagy Legutóbbi átvitel jelentést a Fax módban található Faxjelentés opció segítségével. Ha engedélyezve van a(z) Hibaadatok mentése beállítás, a faxot újraküldheti a(z) Munka pontból, amely a(z) Job/Status szakaszban található.
301	Nincs elég hely az adattároló eszközön az adatok mentéséhez.	<ul style="list-style-type: none"> <input type="checkbox"/> Növelje az adattároló eszköz tárhelyét. <input type="checkbox"/> Csökkentse a dokumentumok számát. <input type="checkbox"/> Csökkentse a beolvasási felbontást vagy növelje a tömörítési arányt a beolvasott kép méretének csökkentése érdekében.
302	Az adattároló eszköz írásvédett.	Kapcsolja ki az írásvédelmet az adattároló eszközön.
303	Nem hozott létre mappát a beolvasott képek mentéséhez.	Helyezzen be egy másik adattároló eszközt.
304	Az adattároló eszközt eltávolították.	Helyezze vissza az adattároló eszközt.
305	Hiba történt az adattároló eszközre való mentés során.	Ha a külső eszközhöz számítógépről fér hozzá, várjon egy kis ideig, majd próbálkozzon újra.
306	Megtelt a memória.	Várja meg, amíg a folyamatban lévő feladatok befejeződnek.
311	DNS hiba történt.	<ul style="list-style-type: none"> <input type="checkbox"/> Válassza ki a Beáll. > Általános beállítások > Hálózati beállítások > Speciális > TCP/IP elemet, majd ellenőrizze a DNS-beállításokat. <input type="checkbox"/> Ellenőrizze a szerver, a számítógép és a hozzáférési pont DNS beállításait.

Kód	Probléma	Megoldás
312	Hitelesítési hiba történt.	Válassza ki a Beáll. > Általános beállítások > Hálózati beállítások > Speciális > E-mail szerver > Szerverbeállítások elemet, majd ellenőrizze a szerverbeállításokat.
313	Kommunikációs hiba történt.	<ul style="list-style-type: none"> <input type="checkbox"/> Nyomtasson ki egy hálózati kapcsolatra vonatkozó jelentést, amellyel ellenőrizheti, hogy a nyomtató csatlakoztatva van-e a hálózathoz. <input type="checkbox"/> Válassza a(z) Beáll. > Általános beállítások > Hálózati beállítások > Speciális > E-mail szerver > Szerverbeállítások lehetőséget az e-mail kiszolgáló beállításainak ellenőrzéséhez. A hiba okát kapcsolat-ellenőrzés futtatásával határozhatja meg. <input type="checkbox"/> Előfordulhat, hogy a beállításokban szereplő hitelesítési mód és az e-mail szerver hitelesítési módja nem egyezik. Amikor a(z) Ki lehetőséget választja hitelesítési módként, győződjön meg arról, hogy az e-mail szerver hitelesítési módjának beállítása „Nincs”.
314	Az adatok mérete meghaladja csatolt fájlokhoz meghatározott maximális méretet.	<ul style="list-style-type: none"> <input type="checkbox"/> Növelje a(z) Melléklet max. beállítás értékét a lapolvasási beállításokban. <input type="checkbox"/> Csökkentse a beolvasási felbontást vagy növelje a tömörítési arányt a beolvasott kép méretének csökkentése érdekében.
315	Megtelt a memória.	Próbálja meg ismét, amikor a folyamatban lévő feladatok befejeződtek.
316	E-mail titkosítási hiba történt.	<ul style="list-style-type: none"> <input type="checkbox"/> Ellenőrizze, hogy a titkosítási tanúsítvány beállítása helyes-e. <input type="checkbox"/> Ellenőrizze, hogy a nyomtató időbeállítása helyes-e.
317	E-mail aláírási hiba történt.	<ul style="list-style-type: none"> <input type="checkbox"/> Ellenőrizze, hogy az aláírási tanúsítvány beállítása helyes-e. <input type="checkbox"/> Ellenőrizze, hogy a nyomtató időbeállítása helyes-e.
318	Domainkorlátozási hiba történt.	Lépjen kapcsolatba a rendszergazdával, hogy ellenőrizze, hogy az e-mail címhely domainje korlátozott-e.
321	DNS hiba történt.	<ul style="list-style-type: none"> <input type="checkbox"/> Válassza ki a Beáll. > Általános beállítások > Hálózati beállítások > Speciális > TCP/IP elemet, majd ellenőrizze a DNS-beállításokat. <input type="checkbox"/> Ellenőrizze a szerver, a számítógép és a hozzáférési pont DNS beállításait.
322	Hitelesítési hiba történt.	Ellenőrizze a(z) Helyszín beállításokat.
323	Kommunikációs hiba történt.	<ul style="list-style-type: none"> <input type="checkbox"/> Ellenőrizze a(z) Helyszín beállításokat. <input type="checkbox"/> Nyomtasson ki egy hálózati kapcsolatra vonatkozó jelentést, amellyel ellenőrizheti, hogy a nyomtató csatlakoztatva van-e a hálózathoz.

Kód	Probléma	Megoldás
324	A megadott mappában már létezik egy azonos nevű fájl.	<input type="checkbox"/> Törölje az azonos nevű fájlt. <input type="checkbox"/> Módosítsa a fájlnev előtagot a(z) Fájlbeállítások menüpontban.
325	Nincs elegendő szabad hely a megadott mappában.	<input type="checkbox"/> Szabadítson fel helyet a megadott mappában. <input type="checkbox"/> Csökkentse a dokumentumok számát. <input type="checkbox"/> Csökkentse a beolvasási felbontást vagy növelje a tömörítési arányt a beolvasott kép méretének csökkentése érdekében.
327	Megtelt a memória.	Várja meg, amíg a folyamatban lévő feladatok befejeződnek.
328	Hibás cél, vagy a cél nem létezik.	Ellenőrizze a(z) Helyszín beállításokat.
330	Az FTPS/FTPS biztonságos kapcsolatban hiba történt.	<input type="checkbox"/> Ellenőrizze a helyet a célbeállításokban. <input type="checkbox"/> Futtassa a Web Config alkalmazást, majd frissítse a gyökértanúsítványt. <input type="checkbox"/> Futtassa a Web Config alkalmazást vagy frissítse a CA-tanúsítványt. Ha a hiba nem tűnik el, állítsa a tanúsítvány ellenőrzését kikapcsolt állapotra a célbeállításokban.
331	Hiba történt a céllista elérésekor.	Nyomtasson ki egy hálózati kapcsolatra vonatkozó jelentést, amellyel ellenőrizheti, hogy a nyomtató csatlakoztatva van-e a hálózathoz.
332	Nincs elég hely a cél tárhelyen a beolvasott kép mentéséhez.	Csökkentse a dokumentumok számát.
333	A cél nem található, mivel a cél információk a beolvasott kép elküldése előtt kerültek feltöltésre a szerverre.	Válassza ki ismét a célt.
334	Hiba történt a beolvasott kép küldése során.	-
341	Kommunikációs hiba történt.	<input type="checkbox"/> Ellenőrizze a nyomtató és a számítógép csatlakozásait. Ha Ön hálózaton keresztül csatlakozik, nyomtasson ki egy hálózati kapcsolatra vonatkozó jelentést annak ellenőrzésére, hogy a nyomtató csatlakoztatva van-e a hálózathoz. <input type="checkbox"/> Győződjön meg róla, hogy a(z) Document Capture Pro telepítve van a számítógépre.
350	FTPS/HTTPS tanúsítvány hiba történt.	<input type="checkbox"/> Ellenőrizze, hogy a dátum/idő és az időeltérés beállítások megfelelőek-e. <input type="checkbox"/> Futtassa a Web Config alkalmazást, majd frissítse a gyökértanúsítványt. <input type="checkbox"/> Futtassa a Web Config alkalmazást vagy frissítse a CA-tanúsítványt. Ha a hiba nem tűnik el, állítsa a tanúsítvány ellenőrzését kikapcsolt állapotra a célbeállításokban.

Kód	Probléma	Megoldás
401	Nincs elég hely az adattároló eszközön az adatok mentéséhez.	Növelje az adattároló eszköz tárhelyét.
402	Az adattároló eszköz írásvédett.	Kapcsolja ki az írásvédelmet az adattároló eszközön.
404	Az adattároló eszközt eltávolították.	Helyezze vissza az adattároló eszközt.
405	Hiba történt az adattároló eszközre való mentés során.	<ul style="list-style-type: none"> <input type="checkbox"/> Helyezze vissza az adattároló eszközt. <input type="checkbox"/> Egy másik memóriaeszközt használjon, amelyiken létrehozott egy mappát a(z) Mappa létrehozása mentéshez funkcióval.
411	DNS hiba történt.	<ul style="list-style-type: none"> <input type="checkbox"/> Válassza ki a Beáll. > Általános beállítások > Hálózati beállítások > Speciális > TCP/IP elemet, majd ellenőrizze a DNS-beállításokat. <input type="checkbox"/> Ellenőrizze a szerver, a számítógép és a hozzáférési pont DNS beállításait.
412	Hitelesítési hiba történt.	Válassza ki a Beáll. > Általános beállítások > Hálózati beállítások > Speciális > E-mail szerver > Szerverbeállítások elemet, majd ellenőrizze a szerverbeállításokat.
413	Kommunikációs hiba történt.	<ul style="list-style-type: none"> <input type="checkbox"/> Válassza a(z) Beáll. > Általános beállítások > Hálózati beállítások > Speciális > E-mail szerver > Szerverbeállítások lehetőséget az e-mail kiszolgáló beállításainak ellenőrzéséhez. A hiba okát kapcsolat-ellenőrzés futtatásával határozhatja meg. <input type="checkbox"/> Előfordulhat, hogy a beállításokban szereplő hitelesítési mód és az e-mail szerver hitelesítési módja nem egyezik. Amikor a(z) Ki lehetőséget választja hitelesítési módként, győződjön meg arról, hogy az e-mail szerver hitelesítési módjának beállítása „Nincs”. <input type="checkbox"/> Nyomtasson ki egy hálózati kapcsolatra vonatkozó jelentést, amellyel ellenőrizheti, hogy a nyomtató csatlakoztatva van-e a hálózathoz.
421	DNS hiba történt.	<ul style="list-style-type: none"> <input type="checkbox"/> Válassza ki a Beáll. > Általános beállítások > Hálózati beállítások > Speciális > TCP/IP elemet, majd ellenőrizze a DNS-beállításokat. <input type="checkbox"/> Ellenőrizze a szerver, a számítógép és a hozzáférési pont DNS beállításait.
422	Hitelesítési hiba történt.	Válassza a(z) Beáll. > Általános beállítások > Faxbeállítások > Fogadási beállítások > Mentés/ továbbítás beállítások elemet, majd ellenőrizze a kiválasztott mappa beállításait a(z) Mentési/ továbbítási célhely részben.

Kód	Probléma	Megoldás
423	Kommunikációs hiba történt.	<ul style="list-style-type: none"> <input type="checkbox"/> Nyomtasson ki egy hálózati kapcsolatra vonatkozó jelentést, amellyel ellenőrizheti, hogy a nyomtató csatlakoztatva van-e a hálózathoz. <input type="checkbox"/> Válassza a(z) Beáll. > Általános beállítások > Faxbeállítások > Fogadási beállítások > Mentés/továbbítás beállítások elemet, majd ellenőrizze a kiválasztott mappa beállításait a(z) Mentési/továbbítási célhely részben.
425	Nincs elegendő szabad hely a továbbítási célmappában.	Szabadítson fel helyet a továbbítási célmappában.
428	Hibás cél, vagy a cél nem létezik.	Válassza a(z) Beáll. > Általános beállítások > Faxbeállítások > Fogadási beállítások > Mentés/továbbítás beállítások elemet, majd ellenőrizze a kiválasztott mappa beállításait a(z) Mentési/továbbítási célhely részben.

A papír elakadt

Nézze meg a vezérlőpanelen megjelenő hibaüzenetet és kövesse az utasításokat az elakadt papír és az elszakadt papírdarabok eltávolításához. Az LCD-kijelzőn megjelenik egy animáció, amely bemutatja, hogyan kell eltávolítani az elakadt papírt.

Figyelem!

Soha ne nyúljon a vezérlőpanel gombjaihoz, amíg a keze a nyomtató belsejében van. Ha a nyomtató elkezd működni, megsérülhet. Ügyeljen arra, hogy a sérülés elkerülése érdekében ne érjen a kiálló részekhez.

Fontos:

Óvatosan távolítsa el az elakadt papírt. Ha erőteljes mozdulattal távolítja el a papírt, azzal károsíthatja a nyomtatót.

Papírelakadások megelőzése

Ellenőrizze az alábbiakat, ha a papír gyakran elakad.

- A nyomtatót vízszintes felületre tegye, és az ajánlott környezeti körülmények között üzemeltesse.
[„Környezeti specifikációk“ 436. oldal](#)
- A nyomtató által támogatott papírt használjon.
[„A használható papírok és a kapacitás“ 374. oldal](#)
- Kövesse a papírkezeléssel kapcsolatos óvintézkedéseket.
[„A papír kezelésére vonatkozó óvintézkedések“ 149. oldal](#)
- Töltse be a papírt a megfelelő irányban, majd csúsztassa az élvezetőt a papír széléhez.
[„Papír betöltése“ 151. oldal](#)
- Mindig csak a papírhoz meghatározott számú lapot töltsön be.

- Ha több papírlapot töltött be, akkor egyszerre csak egy lapot helyezzen be.
- Győződjön meg arról, hogy a papírméret és a papírtípus beállításai egyeznek a nyomtatóba töltött papír tényleges méretével és típusával.
[„Papírtípusok listája“ 150. oldal](#)

Ideje kicserélni a tinta-adagoló egységet

Óvintézkedések a(z) Tinta-adagoló Egység kezeléséhez

A tinta tárolásával kapcsolatos óvintézkedések

- A tintatartályokat ne tegye ki közvetlen napfénynek.
- Ne tárolja a tintatartályokat magas vagy fagypont alatti hőmérsékleten.
- Az Epson azt ajánlja, hogy a(z) tinta-adagoló egység egységet a csomagolásra nyomtatott dátum előtt használja fel.
- Az a legjobb, ha a becsomagolt tinta-adagoló egység egységet aljával lefelé tárolja.
- Ha egy tinta-adagoló egységet hideg tárolóhelyről hoz be, várja meg, hogy szobahőmérsékleten felmelegedjen, és csak legalább 12 óra eltelte után kezdje el használni.
- Ne ejtse le és ne üsse kemény tárgyakhoz a tinta-adagoló egységet, mert a tinta kiszivároghat.

A tintatartályok tintacseréjével kapcsolatos óvintézkedések

- Ne érjen az ábrán jelzett részekhez. Ellenkező esetben problémák jelentkezhetnek nyomtatáskor.

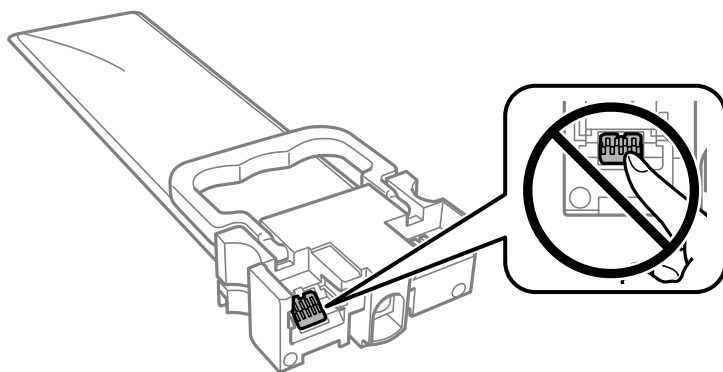

- Helyezze be a tinta-adagoló egységeket; különben nem fog tudni nyomtatni.
- Tintafeltöltés közben ne kapcsolja ki a nyomtatót. Ha a tintafeltöltés még nem fejeződött be, akkor lehet, hogy nem fog tudni nyomtatni.
- Ne hagyja állni a nyomtatót a tinta-adagoló egységek nélkül, mert különben a nyomtatófej fúvókáiban maradó festék beszárad és nem fog tudni majd nyomtatni.
- Ha ideiglenesen el kell távolítania egy tinta-adagoló egységet, ügyeljen arra, hogy a tintaadagoló területet ne érje por és szennyeződés. A tinta-adagoló egységet ugyanolyan környezeti körülmények között tárolja, mint a nyomtatót. Mivel a tintaadagoló portot elláttuk egy olyan szeleppel, amely begyűjti az esetlegesen kifolyt festéket, így nem kell külön fedelet vagy dugót alkalmaznia.

- Az eltávolított tinta-adagoló egységek tintaadagoló portja körül lehet némi festék, ezért legyen óvatos, nehogy összefestékezze a környező területeket a tinta-adagoló egységek eltávolításakor.
- A nyomtató olyan tinta-adagoló egységet használ, melyeken található egy zöld chip, ami az olyan információkat figyel, mint pl. az egyes tinta-adagoló egységekben hátralévő tinta mennyisége. Ez azt jelenti, hogy még ha a kifogyás előtt távolítják is el a tinta-adagoló egységet a nyomtatóból, később visszateheti a tinta-adagoló egységet a nyomtatóba és ugyanúgy használhatja.
- A kiváló nyomtatási minőség fenntartása és a nyomtatófej megóvása érdekében egy kis biztonsági tintamennyiség marad még a tinta-adagoló egységben, amikor a nyomtató jelzi, hogy ideje kicserélni a tinta-adagoló egységet. Az említett hozamok nem tartalmazzák ezt a tartalék mennyiséget.
- Ne szerelje szét és ne alakítsa át a tinta-adagoló egységet, különben lehet, hogy nem fog tudni megfelelően nyomtatni.
- A nyomtatóhoz kapott tinta-adagoló egységeket nem használhatja fel a cseréhez.
- Ha egy tinta-adagoló egység alakja leejtés vagy hasonló miatt megváltozott, állítsa vissza az alakját, mielőtt behelyezné a nyomtatóba, mert különben nem lehet majd megfelelően beállítani.

Tinta fogyasztás

- A nyomtatófej optimális teljesítményének fenntartása miatt némi festék felhasználásra kerül minden tinta-adagoló egységekből a karbantartási műveletek, így pl. a nyomtatófej tisztítása során. Némi festék felhasználásra kerül a nyomtató bekapcsolása során is.
- Monokróm vagy szürkeárnyaltos nyomtatás esetén a papírtípus vagy nyomtatási minőség beállításaitól függően a készülék lehet, hogy színes tintát használ fekete helyett. Ennek az oka, hogy a fekete szín létrehozásához színes tintát használ.
- A nyomtatóhoz kapott festék a tinta-adagoló egységekben a kezdeti beállítás során részben felhasználásra kerül. A magas minőségű nyomatok készítése érdekében a nyomtatófej teljesen feltöltésre kerül tintával a nyomtatóban. Ez az egyszerű folyamat elfogyaszt némi festéket, ezért ezekkel a tinta-adagoló egységekkel kicsit kevesebb oldalt tud majd kinyomtatni, mint a következő tinta-adagoló egységekkel.
- A kinyomtatható lapok száma függ a nyomtatandó képektől, a használt papírtípustól, a nyomtatás gyakoriságától és a környezeti feltételektől, például a hőmérséklettől.
- A legjobb eredmény érdekében a beszereléstől számított két éven belül használja fel a(z) tinta-adagoló egységet.

A Tinta-adagoló Egységek cseréje

Ha megjelenik egy üzenet, amely az tinta-adagoló egységek cseréjére kéri, válassza a(z) **Hogyan** lehetőséget, majd tekintse meg a kezelőpanelen megjelenő animációkat az tinta-adagoló egységek cseréjéről.

Kapcsolódó információ

- ➔ „Tinta-adagoló Egység kódjai“ 378. oldal
- ➔ „Óvintézkedések a(z) Tinta-adagoló Egység kezeléséhez“ 357. oldal

Ideiglenes nyomtatás fekete tintával

Ha kifogyott a színes tinta, és még maradt fekete tinta, a fekete tintával rövid időre folytathatja a nyomtatást, ha az alábbi beállításokat használja.

- A papír típusa: Normál papírok, Boríték

- Szín: Szürkeárnyalatos
- EPSON Status Monitor 3: Engedélyezés (csak Windows esetén)

Mivel ez a funkció csak kb. öt napig érhető el, cserélje le a kifogyott tinta-adagoló egység egységet, amilyen hamar lehetséges.

Megjegyzés:

- Ha az **EPSON Status Monitor 3** funkció nincs engedélyezve, nyissa meg a nyomtatómeghajtót, kattintson a **Kiegészítő beállítások** lehetőségre a **Karbantartás** lapon, majd válassza ki az **Az EPSON Status Monitor 3 engedélyezése** lehetőséget.
- Az elérhetőség időtartama a felhasználási feltételektől függ.

Ideiglenes nyomtatás fekete tintával — Kezelőpanel

1. Ha megjelenik az üzenet, amely felajánlja, hogy cserélje ki a(z) tinta-adagoló egységeket, akkor kattintson a(z) **Tov.** gombra.
Megjelenik egy üzenet, amely arról tájékoztatja, hogy átmenetileg fekete tintával nyomtathat.
2. Olvassa el az üzenetet, majd kattintson a(z) **Tov.** lehetőségre.
3. Ha fekete-fehérben szeretne nyomtatni, válassza a(z) **Nem, emlékez- tessen később** lehetőséget.
A folyamatban lévő feladat törlésre kerül.
4. Most már másolhat eredetiket, vagy nyomtathat beérkezett faxokat sima papírra fekete-fehérben. Válassza ki a kezdőképernyőn használni kívánt funkciót.

Nyomtatás folytatása ideiglenesen fekete tintával (Windows)

Tegye az alábbiak egyikét.

- Amikor az alábbi ablak jelenik meg, válassz a(z) **Nyomtatás feketében** lehetőséget.

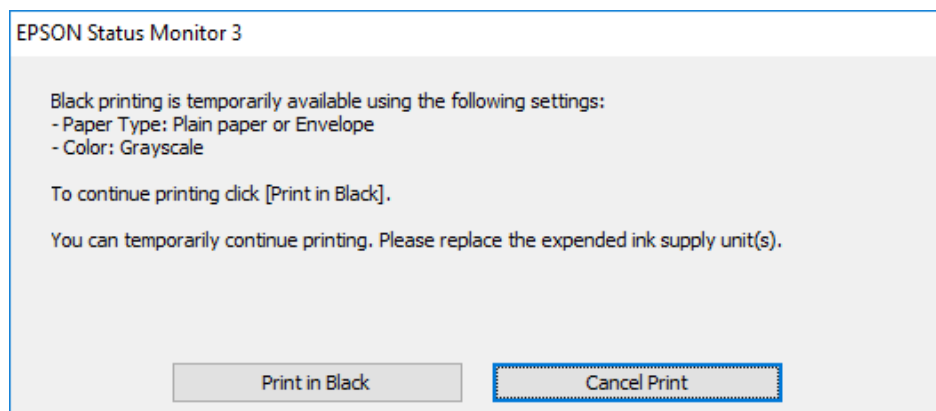

- Amikor az alábbi ablak jelenik meg, függesse fel a nyomtatást. Majd nyomtasson újra.

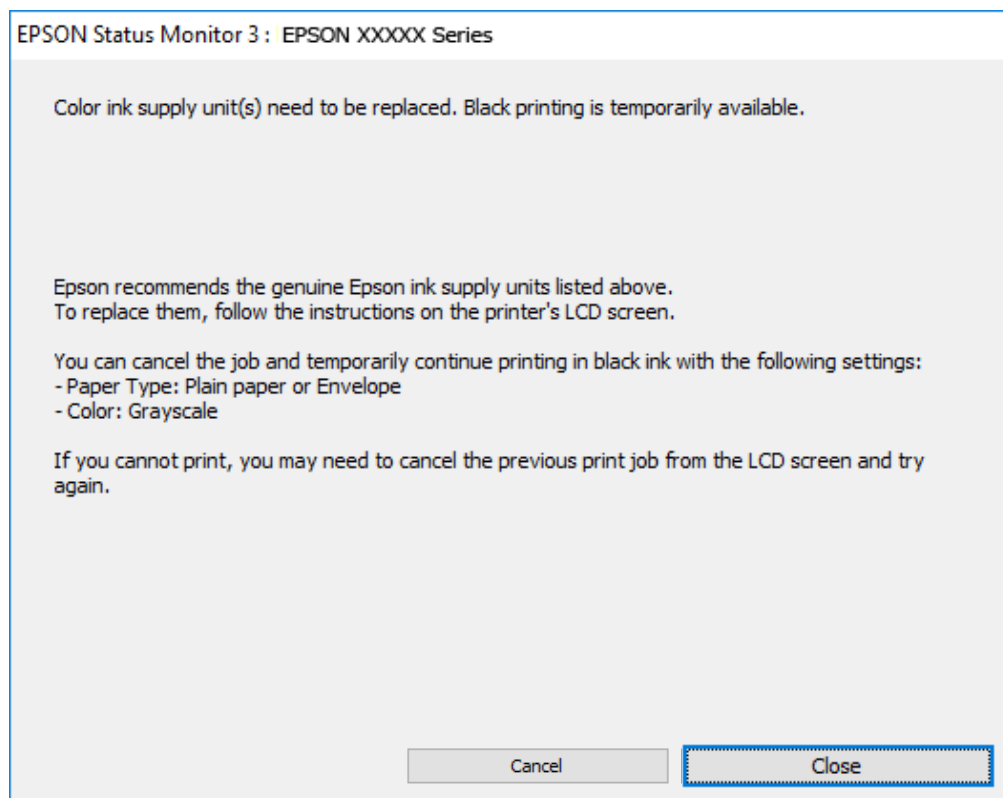

Megjegyzés:

Ha nem tudja a nyomtatást a számítógépről törölni, használja a nyomtató vezérlőpanelét.

Az újbóli nyomtatáskor kövesse az alábbi lépéseket.

1. Nyissa meg a nyomtatóillesztő ablakát.
2. Olyan **Papírtípus** beállítást válasszon ki, amely támogatja a(z) Nyomtatás feketében funkciót.
3. Válassza a következőt **Szürkeárnyalatos**.
4. Állítsa be a többi elemet a **Fő** és a **További beállítások** füleken, ahogy szükséges, majd kattintson a(z) **OK** elemre.
5. Kattintson a **Nyomtatás** elemre.
6. A megjelenő ablakban kattintson a **Nyomtatás feketében** lehetőségre.

Nyomtatás folytatása ideiglenesen fekete tintával (Mac OS)

Megjegyzés:

Ha szeretné a funkciót hálózaton keresztül használni, kapcsolódjon a **Bonjour** hoz.

1. A **Rögzítés** ablakban kattintson a nyomtató ikonjára.

2. Törölje a feladatot.

Megjegyzés:

Ha nem tudja a nyomtatást a számítógépről törölni, használja a nyomtató vezérlőpanelét.

3. Válassza a **Rendszerbeállítások** elemet a Apple menü > **Nyomtatók és szkennerek** (vagy **Nyomtatás és szkennelés, Nyomtatás és faxolás**) menüpontnál, majd válassza ki a nyomtatót. Kattintson a **Beállítások és kellékanyagok** > **Beállítások** (vagy **Illesztőprogram**) elemre.
4. Válassza ki a **Be** lehetőséget a **Fekete nyomt. ideigl. eng.** beállításnál.
5. Nyissa meg a nyomtatási párbeszédpanelét.
6. Jelölje ki a **Nyomtatási beállítások** lehetőséget a felugró menüből.
7. Olyan papírtípust válasszon ki, amely támogatja a(z) **Fekete nyomt. ideigl. eng.** beállítást a(z) **Hordozótípus** menüpontban.
8. Válassza a következőt **Szürkeárnyalatos**.
9. Állítsa be a többi elemet is, szükség szerint.
10. Kattintson a **Nyomtatás** elemre.

Takarékosság a fekete tintával, kevés fekete tinta esetén (csak Windows esetén)

Ha a fekete tinta fogytán van, és elegendő színes tinta maradt a készülékben, a színes tintákból feketét állíthat elő. A nyomtatást tetszés szerint folytathatja, amíg előkészít egy fekete tinta-adagoló egység egységet.

A funkció csak akkor érhető el, ha a nyomtatómeghajtóban kijelölte a következő beállításokat.

- Papírtípus: **Normál papírok**
- Minőség: **Szokásos**
- EPSON Status Monitor 3: Engedélyezve

Megjegyzés:

- Ha az **EPSON Status Monitor 3** funkció nincs engedélyezve, nyissa meg a nyomtatómeghajtót, kattintson a **Kiegészítő beállítások** lehetőségre a **Karbantartás** lapon, majd válassza ki az **Az EPSON Status Monitor 3 engedélyezése** lehetőséget.
- A kompozit fekete kissé eltér a tiszta feketétől. Ezenkívül a nyomtatási sebesség is kisebb.
- A nyomtatófej minőségének megőrzése érdekében a készülék fekete tintát is használ.

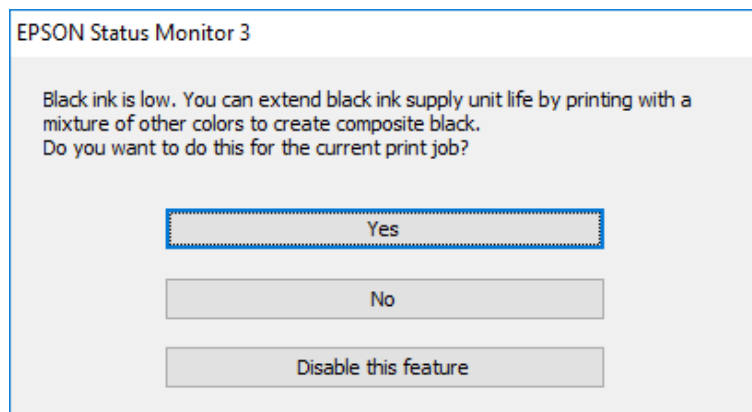

Opciók	Leírás
Igen	Válassza ki, hogy a nyomtató a színes tintákból feketét állítson elő. Amikor legközelebb hasonló nyomtatási feladatot végez, ugyanezt az ablakot fogja látni.
Nem	Akkor válassza ezt a beállítást, ha a megmaradt fekete tintát szeretné használni. Amikor legközelebb hasonló nyomtatási feladatot végez, ugyanezt az ablakot fogja látni.
A funkció letiltása	Akkor válassza ezt a beállítást, ha a megmaradt fekete tintát szeretné használni. Ez az ablak nem jelenik meg, amíg ki nem cseréli a fekete tinta-adagoló egység egységet, és az ismét kifogyóban lesz.

Ideje kicserélni a karbantartó rekeszt

A karbantartó rekesz kezelésével kapcsolatos óvintézkedések

A karbantartó rekesz cseréje előtt olvassa el a következő utasításokat.

- Ne érintse meg a karbantartódoboz oldalán lévő zöld chipet. Ellenkező esetben problémák jelentkezhetnek nyomtatáskor.
- Ne ejtse le a karbantartódobozt, illetve ne tegye ki erős ütéseknek.
- Ne helyezze át a karbantartódobozt nyomtatás közben, mert az tintaszivárgást okozhat.
- Ne távolítsa el a karbantartó dobozt és annak tetejét, csak ha cseréli a karbantartó dobozt, mert a festék kiszivároghat.
- Ne döntse meg a használt karbantartódobozt, amíg le nem zárta a műanyag tasakot, melybe belehelyezte. Ellenkező esetben a tinta kiszivároghat.
- Ne érjen hozzá a karbantartódoboz nyílásait, mert beszennyezheti magát tintával.
- Nem használja újra a már kicserélt és hosszabb ideig külön tárolt karbantartódobozt. A dobozban lévő tinta besűrűsödhet és a doboz több tintát nem tud elnyelni.

- A karbantartódobozt ne tegye ki közvetlen napfénynek.
- Ne tárolja a karbantartódobozt magas vagy fagyponthoz közeli hőmérsékleten.

A karbantartórekesz cseréje

Néhány nyomtatási ciklus során kis mennyiségű, felesleges tinta gyűlik össze a karbantartórekeszben. Hogy megakadályozza a tinta szivárgását a karbantartórekeszből, a nyomtató úgy lett megtervezve, hogy a nyomtatás leálljon ha a karbantartódoboz eléri a szivárgási kapacitásának határát. A kinyomtatott oldalak számától, a kinyomtatott anyagok típusától és a nyomtató által elvégzett tisztítási műveletek számától függ, hogy erre szükség van-e, és ha igen, milyen gyakran.

Amikor megjelenik egy üzenet, amely a karbantartó rekesz cseréjére kéri, tekintse meg a vezérlőpanelen megjelenő animációkat. A doboz cseréjének szükségessége nem jelenti azt, hogy a nyomtató meghibásodott. Az Epson által vállalt garancia nem terjed ki a csere költségére. Ez egy felhasználó által cserélhető alkatrész.



Megjegyzés:

- Ha a karbantartó rekesz megtelik, nem tud nyomtatni és megtisztítani a nyomtatófejet, amíg azt ki nem cseréli a tintaszivárgás elkerülése érdekében. Ennek ellenére használhat olyan műveleteket, amelyek nem használnak tintát, mint például a beolvasás.

Kapcsolódó információ

- ➔ „Karbantartódoboz kód“ 379. oldal
- ➔ „A karbantartó rekesz kezelésével kapcsolatos óvintézkedések“ 362. oldal

Ideje kicserélni a felvevő görgőket

Felvevő görgők cseréje a papírkazetta egységnél

A papírkazetta egységnél lévő felvevő görgők cseréjéhez tekintse meg a felvevő görgők kartondobozában mellékelt elválasztó lapot.

- Az eljárás megtekinthető a(z) Webes filmútmutatók részeként is. Érje el a következő webhelyet.

<https://support.epson.net/publist/vlink.php?code=NPD6983>

Kapcsolódó információ

➔ „Felvevő görgők kódja“ 379. oldal

Felvevő görgők cseréje az opcionális papírkazetta egységeknél

Az opcionális papírkazetta egységeknél lévő felvevő görgők cseréjéhez tekintse meg a felvevő görgők kartondobozában mellékelt elválasztó lapot.

 Az eljárás megtekinthető a(z) Webes filmútmutatók részeként is. Érje el a következő webhelyet.

<https://support.epson.net/publist/vlink.php?code=NPD6985>

Kapcsolódó információ

➔ „Felvevő görgők kódja“ 379. oldal

A nyomtató nem az elvártak szerint működik

A nyomtató nem kapcsol be vagy ki

A készülék nem kapcsol be

Az alábbi okokra kell gondolni.

A tápkábel nem csatlakozik megfelelően az elektromos aljzathoz.

Megoldások

Győződjön meg, hogy a tápkábel megfelelően csatlakoztatva van-e.

A gombot nem nyomta le elég hosszan.



Megoldások

Tartsa lenyomva a  gombot egy kicsit hosszabban.

A készülék nem kapcsol ki

A gombot nem nyomta le elég hosszan.

Megoldások

Tartsa lenyomva a  gombot egy kicsit hosszabban. Ha továbbra sem tudja kikapcsolni a nyomtatót, húzza ki a hálózati csatlakozósinórt. A nyomtatófej kiszáradásának megakadályozása érdekében kapcsolja vissza a nyomtatót és a  gomb lenyomásával kapcsolja ki újra.

A készülék automatikusan kikapcsol

■ A(z) Kikapcs. beáll. vagy Kikapcsolási időzítő funkció engedélyezve van.

Megoldások

- Válassza ki a **Beáll.** > **Általános beállítások** > **Alapbeállítások** > **Kikapcs. beáll.** menüpontot, és tiltsa le a **Kikapcsolás, ha nem aktív** és **Kikapcsolás, ha nem csatlakozik** beállításokat.
- Válassza a(z) **Beáll.** > **Általános beállítások** > **Alapbeállítások** menüpontot, és tiltsa le a(z) **Kikapcsolási időzítő** beállítást.

Megjegyzés:

*A vásárlás helyétől függően a **Kikapcs. beáll.** vagy a **Kikapcsolási időzítő** funkció áll rendelkezésre az Ön által megvásárolt készüléken.*

A készülék lassan hajtja végre a műveleteket

A nyomtatás túl lassú

Az alábbi okokra kell gondolni.

■ Felesleges alkalmazások futnak.

Megoldások

Zárja be a felesleges alkalmazásokat a számítógépén vagy okos eszközén.

■ A nyomtatási minőség túl magasra van állítva.

Megoldások

Csökkentse a minőség beállítását.

■ Kétirányú nyomtatás le van tiltva.

Megoldások

Engedélyezze a kétirányú (vagy nagy sebességű) beállítást. Ha ez a beállítás engedélyezve van, a nyomtatófej úgy nyomtat, hogy mindkét irányba mozog, így nő a nyomtatási sebesség.

Vezérlőpanel

Válassza ki a(z) **Beáll.** > **Általános beállítások** > **Nyomtatóbeállítások** lehetőséget, majd engedélyezze a(z) **Kétirányú** funkciót.

Windows

Válassza ki a **Kétirányú nyomtatás** lehetőséget a nyomtató-illesztőprogram **További beállítások** lapján.

Mac OS

Válassza a **Rendszerbeállítások** elemet a(z) Apple menü > **Nyomtatók és szkennerek** (vagy **Nyomtatás és szkennelés, Nyomtatás és faxolás**) menüpontnál, majd válassza ki a nyomtatót. Kattintson a **Beállítások és kiegészítők** > **Beállítások** (vagy **Illesztőprogram**) elemre. Válassza ki a **Be** lehetőséget a **Kétirányú nyomtatás** beállításnál.

■ Csendes mód engedélyezve van.

Megoldások

Kapcsolja ki a **Csendes mód**ot. Ha a nyomtató **Csendes mód** üzemmódban működik, a nyomtatási sebesség lassúbb.

- Vezérlőpanel

Válassza ki a főképernyőn a(z)  elemet, majd a(z) **Ki** elemet.

- Windows

Jelölje ki az **Ki** lehetőséget a **Csendes mód** beállításban a nyomtató-illesztőprogram **Fő** lapján.

- Mac OS

Válassza a **Rendszerbeállítások** elemet az Apple menü > **Nyomtatók és szkennerek** (vagy **Nyomtatás és szkennelés, Nyomtatás és faxolás**) menüpontnál, majd válassza ki a nyomtatót. Kattintson a **Beállítások és kellékanyagok** > **Beállítások** (vagy **Illesztőprogram**) elemre. Válassza ki a **Ki** lehetőséget a **Csendes mód** beállításnál.

■ A száradás időbe telik kétoldalas nyomtatás esetén.

Megoldások

A kétoldalas nyomtatás esetén a papír egyik oldalára nyomtat a készülék, és megszáritja azt, majd megtörténik a másik oldal nyomtatása. Mivel a szárítási idő eltér a környezeti tényezőktől, például a hőmérséklettől vagy a páratartalomtól, illetve a nyomtatási adatoktól függően, a nyomtatási sebesség lassabb lehet.

PostScript nyomtatómeghajtó használatakor a nyomtatási túl lassú

■ A nyomtatási minőség túl magasra van állítva.

Megoldások

Állítsa a **Print Quality** beállítást a **Fast** lehetőségre a nyomtatómeghajtóban.

A lapolvasás sebessége lassú

■ Beolvasás nagy felbontásban.

Megoldások

Próbálja meg a beolvasást egy alacsonyabb felbontásban.

Az LCD képernyő elsötétül

■ A nyomtató alvó üzemmódban van.

Megoldások

Az előző állapotba való visszatéréshez koppintson bárhol az LCD-képernyőre.

Ha letiltotta a(z) **A felébr.-hez érintse meg az LCD-t** opciót, nyomja meg a(z)  gombot.

Az érintőképernyő nem reagál

Az alábbi okokra kell gondolni.

■ Védőlap ragadt az érintőképernyőre.

Megoldások

Ha védőlapot ragaszt az érintőképernyőre, akkor előfordulhat, hogy az optikai érintőképernyő nem reagál. Távolítsa el a védőlapot.

■ A képernyő maszatos.

Megoldások

Kapcsolja ki a nyomtatót, majd törölje le a képernyőt egy puha, száraz törlőkendővel. Ha a képernyőn elkenődést lát, akkor előfordulhat, hogy az nem reagál.

Nem működtethető a kezelőpanelről

■ Ha a felhasználó korlátozása funkció be van kapcsolva, a nyomtatáshoz felhasználói azonosítóra és jelszóra van szükség.

Megoldások

Ha nem ismeri a jelszót, vegye fel a kapcsolatot a nyomtató rendszergazdával.

„x” jelenik meg a képernyőn és nem tud fényképeket kiválasztani

■ A képfájl nem támogatott.

Megoldások

„x” jelenik meg az LCD képernyőn, ha a képfájl nem támogatja a termék. A termék által támogatott fájlokat használjon.

➔ [„Támogatott adatok specifikációja” 435. oldal](#)

■ A fájl név túl hosszú a nyomtató általi felismeréshez.

Megoldások

Fényképek nyomtatásához mentse a memóriaeszközön lévő képfájlokat a számítógépére vagy okos eszközére. Okos eszközök esetén a(z) Epson Smart Panel használatával nyomtathat.

A gép nem ismeri fel az adattároló eszközt

■ Az adattároló eszköz le van tiltva.

Megoldások

A vezérlőpanelen válassza ki a(z) **Beáll.** > **Általános beállítások** > **Nyomtatóbeállítások** > **Memóriaeszk.** csatolója elemet, majd engedélyezze az adattároló eszközt.

Az adatok nem menthetők az adattároló eszközre

Az alábbi okokra kell gondolni.

■ Nem lett beállítva az a beállítás, hogy a rendszer a fájlt elmentse egy memóriaeszközre.

Megoldások

Válassza ki a(z) **Beáll.** > **Általános beállítások** > **Faxbeállítások** > **Fogadási beállítások** > **Mentés/továbbítás beállítások** elemet a kezdőképernyőn. Válassza ki a módosítani kívánt tételt, majd válassza ki a(z) **Mentés memóriaeszközre** elemet a(z) **Mappa létrehozása mentéshez** pontban. A beállítás elvégzése nélkül a külső memória nem használható.

■ Az adattároló eszköz írásvédett.

Megoldások

Kapcsolja ki az írásvédelmet az adattároló eszközön.

■ Nincs elegendő szabad terület a memóriaeszközön.

Megoldások

Törölje a szükségtelen adatokat vagy helyezzen be egy másik memóriaeszközt.

Hangos működés

■ Csendes mód le van tiltva a nyomtatón.

Megoldások

Ha a gép működése túl hangos, engedélyezze a(z) **Csendes mód** üzemmódot. Ennek a funkciónak a bekapcsolása csökkentheti a nyomtatási sebességet.

Vezérlőpanel

Válassza a főképernyőn a(z)  elemet, majd engedélyezze a(z) **Csendes mód** funkciót.

Windows

Engedélyezze a(z) **Csendes mód** lehetőséget a nyomtató-illesztőprogram **Fő** lapján.

Mac OS

Válassza a **Rendszerbeállítások** elemet az Apple menü > **Nyomtatók és szkennerek** (vagy **Nyomtatás és szkennelés, Nyomtatás és faxolás**) menüpontnál, majd válassza ki a nyomtatót. Kattintson a **Beállítások és kellékanyagok** > **Beállítások** (vagy **Illesztőprogram**) elemre. Engedélyezze a(z) **Csendes mód** beállítást.

Hibás dátum és idő

■ A tápellátás hibája.

Megoldások

Villámcsapás okozta áramkimaradásakor, vagy ha túl sokáig volt a készülék kikapcsolva, előfordulhat, hogy az óra rossz időt mutat. A vezérlőpanelen állítsa be a dátumot és az időt a(z) **Beáll.** > **Általános beállítások** > **Alapbeállítások** > **Dátum/idő beállításai** menüpontban.

A gyökértanúsítványt frissíteni kell

■ A gyökértanúsítvány lejárt.

Megoldások

Futtassa a(z) Web Config alkalmazást, majd frissítse a gyökértanúsítványt.

➔ „Nyomtató műveletek beállítására szolgáló alkalmazás (Web Config)“ 387. oldal

Nem hajtható végre kézi 2 oldalas nyomtatás (Windows)

■ A EPSON Status Monitor 3 le van tiltva.

Megoldások

A nyomtató-illesztőprogram **Karbantartás** lapján kattintson a(z) **Kiegészítő beállítások** elemre, majd válassza a(z) **Az EPSON Status Monitor 3 engedélyezése** elemet.

Ennek ellenére elképzelhető, hogy a kétoldalas nyomtatás nem lesz elérhető, ha a nyomtatót hálózaton keresztül vagy megosztott nyomtatóként használják.

A(z) Nyomtatási beállítások menü nem jelenik meg (Mac OS)

■ Az Epson nyomtató-illesztőprogram telepítése nem volt megfelelő.

Megoldások

Ha a(z) **Nyomtatási beállítások** menü nem jelenik meg macOS Catalina (10.15) vagy újabb, macOS High Sierra (10.13), macOS Sierra (10.12), OS X El Capitan (10.11), OS X Yosemite (10.10), OS X Mavericks (10.9) rendszerben, az Epson nyomtató-illesztőprogram nincs megfelelően telepítve. Engedélyezze az alábbi menüből.

Válassza ki a **Rendszerbeállítások** lehetőséget a(z) Apple menü > **Nyomtatók és szkennerek** (vagy **Nyomtatás és szkennelés, Nyomtatás és faxolás**) menüpontban, távolítsa el a nyomtatót, majd adja újra hozzá a nyomtatót.

A macOS Mojave (10.14) nem fér hozzá a(z) **Nyomtatási beállítások** opcióhoz az olyan Apple alkalmazásokban, mint a TextEdit.

Elfelejtett jelszó

Szervizelést végző szakember segítségére van szükség.

Ha elfelejtette a rendszergazdai jelszót, vegye fel a kapcsolatot az Epson ügyfélszolgálatával.

Véletlenül készülnek másolatok vagy faxok kerülnek küldésre

Idegen tárgy ér az optikai érintőképernyőhöz.

Megoldások

Válassza ki a(z) **Beáll.** > **Általános beállítások** > **Alapbeállítások** > **Felébresztés alvó üzemmódból** elemre, kapcsolja ki a(z) **A felébr.-hez érintse meg az LCD-t** opciót. A nyomtató nem fog alvó (energiatakarékos) üzemmódba lépni, amíg meg nem nyomja a  gombot.

A küldő fél faxszáma nem jelenik meg

A küldő faxszáma nincs beállítva a küldő készülékéhez.

Megoldások

Lehetséges, hogy a küldő nem állította be faxszámot. Vegye fel a kapcsolatot a küldővel.

Hibás a küldő fél faxszáma, amely a fogadott faxokon jelenik meg

A küldő gépen beállított küldő száma helytelen.

Megoldások

Lehetséges, hogy a küldő nem jól állította be faxszámot. Vegye fel a kapcsolatot a küldővel.

Nem lehet hívást kezdeményezni a csatlakoztatott telefonon

Lépjen kapcsolatba a nyomtató rendszergazdjával a külső telefon csatlakozása és a nyomtatóbeállítások ellenőrzéséhez. Nyomtató-rendszergazdák számára a faxproblémák elhárításához lásd a következő fejezetet.

„Nem lehet hívást kezdeményezni a csatlakoztatott telefonon“ [145. oldal](#)

Az üzenetrögzítő készülék nem tud válaszolni hanghívásokra

Az üzenetrögzítő csengéseinek száma ugyanannyira vagy többre van beállítva, mint a nyomtató Csengetés válaszig beállításában.

Megoldások

Állítsa az üzenetrögzítő csengéseinek számát kevesebbre annál, mint ami a nyomtató **Csengetés válaszig** menüjében be van állítva.

A faxbeállítások állapotának ellenőrzéséhez nyomtassa ki a(z) **Faxbeállítások listája** dokumentumot. A menü a nyomtató vezérlőpaneléből érhető el az alábbiak szerint.

Fax >  (Továbbiak) > **Faxjelentés** > **Faxbeállítások listája**

Az üzenetrögzítő készülék nem tud válaszolni a hanghívásokra a fenti megoldásokat követően

Megoldások

Ha a hibaelhárítás sikertelen, vegye fel a kapcsolatot a nyomtató-rendszergazdjával. Nyomtató-rendszergazdák számára a faxproblémák elhárításához lásd a következő fejezetet.

[„Az üzenetrögzítő készülék nem tud válaszolni hanghívásokra“ 145. oldal](#)

Sok kéretlen fax érkezett

A nyomtatóbeállításokkal kapcsolatosan vegye fel a kapcsolatot a nyomtató rendszergazdájával. Nyomtató-rendszergazdák számára a faxproblémák elhárításához lásd a következő fejezetet.

[„Sok kéretlen fax érkezett“ 145. oldal](#)

Nem megoldható probléma

Ha továbbra sem tudja megoldani a problémát a fenti megoldásokkal sem, vegye fel a kapcsolatot az Epson ügyfélszolgálatával.

Ha nem tudja megoldani a nyomtatási vagy fénymásolási problémákat, ezzel kapcsolatos információkat az alábbiakban talál.

Kapcsolódó információ

➔ [„Nem lehet megoldani a nyomtatási problémákat“ 371. oldal](#)

Nem lehet megoldani a nyomtatási problémákat

Ha nem tudja megoldani a nyomtatási vagy fénymásolási problémákat, vegye sorra az alábbi megoldásokat fentről kezdve, amíg a hiba el nem háruul.

- Győződjön meg róla, hogy a nyomtatóba betöltött papír típusa és a nyomtatóban beállított papírtípus egyezik-e a nyomtató-illesztőprogramban megadott papírtípus beállításával.

[„Papírméret és -típus beállításai“ 149. oldal](#)

- Használjon jobb minőségű beállítást a vezérlőpanelen vagy a nyomtató-illesztőprogramban.

- Telepítse újra a nyomtatóba már telepített tinta-adagoló egységeket.

A tinta-adagoló egységek újratelepítése megakadályozhatja a nyomtatófej fúvókáinak eltömődését, és lehetővé teszi a tinta sima áramlását.

Mivel azonban a készülék tintát használ a tinta-adagoló egység újratelepítésekor, megjelenhet a tinta-adagoló egység cseréjét kérő üzenet a maradék tinta mennyiségétől függően.

- Használja a **Nyomtatási minőség beállítása** funkciót.

[„A nyomtatási minőség beállítása“ 280. oldal](#)

- Ellenőrizze, hogy eredeti Epson tinta-adagoló egységeket használ-e.

Próbáljon eredeti Epson tinta-adagoló egységeket használni. A terméket úgy tervezték, hogy a színeket eredeti Epson tinta-adagoló egységek használatával kerülnek beállításra. Nem eredeti tinta-adagoló egységek használata esetén a nyomtatási minőség romolhat.

- Ellenőrizze, hogy az átlátszó fólia beszennyeződött-e.

Ha az áttetsző rétegen elkenődés van, óvatosan törölje le az elkenődést.

[„Az átlátszó fólia tisztítása“ 287. oldal](#)

- Győződjön meg róla, hogy a nyomtató belsejében nincsenek papírdarabok.

Ellenőrizze a papírt.

Ellenőrizze, hogy a papír felhajlott-e, vagy a nyomtatható oldallal felfelé van-e betöltve.

[„A papír kezelésére vonatkozó óvintézkedések“ 149. oldal](#)

[„A használható papírok és a kapacitás“ 374. oldal](#)

[„Nem alkalmazható papírtípusok“ 378. oldal](#)

Ha a fenti megoldások ellenőrzésével nem tudja megoldani a problémát, lehetséges, hogy javításra van szükség. Kapcsolatot az Epson ügyfélszolgálatával.

Kapcsolódó információ

➔ [„Mielőtt kapcsolatba lépne az Epsonnal“ 515. oldal](#)

➔ [„Kapcsolatfelvétel az Epson ügyfélszolgálatával“ 515. oldal](#)

Termékinformációk

Papír információk.	374
Kellékanyag termékekre vonatkozó információk.	378
Opcionális elemek adatai.	380
Szoftverinformáció.	380
Beállítások menü lista.	389
Termékspecifikációk.	426
Betűtípus műszaki adatai.	439
Szabályozási információ.	444

Papír információk

A használható papírok és a kapacitás

Eredeti Epson papír

Magas minőségű nyomatok előállításához az Epson eredeti Epson papír használatát javasolja.

Megjegyzés:

- Eredeti Epson-papír nem használható, ha az Epson univerzális nyomtató-illesztőprogrammal végez nyomtatást.
- A papírtípusok elérhetősége területenként változhat. Az Ön lakhelyén elérhető papírokról az Epson ügyfélszolgálatánál érdeklődhet.
- Lásd az alábbi információkat a rendelkezésre álló papírtípusokról a kétoldalas nyomtatáshoz.
„Papír kétoldalas nyomtatáshoz“ 377. oldal
- Ha felhasználó által megadott méretben nyomtat eredeti Epson papírra, akkor a nyomtatási minőség beállításaként csak a(z) **Szokásos** vagy a(z) **Normal** opció használható. Egyes nyomtató-illesztőprogramok lehetővé teszik egy jobb nyomtatási minőség kiválasztását, ennek ellenére a nyomtatás a(z) **Szokásos** vagy a(z) **Normal** beállítás használatával történik.

Dokumentumok nyomtatására alkalmas papír

Papír neve	Méret	Betöltési kapacitás (lap)		
		1. papírkazetta	2-4. papírkazetta	Papírtálca
Epson Business Paper	A4	Addig a vonalig, amelyet a(z) ▼ szimbólum jelöl az élvezetőn.		80
Epson Bright White Ink Jet Paper	A4	200	400	50

Dokumentumok és fényképek nyomtatására alkalmas papír

Papír neve	Méret	Betöltési kapacitás (lap)		
		1. papírkazetta	2-4. papírkazetta	Papírtálca
Epson Photo Quality Ink Jet Paper	A4	80	80	70
Epson Matte Paper-Heavyweight	A4	50	50	20
Epson Double-Sided Matte Paper	A4	50	50	20

Fényképek nyomtatására alkalmas papír

Papír neve	Méret	Betöltési kapacitás (lap)		
		1. papírkazetta	2-4. papírkazetta	Papírtálca
Epson Ultra Glossy Photo Paper	A4, 20×25 cm (8×10 hüv.)	50	50	20
	10×15 cm (4×6 hüv.), 13×18 cm (5×7 hüv.)	50	-	20
Epson Premium Glossy Photo Paper	A4, 20×25 cm (8×10 hüv.)	50	50	20
	10×15 cm (4×6 hüv.), 16:9 széles (4×7,11 hüv.), 13×18 cm (5×7 hüv.)	50	-	20
Epson Premium Semigloss Photo Paper	A4	50	50	20
	10×15 cm (4×6 hüv.), 13×18 cm (5×7 hüv.)	50	-	20
Epson Photo Paper Glossy	A4	50	50	20
	10×15 cm (4×6 hüv.), 13×18 cm (5×7 hüv.)	50	-	20

Kereskedelmi forgalomban elérhető papír

Megjegyzés:



A Fél letter, SP1 (210×270 mm), SP2 (210×149 mm), SP3 (100×170 mm), SP4 (130×182 mm), SP5 (192×132 mm), 16K (195×270 mm) és az Indian-Legal méret nem áll rendelkezésre a PostScript nyomtatóillesztővel való nyomtatás esetén.

Lásd az alábbi információkat a rendelkezésre álló papírtípusokról a kétoldalas nyomtatáshoz.

„Papír kétoldalas nyomtatáshoz“ 377. oldal

Sima papír

A sima papírok közé tartozik: fénymásolópapír, előre nyomtatott papír (olyan papír, amire különböző úrlapok előre nyomtatva vannak, például nyomtatványok vagy értékpapírok), levélfej, színes papír, valamint újrahasznosított papír.

Méret	Betöltési kapacitás (lap)		
	1. papírkazetta	2-4. papírkazetta	Papírtálca
A4, A5, A6, B5, B6, Executive, Fél letter, 16K (195×270 mm), Indian-Legal, Letter, 8,5×13 hüv., Legal, SP1 (210×270 mm)*, SP2 (210×149 mm)*, SP3 (100×170 mm)*, SP4 (130×182 mm)*	Addig a vonalig, amelyet a(z)  szimbólum jelöl az élvezetőn.		80
SP5 (192×132 mm)*	Addig a vonalig, amelyet a(z)  szimbólum jelöl az élvezetőn.	-	80

Méret	Betöltési kapacitás (lap)		
	1. papírkazetta	2-4. papírkazetta	Papírtálca
Egyéni méret* (mm) 85–215,9×125–355,6	Addig a vonalig, amelyet a(z) ▼ szimbólum jelöl az élvezetőn.	-	-
Egyéni méret* (mm) 100–215,9×148–355,6	-	Addig a vonalig, amelyet a(z) ▼ szimbólum jelöl az élvezetőn.	-
Egyéni méret* (mm) 64–215,9×125–6000	-	-	80

* A vezérlőpanelről való másolás és nyomtatás nem elérhető.

Vastag papír (91–160 g/m²)

Méret	Betöltési kapacitás (lap)		
	1. papírkazetta	2-4. papírkazetta	Papírtálca
A4, A5, A6, B5, B6, Executive, Fél letter, 16K (195×270 mm), Indian-Legal, Letter, 8,5×13 hüv., Legal, SP1 (210×270 mm)*, SP2 (210×149 mm)*, SP3 (100×170 mm)*, SP4 (130×182 mm)*	90	250	30
SP5 (192×132 mm)*	90	-	30
Egyéni méret* (mm) 85–215,9×125–355,6	90	-	-
Egyéni méret* (mm) 100–215,9×148–355,6	-	250	-
Egyéni méret* (mm) 64–215,9×125–6000	-	-	30

* A vezérlőpanelről való másolás és nyomtatás nem elérhető.

Vastag papír (161–256 g/m²)

Méret	Betöltési kapacitás (lap)		
	1. papírkazetta	2-4. papírkazetta	Papírtálca
A4, A5, A6, B5, B6, Executive, Fél letter, 16K (195×270 mm), Indian-Legal, Letter, 8,5×13 hüv., Legal, SP1 (210×270 mm)*, SP2 (210×149 mm)*, SP3 (100×170 mm)*, SP4 (130×182 mm)*, SP5 (192×132 mm)*	-	-	30
Egyéni méret* (mm) 64–215,9×125–6000	-	-	30

* A vezérlőpanelről való másolás és nyomtatás nem elérhető.

Boríték

Papír neve	Méret	Betöltési kapacitás (boríték)		
		1. papírkazetta	2-4. papírkazetta	Papírtálca
Boríték	Boríték #10, Boríték DL, Boríték C6	10	-	10
	Boríték C4	-	-	1

Papír kétoldalas nyomtatáshoz

Eredeti Epson papír

- Epson Business Paper
- Epson Bright White Ink Jet Paper

Kapcsolódó információ

➔ [„A használható papírok és a kapacitás“ 374. oldal](#)

Kereskedelmi forgalomban elérhető papír

Kétoldalas manuális nyomtatáshoz csak a papírtálca használható.

- Sima papír, fénymásolópapír, előnyomott papír, levélfejléc, színes papír, újrahasznosított papír^{*1}
- Vastag papír (91–160 g/m²)^{*1}
- Vastag papír (161–250 g/m²)^{*2}

- *1 A4, A5, B5, Executive, 16K, Letter, SP1 és egyéni méretű (148–215,9×210–297 mm) papírt támogat a rendszer az automatikus, kétoldalas nyomtatás esetében.
- *2 Kizárólag kézi, kétoldalas nyomtatás.

Kapcsolódó információ

➔ „A használható papírok és a kapacitás“ 374. oldal

Nem alkalmazható papírtípusok

Az alábbi papírokat ne használja. Az ilyen papírok használata papírelakadást és a nyomat elkenődését okozza.

- Hullámos
- Széttépett vagy szétvágott papírok
- Meghajtott papírok
- Nedves papírok
- Túl vastag vagy túl vékony papírok
- Matricákkal ellátott papírok

Az alábbi borítékokat ne használja. Az ilyen borítékok használata papírelakadást és a nyomat elkenődését okozza.

- Hullámos vagy összehajtott borítékok
 - Ragasztócsíkkal ellátott vagy ablakos borítékok
 - Túl vékony borítékok
- Nyomtatás közben összegyűrődhet.

Kellékanyag termékekre vonatkozó információk

Tinta-adagoló Egység kódjai

Az Epson eredeti Epson tinta-adagoló egységek használatát javasolja. Az Epson nem tudja garantálni a nem eredeti tinta minőségét vagy megbízhatóságát. Nem eredeti tinta használata olyan károkat okozhat, amire nem érvényes az Epson garanciája, és bizonyos körülmények között a nyomtató viselkedése is kiszámíthatatlanná válhat. Elképzelhető, hogy a nem eredeti festékek tintaszintjei nem kerülnek megjelenítésre.

Az alábbiakban megtekintheti az eredeti Epson tinta-adagoló egységek kódjait.

Megjegyzés:

- Az *Tinta-adagoló egység kódok hely szerint változhatnak. Az Ön területén érvényes kódokról az Epson ügyfélszolgálatánál érdeklődhet.*
- Nem minden régióban érhető el a tinta-adagoló egységek teljes választéka.*

Európai felhasználók számára

Méret	Black (Fekete)	Cyan (Cián)	Magenta (Bíbor)	Yellow (Sárga)
XL	T11E1	-	-	-

Méret	Black (Fekete)	Cyan (Cián)	Magenta (Bíbor)	Yellow (Sárga)
L	T11D1	T11D2	T11D3	T11D4
S	T11C1	T11C2	T11C3	T11C4

Látogasson el a következő weboldalra a következőkkel kapcsolatos információkért: Epson tinta-adagoló egység.

<http://www.epson.eu/pageyield>

For Australia and New Zealand

Black (Fekete)	Cyan (Cián)	Magenta (Bíbor)	Yellow (Sárga)
T10Y1	T10W2	T10W3	T10W4
T10W1	T10S2	T10S3	T10S4
T10S1			

Ázsia

Black (Fekete)	Cyan (Cián)	Magenta (Bíbor)	Yellow (Sárga)
T11H1	T11G2	T11G3	T11G4
T11G1	T11F2	T11F3	T11F4
T11F1			

Karbantartódoboz kód

Az Epson eredeti Epson karbantartódoboz használatát javasolja.

Karbantartódoboz kód: C9382



Fontos:

Ha a karbantartódobozt telepítették egy nyomtatón, akkor azt más nyomtatókon nem lehet használni.

Felvevő görgők kódja

Az Epson eredeti Epson felvevő görgők használatát javasolja.

A kódok az alábbiakban olvashatók.

India, Banglades, Bhután, Maldív-szigetek, Srí Lanka és Nepál kivétel az összes ország esetében

1. papírkazetta (Papírbetöltési görgő az A kazettához): C12C938261
- 2–4. papírkazetta (Papírbetöltési görgő a B kazettához): C12C938281

India, Banglades, Bhután, Maldív-szigetek, Srí Lanka és Nepál esetében

1. papírkazetta (Papírbetöltési görgő az A kazettához): C12C938271

2–4. papírkazetta (Papírbetöltési görgő a B kazettához): C12C938291

Opcionális elemek adatai

Opcionális papírkazetta egység kód

Az opcionális papírkazetta egység kódja alább olvasható.

India, Banglades, Bhután, Maldív-szigetek, Srí Lanka és Nepál kivétel az összes ország esetében

Optional Single Cassette-P2 (C12C937901)

India, Banglades, Bhután, Maldív-szigetek, Srí Lanka és Nepál esetében

Optional Single Cassette-P2 (C12C937911)

Szoftverinformáció

Ez a rész bemutatja a nyomtatóhoz rendelkezésre álló alkalmazások némelyikét. A támogatott szoftverek listáját a következő Epson webhelyen vagy a(z) Epson Software Updater program elindításával találhatja meg. Letöltheti a legújabb alkalmazásokat.

<http://www.epson.com>

Kapcsolódó információ

➔ „Alkalmazás szoftver és firmware frissítéséhez (Epson Software Updater)“ 388. oldal

Számítógépről történő nyomtatásra szolgáló alkalmazás (Windows nyomtató-illesztőprogram)

A nyomtató-illesztőprogram a nyomtatót vezérli más alkalmazásokból érkező nyomtatási parancsok alapján. A nyomtató-illesztőprogramon elvégzett beállítások vezetnek a legjobb nyomatokhoz. A nyomtató-illesztőprogram segédprogram használatával ellenőrizheti a nyomtató állapotát, valamint fenntarthatja vele az optimális működési állapotot.

Megjegyzés:

Beállíthatja, hogy milyen nyelvet használjon a nyomtató-illesztőprogram. Válassza ki a használni kívánt nyelvet a **Nyelv** beállításban a **Karbantartás** fülön.

A nyomtató-illesztőprogram elérése különféle alkalmazásokból

Ha olyan beállításokat kíván végrehajtani, melyek csak az adott alkalmazásra vonatkoznak, akkor azt abból az alkalmazásból végezze.

Válassza ki a **Nyomtatás** vagy a **Nyomtatási beállítás** lehetőséget a **Fájl** menüből. Válassza ki a nyomtatót, majd kattintson a **Beállítások** vagy a **Tulajdonságok** lehetőségre.

Megjegyzés:

A műveletek az adott alkalmazástól függően eltérnek. További részleteket az alkalmazás súgójában talál.

A nyomtató illesztőprogramjának elérése a vezérlőpanelről

Ha olyan beállítást szeretne végrehajtani, mely minden alkalmazásra érvényes, a nyomtató-illesztőprogramhoz a vezérlőpanelen keresztül kell hozzáférnie.

Windows 11

Kattintson az indítás gombra, majd válassza ki a(z) **Minden alkalmazás > Windows eszközök > Vezérlőpanel > Eszközök és nyomtatók megjelenítése** parancsot a **Hardver és hang** menüpontban. Kattintson jobb gombbal a nyomtatóra, vagy tartsa lenyomva a gombot, majd jelölje ki a **Nyomtató tulajdonságai** elemet.

Windows 10/Windows Server 2022/Windows Server 2019/Windows Server 2016

Kattintson az indítás gombra, majd válassza ki a **Windows rendszer > Vezérlőpanel > Eszközök és nyomtatók megjelenítése** parancsot a **Hardver és hang** menüpontban. Kattintson jobb gombbal a nyomtatóra, vagy tartsa lenyomva a gombot, majd jelölje ki a **Nyomtató tulajdonságai** elemet.

Windows 8.1/Windows 8/Windows Server 2012 R2/Windows Server 2012

Válassza az **Asztal > Beállítások > Vezérlőpanel > Eszközök és nyomtatók megjelenítése** elemet itt: **Hardver és hang**. Kattintson jobb gombbal a nyomtatóra, vagy tartsa lenyomva a gombot, majd jelölje ki a **Nyomtató tulajdonságai** elemet.

Windows 7/Windows Server 2008 R2

Kattintson az indítás gombra, majd válassza ki a **Vezérlőpanel > Eszközök és nyomtatók megjelenítése** parancsot a **Hardver és hang** menüpontban. Kattintson jobb gombbal a nyomtatóra, majd jelölje ki a **Nyomtatási beállítások** elemet.

Windows Vista/Windows Server 2008

Kattintson az indítás gombra, majd válassza ki a **Vezérlőpanel > Nyomtatók** lehetőséget a **Hardver és hang** menüpontban. Kattintson jobb gombbal a nyomtatóra, majd jelölje ki a **Nyomtatási beállítások** elemet.

Windows XP/Windows Server 2003 R2/Windows Server 2003

Kattintson az indítás gombra, majd válassza ki a **Vezérlőpanel > Nyomtatók és más hardverek > Nyomtatók és faxok** elemet. Kattintson jobb gombbal a nyomtatóra, majd jelölje ki a **Nyomtatási beállítások** elemet.

A nyomtató-illesztőprogram megnyitása a tálcán található nyomtató ikon segítségével

A számítógép tálcáján található nyomtató ikon egy parancsikon, melyen keresztül gyorsan hozzáférhet a nyomtató-illesztőprogramhoz.

Ha a nyomtató ikonra kattint és kiválasztja a(z) **Nyomtatóbeállítások** lehetőséget, akkor ugyanaz a nyomtatóbeállítási ablak nyílik meg, mint amelyet a vezérlőpanelről nyit meg. Ha duplán rákattint erre az ikonra, ellenőrizheti a nyomtató állapotát.

Megjegyzés:

Ha a nyomtató ikon nem jelenik meg a tálcán, akkor nyissa meg a nyomtató-illesztőprogram ablakát, kattintson a(z)

Figyelési beállítások elemre a(z) **Karbantartás** lapon, majd válassza ki a(z) **Parancsikon regisztrálása a tálcháoz** opciót.

A segédprogram elindítása

Nyissa meg a nyomtatóillesztő ablakát. Kattintson az **Karbantartás** lapra.

Kapcsolódó információ

➔ [„A nyomtató-illesztőprogramhoz kapcsolódó menüpontok“ 164. oldal](#)

Számítógépről történő nyomtatásra szolgáló alkalmazás (Mac OS nyomtató-illesztőprogram)

A nyomtató-illesztőprogram a nyomtatót vezérli más alkalmazásokból érkező nyomtatási parancsok alapján. A nyomtató-illesztőprogramon elvégzett beállítások vezetnek a legjobb nyomatokhoz. A nyomtató-illesztőprogram segédprogram használatával ellenőrizheti a nyomtató állapotát, valamint fenntarthatja vele az optimális működési állapotot.

A nyomtató-illesztőprogram elérése különféle alkalmazásokból

Kattintson az **Oldalbeállítás** vagy a **Nyomtatás** lehetőségre az alkalmazás **Fájl** menüjében. Szükség esetén kattintson a **Részletek megjelenítése** (vagy a(z) ▼) elemre a nyomtatási ablak kibontásához.

Megjegyzés:

*Az adott alkalmazástól függően előfordulhat, hogy az **Oldalbeállítás** nem jelenik meg a **Fájl** menüben, és a nyomtatási képernyő megjelenítésének műveletei eltérőek lehetnek. Lásd az alkalmazás súgóját a részletekért.*

A segédprogram elindítása

Válassza a **Rendszerbeállítások** elemet az Apple menü > **Nyomtatók és szkennerek** (vagy **Nyomtatás és szkennelés, Nyomtatás és faxolás**) menüpontnál, majd válassza ki a nyomtatót. Kattintson a **Beállítások és kellékanyagok** > **Segédprogram** > **Nyomtató segédprogram megnyitása** elemre.

Kapcsolódó információ

➔ [„A nyomtató-illesztőprogramhoz kapcsolódó menüpontok“ 193. oldal](#)

Útmutató a Mac OS nyomtatómeghajtóhoz

Epson Printer Utility

Elindíthat egy karbantartási funkciót, mint pl. a fűvókák ellenőrzését vagy a nyomtatófej tisztítását, továbbá az **EPSON Status Monitor** bekapcsolása után ellenőrizheti a nyomtató állapotát és a hibaüzeneteket.

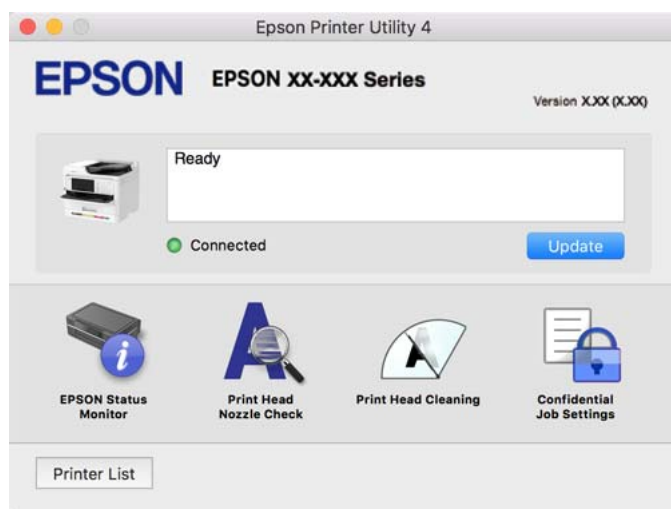

Alkalmazás, amely képes nyomtatni a PostScript betűtípusokat (Windows PostScript nyomtató-illesztőprogram)

A PostScript nyomtatóillesztő lehetővé teszi a nyomtató számára, hogy nyomtatási utasításokat fogadjon és értelmezzen a számítógépről küldött oldalleírási nyelven, és azt megfelelően nyomtassa ki. Ez alkalmas a DTP-hez használt PostScript-kompatibilis alkalmazásokból történő nyomtatáshoz.

A nyomtató-illesztőprogram elérése különféle alkalmazásokból

Ha olyan beállításokat kíván végrehajtani, melyek csak az adott alkalmazásra vonatkoznak, akkor azt abból az alkalmazásból végezze.

Válassza ki a **Nyomtatás** vagy a **Nyomtatási beállítás** lehetőséget a **Fájl** menüből. Válassza ki a nyomtatót, majd kattintson a **Beállítások** vagy a **Tulajdonságok** lehetőségre.

Megjegyzés:

A műveletek az adott alkalmazástól függően eltérnek. További részleteket az alkalmazás súgójában talál.

A nyomtató illesztőprogramjának elérése a vezérlőpanelről

Ha olyan beállítást szeretne végrehajtani, mely minden alkalmazásra érvényes, a nyomtató-illesztőprogramhoz a vezérlőpanelen keresztül kell hozzáférnie.

Windows 11

Kattintson az indítás gombra, majd válassza az **Összes alkalmazás > Windows-eszközök > Vezérlőpanel > Eszközök és nyomtatók megjelenítése** lehetőséget a **Hardver és hang** menüpontban. Kattintson jobb gombbal a nyomtatóra, vagy tartsa lenyomva a gombot, majd jelölje ki a **Nyomtató tulajdonságai** elemet.

Windows 10/Windows Server 2022/Windows Server 2019/Windows Server 2016

Kattintson az indítás gombra, majd válassza ki a **Windows rendszer > Vezérlőpanel > Eszközök és nyomtatók megjelenítése** parancsot a **Hardver és hang** menüpontban. Kattintson jobb gombbal a nyomtatóra, vagy tartsa lenyomva a gombot, majd jelölje ki a **Nyomtató tulajdonságai** elemet.

Windows 8.1/Windows 8/Windows Server 2012 R2/Windows Server 2012

Válassza az **Asztal > Beállítások > Vezérlőpanel > Eszközök és nyomtatók megjelenítése** elemet itt: **Hardver és hang**. Kattintson jobb gombbal a nyomtatóra, vagy tartsa lenyomva a gombot, majd jelölje ki a **Nyomtató tulajdonságai** elemet.

Windows 7/Windows Server 2008 R2

Kattintson az indítás gombra, majd válassza ki a **Vezérlőpanel > Eszközök és nyomtatók megjelenítése** parancsot a **Hardver és hang** menüpontban. Kattintson jobb gombbal a nyomtatóra, majd jelölje ki a **Nyomtatási beállítások** elemet.

Windows Vista/Windows Server 2008

Kattintson az indítás gombra, majd válassza ki a **Vezérlőpanel > Nyomtatók** lehetőséget a **Hardver és hang** menüpontban. Kattintson jobb gombbal a nyomtatóra, majd jelölje ki a **Nyomtatási beállítások** elemet.

Windows XP/Windows Server 2003 R2/Windows Server 2003

Kattintson az indítás gombra, majd válassza ki a **Vezérlőpanel > Nyomtatók és más hardverek > Nyomtatók és faxok** elemet. Kattintson jobb gombbal a nyomtatóra, majd jelölje ki a **Nyomtatási beállítások** elemet.

A nyomtató-illesztőprogram megnyitása a tálcán található nyomtató ikon segítségével

A számítógép tálcáján található nyomtató ikon egy parancsikont, melyen keresztül gyorsan hozzáférhet a nyomtató-illesztőprogramhoz.

Ha a nyomtató ikonra kattint és kiválasztja a(z) **Nyomtatóbeállítások** lehetőséget, akkor ugyanaz a nyomtatóbeállítási ablak nyílik meg, mint amelyet a vezérlőpanelről nyit meg. Ha duplán rákattint erre az ikonra, ellenőrizheti a nyomtató állapotát.

Kapcsolódó információ

➔ „A PostScript nyomtató-illesztőprogramhoz kapcsolódó menüpontok“ 188. oldal

Alkalmazás, amely képes nyomtatni a PostScript betűtípusokat (Mac OS PostScript nyomtató-illesztőprogram)

A PostScript nyomtatóillesztő lehetővé teszi a nyomtató számára, hogy nyomtatási utasításokat fogadjon és értelmezzen a számítógépről küldött oldalleírási nyelven, és azt megfelelően nyomtassa ki. Ez alkalmas a DTP-hez használt PostScript-kompatibilis alkalmazásokból történő nyomtatáshoz.

A nyomtató-illesztőprogram elérése különféle alkalmazásokból

Kattintson az **Oldalbeállítás** vagy a **Nyomtatás** lehetőségre az alkalmazás **Fájl** menüjében. Szükség esetén kattintson a **Részletek megjelenítése** (vagy a(z) ▼) elemre a nyomtatási ablak kibontásához.

Megjegyzés:

*Az adott alkalmazástól függően előfordulhat, hogy az **Oldalbeállítás** nem jelenik meg a **Fájl** menüben, és a nyomtatási képernyő megjelenítésének műveletei eltérőek lehetnek. Lásd az alkalmazás súgóját a részletekért.*

A segédprogram elindítása

Válassza a **Rendszerbeállítások** elemet az Apple menü > **Nyomtatók és szkennerek** (vagy **Nyomtatás és szkennelés, Nyomtatás és faxolás**) menüpontnál, majd válassza ki a nyomtatót. Kattintson a **Beállítások és kellékanyagok** > **Segédprogram** > **Nyomtató segédprogram megnyitása** elemre.

Kapcsolódó információ

➔ „A PostScript nyomtató-illesztőprogramhoz kapcsolódó menüpontok“ 201. oldal

Alkalmazás, amely képes nyomtatni a PCL nyelvet (PCL nyomtató-illesztőprogram)

A PCL nyomtatóillesztő lehetővé teszi a nyomtató számára, hogy nyomtatási utasításokat fogadjon és értelmezzen a számítógépről küldött oldalleírási nyelven, és azt megfelelően nyomtassa ki. Ez olyan általános alkalmazásokból való nyomtatáshoz alkalmas, mint a Microsoft Office.

Megjegyzés:

Mac OS operációs rendszer esetén nem támogatott.

Csatlakoztassa a nyomtatót ugyanarra a hálózatra, mint amihez a számítógép kapcsolódik, majd a nyomtató-illesztőprogram telepítéséhez kövesse az alábbi eljárást.

1. Töltse le az illesztőprogram végrehajtható fájlját az Epson támogatási weboldaláról.

<http://www.epson.eu/Support> (csak Európában)

<http://support.epson.net/>

2. Kattintson duplán a végrehajtható fájlra.

3. A telepítés fennmaradó részében kövesse a képernyőn megjelenő utasításokat.

Megjegyzés:

Ha termékhez szoftverlemez tartozik, a lemez használatával is telepítheti. Nyissa meg a következőt „Driver\PCL Universal”.

Alkalmazás a szkennert vezérléséhez (Epson Scan 2)

Az Epson Scan 2 egy szkennert illesztőprogram, amely lehetővé teszi a szkennert vezérlését. Beállíthatja a méretet, felbontást, fényerőt, kontrasztot és a beolvasott kép minőségét. Ezt az alkalmazást egy TWAIN-kompatibilis lapolvasó alkalmazásból is indíthatja. A funkciók használatával kapcsolatban a szoftver súgójában olvashat részletesen.

Indítás Windows rendszeren

Megjegyzés:

Windows Server operációs rendszer esetén győződjön meg arról, hogy az **Asztali élmény** funkció telepítve van.

Windows 11

Kattintson az indítás gombra, majd válassza a **Minden alkalmazás > EPSON > Epson Scan 2** lehetőséget.

Windows 10/Windows Server 2022/Windows Server 2019/Windows Server 2016

Kattintson a start gombra, majd válassza ki az **EPSON > Epson Scan 2** lehetőséget.

Windows 8.1/Windows 8/Windows Server 2012 R2/Windows Server 2012

Adja meg az alkalmazás nevét a keresésben, majd válassza ki a megjelenő ikont.

Windows 7/Windows Vista/Windows XP/Windows Server 2008 R2/Windows Server 2008/Windows Server 2003 R2/Windows Server 2003

Kattintson a start gombra, majd válassza ki a **Minden program** vagy **Programok > EPSON > Epson Scan 2** elemet.

Indítás Mac OS rendszeren

Válassza ki az **Ugrás > Alkalmazások > Epson Software > Epson Scan 2** elemet.

A faxműveletek konfigurálására és faxok küldésére szolgáló alkalmazás (FAX Utility)

A FAX Utility alkalmazás lehetővé teszi a számítógépről történő fax küldés beállításainak konfigurálását.

Létrehozhat a fax küldéshez használt partnerlistát, szerkesztheti az partnerlistát, beállíthatja, hogy a fogadott faxok PDF formátumban kerüljenek mentésre a számítógépen stb. További részleteket az alkalmazás súgójában talál.

Megjegyzés:

A Windows Server operációs rendszerek nem támogatottak.

A FAX Utility telepítése előtt győződjön meg arról, hogy telepítette a nyomtató-illesztőprogramot ehhez a nyomtatóhoz; ez a PostScript nyomtató-illesztőprogramot és az Epson univerzális nyomtató-illesztőprogramot nem foglalja magában.

Győződjön meg róla, hogy a FAX Utility telepítve van-e. Lásd lent az „Indítás Windows rendszeren” vagy „Indítás Mac OS rendszeren” lehetőségeket az alkalmazás telepítésének ellenőrzésére.

Indítás Windows rendszeren

Windows 11

Kattintson az indítás gombra, és válassza ki az **All Apps > Epson Software > FAX Utility** lehetőséget.

Windows 10

Kattintson a start gombra, és válassza ki az **Epson Software > FAX Utility** lehetőséget.

Windows 8.1/Windows 8

Adja meg az alkalmazás nevét a keresésben, majd válassza ki a megjelenő ikont.

Windows 7/Windows Vista/Windows XP

Kattintson az indítás gombra, majd válassza ki a **Minden program vagy Programok > Epson Software > FAX Utility** lehetőséget.

Indítás Mac OS rendszeren

Válassza a **Rendszerbeállítások** elemet az Apple menü > **Nyomtatók és szkennerek** (vagy **Nyomtatás és szkennelés, Nyomtatás és faxolás**) opciónál, majd válassza ki a nyomtatót (FAX-ot). Kattintson a **Beállítások és kellékanyagok > Segédprogram > Nyomtató segédprogram megnyitása** elemre.

Kapcsolódó információ

➔ [„Fax küldése számítógépről“ 270. oldal](#)

➔ [„Faxok fogadása számítógépen“ 274. oldal](#)

Faxok küldésére szolgáló alkalmazás (PC-FAX illesztőprogram)

A PC-FAX illesztőprogram olyan alkalmazás, mely lehetővé teszi más alkalmazásban létrehozott dokumentum faxként történő küldését a számítógépről. A PC-FAX illesztőprogram a FAX Utility telepítésekor települ. További részleteket az alkalmazás súgójában talál.

Megjegyzés:

- A Windows Server operációs rendszerek nem támogatottak.
- Ellenőrizze, hogy a PC-FAX illesztőprogramot telepítették-e. Lásd lent a „Hozzáférés Windows rendszerből” vagy a „Hozzáférés Mac OS rendszerből” részt.
- A műveletek a dokumentum létrehozásához használt alkalmazás függvényében eltérőek lehetnek. További részleteket az alkalmazás súgójában talál.

Hozzáférés Windows rendszerből

Az alkalmazásban jelölje ki a **Nyomtatás** vagy a **Nyomtatóbeállítás** parancsot a **Fájl** menüből. Jelölje ki a nyomtatót (faxot), majd kattintson a **Beállítások** vagy a **Tulajdonságok** elemre.

Hozzáférés Mac OS rendszerből

Az alkalmazásban jelölje ki a **Nyomtatás** lehetőséget a **Fájl** menüből. Jelölje ki a nyomtatót (faxot) a **Nyomtató** beállításaként, majd a felugró menüből a **Fax beállítások** vagy a(z) **Címzett beállítások** lehetőséget.

Kapcsolódó információ

➔ [„Fax küldése számítógépről“ 270. oldal](#)

Nyomtató műveletek beállítására szolgáló alkalmazás (Web Config)

A(z) Web Config egy számítógép vagy okoseszköz webböngészőjében (pl. Microsoft Edge vagy Safari) futtatható alkalmazás. Ellenőrizheti a nyomtató állapotát vagy módosíthatja a hálózati szolgáltatást és a nyomtató beállításait. A Web Config használatához csatlakoztassa a nyomtatót és a számítógépet vagy az eszközt ugyanahhoz a hálózathoz.

A következő böngészőprogramok használata támogatott. Használja a legújabb verziót.

Microsoft Edge, Internet Explorer, Firefox, Chrome, Safari

Megjegyzés:

Előfordulhat, hogy a Web Config használata közben be kell írnia a rendszergazdai jelszót. Bővebb információkért tekintse meg a kapcsolódó információkat alább.

Kapcsolódó információ

➔ [„A rendszergazdai jelszó alapértelmezett értéke“ 19. oldal](#)

A Web Config futtatása webböngészőben

1. Ellenőrizze a nyomtató IP-címét.

Válassza ki a hálózat ikont a nyomtató kezdőképernyőjén, majd válassza az aktív csatlakozási módszert a nyomtató IP-címének megerősítéséhez.

Megjegyzés:

Az IP-címet a hálózati kapcsolódási jelentés kinyomtatásával is ellenőrizheti.

2. Indítsa el a böngészőprogramot egy számítógépen vagy intelligens eszközön, majd írja be a nyomtató IP-címét.

Formátum:

IPv4: `http://a nyomtató IP-címe/`

IPv6: `http://[a nyomtató IP-címe]/`

Példák:

IPv4: `http://192.168.100.201/`

IPv6: `http://[2001:db8::1000:1]/`

Megjegyzés:

Az intelligens eszköz használatával a Web Config alkalmazást az Epson Smart Panel termékinformációk képernyőjéről is futtathatja.

Mivel a nyomtató saját aláírású tanúsítványt használ a HTTPS elérésekor, a böngészőben figyelmeztetés jelenik meg, amikor elindítja a Web Config opciót; ez nem jelez problémát, biztonsággal figyelmen kívül hagyhatja.

Kapcsolódó információ

➔ [„Hálózati kapcsolatra vonatkozó jelentés nyomtatása“ 56. oldal](#)

➔ [„Nyomtatás az Epson Smart Panel használatával“ 205. oldal](#)

Alkalmazás szoftver és firmware frissítéséhez (Epson Software Updater)

A(z) Epson Software Updater egy olyan alkalmazás, amely új szoftvereket telepít, és az interneten keresztül frissíti a firmware-t. Ha rendszeresen szeretne frissítési információkat keresni, akkor a(z) Epson Software Updater Auto Update Settings (Automatikus frissítés beállításai) pontjában beállíthatja, hogy a rendszer milyen intervallumonként keressen frissítéseket.

Megjegyzés:

A Windows Server operációs rendszerek nem támogatottak.

Indítás Windows rendszeren

Windows 11

Kattintson az indítás gombra, majd válassza ki a **Minden alkalmazás > EPSON Software > Epson Software Updater** lehetőséget.

Windows 10

Kattintson az indítás gombra, majd válassza ki az **EPSON Software > Epson Software Updater** lehetőséget.

Windows 8.1/Windows 8

Adja meg az alkalmazás nevét a keresésben, majd válassza ki a megjelenő ikont.

Windows 7/Windows Vista/Windows XP

Kattintson az indítás gombra, majd válassza ki a **Minden program (vagy Programok) > EPSON Software > Epson Software Updater** lehetőséget.

Megjegyzés:

Az Epson Software Updater alkalmazást úgy is elindíthatja, hogy az asztalon a tálcán lévő nyomtató ikonra kattint, majd kiválasztja a **Szoftver frissítés** lehetőséget.

Indítás Mac OS rendszeren

Válassza ki az **Ugrás > Alkalmazások > Epson Software > Epson Software Updater** elemet.

Kapcsolódó információ

➔ [„Alkalmazások külön telepítése“ 292. oldal](#)

Szoftver az eszközök hálózaton történő kezelésére (Epson Device Admin)

A(z) Epson Device Admin egy többfunkciós alkalmazásszoftver, amely a hálózaton kezeli az egyes eszközöket.

Az alábbi funkciók állnak rendelkezésre.

- A szegmensben keresztül akár 2000 nyomtatót vagy szkennert képes ellenőrizni vagy kezelni
- Részletes jelentést készít a fogyóeszközökről vagy a termék állapotáról
- Frissíti a termék firmware-jét
- Telepíti az eszközt a hálózatra
- Az egységesített beállításokat több eszközre képes alkalmazni.

A(z) Epson Device Admin alkalmazást az Epson terméktámogatási weboldaláról töltheti le. További tudnivalóért lásd a(z) Epson Device Admin dokumentációját vagy súgóját.

Epson hitelesítési rendszer (Epson Print Admin)

Az Epson Print Admin hitelesítési rendszer lehetővé teszi az Epson eszközök kezelését, valamint támogatja a költségcsökkentést és a működési hatékonyságot, ezáltal garantálva a biztonságot. A funkciók felsorolása alább található.

További információért keresse fel viszonteladóját.

- Nyomtatás az eszköz hitelesítése után
- Korlátozza a felhasználók hozzáférését az eszközökhöz, funkciókhoz és limitálja az időbeli elérhetőséget.
- Az összes felhasználóra és eszközre vonatkozó rekordok tárolása.
- A szkennelés kevesebb lépésben történő elvégzése a szkennelési beállítások előzetes regisztrálásával.
- Felhasználók regisztrálása az Active Directory vagy az LDAP szerver felhasználói adatainak felhasználásával.

Beállítások menü lista

Válassza ki a(z) **Beáll.** lehetőséget a nyomtató képernyőjén a különböző beállítások végrehajtásához.

Általános beállítások

Válassza ki a menüket a vezérlőpanelen az alábbiak szerint.

Beáll. > Általános beállítások

Alapbeállítások

Válassza ki a menüket a vezérlőpanelen az alábbiak szerint.

Beáll. > Általános beállítások > Alapbeállítások

LCD-fényerő:

Az LCD képernyő fényerejének beállítása.

Hangok:

Némítás:

Válassza a(z) **Be** lehetőséget a hangok, például a(z) **Gombnyomás** által kibocsátott hang némításához.

Normál üzemmód:

Válassza ki a hangerőt, például **Gombnyomás**.

Fax:

A hangerő kiválasztása az alábbi faxfunkciókhoz.

Csengőhang:

A hangerő beállítása, amikor a nyomtató faxot fogad.

Értesítés fogadás befejeződéséről:

A hangerő beállítása, ha a faxfogadás befejeződött.

Értesítés nyomtatás befejeződéséről:

A hangerő beállítása, ha a bejövő fax nyomtatása befejeződött.

Vevő:

A tárcsázó hang hangerejének beállítása, amikor a nyomtató faxot küld.

Értesítés küldés befejeződéséről:

A hangerő beállítása, amikor a faxküldés befejeződik.

Gombnyomás:

A hangerő beállítása a vezérlőpanel képernyőjén lévő elemek megérintésekor.

ADF dokumentumbeállítás:

A hangerő beállítása, ha papírt helyez az automatikus dokumentumadagolóba.

Sikeres kéz. ért.:

Állítsa be a hangerőt, ha a műveletek megfelelően befejeződtek.

Hibahang:

A hangerő beállítása hiba fellépésekor.

Hangtípus:

Beállítható a hangjelzés típusa.

Csendes mód:

Válassza ki a hangerőt, például **Gombnyomás** a **Csendes mód** módban.

Fax:

A hangerő kiválasztása az alábbi faxfunkciókhoz.

Csengőhang:

A hangerő beállítása, amikor a nyomtató faxot fogad.

Értesítés fogadás befejeződéséről:

A hangerő beállítása, ha a faxfogadás befejeződött.

Értesítés nyomtatás befejeződéséről:

A hangerő beállítása, ha a bejövő fax nyomtatása befejeződött.

Vevő:

A tárcsázó hang hangerejének beállítása, amikor a nyomtató faxot küld.

Értesítés küldés befejeződéséről:

A hangerő beállítása, amikor a faxküldés befejeződik.

Gombnyomás:

A hangerő beállítása a vezérlőpanel képernyőjén lévő elemek megérintésekor.

ADF dokumentumbeállítás:

A hangerő beállítása, ha papírt helyez az automatikus dokumentumadagolóba.

Sikeres kéz. ért.:

Állítsa be a hangerőt, ha a műveletek megfelelően befejeződtek.

Hibahang:

A hangerő beállítása hiba fellépésekor.

Hangtípus:

Beállítható a hangjelzés típusa.

Elalv. időzítő:

Az alvó üzemmódba (energiatakarékos módba) való belépéshez szükséges idő módosítása (miután a nyomtató ennyi ideig nem hajtott végre semmilyen műveletet). Amikor a letelik a beállított idő, az LCD képernyő elsötétül.

Felébresztés alvó üzemmódból:

A felébr.-hez érintse meg az LCD-t:

Az alvó (energiatakarékos) módból való visszatéréshez válassza a(z) **Be** opciót az érintőpanelre koppintva. Amikor ez ki van kapcsolva, meg kell nyomjon egy gombot a vezérlőpanelen hogy felébressze a nyomtatót. Ha kikapcsolja ezt a funkciót, azzal elkerülheti véletlen műveletek végrehajtását, amikor idegen tárgy ér a képernyőhöz. Beállíthat egy időtartamot, amíg ez a funkció be van kapcsolva.

Kikapcsolási időzítő:

A vásárlás helyétől függően ez vagy a(z) **Kikapcs. beáll.** funkció áll rendelkezésre az Ön által megvásárolt készüléken.

Válassza ki ezt a beállítást, ha automatikusan ki szeretné kapcsolni a nyomtatót olyankor, amikor egy meghatározott ideig nem fogja használni. Beállíthatja az energiagazdálkodás alkalmazását megelőző időt. Az idő növelése befolyásolja a termék energia hatékonyságát. Kérjük, minden módosítás előtt gondoljon a környezetére.

Kikapcs. beáll.:

A vásárlás helyétől függően ez vagy a(z) **Kikapcsolási időzítő** funkció áll rendelkezésre az Ön által megvásárolt készüléken.

Kikapcsolás, ha nem aktív:

Válassza ki ezt a beállítást, ha automatikusan ki szeretné kapcsolni a nyomtatót olyankor, amikor egy meghatározott ideig nem fogja használni. Beállíthatja az energiagazdálkodás alkalmazását megelőző időt. Az idő növelése befolyásolja a termék energia hatékonyságát. Kérjük, minden módosítás előtt gondoljon a környezetére.

Kikapcsolás, ha nem csatlakozik:

Válassza ki ezt a beállítást, ha ki szeretné kapcsolni a nyomtatót egy meghatározott idővel azután, hogy minden port, többek között a LINE csatlakozó csatlakozása megszűnt. Előfordulhat, hogy ez a funkció a térségtől függően nem elérhető.

Az időtartamra vonatkozóan lásd a következő weboldalt.

<https://www.epson.eu/energy-consumption>

Dátum/idő beállításai:

Dátum/idő:

Az aktuális dátum és idő beállítása.

Téli/nyári időszámítás:

A lakóhelyére vonatkozó nyári időszámítás beállítása.

Időeltolódás:

A helyi idő és az UTC (egyezményes koordinált világidő) közötti időeltérés beállítása.

Ország/Térség:

Válassza ki azt az országot vagy régiót, ahol használja a nyomtatót. Ha országot vagy régiót vált, faxbeállításai visszatérnek az alapértelmezett értékekre, és Önnek ismét ki kell választania őket.

Nyelv/Language:

Az LCD-kijelzőn használt nyelv kiválasztása.

Indítóképernyő:

Meghatározza az LCD-kijelzőn a nyomtató bekapcsolásakor megjelenő kezdeti menüt, illetve, amikor a(z) **Művelet időtúllépése** engedélyezve van.

A kezdőképernyő szerkesztése:

Az ikonok elrendezésének módosítása az LCD-kijelzőn. Lehetősége van az ikonok hozzáadására, eltávolítására és áthelyezésére is.

Elrendezés:

A kezdőképernyő elrendezésének kiválasztása.

Ikon hozzáadása:

Ikon hozzáadása a kezdőképernyőhöz.

Ikon eltávolítása:

Ikon eltávolítása a kezdőképernyőről.

Ikon áthelyezése:

Ikon áthelyezése a kezdőképernyőn.

Alapért. ikonmegjelenítés visszaáll.:

A kezdőképernyő ikonjainak visszaállítása alapértelmezett megjelenítésre.

Művelet időtúllépése:

Válassza ki a(z) **Be** lehetőséget, ha vissza szeretne térni a kezdeti képernyőre, amikor egy meghatározott időn keresztül nem hajtottak végre műveletet. Amikor felhasználói korlátozásokat hajtottak végre, és egy meghatározott időn keresztül nem végez műveletet, akkor a rendszer kijelentkezteti, majd visszairányítja a kezdőképernyőre.

Billentyűzet:

A billentyűzet elrendezésének módosítása az LCD-kijelzőn.

Szín. ny. példánysz. Figyelmeztetés:

A **Be** lehetőség kiválasztásával megjeleníthet egy megerősítést kérő üzenetet, amely megkérdezi, hogy szeretné-e folytatni a nyomtatást, amikor egy szürkeárnyaltos nyomtatási feladat színes feladatnak számít.

Alapértelmezett képernyő(Job/Status):

Válassza ki az alapértelmezett információkat, amelyeket meg szeretne jeleníteni, amikor lenyomja a  gombot.

Kapcsolódó információ

➔ „Karakterek beírása“ 35. oldal

Nyomtatóbeállítások

Válassza ki a menüket a vezérlőpanelen az alábbiak szerint.

Beáll. > Általános beállítások > Nyomtatóbeállítások

Papírforrás-beállítások:

Papírbeállítás:

Válassza ki a papírforrásba betöltött papír méretét és típusát.

Papírtálca elsőbbsége:

Válassza a(z) **Be** lehetőséget, ha a papírtálcába adagolt papírt szeretné előnyben részesíteni.

A4/Letter auto. váltás:

Az **Be** beállítás kiválasztása esetén A4-es méretre beállított papírforrásból tölti be a papírt, ha nincs Letter méretűre beállított papírforrás, vagy a Letter méretűre beállított papírforrásból tölti be a papírt, ha nincs A4-es méretű papírforrás.

Beáll. auto. választása:

Ha engedélyezi a(z) **PapBeáll > Auto.** funkciót, akkor ha kifogy a papír, automatikusan papír adagolódik egy olyan papírforrásból, amelyiknek ugyanolyan beállítása van, mint az éppen aktuális nyomtatási feladat papírbeállítása. Ebben a menüben beállíthat automatikus kiválasztást minden papírforrásra a másolási, faxolási vagy más funkciókhoz. Nem állíthat mindent kikapcsolt állapotra.

A beállítás le van tiltva amikor bizonyos papírforrást választ ki a papírbeállításoknál a nyomtatási feladatokhoz. A nyomtató-illesztőprogram **Fő** fül papírtípus beállításától függően megtörténhet hogy a papír nem adagolódik automatikusan.

Automatikus választás ha kifogyott a papír: Másoláshoz:

Engedélyezze, hogy a papír kifogyásakor a papírt automatikusan egy másik papírforrásból adagolja, ahol van papír. Ez a funkció másolás esetén alkalmazható. Nem történik automatikus papíradagolás olyan papírforrásból, amely nincs kiválasztva a(z) **Beáll. auto. választása** pontban, vagy amelynek a papírbeállításai eltérnek a megadott papírforrástól.

Ez a funkció a következő esetekben nem alkalmazható.

Ha olyan papírforrást használva másol, amely nem lett kiválasztva a(z) **Beáll. auto. választása** pontban.

Hibaértesítés:

Válassza ki az **Be** lehetőséget, ha hibaüzenetet szeretne megjeleníteni olyankor, amikor a kiválasztott papírméret vagy papírtípus nem felel meg a beadagolt papír paramétereinek.

Papírméret-figyelmezt.:

Válassza ki a(z) **Be** lehetőséget, ha hibaüzenetet szeretne megjeleníteni olyankor, amikor a kiválasztott papírméret nem felel meg a beadagolt papír paramétereinek.

Papírtípus-figyelmezt.:

Válassza ki a(z) **Be** lehetőséget, ha hibaüzenetet szeretne megjeleníteni olyankor, amikor a kiválasztott papírtípus nem felel meg a beadagolt papír paramétereinek.

Papírbeállítás auto. megjelenítés:

Válassza ki az **Be** lehetőséget a **Papírbeállítás** képernyő megjelenítéséhez a papír papírforrásba való adagolása során. Ha kikapcsolja ezt a szolgáltatást, nem nyomtathat iPhone, iPad vagy iPod eszközről AirPrint használatával.

Nyomtatónyelv:

Az USB interfész vagy a hálózati interfész nyomtatási nyelvének kiválasztása.

USB:

Válassza ki az USB-interfész nyomtatási nyelvét.

Hálózat:

Válassza ki a hálózati interfész nyomtatási nyelvét.

Univerz. nyomt. beáll.:

Ezek a nyomtatási beállítások akkor használatosak, amikor külső eszközzel, a nyomtató-illesztőprogram használata nélkül nyomtat. A rendszer az eltolási beállításokat akkor alkalmazza, amikor Ön a nyomtató-illesztőprogram segítségével nyomtat.

Eltolás fent:

A papír felső margójának beállítása.

Eltolás balra:

A papír bal margójának beállítása.

Eltolás fent hátul:

A felső margó beállítása a lap hátoldalán kétoldalas nyomtatás esetén.

Eltolás balra hátul:

A bal margó beállítása a lap hátoldalán kétoldalas nyomtatás esetén.

Papírszélesség ellenőrz.:

Válassza ki az **Be** lehetőséget a papírszélesség nyomtatás előtt történő ellenőrzéséhez. Ezzel megakadályozható, hogy nem megfelelő papírméret-beállítás esetén a nyomtatás túlnyúljon a papír szélein, de a nyomtatási sebesség csökkenhet.

Üres oldal kihagyása:

Üres oldalak automatikus átugrása a nyomtatási adatokban a papírral való takarékoskodás érdekében.

PDL nyomt. konfiguráció: 

Válassza ki a(z) a PCL- vagy a PostScript-alapú nyomtatáshoz használni kívánt PDL nyomt. konfiguráció-opciókat.

Általános beállítások:

Általános beállítások kiválasztása PCL- vagy PostScript-nyomtatáshoz.

Papírméret:

Válassza ki az alapértelmezett papírméretet a nyomtatáshoz.

Papírtípus:

Válassza ki az alapértelmezett papírtípust a nyomtatáshoz.

Írásirány:

Válassza ki az alapértelmezett tájolást a nyomtatáshoz.

Minőség:

A nyomtatási minőség kiválasztása.

Festéktakarékos mód:

Válassza a(z) **Be** lehetőséget, ha takarékoskodni szeretne a tintával a nyomtatási sűrűség csökkentésével.

Nyomatrendelés:

Kiválaszthatja, hogy az első vagy az utolsó oldaltól kezdve szeretne-e nyomtatni.

Utolsó oldal felül:

Nyomtatás indítása a fájl első oldalától.

Első oldal felül:

Nyomtatás indítása a fájl utolsó oldalától.

Példányszám:

A nyomtatás példányszámát állítja be.

Kötési szegély:

Kiválasztja a kötési pozíciót.

Auto. papírkidás:

Válassza a(z) **Be** lehetőséget, hogy a nyomtató automatikusan kiadja a papírt egy nyomtatási feladat leállításakor.

Kétold. nyomtatás:

A(z) **Be** beállítás kiválasztása esetén a nyomtató kétoldalas nyomtatást végez.

PCL Menü:

Beállítások végrehajtása PCL-nyomtatáshoz.

Betűkészlet forrás:

Rezidens:

A nyomtatóra előre telepített betűtípus használata.

Letöltés:

Letöltött betűtípus használata.

Betűkészlet száma:

Válassza ki az alapértelmezett betűtípuszámot az alapértelmezett Betűkészlet forrás beállításához. Az elérhető szám az elvégzett beállításoktól függ.

Betűtávolság:

Alapértelmezett betűtípus szélesség beállítása, ha a betűtípus méretezhető és fix szélességű. 0,44 és 99,99 cpi (karakter/hüvelyk) közötti értéket választhat ki, 0,01-es lépésekben.

A(z) Betűkészlet forrás vagy a(z) Betűkészlet száma beállításoktól függően ez az elem lehet, hogy nem jelenik meg.

Betűméret:

Alapértelmezett betűmagasság beállítása, ha a betűtípus méretezhető és arányos. 4,00 és 999,75 pont közötti értéket választhat ki, 0,25-ös lépésekben.

A(z) Betűkészlet forrás vagy a(z) Betűkészlet száma beállításoktól függően ez az elem lehet, hogy nem jelenik meg.

Szimb. készlet:

Az alapértelmezett szimbólum készlet kiválasztása. Ha a(z) Betűkészlet forrás és a(z) Betűkészlet forrás beállításokban kiválasztott betűtípus nem érhető el az új szimbólumkészlet beállításban, akkor a(z) Betűkészlet forrás és a(z) Betűkészlet száma beállítások automatikusan az alapértelmezett IBM-US értékre váltanak.

Sorok száma:

Sorok számának beállítása a kiválasztott papírmérethez és tájoláshoz. A sorköz (VMI) beállításait is módosítja, és az új VMI értéket eltárolja a nyomtató. Ez azt jelenti, hogy a papírméret és tájolás beállítások későbbi módosítása a Form értéket a tárolt VMI alapján módosítja.

CR Funkció:

Válassza a soremelés parancsot, amikor egy adott operációs rendszer meghajtójával nyomtat.

LF Funkció:

Válassza a soremelés parancsot, amikor egy adott operációs rendszer meghajtójával nyomtat.

Papírforr. hozzárend.:

Papírforrás hozzárendelése parancs beállítása. Ha a **4** lehetőséget választja, a parancsok a HP LaserJet 4 nyomtatóval kompatibilisek. Ha a **4K** lehetőséget választja, a parancsok beállítása a HP LaserJet 4000, 5000 és 8000 nyomtatókkal való kompatibilitás jegyében történik. Ha az **5S** lehetőséget választja, a parancsok a HP LaserJet 5S nyomtatóval kompatibilisek.

PS Menü:

Beállítások végrehajtása PS-nyomtatáshoz.

Hibajelentés:

Válassza ki az **Be** lehetőséget, ha ki szeretne nyomtatni egy állapotlapot, amikor hiba történik a PostScript- vagy PDF-nyomtatás során.

Színezet:

A PostScript nyomtatás színmódjának kiválasztása.

Bináris:

Válassza az **Be** lehetőséget a bináris képeket tartalmazó adatok nyomtatásakor. Az alkalmazás akkor is elküldheti a bináris adatokat, ha a nyomtató-illesztőprogram beállítása ASCII lehetőségre van állítva, de kinyomtathatja az adatokat, ha ez a funkció be van kapcsolva.

PDF Oldalméret:

PDF-fájl nyomtatásakor válassza ki a papírméretet.

Auto. hibamegoldó:

Válassza ki a kétoldalas nyomtatási hiba vagy megtelt memória esetén elvégzendő műveletet.

Be

Figyelmeztetést jelenít meg, és egyoldalas módban nyomtat, amikor hiba történik a kétoldalas nyomtatás során.

Ki

Hibaüzenetet jelenít meg, és leállítja a nyomtatást.

Memóriaeszk. csatolója:

A memóriaeszköz elérését lehetővé tevő beállítások megadása.

Memóriaeszköz:

Válassza ki a(z) **Engedélyezés** lehetőséget, ha azt szeretné, hogy a nyomtató elérhesse a csatlakoztatott memóriaeszközt. Ha a(z) **Letiltás** beállítás van kiválasztva, akkor se nem olvashat, se nem nyomtathat adatokat a memóriaeszközzel, valamint nem menthet adatokat a memóriaeszközre a nyomtató segítségével. Ez megakadályozza, hogy a bizalmas dokumentumokat jogtalanul eltávolítsák.

Fájlmegosztás:

Válassza ki, hogy az adattároló eszköz írható legyen-e USB-n vagy hálózaton keresztül kapcsolódó számítógépről.

Vastag papír:

Válassza ki az **Be** lehetőséget annak megakadályozása érdekében, hogy ne kenődhessen el a tinta a nyomatain. Ezzel ugyanakkor csökkenhet a nyomtatás sebessége.

Csendes mód:

Válassza ki az **Be** lehetőséget annak érdekében, hogy csökkentse a zajt a nyomtatás során. Ezzel azonban csökkenhet a nyomtatási sebesség. A kiválasztott papírtípustól és nyomtatási minőségtől függően előfordulhat, hogy nincs különbség a nyomtató zajszintjében. Válassza a(z) **Be** lehetőséget az üzemi zaj csökkentésének előnyben részesítéséhez. A nyomtatási sebesség előnyben részesítéséhez válassza a(z) **Be (Alacsony szint)** lehetőséget.

Tinta száradási idő:

Válassza ki a tinta száradási idejét, amelyet alkalmazni szeretne a kétoldalas nyomtatáshoz. A nyomtató az egyik oldal kinyomtatása után kinyomtatja a másodikat is. Ha a nyomtatás maszatos, növelje a beállított idő értékét.

Kétirányú:

Válassza ki az **Be** lehetőséget a nyomtatási irány módosításához. A nyomtatás a nyomtatófej jobbra és balra történő mozgása közben is zajlik. Ha a nyomaton lévő függőleges vagy vízszintes szabályos vonalak elmosódottak vagy nem megfelelő elrendezésűnek tűnnek, akkor a funkció letiltásával megoldhatja a problémát; azonban ebben az esetben csökkenhet a nyomtatási sebesség.

PC kapcsolat USB-n:

Válassza ki az **Engedélyezés** lehetőséget, ha engedélyezni szeretné a számítógép számára a nyomtató elérését USB-kapcsolat esetén. A **Letiltás** lehetőség kiválasztása esetén a nem a hálózati kapcsolaton keresztül küldött nyomtatási és lapolvasási feladatok korlátozottak.

USB interfész időtúllépése:

Adja meg másodpercekben azt az időt, amelynek el kell telnie a számítógéppel való USB-kapcsolat befejezése előtt, miután a nyomtató PostScript nyomtató-illesztőprogramról vagy PCL nyomtató-illesztőprogramról kap nyomtatási feladatot. Ha a feladat befejezése nincs egyértelműen meghatározva a PostScript nyomtató-illesztőprogramról vagy a PCL nyomtató-illesztőprogramról, az végtelen USB-kommunikációhoz vezethet. Ilyen esetben a nyomtató a meghatározott idő elteltével leállítja a kommunikációt. Ha nem szeretné befejezni a kommunikációt, 0 (nulla) értéket adjon meg.

Kapcsolódó információ

- ➔ „Papír betöltése“ 151. oldal
- ➔ „Nyomtatás egyszerű beállításokkal“ 162. oldal
- ➔ „JPEG-fájlok nyomtatása memóriaeszközről“ 207. oldal
- ➔ „TIFF-fájlok nyomtatása memóriaeszközről“ 208. oldal

Hálózati beállítások

Válassza ki a menüket a vezérlőpanelen az alábbiak szerint.

Beáll. > Általános beállítások > Hálózati beállítások

Wi-Fi beáll:

A vezeték nélküli beállítások megadása vagy módosítása. Válassza ki a kapcsolódási módot az alábbiak közül, majd kövesse a kezelőpanelen megjelenő utasításokat.

Útválasztó:

Wi-Fi beállítás varázsló:

Beállítja a WIFI-t az SSID és a jelszó megadásával.

Nyomógombos beáll. (WPS):

A WIFI-beállítások elvégzése az alábbi által: Nyomógombos beáll. (WPS).

Egyebek:

PIN-kód beáll (WPS)

Wi-Fi beállítások megadása PIN-kód beáll (WPS) segítségével.

Wi-Fi auto. Csatlakozt

Wi-Fi-beállítások megadása a számítógépen vagy okoseszközön található Wi-Fi adatok használatával.

Wi-Fi letiltása

Letiltja a Wi-Fi-t. Az infrastruktúra-kapcsolatok megszakadnak.

Wi-Fi Direct:

Más módszerek:

iOS

A QR-kód beolvasása iPhone, iPad, or iPod touch eszközéről Wi-Fi Direct használatával történő csatlakozáshoz.

Más operációs rendsz eszközök

Elvégzi a Wi-Fi Direct az SSID és a jelszó megadásával.



(Menü) :

Hálózatnév módosítása

Módosítja a Wi-Fi Direct SSID elemet (hálózat neve).

Jelszó módosítása

Módosítja a Wi-Fi Direct csatlakozás jelszavát.

Frekvenciatartomány módosítása

Válassza ki a frekvenciasáv-tartományt a Wi-Fi Direct kapcsolathoz. A frekvencia módosítása leválasztja a csatlakoztatott eszközt.

A csatornák elérhetősége és a termék ezen csatornákon keresztüli, kültéri használata helytől függően eltérő.

<http://support.epson.net/wifi5ghz/>

Wi-Fi Direct letiltása

A Wi-Fi Direct funkció letiltása.

Alapértékek visszaállítása

A Wi-Fi Direct beállításainak visszaállítása.

Vezetékes hálózat beállítása:

Olyan hálózati kapcsolat beállítása, illetve módosítása, amely LAN-kábelt és útválasztót használ. Használata esetén a Wi-Fi-kapcsolatok le vannak tiltva.

Hálózat állapota:

Vezetékes hálózat/ Wi-Fi állapot:

Megjeleníti a nyomtató hálózati adatait.

Wi-Fi Direct állapot:

A Wi-Fi Direct beállítási adatainak megjelenítése.

E-mail szerver állapota:

Az e-mail szerver beállítási adatainak megjelenítése.

Állapotjelen.nyomt.:

Hálózati állapotlap nyomtatása.

Az Ethernetre, Wi-Fi-re, Wi-Fi Direct stb. funkcióra vonatkozó információkat legalább két oldalra lehet nyomtatni.

Kapcsolat ellenőrzése:

Ellenőrzi a jelenlegi hálózati kapcsolatot, és jelentést nyomtat. Ha bármilyen probléma áll fenn a kapcsolattal, a probléma megoldásához ellenőrizze a jelentést.

Speciális:

Eszköznév:

Módosítja a berendezés nevét bármilyen névre, 2–53 karakter hosszúságban.

TCP/IP:

Konfigurálja az IP-beállításokat, ha az IP-cím statikus.

Az automatikus konfigurációhoz használja a DHCP által kijelölt IP-címet.

Manuális beállítás esetén kapcsoljon a „Manuális” üzemmódra, majd adja meg a hozzárendelni kívánt IP-címet.

Proxy szerver:

Akkor állítsa be, ha proxykiszolgálót használ a hálózatán, és be szeretné állítani a nyomtatónál is.

E-mail szerver:

Állítsa be az e-mail szerver adatait és ellenőrizze a kapcsolatokat az e-mail továbbítási funkció használatakor.

IPv6-cím:

Beállítja, hogy a rendszer engedélyezze-e vagy sem az IPv6 címzést.

MS hálózati megosztás:

Állítsa be, ha fájlmegosztási funkciót szeretne használni.

Kapcsolati sebesség és Duplex:

Válasszon ki egy megfelelő beállítást az Ethernet-hálózat sebességére és a kétoldalas nyomtatásra vonatkozóan. Ha nem az Auto beállítást adja meg, győződjön meg arról, hogy a beállítás megfelel az Ön által használt hubnál megadott beállításoknak.

HTTP átirányítása HTTPS-re:

HTTP-ről vagy HTTPS-ről való továbbítás engedélyezése vagy letiltása.

IPsec/IP-szűrés letiltása:

IPsec/IP szűrés letiltása.

IEEE802.1X letiltása:

A(z) IEEE802.1X beállítás letiltása.

iBeacon adás:

Válassza ki, hogy engedélyezi vagy letiltja az iBeacon továbbítási funkciót. Ha engedélyezi, akkor olyan eszközről keresheti a nyomtatót, amelyen engedélyezték az iBeacon szolgáltatást.

Kapcsolódó információ

- ➔ „Wi-Fi beállítások végrehajtása az SSID és a jelszó megadásával“ 54. oldal
- ➔ „Wi-Fi beállítások megadása nyomógombos beállítással (WPS)“ 55. oldal
- ➔ „Wi-Fi beállítások megadása PIN-kódos beállítással (WPS)“ 55. oldal
- ➔ „A nyomtató hálózati csatlakozási állapotának ellenőrzése (Hálózati kapcsolódási jelentés)“ 298. oldal

Webszolgáltatás beállításai 

Válassza ki a menüket a vezérlőpanelen az alábbiak szerint.

Beáll. > Általános beállítások > Webszolgáltatás beállításai

Epson Connect szolgáltatás:

Azt jeleníti meg, hogy a nyomtató regisztrálva van-e és csatlakozik-e az Epson Connect szolgáltatáshoz.

Regisztrálhat a szolgáltatásra, ha kiválasztja a(z) **Regisztrálás** lehetőséget, majd követi az utasításokat.

A használati útmutatók eléréséhez használja a következő webhelyet.

<https://www.epsonconnect.com/>

<https://www.epsonconnect.eu> (csak Európában)

Miután regisztrált, a következő beállításokat adhatja meg.

Felfüggesztés/folytatás:

Válassza ki, hogy felfüggeszteni vagy folytatni a Epson Connect szolgáltatásait.

Regisztráció törlése:

Megszünteti a nyomtató regisztrációját a(z) Epson Connect szolgáltatásban.

Faxbeállítások

Válassza ki a menüket a vezérlőpanelen az alábbiak szerint.

Beáll. > Általános beállítások > Faxbeállítások

Megjegyzés:

- A(z) Faxbeállítások opciót elérheti a(z) Web Config menüből is. Kattintson a(z) **Fax** földre a(z) Web Config képernyőn.
- Amikor a(z) Web Config segítségével tekinti meg a(z) **Faxbeállítások** menüt, akkor a felhasználói felületen és a pozíciókban némi eltérések lehetnek a nyomtató vezérlőpaneljéhez képest.

Gyorsműködés gomb

A menü a nyomtató vezérlőpanelén található az alábbiak szerint.

Beáll. > Általános beállítások > Faxbeállítások > Gyorsműködés gomb

Megjegyzés:

A menü nem jeleníthető meg a(z) Web Config képernyőn.

1. gyorsműködés gomb, 2. gyorsműködés gomb, 3. gyorsműködés gomb:

Legfeljebb három parancsikont regisztrál, lehetővé téve, hogy gyorsan hozzáférjen a gyakran használt menükhöz faxok küldésekor. A hivatkozások a következő menüben jelennek meg.

Fax > Faxbeállítások tab.

Alapbeállítások

A menü a nyomtató vezérlőpanelén található az alábbiak szerint.

Beáll. > Általános beállítások > Faxbeállítások > Alapbeállítások

Megjegyzés:

A(z) Web Config képernyőn az alábbiak szerint található meg a menü.

Fax lapfűl > Alapbeállítások

Faxolási sebesség:

A fax továbbítási sebességének kiválasztása. Gyakori kommunikációs hiba, külföldre/külföldről történő fax küldés/fogadás, vagy IP (VoIP) telefonszolgáltatás használata esetén a **Lassú (9 600 bps)** sebességet javasoljuk.

ECM:

Automatikusan kijavítja a telefonvonal zaja által okozott fax továbbítási hibákat (Hibajavító mód). Ha a funkció ki van kapcsolva, nem fogadhat és nem küldhet színes dokumentumokat.

Tárcsahang-észlelés:

Tárcsahang észlelése a tárcsázás megkezdése előtt. Ha a nyomtató PBX-hez (saját, központon keresztüli telefonvonalhoz) vagy digitális telefonvonalhoz csatlakozik, elképzelhető, hogy a nyomtató nem indítja el a tárcsázást. Ilyen esetben állítsa a(z) **Vonaltípus** beállítást **PBX** értékre. Ha ez nem működik, kapcsolja ki a funkciót. A funkció kikapcsolása miatt azonban elveszhet a fax szám első számjegye és a nyomtató rossz számra küldheti a faxot.

Tárcsázási mód:

A nyomtatóhoz csatlakoztatott telefonrendszer típusának kiválasztása. Ha a **Pulzus** lehetőség van kiválasztva, átmenetileg átválthatja a tárcsázási módot pulzusról hangra, ha a számok fax képernyőn való megadása közben megnyomja a * gombot („T” bevitele). Előfordulhat, hogy ez a beállítás a térségtől vagy az országtól függően nem elérhető.

Vonaltípus:

A nyomtatóhoz csatlakoztatott vonaltípus kiválasztása.

PSTN:

Válassza a(z) **PSTN** lehetőséget, ha a nyomtató nyilvános telefonhálózathoz csatlakozik.

PBX:

Ha a nyomtatót mellékeket használó környezetben használja, és külső hozzáférési kódra (pl. 0 és 9) van szükség a külső vonal eléréséhez, válassza a(z) **PBX** lehetőséget. DSL-modemet vagy termináladaptert használó környezetben a **PBX** értékre való állítás szintén ajánlott.

Hozzáfér. kód:

Válassza ki a(z) **Use** elemet, majd regisztrálja a külső hozzáférési kódot, például 0 vagy 9. Ezt követően, amikor külső faxszámra küld faxot, kettőskeresztet (#) adjon meg a valódi hozzáférési kód helyett. A # (kettőskereszt) kódot a(z) **Partnerek** esetében is használni kell külső hozzáférési kódként. Ha külső hozzáférési kódot (például 0 vagy 9) adott meg a címzetthez, akkor nem tud faxot küldeni ennek a címzettnek. Ebben az esetben állítsa be a(z) **Hozzáfér. kód** elemet erre: **Do Not Use**, egyéb esetben a(z) **Partnerek** kódját módosítani kell erre: #.

Fejléc:

Adja meg a küldő nevét és fax számát. Ezek a kimenő faxok fejlécében fognak megjelenni.

Az Ön telefonszáma:

Maximum 20 karaktert vihet be, a 0–9 + vagy szóköz karakterek használatával. A(z) Web Config esetében maximum 30 karaktert regisztrálhat.

Fax fejléce:

Ha szükséges, maximum 21 küldőnevet regisztrálhat. Minden egyes küldő nevéhez legfeljebb 40 karaktert vihet be. A(z) Web Config esetében a fejlécdatot Unicode (UTF-8) formátumban adja meg.

Fogadás módja:

A fogadás módjának kiválasztása.

[„Bejövő faxok fogadása“ 250. oldal](#)

DRD:

Ha a telefonszolgáltatójánál megkülönböztető csengetés szolgáltatásra fizetett elő, válassza ki a bejövő faxokhoz használni kívánt csengést. Ha megkülönböztető csengetés szolgáltatást használ, amelyet számos különböző telefonszolgáltató biztosít (a szolgáltatás neve vállalatonként eltérő lehet), akkor több telefonszáma is lehet egyetlen telefonvonalon. Minden szám más csengetési mintához van hozzárendelve. Az egyik számot használhatja a hanghívásokhoz, míg egy másik számot a fax hívásokhoz tarthat fenn. Régiótól függően ennél az opciónál a **Be** vagy a **Ki** érték lehet megadva.

Csengetés válaszig:

Válassza ki a csengések számát, ami után a nyomtató automatikusan fogadja a faxot.

Távoli fogadás:

Távoli fogadás:

Ha a nyomtatóhoz csatlakoztatott telefonon fogad egy bejövő fax hívást, a telefonon a kód megadásával kezdheti meg a fax fogadását.

Indítókód:

Állítsa be a(z) **Távoli fogadás** kezdeti kódját. Két karaktert írjon be, ezek a következők lehetnek: 0–9, *, #.

Fax elvetése:

Fax elvetése:

A kéretlen faxok fogadásának elutasítására vonatkozó beállítások megadása.

Elutasítási számlista:

Amennyiben a másik fél telefonszáma szerepel a kéretlen számok listáján, állítsa be, hogy a rendszer elutasítsa-e a faxok fogadását.

Üres faxfejléc blokkolva:

Amennyiben a másik fél telefonszáma blokkolva van, állítsa be, hogy a rendszer elutasítsa-e a faxok fogadását.

Nem regisztrált partnerek:

Amennyiben a másik fél telefonszáma nem szerepel a névjegyek között, állítsa be, hogy a rendszer elutasítsa-e a faxok fogadását.

Elvetett számok listájának szerkesztése:

Maximum 30 fax-számot regisztrálhat a faxok és hívások elutasítására. Maximum 20 karaktert vigyen be a 0–9, *, # vagy a szóköz használatával.

Mentési/továbbítási fájlformátum:

Mentési/továbbítási fájlformátum:

Válassza ki azt a formátumot, amellyel faxokat menthet vagy továbbíthat **PDF** vagy **TIFF** formátumból.

PDF beállítások:

A **PDF** kiválasztása a **Mentési/továbbítási fájlformátum** elemben lehetővé teszi a beállításokat.

Dok. megnyitó jelszó:

Jelszóbeállítás:

Lehetővé teszi a dokumentum megnyitásához megadandó jelszó beállítását.

Jelszó:

Állítsa be a dokumentum megnyitási jelszavát.

Engedély-jelszó:

Jelszóbeállítás

Lehetővé teszi a jelszó beállítását a PDF fájl nyomtatásához vagy szerkesztéséhez.

Jelszó

Állítson be engedélyezési jelszót a **Jelszó** menüben.

Nyomtatás

Lehetővé teszi PDF fájl nyomtatását.

Szerkesztés

Lehetővé teszi PDF fájl szerkesztését.

Felhő Céllista:

Az Epson Connect használatával legfeljebb öt címet regisztrálhat az Epson Connect által kezelt felhőszolgáltatásra. Faxok továbbításakor a dokumentumadatokat feltöltheti fájlként a regisztrált cím célállomásként történő megadásával.

Az online szolgáltatások országtól és régiótól függően érhetők el.

Kapcsolódó információ

- ➔ [„A nyomtató előkészítése faxok küldésére és fogadására“ 127. oldal](#)
- ➔ [„Beállítások PBX telefonrendszerhez“ 129. oldal](#)
- ➔ [„Beállítások elvégzése a kéretlen faxok letiltásához“ 140. oldal](#)

Küldési beállítások

A menü a nyomtató vezérlőpanelén található az alábbiak szerint.

Beáll. > Általános beállítások > Faxbeállítások > Küldési beállítások

Megjegyzés:

A(z) *Web Config* képernyőn az alábbiak szerint található meg a menü.

Fax lapfűl > Küldési beállítások

Kötegelt küldés:

Ha több fax várakozik ugyanarra a címre történő küldésre, akkor ezzel a funkcióval összegyűjtheti őket, hogy egyszerre lehessen a faxokat elküldeni. Egyszerre maximum 5 dokumentumot (összesen maximum 200 oldalt) küldhet el egyszerre. A kapcsolódások számának csökkentésével segít csökkenteni a továbbítás költségeit.

Hibaadatok mentése:

Hibaadatok mentése:

Az el nem küldött dokumentumok mentése a nyomtató memóriájába. A dokumentumokat az **Job/Status** elemből küldheti el újra.

Tárolási időszak beállítása:

Válassza ki a(z) **Be** elemet az olyan dokumentumok törléséhez, amelyek küldése a tárolási idő elteltével is sikertelen.

Tárolási időszak:

Állítsa be, hogy a nyomtató hány napig tárolja azokat a dokumentumokat, amelyeket nem sikerült elküldeni.

Várjon következő alkalomra Eredeti:

Várjon következő alkalomra Eredeti:

Engedélyezze ezt a funkciót, ha egy dokumentum beszkenelése után el szeretné indítani a faxküldést a(z)  gomb koppintva. Ezután a készülék a következő eredetire vár, amíg a megadott idő el nem telik.

Idő:

Állítsa be a következő eredeti példányra várakozás idejét.

Fax előnézet megjelenítési idő:

Fax előnézet megjelenítési idő:

Engedélyezze ezt a funkciót, ha a megadott idő elteltével úgy szeretné elindítani a faxküldést, hogy az előnézeti képernyő megjelenítése után nem végez semmilyen műveletet.

Idő:

Adja meg a beszkenelt dokumentum küldés előtti előnézetének az idejét.

Biztonsági mentés engedélyezése:

A(z) **Engedélyezve** elem kiválasztása lehetővé teszi a **Fax > Faxbeállítások > Biztonsági mentés** opcióval elküldött faxok biztonsági mentését.

Fogadási beállítások

Kapcsolódó információ

➔ „Mentés/továbbítás beállítások“ 407. oldal

Mentés/továbbítás beállítások

Feltétel nélküli mentés/ Továbbítás:

A menü a nyomtató kezelőpanelén található az alábbiak szerint.

Beáll. > Általános beállítások > Faxbeállítások > Fogadási beállítások > Mentés/továbbítás beállítások > Feltétel nélküli mentés/ Továbbítás

Megjegyzés:

A(z) Web Config képernyőn az alábbiak szerint található meg a menüt.

Fax fül > Mentés/továbbítás beállítások > Feltétel nélküli mentés/ Továbbítás

Beállíthatja a mentési és továbbítási célhelyeket a(z) Beérkezett üzenetek elemre, a számítógépre, külső adattároló eszközre, e-mail címre, megosztott mappákba és más faxgépekre. A fenti funkciókat egyszerre is alkalmazhatja. Ha az összes elemet letiltja a(z) Feltétel nélküli mentés/ Továbbítás pontban, akkor ezzel a nyomtatót a fogadott faxok kinyomtatására állította be.

Mentés a bejövők közé:

A fogadott faxokat a nyomtató a(z) Beérkezett üzenetek helyre menti. Akár 200 dokumentum is menthető. Kérjük vegye figyelembe, hogy a felhasználási feltételektől függően (mentett dokumentumok fájlmérete és több fax mentési funkció egyidejű használata) 200 dokumentum mentése nem lehetséges.

Ugyan a fogadott faxokat a rendszer nem nyomtatja ki automatikusan, de megtekintheti azokat a nyomtató képernyőjén, és kiválaszthatja azokat, amelyeket ki szeretné nyomtatni. Azonban ha kiválasztja a(z) **Igen és nyomtatás** lehetőséget egy másik elemben, mint például a(z) **Mentés számítógépre**, amely itt található: **Feltétel nélküli mentés/ Továbbítás**, akkor a fogadott faxokat a rendszer automatikusan kinyomtatja.

Mentés számítógépre:

A fogadott faxokat PDF vagy TIFF-fájlként menti el a nyomtatóhoz csatlakoztatott számítógépre. Ezt kizárólag a(z) FAX Utility (alkalmazás) segítségével állíthatja be a(z) **Igen** lehetőségre. Ezt Ön a nyomtató kezelőpaneljéről nem engedélyezheti. Ehhez előzetesen telepíteni kell a(z) FAX Utility segédprogramot a számítógépre. Miután ezt a beállítást beállította a(z) **Igen** lehetőségre, ezt a beállítást módosíthatja a(z) **Igen és nyomtatás** lehetőségre a nyomtató kezelőpaneljéről.

Mentés memóriaeszközre:

A fogadott faxokat PDF vagy TIFF-fájlként menti el a nyomtatóhoz csatlakoztatott külső memóriaeszközre. A(z) **Igen és nyomtatás** elem kiválasztásával a rendszer kinyomtatja a fogadott faxokat és ezzel egyidőben el is menti azokat a memóriaeszközre.

A készülék ideiglenesen a memóriába menti a beérkezett dokumentumokat, mielőtt elmentené őket a nyomtatóhoz csatlakoztatott memóriaeszközre. Mivel a megtelt memóriával kapcsolatos hiba lehetetlenné teszi a faxok küldését és fogadását, ügyeljen, hogy a memóriaeszköz csatlakoztatva legyen a nyomtatóhoz.

Mappa létrehozása mentéshez:

Kövesse a képernyőn megjelenő üzenetet, és hozzon létre egy mappát a memóriaeszközön a faxadatok mentéséhez.

Továbbítás:

A beérkezett faxok továbbítása a következő célhelyekre.

- Másik faxkészülékre
- Hálózati megosztott mappákba vagy e-mail címekre, PDF vagy TIFF formátumban
- Felhőfiókba PDF vagy JPEG formátumban

A továbbított faxokat a rendszer törli a nyomtatóról. A(z) **Igen és nyomtatás** elem kiválasztásával a továbbítás során kinyomtatja a fogadott faxokat.

E-mail címre vagy hálózati megosztott mappába való továbbításhoz először adja hozzá a célhelyet a partnerlistához. Ha egy meghatározott e-mail címre szeretné továbbítani a dokumentumokat, konfigurálja a levelezőszerver beállításait is.

Felhőfiókba való továbbításhoz regisztrálja a felhasználót, a nyomtatót és a felhőcélhelyet a(z) **Epson Connect Fax to Cloud > Célállomás listája** menüjében, valamint adja hozzá a célhelyet előzetesen a(z) **Felhő Céllista** elemhez a nyomtató vezérlőpaneljéről.

Cél:

A továbbításra kijelölt célhelyeket a partnerlistáról vagy a felhőlistáról is kiválaszthatja, amennyiben azokat előzetesen feltöltötte.

Ha továbbítási célhelyként egy hálózaton lévő megosztott mappát, e-mail címet vagy felhőfiókot adott meg, azt javasoljuk, hogy próbáljon meg elküldeni egy képet a célhelyre.

Jelölje ki a(z) **Szkennelés > E-mail, Szkennelés > Hálóz. mappa/FTP** lehetőséget a nyomtató vezérlőpaneljén, jelölje ki a célhelyet, majd kezdje el a beolvasást.

Felhőfiók kiválasztásakor próbáljon meg továbbítani egy képet, melyet a célhely faxmappájába mentett. A nyomtató vezérlőpanelén válassza ki a(z) **Fax mező** elemet. Jelölje ki a(z)  (Menü) > **Továbbítás(Felhő)** elemet egy szkennelt képet tartalmazó faxmappa kiválasztásához, válasszon célhelyet, majd indítsa el a továbbítást.

Lehetőségek sikertelen továbbításkor:

Kiválaszthatja, hogy kinyomtatja a sikertelen faxot, vagy elmenti ide: Beérkezett üzenetek.

Ha a(z) Beérkezett üzenetek mappa megtelt, nem lehet faxokat fogadni. Törölje a már megtekintett dokumentumokat a beérkezett üzeneteket tároló mappából. A nem továbbított

dokumentumok számát a kezdőképernyő  ikonján tekintheti meg, a fel nem dolgozott feladatok mellett.

E-mail értesítések:

E-mail értesítést küld arról, hogy a lentiekben kiválasztott folyamat befejeződött. A lenti funkciókat egyszerre is alkalmazhatja.

Címzett:

Beállítja a folyamat befejeződését jelző e-mail célhelyét.

Értesítés, ha a Fogadás kész:

Értesítést küld, ha a fax fogadása befejeződött.

Értesítés, ha a Nyomtatás kész:

Értesítést küld, ha a fax nyomtatása befejeződött.

Értesítés, ha a Memóriaeszköz mentés kész:

Értesítést küld, ha a fax memóriaeszközre történő elmentése befejeződött.

Értesítés, ha a Továbbítás kész:

Értesítést küld, ha a fax továbbítása befejeződött.

Felt. mentés/továbbítás:

A menü a nyomtató vezérlőpanelén található az alábbiak szerint.

Beáll. > Általános beállítások > Faxbeállítások > Fogadási beállítások > Mentés/továbbítás beállítások > Felt. mentés/továbbítás

Megjegyzés:

A(z) Web Config képernyőn az alábbiak szerint található meg a menü.

Fax fül > Mentés/továbbítás beállítások > Felt. mentés/továbbítás

Beállíthatja a mentési és/vagy továbbítási célhelyeket a(z) Beérkezett üzenetek elemre, a bizalmas mappákra, külső adattároló eszközre, e-mail címre, a megosztott mappákra vagy másik faxgépre.

Ha több feltétel (**Felt. mentés/továbbítás**) van beállítva, akkor az elemek sorrendje a mérvadó, és az elsőként egyező **Felt. mentés/továbbítás** lesz végrehajtva.

A lehetőségek engedélyezése és tiltása közötti váltáshoz lépjen bárhová a beállított elembe, kivéve az  ikont.

[„Mentési beállítások meghatározott feltételekkel beérkező faxok esetében“ 135. oldal](#)

[„Beérkezett faxokra vonatkozó továbbítási beállítások meghatározott feltételekkel“ 137. oldal](#)

Név (Szükséges):

Adja meg a feltétel nevét.

Feltétel(ek):

Válassza ki a feltételeket, majd végezze el a beállításokat.

Küldő faxazonosítójának egyezése:

Küldő faxazonosítójának egyezése:

Amennyiben egyezik a feladó azonosítója, például faxszáma, akkor megtörténik a fogadott fax mentése és továbbítása.

Azonosító:

Adja meg a feladó azonosítóját, például faxszámát.

Alcím (SUB) tökéletes egyezés:

Alcím (SUB) tökéletes egyezés:

Amennyiben egyezik az alcím (SUB), akkor megtörténik a fogadott fax mentése és továbbítása.

Alcím (SUB):

Adja meg a feladóhoz tartozó alcímet (SUB).

Jelszó (SID) tökéletes egyezés:

Jelszó (SID) tökéletes egyezés:

Amennyiben egyezik a jelszó (SID), megtörténik a fogadott fax mentése és továbbítása.

Jelszó(SID):

Adja meg a feladóhoz tartozó jelszót (SID).

Fogadási idő:

Fogadási idő:

Menti és továbbítja a megadott időszak során érkezett faxot.

Kezdési idő:

Adja meg a fogadott faxok mentési és továbbítási időszakának kezdetét.

Befejezési idő:

Adja meg a fogadott faxok mentési és továbbítási időszakának végét.

Mentési/továbbítási célhely:

Cím kiválasztása, ahová menteni és továbbítani szeretné azokat a fogadott dokumentumokat, amelyek megfelelnek a feltételeknek. A lenti funkciókat egyszerre is alkalmazhatja.

Mentés faxok közé:

Mentés faxok közé:

A beérkezett faxok mentésre kerülnek a nyomtató Beérkezett üzenetek mappájába vagy bizalmas mappájába.

Összesen akár 200 dokumentumot menthet. Kérjük vegye figyelembe, hogy a felhasználási feltételektől függően (mentett dokumentumok fájlmérete és több fax mentési funkció egyidejű használata) 200 dokumentum mentése nem lehetséges.

Beérkezett üzenetek:

A fogadott faxokat a nyomtató Beérkezett üzenetek helyére menti.

Bizalmas XX:

A beérkezett faxokat a nyomtató bizalmas mappájába menti.

Mentés memóriaeszköze:

Mentés memóriaeszköze:

A fogadott faxokat PDF vagy TIFF-fájlként menti el a nyomtatóhoz csatlakoztatott külső memóriaeszköze.

A készülék ideiglenesen a memóriába menti a beérkezett dokumentumokat, mielőtt elmentené őket a nyomtatóhoz csatlakoztatott memóriaeszköze. Mivel a megtelt

memóriával kapcsolatos hiba lehetetlenné teszi a faxok küldését és fogadását, ügyeljen, hogy a memóriaeszköz csatlakoztatva legyen a nyomtatóhoz.

Mappa létrehozása mentéshez:

Kövesse a képernyőn megjelenő üzenetet, és hozzon létre egy mappát a memóriaeszközön a faxadatok mentéséhez.

Továbbítás:

Továbbítás:

A beérkezett faxok továbbítása a következő célhelyek egyikére.

- Másik faxkészülékre
- Hálózati megosztott mappába vagy e-mail címre, PDF vagy TIFF formátumban
- Felhőfiókba PDF vagy JPEG formátumban

A továbbított faxokat a rendszer törli a nyomtatóról. A(z) **Igen és nyomtatás** elem kiválasztásával a továbbítás során kinyomtatja a fogadott faxokat.

E-mail címre vagy hálózati megosztott mappába való továbbításhoz először adja hozzá a célhelyet a partnerlistához. Ha egy meghatározott e-mail címre szeretné továbbítani a dokumentumokat, konfigurálja a levelezőszerver beállításait is.

Felhőfiókba való továbbításhoz regisztrálja a felhasználót, a nyomtatót és a felhőcélhelyet a(z) **Epson Connect Fax to Cloud > Célállomás listája** menüjében, valamint adja hozzá a célhelyet előzetesen a(z) **Felhő Céllista** elemhez a nyomtató vezérlőpaneljéről.

Cél:

A továbbításra kijelölt célhelyet a partnerlistáról vagy a felhőlistáról is kiválaszthatja, amennyiben azt előzetesen feltöltötte.

Ha továbbítási célhelyként egy hálózaton lévő megosztott mappát, e-mail címet vagy felhőfiókot adott meg, azt javasoljuk, hogy próbáljon meg elküldeni egy képet a célhelyre.

Jelölje ki a(z) **Szkennelés > E-mail, Szkennelés > Hálóz. mappa/FTP** lehetőséget a nyomtató vezérlőpaneljén, jelölje ki a célhelyet, majd kezdje el a beolvasást.

Felhőfiók kiválasztásakor próbáljon meg továbbítani egy képet, melyet a célhely faxmappájába mentett. A nyomtató vezérlőpanelén válassza ki a(z) **Fax mező** elemet.

Jelölje ki a(z)  (Menü) > **Továbbítás(Felhő)** elemet egy szkennelt képet tartalmazó faxmappa kiválasztásához, válasszon célhelyet, majd indítsa el a továbbítást.

Lehetőségek sikertelen továbbításkor:

Kiválaszthatja, hogy kinyomtatja a sikertelen faxot, vagy elmenti ide: Beérkezett üzenetek.

Nyomtatás:

Kinyomtatja a fogadott faxokat.

Mentési/továbbítási fájlformátum:

Beállíthatja a fájlformátumot érkezett faxok mentésekor vagy továbbításakor.

PDF beállítások:

A PDF kiválasztása a **Mentési/továbbítási fájlformátum** elemben lehetővé teszi a beállításokat.

Dok. megnyitó jelszó:

Jelszóbeállítás:

Lehetővé teszi a dokumentum megnyitásához megadandó jelszó beállítását.

Jelszó:

Állítsa be a dokumentum megnyitási jelszavát.

Engedély-jelszó:

Jelszóbeállítás

Lehetővé teszi a jelszó beállítását a PDF fájl nyomtatásához vagy szerkesztéséhez.

Jelszó

Állítson be engedélyezési jelszót a **Jelszó** menüben.

Nyomtatás

Lehetővé teszi PDF fájl nyomtatását.

Szerkesztés

Lehetővé teszi PDF fájl szerkesztését.

E-mail értesítések:

E-mail értesítést küld arról, hogy a lentiekben kiválasztott folyamat befejeződött. A lenti funkciókat egyszerre is alkalmazhatja.

Címzett:

Beállítja a folyamat befejeződését jelző e-mail célhelyét.

Értesítés, ha a Fogadás kész:

Értesítést küld, ha a fax fogadása befejeződött.

Értesítés, ha a Nyomtatás kész:

Értesítést küld, ha a fax nyomtatása befejeződött.

Értesítés, ha a Memóriaeszköz mentés kész:

Értesítést küld, ha a fax memóriaeszköze történő elmentése befejeződött.

Értesítés, ha a Továbbítás kész:

Értesítést küld, ha a fax továbbítása befejeződött.

Átviteli jelentés:

Automatikus továbbítási jelentés nyomtatása fogadott fax mentése vagy továbbítása után.

A(z) **Nyomtatás hiba esetén** elem kiválasztásával a rendszer kizárólag akkor nyomtat jelentést, ha Ön elmenti vagy továbbítja a fogadott faxot és eközben hiba történik.

Általános beállítások:

A menü a nyomtató vezérlőpanelén található az alábbiak szerint.

Beáll. > Általános beállítások > Faxbeállítások > Fogadási beállítások > Mentés/továbbítás beállítások > Általános beállítások

Megjegyzés:

A(z) *Web Config képernyőn az alábbiak szerint találhatja meg a menüt.*

- Fax fül > Fax mező > Bejövő**
- Fax fül > Mentés/továbbítás beállítások > Általános beállítások**

Beérkezett üzenetek beállításai:

Beállítások arra az esetre, ha a memória megtelt:

Kiválaszthatja, hogy kinyomtatja a fogadott faxot vagy visszautasítja a fogadását, ha a(z) Beérkezett üzenetek mappa memóriája megtelik.

Beérk. üz. jelszó beáll.:

A(z) Beérkezett üzenetek mappát jelszó védi, hogy korlátozza a felhasználók beérkezett faxokhoz való hozzáférését. Válassza ki a **Módosítás** lehetőséget a jelszó módosításához, míg a jelszavas védelem megszüntetéséhez válassza ki a **Alaphelyzet** lehetőséget. A jelszó módosításakor és visszaállításakor meg kell adnia az aktuális jelszót.

Nem állíthat be jelszót, amennyiben a(z) **Beállítások arra az esetre, ha a memória megtelt** elemet a(z) **Faxok fogadása és nyomtatása** lehetőségre állították.

Továbbítandó e-mail tárgya:

Amennyiben e-mailre továbbít, akkor megadhat tárgyat az e-mailhez.

A Box dokumentumtörlési beállításai:

Beérkezett faxok automatikus törlése:

A(z) **Be** opcióval egy bizonyos idő elteltével automatikusan törli a fogadott faxdokumentumokat a beérkező levelekből.

Törlésig tartó időszak:

Adjon meg egy időtartamot (napok számát), amely után a nyomtató törli a Beérkező levelek mappába mentett dokumentumot.

Törölni kívánt faxok:

Válassza ki a dokumentumokat, amelyet törölni szeretne a **Olvasás, Olvasatlan** és **Mind** opcióból.

Menü:

A(z)  elem a nyomtató vezérlőpanelén található meg az alábbi menüelemek sorrendjét követve.

Beáll. > Általános beállítások > Faxbeállítások > Fogadási beállítások > Mentés/továbbítás beállítások > 

Megjegyzés:

A lista nem nyomtatható ki a(z) *Web Config képernyőjéről.*

Feltételes mentési/ továbbítási lista nyomtatása:

Kinyomtatja a következőt: Feltételes mentés/ Továbbítási lista.

Nyomtatási beállít

A menü a nyomtató vezérlőpanelén található az alábbiak szerint.

Beáll. > Általános beállítások > Faxbeállítások > Fogadási beállítások > Nyomtatási beállít

Megjegyzés:

A(z) *Web Config képernyőn az alábbiak szerint találhatja meg a menüt.*

Fax lapfűl > Nyomtatási beállít

Automatikus kicsinyítés:

Kinyomtatja a nagy méretű fogadott faxokat, amelyek méretét a papírforrásban található papír méretéhez csökkenti a rendszer. A fogadott adatoktól függően a csökkentés nem mindig lehetséges. Ha a funkció ki van kapcsolva, a nagy dokumentumok eredeti méretben, több lapra kerülnek nyomtatásra, vagy üres második oldalt nyomtathat a gép.

Oldalbeállítások felosztása:

Olyan módon nyomtatja ki a fogadott faxokat, hogy megosztja azok oldalát, amennyiben a fogadott dokumentum nagyobb méretű, mint a nyomtatóba töltött papír mérete. Ha a papírhosszt meghaladó mennyiség kisebb, mint a(z) **Nyomtatási adatok törlése felosztás után Küszöbérték** beállításnál megadott érték, akkor a meghaladó részt a rendszer elveti. Ha a papírhosszt meghaladó mennyiség meghaladja a beállított értéket, a többlet egy másik papírra lesz kinyomtatva.

Nyomtatási adatok törlése felosztás után:

Nyomtatási adatok törlése felosztás után:

Válassza ki a törölni kívánt dokumentum területét, ha a papírhosszt meghaladó mennyiség kisebb, mint a(z) **Küszöbérték** beállítása.

Küszöbérték:

Ha a papírhosszt meghaladó mennyiség kisebb vagy egyenlő ezzel az értékkel, a felesleget a rendszer elveti, és nem nyomtatja ki.

Átfedés felosztáskor:

Átfedés felosztáskor:

Ha ez a beállítás **Be** értékre van állítva, és az adatok meg vannak osztva és ki vannak nyomtatva, mert az összeg meghaladja a(z) **Nyomtatási adatok törlése felosztás után > Küszöbérték** értéket, a megosztott adatok nyomtatása a(z) **Átfedési szélesség** beállításnál megadott átfedő hosszal történik.

Átfedési szélesség:

Az ezt az értéket meghaladó adatok felül lesznek nyomtatva.

Helyettesítő nyomtatás:

Nyomtatási beállítások arra az esetre vonatkozóan, amikor a fogadott fax dokumentummérete meghaladja a nyomtatóba adagolt papír méretét.

A(z) **Be (Felosztás oldalakra)** lehetőség kiválasztásával a rendszer a dokumentum hossz tengelye mentén elválasztva nyomtatja ki a fogadott dokumentumot. A(z) **Be (Illesztés méretcsökkentéssel)** kiválasztásával a rendszer legfeljebb 50%-kal csökkentett méretben nyomtat.

Auto. forgatás:

A fekvő tájolású, A5 méretű dokumentumként fogadott faxokat elforgatja, így azokat A5 méretű papíron lehet kinyomtatni. Ez a beállítás akkor van alkalmazva, ha a papírméret beállítás legalább egy faxok nyomtatására használt papírforrás esetén A5-re van állítva.

A(z) **Ki** elem kiválasztásával a fekvő tájolásúként fogadott, A5 méretű faxokat, amelyeknek a szélessége megegyezik az A4 méretű dokumentumok szélességével, a rendszer A4 méretű faxnak veszi, és akként is nyomtatja ki.

Ellenőrizze a faxok nyomtatásának papírforrás beállításait és a papírméretet a papírforrások esetén, a következő menükben: **Beáll. > Általános beállítások > Nyomtatóbeállítások > Papírforrás-beállítások**.

Beáll. auto. választása

Papírbeállítás > Papírméret

Fogadási adatok hozzáadása:

Kinyomtatja a beérkezéssel kapcsolatos információkat a beérkezett faxon, még akkor is, ha a feladó nem állította be a fejléceadatokat. A címzettadatok közé beletartozik a fogadás dátuma és ideje, a feladó azonosítója, a fogadás azonosítója (pl. „#001”), valamint az oldalszám (pl. „P1”). A fogadott faxra nyomtatott beérkezési azonosító összegyűjtésével ellenőrizheti a továbbítási naplót a faxjelentésben vagy a faxfeladatok előzményében. A **Oldalbeállítások felosztása** beállítás engedélyezése esetén a megosztott oldal száma is szerepel az adatok között.

2 oldalas:

2 oldalas:

A többoldalas fogadott faxokat a papír mindkét oldalára nyomtatja.

Kötési szegély:

A kötési pozíció beállítása.

Nyomtatás indítási időpontja:

Beállítások kiválasztása a fogadni kívánt faxok nyomtatásához.

Összes oldal beérkezett: A Nyomtatás kizárólag az összes oldal fogadását követően kezdődik el. A nyomtatás első vagy utolsó laptól történő megkezdése a következő elem beállításától függ: **Gyűjtőhalom**. Lásd a(z) **Gyűjtőhalom** magyarázatát.

Első oldal fogadva: Elindítja a nyomtatást az első oldal beérkezésekor, majd az oldalak fogadásának sorrendjében végzi a nyomtatást. Ha a nyomtató nem tudja elindítani a nyomtatást, például amikor más feladatok nyomtatása van folyamatban, akkor a nyomtató akkor kezdi el nyomtatni a fogadott oldalakat, amikor elérhetővé válik.

Gyűjtőhalom:

Mivel az első oldal nyomtatódik ki utoljára (kimenet legfelül), a nyomtatott dokumentum lapjai a megfelelő sorrendben lesznek. Amikor a nyomtató memóriája kezd megtelni, a funkció nem érhető el.

Nyomt. felfügg. idő:

Nyomt. felfügg. idő:

A meghatározott időtartam alatt a nyomtató elmenti a fogadott dokumentumokat a nyomtató memóriájába anélkül, hogy azokat kinyomtatná. A funkció éjszaka a zajok kizárásához, vagy a bizalmas dokumentumok védelméhez használható, amikor Ön távol van. A funkció használata előtt ellenőrizze, hogy elegendő szabad memória áll-e rendelkezésre. Igény szerint az újrakezdés időpontja előtt is egyenként ellenőrizheti és kinyomtathatja a beérkezett dokumentumokat a kezdőképernyőn található **Job/Status** használatával.

Idő leállít.ig:

Leállítja a dokumentumok nyomtatását.

Újraindítás szükséges:

Automatikusan újra nyomtatni kezdi a dokumentumokat.

Csendes mód:

Csökkenti a nyomtató által generált zajt a faxok nyomtatása során, bár ilyenkor a nyomtatási sebesség csökkenhet.

Jelentésbeállítások

A menü a nyomtató vezérlőpanelén található az alábbiak szerint.

Beáll. > Általános beállítások > Faxbeállítások > Jelentésbeállítások

Megjegyzés:

A(z) *Web Config* képernyőn az alábbiak szerint található meg a menü.

Fax lapfűl > Jelentési beállítások

Továbbítási jelentés:

Jelentés nyomtatása egy fogadott faxdokumentum továbbítása után. Ahhoz, hogy a dokumentum minden egyes továbbításakor kinyomtassa, válassza az alábbi elemet: **Nyomtatás**.

Jelentés biztonsági mentési hibáról:

Kinyomtat egy jelentést, amikor biztonsági mentési hiba történik a(z) **Biztonsági mentés célhelye** helyre küldött fax továbbításakor. A célhelyet az alábbi menüben tudja beállítani: **Fax > Faxbeállítások > Biztonsági mentés**. Vegye figyelembe, hogy a biztonsági mentés funkciója a következő esetekben érhető el:

- Amikor monokróm faxot küld
- Amikor a(z) **Fax későbbi küldése** funkcióval küld faxot
- Amikor a(z) **Kötegelt küldés** funkcióval küld faxot
- Amikor a(z) **Faxadatok tárolása** funkcióval küld faxot

Faxnapló automatikus nyomtatása:

A fax napló automatikus nyomtatása. Válassza ki a **Be(Minden 100)** opciót, ha minden 100 befejezett faxfeladat után naplót szeretne nyomtatni. Válassza ki a **Be (Idő)** opciót, ha a naplót egy meghatározott időpontban szeretné kinyomtatni. Ha azonban a fax feladatok száma meghaladja a 100-at, a napló a meghatározott idő előtt nyomtatásra kerül.

Fogadásról szóló jelentés:

Érkezési jelentést nyomtat fax érkezése után.

Nyomatás hiba esetén csak hiba esetén nyomtat jelentést.

Kép csatolása a jelentéshez:

Átviteli jelentés nyomtatása az elküldött dokumentum első oldalának képével. Válassza a **Be (Nagy kép)** opciót az oldal felső részének kicsinyítés nélküli nyomtatásához. Válassza a **Be (Kis kép)** opciót, ha a teljes oldalt úgy szeretné kinyomtatni, hogy az oldal a jelentés mérete szerint legyen kicsinyítve.

Faxolási napló elrendezése:

A **Küldés és fogadás kombinálása** kiválasztásával az elküldött és fogadott eredményeket vegyesen írja a **Faxolási napló** naplóba.

A **Küldés és fogadás külön** kiválasztásakor a küldött és fogadott eredményeket különválasztva írja a **Faxolási napló** naplóba.

Jelentésformátum:

Kiválasztja a faxjelentések formátumát itt: **Fax** >  **(Továbbiak)** > **Faxjelentés**, ettől eltekintve: **Protokoll-keresés**. Válassza ki a **Részlet** lehetőséget, ha a hibakódokat is ki szeretné nyomtatni.

Faxolási napló kimeneti módszere:

Faxolási napló kimeneti módszere:

Kimeneti mód kiválasztása a faxjelentések számára, például **Mentés memóriaeszköze**. Amikor kiválasztja a(z) **Továbbítás** elemet, válassza ki a névjegyekből a(z) **Cél** lehetőséget.

Cél:

Adja meg a célhelyet a faxjelentések továbbításához.

Mappa létrehozása mentéshez:

Kövesse a képernyőn megjelenő üzenetet, és hozzon létre egy mappát a memóriaeszközön a faxadatok mentéséhez.

Biztonsági beállítások

A menü a nyomtató vezérlőpanelén található az alábbiak szerint.

Beáll. > Általános beállítások > Faxbeállítások > Biztonsági beállítások

Megjegyzés:

A(z) *Web Config* képernyőn az alábbiak szerint található meg a menü.

Fax lapfűl > Biztonsági beállítások

Közv. tárcs. korlátoz.:

Az **Be** választása esetén letiltja a címzett faxszámainak manuális bevitelét, ami által a kezelő kizárólag a névjegy listáról vagy a küldési előzményekből választhatja ki a címzetteket.

Az **Adja meg kétszer** lehetőség kiválasztásakor a szám manuális bevitelekor a kezelőnek kétszer kell megadnia a faxszámot.

Az **Ki** választása lehetővé teszi a címzett faxszámainak manuális bevitelét.

Közvetítési korlátozások:

A(z) **Be** elem kiválasztásával Címzettként kizárólag egy számot adhat meg.

Címlista megerősítése:

Az **Be** választása esetén az átvitel elindítása előtt a címzett jóváhagyását kérő képernyőt jelenít meg.

A címzetteket a(z) **Összes** vagy a(z) **Csak közvetítésre** elemek közül választhatja ki.

Bizt. adatok auto törl.:

Az elküldött és bejövő dokumentumok biztonsági másolatát — arra az esetre, ha váratlanul áramszünet vagy üzemzavar lépne fel — a rendszer ideiglenesen a nyomtató memóriájában tárolja.

Ha engedélyezi az **Be** opciót, a biztonsági másolatok automatikusan törölve lesznek, miután egy dokumentum küldése vagy fogadása sikeresen lezajlik, és a biztonsági másolatok feleslegessé válnak.

Mentési adatok törlése:

Kitörli az összes olyan biztonsági másolatot, amelyek átmenetileg tárolva vannak a nyomtató memóriájában. Futtassa le ezt a funkciót, mielőtt valakinek átadja a nyomtatót vagy leselejtezi azt.

A menü a Web Config képernyőn nem jelenik meg.

Faxkapcsolat ellenőrzése

A menü a nyomtató vezérlőpanelén található az alábbiak szerint.

Beáll. > Általános beállítások > Faxbeállítások > Faxkapcsolat ellenőrzése

Megjegyzés:

A menü nem jeleníthető meg a(z) Web Config képernyőn.

A **Faxkapcsolat ellenőrzése** kiválasztásakor ellenőrzi, hogy a nyomtató csatlakozik-e a telefonvonalra és készen áll-e a fax átvitelre. Az eredmény kinyomtatható A4 méretű normál papírra.

Faxbeállító varázsló

A menü a nyomtató vezérlőpanelén található az alábbiak szerint:

Beáll. > Általános beállítások > Faxbeállítások > Faxbeállító varázsló

Megjegyzés:

A menü nem jeleníthető meg a(z) Web Config képernyőn.

A **Faxbeállító varázsló** kiválasztásával az alapvető faxbeállítások végezhetőek el. Kövesse a képernyőn megjelenő utasításokat.

Kapcsolódó információ

➔ „Alapbeállítások“ 402. oldal

➔ „A nyomtató előkészítése faxok küldésére és fogadására“ 127. oldal

Szkenn. beállítások

Válassza ki a menüket a vezérlőpanelen az alábbiak szerint.

Beáll. > Általános beállítások > Szkenn. beállítások

Címzett megerősítése:

A szkennelés előtt ellenőrizze le a célhelyet.

Document Capture Pro:

Ha a vezérlőpanel **Számítógép** menüjét használná a szkenneléshez, állítsa be úgy, hogy az megegyezzen az azon a számítógépen beállított üzemmódnak és egyéb beállításoknak, amelyre a(z) Document Capture Pro alkalmazást telepítették.

Üzemmód:

A működési mód kiválasztása.

Válassza ki a(z) **Ügyfélmód** lehetőséget, ha a(z) Document Capture Pro Windows vagy Mac OS operációs rendszerre van telepítve.

Válassza ki a(z) **Kiszolgálómód** lehetőséget, ha a(z) Document Capture Pro Windows Server operációs rendszerre van telepítve.

Kiszolgálócím:

A(z) **Kiszolgálómód** kiválasztásakor adja meg a szerver címét.

Csoportbeállítások:

Csoportbeállítások engedélyezése a nyomtatón. Ezt az elemet akkor használja, ha engedélyezte a csoportbeállításokat a következőn: Document Capture Pro.

Ha engedélyezve van, adja meg a csoport nevét a(z) **Csoport** lehetőségnél.

E-mail szerver:

Állítsa be az e-mail szerveret az alábbi szkennelésére: **E-mail**.

Válassza ki a(z) **Szerverbeállítások** lehetőséget a nyomtató hitelesítési módjának meghatározásához, amellyel hozzáférhet az e-mail szerverhez.

„A levelezőkiszolgáló beállításai“ 68. oldal

A(z) **Kapcsolat ellenőrzése** kiválasztásával ellenőrizheti az e-mail szerver kapcsolatát.

Rendszerfelügyelet

A menü használatával a terméket rendszergazdaként tarthatja fenn. Lehetővé teszi a termék funkcióinak korlátozását egyes felhasználók esetén, hogy személyre szabhassa a munka- vagy irodai stílusát.

Válassza ki a menüket a vezérlőpanelen az alábbiak szerint.

Beáll. > Általános beállítások > Rendszerfelügyelet

Partnerkezelő:

Hozzáadás/Szerkesztés/Törlés:

Névjegyeket regisztrálhat, illetve törölhet a(z) Fax, Beolvasás/ küldés e-mailben és a(z) Beolv. hál. mappába/FTP-re menüben.

Gyakori:

Regisztrálhatja a gyakran használt névjegyeket a gyors elérésükhöz. Továbbá megváltoztathatja a lista sorrendjét.

Partnerek nyomtatása:

A névjegyek listájának kinyomtatása.

Beállítások megtekintése:

A névjegylista megjelenítési módjának módosítása.

Lehetőségek keresése:

A névjegykeresés módszerének módosítása.

Időszakos tisztítás:

Engedélyezze a beállítást az időszakos fejtisztítás végrehajtásához bizonyos lapszám nyomtatása után, vagy ha a nyomtató a fejtisztítás szükségességét érzékeli. A prémium nyomtatási minőség fenntartása érdekében válassza a(z) **Ki** lehetőség kivételével bármelyiket. Az alábbi körülmények esetében végezze el a(z) **Fúvóka-ellenőrzés** és a(z) **Nyomtatófej tisztítása** műveletet.

- Nyomattal kapcsolatos problémák
- Ha a(z) **Ki** van kiválasztva a(z) **Időszakos tisztítás** menüben
- Ha kiváló minőségben nyomtat, például fényképeket

Ki:

Az időszakos fejtisztítás kikapcsolása.

Nyomtatás után:

A nyomtatás befejezése utáni időszakos fejtisztítás végrehajtása.

Ütemezés:

Időszakos fejtisztítás végrehajtása a megadott időben.

Ha az adott időpontban a nyomtató kikapcsolt állapotban van, az időszakos fejtisztítás akkor indul el, amikor a nyomtató bekapcsol.

Áramfogyasztás kijelzése:

Válassza ki a(z) **Be** lehetőséget a becsült energiafogyasztás képernyőn való megjelenítéséhez.

Belső memória törlése:

Az elem PCL- vagy PostScript-kompatibilis nyomtatón jelenik meg.

PDL-betű., makró és m.terület:

Az elem PCL- vagy PostScript-kompatibilis nyomtatón jelenik meg.

Törölje a nyomtató belső memóriájának adatait, például egy PCL-nyomtatáshoz letöltött betűtípust és makrókat vagy jelszavas nyomtatási feladatot.

A belső memórián lévő összes feladat törlése:

Törölje a nyomtató belső memóriájában található adatokat, például a jelszóval ellátott feladatokat.

Biztonsági beállítások:

Korlátozások:

Annak beállítása, hogy az ebben a menüben található funkciók egyenként is használhatók legyenek-e, még akkor is, ha a panelzárolás be van kapcsolva.

„Az egyedileg beállítható elemek“ 450. oldal

Hozzáférés-vezérlés:

Hozzáférés-vezérlés:

Válassza a(z) **Be** lehetőséget a termék funkcióinak korlátozása érdekében. Ennek bekapcsolásával a felhasználóknak felhasználónevük és jelszavuk segítségével be kell jelentkezniük a termék vezérlőpaneljén, mielőtt használnák a vezérlőpanel funkcióit.

Ismeretlen felhasználói feladatok elfogadása:

Kiválaszthatja, hogy engedélyezi vagy sem azokat a feladatokat, amelyek nem rendelkeznek kötelező hitelesítési információkkal.

Rendszergazdai beáll.:

Rendszergazdai jelszó:

Beállítja, módosítja és törli a rendszergazdai jelszót.

Beállítás zárolása:

Válassza ki, hogy szeretné-e zárolni a vezérlőpanelt a(z) **Rendszergazdai jelszó** menüpontban regisztrált jelszóval.

Jelszótitkosítás:

Jelszava titkosításához válassza az **Be** elemet. Ha az újraindítási folyamat során megszünteti a tápellátást, akkor az adatok sérülhetnek, a nyomtató beállításai pedig visszaállhatnak az alapértelmezett értékekre. Ebben az esetben állítsa be újra a jelszó adatait.

Ellenőrzési napló:

Válassza a(z) **Be** opciót az ellenőrzési napló rögzítéséhez.

Programellenőrzés indításkor:

Válassza a(z) **Be** lehetőséget a nyomtatóprogram ellenőrzése érdekében indításkor.

Vásárlói kutatás:

Használati adatok megadása:

Válassza a(z) **Jóváhagyás** lehetőséget, ha szeretne a termék használatára vonatkozó információkat adni a Seiko Epson Corporation számára.

Ország/Térség:

Válassza ki azt az országot vagy régiót, ahol használja a nyomtatót. Ha országot vagy régiót vált, faxbeállításai visszatérnek az alapértelmezett értékekre, és Önnek ismét ki kell választania őket.

Alapértékek visszaállítása:

Hálózati beállítások:

A hálózati beállítást az alapértékre állítja vissza.

Másolási beállítások:

A másolási beállításokat az alapértékre állítja vissza.

Szkenn. beállítások:

A szkennelési beállítást az alapértékre állítja vissza.

Faxbeállítások:

A faxbeállítást az alapértékre állítja vissza.

Össz. adat és beáll. törl.:

Törli a nyomtató memóriájában tárolt összes személyes adatot, és visszaállítja az összes beállítást az alapértelmezett értékre.

Firmware-frissítés:

Firmware információkat szerezhet, például az aktuális verzióra és az elérhető frissítésekre vonatkozó információkat.

Frissítés:

Firmware kézi frissítése.

Automatikus firmware frissítés:

Automatikus firmware frissítés:

Ha szeretné beállítani a hétnek azt a napját és időpontját, amikor a firmware frissítése automatikusan elindul, akkor válassza a(z) **Be** elemet.

Nap:

Válassza ki a hétnek azt a napját, amikor a firmware frissítését szeretné végrehajtani.

Idő:

Válassza ki az időpontot, amikor a firmware frissítését szeretné elindítani.

Értesítés:

Válassza ki a(z) **Be** lehetőséget a firmware-frissítés kezdőképernyőn való megjelenítéséhez.

Firmware verziója:

A firmware verziójának megjelenítése.

Nyomtatásszámláló

Válassza ki a menüket a vezérlőpanelen az alábbiak szerint.

Beáll. > Nyomtatásszámláló



Megjeleníti a nyomatok, a fekete-fehér nyomatok és a színes nyomatok összesített számát attól kezdve, hogy megvásárolta a nyomtatót. Ha ki szeretné nyomtatni az eredményt, akkor válassza ki a(z) **Lap nyomtatása** elemet. A(z) Használati előzménylap lapon ellenőrizheti a memóriaeszközzel és egyéb funkciókból kinyomtatott oldalak számát.

Kellék állapota

Válassza ki a menüt a kezelőpanelen az alábbiak szerint.

Beáll. > Kellék állapota

A tinta és a karbantartódoboz hozzávetőleges szintjét és élettartamát jeleníti meg.

Ha egy  jelenik meg, akkor a patronban már csak a karbantartási műveletekhez elegendő tinta maradt, vagy a karbantartó rekesz már majdnem megtelt. Ha egy  jelenik meg, cserélje le az egységet, mert a patronban már csak a karbantartási műveletekhez elegendő tinta maradt, vagy a karbantartó rekesz megtelt.

Kapcsolódó információ

➔ [„Ideje kicserélni a tinta-adagoló egységet“ 357. oldal](#)

Karbantartás

Válassza ki a menüket a vezérlőpanelen az alábbiak szerint.

Beáll. > Karbantartás

Nyomtatási minőség beállítása:

Akkor válassza ezt a funkciót, ha problémái vannak a nyomatokkal. Ellenőrizheti az eltömődött fúvókat, és tisztítsa meg szükség esetén a nyomtatófejet, majd állítson be egyes paramétereket a nyomtatási minőség javítása érdekében.

Fúvóka-ellenőrzés:

Akkor válassza ezt a funkciót, ha ellenőrizni szeretné, hogy a nyomtatófej fúvókái nem tömődtek-e el. A nyomtató fúvóka-ellenőrző mintát nyomtat.

Nyomtatófej tisztítása:

Akkor válassza ezt a funkciót, ha meg szeretné tisztítani a nyomtatófej eltömődött fúvókáit.

Nyomtatófej-igazítás:

Vonalak igazítása:

Akkor válassza ezt a funkciót, ha rendezni szeretné a függőleges vonalakat.

Vízszintes igazítás:

Válassza ki ezt a funkciót, ha a vízszintes csíkozódás rendszeresen megjelenik a nyomatokon.

Papírvezető tisztítása:

Akkor válassza ezt a funkciót, ha tintafoltok találhatók a belső görgőkön. A nyomtató papírt adagol be a belső görgők megtisztításához.

Laptov. görgővel kapcs. inform.:

A funkció kiválasztásával ellenőrizhető a papírkazetta felvevő görgő élettartama. A felvevő görgő számláló törölhető is.

Kapcsolódó információ

➔ „A nyomtatófej ellenőrzése és tisztítása“ 281. oldal

Nyelv/Language

Válassza ki a menüket a vezérlőpanelen az alábbiak szerint.

Beáll. > Nyelv/Language

Az LCD-kijelzőn használt nyelv kiválasztása.

Nyomtatóállapot/Nyomtatás

Válassza ki a menüket a vezérlőpanelen az alábbiak szerint.

Beáll. > Nyomtatóállapot/Nyomtatás

Állapotjelen.nyomt.:

Konfigurációs állapotjelentés:

A nyomtató aktuális állapotát és beállításait megjelenítő összesítő nyomtatása.

Kellék-állapotjelentés:

A fogyóeszközök állapotát megjelenítő összesítő lapok nyomtatása.

Használati előzménylap:

A nyomtató használatának előzményeit megjelenítő összesítő nyomtatása.

PS Betűkészlet Lista:

A PostScript-nyomtatóhoz rendelkezésre álló betűtípusok listájának nyomtatása.

PCL Betűkészlet Lista:

Kinyomtathatja a PCL-nyomtatóhoz rendelkezésre álló betűtípusok listáját.

Hálózat:

Az aktuális hálózati beállítások megjelenítése. Ki is nyomtathatja az állapotlapot.

Partnerkezelő

Válassza ki a menüket a vezérlőpanelen az alábbiak szerint.

Beáll. > Partnerkezelő

Hozzáadás/Szerkesztés/Törlés: 

Névjegyeket regisztrálhat, illetve törölhet a(z) Fax, Beolvasás/ küldés e-mailben és a(z) Beolv. hál. mappába/FTP-re menüben.

Gyakori:

Regisztrálhatja a gyakran használt névjegyeket a gyors elérésükhöz. Továbbá megváltoztathatja a lista sorrendjét.

Partnerek nyomtatása: 

A névjegyek listájának kinyomtatása.

Beállítások megtekintése:

A névjegylista megjelenítési módjának módosítása.

Lehetőségek keresése:

A névjegykeresés módszerének módosítása.

Felhasználói beállítások

Válassza ki a menüket a vezérlőpanelen az alábbiak szerint.

Beáll. > Felhasználói beállítások

Beolv. hál. mappába/FTP-re:

Módosíthatja a(z) Beolv. hál. mappába/FTP-re menü alapértelmezett beállításait.
[„Menübeállítások lapolvasás módban“ 228. oldal](#)

Beolvasás/küldés e-mailben:

Módosíthatja a(z) Beolvasás/küldés e-mailben menü alapértelmezett beállításait.
[„Menübeállítások lapolvasás módban“ 228. oldal](#)

Beolvasás memóriaeszköze:

Módosíthatja a(z) Beolvasás memóriaeszköze menü alapértelmezett beállításait.
[„Menübeállítások lapolvasás módban“ 228. oldal](#)

Beolvasás/felhőbe küldés:

Módosíthatja a(z) Beolvasás/felhőbe küldés menü alapértelmezett beállításait.
[„Menübeállítások lapolvasás módban“ 228. oldal](#)

Másolási beállítások:

Módosíthatja a másolás menü alapértelmezett beállításait.

[„Alapvető menüpontok másolásnál“ 218. oldal](#)

[„Haladó menüpontok másolásnál“ 220. oldal](#)

Fax:

Módosíthatja a Fax menü alapértelmezett beállításait.

[„Faxbeállítások“ 256. oldal](#)

A hitelesítő eszköz állapota

Válassza ki a menüket a vezérlőpanelen az alábbiak szerint.

Beáll. > A hitelesítő eszköz állapota

Megjeleníti a hitelesítési eszköz állapotát.

Az Epson Open Platform ra vonatkozó információk

Válassza ki a menüket a vezérlőpanelen az alábbiak szerint.

Beáll. > Az Epson Open Platform ra vonatkozó információk

Megjeleníti az Epson Open Platform állapotát.

Termékspecifikációk

A nyomtató műszaki adatai

Nyomtatófej fűvókájának elhelyezése		Fekete tintafűvókák: 800 Színes tintafűvókák: 800, színenként
Papír súlya*	Sima papír	64–90 g/m ²
	Vastag papír	91–256 g/m ²
	Borítékok	75–100 g/m ²

* Még akkor is, ha a papírvastagság ezen a tartományon belül van, előfordulhat, hogy a papír nem tölthető be megfelelően vagy a papír tulajdonságaitól, illetve minőségétől függően a nyomtatási minőség romolhat.

Nyomtatható terület

Különálló lapok nyomtatható területe

A nyomtatás minősége romolhat a satírozott területeken a nyomtató műszaki paramétereinek miatt.

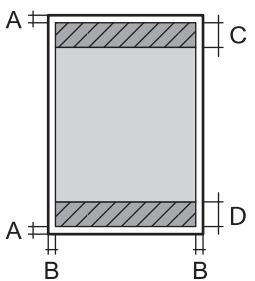
	A	3.0 mm (0.12 hüvelyk)
	B	3.0 mm (0.12 hüvelyk)
	C	47.0 mm (1.85 hüvelyk)
	D	45.0 mm (1.77 hüvelyk)

Borítékok nyomtatható területe

A nyomtatás minősége romolhat a satírozott területeken a nyomtató műszaki paramétereinek miatt.

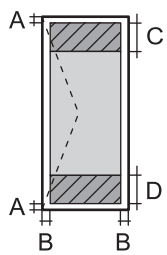
	A	3.0 mm (0.12 hüvelyk)
	B	3.0 mm (0.12 hüvelyk)
	C	18.0 mm (0.71 hüvelyk)
	D	47.0 mm (1.85 hüvelyk)

A lapolvasó műszaki adatai

Lapolvasó típusa	Síkágyas
Fotoelektromos készülék	CIS
Effektív képpontok száma	10200×14040 pixel (1200 dpi esetén)
Maximum dokumentumméret	216×297 mm (8.5×11.7 hüv.) A4, Letter
Beolvasási felbontás	1200 dpi (normál beolvasás) 2400 dpi (mikrolépéses beolvasás)
Kimeneti felbontás	50 – 9600 dpi 1 dpi-s lépésekben
Színmélység	Szín <input type="checkbox"/> 48 bit per pixel belső (16 bit per pixel per szín belső) <input type="checkbox"/> 24 bit per pixel belső (8 bit per pixel per szín külső) Szürkeárnyalat <input type="checkbox"/> 16 bit per pixel belső <input type="checkbox"/> 8 bit per pixel külső

Fényforrás	LED
------------	-----

Az automatikus lapadagoló műszaki adatai

Automatikus dokumentumadagoló-típus	Automatikus kétoldalas szkennelés
Használható papírméretek	A6*, A5*, A4, B5, Executive*, 16K*, Indian-Legal*, Letter, 8.5×13 in*, Legal*
Papírtípus	Normál papír, jó minőségű sima papír, újrahasznosított papír
Papír súlya	64–95 g/m ²
Betöltési kapacitás	50 lap vagy 5.5 mm

* Csak egyoldalas lapolvasás.

Akkor is, ha az eredeti megfelel az automatikus dokumentumadagolóba helyezett hordozók adatainak, előfordulhat, hogy a rendszer nem végez adagolást az automatikus dokumentumadagoló egységből, vagy a beolvasás minősége romlik a papír tulajdonságaitól vagy minőségétől függően.

Fax jellemzők

Fax típusa	Walk-up fekete-fehér és színes fax funkció (ITU-T Super Group 3)	
Támogatott vonalak	Szabvány analóg telefonvonal, PBX (saját, központon keresztül telefonvonal) telefonrendszerek	
Felbontás	Monokróm	<input type="checkbox"/> Normál: 8 pixel/mm×3,85 vonal/mm (203 pixel/hüv.×98 vonal/hüv.) <input type="checkbox"/> Kiváló: 8 pixel/mm×7,7 vonal/mm (203 pixel/hüv.×196 vonal/hüv.) <input type="checkbox"/> Kiváló: 8 pixel/mm×15,4 vonal/mm (203 pixel/hüv.×392 vonal/hüv.) <input type="checkbox"/> Ultra finom: 16 pixel/mm×15,4 vonal/mm (406 pixel/hüv.×392 vonal/hüv.)
	Szín	200×200 dpi
Sebesség	Legfeljebb 33.6 kbps	
Tömörítési módszer	Monokróm	MH/MR/MMR
	Szín	JPEG
Kommunikációs szabványok	G3, SuperG3	
Küldött papírméret	Szkennerüveg	Letter, Half Letter, Legal, A4, A5
	Automatikus lapadagoló	A5–A4, Legal
Rögzített papírméret	Half letter, Letter, A5, A4, B5, Legal	
Átviteli sebesség* ¹	Kb. 3 mp (A4 ITU-T ábra, 1. szabvány, MMR 33.6 kbps)	

Oldalmemória* ²		Maximum 550 oldal (ITU-T 1. sz. teszttábra monokróm standard módban történő fogadásakor)
Partnerek	Partnerek száma	Legfeljebb 200
	Csoportosított partnerek száma	Legfeljebb 199
Újratárcsázás* ³		2 -szer (1-perces intervallumokban)
Interfész		RJ-11 telefonvonal, RJ-11 telefonkészülék-kapcsolat

*1 A tényleges sebesség a dokumentumtól, a címzett készülékétől és a telefonvonal állapotától függ.

*2 Áramkimaradás esetén is megmarad.

*3 A specifikációk országonként és régióinként eltérhetnek.

Port használata a nyomtatóhoz

A nyomtató az alábbi portot használja. A portokat engedélyezni kell, hogy szükség esetén a rendszergazda hozzájuk férhessen.

Amikor a feladó (ügyfél) a nyomtató

Használja	Cél (Szerver)	Protokoll	Port száma
Fájlküldés (Ha a nyomtatón a hálózati mappába történő szkennelést alkalmazza)	FTP/FTPS szerver	FTP/FTPS (TCP)	20
			21
	Fájlszerver	SMB (TCP)	445
		NetBIOS (UDP)	137
			138
	WebDAV szerver	NetBIOS (TCP)	139
HTTP (TCP) protokoll		80	
E-mail küldés (Ha a nyomtatón az e-mailbe történő szkennelést alkalmazza)	SMTP-kiszolgáló	HTTPS (TCP) protokoll	443
		SMTP (TCP)	25
		SMTP SSL/TLS (TCP)	465
		SMTP STARTTLS (TCP)	587
POP az SMTP-csatlakozás előtt (Ha a nyomtatón az e-mailbe történő szkennelést alkalmazza)	POP-kiszolgáló	POP3 (TCP)	110
Ha az Epson Connect használatban van	Epson Connect kiszolgáló	HTTP	443
		XMPP	5222

Használja	Cél (Szerver)	Protokoll	Port száma
Felhasználói adatok gyűjtése (Használja a nyomtatóban található partneradatokat)	LDAP-kiszolgáló	LDAP (TCP)	389
		LDAP SSL/TLS (TCP)	636
		LDAP STARTTLS (TCP)	389
<p>Felhasználói hitelesítés e-mail küldések (az Epson Open Platform aktiválásakor)</p> <p>Felhasználó hitelesítése, amikor felhasználói adatot gyűjt (Ha a nyomtatóban található partneradatokat használja)</p> <p>Felhasználó hitelesítése, amikor a hálózati mappába (SMB) történő szkennelést használja a nyomtatóról</p>	KDC-kiszolgáló	Kerberos	88
Kontroll WSD	Kliens számítógép	WSD (TCP)	5357
A számítógép keresése push lapolvasás esetében a Document Capture Pro elemből	Kliens számítógép	Network Push Scan Discovery	2968

Amikor a feladó (ügyfél) az ügyfélszámítógép

Használja	Cél (Szerver)	Protokoll	Port száma
Fájlküldés (FTP nyomtatás alkalmazása esetén a nyomtatón)	Nyomtató	FTP (TCP)	20
			21
Felfedezi a nyomtatót olyan applikációból, mint az EpsonNet Config nyomtató-illesztőprogram és lapolvasó illesztőprogram.	Nyomtató	ENPC (UDP)	3289
Összegyűjti és beállítja az olyan alkalmazásokból származó MIB-információt, mint például az EpsonNet Config, a nyomtató-illesztőprogram és lapolvasó illesztőprogram.	Nyomtató	SNMP (UDP)	161
LPR-adatok továbbítása	Nyomtató	LPR (TCP)	515
RAW-adatok továbbítása	Nyomtató	RAW (Port 9100) (TCP)	9100
AirPrint (IPP/IPPS nyomtatás) adatok továbbítása	Nyomtató	IPP/IPPS (TCP)	631
WSD-nyomtató keresése	Nyomtató	WS-Discovery (UDP)	3702
A beolvasott adatok továbbítása az Document Capture Pro elemből	Nyomtató	Hálózati lapolvasás (TCP)	1865
A munkamenet adatainak gyűjtése push lapolvasás esetében a Document Capture Pro elemből	Nyomtató	Network Push Scan	2968
Web Config	Nyomtató	HTTP (TCP)	80
		HTTPS (TCP)	443
FaxOut adatok továbbítása	Nyomtató	IPP FaxOut (TCP)	631

Használja	Cél (Szerver)	Protokoll	Port száma
PC-FAX	Nyomtató	HTTP (TCP)	80
		HTTPS (TCP)	443

Az interfész műszaki adatai

Számítógéphez	Nagysebességű USB*
Külső USB eszközhöz	Nagysebességű USB

* USB 3.0 kábel nem támogatott.

Hálózati specifikációk

A Wi-Fi funkcióval kapcsolatos műszaki adatok

A Wi-Fi funkcióval kapcsolatos műszaki adatokat lásd az alábbi táblázatban.

Az alábbi listában találhatóktól eltérő ország vagy régió	„A táblázat” 431. oldal
Írország, Egyesült Királyság, Ausztria, Németország, Liechtenstein, Svájc, Franciaország, Belgium, Luxemburg, Hollandia, Olaszország, Portugália, Spanyolország, Dánia, Finnország, Norvégia, Svédország, Izland, Horvátország, Ciprus, Görögország, Észak-Macedónia, Szerbia, Szlovénia, Málta, Bosznia-Hercegovina, Koszovó, Montenegró, Albánia, Bulgária, Csehország, Észtország, Magyarország, Lettország, Litvánia, Lengyelország, Románia, Szlovákia, Izrael, Ausztrália, Új-Zéland, Kína, Hongkong, Mongólia, Tajvan, Dél-Korea	„B táblázat” 432. oldal
Törökország	XBK3 kezdetű sorozatszámok: „A táblázat” 431. oldal XBK2 kezdetű sorozatszámok: „B táblázat” 432. oldal

A táblázat

Szabványok	IEEE 802.11b/g/n* ¹
Frekvencia tartomány	2,4 GHz
Csatornák	1/2/3/4/5/6/7/8/9/10/11/12/13
Koordinációs módok	Infrastruktúra, Wi-Fi Direct (Egyszerű hozzáférési pont)* ^{2*3}
Biztonsági protokollok* ⁴	WEP (64/128bit), WPA2-PSK (AES)* ⁵ , WPA3-SAE (AES), WPA2/WPA3-Enterprise

- *1 Csak a HT20 modellnél áll rendelkezésre.
- *2 IEEE 802.11b esetén nem támogatott.
- *3 Az infrastruktúra és a Wi-Fi Direct üzemmódok, illetve az Ethernet kapcsolat használhatóak egy időben.
- *4 A Wi-Fi Direct kizárólag a WPA2-PSK (AES) verziót támogatja.
- *5 Megfelel a WPA2 szabvány előírásainak a WPA/WPA2 Personal támogatásával.

B táblázat

Szabványok	IEEE 802.11a/b/g/n ^{*1} /ac		
Frekvencia tartomány	IEEE 802.11b/g/n: 2,4 GHz, IEEE 802.11a/n/ac: 5 GHz		
Csatornák	Wi-Fi	2,4 GHz	1/2/3/4/5/6/7/8/9/10/11/12 ^{*2} /13 ^{*2}
		5 GHz ^{*3}	W52 (36/40/44/48), W53 (52/56/60/64), W56 (100/104/108/112/116/120/124/128/132/136/140/144), W58 (149/153/157/161/165)
	Wi-Fi Direct	2,4 GHz	1/2/3/4/5/6/7/8/9/10/11/12 ^{*2} /13 ^{*2}
		5 GHz ^{*3}	W52 (36/40/44/48) W58 (149/153/157/161/165)
Csatlakozási módok	Infrastruktúra, Wi-Fi Direct (Egyszerű hozzáférési pont) ^{*4, *5}		
Biztonsági protokollok ^{*6}	WEP (64/128bit), WPA2-PSK (AES) ^{*7} , WPA3-SAE (AES), WPA2/WPA3-Enterprise		

- *1 Csak a HT20 modellnél áll rendelkezésre.
- *2 Nem elérhető Tajvanon.
- *3 A csatornák elérhetősége és a termék ezen csatornákon keresztüli, kültéri használata helytől függően eltérő. További tudnivalóért tekintse meg a következő weboldalt.
<http://support.epson.net/wifi5ghz/>
- *4 IEEE 802.11b esetén nem támogatott.
- *5 Az infrastruktúra és a Wi-Fi Direct üzemmódok, illetve az Ethernet kapcsolat használhatóak egy időben.
- *6 A Wi-Fi Direct kizárólag a WPA2-PSK (AES) verziót támogatja.
- *7 Megfelel a WPA2 szabvány előírásainak a WPA/WPA2 Personal támogatásával.

Az Ethernet műszaki adatai

Szabványok	IEEE802.3i (10BASE-T) ^{*1} IEEE802.3u (100BASE-TX) ^{*1} IEEE802.3ab (1000BASE-T) ^{*1} IEEE802.3az (Energiahatékony Ethernet) ^{*2}
Kommunikációs mód	Auto, 10 Mbps Full duplex, 10 Mbps Half duplex, 100 Mbps Full duplex, 100 Mbps Half duplex

Csatlakozó	RJ-45
------------	-------

*1 A rádiófrekvenciás zavar elkerülése érdekében legalább 5e kategóriájú STP- (árnyékolt, csavart érpáras) kábelt használjon.

*2 A csatlakoztatott eszköznek meg kell felelnie az IEEE802.3az szabványok előírásainak.

Hálózati funkciók és IPv4/IPv6

Funkciók			Támogatott	Megjegyzés
Hálózati nyomtatás	EpsonNet Print (Windows)	IPv4	✓	-
	Standard TCP/IP (Windows)	IPv4, IPv6	✓	-
	WSD nyomtatás (Windows)	IPv4, IPv6	✓	Windows Vista vagy újabb
	Bonjour nyomtatás (Mac OS)	IPv4, IPv6	✓	-
	IPP nyomtatás (Windows, Mac OS)	IPv4, IPv6	✓	-
	FTP nyomtatás	IPv4, IPv6	✓	-
	Epson Connect (nyomtatás e-mailből, távoli nyomtatás)	IPv4	✓	-
	AirPrint (iOS, Mac OS)	IPv4, IPv6	✓	iOS 5 vagy újabb, OS X Mavericks (10.9.5) vagy újabb*
Hálózati lapolvasás	Epson Scan 2	IPv4, IPv6	✓	-
	Document Capture Pro (Windows)	IPv4	✓	-
	Document Capture (Mac OS)			
	Document Capture Pro Server (Windows)	IPv4, IPv6	✓	-
	Epson Connect (lapolvasás a felhőbe)	IPv4	✓	-
	AirPrint (szkenelés)	IPv4, IPv6	✓	OS X Mavericks (10.9.5) vagy újabb*
Fax	Fax küldése	IPv4	✓	-
	Fax fogadása	IPv4	✓	-
	AirPrint (fax)	IPv4, IPv6	✓	OS X Mavericks (10.9.5) vagy újabb*

* Javasoljuk, hogy az iOS vagy a Mac operációs rendszer legújabb verzióját használja.

Biztonsági protokoll

IEEE802.1X*	
IPsec/IP szűrés	
SSL/TLS	HTTPS szerver/kliens
	IPPS
SMTPS (STARTTLS, SSL/TLS)	
SNMPv3	

* A IEEE802.1X szabványnak megfelelő eszközt használjon a kapcsolathoz.

PostScript Level 3-kompatibilitás

A jelen nyomtatón használt PostScript kompatibilis a PostScript Level 3 protokollal.

Harmadik felek támogatott szolgáltatásai

Szolgáltatások		Támogatott	Megjegyzés
AirPrint	Nyomatás	✓	iOS 5 vagy újabb/OS X Mavericks (10.9.5) vagy újabb*
	Szkennelés	✓	OS X Mavericks (10.9.5) vagy újabb*
	Fax	✓	OS X Mavericks (10.9.5) vagy újabb*
Universal Print (Microsoft)		✓	Windows 10 2004 (20H1) vagy újabb

* Javasoljuk, hogy az iOS vagy a Mac operációs rendszer legújabb verzióját használja.

Memóriaeszköz műszaki adatai

Eszközök	Maximum kapacitás
USB Flash meghajtó	2 TB (FAT, FAT32 vagy exFAT fájlrendszerben formázva.)

A következő eszközök nem használhatóak:

- Olyan eszköz, amelynek dedikált meghajtóra van szüksége
- Olyan eszköz, amelynek biztonsági beállításai vannak (jelszó, titkosítás és hasonló)

Az Epson nem garantálja a külsőleg csatlakoztatott eszközök megfelelő működését.

Támogatott adatok specifikációja

Fájlformátum	JPEG (*.JPG) fájlok Exif 2.31-es specifikációval, ami kompatibilis a digitális fényképezőgépekre vonatkozó DCF szabvány* ¹ 1.0-ás vagy 2.0* ² -as verziójával Az alábbi TIFF 6.0 kompatibilis képek <input type="checkbox"/> RGB színes képek (nem tömörített) <input type="checkbox"/> Bináris képek (nem tömörített vagy CCITT kódolt) 1.7-es PDF-verzióval kompatibilis adatfájlok
Képméret	Vízszintes: 80–10200 képpont Függőleges: 80–10200 képpont
Fájlméret	Kevesebb mint 2 GB
Fájlok maximális száma	JPEG: 9990* ³ TIFF: 999 PDF: 999

*1 Kamera-fájlrendszer felépítési szabálya.

*2 A beépített memóriával rendelkező digitális fényképezőgépeken tárolt fotóadatok nem támogatottak.

*3 Egyszerre legfeljebb 999 fájl jeleníthető meg. (Ha a fájlok száma meghaladja a 999-et, a fájlok csoportba rendezve kerülnek megjelenítésre.)

Megjegyzés:

Az LCD-képernyőn a(z) „x” ábra jelenik meg, ha a nyomtató ismerte fel a képfájlt. Ilyenkor, ha többképes elrendezést választott, üres helyek is nyomtatásra kerülnek.

Méretek

Méretek*¹

Feltétel	1. papírkazetta telepítve	1 és 2. papírkazetta telepítve	1, 2. és 3. papírkazetta telepítve	1, 2, 3. és 4. papírkazetta telepítve
Tárolás	<input type="checkbox"/> Szélesség: 425 mm (16.7 hüv.) <input type="checkbox"/> Mélység: 535 mm (21.1 hüv.) <input type="checkbox"/> Magasság: 357 mm (14.1 hüv.)	<input type="checkbox"/> Szélesség: 425 mm (16.7 hüv.) <input type="checkbox"/> Mélység: 535 mm (21.1 hüv.) <input type="checkbox"/> Magasság: 457 mm (18.0 hüv.)	<input type="checkbox"/> Szélesség: 425 mm (16.7 hüv.) <input type="checkbox"/> Mélység: 535 mm (21.1 hüv.) <input type="checkbox"/> Magasság: 557 mm (21.9 hüv.)	<input type="checkbox"/> Szélesség: 425 mm (16.7 hüv.) <input type="checkbox"/> Mélység: 535 mm (21.1 hüv.) <input type="checkbox"/> Magasság: 657 mm (25.9 hüv.)
Nyomtató s	<input type="checkbox"/> Szélesség: 425 mm (16.7 hüv.) <input type="checkbox"/> Mélység: 578 mm (22.8 hüv.) <input type="checkbox"/> Magasság: 449 mm (17.7 hüv.)	<input type="checkbox"/> Szélesség: 425 mm (16.7 hüv.) <input type="checkbox"/> Mélység: 578 mm (22.8 hüv.) <input type="checkbox"/> Magasság: 549 mm (21.6 hüv.)	<input type="checkbox"/> Szélesség: 425 mm (16.7 hüv.) <input type="checkbox"/> Mélység: 578 mm (22.8 hüv.) <input type="checkbox"/> Magasság: 649 mm (25.6 hüv.)	<input type="checkbox"/> Szélesség: 425 mm (16.7 hüv.) <input type="checkbox"/> Mélység: 578 mm (22.8 hüv.) <input type="checkbox"/> Magasság: 749 mm (29.5 hüv.)

Súly *1, *2

Feltétel	1. papírkazetta telepítve	1 és 2. papírkazetta telepítve	1, 2. és 3. papírkazetta telepítve	1, 2, 3. és 4. papírkazetta telepítve
Tömeg	Kb. 18.7 kg (41.2 lb)	Kb. 23.2 kg (51.1 lb)	Kb. 27.7 kg (61.1 lb)	Kb. 32.2 kg (71.0 lb)

*1 Kimeneti tálcával.

*2 Tinta-adagoló egység és tápkábel nélkül.

Elektromos jellemzők

Tápfeszültség adatok	AC 100–240 V	AC 220–240 V
Névleges frekvenciatartomány	50–60 Hz	50–60 Hz
Névleges áramerősség	1.0–0.6 A	0.5 A
Energiafogyasztás (USB kapcsolattal)	Különálló másolás: kb. 27.0 W (ISO/IEC24712) Készenléti üzemmód: kb. 11.7 W Alvó üzemmód: kb. 1.2 W Kikapcsolt állapot: kb. 0.2 W	Különálló másolás: kb. 27.0 W (ISO/IEC24712) Készenléti üzemmód: kb. 11.7 W Alvó üzemmód: kb. 1.2 W Kikapcsolt állapot: kb. 0.2 W

Megjegyzés:

- Nézze meg a nyomtatóra ragasztott címkén a névleges feszültséget.
- Az európai felhasználók látogassanak el a következő webhelyre az energiafogyasztással kapcsolatos információkért.
<http://www.epson.eu/energy-consumption>

Környezeti specifikációk

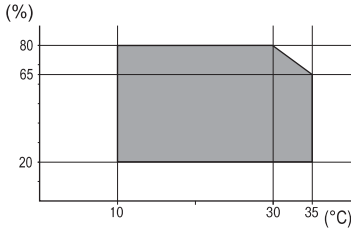
Működés	A nyomtatót a grafikonon látható hőmérséklet- (°C) és páratartalom-tartományokban (%) használja, lecsapódásmentes környezetben. 
Tárolás	Hőmérséklet a kezdeti festéketöltést követően: -15–40 °C (5–104 °F)* Hőmérséklet a kezdeti festéketöltés előtt: -20–40 °C (-4–104 °F)* Páratartalom: 5–85% relatív páratartalom (kicsapódás nélkül)

* Egy hónapig tárolhatja 40 °C-on (104 °F).

A(z) Tinta-adagoló Egységek környezetvédelmi adatai

Tárolási hőmérséklet	-30 – 40 °C (-22 – 104 °F)*1
Fagyasztási hőmérséklet	-7.45 °C (18.6 °F)*2 A tinta 25 °C (77 °F) hőmérsékleten kiolvastva körülbelül 3 óra múlva használható

*1 Egy hónapig tárolhatja 40 °C-on (104 °F-on).

*2 A szintől függően. A tinta részlegesen megfagyhat 0 °C vagy az alatti hőmérsékleten.

Telepítés, helyszín és terület

A biztonságos használathoz helyezze a nyomtatót olyan helyre, amely megfelel az alábbi követelményeknek.

- Sima, stabil felület, mely megtartja a nyomtató súlyát
- Olyan terület, mely nem zárja el és nem fedi le a nyomtató ventilátorait és nyílásait
- Olyan terület, ahol könnyedén töltheti be és veheti ki a papírt
- Olyan terület, amely megfelel a kézikönyv „Környezeti jellemzők” részében leírtaknak

Fontos:

Ne helyezze a nyomtatót a következő helyekre; különben a nyomtató rendellenesen működhet.

- Ne tegye ki közvetlen napfénynek*
- Ne tegye olyan helyre, ahol gyors változások következhetnek be a hőmérsékletben vagy a páratartalomban*
- Ne tegye ki nyílt láng hatásának*
- Ne tegye ki gyúlékony anyagok hatásának*
- Ne tegye ki rázkódásnak vagy rezgésnek*
- Ne helyezze televízió vagy rádió közelébe*
- Ne tegye ki nagy mennyiségű szennyeződésnek vagy pornak*
- Ne helyezze víz közelébe*
- Ne helyezze légkondicionáló vagy hőszűrő közelébe*
- Ne helyezze párasító készülék közelébe*

Olyan helyeken, ahol nagy eséllyel keletkezhet elektrosztatikus, ennek elkerülésére használjon kereskedelmi forgalomban kapható antisztikus alátétet.

Legyen kellően biztonságos a hely a nyomtató megfelelő összeszereléséhez és működtetéséhez.

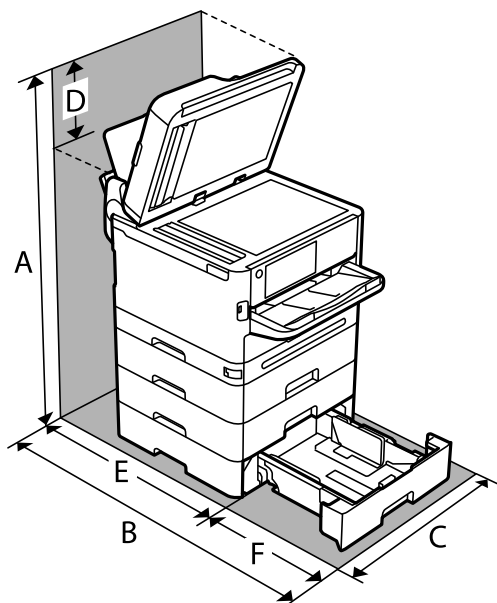

A	915.6 mm
B	907.0 mm
C	425.0 mm
D	258.9 mm
E	475.5 mm
F	431.5 mm

Rendszerkövetelmények

- Windows
Windows 7, Windows 8/8.1, Windows 10, Windows 11 vagy újabb
Windows Server 2008 vagy újabb
- Mac OS
Mac OS X 10.9.5 vagy újabb, macOS 11 vagy újabb
- Chrome OS
Chrome OS 89 vagy újabb

Megjegyzés:

Csak a szabványos operációsrendszer-funkciókat támogatja.

Betűtípus műszaki adatai

A PostScript-hez elérhető betűkészletek

Betűtípus neve	Család	HP megfelelő
Nimbus Mono	Medium, Bold, Italic, Bold Italic	Courier
Letter Gothic	Medium, Bold, Italic	Letter Gothic
Nimbus Mono PS	Regular, Bold, Oblique, Bold Oblique	CourierPS
Nimbus Roman No4	Medium, Bold, Italic, Bold Italic	CG Times
URW Classico	Medium, Bold, Italic, Bold Italic	CG Omega
URW Coronet	-	Coronet
URW Clarendon Condensed	-	Clarendon Condensed
URW Classic Sans	Medium, Bold, Italic, Bold Italic	Univers
URW Classic Sans Condensed	Medium, Bold, Italic, Bold Italic	Univers Condensed
Antique Olive	Medium, Bold, Italic	Antique Olive
Garamond	Antiqua, Halbfett, Kursiv, Kursiv Halbfett	Garamond
Mauritius	-	Marigold
Algiers	Medium, Extra Bold	Albertus
NimbusSansNo2	Medium, Bold, Italic, Bold Italic	Arial
Nimbus Roman No9	Medium, Bold, Italic, Bold Italic	Times New Roman
Nimbus Sans	Medium, Bold, Oblique, Bold Oblique	Helvetica
Nimbus Sans Narrow	Medium, Bold, Oblique, Bold Oblique	Helvetica Narrow
Palladio	Roman, Bold, Italic, Bold Italic	Palatino
URW Gothic	Book, Demi, Book Oblique, Demi Oblique	ITC Avant Garde
URW Bookman	Light, Demi, Light Italic, Demi Italic	ITC Bookman
URW Century Schoolbook	Roman, Bold, Italic, Bold Italic	New Century Schoolbook
Nimbus Roman	Medium, Bold, Italic, Bold Italic	Times
URW Chancery Medium Italic	-	ITC Zapf Chancery Italic
Symbol	-	Symbol
URW Dingbats	-	Wingdings
Dingbats	-	ITC Zapf Dingbats
Standard Symbol	-	SymbolPS

PCL-hez elérhető betűkészletek (URW)

Méretezhető betűkészletek

Betűtípus neve	Család	HP megfelelő	PCL5-szimbólu mkészlet
Nimbus Mono	Medium, Bold, Italic, Bold Italic	Courier	1
Letter Gothic	Medium, Bold, Italic	Letter Gothic	1
Nimbus Mono PS	Regular, Bold, Oblique, Bold Oblique	CourierPS	3
Nimbus Roman No4	Medium, Bold, Italic, Bold Italic	CG Times	2
URW Classico	Medium, Bold, Italic, Bold Italic	CG Omega	3
URW Coronet	-	Coronet	3
URW Clarendon Condensed	-	Clarendon Condensed	3
URW Classic Sans	Medium, Bold, Italic, Bold Italic	Univers	2
URW Classic Sans Condensed	Medium, Bold, Italic, Bold Italic	Univers Condensed	3
Antique Olive	Medium, Bold, Italic	Antique Olive	3
Garamond	Antiqua, Halbfett, Kursiv, Kursiv Halbfett	Garamond	3
Mauritius	-	Marigold	3
Algiers	Medium, Extra Bold	Albertus	3
NimbusSansNo2	Medium, Bold, Italic, Bold Italic	Arial	3
Nimbus Roman No9	Medium, Bold, Italic, Bold Italic	Times New	3
Nimbus Sans	Medium, Bold, Oblique, Bold Oblique	Helvetica	3
Nimbus Sans Narrow	Medium, Bold, Oblique, Bold Oblique	Helvetica Narrow	3
Palladio	Roman, Bold, Italic, Bold Italic	Palatino	3
URW Gothic	Book, Demi, Book Oblique, Demi Oblique	ITC Avant Garde Gothic	3
URW Bookman	Light, Demi, Light Italic, Demi Italic	ITC Bookman	3
URW Century Schoolbook	Roman, Bold, Italic, Bold Italic	New Century Schoolbook	3
Nimbus Roman	Medium, Bold, Italic, Bold Italic	Times	3
URW Chancery Medium Italic	-	ITC Zapf Chancery Medium Italic	3
Symbol	-	Symbol	4
URW Dingbats	-	Wingdings	5
Dingbats	-	ITC Zapf Dingbats	6
Standard Symbol	-	SymbolPS	4

Betűtípus neve	Család	HP megfelelő	PCL5-szimbólumkészlet
URW David	Medium, Bold	HP David	7
URW Narkis	Medium, Bold	HP Narkis	7
URW Miryam	Medium, Bold, Italic	HP Miryam	7
URW Koufi	Medium, Bold	Koufi	8
URW Naskh	Medium, Bold	Naskh	8
URW Ryadh	Medium, Bold	Ryadh	8

Bitképes betűkészletek

Betűtípus neve	Szimbólumkészlet
Line Printer	9

OCR/Barcode Bitmap Font (csak PCL5 esetén)

Betűtípus neve	Család	Szimbólumkészlet
OCR A	-	10
OCR B	-	11
Code39	9.37cpi, 4.68cpi	12
EAN/UPC	Medium, Bold	13

Megjegyzés:

A nyomtatási erősségtől, valamint a papír minőségétől és színétől függően elképzelhető, hogy az OCR A, OCR B, Code39 és EAN/UPC betűtípusok nem lesznek olvashatók. Mielőtt nagy mennyiséget nyomtatna, nyomtasson egy mintát és ellenőrizze, hogy a betűk olvashatók-e.

Szimbólumkészletek listája

A nyomtató számos szimbólumkészletet tud használni. A szimbólumkészletek többsége csak az egyes nyelvekre jellemző nemzetközi karakterekben tér el.

Amikor kiválasztja a használandó betűkészletet, azt is el kell döntenie, hogy melyik szimbólumkészletet kombinálja az adott betűkészlettel.

Megjegyzés:

Mivel a legtöbb szoftver automatikusan kezeli a betűkészleteket és szimbólumokat, valószínűleg soha nem lesz szükség a nyomtató beállításainak módosítására. Ha azonban saját nyomtatóvezérlő programot használ, vagy olyan régebbi szoftvert használ, amii nem tudja szabályozni a betűkészleteket, tekintse meg a következő fejezeteket a szimbólumkészletekkel kapcsolatos részletekért.

Szimbólumkészletek listája PCL 5-höz

Szimbólumkészlet neve	Tulajdonság	Betűkészlet osztályozás												
		1	2	3	4	5	6	7	8	9	10	11	12	13
Norweg1	0D	✓	✓	✓	-	-	-	-	-	-	-	-	-	-
Roman Extension	0E	-	-	-	-	-	-	-	-	✓	-	-	-	-
Italian	0I	✓	✓	✓	-	-	-	-	-	-	-	-	-	-
ECM94-1	0N	✓	✓	✓	-	-	-	-	-	✓	-	-	-	-
Swedis2	0S	✓	✓	✓	-	-	-	-	-	-	-	-	-	-
ANSI ASCII	0U	✓	✓	✓	-	-	-	✓	✓	-	-	-	-	-
UK	1E	✓	✓	✓	-	-	-	-	-	-	-	-	-	-
French2	1F	✓	✓	✓	-	-	-	-	-	-	-	-	-	-
German	1G	✓	✓	✓	-	-	-	-	-	-	-	-	-	-
Legal	1U	✓	✓	✓	-	-	-	-	-	✓	-	-	-	-
8859-2 ISO	2N	✓	✓	✓	-	-	-	-	-	✓	-	-	-	-
Spanish	2S	✓	✓	✓	-	-	-	-	-	-	-	-	-	-
ISO 8859/4 Latin 4	4N	✓	✓	✓	-	-	-	-	-	-	-	-	-	-
Roman-9	4U	✓	✓	✓	-	-	-	-	-	-	-	-	-	-
PsMath	5M	✓	✓	✓	-	-	-	✓	✓	-	-	-	-	-
8859-9 ISO	5N	✓	✓	✓	-	-	-	-	-	✓	-	-	-	-
WiTurkish	5T	✓	✓	✓	-	-	-	-	-	-	-	-	-	-
MsPublishin	6J	✓	✓	✓	-	-	-	-	-	-	-	-	-	-
VeMath	6M	✓	✓	✓	-	-	-	-	-	-	-	-	-	-
8859-10ISO	6N	✓	✓	✓	-	-	-	-	-	✓	-	-	-	-
DeskTop	7J	✓	✓	✓	-	-	-	-	-	-	-	-	-	-
Math-8	8M	✓	✓	✓	-	-	-	✓	✓	-	-	-	-	-
Roman-8	8U	✓	✓	✓	-	-	-	-	-	✓	-	-	-	-
WiE.Europe	9E	✓	✓	✓	-	-	-	-	-	-	-	-	-	-
Pc1004	9J	✓	✓	✓	-	-	-	-	-	-	-	-	-	-
8859-15ISO	9N	✓	✓	✓	-	-	-	-	-	✓	-	-	-	-
PcTk437	9T	✓	✓	✓	-	-	-	-	-	-	-	-	-	-
Windows	9U	✓	✓	✓	-	-	-	-	-	-	-	-	-	-

Szimbólumkészlet neve	Tulajdonság	Betűkészlet osztályozás												
		1	2	3	4	5	6	7	8	9	10	11	12	13
PsText	10J	✓	✓	✓	-	-	-	-	-	-	-	-	-	-
IBM-US	10U	✓	✓	✓	-	-	-	-	-	✓	-	-	-	-
IBM-DN	11U	✓	✓	✓	-	-	-	-	-	✓	-	-	-	-
McText	12J	✓	✓	✓	-	-	-	-	-	-	-	-	-	-
PcMultiling	12U	✓	✓	✓	-	-	-	-	-	✓	-	-	-	-
VeInternati	13J	✓	✓	✓	-	-	-	-	-	-	-	-	-	-
PcEur858	13U	✓	✓	✓	-	-	-	-	-	-	-	-	-	-
VeUS	14J	✓	✓	✓	-	-	-	-	-	-	-	-	-	-
PiFont	15U	✓	✓	✓	-	-	-	-	-	-	-	-	-	-
PcE.Europe	17U	✓	✓	✓	-	-	-	-	-	-	-	-	-	-
Unicode 3.0	18N	✓	✓	✓	-	-	-	✓	✓	-	-	-	-	-
WiBALT	19L	✓	✓	✓	-	-	-	-	-	-	-	-	-	-
WiAnsi	19U	✓	✓	✓	-	-	-	-	-	-	-	-	-	-
PcBlit775	26U	✓	✓	✓	-	-	-	-	-	-	-	-	-	-
Pc866Cyr	3R	✓	✓	-	-	-	-	-	-	-	-	-	-	-
Greek8	8G	✓	✓	-	-	-	-	-	-	-	-	-	-	-
WinGrk	9G	✓	✓	-	-	-	-	-	-	-	-	-	-	-
WinCyr	9R	✓	✓	-	-	-	-	-	-	-	-	-	-	-
Pc851Grk	10G	✓	✓	-	-	-	-	-	-	-	-	-	-	-
ISOCyr	10N	✓	✓	-	-	-	-	-	-	✓	-	-	-	-
Pc8Grk	12G	✓	✓	-	-	-	-	-	-	-	-	-	-	-
ISOGrk	12N	✓	✓	-	-	-	-	-	-	-	-	-	-	-
Pc866Ukr	14R	✓	✓	-	-	-	-	-	-	-	-	-	-	-
Hebrew7	0H	✓	-	-	-	-	-	✓	-	-	-	-	-	-
8859-8 ISO	7H	✓	-	-	-	-	-	✓	-	-	-	-	-	-
Hebrew8	8H	✓	-	-	-	-	-	✓	-	-	-	-	-	-
Pc862Heb	15H	✓	-	-	-	-	-	✓	-	-	-	-	-	-
PC-862, Hebrew	15Q	✓	-	-	-	-	-	✓	-	-	-	-	-	-
Arabic8	8V	-	-	-	-	-	-	-	✓	-	-	-	-	-
HPWARA	9V	-	-	-	-	-	-	-	✓	-	-	-	-	-

Szimbólumké- szlet neve	Tulajdons- ág	Betűkészlet osztályozás												
		1	2	3	4	5	6	7	8	9	10	11	12	13
Pc864Ara	10V	-	-	-	-	-	-	-	✓	-	-	-	-	-
Symbol	19M	-	-	-	✓	-	-	-	-	-	-	-	-	-
Wingdings	579L	-	-	-	-	✓	-	-	-	-	-	-	-	-
ZapfDigsbats	14L	-	-	-	-	-	✓	-	-	-	-	-	-	-
OCR A	00	-	-	-	-	-	-	-	-	-	✓	-	-	-
OCR B	10	-	-	-	-	-	-	-	-	-	-	✓	-	-
OCR B Extension	3Q	-	-	-	-	-	-	-	-	-	-	✓	-	-
Code3-9	0Y	-	-	-	-	-	-	-	-	-	-	-	✓	-
EAN/UPC	8Y	-	-	-	-	-	-	-	-	-	-	-	-	✓

Szabályozási információ

Szabványok és engedélyek

Szabványok és engedélyek az USA modellhez

Biztonság	UL60950-1 CAN/CSA-C22.2 No.60950-1
EMC	FCC Part 15 Subpart B Class B CAN ICES-3 (B)/NMB-3 (B)

A készülék a következő vezeték nélküli modullal rendelkezik.

Gyártó: Seiko Epson Corporation

Típus: J26H005

A termék megfelel az FCC Part 15 előírásoknak és az IC RSS előírásoknak. Az Epson nem vállal felelősséget a készülék engedély nélküli módosításából eredő védelmi hibákért. A működtetéshez a következő két feltételnek kell teljesülnie: (1) az eszköz nem okozhat káros interferenciát, és (2) az eszköznek fogadnia kell bármilyen beérkező interferenciát, többek között azokat is, amelyek a készülék rendellenes működését okozhatják.

Az engedélyezett rádiós szolgáltatások interferenciás zavarásának megelőzése, vagyis a lehető legnagyobb fokú árnyékolás érdekében a készüléket beltérben, az ablakoktól távol kell üzemeltetni. A kültéri készülék (vagy ott elhelyezett átviteli antennája) engedélyköteles lehet.

A berendezés megfelel az ellenőrizetlen környezetekhez megállapított FCC/IC sugárzási határértékeknek, ezenkívül megfelel az OET65 szabvány C kiegészítésében lévő, rádiófrekvenciás sugárzásra vonatkozó irányelveknek és az IC rádiófrekvenciás sugárzási szabályok RSS szakaszának. A készüléket úgy kell üzembe

helyezni és működtetni, hogy a hőegység legalább 7,9 hüv. (20 cm) távolságra legyen a készülék közelében tartózkodó személyek testétől (kivéve a végtagokat: a kezét, a csuklót, a lábfejet és a bokát).

Szabványok és engedélyek az európai modellhez

Európai felhasználók esetén

A Seiko Epson Corporation ezennel igazolja, hogy a rádiójeleket használó készülék alábbi típusa megfelel a 2014/53/EU irányelvnek. Az EU-s megfeleléségi nyilatkozat teljes szövege az alábbi webhelyen érhető el.

<http://www.epson.eu/conformity>

C642E

Csak a következő országokban használható: Írország, Egyesült Királyság, Ausztria, Németország, Liechtenstein, Svájc, Franciaország, Belgium, Luxemburg, Hollandia, Olaszország, Portugália, Spanyolország, Dánia, Finnország, Norvégia, Svédország, Izland, Horvátország, Ciprus, Görögország, Szlovénia, Málta, Bulgária, Cseh Köztársaság, Észtország, Magyarország, Lettország, Litvánia, Lengyelország, Románia és Szlovákia.

Az Epson nem vállal felelősséget a készülékek engedély nélküli módosításából eredő védelmi hibákért.

Frekvencia	Maximális sugárzott rádiófrekvenciás teljesítmény
2400–2483,5 MHz	20 dBm (EIRP)
5150–5250 MHz	20 dBm (EIRP)
5250–5350 MHz	20 dBm (EIRP)
5470–5725 MHz	20 dBm (EIRP)



Szabványok és jóváhagyások az ausztrál modellhez

EMC	AS/NZS CISPR32 Class B
-----	------------------------

Az Epson ezennel igazolja, hogy a készülék alábbi típusai megfelelnek az AS/NZS4268 irányelv alapvető követelményeinek és egyéb vonatkozó rendelkezéseinek:

C642E

Az Epson nem vállal felelősséget a készülékek engedély nélküli módosításából eredő védelmi hibákért.

Szabványok és engedélyek az új-zélandi modellhez

General Warning

The grant of a Telepermit for any item of terminal equipment indicates only that Telecom has accepted that the item complies with minimum conditions for connection to its network. It indicates no endorsement of the product by Telecom, nor does it provide any sort of warranty. Above all, it provides no assurance that any item will work correctly in all respects with another item of Telepermitted equipment of a different make or model, nor does it imply that any product is compatible with all of Telecom's network services.

Telepermitted equipment only may be connected to the EXT telephone port. This port is not specifically designed for 3-wire-connected equipment. 3-wire-connected equipment might not respond to incoming ringing when attached to this port.

Important Notice

Under power failure conditions, this telephone may not operate. Please ensure that a separate telephone, not dependent on local power, is available for emergency use.

This equipment is not capable, under all operating conditions, of correct operation at the higher speeds for which it is designed. Telecom will accept no responsibility should difficulties arise in such circumstances.

This equipment shall not be set up to make automatic calls to the Telecom '111' Emergency Service.

ZICTA típusjövahagyás a zambiai felhasználók számára

A ZICTA típusjövahagyásra vonatkozó információkat a következő weboldalon tekintheti meg.

<https://support.epson.net/zicta/>

Német Blue Angel szabvány

A következő webhelyen ellenőrizheti, hogy megfelel-e ez a nyomtató a német Blue Angel szabványnak.

<http://www.epson.de/blauerengel>

A másolásra vonatkozó korlátozások

A nyomtató kezelésénél tartsa be az alábbi korlátozásokat, biztosítva ezzel a felelősségteljes és jogszerű használatát.

A törvény tiltja a következő dolgok másolását:

- Bankjegy, érme, állami kibocsátású értékpapír, államkötvény, önkormányzati értékpapír
- Használatlan postabélyeg, nyomtatott bélyeget tartalmazó levelezőlap és minden egyéb, érvényes postai jelölést tartalmazó hivatalos postai cikk
- Állami illetékbélyeg és a jogi eljárások betartásával kibocsátott értékpapírok

A következők másolásakor járjon el kellő körültekintéssel:

- Magán kibocsátású értékpapírok (részvény, pénzre váltható utalvány, csekk stb.), bérlet, engedményre feljogosító utalványok stb.
- Igazolvány, útlevel, jogosítvány, alkalmassági tanúsítvány, behajtási engedély, ebédjegy, étkezési utalvány stb.

Megjegyzés:

Előfordulhat, hogy törvény tiltja ezeknek a dolgoknak a másolását.

A szerzői jogvédelem alá eső anyagok felelősségteljes felhasználása:

A nyomtatóval szerzői jogvédelem alá eső anyagok jogosulatlan másolása történhet. Hacsak nem egy hozzáértő jogász tanácsa szerint jár el, a közzétett anyagok lemásolása előtt mindig kérje ki a szerzői jog tulajdonosának engedélyét.

Rendszergazdai információ

A nyomtató kezelése.	448
Termékbiztonsági beállítások.	468
Hálózati biztonsági beállítások.	476
A Epson Open Platform használata.	512
Epson Remote Services információk.	513

A nyomtató kezelése

Távoli nyomtató adatainak ellenőrzése

A működő nyomtató alábbi adatait ellenőrizheti innen: **Állapot** a(z) Web Config segítségével.

Készülék állapota

Ellenőrizze az állapotot, felhőszolgáltatást, termékszámot, MAC-címet stb.

Ha regisztrált adatokkal rendelkezik a(z) **Rendszergazda neve/kapcsolatfelvételi adatai** menüben a(z) **Eszközkezelés** fülön, a rendszergazdai adatok megjelennek az **Állapot** fülön.

Hálózat állapota

Ellenőrizze a hálózat csatlakozási állapotát, az IP-címet, a DNS-szervert stb.

Használati állapot

Ellenőrizze az első nyomtatási napot, a nyomtatott oldalakat, a nyomtatási számot nyelvenként, a lapolvasások számát stb.

Hardver állapota

Ellenőrizze a nyomtató minden egyes funkciójának állapotát.

Feladatelőzmények

Ellenőrizze a nyomtatott munkamenetek munkanaplóját, a továbbított munkameneteket stb.

Pillanatkép a panelről

Megjelenít egy képernyőképet, amely az eszköz vezérlőpaneljén látható.

A vezérlőpanel beállítása

A nyomtató vezérlőpanelének beállítása. A beállítás a következőképpen végezhető el.

1. A(z) Web Config eléréséhez írja be a böngészőbe a nyomtató IP-címét.

Adja meg a nyomtató IP-címét egy olyan számítógépről, amely ugyanahhoz a hálózathoz csatlakozik, mint a nyomtató.

Az alábbi menüből ellenőrizheti a nyomtató IP-címét.

Beáll. > Általános beállítások > Hálózati beállítások > Hálózat állapota > Vezetékes hálózat/ Wi-Fi állapot

2. Rendszergazdaként való bejelentkezéshez adja meg a rendszergazdai jelszót.

3. Válassza ki a lehetőségeket az alábbi sorrendben.

Eszközkezelés lapfül > **Kezelőpanel**

4. Állítsa be az alábbi elemeket is, szükség szerint.

Nyelv

A vezérlőpanelen válassza ki a megjeleníteni kívánt nyelvet.

Panelzár

Ha a(z) **Be** opciót választja, nem választhat ki olyan elemeket, amelyekhez a rendszergazda jóváhagyása szükséges. A kiválasztásukhoz rendszergazdaként jelentkezzen be a nyomtatóba. Ha nincs beállítva rendszergazda-jelszó, a panel zárolása le van tiltva.

Működési időtúllépés

Amennyiben kiválasztja a(z) **Be** lehetőséget, akkor ha hozzáférés-vezérlési felhasználóként vagy rendszergazdaként van bejelentkezve, és a rendszer egy meghatározott ideig nem érzékel aktivitást, automatikusan kilépteti és a kezdőképernyőre ugrik.

A másodperc-beállítással 10 másodperc és 240 perc közötti értéket állíthat be.

Megjegyzés:

A fentieket nyomtató vezérlőpaneljéről is beállíthatja.

Nyelv: Beáll. > **Általános beállítások** > **Alapbeállítások** > **Nyelv/Language**

Panelzár: Beáll. > **Általános beállítások** > **Rendszerfelügyelet** > **Biztonsági beállítások** > **Rendszergazdai beáll.** > **Beállítás zárolása**

Működési időtúllépés: Beáll. > **Általános beállítások** > **Alapbeállítások** > **Művelet időtúllépése** (Be vagy Ki lehetőség közül választhat.)

5. Kattintson a(z) **OK** elemre.

Kapcsolódó információ

➔ [„A rendszergazdai jelszó alapértelmezett értéke“ 19. oldal](#)

Panelművelet szabályozása

A(z) Beállítás zárolása engedélyezésével zárolhatja a nyomtató rendszerbeállítási elemeit, hogy a felhasználók ne tudják módosítani azokat.

A(z) Beállítás zárolása célelemei

Zárbeállítási elemek a(z) Beáll. menüben

A zárolt menük jelölése a következő . Az alacsonyabb szintű menük szintén zárolásra kerülnek.

Zárbeállítási elemek a(z) Beáll. menün kívül

A zárbeállítás a(z) **Beáll.** menü mellett a(z) **Előbeállítások** menü alábbi elemeire is vonatkozik.

Új hozzáadása

Rendezés

 (Törlés)

Hozzáad. /Eltávol.

Kapcsolódó információ

➔ [„Beállítások menü lista“ 389. oldal](#)

➔ [„Az egyedileg beállítható elemek“ 450. oldal](#)

Üzemkijelzés és Funkciók beállítása egyénileg

A(z) Beállítás zárolása bizonyos célelemeihez egyéni beállításokat adhat meg, amelyeket aztán engedélyezhet vagy letilthat.

Ha szükséges, beállíthatja az egyes felhasználók elérhetőségét, például regisztrálhatja vagy módosíthatja a partnerlistát, megjelenítheti a feladatelőzményeket stb.

1. A nyomtató vezérlőpanelén válassza ki a(z) **Beáll.** elemet.
2. Válassza a következőt **Általános beállítások > Rendszerfelügyelet > Biztonsági beállítások > Korlátozások**.
3. Válasszon ki olyan elemet a funkcióhoz, amelynek meg szeretné változtatni a beállításait, majd állítsa be **Be** vagy **Ki** helyzetbe.

Az egyedileg beállítható elemek

A rendszergazda engedélyezheti az alábbi elemekre a beállítások egyedileg történő megjelenítését és módosítását.

Feladatnapló-hozzáférés: **Job/Status > Napló**

Az állapotjelzőre vonatkozó feladatelőzmények megjelenítésének szabályozása. A(z) **Be** lehetőség kiválasztásával engedélyezheti a feladatelőzmények megjelenítését.

Hozzáférés ehhez: Partnerek regisztrálása/törlése:**Beáll.** > **Partnerkezelő > Hozzáadás/Szerkesztés/Törlés**

A partnerek regisztrálását és módosítását szabályozza. A partnerek regisztrálásához vagy módosításához válassza az **Be** lehetőséget.

Fax Legújabb hozzáférés:**Fax > Címzett > Legutóbbi**

Faxküldés és faxfogadás esetén a céladatok megjelenítésének szabályozása. A(z) **Be** lehetőség kiválasztásával megjeleníthetők a céladatok.

Fax Adásnapló elérése:**Fax >  > Átviteli napló**

A faxokhoz tartozó kommunikációs előzmények megjelenítésének szabályozása. A(z) **Be** lehetőség kiválasztásával megjeleníthetők a kommunikációs előzmények.

Jelentés Fax elérése:**Fax >  > Faxjelentés**

A faxjelentés nyomtatásának szabályozása. A(z) **Be** lehetőség kiválasztásával engedélyezhető a nyomtatás.

A Beolv. hál. mappába/FTP-re nyomt. mentési előzm. elérése:**Szkennelés > Hálóz. mappa/FTP > Célhely > Helyszín**

A hálózati mappába beolvasás funkció mentési előzményeinek nyomtatását szabályozza. A nyomtatás engedélyezéséhez válassza az **Be** opciót.

A Beolvasás/küldés e-mailben Legújabb elemeinek elérése:**Szkennelés > E-mail > Címzett**

Az e-mailbe történő beolvasás funkció előzményeinek megjelenítését szabályozza. Válassza az **Be** opciót az előzmények megjelenítéséhez.

Beolvasás/küldés e-mailben Elküldött előzm. mutatása: **Szkennelés > E-mail > Menü > Küldési előzmények megjelenítése**

Az e-mailbe történő beolvasás funkció e-mail küldés előzményeinek megjelenítését szabályozza. Az e-mail küldések előzményének megjelenítéséhez válassza az **Be** opciót.

- Beolvasás/küldés e-mailben Elküldött előzm. mutatása: **Szkennelés > E-mail > Menü > Elküldött előzmény nyomtatása**

Az e-mailbe történő beolvasás funkció e-mail küldések előzményeinek nyomtatását szabályozza. A nyomtatás engedélyezéséhez válassza az **Be** opciót.

- Nyelv elérése: **Beállítások > Általános beállítások > Alapbeállítások > Nyelv**

A vezérlőpanelen megjelenő nyelv módosítását szabályozza. Válassza a(z) **Be** lehetőséget a nyelvek módosításához.

- A Vastag papír elérése: **Beáll.** > **Általános beállítások > Nyomtatóbeállítások > Vastag papír**

A Vastag papír funkció beállítások megváltoztatását szabályozza. Válassza a(z) **Be** lehetőséget a beállítások módosításához.

- A Csendes mód elérése: **Beáll.** > **Általános beállítások > Nyomtatóbeállítások > Csendes mód**

A Csendes mód funkció beállítások megváltoztatását szabályozza. Válassza a(z) **Be** lehetőséget a beállítások módosításához.

- Személyes adatok védelme:

Gyorskívás regisztrációkor a cél információ megjelenítését szabályozza. Válassza az **Be** opciót a cél (***) megjelenítéséhez.

Kapcsolódó információ

- ➔ „Üzemkijelzés és Funkciók beállítása egyénileg“ 450. oldal
- ➔ „Beállítások menü lista“ 389. oldal

Hálózati kapcsolat kezelése

Ellenőrizheti vagy konfigurálhatja a hálózati kapcsolatot.

Alapvető hálózati beállítások ellenőrzése vagy konfigurálása

1. A(z) Web Config eléréséhez írja be a böngészőbe a nyomtató IP-címét.

Adja meg a nyomtató IP-címét egy olyan számítógépről, amely ugyanahhoz a hálózathoz csatlakozik, mint a nyomtató.

Az alábbi menüből ellenőrizheti a nyomtató IP-címét.

Beáll. > **Általános beállítások > Hálózati beállítások > Hálózat állapota > Vezetékes hálózat/ Wi-Fi állapot**

2. Rendszergazdaként való bejelentkezéshez adja meg a rendszergazdai jelszót.

3. Válassza ki a lehetőségeket az alábbi sorrendben.

Hálózat lapfül > Alap

4. Állítsa be az egyes elemeket.

5. Kattintson a(z) **Tovább** elemre.

Megjelenik a megerősítő üzenet.

6. Kattintson a(z) **OK** elemre.

A nyomtató naprakész.

Kapcsolódó információ

- ➔ „A rendszergazdai jelszó alapértelmezett értéke“ 19. oldal
- ➔ „Hálózati beállítási elemek“ 452. oldal

Hálózati beállítási elemek

Elemek	Beállítási érték és leírás
Eszköz neve	Eszköz neve megjelenítése. A(z) Eszköz neve módosításához írja be az új Eszköz neve értékét a szövegdobozba.
Helyszín	Adja meg a következőt az eszközhöz Helyszín.
Az IP-cím lekérése	Válassza ki az IP-cím beállítási módszerét: automata vagy kézi. A kézi módszer kiválasztása esetén meg kell adnia az IP-címet, az alhálózati maszkot stb.
Beállítás BOOTP használatával	Eldöntheti, hogy engedélyezi vagy sem a(z) Beállítás BOOTP használatával opciót.
Beállítás automatikus privát IP-cím kiosztással (APIPA)	Eldöntheti, hogy engedélyezi vagy sem a(z) Beállítás automatikus privát IP-cím kiosztással (APIPA) opciót.
IP-cím	Adja meg a következőt IP-cím. A beírandó formátum: xxx.xxx.xxx.xxx. Az xxx helyére írjon be egy számot 0 és 255 között. Ellenőrizze, hogy a(z) IP-cím egyedi és a hálózat egyéb eszközeivel nem ütközik.
Alhálózati maszk	Adja meg a következőt Alhálózati maszk. A beírandó formátum: xxx.xxx.xxx.xxx. Az xxx helyére írjon be egy számot 0 és 255 között.
Alapértelmezett átjáró	Adja meg a következőt Alapértelmezett átjáró. A beírandó formátum: xxx.xxx.xxx.xxx. Az xxx helyére írjon be egy számot 0 és 255 között.
DNS-szerver beállítása	Válassza ki a(z) DNS-szerver beállítása módját a következők közül: Auto vagy Kézi. A kézi üzemmód akkor van kiválasztva, ha a(z) Az IP-cím lekérése Kézi lehetőségre van állítva.
Elsődleges DNS-szerver	Adja meg a következőt Elsődleges DNS-szerver. A beírandó formátum: xxx.xxx.xxx.xxx. Az xxx helyére írjon be egy számot 0 és 255 között.
Másodlagos DNS-szerver	Adja meg a következőt Másodlagos DNS-szerver. A beírandó formátum: xxx.xxx.xxx.xxx. Az xxx helyére írjon be egy számot 0 és 255 között.
DNS gazdagépnév beállítása	Válassza ki a(z) DNS gazdagépnév beállítása módját: automata vagy kézi.
DNS gazdagépnév	Az aktuális DNS gazdagépnév megjelenítése.
DNS tartománynév beállítása	Válassza ki a(z) DNS tartománynév módját: automata vagy kézi.

Elemek	Beállítási érték és leírás
DNS tartománynév	<p>Adja meg a következőt: DNS tartománynév az alábbi szabályok alapján.</p> <ul style="list-style-type: none"> <input type="checkbox"/> Adjon meg karaktereket 2 és 249 között az „A–Z”, „a–z”, „0–9”, kötőjel „-” és pont „.” karakterekkel. <input type="checkbox"/> A „0–9”, a kötőjel „-” és a pont „.” nem szerepelhet első karakterként. <input type="checkbox"/> A kötőjel „-” és a pont „.” nem szerepelhet utolsó karakterként. <input type="checkbox"/> A domainnév minden egyes címkéjének 1 és 63 karakter közöttinek kell lennie, és ponttal kell elválasztani. <p>A gazdagépnév és a domainnév karaktereinek száma összesen nem haladhatja meg a 251-et.</p>
A hálózati csatoló címének regisztrálása a DNS-re	<p>Eldöntheti, hogy engedélyezi vagy sem a(z) A hálózati csatoló címének regisztrálása a DNS-re opciót.</p> <p>Engedélyezze, ha a gazdagépnevet és a domainnevet a dinamikus DNS-t támogató DHCP szerveren keresztül kívánja regisztrálni a DNS szerveren.</p> <p>Engedélyezés esetén be kell állítania a gazdagépnevet és a domainnevet.</p>
Proxy szerver beállítása	Eldöntheti, hogy használja vagy sem a(z) Proxy szerver beállítása opciót. Ha kiválasztott, konfigurálnia kell a rákövetkező proxy szerver beállításait.
Proxy szerver	Adja meg a(z) Proxy szerver címét IPv4 vagy FQDN formátumban.
Proxyszerver portszáma	Adjon meg egy 1 és 65535 közötti számot.
Proxyszerver felhasználóneve	Adja meg a proxy szerver felhasználónevét 0 és 255 karakter között ASCII (0x20–0x7E) rendszerben.
Proxyszerver jelszava	Adja meg a proxy szerver jelszavát 0 és 255 karakter között ASCII (0x20–0x7E) rendszerben.
IPv6-beállítás	Eldöntheti, hogy engedélyezi vagy sem a(z) IPv6-beállítás opciót.
IPv6 adatvédelmi bővítmény	Eldöntheti, hogy engedélyezi vagy sem a(z) IPv6 adatvédelmi bővítmény opciót.
IPv6 DHCP-kiszolgáló beállítása	Eldöntheti, hogy engedélyezi vagy sem a(z) IPv6 DHCP-kiszolgáló beállítása opciót.
IPv6-cím	<p>IPv6-cím használata esetén az alábbi formátumot használja.</p> <ul style="list-style-type: none"> <input type="checkbox"/> xxxx: xxxx: xxxx: xxxx: xxxx: xxxx: xxxx: xxxx / előtag <input type="checkbox"/> Az xxxx egy 1-től 4 számjegyig terjedő hexadecimális szám, az előtag pedig egy 1-től 128-ig terjedő decimális szám. <input type="checkbox"/> Ha vannak olyan egymást követő tömbök, ahol xxxx mind 0, akkor elhagyható. (Csak egy helyen).
IPv6-cím alapértelmezett átjárója	<p>IPv6-cím alapértelmezett átjárója hozzárendelése esetén az alábbi formátumot használja.</p> <p>Az alábbi formátumban adja meg.</p> <ul style="list-style-type: none"> <input type="checkbox"/> xxxx: xxxx: xxxx: xxxx: xxxx: xxxx: xxxx: xxxx <input type="checkbox"/> Az xxxx egy 1-től 4 számjegyig terjedő hexadecimális szám. <input type="checkbox"/> Ha vannak olyan egymást követő tömbök, ahol xxxx mind 0, akkor elhagyható. (Csak egy helyen).
IPv6-kapcsolat helyi címe	Az érvényes IPv6-kapcsolat helyi címe megjelenítése.

Elemek	Beállítási érték és leírás
IPv6 állapotnyilvántartó cím	Az érvényes IPv6 állapotnyilvántartó cím megjelenítése.
1. állapotmentes IPv6-cím	Az érvényes 1. állapotmentes IPv6-cím megjelenítése.
2. állapotmentes IPv6-cím	Az érvényes 2. állapotmentes IPv6-cím megjelenítése.
3. állapotmentes IPv6-cím	Az érvényes 3. állapotmentes IPv6-cím megjelenítése.
IPv6 elsődleges DNS-kiszolgálója	Adja meg az IPv6 elsődleges DNS szervert az alábbi formátumban. <input type="checkbox"/> xxxx: xxxx: xxxx: xxxx: xxxx: xxxx: xxxx: xxxx <input type="checkbox"/> Az xxxx egy 1-től 4 számjegyig terjedő hexadecimális szám. <input type="checkbox"/> Ha vannak olyan egymást követő tömbök, ahol xxxx mind 0, akkor elhagyható. (Csak egy helyen).
IPv6 másodlagos DNS-kiszolgálója	IPv6 másodlagos DNS-kiszolgálója hozzárendelése esetén az alábbi formátumot használja. <input type="checkbox"/> xxxx: xxxx: xxxx: xxxx: xxxx: xxxx: xxxx: xxxx <input type="checkbox"/> Az xxxx egy 1-től 4 számjegyig terjedő hexadecimális szám. <input type="checkbox"/> Ha vannak olyan egymást követő tömbök, ahol xxxx mind 0, akkor elhagyható. (Csak egy helyen).
IEEE802.11k/v	Eldöntheti, hogy engedélyezi vagy sem a(z) IEEE802.11k/v opciót. A Wi-Fi-t támogató modellek esetén ez az elem akkor jelenik meg, ha a vezeték nélküli LAN-interfész telepítve van.
IEEE802.11r	Eldöntheti, hogy engedélyezi vagy sem a(z) IEEE802.11r opciót. A Wi-Fi-t támogató modellek esetén ez az elem akkor jelenik meg, ha a vezeték nélküli LAN-interfész telepítve van.

Wi-Fi

Ellenőrizheti a Wi-Fi vagy Wi-Fi Direct kapcsolódási állapotát.

A Wi-Fi Direct állapotának megjelenítéséhez kattintson a Wi-Fi Direct fülre.

Megjegyzés:

A Wi-Fi-t támogató modellek esetén ez az elem akkor jelenik meg, ha a vezeték nélküli LAN-interfész telepítve van.

Beállítás gomb

A(z) Beállítás gombra kattintva megjelenik a Wi-Fi beállítás (infrastruktúra üzemmód) képernyője.

Wi-Fi letiltása gomb

A(z) Wi-Fi letiltása gombra kattintva a Wi-Fi (infrastruktúra üzemmód) funkció letiltásra kerül.

Ha eddig használta a Wi-Fi-t (a vezeték nélküli LAN-t), de többé már nincs rá szüksége, mivel változott a csatlakozási mód stb., a szükségtelen Wi-Fi jelek eltávolításával csökkentheti a nyomtató készenléti állapotának energiafelhasználását is.

Megjegyzés:

A fentieket a nyomtató vezérlőpaneljéről is beállíthatja.

Beáll. > Általános beállítások > Hálózati beállítások

Vezetékes LAN beállítások konfigurálása

1. A(z) Web Config eléréséhez írja be a böngészőbe a nyomtató IP-címét.

Adja meg a nyomtató IP-címét egy olyan számítógépről, amely ugyanahhoz a hálózathoz csatlakozik, mint a nyomtató.

Az alábbi menüből ellenőrizheti a nyomtató IP-címét.

Beáll. > Általános beállítások > Hálózati beállítások > Hálózat állapota > Vezetékes hálózat/ Wi-Fi állapot

2. Rendszergazdaként való bejelentkezéshez adja meg a rendszergazdai jelszót.

3. Válassza ki a lehetőségeket az alábbi sorrendben.

Hálózat lapfül > Vezetékes LAN

4. Állítsa be az egyes elemeket.

Kapcsolat sebessége & kétoldalas

Válassza ki a kommunikációs módot a listából.

IEEE 802.3az

Eldöntheti, hogy engedélyezi vagy sem a(z) IEEE 802.3az opciót.

5. Kattintson a(z) **Tovább** elemre.

Megjelenik a megerősítő üzenet.

6. Kattintson a(z) **OK** elemre.

A nyomtató naprakész.

Kapcsolódó információ

➔ „A rendszergazdai jelszó alapértelmezett értéke“ 19. oldal

Wi-Fi Direct beállítások konfigurálása

Ellenőrizheti és konfigurálhatja a(z) Wi-Fi Direct beállításokat.

Megjegyzés:

A Wi-Fi-t támogató modellek esetén ez az elem akkor jelenik meg, ha a vezeték nélküli LAN-interfész telepítve van.

1. A(z) Web Config eléréséhez írja be a böngészőbe a nyomtató IP-címét.

Adja meg a nyomtató IP-címét egy olyan számítógépről, amely ugyanahhoz a hálózathoz csatlakozik, mint a nyomtató.

Az alábbi menüből ellenőrizheti a nyomtató IP-címét.

Beáll. > Általános beállítások > Hálózati beállítások > Hálózat állapota > Vezetékes hálózat/ Wi-Fi állapot

2. Rendszergazdaként való bejelentkezéshez adja meg a rendszergazdai jelszót.

3. Válassza ki a lehetőségeket az alábbi sorrendben.

Hálózat lapfül > Wi-Fi Direct

4. Állítsa be az egyes elemeket.

Wi-Fi Direct

Eldöntheti, hogy engedélyezi vagy sem a(z) Wi-Fi Direct opciót.

SSID

Módosíthatja az SSID (hálózati név) engedélyezését vagy letiltását

Jelszó

A Wi-fi Direct jelszó megváltoztatásakor adjon meg új jelszót.

Frekvenciatartomány

Válassza ki a Wi-fi Direct funkcióban használt frekvenciatartományt.

IP-cím

Válassza ki az IP-cím beállítási módszerét: automata vagy kézi.

5. Kattintson a(z) **Tovább** elemre.

Megjelenik a megerősítő üzenet.

Megjegyzés:

Ha módosítani kívánja a(z) Wi-Fi Direct beállításokat, nyomja meg a(z) Alapértékek visszaállítása gombot.

6. Kattintson a(z) **OK** elemre.

A nyomtató naprakész.

Kapcsolódó információ

➔ „A rendszergazdai jelszó alapértelmezett értéke“ 19. oldal

E-mail értesítések konfigurálása bizonyos eseményekhez

E-mail értesítéseket konfigurálhat, hogy az olyan események bekövetkezésekor, mint például a nyomtatás leállása vagy nyomtatóhiba fellépése, a rendszer értesítést küldjön meghatározott címekre. Legfeljebb öt célhely regisztrálható, és az egyes célhelyekre beállíthatja az értesítési beállításokat.

Ennek a funkciónak a használatához be kell állítania az e-mail szervert, mielőtt beállítaná az értesítéseket. Állítsa be az e-mail szervert a hálózaton, amelyre el szeretné küldeni az e-mailt.

1. A(z) Web Config eléréséhez írja be a böngészőbe a nyomtató IP-címét.

Adja meg a nyomtató IP-címét egy olyan számítógépről, amely ugyanahhoz a hálózathoz csatlakozik, mint a nyomtató.

Az alábbi menüből ellenőrizheti a nyomtató IP-címét.

Beáll. > Általános beállítások > Hálózati beállítások > Hálózat állapota > Vezetékes hálózat/ Wi-Fi állapot

2. Rendszergazdaként való bejelentkezéshez adja meg a rendszergazdai jelszót.

3. Válassza ki a lehetőségeket az alábbi sorrendben.

Eszközkezelés lapfűl > E-mail értesítés

4. Állítsa be az e-mail értesítés tárgyát.

Válassza ki a tárgyban megjelenő tartalmat a két legördülő menüből.

- A kiválasztott tartalmak a(z) **Tárgy** elem mellett jelennek meg.
- A bal és jobb oldalon nem szerepelhet ugyanaz a tartalom.
- Ha a karakterek száma itt: **Helyszín** meghaladja a 32 bájtot, akkor a 32 bájtot meghaladó karaktereket a rendszer kihagyja.

5. Adja meg az e-mail címeket az értesítő e-mail elküldéséhez.

Az alábbi karaktereket használja: A-Z a-z 0-9 ! # \$ % & ' * + - . / = ? ^ _ { | } ~ @, majd adjon meg 1-255 karaktert.

6. Válassza ki az e-mail értesítés nyelvét.

7. Válassza ki azt a jelölődobozt, amelyik esemény során szeretne értesítést kapni.

A(z) **Értesítési beállítások** száma kapcsolódik a(z) **E-mail cím beállításai** célszámához.

Ha a értesítést szeretne küldeni az 1-esnek beállított e-mail címre itt: **E-mail cím beállításai**, ha a nyomtatóból elfogyott a papír, akkor jelölje be a(z) **1**-es oszlop melletti jelölőnégyzetet ebben a sorban: **Kifogyott a papír**.

8. Kattintson a(z) **OK** elemre.

Erősítse meg, hogy a rendszer e-mail értesítést küldjön esemény megtörténtével.

Például: nyomtatás a(z) Papírforrás meghatározásával, ahol a papírt nem állították be.

Kapcsolódó információ

- ➔ „A rendszergazdai jelszó alapértelmezett értéke“ 19. oldal
- ➔ „E-mail szerver konfigurálása“ 67. oldal

E-mail értesítés elemei

Elemek	Beállítások és magyarázatok
Cserélendő tintaellátó egység(ek)	Értesít, ha kifogyott a tinta.
Kevés a tinta	Értesít, ha kifogyóban van a tinta.

Elemek	Beállítások és magyarázatok
Karbantartódoboz: élettartam vége	Értesít, amikor a karbantartó rekesz megtelt.
Karbantartódoboz: élettartama végéhez közeledik	Értesít, amikor a karbantartó rekesz már majdnem megtelt.
Rendszergazdai jelszó módosítva	Értesít, ha a rendszergazdai jelszót megváltoztatták.
Kifogyott a papír	Értesít, ha a meghatározott papírforrásnál a papírhiányhiba merült fel.
Nyomtatás leállítva	Értesít, ha a nyomtató papírelakadás miatt leállt vagy a papírkazetta nincs beállítva.
Nyomtatóhiba	Értesít, ha nyomtatási hiba történt.
Szkennerhiba	Értesít, ha szkennelési hiba történt.
Faxhiba	Értesít, ha faxhiba történt.
Wi-Fi hiba	Értesít, ha hiba történt a vezeték nélküli LAN-interfészszel.
Beépített SD-kártya hiba	Értesít, ha hiba történt a beépített SD-kártyával.
PDL modul hiba	Értesít, ha hiba történt a PDL-szubsztrátummal.

Kapcsolódó információ

➔ „E-mail értesítések konfigurálása bizonyos eseményekhez“ 456. oldal

Energiatakarékos beállítások az inaktivitás során

Beállíthatja azt az időtartamot, amely elteltével az eszköz energiatakarékos üzemmódba áll vagy ki is kapcsol, ha a nyomtató vezérlőpaneljét egy bizonyos időtartamon keresztül nem használják. Az időzítőt a munkakörnyezettől függően állítsa be.

1. A(z) Web Config eléréséhez írja be a böngészőbe a nyomtató IP-címét.

Adja meg a nyomtató IP-címét egy olyan számítógépről, amely ugyanahhoz a hálózathoz csatlakozik, mint a nyomtató.

Az alábbi menüből ellenőrizheti a nyomtató IP-címét.

Beáll. > Általános beállítások > Hálózati beállítások > Hálózat állapota > Vezetékes hálózat/ Wi-Fi állapot

2. Rendszergazdaként való bejelentkezéshez adja meg a rendszergazdai jelszót.

3. Válassza ki a lehetőségeket az alábbi sorrendben.

Eszközkezelés lapfűl > Energiatakarékosság

4. Rendszergazdaként való bejelentkezéshez adja meg a rendszergazdai jelszót.

5. Állítsa be az alábbi elemeket is, szükség szerint.

Alvásidőzítő

Adja meg az időt, amely eltelte után szeretné, hogy az eszköz inaktivitás esetében energiatakarékos üzemmódra váltson.

Megjegyzés:

A fentieket nyomtató vezérlőpaneljéről is beállíthatja.

Beáll. > Általános beállítások > Alapbeállítások > Elalv. időzítő

- Kikapcsolás-időzítő vagy Kikapcsolás, ha nem aktív

Válassza ki az időt, amely eltelte után szeretné, ha a nyomtató meghatározott ideig tartó inaktivitás után automatikusan kikapcsolna. Amennyiben faxfunkciókat használ, a(z) **Nincs** vagy **Ki** beállítást válassza ki.

Megjegyzés:

A fentieket nyomtató vezérlőpaneljéről is beállíthatja.

Beáll. > Általános beállítások > Alapbeállítások > Kikapcsolási időzítő vagy Kikapcs. beáll.

- Kikapcsolás, ha nem csatlakozik

Válassza ki ezt a lehetőséget, ha ki szeretné kapcsolni a nyomtatót megadott idővel azután, hogy minden port, többek között a LINE-csatlakozó csatlakozása megszűnt. Előfordulhat, hogy ez a funkció a térségtől függően nem elérhető.

A megadott időszakot lásd az alábbi weboldalon.

<https://www.epson.eu/energy-consumption>

Megjegyzés:

A fentieket nyomtató vezérlőpaneljéről is beállíthatja.

Beáll. > Általános beállítások > Alapbeállítások > Kikapcs. beáll. > Kikapcsolás, ha nem csatlakozik

6. Kattintson a(z) **OK** elemre.

Kapcsolódó információ

➔ „A rendszergazdai jelszó alapértelmezett értéke“ 19. oldal

A hang beállítása

Végezze el a vezérlőpanel, a nyomtatás, a faxolás stb. hangbeállításait.

Megjegyzés:

A fentieket nyomtató vezérlőpaneljéről is beállíthatja.

Beáll. > Általános beállítások > Alapbeállítások > Hangok

1. A(z) Web Config eléréséhez írja be a böngészőbe a nyomtató IP-címét.

Adja meg a nyomtató IP-címét egy olyan számítógépről, amely ugyanahhoz a hálózathoz csatlakozik, mint a nyomtató.

Az alábbi menüből ellenőrizheti a nyomtató IP-címét.

Beáll. > Általános beállítások > Hálózati beállítások > Hálózat állapota > Vezetékes hálózat/ Wi-Fi állapot

2. Rendszergazdaként való bejelentkezéshez adja meg a rendszergazdai jelszót.

3. Válassza ki a lehetőségeket az alábbi sorrendben.

Eszközkezelés lapfűl > Hang

4. Állítsa be az alábbi elemeket is, szükség szerint.

- Normál üzemmód

Állítsa be a nyomtató **Normál üzemmód** hangját.

- Csendes mód

Állítsa be a nyomtató **Csendes mód** hangját.

Ez akkor van engedélyezve, ha az alábbi elemek egyike is engedélyezve van.

- A nyomtató vezérlőpanelje:

Beáll. > Általános beállítások > Nyomtatóbeállítások > Csendes mód

Beáll. > Általános beállítások > Faxbeállítások > Fogadási beállítások > Nyomtatási beállít > Csendes mód

- Web Config:

Fax fül > Nyomtatási beállít > Csendes mód

5. Kattintson a(z) **OK** elemre.

Kapcsolódó információ

➔ „A rendszergazdai jelszó alapértelmezett értéke“ 19. oldal

Nyomtatóbeállítások biztonsági mentése és importálása

A beállítási értékek fájlba exportálhatók a(z) Web Config alkalmazásból. Az exportált fájl a Web Config használatával a nyomtatóba importálható. Alkalmazható partnerek, beállítási értékek, nyomtatócsere stb. biztonsági mentésére.

Az exportált fájl nem szerkeszthető, mivel bináris fájlként lett exportálva.

Beállítások exportálása

A nyomtató beállításainak exportálása.

1. A(z) Web Config eléréséhez írja be a böngészőbe a nyomtató IP-címét.

Adja meg a nyomtató IP-címét egy olyan számítógépről, amely ugyanahhoz a hálózathoz csatlakozik, mint a nyomtató.

Az alábbi menüből ellenőrizheti a nyomtató IP-címét.

Beáll. > Általános beállítások > Hálózati beállítások > Hálózat állapota > Vezetékes hálózat/ Wi-Fi állapot

2. Rendszergazdaként való bejelentkezéshez adja meg a rendszergazdai jelszót.

3. Válassza ki a lehetőségeket az alábbi sorrendben.

Eszközkezelés fül > Beállítási érték exportálása és importálása > Exportálás

4. Jelölje ki az exportálni kívánt beállításokat.

Jelölje ki az exportálni kívánt beállításokat. Ha felső kategóriát választ ki, az alkategóriák is kiválasztásra kerülnek. Nem választhatók ki azonban azok az alkategóriák, amelyek ugyanazon a hálózaton belüli duplikáció miatt hibát okoznak (például IP-címek stb.).

- Adjon meg egy jelszót az exportált fájlok titkosításához.
Meg kell adnia a jelszót a fájl importálásához. Hagyja üresen, ha nem akarja titkosítani a fájlt.
- Kattintson a(z) **Exportálás** elemre.



Fontos:

*Ha a nyomtató hálózati beállításait, például az eszköz nevét és IPv6-címét szeretné exportálni, válassza a(z) **Engedélyezze a készülék egyes beállításainak kiválasztásához** lehetőséget és válasszon további elemeket. Csak a kiválasztott értékeket alkalmazza a cserenyomtatóhoz.*

Kapcsolódó információ

➔ „A rendszergazdai jelszó alapértelmezett értéke“ 19. oldal

A beállítások importálása

Importálja a nyomtatóra az exportált Web Config fájlt.



Fontos:

Ha olyan értékeket importál, amelyek egyedi értékeket foglalnak magukban, például a nyomtató nevét vagy az IP-címet, akkor ellenőrizze, hogy ugyanaz az IP-cím ugyanazon a hálózaton ne forduljon elő.

- A(z) Web Config eléréséhez írja be a böngészőbe a nyomtató IP-címét.
Adja meg a nyomtató IP-címét egy olyan számítógépről, amely ugyanahhoz a hálózathoz csatlakozik, mint a nyomtató.
Az alábbi menüből ellenőrizheti a nyomtató IP-címét.
Beáll. > Általános beállítások > Hálózati beállítások > Hálózat állapota > Vezetékes hálózat/ Wi-Fi állapot
- Rendszergazdaként való bejelentkezéshez adja meg a rendszergazdai jelszót.
- Válassza ki a lehetőségeket az alábbi sorrendben.
Eszközkezelés fül > Beállítási érték exportálása és importálása > Importálás
- Válassza ki az exportált fájlt, majd adja meg a titkosított jelszót.
- Kattintson a(z) **Tovább** elemre.
- Jelölje ki az importálni kívánt beállítást, majd kattintson az **Tovább** elemre.
- Kattintson a(z) **OK** elemre.

A beállításokat a rendszer alkalmazta a nyomtatóra.

Kapcsolódó információ

➔ „A rendszergazdai jelszó alapértelmezett értéke“ 19. oldal

Firmware frissítése

Ha a következő, jelszót igénylő funkciókat használja egy számítógépről, akkor győződjön meg róla, hogy a legfrissebb firmware és szoftver kombinációját használja, a nyomtató-illesztőprogramot is beleértve.

- Felhasználói fiók regisztrálása és használata a hozzáférés-vezérlési funkcióhoz
- Confidential Job
- A(z) Mentés tárhelyre elérése számítógépről

Kapcsolódó információ

➔ [„Nem lehet nyomtatni, ha be van állítva jelszó, mert a belső vezérlőprogram régi verziója van használatban.” 314. oldal](#)

A nyomtató belső vezérlőprogramjának frissítése a vezérlőpanelről

Ha a nyomtató csatlakoztatható az internethez, akkor a vezérlőpanel használatával frissítheti a nyomtató belső vezérlőprogramját. Emellett azt is beállíthatja, hogy a nyomtató ellenőrizze a belső vezérlőprogram frissítéseinek meglétét, és értesítse Önt, ha elérhetővé válnak.

1. Válassza a(z) **Beáll.** lehetőséget a kezdőképernyőn.
2. Válassza a következőt **Általános beállítások > Rendszerfelügyelet > Firmware-frissítés > Frissítés.**

Megjegyzés:

Válassza ki a **Értesítés > Be** lehetőséget annak beállításához, hogy a nyomtató rendszeresen ellenőrizze a belső vezérlőprogram rendelkezésre álló frissítéseit.

3. Ellenőrizze a képernyőn megjelenő üzenetet, és keressen rá a rendelkezésre álló frissítésekre.
4. Ha üzenet jelenik meg az LCD-képernyőn, amely arról tájékoztatja, hogy elérhetővé vált a belső vezérlőprogram frissítése, kövesse a képernyőn megjelenő utasításokat a frissítéshez.

Fontos:

- Ne kapcsolja ki, illetve húzza ki a nyomtatót, amíg a frissítés el nem készül, ellenkező esetben a nyomtató hibásan működhet.
- Ha a belső vezérlőprogram frissítése nem megy végbe, vagy sikertelen, akkor a nyomtató nem indul el megfelelően, és a „Recovery Mode” jelenik meg az LCD-képernyőn a nyomtató következő bekapcsolásakor. Ebben az esetben ismét frissítenie kell a belső vezérlőprogramot egy számítógép használatával. Csatlakoztassa a nyomtatót a számítógéphez USB-kábellel. Amíg a „Recovery Mode” üzenet jelenik meg a nyomtatón, a belső vezérlőprogram frissítése a hálózaton keresztül nem lehetséges. A számítógépen keresse fel az Epson helyi webhelyét, majd töltsse le a nyomtató belső vezérlőprogramjának legutóbbi frissítését. A következő lépésekről lásd a webhely útmutatásait.

A nyomtató firmware automatikus frissítése

A firmware beállítható úgy, hogy automatikusan frissüljön, amikor a nyomtató kapcsolódik az internethez.

Amikor a rendszergazdai zár engedélyezve van, akkor kizárólag a rendszergazda végezheti el ezt a funkciót. Vegye fel a kapcsolatot a nyomtató rendszergazdával.

1. A nyomtató vezérlőpanelén válassza ki a(z) **Beáll.** elemet.

2. Válassza a következőt: **Általános beállítások > Rendszerfelügyelet > Firmware-frissítés.**
3. Válassza a(z) **Automatikus firmware frissítés** lehetőséget a beállítások képernyő megjelenítéséhez.
4. A funkció engedélyezéséhez válassza ki a(z) **Automatikus firmware frissítés** lehetőséget.
Ha szeretne visszatérni a beállítások képernyőre, válassza ki a(z) **Elfogadom** lehetőséget a visszaigazolási képernyőn.
5. Válassza ki a frissítés napját és időpontját, majd válassza a(z) **OK** lehetőséget.

Megjegyzés:

Több napot is kiválaszthat a hétből, azonban a hét külön napjaira vonatkozóan nem határozható meg időpont.

A beállítás akkor fejeződik be, ha a kiszolgálóhoz való csatlakozást a rendszer visszaigazolja.



Fontos:

- Ne kapcsolja ki, illetve húzza ki a nyomtatót, amíg a frissítés el nem készül. A nyomtató következő bekapcsolásakor lehet, hogy a(z) „Recovery Mode” látható az LCD képernyőn, és a nyomtató nem használható majd.*
- Ha a(z) „Recovery Mode” felirat látható, a firmware ismételt frissítéséhez kövesse az alábbi lépéseket.*
 1. *Csatlakoztassa össze a számítógépet és a nyomtatót egy USB-kábellel. (Helyreállítási módban nem végezhető frissítés hálózaton keresztül.)*
 2. *Töltse le a legfrissebb firmware-t az Epson honlapjáról, és indítsa el a frissítést. A részleteket lásd a letöltési oldalon található „Frissítés módja” menüpontban.*

Megjegyzés:

*A firmware automatikus frissítése a(z) Web Config menüpontban állítható be. Válassza ki a(z) **Eszközkezelés lapot > Automatikus firmware frissítés** lehetőséget, engedélyezze a beállítást, azután állítsa be a hét egyik napját, valamint az időpontot.*

A firmware frissítése a Web Config használatával

Ha a nyomtató csatlakozik az internethez, akkor a Web Config alkalmazásból frissítheti a nyomtató firmware-jét.

1. A(z) Web Config eléréséhez írja be a böngészőbe a nyomtató IP-címét.
Adja meg a nyomtató IP-címét egy olyan számítógépről, amely ugyanahhoz a hálózathoz csatlakozik, mint a nyomtató.
Az alábbi menüből ellenőrizheti a nyomtató IP-címét.
Beáll. > Általános beállítások > Hálózati beállítások > Hálózat állapota > Vezetékes hálózat/ Wi-Fi állapot
2. Rendszergazdaként való bejelentkezéshez adja meg a rendszergazdai jelszót.
3. Válassza ki a lehetőségeket az alábbi sorrendben.
Eszközkezelés lapfűl > A firmware frissítése
4. Kattintson a(z) **Indítás** elemre, majd kövesse a képernyőn megjelenő utasításokat.
A firmware jóváhagyása elkezdődik, és megjelenik a firmware-re vonatkozó információ, ha létezik frissített verziójú firmware.

Megjegyzés:

A firmware frissítése a(z) Epson Device Admin segítségével is elvégezhető. A firmware adatait az eszközlistán vizuálisan tudja visszaigazolni. Ez hasznos olyankor, amikor több eszköz firmware-jét frissíti. További részletekért lásd a(z) Epson Device Admin útmutatóját vagy súgóját.

Kapcsolódó információ

➔ „A rendszergazdai jelszó alapértelmezett értéke“ 19. oldal

Firmware frissítése internethez csatlakoztatás nélkül

Töltse le a számítógépre az eszközhöz tartozó firmware-t az Epson weboldaláról, majd a firmware frissítéséhez csatlakoztassa össze az eszközt és a számítógépet egy USB-kábel segítségével. Amennyiben a hálózaton keresztül nem lehet frissíteni, próbálja ki ezt a módszert.

1. Lépjen fel az Epson weboldalára, és töltsse le a firmware-t.
2. Egy USB-kábel segítségével csatlakoztassa a letöltött firmware-t tároló számítógépet a nyomtatóhoz.
3. Kattintson kétszer a letöltött .exe fájlra.
Az Epson Firmware Updater elindul.
4. Kövesse a képernyőn megjelenő utasításokat.

A dátum és az idő szinkronizálása az időkiszolgálóval

Az időkiszolgálóval (NTP-kiszolgálóval) történő szinkronizálás során Ön szinkronizálhatja a nyomtatónak és a hálózaton található számítógépnek a pontos idejét. Előfordulhat, hogy az időkiszolgálót a szervezet működteti a saját hálózaton belül, valamint az is, hogy az időkiszolgáló közzé van téve az interneten.

CA tanúsítvány vagy Kerberos-hitelesítés használata esetében az idővel kapcsolatos problémák elkerülhetők az időkiszolgálóval történő szinkronizálással.

1. A(z) Web Config eléréséhez írja be a böngészőbe a nyomtató IP-címét.
Adja meg a nyomtató IP-címét egy olyan számítógépről, amely ugyanahhoz a hálózathoz csatlakozik, mint a nyomtató.
Az alábbi menüből ellenőrizheti a nyomtató IP-címét.
Beáll. > Általános beállítások > Hálózati beállítások > Hálózat állapota > Vezetékes hálózat/ Wi-Fi állapot
2. Rendszergazdaként való bejelentkezéshez adja meg a rendszergazdai jelszót.
3. Válassza ki a lehetőségeket az alábbi sorrendben.
Eszközkezelés fül > Dátum és idő > Időkiszolgáló.
4. Válassza ki a(z) **Használat** lehetőséget a(z) **Időkiszolgáló használata** használatához.
5. Írja be az időkiszolgáló címét a(z) **Időkiszolgáló címe** paraméterhez.
Ön az IPv4, az IPv6 vagy az FQDN formátumot használhatja. Legfeljebb 252 karaktert írjon be. Ha ezt nem adja meg, hagyja üresen.

- Adja meg a(z) **Frissítési gyakoriság (perc)** elemet.
A percbeállítással legfeljebb 10 080 percet állíthat be.

- Kattintson a(z) **OK** elemre.

Megjegyzés:

Ön a(z) **Időkiszolgáló állapota** pontban ellenőrizheti, hogy jelenleg milyen a kapcsolat állapota az időkiszolgálóval.

Kapcsolódó információ

➔ „A rendszergazdai jelszó alapértelmezett értéke“ 19. oldal

A belső memóriában található adatok törlése

A nyomtató belső memóriájának adatai törölhetők, például egy PCL-nyomtatáshoz letöltött betűtípusok és makrók vagy jelszavas nyomtatási feladatok.

Megjegyzés:

A fentieket nyomtató vezérlőpaneljéről is beállíthatja.

Beáll. > **Általános beállítások** > **Rendszerfelügyelet** > **Belső memória törlése**

- A(z) Web Config eléréséhez írja be a böngészőbe a nyomtató IP-címét.
Adja meg a nyomtató IP-címét egy olyan számítógépről, amely ugyanahhoz a hálózathoz csatlakozik, mint a nyomtató.
Az alábbi menüből ellenőrizheti a nyomtató IP-címét.
Beáll. > **Általános beállítások** > **Hálózati beállítások** > **Hálózat állapota** > **Vezetékes hálózat/ Wi-Fi állapot**
- Rendszergazdaként való bejelentkezéshez adja meg a rendszergazdai jelszót.
- Válassza ki a lehetőségeket az alábbi sorrendben.
Eszközkezelés lapfűl > **Belső memória törlése**
- Kattintson a **Törlés** vagy a **PDL-betű., makró és m.terület** elemre.

Kapcsolódó információ

➔ „A rendszergazdai jelszó alapértelmezett értéke“ 19. oldal

Partnerek kezelése

A partnerlistában eszközölhet megtekintési és keresési beállításokat.

- A(z) Web Config eléréséhez írja be a böngészőbe a nyomtató IP-címét.
Adja meg a nyomtató IP-címét egy olyan számítógépről, amely ugyanahhoz a hálózathoz csatlakozik, mint a nyomtató.
Az alábbi menüből ellenőrizheti a nyomtató IP-címét.
Beáll. > **Általános beállítások** > **Hálózati beállítások** > **Hálózat állapota** > **Vezetékes hálózat/ Wi-Fi állapot**
- Rendszergazdaként való bejelentkezéshez adja meg a rendszergazdai jelszót.

3. Válassza ki a lehetőségeket az alábbi sorrendben.

Eszközkezelés lapfűl > **Partnerkezelő**

4. Válassza a következőt **Beállítások megtekintése**.
5. Válassza a következőt **Lehetőségek keresése**.
6. Kattintson a(z) **OK** elemre.
7. Kövesse a képernyőn megjelenő utasításokat.

Kapcsolódó információ

➔ „A rendszergazdai jelszó alapértelmezett értéke“ 19. oldal

Időszakos tisztítás konfigurálása

Beállíthatja a nyomtatófej időszakos tisztítását.

1. A(z) Web Config eléréséhez írja be a böngészőbe a nyomtató IP-címét.

Adja meg a nyomtató IP-címét egy olyan számítógépről, amely ugyanahhoz a hálózathoz csatlakozik, mint a nyomtató.

Az alábbi menüből ellenőrizheti a nyomtató IP-címét.

Beáll. > **Általános beállítások** > **Hálózati beállítások** > **Hálózat állapota** > **Vezetékes hálózat/ Wi-Fi állapot**

2. Rendszergazdaként való bejelentkezéshez adja meg a rendszergazdai jelszót.
3. Válassza ki a lehetőségeket az alábbi sorrendben.
Eszközkezelés lapfűl > **Időszakos tisztítás**
4. Válasszon ki egy opciót a listából.
5. A(z) **Ütemezés** kiválasztásakor adja meg a tisztítás időpontját a lista alapján.
6. Kattintson a(z) **OK** elemre.

Kapcsolódó információ

➔ „A rendszergazdai jelszó alapértelmezett értéke“ 19. oldal

➔ „Időszakos tisztítás:“ 420. oldal

A nyomtató tápfeszültségének szabályozása Web Config használatával

A nyomtatót a(z) Web Config segítségével számítógépről kikapcsolhatja vagy újraindíthatja, akkor is, ha a számítógép a nyomtatótól távol helyezkedik el.

1. A(z) Web Config eléréséhez írja be a böngészőbe a nyomtató IP-címét.

Adja meg a nyomtató IP-címét egy olyan számítógépről, amely ugyanahhoz a hálózathoz csatlakozik, mint a nyomtató.

Az alábbi menüből ellenőrizheti a nyomtató IP-címét.

Beáll. > Általános beállítások > Hálózati beállítások > Hálózat állapota > Vezetékes hálózat/ Wi-Fi állapot

2. Rendszergazdaként való bejelentkezéshez adja meg a rendszergazdai jelszót.

3. Válassza ki a lehetőségeket az alábbi sorrendben.

Eszközkezelés lapfül > (-)

4. Válassza a következőt: **Kikapcsolás** vagy **Újraindítás**

5. Kattintson a(z) **Végrehajtás** elemre.

Kapcsolódó információ

➔ [„A rendszergazdai jelszó alapértelmezett értéke“ 19. oldal](#)

Alapértelmezett beállítások visszaállítása

Kiválaszthatja a nyomtató hálózati vagy egyéb beállításait és visszaállíthatja azokat az alapértelmezett értékekre.

1. A(z) Web Config eléréséhez írja be a böngészőbe a nyomtató IP-címét.

Adja meg a nyomtató IP-címét egy olyan számítógépről, amely ugyanahhoz a hálózathoz csatlakozik, mint a nyomtató.

Az alábbi menüből ellenőrizheti a nyomtató IP-címét.

Beáll. > Általános beállítások > Hálózati beállítások > Hálózat állapota > Vezetékes hálózat/ Wi-Fi állapot

2. Rendszergazdaként való bejelentkezéshez adja meg a rendszergazdai jelszót.

3. Válassza ki a lehetőségeket az alábbi sorrendben.

Eszközkezelés lapfül > **Alapértékek visszaállítása**

4. Válasszon ki egy opciót a listából.

5. Kattintson a(z) **Végrehajtás** elemre.

Kövesse a képernyőn megjelenő utasításokat.

Kapcsolódó információ

➔ [„A rendszergazdai jelszó alapértelmezett értéke“ 19. oldal](#)

Termékbiztonsági beállítások

A rendelkezésre álló funkciók korlátozása

Regisztrálhatja a felhasználói fiókokat a nyomtatón, összekapcsolhatja funkciókkal és vezérlési funkciókkal, amelyet a felhasználó alkalmaz.

A hozzáférés-vezérlés engedélyezésekor a felhasználó használhat funkciókat (például másolást, faxolást stb.) a jelszó nyomtató kezelőpaneljén való megadásával és a nyomtatóra való bejelentkezéssel.

A nem elérhető funkciók kiszűrülnek, és nem kiválaszthatók.

Ha számítógépről regisztrálja a hitelesítési adatokat a nyomtató illesztőprogramjára vagy a lapolvasó illesztőprogramjára, akkor tud nyomtatni vagy beolvasást végezni. Az illesztőprogram beállításait részletesen megtalálhatja az illesztőprogram súgójában vagy útmutatójában.

Felhasználói fiók létrehozása

A hozzáférés-vezérléshez szükséges felhasználói fiók létrehozása.

1. A(z) Web Config eléréséhez írja be a böngészőbe a nyomtató IP-címét.

Adja meg a nyomtató IP-címét egy olyan számítógépről, amely ugyanahhoz a hálózathoz csatlakozik, mint a nyomtató.

Az alábbi menüből ellenőrizheti a nyomtató IP-címét.

Beáll. > Általános beállítások > Hálózati beállítások > Hálózat állapota > Vezetékes hálózat/ Wi-Fi állapot

2. Rendszergazdaként való bejelentkezéshez adja meg a rendszergazdai jelszót.

3. Válassza ki a lehetőségeket az alábbi sorrendben.

Termékbiztonság fül > Hozzáférés-vezérlési beáll. > Felhasználói beállítások

4. Kattintson a(z) **Hozzáadás** elemre a regisztrálni kívánt számjegynél.

 **Fontos:**

Ha a nyomtatót az Epson vagy egyéb vállalat hitelesítési rendszerével használja, a korlátozási beállítás felhasználónevét regisztrálja 2 és 10 közötti számjeggyel.

Az alkalmazás szoftvere, például a hitelesítési alkalmazás az egyes számjegyet használja, hogy a felhasználónév ne jelenjen meg a nyomtató vezérlőpaneljén.

5. Állítsa be az egyes elemeket.

Felhasználónév:

Adjon meg egy alfanumerikus karakterekből álló, 1–14 karakter hosszú nevet, mely a felhasználónév-listában megjelenik.

Jelszó:

Adjon meg egy 0–20 karakter hosszú jelszót itt: ASCII (0x20–0x7E). A jelszó kezdeti beállításakor hagyja üresen a mezőt.

- Jelölje be a megfelelő jelölőnégyzeteket az egyes funkciók engedélyezéséhez vagy letiltásához.
A használni kívánt funkció kiválasztása.

6. Kattintson a(z) **Alkalmaz** elemre.

Visszatérés a felhasználói beállítások listájához meghatározott idő elteltével.

Ellenőrizze, hogy a(z) **Felhasználónév** lehetőségénél regisztrált felhasználónév megjelenik és a(z) **Hozzáadás** helyett a(z) **Szerkesztés** elem látható.

Kapcsolódó információ

➔ [„A rendszergazdai jelszó alapértelmezett értéke“ 19. oldal](#)

Felhasználói fiók szerkesztése

A hozzáférés-vezérléshez regisztrált felhasználói fiók szerkesztése.

1. A(z) Web Config eléréséhez írja be a böngészőbe a nyomtató IP-címét.

Adja meg a nyomtató IP-címét egy olyan számítógépről, amely ugyanahhoz a hálózathoz csatlakozik, mint a nyomtató.

Az alábbi menüből ellenőrizheti a nyomtató IP-címét.

Beáll. > Általános beállítások > Hálózati beállítások > Hálózat állapota > Vezetékes hálózat/ Wi-Fi állapot

2. Rendszergazdaként való bejelentkezéshez adja meg a rendszergazdai jelszót.

3. Válassza ki a lehetőségeket az alábbi sorrendben.

Termékbiztonság fül > Hozzáférés-vezérlési beáll. > Felhasználói beállítások

4. Kattintson a(z) **Szerkesztés** elemre a szerkeszteni kívánt számjegynél.

5. Módosítsa az egyes elemeket.

6. Kattintson a(z) **Alkalmaz** elemre.

Visszatérés a felhasználói beállítások listájához meghatározott idő elteltével.

Kapcsolódó információ

➔ [„A rendszergazdai jelszó alapértelmezett értéke“ 19. oldal](#)

Felhasználói fiók törlése

A hozzáférés-vezérléshez regisztrált felhasználói fiók törlése.

1. A(z) Web Config eléréséhez írja be a böngészőbe a nyomtató IP-címét.

Adja meg a nyomtató IP-címét egy olyan számítógépről, amely ugyanahhoz a hálózathoz csatlakozik, mint a nyomtató.

Az alábbi menüből ellenőrizheti a nyomtató IP-címét.

Beáll. > Általános beállítások > Hálózati beállítások > Hálózat állapota > Vezetékes hálózat/ Wi-Fi állapot

2. Rendszergazdaként való bejelentkezéshez adja meg a rendszergazdai jelszót.

3. Válassza ki a lehetőségeket az alábbi sorrendben.

Termékbiztonság fül > **Hozzáférés-vezérlési beáll.** > **Felhasználói beállítások**

4. Kattintson a(z) **Szerkesztés** elemre a törölni kívánt számjegynél.
5. Kattintson a(z) **Törlés** elemre.



Fontos:

A(z) **Törlés** gombra kattintáskor a felhasználói fiók törlésre kerül további ellenőrző üzenet nélkül. Legyen körültekintő a fiók törlésekor.

Visszatérés a felhasználói beállítások listájához meghatározott idő elteltével.

Kapcsolódó információ

➔ „A rendszergazdai jelszó alapértelmezett értéke“ 19. oldal

Hozzáférés-vezérlés engedélyezése

Ha engedélyezi a hozzáférés-vezérlést, akkor kizárólag a regisztrált felhasználó fogja tudni használni a nyomtatót.

Megjegyzés:

Ha a(z) Hozzáférés-vezérlési beáll. engedélyezett, értesítenie kell a felhasználókat a fiókadatokról.

1. A(z) Web Config eléréséhez írja be a böngészőbe a nyomtató IP-címét.

Adja meg a nyomtató IP-címét egy olyan számítógépről, amely ugyanahhoz a hálózathoz csatlakozik, mint a nyomtató.

Az alábbi menüből ellenőrizheti a nyomtató IP-címét.

Beáll. > **Általános beállítások** > **Hálózati beállítások** > **Hálózat állapota** > **Vezetékes hálózat/ Wi-Fi állapot**

2. Rendszergazdaként való bejelentkezéshez adja meg a rendszergazdai jelszót.
3. Válassza ki a lehetőségeket az alábbi sorrendben.

Termékbiztonság fül > **Hozzáférés-vezérlési beáll.** > **Alap**

4. Válassza a következőt **Engedélyezi a hozzáférés-vezérlést**.

Ha a hozzáférés-vezérlés engedélyezett és olyan okoseszközt szeretne nyomtatni vagy szkennelni, amely nem rendelkezik hitelesítési információkkal, válassza a(z) **Számítógépről történő, hitelesítő információk nélküli nyomtatás és szkennelés engedélyezése** lehetőséget.

5. Kattintson a(z) **OK** elemre.

Bizonyos idő elteltével megjelenik a befejeződésre vonatkozó üzenet.

Győződjön meg arról, hogy az ikonok (például a másolás és a szkennelés ikonjai) szürke színnel láthatók a nyomtató kezelőpaneljén.

Kapcsolódó információ

➔ „A rendszergazdai jelszó alapértelmezett értéke“ 19. oldal

➔ „A nyomtató használata bekapcsolt hozzáférés-szabályozás funkcióval“ 304. oldal

USB-csatlakozás korlátozása és külső memória használata

Ön letilthatja az interfészt, amellyel a készülék a nyomtatóhoz csatlakoztatható. A korlátozási beállításokat úgy állítsa be, hogy korlátozza a hálózattól eltérő egyéb módokon keresztüli nyomtatást és szkennelést.

Megjegyzés:

A korlátozási beállításokat a nyomtató kezelőpaneljén is elvégezheti.

Memóriaeszköz: **Beáll.** > **Általános beállítások** > **Nyomtatóbeállítások** > **Memóriaeszk. csatolója** > **Memóriaeszköz**

PC kapcsolat USB-n: **Beáll.** > **Általános beállítások** > **Nyomtatóbeállítások** > **PC kapcsolat USB-n**

1. A(z) Web Config eléréséhez írja be a böngészőbe a nyomtató IP-címét.

Adja meg a nyomtató IP-címét egy olyan számítógépről, amely ugyanahhoz a hálózathoz csatlakozik, mint a nyomtató.

Az alábbi menüből ellenőrizheti a nyomtató IP-címét.

Beáll. > **Általános beállítások** > **Hálózati beállítások** > **Hálózat állapota** > **Vezetékes hálózat/ Wi-Fi állapot**

2. Rendszergazdaként való bejelentkezéshez adja meg a rendszergazdai jelszót.

3. Válassza ki a lehetőségeket az alábbi sorrendben.

Termékbiztonság lapfül > **Külső interfész**

4. Válassza ki a(z) **Letiltás** elemet a beállítani kívánt funkcióknál.

Amikor szeretné megszakítani a vezérlést, akkor válassza ki a(z) **Engedélyezés** elemet.

Memóriaeszköz

Tiltsa meg, hogy az adatokat USB-porton keresztül külső memóriára lehessen menteni külső eszköz csatlakoztatása esetében.

PC-csatlakozás USB-n keresztül

Korlátozhatja az USB kapcsolatnak a számítógépről történő használatát. Ha szeretné korlátozni, akkor válassza ki a(z) **Letiltás** elemet.

5. Kattintson a(z) **OK** elemre.

6. Ellenőrizze, hogy a letiltott port nem lehet-e használni.

Memóriaeszköz

Győződjön meg arról, hogy a rendszer nem reagál, amikor Ön egy tárolóeszközt (például USB-s memóriát) csatlakoztat a külső interfész USB-portjához.

❑ PC-csatlakozás USB-n keresztül

Ha a nyomtató-illesztőprogram telepítve van a számítógépre

Csatlakoztassa a nyomtatót a számítógéphez egy USB-kábel használatával, majd győződjön meg arról, hogy a nyomtató jelenleg nem végez nyomtatást vagy szkennelést.

Ha a nyomtató-illesztőprogram nincs telepítve a számítógépre

Windows:

Nyissa meg és hagyja nyitva az eszközközkezelőt, csatlakoztassa a nyomtatót a számítógéphez egy USB-kábellel, majd győződjön meg róla, hogy az eszközközkezelőben megjelenített tartalmak nem változnak.

Mac OS:

Csatlakoztassa a nyomtatót a számítógéphez egy USB-kábel használatával, majd győződjön meg arról, hogy a nyomtató nem szerepel a listában, ha a nyomtatót a **Nyomtatók és lapolvasók** pontból szeretné hozzáadni.

Kapcsolódó információ

➔ „A rendszergazdai jelszó alapértelmezett értéke“ 19. oldal

A jelszó titkosítása

A jelszó titkosítása lehetővé teszi a nyomtatóban tárolt bizalmas információk (minden jelszó, tanúsítvány privát kulcsának) titkosítását.

1. A(z) Web Config eléréséhez írja be a böngészőbe a nyomtató IP-címét.

Adja meg a nyomtató IP-címét egy olyan számítógépről, amely ugyanahhoz a hálózathoz csatlakozik, mint a nyomtató.

Az alábbi menüből ellenőrizheti a nyomtató IP-címét.

Beáll. > Általános beállítások > Hálózati beállítások > Hálózat állapota > Vezetékes hálózat/ Wi-Fi állapot

2. Rendszergazdaként való bejelentkezéshez adja meg a rendszergazdai jelszót.

3. Válassza ki a lehetőségeket az alábbi sorrendben.

Termékbiztonság lapfűl > Jelszótitkosítás

Megjegyzés:

A fentieket nyomtató vezérlőpaneljéről is beállíthatja.

Beáll. > Általános beállítások > Rendszerfelügyelet > Biztonsági beállítások > Jelszótitkosítás

4. Válassza ki a(z) **Be** elemet a titkosítás aktiválásához.

5. Kattintson a(z) **OK** elemre.

Kapcsolódó információ

➔ „A rendszergazdai jelszó alapértelmezett értéke“ 19. oldal

Az ellenőrzésnapló-funkció használata

Az ellenőrzési napló vagy a naplóadatok exportálása engedélyezhető.

Az ellenőrzési napló rendszeres vizsgálata segíthet a nem megfelelő használat korai felismerésében és az esetleges biztonsági problémák nyomon követésében.

1. A(z) Web Config eléréséhez írja be a böngészőbe a nyomtató IP-címét.

Adja meg a nyomtató IP-címét egy olyan számítógépről, amely ugyanahhoz a hálózathoz csatlakozik, mint a nyomtató.

Az alábbi menüből ellenőrizheti a nyomtató IP-címét.

Beáll. > Általános beállítások > Hálózati beállítások > Hálózat állapota > Vezetékes hálózat/ Wi-Fi állapot

2. Rendszergazdaként való bejelentkezéshez adja meg a rendszergazdai jelszót.

3. Válassza ki a lehetőségeket az alábbi sorrendben.

Termékbiztonság lapfül > Ellenőrzési napló

4. Szükség esetén módosítsa a beállításokat.

Ellenőrzési naplók beállítása

A funkció engedélyezéséhez válassza ki a(z) **Be** elemet, majd kattintson a(z) **OK** gombra.

Megjegyzés:

A fentieket nyomtató vezérlőpaneljéről is beállíthatja.

Beáll. > Általános beállítások > Rendszerfelügyelet > Biztonsági beállítások > Ellenőrzési napló

Exportálja az ellenőrzési naplókat a CSV-fájlba.

A napló CSV fájlként való exportálásához kattintson a(z) **Exportálás** lehetőségre.

Törli az összes ellenőrzési naplót.

A(z) **Törlés** gomb megnyomásával az összes naplóadat törölhető.

Kapcsolódó információ

➔ „A rendszergazdai jelszó alapértelmezett értéke“ 19. oldal

PDL fájlműveletek korlátozása

Ez a funkció megvédi a fájlokat az illetéktelen PDL műveletekkel szemben.

1. A(z) Web Config eléréséhez írja be a böngészőbe a nyomtató IP-címét.

Adja meg a nyomtató IP-címét egy olyan számítógépről, amely ugyanahhoz a hálózathoz csatlakozik, mint a nyomtató.

Az alábbi menüből ellenőrizheti a nyomtató IP-címét.

Beáll. > Általános beállítások > Hálózati beállítások > Hálózat állapota > Vezetékes hálózat/ Wi-Fi állapot

2. Rendszergazdaként való bejelentkezéshez adja meg a rendszergazdai jelszót.

3. Válassza ki a lehetőségeket az alábbi sorrendben.

Termékbiztonság lapfül > Fájlműveletek a PDL-ből

4. Állítsa be a(z) **Fájlműveletek a PDL-ből** engedélyezését vagy korlátozását.

5. Kattintson a(z) OK elemre.

Kapcsolódó információ

➔ „A rendszergazdai jelszó alapértelmezett értéke“ 19. oldal

A rendszergazdai jelszó megváltoztatása Web Config használatával

A(z) Web Config segítségével beállíthatja a rendszergazdai jelszót.

A jelszó megváltoztatása megakadályozza a készüléken tárolt információk, például az azonosító, jelszó, hálózati beállítások, partnerek stb. illetéktelen olvasását vagy módosítását. Emellett számos biztonsági kockázatot, például a hálózati környezetek és a biztonsági irányelvek információszivárgását is csökkenti.

1. A(z) Web Config eléréséhez írja be a böngészőbe a nyomtató IP-címét.

Adja meg a nyomtató IP-címét egy olyan számítógépről, amely ugyanahhoz a hálózathoz csatlakozik, mint a nyomtató.

Az alábbi menüből ellenőrizheti a nyomtató IP-címét.

Beáll. > Általános beállítások > Hálózati beállítások > Hálózat állapota > Vezetékes hálózat/ Wi-Fi állapot

2. Rendszergazdaként való bejelentkezéshez adja meg a rendszergazdai jelszót.

3. Válassza ki a lehetőségeket az alábbi sorrendben.

Termékbiztonság lapfül > Rendszergazdai jelszó módosítása

4. Írja be az aktuális jelszót ide: **Jelenlegi jelszó.**

5. Írja be az új jelszót ide: **Új jelszó, Erősítse meg az új jelszót.** Ha szükséges, adja meg a felhasználónevet.

6. Kattintson a(z) OK gombra.

Megjegyzés:

*Ha a rendszergazdai jelszót szeretné visszaállítani a kezdeti jelszóra, nyomja meg a(z) **Alapértékek visszaállítása** elemet a(z) **Rendszergazdai jelszó módosítása** kijelzőn.*

Kapcsolódó információ

➔ „A rendszergazdai jelszó alapértelmezett értéke“ 19. oldal

Programellenőrzés engedélyezése indításkor

A programellenőrzési funkció engedélyezésével a nyomtató indításkor ellenőrzi, hogy illetéktelen harmadik fél módosította-e a programot. Ha bármilyen problémát észlel, a nyomtató nem indul el.

1. A(z) Web Config eléréséhez írja be a böngészőbe a nyomtató IP-címét.

Adja meg a nyomtató IP-címét egy olyan számítógépről, amely ugyanahhoz a hálózathoz csatlakozik, mint a nyomtató.

Az alábbi menüből ellenőrizheti a nyomtató IP-címét.

Beáll. > Általános beállítások > Hálózati beállítások > Hálózat állapota > Vezetékes hálózat/ Wi-Fi állapot

2. Rendszergazdaként való bejelentkezéshez adja meg a rendszergazdai jelszót.
3. Válassza ki a lehetőségeket az alábbi sorrendben.

Termékbiztonság lapfűl > **Programellenőrzés indításkor**

Megjegyzés:

A fentieket nyomtató vezérlőpaneljéről is beállíthatja.

Beáll. > **Általános beállítások** > **Rendszerfelügyelet** > **Biztonsági beállítások** > **Programellenőrzés indításkor**

4. Válassza ki a(z) **Be** lehetőséget a(z) **Programellenőrzés indításkor** engedélyezéséhez.
5. Kattintson a(z) **OK** elemre.

Kapcsolódó információ

➔ „A rendszergazdai jelszó alapértelmezett értéke“ 19. oldal

Domainkorlátozások konfigurálása

A domainnevekhez korlátozó szabályokat alkalmazva csökkentheti a véletlen átvitel miatti információszivárgás kockázatát.

1. A(z) Web Config eléréséhez írja be a böngészőbe a nyomtató IP-címét.
Adja meg a nyomtató IP-címét egy olyan számítógépről, amely ugyanahhoz a hálózathoz csatlakozik, mint a nyomtató.
Az alábbi menüből ellenőrizheti a nyomtató IP-címét.
Beáll. > **Általános beállítások** > **Hálózati beállítások** > **Hálózat állapota** > **Vezetékes hálózat/ Wi-Fi állapot**
2. Rendszergazdaként való bejelentkezéshez adja meg a rendszergazdai jelszót.
3. Válassza ki a lehetőségeket az alábbi sorrendben.
Termékbiztonság lapfűl > **Tartománykorlátozások**
4. Szükség esetén módosítsa a beállításokat.
 - Korlátozási szabály**
Válassza ki az e-mailes átvitel korlátozás módját.
 - Tartománynév**
Adjon hozzá vagy töröljön korlátozandó domainnevet.
5. Kattintson a(z) **OK** elemre.

Kapcsolódó információ

➔ „A rendszergazdai jelszó alapértelmezett értéke“ 19. oldal

Hálózati biztonsági beállítások

Protokollok használatának szabályozása

Számos útvonal és protokoll használatával nyomtathat.

Többfunkciós nyomtató használata esetén határozatlan számú hálózati számítógépről használhatja a hálózati szkennelést és a PC-FAX lehetőséget.

A nem kívánt biztonsági kockázatokat csökkentheti a nyomtatás bizonyos útvonalakról történő korlátozásával vagy az elérhető funkciók szabályozásával.

Kövesse az alábbi lépéseket a protokollbeállítások konfigurálásához.

1. A(z) Web Config eléréséhez írja be a böngészőbe a nyomtató IP-címét.

Adja meg a nyomtató IP-címét egy olyan számítógépről, amely ugyanahhoz a hálózathoz csatlakozik, mint a nyomtató.

Az alábbi menüből ellenőrizheti a nyomtató IP-címét.

Beáll. > **Általános beállítások** > **Hálózati beállítások** > **Hálózat állapota** > **Vezetékes hálózat/ Wi-Fi állapot**

2. Rendszergazdaként való bejelentkezéshez adja meg a rendszergazdai jelszót.

3. Válassza ki a lehetőségeket az alábbi sorrendben.

Hálózati biztonság lapfül > **Protokoll**

4. Konfigurálja az egyes elemeket.

5. Kattintson a(z) **Tovább** elemre.

6. Kattintson a(z) **OK** elemre.

A beállításokat a rendszer alkalmazta a nyomtatóra.

Kapcsolódó információ

➔ [„A rendszergazdai jelszó alapértelmezett értéke“ 19. oldal](#)

➔ [„Az engedélyezhető vagy letiltható protokollok“ 476. oldal](#)

➔ [„Protokoll beállítási elemek“ 477. oldal](#)

Az engedélyezhető vagy letiltható protokollok

Protokoll	Leírás
Bonjour-beállítások	Megadhatja, hogy szeretné-e használni a Bonjour alkalmazást. Bonjour segítségével kereshet eszközöket, nyomtathat stb.
iBeacon beállítások	Engedélyezheti vagy letilthatja a(z) iBeacon átviteli funkciót. Ha engedélyezi, akkor olyan eszközről keresheti a nyomtatót, amelyen engedélyezték az iBeacon- szolgáltatást.
SLP-beállítások	Engedélyezheti vagy letilthatja a(z) SLP funkciót. A(z) SLP push szkenneléshez és a hálózati kereséshez használható a(z) EpsonNet Config alkalmazásban.

Protokoll	Leírás
WSD-beállítások	Engedélyezheti vagy letilthatja a(z) WSD funkciót. Ha engedélyezve van, hozzáadhat WSD eszközöket, és nyomtathat aWSD portról.
LLTD-beállítások	Engedélyezheti vagy letilthatja a(z) LLTD funkciót. Ha engedélyezve van, megjelenik aWindows hálózati térképen.
LLMNR-beállítások	Engedélyezheti vagy letilthatja a(z) LLMNR funkciót. Ha engedélyezve van, akkor is használhatja a névfelbontást a(z) NetBIOS nélkül, ha nem tudja használni a(z) DNS elemet.
LPR-beállítások	Eldöntheti, hogy engedélyezi vagy sem a(z) LPR nyomtatást. Ha engedélyezve van, nyomtathat a LPR portról.
RAW (9100-as port) beállításai	Megadhatja, hogy engedélyezi-e a nyomtatást RAW portról (Port 9100) vagy sem. Ha engedélyezve van, nyomtathat a RAW portról (port 9100).
RAW (Egyéni port) beállításai	Megadhatja, hogy engedélyezi-e a nyomtatást RAW portról (egyéni port) vagy sem. Ha engedélyezve van, nyomtathat a RAW portról (egyéni port).
IPP-beállítások	Engedélyezheti vagy letilthatja a(z) IPP funkciót. Engedélyezés után nyomtathat az interneten keresztül. Akkor is megjelenik, ha eszközöket keres a hálózaton.
FTP-beállítások	Eldöntheti, hogy engedélyezi vagy sem a(z) FTP nyomtatást. Ha engedélyezve van, nyomtathat FTP szerveren keresztül.
SNMPv1/v2c-beállítások	Eldöntheti, hogy engedélyezi vagy sem a(z) SNMPv1/v2c opciót. Ez eszközök beállításához, ellenőrzéshez stb. használható.
SNMPv3-beállítások	Eldöntheti, hogy engedélyezi vagy sem a(z) SNMPv3 opciót. Ez titkosított eszközök beállításához, ellenőrzéshez stb. használható.

Kapcsolódó információ

- ➔ [„Protokollok használatának szabályozása“ 476. oldal](#)
- ➔ [„Protokoll beállítási elemek“ 477. oldal](#)

Protokoll beállítási elemek

Bonjour-beállítások

Elemek	Beállítási érték és leírás
Bonjour használata	Válassza ki ezt, ha a Bonjour alkalmazáson keresztül szeretne keresni, vagy azon keresztül szeretne eszközöket használni.
Bonjour-név	Megjeleníti a Bonjour nevet.
Bonjour szolg. név	Megjeleníti a Bonjour szolgáltatás nevét.
Helyszín	Megjeleníti a(z) Bonjour elhelyezkedési nevét.
Elsődleges protokoll	Válassza ki a prioritási protokollt a Bonjour nyomtatáshoz.
Wide-Area Bonjour	Állítsa be, hogy kívánja-e használni a(z) Wide-Area Bonjour elemet, vagy sem.

iBeacon beállítások

Elemek	Beállítási érték és leírás
iBeacon adás engedélyezése	Válassza ki a(z) iBeacon átviteli funkció engedélyezéséhez.

SLP-beállítások

Elemek	Beállítási érték és leírás
SLP engedélyezése	Válassza ki a(z) SLP funkció engedélyezéséhez. Ezt a(z) EpsonNet Config elemben hálózati keresésre lehet használni.

WSD-beállítások

Elemek	Beállítási érték és leírás
WSD engedélyezése	Válassza ki, ha a(z) WSD használatával eszközök hozzáadását szeretné engedélyezni, vagy nyomtatni szeretne a(z) WSD portról. Ha nem szeretné, hogy a készülék eszközöket keresen, tiltsa le ezt az elemet, és tiltsa le a(z) IPP engedélyezése elemet is.
Nyomtatás időtúllépés (mp)	3 és 3600 másodperc között adja meg a WSD nyomtatás kommunikációs időtúllépési értékét.
Szkennelés időtúllépés (mp)	3 és 3600 másodperc között adja meg a WSD szkennelés kommunikációs időtúllépési értékét.
Eszköz neve	Megjeleníti a(z) WSD-eszköz nevét.
Helyszín	Megjeleníti a(z) WSD elhelyezkedési nevét.

LLTD-beállítások

Elemek	Beállítási érték és leírás
LLTD engedélyezése	Válassza ki a(z) LLTD engedélyezéséhez. A nyomtató megjelenik a Windows hálózati térképen.
Eszköz neve	Megjeleníti a(z) LLTD-eszköz nevét.

LLMNR-beállítások

Elemek	Beállítási érték és leírás
LLMNR engedélyezése	Válassza ki a(z) LLMNR engedélyezéséhez. Még akkor is használhatja a névfelbontást a(z) NetBIOS nélkül, ha nem tudja használni a(z) DNS elemet.

LPR-beállítások

Elemek	Beállítási érték és leírás
Nyomtatás engedélyezése az LPR-porton	Válassza ki a(z) LPR portról történő nyomtatás engedélyezéséhez.

Elemek	Beállítási érték és leírás
Nyomatás időtúllépés (mp)	0 és 3600 másodperc között adja meg a(z) LPR-nyomatás időtúllépési értékét. Ha nem szeretne időtúllépést meghatározni, írja be a 0-át.

RAW (9100-as port) beállításai

Elemek	Beállítási érték és leírás
RAW (9100-as port) nyomtatás engedélyezése	Válassza ki a RAW portról (Port 9100) történő nyomtatás engedélyezéséhez.
Nyomatás időtúllépés (mp)	0 és 3600 másodperc között adja meg a(z) RAW portról (Port 9100) történő nyomtatás időtúllépési értékét. Ha nem szeretne időtúllépést meghatározni, írja be a 0-át.

RAW (Egyéni port) beállításai

Elemek	Beállítási érték és leírás
RAW (Egyéni port) nyomtatás engedélyezése	Válassza ki a RAW portról (egyéni port) történő nyomtatás engedélyezéséhez.
A port száma	Adja meg a RAW nyomtatás portszámát 1024 és 65535 között (kivéve: 9100, 1865, 2968).
Nyomatás időtúllépés (mp)	0 és 3600 másodperc között adja meg a RAW portról (egyéni port) történő nyomtatás időtúllépési értékét. Ha nem szeretne időtúllépést meghatározni, írja be a 0-át.

IPP-beállítások

Elemek	Beállítási érték és leírás
IPP engedélyezése	Válassza ki a(z) IPP kommunikáció engedélyezéséhez. Ha engedélyezve van, akkor fog tudni nyomtatni az interneten keresztül. Akkor is megjelenik, ha a rendszer eszközt keres a hálózaton. A rendszer kizárólag azokat a nyomtatókat jeleníti meg, amelyek támogatják a(z) IPP lehetőséget.
Nem biztonságos kommunikáció engedélyezése	Ha engedélyezni szeretné, hogy a nyomtató biztonsági intézkedés nélkül kommunikáljon, akkor válassza ki a(z) Engedélyezve elemet (IPP).
Kommunikációs időtúllépés (mp)	0 és 3600 másodperc között adja meg a(z) IPP-nyomatás időtúllépési értékét.
IPP nyomtatás használatakor PIN-kód szükséges.	Válassza ki, hogy a rendszer kérjen-e PIN-kódot az IPP-nyomtatáshoz. Ha kiválasztja a(z) Igen elemet, akkor a PIN-kód nélküli IPP-nyomtatási feladatokat a rendszer nem menti el a nyomtatóra.
URL (Hálózat)	Megjeleníti a(z) IPP URL-eket (http és https), ha a nyomtató a hálózathoz csatlakozik. Az URL a nyomtató IP-címéből, port számából és a nyomtató IPP nevének értékéből áll.

Elemek	Beállítási érték és leírás
URL (Wi-Fi Direct)	Megjeleníti a(z) IPP URL-eket (http és https), ha a nyomtató a Wi-Fi Direct segítségével csatlakozik. Az URL a nyomtató IP-címéből, port számából és a nyomtató IPP nevének értékéből áll.
A nyomtató neve	Megjeleníti a(z) IPP-nyomtató nevét.
Helyszín	Megjeleníti a(z) IPP elhelyezkedését.

FTP-beállítások

Elemek	Beállítási érték és leírás
FTP-kiszolgáló engedélyezése	Válassza ki a(z) FTP-nyomtatás engedélyezéséhez. A rendszer kizárólag azokat a nyomtatókat jeleníti meg, amelyek támogatják a(z) FTP nyomtatási lehetőséget.
Kommunikációs időtúllépés (mp)	0 és 3600 másodperc között adja meg a(z) FTP kommunikációs időtúllépési értékét. Ha nem szeretne időtúllépést meghatározni, írja be a 0-át.

SNMPv1/v2c-beállítások

Elemek	Beállítási érték és leírás
Enable SNMPv1	A(z) SNMPv1 engedélyezve van, ha a jelölőnégyzetet bejelölte.
Enable SNMPv2c	A(z) SNMPv2c engedélyezve van, ha a jelölőnégyzetet bejelölte.
Hozzáférési jogosultság	Ha engedélyezve van a(z) SNMPv1/v2c, akkor állítsa be a hozzáférési jogosultságot. Válassza a következőt: Csak olvasás vagy Olvasható/írható .
Közösségnév (csak olvasás)	Adjon meg 0 és 32 közötti ASCII (0x20–0x7E) karaktert.
Közösségnév (olvasás/írás)	Adjon meg 0 és 32 közötti ASCII (0x20–0x7E) karaktert.
Epson-eszközökből való elérés engedélyezése	Állítsa be, hogy engedélyezi vagy letiltja, hogy Epson eszköz, például Epson Device Admin információt írhatson.

SNMPv3-beállítások

Elemek	Beállítási érték és leírás
SNMPv3 engedélyezése	Az SNMPv3 engedélyezve van, ha a jelölődobozt bejelölte.
Felhasználónév	Adjon meg 1 és 32 közötti karaktert 1 bájtos karakterek használatával.
Hitelesítési beállítások	

Elemek		Beállítási érték és leírás
	Algoritmus	Az SNMPv3 hitelesítésére válasszon ki egy algoritmust.
	Jelszó	Az SNMPv3 hitelesítésére adja meg a jelszót. Adjon meg 8 és 32 közötti karaktert itt: ASCII (0x20–0x7E). Ha ezt nem adja meg, hagyja üresen.
	Jelszó megerősítése	Adja meg a jóváhagyáshoz konfigurált jelszót.
Titkosítási beállítások		
	Algoritmus	Az SNMPv3 titkosítására válasszon ki egy algoritmust.
	Jelszó	Az SNMPv3 titkosítására adja meg a jelszót. Adjon meg 8 és 32 közötti karaktert itt: ASCII (0x20–0x7E). Ha ezt nem adja meg, hagyja üresen.
	Jelszó megerősítése	Adja meg a jóváhagyáshoz konfigurált jelszót.
Kontextusnév		Adja meg 32 vagy kevesebb karakterrel, Unicode (UTF-8) rendszerben. Ha ezt nem adja meg, hagyja üresen. A megadható karakterek száma a nyelvtől függően változhat.

Kapcsolódó információ

- ➔ [„Protokollok használatának szabályozása“ 476. oldal](#)
- ➔ [„Az engedélyezhető vagy letiltható protokollok“ 476. oldal](#)

Digitális tanúsítvány használata

Tudnivalók a digitális tanúsítványról

CA által aláírt tanúsítvány

Ezt a tanúsítványt aláírta a CA (Hitelesítésszolgáltató). Ez beszerezhető a Hitelesítésszolgáltatótól. Ez a tanúsítvány tanúsítja a nyomtató meglétét, és az SSL/TLS kommunikációra való használatát, amely biztosítja a biztonságos adattovábbítást.

SSL/TLS kommunikáció esetén kiszolgálói tanúsítványként használatos.

IPsec/IP szűrés vagy IEEE 802.1X kommunikáció beállítása esetén kliens tanúsítványként használatos.

Hitelesítésszolgáltató tanúsítványa

Ez a tanúsítvány a(z) CA által aláírt tanúsítvány láncolatában található, amelyet köztes CA tanúsítványnak is neveznek. A webes böngésző használja a nyomtató-tanúsítvány útvonalának hitelesítésére másik fél vagy Web Config kiszolgálóhoz való hozzáférés érdekében.

CA tanúsítványhoz állítsa be, mikor kell érvényesíteni a nyomtatóról érkező kiszolgálói tanúsítvány elérési útját. A nyomtatóhoz állítsa be a(z) SSL/TLS kapcsolat CA által aláírt tanúsítvány elérési útjának tanúsításához.

A CA tanúsítványt beszerezheti a Hitelesítésszolgáltatótól, aki a tanúsítványt kiállította.

Beszerezheti a másik fél kiszolgálójának érvényesítésére használt CA tanúsítványt is a Hitelesítésszolgáltatótól, aki kiadta a kiszolgáló CA által aláírt tanúsítvány tanúsítványát.

❑ Önálírt tanúsítvány

Ez egy olyan tanúsítvány, amelyet a nyomtató ad ki és ír alá. Gyökértanúsítványnak is hívják. Mivel a kibocsátó saját magát tanúsítja, nem megbízható és nem akadályozza meg a megszemélyesítést.

Használja a biztonsági beállítások elvégzéséhez és az egyszerű SSL/TLS kommunikáció végrehajtásához CA által aláírt tanúsítvány nélkül.

Ha ezt a tanúsítványt használja SSL/TLS kommunikáció esetében, előfordulhat, hogy a biztonsági figyelmeztetés jelenik meg a webböngészőben, mert a tanúsítvány nincs regisztrálva a webböngészőben. A Önálírt tanúsítvány kizárólag SSL/TLS kommunikáció esetében használható.

Kapcsolódó információ

➔ [„Saját aláírással rendelkező tanúsítvány frissítése“ 486. oldal](#)

➔ [„A CA-tanúsítvány konfigurálása“ 487. oldal](#)

A CA által aláírt tanúsítvány konfigurálása

CA-aláírt tanúsítvány beszerzése

CA-aláírt tanúsítvány megszerzéséhez hozzon létre egy CSR-t (Certificate Signing Request) és alkalmazza azt a hitelesítés-szolgáltatóra. CSR-t létrehozhat Web Config és számítógép alkalmazásával.

Kövesse a lépéseket egy CSR létrehozásához és a CA aláírt tanúsítvány beszerzéséhez a Web Config alkalmazásával. CSR Web Config alkalmazásával való létrehozásához a tanúsítvány PEM/DER formátumú.

1. A(z) Web Config eléréséhez írja be a böngészőbe a nyomtató IP-címét.

Adja meg a nyomtató IP-címét egy olyan számítógépről, amely ugyanahhoz a hálózathoz csatlakozik, mint a nyomtató.

Az alábbi menüből ellenőrizheti a nyomtató IP-címét.

Beáll. > Általános beállítások > Hálózati beállítások > Hálózat állapota > Vezetékes hálózat/ Wi-Fi állapot

2. Rendszergazdaként való bejelentkezéshez adja meg a rendszergazdai jelszót.

3. Válassza ki a lehetőségeket az alábbi sorrendben.

Hálózati biztonság lap. > SSL/TLS > Tanúsítvány vagy IPsec/IP-szűrés > Klientanúsítvány vagy IEEE802.1X > Klientanúsítvány

Bármit is választ, ugyanazt a tanúsítványt beszerezheti, és általánosan felhasználhatja.

4. Kattintson a **Létrehozás CSR** elemre.

A CSR-t létrehozó oldal nem nyílt meg.

5. Adjon meg egy értéket az egyes tételekhez.

Megjegyzés:

A rendelkezésre álló kulchossz és rövidítések hitelesítő hatóságtól függően változhatnak. Hozzon létre egy kérést az egyes hitelesítő hatóságok szabályai szerint.

6. Kattintson a(z) **OK** elemre.

Megjelenik a befejezést jelző üzenet.

7. Jelölje ki a **Hálózati biztonság** lapot. Ezután válassza a(z) **SSL/TLS > Tanúsítvány**, vagy **IPsec/IP-szűrés > Klientanúsítvány** vagy **IEEE802.1X > Klientanúsítvány** opciót.
8. Kattintson a **CSR** egyik letöltési gombjára az egyes hitelesítő hatóságok által megadott formátum szerint, hogy a CSR letölthető legyen a számítógépre.



Fontos:

Ne generáljon újra CSR-t. Ebben az esetben előfordulhat, hogy nem tudja importálni a kiadott CA által aláírt tanúsítvány elemet.

9. Küldje el a CSR-t egy hitelesítő hatóságnak, és szerezzen be CA által aláírt tanúsítvány-t.
Kövesse az egyes hitelesítő hatóságok szabályait a küldési módszer és az űrlap tekintetében.
10. A kiadott CA által aláírt tanúsítvány-t mentse a nyomtatóhoz csatlakoztatott számítógépre.
A CA által aláírt tanúsítvány megszerzése befejeződött, ha egy tanúsítványt a célhelyre ment.

Kapcsolódó információ

➔ [„A rendszergazdai jelszó alapértelmezett értéke“ 19. oldal](#)

CSR-elemek beállítása

Elemek	Beállítások és magyarázatok
Kulcs hosszúsága	Válassza ki a CSR-kulcs hosszúságát.
Közös név	1 és 128 közötti számú karaktert adhat meg. Ha ez egy IP-cím, akkor annak statikus IP-címnek kell lennie. 1 és 5 között adhat meg IPv4 címet, IPv6 címet, állomásnevet, FQDN-t vesszővel elválasztva. Ez első elem az általános néven kerül eltárolásra, a többi elem a tanúsítvány tárgyának alias név mezőjéhez lesz eltárolva. Példa: Nyomtató IP-címe: 192.0.2.123, Nyomtató neve: EPSONA1B2C3 Közös név: EPSONA1B2C3,EPSONA1B2C3.local,192.0.2.123
Szervezet/ Szervezeti egység/ Helység/ Állam/megye	0–64 ASCII-karaktert (0x20–0x7E) írhat be. A megkülönböztető neveket vesszőkkel választhatja el.
Ország	Írja be az ISO-3166 által meghatározott kétszámjegyű országcódot.
Külső e-mail címe	Az e-mail szerver beállításához megadhatja a küldő e-mail címét. Adja meg az e-mail címet, mint Külső e-mail címe ennek: Hálózat fül > E-mail szerver > Alap.

Kapcsolódó információ

➔ [„CA-aláírt tanúsítvány beszerzése“ 482. oldal](#)

CA-aláírt tanúsítvány importálása

Importálja a nyomtatóra a megszerzett CA által aláírt tanúsítvány fájlt.

**Fontos:**

- Ellenőrizze, hogy a nyomtató dátum- és időbeállítása megfelelően van megadva. Lehetséges, hogy a tanúsítvány érvénytelen.
- Ha a Web Config-ből létrehozott CSR használatával tanúsítványt szerez be, akkor egy tanúsítványt csak egyszer importálhat.

1. A(z) Web Config eléréséhez írja be a böngészőbe a nyomtató IP-címét.

Adja meg a nyomtató IP-címét egy olyan számítógépről, amely ugyanahhoz a hálózathoz csatlakozik, mint a nyomtató.

Az alábbi menüből ellenőrizheti a nyomtató IP-címét.

Beáll. > Általános beállítások > Hálózati beállítások > Hálózat állapota > Vezetékes hálózat/ Wi-Fi állapot

2. Rendszergazdaként való bejelentkezéshez adja meg a rendszergazdai jelszót.

3. Válassza ki a lehetőségeket az alábbi sorrendben.

Hálózati biztonság lap. > SSL/TLS > Tanúsítvány, vagy IPsec/IP-szűrés > Klienstanúsítvány vagy IEEE802.1X

4. Kattintson a(z) **Importálás** elemre

A tanúsítvány-importálás oldala nem nyílt meg.

5. Adjon meg egy értéket az egyes tételekhez. Állítsa be a **1. CA-tanúsítvány** és a **2. CA-tanúsítvány** elemet, amikor a tanúsítvány elérési útját ellenőrzi a nyomtatót elérő böngészőben.

A CSR létrehozásának helyétől és a tanúsítvány fájlformátumától függően a szükséges beállítások változhatnak. Adjon meg értékeket a kívánt elemekhez az alábbiak szerint.

- Web Config-ből szerzett PEM/DER formátum tanúsítványa
 - Privát kulcs:** Ne konfigurálja, mert a nyomtató privát kulcsot tartalmaz.
 - Jelszó:** Ne konfigurálja.
 - 1. CA-tanúsítvány/2. CA-tanúsítvány:** Opcionális
- Számítógépről szerzett PEM/DER formátum tanúsítványa
 - Privát kulcs:** Be kell állítania.
 - Jelszó:** Ne konfigurálja.
 - 1. CA-tanúsítvány/2. CA-tanúsítvány:** Opcionális
- Számítógépről szerzett PKCS#12 formátum tanúsítványa
 - Privát kulcs:** Ne konfigurálja.
 - Jelszó:** Opcionális
 - 1. CA-tanúsítvány/2. CA-tanúsítvány:** Ne konfigurálja.

6. Kattintson a(z) **OK** elemre.

Megjelenik a befejezést jelző üzenet.

Megjegyzés:

Kattintson a **Megerősítés** lehetőségre a tanúsítványra vonatkozó információk ellenőrzéséhez.

Kapcsolódó információ

- ➔ „A rendszergazdai jelszó alapértelmezett értéke“ 19. oldal
- ➔ „CA-aláírt tanúsítvány törlése“ 485. oldal

CA aláírású tanúsítvány Importálási beállítási elemek

Elemek	Beállítások és magyarázatok
Kiszolgálótanúsítvány vagy Klienstanúsítvány	Válasszon ki egy tanúsítványformátumot. Az SSL/TLS csatlakozáshoz a(z) Kiszolgálótanúsítvány elem jelenik meg. Az IPsec/IP szűréshez vagy az IEEE 802.1X elemhez a(z) Klienstanúsítvány elem jelenik meg.
Privát kulcs	Amennyiben PEM/DER formátumú tanúsítványt szerez be, amelyet számítógépről hoztak létre CSR segítségével, akkor határozzon meg egy privát kulcsfájlt, amely megegyezik a tanúsítvánnyal.
Jelszó	Ha a fájlformátum Tanúsítvány privát kulccsal (PKCS#12) , akkor a privát kulcs titkosításához adja meg a tanúsítvány megszerzésekor beállított jelszót.
1. CA-tanúsítvány	Amennyiben a tanúsítvány formátuma Tanúsítvány (PEM/DER) , importáljon tanúsítványt a hitelesítésszolgáltatótól, aki szervertanúsítványként használhatóCA által aláírt tanúsítvány tanúsítványt állít ki. Ha szükséges, határozzon meg hozzá fájlt.
2. CA-tanúsítvány	Amennyiben a tanúsítvány formátuma Tanúsítvány (PEM/DER) , importáljon tanúsítványt a hitelesítésszolgáltatótól, aki kiállítja a(z) 1. CA-tanúsítvány tanúsítványt. Ha szükséges, határozzon meg hozzá fájlt.

Kapcsolódó információ

- ➔ „CA-aláírt tanúsítvány importálása“ 483. oldal

CA-aláírt tanúsítvány törlése

Az importált tanúsítványt akkor törölheti, ha a tanúsítvány lejárt, vagy amikor a titkosított kapcsolat már nem szükséges.



Fontos:

Ha a Web Config-ből létrehozott CSR használatával tanúsítványt szerez be, akkor a törölt tanúsítványt nem lehet újra importálni. Ebben az esetben hozzon létre egy CSR-t, és szerezzen be új tanúsítványt.

1. A(z) Web Config eléréséhez írja be a böngészőbe a nyomtató IP-címét.
Adja meg a nyomtató IP-címét egy olyan számítógépről, amely ugyanahhoz a hálózathoz csatlakozik, mint a nyomtató.
Az alábbi menüből ellenőrizheti a nyomtató IP-címét.
Beáll. > Általános beállítások > Hálózati beállítások > Hálózat állapota > Vezetékes hálózat/ Wi-Fi állapot
2. Rendszergazdaként való bejelentkezéshez adja meg a rendszergazdai jelszót.

3. Válassza ki a lehetőségeket az alábbi sorrendben.

Hálózati biztonság lap.

4. Válassza az alábbiak egyikét.

SSL/TLS > Tanúsítvány

IPsec/IP-szűrés > Klienstanúsítvány

IEEE802.1X > Klienstanúsítvány

5. Kattintson a(z) **Törlés** elemre.

6. A megjelenő üzenetben erősítse meg, hogy törölni szeretné a tanúsítványt.

Kapcsolódó információ

➔ „A rendszergazdai jelszó alapértelmezett értéke“ 19. oldal

Saját aláírással rendelkező tanúsítvány frissítése

Mivel a(z) Ön aláírt tanúsítvány elemet a nyomtató állítja ki, akkor frissítheti, ha lejárt vagy amikor a leírt tartalom megváltozik.

1. A(z) Web Config eléréséhez írja be a böngészőbe a nyomtató IP-címét.

Adja meg a nyomtató IP-címét egy olyan számítógépről, amely ugyanahhoz a hálózathoz csatlakozik, mint a nyomtató.

Az alábbi menüből ellenőrizheti a nyomtató IP-címét.

Beáll. > Általános beállítások > Hálózati beállítások > Hálózat állapota > Vezetékes hálózat/ Wi-Fi állapot

2. Rendszergazdaként való bejelentkezéshez adja meg a rendszergazdai jelszót.

3. Válassza ki a lehetőségeket az alábbi sorrendben.

Hálózati biztonság fül > **SSL/TLS > Tanúsítvány**

4. Kattintson a(z) **Frissítés** elemre.

5. Adja meg a(z) **Közös név** elemet.

Vesszővel elválasztva egymástól legfeljebb 5 IPv4-címet, IPv6-címet, gazdanevet vagy FQDN-t adhat meg 1-128 karakter között. Az első paramétert az általános névben tárolja a rendszer, a többi paraméter a tanúsítvány tárgyának alias mezőjében tárolódik.

Példa:

Nyomtató IP-címe: 192.0.2.123, Nyomtató neve: EPSONA1B2C3

Általános név: EPSONA1B2C3,EPSONA1B2C3.local,192.0.2.123

6. Adja meg a tanúsítvány érvényességi idejét.

7. Kattintson a(z) **Tovább** elemre.

Megjelenik a megerősítő üzenet.

8. Kattintson a(z) **OK** elemre.

A nyomtató naprakész.

Megjegyzés:

A tanúsítványadatokat a(z) **Hálózati biztonság** fül > **SSL/TLS** > **Tanúsítvány** > **Önaláírt tanúsítvány** menüjében a(z) **Megerősítés** elemre kattintva ellenőrizheti.

Kapcsolódó információ

➔ „A rendszergazdai jelszó alapértelmezett értéke“ 19. oldal

A CA-tanúsítvány konfigurálása

Amikor beállítja a(z) CA-tanúsítvány elemet, jóváhagyhatja a szerver CA-tanúsítványának útvonalát, amelyhez a nyomtató hozzáfér. Ezzel megelőzhető a megszemélyesítés.

Megszerezheti a(z) CA-tanúsítvány dokumentumot a hitelesítésszolgáltatótól, aki a(z) CA által aláírt tanúsítvány dokumentumot kiállította.

CA-tanúsítvány importálása

Importálja a nyomtatóra a(z) CA-tanúsítvány fájlt.

1. A(z) Web Config eléréséhez írja be a böngészőbe a nyomtató IP-címét.

Adja meg a nyomtató IP-címét egy olyan számítógépről, amely ugyanahhoz a hálózathoz csatlakozik, mint a nyomtató.

Az alábbi menüből ellenőrizheti a nyomtató IP-címét.

Beáll. > Általános beállítások > Hálózati beállítások > Hálózat állapota > Vezetékes hálózat/ Wi-Fi állapot

2. Rendszergazdaként való bejelentkezéshez adja meg a rendszergazdai jelszót.

3. Válassza ki a lehetőségeket az alábbi sorrendben.

Hálózati biztonság lapfül > **CA-tanúsítvány**

4. Kattintson a(z) **Importálás** elemre.

5. Határozza meg az importálni kívánt CA-tanúsítvány fájlt.

6. Kattintson a(z) **OK** elemre.

Ha az importálás befejeződött, akkor a rendszer visszaviszi Önt a(z) **CA-tanúsítvány** képernyőjére, ahol megjelenik az importált CA-tanúsítvány.

Kapcsolódó információ

➔ „A rendszergazdai jelszó alapértelmezett értéke“ 19. oldal

A CA-tanúsítvány törlése

Törölheti az importált CA-tanúsítvány elemet.

1. A(z) Web Config eléréséhez írja be a böngészőbe a nyomtató IP-címét.

Adja meg a nyomtató IP-címét egy olyan számítógépről, amely ugyanahhoz a hálózathoz csatlakozik, mint a nyomtató.

Az alábbi menüből ellenőrizheti a nyomtató IP-címét.

Beáll. > Általános beállítások > Hálózati beállítások > Hálózat állapota > Vezetékes hálózat/ Wi-Fi állapot

2. Rendszergazdaként való bejelentkezéshez adja meg a rendszergazdai jelszót.

3. Válassza ki a lehetőségeket az alábbi sorrendben.

Hálózati biztonság lapfűl > CA-tanúsítvány

4. Kattintson a(z) **Törlés** elemre a törölni kívánt CA-tanúsítvány elem mellett.

5. A megjelenő üzenetben erősítse meg, hogy törölni szeretné a tanúsítványt.

6. Kattintson a(z) **Hálózat újraindítása**, majd ellenőrizze, hogy a törölt Ca-tanúsítvány nem szerepel-e a frissített képernyőn.

Kapcsolódó információ

➔ [„A rendszergazdai jelszó alapértelmezett értéke“ 19. oldal](#)

SSL/TLS kommunikáció a nyomtatóval

Amennyiben a nyomtatóhoz a kiszolgálói tanúsítványt SSL/TLS (Secure Sockets Layer/Transport Layer Security) kommunikációval állították be, a számítógépek közötti kommunikációs útvonal titkosítható. Ez a funkció akkor hasznos, ha szeretné megakadályozni a távoli és illetéktelen hozzáférést.

SSL/TLS-alapbeállítások konfigurálása

Ha a nyomtató támogatja a HTTPS-szerverfunkciót, akkor használhatja a kommunikáció titkosítására használhat SSL/TLS-kommunikációt is. Konfigurálhatja és kezelheti a nyomtatót a Web Config használatával, mindeközben a biztonságról is gondoskodhat.

A titkosítás erősségét konfigurálása és a funkció átirányítása.

1. A(z) Web Config eléréséhez írja be a böngészőbe a nyomtató IP-címét.

Adja meg a nyomtató IP-címét egy olyan számítógépről, amely ugyanahhoz a hálózathoz csatlakozik, mint a nyomtató.

Az alábbi menüből ellenőrizheti a nyomtató IP-címét.

Beáll. > Általános beállítások > Hálózati beállítások > Hálózat állapota > Vezetékes hálózat/ Wi-Fi állapot

2. Rendszergazdaként való bejelentkezéshez adja meg a rendszergazdai jelszót.

3. Válassza ki a lehetőségeket az alábbi sorrendben.

Hálózati biztonság fűl > SSL/TLS > Alap

4. Válasszon ki egy értéket az egyes tételekhez.

Titkosítás erőssége

Válassza ki a titkosítás erősségét.

HTTP átirányítása HTTPS-re

Válassza az engedélyezést vagy letiltást. Az alapértelmezett érték „Engedélyezés”.

TLS 1.0

Válassza az engedélyezést vagy letiltást. Az alapértelmezett érték „Letiltás”.

TLS.1.1

Válassza az engedélyezést vagy letiltást. Az alapértelmezett érték „Letiltás”.

TLS.1.2

Válassza az engedélyezést vagy letiltást. Az alapértelmezett érték „Engedélyezés”.

5. Kattintson a(z) **Tovább** elemre.

Megjelenik a megerősítő üzenet.

6. Kattintson a(z) **OK** elemre.

A nyomtató naprakész.

Szervertanúsítvány konfigurálása a nyomtató részére

1. A(z) Web Config eléréséhez írja be a böngészőbe a nyomtató IP-címét.

Adja meg a nyomtató IP-címét egy olyan számítógépről, amely ugyanahhoz a hálózathoz csatlakozik, mint a nyomtató.

Az alábbi menüből ellenőrizheti a nyomtató IP-címét.

Beáll. > Általános beállítások > Hálózati beállítások > Hálózat állapota > Vezetékes hálózat/ Wi-Fi állapot

2. Rendszergazdaként való bejelentkezéshez adja meg a rendszergazdai jelszót.

3. Válassza ki a lehetőségeket az alábbi sorrendben.

Hálózati biztonság fül > SSL/TLS > Tanúsítvány

4. Határozzon meg egy tanúsítványt, amelyet itt használat: **Kiszolgálótanúsítvány**.

Önálírt tanúsítvány

Saját aláírással rendelkező tanúsítványt generált a nyomtató. Ha Önnek nincs birtokában CA aláírási tanúsítvány, válassza ezt.

CA által aláírt tanúsítvány

Ha Önnek CA aláírási tanúsítvány van a birtokában és azt már importálta, akkor meghatározhatja ezt.

5. Kattintson a(z) **Tovább** elemre.

Megjelenik a megerősítő üzenet.

6. Kattintson a(z) **OK** elemre.

A nyomtató naprakész.

Kapcsolódó információ

- ➔ „A rendszergazdai jelszó alapértelmezett értéke“ 19. oldal
- ➔ „A CA által aláírt tanúsítvány konfigurálása“ 482. oldal
- ➔ „Saját aláírással rendelkező tanúsítvány frissítése“ 486. oldal

Titkosított kommunikáció IPsec-/IP-szűrés funkcióval

Tudnivalók az IPsec/IP-szűrés alkalmazásról

IP-címek, szolgáltatások és az IPsec/IP szűrés funkciót használó port alapján szűrheti a forgalmat. A szűrés kombinálásával beállíthatja, hogy a nyomtató elfogadjon vagy blokkoljon-e meghatározott ügyfeleket és adatokat. Emellett az IPsec alkalmazásával a biztonsági szintet is javíthatja.

Megjegyzés:

A Windows Vista vagy későbbi, illetve a Windows Server 2008 vagy későbbi verziót futtató számítógépek támogatják az IPsec funkciót.

Alapértelmezett szabályzat konfigurálása

A forgalom szűréséhez konfigurálja az alapértelmezett szabályzatot. Az alapértelmezett szabályzat valamennyi felhasználóra és csoportra vonatkozik, aki a nyomtatóhoz csatlakozik. A felhasználók és felhasználói csoportok részletesebb szabályozásához csoportszabályzatokat konfigurálhat.

1. A(z) Web Config eléréséhez írja be a böngészőbe a nyomtató IP-címét.

Adja meg a nyomtató IP-címét egy olyan számítógépről, amely ugyanahhoz a hálózathoz csatlakozik, mint a nyomtató.

Az alábbi menüből ellenőrizheti a nyomtató IP-címét.

Beáll. > Általános beállítások > Hálózati beállítások > Hálózat állapota > Vezetékes hálózat/ Wi-Fi állapot

2. Rendszergazdaként való bejelentkezéshez adja meg a rendszergazdai jelszót.

3. Válassza ki a lehetőségeket az alábbi sorrendben.

Hálózati biztonság fül > IPsec/IP-szűrés > Alap

4. Adjon meg egy értéket az egyes tételekhez.

5. Kattintson a(z) **Tovább** elemre.

Megjelenik a megerősítő üzenet.

6. Kattintson a(z) **OK** elemre.

A nyomtató naprakész.

Kapcsolódó információ

- ➔ „A rendszergazdai jelszó alapértelmezett értéke“ 19. oldal

Alapértelmezett házirend beállítások

Alapértelmezett házirend

Elemek	Beállítások és magyarázatok
IPsec/IP-szűrés	Engedélyezheti vagy kikapcsolhatja az IPsec-/IP-szűrés funkciót.

Hozzáférés-vezérlés

Állítson be egy vezérlési módszert az IP-csomagok forgalma számára.

Elemek	Beállítások és magyarázatok
Hozzáférés engedélyezése	Akkor jelölje ki, ha engedélyezni szeretné a beállított IP-csomagok áthaladását.
Hozzáférés elutasítása	Akkor jelölje ki, ha el szeretné utasítani a beállított IP-csomagok áthaladását.
IPsec	Akkor jelölje ki, ha engedélyezni szeretné a beállított IPsec-csomagok áthaladását.

IKE verzió

Válassza a(z) **IKEv1** vagy **IKEv2** lehetőséget az **IKE verzió** menüben. Annak az eszköznek megfelelően válassza ki, amihez a nyomtatót csatlakoztatták.

IKEv1

Az alábbi elemek jelennek meg, ha a(z) **IKEv1** protokollt választja a(z) **IKE verzió** menüben.

Elemek	Beállítások és magyarázatok
Azonosítási módszer	A(z) Tanúsítvány kijelöléséhez előre be kell szereznie és importálnia kell egy hitelesítésszolgáltató által aláírt tanúsítványt.
Előre megosztott kulcs	Ha a(z) Előre megosztott kulcs opciót választja a(z) Azonosítási módszer elemhez, adja meg az előzetesen megosztott kulcsot 1 és 127 karakter között.
Előre megosztott kulcs megerősítése	A megerősítéshez adja meg a beállított kulcsot.

IKEv2

Az alábbi elemek jelennek meg, ha a(z) **IKEv2** protokollt választja a(z) **IKE verzió** menüben.

Elemek	Beállítások és magyarázatok	
Helyi	Azonosítási módszer	A(z) Tanúsítvány kijelöléséhez előre be kell szereznie és importálnia kell egy hitelesítésszolgáltató által aláírt tanúsítványt.
	Azonosító típusa	Ha kiválasztja a(z) Előre megosztott kulcs lehetőséget a(z) Azonosítási módszer menüben, akkor válassza ki a nyomtatóazonosító típusát.
	Azonosító	Írja be az azonosító típusának megfelelő nyomtatóazonosítót. Az első karakter nem lehet „@”, „#” vagy „=”. Megkülönböztető név: Adjon meg legalább 1, de legfeljebb 255 egybájtos ASCII (0x20–0x7E) karaktert. A névnek tartalmaznia kell az „=” karaktert. IP-cím: IPv4 vagy IPv6 formátumban írja be. FQDN: 1 és 255 közötti számú karaktert írjon be, ami az A–Z, a–z, 0–9, „-” karaktereket, illetve pontot (.) tartalmazhat. E-mail cím: Adjon meg legalább 1, de legfeljebb 255 egybájtos ASCII (0x20–0x7E) karaktert. A névnek tartalmaznia kell a „@” karaktert. Kulcsazonosító: Adjon meg legalább 1, de legfeljebb 255 egybájtos ASCII (0x20–0x7E) karaktert.
	Előre megosztott kulcs	Ha a(z) Előre megosztott kulcs opciót választja a(z) Azonosítási módszer elemhez, adja meg az előzetesen megosztott kulcsot 1 és 127 karakter között.
	Előre megosztott kulcs megerősítése	A megerősítéshez adja meg a beállított kulcsot.

Elemek		Beállítások és magyarázatok
Távoli	Azonosítási módszer	A(z) Tanúsítvány kijelöléséhez előre be kell szereznie és importálnia kell egy hitelesítésszolgáltató által aláírt tanúsítványt.
	Azonosító típusa	Ha a(z) Előre megosztott kulcs lehetőséget választja a(z) Azonosítási módszer beállításnál, akkor válassza ki a hitelesíteni kívánt eszköz azonosítójának a típusát.
	Azonosító	Írja be az azonosító típusának megfelelő nyomtatóazonosítót. Az első karakter nem lehet „@”, „#” vagy „=”. Megkülönböztető név: Adjon meg legalább 1, de legfeljebb 255 egybájtos ASCII (0x20–0x7E) karaktert. A névnek tartalmaznia kell az „=” karaktert. IP-cím: IPv4 vagy IPv6 formátumban írja be. FQDN: 1 és 255 közötti számú karaktert írjon be, ami az A–Z, a–z, 0–9, „-” karaktereket, illetve pontot (.) tartalmazhat. E-mail cím: Adjon meg legalább 1, de legfeljebb 255 egybájtos ASCII (0x20–0x7E) karaktert. A névnek tartalmaznia kell a „@” karaktert. Kulcsazonosító: Adjon meg legalább 1, de legfeljebb 255 egybájtos ASCII (0x20–0x7E) karaktert.
	Előre megosztott kulcs	Ha a(z) Előre megosztott kulcs opciót választja a(z) Azonosítási módszer elemhez, adja meg az előzetesen megosztott kulcsot 1 és 127 karakter között.
	Előre megosztott kulcs megerősítése	A megerősítéshez adja meg a beállított kulcsot.

Beágyazás

Ha a(z) **IPsec** lehetőséget választja a(z) **Hozzáférés-vezérlés** beállításnál, be kell állítania egy beágyazási módot.

Elemek	Beállítások és magyarázatok
Átviteli mód	Válassza ezt, ha csak ugyanazon a LAN-on használja a nyomtatót. A 4. rétegű vagy újabb IP-csomagok titkosítva vannak.
Alagút mód	Ha internetképes hálózaton, például IPsec-VPN-en használja a nyomtatót, válassza ki ezt a lehetőséget. Az IP-csomagok fejléce és adatai titkosítódnak. Távoli átjáró (Alagút mód): Ha a(z) Alagút mód lehetőséget választja ki a(z) Beágyazás beállításnál, írjon be egy legalább 1, legfeljebb 39 karakterből álló átjárócímet.

Biztonsági protokoll

Ha a(z) **IPsec** lehetőséget választja a(z) **Hozzáférés-vezérlés** beállításnál, akkor válasszon egy lehetőséget.

Elemek	Beállítások és magyarázatok
ESP	Válassza ezt, ha biztosítani szeretné a hitelesítés és az adatok sértetlenségét, és titkosítani szeretné az adatokat.
AH	Válassza ezt, ha biztosítani szeretné a hitelesítés és az adatok sértetlenségét. Az IPsec még akkor is használható, ha az adatok titkosítása tilos.

☐ Algoritmusbeállítások

Ajánlott a(z) **Bármely** lehetőség kiválasztása minden beállítás esetében vagy a(z) **Bármely** lehetőségtől eltérő opció kiválasztása az egyes beállításoknál. Ha néhány beállításnál a(z) **Bármely** lehetőséget választja, más beállításoknál pedig a(z) **Bármely** lehetőségtől eltérő opciót, akkor előfordulhat, hogy az eszköz nem fog kommunikálni a másik, hitelesíteni kívánt eszköztől függően.

Elemek		Beállítások és magyarázatok
IKE	Titkosítás	Válassza ki az internetes kulcscsere titkosítási algoritmusát. Az elemek az internetes kulcscsere verziójától függően változnak.
	Hitelesítés	Válassza ki az internetes kulcscsere hitelesítési algoritmusát.
	Kulcscsere	Válassza ki az internetes kulcscsere kulcscsere-algoritmusát. Az elemek az internetes kulcscsere verziójától függően változnak.
ESP	Titkosítás	Válassza ki az ESP titkosítási algoritmusát. Ez akkor használható, ha a(z) ESP van kiválasztva a(z) Biztonsági protokoll beállításnál.
	Hitelesítés	Válassza ki az ESP hitelesítési algoritmusát. Ez akkor használható, ha a(z) ESP van kiválasztva a(z) Biztonsági protokoll beállításnál.
AH	Hitelesítés	Válassza ki az AH titkosítási algoritmusát. Ez akkor használható, ha a(z) AH van kiválasztva a(z) Biztonsági protokoll beállításnál.

Kapcsolódó információ

- ➔ „A rendszergazdai jelszó alapértelmezett értéke“ 19. oldal
- ➔ „A rendszergazdai jelszó alapértelmezett értéke“ 19. oldal

Csoportszabályzat konfigurálása

A csoportszabályzat egy vagy több szabály alkalmazását jelenti felhasználókra vagy felhasználói csoportokra vonatkozóan. A nyomtató ellenőrzi a konfigurált szabályzatnak megfelelő IP-csomagokat. Az IP-csomagok hitelesítése az 1–10-es csoportszabály, majd az alapértelmezett szabályzat sorrendjében történik.

1. A(z) Web Config eléréséhez írja be a böngészőbe a nyomtató IP-címét.

Adja meg a nyomtató IP-címét egy olyan számítógépről, amely ugyanahhoz a hálózathoz csatlakozik, mint a nyomtató.

Az alábbi menüből ellenőrizheti a nyomtató IP-címét.

Beáll. > Általános beállítások > Hálózati beállítások > Hálózat állapota > Vezetékes hálózat/ Wi-Fi állapot

2. Rendszergazdaként való bejelentkezéshez adja meg a rendszergazdai jelszót.

3. Válassza ki a lehetőségeket az alábbi sorrendben.

Hálózati biztonság fül > IPsec/IP-szűrés > Alap

4. Kattintson a konfigurálandó számozott fülre.

5. Adjon meg egy értéket az egyes tételekhez.
6. Kattintson a(z) **Tovább** elemre.
Megjelenik a megerősítő üzenet.
7. Kattintson a(z) **OK** elemre.
A nyomtató naprakész.

Kapcsolódó információ

➔ „A rendszergazdai jelszó alapértelmezett értéke“ 19. oldal

Csoportházirend beállítások

Elemek	Beállítások és magyarázatok
A csoportházirend engedélyezése	Lehetőség van a csoportos házirendek engedélyezésére és letiltására.

Hozzáférés-vezérlés

Állítson be egy vezérlési módszert az IP-csomagok forgalma számára.

Elemek	Beállítások és magyarázatok
Hozzáférés engedélyezése	Akkor jelölje ki, ha engedélyezni szeretné a beállított IP-csomagok áthaladását.
Hozzáférés elutasítása	Akkor jelölje ki, ha el szeretné utasítani a beállított IP-csomagok áthaladását.
IPsec	Akkor jelölje ki, ha engedélyezni szeretné a beállított IPsec-csomagok áthaladását.

Helyi cím (nyomtató)

Válassza ki a hálózati környezetének megfelelő IPv4- vagy IPv6-címet. Ha automatikusan megtörténik az IP-cím hozzárendelése, kiválaszthatja a(z) **Automatikusan lekért IPv4-cím használata** lehetőséget.

Megjegyzés:

Ha az IPv6 cím hozzárendelése automatikusan történik, előfordulhat, hogy a kapcsolat nem lesz elérhető. Állítson be egy statikus IPv6 címet.

Távoli cím (gazdagép)

Írja be a készülék IP-címét a hozzáférés vezérlése érdekében. Az IP-cím maximum 43 karakterből állhat. Ha nem ír be IP-címet, az összes cím vezérelve lesz.

Megjegyzés:

Ha az IP-cím hozzárendelése automatikusan történik (pl. a DHCP által), előfordulhat, hogy a kapcsolat nem lesz elérhető. Állítson be egy statikus IP-címet.

Portválasztási módszer

Válasszon ki egy módszert a portok megadására.

Szolgáltatás neve

Ha a(z) **Szolgáltatás neve** lehetőséget választja a(z) **Portválasztási módszer** beállításnál, akkor válasszon egy lehetőséget.

Átviteli protokoll

Ha a(z) **A port száma** lehetőséget választja a(z) **Portválasztási módszer** beállításánál, be kell állítania egy beágyazási módot.

Elemek	Beállítások és magyarázatok
Bármilyen protokoll	Válassza ezt az összes protokolltípus vezérléséhez.
TCP	Válassza ezt az adatok vezérléséhez unicast esetében.
UDP	Válassza ezt az adatok vezérléséhez broadcast és multicast esetében.
ICMPv4	Válassza ezt a ping parancs vezérléséhez.

Helyi port

Ha a(z) **A port száma** lehetőséget választja a(z) **Portválasztási módszer** beállításánál, és kiválasztja a(z) **TCP** vagy **UDP** elemet a(z) **Átviteli protokoll** beállításánál, adja meg a portszámokat vesszővel elválasztva a beérkező csomagok vezérléséhez. Legfeljebb 10 portszámot írhat be.

Példa: 20,80,119,5220

Ha nem ír be portszámot, az összes port vezérelve lesz.

Távoli port

Ha a(z) **A port száma** lehetőséget választja a(z) **Portválasztási módszer** beállításánál, és kiválasztja a(z) **TCP** vagy **UDP** elemet a(z) **Átviteli protokoll** beállításánál, adja meg a portszámokat vesszővel elválasztva az elküldött csomagok vezérléséhez. Legfeljebb 10 portszámot írhat be.

Példa: 25,80,143,5220

Ha nem ír be portszámot, az összes port vezérelve lesz.

IKE verzió

Válassza a(z) **IKEv1** vagy **IKEv2** lehetőséget az **IKE verzió** menüben. Annak az eszköznek megfelelően válassza ki, amihez a nyomtatót csatlakoztatták.

IKEv1

Az alábbi elemek jelennek meg, ha a(z) **IKEv1** protokollt választja a(z) **IKE verzió** menüben.

Elemek	Beállítások és magyarázatok
Azonosítási módszer	Ha a(z) IPsec lehetőséget választja a(z) Hozzáférés-vezérlés beállításánál, akkor válasszon egy lehetőséget. Az alkalmazott tanúsítvány azonos az alapértelmezett házirendével.
Előre megosztott kulcs	Ha a(z) Előre megosztott kulcs opciót választja a(z) Azonosítási módszer elemhez, adja meg az előzetesen megosztott kulcsot 1 és 127 karakter között.
Előre megosztott kulcs megerősítése	A megerősítéshez adja meg a beállított kulcsot.

☐ IKEv2

Az alábbi elemek jelennek meg, ha a(z) **IKEv2** protokollt választja a(z) **IKE verzió** menüben.

Elemek		Beállítások és magyarázatok
Helyi	Azonosítási módszer	Ha a(z) IPsec lehetőséget választja a(z) Hozzáférés-vezérlés beállításnál, akkor válasszon egy lehetőséget. Az alkalmazott tanúsítvány azonos az alapértelmezett házirendével.
	Azonosító típusa	Ha kiválasztja a(z) Előre megosztott kulcs lehetőséget a(z) Azonosítási módszer menüben, akkor válassza ki a nyomtatóazonosító típusát.
	Azonosító	Írja be az azonosító típusának megfelelő nyomtatóazonosítót. Az első karakter nem lehet „@”, „#” vagy „=”. Megkülönböztető név: Adjon meg legalább 1, de legfeljebb 255 egybájtos ASCII (0x20–0x7E) karaktert. A névnek tartalmaznia kell az „=” karaktert. IP-cím: IPv4 vagy IPv6 formátumban írja be. FQDN: 1 és 255 közötti számú karaktert írjon be, ami az A–Z, a–z, 0–9, „-” karaktereket, illetve pontot (.) tartalmazhat. E-mail cím: Adjon meg legalább 1, de legfeljebb 255 egybájtos ASCII (0x20–0x7E) karaktert. A névnek tartalmaznia kell a „@” karaktert. Kulcsazonosító: Adjon meg legalább 1, de legfeljebb 255 egybájtos ASCII (0x20–0x7E) karaktert.
	Előre megosztott kulcs	Ha a(z) Előre megosztott kulcs opciót választja a(z) Azonosítási módszer elemhez, adja meg az előzetesen megosztott kulcsot 1 és 127 karakter között.
	Előre megosztott kulcs megerősítése	A megerősítéshez adja meg a beállított kulcsot.
Távoli	Azonosítási módszer	Ha a(z) IPsec lehetőséget választja a(z) Hozzáférés-vezérlés beállításnál, akkor válasszon egy lehetőséget. Az alkalmazott tanúsítvány azonos az alapértelmezett házirendével.
	Azonosító típusa	Ha a(z) Előre megosztott kulcs lehetőséget választja a(z) Azonosítási módszer beállításnál, akkor válassza ki a hitelesíteni kívánt eszköz azonosítójának a típusát.
	Azonosító	Írja be az azonosító típusának megfelelő nyomtatóazonosítót. Az első karakter nem lehet „@”, „#” vagy „=”. Megkülönböztető név: Adjon meg legalább 1, de legfeljebb 255 egybájtos ASCII (0x20–0x7E) karaktert. A névnek tartalmaznia kell az „=” karaktert. IP-cím: IPv4 vagy IPv6 formátumban írja be. FQDN: 1 és 255 közötti számú karaktert írjon be, ami az A–Z, a–z, 0–9, „-” karaktereket, illetve pontot (.) tartalmazhat. E-mail cím: Adjon meg legalább 1, de legfeljebb 255 egybájtos ASCII (0x20–0x7E) karaktert. A névnek tartalmaznia kell a „@” karaktert. Kulcsazonosító: Adjon meg legalább 1, de legfeljebb 255 egybájtos ASCII (0x20–0x7E) karaktert.
	Előre megosztott kulcs	Ha a(z) Előre megosztott kulcs opciót választja a(z) Azonosítási módszer elemhez, adja meg az előzetesen megosztott kulcsot 1 és 127 karakter között.
	Előre megosztott kulcs megerősítése	A megerősítéshez adja meg a beállított kulcsot.

Beágyazás

Ha a(z) **IPsec** lehetőséget választja a(z) **Hozzáférés-vezérlés** beállításnál, be kell állítania egy beágyazási módot.

Elemek	Beállítások és magyarázatok
Átviteli mód	Válassza ezt, ha csak ugyanazon a LAN-on használja a nyomtatót. A 4. rétegű vagy újabb IP-csomagok titkosítva vannak.
Alagút mód	Ha internetképes hálózaton, például IPsec-VPN-en használja a nyomtatót, válassza ki ezt a lehetőséget. Az IP-csomagok fejléce és adatai titkosítódnak. Távoli átjáró (Alagút mód): Ha a(z) Alagút mód lehetőséget választja ki a(z) Beágyazás beállításnál, írjon be egy legalább 1, legfeljebb 39 karakterből álló átjárócímet.

Biztonsági protokoll

Ha a(z) **IPsec** lehetőséget választja a(z) **Hozzáférés-vezérlés** beállításnál, akkor válasszon egy lehetőséget.

Elemek	Beállítások és magyarázatok
ESP	Válassza ezt, ha biztosítani szeretné a hitelesítés és az adatok sértetlenségét, és titkosítani szeretné az adatokat.
AH	Válassza ezt, ha biztosítani szeretné a hitelesítés és az adatok sértetlenségét. Az IPsec még akkor is használható, ha az adatok titkosítása tilos.

Algoritmusbeállítások

Ajánlott a(z) **Bármely** lehetőség kiválasztása minden beállítás esetében vagy a(z) **Bármely** lehetőségtől eltérő opció kiválasztása az egyes beállításoknál. Ha néhány beállításnál a(z) **Bármely** lehetőséget választja, más beállításoknál pedig a(z) **Bármely** lehetőségtől eltérő opciót, akkor előfordulhat, hogy az eszköz nem fog kommunikálni a másik, hitelesíteni kívánt eszköztől függően.

Elemek	Beállítások és magyarázatok	
IKE	Titkosítás	Válassza ki az internetes kulcscsere titkosítási algoritmusát. Az elemek az internetes kulcscsere verziójától függően változnak.
	Hitelesítés	Válassza ki az internetes kulcscsere hitelesítési algoritmusát.
	Kulcscsere	Válassza ki az internetes kulcscsere kulcscsere-algoritmusát. Az elemek az internetes kulcscsere verziójától függően változnak.
ESP	Titkosítás	Válassza ki az ESP titkosítási algoritmusát. Ez akkor használható, ha a(z) ESP van kiválasztva a(z) Biztonsági protokoll beállításnál.
	Hitelesítés	Válassza ki az ESP hitelesítési algoritmusát. Ez akkor használható, ha a(z) ESP van kiválasztva a(z) Biztonsági protokoll beállításnál.
AH	Hitelesítés	Válassza ki az AH titkosítási algoritmusát. Ez akkor használható, ha a(z) AH van kiválasztva a(z) Biztonsági protokoll beállításnál.

A(z) Helyi cím (nyomtató) és a(z) Távoli cím (gazdagép) kombinációja itt: Csoportházi rend

		A(z) Helyi cím (nyomtató) beállítása		
		IPv4	IPv6*2	Bármilyen cím*3
A(z) Távoli cím (gazdagép) beállítása	IPv4*1	✓	–	✓
	IPv6*1*2	–	✓	✓
	Üres	✓	✓	✓

*1 : ha IPsec van kiválasztva a(z) **Hozzáférés-vezérlés** beállításnál, akkor nem lehet előtaghosszt megadni.

*2 : ha IPsec van kiválasztva a(z) **Hozzáférés-vezérlés** beállításnál, akkor választhat kapcsolatszintű címet (fe80::), azonban a csoportházi rend le lesz tiltva.

*3 : Kivéve IPv6 kapcsolatszintű címeket.

A csoportszabályzat szolgáltatásnevének referenciái

Megjegyzés:

A rendelkezésre nem álló szolgáltatások megjelennek, de nem választhatók ki.

Szolgáltatás neve	Protokoll típusa	Helyi port száma	Távoli port száma	Vezérelt funkciók
Bármely	–	–	–	Összes szolgáltatás
ENPC	UDP	3289	Bármelyik port	Nyomtató keresése alkalmazásokból, például az Epson Device Admin alkalmazásból, a nyomtató-illesztőprogramból vagy a szkennelő-illesztőprogramból
SNMP	UDP	161	Bármelyik port	MIB kérelmezése és konfigurálása alkalmazásokból, például az Epson Device Admin alkalmazásból, az Epson nyomtató-illesztőprogramjából vagy az Epson szkennelő-illesztőprogramjából
LPR	TCP	515	Bármelyik port	LPR-adatok továbbítása
RAW (9100-as port)	TCP	9100	Bármelyik port	RAW-adatok továbbítása
IPP/IPPS	TCP	631	Bármelyik port	Az IPP/IPPS-nyomtatás adatainak továbbítása
WSD	TCP	Bármelyik port	5357	A WSD vezérlése
WS-Discovery	UDP	3702	Bármelyik port	Nyomtató keresése a WSD-ből
Network Scan	TCP	1865	Bármelyik port	Szkennelt adatok továbbítása a szkennelt szoftverből
Network Push Scan	TCP	Bármelyik port	2968	Push szkennelés munkadatainak kérelmezése a szkennelő szoftverből

Szolgáltatás neve	Protokoll típusa	Helyi port száma	Távoli port száma	Vezérelt funkciók
Network Push Scan Discovery	UDP	2968	Bármelyik port	Számítógép keresése amikor push szkennelést hajt végre a szkennelő szoftverből
FTP-adatok (helyi)	TCP	20	Bármelyik port	FTP-szerver (FTP-nyomtatási adatok továbbítása)
FTP-vezérlés (helyi)	TCP	21	Bármelyik port	FTP-szerver (FTP-nyomtatás vezérlése)
FTP-adatok (távoli)	TCP	Bármelyik port	20	FTP-kliens (szkennelési adatok és fogadott fax adatainak továbbítása) Ugyanakkor ez csupán olyan FTP-szervert képes vezérelni, amely a távoli 20-as portot használja.
FTP-vezérlés (távoli)	TCP	Bármelyik port	21	FTP-kliens (szkennelési adatok és fogadott fax adatok továbbításának vezérlése)
CIFS (helyi)	TCP	445	Bármelyik port	CIFS-szerver (hálózati mappa megosztása)
CIFS (távoli)	TCP	Bármelyik port	445	CIFS-kliens (szkennelési adatok és fogadott fax adatainak továbbítása mappába)
NetBIOS Name Service (helyi)	UDP	137	Bármelyik port	CIFS-szerver (hálózati mappa megosztása)
NetBIOS Datagram Service (helyi)	UDP	138	Bármelyik port	
NetBIOS Session Service (helyi)	TCP	139	Bármelyik port	
NetBIOS Name Service (távoli)	UDP	Bármelyik port	137	CIFS-kliens (szkennelési adatok és fogadott fax adatainak továbbítása mappába)
NetBIOS Datagram Service (távoli)	UDP	Bármelyik port	138	
NetBIOS Session Service (távoli)	TCP	Bármelyik port	139	
HTTP (helyi)	TCP	80	Bármelyik port	HTTP(S)-szerver (a Web Config alkalmazás és a WSD adatainak továbbítása)
HTTPS (helyi)	TCP	443	Bármelyik port	
HTTP (távoli)	TCP	Bármelyik port	80	HTTP(S)-kliens (kommunikáció a(z) Epson Connect alkalmazással, firmware és gyökértanúsítvány frissítése)
HTTPS (távoli)	TCP	Bármelyik port	443	

A(z) IPsec/IP-szűrés konfigurációs példái

Kizárólag IPsec csomagok fogadása

A példa kizárólag az alapértelmezett eljárás mód konfigurálására szolgál.

Alapértelmezett házi rend:

- IPsec/IP-szűrés: Engedélyezés
- Hozzáférés-vezérlés: IPsec
- Azonosítási módszer: Előre megosztott kulcs
- Előre megosztott kulcs: maximálisan 127 karaktert adhat meg.

Csoport házi rend: ne konfigurálja.

Nyomatási adatok fogadása és a nyomtató beállítása

Az alábbi példával meghatározott szolgáltatásokból lehet nyomtatási adatokat és nyomtatási konfigurációt közölni.

Alapértelmezett házi rend:

- IPsec/IP-szűrés: Engedélyezés
- Hozzáférés-vezérlés: Hozzáférés elutasítása

Csoport házi rend:

- A csoport házi rend engedélyezése: jelölje be a négyzetet.
- Hozzáférés-vezérlés: Hozzáférés engedélyezése
- Távolsági cím (gazdagép): a kliens IP-címe
- Portválasztási módszer: Szolgáltatás neve
- Szolgáltatás neve: ellenőrizze az alábbi jelölőnégyzeteket: ENPC, SNMP, HTTP (helyi), HTTPS (helyi) és RAW (9100-as port).

Megjegyzés:

Ha nem szeretne fogadni HTTP (helyi) és HTTPS (helyi) elemet, vegye ki a jelölést a jelölődobozaikból itt:

Csoport házi rend. Ennek során a nyomtató vezérlőpaneljéről ideiglenesen tiltsa le az IPsec/IP-szűrőt, hogy módosítani tudja a nyomtató beállításait.

Cím fogadása kizárólag meghatározott IP-címről

Az alábbi példával meghatározott IP-címről lehet elérhetővé tenni a nyomtatót.

Alapértelmezett házi rend:

- IPsec/IP-szűrés: Engedélyezés
- Hozzáférés-vezérlés: Hozzáférés elutasítása

Csoport házi rend:

- A csoport házi rend engedélyezése: jelölje be a négyzetet.
- Hozzáférés-vezérlés: Hozzáférés engedélyezése
- Távolsági cím (gazdagép): a rendszergazda kliensének IP-címe

Megjegyzés:

Az eljárás mód konfigurálásától függetlenül a kliens el tudja érni és képes konfigurálni a nyomtatót.

Tanúsítvány konfigurálása az IPsec/IP-szűrőhöz

Konfigurálja kliens tanúsítványát az IPsec/IP-szűrőhöz. Ha beállítja, akkor a tanúsítványt az IPsec/IP-szűrő azonosítási módszereként is alkalmazhatja. Ha szeretné konfigurálni a hitelesítésszolgáltatót, lépjen a(z) **CA-tanúsítvány** elemre.

1. A(z) Web Config eléréséhez írja be a böngészőbe a nyomtató IP-címét.

Adja meg a nyomtató IP-címét egy olyan számítógépről, amely ugyanahhoz a hálózathoz csatlakozik, mint a nyomtató.

Az alábbi menüből ellenőrizheti a nyomtató IP-címét.

Beáll. > Általános beállítások > Hálózati beállítások > Hálózat állapota > Vezetékes hálózat/ Wi-Fi állapot

2. Rendszergazdaként való bejelentkezéshez adja meg a rendszergazdai jelszót.

3. Válassza ki a lehetőségeket az alábbi sorrendben.

Hálózati biztonság fül > IPsec/IP-szűrés > Klienstanúsítvány

4. Importálja a tanúsítványt ebben: **Klienstanúsítvány**.

Ha már importálta a hitelesítésszolgáltató által kiadott tanúsítványt, akkor lemásolhatja a tanúsítványt és felhasználhatja az IPsec/IP-szűrőben. Másoláshoz válassza ki a tanúsítványt innen: **Másolás innen**, majd kattintson a(z) **Másolás** elemre.

Kapcsolódó információ

- ➔ „A rendszergazdai jelszó alapértelmezett értéke“ 19. oldal
- ➔ „A CA által aláírt tanúsítvány konfigurálása“ 482. oldal
- ➔ „A CA-tanúsítvány konfigurálása“ 487. oldal

A nyomtató csatlakoztatása IEEE802.1X hálózathoz

IEEE802.1X hálózat konfigurálása

IEEE802.1X beállítása esetén használhatja a nyomtatót RADIUS szerverhez, hitelesítési funkcióval rendelkező LAN-kapcsolóhoz vagy hozzáférési ponthoz csatlakozó hálózaton.

A TLS 1.3 verzió nem támogatja ezt a funkciót.

1. A(z) Web Config eléréséhez írja be a böngészőbe a nyomtató IP-címét.

Adja meg a nyomtató IP-címét egy olyan számítógépről, amely ugyanahhoz a hálózathoz csatlakozik, mint a nyomtató.

Az alábbi menüből ellenőrizheti a nyomtató IP-címét.

Beáll. > Általános beállítások > Hálózati beállítások > Hálózat állapota > Vezetékes hálózat/ Wi-Fi állapot

2. Rendszergazdaként való bejelentkezéshez adja meg a rendszergazdai jelszót.

3. Válassza ki a lehetőségeket az alábbi sorrendben.

Hálózati biztonság fül > IEEE802.1X > Alap

4. Adjon meg egy értéket az egyes tételekhez.

A nyomtató Wi-Fi hálózaton való használatához kattintson a(z) **Wi-Fi beállítás** lehetőségre és válassza ki vagy adjon meg SSID-t.

Megjegyzés:

A beállítások megoszthatók az Ethernet és a Wi-Fi között.

5. Kattintson a(z) **Tovább** elemre.

Megjelenik a megerősítő üzenet.

6. Kattintson a(z) **OK** elemre.

A nyomtató naprakész.

Kapcsolódó információ

➔ „A rendszergazdai jelszó alapértelmezett értéke“ 19. oldal

IEEE802.1X hálózati beállítási elemek

Elemek	Beállítások és magyarázatok	
IEEE802.1X (vezetékes LAN)	Engedélyezheti vagy letilthatja az oldalbeállításokat (IEEE802.1X > Alap) a IEEE802.1X (Wired LAN).	
IEEE802.1X (Wi-Fi)	Megjelenik a(z) IEEE802.1X (Wi-Fi) kapcsolati állapot.	
Kapcsolat módja	Az aktuális hálózat kapcsolódási módja megjelenik.	
EAP típus	Válassza ki a nyomtató és a(z) RADIUS szerver közti hitelesítési módot.	
	EAP-TLS	Hitelesítés szolgáltató (CA) által aláírt tanúsítvánnyal kell rendelkeznie, melyet importálnia szükséges.
	PEAP-TLS	
	EAP-TTLS	Konfigurálnia kell egy jelszót.
	PEAP/MSCHAPv2	
Felhasználói azonosító	Konfiguráljon egy azonosítót a(z) RADIUS szerver hitelesítéséhez. Adjon meg 1–128 1 bájtos ASCII (0x20–0x7E) karaktert.	
Jelszó	Konfiguráljon jelszót a nyomtató hitelesítéséhez. Adjon meg 1–128 1 bájtos ASCII (0x20–0x7E) karaktert. Windows szerver RADIUS szerverként való használatkor akár 127 karaktert is megadhat.	
Jelszó megerősítése	Adja meg a jóváhagyáshoz konfigurált jelszót.	
Kiszolgálóazonosító	A megadott RADIUS szerveren való hitelesítéshez szerverazonosítót konfigurálhat. A hitelesítő ellenőrzi, hogy a(z) RADIUS szerverről küldött szervertanúsítvány subject/subjectAltName (tárgy/tárgyAltNév) mezőjében szerepel-e szerverazonosító vagy sem. Adjon meg 0–128 1 bájtos ASCII (0x20–0x7E) karaktert.	
Tanúsítvány-hitelesítés (csak vezetékes LAN)	A tanúsítvány-ellenőrzés a hitelesítési módtól függetlenül beállítható. Importálja a tanúsítványt ebben: CA-tanúsítvány . Csak vezetékes LAN kapcsolatot támogat. Az IEEE802.1X Wi-Fi hálózatra való csatlakozásához CA-tanúsítvány szükséges.	

Elemek	Beállítások és magyarázatok	
Anonim név	Ha a(z) EAP típus PEAP-TLS, EAP-TTLS vagy PEAP/MSCHAPv2 , a felhasználói azonosító helyett anonim nevet konfigurálhat a PEAP-hitelesítés 1. fázisához. Adjon meg 0–128 1 bájtos ASCII (0x20–0x7E) karaktert.	
Titkosítás erőssége	Az alábbiak közül választhat.	
	Magas	AES256/3DES
	Közép	AES256/3DES/AES128/RC4

Kapcsolódó információ

➔ „IEEE802.1X hálózat konfigurálása“ 502. oldal

Tanúsítvány konfigurálása az IEEE 802.1X számára

Konfigurálja a kliens tanúsítványát az IEEE802.1X számára. Ha beállítja, akkor a(z) **EAP-TLS** és a(z) **PEAP-TLS** elemet az IEEE 802.1X hitelesítésére is használhatja. Ha szeretné konfigurálni a hitelesítésszolgáltató tanúsítványát, lépjen a(z) **CA-tanúsítvány** elemre.

1. A(z) Web Config eléréséhez írja be a böngészőbe a nyomtató IP-címét.

Adja meg a nyomtató IP-címét egy olyan számítógépről, amely ugyanahhoz a hálózathoz csatlakozik, mint a nyomtató.

Az alábbi menüből ellenőrizheti a nyomtató IP-címét.

Beáll. > Általános beállítások > Hálózati beállítások > Hálózat állapota > Vezetékes hálózat/ Wi-Fi állapot

2. Rendszergazdaként való bejelentkezéshez adja meg a rendszergazdai jelszót.

3. Válassza ki a lehetőségeket az alábbi sorrendben.

Hálózati biztonság fül > IEEE802.1X > Klientanúsítvány

4. Adja meg a tanúsítványt itt: **Klientanúsítvány**.

Ha már importálta a hitelesítésszolgáltató által kiadott tanúsítványt, akkor lemásolhatja a tanúsítványt és felhasználhatja ebben: IEEE802.1X. Másoláshoz válassza ki a tanúsítványt innen: **Másolás innen**, majd kattintson a(z) **Másolás** elemre.

Kapcsolódó információ

➔ „A rendszergazdai jelszó alapértelmezett értéke“ 19. oldal

➔ „A CA által aláírt tanúsítvány konfigurálása“ 482. oldal

➔ „A CA-tanúsítvány konfigurálása“ 487. oldal

Az IEEE 802.1X hálózati állapotának ellenőrzése

Az IEEE 802.1X állapotát a hálózati állapotlap kinyomtatásával ellenőrizheti.

Állapotazonosító	IEEE 802.1X állapot
Disable	IEEE 802.1X funkció letiltva.
EAP Success	Az IEEE 802.1X hitelesítése sikerült, a hálózati csatlakozás elérhető.
Authenticating	Az IEEE 802.1X hitelesítése nem fejeződött be.
Config Error	A hitelesítés sikertelen, mivel nem állítottak be felhasználói azonosítót.
Client Certificate Error	A hitelesítés sikertelen, mivel a klienstanúsítvány lejárt.
Timeout Error	A hitelesítés sikertelen, mivel nem érkezik válasz a RADIUS-kiszolgálótól és/vagy hitelesítőtől.
User ID Error	A hitelesítés sikertelen, mivel a nyomtató felhasználói azonosítója és/vagy a tanúsítvány protokollja nem megfelelő.
Server ID Error	A hitelesítés sikertelen, mivel a szervertanúsítvány szerverazonosítója és a szerverazonosító nem egyezik meg.
Server Certificate Error	A hitelesítés sikertelen, mivel az alábbi hibák találhatóak a szervertanúsítványban. <input type="checkbox"/> A szervertanúsítvány lejárt. <input type="checkbox"/> A szervertanúsítvány láncja helytelen.
CA Certificate Error	A hitelesítés sikertelen, az alábbi hibák találhatóak a CA-tanúsítványban. <input type="checkbox"/> A meghatározott CA-tanúsítvány helytelen. <input type="checkbox"/> A megfelelő CA-Tanúsítványt a rendszer nem importálta. <input type="checkbox"/> A CA-tanúsítvány lejárt.
EAP Failure	A hitelesítés sikertelen, mivel az alábbi hibák találhatóak a nyomtató beállításaiban. <input type="checkbox"/> Ha a(z) EAP típus az alábbi: EAP-TLS vagy PEAP-TLS , akkor a klienstanúsítvány helytelen vagy bizonyos problémái vannak. <input type="checkbox"/> Ha a(z) EAP típus az alábbi: EAP-TTLS vagy PEAP/MSCHAPv2 , akkor helytelen a felhasználói azonosító vagy a jelszó.

Kapcsolódó információ

➔ „Vezetékes hálózat/ Wi-Fi állapot:“ 400. oldal

Hálózati biztonsági problémák

A biztonsági beállítások visszaállítása

Ha olyan nagymértékben biztonságos környezetet épít ki, mint az IPsec/IP szűrés vagy az IEEE802.1X, elképzelhető, hogy az eszköz vagy a kiszolgáló helytelen beállításai vagy hibája miatt nem tud kommunikálni az eszközökkel. Ebben az esetben állítsa vissza a biztonsági beállításokat, és végezze el újra az eszköz beállításait, vagy tegye lehetővé az ideiglenes használatot.

A biztonsági funkció letiltása a vezérlőpanel segítségével

A nyomtató vezérlőpaneljének segítségével letilthatja az IPsec/IP-szűrést vagy az IEEE 802.1X elemet.

1. Válassza a következőt: **Beáll.** > **Általános beállítások** > **Hálózati beállítások**.
2. Válassza a következőt **Speciális**.
3. Az alábbi elemekből válassza ki a letiltani kívánt elemeket.
 - IPsec/IP-szűrés letiltása**
 - IEEE802.1X letiltása**
4. Válassza ki a(z) **Beállítás indítása** lehetőséget a megerősítő képernyőn.

A hálózati biztonsági funkciókkal kapcsolatos problémák

Elfelejtett előre megosztott kulcs

Konfigurálja újra az előzetesen megosztott kulcsot.

A kulcs módosításához nyissa meg a(z) Web Config menüt, és válassza a(z) **Hálózati biztonság** fül > **IPsec/IP-szűrés** > **Alap** > **Alapértelmezett házirend** vagy a(z) **Csoportházirend** lehetőséget.

Ha módosítja az előzetesen megosztott kulcsot, akkor a konfigurálását a számítógépekhez végezze.

Kapcsolódó információ

- ➔ [„A rendszergazdai jelszó alapértelmezett értéke“ 19. oldal](#)
- ➔ [„Titkosított kommunikáció IPsec-/IP-szűrés funkcióval“ 490. oldal](#)

Nem lehet kommunikálni IPsec kommunikációval

Határozza meg az algoritmust, amelyet a nyomtató vagy a számítógép nem támogat.

A nyomtató az alábbi algoritmusokat támogatja. Ellenőrizze a számítógép beállításait.

Biztonsági módok	Algoritmusok
Internetes kulcscsere titkosítási algoritmusa	AES-CBC-128, AES-CBC-192, AES-CBC-256, AES-GCM-128*, AES-GCM-192*, AES-GCM-256*, 3DES
Internetes kulcscsere hitelesítési algoritmusa	SHA-1, SHA-256, SHA-384, SHA-512, MD5
Internetes kulcscsere kulcscsere-algoritmusa	DH-csoport 1, DH-csoport 2, DH-csoport 5, DH-csoport 14, DH-csoport 15, DH-csoport 16, DH-csoport 17, DH-csoport 18, DH-csoport 19, DH-csoport 20, DH-csoport 21, DH-csoport 22, DH-csoport 23, DH-csoport 24, DH-csoport 25, DH-csoport 26, DH-csoport 27*, DH-csoport 28*, DH-csoport 29*, DH-csoport 30*
ESP titkosítási algoritmusa	AES-CBC-128, AES-CBC-192, AES-CBC-256, AES-GCM-128, AES-GCM-192, AES-GCM-256, 3DES
ESP hitelesítési algoritmusa	SHA-1, SHA-256, SHA-384, SHA-512, MD5
AH hitelesítési algoritmusa	SHA-1, SHA-256, SHA-384, SHA-512, MD5

* csak IKEv2 protokoll esetében érhető el

Kapcsolódó információ

➔ „Titkosított kommunikáció IPsec-/IP-szűrés funkcióval“ 490. oldal

Hirtelen nem lehet kommunikálni

A nyomtató IP-címe megváltozott vagy nem használható.

Ha a(z) Csoportházirend szerint a helyi címre regisztrált IP-cím megváltozott, vagy nem használható, az IPsec kommunikáció nem fog működni. Tiltsa le az IPsec szolgáltatást a nyomtató kezelőpaneljén.

Ha a DHCP lejárt, a készülék újraindult vagy az IPv6 cím lejárt/nem került megszerzésre, akkor lehetséges, hogy a nyomtató Web Config alkalmazásában regisztrált IP-cím (**Hálózati biztonság** > fülének **IPsec/IP-szűrés** > **Alap** > **Csoportházirend** > **Helyi cím (nyomtató)**) eleme nem található.

Használjon statikus IP-címet.

A számítógép IP-címe megváltozott vagy nem használható.

Ha a(z) Csoportházirend szerint a távoli címre regisztrált IP-cím megváltozott, vagy nem használható, az IPsec kommunikáció nem fog működni.

Tiltsa le az IPsec szolgáltatást a nyomtató kezelőpaneljén.

Ha a DHCP lejárt, a készülék újraindult vagy az IPv6 cím lejárt/nem került megszerzésre, akkor lehetséges, hogy a nyomtató Web Config alkalmazásában regisztrált IP-cím (**Hálózati biztonság** > fülének **IPsec/IP-szűrés** > **Alap** > **Csoportházirend** > **Távoli cím (gazdagép)**) eleme nem található.

Használjon statikus IP-címet.

Kapcsolódó információ

➔ „A rendszergazdai jelszó alapértelmezett értéke“ 19. oldal

➔ „Titkosított kommunikáció IPsec-/IP-szűrés funkcióval“ 490. oldal

Nem lehet létrehozni biztonságos IPP nyomtatási portot

A megfelelő tanúsítvány van megadva az SSL/TLS kommunikáció kiszolgáló tanúsítványaként.

Ha a megadott tanúsítvány helytelen, előfordulhat, hogy nem lehet portot létrehozni. Ügyeljen a helyes tanúsítványt használatára.

A CA-tanúsítvány nincs importálva a nyomtatóhoz kapcsolódó számítógépre.

Ha nincs a számítógépbe importálva CA-tanúsítvány, előfordulhat, hogy nem lehet portot létrehozni. Ügyeljen rá, hogy legyen importálva CA-tanúsítvány.

Kapcsolódó információ

➔ „Szervertanúsítvány konfigurálása a nyomtató részére“ 489. oldal

Az IPsec/IP-szűrés konfigurálása után nem lehet csatlakozni

Az IPsec/IP szűrési beállítások nem megfelelők.

Tiltsa le az IPsec/IP Filtering funkciót a nyomtató kezelőpanelén keresztül. Csatlakoztassa a nyomtatót és a számítógépet, és adja meg ismét az IPsec/IP Filtering beállításait.

Kapcsolódó információ

➔ [„Titkosított kommunikáció IPsec-/IP-szűrés funkcióval“ 490. oldal](#)

Az IEEE802.1X konfigurálása után a nyomtató nem érhető el

Az IEEE802.1X beállításai nem megfelelőek.

Tiltsa le az IEEE802.1X-t és a Wi-Fi-hálózatot a nyomtató vezérlőpanelén. Csatlakoztassa a nyomtatót és a számítógépet, majd konfigurálja ismét az IEEE802.1X protokollt.

Kapcsolódó információ

➔ [„IEEE802.1X hálózat konfigurálása“ 502. oldal](#)

A digitális tanúsítvány használatával kapcsolatos problémák

A(z) CA által aláírt tanúsítvány nem importálható

CA által aláírt tanúsítvány és a CSR-ben lévő adatok nem egyeznek.

Ha a(z) CA által aláírt tanúsítvány és a CSR nem ugyanazokat az információkat tartalmazza, akkor a CSR nem importálható. Ellenőrizze a következőket:

- Olyan eszközre próbálja meg importálni a tanúsítványt, amely nem ugyanazokkal az információkkal rendelkezik?
Ellenőrizze a CSR adatait, majd importálja a tanúsítványt egy olyan eszközre, amely azonos adatokkal rendelkezik.
- Felülírta a nyomtatóban mentett CSR-t, miután elküldte azt a hitelesítésszolgáltatónak?
Szerezze meg újból a hitelesítésszolgáltató által aláírt tanúsítványt a CSR-rel.

CA által aláírt tanúsítvány több, mint 5 KB.

Az 5 KB-nál nagyobb CA által aláírt tanúsítvány nem importálható.

A tanúsítvány importálására használt jelszó helytelen.

Adja meg a helyes jelszót. Ha elfelejtette a jelszót, nem tudja importálni a tanúsítványt. Szerezze be újra a(z) CA által aláírt tanúsítvány-t.

Kapcsolódó információ

➔ [„CA-aláírt tanúsítvány importálása“ 483. oldal](#)

Nem lehet frissíteni saját aláírású tanúsítványt

A(z) Közös név nincs megadva.

Be kell írni a **Közös név** adatot.

Nem támogatott karakterek vannak a Közös név elemében.

1 és 128 közötti számú ASCII (0x20–0x7E) karaktert írjon be IPv4, IPv6, hostnév vagy FQDN-formátumban.

Az általános névben vessző vagy szóköz található.

Vessző beírása esetén azon a ponton elválasztódik a **Közös név**. Ha csak szóköz van beírva egy vessző előtt vagy után, hiba történik.

Kapcsolódó információ

➔ [„Saját aláírással rendelkező tanúsítvány frissítése” 486. oldal](#)

Nem lehet CSR-t létrehozni

A(z) Közös név nincs megadva.

Be kell írni a(z) **Közös név** adatot.

Érvénytelen adatokat adott meg a(z) Közös név, Szervezet, Szervezeti egység, Helység, és Állam/megye lehetőségekhez.

ASCII (0x20–0x7E) karaktert írjon be IPv4, IPv6, hostnév vagy FQDN-formátumban.

A(z) Közös név vesszőt vagy szóközt tartalmaz.

Vessző beírása esetén azon a ponton elválasztódik a **Közös név**. Ha csak szóköz van beírva egy vessző előtt vagy után, hiba történik.

Kapcsolódó információ

➔ [„CA-aláírt tanúsítvány beszerzése” 482. oldal](#)

Digitális tanúsítvánnyal kapcsolatos figyelmeztetés jelenik meg

Üzenetek	Ok/Teendő
Adjon meg egy kiszolgálótanúsítványt.	Ok: Nem választott ki fájlt importálásra. Teendő: Válasszon ki egy fájlt és kattintson az Importálás gombra.

Üzenetek	Ok/Teendő
Az 1. CA-tanúsítvány nincs megadva.	<p>Ok:</p> <p>Az 1. hitelesítésszolgáltatói tanúsítvány nincs beírva, és csak a 2. hitelesítésszolgáltatói tanúsítvány van beírva.</p> <p>Teendő:</p> <p>Először importálja az 1. hitelesítésszolgáltatói tanúsítványt.</p>
Érvénytelen az alábbi érték.	<p>Ok:</p> <p>A fájl elérési útja és/vagy jelszava nem támogatott karaktereket tartalmaz.</p> <p>Teendő:</p> <p>Ügyeljen rá, hogy a megfelelő karakterek legyenek beírva.</p>
Érvénytelen dátum és idő.	<p>Ok:</p> <p>A nyomtató dátuma és ideje nincs beállítva.</p> <p>Teendő:</p> <p>Állítsa be a dátumot és az időt a Web Config vagy az EpsonNet Config használatával, illetve a nyomtató kezelőpanelén.</p>
Érvénytelen jelszó.	<p>Ok:</p> <p>A hitelesítésszolgáltatói tanúsítvány számára beállított és a beírt jelszó nem egyezik.</p> <p>Teendő:</p> <p>Írja be a helyes jelszót.</p>
Érvénytelen fájl.	<p>Ok:</p> <p>Nem X509 formátumban importálja a tanúsítványt.</p> <p>Teendő:</p> <p>Ügyeljen rá, hogy egy megbízható hitelesítésszolgáltató által küldött megfelelő tanúsítványt használjon.</p>
	<p>Ok:</p> <p>Az importált fájl túl nagyméretű. A fájl maximális mérete 5 kB.</p> <p>Teendő:</p> <p>Ha a helyes fájlt választja ki, előfordulhat, hogy a tanúsítvány sérült vagy hamisított.</p>
	<p>Ok:</p> <p>A tanúsítvány által tartalmazott lánc érvénytelen.</p> <p>Teendő:</p> <p>A hitelesítésszolgáltató weboldalán bővebb tájékoztatás található a tanúsítványokkal kapcsolatban.</p>
Nem használható olyan kiszolgálótanúsítvány, amely több mint három CA-tanúsítványt tartalmaz.	<p>Ok:</p> <p>A PKCS#12 formátumú tanúsítványfájl több mint 3 hitelesítésszolgáltatói tanúsítványt tartalmaz.</p> <p>Teendő:</p> <p>Az egyes tanúsítványok importálásakor konvertálja át azokat PKCS#12 formátumból PEM formátumba, vagy olyan PKCS#12 formátumú tanúsítványfájlt importáljon, amely legfeljebb 2 hitelesítésszolgáltatói tanúsítványt tartalmaz.</p>

Üzenetek	Ok/Teendő
A tanúsítvány lejárt. Ellenőrizze, hogy érvényes-e a tanúsítvány, vagy ellenőrizze a nyomtatón a dátum és idő beállítását.	<p>Ok:</p> <p>A tanúsítvány lejárt.</p> <p>Teendő:</p> <ul style="list-style-type: none"> <input type="checkbox"/> Ha a tanúsítvány lejárt, szerezzen be és importáljon egy új tanúsítványt. <input type="checkbox"/> Ha a tanúsítvány nem járt le, ellenőrizze, hogy a nyomtató dátuma és ideje megfelelően van-e beállítva.
Privát kulcs szükséges.	<p>Ok:</p> <p>Nincs párosítva privát kulcs a tanúsítvánnyal.</p> <p>Teendő:</p> <ul style="list-style-type: none"> <input type="checkbox"/> Ha a tanúsítvány PEM/DER formátumban van, és egy CSR alapján lett beszerezve egy számítógép segítségével, adja meg a privát kulcs fájlt. <input type="checkbox"/> Ha a tanúsítvány PKCS#12 formátumban van, és egy CSR alapján lett beszerezve egy számítógép segítségével, hozzon létre egy privát kulcsot tartalmazó fájlt.
	<p>Ok:</p> <p>Újból importált egy CSR alapján beszerezett PEM/DER tanúsítványt a Web Config segítségével.</p> <p>Teendő:</p> <p>Ha a tanúsítvány PEM/DER formátumban van, és egy CSR-től lett beszerezve a Web Config segítségével, csak egyszer tudja importálni.</p>
Sikertelen telepítés.	<p>Ok:</p> <p>Nem lehet befejezni a beállítást, mert a nyomtató és a számítógép közötti kommunikáció sikertelen, vagy a fájlt nem lehet olvasni valamilyen hiba miatt.</p> <p>Teendő:</p> <p>Az adott fájl és a kommunikáció ellenőrzése után importálja újból a fájlt.</p>

Kapcsolódó információ

➔ [„Tudnivalók a digitális tanúsítványról“ 481. oldal](#)

Tévedésből töröltött egy CA által aláírt tanúsítvány

Nincs biztonsági mentési fájl a CA által aláírt tanúsítványhoz.

Ha megvan a biztonsági másolat, importálja újból a tanúsítványt.

Ha a tanúsítványt a Web Config alkalmazásban létrehozott CSR segítségével szerzi be, nem importálhat egy már törölt tanúsítványt. Hozzon létre egy CSR-t és szerezzen be új tanúsítványt.

Kapcsolódó információ

➔ [„CA-aláírt tanúsítvány importálása“ 483. oldal](#)

➔ [„CA-aláírt tanúsítvány törlése“ 485. oldal](#)

A Epson Open Platform használata

A(z) Epson Open Platform áttekintése

A(z) Epson Open Platform egy olyan platform, amely a hitelesítő rendszer kiszolgálója által biztosított funkciókkal rendelkező Epson nyomtatók használatára szolgál.

Beszerezheti a kiszolgálóval együttműködő egyes eszközök és felhasználók naplóját, valamint konfigurálhatja az egyes felhasználók, illetve csoportok esetében használható eszközök és funkciók korlátozásait. Használhatja együtt a(z) Epson Print Admin (Epson hitelesítési rendszer) szolgáltatással és harmadik fél hitelesítési rendszerével is.

Ha csatlakoztat egy hitelesítési eszközt, akkor az igazolványkártyával is végezhet felhasználói hitelesítést.

Kapcsolódó információ

➔ „Epson hitelesítési rendszer (Epson Print Admin)“ 389. oldal

Az Epson Open Platform konfigurálása

Engedélyezze az Epson Open Platform elemet, hogy az eszközt a hitelesítő rendszerből tudja használni.

1. A(z) Web Config eléréséhez írja be a böngészőbe a nyomtató IP-címét.

Adja meg a nyomtató IP-címét egy olyan számítógépről, amely ugyanahhoz a hálózathoz csatlakozik, mint a nyomtató.

Az alábbi menüből ellenőrizheti a nyomtató IP-címét.

Beáll. > Általános beállítások > Hálózati beállítások > Hálózat állapota > Vezetékes hálózat/ Wi-Fi állapot

2. Rendszergazdaként való bejelentkezéshez adja meg a rendszergazdai jelszót.

3. Válassza ki a lehetőségeket az alábbi sorrendben.

Epson Open Platform lapfűl > Termékkulcs vagy licenckulcs

4. Adjon meg egy értéket az egyes tételekhez.

Sorozatszám

Ekkor megjelenik az eszköz sorozatszáma.

Epson Open Platform verziója

Válassza ki a(z) Epson Open Platform verzióját. A megfelelő verzió a hitelesítési módtól függően eltérő lehet.

Termékkulcs vagy licenckulcs

Adja meg az adott weboldalról szerzett termékkulcsot. A termékkulcs megszerzésével kapcsolatban lásd az Epson Open Platform útmutatóját.

5. Kattintson a(z) **Tovább** elemre.

Megjelenik a megerősítő üzenet.

6. Kattintson a(z) **OK** elemre.

A nyomtató naprakész.

Kapcsolódó információ

➔ „A rendszergazdai jelszó alapértelmezett értéke“ 19. oldal

A(z) Epson Open Platform érvényesítése

A(z) Epson Open Platform érvényessége az alábbi módszerek egyikével ellenőrizhető.

Web Config

A termékkulcs beírásra került ide **Epson Open Platform** fül > **Termékkulcs vagy licenckulcs** > **Termékkulcs vagy licenckulcs**, és a(z) **Epson Open Platform** fül > **Hitelesítő rendszer** a menüfa bal oldalán jelenik meg.

A nyomtató vezérlőpanele

A termékkulcs megjelenik a Kezdőképernyő > **Beáll.** > **Az Epson Open Platform ra vonatkozó információk** menüben.

Epson Remote Services információk

A(z) Epson Remote Services egy olyan szolgáltatás, amely időszakosan a nyomtatóra vonatkozó információkat gyűjt az interneten keresztül. A rendszer ezeket arra használhatja, hogy előre jelezze, hogy várhatóan mikor kell kicserélni, illetve feltölteni a kellékanyagokat és a cserélendő alkatrészeket, valamint, hogy segítsen gyorsan megoldani az esetleges hibákat vagy problémákat.

Forduljon az Ön értékesítési képviselőjéhez, ha bővebb információkat szeretne megismerni a következőről: Epson Remote Services.

Segítségkérés

Technikai támogatási webhely.	515
Kapcsolatfelvétel az Epson ügyfélszolgálattal.	515

Technikai támogatási webhely

Ha további segítségre van szüksége, látogassa meg az Epson támogatási webhelyét, melynek címét alább találja. Válassza ki országát vagy régióját és látogassa meg a helyi Epson webhely támogatási részlegét. A legújabb illesztőprogramok, GYIK, kézikönyvek és egyéb letölthető anyagok is megtalálhatók a webhelyen.

<http://support.epson.net/>

<http://www.epson.eu/support> (Európa)

Ha az Epson termék nem megfelelően működik és nem tudja megoldani a problémát, kérjen segítséget az Epson ügyfélszolgálatától.

Kapcsolatfelvétel az Epson ügyfélszolgálattal

Mielőtt kapcsolatba lépne az Epsonnal

Ha Epson terméke nem működik megfelelően, és a termékhez kapott hibaelhárítási útmutatót követve nem tudta megoldani a problémát, kérje az Epson ügyfélszolgálatának a segítségét.

Az alábbi Epson támogatási lista az értékesítés országától függ. Lehet, hogy jelenlegi lakóhelyén néhány termék nem értékesíthető, így minden esetben érdemes felkeresni az Epson azon helyi ügyfélszolgálatát, ahol a terméket vásárolta.

Ha az Ön lakhelyén nincs Epson ügyfélszolgálati iroda felsorolva a lenti listában, akkor vegye fel a kapcsolatot a viszonteladóval, akitől a terméket vásárolta.

Az Epson ügyfélszolgálatunk sokkal gyorsabban tud majd segíteni Önnek, ha megadja nekik a következő adatokat:

- A termék sorozatszám
(A címke rögzítési helye a terméktől függ; lehet a hátoldalon, a fedél nyitott oldalán vagy az alján.)
- A termék típusa
- A termék szoftver verziója
(Kattintson a **About**, **Version Info** vagy más hasonló gombra a szoftverben.)
- A számítógép márkája és típusa
- A számítógépen használt operációs rendszer neve és verziószáma
- A termékkel használt szoftveres alkalmazások neve és verziószáma

Megjegyzés:

A terméktől függően a fax tárcsázási adatait és/vagy a hálózati beállításokat a készülék a memóriában tárolhatja. A készülék meghibásodása vagy javítása esetén az adatok és/vagy beállítások elveszhetnek. Az Epson nem felelős az adatvesztésért, az adatok és/vagy beállítások biztonsági mentéséért és helyreállításáért még a garanciális időszakon belül sem. Javasoljuk, hogy készítsen biztonsági mentést vagy jegyzetet adatairól.

Segítség európai felhasználók számára

Az Epson terméktámogatási szolgálatának eléréséről bővebb információ a Pán-európai jótállási dokumentumban található.

Segítség tajvani felhasználók részére

Elérhetőségek információkhoz, támogatáshoz és szolgáltatásokhoz:

World Wide Web

<http://www.epson.com.tw>

Rendelkezésre állnak termékspecifikációk, letölthető meghajtók és terméktájékoztatók.

Epson Helpdesk

Telefonszám: +886-2-2165-3138

HelpDesk csapatunk telefonon keresztül az alábbiakban tud segíteni:

- Értékesítési tájékoztatók és termékadatok
- Kérdések és problémák a termékek felhasználásával kapcsolatban
- Javítással és garanciával kapcsolatos tájékoztatók

Szervizközpont:

<http://www.tekcare.com.tw/branchMap.page>

A TekCare vállalat az Epson Taiwan Technology & Trading Ltd. hivatalos szervizközpontja.

Segítség ausztrál felhasználók részére

Az Epson Australia magas szintű ügyfélszolgálatot kíván biztosítani. A termék kézikönyvén kívül a következő forrásokat biztosítjuk tájékoztatásnyújtás céljából:

Internet URL

<http://www.epson.com.au>

Keresse fel az Epson Australia weblapjait. Megéri a modemet néha-néha ide irányítani! A webhelyen letölthetőek a különféle illesztőprogramok. Emellett információkat kaphat az Epson elérhetőségeiről, az új termékek adatairól, valamint műszaki támogatást is kérhet (e-mailben).

Epson Helpdesk

Telefon: 1300-361-054

Az Epson Helpdesk a végső eszköz annak érdekében, hogy ügyfeleink tanácsot kaphassanak. A Helpdesk ügyintézői az Epson termékek telepítésével, konfigurálásával és kezelésével kapcsolatban nyújtanak segítséget. Vásárlási tanácsadó szolgálatunk tájékoztatást tud adni a legújabb Epson termékekről, illetve meg tudja mondani, hogy hol van az Önhez legközelebbi kereskedő vagy szolgáltató cég. Itt számos kérdéstípusra válaszolnak.

Javasoljuk, hogy telefonáláskor legyen kéznél minden lényeges információ. Minél több információt készít elő, annál gyorsabban tudunk segíteni a probléma megoldásában. Ezen információk között szerepel az Epson termék kézikönyve, a számítógép típusa, az operációs rendszer, az alkalmazások, valamint minden egyéb, amit szükségesnek érez.

A termék szállítása

Az Epson azt javasolja, hogy őrizze meg a készülék csomagolását a későbbi esetleges szállításokhoz.

Segítség új-zélandi felhasználók részére

Az Epson New Zealand magas szintű ügyfélszolgálatot kíván biztosítani. A termék dokumentációján kívül a következő forrásokat biztosítjuk tájékoztatásnyújtás céljából:

Internet URL

<http://www.epson.co.nz>

Keresse fel az Epson New Zealand weblapjait. Megéri a modemet néha-néha ide irányítani! A webhelyen letölthetőek a különféle illesztőprogramok. Emellett információkat kaphat az Epson elérhetőségeiről, az új termékek adatairól, valamint műszaki támogatást is kérhet (e-mailben).

Epson Helpdesk

Telefonszám: 0800 237 766

Az Epson Helpdesk a végső eszköz annak érdekében, hogy ügyfeink tanácsot kaphassanak. A Helpdesk ügyintézői az Epson termékek telepítésével, konfigurálásával és kezelésével kapcsolatban nyújtanak segítséget. Vásárlási tanácsadó szolgálatunk tájékoztatást tud adni a legújabb Epson termékekről, illetve meg tudja mondani, hogy hol van az Önhöz legközelebbi kereskedő vagy szolgáltató cég. Itt számos kérdéstípusra válaszolnak.

Javasoljuk, hogy telefonáláskor legyen kéznél minden lényeges információ. Minél több információt készít elő, annál gyorsabban tudunk segíteni a probléma megoldásában. Ilyen fontos információ többek között az Epson termék dokumentációja, a számítógép típusa, az operációs rendszer, az alkalmazások, valamint minden egyéb információ, amit szükségesnek érez.

A készülék szállítása

Az Epson azt javasolja, hogy őrizze meg a készülék csomagolását a későbbi esetleges szállításokhoz.

Segítség szingapúri felhasználók részére

Az Epson Singapore-tól a következő címen érhetőek el információforrások, támogatás és szolgáltatások:

World Wide Web

<http://www.epson.com.sg>

Termékspecifikációkra vonatkozó információk, letölthető meghajtók, gyakori kérdések, értékesítési tájékoztatás, valamint e-mailen keresztül adott műszaki támogatás áll rendelkezésre.

Epson Helpdesk

Díjmentes telefonszám: 800-120-5564

HelpDesk csapatunk telefonon keresztül az alábbiakban tud segíteni:

- Értékesítési tájékoztatás és termékadatok
- A termékek használatával kapcsolatos kérdések és a felmerülő problémák hibaelhárítási tudnivalói
- Javitással és garanciával kapcsolatos tájékoztatás

Segítség thaiföldi felhasználók részére

Elérhetőségek információkhoz, támogatáshoz és szolgáltatásokhoz:

World Wide Web

<http://www.epson.co.th>

Termékspecifikációkra vonatkozó információk, letölthető meghajtók, gyakori kérdések, értékesítési tájékoztatás, valamint e-mailen keresztül kínált műszaki támogatás áll rendelkezésre.

Epson telefonos ügyfélszolgálat

Telefonszám: 66-2460-9699

E-mail: support@eth.epson.co.th

Telefonos ügyfélszolgálati csapatunk az alábbiakban tud segíteni:

- Értékesítési tájékoztatás és termékadatok
- Kérdések és problémák a termékek felhasználásával kapcsolatban
- Javítással és garanciával kapcsolatos tájékoztatás

Segítség vietnami felhasználók részére

Elérhetőségek információkhoz, támogatáshoz és szolgáltatásokhoz:

Epson szervizközpont

27 Yen Lang, Trung Liet Ward, Dong Da District, Ha Noi City. Tel: +84 24 7300 0911

38 Le Dinh Ly, Thac Gian Ward, Thanh Khe District, Da Nang. Tel: +84 23 6356 2666

194/3 Nguyen Trong Tuyen, Ward 8, Phu Nhuan Dist., HCMC. Tel: +84 28 7300 0911

31 Phan Boi Chau, Ward 14, Binh Thanh District, HCMC. Tel: +84 28 35100818

Segítség indonéziai felhasználók részére

Elérhetőségek információkhoz, támogatáshoz és szolgáltatásokhoz:

World Wide Web

<http://www.epson.co.id>

- Információk termékspecifikációkról, letölthető meghajtók
- Gyakran Ismételt Kérdések (FAQ), értékesítési tájékoztatás és kérdésfeltevés e-mailben

Epson Hotline

Telefonszám: 1500-766 (Indonesia Only)

E-mail: customer.care@ein.epson.co.id

Hotline csapatunk telefonon vagy e-mailen keresztül az alábbiakban tud segíteni:

- Értékesítési tájékoztatás és termékadatok
- Terméktámogatás

Segítség hongkongi felhasználók részére

Felhasználóink az Epson Hong Kong Limitedhez fordulhatnak műszaki tájékoztatásért, valamint egyéb, értékesítés utáni szolgáltatásokért.

Internet honlap

<http://www.epson.com.hk>

Az Epson Hong Kong helyi honlapot üzemeltet kínai és angol nyelven, hogy a következő információkat biztosítsa a felhasználók részére:

- Termékinformációk
- Gyakran Ismételt Kérdések (FAQ)
- Az Epson termékek meghajtóinak legfrissebb verziói

Műszaki támogatás Hotline

Műszaki munkatársaink a következő telefon- és faxszámokon is elérhetők:

Telefon: 852-2827-8911

Fax: 852-2827-4383

Segítség malajziai felhasználók részére

Elérhetőségek információkhoz, támogatáshoz és szolgáltatásokhoz:

World Wide Web

<http://www.epson.com.my>

- Információk termékspecifikációkról, letölthető meghajtók
- Gyakran Ismételt Kérdések (FAQ), értékesítési tájékoztatás és kérdésfeltevés e-mailben

Epson telefonos ügyfélszolgálat

Telefon: 1800-81-7349 (Díjmentes)

E-mail: websupport@emsb.epson.com.my

- Értékesítési tájékoztatás és termékadatok
- Kérdések és problémák a termékek felhasználásával kapcsolatban
- Javítással és garanciával kapcsolatos tájékoztatás

EPSON Malaysia Sdn Bhd (központi iroda)

Telefonszám: 603-56288288

Fax: 603-5628 8388/603-5621 2088

Segítség indiai felhasználók részére

Elérhetőségek információkhoz, támogatáshoz és szolgáltatásokhoz:

World Wide Web

<http://www.epson.co.in>

Rendelkezésre állnak termékspecifikációk, letölthető meghajtók és terméktájékoztatók.

Ingyenes segélyvonal

Szervizhez, termékinformációkhoz vagy fogyóeszközök rendeléséhez –

18004250011 / 186030001600 / 1800123001600 (9:00–18:00)

E-mail

calllog@epson-india.in

WhatsApp

+91 96400 00333

Segítség Fülöp-szigeteki felhasználók részére

Ha műszaki segítséget vagy egyéb, értékesítés utáni szolgáltatásokat szeretne igénybe venni, keresse meg az Epson Philippines Corporation-t az alábbi telefon- vagy faxszámon, illetve e-mail címen:

World Wide Web

<http://www.epson.com.ph>

Rendelkezésre állnak információk termékspecifikációkról, letölthető meghajtók, gyakori kérdések (FAQ), valamint e-mailes tájékoztatók.

Epson Philippines Ügyfélszolgálat

Díjmentes telefonszám: (PLDT) 1-800-1069-37766

Díjmentes telefonszám: (Digitel) 1-800-3-0037766

Metro Manila: +632-8441-9030

Weboldal: <https://www.epson.com.ph/contact>

E-mail: customercare@epc.epson.com.ph

Reggel 9-től este 6-ig érhető el, hétfőtől szombatig (kivéve szabadnapokon)

Ügyfélszolgálati csapatunk telefonon keresztül az alábbiakban tud segíteni:

- Értékesítési tájékoztatók és termékadatok
- Kérdések és problémák a termékek felhasználásával kapcsolatban
- Javítással és garanciával kapcsolatos tájékoztatók

Epson Philippines Corporation

Központi szám: +632-8706-2609

Fax: +632-8706-2663 / +632-8706-2665