

EPSON

WF-C5890 Series

Ghidul utilizatorului



Tipărirea

Copierea

Scanarea

Primirea și trimiterea faxurilor

Întreținerea imprimantei

Soluționarea problemelor

Cuprins

Ghidul acestui manual

Introducere în manuale.	9
Instrucțiuni importante privind siguranța (manual pe hârtie).	9
Începeți aici (manual pe hârtie).	9
Ghidul utilizatorului (manual digital).	9
Informații privind cele mai recente manuale.	9
Ghid pentru Manuale video pe web.	9
Căutarea informațiilor.	9
Tipărirea numai a paginilor necesare.	10
Despre acest manual.	11
Mărci și simboluri.	11
Informații despre capturi de ecran și ilustrații.	11
Referințe sisteme de operare.	11
Mărci înregistrate.	12
Drept de proprietate intelectuală.	13

Instrucțiuni importante

Instrucțiuni de securitate.	16
Sfaturi și avertismente legate de imprimantă.	17
Sfaturi și avertismente pentru configurarea imprimantei.	17
Sfaturi și avertismente pentru utilizarea imprimantei.	18
Sfaturi și avertismente pentru utilizarea ecranului tactil.	18
Sfaturi și avertismente pentru conectarea la internet.	18
Sfaturi și avertismente pentru utilizarea imprimantei cu o conexiune wireless.	19
Note privind parola de administrator.	19
Recomandări pentru utilizarea dispozitivelor de memorie.	20
Sfaturi și avertismente pentru transportul sau depozitarea imprimantei.	20
Protejarea informațiilor personale.	21

Denumirea și funcțiile componentelor

Față.	23
Interior.	25
Verso.	27

Ghid pentru panoul de comandă

Panou de comandă.	29
Configurarea ecranului principal.	30
Ghid pentru pictograma de rețea.	31
Configurarea ecranului de meniu.	32
Configurare ecran Job/Status.	33
Plasarea în așteptare a lucrărilor.	34
Ghid pentru pictograma Lucrare.	34
Introducerea caracterelor.	35

Pregătirea imprimantei și efectuarea setărilor inițiale

Rezumatul pregătirii imprimantei și efectuării setărilor inițiale.	37
Pregătirea imprimantei.	37
Protejarea imprimantei împotriva modificărilor neautorizate ale setărilor.	37
Configurarea unei conexiuni la rețea.	37
Rezumatul pregătirilor necesare pentru fiecare funcție.	38
Efectuarea setărilor imprimantei.	38
Instalarea casetelor de hârtie opționale.	39
Montarea unui dispozitiv de autentificare.	45
Conectarea dispozitivului de autentificare.	45
Confirmarea stării conexiunii a dispozitivului de autentificare.	45
Confirmarea recunoașterii cardului de autentificare.	46
Soluționarea problemelor dispozitivului de autentificare.	46
Crearea unei conexiuni la rețea și efectuarea setărilor.	47
Schimbarea parolei de administrator.	47
Protejarea setărilor utilizând funcția de blocare a panoului.	48
Conectarea imprimantei la rețea.	49
Soluționarea problemelor cu conexiunile de rețea.	56
Pregătirea și configurarea imprimantei în funcție de utilizare.	65
Setarea elementelor opționale disponibile.	65
Pregătirea trimiterii unui e-mail.	67
Pregătirea unui folder de rețea partajat.	71
Înregistrare contacte.	92
Setări pentru a utiliza serviciul de cloud ca destinații de redirecționare a faxurilor.	103

Setări pentru a utiliza informațiile utilizatorilor de pe serverul LDAP ca destinații.	104
Trimiterea și primirea faxurilor utilizând un server de fax.	108
Setări pentru imprimare, scanare, copiere și fax.	108
Setări inițiale pentru tipărire.	108
Pregătirea scanării sau copierii.	119
Disponibilitatea funcțiilor de fax.	121
Probleme la efectuarea setărilor.	143
Sugestii pentru remedierea problemelor.	143
Imposibilitate de accesare Web Config.	144

Încărcarea hârtiei

Precauții la manevrarea hârtiei.	147
Setări format și tip hârtie.	147
Lista tipurilor de hârtie.	148
Încărcarea hârtiei.	149
Încărcarea diferitelor tipuri de hârtii.	150
Încărcare hârtie pre-perforată.	150
Încărcarea hârtiei de format lung.	150

Așezarea originalelor

Așezarea originalelor.	153
Originale care nu sunt acceptate ADF.	155

Introducerea și scoaterea unui dispozitiv de memorie

Introducerea unui dispozitiv USB extern.	157
Scoaterea unui dispozitiv USB extern.	157
Partajarea datelor pe un dispozitiv de memorie.	157

Tipărirea

Tipărirea documentelor.	160
Tipărirea de pe un computer — Windows.	160
Tipărirea unui document folosind driverul de imprimantă PostScript (Windows).	185
Tipărirea de pe un computer — Mac OS.	189
Tipărirea de la driverul de imprimantă PostScript pe Mac OS.	197
Tipărirea fișierelor PDF de la un dispozitiv de memorie.	201
Tipărirea documentelor de pe dispozitive inteligente.	202
Tipărirea pe plicuri.	203
Tipăriți pe plicuri de pe un computer (Windows).	203
Tipăriți pe plicuri de pe un computer (Mac OS)	204

Tipărirea fotografiilor.	204
Tipărirea fișierelor JPEG de la un dispozitiv de memorie.	204
Tipărirea fișierelor TIFF de la un dispozitiv de memorie.	205
Tipărire pagini web.	206
Tipărirea paginilor web de pe un dispozitiv inteligent.	206
Tipărirea utilizând un serviciu cloud.	207
Întreruperea și imprimarea.	208

Copierea

Metode de copiere disponibile.	210
Copierea Originalelor.	210
Copierea pe 2 fețe.	211
Copiere prin mărire sau reducere.	211
Copierea mai multor originale pe aceeași pagină.	212
Copiere în ordinea paginilor.	213
Copierea originalelor la calitate bună.	213
Copierea actului de identitate.	214
Copierea plicurilor.	214
Întreruperea și copierea.	215
Opțiuni de meniu de bază pentru copiere.	215
Mod culoare:.	215
Densitate:.	215
Setare hârtie:.	216
Micșorare/Mărire:.	216
Tip original:.	216
2 fețe:.	216
Opțiuni de meniu avansate pentru copiere.	217
Pg. mlt.:.	217
Mărime original:.	217
Finalizare:.	217
Orient. (or.).	218
Calitate imagine:.	218
Marg. leg.:.	218
Red. pt. potriv. cu hârt.:.	218
Eliminare umbră:.	218
Elim găuri perf:.	218
Copiere carte de identitate:.	218

Scanarea

Metode de scanare disponibile.	220
Scanarea originalelor într-un folder de rețea.	220
Opțiuni de meniu de destinație pentru scanarea la un folder.	221

Scanarea documentelor originale cu trimitere prin e-mail.	222
Opțiuni de meniu pentru destinatar pentru scanarea cu trimitere prin e-mail.	223
Scanarea originalelor pe computer.	223
Scanarea originalelor pe un dispozitiv de memorie	224
Scanarea originalelor pe un server Cloud.	224
Opțiuni de meniu pentru scanare.	225
Mod culoare:.	225
Format fișier:.	225
Rezoluție:.	225
2 fețe:.	225
Zon scan:.	226
Tip original.	226
Orient. (or.):.	226
Densitate:.	226
Eliminare umbră:.	226
Elim găuri perf:.	226
Subiect:.	226
Dim max fiș ataș:.	226
Denumire fișier:.	226
Scanarea folosind WSD.	227
Configurarea unui port WSD.	227
Scanarea originalelor pe un dispozitiv inteligent.	229

Primirea și trimiterea faxurilor

Înainte de utilizarea funcțiilor de fax.	231
Vedere de ansamblu asupra funcțiilor de fax ale imprimantei.	231
Funcție: trimiterea faxurilor.	231
Funcție: recepționarea faxurilor.	232
Funcție: Expediere/Recepționare PC-FAX (Windows/Mac OS).	234
Funcții: Diverse rapoarte de fax.	235
Funcție: Verificarea stării sau a jurnalelor pentru sarcinile de fax.	235
Funcție: Fax Box.	235
Funcție: securitate la expedierea și recepționarea faxurilor.	236
Funcții: Alte funcții utile.	237
Trimiterea faxurilor de la imprimantă.	238
Selectarea destinatarilor.	239
Diverse moduri de a trimite faxuri.	239
Recepționarea faxurilor la imprimantă.	246
Primirea faxurilor de intrare.	247
Recepționarea faxurilor prin efectuarea unui apel telefonic.	248
Salvarea și redirecționarea faxurilor primite.	250

Vizualizarea faxurilor recepționate pe ecranul LCD al imprimantei.	251
Opțiuni de meniu pentru faxuri.	252
Destinatar.	252
Setări fax.	252
Mai multe.	255
Opțiunile meniului Fax Box.	257
Inbox/ Confidențial.	257
Documente stocate:.	259
Trim inter/ avizier.	260
Verificarea stării sau a jurnalelor pentru lucrările de fax.	264
Afișarea informațiilor în caz de neprocesare a faxurilor recepționate (necitite/netipărite/ nesalvate/neredirecționate).	264
Verificarea activităților de fax în curs.	265
Verificarea istoricului activităților de fax.	265
Retipărirea documentelor primite.	266
Trimiterea unui fax de la computer.	266
Trimiterea documentelor create cu ajutorul unei aplicații (Windows).	266
Trimiterea documentelor create cu ajutorul unei aplicații (Mac OS).	269
Recepționarea faxurilor la un computer.	271
Verificarea faxurilor noi (Windows).	271
Verificarea faxurilor noi (Mac OS).	273
Anularea funcției de salvare a faxurilor de intrare în computer.	273

Întreținerea imprimantei



Verificarea stării consumabilelor.	275
Îmbunătățirea calității de tipărire, copiere, scanare și fax.	276
Ajustarea calității de imprimare.	276
Verificarea și curățarea capului de imprimare.	277
Prevenirea înfundării duzelor.	278
Alinierea capului de imprimare.	278
Curățarea traseului hârtiei pentru evitarea petelor de cerneală.	278
Curățarea Geamul scannerului.	279
Curățarea ADF (Alimentatorul automat de documente).	280
Curățarea filmului translucid.	282
Curățarea imprimantei.	284

În aceste situații

Când discul de software nu este disponibil.	287
Când se înlocuiește un computer.	287

Robotul telefonic nu poate răspunde la apelurile vocale.	364
Au fost primite multe faxuri nesolicitate.	364
Nu se poate rezolva problema.	365
Nu se pot rezolva problemele de tipărire.	365

Informații despre produs

Informații hârtie.	368
Hârtia disponibilă și capacitățile.	368
Informații despre produse consumabile.	372
Codurile Unitate de Alimentare cu Cerneală.	372
Codul casetei de întreținere.	373
Codul rolurilor de preluare.	373
Informații despre elementele opționale.	374
Codul casetei opționale pentru hârtie.	374
Informații software.	374
Aplicație pentru tipărire de la computer (driver al imprimantei Windows).	374
Aplicație pentru tipărire de la computer (driver al imprimantei Mac OS).	376
Aplicație care poate tipări fonturi PostScript (Windows Driver de imprimantă PostScript).	377
Aplicație care poate tipări fonturi PostScript (Mac OS Driver de imprimantă PostScript).	378
Aplicație care poate tipări limbaj PCL(driver de imprimantă PCL).	378
Aplicație pentru controlul scannerului (Epson Scan 2).	379
Aplicație pentru configurarea operațiilor de fax și trimiterea faxurilor (FAX Utility).	379
Aplicație pentru transmiterea faxurilor (driver PC-FAX).	380
Aplicație pentru configurarea operațiilor imprimantei (Web Config).	380
Aplicație pentru actualizare software și firmware (Epson Software Updater).	381
Software pentru gestionarea dispozitivelor din rețea (Epson Device Admin).	382
Sistem de autentificare Epson (Epson Print Admin).	382
Listă meniu setări.	383
Setări generale.	383
Contor imprimare.	416
Stare alimentare.	416
Întreținere.	417
Limbă/Language 	417
Stare imprimantă/Imprimare.	418
Administrator Contacte.	418
Setări utilizator 	419
Stare dispozitiv de autentificare.	419

Informații Epson Open Platform.	419
Specificații de produs.	420
Specificațiile imprimantei.	420
Specificațiile scannerului.	420
Specificații ADF.	421
Specificațiile faxului.	421
Utilizarea portului pentru imprimantă.	422
Specificațiile interfeței.	424
Specificații de rețea.	425
Compatibilitate PostScript Level 3.	428
Servicii compatibile oferite de terți.	428
Specificațiile dispozitivelor de memorie.	428
Specificații privind tipurile de date compatibile.	429
Dimensiuni.	429
Specificații electrice.	430
Specificații de mediu.	430
Locul și spațiul de instalare.	431
Cerințele sistemului.	432
Specificații de font.	433
Fonturi disponibile pentru PostScript.	433
Fonturi disponibile pentru PCL (URW).	434
Lista seturilor de simboluri.	435
Informații de reglementare.	438
Standarde și aprobări.	438
German Blue Angel.	440
Restricții la copiere.	440

Informații administrator

Gestionarea imprimantei.	442
Verificarea informațiilor pentru o imprimantă la distanță.	442
Setarea panoului de comandă.	442
Controlarea funcționării panoului.	443
Gestionarea conexiunii la rețea.	445
Configurarea notificărilor prin e-mail atunci când au loc evenimente.	450
Setări pentru reducerea consumului de energie în timpul perioadei de inactivitate.	452
Setarea sunetului.	453
Copierea de rezervă și importarea setărilor de imprimantă.	454
Actualizarea firmware-ului.	455
Sincronizarea datei și orei cu Serverul de oră.	458
Curățarea datelor din memoria internă.	459
Gestionarea contactelor.	459
Configurarea curățării periodice.	460
Controlul sursei de alimentare a imprimantei utilizând Web Config.	460
Restabilire setări implicite.	461
Setări de securitate a produsului.	461

Restricționarea funcțiilor disponibile.	461
Restricționarea conexiunilor USB și utilizarea memoriei externe.	464
Criptarea parolei.	465
Utilizarea funcției Jurnal de audit.	466
Restricționarea operațiilor cu fișiere din PDL.	466
Schimbarea parolei de administrator cu ajutorul Web Config.	467
Activarea verificării programului la pornire.	467
Configurarea restricțiilor de domeniu.	468
Setări de securitate a rețelei.	469
Controlarea folosind protocoale.	469
Utilizarea unui certificat digital.	474
Comunicare SSL/TLS cu imprimanta.	481
Comunicare criptată utilizând filtrarea IPsec/IP	482
Conectarea imprimantei la o rețea IEEE802.1X.	494
Probleme de securitate a rețelei.	497
Utilizarea caracteristicii Epson Open Platform.	503
Prezentare generală Epson Open Platform.	503
Configurarea Epson Open Platform.	504
Validarea Epson Open Platform.	504
Informații Epson Remote Services.	505

Unde puteți obține ajutor

Site-ul web de asistență tehnică.	507
Contactarea serviciului de asistență clienți.	507
Înainte de a contacta Epson.	507
Ajutor pentru utilizatorii din Europa.	507
Ajutor pentru utilizatorii din Taiwan.	508
Ajutor pentru utilizatorii din Australia.	508
Ajutor pentru utilizatorii din Noua Zeelandă.	509
Ajutor pentru utilizatorii din Singapore.	509
Ajutor pentru utilizatorii din Tailanda.	509
Ajutor pentru utilizatorii din Vietnam.	510
Ajutor pentru utilizatorii din Indonezia.	510
Ajutor pentru utilizatorii din Hong Kong.	511
Ajutor pentru utilizatorii din Malaezia.	511
Ajutor pentru utilizatorii din India.	511
Ajutor pentru utilizatorii din Filipine.	512

Ghidul acestui manual

Introducere în manuale.	9
Ghid pentru Manuale video pe web.	9
Căutarea informațiilor.	9
Tipărirea numai a paginilor necesare.	10
Despre acest manual.	11
Mărci înregistrate.	12
Drept de proprietate intelectuală.	13

Introducere în manuale

Următoarele manuale sunt livrate împreună cu imprimanta dumneavoastră Epson. În afara manualelor, consultați diversele tipuri de informații de ajutor disponibile de pe imprimantă sau din cadrul aplicațiilor software Epson.

Instrucțiuni importante privind siguranța (manual pe hârtie)

Vă oferă instrucțiuni pentru a facilita utilizarea în siguranță a acestei imprimante.

Începeți aici (manual pe hârtie)

Vă oferă informații legate de configurarea imprimantei și de instalarea software-ului.

Ghidul utilizatorului (manual digital)

Acest manual. Este disponibil în format PDF și ca manual web. Include informații și instrucțiuni detaliate privind utilizarea imprimantei și rezolvarea problemelor.

Informații privind cele mai recente manuale

Manual pe hârtie

Vizitați site-ul web de asistență Epson pentru Europa la adresa <http://www.epson.eu/support> sau site-ul web de asistență Epson global la adresa <http://support.epson.net/>.

Manual digital

Vizitați site-ul web următor, introduceți numele produsului, apoi accesați **Asistență**.
<https://epson.sn>

Ghid pentru Manuale video pe web

Puteți să vizionați Manuale video pe web pentru a afla cum să utilizați imprimanta. Accesați următorul site web. Conținutul Manuale video pe web face obiectul modificărilor fără notificare prealabilă.



https://support.epson.net/publist/video.php?model=WF-C5890_Series

Căutarea informațiilor

Manualul PDF permite căutarea de informații în funcție de cuvinte cheie sau puteți accesa direct anumite secțiuni cu ajutorul marcajelor. În această secțiune se explică modul de utilizare a unui manual PDF deschis în Adobe Acrobat Reader DC pe computerul dumneavoastră.

Căutarea după cuvinte cheie

Faceți clic pe **Editare > Căutare avansată**. Introduceți cuvântul cheie (textul) pentru informațiile pe care doriți să le găsiți în fereastra de căutare, apoi faceți clic pe **Căutare**. Corespondențele sunt marcate sub forma unei liste. Faceți clic pe una dintre corespondențe pentru a accesa pagina respectivă.

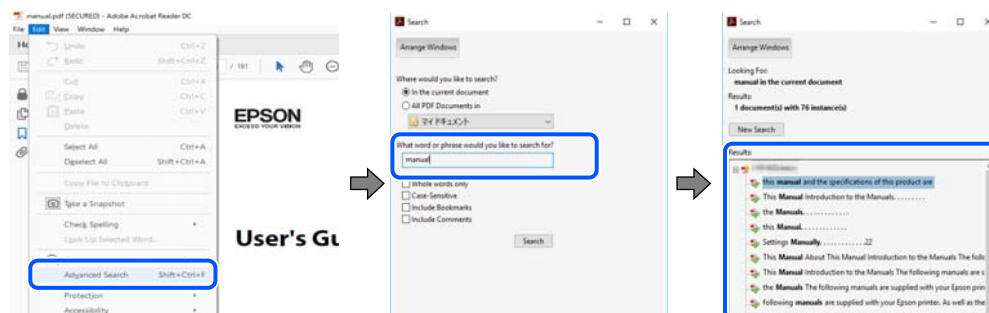

Accesul direct de la marcate

Faceți clic pe un titlu pentru a accesa pagina respectivă. Faceți clic pe + sau > pentru a vizualiza titlurile de nivel inferior din secțiunea respectivă. Pentru a reveni la pagina precedentă, efectuați următoarea operație la tastatură.

- ❑ Windows: mențineți apăsată tasta **Alt**, apoi apăsați pe <.
- ❑ Mac OS: mențineți apăsată tasta **Command**, apoi apăsați pe <.

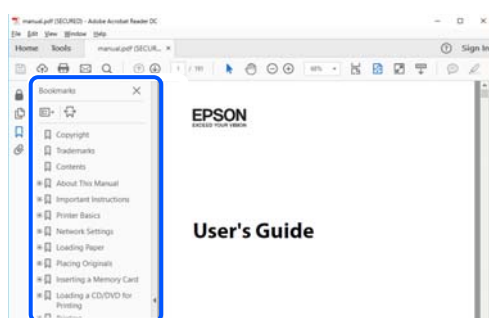

Tipărirea numai a paginilor necesare

Puteți extrage și tipări numai paginile de care aveți nevoie. Faceți clic pe **Tipărire** în meniul **Fișier**, apoi specificați paginile pe care doriți să le tipăriți în opțiunea **Pagini** din **Pagini de tipărit**.

- ❑ Pentru a specifica o serie de pagini, introduceți o cratimă între pagina de început și cea de sfârșit.
Exemplu: 20-25
- ❑ Pentru a specifica pagini care nu se află într-o serie, separați paginile prin virgule.
Exemplu: 5, 10, 15

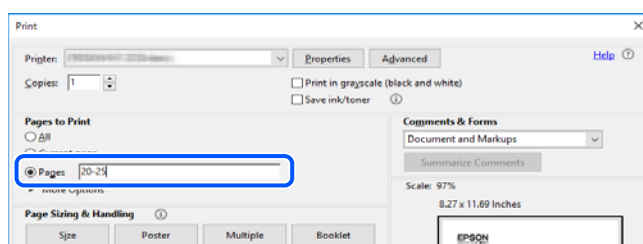

Despre acest manual

Această secțiune explică semnificația mărcilor și a simbolurilor, a notelor de pe descrieri și a informațiilor de referință ale sistemelor de operare folosite în acest manual.

Mărci și simboluri



Atenție:

Instrucțiuni care trebuie respectate cu atenție pentru evitarea accidentărilor.



Important:

Instrucțiuni care trebuie respectate pentru evitarea deteriorării echipamentului.

Notă:

Oferă informații complementare și de referință.

Informații conexe

➔ Legături către secțiunile relevante.



Oferă Manuale video pe web ale instrucțiunilor de operare. Consultați linkurile cu informațiile aferente.



Elementele din meniul panoului de control care sunt restricționate când este activată blocarea administratorului.

Informații despre capturi de ecran și ilustrații

- Capturile de ecran cu driver-ul imprimantei sunt efectuate în Windows 10 sau macOS High Sierra (10.13). Conținutul afișat pe ecran diferă în funcție de model și situație.
- Ilustrațiile utilizate în acest manual sunt doar exemple. Cu toate că în funcție de model pot exista mici diferențe, modul de funcționare este același.
- Unele elemente din meniul afișat pe ecranul LCD diferă în funcție de model și de setările definite.
- Puteți citi codul QR utilizând aplicația dedicată.

Referințe sisteme de operare

Windows

În acest manual, termeni precum „Windows 11”, „Windows 10”, „Windows 8.1”, „Windows 8”, „Windows 7”, „Windows Vista”, „Windows XP”, „Windows Server 2022”, „Windows Server 2019”, „Windows Server 2016”, „Windows Server 2012 R2”, „Windows Server 2012”, „Windows Server 2008 R2”, „Windows Server 2008”, „Windows Server 2003 R2”, și „Windows Server 2003” se referă la următoarele sisteme de operare. În plus, termenul „Windows” este utilizat cu referire la toate versiunile.

- Sistem de operare Microsoft® Windows® 11
- Sistem de operare Microsoft® Windows® 10
- Sistem de operare Microsoft® Windows® 8.1
- Sistem de operare Microsoft® Windows® 8
- Sistem de operare Microsoft® Windows® 7
- Sistem de operare Microsoft® Windows Vista®
- Sistem de operare Microsoft® Windows® XP
- Sistem de operare Microsoft® Windows® XP Professional x64 Edition
- Sistem de operare Microsoft® Windows Server® 2022
- Sistem de operare Microsoft® Windows Server® 2019
- Sistem de operare Microsoft® Windows Server® 2016
- Sistem de operare Microsoft® Windows Server® 2012 R2
- Sistem de operare Microsoft® Windows Server® 2012
- Sistem de operare Microsoft® Windows Server® 2008 R2
- Sistem de operare Microsoft® Windows Server® 2008
- Sistem de operare Microsoft® Windows Server® 2003 R2
- Sistem de operare Microsoft® Windows Server® 2003

Mac OS

În acest manual, termenul „Mac OS” este utilizat cu referire la Mac OS X 10.9.5 sau o versiune ulterioară, precum și la macOS 11 sau o versiune ulterioară.

Mărci înregistrate

- Microsoft®, Windows®, Windows Server®, and Windows Vista® are registered trademarks of Microsoft Corporation.
- Apple, Mac, macOS, OS X, Bonjour, ColorSync, Safari, AirPrint, iPad, iPhone, iPod touch, TrueType, and iBeacon are trademarks of Apple Inc., registered in the U.S. and other countries.
- Use of the Works with Apple badge means that an accessory has been designed to work specifically with the technology identified in the badge and has been certified by the developer to meet Apple performance standards.
- Chrome, Chrome OS, Google Play and Android are trademarks of Google LLC.
- Albertus, Arial, Coronet, Gill Sans, Joanna and Times New Roman are trademarks of The Monotype Corporation registered in the United States Patent and Trademark Office and may be registered in certain jurisdictions.
- ITC Avant Garde Gothic, ITC Bookman, Lubalin Graph, Mona Lisa, ITC Symbol, Zapf Chancery and Zapf Dingbats are trademarks of International Typeface Corporation registered in the U.S. Patent and Trademark Office and may be registered in certain other jurisdictions.
- Clarendon, Eurostile and New Century Schoolbook are trademarks of Linotype GmbH registered in the U.S. Patent and Trademark Office and may be registered in certain other jurisdictions.
- Wingdings is a registered trademark of Microsoft Corporation in the United States and other countries.

- ❑ CG Omega, CG Times, Garamond Antiqua, Garamond Halbfett, Garamond Kursiv, Garamond Halbfett Kursiv are trademarks of Monotype Imaging, Inc. and may be registered in certain jurisdictions.
- ❑ Antique Olive is a trademark of M. Olive.
- ❑ Marigold and Oxford are trademarks of AlphaOmega Typography.
- ❑ Helvetica, Optima, Palatino, Times and Univers are trademarks of Linotype Corp. registered in the U.S. Patent and Trademark Office and may be registered in certain other jurisdictions in the name of Linotype Corp. or its licensee Linotype GmbH.
- ❑ ITC Avant Garde Gothic, Bookman, Zapf Chancery and Zapf Dingbats are trademarks of International Typeface Corporation registered in the United States Patent and Trademark Office and may be registered in certain jurisdictions.
- ❑ PCL is a trademark of Hewlett-Packard Company.
- ❑ Adobe, Acrobat, Photoshop, PostScript®3™, and Reader are either registered trademarks or trademarks of Adobe in the United States and/or other countries.
- ❑ Arcfour

This code illustrates a sample implementation of the Arcfour algorithm.

Copyright © April 29, 1997 Kalle Kaukonen. All Rights Reserved.

Redistribution and use in source and binary forms, with or without modification, are permitted provided that this copyright notice and disclaimer are retained.

THIS SOFTWARE IS PROVIDED BY KALLE KAUKONEN AND CONTRIBUTORS "AS IS" AND ANY EXPRESS OR IMPLIED WARRANTIES, INCLUDING, BUT NOT LIMITED TO, THE IMPLIED WARRANTIES OF MERCHANTABILITY AND FITNESS FOR A PARTICULAR PURPOSE ARE DISCLAIMED. IN NO EVENT SHALL KALLE KAUKONEN OR CONTRIBUTORS BE LIABLE FOR ANY DIRECT, INDIRECT, INCIDENTAL, SPECIAL, EXEMPLARY, OR CONSEQUENTIAL DAMAGES (INCLUDING, BUT NOT LIMITED TO, PROCUREMENT OF SUBSTITUTE GOODS OR SERVICES; LOSS OF USE, DATA, OR PROFITS; OR BUSINESS INTERRUPTION) HOWEVER CAUSED AND ON ANY THEORY OF LIABILITY, WHETHER IN CONTRACT, STRICT LIABILITY, OR TORT (INCLUDING NEGLIGENCE OR OTHERWISE) ARISING IN ANY WAY OUT OF THE USE OF THIS SOFTWARE, EVEN IF ADVISED OF THE POSSIBILITY OF SUCH DAMAGE.

- ❑ QR Code is a registered trademark of DENSO WAVE INCORPORATED in Japan and other countries.
- ❑ Firefox is a trademark of the Mozilla Foundation in the U.S. and other countries.
- ❑ The Mopria™ word mark and the Mopria™ Logo are registered and/or unregistered trademarks of Mopria Alliance, Inc. in the United States and other countries. Unauthorized use is strictly prohibited.
- ❑ microSDHC Logo is a trademark of SD-3C, LLC.

Notă: Cardul microSDHC este încorporat în produs și nu poate fi îndepărtat.



- ❑ Notă generală: În publicația de față sunt utilizate alte nume de produse doar în scopuri de identificare și acestea pot fi mărci comerciale ale proprietarilor respectivi. Epson își declină orice drepturi asupra acestor mărci.

Drept de proprietate intelectuală

Nicio parte a acestei publicații nu poate fi reprodusă, stocată pe un sistem de preluare sau transmisă în orice formă sau prin orice mijloc electronic, mecanic, prin fotocopiere, înregistrare sau în alt mod, fără permisiunea scrisă

prealabilă a Seiko Epson Corporation. Nu se presupune nicio responsabilitate în ceea ce privește brevetele relativ la utilizarea informațiilor incluse în prezentul manual. De asemenea, nu se presupune nicio responsabilitate pentru daune rezultând din utilizarea informațiilor incluse în prezentul manual. Informațiile incluse în prezentul manual sunt destinate a fi utilizate numai cu acest produs Epson. Epson nu este responsabilă de utilizarea acestor informații prin aplicarea la alte produse.

Nici Seiko Epson Corporation și nici filialele sale nu vor fi responsabile față de persoana care a achiziționat acest produs sau față de terți pentru daune, pierderi, costuri sau cheltuieli suportate de achizitor sau de terți ca rezultat al unui accident, utilizări eronate sau abuzive a acestui produs sau a unor modificări sau reparații neautorizate ale acestui produs sau (exclusiv teritoriul S.U.A.) nerespectarea strictă a instrucțiunilor de operare și de întreținere ale Seiko Epson Corporation.

Seiko Epson Corporation și filialele sale nu vor fi responsabile pentru nicio daună sau problemă apărută ca urmare a utilizării opțiunilor sau a altor produse consumabile altele decât cele desemnate de către Seiko Epson Corporation ca fiind produse originale Epson sau produse aprobate Epson.

Seiko Epson Corporation nu va fi responsabilă pentru nicio daună rezultată ca urmare a interferențelor electromagnetice care survine în urma utilizării oricăror cabluri de interfață altele decât cele desemnate ca produse aprobate Epson de către Seiko Epson Corporation.

© 2023 Seiko Epson Corporation

Conținutul acestui manual și specificațiile acestui produs se pot modifica fără notificare prealabilă.

Instrucțiuni importante

Instrucțiuni de securitate.	16
Sfaturi și avertismente legate de imprimantă.	17
Protejarea informațiilor personale.	21

Instrucțiuni de securitate

Citiți și respectați aceste instrucțiuni pentru a asigura utilizarea în siguranță a acestei imprimante. Păstrați acest manual pentru a-l putea consulta ulterior. De asemenea, trebuie să respectați toate avertismentele și instrucțiunile afișate pe imprimantă.

- Unele simboluri folosite pe imprimanta dvs. au rolul de a asigura utilizarea în siguranță și corespunzătoare a imprimantei. Vizitați următorul site web pentru a afla mai multe despre semnificația simbolurilor.
<http://support.epson.net/symbols/>
- Folosiți doar cablul de alimentare furnizat împreună cu imprimanta și nu folosiți cablul cu niciun alt echipament. În urma folosirii altor cabluri cu această imprimantă sau a folosirii cablului livrat cu alte echipamente, există pericolul de incendiu sau de electrocutare.
- Asigurați-vă de conformitatea cablului de alimentare cu c.a. cu standardele de siguranță locale.
- Nu dezasamblați, modificați sau încercați să reparați cablul de alimentare, priza, imprimanta, scanerul sau alte componente, cu excepția cazurilor explicate expres în manualele imprimantei.
- Deconectați imprimanta de la priză și apelați la personal de service autorizat pentru reparații în următoarele condiții:
Cablul de alimentare sau priza sunt deteriorate; în imprimantă a pătruns lichid; imprimanta a fost supusă șocurilor mecanice sau carcasa este deteriorată; imprimanta nu funcționează normal sau prezintă modificări clare în funcționare. Nu reglați butoanele care nu sunt incluse în instrucțiunile de funcționare.
- Amplasați imprimanta în apropierea unei prize de rețea de unde fișa poate fi deconectată cu ușurință.
- Nu amplasați sau depozitați imprimanta afară, lângă surse excesive de mizerie sau praf, apă, sau lângă surse de încălzire, sau în locații în care se produc șocuri, vibrații, valori mari de temperatură și umiditate.
- Nu vărsați lichide pe imprimantă și nu manevrați imprimanta cu mâinile ude.
- Țineți imprimanta la o distanță de cel puțin 22 cm față de stimulatoarele cardiace. Este posibil ca undele radio generate de imprimantă să afecteze în mod negativ funcționarea stimulatoarelor cardiace.
- În cazul în care ecranul LCD este defect, contactați furnizorul. Dacă soluția cu cristale lichide ajunge pe mâinile dumneavoastră, spălați-le cu atenție cu apă și săpun. Dacă soluția cu cristale lichide vă intră în ochi, spălați imediat cu jet de apă. Dacă starea de disconfort sau problemele de vedere persistă după o clătire temeinică, solicitați imediat asistență medicală.
- Evitați folosirea telefonului în timpul unei furtuni cu descărcări electrice. Există riscul electrocutării în urma acțiunii fulgerului.
- Nu folosiți telefonul pentru a raporta scurgeri de gaze, dacă acesta se află în apropierea locului de scurgere.
- Imprimanta este grea și trebuie ridicată de cel puțin două persoane. Dacă sunt instalate alte casete de hârtie în afară de Casetă de hârtie 1, dezinstalați-le înainte de a ridica imprimanta. Dacă ridicați imprimanta, două sau mai multe persoane trebuie să ocupe pozițiile corecte, conform instrucțiunilor de mai jos.

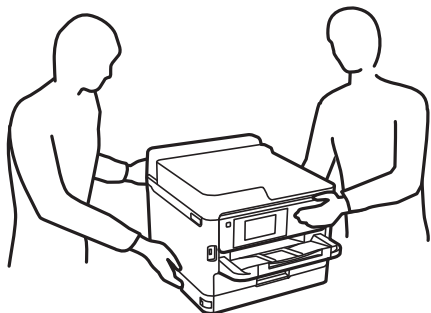

- Manevrați cu atenție unități de alimentare cu cerneală uzate, căci în jurul portului de alimentare cu cerneală poate să fie cerneală.
 - Dacă cerneala intră în contact cu pielea, spălați temeinic zona afectată cu apă și săpun.
 - Dacă cerneala intră în contact cu ochii, clătiți imediat cu apă. Dacă starea de disconfort sau problemele de vedere persistă după o clătire temeinică, solicitați imediat asistență medicală.
 - Dacă cerneala vă pătrunde în gură, consultați imediat un medic.
- Nu demontați unitate de alimentare cu cerneală și caseta de întreținere; în caz contrar cerneala vă poate intra în ochi sau pe piele.
- Nu scuturați prea tare unități de alimentare cu cerneală; în caz contrar cerneala se poate scurge din unități de alimentare cu cerneală.
- Nu lăsați unități de alimentare cu cerneală și caseta de întreținere la îndemâna copiilor.

Sfaturi și avertismente legate de imprimantă

Citiți și urmați aceste instrucțiuni, pentru a evita deteriorarea imprimantei sau a altor echipamente personale. Păstrați acest manual pentru referințe ulterioare.

Sfaturi și avertismente pentru configurarea imprimantei



- Nu blocați și nu acoperiți orificiile de ventilație și deschiderile imprimantei.
- Folosiți numai tipul de sursă de alimentare indicat pe eticheta imprimantei.
- Evitați utilizarea prizelor pe același circuit cu fotocopiatoarele sau sistemele de climatizare ce pornesc și se opresc periodic.
- Evitați prizele electrice controlate prin comutatoare de perete sau temporizatoare automate.
- Mențineți întregul computer departe de sursele potențiale de interferențe electromagnetice cum ar fi difuzoarele sau unitățile de bază ale telefoanelor fără fir.
- Cablurile de alimentare trebuie amplasate astfel încât să se evite frecările, tăieturile, rosăturile, îndoirile și răsucirile. Nu așezați obiecte peste cablurile de alimentare cu curent și nu permiteți amplasarea cablurilor în zonele în care se circulă. Acordați o atenție specială pentru a menține toate cablurile de alimentare drepte la capete.
- Dacă folosiți un prelungitor cu imprimanta, verificați dacă intensitatea nominală totală a aparatelor conectate la acesta nu depășește intensitatea nominală a prelungitorului respectiv. De asemenea, verificați dacă intensitatea nominală totală a tuturor aparatelor conectate la priză nu depășește intensitatea nominală a prizei respective.
- Dacă intenționați să utilizați imprimanta în Germania, instalația electrică a clădirii trebuie protejată de un disjunctiv de 10 sau 16 A pentru asigurarea unei protecții adecvate la scurtcircuit și supratensiune pentru produs.
- Atunci când conectați imprimanta la un computer sau la un alt dispozitiv cu ajutorul unui cablu, asigurați-vă de orientarea corectă a conectorilor. Fiecare conector are o singură orientare corectă. Introducerea unui conector cu orientare incorectă poate cauza deteriorarea ambelor dispozitive conectate prin cablu.
- Amplasați imprimanta pe o suprafață orizontală stabilă ce depășește perimetrul bazei în toate direcțiile. Imprimanta nu va funcționa corect dacă este înclinată.
- Lăsați un spațiu deasupra imprimantei, pentru a putea deschide complet capacul pentru documente.
- Lăsați spațiu suficient în fața imprimantei pentru evacuarea completă a hârtiei.

- ❑ Evitați locurile expuse modificărilor bruște de temperatură și umiditate. De asemenea, păstrați imprimanta departe de lumina solară directă, sursele de lumină puternică și de căldură.

Informații conexe

➔ „Locul și spațiul de instalare” la pagina 431

Sfaturi și avertismente pentru utilizarea imprimantei

- ❑ Nu introduceți obiecte prin fantele imprimantei.
- ❑ Nu introduceți mâinile în interiorul imprimantei în timpul tipăririi.
- ❑ Nu atingeți cablul plat de culoare albă din interiorul imprimantei.
- ❑ Nu folosiți în interiorul sau în exteriorul imprimantei produse cu aerosoli care conțin gaze inflamabile. Asemenea acțiuni pot cauza incendii.
- ❑ Nu mutați capul de tipărire cu mâna; în caz contrar imprimanta se poate defecta.
- ❑ Atenție să nu vă prindeți degetele atunci când închideți unitatea de scanare.
- ❑ La așezarea originalului, nu apăsați prea tare pe geamul scannerului.
- ❑ Opriti întotdeauna imprimanta folosind butonul . Nu scoateți imprimanta din priză și nu opriți alimentarea de la sursă decât după ce indicatorul  nu mai pâlpâie.
- ❑ Dacă urmează să nu folosiți imprimanta pentru o perioadă lungă de timp, deconectați cablul de alimentare din priza de curent.

Sfaturi și avertismente pentru utilizarea ecranului tactil

- ❑ Pe ecranul LCD pot apărea câteva mici puncte luminoase sau întunecate și datorită caracteristicilor sale, luminozitatea ecranului poate fi neuniformă. Acestea sunt normale și nu indică nicio defecțiune.
- ❑ Pentru curățare, utilizați o cârpă moale și uscată. Nu utilizați soluții lichide sau chimice de curățare.
- ❑ Carcasa exterioră a ecranului tactil se poate sparge sub acțiunea unui impact intens. Contactați serviciul de asistență de la Epson dacă suprafața se crapă sau se sparge și nu atingeți/nu încercați să îndepărtați bucățile sparte.
- ❑ Apăsați ușor cu degetul ecranul tactil. Nu apăsați tare și nu operați cu unghiile.
- ❑ Nu utilizați obiecte ascuțite, cum ar fi pixurile sau creioanele ascuțite pentru a efectua operații.
- ❑ Condensul din interiorul ecranului tactil, cauzat de schimbările bruște de temperatură sau umiditate poate cauza reducerea performanței.

Sfaturi și avertismente pentru conectarea la internet

Nu conectați acest produs la internet în mod direct. Conectați-l la o rețea protejată de un router sau firewall.

Sfaturi și avertismente pentru utilizarea imprimantei cu o conexiune wireless

- ❑ Undele radio emise de această imprimantă pot afecta negativ funcționarea echipamentelor electronice medicale, determinând funcționarea incorectă a acestora. Dacă utilizați această imprimantă într-o unitate medicală sau în apropierea unui echipament medical, respectați instrucțiunile primite de la personalul autorizat de respectiva unitate medicală și respectați toate avertizările și instrucțiunile afișate pe echipamentul medical.
- ❑ Undele radio emise de această imprimantă pot afecta negativ funcționarea dispozitivelor cu control automat precum ușile automate sau alarmele de incendiu și pot determina producerea unor accidente datorită funcționării defectuoase a acestora. Dacă utilizați această imprimantă în apropierea unor dispozitive cu control automat, respectați toate avertizările și instrucțiunile afișate pe aceste dispozitive.

Note privind parola de administrator

Această imprimantă vă permite să setați o parolă de administrator pentru a preveni accesul neautorizat sau modificările setărilor dispozitivului și ale setărilor de rețea stocate în produs la conectarea la o rețea.

Valoarea implicită a parolei de administrator

Valoarea implicită a parolei de administrator este imprimată pe eticheta produsului, cum ar fi cea afișată. Poziția în care este atașată eticheta depinde de produs, cum ar fi partea în care este deschis capacul, partea din spate sau partea de jos.

Următoarea ilustrație este un exemplu al poziției de atașare a etichetei pe partea laterală a imprimantei, unde se deschide capacul.

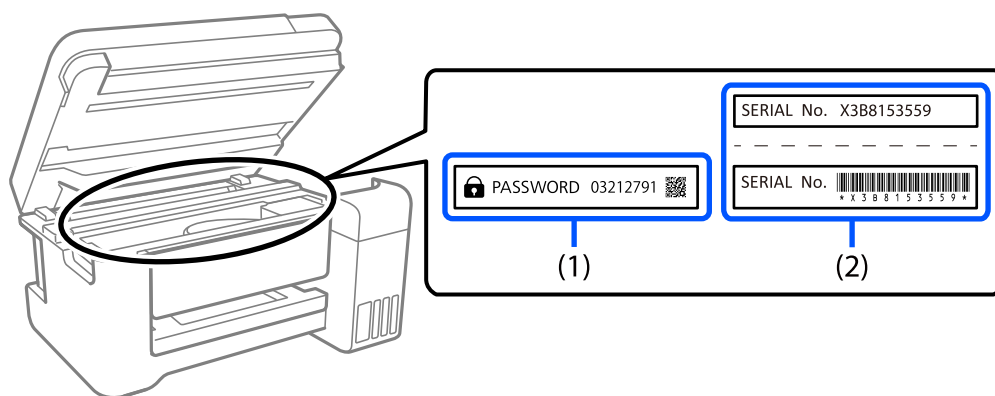

Dacă ambele etichete (1) și (2) sunt atașate, valoarea de lângă PAROLĂ scrisă pe eticheta de pe (1) este valoarea implicită. În acest exemplu, valoarea implicită este 03212791.

Dacă este atașată numai eticheta (2), numărul de serie imprimat pe eticheta de pe (2) este valoarea implicită. În acest exemplu, valoarea implicită este X3B8153559.

Schimbarea parolei de administrator

Din motive de securitate, vă recomandăm să schimbați parola inițială.

Aceasta poate fi schimbată de la panoul de control al imprimantei, din Web Config și din Epson Device Admin. Când schimbați parola, setați-o cu cel puțin 8 caractere alfanumerice și simboluri pe un singur octet.

Informații conexe

- ➔ „Schimbarea parolei de administrator de la panoul de comandă” la pagina 47
- ➔ „Schimbarea parolei de administrator de la computer” la pagina 47

Operațiuni care necesită introducerea parolei de administrator

Dacă vi se solicită să introduceți parola de administrator în timpul efectuării următoarelor operațiuni, introduceți parola de administrator setată pe imprimantă.

- Când actualizați firmware-ul imprimantei de la un computer sau dispozitiv inteligent
- Când vă conectați la setările avansate ale Web Config
- Când setați folosind o aplicație, cum ar fi Fax Utility, care poate modifica setările imprimantei
- Când selectați un meniu de pe panoul de comandă al imprimantei care a fost blocat de administrator

Informații conexe

- ➔ „Elemente țintă pentru Setare blocare” la pagina 443

Inițializarea parolei de administrator

Puteți readuce parola de administrator la setările implicite din meniul de setări de administrator. Dacă ați uitat parola și nu puteți reveni la setările implicite, trebuie să contactați Asistența Epson pentru service.

Informații conexe

- ➔ „Schimbarea parolei de administrator de la panoul de comandă” la pagina 47
- ➔ „Schimbarea parolei de administrator de la computer” la pagina 47
- ➔ „Unde puteți obține ajutor” la pagina 506

Recomandări pentru utilizarea dispozitivelor de memorie

Atunci când conectați un dispozitiv de memorie la imprimantă, orice dispozitiv care se află în aceeași rețea cu imprimanta ar putea avea acces la datele de pe dispozitivul de memorie.

Pentru a preveni accesul, trebuie să dezactivați următoarea setare din Web Config.

Fila **Rețea** > **Rețea MS** > **Partajare fișiere**

Sfaturi și avertismente pentru transportul sau depozitarea imprimantei

- Dacă depozitați sau transportați imprimanta, încercați să nu o înclinați, să nu o așezați vertical sau să nu o răsuciți; în caz contrar cerneala se poate scurge din cartușe.
- Înainte de a transporta imprimanta, capul de tipărire trebuie să se afle în poziția de repaus (extremă dreapta); totodată verificați și dacă unități de alimentare cu cerneală sunt instalate.

Protejarea informațiilor personale

Dacă predați imprimanta unei alte persoane sau dacă o eliminați, ștergeți toate informațiile personale stocate în memoria imprimantei selectând **Setări > Setări generale > Administrare sistem > Restaurare setări implicite > Ștergeți toate datele și setările** de pe panoul de comandă. De asemenea, asigurați-vă că ștergeți datele din memoria internă a imprimantei, selectând **Setări > Setări generale > Administrare sistem > Ștergere date memorie internă > Ft. PDL, Mc., zn. I.** pe panoul de comandă.

Denumirea și funcțiile componentelor

Față.	23
Interior.	25
Verso.	27

Față

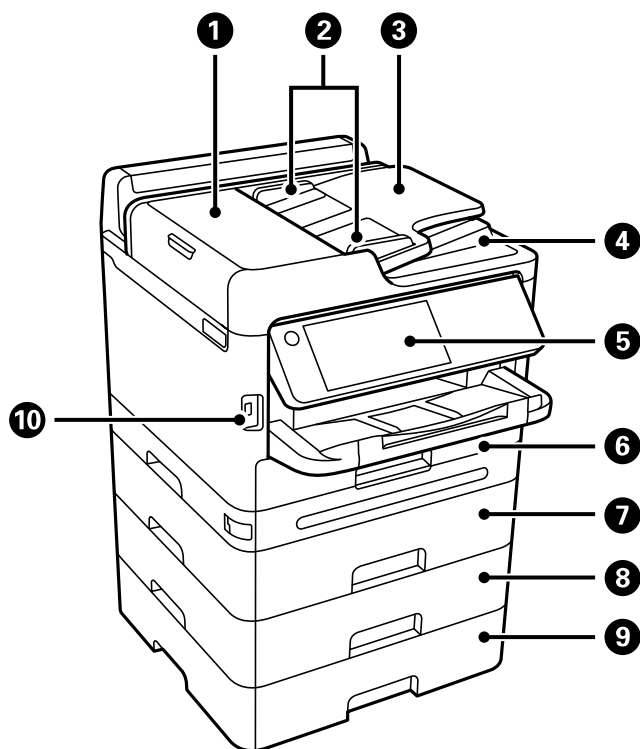

1	Capac ADF (alimentator automat documente) (F)	Deschideți pentru a scoate originalele blocate în unitatea ADF.
2	Ghidaje margine ADF	Alimentează imprimanta cu originale. Împingeți până la marginile originalelor.
3	Tavă de intrare ADF	Alimentează automat originalele.
4	Tavă de ieșire ADF	Reține originalele evacuate din unitatea ADF.
5	Panou de comandă	Vă permite să realizați setări și să efectuați operații la imprimantă. De asemenea, afișează starea imprimantei.
6	Casetă de hârtie 1 sau Casetă de hârtie (C1)	Asigură încărcarea hârtiei.
7	Casetă de hârtie 2 (C2)	Unitate casetă opțională pentru hârtie. Asigură încărcarea hârtiei. Puteți instala până la 3 unități casetă pentru hârtie.
8	Casetă hârtie 3 (C3)	
9	Casetă hârtie 4 (C4)	
10	Port USB interfață externă	Permite conectarea dispozitivelor de memorie.

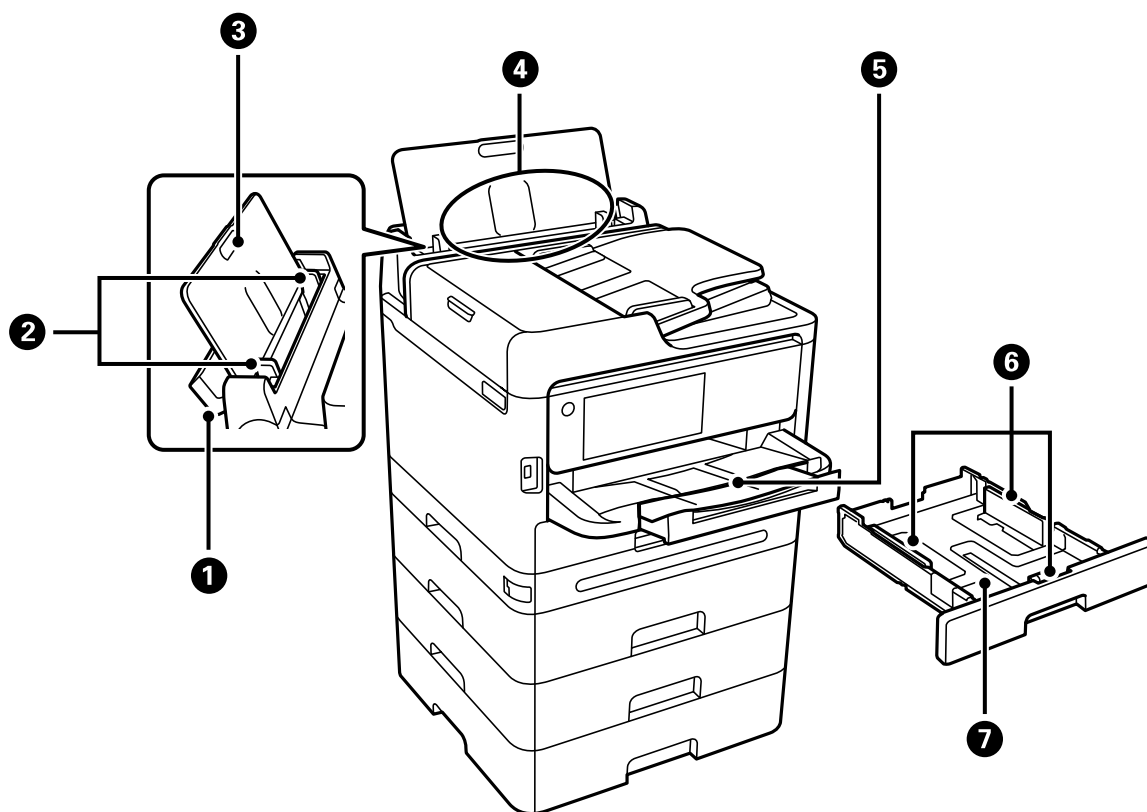

1	Capac pentru tava pentru hârtie	Împiedică infiltrarea substanțelor străine în imprimantă. De obicei, țineți acest capac închis.
2	Ghidaje margine	Alimentează hârtia direct în imprimantă. Împingeți până la marginile hârtiei.
3	Suport hârtie	Susține hârtia încărcată.
4	Tavă pentru hârtie(B)	Asigură încărcarea hârtiei.
5	Tavă de ieșire	Ține hârtia evacuată. Trageți tava afară manual și împingeți-o înapoi pentru a o depozita.
6	Ghidaje margine	Alimentează hârtia direct în imprimantă. Împingeți până la marginile hârtiei.
7	Casetă de hârtie	Asigură încărcarea hârtiei.

Interior

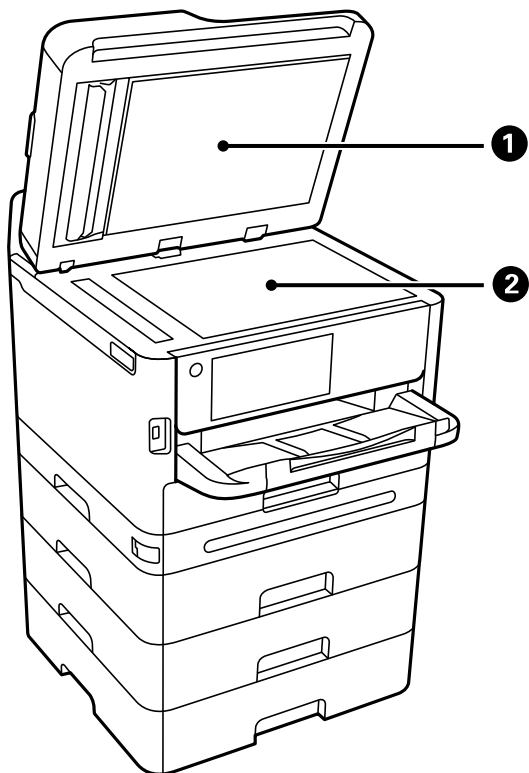

1	Capac pentru documente	Blochează accesul luminii din exterior în timpul scanării.
2	Geamul scannerului	Așezați originalele. Puteți amplasa originalele care nu sunt alimentate de la ADF, precum plicuri sau cărți groase.

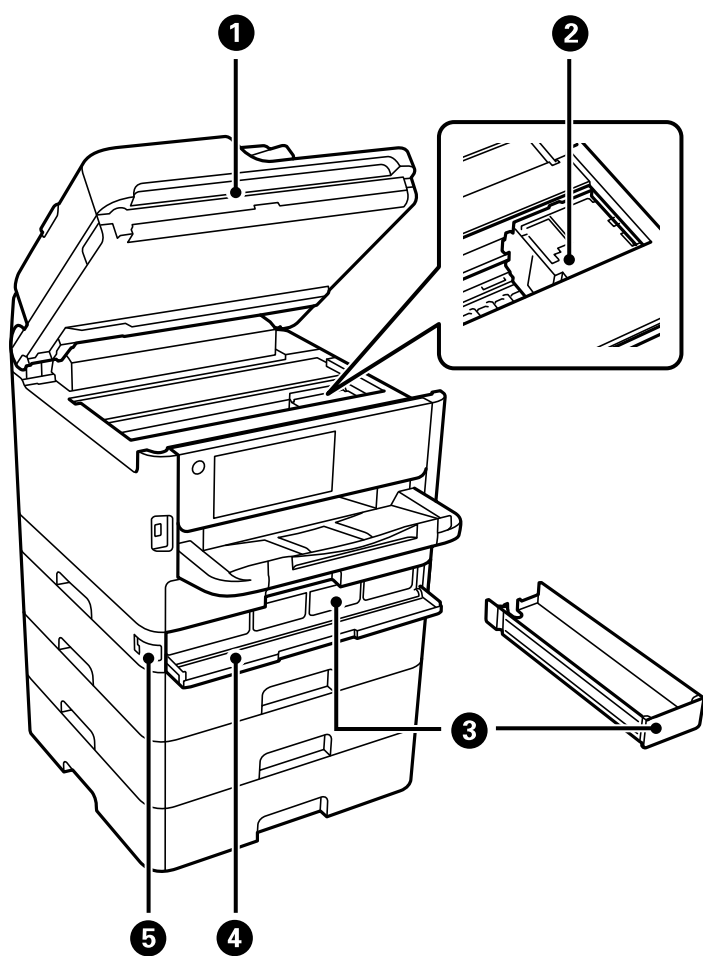

❶	Unitate scanner (J)	Scanează originalele încărcate. Deschideți pentru a scoate originalele blocate. În general, această unitate trebuie să fie închisă.
❷	Cap de imprimare	Eliberează cerneală.
❸	Tavă pentru cerneală	Setează o unitate de alimentare cu cerneală.
❹	Capac pentru cerneală (A)	Deschideți la înlocuirea unități de alimentare cu cerneală.
❺	Blocare capac	Blochează capacul pentru cerneală.

Verso

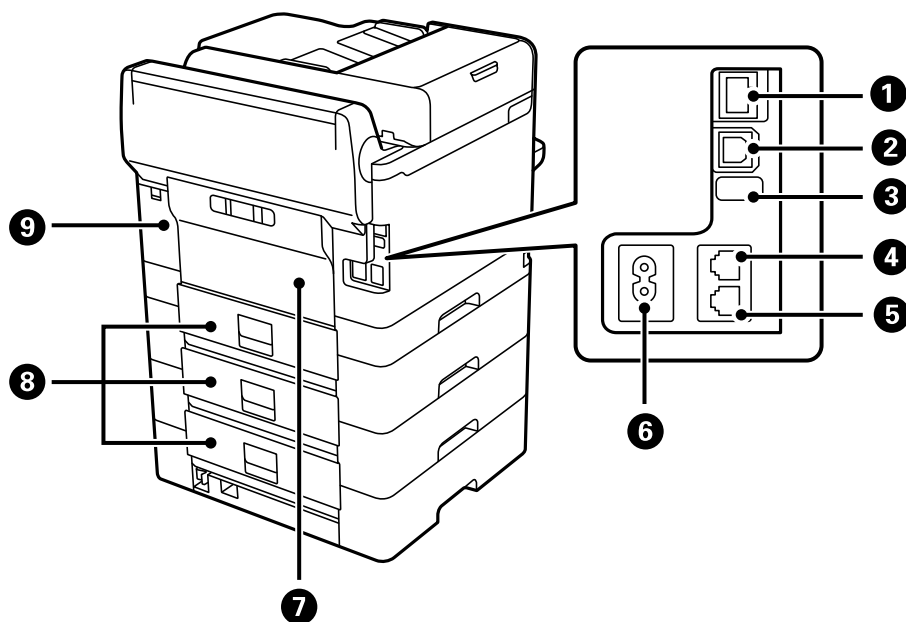

1	Port LAN	Conectează un cablu LAN.
2	Port USB	Conectează un cablu USB pentru conectarea la un computer.
3	Port USB de serviciu	Port USB pentru utilizare ulterioară. Nu îndepărtați autocolantul.
4	Port LINE	Permite conectarea unei linii telefonice.
5	Port EXT.	Permite conectarea telefoanelor externe.
6	Intrare CA	Permite conectarea cablului de alimentare.
7	Capac spate (D)	Deschideți pentru a înlocui rola de preluare sau pentru a îndepărta hârtia blocată.
8	Capac spate (E)	Deschideți pentru a înlocui rola de preluare sau pentru a îndepărta hârtia blocată.
9	Capac cutie de întreținere (H)	Deschideți acest capac pentru a înlocui cutia de întreținere. Caseta de întreținere este un recipient care colectează o cantitate foarte redusă de cerneală în exces în timpul curățării sau al imprimării.

Ghid pentru panoul de comandă

Panou de comandă.	29
Configurarea ecranului principal.	30
Configurarea ecranului de meniu.	32
Configurare ecran Job/Status.	33
Introducerea caracterelor.	35

Panou de comandă

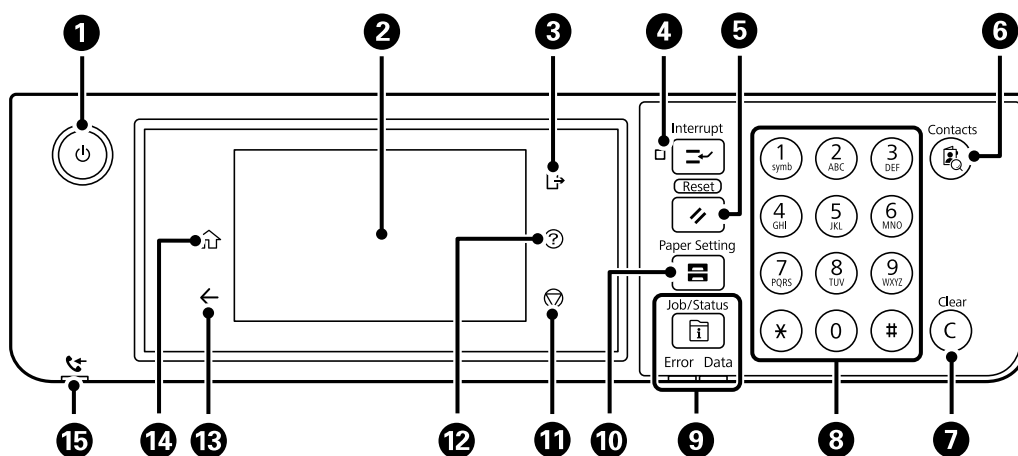

1	<p>Pornește sau oprește imprimanta.</p> <p>Deconectați cablul de alimentare după ce verificați că indicatorul de alimentare s-a stins.</p>
2	<p>Afișează elemente și mesaje de setare.</p> <p>Când nu sunt efectuate operații într-un anumit interval de timp, imprimanta intră în modul inactiv și afișajul se stinge. Atingeți orice porțiune a ecranului tactil pentru a activa afișajul. În funcție de setările curente, apăsarea butoanelor de pe panoul de comandă reactivează imprimanta din modul inactiv.</p>
3	<p>Se deconectează de la imprimantă atunci când opțiunea Control acces este activată.</p> <p>Când opțiunea Control acces este dezactivată, și această opțiune este dezactivată.</p>
4	<p>Înterupe temporar lucrarea de tipărire actuală, vă permite să întrerupeți alte lucrări pe care imprimanta deja le-a primit, să întrerupeți operațiunile de copiere și așa mai departe. Totuși, nu puteți întrerupe o lucrare nouă de la computer.</p> <p>Apăsați din nou acest buton pentru a relua o activitate întreruptă.</p>
5	<p>Resetează setările curente la setările implicite ale utilizatorului. Dacă utilizatorul nu a stabilit setări implicite, se va reveni la setările din fabrică.</p>
6	<p>Afișează lista Contacte. Puteți înregistra, edita sau șterge contacte.</p>
7	<p>Șterge setările numerice, cum ar fi numărul de exemplare.</p>
8	<p>Introduceți numere, caractere și simboluri.</p>
9	<p>Afișează meniul Job/Status. Puteți verifica starea imprimantei și istoricul activităților.</p> <p>Indicatorul de eroare din partea stângă luminează intermitent sau continuu la apariția unei erori.</p> <p>Indicatorul de date din partea dreaptă luminează intermitent atunci când imprimanta procesează date. Luminează continuu când există activități în coadă.</p>
10	<p>Afișează ecranul Setare hârtie. Puteți selecta dimensiunea paginii și tipul de hârtie pentru fiecare sursă de hârtie.</p>
11	<p>Oprește operația curentă.</p>
12	<p>Afișează ecranul Ajutor.</p> <p>Puteți căuta soluții pentru probleme de aici.</p>
13	<p>Determină revenirea la ecranul anterior.</p>

14	Afișează ecranul principal.
15	Se aprinde atunci când în memoria imprimantei există documente necitite, neimprimare sau nesalvate.



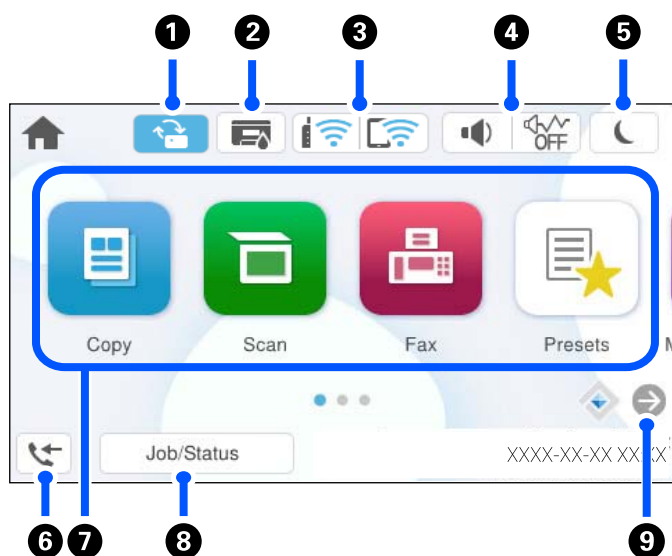

Configurarea ecranului principal



1		Acesta este afișat atunci când este disponibilă o actualizare firmware. Atingeți-l pentru a actualiza firmware-ul și pentru a îmbunătăți caracteristicile imprimantei. Vă recomandăm să utilizați imprimanta cu cea mai recentă versiune de firmware.
2		Afișează ecranul Stare imprimantă. Puteți verifica nivelurile aproximative ale cernelii și durata de utilizare a casetei de întreținere.
3		Afișează starea conexiunii la rețea. Consultați informațiile de mai jos pentru mai multe detalii. „Ghid pentru pictograma de rețea” la pagina 31
4		Afișează ecranul Setări sunet dispozitiv. Puteți seta Mut și Mod silențios. De asemenea, puteți accesa meniul Sunete din acest ecran. Puteți efectua această setare și din meniul Setări .
		Indică dacă Mod silențios este setat sau nu pentru imprimantă. Când această funcție este activată, zgomotul generat de operarea imprimantei este redus, dar viteza de tipărire se poate reduce la rândul ei. Totuși, este posibil ca zgomotul să nu fie redus, acest lucru depinzând de tipul hârtiei și de calitatea tipăririi selectate.
		Indică faptul că Mut este setat pentru imprimantă.
5		Selectați pictograma pentru a intra în modul inactiv. Când imprimanta este estompată, imprimanta nu poate intra în modul inactiv.
6		Afișează ecranul Informații date fax. Numărul afișat indică numărul de faxuri care nu au fost încă citite, tipărite sau salvate.

7	<p>Afișează fiecare meniu.</p> <ul style="list-style-type: none"> <input type="checkbox"/> Copiere Vă permite să copiați documente. <input type="checkbox"/> Scanare Vă permite să scanați documente și să le salvați pe un dispozitiv de memorie sau pe un computer. <input type="checkbox"/> Fax Vă permite trimiterea faxurilor. <input type="checkbox"/> Presetări Vă permite să înregistrați ca presetări setările utilizate frecvent pentru copiere, scanare, sau trimiterea faxurilor. <input type="checkbox"/> Dispozitiv de memorie Vă permite să tipăriți date JPEG, TIFF sau PDF pe un dispozitiv de memorie precum o unitate de memorie flash USB conectată la imprimantă. <input type="checkbox"/> Fax Box Vă permite să stocați documente primite, documente ce urmează a fi trimise sau documente pentru faxuri cu interogare. <input type="checkbox"/> Impr. din mem. int. Vă permite să salvați temporar în memoria imprimantei lucrări trimise de la driverul imprimantei înainte de a le tipări. Puteți tipări o lucrare protejată prin parolă și exemplare de test atunci când tipăriți mai multe copii. <input type="checkbox"/> Întreținere Afișează meniurile recomandate pentru îmbunătățirea calității tipăririlor, precum desfundarea duzelor prin tipărirea unui model de verificare a duzelor și efectuarea curățării capului și reducerea estompărilor și benzilor în tipărire prin alinierea capului de imprimare. Puteți efectua această setare și din meniul Setări. Setări > Întreținere <input type="checkbox"/> Setări Vă permite efectuarea setărilor de întreținere, setările imprimantei și operațiunile. 	
8	Sarcină/Stadiu	Afișează sarcini în derulare care sunt aflate în așteptare. Atingeți pentru a afișa tipul de sarcini, cronometrul pentru sosire, numele de utilizatori, etc., sub forma unei liste. Numărul afișat indică numărul de sarcini care se află în așteptare.
9		Derulează ecranul la dreapta.





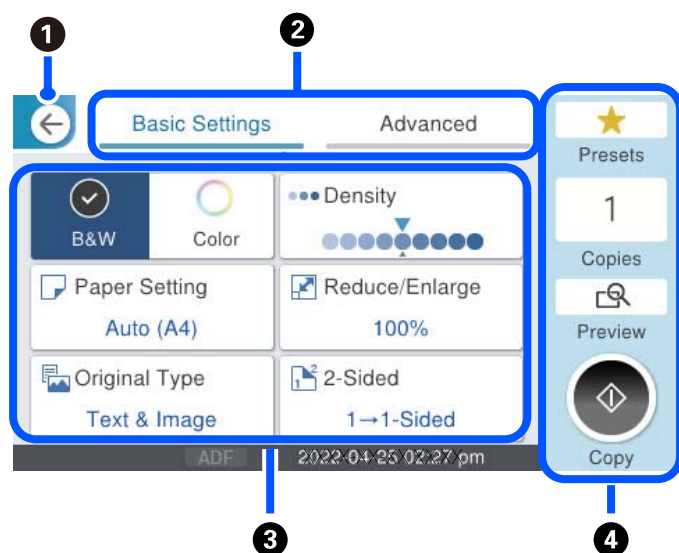

Ghid pentru pictograma de rețea

	Imprimanta nu este conectată la o rețea prin fir (Ethernet) sau o rețea fără fir (Wi-Fi).
	Imprimanta este conectată la o rețea cu fir (Ethernet).
	Imprimanta caută SSID, adresă de IP neselectată, sau are o problemă cu o rețea fără fir (Wi-Fi).
	Imprimanta este conectată la o rețea fără fir (Wi-Fi). Numărul de bare indică puterea semnalului conexiunii. Cu cât sunt afișate mai multe bare, cu atât mai puternică este conexiunea.
	Imprimanta nu este conectată la o rețea fără fir (Wi-Fi) în modul Wi-Fi Direct (Simple AP).

	Imprimanta este conectată la o rețea fără fir (Wi-Fi) în modul Wi-Fi Direct (Simple AP).
---	--

Configurarea ecranului de meniu



1	Determină revenirea la ecranul anterior.								
2	Comută lista de setări cu ajutorul filelor. Fila Setări de bază afișează elementele utilizate în mod frecvent. Fila Complex afișează alte elemente pe care le puteți seta ca necesare.								
3	<p>Afișează lista elementelor de setare. Când se afișează , puteți vizualiza informații suplimentare selectând pictograma. Efectuați setări selectând elementul sau adăugând un marcaj de validare. La modificarea unui element pentru starea implicită de utilizator sau starea implicită din fabrică,  este afișat pe element.</p> <p> este afișat atunci când setarea este ecologică.</p> <p>Elementele estomplate nu sunt disponibile. Selectați elementul pentru a verifica de ce este indisponibil.</p> <p>Dacă apar probleme,  se afișează pe element. Selectați pictograma pentru a consulta modul de rezolvare a problemei.</p>								
4	<p>Pornește operațiunile folosind setările curente. Elementele variază în funcție de meniu.</p> <table border="1" style="width: 100%; border-collapse: collapse;"> <tr> <td style="width: 20%;">Presetări</td> <td>Afișează lista de presetări. Puteți înregistra setările curente ca presetări sau puteți încărca presetări deja înregistrate.</td> </tr> <tr> <td>Copii</td> <td>Afișează o tastatură numerică pe ecran, permițându-vă să introduceți numărul de copii.</td> </tr> <tr> <td>Previzualiz</td> <td>Afișează o previzualizare a imaginii înainte de tipărire, copiere sau trimitere faxuri.</td> </tr> <tr> <td></td> <td>Începe tipărirea, copierea, scanarea sau trimiterea faxurilor.</td> </tr> </table>	Presetări	Afișează lista de presetări. Puteți înregistra setările curente ca presetări sau puteți încărca presetări deja înregistrate.	Copii	Afișează o tastatură numerică pe ecran, permițându-vă să introduceți numărul de copii.	Previzualiz	Afișează o previzualizare a imaginii înainte de tipărire, copiere sau trimitere faxuri.		Începe tipărirea, copierea, scanarea sau trimiterea faxurilor.
Presetări	Afișează lista de presetări. Puteți înregistra setările curente ca presetări sau puteți încărca presetări deja înregistrate.								
Copii	Afișează o tastatură numerică pe ecran, permițându-vă să introduceți numărul de copii.								
Previzualiz	Afișează o previzualizare a imaginii înainte de tipărire, copiere sau trimitere faxuri.								
	Începe tipărirea, copierea, scanarea sau trimiterea faxurilor.								

Configurare ecran Job/Status

Apăsați butonul  pentru a afișa meniul Job/Status. Puteți verifica starea imprimantei sau sarcinile.

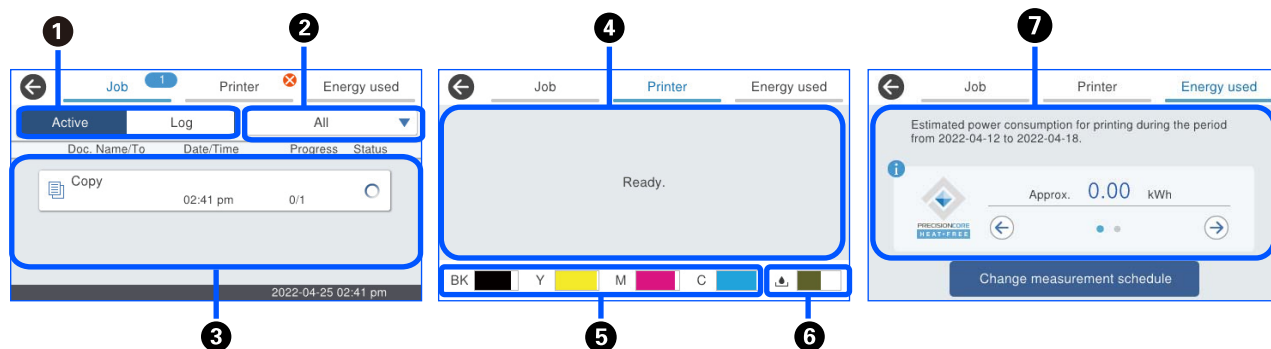

1	Comută listele afișate.
2	Filtrează funcțional sarcinile de tipărire.
3	Când se selectează Activ , se afișează o listă a tuturor sarcinilor de tipărire în curs și a celor aflate în așteptarea procesării. Când se selectează Jurnal , se afișează un istoric al sarcinilor de tipărire. Puteți anula sarcinile de tipărire sau verifica un cod de eroare afișat în istoric atunci când sarcina de tipărire a eșuat.
4	Afișează orice erori care au apărut în imprimantă. Selectați eroarea din listă pentru a afișa mesajul de eroare.
5	Indică nivelurile aproximative de cerneală.
6	Indică durata de service aproximativă a casetei de întreținere.
7	Afișează consumul de energie estimat. Cantitatea de energie afișată este o valoare orientativă pentru utilizare generală și poate varia în funcție de modul în care utilizați acest produs. Se calculează folosind următoarea formulă. <Cantitatea de energie necesară pentru a imprima pe o coală de hârtie* cu acest produs>x<Numărul de coli tipărite în ultimele zile> Consultați următoarea explicație pentru detalii despre consumul de energie al acestui produs. * Datele utilizate pentru a tipări o coală de hârtie sunt datele de măsurare a valorii TEC ISO/IEC10561 1999 model de testare A. Referitor la consumul de energie al acestui produs Valoarea TEC*1 a acestui produs este aproximativ 1/2 din valoarea standard*2 necesară pentru a se conforma Programului internațional Energy Star.

*1 TEC este o abreviere a consumului de energie electrică tipic și este consumul de energie electrică (kWh) pentru o săptămână standard (5 zile de funcționare repetată și inactivitate/oprire + 2 zile de inactivitate/oprire). Această valoare este folosită ca valoare de referință pentru a respecta „Programul Internațional Energy Star”.

Valoarea TEC a acestui produs este calculată independent de către Epson, pe baza standardului TEC al metodei de măsurare a Programului Internațional Energy Star. Consultați site-ul web Epson sau contactați serviciul de asistență Epson pentru valoarea TEC a acestui produs și a condițiilor sale de măsurare.

*2 Valorile standard pentru conformitatea cu Programul Internațional Energy Star sunt stabilite astfel încât primele 25 % dintre produse cu performanțe excelente de economisire a energiei să se conformeze acestui standard.

Informații conexe

➔ „Codul de eroare este afișat pe meniul de stare” la pagina 344

Plasarea în așteptare a lucrărilor









Puteți plasa în așteptare lucrările în timpul copierii sau tipării atunci când nu utilizați ADF-ul sau geamul scannerului.

Nu trebuie să efectuați nicio acțiune specială pentru a plasa lucrări în așteptare. Dacă selectați  în timpul utilizării normale, lucrarea începe imediat ce lucrarea curentă s-a terminat.

Puteți plasa în așteptare până la 150 din următoarele tipuri de lucrări inclusiv lucrarea curentă.

- Tipărire
- Copiere
- Trimitere faxuri

Ghid pentru pictograma Lucrare

	Indică o lucrare de copiere imprimare.
	Indică o lucrare de imprimare diferită de copiere, cum ar fi imprimarea pe un dispozitiv extern.
	Indică o lucrare de imprimare a unui raport, cum ar fi imprimarea unui raport de fax.
	Indică o lucrare de trimitere a datelor, cum ar fi trimiterea datelor de scanare.
	Indică o lucrare de recepție fax.
	Indică o lucrare de trimitere fax.
	Indică o lucrare de imprimare a recepției faxului.
	Indică o lucrare de salvare a datelor, cum ar fi salvarea în memoria externă a faxului.
	Indică o lucrare de trimitere a unui e-mail, cum ar fi scanarea către e-mail.

Introducerea caracterelor

Puteți introduce caractere și simboluri utilizând tastatura afișată pe ecran atunci când realizați setări de rețea, etc.

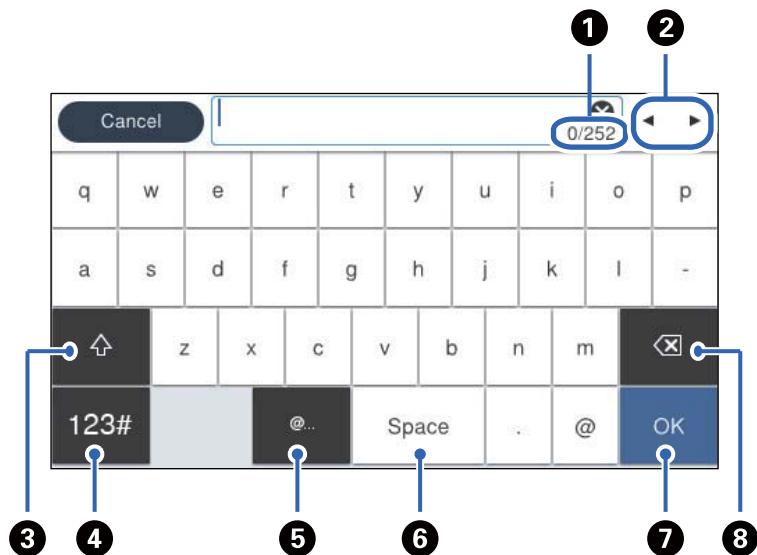

1	Indică numărul caracterelor.
2	Deplasează cursorul la poziția de intrare.
3	Comută între majuscule și minuscule sau numere și simboluri.
4	Comută între tipurile de caractere. <div style="display: flex; align-items: center; margin-top: 5px;"> <div style="background-color: #ccc; padding: 2px 5px; margin-right: 5px;">123#</div> : puteți introduce numere și simboluri. </div> <div style="display: flex; align-items: center; margin-top: 5px;"> <div style="background-color: #ccc; padding: 2px 5px; margin-right: 5px;">ABC</div> : puteți introduce litere. </div>
5	Introduce adrese de domenii e-mail utilizate frecvent sau adrese URL prin simpla selectare a elementului.
6	Introduce un spațiu.
7	Introduce un caracter.
8	Șterge un caracter spre stânga.

Pregătirea imprimantei și efectuarea setărilor inițiale

Rezumatul pregătirii imprimantei și efectuării setărilor inițiale.	37
Instalarea casetelor de hârtie opționale.	39
Montarea unui dispozitiv de autentificare.	45
Crearea unei conexiuni la rețea și efectuarea setărilor.	47
Pregătirea și configurarea imprimantei în funcție de utilizare.	65
Setări pentru imprimare, scanare, copiere și fax.	108
Probleme la efectuarea setărilor.	143

Rezumatul pregătirii imprimantei și efectuării setărilor inițiale

Această secțiune explică operațiunile necesare pentru a conecta imprimanta la o rețea și pentru a o utiliza ca imprimantă partajată.

Această operațiune ar trebui să fie efectuată de administratorul imprimantei.

Informații conexe

- ➔ „Pregătirea imprimantei” la pagina 37
- ➔ „Protejarea setărilor utilizând funcția de blocare a panoului” la pagina 48
- ➔ „Configurarea unei conexiuni la rețea” la pagina 37
- ➔ „Rezumatul pregătirilor necesare pentru fiecare funcție” la pagina 38
- ➔ „Efectuarea setărilor imprimantei” la pagina 38

Pregătirea imprimantei

În timpul etapei pregătitoare, instalați elemente opționale sau un dispozitiv de autentificare după cum este necesar.

Informații conexe

- ➔ „Instalarea casetelor de hârtie opționale” la pagina 39
- ➔ „Conectarea dispozitivului de autentificare” la pagina 45

Protejarea imprimantei împotriva modificărilor neautorizate ale setărilor

Vă recomandăm să efectuați următoarea operație pentru a împiedica utilizatorul să modifice setările imprimantei.

- Schimbarea parolei de administrator
- Setati **Blocare panou**, o funcție care permite administratorului imprimantei să blocheze elementele din meniul panoului de control.

Informații conexe

- ➔ „Schimbarea parolei de administrator” la pagina 47
- ➔ „Protejarea setărilor utilizând funcția de blocare a panoului” la pagina 48

Configurarea unei conexiuni la rețea

Conectarea imprimantei la o rețea, astfel încât să poată fi utilizată ca o imprimantă partajată.

Când vă conectați la o rețea care permite conexiuni externe, cum ar fi setările TCP/IP și o conexiune la internet, setați serverul proxy după cum este necesar.

Informații conexe

➔ „Crearea unei conexiuni la rețea și efectuarea setărilor” la pagina 47

Rezumatul pregătirilor necesare pentru fiecare funcție

Efectuați următoarele operații în funcție de modul în care veți utiliza imprimanta și de mediul în care aceasta va fi utilizată.

Elemente	Descriere
Configurarea unui server de poștă electronică	Configurați serverul de e-mail dacă doriți să redirecționați datele scanate sau datele fax primite către un e-mail sau să notificați o anumită persoană despre starea imprimantei prin e-mail. „Configurarea unui server de poștă electronică” la pagina 67
Configurarea unui folder partajat în rețea	Setați atunci când trimiteți date scanate sau date fax primite la un folder partajat.
Disponibilitatea contactelor	Setați la înregistrarea destinațiilor pentru fax, e-mail, date de scanare și date de redirecționare a faxurilor către lista de contacte. „Înregistrare contacte” la pagina 92
Setări pentru a utiliza informațiile utilizatorilor de pe serverul LDAP ca destinații	Dacă utilizați un server LDAP, setați-l astfel încât să puteți utiliza contactele serverului LDAP de la imprimantă.
Setări inițiale pentru tipărire	Personalizați setările dispozitivului de alimentare cu hârtie și setările implicite de imprimare pentru a corespunde mediului dumneavoastră. Efectuați setările pentru a utiliza serviciile de imprimare furnizate de alte companii.
Pregătirea scanării sau copierii	Utilizați funcția de scanare de la computer, funcția de scanare către XXX de la panoul de control al imprimantei și setați destinația de ieșire pentru copii. „Pregătire pentru scanare” la pagina 119
Disponibilitatea funcțiilor de fax	Conectați-vă la o linie telefonică și setați setările de recepție pentru trimiterea faxurilor.

Pentru setările de securitate și alte setări de gestionare pentru imprimantă, consultați linkul cu informații aferente de mai jos.

Informații conexe

➔ „Pregătirea și configurarea imprimantei în funcție de utilizare” la pagina 65

➔ „Setări pentru imprimare, scanare, copiere și fax” la pagina 108

➔ „Informații administrator” la pagina 441

Efectuarea setărilor imprimantei

Sunt disponibile mai multe metode atunci când efectuați setări pentru imprimantă.

Informații conexe

- ➔ „Setarea de la panoul de control al imprimantei” la pagina 39
- ➔ „Setarea utilizând Web Config de pe un computer” la pagina 39
- ➔ „Setarea utilizând Epson Device Admin de la un computer (doar Windows)” la pagina 39

Setarea de la panoul de control al imprimantei

Dacă blocarea panoului este activată, veți avea nevoie de o parolă de administrator pentru a opera elementele blocate.

Consultați informațiile aferente pentru mai multe detalii.

Informații conexe

- ➔ „Valoarea implicită a parolei de administrator” la pagina 19

Setarea utilizând Web Config de pe un computer

Web Config este o pagină web integrată a imprimantei pentru configurarea setărilor imprimantei. Puteți opera imprimanta conectată la rețea de la computer.

Pentru a accesa Web Config, trebuie să primiți mai întâi o adresă IP pentru imprimantă.

Notă:

- Înainte de a seta adresa IP, puteți deschide Web Config conectând computerul și imprimanta direct cu un cablu LAN și specificând adresa IP implicită.
- Întrucât imprimanta folosește un certificat autosemnat atunci când accesează HTTPS, atunci când porniți Web Config se afișează o avertizare în browser; acest lucru nu indică o problemă și poate fi ignorat.
- Pentru a deschide pagina administrativă după pornirea Web Config, trebuie să vă conectați la imprimantă cu parola de administrator.

Consultați informațiile aferente pentru mai multe detalii.

Informații conexe

- ➔ „Valoarea implicită a parolei de administrator” la pagina 19
- ➔ „Aplicație pentru configurarea operațiilor imprimantei (Web Config)” la pagina 380

Setarea utilizând Epson Device Admin de la un computer (doar Windows)

Utilizați Epson Device Admin când configurați mai multe imprimante într-un lot.

Instalarea casetelor de hârtie opționale

Puteți instala până la 3 unități casetă pentru hârtie.

⚠ Atenție:

- ❑ Înainte de a începe instalarea, opriți imprimanta, deconectați cablul de alimentare, precum și toate celelalte cabluri. În caz contrar, riscați să deteriorați cablul de alimentare și să vă electrocuțați sau să provocați un incendiu.
- ❑ Imprimanta este grea și trebuie ridicată de cel puțin două persoane. Dacă sunt instalate alte casete de hârtie în afară de Casetă de hârtie 1, dezinstalați-le înainte de a ridica imprimanta. Dacă ridicați imprimanta, două sau mai multe persoane trebuie să ocupe pozițiile corecte, conform instrucțiunilor de mai jos.

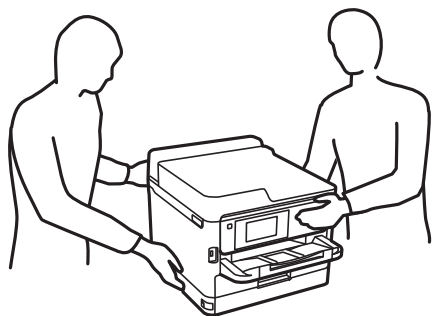

⚠ Important:

- ❑ Pregătiți o șurubelniță pentru a instala și dezinstala unitățile de casetă opționale.
- ❑ Utilizați o mărime și un tip adecvat de șurubelniță. În caz contrar, este posibil să nu puteți roti șurubul sau puteți scoate din greșeală un alt șurub.

1. Opriți imprimanta apăsând pe butonul , apoi deconectați cablul de alimentare.
2. Deconectați toate cablurile conectate.
3. Dacă aveți alte casete opționale pentru hârtie instalate, dezinstalați-le folosind o șurubelniță.

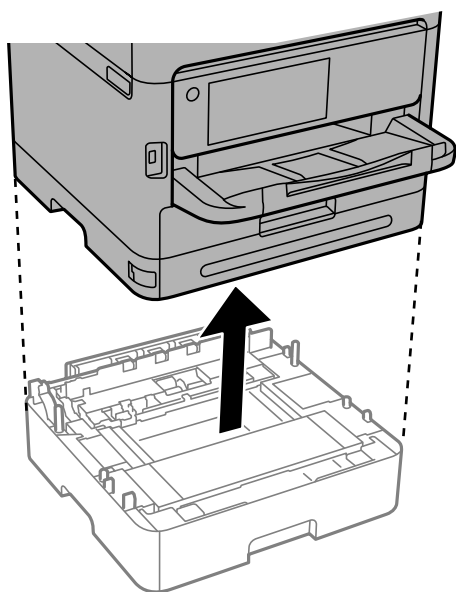

4. Scoateți partea din spate a imprimantei.

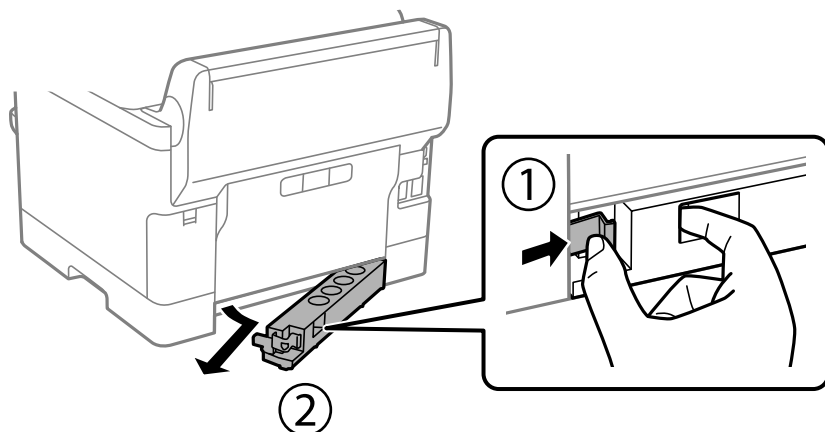

5. Scoateți unitatea casetă opțională pentru hârtie din cutie și îndepărtați materialele de protecție.
6. Verificați articolele furnizate.

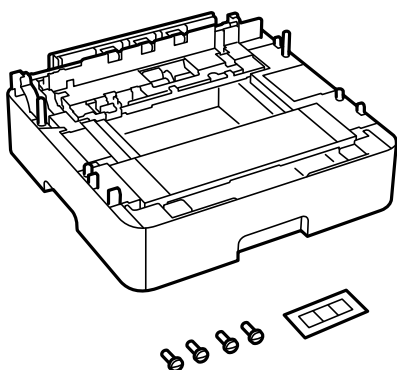

7. Amplasați cea mai joasă unitate de casetă opțională pentru hârtie în locația în care doriți să montați imprimanta.
8. Dacă utilizați doar o unitate opțională de casetă de hârtie, mergeți la pasul 11. Dacă utilizați două sau trei unități de casete opționale, treceți la pasul următor.

9. Stivuiți casetele opționale de hârtie deasupra celei mai joase unități opționale de casetă de hârtie, apoi fixați-le cu șuruburi folosind o șurubelniță.

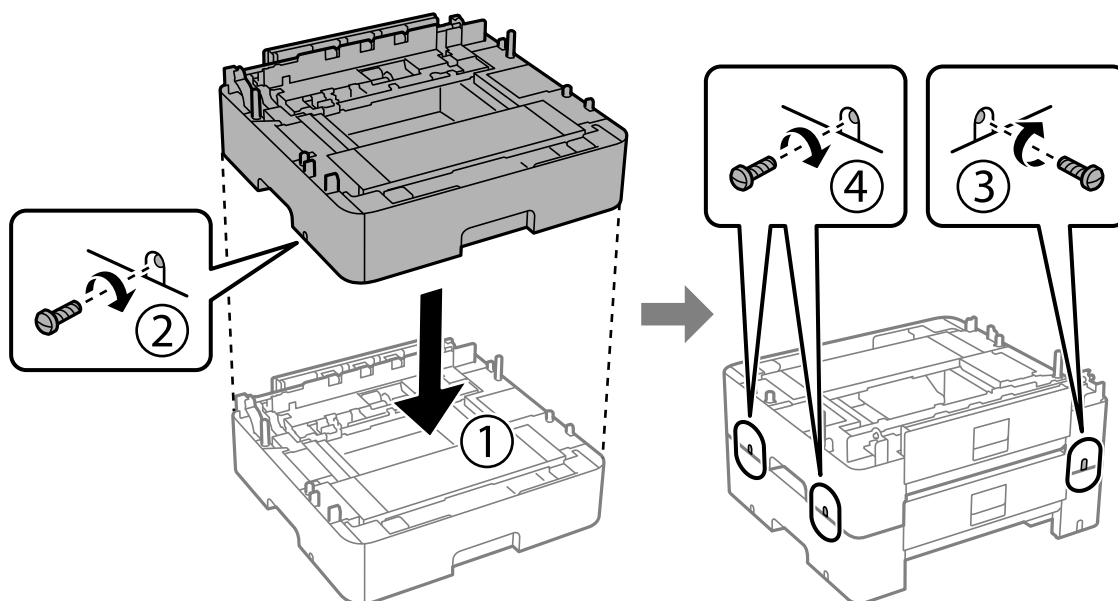

10. Repetați pasul anterior pentru a adăuga mai multe casete de hârtie opționale.

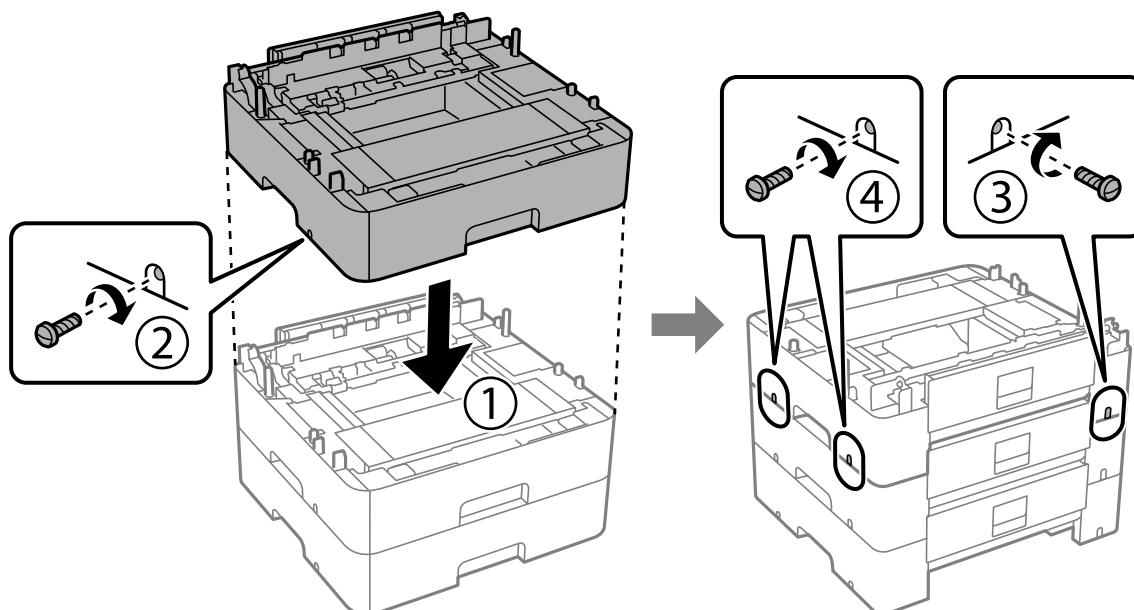

11. Așezați cu grijă imprimanta pe casetele opționale, aliniind colțurile. Fixați imprimanta cu ajutorul șuruburilor incluse și strângeți-le cu o șurubelniță.

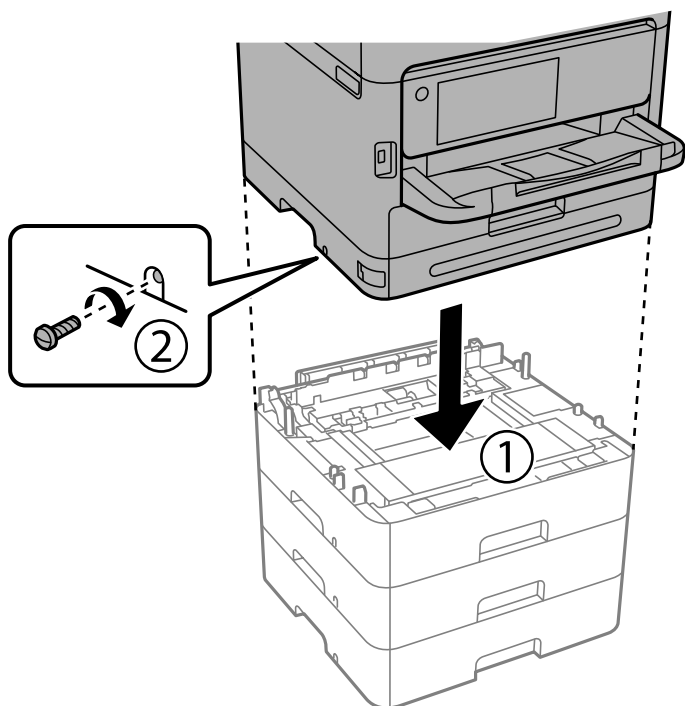

12. Fixați casetele opționale de hârtie și imprimanta în partea din spate și în partea dreaptă cu șuruburi, folosind o șurubelniță.

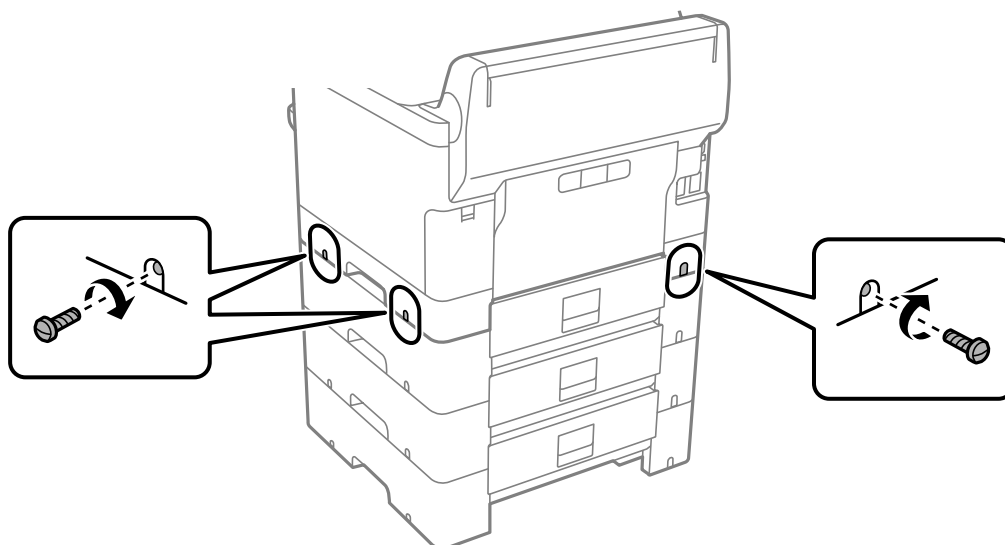

13. Atașați piesa pe care ați îndepărtat-o la pasul 4 în partea din spate a celei mai mici unități opționale de casetă de hârtie.

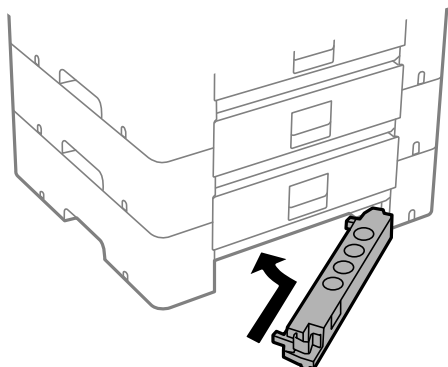

14. Lipiți autocolantul cu numărul casetei.

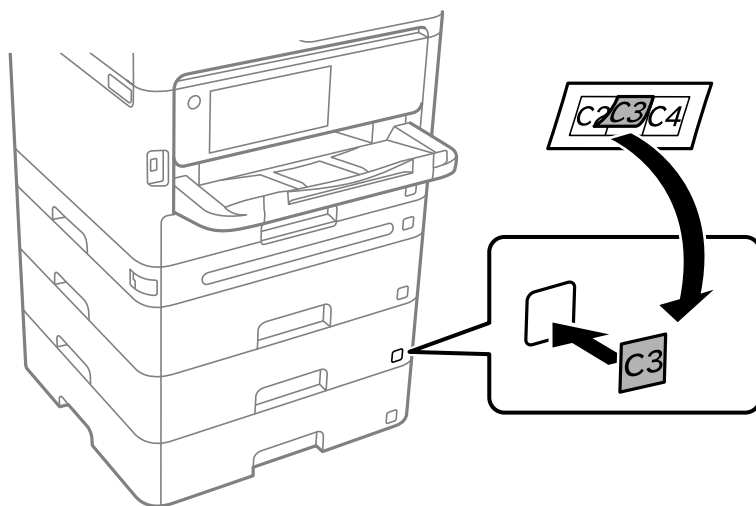

15. Reconectați cablul de alimentare și toate celelalte cabluri și apoi conectați imprimanta la priză.
16. Porniți imprimanta apăsând pe butonul .
17. Scoateți și reintroduceți unitatea casetă opțională pentru hârtie, pentru a verifica dacă aceasta este afișată în ecranul **Setare hârtie**.

Notă:

La demontarea unității casetă opționale pentru hârtie, opriți imprimanta, deconectați cablul de alimentare și celelalte cabluri, apoi urmați procedura de instalare în sens invers.

Continuați cu realizarea setărilor din driver-ul imprimantei.

Informații conexe

- ➔ „Setarea elementelor opționale disponibile” la pagina 65
- ➔ „Codul casetei opționale pentru hârtie” la pagina 374

Montarea unui dispozitiv de autentificare

Conectarea dispozitivului de autentificare

Puteți conecta dispozitivul de autentificare folosind un cablu USB.

Notă:

Dispozitivul de autentificare poate fi utilizat când este utilizat un sistem de autentificare.

⚠ Atenție:

Conectați un dispozitiv de autentificare cu același număr de model ca și dispozitivul de autentificare care a fost utilizat pentru a confirma cardul de autentificare.

1. Desprindeți autocolantul pentru portul de serviciu (a) din spatele imprimantei.

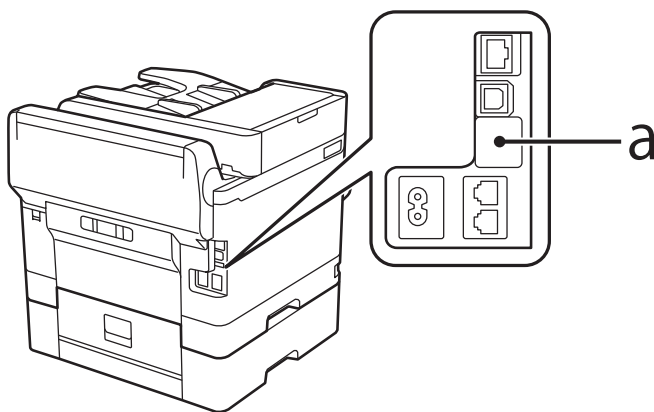

2. Conectați cablul USB pentru dispozitivul de autentificare la portul de serviciu.

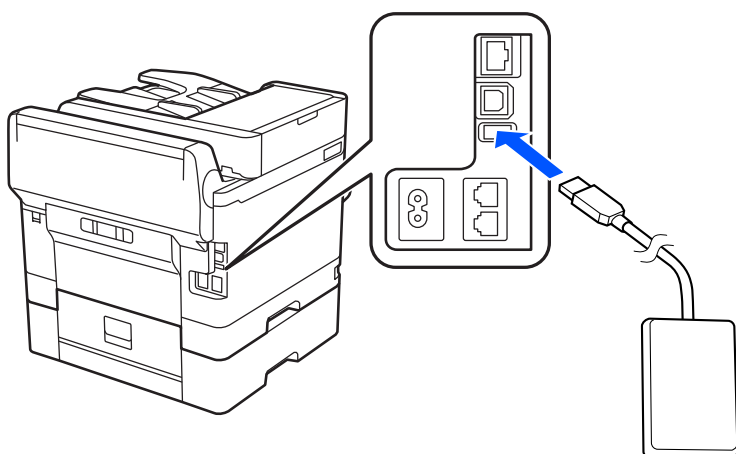

Confirmarea stării conexiunii a dispozitivului de autentificare

Puteți utiliza câteva metode pentru confirmarea stării conexiunii a dispozitivului de autentificare.

Panoul de comandă al imprimantei

Setări > Stare dispozitiv de autentificare

Web Config

Puteți confirma din oricare dintre următoarele meniuri.

- Fila **Stare > Stare produs > Stare cititor de carduri**
- Fila **Gestionare dispozitiv > Cititor de carduri > Verificare**

Confirmarea recunoașterii cardului de autentificare

Puteți verifica dacă pot fi recunoscute cardurile de autentificare folosind Web Config.

1. Introduceți adresa IP a imprimantei într-un browser pentru a accesa Web Config.
Introduceți adresa IP a imprimantei de la un computer care este conectat la aceeași rețea ca imprimanta.
Puteți verifica adresa IP a imprimantei din următorul meniu.
Setări > Setări generale > Setări rețea > Stare rețea > Stare rețea cu fir LAN/Wi-Fi
2. Introduceți parola de administrator pentru a vă conecta ca administrator.
3. Selectați în următoarea ordine.
Fila Gestionare dispozitiv > Cititor de carduri
4. Țineți cardul de autentificare deasupra dispozitivului de autentificare.
5. Faceți clic pe **Verificare**.
Este afișat rezultatul.

Informații conexe

➔ „Valoarea implicită a parolei de administrator” la pagina 19

Soluționarea problemelor dispozitivului de autentificare

Nu se poate citi cardul de autentificare

Verificați următoarele.

- Verificați dacă dispozitivul de autentificare este conectat corect la imprimantă.
Asigurați-vă că ați conectat dispozitivul de autentificare la portul de service al imprimantei.
- Verificați dacă dispozitivul de autentificare și cardul de autentificare sunt certificate.
Contactați distribuitorul pentru informații privind dispozitivele și cardurile de autentificare acceptate.

Crearea unei conexiuni la rețea și efectuarea setărilor

Această secțiune explică setările necesare pentru ca utilizatorii din aceeași rețea să poată utiliza imprimanta.

Schimbarea parolei de administrator

O parolă de administrator este setată pentru imprimantă. Vă recomandăm să schimbați parola inițială înainte de a utiliza imprimanta.

Dacă uitați parola de administrator, nu veți putea modifica setările pentru elementele care au fost blocate cu ajutorul **Blocare panou**, și va trebui să contactați serviciul tehnic pentru a le debloca.

Informații conexe

- ➔ „Note privind parola de administrator” la pagina 19
- ➔ „Schimbarea parolei de administrator de la panoul de comandă” la pagina 47
- ➔ „Schimbarea parolei de administrator de la computer” la pagina 47

Schimbarea parolei de administrator de la panoul de comandă

1. Selectați **Setări** pe panoul de comandă al imprimantei.
2. Selectați **Setări generale** > **Administrare sistem** > **Setări securitate** > **Setări administrator** > **Parolă administrator** > **Schimbare**.
3. Introduceți o parolă curentă.

Notă:

Consultați informațiile aferente de mai jos pentru parola implicită a administratorului.

4. Urmați instrucțiunile de pe ecran pentru a seta o parolă nouă.

Notă:

Pentru a restabili parola de administrator la cea implicită, selectați următoarele meniuri din panoul de comandă.

Setări generale > **Administrare sistem** > **Setări securitate** > **Setări administrator** > **Parolă administrator** > **Restaurare setări implicite**

Informații conexe

- ➔ „Valoarea implicită a parolei de administrator” la pagina 19

Schimbarea parolei de administrator de la computer

Puteți configura parola de administrator utilizând Web Config. Atunci când utilizați Web Config, este necesar să conectați imprimanta la rețea. Dacă imprimanta nu este conectată la rețea, conectați direct imprimanta la computer cu un cablu ethernet.

1. Introduceți adresa IP a imprimantei într-un browser pentru a accesa Web Config.
Introduceți adresa IP a imprimantei de la un computer care este conectat la aceeași rețea ca imprimanta.
Puteți verifica adresa IP a imprimantei din următorul meniu.

Setări > Setări generale > Setări rețea > Stare rețea > Stare rețea cu fir LAN/Wi-Fi

2. Introduceți parola de administrator pentru a vă conecta ca administrator.
Selectați **Conectare**, și apoi introduceți parola de administrator, și faceți clic pe **OK**.
3. Selectați **Securitate produs-Modificare Parolă administrator**.
4. Introduceți o parolă în **Parolă actuală** și **Parolă nouă** și **Confirmați parola nouă**. Introduceți numele de utilizator, dacă este necesar.

Notă:

Consultați informațiile aferente de mai jos pentru parola implicită a administratorului.

5. Selectați **OK**.

Notă:

*Pentru a restabili parola de administrator la parola inițială, selectați **Restaurare setări implicite** pe ecranul **Modificare Parolă administrator**.*

Informații conexe

➔ „Valoarea implicită a parolei de administrator” la pagina 19

Protejarea setărilor utilizând funcția de blocare a panoului

Pentru a împiedica utilizatorii neautorizați să vizualizeze sau să modifice setările imprimantei sau setările de rețea atunci când sunt conectați la rețea, administratorii pot bloca elementele din meniul panoului de control utilizând funcția Blocare panou. Trebuie să vă conectați ca administrator pentru a opera elementele de meniu blocate.

Notă:

Puteți schimba parola mai târziu.

Informații conexe

➔ „Setarea panoului de comandă” la pagina 442

Activarea Setare blocare de la panoul de comandă

1. Selectați **Setări** pe panoul de comandă al imprimantei.
2. Selectați **Setări generale > Administrare sistem > Setări securitate > Setări administrator**.
3. Selectați **Act.** în **Setare blocare**.

Asigurați-vă că  este afișat pe ecranul principal.

Informații conexe

➔ „Valoarea implicită a parolei de administrator” la pagina 19

Activarea Setare blocare prin intermediul unui computer

1. Introduceți adresa IP a imprimantei într-un browser pentru a accesa Web Config.
Introduceți adresa IP a imprimantei de la un computer care este conectat la aceeași rețea ca imprimanta.
Puteți verifica adresa IP a imprimantei din următorul meniu.
Setări > Setări generale > Setări rețea > Stare rețea > Stare rețea cu fir LAN/Wi-Fi
2. Introduceți parola, apoi faceți clic pe **OK**.
3. Selectați în următoarea ordine
Gestionare dispozitiv Fila > Panou de control
4. În **Blocare panou**, selectați **Activat**.
5. Faceți clic pe **OK**.
6. Verificați dacă  este afișat pe ecranul principal de pe panoul de comandă al imprimantei.

Informații conexe

- ➔ „Valoarea implicită a parolei de administrator” la pagina 19
- ➔ „Aplicație pentru configurarea operațiilor imprimantei (Web Config)” la pagina 380

Conectarea imprimantei la rețea

Puteți conecta imprimanta la rețea în mai multe moduri.

- Conectați utilizând setările avansate pe panoul de comandă.
- Conectați utilizând aplicația de instalare de pe website sau de pe discul cu software.

Această secțiune explică procedura de conectare a imprimantei la rețea utilizând panoul de comandă al imprimantei.

Înainte de stabilirea conexiunii la rețea

Înainte de a vă conecta la rețea, verificați în prealabil metoda de conectare și informațiile de setare a conexiunii.

Obținerea informațiilor privind setarea conexiunii

Pregătiți informațiile de setare necesare pentru conexiune. Verificați următoarele informații în prealabil.

Diviziuni	Elemente	Notă
Metodă de conectare dispozitiv	<input type="checkbox"/> Ethernet <input type="checkbox"/> Wi-Fi	Decideți modul de conectare a imprimantei la rețea. Pentru rețea LAN cu fir, se conectează la switch-ul LAN. Pentru Wi-Fi, se conectează la rețeaua (SSID) punctului de acces.

Diviziuni	Elemente	Notă
Informații conexiune LAN	<input type="checkbox"/> Adresă IP <input type="checkbox"/> Mască subrețea <input type="checkbox"/> Gateway implicit	Decideți adresa IP care va fi alocată imprimantei. Când alocați adresa IP static, sunt necesare toate valorile. Când alocați adresa IP dinamic utilizând funcția DHCP, aceste informații nu sunt necesare, deoarece sunt setate automat.
Informații privind conexiunea Wi-Fi	<input type="checkbox"/> SSID <input type="checkbox"/> Parolă	Acestea sunt SSID (nume rețea) și parola punctului de acces la care se conectează imprimanta. Dacă este setată filtrarea adresei MAC, înregistrați adresa MAC a imprimantei în prealabil, pentru a înregistra imprimanta. Consultați următoarele pentru standardele acceptate. „Specificații Wi-Fi” la pagina 425
Informații de server DNS	<input type="checkbox"/> Adresă IP pentru DNS primar <input type="checkbox"/> Adresă IP pentru DNS secundar	Acestea sunt necesare la specificarea serverelor DNS. DNS secundar este setat atunci când sistemul are o configurație redundantă și există un server DNS secundar. Dacă vă aflați într-o organizație mică și nu setați serverul DNS, setați adresa IP a routerului.
Informații de server proxy	<input type="checkbox"/> Nume server proxy	Efectuați aceste setări atunci când mediul rețelei dumneavoastră utilizează serverul proxy pentru a accesa Internetul de pe intranet și utilizați funcția pentru ca imprimanta să acceseze direct Internetul. Pentru următoarele funcții, imprimanta se conectează direct la Internet. <ul style="list-style-type: none"> <input type="checkbox"/> Servicii Epson Connect <input type="checkbox"/> Servicii Cloud ale altor companii <input type="checkbox"/> Actualizare firmware
Informații număr port	<input type="checkbox"/> Număr port de eliberat	Verificați numărul de port utilizat de imprimantă și computer și apoi eliberați portul care este blocat de firewall, dacă este necesar. Consultați următoarele pentru numărul de port utilizat de imprimantă. „Utilizarea portului pentru imprimantă” la pagina 422

Atribuirea adresei IP

Acestea sunt următoarele tipuri de atribuire de adresă IP.

Adresă IP statică:

Atribuiți adresa IP predeterminată la imprimantă (gazdă) manual.

Informațiile pentru conectare la rețea (mască de subrețea, gateway implicit, server DNS etc.) trebuie setate manual.

Adresa IP nu se modifică nici atunci când dispozitivul este oprit, deci acest lucru este util atunci când doriți să gestionați dispozitive cu un mediu unde nu puteți modifica adresa IP sau doriți să gestionați dispozitivele utilizând adresa IP. Recomandăm setări pentru imprimantă, server etc. pe care le accesează numeroase computere. De asemenea, când utilizați funcții de securitate precum IPsec/IP Filtering, atribuiți o adresă IP fixă, astfel încât adresa IP să nu se modifice.

Atribuire automată prin utilizarea funcției DHCP (adresă IP dinamică):

Atribuiți automat adresa IP imprimantei (gazdei) prin utilizarea funcției DHCP a serverului sau a routerului DHCP.

Informațiile pentru conectarea la rețea (mască de subrețea, gateway implicit, server DNS etc.) sunt setate automat, pentru a putea conecta cu ușurință dispozitivul la rețea.

Dacă dispozitivul sau routerul este oprit sau în funcție de setările serverului DHCP, este posibil ca adresa IP să se modifice la reconectare.

Se recomandă gestionarea dispozitivelor cu altă adresă IP și comunicarea cu protocoale care pot respecta adresa IP.

Notă:

Când utilizați funcția de rezervare adresă IP a DHCP, puteți atribui aceeași adresă IP dispozitivelor în orice moment.

Server DNS și server proxy

Serverul DNS are un nume de gazdă, un nume de domeniu al adresei de e-mail etc. în asociere cu informațiile privind adresa IP.

Comunicațiile sunt imposibile dacă cealaltă parte este descrisă prin nume de gazdă, nume de domeniu etc. când computerul sau imprimanta efectuează comunicația IP.

Interoghează serverul DNS pentru informațiile respective și obține adresa IP a celeilalte părți. Acest proces se numește rezoluție de nume.

În consecință, dispozitive precum computerele și imprimantele pot comunica prin intermediul adresei IP.

Rezoluția de nume este necesară pentru ca imprimanta să comunice utilizând funcția de e-mail sau funcția de conectare la Internet.

Când utilizați aceste funcții, efectuați setările serverului DNS.

Când atribuiți adresa IP a imprimantei utilizând funcția DHCP a serverului sau routerului DHCP, acesta este setat automat.

Serverul proxy este plasat la gateway între rețea și Internet și efectuează comunicarea cu calculatorul, imprimanta și cu Internetul (server opus) din partea fiecăruia dintre acestea. Serverul opus comunică doar cu serverul proxy. Prin urmare, informațiile despre imprimantă, cum ar fi adresa IP și numărul de port nu pot fi citite și este de așteptat o securitate sporită.

Când vă conectați la Internet prin intermediul unui server proxy, configurați serverul proxy de la imprimantă.

Conectarea la rețea de la panoul de comandă

Conectați imprimanta la rețea folosind panoul de comandă al imprimantei.

Alocarea adresei IP

Configurați elementele de bază, precum **Adresă IP**, **Mască subrețea**, **Gateway implicit**.

Această secțiune explică procedura pentru setarea unei adrese IP statice.

1. Porniți imprimanta.

2. Selectați **Setări** > **Setări generale** > **Setări rețea** > pe ecranul principal al panoului de comandă al imprimantei.

3. Selectați **Complex** > **TCP/IP**.

Notă:

Trebuie să introduceți parola de administrator pentru rețea.

4. Selectați **Manual** pentru **Obținere parolă IP**.

Când setați adresa IP automat utilizând funcția DHCP sau routerul, selectați **Automat**. În acel caz, **Adresă IP**, **Mască subrețea**, și **Gateway implicit** din pașii 5 – 6 sunt, de asemenea, setate automat, deci mergeți la pasul 7.

5. Introduceți adresa IP.

Confirmați valoarea reflectată pe ecranul anterior.

6. Configurați **Mască subrețea** și **Gateway implicit**.

Confirmați valoarea reflectată pe ecranul anterior.



Important:

*În cazul în care combinația dintre **Adresă IP**, **Mască subrețea** și **Gateway implicit** este incorectă, **Pornire configurare** este inactiv, iar setările nu pot fi efectuate. Confirmați faptul că nu există nicio eroare în intrare.*

7. Introduceți adresa IP pentru serverul DNS primar.

Confirmați valoarea reflectată pe ecranul anterior.

Când selectați **Automat** pentru setările de atribuire a adresei IP, puteți selecta setările serverului DNS din **Manual** sau **Automat**. Dacă nu puteți obține automat adresa serverului DNS, selectați **Manual** și introduceți adresa serverului DNS. Apoi introduceți adresa serverului DNS secundar în mod direct. Dacă selectați **Automat**, treceți la pasul 9.

8. Introduceți adresa IP pentru serverul DNS secundar.

Confirmați valoarea reflectată pe ecranul anterior.

9. Atingeți **Pornire configurare**.

Informații conexe

➔ „Valoarea implicită a parolei de administrator” la pagina 19

Setarea serverului proxy

Configurați serverul proxy dacă sunt îndeplinite următoarele două condiții.

Serverul proxy este conceput pentru conexiunea la Internet.

Când utilizați o funcție prin care imprimanta se conectează direct la Internet, precum serviciul Epson Connect sau serviciile cloud ale unei alte companii.

1. Selectați **Setări** pe ecranul principal.

La efectuarea setărilor după setarea adresei IP, este afișat ecranul **Complex**. Treceți la pasul 3.

2. Selectați **Setări generale** > **Setări rețea** > **Complex**.

3. Selectați **Server proxy**.
4. Selectați **Se utiliz.** pentru **Setări server proxy**.
5. Introduceți adresa pentru serverul proxy în format IPv4 sau FQDN.
Confirmați valoarea reflectată pe ecranul anterior.
6. Introduceți numărul portului pentru serverul proxy.
Confirmați valoarea reflectată pe ecranul anterior.
7. Atingeți **Pornire configurare**.

Conectarea la Ethernet

Conectați imprimanta la rețea folosind un cablu Ethernet și verificați conexiunea.

1. Conectați imprimanta și hub-ul (switch LAN) prin cablu Ethernet.
2. Selectați **Setări** pe ecranul principal.
3. Selectați **Setări generale > Setări rețea > Verificare conexiune**.
Este afișat rezultatul diagnosticării conexiunii. Confirmați corectitudinea conexiunii.

Conectarea la rețeaua LAN wireless (Wi-Fi)

Puteți conecta imprimanta la rețeaua LAN wireless (Wi-Fi) în mai multe moduri. Alegeți metoda de conexiune care corespunde mediului și condițiilor de utilizare.

În cazul în care cunoașteți informațiile legate de routerul wireless, precum SSID și parola, puteți efectua setările manual.

Dacă routerul wireless acceptă WPS, puteți efectua setările folosind configurarea prin apăsarea unui buton.

După conectarea imprimantei la rețea, conectați-vă la imprimantă de la dispozitivul pe care doriți să îl utilizați (computer, dispozitiv inteligent, tabletă etc.)

Informații conexe

- ➔ [„Notă privind utilizarea unei conexiuni Wi-Fi 5 GHz” la pagina 53](#)
- ➔ [„Efectuarea setărilor Wi-Fi prin introducerea unui SSID și a parolei” la pagina 54](#)
- ➔ [„Efectuarea setărilor Wi-Fi prin Push Button Setup \(WPS\)” la pagina 55](#)
- ➔ [„Efectuarea setărilor prin PIN Code Setup \(Configurare cod PIN\) \(WPS\)” la pagina 55](#)

Notă privind utilizarea unei conexiuni Wi-Fi 5 GHz

Această imprimantă folosește în mod normal W52 (36ch) ca un canal atunci când se conectează la Wi-Fi Direct (Simple AP). Deoarece canalul pentru conexiunea LAN fără fir (Wi-Fi) este selectat automat, canalul utilizat poate diferi atunci când este utilizat în același timp cu o conexiune Wi-Fi Direct. Trimiterea datelor către imprimantă poate fi întârziată dacă respectivele canale sunt diferite. Dacă nu interferează cu utilizarea, conectați-vă la SSID în banda de 2,4 GHz. În banda de frecvență de 2,4 GHz, canalele utilizate se vor potrivi.

Când setați rețeaua LAN fără fir la 5 GHz, vă recomandăm să dezactivați Wi-Fi Direct.

Efectuarea setărilor Wi-Fi prin introducerea unui SSID și a parolei

Puteți configura o rețea Wi-Fi prin introducerea informațiilor necesare pentru a conecta la un router wireless de la panoul de comandă al imprimantei. Pentru a configura folosind această metodă, aveți nevoie de SSID-ul și parola pentru un router wireless.

Notă:

Dacă utilizați un router wireless cu setările implicite, SSID-ul și parola se află pe etichetă. Dacă nu cunoașteți SSID-ul și parola, contactați persoana care a configurat routerul wireless sau consultați documentația furnizată routerul wireless.

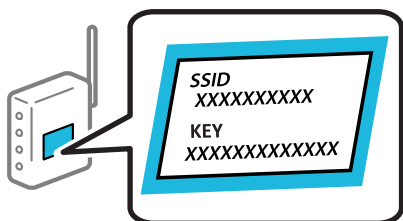

1. Atingeți  pe ecranul principal.

Notă:

Dacă  se afișează pe ecranul imprimantei, atingeți această pictogramă și conectați-vă ca administrator.

2. Atingeți **Ruter**.

Dacă ați efectuat setări Ethernet, verificați mesajul și apoi atingeți **Schimbați la conexiunea Wi-Fi**. Treceți la pasul 4.

3. Atingeți **Start configurare**.

4. Atingeți **Configurare Wi-Fi**.

Dacă ați efectuat setări Ethernet, verificați mesajul și apoi atingeți **Da**.

5. Atingeți **Expert configurare Wi-Fi**.

6. Urmați instrucțiunile afișate pe ecran pentru a selecta SSID-ul, introduceți parola pentru router-ul wireless și începeți configurarea.

Dacă doriți să verificați starea conexiunii la rețea a imprimantei după finalizarea configurării, consultați linkul de mai jos pentru detalii relevante.

Notă:

- Dacă nu cunoașteți SSID-ul, verificați dacă acesta este scris pe eticheta routerului wireless. Dacă utilizați routerul wireless cu setările sale implicite, utilizați SSID-ul scris pe etichetă. Dacă nu puteți găsi informațiile, consultați documentația furnizată cu routerul wireless.
- Parola depinde de tipul caracterelor.
- Dacă nu cunoașteți parola, verificați dacă informația este scrisă pe eticheta routerului wireless. Pe etichetă, parola poate fi trecută ca „Network Key”, „Wireless Password”, etc. Dacă utilizați routerul wireless cu setările sale implicite, utilizați parola scrisă pe etichetă.

Informații conexe

- ➔ [„Verificarea stării conexiunii la rețea a imprimantei \(Raport de conexiune la rețea\)” la pagina 293](#)
- ➔ [„Tipărirea unui raport de conexiune la rețea” la pagina 56](#)

Efectuarea setărilor Wi-Fi prin Push Button Setup (WPS)

Puteți configura automat o rețea Wi-Fi prin apăsarea unui buton pe routerul wireless. Dacă sunt îndeplinite următoarele condiții, puteți efectua configurarea utilizând această metodă.

- Routerul wireless este compatibil cu WPS (Configurare protejată Wi-Fi).
- Conexiunea Wi-Fi curentă a fost stabilită prin apăsarea unui buton pe routerul wireless.

Notă:

Dacă nu puteți găsi butonul sau efectuați configurarea utilizând software-ul, consultați documentația furnizată cu routerul wireless.

1. Atingeți  pe ecranul principal.

Notă:

Dacă  se afișează pe ecranul imprimantei, atingeți această pictogramă și conectați-vă ca administrator.

2. Atingeți **Ruter**.

Dacă ați efectuat setări Ethernet, verificați mesajul și apoi atingeți **Schimbați la conexiunea Wi-Fi**. Treceți la pasul 4.

3. Atingeți **Start configurare**.

4. Atingeți **Configurare Wi-Fi**.

Dacă ați efectuat setări Ethernet, verificați mesajul și apoi atingeți **Da**.

5. Atingeți **Configurare cu buton fizic (WPS)**.

6. Urmați instrucțiunile afișate pe ecran.

Dacă doriți să verificați starea conexiunii la rețea a imprimantei după finalizarea configurării, consultați linkul de mai jos pentru detalii relevante.

Notă:

În caz de întrerupere a conexiunii, reporniți routerul wireless, apropiați-l de imprimantă și încercați din nou. Dacă problema nu poate fi remediată, tipăriți un raport de conexiune la rețea și verificați soluția.

Informații conexe

➔ „Tipărirea unui raport de conexiune la rețea” la pagina 56

Efectuarea setărilor prin PIN Code Setup (Configurare cod PIN) (WPS)

Vă puteți conecta automat la un router wireless prin utilizarea unui cod PIN. Puteți utiliza această metodă pentru a configura dacă un router wireless este capabil de WPS (Configurare protejată Wi-Fi). Utilizați un computer pentru a introduce un cod PIN în routerul wireless.

1. Atingeți  pe ecranul principal.

Notă:

Dacă  se afișează pe ecranul imprimantei, atingeți această pictogramă și conectați-vă ca administrator.

2. Atingeți **Ruter**.

Dacă ați efectuat setări Ethernet, verificați mesajul și apoi atingeți **Schimbați la conexiunea Wi-Fi**. Treceți la pasul 4.

3. Atingeți **Start configurare**.

4. Atingeți **Configurare Wi-Fi**.

Dacă ați efectuat setări Ethernet, verificați mesajul și apoi atingeți **Da**.

5. Atingeți **Altele > Config cod PIN (WPS)**

6. Urmați instrucțiunile afișate pe ecran.

Dacă doriți să verificați starea conexiunii la rețea a imprimantei după finalizarea configurării, consultați linkul de mai jos pentru detalii relevante.

Notă:

Consultați documentația furnizată cu routerul wireless pentru detalii privind introducerea unui cod PIN.

Informații conexe

➔ [„Tipărirea unui raport de conexiune la rețea” la pagina 56](#)

Soluționarea problemelor cu conexiunile de rețea

Tipărirea unui raport de conexiune la rețea

Puteți tipări un raport de conexiune la rețea pentru a verifica starea dintre imprimantă și routerul wireless.

1. Selectați **Setări** pe ecranul principal.

2. Selectați **Setări generale > Setări rețea > Verificare conexiune**.

Începe verificarea conexiunii.

3. Selectați **Raport verificare imprimare**.

4. Tipăriți raportul de conexiune la rețea.

Dacă a intervenit o eroare, verificați raportul de conexiune la rețea, apoi urmați soluțiile tipărite.

Informații conexe

➔ [„Setări rețea” la pagina 392](#)

➔ [„Mesaje și soluții în raportul de conexiune la rețea” la pagina 60](#)

Nu se poate conecta la rețea

Adresa IP nu este atribuită corespunzător.

Dacă adresa IP atribuită imprimantei este 169.254.XXX.XXX, iar masca de subrețea este 255.255.0.0, este posibil ca adresa IP să nu fie atribuită corespunzător.

Setări > Setări generale > Setări rețea > Complex > TCP/IP pe panoul de control al imprimantei și apoi verificați adresa IP și masca de subrețea atribuite imprimantei.

Reporniți routerul wireless sau resetați setările de rețea ale imprimantei.

Dacă setările de rețea ale imprimantei sunt incorecte, reconfigurați setările de rețea ale imprimantei în funcție de mediul de rețea.

Informații conexe

➔ [„Conectarea la rețea de la panoul de comandă” la pagina 51](#)

Imprimanta este conectată la Ethernet utilizând dispozitive care acceptă IEEE 802.3az (Ethernet eficient energetic).

Când conectați imprimanta prin Ethernet utilizând dispozitive care acceptă IEEE 802.3az (Ethernet eficient energetic), pot apărea următoarele probleme în funcție de hub-ul sau routerul utilizat.

- Conexiunea devine instabilă, imprimanta este conectată și deconectată repetat.
- Conexiunea la imprimantă nu poate fi efectuată.
- Viteza de comunicare se reduce.

Urmați pașii de mai jos pentru a dezactiva IEEE 802.3az pentru imprimantă și apoi efectuați conexiunea.

1. Deconectați cablul Ethernet conectat la computer și imprimantă.
2. Dacă IEEE 802.3az pentru computer este activat, dezactivați-l.
Consultați documentația furnizată cu computerul pentru detalii.
3. Conectați computerul și imprimanta direct utilizând un cablu Ethernet.
4. Pe imprimantă, tipăriți un raport privind conexiunea la rețea.
[„Tipărirea unui raport de conexiune la rețea” la pagina 56](#)
5. Verificați adresa IP a imprimantei pe raportul de conexiune la rețea.
6. Pe computer, accesați Web Config.
Lansați un browser web și apoi introduceți adresa IP a imprimantei.
[„Executarea aplicației Web Config pe un browser web” la pagina 381](#)
7. Selectați fila **Rețea > LAN cu fir**.
8. Selectați **Dezactivat** pentru **IEEE 802.3az**.
9. Faceți clic pe **Înainte**.

10. Faceți clic pe **OK**.
 11. Deconectați cablul Ethernet conectat la computer și imprimantă.
 12. Dacă ați dezactivat IEEE 802.3az pentru computer în pasul 2, activați-l.
 13. Conectați cablurile Ethernet pe care le-ați deconectat în pasul 1 la computer și imprimantă.
- Dacă problema reappare, este posibil ca alte dispozitive decât imprimanta să cauzeze problema.

Ceva este în neregulă cu dispozitivele de rețea pentru conexiunea Wi-Fi.

Încercați următoarele dacă puteți reseta routerul LAN fără fir în mediul dumneavoastră.

Opriți dispozitivele pe care doriți să le conectați la rețea. Așteptați circa 10 secunde și apoi porniți dispozitivele în următoarea ordine: routerul wireless, computerul sau dispozitivul inteligent și apoi imprimanta. Reduceți distanța dintre imprimantă, computer sau dispozitivul inteligent față de routerul wireless pentru a facilita comunicațiile prin undă radio, apoi încercați să realizați din nou setările de rețea.

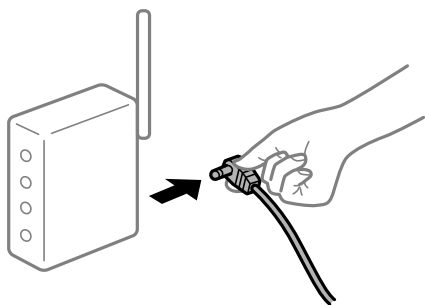

Dispozitivele nu pot primi semnale de la routerul wireless pentru că sunt prea departe unul de celălalt.

Încercați următoarele, dacă puteți muta dispozitivul în cadrul mediului de configurare.

După ce mutați computerul sau dispozitivul inteligent și imprimanta mai aproape de routerul wireless, opriți routerul wireless și apoi reporniți-l.

Atunci când schimbați routerul wireless, setările nu se potrivesc cu noul router.

Efectuați din nou setările de conexiune pentru a se potrivi cu noul router wireless.

Informații conexe

➔ [„Conectarea la rețea de la panoul de comandă” la pagina 51](#)

SSID-urile conectate de la computer sau de la dispozitivul inteligent și computer sunt diferite.

Atunci când folosiți mai multe routere wireless în același timp sau când routerul wireless are mai multe SSID-uri, iar dispozitivele sunt conectate la SSID-uri diferite, nu puteți realiza conexiunea la routerul wireless.

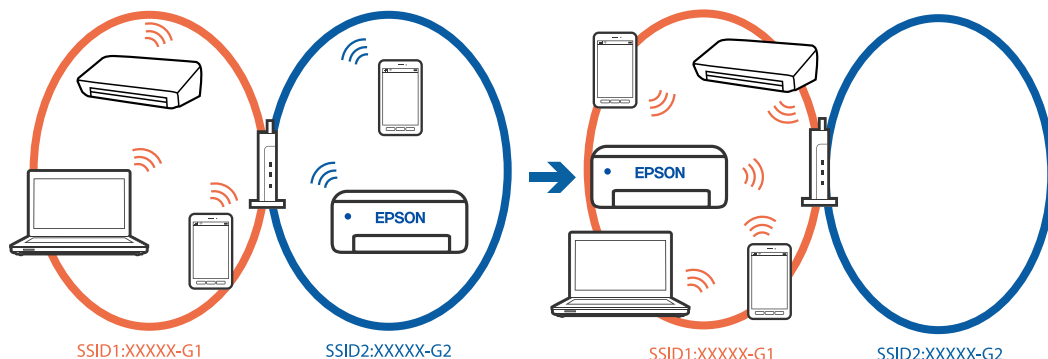

Conectați computerul sau dispozitivul inteligent la același SSID ca imprimanta.

- Verificați SSID-ul la care este conectată imprimanta, tipărind raportul de verificare a conexiunii la rețea.
- Pe toate computerele și dispozitivele inteligente la care doriți să vă conectați la imprimantă, verificați numele conexiunii Wi-Fi sau al rețelei la care sunteți conectat(ă).
- Dacă imprimanta și computerul sau dispozitivul inteligent sunt conectate la rețele diferite, reconectați dispozitivul la SSID-ul la care este conectată imprimanta.

Este disponibil un separator de confidențialitate pe routerul wireless.

Majoritatea routerelor wireless includ o funcție de separator care blochează comunicarea dintre dispozitivele de pe același SSID. Dacă nu puteți efectua comunicarea între imprimantă și computer sau dispozitivul inteligent, chiar dacă acestea sunt conectate la aceeași rețea, dezactivați funcția de separare de la routerul wireless. Consultați manualul furnizat cu routerul wireless pentru detalii.

Mesaje și soluții în raportul de conexiune la rețea

Citiți mesajele și codurile de eroare din raportul de conexiune la rețea, apoi urmați soluțiile oferite.

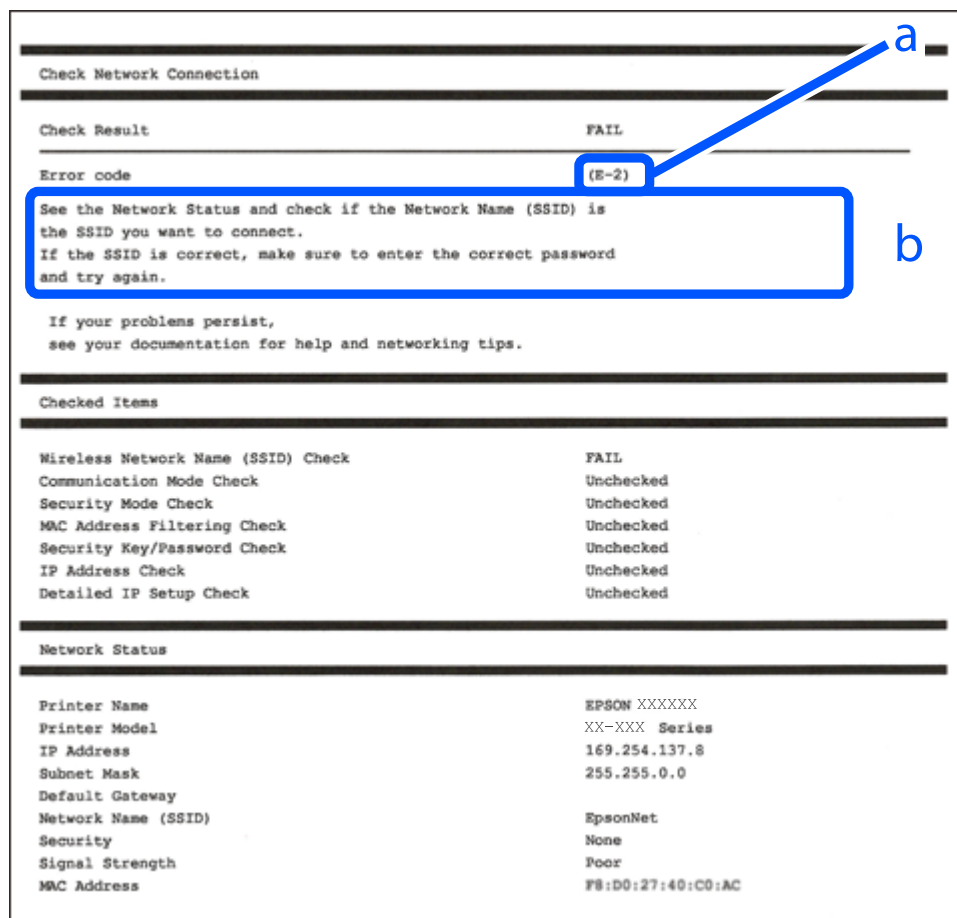

- a. Cod de eroare
- b. Mesaje în mediul de rețea

Informații conexe

- ➔ „E-1” la pagina 61
- ➔ „E-2, E-3, E-7” la pagina 61
- ➔ „E-5” la pagina 62
- ➔ „E-6” la pagina 62
- ➔ „E-8” la pagina 62
- ➔ „E-9” la pagina 63
- ➔ „E-10” la pagina 63
- ➔ „E-11” la pagina 63
- ➔ „E-12” la pagina 64
- ➔ „E-13” la pagina 64
- ➔ „Mesaj în mediul de rețea” la pagina 65

E-1

Soluții:

- Asigurați-vă că un cablu Ethernet este conectat corespunzător la imprimantă și la un hub sau la un alt dispozitiv de rețea.
- Asigurați-vă că hubul sau alt dispozitiv de rețea este pornit.
- Dacă doriți să conectați imprimanta prin Wi-Fi, efectuați din nou setările de Wi-Fi pentru imprimantă, deoarece sunt dezactivate.

E-2, E-3, E-7

Soluții:

- Asigurați-vă că routerul dvs. wireless este pornit.
- Confirmați dacă computerul sau dispozitivul dvs. este corect conectat la routerul wireless.
- Închideți routerul wireless. Așteptați circa 10 secunde, apoi porniți-l.
- Amplasați imprimanta mai aproape de routerul wireless și eliminați orice obstacole dintre acestea.
- Dacă ați introdus SSID manual, verificați dacă este corect. Verificați SSID din secțiunea **Starea rețelei** de pe raportul de conexiune la rețea.
- Dacă un router wireless are mai multe SSID-uri, selectați SSID-ul care este afișat. Atunci când SSID-ul utilizează o frecvență neconformă, imprimanta nu le afișează.
- Dacă utilizați configurarea prin apăsarea unui buton pentru a stabili o conexiune de rețea, asigurați-vă că routerul wireless acceptă WPS. Nu puteți utiliza configurarea prin apăsarea unui buton dacă routerul wireless nu acceptă WPS.
- Asigurați-vă că SSID-ul utilizează numai caractere ASCII (caractere și simboluri alfanumerice). Imprimanta nu poate afișa un SSID care conține alte caractere non-ASCII.
- Se recomandă să cunoașteți SSID-ul și parola dvs. înainte de conectarea la routerul wireless. Dacă utilizați un router wireless cu setările implicite, SSID-ul și parola se află pe o etichetă amplasată pe routerul wireless. Dacă nu cunoașteți SSID-ul și parola, contactați persoana care a configurat routerul wireless sau consultați documentația furnizată routerul wireless.
- Dacă vă conectați la un SSID generat folosind un dispozitiv inteligent cu funcție de tethering, verificați SSID-ul și parola în documentația furnizată cu dispozitivul inteligent.
- În cazul întreruperii bruște a conexiunii Wi-Fi, verificați elementele de mai jos. Dacă sunt valabile oricare dintre aceste condiții, reinițializați setările de rețea prin descărcarea și rularea software-ului de pe următorul site web.
<https://epson.sn> > **Configurarea**
 - Un alt dispozitiv inteligent a fost adăugat la rețea folosind configurarea prin apăsarea unui buton.
 - Rețeaua Wi-Fi a fost configurată utilizând altă metodă decât configurarea prin apăsarea unui buton.

Informații conexe

- ➔ „Efectuarea setărilor de conectare la computer” la pagina 293
- ➔ „Conectarea la rețeaua LAN wireless (Wi-Fi)” la pagina 53

E-5

Soluții:

Asigurați-vă că tipul de securitate al router-ului wireless este setat la una dintre următoarele opțiuni. Dacă nu este, modificați tipul de securitate al router-ului wireless și reinițializați setările de rețea ale imprimantei.

- WEP-64 biți (40 biți)
- WEP-128 biți (104 biți)
- WPA PSK (TKIP/AES)*
- WPA2 PSK (TKIP/AES)*
- WPA (TKIP/AES)
- WPA2 (TKIP/AES)
- WPA3-SAE (AES)
- WPA2/WPA3-Enterprise

* WPA PSK este cunoscut și ca WPA Personal. WPA2 PSK este cunoscut și ca WPA2 Personal.

E-6

Soluții:

- Verificați dacă filtrarea adreselor MAC este dezactivată. Dacă filtrarea este activată, înregistrați adresa MAC a imprimantei, pentru ca aceasta să nu fie filtrată. Pentru detalii, consultați documentația furnizată împreună cu routerul fără fir. Puteți verifica adresa MAC a imprimantei din **Starea rețelei** din raportul privind conexiunea de rețea.
- Dacă routerul fără fir folosește autentificarea partajată cu metoda de securitate WEP, asigurați-vă că cheia și indexul de autentificare sunt corecte.
- Dacă numărul de dispozitive care se pot conecta la routerul fără fir este mai mic decât numărul de dispozitive de rețea pe care vreți să le conectați, efectuați setările pe routerul fără fir pentru a mări numărul de dispozitive care se pot conecta. Consultați documentația furnizată împreună cu routerul fără fir pentru efectuarea setărilor.

Informații conexe

➔ [„Efectuarea setărilor de conectare la computer” la pagina 293](#)

E-8

Soluții:

- Activați DHCP la routerul wireless dacă parametrul Obținere adresă IP al imprimantei este setat la Auto.
- Dacă parametrul Obținere adresă IP al imprimantei este setat la Manual, adresa IP pe care ați definit-o manual este nevalidă, deoarece se află în afara intervalului (de exemplu: 0.0.0.0). Setati o adresă IP validă de la panoul de comandă al imprimantei.

Informații conexe

➔ [„Alocarea adresei IP” la pagina 51](#)

E-9

Soluții:

Verificați următoarele aspecte.

- Dispozitivele sunt pornite.
- Puteți accesa Internetul și alte computere sau dispozitive din rețea de pe aceeași rețea de la dispozitivele pe care doriți să le conectați la imprimantă.

Dacă nu se reușește conectarea imprimantei și a dispozitivelor de rețea după confirmarea aspectelor de mai sus, opriți routerul wireless. Așteptați circa 10 secunde, apoi porniți-l. Apoi reinițializați setările de rețea prin descărcarea și rularea programului de instalare de pe următorul site web.

<https://epson.sn> > **Configurarea**

Informații conexe

➔ „Efectuarea setărilor de conectare la computer” la pagina 293

E-10

Soluții:

Verificați următoarele aspecte.

- Alte dispozitive din rețea sunt pornite.
- Adresele de rețea (adresa IP, masca de subrețea și gateway-ul implicit) sunt corecte dacă ați setat parametrul Obținere adresă IP al imprimantei la Manual.

Reinițializați adresa de rețea dacă aceste valori sunt incorecte. Puteți verifica adresa IP, masca de subrețea și gateway-ul implicit din secțiunea **Starea rețelei** de pe raportul de conexiune la rețea.

Informații conexe

➔ „Alocarea adresei IP” la pagina 51

E-11

Soluții:

Verificați următoarele.

- Adresa gateway-ului implicit este corectă când setați opțiunea Configurare TCP/IP a imprimantei la Manual.
- Dispozitivul care este setat ca gateway implicit este pornit.

Setați adresa corectă a gateway-ului implicit. Puteți verifica adresa gateway-ului implicit din secțiunea **Starea rețelei** din raportul privind conexiunea de rețea.

Informații conexe

➔ „Alocarea adresei IP” la pagina 51

E-12

Soluții:

Verificați următoarele aspecte.

- Alte dispozitive din rețea sunt pornite.
- Adresele de rețea (adresa IP, masca de subrețea și gateway-ul implicit) sunt corecte dacă le introduceți manual.
- Adresele de rețea ale altor dispozitive (mască de subrețea și gateway implicit) sunt aceleași.
- Adresa IP nu intră în conflict cu alte dispozitive.

Dacă nu se reușește conectarea imprimantei și a dispozitivelor de rețea după confirmarea aspectelor de mai sus, încercați următoarele.

- Închideți routerul wireless. Așteptați circa 10 secunde, apoi porniți-l.
- Reefecuați setările de rețea cu ajutorul programului de instalare. O puteți executa de pe următorul website.
<https://epson.sn> > **Configurarea**
- Puteți înregistra mai multe parole pe un router wireless care utilizează tipul de securitate WEP. Dacă sunt înregistrate mai multe parole, verificați dacă prima parolă înregistrată este definită la imprimantă.

Informații conexe

- ➔ „Alocarea adresei IP” la pagina 51
- ➔ „Efectuarea setărilor de conectare la computer” la pagina 293

E-13

Soluții:

Verificați următoarele aspecte.

- Dispozitivele de rețea precum un router wireless, un hub și un router sunt pornite.
- Parametrul Configurare TCP/IP pentru dispozitivele de rețea nu a fost configurat manual. (Dacă parametrul Configurare TCP/IP al imprimantei este definit automat, iar configurarea TCP/IP a altor dispozitive din rețea este efectuată manual, este posibil ca rețeaua imprimantei să difere de rețeaua altor dispozitive.)

Dacă problema nu se remediază după verificarea aspectelor de mai sus, încercați următoarele soluții.

- Închideți routerul wireless. Așteptați circa 10 secunde, apoi porniți-l.
- Efectuați setările de rețea pe computerul aflat în aceeași rețea cu imprimanta, folosind aplicația de instalare. O puteți executa de pe următorul website.
<https://epson.sn> > **Configurarea**
- Puteți înregistra mai multe parole pe un router wireless care utilizează tipul de securitate WEP. Dacă sunt înregistrate mai multe parole, verificați dacă prima parolă înregistrată este definită la imprimantă.

Informații conexe

- ➔ „Alocarea adresei IP” la pagina 51
- ➔ „Efectuarea setărilor de conectare la computer” la pagina 293

Mesaj în mediul de rețea

Mesaj	Soluție
Mediul Wi-Fi necesită îmbunătățire. Opriți ruterul fără fir și apoi reporniți-l. Dacă nu se îmbunătățește conexiunea, consultați documentația ruterului fără fir.	După ce apropiați imprimanta de routerul fără fir și după ce eliminați toate obstacolele dintre ele, opriți routerul fără fir. Așteptați circa 10 secunde, apoi porniți-l. Dacă în continuare nu se poate realiza conexiunea, consultați documentația furnizată împreună cu routerul fără fir.
*Nu se mai pot conecta alte dispozitive. Deconectați unul din dispozitivele conectate dacă doriți să adăugați un altul.	Computerul și dispozitivele inteligente care pot fi conectate simultan sunt conectate complet în conexiunea Wi-Fi Direct (Simple AP). Pentru a adăuga alt computer sau dispozitiv inteligent, deconectați mai întâi unul dintre dispozitivele conectate sau conectați-l la cealaltă rețea. Puteți confirma numărul de dispozitive wireless care pot fi conectate simultan și numărul de dispozitive conectate verificând fișa de stare rețea sau panoul de comandă al imprimantei.
În mediu există același SSID ca și Wi-Fi Direct. Schimbați SSID-ul pentru Wi-Fi Direct dacă nu puteți conecta un dispozitiv inteligent la imprimantă.	Pe panoul de comandă al imprimantei, mergeți la ecranul Wi-Fi Direct Setup (Configurare directă Wi-Fi) și selectați meniul pentru a modifica setarea. Puteți modifica numele de rețea care urmează după DIRECT-XX-. Introduceți maximum 22 de caractere.

Informații conexe

➔ „Imprimare foaie stare” la pagina 394

Pregătirea și configurarea imprimantei în funcție de utilizare

Setarea elementelor opționale disponibile

Pentru a utiliza o sursă de hârtie opțională atunci când imprimați de la un computer, trebuie să efectuați setări în driverul imprimantei.

Setarea elementelor opționale disponibile — Windows

Notă:

Conectați-vă la computer ca administrator.

1. Deschideți fila **Setări opționale** din proprietățile imprimantei.

Windows 11

Faceți clic pe butonul Start și apoi selectați **Toate aplicațiile > Instrumente Windows > Panou de control > Vizualizare dispozitive și imprimante în Hardware și sunet**. Faceți clic dreapta pe imprimantă sau apăsați lung, apoi selectați **Proprietăți imprimantă** și faceți clic pe fila **Setări opționale**.

Windows 10/Windows Server 2022/Windows Server 2019/Windows Server 2016

Faceți clic pe butonul Start și apoi selectați **Sistem Windows > Panou de comandă > Vizualizare dispozitive și imprimante în Hardware și sunet**. Faceți clic dreapta pe imprimantă sau apăsați lung, apoi selectați **Proprietăți imprimantă** și faceți clic pe fila **Setări opționale**.

- Windows 8.1/Windows 8/Windows Server 2012 R2/Windows Server 2012

Selecțaiți **Desktop** > **Setări** > **Panou de comandă** > **Vizualizare dispozitive și imprimante** din **Hardware și sunet**. Faceți clic dreapta pe imprimantă sau apăsați lung, apoi selecțaiți **Proprietăți imprimantă** și faceți clic pe fila **Setări opționale**.

- Windows 7/Windows Server 2008 R2

Faceți clic pe butonul Start, selecțaiți **Panou de control** > **Hardware și sunete** > **Scanner și camere și verificați** dacă imprimanta este afișată. Faceți clic dreapta pe imprimantă, selecțaiți **Proprietăți imprimantă**, apoi faceți clic pe **Setări opționale**.

- Windows Vista/Windows Server 2008

Faceți clic pe butonul Start și selecțaiți **Panou de comandă** > **Imprimante** din **Hardware și sunet**. Faceți clic dreapta pe imprimantă, selecțaiți **Proprietăți**, apoi faceți clic pe fila **Setări opționale**.

- Windows XP/Windows Server 2003 R2/Windows Server 2003

Faceți clic pe butonul Start, selecțaiți **Panou de control** > **Imprimante și alte dispozitive hardware** > **Scanner și camere** și verificați dacă este afișată imprimanta.

2. Selecțaiți **Capturare de la imprimantă**, apoi faceți clic pe **Primire**.

3. Faceți clic pe **OK**.

Setarea elementelor opționale disponibile — Windows PostScript

Notă:

Conectați-vă la computer ca administrator.

1. Deschideți fila **Setări opționale** din proprietățile imprimantei.

- Windows 11

Faceți clic pe butonul Start și apoi selecțaiți **Toate aplicațiile** > **Instrumente Windows** > **Panou de control** > **Vizualizare dispozitive și imprimante** în **Hardware și sunet**. Faceți clic dreapta pe imprimantă sau apăsați și țineți apăsat și apoi selecțaiți **Proprietăți imprimantă**. Pe caseta tab **Setări dispozitiv**.

- Windows 10/Windows Server 2022/Windows Server 2019/Windows Server 2016

Faceți clic pe butonul Start și apoi selecțaiți **Sistem Windows** > **Panou de comandă** > **Vizualizare dispozitive și imprimante** în **Hardware și sunet**. Faceți clic dreapta pe imprimantă sau apăsați lung, apoi selecțaiți **Proprietăți imprimantă** și faceți clic pe fila **Setări dispozitiv**.

- Windows 8.1/Windows 8/Windows Server 2012 R2/Windows Server 2012

Selecțaiți **Desktop** > **Setări** > **Panou de comandă** > **Vizualizare dispozitive și imprimante** din **Hardware și sunet**. Faceți clic dreapta pe imprimantă sau apăsați lung, apoi selecțaiți **Proprietăți imprimantă** și faceți clic pe fila **Setări dispozitiv**.

- Windows 7/Windows Server 2008 R2

Faceți clic pe butonul Start și selecțaiți **Panou de comandă** > **Vizualizare dispozitive și imprimante** din **Hardware și sunet**. Faceți clic dreapta pe imprimantă, selecțaiți **Proprietăți imprimantă**, apoi faceți clic pe fila **Setări dispozitiv**.

- Windows Vista/Windows Server 2008

Faceți clic pe butonul Start și selecțaiți **Panou de comandă** > **Imprimante** din **Hardware și sunet**. Faceți clic dreapta pe imprimantă, selecțaiți **Proprietăți**, apoi faceți clic pe fila **Setări dispozitiv**.

- Windows XP/Windows Server 2003 R2/Windows Server 2003

Faceți clic pe butonul Start și selectați **Panou de comandă > Imprimante și alte dispozitive hardware > Imprimante și faxuri**. Faceți clic dreapta pe imprimantă, selectați **Proprietăți**, apoi faceți clic pe fila **Setări dispozitiv**.

2. Selectați dispozitivul opțional în setarea **Opțiuni de instalat**.
3. Faceți clic pe **OK**.

Setarea elementelor opționale disponibile — Mac OS

1. Selectați **Preferințe sistem** din meniul Apple > **Imprimante și scanere** (sau **Tipărire și scanare, Tipărire și Fax**), și apoi selectați imprimanta. Faceți clic pe **Opțiuni & Consumabile > Opțiuni** (sau **Driver**).
2. Definiți setări în funcție de tipul unității opționale.
3. Faceți clic pe **OK**.

Setarea elementelor opționale disponibile - Mac OSPostScript

1. Selectați **Preferințe sistem** din meniul Apple > **Imprimante și scanere** (sau **Tipărire și scanare, Tipărire și Fax**), și apoi selectați imprimanta. Faceți clic pe **Opțiuni & Consumabile > Opțiuni** (sau **Driver**).
2. Definiți setări în funcție de tipul unității opționale.
3. Faceți clic pe **OK**.

Pregătirea trimiterii unui e-mail

Configurarea unui server de poștă electronică

Configurați serverul de poștă electronică din Web Config.

Verificați următoarele aspecte înainte de configurare.

- Imprimanta este conectată la rețeaua care poate accesa serverul de poștă electronică.
- Informații pentru setarea e-mail-ului pe computerul care utilizează același server de poștă electronică ca imprimanta.

Notă:

- La utilizarea serverului de poștă electronică pe internet, confirmați informațiile de configurare ale furnizorului sau ale paginii web.*
- Puteți realiza setările pentru serverul de poștă electronică și cu ajutorul panoului de comandă. Accesați urmând procedura de mai jos.*

Setări > Setări generale > Setări rețea > Complex > Server e-mail > Setări server

1. Introduceți adresa IP a imprimantei într-un browser pentru a accesa Web Config.
Introduceți adresa IP a imprimantei de la un computer care este conectat la aceeași rețea ca imprimanta.

Puteți verifica adresa IP a imprimantei din următorul meniu.

Setări > Setări generale > Setări rețea > Stare rețea > Stare rețea cu fir LAN/Wi-Fi

2. Introduceți parola de administrator pentru a vă conecta ca administrator.

3. Selectați în următoarea ordine.

Fila **Rețea** > **Server e-mail** > **De bază**

4. Introduceți o valoare pentru fiecare element.

5. Selectați **OK**.

Sunt afișate setările pe care le-ați selectat.

Informații conexe

➔ „Valoarea implicită a parolei de administrator” la pagina 19

Elemente de setare server de e-mail

Elemente	Setări și explicație	
Metodă de autentificare	Indicați metoda de autentificare pentru ca imprimanta să acceseze serverul de e-mail.	
	Oprit	Setați situația în care serverul de e-mail nu necesită autentificare.
	ATENT. SMTP	Se autentifică la serverul SMTP (server de e-mail de ieșire) la trimiterea mesajului e-mail. Serverul de e-mail trebuie să accepte autentificarea SMTP.
	POP înainte de SMTP	Se autentifică la serverul POP3 (server de e-mail de primire) înainte de trimiterea mesajului e-mail. Când selectați acest element, setați serverul POP3.
Cont autentificare	Dacă selectați ATENT. SMTP sau POP înainte de SMTP drept Metodă de autentificare , introduceți numele contului autentificat folosind între 0 și 255 de caractere în format ASCII (0x20 – 0x7E). Când selectați ATENT. SMTP , introduceți contul serverului SMTP. Când selectați POP înainte de SMTP , introduceți contul serverului POP3.	
Parolă autentificare	Dacă selectați ATENT. SMTP sau POP înainte de SMTP drept Metodă de autentificare , introduceți parola autentificată, folosind între 0 și 20 de caractere, în format ASCII (0x20 – 0x7E). Când selectați ATENT. SMTP , introduceți contul autentificat pentru serverul SMTP. Când selectați POP înainte de SMTP , introduceți contul autentificat pentru serverul POP3.	
Adresă e-mail expeditor	Introduceți adresa de e-mail a expeditorului, de exemplu, adresa de e-mail a administratorului de sistem. Aceasta este utilizată la autentificare, deci introduceți o adresă de e-mail validă, înregistrată la serverul de e-mail. Introduceți între 0 și 255 de caractere în ASCII (0x20 – 0x7E), exceptând : () < > [] ; ¥. Punctul „.” nu poate fi primul caracter.	
Adresă server SMTP	Introduceți între 0 și 255 de caractere folosind A – Z a – z 0 – 9 . -. Puteți folosi formatul IPv4 sau FQDN.	
Număr port server SMTP	Introduceți un număr între 1 și 65535.	

Elemente	Setări și explicație	
Conexiune securizată	Selectați metoda de criptare pentru comunicația cu serverul de e-mail.	
	Fără	Dacă selectați POP înainte de SMTP în Metodă de autentificare , conexiunea nu va fi criptată.
	SSL/TLS	Aceasta este disponibilă atunci când Metodă de autentificare este setată la Oprit sau la ATENT. SMTP . Comunicațiile sunt criptate de la început.
	STARTTLS	Aceasta este disponibilă atunci când Metodă de autentificare este setată la Oprit sau la ATENT. SMTP . Comunicațiile nu sunt criptate de la început, dar, în funcție de mediul de rețea, starea de criptare sau de necriptare a comunicațiilor se poate modifica.
Validare certificat	Certificatul este validat atunci când este activată această funcție. Recomandăm setarea acestei funcții la Activare . Pentru a configura, trebuie să importați Certificat CA la imprimantă.	
Adresă server POP3	Dacă selectați POP înainte de SMTP ca Metodă de autentificare , introduceți adresa de server POP3 între 0 și 255 caractere folosind A – Z a – z 0 – 9 . - . Puteți folosi formatul IPv4 sau FQDN.	
Număr port server POP3	Dacă selectați POP înainte de SMTP ca Metodă de autentificare , introduceți un număr între 1 și 65535.	

Verificarea conexiunii unui server de poștă electronică

Puteți verifica conexiunea la serverul de poștă electronică prin efectuarea verificării conexiunii.

1. Introduceți adresa IP a imprimantei în browser și porniți Web Config.
Introduceți adresa IP a imprimantei de la un computer care este conectat la aceeași rețea ca imprimanta.
2. Introduceți parola de administrator pentru a vă conecta ca administrator.
3. Selectați în următoarea ordine.
Fila **Rețea** > **Server e-mail** > **Test conexiune**

4. Selectați **Start**.

Testul de conexiune la serverul de poștă electronică începe. După test, se afișează raportul de verificare.

Notă:

Puteți, de asemenea, să verificați conexiunea la serverul de poștă electronică de la panoul de comandă. Accesați urmând procedura de mai jos.

Setări > **Setări generale** > **Setări rețea** > **Complex** > **Server e-mail** > **Verificare conexiune**

Informații conexe

➔ „Valoarea implicită a parolei de administrator” la pagina 19

Referințe privind testul conexiunii serverului de e-mail

Mesaje	Cauză
Testarea conexiunii a reușit.	Acest mesaj apare când conexiunea cu serverul a reușit.
Eroare de comunicare cu serverul SMTP. Verificați următoarele. - Setări rețea	Acest mesaj apare atunci când <ul style="list-style-type: none"> <input type="checkbox"/> Imprimanta nu este conectată la o rețea <input type="checkbox"/> Serverul SMTP este nefuncțional <input type="checkbox"/> Conexiunea de rețea s-a întrerupt în timpul comunicațiilor <input type="checkbox"/> S-au primit date incomplete
Eroare de comunicare cu serverul POP3. Verificați următoarele. - Setări rețea	Acest mesaj apare atunci când <ul style="list-style-type: none"> <input type="checkbox"/> Imprimanta nu este conectată la o rețea <input type="checkbox"/> Serverul POP3 este nefuncțional <input type="checkbox"/> Conexiunea de rețea s-a întrerupt în timpul comunicațiilor <input type="checkbox"/> S-au primit date incomplete
A survenit o eroare în timpul conectării la serverul SMTP. Verificați următoarele. - Adresă server SMTP - Server DNS	Acest mesaj apare atunci când <ul style="list-style-type: none"> <input type="checkbox"/> Conectarea la un server DNS nu a reușit <input type="checkbox"/> Rezoluția de nume pentru un server SMTP nu a reușit
A survenit o eroare în timpul conectării la serverul POP3. Verificați următoarele. - Adresă server POP3 - Server DNS	Acest mesaj apare atunci când <ul style="list-style-type: none"> <input type="checkbox"/> Conectarea la un server DNS nu a reușit <input type="checkbox"/> Rezolvarea numelui pentru un server POP3 nu a reușit
Eroare de autentificare la serverul SMTP. Verificați următoarele. - Metodă de autentificare - Cont de autentificare - Parolă autentificare	Acest mesaj apare când autentificarea la serverul SMTP nu a reușit.
Eroare de autentificare la serverul POP3. Verificați următoarele. - Metodă de autentificare - Cont de autentificare - Parolă autentificare	Acest mesaj apare când autentificarea la serverul POP3 nu a reușit.
Metodă de comunicare neacceptată. Verificați următoarele. - Adresă server SMTP - Număr port server SMTP	Acest mesaj apare atunci când se încearcă efectuarea comunicării cu protocoale neacceptate.
Conectarea la serverul SMTP a eșuat. Modificați parametrul Conexiune securizată la Fără.	Acest mesaj apare atunci când apare o neconcordanță SMTP între un server și un client sau atunci când serverul nu acceptă conexiunea securizată SMTP (conexiune SSL).
Conectarea la serverul SMTP a eșuat. Modificați parametrul Conexiune securizată la SSL/TLS.	Acest mesaj apare atunci când apare o neconcordanță SMTP între un server și un client sau atunci când serverul solicită să utilizeze o conexiune SSL/TLS pentru o conexiune securizată SMTP.
Conectarea la serverul SMTP a eșuat. Modificați parametrul Conexiune securizată la STARTTLS.	Acest mesaj apare atunci când apare o neconcordanță SMTP între un server și un client sau atunci când serverul solicită să utilizeze o conexiune STARTTLS pentru o conexiune securizată SMTP.
Conexiunea nu este de încredere. Verificați următoarele. - Data și ora	Acest mesaj apare atunci când setarea de dată și oră a imprimantei este incorectă sau atunci când certificatul a expirat.

Mesaje	Cauză
Conexiunea nu este de încredere. Verificați următoarele. - Certificat CA	Acest mesaj apare atunci când imprimanta nu are un certificat rădăcină corespunzător serverului sau când un Certificat CA nu a fost importat.
Conexiunea nu este securizată.	Acest mesaj apare atunci când certificatul obținut este deteriorat.
Autentificarea serverului SMTP a eșuat. Modificați metoda de autentificare la SMTP-AUTH.	Acest mesaj apare atunci când apare o neconcordanță între server și client privind metoda de autentificare. Serverul acceptă ATENT. SMTP.
Autentificarea serverului SMTP a eșuat. Modificați metoda de autentificare la POP înainte de SMTP.	Acest mesaj apare atunci când apare o neconcordanță între server și client privind metoda de autentificare. Serverul nu acceptă ATENT. SMTP.
Adresa de e-mail a expeditorului este incorectă. Înlocuiți-o cu adresa de e-mail a serviciului dvs. de e-mail.	Acest mesaj apare atunci când adresa de e-mail specificată a expeditorului este eronată.
Nu pot accesa imprimanta dacă procesul nu s-a terminat.	Acest mesaj apare atunci când imprimanta este ocupată.

Pregătirea unui folder de rețea partajat

Configurarea unui folder partajat în rețea

Configurați un folder partajat de rețea pentru salvarea unui fișier din imprimantă.

La salvarea unui fișier în folder, imprimanta este conectată cu numele de utilizator al computerului pe care a fost creat folderul.

De asemenea, asigurați configurarea unei rețele MS la crearea folderului partajat în rețea.

Crearea folderului partajat

Înainte de crearea folderului partajat

Înainte de crearea folderului partajat, verificați următoarele.

- Imprimanta este conectată la rețeaua unde poate accesa computerul pe care se va crea folderul partajat.
- Numele computerului unde va fi creat folderul partajat nu conține un caracter cu mai mulți octeți.

Important:

Când un caracter cu mai mulți octeți este inclus în numele computerului, este posibil ca salvarea fișierului în folderul partajat să nu reușească.

În acest caz, comutați la un computer al cărui nume nu include caracterul cu mai mulți octeți sau modificați numele computerului.

Când modificați numele computerului, confirmați cu administratorul în prealabil, deoarece aceasta poate modifica unele setări, precum gestionarea computerului, accesul la resurse etc.

Verificarea profilului de rețea

La computerul unde se va crea folderul partajat, verificați dacă partajarea folderelor este disponibilă.

1. Conectați-vă la computerul unde contul de utilizator cu autoritate de administrator va crea folderul partajat.
2. Selectați **Panou de control > Rețea și Internet > Centru rețea și partajare**.
3. Faceți clic pe **Setări de partajare avansate**, apoi faceți clic pe  pentru profilul cu **(profil curent)** în profilurile de rețea afișate.
4. Verificați dacă opțiunea **Activare partajare fișiere și imprimante** este selectată în **Partajare fișiere și imprimante**.
Dacă este deja selectată, faceți clic pe **Anulare** și închideți fereastra.
Când modificați setările, faceți clic pe **Salvare modificări** și închideți fereastra.

Informații conexe

➔ „[Locația de creare a folderului partajat și un exemplu de securitate](#)” la pagina 72

Locația de creare a folderului partajat și un exemplu de securitate

În funcție de locația unde este creat folderul partajat, securitatea și facilitățile variază.

Pentru operarea folderului partajat de la imprimante sau alte computere, sunt necesare următoarele permisiuni de citire și modificare pentru folder.

Fila **Partajare > Partajare avansată > Permișiuni**

Controlează permisiunea de acces din rețea a folderului partajat.

Permișiunea de acces din fila **Securitate**

Controlează permisiunea de acces din rețea și de acces local a folderului partajat.

Când setați **Toți** la folderul partajat creat pe desktop, ca exemplu de creare a unui folder partajat, se va permite accesul tuturor utilizatorilor care pot accesa computerul.

Cu toate acestea, utilizatorul care nu deține autoritate nu le poate accesa, deoarece desktopul (folderul) se află sub controlul folderului de utilizator, iar setările de securitate ale folderului se utilizează de utilizator sunt transmise acestuia. Utilizatorul căruia i se permite accesul în fila **Securitate** (utilizator conectat și administrator, în acest caz) poate opera folderul.

Consultați mai jos modalitatea de creare a locației adecvate.

Acest exemplu este valabil pentru crearea folderului „scan_folder”.

Informații conexe

➔ „[Exemplu de configurare pentru servere de fișiere](#)” la pagina 72

➔ „[Exemplu de configurare pentru un computer personal](#)” la pagina 79

Exemplu de configurare pentru servere de fișiere

Această explicație este un exemplu de creare a folderului partajat în folderul rădăcină al computerului partajat, precum serverul de fișiere, în condițiile următoare.

Utilizatorii cu drept de control al accesului, cum ar fi persoanele care dispun de același domeniu al unui computer pentru a crea un folder partajat, pot accesa respectivul folder partajat.

Setați această configurație atunci când permiteți oricărui utilizator să citească și să scrie în folderul partajat de pe computer, precum serverul de fișiere și computerul partajat.

- Locație pentru crearea folderului partajat: Folderul rădăcină al unității
- Cale folder: C:\scan_folder
- Permisii de acces prin intermediul rețelei (Partajare permisiuni): Toți
- Permisii de acces la sistemul de fișiere (Securitate): Utilizatori autentificați

1. Conectați-vă la computerul unde contul de utilizator cu autoritate de administrator va crea folderul partajat.
2. Porniți Explorer.
3. Creați folderul în rădăcina unității și denumiți-l „scan_folder”.

Pentru numele folderului, introduceți între 1 și 12 caractere alfanumerice. Dacă se depășește limita de caractere a numelui folderului, este posibil să nu îl puteți accesa normal, în funcție de diferențele dintre medii.

4. Faceți clic dreapta pe folder și selectați **Proprietăți**.

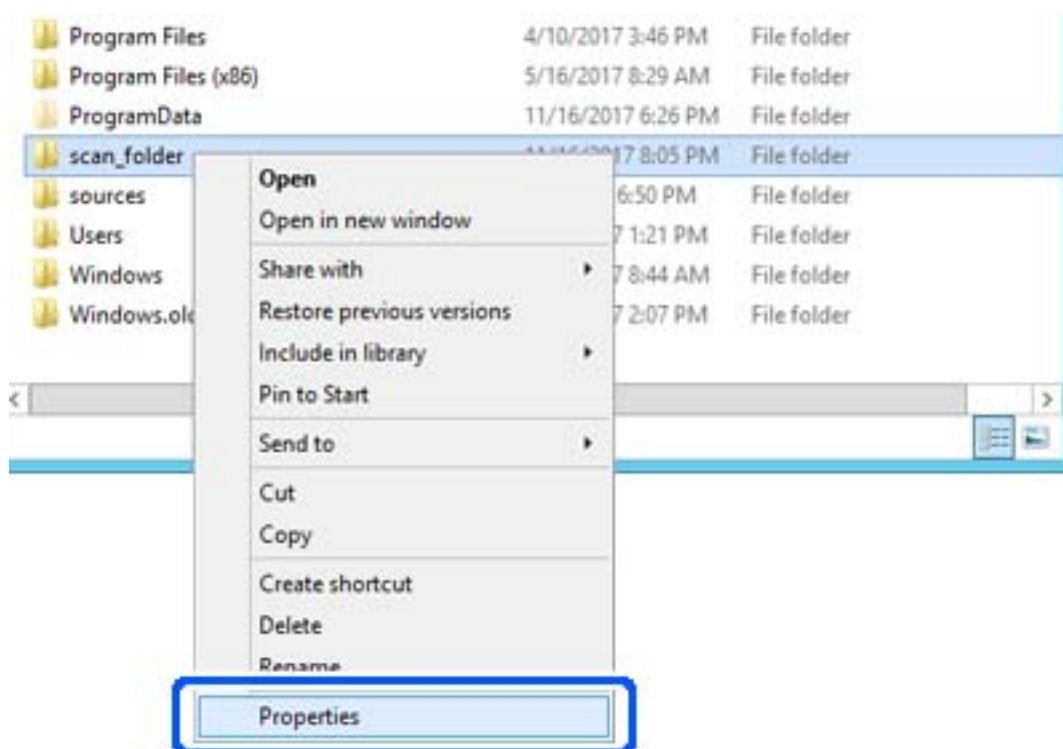

5. Faceți clic pe **Partajare complexă** în fila **Partajare**.

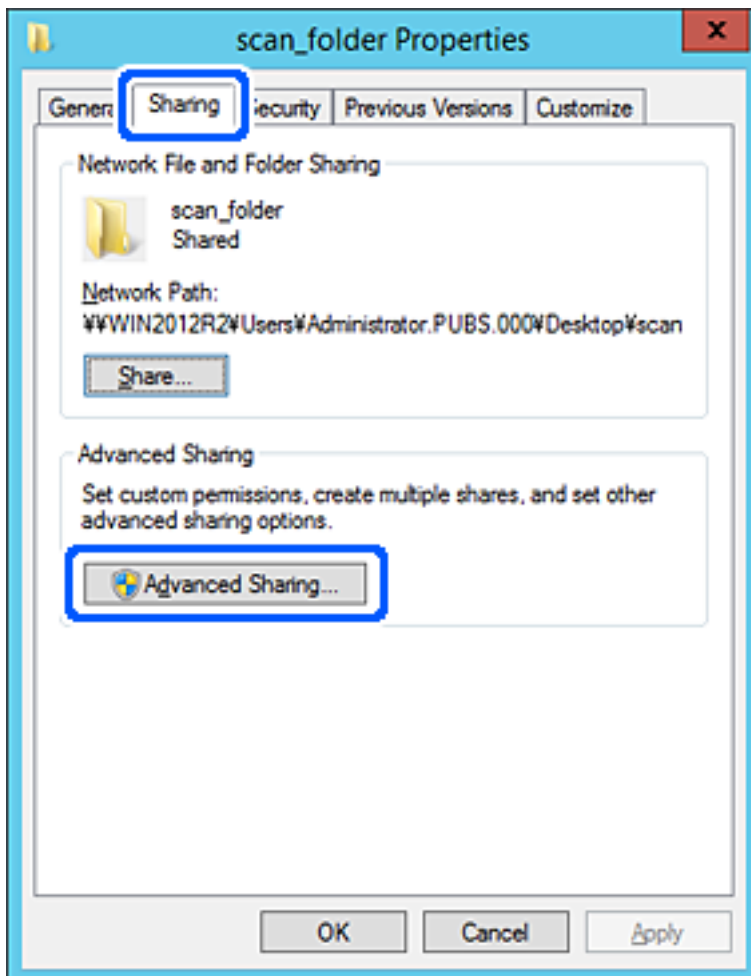

6. Selectați **Partajați acest folder**, apoi faceți clic pe **Permișiuni**.

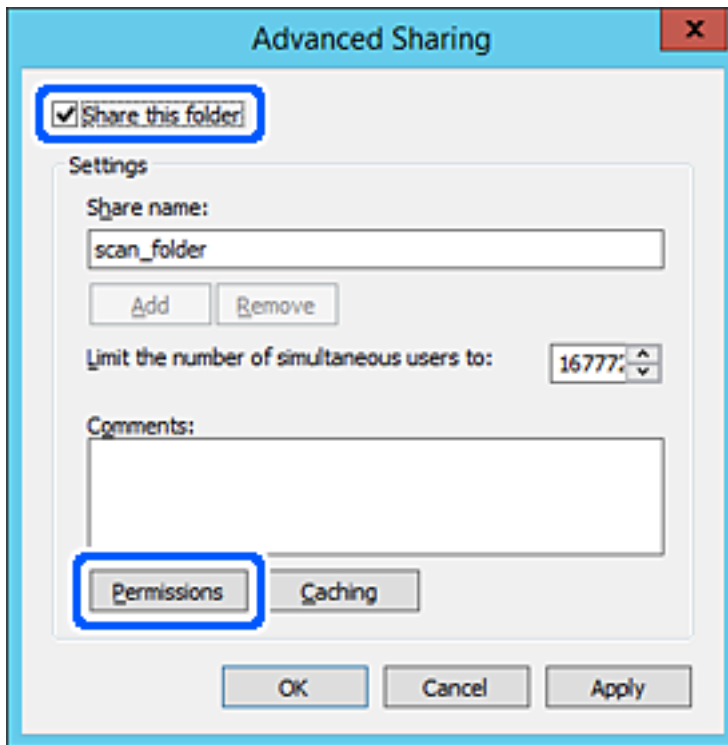

7. Selectați grupul **Toți** din **Nume de grup sau de utilizator**, selectați **Se permite** la **Modificare** și faceți clic pe **OK**.

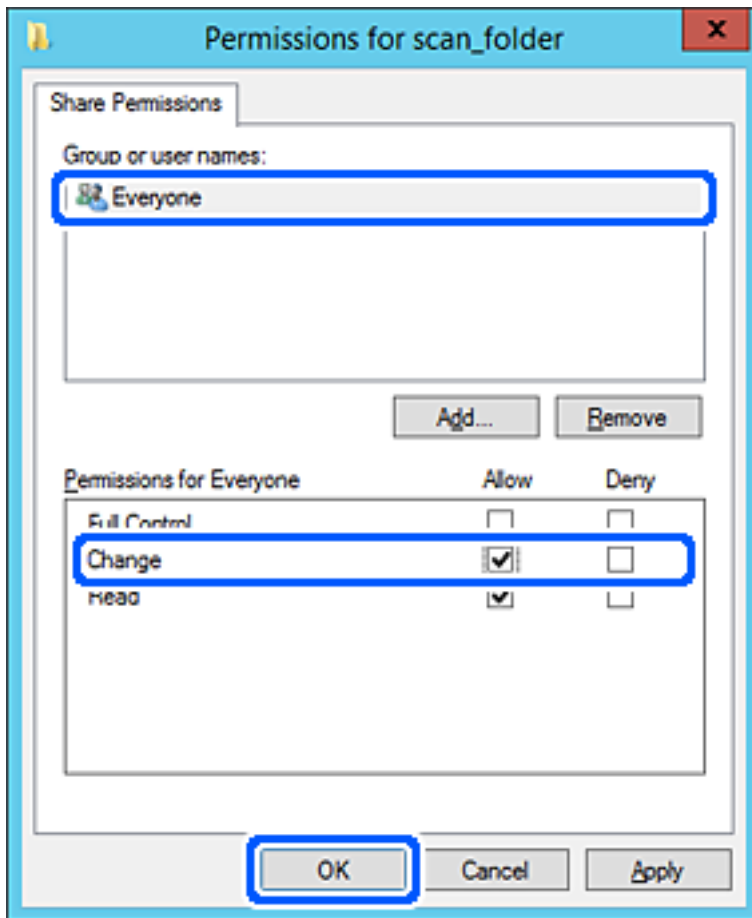

8. Faceți clic pe **OK**.

9. Selectați fila **Securitate**, apoi selectați **Utilizatori autentificați** din **Nume grup sau utilizator**.

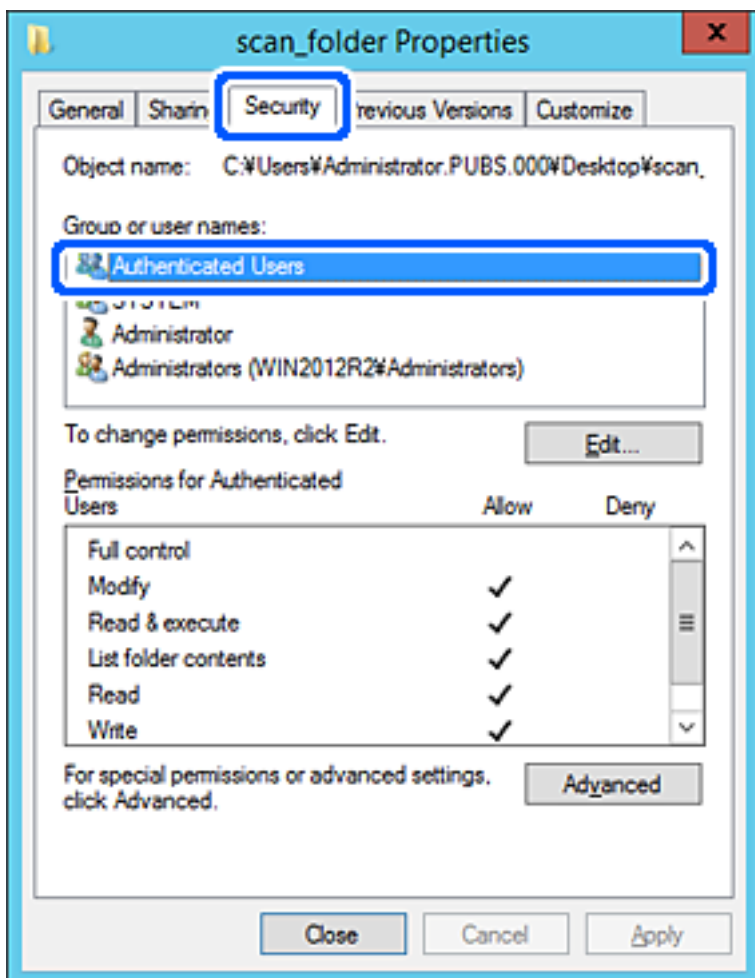

„Utilizatori autentificați” este grupul special care îi include pe toți utilizatorii care se pot conecta la domeniu sau la computer. Acest grup este afișat numai atunci când folderul este creat imediat sub folderul rădăcină.

Dacă nu este afișat, îl puteți adăuga făcând clic pe **Editare**. Pentru mai multe detalii, consultați Informații conexe.

10. Verificați dacă opțiunea **Se permite** pentru **Modificare** este selectată în **Permisuni pentru utilizatori autentificați**.

Dacă nu este selectată, selectați **Utilizatori autentificați**, faceți clic pe **Editare**, selectați **Se permite** pentru **Modificare** în **Permisuni pentru utilizatori autentificați**, apoi faceți clic pe **OK**.

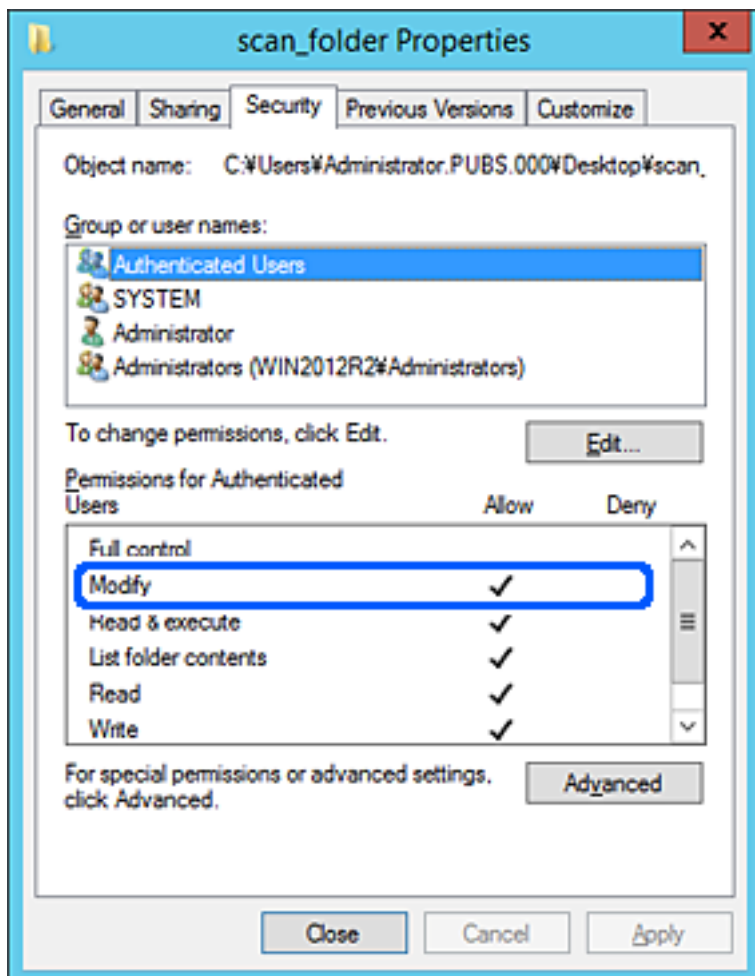

11. Selectați fila **Partajare**.

Este afișată calea de rețea a folderului partajat. Aceasta este utilizată la înregistrarea în contactele imprimantei. Vă rugăm să o notați.

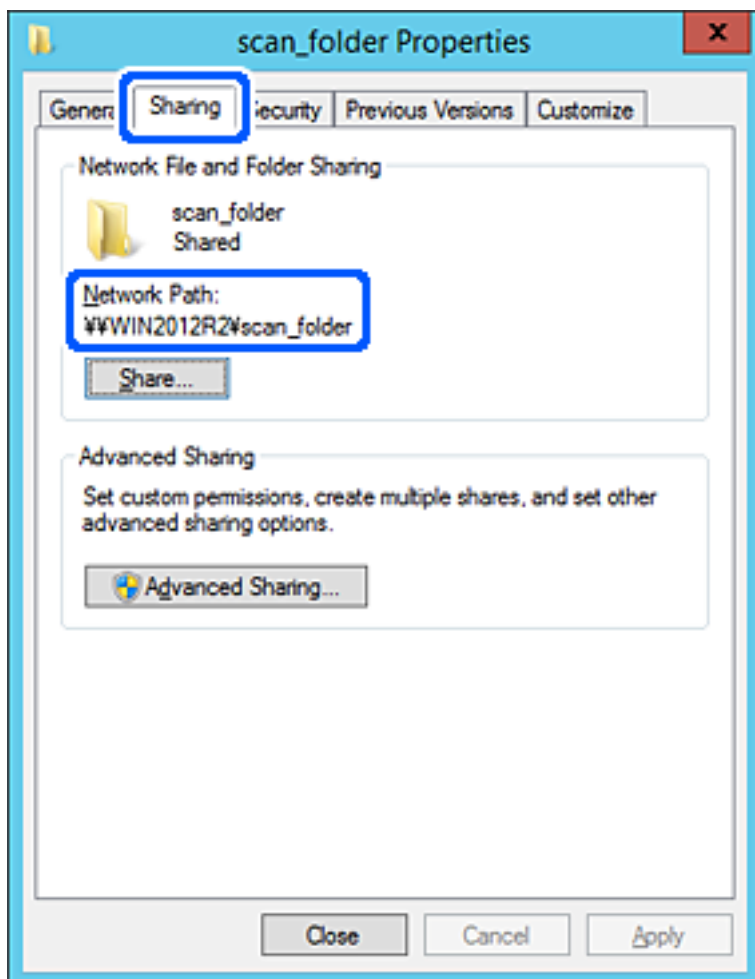

12. Faceți clic pe **OK** sau pe **Închidere** pentru a închide ecranul.

Verificați dacă fișierul permite scrierea sau citirea în folderul partajat de la computerele din același domeniu.

Informații conexe

- ➔ „Înregistrarea unei destinații în contacte din Web Config” la pagina 93
- ➔ „Adăugare permisiuni de acces pentru grupuri sau utilizatori” la pagina 85

Exemplu de configurare pentru un computer personal

Această explicație este un exemplu de creare a folderului partajat pe desktopul utilizatorului care se conectează curent la computer.

Utilizatorul care se conectează la computer și care deține autoritate de administrator poate accesa folderul desktop și folderul document care se află sub folderul Utilizator.

Setați această configurație atunci când NU doriți să permiteți unui alt utilizator să citească și să scrie în folderul partajat de la un computer personal.

- Locație pentru crearea folderului partajat: Desktop

- Cale folder: C:\Users\xxxx\Desktop\scan_folder
- Permisuni de acces prin intermediul rețelei (Partajare permisiuni): Toți
- Permisuni de acces la sistemul de fișiere (Securitate): Nu adăugați sau adăugați nume de utilizator/grup pentru a permite accesul

1. Conectați-vă la computerul unde contul de utilizator cu autoritate de administrator va crea folderul partajat.
2. Porniți Explorer.
3. Creați folderul pe desktop și denumiți-l „scan_folder”.

Pentru numele folderului, introduceți între 1 și 12 caractere alfanumerice. Dacă se depășește limita de caractere a numelui folderului, este posibil să nu îl puteți accesa normal, în funcție de diferențele dintre medii.

4. Faceți clic dreapta pe folder și selectați **Proprietăți**.

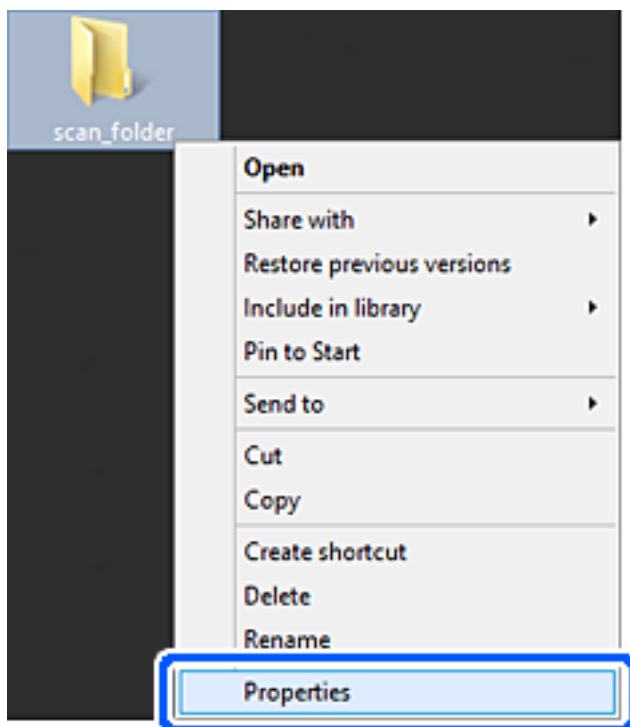

5. Faceți clic pe **Partajare complexă** în fila **Partajare**.

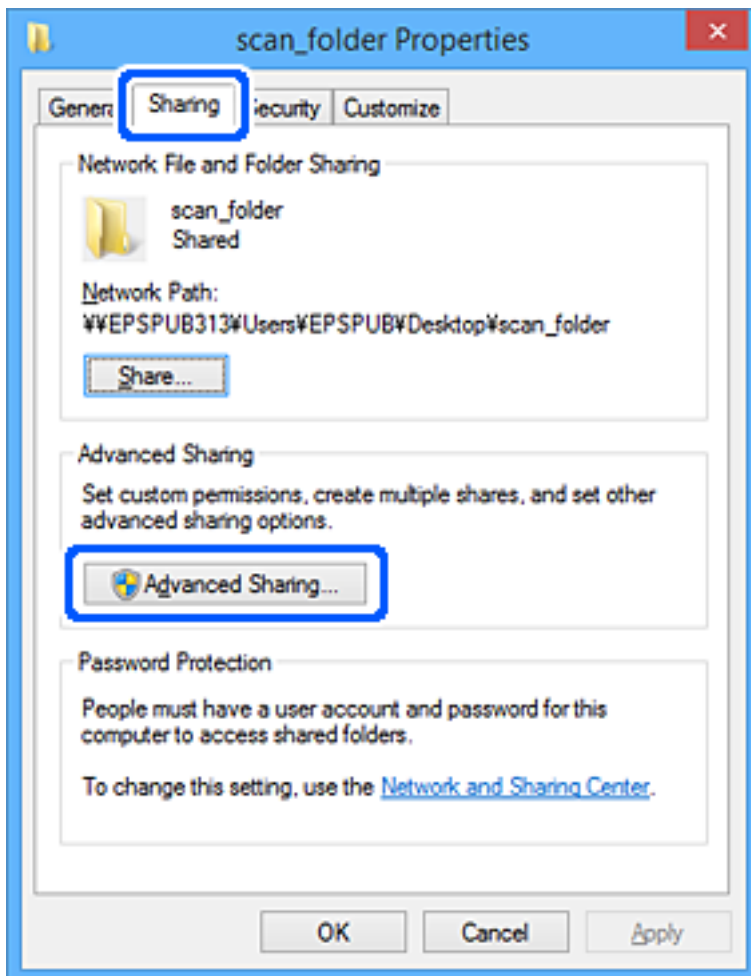

6. Selectați **Partajați acest folder**, apoi faceți clic pe **Permișiuni**.

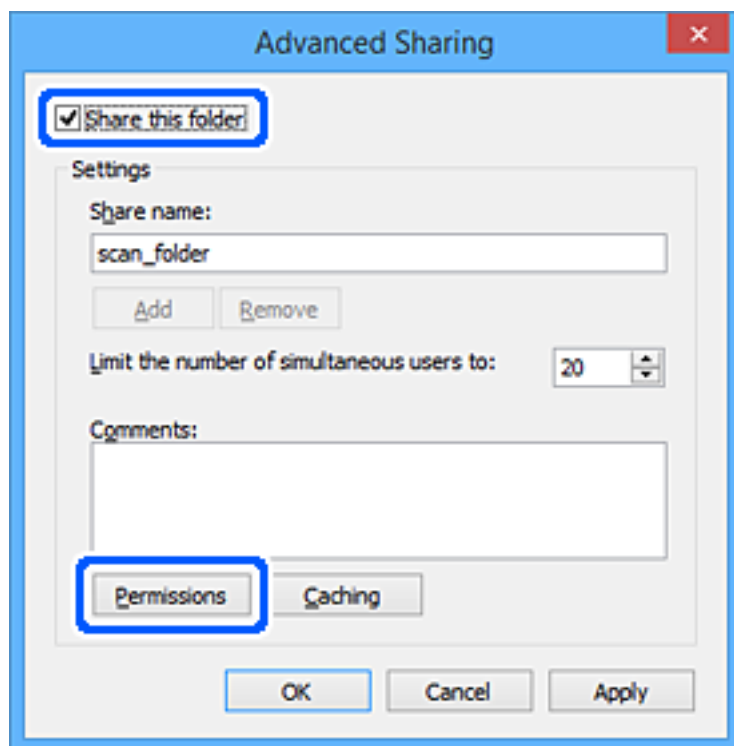

7. Selectați grupul **Toți** din **Nume de grup sau de utilizator**, selectați **Se permite** la **Modificare** și faceți clic pe **OK**.

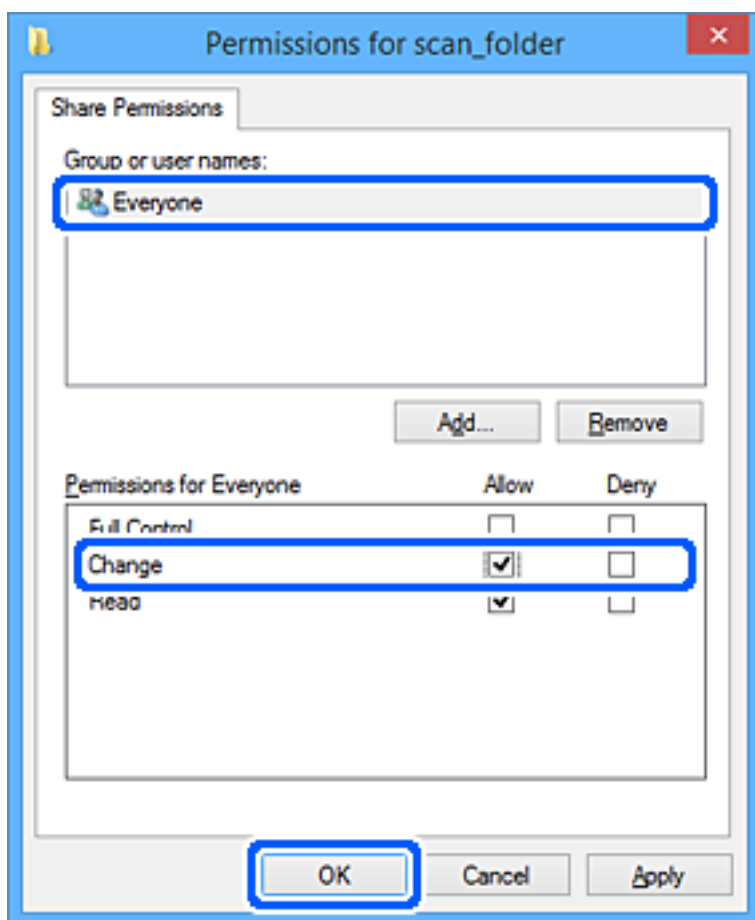

8. Faceți clic pe **OK**.
9. Selectați fila **Securitate**.
10. Bifați grupul sau utilizatorul din **Nume de grup sau de utilizator**.
Grupul sau utilizatorul afișat aici poate accesa folderul partajat.
În acest caz, utilizatorul care se conectează la acest computer și administratorul pot accesa folderul partajat.

Adăugați permisiunea de acces, dacă este necesar. O puteți adăuga făcând clic pe **Editare**. Pentru mai multe detalii, consultați Informații conexe.

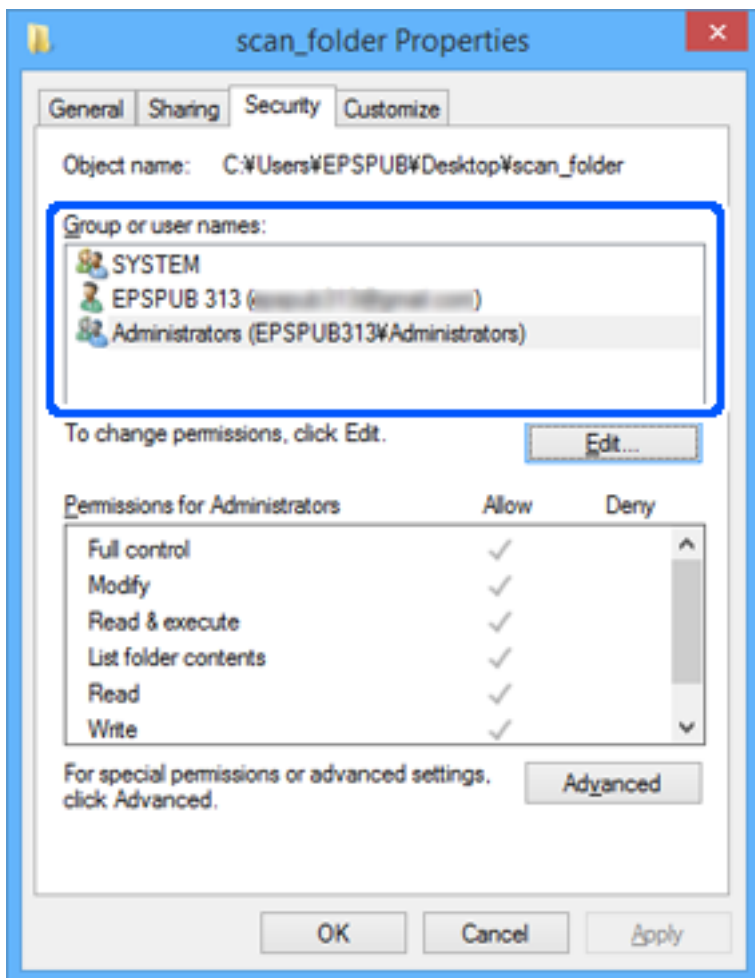

11. Selectați fila **Partajare**.

Este afișată calea de rețea a folderului partajat. Aceasta este utilizată la înregistrarea în contactele imprimantei. Vă rugăm să o notați.

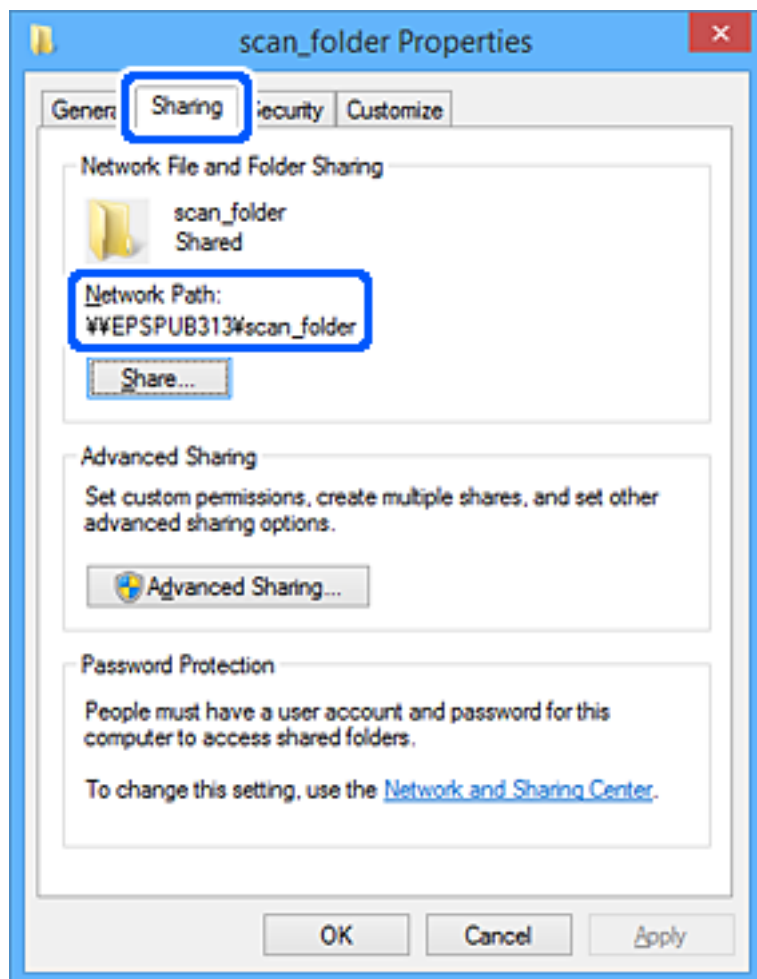

12. Faceți clic pe **OK** sau pe **Închidere** pentru a închide ecranul.

Verificați dacă fișierul permite scrierea sau citirea în folderul partajat de la computerele utilizatorilor sau ale grupurilor cu permisiune de acces.

Informații conexe

- ➔ „Înregistrarea unei destinații în contacte din Web Config” la pagina 93
- ➔ „Adăugare permisiuni de acces pentru grupuri sau utilizatori” la pagina 85

Adăugare permisiuni de acces pentru grupuri sau utilizatori

Puteți adăuga permisiunile de acces pentru grupuri sau utilizatori.

1. Faceți clic dreapta pe folder și selectați **Proprietăți**.
2. Selectați fila **Securitate**.

3. Faceți clic pe **Editare**.

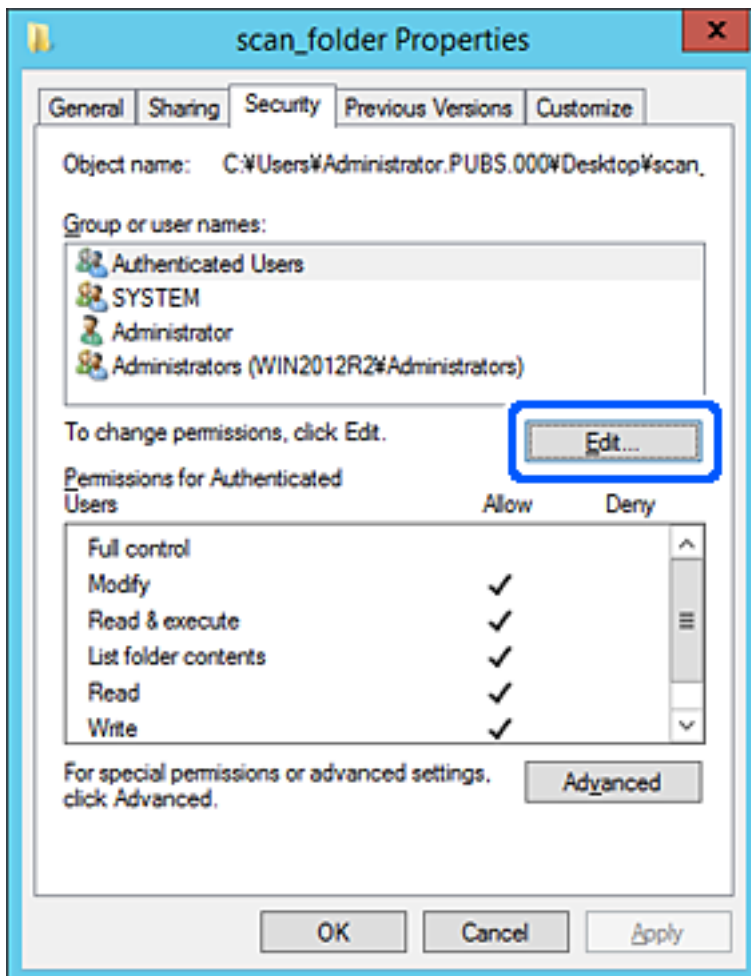

4. Faceți clic pe **Adăugare** sub **Nume utilizatori sau grupuri**.



5. Introduceți grupurile sau numele de utilizator pentru care doriți să permiteți accesul, apoi faceți clic pe **Verificare nume**.

Numele este subliniat.

Notă:

Dacă nu cunoașteți numele complet al grupurilor sau al utilizatorului, introduceți o parte din nume, apoi faceți clic pe **Verificare nume**. Sunt enumerate numele grupurilor sau utilizatorilor care se potrivesc cu o parte din nume, iar apoi puteți selecta numele complet din listă.

Dacă se potrivește un nume, numele complet subliniat este afișat în **Introduceți numele obiectului care urmează să fie selectat**.

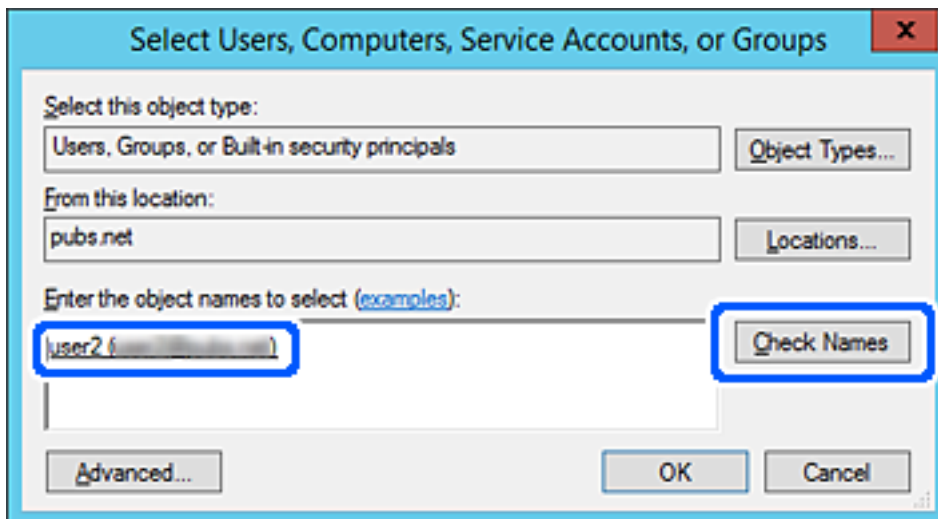

6. Faceți clic pe OK.

7. Pe ecranul Permisuni, selectați numele de utilizator introdus în **Nume utilizatori sau grupuri**, selectați permisiunea de acces de la **Modificare** și apoi faceți clic pe **OK**.

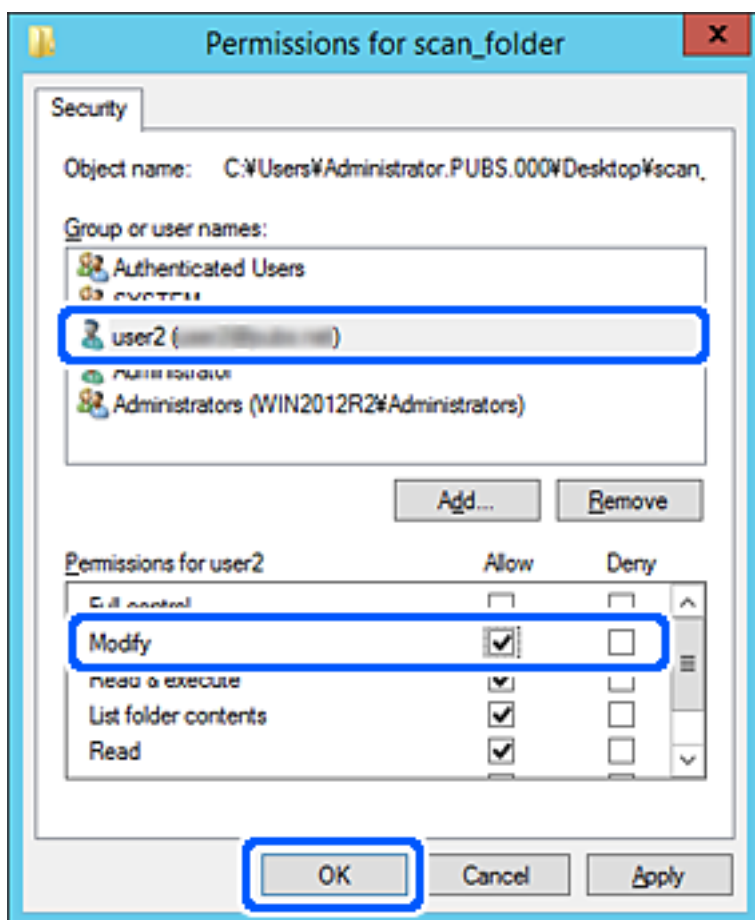

8. Faceți clic pe **OK** sau **Închidere** pentru a închide ecranul.
Verificați dacă fișierul poate fi scris sau citit în folderul partajat de pe computerele utilizatorilor sau grupurilor cu permisiune de acces.

Utilizarea partajării de fișiere printr-o rețea Microsoft

Activați această opțiune pentru a salva un fișier într-un folder partajat în rețea de la nivelul imprimantei.

1. Introduceți adresa IP a imprimantei într-un browser pentru a accesa Web Config.
Introduceți adresa IP a imprimantei de la un computer care este conectat la aceeași rețea ca imprimanta.
Puteți verifica adresa IP a imprimantei din următorul meniu.
Setări > Setări generale > Setări rețea > Stare rețea > Stare rețea cu fir LAN/Wi-Fi
2. Introduceți parola de administrator pentru a vă conecta ca administrator.
3. Selectați în următoarea ordine.
Fila **Rețea > Rețea MS**
4. Activați **Utilizare partajare de rețea Microsoft**.

5. Setează fiecare element dacă este necesar.
6. Faceți clic pe **Înainte**.
7. Confirmați setările și apoi faceți clic pe **OK**.

Informații conexe

➔ „Valoarea implicită a parolei de administrator” la pagina 19

Soluționarea problemelor pentru un folder de rețea partajat

Nu se pot salva imaginile scanate în folderul partajat

Se afișează mesaje pe panoul de comandă la scanarea într-un folder de rețea

Când sunt afișate mesaje de eroare pe panoul de comandă, verificați mesajul în sine sau lista următoare pentru a rezolva problemele.

Mesaje	Soluții
Eroare DNS. Verificați setările DNS.	<p>Conexiunea la computer nu poate fi efectuată. Verificați următoarele aspecte.</p> <ul style="list-style-type: none"> <input type="checkbox"/> Asigurați-vă că adresa din lista de contacte din imprimantă și adresa folderului partajat sunt identice. <input type="checkbox"/> Dacă adresa IP a computerului este statică și setată manual, schimbați numele computerului în calea rețelei la adresa IP. Exemplu: \\EPSON02\SCAN — \\192.168.xxx.xxx\SCAN <input type="checkbox"/> Asigurați-vă că ați pornit computerul și că nu intră în modul inactiv. În cazul în care computerul intră în modul inactiv, nu puteți salva imaginile scanate în folderul partajat. <input type="checkbox"/> Dezactivați temporar firewall-ul computerului și software-ul de securitate. Dacă aceasta anulează eroarea, verificați setările în software-ul de securitate. <input type="checkbox"/> Dacă Rețea publică este selectată ca locație de rețea, nu puteți salva imaginile scanate în folderul partajat. Configurați setările de redirecționare pentru fiecare port. <input type="checkbox"/> Dacă utilizați un computer laptop și adresa IP este setată ca DHCP, adresa IP se poate modifica la reconectarea la rețea. Recuperați adresa IP. <input type="checkbox"/> Asigurați-vă că setarea DNS este corectă. Contactați administratorul de rețea pentru setările DNS. <input type="checkbox"/> Numele computerului și adresa IP pot diferi atunci când tabelul de gestionare al serverului DNS nu este actualizat. Contactați administratorul dumneavoastră de server DNS.
Eroare de autentificare. Verificați metoda de autentificare, contul autentificat și parola autentificată.	<p>Asigurați-vă că numele de utilizator și parola sunt introduse corect în computer și în contactele din imprimantă. De asemenea, asigurați-vă că parola nu a expirat.</p>

Mesaje	Soluții
Eroare de comunicare. Verificați conexiunea Wi-Fi/de rețea.	<p>Nu se poate realiza comunicarea cu un folder din rețea care este înregistrat în lista de contacte. Verificați următoarele aspecte.</p> <ul style="list-style-type: none"> <input type="checkbox"/> Asigurați-vă că Utilizare partajare de rețea Microsoft este activat în Web Config. Selectați Rețea > Rețea MS în Web Config. <input type="checkbox"/> Asigurați-vă că adresa din lista de contacte din imprimantă și adresa folderului partajat sunt identice. <input type="checkbox"/> Drepturile de acces pentru utilizator în lista de contacte trebuie adăugate în fila Partajare și în fila Securitate a proprietăților folderului partajat. De asemenea, permisiunile pentru utilizator trebuie setate la „permis”.
Numele fișierului este deja în uz. Redenumiți fișierul și scanati din nou.	Modificați setările de nume fișier. În caz contrar, mutați sau ștergeți fișierele sau modificați denumirea fișierului în folderul partajat.
Fișierele scanate sunt prea mari. Au fost trimise numai XX pagini. Verificați dacă folderul de destinație are suficient spațiu.	Nu există suficient spațiu pe hard disk-ul din computer. Măriți spațiul liber pe computer.

Verificați punctul în care a apărut eroarea

Soluții

Când salvați imaginile scanate în folderul partajat, procesul de salvare are loc după cum urmează. Puteți verifica apoi punctul în care a apărut eroarea.

Elemente	Funcționare	Mesaje de eroare
Conectare	Conectați-vă la computer de la imprimantă.	Eroare DNS. Verificați setările DNS.
Conectarea la computer	Conectați-vă la computer cu numele de utilizator și parola.	Eroare de autentificare. Verificați metoda de autentificare, contul autentificat și parola autentificată.
Verificarea folderului pentru salvare	Verificați calea rețelei folderului partajat.	Eroare de comunicare. Verificați conexiunea Wi-Fi/de rețea.
Verificarea denumirii fișierului	Verificați dacă există un fișier cu denumire identică cu cea a fișierului pe care doriți să îl salvați în folder.	Numele fișierului este deja în uz. Redenumiți fișierul și scanati din nou.
Scrierea fișierului	Scrieți un nou fișier.	Fișierele scanate sunt prea mari. Au fost trimise numai XX pagini. Verificați dacă folderul de destinație are suficient spațiu.

Salvarea imaginilor scanate durează mult timp

Este necesar un interval de timp prea lung pentru ca rezolvarea numelui să corespundă „Numelui de domeniu” și „Adresei IP”.

Soluții

Verificați următoarele puncte.

- Asigurați-vă că setarea DNS este corectă.

- Asigurați-vă că fiecare setare DNS este corectă atunci când verificați Web Config.
- Asigurați-vă că numele de domeniu DNS este corect.

Înregistrare contacte

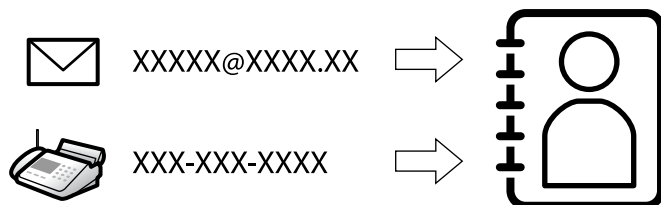

Înregistrarea destinațiilor în lista de contacte a imprimantei permite introducerea cu ușurință a destinației la scanare sau la trimiterea faxurilor.

Notă:

Puteți înregistra următoarele tipuri de destinații în lista de contacte. Puteți înregistra până la 200 de intrări în total.

Fax	Destinație pentru fax
E-mail	Destinație pentru e-mail Trebuie să configurați setările serverului de e-mail în prealabil.
Folder de rețea (SMB)	Destinație pentru datele de scanare și datele de redirecționare a faxului
Folder de rețea/FTP	

Comparare configurare contacte

Există trei instrumente pentru configurarea contactelor imprimantei: Web Config, Epson Device Admin și panoul de control al imprimantei. Diferențele dintre aceste trei instrumente sunt enumerate în tabelul de mai jos.

Caracteristici	Web Config	Epson Device Admin	Panoul de control al imprimantei
Înregistrarea unei destinații	✓	✓	✓
Editarea unei destinații	✓	✓	✓
Adăugarea unui grup	✓	✓	✓
Editarea unui grup	✓	✓	✓
Ștergerea destinației sau a grupurilor	✓	✓	✓
Ștergerea tuturor destinațiilor	✓	✓	-
Importul unui fișier	✓	✓	-
Exportarea unui fișier	✓	✓	-

Caracteristici	Web Config	Epson Device Admin	Panoul de control al imprimantei
Alocarea destinațiilor pentru utilizare frecventă	✓	✓	✓
Sortarea destinațiilor alocate pentru utilizare frecventă	-	-	✓

Notă:

De asemenea, puteți configura destinația faxului folosind FAX Utility.

Înregistrarea destinațiilor în contacte

Puteți înregistra, în total, până la 200 de destinații în lista de contacte.

Înregistrarea unei destinații în contacte din Web Config

1. Introduceți adresa IP a imprimantei într-un browser pentru a accesa Web Config.
Introduceți adresa IP a imprimantei de la un computer care este conectat la aceeași rețea ca imprimanta.
Puteți verifica adresa IP a imprimantei din următorul meniu.

Setări > Setări generale > Setări rețea > Stare rețea > Stare rețea cu fir LAN/Wi-Fi

2. Introduceți parola de administrator pentru a vă conecta ca administrator.
3. Selectați în următoarea ordine.
Scanare/Copiere sau fila **Fax > Persoane de contact**
4. Selectați numărul pe care doriți să-l înregistrați și apoi faceți clic pe **Editare**.
5. Introduceți **Nume** și **Termen index**.
6. Selectați tipul de destinație ca opțiune **Tip**.

Notă:

Nu puteți modifica opțiunea **Tip** după finalizarea înregistrării. Dacă doriți să modificați tipul, ștergeți destinația și apoi înregistrați-vă din nou.

7. Introduceți o valoare pentru fiecare element, apoi faceți clic pe **Aplicare**.

Informații conexe

- ➔ „Scanarea originalelor într-un folder de rețea” la pagina 220
- ➔ „Scanarea documentelor originale cu trimitere prin e-mail” la pagina 222
- ➔ „Valoarea implicită a parolei de administrator” la pagina 19

Setarea elementelor destinației

Elemente	Setări și explicație
Setări comune	
Nume	Introduceți un nume afișat în contacte, cu 30 de caractere sau mai puțin, în Unicode (UTF-8). Dacă nu specificați acest element, lăsați-l necompletat.
Termen index	Introduceți cuvinte de căutat cu 30 de caractere sau mai puțin, în Unicode (UTF-8). Dacă nu specificați acest element, lăsați-l necompletat.
Tip	Selectați tipul de adresă pe care doriți să o înregistrați.
Atribuire la Utilizare frecventă	Selectați setarea adresei înregistrate ca adresă utilizată frecvent. Când setați ca adresă frecvent utilizată, aceasta este afișată în ecranul superior al caracteristicii de fax și scanare și puteți specifica destinația fără a afișa contactele.
Fax	
Număr fax	Introduceți între 1 și 64 de caractere utilizând 0 – 9, -, *, # și spații.
Viteză fax	Selectați o viteză de comunicație ca destinație.
Subadresă(SUB/SEP)	Setați sub-adresa care este atașată când este trimis faxul. Introduceți în limita a 20 de caractere sau mai puțin utilizând 0 – 9, *, # sau spații. Dacă nu specificați acest element, lăsați-l necompletat.
Parolă (SID/PWD)	Setați parola pentru sub-adresă. Introduceți în limita a 20 de caractere sau mai puțin utilizând 0 – 9, *, # sau spații. Dacă nu specificați acest element, lăsați-l necompletat.
E-mail	
Adresă de e-mail	Introduceți între 1 și 255 de caractere, reprezentând o combinație între A – Z a – z 0 – 9 ! # \$ % & ' * + - . / = ? ^ _ { } ~ @.
Folder rețea (SMB)	

Elemente	Setări și explicație
Salvare în	\\„Cale folder” Introduceți, în Unicode (UTF-8), locația unde este situat folderul țintă, între 1 și 253 de caractere, omițând „\\”.
Nume utilizator	Introduceți, în Unicode (UTF-8), un nume de utilizator pentru a accesa un folder de rețea, cu 30 de caractere sau mai puțin. Cu toate acestea, evitați utilizarea caracterelor de control (de la 0x00 la 0x1F, 0x7F).
Parolă	Introduceți, în Unicode (UTF-8), o parolă pentru a accesa un folder de rețea, cu 20 de caractere sau mai puțin. Cu toate acestea, evitați utilizarea caracterelor de control (de la 0x00 la 0x1F, 0x7F).
FTP	
Conexiune securizată	Selectați FTP sau FTPS în funcție de protocolul de transfer fișiere suportat de serverul FTP. Selectați FTPS pentru a permite imprimantei să comunice având măsuri de securitate.
Salvare în	Introduceți adresa serverului între 1 și 253 de caractere în Unicode (UTF-16) omițând „ftp://” sau „ftps://”. Cu toate acestea, evitați utilizarea caracterelor de control (de la 0x0000 la 0x001f 0x007F).
Nume utilizator	Introduceți, în Unicode (UTF-8), un nume de utilizator pentru a accesa un server FTP, cu 30 de caractere sau mai puțin. Cu toate acestea, evitați utilizarea caracterelor de control (de la 0x00 la 0x1F, 0x7F). Dacă serverul permite conexiuni anonime, introduceți un nume de utilizator precum Anonymous sau FTP. Dacă nu specificați acest element, lăsați-l necompletat.
Parolă	Introduceți, în Unicode (UTF-8), o parolă pentru a accesa un server FTP, cu 20 de caractere sau mai puțin. Cu toate acestea, evitați utilizarea caracterelor de control (de la 0x00 la 0x1F, 0x7F). Dacă nu specificați acest element, lăsați-l necompletat.
Mod conectare	Selectați modul de conexiune din meniu. Dacă este instalat un firewall între imprimantă și serverul FTP, selectați Mod pasiv .
Număr port	Introduceți numărul portului serverului FTP, între 1 și 65535.
Validare certificat	Certificatul serverului FTP este validat când acest element este activat. Acesta este disponibil când FTPS este selectat pentru Conexiune securizată . Pentru configurare, trebuie să importați Certificat CA pe imprimantă.
SharePoint(WebDAV)	
Conexiune securizată	Selectați HTTP sau HTTPS în funcție de protocolul de transfer hypertext suportat de serverul HTTP. Selectați HTTPS pentru a permite imprimantei să comunice având măsuri de securitate.
Salvare în	Introduceți adresa serverului între 1 și 253 de caractere în Unicode (UTF-16) omițând „http://” sau „https://”. Cu toate acestea, evitați utilizarea caracterelor de control (de la 0x0000 la 0x001f, 0x007F).
Nume utilizator	Introduceți, în Unicode (UTF-8), un nume de utilizator pentru a accesa un server HTTP, cu 30 de caractere sau mai puțin. Cu toate acestea, evitați utilizarea caracterelor de control (de la 0x00 la 0x1F, 0x7F). Dacă serverul permite conexiuni anonime, introduceți un nume de utilizator precum Anonymous. Dacă nu specificați acest element, lăsați-l necompletat.
Parolă	Introduceți, în Unicode (UTF-8), o parolă pentru a accesa un server HTTP, cu 20 de caractere sau mai puțin. Cu toate acestea, evitați utilizarea caracterelor de control (de la 0x00 la 0x1F, 0x7F). Dacă nu specificați acest element, lăsați-l necompletat.

Elemente	Setări și explicație
Validare certificat	Certificatul serverului HTTP este validat când acest element este activat. Acesta este disponibil când HTTPS este selectat pentru Conexiune securizată . Pentru configurare, trebuie să importați Certificat CA pe imprimantă.
Server proxy	Selectați dacă veți utiliza sau nu un server proxy pentru a accesa un server HTTP.

Înregistrarea unei destinații în contactele din panoul de control al imprimantei

1. Selectați meniurile din panoul de control al imprimantei conform descrierii de mai jos.

Setări > Administrator Contacte

2. Selectați **Adăugare/Editare/Ștergere**.
3. Procedați în unul dintre următoarele moduri.
 - Pentru a înregistra un contact nou, selectați **Adăug. intr.**, apoi selectați **Adăugare contact**.
 - Pentru a edita un contact, selectați **>** în contactul țintă, apoi selectați **Editare**.
 - Pentru a șterge un contact, selectați **>** la contactul țintă, apoi selectați **Ștergere**, apoi selectați **Da**. Nu trebuie să efectuați următoarele proceduri.
4. Selectați tipul de destinație ca opțiune **Selectați un tip**.

Notă:

*Nu puteți modifica opțiunea **Tip** după finalizarea înregistrării. Dacă doriți să modificați tipul, ștergeți destinația și apoi înregistrați-vă din nou.*

5. Selectați numărul pe care doriți să îl înregistrați ca **Nr. înregistrare**.
6. Introduceți **Nume** și **Indexare cuvânt**.
7. Introduceți o valoare pentru fiecare element rămas.
8. Selectați **OK** pentru a aplica setările.

Informații conexe

- ➔ „Scanarea originalelor într-un folder de rețea” la pagina 220
- ➔ „Scanarea documentelor originale cu trimitere prin e-mail” la pagina 222

Înregistrarea destinațiilor ca un grup

Dacă tipul de destinație este setat la **Fax** sau **E-mail**, puteți înregistra destinațiile ca un grup.

Puteți înregistra, în total, până la 200 de destinații și grupuri în lista de contacte.

Înregistrarea destinațiilor ca grup folosind Web Config

1. Introduceți adresa IP a imprimantei într-un browser pentru a accesa Web Config.
Introduceți adresa IP a imprimantei de la un computer care este conectat la aceeași rețea ca imprimanta.
Puteți verifica adresa IP a imprimantei din următorul meniu.
Setări > Setări generale > Setări rețea > Stare rețea > Stare rețea cu fir LAN/Wi-Fi
2. Introduceți parola de administrator pentru a vă conecta ca administrator.
3. Selectați în următoarea ordine.
Scanare/Copiere sau fila **Fax > Persoane de contact**
4. Selectați numărul pe care doriți să-l înregistrați și apoi faceți clic pe **Editare**.
5. Selectați un grup din **Tip**.
6. Faceți clic pe **Selectare** pentru **Contact(e) pt Grup**.
Sunt afișate destinațiile disponibile.
7. Selectați destinația pe care doriți să o înregistrați în grup și apoi faceți clic pe **Selectare**.

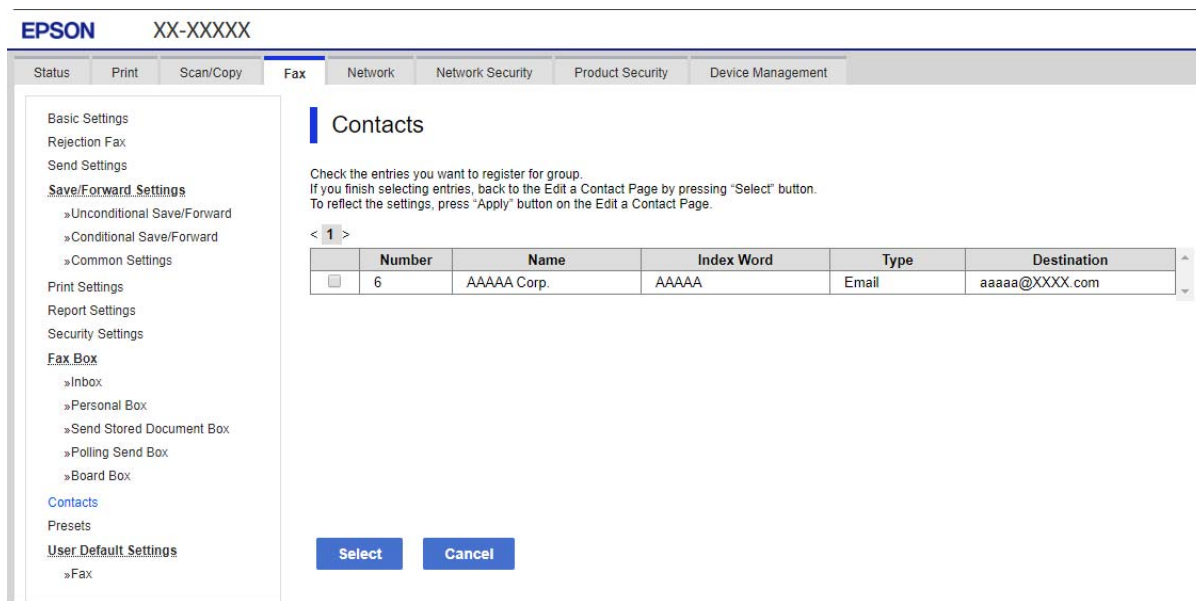

8. Introduceți un **Nume** și **Termen index**.
9. Selectați dacă atribuiți sau nu grupul înregistrat la grupul frecvent utilizat.

Notă:

Destinațiile pot fi înregistrate pe mai multe grupuri.

10. Faceți clic pe **Aplicare**.

Informații conexe

➔ „Valoarea implicită a parolei de administrator” la pagina 19

Înregistrarea destinațiilor ca grup din panoul de control al imprimantei

1. Selectați meniurile din panoul de control al imprimantei conform descrierii de mai jos.

Setări > Administrator Contacte

2. Selectați **Adăugare/Editare/Ștergere**.
3. Selectați **Adăug. intr.**, selectați **Adăugare grup**.
4. Selectați tipul de destinație ca opțiune **Selectați un tip**.

Notă:

*Nu puteți modifica opțiunea **Tip** după finalizarea înregistrării. Dacă doriți să modificați tipul, ștergeți destinația și apoi înregistrați-vă din nou.*

5. Selectați numărul pe care doriți să îl înregistrați ca **Nr. înregistrare**.
6. Completați câmpurile **Nume grup (necesar)** și **Indexare cuvânt**.
7. Selectați **Contacte adăugate în Grup (Obligatoriu)**, selectați contactele pe care doriți să le adăugați, apoi selectați **Închidere**.
8. Selectați **OK** pentru a aplica setările.

Înregistrarea contactelor utilizate frecvent (Atribuire la Utiliz. frecv.)

Înregistrarea contactelor utilizate frecvent din Web Config

1. Introduceți adresa IP a imprimantei într-un browser pentru a accesa Web Config.
Introduceți adresa IP a imprimantei de la un computer care este conectat la aceeași rețea ca imprimanta.
Puteți verifica adresa IP a imprimantei din următorul meniu.
Setări > Setări generale > Setări rețea > Stare rețea > Stare rețea cu fir LAN/Wi-Fi
2. Introduceți parola de administrator pentru a vă conecta ca administrator.
3. Selectați în următoarea ordine.
Scanare/Copiere sau fila **Fax > Persoane de contact**
4. Selectați numărul pe care doriți să-l înregistrați și apoi faceți clic pe **Editare**.
5. Selectați **Activat** din **Atribuire la Utilizare frecventă**.
Nu puteți edita ordinea contactelor din ecranul Web Config.
6. Faceți clic pe **Aplicare**

Informații conexe

- ➔ „Valoarea implicită a parolei de administrator” la pagina 19

Înregistrarea contactelor utilizate frecvent de la panoul de comandă al imprimantei

1. Atingeți **Setări** pe ecranul principal.
2. Atingeți **Administrator Contacte > Frecvent**.
3. Selectați tipul de contact pe care doriți să îl înregistrați.
4. Atingeți **Editare**.
5. Selectați contactele utilizate frecvent pe care doriți să le înregistrați și apoi atingeți **OK**. Pentru a anula selecția, atingeți din nou butonul.
6. Atingeți **Închidere**.

Exportul și importul contactelor

Utilizând Web Config sau alte instrumente, puteți copia de rezervă și importa contacte.

Pentru Web Config

- Puteți copia de rezervă contacte exportând setările imprimantei care includ contacte. Fișierul exportat nu poate fi editat deoarece este exportat sub formă de fișier binar.
- Când importați setările imprimantei la imprimantă, contactele sunt suprascrise.

Pentru Epson Device Admin

- Doar contactele pot fi exportate din ecranul de proprietate al dispozitivului.
- Dacă nu exportați elementele legate de securitate, puteți edita contactele exportate și le puteți importa, deoarece acestea pot fi salvate ca un fișier SYLK sau csv.
- Vă puteți importa contactele în cantități mari la mai multe imprimante. Acest lucru este util când înlocuiți imprimantele și doriți să transferați contactele de pe imprimantele vechi pe cele noi.
Pentru mai multe informații, consultați documentația sau secțiunea de ajutor a Epson Device Admin

Exportul și importul contactelor utilizând Web Config

Informații conexe

➔ [„Valoarea implicită a parolei de administrator” la pagina 19](#)

Importarea contactelor cu Web Config

Dacă aveți o imprimantă care vă permite să realizați o copie de rezervă a contactelor și este compatibilă cu imprimanta, puteți înregistra contactele cu ușurință prin importarea fișierului de rezervă.

Notă:

Pentru instrucțiuni despre cum se efectuează copii de rezervă pentru contactele compatibile cu această imprimantă, consultați documentația furnizată cu imprimanta care are o listă de contacte compatibile cu această imprimantă.

Urmați pașii de mai jos pentru a importa contactele către această imprimantă.

1. Introduceți adresa IP a imprimantei într-un browser pentru a accesa Web Config.
Introduceți adresa IP a imprimantei de la un computer care este conectat la aceeași rețea ca imprimanta.
Puteți verifica adresa IP a imprimantei din următorul meniu.
Setări > Setări generale > Setări rețea > Stare rețea > Stare rețea cu fir LAN/Wi-Fi
2. Introduceți parola de administrator pentru a vă conecta ca administrator.
3. Selectați în următoarea ordine.
Gestionare dispozitiv > Valoare de setare export și import > Import
4. Selectați fișierul de rezervă pe care l-ați creat în **Fișier**, introduceți parola și apoi faceți clic pe **Înainte**.
5. Selectați caseta de validare **Persoane de contact** și apoi faceți clic pe **Înainte**.

Informații conexe

➔ „Valoarea implicită a parolei de administrator” la pagina 19

Exportarea contactelor cu Web Config

Există riscul de a pierde datele de contact în cazul defectării imprimantei. Vă recomandăm să realizați copii de siguranță ale datelor după fiecare actualizare. Epson nu își asumă responsabilitatea pentru pierderea datelor, pentru copierea de rezervă sau recuperarea datelor și/sau a setărilor, nici chiar în perioada de garanție.

Folosind Web Config, puteți copia de rezervă datele despre contacte memorate în imprimantă și puteți salva aceste date în computer.

1. Introduceți adresa IP a imprimantei într-un browser pentru a accesa Web Config.
Introduceți adresa IP a imprimantei de la un computer care este conectat la aceeași rețea ca imprimanta.
Puteți verifica adresa IP a imprimantei din următorul meniu.
Setări > Setări generale > Setări rețea > Stare rețea > Stare rețea cu fir LAN/Wi-Fi
2. Introduceți parola de administrator pentru a vă conecta ca administrator.
3. Selectați în următoarea ordine.
Fila Gestionare dispozitiv > Valoare de setare export și import > Export
4. Selectați una dintre casetele de validare **Persoane de contact**.
De exemplu, dacă selectați **Persoane de contact** sub categoria **Scanare/Copiere**, este selectată aceeași casetă de validare de sub categoria Fax.
5. Introduceți o parolă pentru a cripta fișierul exportat.
Aveți nevoie de parolă pentru a importa fișierul. Lăsați acest câmp necompletat dacă nu doriți să criptați fișierul.
6. Faceți clic pe **Export**.

Informații conexe

➔ „Valoarea implicită a parolei de administrator” la pagina 19

Exportul și importul contactelor utilizând Epson Device Admin

Exportarea contactelor Using Epson Device Admin

Salvați informațiile de contact în fișier.

Puteți edita fișierele salvate în format SYLK sau format csv utilizând o aplicație de calcul sau un editor de text. Puteți înregistra imediat după ștergerea sau adăugarea informațiilor.

Informațiile care includ elemente de securitate precum parola și informațiile personale pot fi salvate în format binar cu o parolă. Nu puteți edita fișierul. Acesta poate fi folosit ca fișier de rezervă al informațiilor, inclusiv elementele de securitate.

1. Porniți Epson Device Admin.
2. Selectați **Devices** în meniul de sarcini de pe bara laterală.
3. Selectați dispozitivul pe care doriți să îl configurați din lista de dispozitive.
4. Faceți clic pe **Device Configuration** în fila **Home** din meniul panglică.
Când parola de administrator a fost setată, introduceți parola și faceți clic pe **OK**.
5. Faceți clic pe **Common** > **Contacts**.
6. Selectați formatul de export din **Export** > **Export items**.
 - All Items
Exportați fișierul binar criptat. Selectați când doriți să includeți elementele de securitate, cum ar fi parola și informațiile personale. Nu puteți edita fișierul. Dacă îl selectați, trebuie să setați parola. Faceți clic pe **Configuration** și setați o parolă cu o lungime între 8 și 63 de caractere în ASCII. Această parolă este necesară la importul fișierului binar.
 - Items except Security Information
Exportați fișierele în format SYLK sau în format csv. Selectați când doriți să editați informațiile fișierului exportat.
7. Faceți clic pe **Export**.
8. Specificați locul în care salvați fișierul, selectați tipul de fișier, apoi faceți clic pe **Save**.
Este afișat un mesaj de finalizare.
9. Faceți clic pe **OK**.
Verificați dacă fișierul este salvat în locul specificat.

Informații conexe

- ➔ [„Software pentru gestionarea dispozitivelor din rețea \(Epson Device Admin\)” la pagina 382](#)
- ➔ [„Valoarea implicită a parolei de administrator” la pagina 19](#)

Importarea contactelor Using Epson Device Admin

Importați informațiile de contact din fișier.

Puteți importa fișierele salvate în format SYLK sau în format csv sau fișierul binar de rezervă care include elementele de securitate.

1. Porniți Epson Device Admin.
2. Selectați **Devices** în meniul de sarcini de pe bara laterală.
3. Selectați dispozitivul pe care doriți să îl configurați din lista de dispozitive.
4. Faceți clic pe **Device Configuration** în fila **Home** din meniul panglică.
Când parola de administrator a fost setată, introduceți parola și faceți clic pe **OK**.
5. Faceți clic pe **Common > Contacts**.
6. Executați clic pe **Browse** din **Import**.
7. Selectați fișierul pe care doriți să îl importați și apoi faceți clic pe **Open**.
Când selectați fișierul binar, în **Password** introduceți parola pe care ați setat-o la exportul fișierului.
8. Faceți clic pe **Import**.
Este afișat ecranul de confirmare.
9. Faceți clic pe **OK**.
Se afișează rezultatul validării.
 - Edit the information read
Faceți clic când doriți să editați informațiile individual.
 - Read more file
Faceți clic când doriți să importați mai multe fișiere.
10. Faceți clic pe **Import**, apoi faceți clic pe **OK** pe ecranul de finalizare a importului.
Reveniți la ecranul de proprietate al dispozitivului.
11. Faceți clic pe **Transmit**.
12. Faceți clic pe **OK** în mesajul de confirmare.
Setările sunt trimise la imprimantă.
13. Pe ecranul de finalizare a trimiterii, faceți clic pe **OK**.
Informațiile imprimantei sunt actualizate.
Deschideți contactele din Web Config sau din panoul de control al imprimantei, apoi verificați dacă persoana de contact este actualizată.

Informații conexe

➔ [„Software pentru gestionarea dispozitivelor din rețea \(Epson Device Admin\)” la pagina 382](#)

Setări pentru a utiliza serviciul de cloud ca destinații de redirectionare a faxurilor

Utilizând serviciul Epson Connect disponibil pe Internet, puteți redirectiona faxurile primite către conturile cloud.

Pentru a utiliza acest serviciu, trebuie să înregistrați utilizatorul, imprimanta și destinațiile cloud în **Epson Connect**, apoi înregistrați destinațiile în imprimantă.

Consultați portalul web Epson Connect pentru detalii despre configurarea și înregistrarea contului dvs. cloud
<https://www.epsonconnect.com/>

Înregistrarea unei destinații cloud în imprimantă din Web Config

1. Introduceți adresa IP a imprimantei într-un browser pentru a accesa Web Config.
Introduceți adresa IP a imprimantei de la un computer care este conectat la aceeași rețea ca imprimanta.
Puteți verifica adresa IP a imprimantei din următorul meniu.
Setări > Setări generale > Setări rețea > Stare rețea > Stare rețea cu fir LAN/Wi-Fi
2. Introduceți parola de administrator pentru a vă conecta ca administrator.
3. Selectați în următoarea ordine.
Fila **Fax** > **Listă destinație cloud**
4. Selectați numărul pe care doriți să-l înregistrați și apoi faceți clic pe **Editare**.
5. Selectați destinația pe care doriți să o înregistrați în lista de destinații cloud.

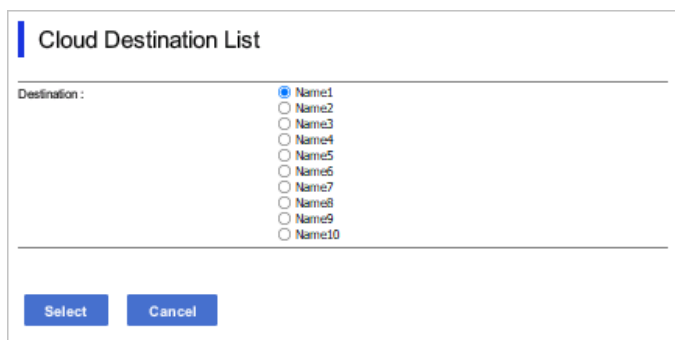

The image shows a dialog box titled "Cloud Destination List". It contains a label "Destination:" followed by a list of radio buttons labeled "Name1" through "Name10". The "Name1" radio button is selected. Below the list are two buttons: "Select" and "Cancel".

6. Faceți clic pe **Selectare**.
Setarea este reflectată pe imprimantă.

Informații conexe

- ➔ „Valoarea implicită a parolei de administrator” la pagina 19
- ➔ „Software pentru gestionarea dispozitivelor din rețea (Epson Device Admin)” la pagina 382

Setări pentru a utiliza informațiile utilizatorilor de pe serverul LDAP ca destinații

Conectarea în prealabil a serverului LDAP și a imprimantei, puteți căuta informațiile utilizatorilor înregistrate în serverul LDAP și le puteți utiliza direct ca destinații pentru faxuri sau e-mailuri.

Configurarea serverului LDAP

Pentru a utiliza informațiile serverului LDAP, înregistrați-l pe imprimantă.

1. Introduceți adresa IP a imprimantei într-un browser pentru a accesa Web Config.
Introduceți adresa IP a imprimantei de la un computer care este conectat la aceeași rețea ca imprimanta.
Puteți verifica adresa IP a imprimantei din următorul meniu.
Setări > Setări generale > Setări rețea > Stare rețea > Stare rețea cu fir LAN/Wi-Fi
2. Introduceți parola de administrator pentru a vă conecta ca administrator.
3. Selectați în următoarea ordine.
Fila Rețea > Server LDAP > De bază
4. Introduceți o valoare pentru fiecare element.
5. Selectați **OK**.
Sunt afișate setările pe care le-ați selectat.

Informații conexe

➔ „Valoarea implicită a parolei de administrator” la pagina 19

Elemente de setare a serverului LDAP

Elemente	Setări și explicație
Utilizare server LDAP	Selectați Utilizare sau A nu se folosi .
Adresă server LDAP	Introduceți adresa serverului LDAP. Introduceți între 1 și 255 de caractere în format IPv4, IPv6 sau FQDN. Pentru formatul FQDN, puteți utiliza caracterele alfanumerice din ASCII (0x20 – 0x7E) și „-”, cu excepția începutului și a sfârșitului adresei.
Număr port server LDAP	Introduceți numărul portului serverului LDAP, între 1 și 65535.
Conexiune securizată	Specificați metoda de autentificare atunci când imprimanta accesează serverul LDAP.
Validare certificat	Atunci când aceasta este activată, certificatul serverului LDAP este validat. Vă recomandăm ca aceasta să fie setată ca Activare . Pentru configurare Certificat CA trebuie să fie importat pe imprimantă.
Expirare căutare (sec.)	Setați intervalul de timp de căutare înainte de apariția expirării între 5 și 300.

Elemente	Setări și explicație
Metodă de autentificare	<p>Selectați una dintre metode.</p> <p>Dacă selectați Autentificare Kerberos, selectați Setări Kerberos pentru a face setări pentru Kerberos.</p> <p>Pentru a realiza Autentificare Kerberos, este necesar următorul cadru.</p> <ul style="list-style-type: none"> <input type="checkbox"/> Imprimanta și serverul DNS pot comunica. <input type="checkbox"/> Ora imprimantei, serverului KDC și a serverului care este necesar pentru autentificare (server LDAP, server SMTP, server de fișier) sunt sincronizate. <input type="checkbox"/> Când serverul de service este desemnat ca adresa IP, FQDN-ul serverului de service este înregistrat pe zona de căutare inversă a serverului DNS.
Domeniu Kerberos de utilizat	Dacă selectați Autentificare Kerberos pentru Metodă de autentificare , selectați domeniul Kerberos pe care doriți să îl utilizați.
DN administrator / Nume utilizator	Introduceți, în Unicode (UTF-8), numele de utilizator pentru serverul LDAP, cu 128 de caractere sau mai puțin. Nu puteți utiliza caractere de control, precum 0x00 – 0x1F și 0x7F. Această setare nu este utilizată când opțiunea Autentificare anonimă este selectată ca Metodă de autentificare . Dacă nu specificați acest element, lăsați-l necompletat.
Parolă	Introduceți, în Unicode (UTF-8), parola pentru serverul LDAP, cu 128 de caractere sau mai puțin. Nu puteți utiliza caractere de control, precum 0x00 – 0x1F și 0x7F. Această setare nu este utilizată când opțiunea Autentificare anonimă este selectată ca Metodă de autentificare . Dacă nu specificați acest element, lăsați-l necompletat.

Setări Kerberos

Dacă selectați **Autentificare Kerberos** pentru **Metodă de autentificare** a **Server LDAP** > **De bază**, efectuați următoarele setări Kerberos din fila **Rețea** > **Setări Kerberos**. Puteți înregistra până la 10 setări pentru parametrii Kerberos.

Elemente	Setări și explicație
Domeniu	Introduceți, în ASCII (0x20–0x7E) domeniul de autentificare Kerberos, cu maximum 255 de caractere. Dacă nu înregistrați acest element, lăsați-l necompletat.
Adresă KDC	Introduceți adresa serverului de autentificare Kerberos. Introduceți maximum 255 de caractere în format IPv4, IPv6 sau FQDN. Dacă nu înregistrați acest element, lăsați-l necompletat.
Număr port (Kerberos)	Introduceți numărul portului serverului Kerberos, între 1 și 65535.

Configurarea setărilor de căutare ale serverului LDAP

Când configurați setările de căutare, puteți utiliza adresa de e-mail și numărul de fax înregistrate pe serverul LDAP.

1. Introduceți adresa IP a imprimantei într-un browser pentru a accesa Web Config.
Introduceți adresa IP a imprimantei de la un computer care este conectat la aceeași rețea ca imprimanta.
Puteți verifica adresa IP a imprimantei din următorul meniu.

Setări > Setări generale > Setări rețea > Stare rețea > Stare rețea cu fir LAN/Wi-Fi

2. Introduceți parola de administrator pentru a vă conecta ca administrator.

3. Selectați în următoarea ordine.

Fila Rețea > Server LDAP > Setări căutare

4. Introduceți o valoare pentru fiecare element.

5. Faceți clic pe **OK** pentru a afișa rezultatul setării.

Sunt afișate setările pe care le-ați selectat.

Informații conexe

➔ „Valoarea implicită a parolei de administrator” la pagina 19

Elemente de setare a căutării serverului LDAP

Elemente	Setări și explicație
Bază de căutare (Nume distinct)	Dacă doriți să căutați într-un domeniu arbitrar, specificați numele de domeniu al serverului LDAP. Introduceți între 0 și 128 de caractere în Unicode (UTF-8). Dacă nu căutați un atribut arbitrar, lăsați acest câmp necompletat. Exemplu pentru directorul serverului local: dc=server,dc=local
Număr de intrări la căutare	Specificați numărul de intrări de căutare între 5 și 500. Numărul specificat de intrări de căutare este salvat și afișat temporar. Chiar dacă numărul de intrări depășește valoarea specificată și apare un mesaj de eroare, căutarea poate fi efectuată.
Atribut nume de utilizator	Specificați numele de atribut care se va afișa la căutarea numelor de utilizator. Introduceți între 1 și 255 de caractere în Unicode (UTF-8). Primul caracter trebuie să fie a – z sau A – Z. Exemplu: cn, uid
Atribut de afișare nume de utilizator	Specificați numele de atribut care se va afișa ca nume de utilizator. Introduceți între 0 și 255 de caractere în Unicode (UTF-8). Primul caracter trebuie să fie a – z sau A – Z. Exemplu: cn, sn
Atribut număr de fax	Specificați numele de atribut care se va afișa la căutarea numerelor de fax. Introduceți între 1 și 255 de caractere, reprezentând o combinație între A – Z, a – z, 0 – 9 și -. Primul caracter trebuie să fie a – z sau A – Z. Exemplu: facsimileTelephoneNumber
Atribut adresă de e-mail	Specificați numele de atribut care se va afișa la căutarea adreselor de e-mail. Introduceți între 1 și 255 de caractere, reprezentând o combinație între A – Z, a – z, 0 – 9 și -. Primul caracter trebuie să fie a – z sau A – Z. Exemplu: mail
Atribut arbitrar 1 - Atribut arbitrar 4	Puteți specifica și alte atribute arbitrare de căutat. Introduceți între 0 și 255 de caractere în Unicode (UTF-8). Primul caracter trebuie să fie a – z sau A – Z. Dacă nu doriți să căutați atribute arbitrare, lăsați acest câmp necompletat. Exemplu: o, ou

Verificarea conexiunii serverului LDAP

Efectuează testul de conexiune la serverul LDAP folosind parametrul setat pe **Server LDAP > Setări căutare**.

1. Introduceți adresa IP a imprimantei într-un browser pentru a accesa Web Config.
Introduceți adresa IP a imprimantei de la un computer care este conectat la aceeași rețea ca imprimanta.
Puteți verifica adresa IP a imprimantei din următorul meniu.
Setări > Setări generale > Setări rețea > Stare rețea > Stare rețea cu fir LAN/Wi-Fi
2. Introduceți parola de administrator pentru a vă conecta ca administrator.
3. Selectați în următoarea ordine.
Fila Rețea > Server LDAP > Test conexiune
4. Selectați **Start**.
Testul de conexiune începe. După test, se afișează raportul de verificare.

Informații conexe

➔ „Valoarea implicită a parolei de administrator” la pagina 19

Referințe privind testul conexiunii serverului LDAP

Mesaje	Explicație
Testarea conexiunii a reușit.	Acest mesaj apare când conexiunea la server a reușit.
Testarea conexiunii a eșuat. Verificați setările.	Acest mesaj apare din următoarele motive: <ul style="list-style-type: none"> <input type="checkbox"/> Adresa serverului LDAP este incorectă sau numărul de port este incorect. <input type="checkbox"/> A survenit o perioadă de expirare. <input type="checkbox"/> A nu se folosi se selectează ca Utilizare server LDAP. <input type="checkbox"/> Dacă Autentificare Kerberos este selectat ca Metodă de autentificare, setări precum Domeniu, Adresă KDC și Număr port (Kerberos) sunt incorecte.
Testarea conexiunii a eșuat. Verificați data și ora pe produsul dvs. sau pe server.	Acest mesaj apare când conexiunea eșuează deoarece setările de oră pentru imprimantă și pentru serverul LDAP nu corespund.
Autentificarea a eșuat. Verificați setările.	Acest mesaj apare din următoarele motive: <ul style="list-style-type: none"> <input type="checkbox"/> Nume utilizator și/sau Parolă sunt incorecte. <input type="checkbox"/> Dacă Autentificare Kerberos este selectată ca Metodă de autentificare, data/ora nu vor fi configurate.
Nu pot accesa imprimanta dacă procesul nu s-a terminat.	Acest mesaj apare când imprimanta este ocupată.

Trimiterea și primirea faxurilor utilizând un server de fax

Puteți trimite faxuri utilizând un server de fax din rețea. Configurarea serverului de fax vă permite să trimiteți un e-mail către serverul de fax cu datele de fax atașate, iar apoi să-l trimiteți folosind funcția de fax a imprimantei. Serverul de fax trimite faxul utilizând numărul de fax al destinatarului inclus în adresa de e-mail. Atunci când sunt activate setările serverului de fax, nu puteți trimite faxuri utilizând portul LINE de pe imprimantă.

Notă:

Înainte de a introduce această funcție în rețeaua dumneavoastră, consultați reprezentantul de vânzări pentru mai multe informații. Pentru detalii despre serverul de fax, consultați furnizorul de servicii pentru faxuri prin internet.

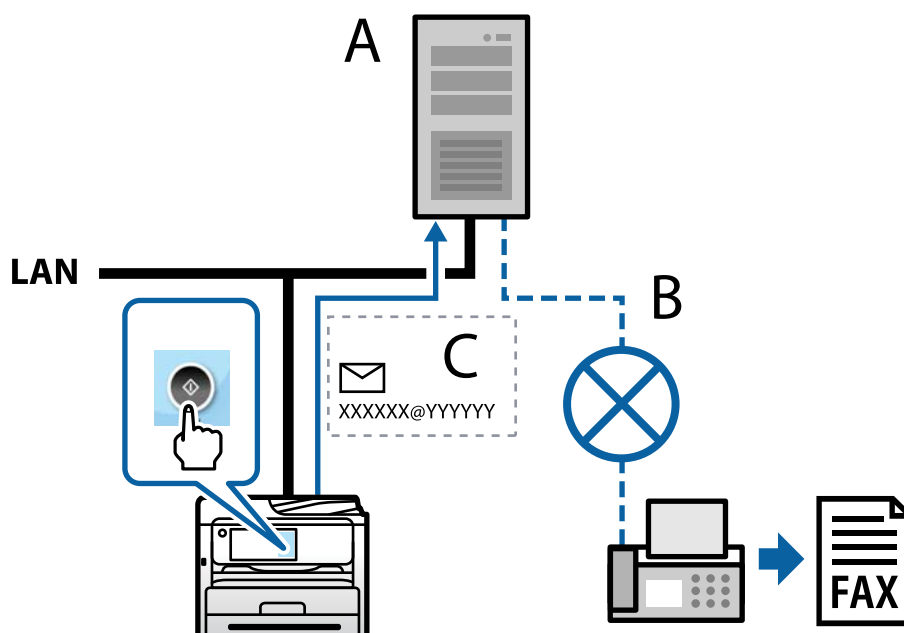

A: Server de fax

B: Rețea telefonică publică cu comutare (PSTN)

C: E-mail cu date de fax atașate

Aveți nevoie de un server de fax cu următoarele caracteristici.

- Capacitatea de a primi date de fax cu e-mail-uri în formatul „XXXXXX@YYYYYY” și de a trimite faxuri la un număr de fax XXXXXX
 XXXXXX: numărul de fax
 YYYYYY: numele de domeniu al serverului de fax adăugat de imprimantă
- Capacitatea de a gestiona date de fax în format multi-Tiff atașate la un e-mail

Setări pentru imprimare, scanare, copiere și fax

Setări inițiale pentru tipărire

Configurați setările de tipărire, precum formatul hârtiei sau eroarea de tipărire.

Utilizarea funcțiilor de tipărire

Activați pentru utilizarea funcției de tipărire prin rețea.

Pentru utilizarea funcției de tipărire prin rețea, trebuie să configurați portul pentru conexiune la rețea de pe computer, precum și conexiunea la rețea a imprimantei.

Tipuri de conexiuni ale imprimantei

Sunt disponibile următoarele două metode pentru conectarea imprimantei la rețea.

- Conexiune peer to peer (tipărire directă)
- Conexiune server/client (partajare imprimantă prin server Windows)

Setări pentru conexiune peer to peer

Aceasta este conexiunea pentru racordarea imprimantei la rețea și computer în mod direct. Doar un model compatibil cu funcționarea în rețea poate fi conectat astfel.

Metodă de conectare:

Conectați imprimanta la rețea în mod direct cu ajutorul unui hub sau unui punct de acces.

Driver imprimantă:

Instalați driverul pentru imprimantă pe fiecare computer client.

Atunci când utilizați EpsonNet SetupManager, puteți pune la dispoziție pachetul driverului care include setările imprimantei.

Funcții:

- Sarcina de tipărire începe imediat pentru că aceasta este transmisă în mod direct către imprimantă.
- Puteți tipări pe toată durata de funcționare a imprimantei.

Setări pentru conexiunea serverului/clientului

Aceasta este conexiunea între computerul server și imprimantă. Pentru a bloca conexiunea fără a accesa computerul server, puteți îmbunătăți nivelul de securitate.

La utilizarea unui USB, poate fi partajată și imprimanta fără funcție de rețea.

Metodă de conectare:

Conectați imprimanta la rețea cu ajutorul unui comutator LAN sau al unui punct de acces.

De asemenea, puteți conecta imprimanta direct la server prin cablul USB.

Driver imprimantă:

Instalați driverul imprimantei pe serverul Windows, în funcție de sistemul de operare al computerului client.

Prin accesarea serverului Windows și conectarea imprimantei, driverul imprimantei este instalat pe computerul client și poate fi utilizat.

Funcții:

- Gestionați imprimanta și driverul imprimantei împreună.
- În funcție de specificațiile serverului, este posibil ca începerea sarcinii de tipărire să dureze o perioadă lungă de timp pentru că toate sarcinile de tipărire trebuie să treacă prin serverul de tipărire.
- Nu puteți printa atunci când serverul Windows este oprit.

Setări de tipărire pentru conexiune peer to peer

Pentru o conexiune peer to peer (tipărire directă), imprimanta și computerul client trebuie să aibă o relație de unu la unu.

Driverul de imprimantă trebuie să fie instalat pe fiecare computer client.

Setări de tipărire pentru conexiunea client/server

Activați pentru a tipări de la imprimanta care este conectată ca o conexiune server/client.

Pentru conexiunea server/client, configurați mai întâi serverul de imprimare, apoi partajați imprimanta în rețea.

Când utilizați cablul USB pentru a vă conecta la server, setați de asemenea serverul de imprimare mai întâi și apoi partajați imprimanta în rețea.

Configurarea porturilor de rețea

Creați coada de tipărire pentru tipărirea în rețea pe serverul de tipărire utilizând TCP/IP standard și apoi setați portul de rețea.

Acest exemplu este valabil atunci când se utilizează Windows Server 2012 R2.

1. Deschideți ecranul de dispozitive și imprimante.
Desktop > Setări > Panou de control > Hardware și sunete sau Hardware > Dispozitive și imprimante.
2. Adăugați o imprimantă.
Faceți clic pe **Adăugare imprimantă** și apoi selectați **Imprimanta nu se află în listă**.
3. Adăugați o imprimantă locală.
Selectați **Adăugare imprimantă locală sau imprimantă din rețea cu setări manuale** și apoi executați clic pe **Următorul**.

4. Selectați **Creare port nou**, selectați **Port TCP/IP standard** ca Tip port și apoi faceți clic pe **Următorul**.

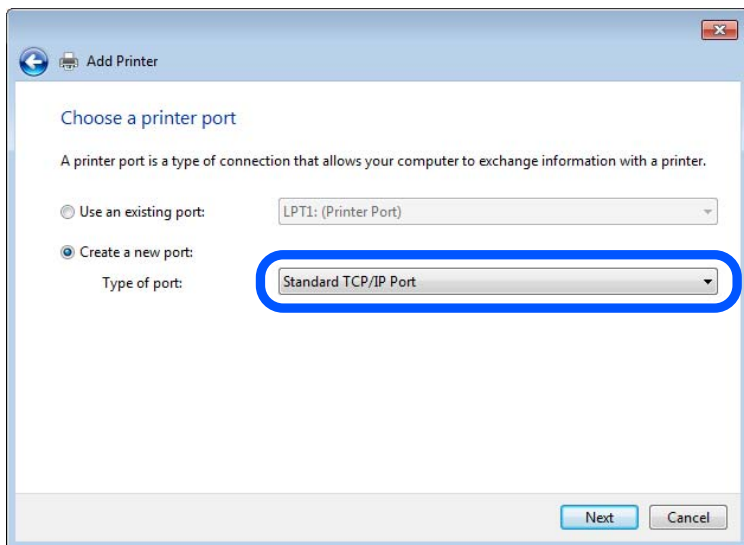

5. Introduceți adresa IP a imprimantei sau numele imprimantei în **Nume gazdă sau adresă IP** sau **Nume imprimantă sau adresă IP** și apoi executați clic pe **Următorul**.

Exemplu:

- Numele imprimantei: EPSONA1A2B3C
- Adresă IP: 192.0.2.111

Nu modificați **Nume port**.

Executați clic pe **Continuare** când este afișat ecranul **Control cont utilizator**.

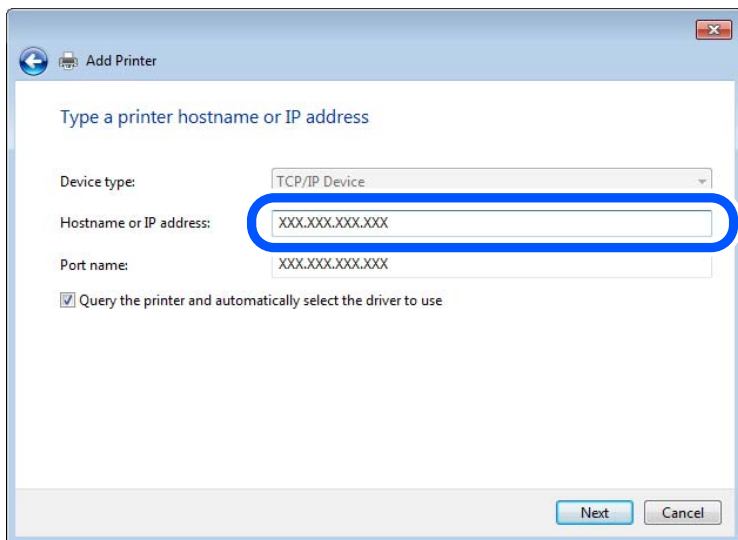

Notă:

Dacă specificați numele imprimantei în rețeaua în care este disponibilă rezoluția de nume, adresa IP este urmărită chiar dacă adresa IP-ului imprimantei a fost modificată de DHCP. Puteți confirma numele imprimantei de la ecranul de stare al rețelei de la panoul de control al imprimantei sau de la o pagină de stare a rețelei.

6. Setăți driverul de imprimantă.

Dacă driverul de imprimantă este deja instalat:

Selecționați **Producător și Imprimante**. Executați clic pe **Următorul**.

7. Urmați instrucțiunile afișate pe ecran.

Atunci când folosiți imprimanta în cadrul conexiunii server/client (partajarea imprimantei folosind serverul Windows), efectuați în continuare setările de partajare.

Verificarea configurației portului — Windows

Verificați dacă este setat portul corect pentru coada de așteptare tipărire.

1. Deschideți ecranul de dispozitive și imprimante.

Desktop > Setări > Panou de control > Hardware și sunete sau Hardware > Dispozitive și imprimante.

2. Deschideți ecranul de proprietăți imprimantă.

Executați clic-dreapta pe pictograma de imprimantă și apoi clic pe **Proprietăți imprimantă**.

3. Executați clic pe fila **Porturi**, selecționați **Port TCP/IP standard** și apoi clic pe **Configurare port**.

4. Verificați configurația portului.

Pentru RAW

Verificați dacă **Raw** este selectat în **Protocol** și apoi executați clic pe **OK**.

Pentru LPR

Verificați dacă **LPR** este selectat în **Protocol**. Introduceți „PASSTHRU” în **Nume coadă** din **Setări LPR**.
Selecționați **Numărare octeți LPR activată** și apoi executați clic pe **OK**.

Partajarea imprimantei (doar Windows)

Când utilizați imprimanta sub conexiunea server/client (partajare a imprimantei folosind serverul Windows), configurați partajarea imprimantei de pe serverul de imprimare.

1. Selecționați **Panou de control > Vizualizare dispozitive și imprimante** pe serverul de imprimare.

2. Faceți clic dreapta pe pictograma imprimantei (coada de așteptare imprimare) cu care doriți să partajați, apoi selecționați fila **Proprietăți imprimantă > Partajare**.

3. Selecționați **Partajare această imprimantă** și apoi introduceți **Partajare nume**.

Pentru Windows Server 2012, faceți clic pe **Modificare opțiuni de partajare** și apoi configurați setările.

Instalarea driverelor suplimentare (doar Windows)

Dacă versiunile Windows pentru un server și clienți sunt diferite, se recomandă să instalați drivere suplimentare pe serverul de imprimare.

1. Selecționați **Panou de control > Vizualizare dispozitive și imprimante** pe serverul de imprimare.

2. Faceți clic dreapta pe pictograma imprimantei pe care doriți să o partajați cu clienții, apoi faceți clic pe fila **Proprietăți imprimantă > Partajare**.

3. Faceți clic pe **Drivere suplimentare**.
Pentru Windows Server 2012, faceți clic pe Change Sharing Options și apoi configurați setările.
4. Selectați versiuni de Windows pentru clienți, apoi faceți clic pe OK.
5. Selectați fișierul de informații pentru driverul de imprimantă (*.inf) și apoi instalați driverul.

Utilizarea imprimantei partajate – Windows

Administratorul trebuie să informeze clienții computerelor cu privire la denumirea alocată serverului de imprimare și cum să îl adauge la computerele acestora. Dacă serverul(e) suplimentar(e) nu a (au) fost configurat(e), informați clienții cu privire la modul în care să folosească **Dispozitive și imprimante** pentru a adăuga imprimanta partajată.

Dacă un server(e) suplimentar(e) a (au) fost configurat(e) pe serverul de imprimare, urmați aceste etape:

1. Selectați denumirea alocată serverului de listare în **Windows Explorer**.
2. Faceți dublu clic pe imprimanta pe care doriți să o folosiți.

Setarea sursei de hârtie

Setați dimensiunea și tipul hârtiei încărcate în fiecare sursă de hârtie.

1. Introduceți adresa IP a imprimantei într-un browser pentru a accesa Web Config.
Introduceți adresa IP a imprimantei de la un computer care este conectat la aceeași rețea ca imprimanta.
Puteți verifica adresa IP a imprimantei din următorul meniu.
Setări > Setări generale > Setări rețea > Stare rețea > Stare rețea cu fir LAN/Wi-Fi
2. Introduceți parola de administrator pentru a vă conecta ca administrator.
3. Selectați în următoarea ordine.
Fila Imprimare > Setări sursă hârtie
4. Setați fiecare element.
Elementele afișate variază în funcție de situație.
 - Numele sursei de hârtie**
Afișează numele sursei de hârtie țintă, de exemplu **tavă pentru hârtie, Caseta 1**.
 - Dim hârtie**
Selectați dimensiunea de hârtie dorită din meniul vertical.
 - Unitate**
Selectați unitatea pentru dimensiunea definită de utilizator. O puteți selecta atunci când este selectată opțiunea **Personalizată** pentru **Dim hârtie**.

Lățime

Selectați lungimea orizontală pentru dimensiunea definită de utilizator.

Intervalul care poate fi introdus aici depinde de sursa de hârtie și este indicat de **Lățime**.

Atunci când selectați **mm** în **Unitate**, puteți introduce până la o zecimală.

Atunci când selectați **inch** în **Unitate**, puteți introduce până la două zecimale.

Înălțime

Selectați lungimea verticală pentru dimensiunea definită de utilizator.

Intervalul care poate fi introdus aici depinde de sursa de hârtie și este indicat de **Înălțime**.

Atunci când selectați **mm** în **Unitate**, puteți introduce până la o zecimală.

Atunci când selectați **inch** în **Unitate**, puteți introduce până la două zecimale.

Tip hârtie

Selectați tipul de hârtie dorit din meniul vertical.

5. Verificați setările și apoi faceți clic pe **OK**.

Informații conexe

➔ „Valoarea implicită a parolei de administrator” la pagina 19

Setarea interfeței

Setați intervalul de pauză al sarcinilor de tipărire sau limbajul de tipărire desemnat pentru fiecare interfață.

Acest element este afișat pe imprimanta PCL sau imprimanta compatibilă PostScript.

1. Introduceți adresa IP a imprimantei într-un browser pentru a accesa Web Config.

Introduceți adresa IP a imprimantei de la un computer care este conectat la aceeași rețea ca imprimanta.

Puteți verifica adresa IP a imprimantei din următorul meniu.

Setări > Setări generale > Setări rețea > Stare rețea > Stare rețea cu fir LAN/Wi-Fi

2. Introduceți parola de administrator pentru a vă conecta ca administrator.

3. Selectați în următoarea ordine.

Fila **Imprimare** > **Setări interfață**

4. Setați fiecare element.

Setări de expirare

Setați intervalul de pauză al sarcinilor de tipărire trimise direct prin intermediul USB.

Puteți seta între 5 și 300 de secunde pe secundă.

Când nu doriți să intre în pauză, tastați 0.

Limbă imprimare

Selectați limbajul de tipărire pentru fiecare interfață USB și interfață de rețea.

Atunci când selectați **Automat**, limbajul de tipărire este detectat automat de sarcinile de tipărire trimise.

5. Verificați setările și apoi faceți clic pe **OK**.

Informații conexe

➔ „Valoarea implicită a parolei de administrator” la pagina 19

Erori de setare

Setați eroarea afișată pentru dispozitiv.

1. Introduceți adresa IP a imprimantei într-un browser pentru a accesa Web Config.

Introduceți adresa IP a imprimantei de la un computer care este conectat la aceeași rețea ca imprimanta.

Puteți verifica adresa IP a imprimantei din următorul meniu.

Setări > Setări generale > Setări rețea > Stare rețea > Stare rețea cu fir LAN/Wi-Fi

2. Introduceți parola de administrator pentru a vă conecta ca administrator.

3. Selectați în următoarea ordine.

Fila **Imprimare** > **Setări pentru erori**

4. Setați fiecare element.

Notific. dimensiune hârtie

Setați dacă se afișează sau nu o eroare pe panoul de comandă atunci când dimensiunea hârtiei din sursa de hârtie specificată este diferită de dimensiunea hârtiei aferentă datelor de tipărire.

Notificare tip hârtie

Setați dacă se afișează sau nu o eroare pe panoul de comandă atunci când tipul hârtiei din sursa de hârtie specificată este diferit de tipul hârtiei aferent datelor de tipărire.

Util. soluț. autom. prob.

Setați anularea automată a erorii dacă nu are loc nicio operațiune la nivelul panoului de control timp de 5 secunde după afișarea erorii.

5. Verificați setările și apoi faceți clic pe **OK**.

Informații conexe

➔ „Valoarea implicită a parolei de administrator” la pagina 19

Configurarea pentru tipărire universală

Setați atunci când tipăriți prin intermediul dispozitivelor externe fără a utiliza driverul de imprimantă.

Unele elemente nu sunt afișate, în funcție de limba de tipărire a imprimantei dumneavoastră.

1. Introduceți adresa IP a imprimantei într-un browser pentru a accesa Web Config.

Introduceți adresa IP a imprimantei de la un computer care este conectat la aceeași rețea ca imprimanta.

Puteți verifica adresa IP a imprimantei din următorul meniu.

Setări > Setări generale > Setări rețea > Stare rețea > Stare rețea cu fir LAN/Wi-Fi

2. Introduceți parola de administrator pentru a vă conecta ca administrator.

3. Selectați în următoarea ordine.
Fila **Imprimare** > **Setări universale imprimare**
4. Setati fiecare element.
5. Verificați setările și apoi faceți clic pe **OK**.

Informații conexe

➔ „Valoarea implicită a parolei de administrator” la pagina 19

De bază

Elemente	Explicație
Compensare sus(-30.0-30.0mm)	Definește poziția verticală a hârtiei la care începe tipărirea.
Compensare stânga(-30.0-30.0mm)	Definește poziția orizontală a hârtiei la care începe tipărirea.
Compensare sus pt spate(-30.0-30.0mm)	Definește poziția verticală a hârtiei la care începe tipărirea versoului hârtiei la tipărirea față-verso.
Compensare stânga pt spate(-30.0-30.0mm)	Definește poziția orizontală a hârtiei la care începe tipărirea versoului hârtiei la tipărirea duplex.
Verificare lățime hârtie	Definiți dacă se verifică lățimea hârtiei la tipărire.
Omitere pagini goale	Dacă există o pagină albă în datele de tipărire, setați să nu tipăriți o pagină albă.

Configurare imprimare PDL

Puteți specifica setările pentru tipărire PCL sau PostScript.

Acest element este afișat pe o imprimantă compatibilă PCL sau PostScript.

Setări comune

Elemente	Explicație
Dim hârtie	Specificați formatul de hârtie pe care doriți să tipăriți.
Tip hârtie	Selectați tipul de hârtie pe care tipăriți.
Orientare	Selectați orientarea pe care doriți să o utilizați la tipărire.
Calitate	Selectați calitatea pe care doriți să o utilizați la tipărire.
Mod econ. cerneală	Selectați dacă veți tipări cu un consum redus de cerneală.
Ordine imprimare	Selectați să tipăriți de la prima sau de la ultima pagină.
Număr de copii(1-999)	Setați numărul de copii pe care doriți să le tipăriți.
Margine îmbinare	Selectați poziția de legare.
Scoatere hârtie aut.	Selectați dacă hârtia se va elimina automat atunci când intervine o expirare în timpul unei operațiuni de tipărire.

Elemente	Explicație
Imprimare față-verso	Setați tipărirea față-verso.

Meniu PCL

Elemente	Explicație
Sursă font	Selectați dacă se utilizează fontul instalat pe imprimantă sau dacă se descarcă.
Număr font	Specificați numărul fontului pe care doriți să îl utilizați.
Nr. de caractere pe inch(0.44-99.99cpi)	Dacă fontul de utilizat este scalabil și cu pitch fix, specificați dimensiunea fontului în pitch.
Dimensiune punct(4.00-999.75pt)	Dacă fontul de utilizat este scalabil și proporțional, specificați dimensiunea fontului în puncte tipografice.
Set de simboluri	Selectați setul de simbol al fontului pe care doriți să îl utilizați.
Linii(5-128linii)	Specificați numărul de linii pe pagină.
Funcție CR	Selectați operația pentru codul CR (retur).
Funcție LF	Selectați operația pentru codul LF (linie nouă), codul FF (pagină nouă).
Atribuire sursă hârtie	Specificați atribuirea alimentatorului de hârtie pentru comanda PCL de alimentare cu hârtie.

Meniu PS

Elemente	Explicație
Foaie de erori	Setați dacă se tipărește o fișă de eroare la apariția unei erori de tipărire PS3.
Colorare	Setați tipărirea color sau monocromă.
Binar	Setați dacă se acceptă sau nu date binare.
Dimens. pagină PDF	Setați formatul de hârtie pentru tipărirea PDF.

Configurarea Imprimare universală (Microsoft)

Puteți configura imprimanta să utilizeze Imprimare universală. Pentru a utiliza această funcție, trebuie să utilizați Microsoft 365 și serviciul Azure Active Directory.

1. Introduceți adresa IP a imprimantei într-un browser pentru a accesa Web Config.
Introduceți adresa IP a imprimantei de la un computer care este conectat la aceeași rețea ca imprimanta.
Puteți verifica adresa IP a imprimantei din următorul meniu.
Setări > Setări generale > Setări rețea > Stare rețea > Stare rețea cu fir LAN/Wi-Fi
2. Introduceți parola de administrator pentru a vă conecta ca administrator.

3. Selectați în următoarea ordine.

Fila **Rețea** > **Imprimare universală**

4. Faceți clic pe **Înregistrare**.

5. Citiți mesajul afișat, apoi faceți clic pe link.

6. Urmăriți instrucțiunile de pe ecran pentru a înregistra imprimanta.

Dacă starea înregistrării afișează **Înregistrat** pe ecranul Web Config după înregistrare, atunci configurarea este finalizată.

Notă:

Pentru detalii despre operarea Azure Active Directory, de exemplu modul de utilizare a *Imprimare universală*, consultați site-ul web Microsoft.

Informații conexe

➔ „Valoarea implicită a parolei de administrator” la pagina 19

Configurarea caracteristicii AirPrint

Setați când utilizați tipărirea și scanarea AirPrint.

Accesați Web Config și selectați fila **Rețea** > **Configurare AirPrint**.

Elemente	Explicație
Nume serviciu Bonjour	Introduceți numele serviciului Bonjour în ASCII (0x20 – 0x7E) între 1 și 41 de caractere.
Locație Bonjour	Introduceți informații despre locație precum locul de amplasare al imprimantei în limita a 127 de octeți sau mai puțin în Unicode (UTF-8).
Geolocație Latitudine și longitudine (WGS84)	Introduceți informațiile de localizare a imprimantei. Introducerea acestei informații este opțională. Introduceți valorile utilizând sistemul WGS-84, care separă latitudinea și longitudinea printr-o virgulă. Puteți introduce de la -90 la +90 pentru valoarea latitudinii, și de la -180 la +180 pentru valoarea longitudinii. Puteți introduce maxim șase zecimale și puteți omite „+”.
Protocol de prioritate maximă	Selectați protocolul de maximă prioritate de la IPP și Port9100.
Wide-Area Bonjour	Setați dacă se folosește sau nu Wide-Area Bonjour. Dacă folosiți această opțiune, imprimantele trebuie să fie înregistrate pe serverul DNS pentru a putea căuta imprimanta în cadrul segmentului.
Transmisie iBeacon	Selectați dacă se activează sau dezactivează funcția de transmisie iBeacon. Când este activată, puteți căuta imprimanta de la dispozitive activate iBeacon.
Este obligatoriu codul PIN atunci când se folosește imprimarea IPP	Selectați dacă se va efectua sau nu solicitarea unui cod PIN când se folosește tipărirea IPP. Dacă selectați Da , lucrările de tipărit IPP fără cod PIN nu sunt salvate în imprimantă.
Activare AirPrint	IPP, Bonjour, AirPrint (serviciul de scanare) sunt activate, iar IPP se stabilește doar cu o comunicare securizată.

Pregătirea scanării sau copierii

Pregătire pentru scanare

Scanarea utilizând panoul de control

Configurați servere sau foldere înainte de scanare.

Setările serverelor și ale folderelor

Nume	Setări	Locație	Cerință
Scanare într-un folder de rețea (SMB)	Creați și setați partajarea folderului de salvare	Un computer care are o locație a folderului de salvare	Contul utilizatorului administrativ la computerul care creează folderele de salvare.
	Destinația Scanării într-un folder de rețea (SMB)	Contactele dispozitivului	Numele de utilizator și parola pentru conectarea la computerul care deține folderul de salvare și privilegiul de a actualiza folderul de salvare.
Scanare într-un folder de rețea (FTP)	Configurare pentru conectarea la serverul FTP	Contactele dispozitivului	Informații de conectare pentru serverul FTP și privilegiul de a actualiza folderul de salvare.
Scanarea la e-mail	Configurare pentru serverul de e-mail	Dispozitiv	Informații de configurare pentru serverul de e-mail
Scanare la Cloud	Înregistrarea imprimantei la Epson Connect	Dispozitiv	Mediul de conexiune la Internet
	Înregistrare contact la Epson Connect	Serviciul Epson Connect	Înregistrarea utilizatorului și a imprimantei la serviciul Epson Connect
Scanare la computer (când folosiți Document Capture Pro Server)	Configurare mod server pentru Document Capture Pro	Dispozitiv	Adresă IP, numele gazdei sau FQDN pentru computerul cu Document Capture Pro Server instalat

Informații conexe

- ➔ „Configurarea unui folder partajat în rețea” la pagina 71
- ➔ „Configurarea unui server de poșta electronică” la pagina 67

Utilizare Document Capture Pro Server

Utilizând Document Capture Pro Server, puteți gestiona metoda de sortare, formatul de salvare și destinația de redirectionare a unui rezultat de scanare executat de la panoul de control al imprimantei. Puteți accesa și executa o operațiune înregistrată anterior pe server, de la panoul de control al imprimantei.

Instalați-o pe computerul server.

Pentru mai multe informații despre Document Capture Pro Server, contactați biroul Epson local.

Setarea modului server

Pentru a utiliza Document Capture Pro Server, configurați **Mod server** din Web Config.

Notă:

De asemenea, puteți seta **Mod server** din panoul de control accesând următorul meniu.

Setări > Setări generale > Setări scanare > Document Capture Pro > Mod funcționare

1. Introduceți adresa IP a imprimantei într-un browser pentru a accesa Web Config.
Introduceți adresa IP a imprimantei de la un computer care este conectat la aceeași rețea ca imprimanta.
Puteți verifica adresa IP a imprimantei din următorul meniu.
Setări > Setări generale > Setări rețea > Stare rețea > Stare rețea cu fir LAN/Wi-Fi
2. Introduceți parola de administrator pentru a vă conecta ca administrator.
3. Selectați în următoarea ordine.
Fila **Scanare/Copiere > Document Capture Pro**
4. Selectați **Mod server** pentru **Mod**.
5. Introduceți adresa serverului cu Document Capture Pro Server instalat pe acesta pentru **Adresă server**.
Introduceți între 2 și 255 de caractere în format IPv4, IPv6, nume gazdă sau FQDN. Pentru formatul FQDN, puteți folosi caractere alfanumerice în ASCII (0x20 – 0x7E) și „-”, exceptând începutul și sfârșitul adresei.
6. Faceți clic pe **OK**.
Rețeaua este reconectată, și apoi setările sunt activate.

Informații conexe

➔ „Valoarea implicită a parolei de administrator” la pagina 19

Scanarea de la un computer

Instalați software-ul și activați serviciul de scanare în rețea pentru a scana prin rețea de la un computer.

Software-ul care trebuie instalat

Epson Scan 2

Acesta este un driver de scanner. În cazul în care utilizați dispozitivul de la un computer, instalați driverul pe computerul fiecărui client. Dacă Document Capture Pro/Document Capture este instalat, puteți efectua operațiile alocate butoanelor dispozitivului.

Dacă este utilizat EpsonNet SetupManager driverul de imprimantă este de asemenea distribuit ca pachet.

Document Capture Pro (Windows)/Document Capture (Mac OS)

Este instalat pe computerul clientului. Activitățile înregistrate pe un computer de rețea pe care este instalat Document Capture Pro/Document Capture pot fi apelate și rulate de pe panoul de control al dispozitivului.

Puteți scana rețeaua de pe un computer. Pentru scanare este necesar Epson Scan 2.

Confirmarea faptului că scanarea în rețea este activată

Puteți seta serviciul de scanare în rețea când scanați de la un computer client prin rețea. Setarea implicită este activată.

1. Introduceți adresa IP a imprimantei într-un browser pentru a accesa Web Config.
Introduceți adresa IP a imprimantei de la un computer care este conectat la aceeași rețea ca imprimanta.
Puteți verifica adresa IP a imprimantei din următorul meniu.
Setări > Setări generale > Setări rețea > Stare rețea > Stare rețea cu fir LAN/Wi-Fi
2. Introduceți parola de administrator pentru a vă conecta ca administrator.
3. Selectați în următoarea ordine.
Fila **Scanare/Copiere > Scanare rețea**
4. Asigurați-vă că **Activare scanare** din **EPSON Scan** este selectat.
Dacă este selectat, această sarcină este completată. Închideți Web Config.
Dacă este deselected, selectați-l și continuați cu următorul pas.
5. Faceți clic pe **Înainte**.
6. Faceți clic pe **OK**.
Rețeaua este reconectată, și apoi setările sunt activate.

Informații conexe

➔ [„Valoarea implicită a parolei de administrator” la pagina 19](#)

Disponibilitatea funcțiilor de fax

Înainte de utilizarea funcțiilor de fax

Configurați următoarele utilizând funcțiile de fax.

- Conectați corect imprimanta la linia telefonică și (dacă este utilizat) la aparatul telefonic
[„Conectarea imprimantei la o linie telefonică” la pagina 122](#)
- Completați **Expert configurare fax**, care este necesar pentru a efectua setările de bază.
[„Pregătirea imprimantei pentru a trimite și a primi faxuri” la pagina 125](#)

Configurați următoarele, după cum este necesar.

- Înregistrare **Contacte**
[„Înregistrare contacte” la pagina 92](#)

- ❑ Destinații de ieșire și setări aferente, precum setări de rețea și setări ale serverului de e-mail
 - „Configurarea unui server de poștă electronică” la pagina 67
 - „Configurarea unui folder partajat în rețea” la pagina 71
 - „Setări pentru a utiliza serviciul de cloud ca destinații de redirecționare a faxurilor” la pagina 103
 - „Efectuarea setărilor pentru funcțiile de fax ale imprimantei în funcție de utilizare” la pagina 127
 - „Setări fax” la pagina 396
- ❑ **Setări utilizator** care definesc valorile implicite pentru elementele de meniu **Fax**
 - „Setări utilizator” la pagina 419
- ❑ **Setări raport** pentru a tipări rapoarte atunci când faxurile sunt trimise, recepționate sau redirecționate
 - „Setări raport” la pagina 410
- ❑ Soluționarea problemelor la efectuarea setărilor de fax
 - „Soluționarea problemelor de fax” la pagina 139

Conectarea imprimantei la o linie telefonică

Linii telefonice compatibile

Puteți conecta imprimanta la linii telefonice analogice standard (PSTN = Public Switched Telephone Network) și la sisteme PBX (Private Branch Exchange).

Există posibilitatea să nu puteți utiliza imprimanta cu următoarele linii sau sisteme telefonice.

- ❑ Linii telefonice VoIP, cum ar fi DSL, sau servicii digitale prin fibră optică.
- ❑ Linii telefonice digitale (ISDN)
- ❑ Anumite sisteme telefonice PBX
- ❑ Atunci când sunt interpușe anumite adaptoare (adaptoare terminale, adaptoare VoIP, splittere sau routere DSL) între priza telefonică și imprimantă.

Conectarea imprimantei la o linie telefonică

Conectați imprimanta la o mufă telefonică de perete utilizând un cablu telefonic RJ-11 (6P2C). Atunci când conectați un telefon la imprimantă, utilizați un al doilea cablu telefonic RJ-11 (6P2C).

În funcție de zonă, cutia imprimantei poate conține și un cablu telefonic. Dacă este cazul, utilizați cablul respectiv.

Poate fi necesar să conectați cablul telefonic la un adaptor furnizat pentru țara sau regiunea dvs.

Notă:

Scoateți capacul portului EXT. al imprimantei doar atunci când conectați telefonul la imprimantă. Nu scoateți capacul dacă nu intenționați să conectați un telefon.

În zonele cu furtuni cu descărcări electrice frecvente, vă recomandăm să utilizați un protector de suprasarcină.

Conectarea la o linie telefonică standard (PSTN) sau la un sistem PBX

Conectați un cablu telefonic de la priză sau de la portul centralei PBX la portul LINE din spatele imprimantei.

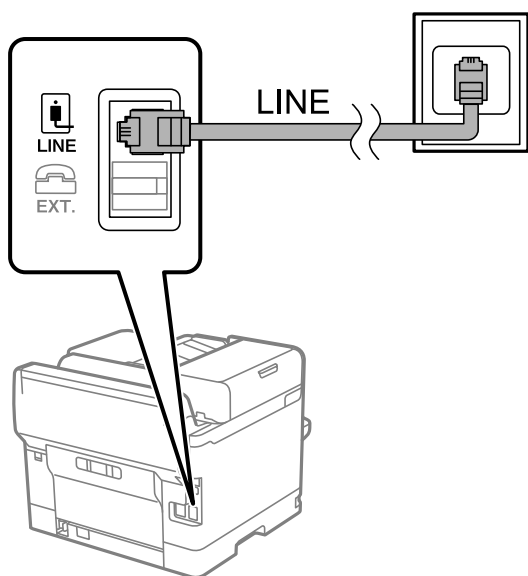

Conectarea la o centrală DSL sau ISDN

Conectați un cablu telefonic de la modemul DSL sau de la adaptorul ISDN la portul LINE din spatele imprimantei. Pentru informații suplimentare, consultați documentația modemului sau a adaptorului.

Notă:

Dacă modemul dvs. DSL nu este echipat cu un filtru DSL, conectați un filtru DSL separat.

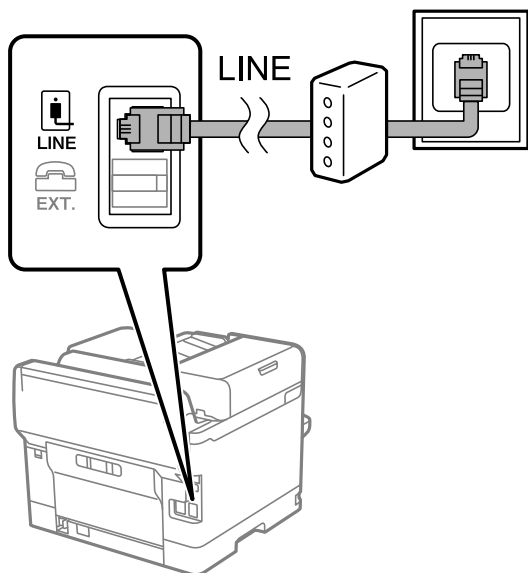

Conectarea unui dispozitiv telefonic la imprimantă

Atunci când utilizați telefonul și imprimanta pe aceeași linie telefonică, conectați telefonul la imprimantă.

Notă:

- ❑ Dacă dispozitivul telefonic are funcție fax, dezactivați-o înainte de a-l conecta la imprimantă. Pentru informații suplimentare, consultați manualul furnizat cu dispozitivul telefonic. În funcție de modelul aparatului telefonic, funcția de fax nu poate fi dezactivată complet, în consecință este posibil să nu puteți să îl utilizați ca pe un telefon extern.
- ❑ În cazul în care conectați un robot telefonic, asigurați-vă că setarea **Sonerii răspuns** a imprimantei este setată la un număr mai mare decât numărul de tonuri de apel emise de robotul telefonic pentru preluarea unui apel.

1. Îndepărtați capacul de pe portul EXT. din spatele imprimantei.

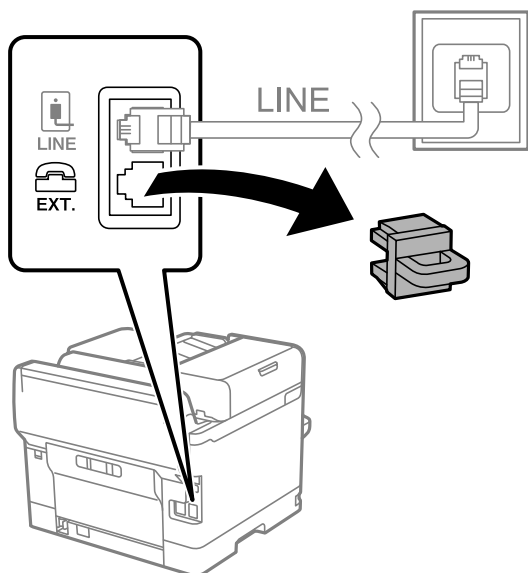

2. Conectați dispozitivul telefonic la portul EXT. cu ajutorul unui cablu telefonic.

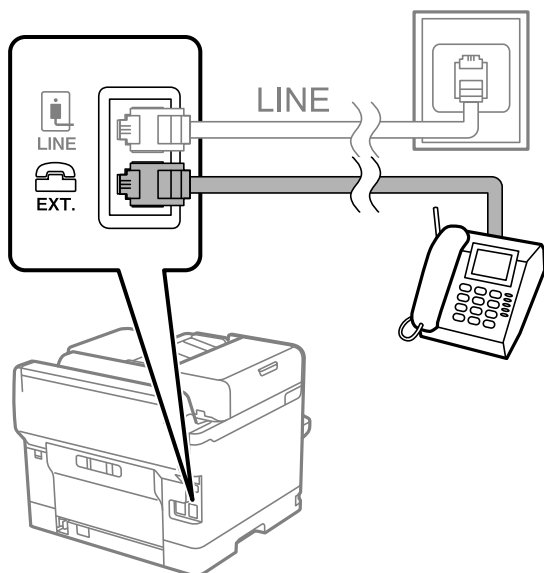

Notă:

Atunci când partajați o singură linie telefonică, conectați dispozitivul telefonic la portul EXT. al telefonului. Dacă utilizați un splitter pentru a conecta dispozitivul telefonic și imprimanta separat, acestea nu vor funcționa corect.

3. Selectați **Fax** pe panoul de comandă al imprimantei.

4. Ridicați receptorul din furcă.

Dacă este afișat un mesaj de pornire pentru trimitere sau recepționare faxuri așa cum este indicat pe ecranul următor, conexiunea a fost inițializată.

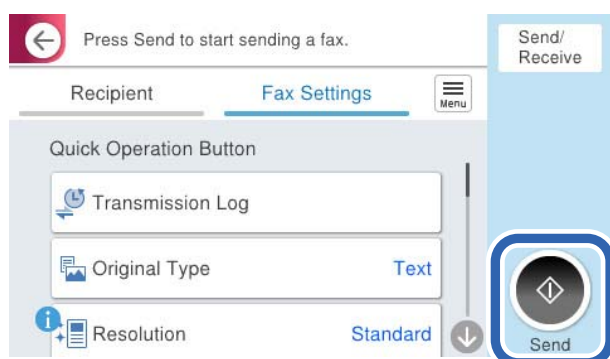

Informații conexe

- ➔ „Pregătirea imprimantei pentru a trimite și a primi faxuri” la pagina 125
- ➔ „Efectuarea setărilor pentru a utiliza un robot telefonic” la pagina 128
- ➔ „Efectuarea setărilor pentru a recepționa faxuri folosind doar un telefon conectat” la pagina 129
- ➔ „Mod primire:” la pagina 397

Pregătirea imprimantei pentru a trimite și a primi faxuri

Expert configurare fax configurează caracteristicile de fax de bază pentru a pregăti imprimanta să trimită și să primească faxuri.

Expertul se va afișa automat la prima pornire a imprimantei. De asemenea, puteți afișa manual expertul din panoul de comandă al imprimantei. Trebuie să executați expertul din nou în cazul în care acesta este omis la prima pornire a imprimantei sau la schimbarea mediului de conectare.

Elementele de mai jos sunt cele care pot fi setate prin expert.

Antet (Nr. dvs. de telefon și Antet fax)

Mod primire (Auto sau Manual)

Setare Distinctive Ring Detection (DRD)

Elementele de mai jos sunt setate automat în funcție de mediul de conectare.

Mod apelare (cum ar fi Ton sau Puls)

Este posibil ca **Expert configurare fax** să nu configureze **Mod apelare** automat când **Tip linie** este setat la **PBX**. Configurați **Mod apelare** manual.

Alte elemente din **Setări de bază** rămân neschimbate.

Informații conexe

- ➔ „Setări de bază” la pagina 396

Pregătirea imprimantei pentru a trimite și a primi faxuri utilizând Expert configurare fax

1. Selectați **Setări** pe ecranul de pornire de pe panoul de comandă al imprimantei.
2. Selectați **Setări generale** > **Setări fax** > **Expert configurare fax**.
3. Urmați instrucțiunile afișate pe ecran, introduceți numele expeditorului, precum numele companiei și numărul de fax.

Notă:

Numele dvs. de expeditor și numărul de fax vor apărea în antetul faxurilor trimise.

4. Efectuați setarea pentru ton de apel distinctiv (DRD).
 - Dacă v-ați abonat la un serviciu de tip „ton de apel distinctiv” de la furnizorul dvs. de servicii de telefonie: Mergeți la următorul ecran și selectați modelul de ton de apel care va fi utilizat pentru faxurile sosite. Când selectați orice element, cu excepția **Toate**, **Mod primire** este setat la **Auto** și continuați la următorul ecran unde puteți verifica setările efectuate.
 - Dacă nu v-ați abonat la un serviciu de ton de apel distinctiv oferit de societatea de telefonie, sau nu aveți nevoie să setați această opțiune: Omiteți această setare și mergeți la ecranul în care puteți verifica setările efectuate.

Notă:

- Serviciile de tip „ton de apel distinctiv”, oferite de numeroase companii telefonice (numele serviciului diferă de la o companie la alta), vă permit să aveți mai multe numere de telefon pe aceeași linie. Fiecare număr are un ton de apel distinctiv. Puteți utiliza un număr pentru apeluri vocale și alt număr pentru faxuri. Selectați tonul de apel atribuit faxului în setarea **DRD**.*
- În funcție de regiune, opțiunile **Act.** și **Dez.** pot fi afișate ca opțiuni **DRD**. Selectați **Act.** pentru a utiliza caracteristica „ton de apel distinctiv”.*

5. Efectuați setarea Mod primire.
 - Dacă nu aveți nevoie să conectați telefonul la imprimantă: Selectați **Nu**. **Mod primire** este setat la **Auto**.
 - Dacă aveți nevoie să conectați telefonul la imprimantă: Selectați **Da** și apoi selectați dacă doriți sau nu recepționarea automată a faxurilor.

6. Verificați setările efectuate pe ecranul afișat și apoi continuați la următorul ecran.

Pentru a corecta sau modifica setările, selectați .

7. Verificați conexiunea faxului selectând **Pornire verificare** și apoi selectați **Imprimare** pentru a tipări un raport care indică starea conexiunii.

Notă:

- Dacă sunt raportate erori, urmați instrucțiunile din raport pentru a le soluționa.*
- Dacă este afișat ecranul **Selectare tip linie**, selectați tipul liniei.*
 - Atunci când conectați imprimanta la un sistem telefonic PBX sau la un adaptor de terminal, selectați **PBX**.
 - Când conectați imprimanta la o linie telefonică standard, selectați **PSTN**, apoi **Dezactivare** pe ecranul **Confirmare** afișat. Totuși, setarea acestei funcții la **Dezactivare** ar putea duce la pierderea primei cifre a numărului de fax la apelare și la trimiterea faxului la un număr incorect.

Informații conexe

- ➔ „Conectarea imprimantei la o linie telefonică” la pagina 122
- ➔ „Efectuarea setărilor pentru a utiliza un robot telefonic” la pagina 128
- ➔ „Mod primire:” la pagina 397
- ➔ „Efectuarea setărilor pentru a recepționa faxuri folosind doar un telefon conectat” la pagina 129
- ➔ „Setări de bază” la pagina 396

Efectuarea setărilor pentru funcțiile de fax ale imprimantei în funcție de utilizare

Puteți configura funcțiile de fax ale imprimantei individual utilizând panoul de comandă al imprimantei, în funcție de utilizare. Setările efectuate utilizând **Expert configurare fax** pot fi, de asemenea, modificate. Pentru mai multe detalii, consultați descrierile meniului **Setări fax**.

„Setări fax ” la pagina 396

Notă:

- Utilizând *Web Config*, puteți configura funcțiile de fax ale imprimantei.
- Când utilizați *Web Config* pentru a afișa meniul **Setări fax**, pot exista ușoare diferențe în interfața de utilizator și în locație comparativ cu panoul de comandă al imprimantei.

Informații conexe

- ➔ „Setările pentru fax pentru un sistem PBX” la pagina 127
- ➔ „Primirea faxurilor de intrare” la pagina 247
- ➔ „Efectuarea setărilor atunci când conectați un telefon” la pagina 128
- ➔ „Setări pentru salvarea și redirecționarea faxurilor recepționate” la pagina 129
- ➔ „Setărilor pentru salvarea și redirecționarea faxurilor recepționate cu condiții specifice” la pagina 133
- ➔ „Efectuarea setărilor pentru blocarea faxurilor nedorite” la pagina 137
- ➔ „Realizarea setărilor pentru trimiterea și recepționarea faxurilor într-un computer” la pagina 138

Setările pentru fax pentru un sistem PBX

Efectuarea setărilor pentru a utiliza codul de acces la apelarea unei linii externe

Efectuați următoarele setări în cazul în care trebuie să utilizați numere precum 0 sau 9 ca atare și nu ca parte a unui cod de acces extern.

1. Selectați **Setări** pe panoul de comandă al imprimantei.
2. Selectați **Setări generale** > **Setări fax** > **Setări de bază**.
3. Selectați **Tip linie**, apoi selectați **PBX**.
4. Când trimiteți un fax la un număr de fax exterior utilizând codul real de acces extern, selectați caseta **Cod de acces** și apoi selectați **Nu se utilizează**.
5. Selectați **OK** pentru a aplica setările.

Efectuarea setărilor pentru trimiterea de faxuri utilizând codul de acces extern (#)

Puteți trimite faxuri către un număr de fax extern folosind # (hash) în loc de codul de acces extern real, cum ar fi 0 sau 9.

1. Selectați **Setări** pe panoul de comandă al imprimantei.
2. Selectați **Setări generale > Setări fax > Setări de bază**.
3. Selectați **Tip linie**, apoi selectați **PBX**.
4. Selectați caseta **Cod de acces** și apoi selectați **Se utiliz..**
5. Atingeți caseta de intrare **Cod de acces**, introduceți codul de acces extern utilizat pentru sistemul dumneavoastră de telefonie și atingeți OK.
6. Selectați **OK** pentru a aplica setările.

Simbolul # introdus în locul codului de acces efectiv este înlocuit de codul de acces, cum ar fi 0 sau 9, stocat la apelare. Utilizarea semnului # vă ajută să evitați problemele de conectare, atunci când vă conectați la o linie cu exteriorul.

Notă:

*Atunci când **Cod de acces** este setat la **Se utiliz..**, nu puteți trimite faxuri destinatarilor din **Contacte** pentru care este setat un cod de acces extern, cum ar fi 0 sau 9.*

*Dacă aveți destinatari înregistrați în **Contacte** utilizând un cod de acces extern precum 0 sau 9, setați **Cod de acces** la **Nu se utiliz..** În caz contrar, trebuie să modificați codul la # în **Contacte**.*

Efectuarea setărilor atunci când conectați un telefon

Efectuarea setărilor pentru a utiliza un robot telefonic

Pentru a utiliza un robot telefonic, acesta trebuie setat în prealabil.

1. Selectați **Setări** pe panoul de comandă al imprimantei.
2. Selectați **Setări generale > Setări fax > Setări de bază**.
3. Selectați pentru **Mod primire** opțiunea **Auto**.
4. Setati opțiunea **Sonerii răspuns** la un număr mai mare decât numărul de apeluri al robotului telefonic.

Dacă **Sonerii răspuns** este setat la un număr mai mic decât numărul de apeluri pentru robotul telefonic, robotul telefonic nu poate primi apeluri vocale pentru a înregistra mesajele vocale. Pentru informații suplimentare, consultați manualul furnizat cu robotul telefonic.

În funcție de regiune, este posibil ca setarea **Sonerii răspuns** a imprimantei să nu poată fi afișată.

Informații conexe

➔ „Setări de bază” la pagina 396

Efectuarea setărilor pentru a recepționa faxuri folosind doar un telefon conectat

Puteți începe recepționarea faxurilor prin simpla ridicare a receptorului și folosirea telefonului, fără a folosi deloc imprimanta.

Caracteristica **Primire la distanță** este disponibilă doar pentru telefoanele care acceptă apelarea pe bază de tonuri.

1. Selectați **Setări** pe panoul de comandă al imprimantei.
2. Selectați **Setări generale** > **Setări fax** > **Setări de bază** > **Primire la distanță**.
3. Atingeți **Primire la distanță** pentru a seta această opțiune la **Act.**.
4. Selectați **Cod început**, introduceți un cod din două cifre (puteți introduce 0–9, * și #) și apoi atingeți **OK**.
5. Selectați **OK** pentru a aplica setările.

Informații conexe

➔ [„Setări de bază” la pagina 396](#)

Setări pentru salvarea și redirecționarea faxurilor recepționate

Imprimanta este setată pentru a tipări faxurile recepționate în mod implicit. Pe lângă tipărire, puteți seta imprimanta să salveze și/sau să redirecționeze faxurile recepționate fără setare de condiții.

Notă:

- Pe lângă utilizarea panoului de comandă, setările pot fi configurate și prin utilizarea *Web Config*.
- Puteți de asemenea salva și/sau redirecționa faxurile recepționate cu setarea unor condiții.
[„Setărilor pentru salvarea și redirecționarea faxurilor recepționate cu condiții specifice” la pagina 133](#)

Informații conexe

- ➔ [„Efectuarea setărilor de salvare pentru primirea faxurilor” la pagina 129](#)
- ➔ [„Setări de redirecționare pentru a primi faxuri” la pagina 131](#)

Efectuarea setărilor de salvare pentru primirea faxurilor

Puteți efectua setări de salvare pentru a primi faxuri în inbox și într-un dispozitiv de memorie externă indiferent de expeditor sau de oră. Salvarea unui fax în inbox vă permite să confirmați conținutul faxului recepționat prin vizualizarea faxului pe ecranul LCD al imprimantei înainte ca imprimanta să tipărească faxul.

Pentru a efectua setări în vederea salvării faxurilor primite pe un computer cu ajutorul caracteristicii PC-FAX, consultați [„Funcție: Expediere/Recepționare PC-FAX \(Windows/Mac OS\)” la pagina 234](#).

Notă:

- Pe lângă utilizarea panoului de comandă al imprimantei, puteți utiliza *Web Config* pentru a efectua setările de salvare pentru a primi faxuri. Selectați fila **Fax** > **Setări salvare/redirecționare** > **Salvare/Redirecționare necondiționată** și apoi efectuați setările de salvare a destinației în **Ieșire fax**.
- Puteți de asemenea tipări și/sau redirecționa simultan faxurile primite. Efectuați setările pe ecranul **Ieșire fax** menționat mai sus.

1. Selectați **Setări** din panoul de comandă al imprimantei și apoi selectați **Setări generale** > **Setări fax**.

2. Selectați **Setări primite** > **Setări salvare/redirecționare** > **Salvare/Redirecționare necondiționată**.
Atunci când este afișat un mesaj, verificați conținutul și apoi atingeți **OK**.
3. Efectuați setări pentru destinațiile de salvare, inbox și/sau un dispozitiv de memorie externă.

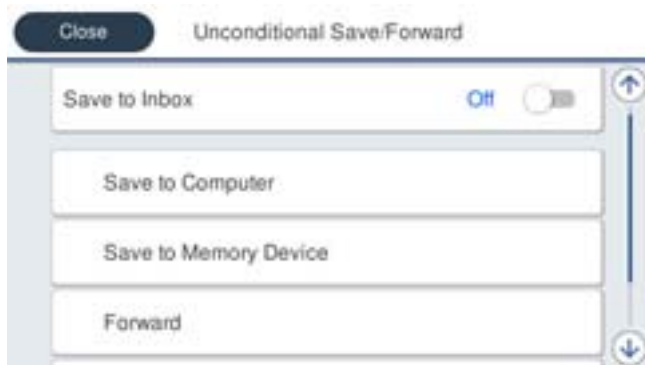

- Pentru a salva faxurile primite în Inbox:
 - 1 Selectați **Salvare în inbox** pentru a seta această opțiune la **Act.**
 - 2 Dacă este afișat un mesaj, verificați conținutul și apoi selectați **OK**.
- Pentru a salva faxurile primite pe un dispozitiv de memorie extern:
 - 1 Introduceți un dispozitiv de memorie în portul USB de interfață externă al imprimantei.
 - 2 Selectați **Salvare în disp. de mem.**
 - 3 Selectați **Da**. Pentru a tipări documentele automat salvându-le în același timp pe dispozitivul de memorie, selectați opțiunea **Da și imprimare**.
 - 4 Verificați mesajul afișat și apoi atingeți **Creare**.
Pe dispozitivul de memorie va fi creat un folder pentru salvarea documentelor primite.
 - 5 Verificați mesajul, atingeți **Închidere** sau așteptați până când mesajul este șters și apoi atingeți **Închidere**.
 - 6 Atunci când este afișat mesajul următor, verificați-l și apoi atingeți **OK**.

! Important:

Documentele primite vor fi salvate temporar în memoria imprimantei, înainte ca documentele să fie salvate în dispozitivul de memorie conectat la imprimantă. Deoarece o eroare referitoare la umplerea memoriei determină dezactivarea trimiterii și primirii faxurilor, păstrați dispozitivul de memorie conectat la imprimantă.

Notă:

*Puteți seta imprimanta să trimită e-mailuri persoanelor pe care vreți să le notificați cu privire la rezultatele faxurilor salvate când procesul de salvare este complet. Când este necesar, selectați **Notificări prin e-mail**, setați operațiile și apoi setați destinația la care vreți să trimiteți notificări.*

4. Selectați **Închidere** pentru a finaliza setările **Salvare/Redirecționare necondiționată**.

Acesta este finalul efectuării setărilor de salvare necondiționată pentru a primi faxuri. Puteți seta **Setări comune** când este necesar. Pentru detalii, consultați explicațiile pentru **Setări comune** din meniul **Setări salvare/redirecționare**.

Notă:

Dacă doriți să salvați faxurile recepționate cu setarea unor condiții, consultați linkul de mai jos pentru informații relevante.

Informații conexe

- ➔ „Setări salvare/redirecționare” la pagina 400
- ➔ „Vizualizarea faxurilor recepționate pe ecranul LCD al imprimantei” la pagina 251

Setări de redirecționare pentru a primi faxuri

Puteți efectua setări de redirecționare pentru cel mult cinci destinații, adrese de e-mail, foldere partajate, conturi cloud și/sau alt aparat de fax, indiferent de expeditor sau de oră.

Notă:

- Dacă doriți să efectuați setări pentru a redirecționa faxurile primite, adăugați mai întâi destinațiile de redirecționare la lista de contacte sau la lista de destinații din cloud. Consultați tabelul de mai jos pentru lista de înregistrare.

Tip destinație	Contacte	Listă destinație cloud
adresă de e-mail	✓	–
folder partajat	✓	–
cont cloud	–	✓
un alt aparat de fax	✓	–

- Efectuați următoarele setări în funcție de tipul de destinație de redirecționare.
 - „Înregistrare contacte” la pagina 92
 - „Configurarea unui server de poștă electronică” la pagina 67
 - „Configurarea unui folder partajat în rețea” la pagina 71
 - „Setări pentru a utiliza serviciul de cloud ca destinații de redirecționare a faxurilor” la pagina 103
- Documentele color nu pot fi redirecționate către un alt fax. Acestea sunt procesate ca documente care nu au putut fi redirecționate.

Efectuarea setărilor de redirecționare pentru primirea faxurilor

Notă:

- Pe lângă utilizarea panoului de comandă al imprimantei, puteți utiliza Web Config pentru a efectua setările de redirecționare pentru primirea faxurilor. Selectați fila **Fax** > **Setări salvare/redirecționare** > **Salvare/Redirecționare necondiționată**, și apoi efectuați setările de redirecționare a destinației în **Ieșire fax**.
 - Puteți de asemenea tipări și/sau salva simultan faxuri primite. Efectuați setările pe ecranul **Ieșire fax** menționat mai sus.
1. Selectați **Setări** pe panoul de comandă al imprimantei, apoi selectați **Setări generale** > **Setări fax**.
 2. Selectați **Setări primite** > **Setări salvare/redirecționare** > **Salvare/Redirecționare necondiționată**.
Atunci când este afișat un mesaj, verificați conținutul și apoi atingeți **OK**.

3. Efectuați setări pentru cel mult cinci destinații pentru redirectionare.



1 Selectați **Redirecționare**.

2 Selectați **Da**. Pentru a imprima documentele automat, în timpul redirectionării, selectați opțiunea **Da și imprimare**.

3 Selectați **Destinație** > **Adăugare intrare**, apoi selectați destinațiile de redirectionare din lista de contacte sau din lista de destinații din cloud. Puteți specifica cel mult cinci destinații pentru redirectionare.

Pentru a comuta listele, atingeți  și selectați  (Listă destinație cloud), sau atingeți  și selectați  (Contacte).

4 Atingeți **Închidere** pentru a finaliza selectarea destinațiilor de redirectionare, iar apoi atingeți **Închidere**.

5 În **Opțiuni la eșuarea redirectionării**, selectați dacă imprimați documentele primite sau le salvați în caseta Inbox a imprimantei dacă redirectionarea acestora eșuează.

6 Atingeți **OK**.

Important:

Când Inbox devine plin, primirea faxurilor este dezactivată. Se recomandă să ștergeți documentele din inbox după citirea acestora. Numărul de documente care nu au putut fi redirectionate este afișat pe  de pe ecranul de pornire, pe lângă celelalte operațiuni neprocesate.

Notă:

Puteți seta imprimanta să trimită e-mailuri persoanelor pe care vreți să le notificați cu privire la rezultatele faxurilor redirectionate când procesul de redirectionare este complet. Când este necesar, selectați **Notificări prin e-mail**, setați operațiile și apoi selectați destinația la care vreți să trimiteți notificări din lista de contacte.

4. Selectați **Închidere** pentru a finaliza setările **Salvare/Redirecționare necondiționată**.

Notă:

Acesta este finalul efectuării setărilor de redirectionare necondiționată pentru a primi faxuri. Puteți seta **Setări comune** când este necesar. Pentru detalii, consultați explicațiile pentru **Setări comune** din meniul **Setări salvare/redirecționare**.

Dacă ați selectat un folder partajat într-o rețea, o adresă de e-mail sau un cont cloud ca destinație de redirectionare, vă recomandăm să testați dacă puteți să trimiteți o imagine la această destinație.

Selectați **Scanare** > **E-mail**, **Scanare** > **Folder de rețea/FTP** din panoul de control al imprimantei, selectați destinația și apoi începeți scanarea.

Dacă ați selectat un cont cloud, puteți efectua un test redirectionând către destinație o imagine care a fost salvată într-o casetă de fax. Selectați **Fax Box** din panoul de control al imprimantei. Selectați  (Meniu) > **Redirecționare (Cloud)** pentru o casetă de fax în care a fost salvată orice imagine scanată, selectați destinația și apoi începeți redirectionarea.

Informații conexe

➔ „Setări salvare/redirecționare” la pagina 400

Setărilor pentru salvarea și redirecționarea faxurilor recepționate cu condiții specifice

Puteți salva și/sau redirecționa faxurile recepționate în condițiile setate.

Notă:

Imprimanta este setată pentru a tipări faxurile recepționate în mod implicit.

De asemenea, puteți recepționa și salva faxuri fără nicio condiție.

„Setări pentru salvarea și redirecționarea faxurilor recepționate” la pagina 129

Informații conexe

➔ „Efectuarea setărilor de salvare pentru primirea faxurilor cu condiții specifice” la pagina 133

➔ „Setările de redirecționare pentru primirea faxurilor cu condiții specificate” la pagina 135

Efectuarea setărilor de salvare pentru primirea faxurilor cu condiții specifice

Puteți efectua setări pentru a salva faxuri primite în inbox și pe un dispozitiv de memorie externă de la un anumit expeditor sau la o anumită oră. Puteți salva faxuri primite în inbox și/sau pe un dispozitiv de memorie extern.

Când sunt setate mai multe condiții (**Salv./Redir. cond.**), acestea sunt menționate în ordinea elementelor și prima opțiune **Salv./Redir. cond.** care se potrivește este executată.

Salvarea unui fax într-o casetă confidențială sau în inbox vă permite să confirmați conținutul faxului recepționat prin vizualizarea faxului pe ecranul LCD al imprimantei înainte ca imprimanta să tipărească faxul.

Înainte de a utiliza această funcție pentru a salva faxurile primite la o anumită oră, asigurați-vă că setările **Dată/oră** și **Diferență de timp** ale imprimantei sunt corecte. Accesați meniul din **Setări > Setări generale > Setări de bază > Setări dată/oră**.

Notă:

Pe lângă utilizarea panoului de comandă al imprimantei, puteți utiliza **Web Config** pentru a efectua setările de salvare pentru a primi faxuri. Selectați fila **Fax > Setări salvare/redirecționare > Salv./Redir. cond.**, selectați numărul casetei confidențiale și apoi selectați **Editare** și efectuați setările pentru destinația de salvare.

Puteți de asemenea tipări și/sau redirecționa simultan faxuri primite. Efectuați setările pe ecranul **Editare** menționat mai sus.

1. Selectați **Setări** din panoul de comandă al imprimantei și apoi selectați **Setări generale > Setări fax**.
2. Selectați **Setări primite > Setări salvare/redirecționare > Salv./Redir. cond.** și apoi atingeți o casetă neînregistrată sub **Salv./Redir. cond.**.

Notă:

Dacă vă doriți să modificați setările pentru o casetă înregistrată, atingeți  și modificați setările.

3. Selectați caseta **Nume** și introduceți numele pe care doriți să îl înregistrați.
4. Selectați caseta **Condiții** pentru a efectua o setare a condiției.
 - Identificare ID expeditor fax:** dacă numărul faxului de intrare corespunde condițiilor selectate în acest element, imprimanta salvează și redirecționează faxurile recepționate.
Selectați condiția **Identificare ID expeditor fax** și introduceți numărul de fax (maxim 20 de cifre) selectând caseta **ID**.

- Potrivire perfectă subadresă(SUB): dacă sub-adresa (SUB) se potrivește perfect, imprimanta salvează și redirecționează faxurile recepționate.
Activați setarea Potrivire perfectă subadresă(SUB) și introduceți parola selectând caseta **Subadresă(SUB)**.
- Potrivire perfectă Parolă(SID): dacă parola (SID) se potrivește perfect, imprimanta salvează și redirecționează faxurile recepționate.
Activați setarea Potrivire perfectă Parolă(SID) și introduceți parola selectând caseta **Parolă(SID)**.
- Oră primire: imprimanta salvează și redirecționează faxurile recepționate în perioada de timp specificată.
Activați setarea **Oră primire** și apoi setați ora în **Oră început** și **Oră sfârșit**.

5. Selectați **Dest. salv./redir.** și apoi efectuați setările pentru destinația țintă, caseta și/sau dispozitivul de memorie externă.

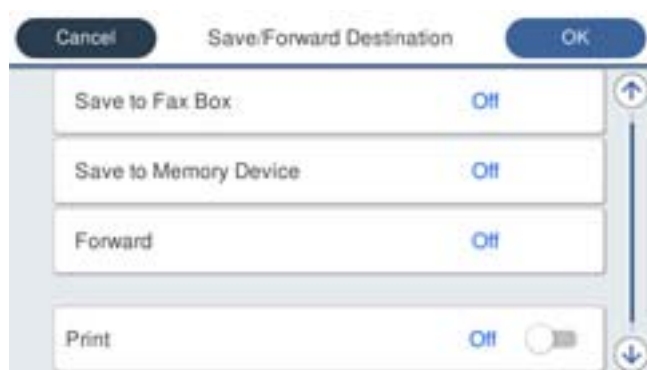

- Pentru a salva faxurile primite în Inbox sau într-o casetă confidențială:
 - ➊ Selectați **Salv. în căs. fax**.
 - ➋ Apăsați pe **Salv. în căs. fax** pentru a seta această opțiune la **Act.**.
 - ➌ Selectați caseta în care va fi salvat documentul.
- Pentru a salva faxurile primite pe un dispozitiv de memorie extern:
 - ➊ Introduceți un dispozitiv de memorie în portul USB de interfață externă al imprimantei.
 - ➋ Selectați **Salvare în disp. de mem.**.
 - ➌ Apăsați pe **Salvare în disp. de mem.** pentru a seta această opțiune la **Act.**.
 - ➍ Verificați mesajul afișat și apoi atingeți **Creare**.

Pe dispozitivul de memorie va fi creat un folder pentru salvarea documentelor primite.

! Important:

Documentele primite vor fi salvate temporar în memoria imprimantei, înainte ca documentele să fie salvate în dispozitivul de memorie conectat la imprimantă. Deoarece o eroare referitoare la umplerea memoriei determină dezactivarea trimiterii și primirii faxurilor, păstrați dispozitivul de memorie conectat la imprimantă.

Notă:

*Pentru a tipări faxurile primite în același timp, atingeți **Imprimare** pentru a seta această opțiune la **Act.***

6. Selectați **OK** pentru a finaliza setările **Dest. salv./redir.**

Notă:

Puteți seta imprimanta să trimită e-mailuri persoanelor pe care vreți să le notificați cu privire la rezultatele faxurilor salvate când procesul de salvare este complet. Când este necesar, selectați **Notificări prin e-mail**, setați operațiile și apoi selectați destinația la care vreți să trimiteți notificări din lista de contacte.

7. Selectați **OK** până când reveniți la ecranul **Setări salvare/redirecționare** pentru a finaliza **Salv./Redir. cond.**.

8. Selectați caseta înregistrată pentru care ați efectuat o setare a condiției și apoi selectați **Activare**.

Acesta este finalul efectuării setărilor de salvare condiționată pentru a primi faxuri. Puteți seta **Setări comune** când este necesar. Pentru detalii, consultați explicațiile pentru **Setări comune** din meniul **Setări salvare/redirecționare**.

Informații conexe

➔ „Setări salvare/redirecționare” la pagina 400

➔ „Vizualizarea faxurilor recepționate pe ecranul LCD al imprimantei” la pagina 251

Setările de redirecționare pentru primirea faxurilor cu condiții specificate

Puteți efectua setări de redirecționare pentru a primi faxuri de la un anumit expeditor sau la o anumită oră.

Când sunt setate mai multe condiții (**Salv./Redir. cond.**), acestea sunt menționate în ordinea elementelor și prima opțiune **Salv./Redir. cond.** care se potrivește este executată.

Puteți efectua setări de redirecționare pentru o destinație, o adresă de e-mail, un folder partajat, contul cloud sau alt aparat de fax de la un anumit expeditor sau la o anumită oră.

Notă:

- Dacă doriți să efectuați setări pentru a redirecționa faxurile primite, adăugați mai întâi destinațiile de redirecționare la lista de contacte sau la lista de destinații din cloud. Consultați tabelul de mai jos pentru lista de înregistrare.

Tip destinație	Contacte	Listă destinație cloud
adresă de e-mail	✓	–
folder partajat	✓	–
cont cloud	–	✓
un alt aparat de fax	✓	–

- Efectuați următoarele setări în funcție de tipul de destinație de redirecționare.

„Înregistrare contacte” la pagina 92

„Configurarea unui server de poștă electronică” la pagina 67

„Configurarea unui folder partajat în rețea” la pagina 71

„Setări pentru a utiliza serviciul de cloud ca destinații de redirecționare a faxurilor” la pagina 103

- Înainte de a utiliza funcția pentru redirecționarea faxurilor primite la o oră specificată, asigurați-vă că setările **Data/oră** și **Diferență de timp** ale imprimantei sunt corecte. Accesați meniul din **Setări** > **Setări generale** > **Setări de bază** > **Setări dată/oră**.

- Documentele color nu pot fi redirecționate către un alt fax. Acestea sunt procesate ca documente care nu au putut fi redirecționate.

Efectuarea setărilor de redirecționare pentru primirea faxurilor cu condiții specificate

Notă:

- Pe lângă utilizarea panoului de comandă al imprimantei, puteți utiliza Web Config pentru a efectua setările de redirecționare pentru primirea faxurilor. Selectați fila **Fax** > **Setări salvare/redirecționare** > **Salv./Redir. cond.**, selectați numărul casetei confidențiale și apoi selectați **Editare** și efectuați setările pentru destinația de redirecționare.
- Puteți de asemenea tipări și/sau salva simultan faxuri primite. Efectuați setările pe ecranul **Editare** menționat mai sus.

1. Selectați **Setări** din panoul de comandă al imprimantei și apoi selectați **Setări generale** > **Setări fax**.
2. Selectați **Setări primite** > **Setări salvare/redirecționare** > **Salv./Redir. cond.** și apoi atingeți o casetă neînregistrată sub **Salv./Redir. cond.**.

Notă:

Dacă vă doriți să modificați setările pentru o casetă înregistrată, atingeți  și modificați setările.

3. Selectați caseta **Nume** și introduceți numele pe care doriți să îl înregistrați.
4. Selectați caseta **Condiții** pentru a efectua o setare a condiției.
 - Identificare ID expeditor fax:** dacă numărul faxului de intrare corespunde condițiilor selectate în acest element, imprimanta salvează și redirecționează faxurile recepționate.
Selectați condiția **Identificare ID expeditor fax** și introduceți numărul de fax (maxim 20 de cifre) selectând caseta **ID**.
 - Potrivire perfectă subadresă(SUB):** dacă sub-adresa (SUB) se potrivește perfect, imprimanta salvează și redirecționează faxurile recepționate.
Activați setarea **Potrivire perfectă subadresă(SUB)** și introduceți parola selectând caseta **Subadresă(SUB)**.
 - Potrivire perfectă Parolă(SID):** dacă parola (SID) se potrivește perfect, imprimanta salvează și redirecționează faxurile recepționate.
Activați setarea **Potrivire perfectă Parolă(SID)** și introduceți parola selectând caseta **Parolă(SID)**.
 - Oră primire:** imprimanta salvează și redirecționează faxurile recepționate în perioada de timp specificată.
Activați setarea **Oră primire** și apoi setați ora în **Oră început** și **Oră sfârșit**.
5. Selectați **Dest. salv./redir.** și apoi efectuați setări pentru o destinație de redirecționare.

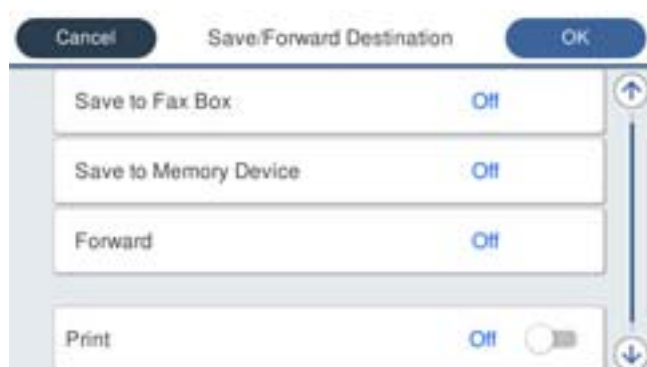

- ❶ Selectați **Redirecționare**.
- ❷ Apăsați pe **Redirecționare** pentru a seta această opțiune la **Act.**
- ❸ Selectați **Destinație** > **Adăugare intrare**, apoi selectați o destinație de redirecționare din lista de contacte sau din lista de destinații din cloud. Puteți specifica o destinație de redirecționare.

Pentru a comuta listele, atingeți  și selectați  (Listă destinație cloud), sau atingeți  și selectați  (Contacte).

- 4 După ce ați finalizat selectarea destinațiilor pentru redirecționare, atingeți **Închidere**.
- 5 Verificați dacă destinația de redirecționare selectată este corectă, după care selectați **Închidere**.
- 6 În **Opțiuni la eșuarea redirecționării**, selectați dacă imprimați documentele primite sau le salvați în caseta Inbox a imprimantei dacă redirecționarea acestora eșuează.
- 7 Atingeți **OK**.

 **Important:**

Atunci când caseta Inbox sau caseta confidențială este plină, primirea faxurilor este dezactivată. Se recomandă să ștergeți documentele din inbox după citirea acestora. Numărul de documente care nu au putut fi redirecționate este afișat pe  de pe ecranul de pornire, pe lângă celelalte operațiuni neprocesate.

Notă:

Pentru a tipări faxurile primite în același timp, atingeți **Imprimare** pentru a seta această opțiune la **Act.**

6. Selectați **OK** pentru a finaliza setările **Dest. salv./redir.**

Notă:

Puteți seta imprimanta să trimită e-mailuri persoanelor pe care vreți să le notificați cu privire la rezultatele faxurilor redirecționate când procesul de redirecționare este complet. Când este necesar, selectați **Notificări prin e-mail**, setați operațiile și apoi selectați destinația la care vreți să trimiteți notificări din lista de contacte.

7. Selectați **OK** până când reveniți la ecranul **Setări salvare/redirecționare** pentru a finaliza **Salv./Redir. cond.**
8. Selectați caseta înregistrată pentru care ați efectuat o setare a condiției și apoi selectați **Activare**.

Notă:

Acesta este finalul efectuării setărilor de redirecționare condiționată pentru primirea faxurilor. Puteți seta **Setări comune** când este necesar. Pentru detalii, consultați explicațiile pentru **Setări comune** din meniul **Setări salvare/redirecționare**.

Dacă ați selectat un folder partajat într-o rețea, o adresă de e-mail sau un cont cloud ca destinație de redirecționare, vă recomandăm să testați dacă puteți să trimiteți o imagine la această destinație.

Selectați **Scanare > E-mail**, **Scanare > Folder de rețea/FTP** din panoul de control al imprimantei, selectați destinația și apoi începeți scanarea.

Dacă ați selectat un cont cloud, puteți efectua un test redirecționând către destinație o imagine care a fost salvată într-o casetă de fax. Selectați **Fax Box** din panoul de control al imprimantei. Selectați  (Meniu) > **Redirecționare (Cloud)** pentru o casetă de fax în care a fost salvată orice imagine scanată, selectați destinația și apoi începeți redirecționarea.

Informații conexe

➔ „Setări salvare/redirecționare” la pagina 400

Efectuarea setărilor pentru blocarea faxurilor nedorite

Puteți bloca faxurile nedorite.

1. Selectați **Setări** pe panoul de comandă al imprimantei.
2. Selectați **Setări generale > Setări fax > Setări de bază > Fax de respingere**.

3. Setează condiția de blocare a faxurilor nedorite.
Selectați **Fax de respingere** și apoi activați următoarele opțiuni.
 - Listă numere refuzare: Respinge faxurile aflate pe Lista cu numere respinse.
 - Spațiu pentru antet fax blocat: Respinge faxurile care nu conțin informații în antet.
 - Contacte neînregistrate: Respinge faxurile care nu au fost adăugate în lista de contacte.
4. Atingeți  pentru a reveni la ecranul **Fax de respingere**.
5. Dacă utilizați **Listă numere refuzare**, selectați **Editare listă de numere de respins** și apoi editați lista.

Comportament pentru respingerea faxurilor

Imprimanta se comportă după cum urmează.

- Tonul de apel sună
- Eroarea de comunicare este trimisă expeditorului
- Acțiunea este înregistrată în istoricul lucrării
Puteți accesa istoricul lucrării din următoarele:
Job/Status > Operațiune > Jurnal
- Acțiunea este înregistrată în Jurnal fax
Puteți imprima Jurnal fax de la următoarele:
Fax >  (Mai multe > Raport fax > Jurnal fax

Realizarea setărilor pentru trimiterea și recepționarea faxurilor într-un computer

Pentru a trimite și recepționa faxuri pe un computer client, FAX Utility trebuie instalat la computerul conectat prin rețea sau cablu USB.

Activarea trimiterii faxurilor prin intermediul unui computer

Configurați următoarele setări prin intermediul Web Config.

1. Introduceți adresa IP a imprimantei într-un browser pentru a accesa Web Config.
Introduceți adresa IP a imprimantei de la un computer care este conectat la aceeași rețea ca imprimanta.
Puteți verifica adresa IP a imprimantei din următorul meniu.
Setări > Setări generale > Setări rețea > Stare rețea > Stare rețea cu fir LAN/Wi-Fi
2. Introduceți parola de administrator pentru a vă conecta ca administrator.
3. Selectați în următoarea ordine.
Fila **Fax** și apoi faceți clic pe **Trimitere setări**
4. Selectați **Utilizare** pentru **Funcția PC la FAX**.
Valoarea implicită pentru **Funcția PC la FAX** este **Utilizare**. Pentru dezactivarea funcției de trimitere a faxurilor de la orice computer, selectați **A nu se folosi**.

5. Faceți clic pe **OK**.

Informații conexe

➔ „Valoarea implicită a parolei de administrator” la pagina 19

Efectuarea setării Salvare în computer pentru a se primi faxuri

Puteți salva faxurile primite într-un computer, prin utilizarea FAX Utility. Instalați FAX Utility pe computerul client și efectuați setarea. Pentru detalii, consultați Operațiuni de bază din sistemul de asistență pentru FAX Utility (afișat în fereastra principală).

Elementul de setare de mai jos, de pe panoul de control al imprimantei, este setat la **Da**, iar faxurile primite pot fi salvate la computer.

Setări > Setări generale > Setări fax > Setări primite > Setări salvare/redirecționare > Salvare/Redirecționare necondiționată > Salvare în computer

Efectuarea setării Salvare în computer pentru a tipări faxurile recepționate pe imprimantă

Puteți seta tipărirea faxurilor recepționate pe imprimantă, concomitent cu salvarea lor pe un computer.

1. Selectați **Setări** pe panoul de comandă al imprimantei.
2. Selectați **Setări generale > Setări fax > Setări primite**.
3. Selectați **Setări salvare/redirecționare > Salvare/Redirecționare necondiționată > Salvare în computer > Da și imprimare**.

Efectuarea setării Salvare în computer pentru a nu primi faxuri

Pentru a seta ca imprimanta să nu salveze faxurile recepționate pe computer, modificați setările pe imprimantă.

Notă:

De asemenea, puteți modifica setările utilizând FAX Utility. Totuși, dacă există faxuri care nu au fost salvate pe computer, funcționalitatea nu este operațională.

1. Selectați **Setări** pe panoul de comandă al imprimantei.
2. Selectați **Setări generale > Setări fax > Setări primite**.
3. Selectați **Setări salvare/redirecționare > Salvare/Redirecționare necondiționată > Salvare în computer > Nu**.

Soluționarea problemelor de fax

Primirea sau trimiterea faxurilor nu este posibilă

Se pot considera următoarele cauze.

Există unele probleme cu priza de perete pentru telefon.

Soluții

Verificați dacă priza telefonică funcționează, conectând un telefon la aceasta și testând-o. Dacă nu puteți realiza sau primi apeluri, contactați compania de telecomunicații.

Există unele probleme cu conectarea la linia telefonică.

Soluții

Selectați **Setări** > **Setări generale** > **Setări fax** > **Verif conexiune fax** pe panoul de comandă pentru a executa verificarea automată a conexiunii de fax. Încercați soluțiile descrise în raport.

Apar erori de comunicare.

Soluții

Selectați **Lent (96.00bps)** în **Setări** > **Setări generale** > **Setări fax** > **Setări de bază** > **Viteză fax** pe panoul de comandă.

Conectat la o linie telefonică DSL fără filtru DSL.

Soluții

Pentru a conecta imprimanta la o linie telefonică DSL, trebuie să utilizați un modem DSL echipat cu filtru DSL incorporat sau să instalați un filtru DSL separat pe linie. Contactați furnizorul de servicii DSL.

[„Conectarea la o centrală DSL sau ISDN” la pagina 123](#)

Există unele probleme cu filtrul DSL la conectarea la o linie telefonică DSL.

Soluții

Dacă nu puteți trimite sau primi un fax, conectați imprimanta direct la o priză telefonică de perete, pentru a verifica dacă imprimanta poate trimite un fax. Dacă puteți trimite, problema ar putea fi cauzată de filtrul DSL. Contactați furnizorul de servicii DSL.

Imposibil de trimis faxuri

Se pot considera următoarele cauze.

Linia de conexiune este setată la PSTN într-o unitate în care este utilizată o centrală privată (PBX).

Soluții

Selectați **PBX** în **Setări** > **Setări generale** > **Setări fax** > **Setări de bază** > **Tip linie** pe panoul de comandă.

ID-ul dumneavoastră de apelant este blocat.

Soluții

Contactați societatea de telefonie pentru a vă debloca ID-ul de apelant. Unele telefoane și faxuri resping automat apelurile anonime.

■ Informațiile de antet pentru faxurile în curs nu sunt înregistrate.

Soluții

Selecționați **Setări** > **Setări generale** > **Setări fax** > **Setări de bază** > **Antet** și configurați informațiile de antet. Unele aparate de fax resping automat faxurile primite care nu conțin informații în antet.

■ Imposibil de primit faxuri

Se pot considera următoarele cauze.

De asemenea, recomandăm verificarea stării imprimantei în **Job/Status** pentru a afla, de exemplu, dacă imprimanta primește sau nu un fax în acest moment.

■ Mod primire este setat la Manual în timp ce un telefon extern este conectat la imprimantă.

Soluții

Dacă un telefon extern este conectat la imprimantă și partajează o linie telefonică cu imprimanta, selecționați **Setări** > **Setări generale** > **Setări fax** > **Setări de bază** și apoi setați **Mod primire** la **Auto**.

■ Subadresa și parola sunt greșite.

Soluții

La recepționarea faxurilor utilizând funcție de sub-adresă, verificați dacă sub-adresa și parola sunt corecte.

Verificați cu expeditorul dacă sub-adresa și parola corespund.

Pentru a schimba subadresa sau parola, selecționați meniurile de pe panoul de control așa cum este descris mai jos, selecționați caseta confidențială corespunzătoare setărilor și apoi setați **Condiții** corecte.

Setări > **Setări generale** > **Setări fax** > **Setări primite** > **Setări salvare/redirecționare** > **Salv./Redir. cond.**

■ Numărul de fax al expeditorului a fost înregistrat în Listă numere refuzare.

Soluții

Asigurați-vă că numărul expeditorului poate fi șters din **Listă numere refuzare** înainte de a-l șterge. Ștergeți-l din **Setări** > **Setări generale** > **Setări fax** > **Setări de bază** > **Fax de respingere** > **Editare listă de numere de respins**. Sau dezactivați **Listă numere refuzare** în **Setări** > **Setări generale** > **Setări fax** > **Setări de bază** > **Fax de respingere** > **Fax de respingere**. Faxurile trimise de la numere care au fost înregistrate în această listă sunt blocate când setarea este activată.

■ Numărul de fax al expeditorului nu a fost înregistrat în lista de contacte.

Soluții

Înregistrați numărul de fax al expeditorului în lista de contacte. Sau dezactivați **Contacte neînregistrate** în **Setări** > **Setări generale** > **Setări fax** > **Setări de bază** > **Fax de respingere** > **Fax de respingere**. Faxurile trimise de la numere care nu au fost înregistrate în această listă sunt blocate când setarea este activată.

■ Expeditorul a trimis faxul fără informații de antet.

Soluții

Întrebați expeditorul dacă informațiile de antet sunt configure pe aparatul său de fax. Sau dezactivați **Spațiu pentru antet fax blocat** în **Setări** > **Setări generale** > **Setări fax** > **Setări de bază** > **Fax de**

respingere > **Fax de respingere**. Faxurile care nu includ informații de antet sunt blocate când această setare este activată.

■ **Abonarea la un serviciu de redirecționare a apelurilor.**

Soluții

Dacă sunteți abonat la un serviciu de redirecționare a apelurilor, este posibil ca imprimanta să nu poată primi faxuri. Contactați furnizorul de servicii.

Imposibil de trimis faxuri la o anumită oră

■ **Data și ora imprimantei sunt incorecte.**

Soluții

Selecționați **Setări** > **Setări generale** > **Setări de bază** > **Setări dată/oră** și apoi setați data și ora corecte.

Nu se pot salva faxuri recepționate pe un dispozitiv de memorie

■ **Salvarea faxurilor recepționate în memoria externă este dezactivată.**

Soluții

Selecționați **Setări** > **Setări generale** > **Setări fax** > **Setări primite** și apoi activați **Salvare în disp. de mem.** în fiecare meniu.

Faxurile primite nu sunt tipărite

■ **Tipărirea faxurilor recepționate este dezactivată cu setările curente.**

Soluții

Configurați setările pentru tipărirea faxurilor recepționate în **Setări** > **Setări generale** > **Setări fax** > **Setări primite** > **Setări salvare/redirecționare** în fiecare meniu.

Calitatea faxului trimis sau primit este slabă

■ **Setarea ECM este dezactivată.**

Soluții

Selecționați **Setări** > **Setări generale** > **Setări fax** > **Setări de bază** și activați setarea ECM pe panoul de comandă. Acest lucru poate elimina erorile care apar din cauza problemelor de conectare. Rețineți că viteza de expediere și recepționare a faxurilor poate fi mai scăzută decât în cazul în care se dezactivează ECM.

Nu pot fi efectuate apeluri de pe telefonul conectat

■ Cablul de telefon nu este corect conectat.

Soluții

Conectați un telefon la portul EXT. al imprimantei și ridicați receptorul. Dacă nu puteți auzi un ton de apel, conectați corect cablul telefonic.

Robotul telefonic nu poate răspunde la apelurile vocale

■ Setarea Sonerii răspuns a imprimantei este setată la o valoare mai mică decât numărul de tonuri de apel pentru robotul telefonic.

Soluții

Selecționați **Setări > Setări generale > Setări fax > Setări de bază > Sonerii răspuns** și apoi setați un număr mai mare decât numărul de tonuri de apel pentru robotul telefonic.

Au fost primite multe faxuri nesolicitate

■ Funcția imprimantei pentru blocarea faxurilor nesolicitate nu a fost configurată.

Soluții

Efectuați setări de **Fax de respingere** în **Setări > Setări generale > Setări fax > Setări de bază**.

[„Efectuarea setărilor pentru blocarea faxurilor nedorite” la pagina 137](#)

Probleme la efectuarea setărilor

Sugestii pentru remedierea problemelor

Verificarea mesajului de eroare

La apariția problemelor, verificați mai întâi dacă există mesaje pe panoul de control al imprimantei sau pe ecranul driverului. Dacă mesajul e-mail de notificare este setat la apariția evenimentelor, puteți afla imediat care este situația.

Raport de conexiune în rețea

Diagnosticăți starea rețelei și a imprimantei, apoi imprimați rezultatul.

Puteți găsi eroarea diagnosticată de pe partea imprimantei.

Verificarea stării comunicării

Verificați starea comunicării computerului server sau a computerului client utilizând comenzi precum ping și ipconfig.

Test de conexiune

Pentru verificarea conexiunii dintre imprimantă și serverul de e-mail, efectuați testul de conexiune de la imprimantă. De asemenea, verificați conexiunea de la computerul client la server, pentru a stabili starea comunicațiilor.

Inițializarea setărilor

Dacă setările și starea comunicației nu prezintă probleme, problemele pot fi remediate prin dezactivarea sau inițializarea setărilor de rețea ale imprimantei, urmate de reconfigurare.

Imposibilitate de accesare Web Config

Adresa IP nu este alocată imprimantei.

Soluții

O adresă IP validă nu poate fi alocată imprimantei. Configurați adresa IP utilizând panoul de comandă al imprimantei. Puteți confirma informațiile de setare curente cu o fișă de stare a rețelei sau de la panoul de comandă al imprimantei.

Versiunea TLS nu este acceptată

Soluții

Trebuie să comunicați folosind TLS versiunea 1.2 sau o versiune ulterioară.

Versiunea 1.0 sau 1.1 a TLS este inițial dezactivată.

Dacă doriți să comunicați folosind TLS versiunea 1.0 sau 1.1, mai întâi accesați Web Config de la un dispozitiv care poate comunica cu TLS versiunea 1.2 sau o versiune ulterioară, apoi activați TLS versiunea 1.0 sau 1.1.

➔ [„Configurarea setărilor de bază SSL/TLS” la pagina 481](#)

Browser-ul web nu acceptă nivelul de criptare pentru SSL/TLS.

Soluții

SSL/TLS are Forță criptare. Puteți deschide Web Config utilizând un browser web care acceptă criptări în masă, în modul indicat mai jos. Verificați dacă utilizați un browser web acceptat.

- 80 bit: AES256/AES128/3DES
- 112 bit: AES256/AES128/3DES
- 128 bit: AES256/AES128
- 192 bit: AES256
- 256 bit: AES256

Certificat semnat de CA este expirat.

Soluții

Dacă există o problemă cu data de expirare a certificatului, mesajul „Certificatul a expirat” este afișat la conectarea la Web Config cu comunicare SSL/TLS (https). Dacă mesajul apare înainte de data de expirare a acestuia, asigurați-vă că data imprimantei este configurată corect.

Numele comun al certificatului și al imprimantei nu se potrivesc.

Soluții

Dacă numele comun al certificatului și al imprimantei nu corespund, se afișează mesajul „Numele certificatului de securitate nu se potrivește” la accesarea Web Config utilizând comunicația SSL/TLS (https). Acest lucru se întâmplă deoarece următoarele adrese IP nu se potrivesc.

- Adresa IP a imprimantei introdusă la numele comun pentru crearea Certificat auto-semnat sau CSR

- Adresa IP introdusă în browser-ul web la rularea Web Config

Pentru Certificat auto-semnat, actualizați certificatul.

Pentru Certificat semnat de CA, obțineți din nou certificatul pentru imprimantă.

■ **Setarea adresei locale pentru server proxy nu este setată pe browser-ul web.**

Soluții

Când imprimanta este setată să utilizeze un server proxy, configurați browser-ul web să nu se conecteze la adresa locală prin intermediul serverului proxy.

- Windows:

Selectați **Panou de control > Rețea și Internet > Opțiuni Internet > Conexiuni > Setări LAN > Server proxy**, iar apoi configurați pentru a nu folosi serverul proxy pentru LAN (adresele locale).

- Mac OS:

Selectați **Preferințe sistem > Rețea > Avansat > Proxy-uri**, iar apoi înregistrați adresa locală pentru **Se omit setările proxy pentru aceste gazde și domenii**.

Exemplu:

192.168.1.*: Adresă locală 192.168.1.XXX, mască subrețea 255.255.255.0

192.168.*.*: Adresă locală 192.168.XXX.XXX, mască subrețea 255.255.0.0

Încărcarea hârtiei

Precauții la manevrarea hârtiei.	147
Setări format și tip hârtie.	147
Încărcarea hârtiei.	149
Încărcarea diferitelor tipuri de hârtii.	150

Precauții la manevrarea hârtiei

- ❑ Citiți fișa cu instrucțiuni primită cu hârtia.
- ❑ Pentru a obține tipăriri de înaltă calitate cu hârtie Epson originală, utilizați hârtia în mediul specificat pe fișele livrate cu hârtia.
- ❑ Răsfoiți și aliniați marginile hârtiei înainte de a o încărca. Nu răsfoiți și nu îndoiți hârtia foto. În caz contrar, fața pe care se face tipărirea poate fi afectată.

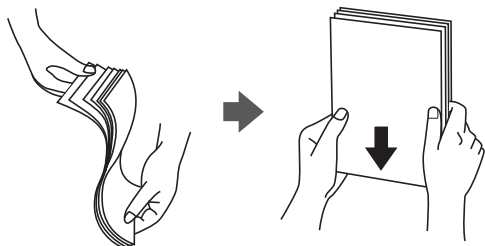

- ❑ Dacă hârtia este îndoită, aplatizați-o sau îndoiți-o ușor în direcția opusă înainte de a o încărca. Dacă tipăriți pe hârtia îndoită, pot apărea blocaje de hârtie și pete pe documentul tipărit.

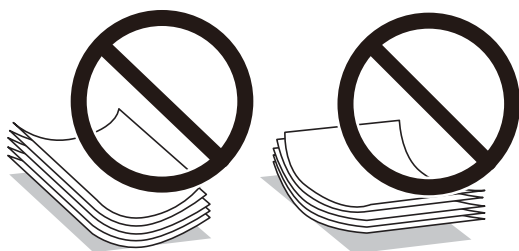

- ❑ Problemele referitoare la alimentarea cu hârtie pot apărea frecvent pentru tipărirea manuală față-verso când de printează pe o față a hârtiei preprintate. Reduceți numărul de coli la jumătate sau mai puțin sau încărcați pe rând câte o coală de hârtie dacă hârtia continuă să se blocheze.
- ❑ Răsfoiți și aliniați marginile plicurilor înainte de a le încărca. Dacă în plicurile stivuite este aer, apăsați-le pentru a le aplatiza înainte de a le încărca.

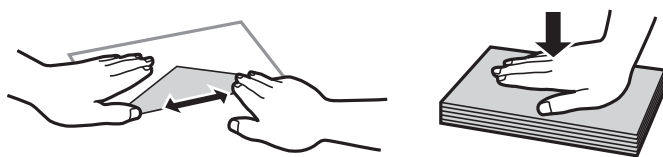

Informații conexe

- ➔ [„Hârtia disponibilă și capacitățile” la pagina 368](#)
- ➔ [„Tipuri de hârtie indisponibile” la pagina 372](#)

Setări format și tip hârtie

Asigurați-vă că ați înregistrat dimensiunea și tipul hârtiei pe ecranul afișat când încărcați hârtie. Imprimanta vă informează când informațiile înregistrate și setările imprimantei diferă. Acest lucru vă împiedică să irosiți hârtie și

cerneală asigurându-vă că nu tipăriți pe formatul greșit de hârtie sau cu culori greșite din cauză că folosiți setări care nu sunt compatibile cu tipul de hârtie.

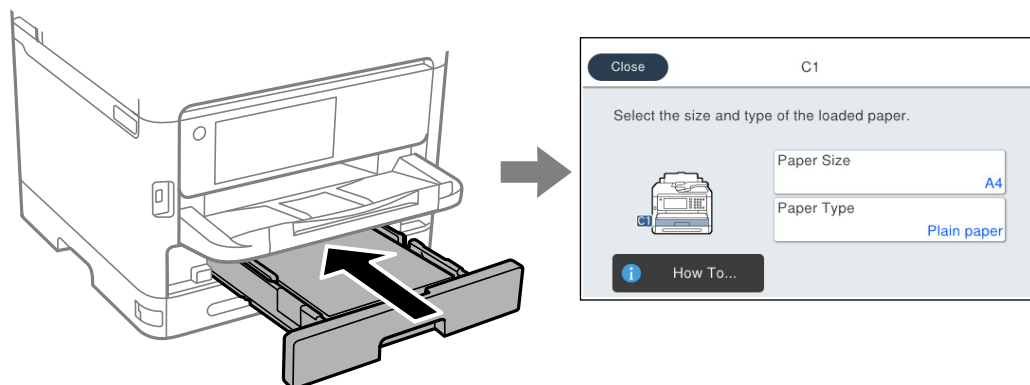

Dacă formatul și tipul de hârtie afișate diferă de hârtia încărcată, selectați elementul pe care doriți să îl modificați. Dacă setările se potrivesc cu hârtia încărcată, închideți ecranul.

Notă:

Dacă nu doriți să afișați automat ecranul de setări pentru hârtie la încărcarea hârtiei, selectați meniurile de pe ecranul de pornire, după cum este descris mai jos.

Setări > Setări generale > Setări imprimantă > Setări sursă hârtie > Afișare automată configurare hârtie > Dez.

Informații conexe

➔ „Afișare automată configurare hârtie:” la pagina 388

Lista tipurilor de hârtie

Pentru a obține rezultate de tipărire optime, selectați tipul de hârtie corespunzător hârtiei.

Nume suport de tipărire	Tip suport			
	Panou de comandă	Driver imprimantă, dispozitiv inteligent*	Driver de imprimantă PostScript	Driver Epson universal
Epson Bright White Ink Jet Paper Epson Business Paper	hârtii normale	hârtii normale	Plain	Obișnuită
Epson Ultra Glossy Photo Paper	Ultra Glossy	Epson Ultra Glossy	Epson Ultra Glossy	-
Epson Premium Glossy Photo Paper	Premium Glossy	Epson Premium Glossy	Epson Premium Glossy	-
Epson Premium Semigloss Photo Paper	Premium Semigloss	Epson Premium Semigloss	Epson Premium Semigloss	-

Nume suport de tipărire	Tip suport			
	Panou de comandă	Driver imprimantă, dispozitiv inteligent*	Driver de imprimantă PostScript	Driver Epson universal
Epson Photo Paper Glossy	Glossy	Photo Paper Glossy	Photo Paper Glossy	-
Epson Matte Paper-Heavyweight Epson Double-Sided Matte Paper	Matte	Epson Matte	Epson Matte	-
Epson Photo Quality Ink Jet Paper	Photo Quality Ink Jet	Epson Photo Quality Ink Jet	Epson Photo Quality Ink Jet	-
Hârtie groasă (91 - 160 g/m ²)	Hârtie groasă1	Thick paper1	Thick1	Hârtie groasă1
Hârtie groasă (Între 161 și 256 g/m ²)	Hârtie groasă2	Thick paper2	Thick2	Hârtie groasă2

* Pentru dispozitive inteligente, aceste tipuri de suporturi media pot fi selectate la tipărirea cu Epson Smart Panel.

Încărcarea hârtiei

Puteți încărca hârtie sau plicuri prin consultarea animațiilor afișate pe ecranul LCD al imprimantei.

Selecționați  și apoi selecționați **Modul de a > Încărcați hârtie**.

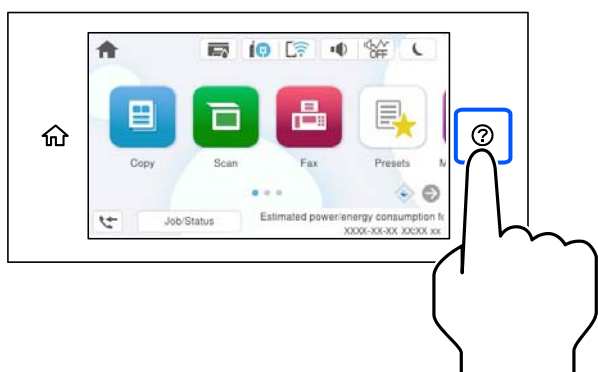

Selecționați tipul de hârtie și sursa de hârtie dorite pentru a afișa animațiile.

Selecționați **Terminare** pentru a închide ecranul cu animații.

Încărcarea diferitelor tipuri de hârtii

Încărcare hârtie pre-perforată

Încărcați o singură coală de hârtie pre-perforată în tava pentru hârtie.

Format hârtie: A4, B5, A5, A6, Letter, Legal

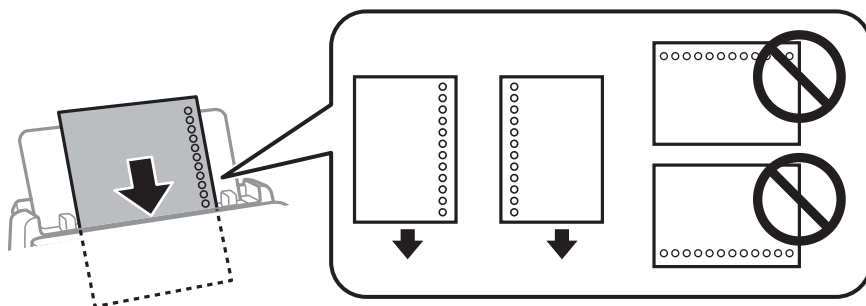

- Ajustați poziția de tipărire a fișierului astfel încât să evitați tipărirea peste găuri.
- Tipărirea automată față-verso nu este posibilă pentru hârtia pre-perforată.

Informații conexe

- ➔ „Hârtia disponibilă și capacitățile” la pagina 368
- ➔ „Tipuri de hârtie indisponibile” la pagina 372

Încărcarea hârtiei de format lung

Încărcați hârtie de format lung în tava de hârtie, permițând marginii frontale a rolei de hârtie să cadă. Selectați **Personalizată** ca setare pentru formatul hârtiei.

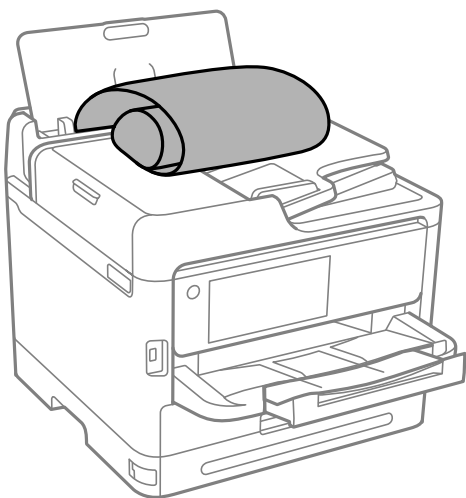

- Asigurați-vă că partea de capăt a hârtiei este tăiată perpendicular. O tăietură pe diagonală poate cauza probleme de alimentare a hârtiei.

- Hârtia de format lung nu poate fi ținută în tava de ieșire. Pregătiți o casetă, etc. pentru a vă asigura că hârtia nu cade pe podea.
- Nu atingeți hârtia alimentată sau extrasă din imprimantă. Vă puteți răni la mână sau puteți provoca reducerea calității tipăririi.

Informații conexe

- ➔ [„Hârtia disponibilă și capacitățile” la pagina 368](#)
- ➔ [„Tipuri de hârtie indisponibile” la pagina 372](#)

Așezarea originalelor

Așezarea originalelor.	153
Originale care nu sunt acceptate ADF.	155

Așezarea originalelor

Așezați originalele pe geamul scannerului sau în ADF.

Puteți amplasa mai multe exemplare originale în ADF. Dacă este disponibilă scanarea duplex automată, puteți scana ambele părți ale originalului în același timp. Consultați link-ul de mai jos pentru specificațiile ADF.

[„Specificații ADF” la pagina 421](#)

Urmați pașii de mai jos pentru a vizualiza filmul pentru așezarea originalelor.

Selectați  și apoi selectați **Modul de a > Așezare documente originale**. Selectați metoda de așezare a originalelor pe care doriți să o vizualizați. Selectați **Terminare** pentru a închide ecranul cu animații.

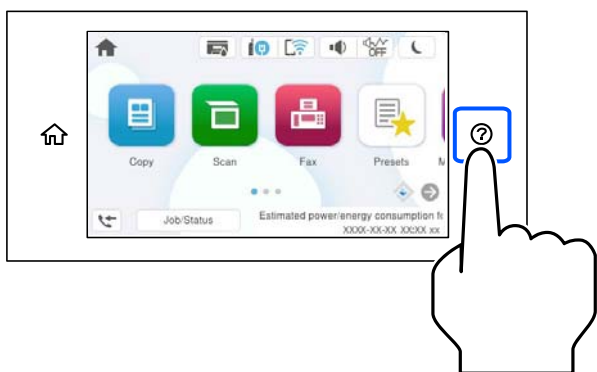

Când utilizați geamul scannerului

 **Atenție:**

Atenție să nu vă prindeți degetele atunci când închideți capacul pentru documente. În caz contrar, riscați să vă răniți.

 **Important:**

- La așezarea unor originale voluminoase, de exemplu a cărților, încercați să nu permiteți luminii exterioare să cadă direct pe geamul scannerului.*
- Nu aplicați prea multă forță pe geamul scannerului sau pe capacul de document. În caz contrar, acestea se pot deteriora.*

Notă:

- Dacă există reziduuri sau murdărie pe geamul scannerului, intervalul de scanare se poate extinde pentru a include astfel de materii, iar imaginea originalului poate fi deplasată sau redusă. Înlăturați orice reziduuri sau murdărie de pe geamul scannerului înainte de a scana.

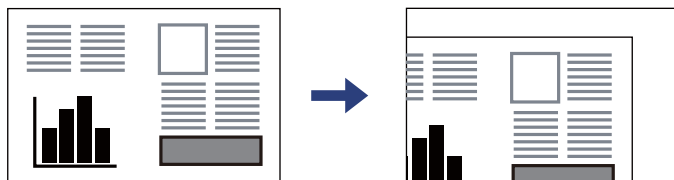

- Un interval de 1,5 mm din colțul geamului scannerului nu este scanat.
- Dacă ați așezat originale în unitatea ADF și pe geamul scannerului, vor avea prioritate originalele din unitatea ADF.
- Dacă lăsați un document original pe geamul scannerului o perioadă de timp mai lungă, este posibil ca acesta să se lipească de suprafața sticlei.

La utilizarea ADF

Important:

- Nu încărcați originalele deasupra liniei de sub simbolul triunghi aflat în interiorul ghidajului de margine al ADF-ului.

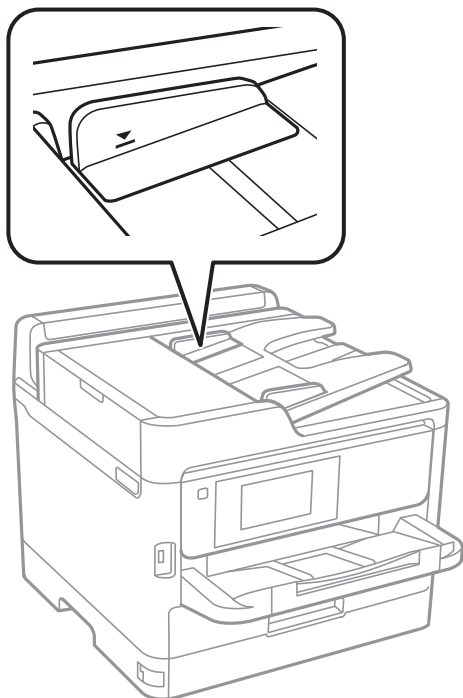

- Nu adăugați originale în timp ce scanați.

Informații conexe

- ➔ „Specificațiile scannerului” la pagina 420
- ➔ „Originale care nu sunt acceptate ADF” la pagina 155

Originale care nu sunt acceptate ADF



Important:

Nu alimentați fotografii sau lucrări de artă valoroase în ADF. Alimentarea eronată poate încreți sau distruge originalul. Scanați acest documente pe geamul scannerului.

Pentru a preveni blocarea hârtiei, evitați să introduceți următoarele originale în ADF. Pentru aceste șuruburi, utilizați geamul scannerului.

- Originale care sunt rupte, pliate, cu încrețituri, deteriorate sau îndoite
- Originale cu găuri pentru îndosariere
- Originale prinse împreună cu bandă adezivă, capse, agrafe etc.
- Originale pe care sunt lipite autocolante sau etichete
- Originale care sunt tăiate într-o formă neregulată sau care nu au unghiuri drepte
- Originale care sunt legate
- OHP-uri, hârtie cu transfer termic sau cu spate din carbon

Introducerea și scoaterea unui dispozitiv de memorie

Introducerea unui dispozitiv USB extern. 157

Scoaterea unui dispozitiv USB extern. 157

Partajarea datelor pe un dispozitiv de memorie. 157

Introducerea unui dispozitiv USB extern

Introduceți un dispozitiv USB extern în portul USB interfeței externe.

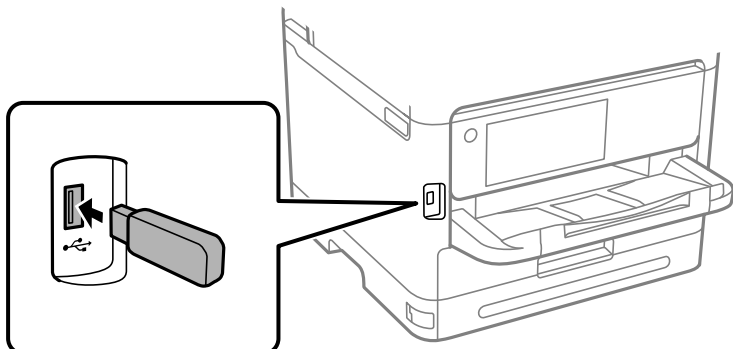

Informații conexe

➔ [„Specificațiile dispozitivelor de memorie” la pagina 428](#)

Scoaterea unui dispozitiv USB extern

Scoateți dispozitivul USB extern.

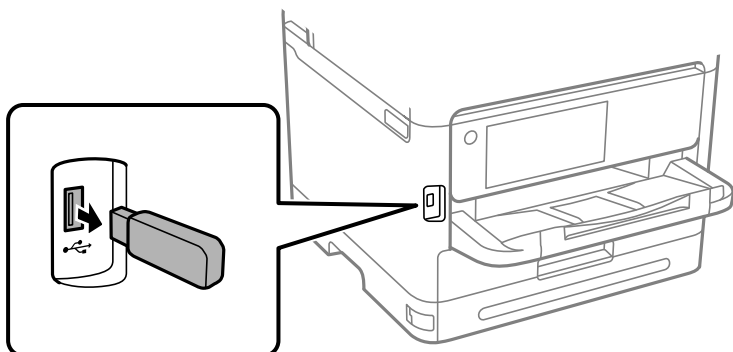

! *Important:*

Dacă îndepărtați dispozitivul USB extern în timpul funcționării imprimantei, este posibil ca informațiile de pe dispozitivul USB extern să fie pierdute.

Partajarea datelor pe un dispozitiv de memorie

De pe un computer, puteți scrie sau citi date pe/de pe un dispozitiv de memorie, precum o unitate flash USB care a fost conectată la imprimantă.

Important:

Atunci când partajați un dispozitiv de memorie introdus în imprimantă între computere conectate prin USB sau printr-o rețea, accesul de scriere este permis numai computerelor care sunt conectate prin metoda pe care ați selectat-o pe imprimantă. Pentru a scrie în dispozitivul de memorie, accesați **Setări > Setări generale > Setări imprimantă > Interfață disp. de mem. > Partaj. fișiere** pe panoul de comandă și apoi selectați o metodă de conectare.

Notă:

Recunoașterea datelor de la computer se va face mai greu dacă este conectat un dispozitiv de memorie de mare capacitate, de exemplu un HDD de 2 TB.

Windows

Selectați un dispozitiv de memorie din **PC** sau **Computer**. Sunt afișate datele de pe dispozitivul de memorie.

Notă:

Dacă ați conectat imprimanta la rețea fără a utiliza discul cu software sau utilitarul Web Installer, mapați un port USB pentru interfață externă drept unitate de rețea. Deschideți utilitarul **Execuție** și introduceți un număr de imprimantă \XXXXXX sau o adresă IP de imprimantă \\XXX.XXX.XXX.XXX după care selectați opțiunea **Deschidere**. Faceți clic dreapta pe pictograma unui dispozitiv afișat pentru a atribui rețeaua. Unitatea de rețea apare în **PC** sau **Computer**.

Mac OS

Selectați pictograma respectivului dispozitiv. Sunt afișate datele de pe dispozitivul extern de stocare.

Notă:

- Pentru a scoate un dispozitiv de memorie, glisați și fixați pictograma dispozitivului peste pictograma coșului de gunoi. În caz contrar, este posibil ca datele din unitatea partajată să nu fie afișate corect dacă este introdus un alt dispozitiv de memorie.
- Pentru a accesa un dispozitiv de memorie prin rețea, selectați **Start > Conectare la Server** din meniul de pe desktop. Introduceți un nume pentru imprimantă `cifs://XXXXXX` sau `smb://XXXXXX` (unde „XXXXXX” este numele imprimantei) în câmpul **Adresă server** și apoi faceți clic pe **Conectare**.

Informații conexe

➔ „Specificațiile dispozitivelor de memorie” la pagina 428

Tipărirea

Tipărirea documentelor.	160
Tipărirea pe plicuri.	203
Tipărirea fotografiilor.	204
Tipărire pagini web.	206
Tipărirea utilizând un serviciu cloud.	207
Întreruperea și imprimarea.	208

Tipărirea documentelor

Tipărirea de pe un computer — Windows

Dacă nu puteți schimba setările driver-ului imprimantei, este posibil ca acestea să fi fost blocate de administrator. Contactați administratorul imprimantei pentru asistență.

Tipăriți folosind setări ușoare



Notă:

Operațiile pot să difere în funcție de aplicație. Consultați secțiunea de ajutor a aplicației pentru detalii.

1. Încărcați hârtie în imprimantă.
[„Încărcarea hârtiei” la pagina 149](#)
2. Deschideți fișierul pe care doriți să-l tipăriți.
3. Selectați **Tipărire** sau **Configurare tipărire** din meniul **Fișier**.
4. Selectați imprimanta.

5. Selectați **Preferințe** sau **Proprietăți** pentru a accesa fereastra driver-ului imprimantei.

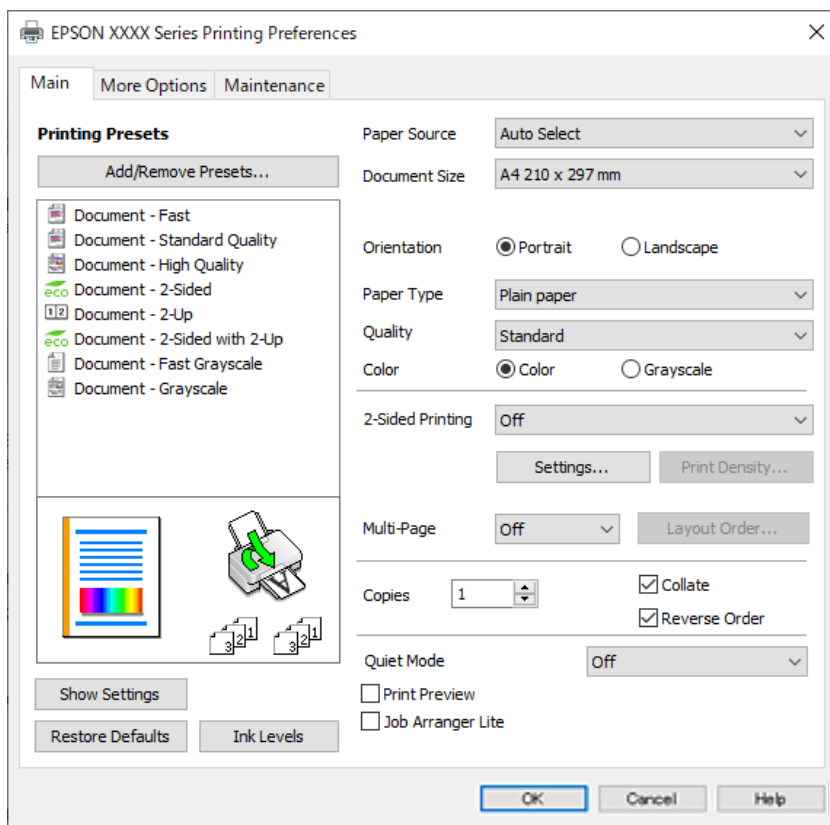

6. Modificați setările după cum este necesar.

Consultați opțiunile de meniu ale driverului de imprimantă pentru detalii.

Notă:

- Puteți consultați și asistența online pentru explicații cu privire la setarea elementelor. Prin efectuarea clic dreapta pe un element se afișează **Ajutor**.
- Când selectați **Vizualizare**, puteți vedea o pre-vizualizare a documentului înainte de tipărire.

7. Faceți clic pe **OK** pentru a închide fereastra driverului de imprimantă.

8. Faceți clic pe **Tipărire**.

Notă:

- Când selectați **Vizualizare**, se afișează o fereastră de pre-vizualizare. Pentru a modifica setările, faceți clic pe **Anulare** și repetați procedura de la pasul 3.
- Dacă doriți să anulați tipărirea, pe computer, faceți clic dreapta pe imprimantă în **Dispozitive și imprimante**, **Imprimantă** sau în **Imprimante și faxuri**. Faceți clic pe **Vizualizați ce se tipărește**, faceți clic dreapta pe sarcina pe care doriți să o anulați și apoi selectați **Anulare**. Totuși, nu puteți anula o sarcină de tipărire de la computer, odată ce aceasta a fost complet trimisă către imprimantă. În acest caz, anulați operația de tipărire de la panoul de comandă al imprimantei.

Informații conexe

- ➔ „Hârtia disponibilă și capacitățile” la pagina 368
- ➔ „Lista tipurilor de hârtie” la pagina 148
- ➔ „Opțiuni de meniu pentru driverul de imprimantă” la pagina 162

Opțiuni de meniu pentru driverul de imprimantă

Deschideți fereastra de tipărire într-o aplicație, selectați imprimanta și apoi accesați fereastra driverului de imprimantă.

Notă:

Meniurile diferă în funcție de opțiunea selectată.

Fila Principal

Presetări tipărire:

Ad./eliminare presetări:

Puteți adăuga sau elimina propriile presetări pentru setările de tipărire frecvent utilizate. Selectați presetarea pe care doriți să o utilizați din listă.

Afișare parametrii/Ascundere parametrii:

Afișează o listă de elemente setate curent în filele **Principal** și **Mai multe opțiuni**. Puteți afișa sau ascunde ecranul cu lista de setări curente.

Restabilire setări implicite:

Reduceți toate setările la valorile implicite din fabrică. Setările din fila **Mai multe opțiuni** sunt, de asemenea, resetate la valorile implicite.

Nivele de cerneală:

Afișează nivelul aproximativ de cerneală.

Sursă hârtie:

Selectați sursa de hârtie din care imprimanta se alimentează cu hârtie. Selectați **Selectare automată** pentru a selecta automat sursa de hârtie selectată în setările de tipărire ale imprimantei.

Dimensiuni document:

Specificați formatul de hârtie pe care doriți să tipăriți. Dacă selectați **Personalizată**, introduceți lățimea și înălțimea hârtiei și apoi înregistrați dimensiunea.

Rezultat tipărire:

Specificați formatul de hârtie pe care doriți să tipăriți. Dacă **Dimensiuni document** diferă de **Rezultat tipărire**, opțiunea **Micșorare/Mărire document** este selectată automat. Nu trebuie să selectați această opțiune atunci când tipăriți fără a reduce sau a mări formatul unui document.

Micșorare/Mărire document:

Vă permite să reduceți sau să măriți dimensiunea unui document.

Adaptare la format pagină:

Reduce sau mărește automat dimensiunea documentului pentru a corespunde dimensiunii hârtiei selectate în **Rezultat tipărire**.

Mărire la:

Tipărire cu un procentaj specific.

Centru:

Tipărește imagini în centrul hârtiei.

Tip hârtie:

Selectați tipul de hârtie pe care tipăriți.

Calitate:

Selectați calitatea la care doriți să tipăriți. Setările disponibile sunt dependente de tipul de hârtie selectat. Selectând **Înalt** puteți tipări la o calitate mai ridicată, dar viteza de tipărire ar putea să scadă.

Orientare:

Selectați orientarea pe care doriți să o utilizați la tipărire.

Color:

Alegeți dacă doriți să tipăriți color sau monocrom.

Tipărire duplex:

Permite efectuarea tipăririi față-verso.

Parametrii:

Puteți specifica muchia de legare și marginile de legare. La tipărirea de documente cu mai multe pagini, puteți alege să tipăriți începând de pe fața paginii sau de pe verso.

Densitate tipărire:

Selectați tipul documentului pentru a regla densitatea de tipărire. Dacă se selectează densitatea corespunzătoare de tipărire, puteți preveni deplasarea imaginii pe cealaltă față a colii de hârtie. Selectați **Personalizată** pentru a regla manual densitatea de tipărire.

Pg. mlt.:

Vă permite să tipăriți mai multe pagini pe o coală sau să efectuați o tipărire de tip poster. Faceți clic pe **Ordine aspect** pentru a specifica ordinea de tipărire a paginilor.

Ordine inversă:

Permite tipărirea de la ultima pagină, astfel încât paginile să fie stivuite în ordinea corectă după tipărire.

Copii:

Setați numărul de copii pe care doriți să le tipăriți.

Asamblare:

Tipăriți documente formate din mai multe pagini, colaționate în ordine și sortate pe seturi.

Ordine inversă:

Permite tipărirea de la ultima pagină, astfel încât paginile să fie stivuite în ordinea corectă după tipărire.

Modul silențios:

Reduce zgomotul produs imprimantei. Totuși, activarea acestei opțiuni poate duce la reducerea vitezei.

Vizualizare:

Afișează o previzualizare a documentului înainte de tipărire.

Organizator comenzi vers. lite:

Job Arranger Lite vă permite să combinați mai multe fișiere create de diferite aplicații și să le tipăriți sub forma unei singure sarcini de tipărire.

Fila Mai multe opțiuni

Presetări tipărire:

Ad./eliminare presetări:

Puteți adăuga sau elimina propriile presetări pentru setările de tipărire frecvent utilizate. Selectați presetarea pe care doriți să o utilizați din listă.

Afișare parametrii/Ascundere parametrii:

Afișează o listă de elemente setate curent în filele **Principal** și **Mai multe opțiuni**. Puteți afișa sau ascunde ecranul cu lista de setări curente.

Restabilire setări implicite:

Reduceți toate setările la valorile implicite din fabrică. Setările din fila **Principal** sunt, de asemenea, resetate la valorile implicite.

Dimensiuni document:

Specificați formatul de hârtie pe care doriți să tipăriți.

Rezultat tipărire:

Specificați formatul de hârtie pe care doriți să tipăriți. Dacă **Dimensiuni document** diferă de **Rezultat tipărire**, opțiunea **Micșorare/Mărire document** este selectată automat. Nu trebuie să selectați această opțiune atunci când tipăriți fără a reduce sau a mări formatul unui document.

Micșorare/Mărire document:

Vă permite să reduceți sau să măriți dimensiunea unui document.

Adaptare la format pagină:

Reduce sau mărește automat dimensiunea documentului pentru a corespunde dimensiunii hârtiei selectate în **Rezultat tipărire**.

Mărire la:

Tipărire cu un procentaj specific.

Centru:

Tipărește imagini în centrul hârtiei.

Corectare culoare:

Automat:

Reglează automat tonul imaginilor.

Personalizat:

Permite efectuarea corecției manuale a culorilor. Dacă faceți clic pe **Avansat** se va deschide ecranul Corectare culoare, unde puteți selecta o metodă detaliată pentru corecția de culoare. Vă permite să setați metoda pentru Tipărire culori universale și să evidențiați textul și liniile subțiri atunci când faceți clic pe **Opțiuni imagine**. De asemenea, puteți activa Netezire margini și Elim.ef.ochi roșii.

Funcțiile de inscripționare:

Permite efectuarea de setări pentru modele anti-copiere, filigrane sau antete și subsoluri.

Ad./Ștergere:

Vă permite să adăugați sau să eliminați toate modelele sau filigranele anti-copiere pe care doriți să le utilizați.

Parametrii:

Vă permite să setați metoda de tipărire pentru modele sau filigrane anti-copiere.

Antet/Subsol:

Puteți tipări informații precum numele de utilizator și data tipăririi în antete sau subsoluri. Apoi puteți seta culoarea, fontul, dimensiunea sau stilul.

Comandă de listare confidențială:

Protejați prin parolă documentele confidențiale atunci când tipăriți. Dacă utilizați această funcție, datele de tipărit sunt stocate în imprimantă și pot fi tipărite numai după introducerea parolei utilizând panoul de comandă al imprimantei. Faceți clic pe **Parametrii** pentru a modifica setările.

Setări suplimentare:

Rotație cu 180°:

Rotește paginile cu 180 de grade înainte de a le tipări. Selectați acest element atunci când tipăriți pe hârtie precum plicurile, care sunt încărcate într-o direcție fixă în imprimantă.

Tipărire bidirecțională:

Tipărește atunci când capul de imprimare se deplasează în ambele direcții. Viteza de tipărire este mai mare, dar calitatea poate scădea.

Imagine în oglindă:

Inversează o imagine, astfel încât să se tipărească așa cum ar apărea într-o oglindă.

Fila Întreținere

Verif. duză cap imprimare:

Tipărește un model de verificare a duzelor pentru a verifica dacă duzele capului de imprimare sunt înfundate.

Curățare cap imprimare:

Curăță duzele înfundate ale capului de imprimare. Deoarece această funcție utilizează o anumită cantitate de cerneală, curățați capul de imprimare doar dacă duzele sunt înfundate. Tipăriți un model de verificare a duzelor și apoi selectați **Curățare**.

Organizator comenzi vers. lite:

Deschide fereastra Organizator comenzi vers. lite. Aici, puteți deschide și edita date salvate anterior.

EPSON Status Monitor 3:

Deschide fereastra EPSON Status Monitor 3. Aici puteți confirma starea imprimantei și consumabilele.

Preferințe de monitorizare:

Permite efectuarea de setări pentru elementele din fereastra EPSON Status Monitor 3.

Setări extinse:

Permite efectuarea unei varietăți de setări. Faceți clic dreapta pe fiecare element pentru a vizualiza Ajutor pentru mai multe detalii.

Coadă tipărire:

Afișează sarcinile care așteaptă să fie tipărite. Puteți verifica, întrerupe sau relua sarcinile de tipărire.

Informații despre imprimantă și opțiuni:

Puteți înregistra conturi de utilizator. Dacă la imprimantă este configurat controlul accesului, trebuie să vă înregistrați contul.

Limbă:

Modifică limba utilizată în fereastra driverului imprimantei. Pentru aplicarea setărilor, închideți driverul imprimantei și redeschideți-l.

Actualizare software:

Inițiază EPSON Software Updater pentru verificarea celei mai recente versiuni a aplicațiilor pe internet.

Asistență tehnică:

Dacă manualul este instalat pe computerul dumneavoastră, atunci manualul este afișat. Dacă nu este instalat, vă puteți conecta la site-ul web Epson pentru a consulta manualul și suportul tehnic asigurat.

Adăugarea presetărilor de tipărire pentru tipărire ușoară

Creați-vă propria presetare pentru setările de tipărire utilizate în mod frecvent în driver-ul imprimantei, pentru a tipări mai ușor selectând presetarea din listă.

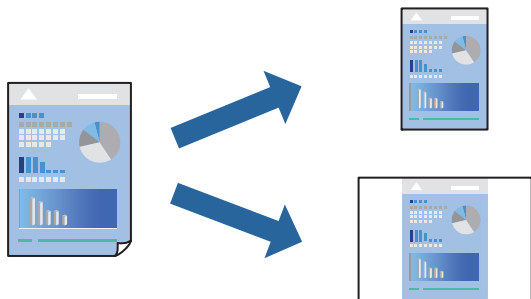

1. În fila **Principal** sau **Mai multe opțiuni** a driverului imprimantei, setați fiecare element (precum **Dimensiuni document** și **Tip hârtie**).
2. Faceți clic pe **Ad./eliminare presetări** în **Presetări tipărire**.
3. Introduceți un **Nume** și, dacă este necesar, introduceți un comentariu.
4. Faceți clic pe **Salvare**.

Notă:

*Pentru a șterge o presetare adăugată, faceți clic pe **Ad./eliminare presetări**, selectați numele setării predefinite pe care doriți să o ștergeți din listă și apoi ștergeți-o.*

[„Fila Principal” la pagina 162](#)

[„Fila Mai multe opțiuni” la pagina 164](#)

5. Faceți clic pe **Tipărire**.

Următoarea dată când doriți să tipăriți folosind aceleași setări, selectați numele setării înregistrate din **Presetări tipărire**, și faceți clic pe **OK**.

Informații conexe

- ➔ [„Încărcarea hârtiei” la pagina 149](#)
- ➔ [„Tipăriți folosind setări ușoare” la pagina 160](#)

Tipărirea față-verso

Puteți utiliza oricare dintre următoarele metode pentru a tipări pe ambele fețe ale hârtiei.

- Tipărire automată pe față-verso
- Tipărire manuală față-verso

Când imprimanta a terminat tipărirea pe prima parte, întoarceți hârtia pentru a tipări pe cealaltă parte.

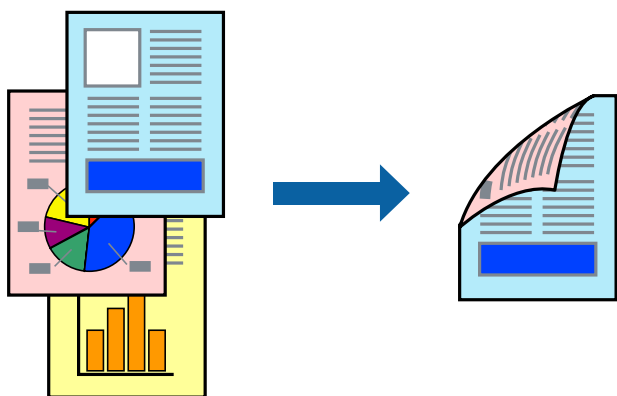

Notă:

- Dacă nu utilizați hârtie adecvată pentru tipărirea față-verso, calitatea tipăririi se poate reduce și hârtia se poate bloca. [„Hârtie pentru tipărire pe ambele părți” la pagina 371](#)
- În funcție de hârtia folosită și de datele tipărite, cerneala poate trece pe cealaltă parte a hârtiei.
- Nu puteți efectua tipărirea manuală față-verso dacă nu este activat **EPSON Status Monitor 3**. Dacă **EPSON Status Monitor 3** este dezactivat, deschideți fereastra driverului imprimantei, faceți clic pe **Setări extinse** din fila **Întreținere și apoi selectați Activare EPSON Status Monitor 3**.
- Totuși, este posibil ca această funcție să nu fie disponibilă dacă imprimanta este accesată prin rețea sau dacă este utilizată ca imprimantă partajată.

1. În fila **Principal** a driverului imprimantei, selectați metoda **Tipărire duplex**.
2. Faceți clic pe **Setări**, efectuați setările corespunzătoare, apoi faceți clic pe **OK**.
3. Faceți clic pe **Densitate tipărire**, efectuați setările corespunzătoare, apoi faceți clic pe **OK**.

Când setați **Densitate tipărire**, puteți ajusta densitatea de tipărire în funcție de tipul documentului.

Notă:

- Această setare nu este disponibilă atunci când selectați tipărirea manuală față-verso.
 - S-ar putea ca tipărirea să fie mai lentă în funcție de combinația de opțiuni selectată pentru **Selectați tipul documentului** din fereastra **Reglarea densității de tipărire și pentru Calitate** din fila **Principal**.
4. Setați celelalte elemente din filele **Principal** și **Mai multe opțiuni** în funcție de caz și faceți clic pe **OK**.
[„Fila Principal” la pagina 162](#)
[„Fila Mai multe opțiuni” la pagina 164](#)
 5. Faceți clic pe **Tipărire**.
Pentru tipărirea manuală față-verso, după tipărirea primei fețe, pe computer este afișată o fereastră contextuală. Urmați instrucțiunile afișate pe ecran.

Informații conexe

- ➔ [„Hârtia disponibilă și capacitățile” la pagina 368](#)
- ➔ [„Încărcarea hârtiei” la pagina 149](#)
- ➔ [„Tipăriți folosind setări ușoare” la pagina 160](#)

Tipărirea unei broșuri

Puteți, de asemenea, tipări o broșură care poate fi creată prin reordonarea paginilor și pliarea exemplarelor tipărite.

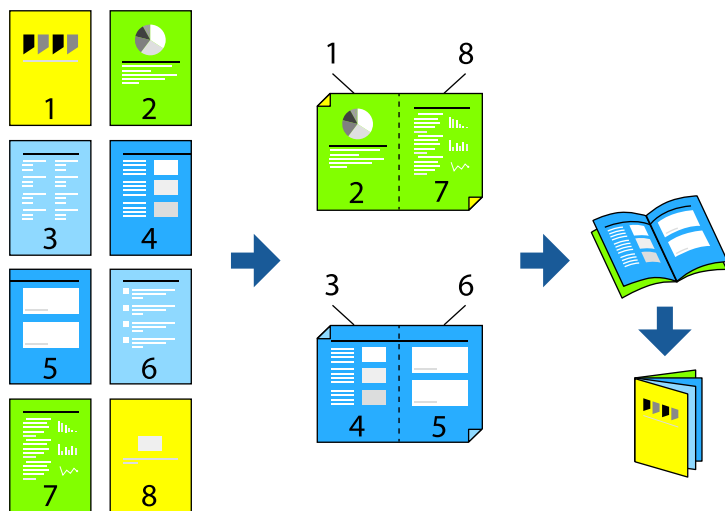

Notă:

- Dacă nu utilizați hârtie adecvată pentru tipărirea față-verso, calitatea tipăririi se poate reduce și hârtia se poate bloca.
„Hârtie pentru tipărire pe ambele părți” la pagina 371
- În funcție de hârtia folosită și de datele tipărite, cerneala poate trece pe cealaltă parte a hârtiei.
- Nu puteți efectua tipărirea manuală față-verso dacă nu este activat **EPSON Status Monitor 3**. Dacă **EPSON Status Monitor 3** este dezactivat, deschideți fereastra driverului imprimantei, faceți clic pe **Setări extinse** din fila **Întreținere** și apoi selectați **Activare EPSON Status Monitor 3**.
- Totuși, este posibil ca această funcție să nu fie disponibilă dacă imprimanta este accesată prin rețea sau dacă este utilizată ca imprimantă partajată.

1. Din fila **Principal** a driverului imprimantei, selectați tipul de legare pe muchia lungă pe care doriți să-l utilizați din **Tipărire duplex**.
2. Faceți clic pe **Setări**, selectați **Broșură** și apoi selectați **Legare pe centru** sau **Legare laterală**.
 - Legare pe centru: Utilizați această metodă atunci când tipăriți un număr mic de pagini care pot fi stivuite și împăturite cu ușurință în jumătate.
 - Legare laterală. Utilizați această metodă atunci când tipăriți câte o coală (patru pagini) pe rând, împăturindu-le în jumătate pe fiecare și apoi punându-le împreună într-un singur volum.
3. Executați clic pe **OK**.
4. Atunci când tipăriți date care conțin multe fotografii și imagini, faceți clic pe **Densitate tipărire** și efectuați setările adecvate, apoi faceți clic pe **OK**.

Când setați **Densitate tipărire**, puteți ajusta densitatea de tipărire în funcție de tipul documentului.

Notă:

S-ar putea ca tipărirea să fie mai lentă în funcție de combinația de opțiuni selectată pentru **Selectați tipul documentului** din fereastra **Reglarea densității de tipărire** și pentru **Calitate** din fila **Principal**.

5. Setați celelalte elemente din filele **Principal** și **Mai multe opțiuni** în funcție de caz și faceți clic pe **OK**.
„Fila Principal” la pagina 162

[„Fila Mai multe opțiuni” la pagina 164](#)

6. Faceți clic pe **Tipărirea**.

Informații conexe

- ➔ [„Hârtia disponibilă și capacitățile” la pagina 368](#)
- ➔ [„Încărcarea hârtiei” la pagina 149](#)
- ➔ [„Tipăriți folosind setări ușoare” la pagina 160](#)

Tipărirea mai multor pagini pe o singură coală

Puteți tipări mai multe pagini de date pe o singură coală de hârtie.

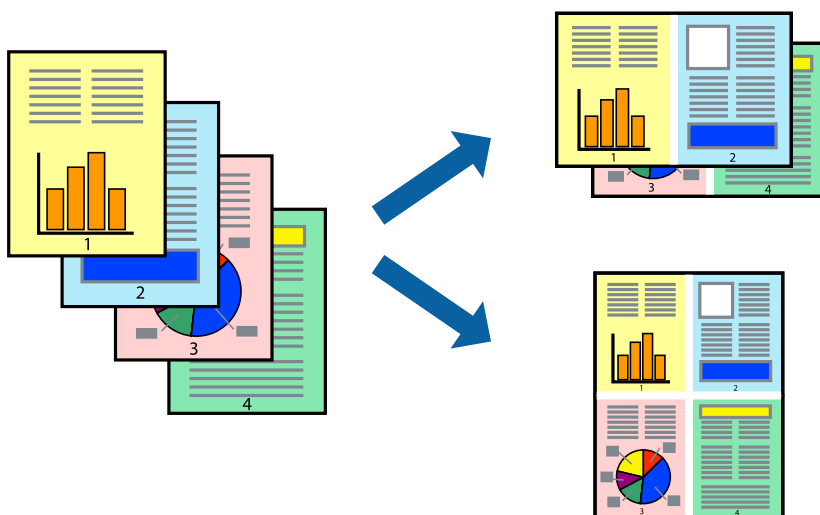

1. În fila **Principal** din driverul imprimantei, selectați **2-sus, 4-sus, 6 pe o foaie, 8-sus, 9 pe o foaie** sau **16 pe o foaie** ca setare **Pg. mlt.**
2. Faceți clic pe **Ordine aspect**, efectuați setările corespunzătoare, apoi faceți clic pe **OK**.
3. Setări celelalte elemente din filele **Principal** și **Mai multe opțiuni** în funcție de caz și faceți clic pe **OK**.
[„Fila Principal” la pagina 162](#)
[„Fila Mai multe opțiuni” la pagina 164](#)
4. Faceți clic pe **Tipărirea**.

Informații conexe

- ➔ [„Încărcarea hârtiei” la pagina 149](#)
- ➔ [„Tipăriți folosind setări ușoare” la pagina 160](#)

Tipărirea în funcție de formatul hârtiei

Selectați formatul hârtiei încărcate în imprimantă ca setare pentru Format hârtie destinație.



1. În fila **Mai multe opțiuni** a driverului pentru imprimantă, realizați următoarele setări.
 - Dimensiuni document: selectați formatul de hârtie pe care l-ați definit în setarea aplicației.
 - Rezultat tipărire: selectați formatul de hârtie încărcat în imprimantă.

Adaptare la format pagină este selectat automat.

Notă:

Faceți clic pe **Centru** pentru a tipări imaginea cu dimensiune redusă în mijlocul hârtiei.

2. Setează celelalte elemente din filele **Principal** și **Mai multe opțiuni** în funcție de caz și faceți clic pe **OK**.
 - „Fila Principal” la pagina 162
 - „Fila Mai multe opțiuni” la pagina 164
3. Faceți clic pe **Tipărire**.

Informații conexe

- ➔ „Încărcarea hârtiei” la pagina 149
- ➔ „Tipăriți folosind setări ușoare” la pagina 160

Tipărirea unui document micșorat sau mărit la orice grosiment

Puteți micșora sau mări dimensiunea unui document cu un anumit procent.



1. În fila **Principal** a driverului de tipărire, selectați dimensiunea documentului din setarea **Dimensiuni document**.
2. Selectați formatul hârtiei pe care doriți să tipăriți din setarea **Rezultat tipărire**.
3. Selectați **Mărire la** și introduceți un procentaj. Dacă ați selectat **Ca și dimensiunea documentului** ca **Rezultat tipărire**, selectați mai întâi **Micșorare/Mărire document**.
4. Setări celelalte elemente din filele **Principal** și **Mai multe opțiuni** în funcție de caz și faceți clic pe **OK**.
[„Fila Principal” la pagina 162](#)
[„Fila Mai multe opțiuni” la pagina 164](#)
5. Faceți clic pe **Tipărire**.

Informații conexe

- ➔ [„Încărcarea hârtiei” la pagina 149](#)
- ➔ [„Tipăriți folosind setări ușoare” la pagina 160](#)

Tipărirea unei imagini pe mai multe coli pentru mărire (crearea unui poster)

Această funcție vă permite să tipăriți o imagine pe mai multe coli de hârtie. Puteți să creați un poster mai mare prin lipirea acestor coli.

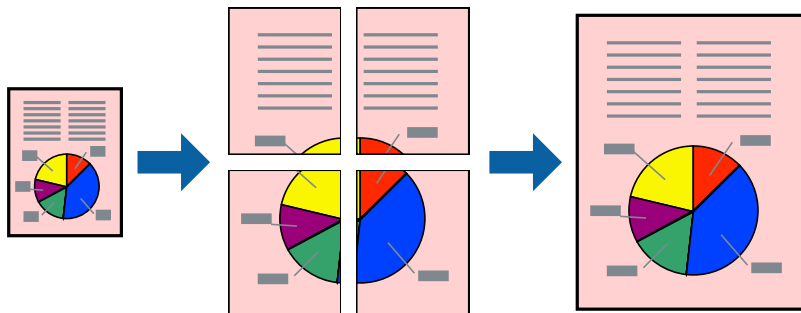

1. În fila **Principal** a driverului de imprimantă, selectați **2x1 Poster**, **2x2 Poster**, **3x3 Poster**, sau **4x4 Poster** ca setare pentru **Pg. mlt.**

2. Faceți clic pe **Parametrii**, efectuați setările corespunzătoare, apoi faceți clic pe **OK**.

Notă:

Tipărire ghidaje de tăiere vă permite să tipăriți un ghidaj de tăiere.

3. Setăți celelalte elemente din filele **Principal** și **Mai multe opțiuni** în funcție de caz și faceți clic pe **OK**.

„Fila Principal” la pagina 162

„Fila Mai multe opțiuni” la pagina 164

4. Faceți clic pe **Tipărire**.

Informații conexe

➔ „Încărcarea hârtiei” la pagina 149

➔ „Tipăriți folosind setări ușoare” la pagina 160

Crearea de postere folosind marcaje de aliniere suprapuse

Iată un exemplu despre cum puteți crea un afiș cu opțiunea **2x2 Poster** selectată, și opțiunea **Suprapunere repere de aliniere** selectată în **Tipărire ghidaje de tăiere**.

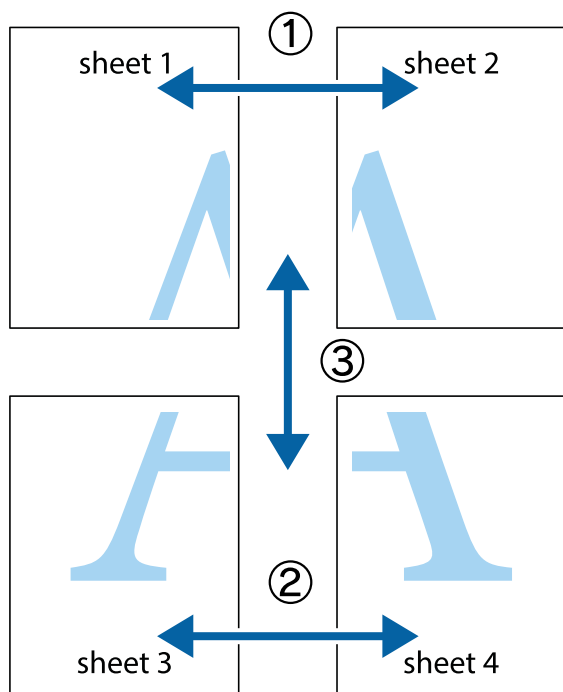

1. Pregătiți Sheet 1 și Sheet 2. Tăiați marginile Sheet 1 de-a lungul liniei verticale albastre, prin mijlocul marcajelor în cruce de sus și de jos.

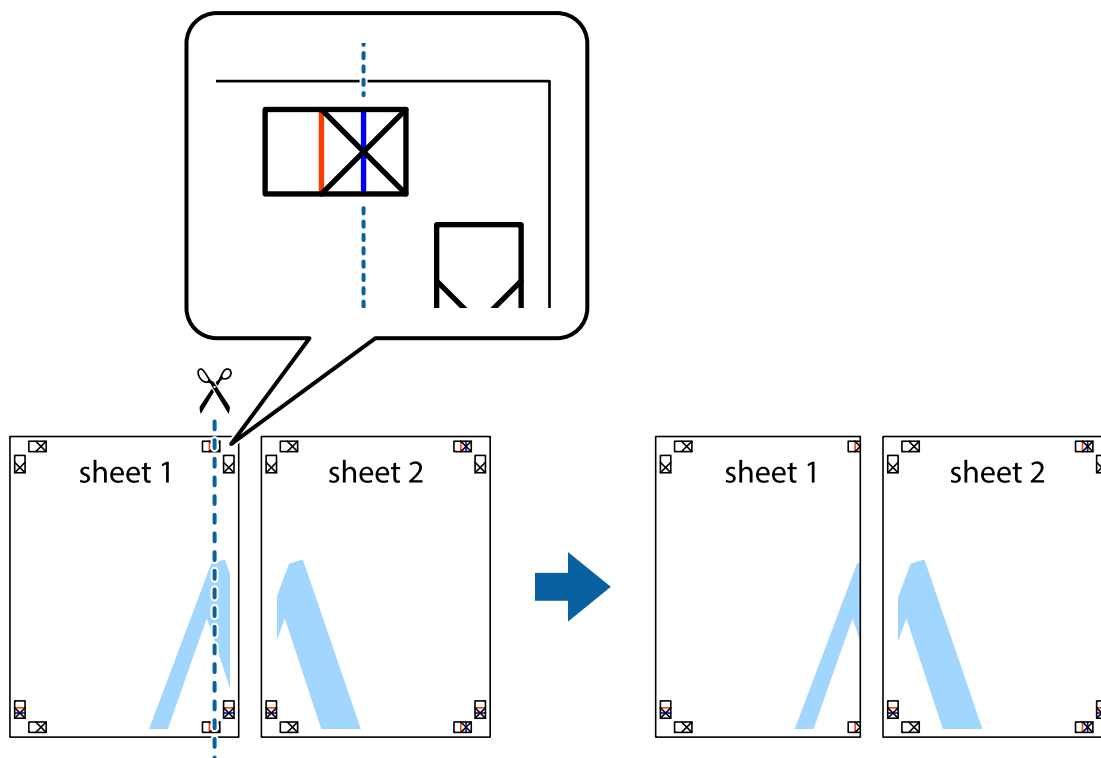

2. Așezați Sheet 1 peste Sheet 2 și aliniați marcajele în cruce, apoi lipiți temporar cele două coli cu bandă adezivă pe spate.

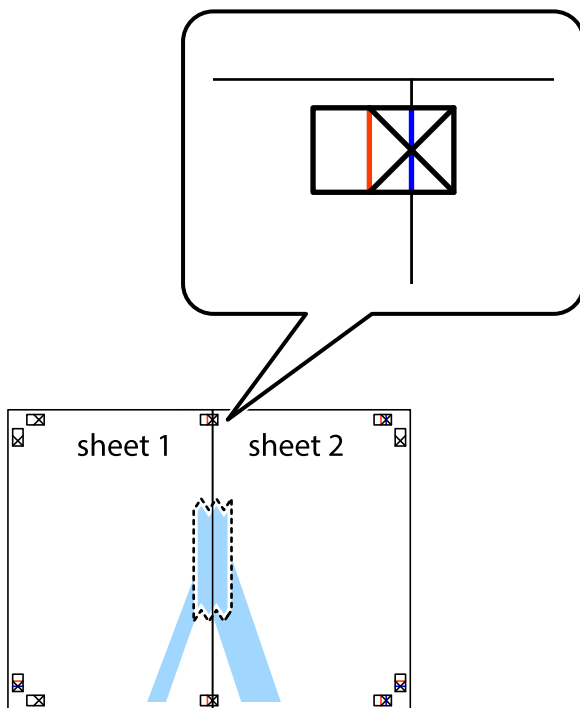

3. Tăiați colile lipite în două, de-a lungul liniei verticale roșii, prin marcajele de aliniere (de această dată, linia din partea stângă a marcajelor în cruce).

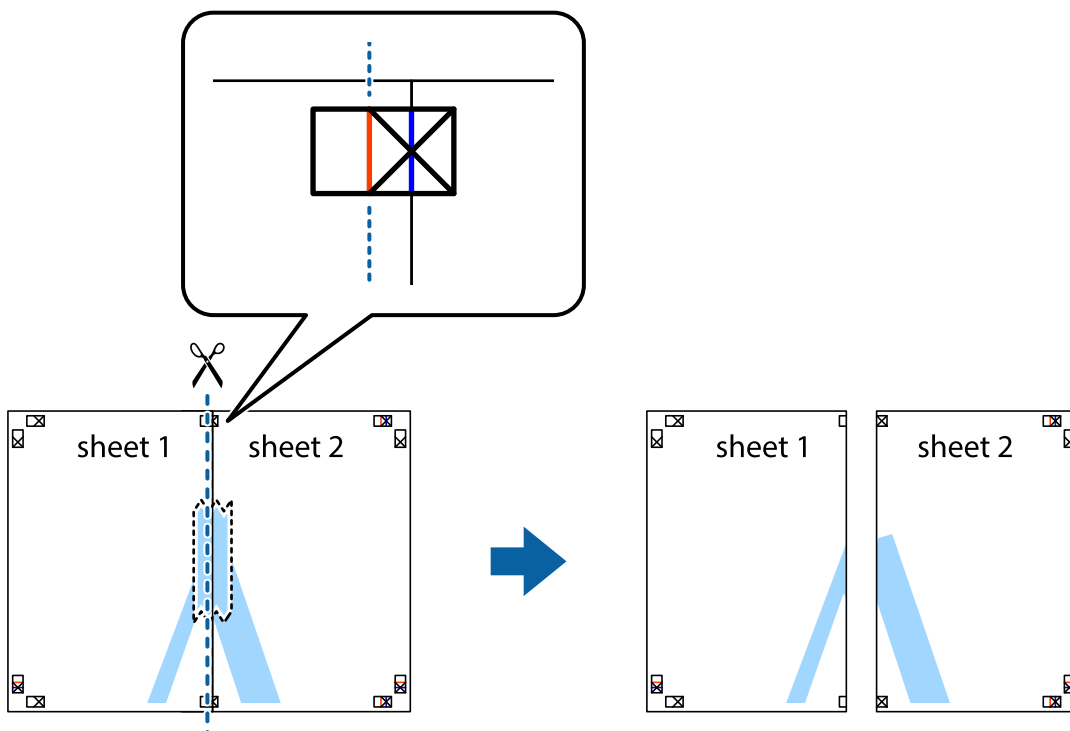

4. Lipiți colile cu bandă adezivă pe spate.

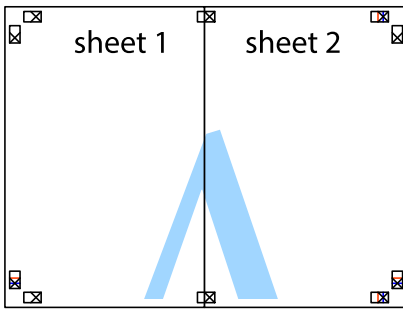

5. Repetați pașii 1–4 pentru a lipi Sheet 3 și Sheet 4.
6. Tăiați marginile Sheet 1 și Sheet 2 de-a lungul liniei verticale albastre, prin mijlocul marcajelor în cruce din stânga și din dreapta.

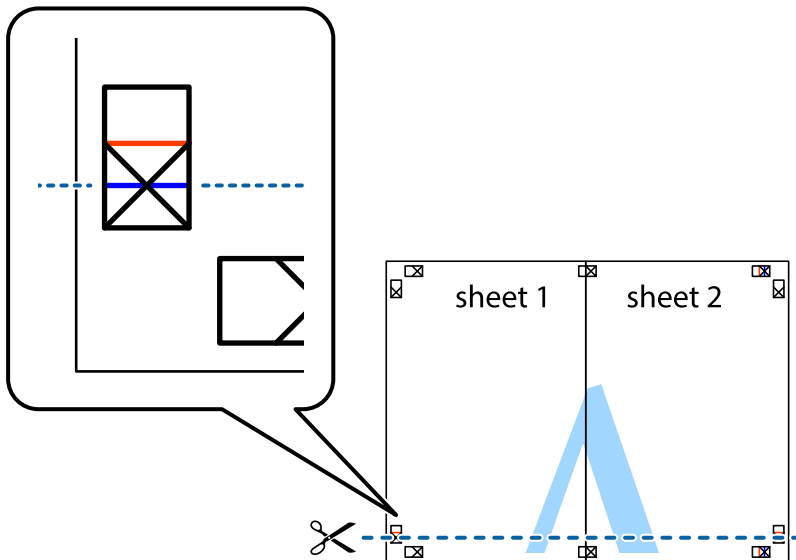

7. Așezați Sheet 1 și Sheet 2 peste Sheet 3 și Sheet 4 și aliniați marcajele în cruce, apoi lipiți temporar cele două coli cu bandă adezivă pe spate.

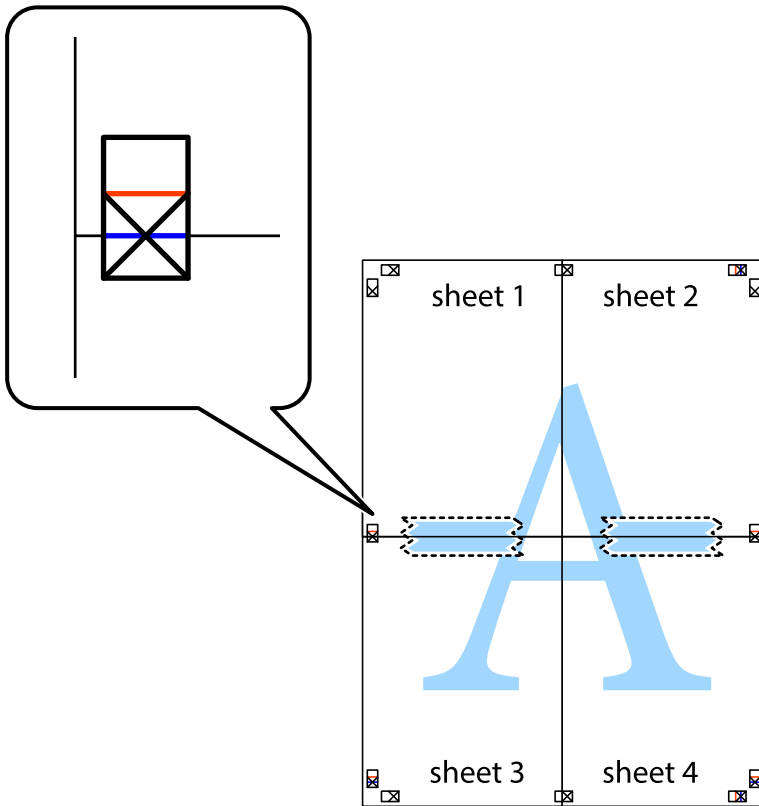

8. Tăiați colile lipite în două, de-a lungul liniei orizontale roșii, prin marcajele de aliniere (de această dată, linia de deasupra marcajelor în cruce).

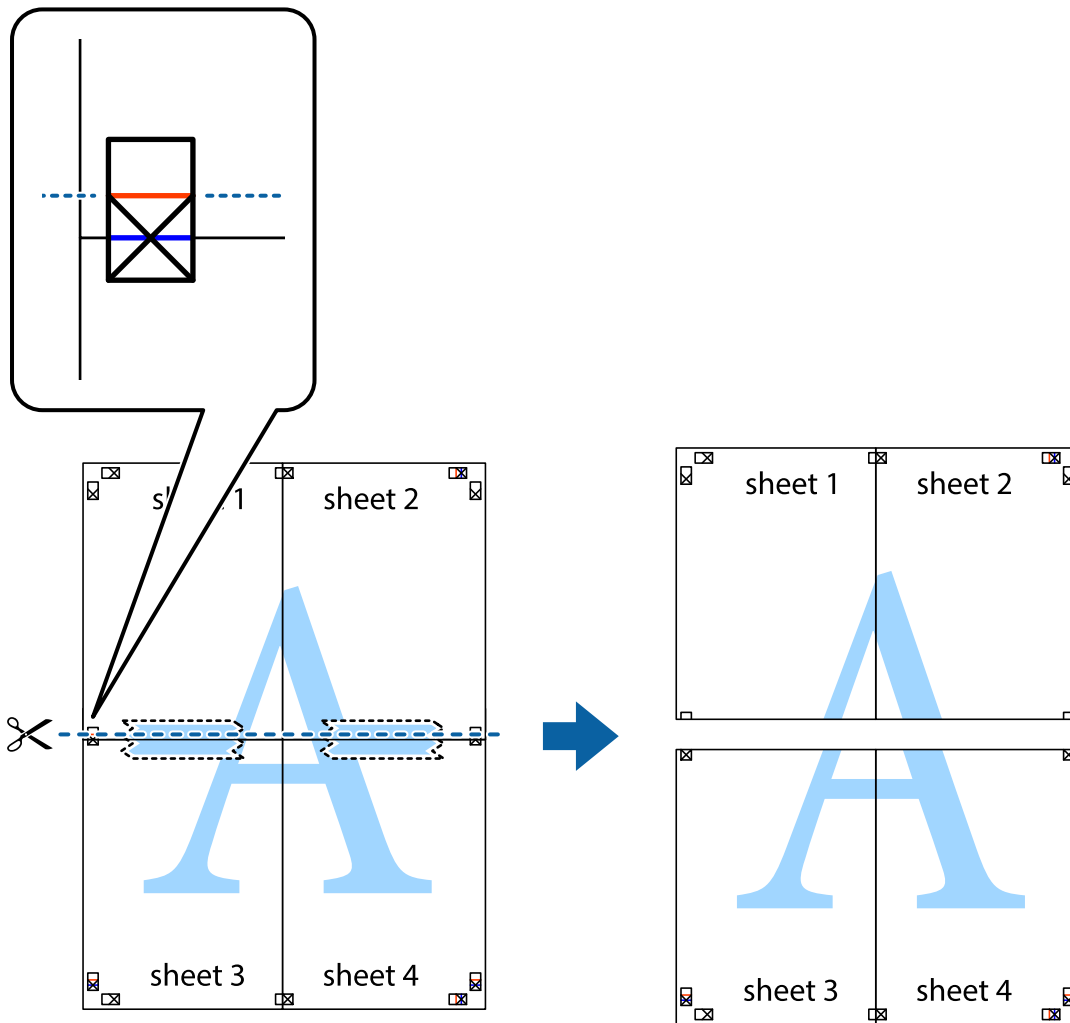

9. Lipiți colile cu bandă adezivă pe spate.

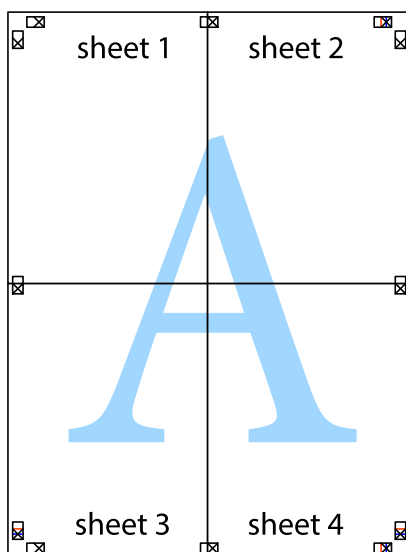

10. Tăiați marginile rămase de-a lungul ghidajului extern.

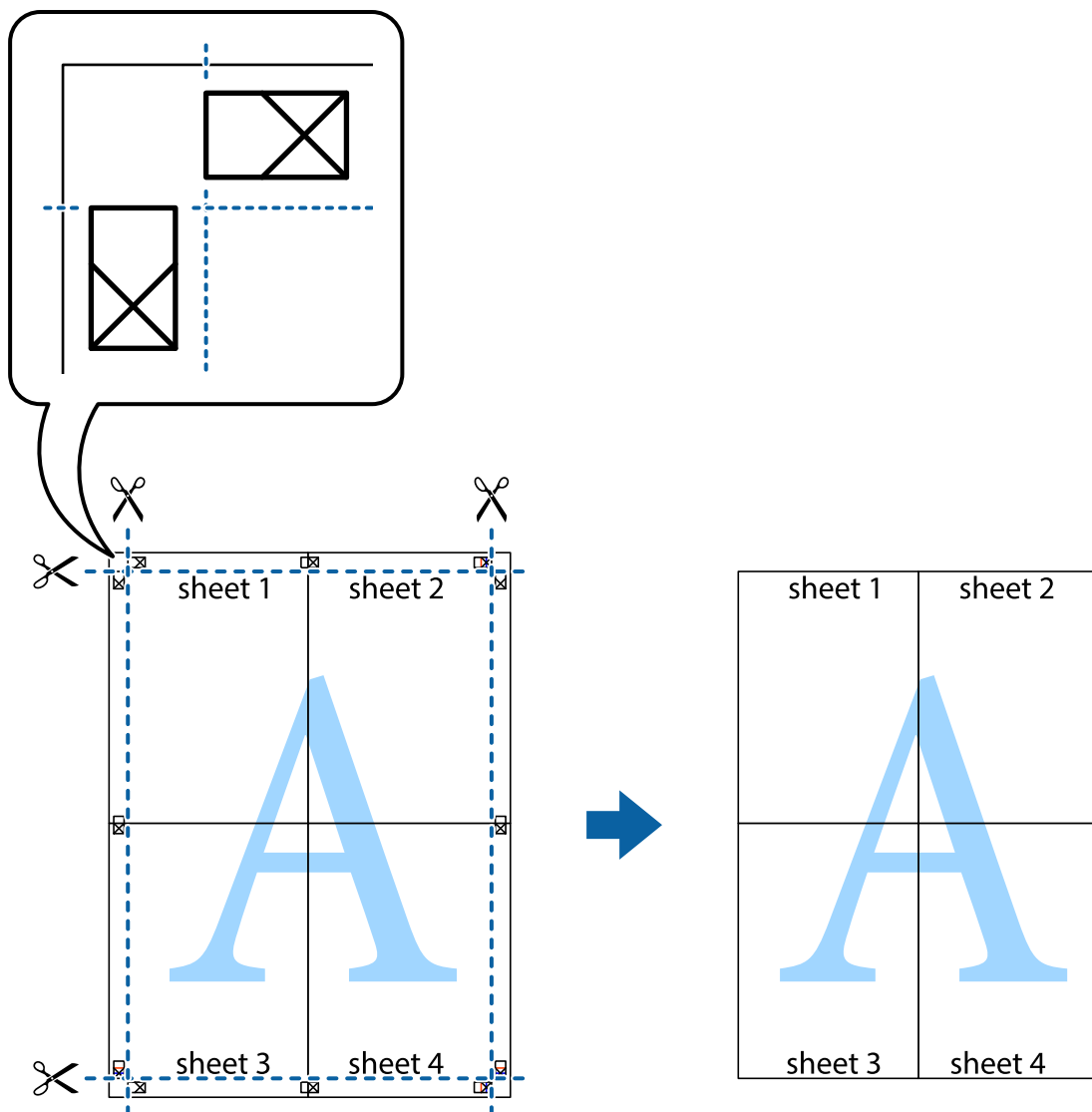

Tipărirea cu antet și subsol

Puteți tipări informații precum numele de utilizator și data tipării în antete sau subsoluri.

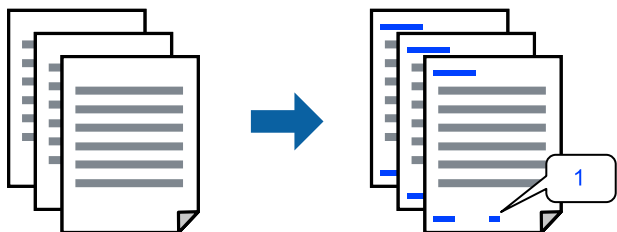

1. În fila **Mai multe opțiuni** a driverului de imprimantă, faceți clic pe **Funcțiile de inscripționare**, apoi selectați caseta de selectare **Antet/Subsol**.

2. Selectați **Parametrii**, selectați elementele pe care doriți să le tipăriți apoi faceți clic pe OK.

Notă:

- Pentru a specifica numărul primei pagini, selectați **Număr pagină** de pe poziția unde doriți să-l tipăriți în antet sau subsol și apoi selectați numărul în **Număr pornire**.
- Dacă doriți să tipăriți text în antet sau subsol, selectați poziția unde doriți să tipăriți și apoi selectați **Text**. Introduceți textul pe care doriți să-l tipăriți în câmpul de introducere a textului.

3. Setează celelalte elemente din filele **Principal** și **Mai multe opțiuni** în funcție de caz și faceți clic pe **OK**.

[„Fila Principal” la pagina 162](#)

[„Fila Mai multe opțiuni” la pagina 164](#)

4. Faceți clic pe **Tipărire**.

Informații conexe

➔ [„Încărcarea hârtiei” la pagina 149](#)

➔ [„Tipăriți folosind setări ușoare” la pagina 160](#)

Tipărirea unui model anti-copiere

Puteți tipări un model anti-copiere pe exemplare tipărite. La tipărire, literele în sine nu sunt tipărite, iar întreaga imprimare este ușor colorată. Literele ascunse apar atunci când sunt fotocopiate pentru a distinge cu ușurință originalul de copii.



Șablon anticopiere este disponibil în următoarele condiții:

- Tip de hârtie: hârtie simplă, hârtie de copiere, hârtie cu antet, hârtie reciclată, hârtie color, hârtie pre-tipărită, hârtie simplă de calitate ridicată sau hârtie groasă 1
- Calitate: Standard
- Tipărire duplex: Oprit
- Corectare culoare: Automat

Notă:

De asemenea puteți adăuga propriul model anti-copiere.

1. În fila **Mai multe opțiuni** a driverului de imprimantă, faceți clic pe **Funcțiile de inscripționare**, apoi selectați Șablon anticopiere.

2. Faceți clic pe **Parametrii** pentru a modifica detaliile precum dimensiunea sau densitatea modelului.

3. Setează celelalte elemente din filele **Principal** și **Mai multe opțiuni** în funcție de caz și faceți clic pe **OK**.

[„Fila Principal” la pagina 162](#)

[„Fila Mai multe opțiuni” la pagina 164](#)

4. Faceți clic pe **Tipărire**.

Informații conexe

- ➔ „Încărcarea hârtiei” la pagina 149
- ➔ „Tipăriți folosind setări ușoare” la pagina 160

Lucrare de tipărire protejată prin parolă

Puteți seta o parolă pentru o lucrare de tipărire, astfel încât să înceapă tipărirea numai după introducerea parolei de la panoul de comandă al imprimantei.

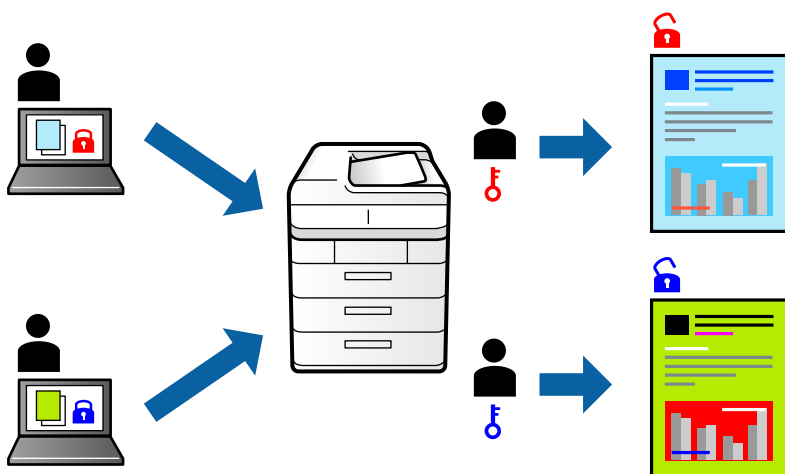

1. În fila **Mai multe opțiuni** a driverului de imprimantă, selectați **Comandă de listare confidențială**, apoi introduceți o parolă și faceți clic pe **OK**.
2. Setați celelalte elemente după cum este necesar, apoi faceți clic pe **OK**.
3. Faceți clic pe **Tipărire**.
4. Pentru a tipări lucrarea, selectați **Impr. din mem. int.** pe ecranul de pornire al panoului de comandă al imprimantei. Selectați sarcina pe care doriți să o tipăriți, apoi introduceți parola.

Informații conexe

- ➔ „Încărcarea hârtiei” la pagina 149
- ➔ „Tipăriți folosind setări ușoare” la pagina 160

Tipărirea mai multor fișiere simultan

Organizator comenzi vers. lite vă permite să combinați mai multe fișiere create de diferite aplicații și să le tipăriți sub forma unei singure sarcini de tipărire. Puteți specifica setările de tipărire pentru fișiere combinate, de ex. formatul cu pagini multiple și tipărirea față-verso.

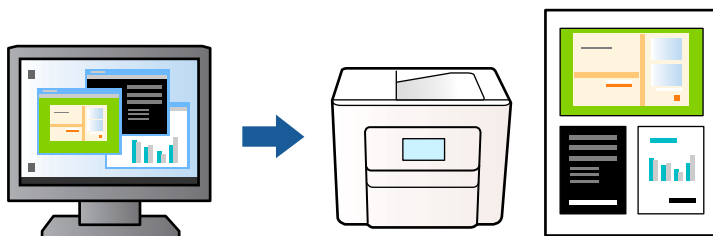

1. În fila **Principal** a driverului de imprimantă, selectați **Organizator comenzi vers. lite**, apoi faceți clic pe **OK**.
„Fila Principal” la pagina 162
2. Faceți clic pe **Tipărire**.
Când începeți tipărirea, se afișează fereastra Organizator comenzi vers. lite.
3. Cu fereastra Organizator comenzi vers. lite deschisă, deschideți fișierul pe care doriți să îl combinați cu fișierul curent și apoi repetați pașii de mai sus.
4. Când selectați o sarcină de tipărire adăugată la Tipărire proiect în fereastra Organizator comenzi vers. lite, puteți edita aspectul paginii.
5. Faceți clic pe **Tipărire** din meniul **Fișier** pentru a începe tipărirea.

Notă:

Dacă închideți fereastra Organizator comenzi vers. lite înainte de a adăuga toate datele de tipărit la Tipărire proiect, sarcina de tipărire la care lucrați este anulată. Faceți clic pe **Salvare** din meniul **Fișier** pentru a salva sarcina curentă. Extensia fișierelor salvate este „.ecl”.

Pentru a deschide un proiect de tipărire, faceți clic pe **Organizator comenzi vers. lite** din fila **Întreținere** a driverului de imprimantă pentru a deschide fereastra Organizator comenzi vers. lite. Apoi, selectați **Deschidere** din meniul **Fișier** pentru a selecta un fișier.

Informații conexe

- ➔ „Încărcarea hârtiei” la pagina 149
- ➔ „Tipăriți folosind setări ușoare” la pagina 160

Tipărirea utilizând funcționalitatea Color Universal Print

Puteți îmbunătăți vizibilitatea textelor și a imaginilor din exemplarele tipărite.

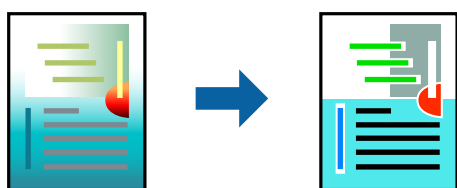

Tipărire culori universale este disponibilă doar la selectarea următoarelor setări.

- Tip de hârtie: Hârtie simplă, Hârtie de copiere, Hârtie cu antet, Hârtie reciclată, Hârtie colorată, Hârtie pre-tipărită, Hârtie simplă de înaltă calitate sau Hârtie groasă 1
 - Calitate: **Standard** sau o calitate standard
 - Culoare tipărire: **Color**
 - Aplicații: Microsoft® Office 2007 sau ulterioare
 - Format text: 96 pct sau mai mic
1. În fila **Mai multe opțiuni** a driverului de imprimare, faceți clic pe **Opțiuni imagine** în setarea **Corectare culoare**.
 2. Selectați o opțiune din setarea **Tipărire culori universale**.
 3. **Opțiuni de îmbunătățire** pentru a efectua mai multe setări.
 4. Setati celelalte elemente din filele **Principal** și **Mai multe opțiuni** în funcție de caz și faceți clic pe **OK**.
[„Fila Principal” la pagina 162](#)
[„Fila Mai multe opțiuni” la pagina 164](#)
 5. Faceți clic pe **Tipărire**.
Notă:
 - Anumite caractere pot fi modificate de modele, precum „+” care apare ca „±”.
 - Modelele specifice aplicației și sublinierile pot altera conținutul tipărit folosind aceste setări.
 - Calitatea tipăririi se poate reduce la fotografii și alte imagini atunci când utilizați setările **Tipărire culori universale**.
 - Tipărirea este mai lentă atunci când utilizați setările **Tipărire culori universale**.

Informații conexe

- ➔ [„Încărcarea hârtiei” la pagina 149](#)
- ➔ [„Tipăriți folosind setări ușoare” la pagina 160](#)

Ajustarea culorii de tipărire

Puteți ajusta culorile utilizate în comanda de tipărire. Aceste ajustări nu vor fi aplicate datelor originale.

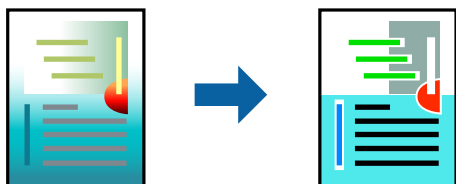

Folosind opțiunea **PhotoEnhance** obțineți imagini mai clare și culori mai vii prin ajustarea automată a contrastului, saturației și a luminozității datelor imaginii originale.

Notă:

PhotoEnhance ajustează culoarea analizând locația subiectului. Ca urmare, dacă ați modificat locația subiectului micșorând, măbind, tăind sau rotind imaginea, culoarea se poate modifica în mod neașteptat. Dacă imaginea este defocalizată, tonurile ar putea fi nenaturale. În cazul schimbării culorii sau dacă aceasta devine nenaturală, tipăriți într-un mod diferit de **PhotoEnhance**.

1. În fila **Mai multe opțiuni** a driverului de imprimantă, selectați metoda de corectare a culorii din setarea **Corectare culoare**.
 - Automat: Această setare ajustează automat tonul în funcție de tipul de hârtie folosit și de setările de calitate a tipăririi.
 - Personalizat: Faceți clic pe **Avansat** dacă doriți să creați propriile setări.
2. Setează celelalte elemente din filele **Principal** și **Mai multe opțiuni** în funcție de caz și faceți clic pe **OK**.
 - [„Fila Principal” la pagina 162](#)
 - [„Fila Mai multe opțiuni” la pagina 164](#)
3. Faceți clic pe **Tipărire**.

Informații conexe

- ➔ [„Încărcarea hârtiei” la pagina 149](#)
- ➔ [„Tipăriți folosind setări ușoare” la pagina 160](#)

Tipărirea pentru scoaterea în evidență a liniilor subțiri

Puteți îngroșa liniile prea subțiri pentru a fi tipărite.

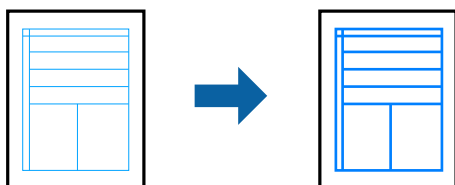

1. În fila **Mai multe opțiuni** a driverului de imprimare, faceți clic pe **Opțiuni imagine** în setarea **Corectare culoare**.
2. Selectați **Accentuare linii fine**.
3. Setează celelalte elemente din filele **Principal** și **Mai multe opțiuni** în funcție de caz și faceți clic pe **OK**.
4. Faceți clic pe **Tipărire**.

Informații conexe

- ➔ [„Încărcarea hârtiei” la pagina 149](#)
- ➔ [„Tipăriți folosind setări ușoare” la pagina 160](#)

Tipărirea codurilor de bare clare

Puteți tipări un cod de bare în mod clar, pentru a fi ușor de scanat. Activați această funcție doar dacă nu puteți scana codul de bare tipărit.

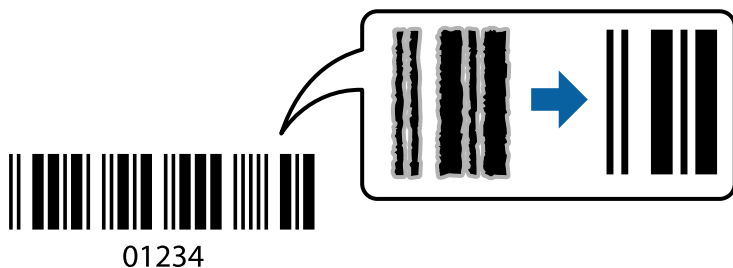

Puteți utiliza această funcție în următoarele condiții.

Tip de hârtie: hârtie simplă, hârtie cu antet, hârtie reciclată, hârtie colorată, hârtie pre-tipărită, hârtie simplă de calitate ridicată, hârtie groasă, Epson Photo Quality Ink Jet, Epson Matte, sau plic

Calitate: **Standard**

1. În fila **Întreținere** a driverului de imprimantă, faceți clic pe **Setări extinse**, apoi selectați **Mod cod de bare**.

2. Setează celelalte elemente din filele **Principal** și **Mai multe opțiuni** în funcție de caz și faceți clic pe **OK**.

„Fila Principal” la pagina 162

„Fila Mai multe opțiuni” la pagina 164

3. Faceți clic pe **Tipărire**.

Notă:

Eliminarea neclarității ar putea să nu fie posibilă întotdeauna, în funcție de circumstanțe.

Informații conexe

➔ „Încărcarea hârtiei” la pagina 149

➔ „Tipăriți folosind setări ușoare” la pagina 160

Tipărirea unui document folosind driverul de imprimantă PostScript (Windows)

Un driver de imprimantă PostScript este un driver care transmite comenzi de tipărire la o imprimantă utilizând un limbaj de descriere a paginii de tip PostScript.

1. Deschideți fișierul pe care doriți să-l tipăriți.

Încărcați hârtie în imprimantă, dacă aceasta nu a fost încărcată deja.

2. Selectați **Tipărire** sau **Configurare tipărire** din meniul **Fișier**

3. Selectați imprimanta.

4. Selectați **Preferințe** sau **Proprietăți** pentru a accesa fereastra driver-ului imprimantei.

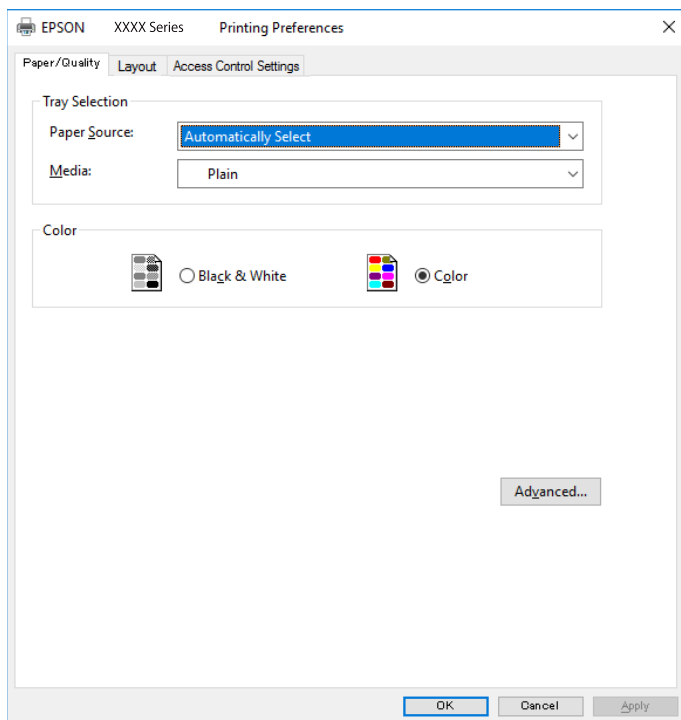

5. Modificați setările după cum este necesar.
Consultați opțiunile de meniu ale driverului de imprimantă pentru detalii.
6. Faceți clic pe **OK** pentru a închide driverul de imprimantă pentru detalii.
7. Faceți clic pe **Tipărire**.

Informații conexe

- ➔ [„Hârtia disponibilă și capacitățile” la pagina 368](#)
- ➔ [„Încărcarea hârtiei” la pagina 149](#)
- ➔ [„Lista tipurilor de hârtie” la pagina 148](#)
- ➔ [„Fila Hârtie/Calitate” la pagina 187](#)
- ➔ [„Fila Aspect” la pagina 187](#)

Opțiuni de meniu pentru driverul de imprimantă PostScript

Deschideți fereastra de imprimare dintr-o aplicație, selectați imprimanta și accesați fereastra driverului de imprimantă.

Notă:

Meniurile diferă în funcție de opțiunea selectată.

Fila Hârtie/Calitate

Selecție tavă:

Selecționați sursa de hârtie și suportul media.

Sursă hârtie:

Selecționați sursa de hârtie din care imprimanta se alimentează cu hârtie.

Selecționați **Selectare automată** pentru a alege automat sursa de hârtie selectată în opțiunea **Setare hârtie** de la imprimantă.

Suport:

Selecționați tipul de hârtie pe care tipăriți. Dacă selecționați **Nespecificat**, tipărirea se face din sursa de hârtie pentru care tipul de hârtie este setat la următoarele în setările imprimantei.

hârtii normale, Preprinted, Letterhead, Color, Recycled, Hârtie simplă de înaltă calitate

Cu toate acestea, hârtia nu poate fi alimentată de la o sursă de hârtie pentru care sursa de hârtie este dezactivată în **Selectare automată setări** ale imprimantei.

Color:

Selecționați culoarea pentru sarcina de tipărire.

Fila Aspect

Orientare:

Selecționați orientarea pe care doriți să o utilizați la tipărire.

Tipărirea pe ambele fețe:

Permite efectuarea tipăririi față-verso.

Ordine pagini:

Selecționați să tipăriți de la prima sau de la ultima pagină. Dacă selecționați **Din spate în față**, paginile sunt stivuite în ordinea corectă, în funcție de numărul paginii, după tipărire.

Format pagină:

Pagini pe foaie:

Aspect pagini pe coală:

Permite specificarea aspectului paginii atunci când tipăriți mai multe pagini pe o coală.

Broșură:

Legare broșură:

Selecționați poziția de legare pentru broșură.

Trasare margini:

Selecționați aceasta dacă doriți să plasați o linie de margine pentru fiecare pagină atunci când tipăriți mai multe pagini pe o singură coală sau atunci când creați o broșură.

Fila Extended Settings

Job Settings:

Dacă administratorul a restricționat utilizarea imprimantei, imprimarea este disponibilă după ce vă înregistrați contul în driverul de imprimantă. Contactați administratorul pentru contul dumneavoastră de utilizator.

Save Access Control settings:

Vă permite să introduceți un nume de utilizator și o parolă.

User Name:

Introduceți un nume de utilizator.

Password:

Introduceți o parolă.

Reserve Job Settings:

Efectuați setări pentru lucrările de tipărire stocate în memoria imprimantei.

Confidential Job:

Selectați **Confidential Job** și introduceți parola. Imprimanta nu va tipări decât după ce introduceți parola pe panoul de comandă al imprimantei.

Password:

Introduceți parola pentru Sarcina confidențială.

User Name:

Introduceți un nume de utilizator.

Job Name:

Introduceți un nume de sarcină.

Opțiuni avansate

Hârtie/leșire:

Selectați formatul hârtiei și numărul de copii.

Format hârtie:

Specificați formatul de hârtie pe care doriți să tipăriți.

Copii:

Setați numărul de copii pe care doriți să le tipăriți.

Grafic:

Setați următoarele elemente de meniu.

Calitate tipărire:

Selectați calitatea la care doriți să tipăriți.

Gestionare culori imagine (ICM):

Selectați metoda sau obiectivul ICM.

Scalare:

Permite reducerea sau mărirea documentului.

Font TrueType:

Setează fontul de înlocuire la un font TrueType.

Opțiuni document:

Funcții de tipărire avansate:

Permite efectuarea de setări detaliate pentru funcțiile de tipărire.

Opțiuni PostScript:

Permite efectuarea de setări opționale.

Funcții imprimantă:

Setați următoarele elemente de meniu.

Color Mode:

Alegeți dacă doriți să tipăriți color sau monocrom.

Press Simulation:

La tipărire puteți selecta cerneluri CMYK pentru a simula tipărirea cu cerneluri CMYK pe o presă tipografică offset.

Ink Save Mode:

Conservă cerneala reducând densitatea tipăririi.

Rotate by 180°:

Rotește imaginea la 180 de grade înainte de a o tipări.

Tipărirea de pe un computer — Mac OS

Tipăriți folosind setări ușoare

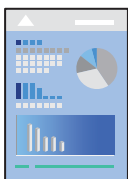

Notă:

Operațiunile și ecranele pot să difere în funcție de aplicație. Consultați secțiunea de ajutor a aplicației pentru detalii.

1. Încărcați hârtie în imprimantă.
„Încărcarea hârtiei” la pagina 149
2. Deschideți fișierul pe care doriți să-l tipăriți.
3. Selectați **Tipărire** din meniul **Fișier** sau o altă comandă pentru a accesa caseta de dialog pentru tipărire.
Dacă este cazul, faceți clic pe **Afișare detalii** sau ▼ pentru a extinde fereastra de tipărire.
4. Selectați imprimanta.
5. Selectați **Setări tipărire** din meniul contextual.

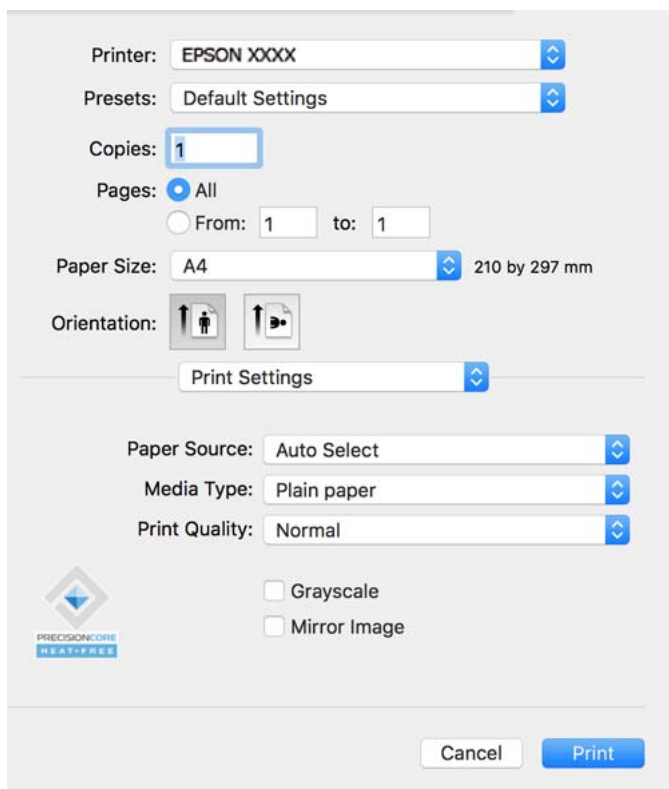

Notă:

Dacă meniul **Setări tipărire** nu este afișat în macOS Catalina (10.15) sau o versiune ulterioară, macOS High Sierra (10.13), macOS Sierra (10.12), OS X El Capitan (10.11), OS X Yosemite (10.10), OS X Mavericks (10.9), driverul de imprimantă Epson nu a fost instalat corect. Activați-l din următorul meniu.

Selectați **Preferințe sistem** din meniul Apple > **Imprimante și scanere** (sau **Tipărire și scanare**, **Tipărire și fax**), eliminați imprimanta și apoi adăugați-o din nou. Pentru a adăuga imprimanta urmați instrucțiunile de mai jos.

„Adăugarea unei imprimante Epson originale (doar pentru Mac OS)” la pagina 291

macOS Mojave (10.14) nu poate accesa **Setări tipărire** în aplicațiile realizate de Apple, precum TextEdit.

6. Modificați setările după cum este necesar.
Consultați opțiunile de meniu ale driverului de imprimantă pentru detalii.

7. Faceți clic pe **Tipărire**.

Notă:

*Dacă doriți să anulați tipărirea, pe computerul dvs. faceți clic pe pictograma imprimantei din **Andocare**. Selectați*

sarcina pe care doriți să o anulați, apoi faceți clic pe  înainte pe bara de progres. Totuși, nu puteți anula o sarcină de tipărire de la computer, odată ce aceasta a fost complet trimisă către imprimantă. În acest caz, anulați operația de tipărire de la panoul de comandă al imprimantei.

Informații conexe

- ➔ [„Hârtia disponibilă și capacitățile” la pagina 368](#)
- ➔ [„Lista tipurilor de hârtie” la pagina 148](#)
- ➔ [„Opțiunile meniului Setări tipărire” la pagina 192](#)

Opțiuni de meniu pentru driverul imprimantei

Deschideți fereastra de tipărire într-o aplicație, selectați imprimanta și apoi accesați fereastra driverului imprimantei.

Notă:

Meniurile diferă în funcție de opțiunea selectată.

Opțiuni de meniu pentru format

Pagini pe coală:

Selectați numărul de pagini care va fi tipărit pe o coală.

Direcție aspect pagină:

Specificați ordinea în care vor fi tipărite paginile.

Margine:

Tipărește o margine în jurul paginilor.

Inversare orientare pagină:

Rotește paginile cu 180 de grade înainte de a le tipări. Selectați acest element atunci când tipăriți pe hârtie precum plicurile, care sunt încărcate într-o direcție fixă în imprimantă.

Rabatere pe orizontală:

Inversează o imagine, similar cu aspectul acesteia într-o oglindă.

Opțiuni de meniu pentru potrivirea de culoare

ColorSync/EPSON Color Controls:

Selectați metoda pentru ajustarea culorilor. Aceste opțiuni ajustează culorile între imprimantă și afișajul computerului, pentru a reduce diferența de culori.

Opțiuni de meniu pentru manipularea hârtiei

Colaționare pagini:

Tipăriți documente formate din mai multe pagini, colaționate în ordine și sortate pe seturi.

Pagini de tipărit:

Selectați să tipăriți numai paginile pare sau pe cele impare.

Ordine pagini:

Selectați să tipăriți de la prima sau de la ultima pagină.

Scalare la formatul hârtiei:

Tipărește în funcție de formatul hârtiei încărcate.

Format hârtie destinație:

Selectați formatul de hârtie pe care se va tipări.

Numai reducere:

Selectați această opțiune când doriți să reduceți dimensiunea dacă datele de tipărire sunt prea mari pentru formatul de hârtie încărcat în imprimantă.

Opțiuni de meniu pentru copertă

Tipărire copertă:

Selectați dacă doriți sau nu tipărirea unei coperti. Când doriți să adăugați o copertă spate, selectați **După document**.

Tip copertă:

Selectați conținutul coperti.

Opțiunile meniului Setări tipărire

Sursă hârtie:

Selectați sursa de hârtie din care imprimanta se alimentează cu hârtie. Selectați **Selectare automată** pentru a selecta automat sursa de hârtie selectată în setările de tipărire ale imprimantei.

Tip media:

Selectați tipul de hârtie pe care tipăriți. Dacă selectați **Selectare automată (hârtii simple)**, tipărirea se face din sursa de hârtie pentru care tipul de hârtie este setat la următoarele în setările imprimantei.

hârtii normale, Preprinted, Letterhead, Color, Recycled, Hârtie simplă de înaltă calitate

Cu toate acestea, hârtia nu poate fi alimentată de la o sursă de hârtie pentru care sursa de hârtie este dezactivată în **Selectare automată setări** ale imprimantei.

Calitate tipărire:

Selectați calitatea la care doriți să tipăriți. Opțiunile variază în funcție de tipul de hârtie.

Scală de gri:

Selectați când doriți să tipăriți cu negru sau în nuanțe de gri.

Imag în oglindă:

Inversează o imagine, astfel încât să se tipărească așa cum ar apărea într-o oglindă.

Opțiunile meniului Opțiuni culoare

Setări manuale:

Reglează manual culorile. În **Setări avansate**, puteți selecta setări detaliate.

PhotoEnhance:

Obțineți imagini mai clare și culori mai vii prin ajustarea automată a contrastului, saturației și a luminozității datelor imaginii originale.

Dezactivat (Fără ajustarea culorii):

Tipăriți fără îmbunătățirea sau ajustarea culorilor.

Opțiunile meniului Setări tipărire față-verso

Tipărire față-verso:

Tipărește pe ambele părți ale hârtiei.

Adăugarea presetărilor de tipărire pentru tipărire ușoară

Creați-vă propria presetare pentru setările de tipărire utilizate în mod frecvent în driver-ul imprimantei, pentru a tipări mai ușor selectând presetarea din listă.

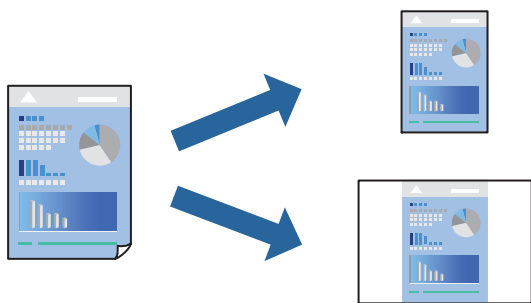

1. Setăți fiecare element, precum **Setări tipărire** și **Format** (**Format hârtie**, **Tip media**, și așa mai departe).
2. Faceți clic pe **Presetări** pentru a salva setările curente ca presetare.
3. Executați clic pe **OK**.

Notă:

Pentru a șterge o presetare adăugată, faceți clic pe **Presetări** > **Arată presetări**, selectați numele presetării pe care doriți să o ștergeți din listă, apoi ștergeți-o.

4. Faceți clic pe **Tipărire**.

Următoarea dată când doriți să tipăriți folosind aceleași setări, selectați numele presetării înregistrate din **Presetări**.

Informații conexe

- ➔ „Încărcarea hârtiei” la pagina 149
- ➔ „Tipăriți folosind setări ușoare” la pagina 189

Tipărirea pe 2 fețe

Puteți tipări pe ambele fețe ale hârtiei.

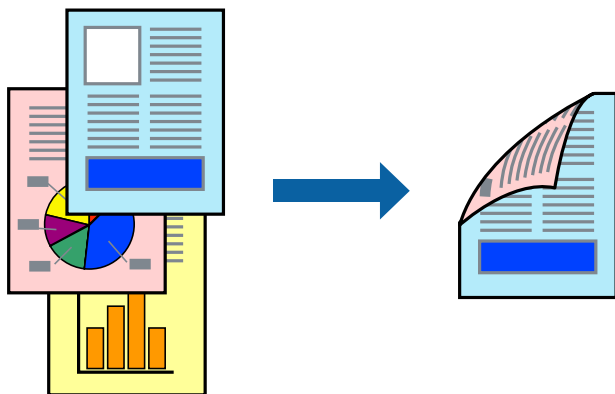

Notă:

Dacă nu utilizați hârtie adecvată pentru tipărirea față-verso, calitatea tipăririi se poate reduce și hârtia se poate bloca.
„Hârtie pentru tipărire pe ambele părți” la pagina 371

În funcție de hârtia folosită și de datele tipărite, cerneala poate trece pe cealaltă parte a hârtiei.

1. Selectați **Setări tipărire față-verso** din meniul pop-up.
2. Selectați legăturile în opțiunea **Tipărire față-verso**.
3. Setări celelalte elemente în funcție de caz.
4. Faceți clic pe **Tipărire**.

Informații conexe

- ➔ „Hârtia disponibilă și capacitățile” la pagina 368
- ➔ „Încărcarea hârtiei” la pagina 149
- ➔ „Tipăriți folosind setări ușoare” la pagina 189

Tipărirea mai multor pagini pe o singură coală

Puteți tipări mai multe pagini de date pe o singură coală de hârtie.

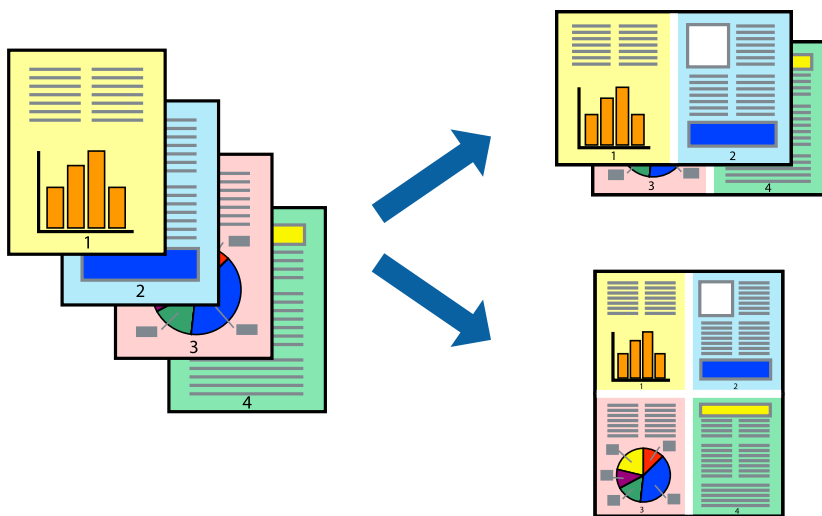

1. Selectați **Format** din meniul contextual.
2. Setați numărul de pagini din **Pagini pe coală**, **Direcție format** (ordine pagini) și **Margine**.
[„Opțiuni de meniu pentru format” la pagina 191](#)
3. Setați celelalte elemente în funcție de caz.
4. Faceți clic pe **Tipărire**.

Informații conexe

- ➔ [„Încărcarea hârtiei” la pagina 149](#)
- ➔ [„Tipăriți folosind setări ușoare” la pagina 189](#)

Tipărirea în funcție de formatul hârtiei

Selectați formatul hârtiei încărcate în imprimantă ca setare pentru **Format hârtie** destinație.



1. Selectați formatul de hârtie definit în aplicație ca setare pentru **Format hârtie**.

2. Selectați **Manipulare hârtie** din meniul contextual.
3. Selectați **Scalare la formatul hârtiei**.
4. Selectați formatul hârtiei încărcate în imprimantă ca setare pentru **Format hârtie destinație**.
5. Setări celelalte elemente în funcție de caz.
6. Faceți clic pe **Tipărire**.

Informații conexe

- ➔ „Încărcarea hârtiei” la pagina 149
- ➔ „Tipăriți folosind setări ușoare” la pagina 189

Tipărirea unui document micșorat sau mărit la orice grosime

Puteți micșora sau mări dimensiunea unui document cu un anumit procent.



Notă:

Operațiile diferă în funcție de aplicație. Consultați secțiunea de ajutor a aplicației pentru detalii.

1. Procedați în unul dintre următoarele moduri.
 - Selectați **Tipărire** din meniul **Fișier** al aplicației. Faceți clic pe **Configurare pagină**, apoi selectați imprimanta dumneavoastră în **Format pentru**. Selectați dimensiunea datelor care vor fi tipărite din **Dimensiune hârtie**, introduceți un procent în **Scală**, apoi faceți clic pe **OK**.
 - Selectați **Configurare pagină** din meniul **Fișier** al aplicației. Selectați imprimanta dumneavoastră în **Format pentru**. Selectați dimensiunea datelor care vor fi tipărite din **Dimensiune hârtie**, introduceți un procent în **Scală**, apoi faceți clic pe **OK**. Selectați **Tipărire** din meniul **Fișier**.
2. Selectați imprimanta dumneavoastră în **Imprimantă**.
3. Setări celelalte elemente în funcție de caz.
4. Faceți clic pe **Tipărire**.

Informații conexe

- ➔ „Încărcarea hârtiei” la pagina 149
- ➔ „Tipăriți folosind setări ușoare” la pagina 189

Ajustarea culorii de tipărire

Puteți ajusta culorile utilizate în comanda de tipărire. Aceste ajustări nu vor fi aplicate datelor originale.

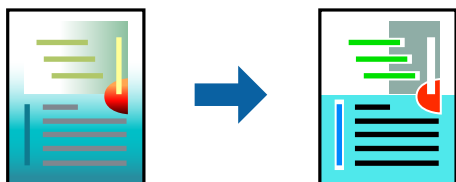

Folosind opțiunea **PhotoEnhance** obțineți imagini mai clare și culori mai vii prin ajustarea automată a contrastului, saturației și a luminozității datelor imaginii originale.

Notă:

PhotoEnhance ajustează culoarea analizând locația subiectului. Ca urmare, dacă ați modificat locația subiectului micșorând, mărinđ, tăind sau rotind imaginea, culoarea se poate modifica în mod neașteptat. Dacă imaginea este defocalizată, tonurile ar putea fi nenaturale. În cazul schimbării culorii sau dacă aceasta devine nenaturală, tipăriți într-un mod diferit de **PhotoEnhance**.

1. Selectați **Potrivire culoare** din meniul pop-up și apoi selectați **EPSON Color Controls**.
2. Selectați **Opțiuni culoare** din meniul pop-up și apoi selectați una dintre opțiunile disponibile.
3. Faceți clic pe săgeata aflată în dreptul opțiunii **Setări avansate** și definiți setările respective.
4. Setări celelalte elemente în funcție de caz.
5. Faceți clic pe **Tipărire**.

Informații conexe

- ➔ „Încărcarea hârtiei” la pagina 149
- ➔ „Tipăriți folosind setări ușoare” la pagina 189

Tipărirea de la driverul de imprimantă PostScript pe Mac OS

Un driver de imprimantă PostScript este un driver care transmite comenzi de tipărire la o imprimantă utilizând un limbaj de descriere a paginii de tip PostScript.

1. Deschideți fișierul pe care doriți să-l tipăriți.
Încărcați hârtie în imprimantă, dacă aceasta nu a fost încărcată deja.
2. Selectați **Tipărire** sau **Configurare tipărire** din meniul **Fișier**.
Dacă este cazul, faceți clic pe **Afișare detalii** sau ▼ pentru a extinde fereastra de tipărire.
3. Selectați imprimanta.

4. Selectați **Funcții tipărire** din meniul pop-up.

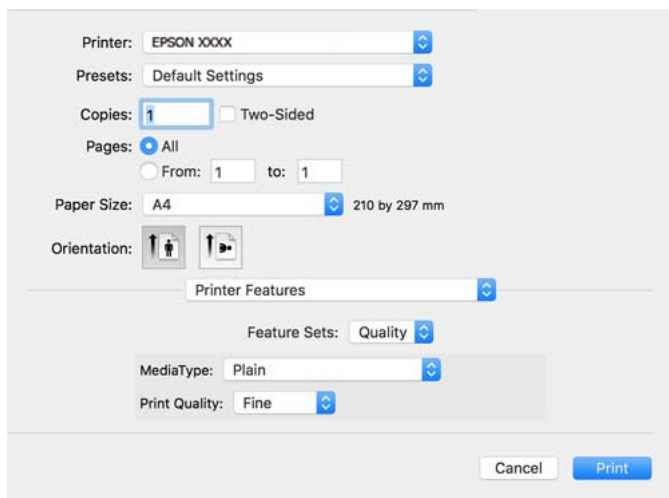

5. Modificați setările după cum este necesar.
Consultați opțiunile de meniu ale driverului de imprimantă pentru detalii.
6. Faceți clic pe **Tipărire**.

Informații conexe

- ➔ [„Hârtia disponibilă și capacitățile” la pagina 368](#)
- ➔ [„Încărcarea hârtiei” la pagina 149](#)
- ➔ [„Lista tipurilor de hârtie” la pagina 148](#)
- ➔ [„Opțiuni de meniu pentru funcțiile imprimantei” la pagina 200](#)

Opțiuni de meniu pentru driverul de imprimantă PostScript

Deschideți fereastra de imprimare dintr-o aplicație, selectați imprimanta și accesați fereastra driverului de imprimantă.

Notă:

Meniurile diferă în funcție de opțiunea selectată.

Opțiuni de meniu pentru format

Pagini pe coală:

Selectați numărul de pagini care va fi tipărit pe o coală.

Direcție format:

Specificați ordinea în care vor fi tipărite paginile.

Margine:

Tipărește o margine în jurul paginilor.

Față-verso:

Permite efectuarea tipăririi față-verso.

Inversare orientare pagină:

Rotește paginile cu 180 de grade înainte de a le tipări.

Rabatere pe orizontală:

Inversează o imagine, astfel încât să se tipărească așa cum ar apărea într-o oglindă.

Opțiuni de meniu pentru potrivirea de culoare

ColorSync/În imprimantă:

Selectați metoda pentru ajustarea culorilor. Aceste opțiuni ajustează culoarea între imprimantă și afișajul computerului, pentru a reduce diferența de culori.

Opțiuni de meniu pentru manipularea hârtiei

Colaționare pagini:

Tipăriți documente formate din mai multe pagini, colaționate în ordine și sortate pe seturi.

Pagini de tipărit:

Selectați să tipăriți numai paginile pare sau pe cele impare.

Ordine pagini:

Selectați să tipăriți de la prima sau de la ultima pagină.

Scalare la formatul hârtiei:

Tipărește în funcție de formatul hârtiei încărcate.

Format hârtie destinație:

Selectați formatul de hârtie pe care se va tipări.

Numai reducere:

Selectați la reducerea formatului documentului.

Opțiuni de meniu pentru alimentarea cu hârtie

Selectați sursa de hârtie din care imprimanta se alimentează cu hârtie.

Toate paginile de la:

Opțiunea **Selectare automată** selectează automat sursa de hârtie care corespunde opțiunii **Setare hârtie** de la imprimantă.

Prima pagină din/Celelalte pagini din:

De asemenea, se poate selecta sursa de hârtie pentru pagină.

Opțiuni de meniu pentru copertă

Tipărire copertă:

Selectați dacă doriți sau nu tipărirea unei coperti. Când doriți să adăugați o copertă spate, selectați **După document**.

Tip copertă:

Selectați conținutul coperti.

Opțiunile meniului pentru setările sarcinii

Lucrare confidențială:

Permite introducerea unei parole pentru lucrarea de tipărire.

Nume utilizator:

Introduceți un nume de utilizator.

Nume sarcină:

Introduceți un nume de sarcină.

Parolă:

Introduceți o parolă.

Opțiuni de meniu pentru funcțiile imprimantei

Seturi de funcții:

Quality:

MediaType:

Selectați tipul de hârtie pe care tipăriți. Dacă selectați **Nespecificat**, tipărirea se face din sursa de hârtie pentru care tipul de hârtie este setat la următoarele în setările imprimantei.

hârtii normale, Preprinted, Letterhead, Color, Recycled, Hârtie simplă de înaltă calitate

Cu toate acestea, hârtia nu poate fi alimentată de la o sursă de hârtie pentru care sursa de hârtie este dezactivată în **Selectare automată setări** ale imprimantei.

Print Quality:

Selectați calitatea la care doriți să tipăriți.

Color:

Color Mode:

Alegeți dacă doriți să tipăriți color sau monocrom.

Quality:

La tipărire puteți selecta cerneluri CMYK pentru a simula tipărirea cu cerneluri CMYK pe o presă tipografică offset.

Altele:

Ink Save Mode:

Conservă cerneala reducând densitatea tipăririi.

Tipărirea fișierelor PDF de la un dispozitiv de memorie

Puteți tipări fișiere PDF de pe un dispozitiv de memorie conectat la imprimantă.

1. Conectați dispozitivul de memorie în portul USB al interfeței externe a imprimantei.
[„Introducerea unui dispozitiv USB extern” la pagina 157](#)
2. Selectați **Dispozitiv de memorie** pe ecranul principal.
3. Selectați **PDF**.
4. Selectați fișierul și apoi continuați la ecranul următor.
5. Atingeți .

Opțiuni de meniu de bază pentru setările PDF

 (Ordine afișare):

Schimbă ordinea fișierelor.

Setare hârtie:

Specificați setările sursei de hârtie pe care doriți să o folosiți pentru tipărire.

Mod culoare:

Selectați o setare de culori, fie că tipăriți în mod normal în **A&N** sau **Culoare**.

Opțiuni de meniu avansate pentru setările PDF

2 fețe:

Selectați **Act.** pentru a tipări fișiere PDF utilizând tipărirea față-verso. De asemenea, puteți selecta metoda de legare în **Legare (copie)**.

Ordine imprimare:

Selectați ordinea pentru imprimarea fișierelor cu mai multe pagini.

Tipărirea documentelor de pe dispozitive inteligente

Puteți tipări documente de pe dispozitive inteligente cum ar fi smartphone sau tabletă.



Imprimarea folosind Epson Smart Panel

Epson Smart Panel este o aplicație care vă permite să efectuați operațiuni de tipărire cu ușurință, inclusiv tipărirea, copierea sau scanarea de pe dispozitive inteligente precum un smartphone sau o tabletă. Puteți conecta imprimanta și dispozitivul inteligent printr-o rețea wireless, verifica nivelurile de cerneală și starea imprimantei și puteți căuta soluții dacă apar erori. De asemenea, puteți copia cu ușurință utilizând o setare de copiere preferată.



Instalați Epson Smart Panel de la următoarea adresă URL sau cu următorul cod QR.

<https://support.epson.net/smpdl/>



Porniți Epson Smart Panel, apoi selectați meniul de tipărire din ecranul principal.

Tipărirea documentelor folosind AirPrint

AirPrint permite tipărirea wireless instantanee de la iPhone, iPad, iPod touch și Mac fără necesitatea instalării de drivere sau descărcării de software.



Notă:

Dacă ați dezactivat mesajele de configurare a hârtiei la panoul de comandă al imprimantei dvs., nu puteți utiliza funcția AirPrint. Consultați linkul de mai jos pentru a activa mesajele, dacă este necesar.

1. Configurați imprimanta pentru tipărirea fără fir. Consultați linkul de mai jos.

<https://epson.sn>

2. Conectați dispozitivul Apple la aceeași rețea wireless pe care o utilizează imprimanta dvs.
3. Tipăriți de pe dispozitivul dvs. pe imprimanta dvs.

Notă:

Pentru detalii, consultați pagina AirPrint de pe site-ul web Apple.

Informații conexe

➔ „Nu se poate tipări deși a fost stabilită o conexiune (iOS)” la pagina 312

Tipărirea cu ajutorul Epson Print Enabler

Puteți tipări fără fir documentele, mesajele e-mail, fotografiile și paginile web de pe telefonul sau tableta Android (Android v 4.4 sau versiune superioară). Din câteva atingeri, dispozitivul Android va descoperi o imprimantă Epson conectată la aceeași rețea fără fir.

Căutați și instalați Epson Print Enabler din Google Play.

Accesați **Setări** la dispozitivul Android, selectați **Tipărire**, apoi activați Epson Print Enabler. De la o aplicație Android precum Chrome, atingeți pictograma de meniu și tipăriți întreg conținutul ecranului.

Notă:

Dacă nu vedeți imprimanta, atingeți **Toate imprimantele** și selectați imprimanta.

Imprimarea folosind Mopria Print Service

Mopria Print Service permite tipărirea wireless instantanee de pe smartphone-uri sau tablete Android.

Instalați Mopria Print Service din Google Play.



Pentru mai multe detalii, accesați website-ul Mopria la <https://mopria.org>.

Tipărirea pe plicuri

Tipăriți pe plicuri de pe un computer (Windows)

1. Încărcați plicuri în imprimantă.
[„Încărcarea hârtiei”](#) la pagina 149
2. Deschideți fișierul pe care doriți să-l tipăriți.
3. Accesați fereastra pentru driver-ul imprimantei.
4. Selectați dimensiunea plicului din **Dimensiuni document** din fila **Principal** și apoi selectați **Plic** din **Tip hârtie**.

5. Setează celelalte elemente din filele **Principal** și **Mai multe opțiuni** în funcție de caz și faceți clic pe **OK**.
6. Faceți clic pe **Tipărire**.

Tipăriți pe plicuri de pe un computer (Mac OS)

1. Încărcați plicuri în imprimantă.
[„Încărcarea hârtiei” la pagina 149](#)
2. Deschideți fișierul pe care doriți să-l tipăriți.
3. Selectați **Tipărire** din meniul **Fișier** sau o altă comandă pentru a accesa caseta de dialog pentru tipărire.
4. Selectați dimensiunea ca setare **Format hârtie**.
5. Selectați **Setări tipărire** din meniul contextual.
6. Selectați **Plic** ca setare pentru **Tip media**.
7. Setează celelalte elemente în funcție de caz.
8. Faceți clic pe **Tipărire**.

Tipărirea fotografiilor

Tipărirea fișierelor JPEG de la un dispozitiv de memorie

Puteți tipări fișiere JPEG de pe un dispozitiv de memorie conectat la imprimantă.

1. Conectați dispozitivul de memorie în portul USB al interfeței externe a imprimantei.
[„Introducerea unui dispozitiv USB extern” la pagina 157](#)
2. Selectați **Dispozitiv de memorie** pe ecranul principal.
3. Selectați **JPEG**.
4. Selectați fișierul și apoi continuați la ecranul următor.
5. Atingeți .

Opțiuni de meniu de bază pentru setările JPEG

 (Opțiuni):

Efectuați setările pentru ordonare, selectare și deselectare a datelor de imagine.

Setare hârtie:

Specificați setările sursei de hârtie pe care doriți să o folosiți pentru tipărire.

Mod culoare:

Selectați o setare de culori, fie că tipăriți în mod normal în **A&N** sau **Culoare**.

Opțiuni de meniu avansate pentru setările JPEG

Aspect:

Selectați modul de aranjare a fișierelor JPEG. **1-sus** este pentru imprimarea unui fișier pe o pagină. **20-sus** pentru a tipări 20 de fișiere pe o pagină. **Index** este pentru tipărire index cu informații.

Potrivire cadru:

Selectați **Act.** pentru a decupa imaginea pentru încadrare automată în formatul de tipărire selectat. Dacă raportul de aspect al imaginii și formatul de hârtie diferă, imaginea este mărită sau micșorată automat, astfel încât laturile scurte să corespundă laturilor scurte ale hârtiei. Latura lungă a imaginii este retezată dacă se prelungește dincolo de latura lungă a hârtiei. Este posibil ca această fotografie să nu poată fi utilizată pentru fotografii panoramice.

Calitate:

Selectați **Cea mai bună** pentru o calitate de tipărire mai ridicată, dar viteza de tipărire ar putea să scadă.

Data:

Selectați formatul datei la care fotografia a fost realizată sau salvată. Data nu este tipărită pentru unele formate.

Reparare fotografie:

Selectați acest mod pentru a îmbunătăți automat luminozitatea, contrastul și saturația fotografiei. Pentru a dezactiva îmbunătățirea automată, selectați **Dezactivare îmbunătățire**.

Eliminare ochi roșii:

Selectați **Act.** pentru a remedia automat efectul de ochi roșii în fotografii. Corecțiile nu sunt aplicate pe fișierul original, ci doar pe materialele tipărite. În funcție de tipul fotografiei, pot fi corectate și alte părți ale imaginii, nu doar ochii.

Tipărirea fișierelor TIFF de la un dispozitiv de memorie

Puteți tipări fișiere TIFF de pe un dispozitiv de memorie conectat la imprimantă.

1. Conectați dispozitivul de memorie în portul USB al interfeței externe a imprimantei.
[„Introducerea unui dispozitiv USB extern” la pagina 157](#)
2. Selectați **Dispozitiv de memorie** pe ecranul principal.
3. Selectați **TIFF**.
4. Selectați fișierul și apoi continuați la ecranul următor.

5. Atingeți .

Opțiuni de meniu de bază pentru setările TIFF

 (Ordine afișare):

Schimbă ordinea fișierelor.

Setare hârtie:

Specificați setările sursei de hârtie pe care doriți să o folosiți pentru tipărire.

Mod culoare:

Selectați o setare de culori, fie că tipăriți în mod normal în **A&N** sau **Culoare**.

Opțiuni de meniu avansate pentru setările TIFF

Aspect:

Selectați modul de dispunere a Multi-TIFF file. **1-sus** tipărește o pagină per coală. **20-sus** tipărește 20 de pagini per coală. **Index** este pentru tipărire index cu informații.

Potrivire cadru:

Selectați **Act.** pentru a decupa imaginea pentru încadrare automată în formatul de tipărire selectat. Dacă raportul de aspect al imaginii și formatul de hârtie diferă, imaginea este mărită sau micșorată automat, astfel încât laturile scurte să corespundă laturilor scurte ale hârtiei. Latura lungă a imaginii este retezată dacă se prelungește dincolo de latura lungă a hârtiei. Este posibil ca această fotografie să nu poată fi utilizată pentru fotografii panoramice.

Calitate:

Selectați **Cea mai bună** pentru o calitate de tipărire mai ridicată, dar viteza de tipărire ar putea să scadă.

Ordine imprimare:

Selectați ordinea pentru imprimarea fișierelor cu mai multe pagini.

Data:

Selectați formatul datei la care fotografia a fost realizată sau salvată. Data nu este tipărită pentru unele formate.

Tipărire pagini web

Tipărirea paginilor web de pe un dispozitiv inteligent

Instalați Epson Smart Panel de la următoarea adresă URL sau cu următorul cod QR.

<https://support.epson.net/smpdl/>



Deschideți pagina web pe care doriți să o tipăriți în aplicația browserului web al dumneavoastră. Atingeți **Partajare** din meniul aplicației browserului web, selectați **Smart Panel**, apoi începeți tipărirea.

Tipărirea utilizând un serviciu cloud

Utilizând serviciul Epson Connect disponibil prin internet, puteți tipări de pe smartphone, tabletă sau laptop oricând și practic oriunde. Pentru a utiliza acest serviciu, trebuie să înregistrați utilizatorul și imprimanta în Epson Connect.

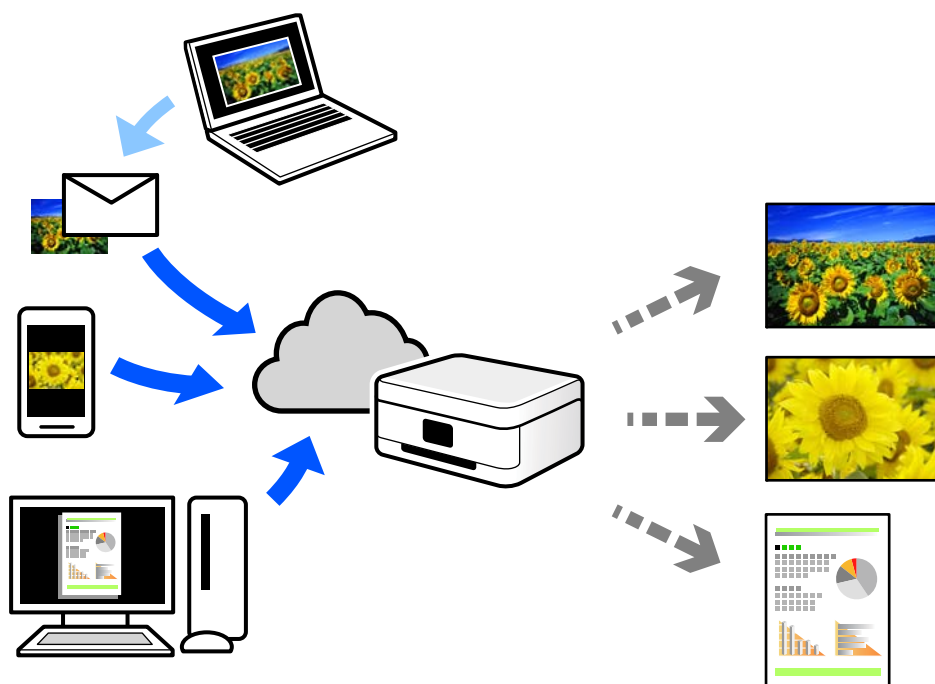

Caracteristicile disponibile prin internet sunt enumerate mai jos.

Email Print

Când trimiteți un e-mail cu fișiere atașate, precum documente sau imagini, la o adresă de e-mail atribuită imprimantei, puteți imprima mesajul respectiv și fișierele atașate din locații aflate la distanță, precum imprimanta de acasă sau de la birou.

Remote Print Driver

Acesta este un driver partajat, compatibil cu Remote Print Driver. Când tipăriți utilizând o imprimantă dintr-o locație aflată la distanță, puteți tipări prin modificarea imprimantei din fereastra uzuală a aplicației.

Consultați portalul web Epson Connect pentru detalii despre cum să efectuați configurarea sau tipărirea.

<https://www.epsonconnect.com/>

<http://www.epsonconnect.eu> (doar Europa)

Întreruperea și imprimarea

Puteți întrerupe lucrarea de imprimare actuală și puteți executa o altă lucrare de imprimare care a fost primită.

Notă:

Totuși, nu puteți întrerupe o lucrare nouă de la computer.

1. Apăsați butonul  de pe panoul de comandă al imprimantei în timpul imprimării.
Imprimarea este întreruptă, iar imprimanta intră în modul de întrerupere.
2. Selectați **Job/Status** pe ecranul principal.
3. Selectați fila **Operațiune** și apoi selectați lucrarea pe care doriți să o întrerupeți din **Activ**.
4. Selectați **Detalii** pentru a afișa detaliile lucrării.
5. Selectați **Întrerupere** pe ecranul afișat.

Este executată lucrarea de imprimare selectată de dumneavoastră.

Pentru a reporni o lucrare întreruptă, apăsați din nou butonul  pentru a ieși din modul de întrerupere. De asemenea, dacă nu sunt efectuate operațiuni într-un interval specific de timp după întreruperea lucrării de imprimare, imprimanta părăsește modul de întrerupere.

Copierea

Metode de copiere disponibile.	210
Întreruperea și copierea.	215
Opțiuni de meniu de bază pentru copiere.	215
Opțiuni de meniu avansate pentru copiere.	217

Metode de copiere disponibile

Amplasați originalele pe geamul scannerului sau ADF și apoi selectați meniul **Copiere** pe ecranul principal.

Copierea Originalelor

Puteți copia originalele cu format fix sau format personalizat, color sau monocrom.

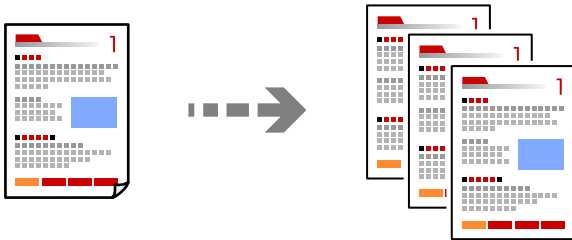

1. Încărcați hârtie în imprimantă.
[„Încărcarea hârtiei” la pagina 149](#)
2. Așezați originalele.
[„Așezarea originalelor” la pagina 153](#)
3. Selectați **Copiere** pe ecranul principal.
4. Selectați fila **Setări de bază** și apoi selectați **A&N** sau **Culoare**.

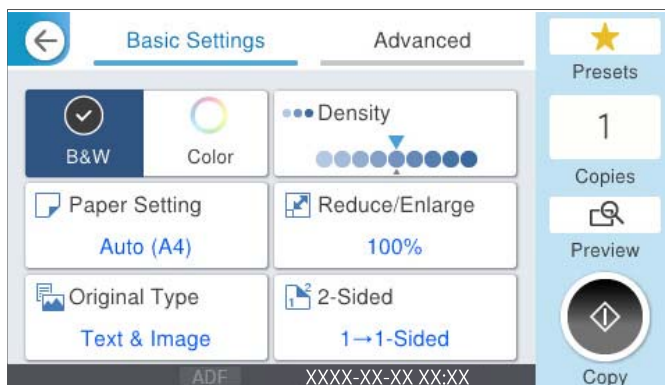

5. Atingeți .

Copierea pe 2 fețe

Copiați mai multe originale pe ambele fețe ale colii de hârtie.



1. Așezați toate documentele originale cu fața în sus în unitatea ADF.

! **Important:**

Dacă doriți să copiați originale care nu sunt acceptate de ADF, folosiți geamul scannerului.

„Originale care nu sunt acceptate ADF” la pagina 155

Notă:

De asemenea, puteți amplasa originalele pe geamul scannerului.

„Așezarea originalelor” la pagina 153

2. Selectați **Copiere** pe ecranul principal.
3. Selectați fila **Setări de bază**, selectați **2 fețe** și apoi selectați opțiunea de meniu pentru față-verso pe care doriți să o utilizați.
4. Specificați alte setări, precum orientarea originalului și poziția de legare.
5. Atingeți .

Copiere prin mărire sau reducere

Puteți copia originale la un grosime specificat.

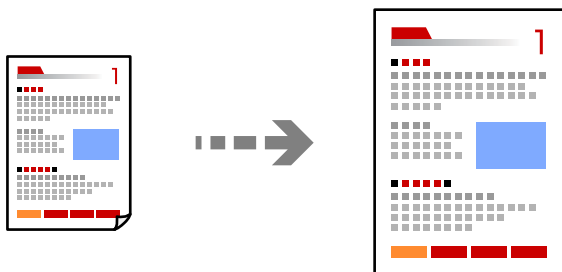

1. Așezați originalele.
„Așezarea originalelor” la pagina 153
2. Selectați **Copiere** pe ecranul principal.
3. Selectați fila **Setări de bază** și apoi selectați **Micșorare/Mărire**.

4. Specificați valoarea de mărire sau micșorare.

5. Atingeți .

Copierea mai multor originale pe aceeași pagină

Puteți copia originale multiple pe o singură coală de hârtie.

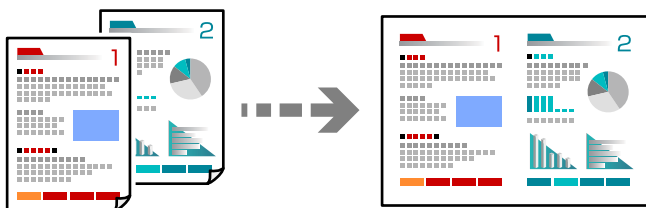

1. Amplasați originalele cu fața în sus în ADF.
Amplasați-le în direcția indicată în ilustrație.

Direcția de citire

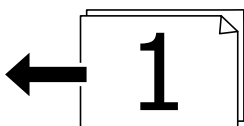
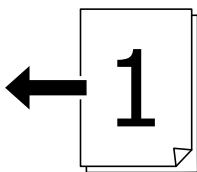

Direcția către stânga

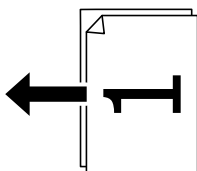
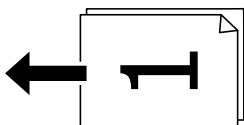

Important:

Dacă doriți să copiați originale care nu sunt acceptate de ADF, folosiți geamul scannerului.

„Originale care nu sunt acceptate ADF” la pagina 155

Notă:

De asemenea, puteți amplasa originalele pe geamul scannerului.

[„Așezarea originalelor” la pagina 153](#)

2. Selectați **Copiere** pe ecranul principal.
3. Selectați fila **Complex**, selectați **Pg. mlt.** și apoi selectați **2-sus** sau **4-sus**.
4. Specificați ordinea de amplasare și orientarea originală.
5. Atingeți .

Copiere în ordinea paginilor

La realizarea mai multor copii după un document cu pagini multiple, puteți realiza copiile pe rând în ordinea paginilor.

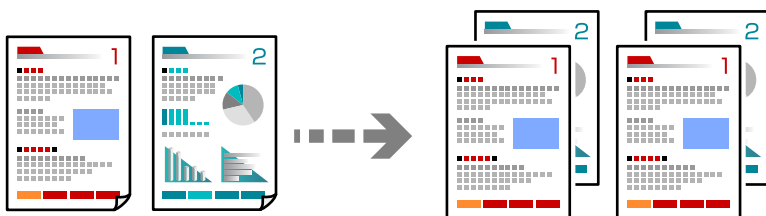

1. Așezați originalele.
[„Așezarea originalelor” la pagina 153](#)
2. Selectați **Copiere** pe ecranul principal.
3. Selectați fila **Complex** și apoi selectați **Finalizare > Asamblare (ordine pagini)**.
4. Atingeți .

Copierea originalelor la calitate bună

Puteți copia originalele fără umbre sau orificii perforate sau să ajustați calitatea imaginii.

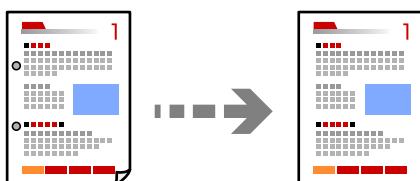



1. Așezați originalele.
[„Așezarea originalelor” la pagina 153](#)
2. Selectați **Copiere** pe ecranul principal.

3. Selectați fila **Complex** și apoi activați **Eliminare umbră** sau **Elim găuri perf** sau ajustați calitatea imaginii din **Calitate imagine**.
4. Atingeți .

Copierea actului de identitate

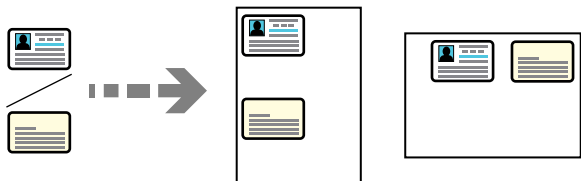
Scanează ambele fețe ale unui act de identitate și le copiază pe aceeași față a colii de hârtie.



1. Așezați originalele.
[„Așezarea originalelor” la pagina 153](#)
 2. Selectați **Copiere** pe ecranul principal.
 3. Selectați fila **Complex**, selectați **Copiere carte de identitate** și apoi activați setarea.
 4. Specificați **Orient. (or.)**.
 5. Atingeți .
- Urmați instrucțiunile de pe ecran pentru a amplasa cealaltă față a originalului.

Copierea plicurilor

Puteți copia plicuri.

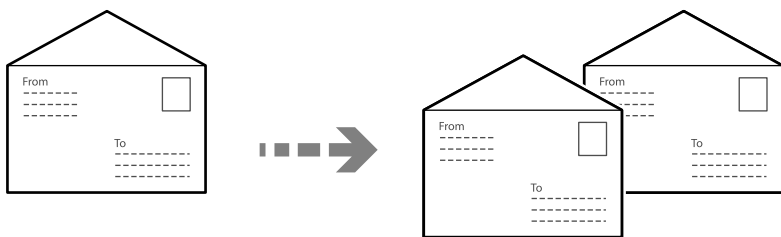

Asigurați-vă că plicurile sunt încărcate cu orientarea corectă.

- Încărcarea hârtiei**
Consultați informațiile aferente.
[„Încărcarea hârtiei” la pagina 149](#)

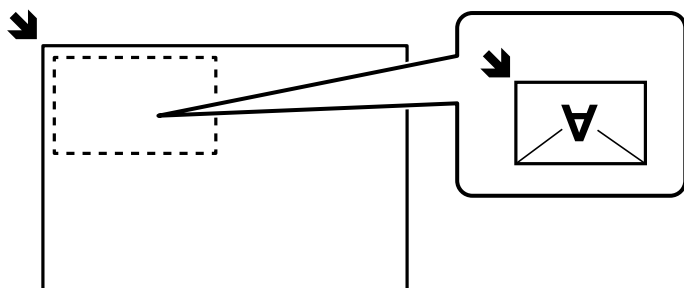

Așezarea originalelor

Amplasați originalul pe geamul scannerului. La așezarea plicului, așezați-l așa cum este indicat în figură.



Înteruperea și copierea

Puteți întrerupe lucrarea de imprimare actuală și să efectuați operațiuni de copiere.

1. Apăsați butonul  de pe panoul de comandă al imprimantei în timpul imprimării.
Imprimarea este întreruptă, iar imprimanta intră în modul de întrerupere.
2. Așezați originalele.
[„Așezarea originalelor” la pagina 153](#)
3. Selectați **Copiere** pe ecranul principal.
4. Dacă este necesar modificați setările din **Setări de bază și Complex**.
5. Atingeți .

Pentru a reporni o lucrare aflată în pauză, apăsați butonul  din nou pentru a părăsi modul de întrerupere. De asemenea, dacă nu sunt efectuate operațiuni într-un interval specific de timp după întreruperea lucrării de imprimare, imprimanta părăsește modul de întrerupere.

Opțiuni de meniu de bază pentru copiere

Notă:

Este posibil ca elementele să nu fie disponibile, în funcție de alte setări efectuate.

Mod culoare:

Selectați dacă doriți copierea în culori sau monocrom.

A&N

Copiază originalul în alb și negru (monocrom).

Culoare

Copiază originalul în culori.

Densitate:

Dacă rezultatul obținut la copiere este prea estompat, măriți densitatea. Reduceți nivelul densității dacă cerneala pătează.

Setare hârtie:

Selectați sursa de hârtie pe care doriți să o utilizați. Când selectați **Auto**, hârtia este alimentată automat utilizând setările efectuate **Setare hârtie** atunci când ați încărcat hârtia.

Micșorare/Mărire:

Configurează raportul de mărire sau micșorare. Atingeți valoarea și specificați grosismul utilizat pentru a mări sau reduce dimensiunea originalului într-un interval cuprins între 25 și 400%.

Auto

Măriți sau reduceți dimensiunea originalului în mod automat în funcție de mărirea dimensiunii hârtiei. De exemplu, dacă setați dimensiunea originală la A6 și setați dimensiunea hârtiei la A4, mărirea se ajustează automat la 200%.

Acolo unde există margini albe în jurul originalului, marginile albe de la marcajul de colț (↘) al geamului scannerului sunt detectate ca zonă de scanare, dar este posibil ca marginile de pe partea opusă să fie tăiate.

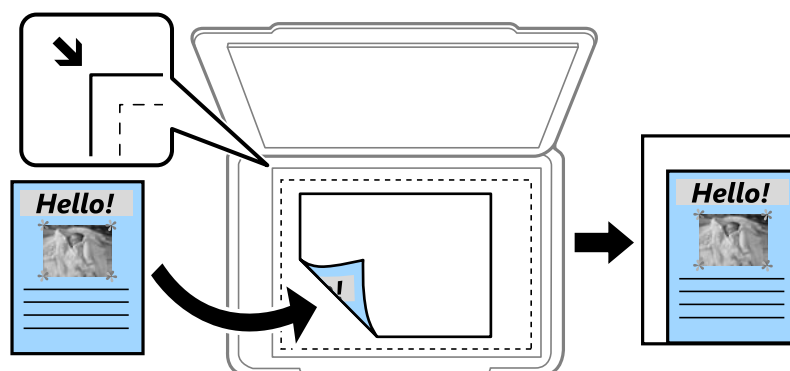

Red. pt. potriv. cu hârt.

Copiază imaginea scanată la o dimensiune mai mică decât valoarea Micșorare/Mărire pentru a corespunde dimensiunii hârtiei. Dacă valoarea Micșorare/Mărire este mai mare decât dimensiunea hârtiei, datele pot fi tipărite dincolo de marginile hârtiei.

Dimens. reală

Copiază la o mărire de 100%.

A4->A5 și altele

Mărește sau micșorează automat originalul pentru a se adapta la un anumit format de hârtie.

Tip original:

Selectați tipul originalului. Copiază la calitate optimă pentru a corespunde tipului originalului.

2 fețe:

Selectați aspectul față-verso.

1>1-fețe

Copiază o parte a unui original pe o singură coală de hârtie.

2>2-fețe

Copiază ambele fețe ale unui original față-verso pe ambele fețe ale unei coli de hârtie individuale. Selectați orientarea originalului și poziția de legare a originalului și a hârtiei.

1>2-fețe

Copiază două originale pe o singură pagină pe ambele fețe ale unei coli de hârtie individuale. Selectați orientarea originalului și poziția de legare a hârtiei.

2>1-față

Copiază ambele fețe ale unui original față-verso pe câte o față a două coli de hârtie. Selectați orientarea originalului și poziția de legare a originalului.

Opțiuni de meniu avansate pentru copiere

Notă:

Este posibil ca elementele să nu fie disponibile, în funcție de alte setări efectuate.

Pg. mlt.:

Selectați formatul de copiere.

Pagină individuală

Copiază un original cu două fețe pe o singură coală.

2-sus

Copiază două originale de o singură pagină pe o singură foaie de hârtie folosind formatul 2 copii pe pagină. Selectați ordinea formatului și orientarea originalului.

4-sus

Copiază patru originale de o singură pagină pe o singură foaie de hârtie folosind aspectul 4 copii pe pagină. Selectați ordinea formatului și orientarea originalului.

Mărime original:

Selectați dimensiunea originalului. La copierea unor originale de dimensiune atipică, selectați dimensiunea cea mai apropiată de original.

Finalizare:

Selectați modul de ejectare a hârtiei pentru copii multiple ale unor originale multiple.

Grupare (aceleași pagini)

Copiază originalele pagină cu pagină ca grup.

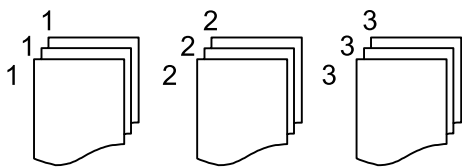

Asamblare (ordine pagini)

Copiază originalele colaționate în ordine și le sortează pe seturi.

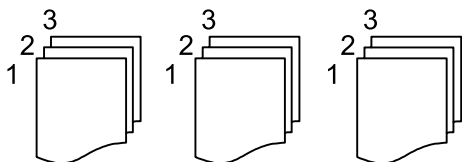

Orient. (or.)

Selectați orientarea originalelor dumneavoastră.

Calitate imagine:

Ajustați setările imaginii.

Contrast

Ajustați diferența dintre părțile luminoase și părțile întunecate ale imaginii.

Saturație

Ajustați intensitatea culorilor.

Balans de roșu, Balans de verde, Balans de albas.

Ajustați densitatea pentru fiecare culoare.

Claritate

Ajustează conturul imaginii.

Reglare tentă

Ajustează tonul de culoare a pielii. Atingeți + pentru un ton mai rece (accentuare verde) și atingeți - pentru un ton mai cald (accentuare roșu).

Elimin. fundal

Ajustați densitatea culorii de fundal. Atingeți + pentru o tonalitate mai luminoasă (alb) și - pentru o tonalitate mai închisă (negru).

Marg. leg.:

Selectați poziția de legare, marginea și orientarea originalului.

Red. pt. potriv. cu hârt.:

Copiază imaginea scanată la o dimensiune mai mică decât valoarea Micșorare/Mărire pentru a corespunde dimensiunii hârtiei. Dacă valoarea Micșorare/Mărire este mai mare decât dimensiunea hârtiei, datele pot fi tipărite dincolo de marginile hârtiei.

Eliminare umbră:

Elimină umbrele care apar în jurul copiilor la copierea hârtiei groase sau care apar în centrul copiilor atunci când copiați o broșură.

Elim găuri perf:

Elimină orificile de legare atunci când copiați.

Copiere carte de identitate:

Scanează ambele fețe ale unui act de identitate și le copiază pe aceeași față a colii de hârtie.

Scanarea

Metode de scanare disponibile.	220
Scanarea originalelor într-un folder de rețea.	220
Scanarea documentelor originale cu trimitere prin e-mail.	222
Scanarea originalelor pe computer.	223
Scanarea originalelor pe un dispozitiv de memorie.	224
Scanarea originalelor pe un server Cloud.	224
Opțiuni de meniu pentru scanare.	225
Scanarea folosind WSD.	227
Scanarea originalelor pe un dispozitiv inteligent.	229

Metode de scanare disponibile

Puteți folosi oricare dintre următoarele metode de scanare folosind această imprimantă.

Scanarea într-un folder de rețea

Puteți salva imaginea scanată într-un folder de rețea pre-configurat.

[„Scanarea originalelor într-un folder de rețea” la pagina 220](#)

Scanarea cu trimitere prin e-mail

Puteți trimite imagini scanate prin e-mail, direct de la imprimantă, cu ajutorul unui server de e-mail pre-configurat.

[„Scanarea documentelor originale cu trimitere prin e-mail” la pagina 222](#)

Scanarea pe computer

Puteți salva imaginea scanată pe un calculator conectat la imprimantă.

[„Scanarea originalelor pe computer” la pagina 223](#)

Scanarea pe un dispozitiv de memorie

Puteți salva imaginile scanate direct pe un dispozitiv de memorie introdus în imprimantă.

[„Scanarea originalelor pe un dispozitiv de memorie” la pagina 224](#)

Trimiterea către un serviciu cloud

Puteți trimite imagini scanate din panoul de comandă al imprimantei la servicii cloud care au fost înregistrate în prealabil.

[„Scanarea originalelor pe un server Cloud” la pagina 224](#)

Scanarea folosind WSD

Puteți salva imaginea scanată pe un computer conectat la imprimantă, folosind funcția WSD.

[„Scanarea folosind WSD” la pagina 227](#)

Scanarea direct de pe dispozitivele inteligente

Puteți salva imaginile scanate direct pe un dispozitiv inteligent precum un smartphone sau o tabletă folosind aplicația Epson Smart Panel pe dispozitivul inteligent.

[„Scanarea originalelor pe un dispozitiv inteligent” la pagina 229](#)

Scanarea originalelor într-un folder de rețea

Verificați următoarele aspecte înainte de scanare.

- Asigurați-vă că există un folder de rețea pregătit. Respectați următoarele aspecte la crearea unui folder partajat într-o rețea.

[„Crearea folderului partajat” la pagina 71](#)

- Înregistrați în prealabil calea unui folder de rețea în lista de contacte pentru a putea specifica cu ușurință folderul.

[„Înregistrare contacte” la pagina 92](#)

Notă:

Asigurați-vă că setările **Data/oră** și **Diferență de timp** ale imprimantei sunt corecte. Accesați meniurile din **Setări > Setări generale > Setări de bază > Setări dată/oră**.

1. Așezați originalele.

„Așezarea originalelor” la pagina 153

2. Selectați **Scanare > Folder de rețea/FTP** pe panoul de comandă.

3. Specificați destinația.

„Opțiuni de meniu de destinație pentru scanarea la un folder” la pagina 221

Notă:

Puteți tipări istoricul folderului în care sunt salvate documentele selectând .

4. Selectați **Setări scanare**, apoi verificați setări precum formatul de salvare și modificați-le dacă este necesar.

„Opțiuni de meniu pentru scanare” la pagina 225

Notă:

Selectați  pentru a salva setările ca presetare.

5. Atingeți .

Opțiuni de meniu de destinație pentru scanarea la un folder

Tastatură:

Deschideți ecranul **Editare locație**. Introduceți calea folderului și stabiliți fiecare element pe ecran.

Editare locație:

Introduceți calea folderului și stabiliți fiecare element pe ecran.

- Mod comunicare:

Selectați modul de comunicare pentru folder.

- Locație (obligatorie):

Introduceți calea către folder-ul în care va fi salvată imaginea scanată.

Prin selectarea **Răsfoire**, este căutat un folder pe computerele conectate la rețea. Puteți utiliza **Răsfoire** doar atunci când **Mod comunicare** este setat la SMB.

- Nume utilizator:

Introduceți un nume de utilizator pentru conectarea la folderul specificat.

- Parolă:

Introduceți o parolă corespunzătoare numelui de utilizator.

- Mod conectare:

Selectați modul de conectare pentru folder.

- Număr port:

Introduceți un număr de port pentru folder.

- Setări server proxy:

Selectați dacă veți utiliza sau nu un server proxy.

Contacte:

Selectați o destinație din lista de contacte.

Puteți căuta un destinatar în lista de contacte. Introduceți cuvântul cheie de căutare în caseta din partea de sus a ecranului.

Scanarea documentelor originale cu trimitere prin e-mail

Înainte de scanare trebuie să realizați următoarele setări.

- Configurați serverul de e-mail.

„Configurarea unui server de poștă electronică” la pagina 67

- Înregistrați în prealabil o adresă de e-mail în lista de contacte pentru a putea specifica cu ușurință adresa prin selectarea din lista de contacte.

- Asigurați-vă că setările **Data/oră** și **Diferență de timp** ale imprimantei sunt corecte. Accesați meniurile din **Setări > Setări generale > Setări de bază > Setări dată/oră**.

1. Așezați originalele.

„Așezarea originalelor” la pagina 153

2. Selectați **Scanare > E-mail** pe panoul de comandă.

3. Specificați destinatarul.

„Opțiuni de meniu pentru destinatar pentru scanarea cu trimitere prin e-mail” la pagina 223

Notă:

- Numărul de destinatari selectați este afișat în partea dreaptă a ecranului. Puteți trimite mesaje e-mail către maximum 10 adrese și grupuri.

Dacă destinatarii includ grupuri, puteți selecta cel mult 200 de adrese individuale în total, luând în considerare și adresele din grupuri.

- Selectați caseta de adresă din partea de sus a ecranului pentru a afișa lista adreselor selectate.

- Selectați  pentru a afișa sau imprima istoricul de trimitere sau pentru a modifica setările serverului de e-mail.

4. Selectați **Setări scanare**, apoi verificați setări precum formatul de salvare și modificați-le dacă este necesar.

„Opțiuni de meniu pentru scanare” la pagina 225

Notă:

Selectați  pentru a salva setările ca presetare.

5. Atingeți .

Opțiuni de meniu pentru destinatar pentru scanarea cu trimitere prin e-mail

Tastatură:

Introduceți adresa de e-mail manual.

Contacte:

Selectați o destinație din lista de contacte.

Puteți căuta un destinatar în lista de contacte. Introduceți cuvântul cheie de căutare în caseta din partea de sus a ecranului.

Istoric:

Selectați adresa din lista istoricului.

Scanarea originalelor pe computer

Puteți salva imaginea scanată pe un computer conectat într-o rețea.

Metoda de salvare a imaginilor este înregistrată ca o *sarcină* în Document Capture Pro instalat pe computerul dvs. Sunt disponibile sarcini preconfigurate care vă permit să salvați imaginile scanate pe un computer. De asemenea, puteți să creați și să înregistrați sarcini noi folosind Document Capture Pro pe computerul dvs.

Notă:

Înainte de scanare trebuie să realizați următoarele setări.

- Instalați următoarele aplicații pe computerul dvs.
 - Document Capture Pro
 - Epson Scan 2 (aplicație necesară pentru utilizarea funcției de scanare)

Consultați următoarele pentru a verifica aplicațiile instalate.

Windows 11: faceți clic pe butonul Start și apoi verificați **All apps > Epson Software > Document Capture Pro și folderul EPSON > Epson Scan 2**.

Windows 10: faceți clic pe butonul Start și apoi verificați **Epson Software folderul > Document Capture Pro, și folderul > Epson Scan 2** aferent EPSON.

Windows 8.1/Windows 8: introduceți numele aplicației în câmpul de căutare, apoi verificați pictograma afișată.

Windows 7: faceți clic pe butonul Start și apoi selectați **Toate programele**. Apoi, verificați **Epson Software folderul > Document Capture Pro, și folderul > Epson Scan 2** aferent EPSON.

Mac OS: selectați **Start > Aplicații > Epson Software**.

- Conectați imprimanta și computerul în rețea.
- Dacă utilizați Document Capture Pro Server pe Windows Server, setați **Mod funcționare** la **Mod server** pe Web Config sau panoul de control al imprimantei.

1. Așezați originalele.

[„Așezarea originalelor” la pagina 153](#)

2. Selectați **Scanare > Computer** pe panoul de comandă.

3. Selectați **Selectare computer.**, apoi selectați computerul pe care este instalat Document Capture Pro.

Notă:

- Panoul de control al imprimantei afișează până la 110 computere pe care este instalată aplicația Document Capture Pro.*
- Dacă este setat modul **Mod server** drept mod de funcționare, nu va trebui să parcurgeți acest pas.*

4. Selectați activitatea.

Notă:

Dacă ați setat doar o singură sarcină de tipărire, nu trebuie să o selectați. Treceți la pasul următor.

5. Selectați zona în care este afișat conținutul lucrării și verificați detaliile acesteia.

6. Atingeți .

Document Capture Pro pornește automat pe computerul dumneavoastră, iar scanarea începe.

Notă:

- Consultați secțiunea de ajutor a Document Capture Pro pentru detalii privind folosirea funcțiilor, precum crearea și înregistrarea sarcinilor noi.*
- Puteți începe scanarea nu doar de la imprimantă, ci și de la computer utilizând Document Capture Pro. Consultați secțiunea de ajutor Document Capture Pro pentru detalii.*

Informații conexe

➔ „Setarea modului server” la pagina 120

Scanarea originalelor pe un dispozitiv de memorie

1. Așezați originalele.

„Așezarea originalelor” la pagina 153

2. Introduceți un dispozitiv de memorie în imprimantă.

3. Selectați **Scanare** > **Disp. de memorie** pe panoul de comandă.

4. Efectuați setările pentru scanare.

„Opțiuni de meniu pentru scanare” la pagina 225

Notă:

Selectați  pentru a salva setările ca presetare.

5. Atingeți .

Scanarea originalelor pe un server Cloud

Înainte de a utiliza această funcție, efectuați setările utilizând Epson Connect. Consultați următorul site web al portalului Epson Connect pentru detalii.

<https://www.epsonconnect.com/>

<http://www.epsonconnect.eu> (doar Europa)

1. Așezați originalele.
[„Așezarea originalelor” la pagina 153](#)
2. Selectați **Scanare > Cloud** pe panoul de comandă.
3. Selectați  în partea de sus a ecranului și selectați o destinație.
4. Efectuați setările pentru scanare.
[„Opțiuni de meniu pentru scanare” la pagina 225](#)

Notă:

Selectați  pentru a salva setările ca presetare.

5. Atingeți .

Opțiuni de meniu pentru scanare

Este posibil ca unele elemente să nu fie disponibile în funcție de metoda de scanare pe care ați selectat-o sau de alte setări pe care le-ați efectuat.

Mod culoare:

Selectați dacă scanarea se va efectua în culori sau monocrom.

Format fișier:

Selectați formatul în care va fi salvată imaginea scanată.

Atunci când doriți să salvați ca PDF, PDF/A sau TIFF, selectați salvarea tuturor documentelor originale ca un singur fișier (pagini multiple) sau salvarea fiecărui document original separat (pagini individuale).

Raport compresie:

Selectați gradul de compresie al imaginii scanate.

Setări PDF:

Dacă selectați PDF ca format de salvare, utilizați aceste setări pentru protecția fișierelor PDF.

Pentru a crea un fișier PDF care necesită o parolă pentru a fi deschis, setați Parolă deschidere document. Pentru a crea un fișier PDF care necesită o parolă la tipărire sau editare, setați Parolă permisiuni.

Rezoluție:

Selectați rezoluția de scanare.

2 fețe:

Scanează ambele părți ale originalului.

Orient. (or.):

Selectați orientarea originalului.

Legare (orig.):

Selectați direcția de legare a originalului.

Zon scan:

Selectați zona de scanare. Pentru a decupa spațiul alb din jurul textului sau al imaginii la scanare, selectați **Trunchiere auto**. Pentru a scana pe suprafața maximă permisă a geamului scannerului, selectați **Zonă maximă**.

Orient. (or.):

Selectați orientarea originalelor.

Tip original

Selectați tipul originalului.

Orient. (or.):

Selectați orientarea originalului.

Densitate:

Selectați contrastul imaginii scanate.

Eliminare umbră:

Elimină umbrele originalului care apar pe imaginea scanată.

Cadru:

Eliminați umbrele de la marginea originalului.

Centru:

Eliminați umbrele de la marginea de legare a broșurii.

Elim găuri perf:

Eliminați găurile de perforare care apar în imaginea scanată. Puteți specifica zona de ștergere a orificiilor de perforare introducând o valoare în caseta din dreapta.

Poziție ștergere:

Selectați poziția pentru a elimina orificiile de perforare.

Orient. (or.):

Selectați orientarea originalelor.

Subiect:

Introduceți un subiect pentru e-mail folosind caractere alfanumerice și simboluri.

Dim max fiș ataș:

Selectați dimensiunea maximă a fișierului care poate fi atașat la e-mail.

Denumire fișier:

Prefix nume fișier:

Introduceți un prefix pentru numele imaginilor folosind caractere alfanumerice și simboluri.

Adăugare dată:

Adăugați data la denumirea fișierului.

- Adăugare oră:

Adăugați ora la denumirea fișierului.

Scanarea folosind WSD

Notă:

- Această funcție este disponibilă doar pentru computerele care rulează Windows Vista sau versiuni ulterioare.
- Dacă utilizați Windows 7/Windows Vista, va trebui să configurați computerul în avans utilizând această funcție. [„Configurarea unui port WSD” la pagina 227](#)

- Așezați originalele.
[„Așezarea originalelor” la pagina 153](#)
- Selectați **Scanare > WSD** pe panoul de comandă.
- Selectați un computer.
- Atingeți .

Configurarea unui port WSD

Această secțiune explică modul de configurare a unui port WSD pentru Windows 7/Windows Vista.

Notă:

Pentru Windows 8 sau versiuni ulterioare, portul WSD este configurat automat.

Următoarele sunt necesare pentru configurarea unui port WSD.

- Imprimanta și computerul sunt conectate la rețea.
 - Driverul imprimantei este instalat pe computer.
- Porniți imprimanta.
 - Executați clic pe Start și apoi clic pe **Rețea** pe computer.
 - Executați clic-dreapta pe imprimantă și apoi clic pe **Instalare**.
Executați clic pe **Continuare** când este afișat ecranul **Control cont utilizator**.

Executați clic pe **Dezinstalare** și începeți din nou dacă ecranul **Dezinstalare** este afișat.

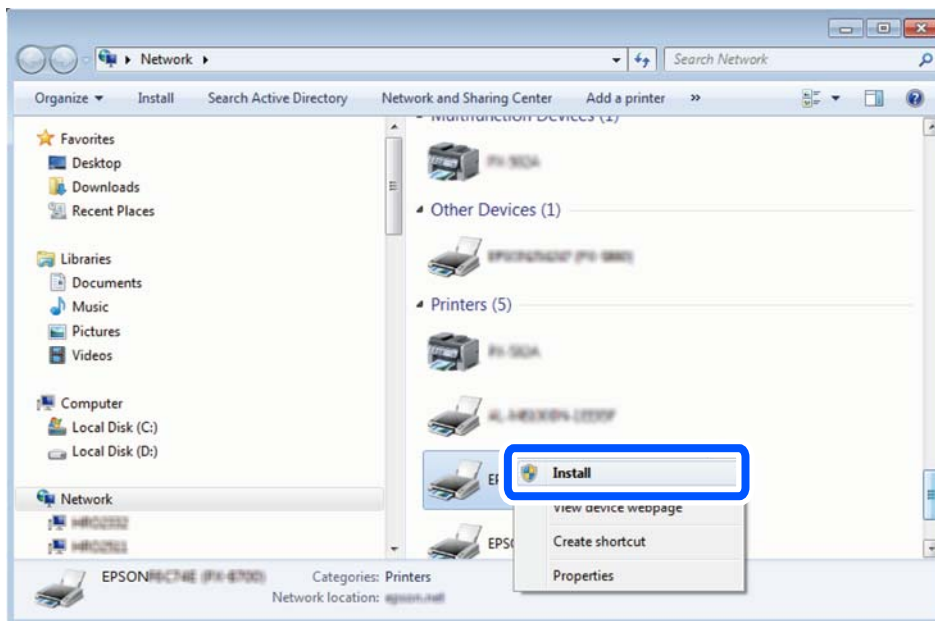

Notă:

Numele imprimantei setat în rețea și numele modelului (EPSON XXXXXX (XX-XXXX)) sunt afișate pe ecranul de rețea. Puteți verifica numele de imprimantă setat în rețea pe panoul de control al imprimantei sau prin tipărirea unei fișe de stare a rețelei.

4. Executați clic pe **Dispozitivul este pregătit pentru a fi utilizat**.

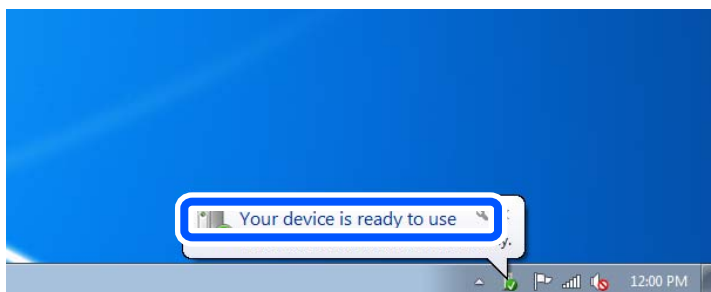

5. Verificați mesajul și apoi executați clic pe **Închidere**.

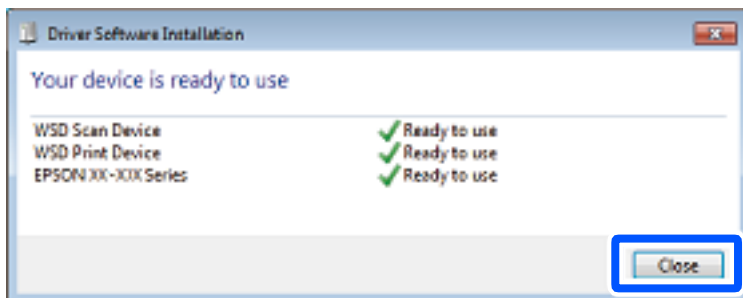

6. Deschideți ecranul **Dispozitive și imprimante**.

Windows 7

Executați clic pe Start > **Panou de control** > **Hardware și sunete** (sau **Hardware**) > **Dispozitive și imprimante**.

Windows Vista

Executați clic pe Start > **Panou de control** > **Hardware și sunete** > **Imprimante**.

7. Verificați dacă este afișată o pictogramă cu numele imprimantei în rețea.

Selectați numele imprimantei atunci când utilizați WSD.

Scanarea originalelor pe un dispozitiv inteligent

Notă:

Înainte de scanare, instalați Epson Smart Panel pe dispozitivul inteligent.

1. Așezați originalele.

[„Așezarea originalelor” la pagina 153](#)

2. Porniți Epson Smart Panel pe dispozitivul inteligent.

3. Selectați meniul de scanare de pe ecranul principal.

4. Urmați instrucțiunile de pe ecran pentru scanarea și salvarea imaginilor.

Primirea și trimiterea faxurilor

Înainte de utilizarea funcțiilor de fax.	231
Vedere de ansamblu asupra funcțiilor de fax ale imprimantei.	231
Trimiterea faxurilor de la imprimantă.	238
Recepționarea faxurilor la imprimantă.	246
Opțiuni de meniu pentru faxuri.	252
Opțiunile meniului Fax Box.	257
Verificarea stării sau a jurnalelor pentru lucrările de fax.	264
Trimiterea unui fax de la computer.	266
Recepționarea faxurilor la un computer.	271

Înainte de utilizarea funcțiilor de fax

Atunci când doriți să verificați starea setărilor faxului, tipăriți o **Listă setări fax** prin selectarea **Fax** >  (Mai multe) > **Raport fax** > **Listă setări fax**. Dacă organizația dumneavoastră are un administrator al imprimantei, contactați administratorul pentru a verifica starea sau condițiile conexiunii și setărilor.

Verificați următoarele înainte de a începe să utilizați funcțiile faxului.

- Imprimanta și linia telefonică, și (dacă este utilizat) robotul telefonului sunt conectate corect.
[„Conectarea imprimantei la o linie telefonică” la pagina 122](#)
- Setările de bază ale faxului (Expert configurare fax) sunt complete.
[„Înregistrare contacte” la pagina 92](#)
[„Pregătirea imprimantei pentru a trimite și a primi faxuri” la pagina 125](#)
- Alte Setări fax necesare sunt complete.
[„Configurarea unui server de poștă electronică” la pagina 67](#)
[„Configurarea unui folder partajat în rețea” la pagina 71](#)
[„Setări pentru a utiliza serviciul de cloud ca destinații de redirectionare a faxurilor” la pagina 103](#)
[„Efectuarea setărilor pentru funcțiile de fax ale imprimantei în funcție de utilizare” la pagina 127](#)

Consultați, de asemenea, următoarele:

- Soluționarea problemelor pentru trimiterea faxurilor:
[„Primirea sau trimiterea faxurilor nu este posibilă” la pagina 314](#)
[„Calitatea faxului expedit este slabă” la pagina 339](#)
[„Calitatea faxurilor primite este redusă” la pagina 341](#)
[„Imprimanta nu poate fi utilizată conform așteptărilor” la pagina 358](#)
- Opțiuni de meniu pentru configurarea funcțiilor de fax:
[„Setări fax !\[\]\(79de0df6c6ddd2d4eb74f1cc5f48ec50_img.jpg\)” la pagina 396](#)

Vedere de ansamblu asupra funcțiilor de fax ale imprimantei

Funcție: trimiterea faxurilor

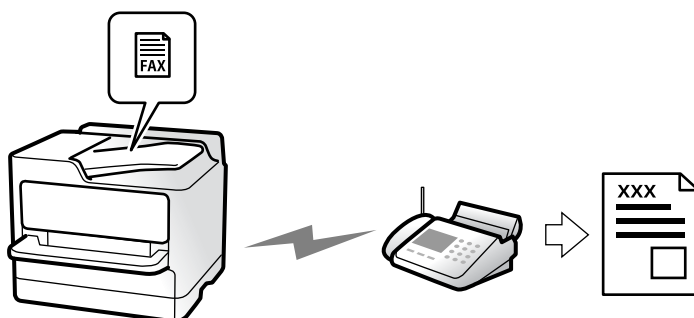

Metode de expediere

Expediere automată

Când scanați un original atingând **Trimitere**, imprimanta apelează destinatarul și trimite faxul.

„Trimiterea faxurilor de la imprimantă” la pagina 238

Trimiterea manuală

Când efectuați o verificare manuală pe conexiunea de linie apelând destinatarul, atingeți **Trimitere** pentru a începe trimiterea directă a unui fax.

„Trimiterea manuală a faxurilor după confirmarea stării destinatarului” la pagina 240

„Trimiterea faxurilor cu formarea numărului de la telefonul extern” la pagina 241

Desemnarea destinatarului la expedierea unui fax

Puteți introduce destinatari utilizând **Tastatură**, **Contacte** și **Recent**.

„Destinatar” la pagina 252

„Înregistrare contacte” la pagina 92

Set. scan. la expedierea unui fax

Puteți selecta elemente precum **Rezoluție** sau **Dimensiune originală (sticlă)** la expedierea faxurilor.

„Set. scan.:" la pagina 253

Utilizarea Setări trimitere fax la expedierea unui fax

Puteți utiliza **Setări trimitere fax** precum **Trimitere directă** (pentru a trimite un document de dimensiuni mari în mod stabil) sau **Cop. rez.** atunci când expedierea normală nu poate fi realizată. În cazul în care configurați setările pentru salvarea faxurilor expediate, atunci când expediați un fax dar salvarea eșuează, imprimanta poate trimite în mod automat o notificare prin e-mail atunci când este realizată salvarea.

„Setări trimitere fax:" la pagina 253

„Raport de erori la cop. de rez.:" la pagina 410

„Configurarea unui server de poștă electronică” la pagina 67

Funcție: recepționarea faxurilor

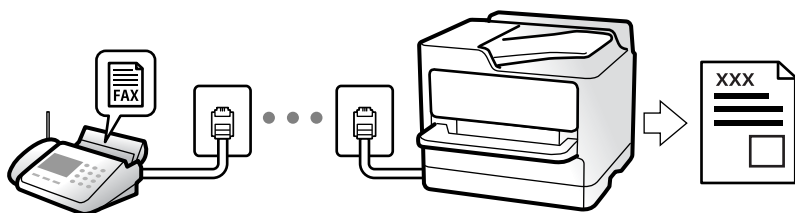

Configurarea Mod primire

Manual

În special pentru apeluri telefonice, dar și pentru fax
[„Folosirea modului Manual” la pagina 247](#)

Auto

- Doar pentru fax (nu este necesar un telefon extern)
- În principal pentru fax, însă uneori și pentru apeluri telefonice
[„Folosirea modului Auto” la pagina 247](#)

Recepționarea faxurilor utilizând un telefon conectat

Puteți recepționa faxuri utilizând doar un aparat telefonic extern.

[„Primire la distanță.” la pagina 398](#)

[„Efectuarea setărilor atunci când conectați un telefon” la pagina 128](#)

Destinații ale faxurilor recepționate

leșire fără condiții:

Faxurile recepționate sunt tipărite în mod implicit fără condiții. Puteți seta destinații pentru faxurile recepționate în inbox, la nivelul computerului, al memoriei externe, către e-mail-uri, foldere sau alte faxuri.

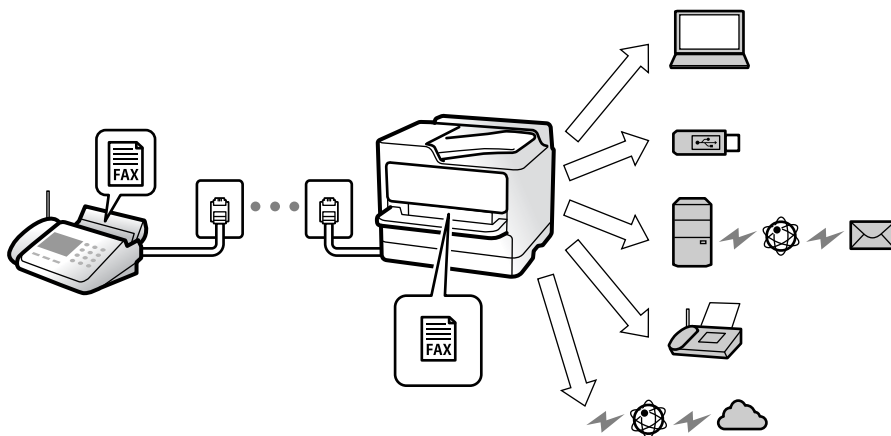

[„Salvare/Redirecționare necondiționată.” la pagina 400](#)

[„Efectuarea setărilor de salvare pentru primirea faxurilor” la pagina 129](#)

[„Setări de redirecționare pentru a primi faxuri” la pagina 131](#)

Dacă salvați în inbox, puteți efectua verificarea conținutului pe ecran.

„Setări Inbox:” la pagina 407

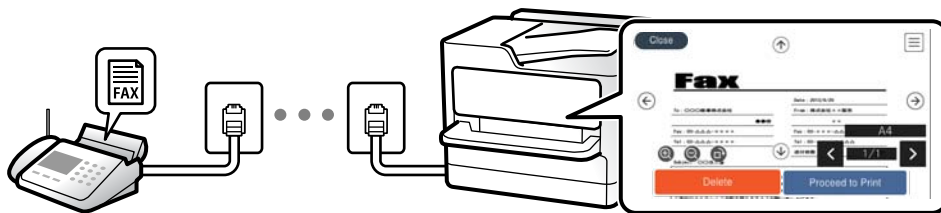

„Vizualizarea faxurilor recepționate pe ecranul LCD al imprimantei” la pagina 251

leșire atunci când sunt îndeplinite condițiile:

Puteți seta destinații pentru faxurile primite către inbox sau o casetă confidențială, o memorie externă, un e-mail, un folder sau alt fax, atunci când sunt îndeplinite anumite condiții specifice. Dacă salvați în inbox sau într-o casetă confidențială, puteți efectua verificarea conținutului pe ecran.

„Salv./Redir. cond.:" la pagina 402

„Listă de salvare/ redir condiționată:" la pagina 255

Funcție: Expediere/Recepționare PC-FAX (Windows/Mac OS)

Expediere PC-FAX

Puteți expedia faxuri de la un computer.

„Activarea trimiterii faxurilor prin intermediul unui computer” la pagina 138

„Aplicație pentru configurarea operațiilor de fax și trimiterea faxurilor (FAX Utility)” la pagina 379

„Aplicație pentru transmiterea faxurilor (driver PC-FAX)” la pagina 380

„Trimiterea unui fax de la computer” la pagina 266

Recepționare PC-FAX

Puteți recepționa faxuri pe un computer.

„Realizarea setărilor pentru trimiterea și recepționarea faxurilor într-un computer” la pagina 138

„Aplicație pentru configurarea operațiilor de fax și trimiterea faxurilor (FAX Utility)” la pagina 379

„Recepționarea faxurilor la un computer” la pagina 271

Funcții: Diverse rapoarte de fax

Puteți verifica starea faxurilor expediate și recepționate într-un raport.

XX-XXXXXXX **EPSON**
EXCEED YOUR VISION

Fax Communication Log PAGE: 001/001
XXXX.XX.XX XX:XX.PM

Name : XXXX
Fax : XXXX XX XXXX

Date	Time	Type	ID	Duration	Pages	Result
XX.XX	XX:XXPM	Send	XX XXXX XXXX	00:00	000/001	No Answer
XX.XX	XX:XXPM	Receive		00:37	001	OK
XX.XX	XX:XXAM	Send	XXX XXX XXXX			OK

„Setări raport” la pagina 410

„Setări trimitere fax:” la pagina 253

„Jurnal transmitere:” la pagina 255

„Raport fax:” la pagina 255

Funcție: Verificarea stării sau a jurnalelor pentru sarcinile de fax

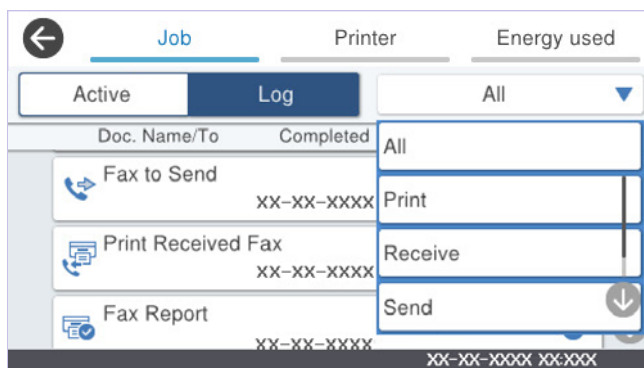

Puteți selecta sarcini de fax în curs sau puteți verifica istoricul sarcinilor.

„Verificarea stării sau a jurnalelor pentru lucrările de fax” la pagina 264

Funcție: Fax Box

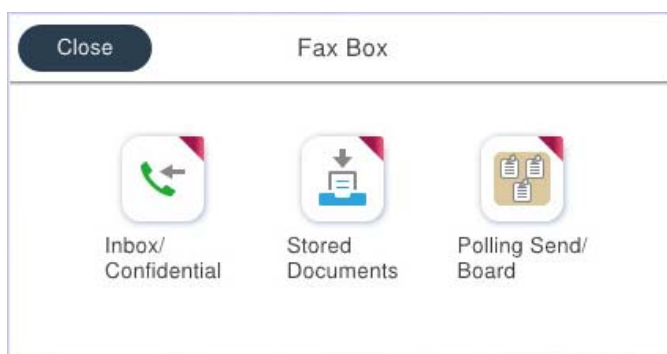

Inbox și casetele confidențiale

Puteți depozita faxurile recepționate în inbox-ul imprimantei sau în caseta confidențială.

„Inbox/ Confidențial” la pagina 257

Caseta Documente stocate

Puteți trimite faxuri folosind documentele salvate în această casetă.

„Documente stocate:” la pagina 259

Caseta Trim inter/ avizier

Documentele stocate în caseta Trimitere cu interogare sau în casetele de avizier electronic pot fi trimise la cerere de la un alt aparat de fax.

„Trim inter/ avizier” la pagina 260

Securitatea funcției casetă fax

Puteți seta o parolă pentru fiecare casetă.

„Funcție: securitate la expedierea și recepționarea faxurilor” la pagina 236

Funcție: securitate la expedierea și recepționarea faxurilor

Puteți utiliza multe funcții de securitate.

Puteți utiliza multe funcții de securitate, precum **Restricții apelare directă** pentru a preveni expedierea la o destinație incorectă sau **Șterg. autom. date backup** pentru a preveni scurgerea de informații.

„Setări securitate” la pagina 411

„Setări de ștergere documente casetă:” la pagina 407

„Opțiunile meniului Fax Box” la pagina 257

Puteți seta o parolă pentru fiecare casetă de fax pe imprimantă.

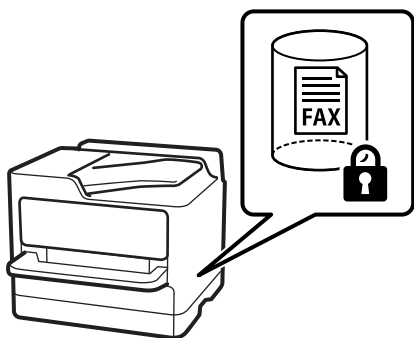

„Setări parolă inbox:” la pagina 407

[„Opțiunile meniului Fax Box” la pagina 257](#)

Funcții: Alte funcții utile

Blocarea faxurilor nedorite



Puteți respinge faxurile nedorite.

[„Efectuarea setărilor pentru blocarea faxurilor nedorite” la pagina 137](#)

Recepționarea faxurilor după apelare

După apelarea unui alt aparat fax, puteți primi documentul de la aparatul de fax respectiv.

[„Recepționarea faxurilor prin efectuarea unui apel telefonic” la pagina 248](#)

[„Primire cu interogare:” la pagina 256](#)

Referitor la trimiterea faxurilor

Puteți afișa setările pe care le utilizați frecvent pentru a trimite faxuri în partea de sus a filei **Setări fax**.

[„Buton de operație rapidă” la pagina 396](#)

[„Buton de operație rapidă:” la pagina 252](#)

Trimiterea faxurilor de la imprimantă

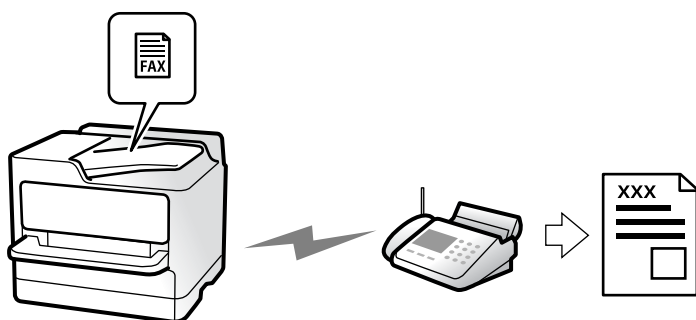

Puteți trimite faxuri prin introducerea numerelor de fax ale destinatarilor utilizând panoul de comandă.

Notă:

- Atunci când trimiteți un fax monocrom, puteți previzualiza imaginea scanată pe ecranul LCD înainte de a o trimite.
- Puteți plasa în așteptare (rezerva) până la 50 de faxuri monocrome, în timp ce linia telefonică este utilizată pentru un apel vocal sau pentru trimiterea sau primirea altui fax. Puteți verifica sau anula sarcinile de fax rezervate din .

1. Așezați originalele.

[„Așezarea originalelor” la pagina 153](#)

Puteți trimite până la 200 de pagini într-o singură transmisie; totuși, în funcție de memoria disponibilă, poate apărea situația în care nu veți putea trimite faxuri, chiar dacă acestea au mai puțin de 200 de pagini.

2. Selectați **Fax** pe ecranul principal.

3. Specificați destinatarul.

[„Selectarea destinatarilor” la pagina 239](#)

4. Selectați fila **Setări fax** și apoi efectuați setările, precum **Rezoluție** și **Trimitere directă**.

[„Setări fax” la pagina 252](#)

5. Atingeți  (**Presetări**), din partea de sus a ecranului faxului, pentru a salva setările curente și destinatarii în Presetări. Acest lucru vă permite să încărcați cu ușurință setările în orice moment.

Este posibil ca destinatarii să nu fie salvați, în funcție de modul de specificare a destinatarilor, precum introducerea manuală a unui număr de fax.

6. Atingeți  pentru a trimite faxul.

Notă:

- Dacă numărul de fax este ocupat sau prezintă orice altă problemă, imprimanta va încerca din nou apelarea peste un minut.
- Pentru a anula expedierea, atingeți .
- Trimiterea unui fax color durează mai mult, deoarece imprimanta realizează simultan scanarea și trimiterea. La trimiterea unui fax color, nu puteți utiliza alte funcții ale imprimantei.

Informații conexe

➔ [„Verificarea activităților de fax în curs” la pagina 265](#)

Selectarea destinatarilor

Puteți specifica destinatarul în fila **Destinatar** pentru a trimite faxul utilizând următoarele metode.

Introducerea manuală a numărului de fax

Selectați **Tastatură**, introduceți un număr de fax pe ecranul afișat și apoi atingeți **OK**.

- Pentru a adăuga o pauză (pauză de trei secunde în timpul apelării), introduceți o cratimă (-).

- Dacă setați un cod de acces pentru exterior în meniul **Tip linie**, introduceți caracterul „#” (diez) în locul codului de acces, la începutul numărului de fax.

Notă:

*Dacă nu puteți introduce manual un număr de fax, opțiunea **Restricții apelare directă** din **Setări securitate** este setată la **Act.**. Selectați destinatarul faxului din lista de contacte sau din istoricul faxurilor trimise.*

Selectarea destinatarilor din lista de contacte

Selectați **Contacte** și selectați destinatarul către care doriți să expediați faxurile. Dacă destinatarul la care doriți să trimiteți nu a fost înregistrat încă în **Contacte**, atingeți  pentru a-l înregistra.

Selectarea destinatarilor din istoricul de faxuri trimise

Selectați **Recent** și apoi selectați un destinatar.

Selectarea destinatarilor din lista din fila Destinatar

Selectați un destinatar din lista înregistrată în **Setări > Administrator Contacte > Frecvent**.

Notă:

*Pentru a șterge destinatarul selectat sau introduși, afișați lista de destinatari atingând câmpul unui număr de fax sau numărul de destinatari pe ecranul LCD, selectați destinatarul din listă și apoi selectați **Eliminare**.*

Informații conexe









- ➔ „Înregistrare contacte” la pagina 92
- ➔ „Setarea elementelor destinației” la pagina 94
- ➔ „Destinatar” la pagina 252

Diverse moduri de a trimite faxuri

Expedierea faxului după verificarea imaginii scanate



Puteți previzualiza imaginea scanată pe ecranul LCD înainte de a trimite faxul. (Doar faxuri monocrome)

1. Așezați originalele.
[„Așezarea originalelor” la pagina 153](#)
2. Selectați **Fax** pe ecranul principal.
3. Specificați destinatarul.
[„Selectarea destinatarilor” la pagina 239](#)
4. Selectați fila **Setări fax** și apoi efectuați setările necesare.
[„Setări fax” la pagina 252](#)
5. Atingeți , verificați imaginea documentului scanat.
 -     : deplasează ecranul în direcția săgeților.
 -   : reduce sau mărește imaginea.
 -   : trece la pagina următoare sau la cea anterioară.

Notă:

- Dacă este activată setarea **Trimitere directă**, nu puteți pre-vizualiza documentul.
- Dacă ecranul de previzualizare este lăsat neatins pentru intervalul de timp setat în **Setări** > **Setări generale** > **Setări fax** > **Trimitere setări** > **Ora de afișare previzualizare fax**, faxul este trimis automat.

6. Selectați **Start trimitere**. În caz contrar, selectați **Anulare**

Notă:

Calitatea imaginii unui fax trimis poate fi diferită de cea previzualizată, în funcție de caracteristicile aparatului destinatarului.

Trimiterea manuală a faxurilor după confirmarea stării destinatarului

Puteți trimite un fax în timp ce ascultați sunete sau voci prin difuzorul imprimantei, în timp ce aceasta formează, comunică sau transmite date.

1. Selectați **Fax** pe ecranul principal.
2. Efectuați setările necesare în fila **Setări fax**.
[„Setări fax” la pagina 252](#)
3. În fila **Destinatar**, atingeți  și apoi specificați destinatarul.

Notă:

Puteți ajusta volumul difuzorului.

4. După ce auziți un ton de fax, selectați **Trim./Prim.** în colțul din dreapta sus al ecranului LCD și apoi selectați **Trimitere**.

Notă:

Când primiți un fax de la un serviciu de informații prin fax și auziți instrucțiunile audio, urmați-le.

5. Atingeți  pentru a trimite faxul.

Informații conexe

- ➔ „Trimiterea faxurilor cu formarea numărului de la telefonul extern” la pagina 241

Trimiterea faxurilor cu formarea numărului de la telefonul extern

Puteți trimite un fax formând numărul de la telefonul extern conectat la imprimantă atunci când doriți să vorbiți la telefon înainte de a trimite faxul sau atunci când aparatul destinatarului nu comută automat pe funcția de fax.

1. Ridicați receptorul telefonului conectat și formați numărul destinatarului, de pe telefon.

Notă:

Când destinatarul răspunde la telefon, puteți discuta cu acesta.

2. Selectați **Fax** pe ecranul principal.
3. Efectuați setările necesare în **Setări fax**.

„Setări fax” la pagina 252

4. Când auziți tonul de fax, atingeți , apoi puneți receptorul în furcă.

Notă:

Atunci când formați un număr de la telefonul conectat, trimiterea faxului durează mai mult, deoarece imprimanta scanează și trimite faxul simultan. La trimiterea unui fax, nu puteți utiliza celelalte caracteristici ale imprimantei.

Trimiterea de faxuri la cerere (Casetă Trimitere cu interogare)

Dacă stocați în avans un document monocrom în caseta pentru trimitere cu interogare a imprimantei, documentul stocat poate fi trimis la cerere de la un alt aparat de fax care are o funcție de primire prin interogare. Puteți stoca un document cu până la 200 de pagini.

Informații conexe

- ➔ „Trimitere cu interogare:” la pagina 260

Setarea Cutie de Trimitere cu interogare

Puteți stoca un document în caseta **Cutie de Trimitere cu interogare** fără înregistrare. Realizați următoarele setări în funcție de necesități.

1. Selectați **Fax Box > Trim inter/ avizier** din ecranul principal.
2. Selectați **Trimitere cu interogare**, apăsați pe , apoi selectați **Setări**.

Notă:

Dacă se afișează ecranul de introducere parolă, introduceți parola.

3. Efectuați setările corespunzătoare, de exemplu **Notificare rezultat trim..**

Notă:

*Dacă setați o parolă în **Parolă pt. deschid. căsuței**, vi se va solicita să introduceți o parolă la următoarea deschidere a casetei.*

4. Selectați **OK** pentru a aplica setările.

Stocarea unui document în caseta Trimitere cu interogare

1. Selectați **Fax Box** din ecranul inițial, apoi selectați **Trim inter/ avizier**.

2. Selectați **Trimitere cu interogare**.

Dacă este afișat ecranul de introducere parolă, introduceți parola pentru a deschide caseta.

3. Atingeți **Adăugare doc..**

4. În ecranul din partea de sus a faxului care este afișat, verificați setările faxului și atingeți  pentru a scana și stoca documentul.

Pentru a verifica documentul stocat, selectați **Fax Box > Trim inter/ avizier**, selectați caseta conținând documentul pe care doriți să-l verificați, apoi apăsați pe **Verificare doc..** Pe ecranul afișat, puteți vizualiza, tipări sau șterge documentul scanat.

Trimiterea de faxuri la cerere (Casetă de avizier electronic)

Dacă stocați în prealabil un document monocrom în caseta de avizier electronic a imprimantei, documentul stocat poate fi trimis la cerere de la un alt aparat de fax care acceptă funcția de subadresă/parolă. În imprimantă există 10 casete de avizier electronic. Puteți stoca un document cu până la 200 de pagini în fiecare casetă. Pentru a utiliza o casetă de avizier electronic, cel puțin o castă pentru stocarea unui document trebuie înregistrată în prealabil.

Informații conexe

➔ „Panou de mesaje neînregistrat” la pagina 261

➔ „Fiecare avizier electronic” la pagina 262

Înregistrarea unei casete de avizier electronic

Trebuie să înregistrați o casetă de avizier electronic pentru stocarea unui document în prealabil. Urmăți pașii de mai jos pentru a înregistra caseta.

1. Selectați **Fax Box > Trim inter/ avizier** din ecranul principal.
2. Selectați una dintre casetele denumite **Panou de mesaje neînregistrat**.

Notă:

Dacă se afișează ecranul de introducere parolă, introduceți parola.

3. Efectuați setări pentru elementele de pe ecran.
 - Introduceți un nume în **Nume (Obligatoriu)**
 - Introduceți o sub-adresă în **Subadresă(SEP)**

Introduceți o parolă în **Parolă(PWD)**

4. Efectuați setările corespunzătoare, precum **Notificare rezultat trim..**

Notă:

*Dacă setați o parolă în **Parolă pt. deschid. căsuței**, vi se va solicita să introduceți o parolă la următoarea deschidere a casetei.*

5. Selectați **OK** pentru a aplica setările.

Pentru a afișa ecranul de modificare a setărilor sau de ștergere a casetelor înregistrate, selectați caseta pe care doriți să o modificați/ștergeți, apoi apăsați pe .

Stocarea unui document în caseta de avizier electronic

1. Selectați **Fax Box** din ecranul inițial, apoi selectați **Trim inter/ avizier**.

2. Selectați una dintre casetele de avizier electronic care au fost deja înregistrate.

Dacă este afișat ecranul de introducere parolă, introduceți parola pentru a deschide caseta.

3. Atingeți **Adăugare doc..**

4. În ecranul din partea de sus a faxului care este afișat, verificați setările faxului și atingeți  pentru a scana și stoca documentul.

Pentru a verifica documentul stocat, selectați **Fax Box > Trim inter/ avizier**, selectați caseta conținând documentul pe care doriți să-l verificați, apoi apăsați pe **Verificare doc..** Pe ecranul afișat, puteți vizualiza, tipări sau șterge documentul scanat.

Trimiterea mai multor pagini ale unui document monocrom (Trimitere directă)

Atunci când trimiteți un fax monocrom, documentul scanat este stocat temporar în memoria imprimantei. În consecință, trimiterea mai multor pagini poate cauza umplerea memoriei imprimantei și întreruperea trimiterii faxului. Puteți evita acest lucru activând caracteristica **Trimitere directă**; totuși, în acest caz, trimiterea faxului durează mai mult, deoarece imprimanta scanează și trimite faxul simultan. Puteți utiliza această caracteristică doar atunci când există un singur destinatar.

Accesarea meniului

Puteți găsi meniul pe panoul de comandă al imprimantei de mai jos.

Fax > Setări fax > Trimitere directă

Trimiterea preferențială a unui fax (Trimitere cu prioritate)

Puteți trimite un document urgent înaintea celorlalte faxuri care așteaptă să fie trimise.

Notă:

Nu puteți trimite un document în mod preferențial atunci când una dintre următoarele activități se află în desfășurare, deoarece imprimanta nu poate accepta alt fax.

- Trimiterea unui fax monocrom cu funcția **Trimitere directă** activată
- Trimiterea unui fax color
- Trimiterea unui fax formând numărul de la telefonul conectat
- Trimiterea unui fax trimis prin intermediul unui computer (cu excepția trimiterii din memorie)

Accesarea meniului

Puteți găsi meniul pe panoul de comandă al imprimantei de mai jos.

Fax > Setări fax > Trimitere cu prioritate.

Informații conexe

➔ „Verificarea stării sau a jurnalelor pentru lucrările de fax” la pagina 264

Expedierea faxurilor monocrome la o oră specificată din zi (Trimitere fax mai târziu)

Puteți seta imprimanta pentru a trimite faxuri la o anumită oră. Doar faxurile monocrome pot fi trimise cu întârziere.

Accesarea meniului

Puteți găsi meniul pe panoul de comandă al imprimantei de mai jos.

Fax > Setări fax > Trimitere fax mai târziu

Activați **Trimitere fax mai târziu** și apoi specificați ora de trimitere a faxului.

Notă:

Pentru anularea faxului atunci când imprimanta așteaptă ora specificată, anulați procesul din .

Informații conexe

➔ „Verificarea stării sau a jurnalelor pentru lucrările de fax” la pagina 264

Trimiterea unor documente de dimensiuni diferite din ADF (Scanare continuă(ADF))

Trimiți faxurile prin introducerea originalelor unul câte unul sau prin poziționarea originalelor după dimensiune, le puteți trimite sub forma unui singur document, la dimensiunile originale.

Dacă introduceți originale de dimensiuni diferite în ADF, toate originalele sunt trimise la dimensiunea celui mai mare dintre ele. Pentru a trimite originale în formatul inițial, nu poziționați originale cu formate mixte.

1. Poziționați primul lot de originale cu aceeași dimensiune.

2. Selectați **Fax** pe ecranul principal.
3. Specificați destinatarul.
[„Selectarea destinatarilor” la pagina 239](#)
4. Selectați fila **Setări fax**, apoi atingeți **Scanare continuă(ADF)** pentru a seta aceasta la **Act.**.
De asemenea, puteți defini setări precum rezoluția și metoda de trimitere, după cum este necesar.
5. Apăsați **◇ (Trimitere)**.
6. După finalizarea scanării primului set de originale și la apariția unui mesaj pe panoul de comandă, care vă solicită să scanați setul următor de originale, încărcați următoarele originale și apoi selectați **Începere scanare**.

Notă:

*Dacă lăsați imprimanta neatinsă pentru intervalul de timp setat în **Timp de așteptare pentru următorul Original**, după ce vi se solicită poziționarea următoarelor originale, imprimanta oprește stocarea și începe trimiterea documentului.*

Expedierea unui fax cu Subadresă(SUB) și Parolă(SID)

Puteți trimite faxuri la casete confidențiale sau la casetele releu ale aparatului de fax al destinatarului atunci când aceasta din urmă dispune de posibilitatea de a primi faxuri confidențiale sau faxuri retransmise. Destinatarii le pot primi în siguranță sau le pot redirecționa către destinații de fax specificate.

1. Așezați originalele.
2. Selectați **Fax** pe ecranul principal.
3. Selectați **Contacte** și selectați un destinatar cu o sub-adresă și parolă înregistrate.
De asemenea, puteți selecta destinatarul din **Recent** dacă a fost trimis cu o sub-adresă și parolă.
4. Selectați fila **Setări fax** și apoi efectuați setările dorite, de exemplu rezoluția și metoda de trimitere, după cum este necesar.
[„Setări fax” la pagina 252](#)
5. Trimiteți faxul.

Informații conexe

➔ [„Înregistrare contacte” la pagina 92](#)



Trimiterea de mai multe ori a acelorași documente

Din moment ce puteți trimite faxuri utilizând documentele stocate în imprimantă, puteți economisi timpul dedicat scanării documentelor atunci când trebuie să trimiteți frecvent același document. Puteți stoca un singur document monocrom de până la 200 de pagini. Puteți stoca 10 documente în caseta de documente stocate a imprimantei.

Notă:

Este posibil să nu puteți salva 10 de documente, în funcție de condițiile de utilizare, de exemplu, mărimea fișierelor documentelor stocate.

Stocarea unui fax fără a specifica destinatarul (Stocare date fax)

1. Așezați originalele.
2. Selectați **Fax Box** pe ecranul principal.
3. Selectați **Documente stocate**, apăsați pe  (Meniu cutie), apoi selectați **Stocare date fax**.
4. În fila **Setări fax** afișată, realizați setări precum rezoluția, după cum este necesar.
5. Atingeți  pentru a stoca documentul.

După finalizarea stocării unui document, puteți previzualiza imaginea scanată selectând **Fax Box > Documente stocate** și apăsând apoi caseta aferentă documentului, sau puteți șterge documentul apăsând pe  în partea dreaptă a casetei documentului.

Trimiterea faxurilor utilizând funcția Document stocat

1. Selectați **Fax Box** din ecranul inițial, apoi selectați **Documente stocate**.
2. Selectați documentul pe care doriți să îl trimiteți, verificați conținutul documentului, apoi selectați **Start trimitere**.
Când este afișat mesajul **Ștergeți acest document după trimitere?**, selectați **Da** sau **Nu**.
3. Specificați destinatarul.
4. Selectați fila **Setări fax** și apoi efectuați setările dorite, cum ar fi metoda de trimitere, după cum este necesar.
[„Setări fax” la pagina 252](#)
5. Atingeți  pentru a trimite faxul.

Informații conexe

- ➔ [„Documente stocate:” la pagina 259](#)
- ➔ [„Verificarea stării sau a jurnalelor pentru lucrările de fax” la pagina 264](#)

Recepționarea faxurilor la imprimantă

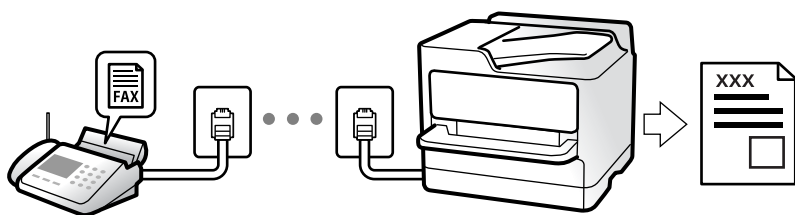

Dacă imprimanta este conectată la linia telefonică și setările de bază au fost efectuate utilizând Expert configurare fax, puteți primi faxuri.

Puteți salva faxurile recepționate, le puteți consulta pe ecranul imprimantei și le puteți redirecționa.

Faxurile recepționate sunt imprimate cu setările inițiale ale imprimantei.

Atunci când doriți să verificați starea setărilor faxului, tipăriți o **Listă setări fax** prin selectarea **Fax** >  (Mai multe) > **Raport fax** > **Listă setări fax**.

Notă:

- Nu puteți efectua următoarele acțiuni în timp ce primiți un fax.
 - Primiți alte faxuri în același timp
 - Trimiteți faxuri
- Puteți efectua operațiuni de trimitere de faxuri (până la stadiul de rezervare a unei sarcini de lucru) chiar și în timp ce primiți un fax.

Cu toate acestea, nu puteți efectua operațiuni de trimitere de faxuri pentru sarcini care nu pot fi rezervate, cum ar fi trimiterea folosind **În furcă** sau **Trimitere directă**.

Primirea faxurilor de intrare

Există două opțiuni în **Mod primire**.

Informații conexe

- ➔ „Folosirea modului Manual” la pagina 247
- ➔ „Folosirea modului Auto” la pagina 247

Folosirea modului Manual

Acest mod este destinat în principal apelurilor telefonice, dar se poate utiliza și pentru faxuri.

Primirea faxurilor

Când sună telefonul, puteți răspunde manual solicitării telefonice ridicând receptorul.

- Când auziți un semnal de fax (baud):

Selectați **Fax** de pe ecranul de pornire al imprimantei, selectați **Trim./Prim.** > **Primire**, apoi apăsați pe .

După ce imprimanta începe să recepționeze faxul, puteți închide receptorul.

- Dacă soneria solicită un apel vocal:

Puteți răspunde la telefon ca de obicei.

Recepționarea faxurilor utilizând numai telefonul conectat

Când funcția **Primire la distanță** este setată, puteți recepționa faxurile introducând **Cod început**.

Când sună telefonul, ridicați receptorul. Când auziți un ton de fax (baud), formați **Cod început** din două cifre, apoi puneți receptorul în furcă. Dacă nu cunoașteți codul de start, întrebați administratorul.

Folosirea modului Auto

Acest mod permite utilizarea liniei în următoarele scopuri.

- Utilizarea liniei numai pentru fax (nu este necesar un aparat telefonic extern)
- Utilizarea liniei în principal pentru fax, uneori pentru a telefona

Recepționarea faxurilor fără un aparat telefonic extern

Imprimanta comută automat la recepția de faxuri atunci când numărul de apeluri de sonerie corespunde cu valoarea setată în **Sonerii răspuns**.

Recepționarea faxurilor cu un aparat telefonic extern

Imprimanta cu un aparat telefonic extern funcționează în modul următor.

- Când robotul telefonic răspunde înainte ca numărul de apeluri de sonerie să corespundă valorii setate în **Sonerii răspuns**:
 - Dacă soneria indică un fax: imprimanta comută automat la recepția de faxuri.
 - Dacă soneria indică un apel vocal; robotul telefonic poate primi apeluri vocale și poate înregistra mesaje vocale.
- Când dumneavoastră ridicați receptorul înainte ca numărul de apeluri de sonerie să corespundă valorii setate în **Sonerii răspuns**:
 - Dacă soneria indică un fax: rămâneți pe linia telefonică până când imprimanta începe automat să recepționeze faxul. După ce imprimanta începe să recepționeze faxul, puteți închide receptorul. Pentru a începe recepționarea imediată a faxului, efectuați aceiași pași ca în cazul **Manual**. Puteți recepționa faxul utilizând aceiași pași ca pentru **Manual**. Selectați **Fax** din ecranul de pornire, apoi selectați **Trim./Prim.** > **Primire**. După aceea, atingeți  și apoi puneți receptorul în furcă.
 - Dacă soneria solicită un apel vocal: puteți răspunde la telefon ca de obicei.
- Când se oprește soneria și imprimanta comută automat la recepția de faxuri:
 - Dacă soneria solicită un fax: imprimanta începe să recepționeze faxuri.
 - Dacă soneria solicită un apel vocal: nu puteți răspunde la telefon. Cereți persoanei să vă sune înapoi.

Notă:

Setați numărul de sonerii pentru intrarea în funcțiune a robotului telefonic la o valoare mai redusă decât **Sonerii răspuns**. În caz contrar, robotul nu va putea primi apeluri vocale, deci nu va putea înregistra mesaje. Pentru detalii privind configurarea robotului, consultați manualul furnizat cu robotul.

Recepționarea faxurilor prin efectuarea unui apel telefonic

Puteți primi un fax stocat pe un alt fax, apelând numărul acestuia.

Informații conexe

- ➔ „Trimiterea faxurilor după confirmarea stării expeditorului” la pagina 248
- ➔ „Primirea faxurilor la cerere (Primire cu interogare)” la pagina 249
- ➔ „Recepționarea faxurilor de la un avizier electronic cu o sub-adresă (SEP) și parolă (PWD) (Primire cu interogare)” la pagina 249

Trimiterea faxurilor după confirmarea stării expeditorului

Puteți recepționa un fax în timp ce ascultați sunete sau voci prin difuzorul imprimantei, în timp ce aceasta formează un număr, comunică sau transmite date. De asemenea, puteți utiliza această funcție atunci când doriți să primiți un fax de la un serviciu de informații prin fax, urmând instrucțiunile audio.

1. Selectați **Fax** pe ecranul principal.

2. Atingeți , apoi specificați expeditorul.

Notă:

Puteți ajusta volumul difuzorului.

3. Așteptați până când expeditorul preia apelul dumneavoastră. După ce auziți un ton de fax, selectați **Trim./ Prim.** în colțul din dreapta sus al ecranului LCD și apoi selectați **Primire**.

Notă:

Când primiți un fax de la un serviciu de informații prin fax și auziți instrucțiunile audio, urmați-le.

4. Atingeți  pentru a începe primirea faxului.

Primirea faxurilor la cerere (Primire cu interogare)

Puteți primi un fax stocat pe un alt fax, apelând numărul acestuia. Utilizați această caracteristică pentru a primi un document de la un serviciu de informații prin fax.

Notă:

- Dacă serviciul de informații prin fax are o funcție de ghidare audio pe care trebuie să o urmați pentru a primi un document, nu puteți utiliza această funcție.
- Pentru a primi un document de la un serviciu de informații prin fax care utilizează ghidarea audio, trebuie doar să formați numărul de fax utilizând caracteristica **În furcă** sau telefonul conectat, după care controlați telefonul și imprimanta conform indicațiilor audio.

1. Selectați **Fax** pe ecranul principal.
2. Atingeți  (Mai multe).
3. Selectați **Fax extins**.
4. Atingeți caseta **Primire cu interogare** pentru a seta la **Act.**.
5. Atingeți **Închidere** și apoi atingeți **Închidere** din nou.
6. Introduceți numărul de fax.

Notă:

Dacă nu puteți introduce manual un număr de fax, opțiunea **Restricții apelare directă** din **Setări securitate** este setată la **Act.**. Selectați destinatarul faxului din lista de contacte sau din istoricul faxurilor trimise.

7. Atingeți  pentru a începe **Primire cu interogare**.

Recepționarea faxurilor de la un avizier electronic cu o sub-adresă (SEP) și parolă (PWD) (Primire cu interogare)

Prin apelarea unui expeditor, puteți recepționa faxuri de la un avizier electronic stocat pe un aparat fax al expeditorului cu o caracteristică de sub-adresă (SEP) și parolă (PWD). Pentru a utiliza această funcție, înregistrați în prealabil contactul cu sub-adresa (SEP) și parola (PWD) în lista de contacte.

1. Selectați **Fax** pe ecranul principal.
2. Selectați  (Mai multe).

3. Selectați **Fax extins**.
4. Atingeți **Primire cu interogare** pentru a seta această opțiune la **Act.**.
5. Atingeți **Închidere** și apoi atingeți **Închidere** din nou.
6. Selectați **Contacte** și apoi selectați contactul cu sub-adresa înregistrată (SEP) și parola (PWD) pentru a corespunde avizierului electronic de destinație.
7. Atingeți  pentru a începe **Primire cu interogare**.

Informații conexe

➔ „Înregistrare contacte” la pagina 92

Salvarea și redirecționarea faxurilor primite

Rezumatul funcțiilor

Dacă organizația dumneavoastră are un administrator al imprimantei, contactați administratorul pentru a verifica starea setărilor imprimantei.

Salvarea faxurilor recepționate pe imprimantă

Faxurile recepționate pot fi salvate la imprimantă și le puteți vizualiza pe ecranul imprimantei. Puteți imprima numai faxurile pe care doriți să le imprimați sau puteți șterge faxurile inutile.

Salvarea și/sau redirecționarea faxurilor recepționate la alte destinații decât imprimanta

Următoarele dispozitive pot fi setate ca destinații.

- Computer (recepție PC-FAX)
- Dispozitiv de memorie externă
- Adresă de e-mail
- Folder partajat într-o rețea
- Serviciu cloud (stocare online)
- Un alt aparat de fax

Notă:

- Datele de fax sunt salvate în format PDF sau TIFF, cu excepția serviciilor cloud și a altor aparate de fax.*
- Datele de fax sunt salvate în format PDF sau JPEG pentru serviciile cloud.*
- Documentele color nu pot fi redirecționate către un alt fax. Acestea sunt procesate ca documente care nu au putut fi redirecționate.*

Sortarea faxurilor recepționate în funcție de parametri precum sub-adresa și parola

Puteți sorta și salva faxurile recepționate în Inbox sau în casetele de avizier electronic. De asemenea, puteți redirecționa faxurile recepționate la alte destinații decât imprimanta.

- Adresă de e-mail

- Folder partajat într-o rețea
- Serviciu cloud (stocare online)
- Un alt aparat de fax

Notă:

- Datele de fax sunt salvate în format PDF sau TIFF, cu excepția serviciilor cloud și a altor aparate de fax.
- Datele de fax sunt salvate în format PDF sau JPEG pentru serviciile cloud.
- Documentele color nu pot fi redirecționate către un alt fax. Acestea sunt procesate ca documente care nu au putut fi redirecționate.
- Puteți tipări condițiile de salvare/redirecționare setate în imprimantă. Selectați **Fax** din ecranul inițial, apoi selectați  (Mai multe) > **Raport fax** > **Listă de salvare/ redir condiționată**.

Informații conexe

- ➔ „Setări pentru salvarea și redirecționarea faxurilor recepționate” la pagina 129
- ➔ „Setărilor pentru salvarea și redirecționarea faxurilor recepționate cu condiții specifice” la pagina 133
- ➔ „Vizualizarea faxurilor recepționate pe ecranul LCD al imprimantei” la pagina 251

Vizualizarea faxurilor recepționate pe ecranul LCD al imprimantei

Pentru a vizualiza pe ecranul imprimantei faxurile recepționate, trebuie să efectuați în prealabil setări pe imprimantă.

„Efectuarea setărilor de salvare pentru primirea faxurilor” la pagina 129











1. Selectați **Fax Box** pe ecranul principal.

Notă:

Cât timp există faxuri recepționate care nu au fost citite, numărul documentelor necitite va fi afișat pe  de pe ecranul principal.

2. Selectați **Inbox/ Confidențial**.
3. Selectați inbox-ul sau caseta confidențială pe care doriți să o vizualizați.
4. Dacă inbox-ul sau caseta confidențială sunt protejate prin parolă, introduceți parola pentru inbox, parola pentru caseta confidențială sau parola administratorului.
5. Selectați faxul pe care doriți să-l vizualizați din listă.

Va fi afișat conținutul faxului.

-  : rotește imaginea către dreapta, cu 90 de grade.
-     : deplasează ecranul în direcția săgeților.
-   : reduce sau mărește imaginea.
-   : permite avansarea la pagina următoare sau revenirea la cea anterioară.
-  : afișează meniuri precum Salvare și Redirecționare.

- Pentru a ascunde pictogramele operaționale din listă, atingeți oriunde pe ecranul de previzualizare, cu excepția pictogramelor. Atingeți din nou pentru a afișa pictogramele.

6. Selectați dacă doriți să tipăriți sau să ștergeți documentul vizualizat, apoi urmați instrucțiunile de pe ecran.



Important:

Dacă imprimanta rămâne fără memorie, primirea și trimiterea faxurilor vor fi dezactivate. Ștergeți documentele pe care le-ați citit sau tipărit deja.

Informații conexe

- ➔ „Inbox/ Confidențial” la pagina 257
- ➔ „Valoarea implicită a parolei de administrator” la pagina 19

Opțiuni de meniu pentru faxuri

Destinatar

Selectați meniurile din panoul de comandă conform descrierii de mai jos.

Fax > Destinatar

Tastatură:

Introduceți manual un număr de fax.

Contacte:

Selectați un destinatar din lista de contacte. De asemenea, puteți să adăugați sau să editați un contact.

Recent:

Selectați un destinatar din istoricul de faxuri trimise. De asemenea, puteți să adăugați destinatarul la lista de contacte.

Setări fax

Selectați meniurile din panoul de comandă conform descrierii de mai jos.

Fax > Setări fax

Buton de operație rapidă:

Atribuirea a maximum trei elemente frecvent utilizate, precum **Jurnal transmitere** și **Tip original** în **Setări > Setări generale > Setări fax > Buton de operație rapidă** determină afișarea elementelor în partea superioară a filei **Setări fax**.

Set. scan.:

Rezoluție:

Selectați rezoluția faxului trimis. Dacă selectați o rezoluție mai înaltă, dimensiunea datelor crește și trimiterea faxului necesită timp.

Densitate:

Setează densitatea faxului trimis. Simbolul + determină creșterea, iar simbolul - determină scăderea densității.

Tip original:

Selectați tipul originalului.

Elimin. fundal:

Detectează culoarea hârtiei (culoare de fundal) pentru documentul original și elimină sau mărește luminozitatea culorii. În funcție de gradul de luminozitate și de intensitate a culorii, este posibil ca aceasta să nu poată fi eliminată sau ca mărirea luminozității acesteia să fie imposibilă

Claritate:

Îmbunătățește sau defocalizează conturul imaginii. Simbolul + mărește precizia, iar simbolul - defocalizează precizia.

ADF 2 fețe:

Scanează ambele fețe ale originalelor plasate în ADF și trimite un fax monocrom.

Scanare continuă(ADF):

Trimițând faxurile prin introducerea originalelor unul câte unul sau prin poziționarea originalelor după dimensiune, le puteți trimite sub forma unui singur document, la dimensiunile originale.

[„Trimiterea unor documente de dimensiuni diferite din ADF \(Scanare continuă\(ADF\)\)” la pagina 244](#)

Dimensiune originală (sticlă):

Selectați dimensiunea și orientarea originalului plasat pe geamul scannerului.

Mod culoare:

Selectați dacă scanarea se va efectua în culori sau monocrom.

Setări trimitere fax:

Trimitere directă:

Trimite un fax monocrom în timpul scanării originalelor. Deoarece originalele scanate nu sunt stocate temporar în memoria imprimantei nici chiar atunci când se trimite un volum mare de pagini, puteți evita erorile care apar la imprimantă din cauza lipsei de memorie. Rețineți că trimiterea prin utilizarea acestei funcții necesită mai mult timp decât dacă nu se utilizează funcția respectivă.

Nu puteți utiliza această funcție atunci când:

Trimiteți un fax utilizând opțiunea **ADF 2 fețe**

- Trimiteți un fax la mai mulți destinatari

„Trimiterea mai multor pagini ale unui document monocrom (Trimitere directă)” la pagina 243

Trimitere cu prioritate:

Trimite faxul curent înaintea altor faxuri care așteaptă să fie trimise.

„Trimiterea preferențială a unui fax (Trimitere cu prioritate)” la pagina 243

Trimitere fax mai târziu:

Trimite un fax la ora specificată de dvs. Când se utilizează această opțiune, este disponibilă numai funcția de fax monocrom.

„Expedierea faxurilor monocrome la o oră specificată din zi (Trimitere fax mai târziu)” la pagina 244

Adăugare inf. expeditor:

- Adăugare inf. expeditor

Puteți selecta poziția la care doriți să includeți informațiile de antet (nume expeditor și număr de fax) în faxul de trimis sau puteți alege să nu includeți aceste informații.

- **Dezactivat:** trimite un fax fără informații de antet.

- **Exteriorul imaginii:** trimite un fax cu informații de antet poziționate în marginea albă de sus a faxului. În acest fel, antetul nu se va suprapune cu imaginea scanată, însă faxul recepționat de destinatar poate fi tipărit pe două coli de hârtie, în funcție de dimensiunea originalelor.

- **Interiorul imaginii:** trimite un fax cu informații de antet poziționate cu aproximativ 7 mm mai jos față de partea de sus a imaginii scanate. Antetul se poate suprapune cu imaginea, însă faxul recepționat de destinatar nu va fi împărțit în două documente.

- Antet fax

Selectați antetul pentru destinatar. Pentru a utiliza această funcție, trebuie să înregistrați mai multe antete în prealabil.

- Informații suplimentare

Selectați informațiile pe care doriți să le adăugați. Puteți selecta una din **Nr. dvs. de telefon**, **Listă destinație** și **Niciunul**.

Notificare rezultat trim.:

Trimite o notificare după ce expediați un fax.

Destinatar:

Selectați un destinatar din lista de contacte pentru a trimite o notificare după ce ați trimis un fax.

Raport transmitere:

Tipărește un raport de transmisie după trimiterea unui fax.

Eroare imprimare tipărește un raport doar în cazul apariției unei erori.

Când **Atașare imagine la raport** este setată în **Setări > Setări generale > Setări fax > Setări raport**, faxurile cu eroare sunt, de asemenea, tipărite cu raportul.

Cop. rez.:

Salvează o copie de rezervă a faxului trimis care este scanată și salvată automat în memoria imprimantei. Funcția de copiere de siguranță este disponibilă în următoarele cazuri:

- Expedierea unui fax monocrom
- Expedierea unui fax utilizând funcția **Trimitere fax mai târziu**
- Expedierea unui fax utilizând funcția **Trimitere set**
- Expedierea unui fax utilizând funcția **Stocare date fax**

Dest. copiere de rezervă:

Selectați una dintre următoarele opțiuni, apoi selectați o destinație.

- E-mail
- Folder de rețea/FTP
- Cloud

Mai multe

Prin selectarea opțiunii  în **Fax** de pe ecranul de pornire se afișează meniul **Mai multe**.

Jurnal transmitere:

Puteți verifica istoricul faxurilor recepționate sau primite.

Puteți verifica istoricul faxurilor trimise sau recepționate și din **Job/Status**.

Raport fax:

Ultima transmitere:

Determină tipărirea unui raport pentru ultimul fax trimis sau recepționat prin sondaj.

Jurnal fax:

Tipărește un raport de transmisie. Puteți seta imprimanta pentru a tipări în mod automat acest raport, utilizând următorul meniu.

Setări > Setări generale > Setări fax > Setări raport > Imprimare automată jurnal fax

Documente fax stocate:

Determină tipărirea unei liste de documente fax stocate în memoria imprimantei — de ex., activitățile nefinalizate.

Listă setări fax:

Determină tipărirea setărilor curente ale faxului.

Listă de salvare/ redirecționată:

Tipărește lista de salvare condițională/redirecționare.

Protocol urmărire:

Determină tipărirea unui raport detaliat pentru ultimul fax trimis sau primit prin sondaj.

Fax extins:

Primire cu interogare:

Când această opțiune este setată la **Act.** și sunați la numărul de fax al expeditorului, puteți primi documente de la aparatul de fax al acestuia.

[„Primirea faxurilor la cerere \(Primire cu interogare\)” la pagina 249](#)

Când părăsiți meniul Fax, setarea revine la **Dez.** (implicit).

Trimitere cu interogare/avizier:

Când această opțiune este setată la **Act.** prin selectarea casetei pentru trimitere cu interogare sau a unei casete de avizier electronic, puteți scana și stoca documentele în caseta selectată apăsând pe  din fila **Setări fax**.

Puteți stoca un document în caseta pentru trimitere cu interogare.

[„Trimiterea de faxuri la cerere \(Casetă Trimitere cu interogare\)” la pagina 241](#)

Puteți stoca până la 10 documente în maximum 10 casete de avizier electronic din imprimantă, dar trebuie să le înregistrați din **Fax Box** înainte de a stoca documentele.

[„Trimiterea de faxuri la cerere \(Casetă de avizier electronic\)” la pagina 242](#)

Când părăsiți meniul Fax, setarea revine la **Dez.** (implicit).

Stocare date fax:

Când aceasta este setată la **Act.** și dumneavoastră apăsați pe  în fila **Setări fax**, puteți scana și stoca documentele în caseta **Documente stocate**. Puteți stoca până la 10 de documente.

De asemenea, documentele pot fi scanate și salvate în caseta **Documente stocate** din **Fax Box**.

[„Stocarea unui fax fără a specifica destinatarul \(Stocare date fax\)” la pagina 246](#)

Când părăsiți meniul Fax, setarea revine la **Dez.** (implicit).

Fax Box:

Accesați **Fax Box** de pe ecranul de pornire.

Fax Box include următoarele casete.

- Inbox
- Casete confidențiale
- Caseta Documente stocate
- Caseta Trimitere cu interogare
- Casetă de avizier electronic

[„Opțiunile meniului Fax Box” la pagina 257](#)

Setări fax:

Accesați **Setări** > **Setări generale** > **Setări fax**. Accesați meniul de setări ca administrator de imprimantă.

[„Setări fax !\[\]\(c2bfbac22dda98b727edb5823568d334_img.jpg\)” la pagina 396](#)

Opțiunile meniului Fax Box

Inbox/ Confidențial

Puteți găsi **Inbox/ Confidențial** în **Fax Box** pe ecranul de pornire.

Inbox și casetele confidențiale (listă)

Inbox și casetele confidențiale se află în **Fax Box > Inbox/ Confidențial**.

Puteți salva maximum 200 de documente în total în Inbox și în caseta confidențială.









Puteți utiliza un Inbox și înregistra până la 10 casete confidențiale. Numele casetei este afișat pe aceasta. **Confidențial: XX** este numele implicit pentru fiecare casetă confidențială.

Inbox și casetele confidențiale

Afișează lista de faxuri recepționate după data primirii, numele expeditorului și numărul de pagini.

Apăsați pe unul dintre faxurile din listă pentru a deschide ecranul de previzualizare, unde puteți consulta conținutul faxului. În timpul previzualizării, puteți imprima sau șterge faxul.

ecran de previzualizare

-   : reduce sau mărește imaginea.
-  : rotește imaginea către dreapta, cu 90 de grade.
-     : deplasează ecranul în direcția săgeții.
-   : permite avansarea la pagina următoare sau revenirea la cea anterioară.

Pentru a ascunde pictogramele operaționale din listă, atingeți oriunde pe ecranul de previzualizare, cu excepția pictogramelor. Atingeți din nou pentru a afișa pictogramele.

(Meniu)

- Salvare în disp. de mem.
- Redirecționare(e-mail)
- Redirecționare(Folder de rețea)
- Redirecționare (Cloud)
- Trimitere fax
- Detalii

Când se afișează mesajul **Ștergere după finalizare**, selectați **Act.** pentru a șterge faxurile după finalizarea unor procese precum **Salvare în disp. de mem.** sau **Redirecționare(e-mail)**.

 (Meniu cutie)

Imprimare toate:

Aceasta este afișat numai atunci când există faxuri stocate în casetă. Imprimă toate faxurile din casetă. Selectarea opțiunii **Act.** în **Ștergere după finalizare** determină ștergerea tuturor faxurilor la finalizarea imprimării.

Salvare toate în dispozitivul de memorie:

Aceasta este afișat numai atunci când există faxuri stocate în casetă. Salvează toate faxurile din casetă în dispozitivele de memorie externă. Selectarea opțiunii **Act.** în **Ștergere după finalizare** determină ștergerea tuturor documentelor la finalizarea salvării.

Ștergeți toate faxurile citite:

Acest element este afișat atunci când există documente în casetă. Șterge toate documentele citite din casetă.

Ștergeți toate faxurile necitite:

Acest element este afișat atunci când există documente în casetă. Șterge toate documentele necitite din casetă.

Ștergere toate:

Aceasta este afișat numai atunci când există faxuri stocate în casetă. Șterge toate faxurile din casetă.

Setări:

Următoarele elemente sunt afișate atunci când selectați **Inbox > Meniu cutie > Setări.**

- Opțiuni când mem. e plină: selectați o opțiune pentru a tipări sau pentru a refuza faxurile primite după umplerea Inbox-ului.
- Setări parolă inbox: puteți seta o parolă sau o puteți modifica.
- Ștergere automată a faxurilor primite: selectarea **Act.** șterge automat din inbox după o anumită perioadă de timp documentele de tip faxuri recepționate. Când este selectat **Urmatii setări fax**, sunt utilizate următoarele setări.

Setări > Setări generale > Setări fax > Setări primite > Setări salvare/redirecționare > Setări comune > Setări de ștergere documente casetă

Următoarele elemente sunt afișate atunci când selectați o casetă confidențială și selectați **Meniu cutie > Setări.**

- Nume: introduceți un nume pentru caseta confidențială.
- Parolă pt. deschid. căsuței: puteți seta o parolă sau o puteți modifica.

Ștergere cutie:

Următorul element este afișat doar atunci când selectați o casetă confidențială și selectați **Meniu cutie.** Golește setările curente pentru casetele confidențiale și șterge toate documentele stocate.

Informații conexe

➔ „Setări pentru salvarea și redirecționarea faxurilor recepționate” la pagina 129

- ➔ „Setărilor pentru salvarea și redirecționarea faxurilor recepționate cu condiții specifice” la pagina 133
- ➔ „Verificarea istoricului activităților de fax” la pagina 265

Documente stocate:

Puteți găsi **Documente stocate** în **Fax Box** pe ecranul de pornire.

Puteți stoca un singur document monocrom de până la 200 de pagini și respectiv până la 10 documente în casetă. Această funcție vă permite să reduceți timpul petrecut cu scanarea documentelor atunci când trebuie să trimiteți frecvent același document.

Notă:









În funcție de condițiile de utilizare, precum dimensiunea documentelor salvate, este posibil să nu puteți salva 10 de documente.

Căsuță documente stocate

Afișează lista documentelor stocate, cu datele de stocare și numerele de pagini.

Prin apăsarea pe unul dintre documentele stocate din listă se afișează ecranul de previzualizare. Apăsați pe **Start trimitere** pentru a accesa ecranul de trimitere a faxurilor, respectiv pe **Ștergere** pentru a șterge documentul pe care îl previzualizați.

ecran de previzualizare

-   : reduce sau mărește imaginea.
-  : rotește imaginea către dreapta, cu 90 de grade.
-     : deplasează ecranul în direcția săgeții.
-   : permite avansarea la pagina următoare sau revenirea la cea anterioară.

Pentru a ascunde pictogramele operaționale din listă, atingeți oriunde pe ecranul de previzualizare, cu excepția pictogramelor. Atingeți din nou pentru a afișa pictogramele.

(Meniu)

- Salvare în disp. de mem.
- Redirecționare(e-mail)
- Redirecționare(Folder de rețea)
- Redirecționare (Cloud)
- Imprimare

Când se afișează mesajul **Ștergere după finalizare**, selectați **Act.** pentru a șterge faxurile după finalizarea unor procese precum **Salvare în disp. de mem.** sau **Redirecționare(e-mail)**.

(Meniu cutie)

Stocare date fax:

Afișează ecranul aferent filei **Fax > Setări fax**. Dacă atingeți  pe ecran, începe scanarea documentelor care vor fi stocate în Căsuță documente stocate.

Imprimare toate:

Aceasta este afișat numai atunci când există faxuri stocate în casetă. Imprimă toate faxurile din casetă. Selectarea opțiunii **Act. în Ștergere după finalizare** determină ștergerea tuturor faxurilor la finalizarea imprimării.

Salvare toate în dispozitivul de memorie:

Aceasta este afișat numai atunci când există faxuri stocate în casetă. Salvează toate faxurile din casetă în dispozitivele de memorie externă. Selectarea opțiunii **Act. în Ștergere după finalizare** determină ștergerea tuturor documentelor la finalizarea salvării.

Ștergere toate:

Aceasta este afișat numai atunci când există faxuri stocate în casetă. Șterge toate faxurile din casetă.

Setări:

Parolă pt. deschid. căsuței: puteți seta o parolă sau o puteți modifica.

Informații conexe

- ➔ „Trimiterea de mai multe ori a acelorași documente” la pagina 245
- ➔ „Verificarea istoricului activităților de fax” la pagina 265

Trim inter/ avizier

Puteți găsi **Trim inter/ avizier** în **Fax Box** pe ecranul de pornire.

Există o casetă pentru trimitere cu interogare și 10 aviziere electronice. Puteți stoca până la 200 de pagini ale unui document în format monocrom, respectiv un document în fiecare casetă.

Trimitere cu interogare:

Puteți găsi **Trimitere cu interogare** în **Fax Box > Trim inter/ avizier**.

Cutie de Trimitere cu interogare:

Afișează elementele de setare și valorile în **Setări** în  (Meniu).

Adăugare doc.:



Afișează ecranul aferent filei **Fax > Setări fax**. Apăsăți  pe ecran pentru a începe scanarea documentelor în vederea stocării în casetă.



Când un document se află în casetă, se afișează în schimb **Verificare doc.**.

Verificare doc.:

Afișează ecranul de previzualizare atunci când un document se află în casetă. În timpul previzualizării, puteți imprima sau șterge documentul.

ecran de previzualizare

  : reduce sau mărește imaginea.

-  : rotește imaginea către dreapta, cu 90 de grade.
-  : deplasează ecranul în direcția săgeții.
-  : permite avansarea la pagina următoare sau revenirea la cea anterioară.

Pentru a ascunde pictogramele operaționale din listă, atingeți oriunde pe ecranul de previzualizare, cu excepția pictogramelor. Atingeți din nou pentru a afișa pictogramele.

(Meniu)

- Salvare în disp. de mem.
- Redirecționare(e-mail)
- Redirecționare(Folder de rețea)
- Redirecționare (Cloud)
- Trimitere fax

Când se afișează mesajul **Ștergere după finalizare**, selectați **Act.** pentru a șterge faxurile după finalizarea unor procese precum **Salvare în disp. de mem.** sau **Redirecționare(e-mail)**.

(Meniu)

Ștergere document:

Acest element este afișat numai atunci când există un document stocat în casetă. Șterge documentul stocat în casetă.

Setări:

- Parolă pt. deschid. căsuței: puteți seta o parolă sau o puteți modifica.
- Ștergere auto după Trim cu interogare: setarea acestei opțiuni la **Act.** determină ștergerea documentului din casetă la finalizarea următoarei solicitări de trimitere a documentului (Trimitere cu interogare) de la un destinatar.
- Notificare rezultat trim.: când **Notificări prin e-mail** este setată la **Act.**, imprimanta trimite o notificare la destinația specificată în **Destinatar** la finalizarea unei solicitări de trimitere a documentului (Trimitere cu interogare).

Informații conexe

- ➔ „Trimiterea de faxuri la cerere (Casetă Trimitere cu interogare)” la pagina 241
- ➔ „Verificarea istoricului activităților de fax” la pagina 265

Panou de mesaje neînregistrat:

Puteți găsi **Panou de mesaje neînregistrat** în Fax Box > Trim inter/ avizier. Selectați una dintre casetele **Panou de mesaje neînregistrat**. După înregistrarea unei casete, pe casetă va apărea numele acesteia, înlocuind **Panou de mesaje neînregistrat**.

Puteți înregistra până la 10 aviziere electronice.

Setări casuță avizier electronic:

Nume (Obligatoriu):

Introduceți un nume pentru o casetă de avizier electronic.

Subadresă(SEP):

Stabiliți sau modificați condițiile în care un destinatar poate primi un fax.

Parolă(PWD):

Stabiliți sau modificați condițiile în care un destinatar poate primi un fax.

Parolă pt. deschid. căsuței:

Setați sau modificați parola utilizată pentru deschiderea casetei.

Ștergere auto după Trim cu interogare:

Setarea acestei opțiuni la **Act.** determină ștergerea documentului din casetă la finalizarea următoarei solicitări de trimitere a documentului (Trimitere cu interogare) de la un destinatar.

Notificare rezultat trim.:

Atunci când opțiunea **Notificări prin e-mail** este setată la **Act.**, imprimanta trimite o notificare la **Destinatar** atunci când solicitarea de trimitere a documentului (Trimitere cu interogare) este finalizată.

Informații conexe

- ➔ „Trimiterea de faxuri la cerere (Casetă de avizier electronic)” la pagina 242
- ➔ „Fiecare avizier electronic” la pagina 262

Fiecare avizier electronic

Puteți găsi aviziere electronice în **Fax Box > Trim inter/ avizier**. Selectați caseta pentru care este afișat numele înregistrat. Numele afișat în casetă este numele înregistrat în **Panou de mesaje neînregistrat**.

Puteți înregistra până la 10 aviziere electronice.

(Nume avizier electronic înregistrat)

Afișează valorile de setare ale elementelor în **Setări** în  (Meniu).

Adăugare doc.:









Afișează ecranul aferent filei **Fax > Setări fax**. Apăsați  pe ecran pentru a începe scanarea documentelor în vederea stocării în casetă.

Când un document se află în casetă, se afișează în schimb **Verificare doc..**

Verificare doc.:

Afișează ecranul de previzualizare atunci când un document se află în casetă. În timpul previzualizării, puteți imprima sau șterge documentul.

ecran de previzualizare

-   : reduce sau mărește imaginea.
-  : rotește imaginea către dreapta, cu 90 de grade.
-     : deplasează ecranul în direcția săgeții.
-   : permite avansarea la pagina următoare sau revenirea la cea anterioară.

Pentru a ascunde pictogramele operaționale din listă, atingeți oriunde pe ecranul de previzualizare, cu excepția pictogramelor. Atingeți din nou pentru a afișa pictogramele.

(Meniu)

- Salvare în disp. de mem.
- Redirecționare(e-mail)
- Redirecționare(Folder de rețea)
- Redirecționare (Cloud)
- Trimitere fax

Când se afișează mesajul **Ștergere după finalizare**, selectați **Act.** pentru a șterge faxurile după finalizarea unor procese precum **Salvare în disp. de mem.** sau **Redirecționare(e-mail)**.

(Meniu)

Ștergere document:

Acest element este afișat numai atunci când există un document stocat în casetă. Șterge documentul stocat în casetă.

Setări:

- Nume (Obligatoriu): Modificați numele utilizat pentru caseta de avizier electronic.
- Subadresă(SEP): Modificați condiția necesară pentru ca un destinatar să primească faxuri.
- Parolă(PWD): Modificați parola necesară pentru ca un destinatar să primească faxuri.
- Parolă pt. deschid. căsuței: puteți seta o parolă sau o puteți modifica.
- Ștergere auto după Trim cu interogare: setarea acestei opțiuni la **Act.** determină ștergerea documentului din casetă la finalizarea următoarei solicitări de trimitere a documentului (Trimitere cu interogare) de la un destinatar.
- Notificare rezultat trim.: când **Notificări prin e-mail** este setată la **Act.**, imprimanta trimite o notificare la destinația specificată în **Destinatar** la finalizarea unei solicitări de trimitere a documentului (Trimitere cu interogare).

Ștergere cutie:

Șterge caseta selectată anulând setările curente și ștergând toate documentele stocate.

Informații conexe

- ➔ „Panou de mesaje neînregistrat.” la pagina 261
- ➔ „Verificarea istoricului activităților de fax” la pagina 265

Verificarea stării sau a jurnalelor pentru lucrările de fax

Afișarea informațiilor în caz de neprocesare a faxurilor recepționate (necitite/netipărite/nesalvate/neredirecționate)

Atunci când există documente primite care nu au fost procesate, numărul activităților neprocesate va fi afișat pe  de pe ecranul de pornire. Consultați tabelul de mai jos pentru a vedea definiția termenului „neprocesat”.

! Important:

Când Inboxul devine plin, primirea faxurilor este dezactivată. Se recomandă să ștergeți documentele din inbox după citirea acestora.

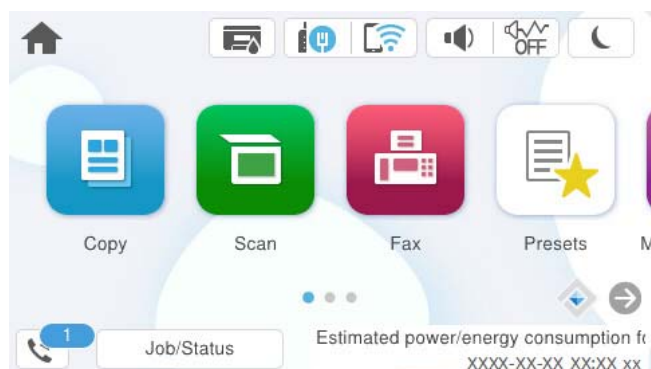

Salvare fax recepționat/ Setare redirecționare	Stare „neprocesat”
Se tipărește*1	Există documente primite care așteaptă să fie tipărite sau tipărirea este în curs.
Salvarea în inbox sau în caseta confidențială	Există documente recepționate necitite în inbox sau în caseta confidențială.
Salvarea pe un dispozitiv de memorie extern	Există documente primite care nu au fost salvate pe dispozitiv deoarece la imprimantă nu este conectat niciun dispozitiv care să conțină un folder creat special pentru salvarea documentelor primite sau din alte motive.
Salvarea într-un calculator	Există documente primite care nu au fost salvate în calculator deoarece calculatorul se află în modul inactiv sau din alte motive.
Se redirecționează	Există documente primite care nu au fost redirecționate sau pentru care a apărut o eroare de redirecționare*2.

*1 : În cazul în care nu ați configurat nicio setare de salvare/redirecționare fax sau în cazul în care ați configurat tipărirea documentelor primite și salvarea acestora pe un dispozitiv de memorie extern sau într-un computer.

*2 : În cazul în care ați configurat salvarea în inbox a documentelor care nu au putut fi redirecționate, iar în inbox există documente necitite care nu au putut fi redirecționate. Atunci când ați configurat tipărirea documentelor care nu au putut fi redirecționate, tipărirea nu poate fi finalizată.

Notă:

Dacă utilizați mai multe setări de salvare/redirecționare fax, numărul activităților nefinalizate poate fi afișat ca „2” sau „3”, chiar dacă a fost primit un singur fax. De exemplu, dacă ați configurat salvarea faxurilor în inbox și într-un calculator și se primește un fax, numărul de activități neprocesate va fi „2” dacă faxul respectiv nu a fost salvat nici în inbox și nici în calculator.

Informații conexe

- ➔ „Vizualizarea faxurilor recepționate pe ecranul LCD al imprimantei” la pagina 251
- ➔ „Verificarea activităților de fax în curs” la pagina 265

Verificarea activităților de fax în curs

Puteți afișa ecranul pentru a verifica lucrările de fax pentru care procesarea este incompletă. Următoarele lucrări sunt afișate pe ecranul de verificare. Din acest ecran, puteți imprima, de asemenea, documentele care nu au fost încă imprimate sau puteți retrimite documentele care nu s-au trimis.

- Lucrări de fax recepționate mai jos
 - Încă neimprimare (Când lucrările sunt setate pentru a fi imprimate)
 - Încă nesalvate (Când lucrările sunt setate pentru a fi salvate)
 - Încă neredirecționate (Când lucrările sunt setate pentru a fi redirecționate)
- Lucrări de fax de ieșire care nu au putut fi trimise (dacă ați activat opțiunea **Salvare date eroare**)

Urmați pașii de mai jos pentru a afișa ecranul de verificare.

1. Atingeți **Job/Status** pe ecranul de pornire.
2. Atingeți fila **Operațiune** și apoi atingeți **Activ**.
3. Selectați lucrarea pe care doriți să o verificați și selectați **Detalii**.

Informații conexe

- ➔ „Afișarea informațiilor în caz de neprocesare a faxurilor recepționate (necitite/netipărite/nesalvate/neredirecționate)” la pagina 264

Verificarea istoricului activităților de fax

Puteți verifica istoricul faxurilor trimise sau primite, precum data, ora sau rezultatul fiecărei activități.

1. Atingeți **Job/Status** pe ecranul de pornire.
2. Selectați **Jurnal** din fila **Operațiune**.
3. Atingeți ▼ din dreapta și apoi selectați **Trimitere** sau **Primire**.

Jurnalul pentru faxurile trimise sau primite este afișat în ordine cronologică inversă. Atingeți o lucrare pe care doriți să o verificați pentru a afișa detaliile.

De asemenea, puteți verifica istoricul faxului tipărind **Jurnal fax**, prin selectarea **Fax** >  (Mai multe) > **Raport fax** > **Jurnal fax**.

Informații conexe

➔ „Mai multe” la pagina 255

Retipărirea documentelor primite

Puteți retipări documentele recepționate din jurnalele sarcinilor de fax tipărite.

Luați în considerare faptul că documentele recepționate tipărite sunt șterse în ordine cronologică atunci când imprimanta rămâne fără memorie.

1. Atingeți **Job/Status** pe ecranul de pornire.

2. Selectați **Jurnal** din fila **Operațiune**.

3. Atingeți ▼ din dreapta și apoi selectați **Imprimare**.

Istoricul pentru faxurile trimise sau primite este afișat în ordine cronologică inversă.

4. Selectați o activitate cu  din lista istoricului.

Verificați data, ora și rezultatul pentru a determina dacă este documentul pe care doriți să îl tipăriți.

5. Atingeți **Imprimare** pentru a tipări documentul.

Trimiterea unui fax de la computer

Puteți trimite faxuri direct de la computer utilizând FAX Utility și driver-ul PC-FAX.

Pentru detalii cu privire la modul de utilizare al FAX Utility, consultați Operațiuni de bază din secțiunea de ajutor a FAX Utility (afișată în fereastra principală).

Notă:

Verificați dacă FAX Utility și driverul PC-FAX al imprimantei au fost instalate înainte de utilizarea acestei funcții.

„Aplicație pentru configurarea operațiilor de fax și trimiterea faxurilor (FAX Utility)” la pagina 379

„Aplicație pentru transmiterea faxurilor (driver PC-FAX)” la pagina 380

Dacă FAX Utility nu este instalat, instalați FAX Utility utilizând EPSON Software Updater (aplicație pentru actualizarea software-ului).

„Aplicație pentru actualizare software și firmware (Epson Software Updater)” la pagina 381

Informații conexe

➔ „Activarea trimiterii faxurilor prin intermediul unui computer” la pagina 138

Trimiterea documentelor create cu ajutorul unei aplicații (Windows)

Prin selectarea unei imprimante cu fax din meniul **Tipărire** al unei aplicații precum Microsoft Word sau Excel, puteți transmite direct date precum documente, desene și tabele, pe care le-ați creat, alături de o pagină de însoțire.

Notă:

În explicația care urmează, vom utiliza Microsoft Word ca exemplu. Operația propriu-zisă poate diferi în funcție de aplicația pe care o utilizați. Pentru detalii, consultați secțiunea de ajutor a aplicației.

1. Utilizând o aplicație, creați un document de transmis prin fax.

Într-o sigură transmisie fax puteți transmite până la 100 pagini monocrome sau 200 pagini color incluzând pagina de însoțire.

2. Faceți clic pe **Tipărire** din meniul **Fișier**.

Apare fereastra **Tipărire** a aplicației.

3. Selectați **XXXXXX (FAX)** (unde XXXXXX este numele imprimantei) în **Imprimantă**, apoi verificați setările de trimitere ale faxurilor.

Specificați **1** pentru **Număr de copii**. Este posibil ca faxul să nu fie transmis corect dacă specificați **2** sau mai mult.

4. Faceți clic pe **Proprietăți imprimantă** sau **Proprietăți** dacă doriți să specificați **Format hârtie, Orientare, Color, Calitate imagine, sau Densitate caractere**.

Pentru detalii, consultați sistemul de asistență al driverului PC-FAX.

5. Faceți clic pe **Tipărire**.

Notă:

*La utilizarea FAX Utility pentru prima dată, se afișează o fereastră pentru înregistrarea informațiilor dvs. Introduceți informațiile necesare, apoi faceți clic pe **OK**.*

Se afișează ecranul **Setări destinatar** din FAX Utility.

6. Când doriți să trimiteți alte documente în aceeași transmisie fax, selectați caseta de validare **Adăugați documente**.

Ecranul pentru adăugarea documentelor este afișat când faceți clic pe **Următorul** în pasul 10.

7. Selectați caseta de validare **Atașare foaie de însoțire** dacă este necesar.

8. Specificați un destinatar.

- Specificarea în mod direct a unui destinatar (nume, număr de fax etc.) din **Agendă PC-FAX**:

Dacă destinatarul este salvat în agenda telefonică, efectuați pașii de mai jos.

➊ Executați clic pe fila **Agendă PC-FAX**.

➋ Selectați destinatarul din listă, apoi faceți clic pe **Adăugare**.

- Selectarea unui destinatar (nume, număr de fax, etc.) din lista de contacte a imprimantei:

Dacă destinatarul este salvat în lista de contacte a imprimantei, efectuați pașii de mai jos.

➊ Executați clic pe fila **Persoane de contact pe imprimantă**.

➋ Selectați contactele din listă și executați clic pe **Adăugare** pentru a trece la fereastra **Adăugare la destinatar**.

➌ Selectați contactele din lista afișată și apoi executați clic pe **Editare**.

➍ Adăugați date personale, precum **Companie/Corp.** și **Titlu** după cum este necesar și apoi executați clic pe **OK** pentru a reveni la fereastra **Adăugare la destinatar**.

➎ Dacă este necesar, selectați caseta de validare **Înregistrare în Agendă PC-FAX** pentru a salva contactele în **Agendă PC-FAX**.

➏ Faceți clic pe **OK**.

- Specificarea în mod direct a unui destinatar (nume, număr de fax etc.):

Efectuați pașii de mai jos.

- 1 Executați clic pe fila **Apelare manuală**.
- 2 Introduceți informațiile necesare.
- 3 Faceți clic pe **Adăugare**.

În plus, executând clic pe **Salvare în agendă**, puteți salva destinatarul în listă sub caseta tab **Agendă PC-FAX**.

Notă:

- Dacă parametrul *Tip linie al imprimantei* este setat la **PBX** și codul de acces a fost setat să utilizeze simbolul # (diez) în loc de introducerea codului de prefix exact, introduceți # (diez). Pentru detalii, consultați *Tip linie în Setări de bază din linkul de informații conexe de mai jos*.
- Dacă ați selectat **Introducere număr de fax de două ori** în **Setări opționale** de pe ecranul principal al FAX Utility, trebuie să introduceți din nou același număr când faceți clic pe **Adăugare** sau **Următorul**.

Destinatarul este adăugat la **Listă destinatar** afișată în partea superioară a ferestrei.

9. Faceți clic pe fila **Opțiuni expediere** și efectuați setările de opțiuni de transmitere.

- Mod transmisie:**

Selectați cum să fie transmis documentul de către imprimantă.

- **Trans. din memorie:** Trimite un fax prin stocarea temporară a datelor în memoria imprimantei. Dacă doriți să trimiteți un fax către mai mulți destinatari sau de la mai multe computere în același timp, selectați acest element.

- **Trans. directă:** Trimite un fax fără stocarea temporară a datelor în memoria imprimantei. Dacă doriți să trimiteți un număr mare de pagini monocrome, selectați acest element pentru a evita o eroare determinată de memoria insuficientă a imprimantei.

- Indicare oră:**

Selectați **Indicați ora transmisiei** pentru a trimite un fax la o anumită oră și apoi introduceți ora în **Ora transmisiei**.

10. Executați clic pe **Următorul**.

- Când ați bifat caseta de selectare **Adăugați documente**, urmați pașii de mai jos pentru a adăuga documente în fereastra **Unirea documentelor**.

- 1 Deschideți un document pe care doriți să-l adăugați și apoi selectați aceeași imprimantă (nume de fax) în fereastra **Tipărire**. Documentul este adăugat la lista **Lista de documente pentru îmbinare**.
- 2 Faceți clic pe **Previzualizare** pentru a verifica documentul combinat.
- 3 Executați clic pe **Următorul**.

Notă:

Setările **Calitate imagine** și **Color** pe care le-ați selectat pentru primul document sunt aplicate la alte documente.

- Când ați bifat caseta de selectare **Atașare foaie de însoțire**, specificați conținutul paginii de însoțire în fereastra **Setări foaie de însoțire**.
 - ❶ Selectați o pagină de însoțire dintre modelele din lista **Foaie de însoțire**. Rețineți că nu există funcții pentru crearea unei pagini de însoțire originale sau pentru adăugarea unei pagini de însoțire originale pe listă.
 - ❷ Completați câmpurile **Subiect** și **Mesaj**.
 - ❸ Executați clic pe **Următorul**.

Notă:

În fereastra **Setări foaie de însoțire**, efectuați următorii pași după cum este necesar.

- Faceți clic pe **Formatare foaie de însoțire** dacă doriți să modificați ordinea elementelor din pagina de însoțire. Puteți selecta formatul paginii de însoțire în **Format hârtie**. De asemenea, puteți selecta o pagină de însoțire de alt format decât documentul transmis.
- Faceți clic pe **Font** dacă doriți să modificați fontul utilizat pentru textul din pagina de însoțire.
- Faceți clic pe **Setări expeditor** dacă doriți să modificați informațiile expeditorului.
- Faceți clic pe **Examinare detaliată** dacă doriți să verificați dacă pagina de însoțire conține subiectul și mesajul introdus.

11. Verificați conținutul transmisiei și faceți clic pe **Trimitere**.

Asigurați-vă că numele și numărul de fax ale destinatarului sunt corecte înainte de a transmite. Faceți clic pe **Examinare** pentru a previzualiza pagina de însoțire și documentul de transmis.

Odată transmisia începută, apare o fereastră care conține starea transmisiei.

Notă:

- Pentru a opri transmisia, selectați datele și faceți clic pe **Revocare** . Puteți revoca și utilizând panoul de comandă al imprimantei.
- Dacă se produce o eroare în timpul transmisiei, apare fereastra **Eroare comunicare**. Verificați informațiile de eroare și retransmiteți.
- Ecranul Monitor stare fax (ecranul menționat mai sus, unde puteți verifica starea transmisiei) nu este afișat dacă opțiunea Afișare monitor stare fax în timpul transmisiei nu este selectată în ecranul **Setări opționale** al ecranului principal FAX Utility.

Informații conexe

➔ „Setări de bază” la pagina 396

Trimiterea documentelor create cu ajutorul unei aplicații (Mac OS)

Prin selectarea unei imprimante cu funcții de fax din meniul **Tipărire** al unei aplicații disponibile comercial, puteți trimite date, precum documente, desene și tabele, pe care le-ați creat.

Notă:

În explicația care urmează vom utiliza ca exemplu Text Edit, o aplicație Mac OS standard.

1. Realizați, într-o aplicație, documentul pe care doriți să-l trimiteți prin fax.
2. Faceți clic pe **Tipărire** din meniul **Fișier**.
Se afișează fereastra **Tipărire** a aplicației.

3. Selectați imprimanta (numele faxului) în **Nume**, faceți clic pe ▼ pentru a afișa setările detaliate, verificați setările de tipărire, apoi faceți clic pe **OK**.
4. Definiți setări pentru fiecare element.
 - Specificați **1** pentru **Număr de copii**. Chiar dacă specificați **2** sau mai multe, se va trimite o singură copie.
 - Puteți trimite până 100 de pagini în cadrul unei singure transmisii fax.

Notă:

Formatul de pagină al documentelor pe care le puteți trimite este același cu formatul de hârtie pe care puteți trimite faxuri de la imprimantă.

5. Selectați Setări fax din meniul pop-up, apoi efectuați setări pentru fiecare element.
Consultați ajutorul aferent driverului PC-FAX pentru explicații privind setarea fiecărui element.
Faceți clic pe  în partea din stânga jos a ferestrei pentru a deschide sistemul de ajutor pentru PC-FAX.
6. Selectați meniul Setări destinatari, apoi specificați destinatarul.
 - Specificarea directă a unui destinatar (nume, număr de fax etc.):

Faceți clic pe elementul **Adăugare**, introduceți informațiile necesare și faceți clic pe . Destinatarul este adăugat la Listă destinatari afișată în partea superioară a ferestrei.

Dacă ați selectat „Introduceți numărul de fax de două ori” în setările driverului PC-FAX, trebuie să introduceți din nou același număr atunci când faceți clic pe .

În cazul în care linia de conexiune cu faxul necesită un cod de prefix, introduceți Prefix acces extern.

Notă:

Dacă parametrul Tip linie al imprimantei este setat la **PBX** și codul de acces a fost setat să utilizeze simbolul # (diez) în loc de introducerea codului de prefix exact, introduceți # (diez). Pentru detalii, consultați Tip linie în Setări de bază din linkul de informații conexe de mai jos.

- Selectarea unui destinatar (nume, număr de fax etc.) din agenda telefonică:

Dacă destinatarul este salvat în agenda telefonică, faceți clic pe . Selectați destinatarul din listă, apoi faceți clic pe **Adăugare** > **OK**.

În cazul în care linia de conexiune cu faxul necesită un cod de prefix, introduceți Prefix acces extern.

Notă:

Dacă parametrul Tip linie al imprimantei este setat la **PBX** și codul de acces a fost setat să utilizeze simbolul # (diez) în loc de introducerea codului de prefix exact, introduceți # (diez). Pentru detalii, consultați Tip linie în Setări de bază din linkul de informații conexe de mai jos.

7. Verificați setările destinatarului și faceți clic pe **Fax**.

Trimiterea începe.

Asigurați-vă că numele și numărul de fax ale destinatarului sunt corecte înainte de a transmite.

Notă:

- Dacă faceți clic pe pictograma imprimantei în Dock, se afișează ecranul de verificare a stării transmisiei. Pentru a opri trimiterea, faceți clic pe date, apoi faceți clic pe **Ștergere**.
- Dacă se produce o eroare în timpul transmisiei, se afișează mesajul **Trimitere eșuată**. Verificați datele transmisiei în ecranul **Înregistrare transmisie fax**.
- Este posibil ca documentele cu mai multe formate de hârtie să nu fie trimise corespunzător.

Informații conexe

➔ „Setări de bază” la pagina 396

Recepționarea faxurilor la un computer

Faxurile pot fi primite pe o imprimantă și pot fi salvate în sau format PDF sau TIFF pe un computer conectat la imprimantă. Utilizați FAX Utility (aplicația) pentru a efectua setări.

Pentru detalii cu privire la modul de utilizare al FAX Utility, consultați Operațiuni de bază din secțiunea de ajutor a FAX Utility (afișată în fereastra principală). Dacă în timpul efectuării setărilor se afișează ecranul de introducere a parolei pe monitorul computerului, introduceți parola. Dacă nu cunoașteți parola, contactați administratorul imprimantei.

Notă:

- ❑ Verificați dacă FAX Utility a fost instalat și setările FAX Utility au fost efectuate înainte de a utiliza această funcție.
„Aplicație pentru configurarea operațiilor de fax și trimiterea faxurilor (FAX Utility)” la pagina 379
- ❑ Dacă FAX Utility (Utilitar FAX) nu este instalat, instalați FAX Utility utilizând EPSON Software Updater (aplicație pentru actualizarea software-ului).
„Aplicație pentru actualizare software și firmware (Epson Software Updater)” la pagina 381

Important:

- ❑ Pentru a primi faxuri la un computer, **Mod primire** de la panoul de comandă al imprimantei trebuie să fie setat la **Auto**. Contactați administratorul pentru informații privind starea setărilor imprimantei. Pentru a efectua setări pe panoul de comandă al imprimantei, selectați **Setări > Setări generale > Setări fax > Setări de bază > Mod primire**.
- ❑ Computerul setat să recepționeze faxuri trebuie să fie mereu pornit. Documentele recepționate sunt salvate temporar în memoria imprimantei înainte de a fi salvate pe computer. Dacă opriți computerul, memoria imprimantei se poate ocupa la capacitate maximă, deoarece nu poate trimite documentele la computer.
- ❑ Numărul de documente care au fost salvate temporar în memoria imprimantei este afișat în  de pe ecranul inițial.
- ❑ Pentru a citi faxurile recepționate, trebuie să instalați în computer un program de vizualizare a fișierelor PDF, precum Adobe Reader.

Informații conexe

➔ „Realizarea setărilor pentru trimiterea și recepționarea faxurilor într-un computer” la pagina 138

Verificarea faxurilor noi (Windows)

Prin configurarea unui computer astfel încât să salveze faxuri recepționate de imprimantă, puteți verifica starea de procesare a faxurilor recepționate, precum și existența faxurilor noi, utilizând pictograma fax din bara de sarcini Windows. Prin configurarea unui computer astfel încât să afișeze o notificare la recepționarea de faxuri noi, un ecran de notificare apare în apropierea tăvii de sistem Windows, iar dumneavoastră puteți verifica faxurile noi.

Notă:

- ❑ Datele faxurilor recepționate salvate în computer sunt eliminate din memoria imprimantei.
- ❑ Aveți nevoie de Adobe Reader pentru a vizualiza faxurile recepționate salvate ca fișiere PDF.

Utilizarea pictogramei Fax din bara de sarcini (Windows)

Puteți verifica faxurile noi și starea operațională utilizând pictograma fax afișată în bara de sarcini Windows.

1. Verificați pictograma.

 : În așteptare.

 : Se verifică faxurile noi.

 : Importul faxurilor noi s-a finalizat.

2. Faceți clic dreapta pe pictogramă și apoi clic pe **Vizualizare Primire înregistrare fax**.

Se afișează ecranul **Primire înregistrare fax**.

3. Verificați data și expeditorul în listă, apoi deschideți ca PDF sau TIFF fișierul recepționat.

Notă:

- Faxurile recepționate sunt redenumite automat utilizând următorul format de nume.

YYYYMMDDHHMMSS_XXXXXXXXXX_NNNNN (An/Lună/Zi/Oră/Minut/Secundă_număr expeditor)

- Puteți de asemenea deschide direct folder-ul cu faxurile recepționate când faceți clic dreapta pe pictogramă. Pentru detalii, consultați **Setări opționale** din FAX Utility sau consultați secțiunea de ajutor a acestuia (afișată în fereastra principală).

Când pictograma fax indică starea În așteptare, puteți verifica instantaneu faxurile noi selectând **Verificare faxuri noi acum**.

Utilizarea ferestrei de notificare (Windows)

Când stabiliți să primiți notificări cu privire la faxurile noi, o fereastră de notificare este afișată lângă bara de sarcini aferentă fiecărui fax.

1. Verificați ecranul de notificare afișat pe ecranul computerului.

Notă:

Ecranul de notificare dispare dacă nu se efectuează operații pentru o perioadă de timp dată. Puteți modifica setările de notificare, precum durata de afișare.

2. Faceți clic oriunde în ecranul de notificare, cu excepția butonului .

Se afișează ecranul **Primire înregistrare fax**.

3. Verificați data și expeditorul în listă, apoi deschideți fișierul recepționat ca PDF sau TIFF.

Notă:

- Faxurile recepționate sunt redenumite automat utilizând următorul format de nume.

YYYYMMDDHHMMSS_XXXXXXXXXX_NNNNN (An/Lună/Zi/Oră/Minut/Secundă_număr expeditor)

- De asemenea, puteți deschide folderul de faxuri recepționate direct când executați clic-dreapta pe pictogramă. Pentru detalii, consultați **Setări opționale** în FAX Utility sau consultați secțiunea de ajutor a acestuia (afișată în fereastra principală).

Verificarea faxurilor noi (Mac OS)

Puteți verifica faxurile noi utilizând una dintre următoarele metode. Această funcție este disponibilă numai pe computere cu setarea "Salvare" (salvează faxurile pe acest calculator).

- Deschideți folderul de faxuri recepționate (specificat în **Setări ieșire fax primite**.)
- Deschideți Monitor primire faxuri și faceți clic pe **Verificare faxuri noi acum**.
- Notificarea de recepționare a unor faxuri noi

Selectați opțiunea **Informează-mă despre noile faxurile printr-o pictograma pe dock** din **Monitor primire faxuri** > **Preferințe** din FAX Utility, iar pictograma Fax Receive Monitor execută un salt, pentru a vă informa că au sosit faxuri noi.

Deschiderea folderului de faxuri recepționate din Received Fax Monitor (Mac OS)

Puteți deschide folderul de salvare din computer care a fost specificat pentru recepționarea faxurilor atunci când selectați "Salvare" (salvează faxurile pe acest calculator).

1. Faceți clic pe pictograma Fax Receive Monitor din Dock pentru a deschide **Monitor primire faxuri**.
2. Selectați imprimanta și faceți clic pe **Deschidere director** sau faceți dublu clic pe numele imprimantei.
3. Verificați data și expeditorul în numele fișierului, apoi deschideți fișierul PDF.

Notă:

Faxurile recepționate sunt redenumite automat utilizând următorul format de nume.

AAAALLZZHHMSS_XXXXXXXXXX_nnnnn (An/Lună/Zi/Oră/Minut/Secundă_număr expeditor)

Informațiile trimise de la expeditor sunt afișate ca numărul expeditorului. În funcție de expeditor, este posibil ca acest număr să nu fie afișat.

Anularea funcției de salvare a faxurilor de intrare în computer

Puteți anula salvarea faxurilor în computer utilizând FAX Utility.

Pentru detalii, consultați Operațiuni de bază din sistemul de asistență pentru FAX Utility (afișat în fereastra principală).

Notă:

- Dacă există faxuri care nu au fost salvate în computer, nu puteți anula funcția de salvare a faxurilor în computer.
- Setările blocate de un administrator nu pot fi modificate.
- De asemenea, puteți modifica setările imprimantei. Contactați administratorul pentru informații privind anularea setărilor de salvare în computer a faxurilor recepționate.

Informații conexe

- ➔ „Efectuarea setării Salvare în computer pentru a nu primi faxuri” la pagina 139

Întreținerea imprimantei

Verificarea stării consumabilelor.	275
Îmbunătățirea calității de tipărire, copiere, scanare și fax.	276
Curățarea imprimantei.	284

Verificarea stării consumabilelor

Puteți verifica nivelurile aproximative ale cernelii și durata de viață aproximativă a cutiei de întreținere de la

panoul de comandă al imprimantei. Selectați  pe ecranul principal.

Notă:

În cele ce urmează este indicat spațiul liber din cutia de întreținere.

A: Spațiu liber

B: Cantitatea de cerneală reziduală

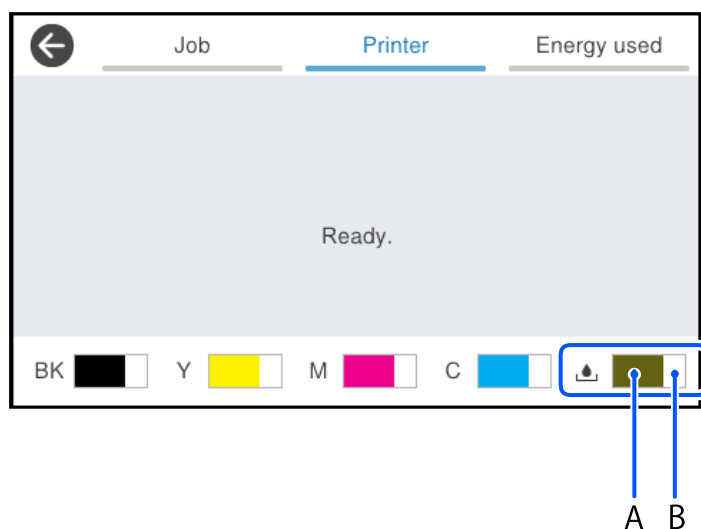

Puteți continua tipărirea în timp ce mesajul de cerneală aproape consumată este afișat. Înlocuiți unități de alimentare cu cerneală când este necesar.

Notă:

De asemenea, puteți verifica nivelurile aproximative de cerneală și durata de viață aproximativă a cutiei de întreținere din monitorul de stare al driverului imprimantei.

Windows

Faceți clic pe **EPSON Status Monitor 3** din fila **Întreținere**.

Dacă **EPSON Status Monitor 3** este dezactivată, faceți clic pe **Setări extinse** din fila **Întreținere** și apoi selectați **Activare EPSON Status Monitor 3**.

Mac OS

Meniu Apple > **Preferințe sistem** > **Imprimante & Scanere** (sau **Imprimare & Scanare**, **Imprimare & Fax**) > Epson(XXXX) > **Opțiuni & Consumabile** > **Utilitar** > **Deschidere utilitar imprimantă** > **EPSON Status Monitor**

Informații conexe

➔ „Este momentul să înlocuiți unitățile de alimentare cu cerneală” la pagina 351

➔ „Este momentul să înlocuiți cutia de întreținere” la pagina 356

Îmbunătățirea calității de tipărire, copiere, scanare și fax

Ajustarea calității de imprimare

Dacă observați linii verticale aliniate incorect, imagini neclare sau benzi orizontale, ajustați calitatea imprimării.

1. Selectați **Întreținere** pe panoul de comandă al imprimantei.
2. Selectați **Ajustare calitate imprimare**.
3. Urmați instrucțiunile de pe ecran pentru a tipări modelul de aliniere și scanați-l.

Ajustările sunt efectuate automat.

În cazul în care calitatea tipăririi nu se îmbunătățește, pe panoul de comandă este afișat mesajul de tipărire a fișei de verificare a întreținerii. Treceți la pasul următor.

4. Urmați instrucțiunile de pe ecran pentru a tipări fișa de verificare a întreținerii.
5. Verificați fiecare model pentru a efectua ajustări.

- Pentru acest model, dacă nu puteți vedea linii întrerupte sau segmente lipsă, așa cum este indicat în modelul „OK”, selectați **OK**.

Dacă există linii întrerupte sau segmente lipsă, așa cum este indicat în modelul „NG”, selectați **Nu este bine**, iar apoi urmați instrucțiunile afișate pe ecran.

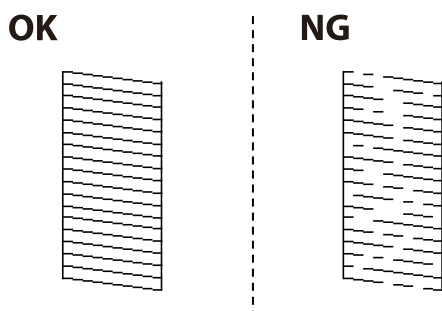

- Pentru aceste modele, dacă modelul din stânga seamănă cu cel din dreapta cu marcajul de validare, selectați **OK**.

Dacă arată diferit, selectați **Nu este bine** și apoi urmați instrucțiunile afișate pe ecran.

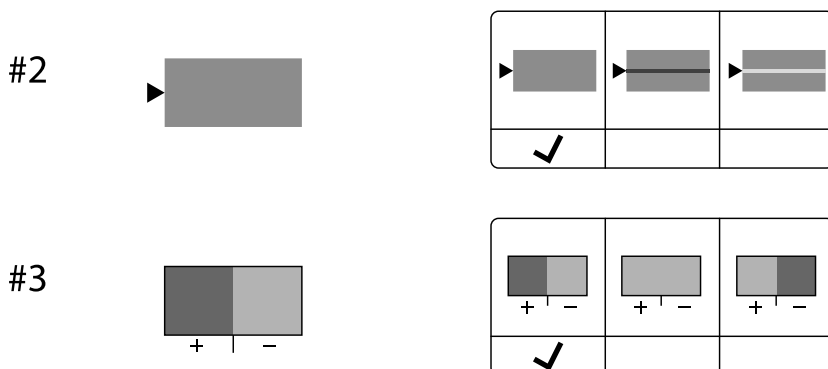

Verificarea și curățarea capului de imprimare

Dacă duzele sunt înfundate, rezultatul tipăririi este estompat, apar benzi vizibile sau culori neașteptate. Dacă duzele sunt extrem de înfundate, va fi tipărită o pagină goală. În cazul reducerii calității de tipărire, utilizați mai întâi funcția de verificare a duzelor pentru a verifica dacă sunt înfundate duzele. Dacă sunt înfundate, curățați capul de imprimare.

Important:

- Nu deschideți capacul de cerneală și nu închideți imprimanta în timpul efectuării operației de curățare a capului de tipărire. Dacă operația de curățare a capului de imprimare nu s-a terminat, nu veți putea tipări.
- Curățarea capului consumă cerneală și nu ar trebui efectuată mai mult decât este necesar.
- Dacă nivelul cernelii este scăzut, probabil nu veți putea curăța capul de tipărire.
- În cazul în care calitatea tipăririi nu s-a îmbunătățit după ce ați repetat operația de verificare a duzelor și după ce ați curățat capul de 3 ori, așteptați cel puțin 12 ore fără să tipăriți și apoi repetați verificarea duzelor și curățarea capului de imprimare dacă este necesar. Recomandăm oprirea imprimantei apăsând pe butonul . Dacă nu s-a îmbunătățit calitatea, contactați serviciul de asistență Epson.
- Pentru a preveni uscarea capului de imprimare, nu scoateți imprimanta din priză în timp ce este pornită.

Puteți verifica și curăța capul de imprimare, utilizând panoul de comandă al capului de imprimare.

1. Selectați **Întreținere** pe panoul de comandă al imprimantei.
2. Selectați **Verif. duză cap imprimare**.
3. Urmați instrucțiunile de pe ecran pentru a încărca hârtie și a tipări modelul de verificare a duzelor.
4. Verificați modelul tipărit.
 - Dacă există linii întrerupte sau segmente lipsă, așa cum este indicat în modelul „NG”, este posibil ca duzele capului de tipărire să fie înfundate. Treceți la pasul următor.
 - Dacă nu observați linii întrerupte sau segmente lipsă, așa cum este indicat în modelul „OK”, duzele nu sunt înfundate. Curățarea capului de tipărire nu este necesară. Selectați  pentru a ieși.

OK

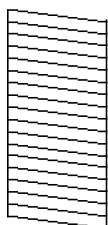

NG

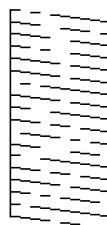

5. Selectați .
6. Pentru curățarea capului de tipărire, urmați instrucțiunile afișate pe ecran.
7. După ce curățarea s-a terminat, urmați instrucțiunile afișate pe ecran pentru a tipări din nou modelul de verificare a duzelor. Repetați operația de curățare și tipărirea modelului până la tipărirea completă a tuturor liniilor.

Notă:

De asemenea, puteți verifica și curăța capul de imprimare, utilizând driverul imprimantei.

Windows

Faceți clic pe **Verif. duză cap imprimare** din fila **Întreținere**.

Mac OS

Meniu Apple > **Preferințe sistem** > **Imprimante & Scanere** (sau **Imprimare & Scanare, Imprimare & Fax**) > Epson(XXXX) > **Opțiuni & Consumabile** > **Utilitar** > **Deschidere utilitar imprimantă** > **Verif. duză cap imprimare**

Prevenirea înfundării duzelor

Când porniți sau opriți imprimanta, utilizați întotdeauna butonul de pornire

Verificați ca indicatorul luminos de alimentare să fie stins înainte de a deconecta cablul de alimentare.

Cerneala se poate evapora dacă nu este acoperită. Exact ca în cazul punerii unui capac la un stilou sau la un dispozitiv de ungere cu ulei pentru a preveni uscarea acestora, asigurați-vă de acoperirea corespunzătoare a capului de imprimare pentru a preveni uscarea cernelii.

Când cablul de alimentare este deconectat sau survine o cădere de tensiune în timp ce imprimanta funcționează, capul de imprimare poate să nu fie acoperit corespunzător. Dacă capul de imprimare este lăsat în starea în care este, acesta se va evapora cauzând înfundarea duzelor (ieșirilor cernelii).

În aceste cazuri porniți și opriți imprimanta din nou pentru a acoperi capul de imprimare.

Alinierea capului de imprimare

Dacă observați o decalare a liniilor verticale sau dacă imaginile sunt neclare, aliniați capul de imprimare.

1. Selectați **Întreținere** pe panoul de comandă al imprimantei.
2. Selectați **Aliniere cap imprimare**.
3. Selectați unul dintre meniurile de alimentare.
 - Liniile verticale arată nealiniat sau tipărirea sunt neclare: selectați **Aliniere linii**.
 - Apar benzi orizontale la intervale regulate: selectați **Aliniere pe orizontală**.
4. Urmați instrucțiunile afișate pe ecran.

Curățarea traseului hârtiei pentru evitarea petelor de cerneală

Atunci când materialele tipărite prezintă cerneală întinsă sau ștearsă, curățați rola din interior.



Important:

Nu utilizați șervețele de hârtie pentru a curăța interiorul imprimantei. Duzele capului de imprimare ar putea fi înfundate cu scame.

1. Selectați **Întreținere** pe panoul de comandă al imprimantei.
2. Selectați **Curățare marcaj hârtie**.

3. Urmați instrucțiunile afișate pe ecran pentru a încărca hârtie și a curăța traseul hârtiei.
4. Repetați această procedură până când hârtia nu mai este pătată cu cerneală.

Curățarea Geamul scannerului

În cazul în care copiile sau imaginile scanate sunt pătate, curățați geamul scannerului.

⚠ Atenție:

Aveți grijă să nu vă prindeți degetele atunci când deschideți sau închideți capacul pentru documente. În caz contrar, riscați să vă răniți.

⚠ Important:

Nu utilizați niciodată alcool sau solvenți pentru a curăța imprimanta. Aceste substanțe chimice pot deteriora imprimanta.

1. Deschideți capacul pentru documente.

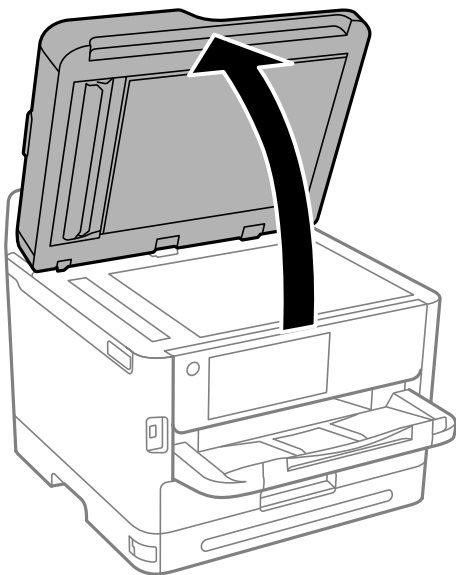

2. Folosiți o cârpă curată, moale și uscată pentru a curăța suprafața geamul scannerului.

⚠ Important:

- Dacă suprafața de sticlă este pătată cu grăsimi sau cu un alt material greu de îndepărtat, folosiți o cantitate mică de soluție pentru curățat sticla și o cârpă moale. Ștergeți tot lichidul rămas.
- Nu apăsați prea tare pe suprafața de sticlă.
- Aveți grijă să nu zgâriați și să nu deteriorați suprafața de sticlă. Dacă suprafața de sticlă este deteriorată, poate scădea calitatea scanării.

Curățarea ADF (Alimentatorul automat de documente)

Dacă imaginile copiate sau scanate folosind unitatea ADF sunt pătate sau dacă originalele nu sunt alimentate corect în unitatea ADF, curățați unitatea ADF.

! *Important:*

Nu utilizați niciodată alcool sau solvenți pentru a curăța imprimanta. Aceste substanțe chimice pot deteriora imprimanta.

1. Deschideți capacul ADF.

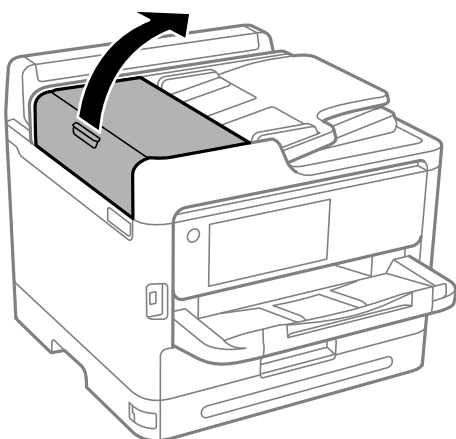

2. Folosiți o cârpă moale, ușor umezită pentru a curăța rola și interiorul ADF.

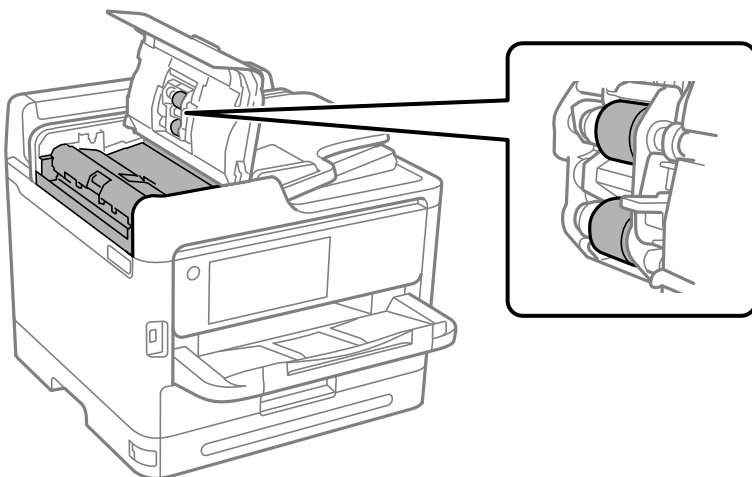

! *Important:*

- Folosirea unei cârpe uscate ar putea duce la deteriorarea suprafeței rolei.
- Utilizați ADF doar după ce rola s-a uscat.

3. Închideți capacul ADF și apoi deschideți capacul pentru document.

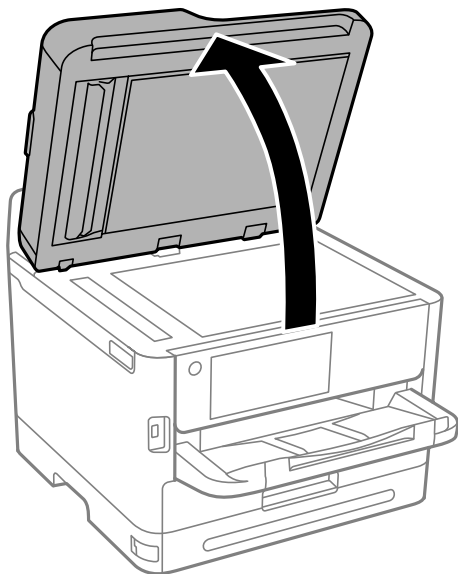

4. Curățați piesa indicată în ilustrație.

Repeți curățarea până când nu mai rămâne murdărie.

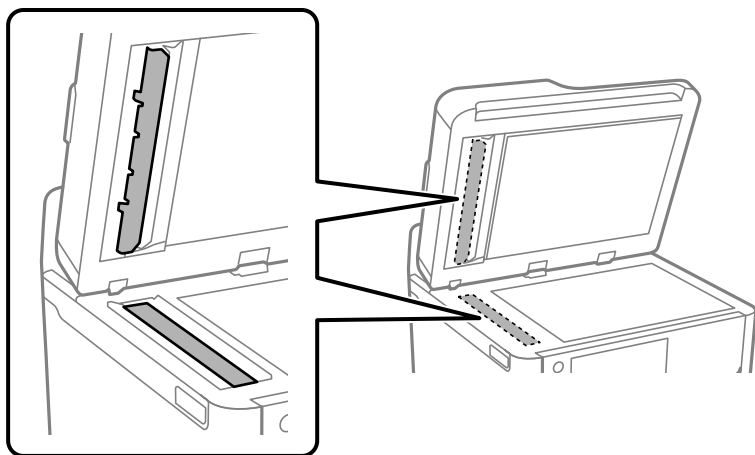

! **Important:**

- După ce ați curățat murdăria, ștergeți tot lichidul rămas.
- Dacă suprafața de sticlă este pătată cu grăsimi sau cu un alt material greu de îndepărtat, folosiți o cantitate mică de soluție pentru curățat sticla și o cârpă moale.
- Nu apăsați prea tare pe suprafața de sticlă.
- Aveți grijă să nu zgâriați și să nu deteriorați suprafața de sticlă. Dacă suprafața de sticlă este deteriorată, poate scădea calitatea scanării.

Notă:

Dacă apare o linie neagră la copierea din ADF, este posibil ca locația (B) prezentată în ilustrația de mai jos să fie murdară.

Așezați rezultatul copiei pe geamul scannerului și ștergeți orice murdărie de pe suprafața sticlei în punctul care se extinde de la locul unde apare linia neagră pe rezultatul copiei. Asigurați-vă că ștergeți același punct și pe suprafața opusă.

(A) Rezultatul copiei unde a apărut linia neagră, (B) poziția cu murdărie

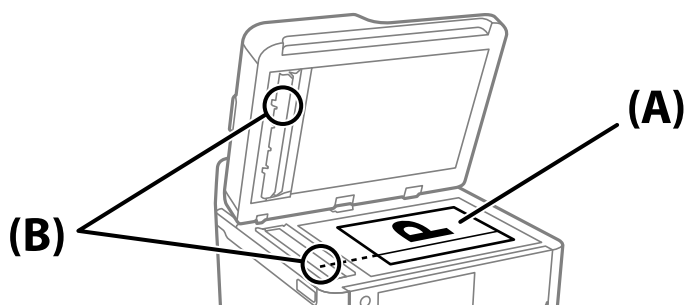

Curățarea filmului translucid

Când calitatea imprimării nu se îmbunătățește după alinierea capului de imprimare sau curățarea traseului hârtiei, este posibil ca filmul translucid din interiorul imprimantei să se deterioreze.

Articole necesare:

- Bețișoare igienice (mai multe)
- Apă cu câteva picături de detergent (2 sau 3 picături de detergent în 1/4 ceașcă de apă de la robinet)
- Lumină pentru verificarea petelor

! Important:

Nu utilizați alt lichid de curățare în afara apei cu câteva picături de detergent.

1. Opriți imprimanta apăsând pe butonul .

2. Deschideți scannerul.

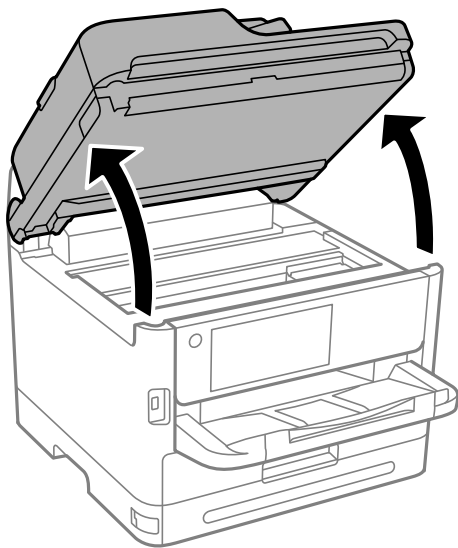

3. Verificați dacă filmul translucid este pătat. Petele sunt mai ușor vizibile dacă utilizați o sursă de lumină. Dacă există pete (de ex., urme de degete sau grăsime) pe filmul translucid (A), treceți la pasul următor.

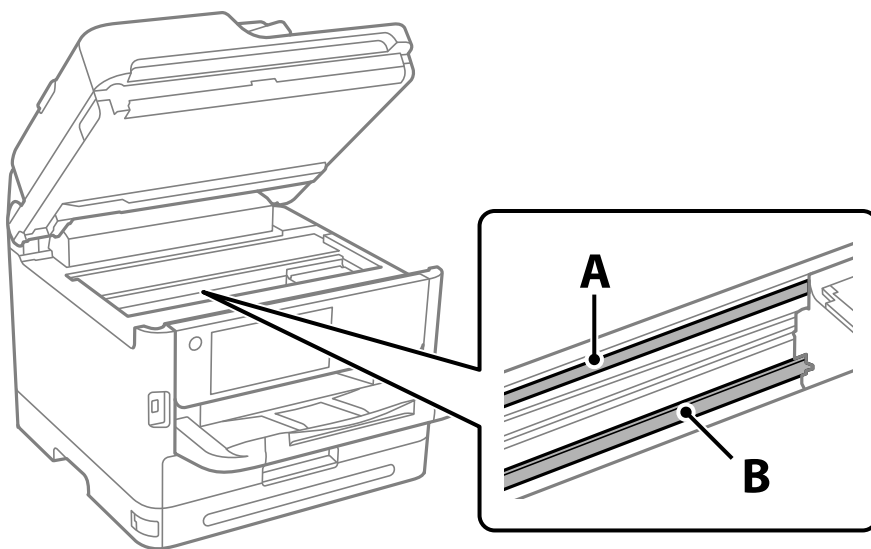

A: film translucid

B: șină



Important:

Aveți grijă să nu atingeți șina (B). În caz contrar, este posibil să nu puteți tipări. Nu ștergeți unsoarea de pe șină, deoarece aceasta este necesară pentru funcționare.

4. Umeziți un bețișor igienic cu apă cu câteva picături de detergent, astfel încât să nu picure apă, apoi ștergeți partea pătată.

Aveți grijă să nu atingeți cerneala care a aderat în interiorul imprimantei.

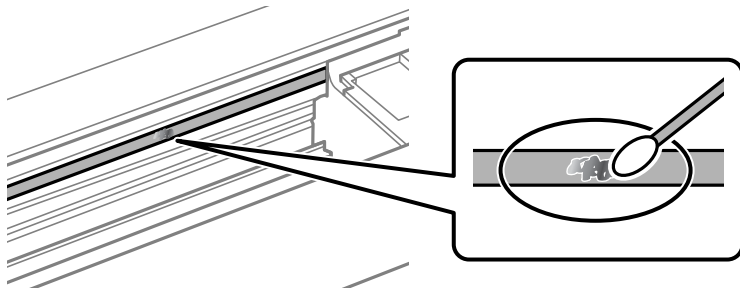

! Important:

Ștergeți ușor pata. Dacă apăsați prea puternic bețișorul pe film, arcurile filmului se pot disloca, iar imprimanta se poate defecta.

5. Utilizați un bețișor igienic nou, uscat, pentru a șterge filmul.

! Important:

Nu lăsați fibre pe film.

Notă:

Pentru a preveni întinderea petei, înlocuiți frecvent bețișorul igienic cu unul nou.

6. Repetați pașii 4 și 5 până la eliminarea petelor de pe film.
7. Verificați vizual ca filmul să nu prezinte pete.

Curățarea imprimantei

Dacă există murdărie sau praf la nivelul componentelor sau carcasei, opriți imprimanta și curățați-le cu o lavetă moale, curată, care a fost umezită cu apă. Dacă nu puteți îndepărta murdăria, încercați să adăugați o cantitate mică de detergent delicat pe laveta moale.

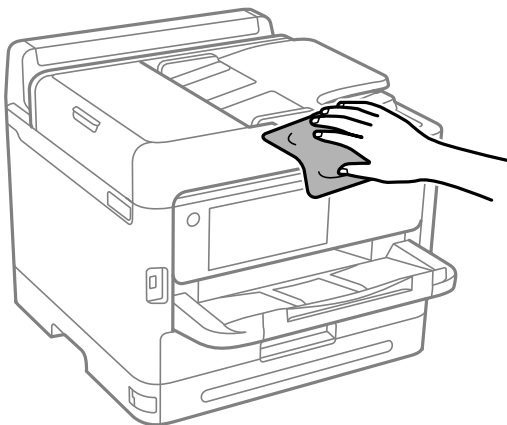

! *Important:*

- ❑ *Aveți grijă să nu pătrundă apă în mecanismul de tipărire sau în oricare altă componentă electrică. În caz contrar, imprimanta se poate defecta.*
- ❑ *Nu utilizați niciodată alcool sau solvenți pentru vopsele pentru a curăța capacul componentele sau carcasa. Aceste substanțe chimice le pot deteriora.*
- ❑ *Nu atingeți piesele indicate în următoarea ilustrație. În caz contrar se poate produce o defecțiune.*

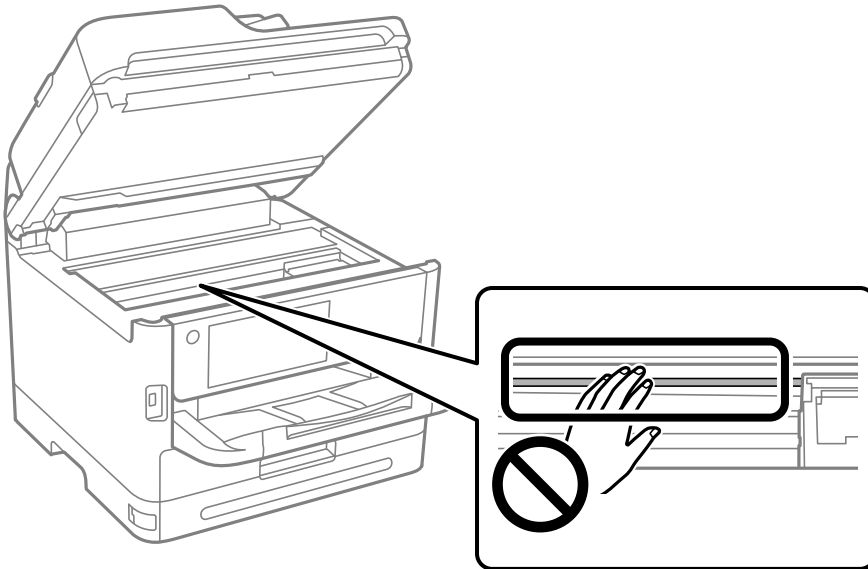

În aceste situații

Când discul de software nu este disponibil.	287
Când se înlocuiește un computer.	287
Instalarea sau deinstalarea separată a aplicațiilor.	287
Efectuarea setărilor de conectare la computer.	293
Verificarea stării conexiunii la rețea a imprimantei (Raport de conexiune la rețea).	293
Conectarea directă a unui dispozitiv inteligent și a unei imprimante (Wi-Fi Direct).	294
Modificarea conexiunii de la Wi-Fi la USB.	297
Utilizarea unei imprimante cu funcția de control acces activată.	298
Transportarea și depozitarea imprimantei.	300

Când discul de software nu este disponibil

Următoarele ar trebui efectuate doar dacă sunt permise operațiunile de utilizator.

Puteti să descărcați același conținut ca cel de pe discul de software de pe internet.

Acest lucru este util dacă computerul dvs. nu are o unitate de CD/DVD sau dacă ați pierdut discul de software care a fost furnizat odată cu produsul.

Accesați următorul site web și introduceți numele produsului. Mergeți la **Configurarea** și apoi începeți configurarea. Urmați instrucțiunile afișate pe ecran.

<https://epson.sn>

Când se înlocuiește un computer

Următoarele ar trebui efectuate doar dacă sunt permise operațiunile de utilizator.

Trebuie să instalați driverul de imprimantă și alte software-uri pe noul computer.

Accesați următorul site web și introduceți numele produsului. Mergeți la **Configurarea** și apoi începeți configurarea. Urmați instrucțiunile afișate pe ecran.

<https://epson.sn>

Instalarea sau deinstalarea separată a aplicațiilor

Conectați computerul la rețea și instalați cea mai recentă versiune a aplicațiilor de pe site-ul web. Conectați-vă la computer ca administrator. Introduceți parola de administrator dacă vă este solicitat acest lucru.

Instalarea separată a aplicațiilor

Notă:

Pentru a reinstala o aplicație, aceasta trebuie să fie mai întâi deinstalată.

1. Asigurați-vă că imprimanta și computerul sunt disponibile pentru comunicații și că imprimanta este conectată la internet.

2. Porniți EPSON Software Updater.

Captura de ecran este Windows.

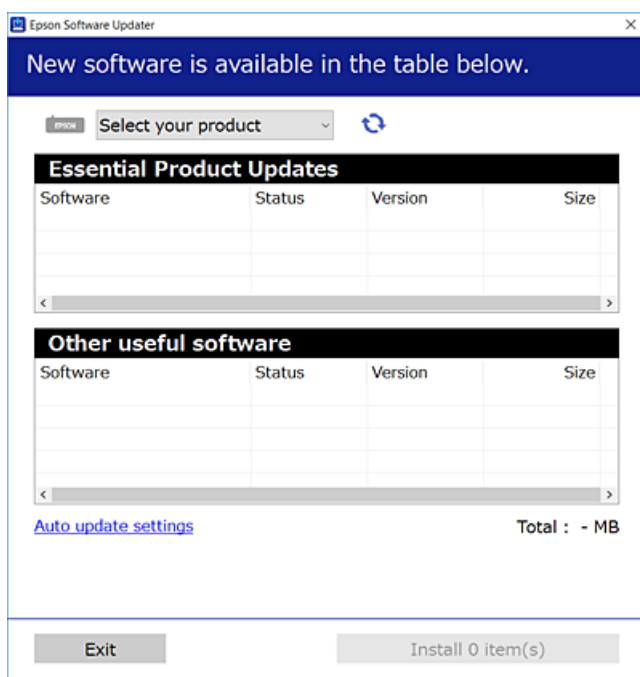

3. Pentru Windows, selectați imprimanta, apoi faceți clic pe  pentru cele mai recente aplicații disponibile.
4. Selectați elementele pe care doriți să le instalați sau să le actualizați, apoi faceți clic pe butonul de instalare.

 **Important:**

Nu opriți și nu deconectați imprimanta de la sursa de alimentare electrică înainte de finalizarea actualizării.
În caz contrar se poate produce o defecțiune a imprimantei.

Notă:

- Puteți descărca aplicațiile cele mai recente de pe site-ul web Epson.
<http://www.epson.com>
- Dacă utilizați sistemele de operare Windows Server, nu puteți utiliza Epson Software Updater. Descărcați aplicațiile cele mai recente de pe site-ul web Epson.

Informații conexe

- ➔ „Aplicație pentru actualizare software și firmware (Epson Software Updater)” la pagina 381
- ➔ „Deinstalarea aplicațiilor” la pagina 291

Verificarea faptului că este instalat un driver al imprimantei Epson original — Windows

Puteți verifica dacă este instalat un driver al imprimantei Epson original pe computerul dumneavoastră utilizând una dintre următoarele metode.

Selectați **Panou de comandă > Vizualizare dispozitive și imprimante (Imprimante, Imprimante și faxuri)** și apoi efectuați următoarele operațiuni pentru a deschide fereastra de proprietăți a serverului imprimantei.

- ❑ Windows 11/Windows 10/Windows 8.1/Windows 8/Windows 7/Windows Server 2022/Windows Server 2019/Windows Server 2016/Windows Server 2012 R2/Windows Server 2012/Windows Server 2008 R2

Faceți clic pe pictograma imprimantei, apoi faceți clic pe **Proprietăți server tipărire** în partea de sus a ferestrei.

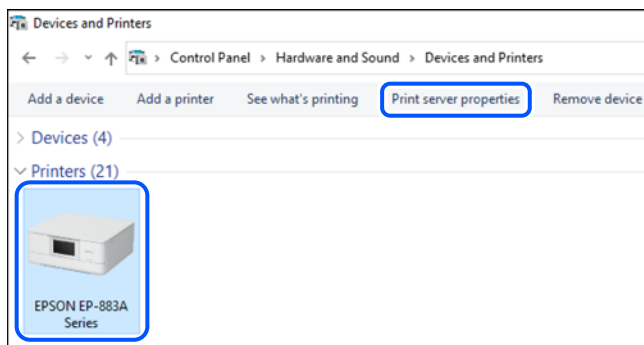

- ❑ Windows Vista/Windows Server 2008

Executați clic-dreapta pe folderul **Imprimante** și apoi clic pe **Executare ca administrator > Proprietăți server**.

- ❑ Windows XP/Windows Server 2003 R2/Windows Server 2003

Din meniul **Fișier**, selectați **Proprietăți server**.

Faceți clic pe fila **Driver**. Dacă numele imprimantei este afișat în listă, un driver de imprimantă Epson original este instalat pe computerul dumneavoastră.

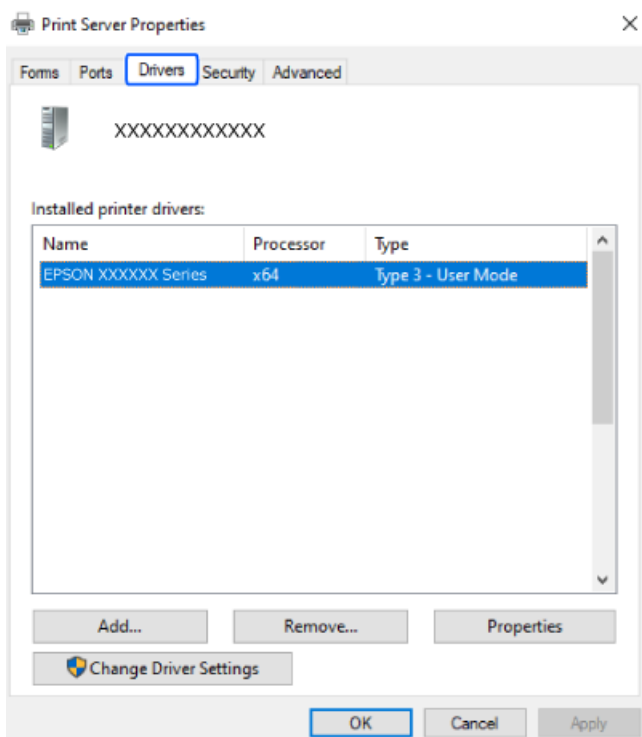

Informații conexe

- ➔ „Instalarea separată a aplicațiilor” la pagina 287

Verificarea faptului că este instalat un driver al imprimantei Epson original — Mac OS

Puteți verifica dacă este instalat un driver al imprimantei Epson original pe computerul dumneavoastră utilizând una dintre următoarele metode.

Selectați **Preferințe sistem** din meniul Apple > **Imprimante și scanere** (sau **Tipărire și scanare**, **Tipărire și Fax**), și apoi selectați imprimanta. Faceți clic pe **Opțiuni și consumabile** și dacă filele **Opțiuni** și **Utilitar** sunt afișate în fereastră, un driver al imprimantei Epson original este instalat pe computerul dumneavoastră.

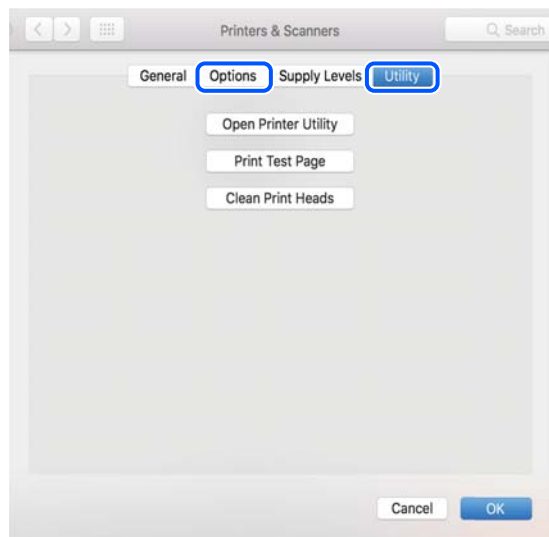

Informații conexe

➔ „Instalarea separată a aplicațiilor” la pagina 287

Instalarea unui driver PostScript

Instalarea unui driver de imprimantă PostScript — Windows

1. Începeți procesul de instalare de la una din următoarele opțiuni.
 - Utilizați discul software furnizat cu imprimanta.**

Introduceți discul software în calculator, accesați următoarea cale de folder și apoi rulați SETUP64.EXE (sau SETUP.EXE).

Driver\PostScript\WINX64 (sau WINX86)\SETUP\SETUP64.EXE (sau SETUP.EXE)
 - Descărcați de pe site-ul web.**

Accesați pagina aferentă imprimantei dumneavoastră de pe următorul site web, descărcați driverul de imprimantă PostScript și apoi rulați fișierul executabil.

<http://www.epson.eu/Support> (Europa)

<http://support.epson.net/> (în afara Europei)
2. Selectați imprimanta.
3. Urmăriți instrucțiunile afișate pe ecran.

4. Selectați metoda de conectare, dintre conexiune la rețea sau conexiune USB.
 - Pentru conexiune la rețea.**
Este afișată o listă a imprimantelor disponibile în aceeași rețea.
Selectați imprimanta pe care doriți să o utilizați.
 - Pentru conexiune USB.**
Pentru conectarea imprimantei la calculator, urmați instrucțiunile afișate pe ecran.
5. Pentru instalarea driverului de imprimantă PostScript, urmați instrucțiunile afișate pe ecran.

Instalarea unui driver de imprimantă PostScript — Mac OS

Descărcați driverul imprimantei de pe site-ul web Epson, apoi instalați-l.

<http://www.epson.eu/Support> (Europa)

<http://support.epson.net/> (în afara Europei)

Aveți nevoie de adresa IP a imprimantei la instalarea driver-ului.

Selectați pictograma de rețea pe ecranul de pornire al imprimantei și apoi selectați metoda de conectare activă pentru a confirma adresa IP a imprimantei.

Adăugarea unei imprimante Epson originale (doar pentru Mac OS)

1. Selectați **Preferințe sistem** din meniul Apple > **Imprimante și scanere** (sau **Tipărire și scanare**, **Tipărire și fax**).
2. Faceți clic pe +, apoi selectați imprimanta pe ecranul afișat.
3. Efectuați următoarele setări.
 - macOS Monterey (12.x) sau o versiune ulterioară
Faceți clic pe **Selectare software** din **Utilizare**, selectați imprimanta dumneavoastră pe ecranul afișat, apoi faceți clic pe **OK**.
 - Mac OS X Mavericks (10.9.5) până la macOS Big Sur (11.x)
Selectați imprimanta din **Utilizare**.
4. Faceți clic pe **Adăugare**.

Notă:

 - Dacă imprimanta dvs. nu este în listă, verificați dacă este conectată corect la computer și dacă este pornită.
 - În cazul unei conexiuni USB, IP sau Bonjour, configurați manual unitatea caseta pentru hârtie opțională după adăugarea imprimantei.

Deinstalarea aplicațiilor

Conectați-vă la computer ca administrator. Introduceți parola de administrator dacă vă este solicitat acest lucru.

Deinstalarea aplicațiilor — Windows

1. Apăsați pe butonul  pentru a închide imprimanta.
 2. Închideți toate aplicațiile care rulează.
 3. Deschideți **Panou de comandă**:
 - Windows 11
Faceți clic pe butonul Start și apoi selectați **Toate aplicațiile > Instrumente Windows > Panou de comandă**.
 - Windows 10/Windows Server 2022/Windows Server 2019/Windows Server 2016
Faceți clic pe butonul Start și apoi selectați **Sistem Windows > Panou de comandă**.
 - Windows 8.1/Windows 8/Windows Server 2012 R2/Windows Server 2012
Selectați **Desktop > Setări > Panou de comandă**.
 - Windows 7/Windows Vista/Windows XP/Windows Server 2008 R2/Windows Server 2008/Windows Server 2003 R2/Windows Server 2003
Faceți clic pe butonul Start și selectați **Panou de comandă**.
 4. Deschideți **Deinstalare program** (sau **Adăugare sau eliminare programe**):
 - Windows 11/Windows 10/Windows 8.1/Windows 8/Windows 7/Windows Vista/Windows Server 2022/Windows Server 2019/Windows Server 2016/Windows Server 2012 R2/Windows Server 2012/Windows Server 2008 R2/Windows Server 2008
Selectați **Deinstalare program din Programe**.
 - Windows XP/Windows Server 2003 R2/Windows Server 2003
Faceți clic pe **Adăugare sau eliminare programe**.
 5. Selectați aplicația pe care doriți să o deinstalați.
Deinstalarea driverului de imprimantă nu este posibilă dacă există sarcini de tipărire. Ștergeți sarcinile de tipărire sau așteptați tipărirea acestora înainte de a deinstala.
 6. Deinstalați aplicațiile:
 - Windows 11/Windows 10/Windows 8.1/Windows 8/Windows 7/Windows Vista/Windows Server 2022/Windows Server 2019/Windows Server 2016/Windows Server 2012 R2/Windows Server 2012/Windows Server 2008 R2/Windows Server 2008
Faceți clic pe **Deinstalare/Modificare** sau pe **Deinstalare**.
 - Windows XP/Windows Server 2003 R2/Windows Server 2003
Faceți clic pe **Modificare/Eliminare** sau pe **Eliminare**.
- Notă:**
Dacă este afișată fereastra **Control cont utilizator**, faceți clic pe **Continuare**.
7. Urmați instrucțiunile afișate pe ecran.

Dezinstalarea aplicațiilor — Mac OS

1. Descărcați Uninstaller utilizând EPSON Software Updater.
După ce ați descărcat Uninstaller, nu mai trebuie să îl descărcați din nou de fiecare dată când dezinstalați aplicația.
2. Apăsați pe butonul  pentru a închide imprimanta.
3. Pentru a dezinstala driverul imprimantei sau driverul PC-FAX, selectați **Preferințe sistem** din meniul Apple > **Imprimante și scanere** (sau **Tipărire și scanare, Tipărire și fax**), apoi eliminați imprimanta din lista cu imprimante activate.
4. Închideți toate aplicațiile care rulează.
5. Selectați **Start > Aplicații > Epson Software > Uninstaller**.
6. Selectați aplicația pe care doriți să o dezinstalați și apoi faceți clic pe **Uninstall**.



Important:

Uninstaller elimină toate driver-ele de imprimante Epson inkjet de pe computer. Dacă utilizați mai multe imprimante Epson și doriți să ștergeți doar anumite drivere, ștergeți-le mai întâi pe toate și apoi reinstalați-le pe cele necesare.

Notă:

Dacă nu găsiți aplicația pe care doriți să o dezinstalați în lista de aplicații, nu o puteți dezinstala utilizând Uninstaller. În acest caz, selectați **Salt > Aplicații > Epson Software**, selectați aplicația pe care doriți să o dezinstalați și apoi trageți-o peste pictograma pentru coșul de gunoi.

Informații conexe

➔ „Aplicație pentru actualizare software și firmware (Epson Software Updater)” la pagina 381

Efectuarea setărilor de conectare la computer

Urmați instrucțiunile oferite de administrator cu privire la modul de conectare a imprimantei.

Accesați următorul site web și introduceți numele produsului. Accesați **Configurarea** și apoi începeți configurarea.

<https://epson.sn>

Pentru a configura o imprimantă partajată în rețea, selectați o imprimantă găsită în rețea și începeți configurarea.

Verificarea stării conexiunii la rețea a imprimantei (Raport de conexiune la rețea)

Puteți tipări un raport de conexiune la rețea pentru a verifica starea dintre imprimantă și routerul wireless.

1. Atingeți  pe ecranul principal.

2. Selectați **Descriere** > **Când nu vă puteți conecta la rețea** > **Verificare conexiune**.
Începe verificarea conexiunii.
3. Urmați instrucțiunile de pe ecranul imprimantei pentru a tipări raportul de conexiune la rețea.
Dacă a apărut o eroare, contactați administratorul.

Informații conexe

➔ „Mesaje și soluții în raportul de conexiune la rețea” la pagina 60

Conectarea directă a unui dispozitiv inteligent și a unei imprimante (Wi-Fi Direct)

Wi-Fi Direct (Simple AP) permite conectarea unui dispozitiv inteligent direct la imprimantă fără un router wireless și tipărirea din dispozitivul inteligent.

Despre Wi-Fi Direct

Utilizați această metodă de conectare atunci când nu utilizați Wi-Fi la domiciliu sau la birou sau atunci când doriți să conectați direct imprimanta și computerul sau dispozitivul inteligent. În acest mod, imprimanta acționează ca router wireless și puteți conecta dispozitivul la imprimantă, fără a fi necesară utilizarea unui router wireless standard. Totuși, dispozitivele conectate direct la imprimantă nu pot comunica între ele prin intermediul imprimantei.

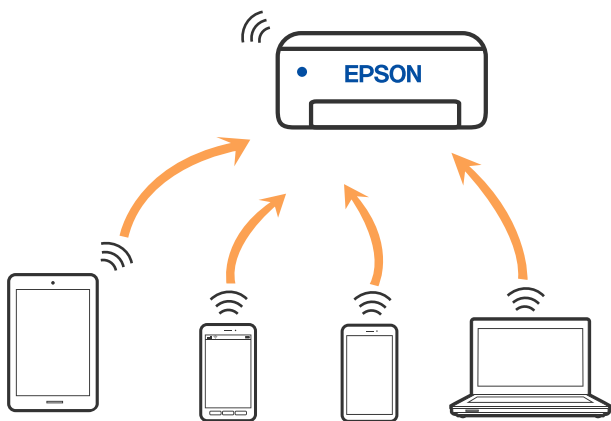

Imprimanta poate fi conectată prin Wi-Fi sau Ethernet și conexiune Wi-Fi Direct (Simple AP) simultan. Totuși, dacă inițiați o conexiune la rețea în modul Wi-Fi Direct (Simple AP) atunci când imprimanta este conectată prin Wi-Fi, Wi-Fi va fi deconectat temporar.

Conectarea la dispozitive folosind Wi-Fi Direct

Această metodă permite conectarea imprimantei direct la dispozitive fără un router wireless.

Notă:

Pentru utilizatorii iOS sau Android, este convenabilă configurarea din Epson Smart Panel.

Va trebui să faceți aceste setări pentru imprimanta și dispozitivul la care doriți să vă conectați doar o singură dată. Nu trebuie să faceți din nou aceste setări, cu excepția cazului în care doriți să dezactivați Wi-Fi Direct sau să restabiliți setările de rețea la valorile implicite.

1. Atingeți  pe ecranul principal.
2. Atingeți **Wi-Fi Direct**.
3. Atingeți **Start configurare**.
4. Selectați **Alte modele**.
5. Selectați **Dispozitive cu alt SO**.
6. Pe ecranul Wi-Fi al dispozitivului, selectați SSID afișat pe panoul de comandă al imprimantei, și apoi introduceți parola.

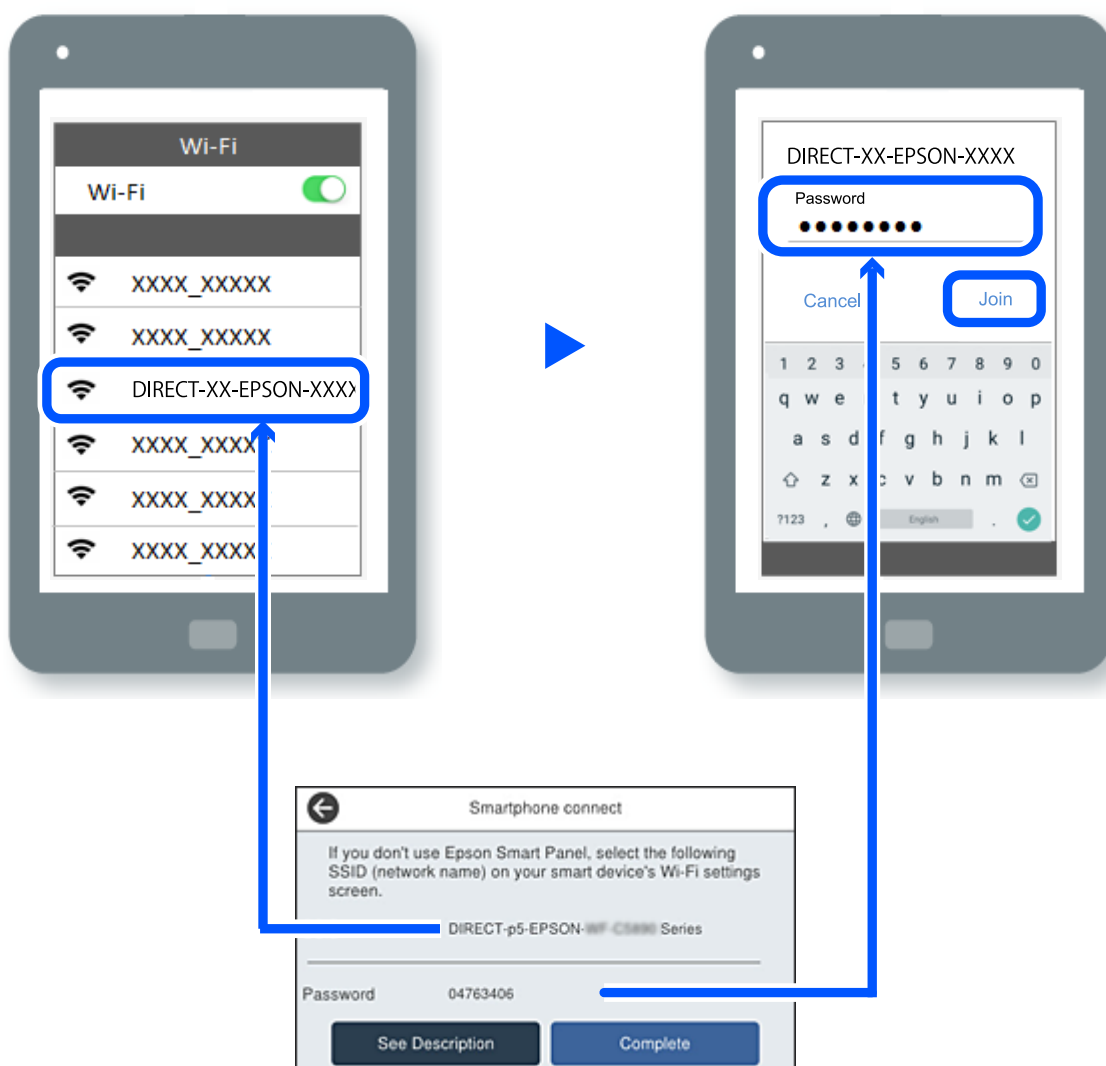

7. Pe ecranul de tipărire al aplicației pentru dispozitiv, selectați imprimanta la care doriți să vă conectați.
8. Pe panoul de comandă al imprimantei, selectați **Finalizat**.

Pentru dispozitivele care au mai fost conectate la imprimantă, selectați numele rețelei (SSID) de pe ecranul Wi-Fi al dispozitivului, pentru a le reconecta.



Notă:

Dacă utilizați un dispozitiv iOS, puteți să vă conectați, de asemenea, prin scanarea codului QR cu camera standard iOS. Consultați linkul de mai jos <https://epson.sn>.

Deconectarea conexiunii Wi-Fi Direct (Simple AP)

Notă:

Când conexiunea Wi-Fi Direct (Simple AP) este dezactivată, toate computerele și dispozitivele inteligente conectate la imprimantă în conexiunea Wi-Fi Direct (Simple AP) sunt deconectate. Dacă doriți să deconectați un anumit dispozitiv, deconectați-vă de la dispozitiv, nu de la imprimantă.

1. Atingeți  de pe ecranul principal al imprimantei.
2. Selectați **Wi-Fi Direct**.
Sunt afișate informațiile Wi-Fi Direct.
3. Atingeți **Start configurare**.
4. Atingeți .
5. Selectați **Dezactivare Wi-Fi Direct**.
6. Atingeți **Dezactivați setările**.
7. Urmați instrucțiunile afișate pe ecran.

Modificarea setărilor Wi-Fi Direct (Simple AP) precum SSID

Când conexiunea Wi-Fi Direct (Simple AP) este activată, puteți modifica setările din  > **Wi-Fi**

Direct > **Start configurare** >  și apoi sunt afișate următoarele elemente de meniu.

Schimbare nume rețea

Modificați numele rețelei Wi-Fi Direct (Simple AP) (SSID) folosită pentru conectarea la imprimantă cu un nume arbitrar. Puteți seta numele rețelei (SSID) în caracterele ASCII afișate pe tastatura virtuală de pe panoul de comandă. Puteți introduce până la 22 de caractere.

Când schimbați numele rețelei (SSID), toate dispozitivele conectate sunt deconectate. Folosiți noul nume al rețelei (SSID) dacă doriți să reconectați dispozitivul.

Modificare parolă

Schimbați parola Wi-Fi Direct (Simple AP) folosită pentru conectarea la imprimantă cu o valoare arbitrară. Puteți seta parola în caracterele ASCII afișate pe tastatura virtuală de pe panoul de comandă. Puteți introduce între 8 și 22 de caractere.

Când schimbați parola, toate dispozitivele conectate sunt deconectate. Folosiți noua parolă dacă doriți să reconectați dispozitivul.

Schimbare bandă de frecvență

Schimbați domeniul de frecvență al Wi-Fi Direct utilizat pentru conectarea la imprimantă. Puteți selecta 2,4 GHz sau 5 GHz.

Când schimbați domeniului de frecvență, toate dispozitivele conectate sunt deconectate. Reconectați dispozitivul.

Rețineți că nu puteți reconecta de la dispozitivele care nu sunt compatibile cu domeniul de frecvență de 5 GHz atunci când schimbați la 5 GHz.

Dezactivare Wi-Fi Direct

Dezactivați setările Wi-Fi Direct (Simple AP) ale imprimantei. La dezactivare, toate dispozitivele conectate la imprimantă în conexiune Wi-Fi Direct (Simple AP) sunt deconectate.

Restaurare setări implicite

Restabiliți toate setările Wi-Fi Direct (Simple AP) la valorile implicite.

Informația de conexiune Wi-Fi Direct (Simple AP) a dispozitivului inteligent salvată în imprimantă este ștearsă.

Modificarea conexiunii de la Wi-Fi la USB

Urmați pașii de mai jos dacă conexiunea Wi-Fi pe care o utilizați este instabilă sau dacă doriți să o schimbați cu o conexiune USB mai stabilă.

1. Conectați imprimanta la un computer cu un cablu USB.
2. Selectați o imprimantă care nu este etichetată (XXXXX) atunci când tipăriți prin intermediul unei conexiuni USB.

Numele imprimantei sau „Rețea” este afișat în XXXXX, în funcție de versiunea sistemului de operare.

Exemplu Windows 11

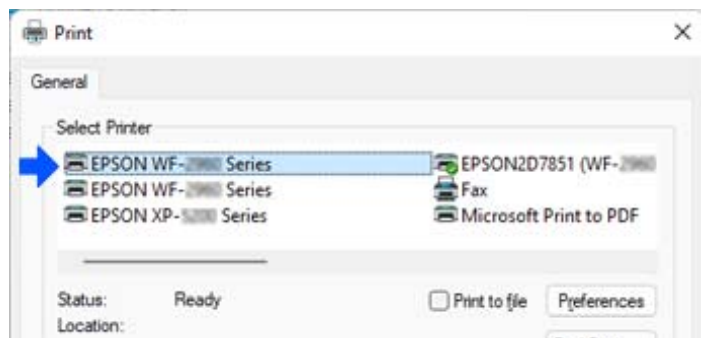

Exemplu Windows 10

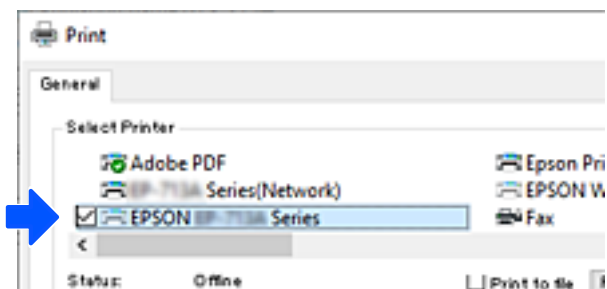

Dacă imprimanta nu este recunoscută în timp ce este conectată la computer printr-un cablu USB, este posibil ca un administrator de imprimantă să fi restricționat conexiunea la interfața externă. Contactați administratorul.

Informații conexe

- ➔ [„Verso” la pagina 27](#)
- ➔ [„Restricționarea conexiunilor USB și utilizarea memoriei externe” la pagina 464](#)

Utilizarea unei imprimante cu funcția de control acces activată

Când observați  pe panoul de control al imprimantei, utilizatorii sunt restricționați de administratorul imprimantei.

În această situație, utilizatorii nu pot efectua modificări ale setărilor imprimantei și nu pot utiliza unele dintre funcțiile imprimantei. Trebuie să vă conectați la imprimantă pentru a o utiliza.

Informații conexe

- ➔ [„Valoarea implicită a parolei de administrator” la pagina 19](#)

Conectarea la imprimantă prin intermediul panoului de control

Această explicație este un exemplu de conectare la imprimantă cu funcțiile de blocare a administratorului și de control al accesului activate, când unul sau mai mulți utilizatori sunt înregistrați. Conținutul afișat pe ecran diferă în funcție de model și situație.

1. Selectați  pe panoul de comandă al imprimantei.

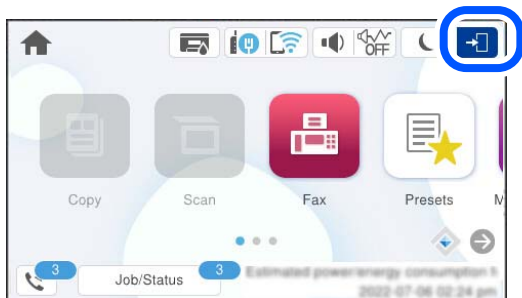

2. Selectați un utilizator pentru a vă conecta la imprimantă.

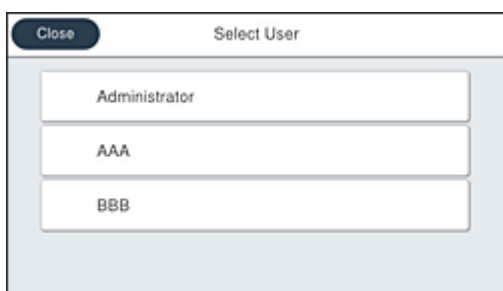

3. Introduceți o parolă pentru a vă conecta la imprimantă.

Contactați administratorul imprimantei pentru a afla datele de conectare. Parola de administrator este setată implicit. Consultați informațiile aferente pentru detalii.

Utilizatorii înregistrați pot folosi imprimanta cu funcțiile autorizate. Dacă vă conectați ca administrator, puteți efectua setări din panoul de control.

Când ați finalizat de efectuat operațiunile, selectați  pentru a vă deconecta.

Informații conexe

➔ [„Valoarea implicită a parolei de administrator” la pagina 19](#)

Înregistrarea unui cont de utilizator în driverul de imprimantă (Windows)

Când funcția de control al accesului este activată pentru o imprimantă, puteți imprima din drivere după înregistrarea contului de utilizator în driverele în care se pot înregistra informații de autentificare.

Această secțiune explică procedura de înregistrare a unui cont de utilizator la un driver de imprimantă Epson original.

1. Accesați fereastra driverului de imprimantă Epson.
2. Selectați în următoarea ordine.
Fila **Întreținere** > **Informații despre imprimantă și opțiuni**
3. Selectați **Salvarea setărilor pentru Control acces**, apoi faceți clic pe **Parametrii**.

4. Introduceți **Nume utilizator** și **Parolă**, apoi faceți clic pe **OK**.
Introduceți contul de utilizator furnizat de administratorul imprimantei.
5. Faceți clic pe **OK** de mai multe ori pentru a închide fereastra driverului imprimantei.

Informații conexe

- ➔ „Aplicație pentru tipărire de la computer (driver al imprimantei Windows)” la pagina 374
- ➔ „Crearea contului de utilizator” la pagina 461

Autentificarea utilizatorilor pe Epson Scan 2 la utilizarea controlului de acces

Când funcția de control acces este activată pentru o imprimantă, trebuie să înregistrați un nume de utilizator și o parolă atunci când scanați folosind Epson Scan 2. Dacă nu cunoașteți parola, contactați administratorul imprimantei.

1. Porniți Epson Scan 2.
2. Pe ecranul Epson Scan 2, asigurați-vă că ați selectat imprimanta în lista **Scanner**.
3. Selectați **Setări** din lista **Scanner** pentru a deschide ecranul **Setări scanner**.
4. Faceți clic pe **Control acces**.
5. Pe ecranul **Control acces**, introduceți **Nume utilizator** și **Parolă** pentru un cont care are permisiunea de scanare.
6. Faceți clic pe **OK**.

Informații conexe

- ➔ „Crearea contului de utilizator” la pagina 461

Transportarea și depozitarea imprimantei

Dacă trebuie să depozitați imprimanta sau să o transportați pentru a o muta sau pentru reparații, urmați instrucțiunile de mai jos pentru ambalarea imprimantei.

⚠ Atenție:

- ❑ Atunci când transportați imprimanta, ridicați-o într-o poziție stabilă. Dacă ridicați imprimanta într-o poziție instabilă, riscați să vă răniți.
- ❑ Deoarece imprimanta este grea, în timpul despachetării și transportului aceasta trebuie manipulată întotdeauna de către două sau mai multe persoane.
- ❑ Dacă ridicați imprimanta, două sau mai multe persoane trebuie să ocupe pozițiile corecte, conform instrucțiunilor de mai jos. Demontați unitățile de casetă de hârtie opționale, dacă acestea sunt montate. Dacă ridicați imprimanta ținând-o din alte poziții, aceasta ar putea cădea sau dvs. v-ați putea strivi degetele atunci când o așezați jos.

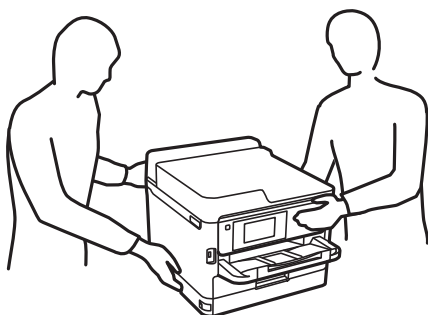

- ❑ Atunci când transportați imprimanta, nu o înclinați cu mai mult de 10 grade. În caz contrar, imprimanta ar putea cădea.
- ❑ Aveți grijă să nu vă prindeți degetele atunci când deschideți sau închideți scannerul. În caz contrar, riscați să vă răniți.

⚠ Important:

- ❑ Dacă depozitați sau transportați imprimanta, încercați să nu o înclinați, să nu o așezați vertical sau să nu o răsuciți; în caz contrar cerneala se poate scurge din cartușe.
- ❑ Lasați unități de alimentare cu cerneală instalată. Prin scoaterea unității de alimentare cu cerneală, capul de tipărire se poate usca și împiedica astfel imprimanta să tipărească.

1. Opriți imprimanta apăsând pe butonul .
2. Verificați dacă indicatorul de alimentare s-a stins și apoi scoateți cablul de alimentare.

⚠ Important:

Deconectați cablul de alimentare după stingerea indicatorului de alimentare. În caz contrar, capul de imprimare nu va reveni în poziția inițială, iar cerneala se va usca; în acest caz este posibil să nu mai puteți tipări.

3. Deconectați toate cablurile, de exemplu cablul de alimentare și cablul USB.
4. Dacă imprimanta acceptă dispozitive externe de stocare, asigurați-vă că nu sunt conectate.
5. Scoateți toată hârtia din imprimantă.
6. Asigurați-vă că în imprimantă nu au rămas documente originale.

7. Deschideți scannerul cu capacul pentru documente închis. Fixați capul de imprimare de carcasă cu bandă adezivă.

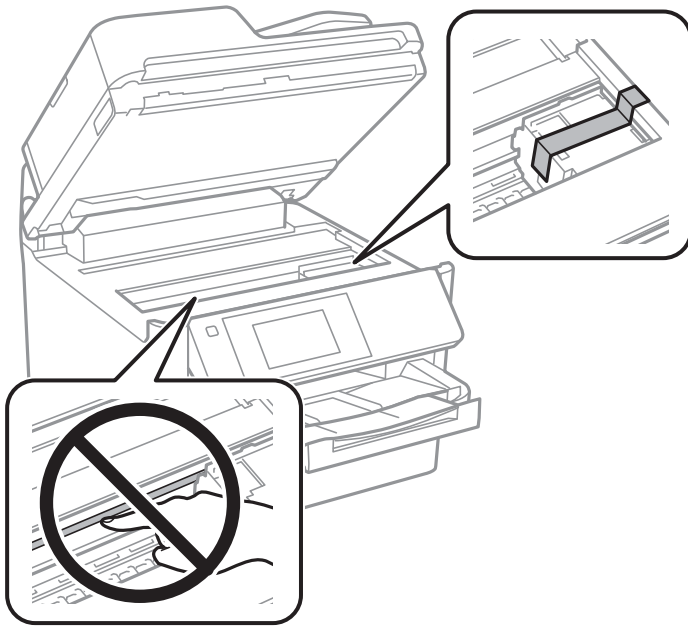

8. Închideți scannerul.
9. Deschideți capacul de cerneală.

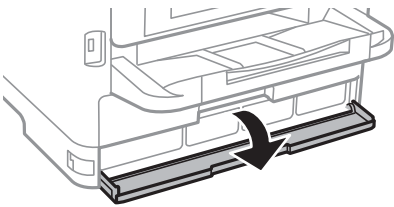

Nu puteți deschide capacul de cerneală dacă acesta este blocat. Eliberați încuietoarea capacului.

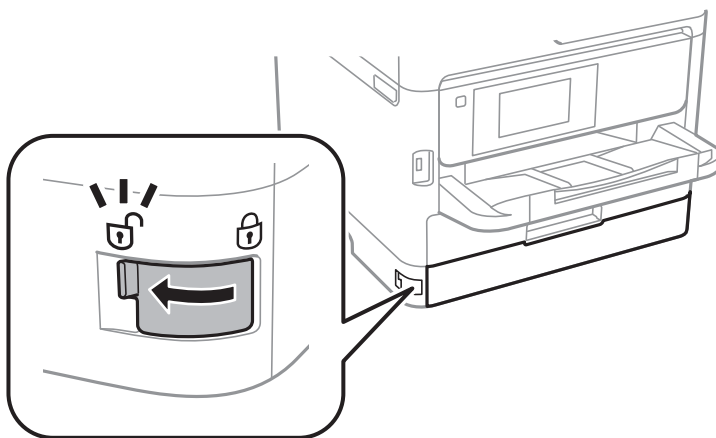

10. Fixați tava de cerneală prin lipirea materialului de protecție furnizat cu bandă adezivă, astfel încât tava să nu se poată deschide.

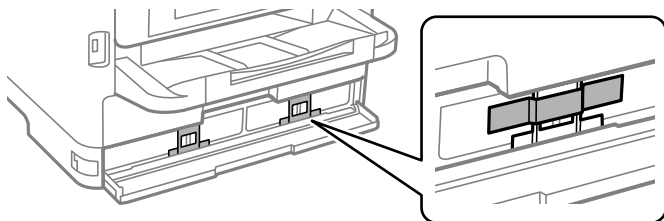

11. Închideți capacul compartimentului de cerneală.
12. Demontați unitățile de casetă de hârtie opționale, dacă acestea sunt montate.

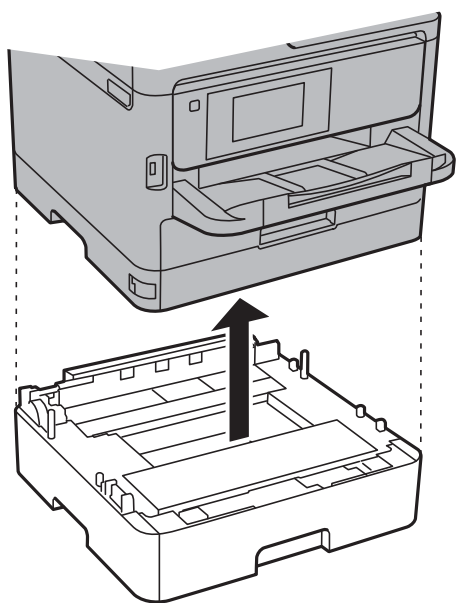

13. Pregătiți-vă să ambalați imprimanta urmând instrucțiunile de mai jos.

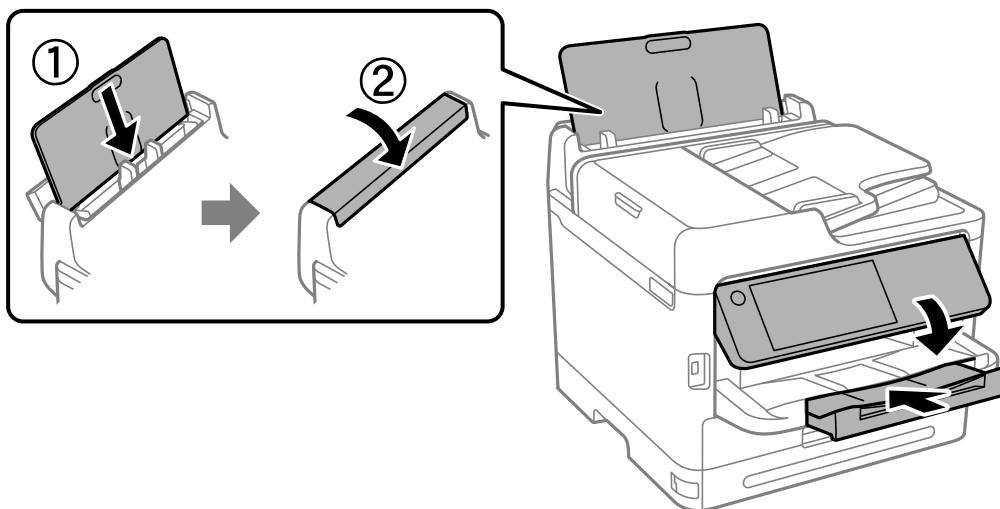

14. Scoateți tava de ieșire din imprimantă.

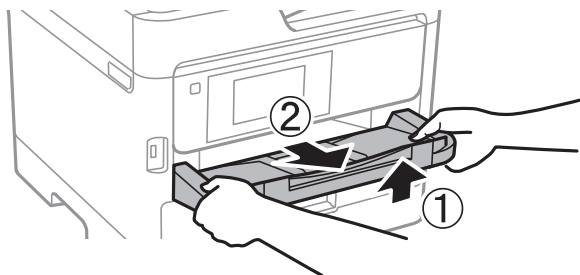

15. Ambalați imprimanta în cutia acesteia folosind materialele de protecție.

Când folosiți din nou imprimanta, nu uitați să îndepărtați banda adezivă care fixează capul de imprimare și materialul de protecție atașat la tava de cerneală. În cazul în care calitatea tipăririi a scăzut la următoarea tipărire, curățați și aliniați capul de imprimare.

Informații conexe

- ➔ [„Verificarea și curățarea capului de imprimare” la pagina 277](#)
- ➔ [„Alinierea capului de imprimare” la pagina 278](#)

Soluționarea problemelor

Rezolvarea problemelor.	306
Imposibil de tipărit, copiat, scanat sau trimis fax.	308
Calitatea tipăririi, copierii, scanării și faxurilor este scăzută.	323
Pe ecranul LCD este afișat un mesaj sau un cod de eroare.	342
Hârtia se blochează.	350
Este momentul să înlocuiți unitățile de alimentare cu cerneală.	351
Este momentul să înlocuiți cutia de întreținere.	356
Este timpul să înlocuiți rolele de preluare.	357
Imprimanta nu poate fi utilizată conform așteptărilor.	358
Nu se poate rezolva problema.	365

Rezolvarea problemelor

Dacă apar probleme, verificați următoarele pentru identificarea cauzei.

Verificați starea de eroare a imprimantei.

Verificați dacă există o problemă cu imprimanta în sine.



Punct de verificare	Soluție
Există o eroare la imprimantă?	Dacă pe ecranul LCD este afișat un mesaj de eroare, urmați mesajul pentru a rezolva problema. Dacă nu o puteți rezolva din cauza controalelor de acces limitat, contactați administratorul.
	Dacă hârtia este blocată, verificați ecranul LCD pentru a vedea unde este blocată hârtia, apoi urmați instrucțiunile pentru a o scoate. Pentru precauții, consultați descrierile aplicabile din acest manual.
	Dacă este afișat un mesaj pentru înlocuirea consumabilelor, urmați instrucțiunile de pe ecran pentru a le înlocui. Pentru precauții de manipulare, consultați descrierile aplicabile din acest manual.
Există probleme cu cablurile sau cu aspectul imprimantei?	În cazul în care capacele nu sunt închise corect, închideți-le. În cazul în care cablurile sunt pe cale să se deconecteze, introduceți-le ferm.
Este oprită alimentarea?	Dacă alimentarea este oprită, apăsați butonul  pentru a o porni.

Informații conexe

- ➔ „Un mesaj este afișat pe ecranul LCD” la pagina 342
- ➔ „Hârtia se blochează” la pagina 350
- ➔ „Este momentul să înlocuiți unitățile de alimentare cu cerneală” la pagina 351
- ➔ „Este momentul să înlocuiți cutia de întreținere” la pagina 356
- ➔ „Este timpul să înlocuiți rolele de preluare” la pagina 357

Verificați conexiunea la imprimantă.

Verificați dacă există o problemă cu conexiunea la imprimantă.

Punct de verificare	Soluție
Este imprimanta conectată corect la rețea?	Efectuați o verificare a conexiunii la rețea pentru a testa conexiunea la rețea. Pe ecranul LCD, selectați   > Modul de a > Când nu vă puteți conecta la rețea . Imprimați raportul de conexiune la rețea, apoi solicitați administratorului să rezolve problema dacă există o problemă de conexiune.
Este instalat driverul de imprimantă pe computer?	Puteți verifica dacă driverul de imprimantă este instalat verificând Setări > Dispozitive > Imprimante pe computer. Consultați informațiile aferente pentru detalii.

Punct de verificare	Soluție
Informațiile imprimantei sunt afișate pe computer?	Puteți utiliza Epson Status Monitor 3 pentru a verifica starea conexiunii dintre computer și imprimantă. Consultați informațiile aferente pentru detalii.
	Dacă nu puteți verifica starea imprimantei, este posibil să nu fie selectat portul corect. Când vă conectați la imprimantă în rețea, vă recomandăm să selectați EpsonNet Print Port . Dacă EpsonNet Print Port nu este disponibil, reinstalați driverul de imprimantă.
Conexiunea LAN fără fir (Wi-Fi) a fost întreruptă sau nu vă puteți conecta atunci când utilizați un dispozitiv USB 3.0 pe computer?	<p>Când conectați un dispozitiv la portul USB 3.0 pe Mac, poate surveni interferența frecvenței radio. Încercați următoarele.</p> <ul style="list-style-type: none"> <input type="checkbox"/> Plasați dispozitivul care este conectat la portul USB 3.0 mai departe de computer. <input type="checkbox"/> Oprți orice dispozitiv USB 3.0 nefolosit sau conectați-le doar atunci când este necesar. <input type="checkbox"/> Conectați-vă la SSID pentru domeniul 5 GHz.
Computerul sau dispozitivul dvs. inteligent poate fi conectat la rețea?	Verificați dacă puteți vizualiza site-ul web pe computer sau pe dispozitivul inteligent (comunicarea datelor este dezactivată). Dacă nu le puteți vizualiza, există o problemă cu rețeaua. Solicitați administratorului să rezolve problema.

Informații conexe

- ➔ „Verificarea stării conexiunii la rețea a imprimantei (Raport de conexiune la rețea)” la pagina 293
- ➔ „Există o problemă cu starea imprimantei.” la pagina 310
- ➔ „Portul imprimantei nu este setat corect.” la pagina 311
- ➔ „Imprimanta nu poate fi conectată prin USB” la pagina 313
- ➔ „Instalarea separată a aplicațiilor” la pagina 287

Verificați setările imprimantei.

Verificați setările imprimantei. Imprimantele gestionate de administrator pot fi restricționate, astfel încât setările imprimantei să nu poată fi modificate. Dacă nu puteți efectua operațiuni, contactați administratorul.

Punct de verificare	Soluție
Imprimarea nu începe.	Este posibil să existe în continuare date în imprimantă. Deschideți coada de așteptare imprimantei, apoi verificați starea lucrării de imprimare. Dacă aceasta este în așteptare cu o eroare, eliminați eroarea și reporniți sau ștergeți lucrarea cu eroare, iar restul datelor vor fi imprimate.
	Dacă imprimanta implicită este în așteptare sau offline, setați-o la online în setările imprimantei de pe computerul Windows.
	Selectați imprimanta și portul de ieșire corecte.
Meniul pe care doriți să-l utilizați nu este afișat.	Controlul accesului a fost setat de administratorul dvs. Contactați administratorul privind informațiile necesare pentru utilizarea meniului lipsă.
	Unele funcții necesită un contract separat pentru utilizare. Contactați administratorul pentru a verifica dacă funcția este disponibilă pentru imprimanta dvs.

Punct de verificare	Soluție
Nu se poate trimite un fax.	Dacă aveți probleme la trimiterea faxului, consultați soluțiile pentru problemele legate de fax.
Nu se poate copia sau scana.	Dacă întâmpinați probleme la copiere sau scanare, consultați soluțiile pentru problemele legate de copiere sau scanare.

Informații conexe

- ➔ „O sarcină încă așteaptă să fie tipărită.” la pagina 310
- ➔ „Imprimanta este în așteptare sau este oprită.” la pagina 308
- ➔ „Utilizarea portului pentru imprimantă” la pagina 422
- ➔ „Copierea nu este posibilă” la pagina 314
- ➔ „Nu se poate scana, deși a fost stabilită o conexiune în mod corespunzător” la pagina 313
- ➔ „Primirea sau trimiterea faxurilor nu este posibilă” la pagina 314

Imposibil de tipărit, copiat, scanat sau trimis fax

Aplicația sau driverul de imprimantă nu funcționează corect

Nu se poate tipări deși a fost stabilită o conexiune (Windows)

Se pot considera următoarele cauze.

Imprimanta este în așteptare sau este oprită.

Soluții

Faceți clic pe **Coadă tipărire** din fila **Întreținere** a driverului imprimantei.

Dacă imprimanta este offline sau în așteptare, deselectați setarea offline sau în așteptare din meniul **Imprimantă**.

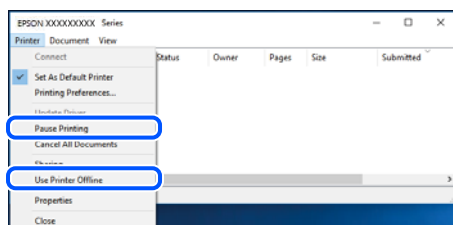

Există o problemă cu software-ul sau cu datele.

Soluții

- Asigurați-vă că este instalat un driver de imprimantă Epson original (EPSON XXXXX). Dacă nu este instalat un driver de imprimantă Epson original, funcțiile disponibile sunt limitate. Recomandăm utilizarea unui driver de imprimantă Epson original.
- Dacă imprimați o imagine de mari dimensiuni, este posibil ca respectivul computer să nu aibă suficientă memorie. Tipăriți imaginea la o rezoluție mai mică sau la dimensiuni mai mici.

- ❑ Dacă ați încercat toate soluțiile de mai jos și nu ați rezolvat problema, încercați să dezinstalați și apoi să reinstalați driver-ul imprimantei.
- ❑ Anumite probleme ar putea fi soluționate prin actualizarea software-ului la ultima versiune. Pentru a verifica starea software-ului, folosiți instrumentul de actualizare software.
- ➔ „Verificarea faptului că este instalat un driver al imprimantei Epson original — Windows” la pagina 288
- ➔ „Verificarea faptului că este instalat un driver al imprimantei Epson original — Mac OS” la pagina 290
- ➔ „Instalarea sau dezinstalarea separată a aplicațiilor” la pagina 287

Nu pot imprima lucrări atunci când o parolă este setată, deoarece folosesc o versiune veche a firmware-ului.

Soluții

Dacă mesajul de mai jos este afișat pe driverul imprimantei, actualizați firmware-ul imprimantei.

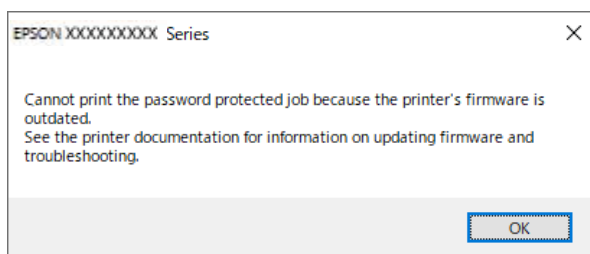

Dacă nu puteți actualiza firmware-ul dintr-un anumit motiv, puteți continua să imprimați cu același nivel de securitate ca firmware-ul vechi.

Pentru a imprima cu un firmware vechi, vă rugăm să efectuați următoarele setări pe driverul imprimantei.

Deschideți fila **Setări opționale** din proprietățile imprimantei.

Faceți clic pe **Setări driver**.

Selecțai **Utilizare parolă moștenită**, apoi faceți clic pe **OK**.

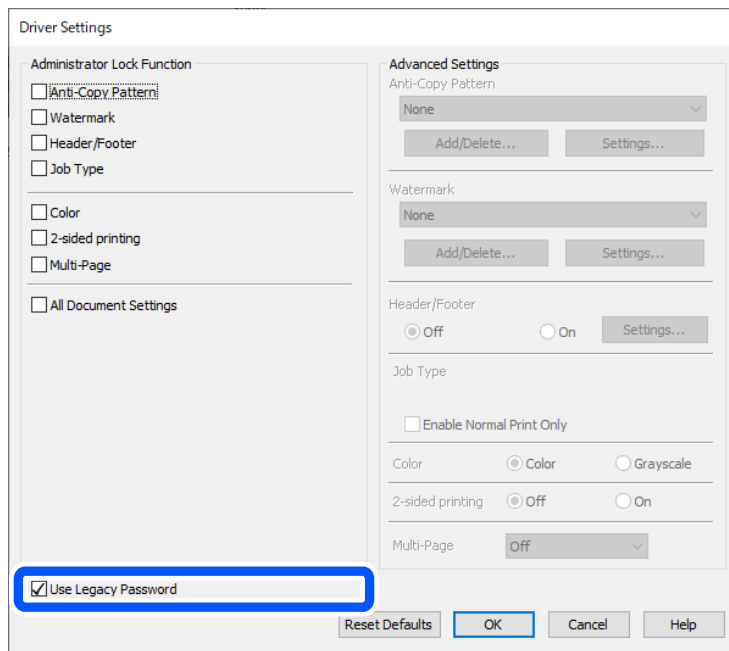

➔ „Actualizarea firmware-ului” la pagina 455

Există o problemă cu starea imprimantei.

Soluții

Faceți clic pe **EPSON Status Monitor 3** din fila **Întreținere** a driverului imprimantei, apoi verificați starea imprimantei. Dacă **EPSON Status Monitor 3** este dezactivată, faceți clic pe **Setări extinse** din fila **Întreținere** și apoi selecțai **Activare EPSON Status Monitor 3**.

O sarcină încă așteaptă să fie tipărită.

Soluții

Faceți clic pe **Coadă tipărire** din fila **Întreținere** a driverului imprimantei. Dacă au rămas date care nu sunt necesare, selecțai **Anulare toate documentele** din meniul **Imprimantă**.

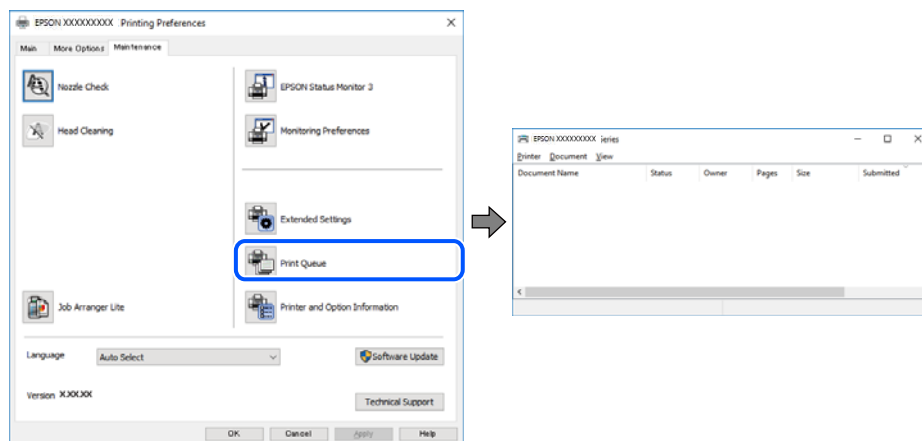

Imprimanta nu este selectată ca imprimantă implicită.

Soluții

Executați clic pe pictograma imprimantei în **Panou de comandă > Vizualizare dispozitive și imprimante** (sau **Imprimantă, Imprimante și faxuri**) și faceți clic pe **Setați imprimanta ca implicită**.

Notă:

Dacă există mai multe pictograme pentru imprimantă, consultați următoarele pentru a selecta imprimanta potrivită.

Exemplu)

Conexiune USB: EPSON XXXX Series

Conexiune de rețea: EPSON XXXX Series (rețea)

Dacă instalați driverul imprimantei de mai multe ori, este posibilă crearea de copii ale driverului imprimantei. Dacă se creează copii precum „EPSON XXXX Series (copie 1)”, faceți clic dreapta pe pictograma driverului copiat și faceți clic pe **Eliminare dispozitiv**.

Portul imprimantei nu este setat corect.

Soluții

Faceți clic pe **Coadă tipărire** din fila **Întreținere** a driverului imprimantei.

Asigurați-vă că portul imprimantei este setat corect în **Proprietate > Port** din meniul **Imprimantă** urmând instrucțiunile de mai jos.

Conexiune USB: **USBXXX**, Conexiune la rețea: **EpsonNet Print Port**

Dacă nu puteți modifica portul, selectați **Rulare ca administrator** din meniul **Imprimantă**. Dacă **Rulare ca administrator** nu se afișează, contactați-vă administratorul de sistem.

Imprimanta nu tipărește dacă este utilizat driverul de imprimantă PostScript (Windows)

Se pot considera următoarele cauze.

Setarea Limbă imprimare trebuie modificată.

Soluții

Setați **Limbă imprimare** la **Automat** sau **PS** de pe panoul de comandă.

A fost trimis un număr mare de sarcini.

Soluții

În Windows, dacă este trimis un număr mare de activități de tipărire, este posibil ca imprimanta să se blocheze. Selectați opțiunea **Tipărire direct la imprimantă** din fila **Avansat**, din proprietățile imprimantei.

Nu se poate tipări deși a fost stabilită o conexiune (Mac OS)

Se pot considera următoarele cauze.

Există o problemă cu software-ul sau cu datele.

Soluții

- Asigurați-vă că este instalat un driver de imprimantă Epson original (EPSON XXXXX). Dacă nu este instalat un driver de imprimantă Epson original, funcțiile disponibile sunt limitate. Recomandăm utilizarea unui driver de imprimantă Epson original.
 - Dacă imprimați o imagine de mari dimensiuni, este posibil ca respectivul computer să nu aibă suficientă memorie. Tipăriți imaginea la o rezoluție mai mică sau la dimensiuni mai mici.
 - Dacă ați încercat toate soluțiile de mai jos și nu ați rezolvat problema, încercați să dezinstalați și apoi să reinstalați driver-ul imprimantei.
 - Anumite probleme ar putea fi soluționate prin actualizarea software-ului la ultima versiune. Pentru a verifica starea software-ului, folosiți instrumentul de actualizare software.
- ➔ „Verificarea faptului că este instalat un driver al imprimantei Epson original — Windows” la pagina 288
- ➔ „Verificarea faptului că este instalat un driver al imprimantei Epson original — Mac OS” la pagina 290
- ➔ „Instalarea sau dezinstalarea separată a aplicațiilor” la pagina 287

Există o problemă cu starea imprimantei.

Soluții

Asigurați-vă că starea imprimantei nu este **Pauză**.

Selecționați **Preferințe sistem** din meniul **Apple > Imprimante și scanere** (sau **Tipărire și scanare, Tipărire și fax**) și apoi faceți dublu clic pe imprimantă. Dacă imprimanta este în pauză, faceți clic pe **Reluare**.

Restricționarea accesului în funcție de utilizator este activată pentru imprimantă.

Soluții

Este posibil ca imprimanta să nu tipărească dacă este activată restricționarea accesului în funcție de utilizator. Contactați administratorul imprimantei.

Imprimanta nu tipărește dacă este utilizat driverul de imprimantă PostScript (Mac OS)

Setarea Limbă imprimare trebuie modificată.

Soluții

Setați **Limbă imprimare** la **Automat** sau **PS** de pe panoul de comandă.

Nu se poate tipări deși a fost stabilită o conexiune (iOS)

Se pot considera următoarele cauze.

Funcția Afișare automată configurare hârtie este dezactivată.

Soluții

Activați **Afișare automată configurare hârtie** în următorul meniu.

Setări > Setări generale > Setări imprimantă > Setări sursă hârtie > Afișare automată configurare hârtie

■ Funcția AirPrint este dezactivată.

Soluții

Activați setarea AirPrint în Web Config.

➔ „Aplicație pentru configurarea operațiilor imprimantei (Web Config)” la pagina 380

Nu se poate scana, deși a fost stabilită o conexiune în mod corespunzător

■ Scanarea la rezoluție ridicată prin rețea.

Soluții

Încercați să reduceți rezoluția de scanare.

Imprimanta nu poate fi conectată prin USB

Se pot considera următoarele cauze.

■ Cablul USB nu este conectat în mod corect la intrarea USB.

Soluții

Conectați corect cablul USB dintre imprimantă și computer.

■ Există o problemă cu hub-ul USB.

Soluții

Dacă utilizați un hub USB, încercați să conectați imprimanta direct la computer.

■ Există o problemă cu cablul USB sau cu intrarea USB.

Soluții

În cazul în care cablul USB nu poate fi recunoscut, modificați portul sau schimbați cablul USB.

■ Imprimanta este conectată la un port USB SuperSpeed (cu super viteză).

Soluții

În cazul în care conectați imprimanta la un port USB SuperSpeed folosind un cablu USB 2.0, poate apărea o eroare de comunicare pe unele computere. În acest caz, reconectați imprimanta utilizând una dintre următoarele metode.

- Utilizați un cablu USB 3.0 (doar pentru modelele acceptate).
- Conectați la un port USB Hi-Speed pe computer.
- Conectați la un alt port USB SuperSpeed decât cel care a generat eroarea de comunicare.

➔ „Specificațiile interfeței” la pagina 424

Copierea nu este posibilă

Când este activată caracteristica de restricționare în funcție de utilizator, vor fi necesare un ID de utilizator și o parolă pentru a copia.

Soluții

Dacă nu cunoașteți parola, contactați administratorul imprimantei.

A survenit o eroare a imprimantei.

Soluții

Copierea nu este posibilă dacă în imprimantă s-a produs o eroare, de ex., un blocaj de hârtie. Verificați panoul de control al imprimantei și urmați instrucțiunile de pe ecran pentru a elimina eroarea.

Primirea sau trimiterea faxurilor nu este posibilă

Primirea sau trimiterea faxurilor nu este posibilă

Dacă primirea sau trimiterea faxurilor nu este posibilă, contactați administratorul imprimantei. Pentru administratorii de imprimante, consultați secțiunea următoare pentru depanarea problemelor de fax.

„Primirea sau trimiterea faxurilor nu este posibilă” la pagina 139

Imposibil de trimis faxuri

Se pot considera următoarele cauze.

Expedierea faxurilor fără a introduce un cod de acces într-un mediu în care este instalat un sistem PBX.

Soluții

Dacă sistemul telefonic necesită un cod de acces pentru a obține o linie către exterior, înregistrați codul respectiv în imprimantă și introduceți caracterul # (diez) la începutul numărului, atunci când trimiteți un fax.

Numărul de fax al destinatarului este greșit.

Soluții

Verificați dacă numărul destinatarului înregistrat în lista de contacte sau pe care l-ați introdus direct utilizând tastatura este corect. Sau, verificați cu destinatarul dacă numărul de fax este corect.

Cantitatea de date trimisă este prea mare.

Soluții

Puteți trimite faxuri cu o cantitate mai mică de date utilizând una dintre următoarele metode.

Când trimiteți un fax monocrom, activați **Trimitere directă în Fax > Setări fax > Setări trimitere fax.**

„Trimiterea mai multor pagini ale unui document monocrom (Trimitere directă)” la pagina 243

Utilizarea telefonului conectat

„Trimiterea faxurilor cu formarea numărului de la telefonul extern” la pagina 241

Funcția „receptor în furcă”

„Trimiterea manuală a faxurilor după confirmarea stării destinatarului” la pagina 240

Separarea originalelor

■ **Memoria disponibilă din imprimantă nu este suficientă.**

Soluții

Nu puteți trimite faxuri când memoria imprimantei este insuficientă din cauza multor documente primite în inbox sau în casete confidențiale sau a multor faxuri neprocesate, stocate în imprimantă. Ștergeți documentele inutile din inbox sau din casetele confidențiale sau procesați documentele neprocesate pentru a crește memoria disponibilă.

■ **Aparatul de fax al destinatarului nu este pregătit pentru recepționarea faxurilor.**

Soluții

Întrebați destinatarul dacă aparatul său este pregătit să primească un fax.

■ **Trimiterea accidentală a unui fax folosind funcția de sub-adresă.**

Soluții

Verificați dacă ați trimis accidental un fax utilizând funcția de sub-adresă. Dacă selectați un destinatar cu o sub-adresă din lista de contacte, faxul poate fi trimis utilizând funcția de sub-adresă.

■ **Aparatul de fax al destinatarului nu poate recepționa faxuri utilizând funcția de sub-adresă.**

Soluții

La trimiterea faxurilor utilizând funcția de sub-adresă, întrebați destinatarul dacă aparatul fax deținut poate recepționa faxuri utilizând funcția de sub-adresă.

■ **Subadresa și parola sunt greșite.**

Soluții

La trimiterea faxurilor utilizând funcția de sub-adresă, verificați dacă sub-adresa și parola sunt corecte. Verificați cu destinatarul dacă sub-adresa și parola corespund.

■ **Nu puteți trimite faxuri nici după ce ați încercat soluțiile de mai sus**

Soluții

Dacă nu puteți rezolva problema, contactați administratorul imprimantei. Pentru administratorii de imprimante, consultați secțiunea următoare pentru depanarea problemelor de fax.

„Imposibil de trimis faxuri” la pagina 140

Imposibil de primit faxuri

Se pot considera următoarele cauze.

De asemenea, recomandăm verificarea stării imprimantei în **Job/Status** pentru a afla, de exemplu, dacă imprimanta primește sau nu un fax în acest moment.

Memoria disponibilă pentru inbox și căsuța cu mesaje confidențiale nu este suficientă.

Soluții

200 de documente primite au fost salvate în inbox și în caseta confidențială în total. Șterge documentele care nu mai sunt necesare.

Numărul de fax al expeditorului nu a fost înregistrat în lista de contacte.

Soluții

Faxurile trimise de la numere care nu au fost înregistrate în lista de conectae sunt setate pentru a fi blocate. Înregistrați numărul de fax al expeditorului în lista de contacte.

Expeditorul a trimis faxul fără informații de antet.

Soluții

Faxurile care nu includ informații de antet sunt setate să fie blocate. Întrebați expeditorul dacă informațiile de antet sunt configurate pe aparatul său de fax.

Computerul care va salva faxurile recepționate nu este pornit.

Soluții

După ce ați efectuat setări pentru a salva faxurile recepționate pe un computer, porniți computerul. Faxul recepționat este șters după ce a fost salvat pe computer.

Subadresa și parola sunt greșite.

Soluții

La recepționarea faxurilor utilizând funcție de sub-adresă, verificați dacă sub-adresa și parola sunt corecte. Verificați cu expeditorul dacă sub-adresa și parola corespund.

Nu puteți recepționa faxuri după ce ați încercat soluțiile de mai sus

Soluții

Dacă nu puteți rezolva problema, contactați administratorul imprimantei. Pentru administratorii de imprimante, consultați secțiunea următoare pentru depanarea problemelor de fax.



[„Imposibil de primit faxuri” la pagina 141](#)

Nu pot fi trimise faxuri către un anumit destinatar

Se pot considera următoarele cauze.

Aparatul destinatarului răspunde cu întârziere.

Soluții

Dacă aparatul destinatarului nu preia apelul în decurs de 50 de secunde după ce imprimanta a terminat de format, apelul se încheie cu eroare. Formați numărul utilizând caracteristica  (În furcă) sau un telefon conectat, pentru a determina timpul necesar pentru a auzi un ton de fax. Dacă durează mai mult de 50 de secunde, adăugați pauze după numărul de fax, pentru a trimite faxul. Atingeți  pentru a introduce o pauză. Va fi introdusă o cratimă, indicând o pauză. O pauză durează aproximativ trei secunde. Adăugați mai multe pauze, dacă este necesar.

■ **Setarea Viteză fax înregistrată în lista de contacte este greșită.**

Soluții

Selectați destinatarul din lista de contacte, apoi selectați **Editare > Viteză fax > Lent (96.00bps)**.

Imposibil de trimis faxuri la o anumită oră

Data și ora setate pe imprimantă pot fi incorecte. Contactați administratorul imprimantei. Pentru administratorii de imprimante, consultați secțiunea următoare pentru depanarea problemelor de fax.

„Imposibil de trimis faxuri la o anumită oră” la pagina 142

Faxurile trimise au dimensiuni incorecte

Se pot considera următoarele cauze.

■ **Originalele nu sunt poziționate corect.**

Soluții

- Asigurați-vă că originalul este amplasat corect în dreptul marcajelor de aliniere.
- Dacă lipsește marginea imaginii scanate, îndepărtați puțin originalul de marginea geamului scannerului. Nu puteți scana zona care se află la mai puțin de aproximativ 1,5 mm (0,06 inchi) de marginea geamului scannerului.

➔ „Așezarea originalelor” la pagina 153

■ **Există praf sau murdărie pe geamul scannerului.**

Soluții

Când se scanează de la panoul de comandă și se selectează funcția de trunchiere automată a regiunii de scanare, îndepărtați orice urmă de murdărie de pe geamul scannerului și de pe capacul pentru documente. Dacă există murdărie în jurul originalului, regiunea de scanare va fi extinsă pentru a include această murdărie.

„Curățarea Geamul scannerului” la pagina 279

Nu se pot salva faxuri recepționate pe un dispozitiv de memorie

Se pot considera următoarele cauze.

■ **Nu este conectat un dispozitiv de memorie la imprimantă.**

Soluții

Conectați un dispozitiv de memorie, pe care ați creat un folder pentru salvarea faxurilor, la imprimantă. După salvarea documentelor primite pe dispozitivul respectiv, acestea vor fi șterse din imprimantă.

■ **Nu există suficient spațiu liber pe dispozitiv.**

Soluții

Ștergeți datele inutile de pe dispozitiv, pentru a mări cantitatea de spațiu liber. Sau conectați un alt dispozitiv care are suficient spațiu liber.

Dispozitivul de memorie este protejat la scriere.

Soluții

Dezactivați protecția la scriere a dispozitivului de memorie.

Salvarea faxurilor recepționate în memoria externă este dezactivată.

Soluții

Contactați administratorul imprimantei. Pentru administratorii de imprimante, consultați secțiunea următoare pentru depănarea problemelor de fax.

[„Nu se pot salva faxuri recepționate pe un dispozitiv de memorie” la pagina 142](#)

Faxurile primite nu sunt tipărite

Se pot considera următoarele cauze.

A apărut o eroare pe imprimantă precum un blocaj de hârtie.

Soluții

Eliminați eroarea imprimantei și apoi rugați expeditorul să retrimite faxul.

Nu se pot imprima faxuri după ce am încercat soluțiile de mai sus

Soluții

Dacă nu puteți rezolva problema, contactați administratorul imprimantei. Pentru administratorii de imprimante, consultați secțiunea următoare pentru depănarea problemelor de fax.

[„Faxurile primite nu sunt tipărite” la pagina 142](#)

Nu se pot expedia sau recepționa faxuri deși a fost stabilită o conexiune corectă (Windows)

Se pot considera următoarele cauze.

Software-ul nu este instalat.

Soluții

Asigurați-vă că driverul PC-FAX a fost instalat pe computer. Driverul PC-FAX este instalat cu FAX Utility. Uurmați pașii de mai jos pentru a verifica dacă este instalat.

Asigurați-vă că imprimanta (faxul) este afișat(ă) în **Dispozitive și imprimante, Imprimantă sau Imprimante și alte dispozitive hardware**. Imprimanta (faxul) ar trebui să fie afișat(ă) ca „EPSON XXXXX (FAX)”. Dacă imprimanta (faxul) nu este afișat(ă), dezinstalați și apoi reinstalați FAX Utility. Consultați următoarele pentru a accesa **Dispozitive și imprimante, Imprimantă sau Imprimante și alte dispozitive hardware**.

Windows 11

Faceți clic pe butonul Start și apoi selectați **Toate aplicațiile > Instrumente Windows > panou de comandă > Vizualizare dispozitive și imprimante în Hardware și sunet**.

Windows 10

Faceți clic pe butonul Start și apoi selectați **Sistem Windows > Panou de comandă > Vizualizare dispozitive și imprimante în Hardware și sunet**.

Windows 8.1/Windows 8

Selecționați **Desktop** > **Setări** > **Panou de comandă** > **Vizualizare dispozitive și imprimante din Hardware și sunet** sau **Hardware**.

Windows 7

Faceți clic pe butonul Start și selecționați **Panou de comandă** > **Vizualizare dispozitive și imprimante din Hardware și sunet** sau **Hardware**.

Windows Vista

Faceți clic pe butonul Start și selecționați **Panou de comandă** > **Imprimante din Hardware și sunet**.

Windows XP

Faceți clic pe butonul Start și selecționați **Setări** > **Panou de comandă** > **Imprimante și alte dispozitive hardware** > **Imprimante și faxuri**.

■ Autentificarea utilizatorului a eșuat la expedierea unui fax de la computer.

Soluții

Setați numele de utilizator și parola în driverul de imprimantă. La expedierea unui fax de la un computer atunci când este setată funcția de securitate care restricționează accesul utilizatorilor la funcția de fax a imprimantei, autentificarea utilizatorului este efectuată cu numele de utilizator și parola setate în driverul imprimantei.

■ Există unele probleme cu conexiunea de fax și setările de fax.

Soluții

Încercați rezoluțiile pentru conexiunea de fax și setările de fax.

Nu se poate expedia sau recepționa deși a fost stabilită o conexiune corectă (Mac OS)

Se pot considera următoarele cauze.

■ Software-ul nu este instalat.

Soluții

Asigurați-vă că driverul PC-FAX a fost instalat pe computer. Driverul PC-FAX este instalat cu FAX Utility. Urmăriți pașii de mai jos pentru a verifica dacă este instalat.

Selecționați **Preferințe sistem** din meniul Apple > **Imprimante și scanere** (sau **Tipărire și scanare, Tipărire și fax**) și apoi asigurați-vă că se afișează imprimanta (faxul). Imprimanta (faxul) ar trebui să fie afișat(ă) ca „FAX XXXX (USB)” sau „FAX XXXX (IP)”. Dacă nu se afișează imprimanta (faxul), faceți clic pe [+], apoi înregistrați imprimanta.

■ Driverul PC-FAX este întrerupt temporar (pauză).

Soluții

Selecționați **Preferințe sistem** din meniul Apple > **Imprimante și scanere** (sau **Tipărire și scanare, Tipărire și fax**) și apoi faceți dublu clic pe imprimantă (fax). Dacă imprimanta este în pauză, faceți clic pe **Reluare** (sau **Reluare imprimantă**).

■ Autentificarea utilizatorului a eșuat la expedierea unui fax de la computer.

Soluții

Setați numele de utilizator și parola în driverul de imprimantă. La expedierea unui fax de la un computer atunci când este setată funcția de securitate care restricționează accesul utilizatorilor la funcția de fax a imprimantei, autentificarea utilizatorului este efectuată cu numele de utilizator și parola setate în driverul imprimantei.

■ Există unele probleme cu conexiunea de fax și setările de fax.

Soluții

Încercați rezoluțiile pentru conexiunea de fax și setările de fax.

Hârtia nu este alimentată sau evacuată corect

Puncte de verificat

Verificați următoarele elemente, apoi încercați soluțiile în funcție de probleme.

■ Locația de instalare nu este corespunzătoare.

Soluții

Așezați imprimanta pe o suprafață plană și utilizați imprimanta în condițiile de mediu recomandate.

➔ [„Specificații de mediu” la pagina 430](#)

■ Este folosită hârtie necompatibilă.

Soluții

Utilizați hârtie compatibilă cu această imprimantă.

➔ [„Hârtia disponibilă și capacitățile” la pagina 368](#)

➔ [„Tipuri de hârtie indisponibile” la pagina 372](#)

■ Manevrarea hârtiei nu este corespunzătoare.

Soluții

Respectați precauțiile de manevrare a hârtiei.

➔ [„Precauții la manevrarea hârtiei” la pagina 147](#)

■ Au fost încărcate prea multe coli în imprimantă.

Soluții

Nu încărcați mai multă hârtie decât numărul maxim de coli specificat pentru hârtia respectivă. Dacă folosiți hârtie normală, aceasta nu trebuie să depășească nivelul indicat de simbolul triunghiular de pe ghidajul de margine.

➔ [„Hârtia disponibilă și capacitățile” la pagina 368](#)

■ **Setările de hârtie ale imprimantei sunt incorecte.**

Soluții

Asigurați-vă că setările pentru dimensiunea hârtiei și tipul hârtiei corespund dimensiunii și tipului hârtiei introduse în imprimantă.

➔ „Setări format și tip hârtie” la pagina 147

Hârtia este alimentată oblic

Se pot considera următoarele cauze.

■ **Hârtia este încărcată incorect.**

Soluții

Încărcați hârtia în direcția corectă, apoi împingeți ghidajul de margine până când acesta atinge hârtia.

Sunt alimentate mai multe coli de hârtie în același timp

Se pot considera următoarele cauze.

■ **Hârtia este umedă.**

Soluții

Încărcați hârtie nouă.

■ **Filele se pot lipi între ele din cauza electricității statice.**

Soluții

Vânturați hârtiile înainte de a le încărca. Dacă hârtia încă nu se alimentează, încărcați pe rând câte o coală de hârtie.

Apare o eroare la ieșirea hârtiei

■ **Hârtia nu este încărcată în centrul tăvii pentru hârtie.**

Soluții

Când apare o eroare de hârtie consumată, deși este încărcată hârtie în tava pentru hârtie, reîncărcați hârtia în centrul tăvii pentru hârtie.

Originalele nu sunt alimentate în ADF

Se pot considera următoarele cauze.

■ **Sunt utilizate originale care nu sunt acceptate de ADF.**

Soluții

Utilizați originale acceptate de alimentatorul automat de documente.

➔ „Specificații ADF” la pagina 421

■ Originalele sunt încărcate incorect.

Soluții

Încărcați originalele în direcția corectă și glisați ghidajele de margine ale ADF până la marginile originalelor.

■ Sunt încărcate prea multe originale în ADF.

Soluții

Nu încărcați originale peste linia indicată prin simbolul triunghiular de pe ADF.

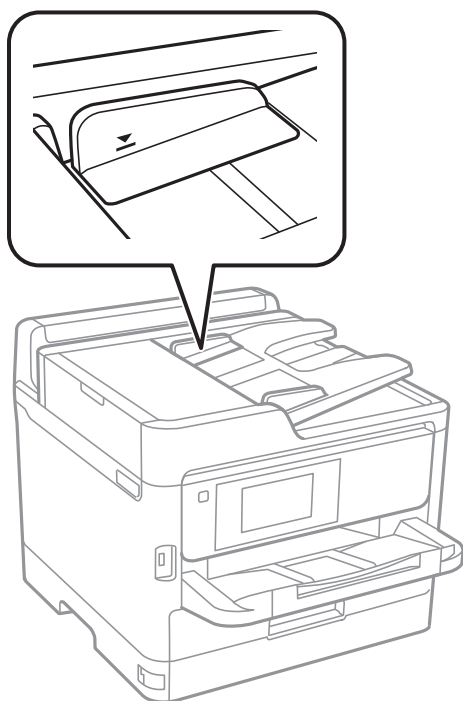

■ Originalul alunecă atunci când praful de pe hârtie se depune pe rolă.

Soluții

Curățați interiorul ADF.

➔ [„Curățarea ADF \(Alimentatorul automat de documente\)” la pagina 280](#)

■ Originalele nu sunt detectate.

Soluții

Pe ecranul pentru copiere, scanare sau fax, verificați dacă pictograma ADF este activă. Dacă nu este afișată, re poziționați originalele.

Hârtia nu este alimentată din unitățile casetă pentru hârtie

■ **Setările pentru elementele opționale nu au fost făcute în driverul imprimantei.**

Soluții

Trebuie să efectuați setări în driverul de imprimantă.

→ „Setarea elementelor opționale disponibile” la pagina 65

Calitatea tipăririi, copierii, scanării și faxurilor este scăzută

Calitatea tipăririi este slabă

Culori lipsă, benzi sau culori neașteptate apar în materialul tipărit



■ **Duzele capului de imprimare ar putea fi înfundate.**

Soluții

Utilizați funcția **Ajustare calitate imprimare**. Dacă nu ați utilizat imprimanta o perioadă îndelungată, este posibil ca duzele capului de imprimare să se fi astupat, ceea ce poate face ca picăturile de cerneală să nu poată ieși.

→ „Ajustarea calității de imprimare” la pagina 276

Apar benzi colorate la intervale de aproximativ 3.3 cm



Se pot considera următoarele cauze.

■ Setarea pentru tipul de hârtie nu este compatibilă cu hârtia încărcată.

Soluții

Selectați setarea adecvată pentru tipul de hârtie în funcție de tipul de hârtie încărcat în imprimantă.

➔ „Lista tipurilor de hârtie” la pagina 148

■ Calitatea tipăririi este setată la un nivel prea scăzut.

Soluții

La tipărirea pe hârtie simplă, tipăriți folosind o setare de calitate mai ridicată.

Panou de comandă

În setările de tipărire, selectați fila **Complex** dacă există o filă **Complex** și apoi selectați **Cea mai bună** pentru **Calitate**.

Windows

Selectați **Înalt** din **Calitate** din fila **Principal** a driverului imprimantei.

Mac OS

Selectați **Fin** ca **Calitate tipărire** din caseta de dialog a meniului **Setări tipărire**.

■ Poziția capului de imprimare nu este ajustată.

Soluții

Aliniați capul de imprimare utilizând funcția **Ajustare calitate imprimare**.

➔ „Ajustarea calității de imprimare” la pagina 276

Tipăriri neclare, benzi verticale sau aliniere incorectă



enthalten alle
Aufdruck. W
↓ 5008 "Regel

Se pot considera următoarele cauze. Verificați cauzele și urmați soluțiile în ordine, de la început.

■ Poziția capului de imprimare nu este ajustată.

Soluții

Aliniați capul de imprimare utilizând funcția **Ajustare calitate imprimare**.

➔ „Ajustarea calității de imprimare” la pagina 276

■ Setarea pentru tipărire bidirecțională este activată.

Soluții

În cazul în care calitatea tipăririi nu se îmbunătățește nici după alinierea capului de imprimare, dezactivați opțiunea de tipărire bidirecțională.

În timpul tipării bidirecționale (sau de mare viteză), capul de imprimare tipărește când se deplasează în ambele direcții, iar liniile verticale ar putea fi aliniate incorect. Dezactivarea acestei setări ar putea determina reducerea vitezei de tipărire, însă ar putea îmbunătăți calitatea tipării.

Panou de comandă

Selecționați **Setări** > **Setări generale** > **Setări imprimantă**, și apoi dezactivați **Bidirecțional**.

Windows

Deselecționați opțiunea **Tipărire bidirecțională** din driverul imprimantei, din fila **Mai multe opțiuni**.

Mac OS

Selecționați **Preferințe sistem** din meniul Apple > **Imprimante și scanere** (sau **Tipărire și scanare, Tipărire și fax**) și apoi selecționați imprimanta. Faceți clic pe **Opțiuni și consumabile** > **Opțiuni** (sau **Driver**). Selecționați **Dezactivat** ca setare pentru **Tipărire bidirecțională**.

Materialul tipărit iese ca foaie albă

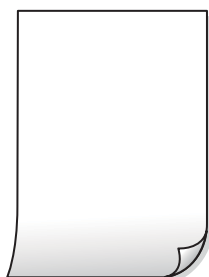

■ Duzele capului de imprimare ar putea fi înfundate.

Soluții

Utilizați funcția **Ajustare calitate imprimare**. Dacă nu ați utilizat imprimanta o perioadă îndelungată, este posibil ca duzele capului de imprimare să se fi astupat, ceea ce poate face ca picăturile de cerneală să nu poată ieși.

➔ [„Ajustarea calității de imprimare” la pagina 276](#)

■ Setările de tipărire și formatul hârtiei încărcate în imprimantă diferă.

Soluții

Modificați setările de tipărire în funcție de formatul hârtiei încărcate în imprimantă. Încărcați hârtie în imprimantă care corespunde setărilor de tipărire.

■ Imprimanta este alimentată cu mai multe coli de hârtie în același timp.

Soluții

Consultați următoarele pentru a preveni ca imprimanta să fie alimentată cu mai multe coli de hârtie în același timp.

➔ [„Sunt alimentate mai multe coli de hârtie în același timp” la pagina 321](#)

Hârtia este pătată sau zgâriată



Se pot considera următoarele cauze.

■ Hârtia este încărcată incorect.

Soluții

Când apar benzi orizontale (perpendiculare pe direcția de tipărire) sau când partea de sus sau de jos a hârtiei se murdărește, încărcați hârtia în direcția corectă și glisați ghidajele de margine la marginile hârtiei.

➔ „Încărcarea hârtiei” la pagina 149

■ Traseul hârtiei este pătat.

Soluții

Când apar benzi verticale (orizontale pe direcția de tipărire) sau hârtia se murdărește, curățați calea de hârtie.

➔ „Curățarea traseului hârtiei pentru evitarea petelor de cerneală” la pagina 278

■ Hârtia este ondulată.

Soluții

Amplasați hârtia pe o suprafață plană pentru a verifica dacă este ondulată. Dacă da, îndreptați-o.

■ Capul de imprimare se freacă de suprafața hârtiei.

Soluții

La tipărirea pe hârtie groasă, capul de imprimare este aproape de suprafața de tipărire și hârtia se poate păta. În acest caz, activați setarea de reducere a frecării. Dacă activați această setare, calitatea sau viteza tipăririi ar putea fi redusă.

Panou de comandă

 Selectați **Setări** > **Setări generale** > **Setări imprimantă**, apoi activați **Hârtie groasă**.

Windows

 Faceți clic pe **Setări extinse**, în fila **Întreținere** a driver-ului, apoi selectați **Hârtie groasă și plicuri**.

Mac OS

 Selectați **Preferințe sistem** din meniul Apple > **Imprimante și scanere** (sau **Tipărire și scanare, Tipărire și fax**) și apoi selectați imprimanta. Faceți clic pe **Opțiuni & Consumabile** > **Opțiuni** (sau **Driver**). Selectați **Activat** ca setare pentru **Hârtie groasă și plicuri**.

Partea din spate a hârtiei a fost tipărită înainte să se usuce partea deja tipărită.

Soluții

Dacă efectuați o tipărire manuală pe ambele fețe ale hârtiei, asigurați-vă că cerneala s-a uscat complet înainte de a reîncărca hârtia.

Când printați folosind tipărirea automată pe 2 fețe, densitatea de tipărire este prea înaltă și durata de uscare este prea scurtă.

Soluții

Când utilizați funcția de tipărire automată față-verso și tipăriți date de mare densitate, precum imagini și grafice, reduceți densitatea de tipărire și măriți durata de uscare.

➔ „Tipărirea față-verso” la pagina 167

Fotografiile tipărite sunt lipicioase



Tipărirea a fost efectuată pe partea greșită a hârtiei foto.

Soluții

Asigurați-vă că tipăriți pe partea pentru tipărit. La tipărirea pe partea incorectă a hârtiei foto, trebuie să curățați traseul hârtiei.

➔ „Curățarea traseului hârtiei pentru evitarea petelor de cerneală” la pagina 278

Imaginile sau fotografiile sunt imprimate în culori neașteptate



Se pot considera următoarele cauze.

Duzele capului de imprimare ar putea fi înfundate.

Soluții

Utilizați funcția **Ajustare calitate imprimare**. Dacă nu ați utilizat imprimanta o perioadă îndelungată, este posibil ca duzele capului de imprimare să se fi astupat, ceea ce poate face ca picăturile de cerneală să nu poată ieși.

➔ „Ajustarea calității de imprimare” la pagina 276

Corecția de culoare a fost aplicată.

Soluții

Când tipăriți de la panoul de comandă sau de la driverul Windows al imprimantei, setarea Epson de ajustare automată a fotografiilor va fi aplicată în mod implicit, în funcție de tipul hârtiei. Încercați să modificați setarea.

Panou de comandă

Modificați setarea **Reparare fotografie** din **Automat** la orice altă opțiune. Dacă nu funcționează schimbarea setării, selectați **Dezactivare îmbunătățire** ca setare pentru **Reparare fotografie**.

Driverul imprimantei pentru Windows

Pe fila **Mai multe opțiuni**, selectați **Personalizat** în **Corectare culoare** și apoi executați clic pe **Avansat**. Modificați setarea **Corecție scenă** din **Automat** la orice altă opțiune. Dacă modificarea setării nu are niciun efect, utilizați orice altă metodă de corectare a culorilor în afară de **PhotoEnhance** din **Management culori**.

➔ „Opțiuni de meniu avansate pentru setările JPEG” la pagina 205

➔ „Ajustarea culorii de tipărire” la pagina 183

Poziția, formatul sau marginile materialului tipărit sunt incorecte

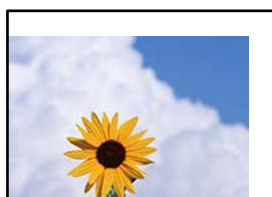

Se pot considera următoarele cauze.

Hârtia este încărcată incorect.

Soluții

Încărcați hârtia în direcția corectă, apoi împingeți ghidajul de margine până când acesta atinge hârtia.

Formatul hârtiei este incorect setat.

Soluții

Selectați setarea corectă pentru formatul hârtiei.

Valoarea definită pentru margine din software-ul aplicației nu se găsește în zona tipăribilă.

Soluții

Din aplicație, ajustați valoarea definită pentru margine, astfel încât aceasta să se găsească în zona pentru tipărit.

- Mac OS

Deselectați opțiunea **Imag în oglindă** din caseta de dialog a meniului **Setări tipărire**.

Modele tip mozaic în imaginile tipărite



■ Au fost tipărite imagini sau fotografii cu rezoluție scăzută.

Soluții

La tipărirea imaginilor sau a fotografiilor, tipăriți folosind date cu rezoluție înaltă. Chiar dacă sunt bine afișate pe ecran, imaginile de pe site-urile web au în general o rezoluție scăzută și, astfel, calitatea poate scădea la tipărire.

Imprimanta nu tipărește corect dacă este utilizat driver-ul PostScript

Se pot considera următoarele cauze.

■ Există o problemă cu datele.

Soluții

- Dacă fișierul a fost creat într-o aplicație care permite schimbarea formatului datelor, cum ar fi Adobe Photoshop, asigurați-vă că setările respectivei aplicații corespund cu setările din driver-ul imprimantei.
- Fișierele EPS în format binar ar putea să nu fie tipărite corect. Setati formatul la ASCII atunci când creați fișiere EPS într-o aplicație.
- În Windows, imprimanta nu poate tipări date în format binar dacă este conectată la un computer printr-o interfață USB. Setati opțiunea **Protocol ieșire** din fila **Setări dispozitiv** din proprietățile imprimantei la valoarea ASCII sau TBCP.
- În Windows, selectați fonturile de substituție corespunzătoare din fila **Setări dispozitiv** din proprietățile imprimantei.

Calitatea tipăririi scade semnificativ dacă este utilizat driver-ul PostScript

■ Setările de culoare nu au fost efectuate.

Soluții

Nu puteți realiza setări de culoare din fila **Hârtie/Calitate** din driver-ul imprimantei. Faceți clic pe **Avansat**, apoi setați opțiunea **Color Mode**.

Calitatea copiei este slabă

Culori lipsă, benzi sau culori neașteptate apar în copii

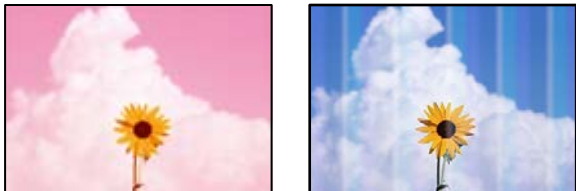

■ Duzele capului de imprimare ar putea fi înfundate.

Soluții

Utilizați funcția **Ajustare calitate imprimare**. Dacă nu ați utilizat imprimanta o perioadă îndelungată, este posibil ca duzele capului de imprimare să se fi astupat, ceea ce poate face ca picăturile de cerneală să nu poată ieși.

➔ „Ajustarea calității de imprimare” la pagina 276

Apar benzi colorate la intervale de aproximativ 3.3 cm



Se pot considera următoarele cauze.

■ Setarea pentru tipul de hârtie nu este compatibilă cu hârtia încărcată.

Soluții

Selectați setarea adecvată pentru tipul de hârtie în funcție de tipul de hârtie încărcat în imprimantă.

➔ „Lista tipurilor de hârtie” la pagina 148

■ Poziția capului de imprimare nu este ajustată.

Soluții

Aliniați capul de imprimare utilizând funcția **Ajustare calitate imprimare**.

➔ „Ajustarea calității de imprimare” la pagina 276

Copii neclare, benzi verticale sau aliniere incorectă



enthalten alle
Aufdruck. W
5008 "Regel

Se pot considera următoarele cauze.

■ Poziția capului de imprimare nu este ajustată.

Soluții

Aliniați capul de imprimare utilizând funcția **Ajustare calitate imprimare**.

➔ „Ajustarea calității de imprimare” la pagina 276

■ Setarea pentru tipărire bidirecțională este activată.

Soluții

În cazul în care calitatea tipăririi nu se îmbunătățește nici după alinierea capului de imprimare, dezactivați opțiunea de tipărire bidirecțională.

În timpul tipăririi bidirecționale (sau de mare viteză), capul de imprimare tipărește când se deplasează în ambele direcții, iar liniile verticale ar putea fi aliniate incorect. Dezactivarea acestei setări ar putea determina reducerea vitezei de tipărire, însă ar putea îmbunătăți calitatea tipăririi.

Selecțați **Setări** > **Setări generale** > **Setări imprimantă** și apoi dezactivați **Bidirecțional** de la nivelul panoului de comandă.

Materialul tipărit iese ca foaie albă

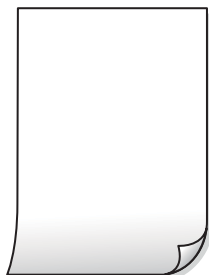

■ Duzele capului de imprimare ar putea fi înfundate.

Soluții

Utilizați funcția **Ajustare calitate imprimare**. Dacă nu ați utilizat imprimanta o perioadă îndelungată, este posibil ca duzele capului de imprimare să se fi astupat, ceea ce poate face ca picăturile de cerneală să nu poată ieși.

➔ „Ajustarea calității de imprimare” la pagina 276

■ Setările de tipărire și formatul hârtiei încărcate în imprimantă diferă.

Soluții

Modificați setările de tipărire în funcție de formatul hârtiei încărcate în imprimantă. Încărcați hârtie în imprimantă care corespunde setărilor de tipărire.

■ Imprimanta este alimentată cu mai multe coli de hârtie în același timp.

Soluții

Consultați următoarele pentru a preveni ca imprimanta să fie alimentată cu mai multe coli de hârtie în același timp.

➔ „Sunt alimentate mai multe coli de hârtie în același timp” la pagina 321

Hârtia este pătată sau zgâriată



Se pot considera următoarele cauze.

■ Hârtia este încărcată incorect.

Soluții

Când apar benzi orizontale (perpendiculare pe direcția de tipărire) sau când partea de sus sau de jos a hârtiei se murdărește, încărcați hârtia în direcția corectă și glisați ghidajele de margine la marginile hârtiei.

➔ „Încărcarea hârtiei” la pagina 149

■ Traseul hârtiei este pătat.

Soluții

Când apar benzi verticale (orizontale pe direcția de tipărire) sau hârtia se murdărește, curățați calea de hârtie.

➔ „Curățarea traseului hârtiei pentru evitarea petelor de cerneală” la pagina 278

■ Hârtia este ondulată.

Soluții

Amplasați hârtia pe o suprafață plană pentru a verifica dacă este ondulată. Dacă da, îndreptați-o.

■ Capul de imprimare se freacă de suprafața hârtiei.

Soluții

La copierea pe carton, capul de imprimare este aproape de suprafața de tipărire și hârtia se poate păta. În acest caz, activați setarea de reducere a frecării.

Selectați **Setări** > **Setări generale** > **Setări imprimantă** și apoi activați **Hârtie groasă** pe panoul de comandă. Dacă activați această setare, calitatea sau viteza copierii ar putea fi reduse.

Poziția, formatul sau marginile copiilor sunt incorecte

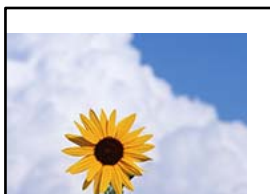

Se pot considera următoarele cauze.

■ **Hârtia este încărcată incorect.**

Soluții

Încărcați hârtia în direcția corectă, apoi împingeți ghidajul de margine până când acesta atinge hârtia.

■ **Originalele nu sunt poziționate corect.**

Soluții

- Asigurați-vă că originalul este amplasat corect în dreptul marcajelor de aliniere.
- Dacă lipsește marginea imaginii scanate, îndepărtați puțin originalul de marginea geamului scannerului. Nu puteți scana zona care se află la mai puțin de aproximativ 1,5 mm (0,06 inchi) de marginea geamului scannerului.

➔ [„Așezarea originalelor” la pagina 153](#)

■ **Există praf sau pete pe geamul scannerului.**

Soluții

Curățați geamul scannerului și capacul pentru documente folosind o cârpă moale, uscată și curată. Dacă există praf sau pete în jurul originalelor pe geam, zona de copiere ar putea fi extinsă pentru a include praful sau petele, creând o poziție de copiere incorectă, sau imaginea ar putea fi micșorată.

➔ [„Curățarea Geamului scannerului” la pagina 279](#)

■ **Formatul hârtiei este incorect setat.**

Soluții

Selectați setarea corectă pentru formatul hârtiei.

■ **Mărime original este incorectă în setările de copiere.**

Soluții

Selectați opțiunea corespunzătoare pentru **Mărime original** în setările de copiere.

Culori neuniforme, pete, puncte sau linii drepte apar în imaginea copiată



Se pot considera următoarele cauze.

■ Traseul hârtiei este murdar.

Soluții

Încărcați și evacuați hârtia fără a o tipări pentru a curăța traseul hârtiei.

➔ „Curățarea traseului hârtiei pentru evitarea petelor de cerneală” la pagina 278

■ Există praf sau murdărie pe originale sau pe geamul scannerului.

Soluții

Îndepărtați orice urme de praf sau de murdărie lipite de originale și curățați geamul scannerului.

➔ „Curățarea Geamul scannerului” la pagina 279

■ Există praf sau murdărie pe ADF sau originale.

Soluții

Curățați ADF și îndepărtați orice praf sau murdărie care s-a depus pe originale.

➔ „Curățarea ADF (Alimentatorul automat de documente)” la pagina 280

■ Originalul a fost apăsat cu o forță prea mare.

Soluții

Dacă apăsați cu o forță prea mare, pot apărea neclarități și pete.

Nu apăsați cu o forță prea mare pe original sau pe capacul pentru documente.

➔ „Așezarea originalelor” la pagina 153

■ Densitatea de copiere este setată la un nivel prea înalt.

Soluții

Reduceți nivelul setării pentru densitatea de copiere.

➔ „Opțiuni de meniu de bază pentru copiere” la pagina 215

Pe imaginea copiată apar modele neclare (de tip hașură)

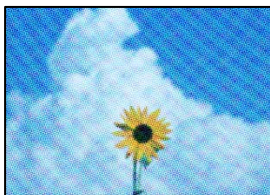

Dacă originalul este un document tipărit, cum ar fi o revistă sau un catalog, apare un model neclar cu buline.

Soluții

Modificați setarea de micșorare sau mărire. Dacă încă apare un model neclar, așezați originalul la un unghi ușor diferit.

➔ [„Opțiuni de meniu de bază pentru copiere” la pagina 215](#)

Pe imaginea copiată apare o imagine de pe verso-ul originalului



Se pot considera următoarele cauze.

Atunci când se scanează originalele, imaginile de pe spate ar putea fi scanate în același timp.

Soluții

Poziționați originalul pe geamul scannerului și apoi poziționați o hârtie neagră peste ea.

➔ [„Așezarea originalelor” la pagina 153](#)

Densitatea de copiere este setată la un nivel prea înalt.

Soluții

Reduceți nivelul setării pentru densitatea de copiere.

➔ [„Opțiuni de meniu de bază pentru copiere” la pagina 215](#)

Probleme cu privire la imaginile scanate

Culori neuniforme, murdărie, puncte etc. apar la scanare pe geamul scannerului



Există praf sau murdărie pe originale sau pe geamul scannerului.

Soluții

Îndepărtați orice urme de praf sau de murdărie lipite de originale și curățați geamul scannerului.

➔ „Curățarea Geamul scannerului” la pagina 279

Originalul a fost apăsat cu o forță prea mare.

Soluții

Dacă apăsați cu o forță prea mare, pot apărea neclarități și pete.

Nu apăsați cu o forță prea mare pe original sau pe capacul pentru documente.

➔ „Așezarea originalelor” la pagina 153

Apar linii drepte la scanarea din ADF

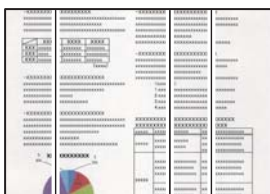

Există praf sau murdărie pe ADF sau originale.

Soluții

Curățați ADF și îndepărtați orice praf sau murdărie care s-a depus pe originale.

➔ „Curățarea ADF (Alimentatorul automat de documente)” la pagina 280

Ofsetul apare pe fundalul imaginilor scanate



■ Atunci când se scanează originalele, imaginile de pe spate ar putea fi scanate în același timp.

Soluții

Atunci când se scanează de pe geamul scannerului, poziționați hârtie neagră sau o mapă de birou peste original.

➔ „Așezarea originalelor” la pagina 153

Nu se poate scana regiunea corectă pe geamul scannerului

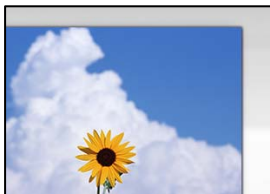

■ Originalele nu sunt poziționate corect.

Soluții

- Asigurați-vă că originalul este amplasat corect în dreptul marcajelor de aliniere.
- Dacă lipsește marginea imaginii scanate, îndepărtați puțin originalul de marginea geamului scannerului. Nu puteți scana zona care se află la mai puțin de aproximativ 1,5 mm (0,06 inchi) de marginea geamului scannerului.

➔ „Așezarea originalelor” la pagina 153

■ Există praf sau murdărie pe geamul scannerului.

Soluții

Înlăturați orice reziduuri sau murdărie de pe geamul scannerului și de pe capacul pentru documente. Dacă există murdărie în jurul originalului, regiunea de scanare va fi extinsă pentru a include această murdărie.

Nu se pot rezolva problemele imaginii scanate

Verificați următoarele dacă ați încercat toate soluțiile și nu ați rezolvat problema.

■ Există probleme cu setările software-ului de scanare.

Soluții

Utilizați Epson Scan 2 Utility pentru a inițializa setările pentru software-ul scannerului.

Notă:

Epson Scan 2 Utility este o aplicație furnizată cu software-ul scannerului.

1. Porniți Epson Scan 2 Utility.

- Windows 11

Faceți clic pe butonul start și apoi selectați **Toate aplicațiile > EPSON > Epson Scan 2 Utility**.

- Windows 10

Executați clic pe butonul start și apoi selectați **EPSON > Epson Scan 2 Utility**.

Windows 8.1/Windows 8

Introduceți numele aplicației în câmpul de căutare, apoi selectați pictograma afișată.

Windows 7/Windows Vista/Windows XP

Faceți clic pe butonul Start, apoi selectați **Toate programele** sau **Programe** > **EPSON** > **Epson Scan 2** > **Utilitar Epson Scan 2**.

Mac OS

Selectați **Start** > **Aplicații** > **Software Epson** > **Epson Scan 2 Utility**.

2. Selectați fila **Altul**.

3. Faceți clic pe **Reinițializ..**

Dacă inițializarea nu rezolvă problema, dezinstalați și reinstalați software-ul scannerului.

➔ „Instalarea sau dezinstalarea separată a aplicațiilor” la pagina 287

Calitatea faxului expedit este slabă

Calitatea faxului expedit este slabă



Se pot considera următoarele cauze.

■ **Există praf sau murdărie pe originale sau pe geamul scannerului.**

Soluții

Îndepărtați orice urme de praf sau de murdărie lipite de originale și curățați geamul scannerului.

➔ „Curățarea Geamul scannerului” la pagina 279

■ **Originalul a fost apăsat cu o forță prea mare.**

Soluții

Dacă apăsați cu o forță prea mare, pot apărea neclarități și pete.

Nu apăsați cu o forță prea mare pe original sau pe capacul pentru documente.

➔ „Așezarea originalelor” la pagina 153

Apar linii drepte la trimiterea faxurilor din ADF

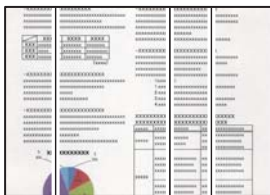

Se pot considera următoarele cauze.

■ Există praf sau murdărie pe ADF sau originale.

Soluții

Curățați ADF și îndepărtați orice praf sau murdărie care s-a depus pe originale.

➔ „Curățarea ADF (Alimentatorul automat de documente)” la pagina 280

Calitatea imaginii faxului expedit este slabă

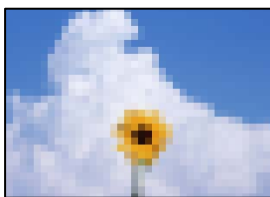

Se pot considera următoarele cauze.

■ Setarea pentru tipul de original este greșită.

Soluții

Selectați **Fax** > **Setări fax** > **Set. scan.** > **Tip original** și apoi modificați setarea. Dacă documentul original expedit conține text și imagini, selectați setarea **Fotografie**.

■ Rezoluția este setată la o valoare scăzută.

Soluții

Dacă nu cunoașteți performanța aparatului de fax al expeditorului, setați următoarele înainte de a trimite un fax.

Selectați **Fax** > **Setări fax** și apoi efectuați setarea **Rezoluție** pentru a seta cea mai ridicată calitate a imaginii.

Selectați **Fax** > **Setări fax** apoi activați **Trimitere directă**.

Rețineți că dacă setați **Rezoluție** la **Super fin** sau **Ultra fin** dar trimiteți faxul fără a activa **Trimitere directă**, acesta poate fi trimis cu o rezoluție redusă.

Calitatea imaginii faxurilor trimise nu se îmbunătățește după încercarea soluțiilor de mai sus

Soluții

Dacă nu puteți rezolva problema, contactați administratorul imprimantei. Pentru administratorii de imprimante, consultați secțiunea următoare pentru depanarea problemelor de fax.

[„Calitatea faxului trimis sau primit este slabă” la pagina 142](#)

Imaginea imprimată pe verso în documentul original apare pe faxul expedit



Se pot considera următoarele cauze.

Atunci când se scanează originalele, imaginile de pe spate ar putea fi scanate în același timp.

Soluții

Poziționați originalul pe geamul scannerului și apoi poziționați o hârtie neagră peste ea.

➔ [„Așezarea originalelor” la pagina 153](#)

Setarea de densitate la expedierea faxurilor este ridicată.

Soluții

Selectați Fax > Setări fax > Set. scan. > Densitate și apoi reduceți setarea.

Calitatea faxurilor primite este redusă

Calitatea imaginii faxurilor recepționate este slabă

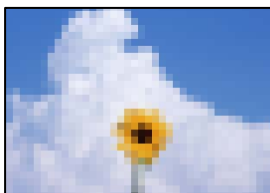

Se pot considera următoarele cauze.

Setarea de calitate a imaginii este redusă pe aparatul de fax al expeditorului.

Soluții

Solicitați expeditorului să trimită faxuri la o calitate mai ridicată.

Calitatea imaginii faxurilor primite nu se îmbunătățește după încercarea soluțiilor de mai sus

Soluții

Dacă nu puteți rezolva problema, contactați administratorul imprimantei. Pentru administratorii de imprimante, consultați secțiunea următoare pentru depanarea problemelor de fax.

[„Calitatea faxului trimis sau primit este slabă” la pagina 142](#)

Pe ecranul LCD este afișat un mesaj sau un cod de eroare

Un mesaj este afișat pe ecranul LCD

Dacă este afișat un mesaj de eroare pe ecranul LCD, urmați instrucțiunile de pe ecran sau soluțiile de mai jos pentru a rezolva problema. Dacă este afișat un mesaj când nu puteți scana către folderul partajat din panoul de comandă, consultați informațiile aferente de mai jos.

Mesaje de eroare	Soluții
Eroare imprimantă. Opriți și reporniți. Pentru detalii consultați documentația.	<ul style="list-style-type: none"> <input type="checkbox"/> Scoateți hârtia sau materialele de protecție din imprimantă și din casetă de hârtie. Dacă mesajul de eroare mai este afișat după ce ați oprit și repornit imprimanta, contactați serviciul de asistență Epson. <input type="checkbox"/> Când sunt afișate următoarele coduri de eroare, verificați hârtia pentru numărul maxim de coli care pot fi încărcate în fiecare sursă de hârtie. 000181, 000184
Hârtie absentă în XX. Încărcați hârtie. Dim hârtie: XX/Tip hârtie: XX	Încărcați hârtia și apoi introduceți casetă de hârtie complet.
Sunt instalate prea multe unități de casetă de hârtie. Opriți alimentarea și dezinstalați unitățile suplimentare. Consultați documentația pentru detalii.	Puteți instala până la trei casete opționale pentru hârtie. Pentru alte unități casetă opționale pentru hârtie, dezinstalați-le urmând în ordine inversă pașii de la instalare.
Nu se poate imprima deoarece XX este defect. Puteți imprima de pe o altă casetă.	Opriți și porniți din nou imprimanta, apoi introduceți din nou casetă de hârtie. Dacă mesajul de eroare este afișat în continuare, contactați asistența Epson sau un furnizor de service Epson autorizat pentru a solicita repararea produsului.
Rola de preluare din XX se apropie de sfârșitul duratei sale de viață.	Rolele de preluare trebuie înlocuite periodic. Dacă hârtia nu este alimentată corect din casetă de hârtie, este momentul ca acestea să fie înlocuite. Pregătiți noi role de preluare.
Rola de preluare din XX a ajuns la sfârșitul duratei sale de viață.	Înlocuiți rolele de preluare. După înlocuirea rolor, selectați Setări > Întreținere > Informații rolă de preluare > Resetare contor și apoi selectați casetă de hârtie pentru care ați înlocuit rolele de preluare.
Trebuie să înlocuiți Unitate de alimentare cu cerneală.	Pentru a obține o calitate optimă la tipărire și pentru a proteja capul de imprimare, în unitatea de alimentare cu cerneală se păstrează o rezervă de siguranță de cerneală, având o cantitate variabilă, chiar și atunci când imprimanta indică necesitatea înlocuirii unității de alimentare cu cerneală. Înlocuiți noile unități de alimentare cu cerneală.

Mesaje de eroare	Soluții
Afișare automată configurare hârtie este setat la Dezactivat. Unele funcții pot să nu fie disponibile. Pentru detalii, consultați documentația.	Dacă funcția Afișare automată configurare hârtie este dezactivată, nu puteți utiliza AirPrint.
Nu este detectat un ton de apel.	Această problemă ar putea fi rezolvată dacă selectați Setări > Setări generale > Setări fax > Setări de bază > Tip linie și apoi selectați PBX . Dacă sistemul dvs. telefonic necesită un cod pentru accesarea unei linii cu exteriorul, setați codul de acces după selectarea opțiunii PBX . Utilizați caracterul # (diez) în locul codului de acces real, la introducerea unui număr de fax extern. În acest mod, conexiunea este mai sigură. Dacă este afișat în continuare mesajul de eroare, dezactivați caracteristica Detecție ton apel . Totuși, dezactivarea acestei caracteristici ar putea duce la pierderea primei cifre a numărului de fax și la trimiterea faxului la un număr incorrect.
Imposibil de primit faxuri deoarece capacitatea pentru date fax este plină. Atingeți Job/Status în partea de jos a ecranului principal pentru detalii.	Faxurile recepționate se pot acumula fără a fi procesate, din următoarele motive. <input type="checkbox"/> Nu se poate tipări deoarece a avut loc o eroare a nivelului imprimantei. Eliminați eroarea la nivelul imprimantei. Pentru a consulta detaliile și soluțiile pentru eroare, apăsați butonul  și apoi selectați Imprimantă . <input type="checkbox"/> Nu se poate salva în computer sau pe dispozitivul de memorie. Pentru a verifica dacă faxurile recepționate au fost sau nu salvate, apăsați butonul  și apoi selectați Operațiune . Pentru a salva faxurile recepționate, porniți computerul sau conectați un dispozitiv de memorie la imprimantă.
Combinăția de adresă IP și mască subrețea este nevalidă. Pentru mai multe detalii, consultați documentația.	Contactați administratorul imprimantei.
Actualizați certificatul rădăcină pentru a utiliza servicii cloud.	Contactați administratorul imprimantei.
Verificați dacă setările portului pentru imprimantă (precum Adresă IP) sau driverul imprimantei este corect pe computer.	Asigurați-vă că portul imprimantei este selectat corect în Proprietate > Port din meniul Imprimantă după cum urmează. Selectați „ USBXXX ” pentru o conexiune USB, sau „ EpsonNet Print Port ” pentru o conexiune prin rețea.
Eroare alimentare hârtie. Scoateți XX și reîncărcați hârtia, asigurându-vă că în imprimantă nu rămâne hârtie blocată.	Trageți caseta de hârtie 1, îndepărtați hârtia blocată din interiorul imprimantei și apoi reintroduceți caseta de hârtie. Chiar dacă nu puteți să alimentați cu hârtie, verificați poziția elementului de blocare rolei de preluare. Dacă poziția este greșită, împingeți elementul de blocare al rolei de preluare cu degetul pentru a corecta poziția. Consultați Manualele video pe web pentru poziția elementului de blocare al rolei de preluare. https://support.epson.net/publist/vlink.php?code=NPD7274
Recovery Mode Update Firmware	Contactați administratorul imprimantei.

Informații conexe

➔ „Se afișează mesaje pe panoul de comandă la scanarea într-un folder de rețea” la pagina 90

Codul de eroare este afișat pe meniul de stare

Dacă o activitate de tipărire nu este finalizată cu succes, verificați codul de eroare indicat în istoricul respectivei activități. Puteți verifica codul de eroare apăsând pe butonul  și selectând apoi **Operațiune**. Consultați tabelul următor pentru probleme și soluții.

Cod	Problemă	Soluție
001	Produsul a fost oprit din cauza unei pene de curent.	-
101	Memoria este plină.	<p>Încercați metodele de mai jos pentru a reduce dimensiunile activității de tipărire.</p> <ul style="list-style-type: none"> <input type="checkbox"/> Reduceți calitatea tipăririi și rezoluția. <input type="checkbox"/> Schimbați formatul. <input type="checkbox"/> Reduceți numărul de imagini, caractere sau fonturi utilizate în cadrul documentului de tipărit.
102	Tipărirea colaționată a eșuat din cauza memoriei insuficiente.	<ul style="list-style-type: none"> <input type="checkbox"/> Selectați Setări > Setări generale > Administrare sistem > Ștergere date memorie internă > Ft. PDL, Mc., zn. I., apoi ștergeți fonturile și macroinstrucțiunile descărcate. <input type="checkbox"/> Încercați metodele de mai jos pentru a reduce dimensiunile activității de tipărire. Dacă nu doriți să utilizați aceste metode, încercați să tipăriți câte un exemplar, pe rând. <ul style="list-style-type: none"> <input type="checkbox"/> Reduceți calitatea tipăririi și rezoluția. <input type="checkbox"/> Schimbați formatul. <input type="checkbox"/> Reduceți numărul de imagini, caractere sau fonturi utilizate în cadrul documentului de tipărit.
103	Calitatea tipăririi a fost redusă din cauza memoriei insuficiente.	<p>Dacă nu doriți să reduceți calitatea tipăririi, încercați următoarele metode pentru a reduce dimensiunile activității de tipărire.</p> <ul style="list-style-type: none"> <input type="checkbox"/> Schimbați formatul. <input type="checkbox"/> Reduceți numărul de imagini, caractere sau fonturi utilizate în cadrul documentului de tipărit.
104	Tipărirea în ordine inversă a eșuat din cauza memoriei insuficiente.	<ul style="list-style-type: none"> <input type="checkbox"/> Selectați Setări > Setări generale > Administrare sistem > Ștergere date memorie internă > Ft. PDL, Mc., zn. I., apoi ștergeți fonturile și macroinstrucțiunile descărcate. <input type="checkbox"/> Dacă doriți să tipăriți în ordine inversă, încercați următoarele metode pentru a reduce dimensiunile activității de tipărire. <ul style="list-style-type: none"> <input type="checkbox"/> Reduceți calitatea tipăririi și rezoluția. <input type="checkbox"/> Schimbați formatul. <input type="checkbox"/> Reduceți numărul de imagini, caractere sau fonturi utilizate în cadrul documentului de tipărit.

Cod	Problemă	Soluție
106	Nu puteți tipări de pe computer din cauza setărilor de restricționare a accesului.	Contactați administratorul imprimantei.
107	Autentificarea utilizatorului a eșuat. Activitatea de tipărire a fost anulată.	<ul style="list-style-type: none"> <input type="checkbox"/> Asigurați-vă că numele de utilizator și parola sunt corecte. <input type="checkbox"/> Selectați Setări > Setări generale > Administrare sistem > Setări securitate > Control acces. Activați funcția de restricționare a utilizatorilor și apoi permiteți activitatea fără informații de autentificare.
108	Au fost șterse date confidențiale atunci când imprimanta a fost oprită.	-
109	Faxul recepționat a fost deja șters.	-
110	Documentul a fost tipărit pe o singură parte, deoarece hârtia încărcată nu permite tipărirea pe ambele părți.	Dacă doriți să efectuați tipărire față-verso, încărcați hârtie care permite tipărirea față-verso.
111	Memoria disponibilă devine insuficientă.	<p>Încercați metodele de mai jos pentru a reduce dimensiunile activității de tipărire.</p> <ul style="list-style-type: none"> <input type="checkbox"/> Reduceți calitatea tipăririi și rezoluția. <input type="checkbox"/> Schimbați formatul. <input type="checkbox"/> Reduceți numărul de imagini, caractere sau fonturi utilizate în cadrul documentului de tipărit.
120	Nu se poate efectua comunicarea cu serverul care este conectat folosind o platformă deschisă.	Asigurați-vă că nu există erori pe server sau în rețea.
130	Tipărirea colaționată a eșuat din cauza memoriei insuficiente.	<p>Încercați metodele de mai jos pentru a reduce dimensiunile activității de tipărire. Dacă nu doriți să utilizați aceste metode, încercați să tipăriți câte un exemplar, pe rând.</p> <ul style="list-style-type: none"> <input type="checkbox"/> Reduceți calitatea tipăririi și rezoluția. <input type="checkbox"/> Schimbați formatul. <input type="checkbox"/> Reduceți numărul de imagini, caractere sau fonturi utilizate în cadrul documentului de tipărit.
131	Tipărirea în ordine inversă a eșuat din cauza memoriei insuficiente.	<p>Dacă doriți să tipăriți în ordine inversă, încercați următoarele metode pentru a reduce dimensiunile activității de tipărire.</p> <ul style="list-style-type: none"> <input type="checkbox"/> Reduceți calitatea tipăririi și rezoluția. <input type="checkbox"/> Schimbați formatul. <input type="checkbox"/> Reduceți numărul de imagini, caractere sau fonturi utilizate în cadrul documentului de tipărit.
132	Tipărire imposibilă din cauza memoriei insuficiente.	<p>Încercați metodele de mai jos pentru a reduce dimensiunile datelor tipărite.</p> <ul style="list-style-type: none"> <input type="checkbox"/> Utilizați un format de hârtie mai redus. <input type="checkbox"/> Simplificați datele prin reducerea numărului de imagini din datele tipărite sau prin reducerea numărului de tipuri de litere.

Cod	Problemă	Soluție
133	Tipărire față-verso imposibilă din cauza memoriei insuficiente. Se va tipări pe o singură față.	Încercați metodele de mai jos pentru a reduce dimensiunile datelor tipărite. <ul style="list-style-type: none"> <input type="checkbox"/> Utilizați un format de hârtie mai redus. <input type="checkbox"/> Simplificați datele prin reducerea numărului de imagini din datele tipărite sau prin reducerea numărului de tipuri de litere.
141	Eroare în HDD-ul imprimantei. Activitatea de tipărire a fost anulată.	Contactați asistența Epson sau un furnizor de service autorizat de Epson pentru înlocuirea HDD-ului.
151	Tipărirea nu se execută, deoarece numele de utilizator de conectare și numele de utilizator asociate cu sarcina confidențială nu corespund.	Asigurați-vă că vă conectați cu același nume de utilizator ca numele de utilizator asociat cu sarcina confidențială.
201	Memoria este plină.	<ul style="list-style-type: none"> <input type="checkbox"/> Tipăriți faxurile recepționate din Operațiune în Job/Status. <input type="checkbox"/> Ștergeți faxurile recepționate salvate în Inbox, din Operațiune în Job/Status. <input type="checkbox"/> Dacă trimiteți un fax monocrom către o singură destinație, o puteți face utilizând funcția Trimitere directă. <input type="checkbox"/> Despărțiți originalele în două sau mai multe seturi, pentru a le trimite separat.
202	Conexiunea a fost întreruptă de aparatul destinatarului.	Așteptați puțin și încercați din nou.
203	Produsul nu poate detecta tonul.	<ul style="list-style-type: none"> <input type="checkbox"/> Asigurați-vă că este conectat corect cablul telefonic și că linia telefonică funcționează. <input type="checkbox"/> Atunci când imprimanta este conectată la un sistem PBX sau la un adaptor terminal, schimbați setarea Tip linie la PBX. <input type="checkbox"/> Selectați Setări > Setări generale > Setări fax > Setări de bază > Detecție ton apel și dezactivați setarea pentru detectarea tonului.
204	Aparatul destinatarului este ocupat.	<ul style="list-style-type: none"> <input type="checkbox"/> Așteptați puțin și încercați din nou. <input type="checkbox"/> Verificați numărul de fax al destinatarului.
205	Aparatul destinatarului nu răspunde.	Așteptați puțin și încercați din nou.
206	Cablurile telefonice sunt conectate incorect la porturile LINE și EXT. ale produsului.	Verificați conexiunile de la porturile LINE și EXT. ale imprimantei.
207	Produsul nu este conectat la linia telefonică.	Conectați cablul telefonic la o linie telefonică.
208	Faxul nu a putut fi trimis la o parte dintre destinatarii specificați.	Tipăriți un raport Jurnal fax sau Ultima transmitere pentru faxurile anterioare, din Raport fax , în modul Fax, pentru a verifica destinația cu probleme. Dacă este activată setarea Salvare date eroare , puteți retrimite faxul din Operațiune în Job/Status .

Cod	Problemă	Soluție
301	Nu există spațiu suficient pentru a salva datele pe dispozitivul de memorie.	<ul style="list-style-type: none"> <input type="checkbox"/> Creșteți spațiul de stocare de pe dispozitivul de memorie. <input type="checkbox"/> Reduceți numărul de documente. <input type="checkbox"/> Reduceți rezoluția de scanare sau creșteți rata de compresie pentru a reduce dimensiunea imaginii scanate.
302	Dispozitivul de memorie este protejat la scriere.	Dezactivați protecția la scriere a dispozitivului de memorie.
303	Nu a fost creat niciun folder pentru a salva imaginea scanată.	Introduceți alt dispozitiv de memorie.
304	Dispozitivul de memorie a fost scos.	Reintroduceți dispozitivul de memorie.
305	A survenit o eroare la salvarea datelor pe dispozitivul de memorie.	Dacă dispozitivul extern este accesat de la un computer, așteptați câteva momente și apoi încercați din nou.
306	Memoria este plină.	Așteptați finalizarea activităților în curs.
311	A survenit o eroare de server DNS.	<ul style="list-style-type: none"> <input type="checkbox"/> Selectați Setări > Setări generale > Setări rețea > Complex > TCP/IP și verificați setările serverului DNS. <input type="checkbox"/> Verificați setările DNS ale serverului, ale computerului sau ale punctului de acces.
312	A survenit o eroare de autentificare.	Selectați Setări > Setări generale > Setări rețea > Complex > Server e-mail > Setări server și verificați setările serverului.
313	A survenit o eroare de comunicare.	<ul style="list-style-type: none"> <input type="checkbox"/> Tipăriți un raport privind conexiunea la rețea pentru a verifica dacă imprimanta este conectată la rețea. <input type="checkbox"/> Selectați Setări > Setări generale > Setări rețea > Complex > Server e-mail > Setări server pentru a verifica setările serverului de email. Puteți să verificați cauza erorii prin executarea utilitarului de verificare a conexiunii. <input type="checkbox"/> Este posibil ca metoda de autentificare din setări să nu corespundă cu cea a serverului de e-mail. Atunci când selectați Dezactivat ca metodă de autentificare, asigurați-vă că metoda de autentificare a serverului de e-mail este setată la Fără.
314	Dimensiunea fișierului/fișierelor depășește dimensiunea maximă permisă pentru fișierele atașate.	<ul style="list-style-type: none"> <input type="checkbox"/> Creșteți setarea Dim max fiș ataș din setările de scanare. <input type="checkbox"/> Reduceți rezoluția de scanare sau creșteți rata de compresie pentru a reduce dimensiunea imaginii scanate.
315	Memoria este plină.	Încercați din nou după finalizarea activităților în curs.

Cod	Problemă	Soluție
316	A apărut o eroare de criptare a emailului.	<input type="checkbox"/> Asigurați-vă că setarea certificatului de criptare este corectă. <input type="checkbox"/> Asigurați-vă că setarea orei pe imprimantă este corectă.
317	A apărut o eroare de semnătură a e-mailului.	<input type="checkbox"/> Asigurați-vă că setarea certificatului de semnare este corectă. <input type="checkbox"/> Asigurați-vă că setarea orei pe imprimantă este corectă.
318	A apărut o eroare de restricționare a domeniului.	Contactați administratorul pentru a verifica dacă domeniul de destinație a e-mailului dumneavoastră este restricționat.
321	A survenit o eroare de server DNS.	<input type="checkbox"/> Selectați Setări > Setări generale > Setări rețea > Complex > TCP/IP și verificați setările serverului DNS. <input type="checkbox"/> Verificați setările DNS ale serverului, ale computerului sau ale punctului de acces.
322	A survenit o eroare de autentificare.	Verificați setările Locație .
323	A survenit o eroare de comunicare.	<input type="checkbox"/> Verificați setările Locație . <input type="checkbox"/> Tipăriți un raport privind conexiunea la rețea pentru a verifica dacă imprimanta este conectată la rețea.
324	Există deja un fișier cu același nume în folderul specificat.	<input type="checkbox"/> Ștergeți fișierul cu același nume. <input type="checkbox"/> Schimbați prefixul pentru numele fișierului din Setări fișiere .
325	Nu există spațiu de stocare suficient în folderul specificat.	<input type="checkbox"/> Creșteți spațiul de stocare din folderul specificat. <input type="checkbox"/> Reduceți numărul de documente. <input type="checkbox"/> Reduceți rezoluția de scanare sau creșteți rata de compresie pentru a reduce dimensiunea imaginii scanate.
327	Memoria este plină.	Așteptați finalizarea activităților în curs.
328	Destinația este greșită sau nu există.	Verificați setările Locație .
330	A apărut o eroare de conexiune securizată FTPS/FTPS.	<input type="checkbox"/> Verificați locația în setările de destinație. <input type="checkbox"/> Rulați Web Config și actualizați certificatul rădăcină. <input type="checkbox"/> Rulați Web Config și apoi importați sau actualizați certificatul CA. Dacă eroarea nu poate fi remediată, setați verificarea certificatului ca dezactivată în setările de destinație.
331	A survenit o eroare de comunicare la preluarea listei de destinații.	Tipăriți un raport privind conexiunea la rețea pentru a verifica dacă imprimanta este conectată la rețea.
332	Nu există spațiu suficient pentru a salva imaginea scanată la destinație.	Reduceți numărul de documente.

Cod	Problemă	Soluție
333	Destinația nu a putut fi găsită, deoarece informațiile acesteia au fost încărcate pe server înainte de a se trimite imaginea scanată.	Selectați din nou destinația.
334	A survenit o eroare la trimiterea imaginii scanate.	-
341	A survenit o eroare de comunicare.	<ul style="list-style-type: none"> <input type="checkbox"/> Verificați conexiunea dintre imprimantă și computer. Dacă realizați conectarea printr-o rețea, tipăriți un raport privind conexiunea la rețea pentru a verifica dacă imprimanta este conectată la rețea. <input type="checkbox"/> Asigurați-vă că Document Capture Pro este instalat pe computer.
350	A apărut o eroare de certificat FTPS/HTTPS.	<ul style="list-style-type: none"> <input type="checkbox"/> Asigurați-vă că setările de dată/oră și fus orar sunt corecte. <input type="checkbox"/> Rulați Web Config și actualizați certificatul rădăcină. <input type="checkbox"/> Rulați Web Config și apoi importați sau actualizați certificatul CA. <p>Dacă eroarea nu poate fi remediată, setați verificarea certificatului ca dezactivată în setările de destinație.</p>
401	Nu există spațiu suficient pentru a salva datele pe dispozitivul de memorie.	Creșteți spațiul de stocare de pe dispozitivul de memorie.
402	Dispozitivul de memorie este protejat la scriere.	Dezactivați protecția la scriere a dispozitivului de memorie.
404	Dispozitivul de memorie a fost scos.	Reintroduceți dispozitivul de memorie.
405	A survenit o eroare la salvarea datelor pe dispozitivul de memorie.	<ul style="list-style-type: none"> <input type="checkbox"/> Reintroduceți dispozitivul de memorie. <input type="checkbox"/> Utilizați un alt dispozitiv de memorie, pe care ați creat un folder cu ajutorul funcției Creare folder pentru salvare.
411	A survenit o eroare de server DNS.	<ul style="list-style-type: none"> <input type="checkbox"/> Selectați Setări > Setări generale > Setări rețea > Complex > TCP/IP și verificați setările serverului DNS. <input type="checkbox"/> Verificați setările DNS ale serverului, ale computerului sau ale punctului de acces.
412	A survenit o eroare de autentificare.	Selectați Setări > Setări generale > Setări rețea > Complex > Server e-mail > Setări server și verificați setările serverului.

Cod	Problemă	Soluție
413	A survenit o eroare de comunicare.	<ul style="list-style-type: none"> <input type="checkbox"/> Selectați Setări > Setări generale > Setări rețea > Complex > Server e-mail > Setări server pentru a verifica setările serverului de email. Puteți să verificați cauza erorii prin executarea utilitarului de verificare a conexiunii. <input type="checkbox"/> Este posibil ca metoda de autentificare din setări să nu corespundă cu cea a serverului de e-mail. Atunci când selectați Dezactivat ca metodă de autentificare, asigurați-vă că metoda de autentificare a serverului de e-mail este setată la Fără. <input type="checkbox"/> Tipăriți un raport privind conexiunea la rețea pentru a verifica dacă imprimanta este conectată la rețea.
421	A survenit o eroare de server DNS.	<ul style="list-style-type: none"> <input type="checkbox"/> Selectați Setări > Setări generale > Setări rețea > Complex > TCP/IP și verificați setările serverului DNS. <input type="checkbox"/> Verificați setările DNS ale serverului, ale computerului sau ale punctului de acces.
422	A survenit o eroare de autentificare.	Selectați Setări > Setări generale > Setări fax > Setări primite > Setări salvare/redirecționare și apoi verificați setările folderului selectat în Dest. salv./redir..
423	A survenit o eroare de comunicare.	<ul style="list-style-type: none"> <input type="checkbox"/> Tipăriți un raport privind conexiunea la rețea pentru a verifica dacă imprimanta este conectată la rețea. <input type="checkbox"/> Selectați Setări > Setări generale > Setări fax > Setări primite > Setări salvare/redirecționare și apoi verificați setările folderului selectat în Dest. salv./redir..
425	Nu există spațiu de stocare suficient în folderul destinație specificat.	Creșteți spațiul de stocare din folderul destinație specificat.
428	Destinația este greșită sau nu există.	Selectați Setări > Setări generale > Setări fax > Setări primite > Setări salvare/redirecționare și apoi verificați setările folderului selectat în Dest. salv./redir..

Hârtia se blochează

Verificați eroarea afișată pe panoul de comandă și urmați instrucțiunile pentru a scoate hârtia blocată, inclusiv bucățile rupte. Ecranul LCD afișează o animație care vă prezintă modul de eliminare al hârtiei blocate.



Atenție:

Nu atingeți butoanele de pe panoul de comandă în timp ce mâna dumneavoastră este în interiorul imprimantei. Dacă imprimanta începe să funcționeze, vă puteți răni. Aveți grijă să nu atingeți părțile proeminente pentru a nu vă răni.



Important:

Scoateți cu atenție hârtia blocată. Dacă scoateți hârtia forțat, imprimanta se poate defecta.

Prevenirea blocajelor de hârtie

Verificați următoarele aspecte dacă au loc frecvent blocaje de hârtie.

- Așezați imprimanta pe o suprafață plană și utilizați imprimanta în condițiile de mediu recomandate.
[„Specificații de mediu” la pagina 430](#)
- Utilizați hârtia compatibilă cu această imprimantă.
[„Hârtia disponibilă și capacitățile” la pagina 368](#)
- Respectați precauțiile de manevrare a hârtiei.
[„Precauții la manevrarea hârtiei” la pagina 147](#)
- Încărcați hârtia în direcția corectă, apoi împingeți ghidajul de margine până când acesta atinge hârtia.
[„Încărcarea hârtiei” la pagina 149](#)
- Nu încărcați mai multă hârtie decât numărul maxim de coli specificat pentru hârtie.
- Încărcați pe rând câte o coală de hârtie dacă încărcați mai multe coli de hârtie.
- Asigurați-vă că setările pentru dimensiunea hârtiei și tipul hârtiei corespund dimensiunii și tipului hârtiei introduse în imprimantă.
[„Lista tipurilor de hârtie” la pagina 148](#)

Este momentul să înlocuiți unitățile de alimentare cu cerneală

Precauții în manevrarea Unitate de Alimentare cu Cerneală

Măsuri de precauție la depozitare cernelii

- Țineți unitățile de alimentare cu cerneală departe de lumina directă a soarelui.
- Nu depozitați unitățile de alimentare cu cerneală la temperaturi ridicate sau de îngheț.
- Epson recomandă utilizarea unitate de alimentare cu cerneală înainte de data imprimată pe ambalaj.
- Pentru a obține cele mai bune rezultate, depozitați ambalajele în care se găsesc unitate de alimentare cu cerneală cu partea inferioară în jos.
- După ce ați adus o unitate de alimentare cu cerneală în interior dintr-un depozit rece, lăsați-o să ajungă la temperatura camerei cel puțin 12 ore înainte de a o utiliza.
- Nu scăpați și nu loviți o unitate de alimentare cu cerneală de obiecte dure; în caz contrar, cerneala se poate scurge.

Precauții la manevrare pentru alimentarea cu cerneală

- Nu atingeți secțiunile indicate în figură. Această acțiune poate împiedica funcționarea și tipărirea normală.

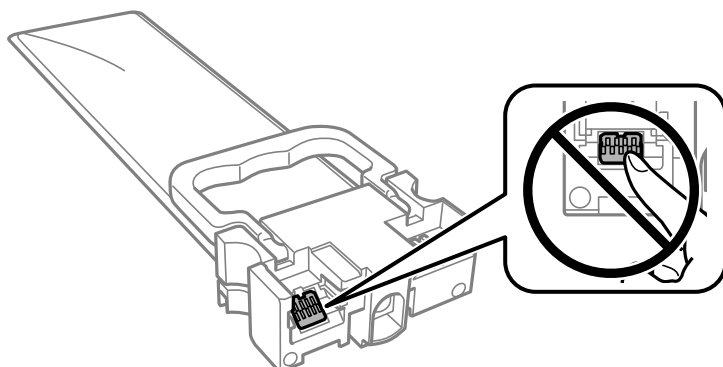

- Instalați toate unități de alimentare cu cerneală; în caz contrar nu veți putea tipări.
- Nu opriți imprimanta în timpul efectuării operației de încărcare cu cerneală. Dacă operația de încărcare cu cerneală nu s-a terminat, nu veți putea tipări.
- Nu lăsați imprimanta cu unități de alimentare cu cerneală scoase; în caz contrar, cerneala rămasă pe duzele capului de tipărire se poate usca și nu veți mai putea tipări.
- Dacă trebuie să scoateți temporar o unitate de alimentare cu cerneală, protejați zona de alimentare cu cerneală de mizerie și praf. Depozitați unitate de alimentare cu cerneală în același mediu cu imprimanta. Deoarece portul de alimentare a cernelii este prevăzut cu o valvă proiectată pentru a păstra excesul de cerneală scurs, nu trebuie să folosiți propriile dumneavoastră capace sau ștechere.
- unități de alimentare cu cerneală scoase din imprimantă pot avea cerneală în jurul portului de alimentare cu cerneală, deci manevrați-le cu atenție pentru a nu păta cu cerneală zona din jur în timp ce scoateți unități de alimentare cu cerneală.
- Această imprimantă utilizează o unitate de alimentare cu cerneală prevăzută cu un cip verde care monitorizează informații precum cantitatea de cerneală rămasă în fiecare unități de alimentare cu cerneală. Deci, chiar dacă respectiva unitate de alimentare cu cerneală este scoasă din imprimantă înainte de a se goli, puteți utiliza o unitate de alimentare cu cerneală după ce o reintroduceți în imprimantă.
- Pentru a obține o calitate optimă la tipărire și pentru a proteja capul de tipărire, în respectiva unitate de alimentare cu cerneală se păstrează o rezervă de siguranță de cerneală, având o cantitate variabilă, chiar și atunci când imprimanta indică necesitatea înlocuirii pentru respectiva unitate de alimentare cu cerneală. Randamentul indicat pentru dumneavoastră nu include această rezervă.
- Nu demontați și nu reconstruiți o unitate de alimentare cu cerneală, în caz contrar nu veți putea tipări normal.
- La schimbarea unității, nu puteți utiliza unități de alimentare cu cerneală primite la cumpărarea imprimantei.
- Dacă unitate de alimentare cu cerneală și-a schimbat forma din cauza unei căderi etc., îndreptați-o înainte de a o introduce în imprimantă; în caz contrar, este posibil să nu se fixeze corect.

Consumul de cerneală

- Pentru a păstra în condiții optime performanțele capului de tipărire, din toate unități de alimentare cu cerneală se consumă o anumită cantitate de cerneală în timpul operațiilor de întreținere, de exemplu la curățarea capului de tipărire. De asemenea, consumul de cerneală este posibil și la pornirea imprimantei.
- La tipărirea monocromă sau în tonuri de gri, se pot utiliza cernelurile colorate în locul cernelii negre, în funcție de tipul de hârtie sau de setările calității de imprimare. Asta deoarece se utilizează un amestec de cerneluri colorate pentru a crea culoarea neagră.

- O parte din cerneala din respectivele unități de alimentare cu cerneală primite la cumpărarea imprimantei va fi utilizată în timpul instalării inițiale. Pentru a produce documente tipărite de foarte bună calitate, capul de tipărire al imprimantei trebuie să fie complet încărcat cu cerneală. Acest proces consumă o cantitate de cerneală și din acest motiv cu aceste unități de alimentare cu cerneală veți tipări mai puține pagini decât cu următoarele unități de alimentare cu cerneală.
- Consumurile indicate pot varia în funcție de imaginile pe care le tipăriți, tipul de hârtie folosit, frecvența tipăririi și condițiile de mediu, precum temperatura.
- Pentru a obține rezultate optime, utilizați unitate de alimentare cu cerneală în interval de doi ani de la instalare.

Înlocuirea Unități de Alimentare cu Cerneală

Când este afișat un mesaj care vă solicită să înlocuiți unități de alimentare cu cerneală, selectați **Modul de a** și vizualizați animațiile afișate pe panoul de control pentru a afla cum să înlocuiți unități de alimentare cu cerneală.

Informații conexe

- ➔ [„Codurile Unitate de Alimentare cu Cerneală” la pagina 372](#)
- ➔ [„Precauții în manevrarea Unitate de Alimentare cu Cerneală” la pagina 351](#)

Tipărirea temporară cu cerneală neagră

Atunci când cerneala colorată se consumă și rămâne cerneală neagră, puteți utiliza următoarele setări pentru a continua imprimarea pentru o perioadă scurtă de timp utilizând cerneală neagră.

- Tip de hârtie: hârtii normale, Plic
- Culoare: **Scală de gri**
- EPSON Status Monitor 3: Activat (numai pentru Windows)

Deoarece această caracteristică este disponibilă doar temporar, pentru aproximativ cinci zile, înlocuiți unitate de alimentare cu cerneală consumat cât mai curând posibil.

Notă:

- Dacă **EPSON Status Monitor 3** este dezactivat, deschideți driverul imprimantei, faceți clic pe **Setări extinse** din fila **Întreținere** și apoi selectați **Activare EPSON Status Monitor 3**.
- Disponibilitatea acestei caracteristici variază în funcție de condițiile de utilizare.

Tipărirea temporară cu cerneală neagră — Panou de control

1. Când este afișat un mesaj care vă solicită să înlocuiți unități de alimentare cu cerneală, apăsați pe **Continuare**. Se afișează un mesaj care vă informează că puteți tipări temporar cu cerneală neagră.
2. Verificați mesajul și apoi atingeți **Continuare**.
3. Dacă doriți să tipăriți în monocrom, selectați **Nu, se ream. mai târziu**. Operațiunea în desfășurare este anulată.
4. Acum puteți copia originale sau tipări faxuri primite pe hârtie simplă în monocrom. Selectați caracteristica pe care doriți să o utilizați de pe ecranul principal.

Continuați să tipăriți temporar doar cu cerneală neagră (Windows)

Procedați în unul dintre următoarele moduri.

- La apariția următoarei ferestre, selectați **Tipărire în negru**.

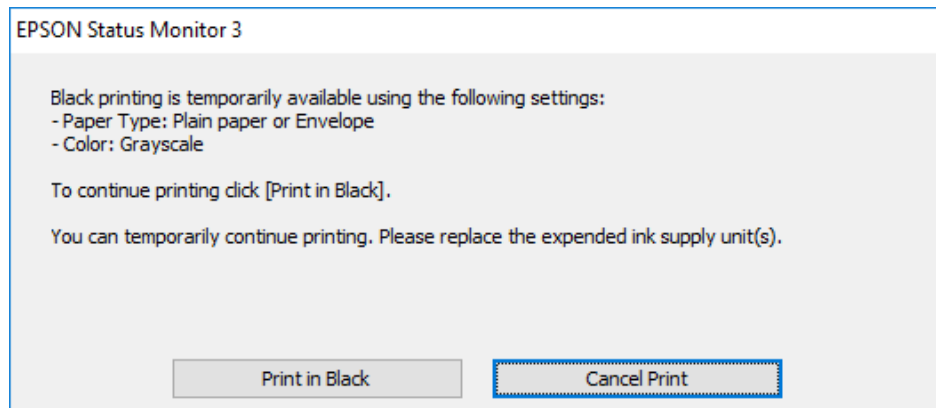

- La apariția următoarei ferestre, anulați tipărirea. Și apoi tipăriți din nou.

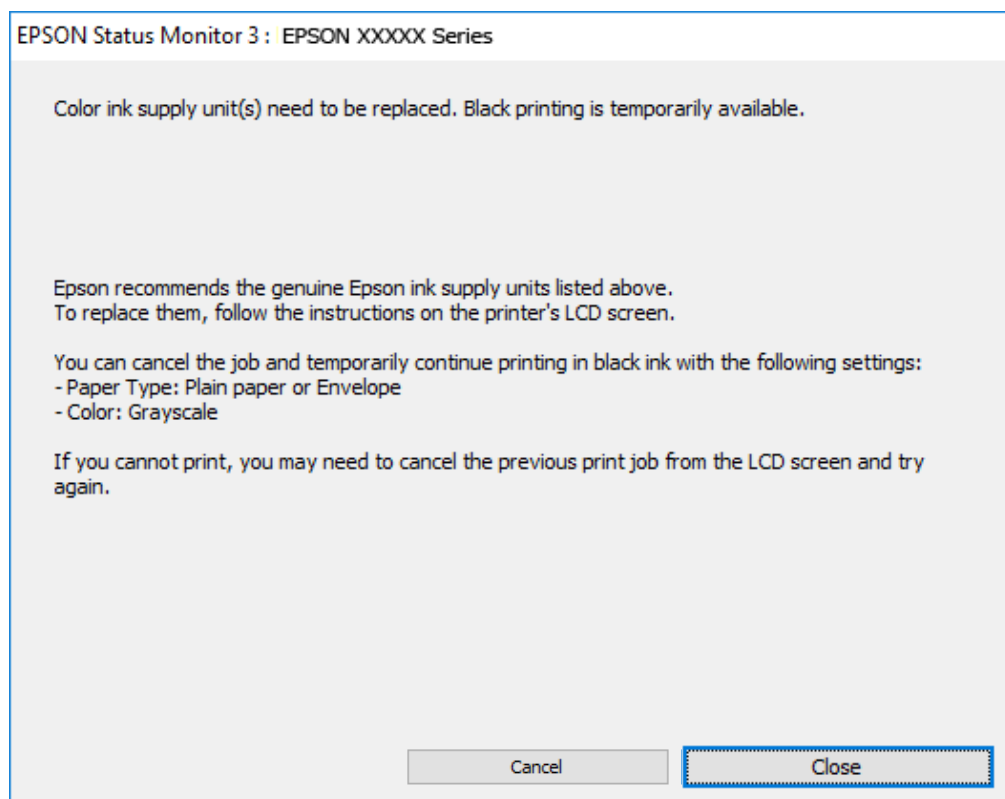

Notă:

Dacă nu puteți anula tipărirea de pe computer, anulați utilizând panoul de comandă al imprimantei.

Urmați pașii de mai jos atunci când tipăriți din nou.

1. Accesați fereastra pentru driver-ul imprimantei.
2. Selectați un **Tip hârtie** care acceptă Tipărire în negru.

3. Selectați **Scală de gri**.
4. Setați celelalte elemente din filele **Principal** și **Mai multe opțiuni** în funcție de caz și faceți clic pe **OK**.
5. Faceți clic pe **Tipărire**.
6. Faceți clic pe **Tipărire în negru** din fereastra afișată.

Continuați să tipăriți temporar doar cu cerneală neagră (Mac OS)

Notă:

*Pentru a utiliza această funcție în rețea, conectați-vă la serviciul **Bonjour**.*

1. Faceți clic pe pictograma imprimantei din **Andocare**.
2. Anulați activitatea.

Notă:

Dacă nu puteți anula tipărirea de pe computer, anulați utilizând panoul de comandă al imprimantei.

3. Selectați **Preferințe sistem** din meniul Apple > **Imprimante și scanere** (sau **Tipărire și scanare, Tipărire și fax**) și apoi selectați imprimanta. Faceți clic pe **Opțiuni și consumabile** > **Opțiuni** (sau **Driver**).
4. Selectați **Activat** ca setare pentru **Tipărire temp. cu negru**.
5. Deschideți caseta de dialog de tipărire.
6. Selectați **Setări tipărire** din meniul contextual.
7. Selectați un tip de hârtie care acceptă **Tipărire temp. cu negru** ca setarea **Tip media**.
8. Selectați **Scală de gri**.
9. Setați celelalte elemente în funcție de caz.
10. Faceți clic pe **Tipărire**.

Economisirea cernelii negre atunci când nivelul acesteia este scăzut (numai pentru Windows)

Atunci când nivel cernelii negre este scăzut și există suficientă cerneală color, puteți utiliza un amestec de cerneluri color pentru a crea negrul. Puteți continua tipărirea în timp ce pregătiți o unitate de alimentare cu cerneală de înlocuire cu cerneală neagră.

Această caracteristică este disponibilă numai atunci când selectați următoarele setări din driver-ul imprimantei.

- Tip hârtie: **hârtii normale**
- Calitate: **Standard**
- EPSON Status Monitor 3: Activat

Notă:

- Dacă **EPSON Status Monitor 3** este dezactivat, deschideți driverul imprimantei, faceți clic pe **Setări extinse** din fila **Întreținere** și apoi selectați **Activare EPSON Status Monitor 3**.
- Negrul obținut dintr-o compoziție de culori are un aspect ușor diferit decât negrul pur. De asemenea, viteza de tipărire va scădea.
- Pentru a menține calitatea capului de tipărire, se consumă și cerneală neagră.

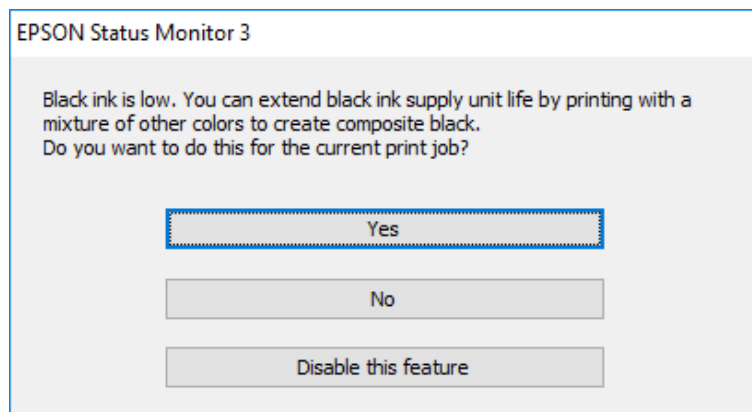

Opțiuni	Descriere
Da	Selectați pentru a utiliza un amestec de cerneluri color în vederea creării negrului. Această fereastră este afișată cu următoarea ocazie în care efectuați o activitate de tipărire similară.
Nu	Selectați pentru a continua să utilizați cerneala neagră rămasă. Această fereastră este afișată cu următoarea ocazie în care efectuați o activitate de tipărire similară.
Dezactivează această caracteristică	Selectați pentru a continua să utilizați cerneala neagră rămasă. Această fereastră nu este afișată până când nu înlocuiți unitate de alimentare cu cerneală cu cerneală neagră și aceasta ajunge din nou la un nivel scăzut.

Este momentul să înlocuiți cutia de întreținere

Precauții pentru manipularea cutiei de întreținere

Citiți următoarele instrucțiuni înainte de a înlocui caseta de întreținere.

- Nu atingeți circuitul integrat verde de pe partea laterală a casetei de întreținere. Această acțiune poate împiedica funcționarea și tipărirea normală.
- Nu scăpați caseta de întreținere și nu o supuneți la șocuri puternice.
- Nu înlocuiți caseta de întreținere în timpul tipării; în caz contrar pot apărea scurgeri.
- Nu scoateți caseta de întreținere și capacul acesteia cu excepția cazului în care înlocuiți caseta de întreținere; în caz contrar, cerneala se poate scurge.
- Nu înclinați caseta de întreținere uzată până când nu este sigilată în punga de plastic; în caz contrar pot apărea scurgeri.
- Nu atingeți deschiderile din caseta de întreținere deoarece vă puteți păta cu cerneală.
- Nu reutilizați o casetă de întreținere care a fost demontată și lăsată deconectată pe o perioadă îndelungată de timp. Este posibil ca cerneala din caseta de întreținere să se fi întărit și nu mai poate fi absorbită cerneală.

- Țineți caseta de întreținere departe de lumina directă a soarelui.
- Nu depozitați caseta de întreținere la temperaturi ridicate sau de îngheț.

Înlocuirea unei cutii de întreținere

În unele cicluri de tipărire, în cutia de întreținere se poate aduna o cantitate mică de cerneală în exces. Pentru a preveni scurgerea cernelii din cutia de întreținere, imprimanta este proiectată astfel încât să oprească tipărirea la atingerea limitei pentru capacitatea de absorbție a casetei de întreținere. Dacă și cât de des este necesară înlocuirea, depinde de numărul de pagini tipărite, tipul materialului de tipărit și numărul ciclurilor de curățare pe care le execută imprimanta.

Când este afișat un mesaj care vă solicită să înlocuiți cutia de întreținere, consultați animațiile afișate pe panoul de comandă. Necesitatea de a înlocui caseta de întreținere nu înseamnă că imprimanta nu mai funcționează în conformitate cu specificațiile sale. Garanția Epson nu acoperă cheltuielile acestei înlocuiri. Este o componentă ce poate fi întreținută de către utilizator.

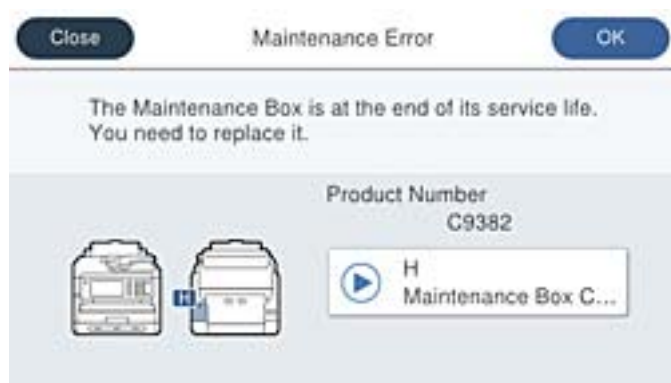

Notă:

- Când cutia de întreținere este plină, nu mai puteți tipări și curăța capul de imprimare decât după înlocuirea acesteia, pentru a evita scurgerile de cerneală. Totuși, puteți să efectuați operații care nu necesită cerneală, cum ar fi scanarea.

Informații conexe

- ➔ „Codul casetei de întreținere” la pagina 373
- ➔ „Precauții pentru manipularea cutiei de întreținere” la pagina 356

Este timpul să înlocuiți rolele de preluare

Înlocuirea rolurilor de preluare pentru unitatea casetei de hârtie

Consultați fișa furnizată împreună cu cutia de carton a rolei de preluare pentru a înlocui rolele de preluare pentru unitatea casetei de hârtie.

- De asemenea, puteți să vizionați procedura în Manuale video pe web. Accesați următorul site web.

<https://support.epson.net/publist/vlink.php?code=NPD6983>

Informații conexe

➔ „Codul rolor de preluare” la pagina 373

Înlocuirea rolor de preluare pentru unitățile opționale de casete de hârtie

Consultați fișa furnizată împreună cu cutia de carton a rolei de preluare pentru a înlocui rolele de preluare pentru unitățile opționale de casete de hârtie.

 De asemenea, puteți să vizionați procedura în Manuale video pe web. Accesați următorul site web.

<https://support.epson.net/publist/vlink.php?code=NPD6985>

Informații conexe

➔ „Codul rolor de preluare” la pagina 373

Imprimanta nu poate fi utilizată conform așteptărilor

Imprimanta nu pornește sau nu se oprește

Imprimanta nu pornește

Se pot considera următoarele cauze.

■ Cablul de alimentare nu este conectat în mod corespunzător la priza electrică.

Soluții

Verificați dacă ați conectat bine cablul de alimentare.

■ Butonul  nu a fost apăsat îndeajuns de mult.



Soluții

Țineți apăsat mai mult timp butonul .

Imprimanta nu se oprește

■ Butonul  nu a fost apăsat îndeajuns de mult.

Soluții

Țineți apăsat mai mult timp butonul . Dacă tot nu puteți opri imprimanta, deconectați cablul de alimentare. Pentru a preveni uscarea capului de imprimare, reporniți imprimanta și opriți-o din nou apăsând butonul .

Alimentarea se oprește automat

Este activată funcția Setări oprire sau Temporizator oprire.

Soluții

- Selectați **Setări** > **Setări generale** > **Setări de bază** > **Setări oprire** și apoi dezactivați setările **Oprire în caz de inactivitate** și **Oprire în caz de deconectare**.
- Selectați **Setări** > **Setări generale** > **Setări de bază** și dezactivați setarea **Temporizator oprire**.

Notă:

Produsul dvs. ar putea avea funcția **Setări oprire** sau funcția **Temporizator oprire**, în funcție de locația de achiziționare.

Operațiunile se desfășoară lent

Tipărirea se face prea încet

Se pot considera următoarele cauze.

Rulează aplicații care nu sunt necesare.

Soluții

Închideți toate aplicațiile care nu sunt necesare de pe computerul sau dispozitivul inteligent al dumneavoastră.

Calitatea tipăririi este setată la un nivel prea înalt.

Soluții

Reduceți setarea referitoare la calitate.

Tipărirea bidirecțională este dezactivată.

Soluții

Activați setarea de tipărire bidirecțională (sau de mare viteză). Dacă această setare este activată, capul de imprimare va tipări în ambele direcții, iar viteza de tipărire va crește.

- Panou de comandă

Selectați **Setări** > **Setări generale** > **Setări imprimantă**, apoi activați **Bidirecțional**.

- Windows

Selectați **Tipărire bidirecțională** din fila **Mai multe opțiuni** a driverului imprimantei.

- Mac OS

Selectați **Preferințe sistem** din meniul Apple > **Imprimante și scanere** (sau **Tipărire și scanare**, **Tipărire și fax**) și apoi selectați imprimanta. Faceți clic pe **Opțiuni și consumabile** > **Opțiuni** (sau **Driver**). Selectați **Activat** ca setare pentru **Tipărire bidirecțională**.

Modul silențios este activat.

Soluții

Dezactivați **Modul silențios**. Viteza de tipărire este redusă atunci când imprimanta funcționează în **Modul silențios**.

- Panou de comandă

Selecționați  din ecranul principal, apoi selecționați **Dez..**

- Windows

Selecționați **Oprit** ca setare pentru **Modul silențios** din fila **Principal** a driver-ului imprimantei.

- Mac OS

Selecționați **Preferințe sistem** din meniul Apple > **Imprimante și scanere** (sau **Tipărire și scanare, Tipărire și Fax**), și apoi selecționați imprimanta. Faceți clic pe **Opțiuni și consumabile** > **Opțiuni** (sau **Driver**). Selecționați **Dezactivat** ca setare pentru **Modul silențios**.

■ În cazul tipăririi față-verso, uscarea durează o anumită perioadă de timp.

Soluții

Pentru tipărirea față-verso, o față a colii de hârtie este tipărită și uscată, iar apoi este tipărit verso-ul. Deoarece timpul de uscare diferă în funcție de mediu, cum ar fi temperatura și umiditatea, sau în funcție de datele tipărite, viteza de tipărire se poate reduce.

Viteza tipăririi scade semnificativ dacă este utilizat driver-ul PostScript

■ Calitatea tipăririi este setată la un nivel înalt.

Soluții

Setați opțiunea **Print Quality** la valoarea **Fast**, în driver-ul imprimantei.

Viteza de scanare este prea mică

■ Scanare la o rezoluție mai ridicată.

Soluții

Încercați să reduceți rezoluția de scanare.

Ecranul LCD se întunecă

■ Imprimanta este în modul de repaus.

Soluții

Atingeți oriunde pe ecranul LCD pentru a reveni la starea anterioară.

Dacă ați dezactivat **At. ecr. LCD pentru act.**, apăsați butonul .

Ecranul tactil nu răspunde

Se pot considera următoarele cauze.

■ Pe ecranul tactil a fost aplicată o folie de protecție.

Soluții

Dacă aplicați o folie de protecție pe ecranul tactil, este posibil ca ecranul cu comandă tactilă să nu mai răspundă. Îndepărtați folia.

■ Ecranul este murdar.

Soluții

Opriți imprimanta și apoi ștergeți ecranul utilizând o cârpă moale, uscată. Dacă ecranul este murdar, este posibil ca acesta să nu mai răspundă.

Nu se poate opera de la panoul de comandă

■ Când este activată caracteristica de restricționare în funcție de utilizator, vă vor fi necesare un ID de utilizator și o parolă pentru a tipări.

Soluții

Dacă nu cunoașteți parola, contactați administratorul imprimantei.

„x” este afișat pe ecran și nu puteți selecta fotografii

■ Fișierul de imagine nu este acceptat.

Soluții

„x” este afișat pe ecranul LCD dacă fișierul imagine nu este compatibil cu produsul. Utilizează fișiere acceptate de produs.

➔ [„Specificații privind tipurile de date compatibile” la pagina 429](#)

■ Numele fișierului este prea lung ca să fie recunoscut de imprimantă.

Soluții

Puteți să tipăriți fotografiile prin salvarea fișierelor de imagine de pe dispozitivul de memorie pe computer sau pe dispozitivul inteligent. Pentru dispozitivele inteligente, puteți să le tipăriți utilizând Epson Smart Panel.

Dispozitivul de memorie nu este recunoscut

■ Dispozitivul de memorie este dezactivat.

Soluții

La nivelul panoului de comandă, selectați **Setări > Setări generale > Setări imprimantă > Interfață disp. de mem.** și activați dispozitivul de memorie.

Nu pot fi salvate date pe dispozitivul de memorie

Se pot considera următoarele cauze.

■ Setarea de salvare pe un dispozitiv de memorie nu a fost configurată.

Soluții

Selectați **Setări** > **Setări generale** > **Setări fax** > **Setări primite** > **Setări salvare/redirecționare** pe ecranul de pornire. Selectați folderul pe care doriți să îl ștergeți, apoi selectați **Salvare în disp. de mem.** din **Creare folder pentru salvare**. Nu puteți utiliza memoria externă fără a configura această setare.

■ Dispozitivul de memorie este protejat la scriere.

Soluții

Dezactivați protecția la scriere a dispozitivului de memorie.

■ Nu există suficient spațiu liber pe dispozitivul de memorie.

Soluții

Ștergeți datele care nu sunt necesare sau introduceți alt dispozitiv de memorie.

Funcționarea imprimantei este zgomotoasă

■ Modul silențios este dezactivat pe imprimantă.

Soluții

Dacă imprimanta este prea zgomotoasă, activați **Modul silențios**. Este posibil ca activarea acestei caracteristici să determine reducerea vitezei de tipărire.

- Panou de comandă

Selectați  pe ecranul de pornire și activați **Mod silențios**.

- Windows

Activați **Modul silențios** din driverul de imprimantă, din fila **Principal**.

- Mac OS

Selectați **Preferințe sistem** din meniul Apple > **Imprimante și scanere** (sau **Tipărire și scanare**, **Tipărire și Fax**), și apoi selectați imprimanta. Faceți clic pe **Opțiuni & Consumabile** > **Opțiuni** (sau **Driver**). Activați setarea **Modul silențios**.

Data și ora sunt incorecte

■ Eroare în sursa de alimentare.

Soluții

După o pană de curent determinată de un fulger sau dacă alimentarea cu energie este întreruptă pentru o perioadă lungă de timp, s-ar putea ca ceasul să indice ora greșită. Setati data și ora corect în **Setări** > **Setări generale** > **Setări de bază** > **Setări dată/oră** pe panoul de comandă.

Certificatul rădăcină trebuie actualizat

■ Certificatul rădăcină a expirat.

Soluții

Rulați Web Config și actualizați certificatul rădăcină.

➔ „Aplicație pentru configurarea operațiilor imprimantei (Web Config)” la pagina 380

Imposibil de efectuat tipărirea manuală față-verso (Windows)

■ Funcția EPSON Status Monitor 3 este dezactivată.

Soluții

În fila **Întreținere** a driverului de imprimantă, faceți clic pe **Setări extinse**, apoi selectați **Activare EPSON Status Monitor 3**.

Totuși, este posibil ca această funcție să nu fie disponibilă dacă imprimanta este accesată prin rețea sau dacă este utilizată ca imprimantă partajată.

Meniul Setări tipărire nu este afișat (Mac OS)

■ Driverul de imprimantă Epson nu a fost instalat corect.

Soluții

Dacă meniul **Setări tipărire** nu este afișat în macOS Catalina (10.15) sau o versiune ulterioară, macOS High Sierra (10.13), macOS Sierra (10.12), OS X El Capitan (10.11), OS X Yosemite (10.10), OS X Mavericks (10.9), driverul de imprimantă Epson nu a fost instalat corect. Activați-l din următorul meniu.

Selectați **Preferințe sistem** din meniul Apple > **Imprimante și scanere** (sau **Tipărire și scanare, Tipărire și fax**), eliminați imprimanta și apoi adăugați-o din nou.

macOS Mojave (10.14) nu poate accesa **Setări tipărire** în aplicațiile realizate de Apple, precum TextEdit.

Ați uitat parola

Aveți nevoie de asistență din partea personalului de service.

Dacă uitați parola de administrator, contactați serviciul de asistență Epson.

Sunt efectuate copii sau sunt transmise faxuri în mod neintenționat

■ Panoul tactil este atins de obiecte străine.

Soluții

Selectați **Setări** > **Setări generale** > **Setări de bază** > **Pornire din stare de veghe** și apoi opriți **At. ecr. LCD pentru act..** Imprimanta va reveni din modul de repaus (economisire energie) doar după ce apăsați butonul .

Numărul de fax al expeditorului nu este afișat

■ Numărul de fax al expeditorului nu este setat pe aparatul expeditorului.

Soluții

Este posibil ca expeditorul să nu fi setat numărul de fax. Contactați expeditorul.

Numărul de fax al expeditorului afișat pe faxurile recepționate este incorect

■ Numărul de fax al expeditorului setat pe aparatul expeditorului este greșit.

Soluții

Este posibil ca expeditorul să fi setat numărul de fax incorect. Contactați expeditorul.

Nu pot fi efectuate apeluri de pe telefonul conectat

Contactați administratorul imprimantei pentru a verifica conexiunea externă a telefonului și setările imprimantei. Pentru administratorii de imprimante, consultați secțiunea următoare pentru depanarea problemelor de fax.

„Nu pot fi efectuate apeluri de pe telefonul conectat” la pagina 143

Robotul telefonic nu poate răspunde la apelurile vocale

■ Numărul de apeluri de sonerie pentru robotul telefonic este setat să fie același sau mai mare decât cel al setării Sonerii răspuns imprimantei.

Soluții

Setați un număr de apeluri de sonerie pentru robotul telefonic mai mic decât cel al imprimantei **Sonerii răspuns**.

Pentru a verifica starea setărilor faxului, tipăriți o **Listă setări fax**. Puteți accesa meniul de la panoul de comandă al imprimantei conform descrierii de mai jos.

Fax >  (Mai multe) > **Raport fax** > **Listă setări fax**

■ Robotul telefonic nu poate răspunde la apelurile vocale după ce ați încercat soluțiile de mai sus

Soluții

Dacă nu puteți rezolva problema, contactați administratorul imprimantei. Pentru administratorii de imprimante, consultați secțiunea următoare pentru depanarea problemelor de fax.

„Robotul telefonic nu poate răspunde la apelurile vocale” la pagina 143

Au fost primite multe faxuri nesolicitate

Contactați administratorul imprimantei pentru a inspecta setările Imprimantei. Pentru administratorii de imprimante, consultați secțiunea următoare pentru depanarea problemelor de fax.

„Au fost primite multe faxuri nesolicitate” la pagina 143

Nu se poate rezolva problema

Dacă nu ați putut rezolva problema după ce ați încercat toate soluțiile, contactați serviciul de asistență Epson.

Dacă nu puteți rezolva problemele de tipărire sau copiere, consultați următoarele informații asociate.

Informații conexe

➔ „Nu se pot rezolva problemele de tipărire” la pagina 365

Nu se pot rezolva problemele de tipărire

Dacă nu puteți rezolva problemele de tipărire sau copiere, încercați următoarele soluții în ordine, începând de sus, până când rezolvați problema.

- Asigurați-vă că tipul de hârtie încărcat în imprimantă și tipul de hârtie configurat pe imprimantă sunt compatibile cu setările pentru tipul de hârtie din driverul imprimantei.

„Setări format și tip hârtie” la pagina 147

- Folosiți o setare de o calitate mai înaltă din panoul de comandă sau din driverul imprimantei.

- Reinstalați unitățile de alimentare cu cerneală care sunt deja instalate în imprimantă.

Reinstalarea unităților de alimentare cu cerneală ar putea curăța blocajele din duzele capului de imprimare și permite cernelii să curgă fără probleme.

Cu toate acestea, deoarece atunci când unitatea de alimentare cu cerneală este reinstalată se consumă cerneală, ar putea fi afișat un mesaj prin care vi se cere să înlocuiți unitatea de alimentare cu cerneală, în funcție de cantitatea de cerneală rămasă.

- Utilizați funcția **Ajustare calitate imprimare**.

„Ajustarea calității de imprimare” la pagina 276

- Verificați dacă folosiți unități de alimentare cu cerneală originale Epson.

Încercați să utilizați unități de alimentare cu cerneală originale Epson. Acest produs este proiectat pentru a ajusta culorile pornind de la premisa utilizării de unități de alimentare cu cerneală originale Epson. Utilizarea unităților de alimentare cu cerneală neoriginale poate determina scăderea calității tipăririi.

- Verificați dacă filmul translucid este pătat.

Dacă există pete pe filmul translucid, ștergeți-le ușor.

„Curățarea filmului translucid” la pagina 282

- Asigurați-vă că nu au fost lăsate bucăți de hârtie înăuntru imprimantei.

- Verificați hârtia.

Verificați dacă hârtia este ondulată sau încărcată cu fața pentru tipărit în sus.

„Precauții la manevrarea hârtiei” la pagina 147

„Hârtia disponibilă și capacitățile” la pagina 368

„Tipuri de hârtie indisponibile” la pagina 372

Dacă nu puteți rezolva problema executând soluțiile de mai sus, este posibil să fie nevoie de un tehnician.

Contactați serviciul de asistență Epson.

Informații conexe

➔ „Înainte de a contacta Epson” la pagina 507

➔ „Contactarea serviciul de asistență clienți” la pagina 507

Informații despre produs

Informații hârtie.	368
Informații despre produse consumabile.	372
Informații despre elementele opționale.	374
Informații software.	374
Listă meniu setări.	383
Specificații de produs.	420
Specificații de font.	433
Informații de reglementare.	438

Informații hârtie

Hârtia disponibilă și capacitățile

Hârtia originală Epson

Epson vă recomandă să utilizați hârtie originală Epson pentru a obține tipărituri de foarte bună calitate.

Notă:

- Hârtia originală Epson nu este disponibilă ca setare atunci când tipăriți cu driver-ul universal Epson.
- Disponibilitatea hârtiei diferă în funcție de localizarea dumneavoastră. Pentru a afla cele mai recente informații referitoare la hârtia disponibilă în zona dumneavoastră, contactați serviciul de asistență Epson.
- Consultați următoarele pentru informații despre tipurile de hârtie disponibile pentru tipărire față-verso.
„Hârtie pentru tipărire pe ambele părți” la pagina 371
- Atunci când tipăriți pe hârtie originală Epson la o dimensiune definită de utilizator, este disponibilă numai setarea de calitate a tipărire **Standard** sau **Normal**. Cu toate că unele drivere vă permit să selectați o calitate superioară a tipăririi, materialele vor fi tipărite cu utilizarea setării **Standard** sau **Normal**.

Hârtie adecvată pentru tipărirea documentelor

Nume suport de tipărire	Dimensiune	Capacitate de încărcare (coli)		
		Casetă de hârtie 1	Casetă de hârtie 2 - 4	Tavă pentru hârtie
Epson Business Paper	A4	Până la nivelul indicat de simbolul  de pe ghidajul de margine.		80
Epson Bright White Ink Jet Paper	A4	200	400	50

Hârtie adecvată pentru tipărirea documentelor și fotografiilor

Nume suport de tipărire	Dimensiune	Capacitate de încărcare (coli)		
		Casetă de hârtie 1	Casetă de hârtie 2 - 4	Tavă pentru hârtie
Epson Photo Quality Ink Jet Paper	A4	80	80	70
Epson Matte Paper-Heavyweight	A4	50	50	20
Epson Double-Sided Matte Paper	A4	50	50	20

Hârtie adecvată pentru tipărirea fotografiilor

Nume suport de tipărire	Dimensiune	Capacitate de încărcare (coli)		
		Casetă de hârtie 1	Casetă de hârtie 2 - 4	Tavă pentru hârtie
Epson Ultra Glossy Photo Paper	A4, 20×25 cm (8×10 in.)	50	50	20
	10×15 cm (4×6 in.), 13×18 cm (5×7 in.)	50	-	20
Epson Premium Glossy Photo Paper	A4, 20×25 cm (8×10 in.)	50	50	20
	10×15 cm (4×6 in.), 16:9 lat (4×7,11 in.), 13×18 cm (5×7 in.)	50	-	20
Epson Premium Semigloss Photo Paper	A4	50	50	20
	10×15 cm (4×6 in.), 13×18 cm (5×7 in.)	50	-	20
Epson Photo Paper Glossy	A4	50	50	20
	10×15 cm (4×6 in.), 13×18 cm (5×7 in.)	50	-	20

Hârtie disponibilă în comerț

Notă:

- Formatele Half Letter, SP1 (210×270 mm), SP2 (210×149 mm), SP3 (100×170 mm), SP4 (130×182 mm), SP5 (192×132 mm), 16K (195×270 mm) și Indian-Legal nu sunt disponibile la imprimarea cu driverul de imprimantă PostScript.
- Consultați următoarele pentru informații despre tipurile de hârtie disponibile pentru tipărire față-verso.
„Hârtie pentru tipărire pe ambele părți” la pagina 371

Hârtii simple

Hârtia simplă include hârtia de copiere, hârtia pre-tipărită (hârtie pe care sunt pre-tipărite diferite forme, cum ar fi borderourile sau titlurile), hârtie cu antet, hârtie color și hârtie reciclată.

Dimensiune	Capacitate de încărcare (coli)		
	Casetă de hârtie 1	Casetă de hârtie 2 - 4	Tavă pentru hârtie
A4, A5, A6, B5, B6, Executive, Half Letter, 16K (195 × 270 mm), Indian-Legal, Letter, 8,5 × 13 in., Legal, SP1 (210 × 270 mm)*, SP2 (210 × 149 mm)*, SP3 (100 × 170 mm)*, SP4 (130 × 182 mm)*	Până la nivelul indicat de simbolul ▼ de pe ghidajul de margine.		80
SP5 (192×132 mm)*	Până la nivelul indicat de simbolul ▼ de pe ghidajul de margine.	-	80

Dimensiune	Capacitate de încărcare (coli)		
	Casetă de hârtie 1	Casetă de hârtie 2 - 4	Tavă pentru hârtie
Definit de utilizator* (mm) 85-215,9×125-355,6	Până la nivelul indicat de simbolul ▼ de pe ghidajul de margine.	-	-
Definit de utilizator* (mm) 100-215,9×148-355,6	-	Până la nivelul indicat de simbolul ▼ de pe ghidajul de margine.	-
Definit de utilizator* (mm) 64-215,9×125-6000	-	-	80

* Copierea sau tipărirea de la panoul de comandă nu sunt disponibile.

Hârtie groasă (de la 91 la 160 g/m²)

Dimensiune	Capacitate de încărcare (coli)		
	Casetă de hârtie 1	Casetă de hârtie 2 - 4	Tavă pentru hârtie
A4, A5, A6, B5, B6, Executive, Half Letter, 16K (195 × 270 mm), Indian-Legal, Letter, 8,5 × 13 in., Legal, SP1 (210 × 270 mm)*, SP2 (210 × 149 mm)*, SP3 (100 × 170 mm)*, SP4 (130 × 182 mm)*	90	250	30
SP5 (192×132 mm)*	90	-	30
Definit de utilizator* (mm) 85-215,9×125-355,6	90	-	-
Definit de utilizator* (mm) 100-215,9×148-355,6	-	250	-
Definit de utilizator* (mm) 64-215,9×125-6000	-	-	30

* Copierea sau tipărirea de la panoul de comandă nu sunt disponibile.

Hârtie groasă (de la 161 la 256 g/m²)

Dimensiune	Capacitate de încărcare (coli)		
	Casetă de hârtie 1	Casetă de hârtie 2 - 4	Tavă pentru hârtie
A4, A5, A6, B5, B6, Executive, Half Letter, 16K (195×270 mm), Indian-Legal, Letter, 8,5×13 in., Legal, SP1 (210×270 mm)*, SP2 (210×149 mm)*, SP3 (100×170 mm)*, SP4 (130×182 mm)*, SP5 (192×132 mm)*	-	-	30
Definit de utilizator*(mm) 64–215,9×125–6000	-	-	30

* Copierea sau tipărirea de la panoul de comandă nu sunt disponibile.

Plic

Nume suport de tipărire	Dimensiune	Capacitate de încărcare (plicuri)		
		Casetă de hârtie 1	Casetă de hârtie 2 - 4	Tavă pentru hârtie
Plic	Plic n.° 10, Plic DL, Plic C6	10	-	10
	Plic C4	-	-	1

Hârtie pentru tipărire pe ambele părți

Hârtia originală Epson

- Epson Business Paper
- Epson Bright White Ink Jet Paper

Informații conexe

➔ „Hârtia disponibilă și capacitățile” la pagina 368

Hârtie disponibilă în comerț

Utilizați doar tava de hârtie pentru a tipări manual pe ambele fețe ale hârtiei.

- Hârtie simplă, hârtie de copiere, hârtie pre-tipărită, hârtie cu antet, hârtie colorată, hârtie reciclată*¹
- Hârtie groasă (de la 91 la 160 g/m²)*¹
- Hârtie groasă (de la 161 la 250 g/m²)*²

*1 A4, A5, B5, Executive, 16K, Letter, SP1, și dimensiunea definită de utilizator (de la 148 la 215,9×210 la 297 mm) este acceptată pentru tipărirea automată pe 2 fețe.

*2 Doar tipărire manuală față-verso.

Informații conexe

➔ „Hârtia disponibilă și capacitățile” la pagina 368

Tipuri de hârtie indisponibile

Nu utilizați următoarele tipuri de hârtie. Dacă utilizați aceste tipuri de hârtie, pot apărea blocaje de hârtie și pete pe documentul tipărit.

- Hârtie ondulată
- Hârtie ruptă sau tăiată
- Hârtie pliată
- Hârtie umedă
- Hârtie prea groasă sau prea subțire
- Hârtie cu autocolante

Nu utilizați următoarele plicuri. Dacă utilizați aceste tipuri de plicuri, pot apărea blocaje de hârtie și pete pe documentul tipărit.

- Plicuri ondulate sau îndoite
 - Plicuri cu adeziv pe clapă sau plicuri cu fereastră
 - Plicuri care sunt prea subțiri
- Este posibil să se îndoie în timpul tipăririi.

Informații despre produse consumabile

Codurile Unitate de Alimentare cu Cerneală

Epson recomandă utilizarea unor unități de alimentare cu cerneală Epson originale. Epson nu poate garanta calitatea sau fiabilitatea cernelilor neoriginale. Utilizarea cernelii neoriginale poate produce defecțiuni care nu sunt acoperite de garanțiile oferite de Epson, și în anumite condiții, poate determina funcționarea aleatorie a imprimantei Epson. Nu pot fi afișate informațiile despre nivelurile cernelii neoriginale.

Mai jos sunt prezentate codurile pentru unități de alimentare cu cerneală originale Epson.

Notă:

- Codurile Unitate de alimentare cu cerneală pot varia în funcție de locație. Pentru codurile corecte în zona dumneavoastră, contactați serviciul de asistență Epson.
- Nu toate aceste unități de alimentare cu cerneală sunt disponibile în toate regiunile.

Pentru Europa

Dimensiune	Black (Negru)	Cyan	Magenta	Yellow (Galben)
XL	T11E1	-	-	-
L	T11D1	T11D2	T11D3	T11D4
S	T11C1	T11C2	T11C3	T11C4

Vizitați site-ul web următor pentru informații privind randamentul unitate de alimentare cu cerneală de la Epson.

<http://www.epson.eu/pageyield>

For Australia and New Zealand

Black (Negru)	Cyan	Magenta	Yellow (Galben)
T10Y1	T10W2	T10W3	T10W4
T10W1	T10S2	T10S3	T10S4
T10S1			

Pentru Asia

Black (Negru)	Cyan	Magenta	Yellow (Galben)
T11H1	T11G2	T11G3	T11G4
T11G1	T11F2	T11F3	T11F4
T11F1			

Codul casetei de întreținere

Epson recomandă utilizarea unei casete de întreținere originale Epson.

Codul casetei de întreținere: C9382



Important:

După ce caseta de întreținere a fost instalată într-o imprimantă, aceasta nu mai poate fi utilizată cu alte imprimante.

Codul rolurilor de preluare

Epson recomandă utilizarea rolurilor de preluare Epson originale.

În continuare aveți codurile acestora.

Pentru toate țările cu excepția următoarelor: India, Bangladesh, Bhutan, Maldive, Sri Lanka și Nepal

Casetă de hârtie 1 (rolă de alimentare hârtie pentru caseta A): C12C938261

Casetă de hârtie 2 – 4 (rolă de alimentare hârtie pentru caseta B): C12C938281

Pentru India, Bangladesh, Bhutan, Maldives, Sri Lanka și Nepal

Casetă de hârtie 1 (rolă de alimentare hârtie pentru caseta A): C12C938271

Casetă de hârtie 2 – 4 (rolă de alimentare hârtie pentru caseta B): C12C938291

Informații despre elementele opționale

Codul casetei opționale pentru hârtie

Acesta este codul casetei opționale pentru hârtie.

Pentru toate țările cu excepția următoarelor: India, Bangladesh, Bhutan, Maldives, Sri Lanka și Nepal

Optional Single Cassette-P2 (C12C937901)

Pentru India, Bangladesh, Bhutan, Maldives, Sri Lanka și Nepal

Optional Single Cassette-P2 (C12C937911)

Informații software

Această secțiune prezintă unele dintre aplicațiile disponibile pentru imprimanta dvs. Pentru o listă a software-urilor acceptate, consultați următorul site web Epson sau lansați Epson Software Updater pentru confirmare. Puteți să descărcați cele mai recente aplicații.

<http://www.epson.com>

Informații conexe

➔ „Aplicație pentru actualizare software și firmware (Epson Software Updater)” la pagina 381

Aplicație pentru tipărire de la computer (driver al imprimantei Windows)

Driverul imprimantei controlează imprimanta în funcție de comenzile primite de la o aplicație. Prin definirea setărilor în driverul imprimantei obțineți cele mai bune rezultate la tipărire. De asemenea, puteți verifica starea imprimantei sau o puteți menține în cele mai bune condiții de funcționare folosind utilitarul driverului imprimantei.

Notă:

*Puteți modifica limba utilizată de driverul imprimantei. Selectați limba pe care doriți să o utilizați folosind opțiunea **Limba** din fila **Întreținere**.*

Accesarea driverului imprimantei din aplicații

Pentru a defini setările care pot fi folosite numai cu aplicația pe care o utilizați, accesați driverul din aplicația respectivă.

Selectați **Tipărire** sau **Configurare tipărire** din meniul **Fișier**. Selectați imprimanta dumneavoastră și apoi faceți clic pe **Preferințe** sau **Proprietăți**.

Notă:

Operațiile diferă în funcție de aplicație. Consultați secțiunea de ajutor a aplicației pentru detalii.

Accesarea driver-ului imprimantei de la panoul de comandă

Pentru a realiza setări valabile pentru toate aplicațiile, accesați driver-ul de la panoul de comandă.

Windows 11

Faceți clic pe butonul Start și apoi selectați **Toate aplicațiile > Instrumente Windows > Panou de comandă > Vizualizare dispozitive și imprimante în Hardware și sunet**. Faceți clic dreapta pe imprimantă sau apăsați și țineți apăsat și apoi selectați **Preferințe imprimare**.

Windows 10/Windows Server 2022/Windows Server 2019/Windows Server 2016

Faceți clic pe butonul Start și apoi selectați **Sistem Windows > Panou de comandă > Vizualizare dispozitive și imprimante în Hardware și sunet**. Faceți clic dreapta pe imprimantă sau apăsați și țineți apăsat și apoi selectați **Preferințe imprimare**.

Windows 8.1/Windows 8/Windows Server 2012 R2/Windows Server 2012

Selectați **Desktop > Setări > Panou de comandă > Vizualizare dispozitive și imprimante din Hardware și sunet**. Faceți clic dreapta pe imprimantă sau apăsați și țineți apăsat și apoi selectați **Preferințe imprimare**.

Windows 7/Windows Server 2008 R2

Faceți clic pe butonul Start și selectați **Panou de comandă > Vizualizare dispozitive și imprimante din Hardware și sunet**. Faceți clic dreapta pe imprimantă și selectați **Preferințe tipărire**.

Windows Vista/Windows Server 2008

Faceți clic pe butonul Start și selectați **Panou de comandă > Imprimante din Hardware și sunet**. Faceți clic dreapta pe imprimantă și selectați **Preferințe tipărire**.

Windows XP/Windows Server 2003 R2/Windows Server 2003

Faceți clic pe butonul Start și selectați **Panou de comandă > Imprimante și alte dispozitive hardware > Imprimante și faxuri**. Faceți clic dreapta pe imprimantă și selectați **Preferințe tipărire**.

Accesarea driverului imprimantei folosind pictograma imprimantei din bara de activități

Pictograma imprimantei din bara de activități de pe desktop este pictograma unei comenzi rapide care permite accesarea rapidă a driverului imprimantei.

Dacă faceți clic pe pictograma imprimantei și selectați **Setări imprimantă**, puteți accesa aceeași fereastră cu setările imprimantei ca cea afișată pe panoul de comandă. Dacă faceți dublu clic pe această pictogramă, puteți verifica starea imprimantei.

Notă:

*Dacă pictograma imprimantei nu este afișată în bara de activități, accesați fereastra driverului imprimantei, faceți clic pe **Preferințe de monitorizare** din fila **Întreținere** și apoi selectați **Înregistrați pictograma comenzii rapide în bara de activități**.*

Pornirea utilitarului

Accesați fereastra pentru driver-ul imprimantei. Faceți clic pe fila **Întreținere**.

Informații conexe

➔ [„Opțiuni de meniu pentru driverul de imprimantă” la pagina 162](#)

Aplicație pentru tipărire de la computer (driver al imprimantei Mac OS)

Driverul imprimantei controlează imprimanta în funcție de comenzile primite de la o aplicație. Prin definirea setărilor în driverul imprimantei obțineți cele mai bune rezultate la tipărire. De asemenea, puteți verifica starea imprimantei sau o puteți menține în cele mai bune condiții de funcționare folosind utilitarul driverului imprimantei.

Accesarea driverului imprimantei din aplicații

Faceți clic pe **Configurare pagină** sau pe **Tipărire** din meniul **Fișier** al aplicației dvs. Dacă este cazul, faceți clic pe **Afișare detalii** (sau ▼) pentru a extinde fereastra de tipărire.

Notă:

În funcție de aplicația utilizată, opțiunea **Configurare pagină** este posibil să nu fie afișată în meniul **Fișier**, iar operațiile pentru afișarea ecranului de tipărire ar putea diferi. Consultați secțiunea de ajutor a aplicației pentru detalii.

Pornirea utilitarului

Selectați **Preferințe sistem** din meniul Apple > **Imprimante și scanere** (sau **Tipărire și scanare**, **Tipărire și Fax**), și apoi selectați imprimanta. Faceți clic pe **Opțiuni și consumabile** > **Utilitar** > **Deschide utilitar imprimantă**.

Informații conexe

➔ „Opțiuni de meniu pentru driverul imprimantei” la pagina 191

Ghid de utilizare al driverului imprimantei pentru Mac OS

Epson Printer Utility

Puteți executa o funcție de întreținere precum verificarea duzelor și curățarea capului de imprimare, și pornind programul **EPSON Status Monitor**, puteți verifica starea imprimantei și informațiile despre erori.

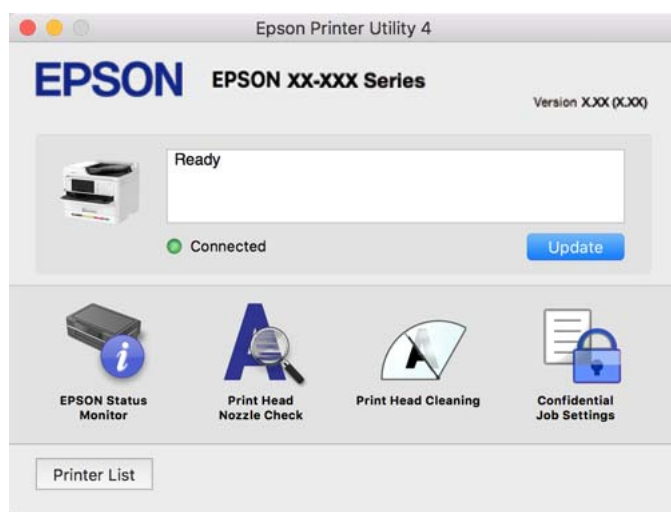

Aplicație care poate tipări fonturi PostScript (Windows Driver de imprimantă PostScript)

Driverul de imprimantă PostScript permite imprimantei să primească și să interpreteze instrucțiunile de tipărire din pagina de descriere a limbii trimisă de computer și să o tipărească corect. Această funcție este potrivită pentru tipărirea din aplicații conforme PostScript folosite pentru DTP.

Accesarea driverului imprimantei din aplicații

Pentru a defini setările care pot fi folosite numai cu aplicația pe care o utilizați, accesați driverul din aplicația respectivă.

Selectați **Tipărire** sau **Configurare tipărire** din meniul **Fișier**. Selectați imprimanta dumneavoastră și apoi faceți clic pe **Preferințe** sau **Proprietăți**.

Notă:

Operațiile diferă în funcție de aplicație. Consultați secțiunea de ajutor a aplicației pentru detalii.

Accesarea driver-ului imprimantei de la panoul de comandă

Pentru a realiza setări valabile pentru toate aplicațiile, accesați driver-ul de la panoul de comandă.

Windows 11

Faceți clic pe butonul Start și apoi selectați **Toate aplicațiile > Instrumente Windows > Panou de control > Vizualizare dispozitive și imprimante în Hardware și sunet**. Faceți clic dreapta pe imprimantă sau apăsați și țineți apăsat și apoi selectați **Preferințe imprimare**.

Windows 10/Windows Server 2022/Windows Server 2019/Windows Server 2016

Faceți clic pe butonul Start și apoi selectați **Sistem Windows > Panou de comandă > Vizualizare dispozitive și imprimante în Hardware și sunet**. Faceți clic dreapta pe imprimantă sau apăsați și țineți apăsat și apoi selectați **Preferințe tipărire**

Windows 8.1/Windows 8/Windows Server 2012 R2/Windows Server 2012

Selectați **Desktop > Setări > Panou de comandă > Vizualizare dispozitive și imprimante din Hardware și sunet**. Faceți clic dreapta pe imprimantă sau apăsați și țineți apăsat și apoi selectați **Preferințe tipărire**

Windows 7/Windows Server 2008 R2

Faceți clic pe butonul Start și selectați **Panou de comandă > Vizualizare dispozitive și imprimante din Hardware și sunet**. Faceți clic dreapta pe imprimantă și selectați **Preferințe tipărire**.

Windows Vista/Windows Server 2008

Faceți clic pe butonul Start și selectați **Panou de comandă > Imprimante din Hardware și sunet**. Faceți clic dreapta pe imprimantă și selectați **Preferințe tipărire**.

Windows XP/Windows Server 2003 R2/Windows Server 2003

Faceți clic pe butonul Start și selectați **Panou de comandă > Imprimante și alte dispozitive hardware > Imprimante și faxuri**. Faceți clic dreapta pe imprimantă și selectați **Preferințe tipărire**.

Accesarea driverului imprimantei folosind pictograma imprimantei din bara de activități

Pictograma imprimantei din bara de activități de pe desktop este pictograma unei comenzi rapide care permite accesarea rapidă a driverului imprimantei.

Dacă faceți clic pe pictograma imprimantei și selectați **Setări imprimantă**, puteți accesa aceeași fereastră cu setările imprimantei ca cea afișată pe panoul de comandă. Dacă faceți dublu clic pe această pictogramă, puteți verifica starea imprimantei.

Informații conexe

➔ „Opțiuni de meniu pentru driverul de imprimantă PostScript” la pagina 186

Aplicație care poate tipări fonturi PostScript (Mac OS Driver de imprimantă PostScript)

Driverul de imprimantă PostScript permite imprimantei să primească și să interpreteze instrucțiunile de tipărire din pagina de descriere a limbii trimisă de computer și să o tipărească corect. Această funcție este potrivită pentru tipărirea din aplicații conforme PostScript folosite pentru DTP.

Accesarea driverului imprimantei din aplicații

Faceți clic pe **Configurare pagină** sau pe **Tipărire** din meniul **Fișier** al aplicației dvs. Dacă este cazul, faceți clic pe **Afișare detalii** (sau ▼) pentru a extinde fereastra de tipărire.

Notă:

În funcție de aplicația utilizată, opțiunea **Configurare pagină** este posibil să nu fie afișată în meniul **Fișier**, iar operațiile pentru afișarea ecranului de tipărire ar putea diferi. Consultați secțiunea de ajutor a aplicației pentru detalii.

Pornirea utilitarului

Selectați **Preferințe sistem** din meniul Apple > **Imprimante și scanere** (sau **Tipărire și scanare**, **Tipărire și Fax**), și apoi selectați imprimanta. Faceți clic pe **Opțiuni și consumabile** > **Utilitar** > **Deschide utilitar imprimantă**.

Informații conexe

➔ „Opțiuni de meniu pentru driverul de imprimantă PostScript” la pagina 198

Aplicație care poate tipări limbaj PCL(driver de imprimantă PCL)

Driverul de imprimantă PCL permite imprimantei să primească și să interpreteze instrucțiunile de tipărire din pagina de descriere a limbajului trimisă de computer și să o tipărească corect. Acesta este potrivit pentru tipărirea din aplicații generale precum Microsoft Office.

Notă:

Această caracteristică nu funcționează în Mac OS.

Conectați imprimanta la aceeași rețea cu computerul și apoi urmați procedura de mai jos pentru a instala driverul imprimantei.

1. Descărcați fișierul executabil al driverului de pe website-ul de asistență Epson.

<http://www.epson.eu/Support> (doar Europa)

<http://support.epson.net/>

2. Executați dublu-clic pe fișierul executabil.
3. Urmăriți instrucțiunile de pe ecran pentru a finaliza instalarea.

Notă:

Dacă produsul dumneavoastră este însoțit de un disc cu software, puteți, de asemenea să instalați folosind discul. Accesați „Driver\PCL Universal”.

Aplicație pentru controlul scannerului (Epson Scan 2)

Epson Scan 2 este un driver al scannerului care vă permite să controlați scannerul. Puteți regla formatul, rezoluția, luminozitatea, contrastul și calitatea imaginii scanate. Puteți porni această aplicație și dintr-o aplicație de scanare compatibilă TWAIN. Pentru detalii despre utilizarea funcției, consultați secțiunea de asistență software.

Pornirea în Windows

Notă:

*Pentru sistemele de operare Windows Server, asigurați-vă că este instalată funcția **Experiență desktop**.*

Windows 11

Faceți clic pe butonul Start, apoi selectați **Toate aplicațiile > EPSON > Epson Scan 2**.

Windows 10/Windows Server 2022/Windows Server 2019/Windows Server 2016

Executați clic pe butonul Start și apoi selectați **EPSON > Epson Scan 2**.

Windows 8.1/Windows 8/Windows Server 2012 R2/Windows Server 2012

Introduceți numele aplicației în câmpul de căutare, apoi selectați pictograma afișată.

Windows 7/Windows Vista/Windows XP/Windows Server 2008 R2/Windows Server 2008/Windows Server 2003 R2/Windows Server 2003

Faceți clic pe butonul Start și apoi selectați **Toate programele sau Programe > EPSON Epson Scan 2**.

Pornirea în Mac OS

Selectați **Start > Aplicații > Epson Software > Epson Scan 2**.

Aplicație pentru configurarea operațiilor de fax și trimiterea faxurilor (FAX Utility)

FAX Utility este o aplicație care vă permite să configurați diverse setări pentru trimiterea faxurilor de pe computer. Puteți crea sau edita liste de contacte de utilizat la trimiterea faxurilor, puteți opta pentru salvarea faxurilor în format PDF pe computer, etc. Consultați secțiunea de ajutor a aplicației pentru detalii.

Notă:

Sistemele de operare Windows Server nu sunt acceptate.

Înainte de a instala FAX Utility, asigurați-vă că ați instalat driverul pentru această imprimantă; nu sunt incluse driverul PostScript și driverul Epson universal.

Asigurați-vă că FAX Utility a fost instalat. Consultați „Pornirea pe Windows” sau „Pornirea pe Mac OS” mai jos pentru a verifica dacă aplicația a fost instalată.

Pornirea în Windows

Windows 11

Faceți clic pe butonul Start și apoi selectați **All Apps > Epson Software > FAX Utility**.

Windows 10

Executați clic pe butonul Start și apoi selectați **Epson Software > FAX Utility**.

Windows 8.1/Windows 8

Introduceți numele aplicației în câmpul de căutare, apoi selectați pictograma afișată.

- Windows 7/Windows Vista/Windows XP

Faceți clic pe butonul Start și selectați **Toate programele** (sau **Programe**) > **Epson Software** > **FAX Utility**.

Pornirea în Mac OS

Selectați **Preferințe sistem** din meniul Apple > **Imprimante și scanere** (sau **Tipărire și scanare, Tipărire și fax**) și apoi selectați imprimanta (FAX). Faceți clic pe **Opțiuni și consumabile** > **Utilitar** > **Deschide utilitar imprimantă**.

Informații conexe

- ➔ „Trimiterea unui fax de la computer” la pagina 266
- ➔ „Recepționarea faxurilor la un computer” la pagina 271

Aplicație pentru transmiterea faxurilor (driver PC-FAX)

Driver-ul PC-FAX este o aplicație care vă permite să trimiteți un document creat într-o altă aplicație, sub formă de fax, direct de pe computer. Driver-ul PC-FAX este instalat la instalarea FAX Utility. Consultați secțiunea de ajutor a aplicației pentru detalii.

Notă:

- Sistemele de operare Windows Server nu sunt acceptate.*
- Verificați dacă driverul PC-FAX a fost instalat. Consultați „Accesarea din Windows” sau „Accesarea din Mac OS” mai jos.*
- Funcționarea reală depinde de aplicația pe care ați utilizat-o la crearea documentului. Consultați secțiunea de ajutor a aplicației pentru detalii.*

Accesarea din Windows

În aplicație, selectați **Tipărire** sau **Configurare tipărire** din meniul **Fișier**. Selectați imprimanta (FAX) și apoi faceți clic pe **Preferințe** sau **Proprietăți**.

Accesarea din Mac OS

În aplicație, selectați **Tipărire** din meniul **Fișier**. Selectați imprimanta (FAX) ca setare pentru **Imprimantă** și apoi selectați **Setări fax** sau **Setări destinatari** din meniul contextual (pop-up).

Informații conexe

- ➔ „Trimiterea unui fax de la computer” la pagina 266

Aplicație pentru configurarea operațiilor imprimantei (Web Config)

Web Config este o aplicație care rulează într-un browser web, de exemplu în Microsoft Edge și Safari, pe un computer sau pe un dispozitiv inteligent. Puteți confirma starea imprimantei sau puteți modifica serviciul de rețea și setările imprimantei. Pentru a utiliza aplicația Web Config, conectați imprimanta și computerul sau dispozitivul inteligent în aceeași rețea.

Sunt acceptate următoarele browsere. Utilizați cea mai recentă versiune.

Microsoft Edge, Internet Explorer, Firefox, Chrome, Safari

Notă:

Vi se poate solicita să introduceți parola de administrator în timp ce utilizați Web Config. Consultați Informațiile conexe de mai jos pentru detalii.

Informații conexe

➔ „Valoarea implicită a parolei de administrator” la pagina 19

Executarea aplicației Web Config pe un browser web

1. Verificați adresa IP a imprimantei.

Selectați pictograma de rețea pe ecranul principal al imprimantei și apoi selectați metoda de conectare activă pentru a confirma adresa IP a imprimantei.

Notă:

De asemenea, puteți verifica adresa IP tipărint raportul de conexiune la rețea.

2. Lansați un browser web de pe un computer sau un dispozitiv inteligent și apoi introduceți adresa IP a imprimantei.

Format:

IPv4: http://adresa IP a imprimantei/

IPv6: http://[adresa IP a imprimantei]/

Exemple:

IPv4: http://192.168.100.201/

IPv6: http://[2001:db8::1000:1]/

Notă:

Utilizând dispozitivul inteligent, puteți executa Web Config și din ecranul de informații privind produsul al Epson Smart Panel.

Întrucât imprimanta folosește un certificat autosemnat atunci când accesează HTTPS, atunci când porniți Web Config se afișează o avertizare în browser; acest lucru nu indică o problemă și poate fi ignorat.

Informații conexe

➔ „Tipărirea unui raport de conexiune la rețea” la pagina 56

➔ „Imprimarea folosind Epson Smart Panel” la pagina 202

Aplicație pentru actualizare software și firmware (Epson Software Updater)

Epson Software Updater este o aplicație care instalează software nou și actualizează programul firmware prin intermediul internetului. Dacă doriți să verificați în mod regulat informațiile de actualizare, puteți seta intervalul de verificare a actualizărilor în setările de auto-actualizare ale Epson Software Updater.

Notă:

Sistemele de operare Windows Server nu sunt acceptate.

Pornirea în Windows

Windows 11

Faceți clic pe butonul Start, iar apoi selectați **Toate aplicațiile > EPSON Software > Epson Software Updater**.

Windows 10

Faceți clic pe butonul Start și apoi selectați **EPSON Software > Epson Software Updater**.

Windows 8.1/Windows 8

Introduceți numele aplicației în câmpul de căutare, apoi selectați pictograma afișată.

Windows 7/Windows Vista/Windows XP

Faceți clic pe butonul Start, apoi selectați **Toate programele (sau Programe) > EPSON Software > Epson Software Updater**.

Notă:

De asemenea, puteți porni Epson Software Updater făcând clic pe pictograma imprimantei din bara de activități de pe desktop și apoi selectați **Actualizare software**.

Pornirea în Mac OS

Selectați **Start > Aplicații > Epson Software > Epson Software Updater**.

Informații conexe

➔ [„Instalarea separată a aplicațiilor” la pagina 287](#)

Software pentru gestionarea dispozitivelor din rețea (Epson Device Admin)

Epson Device Admin este software multifuncțional care gestionează dispozitivele dintr-o rețea.

Sunt disponibile următoarele funcții.

- Monitorizarea sau gestionarea a până la 2000 de imprimante sau scanere din segment
- Întocmirea unui raport detaliat, de exemplu în cazul stării consumabilelor sau a produsului
- Actualizarea programului firmware al produsului
- Introducerea dispozitivului în rețea
- Aplicarea setărilor unificate la nivelul mai multor dispozitive.

Epson Device Admin poate fi descărcat de pe pagina web de asistență tehnică Epson. Pentru mai multe informații, consultați documentația sau secțiunea de ajutor a Epson Device Admin.

Sistem de autentificare Epson (Epson Print Admin)

Epson Print Admin este un sistem de autentificare care vă permite să gestionați dispozitivele Epson, susținând totodată reducerea costurilor și eficiența operațională, asigurând astfel securitatea. Există funcțiile enumerate mai jos.

Contactați distribuitorul pentru mai multe informații.

- Imprimarea după autentificarea dispozitivului.
- Limitarea dispozitivelor, funcțiilor și perioadelor de timp în care utilizatorii pot accesa dispozitivul.

- Stocarea înregistrărilor pentru toți utilizatorii și dispozitivele.
- Efectuarea unei scanări în mai puțini pași prin înregistrarea în avans a setărilor de scanare.
- Înregistrarea utilizatorilor folosind informațiile despre utilizator în Active Directory sau serverul LDAP.

Listă meniu setări

Selectați **Setări** pe ecranul principal al imprimantei pentru a efectua diverse setări.

Setări generale

Selectați meniurile din panoul de comandă conform descrierii de mai jos.

Setări > Setări generale

Setări de bază

Selectați meniurile din panoul de comandă conform descrierii de mai jos.

Setări > Setări generale > Setări de bază

Luminozitate LCD:

Ajustați luminozitatea ecranului LCD.

Sunete:

Mut:

Selectați **Act.** pentru a dezactiva sunete cum sunt cele emise de **Apăsare buton**.

Mod normal:

Selectați volumul, cum ar fi **Apăsare buton**.

Fax:

Selectați volumul pentru următoarele funcții de fax.

Ton de apel:

Setați volumul pentru când imprimanta primește un fax.

Primire notificare de finalizare:

Setați volumul pentru când recepția faxului este finalizată.

Imprimare notificare de finalizare:

Setați volumul pentru momentul în care imprimarea faxului primit este finalizată.

Receiver:

Setați volumul sunetului de apel când imprimanta trimite faxul.

Trimitere notificare de finalizare:

Setați volumul pentru când trimiterea faxului este completă.

Apăsare buton:

Setați volumul când atingeți elementele de pe ecran de pe panoul de control.

Set documente ADF:

Setați volumul când originalele sunt plasate în ADF.

Notă finalizare:

Setați volumul când operațiunile sunt finalizate corect.

Ton eroare:

Setați volumul când apare o eroare.

Tip sunet:

Setați tipul de sunet.

Mod silențios:

Selectați volumul, cum ar fi **Apăsare buton** în **Mod silențios**.

Fax:

Selectați volumul pentru următoarele funcții de fax.

Ton de apel:

Setați volumul pentru când imprimanta primește un fax.

Primire notificare de finalizare:

Setați volumul pentru când recepția faxului este finalizată.

Imprimare notificare de finalizare:

Setați volumul pentru momentul în care imprimarea faxului primit este finalizată.

Receiver:

Setați volumul sunetului de apel când imprimanta trimite faxul.

Trimitere notificare de finalizare:

Setați volumul pentru când trimiterea faxului este completă.

Apăsare buton:

Setați volumul când atingeți elementele de pe ecran de pe panoul de control.

Set documente ADF:

Setați volumul când originalele sunt plasate în ADF.

Notă finalizare:

Setați volumul când operațiunile sunt finalizate corect.

Ton eroare:

Setați volumul când apare o eroare.

Tip sunet:

Setați tipul de sunet.

Temporiz. oprire: 

Ajustați perioada de timp pentru intrare în modul inactiv (mod de economisire energie) atunci când imprimanta nu a mai efectuat nicio operațiune. Ecranul LCD se va închide după ce timpul setat s-a scurs.

Pornire din stare de veghe:

At. ecr. LCD pentru act.:

Selectați **Activat** pentru a reveni din modul de repaus (modul de economisire a energiei) atingând panoul tactil. Dacă funcția este dezactivată, trebuie să apăsați un buton de pe panoul de comandă pentru a reactiva imprimanta. Dezactivarea acestei funcții împiedică operațiile neintenționate cauzate de obiectele străine care ating ecranul. De asemenea, puteți seta o perioadă de timp pentru care această funcție este activată.

Temporizator oprire: 

Produsul dvs. ar putea avea această funcție sau funcția **Setări oprire**, în funcție de locația de achiziționare.

Selectați această setare pentru a opri imprimanta automat când aceasta nu este utilizată într-o perioadă specificată de timp. Puteți regla timpul înainte de aplicarea modului de gestionare a energiei. Orice creștere va afecta eficiența energetică a produsului. Luați în considerare mediul înconjurător înainte de a efectua vreo modificare.

Setări oprire: 

Produsul dvs. ar putea avea această funcție sau funcția **Temporizator oprire**, în funcție de locația de achiziționare.

Oprire în caz de inactivitate:

Selectați această setare pentru a opri imprimanta automat dacă aceasta nu este utilizată într-o perioadă specificată de timp. Puteți regla timpul înainte de aplicarea modului de gestionare a energiei. Orice creștere va afecta eficiența energetică a produsului. Luați în considerare mediul înconjurător înainte de a efectua vreo modificare.

Oprire în caz de deconectare:

Selectați această setare pentru a opri imprimanta după o perioadă de timp specificată, când toate porturile, inclusiv portul LINE (Linie), sunt deconectate. În funcție de regiune, este posibil ca această caracteristică să nu fie inclusă.

Consultați următorul site web pentru perioada de timp specificată.

<https://www.epson.eu/energy-consumption>

Setări dată/oră: 

Dată/oră:

Introduceți data și ora curentă.

Oră de vară:

Selectați setarea pentru ora de vară, aplicabilă zonei dvs.

Diferență de timp:

Introduceți diferența de fus orar dintre zona dvs. și UTC (ora universală coordonată).

Țară/regiune: 

Selectați țara sau regiunea în care utilizați imprimanta. Dacă schimbați țara sau regiunea, setările de fax revin la setările implicite și va trebui să le selectați din nou.

Limbă/Language: 

Selectați limba utilizată pe ecranul LCD.

Ecran de pornire: 

Specificați meniul inițial afișat pe ecranul LCD când imprimanta pornește și **Operația a expirat** este activat.

Editare ecran principal: 

Modificați aspectul pictogramelor pe ecranul LCD. De asemenea, puteți adăuga, elimina sau muta pictograme.

Aspect:

Selectați aspectul ecranului de pornire.

Adăugare pictogramă:

Adăugați o pictogramă pe ecranul de pornire.

Ștergere pictogramă:

Eliminați o pictogramă de pe ecranul de pornire.

Mutare pictogramă:

Mutați o pictogramă pe ecranul de pornire.

Restaur. afișare pictograme implicite:

Resetați afișarea pictogramelor pe ecranul de pornire la setările implicite.

Operația a expirat: 

Selectați **Act.** pentru a reveni la ecranul inițial dacă nu au fost efectuate operațiuni într-un anumit interval de timp. Dacă au fost aplicate restricții de utilizator și nu au fost efectuate operațiuni într-un interval specificat de timp, veți fi deconectat/ă și veți reveni la ecranul inițial.

Tastatură:

Modificați aspectul tastaturii pe ecranul LCD.

Alertă contor imprimare color: 

Selectați **Act.** pentru a afișa un mesaj de confirmare care vă întreabă dacă doriți să continuați imprimarea atunci când o activitate de imprimare în scala de gri este considerată activitate de imprimare color.

Ecran implicit (Job/Status): 

Selectați informațiile implicite pe care doriți să le afișați când apăsați butonul .

Informații conexe

➔ „Introducerea caracterelor” la pagina 35

Setări imprimantă

Selectați meniurile din panoul de comandă conform descrierii de mai jos.

Setări > Setări generale > Setări imprimantă

Setări sursă hârtie:

Setare hârtie:

Selectați dimensiunea paginii și tipul hârtiei pe care ați încărcat-o în sursa de hârtie.

Prioritate tavă pt. hârtie:

Selectați **Act.** pentru a acorda prioritate de tipărire hârtiei încărcate în tava pentru hârtie.

Comut. auto. A4/Letter:

Selectați **Act.** pentru a alimenta hârtie din sursa de hârtie pentru formatul A4, dacă nu mai există hârtie în sursa pentru Letter, sau din sursa pentru formatul Letter, dacă nu există hârtie în sursa pentru A4.

Selectare automată setări:

Dacă activați **Setare hârtie > Auto**, alimentarea cu hârtie este realizată automat dintr-o sursă de hârtie care are aceleași setări ca și cele configurate pentru sarcina de imprimare curentă în cazul epuizării hârtiei. În acest meniu puteți configura selecția automată pentru fiecare sursă de hârtie pentru fiecare funcție în setările de copiere, fax sau altele. Nu puteți dezactiva toate setările.

Această setare este dezactivată dacă selectați o anumită sursă de hârtie din setările hârtiei pentru sarcinile de imprimare. În funcție de setarea tipului de hârtie din fila **Principal** a driverului imprimantei, este posibil ca hârtia să fie încărcată automat sau nu.

Selecție autom. la ieșire hârtie: Pentru copiere:

Activați această opțiune pentru a realiza automat alimentarea cu hârtie dintr-o altă sursă de hârtie care are hârtie în cazul epuizării hârtiei. Acest lucru se aplică în timpul copierii. Alimentarea cu hârtie nu are loc automat de la o sursă de hârtie care nu a fost selectată în **Selectare automată setări** sau care are setări pentru hârtie diferite de setările sursei de hârtie specificate.

Această funcție nu este aplicată în următoarele cazuri.

Atunci când copiați utilizând o sursă de hârtie care nu a fost selectată în **Selectare automată setări**.

Notificare de eroare:

Selectați **Act.** pentru a afișa un mesaj de eroare atunci când formatul de hârtie selectat sau tipul nu corespund hârtiei încărcate.

Notific. dimensiune hârtie:

Selectați **Act.** pentru a afișa un mesaj de eroare atunci când formatul de hârtie selectat nu corespunde hârtiei încărcate.

Notificare tip hârtie:

Selectați **Act.** pentru a afișa un mesaj de eroare atunci când tipul de hârtie selectat nu corespunde hârtiei încărcate.

Afișare automată configurare hârtie:

Selectați **Act.** pentru a afișa ecranul **Setare hârtie** la încărcarea hârtiei în sursa de hârtie. Dacă dezactivați această funcție, nu puteți tipări de la un iPhone, iPad sau iPod touch utilizând AirPrint.

Limbă imprimare: 

Selectați limbajul de imprimare pentru interfața USB sau de rețea.

USB:

Selectați limbajul de tipărire pentru interfața USB.

Rețea:

Selectați limbajul de tipărire pentru interfața de rețea.

Setări universale imprimare: 

Aceste setări de tipărire sunt aplicate atunci când tipăriți utilizând un dispozitiv extern, fără a utiliza driver-ul imprimantei. Setările de decalaj sunt aplicate atunci când tipăriți utilizând driverul imprimantei.

Compensare sus:

Ajustați marginea superioară a hârtiei.

Compensare stânga:

Ajustați marginea din stânga a hârtiei.

Compensare sus pt spate:

Ajustați marginea superioară pentru verso atunci când tipăriți față-verso.

Compensare stânga pt spate:

Ajustați marginea din stânga pentru verso atunci când tipăriți față-verso.

Verificare lățime hârtie:

Selectați **Act.** pentru a verifica lățimea hârtiei înainte de tipărire. Aceasta previne imprimarea în afara marginilor hârtiei atunci când setarea de dimensiune a hârtiei nu este corectă, dar este posibil ca viteza de imprimare să se reducă.

Omitere pagini goale:

Paginile albe sunt omise de la tipărire în mod automat, pentru a economisi hârtie.

Configurare imprimare PDL: 

Selectați opțiunile Configurare imprimare PDL pe care doriți să le utilizați pentru tipărirea PCL sau PostScript.

Setări comune:

Selectați setările comune pentru imprimarea PCL sau PostScript.

Dim hârtie:

Selectați formatul de hârtie implicit pentru tipărire.

Tip hârtie:

Selectați tipul de hârtie implicit pentru tipărire.

Orientare:

Selectați orientarea implicită pentru tipărire.

Calitate:

Selectați calitatea tipăririi.

Mod econ. cerneală:

Selectați **Act.** pentru a economisi cerneală reducând densitatea imprimării.

Ordine imprimare:

Selectați cererea de imprimare, de pe prima pagină sau din ultima pagină.

Ultima pagină sus:

Începe tipărirea de la prima pagină a unui fișier.

Prima pagină sus:

Începe tipărirea de la ultima pagină a unui fișier.

Număr de copii:

Setează numărul de copii care va fi tipărit.

Margine îmbinare:

Selectați poziția de legare.

Scoater hârtie aut.:

Selectați **Act.** pentru a evacua hârtia automat atunci când tipărirea este oprită în timpul unei sarcini de tipărire.

Imprimare față-verso:

Selectați **Act.** pentru a efectua tipărirea față-verso.

Meniu PCL:

Efectuați setările pentru imprimarea PCL.

Sursă font:

Rezident:

Selectați pentru a utiliza un font preinstalat pe imprimantă.

Descărcare:

Selectați această opțiune pentru a utiliza un font descărcat.

Număr font:

Selectați numărul implicit al fontului pentru Sursă font implicită. Numărul disponibil depinde de setările efectuate.

Nr. de caractere pe inch:

Setați pitch-ul implicit, dacă fontul este scalabil și cu pitch fix. Puteți selecta o valoare între 0,44 și 99,99 cpi (caractere per inch), în incrementuri de 0,01.

Acest articol ar putea să nu apară, în funcție de setările pentru Sursă font sau Număr font.

Înălțime:

Setați înălțimea implicită a fontului, dacă fontul este scalabil și proporțional. Puteți selecta o valoare între 4,00 și 999,75 puncte, în incrementuri de 0,25.

Acest articol ar putea să nu apară, în funcție de setările pentru Sursă font sau Număr font.

Set de simboluri:

Selectați setul de simboluri implicit. Dacă fontul selectat în Sursă font și în setarea Sursă font nu este disponibil pentru noul set de simboluri setat, setările Sursă font și Număr font sunt înlocuite automat cu valoarea implicită, IBM-US.

Linii:

Setați numărul de linii pentru dimensiunea hârtiei și orientarea selectate. Această modificare va determina și o modificare a spațierii liniilor (VMI), iar noua valoare VMI va fi stocată în imprimantă. Acest lucru înseamnă că modificările ulterioare ale dimensiunii sau orientării paginii vor determina modificări ale valorii Form în funcție de VMI-ul stocat.

Funcție CR:

Selectați comanda de stabilire a alimentării atunci când tipăriți cu un driver dintr-un anumit sistem de operare.

Funcție LF:

Selectați comanda de stabilire a alimentării atunci când tipăriți cu un driver dintr-un anumit sistem de operare.

Atribuire sursă hârtie:

Setați atribuirea pentru comanda de selectare a sursei de hârtie. La selectarea valorii **4**, comenzile sunt setate pentru a fi compatibile cu HP LaserJet 4. La selectarea valorii **4K**, comenzile sunt setate pentru a fi compatibile cu HP LaserJet 4000, 5000 și 8000. La selectarea valorii **5S**, comenzile sunt setate pentru a fi compatibile cu HP LaserJet 5S.

Meniu PS:

Efectuați setările pentru imprimarea PS.

Foaie de erori:

Selectați **Act.** pentru a tipări o coală indicând starea atunci când apare o eroare în timpul tipării PostScript sau PDF.

Colorare:

Selectați modul de culoare pentru imprimarea PostScript.

Binar:

Selectați **Act.** când datele de tipărire conțin imagini binare. Aplicația poate trimite date binare, chiar dacă setarea driver-ului imprimantei este ASCII; dacă este activată această caracteristică, veți putea tipări datele respective.

Dimens. pagină PDF:

Selectați dimensiunea hârtiei atunci când tipăriți un fișier PDF.

Util. soluț. autom. prob.:

Selectați o acțiune de efectuat la apariția unei erori de tipărire pe ambele părți sau de memorie plină.

Act.

Afișează un avertisment și tipărește în modul cu o singură față atunci când apare o eroare la tipărirea față-verso, sau tipărește doar datele care au putut fi procesate de imprimantă atunci când apare o eroare de memorie plină.

Dez.

Afișează un mesaj de eroare și anulează tipărirea.

Interfață disp. de mem.:

Efectuați setările pentru a permite accesul la dispozitivul de memorie.

Dispozitiv de memorie:

Selectați **Activare** pentru a permite imprimantei să acceseze un dispozitiv de memorie introdus. Dacă selectați **Dezactivare**, nu puteți citi, tipări datele de pe dispozitivul de memorie sau salva datele pe dispozitivul de memorie folosind imprimanta. Acest lucru previne eliminarea neautorizată a documentelor confidențiale.

Partaj. fișiere:

Selectați dacă doriți să oferiți acces la dispozitivul de memorie de la un computer conectat prin USB sau de la un computer conectat prin rețea.

Hârtie groasă:

Selecți **Activat** pentru a preveni murdărirea tipărilor cu cerneală, însă acest lucru va reduce viteza de tipărire.

Mod silențios:

Selecți **Act.** pentru a reduce zgomotul în timpul tipării, însă acest lucru va reduce viteza de tipărire. În funcție de setările selectate pentru tipul de hârtie și calitate a tipării, este posibil să nu existe variații ale nivelului de zgomot al imprimantei. Selecți **Act.** pentru a prioritiza reducerea zgomotului de operare. Pentru a prioritiza viteza de tipărire, selecți **Pornit (Nivel redus)**.

Temp de uscare cerneală:

Selecți timpul de uscare cerneală pe care doriți să îl utilizați atunci când tipăriți pe ambele fețe. Imprimanta tipărește cealaltă față după ce o tipărește pe prima. Dacă tipărire este murdară, măriți setarea de timp.

Bidirecțional:

Selecți **Activat** pentru a modifica direcție de tipărire; Tipărește în timp ce capul de tipărire se deplasează spre stânga și spre dreapta. Dacă liniile verticale sau orizontale de pe exemplarul tipărit apar încheșate sau nealiniat, este posibil ca dezactivarea caracteristicii să remedieze problema; totuși, acest procedeu poate duce la reducerea vitezei de tipărire.

Conexiune PC prin USB:

Selecți **Activare** pentru a permite unui computer să acceseze imprimanta atunci când este conectat prin USB. Când se selectează **Dezactivare**, tipărire și scanarea care nu sunt trimise prin rețea sunt restricționate.

Setare expirare USB I/F:

Specificați timpul în secunde care trebuie să se scurgă până la întreruperea comunicării USB cu computerul, după primirea unei comenzi de tipărire de la un driver de imprimantă PostScript sau PCL. Dacă finalul unei activități nu este definit clar din cadrul driver-ului PostScript sau PCL, comunicarea USB poate continua la nesfârșit. Dacă se întâmplă acest lucru, imprimanta va întrerupe comunicarea după scurgerea intervalului de timp specificat. Introduceți valoarea 0 (zero) dacă nu doriți întreruperea comunicării.

Informații conexe

- ➔ „Încărcarea hârtiei” la pagina 149
- ➔ „Tipăriți folosind setări ușoare” la pagina 160
- ➔ „Tipărire fișierelor JPEG de la un dispozitiv de memorie” la pagina 204
- ➔ „Tipărire fișierelor TIFF de la un dispozitiv de memorie” la pagina 205

Setări rețea

Selecți meniurile din panoul de comandă conform descrierii de mai jos.

Setări > Setări generale > Setări rețea

Configurare Wi-Fi:

Configurați sau modificați setările de rețea fără fir. Alegeți metoda de conexiune dintre următoarele și urmați instrucțiunile afișate pe panoul de comandă.

Ruter:

Expert configurare Wi-Fi:

Efectuați setările Wi-Fi prin introducerea unui SSID și a parolei.

Configurare cu buton fizic (WPS):

Efectuați setările Wi-Fi prin Configurare cu buton fizic (WPS).

Altele:

Config cod PIN (WPS)

Realizează setările Wi-Fi prin Config cod PIN (WPS).

Conectare auto Wi-Fi

Realizează setările Wi-Fi utilizând informațiile Wi-Fi de pe computer sau de pe dispozitivul inteligent.

Dezactivare Wi-Fi

Dezactivează Wi-Fi. Conexiunile de infrastructură vor fi deconectate.

Wi-Fi Direct:

Alte modele:

iOS

Citește codul QR de la iPhone, iPad, or iPod touch pentru conectare utilizând Wi-Fi Direct.

Dispozitive cu alt SO

Efectuează setările Wi-Fi Direct prin introducerea unui SSID și a parolei.



(Meniu):

Schimbare nume rețea

Schimbă SSID-ul Wi-Fi Direct (numele rețelei).

Modificare parolă

Schimbă parola pentru conexiunea Wi-Fi Direct.

Schimbare bandă de frecvență

Selectați banda de frecvență pentru conexiunea Wi-Fi Direct. Schimbarea frecvenței deconectează dispozitivul conectat.

Disponibilitatea acestor canale și utilizarea produsului în exterior prin aceste canale variază în funcție de locație.

<http://support.epson.net/wifi5ghz/>

Dezactivare Wi-Fi Direct

Dezactivează funcția Wi-Fi Direct.

Restaurare setări implicite

Restabilește setările Wi-Fi Direct.

Configurare LAN prin fir:

Configurați sau modificați o conexiune la rețea care utilizează un cablu LAN și un router. Când se utilizează acest mod, conexiunile Wi-Fi sunt dezactivate.

Stare rețea:

Stare rețea cu fir LAN/Wi-Fi:

Afișează informațiile despre rețeaua imprimantei.

Stare Wi-Fi Direct:

Afișează informațiile despre setare Wi-Fi Direct.

Stare server e-mail:

Afișează informațiile de setare a serverului de e-mail.

Imprimare foaie stare:

Tipărește o fișă de stare a rețelei.

Informațiile pentru Ethernet, Wi-Fi, Wi-Fi Direct și altele sunt imprimante pe două sau mai multe pagini.

Verificare conexiune:

Efectuează o verificare a conexiunii la rețea curente și tipărește un raport. Dacă există probleme cu conexiunea, consultați raportul pentru a rezolva problema.

Complex:

Nume dispozitiv:

Schimbă numele dispozitivului la orice nume cuprins între 2 și 53 caractere.

TCP/IP:

Configurează setările IP, dacă adresa IP este statică.

Pentru configurarea automată, utilizați adresa IP atribuită de DHCP.

Pentru a seta manual, comutați la „Manual” și apoi introduceți adresa IP pe care doriți să o atribuiți.

Server proxy:

Setați acest lucru dacă utilizați un server proxy în mediul dumneavoastră de rețea și doriți să îl setați și pentru imprimantă.

Server e-mail:

Configurați informațiile serverului de e-mail și testați conexiunile atunci când utilizați funcția de redirectionare a e-mailului.

Adresă IPv6:

Setează dacă se activează sau nu adresa IPv6.

Partajare rețea MS:

Setați aceasta atunci când doriți să utilizați funcția de partajare a fișierelor.

Viteză link și duplex:

Selectați viteza Ethernet corespunzătoare și setarea duplex. Dacă selectați o altă setare decât Auto, asigurați-vă că setarea corespunde setărilor de pe hub-ul utilizat.

Redirecționare HTTP la HTTPS:

Activează sau dezactivează redirecționarea de la HTTP la HTTPS.

Dezactivare IPsec/IP Filtering:

Dezactivează setarea de filtrare IPsec/IP.

Dezactivare IEEE802.1X:

Dezactivează setarea IEEE802.1X.

Transmisie iBeacon:

Selectați dacă se activează sau dezactivează funcția de transmisie iBeacon. Când este activată, puteți căuta imprimanta de la dispozitive activate iBeacon.

Informații conexe

- ➔ „Efectuarea setărilor Wi-Fi prin introducerea unui SSID și a parolei” la pagina 54
- ➔ „Efectuarea setărilor Wi-Fi prin Push Button Setup (WPS)” la pagina 55
- ➔ „Efectuarea setărilor prin PIN Code Setup (Configurare cod PIN) (WPS)” la pagina 55
- ➔ „Verificarea stării conexiunii la rețea a imprimantei (Raport de conexiune la rețea)” la pagina 293

Setări serviciu web

Selectați meniurile din panoul de comandă conform descrierii de mai jos.

Setări > Setări generale > Setări serviciu web

Servicii Epson Connect:

Indică dacă imprimanta este înregistrată și conectată la Epson Connect.

Vă puteți înregistra la serviciu selectând **Înregistrare** și urmând instrucțiunile.

Pentru ghiduri de utilizare, consultați următorul website de portal.

<https://www.epsonconnect.com/>

<http://www.epsonconnect.eu> (doar Europa)

Dacă imprimanta este înregistrată, puteți modifica următoarele setări.

Suspendare/Reluare:

Selectați suspendarea sau reluarea serviciilor Epson Connect.

Anulare înregistrare:

Anulează înregistrarea imprimantei din serviciile Epson Connect.

Setări fax

Selectați meniurile din panoul de comandă conform descrierii de mai jos.

Setări > Setări generale > Setări fax

Notă:

- Puteți de asemenea accesa Setări fax din Web Config. Faceți clic pe fila **Fax** pe ecranul Web Config.
- Când utilizați Web Config pentru a afișa meniul **Setări fax**, pot exista ușoare diferențe în interfața de utilizator și în locație comparativ cu panoul de comandă al imprimantei.

Buton de operație rapidă

Puteți găsi meniul pe panoul de comandă al imprimantei de mai jos.

Setări > Setări generale > Setări fax > Buton de operație rapidă

Notă:

Nu puteți afișa aceste meniuri pe ecranul Web Config.

Buton de operație rapidă 1, Buton de operație rapidă 2, Buton de operație rapidă 3:

Înregistrează până la trei comenzi rapide care vă permit să accesați rapid meniul utilizat frecvent la trimiterea faxurilor. Comenzile rapide sunt afișate în meniul următor.

Fax > fila Setări fax.

Setări de bază

Puteți găsi meniul pe panoul de comandă al imprimantei de mai jos.

Setări > Setări generale > Setări fax > Setări de bază

Notă:

În ecranul Web Config, puteți găsi meniul de mai jos.

Fila Fax > Setări de bază

Viteză fax:

Selectați viteza de transmisie a faxurilor. Vă recomandăm să selectați **Lent (96.00bps)**, dacă întâmpinați frecvent erori de comunicare, la trimiterea/primirea unui fax în/din străinătate, sau dacă utilizați un serviciu de telefonie IP (VoIP).

ECM:

Corectează automat erorile din transmisiile faxurilor (modul de corectare a erorilor), majoritatea fiind cauzate de zgomotul de pe linia telefonică. Dacă această opțiune este dezactivată, nu veți putea trimite sau primi documente color.

Detecție ton apel:

Detectează un ton de apel înainte de a iniția apelarea. Dacă imprimanta este conectată la o centrală PBX (Centrală secundară de abonat) sau la o linie telefonică digitală, este posibil ca apelarea să nu pornească. În această situație, schimbați setarea **Tip linie** la **PBX**. Dacă această soluție nu funcționează, dezactivați această caracteristică. Totuși, dezactivarea acestei caracteristici ar putea duce la pierderea primei cifre a numărului de fax și la trimiterea faxului la un număr incorect.

Mod apelare:

Selecționați tipul sistemului telefonic la care ați conectat imprimanta. Dacă setați sistemul la **Puls**, puteți comuta temporar modul de formare de la impuls la ton, apăsând * (va apărea litera „T”) în timpul introducerii cifrelor în partea superioară a ecranului faxului. În funcție de regiune sau țară, este posibil ca această setare să nu fie afișată.

Tip linie:

Selecționați tipul liniei telefonice la care ați conectat imprimanta.

PSTN:

Selecționați **PSTN** când imprimanta este conectată la o rețea de telefonie publică comutată.

PBX:

Selecționați **PBX** când utilizați imprimanta într-un mediu în care se utilizează interioare și în care este necesar un cod de acces din exterior, cum ar fi 0 și 9, pentru a apela o linie externă. Pentru un mediu în care se utilizează un modem DSL sau un adaptor pentru terminal, se recomandă și setarea la **PBX**.

Cod de acces:

Selecționați **Se utiliz.** și apoi înregistrați un cod de acces extern, precum 0 sau 9. Apoi, la trimiterea unui fax către un număr de fax din exterior, introduceți semnul diez (#) în locul codului real. # (diez) trebuie, de asemenea, utilizat în **Contacte** ca un cod de acces extern. Dacă un cod de acces extern, precum 0 sau 9, este setat într-un contact, nu puteți trimite faxuri la contactul respectiv. În acest caz, setați **Cod de acces** la **Nu se utiliz.**, în caz contrar trebuie să schimbați codul în **Contacte** la #.

Antet:

Introduceți numele dvs. de expeditor și numărul de fax. Acestea vor apărea ca antet în cazul faxurilor trimise.

Nr. dvs. de telefon:

Puteți introduce până la 20 de caractere folosind 0–9 + sau spații. Pentru Web Config, puteți introduce până la 30 de caractere.

Antet fax:

Puteți înregistra până la 21 de nume de expeditor, în funcție de necesități. Puteți introduce până la 40 de caractere pentru fiecare nume de expeditor. Pentru Web Config, introduceți antetul în Unicode (UTF-8).

Mod primire:

Selecționați modul de primire.

[„Primirea faxurilor de intrare” la pagina 247](#)

DRD:

Dacă v-ați abonat la un serviciu de tip „ton de apel distinctiv” de la furnizorul dvs. de servicii de telefonie, selectați tonul care va fi utilizat la primirea faxurilor. Serviciul de tip „ton de apel distinctiv”, oferit de numeroase companii telefonice (numele serviciului diferă de la o companie la alta), vă permite să aveți mai multe numere de telefon pe aceeași linie. Fiecare număr are un ton de apel distinctiv. Puteți utiliza un număr pentru apeluri vocale și alt număr pentru faxuri. În funcție de regiune, această opțiune poate fi setată la **Act.** sau la **Dez.**

Sonerii răspuns:

Selectați numărul de apeluri după care imprimanta va primi automat un fax.

Primire la distanță:

Primire la distanță:

Când preluați un fax de la un telefon conectat la imprimantă, puteți începe să primiți faxul introducând codul.

Cod început:

Setați codul de pornire pentru **Primire la distanță**. Introduceți două caractere folosind 0–9, *, #.

Fax de respingere:

Fax de respingere:

Selectați opțiunile pentru respingerea recepționării faxurilor nedorite.

Listă numere refuzare:

Dacă numărul de telefon al celeilalte părți se află în lista de numere respinse, setați dacă doriți să respingeți faxurile de intrare.

Spațiu pentru antet fax blocat:

Dacă numărul de telefon al celeilalte părți este blocat, setați dacă doriți să respingeți recepționarea faxurilor.

Contacte neînregistrate:

Dacă numărul de telefon al celeilalte părți nu se află în contacte, setați dacă doriți să respingeți recepționarea faxurilor.

Editare listă de numere de respins:

Puteți înregistra până la 30 de numere de fax pentru a respinge faxurile și apelurile. Introduceți până la 20 de caractere folosind 0–9, *, #, sau spații.

Salvați/Redirecționare format fișier:

Salvați/Redirecționare format fișier:

Selectați formatul pe care doriți să-l folosiți pentru salvarea sau redirecționarea faxurilor dintre **PDF** sau **TIFF**.

Setări PDF:

Selectarea **PDF** în **Salvați/Redirecționare format fișier** activează setările.

Parolă deschidere document:

- Setare parolă:
Permite setarea unei parole pentru deschiderea documentelor.
- Parolă:
Setează o parolă pentru deschiderea documentelor.

Parolă permisiuni:

- Setare parolă
Permite setarea unei parole pentru tipărirea sau editarea într-un fișier PDF.
- Parolă
Setați o parolă de permisiune în **Parolă**.
- Se imprimă
Permite tipărirea fișierului PDF.
- Editare
Permite editarea fișierului PDF.

Listă destinație cloud:

Când utilizați Epson Connect, puteți înregistra până la cinci adrese în serviciul cloud care este administrat de Epson Connect. Puteți încărca datele documentului ca fișier atunci când redirecționați faxuri specificând adresa înregistrată ca destinație.

Este posibil să nu puteți utiliza serviciile online, în funcție de țară și regiune.

Informații conexe

- ➔ [„Pregătirea imprimantei pentru a trimite și a primi faxuri” la pagina 125](#)
- ➔ [„Setările pentru fax pentru un sistem PBX” la pagina 127](#)
- ➔ [„Efectuarea setărilor pentru blocarea faxurilor nedorite” la pagina 137](#)

Trimitere setări

Puteți găsi meniul pe panoul de comandă al imprimantei de mai jos.

Setări > Setări generale > Setări fax > Trimitere setări

Notă:

În ecranul *Web Config*, puteți găsi meniul de mai jos.

Fila **Fax** > **Trimitere setări**

Trimitere set:

Când există mai multe faxuri care așteaptă să fie trimise către același destinatar, această opțiune permite gruparea și trimiterea simultană a tuturor faxurilor. Puteți trimite până la cinci documente (până la 200 în total) simultan. Această funcție vă ajută să economisiți costurile de transmisie, reducând numărul de conectări.

Salvare date eroare:

Salvare date eroare:

Salvează documentele care nu au putut fi trimise în memoria imprimantei. Puteți retrimite documentele din **Job/Status**.

Setați Perioada de stocare:

Selectați **Act.** pentru a șterge documentele care nu au putut fi trimise după expirarea perioadei de stocare.

Perioadă de stocare:

Setați un număr de zile pentru care imprimanta va stoca documentul care nu a putut fi trimis.

Timp de așteptare pentru următorul Original:

Timp de așteptare pentru următorul Original:

Activați această opțiune pentru a începe să trimiteți faxul după ce scanați un document, atingând  și apoi așteptați următorul original până când perioada specificată a trecut.

Oră:

Setați intervalul de timp pentru așteptarea următorului original.

Ora de afișare previzualizare fax:

Ora de afișare previzualizare fax:

Activați această opțiune pentru a începe să trimiteți faxul după ce a trecut timpul specificat, fără a efectua nicio operație după afișarea ecranului de previzualizare.

Oră:

Specificați timpul de previzualizare a documentului scanat înainte de a-l trimite.

Permiteți Cop. rez.:

Selectarea **Permis** vă permite să salvați faxurile trimise cu **Fax > Setări fax > Cop. rez..**

Setări primite

Informații conexe

➔ [„Setări salvare/redirecționare” la pagina 400](#)

Setări salvare/redirecționare

Salvare/Redirecționare necondiționată:

Puteți găsi meniul pe panoul de comandă al imprimantei de mai jos.

Setări > Setări generale > Setări fax > Setări primite > Setări salvare/redirecționare > Salvare/Redirecționare necondiționată

Notă:

În ecranul Web Config, puteți găsi meniul de mai jos.

Fax fila > Setări salvare/redirecționare > Salvare/Redirecționare necondiționată

Puteți seta destinații de salvare și redirecționare către Inbox, un computer, un dispozitiv de memorie externă, adresă e-mail, foldere partajate și alte aparate fax. Puteți folosi aceste funcții simultan. Dacă dezactivați toate elementele din Salvare/Redirecționare necondiționată, imprimanta este setată pentru a tipări faxurile recepționate.

Salvare în inbox:

Salvează faxurile recepționate în Inbox imprimantei. Pot fi salvate până la 200 de documente. Rețineți că este posibil să nu puteți salva 200 de documente, în funcție de condițiile de utilizare, precum dimensiunea fișierelor aferente documentelor salvate și utilizarea simultană a mai multor caracteristici de salvare a faxurilor.

Deși faxurile recepționate nu sunt tipărite automat, le puteți viziona pe ecranul imprimantei și le puteți tipări doar pe acelea de care aveți nevoie. Totuși, dacă selectați **Da și imprimare** într-un alt element, precum **Salvare în computer** în **Salvare/Redirecționare necondiționată**, faxurile recepționate sunt imprimare automat.

Salvare în computer:

Salvează faxurile recepționate ca fișiere PDF sau TIFF pe un computer conectat la imprimantă. Puteți seta această opțiune la **Da** doar folosind FAX Utility (aplicația). Nu puteți activa această opțiune din panoul de comandă al imprimantei. Instalați în prealabil FAX Utility pe computer. După setarea acestei opțiuni la **Da**, o puteți modifica la **Da și imprimare** din panoul de comandă al imprimantei.

Salvare în disp. de mem.:

Salvează faxurile recepționate ca fișiere PDF sau TIFF pe un dispozitiv de memorie extern conectat la imprimantă. Selectând opțiunea **Da și imprimare**, puteți tipări faxurile recepționate în timp ce le salvați în dispozitivul de memorie.

Documentele primite vor fi salvate temporar în memoria imprimantei, înainte ca documentele să fie salvate în dispozitivul de memorie conectat la imprimantă. Deoarece o eroare referitoare la umplerea memoriei determină dezactivarea trimiterii și primirii faxurilor, păstrați dispozitivul de memorie conectat la imprimantă.

Creare folder pentru salvare:

Urmați mesajul afișat pe ecran și creați un folder în dispozitivul de memorie pentru a salva datele de fax.

Redirecționare:

Redirecționează faxurile primite către următoarele destinații.

- La un alt aparat fax
- Către foldere partajate într-o rețea sau către adrese de e-mail în format PDF sau TIFF
- În conturile dvs. cloud în format PDF sau JPEG

Faxurile redirecționate sunt șterse din imprimantă. Selectând opțiunea **Da și imprimare**, puteți tipări faxurile recepționate în timp ce le redirecționați.

Pentru a redirecționa către o adresă de e-mail sau un folder partajat dintr-o rețea, adăugați mai întâi destinația de redirecționare la lista de contacte. Pentru a redirecționa către o adresă de e-mail, configurați setările serverului de e-mail.

Pentru a redirecționa către un cont cloud, înregistrați utilizatorul, imprimanta și destinația cloud la **Fax to Cloud > Listă de destinație în Epson Connect** și adăugați în prealabil o destinație de redirecționare la **Listă destinație cloud** din panoul de control al imprimantei.

Destinație:

Puteți selecta destinații de redirecționare din lista de contacte sau din lista de destinații în cloud pe care ați adăugat-o în prealabil.

Dacă ați selectat un folder partajat într-o rețea, o adresă de e-mail sau un cont cloud ca destinație de redirecționare, vă recomandăm să testați dacă puteți să trimiteți o imagine la această destinație.

Selecțați **Scanare > E-mail, Scanare > Folder de rețea/FTP** din panoul de control al imprimantei, selecțați destinația și apoi începeți scanarea.

Dacă ați selectat un cont cloud, puteți efectua un test redirecționând către destinație o imagine care a fost salvată într-o casetă de fax. Selecțați **Fax Box** din panoul de control al imprimantei.

Selecțați  (Meniu) > **Redirecționare (Cloud)** pentru o casetă de fax în care a fost salvată orice imagine scanată, selecțați destinația și apoi începeți redirecționarea.

Opțiuni la eșuarea redirecționării:

Puteți selecta dacă doriți să tipăriți faxul eșuat sau să îl salvați în Inbox.

Când Inbox devine plin, primirea faxurilor este dezactivată. Se recomandă să ștergeți documentele din inbox după citirea acestora. Numărul de documente care nu au putut fi redirecționate este afișat pe  de pe ecranul de pornire, pe lângă celelalte operațiuni neprocesate.

Notificări prin e-mail:

Trimiteți o notificare prin e-mail după finalizarea procesului selectat mai jos. Puteți folosi simultan funcțiile de mai jos.

Destinatar:

Setează destinația notificării pentru finalizarea procesului.

Notif. la finalizarea primirii:

Trimite o notificare când recepționarea unui fax este finalizată.

Notif. la finalizarea imprimării:

Trimite o notificare când tipărirea unui fax este finalizată.

Notif. la finalizarea salvării pe disp. de memorie:

Trimite o notificare când salvarea unui fax într-un dispozitiv de memorie este finalizată.

Notif. la finalizarea redirecționării:

Trimite o notificare când redirecționarea unui fax este finalizată.

Salv./Redir. cond.:

Puteți găsi meniul pe panoul de comandă al imprimantei de mai jos.

Setări > Setări generale > Setări fax > Setări primite > Setări salvare/redirecționare > Salv./Redir. cond.

Notă:

În ecranul *Web Config*, puteți găsi meniul de mai jos.

Fila Fax > **Setări salvare/redirecționare** > **Salv./Redir. cond.**

Puteți seta destinații de salvare și/sau redirecționare către Inbox, casete confidențiale, un dispozitiv de memorie externă, adrese e-mail, foldere partajate și alte aparate fax.

Când sunt setate mai multe condiții (**Salv./Redir. cond.**), acestea sunt menționate în ordinea elementelor și prima opțiune **Salv./Redir. cond.** care se potrivește este executată.

Pentru a comuta între activarea sau dezactivarea condițiilor, atingeți oriunde în elementul de setare, cu excepția [▶](#).

„Efectuarea setărilor de salvare pentru primirea faxurilor cu condiții specifice” la pagina 133

„Setările de redirecționare pentru primirea faxurilor cu condiții specificate” la pagina 135

Nume (Obligatoriu):

Introduceți numele condiției.

Condiții:

Selectați condițiile și apoi efectuați setările.

Identificare ID expeditor fax:

Identificare ID expeditor fax:

Când ID-ul expeditorului, cum ar fi numărul de fax, se potrivește, faxul primit este salvat și redirecționat.

ID:

Introduceți ID-ul expeditorului, cum ar fi numărul de fax.

Potrivire perfectă subadresă(SUB):

Potrivire perfectă subadresă(SUB):

Când sub-adresa (SUB) se potrivește perfect, faxul recepționat este salvat și redirecționat.

Subadresă(SUB):

Introduceți subadresa (SUB) pentru expeditor.

Potrivire perfectă Parolă(SID):

Potrivire perfectă Parolă(SID):

Atunci când parola (SID) se potrivește perfect, faxul recepționat este salvat și redirecționat.

Parolă(SID):

Introduceți parola (SID) pentru expeditor.

Oră primire:

Oră primire:

Salvează și redirecționează un fax recepționat în perioada de timp specificată.

Oră început:

Specificați ora de începere pentru a permite salvarea și redirecționarea faxurilor primite.

Oră sfârșit:

Specificați ora de încheiere pentru a permite salvarea și redirecționarea faxurilor primite.

Dest. salv./redir.:

Selectați destinația pentru salvarea și redirecționarea documentelor recepționate care corespund condițiilor. Puteți folosi simultan funcțiile de mai jos.

Salv. în căs. fax:

Salv. în căs. fax:

Salvează faxurile recepționate în Inbox sau caseta confidențială a imprimantei.

Puteți salva până la 200 de documente în total. Rețineți că este posibil să nu puteți salva 200 de documente, în funcție de condițiile de utilizare, precum dimensiunea fișierelor aferente documentelor salvate și utilizarea simultană a mai multor caracteristici de salvare a faxurilor.

Inbox:

Salvează faxurile recepționate în Inbox pe imprimantă.

Confidențial: XX:

Salvează faxurile recepționate în caseta confidențială a imprimantei.

Salvare în disp. de mem.:

Salvare în disp. de mem.:

Salvează faxurile recepționate ca fișiere PDF sau TIFF pe un dispozitiv de memorie extern conectat la imprimantă.

Documentele primite vor fi salvate temporar în memoria imprimantei, înainte ca documentele să fie salvate în dispozitivul de memorie conectat la imprimantă. Deoarece o eroare referitoare la umplerea memoriei determină dezactivarea trimiterii și primirii faxurilor, păstrați dispozitivul de memorie conectat la imprimantă.

Creare folder pentru salvare:

Urmați mesajul afișat pe ecran și creați un folder în dispozitivul de memorie pentru a salva datele de fax.

Redirecționare:

Redirecționare:

Redirecționează faxurile primite către una dintre următoarele destinații.

- La un alt aparat fax
- Într-un folder partajat dintr-o rețea sau la o adresă de e-mail în format PDF sau TIFF
- În contul dvs. cloud în format PDF sau JPEG

Faxurile redirecționate sunt șterse din imprimantă. Selectând opțiunea **Da și imprimare**, puteți tipări faxurile recepționate în timp ce le redirecționați.

Pentru a redirecționa către o adresă de e-mail sau un folder partajat dintr-o rețea, adăugați mai întâi destinația de redirecționare la lista de contacte. Pentru a redirecționa către o adresă de e-mail, configurați setările serverului de e-mail.

Pentru a redirecționa către un cont cloud, înregistrați utilizatorul, imprimanta și destinația cloud la **Fax to Cloud > Listă de destinație** în **Epson Connect** și adăugați în prealabil o destinație de redirecționare la **Listă destinație cloud** din panoul de control al imprimantei.

Destinație:

Puteți selecta o destinație de redirecționare din lista de contacte sau din lista de destinații în cloud pe care ați adăugat-o în prealabil.

Dacă ați selectat un folder partajat într-o rețea, o adresă de e-mail sau un cont cloud ca destinație de redirecționare, vă recomandăm să testați dacă puteți să trimiteți o imagine la această destinație.

Selectați **Scanare > E-mail, Scanare > Folder de rețea/FTP** din panoul de control al imprimantei, selectați destinația și apoi începeți scanarea.

Dacă ați selectat un cont cloud, puteți efectua un test redirecționând către destinație o imagine care a fost salvată într-o casetă de fax. Selectați **Fax Box** din panoul de control al imprimantei. Selectați  (Meniu) > **Redirecționare (Cloud)** pentru o casetă de fax în care a fost salvată orice imagine scanată, selectați destinația și apoi începeți redirecționarea.

Opțiuni la eșuarea redirecționării:

Puteți selecta dacă doriți să tipăriți faxul eșuat sau să îl salvați în Inbox.

Imprimare:

Tipărește faxurile recepționate.

Salvați/Redirecționare format fișier:

Puteți seta formatul de fișier atunci când salvați sau redirecționați faxuri recepționate.

Setări PDF:

Selectarea **PDF** în **Salvați/Redirecționare format fișier** activează setările.

Parolă deschidere document:

- Setare parolă:
 - Permite setarea unei parole pentru deschiderea documentelor.
- Parolă:
 - Setează o parolă pentru deschiderea documentelor.

Parolă permisiuni:

- Setare parolă
Permite setarea unei parole pentru tipărirea sau editarea într-un fișier PDF.
- Parolă
Setați o parolă de permisiune în **Parolă**.
- Se imprimă
Permite tipărirea fișierului PDF.
- Editare
Permite editarea fișierului PDF.

Notificări prin e-mail:

Trimiteți o notificare prin e-mail după finalizarea procesului selectat mai jos. Puteți folosi simultan funcțiile de mai jos.

Destinatar:

Setează destinația notificării pentru finalizarea procesului.

Notif. la finalizarea primirii:

Trimite o notificare când recepționarea unui fax este finalizată.

Notif. la finalizarea imprimării:

Trimite o notificare când tipărirea unui fax este finalizată.

Notif. la finalizarea salvării pe disp. de memorie:

Trimite o notificare când salvarea unui fax într-un dispozitiv de memorie este finalizată.

Notif. la finalizarea redirectionării:

Trimite o notificare când redirectionarea unui fax este finalizată.

Raport transmitere:

Tipărește un raport de transmisie în mod automat, după ce salvați sau redirecționați un fax recepționat.

Selectând opțiunea **Eroare imprimare**, puteți tipări un raport doar atunci când salvați sau redirecționați un fax recepționat și apare o eroare.

Setări comune:

Puteți găsi meniul pe panoul de comandă al imprimantei de mai jos.

Setări > Setări generale > Setări fax > Setări primite > Setări salvare/redirecționare > Setări comune

Notă:

În ecranul Web Config, puteți găsi meniul de mai jos.

Fila Fax > Fax Box > Inbox

Fila Fax > Setări salvare/redirecționare > Setări comune

Setări Inbox:

Opțiuni când mem. e plină:

Puteți selecta operațiunea de tipărire a faxului recepționat sau puteți refuza recepționarea faxului când memoria Inbox este plină.

Setări parolă inbox:

Parola protejează Inbox pentru a împiedica utilizatorii să vadă faxurile recepționate. Selectați **Schimbare** pentru a schimba parola, apoi selectați **Resetare** pentru a anula protecția prin parolă. La schimbarea sau resetarea parolei, veți avea nevoie de parola curentă.

Nu puteți seta o parolă dacă ați setat **Opțiuni când mem. e plină** la **Primire și imprimare faxuri**.

Subiect e-mail pt. redirecționare:

Puteți specifica un subiect pentru e-mail când redirecționați la o adresă de e-mail.

Setări de ștergere documente casetă:

Ștergere automată a faxurilor primite:

Selectarea **Act.** șterge automat din inbox după o anumită perioadă de timp documentele de tip faxuri recepționate.

Durată până la ștergere:

Setați un număr de zile după care imprimanta va șterge documentul salvat în inbox.

Faxurile care urmează să fie șterse:

Selectați documentele pe care doriți să le ștergeți din **Citite**, **Necitite** și **Toate**.

Meniu:

Puteți găsi  pe panoul de comandă al imprimantei prin accesarea următoarelor meniuri în ordine.

Setări > Setări generale > Setări fax > Setări primite > Setări salvare/redirecționare > 

Notă:

Nu puteți tipări lista din ecranul Web Config.

Imprimare listă de salvare/redir. condiționată:

Tipărește Listă de salvare/ redir condiționată.

Setări imprimare

Puteți găsi meniul pe panoul de comandă al imprimantei de mai jos.

Setări > Setări generale > Setări fax > Setări primite > Setări imprimare

Notă:

În ecranul Web Config, puteți găsi meniul de mai jos.

*Fila **Fax** > Setări imprimare*

Reducere automată:

Tipărește faxurile recepționate cu documentele de mari dimensiuni reduse pentru a se încadra pe hârtie, în sursa de hârtie. Reducerea ar putea să nu fie posibilă, în funcție de datele primite. Dacă această caracteristică este dezactivată, documentele mari vor fi tipărite la dimensiunea originală, pe mai multe pagini, sau ar putea fi tipărită și o a doua pagină, albă.

Setări divizare pagină:

Tipărește faxurile recepționate cu divizare pagină atunci când dimensiunea documentului recepționat este mai mare decât dimensiunea hârtiei încărcate în imprimantă. Dacă cantitatea care depășește lungimea hârtiei este mai mică decât valoarea setată în **Ștergere date de imprimare după divizare-Prag**, surplusul este eliminat. Dacă cantitatea care depășește lungimea hârtiei depășește valoarea setată, surplusul este tipărit pe o altă hârtie.

Ștergere date de imprimare după divizare:

Ștergere date de imprimare după divizare:

Selectați zona din document care urmează să fie ștearsă când cantitatea care depășește lungimea hârtiei este mai mică decât valoarea setată în **Prag**.

Prag:

În cazul în care cantitatea care depășește lungimea hârtiei este mai mică sau egală cu această valoare, surplusul este eliminat și nu este tipărit.

Suprapunere la divizare:

Suprapunere la divizare:

Când funcția este setată la **Act.** și datele sunt împărțite și tipărite deoarece cantitatea depășește **Ștergere date de imprimare după divizare > Prag**, datele împărțite sunt tipărite folosind lungimea de suprapunere specificată în **Suprapunere pe lățime**.

Suprapunere pe lățime:

Datele care depășesc această valoare sunt suprascrise.

Modificare imprimare:

Efectuați setări de tipărire atunci când dimensiunea documentului faxului recepționat este mai mare decât dimensiunea hârtiei încărcate în imprimantă.

Selectând opțiunea **Activată (Divizare în pagini)**, puteți diviza documentul longitudinal pentru a tipări documentul recepționat. Selectând opțiunea **Activat (Reducere pentru potrivire)** reduce la un minim de 50% pentru tipărire.

Rotire automată:

Rotește faxurile recepționate ca documente A5 în format Peisaj astfel încât să fie tipărite pe hârtie A5. Setarea este aplicată atunci când setarea formatului hârtiei pentru cel puțin o sursă de hârtie utilizată pentru imprimarea faxurilor este setată la A5.

Prin selectarea **Dez.**, faxurile recepționate în format A5 Peisaj, care au aceeași lățime ca documentele în format A4 Portret, vor fi considerate ca fiind faxuri în format A4 și vor fi tipărite ca atare.

Verificați setările sursei de hârtie pentru tipărirea faxurilor și formatul hârtiei pentru sursele de hârtie din următoarele meniuri în **Setări > Setări generale > Setări imprimantă > Setări sursă hârtie**.

Selectare automată setări

❑ **Setare hârtie > Dim hârtie**

Adăugare informații recepție:

Tipărește informații de recepție privind faxurile recepționate, chiar dacă expeditorul nu a setat informații de antet. Informațiile de recepționare includ data și ora recepționării, ID-ul expeditorului, ID-ul de recepție (precum „#001”) și numărul paginii (cum ar fi „P1”). Prin colectarea ID-ului de recepție tipărit pe faxul recepționat, puteți verifica jurnalul de transmisie în raportul faxului și istoricul sarcinilor de fax. Când se activează **Setări divizare pagină**, numărul de divizare pagină este, de asemenea, inclus.

2 fețe:

2 fețe:

Tipărește mai multe pagini ale faxurilor recepționate pe ambele fețe ale colii de hârtie.

Margine îmbinare:

Selectați poziția de legare.

Sinc. începere imprimare:

Selectați opțiunile pentru începerea tipăririi faxurilor care urmează să fie recepționate.

- ❑ **Toate paginile primite:** Tipărirea începe după recepționarea tuturor paginilor. Începerea tipăririi de pe prima pagină sau ultima pagină depinde de setarea funcției **Stivuire colaj**. Consultați explicația pentru **Stivuire colaj**.
- ❑ **Prima pagină primită:** Începe tipărirea când este recepționată prima pagină și apoi tipărește în ordinea în care paginile sunt recepționate. Dacă imprimanta nu poate începe tipărirea, de exemplu atunci când sunt efectuate alte sarcini de tipărire, imprimanta începe tipărirea paginilor recepționate sub formă de lot atunci când este disponibilă.

Stivuire colaj:

Din moment ce prima pagină este tipărită ultima (ieșire în partea de sus), documentele tipărite sunt așezate în ordinea corectă a paginilor. Dacă imprimanta are memorie insuficientă, această caracteristică ar putea să nu fie disponibilă.

Imprim. durată suspendare:

Imprim. durată suspendare:

În perioada de timp specificată, imprimanta salvează documentele recepționate în memoria imprimantei, fără a le tipări. Această caracteristică poate fi utilizată pentru prevenirea zgomotului în timpul nopții sau pentru prevenirea dezvăluirii documentelor confidențiale în timp ce sunteți plecat. Dacă utilizați această funcție, asigurați-vă că dispuneți de suficientă memorie liberă. Puteți să verificați și să tipăriți individual documentele primite, chiar înainte de ora de repornire, din **Job/Status** pe ecranul de pornire.

Oră oprire:

Oprește tipărirea documentelor.

Timp până la repornire:

Reîncepe automat tipărirea documentelor.

Mod silențios:

Reduce zgomotul generat de imprimantă la tipărirea faxurilor, însă viteza de tipărire se poate reduce.

Setări raport

Puteți găsi meniul pe panoul de comandă al imprimantei de mai jos.

Setări > Setări generale > Setări fax > Setări raport

Notă:

În ecranul *Web Config*, puteți găsi meniul de mai jos.

Fila **Fax** > **Setări raportare**

Raport redirectionări:

Tipărește un raport după redirectionarea unui fax recepționat. Selectați **Imprimare** pentru imprimare la fiecare redirectionare a unui document.

Raport de erori la cop. de rez.:

Tipărește un raport atunci când apare o eroare de copie de rezervă la redirectionarea faxului trimis către **Dest. copiere de rezervă**. Puteți schimba destinația în **Fax > Setări fax > Cop. rez.**. Rețineți că funcția de copiere de rezervă este disponibilă în următoarele cazuri:

- Expedierea unui fax monocrom
- Expedierea unui fax utilizând funcția **Trimitere fax mai târziu**
- Expedierea unui fax utilizând funcția **Trimitere set**
- Expedierea unui fax utilizând funcția **Stocare date fax**

Imprimare automată jurnal fax:

Tipărește automat jurnalul de faxuri. Selectați **Activat (la fiecare 100)** pentru a tipări un jurnal de fiecare dată când sunt finalizate 100 de activități ale mașinii fax. Selectați **Activat (timp)** pentru a tipări jurnalul la intervalul de timp specificat. Totuși, dacă numărul de faxuri depășește 100, jurnalul va fi tipărit înaintea momentului specificat.

Raport de primire:

Tipărește un raport de primire după primirea unui fax.

Eroare imprimare tipărește un raport doar în cazul apariției unei erori.

Atașare imagine la raport:

Tipărește un **Raport transmitere** cu o imagine a primei pagini a documentului trimis. Selectați **Activat (imagine mare)** pentru a tipări partea superioară a paginii, fără a o reduce. Selectați **Activat (imagine mică)** pentru a tipări pagina integral, reducând-o pentru a se încadra în raport.

Aspect Jurnal fax:

Selectarea **Combinăți opțiunile de trimitere și primire** tipărește o combinație de rezultate trimise și primite în **Jurnal fax**.

Selectarea **Separăți opțiunile de trimitere și primire** tipărește rezultatele de trimere și primire separat în **Jurnal fax**.

Format raport:

Selectați un format pentru rapoartele despre faxuri în **Fax** >  **(Mai multe)** > **Raport fax** altul decât **Protocol urmărire**. Selectați **Detaliu** pentru a tipări și codurile de erori.

Metodă de ieșire Jurnal faxuri:

Metodă de ieșire Jurnal faxuri:

Selectați o metodă de generare a rapoartelor de fax precum: **Salvare în disp. de mem.**. Atunci când selectați **Redirecționare**, selectați **Destinație** din lista de contacte.

Destinație:

Specificați o destinație pentru a redirecționa rapoartele de fax.

Creare folder pentru salvare:

Urmați mesajul afișat pe ecran și creați un folder în dispozitivul de memorie pentru a salva datele de fax.

Setări securitate

Puteți găsi meniul pe panoul de comandă al imprimantei de mai jos.

Setări > Setări generale > Setări fax > Setări securitate

Notă:

În ecranul *Web Config*, puteți găsi meniul de mai jos.

Fila **Fax** > **Setări securitate**

Restricții apelare directă:

Selectarea **Act.** dezactivează introducerea manuală a numerelor de fax ale destinatarilor, pentru a permite operatorului să selecteze destinatarii doar din lista de contacte sau din istoricul faxurilor trimise.

Selectarea **Introduceți de două ori** necesită ca operatorul să introducă numărul de fax din nou, atunci când un număr este introdus manual.

Selectarea **Dez.** permite introducerea manuală a numerelor de fax ale destinatarilor.

Restricții transmisiune:

Selectarea **Act.** permite introducerea unui singur număr de fax ca destinatar.

Confirmare listă adrese:

Selectarea **Act.** afișează un ecran de confirmare a destinatarului, înainte de a începe transmisia.

Puteți selecta destinatarii din **Toate** sau **Numai pentru transmisiune**.

Șterg. autom. date backup:

Copiile de rezervă ale documentelor trimise și primite sunt, de obicei, stocate temporar în memoria imprimantei pentru pregătire pentru o întrerupere neașteptată a alimentării din cauza unei căderi de tensiune sau funcționări incorecte.

Selectarea **Act.** șterge în mod automat copiile de rezervă atunci când trimiterea sau primirea unui document se finalizează cu succes și copiile de rezervă devin inutile.

Ștergere date backup:

Șterge toate copiile de rezervă stocate temporar în memoria imprimantei. Rulați acest program înainte de a înstrăina sau casa imprimanta.

Acest meniu nu este afișat pe ecranul Web Config.

Verif conexiune fax

Puteți găsi meniul pe panoul de comandă al imprimantei de mai jos.

Setări > Setări generale > Setări fax > Verif conexiune fax

Notă:

Nu puteți afișa aceste meniu pe ecranul Web Config.

Selectarea **Verif conexiune fax** verifică dacă imprimanta este conectată la linia telefonică și pregătită pentru transmiterea faxului. Puteți tipări rezultatul verificării pe hârtie simplă în format A4.

Expert configurare fax

Puteți găsi meniul pe panoul de comandă al imprimantei de mai jos:

Setări > Setări generale > Setări fax > Expert configurare fax

Notă:

Nu puteți afișa aceste meniu pe ecranul Web Config.

Selectarea **Expert configurare fax** efectuează setările de bază pentru fax. Urmați instrucțiunile afișate pe ecran.

Informații conexe

➔ „Setări de bază” la pagina 396

➔ „Pregătirea imprimantei pentru a trimite și a primi faxuri” la pagina 125

Setări scanare

Selectați meniurile din panoul de comandă conform descrierii de mai jos.

Setări > Setări generale > Setări scanare

Confirmare destinatar:

Verificați destinația înainte de scanare.

Document Capture Pro:

Când scanați folosind meniul **Computer** de pe panoul de control, setați modul de funcționare și alte setări pentru a se potrivi cu computerul pe care este instalată Document Capture Pro.

Mod funcționare:

Setați modul de operare.

Selectați **Mod client** dacă Document Capture Pro este instalată pe Windows sau Mac OS.

Selectați **Mod server** dacă Document Capture Pro este instalată pe un sistem Windows Server.

Adresă server:

Introduceți adresa serverului dacă selectați **Mod server**.

Setări grup:

Activați setările de grup pe imprimantă. Utilizați acest element când ați activat setările de grup pe Document Capture Pro.

Când este activat, introduceți numărul grupului în **Grup**.

Server e-mail:

Configurați setările serverului de e-mail pentru scanare **E-mail**.

Selectați **Setări server** pentru a specifica metoda de autentificare pentru ca imprimanta să acceseze serverul de e-mail.

[„Elemente de setare server de e-mail” la pagina 68](#)

Puteți testa conexiunea la serverul de e-mail selectând **Verificare conexiune**.

Administrare sistem

Prin utilizarea acestui meniu, puteți menține produsul ca administrator de sistem. Vă permite, de asemenea, să restricționați caracteristicile de produs pentru utilizatori individuali, pentru a corespunde stilului dumneavoastră de lucru sau de birou.

Selectați meniurile din panoul de comandă conform descrierii de mai jos.

Setări > Setări generale > Administrare sistem

Administrator Contacte:

Adăugare/Editare/Ștergere:

Înregistrați și/sau ștergeți contacte pentru meniurile Fax, Scanare la e-mail, și Scanare în folder rețea/FTP.

Frecvent:

Înregistrați contactele utilizate frecvent pentru a le accesa rapid. De asemenea, puteți modifica ordinea listei.

Imprimare contacte:

Tipăriți lista de contacte.

Vizualizare opțiuni:

Schimbați modul în care este afișată lista de contacte.

Opțiuni de căutare:

Schimbați metoda de căutare a contactelor.

Curățare periodică:

Activați această setare pentru a efectua curățarea periodică a capului când a fost imprimat un anumit număr de pagini sau imprimanta detectează că este necesară curățarea capului. Selectați altceva decât

Dez. pentru a menține calitatea premium a imprimării. În următoarele condiții, efectuați personal operațiile **Verif. duză cap imprimare** și **Curățare cap imprimare**.

- Probleme cu exemplarele imprimate
- Când este selectată opțiunea **Dez.** pentru **Curățare periodică**
- Când se imprimă la calitate înaltă, de ex., fotografii

Dez.:

Dezactivează curățarea periodică a capului.

După imprimare:

Efectuează curățarea periodică a capului când imprimarea este finalizată.

Calendar:

Efectuează curățarea periodică a capului la ora specificată.

Dacă imprimanta este oprită la ora specificată, curățarea periodică a capului este efectuată când imprimanta este pornită.

Afișajul consumului de energie:

Selectați **Act.** pentru a afișa consumul de energie pe ecran.

Ștergere date memorie internă:

Acest element este afișat pe imprimanta PCL sau imprimanta compatibilă PostScript.

Ft. PDL, Mc., zn. I.:

Acest element este afișat pe imprimanta PCL sau imprimanta compatibilă PostScript.

Ștergeți datele din memoria internă a imprimantei, cum ar fi fontul și macroul descărcat pentru tipărirea PCL sau o sarcină de tipărire pe bază de parolă.

Ștergeți toate operațiunile din memoria internă:

Ștergeți datele din memoria internă a imprimantei, precum lucrările de tipărire cu parole.

Setări securitate:

Restricții:

Setați dacă funcțiile din acest meniu pot fi utilizate individual chiar și atunci când blocarea panoului este activată.

„Elemente care pot fi setate individual” la pagina 444

Control acces:

Control acces:

Selectați **Act.** pentru a restricționa caracteristicile produsului. Aceasta solicită utilizatorilor să se conecteze la panoul de comandă al produsului cu numele de utilizator și parola înainte de a putea utiliza funcțiile panoului de comandă.

Accept. operații de la utiliz. necun.:

Puteți selecta dacă acceptați sau nu lucrările care nu au informațiile de autentificare necesare.

Setări administrator:

Parolă administrator:

Setați, modificați sau anulați parola administratorului.

Setare blocare:

Selectați dacă doriți sau nu să blocați panoul de control folosind parola înregistrată în **Parolă administrator**.

Criptare cu parolă:

Selectați **Act.** pentru criptarea parolei dumneavoastră. Dacă opriți alimentarea cu energie electrică în timpul procesului de repornire, datele pot fi pierdute și setările imprimantei vor reveni la valorile implicite. Dacă se întâmplă acest lucru, setați din nou informațiile pentru parolă.

Jurnal audit:

Selectați **Act.** pentru a înregistra un jurnal de audit.

Verificare program la pornire:

Selectați **Act.** pentru a verifica programul imprimantei la pornire.

Cercetare clienți:

Furnizați date privind utilizarea:

Selectați **Aprobare** pentru a furniza informații privind utilizarea produsului, cum ar fi numărul de materiale tipărite, către Seiko Epson Corporation.

Țară/regiune: 

Selectați țara sau regiunea în care utilizați imprimanta. Dacă schimbați țara sau regiunea, setările de fax revin la setările implicite și va trebui să le selectați din nou.

Restaurare setări implicite:

Setări rețea:

Resetează setările de rețea la valorile implicite.

Setări copiere:

Resetează setările de copiere la valorile implicite.

Setări scanare:

Resetează setarea de scanare la valoarea implicită.

Setări fax:

Resetează setările de fax la valorile implicite.

Ștergeți toate datele și setările:

Șterge toate informațiile personale stocate în memoria imprimantei și resetează toate setările la valorile implicite.

Actualizare firmware:

Puteți obține informații firmware precum versiunea dumneavoastră curentă și informații în legătură cu actualizări disponibile.

Actualizare:

Actualizează firmware-ul manual.

Actualizare automată firmware:

Actualizare automată firmware:

Selectați **Act.** pentru a actualiza automat firmware-ul și pentru a seta ziua săptămânii/ora de începere pentru actualizare.

Zi:

Selectați ziua săptămânii în care doriți să actualizați firmware-ul.

Oră:

Setați ora la care doriți să începeți actualizarea firmware-ului.

Notificare:

Selectați **Act.** pentru a afișa pictograma de actualizare a firmware-ului pe ecranul de pornire.

Versiune firmware:

Afișează versiunea de firmware.

Contor imprimare

Selectați meniurile din panoul de comandă conform descrierii de mai jos.

Setări > Contor imprimare

Afișează numărul total de tipăriri, tipăririle alb-negru și tipăririle color efectuate din momentul în care ați achiziționat imprimanta. Selectați **Imprimare coală** când doriți să tipăriți rezultatul. Puteți, de asemenea, verifica numărul de pagini tipărite de pe un dispozitiv de memorie sau alte funcții în Foaie istoric utilizare.

Stare alimentare

Selectați meniul din panoul de control conform descrierii de mai jos.

Setări > Stare alimentare

Afișează nivelul aproximativ de cerneală și durata de viață a casetei de întreținere.

Când se afișează  , este indicat un nivel scăzut al cernelii sau faptul că este aproape plină cutia de întreținere.

Dacă se afișează  , trebuie să înlocuiți articolul respectiv, deoarece cerneala s-a terminat sau cutia de întreținere este plină.

Informații conexe

➔ „Este momentul să înlocuiți unitățile de alimentare cu cerneală” la pagina 351

Întreținere

Selectați meniurile din panoul de comandă conform descrierii de mai jos.

Setări > Întreținere

Ajustare calitate imprimare:

Selectați această funcție dacă există probleme cu tipăririle. Puteți verifica dacă există duze înfundate și puteți curăța capul de tipărire dacă este necesar, iar apoi puteți ajusta unii parametri pentru a îmbunătăți calitatea tipăririi.

Verif. duză cap imprimare:

Selectați această funcție pentru a verifica dacă duzele capului de tipărire sunt înfundate. Imprimanta tipărește un model de verificare a duzelor.

Curățare cap imprimare:

Selectați această funcție pentru a curăța duzele înfundate ale capului de tipărire.

Aliniere cap imprimare:

Aliniere linii:

Selectați această funcție pentru a alinia liniile verticale.

Aliniere pe orizontală:

Selectați această caracteristică dacă în materialele tipărite apar benzi orizontale la intervale regulate.

Curățare marcaj hârtie:

Selectați această funcție dacă există pete de cerneală pe rolele interne. Imprimanta alimentează hârtie pentru a curăța rolele interne.

Informații rolă de preluare:

Selectați această funcție pentru a verifica durata de viață a rolei de preluare a casetei de hârtie. De asemenea, puteți reseta contorul rolei de preluare.

Informații conexe

➔ „Verificarea și curățarea capului de imprimare” la pagina 277

Limbă/Language

Selectați meniurile din panoul de comandă conform descrierii de mai jos.

Setări > Limbă/Language

Selectați limba utilizată pe ecranul LCD.

Stare imprimantă/Imprimare

Selectați meniurile din panoul de comandă conform descrierii de mai jos.

Setări > Stare imprimantă/Imprimare

Imprimare foaie stare:

Foaie stare configurare:

Imprimă o pagină cu informații care indică starea și setările curente ale imprimantei.

Foaie stare aprovizionare:

Tipărește coli cu informații care indică starea consumabilelor.

Foaie istoric utilizare:

Imprimă o pagină cu informații care indică istoricul de utilizare al imprimantei.

Listă fonturi PS:

Tipărește o listă de fonturi disponibile pentru imprimante PostScript.

Listă fonturi PCL:

Tipărește o listă de fonturi disponibile pentru tipărire PCL.

Rețea:

Afișează setările de rețea curente. De asemenea, puteți tipări fișa de stare.

Administrator Contacte

Selectați meniurile din panoul de comandă conform descrierii de mai jos.

Setări > Administrator Contacte

Adăugare/Editare/Ștergere: 

Înregistrați și/sau ștergeți contacte pentru meniurile Fax, Scanare la e-mail, și Scanare în folder rețea/FTP.

Frecvent:

Înregistrați contactele utilizate frecvent pentru a le accesa rapid. De asemenea, puteți modifica ordinea listei.

Imprimare contacte: 

Tipăriți lista de contacte.

Vizualizare opțiuni:

Modificați modul în care lista de contacte este afișată.

Opțiuni de căutare:

Modificați metoda pentru căutarea contactelor.

Setări utilizator

Selectați meniurile din panoul de comandă conform descrierii de mai jos.

Setări > Setări utilizator

Scanare în folder rețea/FTP:

Puteți modifica setările implicite în meniul Scanare în folder rețea/FTP.

[„Opțiuni de meniu pentru scanare” la pagina 225](#)

Scanare către e-mail:

Puteți modifica setările implicite în meniul Scanare către e-mail.

[„Opțiuni de meniu pentru scanare” la pagina 225](#)

Scan. către disp. de mem.:

Puteți modifica setările implicite în meniul Scan. către disp. de mem..

[„Opțiuni de meniu pentru scanare” la pagina 225](#)

Scanare în Cloud:

Puteți modifica setările implicite în meniul Scanare în Cloud.

[„Opțiuni de meniu pentru scanare” la pagina 225](#)

Setări copiere:

Puteți modifica setările implicite din meniul copiere.

[„Opțiuni de meniu de bază pentru copiere” la pagina 215](#)

[„Opțiuni de meniu avansate pentru copiere” la pagina 217](#)

Fax:

Puteți modifica setările implicite din meniul fax.

[„Setări fax” la pagina 252](#)

Stare dispozitiv de autentificare

Selectați meniurile din panoul de comandă conform descrierii de mai jos.

Setări > Stare dispozitiv de autentificare

Afișează starea dispozitivului de autentificare.

Informații Epson Open Platform

Selectați meniurile din panoul de comandă conform descrierii de mai jos.

Setări > Informații Epson Open Platform

Afișează starea Platformei Deschise Epson.

Specificații de produs

Specificațiile imprimantei

Amplasarea duzelor capului de imprimare		Duze pentru cerneală neagră: 800 Duze pentru cerneală color: 800 pentru fiecare culoare
Densitate hârtie*	Hârtie simplă	Între 64 și 90 g/m ²
	Hârtie groasă	Între 91 și 256 g/m ²
	Plicuri	Între 75 și 100 g/m ²

* Chiar și când grosimea hârtiei se încadrează în acest interval, hârtia nu poate fi alimentată în imprimantă sau calitatea tipăririi se poate reduce în funcție de proprietățile sau calitatea hârtiei.

Zona pentru tipărit

Zona pentru tipărit pentru coli individuale

Calitatea tipăririi poate să scadă în zonele umbrite datorită mecanismului imprimantei.

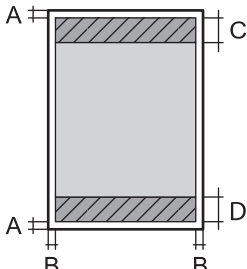
	A	3.0 mm (0.12 inchi)
	B	3.0 mm (0.12 inchi)
	C	47.0 mm (1.85 inchi)
	D	45.0 mm (1.77 inchi)

Zonă pentru tipărit pentru plicuri

Calitatea tipăririi poate să scadă în zonele umbrite datorită mecanismului imprimantei.

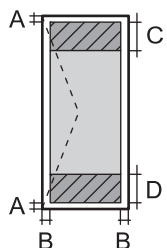
	A	3.0 mm (0.12 inchi)
	B	3.0 mm (0.12 inchi)
	C	18.0 mm (0.71 inchi)
	D	47.0 mm (1.85 inchi)

Specificațiile scannerului

Tip scanner	Flatbed
-------------	---------

Dispozitiv fotoelectric	CIS
Număr de pixeli efectiv	10200×14040 de pixeli (1200 dpi)
Dimensiune maximă document	216×297 mm (8.5×11.7 in.) A4, Letter
Rezoluție de scanare	1200 dpi (scanare principală) 2400 dpi (scanare secundară)
Rezoluție de ieșire	50 – 9600 dpi în incrementuri de 1 dpi.
Profundime de culoare	Color <input type="checkbox"/> 48 biți pe pixel intern (16 biți pe pixel pe culoare intern) <input type="checkbox"/> 24 biți pe pixel extern (8 biți pe pixel pe culoare extern) Tonuri de gri <input type="checkbox"/> 16 biți pe pixel intern <input type="checkbox"/> 8 biți pe pixel extern
Sursă de lumină	LED

Specificații ADF

Tip ADF	Scanarea duplex automată
Dimensiuni de hârtie disponibile	A6*, A5*, A4, B5, Executive*, 16K*, Indian-Legal*, Letter, 8.5×13 in*, Legal*
Tip hârtie	Hârtie simplă, hârtie simplă de calitate ridicată, hârtie reciclată
Greutate hârtie	Între 64 și 95 g/m ²
Capacitate de încărcare	50 de coli sau 5.5 mm

* Doar scanare pe o singură parte.

Chiar dacă documentul original îndeplinește specificațiile pentru suporturi media care pot fi amplasate în ADF, este posibil ca alimentarea din ADF să nu poată fi realizată sau calitatea scanării să se reducă în funcție de proprietățile sau calitatea hârtiei.

Specificațiile faxului

Tip fax	Fax walk-up alb-negru și color (ITU-T Super Grup 3)
Linii telefonice acceptate	Linii telefonice analogice standard, sisteme PBX (Private Branch Exchange)

Rezoluție	Monocrom	<input type="checkbox"/> Standard: 8 pel/mm×3,85 linii/mm (203 pel/in.×98 linii/in.) <input type="checkbox"/> Bun: 8 pel/mm×7,7 linii/mm (203 pel/in.×196 linii/in.) <input type="checkbox"/> Super fin: 8 pel/mm×15,4 linii/mm (203 pel/in.×392 linii/in.) <input type="checkbox"/> Ultra fin: 16 pel/mm×15,4 linii/mm (406 pel/in.×392 linii/in.)
	Color	200×200 dpi
Viteză		Până la 33.6 kbps
Metoda de compresie	Monocrom	MH/MR/MMR
	Color	JPEG
Standarde de comunicare		G3, SuperG3
Format hârtie transmisie	Geamul scannerului	Letter, Half Letter, Legal, A4, A5
	ADF	A5 – A4, Legal
Format hârtie înregistrare		Half letter, Letter, A5, A4, B5, Legal
Viteză de transmite* ¹		Aprox. 3 sec. (A4 Standard ITU-T nr.1 MMR 33.6 kbps)
Memorie pagini* ²		Până la 550 pagini (la primire, în modul draft monocrom standard, ITU-T No.1)
Date de contact	Număr contacte	Până la 200
	Număr contacte din grupuri	Până la 199
Reapelare* ³		De 2 ori (la interval de 1 minut)
Interfață		Linie telefonică RJ-11, conectare telefon RJ-11

*1 Viteza reală depinde de document, de dispozitivul destinatarului și de starea liniei telefonice.

*2 Reținut chiar și în timpul unei pene de curent.

*3 Specificațiile pot diferi în funcție de țară sau regiune.

Utilizarea portului pentru imprimantă

Imprimanta utilizează portul următor. Aceste porturi trebuie făcute disponibile de către administratorul rețelei, după cum este necesar.

Atunci când expeditorul (client) este imprimanta

Utilizare	Destinație (Server)	Protocol	Număr port
Trimitere fișier (când este folosită de la imprimantă scanarea către un folder din rețea)	Server FTP/FTPS	FTP/FTPS (TCP)	20
			21
	Server fișier	SMB (TCP)	445
		NetBIOS (UDP)	137
		NetBIOS (TCP)	138
	Server WebDAV	Protocol HTTP (TCP)	80
		Protocol HTTPS (TCP)	443
Trimitere email (când este folosită de la imprimantă scanarea către email)	Server SMTP	SMTP (TCP)	25
		SMTP SSL/TLS (TCP)	465
		SMTP STARTTLS (TCP)	587
POP înainte de conexiune SMTP (când este folosită de la imprimantă scanarea către email)	Server POP	POP3 (TCP)	110
Când se utilizează Epson Connect	Server Epson Connect	HTTPS	443
		XMPP	5222
Colectare informații utilizator (Utilizați contactele din imprimantă)	Server LDAP	LDAP (TCP)	389
		LDAP SSL/TLS (TCP)	636
		LDAP STARTTLS (TCP)	389
Autentificarea utilizatorului la trimiterea emailului (la activarea Platformei Deschise Epson) Autentificarea utilizatorului pentru colectarea de informații despre utilizator (la folosirea contactelor din imprimantă) Autentificarea utilizatorului pentru folosirea scanării de la imprimantă către un folder din rețea (SMB)	Server KDC	Kerberos	88
Control WSD	Computer client	WSD (TCP)	5357
Căutați computerul atunci când efectuați scanarea tip push din Document Capture Pro	Computer client	Descoperire scanare de tip push în rețea	2968

Atunci când expeditorul (client) este computerul client

Utilizare	Destinație (Server)	Protocol	Număr port
Trimitere fișier (când este folosită de la imprimantă tipărirea FTP)	Imprimantă	FTP (TCP)	20
			21
Descoperiți imprimanta dintr-o aplicație precum EpsonNet Config, driverul de imprimantă și driverul de scanner.	Imprimantă	ENPC (UDP)	3289
Colectați și configurați informațiile MIB dintr-o aplicație precum EpsonNet Config, driverul de imprimantă și driverul de scanner.	Imprimantă	SNMP (UDP)	161
Redirecționarea datelor LPR	Imprimantă	LPR (TCP)	515
Redirecționarea datelor RAW	Imprimantă	RAW (Port 9100) (TCP)	9100
Redirecționare date AirPrint (tipărire IPP/ IPPS)	Imprimantă	IPP/IPPS (TCP)	631
Căutare imprimantă WSD	Imprimantă	WS-Discovery (UDP)	3702
Redirecționarea datelor de scanare de la Document Capture Pro	Imprimantă	Scanare în rețea (TCP)	1865
Colectare a informațiilor despre lucrare în cazul unei scanări de tip push din Document Capture Pro	Imprimantă	Scanare de tip push în rețea	2968
Web Config	Imprimantă	HTTP (TCP)	80
		HTTPS (TCP)	443
Redirecționarea datelor leșire fax	Imprimantă	IPP leșire fax (TCP)	631
PC-FAX	Imprimantă	HTTP (TCP)	80
		HTTPS (TCP)	443

Specificațiile interfeței

Pentru computer	Hi-Speed USB*
Pentru dispozitiv USB extern	Hi-Speed USB

* Cablurile USB 3.0 nu sunt acceptate.

Specificații de rețea

Specificații Wi-Fi

Consultați următorul tabel pentru specificațiile Wi-Fi.

Țări sau regiuni cu excepția celor listate mai jos	„Tabel A” la pagina 425
Irlanda, Regatul Unit, Austria, Germania, Liechtenstein, Elveția, Franța, Belgia, Luxemburg, Țările de Jos, Italia, Portugalia, Spania, Danemarca, Finlanda, Norvegia, Suedia, Islanda, Croația, Cipru, Grecia, Macedonia de Nord, Serbia, Slovenia, Malta, Bosnia și Herțegovina, Kosovo, Muntenegru, Albania, Bulgaria, Republica Cehă, Estonia, Ungaria, Letonia, Lituania, Polonia, România, Slovacia, Israel, Australia, Noua Zeelandă, China, Hong Kong, Mongolia, Taiwan, Coreea de Sud	„Tabel B” la pagina 425
Turcia	Numere de serie începând cu XBK3: „Tabel A” la pagina 425 Numere de serie începând cu XBK2: „Tabel B” la pagina 425

Tabel A

Standarde	IEEE 802.11b/g/n*1
Interval de frecvențe	2,4 GHz
Canale	1/2/3/4/5/6/7/8/9/10/11/12/13
Moduri coordonare	Infrastructură, Wi-Fi Direct (Simple AP)*2*3
Protocoale de securitate*4	WEP (64/128bit), WPA2-PSK (AES)*5, WPA3-SAE (AES), WPA2/WPA3-Enterprise

*1 Disponibil doar pentru HT20.

*2 Nu este acceptat pentru IEEE 802.11b.

*3 Infrastructura și modulele Wi-Fi Direct sau o conexiune Ethernet pot fi folosite simultan.

*4 Wi-Fi Direct este compatibil numai cu WPA2-PSK (AES).

*5 Compatibilitate cu standardele WPA2, acceptă WPA/WPA2 Personal.

Tabel B

Standarde	IEEE 802.11a/b/g/n*1/ac
Intervale de frecvență	IEEE 802.11b/g/n: 2,4 GHz, IEEE 802.11a/n/ac: 5 GHz

Canale	Wi-Fi	2,4 GHz	1/2/3/4/5/6/7/8/9/10/11/12* ² /13* ²
		5 GHz* ³	W52 (36/40/44/48), W53 (52/56/60/64), W56 (100/104/108/112/116/120/124/128/132/136/140/144), W58 (149/153/157/161/165)
	Wi-Fi Direct	2,4 GHz	1/2/3/4/5/6/7/8/9/10/11/12* ² /13* ²
		5 GHz* ³	W52 (36/40/44/48) W58 (149/153/157/161/165)
Moduri de conexiune	Infrastructură, Wi-Fi Direct (Simple AP) * ⁴ , * ⁵		
Protocoale de securitate* ⁶	WEP (64/128bit), WPA2-PSK (AES)* ⁷ , WPA3-SAE (AES), WPA2/WPA3-Enterprise		

*1 Disponibil doar pentru HT20.

*2 Indisponibil în Taiwan.

*3 Disponibilitatea acestor canale și utilizarea produsului în exterior prin aceste canale variază în funcție de locație. Pentru mai multe informații, consultați următorul website.

<http://support.epson.net/wifi5ghz/>

*4 Nu este acceptat pentru IEEE 802.11b.

*5 Infrastructura și modulele Wi-Fi Direct sau o conexiune Ethernet pot fi folosite simultan.

*6 Wi-Fi Direct este compatibil numai cu WPA2-PSK (AES).

*7 Compatibilitate cu standardele WPA2, acceptă WPA/WPA2 Personal.

Specificații Ethernet

Standarde	IEEE802.3i (10BASE-T)* ¹ IEEE802.3u (100BASE-TX)* ¹ IEEE802.3ab (1000BASE-T)* ¹ IEEE802.3az (Energy Efficient Ethernet)* ²
Mod Comunicație	Auto, Full-duplex 10Mbps, Semi-duplex 10Mbps, Full-duplex 100Mbps, Semi-duplex 100Mbps
Conector	RJ-45

*1 Utilizați un cablu STP 5e sau superior (abreviere de la Shielded twisted pair — bifilar torsadat ecranat) pentru a preveni riscul de interferențe radio.

*2 Dispozitivul conectat trebuie să respecte standardele IEEE802.3az.

Funcții de rețea și IPv4/IPv6

Funcții		Acceptată	Observații	
Tipărire în rețea	EpsonNet Print (Windows)	IPv4	✓	-
	Standard TCP/IP (Windows)	IPv4, IPv6	✓	-
	Tipărire WSD (Windows)	IPv4, IPv6	✓	Windows Vista sau superior
	Tipărire Bonjour (Mac OS)	IPv4, IPv6	✓	-
	Tipărire IPP (Windows, Mac OS)	IPv4, IPv6	✓	-
	Tipărire FTP	IPv4, IPv6	✓	-
	Epson Connect (Tipărire e-mail, Tipărire de la distanță)	IPv4	✓	-
	AirPrint (iOS, Mac OS)	IPv4, IPv6	✓	iOS 5 sau o versiune ulterioară, OS X Mavericks (10.9.5) sau o versiune ulterioară*
Scanare în rețea	Epson Scan 2	IPv4, IPv6	✓	-
	Document Capture Pro (Windows)	IPv4	✓	-
	Document Capture (Mac OS)			
	Document Capture Pro Server (Windows)	IPv4, IPv6	✓	-
	Epson Connect (Scanare în Cloud)	IPv4	✓	-
AirPrint (Scanare)	IPv4, IPv6	✓	OS X Mavericks (10.9.5) sau o versiune ulterioară*	
Fax	Trimitere fax	IPv4	✓	-
	Primire fax	IPv4	✓	-
	AirPrint (leșire fax)	IPv4, IPv6	✓	OS X Mavericks (10.9.5) sau o versiune ulterioară*

* Vă recomandăm să utilizați cea mai recentă versiune a iOS sau Mac OS.

Protocol de securitate

IEEE802.1X*
IPsec/Filtrare IP-uri

SSL/TLS	HTTPS Server/Client
	IPPS
SMTPS (STARTTLS, SSL/TLS)	
SNMPv3	

* Trebuie să utilizați un dispozitiv compatibil IEEE802.1X pentru conectare.

Compatibilitate PostScript Level 3

Funcția PostScript utilizată pe această imprimantă este compatibilă cu PostScript Level 3.

Servicii compatibile oferite de terți

Servicii		Acceptată	Observații
AirPrint	Tipărire	✓	iOS 5 sau o versiune ulterioară/OS X Mavericks (10.9.5) sau o versiune ulterioară*
	Scanare	✓	OS X Mavericks (10.9.5) sau o versiune ulterioară*
	Fax	✓	OS X Mavericks (10.9.5) sau o versiune ulterioară*
Imprimare universală (Microsoft)		✓	Windows 10 2004 (20H1) sau superior

* Vă recomandăm să utilizați cea mai recentă versiune a iOS sau Mac OS.

Specificațiile dispozitivelor de memorie

Dispozitive	Capacități maxime
Unitate de memorie flash USB	2 TB (formatat în FAT, FAT32 sau exFAT.)

Nu puteți utiliza următoarele dispozitive:

- Un dispozitiv care necesită utilizarea unui driver dedicat
- Un dispozitiv cu setări de securitate (parolă, criptare, etc.)

Epson nu garantează funcționarea corectă și completă a dispozitivelor conectate extern.

Specificații privind tipurile de date compatibile

Format fișier	<p>Imagini JPEG (*.JPG) cu Exif versiunea 2.31 standard realizate cu aparate foto digitale DCF*¹ versiunea 1.0 sau 2.0*²</p> <p>Imagini compatibile TIFF 6.0 conform specificațiilor de mai jos</p> <p><input type="checkbox"/> Imagini RGB full-color (necomprimate)</p> <p><input type="checkbox"/> Imagini binare (necomprimate sau codate CCITT)</p> <p>Fișiere de date compatibile PDF versiunea 1.7</p>
Dimensiuni imagini	<p>Orizontal: de la 80 la 10200 de pixeli</p> <p>Vertical: de la 80 la 10200 de pixeli</p>
Dimensiune fișiere	Mai puțin de 2 GB
Număr maxim de fișiere	<p>JPEG: 9990*³</p> <p>TIFF: 999</p> <p>PDF: 999</p>

*1 Regula de organizare a sistemului de fișiere al aparatului foto.

*2 Nu sunt acceptate foto stocate în camere digitale cu memorie încorporată.

*3 La un moment dat, pot fi afișate până la 999 de fișiere. (Dacă numărul de fișiere depășește 999, fișierele vor fi afișate în grupuri.)

Notă:

Semnul „x” este afișat pe ecranul LCD atunci când imprimanta nu poate recunoaște fișierul imagine. În acest caz, dacă selectați un format cu imagini multiple, vor fi tipărite secțiuni negre.

Dimensiuni

Dimensiuni*¹

Condiție	Casetă hârtie 1 instalată	Casetă hârtie 1 și 2 instalate	Casetă hârtie 1, 2 și 3 instalate	Casetă hârtie 1, 2 3 și 4 instalate
Stocare	<p><input type="checkbox"/> Lățime: 425 mm (16.7 in.)</p> <p><input type="checkbox"/> Adâncime: 535 mm (21.1 in.)</p> <p><input type="checkbox"/> Înălțime: 357 mm (14.1 in.)</p>	<p><input type="checkbox"/> Lățime: 425 mm (16.7 in.)</p> <p><input type="checkbox"/> Adâncime: 535 mm (21.1 in.)</p> <p><input type="checkbox"/> Înălțime: 457 mm (18.0 in.)</p>	<p><input type="checkbox"/> Lățime: 425 mm (16.7 in.)</p> <p><input type="checkbox"/> Adâncime: 535 mm (21.1 in.)</p> <p><input type="checkbox"/> Înălțime: 557 mm (21.9 in.)</p>	<p><input type="checkbox"/> Lățime: 425 mm (16.7 in.)</p> <p><input type="checkbox"/> Adâncime: 535 mm (21.1 in.)</p> <p><input type="checkbox"/> Înălțime: 657 mm (25.9 in.)</p>
Tipărire	<p><input type="checkbox"/> Lățime: 425 mm (16.7 in.)</p> <p><input type="checkbox"/> Adâncime: 578 mm (22.8 in.)</p> <p><input type="checkbox"/> Înălțime: 449 mm (17.7 in.)</p>	<p><input type="checkbox"/> Lățime: 425 mm (16.7 in.)</p> <p><input type="checkbox"/> Adâncime: 578 mm (22.8 in.)</p> <p><input type="checkbox"/> Înălțime: 549 mm (21.6 in.)</p>	<p><input type="checkbox"/> Lățime: 425 mm (16.7 in.)</p> <p><input type="checkbox"/> Adâncime: 578 mm (22.8 in.)</p> <p><input type="checkbox"/> Înălțime: 649 mm (25.6 in.)</p>	<p><input type="checkbox"/> Lățime: 425 mm (16.7 in.)</p> <p><input type="checkbox"/> Adâncime: 578 mm (22.8 in.)</p> <p><input type="checkbox"/> Înălțime: 749 mm (29.5 in.)</p>

Greutate *1, *2

Condiție	Casetă hârtie 1 instalată	Casetă hârtie 1 și 2 instalate	Casetă hârtie 1, 2 și 3 instalate	Casetă hârtie 1, 2 3 și 4 instalate
Greutate	Aprox. 18.7 kg (41.2 lb)	Aprox. 23.2 kg (51.1 lb)	Aprox. 27.7 kg (61.1 lb)	Aprox. 32.2 kg (71.0 lb)

*1 Cu tava de ieșire.

*2 Fără unitate de alimentare cu cerneală și cablu de alimentare.

Specificații electrice

Sursă de alimentare nominală	C.A. de 100 – 240 V	C.A. de 220 – 240 V
Interval de frecvențe nominal	50 – 60 Hz	50 – 60 Hz
Intensitate nominală	1.0 – 0.6 A	0.5 A
Putere consumată (cu conectare USB)	Copiere autonomă: aprox. 27.0 W (ISO/IEC24712) Mod de pregătire: aprox. 11.7 W Mod inactiv: aprox. 1.2 W Oprire: aprox. 0.2 W	Copiere autonomă: aprox. 27.0 W (ISO/IEC24712) Mod de pregătire: aprox. 11.7 W Mod inactiv: aprox. 1.2 W Oprire: aprox. 0.2 W

Notă:

- Pentru a afla tensiunea de funcționare, verificați eticheta imprimantei.
- Pentru utilizatorii din Europa, consultați site-ul web următor pentru a obține detalii referitoare la consumul de energie electrică.

<http://www.epson.eu/energy-consumption>

Specificații de mediu

Funcționare	Utilizați imprimanta în limitele de temperatură (°C) și umiditate (%) indicate în grafic și într-un mediu fără condens.
Stocare	Temperatură după încărcarea inițială cu cerneală: între -15 și 40°C (între 5 și 104°F)* Temperatură înainte de încărcarea inițială cu cerneală: între -20 și 40°C (între -4 și 104°F)* Umiditate: între 5 și 85% umiditate relativă (fără condens)

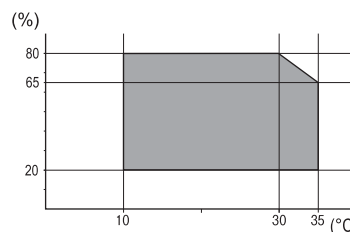

* Puteți depozita timp de o lună la 40°C (104°F).

Specificații de mediu pentru Unități de Alimentare cu Cerneală

Temperatură de depozitare	-30 până la 40 °C (-22 până la 104 °F)*1
Temperatură de îngheț	-7.45 °C (18.6 °F)*2 Cerneala se dezgheață și poate fi utilizată după aproximativ 3 ore la 25 °C (77 °F)

*1 Se poate depozita timp de o lună la 40 °C (104 °F).

*2 Acest lucru depinde de culoare. Cerneala poate să înghețe parțial la 0 °C sau la temperaturi mai scăzute.

Locul și spațiul de instalare

Pentru a asigura utilizarea în siguranță, amplasați imprimanta într-un loc care îndeplinește următoarele condiții.

- O suprafață orizontală stabilă care poate susține greutatea imprimantei
- Locuri care nu blochează sau nu acoperă orificiile de ventilație și deschiderile imprimantei
- Locuri în care puteți încărca și scoate hârtie cu ușurință
- Locuri care îndeplinesc condițiile menționate în secțiunea „Specificații de mediu” din acest manual

Important:

Nu amplasați imprimanta în următoarele locuri; în caz contrar, poate surveni o defecțiune.

- În locuri expuse luminii directe a soarelui
- În locuri expuse modificărilor bruște de temperatură și umiditate
- În locuri care prezintă pericolul de incendiu
- În locuri în care există substanțe volatile
- În locuri supuse șocurilor sau vibrațiilor
- În apropierea unui televizor sau a unui radio
- În apropierea unor surse de mizerie sau praf
- În apropierea unor surse de apă
- În apropierea unui echipament de aer condiționat sau încălzire
- În apropierea unui umidificator

Utilizați un covor antistatic disponibil în comerț pentru a preveni generarea de electricitate statică în locuri predispuse spre generarea de electricitate statică.

Asigurați un spațiu suficient pentru instalarea și utilizarea imprimantei în mod corect.

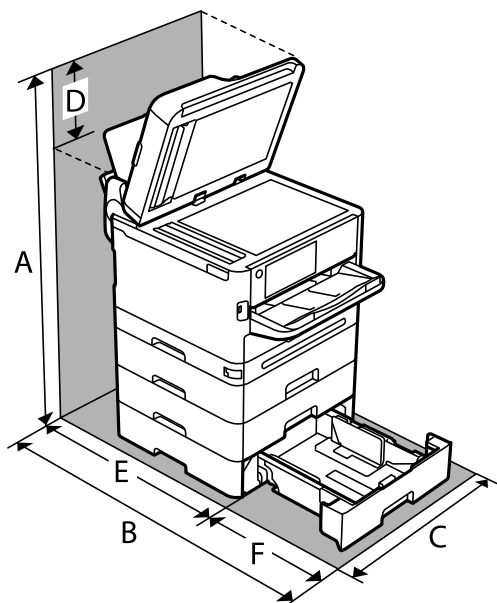

A	915.6 mm
B	907.0 mm
C	425.0 mm
D	258.9 mm
E	475.5 mm
F	431.5 mm

Cerințele sistemului

Windows

Windows 7, Windows 8/8.1, Windows 10, Windows 11 sau o versiune superioară
Windows Server 2008 sau superior

Mac OS

Mac OS X 10.9.5 sau superior, macOS 11 sau superior

Chrome OS

Chrome OS 89 sau mai recent

Notă:

Acceptă doar funcții OS standard.

Specificații de font

Fonturi disponibile pentru PostScript

Nume font	Familie	Echivalent HP
Nimbus Mono	Medium, Bold, Italic, Bold Italic	Courier
Letter Gothic	Medium, Bold, Italic	Letter Gothic
Nimbus Mono PS	Regular, Bold, Oblique, Bold Oblique	CourierPS
Nimbus Roman No4	Medium, Bold, Italic, Bold Italic	CG Times
URW Classico	Medium, Bold, Italic, Bold Italic	CG Omega
URW Coronet	-	Coronet
URW Clarendon Condensed	-	Clarendon Condensed
URW Classic Sans	Medium, Bold, Italic, Bold Italic	Univers
URW Classic Sans Condensed	Medium, Bold, Italic, Bold Italic	Univers Condensed
Antique Olive	Medium, Bold, Italic	Antique Olive
Garamond	Antiqua, Halbfett, Kursiv, Kursiv Halbfett	Garamond
Mauritius	-	Marigold
Algiers	Medium, Extra Bold	Albertus
NimbusSansNo2	Medium, Bold, Italic, Bold Italic	Arial
Nimbus Roman No9	Medium, Bold, Italic, Bold Italic	Times New Roman
Nimbus Sans	Medium, Bold, Oblique, Bold Oblique	Helvetica
Nimbus Sans Narrow	Medium, Bold, Oblique, Bold Oblique	Helvetica Narrow
Palladio	Roman, Bold, Italic, Bold Italic	Palatino
URW Gothic	Book, Demi, Book Oblique, Demi Oblique	ITC Avant Garde
URW Bookman	Light, Demi, Light Italic, Demi Italic	ITC Bookman
URW Century Schoolbook	Roman, Bold, Italic, Bold Italic	New Century Schoolbook
Nimbus Roman	Medium, Bold, Italic, Bold Italic	Times
URW Chancery Medium Italic	-	ITC Zapf Chancery Italic
Symbol	-	Symbol
URW Dingbats	-	Wingdings
Dingbats	-	ITC Zapf Dingbats
Standard Symbol	-	SymbolPS

Fonturi disponibile pentru PCL (URW)

Fonturi scalabile

Nume font	Familie	Echivalent HP	Set de simboluri pentru PCL5
Nimbus Mono	Medium, Bold, Italic, Bold Italic	Courier	1
Letter Gothic	Medium, Bold, Italic	Letter Gothic	1
Nimbus Mono PS	Regular, Bold, Oblique, Bold Oblique	CourierPS	3
Nimbus Roman No4	Medium, Bold, Italic, Bold Italic	CG Times	2
URW Classico	Medium, Bold, Italic, Bold Italic	CG Omega	3
URW Coronet	-	Coronet	3
URW Clarendon Condensed	-	Clarendon Condensed	3
URW Classic Sans	Medium, Bold, Italic, Bold Italic	Univers	2
URW Classic Sans Condensed	Medium, Bold, Italic, Bold Italic	Univers Condensed	3
Antique Olive	Medium, Bold, Italic	Antique Olive	3
Garamond	Antiqua, Halbfett, Kursiv, Kursiv Halbfett	Garamond	3
Mauritius	-	Marigold	3
Algiers	Medium, Extra Bold	Albertus	3
NimbusSansNo2	Medium, Bold, Italic, Bold Italic	Arial	3
Nimbus Roman No9	Medium, Bold, Italic, Bold Italic	Times New	3
Nimbus Sans	Medium, Bold, Oblique, Bold Oblique	Helvetica	3
Nimbus Sans Narrow	Medium, Bold, Oblique, Bold Oblique	Helvetica Narrow	3
Palladio	Roman, Bold, Italic, Bold Italic	Palatino	3
URW Gothic	Book, Demi, Book Oblique, Demi Oblique	ITC Avant Garde Gothic	3
URW Bookman	Light, Demi, Light Italic, Demi Italic	ITC Bookman	3
URW Century Schoolbook	Roman, Bold, Italic, Bold Italic	New Century Schoolbook	3
Nimbus Roman	Medium, Bold, Italic, Bold Italic	Times	3
URW Chancery Medium Italic	-	ITC Zapf Chancery Medium Italic	3
Symbol	-	Symbol	4
URW Dingbats	-	Wingdings	5
Dingbats	-	ITC Zapf Dingbats	6

Nume font	Familie	Echivalent HP	Set de simboluri pentru PCL5
Standard Symbol	-	SymbolPS	4
URW David	Medium, Bold	HP David	7
URW Narkis	Medium, Bold	HP Narkis	7
URW Miryam	Medium, Bold, Italic	HP Miryam	7
URW Koufi	Medium, Bold	Koufi	8
URW Naskh	Medium, Bold	Naskh	8
URW Ryadh	Medium, Bold	Ryadh	8

Fonturi bitmap

Nume font	Set de simboluri
Line Printer	9

Fonturi bitmap pentru recunoaștere optică/coduri de bare (doar pentru PCL5)

Nume font	Familie	Set de simboluri
OCR A	-	10
OCR B	-	11
Code39	9.37cpi, 4.68cpi	12
EAN/UPC	Medium, Bold	13

Notă:

În funcție de densitatea tipăririi, de calitatea și de culoarea hârtiei, fonturile OCR A, OCR B, Code39 și EAN/UPC ar putea să nu fie lizibile. Tipăriți o mostră și asigurați-vă că fonturile pot fi citite, înainte de a tipări cantități mari.

Lista seturilor de simboluri

Imprimanta dvs. poate accesa o varietate de seturi de simboluri. Multe dintre aceste seturi de simboluri diferă doar în ceea ce privește caracterele speciale specifice fiecărei limbi.

Atunci când decideți ce font urmează să utilizați, luați în considerare și setul de simboluri pe care urmează să-l utilizați cu fontul respectiv.

Notă:

Deoarece majoritatea aplicațiilor tratează în mod automat fonturile și seturile de simboluri, probabil că nu veți ajunge niciodată în situația de a ajusta aceste setări ale imprimantei. Totuși, dacă vă scrieți propriile programe de control pentru imprimantă sau dacă utilizați aplicații mai vechi care nu pot controla corect fonturile, consultați următoarele secțiuni pentru mai multe informații despre seturile de simboluri.

Lista seturilor de simboluri pentru PCL 5

Nume set de simboluri	Atribut	Clasificare font												
		1	2	3	4	5	6	7	8	9	10	11	12	13
Norweg1	0D	✓	✓	✓	-	-	-	-	-	-	-	-	-	-
Roman Extension	0E	-	-	-	-	-	-	-	-	✓	-	-	-	-
Italian	0I	✓	✓	✓	-	-	-	-	-	-	-	-	-	-
ECM94-1	0N	✓	✓	✓	-	-	-	-	-	✓	-	-	-	-
Swedis2	0S	✓	✓	✓	-	-	-	-	-	-	-	-	-	-
ANSI ASCII	0U	✓	✓	✓	-	-	-	✓	✓	-	-	-	-	-
UK	1E	✓	✓	✓	-	-	-	-	-	-	-	-	-	-
French2	1F	✓	✓	✓	-	-	-	-	-	-	-	-	-	-
German	1G	✓	✓	✓	-	-	-	-	-	-	-	-	-	-
Legal	1U	✓	✓	✓	-	-	-	-	-	✓	-	-	-	-
8859-2 ISO	2N	✓	✓	✓	-	-	-	-	-	✓	-	-	-	-
Spanish	2S	✓	✓	✓	-	-	-	-	-	-	-	-	-	-
ISO 8859/4 Latin 4	4N	✓	✓	✓	-	-	-	-	-	-	-	-	-	-
Roman-9	4U	✓	✓	✓	-	-	-	-	-	-	-	-	-	-
PsMath	5M	✓	✓	✓	-	-	-	✓	✓	-	-	-	-	-
8859-9 ISO	5N	✓	✓	✓	-	-	-	-	-	✓	-	-	-	-
WiTurkish	5T	✓	✓	✓	-	-	-	-	-	-	-	-	-	-
MsPublishin	6J	✓	✓	✓	-	-	-	-	-	-	-	-	-	-
VeMath	6M	✓	✓	✓	-	-	-	-	-	-	-	-	-	-
8859-10ISO	6N	✓	✓	✓	-	-	-	-	-	✓	-	-	-	-
DeskTop	7J	✓	✓	✓	-	-	-	-	-	-	-	-	-	-
Math-8	8M	✓	✓	✓	-	-	-	✓	✓	-	-	-	-	-
Roman-8	8U	✓	✓	✓	-	-	-	-	-	✓	-	-	-	-
WiE.Europe	9E	✓	✓	✓	-	-	-	-	-	-	-	-	-	-
Pc1004	9J	✓	✓	✓	-	-	-	-	-	-	-	-	-	-
8859-15ISO	9N	✓	✓	✓	-	-	-	-	-	✓	-	-	-	-
PcTk437	9T	✓	✓	✓	-	-	-	-	-	-	-	-	-	-
Windows	9U	✓	✓	✓	-	-	-	-	-	-	-	-	-	-

Nume set de simboluri	Atribut	Clasificare font												
		1	2	3	4	5	6	7	8	9	10	11	12	13
PsText	10J	✓	✓	✓	-	-	-	-	-	-	-	-	-	-
IBM-US	10U	✓	✓	✓	-	-	-	-	-	✓	-	-	-	-
IBM-DN	11U	✓	✓	✓	-	-	-	-	-	✓	-	-	-	-
McText	12J	✓	✓	✓	-	-	-	-	-	-	-	-	-	-
PcMultiling	12U	✓	✓	✓	-	-	-	-	-	✓	-	-	-	-
VeInternati	13J	✓	✓	✓	-	-	-	-	-	-	-	-	-	-
PcEur858	13U	✓	✓	✓	-	-	-	-	-	-	-	-	-	-
VeUS	14J	✓	✓	✓	-	-	-	-	-	-	-	-	-	-
PiFont	15U	✓	✓	✓	-	-	-	-	-	-	-	-	-	-
PcE.Europe	17U	✓	✓	✓	-	-	-	-	-	-	-	-	-	-
Unicode 3.0	18N	✓	✓	✓	-	-	-	✓	✓	-	-	-	-	-
WiBALT	19L	✓	✓	✓	-	-	-	-	-	-	-	-	-	-
WiAnsi	19U	✓	✓	✓	-	-	-	-	-	-	-	-	-	-
PcBlit775	26U	✓	✓	✓	-	-	-	-	-	-	-	-	-	-
Pc866Cyr	3R	✓	✓	-	-	-	-	-	-	-	-	-	-	-
Greek8	8G	✓	✓	-	-	-	-	-	-	-	-	-	-	-
WinGrk	9G	✓	✓	-	-	-	-	-	-	-	-	-	-	-
WinCyr	9R	✓	✓	-	-	-	-	-	-	-	-	-	-	-
Pc851Grk	10G	✓	✓	-	-	-	-	-	-	-	-	-	-	-
ISOCyr	10N	✓	✓	-	-	-	-	-	-	✓	-	-	-	-
Pc8Grk	12G	✓	✓	-	-	-	-	-	-	-	-	-	-	-
ISOGrk	12N	✓	✓	-	-	-	-	-	-	-	-	-	-	-
Pc866Ukr	14R	✓	✓	-	-	-	-	-	-	-	-	-	-	-
Hebrew7	0H	✓	-	-	-	-	-	✓	-	-	-	-	-	-
8859-8 ISO	7H	✓	-	-	-	-	-	✓	-	-	-	-	-	-
Hebrew8	8H	✓	-	-	-	-	-	✓	-	-	-	-	-	-
Pc862Heb	15H	✓	-	-	-	-	-	✓	-	-	-	-	-	-
PC-862, Hebrew	15Q	✓	-	-	-	-	-	✓	-	-	-	-	-	-
Arabic8	8V	-	-	-	-	-	-	-	✓	-	-	-	-	-
HPWARA	9V	-	-	-	-	-	-	-	✓	-	-	-	-	-

Nume set de simboluri	Atribut	Clasificare font												
		1	2	3	4	5	6	7	8	9	10	11	12	13
Pc864Ara	10V	-	-	-	-	-	-	-	✓	-	-	-	-	-
Symbol	19M	-	-	-	✓	-	-	-	-	-	-	-	-	-
Wingdings	579L	-	-	-	-	✓	-	-	-	-	-	-	-	-
ZapfDingbats	14L	-	-	-	-	-	✓	-	-	-	-	-	-	-
OCR A	00	-	-	-	-	-	-	-	-	-	✓	-	-	-
OCR B	10	-	-	-	-	-	-	-	-	-	-	✓	-	-
OCR B Extension	3Q	-	-	-	-	-	-	-	-	-	-	✓	-	-
Code3-9	0Y	-	-	-	-	-	-	-	-	-	-	-	✓	-
EAN/UPC	8Y	-	-	-	-	-	-	-	-	-	-	-	-	✓

Informații de reglementare

Standarde și aprobări

Standarde și aprobări pentru modelul comercializat în S.U.A.

Siguranță	UL60950-1 CAN/CSA-C22.2 No.60950-1
EMC	FCC Part 15 Subpart B Class B CAN ICES-3 (B)/NMB-3 (B)

Acest echipament conține următorul modul wireless.

Producător: Seiko Epson Corporation

Tip: J26H005

Acest produs respectă normele FCC, partea a 15-a și secțiunea RSS din normele IC. Compania Epson nu își asumă responsabilitatea în cazul nerespectării cerințelor de protecție cauzate de o modificare nerecomandată a produsului. Înainte de utilizare, trebuie respectate următoarele două condiții: (1) acest dispozitiv probabil nu produce interferențe periculoase și (2) acest dispozitiv trebuie să accepte orice interferențe primite, inclusiv interferențele care pot avea ca efect funcționarea incorectă a aparatului.

Pentru a preîntâmpina interferențele radio cu serviciul licențiat, acest dispozitiv este destinat utilizării în spații închise și departe de ferestre pentru a asigura o protecție maximă. Echipamentul (sau antena de transmisie a acestuia) care este instalat în exterior este supus licențierii.

Acest echipament respectă limitele FCC/IC privind expunerea la radiații stabilite pentru un mediu necontrolat și respectă orientările FCC privind expunerea la radiofrecvență (RF) din Anexa C la OET65 și specificațiile RSS din regulamentul IC privind expunerea la radiofrecvență (RF). Acest echipament trebuie instalat și utilizat astfel încât

radiatorul să se afle la o distanță de cel puțin 7,9 in. (20 cm) față de corpul unei persoane (cu excepția extremităților: mâini, încheieturile mâinilor, picioare și glezne).

Standarde și aprobări pentru modelul comercializat în U.E.

Pentru utilizatorii din Europa

Prin prezenta, Seiko Epson Corporation declară că următorul model cu echipament radio este în conformitate cu Directiva 2014/53/EU. Textul complet al declarației de conformitate UE este disponibil pe următorul site web.

<http://www.epson.eu/conformity>

C642E

Se utilizează numai în Irlanda, Marea Britanie, Austria, Germania, Liechtenstein, Elveția, Franța, Belgia, Luxemburg, Olanda, Italia, Portugalia, Spania, Danemarca, Finlanda, Norvegia, Suedia, Islanda, Croația, Cipru, Grecia, Slovenia, Malta, Bulgaria, Cehia, Estonia, Ungaria, Letonia, Lituania, Polonia, România și Slovacia.

Compania Epson nu își asumă responsabilitatea în cazul nerespectării cerințelor de protecție cauzate de o modificare nerecomandată a produselor.

Frecvență	Putere de radiofrecvență maximă transmisă
2400–2483,5 MHz	20 dBm (EIRP)
5150–5250 MHz	20 dBm (EIRP)
5250–5350 MHz	20 dBm (EIRP)
5470–5725 MHz	20 dBm (EIRP)



Standarde și aprobări pentru modelul comercializat în Australia

EMC	AS/NZS CISPR32 Class B
-----	------------------------

Epson declară prin prezenta că următoarele modele ale echipamentului respectă cerințele principale și alte prevederi importante ale AS/NZS4268:

C642E

Compania Epson nu își asumă responsabilitatea în cazul nerespectării cerințelor de protecție cauzate de o modificare nerecomandată a produsului.

Standarde și aprobări pentru modelul comercializat în Noua Zeelandă

General Warning

The grant of a Telepermit for any item of terminal equipment indicates only that Telecom has accepted that the item complies with minimum conditions for connection to its network. It indicates no endorsement of the product by Telecom, nor does it provide any sort of warranty. Above all, it provides no assurance that any item will work

correctly in all respects with another item of Telepermitted equipment of a different make or model, nor does it imply that any product is compatible with all of Telecom's network services.

Telepermitted equipment only may be connected to the EXT telephone port. This port is not specifically designed for 3-wire-connected equipment. 3-wire-connected equipment might not respond to incoming ringing when attached to this port.

Important Notice

Under power failure conditions, this telephone may not operate. Please ensure that a separate telephone, not dependent on local power, is available for emergency use.

This equipment is not capable, under all operating conditions, of correct operation at the higher speeds for which it is designed. Telecom will accept no responsibility should difficulties arise in such circumstances.

This equipment shall not be set up to make automatic calls to the Telecom '111' Emergency Service.

Omologarea de tip ZICTA pentru utilizatorii din Zambia

Consultați site-ul web următor pentru a verifica informațiile pentru omologarea de tip ZICTA.

<https://support.epson.net/zicta/>

German Blue Angel

Consultați următorul website pentru a verifica dacă această imprimantă este compatibilă sau nu cu standardele pentru German Blue Angel.

<http://www.epson.de/blauerengel>

Restricții la copiere

Urmăriți restricțiile de mai jos pentru a asigura o utilizare responsabilă și legală a imprimantei.

Copierea următoarelor articole este interzisă prin lege:

- Bilete de bancă, monede, titluri de plasament emise de guvern, obligațiuni emise de guvern titluri de garanție emise de o municipalitate
- Timbre poștale nefolosite, cărți poștale pretimbrate și alte articole oficiale poștale care poartă o valoare valabilă
- Timbre fiscale emise de guvern și obligațiuni emise în conformitate cu procedurile legale

Copiați cu atenție următoarele articole:

- Titluri private de plasamente (certIFICATE de acțiuni, obligațiuni negociabile, cecuri, etc.), abonamente lunare, permise de concesiune, etc.
- Pașapoarte, carnet de conducere, garanții de bună funcționare, permise de drum, tichete de masă, tichete etc.

Notă:

Copierea acestor articole poate fi interzisă și prin lege.

Utilizarea responsabilă a materialelor cu drepturi de autor:

Imprimantele pot fi întrebuințate greșit prin copierea neautorizată de materiale sub incidența legislației privind drepturile de proprietate intelectuală. În cazul în care nu acționați în urma unui sfat primit de la un avocat, folosiți documentele în mod responsabil și cu respect prin obținerea acordului titularului dreptului de proprietate înainte de copierea materialului publicat.

Informații administrator

Gestionarea imprimantei.	442
Setări de securitate a produsului.	461
Setări de securitate a rețelei.	469
Utilizarea caracteristicii Epson Open Platform.	503
Informații Epson Remote Services.	505

Gestionarea imprimantei

Verificarea informațiilor pentru o imprimantă la distanță

Puteți verifica următoarele informații privind funcționarea imprimantei în **Stare**, utilizând Web Config.

Stare produs

Verificați starea, serviciul cloud, numărul de produs, adresa MAC, etc.

Dacă aveți informații înregistrate în **Nume/Informații de contact administrator** pe fila **Gestionare dispozitiv**, informațiile de administrator sunt afișate pe fila Stare.

Stare rețea

Verificați informațiile privind starea conexiunii la rețea, adresa IP, serverul DNS, etc.

Stare utilizare

Verificați prima zi de sarcini de tipărire, paginile tipărite, cantitatea tipărită pentru fiecare limbă, cantitatea scanată etc.

Stare echipament hardware

Verificați starea fiecărei funcții a imprimantei.

Istoric comenzi

Verificați istoricul sarcinilor pentru sarcinile de tipărire, sarcinile de transmisie, etc.

Instantaneu panou

Afișează o imagine captură de ecran care este afișată pe panoul de comandă al dispozitivului.

Setarea panoului de comandă

Efectuați configurarea pentru panoul de comandă al imprimantei. Puteți efectua configurarea în modul următor.

1. Introduceți adresa IP a imprimantei într-un browser pentru a accesa Web Config.

Introduceți adresa IP a imprimantei de la un computer care este conectat la aceeași rețea ca imprimanta.

Puteți verifica adresa IP a imprimantei din următorul meniu.

Setări > Setări generale > Setări rețea > Stare rețea > Stare rețea cu fir LAN/Wi-Fi

2. Introduceți parola de administrator pentru a vă conecta ca administrator.

3. Selectați în următoarea ordine.

Fila **Gestionare dispozitiv** > **Panou de control**

4. Setați următoarele elemente în funcție de caz.

Limbă

Selectați limba de afișare pe panoul de comandă.

Blocare panou

Dacă selectați **Activat**, nu puteți selecta elemente care necesită autoritatea administratorului. Pentru a le selecta, conectați-vă la imprimantă cu rolul de administrator. Dacă parola de administrator nu este setată, blocarea panoului este dezactivată.

Expirare operație

Dacă selectați **Activat**, atunci când vă conectați cu rolul de utilizator cu control de acces sau administrator, sunteți deconectați automat și reveniți la ecranul inițial dacă nu există activitate pentru o anumită perioadă de timp.

Puteți seta între 10 secunde și 240 de minute din secundă în secundă.

Notă:

Puteți realiza setările și cu ajutorul panoului de comandă al imprimantei.

Limbă: **Setări** > **Setări generale** > **Setări de bază** > **Limbă/Language**

Blocare panou: **Setări** > **Setări generale** > **Administrare sistem** > **Setări securitate** > **Setări administrator** > **Setare blocare**

Expirare operație: **Setări** > **Setări generale** > **Setări de bază** > **Operația a expirat** (Puteți specifica Pornit sau Oprit.)

5. Faceți clic pe OK.

Informații conexe

➔ „Valoarea implicită a parolei de administrator” la pagina 19

Controlarea funcționării panoului

Dacă activați Setare blocare, puteți bloca elementele aferente setărilor de sistem ale imprimantei, astfel încât utilizatorii să nu le poată modifica.

Elemente țintă pentru Setare blocare

Blocați elementele de setări din meniul Setări

Meniurile blocate sunt marcate cu . Meniurile de nivel inferior vor fi, de asemenea, blocate.

Blocare elemente de setări, altele decât cele din meniul Setări

Pe lângă meniul **Setări**, setarea de blocare se aplică următoarelor elemente din meniul **Presetări**.

Adăugare

Sortare

 (Ștergere)

Ad. /Elim.

Informații conexe

➔ „Listă meniu setări” la pagina 383

➔ „Elemente care pot fi setate individual” la pagina 444

Afișaj operațional și setare individuală a funcțiilor

Pentru unele elemente țintă ale Setare blocare puteți seta individual starea activă sau inactivă.

Puteți seta disponibilitatea fiecărui utilizator în funcție de necesități, de exemplu înregistrarea sau modificarea contactelor, afișarea istoricului sarcinilor, etc.

1. Selectați **Setări** pe panoul de comandă al imprimantei.
2. Selectați **Setări generale > Administrare sistem > Setări securitate > Restricții**.
3. Selectați elementul corespunzător funcției pentru care doriți să modificați setarea și apoi setați la **Act.** sau **Dez..**

Elemente care pot fi setate individual

Administratorul poate permite afișarea și modificarea individuală a setărilor elementelor de mai jos.

- Acces jurnal operație: **Job/Status > Jurnal**
Controlați afișarea istoricului lucrării pe monitorul de stare. Selectați **Act.** pentru a permite afișarea istoricului lucrării.
- Accesare opțiune Înreg./Șterg. Contacte: **Setări > Administrator Contacte > Adăugare/Editare/Ștergere**
Controlează înregistrarea și modificarea contactelor. Selectați **Act.** pentru a înregistra sau modifica contactele.
- Acces recent Fax: **Fax > Destinatar > Recent**
Controlați afișarea destinației atunci când trimiteți și primiți un fax. Selectați **Act.** pentru a afișa destinația.
- Acces jurnal transmitere Fax: **Fax >  > Jurnal transmitere**
Controlați afișarea istoricului comunicării unui fax. Selectați **Act.** pentru a afișa istoricul comunicării.
- Acces la raportul Fax: **Fax >  > Raport fax**
Controlați tipărirea raportului de fax. Selectați **Act.** pentru a permite imprimarea.
- Acces la secțiunea Istoric salvare tip. din Scan. în fold. rețea/FTP: **Scanare > Folder de rețea/FTP > Destinație > Locație**
Controlează imprimarea istoricului de salvări pentru funcția de scanare către folderul de rețea. Selectați **Act.** pentru a permite imprimarea.
- Acces la secțiunea Recent din Scanare către e-mail: **Scanare > E-mail > Destinatar**
Controlează afișarea istoricului pentru funcția de scanare către e-mail. Selectați **Act.** pentru a afișa istoricul.
- Acces la secțiunea Afișare istoric trimitere din Scanare către e-mail: **Scanare > E-mail > Meniu > Afișare istoric trimis**
Controlează afișarea istoricului de trimiteri e-mail pentru funcția de scanare către e-mail. Selectați **Act.** pentru a afișa istoricul trimiterilor e-mail.
- Acces la secțiunea Tipărire istoric trimitere din Scanare către e-mail: **Scanare > E-mail > Meniu > Istoric trimiteri imprimare**
Controlează imprimarea istoricului de trimiteri e-mail pentru funcția de scanare către e-mail. Selectați **Act.** pentru a permite imprimarea.
- Acces la Limbă: **Setări > Setări generale > Setări de bază > Limbă**
Controlează modificarea limbii afișate pe panoul de comandă. Selectați **Act.** pentru a modifica limbile.

- Acces la Hârtie groasă: **Setări > Setări generale > Setări imprimantă > Hârtie groasă**
Controlează modificarea setărilor funcției Hârtie groasă. Selectați **Act.** pentru a modifica setările.
- Acces la Mod silențios: **Setări > Setări generale > Setări imprimantă > Mod silențios**
Controlează modificarea setărilor funcției Mod silențios. Selectați **Act.** pentru a modifica setările.
- Protejarea datelor cu caracter personal:
Controlează afișarea informațiilor de destinație pe înregistrarea de apelare rapidă. Selectați **Act.** pentru a afișa destinația ca (***)).

Informații conexe

- ➔ [„Afișaj operațional și setare individuală a funcțiilor” la pagina 444](#)
- ➔ [„Listă meniu setări” la pagina 383](#)

Gestionarea conexiunii la rețea

Puteți verifica sau configura conexiunea la rețea.

Verificarea sau configurarea setărilor de bază ale rețelei

1. Introduceți adresa IP a imprimantei într-un browser pentru a accesa Web Config.
Introduceți adresa IP a imprimantei de la un computer care este conectat la aceeași rețea ca imprimanta.
Puteți verifica adresa IP a imprimantei din următorul meniu.
Setări > Setări generale > Setări rețea > Stare rețea > Stare rețea cu fir LAN/Wi-Fi
2. Introduceți parola de administrator pentru a vă conecta ca administrator.
3. Selectați în următoarea ordine.
Fila Rețea > De bază
4. Setări fiecare element.
5. Faceți clic pe **Înainte**.
Este afișat un mesaj de confirmare.
6. Faceți clic pe **OK**.
Imprimanta este actualizată.

Informații conexe

- ➔ [„Valoarea implicită a parolei de administrator” la pagina 19](#)
- ➔ [„Elemente de setare a rețelei” la pagina 446](#)

Elemente de setare a rețelei

Elemente	Valoare de setare și descriere
Nume dispozitiv	Afișați Nume dispozitiv. Pentru a schimba Nume dispozitiv, introduceți noul Nume dispozitiv în caseta de text.
Locație	Introduceți Locație a dispozitivului.
Obținere adresă IP	Selectați metoda de setare a adresei IP din Auto sau Manual. Dacă selectați Manual, va trebui să introduceți adresa IP, masca de subrețea și așa mai departe.
Setare cu BOOTP	Puteți specifica dacă se activează sau nu Setare cu BOOTP.
Setare cu Adresare IP privat automat (APIPA)	Puteți specifica dacă se activează sau nu Setare cu Adresare IP privat automat (APIPA).
Adresă IP	Introduceți Adresă IP. Introduceți în formatul xxx.xxx.xxx.xxx. Introduceți un număr de la 0 la 255 pentru xxx. Asigurați-vă că Adresă IP este unică și nu intră în conflict cu niciun alt dispozitiv din rețea.
Mască de subrețea	Introduceți Mască de subrețea. Introduceți în formatul xxx.xxx.xxx.xxx. Introduceți un număr de la 0 la 255 pentru xxx.
Poartă gateway implicită	Introduceți Poartă gateway implicită. Introduceți în formatul xxx.xxx.xxx.xxx. Introduceți un număr de la 0 la 255 pentru xxx.
Setare server DNS	Selectați metoda Setare server DNS dintre Auto sau Manual. Manual este selectat când Obținere adresă IP este setat la Manual.
Server primar DNS	Introduceți Server primar DNS. Introduceți în formatul xxx.xxx.xxx.xxx. Introduceți un număr de la 0 la 255 pentru xxx.
Server secundar DNS	Introduceți Server secundar DNS. Introduceți în formatul xxx.xxx.xxx.xxx. Introduceți un număr de la 0 la 255 pentru xxx.
Setare Nume gazdă DNS	Selectați metoda Setare Nume gazdă DNS dintre Auto sau Manual.
Nume gazdă DNS	Afișați Nume gazdă DNS curent.
Setare nume domeniu DNS	Selectați metoda de setare Nume domeniu DNS dintre Auto sau Manual.
Nume domeniu DNS	Introduceți Nume domeniu DNS conform următoarelor reguli. <ul style="list-style-type: none"> <input type="checkbox"/> Introduceți între 2 și 249 de caractere folosind „A – Z”, „a – z”, „0 – 9”, cratima „-” și un punct „.”. <input type="checkbox"/> „0 – 9”, cratima „-” și un punct „.” nu pot fi primul caracter. <input type="checkbox"/> O cratimă „-” și un punct „.” nu pot fi ultimul caracter. <input type="checkbox"/> Fiecare etichetă din numele domeniului trebuie să aibă între 1 și 63 de caractere, separate printr-un punct. <p>Numărul total de caractere ale numelui de gazdă și ale domeniului nu trebuie să depășească 251.</p>

Elemente	Valoare de setare și descriere
Înregistrare adresă interfață de rețea în DNS	<p>Puteți specifica dacă se activează sau nu Înregistrare adresă interfață de rețea în DNS.</p> <p>Activați dacă doriți să înregistrați numele gazdei și numele domeniului la serverul DNS printr-un server DHCP care acceptă DNS dinamic.</p> <p>Dacă selectați Activare, va trebui să setați numele gazdei și numele domeniului.</p>
Setare Server proxy	Puteți specifica dacă să se utilizează sau nu Setare Server proxy. Când acest lucru este selectat, trebuie să configurați setările ulterioare ale serverului proxy.
Server proxy	Introduceți adresa pentru Server proxy în format IPv4 sau FQDN.
Număr port Server proxy	Introduceți un număr între 1 și 65535.
Nume utilizator Server proxy	Introduceți numele de utilizator al serverului proxy folosind între 0 și 255 de caractere în ASCII (0x20 – 0x7E).
Parolă Server proxy	Introduceți parola serverului proxy folosind între 0 și 255 de caractere în ASCII (0x20 – 0x7E).
Setare IPv6	Puteți specifica dacă se activează sau nu Setare IPv6.
Extensie de confidențialitate IPv6	Puteți specifica dacă se activează sau nu Extensie de confidențialitate IPv6.
Setări server IPv6 DHCP	Puteți specifica dacă se activează sau nu Setări server IPv6 DHCP.
Adresă IPv6	<p>Când utilizați Adresă IPv6, introduceți în următorul format.</p> <ul style="list-style-type: none"> <input type="checkbox"/> xxxx: xxxx: xxxx: xxxx: xxxx: xxxx: xxxx: xxxx / prefix <input type="checkbox"/> xxxx este un număr hexazecimal de la 1 la 4 cifre, iar prefixul este un număr zecimal de la 1 la 128. <input type="checkbox"/> Dacă există blocuri consecutive în care xxxx este toate 0, acesta poate fi omis ca ::. (Doar un loc).
Poartă gateway implicită Adresă IPv6	<p>Când atribuiți Poartă gateway implicită Adresă IPv6, introduceți în următorul format.</p> <p>Introduceți în următorul format.</p> <ul style="list-style-type: none"> <input type="checkbox"/> xxxx: xxxx: xxxx: xxxx: xxxx: xxxx: xxxx: xxxx <input type="checkbox"/> xxxx este un număr hexazecimal din 1 la 4 cifre. <input type="checkbox"/> Dacă există blocuri consecutive în care xxxx este toate 0, acesta poate fi omis ca ::. (Doar un loc).
Adresă locală de legătură IPv6	Afișează Adresă locală de legătură IPv6 validă.
Adresă declarată IPv6	Afișează Adresă declarată IPv6 validă.
Adresă IPv6 fără stare 1	Afișează Adresă IPv6 fără stare 1 validă.
Adresă IPv6 fără stare 2	Afișează Adresă IPv6 fără stare 2 validă.
Adresă IPv6 fără stare 3	Afișează Adresă IPv6 fără stare 3 validă.
Server DNS principal IPv6	<p>Introduceți serverul DNS primar IPv6 în următorul format.</p> <ul style="list-style-type: none"> <input type="checkbox"/> xxxx: xxxx: xxxx: xxxx: xxxx: xxxx: xxxx: xxxx <input type="checkbox"/> xxxx este un număr hexazecimal din 1 la 4 cifre. <input type="checkbox"/> Dacă există blocuri consecutive în care xxxx este toate 0, acesta poate fi omis ca ::. (Doar un loc).

Elemente	Valoare de setare și descriere
Server DNS secundar IPv6	Când atribuiți Server DNS secundar IPv6, introduceți în următorul format. <ul style="list-style-type: none"> <input type="checkbox"/> xxxx: xxxx: xxxx: xxxx: xxxx: xxxx: xxxx: xxxx <input type="checkbox"/> xxxx este un număr hexazecimal din 1 la 4 cifre. <input type="checkbox"/> Dacă există blocuri consecutive în care xxxx este toate 0, acesta poate fi omis ca :: (Doar un loc).
IEEE802.11k/v	Puteți specifica dacă se activează sau nu IEEE802.11k/v. Pentru modelele care sunt compatibile cu Wi-Fi, acest element este afișat atunci când este instalată interfața LAN Wireless.
IEEE802.11r	Puteți specifica dacă se activează sau nu IEEE802.11r. Pentru modelele care sunt compatibile cu Wi-Fi, acest element este afișat atunci când este instalată interfața LAN Wireless.

Wi-Fi

Puteți verifica starea conexiunii Wi-Fi sau Wi-Fi Direct.

Pentru a afișa starea Wi-Fi Direct, faceți clic pe fila Wi-Fi Direct.

Notă:

Pentru modelele care sunt compatibile cu Wi-Fi, acest element este afișat atunci când este instalată interfața LAN Wireless.

Buton Configurare

Când se face clic pe butonul Configurare, este afișat ecranul de configurare Wi-Fi (mod infrastructură).

Buton Dezactivare Wi-Fi

Când se face clic pe butonul Dezactivare Wi-Fi, funcția Wi-Fi (mod infrastructură) este dezactivată.

Dacă obișnuiți să utilizați Wi-Fi (LAN fără fir), dar nu mai faceți acest lucru din cauza unei modificări a modului de conectare etc., prin eliminarea semnalelor Wi-Fi inutile, puteți, de asemenea, să reduceți consumul de energie în standby al imprimantei.

Notă:

De asemenea, puteți configura și din panoul de control al imprimantei.

Setări > Setări generale > Setări rețea

Configurarea setărilor rețelei LAN cablată

- Introduceți adresa IP a imprimantei într-un browser pentru a accesa Web Config.
Introduceți adresa IP a imprimantei de la un computer care este conectat la aceeași rețea ca imprimanta.
Puteți verifica adresa IP a imprimantei din următorul meniu.
Setări > Setări generale > Setări rețea > Stare rețea > Stare rețea cu fir LAN/Wi-Fi
- Introduceți parola de administrator pentru a vă conecta ca administrator.
- Selectați în următoarea ordine.
Fila Rețea > LAN cu fir

4. Setează fiecare element.
 - Viteză link și duplex
Selectați modul de comunicare din listă.
 - IEEE 802.3az
Puteți specifica dacă se activează sau nu IEEE 802.3az.
5. Faceți clic pe **Înainte**.
Este afișat un mesaj de confirmare.
6. Faceți clic pe **OK**.
Imprimanta este actualizată.

Informații conexe

➔ „Valoarea implicită a parolei de administrator” la pagina 19

Configurarea setărilor Wi-Fi Direct

Puteți verifica sau configura setările Wi-Fi Direct.

Notă:

Pentru modelele care sunt compatibile cu Wi-Fi, acest element este afișat atunci când este instalată interfața LAN Wireless.

1. Introduceți adresa IP a imprimantei într-un browser pentru a accesa Web Config.
Introduceți adresa IP a imprimantei de la un computer care este conectat la aceeași rețea ca imprimanta.
Puteți verifica adresa IP a imprimantei din următorul meniu.
Setări > Setări generale > Setări rețea > Stare rețea > Stare rețea cu fir LAN/Wi-Fi
2. Introduceți parola de administrator pentru a vă conecta ca administrator.
3. Selectați în următoarea ordine.
Fila Rețea > Wi-Fi Direct
4. Setează fiecare element.
 - Wi-Fi Direct
Puteți specifica dacă doriți sau nu să activați Wi-Fi Direct.
 - SSID
Puteți modifica SSID (nume rețea), dacă doriți sau nu să activați
 - Parolă
Când schimbați parola Wi-Fi Direct, introduceți o parolă nouă.
 - Bandă de frecvență
Selectați domeniul de frecvență care urmează să fie utilizat în Wi-Fi Direct.
 - Adresă IP
Selectați metoda de setare a adresei IP din Auto sau Manual.

5. Faceți clic pe **Înainte**.

Este afișat un mesaj de confirmare.

Notă:

Dacă doriți să resetați setările Wi-Fi Direct, apăsați pe butonul Restaurare setări implicite.

6. Faceți clic pe **OK**.

Imprimanta este actualizată.

Informații conexe

➔ „Valoarea implicită a parolei de administrator” la pagina 19

Configurarea notificărilor prin e-mail atunci când au loc evenimente

Puteți configura notificările prin e-mail astfel încât să trimită un e-mail la adresele specificate atunci când au loc evenimente precum oprirea tipăririi sau erorile care apar la imprimantă. Puteți înregistra maxim cinci destinații și puteți efectua setările de notificare pentru fiecare destinație.

Pentru a folosi această funcție, trebuie să configurați mai întâi serverul de email înainte de a configura notificările. Configurați serverul de mail în rețeaua la care doriți să trimiteți emailul.

1. Introduceți adresa IP a imprimantei într-un browser pentru a accesa Web Config.

Introduceți adresa IP a imprimantei de la un computer care este conectat la aceeași rețea ca imprimanta.

Puteți verifica adresa IP a imprimantei din următorul meniu.

Setări > Setări generale > Setări rețea > Stare rețea > Stare rețea cu fir LAN/Wi-Fi

2. Introduceți parola de administrator pentru a vă conecta ca administrator.

3. Selectați în următoarea ordine.

Fila **Gestionare dispozitiv** > **Înștiințare prin e-mail**

4. Setări subiectul notificării prin e-mail.

Selectați conținutul afișat în câmpul de subiect din cele două meniuri verticale.

Conținutul selectat este afișat lângă **Subiect**.

Nu poate fi selectat același conținut atât pentru partea dreaptă, cât și pentru partea stângă.

Atunci când numărul de caractere pentru **Locație** depășește 32 de octeți, caracterele care depășesc limita de 32 de octeți sunt omise.

5. Introduceți adresa de e-mail pentru trimiterea notificării prin e-mail.

Utilizați A – Z a – z 0 – 9 ! # \$ % & ' * + - . / = ? ^ _ { | } ~ @ și introduceți între 1 și 255 de caractere.

6. Selectați limba pentru notificările prin e-mail.

7. Selectați caseta de validare a evenimentului pentru care doriți să primiți o notificare.

Numărul pentru **Setări de înștiințare** este în strânsă legătură cu numărul de destinație pentru **Setări pentru adresa de e-mail**.

The screenshot shows the 'Notification Settings' section of a printer's control panel. It features a table with the following structure:

Event	Address				
	1	2	3	4	5
ink status: unit is to be serviced	<input type="checkbox"/>	<input type="checkbox"/>	<input type="checkbox"/>	<input type="checkbox"/>	<input type="checkbox"/>
ink low	<input type="checkbox"/>	<input type="checkbox"/>	<input type="checkbox"/>	<input type="checkbox"/>	<input type="checkbox"/>
Maintenance box: end of service life	<input type="checkbox"/>	<input type="checkbox"/>	<input type="checkbox"/>	<input type="checkbox"/>	<input type="checkbox"/>
Maintenance box: nearing end	<input type="checkbox"/>	<input type="checkbox"/>	<input type="checkbox"/>	<input type="checkbox"/>	<input type="checkbox"/>
Administrator password changed	<input type="checkbox"/>	<input type="checkbox"/>	<input type="checkbox"/>	<input type="checkbox"/>	<input type="checkbox"/>
Paper out	<input checked="" type="checkbox"/>	<input type="checkbox"/>	<input type="checkbox"/>	<input type="checkbox"/>	<input type="checkbox"/>
Printing stopped	<input type="checkbox"/>	<input type="checkbox"/>	<input type="checkbox"/>	<input type="checkbox"/>	<input type="checkbox"/>
Printer error	<input type="checkbox"/>	<input type="checkbox"/>	<input type="checkbox"/>	<input type="checkbox"/>	<input type="checkbox"/>
Scanner error	<input type="checkbox"/>	<input type="checkbox"/>	<input type="checkbox"/>	<input type="checkbox"/>	<input type="checkbox"/>

Dacă doriți trimiterea unei notificări către adresa de e-mail pentru numărul 1 din **Setări pentru adresa de e-mail** atunci când imprimanta nu mai are hârtie, selectați coloana de casetă de verificare **1** din linia **Hârtie terminată**.

8. Faceți clic pe **OK**.

Confirmați faptul că notificarea prin e-mail va trimisă atunci când apare un eveniment.

Exemplu: tipăriți specificând o Sursă hârtie în care nu există hârtie.

Informații conexe

- ➔ „Valoarea implicită a parolei de administrator” la pagina 19
- ➔ „Configurarea unui server de poștă electronică” la pagina 67

Elemente pentru notificări e-mail

Elemente	Setări și explicație
Unitățile de alimentare cu cerneală care trebuie înlocuite	Notificare atunci când cerneala a fost consumată.
Cerneală pe terminate	Notificare atunci când nivelul de cerneală este scăzut.
Casetă de întreținere: sfârșit durată de viață	Notificare atunci când cutia de întreținere este plină.
Casetă de întreținere: aproape de sfârșitul duratei de viață	Notificare atunci când cutia de întreținere este aproape plină.
Parametrul Parolă administrator a fost modificat	Notificare atunci când parola de administrator a fost schimbată.
Hârtie terminată	Notificare atunci când a avut loc eroarea de lipsă hârtie în sursa de hârtie specificată.

Elemente	Setări și explicație
Imprimare întreruptă	Notificare atunci când tipărirea este oprită din cauza unui blocaj de hârtie sau din cauza casetei de hârtie care nu este setată.
Eroare la imprimantă	Notificare atunci când a avut loc o eroare la nivelul imprimantei.
Eroare la scanner	Notificare atunci când a avut loc o eroare la nivelul scannerului.
Eroare la fax	Notificare atunci când a avut loc o eroare la nivelul faxului.
Eroare Wi-Fi	Notificare atunci când a avut loc o eroare la nivelul interfeței LAN wireless.
Eroare Card SD încorporat	Notificare atunci când a avut loc o eroare la nivelul cardului SD integrat.
Eroare Placă PDL	Notificare atunci când a avut loc o eroare la nivelul substratului PDL.

Informații conexe

➔ „Configurarea notificărilor prin e-mail atunci când au loc evenimente” la pagina 450

Setări pentru reducerea consumului de energie în timpul perioadei de inactivitate

Puteți seta perioada de timp pentru comutarea la regimul de reducere a consumului de energie sau pentru oprire atunci când panoul de comandă al imprimantei nu este utilizat pentru o anumită perioadă de timp. Setăți perioada de timp în funcție de mediul de utilizare.

1. Introduceți adresa IP a imprimantei într-un browser pentru a accesa Web Config.

Introduceți adresa IP a imprimantei de la un computer care este conectat la aceeași rețea ca imprimanta.

Puteți verifica adresa IP a imprimantei din următorul meniu.

Setări > Setări generale > Setări rețea > Stare rețea > Stare rețea cu fir LAN/Wi-Fi

2. Introduceți parola de administrator pentru a vă conecta ca administrator.

3. Selectați în următoarea ordine.

Fila **Gestionare dispozitiv > Economisire energie**

4. Introduceți parola de administrator pentru a vă conecta ca administrator.

5. Setăți următoarele elemente în funcție de caz.

Temporizator inactivare

Introduceți perioada de timp pentru comutarea la regimul de reducere a consumului de energie în caz de inactivitate.

Notă:

Puteți realiza setările și cu ajutorul panoului de comandă al imprimantei.

Setări > Setări generale > Setări de bază > Temporiz. oprire

Temporizator oprire sau Oprește în caz de inactivitate

Selectați un timp pentru oprirea automată a imprimantei după ce a fost inactivă o anumită perioadă. Atunci când utilizați funcțiile de fax, selectați **Fără** sau **Dezactivat**.

Notă:

Puteți realiza setările și cu ajutorul panoului de comandă al imprimantei.

Setări > Setări generale > Setări de bază > Temporizator oprire sau Setări oprire

Oprise în caz de deconectare

Selectați această setare pentru a opri imprimanta după o perioadă specificată de timp dacă au fost deconectate toate porturile, inclusiv portul LINE. În funcție de regiune, este posibil ca această caracteristică să nu fie inclusă.

Consultați următorul site web pentru perioada de timp specificată.

<https://www.epson.eu/energy-consumption>

Notă:

Puteți realiza setările și cu ajutorul panoului de comandă al imprimantei.

Setări > Setări generale > Setări de bază > Setări oprire > Oprise în caz de deconectare

6. Faceți clic pe **OK**.

Informații conexe

➔ „Valoarea implicită a parolei de administrator” la pagina 19

Setarea sunetului

Configurați setările de sunet pentru operarea panoului de comandă, tipărire, trimitere prin fax, etc.

Notă:

Puteți realiza setările și cu ajutorul panoului de comandă al imprimantei.

Setări > Setări generale > Setări de bază > Sunete

1. Introduceți adresa IP a imprimantei într-un browser pentru a accesa Web Config.

Introduceți adresa IP a imprimantei de la un computer care este conectat la aceeași rețea ca imprimanta.

Puteți verifica adresa IP a imprimantei din următorul meniu.

Setări > Setări generale > Setări rețea > Stare rețea > Stare rețea cu fir LAN/Wi-Fi

2. Introduceți parola de administrator pentru a vă conecta ca administrator.

3. Selectați în următoarea ordine.

Fila **Gestionare dispozitiv > Sunet**

4. Setări următoarele elemente în funcție de caz.

Mod normal

Setați sunetul atunci când imprimanta este configurată pentru **Mod normal**.

Mod silențios

Setați sunetul atunci când imprimanta este configurată pentru **Mod silențios**.

Acesta este activat atunci când este activat unul din următoarele elemente.

Panoul de comandă al imprimantei:

Setări > Setări generale > Setări imprimantă > Mod silențios

Setări > Setări generale > Setări fax > Setări primite > Setări imprimare > Mod silențios

Web Config:

Fila **Fax > Setări imprimare > Mod silențios**

5. Faceți clic pe **OK**.

Informații conexe

➔ „Valoarea implicită a parolei de administrator” la pagina 19

Copierea de rezervă și importarea setărilor de imprimantă

Puteți exporta către fișier valoarea de setare setată din Web Config. Puteți importa fișierul exportat la nivelul imprimantei folosind Web Config. Îl puteți utiliza pentru copierea de rezervă a contactelor, a valorilor de setare, înlocuirea imprimantei, etc.

Fișierul exportat nu poate fi editat deoarece este exportat sub formă de fișier binar.

Exportați setările

Exportați setarea pentru imprimantă.

1. Introduceți adresa IP a imprimantei într-un browser pentru a accesa Web Config.

Introduceți adresa IP a imprimantei de la un computer care este conectat la aceeași rețea ca imprimanta.

Puteți verifica adresa IP a imprimantei din următorul meniu.

Setări > Setări generale > Setări rețea > Stare rețea > Stare rețea cu fir LAN/Wi-Fi

2. Introduceți parola de administrator pentru a vă conecta ca administrator.

3. Selectați în următoarea ordine.

Fila **Gestionare dispozitiv > Valoare de setare export și import > Export**

4. Selectați setările pe care doriți să le exportați.

Selectați setările pe care doriți să le exportați. Dacă selectați categoria principală, subcategoriile sunt, de asemenea, selectate. Cu toate acestea, subcategoriile care cauzează erori prin multiplicarea în cadrul aceleiași rețele (cum ar fi adresele IP și altele) nu pot fi selectate.

5. Introduceți o parolă pentru a cripta fișierul exportat.

Aveți nevoie de parolă pentru a importa fișierul. Lăsați acest câmp necompletat dacă nu doriți să criptați fișierul.

6. Faceți clic pe **Export**.

 **Important:**

*Dacă doriți să exportați setările de rețea ale imprimantei, cum ar fi numele dispozitivului și adresele IPv6, selectați **Activați pentru a selecta setările individuale ale dispozitivului** și selectați mai multe elemente. Utilizați doar valorile selectate pentru imprimanta de înlocuire.*

Informații conexe

➔ „Valoarea implicită a parolei de administrator” la pagina 19

Importați setările

Importați fișierul exportat Web Config la nivelul imprimantei.

 **Important:**

La importarea valorilor care includ informații individuale, precum numele imprimantei sau adresa IP, asigurați-vă că nu este utilizată aceeași adresă IP de mai multe ori în cadrul aceleiași rețele.

1. Introduceți adresa IP a imprimantei într-un browser pentru a accesa Web Config.
Introduceți adresa IP a imprimantei de la un computer care este conectat la aceeași rețea ca imprimanta.
Puteți verifica adresa IP a imprimantei din următorul meniu.
Setări > Setări generale > Setări rețea > Stare rețea > Stare rețea cu fir LAN/Wi-Fi
2. Introduceți parola de administrator pentru a vă conecta ca administrator.
3. Selectați în următoarea ordine.
Fila **Gestionare dispozitiv > Valoare de setare export și import > Import**
4. Selectați fișierul exportat, apoi introduceți parola criptată.
5. Faceți clic pe **Înainte**.
6. Selectați setările pe care doriți să le importați și apoi faceți clic pe **Înainte**.
7. Faceți clic pe **OK**.

Setările sunt aplicate la nivelul imprimantei.

Informații conexe

➔ „Valoarea implicită a parolei de administrator” la pagina 19

Actualizarea firmware-ului

Când utilizați următoarele funcții de pe un computer care necesită o parolă, asigurați-vă că utilizați o combinație a celui mai recent firmware și software, inclusiv driverul de imprimantă.

- Înregistrarea și utilizarea unui cont de utilizator pentru caracteristica de control al accesului

Confidential Job

Accesarea Salvare în Stocare de pe un computer

Informații conexe

➔ „Nu pot imprima lucrări atunci când o parolă este setată, deoarece folosesc o versiune veche a firmware-ului.” la pagina 309

Actualizarea programului firmware al imprimantei de la panoul de comandă

Dacă imprimanta poate fi conectată la Internet, puteți actualiza programul firmware al acesteia utilizând panoul de comandă. De asemenea, puteți configura imprimanta să verifice cu regularitate actualizările firmware și să vă notifice dacă acestea există.

1. Selectați **Setări** pe ecranul principal.
2. Selectați **Setări generale > Administrare sistem > Actualizare firmware > Actualizare**.

Notă:

Selectați **Notificare > Act.** pentru a configura imprimanta să verifice cu regularitate actualizările firmware disponibile.

3. Consultați mesajul afișat pe ecran și începeți căutarea actualizărilor disponibile.
4. Dacă pe ecranul LCD este afișat un mesaj care vă informează că este disponibilă o actualizare firmware, urmați instrucțiunile de pe ecran pentru a începe actualizarea.



Important:

- Nu opriți și nu deconectați imprimanta de la sursa de alimentare electrică înainte de finalizarea actualizării; în caz contrar, imprimanta poate suferi o defecțiune.
- Dacă actualizarea firmware-ului nu este finalizată sau nu a reușit, imprimanta nu pornește normal, iar la viitoarea pornire a imprimantei se afișează mesajul „Recovery Mode” pe ecranul LCD. În această situație, trebuie să actualizați din nou programul firmware cu ajutorul unui computer. Conectați imprimanta la computer cu ajutorul unui cablu USB. Când la imprimantă este afișat mesajul „Recovery Mode”, actualizarea firmware prin intermediul unei conexiuni de rețea nu este posibilă. De la computer, accesați site-ul web Epson local și descărcați cea mai recentă versiune a programului firmware al imprimantei. Pentru etapele următoare, consultați instrucțiunile de pe site-ul web.

Actualizarea automată a firmware-ului imprimantei

Puteți seta firmware-ul să se actualizeze automat atunci când imprimanta este conectată la Internet.

Când un administrator a activat blocarea accesului, doar administratorul poate utiliza această funcție. Contactați administratorul imprimantei pentru asistență.

1. Selectați **Setări** pe panoul de comandă al imprimantei.
2. Selectați **Setări generale > Administrare sistem > Actualizare firmware**.
3. Selectați **Actualizare automată firmware** pentru a afișa ecranul de setări.
4. Selectați **Actualizare automată firmware** pentru a activa această funcție.
Selectați **Sunt de acord** pe ecranul de confirmare pentru a reveni la ecranul de setări.

5. Setati ziua și ora pentru actualizare, apoi selectați **OK**.

Notă:

Puteți selecta mai multe zile ale săptămânii, dar nu puteți specifica ora pentru fiecare zi a săptămânii.

Configurarea este finalizată când conexiunea la server este confirmată.



Important:

- ❑ Nu opriți și nu deconectați imprimanta de la sursa de alimentare electrică înainte de finalizarea actualizării. La următoarea pornire a imprimantei, „Recovery Mode” poate fi afișat pe ecranul LCD și este posibil să nu puteți opera imprimanta.
- ❑ Dacă se afișează „Recovery Mode”, urmați pașii de mai jos pentru a actualiza din nou firmware-ul.
 1. Conectați computerul și imprimanta folosind un cablu USB. (Nu puteți efectua actualizări în modul de recuperare printr-o rețea.)
 2. Descărcați cel mai recent firmware de pe site-ul web Epson și începeți actualizarea. Pentru detalii, consultați „Metoda de actualizare” pe pagina de descărcare.

Notă:

Puteți seta actualizarea automată a firmware-ului din Web Config. Selectați fila **Gestionare dispozitiv > Actualizare automată firmware**, activați setările, apoi setați ziua și ora săptămânii.

Actualizarea firmware-ului utilizând Web Config

Dacă imprimanta poate fi conectată la Internet, puteți actualiza firmware-ul utilizând Web Config.

1. Introduceți adresa IP a imprimantei într-un browser pentru a accesa Web Config.
Introduceți adresa IP a imprimantei de la un computer care este conectat la aceeași rețea ca imprimanta.
Puteți verifica adresa IP a imprimantei din următorul meniu.
Setări > Setări generale > Setări rețea > Stare rețea > Stare rețea cu fir LAN/Wi-Fi
2. Introduceți parola de administrator pentru a vă conecta ca administrator.
3. Selectați în următoarea ordine.
Fila **Gestionare dispozitiv > Actualizare firmware**
4. Faceți clic pe **Start** și apoi urmați instrucțiunile afișate pe ecran.
Începe procesul de confirmare al firmware-ului și sunt afișate informații despre firmware dacă firmware-ul este actualizat.

Notă:

De asemenea, puteți actualiza firmware-ul utilizând Epson Device Admin. Puteți confirma vizual informațiile despre firmware din lista de dispozitive. Acest lucru este util atunci când doriți să actualizați firmware-ul mai multor dispozitive. Consultați ghidul sau secțiunea de ajutor Epson Device Admin pentru mai multe detalii.

Informații conexe

➔ „Valoarea implicită a parolei de administrator” la pagina 19

Actualizarea firmware-ului fără conectarea la Internet

Puteți descărca firmware-ul pentru dispozitiv de pe site-ul web Epson de la computer, iar apoi puteți conecta dispozitivul și computerul cu ajutorul cablului USB pentru a actualiza firmware-ul. Dacă nu puteți efectua actualizarea prin rețea, încercați această metodă.

1. Accesați site-ul web Epson și descărcați firmware-ul.
2. Conectați calculatorul care conține firmware-ul descărcat la imprimantă prin intermediul cablului USB.
3. Faceți dublu clic pe fișierul .exe descărcat.
Aplicația Epson Firmware Updater pornește.
4. Urmați instrucțiunile afișate pe ecran.

Sincronizarea datei și orei cu Serverul de oră

Atunci când efectuați sincronizarea cu serverul de oră (serverul NTP), puteți sincroniza la rețea ora imprimantei și a computerului. Serverul de oră poate fi operat din cadrul organizației sau publicat pe internet.

Atunci când utilizați certificatul CA sau autentificarea Kerberos, aferente orei pot fi prevenite prin sincronizarea cu serverul de oră.

1. Introduceți adresa IP a imprimantei într-un browser pentru a accesa Web Config.
Introduceți adresa IP a imprimantei de la un computer care este conectat la aceeași rețea ca imprimanta.
Puteți verifica adresa IP a imprimantei din următorul meniu.
Setări > Setări generale > Setări rețea > Stare rețea > Stare rețea cu fir LAN/Wi-Fi
2. Introduceți parola de administrator pentru a vă conecta ca administrator.
3. Selectați în următoarea ordine.
Fila **Gestionare dispozitiv > Data și ora > Server ceas**.
4. Selectați **Utilizare** pentru **Utilizare Server ceas**.
5. Introduceți adresa serverului de oră pentru **Adresă Server ceas**.
Puteți utiliza formatele IPv4, IPv6 sau FQDN. Introduceți 252 de caractere sau mai puțin. Dacă nu specificați acest element, lăsați-l necompletat.
6. Introduceți **Interval de actualizare (min.)**.
Puteți seta până la 10.080 minute pentru valoarea aferentă unui minut.
7. Faceți clic pe **OK**.

Notă:

Puteți confirma starea conexiunii cu serverul de oră pe **Stare Server ceas**.

Informații conexe

➔ „Valoarea implicită a parolei de administrator” la pagina 19

Curățarea datelor din memoria internă

Puteți șterge datele din memoria internă a imprimantei, cum ar fi fonturile și macroinstrucțiunile descărcate pentru tipărirea PCL sau sarcini de tipărire pe bază de parolă.

Notă:

Puteți realiza setările și cu ajutorul panoului de comandă al imprimantei.

Setări > Setări generale > Administrare sistem > Ștergere date memorie internă

1. Introduceți adresa IP a imprimantei într-un browser pentru a accesa Web Config.
Introduceți adresa IP a imprimantei de la un computer care este conectat la aceeași rețea ca imprimanta.
Puteți verifica adresa IP a imprimantei din următorul meniu.
Setări > Setări generale > Setări rețea > Stare rețea > Stare rețea cu fir LAN/Wi-Fi
2. Introduceți parola de administrator pentru a vă conecta ca administrator.
3. Selectați în următoarea ordine.
Fila **Gestionare dispozitiv > Ștergere date memorie internă**
4. Faceți clic pe **Ștergere** pentru **Ft. PDL, Mc., zn. I.**

Informații conexe

➔ [„Valoarea implicită a parolei de administrator” la pagina 19](#)

Gestionarea contactelor

Puteți efectua setări pentru vizualizarea și căutarea listei de contacte.

1. Introduceți adresa IP a imprimantei într-un browser pentru a accesa Web Config.
Introduceți adresa IP a imprimantei de la un computer care este conectat la aceeași rețea ca imprimanta.
Puteți verifica adresa IP a imprimantei din următorul meniu.
Setări > Setări generale > Setări rețea > Stare rețea > Stare rețea cu fir LAN/Wi-Fi
2. Introduceți parola de administrator pentru a vă conecta ca administrator.
3. Selectați în următoarea ordine.
Fila **Gestionare dispozitiv > Administrator Contacte**
4. Selectați **Vizualizare opțiuni**.
5. Selectați **Opțiuni de căutare**.
6. Faceți clic pe **OK**.
7. Urmăriți instrucțiunile afișate pe ecran.

Informații conexe

➔ [„Valoarea implicită a parolei de administrator” la pagina 19](#)

Configurarea curățării periodice

Puteți efectua setări pentru a efectua curățarea periodică a capului de imprimare.

1. Introduceți adresa IP a imprimantei într-un browser pentru a accesa Web Config.
Introduceți adresa IP a imprimantei de la un computer care este conectat la aceeași rețea ca imprimanta.
Puteți verifica adresa IP a imprimantei din următorul meniu.
Setări > Setări generale > Setări rețea > Stare rețea > Stare rețea cu fir LAN/Wi-Fi
2. Introduceți parola de administrator pentru a vă conecta ca administrator.
3. Selectați în următoarea ordine.
Fila **Gestionare dispozitiv > Curățare periodică**
4. Selectați o opțiune din listă.
5. Când selectați **Calendar**, specificați din listă ora pentru a efectua curățarea.
6. Faceți clic pe **OK**.

Informații conexe

- ➔ „Valoarea implicită a parolei de administrator” la pagina 19
- ➔ „Curățare periodică:” la pagina 413

Controlul sursei de alimentare a imprimantei utilizând Web Config

Puteți opri sau reporni imprimanta de la un computer utilizând Web Config chiar și atunci când computerul este situat la distanță de imprimantă.

1. Introduceți adresa IP a imprimantei într-un browser pentru a accesa Web Config.
Introduceți adresa IP a imprimantei de la un computer care este conectat la aceeași rețea ca imprimanta.
Puteți verifica adresa IP a imprimantei din următorul meniu.
Setări > Setări generale > Setări rețea > Stare rețea > Stare rețea cu fir LAN/Wi-Fi
2. Introduceți parola de administrator pentru a vă conecta ca administrator.
3. Selectați în următoarea ordine.
Fila **Gestionare dispozitiv > (-)**
4. Selectați **Oprire alimentare** sau **Repornire**
5. Faceți clic pe **Executare**.

Informații conexe

- ➔ „Valoarea implicită a parolei de administrator” la pagina 19

Restabilire setări implicite

Puteți selecta setările de rețea sau alte setări stocate în imprimantă și puteți restaura aceste setări la valorile implicite.

1. Introduceți adresa IP a imprimantei într-un browser pentru a accesa Web Config.
Introduceți adresa IP a imprimantei de la un computer care este conectat la aceeași rețea ca imprimanta.
Puteți verifica adresa IP a imprimantei din următorul meniu.
Setări > Setări generale > Setări rețea > Stare rețea > Stare rețea cu fir LAN/Wi-Fi
2. Introduceți parola de administrator pentru a vă conecta ca administrator.
3. Selectați în următoarea ordine.
Fila Gestionare dispozitiv > Restaurare setări implicite
4. Selectați o opțiune din listă.
5. Faceți clic pe **Executare**.
Urmați instrucțiunile afișate pe ecran.

Informații conexe

➔ „Valoarea implicită a parolei de administrator” la pagina 19

Setări de securitate a produsului

Restricționarea funcțiilor disponibile

Puteți înregistra conturi de utilizator la imprimantă, le puteți corela cu funcții și puteți controla funcții accesibile pentru utilizatori.

La activarea controlului accesului, utilizatorul poate folosi funcții precum copiere, fax etc. introducând parola la panoul de comandă al imprimantei și conectându-se la imprimantă.

Funcțiile indisponibile vor fi marcate cu gri și nu pot fi selectate.

Când înregistrați informațiile de autentificare la driverul de imprimantă sau driverul de scanner, veți putea tipări și scana de la computer. Pentru detalii privind setările driverului, consultați ajutorul sau manualul driverului.

Crearea contului de utilizator

Creați contul de utilizator pentru control de acces.

1. Introduceți adresa IP a imprimantei într-un browser pentru a accesa Web Config.
Introduceți adresa IP a imprimantei de la un computer care este conectat la aceeași rețea ca imprimanta.
Puteți verifica adresa IP a imprimantei din următorul meniu.
Setări > Setări generale > Setări rețea > Stare rețea > Stare rețea cu fir LAN/Wi-Fi

2. Introduceți parola de administrator pentru a vă conecta ca administrator.
3. Selectați în următoarea ordine.

Fila **Securitate produs** > **Setări control acces** > **Setări utilizator**

4. Faceți clic pe **Adăugare** pentru numărul pe care doriți să-l înregistrați.



Important:

Când utilizați imprimanta cu sistemul de autentificare de la Epson sau de la alte companii, înregistrați numele de utilizator al setării de restricție de la numărul 2 la numărul 10.

Software de aplicație, cum ar fi sistemul de autentificare, utilizează numărul unu, astfel încât numele de utilizator nu este afișat pe panoul de comandă al imprimantei.

5. Setări fiecare element.

Nume utilizator:

Introduceți numele afișat în lista de nume de utilizator cu o lungime cuprinsă între 1 și 14 caractere, folosind caractere alfanumerice.

Parolă:

Introduceți o parolă cu o lungime cuprinsă între 0 și 20 de caractere în ASCII (0x20 – 0x7E). Când inițializați parola, lăsați-o necompletată.

Bifați caseta de validare pentru a activa sau dezactiva fiecare funcție.

Selectați funcția pe care vă permite să o utilizați.

6. Faceți clic pe **Aplicare**.

Reveniți la lista de setări a utilizatorului după o anumită perioadă de timp.

Verificați dacă numele de utilizator pe care l-ați înregistrat în **Nume utilizator** este afișat și s-a schimbat **Adăugare** to **Editare**.

Informații conexe

➔ „Valoarea implicită a parolei de administrator” la pagina 19

Editarea contului de utilizator

Editați contul înregistrat pentru control de acces.

1. Introduceți adresa IP a imprimantei într-un browser pentru a accesa Web Config.

Introduceți adresa IP a imprimantei de la un computer care este conectat la aceeași rețea ca imprimanta.

Puteți verifica adresa IP a imprimantei din următorul meniu.

Setări > **Setări generale** > **Setări rețea** > **Stare rețea** > **Stare rețea cu fir LAN/Wi-Fi**

2. Introduceți parola de administrator pentru a vă conecta ca administrator.

3. Selectați în următoarea ordine.

Fila **Securitate produs** > **Setări control acces** > **Setări utilizator**

4. Faceți clic pe **Editare** pentru numărul pe care doriți să-l editați.

5. Modificați fiecare element.
6. Faceți clic pe **Aplicare**.
Reveniți la lista de setări a utilizatorului după o anumită perioadă de timp.

Informații conexe

➔ „Valoarea implicită a parolei de administrator” la pagina 19

Ștergerea contului de utilizator

Ștergeți contul înregistrat pentru control de acces.

1. Introduceți adresa IP a imprimantei într-un browser pentru a accesa Web Config.
Introduceți adresa IP a imprimantei de la un computer care este conectat la aceeași rețea ca imprimanta.
Puteți verifica adresa IP a imprimantei din următorul meniu.
Setări > Setări generale > Setări rețea > Stare rețea > Stare rețea cu fir LAN/Wi-Fi
2. Introduceți parola de administrator pentru a vă conecta ca administrator.
3. Selectați în următoarea ordine.
Fila **Securitate produs > Setări control acces > Setări utilizator**
4. Faceți clic pe **Editare** pentru numărul pe care doriți să-l ștergeți.
5. Faceți clic pe **Ștergere**.



Important:

*Când faceți clic pe **Ștergere**, contul de utilizator va fi șters fără un mesaj de confirmare. Aveți grijă când ștergeți contul.*

Reveniți la lista de setări a utilizatorului după o anumită perioadă de timp.

Informații conexe

➔ „Valoarea implicită a parolei de administrator” la pagina 19

Activarea controlului de acces

Atunci când activați controlul de acces, doar utilizatorul înregistrat va putea să utilizeze imprimanta.

Notă:

*Când **Setări control acces** este activat, trebuie să notificați utilizatorul cu privire la informațiile contului său.*

1. Introduceți adresa IP a imprimantei într-un browser pentru a accesa Web Config.
Introduceți adresa IP a imprimantei de la un computer care este conectat la aceeași rețea ca imprimanta.
Puteți verifica adresa IP a imprimantei din următorul meniu.
Setări > Setări generale > Setări rețea > Stare rețea > Stare rețea cu fir LAN/Wi-Fi

2. Introduceți parola de administrator pentru a vă conecta ca administrator.

3. Selectați în următoarea ordine.

Fila **Securitate produs** > **Setări control acces** > **De bază**

4. Selectați **Activează controlul accesului**.

Dacă activați controlul de acces și doriți să tipăriți sau să scanați de pe dispozitive inteligente care nu au informațiile de autentificare, selectați **Permiteți imprimarea și scanarea fără informații de autentificare de pe un computer**.

5. Faceți clic pe **OK**.

Mesajul de finalizare este afișat după o anumită perioadă de timp.

Confirmați că pictogramele precum copiere și scanare sunt estompate pe panoul de comandă al imprimantei.

Informații conexe

➔ „Valoarea implicită a parolei de administrator” la pagina 19

➔ „Utilizarea unei imprimante cu funcția de control acces activată” la pagina 298

Restricționarea conexiunilor USB și utilizarea memoriei externe

Puteți dezactiva interfața care este utilizată pentru a conecta dispozitivul la imprimantă. Efectuați setările de restricție pentru a restricționa tipărirea și scanarea altfel decât prin intermediul rețelei.

Notă:

De asemenea, puteți efectua setările de restricție din panoul de comandă al imprimantei.

Disp. de mem.: Setări > Setări generale > Setări imprimantă > Interfață disp. de mem. > Dispozitiv de memorie

Conexiune PC prin USB: Setări > Setări generale > Setări imprimantă > Conexiune PC prin USB

1. Introduceți adresa IP a imprimantei într-un browser pentru a accesa Web Config.

Introduceți adresa IP a imprimantei de la un computer care este conectat la aceeași rețea ca imprimanta.

Puteți verifica adresa IP a imprimantei din următorul meniu.

Setări > **Setări generale** > **Setări rețea** > **Stare rețea** > **Stare rețea cu fir LAN/Wi-Fi**

2. Introduceți parola de administrator pentru a vă conecta ca administrator.

3. Selectați în următoarea ordine.

Fila **Securitate produs** > **Interfață externă**

4. Selectați **Dezactivare** la funcțiile pe care doriți să le setați.

Selectați **Activare** când doriți să anulați controlul.

Disp. de mem.

Împiedicați salvarea datelor pe o memorie externă prin intermediul portului USB pentru conectarea dispozitivelor externe.

Conectare la PC prin USB

Puteți restricționa utilizarea conexiunii USB de la computer. Dacă doriți să o restricționați, selectați **Dezactivare**.

5. Faceți clic pe **OK**.

6. Verificați să nu poată fi utilizat portul dezactivat.

Disp. de mem.

Confirmați că nu se primește niciun răspuns atunci când este conectat un dispozitiv de stocare precum o memorie USB la portul USB de interfață externă.

Conectare la PC prin USB

Dacă driverul a fost instalat pe computer

Conectați imprimanta la computer utilizând un cablu USB și apoi confirmați că imprimanta nu tipărește și nu scanează.

Dacă driverul nu a fost instalat pe computer

Windows:

Deschideți managerul de dispozitive și mențineți-l deschis, conectați imprimanta la computer utilizând un cablu USB și apoi confirmați că rămâne neschimbat conținutul de afișare al managerului de dispozitive.

Mac OS:

Conectați imprimanta la computer utilizând un cablu USB și apoi confirmați că imprimanta nu este listată dacă doriți să adăugați imprimanta din **Imprimante și Scanere**.

Informații conexe

➔ „Valoarea implicită a parolei de administrator” la pagina 19

Criptarea parolei

Criptarea parolei vă permite să criptați informații confidențiale (toate parolele, cheile private de certificat) stocate în imprimantă.

1. Introduceți adresa IP a imprimantei într-un browser pentru a accesa Web Config.

Introduceți adresa IP a imprimantei de la un computer care este conectat la aceeași rețea ca imprimanta.

Puteți verifica adresa IP a imprimantei din următorul meniu.

Setări > Setări generale > Setări rețea > Stare rețea > Stare rețea cu fir LAN/Wi-Fi

2. Introduceți parola de administrator pentru a vă conecta ca administrator.

3. Selectați în următoarea ordine.

Fila **Securitate produs > Criptare cu parolă**

Notă:

Puteți realiza setările și cu ajutorul panoului de comandă al imprimantei.

Setări > Setări generale > Administrare sistem > Setări securitate > Criptare cu parolă

4. Selectați **Activat** pentru a activa criptarea.

5. Faceți clic pe **OK**.

Informații conexe

➔ „Valoarea implicită a parolei de administrator” la pagina 19

Utilizarea funcției Jurnal de audit

Puteți activa funcția Jurnal de audit sau puteți exporta datele din jurnal.

Verificarea periodică a jurnalelor de audit poate ajuta la identificarea utilizării necorespunzătoare din timp și la urmărirea posibilelor probleme de securitate.

1. Introduceți adresa IP a imprimantei într-un browser pentru a accesa Web Config.
Introduceți adresa IP a imprimantei de la un computer care este conectat la aceeași rețea ca imprimanta.
Puteți verifica adresa IP a imprimantei din următorul meniu.

Setări > Setări generale > Setări rețea > Stare rețea > Stare rețea cu fir LAN/Wi-Fi

2. Introduceți parola de administrator pentru a vă conecta ca administrator.
3. Selectați în următoarea ordine.

Fila **Securitate produs > Jurnal audit**

4. Modificați setările după cum este necesar.

Setare jurnal de audit

Selectați **Activat**, apoi faceți clic pe **OK** pentru a activa această funcție.

Notă:

Puteți realiza setările și cu ajutorul panoului de comandă al imprimantei.

Setări > Setări generale > Administrare sistem > Setări securitate > Jurnal audit

Exportați jurnalele de audit în fișierul CSV.

Faceți clic pe **Export** pentru a exporta jurnalul ca fișier CSV.

Șterge toate jurnalele de audit.

Faceți clic pe **Ștergere** pentru a șterge toate datele din jurnal.

Informații conexe

➔ [„Valoarea implicită a parolei de administrator” la pagina 19](#)

Restricționarea operațiilor cu fișiere din PDL

Această funcție protejează fișierele împotriva operațiilor PDL neautorizate.

1. Introduceți adresa IP a imprimantei într-un browser pentru a accesa Web Config.
Introduceți adresa IP a imprimantei de la un computer care este conectat la aceeași rețea ca imprimanta.
Puteți verifica adresa IP a imprimantei din următorul meniu.

Setări > Setări generale > Setări rețea > Stare rețea > Stare rețea cu fir LAN/Wi-Fi

2. Introduceți parola de administrator pentru a vă conecta ca administrator.
3. Selectați în următoarea ordine.

Fila **Securitate produs > Operații cu fișiere din PDL**

4. Setează dacă permite sau nu **Operații cu fișiere din PDL**.

5. Faceți clic pe **OK**.

Informații conexe

➔ „Valoarea implicită a parolei de administrator” la pagina 19

Schimbarea parolei de administrator cu ajutorul Web Config

Puteți configura parola de administrator utilizând Web Config.

Schimbarea parolei previne citirea sau modificarea neautorizată a informațiilor stocate pe dispozitiv, cum ar fi ID, parolă, setările de rețea, contacte, etc. De asemenea, reduce o gamă largă de riscuri de securitate, cum ar fi scurșurile de informații în mediile de rețea și politicile de securitate.

1. Introduceți adresa IP a imprimantei într-un browser pentru a accesa Web Config.
Introduceți adresa IP a imprimantei de la un computer care este conectat la aceeași rețea ca imprimanta.
Puteți verifica adresa IP a imprimantei din următorul meniu.
Setări > Setări generale > Setări rețea > Stare rețea > Stare rețea cu fir LAN/Wi-Fi
2. Introduceți parola de administrator pentru a vă conecta ca administrator.
3. Selectați în următoarea ordine.
Fila Securitate produs > Modificare Parolă administrator
4. Introduceți parola curentă în **Parolă actuală**.
5. Introduceți parola nouă în **Parolă nouă** și în **Confirmați parola nouă**. Introduceți numele de utilizator, dacă este necesar.
6. Faceți clic pe **OK**.

Notă:

*Pentru a restabili parola de administrator la parola inițială, faceți clic pe **Restaurare setări implicite** pe ecranul **Modificare Parolă administrator***

Informații conexe

➔ „Valoarea implicită a parolei de administrator” la pagina 19

Activarea verificării programului la pornire

Dacă activați funcția de verificare a programului, imprimanta efectuează verificarea la pornire pentru a identifica dacă terțe părți neautorizate au manipulat în vreun mod programul. Dacă sunt detectate probleme, imprimanta nu pornește.

1. Introduceți adresa IP a imprimantei într-un browser pentru a accesa Web Config.
Introduceți adresa IP a imprimantei de la un computer care este conectat la aceeași rețea ca imprimanta.
Puteți verifica adresa IP a imprimantei din următorul meniu.
Setări > Setări generale > Setări rețea > Stare rețea > Stare rețea cu fir LAN/Wi-Fi

2. Introduceți parola de administrator pentru a vă conecta ca administrator.

3. Selectați în următoarea ordine.

Fila **Securitate produs** > **Verificare program la pornire**

Notă:

Puteți realiza setările și cu ajutorul panoului de comandă al imprimantei.

Setări > **Setări generale** > **Administrare sistem** > **Setări securitate** > **Verificare program la pornire**

4. Selectați **Activat** pentru a activa **Verificare program la pornire**.

5. Faceți clic pe **OK**.

Informații conexe

➔ [„Valoarea implicită a parolei de administrator” la pagina 19](#)

Configurarea restricțiilor de domeniu

Prin aplicarea regulilor de restricție la numele de domeniu, puteți reduce riscul de scurgeri de informații din cauza transmisiilor accidentale.

1. Introduceți adresa IP a imprimantei într-un browser pentru a accesa Web Config.

Introduceți adresa IP a imprimantei de la un computer care este conectat la aceeași rețea ca imprimanta.

Puteți verifica adresa IP a imprimantei din următorul meniu.

Setări > **Setări generale** > **Setări rețea** > **Stare rețea** > **Stare rețea cu fir LAN/Wi-Fi**

2. Introduceți parola de administrator pentru a vă conecta ca administrator.

3. Selectați în următoarea ordine.

Fila **Securitate produs** > **Restricții de domeniu**

4. Modificați setările după cum este necesar.

Regulă de restricție

Selectați cum să restricționați transmisiile de e-mail.

Nume domeniu

Adăugați sau ștergeți numele domeniului care urmează să fie restricționat.

5. Faceți clic pe **OK**.

Informații conexe

➔ [„Valoarea implicită a parolei de administrator” la pagina 19](#)

Setări de securitate a rețelei

Controlarea folosind protocoale

Puteți tipări folosind o varietate de căi și protocoale.

Dacă utilizați o imprimantă multifuncțională, puteți utiliza scanarea în rețea și PC-FAX de la număr nespecificat de computere din rețea.

Puteți reduce riscurile de securitate neintenționate prin restricționarea tipăririi din anumite căi sau prin controlarea funcțiilor disponibile.

Urmați pașii de mai jos pentru a configura setările de protocol.

1. Introduceți adresa IP a imprimantei într-un browser pentru a accesa Web Config.
Introduceți adresa IP a imprimantei de la un computer care este conectat la aceeași rețea ca imprimanta.
Puteți verifica adresa IP a imprimantei din următorul meniu.
Setări > Setări generale > Setări rețea > Stare rețea > Stare rețea cu fir LAN/Wi-Fi
2. Introduceți parola de administrator pentru a vă conecta ca administrator.
3. Selectați în următoarea ordine.
Fila **Securitate rețea > Protocol**
4. Configurați fiecare element.
5. Faceți clic pe **Înainte**.
6. Faceți clic pe **OK**.
Setările sunt aplicate la nivelul imprimantei.

Informații conexe

- ➔ „Valoarea implicită a parolei de administrator” la pagina 19
- ➔ „Protocoale pe care le puteți activa sau dezactiva” la pagina 469
- ➔ „Setarea elementelor de protocol” la pagina 470

Protocoale pe care le puteți activa sau dezactiva

Protocol	Descriere
Setări Bonjour	Puteți specifica dacă se folosește sau nu Bonjour. Bonjour este folosit pentru a căuta dispozitive, tipări etc.
Setări iBeacon	Puteți activa sau dezactiva funcția de transmisie iBeacon. Când această funcție este activată, puteți căuta imprimanta de la dispozitive activate iBeacon.
Setări SLP	Puteți activa sau dezactiva funcția SLP. SLP se utilizează pentru scanarea de tip push și căutarea în rețea în EpsonNet Config.

Protocol	Descriere
Setări WSD	Puteți activa sau dezactiva funcția WSD. Când această funcție este activată, puteți adăuga dispozitive WSD și tipări de la portul WSD.
Setări LLTD	Puteți activa sau dezactiva funcția LLTD. Când această funcție este activată, este afișată pe harta rețelei Windows.
Setări LLMNR	Puteți activa sau dezactiva funcția LLMNR. Când această funcție este activată, puteți folosi rezolvarea numelui fără NetBIOS chiar dacă nu puteți folosi DNS.
Setări LPR	Puteți specifica dacă se permite sau nu tipărirea LPR. Când această funcție este activată, puteți tipări de la portul LPR.
Setări RAW (Port 9100)	Puteți specifica dacă se permite sau nu tipărirea de la portul RAW (Port 9100). Când această funcție este activată, puteți tipări de la portul RAW (Port 9100).
Setări RAW (Port personalizat)	Puteți specifica dacă se permite sau nu tipărirea de la portul RAW (port personalizat). Când această funcție este activată, puteți tipări de la portul RAW (port personalizat).
Setări IPP	Puteți activa sau dezactiva funcția IPP. Când este activată, veți putea tipări prin Internet. De asemenea, se afișează atunci când se caută dispozitive în rețea.
Setări FTP	Puteți specifica dacă se permite sau nu tipărirea FTP. Când această funcție este activată, puteți tipări prin intermediul unui server FTP.
Setări SNMPv1/v2c	Puteți specifica dacă se activează sau nu SNMPv1/v2c. Acesta este folosit pentru configurarea dispozitivelor, monitorizare, etc.
Setări SNMPv3	Puteți specifica dacă se activează sau nu SNMPv3. Acesta este folosit pentru configurarea dispozitivelor criptate, monitorizare, etc.

Informații conexe

- ➔ [„Controlarea folosind protocoale” la pagina 469](#)
- ➔ [„Setarea elementelor de protocol” la pagina 470](#)

Setarea elementelor de protocol

Setări Bonjour

Elemente	Valoare de setare și descriere
Utilizare Bonjour	Selectați acest element pentru a căuta sau a folosi dispozitive prin Bonjour.
Nume Bonjour	Afișează numele Bonjour.
Nume serviciu Bonjour	Afișează numele serviciului Bonjour.
Locație	Afișează numele locației Bonjour.
Protocol de prioritate maximă	Selectați protocolul de maximă prioritate pentru tipărire Bonjour.
Wide-Area Bonjour	Configurați utilizarea Wide-Area Bonjour.

Setări iBeacon

Elemente	Valoare de setare și descriere
Activare transmisie iBeacon	Selectați acest element pentru a activa funcția de transmisie iBeacon.

Setări SLP

Elemente	Valoare de setare și descriere
Activare SLP	Selectați acest element pentru a activa funcția SLP. Acest element se folosește pe post de căutare de rețea în EpsonNet Config.

Setări WSD

Elemente	Valoare de setare și descriere
Activare WSD	Selectați acest lucru pentru a permite adăugarea de dispozitive folosind WSD, și tipărirea de la port WSD. Dacă nu doriți acest produs pentru a căuta dispozitive, dezactivați acest element și dezactivați elementul Activare IPP .
Expirare imprimare (sec.)	Introduceți valoarea pauzei de comunicare pentru tipărire WSD între 3 și 3600 de secunde.
Expirare scanare (sec.)	Introduceți valoarea pauzei de comunicare pentru scanare WSD între 3 și 3600 de secunde.
Nume dispozitiv	Afișează numele dispozitivului WSD.
Locație	Afișează numele locației WSD.

Setări LLTD

Elemente	Valoare de setare și descriere
Activare LLTD	Selectați acest lucru pentru a activa LLTD. Imprimanta este afișată în harta rețelei Windows.
Nume dispozitiv	Afișează numele dispozitivului LLTD.

Setări LLMNR

Elemente	Valoare de setare și descriere
Activare LLMNR	Selectați acest lucru pentru a activa LLMNR. Puteți folosi rezolvarea numelui fără NetBIOS chiar dacă nu puteți folosi DNS.

Setări LPR

Elemente	Valoare de setare și descriere
Permitere imprimare de la portul LPR	Selectați pentru a permite tipărirea de la port LPR.

Elemente	Valoare de setare și descriere
Expirare imprimare (sec.)	Introduceți valoarea pauzei pentru tipărire LPR între 0 și 3600 de secunde. Dacă nu doriți setarea de timp de depășire, tastați 0.

Setări RAW (Port 9100)

Elemente	Valoare de setare și descriere
Permitere imprimare de la RAW (Port 9100)	Selectați pentru a permite tipărirea de la portul RAW (Port 9100).
Expirare imprimare (sec.)	Introduceți valoarea pauzei pentru tipărirea RAW (Port 9100) între 0 și 3600 secunde. Dacă nu doriți setarea de timp de depășire, tastați 0.

Setări RAW (Port personalizat)

Elemente	Valoare de setare și descriere
Permitere imprimare de la RAW (Port personalizat)	Selectați pentru a permite tipărirea de la portul RAW (portul personalizat).
Număr port	Introduceți numărul de port pentru tipărirea RAW între 1024 și 65535 (cu excepția a 9100, 1865, 2968).
Expirare imprimare (sec.)	Introduceți valoarea de depășire timp pentru tipărirea RAW (port personalizat) între 0 și 3600 secunde. Dacă nu doriți setarea de timp de depășire, tastați 0.

Setări IPP

Elemente	Valoare de setare și descriere
Activare IPP	Selectați pentru a permite comunicarea IPP. Când este activată, veți putea tipări prin Internet. De asemenea, se afișează atunci când se caută dispozitive în rețea. Doar imprimantele care sunt compatibile IPP sunt afișate.
Permitere comunicații nesecurizate	Selectați Permis pentru a permite imprimantei să comunice fără nicio măsură de securitate (IPP).
Expirare comunicare (sec.)	Introduceți valoarea pauzei pentru tipărire IPP între 0 și 3600 de secunde.
Este obligatoriu codul PIN atunci când se folosește imprimarea IPP	Selectați dacă se va efectua sau nu solicitarea unui cod PIN când se folosește tipărirea IPP. Dacă selectați Da , lucrările de tipărit IPP fără cod PIN nu sunt salvate în imprimantă.
URL (Rețea)	Afișează URL-uri IPP (http și https) când imprimanta este conectată la rețea. URL-ul este o valoare combinată din adresa IP a imprimantei, numărul portului și numele imprimantei IPP.
URL (Wi-Fi Direct)	Afișează URL-uri IPP (http și https) când imprimanta este conectată prin Wi-Fi Direct. URL-ul este o valoare combinată din adresa IP a imprimantei, numărul portului și numele imprimantei IPP.

Elemente	Valoare de setare și descriere
Nume imprimantă	Afișează numele imprimantei IPP.
Locație	Afișează locația IPP.

Setări FTP

Elemente	Valoare de setare și descriere
Activare server FTP	Selectați pentru a permite tipărirea FTP. Doar imprimantele care sunt compatibile pentru tipărire FTP sunt afișate.
Expirare comunicare (sec.)	Introduceți valoarea pauzei pentru comunicare FTP între 0 și 3600 de secunde. Dacă nu doriți setarea de timp de depășire, tastați 0.

Setări SNMPv1/v2c

Elemente	Valoare de setare și descriere
Enable SNMPv1	SNMPv1 este activat când caseta este validată.
Enable SNMPv2c	SNMPv2c este activat când caseta este validată.
Autoritate de acces	Setați permisiunea de acces când SNMPv1/v2c este activat. Selectați Doar citire sau Citire/Scriere .
Nume comunitate (Numai citire)	Introduceți între 0 și 32 caractere ASCII (0x20 până la 0x7E).
Nume comunitate (Citire/Scriere)	Introduceți între 0 și 32 caractere ASCII (0x20 până la 0x7E).
Permiteți accesul din instrumentele Epson	Setați dacă permiteți sau nu scrierea informațiilor de către instrumentele Epson, cum ar fi Epson Device Admin.

Setări SNMPv3

Elemente	Valoare de setare și descriere
Activare SNMPv3	SNMPv3 este activat când caseta este validată.
Nume utilizator	Introduceți între 1 și 32 de caractere folosind caractere de 1 octet.
Setări de autentificare	
Algoritm	Selectați un algoritm pentru o autentificare pentru SNMPv3.
Parolă	Introduceți parola pentru o autentificare pentru SNMPv3. Introduceți între 8 și 32 de caractere în ASCII (0x20 – 0x7E). Dacă nu specificați acest element, lăsați-l necompletat.
Confirmare parolă	Introduceți parola pe care ați configurat-o pentru confirmare.
Setări de criptare	

Elemente		Valoare de setare și descriere
	Algoritm	Selectați un algoritm pentru o criptare pentru SNMPv3.
	Parolă	Introduceți parola pentru o criptare pentru SNMPv3. Introduceți între 8 și 32 de caractere în ASCII (0x20 – 0x7E). Dacă nu specificați acest element, lăsați-l necompletat.
	Confirmare parolă	Introduceți parola pe care ați configurat-o pentru confirmare.
Nume contextual		Introduceți 32 de caractere sau mai puțin în Unicode (UTF-8). Dacă nu specificați acest element, lăsați-l necompletat. Numărul de caractere care poate fi introdus variază în funcție de limbă.

Informații conexe

- ➔ [„Controlarea folosind protocoale” la pagina 469](#)
- ➔ [„Protocoale pe care le puteți activa sau dezactiva” la pagina 469](#)

Utilizarea unui certificat digital

Despre certificarea digitală

Certificat semnat de CA

Acesta este un certificat semnat de către CA (Autoritatea de certificare). Pentru a-l obține, trebuie să vă adresați autorității de certificare. Acest certificat atestă existența imprimantei și faptul că aceasta este utilizată pentru comunicațiile SSL/TLS, pentru a asigura siguranța comunicației datelor.

Când este utilizat pentru comunicațiile SSL/TLS, se utilizează ca certificat de server.

Când este setat la IPsec/IP Filtering sau comunicații IEEE 802.1X, este utilizat ca certificat de client.

Certificat CA

Acesta este un certificat corelat cu Certificat semnat de CA, denumit și certificat CA intermediar. Este utilizat de către browserul web pentru a valida calea certificatului imprimantei la accesarea serverului celeilalte părți sau a Web Config.

Pentru certificatul CA, setați momentul validării căii certificatului serverului prin accesare de la imprimantă.

Pentru imprimantă, setați certificarea căii Certificat semnat de CA pentru certificare SSL/TLS.

Puteți obține certificatul CA al imprimantei de la autoritatea de certificare de la care a fost emis certificatul CA.

De asemenea, puteți obține certificatul CA utilizat pentru validarea serverului celeilalte părți de la autoritatea de certificare care a emis Certificat semnat de CA al celui alt server.

Certificat auto-semnat

Acesta este un certificat pe care imprimanta îl semnează și îl emite. Se mai numește și certificat rădăcină.

Deoarece emitentul se auto-certifică, nu prezintă încredere și nu poate preveni preluarea de identități.

Utilizați-l când efectuați setarea de securitate și la efectuarea de comunicații SSL/TLS simple fără Certificat semnat de CA.

Dacă folosiți acest certificat pentru o comunicație SSL/TLS, este posibil să se afișeze o alertă de securitate în browserul web, întrucât certificatul nu este înregistrat la un browser web. Puteți folosi Certificat auto-semnat numai pentru o comunicație SSL/TLS.

Informații conexe

- ➔ „Actualizarea unui certificat autosemnat” la pagina 479
- ➔ „Configurarea unui Certificat CA” la pagina 479

Configurarea unui Certificat semnat de CA

Obținerea unui Certificat semnat CA

Pentru a obține un certificat semnat CA, creați o CSR (Cerere de semnare a unui certificat) și depuneți-o la autoritatea de certificare. Puteți crea o CSR folosind Web Config și un computer.

Urmați pașii pentru a crea o CSR și a obține un certificat semnat CA folosind Web Config. Când creați o CSR folosind Web Config, certificatul este în format PEM/DER.

1. Introduceți adresa IP a imprimantei într-un browser pentru a accesa Web Config.
Introduceți adresa IP a imprimantei de la un computer care este conectat la aceeași rețea ca imprimanta.
Puteți verifica adresa IP a imprimantei din următorul meniu.
Setări > Setări generale > Setări rețea > Stare rețea > Stare rețea cu fir LAN/Wi-Fi
2. Introduceți parola de administrator pentru a vă conecta ca administrator.
3. Selectați în următoarea ordine.
Fila Securitate rețea > SSL/TLS > Certificat sau IPsec/IP Filtering > Certificat client sau IEEE802.1X > Certificat client
Indiferent ce alegeți, puteți obține același certificat și îl puteți folosi în comun.
4. Faceți clic pe **Generare** pentru CSR.
Se deschide o pagină de creare CSR.
5. Introduceți o valoare pentru fiecare element.
Notă:
Lungimile de cheie și abrevierile disponibile variază în funcție de autoritatea de certificare. Creați o cerere în conformitate cu regulile fiecărei autorități de certificare.
6. Faceți clic pe **OK**.
Este afișat un mesaj de finalizare.
7. Selectați fila **Securitate rețea**. Apoi, selectați **SSL/TLS > Certificat sau IPsec/IP Filtering > Certificat client sau IEEE802.1X > Certificat client**.
8. Faceți clic pe unul dintre butoanele de descărcare a CSR în conformitate cu formatul specificat de fiecare autoritate de certificare pentru descărcarea unei CSR pe un computer.



Important:

Nu generați o CSR din nou. Dacă faceți acest lucru, este posibil să nu puteți importa un Certificat semnat de CA emis.

9. Trimiteți CSR la o autoritate de certificare și obțineți un Certificat semnat de CA.
Respectați regulile fiecărei autorități de certificare cu privire la metoda și forma de trimitere.
10. Salvați Certificat semnat de CA emis pe un computer conectat la imprimantă.
Obținerea unui Certificat semnat de CA este completă când salvați un certificat către o destinație.

Informații conexe

➔ „Valoarea implicită a parolei de administrator” la pagina 19

Elemente setare CSR

Elemente	Setări și explicație
Lungime cheie	Selectați o lungime de cheie pentru o CSR.
Nume comun	<p>Puteți introduce între 1 și 128 de caractere. Dacă aceasta este o adresă IP, aceasta trebuie să fie o adresă IP statică. Puteți introduce între 1 și 5 adrese IPv4, adrese IPv6, nume de gazdă, FQDN-uri, separate prin virgulă.</p> <p>Primul element este stocat în numele comun, iar celelalte elemente sunt stocate în câmpul alias al subiectului certificatului.</p> <p>Exemplu: Adresa IP a imprimantei: 192.0.2.123, Nume imprimantă: EPSONA1B2C3 Nume comun: EPSONA1B2C3,EPSONA1B2C3.local,192.0.2.123</p>
Organizație/ Unitate organizatorică/ Localitate/ Stat/Provincie	Puteți introduce între 0 și 64 de caractere în ASCII (0x20 – 0x7E). Puteți separa numele distincte cu virgule.
Țară	Introduceți un cod de țară, având un număr de două cifre indicat de ISO-3166.
Adresă e-mail expeditor	Puteți introduce adresa de e-mail a expeditorului pentru setarea serverului de e-mail. Introduceți aceeași adresă de e-mail ca Adresă e-mail expeditor pentru fila Rețea > Server e-mail > De bază .

Informații conexe

➔ „Obținerea unui Certificat semnat CA” la pagina 475

Importarea unui Certificat semnat CA

Importați Certificat semnat de CA obținut pe imprimantă.



Important:

- Asigurați-vă că ora și data sunt setate corect pe imprimantă. Certificatul poate fi nevalid.
- Dacă obțineți un certificat prin utilizarea CSR (cerere de semnare certificat) creată din Web Config, puteți importa un certificat o singură dată.

1. Introduceți adresa IP a imprimantei într-un browser pentru a accesa Web Config.
Introduceți adresa IP a imprimantei de la un computer care este conectat la aceeași rețea ca imprimanta.
Puteți verifica adresa IP a imprimantei din următorul meniu.

Setări > Setări generale > Setări rețea > Stare rețea > Stare rețea cu fir LAN/Wi-Fi

2. Introduceți parola de administrator pentru a vă conecta ca administrator.

3. Selectați în următoarea ordine.

Fila **Securitate rețea** > **SSL/TLS** > **Certificat** sau **IPsec/IP Filtering** > **Certificat client** sau **IEEE802.1X**

4. Faceți clic pe **Import**

Se deschide o pagină de importare a certificatului.

5. Introduceți o valoare pentru fiecare element. Setăți **Certificat CA 1** și **Certificat CA 2** atunci când verificați calea certificatului de pe browser-ul de web care accesează imprimanta.

În funcție de unde creați o CSR și de formatul de fișier al certificatului, setările cerute pot varia. Introduceți valori pentru elementele solicitate în conformitate cu următoarele indicații.

Un certificat în format PEM/DER obținut din Web Config

Cheie privată: Nu configurați pentru că imprimanta conține o cheie privată.

Parolă: nu configurați.

Certificat CA 1/Certificat CA 2: Opțional

Un certificat în format PEM/DER obținut de la un computer

Cheie privată: Trebuie să setați.

Parolă: nu configurați.

Certificat CA 1/Certificat CA 2: Opțional

Un certificat în format PKCS#12 obținut de la un computer

Cheie privată: nu configurați.

Parolă: Opțional

Certificat CA 1/Certificat CA 2: Nu configurați.

6. Faceți clic pe **OK**.

Este afișat un mesaj de finalizare.

Notă:

Faceți clic pe **Confirmare** pentru a verifica informațiile din certificat.

Informații conexe

➔ „Valoarea implicită a parolei de administrator” la pagina 19

➔ „Ștergerea unui Certificat semnat CA” la pagina 478

Elemente de setare pentru importarea certificatului CA semnat

Elemente	Setări și explicație
Certificat server sau Certificat client	Selectați un format de certificat. Pentru conexiunea SSL/TLS, este afișat Certificat server. Pentru filtrarea IPsec/IP sau IEEE 802.1X, este afișat Certificat client.

Elemente	Setări și explicație
Cheie privată	Dacă obțineți un certificat în format PEM/DER prin utilizarea CSR creat de către un computer, specificați un fișier cheie privat corespunzător certificatului.
Parolă	Dacă formatul fișierului este Certificat cu cheie privată (PKCS#12) introduceți parola pentru criptarea cheii private care este setată la obținerea certificatului.
Certificat CA 1	Dacă formatul certificatului dumneavoastră este Certificat (PEM/DER) , importați un certificat al unei autorități de certificare care emite un Certificat semnat de CA utilizat ca certificat de server. Specificați un fișier dacă este nevoie.
Certificat CA 2	Dacă formatul certificatului dumneavoastră este Certificat (PEM/DER) , importați un certificat ale unei autorități de certificare care emite Certificat CA 1. Specificați un fișier dacă este nevoie.

Informații conexe

➔ „Importarea unui Certificat semnat CA” la pagina 476

Ștergerea unui Certificat semnat CA

Puteți șterge un certificat importat când certificatul a expirat sau când o conexiune criptată nu mai este necesară.



Important:

Dacă obțineți un certificat prin utilizarea unei CSR create din Web Config, nu mai puteți importa din nou un certificat șters. În această situație, creați din nou o CSR și obțineți un certificat.

1. Introduceți adresa IP a imprimantei într-un browser pentru a accesa Web Config.
Introduceți adresa IP a imprimantei de la un computer care este conectat la aceeași rețea ca imprimanta.
Puteți verifica adresa IP a imprimantei din următorul meniu.
Setări > Setări generale > Setări rețea > Stare rețea > Stare rețea cu fir LAN/Wi-Fi
2. Introduceți parola de administrator pentru a vă conecta ca administrator.
3. Selectați în următoarea ordine.
Fila **Securitate rețea**
4. Selectați una dintre următoarele variante.
 SSL/TLS > Certificat
 IPsec/IP Filtering > Certificat client
 IEEE802.1X > Certificat client
5. Faceți clic pe **Ștergere**.
6. Confirmați că doriți să ștergeți certificatul în mesajul afișat.

Informații conexe

➔ „Valoarea implicită a parolei de administrator” la pagina 19

Actualizarea unui certificat autosemnat

Deoarece Certificat auto-semnat este emis de imprimantă, îl puteți actualiza atunci când a expirat sau când conținutul descris s-a schimbat.

1. Introduceți adresa IP a imprimantei într-un browser pentru a accesa Web Config.
Introduceți adresa IP a imprimantei de la un computer care este conectat la aceeași rețea ca imprimanta.
Puteți verifica adresa IP a imprimantei din următorul meniu.
Setări > Setări generale > Setări rețea > Stare rețea > Stare rețea cu fir LAN/Wi-Fi
2. Introduceți parola de administrator pentru a vă conecta ca administrator.
3. Selectați în următoarea ordine.
Fila **Securitate rețea > SSL/TLS > Certificat**
4. Faceți clic pe **Actualizare**.
5. Introduceți **Nume comun**.
Puteți introduce până la 5 adrese IPv4, adrese IPv6, denumiri de gazdă, FQDNs între 1 și 128 de caractere și le separați cu virgule. Primul parametru este stocat în numele comun, iar celelalte sunt stocate în câmpul de alias al subiectului certificatului.
Exemplu:
Adresa IP a imprimantei: 192.0.2.123, numele imprimantei: EPSONA1B2C3
Nume comun: EPSONA1B2C3,EPSONA1B2C3.local,192.0.2.123
6. Specificați o perioadă de valabilitate pentru certificat.
7. Faceți clic pe **Înainte**.
Este afișat un mesaj de confirmare.
8. Faceți clic pe **OK**.
Imprimanta este actualizată.

Notă:

Puteți verifica informațiile certificatului din fila **Securitate rețea > SSL/TLS > Certificat > Certificat auto-semnat** și apoi faceți clic pe **Confirmare**.

Informații conexe

➔ „Valoarea implicită a parolei de administrator” la pagina 19

Configurarea unui Certificat CA

La setarea Certificat CA, puteți valida calea către certificatul CA al serverului accesat de imprimantă. Acest lucru poate preveni furtul de identitate.

Puteți obține Certificat CA din partea autorității de certificare care emite Certificat semnat de CA.

Importarea unui Certificat CA

Importați Certificat CA pe imprimantă.

1. Introduceți adresa IP a imprimantei într-un browser pentru a accesa Web Config.
Introduceți adresa IP a imprimantei de la un computer care este conectat la aceeași rețea ca imprimanta.
Puteți verifica adresa IP a imprimantei din următorul meniu.
Setări > Setări generale > Setări rețea > Stare rețea > Stare rețea cu fir LAN/Wi-Fi
2. Introduceți parola de administrator pentru a vă conecta ca administrator.
3. Selectați în următoarea ordine.
Fila **Securitate rețea > Certificat CA**
4. Faceți clic pe **Import**.
5. Specificați fișierul Certificat CA pe care doriți să-l importați.
6. Faceți clic pe **OK**.

La finalul procesului de importare, veți reveni la ecranul **Certificat CA** și apoi va fi afișat fișierul Certificat CA importat.

Informații conexe

➔ „Valoarea implicită a parolei de administrator” la pagina 19

Ștergerea unui Certificat CA

Puteți șterge fișierul importat Certificat CA.

1. Introduceți adresa IP a imprimantei într-un browser pentru a accesa Web Config.
Introduceți adresa IP a imprimantei de la un computer care este conectat la aceeași rețea ca imprimanta.
Puteți verifica adresa IP a imprimantei din următorul meniu.
Setări > Setări generale > Setări rețea > Stare rețea > Stare rețea cu fir LAN/Wi-Fi
2. Introduceți parola de administrator pentru a vă conecta ca administrator.
3. Selectați în următoarea ordine.
Fila **Securitate rețea > Certificat CA**
4. Faceți clic pe **Ștergere** lângă fișierul Certificat CA pe care doriți să îl ștergeți.
5. Confirmați că doriți să ștergeți certificatul în mesajul afișat.
6. Faceți clic pe **Reinițializare rețea** și apoi asigurați-vă că certificatul CA șters nu este listat pe ecranul actualizat.

Informații conexe

➔ „Valoarea implicită a parolei de administrator” la pagina 19

Comunicare SSL/TLS cu imprimanta

Atunci când certificatul de server este stabilit cu ajutorul comunicării SSL/TLS (Standard de securitate în informații/Protocol pentru securitatea transferurilor) cu imprimanta, puteți cripta calea de comunicare între computere. Faceți acest lucru dacă doriți să evitați accesul neautorizat de la distanță.

Configurarea setărilor de bază SSL/TLS

Dacă imprimanta acceptă funcția de server HTTPS, puteți utiliza o comunicare de tip SSL/TLS pentru criptarea comunicațiilor. Puteți configura și gestiona imprimanta utilizând Web Config, asigurând în același timp securitatea acesteia.

Configurați puterea de criptare și funcția de redirecționare.

1. Introduceți adresa IP a imprimantei într-un browser pentru a accesa Web Config.
Introduceți adresa IP a imprimantei de la un computer care este conectat la aceeași rețea ca imprimanta.
Puteți verifica adresa IP a imprimantei din următorul meniu.
Setări > Setări generale > Setări rețea > Stare rețea > Stare rețea cu fir LAN/Wi-Fi
2. Introduceți parola de administrator pentru a vă conecta ca administrator.
3. Selectați în următoarea ordine.
Fila **Securitate rețea > SSL/TLS > De bază**
4. Selectați o valoare pentru fiecare element.
 - Forță criptare
Selectați nivelul de putere de criptare.
 - Redirecționare HTTP către HTTPS
Selectați activare sau dezactivare Valoarea setată este „Activare”.
 - TLS 1.0
Selectați activare sau dezactivare Valoarea setată este „Dezactivare”.
 - TLS.1.1
Selectați activare sau dezactivare Valoarea setată este „Dezactivare”.
 - TLS.1.2
Selectați activare sau dezactivare Valoarea setată este „Activare”.
5. Faceți clic pe **Înainte**.
Este afișat un mesaj de confirmare.
6. Faceți clic pe **OK**.
Imprimanta este actualizată.

Configurarea unui certificat de server pentru imprimantă

1. Introduceți adresa IP a imprimantei într-un browser pentru a accesa Web Config.
Introduceți adresa IP a imprimantei de la un computer care este conectat la aceeași rețea ca imprimanta.

Puteți verifica adresa IP a imprimantei din următorul meniu.

Setări > Setări generale > Setări rețea > Stare rețea > Stare rețea cu fir LAN/Wi-Fi

2. Introduceți parola de administrator pentru a vă conecta ca administrator.

3. Selectați în următoarea ordine.

Fila **Securitate rețea > SSL/TLS > Certificat**

4. Specificați un certificat pentru utilizarea cu **Certificat server**.

Certificat auto-semnat

Un certificat cu semnătură automată a fost generat de către imprimantă. Dacă nu obțineți un certificat CA semnat, selectați această opțiune.

Certificat semnat de CA

Dacă obțineți și importați un certificat CA semnat în avans, vă rugăm să specificați acest lucru.

5. Faceți clic pe **Înainte**.

Este afișat un mesaj de confirmare.

6. Faceți clic pe **OK**.

Imprimanta este actualizată.

Informații conexe

➔ [„Valoarea implicită a parolei de administrator” la pagina 19](#)

➔ [„Configurarea unui Certificat semnat de CA” la pagina 475](#)

➔ [„Actualizarea unui certificat autosemnat” la pagina 479](#)

Comunicare criptată utilizând filtrarea IPsec/IP

Despre IPsec/IP Filtering

Puteți filtra traficul în funcție de adresele IP; de servicii și de port utilizând funcția IPsec/IP Filtering (IPsec/Filtrare IP). Prin combinarea filtrării, puteți configura imprimanta să accepte sau să blocheze clienți indicați și date indicate. În plus, puteți îmbunătăți nivelul de securitate folosind un IPsec.

Notă:

Computerele care rulează Windows Vista sau o versiune mai nouă sau Windows Server 2008 sau mai nouă acceptă IPsec.

Configurarea politicii implicite

Pentru a filtra traficul, configurați politica implicită. Politica implicită se aplică oricărui utilizator sau grupuri care se conectează la imprimantă. Pentru un control mai detaliat asupra utilizatorilor și grupurilor de utilizatori, configurați politicile de grup.

1. Introduceți adresa IP a imprimantei într-un browser pentru a accesa Web Config.

Introduceți adresa IP a imprimantei de la un computer care este conectat la aceeași rețea ca imprimanta.

Puteți verifica adresa IP a imprimantei din următorul meniu.

Setări > Setări generale > Setări rețea > Stare rețea > Stare rețea cu fir LAN/Wi-Fi

2. Introduceți parola de administrator pentru a vă conecta ca administrator.

3. Selectați în următoarea ordine.

Fila **Securitate rețea** > **IPsec/IP Filtering** > **De bază**

4. Introduceți o valoare pentru fiecare element.

5. Faceți clic pe **Înainte**.

Este afișat un mesaj de confirmare.

6. Faceți clic pe **OK**.

Imprimanta este actualizată.

Informații conexe

➔ „Valoarea implicită a parolei de administrator” la pagina 19

Elemente de setare Politică implicită

Politică implicită

Elemente	Setări și explicație
IPsec/IP Filtering	Puteți activa sau dezactiva o funcție de Filtrare IPsec/IP.

Control acces

Configurați o metodă de control pentru traficul pachetelor IP.

Elemente	Setări și explicație
Permitere acces	Selectați această opțiune pentru a permite pachetelor IP configurate să treacă.
Refuzare acces	Selectați această opțiune pentru a nu permite pachetelor IP configurate să treacă.
IPsec	Selectați această opțiune pentru a permite pachetelor IPsec configurate să treacă.

Versiune IKE

Selectați **IKEv1** sau **IKEv2** pentru **Versiune IKE**. Selectați una dintre acestea, în funcție de dispozitivul la care este conectată imprimanta.

IKEv1

Următoarele elemente sunt afișate atunci când selectați **IKEv1** pentru **Versiune IKE**.

Elemente	Setări și explicație
Metodă de autentificare	Pentru a selecta Certificat , trebuie să obțineți și să importați un certificat CA-semnat în prealabil.
Cheie pre-partajată	Dacă selectați Cheie pre-partajată pentru Metodă de autentificare , introduceți o cheie pre-partajată între 1 și 127 de caractere.
Confirmare Cheie pre-partajată	Pentru confirmare, introduceți cheia configurată.

IKEv2

Următoarele elemente sunt afișate atunci când selectați **IKEv2** pentru **Versiune IKE**.

Elemente	Setări și explicație	
Local	Metodă de autentificare	Pentru a selecta Certificat , trebuie să obțineți și să importați un certificat CA-semnat în prealabil.
	Tip ID	Dacă selectați Cheie pre-partajată pentru Metodă de autentificare , selectați tipul ID-ului pentru imprimantă.
	ID	Introduceți ID-ul imprimantei care corespunde tipului de ID. Nu puteți utiliza „@”, „#” și „=” pentru primul caracter. Nume distinct: Introduceți între 1 și 255 de caractere ASCII (între 0x20 și 0x7E) a câte un octet. Trebuie să includeți „=”. Adresă IP: Introduceți formatul IPv4 sau IPv6. FQDN: Introduceți o combinație cuprinsă între 1 și 255 de caractere folosind A-Z, a-z, 0-9, „-” și punct (.). Adresă de e-mail: Introduceți între 1 și 255 de caractere ASCII (între 0x20 și 0x7E) a câte un octet. Trebuie să includeți „@”. ID cheie: Introduceți între 1 și 255 de caractere ASCII (între 0x20 și 0x7E) a câte un octet.
	Cheie pre-partajată	Dacă selectați Cheie pre-partajată pentru Metodă de autentificare , introduceți o cheie pre-partajată între 1 și 127 de caractere.
	Confirmare Cheie pre-partajată	Pentru confirmare, introduceți cheia configurată.

Elemente		Setări și explicație
La distanță	Metodă de autentificare	Pentru a selecta Certificat , trebuie să obțineți și să importați un certificat CA-semnat în prealabil.
	Tip ID	Dacă selectați Cheie pre-partajată pentru Metodă de autentificare , selectați tipul de ID pentru dispozitivul pe care doriți să-l autentificați.
	ID	Introduceți ID-ul imprimantei care corespunde tipului de ID. Nu puteți utiliza „@”, „#” și „=” pentru primul caracter. Nume distinct: Introduceți între 1 și 255 de caractere ASCII (între 0x20 și 0x7E) a câte un octet. Trebuie să includeți „=”. Adresă IP: Introduceți formatul IPv4 sau IPv6. FQDN: Introduceți o combinație cuprinsă între 1 și 255 de caractere folosind A-Z, a-z, 0-9, „-” și punct (.). Adresă de e-mail: Introduceți între 1 și 255 de caractere ASCII (între 0x20 și 0x7E) a câte un octet. Trebuie să includeți „@”. ID cheie: Introduceți între 1 și 255 de caractere ASCII (între 0x20 și 0x7E) a câte un octet.
	Cheie pre-partajată	Dacă selectați Cheie pre-partajată pentru Metodă de autentificare , introduceți o cheie pre-partajată între 1 și 127 de caractere.
	Confirmare Cheie pre-partajată	Pentru confirmare, introduceți cheia configurată.

Încapsulare

Dacă selectați **IPsec** pentru **Control acces**, trebuie să configurați un mod capsulare.

Elemente	Setări și explicație
Mod transport	Dacă utilizați imprimanta numai pe același LAN, selectați această opțiune. Pachetele IP de strat 4 sau ulterior sunt criptate.
Mod tunel	Dacă folosiți imprimanta într-o rețea cu conexiune la Internet, precum IPsec-VPN, selectați această opțiune. Antetul și datele pachetelor IP sunt criptate. Poartă gateway la distanță (Mod tunel): Dacă selectați Mod tunel pentru Încapsulare , introduceți o adresă de gateway folosind între 1 și 39 de caractere.

Protocol de securitate

Dacă selectați **IPsec** pentru **Control acces**, selectați o opțiune.

Elemente	Setări și explicație
ESP	Selectați această opțiune pentru a garanta integritatea unei autentificări și a datelor și pentru a cripta datele.
AH	Selectați această opțiune pentru a garanta integritatea unei autentificări și a datelor. Chiar dacă criptarea datelor este interzisă, puteți folosi IPsec.

❑ Setări algoritm

Se recomandă să selectați **Oricare** pentru toate setările sau să selectați un alt element decât **Oricare** pentru fiecare setare. Dacă selectați **Oricare** pentru unele setări și selectați un alt element decât **Oricare** pentru celelalte setări, este posibil ca dispozitivul să nu comunice, în funcție de celălalt dispozitiv pe care doriți să-l autentificați.

Elemente		Setări și explicație
IKE	Criptare	Selectați algoritmul de criptare pentru IKE. Elementele variază în funcție de versiunea IKE.
	Autentificare	Selectați algoritmul de autentificare pentru IKE.
	Schimb de chei	Selectați algoritmul de schimb cheie pentru IKE. Elementele variază în funcție de versiunea IKE.
ESP	Criptare	Selectați algoritmul de criptare pentru ESP. Aceasta este disponibilă atunci când ESP este selectat pentru Protocol de securitate .
	Autentificare	Selectați algoritmul de autentificare pentru ESP. Aceasta este disponibilă atunci când ESP este selectat pentru Protocol de securitate .
AH	Autentificare	Selectați algoritmul de criptare pentru AH. Aceasta este disponibilă atunci când AH este selectat pentru Protocol de securitate .

Informații conexe

- ➔ „Valoarea implicită a parolei de administrator” la pagina 19
- ➔ „Valoarea implicită a parolei de administrator” la pagina 19

Configurarea politicii de grup

O politică de grup reprezintă una sau mai multe reguli aplicate unui utilizator sau unui grup de utilizatori. Imprimanta controlează pachetele IP care se potrivesc cu politicile configurate. Pachetele IP sunt autentificate în ordinea unei politici de grup de la 1 la 10, apoi în ordinea unei politici implicite.

1. Introduceți adresa IP a imprimantei într-un browser pentru a accesa Web Config.
Introduceți adresa IP a imprimantei de la un computer care este conectat la aceeași rețea ca imprimanta.
Puteți verifica adresa IP a imprimantei din următorul meniu.
Setări > Setări generale > Setări rețea > Stare rețea > Stare rețea cu fir LAN/Wi-Fi
2. Introduceți parola de administrator pentru a vă conecta ca administrator.
3. Selectați în următoarea ordine.
Fila **Securitate rețea > IPsec/IP Filtering > De bază**
4. Faceți clic pe o filă numerotată pe care doriți să o configurați.
5. Introduceți o valoare pentru fiecare element.

6. Faceți clic pe **Înainte**.
Este afișat un mesaj de confirmare.
7. Faceți clic pe **OK**.
Imprimanta este actualizată.

Informații conexe

➔ „Valoarea implicită a parolei de administrator” la pagina 19

Elemente de setare Politică grup

Elemente	Setări și explicație
Se activează această Politică grup	Puteți activa sau dezactiva o politică de grup.

Control acces

Configurați o metodă de control pentru traficul pachetelor IP.

Elemente	Setări și explicație
Permitere acces	Selectați această opțiune pentru a permite pachetelor IP configurate să treacă.
Refuzare acces	Selectați această opțiune pentru a nu permite pachetelor IP configurate să treacă.
IPsec	Selectați această opțiune pentru a permite pachetelor IPsec configurate să treacă.

Adresă locală (imprimantă)

Selectați o adresă IPv4 sau o adresă IPv6 care corespunde mediului dumneavoastră de rețea. Dacă o adresă IP este alocată automat, puteți selecta **Utilizare adresă IPv4 obținută automat**.

Notă:

Dacă o adresă IPv6 este alocată automat, conexiunea nu va fi disponibilă. Configurați o adresă IPv6 statică.

Adresă la distanță (Gazdă)

Introduceți o adresă IP a dispozitivului pentru a controla accesul. Adresa IP trebuie să aibă 43 de caractere sau mai puține. Dacă nu introduceți o adresă IP, toate adresele sunt controlate.

Notă:

Dacă o adresă IP este alocată automat (de exemplu, alocată de DHCP), s-ar putea ca conexiunea să nu fie disponibilă. Configurați o adresă IP statică.

Metodă de selectare port

Selectați o metodă pentru a specifica porturile.

Nume serviciu

Dacă selectați **Nume serviciu** pentru **Metodă de selectare port**, selectați o opțiune.

Protocol transport

Dacă selectați **Număr port** pentru **Metodă de selectare port**, trebuie să configurați un mod capsulare.

Elemente	Setări și explicație
Orice protocol	Selectați această opțiune pentru a controla toate tipurile de protocol.
TCP	Selectați această opțiune pentru a controla datele pentru difuzare unică.
UDP	Selectați această opțiune pentru a controla datele pentru transmitere și difuzare multiplă.
ICMPv4	Selectați această opțiune pentru a controla comanda ping.

Port local

Dacă selectați **Număr port** pentru **Metodă de selectare port** și dacă selectați **TCP** sau **UDP** pentru **Protocol transport**, introduceți numerele de port pentru a controla pachetele recepționate, separându-le prin virgulă. Puteți introduce maximum 10 numere de port.

Exemplu: 20,80,119,5220

Dacă nu introduceți un număr de port, toate porturile sunt controlate.

Port la distanță

Dacă selectați **Număr port** pentru **Metodă de selectare port** și dacă selectați **TCP** sau **UDP** pentru **Protocol transport**, introduceți numerele de port pentru a controla pachetele trimise, separându-le prin virgulă. Puteți introduce maximum 10 numere de port.

Exemplu: 25,80,143,5220

Dacă nu introduceți un număr de port, toate porturile sunt controlate.

Versiune IKE

Selectați **IKEv1** sau **IKEv2** pentru **Versiune IKE**. Selectați una dintre acestea, în funcție de dispozitivul la care este conectată imprimanta.

IKEv1

Următoarele elemente sunt afișate atunci când selectați **IKEv1** pentru **Versiune IKE**.

Elemente	Setări și explicație
Metodă de autentificare	Dacă selectați IPsec pentru Control acces , selectați o opțiune. Un certificat folosit este comun cu o politică implicită.
Cheie pre-partajată	Dacă selectați Cheie pre-partajată pentru Metodă de autentificare , introduceți o cheie pre-partajată între 1 și 127 de caractere.
Confirmare Cheie pre-partajată	Pentru confirmare, introduceți cheia configurată.

❑ IKEv2

Următoarele elemente sunt afișate atunci când selectați **IKEv2** pentru **Versiune IKE**.

Elemente		Setări și explicație
Local	Metodă de autentificare	Dacă selectați IPsec pentru Control acces , selectați o opțiune. Un certificat folosit este comun cu o politică implicită.
	Tip ID	Dacă selectați Cheie pre-partajată pentru Metodă de autentificare , selectați tipul ID-ului pentru imprimantă.
	ID	Introduceți ID-ul imprimantei care corespunde tipului de ID. Nu puteți utiliza „@”, „#” și „=” pentru primul caracter. Nume distinct: Introduceți între 1 și 255 de caractere ASCII (între 0x20 și 0x7E) a câte un octet. Trebuie să includeți „=”. Adresă IP: Introduceți formatul IPv4 sau IPv6. FQDN: Introduceți o combinație cuprinsă între 1 și 255 de caractere folosind A–Z, a–z, 0–9, „-” și punct (.). Adresă de e-mail: Introduceți între 1 și 255 de caractere ASCII (între 0x20 și 0x7E) a câte un octet. Trebuie să includeți „@”. ID cheie: Introduceți între 1 și 255 de caractere ASCII (între 0x20 și 0x7E) a câte un octet.
	Cheie pre-partajată	Dacă selectați Cheie pre-partajată pentru Metodă de autentificare , introduceți o cheie pre-partajată între 1 și 127 de caractere.
	Confirmare Cheie pre-partajată	Pentru confirmare, introduceți cheia configurată.
	La distanță	Metodă de autentificare
Tip ID		Dacă selectați Cheie pre-partajată pentru Metodă de autentificare , selectați tipul de ID pentru dispozitivul pe care doriți să-l autentificați.
ID		Introduceți ID-ul imprimantei care corespunde tipului de ID. Nu puteți utiliza „@”, „#” și „=” pentru primul caracter. Nume distinct: Introduceți între 1 și 255 de caractere ASCII (între 0x20 și 0x7E) a câte un octet. Trebuie să includeți „=”. Adresă IP: Introduceți formatul IPv4 sau IPv6. FQDN: Introduceți o combinație cuprinsă între 1 și 255 de caractere folosind A–Z, a–z, 0–9, „-” și punct (.). Adresă de e-mail: Introduceți între 1 și 255 de caractere ASCII (între 0x20 și 0x7E) a câte un octet. Trebuie să includeți „@”. ID cheie: Introduceți între 1 și 255 de caractere ASCII (între 0x20 și 0x7E) a câte un octet.
Cheie pre-partajată		Dacă selectați Cheie pre-partajată pentru Metodă de autentificare , introduceți o cheie pre-partajată între 1 și 127 de caractere.
Confirmare Cheie pre-partajată		Pentru confirmare, introduceți cheia configurată.

Încapsulare

Dacă selectați **IPsec** pentru **Control acces**, trebuie să configurați un mod capsulare.

Elemente	Setări și explicație
Mod transport	Dacă utilizați imprimanta numai pe același LAN, selectați această opțiune. Pachetele IP de strat 4 sau ulterior sunt criptate.
Mod tunel	Dacă folosiți imprimanta într-o rețea cu conexiune la Internet, precum IPsec-VPN, selectați această opțiune. Antetul și datele pachetelor IP sunt criptate. Poartă gateway la distanță (Mod tunel): Dacă selectați Mod tunel pentru Încapsulare , introduceți o adresă de gateway folosind între 1 și 39 de caractere.

Protocol de securitate

Dacă selectați IPsec pentru **Control acces**, selectați o opțiune.

Elemente	Setări și explicație
ESP	Selectați această opțiune pentru a garanta integritatea unei autentificări și a datelor și pentru a cripta datele.
AH	Selectați această opțiune pentru a garanta integritatea unei autentificări și a datelor. Chiar dacă criptarea datelor este interzisă, puteți folosi IPsec.

Setări algoritm

Se recomandă să selectați **Oricare** pentru toate setările sau să selectați un alt element decât **Oricare** pentru fiecare setare. Dacă selectați **Oricare** pentru unele setări și selectați un alt element decât **Oricare** pentru celelalte setări, este posibil ca dispozitivul să nu comunice, în funcție de celălalt dispozitiv pe care doriți să-l autentificați.

Elemente	Setări și explicație	
IKE	Criptare	Selectați algoritmul de criptare pentru IKE. Elementele variază în funcție de versiunea IKE.
	Autentificare	Selectați algoritmul de autentificare pentru IKE.
	Schimb de chei	Selectați algoritmul de schimb cheie pentru IKE. Elementele variază în funcție de versiunea IKE.
ESP	Criptare	Selectați algoritmul de criptare pentru ESP. Aceasta este disponibilă atunci când ESP este selectat pentru Protocol de securitate .
	Autentificare	Selectați algoritmul de autentificare pentru ESP. Aceasta este disponibilă atunci când ESP este selectat pentru Protocol de securitate .
AH	Autentificare	Selectați algoritmul de criptare pentru AH. Aceasta este disponibilă atunci când AH este selectat pentru Protocol de securitate .

Combinarea Adresă locală (imprimantă) și Adresă la distanță (Gază) pe Politică grup

	Setarea Adresă locală (imprimantă)		
		IPv4	IPv6* ²

Setarea Adresă la distanță (Gazdă)	IPv4*1	✓	–	✓
	IPv6*1*2	–	✓	✓
	Goală	✓	✓	✓

*1 : Dacă selectați **IPsec** pentru **Control acces**, nu puteți specifica o lungime a prefixului.

*2 : Dacă selectați **IPsec** pentru **Control acces**, puteți selecta o adresă pentru linkul local (fe80::), dar politica de grup va fi dezactivată.

*3 : Cu excepția adreselor linkului local IPv6.

Referințe la numele serviciului în politica grupului

Notă:

Serviciile indisponibile sunt afișate dar nu pot fi selectate.

Nume serviciu	Tip protocol	Număr port local	Număr port la distanță	Funcții controlate
Oricare	–	–	–	Toate serviciile
ENPC	UDP	3289	Orice port	Căutarea unei imprimante din aplicații precum Epson Device Admin, driverul de imprimantă și driverul de scanner
SNMP	UDP	161	Orice port	Preluarea și configurarea MIB din aplicații precum Epson Device Admin, driverul de imprimantă Epson și driverul de scanner Epson
LPR	TCP	515	Orice port	Redirecționarea datelor LPR
RAW (Port 9100)	TCP	9100	Orice port	Redirecționarea datelor RAW
IPP/IPPS	TCP	631	Orice port	Redirecționare date de tipărire IPP/IPPS
WSD	TCP	Orice port	5357	Controlare WSD
WS-Discovery	UDP	3702	Orice port	Căutarea unei imprimante din WSD
Network Scan	TCP	1865	Orice port	Redirecționarea datelor de scanare de la software-ul de scanare
Network Push Scan	TCP	Orice port	2968	Preluarea informațiilor despre lucrarea de scanare de tip push de la software-ul de scanare
Network Push Scan Discovery	UDP	2968	Orice port	Căutarea unui computer când se execută scanarea de tip push de la software-ul de scanare
Date FTP (Local)	TCP	20	Orice port	Server FTP (redirecționare date de tipărire FTP)
Control FTP (Local)	TCP	21	Orice port	Server FTP (controlare tipărire FTP)

Nume serviciu	Tip protocol	Număr port local	Număr port la distanță	Funcții controlate
Date FTP (La distanță)	TCP	Orice port	20	Client FTP (redirecționare date scanare și date fax recepționat) Totuși acesta poate controla doar un server FTP care utilizează portul de la distanță cu numărul 20.
Control FTP (La distanță)	TCP	Orice port	21	Client FTP (controlare pentru redirecționare date scanare și date fax recepționat)
CIFS (Local)	TCP	445	Orice port	Server CIFS (Partajarea unui folder de rețea)
CIFS (La distanță)	TCP	Orice port	445	Client CIFS (redirecționare date scanare și date fax recepționat către un folder)
NetBIOS Name Service (Local)	UDP	137	Orice port	Server CIFS (Partajarea unui folder de rețea)
NetBIOS Datagram Service (Local)	UDP	138	Orice port	
NetBIOS Session Service (Local)	TCP	139	Orice port	
NetBIOS Name Service (La distanță)	UDP	Orice port	137	Client CIFS (redirecționare date scanare și date fax recepționat către un folder)
NetBIOS Datagram Service (La distanță)	UDP	Orice port	138	
NetBIOS Session Service (La distanță)	TCP	Orice port	139	
HTTP (Local)	TCP	80	Orice port	Server HTTP(S) (redirecționare date de Configurare Web și WSD)
HTTPS (Local)	TCP	443	Orice port	
HTTP (La distanță)	TCP	Orice port	80	Client HTTP(S) (comunicare între Epson Connect, actualizare firmware și actualizare certificat rădăcină)
HTTPS (La distanță)	TCP	Orice port	443	

Exemple de configurare a IPsec/IP Filtering

Primire doar pachete IPsec

Acest exemplu este doar pentru configurarea unor reguli implicite.

Politică implicită:

- IPsec/IP Filtering: Activare
- Control acces: IPsec
- Metodă de autentificare: Cheie pre-partajată
- Cheie pre-partajată: introduceți maxim 127 de caractere.

Politică grup: nu configurați.

Primire date de tipărire și setări imprimantă

Acest exemplu permite comunicarea de date de tipărire și configurare a imprimantei de la servicii specificate.

Politică implicită:

- IPsec/IP Filtering: Activare
- Control acces: Refuzare acces

Politică grup:

- Se activează această Politică grup: validați caseta.
- Control acces: Permite acces
- Adresă la distanță (Gazdă): adresa IP a unui client
- Metodă de selectare port: Nume serviciu
- Nume serviciu: validați caseta de ENPC, SNMP, HTTP (Local), HTTPS (Local) și RAW (Port 9100).

Notă:

*Pentru a evita primirea HTTP (Local) și HTTPS (Local), debifați casetele lor de validare în **Politică grup**. Când faceți acest lucru, dezactivați temporar filtrarea IPsec/IP din panoul de comandă al imprimantei pentru a modifica setările imprimantei.*

Primire acces doar de la o adresă IP specificată

Acest exemplu permite unei adrese IP specificate să acceseze imprimanta.

Politică implicită:

- IPsec/IP Filtering: Activare
- Control acces: Refuzare acces

Politică grup:

- Se activează această Politică grup: validați caseta.
- Control acces: Permite acces
- Adresă la distanță (Gazdă): adresa IP a clientului unui administrator

Notă:

Indiferent de regulile configurate, clientul va putea să acceseze și să configureze imprimanta.

Configurarea unui certificat pentru filtrarea IPsec/IP

Configurați certificatul de client pentru filtrarea IPsec/IP. La setare, puteți utiliza certificatul ca metodă de autentificare pentru filtrare IPsec/IP. Dacă doriți să configurați autoritatea de certificare, accesați **Certificat CA**.

1. Introduceți adresa IP a imprimantei într-un browser pentru a accesa Web Config.
Introduceți adresa IP a imprimantei de la un computer care este conectat la aceeași rețea ca imprimanta.
Puteți verifica adresa IP a imprimantei din următorul meniu.
Setări > Setări generale > Setări rețea > Stare rețea > Stare rețea cu fir LAN/Wi-Fi
2. Introduceți parola de administrator pentru a vă conecta ca administrator.
3. Selectați în următoarea ordine.
Fila **Securitate rețea > IPsec/IP Filtering > Certificat client**
4. Importați certificatul în **Certificat client**.
Dacă ați importat deja un certificat publicat de o autoritate de certificare, puteți copia certificatul și îl puteți utiliza pentru filtrarea IPsec/IP. Pentru copiere, selectați certificatul din **Copiere de la** și apoi faceți clic pe **Copiere**.

Informații conexe

- ➔ „Valoarea implicită a parolei de administrator” la pagina 19
- ➔ „Configurarea unui Certificat semnat de CA” la pagina 475
- ➔ „Configurarea unui Certificat CA” la pagina 479

Conectarea imprimantei la o rețea IEEE802.1X

Configurarea unei rețele IEEE 802.1X

Când setați IEEE 802.1X la imprimantă, o puteți utiliza în rețeaua conectată la un server RADIUS, la un switch LAN cu funcție de autentificare sau la un punct de acces.

TLS versiunea 1.3 nu este compatibilă cu această funcție.

1. Introduceți adresa IP a imprimantei într-un browser pentru a accesa Web Config.
Introduceți adresa IP a imprimantei de la un computer care este conectat la aceeași rețea ca imprimanta.
Puteți verifica adresa IP a imprimantei din următorul meniu.
Setări > Setări generale > Setări rețea > Stare rețea > Stare rețea cu fir LAN/Wi-Fi
2. Introduceți parola de administrator pentru a vă conecta ca administrator.
3. Selectați în următoarea ordine.
Fila **Securitate rețea > IEEE802.1X > De bază**
4. Introduceți o valoare pentru fiecare element.
Dacă doriți să utilizați imprimanta pe o rețea WI-Fi, faceți clic pe **Setare Wi-Fi** și selectați sau introduceți un SSID.

Notă:

Puteți partaja setări între Ethernet și Wi-Fi.

5. Faceți clic pe **Înainte**.
Este afișat un mesaj de confirmare.
6. Faceți clic pe **OK**.
Imprimanta este actualizată.

Informații conexe

➔ „Valoarea implicită a parolei de administrator” la pagina 19

Elemente de setare rețea IEEE 802.1X

Elemente	Setări și explicație	
IEEE802.1X (LAN cu fir)	Puteți activa sau dezactiva setările paginii (IEEE802.1X > De bază) pentru IEEE802.1X (LAN prin cablu).	
IEEE802.1X (Wi-Fi)	Este afișată starea IEEE802.1X (Wi-Fi) pentru conexiune.	
Metodă de conectare	Este afișată metoda de conectare a unei rețele curente.	
Tip EAP	Selecționați o opțiune pentru o metodă de autentificare între imprimantă și un server RADIUS.	
	EAP-TLS	Trebuie să obțineți și să importați un certificat semnat CA.
	PEAP-TLS	
	EAP-TTLS	Trebuie să configurați o parolă.
PEAP/MSCHAPv2		
ID utilizator	Configurați un ID pentru a-l utiliza pentru autentificarea unui server RADIUS. Introduceți între 1 și 128 de caractere ASCII (între 0x20 și 0x7E) a câte un octet.	
Parolă	Configurați o parolă pentru a autentifica imprimanta. Introduceți între 1 și 128 de caractere ASCII (între 0x20 și 0x7E) a câte un octet. Dacă utilizați un server Windows drept server RADIUS, veți putea introduce până la 127 de caractere.	
Confirmare parolă	Introduceți parola pe care ați configurat-o pentru confirmare.	
ID server	Puteți configura un ID de server pentru a vă autentifica pe un server RADIUS specificat. Instrumentul de autentificare verifică dacă un ID de server este conținut în câmpul subiect/ subiectAltNume al unui certificat de server care este trimis de la un server RADIUS sau nu. Introduceți între 0 și 128 de caractere ASCII (între 0x20 și 0x7E) a câte un octet.	
Validare certificat (Doar LAN cu fir)	Puteți configura validarea certificatelor indiferent de metoda de autentificare. Importați certificatul în Certificat CA . Acest element acceptă doar conexiuni LAN cu fir. Este necesar un Certificat CA pentru a vă conecta la o rețea Wi-Fi cu IEEE 802.1X.	
Nume anonim	Dacă selectați PEAP-TLS , EAP-TTLS sau PEAP/MSCHAPv2 pentru Tip EAP , puteți configura un nume anonim în locul unui ID de utilizator pentru etapa 1 a autentificării PEAP. Introduceți între 0 și 128 de caractere ASCII (între 0x20 și 0x7E) a câte un octet.	

Elemente	Setări și explicație	
Forță criptare	Puteți selecta una dintre următoarele opțiuni.	
	Tare	AES256/3DES
	Mediu	AES256/3DES/AES128/RC4

Informații conexe

➔ „Configurarea unei rețele IEEE 802.1X” la pagina 494

Configurarea unui certificat pentru IEEE 802.1X

Configurarea unui certificat de client pentru IEEE802.1X. La setare, puteți utiliza **EAP-TLS** și **PEAP-TLS** ca metodă de autentificare pentru IEEE 802.1X. Dacă doriți să configurați certificatul oferit de autoritatea de certificare, accesați **Certificat CA**.

- Introduceți adresa IP a imprimantei într-un browser pentru a accesa Web Config.
Introduceți adresa IP a imprimantei de la un computer care este conectat la aceeași rețea ca imprimanta.
Puteți verifica adresa IP a imprimantei din următorul meniu.
Setări > Setări generale > Setări rețea > Stare rețea > Stare rețea cu fir LAN/Wi-Fi
- Introduceți parola de administrator pentru a vă conecta ca administrator.
- Selectați în următoarea ordine.
Fila **Securitate rețea > IEEE802.1X > Certificat client**
- Introduceți un certificat în **Certificat client**.
Dacă ați importat deja un certificat publicat de o autoritate de certificare, puteți copia certificatul și îl puteți utiliza în IEEE802.1X. Pentru copiere, selectați certificatul din **Copiere de la** și apoi faceți clic pe **Copiere**.

Informații conexe

➔ „Valoarea implicită a parolei de administrator” la pagina 19

➔ „Configurarea unui Certificat semnat de CA” la pagina 475

➔ „Configurarea unui Certificat CA” la pagina 479

Verificarea stării rețelei IEEE 802.1X

Puteți verifica starea IEEE 802.1X imprimând fișa de stare a rețelei.

ID stare	Stare IEEE 802.1X
Disable	Funcția IEEE 802.1X este dezactivată.
EAP Success	Autentificarea IEEE 802.1X a fost realizată cu succes și comunicarea în rețea este acum disponibilă.
Authenticating	Autentificarea IEEE 802.1X nu a fost finalizată.

ID stare	Stare IEEE 802.1X
Config Error	Autentificarea a eșuat pentru că ID-ul de utilizator nu a fost setat.
Client Certificate Error	Autentificarea a eșuat pentru că certificatul clientului nu mai este valabil.
Timeout Error	Autentificarea a eșuat pentru că nu există niciun răspuns din partea serverului RADIUS și/sau din partea aplicației de autentificare.
User ID Error	Autentificarea a eșuat pentru că ID-ul de utilizator al imprimantei și/sau protocolul certificatului este incorect.
Server ID Error	Autentificarea a eșuat pentru că ID-ul de server al certificatului de server și ID-ul de server nu se potrivesc.
Server Certificate Error	Autentificarea a eșuat pentru că certificatul de server prezintă următoarele erori. <ul style="list-style-type: none"> <input type="checkbox"/> Certificatul de server nu mai este valabil. <input type="checkbox"/> Lanțul certificatului de server este incorect.
CA Certificate Error	Autentificarea a eșuat pentru că certificatul CA prezintă următoarele erori. <ul style="list-style-type: none"> <input type="checkbox"/> Certificatul CA specificat este incorect. <input type="checkbox"/> Nu este importat certificatul CA corect. <input type="checkbox"/> Certificatul CA nu mai este valabil.
EAP Failure	Autentificarea a eșuat pentru că setările imprimantei prezintă următoarele erori. <ul style="list-style-type: none"> <input type="checkbox"/> Dacă Tip EAP este EAP-TLS sau PEAP-TLS, certificatul clientului este incorect sau prezintă anumite probleme. <input type="checkbox"/> Dacă Tip EAP este EAP-TTLS sau PEAP/MSCHAPv2, ID-ul utilizatorului sau parola sunt incorecte.

Informații conexe

➔ „Stare rețea cu fir LAN/Wi-Fi:” la pagina 394

Probleme de securitate a rețelei

Restabilirea funcțiilor de securitate

Când stabiliți un mediu extrem de securizat, precum filtrarea IPsec/IP sau IEEE802.1X, este posibil să nu puteți efectua comunicarea cu unele dispozitive din cauza setărilor incorecte sau problemelor cu dispozitivul sau serverul. În acest caz, restabiliți setările de securitate pentru a efectua setările pentru dispozitiv din nou sau pentru a permite utilizarea temporară.

Dezactivarea funcției de securitate cu ajutorul panoului de comandă

Puteți dezactiva filtrarea IPsec/IP sau IEEE 802.1X utilizând panoul de comandă al imprimantei.

1. Selectați **Setări > Setări generale > Setări rețea**.
2. Selectați **Complex**.

3. Selectați elementul pe care doriți să îl dezactivați.
 - Dezactivare IPsec/IP Filtering
 - Dezactivare IEEE802.1X
4. Selectați Pornire configurare pe ecranul de confirmare.

Probleme privind utilizarea caracteristicilor de securitate a rețelei

Uitarea unei chei pre-partajate

Reconfigurați o cheie prepartajată.

Pentru a schimba cheia, accesați Web Config și selectați fila **Securitate rețea > IPsec/IP Filtering > De bază > Politică implicită** sau **Politică grup**.

Când schimbați cheia pre-partajată, configurați cheia pre-partajată pentru computere.

Informații conexe

- ➔ [„Valoarea implicită a parolei de administrator” la pagina 19](#)
- ➔ [„Comunicare criptată utilizând filtrarea IPsec/IP” la pagina 482](#)

Comunicare imposibilă cu Comunicare IPsec

Specificați algoritmul incompatibil cu imprimanta sau cu computerul.

Imprimanta este compatibilă cu următorii algoritmi. Verificați setările computerului.

Metode de securitate	Algoritmi
Algoritm de criptare IKE	AES-CBC-128, AES-CBC-192, AES-CBC-256, AES-GCM-128*, AES-GCM-192*, AES-GCM-256*, 3DES
Algoritm de autentificare IKE	SHA-1, SHA-256, SHA-384, SHA-512, MD5
Algoritm de schimbare cheie IKE	Grup DH 1, Grup DH 2, Grup DH 5, Grup DH 14, Grup DH 15, Grup DH 16, Grup DH 17, Grup DH 18, Grup DH 19, Grup DH 20, Grup DH 21, Grup DH 22, Grup DH 23, Grup DH 24, Grup DH 25, Grup DH 26, Grup DH 27*, Grup DH 28*, Grup DH 29*, Grup DH 30*
Algoritm de criptare ESP	AES-CBC-128, AES-CBC-192, AES-CBC-256, AES-GCM-128, AES-GCM-192, AES-GCM-256, 3DES
Algoritm de autentificare ESP	SHA-1, SHA-256, SHA-384, SHA-512, MD5
Algoritm de autentificare AH	SHA-1, SHA-256, SHA-384, SHA-512, MD5

* disponibil doar pentru IKEv2

Informații conexe

- ➔ [„Comunicare criptată utilizând filtrarea IPsec/IP” la pagina 482](#)

Înterupere bruscă a comunicării

Adresa IP a imprimantei s-a modificat sau nu poate fi utilizată.

Când adresa IP înregistrată la adresa locală din Politică grup a fost modificată sau nu poate fi utilizată, nu se pot efectua comunicațiile IPsec. Dezactivați IPsec folosind panoul de control al imprimantei.

Dacă DHCP nu mai este valid, ați efectuat repornirea sau adresa IPv6 nu mai este validă sau nu a fost obținută, adresa IP înregistrată pentru fila Web Config (**Securitate rețea > IPsec/IP Filtering > De bază > Politică grup > Adresă locală (imprimantă)**) a imprimantei nu va fi găsită.

Folosiți o adresă IP statică.

Adresa IP a computerului s-a modificat sau nu poate fi utilizată.

Când adresa IP înregistrată la adresa la distanță din Politică grup a fost modificată sau nu poate fi utilizată, nu se pot efectua comunicațiile IPsec.

Dezactivați IPsec folosind panoul de control al imprimantei.

Dacă DHCP nu mai este valid, ați efectuat repornirea sau adresa IPv6 nu mai este validă sau nu a fost obținută, adresa IP înregistrată pentru fila Web Config (**Securitate rețea > IPsec/IP Filtering > De bază > Politică grup > Adresă la distanță (Gazdă)**) a imprimantei nu va fi găsită.

Folosiți o adresă IP statică.

Informații conexe

- ➔ [„Valoarea implicită a parolei de administrator” la pagina 19](#)
- ➔ [„Comunicare criptată utilizând filtrarea IPsec/IP” la pagina 482](#)

Imposibilitate de creare a portului de listare IPP securizat

Nu este specificat certificatul corect de server pentru comunicarea SSL/TLS.

Dacă certificatul indicat nu este corect, crearea unui port poate eșua. Asigurați-vă că folosiți certificatul corect.

Certificatul CA nu este importat în computerul care accesează imprimanta.

Dacă un certificat CA nu este importat în computer, crearea unui port poate eșua. Asigurați-vă că un certificat CA este importat.

Informații conexe

- ➔ [„Configurarea unui certificat de server pentru imprimantă” la pagina 481](#)

Nu se poate realiza conectarea după configurarea filtrării IPsec/IP

Setările IPsec/IP Filtering sunt incorecte.

Dezactivați filtrarea IPsec/IP din panoul de control al imprimantei. Conectați imprimanta și computerul și refaceți setarea privind filtrarea IPsec/IP.

Informații conexe

- ➔ [„Comunicare criptată utilizând filtrarea IPsec/IP” la pagina 482](#)

Imprimanta nu poate fi accesată după configurarea IEEE802.1X

Setările IEEE802.1X sunt incorecte.

Dezactivați IEEE802.1X și Wi-Fi de la panoul de comandă al imprimantei. Conectați imprimanta și un computer și apoi configurați IEEE802.1X din nou.

Informații conexe

➔ [„Configurarea unei rețele IEEE 802.1X” la pagina 494](#)

Probleme privind utilizarea unui certificat digital

Nu se poate importa un Certificat semnat de CA

Certificat semnat de CA și informațiile din CSR nu corespund.

Dacă informațiile din Certificat semnat de CA și CSR nu corespund, CSR nu se poate importa. Verificați următoarele:

- Încercați să importați certificatul spre un dispozitiv care nu are aceleași informații?
Verificați informațiile CSR și apoi importați certificatul spre un dispozitiv care are aceleași informații.
- Ați suprascris CSR salvată în imprimantă după trimiterea CSR către o autoritate de certificare?
Obțineți din nou certificatul CA-semnat cu CSR.

Certificat semnat de CA depășește 5 KB.

Nu puteți importa un Certificat semnat de CA care depășește 5 KB.

Parola pentru importul certificatului este incorectă.

Introduceți parola corectă. Dacă ați uitat parola, nu puteți importa certificatul. Obțineți din nou Certificat semnat de CA.

Informații conexe

➔ [„Importarea unui Certificat semnat CA” la pagina 476](#)

Actualizare imposibilă a unui certificat autosemnat

Nume comun nu a fost introdus.

Nume comun trebuie introdus.

S-au introdus caractere neacceptate în Nume comun.

Introduceți între 1 și 128 de caractere în format IPv4, IPv6, denumire gazdă sau FQDN în ASCII (0x20–0x7E).

Numele comun include un spațiu sau o virgulă.

Dacă este inclusă o virgulă, **Nume comun** este divizat în acest punct. Dacă numai un spațiu este introdus înainte sau după o virgulă, survine o eroare.

Informații conexe

➔ „Actualizarea unui certificat autosemnat” la pagina 479

Nu poate fi creată o CSR

Nume comun nu a fost introdus.

Trebuie introdus **Nume comun**.

S-au introdus caractere neacceptate în Nume comun, Organizație, Unitate organizatorică, Localitate și Stat/Provincie.

Introduceți caractere în format IPv4, IPv6, denumire gazdă sau FQDN în ASCII (0x20–0x7E).

Nume comun include un spațiu sau o virgulă.

Dacă este inclusă o virgulă, **Nume comun** este divizat în acest punct. Dacă numai un spațiu este introdus înainte sau după o virgulă, survine o eroare.

Informații conexe

➔ „Obținerea unui Certificat semnat CA” la pagina 475

Apare o avertizare privind un certificat digital

Mesaje	Cauză/Cum să procedați
Introduceți un Certificat de server.	<p>Cauză: Nu ați selectat un fișier pentru a fi importat.</p> <p>Cum să procedați: Selectați un fișier și faceți clic pe Import.</p>
Certificatul CA 1 nu a fost introdus.	<p>Cauză: Certificatul CA 1 nu este introdus și este introdus numai certificatul CA 2.</p> <p>Cum să procedați: Importați mai întâi certificatul CA 1.</p>
Valoare invalidă mai jos.	<p>Cauză: Caractere incompatibile sunt incluse în calea fișierului și/sau parolă.</p> <p>Cum să procedați: Asigurați-vă că respectivele caractere sunt introduse corect pentru element.</p>
Data și ora sunt nevalide.	<p>Cauză: Data și ora imprimantei nu au fost setate.</p> <p>Cum să procedați: Setați data și ora folosind Web Config, EpsonNet Config sau panoul de control al imprimantei.</p>

Mesaje	Cauză/Cum să procedați
Parolă nevalidă.	<p>Cauză: Parola setată pentru certificatul CA și parola introdusă nu corespund.</p> <p>Cum să procedați: Introduceți parola corectă.</p>
Fișier nevalid.	<p>Cauză: Se pare că nu importați un fișier de certificat în format X509.</p> <p>Cum să procedați: Asigurați-vă că selectați certificatul corect trimis de o autoritate de certificare de încredere.</p>
	<p>Cauză: Dimensiunea fișierului pe care l-ați importat este prea mare. Dimensiunea maximă permisă pentru fișier este de 5 KB.</p> <p>Cum să procedați: Dacă selectați fișierul corect, certificatul ar putea fi deteriorat sau falsificat.</p>
	<p>Cauză: Lanțul inclus în certificat este invalid.</p> <p>Cum să procedați: Pentru mai multe informații privind certificatul, consultați site-ul autorității de certificare.</p>
Nu se pot utiliza Certificate de server care includ mai mult de trei certificate CA.	<p>Cauză: Fișierul certificatului în format PKCS#12 include mai mult de 3 certificate CA.</p> <p>Cum să procedați: Importați fiecare certificat transformat din format PKCS#12 în format PEM sau importați fișierul certificatului în format PKCS#12 care include maximum 2 certificate CA.</p>
Certificatul a expirat. Verificați dacă certificatul este valid sau verificați data și ora de imprimantă.	<p>Cauză: Certificatul nu este actualizat.</p> <p>Cum să procedați:</p> <ul style="list-style-type: none"> <input type="checkbox"/> Dacă certificatul nu este actualizat, obțineți și importați noul certificat. <input type="checkbox"/> Dacă certificatul este actualizat, asigurați-vă că data și ora imprimantei sunt setate corect.

Mesaje	Cauză/Cum să procedați
Cheia privată este obligatorie.	<p>Cauză:</p> <p>Nicio cheie privată nu se potrivește cu certificatul.</p> <p>Cum să procedați:</p> <ul style="list-style-type: none"> <input type="checkbox"/> Dacă certificatul este în format PEM/DER și este obținut de la o CSR folosind un computer, indicați fișierul pentru cheia privată. <input type="checkbox"/> Dacă certificatul este în format PKCS#12 și este obținut de la o CSR folosind un computer, creați un fișier care include cheia privată.
	<p>Cauză:</p> <p>Ați importat din nou certificatul PEM/DER obținut de la o CSR folosind Web Config.</p> <p>Cum să procedați:</p> <p>Dacă certificatul este în format PEM/DER și este obținut de la o CSR folosind Web Config, îl puteți importa o singură dată.</p>
Configurare eșuată.	<p>Cauză:</p> <p>Configurarea nu poate fi finalizată pentru că comunicarea între imprimantă și computer a eșuat sau fișierul nu poate fi citit din cauza unor erori.</p> <p>Cum să procedați:</p> <p>După ce verificați fișierul și comunicația indicate, importați din nou fișierul.</p>

Informații conexe

➔ [„Despre certificarea digitală” la pagina 474](#)

Ștergerea din greșeală a unui certificat CA-semnat

Nu există fișier de rezervă pentru certificatul semnat CA.

Dacă aveți fișierul copie de rezervă, importați din nou certificatul.

Dacă obțineți un certificat folosind o CSR creată din Web Config, nu mai puteți importa din nou un certificat șters. Creați o CSR și obțineți un certificat nou.

Informații conexe

➔ [„Importarea unui Certificat semnat CA” la pagina 476](#)

➔ [„Ștergerea unui Certificat semnat CA” la pagina 478](#)

Utilizarea caracteristicii Epson Open Platform

Prezentare generală Epson Open Platform

Epson Open Platform este o platformă de utilizare a imprimantelor Epson cu funcția furnizată de serverul sistemului de autentificare.

Puteți achiziționa jurnalele fiecărui dispozitiv și utilizator în cooperare cu serverul și configura restricții pe dispozitiv și funcții care pot fi utilizate pentru fiecare utilizator și grup. Se poate utiliza cu Epson Print Admin (Sistem de autentificare Epson) sau un sistem de autentificare terț.

În cazul în care conectați un dispozitiv de autentificare, puteți efectua, de asemenea, autentificarea utilizatorului utilizând cardul ID.

Informații conexe

➔ [„Sistem de autentificare Epson \(Epson Print Admin\)” la pagina 382](#)

Configurarea Epson Open Platform

Activați Epson Open Platform pentru a putea folosi dispozitivul din sistemul de autentificare.

1. Introduceți adresa IP a imprimantei într-un browser pentru a accesa Web Config.
Introduceți adresa IP a imprimantei de la un computer care este conectat la aceeași rețea ca imprimanta.
Puteți verifica adresa IP a imprimantei din următorul meniu.
Setări > Setări generale > Setări rețea > Stare rețea > Stare rețea cu fir LAN/Wi-Fi
2. Introduceți parola de administrator pentru a vă conecta ca administrator.
3. Selectați în următoarea ordine.
Fila Epson Open Platform > Cheia produsului sau Cheie de licență
4. Introduceți o valoare pentru fiecare element.
 - Număr de serie
Va fi afișat numărul de serie al dispozitivului.
 - Versiune Epson Open Platform
Selectați versiunea de Epson Open Platform. Versiunea corespunzătoare variază în funcție de sistemul de autentificare.
 - Cheia produsului sau Cheie de licență
Introduceți cheia de produs obținută de pe site-ul web dedicat. Consultați manualul Epson Open Platform pentru detalii precum modul de obținere al cheii de produs.
5. Faceți clic pe **Înainte**.
Este afișat un mesaj de confirmare.
6. Faceți clic pe **OK**.
Imprimanta este actualizată.

Informații conexe

➔ [„Valoarea implicită a parolei de administrator” la pagina 19](#)

Validarea Epson Open Platform

Puteți verifica validitatea Epson Open Platform utilizând oricare dintre următoarele metode.

Web Config

O cheie de produs a fost introdusă în fila **Epson Open Platform > Cheia produsului sau Cheie de licență > Cheia produsului sau Cheie de licență**, iar fila **Epson Open Platform > Sistem de autentificare** este afișată în partea stângă a structurii arborescente de meniu.

Panoul de comandă al imprimantei

O cheie de produs este afișată în ecranul principal > **Setări > Informații Epson Open Platform**.

Informații Epson Remote Services

Epson Remote Services este un serviciu care colectează periodic informații despre imprimantă prin Internet. Acest lucru poate fi utilizat pentru a preconiza momentul în care consumabilele și piesele de schimb trebuie să fie înlocuite sau completate și pentru a rezolva rapid eventualele erori sau probleme.

Contactați reprezentantul de vânzări pentru mai multe informații despre Epson Remote Services.

Unde puteți obține ajutor

Site-ul web de asistență tehnică. 507

Contactarea serviciul de asistență clienți. 507

Site-ul web de asistență tehnică

Dacă aveți nevoie de ajutor suplimentare, vizitați site-ul web de asistență al Epson de mai jos. Selectați țara sau regiunea dumneavoastră și accesați secțiunea de asistență a site-ului web Epson local. Pe acest site sunt disponibile și cele mai recente drivere, întrebări frecvente, manuale și alte materiale care pot fi descărcate.

<http://support.epson.net/>

<http://www.epson.eu/support> (Europa)

Dacă produsul dumneavoastră Epson nu funcționează corect și nu puteți rezolva problema, contactați serviciul de asistență clienți de la Epson.

Contactarea serviciului de asistență clienți

Înainte de a contacta Epson

Dacă produsul Epson nu funcționează corect și nu puteți rezolva problema folosind informațiile de depanare din manualele produselor, contactați serviciul tehnic al Epson pentru asistență.

Următoarea listă de asistență Epson este bazată pe țara de vânzare. Este posibil ca unele produse să nu fie vândute în locul în care vă aflați, prin urmare contactați serviciul de asistență Epson pentru zona din care ați achiziționat produsul.

Dacă serviciul de asistență Epson pentru zona dumneavoastră nu apare în lista de mai jos, contactați distribuitorul de la care ați cumpărat produsul.

Serviciul de asistență Epson vă va putea ajuta mult mai repede dacă la puneți la dispoziție următoarele informații:

- Numărul de serie al produsului
(Poziția de atașare a etichetei depinde de produs; eticheta poate fi atașată pe spate, pe partea deschisă a capacului sau pe partea inferioară.)
- Modelul produsului
- Versiunea software a produsului
(Faceți clic pe **About**, **Version Info**, sau pe un buton similar din software-ul produsului.)
- Marca și modelul de calculator utilizat
- Numele sistemului de operare instalat pe calculator și versiunea
- Numele și versiunile aplicațiilor software utilizate în general cu produsul

Notă:

În funcție de produs, datele din lista de apelare pentru fax și/sau setările de rețea se pot stoca în memoria produsului. Din cauza defectării sau reparării produsului, datele și/sau setările se pot pierde. Epson nu își asumă responsabilitatea pentru pierderea datelor, pentru copierea de rezervă sau recuperarea datelor și/sau a setărilor, nici chiar în perioada de garanție. Vă recomandăm să creați propria copie de rezervă a datelor sau să le notați.

Ajutor pentru utilizatorii din Europa

Verificați Documentul de garanție pan-europeană pentru informații referitoare la modul în care puteți contacta serviciul de asistență Epson.

Ajutor pentru utilizatorii din Taiwan

Datele de contact pentru informații, asistență și servicii sunt:

World Wide Web

<http://www.epson.com.tw>

Sunt disponibile informații asupra specificațiilor produselor, drivere pentru descărcare și solicitări despre produse.

Serviciul de asistență Epson

Telefon: +886-2-2165-3138

Serviciul nostru de asistență vă poate ajuta în următoarele privințe la telefon:

- Solicitări cu privire la vânzări și informații despre produse
- Întrebări sau probleme legate de utilizarea produselor
- Solicitări privind activitățile de service și garanția

Centru de asistență pentru reparații:

<http://www.tekcare.com.tw/branchMap.page>

TekCare este un centru de service autorizat pentru Epson Taiwan Technology & Trading Ltd.

Ajutor pentru utilizatorii din Australia

Epson Australia dorește să vă ofere un nivel înalt de service pentru clienți. În plus față de manualele produsului dumneavoastră, noi vă oferim următoarele surse de informații:

Adresa URL

<http://www.epson.com.au>

Accesați paginile web ale Epson Australia. Merită să accesați ocazional site-ul! Acesta oferă o zonă de descărcare pentru drivere, puncte de contact Epson, informații asupra produselor noi și asistență tehnică (e-mail).

Serviciul de asistență Epson

Telefon: 1300-361-054

Serviciul de asistență Epson este furnizat ca un o soluție finală pentru a ne asigura că toți clienții noștri au acces la consultanță. Operatorii Serviciului de asistență vă pot ajuta la instalarea, configurarea și utilizarea produsului Epson. Personalul de asistență pre-vânzări vă poate pune la dispoziție documentație despre produsele Epson noi și vă poate oferi consultanță în privința adresei celui mai apropiat reprezentant sau agent de service. Multe tipuri de solicitări sunt rezolvate aici.

În momentul în care sunați, vă recomandăm să aveți la îndemână toate informațiile necesare. Cu cât puneți la dispoziție mai multe informații, cu atât vă putem ajuta mai rapid să rezolvați problema. Aceste informații includ manualele aferente produsului Epson, tipul de computer, sistemul de operare, aplicațiile instalate și orice informații pe care le considerați necesare.

Transportul produsului

Epson recomandă păstrarea ambalajului produsului în vederea transporturilor ulterioare.

Ajutor pentru utilizatorii din Noua Zeelandă

Epson Noua Zeelandă dorește să vă ofere servicii pentru clienți la nivel înalt. În plus față de documentația produsului dvs., vă oferim următoarele surse de informații:

Adresa URL

<http://www.epson.co.nz>

Accesați paginile web ale Epson Noua Zeelandă. Merită să accesați ocazional site-ul! Acesta oferă o zonă de descărcare pentru drivere, puncte de contact Epson, informații asupra produselor noi și asistență tehnică (e-mail).

Serviciul de asistență Epson

Telefon: 0800 237 766

Serviciul de asistență Epson este furnizat ca un mijloc final pentru a asigura accesul clienților noștri la consultanță. Operatorii Serviciului de asistență vă pot ajuta la instalarea, configurarea și utilizarea produsului Epson. Personalul de asistență pre-vânzări vă poate pune la dispoziție documentație despre produsele Epson noi și vă poate oferi consultanță în privința adresei celui mai apropiat reprezentant sau agent de service. Multe tipuri de solicitări sunt rezolvate aici.

Este recomandat să dispuneți de toate informațiile relevante când apelați. Cu cât puneți la dispoziție mai multe informații, cu atât vă putem ajuta mai rapid să rezolvați problema. Aceste informații includ documentația aferentă produsului Epson, tipul de computer, sistemul de operare, aplicațiile instalate și orice informații pe care le considerați necesare.

Transportul produsului

Epson recomandă păstrarea ambalajului produsului în vederea transporturilor ulterioare.

Ajutor pentru utilizatorii din Singapore

Sursele de informare, asistență și serviciile disponibile de la Epson Singapore sunt:

World Wide Web

<http://www.epson.com.sg>

Prin e-mail, sunt disponibile informații asupra specificațiilor produselor, drivere pentru descărcare, întrebări adresate frecvente (FAQ), solicitări asupra vânzărilor și asistență tehnică.

Serviciul de asistență Epson

Număr gratuit: 800-120-5564

Serviciul nostru de asistență prin telefon vă poate ajuta în următoarele privințe:

- Solicitări cu privire la vânzări și informații despre produse
- Întrebări despre modul de utilizare al produsului sau privind rezolvarea unor probleme
- Solicitări privind activitățile de service și garanția

Ajutor pentru utilizatorii din Tailanda

Datele de contact pentru informații, asistență și servicii sunt:

World Wide Web

<http://www.epson.co.th>

Prin e-mail, sunt disponibile informații asupra specificațiilor produselor, drivere pentru descărcare, întrebări adresate frecvente (FAQ) și asistență prin e-mail.

Centrul de apeluri Epson

Telefon: 66-2460-9699

E-mail: support@eth.epson.co.th

Departamentul nostru Centru de apeluri vă poate ajuta să rezolvați prin telefon următoarele probleme:

- Solicitări cu privire la vânzări și informații despre produse
- Întrebări sau probleme legate de utilizarea produselor
- Solicitări privind activitățile de service și garanția

Ajutor pentru utilizatorii din Vietnam

Datele de contact pentru informații, asistență și servicii sunt:

Centrul de service Epson

27 Yen Lang, Trung Liet Ward, Dong Da District, Ha Noi City. Tel: +84 24 7300 0911

38 Le Dinh Ly, Thac Gian Ward, Thanh Khe District, Da Nang. Tel: +84 23 6356 2666

194/3 Nguyen Trong Tuyen, Ward 8, Phu Nhuan Dist., HCMC. Tel: +84 28 7300 0911

31 Phan Boi Chau, Ward 14, Binh Thanh District, HCMC. Tel: +84 28 35100818

Ajutor pentru utilizatorii din Indonezia

Datele de contact pentru informații, asistență și servicii sunt:

World Wide Web

<http://www.epson.co.id>

- Informații asupra specificațiilor produselor, drivere pentru descărcare
- Întrebări adresate frecvent (FAQ), solicitări cu privire la vânzări, întrebări prin e-mail

Epson Hotline

Telefon: 1500-766 (Indonesia Only)

Email: customer.care@ein.epson.co.id

Serviciul nostru de asistență telefonică vă stă la dispoziție, prin telefon sau prin e-mail pentru:

- Solicitări cu privire la vânzări și informații despre produse
- Asistență tehnică

Ajutor pentru utilizatorii din Hong Kong

Pentru a obține asistență tehnică și pentru servicii postvânzare, utilizatorii sunt rugați să contacteze Epson Hong Kong Limited.

Pagina web

<http://www.epson.com.hk>

Epson Hong Kong a creat o pagină locală atât în limba chineză cât și în engleză pentru a pune la dispoziția utilizatorilor următoarele informații:

- Informații despre produs
- Răspunsuri la întrebările frecvente (FAQ)
- Ultimele versiuni ale driverelor produselor Epson

Linia de asistență tehnică

De asemenea, puteți contacta echipa noastră tehnică la următoarele numere de telefon și fax:

Telefon: 852-2827-8911

Fax: 852-2827-4383

Ajutor pentru utilizatorii din Malaezia

Datele de contact pentru informații, asistență și servicii sunt:

World Wide Web

<http://www.epson.com.my>

- Informații asupra specificațiilor produselor, drivere pentru descărcare
- Întrebări adresate frecvent (FAQ), solicitări cu privire la vânzări, întrebări prin e-mail

Centrul de apeluri Epson

Telefon: 1800-81-7349 (apel netaxabil)

Email: websupport@emsb.epson.com.my

- Solicitări cu privire la vânzări și informații despre produse
- Întrebări sau probleme legate de utilizarea produselor
- Solicitări privind serviciile de reparații și garanția

Epson Malaysia Sdn Bhd (Sediul principal)

Telefon: 603-56288288

Fax: 603-5628 8388/603-5621 2088

Ajutor pentru utilizatorii din India

Datele de contact pentru informații, asistență și servicii sunt:

World Wide Web

<http://www.epson.co.in>

Sunt disponibile informații asupra specificațiilor produselor, drivere pentru descărcare și solicitări despre produse.

Linie de asistență gratuită

Pentru service, informații despre produs sau pentru a comanda consumabile:

18004250011 / 186030001600 / 1800123001600 (09:00 – 18:00)

E-mail

calllog@epson-india.in

WhatsApp

+91 96400 00333

Ajutor pentru utilizatorii din Filipine

Pentru a primi asistență tehnică și alte servicii post-vânzare, utilizatorii sunt invitați să contacteze Epson Philippines Corporation la numerele de telefon și de fax și la adresa de e-mail de mai jos:

World Wide Web

<http://www.epson.com.ph>

Prin e-mail, sunt disponibile informații asupra specificațiilor produselor, drivere pentru descărcare, întrebări adresate frecvente (FAQ) și asistență prin e-mail.

Epson Philippines - Servicii pentru clienți

Număr gratuit: (PLDT) 1-800-1069-37766

Număr gratuit: (Digitel) 1-800-3-0037766

Metro Manila: +632-8441-9030

Site web: <https://www.epson.com.ph/contact>

E-mail: customercare@epc.epson.com.ph

Program de lucru 9am - 6pm, de luni până sâmbătă (cu excepția sărbătorilor legale)

Departamentul nostru de Servicii pentru clienți vă poate ajuta să rezolvați prin telefon următoarele probleme:

- Solicitări cu privire la vânzări și informații despre produse
- Întrebări sau probleme legate de utilizarea produselor
- Solicitări privind activitățile de service și garanția

Epson Philippines Corporation

Linie principală: +632-8706-2609

Fax: +632-8706-2663 / +632-8706-2665