

# EPSON

## WF-C5890 Series

# Korisnički vodič



Štampanje

Kopiranje

Skeniranje

Slanje faksa

Održavanje štampača

Rešavanje problema

## Sadržaj

### Vodič za ovaj priručnik

Upoznavanje sa priručnicima. . . . .	9
Važne mere zaštite (papirni priručnik). . . . .	9
Počnite ovde (papirni priručnik). . . . .	9
Korisnički vodič (digitalni priručnik). . . . .	9
Informacije o najnovijim priručnicima. . . . .	9
Vodič za Video uputstva na internetu. . . . .	9
Traženje informacija. . . . .	9
Štampanje samo onih stranica koje su vam potrebne. . . . .	10
O ovom priručniku. . . . .	11
Oznake i simboli. . . . .	11
Napomene o snimcima ekrana i ilustracijama. . . . .	11
Reference koje se odnose na operativne sisteme. . . . .	11
Zaštitni znakovi. . . . .	12
Autorska prava. . . . .	13

### Važna uputstva

Bezbednosna uputstva. . . . .	16
Saveti i upozorenja u vezi sa štampačem. . . . .	17
Saveti i upozorenja za podešavanje štampača. . . . .	17
Saveti i upozorenja za upotrebu štampača. . . . .	18
Saveti i upozorenja za upotrebu dodirnog ekrana. . . . .	18
Preporuke i upozorenja za povezivanje sa internetom. . . . .	18
Saveti i upozorenja za upotrebu štampača sa bežičnom vezom. . . . .	19
Napomene o administratorskoj lozinki. . . . .	19
Saveti za upotrebu memorijskih uređaja. . . . .	20
Saveti i upozorenja za transport ili skladištenje štampača. . . . .	20
Zaštita vaših ličnih podataka. . . . .	21

### Nazivi i funkcije delova

Napred. . . . .	23
Unutra. . . . .	25
Nazad. . . . .	27

### Vodič za kontrolnu tablu

Kontrolna tabla. . . . .	29
Konfiguracija početnog ekrana. . . . .	30
Vodič za ikonu za mrežu. . . . .	31
Konfiguracija ekrana sa menijem. . . . .	32

Konfiguracija ekrana Job/Status. . . . .	33
Rezerviši zadatak. . . . .	34
Vodič za ikonu za zadatak. . . . .	34
Unos znakova. . . . .	35

### Priprema štampača i vršenje početnih podešavanja

Sažetak priprema štampača i vršenje početnih podešavanja. . . . .	37
Priprema štampača. . . . .	37
Zaštita štampača od neovlašćenih promena podešavanja. . . . .	37
Konfigurisanje mrežne veze. . . . .	37
Sažetak neophodnih priprema za svaku funkciju. . . . .	38
Vršenje podešavanja štampača. . . . .	38
Montaža opcionalnih jedinica kasete za papir. . . . .	39
Montaža uređaja za autorizaciju. . . . .	45
Povezivanje sa uređajem za autorizaciju. . . . .	45
Potvrda statusa veze za uređaj za autorizaciju. . . . .	45
Provera da li je autorizaciona kartica prepoznata. . . . .	46
Rešavanje problema sa uređajem za autorizaciju. . . . .	46
Kreiranje mrežne veze i vršenje podešavanja. . . . .	47
Promena administratorske lozinke. . . . .	47
Zaštita podešavanja pomoću zaključavanja table. . . . .	48
Povezivanje štampača na mrežu. . . . .	49
Rešavanje problema mrežne veze. . . . .	56
Priprema i podešavanje štampača zavisno od upotrebe. . . . .	65
Podešavanje dostupnih opcionalnih stavki. . . . .	65
Priprema za slanje e-pošte. . . . .	67
Priprema deljene mrežne fascikle. . . . .	71
Registracija kontakata. . . . .	92
Podešavanja za korišćenje usluge računarskog oblaka kao odredišta za prosleđivanje faksa. . . . .	102
Podešavanja korišćenja informacija o korisnicima na LDAP serveru kao odredištima. . . . .	103
Slanje faksova pomoću faks servera. . . . .	107
Podešavanja za štampanje, skeniranje, kopiranje i slanje faksa. . . . .	108
Početna podešavanja za štampanje. . . . .	108
Priprema skeniranja ili kopiranja. . . . .	118
Dostupne funkcije faksa. . . . .	121
Problemi prilikom vršenja podešavanja. . . . .	143

Napomene za rešavanje problema. . . . .	143
Pristup programu Web Config nije moguć. . . . .	144

## **Ubacivanje papira**

Mere opreza pri rukovanju papirom. . . . .	147
Podešavanja veličine i tipa papira. . . . .	147
Lista tipa papira. . . . .	148
Ubacivanje papira. . . . .	149
Ubacivanje različitih papira. . . . .	150
Ubacivanje perforiranog papira. . . . .	150
Ubacivanje dugačkih papira. . . . .	150

## **Postavljanje originala**

Postavljanje originala. . . . .	153
Originali koje ADF ne podržava. . . . .	154

## **Ubacivanje i vađenje memorijskog uređaja**

Umetanje spoljašnjeg USB uređaja. . . . .	157
Vađenje spoljašnjeg USB uređaja. . . . .	157
Deljenje podataka na memorijskom uređaju. . . . .	157

## **Štampanje**

Štampanje dokumenata. . . . .	160
Štampanje sa računara — Windows. . . . .	160
Štampanje dokumenata pomoću upravljačkog programa štampača PostScript (Windows). . . . .	185
Štampanje sa računara — Mac OS. . . . .	189
Štampanje iz PostScript upravljačkog programa štampača u operativnom sistemu Mac OS. . . . .	197
Štampanje PDF datoteka sa memorijskog uređaja. . . . .	201
Štampanje dokumenata s pametnih uređaja. . . . .	202
Štampanje na kovertama. . . . .	203
Štampanje koverata sa računara (Windows). . . . .	203
Štampanje koverata sa računara (Mac OS). . . . .	204
Štampanje fotografija. . . . .	204
Štampanje JPEG datoteka sa memorijskog uređaja. . . . .	204
Štampanje TIFF datoteka sa memorijskog uređaja. . . . .	205
Štampanje veb stranica. . . . .	206
Štampanje internet stranica sa pametnog uređaja. . . . .	206

Štampanje uz korišćenje usluge računarskog oblaka. . . . .	207
Prekid i štampanje. . . . .	208

## **Kopiranje**

Dostupni načini kopiranja. . . . .	210
Kopiranje originala. . . . .	210
Dvostrano kopiranje. . . . .	211
Kopiranje uz povećanje ili smanjenje veličine. . . . .	211
Kopiranje više originala na jednom listu. . . . .	212
Kopiranje po redosledu stranica. . . . .	213
Kopiranje originala dobrog kvaliteta. . . . .	213
Kopiranje lične karte. . . . .	214
Kopiranje koverti. . . . .	214
Prekid i kopiranje. . . . .	215
Osnovne opcije menija za kopiranje. . . . .	215
Režim boje. . . . .	215
Gustina. . . . .	216
Postavke papira. . . . .	216
Smanji/povećaj. . . . .	216
Originalni tip. . . . .	216
Dvostrano. . . . .	216
Napredne opcije menija za kopiranje. . . . .	217
Višestrano. . . . .	217
Originalna veličina. . . . .	217
Završavanje. . . . .	217
Orijentacija (original). . . . .	218
Kvalitet slike. . . . .	218
Marg. vez. . . . .	218
Smanjiv. za ukl. u papir. . . . .	218
Uklanjanje senke. . . . .	218
Uklan. rupa od bušenja. . . . .	218
Kopija ID kartice. . . . .	218

## **Skeniranje**

Dostupni načini skeniranja. . . . .	220
Skeniranje originala u mrežnu fasciklu. . . . .	220
Opcije odredišnog menija za skeniranje u fasciklu. . . . .	221
Skeniranje originala u e-poruku. . . . .	222
Opcije menija primaoca za skeniranje u e- poruku. . . . .	223
Skeniranje originala na računar. . . . .	223
Skeniranje originala na memorijski uređaj. . . . .	224
Skeniranje originala u računarski oblak. . . . .	224
Opcije menija za skeniranje. . . . .	225
Režim boje. . . . .	225
Format datoteke. . . . .	225

Rezolucija: . . . . .	225
Dvostrano: . . . . .	225
Obl.sken.: . . . . .	226
Originalni tip. . . . .	226
Orijentacija (original):. . . . .	226
Gustina: . . . . .	226
Uklanjanje senke: . . . . .	226
Uklanj. rupa od bušenja: . . . . .	226
Naslov: . . . . .	226
Maks. vel. priložene datoteke: . . . . .	226
Naziv datoteke: . . . . .	226
Skeniranje pomoću WSD-a. . . . .	227
Podešavanje WSD ulaza. . . . .	227
Skeniranje originala na pametni uređaj. . . . .	229

## **Slanje faksa**

Pre upotrebe funkcija faksa. . . . .	231
Pregled funkcija faksa za ovaj štampač. . . . .	231
Funkcija: slanje faksova. . . . .	231
Funkcija: primanje faksova. . . . .	232
Funkcija: PC-FAKS slanje/prijem (Windows/Mac OS). . . . .	234
Funkcije: Razni izveštaji o faksu. . . . .	235
Funkcija: Provera statusa ili evidencije zadataka faksa. . . . .	235
Funkcija: Kutija faksa. . . . .	235
Funkcija: bezbednost prilikom slanja i prijema faksa. . . . .	236
Funkcije: Ostale korisne funkcije. . . . .	237
Slanje faksova pomoću štampača. . . . .	238
Izbor primalaca. . . . .	239
Razni načini za slanje faksa. . . . .	239
Prijem faksova na štampač. . . . .	246
Prijem dolaznih faksova. . . . .	247
Prijem faksova putem telefonskog poziva. . . . .	248
Čuvanje i prosleđivanje primljenih faksova. . . . .	250
Pregled primljenih faksova na LCD ekranu štampača. . . . .	251
Opcije menija za slanje faksova. . . . .	252
Primalac. . . . .	252
Podešavanja faksa. . . . .	252
Još. . . . .	255
Opcije menija za Kutija faksa. . . . .	256
Prij.sand. / poverljivo. . . . .	256
Uskladišt. dokumenti: . . . . .	258
Slanje na poziv/tabla. . . . .	260
Provera statusa ili evidencije zadataka faksa. . . . .	263

Prikaz informacija kada su primljeni faksovi neobrađeni (nepročitani/nisu odštampani/nisu sačuvani/nisu prosleđeni). . . . .	263
Provera zadataka faksa koji su u toku. . . . .	265
Provera istorije zadataka faksa. . . . .	265
Ponovno štampanje primljenih dokumenata. . . . .	265
Slanje faksa sa računara. . . . .	266
Slanje dokumenata napravljenih pomoću aplikacije (Windows). . . . .	266
Slanje dokumenata napravljenih pomoću aplikacije (Mac OS). . . . .	269
Prijem faksova na računar. . . . .	271
Provera novih faksova (Windows). . . . .	271
Provera novih faksova (Mac OS). . . . .	272
Otkazivanje funkcije koja memoriše dolazne faksove na računaru. . . . .	273

## **Održavanje štampača**

Provera statusa potrošnog materijala. . . . .	275
Poboljšavanje kvaliteta štampe, kopiranja, skeniranja i slanja faksa. . . . .	276
Prilagođavanje kvaliteta štampe. . . . .	276
Provera i čišćenje glave za štampanje. . . . .	277
Sprečavanje začepjenja mlaznica. . . . .	278
Poravnavanje glave za štampanje. . . . .	278
Čišćenje mrlja od mastila sa putanje papira. . . . .	278
Čišćenje Staklo skenera. . . . .	279
Čišćenje automatskog mehanizma za uvlačenje papira. . . . .	280
Čišćenje providnog filma. . . . .	282
Čišćenje štampača. . . . .	284

## **U ovim situacijama**

Kada disk sa softverom nije dostupan. . . . .	287
Pri zameni računara. . . . .	287
Odvojeno instaliranje ili deinstaliranje aplikacija. . . . .	287
Odvojena instalacija aplikacija. . . . .	287
Instalacija drajvera PostScript štampača. . . . .	290
Dodavanje originalnog Epson štampača (samo za Mac OS). . . . .	291
Deinstaliranje aplikacija. . . . .	291
Vršenje podešavanja za povezivanje na računar. . . . .	293
Provera statusa mrežne veze štampača (izveštaj o mrežnoj vezi). . . . .	293
Direktno povezivanje pametnog uređaja i štampača (Wi-Fi Direct). . . . .	294
O funkciji Wi-Fi Direct. . . . .	294
Povezivanje sa uređajima pomoću Wi-Fi Direct . . . . .	294
Prekid Wi-Fi Direct veze (Simple AP). . . . .	296



Promena Wi-Fi Direct (enkel AP) podešavanja kao što su SSID. . . . .	296
Promena veze iz režima Wi-Fi na USB. . . . .	297
Korišćenje štampača uz omogućenu funkciju kontrole pristupa. . . . .	298
Prijavljivanje na štampač sa kontrolne table. . . . .	298
Registrowanje korisničkog naloga u upravljačkom programu štampača (Windows). . . . .	299
Provera identiteta korisnika u Epson Scan 2 kada se koristi kontrola pristupa. . . . .	299
Transport i skladištenje štampača. . . . .	300



## Rešavanje problema

Rešavanje problema. . . . .	305
Proverite status greške štampača. . . . .	305
Provera veze štampača. . . . .	305
Proverite podešavanja štampača. . . . .	306
Štampanje, kopiranje, skeniranje ili slanje faksa nije moguće. . . . .	307
Aplikacija ili upravljački program štampača ne rade ispravno. . . . .	307
Štampač ne može da se priključi pomoću USB-a. . . . .	312
Nemoguće kopiranje. . . . .	313
Nemoguće slanje ili primanje faksova. . . . .	313
Papir se ne uvlači ili ne izbacuje pravilno. . . . .	319
Kvalitet štampanja, kopiranja i skeniranja i slanja faksa je loš. . . . .	322
Kvalitet štampe je loš. . . . .	322
Kvalitet kopija je loš. . . . .	329
Problemi sa skeniranom slikom. . . . .	335
Kvalitet poslatog faksa je loš. . . . .	337
Kvalitet primljenog faksa je loš. . . . .	339
Poruka ili šifra greške se prikazuje na LCD ekranu . . . . .	340
Poruka se prikazuje na LCD ekranu. . . . .	340
Prikazuje se šifra greške u meniju statusa. . . . .	342
Papir se zaglavljuje. . . . .	348
Sprečavanje zaglavljivanja papira. . . . .	348
Vreme je da promenite jedinice za dovod mastila. . . . .	349
Mere opreza pri rukovanju Jedinica za dovod mastila. . . . .	349
Zamena Jedinice za dovod mastila. . . . .	350
Privremeno štampanje crnim mastilom. . . . .	351
Štednja crne boje kada je preostane malo (samo za Windows). . . . .	353
Vreme je da promenite kutiju za održavanje. . . . .	354
Mere predostrožnosti prilikom rukovanja kutijom za održavanje. . . . .	354
Zamena kutije za održavanje. . . . .	354

Vreme je da promenite prijemne valjke. . . . .	355
Zamena valjaka za uvlačenje papira za jedinicu kasete za papir. . . . .	355
Zamena prijemnih valjaka za opcionalne jedinice kasete za papir. . . . .	355
Ne možete da rukujete štampačem na očekivani način. . . . .	356
Štampač se ne uključuje ili isključuje. . . . .	356
Operacije su spore. . . . .	357
LCD ekran je zatamnjen. . . . .	358
Dodirni ekran ne reaguje. . . . .	358
Rukovanje na kontrolnoj tabli nije moguće. . . . .	359
„x“ se prikazuje na ekranu i ne možete da izaberete fotografije. . . . .	359
Memorijski uređaj nije prepoznat. . . . .	359
Nije moguće čuvanje podataka na memorijskom uređaju. . . . .	359
Uređaj pravi buku dok radi. . . . .	360
Datum i vreme su netačni. . . . .	360
Osnovni sertifikat se mora ažurirati. . . . .	360
Nije moguće obaviti ručno dvostrano štampanje (Windows). . . . .	360
Meni Podešavanje štampe nije prikazan (Mac OS). . . . .	361
Zaboravili ste lozinku. . . . .	361
Nenamerno pravljenje kopija ili slanje faksova. . . . .	361
Broj faksa pošiljaoca nije prikazan. . . . .	361
Broj faksa pošiljaoca prikazan u Primljenim faksovima je pogrešan. . . . .	361
Pozivanje pomoću priključenog telefona nije moguće. . . . .	362
Telefonska sekretarica ne može da se javlja na glasovne pozive. . . . .	362
Primljeno je puno neželjenih faksova. . . . .	362
Ne mogu da rešim problem. . . . .	362
Ne možete da rešite problem sa štampanjem. . . . .	362

## Informacije o proizvodu

Informacije o papiru. . . . .	365
Dostupan papir i kapaciteti. . . . .	365
Informacije o potrošnim proizvodima. . . . .	369
Kodovi za Jedinica za dovod mastila. . . . .	369
Šifra kutije za održavanje. . . . .	370
Šifre valjaka za uvlačenje papira. . . . .	370
Informacije o opcionim stavkama. . . . .	371
Opcionalne jedinice kasete za papir — šifra jedinice. . . . .	371
Informacije o softveru. . . . .	371
Aplikacija za štampanje sa računara (upravljački program štampača za Windows). . . . .	371

Aplikacija za štampanje sa računara (Upravljački program štampača za Mac OS) . . . . .	373
Aplikacija koja može da štampa PostScript fontove (Windows upravljački program štampača PostScript). . . . .	374
Aplikacija koja može da štampa PostScript fontove (Mac OS upravljački program štampača PostScript). . . . .	375
Aplikacija koja može da štampa PCL jezik (upravljački program PCL štampača). . . . .	375
Aplikacija za kontrolisanje skenera (Epson Scan 2). . . . .	376
Aplikacija za podešavanje operacija faksa i slanje faksova (FAX Utility). . . . .	376
Aplikacija za slanje faksova (Upravljački program PC-FAX). . . . .	377
Aplikacija za konfiguraciju operacija štampača (Web Config). . . . .	378
Aplikacija za ažuriranje softvera i osnovnog softvera (Epson Software Updater). . . . .	379
Softver za upravljanje uređajima na mreži (Epson Device Admin). . . . .	379
Epson sistem za autorizaciju (Epson Print Admin). . . . .	380
Podešavanje liste menija. . . . .	380
Opšte postavke. . . . .	380
Brojač kopija. . . . .	413
Status zaliha. . . . .	413
Održavanje. . . . .	413
Jezik/Language  . . . . .	414
Status štampača / Štampaj. . . . .	414
Menadžer kontakata. . . . .	415
Korisničke postavke  . . . . .	415
Status uređaja za proveru identiteta. . . . .	416
Informacije o Epson Open Platform. . . . .	416
Specifikacije proizvoda. . . . .	417
Specifikacije štampača. . . . .	417
Specifikacije skenera. . . . .	417
Specifikacije automatskog mehanizma za uvlačenje papira. . . . .	418
Specifikacije faksa. . . . .	418
Korišćenje ulaza za štampač. . . . .	419
Specifikacije interfejsa. . . . .	421
Specifikacije mreže. . . . .	422
Kompatibilnost sa PostScript nivo 3. . . . .	425
Podržane eksterne usluge. . . . .	425
Specifikacije memorijskog uređaja. . . . .	425
Specifikacije podržanih podataka. . . . .	425
Dimenzije. . . . .	426
Specifikacije napajanja. . . . .	427
Specifikacije u vezi sa okruženjem. . . . .	427

Mesto i prostor za postavljanje. . . . .	428
Zahtevi sistema. . . . .	429
Specifikacije fonta. . . . .	429
Fontovi dostupni za PostScript. . . . .	429
Fontovi dostupni za PCL (URW). . . . .	430
Lista skupova simbola. . . . .	432
Informacije u vezi sa propisima. . . . .	435
Standardi i odobrenja. . . . .	435
Nemački Plavi anđeo. . . . .	437
Ograničenja u vezi sa kopiranjem. . . . .	437

## **Informacije za administratore**

Upravljanje štampačem. . . . .	439
Provera informacija za udaljeni štampač. . . . .	439
Podešavanje kontrolne table. . . . .	439
Kontrolisanje upotrebe table. . . . .	440
Upravljanje mrežnim povezivanjem. . . . .	442
Konfigurisanje obaveštenja putem e-pošte kada se događaj odigra. . . . .	447
Podešavanje čuvanja energije tokom neaktivnosti. . . . .	449
Podešavanje zvuka. . . . .	450
Pravljenje rezervne kopije i uvoz podešavanja štampača. . . . .	451
Ažuriranje osnovnog softvera. . . . .	452
Sinhronizacija datuma i vremena sa vremenskim serverom. . . . .	455
Brisanje podataka iz interne memorije. . . . .	456
Upravljanje kontaktima. . . . .	456
Konfigurisanje periodičnog čišćenja. . . . .	457
Kontrola električnog napajanja štampača pomoću funkcije Web Config. . . . .	457
Vrati podrazumevana podešavanja. . . . .	458
Bezbednosne postavke proizvoda. . . . .	458
Ograničavanje dostupnosti funkcija. . . . .	458
Ograničavanje USB priključaka i korišćenja spoljne memorije. . . . .	461
Šifrovanje pomoću lozinke. . . . .	462
Upotreba funkcije kontrolnog zapisa. . . . .	463
Ograničavanje operacija na datotekama iz PDL-a. . . . .	463
Promena administratorske lozinke pomoću Web Config. . . . .	464
Omogućavanje provere programa pri pokretanju. . . . .	464
Konfiguracija ograničenja domena. . . . .	465
Bezbednosne postavke mreže. . . . .	466
Kontrolisanje pomoću protokola. . . . .	466
Način korišćenja digitalnog sertifikata. . . . .	471
SSL/TLS komunikacija sa štampačem. . . . .	478

---

Šifrovana komunikacija pomoću IPsec/IP filtriranja. . . . .	479
Povezivanje štampača na IEEE802.1X mrežu. . .	491
Problemi bezbednosti mreže. . . . .	494
Korišćenje funkcije Epson Open Platform. . . . .	500
Pregled Epson Open Platform. . . . .	500
Konfigurisanje opcije Epson Open Platform. . .	501
Provera validnosti Epson Open Platform. . . . .	501
Epson Remote Services informacije. . . . .	502

## ***Kako dobiti pomoć***

Veb-sajt za tehničku podršku. . . . .	504
Kontaktiranje Epson-ove podrške za korisnike. . .	504
Pre nego što se obratite kompaniji Epson. . . . .	504
Pomoć za korisnike u Evropi. . . . .	504
Pomoć za korisnike na Tajvanu. . . . .	505
Pomoć za korisnike u Australiji. . . . .	505
Pomoć za korisnike na Novom Zelandu. . . . .	506
Pomoć za korisnike u Singapuru. . . . .	506
Pomoć za korisnike na Tajlandu. . . . .	507
Pomoć za korisnike u Vijetnamu. . . . .	507
Pomoć za korisnike u Indoneziji. . . . .	507
Pomoć za korisnike u Hongkongu. . . . .	508
Pomoć za korisnike u Maleziji. . . . .	508
Pomoć za korisnike u Indiji. . . . .	509
Pomoć za korisnike na Filipinima. . . . .	509

---

# Vodič za ovaj priručnik

Upoznavanje sa priručnicima. . . . .	9
Vodič za Video uputstva na internetu. . . . .	9
Traženje informacija. . . . .	9
Štampanje samo onih stranica koje su vam potrebne. . . . .	10
O ovom priručniku. . . . .	11
Zaštitni znakovi. . . . .	12
Autorska prava. . . . .	13

## Upoznavanje sa priručnicima

Sledeći priručnici su priloženi uz vaš Epson štampač. Pored informacija u priručnicima, pogledajte i razne pomoćne informacije koje su dostupne na samom štampaču ili u Epson softverskim aplikacijama.

### Važne mere zaštite (papirni priručnik)

Pružava vam uputstva za bezbedno korišćenje ovog štampača.

### Počnite ovde (papirni priručnik)

Pružava vam informacije o podešavanju štampača i instaliranju softvera.

### Korisnički vodič (digitalni priručnik)

Ovaj priručnik. Dostupno kao PDF i veb-priručnik. Daje detaljne informacije i uputstva o upotrebi štampača i rešavanju problema.

### Informacije o najnovijim priručnicima

#### Papirni priručnik

Posetite Epson Europe internet prezentaciju za podršku na adresi <http://www.epson.eu/support> ili globalnu Epson internet prezentaciju za podršku na adresi <http://support.epson.net/>.

#### Digitalni priručnik

Posetite sledeću veb-sajt, unesite naziv proizvoda i zatim idite na **Podrška**.

<https://epson.sn>

---

## Vodič za Video uputstva na internetu

Možete da gledate Video uputstva na internetu da biste naučili kako da koristite štampač. Pristupite sledećem veb-sajtu. Sadržaj Video uputstva na internetu se može menjati bez prethodnog obaveštenja.



[https://support.epson.net/publist/video.php?model=WF-C5890\\_Series](https://support.epson.net/publist/video.php?model=WF-C5890_Series)

---

## Traženje informacija

Priručnik u PDF formatu omogućava vam da informacije koje su vam potrebne tražite pomoću ključnih reči, kao i da pomoću obeleživača skočite direktno na određena poglavlja. U ovom poglavlju je objašnjeno kako se priručnik u PDF formatu koristi kada ga otvorite u programu Adobe Acrobat Reader DC na svom računaru.

## Pretraživanje pomoću ključnih reči

Kliknite na **Uredi > Napredna pretraga**. Unesite ključnu reč (tekst) za informacije koje želite da pronadete u prozoru za pretraživanje, a zatim kliknite na **Pretraži**. Rezultati su prikazani u obliku liste. Kliknite na jedan od prikazanih rezultata kako biste skočili na tu stranu.

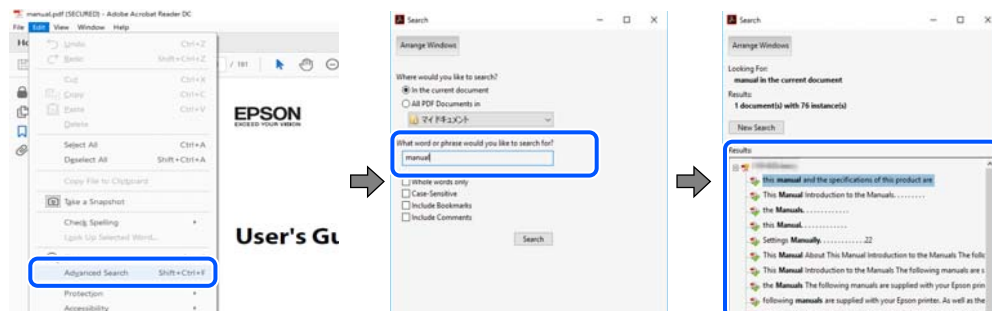

## Direktan skok iz obeleživača

Kliknite na naslov kako biste skočili na tu stranicu. Kliknite na + ili > kako biste videli naslove nižeg nivoa u tom poglavlju. Da biste se vratili na prethodnu stranicu, izvršite sledeće operacije na svojoj tastaturi.

- Windows: pritisnite i držite **Alt**, a zatim pritisnite **←**.
- Mac OS: pritisnite i držite taster komanda, a zatim pritisnite **←**.

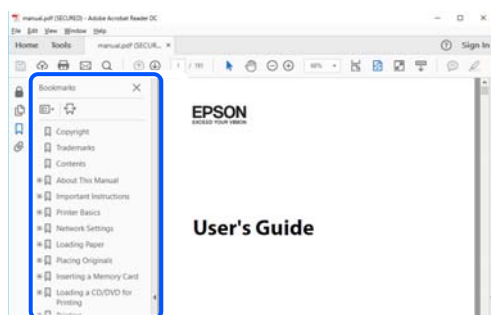

# Štampanje samo onih stranica koje su vam potrebne

Možete izdvojiti i odštampati samo one stranice koje su vam potrebne. Kliknite na **Štampanje** u meniju **Datoteka**, a zatim navedite stranice koje želite da štampate u opciji **Stranice** pod stavkom **Stranice za štampanje**.

- Da biste naveli niz stranica, unesite crticu između prve i poslednje stranice.  
Na primer: 20-25
- Da biste naveli stranice koje nisu u nizu, stranice odvojite zarezima.  
Na primer: 5, 10, 15

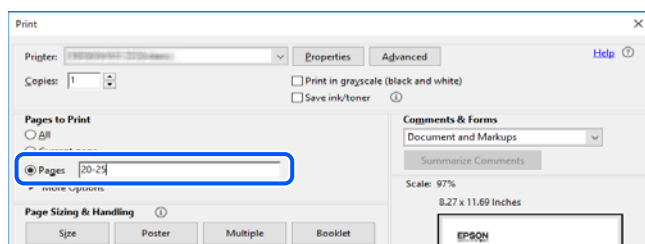

## O ovom priručniku

Ovo poglavlje opisuje značenje oznaka i simbola, napomene o opisima i referentne informacije operativnog sistema korišćene u ovom priručniku.

### Oznake i simboli



**Oprez:**

Uputstva koja se moraju strogo pratiti kako bi se izbegle telesne povrede.



**Važno:**

Uputstva koja se moraju poštovati kako ne bi došlo do oštećenja opreme.

**Napomena:**

Pružaju dodatne informacije i reference.

**Povezane informacije**

➔ Veze do povezanih odeljaka.



Daje Video uputstva na internetu za uputstva za upotrebu. Pogledajte vezu za povezane informacije.



Stavke menija kontrolne table koje su ograničene kada je omogućeno administratorsko zaključavanje.

## Napomene o snimcima ekrana i ilustracijama

- Snimci ekrana sa upravljačkim programom su iz operativnih sistema Windows 10 ili macOS High Sierra (10.13). Sadržaj prikazan na ekranu varira u zavisnosti od modela i situacije.
- Ilustracije korišćene u ovom priručniku su samo primeri. Iako može postojati mala razlika u zavisnosti od modela, način rada je isti.
- Neke od stavki menija na LCD ekranu variraju u zavisnosti od modela i podešavanja.
- Možete očitati QR kod pomoću posebne aplikacije.

## Reference koje se odnose na operativne sisteme

### Windows

U ovom priručniku termini kao što su „Windows 11”, „Windows 10”, „Windows 8.1”, „Windows 8”, „Windows 7”, „Windows Vista”, „Windows XP”, „Windows Server 2022”, „Windows Server 2019”, „Windows Server 2016”, „Windows Server 2012 R2”, „Windows Server 2012”, „Windows Server 2008 R2”, „Windows Server 2008”, „Windows Server 2003 R2”, i „Windows Server 2003” odnose se na sledeće operativne sisteme. Pored toga, termin „Windows” odnosi se na sve verzije.

- Operativni sistem Microsoft® Windows® 11

- Operativni sistem Microsoft® Windows® 10
- Operativni sistem Microsoft® Windows® 8.1
- Operativni sistem Microsoft® Windows® 8
- Operativni sistem Microsoft® Windows® 7
- Operativni sistem Microsoft® Windows Vista®
- Operativni sistem Microsoft® Windows® XP
- Operativni sistem Microsoft® Windows® XP Professional x64 Edition
- Operativni sistem Microsoft® Windows Server® 2022
- Operativni sistem Microsoft® Windows Server® 2019
- Operativni sistem Microsoft® Windows Server® 2016
- Operativni sistem Microsoft® Windows Server® 2012 R2
- Operativni sistem Microsoft® Windows Server® 2012
- Operativni sistem Microsoft® Windows Server® 2008 R2
- Operativni sistem Microsoft® Windows Server® 2008
- Operativni sistem Microsoft® Windows Server® 2003 R2
- Operativni sistem Microsoft® Windows Server® 2003

### Mac OS

U ovom priručniku, „Mac OS” se koristi za upućivanje na Mac OS X 10.9.5 ili noviji, kao i na macOS 11 ili noviji.

---

## Zaštitni znakovi

- Microsoft®, Windows®, Windows Server®, and Windows Vista® are registered trademarks of Microsoft Corporation.
- Apple, Mac, macOS, OS X, Bonjour, ColorSync, Safari, AirPrint, iPad, iPhone, iPod touch, TrueType, and iBeacon are trademarks of Apple Inc., registered in the U.S. and other countries.
- Use of the Works with Apple badge means that an accessory has been designed to work specifically with the technology identified in the badge and has been certified by the developer to meet Apple performance standards.
- Chrome, Chrome OS, Google Play and Android are trademarks of Google LLC.
- Albertus, Arial, Coronet, Gill Sans, Joanna and Times New Roman are trademarks of The Monotype Corporation registered in the United States Patent and Trademark Office and may be registered in certain jurisdictions.
- ITC Avant Garde Gothic, ITC Bookman, Lubalin Graph, Mona Lisa, ITC Symbol, Zapf Chancery and Zapf Dingbats are trademarks of International Typeface Corporation registered in the U.S. Patent and Trademark Office and may be registered in certain other jurisdictions.
- Clarendon, Eurostile and New Century Schoolbook are trademarks of Linotype GmbH registered in the U.S. Patent and Trademark Office and may be registered in certain other jurisdictions.
- Wingdings is a registered trademark of Microsoft Corporation in the United States and other countries.
- CG Omega, CG Times, Garamond Antiqua, Garamond Halbfett, Garamond Kursiv, Garamond Halbfett Kursiv are trademarks of Monotype Imaging, Inc. and may be registered in certain jurisdictions.



- Antique Olive is a trademark of M. Olive.
- Marigold and Oxford are trademarks of AlphaOmega Typography.
- Helvetica, Optima, Palatino, Times and Univers are trademarks of Linotype Corp. registered in the U.S. Patent and Trademark Office and may be registered in certain other jurisdictions in the name of Linotype Corp. or its licensee Linotype GmbH.
- ITC Avant Garde Gothic, Bookman, Zapf Chancery and Zapf Dingbats are trademarks of International Typeface Corporation registered in the United States Patent and Trademark Office and may be registered in certain jurisdictions.
- PCL is a trademark of Hewlett-Packard Company.
- Adobe, Acrobat, Photoshop, PostScript® 3™, and Reader are either registered trademarks or trademarks of Adobe in the United States and/or other countries.

Arcfour

This code illustrates a sample implementation of the Arcfour algorithm.

Copyright © April 29, 1997 Kalle Kaukonen. All Rights Reserved.

Redistribution and use in source and binary forms, with or without modification, are permitted provided that this copyright notice and disclaimer are retained.

THIS SOFTWARE IS PROVIDED BY KALLE KAUKONEN AND CONTRIBUTORS "AS IS" AND ANY EXPRESS OR IMPLIED WARRANTIES, INCLUDING, BUT NOT LIMITED TO, THE IMPLIED WARRANTIES OF MERCHANTABILITY AND FITNESS FOR A PARTICULAR PURPOSE ARE DISCLAIMED. IN NO EVENT SHALL KALLE KAUKONEN OR CONTRIBUTORS BE LIABLE FOR ANY DIRECT, INDIRECT, INCIDENTAL, SPECIAL, EXEMPLARY, OR CONSEQUENTIAL DAMAGES (INCLUDING, BUT NOT LIMITED TO, PROCUREMENT OF SUBSTITUTE GOODS OR SERVICES; LOSS OF USE, DATA, OR PROFITS; OR BUSINESS INTERRUPTION) HOWEVER CAUSED AND ON ANY THEORY OF LIABILITY, WHETHER IN CONTRACT, STRICT LIABILITY, OR TORT (INCLUDING NEGLIGENCE OR OTHERWISE) ARISING IN ANY WAY OUT OF THE USE OF THIS SOFTWARE, EVEN IF ADVISED OF THE POSSIBILITY OF SUCH DAMAGE.

- QR Code is a registered trademark of DENSO WAVE INCORPORATED in Japan and other countries.
- Firefox is a trademark of the Mozilla Foundation in the U.S. and other countries.
- The Mopria™ word mark and the Mopria™ Logo are registered and/or unregistered trademarks of Mopria Alliance, Inc. in the United States and other countries. Unauthorized use is strictly prohibited.
- microSDHC Logo is a trademark of SD-3C, LLC.

Napomena: microSDHC memorijska kartica je ugrađena u proizvod i njeno uklanjanje nije moguće.



- Opšta napomena: ostali nazivi proizvoda upotrebljeni su u ovom dokumentu isključivo u identifikacione svrhe i možda predstavljaju zaštitne znakove svojih vlasnika. Epson se odriče svih prava na te žigove.

---

## Autorska prava

Nijedan deo ove publikacije ne sme se reprodukovati, uskladištiti u sistemu za preuzimanje ili prenositi u bilo kom obliku ili na bilo koji način: elektronski, mehanički, fotokopiranjem, snimanjem ili na drugi način, bez prethodne pismene dozvole korporacije Seiko Epson. Upotrebom informacija koje se nalaze u ovom dokumentu ne preuzima se nikakva odgovornost za patente. Ne preuzima se odgovornost ni za štete koje nastanu usled korišćenja

informacija iz ovog dokumenta. Informacije navedene u ovom dokumentu su namenjene samo za upotrebu s ovim proizvodom kompanije Epson. Epson nije odgovoran za upotrebu ovih informacija s drugim proizvodima.

Korporacija Seiko Epson i njena povezana društva ne odgovaraju kupcu ovog proizvoda niti drugim licima za štetu, gubitke, potraživanja ili troškove nastale usled nezgode, nepravilne upotrebe ili zloupotrebe ovog proizvoda, neovlašćenih modifikacija, popravki ili izmena proizvoda i (osim u SAD) nedoslednog pridržavanja uputstava korporacije Seiko Epson za rad i održavanje proizvoda.

Korporacija Seiko Epson i njena povezana društva nisu odgovorni ni za kakvu štetu ili probleme nastale usled korišćenja opcionih ili potrošnih proizvoda koje korporacija Seiko Epson nije označila kao originalne Epsonove proizvode oznakom Original Epson Products ili odobrene Epsonove proizvode oznakom Epson Approved Products.

Korporacija Seiko Epson nije odgovorna ni za kakvu štetu nastalu usled elektromagnetnih smetnji do kojih dolazi zbog korišćenja interfejs kablova koje korporacija Seiko Epson nije označila kao odobrene Epsonove proizvode oznakom Epson Approved Products.

© 2023 Seiko Epson Corporation

Sadržaj ovog priručnika i specifikacije ovog proizvoda podložni su promenama bez prethodne najave.

---

# Važna uputstva

Bezbednosna uputstva. . . . .	16
Saveti i upozorenja u vezi sa štampačem. . . . .	17
Zaštita vaših ličnih podataka. . . . .	21

## Bezbednosna uputstva

Pročitajte i poštujte ova uputstva da biste osigurali bezbednu upotrebu ovog štampača. Obavezno sačuvajte ovaj priručnik za kasniju upotrebu. Pored toga, obavezno poštujte sva upozorenja i uputstva naznačena na štampaču.

- ❑ Pojedini simboli korišćeni na štampaču su prisutni radi osiguravanja bezbednosti i pravilne upotrebe štampača. Posetite sledeći veb-sajt da biste saznali značenje simbola.

<http://support.epson.net/symbols/>

- ❑ Koristite isključivo kabl za napajanje koji je dostavljen uz ovaj štampač i nemojte koristiti kabl ni sa kakvom drugom opremom. Korišćenje drugih kablova sa ovim štampačem ili korišćenje priloženog kabla za napajanje druge opreme može da dovede do požara ili strujnog udara.
- ❑ Proverite da li kabl za naizmenničnu struju koji koristite ispunjava važeće lokalne bezbednosne standarde.
- ❑ Ni u kom slučaju nemojte rastavljati, modifikovati niti pokušavati da sami popravite kabl za napajanje, utikač, štampač, skener ili opcionalne uređaje, osim onako kako je konkretno objašnjeno u priručnicima za štampač.
- ❑ U sledećim situacijama isključite štampač iz struje, a servisiranje prepustite kvalifikovanom tehničkom osoblju: Kabl za napajanje ili utikač su oštećeni; u proizvod je prodrla tečnost; proizvod je pao ili je kućište oštećeno; proizvod ne radi normalno ili su mu performanse znatno promenjene. Nemojte podešavati kontrole koje nisu obrađene u uputstvu za upotrebu.
- ❑ Postavite štampač pored zidne utičnice tako da se utikač može lako isključiti iz struje.
- ❑ Nemojte postavljati niti odlagati štampač na otvorenom, na izuzetno prljavim ili prašnjavim mestima, u blizini vode ili izvora toplote, kao ni na mestima koja su izložena potresima, vibracijama, visokim temperaturama ili vlažnosti vazduha.
- ❑ Vodite računa da ne prospete tečnost na štampač i da uređajem ne rukujete mokrim rukama.
- ❑ Držite štampač najmanje 22 cm od srčanih pejsmejкера. Radiotalasi koji potiču od ovog štampača mogu negativno da utiču na rad srčanih pejsmejкера.
- ❑ Ako se LCD ekran ošteti, obratite se distributeru. Ako vam rastvor tečnih kristala dospe na ruke, dobro ih operite sapunom i vodom. Ako vam rastvor tečnih kristala dospe u oči, odmah ih isperite vodom. Ako i nakon temeljnog ispiranja osećate neprijatnost ili imate probleme s vidom, odmah se obratite lekaru.
- ❑ Izbegavajte korišćenje telefona tokom električne oluje. Moguć je mali rizik od strujnog udara usled udara groma.
- ❑ Nemojte koristiti telefon za prijavljivanje curenja gasa u blizini mesta curenja.
- ❑ Štampač je težak i trebalo bi da ga podižu ili nose najmanje dve osobe. Ako su instalirane neke druge kasete za papir osim Kasete za papir 1, deinstalirajte ih pre nego što podignete štampač. Ako podižu štampač, dve ili više osoba bi trebalo da budu u pravilnim položajima koji su prikazani u nastavku.

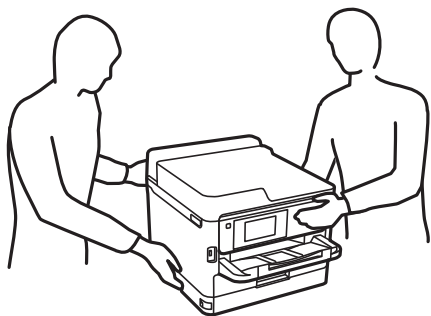

- Obratite pažnju prilikom rukovanja korišćenim jedinica za dovod mastila, jer može biti mastila oko otvora za dostavu mastila.
  - Ako vam boja dospe na kožu, temeljno je operite sapunom i vodom.
  - Ako vam boja dospe u oči, odmah ih isperite vodom. Ako i nakon temeljnog ispiranja osećate neprijatnost ili imate probleme s vidom, odmah se obratite lekaru.
  - Ako vam boja uđe u usta, odmah posetite lekara.
- Nemojte rastavljati jedinica za dovod mastila i kutiju za održavanje; u suprotnom mastilo može dospeti u vaše oči ili na kožu.
- Nemojte tresti jedinice za dovod mastila previše jako; u suprotnom mastilo može iscuriti iz jedinice za dovod mastila.
- jedinice za dovod mastila i kutiju za održavanje držite van domašaja dece.

---

## Saveti i upozorenja u vezi sa štampačem

Pročitajte ova uputstva i pridržavajte ih se da ne biste oštetili štampač ili svoju imovinu. Obavezno sačuvajte ovaj priručnik radi buduće upotrebe.

### Saveti i upozorenja za podešavanje štampača



- Nemojte zatvarati niti pokrivati ventilacione i ostale otvore na proizvodu.
- Koristite samo tip napajanja koji je naveden na nalepnici štampača.
- Izbegavajte korišćenje utičnica na strujnom kolu na koje su priključeni uređaji za fotokopiranje ili ventilacioni sistemi koji se često uključuju i isključuju.
- Izbegavajte korišćenje utičnica sa zidnim prekidačem ili automatskim tajmerom.
- Držite ceo računarski sistem dalje od potencijalnih izvora elektromagnetnih smetnji, kao što su zvučnici i baze bežičnih telefona.
- Kablove za napajanje je potrebno postaviti tako da se izbegne njihovo grebanje, zasecanje, rasplitanje, prelamanje i savijanje. Nemojte stavljati nikakve predmete na kablove za napajanje i vodite računa da se kablovi za napajanje ne gaze i da se ne prelazi preko njih. Posebno vodite računa da svi kablovi za napajanje ostanu pravi na krajevima.
- Ako sa štampačem koristite produžni kabl, vodite računa da ukupna amperaža uređaja koje ste priključili na produžni kabl ne prekorači amperažu kabla. Takođe vodite računa da ukupna amperaža svih uređaja koje ste priključili u zidnu utičnicu ne prekorači amperažu zidne utičnice.
- Ako nameravate da koristite štampač u Nemačkoj, instalacije u zgradi moraju biti zaštićene prekidačem od 10 ili 16 ampera kako bi se obezbedila odgovarajuća zaštita proizvoda od kratkog spoja i prenapona.
- Prilikom priključivanja uređaja na računar ili neki drugi uređaj pomoću kabla, vodite računa da priključci budu pravilno okrenuti. Svaki priključak ima samo jedan pravilan položaj. Ako ubacite pogrešan kraj priključka, možete oštetiti oba uređaja koja povezujete kablom.
- Postavite štampač na ravnu i stabilnu površinu koja je duža i šira od osnove štampača. Štampač neće pravilno raditi ako je nagnut.
- Ostavite slobodan prostor iznad štampača, tako da možete potpuno da podignete poklopac za dokumente.
- Ostavite dovoljno prostora ispred štampača, tako da papir može u potpunosti da se izbaci.

- ❑ Izbegavajte mesta izložena naglim promenama temperature i vlažnosti vazduha. Takođe, držite štampač dalje od direktne sunčeve svetlosti, jakog svetla i toplotnih izvora.

### **Povezane informacije**

- ➔ [“Mesto i prostor za postavljanje” na strani 428](#)

## **Saveti i upozorenja za upotrebu štampača**

- ❑ Nemojte ubacivati nikakve predmete kroz otvore na štampaču.
- ❑ Nemojte da stavljate ruku u štampač dok je štampanje u toku.
- ❑ Nemojte dodirivati ravni beli kabl unutar štampača.
- ❑ Unutar štampača ili oko njega nemojte da koristite proizvode koji se raspršuju i koji sadrže zapaljive gasove. To može izazvati požar.
- ❑ Nemojte pomerati glavu za štampanje rukom; u suprotnom, može doći do oštećenja štampača.
- ❑ Vodite računa da ne priklješтите prste prilikom zatvaranja skenera.
- ❑ Nemojte prejako da pritiskate staklo skenera prilikom postavljanja originala.
- ❑ Uvek isključujte štampač pomoću dugmeta . Nemojte da isključujete kabl štampača niti da isključujete napajanje utičnice dok lampica  ne prestane da treperi.
- ❑ Ako duže vreme ne nameravate da koristite štampač, obavezno isključite kabl za napajanje iz utičnice za struju.

## **Saveti i upozorenja za upotrebu dodirnog ekrana**

- ❑ LCD ekran može sadržati nekoliko malih sjajnih ili tamnih tačaka, i zbog ove funkcije, može imati nejednaku osvetljenost. Ovo je normalno i ne ukazuje ni na kakvo oštećenje.
- ❑ Za čišćenje koristite samo suhu, meku tkaninu. Nemojte koristiti tečna ili hemijska sredstva za čišćenje.
- ❑ Spoljni poklopac dodirnog ekrana može da se polomi ako zadobije jak udarac. Obratite se svom prodavcu ako se površina ekrana okrnji ili napukne i nemojte dodirivati niti pokušavati da uklonite polomljene komade.
- ❑ Nežno pritisnite dodirni ekran tablu prstom. Nemojte prejako da pritiskate ili da koristite nokte.
- ❑ Ne koristite oštre predmete, kao što su hemijske olovke ili oštre olovke, za obavljanje radnji.
- ❑ Kondenzacija koja se pojavi unutar dodirnog ekrana zbog naglih promena temperature ili vlažnosti može da utiče i na performanse uređaja.

## **Preporuke i upozorenja za povezivanje sa internetom**

Ne povezujte ovaj proizvod direktno sa internetom. Povežite ga na mrežu zaštićenu mrežnim usmerivačem ili zaštitnim zidom.

## Saveti i upozorenja za upotrebu štampača sa bežičnom vezom

- ❑ Radio talasi koje emituje ovaj štampač mogu imati negativan uticaj na elektronsku medicinsku opremu, što može izazvati greške u radu. Kada ovaj štampač koristite u medicinskim ustanovama ili u blizini medicinske opreme, pratite uputstva ovlašćenog osoblja koje predstavlja medicinsku ustanovu i pratite sva upozorenja i uputstva prikazana na medicinskoj opremi.
- ❑ Radio talasi koje emituje ovaj štampač mogu imati negativan uticaj na rad automatski kontrolisanih uređaja kao što su automatska vrata ili protivpožarni alarmi i mogu dovesti do nesreća usled nepravilnog rada. Kada ovaj štampač koristite u blizini automatski kontrolisanih uređaja, pratite sva upozorenja i uputstva prikazana na ovim uređajima.

## Napomene o administratorskoj lozinki

Ovaj štampač vam omogućava da podesite administratorsku lozinku da biste sprečili neovlašćeni pristup ili promene podešavanja uređaja i mrežnih podešavanja sačuvanih u proizvodu prilikom povezivanja na mrežu.

### Podrazumevana vrednost administratorske lozinke

Podrazumevana vrednost lozinke administratora je odštampana na nalepnici na samom proizvodu, kao što je prikazano. Mesto na kome je nalepnica pričvršćena zavisi od proizvoda, kao što su strana gde se poklopac otvara, zadnja ili donja strana.

Sledeća ilustracija je primer položaja pričvršćivanja nalepnice na strani štampača gde se poklopac otvara.

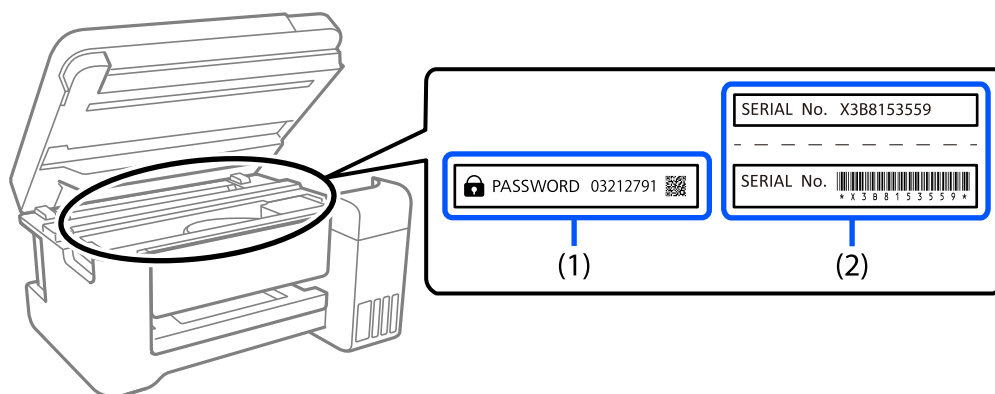

Ako su obe nalepnice (1) i (2) pričvršćene, vrednost pored PASSWORD napisana na nalepnici u (1) je podrazumevana vrednost. U ovom primeru, podrazumevana vrednost je 03212791.

Ako je pričvršćena samo nalepnica (2), serijski broj odštampan na nalepnici u (2) je podrazumevana vrednost. U ovom primeru, podrazumevana vrednost je X3B8153559.

### Promena administratorske lozinke

Iz bezbednosnih razloga preporučujemo da promenite početnu lozinku.

Može se promeniti na kontrolnoj tabli štampača, u Web Config i Epson Device Admin. Kada menjate lozinku, ona treba da ima najmanje 8 jednobajtnih alfanumeričkih znakova i simbola.

### Povezane informacije

- ➔ [“Promena administratorske lozinke na kontrolnoj tabli” na strani 47](#)
- ➔ [“Promena administratorske lozinke sa računara” na strani 47](#)

## Operacije za koje je neophodno da unesete administratorsku lozinku

Ako se od vas zatraži da unesete administratorsku lozinku kada vršite sledeće operacije, unesite administratorsku lozinku koja se nalazi na štampaču.

- Prilikom ažuriranja osnovnog softvera štampača sa računara ili pametnog uređaja
- Prilikom prijavljivanja na napredna podešavanja Web Config
- Prilikom podešavanja pomoću aplikacije kao što je Uslužni program za faks, koja može izmeniti podešavanja štampača
- Prilikom izbora menija na kontrolnoj tabli štampača koji je administrator zaključao

### Povezane informacije

- ➔ [“Ciljne stavke za Zaključavanje podešavanja” na strani 440](#)

## Inicijalizacija administratorske lozinke

Možete da vratite administratorsku lozinku na podrazumevana podešavanja iz menija administratorskih podešavanja. Ako ste zaboravili lozinku i ne možete da vratite podrazumevana podešavanja, potrebno je da se obratite Epson podršci kako biste zatražili pomoć.

### Povezane informacije

- ➔ [“Promena administratorske lozinke na kontrolnoj tabli” na strani 47](#)
- ➔ [“Promena administratorske lozinke sa računara” na strani 47](#)
- ➔ [“Kako dobiti pomoć” na strani 503](#)

## Saveti za upotrebu memorijskih uređaja

Kada priključite memorijski uređaj na štampač, svaki uređaj koji se nalazi na istoj mreži kao štampač u mogućnosti je da pristupi podacima na memorijskom uređaju.

Da biste sprečili pristup, treba da onemogućite sledeće podešavanje pod stavkom Web Config.

Katica Network > MS Network > File Sharing

## Saveti i upozorenja za transport ili skladištenje štampača

- Prilikom skladištenja ili transporta nemojte naginjati štampač, postavljati ga vertikalno niti okretati naopako. U suprotnom, može doći do curenja boje.
- Pre transportovanja štampača se postarajte da glava za štampanje bude na početnom položaju (sasvim desno) i da su postavljene jedinice za dovod mastila.



---

## **Zaštita vaših ličnih podataka**

Ako štampač date nekom drugom ili ga bacite, obrišite sve lične podatke sačuvane u memoriji štampača tako što ćete izabrati **Podešavanja > Opšte postavke > Administracija sistema > Vрати podrazumevana podešavanja > Očisti sve podatke i podešavanja** na kontrolnoj tabli. Takođe, vodite računa da obrišete unutrašnju memoriju štampača odabirom **Podešavanja > Opšte postavke > Administracija sistema > Brisanje podataka sa unutrašnje memorije > PDL Font, Makro i radno područje** na kontrolnoj tabli.

---

# Nazivi i funkcije delova

Napred. ....23

Unutra. .... 25

Nazad. ....27

## Napred

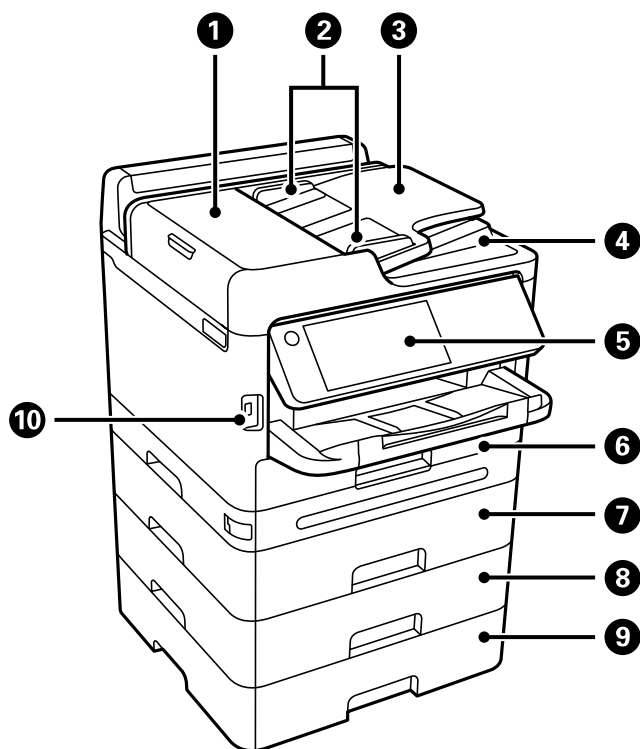

1	ADF (automatski mehanizam za uvlačenje papira) poklopac (F)	Otvorite prilikom vađenja originala zaglavljenih u ADF.
2	ADF vođice za papir	Uvlače originale direktno u štampač. Gurnite prema ivicama originala.
3	ADF ulazni podmetač	Automatski ubacuje originale.
4	ADF izlazni podmetač	Drži originale izbačene iz ADF.
5	Kontrolna tabla	Omogućava vršenje podešavanja i operacija na štampaču. Takođe prikazuje status štampača.
6	Kaseta za papir 1 ili Kaseta za papir (C1)	Ubacuje papir.
7	Kaseta za papir 2 (C2)	Opcionalna jedinica kasete za papir. Ubacuje papir. Možete instalirati najviše 3 kasete za papir.
8	Kaseta za papir 3 (C3)	
9	Kaseta za papir 4 (C4)	
10	USB priključak za spoljni interfejs	Povezuje memorijske uređaje.

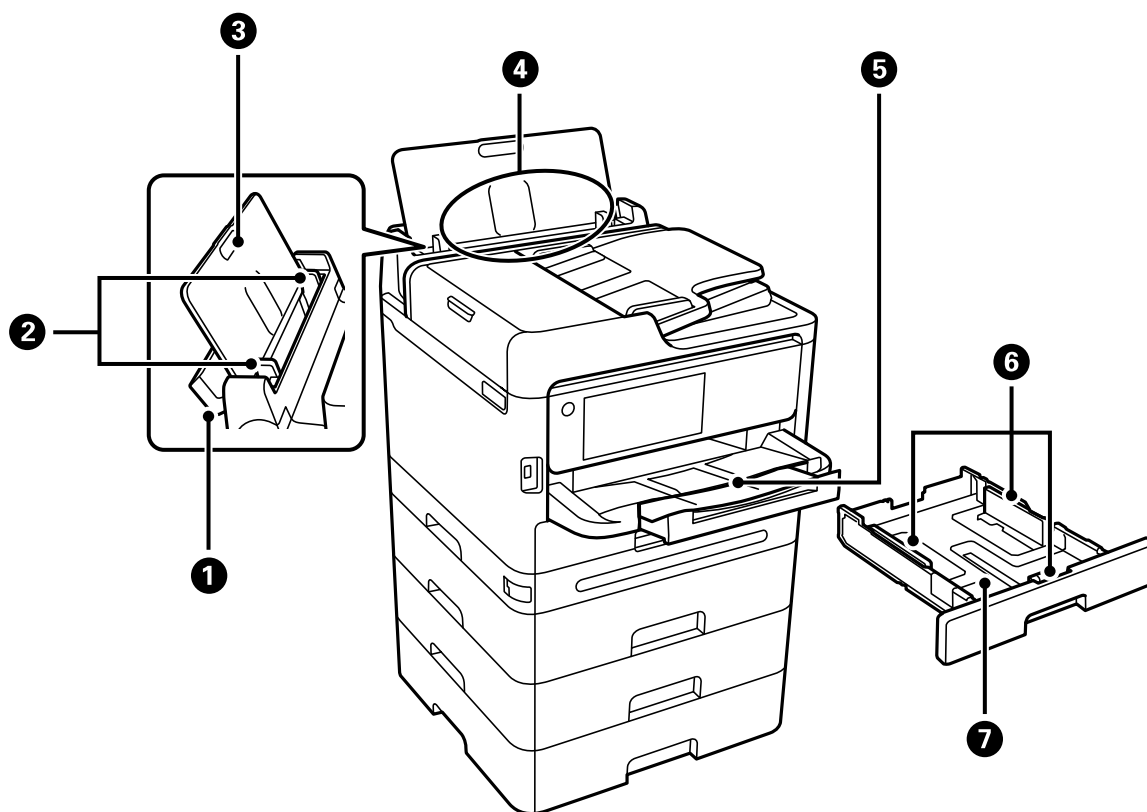

1	Poklopac podmetača za papir	Sprečava da strana tela uđu u štampač. Ovaj poklopac uglavnom držite zatvorenim.
2	Vođice za papir	Uvlači papir direktno u štampač. Gurnite do ivica papira.
3	Držač za papir	Drži stavljeni papir.
4	Podmetač za papir (B)	Ubacuje papir.
5	Izlazni podmetač	Drži izbačeni papir. Ručno izvucite podmetač i gurnite nazad u spremište.
6	Vođice za papir	Uvlači papir direktno u štampač. Gurnite do ivica papira.
7	Kaseta za papir	Ubacuje papir.

## Unutra

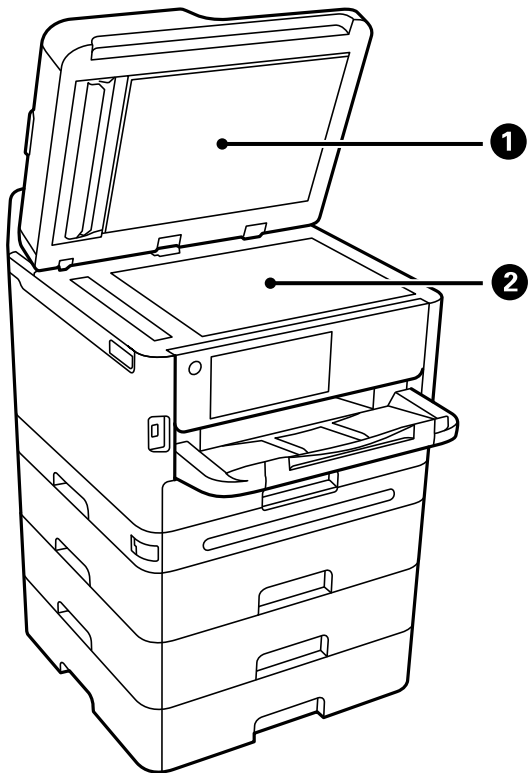

1	Poklopac skenera	Blokira spoljnu svetlost prilikom skeniranja.
2	Staklo skenera	Postavite originale. Možete postaviti originale koji se ne mogu postaviti u automatski mehanizam za uvlačenje papira, kao što su koverta ili debele knjige.

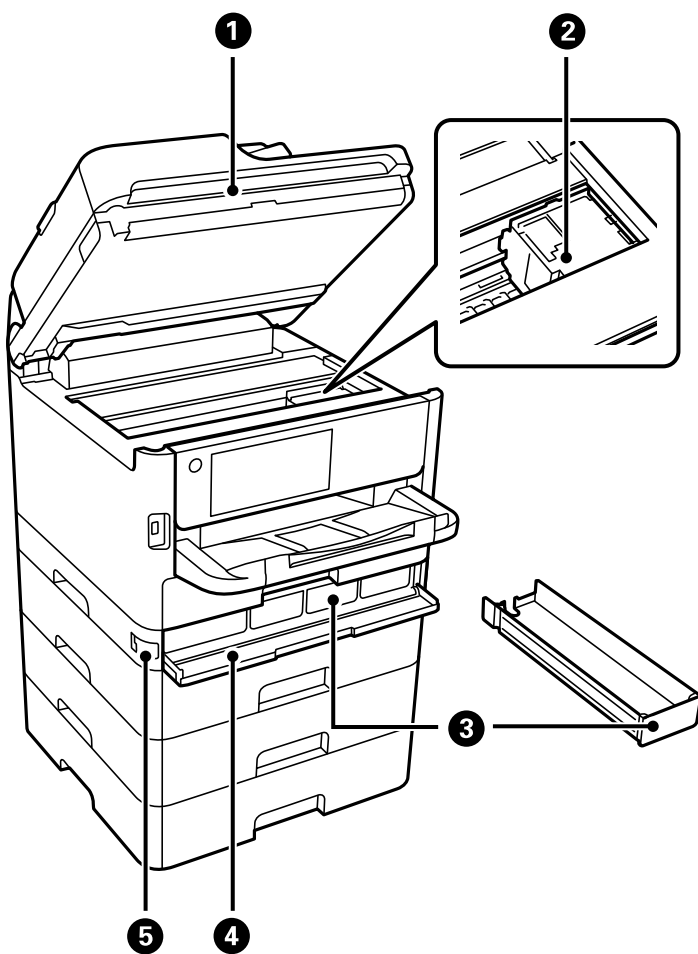

1	Skener (J)	Skenira postavljene originalne dokumente. Otvorite da uklonite zaglavljene papir. Ova jedinica bi trebalo da se drži zatvorenom.
2	Glava za štampanje	Izbacuje mastilo.
3	Podmetač za mastilo	Podržava jedinica za dovod mastila.
4	Poklopac za mastilo (A)	Otvorite prilikom zamene jedinice za dovod mastila.
5	Bravica poklopca	Zaključajte poklopac za mastilo.

## Nazad

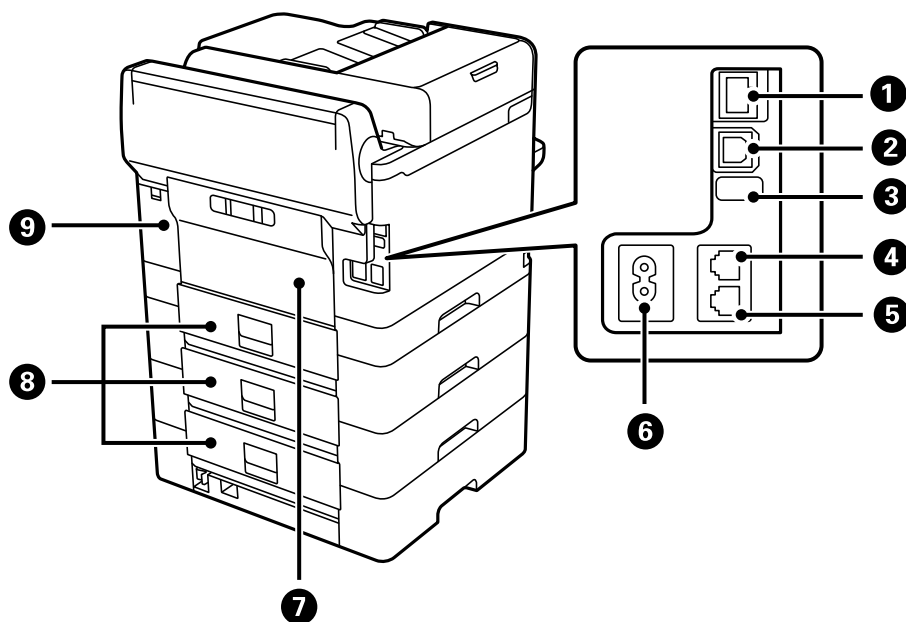

1	LAN priključak	Za povezivanje LAN kabela.
2	USB priključak	Priključak za USB kabl za povezivanje sa računarom.
3	Pomoćni USB priključak	USB priključak za buduću upotrebu. Nemojte uklanjati nalepnicu.
4	LINE priključak	Priključuje telefonsku liniju.
5	EXT. priključak	Priključuje spoljne telefonske uređaje.
6	Ulaz za naizmjeničnu struju	Priključuje kabl za napajanje.
7	Zadnji poklopac (D)	Otvorite ga prilikom zamene prijemnog valjka ili prilikom izvlačenja zaglavljenog papira.
8	Zadnji poklopac (E)	Otvorite ga prilikom zamene prijemnog valjka ili prilikom izvlačenja zaglavljenog papira.
9	Poklopac kutije za održavanje (H)	Otvorite prilikom zamene kutije za održavanje. Kutija za održavanje je posuda u koju se sakuplja veoma mala količina viška mastila tokom čišćenja ili štampanja.

---

# Vodič za kontrolnu tablu

Kontrolna tabla. . . . .	29
Konfiguracija početnog ekrana. . . . .	30
Konfiguracija ekrana sa menijem. . . . .	32
Konfiguracija ekrana Job/Status. . . . .	33
Unos znakova. . . . .	35



## Kontrolna tabla

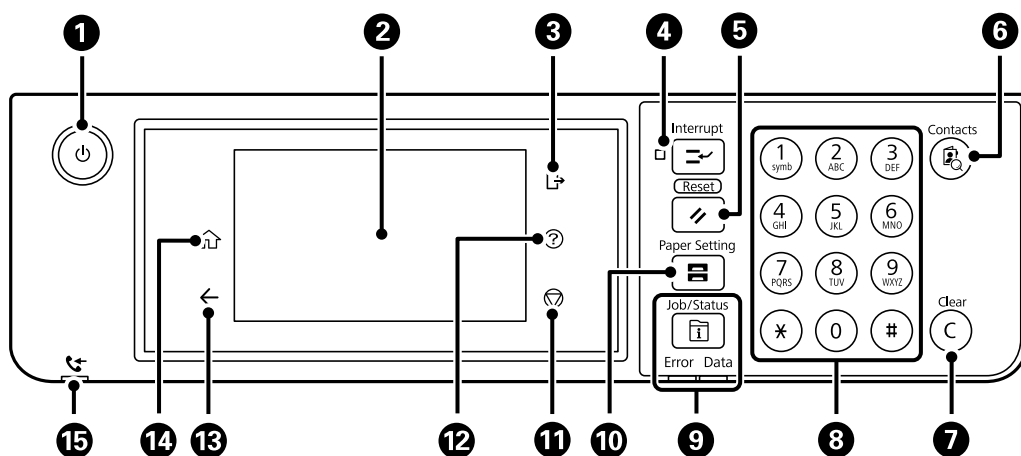

1	Uključivanje ili isključivanje štampača. Isključite kabl za napajanje nakon što se uverite da je lampica napajanja isključena.
2	Prikazuje stavke podešavanja i poruke. Kada se određeno vreme ne izvrši nijedna operacija, štampač ulazi u režim mirovanja i ekran se gasi. Dodirnite bilo koji deo dodirnog ekrana da biste uključili prikaz. U zavisnosti od trenutnih podešavanja, pritiskom na dugmad na kontrolnoj tabli štampač se budi iz režima spavanja.
3	Odjavljivanje sa štampača kada je omogućena opcija <b>Kontrola pristupa</b> . Kada je onemogućena opcija <b>Kontrola pristupa</b> , ova opcija je takođe onemogućena.
4	Zaustavlja trenutni zadatak za štampanje i omogućava vam da prekinete druge zadatke koje je štampač već primio, prekinete radnje štampanja itd. Međutim, ne možete prekinuti novi zadatak sa računara. Ponovo pritisnite ovo dugme za ponovno pokretanje pauziranog zadatka.
5	Ponovo postavlja trenutna podešavanja na podrazumevana korisnička podešavanja. Ako podrazumevana korisnička podešavanja nisu unesena, ponovo postavlja na podrazumevana fabrička.
6	Prikazuje listu <b>Kontakti</b> . Možete registrovati, uređivati ili izbrisati kontakte.
7	Briše podešavanja koja se odnose na brojeve, na primer broj kopija.
8	Unosi brojeve, znakove i simbole.
9	Prikazuje meni <b>Job/Status</b> . Možete proveriti status štampača i istoriju zadataka. Kada dođe do greške, upaliće se ili će zatreperiti lampica za greške na levoj strani. Kada štampač obrađuje podatke, upaliće se ili će zatreperiti lampica za podatke na desnoj strani. Uključuje se kada postoje zadaci u redu za čekanje.
10	Prikazuje ekran <b>Postavka papira</b> . Možete izabrati podešavanja za veličinu i tip papira za svaki izvor papira.
11	Zaustavlja trenutnu radnju.
12	Prikazuje ekran <b>Pomoć</b> . Ovde možete da proverite rešenja za probleme.
13	Povratak na prethodni ekran.

14	Prikazuje početni ekran.
15	Uključuje se kada su primljeni dokumenti koji još uvek nisu pročitani, odštampani ili sačuvani uskladišteni u memoriju štampača.



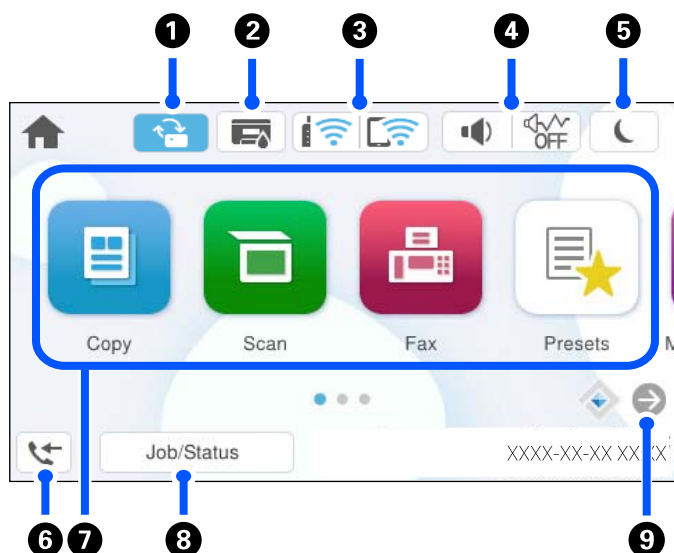

## Konfiguracija početnog ekrana



1		Prikazuje se kada je dostupna ažurirana verzija osnovnog softvera. Dodirnite da biste ažurirali osnovni softver kako biste poboljšali funkcije štampača. Preporučujemo da koristite štampač sa najnovijom verzijom osnovnog softvera.
2		Prikazuje ekran Status štampača. Možete proveriti približne nivoe mastila i približni radni vek kutije za održavanje.
3		Prikazuje status veze. Detaljnije informacije potražite u nastavku. "Vodič za ikonu za mrežu" na strani 31
4		Prikazuje ekran Postavke zvuka uređaja. Možete podesiti Isključi zvuk i Tihi režim. Meniju Zvukovi takođe možete pristupiti sa ovog ekrana. Takođe, podešavanja možete da izvršite iz menija <b>Podešavanja</b> . <b>Podešavanja &gt; Opšte postavke &gt; Osn. podešavanja &gt; Zvukovi</b>
		Pokazuje da li je Tihi režim podešen za štampač ili ne. Omogućavanjem ove funkcije buka koju štampač stvara prilikom rada se smanjuje, ali može da se uspori brzina štampanja. Međutim, buka se možda neće smanjiti zavisno od izabranog tipa papira i kvaliteta štampe.
		Pokazuje da je opcija Isključi zvuk podešena za štampač.
5		Izaberite ikonu za ulazak u režim mirovanja. Kada je ikona osenčena sivom bojom, štampač ne može da uđe u režim mirovanja.
6		Prikazuje ekran Informacije o podacima faksa. Prikazani broj pokazuje broj faksova koji još uvek nisu pročitani, odštampani ili sačuvani.

7	<p>Prikazuje svaki meni.</p> <ul style="list-style-type: none"> <li><input type="checkbox"/> Kopiranje Omogućava vam kopiranje dokumenata.</li> <li><input type="checkbox"/> Skeniranje Omogućava vam da skenirate dokumente i sačuvate ih na memorijski uređaj ili računar.</li> <li><input type="checkbox"/> Faks Omogućava vam da šaljete faksove.</li> <li><input type="checkbox"/> Un. pod. vr. Omogućava vam da registrujete često korišćenja podešavanja za kopiranje, skeniranje ili slanje faksa kao zadata podešavanja.</li> <li><input type="checkbox"/> Memorijski uređaj Omogućava vam da štampate JPEG ili TIFF ili PDF podatke na memorijski uređaj poput USB fleš diska priključenog na štampač.</li> <li><input type="checkbox"/> Kutija faksa Omogućava vam da sačuvate primljene dokumente, dokumente za slanje ili dokumente za faks na poziv.</li> <li><input type="checkbox"/> Štampanje sa unutr. memor. Omogućava vam da pre štampanja privremeno čuvate zadatke poslate iz upravljačkog programa štampača u memoriji štampača. Možete da štampate zadatak zaštićen lozinkom i vršite probno štampanje kada štampate više kopija.</li> <li><input type="checkbox"/> Održavanje Prikazuje menije preporučene da poboljšaju kvalitet vaših otisaka kao što su otčepeljivanje mlaznica pomoću štampanja obrasca za proveru mlaznica i izvršavanja čišćenja glave, kao i otklanjanje zamagljenja ili pojave traka na vašim otiscima pomoću poravnavanja glave za štampanje. Takođe, podešavanja možete da izvršite iz menija <b>Podešavanja</b>. <b>Podešavanja &gt; Održavanje</b></li> <li><input type="checkbox"/> Podešavanja Omogućava vršenje podešavanja u vezi sa održavanjem, postavkama štampača i operacijama.</li> </ul>	
8	Zadatak/status	Prikazuje zadatke koji su u toku i koji su na čekanju. Dodirnite kako biste prikazali vrstu zadataka, vreme dolaska, imena korisnika itd. u vidu liste. Prikazani broj pokazuje broj zadataka koji su na čekanju.
9		Prelistava ekran udesno.





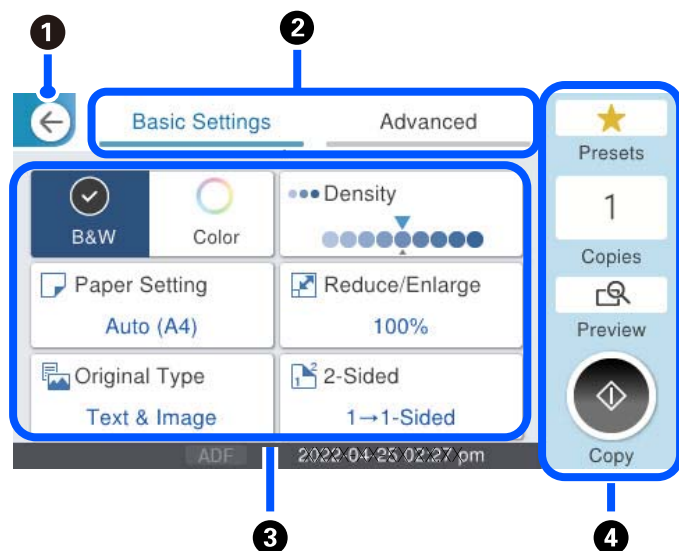

## Vodič za ikonu za mrežu

	Štampač nije povezan na ožičenu (Ethernet) mrežu ili bežičnu (Wi-Fi) mrežu.
	Štampač je povezan na ožičenu (Ethernet) mrežu.
	Štampač traži SSID, resetovanu IP adresu, ili ima problem sa bežičnom (Wi-Fi) mrežom.
	Štampač je povezan na bežičnu (Wi-Fi) mrežu. Broj crtica pokazuje jačinu signala veze. Što ima više crtica, veza je jača.
	Štampač nije povezan na bežičnu (Wi-Fi) mrežu u Wi-Fi Direct (Simple AP) režimu.

	Štampač je povezan na bežičnu (Wi-Fi) mrežu u Wi-Fi Direct (Simple AP) režimu.
-----------------------------------------------------------------------------------	--------------------------------------------------------------------------------

## Konfiguracija ekrana sa menijem



<b>1</b>	Povratak na prethodni ekran.								
<b>2</b>	Menja listu podešavanja pomoću kartica. Kartica <b>Osn. podešavanja</b> prikazuje često korišćene stavke. Kartica <b>Napredno</b> prikazuje ostale stavke koje možete podesiti po potrebi.								
<b>3</b>	<p>Prikazuje listu stavki za podešavanje. Kada se prikaže , možete da vidite dodatne informacije ako izaberete ikonu. Izvršite podešavanje tako što ćete izabrati stavku ili je označiti kvačicom. Kada treba da promenite stavku iz podrazumevanih korisničkih podešavanja ili podrazumevanih fabričkih podešavanja, na ekranu se prikazuje stavka .</p> <p> se prikazuje kada je podešavanje ekološki prihvatljivo.</p> <p>Stavke osenčene sivom bojom nisu dostupne. Odaberite stavku da biste proverili zašto nije dostupna.</p> <p>Ako se pojave neki problemi, na ekranu se prikazuje stavka . Izaberite ikonu da biste proverili kako da rešite problem.</p>								
<b>4</b>	<p>Započinje operacije pomoću aktuelnih podešavanja. Stavke se razlikuju u zavisnosti od menija.</p> <table border="1" style="width: 100%; border-collapse: collapse;"> <tr> <td style="width: 20%;">Un. pod. vr.</td> <td>Prikazuje se lista unapred određenih postavki. Možete da registrujete trenutna podešavanja kao podrazumevana ili ubacite registrovane unapred podešene postavke.</td> </tr> <tr> <td>Kopije</td> <td>Prikazuje tastaturu na ekranu koja vam omogućava da unesete broj primeraka.</td> </tr> <tr> <td>Pregled</td> <td>Prikazuje pregled slika pre štampanja, kopiranja ili slanja faksova.</td> </tr> <tr> <td></td> <td>Započinje štampanje, kopiranje, skeniranje ili slanje faksova.</td> </tr> </table>	Un. pod. vr.	Prikazuje se lista unapred određenih postavki. Možete da registrujete trenutna podešavanja kao podrazumevana ili ubacite registrovane unapred podešene postavke.	Kopije	Prikazuje tastaturu na ekranu koja vam omogućava da unesete broj primeraka.	Pregled	Prikazuje pregled slika pre štampanja, kopiranja ili slanja faksova.		Započinje štampanje, kopiranje, skeniranje ili slanje faksova.
Un. pod. vr.	Prikazuje se lista unapred određenih postavki. Možete da registrujete trenutna podešavanja kao podrazumevana ili ubacite registrovane unapred podešene postavke.								
Kopije	Prikazuje tastaturu na ekranu koja vam omogućava da unesete broj primeraka.								
Pregled	Prikazuje pregled slika pre štampanja, kopiranja ili slanja faksova.								
	Započinje štampanje, kopiranje, skeniranje ili slanje faksova.								

## Konfiguracija ekrana Job/Status

Pritisnite dugme  da biste prikazali meni Job/Status. Možete proveriti status štampača ili zadatka.

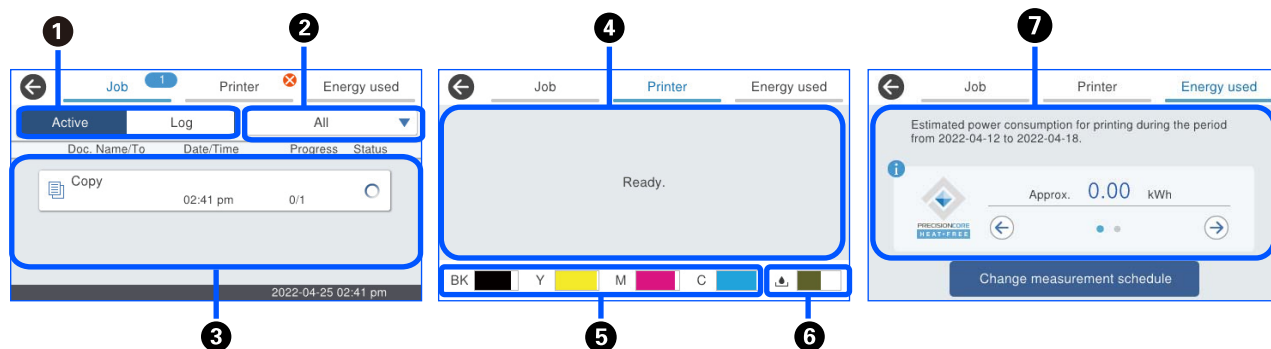

1	Menja prikazane liste.
2	Filtrira zadatke prema funkcionalnim.
3	Kada se izabere <b>Aktivno</b> , prikazuje se lista zadataka koji su u toku i zadataka koji čekaju na obradu. Kada se izabere <b>Evidencija</b> , prikazuje se istorija poslova. Možete otkazati zadatke ili proveriti prikazanu šifru greške u istoriji kada zadatak nije uspeo.
4	Prikazuje sve greške koje su se pojavile na štampaču. Izaberite grešku sa liste da biste prikazali poruku o grešci.
5	Pokazuje približne nivoe mastila.
6	Pokazuje približan vek trajanja kutije za održavanje.
7	Prikazuje procenjenu potrošnje energije. Prikazana količina energije je referentna vrednost za opštu upotrebu i može varirati u zavisnosti od toga kako koristite ovaj proizvod. Izračunava se pomoću sledeće formule. <Količina energije potrebne za štampanje na jednom listu papira * sa ovim proizvodom>×<Broj listova odštampanih u poslednjih 7 dana> Pogledajte sledeća detaljnija objašnjenja o potrošnji energije ovog proizvoda. * Podaci koji se koriste za štampanje jednog lista papira su podaci o merenjima TEC vrednosti ISO / IEC10561 1999, probni šablon A. U vezi sa potrošnjom energije TEC vrednost*1 ovog proizvoda je oko 1/2 standardne vrednosti*2 koja je potrebna za usklađenost sa međunarodnim Energy Star programom.

\*1 TEC je skraćenica za tipičnu potrošnju električne energije i predstavlja potrošnju energije (kWh) za standardnu nedelju (5 dana ponovljenog rada i mirovanje/isključenja + 2 dana mirovanja/isključenja). Ova vrednost se koristi kao referentna vrednost u skladu sa „Međunarodnim programom Energy Star“.

TEC vrednost ovog proizvoda nezavisno izračunava kompanija Epson na osnovu TEC standarda metode merenja Međunarodnog programa Energy Star. Pogledajte internet stranicu kompanije Epson ili se obratite podršci kompanije Epson radi TEC vrednosti ovog proizvoda i uslova merenja.

\*2 Standardne vrednosti koje su usklađene sa Međunarodnim programom Energy Star su postavljene tako da je 25% najboljih proizvoda sa odličnim performansama u uštedi energije u skladu sa ovim standardom.

## Povezane informacije

➔ [“Prikazuje se šifra greške u meniju statusa” na strani 342](#)

## Rezerviši zadatak









Možete rezervisati zadatke tokom kopiranja ili štampanja kada ne koristite mehanizam za uvlačenje papira ili staklo skenera.

Ne treba da vršite nikakve posebne radnje da biste rezervisali zadatke. Ako izaberete  tokom uobičajenog rada, taj zadatak se pokreće čim se završi trenutni zadatak.

Možete rezervisati najviše 150 sledećih tipova zadataka, uključujući trenutni zadatak.

- Štampaj
- Kopiraj
- Pošalji faks

## Vodič za ikonu za zadatak

	Pokazuje kopiju zadatka za štampanje.
	Pokazuje zadatak za štampanje, osim kopiranja, kao što je štampanje na spoljnom uređaju.
	Pokazuje zadatak za štampanje izveštaja, kao što je štampanje izveštaja o faksu.
	Pokazuje zadatak za slanje podataka, kao što je slanje podataka o skeniranju.
	Pokazuje zadatak za prijem faksa.
	Pokazuje zadatak za slanje faksa.
	Pokazuje zadatak za štampanje primljenog faksa.
	Pokazuje zadatak za čuvanje podataka kao što je čuvanje na spoljašnju memoriju faksa.
	Pokazuje zadatak za slanje e-pošte kao što je skeniranje u e-poruku.

## Unos znakova

Možete unositi znakove i simbole pomoću tastature na ekranu prilikom unosa mrežnih podešavanja itd.

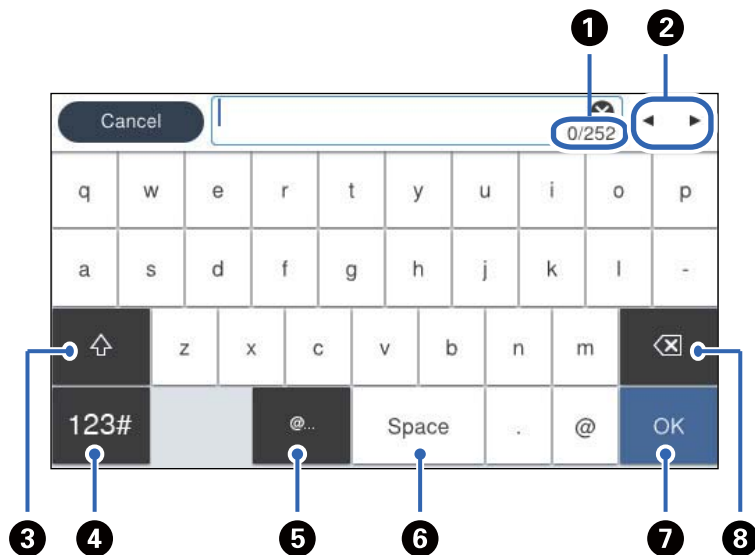

1	Pokazuje broj znakova.
2	Pomera pokazivač na položaj za unos.
3	Prebacuje se sa malih slova na velika ili brojeve i simbole i obrnuto.
4	Menja tip znakova. <div style="display: flex; align-items: center; margin-bottom: 5px;"> <div style="background-color: #ccc; padding: 2px 5px; margin-right: 5px;">123#</div> <span>: Možete unositi brojeve i simbole.</span> </div> <div style="display: flex; align-items: center;"> <div style="background-color: #ccc; padding: 2px 5px; margin-right: 5px;">ABC</div> <span>: Možete unositi slova.</span> </div>
5	Unosi često korišćene adrese domena e-pošte ili internet adrese jednostavnim izborom stavke.
6	Unosi razmak.
7	Unosi znak.
8	Briše znakove levo od sebe.

# Priprema štampača i vršenje početnih podešavanja

Sažetak priprema štampača i vršenje početnih podešavanja. . . . .	37
Montaža opcionalnih jedinica kasete za papir. . . . .	39
Montaža uređaja za autorizaciju. . . . .	45
Kreiranje mrežne veze i vršenje podešavanja. . . . .	47
Priprema i podešavanje štampača zavisno od upotrebe. . . . .	65
Podešavanja za štampanje, skeniranje, kopiranje i slanje faksa. . . . .	108
Problemi prilikom vršenja podešavanja. . . . .	143



## Sažetak priprema štampača i vršenje početnih podešavanja

Ovaj odeljak objašnjava šta je potrebno uraditi za povezivanje štampača na mrežu i njegovo korišćenje kao deljeni štampač.

Ovaj zadatak treba da obavi administrator štampača.

### Povezane informacije

- ➔ [“Priprema štampača” na strani 37](#)
- ➔ [“Zaštita podešavanja pomoću zaključavanja table” na strani 48](#)
- ➔ [“Konfigurisanje mrežne veze” na strani 37](#)
- ➔ [“Sažetak neophodnih priprema za svaku funkciju” na strani 38](#)
- ➔ [“Vršenje podešavanja štampača” na strani 38](#)

## Priprema štampača

Tokom pripremne faze, opcione stavke ili uređaj za autorizaciju postavite po potrebi.

### Povezane informacije

- ➔ [“Montaža opcionalnih jedinica kasete za papir” na strani 39](#)
- ➔ [“Povezivanje sa uređajem za autorizaciju” na strani 45](#)

## Zaštita štampača od neovlašćenih promena podešavanja

Preporučujemo da izvršite sledeću operaciju kako biste sprečili korisnika da promeni podešavanja štampača.

- Promena administratorske lozinke
- Podesite **Panel Lock**, funkcija koja omogućava administratoru štampača da zaključa stavke menija kontrolne table.

### Povezane informacije

- ➔ [“Promena administratorske lozinke” na strani 47](#)
- ➔ [“Zaštita podešavanja pomoću zaključavanja table” na strani 48](#)

## Konfigurisanje mrežne veze

Povežite štampač na mrežu tako da se može koristiti kao deljeni štampač.

Kada priključujete na mrežu koja omogućava vanjske veze, kao što su podešavanja za TCP/IP i veza sa internetom, po potrebi podesite ovlašćeni server.

### Povezane informacije

- ➔ [“Kreiranje mrežne veze i vršenje podešavanja” na strani 47](#)

## Sažetak neophodnih priprema za svaku funkciju

Izvršite sledeće operacije u skladu sa načinom na koji ćete koristiti štampač i okruženje u kom će se koristiti.

Stavka	Opis
Konfigurisanje servera za poštu	Konfigurirajte server e-pošte ako želite da prosledite skenirane podatke ili primljeni faks u e-poruku ili obavestite određenu osobu o statusu štampača putem e-poruke. <a href="#">“Konfigurisanje servera za poštu” na strani 67</a>
Podešavanje deljene mrežne fascikle	Podesite kada šaljete skenirane ili primljene podatke faksa u deljenu fasciklu.
Dostupnost kontakata	Podesite prilikom registracije odredišta za faks, e-poštu, podatka skeniranja i podataka za prosleđivanje faksa na listu kontakata. <a href="#">“Registracija kontakata” na strani 92</a>
Podešavanja korišćenja informacija o korisnicima na LDAP serveru kao odredištima	Ako koristite LDAP server, podesite ga tako da možete da koristite kontakte LDAP servera sa štampača.
Početna podešavanja za štampanje	Prilagodite postavke uređaja za uvlačenje papira i podrazumevane postavke za štampanje tako da odgovaraju vašem okruženju. Izvršite podešavanja za korišćenje usluga štampanja koje pružaju druge kompanije.
Priprema skeniranja ili kopiranja	Koristite funkciju skeniranja sa računara, funkciju skeniranja u XXX sa kontrolne table štampača i postavite izlazno odredište za kopije. <a href="#">“Priprema za skeniranje” na strani 118</a>
Dostupne funkcije faksa	Povežite se na telefonsku liniju i podesite postavke prijema i slanja faksa.

Bezbednosne postavke i ostala podešavanja u vezi sa upravljanjem štampačem potražite na linku povezanih informacija u nastavku.

### Povezane informacije

- ➔ [“Priprema i podešavanje štampača zavisno od upotrebe” na strani 65](#)
- ➔ [“Podešavanja za štampanje, skeniranje, kopiranje i slanje faksa” na strani 108](#)
- ➔ [“Informacije za administratore” na strani 438](#)

## Vršenje podešavanja štampača

Dostupno je nekoliko metoda kada vršite podešavanja za štampač.

### Povezane informacije

- ➔ [“Podešavanje sa kontrolne table štampača” na strani 39](#)
- ➔ [“Podešavanja pomoću opcije Web Config sa računara” na strani 39](#)
- ➔ [“Podešavanja pomoću opcije Epson Device Admin sa računara \(samo za Windows\)” na strani 39](#)

## Podešavanje sa kontrolne table štampača

Ako je zaključavanje table omogućeno, biće vam potrebna administratorska lozinka da biste koristili zaključane stavke.

Za više detalja pogledajte povezane informacije.

### Povezane informacije

➔ [“Podrazumevana vrednost administratorske lozinke” na strani 19](#)

## Podešavanja pomoću opcije Web Config sa računara

Web Config je ugrađena internet stranica štampača za konfiguraciju podešavanja štampača. Možete upravljati štampačem povezanim na mrežu sa računara.

Da biste pristupili programu Web Config, potrebno je da prvo dodelite IP adresu štampaču.

### **Napomena:**

- Pre podešavanja IP adrese, možete da otvorite Web Config direktnim povezivanjem računara i štampača pomoću LAN kabla i unošenjem podrazumevane IP adrese.*
- S obzirom da štampač koristi nezavisni sertifikat prilikom pristupanja HTTPS-u, u pregledaču se prikazuje upozorenje kada pokrenete Web Config; to ne ukazuje ni na kakav problem i može se bezbedno zanemariti.*
- Da biste otvorili stranicu administratora nakon što ste pokrenuli funkciju Web Config, morate se prijaviti na štampač pomoću administratorske lozinke.*

Za više detalja pogledajte povezane informacije.

### Povezane informacije

➔ [“Podrazumevana vrednost administratorske lozinke” na strani 19](#)

➔ [“Aplikacija za konfiguraciju operacija štampača \(Web Config\)” na strani 378](#)

## Podešavanja pomoću opcije Epson Device Admin sa računara (samo za Windows)

Koristite Epson Device Admin kada podešavate više štampača u grupi.

---

## Montaža opcionalnih jedinica kasete za papir

Možete da montirate najviše 3 kasete za papir.

**⚠ Oprez:**

- ❑ Obavezno pre početka montaže isključite štampač, izvucite kabl za napajanje iz štampača i isključite sve kablove. U suprotnom može doći do oštećenja kabla za napajanje, što može dovesti do požara ili strujnog udara.
- ❑ Štampač je težak i trebalo bi da ga podižu ili nose najmanje dve osobe. Ako su instalirane neke druge kasete za papir osim Kasete za papir 1, deinstalirajte ih pre nego što podignete štampač. Ako podižu štampač, dve ili više osoba bi trebalo da budu u pravilnim položajima koji su prikazani u nastavku.

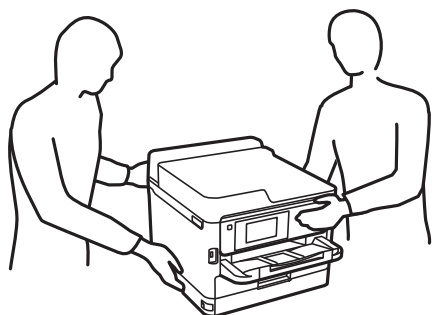

**⚠ Važno:**

- ❑ Pripremite odvijač da biste montirali ili demontirali opcionalne jedinice kasete.
- ❑ Koristite odgovarajuću veličinu i tip odvijača. U suprotnom, možda nećete moći da okrenete zavrtnj ili ćete slučajno ukloniti drugi zavrtnj.

1. Isključite štampač pritiskom na dugme , a zatim isključite kabl za napajanje.
2. Iskopčajte sve povezane kablove.
3. Ako su druge opcionalne jedinice kasete za papir već postavljene, demontirajte ih pomoću odvijača.

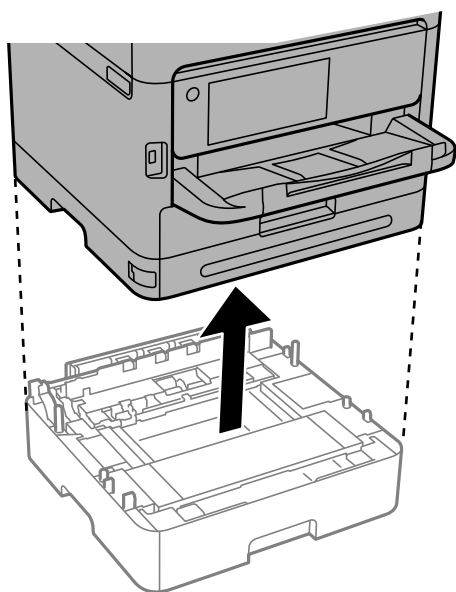

4. Skinite deo na zadnjem delu štampača.

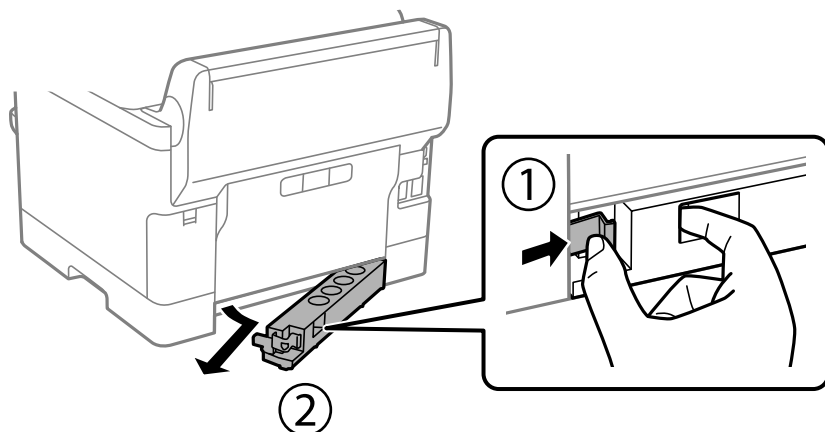

5. Izvadite opcionalne jedinice kasete za papir iz kutija i skinite zaštitni materijal, ako ga ima.
6. Proverite stavke koje su obezbeđene.

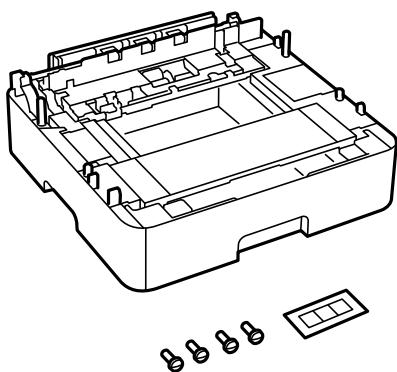

7. Postavite najnižu opcionalnu jedinicu kasete za papir tamo gde želite da postavite štampač.
8. Ako koristite samo jednu opcionalnu jedinicu kasete za papir, pređite na korak 11. Ako koristite dve ili tri opcionalne jedinice kasete za papir, pređite na sledeći korak.

9. Složite opcionalne jedinice kasete za papir na vrh najniže opcionalne jedinice kasete za papir, a zatim ih pričvrstite zavrtnjima pomoću odvijača.

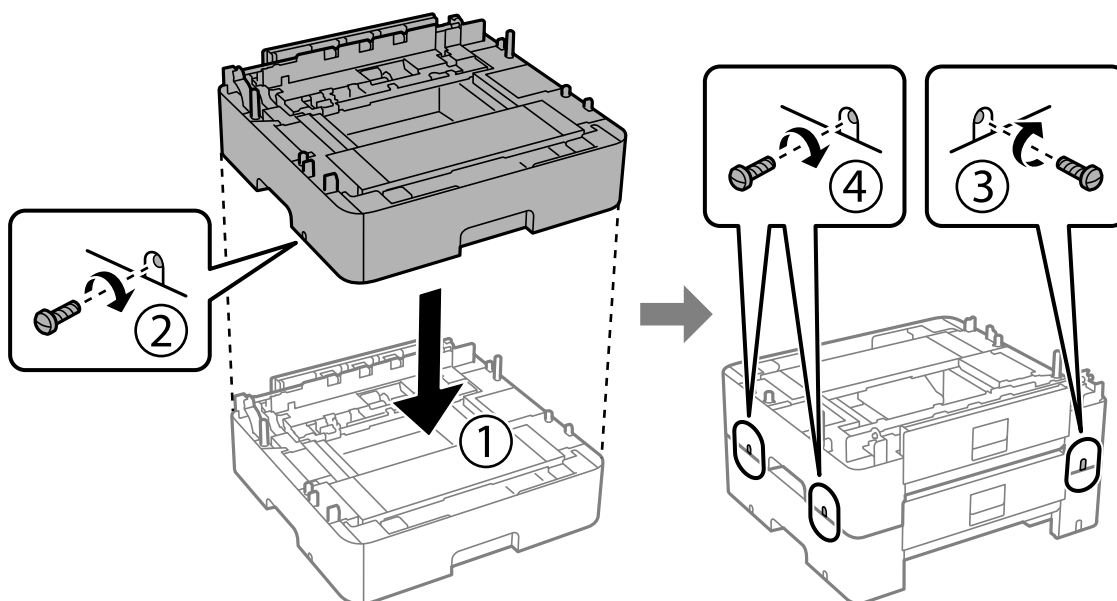

10. Da biste dodali više jedinica kasete za papir, ponovite prethodni korak.

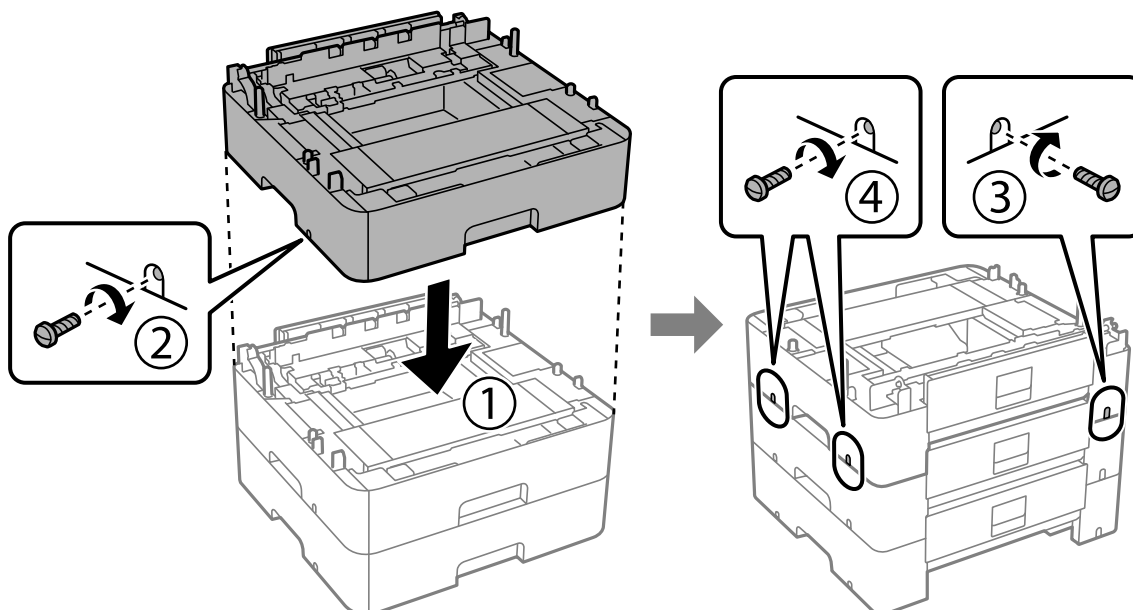

11. Pažljivo spustite štampač na opcionalne jedinice kaset za papir poravnavajući uglove i pričvrstite ih zavrtnjima pomoću odvijača.

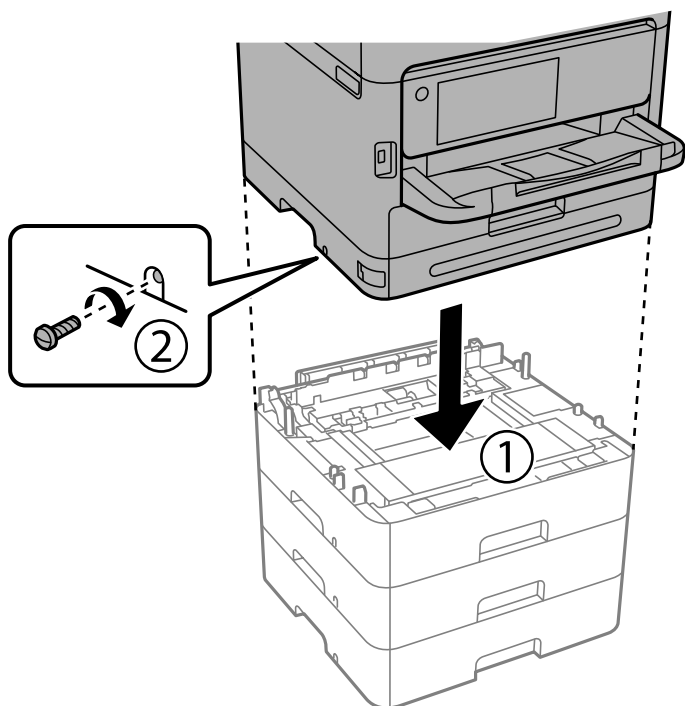

12. Opcionalne jedinice kaset za papir i štampač pričvrstite zavrtnjima sa zadnje i desne strane pomoću odvijača.

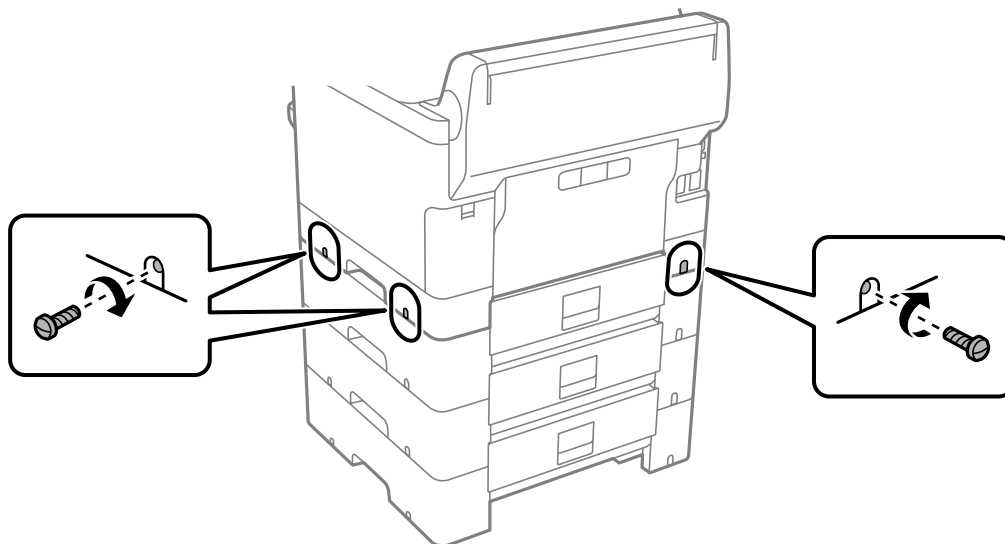

13. Pričvrstite deo koji ste skinuli u koraku 4 sa zadnje strane najniže opcionalne kasete za papir.

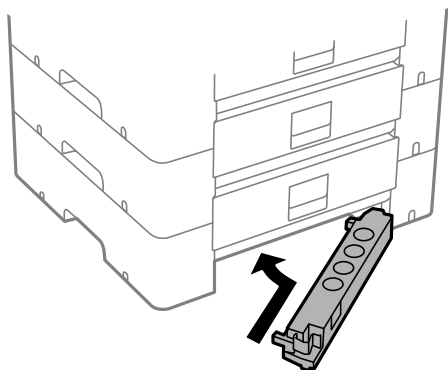

14. Stavite nalepnicu koja pokazuje broj kasete.

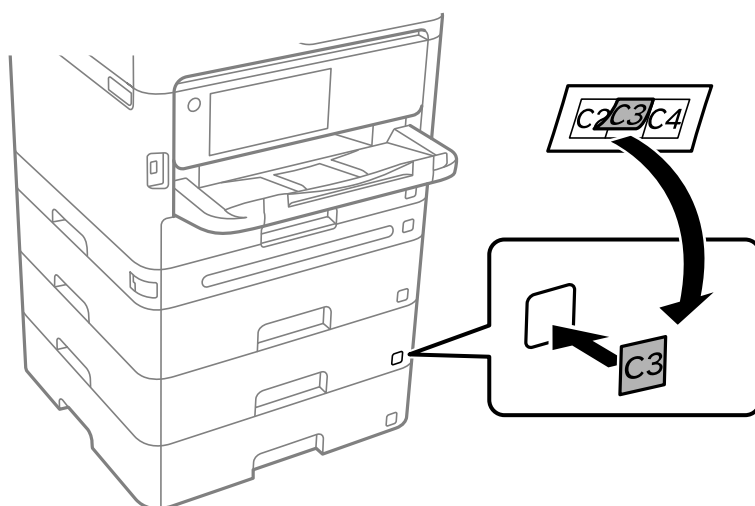

15. Ponovo priključite kabl za napajanje i sve ostale kablove, a zatim priključite štampač na struju.
16. Uključite štampač tako što ćete da pritisnete dugme .
17. Izvucite i ponovo ubacite opcionalnu jedinicu kasete za papir da biste proverili da li je prikazana na ekranu **Postavka papira**.

**Napomena:**

*Prilikom demontaže opcionalne jedinice kasete za papir, isključite štampač, isključite kabl za napajanje, isključite sve kablove, a zatim obavite postupak instalacije obrnutim redosledom.*

Nastavite sa podešavanjima upravljačkog programa štampača.

**Povezane informacije**

- ➔ “Podešavanje dostupnih opcionalnih stavki” na strani 65
- ➔ “Opcionalne jedinice kasete za papir — šifra jedinice” na strani 371



## Montaža uređaja za autorizaciju

### Povezivanje sa uređajem za autorizaciju

Uređaj za autorizaciju možete da povežete pomoću USB kabla.

**Napomena:**

Uređaj za autorizaciju može da se koristi kada koristite sistem za autorizaciju.



**Opresz:**

Uređaj za autorizaciju povežite sa istim brojem modela kao uređaj za autorizaciju koji je korišćen za potvrdu autorizacione kartice.

1. Odlepite nalepnicu za servisni ulaz (a) na zadnjoj strani štampača.

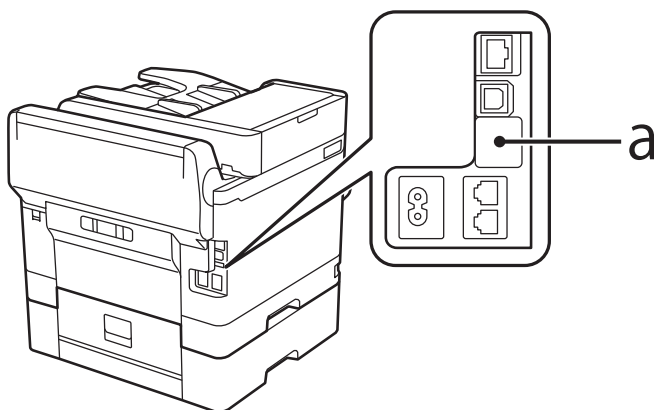

2. USB kabl za uređaj za autorizaciju priključite na pomoćni ulaz.

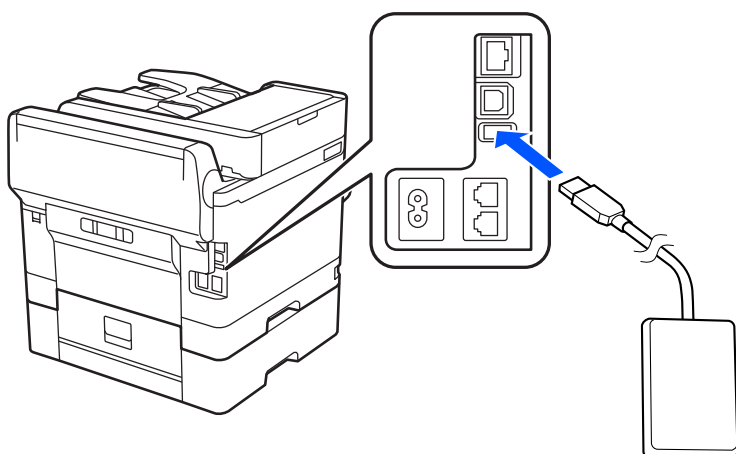

### Potvrda statusa veze za uređaj za autorizaciju

Možete koristiti nekoliko metoda da potvrdite status veze uređaja za autorizaciju.

## Kontrolna tabla štampača

Podešavanja > Status uređaja za proveru identiteta

### Web Config

Možete potvrditi iz bilo kog od sledećih menija.

- Katica **Status > Product Status > Card Reader Status**
- Katica **Device Management > Card Reader > Check**

## Provera da li je autorizaciona kartica prepoznata

Možete da proverite da li se autorizaciona kartica može prepoznati pomoću funkcije Web Config.

1. Unesite IP adresu štampača u pregledač da biste pristupili funkciji Web Config.  
Unesite IP adresu štampača sa računara koji je povezan na istu mrežu kao i štampač.  
Možete proveriti IP adresu štampača iz sledećeg menija.  
**Podešavanja > Opšte postavke > Mrežne postavke > Status mreže > Status kablovske LAN/Wi-Fi mreže**
2. Unesite administratorsku lozinku da biste se prijavili kao administrator.
3. Izaberite sledeći redosled.  
**Kartica Device Management > Card Reader**
4. Držite autorizacionu karticu iznad uređaja za autorizaciju.
5. Kliknite na **Check**.  
Prikazaće se rezultat.

### Povezane informacije

➔ [“Podrazumevana vrednost administratorske lozinke” na strani 19](#)

## Rešavanje problema sa uređajem za autorizaciju

### Autorizaciona kartica se ne može očitati

Proverite sledeće.

- Proverite da li je uređaj za autorizaciju pravilno povezan na štampač.  
Vodite računa da uređaj za autorizaciju priključite na pomoćni ulaz štampača.
- Proverite da li su sertifikovani uređaj za autorizaciju i autorizaciona kartica.  
Obratite se svom dobavljaču da biste dobili informacije o podržanim uređajima za autorizaciju i autorizacionim karticama

---

## Kreiranje mrežne veze i vršenje podešavanja

Ovaj odeljak objašnjava potrebna podešavanja kako bi korisnici u istoj mreži mogli da koriste štampač.

### Promena administratorske lozinke

Za štampač je podešena administratorska lozinka. Preporučujemo da se početna lozinka promeni pre korišćenja štampača.

Ako zaboravite administratorsku lozinku, nećete moći da promenite podešavanja za stavke koje su zaključane pomoću opcije **Panel Lock**, tako da ćete morati da se obratite podršci da biste je otključali.

#### Povezane informacije

- ➔ [“Napomene o administratorskoj lozinki” na strani 19](#)
- ➔ [“Promena administratorske lozinke na kontrolnoj tabli” na strani 47](#)
- ➔ [“Promena administratorske lozinke sa računara” na strani 47](#)

### Promena administratorske lozinke na kontrolnoj tabli

1. Izaberite **Podešavanja** na kontrolnoj tabli štampača.
2. Izaberite **Opšte postavke > Administracija sistema > Bezbednosne postavke > Administratorska podešavanja > Lozinka administratora > Promeni**.
3. Unesite aktuelnu lozinku.

**Napomena:**

*Pogledajte povezane informacije u nastavku u vezi sa administratorskom lozinkom.*

4. Pratite uputstva na ekranu da biste podesili novu lozinku.

**Napomena:**

*Da biste vratili administratorsku lozinku na podrazumevanu, izaberite sledeće menije na kontrolnoj tabli.*

**Opšte postavke > Administracija sistema > Bezbednosne postavke > Administratorska podešavanja > Lozinka administratora > Vрати podrazumevana podešavanja**

#### Povezane informacije

- ➔ [“Podrazumevana vrednost administratorske lozinke” na strani 19](#)

### Promena administratorske lozinke sa računara

Administratorsku lozinku možete postaviti pomoću Web Config. Kada se koristi funkcija Web Config, štampač se mora povezati na mrežu. Ako štampač nije povezan na mrežu, priključite računar direktno uz pomoć Ethernet kabla.

1. Unesite IP adresu štampača u pregledač da biste pristupili funkciji Web Config.  
Unesite IP adresu štampača sa računara koji je povezan na istu mrežu kao i štampač.  
Možete proveriti IP adresu štampača iz sledećeg menija.

**Podešavanja > Opšte postavke > Mrežne postavke > Status mreže > Status kablovske LAN/Wi-Fi mreže**

2. Unesite administratorsku lozinku da biste se prijavili kao administrator.  
Izaberite **Log in**, zatim unesite administratorsku lozinku i kliknite na **OK**.
3. Izaberite **Product Security-Change Administrator Password**.
4. Unesite novu lozinku u **Current password** i **New Password** i **Confirm New Password**. Unesite korisničko ime ako je potrebno.

**Napomena:**

*Pogledajte povezane informacije u nastavku u vezi sa administratorskom lozinkom.*

5. Izaberite **OK**.

**Napomena:**

*Da biste vratili administratorsku lozinku na početnu lozinku, izaberite opciju **Restore Default Settings** na ekranu **Change Administrator Password**.*

**Povezane informacije**

➔ [“Podrazumevana vrednost administratorske lozinke” na strani 19](#)

## Zaštita podešavanja pomoću zaključavanja table

Da biste sprečili neovlašćene korisnike da pregledaju ili menjaju postavke štampača ili mrežne postavke kada su povezani na mrežu, administratori mogu da zaključaju stavke menija kontrolne table pomoću funkcije Zaključavanje table. Morate se prijaviti kao administrator da biste upravljali zaključanim stavkama menija.

**Napomena:**

*Ovu lozinku kasnije možete da promenite.*

**Povezane informacije**

➔ [“Podešavanje kontrolne table” na strani 439](#)

## Omogućavanje Zaključavanje podešavanja sa kontrolne table

1. Izaberite **Podešavanja** na kontrolnoj tabli štampača.
2. Izaberite **Opšte postavke > Administracija sistema > Bezbednosne postavke > Administratorska podešavanja**.
3. Izaberite **Uklj.** na **Zaključavanje podešavanja**.

Proverite da li je  prikazano na početnom ekranu.

**Povezane informacije**

➔ [“Podrazumevana vrednost administratorske lozinke” na strani 19](#)

## Omogućavanje Zaključavanje podešavanja sa računara

1. Unesite IP adresu štampača u pregledač da biste pristupili funkciji Web Config.  
Unesite IP adresu štampača sa računara koji je povezan na istu mrežu kao i štampač.  
Možete proveriti IP adresu štampača iz sledećeg menija.  
**Podešavanja > Opšte postavke > Mrežne postavke > Status mreže > Status kablovske LAN/Wi-Fi mreže**
2. Unesite lozinku, a zatim kliknite na **OK**.
3. Izaberite sledeći redosled. Kartica  
**Device Management > Control Panel**
4. Na kartici **Panel Lock**, izaberite **ON**.
5. Kliknite na **OK**.
6. Proverite da li je  prikazano na početnom ekranu kontrolne table.

### Povezane informacije

- ➔ [“Podrazumevana vrednost administratorske lozinke” na strani 19](#)
- ➔ [“Aplikacija za konfiguraciju operacija štampača \(Web Config\)” na strani 378](#)

## Povezivanje štampača na mrežu

Možete povezati štampač na mrežu na nekoliko načina.

- Povežite koristeći napredna podešavanja na kontrolnoj tabli.
- Povežite koristeći instalacijski program sa internet stranice ili sa diska sa softverom.

Ovaj odeljak objašnjava postupak za povezivanje štampača na mrežu pomoću kontrolne table štampača.

## Pre nego što napravite mrežnu vezu

Da biste se povezali na mrežu, unapred proverite način povezivanja i informacije o podešavanju.

### Prikupljanje informacija o podešavanju veze

Pripremite potrebne informacije o podešavanju kako biste povezali. Prethodno proverite sledeće informacije.

Odeljci	Stavka	Napomena
Način povezivanja uređaja	<input type="checkbox"/> Ethernet <input type="checkbox"/> Wi-Fi	Odlučite kako da priključite štampač na mrežu. Za kablovsku LAN, priključuje se na prekidač LAN. Za Wi-Fi, priključuje se na mrežu (SSID) pristupne tačke.

Odeljci	Stavka	Napomena
Informacije o LAN mreži	<input type="checkbox"/> IP adresa <input type="checkbox"/> Maska podmreže <input type="checkbox"/> Podrazumevani mrežni prolaz	Odaberite IP adresu koju ćete dodeliti štampaču. Kada statički dodelite IP adresu, potrebne su sve vrednosti. Kada dinamički dodelite IP adresu pomoću DHCP funkcije, te informacije nisu potrebne, jer su automatski podešene.
Informacije o bežičnoj mreži	<input type="checkbox"/> SSID <input type="checkbox"/> Lozinka	To su SSID (naziv mreže) i lozinka pristupne tačke na koju se štampač povezuje. Ako je podešeno filtriranje MAC adrese, unapred registrujte MAC adresu štampača da biste registrovali štampač. Pogledajte sledeće informacije u vezi sa podržanim standardima. <a href="#">"Specifikacije bežične veze" na strani 422</a>
Informacije o DNS serveru	<input type="checkbox"/> IP adresa za primarni DNS <input type="checkbox"/> IP adresa za sekundarni DNS	Potrebne su prilikom određivanja DNS servera. Sekundarni DNS je podešen kada sistem ima redundantnu konfiguraciju i postoji sekundarni DNS server. Ako ste u maloj organizaciji i niste podesili DNS server, podesite IP adresu mrežnog usmerivača.
Informacije o posredničkom serveru	<input type="checkbox"/> Naziv posredničkog servera	Podesite kada vaše mrežno okruženje koristi posrednički server za pristup internetu iz intraneta i kada koristite ovu funkciju da štampač direktno pristupi internetu. Za sledeće funkcije, štampač se direktno povezuje na internet. <ul style="list-style-type: none"> <li><input type="checkbox"/> Epson Connect usluge</li> <li><input type="checkbox"/> Usluge računarskog oblaka drugih kompanija</li> <li><input type="checkbox"/> Ažuriranje osnovnog softvera</li> </ul>
Informacije o broju ulaza	<input type="checkbox"/> Broj ulaza za oslobađanje	Proverite broj ulaza koji koriste štampač i računara, zatim po potrebi oslobodite ulaz koji je blokiran zaštitnim zidom. Pogledajte sledeće informacije o broju ulaza koji štampač koristi. <a href="#">"Korišćenje ulaza za štampač" na strani 419</a>

### **Dodeljivanje IP adrese**

Postoje sledeće vrste dodele IP adrese.

#### **Statička IP adresa:**

Ručno dodelite unapred određenu IP adresu štampaču (matičnom).

Informacije za povezivanje na mrežu (maska podmreže, podrazumevani mrežni prolaz, DNS server itd) treba da se podese ručno.

IP adresa se ne menja čak i kada je uređaj isključen, tako da je to korisno kada želite da upravljate uređajima u okruženju u kom ne možete da izmenite IP adresu ili želite da upravljate uređajima pomoću IP adrese. Preporučujemo da se podese štampač, server itd. kojima mnogi računari pristupaju. Takođe, kada koristite bezbednosne funkcije kao što su IPsec/IP filtriranje, dodelite statičnu IP adresu, tako da se IP adresa ne menja.

#### **Automatsko dodeljivanje pomoću funkcije DHCP (dinamičke IP adrese):**

Automatski dodelite IP adresu štampaču (matičnom) pomoću DHCP funkcije DHCP servera ili mrežnog usmerivača.

Informacije za povezivanje na mrežu (maska podmreže, podrazumevani mrežni prolaz, DNS server itd) treba da se podese automatski, tako da možete jednostavno povezati uređaj sa mrežom.

Ako je uređaj ili mrežni usmerivač isključen, ili zavisno od podešavanja DHCP servera, IP adresa se može promeniti prilikom ponovnog povezivanja.

Preporučujemo da upravljate uređajima mimo IP adrese i da komunicirate sa protokolima koji mogu da prate IP adresu.

**Napomena:**

*Kada koristite funkciju rezervacije IP adrese DHCP-a, možete dodeliti istu IP adresu uređajima u bilo kom trenutku.*

### **DNS server i ovlašćeni server**

DNS server ima naziv matičnog računara, naziv domena adrese e-pošte itd. u vezi sa informacijama o IP adresi.

Komunikacija nije moguća ako se druga strana opisuje pomoću naziva matičnog računara, naziva domena itd. kada računar ili štampač vrši IP komunikaciju.

Šalje upit DNS serveru za tu informaciju i dobija IP adresu druge strane. Ovaj proces se zove razrešavanje imena.

Dakle, uređaji kao što su računari i štampači mogu da komuniciraju pomoću IP adrese.

Razrešavanje imena je potrebno da bi štampaču komunicirao pomoću funkcije e-pošte i funkcije internet veze.

Kada koristite te funkcije, izvršite podešavanja DNS servera.

Kada dodelite IP adresu štampaču pomoću DHCP funkcije DHCP servera ili mrežnog usmerivača, ona se automatski podešava.

Ovlašćeni server se nalazi na mrežnom prolazu između mreže i interneta i komunicira s računarom, štampačem i internetom (reverzni server) u ime svakog od njih. Reverzni server komunicira samo sa ovlašćenim serverom. Dakle, informacije o štampaču kao što su IP adresa i broj ulaza ne mogu se očitati, pa se očekuje povećana bezbednost.

Kada se povežete na internet preko ovlašćenog servera, konfigurirate ovlašćeni server na štampaču.

### **Povezivanje na mrežu sa kontrolne table**

Povežite štampač na mrežu pomoću kontrolne table na štampaču.

#### **Dodeljivanje IP adrese**

Podesite osnovne stavke, poput **IP adresa**, **Maska podmreže**, **Podraz. mrež. prol.**

Ovo poglavlje opisuje postupak za podešavanje statičke IP adrese.

1. Uključite štampač.
2. Izaberite **Podešavanja > Opšte postavke > Mrežne postavke** > na početnom ekranu na kontrolnoj tabli štampača.
3. Izaberite **Napredno > TCP/IP**.

**Napomena:**

*Treba da unesete administratorsku lozinku za mrežu.*

4. Izaberite **Ručno** za **Pribavi IP adresu**.

Kada IP adresu podesite automatski pomoću DHCP funkcije skretnice, odaberite **Automatski**. U tom slučaju **IP adresa**, **Maska podmreže**, i **Podraz. mrež. prol.** u koracima od 5 do 6 takođe budu automatski podešeni, tako da možete preći na korak 7.

5. Unesite IP adresu.

Potvrdite vrednost prikazanu na prethodnom ekranu.

6. Podesite **Maska podmreže** i **Podraz. mrež. prol.**

Potvrdite vrednost prikazanu na prethodnom ekranu.



**Važno:**

*Ukoliko kombinacija stavki **IP adresa**, **Maska podmreže** i **Podraz. mrež. prol.** nije ispravna, stavka **Počni podešavanje** je deaktivirana i ne možete nastaviti s podešavanjima. Uverite se da u unetim vrednostima nema grešaka.*

7. Unesite IP adresu primarnog DNS servera.

Potvrdite vrednost prikazanu na prethodnom ekranu.

Kada izaberete **Automatski** kao podešavanja za dodeljivanje IP adrese, podešavanja DNS servera možete izabrati u stavci **Ručno** ili **Automatski**. Ako ne možete automatski da dobijete adresu DNS servera, odaberite **Ručno** i unesite adresu DNS servera. Zatim direktno unesite adresu sekundarnog DNS servera. Ako odaberete **Automatski**, idite na korak 9.

8. Unesite IP adresu sekundarnog DNS servera.

Potvrdite vrednost prikazanu na prethodnom ekranu.

9. Dodirnite **Počni podešavanje**.

### Povezane informacije

➔ [“Podrazumevana vrednost administratorske lozinke” na strani 19](#)

### Podešavanje ovlašćenog (proksi) servera

Podesite ovlašćeni server ako su zadovoljena oba sledeća uslova.

- Ovlašćeni server je napravljen za internet vezu.
- Kada koristite funkciju pri kojoj se štampač direktno povezuje sa internetom, kao što je usluga Epson Connect ili usluge računarskog oblaka druge kompanije.

1. Izaberite **Podešavanja** na početnom ekranu.

Kada vršite podešavanja nakon podešavanja IP adrese, prikazuje se ekran **Napredno**. Pređite na korak 3.

2. Izaberite **Opšte postavke** > **Mrežne postavke** > **Napredno**.

3. Izaberite **Proksi server**.

4. Izaberite **Koristi** za **Postavke posredničkog servera**.



5. Unesite adresu ovlašćenog servera u formatu IPv4 ili FQDN.  
Potvrdite vrednost prikazanu na prethodnom ekranu.
6. Unesite broj ulaza za ovlašćeni server.  
Potvrdite vrednost prikazanu na prethodnom ekranu.
7. Dodirnite **Počni podešavanje**.

### **Povezivanje na Ethernet**

Priključite štampač na mrežu pomoću Ethernet kabla i proverite vezu.

1. Priključite štampač na čvorište (prekidač LAN) pomoću Ethernet kabla.
2. Izaberite **Podešavanja** na početnom ekranu.
3. Izaberite **Opšte postavke > Mrežne postavke > Provera veze**.  
Prikazaće se rezultat provere statusa veze. Proverite da li je veza ispravna.

### **Povezivanje na bežičnu LAN (Wi-Fi)**

Možete povezati štampač na bežičnu LAN (Wi-Fi) na nekoliko načina. Izaberite način povezivanja koji odgovara okruženju i uslovima koje koristite.

Ako znate informacije za bežični mrežni usmerivač, kao što su SSID i lozinka, možete ručno izvršiti podešavanja.

Ako bežični mrežni usmerivač podržava WPS, možete izvršiti podešavanja koristeći podešavanja pomoću tastera.

Nakon priključivanja štampača na mrežu, priključite štampač sa uređaja koji želite da koristite (računar, pametni uređaj, tablet itd).

### **Povezane informacije**

- ➔ [“Vodite računa kada koristite Wi-Fi mrežu od 5 GHz” na strani 53](#)
- ➔ [“Podešavanje bežične mreže pomoću unosa SSID i lozinke” na strani 54](#)
- ➔ [“Podešavanje bežične mreže pomoću postavke tastera \(WPS\)” na strani 55](#)
- ➔ [“Vršenje podešavanja bežične mreže pomoću postavke PIN koda \(WPS\)” na strani 55](#)

### **Vodite računa kada koristite Wi-Fi mrežu od 5 GHz**

Ovaj štampač obično koristi W52 (36ch) kao kanal prilikom povezivanja na Wi-Fi Direct (Simple AP). Pošto se kanal za bežičnu LAN (Wi-Fi) vezu bira automatski, kanal koji se koristi može se razlikovati kada se koristi u isto vreme kao i Wi-Fi Direct veza. Slanje podataka na štampač može biti odloženo ako se kanali razlikuju. Ako ne remeti upotrebu, povežite se na SSID u opsegu od 2,4 GHz. U frekventnom opsegu od 2,4 GHz korišćeni kanali se poklapaju.

Kada bežični LAN postavite na 5 GHz, preporučujemo da onemogućite Wi-Fi Direct.

## Podešavanje bežične mreže pomoću unosa SSID i lozinke

Možete podesiti Wi-Fi mrežu pomoću unosa informacija koje su potrebne za bežični mrežni usmerivač sa kontrolne table štampača. Za podešavanje pomoću ovog načina potrebni su vam SSID i lozinka za bežični mrežni usmerivač.

### Napomena:

Ako koristite bežični ruter sa njegovim standardnim podešavanjima, SSID i lozinka se nalaze na nalepnici. Ako ne znate SSID i lozinku, obratite se osobi koja je podesila bežični ruter, ili pogledajte dokumentaciju isporučenu sa bežičnim ruterom.

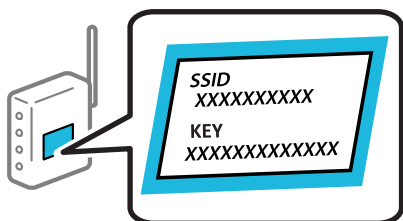

1. Dodirnite  na početnom ekranu.

### Napomena:

Ako je  prikazano na ekranu štampača, dodirnite tu ikonu i prijavite se kao administrator.

2. Dodirnite **Ruter**.

Ako ste izvršili podešavanja Ethernet, proverite poruku a zatim dodirnite **Promenite na Wi-Fi vezu..** Pređite na korak 4.

3. Dodirnite **Pokreni podešavanje**.

4. Dodirnite **Podešavanje Wi-Fi-a**.

Ako ste izvršili podešavanja Ethernet, proverite poruku a zatim dodirnite **Da**.

5. Dodirnite **Čarobnjak za podešavanje Wi-Fi veze**.

6. Sledite uputstva na ekranu da biste izabrali SSID, unesite lozinku za bežični mrežni usmerivač i započnite podešavanje.

Ako želite da proverite status mrežnog povezivanja za štampač nakon što se podešavanje završi, detalje potražite na sledećem linku za povezane informacije.

### Napomena:

- Ako ne znate SSID, proverite da li je zapisan na nalepnici bežičnog mrežnog usmerivača. Ako koristite bežični ruter sa njegovim standardnim podešavanjima, koristite SSID koji se nalazi na nalepnici. Ako ne možete da pronađete nijednu informaciju, pogledajte dokumentaciju isporučenu sa bežičnim mrežnim usmerivačem.
- U lozinki se razlikuju velika i mala slova.
- Ako ne znate lozinku, proverite da li je informacija zapisana na nalepnici bežičnog mrežnog usmerivača. Na nalepnici, lozinka može biti napisana kao „Network Key”, „Wireless Password” itd. Ako koristite bežični mrežni usmerivač sa njegovim standardnim podešavanjima, koristite lozinku koja je napisana na nalepnici.

## Povezane informacije

- ➔ [“Provera statusa mrežne veze štampača \(izveštaj o mrežnoj vezi\)” na strani 293](#)
- ➔ [“Štampanje izveštaja o mrežnom povezivanju” na strani 56](#)

### Podešavanje bežične mreže pomoću postavke tastera (WPS)

Wi-Fi mrežu možete automatski da podesite pritiskom na dugme na bežičnom mrežnom usmerivaču. Ako su zadovoljeni sledeći uslovi, možete da je podesite na ovaj način.

- Bežični mrežni usmerivač je kompatibilan sa WPS (Wi-Fi zaštićeno podešavanje).
- Trenutna Wi-Fi veza je uspostavljena pritiskom na dugme na bežičnom mrežnom usmerivaču.

#### **Napomena:**

*Ako ne možete da nađete dugme ili ako obavljate podešavanje pomoću softvera, pogledajte dokumentaciju priloženu uz bežični ruter.*

1. Dodirnite  na početnom ekranu.

#### **Napomena:**

Ako je  prikazano na ekranu štampača, dodirnite tu ikonu i prijavite se kao administrator.

2. Dodirnite **Ruter**.

Ako ste izvršili podešavanja Ethernet, proverite poruku a zatim dodirnite **Promenite na Wi-Fi vezu..** Pređite na korak 4.

3. Dodirnite **Pokreni podešavanje**.

4. Dodirnite **Podešavanje Wi-Fi-a**.

Ako ste izvršili podešavanja Ethernet, proverite poruku a zatim dodirnite **Da**.

5. Dodirnite **Podešavanje tastera (WPS)**.

6. Pratite uputstva na ekranu.

Ako želite da proverite status mrežnog povezivanja za štampač nakon što se podešavanje završi, detalje potražite na sledećem linku za povezane informacije.

#### **Napomena:**

*Ako povezivanje ne uspe, restartujte bežični mrežni usmerivač, pomerite ga bliže štampaču i pokušajte ponovo. Ako i dalje ne funkcioniše, odštampajte izveštaj o mrežnom povezivanju i proverite rešenje.*

### Povezane informacije

➔ [“Štampanje izveštaja o mrežnom povezivanju” na strani 56](#)

### Vršenje podešavanja bežične mreže pomoću postavke PIN koda (WPS)

Možete automatski da se povežete na bežični ruter pomoću PIN koda. Možete koristiti ovaj način za podešavanje ako bežični ruter ima mogućnost WPS (Wi-Fi zaštićeno podešavanje). Pomoću računara unesite PIN kod u bežični ruter.

1. Dodirnite  na početnom ekranu.

#### **Napomena:**

Ako je  prikazano na ekranu štampača, dodirnite tu ikonu i prijavite se kao administrator.

### 2. Dodirnite **Ruter**.

Ako ste izvršili podešavanja Ethernet, proverite poruku a zatim dodirnite **Promenite na Wi-Fi vezu..** Pređite na korak 4.

### 3. Dodirnite **Pokreni podešavanje**.

### 4. Dodirnite **Podešavanje Wi-Fi-a**.

Ako ste izvršili podešavanja Ethernet, proverite poruku a zatim dodirnite **Da**.

### 5. Dodirnite **Drugo > Podešavanje PIN koda (WPS)**

### 6. Pratite uputstva na ekranu.

Ako želite da proverite status mrežnog povezivanja za štampač nakon što se podešavanje završi, detalje potražite na sledećem linku za povezane informacije.

#### **Napomena:**

*Detalje o unošenju PIN koda potražite u dokumentaciji priloženoj uz bežični ruter.*

#### **Povezane informacije**

➔ [“Štampanje izveštaja o mrežnom povezivanju” na strani 56](#)

## Rešavanje problema mrežne veze

### Štampanje izveštaja o mrežnom povezivanju

Možete odštampati izveštaj o mrežnom povezivanju kako biste proverili status između štampača i bežičnog mrežnog usmerivača.

#### 1. Izaberite **Podešavanja** na početnom ekranu.

#### 2. Izaberite **Opšte postavke > Mrežne postavke > Provera veze**.

Provera veze započinje.

#### 3. Izaberite **Odšampaj izveštaj o proveri**.

#### 4. Odšampajte izveštaj o mrežnom povezivanju.

Ako je došlo do greške, proverite izveštaj o mrežnom povezivanju, a zatim sledite odštampana rešenja.

#### **Povezane informacije**

➔ [“Mrežne postavke” na strani 389](#)

➔ [“Poruke i rešenja u izveštaju o mrežnom povezivanju” na strani 60](#)

## Ne možete da se povežete na mrežu

### **IP adresa je nepravilno dodeljena.**

Ako je štampaču dodeljena IP adresa 169.254.XXX.XXX, a podmrežna maska je 255.255.0.0, moguće je da IP adresa nije pravilno dodeljena.

Izaberite **Podešavanja** > **Opšte postavke** > **Mrežne postavke** > **Napredno** > **TCP/IP** na kontrolnoj tabli štampača, a zatim proverite IP adresu i podmrežnu masku dodeljenu štampaču.

Restartujte bežični mrežni usmerivač ili ponovo podesite mrežne postavke za štampač.

Ako mrežne postavke štampača nisu tačne, ponovo konfigurišite mrežne postavke štampača u skladu sa mrežnim okruženjem.

### **Povezane informacije**

➔ [“Povezivanje na mrežu sa kontrolne table” na strani 51](#)

### **Štampač je povezan preko Etherneta pomoću uređaja koji podržavaju IEEE 802.3az (Energetski efikasan Ethernet).**

Kada povezujete štampač preko Etherneta koristeći uređaje koji podržavaju IEEE 802.3az (Energetski efikasan Ethernet), mogu se pojaviti sledeći problemi zavisno od čvorišta ili bežičnog usmerivača koje koristite.

- Veza postaje nestabilna, štampač se neprestano povezuje i prekida vezu.
- Ne možete da se povežete na štampač.
- Brzina komunikacije postaje spora.

Sledite navedene korake da biste onemogućili IEEE 802.3az za štampač a zatim se povežite.

1. Izvadite kabl za Ethernet koji je spojen sa računarom ili štampačem.
2. Kada je IEEE 802.3az za računar omogućen, onemogućite ga.  
Detalje potražite u dokumentaciji priloženoj uz računar.
3. Povežite računar i štampač direktno sa kablom za Ethernet.
4. Na štampaču odštampajte izveštaj o mrežnom povezivanju.  
[“Štampanje izveštaja o mrežnom povezivanju” na strani 56](#)
5. Proverite IP adresu štampača na izveštaju o mrežnom povezivanju.
6. Na računaru pristupite Web Config.  
Pokrenite veb pregledač, a zatim unesite IP adresu štampača.  
[“Pokretanje aplikacije Web Config u veb pregledaču” na strani 378](#)
7. Izaberite krticu **Network** > **Wired LAN**.
8. Izaberite **OFF** za **IEEE 802.3az**.
9. Kliknite na **Next**.

10. Kliknite na **OK**.
  11. Izvadite kabl za Ethernet koji je spojen sa računarom ili štampačem.
  12. Ako ste onemogućili IEEE 802.3az za računar u drugom koraku, omogućite ga.
  13. Povežite kablove za Ethernet koje ste skinuli u prvom koraku sa računarom ili štampačem.
- Ako se problem i dalje pojavljuje, i drugi uređaji osim štampača mogu vam stvarati problem.

### ***Nešto nije u redu sa mrežnim uređajima za Wi-Fi vezu.***

Pokušajte sledeće ako možete ponovo da pokrenete bežični usmerivač lokalne računarske mreže u vašoj okolini.

Isključite uređaje koje želite da priključite na mrežu. Sačekajte oko 10 sekundi i zatim uključite uređaje sledećim redosledom: bežični mrežni usmerivač, računar ili pametni uređaj i zatim štampač. Približite štampač i računar ili pametni uređaj bežičnom mrežnom usmerivaču da biste pomogli pri komunikaciji radio talasima, a zatim pokušajte da ponovo izvršite podešavanja mreže.

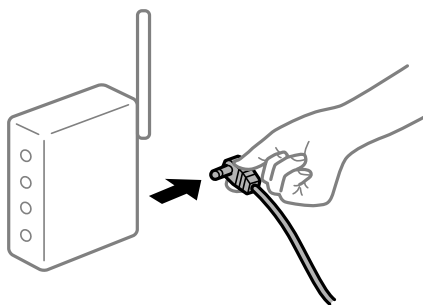

### ***Uređaji ne mogu da prime signale sa bežičnog mrežnog usmerivača jer su previše udaljeni.***

Pokušajte sledeće ako možete da premestite uređaj u okviru okruženja podešavanja.

Nakon što približite računar ili pametni uređaj i štampač bežičnom mrežnom usmerivaču, isključite bežični mrežni usmerivač i ponovo ga uključite.

### ***Kada menjate bežični mrežni usmerivač, podešavanja ne odgovaraju novom mrežom usmerivaču.***

Ponovo izvršite podešavanja veze tako da odgovaraju novom bežičnom mrežnom usmerivaču.

### **Povezane informacije**

➔ [“Povezivanje na mrežu sa kontrolne table” na strani 51](#)

**SSID je drugačije povezan sa računara ili pametnog uređaja i računara.**

Kada koristite više bežičnih mrežnih usmerivača u isto vreme ili bežični mrežni usmerivač ima više SSID-a ili uređaja povezanih na različite SSID-e, ne možete da se povežete na bežični mrežni usmerivač.

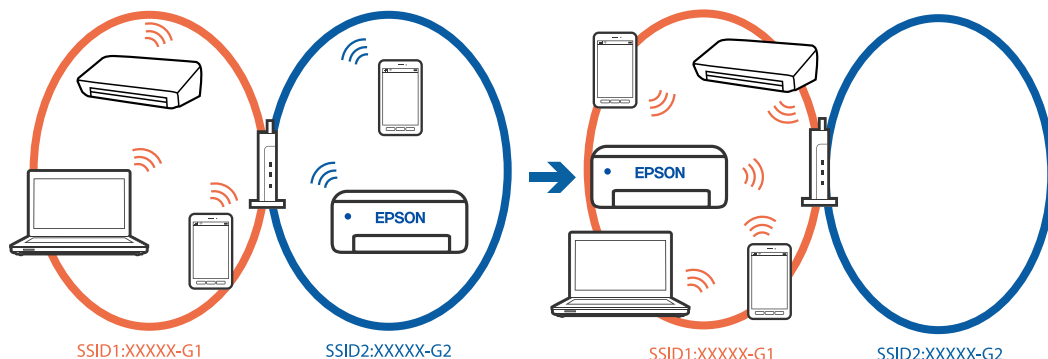

Priključite računar ili pametni uređaj na isti SSID kao i štampač.

- Proverite SSID s kojim je štampač povezan tako što ćete odštampati izveštaj o proveru mrežne veze.
- Na svim računarima i pametnim uređajima koje želite da povežete sa štampačem, proverite ime Wi-Fi ili mreže s kojom ste povezani.
- Ako su štampač i vaš računar ili pametni uređaj povezani na različite mreže, ponovo povežite uređaj sa SSID-om s kojim je štampač povezan.

**Dostupan je separator privatnosti na bežičnom mrežnom usmerivaču.**

Većina bežičnih rutera ima funkciju separatora koja blokira komunikaciju između uređaja u okviru istog SSID-a. Ako ne možete da ostvarite komunikaciju između štampača i računara ili pametnog uređaja, čak i ako su povezani na istu mrežu, onemogućite funkciju separatora na bežičnom ruteru. Detalje potražite u priručniku priloženom uz bežični mrežni usmerivač.

## Poruke i rešenja u izveštaju o mrežnom povezivanju

Proverite poruke i šifre grešaka u izveštaju o mrežnom povezivanju, a zatim sledite rešenja.

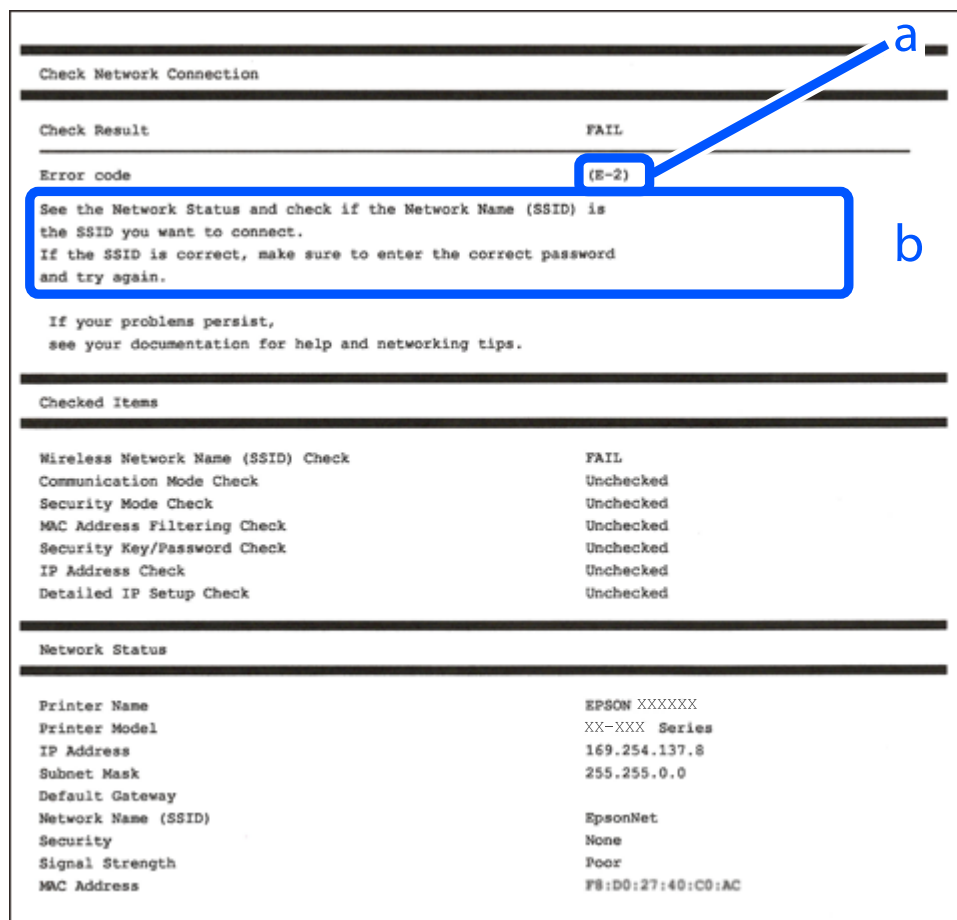

a. Šifra greške

b. Poruke o mrežnom povezivanju

### Povezane informacije

- ➔ “E-1” na strani 61
- ➔ “E-2, E-3, E-7” na strani 61
- ➔ “E-5” na strani 62
- ➔ “E-6” na strani 62
- ➔ “E-8” na strani 62
- ➔ “E-9” na strani 63
- ➔ “E-10” na strani 63
- ➔ “E-11” na strani 63
- ➔ “E-12” na strani 64
- ➔ “E-13” na strani 64
- ➔ “Poruka o mrežnom povezivanju” na strani 65



## E-1

### Rešenja:

- Proverite da li je Ethernet kabl priključen na vaš računar, čvorište ili drugi mrežni uređaj.
- Proverite da li je vaše čvorište ili drugi mrežni uređaj uključen.
- Ako želite da povežete štampač putem bežične veze, ponovo izvršite podešavanja bežične mreže, jer je onemogućena.

## E-2, E-3, E-7

### Rešenja:

- Proverite da li je vaš bežični mrežni usmerivač uključen.
- Uverite se da je vaš računar ili uređaj pravilno povezan s bežičnim mrežnim usmerivačem.
- Isključite bežični mrežni usmerivač. Sačekajte oko 10 sekundi, a zatim ga uključite.
- Postavite štampač u blizinu bežičnog mrežnog usmerivača i uklonite prepreke između njih.
- Ako ste ručno uneli SSID, proverite da li je tačan. Proverite SSID u delu **Network Status** u izveštaju o mrežnom povezivanju.
- Ako bežični mrežni usmerivač ima više SSID-ova, izaberite SSID koji je prikazan. Kada SSID koristi nepodržanu frekvenciju, štampač ga neće prikazati.
- Ako koristite podešavanje pomoću tastature da biste uspostavili mrežno povezivanje, uverite se da vaš bežični mrežni usmerivač podržava WPS. Ne možete da koristite podešavanje pomoću tastature ako vaš bežični mrežni usmerivač ne podržava WPS.
- Postarajte se da SSID korišćeni za ASCII znakove (alfanumerički znakovi i simboli). Štampač ne može da prikaže SSID koji ne sadrži ASCII znakove.
- Postarajte se da znate vaš SSID i lozinku pre povezivanja na bežični mrežni usmerivač. Ako koristite bežični mrežni usmerivač s njegovim podrazumevanim podešavanjima, SSID i lozinka nalaze se na nalepnici bežičnog rutera. Ako ne znate SSID i lozinku, obratite se osobi koja je podesila bežični ruter ili pogledajte dokumentaciju isporučenu s bežičnim mrežnim usmerivačem.
- Ako povezujete na SSID dobijenom pomoću funkcije povezivanja na pametnom uređaju, proverite SSID i lozinku u dokumentaciji isporučenoj sa pametnim uređajem.
- Ako se Wi-Fi veza iznenada prekine, proverite sledeće. Ako su bilo koji od ovih uslova važeći, resetujte mrežne postavke preuzimanjem i pokretanjem softvera sa sledećeg veb-sajta.  
<https://epson.sn> > **Podešavanje**
  - Još jedan pametan uređaj je dodat na mrežu koristeći podešavanje pomoću tastera.
  - Wi-Fi mreža je podešena koristeći neki drugi metod osim podešavanja pomoću tastera.

### Povezane informacije

- ➔ “Vršenje podešavanja za povezivanje na računar” na strani 293
- ➔ “Povezivanje na bežičnu LAN (Wi-Fi)” na strani 53

## E-5

### Rešenja:

Vodite računa da tip bezbednosti bežičnog mrežnog usmerivača bude podešen na jedan od sledećih. Ako nije, promenite tip bezbednosti na bežičnom mrežnom usmerivaču i zatim resetujte mrežna podešavanja štampača.

- WEP-64 bita (40 bita)
- WEP-128 bita (104 bita)
- WPA PSK (TKIP/AES)\*
- WPA2 PSK (TKIP/AES)\*
- WPA (TKIP/AES)
- WPA2 (TKIP/AES)
- WPA3-SAE (AES)
- WPA2/WPA3-Enterprise

\* WPA PSK je takođe poznat pod nazivom WPA Personal. WPA2 PSK je takođe poznat pod nazivom WPA2 Personal.

## E-6

### Rešenja:

- Proverite da li je filtriranje MAC adresa onemogućeno. Ako je omogućeno, registrujte MAC adresu štampača tako da ne bude filtrirana. Detalje potražite u dokumentaciji priloženoj uz bežični ruter. MAC adresu štampača možete da proverite iz dela **Network Status** na izveštaju o mrežnoj vezi.
- Ako vaš bežični ruter koristi deljenu proveru identiteta sa WEP bezbednošću, uverite se da su ključ i indeks za proveru identiteta tačni.
- Ako je broj uređaja sa kojima je moguće povezivanje na bežičnom ruteru manji od broja mrežnih uređaja koje želite da povežete, podesite bežični ruter tako da povećate broj uređaja sa kojima je moguće povezivanje. Pogledajte dokumentaciju priloženu uz bežični ruter da biste uneli podešavanja.

### Povezane informacije

➔ [“Vršenje podešavanja za povezivanje na računar” na strani 293](#)

## E-8

### Rešenja:

- Omogućite DHCP na bežičnom mrežnom usmerivaču ako je Pribavljanje IP adrese podešeno na automatsko.
- Ako je Pribavljanje IP adrese štampača podešeno na ručno, IP adresa koju ste ručno podesili je nevažeće zato što je izvan opsega (na primer: 0.0.0.0). Podesite važeću IP adresu sa kontrolne table štampača.

### Povezane informacije

➔ [“Dodeljivanje IP adrese” na strani 51](#)

## **E-9**

### **Rešenja:**

Proverite sledeće.

- Uređaji su uključeni.
- Možete pristupiti internetu i drugim računarima ili mrežnim uređajima na istoj mreži sa uređaja koje želite da povežete sa štampačem.

Ako se i dalje ne povezuju vaš štampač i mrežni uređaji nakon što potvrdite gore navedeno, isključite bežični mrežni usmerivač. Sačekajte oko 10 sekundi, a zatim ga uključite. Zatim ponovo postavite mrežne postavke preuzimanjem i pokretanjem instalacije softvera sa sledećeg veb-sajta.

<https://epson.sn> > **Podešavanje**

### **Povezane informacije**

➔ [“Vršenje podešavanja za povezivanje na računar” na strani 293](#)

## **E-10**

### **Rešenja:**

Proverite sledeće.

- Drugi uređaji na mreži su uključeni.
- Mrežne adrese (IP adresa, maska podmreže i podrazumevani mrežni prolaz) su tačne ako ste podesili Pribavljanje IP adrese na ručno.

Resetujte mrežne adrese ako nisu tačne. IP adresu štampača, masku podmreže i podrazumevani mrežni prolaz možete da proverite u koloni **Network Status** u izveštaju o mrežnom povezivanju.

### **Povezane informacije**

➔ [“Dodeljivanje IP adrese” na strani 51](#)

## **E-11**

### **Rešenja:**

Proverite sledeće.

- Adresa podrazumevanog mrežnog prolaza je tačna ako postavite TCP/IP podešavanje štampača na Ručno.
- Uređaj koji je podešen kao podrazumevani mrežni prolaz je uključen.

Podesite tačnu adresu podrazumevanog mrežnog prolaza. Adresu podrazumevanog mrežnog prolaza možete da proverite u delu **Network Status** na izveštaju o mrežnoj vezi.

### **Povezane informacije**

➔ [“Dodeljivanje IP adrese” na strani 51](#)

## E-12

### Rešenja:

Proverite sledeće.

- Drugi uređaji na mreži su uključeni.
- Mrežne adrese (IP adresa, maska podmreže i podrazumevani mrežni prolaz) su tačne ako ste ih uneli ručno.
- Mrežne adrese za druge uređaje (maska podmreže i podrazumevani mrežni prolaz) su iste.
- Ne postoji konflikt između IP adrese i ostalih uređaja.

Ako se i dalje ne povezuje na štampač i mrežni uređaj nakon prethodne potvrde, pokušajte sledeće.

- Isključite bežični mrežni usmerivač. Sačekajte oko 10 sekundi, a zatim ga uključite.
- Unesite podešavanja mreže ponovo pomoću instalacije. Možete ga pokrenuti sa sledećeg veb-sajta.  
<https://epson.sn> > **Podešavanje**
- Možete registrovati nekoliko lozinki na bežičnom mrežnom usmerivaču koji koristi WEP tip bezbednosti. Ako je registrovano nekoliko lozinki, proverite da li je prva registrovana lozinka podešena na štampaču.

### Povezane informacije

- ➔ “Dodeljivanje IP adrese” na strani 51
- ➔ “Vršenje podešavanja za povezivanje na računar” na strani 293

## E-13

### Rešenja:

Proverite sledeće.

- Mrežni uređaji, kao što su bežični mrežni usmerivač, čvorište i mrežni usmerivač su uključeni.
- Podešavanje TCP/IP za mrežne uređaje nije ručno namešteno. (Ako je Podešavanje štampača TCP/IP podešeno na automatsko, dok je Podešavanje TCP/IP za ostale mrežne uređaje izvršeno ručno, mreža štampača se može razlikovati od mreže za ostale uređaje.)

Ako nakon provere navedenog i dalje ne radi, pokušajte sledeće.

- Isključite bežični mrežni usmerivač. Sačekajte oko 10 sekundi, a zatim ga uključite.
- Izvršite podešavanja mreže na računaru koji je povezan na istu mrežu kao štampač pomoću alata za instalaciju. Možete ga pokrenuti sa sledećeg veb-sajta.  
<https://epson.sn> > **Podešavanje**
- Možete registrovati nekoliko lozinki na bežičnom mrežnom usmerivaču koji koristi WEP tip bezbednosti. Ako je registrovano nekoliko lozinki, proverite da li je prva registrovana lozinka podešena na štampaču.

### Povezane informacije

- ➔ “Dodeljivanje IP adrese” na strani 51
- ➔ “Vršenje podešavanja za povezivanje na računar” na strani 293

### Poruka o mrežnom povezivanju

Poruka	Rešenje
The Wi-Fi environment needs to be improved. Turn the wireless router off and then turn it on. If the connection does not improve, see the documentation for the wireless router.	Nakon što štampač približite bežičnom mrežnom usmerivaču i uklonite sve prepreke između njih, isključite bežični mrežni usmerivač. Sačekajte oko 10 sekundi, a zatim ga uključite. Ako se i dalje ne povezuje, pogledajte dokumentaciju koja je isporučena uz bežični mrežni usmerivač.
*No more devices can be connected. Disconnect one of the connected devices if you want to add another one.	Računar i pametni uređaj koji mogu da se povežu istovremeno su povezani u celosti u Wi-Fi Direct (Simple AP) vezi. Da biste dodali još jedan računar ili pametni uređaj, prvo prekinite vezu za jedan od povezanih uređaja ili ga priključite na drugu mrežu.  Možete da potvrdite broj bežičnih uređaja koju mogu da se istovremeno povežu i broj povezanih uređaja pomoću provere lista statusa mreže ili kontrolne table štampača.
The same SSID as Wi-Fi Direct exists in the environment. Change the Wi-Fi Direct SSID if you cannot connect a smart device to the printer.	Na kontrolnoj tabli štampača idite na ekran za Podešavanje Wi-Fi Direct a zatim izaberite meni da biste promenili podešavanja. Nakon toga možete promeniti naziv mreže DIRECT-XX-. Unesite najviše 22 znaka.

### Povezane informacije

➔ [“Odštampaj list sa statusom:” na strani 391](#)

## Priprema i podešavanje štampača zavisno od upotrebe

### Podešavanje dostupnih opcionih stavki

Da biste koristili opcioni izvor papira prilikom štampanja sa računara, treba da izvršite podešavanja u upravljačkom programu štampača.

### Podešavanje dostupnih opcionih stavki — Windows

#### Napomena:

Prijavite se na računar kao administrator.

1. Otvorite karticu **Izborna podešavanja** u svojstvima štampača.

Windows 11

Kliknite na dugme Start i zatim izaberite **Sve aplikacije > Windows alatke > Kontrolna tabla > Prikaz uređaja i štampača u Hardver i zvuk**. Kliknite desnim tasterom miša na štampač ili pritisnite i zadržite, zatim izaberite **Svojstva štampača**, a zatim kliknite na karticu **Izborna podešavanja**.

Windows 10/Windows Server 2022/Windows Server 2019/Windows Server 2016

Kliknite na dugme Start i izaberite **Windows Sistem > Kontrolna tabla > Prikaz uređaja i štampača u Hardver i zvuk**. Kliknite desnim tasterom miša na štampač ili pritisnite i zadržite, zatim izaberite **Svojstva štampača**, a zatim kliknite na karticu **Izborna podešavanja**.

- ❑ Windows 8.1/Windows 8/Windows Server 2012 R2/Windows Server 2012

Izaberite **Radna površina** > **Podešavanja** > **Kontrolna tabla** > **Prikaz uređaja i štampača** u **Hardver i zvuk**. Kliknite desnim tasterom miša na štampač ili pritisnite i zadržite, zatim izaberite **Svojstva štampača**, a zatim kliknite na karticu **Izborna podešavanja**.

- ❑ Windows 7/Windows Server 2008 R2

Kliknite na dugme Start, izaberite **Kontrolna tabla** > **Hardver i zvuk** > **Skener i fotoaparati**, a zatim proverite da li je štampač prikazan. Kliknite desnim tasterom miša na štampač, zatim izaberite **Svojstva štampača**, a zatim kliknite na **Izborna podešavanja**.

- ❑ Windows Vista/Windows Server 2008

Kliknite na dugme za početak, a zatim izaberite **Radna površina** > **Štampači** u **Hardver i zvuk**. Kliknite desnim tasterom miša na štampač, zatim izaberite **Svojstvo**, a zatim kliknite na **Izborna podešavanja**.

- ❑ Windows XP/Windows Server 2003 R2/Windows Server 2003

Kliknite na dugme Start i izaberite **Kontrolna tabla** > **Štampači i drugi hardver** > **Skeneri i fotoaparati**, a zatim proverite da li je štampač prikazan.

2. Izaberite **Pribavi od štampača**, a zatim kliknite na **Dobiti**.

3. Kliknite na **U redu**.

## Podešavanje dostupnih opcionih stavki — Windows PostScript

### *Napomena:*

*Prijavite se na računar kao administrator.*

1. Otvorite karticu **Izborna podešavanja** u svojstvima štampača.

- ❑ Windows 11

Kliknite na dugme Start i zatim izaberite **Sve aplikacije** > **Windows alatke** > **Kontrolna tabla** > **Prikaz uređaja i štampača** u **Hardver i zvuk**. Desnim tasterom miša kliknite na štampač ili pritisnite i zadržite, a zatim izaberite **Svojstva štampača**. Na kartici **Podešavanja uređaja**.

- ❑ Windows 10//Windows Server 2022/Windows Server 2019/Windows Server 2016

Kliknite na dugme Start i izaberite **Windows Sistem** > **Kontrolna tabla** > **Prikaz uređaja i štampača** u **Hardver i zvuk**. Kliknite desnim tasterom miša na štampač ili pritisnite i zadržite, a zatim izaberite **Svojstva štampača**, pa onda kliknite na karticu **Podešavanja uređaja**.

- ❑ Windows 8.1/Windows 8/Windows Server 2012 R2/Windows Server 2012

Izaberite **Radna površina** > **Podešavanja** > **Kontrolna tabla** > **Prikaz uređaja i štampača** u **Hardver i zvuk**. Kliknite desnim tasterom miša na štampač ili pritisnite i zadržite, a zatim izaberite **Svojstva štampača**, pa onda kliknite na karticu **Podešavanja uređaja**.

- ❑ Windows 7/Windows Server 2008 R2

Kliknite na dugme Start i izaberite **Kontrolna tabla** > **Prikaz uređaja i štampača** u **Hardver i zvuk**. Kliknite desnim tasterom miša na štampač i izaberite **Svojstva štampača**, a zatim kliknite na karticu **Podešavanja uređaja**.

- ❑ Windows Vista/Windows Server 2008

Kliknite na dugme Start i izaberite **Kontrolna tabla** > **Štampači** u **Hardver i zvuk**. Kliknite desnim tasterom miša na štampač i izaberite **Svojstva**, a zatim kliknite na karticu **Podešavanja uređaja**.

- Windows XP/Windows Server 2003 R2/Windows Server 2003

Kliknite na dugme Start i izaberite **Kontrolna tabla > Štampači i drugi hardver > Štampači i faks uređaji**. Kliknite desnim tasterom miša na štampač i izaberite **Svojstva**, a zatim kliknite na karticu **Podešavanja uređaja**.

2. Izaberite opcioni uređaj u postavci **Opcije koje se mogu instalirati**.
3. Kliknite na **U redu**.

## Podešavanje dostupnih opcionih stavki — Mac OS

1. Izaberite **Željene postavke sistema** u meniju Apple > **Štampači i skeneri** (ili **Štampanje i skeniranje, Štampanje i faks**) a zatim izaberite štampač. Kliknite na **Opcije i materijal za štampanje > Opcije** (ili **Upravljački program**).
2. Izvršite podešavanja u skladu sa vrstom opcione jedinice.
3. Kliknite na **U redu**.

## Podešavanje dostupnih opcionih stavki — Mac OSPostScript

1. Izaberite **Željene postavke sistema** u meniju Apple > **Štampači i skeneri** (ili **Štampanje i skeniranje, Štampanje i faks**) a zatim izaberite štampač. Kliknite na **Opcije i materijal za štampanje > Opcije** (ili **Upravljački program**).
2. Izvršite podešavanja u skladu sa vrstom opcione jedinice.
3. Kliknite na **U redu**.

## Priprema za slanje e-pošte

### Konfigurisanje servera za poštu

Podesite server za poštu iz Web Config.

Proverite sledeće pre podešavanja.

- Štampač je povezan na mrežu koja može da pristupi serveru za poštu.
- Informacije o podešavanju elektronske pošte na računaru koji koristi isti sever za poštu kao i štampač.

#### **Napomena:**

- Kada koristite server za poštu na internetu, proverite podatke o podešavanju kod pružaoca internet usluga ili sa internet stranice.*
- Takođe možete podesiti server za e-poštu na kontrolnoj tabli skenera. Pristupite na sledeći način.*  
**Podešavanja > Opšte postavke > Mrežne postavke > Napredno > Server za imejl > Postavke servera**

1. Unesite IP adresu štampača u pregledač da biste pristupili funkciji Web Config.  
Unesite IP adresu štampača sa računara koji je povezan na istu mrežu kao i štampač.

Možete proveriti IP adresu štampača iz sledećeg menija.

**Podešavanja > Opšte postavke > Mrežne postavke > Status mreže > Status kablovske LAN/Wi-Fi mreže**

2. Unesite administratorsku lozinku da biste se prijavili kao administrator.

3. Izaberite sledeći redosled.

Katica **Network > Email Server > Basic**

4. Unesite vrednost za svaku stavku.

5. Izaberite **OK**.

Podešavanja koja ste izabrali su prikazana.

### Povezane informacije

➔ [“Podrazumevana vrednost administratorske lozinke” na strani 19](#)

### Stavke podešavanja servera za poštu

Stavke	Podešavanja i objašnjenje
Authentication Method	Navedite metod provere identiteta koji će se koristiti kada štampač pristupa serveru za poštu.
	Off Podesite kada nije potrebna provera identiteta servera za poštu.
	SMTP AUTH Proverava identitet na SMTP serveru (server za odlaznu poštu) prilikom slanja e-pošte. Server za poštu treba da podržava SMTP proveru identiteta.
	POP before SMTP Proverava identitet na POP3 serveru (server za dolaznu poštu) pre slanja e-pošte. Kada izaberete ovu stavku, podesite POP3 server.
Authenticated Account	Ako izaberete <b>SMTP AUTH</b> ili <b>POP before SMTP</b> kao <b>Authentication Method</b> , unesite ime naloga za proveru identiteta dužine između 0 i 255 znakova u ASCII-ju (0x20 do 0x7E). Kada izaberete <b>SMTP AUTH</b> , unesite nalog za SMTP server. Kada izaberete <b>POP before SMTP</b> , unesite nalog za POP3 server.
Authenticated Password	Ako izaberete <b>SMTP AUTH</b> ili <b>POP before SMTP</b> kao <b>Authentication Method</b> , unesite autorizovanu lozinku dužine između 0 i 20 znakova u ASCII formatu (0x20 do 0x7E). Ako izaberete <b>SMTP AUTH</b> , unesite nalog za proveru identiteta za SMTP server. Ako izaberete <b>POP before SMTP</b> , unesite nalog za proveru identiteta za POP3 server.
Sender's Email Address	Unesite adresu e-pošte pošiljaoca, kao što je adresa e-pošte administratora sistema. Koristi se prilikom provere identiteta, zato unesite važeću adresu e-pošte koja je registrovana na serveru za poštu. Unesite od 0 do 255 alfanumeričkih znakova u formatu ASCII (0x20–0x7E), osim : ( ) < > [ ] ; ¥. Tačka („.”) ne može da se nalazi na početnoj poziciji.
SMTP Server Address	Unesite između 0 i 255 znakova koristeći znakove A–Z, a–z, 0–9, . -. Možete da koristite format IPv4 ili FQDN.
SMTP Server Port Number	Unesite broj između 1 i 65535.



Stavke	Podešavanja i objašnjenje	
Secure Connection	Odaberite način šifrovanja komunikacije sa serverom za poštu.	
	None	Ako izaberete <b>POP before SMTP</b> u <b>Authentication Method</b> , veza se ne šifruje.
	SSL/TLS	Ovo je dostupno kada je <b>Authentication Method</b> podešen na <b>Off</b> ili <b>SMTP AUTH</b> . Komunikacija se šifruje od početka.
	STARTTLS	Ovo je dostupno kada je <b>Authentication Method</b> podešen na <b>Off</b> ili <b>SMTP AUTH</b> . Komunikacija se ne šifruje od početka, ali zavisno od mrežnog okruženja, menja se da li će komunikacija biti šifrovana ili ne.
Certificate Validation	Sertifikat se potvrđuje kada se ovo omogući. Preporučujemo da podesite na <b>Enable</b> . Da biste podesili, treba da uvezete CA Certificate na štampač.	
POP3 Server Address	Ako izaberete <b>POP before SMTP</b> kao <b>Authentication Method</b> , unesite adresu POP3 servera između 0 i 255 znakova koristeći znakove A–Z, a–z, 0–9, . -. Možete da koristite format IPv4 ili FQDN.	
POP3 Server Port Number	Ako izaberete <b>POP before SMTP</b> kao <b>Authentication Method</b> , unesite broj od 1 do 65535.	

### Provera veze sa serverom za poštu

Možete da proverite vezu za server e-pošte tako što ćete izvršiti proveru veze.

1. Unesite IP adresu štampača u pregledač i pokrenite funkciju Web Config.  
Unesite IP adresu štampača sa računara koji je povezan na istu mrežu kao i štampač.
2. Unesite administratorsku lozinku da biste se prijavili kao administrator.
3. Izaberite sledeći redosled.

Katica **Network** > **Email Server** > **Connection Test**

4. Izaberite **Start**.

Započćeće provera veze sa serverom e-pošte. Nakon testa, prikazuje se izveštaj o proveru.

**Napomena:**

Takođe možete proveriti vezu sa serverom e-pošte na kontrolnoj tabli. Pristupite na sledeći način.

*Podešavanja > Opšte postavke > Mrežne postavke > Napredno > Server za imejl > Provera veze*

### Povezane informacije

➔ [“Podrazumevana vrednost administratorske lozinke” na strani 19](#)

### Reference testiranja veze sa serverom za poštu

Poruke	Uzrok
Connection test was successful.	Ova poruka se prikazuje kada je veza sa serverom uspešna.

Poruke	Uzrok
SMTP server communication error. Check the following. - Network Settings	Ova poruka se prikazuje kad <ul style="list-style-type: none"> <li><input type="checkbox"/> Štampač nije povezan na mrežu</li> <li><input type="checkbox"/> SMTP server ne radi</li> <li><input type="checkbox"/> Veza se prekida u toku komunikacije</li> <li><input type="checkbox"/> Primljeni su nepotpuni podaci</li> </ul>
POP3 server communication error. Check the following. - Network Settings	Ova poruka se prikazuje kad <ul style="list-style-type: none"> <li><input type="checkbox"/> Štampač nije povezan na mrežu</li> <li><input type="checkbox"/> POP3 server ne radi</li> <li><input type="checkbox"/> Veza se prekida u toku komunikacije</li> <li><input type="checkbox"/> Primljeni su nepotpuni podaci</li> </ul>
An error occurred while connecting to SMTP server. Check the followings. - SMTP Server Address - DNS Server	Ova poruka se prikazuje kad <ul style="list-style-type: none"> <li><input type="checkbox"/> Povezivanje sa DNS serverom nije uspeo</li> <li><input type="checkbox"/> Rezolucija naziva za SMTP server nije uspela</li> </ul>
An error occurred while connecting to POP3 server. Check the followings. - POP3 Server Address - DNS Server	Ova poruka se prikazuje kad <ul style="list-style-type: none"> <li><input type="checkbox"/> Povezivanje sa DNS serverom nije uspeo</li> <li><input type="checkbox"/> Rezolucija naziva za POP3 server nije uspela</li> </ul>
SMTP server authentication error. Check the followings. - Authentication Method - Authenticated Account - Authenticated Password	Ova poruka se prikazuje kada SMTP provera identiteta ne uspe.
POP3 server authentication error. Check the followings. - Authentication Method - Authenticated Account - Authenticated Password	Ova poruka se prikazuje kada POP3 provera identiteta ne uspe.
Unsupported communication method. Check the followings. - SMTP Server Address - SMTP Server Port Number	Ova poruka se prikazuje kada pokušate da komunicirate sa nepodržanim protokolima.
Connection to SMTP server failed. Change Secure Connection to None.	Ova poruka se prikazuje kada se ne poklapa SMTP između servera i klijenta, ili kada server ne podržava SMTP bezbednu vezu (SSL vezu).
Connection to SMTP server failed. Change Secure Connection to SSL/TLS.	Ova poruka se prikazuje kada se ne poklapa SMTP između servera i klijenta, ili kada server zatraži korišćenje SSL/TLS povezivanja za SMTP bezbednu vezu.
Connection to SMTP server failed. Change Secure Connection to STARTTLS.	Ova poruka se prikazuje kada se ne poklapa SMTP između servera i klijenta, ili kada server zatraži korišćenje STARTTLS povezivanja za SMTP bezbednu vezu.
The connection is untrusted. Check the following. - Date and Time	Ova poruka se prikazuje kada je podešavanje datuma i vremena štampača neispravno ili ako je sertifikat istekao.
The connection is untrusted. Check the following. - CA Certificate	Ova poruka se prikazuje kada štampač nema osnovni sertifikat koji odgovara serveru ili CA Certificate nije uvezen.
The connection is not secured.	Ova poruka se prikazuje kada je pribavljeni sertifikat oštećen.
SMTP server authentication failed. Change Authentication Method to SMTP-AUTH.	Ova poruka se prikazuje kada se ne poklapa metoda provere identiteta između servera i klijenta. Server podržava SMTP AUTH.

Poruke	Uzrok
SMTP server authentication failed. Change Authentication Method to POP before SMTP.	Ova poruka se prikazuje kada se ne poklapa metoda provjere identiteta između servera i klijenta. Server ne podržava SMTP AUTH.
Sender's Email Address is incorrect. Change to the email address for your email service.	Ova poruka se prikazuje kada je adresa e-pošte određenog pošiljaoca pogrešna.
Cannot access the printer until processing is complete.	Ova poruka se prikazuje kada je štampač zauzet.

## Priprema deljene mrežne fascikle

### Podešavanje deljene mrežne fascikle

Podesite deljenu mrežnu fasciklu da biste sačuvali datoteku sa štampača.

Kada čuvate datoteku u fasciklu, štampač se prijavljuje kao korisnik računara na kom je fascikla kreirana.

Takođe, podesite MS mrežu kada kreirate deljenu mrežnu fasciklu.

### Kreiranje deljene fascikle

#### Pre nego što napravite deljenu fasciklu

Pre nego što napravite deljenu fasciklu, proverite sledeće.

- Štampač je povezan na mrežu preko koje ima pristup računaru gde će biti napravljena deljena fascikla.
- Višebajtni znakovi nisu uključeni u ime računara gde će biti napravljena deljena fascikla.



**Važno:**

*Kada su višebajtni znakovi uključeni u ime računara, čuvanje datoteke u deljenu fasciklu možda neće uspeti.*

*U tom slučaju, pređite na računar koji ne obuhvata višebajtnne znakove u imenu ili promenite ime računara.*

*Kada menjate ime računara, vodite računa da unapred proverite sa administratorom zato što to može uticati na neka podešavanja, kao što su upravljanje računarom, pristup resursima itd.*

### Provera mrežnog profila

Na računaru gde će biti napravljena deljena fascikla proverite da li je dostupna deljena fascikla.

1. Prijavite se na računar na kom će deljena fascikla biti kreirana uz pomoć korisničkog naloga sa nadležnošću administratora.
2. Izaberite **Kontrolnu tablu > Mreža i internet > Centar za mrežu i deljenje**.
3. Kliknite na **Promenite napredne postavke deljenja**, a zatim kliknite na  za profil sa **(trenutni profil)** u prikazanim mrežnim profilima.

4. Proverite da li je **Uključi deljenje datoteka i štampača** izabrano na **Deljenje datoteka i štampača**.

Ako je opcija već izabrana, kliknite na **Otkazi** i zatvorite prozor.

Kada menjate podešavanja, kliknite na **Sačuvaj izmene** i zatvorite prozor.

### Povezane informacije

➔ [“Mesto na kom je deljena fascikla napravljena i primer bezbednosti” na strani 72](#)

### Mesto na kom je deljena fascikla napravljena i primer bezbednosti

Zavisno od mesta na kom je deljena fascikla napravljena, bezbednost i pogodnost mogu se razlikovati.

Radi upotrebe deljene fascikle sa štampača ili drugih računara potrebne su sledeće dozvole za čitanje i menjanje fascikle.

Kartica **Deljenje > Napredno deljenje > Dozvole**

Proverava dozvolu za mrežni pristup deljenoj fascikli.

Dozvola pristupa kartice **Bezbednost**

Upravlja dozvolom za mrežni pristup i lokalni pristup deljenoj fascikli.

Kada podesite **Svi** za deljenu fasciklu koja je napravljena na radnoj površini, kao primer kreiranja deljene fascikle, svim korisnicima koji mogu da pristupe računaru biće dozvoljen pristup.

Međutim, korisnik koji nema ovlašćenje ne može da im pristupi, jer radna površina (fascikla) je pod kontrolom korisničke fascikle, tako da joj se predaju bezbednosna podešavanja korisničke fascikle. Korisnik kojem je dozvoljen pristup na karticu **Bezbednost** (u ovom slučaju korisnik koji je prijavljen i koji je administrator) može da koristi fasciklu.

Pogledajte u nastavku kako kreirati pravilno mesto.

Ovo je primer kada se kreira „scan\_folder”.

### Povezane informacije

➔ [“Primer konfiguracije servera za datoteku” na strani 72](#)

➔ [“Primer konfiguracije za lični računar” na strani 79](#)

### Primer konfiguracije servera za datoteku

Ovo objašnjenje je primer za kreiranje deljene fascikle u osnovnom direktorijumu diska na deljenom računaru, kao što je server za datoteku pod sledećim uslovima.

Pristup upravljivim korisnicima, kao što je neko ko ima isti domen računara za kreiranje deljene fascikle, može da pristupi deljenoj fascikli.

Podesite ovu konfiguraciju kada dozvoljavate bilo kom korisniku da čita ili piše u deljenu fasciklu na računaru, kao što je server za datoteku i deljeni računar.

Mesto za kreiranje deljene fascikle: osnovni direktorijum na disku

Putanja do fascikle: C:\scan\_folder

Dozvolite pristup preko mreže (Dozvole za deljeni resurs): Svi

Dozvolite pristup sistemu datoteka (Bezbednost): Ovlašćeni korisnici

1. Prijavite se na računar na kom će deljena fascikla biti kreirana uz pomoć korisničkog naloga sa nadležnošću administratora.

2. Pokrenite pregledač.

3. Kreirajte fasciklu u osnovnom direktorijumu na disku i nazovite je „scan\_folder”.

Za naziv fascikle unesite od 1 do 12 alfanumeričkih znakova. Ako se prekorači ograničenje znakova naziva fascikle, možda nećete biti u mogućnosti da normalno pristupite pomoću promenljivog okruženja.

4. Kliknite desnim tasterom miša na fasciklu, a zatim izaberite **Svojstva**.

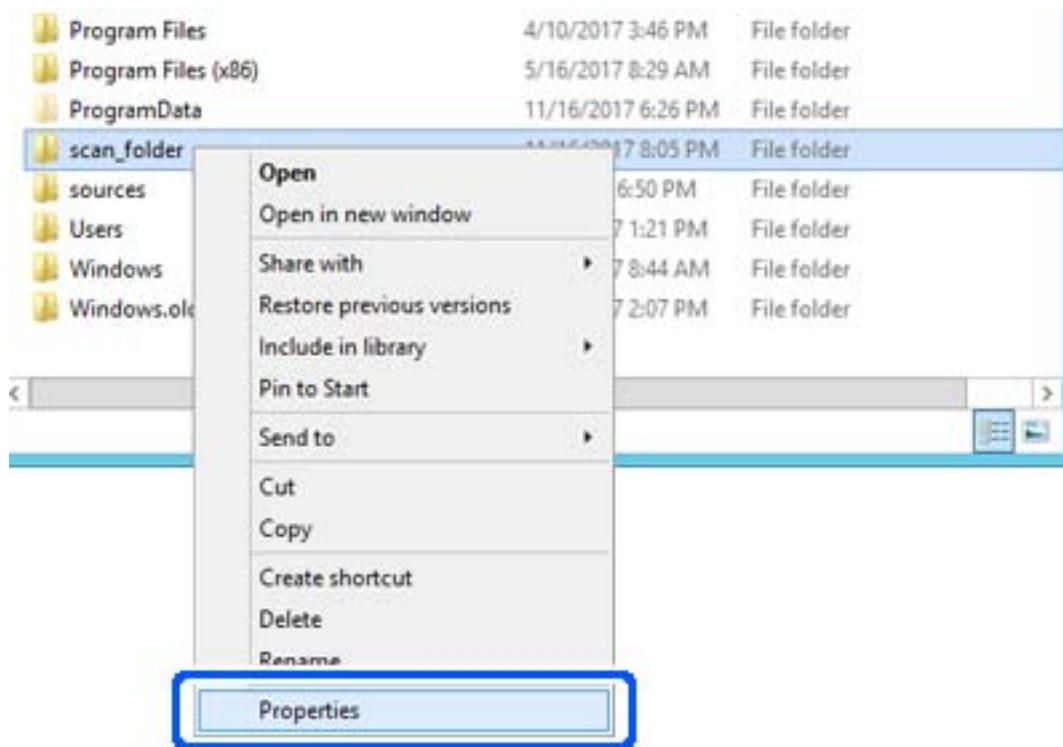

5. Kliknite na **Napredno deljenje** na kartici **Deljenje**.

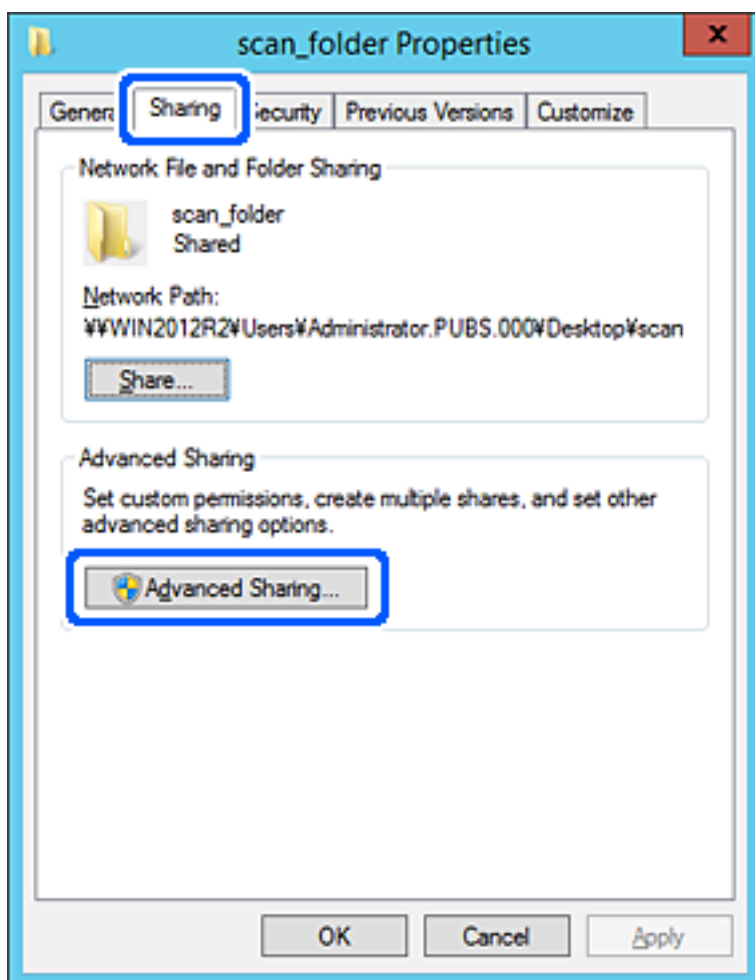

6. Izaberite **Deli ovu fasciklu**, a zatim kliknite na **Dozvole**.

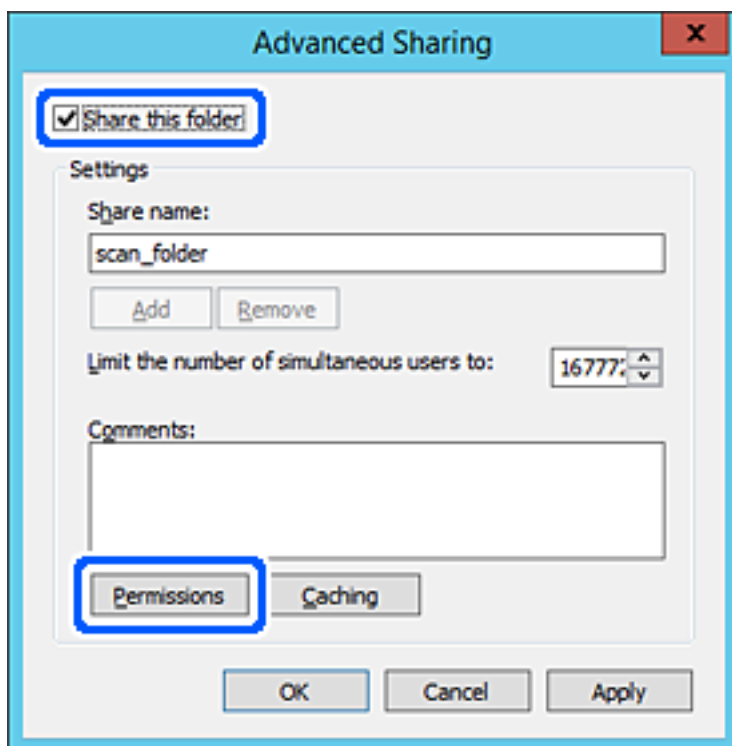

- Izaberite grupu **Svi** iz **Imena grupa ili korisnička imena**, izaberite **Omogući** pod **Promeni**, a zatim kliknite na **OK**.

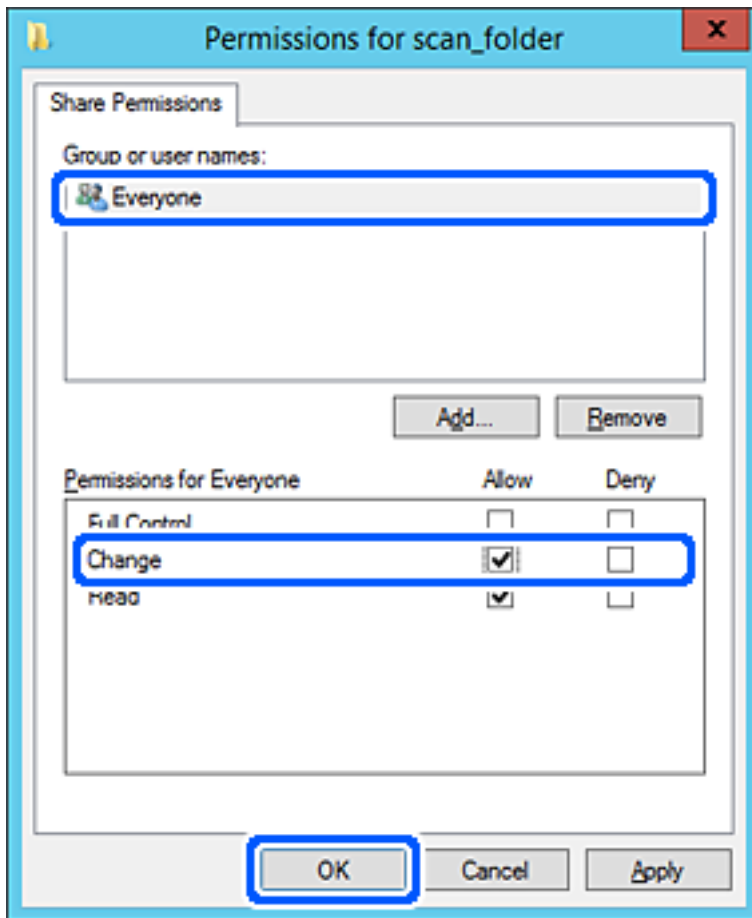

- Kliknite na **OK**.



9. Izaberite karticu **Bezbednost**, a zatim izaberite **Ovlašćeni korisnici** pod **Imena grupa ili korisnička imena**.

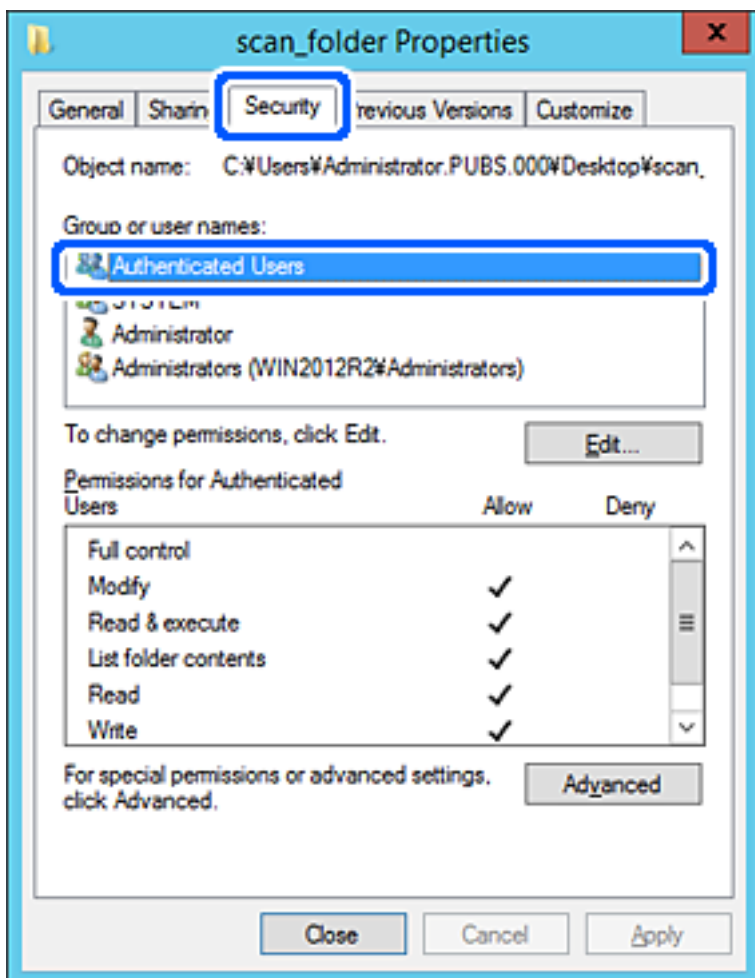

„Ovlašćeni korisnici” je posebna grupa koja obuhvata sve korisnike koji mogu da se prijave na domen ili računar. Ova grupa se prikazuje samo kada je fascikla kreirana odmah ispod fascikle osnovnog direktorijuma. Ako se ne prikaže, možete je dodati klikom na **Uredi**. Više detalja potražite u povezanim informacijama.

10. Proverite da li je **Omogući** na **Izmeni** izabrano u **Dozvole za ovlašćene korisnike**.

Ako nije izabrano, izaberite **Ovlašćeni korisnici**, kliknite na **Uredi**, izaberite **Omogući** na **Izmeni** u **Dozvole za ovlašćene korisnike**, a zatim kliknite na **OK**.

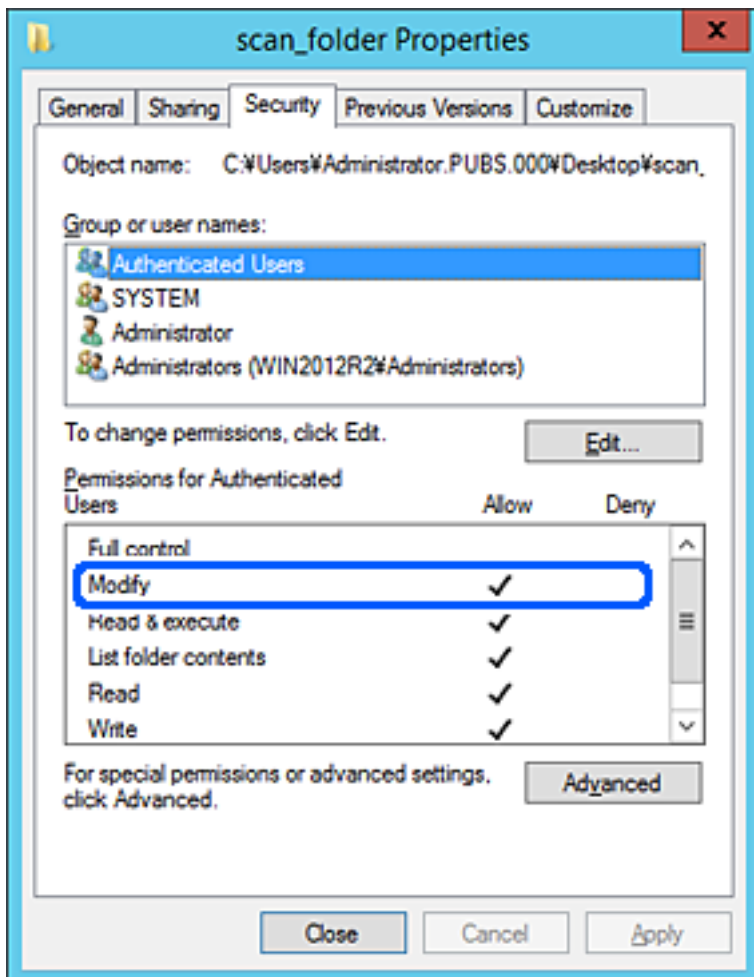

11. Izaberite karticu **Deljenje**.

Prikazuje se mrežna putanja deljene fascikle. Koristi se kada se registrujete na kontakte štampača. Zapišite je.

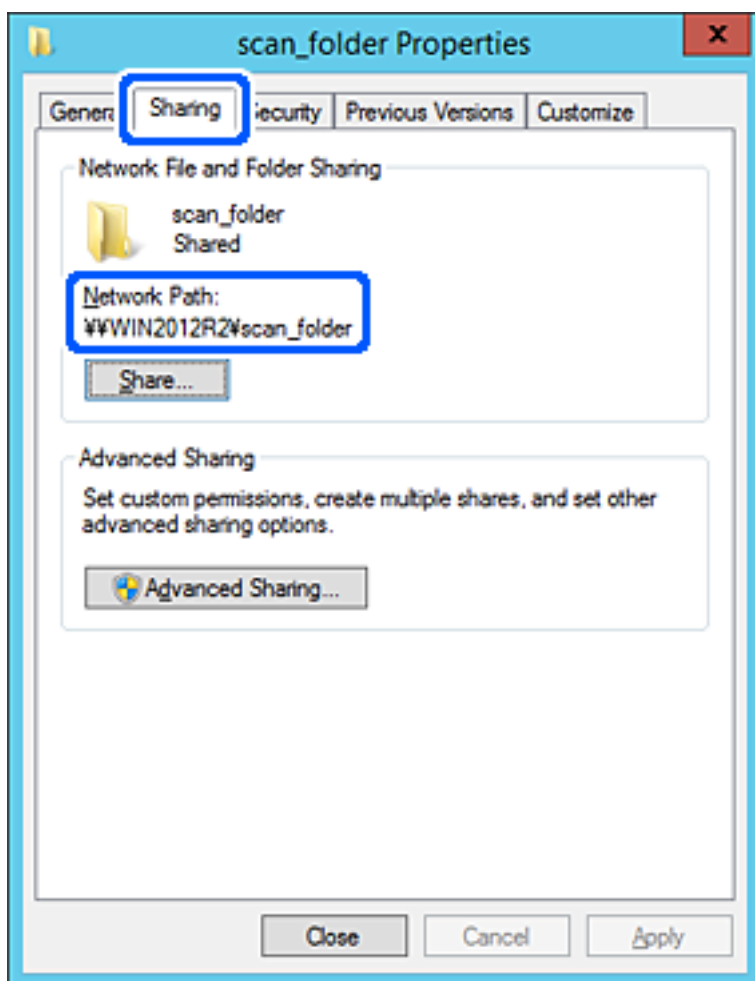

12. Kliknite na **OK** ili **Zatvori** da biste zatvorili ekran.

Proverite da li se u datoteku može upisivati ili čitati u deljenoj fascikli sa računara istog domena.

**Povezane informacije**

- ➔ [“Registrowanje odredišta u Kontakte iz funkcije Web Config” na strani 93](#)
- ➔ [“Dodavanje dozvola za pristup za grupu ili korisnika” na strani 85](#)

**Primer konfiguracije za lični računar**

Ovo objašnjenje je primer za kreiranje deljene fascikle na radnoj površini korisnika koji se trenutno prijavljuje na računar.

Korisnik koji se prijavi na računar i koji ima nadležnost administratora može da pristupi fascikli na radnoj površini i fascikli dokumenata koje se nalaze pod korisničkom fasciklom.

Podesite ovu konfiguraciju kada NE dozvoljavate drugom korisniku da čita ili piše po deljenoj fascikli na ličnom računaru.

- Mesto za kreiranje deljene fascikle: radna površina
- Putanja do fascikle: C:\Users\xxxx\Desktop\scan\_folder

- Dozvolite pristup preko mreže (Dozvole za deljeni resurs): Svi
  - Dozvolite pristup sistemu datoteka (Bezbednost): nemojte dodavati ili dodajte ime korisnika/grupe da biste dozvolili pristup
1. Prijavite se na računar na kom će deljena fascikla biti kreirana uz pomoć korisničkog naloga sa nadležnošću administratora.
  2. Pokrenite pregledač.
  3. Kreirajte fasciklu na radnoj površini i nazovite je „scan\_folder”.  
Za naziv fascikle unesite od 1 do 12 alfanumeričkih znakova. Ako se prekorači ograničenje znakova naziva fascikle, možda nećete biti u mogućnosti da normalno pristupite pomoću promenljivog okruženja.
  4. Kliknite desnim tasterom miša na fasciklu, a zatim izaberite **Svojstva**.

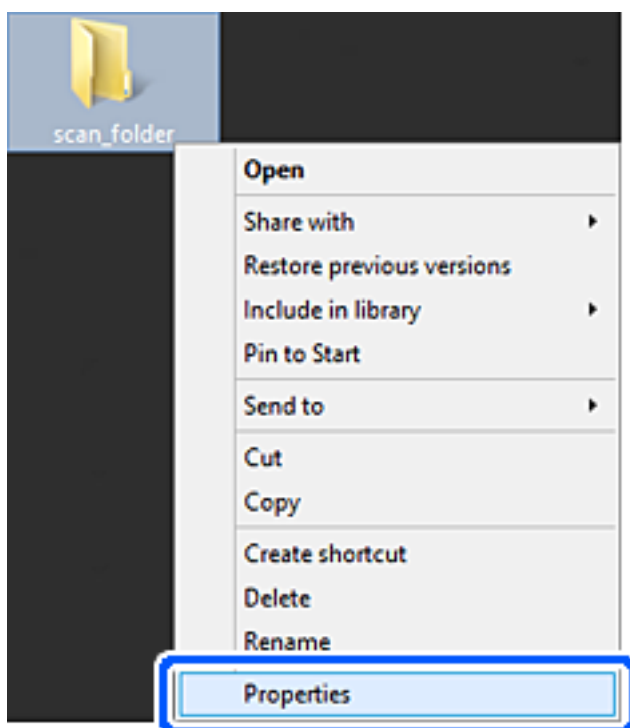

5. Kliknite na **Napredno deljenje** na kartici **Deljenje**.

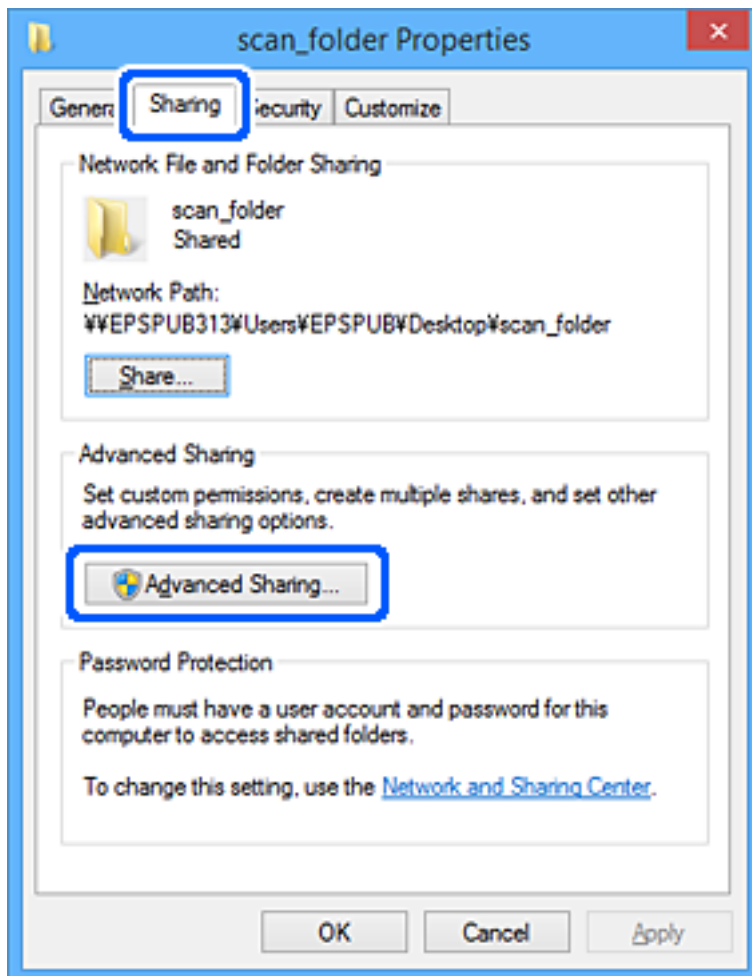

6. Izaberite **Deli ovu fasciklu**, a zatim kliknite na **Dozvole**.

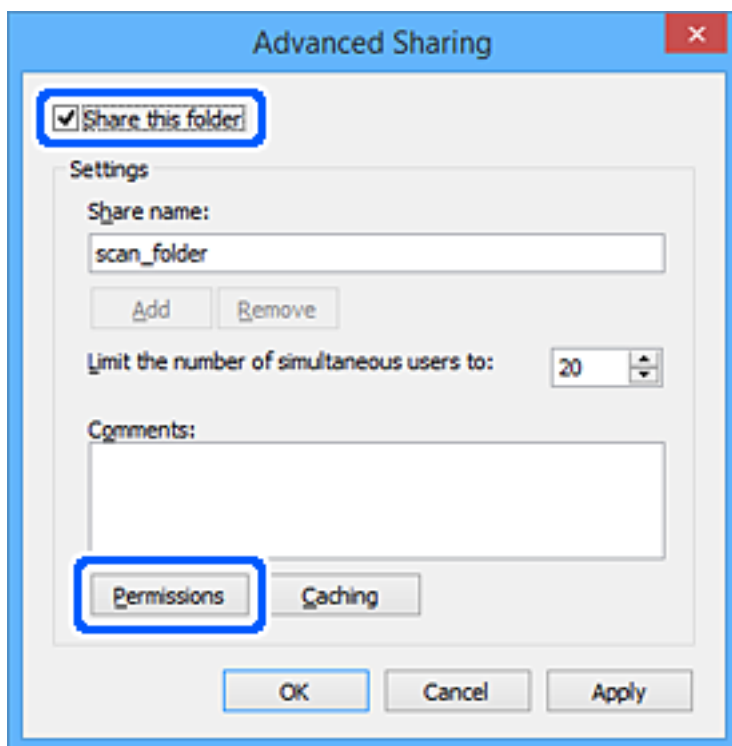

- Izaberite grupu **Svi** iz **Imena grupa ili korisnička imena**, izaberite **Omogući** pod **Promeni**, a zatim kliknite na **OK**.

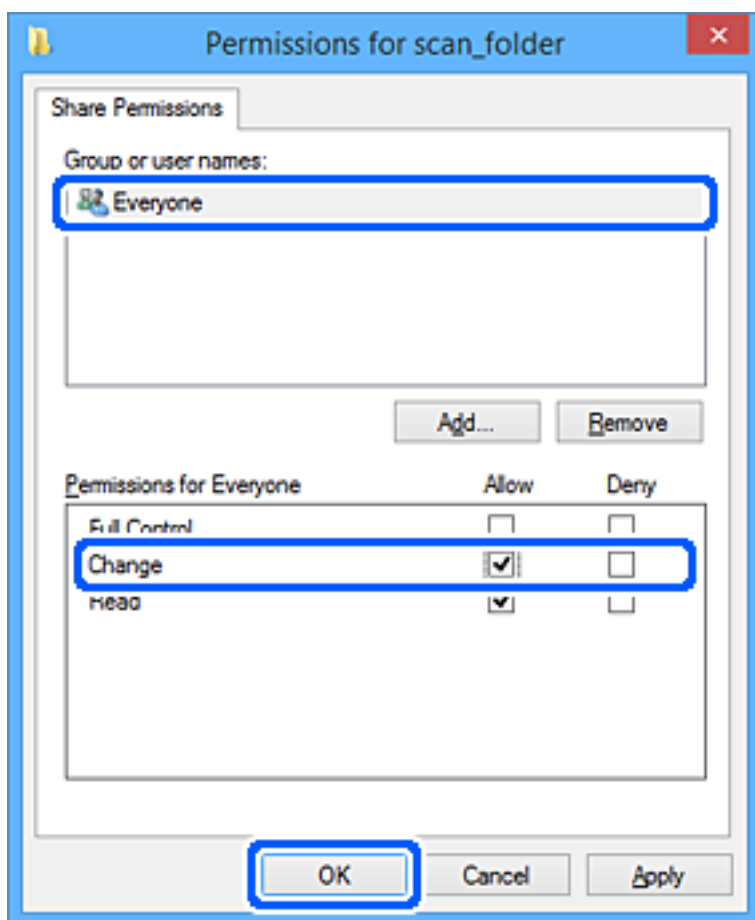

- Kliknite na **OK**.
- Izaberite karticu **Bezbednost**.
- Proverite grupu ili korisnika u **Imena grupa ili korisnička imena**.  
Grupa ili korisnik koji se ovde prikaže može da pristupi deljenoj fascikli.  
U ovom slučaju, korisnik koji se prijavi na ovaj računar i administrator mogu da pristupe deljenoj fascikli.

Ako treba, dodajte dozvolu pristupa. Možete ga dodati klikom na **Uredi**. Više detalja potražite u povezanim informacijama.

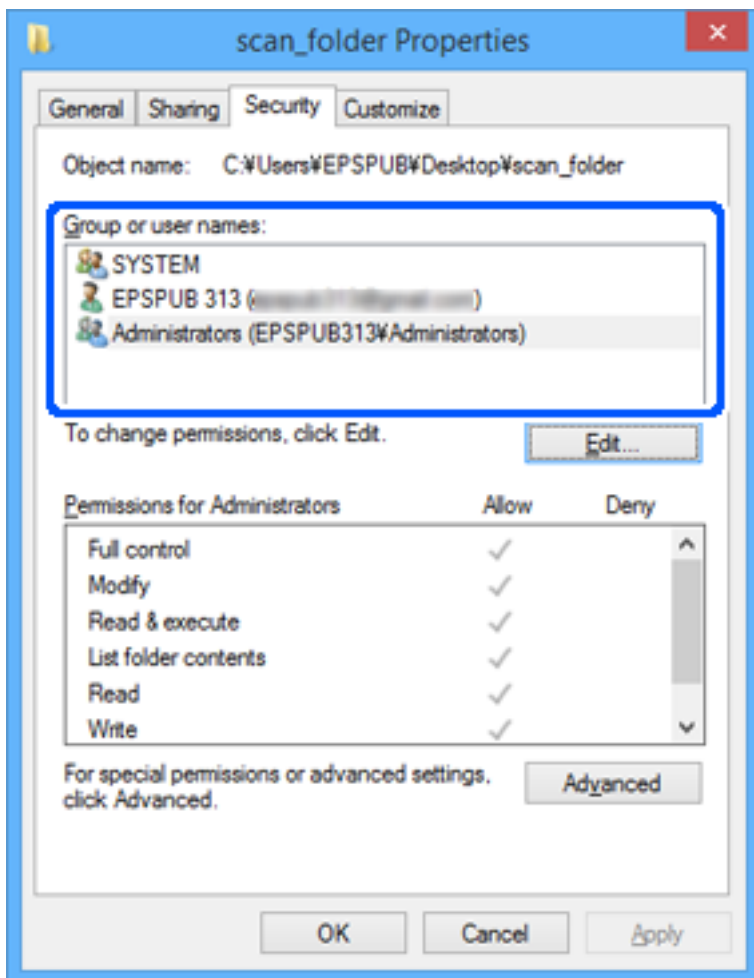



11. Izaberite karticu **Deljenje**.

Prikazuje se mrežna putanja deljene fascikle. Koristi se kada se registrujete na kontakte štampača. Zapišite je.

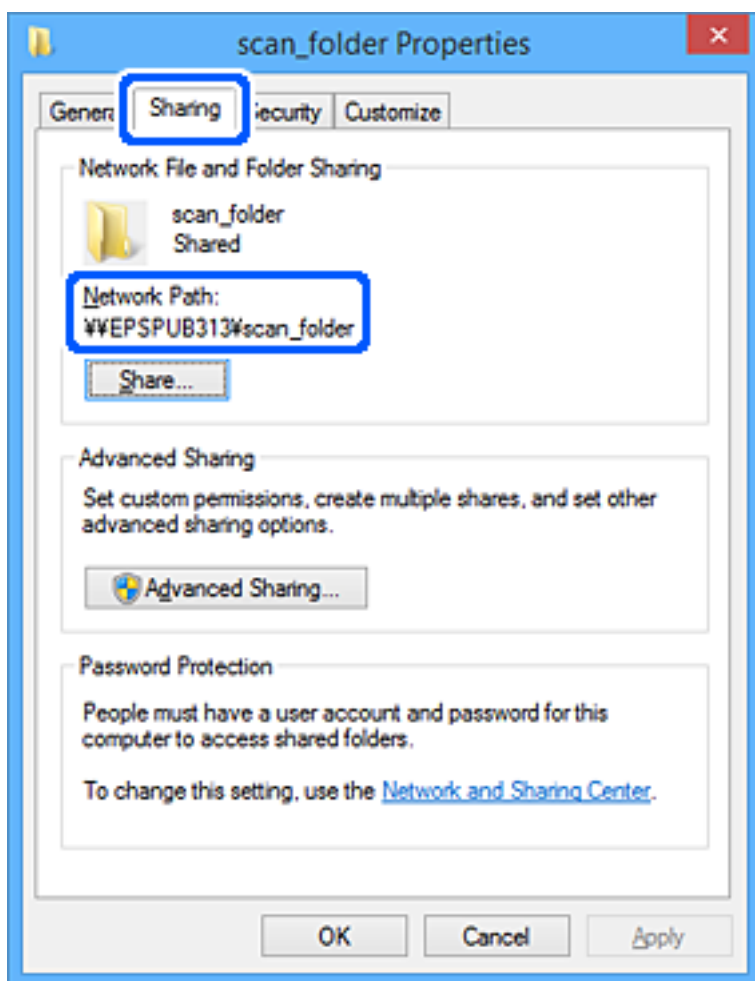

12. Kliknite na **OK** ili **Zatvori** da biste zatvorili ekran.

Proverite da li se u datoteku može upisivati ili čitati u deljenoj fascikli sa računara korisnika ili grupa sa dozvoljenim pristupom.

### **Povezane informacije**

- ➔ “Registrowanje odredišta u Kontakte iz funkcije Web Config” na strani 93
- ➔ “Dodavanje dozvola za pristup za grupu ili korisnika” na strani 85

### **Dodavanje dozvola za pristup za grupu ili korisnika**

Možete dodati dozvole za pristup za grupu ili korisnika.

1. Kliknite desnim tasterom miša na fasciklu i izaberite **Svojstva**.
2. Izaberite karticu **Bezbednost**.

3. Kliknite na **Uredi**.

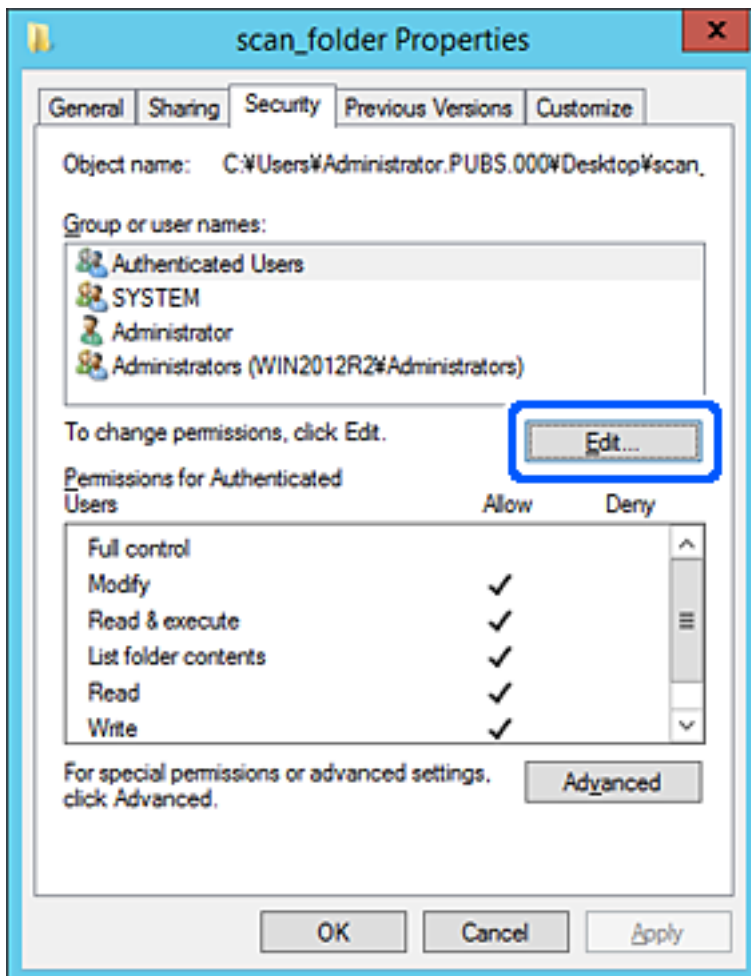

4. Kliknite niže na **Dodaj** ispod **Imena grupa ili korisnička imena**.



5. Unesite ime grupe ili korisnika kojima želite da dozvolite pristup, a zatim kliknite na **Check Names**. Ispod imena se dodaje podvučena crta.

**Napomena:**

Ako ne znate puno ime grupe ili korisnika, unesite deo imena i zatim kliknite na **Check Names**. Navedena su imena grupe ili imena korisnika koja odgovaraju delu imena, tako da zatim možete izabrati puno ime sa liste.

Ako odgovara samo jedno ime, prikazuje se puno ime s podvučenom crtom u opciji **Unesite naziv objekta da biste ga izabrali**.

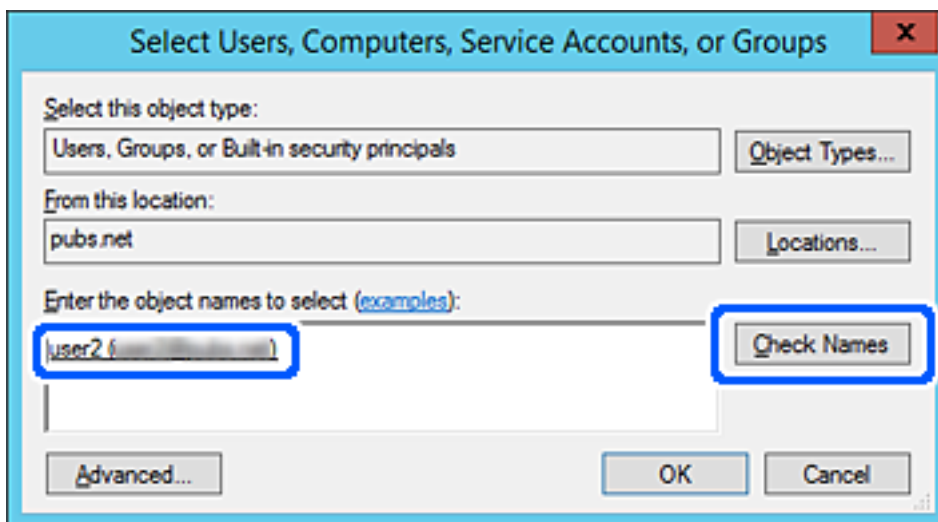

6. Kliknite na OK.

7. Na ekranu Dozvole izaberite korisničko ime koje je uneto u odeljku **Imena grupa ili korisnička imena**, izaberite dozvolu za pristup u opciji **Promena** a zatim kliknite na **OK**.

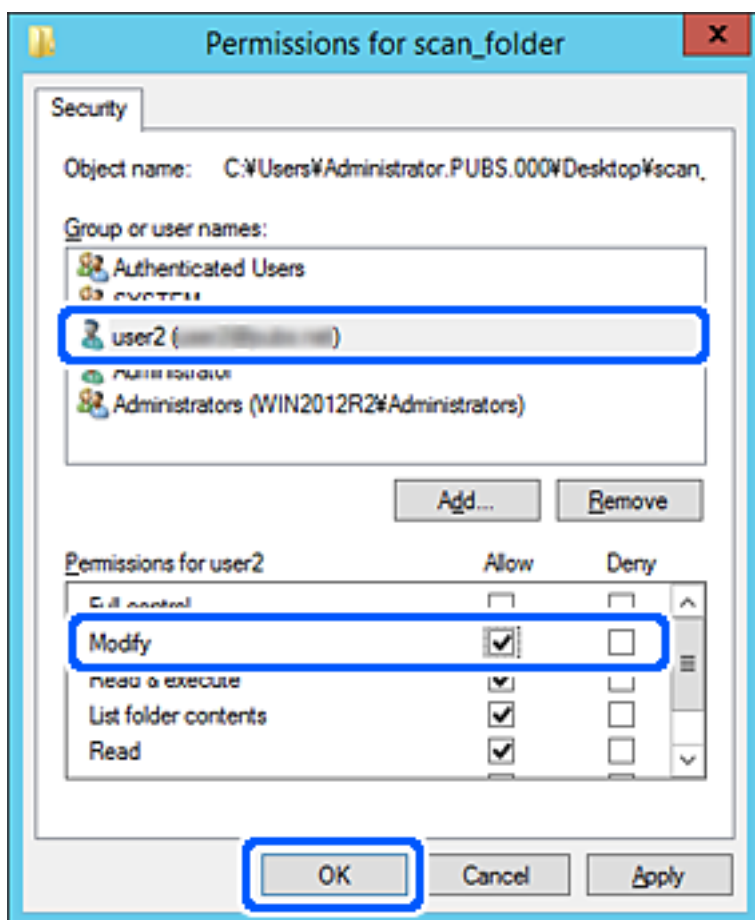

8. Kliknite na **OK** ili **Zatvori** da biste zatvorili ekran.

Proverite da li se u datoteku može upisivati ili čitati u deljenoj fascikli sa računara korisnika ili grupa sa dozvolom za pristup.

### **Korišćenje deljenja Microsoft mreže**

Omogućite ovu opciju da biste sačuvali datoteku u deljenu mrežnu fasciklu sa štampača.

1. Unesite IP adresu štampača u pregledač da biste pristupili funkciji Web Config.  
Unesite IP adresu štampača sa računara koji je povezan na istu mrežu kao i štampač.  
Možete proveriti IP adresu štampača iz sledećeg menija.

**Podešavanja > Opšte postavke > Mrežne postavke > Status mreže > Status kablovske LAN/Wi-Fi mreže**

2. Unesite administratorsku lozinku da biste se prijavili kao administrator.
3. Izaberite sledeći redosled.  
Kartica **Network** > **MS Network**
4. Omogućite **Use Microsoft network sharing**.

5. Odredite svaku stavku ako je potrebno.
6. Kliknite na **Next**.
7. Proverite podešavanja, a zatim kliknite na **OK**.

### Povezane informacije

➔ [“Podrazumevana vrednost administratorske lozinke” na strani 19](#)

## Rešavanje problema deljene mrežne fascikle

### *Memorisanje skeniranih slika u deljenoj fascikli nije moguće*

### Na kontrolnoj tabli štampača prikazuje se poruka kada skenirate u mrežnu fasciklu

Kada se na kontrolnoj tabli prikazuju poruke o greškama, proveriti datu poruku ili sledeću listu kako biste rešili probleme.

Poruke	Rešenja
Greška DNS-a. Proverite postavke DNS-a.	<p>Ne možete da se povežete na računar. Proverite sledeće.</p> <ul style="list-style-type: none"> <li><input type="checkbox"/> Proverite da li su adresa na listi kontakata na štampaču i adresa deljene fascikle iste.</li> <li><input type="checkbox"/> Ako je IP adresa računara statička ili je podešena ručno, promenite naziv računara na mrežnoj putanji u IP adresu. Primer: \\EPSON02\SCAN — \\192.168.xxx.xxx\SCAN</li> <li><input type="checkbox"/> Proverite da li je računar uključen i nije u stanju spavanja. Ako je računar u stanju spavanja, skenirane slike ne možete da sačuvate u deljenoj fascikli.</li> <li><input type="checkbox"/> Privremeno onemogućite zaštitni zid računara i bezbednosni softver. Ako greška time bude otklonjena, proverite postavke bezbednosnog softvera.</li> <li><input type="checkbox"/> Ako je kao mesto na mreži izabrana opcija <b>Javna mreža</b>, skenirane slike ne možete da sačuvate u deljenoj fascikli. Podesite postavke prosleđivanja za svaki port.</li> <li><input type="checkbox"/> Ako koristite laptop računar i ako je IP adresa podešena kao DHCP, IP adresa može da se promeni prilikom ponovnog povezivanja na mrežu. Ponovo pribavite IP adresu.</li> <li><input type="checkbox"/> Proverite da li je postavka DNS ispravna. Zatražite postavke DNS od administratora mreže.</li> <li><input type="checkbox"/> Naziv računara i IP adresa mogu da se razlikuju ako tabela za upravljanje DNS serverom nije ažurirana. Obratite se administratoru DNS servera.</li> </ul>
Greška prilikom provere identiteta. Proverite metod provere identiteta, autentifikovani nalog, autentifikovanu lozinku.	<p>Proverite da li su korisničko ime i lozinka na računaru ispravne, kao i u kontaktima na štampaču. Takođe, proverite da lozinka nije istekla.</p>

Poruke	Rešenja
Greška u komunikaciji. Proverite Wi-Fi/ mrežnu vezu.	<p>Ne možete da komunicirate sa mrežnom fasciklom koja je registrovana na listi kontakata. Proverite sledeće.</p> <ul style="list-style-type: none"> <li><input type="checkbox"/> Proverite da li je aplikacija <b>Use Microsoft network sharing</b> omogućena u prozoru Web Config. Izaberite <b>Network &gt; MS Network</b> u prozoru Web Config.</li> <li><input type="checkbox"/> Proverite da li su adresa na listi kontakata na štampaču i adresa deljene fascikle iste.</li> <li><input type="checkbox"/> Prava pristupa za korisnika sa liste kontakata treba dodati na kartici <b>Deljenje</b> i kartici <b>Bezbednost</b> u svojstvima deljene fascikle. Takođe, dozvole za korisnika treba podesiti na „dozvoljeno“.</li> </ul>
Naziv datoteke se već koristi. Preimenujte datoteku i skenirajte ponovo.	Promenite postavke naziva datoteke. U protivnom, premestite ili izbrišite datoteke ili promenite naziv datoteke u deljenoj fascikli.
Skenirane datoteke su prevelike. Poslato je samo XX stranica. Proverite da li lokacija ima dovoljno prostora.	Računar nema dovoljno prostora na disku. Povećajte slobodan prostor računaru.

## Provera trenutka u kojem je došlo do greške

### Rešenja

Prilikom memorisanja skeniranih slika u deljenu fasciklu, postupak memorisanja se odvija na sledeći način. Posle toga možete da proverite trenutak u kojem je došlo do greške.

Stavke	Rad	Poruke o greškama
Povezivanje	Povezivanje na računar sa štampača.	Greška DNS-a. Proverite postavke DNS-a.
Prijavlivanje na računar	Prijavlivanje na računar pomoću korisničkog imena i lozinke.	Greška prilikom provere identiteta. Proverite metod provere identiteta, autentifikovani nalog, autentifikovanu lozinku.
Provera fascikle za memorisanje	Provera mrežne putanje deljene fascikle.	Greška u komunikaciji. Proverite Wi-Fi/ mrežnu vezu.
Provera naziva datoteke	Provera da li postoji datoteka sa istim nazivom kao datoteka koju želite da sačuvate u fascikli.	Naziv datoteke se već koristi. Preimenujte datoteku i skenirajte ponovo.
Zapisivanje datoteke	Zapisivanje datoteke.	Skenirane datoteke su prevelike. Poslato je samo XX stranica. Proverite da li lokacija ima dovoljno prostora.

## Memorisanje skeniranih slika dugo traje

**Potrebno je mnogo vremena da bi rezolucija naziva odgovarala „Nazivu domena“ i „IP adresi“.**

### Rešenja

Proverite sledeće stavke.

- Proverite da li je postavka DNS ispravna.

- Proverite da li je svaka postavka DNS ispravna kada proveravate Web Config.
- Uverite se da je naziv DNS domena ispravan.

## Registracija kontakata

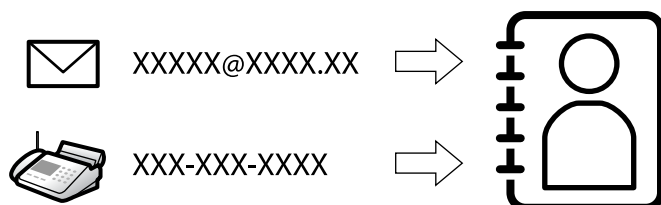

Registrowanje odredišta na listu kontakata štampača omogućava vam da lako uđete u odredište prilikom skeniranja ili slanja faksa.

### **Napomena:**

Na listu kontakata možete da registrujete sledeće tipove odredišta. Možete da registrujete najviše 200 unosa.

Faks	Odredište za faks
Imejl	Odredište za e-poštu Morate prethodno da konfigurirate postavke servera e-pošte.
Mrežni direktorijum (SMB)	Odredište za skenirane podatke i podatke za prosleđivanje faksa
Mrežni direktorijum/FTP	

## Poređenje konfiguracija kontakata

Postoje tri alatke kojima možete da konfigurirate kontakte u štampaču: Web Config, Epson Device Admin i kontrolna tabla štampača. Razlika između tri pomenute alatke je navedena u tabeli koja se nalazi u nastavku.

Funkcije	Web Config	Epson Device Admin	Kontrolna tabla štampača
Registrowanje odredišta	✓	✓	✓
Izmena odredišta	✓	✓	✓
Dodavanje grupe	✓	✓	✓
Izmena grupe	✓	✓	✓
Brisanje odredišta ili grupa	✓	✓	✓
Brisanje svih odredišta	✓	✓	-
Uvoz datoteke	✓	✓	-
Izvoz u obliku datoteke	✓	✓	-
Dodeljivanje odredišta za čestu upotrebu	✓	✓	✓



Funkcije	Web Config	Epson Device Admin	Kontrolna tabla štampača
Sortiranje odredišta dodeljenih za čestu upotrebu	-	-	✓

**Napomena:**

Možete da konfigurirate i odredite za faks pomoću uslužnog programa FAX Utility.

## Registrowanje odredišta u Kontakte

Možete da registrujete najviše 200 odredišta na listu kontakata.

### Registrowanje odredišta u Kontakte iz funkcije Web Config

- Unesite IP adresu štampača u pregledač da biste pristupili funkciji Web Config.  
Unesite IP adresu štampača sa računara koji je povezan na istu mrežu kao i štampač.  
Možete proveriti IP adresu štampača iz sledećeg menija.  
**Podešavanja > Opšte postavke > Mrežne postavke > Status mreže > Status kablovske LAN/Wi-Fi mreže**
- Unesite administratorsku lozinku da biste se prijavili kao administrator.
- Izaberite sledeći redosled.  
**Kartica Scan/Copy ili Fax > Contacts**
- Izaberite broj koji želite da registrujete, a zatim kliknite na **Edit**.
- Unesite **Name** i **Index Word**.
- Izaberite tip odredišta kao opciju **Type**.  
**Napomena:**  
*Ne možete izmeniti opciju **Type** nakon završene registracije. Ako želite da izmenite tip, izbrišite odredište i zatim ga ponovo registrujete.*
- Unesite vrednost za svaku stavku, a zatim kliknite na **Apply**.

### Povezane informacije

- ➔ “Skeniranje originala u mrežnu fasciklu” na strani 220
- ➔ “Skeniranje originala u e-poruku” na strani 222
- ➔ “Podrazumevana vrednost administratorske lozinke” na strani 19

## Stavke za podešavanje odredišta

Stavka	Podešavanja i objašnjenje
Opšta podešavanja	
Name	Unesite ime prikazano u kontaktima od 30 znakova ili manje u Unicode formatu (UTF-8). Ako to ne odredite, ostavite prazno.
Index Word	Unesite reči za pretragu od 30 znakova ili manje u Unicode formatu (UTF-8). Ako to ne odredite, ostavite prazno.
Type	Izaberite tip adrese koji želite da registrujete.
Assign to Frequent Use	Izaberite da biste podesili registrovanu adresu kao često korišćenu adresu. Kada podešavate često korišćenu adresu, ona se prikazuje na vrhu ekrana za slanje faksa i skeniranje, tako da možete da izaberete odredište bez prikazivanja kontakata.
Fax	
Fax Number	Unesite od 1 do 64 znaka koristeći 0–9 - * # i razmak.
Fax Speed	Izaberite brzinu komunikacije za odredište.
Subaddress (SUB/SEP)	Postavite podadresu koja se dodaje prilikom slanja faksa. Unesite najviše 20 znakova, koristeći 0–9, *, # ili razmake. Ako to ne odredite, ostavite prazno.
Password (SID/PWD)	Postavite lozinku za podadresu. Unesite najviše 20 znakova, koristeći 0–9, *, # ili razmake. Ako to ne odredite, ostavite prazno.
Email	
Email Address	Unesite između 1 i 255 znakova koristeći znakove A–Z, a–z i 0–9 ! # \$ % & ' * + - . / = ? ^ _ {   } ~ @.
Network Folder (SMB)	

Stavka	Podešavanja i objašnjenje
Save to	\\„Putanja do fascikle“ Unesite mesto na kom je željena fascikla smeštena od 1 do 253 znaka u Unicode formatu (UTF-8), bez „\“.
User Name	Unesite korisničko ime da biste pristupili mrežnoj fascikli od 30 znakova ili manje u Unicode formatu (UTF-8). Međutim, nemojte da koristite kontrolne znakove (0x00 do 0x1F, 0x7F).
Password	Unesite lozinku da biste pristupili mrežnoj fascikli od 20 znakova ili manje u Unicode formatu (UTF-8). Međutim, nemojte da koristite kontrolne znakove (0x00 do 0x1F, 0x7F).
FTP	
Secure Connection	Izaberite FTP ili FTPS prema protokolu za prenos podataka koji podržava FTP server. Izaberite <b>FTPS</b> da biste dozvolili štampaču da komunicira sa bezbednosnim merama.
Save to	Unesite adresu servera od 1 do 253 znaka u Unicode formatu (UTF-16), bez „ftp:/" ili „ftps:/" . Međutim, nemojte da koristite kontrolne znakove (0x0000 do 0x001f 0x007F).
User Name	Unesite korisničko ime da biste pristupili FTP serveru od 30 znakova ili manje u Unicode formatu (UTF-8). Međutim, nemojte da koristite kontrolne znakove (0x00 do 0x1F, 0x7F). Ako server dozvoljava anonimno povezivanje, unesite korisničko ime kao što je Anonymous i FTP. Ako to ne odredite, ostavite prazno.
Password	Unesite lozinku da biste pristupili FTP serveru od 20 znakova ili manje u Unicode formatu (UTF-8). Međutim, nemojte da koristite kontrolne znakove (0x00 do 0x1F, 0x7F). Ako to ne odredite, ostavite prazno.
Connection Mode	Izaberite način povezivanja iz menija. Ako je između štampača i FTP servera podešen zaštitni zid, izaberite <b>Passive Mode</b> .
Port Number	Unesite broj priključka FTP servera od 1 do 65535.
Certificate Validation	Sertifikat FTP servera se potvrđuje kada se ovo omogući. Ova funkcija je dostupna kada je <b>FTPS</b> podešen na <b>Secure Connection</b> . Da biste podesili morate da uvezete CA Certificate na štampač.
SharePoint(WebDAV)	
Secure Connection	Izaberite HTTP ili HTTPS prema protokolu za prenos hiperteksta koji podržava HTTP server. Izaberite <b>HTTPS</b> da biste dozvolili štampaču da komunicira sa bezbednosnim merama.
Save to	Unesite adresu servera od 1 do 253 znaka u Unicode formatu (UTF-16), bez „http:/" ili „https:/" . Međutim, nemojte da koristite kontrolne znakove (0x0000 do 0x001f 0x007F).
User Name	Unesite korisničko ime da biste pristupili HTTP serveru od 30 znakova ili manje u Unicode formatu (UTF-8). Međutim, nemojte da koristite kontrolne znakove (0x00 do 0x1F, 0x7F). Ako server dozvoljava anonimne veze, unesite korisničko ime kao što je Anonymous. Ako to ne odredite, ostavite prazno.
Password	Unesite lozinku da biste pristupili HTTP serveru od 20 znakova ili manje u Unicode formatu (UTF-8). Međutim, nemojte da koristite kontrolne znakove (0x00 do 0x1F, 0x7F). Ako to ne odredite, ostavite prazno.

Stavka	Podešavanja i objašnjenje
Certificate Validation	Sertifikat HTTP servera se potvrđuje kada se ovo omogući. Ova funkcija je dostupna kada je <b>HTTPS</b> podešen na <b>Secure Connection</b> . Da biste podesili morate da uvezete CA Certificate na štampač.
Proxy Server	Izaberite da li želite da koristite ovlašćeni server za pristup HTTP serveru.

### **Registrowanje odredišta u kontakte sa kontrolne table štampača**

1. Izaberite menije na kontrolnoj tabli štampača kao što je ispod opisano.

#### **Podešavanja > Menadžer kontakata**

2. Izaberite **Dodaj/uredi/izbriši**.
3. Izvršite jedan od sledećih postupaka.
  - Da biste registrovali novi kontakt, izaberite **Dodaj unos**, izaberite **Dodaj kontakt**.
  - Za uređivanje kontakata, izaberite **>** na željenom kontaktu, a zatim izaberite **Izmeni**.
  - Za brisanje kontakata, izaberite **>** na željenom kontaktu, potom izaberite **Izbriši**, a zatim izaberite **Da**. Ne morate da vršite sledeće postupke.
4. Izaberite tip odredišta kao opciju **Tip**.
 

***Napomena:***  
*Ne možete izmeniti opciju **Type** nakon završene registracije. Ako želite da izmenite tip, izbrišite odredište i zatim ga ponovo registrujte.*
5. Izaberite broj koji želite da registrujete kao **Broj iz registra**.
6. Unesite **Ime** i **Reč za indeksiranje**.
7. Unesite vrednost za svaku preostalu stavku.
8. Izaberite **U redu** biste primenili podešavanja.

#### **Povezane informacije**

- ➔ [“Skeniranje originala u mrežnu fasciklu” na strani 220](#)
- ➔ [“Skeniranje originala u e-poruku” na strani 222](#)

### **Registrowanje odredišta kao grupe**

Ako je tip odredišta podešen na **Fax** ili **Email**, možete registrovati odredišta kao grupu.

Možete da registrujete najviše 200 odredišta i grupa na listu kontakata.

## Registrowanje odredišta kao grupe iz funkcije Web Config

- Unesite IP adresu štampača u pregledač da biste pristupili funkciji Web Config.  
Unesite IP adresu štampača sa računara koji je povezan na istu mrežu kao i štampač.  
Možete proveriti IP adresu štampača iz sledećeg menija.  
**Podešavanja > Opšte postavke > Mrežne postavke > Status mreže > Status kablovske LAN/Wi-Fi mreže**
- Unesite administratorsku lozinku da biste se prijavili kao administrator.
- Izaberite sledeći redosled.  
Kartica **Scan/Copy** ili **Fax > Contacts**
- Izaberite broj koji želite da registrujete, a zatim kliknite na **Edit**.
- Izaberite grupu iz **Type**.
- Kliknite na **Select** za **Contact(s) for Group**.  
Prikazuju se dostupna odredišta.
- Izaberite odredište koje želite da registrujete u grupi, a zatim kliknite na **Select**.

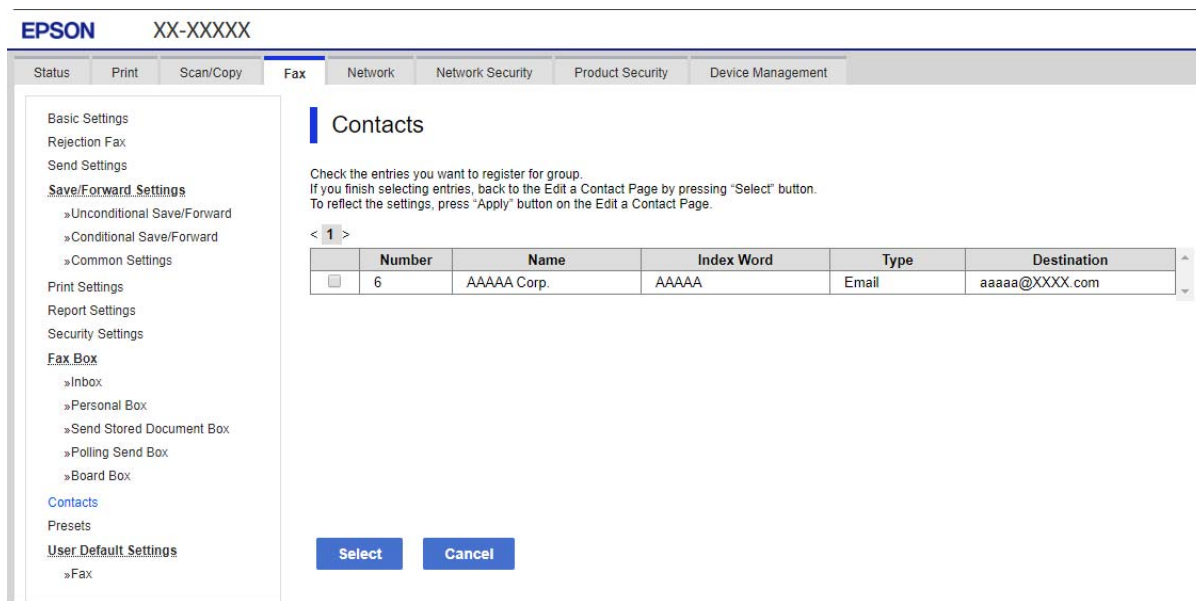

- Unesite **Name** i **Index Word**.
- Izaberite da li želite da dodelite registrovanu grupu često korišćenoj grup ili ne.

**Napomena:**

*Odredišta se mogu registrovati u više grupa.*

- Kliknite na **Apply**.

### Povezane informacije

➔ [“Podrazumevana vrednost administratorske lozinke” na strani 19](#)

### **Registrowanje odredišta kao grupe sa kontrolne table štampača**

1. Izaberite menije na kontrolnoj tabli štampača kao što je ispod opisano.

#### **Podešavanja > Menadžer kontakata**

2. Izaberite **Dodaj/uredi/izbriši**.
3. Izaberite **Dodaj unos**, izaberite **Dodaj grupu**.
4. Izaberite tip odredišta kao opciju **Tip**.

#### **Napomena:**

*Ne možete izmeniti opciju **Type** nakon završene registracije. Ako želite da izmenite tip, izbrišite odredište i zatim ga ponovo registrujte.*

5. Izaberite broj koji želite da registrujete kao **Broj iz registra**.
6. Unesite **Naziv grupe (neophodno)** i **Reč za indeksiranje**.
7. Izaberite **Kontakti dodati u grupu (neophodno)**, izaberite kontakte koje želite da dodate, a zatim izaberite **Zatvori**.
8. Izaberite **U redu** biste primenili podešavanja.

### **Registracija često korišćenih kontakata (Dodeli za čestu upotrebu)**

#### **Registracija često korišćenih kontakata iz funkcije Web Config**

1. Unesite IP adresu štampača u pregledač da biste pristupili funkciji Web Config.  
Unesite IP adresu štampača sa računara koji je povezan na istu mrežu kao i štampač.  
Možete proveriti IP adresu štampača iz sledećeg menija.  
**Podešavanja > Opšte postavke > Mrežne postavke > Status mreže > Status kablovske LAN/Wi-Fi mreže**
2. Unesite administratorsku lozinku da biste se prijavili kao administrator.
3. Izaberite sledeći redosled.  
**Kartica Scan/Copy ili Fax > Contacts**
4. Izaberite broj koji želite da registrujete, a zatim kliknite na **Edit**.
5. Izaberite **ON** u **Assign to Frequent Use**.  
Ne možete da uređujete redosled kontakata na ekranu Web Config.
6. Kliknite na **Apply**

#### **Povezane informacije**

- ➔ [“Podrazumevana vrednost administratorske lozinke” na strani 19](#)

### **Registrowanje često korišćenih kontakata sa kontrolne table štampača**

1. Dodirnite **Podešavanja** na početnom ekranu.
2. Dodirnite **Menadžer kontakata > Često**.
3. Izaberite tip kontakta koji želite da registrujete.
4. Dodirnite **Izmeni**.
5. Izaberite često korišćene kontakte koje želite da registrujete, a zatim dodirnite **U redu**. Ponovo dodirnite da biste poništili izbor.
6. Dodirnite **Zatvori**.

### **Izvoz i uvoz kontakata**

Pomoću opcije Web Config ili ostalih alatki možete da pravite rezervne kopije kontakata i da ih uvezete.

#### **Za Web Config**

- Možete da napravite rezervnu kopiju kontakata izvozom podešavanja štampača koja obuhvataju kontakte. Izvezena datoteka se ne može uređivati jer je izvezena kao binarna datoteka.
- Prilikom uvoza podešavanja štampača na štampač, kontakti se prepisuju.

#### **Za Epson Device Admin**

- Sa ekrana svojstava uređaja mogu da se izvezu samo kontakti.
- Ako ne izvezete stavke koje se odnose na bezbednost, možete izmeniti izvezene kontakte i uvesti ih jer se to može sačuvati kao SYLK datoteka ili csv datoteka.
- Možete uvesti kontakte zajedno na više računara. Ova opcija je korisna kada menjate štampače i želite da prenesete kontakte sa starih štampača na nove.  
Više informacija potražite u prapratnoj dokumentaciji ili pomoći aplikacije Epson Device Admin

### **Izvoz i uvoz kontakata pomoću opcije Web Config**

#### **Povezane informacije**

- ➔ [“Podrazumevana vrednost administratorske lozinke” na strani 19](#)

#### **Uvoz kontakata pomoću funkcije Web Config**

Ako imate štampač koji omogućava pravljenje rezervnih kopija kontakata i kompatibilan je sa ovim štampačem, možete jednostavno registrovati kontakte tako što ćete uvesti datoteku rezervne kopije.

#### **Napomena:**

*Radi uputstava o tome kako da napravite rezervnu kopiju kontakata koji su kompatibilni s ovim štampačem, pogledajte dokumentaciju isporučenu uz štampač koji ima listu kompatibilnih kontakata sa ovim štampačem.*

Pratite sledeće korake za uvoz kontakata na ovaj štampač.

1. Unesite IP adresu štampača u pregledač da biste pristupili funkciji Web Config.  
Unesite IP adresu štampača sa računara koji je povezan na istu mrežu kao i štampač.  
Možete proveriti IP adresu štampača iz sledećeg menija.  
**Podešavanja > Opšte postavke > Mrežne postavke > Status mreže > Status kablovske LAN/Wi-Fi mreže**
2. Unesite administratorsku lozinku da biste se prijavili kao administrator.
3. Izaberite sledeći redosled.  
**Device Management > Export and Import Setting Value > Import**
4. Izaberite datoteku rezervne kopije koju ste napravili u **File**, unesite lozinku i zatim kliknite na **Next**.
5. Izaberite polje **Contacts** a zatim kliknite na **Next**.

### Povezane informacije

➔ [“Podrazumevana vrednost administratorske lozinke” na strani 19](#)

### Izvoz kontakata pomoću funkcije Web Config

Podaci o kontaktima mogu biti izgubljeni usled neispravnog funkcionisanja štampača. Preporučujemo da napravite rezervnu kopiju podataka svaki put kada ih ažurirate. Epson neće biti odgovoran ni za kakav gubitak podataka niti za pravljenje rezervnih kopija ili vraćanje podataka i/ili podešavanja, čak ni tokom garantnog roka.

Koristeći Web Config možete da napravite rezervnu kopiju podataka o kontaktima uskladištenim u štampaču i sačuvate je na računar.

1. Unesite IP adresu štampača u pregledač da biste pristupili funkciji Web Config.  
Unesite IP adresu štampača sa računara koji je povezan na istu mrežu kao i štampač.  
Možete proveriti IP adresu štampača iz sledećeg menija.  
**Podešavanja > Opšte postavke > Mrežne postavke > Status mreže > Status kablovske LAN/Wi-Fi mreže**
2. Unesite administratorsku lozinku da biste se prijavili kao administrator.
3. Izaberite sledeći redosled.  
Katica **Device Management > Export and Import Setting Value > Export**
4. Izaberite jedno od polja za potvrdu **Contacts**.  
Na primer, ako izaberete **Contacts** pod kategorijom **Scan/Copy**, izabrano je isto polje za potvrdu kategorije Fax.
5. Unesite lozinku da biste šifrovali izvezenu datoteku.  
Potrebna vam je lozinka da biste uvezli datoteku. Ostavite ovu opciju praznu ako ne želite da šifrujete datoteku.
6. Kliknite na **Export**.

### Povezane informacije

➔ [“Podrazumevana vrednost administratorske lozinke” na strani 19](#)



## **Izvoz i uvoz kontakata pomoću opcije Epson Device Admin**

### **Izvoz kontakata pomoću funkcije Using Epson Device Admin**

Sačuvajte informacije o kontaktima u datoteku.

Možete da izmenite datoteke sačuvane u SYLK formatu ili csv formatu pomoću aplikacije za rad s tabelama ili uređivača teksta. Možete sve odjednom da registrujete nakon brisanja ili dodavanja informacija.

Informacije koje sadrže bezbednosne stavke kao što su lozinka i lične informacije mogu se sačuvati u binarnom formatu sa lozinkom. Ne možete da uređujete datoteku. Ona se može koristiti kao datoteka rezervne kopije informacija koje sadrže bezbednosne stavke.

1. Pokrenite Epson Device Admin.
2. Izaberite **Devices** u meniju zadataka na bočnoj traci.
3. Izaberite uređaj koji želite da konfigurirate sa liste uređaja.
4. Kliknite na **Device Configuration** na kartici **Home** na traci menija.  
Kada je podešena administratorska lozinka, unesite lozinku i kliknite na **OK**.
5. Kliknite na **Common > Contacts**.
6. Odaberite format za izvoz sa kartice **Export > Export items**.
  - All Items  
Izvezite šifrovanu binarnu datoteku. Izaberite kada želite da obuhvatite bezbednosne stavke kao što su lozinka i lični podaci. Ne možete da uređujete datoteku. Ako je izaberete, morate podesiti lozinku. Kliknite na **Configuration** i podesite lozinku dužine između 8 i 63 znakova u ASCII formatu. Ova lozinka je obavezna prilikom uvoza binarne datoteke.
  - Items except Security Information  
Izvezite datoteke u SYLK ili csv formatu. Izaberite kada želite da izmenite informacije u izvezenoj datoteci.
7. Kliknite na **Export**.
8. Odredite mesto za čuvanje datoteke, izaberite tip datoteke, a zatim kliknite na **Save**.  
Prikaže se poruka sa obaveštenjem o završetku.
9. Kliknite na **OK**.  
Proverite da li se datoteka čuva na navedenom mestu.

### **Povezane informacije**

- ➔ [“Softver za upravljanje uređajima na mreži \(Epson Device Admin\)” na strani 379](#)
- ➔ [“Podrazumevana vrednost administratorske lozinke” na strani 19](#)

### **Uvoz kontakata pomoću funkcije Using Epson Device Admin**

Uvezite informacije o kontaktima iz datoteke.

Možete da uvezete datoteke sačuvane u SYLK formatu ili csv formatu ili rezervnu kopiju binarne datoteke koja obuhvata bezbednosne stavke.

1. Pokrenite Epson Device Admin.
2. Izaberite **Devices** u meniju zadataka na bočnoj traci.
3. Izaberite uređaj koji želite da konfigurirate sa liste uređaja.
4. Kliknite na **Device Configuration** na kartici **Home** na traci menija.  
Kada je podešena administratorska lozinka, unesite lozinku i kliknite na **OK**.
5. Kliknite na **Common > Contacts**.
6. Kliknite na **Browse** na meniju **Import**.
7. Izaberite datoteku koju želite da uvezete, a zatim kliknite na **Open**.  
Kada izaberete binarnu datoteku, u **Password** unesite lozinku koju ste postavili prilikom izvoza datoteke.
8. Kliknite na **Import**.  
Prikazaće se ekran za potvrdu.
9. Kliknite na **OK**.  
Prikazaće se rezultat validacije.
  - Edit the information read  
Kliknite kada želite pojedinačno da izmenite informacije.
  - Read more file  
Kliknite kada želite da uvezete više datoteka.
10. Kliknite na **Import**, a zatim kliknite na **OK** na ekranu za završetak uvoza.  
Vratite se na ekran svojstava uređaja.
11. Kliknite na **Transmit**.
12. Kliknite na **OK** na poruci za potvrdu.  
Podešavanja se šalju na štampač.
13. Na ekranu za završetak slanja kliknite na **OK**.  
Informacije o štampaču će biti ažurirane.  
Otvorite kontakte iz funkcije Web Config ili sa kontrolne table štampača, a zatim proverite da li je kontakt ažuriran.

### Povezane informacije

➔ [“Softver za upravljanje uređajima na mreži \(Epson Device Admin\)” na strani 379](#)

## Podešavanja za korišćenje usluge računarskog oblaka kao odredišta za prosleđivanje faksa

Korišćenjem usluge Epson Connect koja je dostupna na internetu možete da prosledite primljene faksove na svoje naloge u računarskom oblaku.

Da biste koristili ovu uslugu, treba da registrujete korisnika, štampač i odredišta u računarskom oblaku u usluzi **Epson Connect**, a zatim registrujete odredište u štampaču.

Pogledajte Epson Connect veb portal radi detaljnih podataka o načinu podešavanja i registrujte svoj nalog u računarskom oblaku.

<https://www.epsonconnect.com/>

## Registrowanje odredišta računarskog oblaka u štampaču iz funkcije Web Config

1. Unesite IP adresu štampača u pregledač da biste pristupili funkciji Web Config.

Unesite IP adresu štampača sa računara koji je povezan na istu mrežu kao i štampač.

Možete proveriti IP adresu štampača iz sledećeg menija.

**Podešavanja > Opšte postavke > Mrežne postavke > Status mreže > Status kablovske LAN/Wi-Fi mreže**

2. Unesite administratorsku lozinku da biste se prijavili kao administrator.

3. Izaberite sledeći redosled.

Kartica **Fax > Lista odredišta Računarski oblak**

4. Izaberite broj koji želite da registrujete, a zatim kliknite na **Edit**.

5. Izaberite odredište koje želite da registrujete na listi odredišta računarskog oblaka.

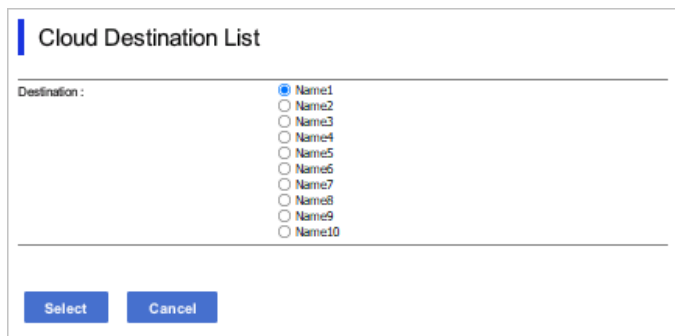

The screenshot shows a dialog box titled "Cloud Destination List". On the left, there is a label "Destination:". To the right, there is a list of radio buttons labeled "Name1" through "Name10". The "Name1" radio button is selected. At the bottom of the dialog, there are two buttons: "Select" and "Cancel".

6. Kliknite na **Select**.

Postavka se prikazuje na štampaču.

### Povezane informacije

- ➔ [“Podrazumevana vrednost administratorske lozinke” na strani 19](#)
- ➔ [“Softver za upravljanje uređajima na mreži \(Epson Device Admin\)” na strani 379](#)

## Podešavanja korišćenja informacija o korisnicima na LDAP serveru kao odredištima

Prethodnim povezivanjem LDAP servera i štampača možete pretraživati korisničke informacije registrovane na LDAP serveru i koristiti ih direktno kao odredišta za faksove ili e-poštu.

## Konfiguracija LDAP Servera

Da biste koristili informacije o LDAP serveru, registrujte ih na štampaču.

- Unesite IP adresu štampača u pregledač da biste pristupili funkciji Web Config.  
Unesite IP adresu štampača sa računara koji je povezan na istu mrežu kao i štampač.  
Možete proveriti IP adresu štampača iz sledećeg menija.  
**Podešavanja > Opšte postavke > Mrežne postavke > Status mreže > Status kablovske LAN/Wi-Fi mreže**
- Unesite administratorsku lozinku da biste se prijavili kao administrator.
- Izaberite sledeći redosled.  
**Katica Network > LDAP Server > Basic**
- Unesite vrednost za svaku stavku.
- Izaberite **OK**.  
Podešavanja koja ste izabrali su prikazana.

### Povezane informacije

➔ [“Podrazumevana vrednost administratorske lozinke” na strani 19](#)

### Stavke za podešavanje LDAP servera

Stavka	Podešavanja i objašnjenje
Use LDAP Server	Izaberite <b>Use</b> ili <b>Do Not Use</b> .
LDAP Server Address	Unesite adresu LDAP servera. Unesite između 1 i 255 znakova ili u IPv4, IPv6 ili FQDN formatu. Za FQDN format možete koristiti alfanumeričke znakove u ASCII (0x20–0x7E) i „-“, osim na početku ili na kraju adrese.
LDAP server Port Number	Unesite broj priključka LDAP servera od 1 do 65535.
Secure Connection	Navedite metod provere identiteta kada štampač pristupa LDAP serveru.
Certificate Validation	Kada je omogućen, potvrđuje se sertifikat LDAP servera. Preporučujemo da podesite na <b>Enable</b> . Da biste podesili, <b>CA Certificate</b> treba da se uveze na štampač.
Search Timeout (sec)	Podesite vreme trajanja pre nego što dođe do prekida u toku pretrage od 5 do 300.

Stavka	Podešavanja i objašnjenje
Authentication Method	Izaberite jednu od metoda. Ako izaberete <b>Kerberos Authentication</b> , izaberite <b>Kerberos Settings</b> da biste izvršili podešavanja za Kerberos. Da biste izvršili Kerberos Authentication, potrebno je sledeće okruženje. <input type="checkbox"/> Štampač i DNS server mogu da komuniciraju. <input type="checkbox"/> Sinhronizuje se vreme štampača, KDC servera i servera koji je potreban za proveru identiteta (LDAP server, SMTP server, server za datoteku). <input type="checkbox"/> Kada se radni server dodeli kao IP adresa, FQDN radnog servera se registruje na zonu povratnog pretraživanja DNS servera.
Kerberos Realm to be Used	Ako izaberete <b>Kerberos Authentication</b> za <b>Authentication Method</b> , unesite Kerberos domen koji želite da koristite.
Administrator DN / User Name	Unesite korisničko ime za LDAP server od 128 znakova ili manje u Unicode formatu (UTF-8). Ne možete koristiti kontrolne znakove, kao što su 0x00–0x1F i 0x7F. Ova podešavanja se ne koriste kada je <b>Anonymous Authentication</b> izabrano kao <b>Authentication Method</b> . Ako to ne odredite, ostavite prazno.
Password	Unesite lozinku za proveru identiteta LDAP servera od 128 znakova ili manje u Unicode formatu (UTF-8). Ne možete koristiti kontrolne znakove, kao što su 0x00–0x1F i 0x7F. Ova podešavanja se ne koriste kada je <b>Anonymous Authentication</b> izabrano kao <b>Authentication Method</b> . Ako to ne odredite, ostavite prazno.

### **Podešavanja Kerberos protokola**

Ako odaberete **Kerberos Authentication** kao **Authentication Method** za **LDAP Server > Basic**, izvršite sledeća podešavanja za Kerberos sa kartice **Network > Kerberos Settings**. Možete registrovati do 10 podešavanja za Kerberos.

Stavke	Podešavanja i objašnjenje
Realm (Domain)	Unesite domen Kerberos provere identiteta od 255 znakova ili manje u ASCII formatu (0x20–0x7E). Ako je ne registrujete, ostavite prazno.
KDC Address	Unesite adresu Kerberos servera za proveru identiteta. Unesite 255 znakova ili manje u IPv4, IPv6 ili FQDN formatu. Ako je ne registrujete, ostavite prazno.
Port Number (Kerberos)	Unesite broj priključka Kerberos servera između 1 i 65535.

### **Konfiguracija podešavanja pretraživanja LDAP servera**

Kada postavite podešavanja pretraživanja, možete da koristite adresu e-pošte i broj faksa registrovane na LDAP serveru.

- Unesite IP adresu štampača u pregledač da biste pristupili funkciji Web Config.  
Unesite IP adresu štampača sa računara koji je povezan na istu mrežu kao i štampač.  
Možete proveriti IP adresu štampača iz sledećeg menija.  
**Podešavanja > Opšte postavke > Mrežne postavke > Status mreže > Status kablovske LAN/Wi-Fi mreže**
- Unesite administratorsku lozinku da biste se prijavili kao administrator.

3. Izaberite sledeći redosled.  
Katica **Network** > **LDAP Server** > **Search Settings**
4. Unesite vrednost za svaku stavku.
5. Kliknite na **OK** da biste prikazali rezultat podešavanja.  
Podešavanja koja ste izabrali su prikazana.

### Povezane informacije

➔ [“Podrazumevana vrednost administratorske lozinke” na strani 19](#)

### Stavke za podešavanje pretraživanja LDAP servera

Stavka	Podešavanja i objašnjenje
Search Base (Distinguished Name)	Ako želite da pretražujete proizvoljni domen, odredite naziv domena LDAP servera. Unesite između 0 i 128 znakova u Unicode formatu (UTF-8). Ako ne tražite proizvoljno svojstvo, ostavite ovo prazno.  Primeri direktorijuma lokalnog servera: dc=server,dc=local
Number of search entries	Odredite broj unosa za pretraživanje od 5 do 500. Određeni broj unosa za pretraživanje se privremeno čuva i prikazuje. Čak i ako je broj unosa za pretraživanje veći od određenog broja i prikaže se poruka o grešci, pretraga se može dovršiti.
User name Attribute	Odredite naziv svojstva koje ćete prikazati kada se traže korisnička imena. Unesite između 1 i 255 znakova u Unicode formatu (UTF-8). Prvi znak će biti a–z ili A–Z.  Primer: cn, uid
User name Display Attribute	Odredite naziv svojstva koje ćete prikazati kao korisničko ime. Unesite između 0 i 255 znakova u Unicode formatu (UTF-8). Prvi znak će biti a–z ili A–Z.  Primer: cn, sn
Fax Number Attribute	Odredite naziv svojstva koje ćete prikazati kada se traže brojevi faksova. Unesite kombinaciju od 1 do 255 znakova koristeći A–Z, a–z, 0–9 i -. Prvi znak će biti a–z ili A–Z.  Primer: facsimileTelephoneNumber
Email Address Attribute	Odredite naziv svojstva koje ćete prikazati kada se traže e-adrese. Unesite kombinaciju od 1 do 255 znakova koristeći A–Z, a–z, 0–9 i -. Prvi znak će biti a–z ili A–Z.  Primer: mail
Arbitrary Attribute 1 - Arbitrary Attribute 4	Možete odrediti ostala proizvoljna svojstva za pretragu. Unesite između 0 i 255 znakova u Unicode formatu (UTF-8). Prvi znakovi će biti a–z ili A–Z. Ako ne želite da tražite proizvoljna svojstva, ostavite ovo prazno.  Primer: o, ou

### Provera veze sa LDAP serverom

Vrši proveru veze sa LDAP serverom pomoću parametara podešenih u opciji **LDAP Server** > **Search Settings**.

- Unesite IP adresu štampača u pregledač da biste pristupili funkciji Web Config.  
Unesite IP adresu štampača sa računara koji je povezan na istu mrežu kao i štampač.  
Možete proveriti IP adresu štampača iz sledećeg menija.  
**Podešavanja > Opšte postavke > Mrežne postavke > Status mreže > Status kablovske LAN/Wi-Fi mreže**
- Unesite administratorsku lozinku da biste se prijavili kao administrator.
- Izaberite sledeći redosled.  
**Katica Network > LDAP Server > Connection Test**
- Izaberite **Start**.  
Test veze se pokreće. Nakon testa, prikazuje se izveštaj o proveri.

### Povezane informacije

➔ [“Podrazumevana vrednost administratorske lozinke” na strani 19](#)

### Reference testiranja veze sa LDAP serverom

Poruke	Objašnjenje
Connection test was successful.	Ova poruka se pojavljuje kada se uspostavi veza sa serverom.
Connection test failed. Check the settings.	Ova poruka se pojavljuje iz sledećih razloga: <ul style="list-style-type: none"> <li><input type="checkbox"/> Adresa LDAP servera ili broj porta nije tačan.</li> <li><input type="checkbox"/> Došlo je do isteka vremena.</li> <li><input type="checkbox"/> <b>Do Not Use</b> je odabrano kao <b>Use LDAP Server</b>.</li> <li><input type="checkbox"/> Ako je <b>Kerberos Authentication</b> odabrano kao <b>Authentication Method</b>, onda su podešavanja poput <b>Realm (Domain)</b>, <b>KDC Address</b> i <b>Port Number (Kerberos)</b> neispravna.</li> </ul>
Connection test failed. Check the date and time on your product or server.	Ova poruka se pojavljuje kada se veza ne ostvari jer nije podešeno isto vreme za štampač i za LDAP server.
Authentication failed. Check the settings.	Ova poruka se pojavljuje iz sledećih razloga: <ul style="list-style-type: none"> <li><input type="checkbox"/> <b>User Name</b> i/ili <b>Password</b> nisu ispravni.</li> <li><input type="checkbox"/> Ako je <b>Kerberos Authentication</b> odabrano kao <b>Authentication Method</b>, vreme/datum možda neće biti konfigurisani.</li> </ul>
Cannot access the printer until processing is complete.	Ova poruka se pojavljuje kada je štampač zauzet.

## Slanje faksova pomoću faks servera

Možete da pošaljete faksove korišćenjem faks servera na vašoj mreži. Konfigurisanje faks servera vam omogućava da pošaljete e-poštu na faks server s priloženim faks podacima, a zatim da ih pošaljete korišćenjem funkcije faksa vašeg štampača. Faks server šalje faks korišćenjem broja faksa primaoca uključenog u adresu e-pošte. Kada su omogućena podešavanja faks servera, ne možete da šaljete faksove korišćenjem LINE ulaza na štampaču.





Da biste koristili štampač na mreži, treba da podesite ulaz za mrežno povezivanje na računaru kao i mrežno povezivanje štampača.

### **Tipovi povezivanja štampača**

Sledeća dva načina su dostupna za mrežno povezivanje štampača.

- P2P mreža (direktno štampanje)
- Server/veza sa klijentom (deljenje štampača pomoću Windows servera)

### **Podešavanje ravnopravne mreže**

Ovo je veza za direktno povezivanje na štampač na mrežu i računar. Može se povezati samo model sa mogućnošću priključenja na mrežu.

#### **Način povezivanja:**

Povezivanje štampača direktno na mrežu preko čvorišta ili pristupne tačke.

#### **Upravljački program štampača:**

Instalirajte upravljački program štampača na svaki računar klijent.

Kada koristite EpsonNet SetupManager, možete da obezbedite paket upravljačkog programa koji sadrži podešavanja štampača.

#### **Funkcije:**

- Zadatak štampanja započinje odmah jer se zadatak štampanja direktno šalje štampaču.
- Možete da štamplete sve dok štampač radi.

### **Podešavanje veze server/klijent**

Ovo je veza koju serverski računar deli sa štampačem. Da biste zabranili vezu bez prolaska kroz serverski računar, možete da poboljšate sigurnost.

Kada koristite USB, štampač bez mrežne funkcije takođe može da se deli.

#### **Način povezivanja:**

Povezivanje štampača na mrežu preko LAN prekidača ili pristupne tačke.

Takođe možete direktno da povežete štampač na server pomoću USB kabla.

#### **Upravljački program štampača:**

Instalirajte upravljački program štampača na Windows serveru zavisno od OS računara klijenta.

Pristupom na Windows server i povezivanjem štampača instalira se upravljački program štampača na računar klijent i može se koristiti.

#### **Funkcije:**

- Upravlajte zajedno štampačem i upravljačkim programom štampača.
- Zavisno od navedenog servera, možda će biti potrebno vremena da započnete zadatak štampanja jer svi zadaci štampanja prolaze kroz server za štampanje.

Ne možete da štampate kada je isključen Windows server.

### **Podešavanja štampanja za ravnopravno povezivanje**

Za ravnopravno povezivanje (direktno štampanje), štampač i računar klijent imaju odnos jedan na jedan.

Upravljački program štampača se mora instalirati na svaki računar klijent.

### **Podešavanja štampanja za vezu server/klijent**

Omogućite kako biste štampali sa štampača koji je priključen u vezi sever/klijent.

Za vezu server/klijent prvo podesite server za štampanje, a zatim deljenje štampača na mreži.

Kada koristite USB kabl za povezivanje sa serverom, prvo podesite server za štampanje, a zatim deljenje štampača na mreži.

### **Podešavanje mrežnih portova**

Napravite redosled štampanja za mrežno štampanje na serveru štampača pomoću standardnog TCP/IP ulaza, a zatim podesite mrežni port.

Ovaj primer je kada koristite Windows Server 2012 R2.

1. Otvorite ekran uređaja i štampača.

**Radna površina > Postavke > Kontrolna tabla > Hardver i zvuk ili Hardver > Uređaji i štampači.**

2. Dodajte štampač.

Kliknite na **Dodaj štampač** a zatim izaberite **Štampač koji želim nije na listi**.

3. Dodajte lokalni štampač.

Izaberite **Dodaj lokalni štampač ili mrežni štampač ručnim podešavanjem** a zatim kliknite na **Dalje**.

4. Izaberite **Kreiraj novi ulaz**, izaberite **Standardni TCP/IP ulaz** kao tip ulaza a zatim kliknite na **Dalje**.

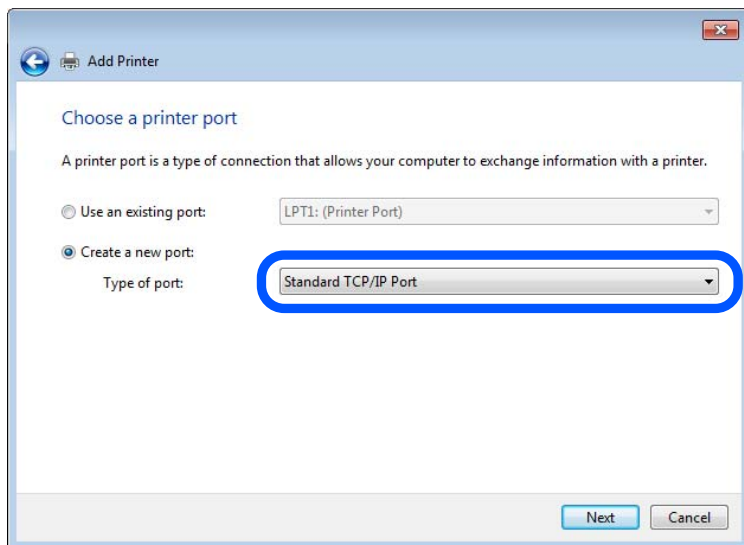

5. Unesite IP adresu štampača ili naziv štampača u polje **Naziv matičnog računara ili IP adresa** ili **Naziv ili IP adresa štampača** a zatim kliknite na **Dalje**.

Primer:

- Naziv štampača: EPSONA1A2B3C
- IP adresa: 192.0.2.111

Nemojte menjati **Naziv ulaza**.

Kad se prikaže ekran **Kontrola korisničkog naloga**, kliknite na **Nastavi**.

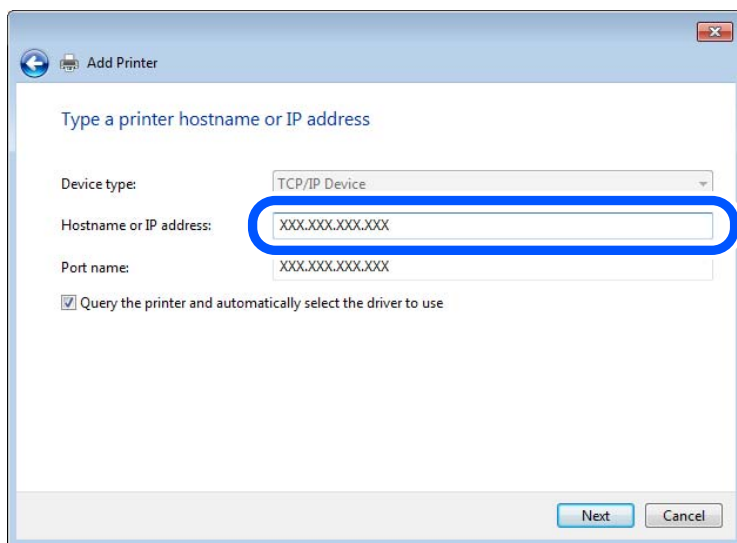

**Napomena:**

Ako navedete naziv štampača na mreži tamo gde je dostupno razrešavanje imena, IP adresa će biti praćena čak i ako je DHCP promenio IP adresu štampača. Naziv štampača možete da proverite na ekranu statusa mreže na kontrolnoj tabli štampača ili listu statusa mreže.

6. Instalirajte upravljački program štampača.
  - Ako je upravljački program štampača već instaliran:  
Izaberite **Proizvođač i Štampači**. Kliknite na **Dalje**.

7. Pratite uputstva na ekranu.

Kada koristite štampač u okviru veze servera/klijenta (deljenje štampača pomoću Windows servera), izvršite podešavanje za deljenje u daljem tekstu.

### **Provera konfiguracije ulaza — Windows**

Proverite da li je postavljen ispravan ulaz za redosled štampanja.

1. Otvorite ekran uređaja i štampača.  
**Radna površina > Postavke > Kontrolna tabla > Hardver i zvuk ili Hardver > Uređaji i štampači.**
2. Otvorite ekran sa svojstvima štampača.  
Kliknite desnim tasterom miša na ikonu štampača a zatim kliknite na **Svojstva štampača**.
3. Kliknite na karticu **Ulazi**, izaberite **Standardni TCP/IP ulaz** a zatim kliknite na **Konfiguriši ulaz**.

4. Proverite konfiguraciju ulaza.

Za RAW

Proverite da li je u odeljku **Protokol** izabrano **Raw** a zatim kliknite na **U redu**.

Za LPR

Proverite da li je u odeljku **Protokol** izabrano **LPR**. Unesite „PASSTHRU“ u polje **Naziv reda** u odeljku **LPR postavke**. Izaberite **Brojanje LPR bajtova omogućeno** a zatim kliknite na **U redu**.

### Deljenje štampača (samo za Windows)

Kada koristite štampač u okviru veze servera/klijenta (deljenje štampača pomoću Windows servera), podesite deljenje štampača sa servera štampača.

1. Izaberite **Kontrolna tabla > Prikaži uređaje i štampače** na serveru štampača.
2. Kliknite desnim tasterom miša na ikonu štampača koji želite da podelite, a zatim izaberite na **Svojstva štampača > kartica Deljenje**.
3. Izaberite **Deli ovaj štampača**, a zatim unesite **Deli ime**.

Za Windows Server 2012, kliknite na **Promeni opcije deljenja**, a zatim konfigurirajte podešavanja.

### Instalacija dodatnih upravljačkih programa (samo za Windows)

Ako se verzije programa Windows razlikuju za server i klijente, preporučuje se da instalirate dodatne upravljačke programe na serveru štampača.

1. Izaberite **Kontrolna tabla > Prikaži uređaje i štampače** na serveru štampača.
2. Kliknite desnim tasterom miša na ikonu štampača koji želite da podelite sa klijentom, a zatim kliknite na **Svojstva štampača > kartica Deljenje**.
3. Kliknite na **Dodatni upravljački programi**.  
Za Windows Server 2012, kliknite na **Change Sharing Options**, a zatim konfigurirajte podešavanja.
4. Za klijente izaberite verziju Windows, a zatim kliknite na **OK**.
5. Izaberite informacije o datoteci za upravljački program štampača (\*.inf) a zatim instalirajte upravljački program.

### Način korišćenja deljenog štampača – Windows

Administrator treba da obavesti klijente o imenu računara dodeljenom serveru za štampač i o tome kako da ga dodaju u svoj računar. Ako dodatni upravljački programi još nisu konfigurisani, obavestite klijente kako da pomoću opcije **Devices and Printers** dodaju deljeni štampač.

Ako su već konfigurisani dodatni upravljački programi na serveru za štampač, pratite sledeća uputstva:

1. Izaberite ime dodeljeno serveru za štampanje u pregledaču **Windows Explorer**.
2. Dvapat kliknite na štampač koji želite da koristite.

## Podešavanje izvora papira

Podesite format i tip papira koji se ubacuje u svaki izvor papira.

1. Unesite IP adresu štampača u pregledač da biste pristupili funkciji Web Config.

Unesite IP adresu štampača sa računara koji je povezan na istu mrežu kao i štampač.

Možete proveriti IP adresu štampača iz sledećeg menija.

**Podešavanja > Opšte postavke > Mrežne postavke > Status mreže > Status kablovske LAN/Wi-Fi mreže**

2. Unesite administratorsku lozinku da biste se prijavili kao administrator.

3. Izaberite sledeći redosled.

Kartica **Print** > **Paper Source Settings**

4. Podesite svaku stavku.

Prikazane stavke se mogu razlikovati zavisno od situacije.

- Naziv izvora papira

Prikažite naziv ciljnog izvora papira, kao što je **Paper Tray, Cassette 1**.

- Paper Size**

Izaberite veličinu papira koju želite da podesite iz padajućeg menija.

- Unit**

Izaberite jedinicu korisnički definisane veličine. Možete je izabrati kada je **User defined** izabrano na **Paper Size**.

- Width**

Odredite horizontalnu dužinu korisnički definisane veličine.

Raspon koji možete da unesete zavisi od izvora papira, koji je prikazan na strani **Width**.

Kada izaberete **mm** u **Unit**, možete uneti najviše jedno decimalno mesto.

Kada izaberete **inch** u **Unit**, možete uneti najviše dva decimalna mesta.

- Height**

Odredite vertikalnu dužinu korisnički definisane veličine.

Raspon koji možete da unesete zavisi od izvora papira, koji je prikazan na strani **Height**.

Kada izaberete **mm** u **Unit**, možete uneti najviše jedno decimalno mesto.

Kada izaberete **inch** u **Unit**, možete uneti najviše dva decimalna mesta.

- Paper Type**

Izaberite vrstu papira koju želite da podesite iz padajućeg menija.

5. Proverite podešavanja, a zatim kliknite na **OK**.

### Povezane informacije

➔ [“Podrazumevana vrednost administratorske lozinke” na strani 19](#)

## Podešavanje interfejsa

Podesite prekid zadatka za štampanje ili jezik za štampanje koji je namenjen svakom interfejsu.

Ova stavka se prikazuje na štampaču koji je kompatibilan sa programom PCL ili PostScript.

1. Unesite IP adresu štampača u pregledač da biste pristupili funkciji Web Config.

Unesite IP adresu štampača sa računara koji je povezan na istu mrežu kao i štampač.

Možete proveriti IP adresu štampača iz sledećeg menija.

**Podešavanja > Opšte postavke > Mrežne postavke > Status mreže > Status kablovske LAN/Wi-Fi mreže**

2. Unesite administratorsku lozinku da biste se prijavili kao administrator.

3. Izaberite sledeći redosled.

Kartica **Print > Interface Settings**

4. Podesite svaku stavku.

**Timeout Settings**

Podesite prekid zadatka za štampanje koji se šalju direktno preko USB-a.

U sekundama možete da odredite od 5 do 300 sekundi.

Kada ne želite prekid, unesite 0.

**Printing Language**

Izaberite jezik za štampanje za svaki USB ili mrežni interfejs.

Kada izaberete **Auto**, zadaci za štampanje koji se šalju automatski otkrivaju jezik za štampanje.

5. Proverite podešavanja, a zatim kliknite na **OK**.

### Povezane informacije

➔ [“Podrazumevana vrednost administratorske lozinke” na strani 19](#)

## Podešavanje grešaka

Postavite prikaz greške za uređaj.

1. Unesite IP adresu štampača u pregledač da biste pristupili funkciji Web Config.

Unesite IP adresu štampača sa računara koji je povezan na istu mrežu kao i štampač.

Možete proveriti IP adresu štampača iz sledećeg menija.

**Podešavanja > Opšte postavke > Mrežne postavke > Status mreže > Status kablovske LAN/Wi-Fi mreže**

2. Unesite administratorsku lozinku da biste se prijavili kao administrator.

3. Izaberite sledeći redosled.

Kartica **Print > Error Settings**

4. Podesite svaku stavku.

**Paper Size Notice**

Podesite da li želite da se prikaže greška na kontrolnoj tabli kada se veličina papira određenog izvora papira razlikuje od veličine papira podataka za štampanje.

Paper Type Notice

Podesite da li želite da se prikaže greška na kontrolnoj tabli kada se tip papira određenog izvora papira razlikuje od tipa papira podataka za štampanje.

 Auto Error Solver

Podesite da li će se greška automatski poništiti ako na kontrolnoj tabli ne bude nikakvih operacija u roku od 5 sekundi nakon prikazivanja greške.

5. Proverite podešavanja, a zatim kliknite na **OK**.

**Povezane informacije**

➔ [“Podrazumevana vrednost administratorske lozinke” na strani 19](#)

**Podešavanje univerzalnog štampanja**

Podesite kada štampate sa spoljšanjih uređaja pomoću upravljačkog programa štampača.

Neke stavke se ne prikazuju zavisno od jezika štampanja vašeg štampača.

1. Unesite IP adresu štampača u pregledač da biste pristupili funkciji Web Config.

Unesite IP adresu štampača sa računara koji je povezan na istu mrežu kao i štampač.

Možete proveriti IP adresu štampača iz sledećeg menija.

**Podešavanja > Opšte postavke > Mrežne postavke > Status mreže > Status kablovske LAN/Wi-Fi mreže**

2. Unesite administratorsku lozinku da biste se prijavili kao administrator.

3. Izaberite sledeći redosled.

Kartica **Print > Universal Print Settings**

4. Podesite svaku stavku.

5. Proverite podešavanja, a zatim kliknite na **OK**.

**Povezane informacije**

➔ [“Podrazumevana vrednost administratorske lozinke” na strani 19](#)

**Basic**

Stavke	Objašnjenje
Top Offset(-30.0-30.0mm)	Podešava vertikalni položaj papira na kom počinje štampanje.
Left Offset(-30.0-30.0mm)	Podešava horizontalni položaj papira na kom počinje štampanje.
Top Offset in Back(-30.0-30.0mm)	Podešava vertikalni položaj papira na kom počinje štampanje zadnje strane papira u dvostranoj štampi.
Left Offset in Back(-30.0-30.0mm)	Podešava horizontalni položaj papira na kom počinje štampanje zadnje strane papira u dvostranoj štampi.

Stavke	Objašnjenje
Check Paper Width	Podešava da li da se proverí širina papira prilikom štampanja.
Skip Blank Page	Ako se u podacima za štampanje nalazi prazna stranica, podesite da se ne štampa prazna stranica.

### **PDL Print Configuration**

Možete odrediti podešavanja za PCL ili PostScript štampanje.

Ova stavka se prikazuje na štampaču koji je kompatibilan sa programom PCL ili PostScript.

### **Opšta podešavanja**

Stavke	Objašnjenje
Paper Size	Izaberite veličinu papira na kojem želite da štamplate.
Paper Type	Izaberite tip papira na koji štamplate.
Orientation	Izaberite položaj koji želite da koristite prilikom štampanja.
Quality	Izaberite kvalitet štampe koji želite da koristite prilikom štampanja.
Ink Save Mode	Podesite da li da se štampa uz smanjenu potrošnju mastila.
Print Order	Izaberite da biste štampli od početka ili od poslednje strane.
Number of Copies(1-999)	Podesite broj primeraka koji želite da odštampate.
Binding Margin	Izaberite položaj za povezivanje.
Auto Paper Ejection	Izaberite da li da se papir automatski izbaci kada je štampanje zaustavljeno u toku zadatka štampanja.
2-Sided Printing	Podesite da li da se štampa obostrano.

### **PCL Menu**

Stavke	Objašnjenje
Font Source	Izaberite da li da se koristi font instaliran na štampaču ili ga preuzmite.
Font Number	Izaberite broj fonta koji želite da koristite.
Pitch(0.44-99.99cpi)	Ako je font koji ćete koristiti podesive veličine i sa istom širinom znakova, odredite veličinu fonta prema broju znakova po inču.
Height(4.00-999.75pt)	Ako je font koji ćete koristiti podesive veličine i proporcionalni font, odredite veličinu fonta u tačkama.
Symbol Set	Izaberite simbol postavljen na fontu koji želite da koristite.
Form(5-128lines)	Odredite broj redova po strani.
CR Function	Izaberite operaciju za CR šifru (povratna).
LF Function	Izaberite operaciju za LF šifru (novi red), FF šifru (nova strana).



Stavke	Objašnjenje
Paper Source Assign	Odredite mehanizam za uvlačenje papira za PCL komandu za uvlačenje papira.

## PS Menu

Stavke	Objašnjenje
Error Sheet	Podesite da li da se štampa list sa greškama kada se pojavi greška PS3 štampanja.
Coloration	Podesite kao štampanje u boji ili crno-belo štampanje.
Binary	Podesite da li da prihvatite binarne podatke ili ne.
PDF Page Size	Podesite format papira za PDF štampanje.

## Podešavanje funkcije Univerzalno Štampanje (Microsoft)

Možete podesiti štampač da koristi funkciju Univerzalno Štampanje. Da biste koristili ovu funkciju, treba da koristite Microsoft 365 i uslugu Azure Active Directory.

- Unesite IP adresu štampača u pregledač da biste pristupili funkciji Web Config.  
Unesite IP adresu štampača sa računara koji je povezan na istu mrežu kao i štampač.  
Možete proveriti IP adresu štampača iz sledećeg menija.  
**Podešavanja > Opšte postavke > Mrežne postavke > Status mreže > Status kablovske LAN/Wi-Fi mreže**
- Unesite administratorsku lozinku da biste se prijavili kao administrator.
- Izaberite sledeći redosled.  
**Kartica Network > Universal Print**
- Kliknite na **Register**.
- Pročitajte prikazanu poruku, a zatim kliknite na link.
- Pratite uputstva na ekranu da biste registrovali štampač.  
Ako se nakon registracije prikazuje status registracije **Registered** na ekranu funkcije Web Config, podešavanje je završeno.

### **Napomena:**

Više detalja o korišćenju usluge Azure Active Directory, na primer kako se koristi Univerzalno Štampanje, potražite na internet stranici kompanije Microsoft.

## Povezane informacije

➔ [“Podrazumevana vrednost administratorske lozinke” na strani 19](#)

## Podešavanje funkcije AirPrint

Podesite kada koristite AirPrint štampanje i skeniranje.

Pristupite Web Config i izaberite karticu **Network > AirPrint Setup**.

Stavka	Objašnjenje
Bonjour Service Name	Unesite naziv Bonjour usluge od 1 do 41 znaka u ASCII formatu (0x20–0x7E).
Bonjour Location	Unesite naziv lokacije, kao što je postavljanje štampača od najviše 127 bajta ili manje u formatu Unicode (UTF-8).
Geolocation Latitude and Longitude (WGS84)	Unesite podatke o lokaciji štampača. Ovaj unos je po izboru. Unesite vrednosti koristeći podatak WGS-84, koji odvaja geografsku širinu i dužinu pomoću zarez. Možete uneti -90 do +90 za vrednost geografske širine, a -180 do +180 za vrednost geografske dužine. Možete uneti manje od jedne decimale na šesto mesto i možete izostaviti „+“.
Top Priority Protocol	Izaberite protokol najvišeg prioriteta iz IPP i ulaz 9100.
Wide-Area Bonjour	Podesite da li će Wide-Area Bonjour biti korišćen ili ne. Ako ga koristite, štampači moraju biti registrovani na DNS serveru kako bi mogli da pretražuju štampač preko segmenta.
iBeacon Transmission	Odaberite da li da omogućite ili onemogućite funkciju prenosa iBeacon. Kada je omogućena, možete da tražite štampač sa uređaja sa omogućenim iBeacon.
Require PIN Code when using IPP printing	Izaberite da li da se prilikom upotrebe IPP štampača traži PIN kod ili ne. Ako izaberete <b>Yes</b> , IPP zadaci štampanja bez PIN kodova se ne čuvaju na štampaču.
Enable AirPrint	IPP, Bonjour, AirPrint (usluga skeniranja) su omogućeni, a IPP se uspostavlja samo uz bezbednu komunikaciju.

## Priprema skeniranja ili kopiranja

### Priprema za skeniranje

#### *Skeniranje pomoću kontrolne table*

Podesite servere ili fascikle pre skeniranja.

#### **Podešavanja servera i fascikli**

Naziv	Podešavanja	Lokacija	Uslov
Skeniranje u mrežnu fasciklu (SMB)	Napravite i podesite deljenje fascikle za čuvanje	Računar koji ima lokaciju za fasciklu za čuvanje	Administrativni korisnički nalog na računaru na kom se prave fascikle za čuvanje.
	Odredište za skeniranje u mrežnu fasciklu (SMB)	Kontakti uređaja	Korisničko ime i lozinka da biste se prijavili na računar koji ima fasciklu za čuvanje i ovlašćenje za ažuriranje fascikle za čuvanje.

Naziv	Podešavanja	Lokacija	Uslov
Skeniranje u mrežnu fasciklu (FTP)	Podesite prijavu za FTP server	Kontakti uređaja	Informacije za prijavu na FTP server i ovlašćenje za ažuriranje fascikle za čuvanje.
Skeniranje u e-poštu	Podešavanje severa e-pošte	Uređaj	Informacije za podešavanje severa e-pošte
Skeniranje u računarski oblak	Registracija štampača na Epson Connect	Uređaj	Okruženje veze sa internetom
	Registracija kontakata na Epson Connect	Usluga Epson Connect	Registracija korisnika i štampača na uslugu Epson Connect
Skeniranje na računar (kada koristite Document Capture Pro Server)	Podešavanje serverskog režima za Document Capture Pro	Uređaj	IP adresa, naziv matičnog računara ili FQDN za računar na kom je instalirana funkcija Document Capture Pro Server

### Povezane informacije

- ➔ [“Podešavanje deljene mrežne fascikle” na strani 71](#)
- ➔ [“Konfigurisanje servera za poštu” na strani 67](#)

### Korišćenje funkcije Document Capture Pro Server

Pomoću aplikacije Document Capture Pro Server, možete da upravljate načinom razvrstavanja, formatom u kom se čuvaju, kao i odredištem za prosleđivanje dokumenata skeniranih s kontrolne table štampača. Možete s kontrolne table štampača pozvati i izvršiti zadatak koji je prethodno registrovan na serveru.

Instalirajte je na serverski računar.

Radi detaljnijih informacija o Document Capture Pro Server obratite se svom lokalnom predstavništvu kompanije Epson.

### Podešavanje serverskog režima

Da biste koristili Document Capture Pro Server, podesite **Server Mode** iz funkcije Web Config.

#### Napomena:

Takođe možete podesiti **Server Mode** sa kontrolne table štampača tako što ćete pristupiti sledećem meniju.

**Podešavanja > Opšte postavke > Podeš. skeniranja > Document Capture Pro > Režim rada**

1. Unesite IP adresu štampača u pregledač da biste pristupili funkciji Web Config.  
Unesite IP adresu štampača sa računara koji je povezan na istu mrežu kao i štampač.  
Možete proveriti IP adresu štampača iz sledećeg menija.  
**Podešavanja > Opšte postavke > Mrežne postavke > Status mreže > Status kablovske LAN/Wi-Fi mreže**
2. Unesite administratorsku lozinku da biste se prijavili kao administrator.

3. Izaberite sledeći redosled.

Kartica **Scan/Copy** > **Document Capture Pro**

4. Izaberite **Server Mode** za **Mode**.

5. Unesite adresu servera pomoću Document Capture Pro Server na kojem je instaliran **Server Address**.

Unesite između 2 i 255 znakova u formatu IPv4, IPv6, matičnog računara ili FQDN formatu. Za FQDN format možete koristiti alfanumeričke znakove u ASCII (0x20–0x7E) i „-“, osim na početku ili na kraju adrese.

6. Kliknite na **OK**.

Mreža je ponovo povezana i tada su podešavanja omogućena.

### Povezane informacije

➔ [“Podrazumevana vrednost administratorske lozinke” na strani 19](#)

### Skeniranje s računara

Instalirajte softver i proverite da li je omogućena usluga skeniranja na mreži da biste mogli da skenirate s računara putem mreže.

### Softver koji treba instalirati

- Epson Scan 2

Ovo je upravljački program skenera. Ako koristite uređaj s računara, instalirajte upravljački program na svaki računar klijent. Ako je instaliran Document Capture Pro/Document Capture, možete vršiti radnje koje su dodeljene tasterima uređaja.

Ako koristite EpsonNet SetupManager, upravljački program štampača se distribuira i kao paket.

- Document Capture Pro (Windows)/Document Capture (Mac OS)

Instaliran je na računaru klijentu. Zadaci registrovani na mrežnom računaru na kom je instaliran Document Capture Pro/Document Capture mogu se pozvati i izvršiti s kontrolne table uređaja.

Možete vršiti skeniranje preko mreže s računara. Za skeniranje je potreban Epson Scan 2.

### Provera da li je mrežno skeniranje omogućeno

Možete podesiti uslugu mrežnog skeniranja kada preko mreže skenirate sa računara klijenta. Podrazumevano podešavanje je omogućeno.

1. Unesite IP adresu štampača u pregledač da biste pristupili funkciji Web Config.

Unesite IP adresu štampača sa računara koji je povezan na istu mrežu kao i štampač.

Možete proveriti IP adresu štampača iz sledećeg menija.

**Podešavanja** > **Opšte postavke** > **Mrežne postavke** > **Status mreže** > **Status kablovske LAN/Wi-Fi mreže**

2. Unesite administratorsku lozinku da biste se prijavili kao administrator.

3. Izaberite sledeći redosled.

Kartica **Scan/Copy** > **Network Scan**

#### 4. Proverite da li je izabrana opcija **Enable scanning EPSON Scan**.

Ako jeste, ovaj zadatak je završen. Zatvorite Web Config.

Ako je izbrisana, izaberite je i idite na sledeći korak.

#### 5. Kliknite na **Next**.

#### 6. Kliknite na **OK**.

Mreža je ponovo povezana i tada su podešavanja omogućena.

### Povezane informacije

➔ [“Podrazumevana vrednost administratorske lozinke” na strani 19](#)

## Dostupne funkcije faksa

### Pre upotrebe funkcija faksa

Podesite sledeće da biste koristili funkcije faksa.

- Pravilno se povežite na štampač sa telefonskom linijom i (ako se koristi) telefonskom sekretaricom  
[“Priključivanje štampača na telefonsku liniju” na strani 122](#)
- Završite **Čarobnjak za podešavanje faksa**, koji je potreban za određivanje osnovnih podešavanja.  
[“Priprema štampača za slanje i prijem faksova” na strani 125](#)

Podesite sledeće po potrebi.

- Kontakti** registracija  
[“Registracija kontakata” na strani 92](#)
- Izlazna odredišta i povezana podešavanja, kao što su podešavanja mreže i servera e-pošte  
[“Konfigurisanje servera za poštu” na strani 67](#)  
[“Podešavanje deljene mrežne fascikle” na strani 71](#)  
[“Podešavanja za korišćenje usluge računarskog oblaka kao odredišta za prosleđivanje faksa” na strani 102](#)  
[“Vršenje podešavanja za funkcije faksa na štampaču u zavisno od upotrebe” na strani 126](#)  
[“Podešavanja faksa” na strani 393](#)
- Korisničke postavke** koja definiše podrazumevane vrednosti za **Faks** stavke menija  
[“Korisničke postavke” na strani 415](#)
- Postavke izveštavanja** da biste štampali izveštaje kada se faksovi pošalju, prime ili proslede  
[“Postavke izveštavanja” na strani 406](#)
- Rešavanje problema kada vršite podešavanje faksa  
[“Rešavanje problema sa slanjem faksa” na strani 139](#)

## Priključivanje štampača na telefonsku liniju

### Kompatibilne telefonske linije

Štampač možete koristiti preko standardnih analognih telefonskih linija (PSTN = Javna komutirana telefonska mreža) i PBX (Lokalna telefonska mreža) telefonskih sistema.

Štampač možda nećete moći da koristite sa sledećim telefonskim linijama i sistemima.

- VoIP telefonska linija kao što je DSL ili digitalna usluga sa optičkim vlaknima
- Digitalna telefonska linija (ISDN)
- Neki telefonski sistemi na lokalnoj telefonskoj mreži
- Kada su adapteri kao što su adapteri za terminal, adapteri za VoIP, razdelnici ili DSL mrežni usmerivač priključeni na telefonsku priključnicu u zidu i štampač

### Priključivanje štampača na telefonsku liniju

Priključite štampač na telefonsku zidnu utičnicu koristeći RJ-11 (6P2C) kabl za telefon. Kada priključujete telefon na štampač, koristite drugi RJ-11 (6P2C) kabl za telefon.

U zavisnosti od oblasti, telefonski kabl može biti priložen uz štampač. Ukoliko je priložen, koristite taj kabl.

Telefonski kabl ćete možda morati da priključite na adapter koji se koristi u vašoj zemlji ili regionu.

#### **Napomena:**

*Poklopac sa EXT. priključka na štampaču uklonite samo kada povezujete telefon i štampač. Nemojte uklanjati poklopac ako ne priključujete telefon.*

U oblastima gde se često dešava udar groma preporučujemo da koristite zaštitu od prenapona.

### Priključivanje na standardnu telefonsku liniju (PSTN) ili lokalnu telefonsku mrežu

Utaknite telefonski kabl koji je uključen u priključnicu na zidu ili priključak za lokalnu telefonsku mrežu u LINE priključak na zadnjem delu računara.

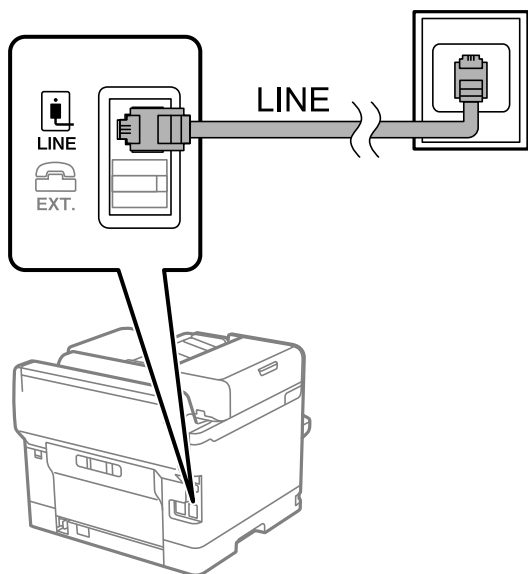

### Priključivanje na DSL ili ISDN

Povežite telefonskim kablom DSL modem ili adapter za ISDN terminal i LINE priključak na zadnjem delu štampača. Više detalja potražite u dokumentaciji priloženoj uz modem ili adapter.

**Napomena:**

Ako vaš DSL modem nije opremljen ugrađenim DSL filterom, priključite odvojeni DSL filter.

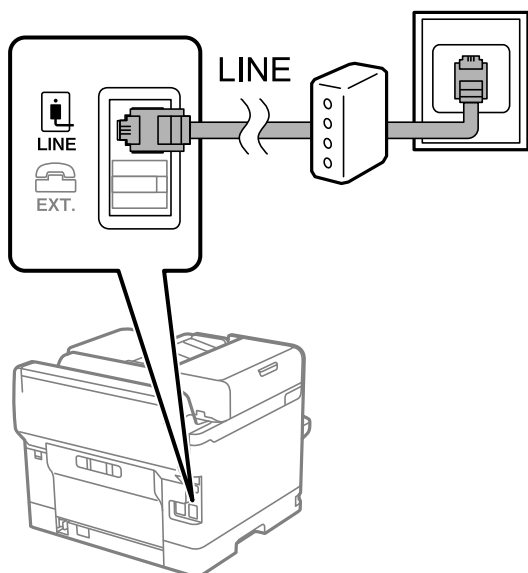

### Priključivanje telefonskog uređaja na štampač

Kada telefon i štampač koristite na jednoj telefonskoj liniji, priključite telefon na štampač.

**Napomena:**

- ❑ Ako telefonski uređaj ima funkciju za faks, pre priključivanja tu funkciju onemogućite. Detalje potražite u priručnicima koje ste dobili uz telefonski uređaj. Zavisno od modela telefonskog aparata, funkcije faksa se ne mogu u potpunosti onemogućiti, tako da možda nećete moći da ga koristite kao spoljni telefon.
- ❑ Ako priključite telefonsku sekretaricu, postarajte se da je podešavanje štampača **Zvona za odgovor** podešeno na veći broj od broja zvonjenja posle kog je telefonska sekretarica podešena da odgovori na poziv.

1. Uklonite priključak sa EXT. priključka na zadnjem delu štampača.

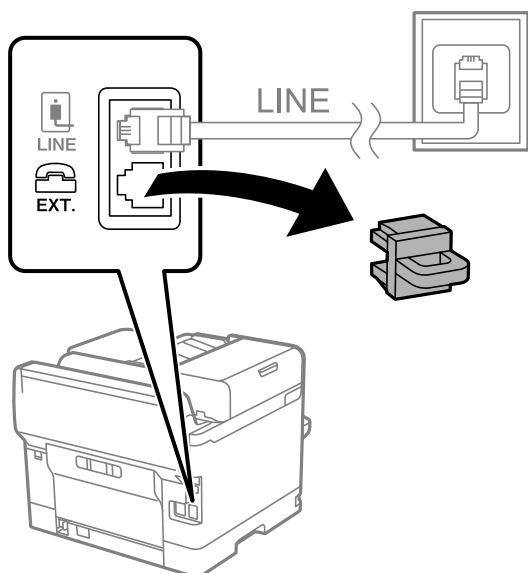

2. Povežite telefonski uređaj i EXT. priključak telefonskim kablom.

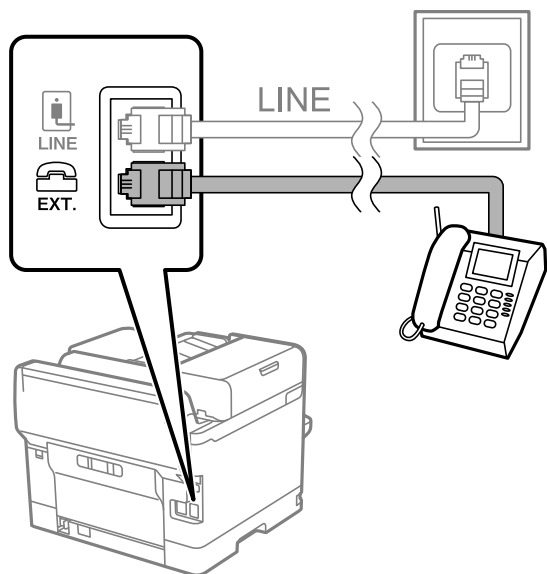

**Napomena:**

Kada delite jednu telefonsku liniju, postarajte se da telefonski uređaj bude priključen na EXT. priključak na računaru. Ako delite liniju za odvojeno povezivanje telefonskog uređaja i štampača, štampač i telefon neće ispravno raditi.

3. Izaberite **Faks** na kontrolnoj tabli štampača.

4. Podignite slušalicu.

Ako se prikaže poruka za početak slanja ili primanja faksova kao što je prikazano na sledećem ekranu, veza je uspostavljena.

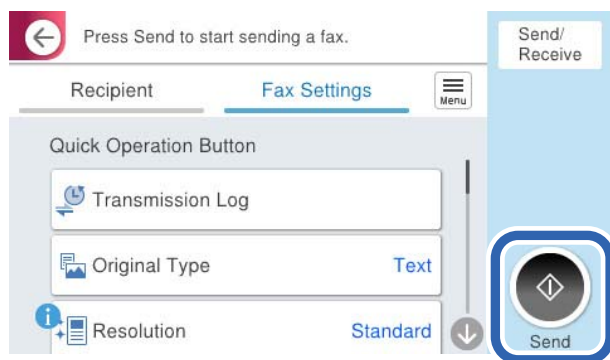

**Povezane informacije**

- ➔ “Priprema štampača za slanje i prijem faksova” na strani 125
- ➔ “Vršenje podešavanja za korišćenje telefonske sekretarice” na strani 128
- ➔ “Vršenje podešavanja za faksove koji koriste samo povezani telefon” na strani 128
- ➔ “Režim za prijem:” na strani 394



## Priprema štampača za slanje i prijem faksova

Čarobnjak za podešavanje faksa konfigurira osnovne funkcije faksa da bi se štampač pripremio za slanje i prijem faksova.

Čarobnjak se automatski prikazuje kada se štampač po prvi put uključi. Takođe možete ručno da prikažete čarobnjak s kontrolne table štampača. Treba da ponovo pokrenete čarobnjak u slučaju da je čarobnjak preskočen kada je štampač pokrenut po prvi put ili kada je mrežno okruženje promenjeno.

Stavke ispod možete da podesite pomoću čarobnjaka.

**Zaglavlje (Vaš broj telefona i Zaglavlje faksa)**

**Režim za prijem (Aut. ili Ručno)**

**Podešavanje Distinctive Ring Detection (DRD)-a**

Stavke ispod se automatski podešavaju u skladu s mrežnim okruženjem.

**Režim za pozivanje (npr. Tonsko ili Pulsno)**

Čarobnjak za podešavanje faksa možda neće biti automatski konfigurisati stavku **Režim za pozivanje** kada je stavka **Tip linije** podešena na **PBX**. Ručno konfigurirate stavku **Režim za pozivanje**.

Druge stavke u **Osn. podešavanja** ostaju nepromenjene.

### Povezane informacije

➔ [“Osn. podešavanja” na strani 393](#)

## Priprema štampača za slanje i prijem faksova korišćenjem Čarobnjak za podešavanje faksa

1. Izaberite **Podešavanja** na početnom ekranu kontrolne table štampača.
2. Izaberite **Opšte postavke > Podešavanja faksa > Čarobnjak za podešavanje faksa**.
3. Prateći uputstva na ekranu, unesite ime pošiljaoca, kao što je naziv vaše kompanije, vaš broj faksa.

### **Napomena:**

*Vaše ime pošiljaoca i broj faksa pojaviće se kao zaglavlje odlaznih faksova.*

4. Izvršite podešavanje detekcije različitog zvona (DRD).

Ako ste se pretplatili na uslugu za različita zvona kod svog telefonskog operatera:

Idite na sledeći ekran i izaberite melodiju zvona koja će se koristiti za dolazne faksove.

Kada izaberete bilo koju stavku osim **Sve**, **Režim za prijem** je podešen na **Aut.** i možete da nastavite do sledećeg ekrana na kom možete da proverite podešavanja koja ste izvršili.

Ako se niste pretplatili na uslugu različitog zvona kod svoje telefonske kompanije, ili ne treba da podešavate ovu opciju:

Preskočite ovo podešavanje i idite na ekran na kom možete da proverite podešavanja koja ste izvršili.

### **Napomena:**

*Usluge za različita zvona koju nude mnogi telefonski operateri (naziv usluge se razlikuje od operatera do operatera) omogućava vam da imate nekoliko telefonskih brojeva u jednoj telefonskoj liniji. Svakom broju je dodeljen različit ton zvona. Jedan broj možete koristiti za govorne pozive a drugi za faksove. Izaberite melodiju zvona koja je dodeljena faks pozivima u **DRD**.*

*U zavisnosti od regiona, opcije **Uklj.** i **Isklj.** prikazane su kao opcije u **DRD**. Izaberite **Uklj.** da biste koristili uslugu za različita zvona.*

5. Izvršite podešavanje Režim za prijem.

- Ako ne treba da priključujete telefonski aparat na štampač:

Izaberite **Ne**.

**Režim za prijem** je podešeno na **Aut.**

- Ako treba da priključujete telefonski aparat na štampač:

Izaberite **Da**, a zatim izaberite da li da primite faksove automatski.

6. Proverite podešavanja koja ste izvršili na prikazanom ekranu, a zatim idite do sledećeg ekrana.

Da biste ispravili ili izmenili podešavanja, izaberite .

7. Proverite vezu sa faksom tako što ćete izabrati **Započni proveru**, a zatim izaberite **Štampaj** kako biste odštampali izveštaj koji pokazuje status veze.

**Napomena:**

- Ako ima prijavljenih grešaka, pratite uputstva na izveštaju za njihovo rešavanje.

- Ako se prikaže ekran **Izbor vrste linije**, izaberite tip telefonske linije.

- Kada priključujete štampač na telefonski sistem na lokalnoj telefonskoj mreži ili adapter za terminal, izaberite **PBX**.

- Kada priključujete štampač na standardnu telefonsku liniju, izaberite **PSTN**, a zatim izaberite **Ne pokušavaj da prepoznaš** na prikazanom ekranu **Potvrda**. Međutim, postavljanje ove funkcije na **Ne pokušavaj da prepoznaš** može izazvati da štampač izostavi prvu cifru broja faksa i pošalje faks na pogrešan broj.

**Povezane informacije**

- ➔ [“Priključivanje štampača na telefonsku liniju” na strani 122](#)
- ➔ [“Vršenje podešavanja za korišćenje telefonske sekretarice” na strani 128](#)
- ➔ [“Režim za prijem:” na strani 394](#)
- ➔ [“Vršenje podešavanja za faksove koji koriste samo povezani telefon” na strani 128](#)
- ➔ [“Osn. podešavanja” na strani 393](#)

## Vršenje podešavanja za funkcije faksa na štampaču u zavisno od upotrebe

Možete pojedinačno da konfigurirate funkcije faksa na štampaču pomoću kontrolne table štampača zavisno od upotrebe. Podešavanja koja su konfigurisana pomoću **Čarobnjak za podešavanje faksa** takođe se mogu promeniti. Za više detalja, pogledajte opis u meniju **Podešavanja faksa**.

[“Podešavanja faksa !\[\]\(166772600a13ad0a433053f90fe45649\_img.jpg\)” na strani 393](#)

**Napomena:**

- Korišćenjem **Web Config** možete da konfigurirate funkcije faksa na štampaču.

- Kada koristite **Web Config** da biste prikazali meni **Podešavanja faksa**, mogu postojati male razlike u interfejsu korisnika i u mestu odnosu na kontrolnu tablu štampača.

**Povezane informacije**

- ➔ [“Podešavanja za telefonske sisteme na lokalnoj telefonskoj mreži” na strani 127](#)
- ➔ [“Prijem dolaznih faksova” na strani 247](#)
- ➔ [“Vršenja podešavanja kada priključite telefonski aparat” na strani 128](#)
- ➔ [“Podešavanja za čuvanje i prosleđivanje primljenih faksova” na strani 128](#)

- ➔ “Podešavanja za čuvanje i prosleđivanje primljenih faksova uz određene uslove” na strani 132
- ➔ “Podešavanja za blokiranje neželjenih faksova” na strani 137
- ➔ “Vršenje podešavanja za slanje i prijem faksova na računaru” na strani 138

### **Podešavanja za telefonske sisteme na lokalnoj telefonskoj mreži**

#### **Vršenje podešavanja za upotrebu pristupne šifre prilikom pozivanja izlazne linije**

Izvršite sledeća podešavanja ako je potrebno da koristite brojeve kao što su 0 ili 9 direktno, umesto kao deo broja za izlaznu liniju.

1. Izaberite **Podešavanja** na kontrolnoj tabli štampača.
2. Izaberite **Opšte postavke > Podešavanja faksa > Osn. podešavanja**.
3. Izaberite **Tip linije** a zatim izaberite **PBX**.
4. Prilikom slanja faksa na broj koji je izvan vašeg telefonskog sistema unoseći stvaran broj za izlaznu liniju, izaberite polje **Pristupni kod** a zatim izaberite **Ne koristi**.
5. Izaberite **U redu** biste primenili podešavanja.

#### **Vršenje podešavanja za slanje faksova koristeći broj za izlaznu liniju (#)**

Možete slati faksove na broj koji je izvan vašeg telefonskog sistema pomoću # (taraba) umesto stvarnog broja za izlaznu liniju kao što su 0 ili 9.

1. Izaberite **Podešavanja** na kontrolnoj tabli štampača.
2. Izaberite **Opšte postavke > Podešavanja faksa > Osn. podešavanja**.
3. Izaberite **Tip linije** a zatim izaberite **PBX**.
4. Izaberite polje **Pristupni kod** a zatim izaberite **Koristi**.
5. Dodirnite polje za unos **Pristupni kod**, unesite broj za izlaznu liniju u upotrebi na vašem telefonskom sistemu a zatim dodirnite **U redu**.
6. Izaberite **U redu** biste primenili podešavanja.

Prilikom pozivanja, znak # (taraba) koji je unet umesto stvarnog broja za izlaznu liniju zamenjuje se sačuvanim brojem za izlaznu liniju kao što je 0 ili 9. Korišćenje # pomaže da se izbegnu problemi na vezi prilikom povezivanja na izlaznu liniju.

#### **Napomena:**

Kada je **Pristupni kod** postavljeno na **Koristi**, ne možete da pošaljete faksove primaocima iz odeljka **Kontakti** za koje je podešen broj za izlaznu liniju kao što je 0 ili 9.

Ako ste registrovali primaocima u odeljku **Kontakti** koristeći broj za izlaznu liniju, kao što je 0 ili 9, podesite **Pristupni kod** na **Ne koristi**. U suprotnom, morate promeniti broj u # u **Kontakti**.

### **Vršenja podešavanja kada priključite telefonski aparat**

#### **Vršenje podešavanja za korišćenje telefonske sekretarice**

Za korišćenje telefonske sekretarice su potrebna podešavanja.

1. Izaberite **Podešavanja** na kontrolnoj tabli štampača.
2. Izaberite **Opšte postavke > Podešavanja faksa > Osn. podešavanja**.
3. Podesite **Režim za prijem** na **Aut.**.
4. Postavite podešavanje štampača **Zvona za odgovor** na veći broj od broja zvonjenja za telefonsku sekretaricu.  
Ako je **Zvona za odgovor** podešeno na niži broj od broja zvonjenja posle kog je telefonska sekretarica podešena da odgovori na poziv, ona neće moći da prima govorne pozive kako bi snimila glasovne poruke. Podešavanja za telefonsku sekretaricu potražite u priručnicima koje ste uz nju dobili.

Može se desiti da podešavanje štampača **Zvona za odgovor** ne bude prikazano, u zavisnosti od regiona.

#### **Povezane informacije**

➔ [“Osn. podešavanja” na strani 393](#)

#### **Vršenje podešavanja za faksove koji koriste samo povezani telefon**

Možete početi da primete dolazne faksove samo tako što ćete podići slušalicu i pomoću telefona, bez upotrebe štampača.

Funkcija **Daljinski prijem** dostupna je za telefone koji podržavaju tonsko biranje.

1. Izaberite **Podešavanja** na kontrolnoj tabli štampača.
2. Izaberite **Opšte postavke > Podešavanja faksa > Osn. podešavanja > Daljinski prijem**.
3. Dodirnite **Daljinski prijem** da biste ga podesili na **Uklj.**.
4. Izaberite **Kod za pokretanje**, unesite dvocifrenu šifru (možete da unesete brojeve od 0 do 9, \* i #) a zatim dodirnite **U redu**.
5. Izaberite **U redu** biste primenili podešavanja.

#### **Povezane informacije**

➔ [“Osn. podešavanja” na strani 393](#)

#### **Podešavanja za čuvanje i prosleđivanje primljenih faksova**

Štampač je standardno podešen da štampa primljene faksove. Pored štampanja, možete podesiti da štampač čuva i/ili prosleđuje primljene faksove bez uslova.

##### **Napomena:**

- Kao što možete izvršiti podešavanja sa kontrolne table štampača, možete ih izvršiti i pomoću *Web Config*.
- Možete čuvati i prosleđivati primljene faksove sa uslovima.

*“Podešavanja za čuvanje i prosleđivanje primljenih faksova uz određene uslove” na strani 132*

## Povezane informacije

- ➔ “Određivanje podešavanja čuvanja za prijem faksova” na strani 129
- ➔ “Podešavanja prosleđivanja za prijem faksova” na strani 130

## Određivanje podešavanja čuvanja za prijem faksova

Možete da odredite čuvanje primljenih faksova u prijemnom sandučetu ili na spoljašnjem memorijskom uređaju bez obzira na pošiljaoca ili vreme. Ako sačuvate faks u prijemnom sandučetu, možete da proverite sadržaj primljenog faksa tako što ćete pregledati faks na LCD ekranu štampača pre nego što štampač odštampa faks.

Da biste podesili čuvanje primljenih faksova na računar korišćenjem funkcije PC-FAX, pogledajte “[Funkcija: PC-FAKS slanje/prijem \(Windows/Mac OS\)](#)” na strani 234.

### Napomena:

- ❑ Kao što možete izvršiti podešavanja čuvanja za prijem faksova sa kontrolne table štampača, možete ih izvršiti i pomoću Web Config. Izaberite karticu **Fax** > **Save/Forward Settings** > **Unconditional Save/Forward**, a zatim izvršite podešavanja odredišta za čuvanje u **Fax Output**.
  - ❑ Takođe, istovremeno možete štampati i/ili prosleđivati promljene faksove. Izvršite podešavanja na prethodno pomenutom ekranu **Fax Output**.
1. Izaberite **Podešavanja** na kontrolnoj tabli štampača, a zatim izaberite **Opšte postavke** > **Podešavanja faksa**.
  2. Izaberite **Podešavanja za prijem** > **Postavke čuvanja/prosleđivanja** > **Bezuslovno čuvanje/prosleđivanje**. Proverite sadržaj poruke kada bude prikazana na ekranu, a zatim dodirnite **U redu**.
  3. Izvršite podešavanja odredišta za čuvanje, prijemnog sandučeta ili na spoljašnjeg memorijskog uređaja.



- ❑ Da biste sačuvali primljene faksove u Prijemno sanduče:
  - ➊ Izaberite **Čuvanje u Prijemno sanduče** da biste to podesili na **Uklj.**
  - ➋ Ako se prikaže poruka, proverite njen sadržaj, a zatim izaberite **U redu**.

- ❑ Da biste sačuvali primljene faksove na spoljni memorijski uređaj:
  - ❶ Ubacite memorijski uređaj u USB priključak spoljnog interfejsa štampača.
  - ❷ Izaberite **Čuvanje na memorij. uređaj**.
  - ❸ Izaberite **Da**. Za automatsko štampanje dokumenata prilikom njihovog čuvanja na memorijskom uređaju izaberite umesto toga **Da i šampaj**.
  - ❹ Proverite poruku koja je prikazana, a zatim dodirnite **Napravi**.  
Na memorijskom uređaju će biti napravljena fascikla za čuvanje primljenih dokumenata.
  - ❺ Proverite poruku, dodirnite **Zatvori** ili sačekajte da poruka nestane, a zatim dodirnite **Zatvori**.
  - ❻ Kada se prikaže sledeća poruka, proverite je, a zatim dodirnite **U redu**.

**Važno:**

Primljeni dokumenti se privremeno čuvaju u memoriji štampača pre čuvanja dokumenata na memorijski uređaj koji je povezan sa štampačem. Pošto greška usled pune memorije onemogućava slanje i primanje faksova, ostavite memorijski uređaj povezan sa štampačem.

**Napomena:**

Možete da podesite da štampač šalje e-poruke osobama koje želite da obavestite o rezultatima čuvanja faksova kada se čuvanje završi. Po potrebi izaberite **Obaveštenja e-poštom**, podesite procese, a zatim odredite određište na koje želite da pošaljete obaveštenja.

#### 4. Izaberite **Zatvori** da biste završili podešavanja za **Bezuslovno čuvanje/prosleđivanje**.

Ovo je kraj podešavanja bezuslovnog čuvanja za prijem faksova. Po potrebi možete odrediti **Uobičajena podešavanja**. Za detaljnije informacije pogledajte objašnjenje za **Uobičajena podešavanja** u meniju **Postavke čuvanja/prosleđivanja**.

**Napomena:**

Ako želite da sačuvate primljene faksove uz određene uslove, detalje potražite na sledećem linku za povezane informacije.

**Povezane informacije**

- ➔ [“Postavke čuvanja/prosleđivanja” na strani 397](#)
- ➔ [“Pregled primljenih faksova na LCD ekranu štampača” na strani 251](#)

**Podešavanja prosleđivanja za prijem faksova**

Možete izvršiti podešavanja prosleđivanja za najviše pet određišta, adresa e-pošte, deljenih fascikli, vaših naloga u računarskom oblaku i/ili drugog faks uređaja bez obzira na pošiljaoca ili vreme.

**Napomena:**

- ❑ Ako želite da podesite prosleđivanje primljenih faksova, prvo dodajte odredišta prosleđivanja na listu kontakata ili listu odredišta računarskog oblaka. Pogledajte sledeću tabelu da biste izabrali na koju listu da se registrujete.

Tip odredišta	Kontakti	Lista odredišta Računarski oblak
adresa e-pošte	✓	–
deljena fascikla	✓	–
nalog u računarskom oblaku	–	✓
drugi faks uređaj	✓	–

- ❑ Obavite sledeća podešavanja u skladu sa tipom odredišta za prosleđivanje.
  - “Registracija kontakata” na strani 92
  - “Konfigurisanje servera za poštu” na strani 67
  - “Podešavanje deljene mrežne fascikle” na strani 71
  - “Podešavanja za korišćenje usluge računarskog oblaka kao odredišta za prosleđivanje faksa” na strani 102
- ❑ Dokumenti u boji ne mogu da se prosleđuju na drugu faks mašinu. Obraduju se kao dokumenti čije prosleđivanje nije uspelo.

**Vršenje podešavanja za prosleđivanje za prijem faksova**

**Napomena:**

- ❑ Kao što možete izvršiti podešavanja prosleđivanja za prijem faksova sa kontrolne table štampača, možete ih izvršiti i pomoću Web Config. Izaberite karticu **Fax** > **Postavke čuvanja/prosleđivanja** > **Bezuslovno čuvanje/prosleđivanje**, a zatim izvršite podešavanja odredišta za prosleđivanje u **Fax Output**.
- ❑ Takođe, istovremeno možete štampati i/ili čuvati primljene faksove. Izvršite podešavanja na prethodno pomenutom ekranu **Fax Output**.



1. Izaberite **Podešavanja** na kontrolnoj tabli štampača, zatim izaberite **Opšte postavke** > **Podešavanja faksa**.
2. Izaberite **Podešavanja za prijem** > **Postavke čuvanja/prosleđivanja** > **Bezuslovno čuvanje/prosleđivanje**. Proverite sadržaj poruke kada bude prikazana na ekranu, a zatim dodirnite **U redu**.
3. Možete podesiti najviše pet odredišta za prosleđivanje.



- 1 Izaberite **Prosleđivanje**.

2 Izaberite **Da**. Za automatsko štampanje dokumenata prilikom njihovog prosleđivanja izaberite umesto toga **Da i štampaj**.

3 Izaberite **Odredište > Dodaj unos**, a zatim izaberite odredište za prosleđivanje sa liste kontakata ili liste odredišta računarskog oblaka. Možete navesti najviše pet odredišta za prosleđivanje.

Da biste menjali liste, dodirnite  i izaberite  (Lista odredišta Računarski oblak), ili dodirnite  i izaberite  (Kontakti).

4 Dodirnite **Zatvori** da biste završili izbor odredišta za prosleđivanje, a zatim dodirnite **Zatvori**.

5 U **Opcije kada prosleđivanje nije uspelo**, izaberite da li se primljeni dokumenti štampaju ili se čuvaju u Prijemno sanduče štampača kada njihovo prosleđivanje ne uspe.

6 Dodirnite **U redu**.



**Važno:**

Kada je Prijemno sanduče pun, primanje faksova je onemogućeno. Treba da izbrišete dokumente iz prijemnog sandučeta nakon što budu provereni. Broj dokumenata koji nisu uspeli da budu prosleđeni je prikazan na  na početnom ekranu, uz druge neobrađene zadatke.

**Napomena:**

Možete da podesite da štampač šalje e-poruke osobama koje želite da obavestite o rezultatima prosleđivanja faksova kada se proces prosleđivanja završi. Po potrebi izaberite **Obaveštenja e-poštom**, podesite procese, a zatim sa liste kontakata izaberite odredište na koje želite da pošaljete obaveštenja.

4. Izaberite **Zatvori** da biste završili podešavanja za **Bezuslovno čuvanje/prosleđivanje**.

**Napomena:**

Ovo je kraj podešavanja bezuslovnog prosleđivanja za prijem faksova. Po potrebi možete odrediti **Uobičajena podešavanja**. Za detaljnije informacije pogledajte objašnjenje za **Uobičajena podešavanja** u meniju **Postavke čuvanja/prosleđivanja**.

Ako ste izabrali deljenu fasciklu na mreži, adresu e-pošte ili nalog u računarskom oblaku kao odredište za prosleđivanje, preporučujemo vam da testirate da li možete poslati sliku na odredište.

Izaberite **Skeniranje > Imejl, Skeniranje > Mrežni direktorijum/FTP** sa kontrolne table štampača, izaberite odredište, a zatim započnite skeniranje.

Ako ste izabrali nalog u računarskom oblaku, možete uraditi proveru tako što ćete sliku koja je sačuvana u sandučetu za faks proslediti na odredište. Izaberite **Kutija faksa** sa kontrolne table štampača. Izaberite  (meni pregleda) > **Prosledi (računarski oblak)** za sanduče za faks u kom se čuva svaka skenirana slika, izaberite odredište a zatim počnite sa prosleđivanjem.

**Povezane informacije**

➔ [“Postavke čuvanja/prosleđivanja” na strani 397](#)

**Podešavanja za čuvanje i prosleđivanje primljenih faksova uz određene uslove**

Možete čuvati i prosleđivati primljene faksove pod zadatim uslovima.

**Napomena:**

Štampač je standardno podešen da štampa primljene faksove.

Takođe možete da primete i čuvate faksove bez ikakvih uslova.

[“Podešavanja za čuvanje i prosleđivanje primljenih faksova” na strani 128](#)



## Povezane informacije

- ➔ “Vršenje podešavanja za čuvanje primljenih faksova uz određene uslove” na strani 133
- ➔ “Prosleđivanje postavki za prijem faksova sa određenim uslovima” na strani 135

## Vršenje podešavanja za čuvanje primljenih faksova uz određene uslove

Možete da izvršite podešavanja za čuvanje primljenih faksova u prijemnom sandučetu ili na spoljašnjem memorijskom uređaju od određenog pošiljaoca ili u određeno vreme. Možete da sačuvate primljene faksove u prijemno sanduče i/ili na spoljašnji memorijski uređaj.

Kada je postavljeno više uslova (**Uslovno čuvanje/prosleđ.**), oni su navedeni u redosledu stavki, i obavlja se **Uslovno čuvanje/prosleđ.** koje se podudara sa prvim.

Ako sačuvate faks u poverljivom sandučetu ili prijemnom sandučetu, možete da proverite sadržaj primljenog faksa tako što ćete pregledati faks na LCD ekranu štampača pre nego što štampač odštampa faks.

Pre nego što možete koristiti funkciju čuvanja primljenih faksova u određeno vreme, uverite se da su podešavanja **Datum/Vreme** i **Vremenska razlika** štampača tačna. Pristupite meniju iz **Podešavanja > Opšte postavke > Osn. podešavanja > Podešavanja za datum/vreme**.

### Napomena:

- Kao što možete izvršiti podešavanja čuvanja za prijem faksova sa kontrolne table štampača, možete ih izvršiti i pomoću *Web Config*. Izaberite karticu **Fax > Postavke čuvanja/prosleđivanja > Uslovno čuvanje/prosleđ.**, izaberite broj poverljivog sandučeta, a zatim izaberite **Edit** i izvršite podešavanja odredišta za čuvanje.
- Takođe, istovremeno možete štampati i/ili prosleđivati promljene faksove. Izvršite podešavanja na prethodno pomenutom ekranu **Edit**.

1. Izaberite **Podešavanja** na kontrolnoj tabli štampača, a zatim izaberite **Opšte postavke > Podešavanja faksa**.
2. Odaberite **Podešavanja za prijem > Postavke čuvanja/prosleđivanja > Uslovno čuvanje/prosleđ.**, a zatim dodirnite neregistrovanu kutiju ispod opcije **Uslovno čuvanje/prosleđ.**

### Napomena:

Ako želite da izmenite podešavanja za registrovano sanduče, dodirnite  i izmenite podešavanja.

3. Izaberite polje **Naziv** i unesite ime koje želite da registrujete.
4. Izaberite polje **Uslov(i)** da biste obavili postavljanje uslova.
  - Podudaranje ID-a faksa pošiljaoca: Ako se broj dolaznog faksa podudara sa uslovima koje ste izabrali za tu stavku, štampač memoriše i prosleđuje primljene faksove.  
Izaberite uslov **Podudaranje ID-a faksa pošiljaoca** i unesite broj faksa (najviše 20 cifara) tako što ćete izabrati polje **ID**.
  - Potp. pod. za podadresu (SUB): Ako se podadresa (SUB) savršeno podudara, štampač memoriše i prosleđuje primljene faksove.  
Omogućite postavku Potp. pod. za podadresu (SUB) i unesite lozinku tako što ćete izabrati polje **Podadresa (SUB)**.
  - PPod za loz. (SID): Ako se lozinka (SID) savršeno podudara, štampač memoriše i prosleđuje primljene faksove.  
Omogućite postavku PPod za loz. (SID) i unesite lozinku tako što ćete izabrati polje **Lozinka(SID)**.
  - Vreme prijema: Štampač memoriše i prosleđuje faksove primljene tokom naznačenog vremenskog perioda.  
Omogućite postavku **Vreme prijema** a zatim odredite vreme u poljima **Vreme početka** i **Vreme završetka**.

5. Izaberite **Odredište čuvanja/prosl.** a zatim izvršite podešavanja za ciljno odredište, sanduče i/ili spoljšanji memorijski uređaj.

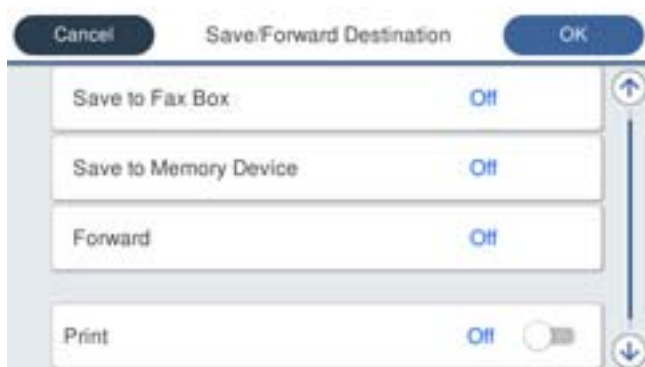

- Da biste sačuvali primljene faksove u Prijemno sanduče ili u poverljivo sanduče:

- ❶ Izaberite **Sač. na kut. faksa.**
- ❷ Dodirnite **Sač. na kut. faksa** da biste ga podesili na **Uklj.**
- ❸ Izaberite sanduče u kom želite da sačuvate dokument.

- Da biste sačuvali primljene faksove na spoljni memorijski uređaj:

- ❶ Ubacite memorijski uređaj u USB priključak spoljnog interfejsa štampača.
- ❷ Izaberite **Čuvanje na memorij. uređaj.**
- ❸ Dodirnite **Čuvanje na memorij. uređaj** da biste ga podesili na **Uklj.**
- ❹ Proverite poruku koja je prikazana, a zatim dodirnite **Napravi.**

Na memorijskom uređaju će biti napravljena fascikla za čuvanje primljenih dokumenata.



**Važno:**

*Primljeni dokumenti se privremeno čuvaju u memoriji štampača pre čuvanja dokumenata na memorijski uređaj koji je povezan sa štampačem. Pošto greška usled pune memorije onemogućava slanje i primanje faksova, ostavite memorijski uređaj povezan sa štampačem.*

**Napomena:**

*Da biste istovremeno štampali primljene faksove, dodirnite **Štampaj** da biste ga podesili na **Uklj.***

6. Izaberite **U redu** da biste završili podešavanja za **Odredište čuvanja/prosl.**

**Napomena:**

*Možete da podesite da štampač šalje e-poruke osobama koje želite da obavestite o rezultatima čuvanja faksova kada se čuvanje završi. Po potrebi izaberite **Obaveštenja e-poštom**, podesite procese, a zatim sa liste kontakata izaberite odredište na koje želite da pošaljete obaveštenja.*

7. Izaberite **U redu** dok se ne vratite do ekrana **Postavke čuvanja/prosleđivanja** da biste završili **Uslovno čuvanje/prosleđ.**

8. Izaberite registrovano sanduče za koje ste obavili podešavanje uslova a zatim izaberite **Omogući.**

Ovo je kraj podešavanja uslovnog čuvanja za prijem faksova. Po potrebi možete odrediti **Uobičajena podešavanja**. Za detaljnije informacije pogledajte objašnjenje za **Uobičajena podešavanja** u meniju **Postavke čuvanja/prosleđivanja**.

## Povezane informacije

- ➔ [“Postavke čuvanja/prosleđivanja” na strani 397](#)
- ➔ [“Pregled primljenih faksova na LCD ekranu štampača” na strani 251](#)

## Prosleđivanje postavki za prijem faksova sa određenim uslovima

Možete podesiti prosleđivanje primljenih faksova od određenog pošiljaoca ili u određeno vreme.

Kada je postavljeno više uslova (**Uslovno čuvanje/prosleđ.**), oni su navedeni u redosledu stavki, i obavlja se **Uslovno čuvanje/prosleđ.** koje se podudara sa prvim.

Možete podesiti prosleđivanje u odredište, na adresu e-pošte, u deljenu fasciklu, na vaš nalog u oblaku ili druge faks mašine od određenog pošiljaoca ili u određeno vreme.

### Napomena:

- Ako želite da podesite prosleđivanje primljenih faksova, prvo dodajte odredišta prosleđivanja na listu kontakata ili listu odredišta računarskog oblaka. Pogledajte sledeću tabelu da biste izabrali na koju listu da se registrujete.

Tip odredišta	Kontakti	Lista odredišta Računarski oblak
adresa e-pošte	✓	–
deljena fascikla	✓	–
nalog u računarskom oblaku	–	✓
drugi faks uređaj	✓	–

- Obavite sledeća podešavanja u skladu sa tipom odredišta za prosleđivanje.
  - [“Registracija kontakata” na strani 92](#)
  - [“Konfigurisanje servera za poštu” na strani 67](#)
  - [“Podešavanje deljene mrežne fascikle” na strani 71](#)
  - [“Podešavanja za korišćenje usluge računarskog oblaka kao odredišta za prosleđivanje faksa” na strani 102](#)
- Pre nego što možete koristiti funkciju prosleđivanja primljenih faksova u određeno vreme, uverite se da su podešavanja **Datum/Vreme i Vremenska razlika** štampača tačna. Pristupite meniju iz **Podešavanja > Opšte postavke > Osn. podešavanja > Podešavanja za datum/vreme**.
- Dokumenti u boji ne mogu da se prosleđuju na drugu faks mašinu. Obrađuju se kao dokumenti čije prosleđivanje nije uspelo.

## Vršenje podešavanja za prosleđivanje primljenih faksova uz određene uslove

### Napomena:

- Kao što možete izvršiti podešavanja prosleđivanja za prijem faksova sa kontrolne table štampača, možete ih izvršiti i pomoću Web Config. Izaberite karticu **Fax > Postavke čuvanja/prosleđivanja > Uslovno čuvanje/prosleđ.**, izaberite broj poverljivog sandučeta, a zatim izaberite **Edit** i izvršite podešavanja odredišta za prosleđivanje.
- Takođe, istovremeno možete štampati i/ili čuvati promljene faksove. Izvršite podešavanja na prethodno pomenutom ekranu **Edit**.

1. Izaberite **Podešavanja** na kontrolnoj tabli štampača, a zatim izaberite **Opšte postavke > Podešavanja faksa**.

2. Odaberite **Podešavanja za prijem** > **Postavke čuvanja/prosleđivanja** > **Uslovno čuvanje/prosleđ.**, a zatim dodirnite neregistrovanu kutiju ispod opcije **Uslovno čuvanje/prosleđ.**

**Napomena:**

Ako želite da izmenite podešavanja za registrovano sanduče, dodirnite  i izmenite podešavanja.

3. Izaberite polje **Naziv** i unesite ime koje želite da registrujete.
4. Izaberite polje **Uslov(i)** da biste obavili postavljanje uslova.
  - Podudaranje ID-a faksa pošiljaoca: Ako se broj dolaznog faksa podudara sa uslovima koje ste izabrali za tu stavku, štampač memoriše i prosleđuje primljene faksove.  
Izaberite uslov **Podudaranje ID-a faksa pošiljaoca** i unesite broj faksa (najviše 20 cifara) tako što ćete izabrati polje **ID**.
  - Potp. pod. za podadresu (SUB): Ako se podadresa (SUB) savršeno podudara, štampač memoriše i prosleđuje primljene faksove.  
Omogućite postavku Potp. pod. za podadresu (SUB) i unesite lozinku tako što ćete izabrati polje **Podadresa (SUB)**.
  - PPod za loz. (SID): Ako se lozinka (SID) savršeno podudara, štampač memoriše i prosleđuje primljene faksove.  
Omogućite postavku PPod za loz. (SID) i unesite lozinku tako što ćete izabrati polje **Lozinka(SID)**.
  - Vreme prijema: Štampač memoriše i prosleđuje faksove primljene tokom naznačenog vremenskog perioda.  
Omogućite postavku **Vreme prijema** a zatim odredite vreme u poljima **Vreme početka** i **Vreme završetka**.
5. Izaberite **Odredište čuvanja/prosl.**, a zatim podesiti odredišta za prosleđivanje.



- 1 Izaberite **Prosleđivanje**.
- 2 Dodirnite **Prosleđivanje** da biste ga podesili na **Uklj.**
- 3 Izaberite **Odredište** > **Dodaj unos**, a zatim izaberite odredište za prosleđivanje sa liste kontakata ili liste odredišta računarskog oblaka. Možete navesti odredište za prosleđivanje.

Da biste menjali liste, dodirnite  i izaberite  (Lista odredišta Računarski oblak), ili dodirnite  i izaberite  (Kontakti).

- 4 Kada ste završili s podešavanjem odredišta za prosleđivanje, dodirnite **Zatvori**.
- 5 Proverite da li je odredište za prosleđivanje koje ste izabrali tačno, a zatim izaberite **Zatvori**.
- 6 U **Opcije kada prosleđivanje nije uspelo**, izaberite da li se primljeni dokumenti štampaju ili se čuvaju u Prijemno sanduče štampača kada njihovo prosleđivanje ne uspe.

**7** Dodirnite **U redu**.



**Važno:**

Kada su Prijemno sanduče ili poverljivo sanduče puni, primanje faksova je onemogućeno. Treba da izbrišete dokumente iz prijemnog sandučeta nakon što budu provereni. Broj dokumenata koji nisu uspeli da budu prosleđeni je prikazan na  na početnom ekranu, uz druge neobrađene zadatke.

**Napomena:**

Da biste istovremeno štampali primljene faksove, dodirnite **Štampaj** da biste ga podesili na **Uklj.**

6. Izaberite **U redu** da biste završili podešavanja za **Odredište čuvanja/prosl.**

**Napomena:**

Možete da podesite da štampač šalje e-poruke osobama koje želite da obavestite o rezultatima prosleđivanja faksova kada se proces prosleđivanja završi. Po potrebi izaberite **Obaveštenja e-poštom**, podesite procese, a zatim sa liste kontakata izaberite odredište na koje želite da pošaljete obaveštenja.

7. Izaberite **U redu** dok se ne vratite do ekrana **Postavke čuvanja/prosleđivanja** da biste završili **Uslovno čuvanje/prosleđ.**

8. Izaberite registrovano sanduče za koje ste obavili podešavanje uslova a zatim izaberite **Omogućiti**.

**Napomena:**

Ovo je kraj podešavanja uslovnog prosleđivanja za prijem faksova. Po potrebi možete odrediti **Uobičajena podešavanja**. Za detaljnije informacije pogledajte objašnjenje za **Uobičajena podešavanja** u meniju **Postavke čuvanja/prosleđivanja**.

Ako ste izabrali deljenu fasciklu na mreži, adresu e-pošte ili nalog u računarskom oblaku kao odredište za prosleđivanje, preporučujemo vam da testirate da li možete poslati sliku na odredište.

Izaberite **Skeniranje** > **Imejl, Skeniranje** > **Mrežni direktorijum/FTP** sa kontrolne table štampača, izaberite odredište, a zatim započnite skeniranje.

Ako ste izabrali nalog u računarskom oblaku, možete uraditi proveru tako što ćete sliku koja je sačuvana u sandučetu za faks prosleđiti na odredište. Izaberite **Kutija faksa** sa kontrolne table štampača. Izaberite  (meni pregleda) > **Prosledi (računarski oblak)** za sanduče za faks u kom se čuva svaka skenirana slika, izaberite odredište a zatim počnite sa prosleđivanjem.

**Povezane informacije**

➔ [“Postavke čuvanja/prosleđivanja” na strani 397](#)

**Podešavanja za blokiranje neželjenih faksova**

Možete blokirati neželjene faksove.

1. Izaberite **Podešavanja** na kontrolnoj tabli štampača.
2. Izaberite **Opšte postavke** > **Podešavanja faksa** > **Osn. podešavanja** > **Faks odbijanja**.
3. Podesite uslov da biste blokirali neželjene faksove.  
Izaberite **Faks odbijanja**, a zatim omogućite sledeće opcije.
  - Lista brojeva za odbijanje: Odbija faksove koji se nalaze na listi odbačenih brojeva.
  - Blokirano prazno zaglavlje faksa: Odbija faksove koji imaju prazno zaglavlje.
  - Neregistrovani kontakti: Odbija faksove koji nisu dodati na listu kontakata.

4. Dodirnite  da biste se vratili na ekran **Faks odbijanja**.
5. Ako koristite **Lista brojeva za odbijanje**, izaberite **Izmeni listu brojeva za odbijanje**, i uredite listu.

### Ponašanje uređaja prilikom odbijanja faksova

Štampač se ponaša na sledeći način.

- Ton zvona se oglašava
- Poruka o grešci u komunikaciji se šalje pošiljaocu
- Radnja se beleži u Istoriji zadatka  
Možete pristupiti istoriji zadatka iz sledećeg menija:  
**Job/Status > Zadatak > Evidencija**
- Radnja se beleži u opciji Evidencija faksa  
Možete da štampate Evidencija faksa iz sledećih opcija:  
**Faks >  (Još > Izveštaj o faksu > Evidencija faksa**

### Vršenje podešavanja za slanje i prijem faksova na računaru

Za slanje i prijem faksova na računar klijent, uslužni program FAX Utility mora biti instaliran na računaru povezanom preko mreže ili USB kabla.

### Omogućavanje slanja faksova sa računara

Obavite sledeća podešavanja pomoću Web Config.

1. Unesite IP adresu štampača u pregledač da biste pristupili funkciji Web Config.  
Unesite IP adresu štampača sa računara koji je povezan na istu mrežu kao i štampač.  
Možete proveriti IP adresu štampača iz sledećeg menija.  
**Podešavanja > Opšte postavke > Mrežne postavke > Status mreže > Status kablovske LAN/Wi-Fi mreže**
2. Unesite administratorsku lozinku da biste se prijavili kao administrator.
3. Izaberite sledeći redosled.  
Kartica **Fax**, a zatim kliknite na **Send Settings**
4. Izaberite **Use** za **PC to FAX Function**.  
Podrazumevana vrednost podešavanja **PC to FAX Function** je **Use**. Da biste onemogućili slanje faksova sa bilo kog računara, izaberite **Do Not Use**.
5. Kliknite na **OK**.

### Povezane informacije

➔ [“Podrazumevana vrednost administratorske lozinke” na strani 19](#)

### Vršenje podešavanja Čuvanje na računar za prijem faksova

Možete čuvati primljene faksove na računaru pomoću FAX Utility. Instalirajte FAX Utility na klijentskom računaru i izvršite podešavanje. Za više detalja pogledajte Basic Operations u pomoći za FAX Utility (prikazanoj u glavnom prozoru).

Sledeća stavka za podešavanje na kontrolnoj tabli štampača je podešena na **Da** i primljeni faksovi se mogu sačuvati na računaru.

**Podešavanja > Opšte postavke > Podešavanja faksa > Podešavanja za prijem > Postavke čuvanja/prosleđivanja > Bezuslovno čuvanje/prosleđivanje > Čuvanje na računar**

### Vršenje podešavanja Čuvanje na računar da štampa na štampaču i da prima faksove

Možete da odredite da štampač štampa primljene faksove, kao i da se čuvaju na računaru.

1. Izaberite **Podešavanja** na kontrolnoj tabli štampača.
2. Izaberite **Opšte postavke > Podešavanja faksa > Podešavanja za prijem**.
3. Izaberite **Postavke čuvanja/prosleđivanja > Bezuslovno čuvanje/prosleđivanje > Čuvanje na računar > Da i štampaj**.

### Vršenje podešavanja Čuvanje na računar da ne primete faksove

Da biste podesili štampač da ne čuva primljene faksove na računaru, promenite podešavanja na štampaču.

#### **Napomena:**

*Podešavanja takođe možete da promenite koristeći FAX Utility. Međutim, ako ima bilo kakvih faksova koji su nesačuvani na računaru, ova funkcija ne radi.*

1. Izaberite **Podešavanja** na kontrolnoj tabli štampača.
2. Izaberite **Opšte postavke > Podešavanja faksa > Podešavanja za prijem**.
3. Izaberite **Postavke čuvanja/prosleđivanja > Bezuslovno čuvanje/prosleđivanje > Čuvanje na računar > Ne**.

## Rešavanje problema sa slanjem faksa

### Nemoguće slanje ili primanje faksova

Mogu se uzeti u obzir sledeći razlozi.

#### ■ **Postoje problemi u telefonskoj priključnici u zidu.**

##### **Rešenja**

Proverite da li telefonska priključnica u zidu radi tako što ćete na nju priključiti telefon i testirati je. Ako ne možete da pozivate i primete pozive, obratite se telefonskom operateru.

## ■ Postoje problemi u priključivanju na telefonsku liniju.

### Rešenja

Izaberite **Podešavanja > Opšte postavke > Podešavanja faksa > Proveri povezanost faksa** na kontrolnoj tabli za pokretanje automatske provere veze sa faksom. Pokušajte sa rešenjima koja su odštampana na izveštaju.

## ■ Pojavljuje se greška u komunikaciji.

### Rešenja

Izaberite **Sporo (9.600 b/s)** u **Podešavanja > Opšte postavke > Podešavanja faksa > Osn. podešavanja > Brzina faksa** na kontrolnoj tabli.

## ■ Priključak na DSL telefonsku liniju bez DSL filtera.

### Rešenja

Da biste se priključili na DSL telefonsku liniju, potrebno je da koristite DSL modem opremljen ugrađenim DSL filterom ili da na liniju instalirate zaseban DSL filter. Kontaktirajte DSL servisnog predstavnika.

[“Priključivanje na DSL ili ISDN” na strani 123](#)

## ■ Postoje problemi u DSL filteru kada priključite na DSL telefonsku liniju.

### Rešenja

Ako ne možete da pošaljete ili primite faks, priključite štampač direktno na priključnicu u zidu i proverite da li štampač može da pošalje faks. Ukoliko radi, moguće je da problem izaziva DSL filter. Kontaktirajte DSL servisnog predstavnika.

## Slanje faksa nije moguće

Mogu se uzeti u obzir sledeći razlozi.

## ■ Telefonska linija je podešena na PSTN u objektima u kojima se koristi lokalna telefonska mreža (PBX).

### Rešenja

Izaberite **PBX** u **Podešavanja > Opšte postavke > Podešavanja faksa > Osn. podešavanja > Tip linije** na kontrolnoj tabli.

## ■ Vaš ID pozivaoca je blokiran.

### Rešenja

Obratite se kompaniji za telekomunikacije da odblokirate svoj ID pozivaoca. Neki telefonski ili faks uređaji automatski odbijaju anonimne pozive.

## ■ Informacije u zaglavlju za odlazne faksove nisu registrovane.

### Rešenja

Izaberite **Podešavanja > Opšte postavke > Podešavanja faksa > Osn. podešavanja > Zaglavlje** i podesite informacije u zaglavlju. Neki faks uređaji automatski odbijaju faksove koji nemaju informacije u zaglavlju.



## Prijem faksa nije moguć

Mogu se uzeti u obzir sledeći razlozi.

Takođe preporučujemo da se proverí statu štampača u **Job/Status**, kao na primer da li štampač trenutno prima faks ili ne.

### Režim za prijem je podešen na Ručno, dok je spoljni telefonski aparat povezan sa štampačem.

#### Rešenja

Ako je spoljni telefonski aparat povezan sa štampačem i deli jednu telefonsku liniju sa štampačem, izaberite **Podešavanja > Opšte postavke > Podešavanja faksa > Osn. podešavanja**, a zatim podesite **Režim za prijem** na **Aut.**.

### Podadresa i lozinka netačne.

#### Rešenja

Kada primete faksove koristeći funkciju podadrese, proverite da li su podadresa i lozinka tačne.

Proverite sa pošiljaocem da li se podadresa i lozinka poklapaju.

Da biste promenili podadresu ili lozinku, izaberite meni na kontrolnoj tabli kao što je ispod opisano i poverljivo sanduče u skladu sa podešavanjima, a zatim podesite ispravne **Uslov(i)**.

**Podešavanja > Opšte postavke > Podešavanja faksa > Podešavanja za prijem > Postavke čuvanja/prosleđivanja > Uslovno čuvanje/prosleđ.**

### Broj faksa pošiljaoca je registrovan na Lista brojeva za odbijanje.

#### Rešenja

Proverite da li se broj pošiljaoca može izbrisati sa **Lista brojeva za odbijanje** pre nego što ga izbrišete. Izbrišite ga iz **Podešavanja > Opšte postavke > Podešavanja faksa > Osn. podešavanja > Faks odbijanja > Izmeni listu brojeva za odbijanje**. Ili onemogućite **Lista brojeva za odbijanje** u **Podešavanja > Opšte postavke > Podešavanja faksa > Osn. podešavanja > Faks odbijanja > Faks odbijanja**. Faksovi koji se šalju sa brojeva koji su registrovani na ovoj listi blokiraju se kada je omogućeno ovo podešavanje.

### Broj faksa pošiljaoca nije registrovan na listi kontakata.

#### Rešenja

Registrujte broj faksa pošiljaoca na listi kontakata. Ili onemogućite **Neregistrovani kontakti** u **Podešavanja > Opšte postavke > Podešavanja faksa > Osn. podešavanja > Faks odbijanja > Faks odbijanja**. Faksovi koji se šalju sa brojeva koji nisu registrovani na ovoj listi blokiraju se kada je omogućena ova opcija.

### Pošiljalac je poslao faks bez podataka u zaglavlju.

#### Rešenja

Pitajte pošiljaoca da li su podaci u zaglavlju podešeni na njihovoj faks mašini. Ili, onemogućite **Blokirano prazno zaglavlje faksa** u **Podešavanja > Opšte postavke > Podešavanja faksa > Osn. podešavanja > Faks odbijanja > Faks odbijanja**. Faksovi koji ne sadrže podatke u zaglavlju blokiraju se kada je omogućeno ovo podešavanje.

## ■ Pretplata na uslugu prosleđivanja poziva.

### Rešenja

Ako ste pretplaćeni na uslugu prosleđivanja poziva, može se desiti da štampač ne može da prima faksove. Obratite se pružaocu usluge.

## Slanje faksa u određeno vreme nije moguće

### ■ Datum i vreme na štampaču su pogrešni.

#### Rešenja

Izaberite **Podešavanja** > **Opšte postavke** > **Osn. podešavanja** > **Podešavanja za datum/vreme**, a zatim ispravite datum i vreme.

## Nije moguće sačuvati primljene faksove na memorijski uređaj

### ■ Čuvanje primljenih faksova na spoljni memorijski uređaj je onemogućeno.

#### Rešenja

Izaberite **Podešavanja** > **Opšte postavke** > **Podešavanja faksa** > **Podešavanja za prijem**, a zatim omogućite **Čuvanje na memorij. uređaj** u svakom meniju.

## Primljeni faksovi se ne štampaju

### ■ Štampanje primljenih faksova je onemogućeno prema trenutnim podešavanjima.

#### Rešenja

Odredite podešavanja za štampanje primljenih faksova u **Podešavanja** > **Opšte postavke** > **Podešavanja faksa** > **Podešavanja za prijem** > **Postavke čuvanja/prosleđivanja** u svakom meniju.

## Kvalitet poslatog ili primljenog faksa je loš

### ■ Podešavanje režima korekcije greške (ECM) je onemogućeno.

#### Rešenja

Izaberite **Podešavanja** > **Opšte postavke** > **Podešavanja faksa** > **Osn. podešavanja** i omogućite podešavanje **ECM** na kontrolnoj tabli. Na taj način se mogu otkloniti greške koje se pojave zbog problema sa vezom. Obratite pažnju da slanje i primanje faksova može biti usporeno kada je opcija **ECM** onemogućena.

## Pozivanje pomoću priključenog telefona nije moguće

### ■ Telefonski kabl nije pravilno povezan.

#### Rešenja

Priključite telefon na EXT. priključak na računaru i podignite prijemnik. Ako ne čujete signal za pozivanje kroz prijemnik, pravilno priključite telefonski kabl.

## Telefonska sekretarica ne može da se javlja na glasovne pozive

**Podešavanje štampača Zvona za odgovor podešeno je na manji broj od broja zvonjenja za vašu telefonsku sekretaricu.**

### Rešenja

Izaberite **Podešavanja > Opšte postavke > Podešavanja faksa > Osn. podešavanja > Zvona za odgovor**, a zatim podesite veći broj od broja zvonjenja vaše telefonske sekretarice.

## Primljeno je puno neželjenih faksova

**Nisu postavljena podešavanje štampača za blokiranje neželjenih faksova.**

### Rešenja

Izvršite podešavanja **Faks odbijanja** u **Podešavanja > Opšte postavke > Podešavanja faksa > Osn. podešavanja**.

[“Podešavanja za blokiranje neželjenih faksova”](#) na strani 137

---

# Problemi prilikom vršenja podešavanja

## Napomene za rešavanje problema

### Proveravanje poruke o grešci

Kada se pojavi problem, prvo proverite ima li poruka na kontrolnoj tabli štampača ili upravljačkom ekranu. Ako ste podesili obaveštenja putem e-pošte u slučaju odigravanja događaja, možete brzo saznati status.

### Izveštaj o mrežnom povezivanju

Utvrđite status mreže i štampača, a zatim odštampajte rezultat.

Možete pronaći utvrđenu grešku na strani štampača.

### Provera statusa komunikacije

Proverite status komunikacije serverskog računara ili klijentskog računara pomoću komande kao što je ping i ipconfig.

### Provera veze

Da biste proverili vezu između štampača i servera za poštu, izvršite proveru veze sa štampača. Takođe proverite vezu od klijentskog računara do servera kako biste proverili status komunikacije.

### Započinjanje mrežnih podešavanja

Ako se ne prikaže problem u vezi sa podešavanjima i statusom komunikacije, problemi se mogu rešiti onemogućavanjem ili započinjanjem mrežnih podešavanja štampača, a zatim ponovnim postavljanjem.

## Pristup programu Web Config nije moguć

### Štampaču nije dodeljena IP adresa.

#### Rešenja

Štampaču možda nije dodeljena važeća IP adresa. Konfigurirate IP adresu pomoću kontrolne table štampača. Informacije o trenutnom podešavanju možete da potvrdite na osnovu lista sa statusom mreže ili preko kontrolne table štampača.

### TLS verzija nije podržana

#### Rešenja

Treba da ostvarite komunikaciju pomoću TLS verzije 1.2 ili novije.

Verzija 1.0 ili 1.1 TLS-a na početku je onemogućena.

Ako želite da ostvarite komunikaciju sa TLS verzijom 1.0 ili 1.1, prvo pristupite aplikaciji Web Config sa uređaja koji može da ostvari komunikaciju sa TLS verzijom 1.2 ili novijom, a zatim omogućite TLS verziju 1.0 ili 1.1.

➔ [“Konfigurisanje osnovnih postavki SSL/TLS protokola” na strani 478](#)

### Veb pregledač ne podržava jačinu šifrovanja za SSL/TLS.

#### Rešenja

SSL/TLS ima Encryption Strength. Možete otvoriti Web Config uz pomoć veb pregledača koji podržava grupna šifrovanja kao što je ispod navedeno. Proverite da li koristite podržani pregledač.

- 80 bit: AES256/AES128/3DES
- 112 bit: AES256/AES128/3DES
- 128 bit: AES256/AES128
- 192 bit: AES256
- 256 bit: AES256

### CA-signed Certificate je istekao.

#### Rešenja

Ako postoji problem sa isteklim sertifikatom, prikazuje se poruka „Sertifikat je istekao” prilikom povezivanja na Web Config preko protokola SSL/TLS (https). Ako se poruka pojavi pre datuma isteka sertifikata, proverite da li je na štampaču podešen tačan datum.

### Opšti naziv sertifikata i štampača se ne podudaraju.

#### Rešenja

Ako se opšti naziv sertifikata i štampača se ne podudaraju, prikazuje se poruka „Naziv bezbednosnog sertifikata se ne podudara...” prilikom pokretanja Web Config preko SSL/TLS protokola (https). To se dešava jer se sledeće IP adrese ne podudaraju.

- IP adresa štampača unesena u opšti naziv za kreiranje Self-signed Certificate ili CSR
- IP adresa unesena za veb pregledač prilikom pokretanja Web Config

Za Self-signed Certificate, ažurirajte sertifikat.

Za CA-signed Certificate, ponovo preuzmite sertifikat za štampač.

## ■ Podešavanje ovlašćenog servera za lokalnu adresu nije podešeno na veb pregledaču.

### Rešenja

Kada je štampač podešen da koristi ovlašćeni server, konfigurirate veb pregledač tako da se ne povezuje na lokalnu adresu preko ovlašćenog servera.

#### Windows:

Izaberite **Kontrolna tabla > Mreža i Internet > Internet opcije > Veze > Postavke LAN-a > Proksi server**, a zatim podesite ovlašćeni server tako da se ne koristi za LAN (lokalne adrese).

#### Mac OS:

Izaberite **Željene postavke sistema > Mreža > Napredne postavke > Proksi serveri**, a zatim upišite lokalnu adresu u polje **Zaobiđi proksi postavke za ove matične računare i domene**.

Primer:

192.168.1.\*: Lokalna mreža 192.168.1.XXX, maska podmreže 255.255.255.0

192.168.\*.\*: Lokalna mreža 192.168.XXX.XXX, maska podmreže 255.255.0.0

---

# Ubacivanje papira

Mere opreza pri rukovanju papirom. . . . .	147
Podešavanja veličine i tipa papira. . . . .	147
Ubacivanje papira. . . . .	149
Ubacivanje različitih papira. . . . .	150

## Mere opreza pri rukovanju papirom

- ❑ Pročitajte listove sa uputstvima priložene uz papir.
- ❑ Da bi se osiguralo dobijanje otisaka visokog kvaliteta uz upotrebu originalnog Epson papira, koristite papir u okruženju koje je navedeno u tehničkim podacima isporučenim uz papir.
- ❑ Pre ubacivanja, rastresite i poravnajte ivice papira. Nemojte rastresati ili savijati foto papir. To može dovesti do oštećenja strane za štampanje.

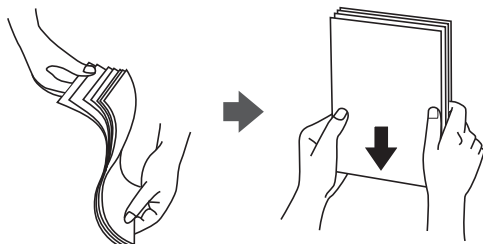

- ❑ Ako je papir uvijen ili savijen, pre ubacivanja ga poravnajte ili ga blago savijte u suprotnom pravcu. Štampanje na uvijenom ili savijenom papiru može prouzrokovati probleme pri uvlačenju papira i mrlje na otiscima.

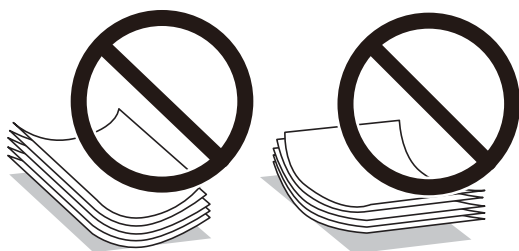

- ❑ Često se javljaju problemi sa uvlačenjem papira za ručno dvostrano štampanje kada štamplate sa jedne strane prethodno odštampanog papira. Smanjite broj listova na pola ili manje, ili ubacite jedan po jedan list papira ako se papir i dalje zaglavljuje.
- ❑ Pre ubacivanja, rastresite i poravnajte ivice koverti. Kada se u naslaganim kovertama nalazi vazduh, pre ubacivanja ih pritisnite da biste ih spljoštili.

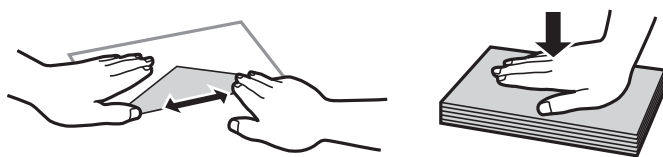

### Povezane informacije

- ➔ [“Dostupan papir i kapaciteti” na strani 365](#)
- ➔ [“Vrste papira koje nisu dostupne” na strani 369](#)

## Podešavanja veličine i tipa papira

Obavezno registrujte veličinu i tip papira na ekranu koji se prikazuje kada ubacite papir. Štampač vas obaveštava kada se registrovane informacije i podešavanja štampača razlikuju. Time se sprečava trošenje papira i mastila tako

što ćete voditi računa da ne štampate na pogrešnoj veličini papira ili štampate u pogrešnoj boji zbog korišćenja podešavanja koje ne odgovaraju tipu papira.

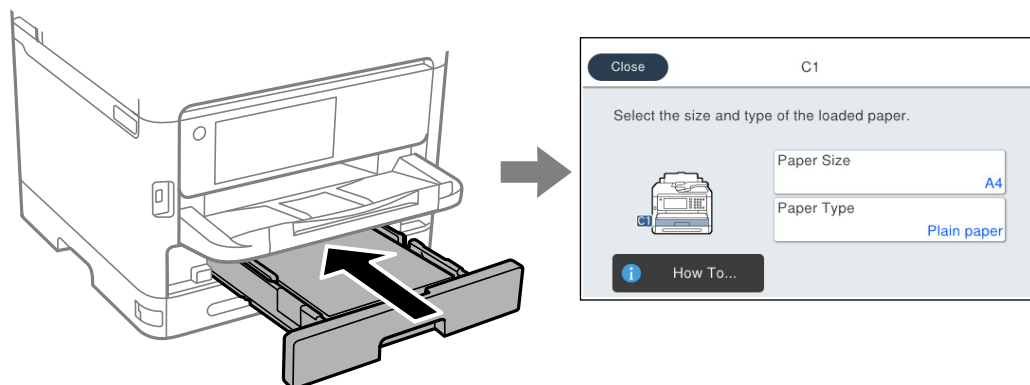

Ako se prikazana veličina i tip papira razlikuju od ubačenog papira, izaberite stavku koju želite da promenite. Ako podešavanja odgovaraju ubačenom papiru, zatvorite ekran.

**Napomena:**

Ako ne želite da se ekran podešavanja papira automatski prikaže kada ubacite papir, izaberite menije na početnom ekranu kao što je opisano u nastavku.

**Podešavanja > Opšte postavke > Podešavanja štampača > Podešavanje izvora papira > Automatski prikaz podešavanja papira > Isklj.**

**Povezane informacije**

➔ [“Automatski prikaz podešavanja papira:” na strani 385](#)

## Lista tipa papira

Da biste dobili najbolje rezultate štampe, izaberite odgovarajući tip papira.

Naziv medijuma	Tip medijuma			
	Kontrolna tabla	Upravljački program štampača, pametni uređaj*	PostScript upravljački program štampača	Epson univerzalni upravljački program za štampač
Epson Bright White Ink Jet Paper Epson Business Paper	Običan papir	Običan papir	Plain	Običan
Epson Ultra Glossy Photo Paper	Ultra sjajni	Epson ultra sjajni papir	Epson ultra sjajni papir	-
Epson Premium Glossy Photo Paper	Prem. sjajan	Epson premium sjajni papir	Epson premium sjajni papir	-



Naziv medijuma	Tip medijuma			
	Kontrolna tabla	Upravljački program štampača, pametni uređaj*	PostScript upravljački program štampača	Epson univerzalni upravljački program za štampač
Epson Premium Semigloss Photo Paper	Prem. polusjajan	Epson premium polusjajni papir	Epson premium polusjajni papir	-
Epson Photo Paper Glossy	Sjajni	Photo Paper Glossy	Photo Paper Glossy	-
Epson Matte Paper-Heavyweight Epson Double-Sided Matte Paper	Mat	Epson matirani papir	Epson matirani papir	-
Epson Photo Quality Ink Jet Paper	Photo Quality Ink Jet	Epson papir za inkdžet štampače foto kvaliteta	Epson papir za inkdžet štampače foto kvaliteta	-
Debeo papir (91 do 160 g/m <sup>2</sup> )	Debeo papir1	Thick paper1	Thick1	Debeo papir1
Debeo papir (161 do 256 g/m <sup>2</sup> )	Debeo papir2	Thick paper2	Thick2	Debeo papir2

\* Za pametne uređaje, ovi tipovi medijuma se mogu izabrati prilikom štampanja pomoću aplikacije Epson Smart Panel.

## Ubacivanje papira

Možete ubaciti papir ili kovertu tako što ćete pogledati animacije prikazane na LCD ekranu štampača.

Izaberite , a zatim izaberite **Kako da > Ubacite papir**.

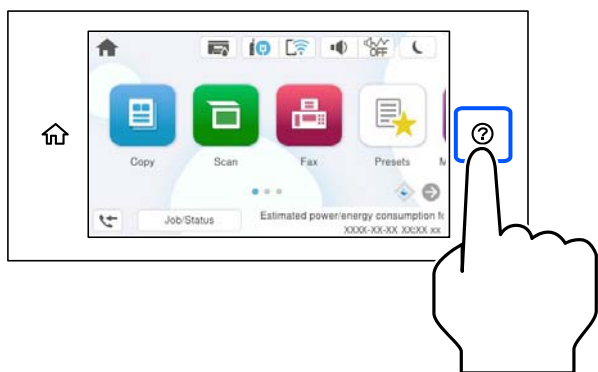

Izaberite tip papira i izvor papira koji ne želite da koristite kako biste prikazali animacije.

Izaberite **Završi** da biste zatvorili ekran sa animacijom.

## Ubacivanje različitih papira

### Ubacivanje perforiranog papira

Ubacite jedan list perforiranog papira u podmetač za papir.

Veličina papira: A4, B5, A5, A6, Letter, Legal

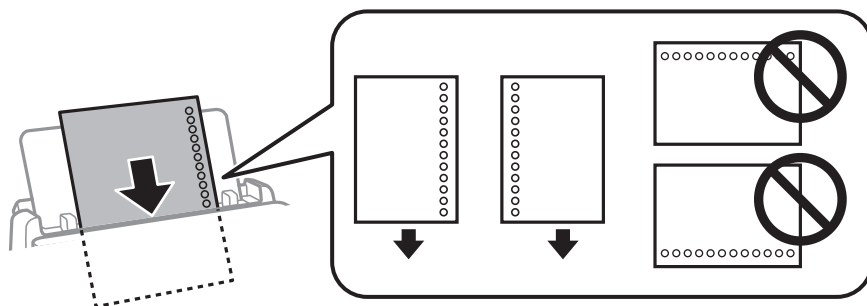

- Prilagodite položaj datoteke za štampanje da biste izbegli štampanje preko rupa.
- Automatsko dvostrano štampanje nije dostupno za unapred izbušen papir.

#### Povezane informacije

- ➔ [“Dostupan papir i kapaciteti” na strani 365](#)
- ➔ [“Vrste papira koje nisu dostupne” na strani 369](#)

### Ubacivanje dugačkih papira

Ubacite dugačak papir u podmetač za papir tako što ćete dozvoliti da se vodeća ivica papira okrene. Izaberite **Određeno od strane korisnika** kao podešavanje veličine papira.

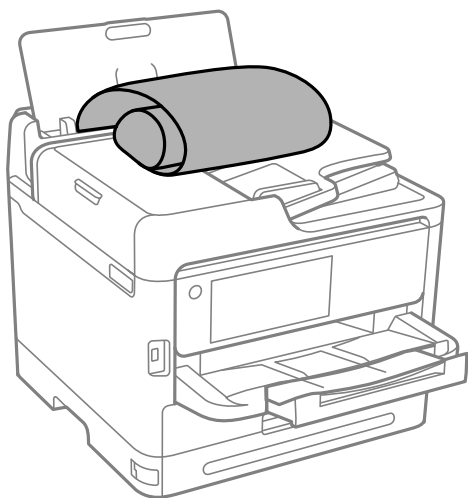

- Uverite se da je kraj papira isečen pod pravim uglom. Dijagonalni rez može dovesti do problema sa uvlačenjem papira.

- Dugačak papir se ne može držati u izlaznom podmetaču. Da biste vodili računa da papir ne padne na pod, pripremite kutiju i slično.
- Nemojte dirati papir koji se uvlači ili izbacuje. Može vam povrediti ruku ili može izazvati opadanje kvaliteta štampe.

**Povezane informacije**

- ➔ [“Dostupan papir i kapaciteti” na strani 365](#)
- ➔ [“Vrste papira koje nisu dostupne” na strani 369](#)

---

# Postavljanje originala

Postavljanje originala. . . . .	153
Originali koje ADF ne podržava. . . . .	154

## Postavljanje originala

Postavite original na staklo skenera ili automatski mehanizam za uvlačenje papira.

U automatski mehanizam za uvlačenje papira možete da postavite više originala. Ako je automatsko dvostrano skeniranje dostupno, možete istovremeno skenirati obe strane originala. Pogledajte sledeći link radi specifikacija automatskog mehanizma za uvlačenje papira.

[“Specifikacije automatskog mehanizma za uvlačenje papira” na strani 418](#)

Sledite navedene korake kako biste gledali video za postavljanje originala.

Izaberite , a zatim izaberite **Kako da > Stavite originale**. Izaberite način postavljanja originala koje želite da vidite. Izaberite **Završi** da biste zatvorili ekran sa animacijom.

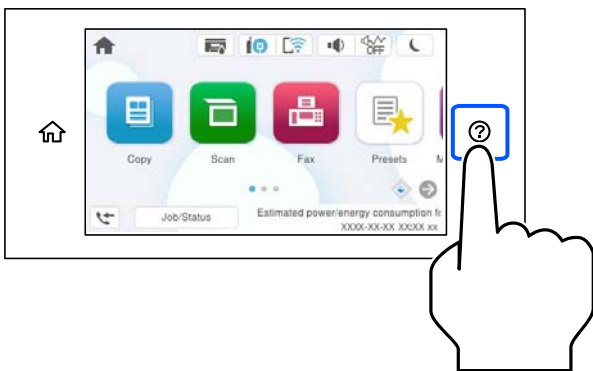

### Kada koristite staklo skenera

#### **Oprez:**

*Vodite računa da ne zahvatite prste prilikom zatvaranja poklopca skenera. U suprotnom se možete povrediti.*

#### **Važno:**

- Kada postavljate glomazne originale kao što su knjige, sprečite da spoljna svetlost padne direktno na staklo skenera.*
- Nemojte previše pritiskati staklo skenera niti poklopac skenera. U suprotnom bi se mogli oštetiti.*

#### **Napomena:**

- Ako ima bilo kakvih otpadaka ili prljavštine na staklu skenera, oblast skeniranja se može povećati da bi ih obuhvatila, tako da se slika originala može pomeriti ili smanjiti. Uklonite sve otpatke ili prašinu na staklu skenera pre skeniranja.*

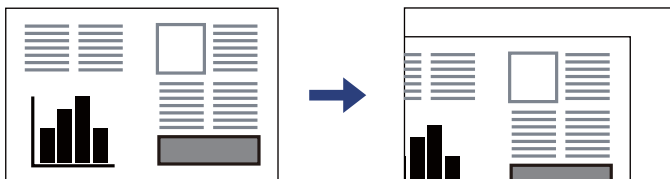

- Površina od 1,5 mm od ugla stakla skenera nije obuhvaćena prilikom skeniranja.*
- Kada su originali postavljeni u automatski mehanizam za uvlačenje papira i na staklo skenera, prioritet imaju originali u automatskom mehanizmu za uvlačenje papira (ADF).*
- Ako duže vreme ostavite originale na staklu skenera, mogu se zalepiti za staklenu površinu.*

## Kada koristite automatski mehanizam za uvlačenje papira

**!** **Važno:**

- ❑ Nemojte ubacivati originale iznad linije koja se nalazi neposredno ispod trouglastog simbola na unutrašnjoj strani vođice automatskog mehanizma za uvlačenje papira.

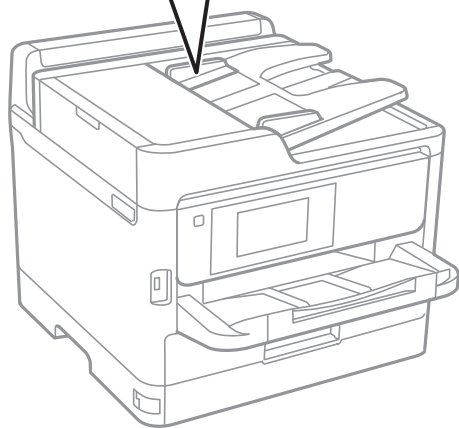
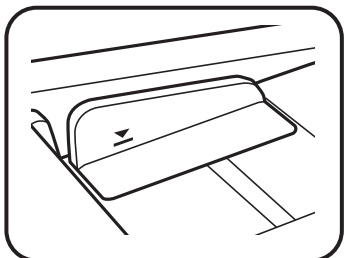

- ❑ Tokom skeniranja nemojte dodavati originale.

### Povezane informacije

- ➔ [“Specifikacije skenera” na strani 417](#)
- ➔ [“Originali koje ADF ne podržava” na strani 154](#)

## Originali koje ADF ne podržava

**!** **Važno:**

Nemojte uvlačiti fotografije ili vredne originalne umetničke radove u ADF. Original se može izgužvati ili oštetiti zbog pogrešnog uvlačenja. Umesto toga, skenirajte ove dokumente na staklu skenera.

Da biste sprečili zaglavljivanje papira, izbegavajte da u ADF ubacujete sledeće originale. Za ove vrste koristite staklo skenera.

- ❑ Originali koji su pocepani, savijeni, naborani, pohabani ili uvijeni
- ❑ Originali sa rupama za povezivanje
- ❑ Originali spojeni lepljivom trakom, spajalicama, zaheftani originali itd.
- ❑ Originali na koje su zalepljene nalepnice ili oznake

- Originali koji su nepravilno isečeni ili čije ivice nisu pod pravim uglom
- Originali koji su ukoričeni
- Papir za projektore, termički papir ili indigo papir

---

# Ubacivanje i vađenje memorijskog uređaja

Umetanje spoljašnjeg USB uređaja. . . . .	157
Vađenje spoljašnjeg USB uređaja. . . . .	157
Deljenje podataka na memorijskom uređaju. . . . .	157



---

## Umetanje spoljašnjeg USB uređaja

Umetnite spoljašnji USB uređaj u USB priključak spoljnog interfejsa štampača.

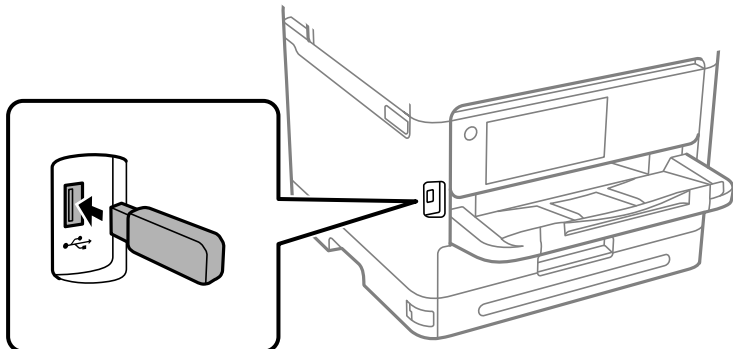

### Povezane informacije

➔ [“Specifikacije memorijskog uređaja” na strani 425](#)

---

## Vađenje spoljašnjeg USB uređaja

Izvadite spoljašnji USB uređaj.

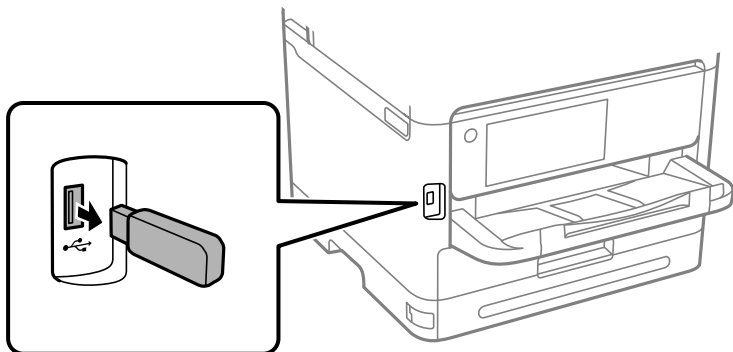

**Važno:**

*Ako uklonite spoljni USB uređaj tokom upotrebe štampača, podaci sa spoljnog USB uređaja mogu se izgubiti.*

---

## Deljenje podataka na memorijskom uređaju

Pomoću računara možete upisivati i čitati podatke sa memorijskog uređaja kao što je USB fleš disk koji je priključen na štampač.

**Važno:**

Prilikom deljenja memorijskog uređaja ubačenog u štampač između računara povezanih putem USB-a ili putem mreže, pristup za pisanje se dozvoljava samo računarima koji su povezani na način koji ste izabrali na štampaču. Da biste pisali na memorijski uređaj, uđite u **Podešavanja > Opšte postavke > Podešavanja štampača > Interfejs memorijskog uređaja > Deljenje datoteka** na kontrolnoj tabli, a zatim izaberite način povezivanja.

**Napomena:**

Potrebno je određeno vreme da se prepoznaju podaci sa računara ukoliko je priključen veliki memorijski uređaj kao što je tvrdi disk kapaciteta 2 TB.

**Windows**

Izaberite memorijski uređaj u opciji **PC** ili **Računar**. Prikazaće se podaci na memorijskom uređaju.

**Napomena:**

Ako ste povezali štampač na mrežu, a niste koristili disk sa softverom ili Web Installer, mapirajte USB priključak za spoljni interfejs kao mrežni disk. Otvorite **Pokreni** i unesite ime štampača \\XXXXX ili IP adresu štampača \\XXX.XXX.XXX.XXX u polje **Otvori**. Kliknite desnim tasterom miša na prikazanu ikonu da biste dodelili mrežu. Mrežni disk će se pojaviti u opciji **PC** ili **Računar**.

**Mac OS**

Izaberite odgovarajuću ikonu uređaja. Prikazuju se podaci na spoljnjem uređaju za skladištenje podataka.

**Napomena:**

- Da biste uklonili memorijski uređaj, prevucite i otpustite ikonu uređaja na ikonu kante za otpatke. U suprotnom, podaci na deljenom tvrdom disku se možda neće prikazati pravilno kada se priključi drugi memorijski uređaj.
- Da biste pristupili memorijskom uređaju putem mreže, u meniju na radnoj površini izaberite **Kreni > Uspostavi vezu sa serverom**. Unesite ime štampača `cifs://XXXXX` ili `smb://XXXXX` (gde je „XXXXX” ime štampača) u polje **Adresa servera**, a zatim kliknite na **Uspostavi vezu**.

**Povezane informacije**

➔ [“Specifikacije memorijskog uređaja” na strani 425](#)

---

# Štampanje

Štampanje dokumenata. . . . .	160
Štampanje na kovertama. . . . .	203
Štampanje fotografija. . . . .	204
Štampanje veb stranica. . . . .	206
Štampanje uz korišćenje usluge računarskog oblaka. . . . .	207
Prekid i štampanje. . . . .	208

## Štampanje dokumenata

### Štampanje sa računara — Windows

Ako ne možete da promenite neka od podešavanja upravljačkog programa štampača, moguće je da su ograničena od strane administratora. Pomoć zatražite od administratora štampača.

### Štampanje uz pomoć lakih podešavanja



**Napomena:**

Postupci se mogu razlikovati u zavisnosti od aplikacije. Više informacija potražite u funkciji za pomoć date aplikacije.

1. Ubacite papir u štampač.  
“Ubacivanje papira” na strani 149
2. Otvorite datoteku koju želite da odštampate.
3. Izaberite **Štampaj** ili **Podešavanje štampe** u meniju **Datoteka**.
4. Izaberite štampač.

5. Izaberite **Željene opcije** ili **Svojstva** da biste pristupili prozoru upravljačkog programa štampača.

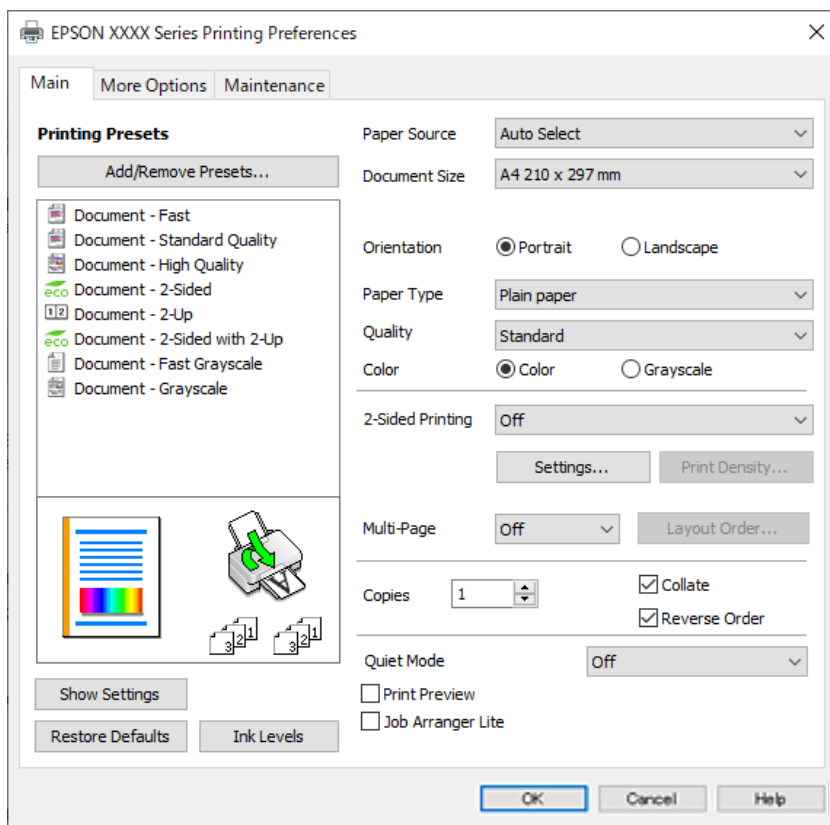

6. Izmenite postavke po potrebi.

Detalje potražite u opcijama menija za upravljački program štampača.

**Napomena:**

- Objašnjenja stavki u podešavanjima možete da potražite i u pomoći na mreži. Kada se na stavku klikne desnim tasterom miša, prikazuje se **Pomoć**.
- Kada izaberete **Pregled pre štampe**, možete da vidite preliminarni prikaz dokumenta pre štampanja.

7. Kliknite na **OK** da biste zatvorili prozor upravljačkog programa štampača.

8. Kliknite na **Štampanj**.

**Napomena:**

- Kada izaberete **Pregled pre štampe**, prikazuje se prozor preliminarnog prikaza. Da biste promenili postavku, izaberite **Odustani** a zatim ponovite postupak iz koraka 3.
- Ako želite da otkazete štampanje, na računaru desnim tasterom miša kliknite na štampač u **Uređaji i štampači**, **Štampač**, ili u **Štampači i faksovi**. Kliknite na **Pogledaj šta se štampa**, desnim tasterom miša kliknite na zadatak koji želite da otkazete, a zatim izaberite opciju **Otkazi**. Međutim, ne možete sa računara da otkazete zadatak štampanja nakon što ga potpuno pošaljete u štampač. U tom slučaju, zadatak štampanja otkazite pomoću kontrolne table na štampaču.

**Povezane informacije**

- ➔ “Dostupan papir i kapaciteti” na strani 365
- ➔ “Lista tipa papira” na strani 148
- ➔ “Opcije menija za upravljački program štampača” na strani 162

## Opcije menija za upravljački program štampača

Otvorite prozor za štampanje u nekoj aplikaciji, izaberite štampač, a zatim pristupite prozoru za upravljački program štampača.

### **Napomena:**

*Meniji se razlikuju u zavisnosti od toga koju ste opciju izabrali.*

## Kartica Glavni

### Prethod. podešav. štampe:

Dodaj/Ukloni prethodna podešavanja:

Za često korišćene postavke štampanja možete da dodate ili uklonite svoje unapred podešene postavke. Izaberite na listi unapred podešenu postavku koju želite da koristite.

### Prikaži podešavanja/Sakrij podešavanja:

Prikazuje listu stavki koje su trenutno podešene na karticama **Glavni** i **Još opcija**. Možete da prikažete ili sakrijete ekran sa listom aktuelnih podešavanja.

### Vrati na podrazumevane vrednosti.:

Vraća sve postavke na fabričke podrazumevane vrednosti. Postavke na kartici **Još opcija** se takođe vraćaju na podrazumevane vrednosti.

### Nivoi mastila:

Prikazuje približne nivo mastila.

### Izvor papira:

Izaberite izvor papira iz kog se papir uvlači. Izaberite **Automatski odaberi** da izvor papira izabran u podešavanjima štampanja na štampaču bude izabran automatski.

### Veličina dokumenta:

Izaberite veličinu papira na kojem želite da štamplate. Ako izaberete **Određeno od strane korisnika**, unesite širinu i visinu papira, a zatim registrujte veličinu.

### Izlazni papir:

Izaberite veličinu papira na kojem želite da štamplate. Ako se **Veličina dokumenta** razlikuje u odnosu na **Izlazni papir**, automatski se bira **Smanji/povećaj dokument**. Ne morate da ga izaberete kada štamplate bez umanjenja ili uveličavanja dokumenta.

### Smanji/povećaj dokument:

Omogućava vam da smanjite ili povećate veličinu dokumenta.

### Prilagodi strani:

Automatski smanjuje ili povećava dokument tako da se uklopi u veličinu papira izabranu u odeljku **Izlazni papir**.

### Uveličaj na:

Štampa sa određenim procentom.

**Centar:**

Štampa slike u sredini papira.

**Vrsta papira:**

Izaberite tip papira na koji štampate.

**Kvalitet:**

Izaberite kvalitet štampe koji želite da koristite prilikom štampanja. Dostupna podešavanja zavise od vrste papira koju ste izabrali. Izbor **Visoko** omogućava štampanje boljeg kvaliteta, ali brzina štampanja može biti manja.

**Položaj:**

Izaberite položaj koji želite da koristite prilikom štampanja.

**Boja:**

Izaberite da li želite štampanje u boji ili crno-belo štampanje.

**Obostrana štampa:**

Omogućava dvostrano štampanje.

**Settings:**

Možete odrediti ivicu za povezivanje i margine za povezivanje. Prilikom štampanja dokumenata sa više strana, možete izabrati da štampanje počne ili od prednje ili od zadnje strane lista.

**Gustina štampe:**

Izaberite vrstu dokumenta da prilagodite gustinu štampe. Ako se odabere odgovarajuća gustina štampe, možete sprečiti da vam boje na slikama probiju na drugu stranu. Izaberite **Određeno od strane korisnika** da biste ručno podesili gustinu štampe.

**Višestrano:**

Omogućava vam da štampate nekoliko stranica na jednom listu ili da vršite štampanje postera. Kliknite na **redosled rasporeda** da biste odredili redosled po kom će stranice biti odštampane.

**Obrnuti redosled:**

Omogućava vam da štampate od poslednje strane, tako da stranice nakon štampanja budu složene pravilnim redosledom.

**Copies:**

Podesite broj primeraka koji želite da odštampate.

**Poređaj:**

Štampa dokumente sa više strana tako da budu upareni i složeni u skupove.

**Obrnuti redosled:**

Omogućava vam da štampate od poslednje strane, tako da stranice nakon štampanja budu složene pravilnim redosledom.

**Tihi režim:**

Smanjuje buku koju štampač proizvodi. Međutim, ako se ovo podešavanje omogući, može da smanji brzinu štampanja.

**Pregled pre štampe:**

Prikazuje pregled vašeg dokumenta pre štampanja.

**Jednostavni uređivač poslova:**

Job Arranger Lite vam omogućava da kombinujete nekoliko datoteka napravljenih u različitim aplikacijama i da ih odštampate odjednom.

**Kartica Još opcija**

**Prethod. podešav. štampe:**

Dodaj/Ukloni prethodna podešavanja:

Za često korišćene postavke štampanja možete da dodate ili uklonite svoje unapred podešene postavke. Izaberite na listi unapred podešenu postavku koju želite da koristite.

**Prikaži podešavanja/Sakrij podešavanja:**

Prikazuje listu stavki koje su trenutno podešene na karticama **Glavni** i **Još opcija**. Možete da prikazete ili sakrijete ekran sa listom aktuelnih podešavanja.

**Vrati na podrazumevane vrednosti.:**

Vraća sve postavke na fabričke podrazumevane vrednosti. Postavke na kartici **Glavni** se takođe vraćaju na podrazumevane vrednosti.

**Veličina dokumenta:**

Izaberite veličinu papira na kojem želite da štampate.

**Izlazni papir:**

Izaberite veličinu papira na kojem želite da štampate. Ako se **Veličina dokumenta** razlikuje u odnosu na **Izlazni papir**, automatski se bira **Smanji/povećaj dokument**. Ne morate da ga izaberete kada štampate bez umanjavanja ili uveličavanja dokumenta.

**Smanji/povećaj dokument:**

Omogućava vam da smanjite ili povećate veličinu dokumenta.

**Prilagodi strani:**

Automatski smanjuje ili povećava dokument tako da se uklopi u veličinu papira izabranu u odeljku **Izlazni papir**.

**Uveličaj na:**

Štampa sa određenim procentom.

**Centar:**

Štampa slike u sredini papira.



#### Ispravka boje:

##### Automatski:

Automatski prilagođava tonus slika.

##### Prilagođeno:

Omogućava vam da obavite ručno kreiranje boje. Klikom na **Napredno** otvara se ekran Ispravka boje, na kom možete da izaberete detaljan metod korekcije boje. Omogućava vam da podesite način za Univerzalno štampanje u boji i istaknete tekst i tanke linije kada kliknete na **Opcije za slike**. Takođe možete da omogućite Ublažavanje linija i Popr. efek crv očiju.

#### Funkcije vodenog žiga:

Omogućava vam obavljanje podešavanja šablona protiv kopiranja, vodenih žigova, ili zaglavlja i podnožja.

##### Dodaj/Obriši:

Omogućava vam da dodate ili uklonite bilo koje šablone protiv kopiranja ili vodene žigove koje želite da koristite.

##### Podešavanja:

Omogućava vam da postavite način podešavanja za šablone protiv kopiranja ili vodene žigove.

##### Zaglavlje/Podnožje:

Informacije kao što su korisničko ime i datum štampanja možete štampati kao zaglavlje ili podnožje. Možete da podesite boju, font, veličinu ili stil.

#### Poverljiv posao:

Štiti poverljive dokumente lozinkom prilikom štampanja. Ako koristite ovu funkciju, podaci za štampanje se čuvaju u štampaču i mogu da se odštampaju tek posle unošenja lozinke sa kontrolne table štampača. Kliknite na **Settings** da biste promenili postavke.

#### Dodatna podešavanja:

##### Okreni za 180°:

Rotira stranica za 180 stepeni pre štampanja. Izaberite ovu stavku kada štamplate na papiru poput koverata, koje se u štampač uvek ubacuju u istom smeru.

##### Dvosmerno štampanje:

Štampa kada se glava za štampanje kreće u oba smera. Štampanje je brže, ali kvalitet može da opadne.

##### Odras u ogledalu:

Okreće slike tako da se štampaju onako kako bi izgledale u ogledalu.

## Kartica Održavanje

#### Provera mlaznice glave za štampanje:

Štampa šablon za proveru mlaznica radi provere da li su mlaznice glave za štampanje začepljene.

#### Čišćenje glave za štampanje:

Čišćenje začepljenih mlaznica u glavi za štampanje. Budući da ova funkcija koristi određenu količinu mastila, čistite glavu za štampanje samo ako su neke mlaznice začepljene. Odšampajte šablon za proveru mlaznica i zatim izaberite **Očisti**.

#### Jednostavni uređivač poslova:

Otvora prozor Jednostavni uređivač poslova. Ovde možete otvoriti i menjati prethodno sačuvane podatke.

#### EPSON Status Monitor 3:

Otvora prozor EPSON Status Monitor 3. Ovde možete da proverite status štampača i potrošnog materijala.

#### Karakteristike nadgledanja:

Omogućava obavljanje podešavanja stavki u prozoru EPSON Status Monitor 3.

#### Proširena podešavanja:

Omogućava vršenje različitih podešavanja. Kliknite desnim tasterom miša na svaku stavku da biste pogledali više detalja u odeljku Pomoć.

#### Red za štampu:

Prikazuje zadatke koji čekaju na štampanje. Možete da proverite, pauzirate ili nastavite zadatke za štampanja.

#### Informacije o štampaču i opcijama:

Možete da registrujete korisničke naloge. Ako je na štampaču podešena kontrola pristupa, neophodno je da registrujete svoj nalog.

#### Jezik:

Menja jezik za korišćenje u prozoru upravljačkog programa štampača. Da biste primenili postavke, zatvorite upravljački program štampača a zatim ga ponovo otvorite.

#### Ažuriranje programske podrške:

Pokreće EPSON Software Updater radi provere najnovije verzije aplikacija na internetu.

#### Tehnička podrška:

Priručnik se prikazuje ako je instaliran na vaš računar. Ako nije instaliran, možete da se povežete sa Epsonovim veb-sajtom da biste proverili priručnik i dostupnu tehničku podršku.

## Dodavanje unapred podešenih postavki za štampanje radi lakšeg štampanja

Ako napravite sopstvenu unapred određenu postavku podešavanja za štampanje na upravljačkom programu štampača, možete lako da šampate birajući tu postavku sa liste.

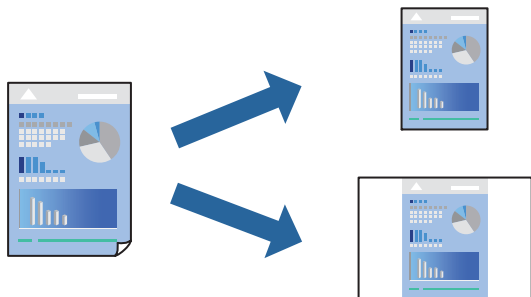

1. Na kartici upravljačkog programa štampača **Glavni** ili **Još opcija**, podesite svaku stavku (kao što su **Veličina dokumenta** i **Vrsta papira**).
2. Kliknite na **Dodaj/Ukloni prethodna podešavanja** u **Prethod. podešav. štampe**.
3. Unesite **Naziv** i po potrebi unesite komentar.
4. Kliknite na **Sačuvaj**.

**Napomena:**

Da biste izbrisali dodate unapred određene postavke, kliknite na **Dodaj/Ukloni prethodna podešavanja**, izaberite naziv unapred određenih postavki koje želite da izbrišete sa liste i izbrišite ih.

[“Kartica Glavni” na strani 162](#)

[“Kartica Još opcija” na strani 164](#)

5. Kliknite na **Štampaj**.

Kada sledeći put budete želeli da šampate uz pomoć istih podešavanja, izaberite naziv registrovanih podešavanja iz **Prethod. podešav. štampe** i kliknite na **OK**.

### Povezane informacije

- ➔ [“Ubacivanje papira” na strani 149](#)
- ➔ [“Štampanje uz pomoć lakih podešavanja” na strani 160](#)

## Dvostrano štampanje

Možete da koristite bilo koji od navedenih metoda kako biste šampali na obe strane papira.

- Automatsko dvostrano štampanje

Ručno dvostrano štampanje

Kada štampač završi sa štampanjem na prvoj strani, okrenite papir kako bi štampao na drugoj.

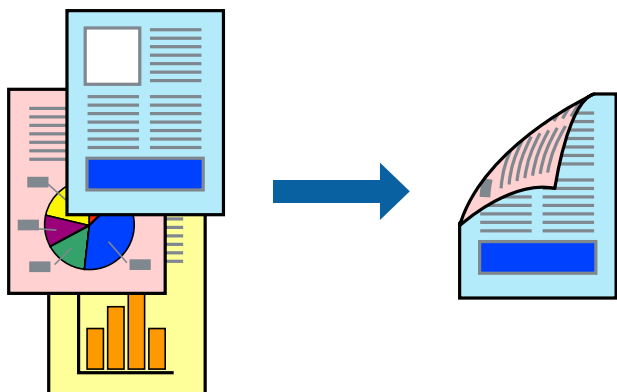

**Napomena:**

- Ako ne koristite papir pogodan za dvostrano štampanje, kvalitet štampe može opasti i može doći do zaglavljivanja papira.

[“Papir za dvostrano štampanje” na strani 368](#)

- U zavisnosti od papira i podataka, mastilo može proći do druge strane papira.
- Ne možete da vršite ručno dvostrano štampanje osim ako je omogućen **EPSON Status Monitor 3**. Ako je **EPSON Status Monitor 3** onemogućen, pristupite prozoru upravljačkog programa štampača, kliknite na **Proširena podešavanja** na kartici **Održavanje**, a zatim izaberite **Uključi EPSON Status Monitor 3**.
- Međutim, može biti nedostupna kada se štampaču pristupa preko mreže ili se koristi kao deljeni štampač.

1. Na kartici **Glavni** upravljačkog programa štampača, izaberite način **Obostrana štampa**.
2. Kliknite na **Podešavanja**, izvršite odgovarajuća podešavanja, a zatim kliknite na **U redu**.
3. Kliknite na **Gustina štampe**, odredite željena podešavanja, a zatim kliknite na **U redu**.  
Prilikom podešavanja stavke **Gustina štampe**, gustinu štampe možete prilagoditi vrsti dokumenta.

**Napomena:**

- Ovo podešavanje nije dostupno kada odaberete ručno dvostrano štampanje.
- Štampanje može biti usporeno u zavisnosti od kombinacije opcija koje su izabrane za **Odaberite vrstu dokumenta** u prozoru **Podešavanje gustine štampe** i za **Kvalitet** na kartici **Glavni**.

4. Po potrebi odredite ostale opcije na karticama **Glavni** i **Još opcija** pa kliknite na **U redu**.

[“Kartica Glavni” na strani 162](#)

[“Kartica Još opcija” na strani 164](#)

5. Kliknite na **Štampaj**.

Kod ručnog dvostranog štampanja, kada se završi štampanje prve stranice, iskaćući prozor se prikazuje na računaru. Pratite uputstva na ekranu.

**Povezane informacije**

- ➔ [“Dostupan papir i kapaciteti” na strani 365](#)
- ➔ [“Ubacivanje papira” na strani 149](#)
- ➔ [“Štampanje uz pomoć lakih podešavanja” na strani 160](#)

## Štampanje brošura

Takođe možete da štampate brošuru koju možete da napravite tako što ćete izmeniti redosled stranica i saviti primerak.

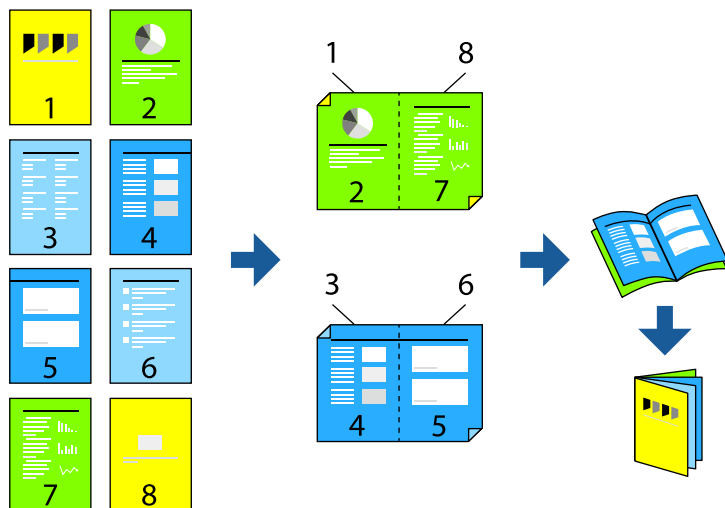

### Napomena:

Ako ne koristite papir pogodan za dvostrano štampanje, kvalitet štampe može opasti i može doći do zaglavljivanja papira.

*“Papir za dvostrano štampanje” na strani 368*

U zavisnosti od papira i podataka, mastilo može proći do druge strane papira.

Ne možete da vršite ručno dvostrano štampanje osim ako je omogućen **EPSON Status Monitor 3**. Ako je **EPSON Status Monitor 3** onemogućen, pristupite prozoru upravljačkog programa štampača, kliknite na **Proširena podešavanja** na kartici **Održavanje**, a zatim izaberite **Uključi EPSON Status Monitor 3**.

Međutim, može biti nedostupna kada se štampaču pristupa preko mreže ili se koristi kao deljeni štampač.

1. Na kartici upravljačkog programa štampača **Glavni**, izaberite tip povezivanja po dužoj ivici iz **Obostrana štampa**.

2. Kliknite na **Podešavanja**, > **Brošura**, a zatim izaberite **Povezivanje po sredini** ili **Bočno povezivanje**.

Povezivanje po sredini: Koristite ovaj načina kada štampate mali broj stranica koje se mogu složiti i lako presaviti na pola.

Bočno povezivanje. Koristite ovaj način kada odjednom štampate jedan list (četiri strane), savijete svaki na pola, a zatim ih složite zajedno u jedan svezak.

3. Kliknite na **OK**.

4. Kada štampate podatke koji sadrže mnogo fotografija i slika, kliknite na **Gustina štampe**, a zatim izvršite odgovarajuća podešavanja pa kliknite na **U redu**.

Prilikom podešavanja stavke **Gustina štampe**, gustinu štampe možete prilagoditi vrsti dokumenta.

### Napomena:

Štampanje može biti usporeno u zavisnosti od kombinacije opcija koje su izabrane za **Odaberite vrstu dokumenta** u prozoru **Podešavanje gustine štampe** i za **Kvalitet** na kartici **Glavni**.

5. Po potrebi odredite ostale opcije na karticama **Glavni** i **Još opcija** i kliknite na **U redu**.

*“Kartica Glavni” na strani 162*

[“Kartica Još opcija” na strani 164](#)

6. Kliknite na **Štampanj**.

### Povezane informacije

- ➔ [“Dostupan papir i kapaciteti” na strani 365](#)
- ➔ [“Ubacivanje papira” na strani 149](#)
- ➔ [“Štampanje uz pomoć lakih podešavanja” na strani 160](#)

## Štampanje više stranica na jednom listu

Možete da odštampate nekoliko stranica podataka na jednom listu papira.

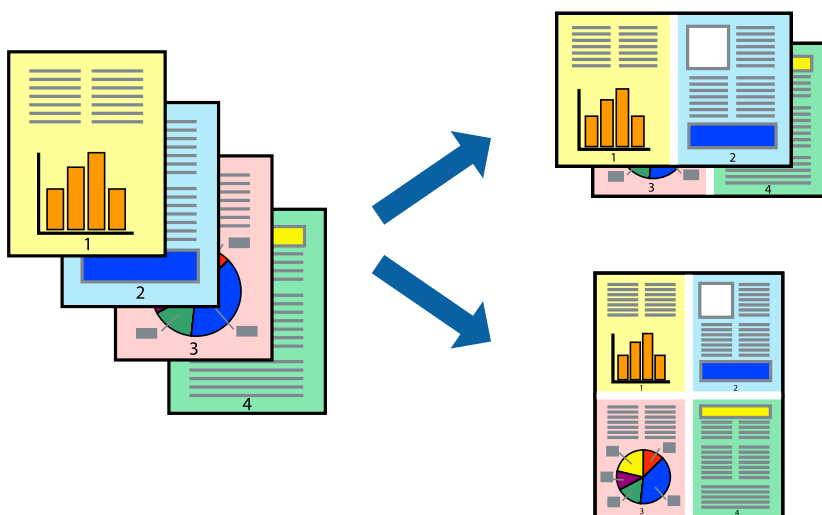

1. Na kartici upravljačkog programa štampača **Glavni**, izaberite **2 stranica po listu**, **4 stranica po listu**, **6 stranica po listu**, **8 stranica po listu**, **9 stranica po listu**, ili **16 stranica po listu** kao podešavanje za **Višestrano**.
2. Kliknite na **redosled rasporeda**, odredite željena podešavanja, a zatim kliknite na **U redu**.
3. Po potrebi odredite ostale opcije na karticama **Glavni** i **Još opcija** i kliknite na **U redu**.  
[“Kartica Glavni” na strani 162](#)  
[“Kartica Još opcija” na strani 164](#)
4. Kliknite na **Štampanj**.

### Povezane informacije

- ➔ [“Ubacivanje papira” na strani 149](#)
- ➔ [“Štampanje uz pomoć lakih podešavanja” na strani 160](#)

## Štampanje sa uklapanjem na veličinu papira

Izaberite veličinu papira koji ste ubacili u štampač za podešavanje Veličine odredišnog papira.



1. Na kartici **Još opcija**, izvršite sledeća podešavanja.
  - Veličina dokumenta: izaberite veličinu papira koju ste odredili u podešavanjima aplikacije.
  - Izlazni papir: izaberite veličinu papira koji ste ubacili u štampač.  
**Prilagodi strani** se bira automatski.

**Napomena:**

Kliknite na **Centar** da biste smanjenu sliku odštamпали na sredini papira.

2. Po potrebi odredite ostale opcije na karticama **Glavni** i **Još opcija** i kliknite na **U redu**.
  - [“Kartica Glavni” na strani 162](#)
  - [“Kartica Još opcija” na strani 164](#)
3. Kliknite na **Štampanje**.

### Povezane informacije

- ➔ [“Ubacivanje papira” na strani 149](#)
- ➔ [“Štampanje uz pomoć lakih podešavanja” na strani 160](#)

## Štampanje smanjenog ili povećanog dokumenta u bilo kojim razmerama

Možete da smanjite ili povećate dokument za određeni procenat.



1. Na kartici **Glavni** upravljačkog programa štampača, u podešavanju **Veličina dokumenta**, izaberite veličinu dokumenta.
2. U podešavanju **Izlazni papir** izaberite veličinu papira na kojoj želite da štampate.
3. Izaberite **Uvećaj na**, a zatim unesite procenat. Ako ste odabrali **Isto kao veličina dokumenta** kao **Izlazni papir**, izaberite prvo **Smanji/povećaj dokument**.
4. Po potrebi odredite ostale opcije na karticama **Glavni** i **Još opcija** i kliknite na **U redu**.  
“Kartica Glavni” na strani 162  
“Kartica Još opcija” na strani 164
5. Kliknite na **Štampaj**.

### Povezane informacije

- ➔ “Ubacivanje papira” na strani 149
- ➔ “Štampanje uz pomoć lakih podešavanja” na strani 160



## Štampanje jedne slike na više listova radi uvećanja (pravljenje postera)

Ova funkcija vam omogućava da odštampate jednu sliku na više listova papira. Njihovim spajanjem možete da napravite veliki poster.

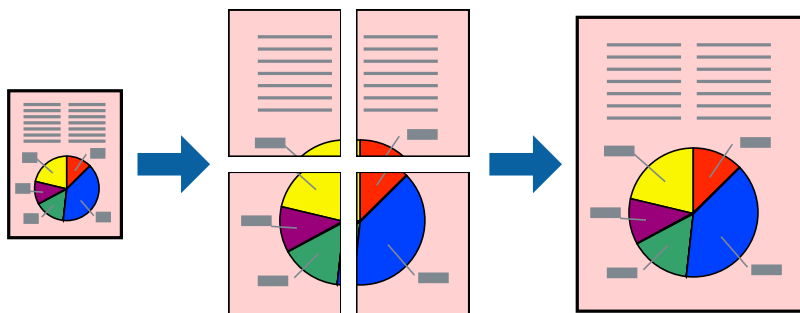

1. Na kartici upravljačkog programa štampača **Glavni**, izaberite **2x1 Poster**, **2x2 Poster**, **Plakat 3x3**, ili **Plakat 4x4** kao podešavanje za **Višestrano**.

2. Kliknite na **Podešavanja**, odredite željena podešavanja, a zatim kliknite na **U redu**.

**Napomena:**

*Štampanje linije za sečenje omogućava vam da štampate vodič za sečenje.*

3. Po potrebi odredite ostale opcije na karticama **Glavni** i **Još opcija** i kliknite na **U redu**.

[“Kartica Glavni” na strani 162](#)

[“Kartica Još opcija” na strani 164](#)

4. Kliknite na **Štampanje**.

### Povezane informacije

➔ [“Ubacivanje papira” na strani 149](#)

➔ [“Štampanje uz pomoć lakih podešavanja” na strani 160](#)

### Pravljenje postera pomoću preklapanja oznaka za poravnanje

Evo primera za to kako da napravite poster kada se izabere **Plakat 2x2** i **Preklapanje oznaka za poravnanje** se izabere u **Štampaj linije za sečenje**.

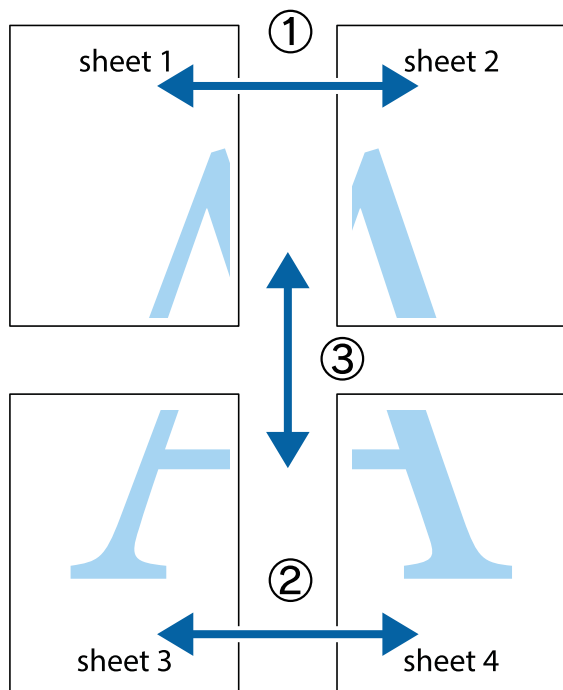

1. Pripremite Sheet 1 i Sheet 2. Isecite margine Sheet 1 duž vertikalne plave linije kroz centar gornjeg i donjeg krstića.

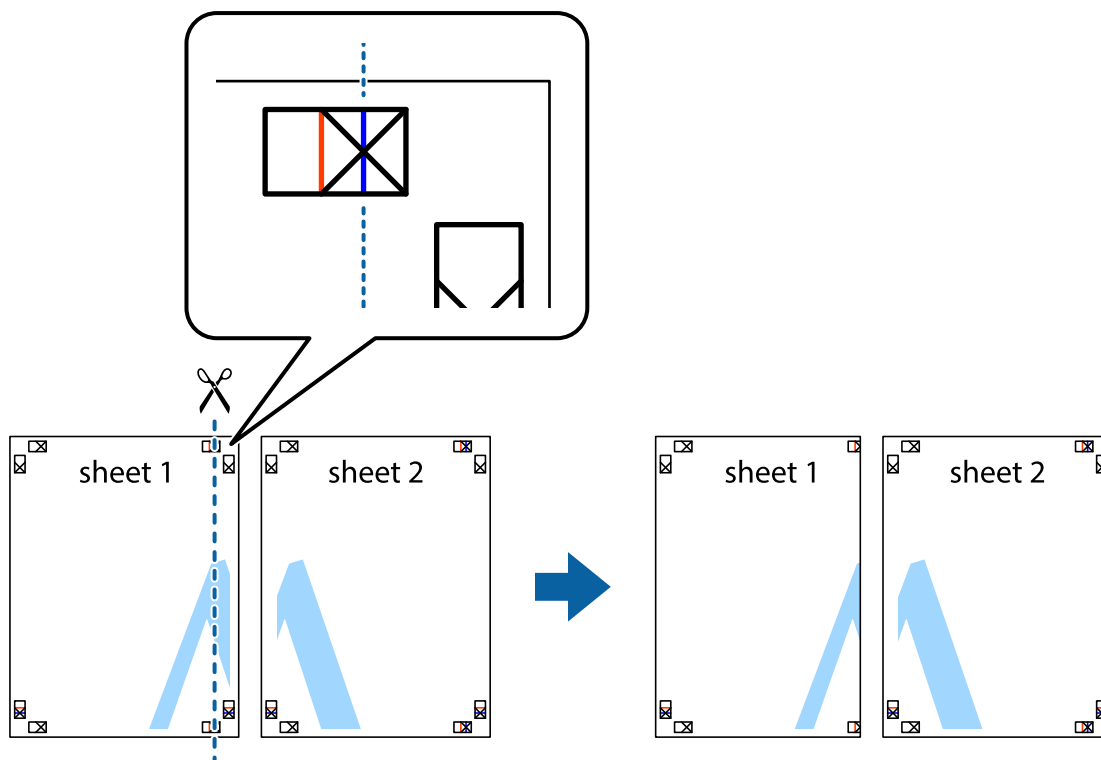

2. Postavite ivicu Sheet 1 preko Sheet 2 i poravnajte krstiče, a zatim privremeno zalepite listove jedan za drugi sa zadnje strane.

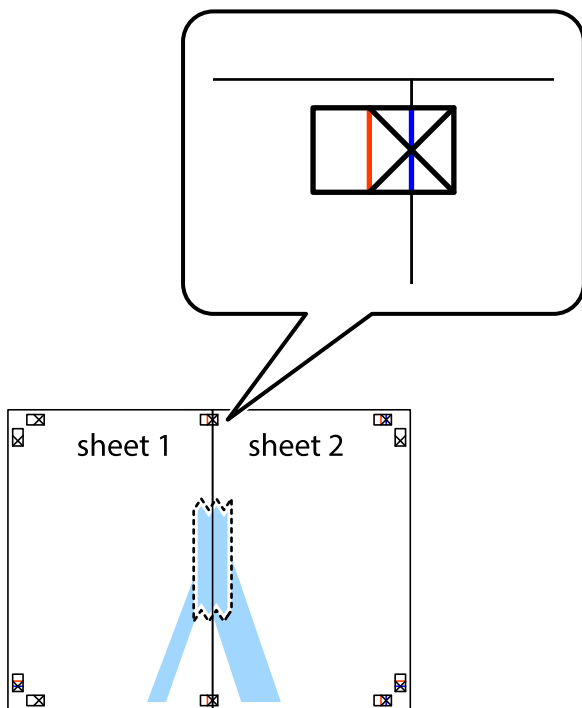

3. Isecite zalepljene listove na dva dela duž vertikalne crvene linije kroz oznake za poravnanje (ovoga puta linija je levo od krstića).

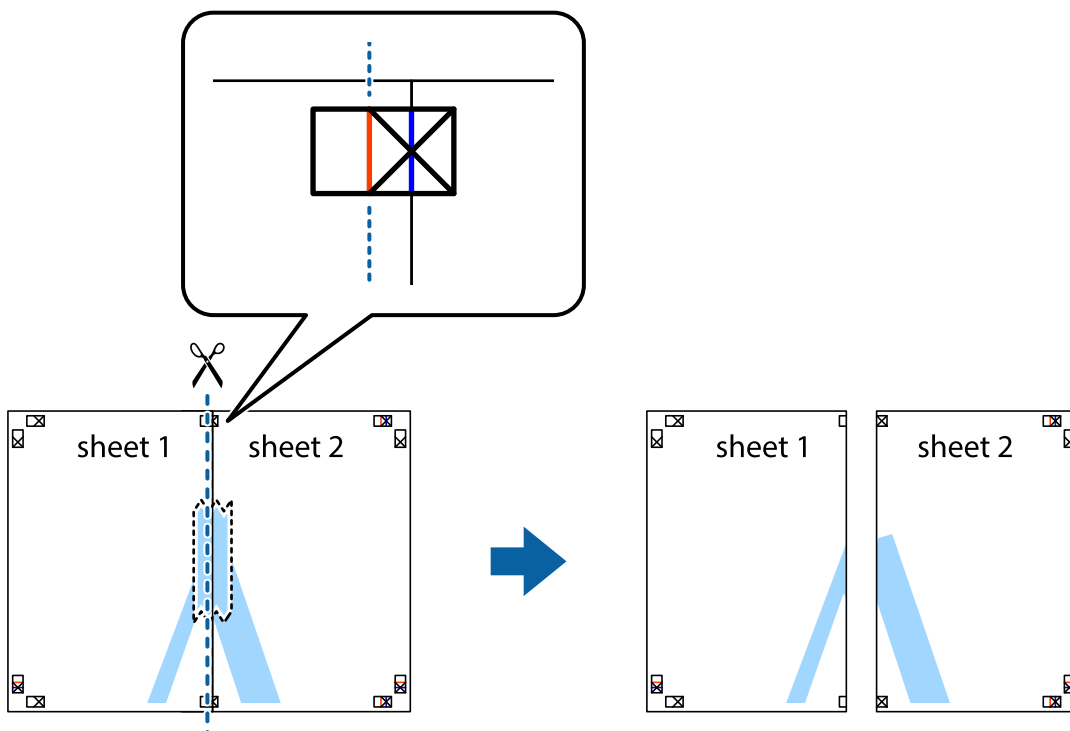

4. Zalepite listove jedan za drugi sa zadnje strane.

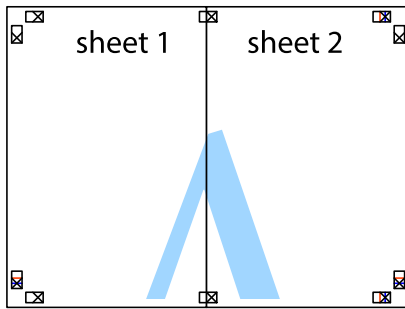

5. Ponovite korake 1–4 kako biste zalepili Sheet 3 i Sheet 4.
6. Isecite margine Sheet 1 i Sheet 2 duž horizontalne plave linije kroz centar krstića sa leve i desne strane.

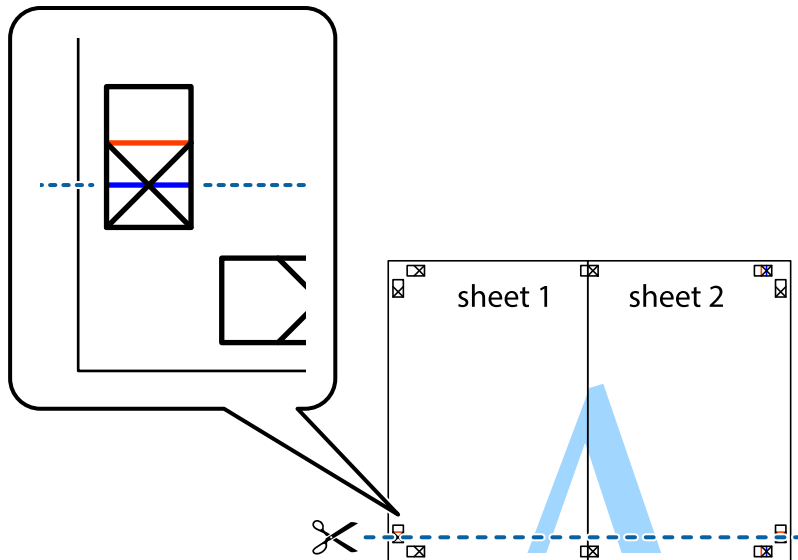

7. Postavite ivicu Sheet 1 i Sheet 2 preko Sheet 3 i Sheet 4 i poravnajte krstiče, a zatim ih privremeno zalepite sa zadnje strane.

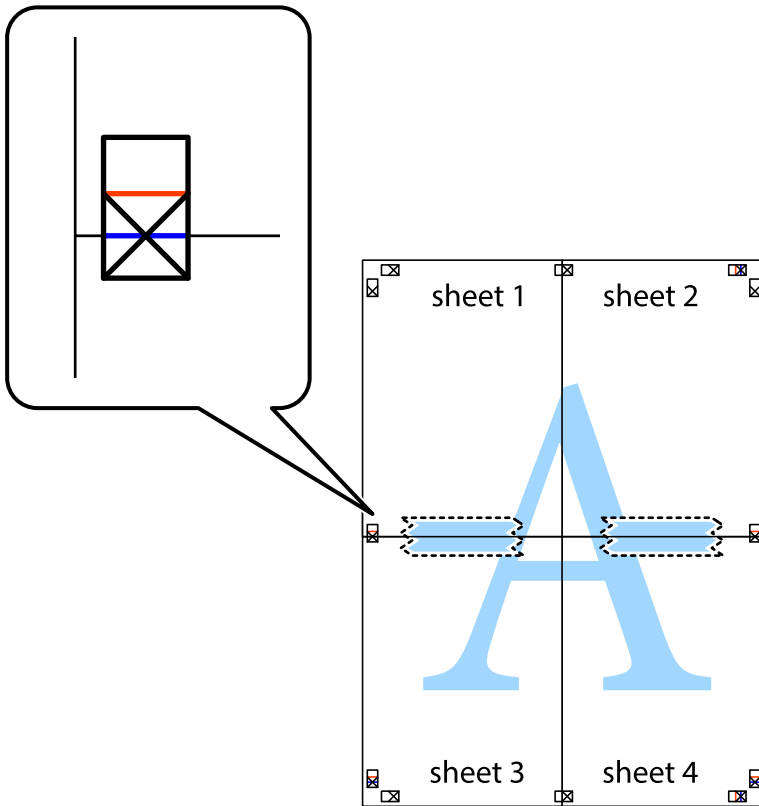

- Isecite zalepljene listove na dva dela duž horizontalne crvene linije kroz oznake za poravnanje (ovoga puta linija je iznad krstića).

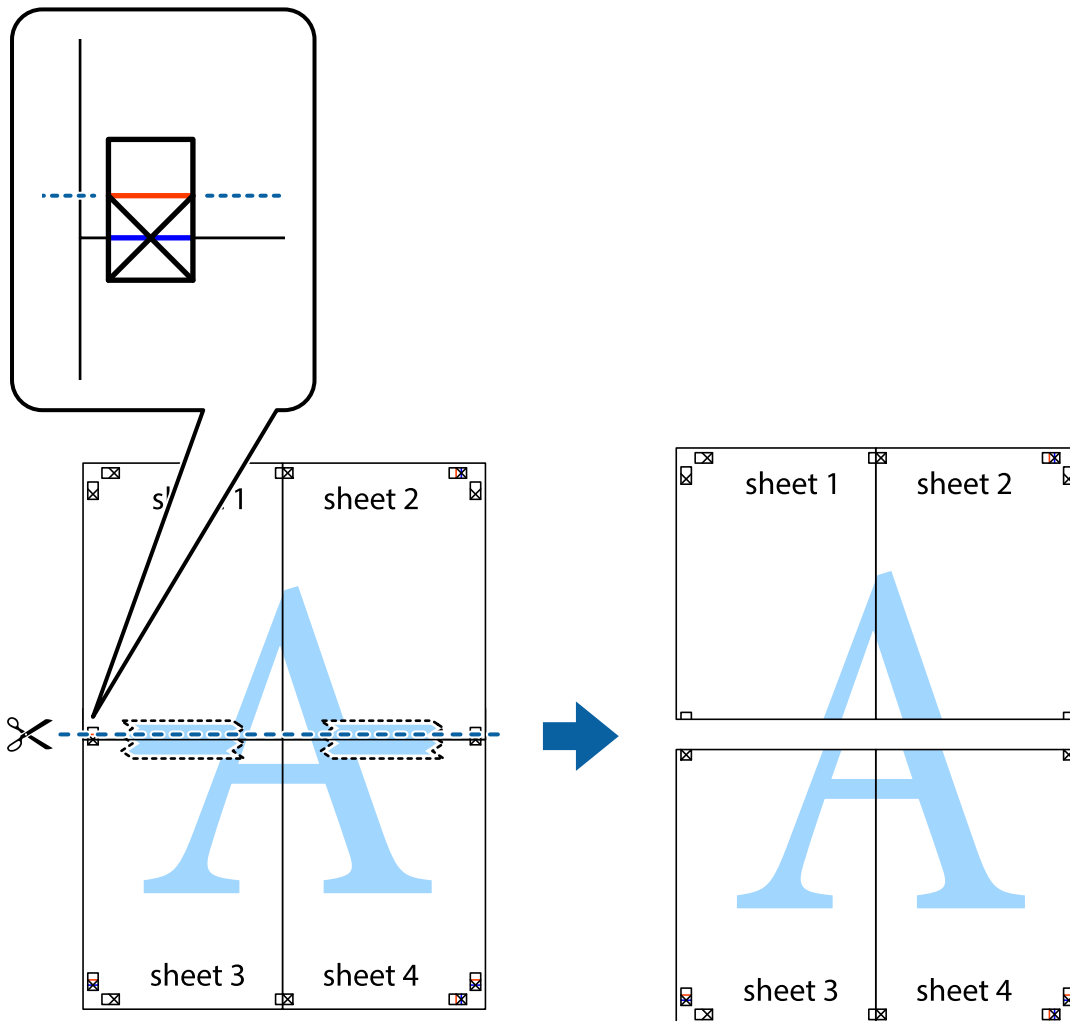

- Zalepite listove jedan za drugi sa zadnje strane.

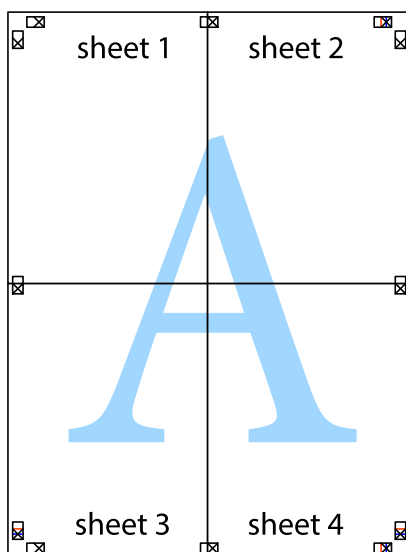

10. Isecite preostale krstiče oko spoljnih vodica.

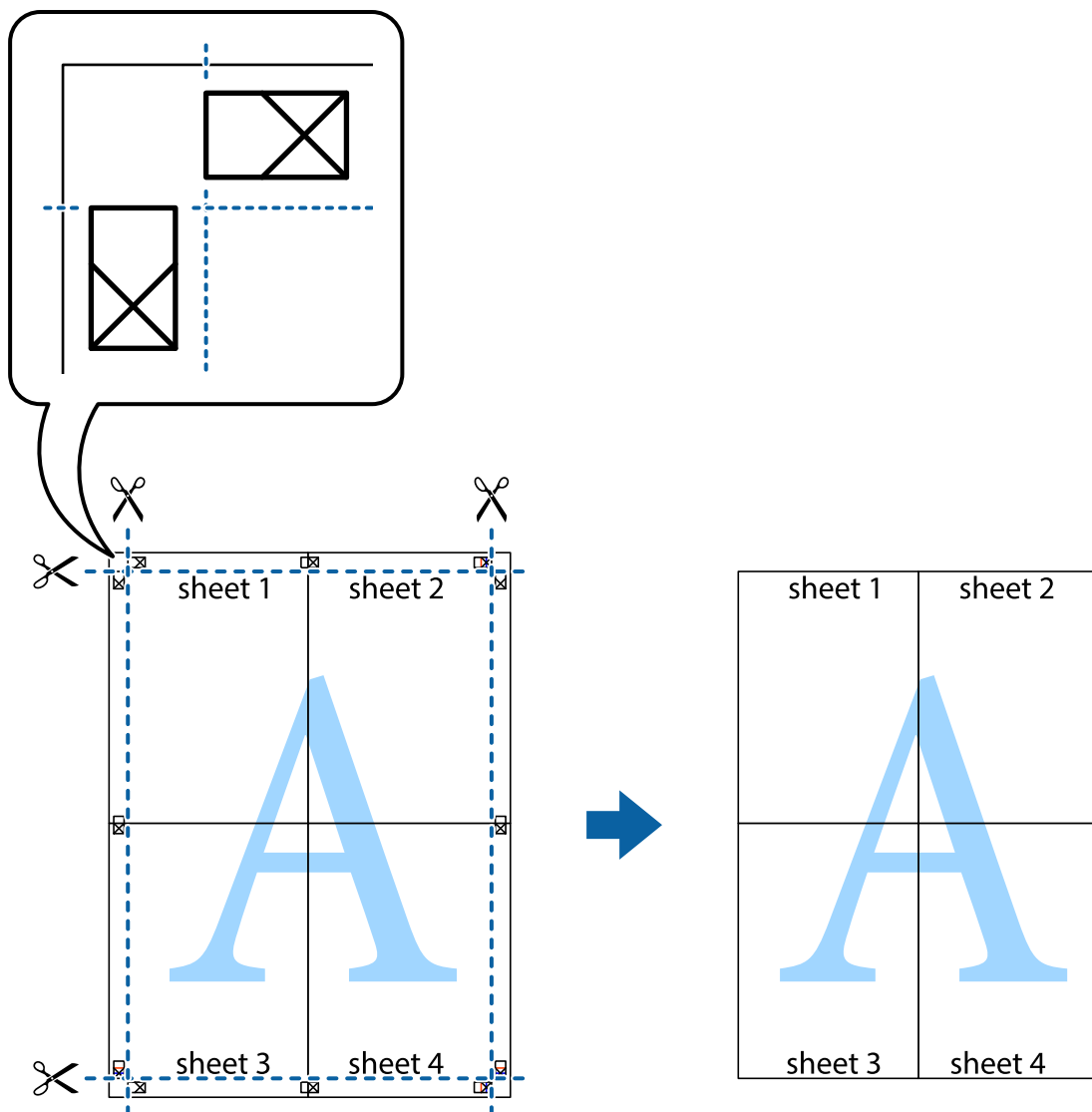

## Štampanje sa zaglavljem i podnožjem

Informacije kao što su korisničko ime i datum štampanja možete štampati kao zaglavlje ili podnožje.

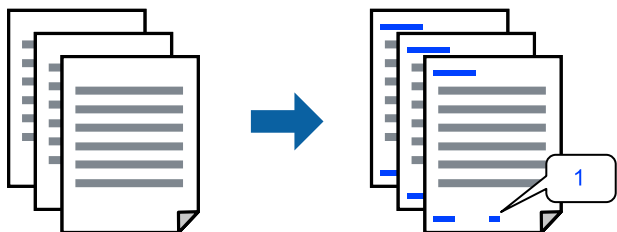

1. Na kartici **Još opcija** upravljačkog programa štampača, kliknite na **Funkcije vodenog žiga**, a zatim izaberite polje za potvrdu **Zaglavlje/Podnožje**.

2. Izaberite **Podešavanja**, izaberite stavke koje želite da štampate a zatim kliknite na OK.

**Napomena:**

- Da biste odredili prvi broj stranice, izaberite **Broj stranice** sa položaja sa kog želite da štampate u zaglavlju ili podnožju, a zatim izaberite broj u **Početni broj**.
- Ako želite da štampate tekst u zaglavlju ili podnožju, izaberite položaj koji želite da štampate, a zatim izaberite **Tekst**. Unesite tekst koji želite da štampate u polje za unos teksta.

3. Po potrebi odredite ostale opcije na karticama **Glavni** i **Još opcija** i kliknite na **U redu**.

“Kartica Glavni” na strani 162

“Kartica Još opcija” na strani 164

4. Kliknite na **Štampaj**.

### Povezane informacije

- ➔ “Ubacivanje papira” na strani 149
- ➔ “Štampanje uz pomoć lakih podešavanja” na strani 160

## Štampanje zaštitnog šablona protiv kopiranja

Na odštampanom materijalu možete da odštampate zaštitni šablon protiv kopiranja. Kada štampate, sama slova se ne štampaju i čitav otisak je blago toniran na ekranu. Skrivena slova se pojavljuju kada se fotokopira kako bi se original lako razlikovao od kopija.



Funkcija Obrazac zaštite od kopiranja je dostupna u sledećim uslovima:

- Tip papira: obični papir, papir za kopiranje, papir sa odštampanim zaglavljem, reciklirani papir, papir u boji, fabrički odštampan papir, papir visokog kvaliteta ili deo papir 1
- Kvalitet: Standardno
- Obostrana štampa: Isključeno
- Ispravka boje: Automatski

**Napomena:**

Možete i da dodate svoj zaštitni šablon protiv kopiranja.

1. Na kartici **Još opcija** upravljačkog programa štampača, kliknite na **Funkcije vodenog žiga**, a zatim izaberite Obrazac zaštite od kopiranja.

2. Kliknite na **Podešavanja** da biste promenili detalje kao što su veličina ili gustina šablona.

3. Po potrebi odredite ostale opcije na karticama **Glavni** i **Još opcija** i kliknite na **U redu**.

“Kartica Glavni” na strani 162

“Kartica Još opcija” na strani 164



4. Kliknite na **Štampaj**.

#### Povezane informacije

- ➔ “Ubacivanje papira” na strani 149
- ➔ “Štampanje uz pomoć lakih podešavanja” na strani 160

## Štampanje zadatka zaštićenih lozinkom

Možete podesiti lozinku za zadatak štampanja tako da može da počne da se štampa tek nakon unošenja lozinke na kontrolnoj tabli štampača.

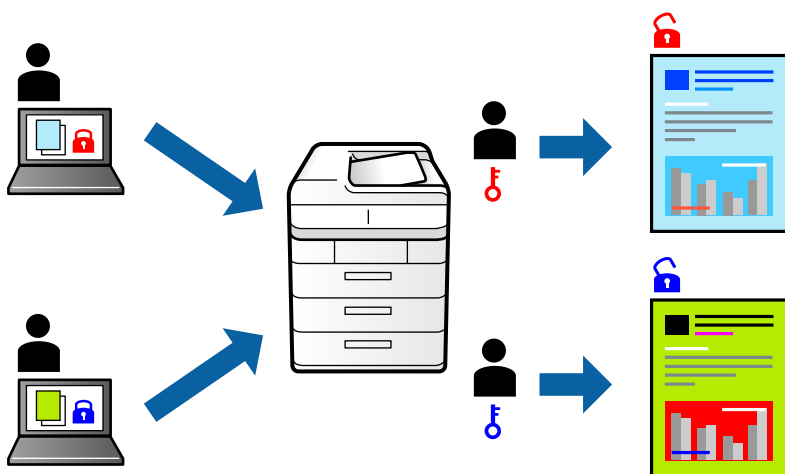

1. Na kartici **Još opcija** upravljačkog programa štampača, izaberite **Poverljiv posao**, a zatim unesite lozinku i kliknite na **U redu**.
2. Po potrebi podesite ostale stavke, a zatim kliknite na **U redu**.
3. Kliknite na **Štampaj**.
4. Da biste izvršili štampanje, izaberite **Štampanje sa unutr. memor.** na početnom ekranu kontrolne table štampača. Izaberite zadatak koji želite da štampate, a zatim unesite lozinku.

#### Povezane informacije

- ➔ “Ubacivanje papira” na strani 149
- ➔ “Štampanje uz pomoć lakih podešavanja” na strani 160

## Štampanje više datoteka istovremeno

Jednostavni uređivač poslova vam omogućava da kombinujete nekoliko datoteka napravljenih u različitim aplikacijama i da ih odštampate odjednom. Za kombinovane datoteke možete da odredite podešavanja štampanja kao što su raspored štampanja dokumenata sa više strana i dvostrano štampanje.

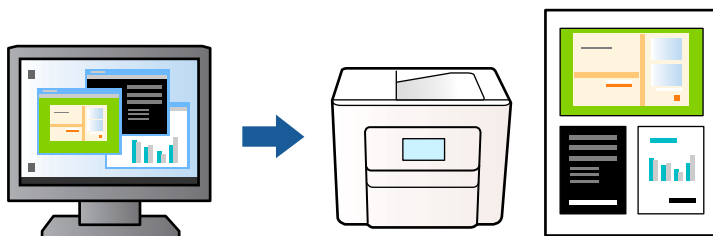

1. Na kartici **Glavni** upravljačkog programa štampača, izaberite opciju **Jednostavni uređivač poslova**, a zatim kliknite na **U redu**.

[“Kartica Glavni” na strani 162](#)

2. Kliknite na **Štampaj**.

Kada počnete da štampate, prikazuje se prozor Jednostavni uređivač poslova.

3. Dok je prozor Jednostavni uređivač poslova otvoren, otvorite datoteku koju želite da kombinujete sa trenutnom datotekom i ponovite prethodno navedene korake.

4. Kada izaberete zadatak za štampanje dodat u Štampaj projekat u prozoru Jednostavni uređivač poslova, možete urediti izgled stranice.

5. Kliknite na **Štampaj** u meniju **Datoteka** da biste počeli da štampate.

### **Napomena:**

*Ako zatvorite prozor Jednostavni uređivač poslova pre nego što dodate sve podatke za štampanje u Štampaj projekat, zadatak za štampanje na kom trenutno radite je otkazan. Kliknite na **Snimi** u meniju **Datoteka** kako biste sačuvali trenutni zadatak. Oznaka tipa sačuvanih datoteka je „ecl”.*

*Da biste otvorili Projekat štampanja, kliknite na opciju **Jednostavni uređivač poslova** na kartici **Održavanje** upravljačkog programa štampača da biste otvorili prozor Jednostavni uređivač poslova. Zatim izaberite stavku **Otvori** u meniju **Datoteka** da biste izabrali datoteku.*

### **Povezane informacije**

➔ [“Ubacivanje papira” na strani 149](#)

➔ [“Štampanje uz pomoć lakih podešavanja” na strani 160](#)

## Štampanje pomoću funkcije Color Universal Print

Možete da poboljšate vidljivost teksta i slika na odštampanim stranicama.

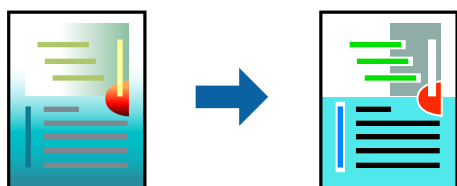

Funkcija Univerzalno štampanje u boji je dostupna samo kada su izabrana sledeća podešavanja.

- Tip papira: običan papir, papir za kopiranje, papir sa odštampanim zaglavljem, reciklirani papir, papir u boji, fabrički odštampanom papiru, visokokvalitetan običan papir ili deo papir 1
- Kvalitet: **Standardno** ili viši kvalitet
- Boja štampanja: **Boja**
- Aplikacije: Microsoft® Office 2007 ili noviji
- Veličina teksta: 96 pts ili manja

1. Na kartici **Još opcija** upravljačkog programa štampača kliknite na **Opcije za slike** u stavki **Ispravka boje**.
2. Izaberite opciju iz podešavanja **Univerzalno štampanje u boji**.
3. **Opcije poboljšanja** da biste izvršili dalja podešavanja.
4. Po potrebi odredite ostale opcije na karticama **Glavni** i **Još opcija** i kliknite na **U redu**.  
[“Kartica Glavni” na strani 162](#)  
[“Kartica Još opcija” na strani 164](#)
5. Kliknite na **Štampanje**.

**Napomena:**

- Izvesni znakovi mogu se zameniti oblicima, kao što su „+“ koje izgleda kao „±“.
- Oblici i podvlačenja koja su specifična za određenu aplikaciju mogu izmeniti sadržaj odštampan uz pomoć ovih podešavanja.
- Kvalitet štampanja može opasti na fotografijama i drugim slikama kada se koristi podešavanje Univerzalno štampanje u boji.
- Štampanje je sporije kada se koristi podešavanje Univerzalno štampanje u boji.

**Povezane informacije**

- ➔ [“Ubacivanje papira” na strani 149](#)
- ➔ [“Štampanje uz pomoć lakih podešavanja” na strani 160](#)

## Prilagođavanje boje štampanja

Možete prilagoditi boje koje se koriste za zadatak štampanja. Ova prilagođavanja se ne primenjuju na originalne podatke.

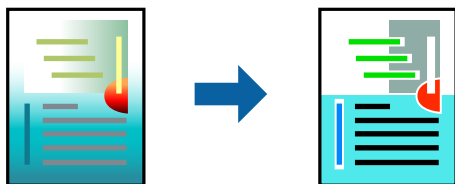

**PhotoEnhance** daje oštrije slike i življe boje automatskim prilagođavanjem kontrasta, zasićenja i osvetljenosti originalnih slika.

**Napomena:**

**PhotoEnhance** prilagođava boju analiziranjem lokacije subjekta. Prema tome, ako ste promenili lokaciju subjekta smanjivanjem, povećavanjem, opsecanjem ili rotiranjem slike, može se desiti da se boja neočekivano izmeni. Ako je slika van fokusa, može se desiti da ton bude neprirodan. Ako se boja promeni ili postane neprirodna, štampajte u drugim režimima, osim režima **PhotoEnhance**.

1. Na kartici **Još opcija** upravljačkog programa štampača, u podešavanju **Ispravka boje**, izaberite metod korekcije boja.
  - Automatski: Ovim podešavanjem nijansa se automatski prilagođava podešavanjima vrste papira i kvaliteta štampe.
  - Prilagođeno: Kliknite na **Napredno** ako želite da unesete sopstvena podešavanja.
2. Po potrebi odredite ostale opcije na karticama **Glavni** i **Još opcija** i kliknite na **U redu**.
  - [“Kartica Glavni” na strani 162](#)
  - [“Kartica Još opcija” na strani 164](#)
3. Kliknite na **Štampaj**.

**Povezane informacije**

- ➔ [“Ubacivanje papira” na strani 149](#)
- ➔ [“Štampanje uz pomoć lakih podešavanja” na strani 160](#)

## Štampanje sa naglašavanjem tankih linija

Možete podebljati tanke linije koje su suviše tanke da bi bile odštampane.

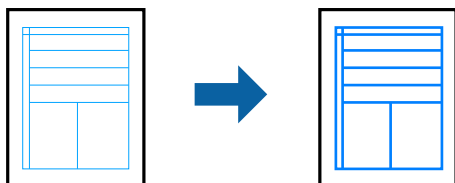

1. Na kartici **Još opcija** upravljačkog programa štampača kliknite na **Opcije za slike** u stavki **Ispravka boje**.
2. Izaberite **Naglasite tanke linije**.
3. Po potrebi odredite ostale opcije na karticama **Glavni** i **Još opcija** i kliknite na **U redu**.
4. Kliknite na **Štampaj**.

**Povezane informacije**

- ➔ [“Ubacivanje papira” na strani 149](#)
- ➔ [“Štampanje uz pomoć lakih podešavanja” na strani 160](#)

## Štampanje jasnih prugastih kodova

Možete jasno odštampati prugasti kod i time olakšati njegovo skeniranje. Omogućite ovu funkciju samo ako prugasti kod koji se odštampali ne može da se skenira.

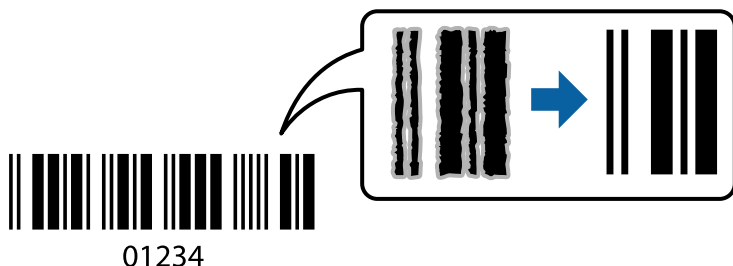

Možete koristiti ovu funkciju pod sledećim uslovima.

Tip papir: obični papir, papir sa odštampanim zaglavljem, reciklirani papir, papir u boji, fabrički odštampan papir, običan papir visokog kvaliteta, deo papir, mat papir, Epson kvalitetni foto papir za mlazne štampače ili koverta

Kvalitet: **Standardno**

1. Na kartici **Održavanje** upravljačkog programa štampača, kliknite na **Proširena podešavanja**, a zatim izaberite **Režim bar koda**.

2. Po potrebi odredite ostale opcije na karticama **Glavni** i **Još opcija** pa kliknite na **U redu**.

[“Kartica Glavni” na strani 162](#)

[“Kartica Još opcija” na strani 164](#)

3. Kliknite na **Štampaj**.

**Napomena:**

*Uklanjanje zamagljenosti možda neće uvek biti moguće zavisno od okolnosti.*

### Povezane informacije

➔ [“Ubacivanje papira” na strani 149](#)

➔ [“Štampanje uz pomoć lakih podešavanja” na strani 160](#)

## Štampanje dokumenata pomoću upravljačkog programa štampača PostScript (Windows)

PostScript upravljački program štampača je upravljački program koji štampaču izdaje komande za štampanje koristeći PostScript jezik za opisivanje stranice.

1. Otvorite datoteku koju želite da odštampate.

Ako papir nije već ubačen u štampač, ubacite ga.

2. Izaberite **Štampaj** ili **Podešavanje štampe** u meniju **Datoteka**

3. Izaberite štampač.

4. Izaberite **Željene opcije** ili **Svojstva** da biste pristupili prozoru upravljačkog programa štampača.

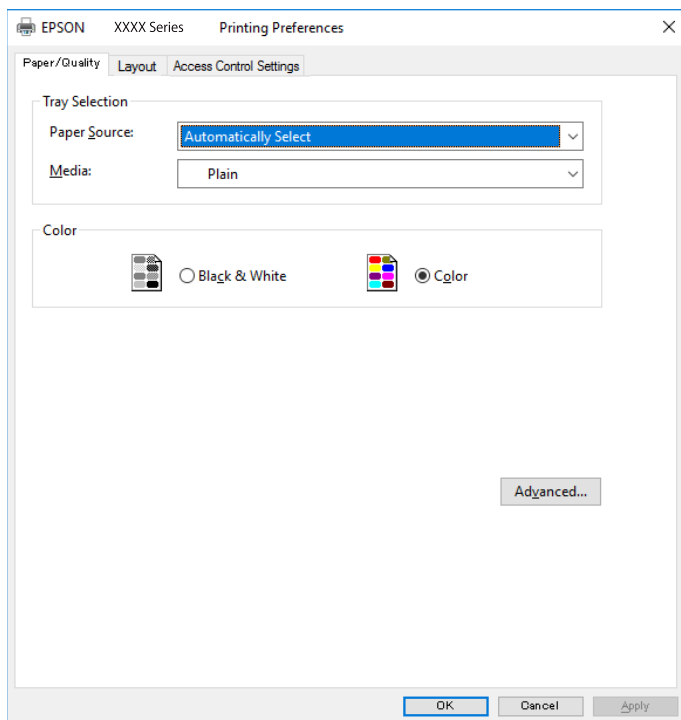

5. Izmenite postavke po potrebi.  
Detalje potražite u opcijama menija za upravljački program štampača.
6. Kliknite na **OK** da biste zatvorili detalje upravljačkog programa štampača.
7. Kliknite na **Štampaj**.

### Povezane informacije

- ➔ “Dostupan papir i kapaciteti” na strani 365
- ➔ “Ubacivanje papira” na strani 149
- ➔ “Lista tipa papira” na strani 148
- ➔ “Kartica za papir/kvalitet” na strani 187
- ➔ “Kartica Raspored” na strani 187

## Opcije menija za upravljački program štampača PostScript

Otvorite prozor za štampanje na aplikaciji, izaberite štampač i zatim idite do prozora upravljačkog programa štampača.

### ***Napomena:***

*Meniji se razlikuju u zavisnosti od toga koju ste opciju izabrali.*

### **Kartica za papir/kvalitet**

#### Odabir podmetača:

Izaberite izvor papira i medijum.

#### Izvor papira:

Izaberite izvor papira iz kog se papir uvlači.

Izaberite **Automatski odabir** kako biste automatski izabrali izvor papira izabran u **Postavka papira** na štampaču.

#### Medijum:

Izaberite tip papira na koji štampate. Ako izaberete **Neodređeno**, štampanje se vrši iz izvora papira za koji je vrsta papira u podešavanjima štampača podešena na sledeće parametre.

običan papir, Preprinted, Letterhead, Boja, Recycled, Visokokvalitetni običan papir

Međutim, papir se ne može uvlačiti iz izvora papira koji je u **Automatski izbor podešavanja** na štampaču isključen.

#### Obojen:

Izaberite boju za svoj zadatak štampanja.

### **Kartica Raspored**

#### Položaj:

Izaberite položaj koji želite da koristite prilikom štampanja.

#### Štampanje na obe strane:

Omogućava dvostrano štampanje.

#### Redosled stranica:

Izaberite da biste štampali od početka ili od poslednje strane. Ako izaberete **Od poslednje ka prvoj**, stranice se slažu pravilnim redosledom prema broju stranice nakon štampanja.

#### Format strane:

##### Broj strana po listu:

Raspored stranica po listu:

Omogućava vam da podesite izgled stranice kada štampate nekoliko stranica na jedan list.

##### Brošura:

Povez brošure:

Izaberite položaj za povezivanje brošure.

##### Nacrtajte granice:

Izaberite ovu opciju ako želite da postavite graničnu liniju za svaku stranicu kada štampate nekoliko stranica na jedan list ili kada pravite brošuru.

## **Kartica *Extended Settings***

### Job Settings:

Ako je administrator ograničio upotrebu štampača, štampanje je moguće nakon što na upravljačkom programu štampača registrujete nalog. Obratite se administratoru da dobijete svoj korisnički nalog.

### Save Access Control settings:

Omogućava vam da unesete korisničko ime i lozinku.

### User Name:

Unesite korisničko ime.

### Password:

Unesite lozinku.

### Reserve Job Settings:

Izvršite podešavanja za zadatke za štampanje sačuvane u memoriji štampača.

### Confidential Job:

Izaberite **Confidential Job** i unesite lozinku. Štampač neće štampati sve dok ne unesete lozinku na kontrolnoj tabli štampača.

### Password:

Unesite lozinku za poverljivi zadatak.

### User Name:

Unesite korisničko ime.

### Job Name:

Unesite naziv zadatka.

## **Napredne opcije**

### Papir/izlaz:

Izaberite veličinu papira i broj kopija.

### Veličina papira:

Izaberite veličinu papira na kojem želite da štampate.

### Broj primeraka:

Podesite broj primeraka koji želite da odštampate.

### Graphic:

Podesite sledeće stavke menija.

### Print Quality:

Izaberite kvalitet štampe koji želite da koristite prilikom štampanja.



**Upravljanje bojama na slikama:**

Izaberite način ili namenu upravljanja bojama.

**Prilagođavanje veličine:**

Omogućava vam da umanjite ili uvećate dokument.

**TrueType font:**

Podešava zamenu za TrueType font.

**Opcije za dokumente:**

**Napredne funkcije štampanja:**

Omogućava vam da izvršite detaljna podešavanja funkcija štampanja.

**PostScript opcije:**

Omogućava vam da izvršite opciona podešavanja.

**Funkcije štampača:**

Podesite sledeće stavke menija.

**Color Mode:**

Izaberite da li želite štampanje u boji ili crno-belo štampanje.

**Press Simulation:**

Možete da izaberete simulaciju CMYK boje mastila kada štamplete tako što ćete reprodukovati CMYK boju mastila ofset štampe.

**Ink Save Mode:**

Ušteda mastila smanjivanjem gustine štampanja.

**Rotate by 180°:**

Rotiranje podataka za 180 stepeni pre štampanja.

## Štampanje sa računara — Mac OS

### Štampanje uz pomoć lakih podešavanja



**Napomena:**

Postupci i ekrani se razlikuju u zavisnosti od aplikacije. Više informacija potražite u funkciji za pomoć date aplikacije.

1. Ubacite papir u štampač.  
“Ubacivanje papira” na strani 149
2. Otvorite datoteku koju želite da odštampate.
3. Izaberite **Štampaj** u meniju **Datoteka** ili neku drugu komandu kako biste pristupili dijalogu za štampanje.  
Ako je neophodno, kliknite na **Prikaži detalje** ili ▼ da biste proširili prozor za štampanje.
4. Izaberite štampač.
5. Izaberite **Podešavanje štampe** u iskačućem meniju.

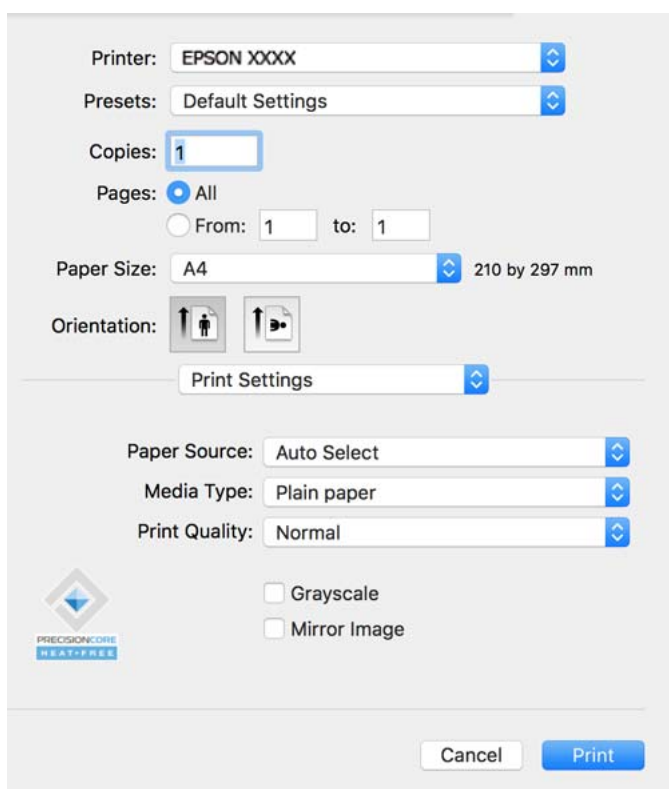

**Napomena:**

Ako se meni **Podešavanje štampe** ne prikazuje u macOS Catalina (10.15) ili novijem, macOS High Sierra (10.13), macOS Sierra (10.12), OS X El Capitan (10.11), OS X Yosemite (10.10), OS X Mavericks (10.9), upravljački program Epson štampača nije pravilno instaliran. Omogućite ga iz sledećeg menija.

Izaberite **Željene postavke sistema** u meniju Apple > **Štampači i skeneri** (ili **Štampanje i skeniranje**, **Štampanje i faks**), uklonite štampač, a zatim ga ponovo dodajte. Pogledajte sledeće da biste dodali štampač.

“Dodavanje originalnog Epson štampača (samo za Mac OS)” na strani 291

macOS Mojave (10.14) ne može da pristupi postavkama **Podešavanje štampe** u aplikacijama koje je napravio Apple, kao što je TextEdit.

6. Po potrebi izmenite postavke.  
Detalje potražite u opcijama menija za upravljački program štampača.

7. Kliknite na **Štampanj**.

**Napomena:**

Ako želite da otkazete štampanje, na vašem računaru kliknite na ikonu štampača u **Usidri**. Izaberite zadatak koji želite da otkazete, a zatim kliknite na  pored pokazivača napretka. Međutim, ne možete sa računara da otkazete zadatak štampanja nakon što ga potpuno pošaljete u štampač. U tom slučaju, zadatak štampanja otkazite pomoću kontrolne table na štampaču.

**Povezane informacije**

- ➔ “Dostupan papir i kapaciteti” na strani 365
- ➔ “Lista tipa papira” na strani 148
- ➔ “Opcije menija za Podešavanje štampe” na strani 192

**Opcije menija za upravljački program štampača**

Otvorite prozor za štampanje u nekoj aplikaciji, izaberite štampač, a zatim pristupite prozoru za upravljački program štampača.

**Napomena:**

Meniji se razlikuju u zavisnosti od toga koju ste opciju izabrali.

**Opcije menija za raspored**

Broj stranica po listu:

Izaberite broj stranica koje će biti odštampane na jednom listu.

Smer rasporeda:

Navedite redosled po kom će stranice biti štampane.

Ivica:

Štampa ivicu oko stranica.

Obrnuti položaj stranice:

Rotira stranica za 180 stepeni pre štampanja. Izaberite ovu stavku kada štamplate na papiru poput koverata, koje se u štampač uvek ubacuju u istom smeru.

Okreni vodoravno:

Okreće sliku da je odštampa kao da je odraz u ogledalu.

**Opcije menija za poklapanje boja**

ColorSync/EPSON Color Controls:

Izaberite način podešavanja boja. Ova opcija vrši podešavanje boja između štampača i ekrana računara kako bi se razlike u bojama svele na najmanju meru.

## Opcije menija za rukovanje papirom

### Upari stranice:

Štampa dokumente sa više strana tako da budu upareni i složeni u skupove.

### Stranice za štampanje:

Izaberite da biste štampali samo neparne ili samo parne stranice.

### Redosled stranica:

Izaberite da biste štampali od početka ili od poslednje strane.

### Prilagodi veličini papira:

Štampa vršeci prilagođavanje veličini papira koji ste ubacili.

Veličina odredišnog papira:

Izaberite veličinu papira na koji ćete štampati.

Prilagodi samo umanjivanjem:

Izaberite ako želite da smanjite veličinu samo ako su odštampani podaci preveliki za veličinu papira ubačenog u štampač.

## Opcije menija za naslovnu stranu

### Štampanje naslovne strane:

Izaberite da li želite da odštamplate naslovnu stranu ili ne. Kada želite da dodate zadnju koranicu, izaberite **Nakon dokumenta**.

### Vrsta naslovne strane:

Izaberite sadržaj naslovne strane.

## Opcije menija za Podešavanje štampe

### Paper Source:

Izaberite izvor papira iz kog se papir uvlači. Izaberite **Automatski odaberi** da izvor papira izabran u podešavanjima štampanja na štampaču bude izabran automatski.

### Media Type:

Izaberite tip papira na koji štampate. Ako izaberete **Automatsko biranje (običan papir)**, štampanje se vrši iz izvora papira za koji je data vrsta papira u podešavanjima štampača podešena na sledeće parametre.

običan papir, Preprinted, Letterhead, Boja, Recycled, Visokokvalitetni običan papir

Međutim, papir se ne može uvlačiti iz izvora papira koji je u **Automatski izbor podešavanja** na štampaču isključen.

### Print Quality:

Izaberite kvalitet štampe koji želite da koristite prilikom štampanja. Opcije se razlikuju u zavisnosti od vrste papira.

Sivo nijansiranje:

Izaberite kada želite da štampate samo crnom bojom ili u nijansama sive.

Mirror Image:

Okreće slike tako da se štampaju onako kako bi izgledale u ogledalu.

### Opcije menija za Color Options

Ručna podešavanja:

Ručno podešava boju. U stavci **Napredna podešavanja** možete izabrati detaljne postavke.

PhotoEnhance:

Daje oštrije slike i življe boje automatskim prilagođavanjem kontrasta, zasićenja i osvetljenosti originalnih slika.

Isključeno (Nema podešavanja boje):

Štampa bez ikakvog pojačavanja ili podešavanja boje.

### Opcije menija za Two-sided Printing Settings

Two-sided Printing:

Štampa na obe strane papira.

## Dodavanje unapred podešenih postavki za štampanje radi lakšeg štampanja

Ako napravite sopstvenu unapred određenu postavku podešavanja za štampanje na upravljačkom programu štampača, možete lako da štampate birajući tu postavku sa liste.

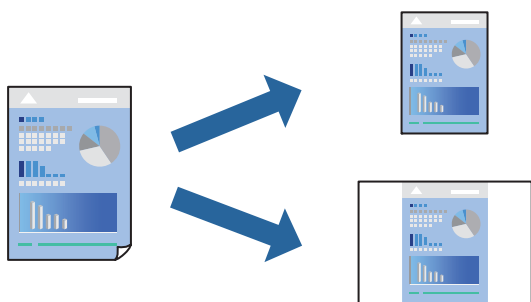

1. Podesite svaku stavku kao što je **Podešavanje štampe i Raspored (Veličina papira, Media Type** itd).
2. Izaberite **Unapred podešene postavke** ili sačuvajte trenutna podešavanja kao unapred podešenu postavku.
3. Kliknite na **OK**.

**Napomena:**

Da biste izbrisali dodate unapred određene postavke, kliknite na **Unapred određene postavke > Prikaži unapred određene postavke**, izaberite naziv unapred određenih postavki koje želite da izbrišete sa liste, a zatim ih izbrišite.

4. Kliknite na **Štampaj**.

Kada sledeći put budete želeli da štampate uz pomoć istih podešavanja, izaberite naziv registrovanih podešavanja iz **Unapred podešene postavke**.

### Povezane informacije

- ➔ “Ubacivanje papira” na strani 149
- ➔ “Štampanje uz pomoć lakih podešavanja” na strani 189

## Dvostrano štampanje

Možete štampati na obe strane papira.

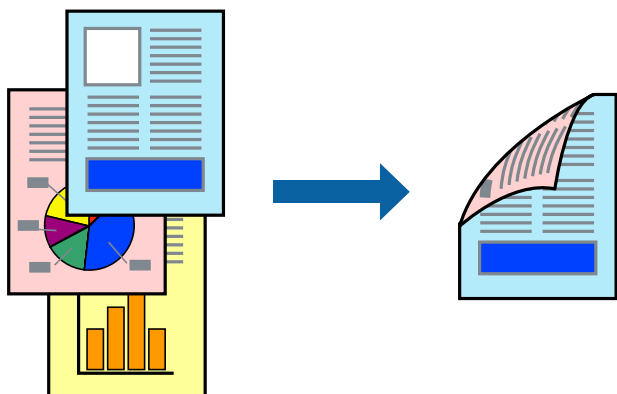

### Napomena:

- Ako ne koristite papir pogodan za dvostrano štampanje, kvalitet štampe može opasti i može doći do zaglavljivanja papira.

*“Papir za dvostrano štampanje” na strani 368*

- U zavisnosti od papira i podataka, mastilo može proći do druge strane papira.

1. Izaberite **Two-sided Printing Settings** u iskaćućem meniju.
2. Izaberite povez u **Two-sided Printing**.
3. Odredite ostale stavke po potrebi.
4. Kliknite na **Štampaj**.

### Povezane informacije

- ➔ “Dostupan papir i kapaciteti” na strani 365
- ➔ “Ubacivanje papira” na strani 149
- ➔ “Štampanje uz pomoć lakih podešavanja” na strani 189

## Štampanje više stranica na jednom listu

Možete da odštampate nekoliko stranica podataka na jednom listu papira.

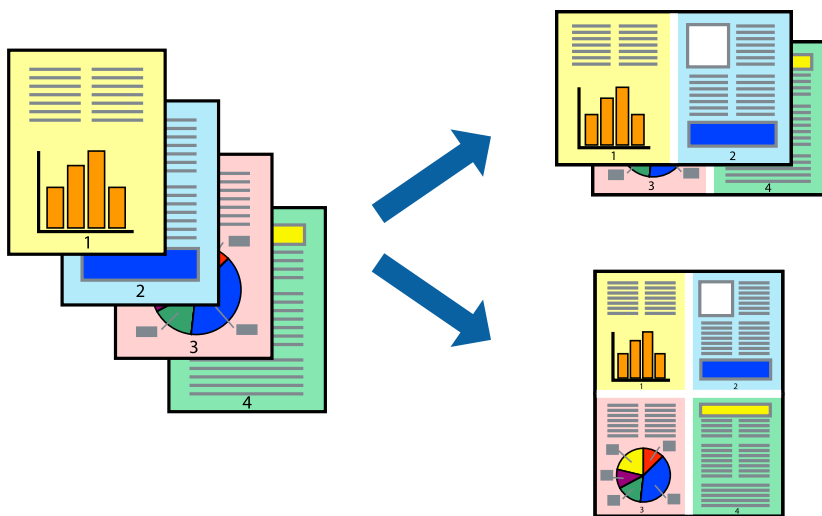

1. Izaberite **Raspored** u iskaćućem meniju.
2. Odredite broj stranica u opciji **Stranice po listu**, **Smer rasporeda** (redosled stranica) i **Ivica**.  
“Opcije menija za raspored” na strani 191
3. Odredite ostale stavke po potrebi.
4. Kliknite na **Štampanje**.

### Povezane informacije

- ➔ “Ubacivanje papira” na strani 149
- ➔ “Štampanje uz pomoć lakih podešavanja” na strani 189

## Štampanje sa uklapanjem na veličinu papira

Izaberite veličinu papira koji ste ubacili u štampač za podešavanje Veličine odredišnog papira.



1. Izaberite veličinu papira koju ste u aplikaciji odredili za podešavanje **Veličina papira**.

2. Izaberite stavku **Rukovanje papirom** u iskaćućem meniju.
3. Izaberite **Prilagodi veličini papira**.
4. Izaberite veličinu papira koji ste ubacili u štampać za podešavanje **Velićine odredišnog papira**.
5. Odredite ostale stavke po potrebi.
6. Kliknite na **Štampaj**.

### Povezane informacije

- ➔ [“Ubacivanje papira” na strani 149](#)
- ➔ [“Štampanje uz pomoć lakih podešavanja” na strani 189](#)

## Štampanje smanjenog ili povećanog dokumenta u bilo kojim razmerama

Možete da smanjite ili povećate dokument za određeni procenat.



### Napomena:

Postupci se razlikuju u zavisnosti od aplikacije. Više informacija potražite u funkciji za pomoć date aplikacije.

1. Izvršite jedan od sledećih postupaka.
  - Izaberite **Štampaj** u meniju **Datoteka** u aplikaciji. Kliknite na **Podešavanje stranice**, a zatim izaberite štampać u **Format za**. Izaberite veličinu podataka koji se štampaju iz **Velićina papira**, unesite procenat u **Prilagodi**, a zatim kliknite na **OK**.
  - Izaberite **Podešavanje stranice** iz menija **Datoteka** u aplikaciji. Izaberite svoj štampać u **Format za**. Izaberite veličinu podataka koji se štampaju iz **Velićina papira**, unesite procenat u **Prilagodi**, a zatim kliknite na **OK**. Izaberite **Štampaj** u meniju **Datoteka**.
2. Izaberite svoj štampać u opciji **Štampać**.
3. Odredite ostale stavke po potrebi.
4. Kliknite na **Štampaj**.



### Povezane informacije

- ➔ [“Ubacivanje papira” na strani 149](#)
- ➔ [“Štampanje uz pomoć lakih podešavanja” na strani 189](#)

## Prilagođavanje boje štampanja

Možete prilagoditi boje koje se koriste za zadatak štampanja. Ova prilagođavanja se ne primenjuju na originalne podatke.

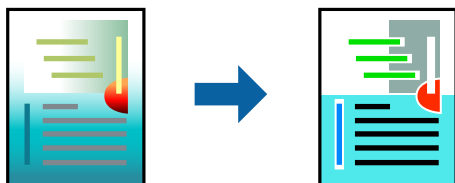

**PhotoEnhance** daje oštrije slike i življe boje automatskim prilagođavanjem kontrasta, zasićenja i osvetljenosti originalnih slika.

#### **Napomena:**

**PhotoEnhance** prilagođava boju analiziranjem lokacije subjekta. Prema tome, ako ste promenili lokaciju subjekta smanjivanjem, povećavanjem, opsecanjem ili rotiranjem slike, može se desiti da se boja neočekivano izmeni. Ako je slika van fokusa, može se desiti da ton bude neprirodan. Ako se boja promeni ili postane neprirodna, štamajte u drugim režimima, osim režima **PhotoEnhance**.

1. U iskaćućem meniju izaberite **Podudaranje boja**, a zatim izaberite **EPSON Color Controls**.
2. U iskaćućem meniju izaberite **Color Options**, a zatim izaberite jednu od dostupnih opcija.
3. Kliknite na strelicu pored **Napredna podešavanja** i izvršite odgovarajuća podešavanja.
4. Odredite ostale stavke po potrebi.
5. Kliknite na **Štampanje**.

### Povezane informacije

- ➔ [“Ubacivanje papira” na strani 149](#)
- ➔ [“Štampanje uz pomoć lakih podešavanja” na strani 189](#)

## Štampanje iz PostScript upravljačkog programa štampača u operativnom sistemu Mac OS

PostScript upravljački program štampača je upravljački program koji štampaču izdaje komande za štampanje koristeći PostScript jezik za opisivanje stranice.

1. Otvorite datoteku koju želite da odštampate.  
Ako papir nije već ubačen u štampač, ubacite ga.

2. Izaberite **Štampanje** ili **Podešavanje štampe** u meniju **Datoteka**.

Ako je neophodno, kliknite na **Prikaži detalje** ili na ▼ da biste proširili prozor za štampanje.

3. Izaberite štampač.

4. Izaberite stavku **Funkcije štampanja** u iskaćućem meniju.

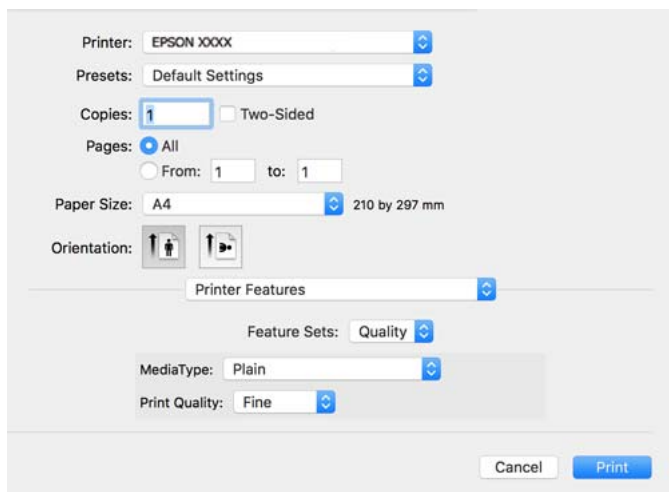

5. Izmenite postavke po potrebi.

Detalje potražite u opcijama menija za upravljački program štampača.

6. Kliknite na **Štampanje**.

### **Povezane informacije**

- ➔ “Dostupan papir i kapaciteti” na strani 365
- ➔ “Ubacivanje papira” na strani 149
- ➔ “Lista tipa papira” na strani 148
- ➔ “Opcije menija za funkcije štampača” na strani 200

## **Opcije menija za upravljački program štampača PostScript**

Otvorite prozor za štampanje na aplikaciji, izaberite štampač i zatim idite do prozora upravljačkog programa štampača.

### **Napomena:**

Meniji se razlikuju u zavisnosti od toga koju ste opciju izabrali.

### **Opcije menija za raspored**

Broj stranica po listu:

Izaberite broj stranica koje će biti odštampane na jednom listu.

Smer rasporeda:

Navedite redosled po kom će stranice biti štampane.

Ivica:

Štampa ivicu oko stranica.

Dvostrano:

Omogućava dvostrano štampanje.

Obrnuti položaj stranice:

Rotira stranica za 180 stepeni pre štampanja.

Okreni vodoravno:

Okreće slike tako da se štampaju onako kako bi izgledale u ogledalu.

### ***Opcije menija za poklapanje boja***

ColorSync/u štampaču:

Izaberite način podešavanja boja. Ova opcija vrši podešavanje boje između štampača i ekrana računara kako bi se razlike u bojama svele na najmanju meru.

### ***Opcije menija za rukovanje papirom***

Upari stranice:

Štampa dokumente sa više strana tako da budu upareni i složeni u skupove.

Stranice za štampanje:

Izaberite da biste štampali samo neparne ili samo parne stranice.

Redosled stranica:

Izaberite da biste štampali od početka ili od poslednje strane.

Prilagodi veličini papira:

Štampa vršeci prilagođavanje veličini papira koji ste ubacili.

Veličina odredišnog papira:

Izaberite veličinu papira na koji ćete štampati.

Prilagodi samo umanjivanjem:

Izaberite ovu stavku kada smanjujete veličinu dokumenta.

### ***Opcije menija za uvlačenje papira***

Izaberite izvor papira iz kog se papir uvlači.

Sve stranice od:

Opcija **Automatski izbor** bira izvor papira koji se automatski poklapa sa postavkom **Postavka papira** na štampaču.

Prva stranica od/prva preostala stranica od:

Možete takođe da izaberete i izvor papira za stranicu.

### ***Opcije menija za naslovnu stranu***

Štampanje naslovne strane:

Izaberite da li želite da odštampate naslovnu stranu ili ne. Kada želite da dodate zadnju koranicu, izaberite **Nakon dokumenta**.

Vrsta naslovne strane:

Izaberite sadržaj naslovne strane.

### ***Opcije menija za podešavanja zadatka***

#### **Poverljivi zadatak:**

Omogućava vam da unesete lozinku za zadatak za štampanje.

Korisničko ime:

Unesite korisničko ime.

Ime zadatka:

Unesite naziv zadatka.

Lozinka:

Unesite lozinku.

### ***Opcije menija za funkcije štampača***

Skupovi funkcija:

Quality:

MediaType:

Izaberite tip papira na koji štampate. Ako izaberete **Neodređeno**, štampanje se vrši iz izvora papira za koji je vrsta papira u podešavanjima štampača podešena na sledeće parametre.

običan papir, Preprinted, Letterhead, Boja, Recycled, Visokokvalitetni običan papir

Međutim, papir se ne može uvlačiti iz izvora papira koji je u **Automatski izbor podešavanja** na štampaču isključen.

Print Quality:

Izaberite kvalitet štampe koji želite da koristite prilikom štampanja.

Obojen:

Color Mode:

Izaberite da li želite štampanje u boji ili crno-belo štampanje.

Quality:

Možete da izaberete simulaciju CMYK boje mastila kada štamplate tako što ćete reprodukovati CMYK boju mastila ofset štampe.

Ostali:

Ink Save Mode:

Ušteda mastila smanjivanjem gustine štampanja.

## Štampanje PDF datoteka sa memorijskog uređaja

Možete da štamplate PDF datoteke sa memorijskog uređaja koji je priključen na štampač.

1. Uključite memorijski uređaj u USB priključak spoljnog interfejsa štampača.  
[“Umetanje spoljašnjeg USB uređaja” na strani 157](#)
2. Izaberite **Memorijski uređaj** na početnom ekranu.
3. Izaberite **PDF**.
4. Izaberite datoteku a zatim idite do sledećeg ekrana.
5. Dodirnite .

## Osnovne opcije menija za postavke PDF

 (Redosled prikaza):

Menja redosled datoteka.

Postavke papira:

Odredite podešavanja za izvor papira na kom želite da štamplate.

Režim boje:

Izaberite podešavanje boje ako obično štamplate u **Crno-belo** ili **U boji**.

## Napredne opcije menija za postavke PDF

Dvostrano:

Izaberite **Uklj.** da biste štampli PDF datoteke uz pomoć dvostranog štampanja. Takođe možete da izaberete način povezivanja dodirom na **Povezivanje (kopiranje)**.

Redosled štampanja:

Izaberite redosled za štampanje datoteka sa više strana.

## Štampanje dokumenata s pametnih uređaja

Možete da štampate dokumente sa pametnog uređaja kao što su pametni telefon i tablet.

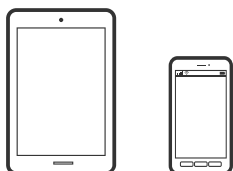

## Štampanje pomoću aplikacije Epson Smart Panel

Epson Smart Panel je aplikacija koja vam omogućava da s lakoćom vršite radnje štampača kao što su štampanje, kopiranje ili skeniranje sa pametnih uređaja poput pametnih telefona ili tableta. Možete da povežete štampač i pametni uređaj preko bežične mreže, proverite nivoe mastila i status štampača, kao i da pronađete rešenja u slučaju greške. Takođe možete jednostavno da vršite kopiranje registrovanjem omiljene stavke za kopiranje.



Instalirajte Epson Smart Panel sa sledeće URL adrese ili QR koda.

<https://support.epson.net/smpdl/>



Pokrenite Epson Smart Panel i zatim izaberite meni za štampanje na početnom ekranu.

## Štampanje dokumenata pomoću funkcije AirPrint

AirPrint omogućava trenutno bežično štampanje koristeći iPhone, iPad i iPod touch i Mac, a da ne morate da instalirate upravljačke programe ili preuzmete softver.

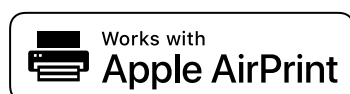

### **Napomena:**

Ako ste onemogućili poruke o konfiguraciji papira na kontrolnoj tabli svog štampača, ne možete koristiti funkciju AirPrint. Pogledajte sledeći link da biste po potrebi omogućili poruke.

1. Podesite štampač za bežično štampanje. Pogledajte sledeći link.

<https://epson.sn>

2. Vaš Apple uređaj povežite na istu bežičnu mrežu koju koristi vaš štampač.
3. Štampajte sa vašeg uređaja na vašem štampaču.

**Napomena:**

Radi detaljnijih informacija pogledajte stranu AirPrint na internet stranici kompanije Apple.

### Povezane informacije

➔ “Ne možete da štampate iako je veza uspostavljena (iOS)” na strani 311

## Štampanje pomoću aplikacije Epson Print Enabler

Možete putem bežične veze da štampate svoje dokumente, e-poštu, fotografije i veb-stranice direktno sa svog Android telefona ili tableta (Android v 4.4 ili noviji). Pomoću svega nekoliko dodira, vaš Android uređaj će otkriti Epsonov štampač koji je povezan na istu bežičnu mrežu.

Pretražite Google Play kako biste instalirali aplikaciju Epson Print Enabler.

Idite na **Podešavanja** na svom Android uređaju, izaberite **Štampanje**, a zatim omogućite Epson Print Enabler. Iz Android aplikacije kao što je Chrome, dodirnite ikonu menija i odštampajte ono što je na ekranu.

**Napomena:**

Ako ne vidite svoj štampač, dodirnite **Svi štampači** i izaberite svoj štampač.

## Štampanje pomoću aplikacije Mopria Print Service

Mopria Print Service omogućava trenutno bežično štampanje sa Android pametnih telefona ili tableta.

Instalirajte Mopria Print Service sa Google Play.



Radi detaljnijih informacija posetite internet stranicu Mopria na <https://mopria.org>.

---

# Štampanje na kovertama

## Štampanje koverata sa računara (Windows)

1. Ubacite kovertu u štampač.  
“Ubacivanje papira” na strani 149
2. Otvorite datoteku koju želite da odštampate.

3. Pristupite prozoru upravljačkog programa štampača.
4. Izaberite veličinu koverta iz **Veličina dokumenta** na kartici **Glavni** a zatim izaberite **Koverat** iz **Vrsta papira**.
5. Po potrebi odredite ostale opcije na karticama **Glavni** i **Još opcija** i kliknite na **U redu**.
6. Kliknite na **Štampaj**.

## Štampanje koverata sa računara (Mac OS)

1. Ubacite kovertu u štampač.  
[“Ubacivanje papira” na strani 149](#)
2. Otvorite datoteku koju želite da odštampate.
3. Izaberite **Štampaj** u meniju **Datoteka** ili neku drugu komandu kako biste pristupili dijalogu za štampanje.
4. Izaberite veličinu kao podešavanje **Veličina papira**.
5. Izaberite **Podešavanje štampe** u iskačućem meniju.
6. Izaberite **Koverta** kao podešavanje za **Media Type**.
7. Odredite ostale stavke po potrebi.
8. Kliknite na **Štampaj**.

---

## Štampanje fotografija

### Štampanje JPEG datoteka sa memorijskog uređaja

Možete da štampate JPEG datoteke sa memorijskog uređaja koji je priključen na štampač.

1. Uključite memorijski uređaj u USB priključak spoljnog interfejsa štampača.  
[“Umetanje spoljašnjeg USB uređaja” na strani 157](#)
2. Izaberite **Memorijski uređaj** na početnom ekranu.
3. Izaberite **JPEG**.
4. Izaberite datoteku a zatim idite do sledećeg ekrana.
5. Dodirnite .



## Osnovne opcije menija za postavke JPEG

### (Opcije):

Izvršite podešavanja za redosled, izbor, poništavanje izbora slika.

### Postavke papira:

Odredite podešavanja za izvor papira na kom želite da štampate.

### Režim boje:

Izaberite podešavanje boje ako obično štampate u **Crno-belo** ili **U boji**.

## Napredne opcije menija za postavke JPEG

### Raspored:

Izaberite raspored JPEG datoteka. **1** je za štampanje jedne datoteke po stranici. **20** je za štampanje 20 datoteka po stranici. **Indeks** je za indeksno štampanje sa podacima.

### Uklapanje u okvir:

Izaberite **Uklj.** da biste izrezali sliku tako da se automatski uklapa u izabrani raspored za štampanje. Ako se razmera podataka slike i veličina papira razlikuju, slika se automatski uvećava ili umanjuje tako da se kratke strane podudaraju sa kratkim stranama papira. Dugačka strana slike se seče ako premašuje dugačku stranu papira. Ova funkcija možda neće raditi kod panoramskih fotografija.

### Kvalitet:

Izaberite **Najbolje** za bolji kvalitet štampanja, ali brzina štampanja može biti manja.

### Datum:

Izaberite format datuma kada je fotografija nastala ili kada je sačuvana. Datum nije odštampan u slučaju pojedinih rasporeda.

### Korekcija fotografije:

Izaberite ovaj režim da biste automatski poboljšali osvetljenost, kontrast i zasićenje fotografija. Da biste isključili automatsko poboljšanje, izaberite **Poboljš. isključeno**.

### Korekc. crvenih očiju:

Izaberite **Uklj.** da automatski ispravite efekat crvenih očiju na fotografijama. Ispravke se ne primenjuju na originalnu datoteku, već samo na kopije. U zavisnosti od tipa fotografije mogu se popraviti i drugi delovi slike pored očiju.

## Štampanje TIFF datoteka sa memorijskog uređaja

Možete da štampate TIFF datoteke sa memorijskog uređaja koji je priključen na štampač.

1. Uključite memorijski uređaj u USB priključak spoljnog interfejsa štampača.  
[“Umetanje spoljašnjeg USB uređaja” na strani 157](#)
2. Izaberite **Memorijski uređaj** na početnom ekranu.

3. Izaberite **TIFF**.
4. Izaberite datoteku a zatim idite do sledećeg ekrana.
5. Dodirnite .

## Osnovne opcije menija za postavke TIFF

 (Redosled prikaza):

Menja redosled datoteka.

Postavke papira:

Odredite podešavanja za izvor papira na kom želite da štampate.

Režim boje:

Izaberite podešavanje boje ako obično štampate u **Crno-belo** ili **U boji**.

## Napredne opcije menija za postavke TIFF

Raspored:

Izaberite kako da rasporedite Multi-TIFF datoteku. **1** je za štampanje jedne stranice po listu. **20** je za štampanje 20 stranica po listu. **Indeks** je za indeksno štampanje sa podacima.

Uklapanje u okvir:

Izaberite **Uklj.** da biste izrezali sliku tako da se automatski uklapa u izabrani raspored za štampanje. Ako se razmera podataka slike i veličina papira razlikuju, slika se automatski uvećava ili umanjuje tako da se kratke strane podudaraju sa kratkim stranama papira. Dugačka strana slike se seče ako premašuje dugačku stranu papira. Ova funkcija možda neće raditi kod panoramskih fotografija.

Kvalitet:

Izaberite **Najbolje** za bolji kvalitet štampanja, ali brzina štampanja može biti manja.

Redosled štampanja:

Izaberite redosled za štampanje datoteka sa više strana.

Datum:

Izaberite format datuma kada je fotografija nastala ili kada je sačuvana. Datum nije odštampan u slučaju pojedinih rasporeda.

---

## Štampanje veb stranica

## Štampanje internet stranica sa pametnog uređaja

Instalirajte Epson Smart Panel sa sledeće URL adrese ili QR koda.

<https://support.epson.net/smpdl/>



Otvorite internet stranicu koju želite da štampate u vašoj aplikaciji veb-pregledača. Dodirnite **Deli** u meniju aplikacije veb-pregledača, izaberite **Smart Panel**, a zatim počnite da štampate.

## Štampanje uz korišćenje usluge računarskog oblaka

Korišćenjem usluge Epson Connect dostupne preko interneta, možete štampati sa svog pametnog telefona, tableta ili laptop računara u bilo koje vreme i praktično svuda. Da biste koristili ovu uslugu, potrebno je da registrujete korisnika i štampač u usluzi Epson Connect.

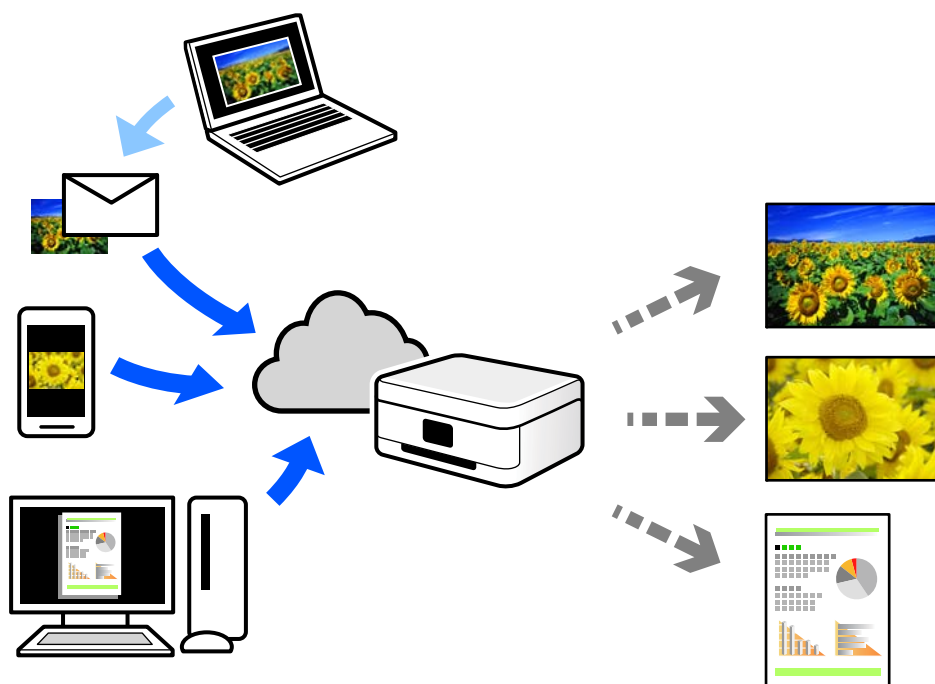

Sledeće funkcije su dostupne preko interneta.

Email Print

Kada pošaljete e-poruku sa priložima poput dokumenata ili slika na e-adresu koja je dodeljena štampaču, tu e-poruku možete da odštampate sa udaljenih lokacija kao što su vaš kućni ili kancelarijski štampač.

Remote Print Driver

To je deljeni upravljački program koji ima podršku za upravljački program za štampanje sa udaljenosti. Prilikom štampanja uz korišćenje štampača na udaljenoj lokaciji, možete da štampate tako što ćete promeniti štampač u prozoru uobičajenih aplikacija.

Pogledajte Epson Connect veb portal radi detaljnih podataka o načinu podešavanja ili štampanja.

<https://www.epsonconnect.com/>

<http://www.epsonconnect.eu> (samo Evropa)

---

## Prekid i štampanje

Možete prekinuti trenutni zadatak za štampanje i izvršiti drugi zadatak koji ste primili.

**Napomena:**

*Međutim, ne možete prekinuti novi zadatak sa računara.*

1. Pritisnite dugme  na kontrolnoj tabli štampača dok je štampanje u toku.  
Štampanje se prekida i štampač ulazi u režim prekida.
2. Izaberite **Job/Status** na početnom ekranu.
3. Izaberite karticu **Zadatak** a zatim izaberite zadatak koji želite da prekinete sa liste **Aktivno**.
4. Izaberite **Detalji** da biste prikazali detalje zadatka.
5. Izaberite **Prekini** na prikazanom ekranu.

Izvršava se zadatak za štampanje koji ste izabrali.

Da biste ponovo pokrenuli zaustavljeni zadatak, ponovo pritisnite dugme  da biste izašli iz režima prekida. Takođe, ako se ne izvrše nikakve radnje tokom određenog vremenskog perioda nakon prekida zadatka za štampanje, štampač izlazi iz režima prekida.

---

# Kopiranje

Dostupni načini kopiranja. . . . .	210
Prekid i kopiranje. . . . .	215
Osnovne opcije menija za kopiranje. . . . .	215
Napredne opcije menija za kopiranje. . . . .	217

## Dostupni načini kopiranja

Postavite originale na staklo skenera ili ADF, a zatim izaberite meni **Kopiranje** na početnom ekranu.

### Kopiranje originala

Možete da kopirate originale fiksne veličine ili prilagođene veličine u boji ili kao crno-bele.

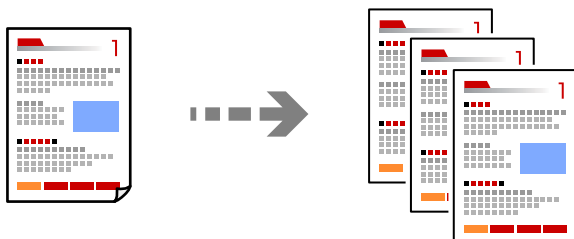

1. Ubacite papir u štampač.  
“Ubacivanje papira” na strani 149
2. Postavite originale.  
“Postavljanje originala” na strani 153
3. Izaberite **Kopiranje** na početnom ekranu.
4. Izaberite karticu **Osn. podešavanja**, a zatim izaberite **Crno-belo** ili **U boji**.

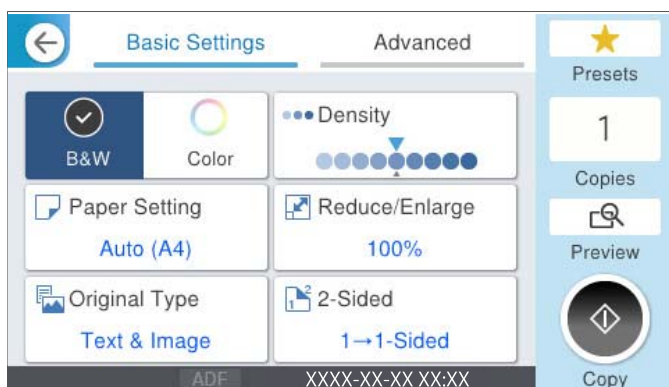

5. Dodirnite .

## Dvostrano kopiranje

Kopirajte više originala na obe strane papira.



1. Sve originale postavite u automatski mehanizam za uvlačenje papira okrenute nagore.



**Važno:**

*Ako želite da kopirate originale koje ADF ne podržava, koristite staklo skenera.*

*“Originali koje ADF ne podržava” na strani 154*

**Napomena:**

*Možete postaviti originale i na staklo skenera.*

*“Postavljanje originala” na strani 153*

2. Izaberite **Kopiranje** na početnom ekranu.
3. Izaberite karticu **Osn. podešavanja**, izaberite **Dvostrano**, a zatim sa menija izaberite opciju dvostranog štampanja koju želite da izvršite.
4. Odredite ostala podešavanja kao što su položaj originala i položaj za povezivanje.
5. Dodirnite .

## Kopiranje uz povećanje ili smanjenje veličine

Možete da kopirate originale u određenim razmerama.

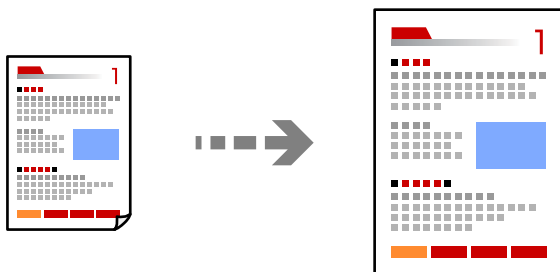

1. Postavite originale.  
*“Postavljanje originala” na strani 153*
2. Izaberite **Kopiranje** na početnom ekranu.
3. Izaberite karticu **Osn. podešavanja** a zatim izaberite **Smanji/povećaj**.

4. Odredite stepen uvećanja ili smanjenja.

5. Dodirnite .

## Kopiranje više originala na jednom listu

Na jedan list papira možete kopirati više originala.

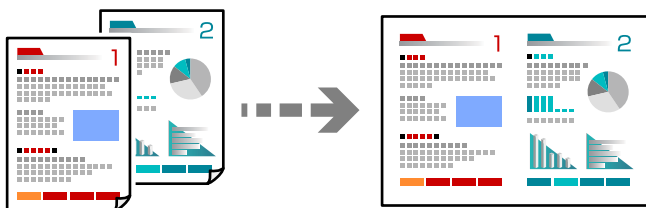

1. Sve originale postavite u ADF okrenute nagore.

Postavite ih u smeru prikazanom na ilustraciji.

Smer za čitanje

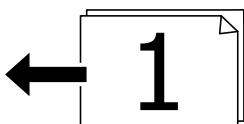
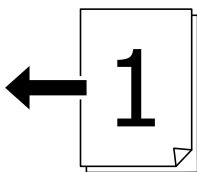

Smer ulevo

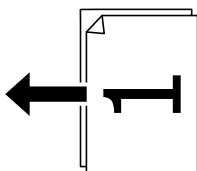
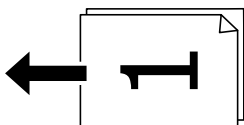

**Važno:**

Ako želite da kopirate originale koje ADF ne podržava, koristite staklo skenera.

*"Originali koje ADF ne podržava" na strani 154*



**Napomena:**

Možete postaviti originale i na staklo skenera.

[“Postavljanje originala” na strani 153](#)

2. Izaberite **Kopiranje** na početnom ekranu.
3. Izaberite karticu **Napredno**, izaberite **Višestrano**, a zatim izaberite **2** ili **4**.
4. Odredite raspored i orijentaciju originala.
5. Dodirnite .

## Kopiranje po redosledu stranica

Prilikom štampanja dokumenata sa više strana, možete izbacivati po jedan primerak istovremeno po redosledu stranica.

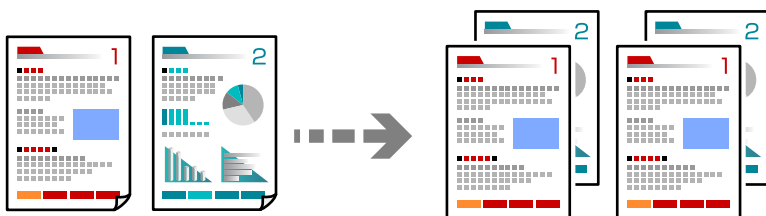

1. Postavite originale.  
[“Postavljanje originala” na strani 153](#)
2. Izaberite **Kopiranje** na početnom ekranu.
3. Izaberite karticu **Napredno** a zatim izaberite **Završavanje > Ređanje (redosled stranica)**.
4. Dodirnite .

## Kopiranje originala dobrog kvaliteta

Možete kopirati originale bez senki ili izbušenih rupa ili prilagoditi kvalitet slike.

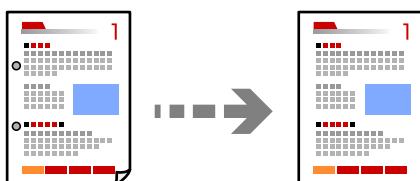



1. Postavite originale.  
[“Postavljanje originala” na strani 153](#)
2. Izaberite **Kopiranje** na početnom ekranu.

3. Izaberite karticu **Napredno**, a zatim omogućite **Uklanjanje senke** ili **Uklanj. rupa od bušenja** ili podesite kvalitet slike u **Kvalitet slike**.
4. Dodirnite .

## Kopiranje lične karte

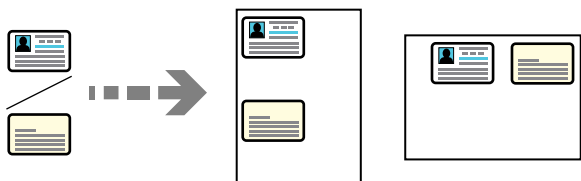
Skenira obe strane lične karte i kopira ih na jednu stranu papira.



1. Postavite originale.  
[“Postavljanje originala” na strani 153](#)
  2. Izaberite **Kopiranje** na početnom ekranu.
  3. Izaberite karticu **Napredno**, izaberite **Kopija ID kartice**, a zatim omogućite podešavanje.
  4. Odredite **Orijentacija (original)**.
  5. Dodirnite .
- Sledite uputstva na ekranu da biste postavili naličje originala.

## Kopiranje koverti

Možete da kopirate kovertе.

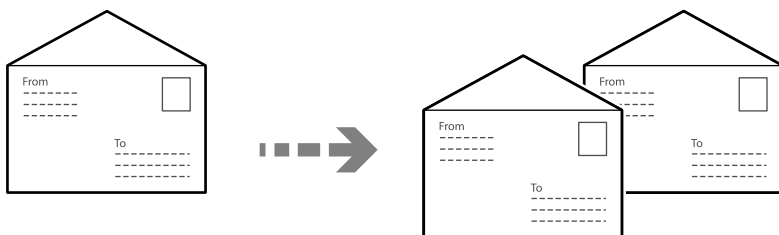

Uverite se da su kovertе ubačene u ispravnoj orijentaciji.

- Ubacivanje papira

Pogledajte povezane informacije.

[“Ubacivanje papira” na strani 149](#)

### Postavljanje originala

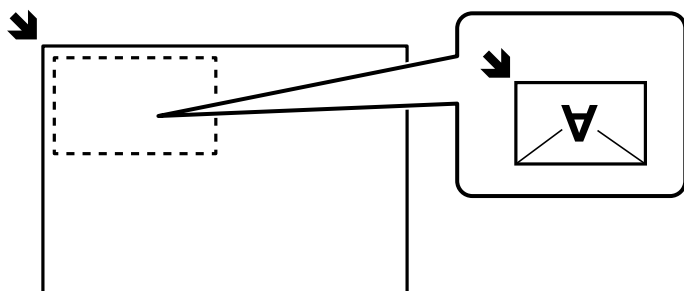

Postavite original na staklo skenera. Kada stavljate kovertu, postavite je u orijentaciji kao što je prikazano na ilustraciji.



---

## Prekid i kopiranje

Možete da prekinete trenutni zadatak za štampanje i izvršite radnje kopiranja.

1. Pritisnite dugme  na kontrolnoj tabli štampača dok je štampanje u toku. Štampanje se prekida i štampač ulazi u režim prekida.
2. Postavite originale.  
[“Postavljanje originala” na strani 153](#)
3. Izaberite **Kopiranje** na početnom ekranu.
4. Po potrebi izmenite podešavanja u **Osn. podešavanja** i **Napredno**
5. Dodirnite .

Da biste ponovo pokrenuli zaustavljeni zadatak, ponovo pritisnite dugme  da biste izašli iz režima prekida. Takođe, ako se ne izvrše nikakve radnje tokom određenog vremenskog perioda nakon prekida zadatka za štampanje, štampač izlazi iz režima prekida.

---

## Osnovne opcije menija za kopiranje

### **Napomena:**

Stavke možda neće biti dostupne, zavisno od ostalih podešavanja koja ste izvršili.

#### Režim boje:

Izaberite da li želite kopiranje u boji ili crno-belo.

#### Crno-belo

Kopiranje originala kao crno-belog (jednobojno).

#### U boji

Kopiranje originala u boji.

### Gustina:

Povećajte nivo gustine kada su rezultati kopiranja bleđi. Smanjite nivo gustine kada se stvaraju mrlje od mastila.

### Postavke papira:

Izaberite izvor papira koji želite da koristite. Kada je izabrana opcija **Aut.**, papir se automatski uvlači pomoću postavki **Postavka papira** koje se unose prilikom ubacivanja papira.

### Smanji/povećaj:

Konfigurirajte odnos razmere uvećanja ili umanjenja. Dodirnite vrednost i odredite uvećanje ili umanjenje originala u okviru opsega od 25 do 400%.

#### Aut.

Automatski povećajte ili smanjite veličinu originala na razmeru veličine papira. Na primer, ako podesite veličinu originala na A6 i podesite veličinu papira na A4, razmera se automatski prilagođava na 200%.

Ako oko originala postoje bele margine, bele margine na oznakama u uglu (↘) stakla skenera registruju se kao oblast skeniranja, ali margine na suprotnoj strani mogu biti izrezane.

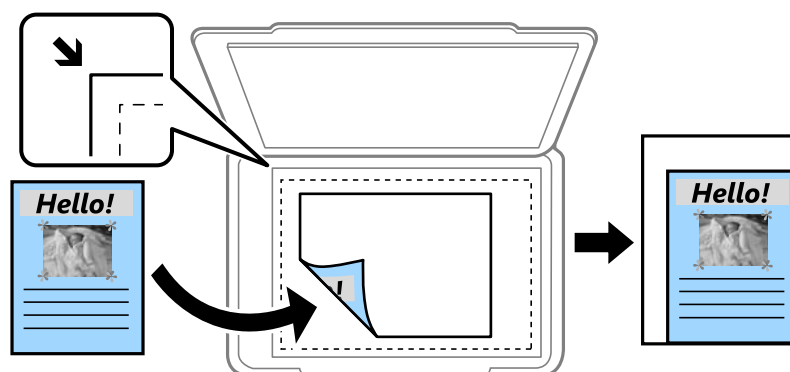

#### Smanjiv. za ukl. u papir

Kopira skeniranu sliku u manjoj veličini od vrednosti Smanji/povećaj kako bi se uklopila u veličinu papira. Ako je vrednost Smanji/povećaj veća od formata papira, podaci će se možda odštampati izvan ivica papira.

#### Stvarna veličina

Kopira u razmeri 100%.

#### A4→A5 i drugo

Automatski povećava ili smanjuje original kako bi se uklopio u određenu veličinu papira.

### Originalni tip:

Izaberite tip originala. Kopira u optimalnom kvalitetu radi podudaranja sa vrstom originala.

### Dvostrano:

Izaberite dvostrani raspored.

#### 1-strano

Kopira jednu stranu originala na jednu stranu papira.

Dvostrano>dvostrano

Kopira obe strane dvostranog originala na obe strane pojedinačnog lista papira. Izaberite položaj originala i položaj za povezivanje originala i papira.

Jednostrano>dvostrano

Kopira dva jednostrana originala na obe strane pojedinačnog lista papira. Izaberite položaj originala i položaj za povezivanje papira.

Dvostrano>jednostrano

Kopira obe strane dvostranog originala na jednu stranu dva lista papira. Izaberite položaj originala i položaj za povezivanje originala.

---

## Napredne opcije menija za kopiranje

**Napomena:**

Stavke možda neće biti dostupne, zavisno od ostalih podešavanja koja ste izvršili.

**Višestrano:**

Izaberite raspored za kopiranje.

Pojedinačna stranica

Kopiranje jednostranog originala na jedan list.

2

Kopiranje dva jednostrana originalna dokumenta na jedan list u dvostrukom rasporedu. Izaberite raspored, redosled i položaj originala.

4

Kopiranje četiri jednostrana originalna dokumenta na jedan list u četverostrukom rasporedu. Izaberite raspored, redosled i položaj originala.

**Originalna veličina:**

Izaberite veličinu originala. Kada kopirate originale nestandardne veličine, izaberite veličinu koja je najpribližnija originalu.

**Završavanje:**

Izaberite kako da se izbací papir za više kopija više originala.

Grupisanje (iste stranice)

Kopira originale po strani kao grupu.

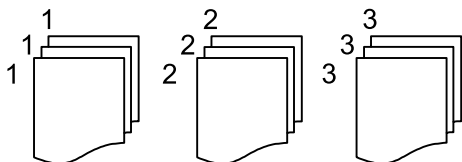

Ređanje (redosled stranica)

Kopira originale koji su upareni i složeni u skupove.

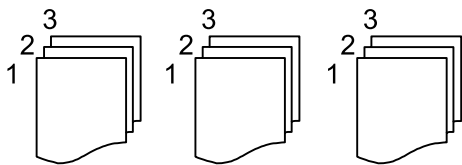

Orijentacija (original)

Izaberite položaj originala.

Kvalitet slike:

Podesite podešavanja slike.

Kontrast

Podesite razliku između svetlih i tamnih delova.

Zasićenje

Podesite živost boja.

Balans crvene, Balans bele, Balans plave

Podesite gustinu svake boje.

Oštrina

Podesite konture slike.

Regulacija nijanse

Podesite nijansu boje površine. Dodirnite + da biste je učinili hladnom (pojačajte zelenu) i dodirnite - da biste je učinili toplom (pojačajte crvenu).

Uklanj. pozad.

Podesite gustinu boje pozadine. Dodirnite + da biste je posvetlili (bela) i dodirnite - da biste potamnili (crna).

Marg. vez.:

Izaberite položaj za povezivanje originala, marginu i položaj originala.

Smanjiv. za ukl. u papir:

Kopira skeniranu sliku u manjoj veličini od vrednosti Smanji/povećaj kako bi se uklopila u veličinu papira. Ako je vrednost Smanji/povećaj veća od formata papira, podaci će se možda odštampati izvan ivica papira.

Uklanjanje senke:

Uklanja senke koje se pojavljuju po ivicama kopija prilikom kopiranja debelog papira ili u centru papira prilikom kopiranja brošure.

Uklanj. rupa od bušenja:

Uklanja rupe za povezivanje prilikom kopiranja.

Kopija ID kartice:

Skenira obe strane lične karte i kopira ih na jednu stranu papira.

---

# Skeniranje

Dostupni načini skeniranja. . . . .	220
Skeniranje originala u mrežnu fasciklu. . . . .	220
Skeniranje originala u e-poruku. . . . .	222
Skeniranje originala na računar. . . . .	223
Skeniranje originala na memorijski uređaj. . . . .	224
Skeniranje originala u računarski oblak. . . . .	224
Opcije menija za skeniranje. . . . .	225
Skeniranje pomoću WSD-a. . . . .	227
Skeniranje originala na pametni uređaj. . . . .	229

## Dostupni načini skeniranja

Možete da koristite bilo koji od sledećih načina za skeniranje pomoću ovog štampača.

### Skeniranje u mrežnu fasciklu

Skenirane slike možete da sačuvate u unapred konfigurisanu fasciklu na mreži.

[“Skeniranje originala u mrežnu fasciklu” na strani 220](#)

### Skeniranje u e-poruku

Skenirane slike možete poslati u e-poruci direktno sa štampača putem unapred konfigurisanog servera e-pošte.

[“Skeniranje originala u e-poruku” na strani 222](#)

### Skeniranje na računar

Skeniranu sliku možete da sačuvate na računaru koji je povezan na štampač.

[“Skeniranje originala na računar” na strani 223](#)

### Skeniranje na memorijski uređaj

Možete da sačuvate skenirane slike direktno na memorijski uređaj ubačen u štampač.

[“Skeniranje originala na memorijski uređaj” na strani 224](#)

### Slanje u uslugu računarskog oblaka

Skenirane slike možete da šaljete sa kontrolne table štampača u usluge računarskog oblaka koje su unapred registrovane.

[“Skeniranje originala u računarski oblak” na strani 224](#)

### Skeniranje pomoću WSD-a

Skeniranu sliku možete da sačuvate na računaru koji je povezan na štampač koristeći funkciju WSD.

[“Skeniranje pomoću WSD-a” na strani 227](#)

### Skeniranje direktno sa pametnih uređaja

Možete da sačuvate skenirane slike direktno na pametni uređaj kao što je pametni telefon ili tablet pomoću aplikacije Epson Smart Panel na pametnom uređaju.

[“Skeniranje originala na pametni uređaj” na strani 229](#)

---

## Skeniranje originala u mrežnu fasciklu

Proverite sledeće pre skeniranja.

- Vodite računa da mrežna fascikla bude spremna. Pogledajte sledeće prilikom kreiranja deljene fascikle na mreži.  
[“Kreiranje deljene fascikle” na strani 71](#)
- Prethodno registrujete putanju mrežne fascikle u vašim kontaktima da biste lako odredili fasciklu.  
[“Registracija kontakata” na strani 92](#)



**Napomena:**

Vodite računa da podešavanja štampača **Datum/Vreme** i **Vremenska razlika** budu tačna. Pristupite menijima iz **Podešavanja > Opšte postavke > Osn. podešavanja > Podešavanja za datum/vreme**.

1. Postavite originale.

“Postavljanje originala” na strani 153

2. Izaberite **Skeniranje > Mrežni direktorijum/FTP** na kontrolnoj tabli.

3. Navedite odredište.

“Opcije odredišnog menija za skeniranje u fasciklu” na strani 221

**Napomena:**

Možete odštampati istoriju fascikle u kojoj su sačuvani dokumenti odabirom na 

4. Izaberite **Podeš. skeniranja**, a zatim proverite podešavanja kao što su format sačuvane datoteke i po potrebi ih promenite.

“Opcije menija za skeniranje” na strani 225

**Napomena:**

Izaberite  da biste sačuvali podešavanja kao unapred određenu postavku.

5. Dodirnite .

## Opcije odredišnog menija za skeniranje u fasciklu

### Tastatura:

Otvorite ekran **Uredi lokaciju**. Unesite putanju do fascikle i podesite svaku stavku na ekranu.

### Uredi lokaciju:

Unesite putanju do fascikle i podesite svaku stavku na ekranu.

- Režim komunikacije:

Izaberite režim komunikacije za fasciklu.

- Lokacija (neophodno):

Izaberite putanju do fascikle u kojoj želite da sačuvate skeniranu sliku.

Odabirom na **Pregled**, pretražuje se fascikla na računaru povezanom na mrežu. Možete da koristite **Pregled**, samo kada je **Režim komunikacije** podešen na SMB.

- Korisničko ime:

Unesite korisničko ime da biste se prijavili na navedenu fasciklu.

- Lozinka:

Unesite lozinku odgovarajuću za korisničko ime.

- Režim veze:

Izaberite režim povezivanja za fasciklu.

- Broj porta:

Unesite broj ulaza za fasciklu.

- Postavke posredničkog servera:

Izaberite da li želite da koristite ovlašćeni server ili ne.

#### Kontakti:

Izaberite odredište sa liste kontakata.

Možete pretraživati kontakte iz liste kontakata. Unesite ključnu reč za pretraživanje u polje na vrhu ekrana.

---

## Skeniranje originala u e-poruku

Pre skeniranja morate da podesite sledeće.

- Konfigurirate server e-pošte.

[“Konfigurisanje servera za poštu” na strani 67](#)

- Prethodno registrujte adresu e-pošte u vašim kontaktima tako da lako možete da navedete adresu odabirom iz vaših kontakata.

- Vodite računa da podešavanja štampača **Datum/Vreme** i **Vremenska razlika** budu tačna. Pristupite menijima iz **Podešavanja > Opšte postavke > Osn. podešavanja > Podešavanja za datum/vreme**.

1. Postavite originale.

[“Postavljanje originala” na strani 153](#)

2. Izaberite **Skeniranje > Imejl** na kontrolnoj tabli.

3. Navedite primaoca.

[“Opcije menija primaoca za skeniranje u e-poruku” na strani 223](#)

#### **Napomena:**

- Broj primalaca koje ste izabrali prikazuje se sa desne strane ekrana. E-poruke možete slati na najviše 10 adresa i grupa.

*Ako su grupe uključene u primaoce, možete ukupno izabrati najviše 200 pojedinačnih adresa, uzimajući u obzir i adrese u grupama.*

- Izaberite polje za adrese na vrhu ekrana da biste prikazali listu izabranih adresa.

- Izaberite  da biste prikazali ili odštampali istoriju slanja, ili izmenili podešavanja servera za e-poštu.

4. Izaberite **Podeš. skeniranja**, a zatim proverite podešavanja kao što su format sačuvane datoteke i po potrebi ih promenite.

[“Opcije menija za skeniranje” na strani 225](#)

#### **Napomena:**

Izaberite  da biste sačuvali podešavanja kao unapred određenu postavku.

5. Dodirnite .

## Opcije menija primaoca za skeniranje u e-poruku

### Tastatura:

Ručno unesite adresu e-pošte.

### Kontakti:

Izaberite odredište sa liste kontakata.

Možete pretraživati kontakte iz liste kontakata. Unesite ključnu reč za pretraživanje u polje na vrhu ekrana.

### Istorija:

Izaberite adresu sa liste istorije.

---

## Skeniranje originala na računar

Skeniranu sliku možete da sačuvate na računar koji je povezan preko mreže.

Metod čuvanja slika je registrovan kao *job* u aplikaciji Document Capture Pro instaliranoj na vašem računaru. Postoje unapred podešeni zadaci koji vam omogućavaju da sačuvate skenirane slike na računar. Možete takođe da kreirate i registrujete nove zadatke pomoću aplikacije Document Capture Pro na svom računaru.

### Napomena:

*Pre skeniranja morate da podesite sledeće.*

Instalirajte sledeće aplikacije na svoj računar:

Document Capture Pro

Epson Scan 2 (aplikacija je neophodna za korišćenje funkcije skenera)

*Pogledajte sledeće da biste proverili instalirane aplikacije.*

*Windows 11: Kliknite na dugme Start, a zatim proverite fasciklu **All apps > Epson Software > Document Capture Pro** i fasciklu **EPSON > Epson Scan 2**.*

*Windows 10: kliknite na dugme za početak a zatim proverite fasciklu **Epson Software > Document Capture Pro** i fasciklu **EPSON > Epson Scan 2**.*

*Windows 8.1/Windows 8: unesite naziv aplikacije u pretragu, a zatim izaberite prikazanu ikonu.*

*Windows 7: kliknite na dugme za početak a zatim izaberite **Svi programi**. Zatim proverite fasciklu **Epson Software > Document Capture Pro** i fasciklu **EPSON > Epson Scan 2**.*

*Mac OS: izaberite **Kreni > Aplikacije > Epson Software**.*

Povežite štampač i računar preko mreže.

Ako koristite Document Capture Pro Server na Windows Server, podesite režim **Režim rada** na **Serverski režim** u opciji **Web Config** ili preko kontrolne table štampača.

1. Postavite originale.

[“Postavljanje originala” na strani 153](#)

2. Izaberite **Skeniranje > Računar** na kontrolnoj tabli.

- Izaberite **Izaberite računar.**, a zatim izaberite računar na kom ste instalirali Document Capture Pro.

**Napomena:**

- Kontrolna tabla štampača prikazuje do 110 računara na kojima je instalirana opcija Document Capture Pro.
- Ako je **Serverski režim** podešen kao režim rada, preskočite ovaj korak.

- Izaberite zadatak.

**Napomena:**

Ako ste podesili samo jedan zadatak, ne morate da izaberete zadatak. Pređite na sledeći korak.

- Izaberite oblast u kojoj je prikazan sadržaj zadatka, a zatim proverite detalje zadatka.

- Dodirnite .

Document Capture Pro se automatski pokreće na računaru i skeniranje počinje.

**Napomena:**

- Pogledajte pomoć za Document Capture Pro radi informacija o korišćenju funkcija kao što su kreiranje i registrovanje zadataka.
- Na možete samo započeti skeniranje sa štampača, nego i sa računara uz pomoć Document Capture Pro. Više informacija potražite u programu Document Capture Pro.

### Povezane informacije

➔ [“Podešavanje serverskog režima” na strani 119](#)

---

## Skeniranje originala na memorijski uređaj

- Postavite originale.

[“Postavljanje originala” na strani 153](#)

- Ubacite memorijski uređaj u štampač.

- Izaberite **Skeniranje > Memorijski uređaj** na kontrolnoj tabli.

- Podesite skeniranje.

[“Opcije menija za skeniranje” na strani 225](#)

**Napomena:**

Izaberite  da biste sačuvali podešavanja kao unapred određenu postavku.

- Dodirnite .

---

## Skeniranje originala u računarski oblak

Pre korišćenja ove funkcije izvršite podešavanja pomoću Epson Connect. Više informacija potražite na sledećem veb-sajtu Epson Connect.

<https://www.epsonconnect.com/>

<http://www.epsonconnect.eu> (samo Evropa)

1. Postavite originale.  
[“Postavljanje originala” na strani 153](#)
2. Izaberite **Skeniranje** > **Oblak** na kontrolnoj tabli.
3. Izaberite  na vrhu ekrana, a zatim izaberite odredište.
4. Podesite skeniranje.  
[“Opcije menija za skeniranje” na strani 225](#)

**Napomena:**

Izaberite  da biste sačuvali podešavanja kao unapred određenu postavku.

5. Dodirnite .

---

## Opcije menija za skeniranje

Pojedine stavke možda neće biti dostupne u zavisnosti od metoda skeniranja ili drugih podešavanja koje ste izabrali.

### Režim boje:

Izaberite da li želite skeniranje u boji ili crno-belo.

### Format datoteke:

Izaberite format u kom želite da sačuvate skeniranu sliku.

Kada želite da sačuvate kao PDF, PDF/A, ili TIFF, izaberite da li želite da sačuvate originale kao jednu datoteku (više strana) ili da svaki original sačuvate odvojeno (pojedinačna strana).

Odnos kompresije:

Izaberite koliko želite da komprimujete skeniranu sliku.

Podešavanja PDF-a:

Kada kao format za čuvanje izaberete PDF, koristite sledeća podešavanja za zaštitu PDF datoteka.

Da biste kreirali PDF datoteku koja zahteva lozinku prilikom otvaranja, podesite Lozinka za otvaranje dokum.. Da biste kreirali PDF datoteku koja traži lozinku prilikom štampanja ili uređivanja, podesite Lozinka za dozvole.

### Rezolucija:

Izaberite rezoluciju skeniranja.

### Dvostrano:

Skenirajte obe strane originala.

Orijentacija (original):

Izaberite položaj originala.

Povezivanje (original):

Izaberite smer povezivanja originala.

Obl.sken.:

Izaberite oblast za skeniranje. Za izrezivanje belih površina oko teksta ili slike prilikom skeniranja izaberite **Automatsko opsecanje**. Za skeniranje na maksimalnoj oblasti stakla skenera, izaberite **Maksimalna oblast**.

Orijentacija (original):

Izaberite orijentaciju originala.

Originalni tip

Izaberite tip originala.

Orijentacija (original):

Izaberite položaj originala.

Gustina:

Izaberite kontrast za skeniranu sliku.

Uklanjanje senke:

Uklonite senke originala koje se pojavljuju na skeniranoj slici.

Okvir:

Uklonite senke na ivici originala.

Centar:

Uklonite senke na margini za spajanje brošure.

Uklanj. rupa od bušenja:

Uklonite probušene rupice koje se pojavljuju na skeniranoj slici. Možete odrediti oblast za brisanje probušenih rupica unošenjem vrednosti u polje sa desne strane.

Položaj brisanja:

Izaberite položaj za uklanjanje probušenih rupica.

Orijentacija (original):

Izaberite orijentaciju originala.

Naslov:

Unesite naslov za e-poruku sadržan od alfanumeričkih znakova i simbola.

Maks. vel. priložene datoteke:

Izaberite maksimalnu veličinu datoteke koju je moguće priložiti e-poruci.

Naziv datoteke:

Prefiks imena datoteke:

Unesite prefiks za naziv slika sadržan od alfanumeričkih znakova i simbola.

Dodaj datum:

Dodajte datum nazivu datoteke.

Dodajte vreme:

Dodajte vreme nazivu datoteke.

## Skeniranje pomoću WSD-a

### *Napomena:*

- Ova funkcija je dostupna samo za računare sa operativnim sistemom Windows Vista ili novijim.
- Ako koristite Windows 7/Windows Vista, treba unapred da podesite računar pomoću ove funkcije.  
[“Podešavanje WSD ulaza” na strani 227](#)

1. Postavite originale.  
[“Postavljanje originala” na strani 153](#)
2. Izaberite **Skeniranje > WSD** na kontrolnoj tabli.
3. Izaberite računar.
4. Dodirnite .

## Podešavanje WSD ulaza

U ovom odeljku je objašnjeno kako se podešava WSD ulaz kod operativnog sistema Windows 7/Windows Vista.

### *Napomena:*

*Kod operativnog sistema Windows 8 ili novijeg, WSD ulaz se automatski podešava.*

Za podešavanje WSD ulaza potrebno je sledeće.

- Štampač i računar su povezani na mrežu.
  - Na računaru je instaliran upravljački program štampača.
1. Uključite štampač.
  2. Na računaru kliknite na početak a zatim kliknite na **Mreža**.
  3. Kliknite desnim tasterom miša na štampač a zatim kliknite na **Instaliraj**.  
Kad se prikaže ekran **Kontrola korisničkog naloga**, kliknite na **Nastavi**.

Ako se prikaže ekran **Deinstaliraj**, kliknite na **Deinstaliraj** i počnite ispočetka.

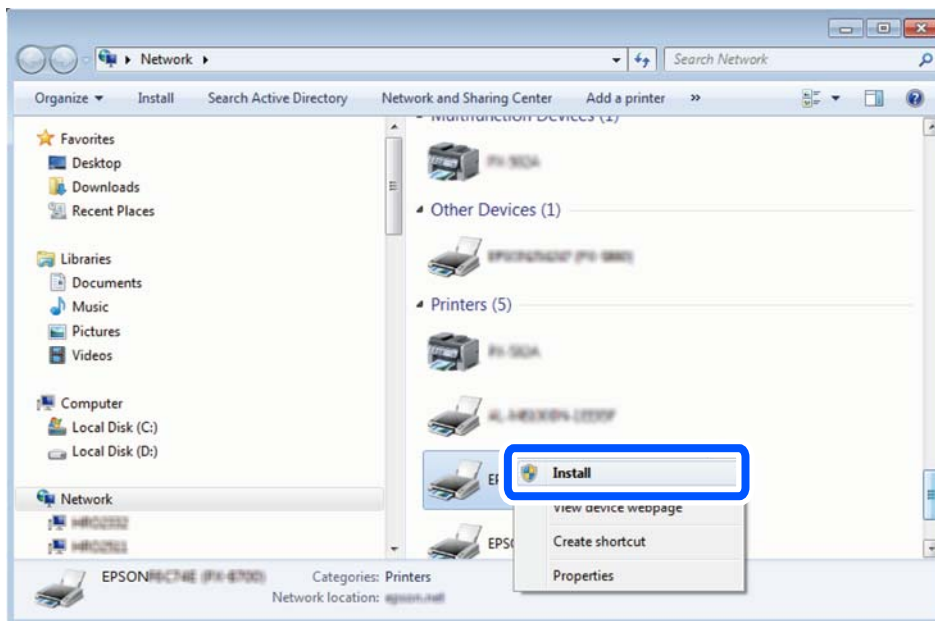

**Napomena:**

Naziv štampača koji ste podesili na mreži i naziv modela (EPSON XXXXXX (XX-XXXX)) prikazuju se na ekranu mreže. Naziv štampača koji je podešen na mreži možete da proverite na kontrolnoj tabli štampača ili tako što ćete odštampati list statusa mreže.

4. Kliknite na **Vaš uređaj je spreman za upotrebu**.

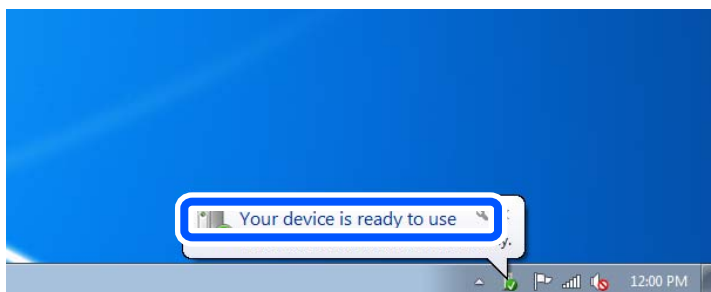

5. Proverite poruku a zatim kliknite na **Zatvori**.

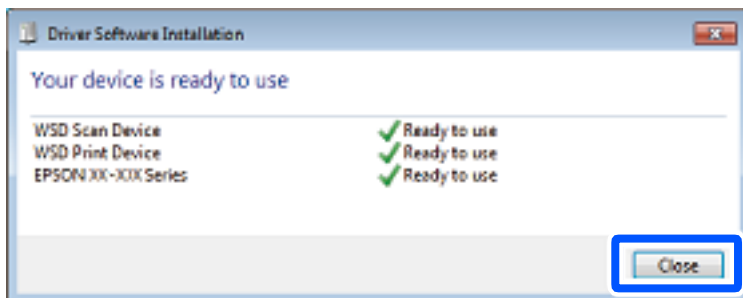

6. Otvorite ekran **Uređaji i štampači**.

☐ Windows 7

Kliknite na početak > **Kontrolna tabla** > **Hardver i zvuk** ili **Hardver** > **Uređaji i štampači**.



- Windows Vista

Kliknite na početak > **Kontrolna tabla** > **Hardver i zvuk** > **Štampači**.

7. Proverite da li je na mreži prikazana ikona sa nazivom štampača.

Kada koristite WSD, izaberite naziv štampača.

---

## Skeniranje originala na pametni uređaj

***Napomena:***

*Pre skeniranja instalirajte Epson Smart Panel na svoj pametni uređaj.*

1. Postavite originale.  
“Postavljanje originala” na strani 153
2. Pokrenite Epson Smart Panel na pametnom telefonu.
3. Na početnom ekranu izaberite meni za skeniranje.
4. Pratite uputstva na ekranu da biste skenirali i sačuvali slike.

---

# Slanje faksa

Pre upotrebe funkcija faksa. . . . .	231
Pregled funkcija faksa za ovaj štampač. . . . .	231
Slanje faksova pomoću štampača. . . . .	238
Prijem faksova na štampač. . . . .	246
Opcije menija za slanje faksova. . . . .	252
Opcije menija za Kutija faksa. . . . .	256
Provera statusa ili evidencije zadataka faksa. . . . .	263
Slanje faksa sa računara. . . . .	266
Prijem faksova na računar. . . . .	271

## Pre upotrebe funkcija faksa

Ako želite da proverite status podešavanja za faks, odštampajte **Lista podešavanja faksa** odabirom **Faks** >  (Još) > **Izveštaj o faksu** > **Lista podešavanja faksa**. Ako vaša organizacija ima administratora za štampač, obratite se administratoru da biste proverili status ili stanja povezivanja i postavki.

### Proverite sledeće pre početka korišćenja funkcija faksa.

- Štampač i telefonska linija i (ako se koristi) telefonski uređaj su pravilno povezani.  
“Priključivanje štampača na telefonsku liniju” na strani 122
- Osnovna podešavanja faksa (Čarobnjak za podešavanje faksa) su završena.  
“Registracija kontakata” na strani 92  
“Priprema štampača za slanje i prijem faksova” na strani 125
- Druga neophodna Podešavanja faksa su završena.  
“Konfigurisanje servera za poštu” na strani 67  
“Podešavanje deljene mrežne fascikle” na strani 71  
“Podešavanja za korišćenje usluge računarskog oblaka kao odredišta za prosleđivanje faksa” na strani 102  
“Vršenje podešavanja za funkcije faksa na štampaču u zavisno od upotrebe” na strani 126

### Pogledajte sledeće:

- Rešavanje problema slanja faksa:  
“Nemoguće slanje ili primanje faksova” na strani 313  
“Kvalitet poslatog faksa je loš” na strani 337  
“Kvalitet primljenog faksa je loš” na strani 339  
“Ne možete da rukujete štampačem na očekivani način” na strani 356
- Opcije menija za podešavanje funkcija faksa:  
“Podešavanja faksa ” na strani 393

## Pregled funkcija faksa za ovaj štampač

### Funkcija: slanje faksova

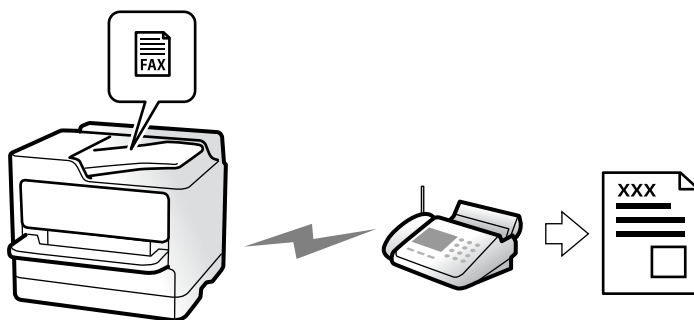

## Načini slanja

### Automatsko slanje

Kada skenirate original dodiranjem na **Slanje**, štampač poziva primaoca i šalje faks.

[“Slanje faksova pomoću štampača” na strani 238](#)

### Ručno slanje

Kada vršite ručnu proveru linijske veze pozivanjem primaoca, dodirnite **Slanje** kako biste započeli direktno slanje faksa.

[“Ručno slanje faksa nakon potvrde statusa primaoca” na strani 240](#)

[“Slanje faksa pozivanjem sa spoljnog telefonskog uređaja” na strani 241](#)

## Imenovanje primaoca prilikom slanja faksa

Možete uneti primaoca pomoću **Tastatura**, **Kontakti** i **Nedavno**.

[“Primalac” na strani 252](#)

[“Registracija kontakata” na strani 92](#)

## Post. skenir. prilikom slanja faksa

Možete izabrati stavke poput **Rezolucija** ili **Originalna velič. (staklo)** prilikom slanja faksova.

[“Post. skenir.:" na strani 252](#)

## Korišćenje funkcije Podešavanja slanja faksa prilikom slanja faksa

Možete koristiti funkciju **Podešavanja slanja faksa** kao što je **Direktno slanje** (kako biste bezbedno poslali veliki dokument) ili **Rez. kopija** kada normalno slanje ne uspe. Ako napravite podešavanja za pravljenje rezervne kopije poslanih faksova kada šaljete faks ali rezervna kopija ne uspe, štampač može automatski da pošalje obaveštenje e-poštom kada se vrši pravljenje rezervne kopije.

[“Podešavanja slanja faksa:" na strani 253](#)

[“Izveštaj o grešci rezervne kopije:" na strani 407](#)

[“Konfigurisanje servera za poštu” na strani 67](#)

## Funkcija: primanje faksova

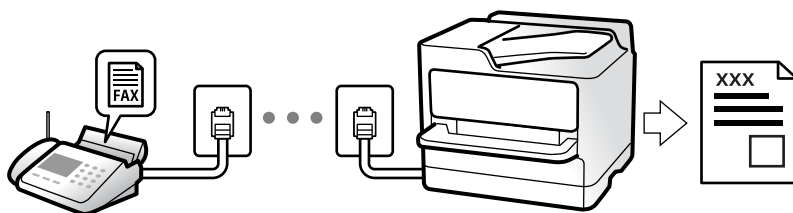

## Podešavanje režima Režim za prijem

### Ručno

Uglavnom za telefoniranje ali i za slanje faksa

[“Upotreba režima Ručno” na strani 247](#)

### Aut.

- Samo za slanje faksa (nije potreban spoljni telefonski uređaj)

- Uglavnom za slanje faksa i ponekad za telefoniranje

[“Upotreba režima Aut.” na strani 247](#)

## Primanje faksova samo uz korišćenje priključenog telefona

Faksove možete da primite samo korišćenjem spoljnog telefonskog aparata.

[“Daljinski prijem:” na strani 395](#)

[“Vršenja podešavanja kada priključite telefonski aparat” na strani 128](#)

## Odredišta za primljene faksove

### **Izbacivanje bez uslova:**

Primljeni faksovi se standardno štampaju bezuslovno. Možete da podesite odredište za primljene faksova u prijemno sanduče, računar, spoljašnji memorijski uređaj, e-poštu, fascikle ili druge faksove.

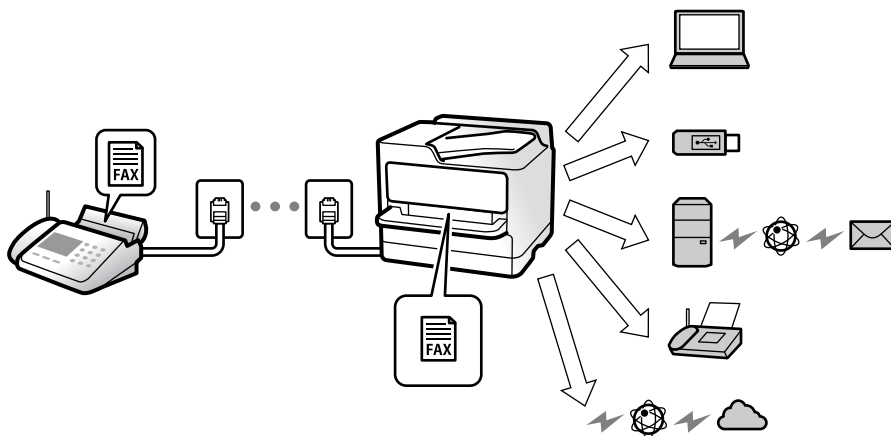

[“Bezuslovno čuvanje/prosleđivanje:” na strani 397](#)

[“Određivanje podešavanja čuvanja za prijem faksova” na strani 129](#)

[“Podešavanja prosleđivanja za prijem faksova” na strani 130](#)

Ako sačuvate u prijemnom sandučetu, možete proveriti sadržaj na ekranu.

[“Postavke prij. sandučeta:” na strani 403](#)

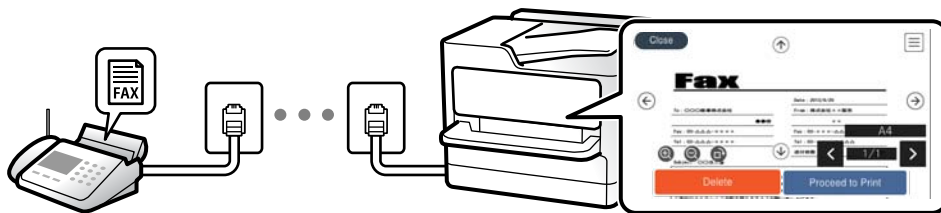

[“Pregled primljenih faksova na LCD ekranu štampača” na strani 251](#)

### **Izbacivanje kada se uslovi poklapaju:**

Možete da podesite određite za primljene faksove u prijemno sanduče ili poverljivo sanduče, spoljašnju memoriju, e-poštu, fasciklu ili drugi faks kada se određeni uslovi poklope. Ako sačuvate u prijemnom sandučetu ili poverljivom sandučetu, možete proveriti sadržaj na ekranu.

[“Uslovno čuvanje/prosleđ.:" na strani 399](#)

[“Lista za uslovno čuvanje/prosleđ.:" na strani 255](#)

## **Funkcija: PC-FAKS slanje/prijem (Windows/Mac OS)**

### **PC-FAKS slanje**

Možete da šaljete faksove sa računara.

[“Omogućavanje slanja faksova sa računara” na strani 138](#)

[“Aplikacija za podešavanje operacija faksa i slanje faksova \(FAX Utility\)” na strani 376](#)

[“Aplikacija za slanje faksova \(Upravljački program PC-FAX\)” na strani 377](#)

[“Slanje faksa sa računara” na strani 266](#)

### **PC-FAKS prijem**

Možete da primete faksove na računar.

[“Vršenje podešavanja za slanje i prijem faksova na računaru” na strani 138](#)

[“Aplikacija za podešavanje operacija faksa i slanje faksova \(FAX Utility\)” na strani 376](#)

[“Prijem faksova na računar” na strani 271](#)

## Funkcije: Razni izveštaji o faksu

Možete proveriti status poslatih i primljenih faksova u izveštaju.

XX-XXXXXXX

**EPSON**  
EXCEED YOUR VISION

**Fax Communication Log** PAGE: 001/001  
XXXX XX XX XX:XX PM

Name : XXXX  
Fax : XXXX XX XXXX

Date	Time	Type	ID	Duration	Pages	Result
XX.XX	XX:XXPM	Send	XX XXXX XXXX	00:00	000/001	No Answer
XX.XX	XX:XXPM	Receive		00:37	001	OK
XX.XX	XX:XXAM	Send	XXX XXX XXXX			OK

[“Postavke izveštavanja” na strani 406](#)

[“Podešavanja slanja faksa:” na strani 253](#)

[“Evidencija prenosa:” na strani 255](#)

[“Izveštaj o faksu:” na strani 255](#)

## Funkcija: Provera statusa ili evidencije zadataka faksa

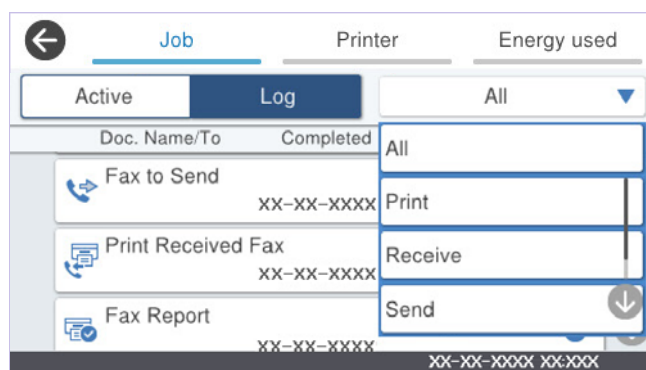

Možete da proverite zadatak faksa koji je u toku ili istoriju zadatka.

[“Provera statusa ili evidencije zadataka faksa” na strani 263](#)

## Funkcija: Kutija faksa

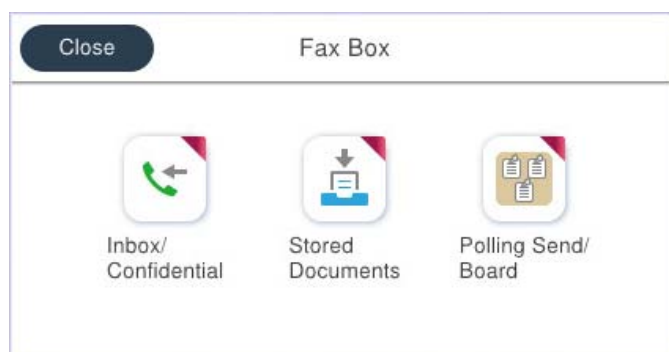

## Prijemno sanduče i poverljivi sandučići

Možete da čuvate primljene faksove u prijemnom sandučetu ili sandučetu za poverljive dokumente.

[“Prij.sand. / poverljivo” na strani 256](#)

## Sanduče Uskladišt. dokumenti

Možete da šaljete faksove pomoću dokumenata sačuvanih u sandučetu.

[“Uskladišt. dokumenti.” na strani 258](#)

## Sanduče Slanje na poziv/tabla

Dokumenti sačuvani u sandučetu Slanje pozivanjem ili sandučićima elektronske oglasne table mogu se poslati na zahtev drugog faks uređaja.

[“Slanje na poziv/tabla” na strani 260](#)

## Sigurnosna funkcija sandučeta za faks

Možete podesiti lozinku za svako sanduče.

[“Funkcija: bezbednost prilikom slanja i prijema faksa” na strani 236](#)

## Funkcija: bezbednost prilikom slanja i prijema faksa

Možete da koristite veliki broj bezbednosnih funkcija.

Možete koristiti mnoge bezbednosne funkcije, kao što je **Ograničenja direktnog biranja** kako biste sprečili slanje na pogrešno odredište, ili **Automatsko čišćenje rezervnih podataka** kako biste sprečili curenje informacija.

[“Bezbednosne postavke” na strani 408](#)

[“Podešavanja brisanja dokumenata u sandučetu.” na strani 404](#)

[“Opcije menija za Kutija faksa” na strani 256](#)

Možete podesiti lozinku za svako polje za faks na štampaču.

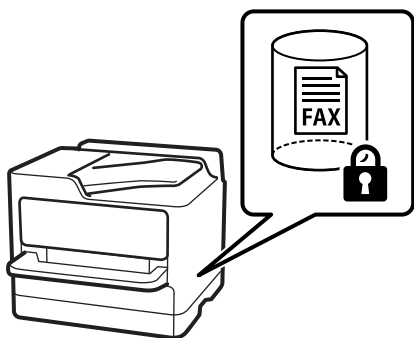

[“Podešavanja lozinke prijemnog sandučeta.” na strani 404](#)



[“Opcije menija za Kutija faksa” na strani 256](#)

## Funkcije: Ostale korisne funkcije

### Blokiranje neželjenih faksova



Možete odbiti neželjene faksove.

[“Podešavanja za blokiranje neželjenih faksova” na strani 137](#)

### Prijem faksova nakon pozivanja

Nakon pozivanja na drugi faks uređaj, možete da primite dokument sa faks uređaja.

[“Prijem faksova putem telefonskog poziva” na strani 248](#)

[“Primanje faksa na zahtev:” na strani 255](#)

### U vezi sa slanjem faksova

Podešavanja koja često koristite za slanje faksova možete prikazati na vrhu kartice **Podešavanja faksa**.

[“Dugme za brzu radnju” na strani 393](#)

[“Dugme za brzu radnju:” na strani 252](#)

## Slanje faksova pomoću štampača

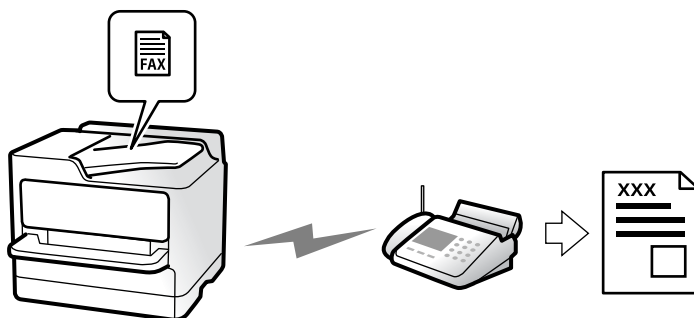

Faksove možete da šaljete tako što ćete brojeve primalaca faksova uneti na kontrolnu tablu.

### **Napomena:**

- Prilikom slanja crno-belog faksa, pre slanja možete pregledati skeniranu sliku na LCD ekranu.
- Možete rezervisati najviše 50 zadataka slanja crno-belog faksa, čak i kada je telefonska linija zauzeta govornim pozivom, slanjem drugog faksa ili prijemom faksa. Možete proveriti ili otkazati rezervisane zadatke slanja faksa iz opcije .

1. Postavite originale.

[“Postavljanje originala” na strani 153](#)

U okviru jednog prenosa možete poslati najviše 200 strana, međutim, u zavisnosti od preostale količine memorije, može se desiti da ne budete u mogućnosti da pošaljete faksove koji imaju čak i manje od 200 strana.

2. Izaberite **Faks** na početnom ekranu.

3. Navedite primaoca.

[“Izbor primalaca” na strani 239](#)

4. Izaberite karticu **Podešavanja faksa**, a zatim po potrebi izvršite podešavanja kao što su **Rezolucija** i **Direktno slanje**.

[“Podešavanja faksa” na strani 252](#)

5. Dodirnite  (**Un. pod. vr.**) na gornjem ekranu faksa da biste sačuvali trenutna podešavanja i primaoca u Un. pod. vr.. Ovo vam omogućava da lako učitate postavke u bilo kojem trenutku.

Primaoci možda neće biti sačuvani u zavisnosti od toga kako ste ih naveli, npr. da li ste ručno uneli broj faksa.

6. Dodirnite  da biste poslali faks.

### **Napomena:**

- Ako je broj faksa zauzet, ili postoji problem, štampač automatski ponavlja poziv nakon jednog minuta.
- Da biste poništili slanje, dodirnite .
- Slanje faksa u boji traje duže jer štampač obavlja skeniranje i slanje u isto vreme. Dok štampač šalje faks u boji, ne možete da koristite druge funkcije.

### **Povezane informacije**

- ➔ [“Provera zadataka faksa koji su u toku” na strani 265](#)

## Izbor primalaca

Možete odrediti primaoca na kartici **Primalac** da biste slali faks na sledeće načine.

### Ručno unošenje broja faksa

Izaberite **Tastatura**, unesite broj faksa na prikazanom ekranu a zatim dodirnite **U redu**.

- Za dodavanje pauze (pauza od tri sekunde u toku pozivanja), unesite crticu (-).

- Ako ste podesili broj za izlaznu liniju u **Tip linije**, unesite „#” (tarabu) umesto stvarnog broja za izlaznu liniju na početku broja faksa.

#### **Napomena:**

Ako ručni unos broja faksa nije moguć, **Ograničenja direktnog biranja u Bezbednosne postavke je podešen na Uklj.** Izaberite primaoca faksa sa liste kontakata ili iz istorije poslatih faksova.

### Izbor primalaca sa liste kontakata

Izaberite **Kontakti** i izaberite primaoca kojima želite da šaljete. Ako primalac kojem želite da pošaljete faks još nije registrovan na listi **Kontakti**, dodirnite  da biste ga registrovali.

### Izbor primalaca iz istorije poslatih faksova

Izaberite **Nedavno** a zatim izaberite primaoca.

### Izbor primalaca sa liste na kartici Primalac

Izaberite primaoca sa liste registrovane u **Podešavanja > Menadžer kontakata > Često**.

#### **Napomena:**

Za brisanje primalaca koje ste izabrali ili uneli, prikažite listu primalaca dodirom na polje broja faksa ili broja primalaca na LCD ekranu, izaberite primaoca sa liste, a zatim izaberite **Ukloni**.

### Povezane informacije

- ➔ [“Registracija kontakata” na strani 92](#)
- ➔ [“Stavke za podešavanje odredišta” na strani 94](#)
- ➔ [“Primalac” na strani 252](#)

## Razni načini za slanje faksa









### Slanje faksa nakon provere skenirane slike



Pre slanja faksa možete pregledati skeniranu sliku na LCD ekranu. (Samo za crno-bele faksove)

1. Postavite originale.  
“Postavljanje originala” na strani 153
2. Izaberite **Faks** na početnom ekranu.
3. Navedite primaoca.  
“Izbor primalaca” na strani 239
4. Izaberite karticu **Podešavanja faksa**, a zatim po potrebi izvršite podešavanja.  
“Podešavanja faksa” na strani 252

5. Dodirnite , proverite sliku skeniranog dokumenta.

-     : Pomeranje ekrana u smeru strelica.
-   : Smanjivanje ili uvećavanje.
-   : Prelazak na prethodnu ili sledeću stranu.

**Napomena:**

- Kada je omogućena funkcija **Direktno slanje**, pregled nije moguć.
- Kada se na ekranu za pregled ne izvrši nijedna radnja tokom vremena podešenog u **Podešavanja > Opšte postavke > Podešavanja faksa > Podešavanje slanja > Trajanje prikaza pregleda faksa**, faks se automatski šalje.

6. Izaberite **Započni slanje**. Inače, izaberite **Otkazi**

**Napomena:**

Kvalitet slike poslatog faksa može se razlikovati od onoga što ste videli u pregledu u zavisnosti od mogućnosti uređaja primaoca.

## Ručno slanje faksa nakon potvrde statusa primaoca

Možete poslati faks dok slušate zvukove ili glasove na zvučniku štampača u toku pozivanja, komunikacije i prenosa.

1. Izaberite **Faks** na početnom ekranu.
2. Izvršite potrebna podešavanja na kartici **Podešavanja faksa**.  
“Podešavanja faksa” na strani 252
3. Na kartici **Primalac**, dodirnite  a zatim navedite primaoca.

**Napomena:**

Možete podesiti jačinu zvuka zvučnika.

4. Kada čujete ton za faks, izaberite **Pošalji/ primi** u gornjem desnom uglu LCD ekrana a zatim izaberite **Slanje**.

**Napomena:**

Kada primete faks iz usluge za slanje faksa na poziv i čujete zvučna uputstva, sledite uputstva za rukovanje štampačem.

5. Dodirnite  da biste poslali faks.

#### Povezane informacije

- ➔ [“Slanje faksa pozivanjem sa spoljnog telefonskog uređaja” na strani 241](#)

## Slanje faksa pozivanjem sa spoljnog telefonskog uređaja

Faks možete poslati pozivanjem putem priključenog telefona kada želite da razgovarate telefonom pre slanja faksa ili kada se faks uređaj primaoca ne prebaci automatski na faks.

1. Podignite telefonsku slušalicu, a zatim pozovite broj faksa primaoca putem telefona.

**Napomena:**

*Kada se primalac javi na telefon, možete da razgovarate sa primaocem.*

2. Izaberite **Faks** na početnom ekranu.
3. Izvršite potrebna podešavanja u **Podešavanja faksa**.

[“Podešavanja faksa” na strani 252](#)

4. Kada čujete ton za faks, dodirnite dugme , a zatim prekinite vezu na telefonu.

**Napomena:**

*Kada se broj pozove putem priključenog telefona, biće potrebno više vremena za slanje faksa, jer štampač istovremeno obavlja i skeniranje i slanje faksa. U toku slanja faksa ne možete da koristite druge funkcije.*

## Slanje faksa na zahtev (sandučje Slanje prozivanjem)

Ako unapred sačuvate crno-beli dokument u sandučetu štampača za slanje faksa na poziv, sačuvani dokument se može poslati na zahtev drugog faks uređaja koji ima funkciju primanja faksa na poziv. Možete da sačuvate jedan dokument sa najviše 200 strana.

#### Povezane informacije

- ➔ [“Slanje prozivanjem:” na strani 260](#)

### **Podešavanje Kutija za slanje na poziv**

Možete da sačuvate jedan dokument u sandučetu **Kutija za slanje na poziv** bez registracije. Po potrebi izvršite sledeća podešavanja.

1. Na početnom ekranu izaberite **Kutija faksa > Slanje na poziv/tabla**.
2. Izaberite **Slanje prozivanjem**, dodirnite , a zatim izaberite **Podešavanja**.

**Napomena:**

*Ako se prikaže ekran za unos lozinke, unesite lozinku.*

3. Izvršite odgovarajuća podešavanja kao što su **Obaveštenje o rez. slanja**.

**Napomena:**

Ako podesite lozinku u **Lozinka za otv. kutije**, pitaće vas da unesete lozinku od sledećeg puta kada budete otvarali sanduče.

4. Izaberite **U redu** biste primenili podešavanja.

### **Čuvanje dokumenta u sandučetu Slanje prozivanjem**

1. Izaberite **Kutija faksa** na početnom ekranu, a zatim izaberite **Slanje na poziv/tabla**.

2. Izaberite **Slanje prozivanjem**.

Ako se prikaže ekran za unos lozinke, unesite lozinku da biste otvorili sanduče.

3. Dodirnite **Dodaj dokument**.

4. Na gornjem ekranu faksa koji je prikazan proverite postavke faksa a zatim dodirnite  da biste skenirali i sačuvali dokument.

Da biste proverili dokument koji ste sačuvali, izaberite **Kutija faksa > Slanje na poziv/tabla**, izaberite sanduče koje sadrži dokument koji želite da proverite a zatim dodirnite **Proveri dokument**. Na ekranu koji je prikazan možete da vidite, odštampate ili izbrišete skenirani dokument.

## **Slanje faksa na zahtev (sandučće elektronske oglasne table)**

Ako unapred sačuvate crno-beli dokument u sandučetu elektronske oglasne table na štampaču, sačuvani dokument se može poslati na zahtev drugog faks uređaja koji podržava funkciju podadrese/lozinke. U štampaču se nalazi 10 sandučića elektronske oglasne table. Možete da sačuvate jedan dokument sa najviše 200 strana u svakom sandučetu. Da biste koristili sandučće elektronske oglasne table, najmanje jedno sandučće za čuvanje dokumenta mora biti prethodno registrovano.

### **Povezane informacije**

- ➔ [“Neregistrovana oglasna tabla:” na strani 261](#)
- ➔ [“Svaka registrovana elektronska oglasna tabla” na strani 262](#)

### **Registracija sandučića elektronske oglasne table**

Morate unapred registrovati sandučće elektronske oglasne table kako biste sačuvali dokument u njemu. Pratite sledeće korake za registraciju sandučćeta.

1. Na početnom ekranu izaberite **Kutija faksa > Slanje na poziv/tabla**.
2. Izaberite jedan od sandučića pod nazivom **Neregistrovana oglasna tabla**.

**Napomena:**

Ako se prikaže ekran za unos lozinke, unesite lozinku.

3. Postavite podešavanja za stavke na ekranu.

Unesite naziv u odeljku **Ime (neophodno)**

Unesite podadresu u odeljku **Podadresa (SEP)**

Unesite lozinku u odeljku **Lozinka (PWD)**

4. Izvršite odgovarajuća podešavanja kao što su **Obaveštenje o rez. slanja**.

**Napomena:**

*Ako podesite lozinku u **Lozinka za otv. kutije**, pitaće vas da unesete lozinku od sledećeg puta kada budete otvarali sanduče.*

5. Izaberite **U redu** biste primenili podešavanja.

Da biste prikazali ekran za izmenu podešavanja ili za brisanje registrovanih sandučića, odaberite sanduče koje želite da izmenite/izbrišete, a zatim dodirnite .

### **Čuvanje dokumenata u sandučetu elektronske oglasne table**

1. Izaberite **Kutija faksa** na početnom ekranu, a zatim izaberite **Slanje na poziv/tabla**.

2. Izaberite jedno od sandučića elektronske oglasne table koji su već registrovani.

Ako se prikaže ekran za unos lozinke, unesite lozinku da biste otvorili sanduče.

3. Dodirnite **Dodaj dokument**.

4. Na gornjem ekranu faksa koji je prikazan proverite postavke faksa a zatim dodirnite  da biste skenirali i sačuvali dokument.

Da biste proverili dokument koji ste sačuvali, izaberite **Kutija faksa > Slanje na poziv/tabla**, izaberite sanduče koje sadrži dokument koji želite da proverite a zatim dodirnite **Proveri dokument**. Na ekranu koji je prikazan možete da vidite, odštampate ili izbrišete skenirani dokument.

### **Slanje velikog broja strana crno-belog dokumenta (Direktno slanje)**

Prilikom slanja crno-belog faksa, skenirani dokument se privremeno čuva u memoriji štampača. Zbog toga slanje velikog broja strana može da dovede do toga da štampač ostane bez memorije i prestane sa slanjem faksa. Ovo možete da izbegnete omogućavanjem funkcije **Direktno slanje**, međutim, biće potrebno više vremena za slanje faksa, jer štampač istovremeno obavlja i skeniranje i slanje faksa. Ovu funkciju možete da koristite kada postoji samo jedan primalac.

#### **Pristup meniju**

Meni možete pronaći na sledećoj kontrolnoj tabli štampača.

**Faks > Podešavanja faksa > Direktno slanje**

### **Slanje faksa željenim redosledom (Prioritetno slanje)**

Možete poslati hitan dokument pre drugih faksova koji čekaju na slanje.

**Napomena:**

Dokument ne možete poslati po željenom redosledu kada je u toku jedna od dolenađenih radnji jer štampač ne može da prihvati drugi faks.

- Slanje crno-belog faksa sa omogućenom funkcijom **Direktno slanje**
- Slanje faksa u boji
- Slanje faksa pomoću priključenog telefona
- Slanje faksa poslatog sa računara (osim kada šaljete iz memorije)

**Pristup meniju**

Meni možete pronaći na sledećoj kontrolnoj tabli štampača.

**Faks > Podešavanja faksa > Prioritetno slanje.**

**Povezane informacije**

➔ [“Provera statusa ili evidencije zadataka faksa” na strani 263](#)

## Slanje faksa u crno-belaj tehnici u određeno vreme dana (Odloženo slanje faksa)

Možete podesiti slanje faksa u određeno vreme. Samo crno-beli faksovi mogu da se šalju kada je navedeno vreme za slanje.

**Pristup meniju**

Meni možete pronaći na sledećoj kontrolnoj tabli štampača.

**Faks > Podešavanja faksa > Odloženo slanje faksa**

Omogućite **Odloženo slanje faksa**, a zatim odredite doba dana za slanje faksa.

**Napomena:**

Da biste otkazali faks dok štampač čeka određeno vreme da stigne, otkazite ga sa .

**Povezane informacije**

➔ [“Provera statusa ili evidencije zadataka faksa” na strani 263](#)

## Slanje dokumenata različite veličine pomoću automatskog mehanizma za uvlačenje papira (Neprekidno sken. (ADF))

Slanje faksova postavljanjem originala jedan po jedan ili postavljanjem originala po veličini; možete ih poslati u originalnoj veličini kao jedan dokument.

Ako postavite originale različitih veličina u automatski mehanizam za uvlačenje papira, svi dokumenti će biti poslani u veličini najvećeg među njima. Da biste poslali originale u njihovoj originalnoj veličini, nemojte postavljati originale sa mešovitim formatima.

1. Postavite prvi paket originala na istu veličinu.



2. Izaberite **Faks** na početnom ekranu.
3. Navedite primaoca.  
[“Izbor primalaca” na strani 239](#)
4. Izaberite karticu **Podešavanja faksa**, a zatim dodirnite **Neprekidno sken. (ADF)** da biste podesili na **Uklj.**. Takođe možete da izvršite podešavanja kao što su rezolucija i način slanja.
5. Dodirnite **◇ (Slanje)**.
6. Kada je skeniranje prvih originala završeno i na kontrolnoj tabli se prikaže poruka koja od vas traži da skenirate sledeću grupu originala, postavite sledeće originale, a zatim odaberite **Započni skenir.**

**Napomena:**

*Ako ne koristite štampač tokom vremena podešenog u **Čekanje na sledeći original** nakon što od vas bude zatraženo da postavite sledeće originale, štampač prestaje da čuva i počinje da šalje dokument.*

## Slanje faksa sa Podadresa (SUB) i Lozinka(SID)

Možete poslati faks u poverljivo sanduče ili međusanduče na faks mašini primaoca kada faks mašina primaoca ima funkciju za prijem poverljivih ili posrednih faksova. Primaoci mogu bezbedno da ih prime, ili mogu da ih proslede na navedena odredišta faksa.

1. Postavite originale.
2. Izaberite **Faks** na početnom ekranu.
3. Izaberite **Kontakti** i izaberite primaoca sa registrovanom podadresom i lozinkom.  
Takođe možete izabrati primaoca iz **Nedavno** ako mu je faks poslat sa podadresom i lozinkom.
4. Izaberite karticu **Podešavanja faksa**, a zatim po potrebi izvršite podešavanja kao što su rezolucija i način slanja.  
[“Podešavanja faksa” na strani 252](#)
5. Pošaljite faks.

### Povezane informacije

➔ [“Registracija kontakata” na strani 92](#)



## Slanje istih dokumenata više puta

Pošto možete da šaljete faksove pomoću dokumenata koji su sačuvani u štampaču, možete da uštedite vreme koje biste potrošili na skeniranje kada imate potrebu za čestim slanjem istog dokumenta. Možete sačuvati do 200 strana jednog crno-belog dokumenta. Možete da sačuvate 10 dokumenata koji se čuvaju u sandučetu sačuvanih dokumenata štampača.

**Napomena:**

*Čuvanje 10 dokumenata možda nije moguće u zavisnosti od uslova korišćenja kao što su veličina datoteke sačuvanih dokumenata.*

### Čuvanje faksa bez unošenja primaoca (Skl. pod. faksa)

1. Postavite originale.
2. Izaberite **Kutija faksa** na početnom ekranu.
3. Izaberite **Uskladišt. dokumenti**, dodirnite  (Meni kutije), a zatim izaberite **Skl. pod. faksa**.
4. Na prikazanoj kartici **Podešavanja faksa** izvršite podešavanja kao što je rezolucija.
5. Dodirnite  da sačuvate dokument.

Nakon što je čuvanje dokumenta završeno, možete pregledati skeniranu sliku klikom na **Kutija faksa > Uskladišt. dokumenti** a zatim dodirnom na sandučće za dokument, ili ga možete izbrisati dodirnom na  na desnoj strani sanduččeta za dokument.

### Slanje faksova pomoću funkcije sačuvanih dokumenata

1. Izaberite **Kutija faksa** na početnom ekranu, a zatim izaberite **Uskladišt. dokumenti**.
2. Izaberite dokument koji želite da pošaljete, proverite sadržaj dokumenta, a zatim izaberite **Započni slanje**.  
Kada se prikaže poruka **Želite li da izbrisete dokument nakon slanja?**, izaberite **Da** ili **Ne**.
3. Navedite primaoca.
4. Izaberite karticu **Podešavanja faksa**, a zatim po potrebi izvršite podešavanja kao što je način slanja.  
[“Podešavanja faksa” na strani 252](#)
5. Dodirnite  da biste poslali faks.

### Povezane informacije

- ➔ [“Uskladišt. dokumenti:” na strani 258](#)
- ➔ [“Provera statusa ili evidencije zadataka faksa” na strani 263](#)

---

## Prijem faksova na štampač

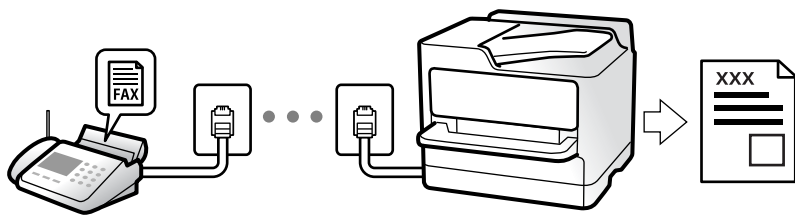

Ako je štampač priključen na telefonsku liniju i osnovna podešavanja su dzavršena pomoću Čarobnjak za podešavanje faksa, možete da primete faksove.

Možete da sačuvate primljene faksove, proverite ih na ekranu štampača i prosledite.

Primljeni faksovi se štampaju u početnim podešavanjima štampača.

Ako želite da proverite status podešavanja za faks, odštampajte **Lista podešavanja faksa** odabirom **Faks** >  (Još) > **Izveštaj o faksu** > **Lista podešavanja faksa**.

**Napomena:**

Ne možete da uradite sledeće za vreme prijema faksa:

- istovremeno primite druge faksove
- šalžete faksove

Možete da izvršite operacije slanja faksa (do faze rezervacije zadatka) čak i za vreme prijema faksa.

Međutim, ne možete da izvršite operacije za slanje faksova za zadatke koji se ne mogu rezervisati, kao što je slanje korišćenjem opcije **Na vezi** ili **Direktno slanje**.

## Prijem dolaznih faksova

Postoje dve opcije u **Režim za prijem**.

### Povezane informacije

➔ [“Upotreba režima Ručno” na strani 247](#)

➔ [“Upotreba režima Aut.” na strani 247](#)

## Upotreba režima Ručno

Ovaj režim se koristi prvenstveno za telefonske pozive ali i za slanje faksova.

### Primanje faksova

Kada telefon zazvoni, možete se ručno javiti tako što ćete podići slušalicu.

Kada čujete signal za faks (bod):

Izaberite **Faks** na početnom ekranu štampača, izaberite **Pošalji/ primi** > **Prijem**, i onda dodirnite . Kada štampač počne da prima faks, možete spustiti telefonsku slušalicu.

Ako je zvonjenje za govorni poziv:

Možete normalno da se javite na telefon.

### Primanje faksova samo uz pomoć priključenog telefona

Kada je podešena opcija **Daljinski prijem**, možete da primite faksove jednostavnim unošenjem **Kod za pokretanje**.

Kada telefon zazvoni, podignite slušalicu. Kada čujete ton za faks (bod), unesite dvocifreni **Kod za pokretanje**, a zatim prekinite vezu na telefonu. Ukoliko ne znate kod za početak, obratite se administratoru.

## Upotreba režima Aut.

Ovaj režim vam omogućava da koristite liniju za sledeće upotrebe.

Upotreba linije samo za slanje faksova (spoljni telefon nije potreban)

Upotreba linije uglavnom za slanje faksova i ponekad telefoniranje

### **Primanje faksova bez spoljnog telefonskog aparata**

Štampač se automatski uključuje za prijem faksova kada se dostigne broj zvonjenja koji ste podesili u odeljku **Zvona za odgovor**.

### **Primanje faksova sa spoljnim telefonskim aparatom**

Štampač sa spoljnim telefonskim aparatom radi na sledeći način.

- Kada telefonska sekretarica odgovori u okviru broja zvonjenja koji je podešen u odeljku **Zvona za odgovor**:
  - Ako je zvonjenje za faks: štampač se automatski uključuje za prijem faksova.
  - Ako je zvonjenje za govorni poziv: telefonska sekretarica može da primi glasovne pozive i da zabeleži glasovne poruke.
- Kada podignete telefonsku slušalicu u okviru broja zvonjenja koji je podešen u odeljku **Zvona za odgovor**:
  - Ako je zvonjenje za faks: Držite liniju sve dok štampač automatski ne započne prijem faksa. Kada štampač počne da prima faks, možete spustiti telefonsku slušalicu. Da biste odmah započeli prijem faksa, koristite iste korake kao za **Ručno**. Možete da primite faks koristeći iste korake kao za **Ručno**. Izaberite **Faks** na početnom ekranu, a zatim izaberite **Pošalji/ primi > Prijem**. Potom dodirnite , a zatim spustite slušalicu.
  - Ako je zvonjenje za govorni poziv: možete normalno da se javite na telefon.
- Kada zvonjenje prestane i štampač se automatski uključi za prijem faksova:
  - Ako je zvonjenje za faks: štampač započinje prijem faksova.
  - Ako je zvonjenje za govorni poziv: ne možete da se javite na telefon. Zamolite osobu da vas ponovo pozove.

#### **Napomena:**

*Podesite broj zvona za javljanje na telefonskoj sekretarici na manji broj zvonjenja od broja zvonjenja podešenom u odeljku **Zvona za odgovor**. U suprotnom, telefonska sekretarica ne može da prima glasovne pozive i beleži glasovne poruke. Više detalja za podešavanje telefonske sekretarice potražite u priručniku koji je priložen uz telefonsku sekretaricu.*

## **Prijem faksova putem telefonskog poziva**

Možete primiti faks koji se čuva na drugom faks uređaju pozivanjem broja tog faksa.

### **Povezane informacije**

- ➔ [“Prijem faksova nakon potvrde statusa pošiljaoca” na strani 248](#)
- ➔ [“Prijem faksa putem pozivanja \(Primanje faksa na zahtev\)” na strani 249](#)
- ➔ [“Prijem faksova sa elektronske oglasne table sa podadresom \(SEP\) i lozinkom \(PWD\) \(Primanje faksa na zahtev\)” na strani 249](#)

## **Prijem faksova nakon potvrde statusa pošiljaoca**

Možete primiti faks dok slušate zvukove ili glasove na zvučniku štampača u toku pozivanja, komunikacije i prenosa. Možete da koristite ovu funkciju ako želite da primite faks od usluge za slanje faksa na poziv tako što ćete slediti zvučna uputstva.

1. Izaberite **Faks** na početnom ekranu.

2. Dodirnite , a zatim odredite pošiljaoca.

**Napomena:**

Možete podesiti jačinu zvuka zvučnika.

3. Sačekajte da pošiljalac odgovori na vaš poziv. Kada čujete ton za faks, izaberite **Pošalji/ primi** u gornjem desnom uglu LCD ekrana a zatim izaberite **Prijem**.

**Napomena:**

Kada primete faks iz usluge za slanje faksa na poziv i čujete zvučna uputstva, sledite uputstva za rukovanje štampačem.

4. Dodirnite  da biste započeli prijem faksa.

## Prijem faksa putem pozivanja (Primanje faksa na zahtev)

Možete primiti faks koji se čuva na drugom faks uređaju pozivanjem broja tog faksa. Ovu funkciju možete iskoristiti za primanje dokumenta od usluge dobijanja informacija faksom.

**Napomena:**

- Ako usluga dobijanja informacija faksom ima funkciju zvučnih uputstava koja morate pratiti da biste dobili dokument, ovu funkciju ne možete koristiti.
- Da biste primili dokument od usluge dobijanja informacija faksom koja koristi zvučna uputstva, pozovite broj faksa pomoću funkcije **Na vezi** ili povezanog telefona i upravljajte telefonom i štampačem prateći zvučna uputstva.

1. Izaberite **Faks** na početnom ekranu.
2. Dodirnite  (Još).
3. Izaberite **Prošireni faks**.
4. Dodirnite polje **Primanje faksa na zahtev** da biste ga podesili na **Uklj.**.
5. Dodirnite **Zatvori**, a zatim ponovo dodirnite **Zatvori**.
6. Unesite broj faksa.

**Napomena:**

Ako ručni unos broja faksa nije moguć, **Ograničenja direktnog biranja u Bezbednosne postavke** je podešen na **Uklj.**. Izaberite primaoca faksa sa liste kontakata ili iz istorije poslatih faksova.

7. Dodirnite  da biste započeli **Primanje faksa na zahtev**.

## Prijem faksova sa elektronske oglasne table sa podadresom (SEP) i lozinkom (PWD) (Primanje faksa na zahtev)

Ako pozovete broj pozivaoca, možete da primete faksove sa panoa sačuvanog na drugoj faks mašini sa funkcijom podadrese (SEP) i lozinke (PWD). Da biste koristili ovu funkciju, unapred registrujte kontakt sa podadresom (SEP) i lozinkom (PWD) na listi kontakata.

1. Izaberite **Faks** na početnom ekranu.
2. Izaberite  (Još).

3. Izaberite **Prošireni faks**.
4. Dodirnite **Primanje faksa na zahtev** da biste ga podesili na **Uklj.**.
5. Dodirnite **Zatvori**, a zatim ponovo dodirnite **Zatvori**.
6. Izaberite **Kontakti**, a zatim izaberite kontakt sa registrovanom podadresom (SEP) i lozinkom (PWD) koji odgovara odredištu.
7. Dodirnite  da biste započeli **Primanje faksa na zahtev**.

### Povezane informacije

➔ [“Registracija kontakata” na strani 92](#)

## Čuvanje i prosleđivanje primljenih faksova

### Sažetak funkcija

Ako vaša organizacija ima administratora za štampač, obratite se administratoru da biste proverili status postavki štampača.

### Čuvanje primljenih faksova u štampaču

Primljeni faksovi mogu da se sačuvaju u štampaču i možete da ih vidite na ekranu štampača. Možete da štampate samo faksove koje vi želite da štampate ili da izbrišete nepotrebne faksove.

### Čuvanje i/ili prosleđivanje primljenih faksova do drugih odredišta osim štampača

Mogu se podesiti sledeća odredišta.

- Računar (PC-FAX prijem)
- Spoljni memorijski uređaj
- Adresa e-pošte
- Deljena fascikla na mreži
- Usluge računarskog oblaka (usluge skladištenja na mreži)
- Drugi faks uređaj

#### **Napomena:**

- Podaci o faksu se čuvaju u PDF ili TIFF formatu, osim za usluge računarskog oblaka i druge faks uređaje.
- Podaci o faksu se čuvaju u PDF ili JPG formatu za usluge računarskog oblaka.
- Dokumenti u boji ne mogu da se prosleđuju na drugu faks mašinu. Obraduju se kao dokumenti čije prosleđivanje nije uspelo.

### Razvrstavanje primljenih faksova po uslovima kao što su podadresa i lozinka

Možete da razvrstate i sačuvate primljene faksove u svom prijemnom sandučetu ili u sandučićima elektronske oglasne table. Takođe možete proslediti primljene faksove do drugih odredišta osim štampača.

- Adresa e-pošte

- Deljena fascikla na mreži
- Usluge računarskog oblaka (usluge skladištenja na mreži)
- Drugi faks uređaj

**Napomena:**

- Podaci o faksu se čuvaju u PDF ili TIFF formatu, osim za usluge računarskog oblaka i druge faks uređaje.
- Podaci o faksu se čuvaju u PDF ili JPG formatu za usluge računarskog oblaka.
- Dokumenti u boji ne mogu da se prosleđuju na drugu faks mašinu. Obraduju se kao dokumenti čije prosleđivanje nije uspelo.
- Možete da odštampate uslove za čuvanje/prosleđivanje podešene na štampaču. Izaberite **Faks** na početnom ekranu, a zatim izaberite  (Još) > **Izveštaj o faksu** > **Lista za uslovno čuvanje/prosleđ.**

**Povezane informacije**

- ➔ “Podešavanja za čuvanje i prosleđivanje primljenih faksova” na strani 128
- ➔ “Podešavanja za čuvanje i prosleđivanje primljenih faksova uz određene uslove” na strani 132
- ➔ “Pregled primljenih faksova na LCD ekranu štampača” na strani 251

## Pregled primljenih faksova na LCD ekranu štampača

Da biste videli primljene faksove na ekranu štampača, morate unapred izvršiti podešavanja na štampaču.

[“Određivanje podešavanja čuvanja za prijem faksova” na strani 129](#)











1. Izaberite **Kutija faksa** na početnom ekranu.

**Napomena:**

Kada postoje primljeni faksovi koji nisu pročitani, broj nepročitanih dokumenata je prikazan na  na početnom ekranu.

2. Izaberite **Prij.sand. / poverljivo**.
3. Izaberite prijemno sanduče ili poverljivo sanduče koje želite da vidite.
4. Ako je prijemno sanduče ili poverljivo sanduče zaštićeno lozinkom, unesite lozinku za prijemno sanduče, lozinku za poverljivo sanduče ili administratorsku lozinku.
5. Izaberite na listi faks koji želite da vidite.

Biće prikazan sadržaj faksa.

-  : rotiranje slike nadesno za 90 stepeni.
-     : pomeranje ekrana u smeru strelica.
-   : smanjivanje ili uvećavanje.
-   : prelazak na prethodnu ili sledeću stranu.
-  : prikazuje menije poput menija za čuvanje i prosleđivanje.
- Za skrivanje ikona sa operacijama dodirnite bilo koje mesto na ekranu za pregled, osim ikona. Dodirnite ponovo da biste prikazali ikone.

6. Izaberite da li želite da odštampate ili izbrišete dokument koji ste prikazali, a zatim sledite uputstva na ekranu.



**Važno:**

*Ako štampač ostane bez memorije, primanje i slanje faksova će biti onemogućeno. Izbrišite dokumente koje ste već pročitali ili odštampali.*

**Povezane informacije**

- ➔ [“Prij.sand. / poverljivo” na strani 256](#)
- ➔ [“Podrazumevana vrednost administratorske lozinke” na strani 19](#)

---

## Opcije menija za slanje faksova

### Primalac

Izaberite menije na kontrolnoj tabli kao što je ispod opisano.

**Faks > Primalac**

**Tastatura:**

Ručno unesite broj faksa.

**Kontakti:**

Izaberite primaoca iz liste kontakata. Možete i da dodate ili izmenite kontakt.

**Nedavno:**

Izaberite primaoca iz istorije poslatih faksova. Možete i da dodate primaoca u listu kontakata.

### Podešavanja faksa

Izaberite menije na kontrolnoj tabli kao što je ispod opisano.

**Faks > Podešavanja faksa**

**Dugme za brzu radnju:**

Određivanje najviše tri često korišćene stavke kao što su **Evidencija prenosa** i **Originalni tip** u opciji **Podešavanja > Opšte postavke > Podešavanja faksa > Dugme za brzu radnju**, prikazuje stavke na vrhu kartice **Podešavanja faksa**.

**Post. skenir.:**

**Rezolucija:**

Izaberite rezoluciju za odlazni faks. Ako izaberete veću rezoluciju, veličina podataka se povećava i slanje faksa traje duže.



**Gustina:**

Podešava gustinu za odlazni faks. + povećava gustinu i sliku čini tamnijom a - sliku čini svetlijom.

**Originalni tip:**

Izaberite tip originala.

**Uklanj. pozad.:**

Prepoznaje boju papira (boju pozadine) originalnog dokumenta i uklanja ili posvetljuje boju. Zavisno od zatamnjenosti i živopisnosti boje, možda neće biti uklonjena ili posvetljena

**Oštrina:**

Izoštava ili izvlači iz fokusa konture slike. + poboljšava oštrinu a - smanjuje oštrinu.

**ADF – dvostrano:**

Skenira obe strane originala postavljenih u automatski mehanizam za uvlačenje papira i šalje crno-beli faks.

**Neprekidno sken. (ADF):**

Slanje faksova postavljanjem originala jedan po jedan ili postavljanjem originala po veličini; možete ih poslati u originalnoj veličini kao jedan dokument.

[“Slanje dokumenata različite veličine pomoću automatskog mehanizma za uvlačenje papira \(Neprekidno sken. \(ADF\)\)” na strani 244](#)

**Originalna velič. (staklo):**

Izaberite veličinu i položaj originala koji ste postavili na staklo skenera.

**Režim boje:**

Izaberite da li želite skeniranje u boji ili crno-belo.

**Podešavanja slanja faksa:**

**Direktno slanje:**

Šalje crno-beli faks dok skenirate originale. Pošto skenirani originali nisu privremeno uskladišteni u memoriji štampača, čak i kada šaljete veliki broj stranica, možete da izbegnete greške štampača zbog nedostatka memorije. Imajte u vidu da kada koristite ovu funkciju slanje traje duže nego kada je ne koristite.

Ne možete da koristite ovu funkciju kada:

- Šaljete faks pomoću opcije **ADF – dvostrano**
- Šaljete faks ka više primalaca

[“Slanje velikog broja strana crno-belog dokumenta \(Direktno slanje\)” na strani 243](#)

**Prioritetno slanje:**

Šalje trenutni faks pre ostalih faksova koji čekaju da budu poslani.

[“Slanje faksa željenim redosledom \(Prioritetno slanje\)” na strani 243](#)

#### Odloženo slanje faksa:

Šalje faks u navedeno vreme. Kada koristite ovu opciju, dostupan je samo crno-beli faks.

[“Slanje faksa u crno-beloj tehnici u određeno vreme dana \(Odloženo slanje faksa\)” na strani 244](#)

#### Dodaj informacije o pošiljaocu:

Dodaj informacije o pošiljaocu

Izaberite mesto na kom želite da se nalaze podaci za zaglavlje (ime pošiljaoca i broj faksa) za odlazni faks ili da ti podaci ne budu uključeni.

- **Isključeno:** Šalje faks bez podataka u zaglavlju.

- **Izvan slike:** Šalje faks sa podacima u zaglavlju na gornjoj beloj margini faksa. Na taj način se zaglavlje ne preklapa sa skeniranom slikom, međutim, faks koji primalac primi možda će biti odštampan preko dve strane, zavisno od veličine originala.

- **Unutar slike:** Šalje faks sa podacima u zaglavlju oko 7 mm ispod gornje skenirane slike. Zaglavlje se može preklapati sa slikom, međutim, faks koji primalac primi se neće podeliti na dva dokumenta.

Zaglavlje faksa

Izaberite zaglavlje za primaoca. Da biste koristili ovu funkciju, treba unapred da registrujete više zaglavlja.

Dodatne informacije

Izaberite informacije koje želite da dodate. Možete da izaberete jednu od **Vaš broj telefona**, **Lista odredišta** i **Ništa**.

#### Obaveštenje o rez. slanja:

Šalje obaveštenje nakon poslatog faksa.

#### Primalac:

Izaberite primaoca sa liste kontakata da biste poslali obaveštenje nakon što pošaljete faks.

#### Izveštaj o prenosu:

Štampa izveštaj o prenosu posle slanja faksa.

**Štampanje pri grešci** štampa izveštaj samo kada dođe do greške.

Kada je **Priloži sliku uz izveštaj** podešeno u **Podešavanja > Opšte postavke > Podešavanja faksa > Postavke izveštavanja**, faksovi sa greškama se takođe štampaju sa izveštajem.

#### Rez. kopija:

Čuva rezervnu kopiju poslatog faksa koji se skenira i automatski čuva u memoriji štampača. Funkcija za izradu rezervne kopije je dostupna prilikom:

Slanja crno-belog faksa

Slanja faksa pomoću funkcije **Odloženo slanje faksa**

Slanja faksa pomoću funkcije **Grupno slanje**

Slanja faksa pomoću funkcije **Skl. pod. faksa**

#### Odredište rezervne kopije:

Izaberite jednu od sledećih opcija, a zatim izaberite odredište.

- Imejl
- Mrežni direktorijum/FTP
- Računarski oblak

## Još

Odabirom  u **Faks** sa početnog ekrana prikazuje se meni **Još**.

### Evidencija prenosa:

Možete proveriti istoriju poslatih i primljenih zadataka faksa.

Napominjemo da možete proveriti istoriju poslatih i primljenih zadataka faksa i sa **Job/Status**.

### Izveštaj o faksu:

#### Poslednji prenos:

Štampanje izveštaja za prethodni faks koji je poslat ili primljen putem pozivanja.

#### Evidencija faksa:

Štampanje izveštaja o prenosu. Možete podesiti automatsko štampanje ovog izveštaja pomoću sledećeg menija.

**Podešavanja > Opšte postavke > Podešavanja faksa > Postavke izveštavanja > Automatsko štampanje evidencije faksa**

#### Uskladišteni dokumenti faksa:

Štampanje liste faksova koji su uskladišteni u memoriji štampača kao što su nedovršeni poslovi.

#### Lista podešavanja faksa:

Štampanje trenutnih podešavanja faksa.

#### Lista za uslovno čuvanje/prosledž.:

Štampanje liste uslovnog čuvanja/prosledživanja.

#### Trag protokola:

Štampanje izveštaja za prethodni faks koji je poslat ili primljen.

### Prošireni faks:

#### Primanje faksa na zahtev:

Kada je podešeno na **Uklj.** i pozovete broj faksa pošiljaoca, možete da primite dokumente sa faks mašine pošiljaoca.

[“Prijem faksa putem pozivanja \(Primanje faksa na zahtev\)” na strani 249](#)

Kada napustite meni Faks, podešavanje se vrati na **Isklj.** (podrazumevano).

#### Slanje na poziv / tabla:

Kada je podešeno na **Uklj.**, odabirom sandučeta za slanje faksa ili sandučića elektronske oglasne table možete da skenirate i sačuvate dokumente u sanduče koje ste odabrali dodirrom na  na kartici **Podešavanja faksa**.

Možete da sačuvate jedan dokument u sandučetu za slanje faksa na poziv.

[“Slanje faksa na zahtev \(sandučje Slanje prozivanjem\)” na strani 241](#)

Možete da sačuvate najviše 10 dokumenata na najviše 10 elektronskih oglasnih tabli u štampaču, ali morate ih prvo registrovati iz **Kutija faksa** pre skladištenja dokumenata.

[“Slanje faksa na zahtev \(sandučje elektronske oglasne table\)” na strani 242](#)

Kada napustite meni Faks, podešavanje se vrati na **Isklj.** (podrazumevano).

#### Skl. pod. faksa:

Kada je podešeno na **Uklj.** i dodirnete  na kartici **Podešavanja faksa**, možete da skenirate i sačuvate dokumente u sandučetu **Uskladišt. dokumenti**. Možete da sačuvate najviše 10 dokumenata.

Takođe možete da sačuvate dokumente u sandučetu **Uskladišt. dokumenti** iz **Kutija faksa**.

[“Čuvanje faksa bez unošenja primaoca \(Skl. pod. faksa\)” na strani 246](#)

Kada napustite meni Faks, podešavanje se vrati na **Isklj.** (podrazumevano).

#### Kutija faksa:

Pristupa opciji **Kutija faksa** na početnom ekranu.

Kutija faksa obuhvata sledeće sandučice.

- Prijemno sandučje
- Poverljivi sandučići
- Sandučje Uskladišt. dokumenti
- Sandučje Slanje prozivanjem
- Sandučje elektronske oglasne table

[“Opcije menija za Kutija faksa” na strani 256](#)

#### Podešavanja faksa:

Pristupa opciji **Podešavanja > Opšte postavke > Podešavanja faksa**. Pristupite meniju za podešavanje kao administrator štampača.

[“Podešavanja faksa !\[\]\(40770d9ed6ed4f1222ebf89a1396e8b2\_img.jpg\)” na strani 393](#)

---

## Opcije menija za Kutija faksa

### Prij.sand. / poverljivo

Možete pronaći **Prij.sand. / poverljivo** u **Kutija faksa** na početnom ekranu.

## Prijemno sanduče i poverljivi sandučići (lista)

Prijemno sanduče i poverljivi sandučići su u **Kutija faksa > Prij.sand. / poverljivo**.

U prijemnom sandučetu i poverljivom sandučetu možete da sačuvate najviše 200 dokumenata.









Možete da koristite jedno prijemno sanduče i da registrujete najviše 10 poverljivih sandučića. Naziv sandučeta je prikazan na sandučetu. **Poverljiva XX** je standardni naziv za svako poverljivo sanduče.

## Prijemno sanduče i poverljivi sandučići

Prikazuje listu primljenih faksova po datumu prijema, imenu pošiljaoca i stranicama.

Dodiranjem na jedan od faksova sa liste otvara se ekran za pregled i možete da proverite sadržaj faksa. Možete da odštampate ili izbrišete faks dok ga pregledate.

### ekran za pregled

-   : Smanjivanje ili uvećavanje.
-  : Rotiranje slike nadesno za 90 stepeni.
-     : Pomeranje ekrana u smeru strelica.
-   : Prelazak na prethodnu ili sledeću stranu.

Za skrivanje ikona sa operacijama dodirnite bilo koje mesto na ekranu za pregled, osim ikona. Dodirnite ponovo da biste prikazali ikone.

### (meni pregleda)

- Čuvanje na memorij. uređaj
- Prosledi(e-pošta)
- Prosledi (Mrežna fascikla)
- Prosledi (računarski oblak)
- Pošalji faks
- Detalji

Kada se prikaže poruka **Izbriši po završetku**, izaberite **Uklj.** da biste izbrisali faksove nakon završenih postupaka kao što su **Čuvanje na memorij. uređaj** ili **Prosledi(e-pošta)**.

### (Meni kutije)

#### Odštampaj sve:

Prikazuje se samo ako ima sačuvanih faksova u sandučetu. Štampanje svih faksova u sandučetu. Odabirom **Uklj. u Izbriši po završetku** brišu se svi faksovi kada se završi štampanje.

#### Sačuvaj sve na memorijski uređaj:

Prikazuje se samo ako ima sačuvanih faksova u sandučetu. Čuvanje svih faksova iz sandučeta na spoljnom memorijskom uređaju. Odabirom **Uklj. u Izbriši po završetku** brišu se svi dokumenti kada se završi memorisanje.

#### Izbriši sve pročitano:

Prikazuje se ako ima sačuvanih dokumenata u sandučetu. Briše sve pročitane dokumente u sandučetu.

#### Izbriši sve nepročitano:

Prikazuje se ako ima sačuvanih dokumenata u sandučetu. Brisanje svih nepročitanih dokumenata u sandučetu.

#### Izbriši sve:

Prikazuje se samo ako ima sačuvanih faksova u sandučetu. Brisanje svih faksova u sandučetu.

#### Podešavanja:

Kada izaberete **Prijemno sanduče > Meni kutije > Podešavanja**, prikazu se sledeće stavke.

- Opcije pri punoj memoriji: Nakon što je prijemno sanduče puno, izaberite jednu opciju da odštampate ili odbijete dolazne faksove.
- Podešavanja lozinke prijemnog sandučeta: Možete podesiti lozinku ili je promeniti.
- Automatski briši primljene faksove: Odabirom opcije **Uklj.** u sandučetu se nakon određenog vremena automatski brišu dokumenti primljeni faksom. Kada je izabrana opcija **Pratite postavke faksa**, koriste se sledeća podešavanja.

**Podešavanja > Opšte postavke > Podešavanja faksa > Podešavanja za prijem > Postavke čuvanja/prosleđivanja > Uobičajena podešavanja > Podešavanja brisanja dokumenata u sandučetu**

Kada izaberete poverljivo sanduče i izaberete **Meni kutije > Podešavanja**, prikazu se sledeće stavke.

- Ime: unesite naziv poverljivog sandučeta.
- Lozinka za otv. kutije: Možete podesiti lozinku ili je promeniti.

#### Izbriši kutiju:

Ova stavka se prikazuje samo kada izaberete poverljivo sanduče i izaberete **Meni kutije**. Briše trenutna podešavanja za poverljive sandučice i briše sve sačuvane dokumente.

#### Povezane informacije

- ➔ [“Podešavanja za čuvanje i prosleđivanje primljenih faksova” na strani 128](#)
- ➔ [“Podešavanja za čuvanje i prosleđivanje primljenih faksova uz određene uslove” na strani 132](#)
- ➔ [“Provera istorije zadataka faksa” na strani 265](#)

## Uskladišt. dokumenti:

Možete pronaći **Uskladišt. dokumenti** u **Kutija faksa** na početnom ekranu.

Možete sačuvati do 200 strana jednog crno-belog dokumenta i najviše 10 dokumenata u sandučetu. Ova funkcija omogućava da uštedite vreme koje biste potrošili na skeniranje dokumenata kada imate potrebu za čestim slanjem istog dokumenta.

**Napomena:**









Možda nećete moći da sačuvate 10 dokumenata u zavisnosti od uslova korišćenja kao što su veličina sačuvanih dokumenata.

### Kutija za uskladištene dokumente

Prikazuju se lista sačuvanih dokumenata sa sačuvanim datumima i stranicama.

Dodirom na sačuvani dokument sa liste prikazuje se ekran za pregled. Kako biste prešli na ekran za slanje faksa, dodirnite **Započni slanje** ili dodirnite **Izbriši** da biste izbrisali dokument dok ga pregledate.

#### ekran za pregled

-   : Smanjivanje ili uvećavanje.
-  : Rotiranje slike nadesno za 90 stepeni.
-     : Pomeranje ekrana u smeru strelica.
-   : Prelazak na prethodnu ili sledeću stranu.

Za skrivanje ikona sa operacijama dodirnite bilo koje mesto na ekranu za pregled, osim ikona. Dodirnite ponovo da biste prikazali ikone.

#### (meni pregleda)

- Čuvanje na memorij. uređaj
- Prosledi(e-pošta)
- Prosledi (Mrežna fascikla)
- Prosledi (računarski oblak)
- Štampaj

Kada se prikaže poruka **Izbriši po završetku**, izaberite **Uklj.** da biste izbrisali faksove nakon završenih postupaka kao što su **Čuvanje na memorij. uređaj** ili **Prosledi(e-pošta)**.

#### (Meni kutije)

##### Skl. pod. faksa:

Prikazuje ekran za karticu **Faks > Podešavanja faksa**. Dodirom na  na ekranu započinjete skeniranje dokumenata da biste ih sačuvali u Kutija za uskladištene dokumente.

##### Odštampaj sve:

Prikazuje se samo ako ima sačuvanih faksova u sandučetu. Štampanje svih faksova u sandučetu. Odabirom **Uklj.** u **Izbriši po završetku** brišu se svi faksovi kada se završi štampanje.

##### Sačuvaj sve na memorijski uređaj:

Prikazuje se samo ako ima sačuvanih faksova u sandučetu. Čuvanje svih faksova iz sandučeta na spoljnom memorijskom uređaju. Odabirom **Uklj.** u **Izbriši po završetku** brišu se svi dokumenti kada se završi memorisanje.

Izbriši sve:

Prikazuje se samo ako ima sačuvanih faksova u sandučetu. Brisanje svih faksova u sandučetu.

Podešavanja:

Lozinka za otv. kutije: Možete podesiti lozinku ili je promeniti.

### Povezane informacije

➔ [“Slanje istih dokumenata više puta” na strani 245](#)

➔ [“Provera istorije zadataka faksa” na strani 265](#)

## Slanje na poziv/tabla

Možete pronaći **Slanje na poziv/tabla** u **Kutija faksa** na početnom ekranu.

Postoji sanduče za slanje faksa na poziv i 10 elektronskih oglasnih tabli. Možete sačuvati do 200 strana jednog crno-belog dokumenta i jedan dokument u svakom sandučetu.

### Slanje prozivanjem:

Možete da pronađete **Slanje prozivanjem** u **Kutija faksa > Slanje na poziv/tabla**.

Kutija za slanje na poziv:

Prikazuje stavke za podešavanje i vrednosti u **Podešavanja** u  (Meni).

Dodaj dokument:









Prikazuje ekran za karticu **Faks > Podešavanja faksa**. Dodirom na  na ekranu započinjete skeniranje dokumenata da biste ih sačuvali u sandučetu.

Kada je dokument u sandučetu, umesto toga se prikazuje **Proveri dokument**.

Proveri dokument:

Prikazuje se ekran za pregled kada je dokument u sandučetu. Možete da odštampate ili izbrišete dokument dok ga pregledate.

ekran za pregled

-   : Smanjivanje ili uvećavanje.
-  : Rotiranje slike nadesno za 90 stepeni.
-     : Pomeranje ekrana u smeru strelica.
-   : Prelazak na prethodnu ili sledeću stranu.

Za skrivanje ikona sa operacijama dodirnite bilo koje mesto na ekranu za pregled, osim ikona. Dodirnite ponovo da biste prikazali ikone.

 (meni pregleda)

- Čuvanje na memorij. uređaj



- Prosledi(e-pošta)
- Prosledi (Mrežna fascikla)
- Prosledi (računarski oblak)
- Pošalji faks

Kada se prikaže poruka **Izbriši po završetku**, izaberite **Uklj.** da biste izbrisali faksove nakon završenih postupaka kao što su **Čuvanje na memorij. uređaj** ili **Prosledi(e-pošta)**.

#### (Meni)

##### Izbriši dokument:

Ova stavka se prikazuje samo ako se u sandučetu nalazi sačuvani dokument. Briše sačuvane dokumente u sandučetu.

##### Podešavanja:

- Lozinka za otv. kutije: Možete podesiti lozinku ili je promeniti.
- Automatsko brisanje nakon slanja na poziv: Postavljanjem podešavanja na **Uklj.** briše dokument u sandučetu kada je sledeći zahtev od primaoca da pošalje dokument (Slanje prozivanjem) završen.
- Obaveštenje o rez. slanja: Kada je **Obaveštenja e-poštom** podešeno na **Uklj.**, štampač šalje obaveštenje na određite navedeno u **Primalac** kada je zahtev za slanje dokumenta (Slanje prozivanjem) završen.

#### Povezane informacije

- ➔ [“Slanje faksa na zahtev \(sandučje Slanje prozivanjem\)” na strani 241](#)
- ➔ [“Provera istorije zadataka faksa” na strani 265](#)

## Neregistrovana oglasna tabla:

Možete da pronađete **Neregistrovana oglasna tabla** u **Kutija faksa > Slanje na poziv/tabla**. Izaberite jedan od sandučića **Neregistrovana oglasna tabla**. Nakon registracije table, registrovani naziv se prikazuje na sandučetu umesto **Neregistrovana oglasna tabla**.

Možete registrovati najviše 10 elektronskih oglasnih tabli.

##### Postavke kutije oglasne table:

###### Ime (neophodno):

Unesite naziv sandučića elektronske oglasne table.

###### Podadresa (SEP):

Za prijem faksa, izvršite ili izmenite podešavanja za primaoca.

###### Lozinka (PWD):

Za prijem faksa, izvršite ili izmenite podešavanja za primaoca.

###### Lozinka za otv. kutije:

Podesite ili izmenite lozinku koja je korićena za otvaranje sandučeta.

Automatsko brisanje nakon slanja na poziv:

Postavljanje podešavanja na **Uklj.** briše dokument u sandučetu kada je sledeći zahtev od primaoca da pošalje dokument (Slanje prozivanjem) završen.

Obaveštenje o rez. slanja:

Kada je **Obaveštenja e-poštom** podešeno na **Uklj.**, štampač šalje obaveštenje **Primalac** kada je zahtev za slanje dokumenta (Slanje prozivanjem) završen.

### Povezane informacije

- ➔ “Slanje faksa na zahtev (sandučće elektronske oglasne table)” na strani 242
- ➔ “Svaka registrovana elektronska oglasna tabla” na strani 262

## Svaka registrovana elektronska oglasna tabla

Možete naći elektronske oglasne table u **Kutija faksa > Slanje na poziv/tabla**. Izaberite sandučće za koje je prikazan registrovani naziv. Naziv koji je prikazan na sandučćetu je naziv koji je registrovan u **Neregistrovana oglasna tabla**.

Možete registrovati najviše 10 elektronskih oglasnih tabli.

(Registrovana elektronska oglasna tabla)

Prikazuje vrednosti podešavanja stavki u **Podešavanja** u  (Meni).

Dodaj dokument:









Prikazuje ekran za karticu **Faks > Podešavanja faksa**. Dodirom na  na ekranu započinjete skeniranje dokumenata da biste ih sačuvali u sandučćetu.

Kada je dokument u sandučćetu, umesto toga se prikazuje **Proveri dokument**.

Proveri dokument:

Prikazuje se ekran za pregled kada je dokument u sandučćetu. Možete da odštampate ili izbrišete dokument dok ga pregledate.

ekran za pregled

-   : Smanjivanje ili uvećavanje.
-  : Rotiranje slike nadesno za 90 stepeni.
-     : Pomeranje ekrana u smeru strelica.
-   : Prelazak na prethodnu ili sledeću stranu.

Za skrivanje ikona sa operacijama dodirnite bilo koje mesto na ekranu za pregled, osim ikona. Dodirnite ponovo da biste prikazali ikone.

 (meni pregleda)

- Čuvanje na memorij. uređaj
- Prosledi(e-pošta)
- Prosledi (Mrežna fascikla)

- Prosledi (računarski oblak)
- Pošalji faks

Kada se prikaže poruka **Izbriši po završetku**, izaberite **Uklj.** da biste izbrisali faksove nakon završenih postupaka kao što su **Čuvanje na memorij. uređaj** ili **Prosledi(e-pošta)**.

 (Meni)

#### Izbriši dokument:

Ova stavka se prikazuje samo ako se u sandučetu nalazi sačuvani dokument. Briše sačuvane dokumente u sandučetu.

#### Podešavanja:

- Ime (neophodno): Promenite naziv sandučića elektronske oglasne table.
- Podadresa (SEP): Promenite uslov koji je primaocu potreban da primi faks.
- Lozinka (PWD): Promenite lozinku koja je primaocu potrebna da primi faks.
- Lozinka za otv. kutije: Možete podesiti lozinku ili je promeniti.
- Automatsko brisanje nakon slanja na poziv: Postavljanjem podešavanja na **Uklj.** briše dokument u sandučetu kada je sledeći zahtev od primaoca da pošalje dokument (Slanje prozivanjem) završen.
- Obaveštenje o rez. slanja: Kada je **Obaveštenja e-poštom** podešeno na **Uklj.**, štampač šalje obaveštenje na određište navedeno u **Primalac** kada je zahtev za slanje dokumenta (Slanje prozivanjem) završen.

#### Izbriši kutiju:

Briše odabrano sanduče kojim briše trenutna podešavanja i briše sve sačuvane dokumente.

#### Povezane informacije

- ➔ [“Neregistrovana oglasna tabla:” na strani 261](#)
- ➔ [“Provera istorije zadatka faksa” na strani 265](#)

---

## Provera statusa ili evidencije zadatka faksa

### Prikaz informacija kada su primljeni faksovi neobrađeni (nepročitani/nisu odštampani/nisu sačuvani/nisu prosleđeni)

Kada postoje neobrađeni primljeni dokumenti, broj neobrađenih zadatka je prikazan na  na početnom ekranu. Definiciju „neobrađenog“ potražite u tabeli u nastavku.



**Važno:**

Kada je prijemno sanduče puno, primanje faksova je onemogućeno. Treba da izbrisete dokumente iz prijemnog sandučeta nakon što budu provereni.

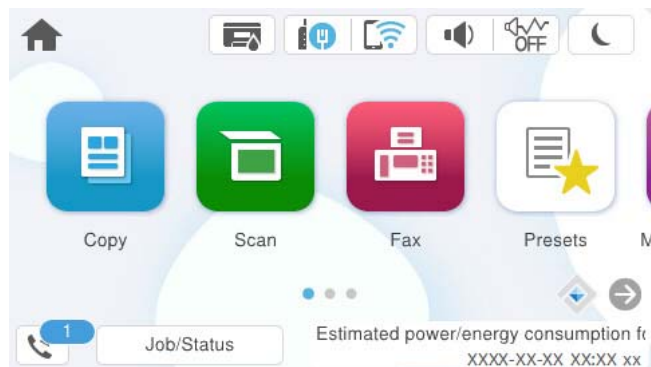

Podešavanje čuvanja/ prosleđivanja primljenog faksa	Status neobrađenih faksova
Štampanje*1	Postoje primljeni dokumenti koji čekaju na štampanje ili je štampanje u toku.
Čuvanje u prijemnom sandučetu ili poverljivom sandučetu	U prijemnom sandučetu ili poverljivom sandučetu se nalaze nepročitani primljeni dokumenti.
Čuvanje na spoljnom memorijskom uređaju	Postoje primljeni dokumenti koji nisu sačuvani na uređaju jer uređaj koji sadrži fasciklu namenski napravljenu za čuvanje primljenih dokumenata nije priključen na štampač ili iz drugih razloga.
Čuvanje na računaru	Postoje primljeni dokumenti koji nisu sačuvani na računaru jer je računar u režimu spavanja ili iz drugih razloga.
Prosleđivanje	Postoje primljeni dokumenti koji nisu prosleđeni ili nisu uspeli da budu prosleđeni*2.

\*1 : Kada niste podesili nijedno podešavanje za čuvanje/prosleđivanje faksa ili kada ste podesili štampanje primljenih dokumenata uz njihovo čuvanje na spoljnom memorijskom uređaju ili na računaru.

\*2 : Kada ste podesili čuvanje dokumenata koji nisu mogli da budu prosleđeni u prijemnom sandučetu, postoje nepročitani dokumenti koji nisu uspeli da budu prosleđeni u prijemno sanduče. Kada ste podesili štampanje dokumenata koji nisu uspeli da budu prosleđeni, štampanje nije završeno.

**Napomena:**

Ako koristite više od jednog podešavanja za čuvanje/prosleđivanje faksa, broj neobrađenih zadataka može da bude prikazan kao „2“ ili „3“ čak i ako je samo jedan faks primljen. Na primer, ako ste podesili čuvanje faksova u prijemnom sandučetu i na računaru i jedan faks je primljen, broj neobrađenih zadataka je prikazan kao „2“ ako faks nije sačuvan u prijemnom sandučetu i na računaru.

**Povezane informacije**

- ➔ [“Pregled primljenih faksova na LCD ekranu štampača” na strani 251](#)
- ➔ [“Provera zadataka faksa koji su u toku” na strani 265](#)

## Provera zadatka faksa koji su u toku

Možete prikazati na ekranu proveru slanja faksa za koju obrada nije završena. Sledeći zadaci su prikazani na ekranu za proveru. Sa ekrana takođe možete da odštampate dokumente koji još uvek nisu odštampani, ili ponovo pošaljite dokumente čije slanje nije uspelo.

- Primljeni faksovi u nastavku
  - Još nije odštampan (Kada je zadatak podešen za štampanje)
  - Još nije memorisan (Kada je zadatak podešen za memorisanje)
  - Još nije prosleđen (Kada je zadatak podešen da bude prosleđen)
- Zadaci za odlazne faksove čije slanje nije uspelo (ako ste omogućili **Čuvanje podataka o neuspehu**)

Da biste prikazali ekran za proveru, pratite korake u nastavku.

1. Dodirnite **Job/Status** na početnom ekranu.
2. Dodirnite karticu **Zadatak**, a zatim dodirnite **Aktivno**.
3. Izaberite zadatak koji želite da proverite pa izaberite **Detalji**.

### Povezane informacije

➔ [“Prikaz informacija kada su primljeni faksovi neobrađeni \(nepročitani/nisu odštampani/nisu sačuvani/nisu prosleđeni\)” na strani 263](#)

## Provera istorije zadatka faksa

Možete da proverite istoriju poslova primljenih ili poslatih faksova, na primer, datum, vreme i rezultat za svaki posao.

1. Dodirnite **Job/Status** na početnom ekranu.
2. Izaberite **Evidencija** na kartici **Zadatak**.
3. Dodirnite ▼ sa desne strane a zatim izaberite **Slanje** ili **Prijem**.

Evidencija poslova poslatih ili primljenih faksova se prikazuje obrnutim hronološkim redosledom. Da biste prikazali detalje, dodirnite posao koji želite da proverite.

Istoriju zadatka faksa možete proveriti i štampanjem **Evidencija faksa** odabirom **Faks** >  (Još) > **Izveštaj o faksu** > **Evidencija faksa**.

### Povezane informacije

➔ [“Još” na strani 255](#)

## Ponovno štampanje primljenih dokumenata

Primljene dokumente može ponovo da štampate iz evidencije poslova primljenih faksova.

Imajte u vidu da se primljeni dokumenti brišu hronološkim redosledom kada se memorija štampača napuni.

1. Dodirnite **Job/Status** na početnom ekranu.
2. Izaberite **Evidencija** na kartici **Zadatak**.
3. Dodirnite ▼ sa desne strane a zatim izaberite **Štampaj**.  
Istorija poslova poslatih ili primljenih faksova se prikazuje obrnutim hronološkim redosledom.
4. Izaberite posao sa oznakom  na listi istorije.  
Proverite datum, vreme i rezultat da biste utvrdili da li je to dokument koji želite da odštampate.
5. Dodirnite **Štampaj ponovo** da biste odštampali dokument.

---

## Slanje faksa sa računara

Faksove možete poslati sa računara pomoću funkcije FAX Utility i drajvera PC-FAX.

Za više detalja o korišćenju FAX Utility, pogledajte Basic Operations u pomoći za FAX Utility (prikazanoj u glavnom prozoru).

### **Napomena:**

- Pre korišćenja ove funkcije proverite da li su instalirani FAX Utility i upravljački program štampača PC-FAX.  
“Aplikacija za podešavanje operacija faksa i slanje faksova (FAX Utility)” na strani 376  
“Aplikacija za slanje faksova (Upravljački program PC-FAX)” na strani 377*
- Ako FAX Utility nije instaliran, instalirajte FAX Utility pomoću EPSON Software Updater (aplikacije za ažuriranje softvera).  
“Aplikacija za ažuriranje softvera i osnovnog softvera (Epson Software Updater)” na strani 379*

### **Povezane informacije**

- ➔ [“Omogućavanje slanja faksova sa računara” na strani 138](#)

## Slanje dokumenata napravljenih pomoću aplikacije (Windows)

Odabirom faksa štampača iz menija **Štampaj** u aplikacijama kao što su Microsoft Word ili Excel, možete direktno prenositi podatke poput dokumenata, crteža i tabela koje ste napravili, i to s naslovnom stranicom.

### **Napomena:**

*Sledeće objašnjenje koristi Microsoft Word kao primer. Konkretna operacija se može razlikovati u zavisnosti od aplikacije koju koristite. Više detalja potražite u pomoći za aplikaciju.*

1. Pomoću aplikacije napravite dokument koji ćete poslati faksom.  
Možete poslati najviše 100 crno-belih stranica, ili 200 stranica u boji uključujući naslovnu stranicu prilikom jednog slanja faksa.
2. Kliknite na **Štampaj** u meniju **Datoteka**.  
Pojavljuje se prozor iz aplikacije **Štampaj**.

3. Izaberite **XXXXX (FAX)** (gde je XXXXX naziv vašeg štampača) u **Štampač**, a zatim proverite podešavanja za slanje faksa.

Navedite **1** u opciji **Broj primeraka**. Faks možda neće biti pravilno poslat ako navedete **2** ili više.

4. Kliknite na **Svojstva štampača** ili **Svojstva** ako želite da navedete **Paper Size, Orientation, Color, Image Quality**, ili **Character Density**.

Detalje potražite u pomoći za upravljački program za PC-FAX.

5. Kliknite na **Štampaj**.

**Napomena:**

*Kada koristite FAX Utility prvi put, prikazuje se prozor za registraciju vaših podataka. Unesite potrebne informacije, a zatim kliknite na **OK**.*

Prikazuje se ekran **Recipient Settings** aplikacije FAX Utility.

6. Kada želite da pošaljete druge dokumente u okviru istog prenosa faksa, izaberite polje za potvrdu **Add documents to send**.

Kada kliknete na **Dalje** u koraku 10, prikazuje se ekran za dodavanje dokumenata.

7. Izaberite polje za potvrdu **Attach a cover sheet** ako je potrebno.

8. Navedite primaoca.

- Izbor primaoca (ime, broj faksa itd.) iz **PC-FAX Phone Book**:

Ako je primalac sačuvan u telefonskom imeniku, izvršite sledeće korake.

➊ Kliknite na karticu **PC-FAX Phone Book**.

➋ Izaberite primaoca s liste i kliknite na **Add**.

- Izbor primaoca (ime, broj faksa itd.) iz kontakta na štampaču:

Ako je primalac sačuvan u kontaktima na štampaču, izvršite sledeće korake.

➊ Kliknite na karticu **Contacts on Printer**.

➋ Izaberite kontakte sa liste, a zatim kliknite na **Add** pređite na prozor **Add to Recipient**.

➌ Izaberite kontakte sa prikazane liste, a zatim kliknite na **Edit**.

➍ Unesite lični podatak kao što je **Company/Corp.** i **Title** prema potrebi, a zatim kliknite na **OK** da biste se vratili na prozor **Add to Recipient**.

➎ Prema potrebi, izaberite prozor za pregled **Register in the PC-FAX Phone Book** kako biste sačuvali kontakte na **PC-FAX Phone Book**.

➏ Kliknite na **OK**.

- Direktno navođenje primaoca (ime ili naziv, broj faksa i tako dalje):

Izvršite sledeće korake.

- 1 Kliknite na karticu **Manual Dial**.
- 2 Unesite potrebne informacije.
- 3 Kliknite na **Add**.

Osim toga, klikom na **Save to Phone Book**, možete da sačuvate primaoca na listu kartice **PC-FAX Phone Book**.

**Napomena:**

- Ako je Tip linije vašeg štampača podešen na **PBX**, a pristupna šifra je podešena tako da koristi # (tarabu) umesto unosa tačnog prefiksa, unesite znak # (tarabu). Više informacija potražite u opciji Tip linije u Osn. podešavanja na linku povezanih informacija u nastavku.
- Ako ste odabrali **Enter fax number twice** u **Optional Settings** na glavnom ekranu aplikacije FAX Utility, treba ponovo da unesete isti broj kada kliknete na **Add** ili **Dalje**.

Primalac je dodat na listu **Recipient List** prikazanu u gornjem delu prozora.

9. Kliknite na karticu **Sending options** i izvršite podešavanja slanja.

- Transmission mode:**

Izaberite kako štampač šalje dokument.

- **Memory Trans.:** Šalje faks privremenim čuvanjem podataka u memoriji štampača. Ako želite istovremeno da pošaljete faks na više primalaca ili sa više računara, izaberite ovu stavku.

- **Direct Trans.:** Šalje faks bez privremenog čuvanja podataka u memoriji štampača. Ako želite da šaljete veliki broj crno-belih stranica, izaberite ovu stavku da biste izbegli grešku zbog nedovoljno prostora u memoriji štampača.

- Time specification:**

Izaberite **Specify the transmission time** da biste poslali faks u određeno vreme, a zatim unesite vreme u **Transmission time**.

10. Kliknite na **Dalje**.

- Kada izaberete polje za potvrdu **Add documents to send**, sledite korake navedene ispod kako biste dodali dokumente u prozoru **Document Merging**.

- 1 Otvorite dokumente koje želite da dodate i zatim izaberite isti štampač (naziv faksa) u prozoru **Štampaj**. Dokument se dodaje na listu **Document List to Merge**.

- 2 Kliknite na **Pregled** kako biste proverili dodati dokument.

- 3 Kliknite na **Dalje**.

**Napomena:**

Podešavanja za **Image Quality** i **Color** koja ste izabrali za prvi dokument primenjuju se i na druge dokumente.



- Kada izaberete polje za potvrdu **Attach a cover sheet**, odredite sadržaj naslovne stranice u prozoru **Cover Sheet Settings**.

❶ Izaberite naslovnu stranicu iz uzoraka sa liste **Cover Sheet**. Imajte u vidu da ne postoji funkcija za pravljenje originalne naslovne stranice, niti za dodavanje originalne naslovne stranice na listu.

❷ Unesite **Subject** i **Message**.

❸ Kliknite na **Dalje**.

**Napomena:**

U prozoru **Cover Sheet Settings** po potrebi uradite sledeće.

- Kliknite na **Cover Sheet Formatting** ako želite da promenite redosled stavki na naslovnoj stranici. Veličinu naslovne stranice možete odabrati u **Paper Size**. Možete takođe izabrati i naslovnu stranicu koja je drugačije veličine u odnosu na dokument koji se šalje.
- Kliknite na **Font** ako želite da promenite font koji se koristi za tekst na naslovnoj stranici.
- Kliknite na **Sender Settings** ako želite da promenite podatke o pošiljaocu.
- Kliknite na **Detailed Preview** ako želite da proverite predmet i poruku koje ste uneli na naslovnu stranicu.

11. Proverite sadržaj za slanje i kliknite na **Send**.

Povedite računa o tome da ime i broj faksa primaoca budu ispravni pre slanja. Kliknite na **Preview** da biste pregledali naslovnu stranicu i dokument koji treba da pošaljete.

Kada slanje počne, pojavljuje se prozor na kom je prikazan status slanja.

**Napomena:**

- Da biste prekinuli slanje, izaberite podatke i kliknite na **Otkazi** . Možete izvršiti otkazivanje i pomoću kontrolne table štampača.
- Ako tokom slanja dođe do greške, pojavljuje se prozor **Communication error**. Proverite informacije o grešci i ponovite slanje.
- Ekran **Fax Status Monitor** (ekran prethodno pomenut na kom možete da proverite status slanja) se ne prikazuje ako opcija **Display Fax Status Monitor During Transmission** nije izabrana na ekranu **Optional Settings** glavnog ekrana **FAX Utility**.

**Povezane informacije**

➔ [“Osn. podešavanja” na strani 393](#)

## Slanje dokumenata napravljenih pomoću aplikacije (Mac OS)

Odabirom štampača sposobnog da šalje i prima faksove u meniju **Štampaj** u komercijalnoj aplikaciji, možete poslati podatke kao što su dokumenti, crteži i tabele koje ste napravili.

**Napomena:**

Objašnjenje koje sledi kao primer koristi **Text Edit**, standardnu aplikaciju operativnog sistema Mac OS.

- Napravite dokument koji želite da pošaljete faksom iz aplikacije.
- Kliknite na **Štampaj** u meniju **Datoteka**.  
Prikazuje se prozor iz aplikacije **Štampaj**.
- Izaberite svoj štampač (naziv faksa) u **Naziv**, kliknite na ▼ da biste prikazali detaljna podešavanja, proverite postavke štampača, a zatim kliknite na **OK**.

4. Izvršite podešavanja za svaku stavku.

- Navedite **1** u opciji **Broj primeraka**. Čak i ako navedete **2** ili više, šalje se samo jedan primerak.
- U okviru jednog prenosa faksa možete poslati najviše 100 strana.

**Napomena:**

*Veličina stranica dokumenata koje možete poslati je ista kao veličina papira koju možete koristiti da pošaljete faks sa štampača.*

5. Izaberite Fax Settings iz iskaćućeg menija, a zatim izvršite podešavanje svake stavke.

Objašnjenje svake stavke u podešavanjima potražite u pomoći za upravljački program PC-FAX.

Kliknite na  u donjem levom uglu prozora da biste otvorili pomoć za upravljački program PC-FAX.

6. Izaberite meni Recipient Settings, a zatim navedite primaoca.

- Direktno navođenje primaoca (ime ili naziv, broj faksa i tako dalje):

Kliknite na stavku **Add**, unesite potrebne informacije, a zatim kliknite na . Primalac je dodat na listu Recipient List prikazanu u gornjem delu prozora.

Ako ste odabrali „Enter fax number twice” u postavkama upravljačkog programa PC-FAX, treba ponovo da unesete isti broj kada kliknete na .

Ako vaša linija za faks zahteva prefiks, unesite ga u External Access Prefix.

**Napomena:**

*Ako je Tip linije vašeg štampača podešen na **PBX**, a pristupna šifra je podešena tako da koristi # (tarabu) umesto unosa tačnog prefiksa, unesite znak # (tarabu). Više informacija potražite u opciji Tip linije u Osn. podešavanja na linku Povezanih informacija u nastavku.*

- Odabir primaoca (ime ili naziv, broj faksa i tako dalje) iz telefonskog imenika:

Ako je primalac sačuvan u telefonskom imeniku, kliknite na . Izaberite primaoca sa spiska, a zatim kliknite na **Add > OK**.

Ako vaša linija za faks zahteva prefiks, unesite ga u External Access Prefix.

**Napomena:**

*Ako je Tip linije vašeg štampača podešen na **PBX**, a pristupna šifra je podešena tako da koristi # (tarabu) umesto unosa tačnog prefiksa, unesite znak # (tarabu). Više informacija potražite u opciji Tip linije u Osn. podešavanja na linku Povezanih informacija u nastavku.*

7. Proverite podešavanja za primaoca, a zatim kliknite na **Fax**.

Slanje počinje.

Povedite računa o tome da ime i broj faksa primaoca budu ispravni pre slanja.

**Napomena:**

- Ako kliknete na ikonu štampača u opciji Dock, prikazuje se ekran za proveru statusa slanja. Da biste prekinuli slanje, kliknite na podatke, a zatim kliknite na **Delete**.
- Ukoliko tokom prenosa dođe do greške, prikazuje se poruka **Sending failed**. Proverite istoriju slanja na ekranu **Fax Transmission Record**.
- Ako dokumenti sadrže stranice različitih dimenzija, može se dogoditi da ne budu poslani ispravno.

**Povezane informacije**

➔ [“Osn. podešavanja” na strani 393](#)

## Prijem faksova na računar

Štampač može primiti i sačuvati faksove u PDF ili TIFF formatu na računaru koji je povezan sa štampačem. Koristite (aplikaciju) FAX Utility kako biste izvršili podešavanja.

Za više detalja o korišćenju FAX Utility, pogledajte Basic Operations u pomoći za FAX Utility (prikazanoj u glavnom prozoru). Ako se dok vršite podešavanja na ekranu računara prikaže ekran za unos lozinke, unesite lozinku. Ukoliko ne znate lozinku obratite se administratoru štampača.

### Napomena:

- Pre korišćenja ove funkcije proverite da li je instaliran FAX Utility i da li su izvršena podešavanja za FAX Utility.  
“Aplikacija za podešavanje operacija faksa i slanje faksova (FAX Utility)” na strani 376
- Ako FAX Utility nije instaliran, instalirajte FAX Utility pomoću EPSON Software Updater (aplikacije za ažuriranje softvera).  
“Aplikacija za ažuriranje softvera i osnovnog softvera (Epson Software Updater)” na strani 379



### Važno:

- Za primanje faksova na računar, opcija **Režim za prijem** na kontrolnoj tabli štampača mora biti podešena na **Aut.**. Zatražite informacije o statusu podešavanja štampača od administratora. Da biste izvršili podešavanja na kontrolnoj tabli štampača, izaberite **Podešavanja > Opšte postavke > Podešavanja faksa > Osn. podešavanja > Režim za prijem**.
- Računar koji je podešen za primanje faksova treba da je uvek uključen. Primljeni dokumenti se privremeno čuvaju u memoriji štampača pre nego što budu sačuvani na računaru. Ako isključite računar, memorija štampača se može napuniti, pošto ne može da šalje dokumente računaru.
- Broj dokumenata koji su privremeno sačuvani u memoriji štampača je prikazan na  na početnom ekranu.
- Da biste pročitali primljene faksove, treba na računar da instalirate PDF čitač kao što je Adobe Reader na računar.

### Povezane informacije

- ➔ “Vršenje podešavanja za slanje i prijem faksova na računaru” na strani 138

## Provera novih faksova (Windows)

Ako podesite računar da čuva faksove primljene preko štampača, možete proveriti status obrade primljenih faksova i da li ima novih faksova pomoću ikone za faks na traci zadataka u operativnom sistemu Windows. Ako podesite računar da prikaže obaveštenje kada stignu novi faksovi, pored trake sa menijima u operativnom sistemu Windows iskače ekran sa obaveštenjem i možete proveriti nove faksove.



### Napomena:

- Podaci o primljenim faksovima sačuvani na računaru brišu se iz memorije štampača.
- Potreban vam je Adobe Reader da biste videli faksove sačuvane kao PDF datoteke.

## Korišćenje ikone za faks na traci zadataka (Windows)

Možete proveriti nove faksove i status operacije koristeći ikonu za faks prikazanu na Windows traci zadataka.

1. Proverite ikonu.

- : Na čekanju.
- : Provera novih faksova.
- : Uvoz novih faksova je završen.

2. Kliknite desnim tasterom miša na ikonu, a zatim kliknite na **View Receiving Fax Record**.

Prikazuje se ekran **Receiving Fax Record**.

3. Proverite datum i pošiljaoca na listi, a zatim otvorite datoteku primljenu u PDF ili TIFF formatu.

**Napomena:**

- Primljeni faksovi se automatski preimenuju koristeći sledeći format imenovanja.*  
YYYYMMDDHHMMSS\_XXXXXXXXXX\_NNNNN (godina/mesec/dan/sat/minuta/sekunda\_broj pošiljaoca)
- Takođe možete direktno otvoriti fasciklu primljenih faksova uz pomoć desnog klika na ikonu. Za više detalja pogledajte **Optional Settings** u FAX Utility ili pogledajte njegovu pomoć (prikazanu u glavnom prozoru).*

Dok ikona za faks pokazuje da je na čekanju, možete trenutno proveriti nove faksove ako izaberete **Check new faxes now**.

## Korišćene prozora sa obaveštenjima (Windows)

Kada podesite obaveštenja o novim postojećim faksovima, prikazuje se prozor sa obaveštenjem pored trake zadataka za svaki faks.

1. Proverite ekran sa obaveštenjem prikazan na ekranu računara.

**Napomena:**

*Ekran se obaveštenjem nestaje ako se ne izvrši nikakva operacija u datom vremenu. Možete promeniti podešavanja obaveštenja, kao što je prikaz vremena.*

2. Kliknite bilo gde na ekranu sa obaveštenjem, osim na dugme .

Prikazuje se ekran **Receiving Fax Record**.

3. Proverite datum i pošiljaoca na listi, a zatim otvorite datoteku primljenu u PDF ili TIFF formatu.

**Napomena:**

- Primljeni faksovi se automatski preimenuju koristeći sledeći format imenovanja.*  
YYYYMMDDHHMMSS\_XXXXXXXXXX\_NNNNN (godina/mesec/dan/sat/minuta/sekunda\_broj pošiljaoca)
- Takođe možete direktno otvoriti fasciklu primljenih faksova uz pomoć desnog klika na ikonu. Za više detalja pogledajte **Optional Settings** u FAX Utility ili pogledajte njegovu pomoć (prikazanu u glavnom prozoru).*

## Provera novih faksova (Mac OS)

Možete proveriti nove faksove pomoću jednog od sledećih načina. Ova funkcija je dostupna samo na računarima podešenim na "Save" (**save faxes on this computer**).

- Otvorite fasciklu primljenih faksova (navedenu u **Received Fax Output Settings**.)
- Otvorite Fax Receive Monitor i kliknite na **Check new faxes now**.

- Obaveštenje da su primljeni novi faksovi

Izaberite **Notify me of new faxes via a dock icon** u **Fax Receive Monitor > Preferences** u uslužnom programu za FAKS, iskače ikona monitora primljenih faksova na Platformi kako bi vas obavestila da su pristigli novi faksovi.

## Otvorite fasciklu primljenih faksova sa monitora primljenih faksova (Mac OS)

Možete otvoriti fasciklu za čuvanje sa računara određenog za prijem faksova kada izaberete **"Save" (save faxes on this computer)**.

1. Kliknite na ikonu monitora primljenih faksova na Dock kako biste otvorili **Fax Receive Monitor**.
2. Izaberite štampač i kliknite na **Open folder**, ili dvaput kliknite na naziv štampača.
3. Proverite datum i pošiljaoca u nazivu datoteke, a zatim otvorite PDF datoteku.

### **Napomena:**

*Primljeni faksovi se automatski preimenuju koristeći sledeći format imenovanja.*

*YYYYMMDDHHMMSS\_XXXXXXXXXX\_nnnnn (godina/mesec/dan/sat/minuta/sekunda\_broj pošiljaoca)*

*Informacije poslate od pošiljaoca prikazuju se kao broj pošiljaoca. Može se desiti da ovaj broj ne bude prikazan, u zavisnosti od pošiljaoca.*

## Otkazivanje funkcije koja memoriše dolazne faksove na računaru

Možete da otkazete memorisanje faksova na računar pomoću aplikacije FAX Utility.

Za više detalja pogledajte Basic Operations u pomoći za FAX Utility (prikazanoj u glavnom prozoru).

### **Napomena:**

- Ako ima faksova koji nisu sačuvani na računar, ne možete da otkazete funkciju koja memoriše dolazne faksove na računar.*
- Podešavanja nećete moći da promenite ako su zaključana od strane vašeg administratora.*
- Takođe možete promeniti podešavanja na štampaču. Obratite se administratoru za informacije o otkazivanju podešavanja za memorisanje dolaznih faksova na računar.*

### **Povezane informacije**

- ➔ ["Vršenje podešavanja Čuvanje na računar da ne primete faksove" na strani 139](#)

---

# Održavanje štampača

Provera statusa potrošnog materijala. . . . .	275
Poboljšavanje kvaliteta štampe, kopiranja, skeniranja i slanja faksa. . . . .	276
Čišćenje štampača. . . . .	284

## Provera statusa potrošnog materijala

Približne nivoe mastila i približni radni vek kutije za održavanje možete proveriti na kontrolnoj tabli štampača.

Izaberite  na početnom ekranu.

**Napomena:**

Sledeće pokazuje količinu slobodnog prostora u kutiji za održavanje.

A: Slobodan prostor

B: Količina otpadnog mastila

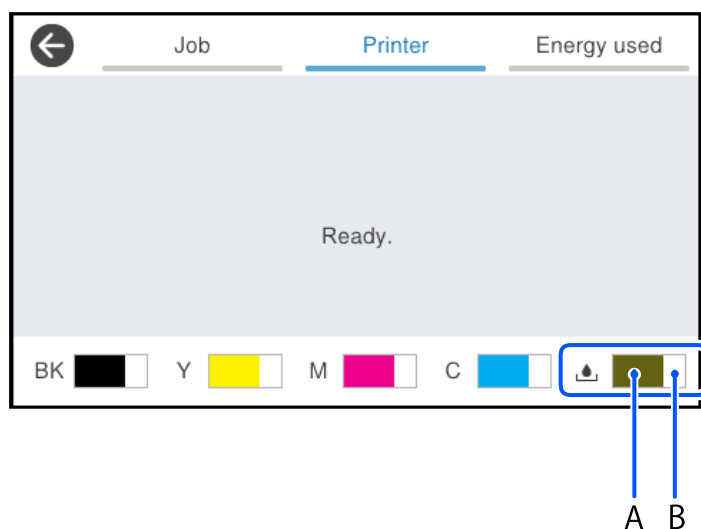

Možete da nastavite sa štampanjem dok se prikazuje poruka da je nivo mastila nizak. Zamenite jedinice za dovod mastila kada to bude potrebno.

**Napomena:**

Na statusnom monitoru upravljačkog programa štampača takođe možete da proverite približne nivoe mastila i vek trajanja kutije za održavanje.

Windows

Kliknite na **EPSON Status Monitor 3** na kartici **Održavanje**.

Ako je **EPSON Status Monitor 3** onemogućen, kliknite na **Proširena podešavanja** na kartici **Održavanje**, a zatim izaberite **Uključi EPSON Status Monitor 3**.

Mac OS

Apple meni > **Željene postavke sistema** > **Štampači i skeneri** (ili **Štampanje i skeniranje, Štampanje i faks**) > Epson(XXXX) > **Opcije i materijal za štampanje** > **Uslužni program** > **Otvori uslužni program štampača** > **EPSON Status Monitor**

### Povezane informacije

- ➔ “Vreme je da promenite jedinice za dovod mastila” na strani 349
- ➔ “Vreme je da promenite kutiju za održavanje” na strani 354

# Poboljšavanje kvaliteta štampe, kopiranja, skeniranja i slanja faksa

## Prilagođavanje kvaliteta štampe

Ako primetite neravne vertikalne linije, zamagljene slike ili horizontalne trake, prilagodite kvalitet štampe.

1. Izaberite **Održavanje** na kontrolnoj tabli štampača.
2. Izaberite **Podešavanje kvaliteta štampe**.
3. Pratite uputstva na ekranu da biste štampali šablon za poravnavanje i skenirali ga.

Podešavanja se vrše automatski.

Ako se kvalitet štampe ne poboljša, na kontrolnoj tabli se prikazuje poruka za štampanje kontrolnog lista održavanja. Pređite na sledeći korak.

4. Pratite uputstva na ekranu za štampanje kontrolnog lista održavanja.
5. Proverite svaki šablon da biste izvršili podešavanja.

- Ako na tom šablonu ne možete da nađete isprekidane linije ili segmente koji nedostaju, kao na sledećem šablonu „OK”, izaberite **U redu**.

Ako ima isprekidanih linija ili neki segmenti nedostaju, kao što je prikazano na šablonu „NG”, izaberite **Nije DOBRO**, a zatim pratite uputstva na ekranu.

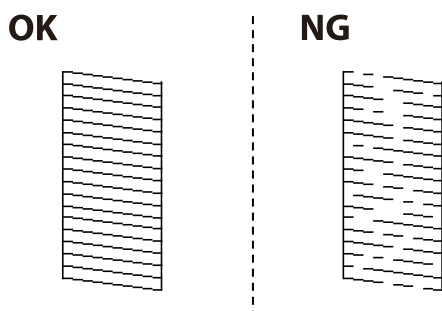

- Ako na tim šablonima levi šablon izgleda isto kao desni s kvačicom, izaberite **U redu**.

Ako izgledaju različito, izaberite **Nije DOBRO** a zatim sledite uputstva na ekranu.

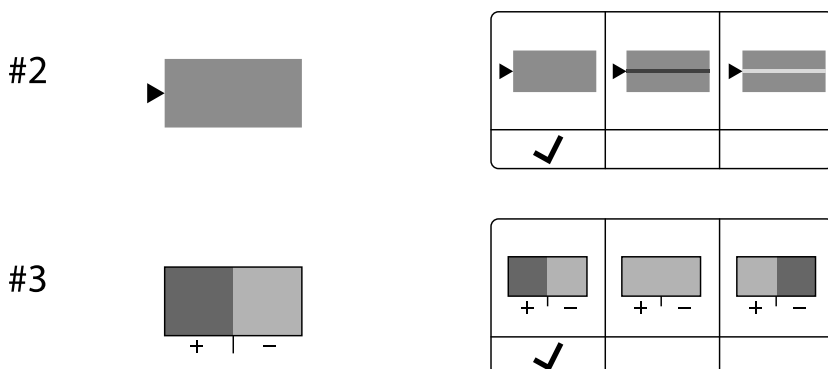



## Provera i čišćenje glave za štampanje

Ako su mlaznice začepljene, otisci postaju bleđi, vide se trake ili se pojavljuju neočekivane boje. Ako su mlaznice jako začepljene, biće odštampana prazna strana. Kada kvalitet štampe opadne, prvo upotrebite funkciju provere mlaznica da biste proverili da li su mlaznice začepljene. Ako su mlaznice začepljene, očistite glavu za štampanje.



### Važno:

- Nemojte otvarati poklopac rezervoara sa mastilom ili isključivati štampač tokom čišćenja glave. Ako se čišćenje glave ne završi, štampanje možda neće biti moguće.
- Čišćenje glave za štampanje troši mastilo i ne bi se trebalo izvoditi više nego što je potrebno.
- Kada je nivo mastila nizak, možda nećete biti u mogućnosti da očistite glavu za štampanje.
- Ako se kvalitet štampanja ne poboljša nakon što se ponovi provera mlaznica i čišćenje glave 3 puta, nemojte štampati najmanje 12 sati, ponovite proveru mlaznica, a zatim ponovite čišćenje glave ako je potrebno.  
Preporučujemo da isključite štampač pritiskom na dugme . Ako se kvalitet ni tada ne popravi, kontaktirajte službu za podršku kompanije Epson.
- Da biste sprečili isušivanje glave za štampanje, nemojte isključivati štampač sa napajanja kada je uključen.

Možete proveriti i očistiti glavu štampača pomoću kontrolne table na štampaču.

1. Izaberite **Održavanje** na kontrolnoj tabli štampača.
2. Izaberite **Provera mlaz. glave za štamp.**
3. Pratite uputstva na ekranu za ubacivanje papira i štampanje šablona za proveru mlaznica.
4. Pregledajte odštampani šablon.
  - Ako ima isprekidanih linija ili neki segmenti nedostaju, kao što je prikazano na šablonu „NG”, moguće je da su mlaznice glave za štampanje začepljene. Pređite na sledeći korak.
  - Ako ne možete da nađete isprekidane linije ili segmente koji nedostaju, kao na sledećem šablonu „OK”, mlaznice nisu začepljene. Čišćenje glave za štampanje nije potrebno. Izaberite  da biste izašli.

**OK**

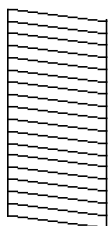

**NG**

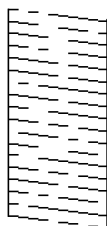

5. Izaberite .
6. Pratite uputstva na ekranu da biste očistili glavu za štampanje.
7. Kada je čišćenje završeno, pratite uputstva na ekranu da biste ponovo odštampani šablon za proveru mlaznica. Ponavljajte čišćenje i štampanje šablona dok sve linije ne budu potpuno odštampane.

**Napomena:**

Možete takođe proveriti i očistiti glavu štampača iz upravljačkog programa štampača.

Windows

Kliknite na **Provera mlaznice glave za štampanje na kartici Održavanje**.

Mac OS

Apple meni > **Željene postavke sistema** > **Štampači i skeneri (ili Štampanje i skeniranje, Štampanje i faks)** > Epson(XXXX) > **Opcije i materijal za štampanje** > **Uslužni program** > **Otvori uslužni program štampača** > **Provera mlaznice glave za štampanje**

## Sprečavanje začepljenja mlaznica

Uvek koristite dugme za uključivanje kada uključujete ili isključujete štampač.

Proverite da li je lampica isključena pre nego što isključite kabl za napajanje.

Mastilo samo po sebi može da se osuši ako nije pokriveno. Baš kao stavljanje zatvarača na penkalo ili na naliv-pero da biste sprečili da se osuši, vodite računa da glava za štampanje bude pravilno zatvorena kako biste sprečili sušenje mastila.

Kada je kabl za napajanje isključen ili dođe do nestanka struje dok štampač radi, glava za štampanje možda neće biti pravilno zatvorena. Ako je glava za štampanje ostavljena kako jeste, ona će se osušiti, što dovodi do začepljenja mlaznica (izlaza za mastilo).

U ovom slučaju, ponovo uključite i isključite štampač što je pre moguće kako biste zatvorili glavu za štampanje.

## Poravnavanje glave za štampanje

Ako primetite neusklađenost vertikalnih linija ili zamrljane slike, poravnajte glavu za štampanje.

1. Izaberite opciju **Održavanje** na kontrolnoj tabli štampača.
2. Izaberite opciju **Poravnanje glave za štampanje**.
3. Izaberite jedan od menija za poravnavanje.
  - Vertikalne linije izgledaju neravno ili otisci izgledaju zamagljeno: izaberite **Poravnanje linija vođica**.
  - Horizontalne trake se pojavljuju u regularnim intervalima: izaberite opciju **Horizontalno poravnanje**.
4. Pratite uputstva na ekranu.

## Čišćenje mrlja od mastila sa putanje papira

Kada su odštampane kopije zamrljane ili izgužvane, očistite unutrašnji valjak.



**Važno:**

Nemojte čistiti unutrašnjost štampača papirnim maramicama. Vlakna mogu da začepe mlaznice glave za štampanje.

1. Izaberite opciju **Održavanje** na kontrolnoj tabli štampača.
2. Izaberite opciju **Čišćenje vođice za papir**.

3. Pratite uputstva na ekranu za ubacivanje papira i čišćenje putanje papira.
4. Ponavljajte ovaj postupak sve dok papir više ne bude umrljan mastilom.

## Čišćenje Staklo skenera

Kada su kopije ili skenirane slike zamrljane, očistite staklo skenera.

**⚠ Oprez:**

Vodite računa da ne priklješтите ruku ili prste kada otvarate ili zatvarate poklopac skenera. U suprotnom se možete povrediti.

**⚠ Važno:**

Za čišćenje štampača nemojte koristiti alkohol niti razređivače. Ove hemikalije mogu da oštete štampač.

1. Otvorite poklopac za dokumente.

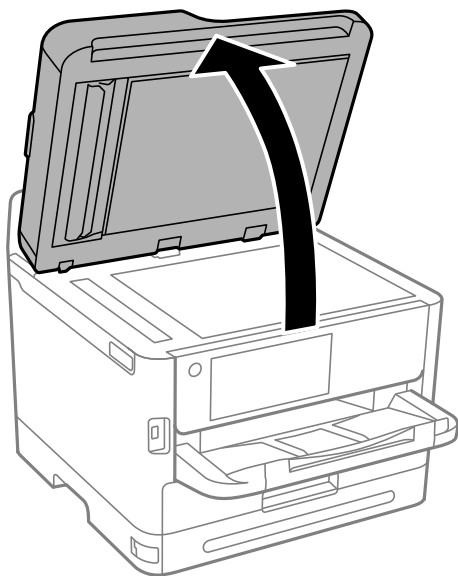

2. Očistite površinu staklo skenera mekom, suvom i čistom krpom.

**⚠ Važno:**

- Ako na staklenoj površini ima masnih mrlja ili drugih materija koje se teško skidaju, očistite ih mekom krpom na koju ćete naneti malu količinu sredstva za čišćenje stakla. Obrišite svu preostalu tečnost.
- Nemojte prejakno pritiskati staklenu površinu.
- Pazite da ne ogrebete ili oštetite površinu stakla. Ako se staklena površina ošteti, kvalitet skeniranja može opasti.

## Čišćenje automatskog mehanizma za uvlačenje papira

Kada su kopirane ili skenirane slike iz automatskog mehanizma za uvlačenje papira umrljane ili se originali ne uvlače pravilno u automatski mehanizam za uvlačenje papira, očistite automatski mehanizam za uvlačenje papira.



**Važno:**

*Za čišćenje štampača nemojte koristiti alkohol niti razređivače. Ove hemikalije mogu da oštete štampač.*

1. Otvorite poklopac automatskog mehanizma za uvlačenje papira.

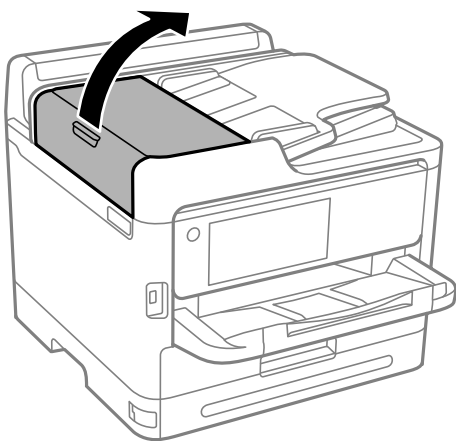

2. Očistite valjak i unutrašnjost automatskog mehanizma za uvlačenje papira mekanom, vlažnom krpom.

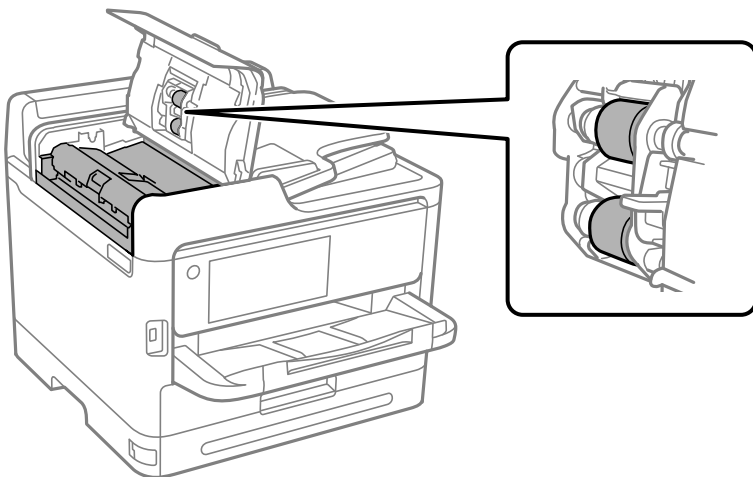

**Važno:**

- Korišćenje suve krpe može oštetiti površinu valjka.
- Koristite automatski mehanizam za uvlačenje papira nakon što se valjak osuši.

3. Zatvorite poklopac automatskog mehanizma za uvlačenje papira i zatim otvorite poklopac za dokumente.

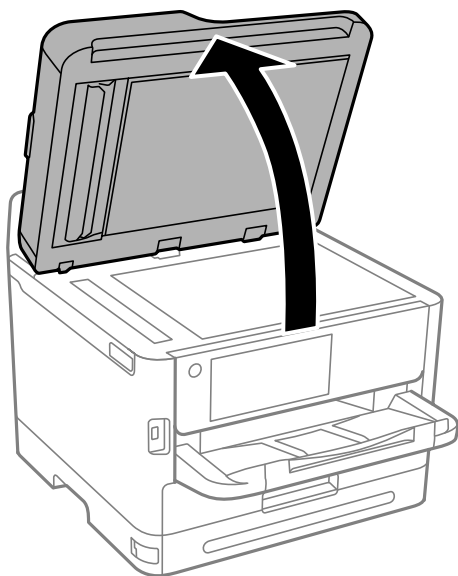

4. Očistite deo koji je prikazan na ilustraciji.  
Ponavljajte čišćenje sve dok se ne ukloni prljavština.

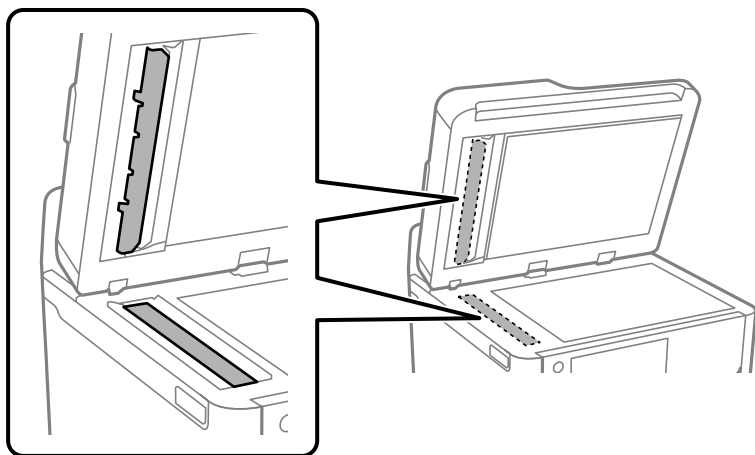

**Važno:**

- Nakon čišćenja prljavštine, obrišite svu preostalu tečnost.
- Ako na staklenoj površini ima masnih mrlja ili drugih materija koje se teško skidaju, očistite ih mekom krpom na koju ćete naneti malu količinu sredstva za čišćenje stakla.
- Nemojte prejako pritiskati staklenu površinu.
- Pazite da ne ogrebete ili oštetite površinu stakla. Ako se staklena površina ošteti, kvalitet skeniranja može opasti.

**Napomena:**

Ako se pri kopiranju iz automatskog mehanizma za uvlačenje papira pojavi crna linija, lokacija (B) prikazana na donjoj ilustraciji može da bude zaprljana.

Postavite rezultat kopiranja na staklo skenera i obrišite svu prljavštinu sa površine stakla od mestu gde počinje crna linija u rezultatu kopiranja. Obavezno obrišite isto mesto i na suprotnoj površini.

(A) Rezultat kopiranja gde se pojavila crna linija, (B) položaj sa prljavštinom

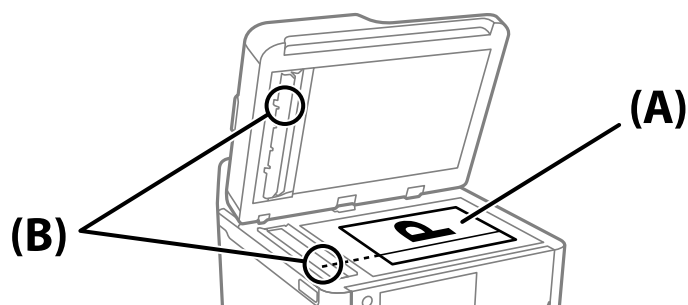

## Čišćenje providnog filma

Kada se otisak ne poboljša nakon poravnavanja glave za štampanje ili čišćenja putanje papira, moguće je da je providni film unutar štampača umrljan.

Potreban materijal:

- Pamučni štapići za uši (nekoliko)
- Voda s nekoliko kapi deterdženta (2 do 3 kapljice deterdženta u 1/4 šolje vode sa česme)
- Lampa za proveru mrlja



**Važno:**

Nemojte koristiti drugu tečnost za čišćenje osim vode u koju je dodato nekoliko kapi deterdženta.

1. Isključite štampač pritiskom na dugme .

2. Otvorite skener.

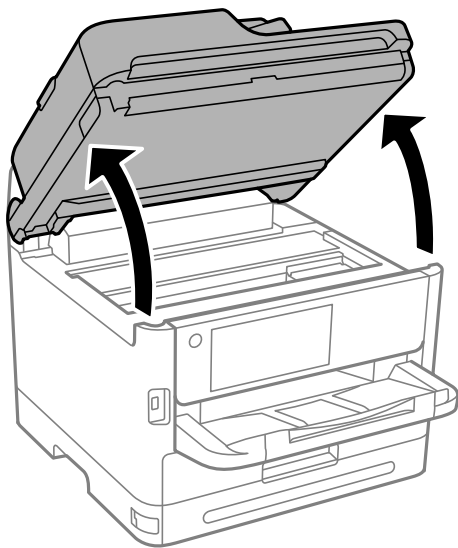

3. Proverite da li je providni film umrljan. Mrlje se lakše vide ako koristite lampu. Ako na providnom filmu (A) ima mrlja (kao što su otisci prstiju ili masnoća), pređite na sledeći korak.

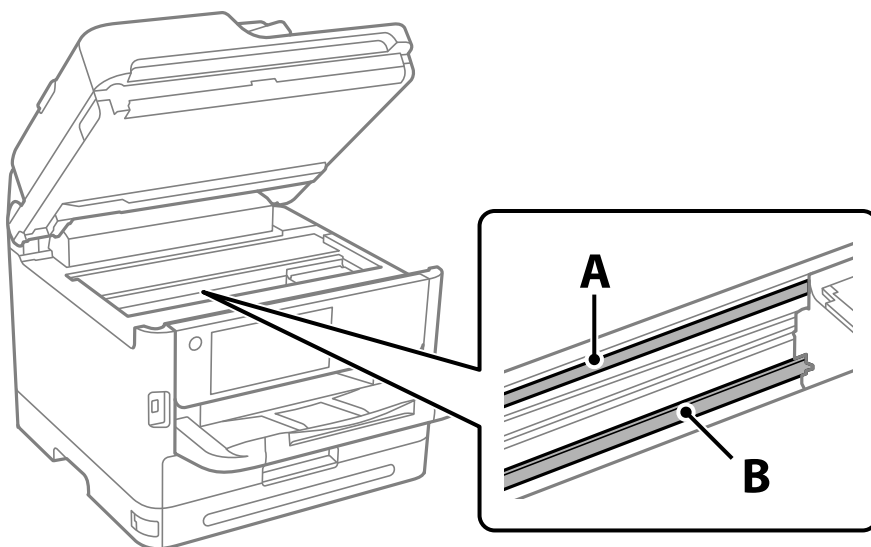

A: providni film

B: šina



**Važno:**

Vodite računa da ne dodirujete šinu (B). U suprotnom možda nećete moći da štampate. Nemojte brisati masnoću sa šine, pošto je ona neophodna za rad.

4. Navlažite pamučni štapić za uši vodom u koju je dodato nekoliko kapi deterdženta tako da s njega ne kaplje voda, a zatim obrišite umrljani deo.

Pazite da ne dodirnete mastilo koje se zalepilo u štampaču.

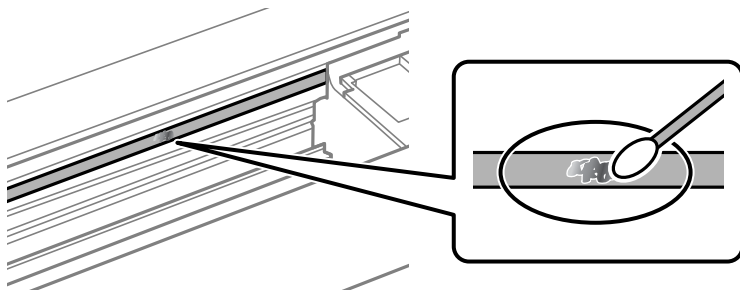

**!** **Važno:**

*Nežno obrišite mrlju. Ako pamučnim štapićem suviše jako pritisnete film, može doći do pomeranja opruga filma i oštećenja štampača.*

5. Upotrebite nov suv pamučni štapić da obrišete film.

**!** **Važno:**

*Nemojte ostaviti vlakna na filmu.*

**Napomena:**

*Da biste sprečili širenje mrlje, često zamenite pamučni štapić novim.*

6. Ponavljajte korake 4 i 5 dok film ne bude bez mrlja.
7. Vizuelno proverite da li je film bez mrlja.

## Čišćenje štampača

Ako su komponente i kućište štampača prljavi ili prašnjavi, isključite štampač i očistite ih mekom, čistom krpom navlaženom vodom. Ako ne možete da uklonite prljavštinu, pokušajte da na vlažnu krpu stavite malo rastvora blagog deterdženta.

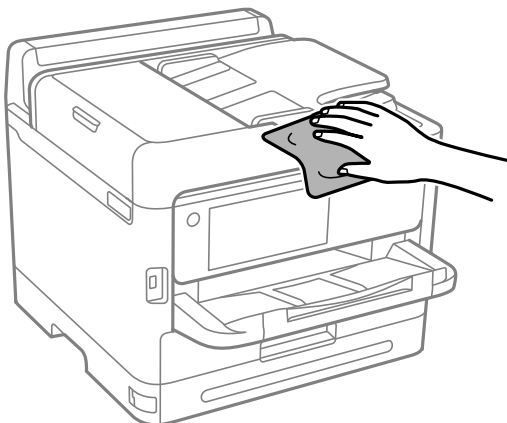



**!** **Važno:**

- ❑ Pazite da ne prosipate tečnost na mehanizam štampača ili bilo koje električne komponente. U suprotnom, štampač može da se oštetiti.
- ❑ Za čišćenje sastavnih delova i kućišta nemojte koristiti alkohol niti razređivače boje. Te hemikalije ih mogu oštetiti.
- ❑ Nemojte dodirivati delove prikazane na sledećoj ilustraciji. To može izazvati kvar.

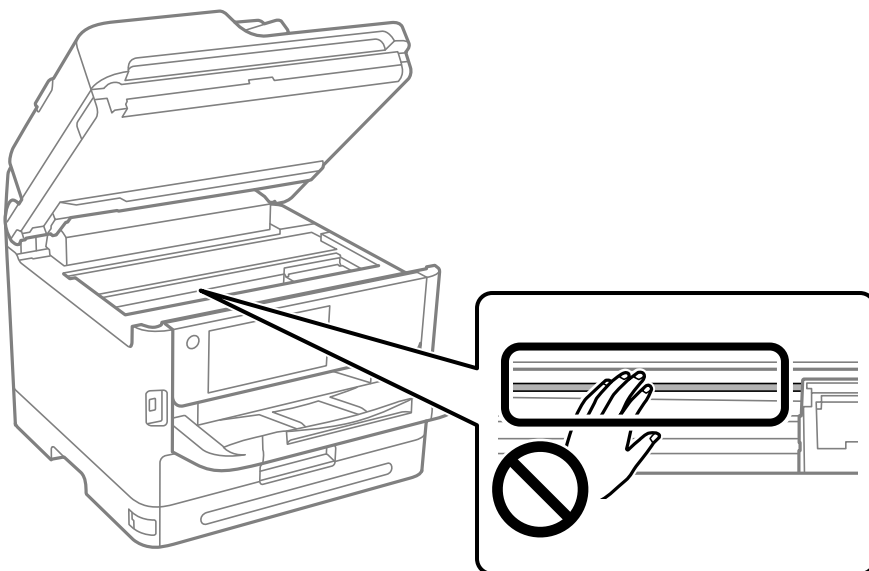

# U ovim situacijama

Kada disk sa softverom nije dostupan. . . . .	287
Pri zameni računara. . . . .	287
Odvojeno instaliranje ili deinstaliranje aplikacija. . . . .	287
Vršenje podešavanja za povezivanje na računar. . . . .	293
Provera statusa mrežne veze štampača (izveštaj o mrežnoj vezi). . . . .	293
Direktno povezivanje pametnog uređaja i štampača (Wi-Fi Direct). . . . .	294
Promena veze iz režima Wi-Fi na USB. . . . .	297
Korišćenje štampača uz omogućenu funkciju kontrole pristupa. . . . .	298
Transport i skladištenje štampača. . . . .	300

---

## Kada disk sa softverom nije dostupan

Sledeće je potrebno izvršiti samo ako su dozvoljene korisničke operacije.

Isti sadržaj koji se nalazi na disku možete da preuzmete sa interneta.

To je korisno ako vaš računar nema CD/DVD jedinicu ili ako ste izgubili disk sa softverom koji je isporučen zajedno s proizvodom.

Pristupite sledećoj internet stranici i zatim unesite naziv proizvoda. Idite na **Podešavanje** a zatim započnite podešavanja. Pratite uputstva na ekranu.

<https://epson.sn>

---

## Pri zameni računara

Sledeće je potrebno izvršiti samo ako su dozvoljene korisničke operacije.

Potrebno je da instalirate upravljački program štampača i drugi softver na novom računaru.

Pristupite sledećoj internet stranici i zatim unesite naziv proizvoda. Idite na **Podešavanje** a zatim započnite podešavanja. Pratite uputstva na ekranu.

<https://epson.sn>

---

## Odvojeno instaliranje ili deinstaliranje aplikacija

Povežite računar na mrežu i instalirajte najnoviju verziju aplikacija sa internet prezentacije. Prijavite se na računar kao administrator. Unesite administratorsku lozinku ako je računar zatraži.

### Odvojena instalacija aplikacija

**Napomena:**

*Pre ponovne instalacije aplikacije, istu morate prvo deinstalirati.*

1. Uverite se da su štampač i računar dostupni za komunikaciju i da je štampač povezan sa internetom.

2. Pokrenite EPSON Software Updater.

Slika ekrana je primer za Windows.

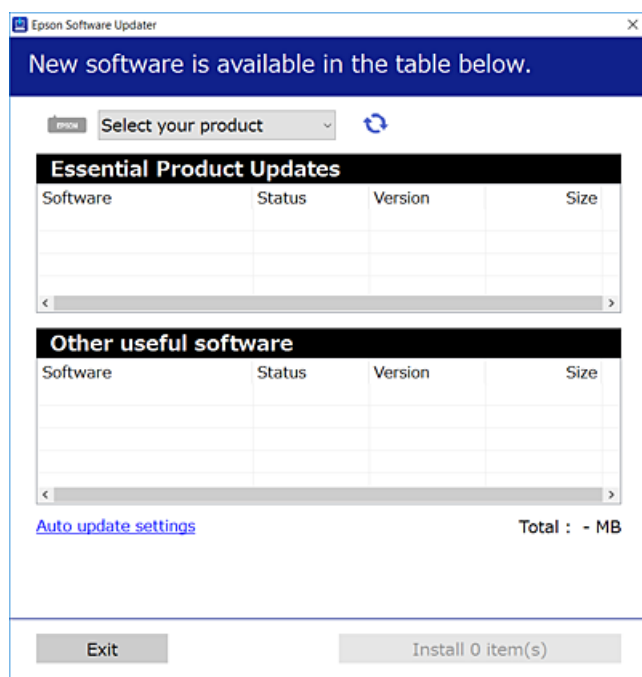

3. Za Windows, izaberite svoj štampač, a zatim kliknite na  da biste proverili da li ima novih dostupnih aplikacija.
4. Izaberite stavke koje želite da instalirate ili ažurirate, a zatim kliknite na dugme za instaliranje.



**Važno:**

*Nemojte da isključujete kabl štampača niti da isključujete štampač dok se ažuriranje ne završi. Takvo nešto može izazvati kvar štampača.*

**Napomena:**

- Najnovije aplikacije možete preuzeti sa veb-sajta kompanije Epson.  
<http://www.epson.com>
- Ako koristite operativne sisteme Windows Server, ne možete koristiti Epson Software Updater. Najnovije aplikacije preuzmite sa veb-sajta kompanije Epson.

**Povezane informacije**

- ➔ “Aplikacija za ažuriranje softvera i osnovnog softvera (Epson Software Updater)” na strani 379
- ➔ “Deinstaliranje aplikacija” na strani 291

## Provera da li je instaliran originalni upravljački program Epson štampača — Windows

Možete da proverite da li je na računaru instaliran originalni upravljački program Epson štampača na jedan od sledećih načina.

Izaberite **Kontrolnu tablu** > **Prikaz uređaja i štampača (Štampači, Štampači i faks uređaji)** a zatim uradite sledeće da biste otvorili prozor svojstva servera za štampanje.

- ❑ Windows 11/Windows 10/Windows 8.1/Windows 8/Windows 7/Windows Server 2022/Windows Server 2019/Windows Server 2016/Windows Server 2012 R2/Windows Server 2012/Windows Server 2008 R2

Kliknite na ikonu štampača, a zatim kliknite na opciju **Svojstva servera štampača** na vrhu prozora.

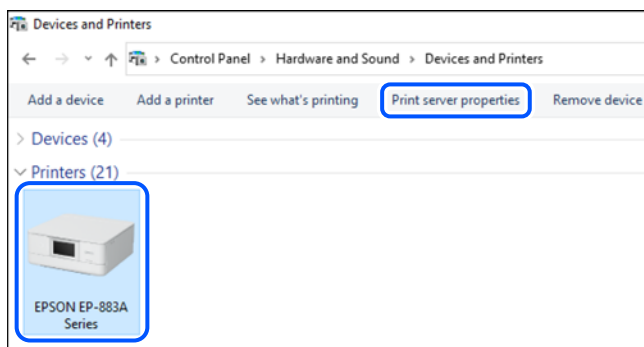

- ❑ Windows Vista/Windows Server 2008

Kliknite desnim tasterom miša na fasciklu **Štampači** a zatim kliknite na **Pokreni kao administrator** > **Svojstva servera**.

- ❑ Windows XP/Windows Server 2003 R2/Windows Server 2003

U meniju **Datoteka** izaberite **Svojstva servera**.

Kliknite na karticu **Upravljački programi**. Ako je na listi prikazan naziv vašeg štampača, na računaru je instaliran originalni upravljački program Epson štampača.

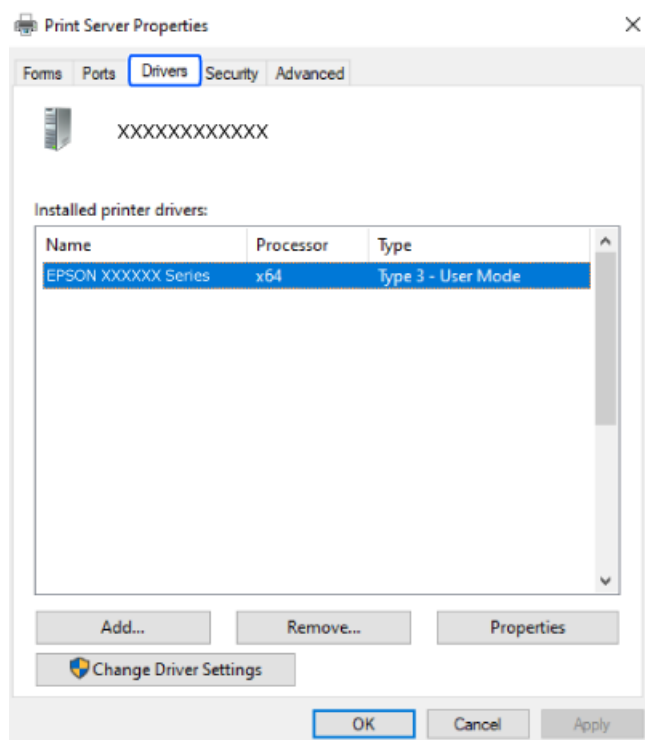

### Povezane informacije

- ➔ “Odvojena instalacija aplikacija” na strani 287

## Provera da li je instaliran originalni upravljački program Epson štampača — Mac OS

Možete da proverite da li je na računaru instaliran originalni upravljački program Epson štampača na jedan od sledećih načina.

Izaberite **Željene postavke sistema** u meniju Apple > **Štampači i skeneri** (ili **Štampanje i skeniranje, Štampanje i faks**) a zatim izaberite štampač. Kliknite na **Opcije i potrošni materijal**, a ako su kartica **Opcije** i kartica **Uslužni program** prikazane u prozoru, na računaru je instaliran originalni upravljački program Epson štampača.



### Povezane informacije

➔ “Odvojena instalacija aplikacija” na strani 287

## Instalacija drajvera PostScript štampača

### Instalacija upravljačkog programa štampača PostScript — Windows

1. Pokrenite proces instalacije na jedan od sledećih načina.
  - Koristite disk sa softverom isporučen s vašim štampačem.**

Ubacite softverski disk u računar, pristupite sledećoj putanji do fascikle, a zatim pokrenite SETUP64.EXE (ili SETUP.EXE).

Driver\PostScript\WINX64 (ili WINX86)\SETUP\SETUP64.EXE (ili SETUP.EXE)
  - Preuzmite sa Epsonove internet stranice.**

Pristupite stranici svog štampača sa sledeće internet stranice, preuzmite upravljački program štampača PostScript, a zatim pokrenite izvršnu datoteku.

<http://www.epson.eu/Support> (Evropa)

<http://support.epson.net/> (izvan Evrope)
2. Izaberite štampač.
3. Pratite uputstva na ekranu.

- Izaberite način povezivanja između mrežnog povezivanja ili povezivanja putem USB priključka.
  - Za mrežno povezivanje.**  
Prikazan je spisak dostupnih štampača na istoj mreži.  
Izaberite štampač koji želite da koristite.
  - Za povezivanje preko USB priključka.**  
Pratite uputstva na ekranu da biste povezali štampač na računar.
- Pratite uputstva na ekranu da biste instalirali upravljački program štampača PostScript.

## Instalacija upravljačkog programa štampača PostScript — Mac OS

Preuzmite upravljački program štampača sa veb-sajta za podršku kompanije Epson, a zatim ga instalirajte.

<http://www.epson.eu/Support> (Evropa)

<http://support.epson.net/> (izvan Evrope)

U toku instalacije upravljačkog programa štampača, potrebna vam je IP adresa štampača.

Izaberite ikonu za mrežu na početnom ekranu štampača, a zatim izaberite aktivni način povezivanja da biste proverili IP adresu štampača.

## Dodavanje originalnog Epson štampača (samo za Mac OS)

- Izaberite **Željene opcije sistema** u meniju Apple > **Štampači i skeneri** (ili **Štampanje i skeniranje, Štampanje i faks**).
- Kliknite na +, a zatim izaberite štampač na prikazanom ekranu.
- Obavite sledeća podešavanja.
  - macOS Monterey (12x) ili noviji  
Kliknite na **Izaberi softver** sa menija **Use**, izaberite svoj štampač na prikazanom ekranu i zatim kliknite na **OK**.
  - Mac OS X Mavericks (10.9.5) do macOS Big Sur (11.x)  
Izaberite štampač iz **Koristi**.
- Kliknite na **Dodaj**.

**Napomena:**

  - Ako štampač nije na listi, proverite da li je ispravno povezan sa računarom i da li je uključen.*
  - Za USB, IP ili Bonjour vezu, ručno postavite opcionu jedinicu kasete za papir nakon dodavanja štampača.*

## Deinstaliranje aplikacija

Prijavite se na računar kao administrator. Unesite administratorsku lozinku ako je računar zatraži.

## Deinstaliranje aplikacija — Windows

1. Pritisnite dugme  da biste isključili štampač.
  2. Zatvorite sve pokrenute aplikacije.
  3. Otvorite **Kontrolnu tablu**:
    - Windows 11  
Kliknite na dugme Start a zatim izaberite **Sve aplikacije > Windows alati > Kontrolna tabla**.
    - Windows 10/Windows Server 2022/Windows Server 2019/Windows Server 2016  
Kliknite na dugme Start a zatim izaberite **Windows sistem > Kontrolna tabla**.
    - Windows 8.1/Windows 8/Windows Server 2012 R2/Windows Server 2012  
Izaberite **Radna površina > Podešavanja > Kontrolna tabla**.
    - Windows 7/Windows Vista/Windows XP/Windows Server 2008 R2/Windows Server 2008/Windows Server 2003 R2/Windows Server 2003  
Kliknite na dugme Start i izaberite **Kontrolna tabla**.
  4. Otvorite stavku **Uklonite instalaciju programa** (ili **Dodaj ili ukloni programe**):
    - Windows 11/Windows 10/Windows 8.1/Windows 8/Windows 7/Windows Vista/Windows Server 2022/Windows Server 2019/Windows Server 2016/Windows Server 2012 R2/Windows Server 2012/Windows Server 2008 R2/Windows Server 2008  
Izaberite stavku **Uklonite instalaciju programa** u meniju **Programi**.
    - Windows XP/Windows Server 2003 R2/Windows Server 2003  
Kliknite na **Dodaj ili ukloni programe**.
  5. Izaberite aplikaciju koju želite da deinstalirate.  
Ne možete deinstalirati upravljački program štampača ako postoje bilo kakvi zadaci za štampanje. Izbrišite ili sačekajte da se odštampaju pre deinstaliranja.
  6. Deinstalirajte aplikacije:
    - Windows 11/Windows 10/Windows 8.1/Windows 8/Windows 7/Windows Vista/Windows Server 2022/Windows Server 2019/Windows Server 2016/Windows Server 2012 R2/Windows Server 2012/Windows Server 2008 R2/Windows Server 2008  
Kliknite na **Deinstaliraj/promeni** ili **Deinstaliraj**.
    - Windows XP/Windows Server 2003 R2/Windows Server 2003  
Kliknite na **Promeni/ukloni** ili **Ukloni**.
- Napomena:**  
*Ako se prikaže prozor **Kontrola korisničkog naloga**, kliknite na **Nastavi**.*
7. Pratite uputstva na ekranu.

## Deinstaliranje aplikacija — Mac OS

1. Preuzmite Uninstaller koristeći EPSON Software Updater.  
Ako preuzmete Uninstaller, nećete morati da je preuzimate svaki put kada deinstalirate aplikaciju.



2. Pritisnite dugme  da biste isključili štampač.
3. Da biste deinstalirali upravljački program štampača ili upravljački program PC-FAX, izaberite **Željene postavke sistema** u meniju Apple > **Štampači i skeneri** (ili **Štampanje i skeniranje**, **Štampanje i faks**), a zatim uklonite štampač sa liste omogućenih štampača.
4. Zatvorite sve pokrenute aplikacije.
5. Izaberite **Kreni > Aplikacije > Epson Software > Uninstaller**.
6. Izaberite aplikaciju koju želite da deinstalirate i kliknite na **Uninstall**.



**Važno:**

*Uninstaller uklanja sve upravljačke programe za Epson inkjet štampače sa računara. Ako koristite više Epson inkjet štampača i želite da izbrišete samo neke upravljačke programe, prvo ih sve izbrišite, a zatim ponovo instalirajte potrebne upravljačke programe štampača.*

**Napomena:**

*Ako na listi ne možete da nađete aplikaciju koju želite da deinstalirate, to znači da ta aplikacija ne može da se deinstalira preko funkcije Uninstaller. U tom slučaju izaberite **Idi > Aplikacije > Epson Software**, izaberite aplikaciju koju želite da deinstalirate i prevucite je na ikonu kante za otpatke.*

**Povezane informacije**

➔ [“Aplikacija za ažuriranje softvera i osnovnog softvera \(Epson Software Updater\)” na strani 379](#)

---

## Vršenje podešavanja za povezivanje na računar

Sledite sva uputstva od administratora u vezi sa povezivanjem štampača.

Pristupite sledećoj internet stranici i zatim unesite naziv proizvoda. Idite na **Podešavanje**, a zatim započnite podešavanja.

<https://epson.sn>

Da biste konfigurisali deljeni štampač na mreži, izaberite štampač koji se nalazi na mreži i započnite konfiguraciju.

---

## Provera statusa mrežne veze štampača (izveštaj o mrežnoj vezi)

Možete odštampati izveštaj o mrežnom povezivanju kako biste proverili status između štampača i bežičnog mrežnog usmerivača.



1. Dodirnite  na početnom ekranu.
2. Izaberite **Opis > Kada ne možete da se povežete sa mrežom > Provera veze**.  
Provera veze započinje.

3. Sledite uputstva na ekranu štampača da biste odštampali izveštaj o mrežnom povezivanju.

Ako je došlo do greške, obratite se svom administratoru.

#### Povezane informacije

➔ [“Poruke i rešenja u izveštaju o mrežnom povezivanju” na strani 60](#)

---

## Direktno povezivanje pametnog uređaja i štampača (Wi-Fi Direct)

Wi-Fi Direct (Simple AP) vam omogućava da povežete štampač sa pametnim uređajem bez bežičnog mrežnog usmerivača da biste štampali sa pametnog uređaja.

### O funkciji Wi-Fi Direct

Koristite ovaj način povezivanja kada ne koristite Wi-Fi kod kuće ili u kancelariji, ili kada hoćete direktno da povežete štampač i računar ili pametni uređaj. U ovom režimu štampač se ponaša kao bežični mrežni usmerivač i možete da povežete uređaje sa štampačem, a da ne morate da koristite standardni bežični mrežni usmerivač. Međutim, uređaji koji su direktno povezani sa štampačem ne mogu međusobno komunicirati preko štampača.

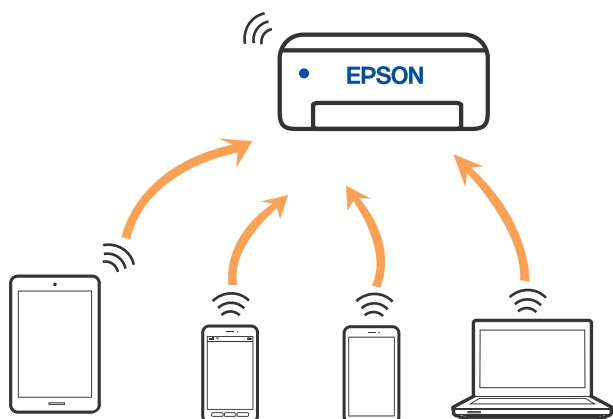

Štampač se može povezati pomoću bežičnog interneta Wi-Fi ili Ethernet, i Wi-Fi Direct (Simple AP) režima istovremeno. Međutim, ako pokrenete mrežno povezivanje u Wi-Fi Direct (Simple AP) režimu kada je štampač povezan putem Wi-Fi mreže, Wi-Fi se privremeno isključuje.

### Povezivanje sa uređajima pomoću Wi-Fi Direct

Ovaj način vam omogućava da povežete štampač direktno sa uređajima bez bežičnog rutera.

#### **Napomena:**

*Za korisnike operativnog sistema iOS ili Android, prilagođeno je da podesite sa Epson Smart Panel.*

*Za štampač i uređaj na koji želite da se povežete potrebno je da izvršite ova podešavanja samo jednom. Osim ako ne onemogućite Wi-Fi Direct ili vratite podrazumevana podešavanja mreže, ne morate ponovo da izvršite ova podešavanja.*

1. Dodirnite  na početnom ekranu.

2. Dodirnite **Wi-Fi Direct**.
3. Dodirnite **Pokreni podešavanje**.
4. Izaberite **Druge metode**.
5. Izaberite **Uređaji sa drugim op. sistemom**.
6. Na ekranu Wi-Fi mreže uređaja izaberite SSID koji je prikazan na kontrolnoj tabli štampača, a zatim unesite lozinku.

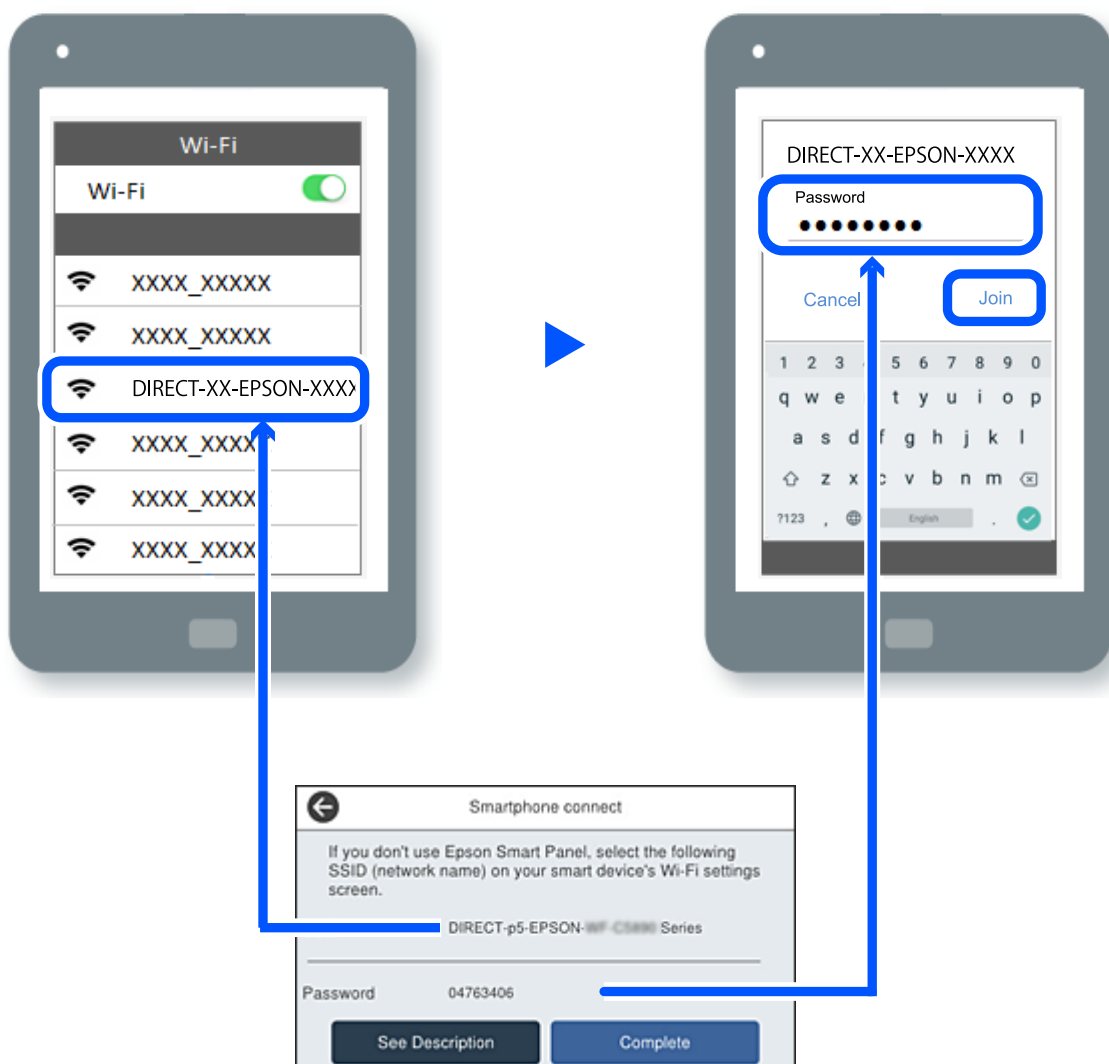

7. Na ekranu aplikacije za štampanje za uređaj, izaberite štampač sa kojim želite da se povežete.
8. Na kontrolnoj tabli štampača izaberite **Završeno**.

Za uređaj koji je pre bio povezan na štampač izaberite naziv mreže (SSID) na Wi-Fi ekranu uređaja da biste ih ponovo povezali.



**Napomena:**

Ako koristite iOS uređaj, takođe možete da se povežete skeniranjem QR koda standardnom iOS kamerom. Pogledajte sledeći link <https://epson.sn>.



## Prekid Wi-Fi Direct veze (Simple AP)

### Napomena:

Kada je veza Wi-Fi Direct (Simple AP) onemogućena, svi računari i pametni uređaji priključeni na štampač u režimu Wi-Fi Direct (Simple AP) nisu povezani. Ako želite da prekinete vezu za određeni uređaj, prekinite je sa uređaja umesto sa štampača.

1. Dodirnite  na početnom ekranu štampača.
2. Izaberite **Wi-Fi Direct**.  
Prikazuju se informacije Wi-Fi Direct.
3. Dodirnite **Pokreni podešavanje**.
4. Dodirnite .
5. Izaberite **Onemogući Wi-Fi Direct**.
6. Dodirnite **Onemogućite postavke**.
7. Pratite uputstva na ekranu.

## Promena Wi-Fi Direct (enkel AP) podešavanja kao što su SSID

Kada je omogućena veza Wi-Fi Direct (Simple AP), možete promeniti podešavanja iz  > **Wi-Fi Direct** > **Pokreni podešavanje** > , a zatim se prikazuju sledeće stavke menija.

### Promeni naziv mreže

Promenite Wi-Fi Direct (Simple AP) naziv mreže (SSID) korišćen za povezivanje na štampač na vaš proizvoljni naziv. Možete da postavite naziv mreže (SSID) u ASCII znakovima koji su prikazani na softverskoj tastaturi na kontrolnoj tabli. Možete da unesete najviše 22 znaka.

Kada promenite naziv mreže (SSID), svi priključeni uređaji su isključeni. Koristite novi naziv mreže (SSID) ako želite da ponovo priključite uređaj.

### Promeni lozinku

Promenite Wi-Fi Direct (Simple AP) lozinku za povezivanje na štampač na vašu proizvoljnu vrednost. Možete da postavite lozinku u ASCII znakovima koji su prikazani na softverskoj tastaturi na kontrolnoj tabli. Možete da unesete od 8 do 22 znaka.

Kada promenite lozinku, svi priključeni uređaji su isključeni. Koristite novu lozinku ako želite da ponovo priključite uređaj.

### Promeni frekventni opseg

Promenite frekventni opseg od korišćenog Wi-Fi Direct za povezivanje na štampač. Možete izabrati 2,4 GHz ili 5 GHz.

Kada promenite frekventni opseg, svi priključeni uređaji su isključeni. Ponovo priključite uređaj.

Kada menjate frekventni opseg na 5 GHz, vodite računa da ne možete ponovo da se priključite sa uređaja koji ne podržava frekventni opseg od 5 GHz.

### Onemogućí Wi-Fi Direct

Onemogućíte Wi-Fi Direct (Simple AP) podešavanja štampača. Kada ih onemogućíte, svi uređaji koji su povezani sa štampačem u Wi-Fi Direct (Simple AP) vezi su isključeni.

### Vrati podrazumevana podešavanja

Vratite sva Wi-Fi Direct (Simple AP) podešavanja na podrazumevane vrednosti.

Wi-Fi Direct (Simple AP) informacije o povezivanju pametnog uređaja sačuvane na štampaču se brišu.

---

## Promena veze iz režima Wi-Fi na USB

Pratite korake u nastavku ako je Wi-Fi mreža koju koristite nestabilna ili ako želite da promenite na stabilniju USB vezu.

1. Povežite štampač na računar pomoću USB kabla.
2. Izaberite štampač koji nije označen kao (XXXXX) kada šampate pomoću USB veze.  
Ime vašeg štampača ili „Mreža” je prikazano u XXXXX u zavisnosti od verzije operativnog sistema.

Primer za Windows 11

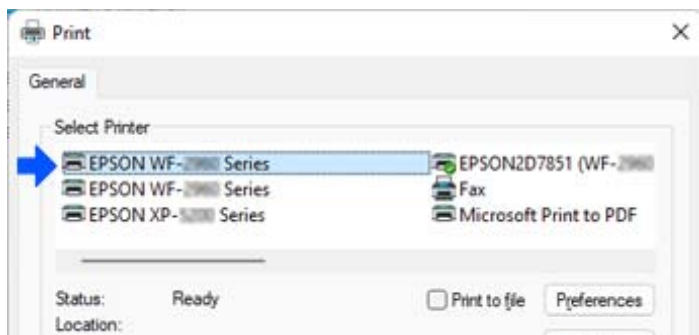

Primer za Windows 10

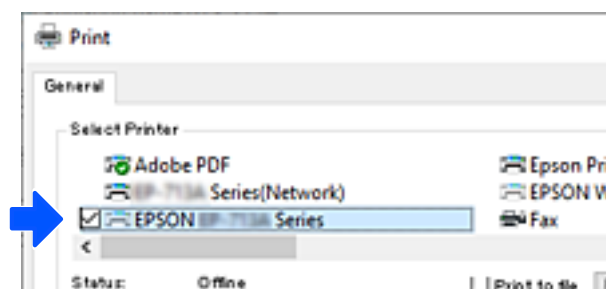

Ako štampač nije prepoznat dok je povezan sa računarom pomoću USB kabla, moguće je da je administrator štampača ograničio vezu sa spoljnim interfejsom. Obratite se administratoru.

### Povezane informacije

- ➔ [“Nazad” na strani 27](#)
- ➔ [“Ograničavanje USB priključaka i korišćenja spoljne memorije” na strani 461](#)

## Korišćenje štampača uz omogućenu funkciju kontrole pristupa

Kada primetite  na kontrolnoj tabli štampača, korisnici su ograničeni od strane administratora štampača.

U takvoj situaciji korisnici ne mogu da menjaju podešavanja štampača i ne mogu da koriste neke od funkcija štampača. Morate se prijaviti na štampač da biste ga koristili.

### Povezane informacije

- ➔ [“Podrazumevana vrednost administratorske lozinke” na strani 19](#)

## Prijavljivanje na štampač sa kontrolne table

Ovo objašnjenje je primer za prijavljivanje na štampač uz administratorsko zaključavanje i omogućene funkcije kontrole pristupa i kada je registrovan jedan ili više korisnika. Sadržaj prikazan na ekranu varira u zavisnosti od modela i situacije.

1. Izaberite  na kontrolnoj tabli štampača.

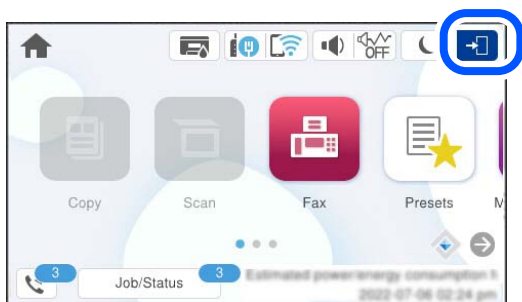

2. Izaberite korisnika da biste se prijavili na štampač.

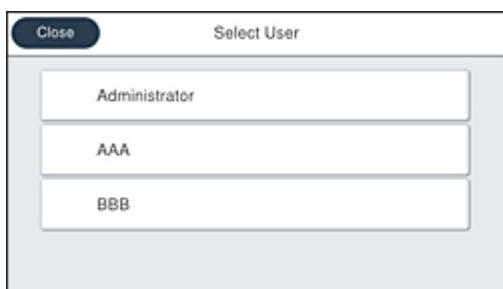

3. Unesite lozinku da biste se prijavili na štampač.

Podatke za prijavljivanje zatražite od svog administratora štampača. Administratorska lozinka je standardno podešena. Više detalja potražite u povezanim informacijama.

Registrovani korisnici mogu koristiti štampač sa ovlašćenim funkcijama. Ako se prijavite kao administrator, možete izvršiti podešavanja sa kontrolne table.

Kada završite da izvršavanjem operacija, izaberite  da biste se odjavili.

#### **Povezane informacije**

➔ [“Podrazumevana vrednost administratorske lozinke” na strani 19](#)

## **Registrowanje korisničkog naloga u upravljačkom programu štampača (Windows)**

Kada je funkcija kontrole pristupa omogućena za štampač, možete štampati iz upravljačkih programa nakon registracije korisničkog naloga na upravljačkim programima na koje se mogu registrovati informacije o autorizaciji.

Ovaj odeljak objašnjava postupak registracije korisničkog naloga na originalni upravljački program Epson štampača.

1. Pristupite prozoru upravljačkog programa Epson štampača.
2. Izaberite sledeći redosled.  
Kartica **Održavanje** > **Informacije o štampaču i opcijama**
3. Izaberite **Sačuvaj podešavanja kontrole pristupa**, a zatim kliknite na **Podešavanja**.
4. Unesite **Korisničko ime** i **Šifra**, a zatim kliknite na **U redu**.  
Unesite korisnički nalog koji vam je dao administrator vašeg štampača.
5. Nekoliko puta kliknite na **U redu** da biste zatvorili prozor upravljačkog programa štampača.

#### **Povezane informacije**

➔ [“Aplikacija za štampanje sa računara \(upravljački program štampača za Windows\)” na strani 371](#)

➔ [“Kreiranje korisničkog naloga” na strani 458](#)

## **Provera identiteta korisnika u Epson Scan 2 kada se koristi kontrola pristupa**

Kada je za štampač omogućena funkcija kontrole pristupa, potrebno je da unesete korisničko ime i lozinku prilikom skeniranja pomoću Epson Scan 2. Ukoliko ne znate lozinku obratite se administratoru štampača.

1. Pokrenite Epson Scan 2.
2. Proverite na ekranu Epson Scan 2 da li je na listi **Skener** izabran vaš štampač.
3. Izaberite **Podešavanja** sa liste **Skener** kako biste otvorili ekran **Podešavanja skenera**.

4. Kliknite na **Kontrola pristupa**.
5. Na ekranu **Kontrola pristupa** unesite **Korisničko ime** i **Lozinka** za račun koji ima odobrenje za skeniranje.
6. Kliknite na **U redu**.

#### Povezane informacije

➔ [“Kreiranje korisničkog naloga” na strani 458](#)

## Transport i skladištenje štampača

Kada želite da skladištite štampač ili da ga transportujete prilikom selidbe ili zbog popravke, pratite korake navedene ispod da biste zapakovali štampač.

#### **Oprez:**

- Kada prenosite štampač, zauzmite stabilan položaj dok ga podižete. Ako podignete štampač u nestabilnom položaju, može doći do povrede.
- Štampač, usled njegove težine, prilikom raspakivanja i transporta uvek treba da nose dve osobe ili više.
- Ako podižu štampač, dve ili više osoba bi trebalo da budu u pravilnim položajima koji su prikazani u nastavku. Deinstalirajte opcionalnu jedinicu kasete za papir ako je instalirana. Ako štampač podignete u nekom drugom položaju, može ispasti ili vam zahvatiti prste dok ga budete postavljali.

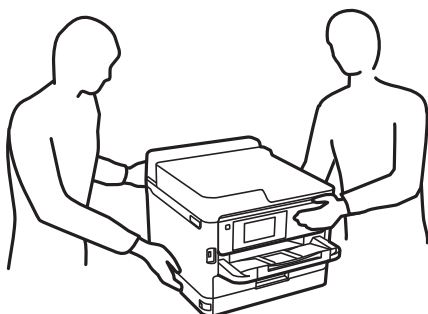

- Prilikom nošenja, štampač nemojte naginjati više od 10 stepeni, u suprotnom može pasti.
- Vodite računa da ne prikleštite ruku ili prste kada otvarate ili zatvarate skener. U suprotnom se možete povrediti.

#### **Važno:**

- Prilikom skladištenja ili transporta nemojte naginjati štampač, postavljati ga vertikalno niti okretati naopako. U suprotnom, može doći do curenja boje.
- Ostavite instaliran jedinice za dovod mastila. Ako izvadite jedinice za dovod mastila, može doći do sušenja glave za štampanje, što će onemogućiti štampanje.

1. Isključite štampač pritiskom na dugme .



2. Uverite se da se lampica napajanja ugasila, a zatim isključite kabl za napajanje.



**Važno:**

*Isključite kabl za napajanje kada je lampica indikatora isključena. U suprotnom, glava za štampanje se neće vratiti u početni položaj što će izazvati sušenje mastila, a štampanje može postati nemoguće.*

3. Isključite sve kablove, kao što su kabl za napajanje i USB kabl.
4. Ako štampač podržava spoljne memorijske uređaje, proverite da nisu povezani.
5. Uklonite sav papir iz štampača.
6. Uverite se da u štampaču nema originala.
7. Otvorite skener sa zatvorenim poklopcem skenera. Glavu za štampanje trakom pričvrstite za kućište.

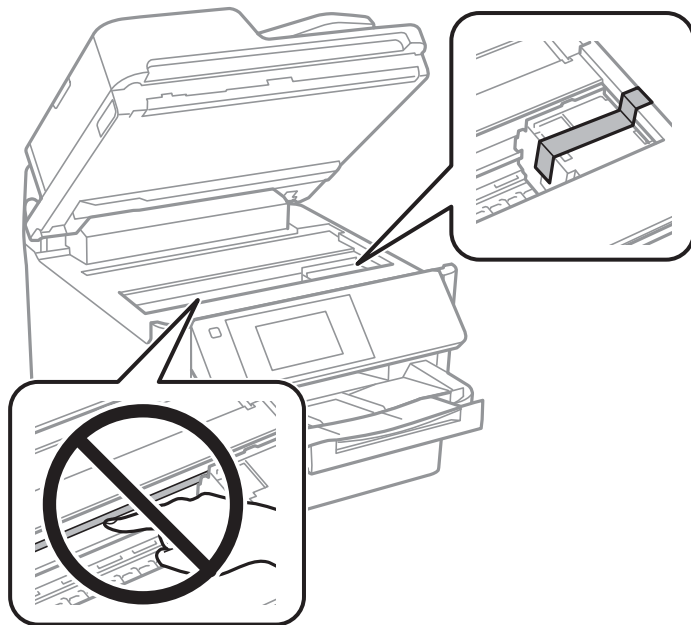

8. Zatvorite skener.
9. Otvorite poklopac za mastilo.

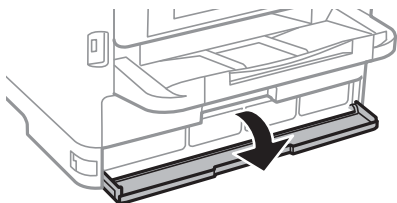

Ako je poklopac za mastilo zaključan, ne možete ga otvoriti. Otpustite zaključavanje poklopca.

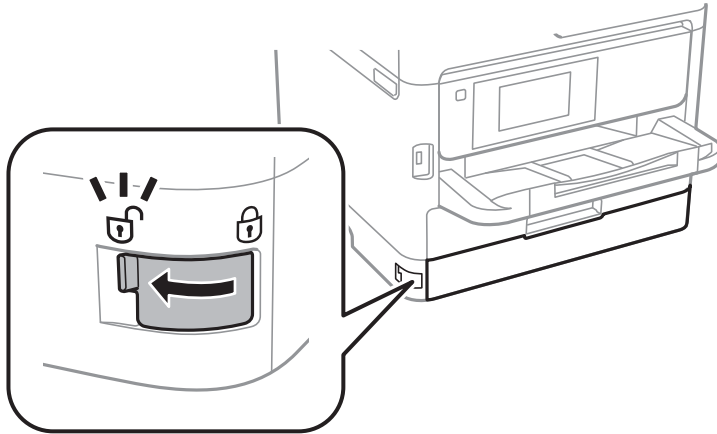

10. Da se poklopac ne bi otvorio, obezbedite podmetač za mastilo tako što ćete isporučeni zaštitni materijal pričvrstiti samolepljivom trakom.

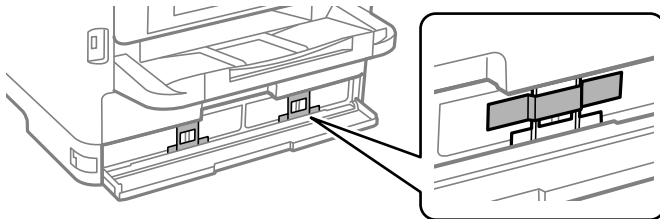

11. Zatvorite poklopac za mastilo.
12. Deinstalirajte opcionalnu jedinicu kasete za papir ako je instalirana.

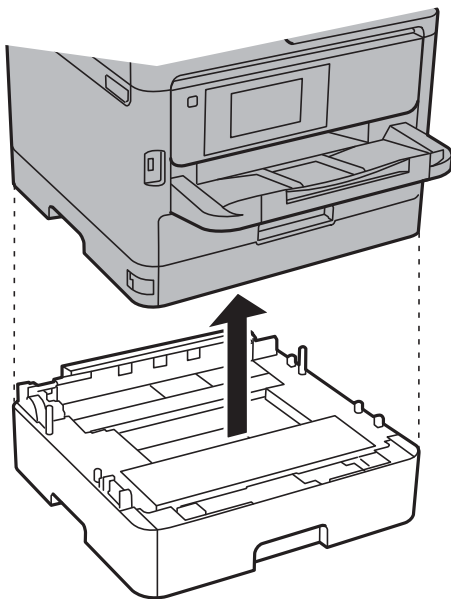

13. Pripremite štampač za pakovanje kao što je prikazano ispod.

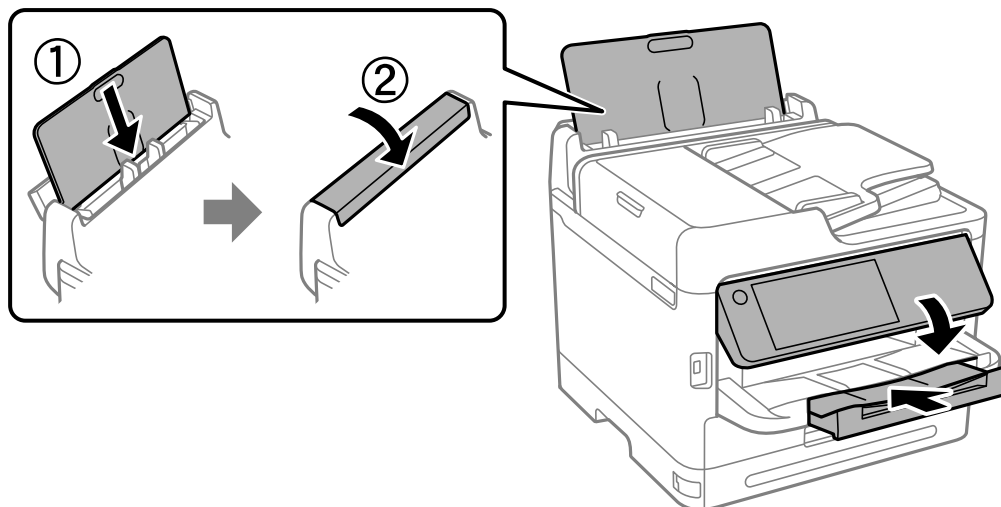

14. Izvadite izlazni podmetač iz štampača.

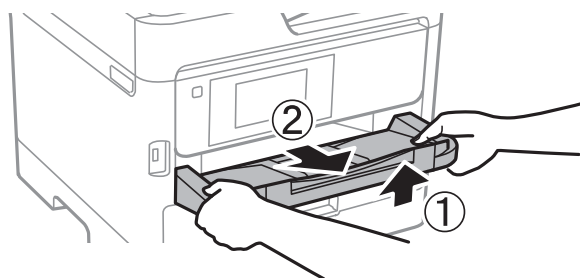

15. Zapakujte štampač u kutiju koristeći zaštitne materijale.

Kada ponovo budete koristili štampač, uverite se da ste uklonili traku kojom je glava za štampanje bila pričvršćena i zaštitni materijal pričvršćen na podmetač za mastilo. Ako primetite da je pri sledećem štampanju kvalitet štampe opao, očistite i poravnajte glavu za štampanje.

#### **Povezane informacije**

- ➔ [“Provera i čišćenje glave za štampanje” na strani 277](#)
- ➔ [“Poravnavanje glave za štampanje” na strani 278](#)

# Rešavanje problema

Rešavanje problema. . . . .	305
Štampanje, kopiranje, skeniranje ili slanje faksa nije moguće. . . . .	307
Kvalitet štampanja, kopiranja i skeniranja i slanja faksa je loš. . . . .	322
Poruka ili šifra greške se prikazuje na LCD ekranu. . . . .	340
Papir se zaglavljuje. . . . .	348
Vreme je da promenite jedinice za dovod mastila. . . . .	349
Vreme je da promenite kutiju za održavanje. . . . .	354
Vreme je da promenite prijemne valjke. . . . .	355
Ne možete da rukujete štampačem na očekivani način. . . . .	356
Ne mogu da rešim problem. . . . .	362

## Rešavanje problema

Ako se pojave neki problemi, proverite sledeće kako biste pronašli uzrok.

### Proverite status greške štampača.

Proverite da li postoji problem sa samim štampačem.

Kontrolna tačka	Rešenje
Da li postoji greška na štampaču?	Ako je na LCD ekranu prikazana neka poruka o grešci, sledite datu poruku da biste rešili problem. Ako ne možete da rešite problem zbog ograničenog pristupa kontrolama, obratite se administratoru.
	Ako je papir zaglavljen, pogledajte LCD ekran da vidite gde je papir zaglavljen, a zatim sledite uputstva da biste ga uklonili. U vezi s merama predostrožnosti pogledajte odgovarajuće opise u ovom priručniku.
	Ako se prikaže poruka za zamenu potrošnog materijala, sledite uputstva na ekranu da biste ga zamenili. U vezi s merama predostrožnosti prilikom rukovanja pogledajte odgovarajuće opise u ovom priručniku.
Ima li problema sa kablovima ili izgledom štampača?	Ako poklopci nisu dobro zatvoreni, zatvorite ih. Ako su se kablovi skoro odvojili, čvrsto ih umetnite.
Da li je napajanje isključeno?	Ako je štampač isključen, pritisnite dugme  da biste ga uključili.

#### Povezane informacije

- ➔ [“Poruka se prikazuje na LCD ekranu” na strani 340](#)
- ➔ [“Papir se zaglavljuje” na strani 348](#)
- ➔ [“Vreme je da promenite jedinice za dovod mastila” na strani 349](#)
- ➔ [“Vreme je da promenite kutiju za održavanje” na strani 354](#)
- ➔ [“Vreme je da promenite prijemne valjke” na strani 355](#)

### Provera veze štampača.

Proverite da li postoji problem sa vezom štampača.

Kontrolna tačka	Rešenje
Da li je štampač pravilno povezan na mrežu?	<p>Pokrenite proveru mrežnog povezivanja da biste proverili mrežnu vezu.</p> <p>Na LCD ekranu izaberite  &gt; <b>Kako da</b> &gt; <b>Kada ne možete da se povežete sa mrežom</b>. Odštampajte izveštaj o mrežnom povezivanju, a zatim pitajte administratora da reši problem ako postoji problem sa vezom.</p>
Da li je upravljački program štampača instaliran na vašem računaru?	Možete proveriti da li je upravljački program štampača instaliran tako što ćete proveriti <b>Podešavanja</b> > <b>Uređaji</b> > <b>Štampači</b> na vašem računaru. Više detalja potražite u povezanim informacijama.

Kontrolna tačka	Rešenje
Da li su informacije o štampaču prikazane na vašem računaru?	<p>Možete da koristite Epson Status Monitor 3 kako biste proverili status veze između računara i štampača. Više detalja potražite u povezanim informacijama.</p> <p>Ako ne možete proveriti status štampača, možda neće biti izabran tačan izlaz. Kada povežete štampač na mrežu, preporučujemo da izaberete <b>EpsonNet Print izlaz</b>. Ako <b>EpsonNet Print izlaz</b> nije dostupan, ponovo instalirajte upravljački program.</p>
Da li je bežična LAN (Wi-Fi) veza prekinuta ili se ne može povezati kada koristite USB 3.0 uređaj na svom računaru?	<p>Kada povežete uređaj sa USB 3.0 ulazom na Mac računaru, može doći do smetnji u radio frekvenciji. Isprobajte sledeće.</p> <ul style="list-style-type: none"> <li><input type="checkbox"/> Uređaj koji je povezan na USB 3.0 ulaz postavite dalje od računara.</li> <li><input type="checkbox"/> Isključite sve USB 3.0 uređaje koji se ne koriste ili ih povežite samo kada je to potrebno.</li> <li><input type="checkbox"/> Povežite sa SSID za opseg od 5 GHz.</li> </ul>
Da li vaš računar ili pametni uređaj može da se poveže na mrežu?	<p>Proverite da li možete da vidite internet stranicu na svom računaru ili pametnom uređaju (prenos podataka je isključen). Ako ne možete da je vidite, onda postoji problem sa mrežom. Zamolite administratora da reši problem.</p>

### Povezane informacije

- ➔ [“Provera statusa mrežne veze štampača \(izveštaj o mrežnoj vezi\)” na strani 293](#)
- ➔ [“Postoji problem sa statusom štampača.” na strani 309](#)
- ➔ [“Ulaz za štampač nije pravilno određen.” na strani 310](#)
- ➔ [“Štampač ne može da se priključi pomoću USB-a” na strani 312](#)
- ➔ [“Odvojena instalacija aplikacija” na strani 287](#)

## Proverite podešavanja štampača.

Proverite podešavanja štampača. Štampači kojima upravljaju administratori mogu biti ograničeni tako da se postavke štampača ne mogu menjati. Ako ne možete da izvršite operacije, obratite se administratoru.

Kontrolna tačka	Rešenje
Štampanje se ne pokreće.	Možda još uvek ima preostalih podataka u štampaču. Otvorite niz za štampanje, a zatim proverite status zadatka za štampanje. Ako je zadatak na čekanju sa greškom, izbrišite grešku i ponovo pokrenite ili obrišite zadatak sa greškom, a zatim će započeti štampanje preostalih podataka.
	Ako je podrazumevani štampač neaktivan ili na čekanju, podesite ga na mrežu u postavkama štampača na Windows računaru.
	Izaberite štampač i ispravan izlaz.
Meni koji želite da koristite nije prikazan.	Vaš administrator je podesio kontrolu pristupa. Kontaktirajte administratora radi informacija potrebnih za korišćenje menija koji nedostaje.
	Za korišćenje nekih funkcija potreban je poseban ugovor. Obratite se svom administratoru da proverite da li je ova funkcija dostupna za vaš štampač.

Kontrolna tačka	Rešenje
Nije moguće poslati faks.	Ako imate bilo kakvih problema prilikom slanja faksa, pogledajte rešenja za probleme vezane za slanje faksa.
Nije moguće kopiranje ili skeniranje.	Ako imate bilo kakvih problema prilikom kopiranja ili skeniranja, pogledajte rešenja za probleme vezane za kopiranje ili skeniranje.

### Povezane informacije

- ➔ “Još uvek postoji zadatak koji čeka na štampanje.” na strani 309
- ➔ “Štampač je na čekanju ili neaktivan.” na strani 307
- ➔ “Korišćenje ulaza za štampač” na strani 419
- ➔ “Nemoguće kopiranje” na strani 313
- ➔ “Ne možete da skenirate iako je veza pravilno uspostavljena” na strani 312
- ➔ “Nemoguće slanje ili primanje faksova” na strani 313

## Štampanje, kopiranje, skeniranje ili slanje faksa nije moguće

### Aplikacija ili upravljački program štampača ne rade ispravno

#### Ne možete da štampate iako je veza uspostavljena (Windows)

Mogu se uzeti u obzir sledeći razlozi.

#### ■ Štampač je na čekanju ili neaktivan.

##### Rešenja

Kliknite na **Red za štampu** na kartici **Održavanje** upravljačkog programa štampača.

Ako je štampač neaktivan ili na čekanju, opozovite podešavanje neaktivnosti ili čekanja u meniju **Štampač**.

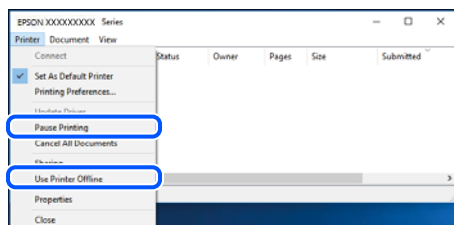

#### ■ Postoji problem sa softverom ili podacima.

##### Rešenja

- ❑ Postarajte se da bude instaliran originalni upravljački program Epson štampača (EPSON XXXXX). Ako originalni upravljački program Epson štampača nije instaliran, dostupne funkcije su ograničene. Preporučujemo korišćenje originalnog upravljačkog programa Epson štampača.

- ❑ Ako štampate sliku koja se sastoji od velike količine podataka, računar možda neće imati dovoljno memorije. Štampajte sliku niže rezolucije ili manje veličine.
- ❑ Ako ste isprobali sva rešenja i time niste rešili problem, pokušajte da deinstalirate drajver štampača, a zatim ga ponovo instalirate.
- ❑ Problem možda možete da rešite tako što ćete ažurirati softver na najnoviju verziju. Da biste proverili status softvera, koristite alat za ažuriranje softvera.
- ➔ [“Provera da li je instaliran originalni upravljački program Epson štampača — Windows” na strani 288](#)
- ➔ [“Provera da li je instaliran originalni upravljački program Epson štampača — Mac OS” na strani 290](#)
- ➔ [“Odvojeno instaliranje ili deinstaliranje aplikacija” na strani 287](#)

## Ne mogu da štampam zadatka kada je podešena lozinka jer koristim staru verziju osnovnog softvera.

### Rešenja

Ako se u upravljačkom programu štampača prikaže sledeća poruka, ažurirajte osnovni softver štampača.

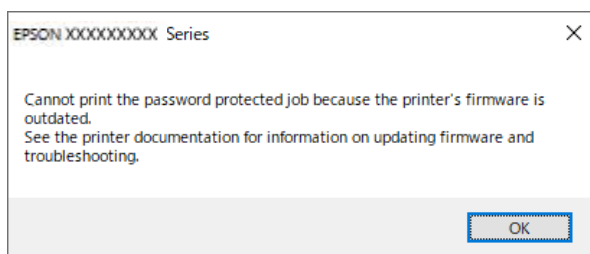

Ako iz nekog razloga ne možete da ažurirate osnovni softver, možete nastaviti da štampate uz isti nivo bezbednosti kao i u slučaju starog osnovnog softvera.

Da biste štampali uz pomoć starog osnovnog softvera, izvršite sledeća podešavanja u upravljačkom programu štampača.

Otvorite karticu **Izborna podešavanja** u svojstvima štampača.

Kliknite na **Podešavanja upravljačkog programa**.



Izaberite **Koristite zastarelu lozinku** i kliknite na **OK**.

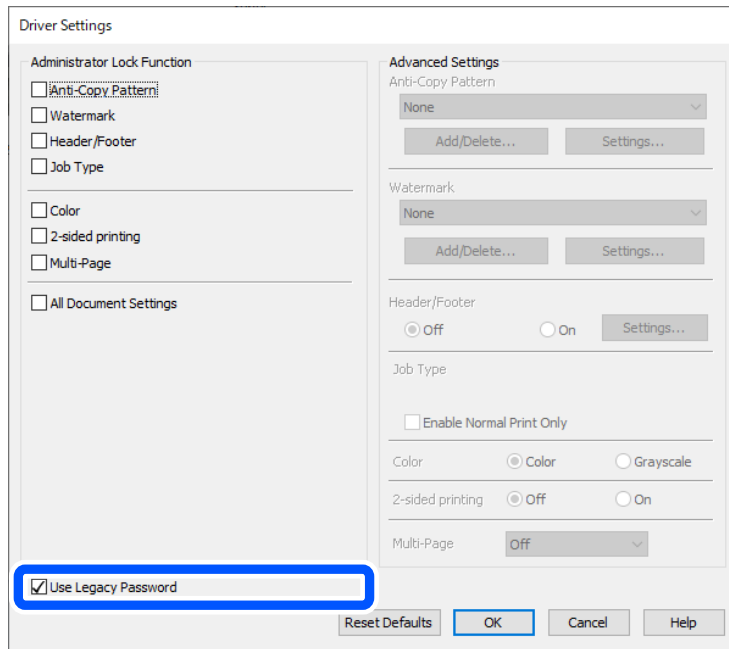

➔ “Ažuriranje osnovnog softvera” na strani 452

## Postoji problem sa statusom štampača.

### Rešenja

Kliknite na **EPSON Status Monitor 3** na kartici **Održavanje** upravljačkog programa štampača, a zatim proverite status štampača. Ako je **EPSON Status Monitor 3** onemogućen, kliknite na **Proširena podešavanja** na kartici **Održavanje**, a zatim izaberite **Uključi EPSON Status Monitor 3**.

## Još uvek postoji zadatak koji čeka na štampanje.

### Rešenja

Kliknite na **Red za štampu** na kartici **Održavanje** upravljačkog programa štampača. Ako ima nepotrebnih podataka, izaberite **Otkazi sve dokumente** na meniju **Štampač**.

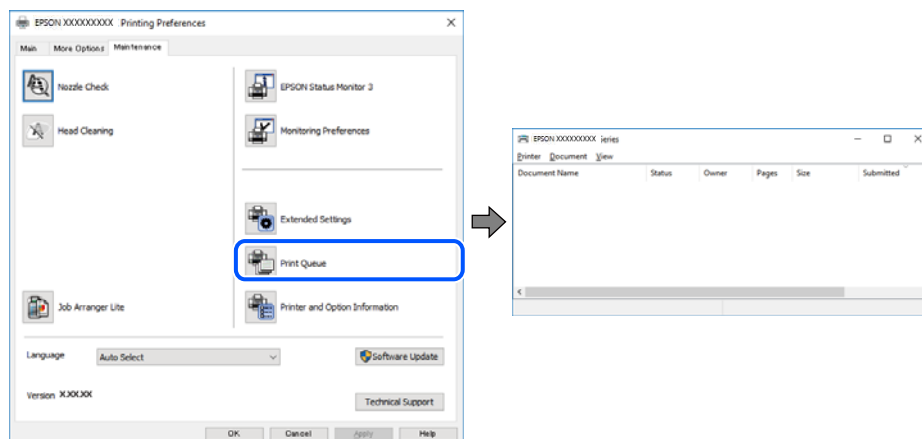

## ■ Štampač nije izabran kao podrazumevani.

### Rešenja

Desni klik miša na ikonu štampača u **Kontrolna tabla > Prikaz uređaja i štampača** (ili **Štampači, Štampači i faks uređaji**) a zatim kliknite na **Postavi kao podrazumevani štampač**.

#### *Napomena:*

*Ako postoji više ikona štampača, pogledajte sledeće kako biste izabrali odgovarajući štampač.*

Primer)

USB veza: EPSON XXXX Series

Mrežna veza: EPSON XXXX Series (mreža)

Ako upravljački program štampača instalirate više puta, može se dogoditi da budu napravljene kopije upravljačkog programa štampača. Ako budu napravljene kopije poput „EPSON XXXX Series (kopija 1)”, kliknite desnim tasterom miša na kopiranu ikonu upravljačkog programa, a zatim kliknite na **Ukloni uređaj**.

## ■ Ulaz za štampač nije pravilno određen.

### Rešenja

Kliknite na **Red za štampu** na kartici **Održavanje** upravljačkog programa štampača.

Uverite se da je ulaz za štampač tačno određen, kao što je prikazano ispod u **Svojstvo > Port** u meniju **Štampač**.

USB veza: **USBXXX**, Mrežno povezivanje: **EpsonNet Print Port**

Ako ne možete da promenite ulaz, izaberite **Pokreni kao administrator** na meniju **Štampač**. Ako nije prikazana opcija **Pokreni kao administrator**, obratite se svom administratoru sistema.

## Štampanje se ne obavlja prilikom korišćenja upravljačkog programa štampača PostScript (Windows)

Mogu se uzeti u obzir sledeći razlozi.

## ■ Treba da promenite podešavanje Jezik štampanja.

### Rešenja

Podesite podešavanje **Jezik štampanja** na **Automatski** ili **PS** na kontrolnoj tabli.

## ■ Poslat je veliki broj zadataka.

### Rešenja

Ako se pošalje veliki broj zadataka štampanja, moguće je da štampač neće raditi u operativnom sistemu Windows. Izaberite opciju **Štampaj direktno na štampaču** na kartici **Napredne opcije** u svojstvima štampača.

## Ne možete da štampate iako je veza uspostavljena (Mac OS)

Mogu se uzeti u obzir sledeći razlozi.

## ■ Postoji problem sa softverom ili podacima.

### Rešenja

- ❑ Postarajte se da bude instaliran originalni upravljački program Epson štampača (EPSON XXXXX). Ako originalni upravljački program Epson štampača nije instaliran, dostupne funkcije su ograničene. Preporučujemo korišćenje originalnog upravljačkog programa Epson štampača.
  - ❑ Ako štampate sliku koja se sastoji od velike količine podataka, računar možda neće imati dovoljno memorije. Štampajte sliku niže rezolucije ili manje veličine.
  - ❑ Ako ste isprobali sva rešenja i time niste rešili problem, pokušajte da deinstalirate drajver štampača, a zatim ga ponovo instalirate.
  - ❑ Problem možda možete da rešite tako što ćete ažurirati softver na najnoviju verziju. Da biste proverili status softvera, koristite alat za ažuriranje softvera.
- ➔ [“Provera da li je instaliran originalni upravljački program Epson štampača — Windows” na strani 288](#)
- ➔ [“Provera da li je instaliran originalni upravljački program Epson štampača — Mac OS” na strani 290](#)
- ➔ [“Odvojenje instaliranje ili deinstaliranje aplikacija” na strani 287](#)

## ■ Postoji problem sa statusom štampača.

### Rešenja

Vodite računa da status štampača ne bude **Pauza**.

Izaberite **Željene postavke sistema** iz menija **Apple > Štampači i skeneri** (ili **Štampanje i skeniranje, Štampanje i faks**), a zatim dva puta kliknite na štampač. Ako je štampač pauziran, kliknite na **Nastavi**.

## ■ Ograničavanja funkcija za korisnike su omogućena za štampač.

### Rešenja

Štampač možda neće raditi kada je ograničavanje funkcija za korisnike omogućeno. Obratite se administratoru štampača.

## Štampanje se ne obavlja prilikom korišćenja upravljačkog programa štampača PostScript (Mac OS)

## ■ Treba da promenite podešavanje Jezik štampanja.

### Rešenja

Podesite podešavanje **Jezik štampanja** na **Automatski** ili **PS** na kontrolnoj tabli.

## Ne možete da štampate iako je veza uspostavljena (iOS)

Mogu se uzeti u obzir sledeći razlozi.

## ■ Opcija Automatski prikaz podešavanja papira je onemogućena.

### Rešenja

Omogućite **Automatski prikaz podešavanja papira** u sledećem meniju.

**Podešavanja > Opšte postavke > Podešavanja štampača > Podešavanje izvora papira > Automatski prikaz podešavanja papira**

### ■ Opcija AirPrint je onemogućena.

#### Rešenja

Omogućite podešavanje AirPrint na Web Config.

➔ [“Aplikacija za konfiguraciju operacija štampača \(Web Config\)” na strani 378](#)

### Ne možete da skenirate iako je veza pravilno uspostavljena

### ■ Skeniranje pri visokim rezolucijama preko mreže.

#### Rešenja

Probajte da skenirate u nižoj rezoluciji.

### Štampač ne može da se priključi pomoću USB-a

Mogu se uzeti u obzir sledeći razlozi.

### ■ USB kabl nije pravilno uključen u USB ulaz.

#### Rešenja

Dobro povežite USB kabl sa štampačem i računarom.

### ■ Postoji problem sa USB čvorištem.

#### Rešenja

Ako koristite USB čvorište, pokušajte da priključite štampač direktno na računar.

### ■ Postoji problem sa USB kablom ili USB ulazom.

#### Rešenja

Ako se USB kabl ne prepoznaje, promenite priključak, ili promenite USB kabl.

### ■ Štampač je povezan na izuzetno brzi USB port (SuperSpeed).

#### Rešenja

Ako povežete štampač na izuzetno brzi USB priključak (SuperSpeed) pomoću USB 2.0 kabla, na nekim računarima može se pojaviti greška u komunikaciji. U tom slučaju, ponovo povežite štampač pomoću jednog od sledećih načina.

Koristite USB 3.0 kabl (samo na podržanim modelima).

Povežite se na brzi USB port na računaru.

Povežite se na izuzetno brzi USB port, osim onog dobijenog greškom u komunikaciji.

➔ [“Specifikacije interfejsa” na strani 421](#)

## Nemoguće kopiranje

**Kada je ograničavanje funkcija za korisnike omogućeno, za kopiranje su potrebni ID korisnika i lozinka.**

### Rešenja

Ukoliko ne znate lozinku obratite se administratoru štampača.

**Došlo je do greške sa štampačem.**

### Rešenja

Ako je došlo do greške na štampaču, kao što je zaglavljani papir, neće moći da štampate. Proverite kontrolnu tablu štampača i sledite uputstva na ekranu da biste otklonili grešku.

## Nemoguće slanje ili primanje faksova

### Nemoguće slanje ili primanje faksova

Ukoliko ne možete da šaljete ili primete faksove, obratite se administratoru štampača. U vezi sa administratorom štampača pogledajte sledeći odeljak za rešavanje problema sa faksom.

[“Nemoguće slanje ili primanje faksova” na strani 139](#)

### Slanje faksa nije moguće

Mogu se uzeti u obzir sledeći razlozi.

**Slanje faksova bez unošenja broja za izlaznu liniju u okruženju u kom je postavljena PBX.**

### Rešenja

Ako vaš telefonski sistem zahteva broj za izlaznu liniju da biste pristupili izlaznoj liniji, registrujte broj za izlaznu liniju u štampaču i unesite # (taraba) na početku broja faksa prilikom slanja.

**Broj faksa primaoca je pogrešan.**

### Rešenja

Proverite da li je tačan broj primaoca registrovan na listi kontakata ili broj koji ste direktno uneli pomoću tastature. Ili, proverite da primaocem da li je broj faksa tačan.

**Podaci koji se šalju su preveliki.**

### Rešenja

Možete slati faksove pri manjoj veličini podataka pomoću jednog od sledećih načina.

- Prilikom slanja crno-belog faksa, omogućite **Direktno slanje** u **Faks > Podešavanja faksa > Podešavanja slanja faksa**.

[“Slanje velikog broja strana crno-belog dokumenta \(Direktno slanje\)” na strani 243](#)

- Pomoću priključenog telefona

[“Slanje faksa pozivanjem sa spoljnog telefonskog uređaja” na strani 241](#)

- Pomoću spuštene slušalice

[“Ručno slanje faksa nakon potvrde statusa primaoca” na strani 240](#)

- Razdvajanjem originala

## ■ Dostupna memorija u štampaču nije dovoljna.

### Rešenja

Ne možete da šaljete faksove kada memorija štampača nije dovoljna zbog velikog broja primljenih dokumenata u prijemnom sandučetu ili poverljivim kutijama ili zbog prevelikog broja neobrađenih faks dokumenata uskladištenih u štampaču. Obrišite nepotrebne dokumente u prijemnom sandučetu ili poverljivim kutijama ili obradite neobrađene dokumente da biste povećali dostupnu memoriju.

## ■ Faks mašina primaoca nije spremna za primanje faksova.

### Rešenja

Pitajte primaoca da li je uređaj primaoca spreman za primanje faksa.

## ■ Slučajno slanje faksa pomoću funkcije podadrese.

### Rešenja

Proverite da li ste slučajno poslali faks koristeći funkciju podadrese. Ako izaberete primaoca sa podadresom sa liste kontakata, faks se može poslati koristeći funkciju podadrese.

## ■ Faks mašina primaoca ne može da prima faksove koristeći funkciju podadrese.

### Rešenja

Kada šaljete faksove koristeći funkciju podadrese, pitajte primaoca da li njihova faks mašina može da prima faksove koristeći funkciju podadrese.

## ■ Podadresa i lozinka netačne.

### Rešenja

Kada šaljete faksove koristeći funkciju podadrese, proverite da li su podadresa i lozinka tačne. Proverite sa primaocem da li se podadresa i lozinka poklapaju.

## ■ Ne možete da šaljete faksove nakon što ste isprobali navedena rešenja

### Rešenja

Ukoliko ne možete da rešite problem, obratite se administratoru štampača. U vezi sa administratorom štampača pogledajte sledeći odeljak za rešavanje problema sa faksom.

[“Slanje faksa nije moguće” na strani 140](#)

## Prijem faksa nije moguć

Mogu se uzeti u obzir sledeći razlozi.

Takođe preporučujemo da se proveriti status štampača u **Job/Status**, kao na primer da li štampač trenutno prima faks ili ne.

## Dostupna memorija prijemnog sandučeta i poverljivog sandučeta nije dovoljna.

### Rešenja

Ukupno 200 primljenih dokumenata je sačuvano u prijemnom sandučetu i poverljivom sandučetu. Izbrišite nepotrebne dokumente.

## Broj faksa pošiljaoca nije registrovan na listi kontakata.

### Rešenja

Faksovi koji se šalju sa brojeva koji nisu registrovani na listi kontakata su podešeni da budu blokirani. Registrujte broj faksa pošiljaoca na listi kontakata.

## Pošiljalac je poslao faks bez podataka u zaglavlju.

### Rešenja

Faksovi koji ne sadrže podatke u zaglavlju su podešeni da budu blokirani. Pitajte pošiljaoca da li su podaci u zaglavlju podešeni na njegovoj faks mašini.

## Računa na kom se čuvaju primljeni faksovi nije uključen.

### Rešenja

Kada ste izvršili podešavanja za čuvanje primljenih faksova na računaru, uključite računar. Primljeni faks se briše kada se sačuva na računaru.

## Podadresa i lozinka netačne.

### Rešenja

Kada primete faksove koristeći funkciju podadrese, proverite da li su podadresa i lozinka tačne. Proverite sa pošiljaocem da li se podadresa i lozinka poklapaju.

## Ne možete da primite faksove nakon što ste isprobali navedena rešenja

### Rešenja

Ukoliko ne možete da rešite problem, obratite se administratoru štampača. U vezi sa administratorom štampača pogledajte sledeći odeljak za rešavanje problema sa faksom.



[“Prijem faksa nije moguć” na strani 141](#)

## Slanje faksa određenom primaocu nije moguće

Mogu se uzeti u obzir sledeći razlozi.

## Mašini primaoca je potrebno mnogo vremena da odgovori.

### Rešenja

Ako uređaj primaoca ne odgovori na vaš poziv u roku od 50 sekundi nakon što štampač završi biranje broja, poziv se završava greškom. Pozivajte pomoću funkcije  (Na vezi) ili pomoću priključenog telefona da biste proverili koliko je vremena potrebno da čujete ton za faks. Ako traje duže od 50 sekundi, dodajte pauze nakon broja faksa za slanje faksa. Dodirnite  da biste uneli pauzu. Kao znak za pauzu unosi se crtica. Jedna pauza traje otprilike tri sekunde. Dodajte više pauza ukoliko je to potrebno.

## ■ Podešavanje Brzina faksa registrovano na listi kontakata je pogrešno.

### Rešenja

Izaberite primaoca sa liste kontakata, a zatim izaberite **Izmeni > Brzina faksa > Sporo (9.600 b/s)**.

## Slanje faksa u određeno vreme nije moguće

Moguće je da su datum i vreme koji su podešeni na štampaču netačni. Obratite se administratoru štampača. U vezi sa administratorom štampača pogledajte sledeći odeljak za rešavanje problema sa faksom.

[“Slanje faksa u određeno vreme nije moguće” na strani 142](#)

## Faksovi se šalju u pogrešnoj veličini

Mogu se uzeti u obzir sledeći razlozi.

### ■ Originali nisu pravilno postavljeni.

#### Rešenja

- Uverite se da je original dobro postavljen uz oznake za poravnanje.
- Ako rub skenirane slike nedostaje, odmaknite original malo od ruba stakla skenera. Ne možete skenirati oblast koja se nalazi otprilike 1,5 mm (0,06 inča) od ivice stakla skenera.

➔ [“Postavljanje originala” na strani 153](#)

### ■ Na staklu skenera ima prašine ili prljavštine.

#### Rešenja

Kada skenirate sa kontrolne table i birate funkciju automatskog opsecanja oblasti skeniranja, uklonite sve otpatke i prljavštinu sa stakla skenera i poklopca za dokumente. Ako se oko originala nalaze otpaci ili prljavština, oblast skeniranja se proširuje da ih obuhvati.

[“Čišćenje Staklo skenera” na strani 279](#)

## Nije moguće sačuvati primljene faksove na memorijski uređaj

Mogu se uzeti u obzir sledeći razlozi.

### ■ Memorijski uređaj nije povezan sa štampačem.

#### Rešenja

Povežite memorijski uređaj, na kom se napravili fasciklu za čuvanje faksova, sa štampačem. Kada se faks sačuva na uređaju, briše se iz memorije štampača.

### ■ Uređaj nema dovoljno slobodnog prostora.

#### Rešenja

Izbrišite nepotrebno podatke sa uređaja kako biste povećali količinu slobodnog prostora. Ili priključite drugi uređaj koji ima dovoljno slobodnog prostora.



## Memorijski uređaj je zaštićen od upisivanja.

### Rešenja

Onemogućite zaštitu od upisivanja na memorijskom uređaju.

## Čuvanje primljenih faksova na spoljni memorijski uređaj je onemogućeno.

### Rešenja

Obratite se administratoru štampača. U vezi sa administratorom štampača pogledajte sledeći odeljak za rešavanje problema sa faksom.

[“Nije moguće sačuvati primljene faksove na memorijski uređaj” na strani 142](#)

## Primljeni faksovi se ne štampaju

Mogu se uzeti u obzir sledeći razlozi.

## U štampaču se pojavila greška, poput zaglavljenog papira.

### Rešenja

Obrišite grešku štampača, a zatim zamolite pošiljaoca da ponovo pošalje faks.

## Ne možete da štampate faksove nakon što ste isprobali navedena rešenja

### Rešenja

Ukoliko ne možete da rešite problem, obratite se administratoru štampača. U vezi sa administratorom štampača pogledajte sledeći odeljak za rešavanje problema sa faksom.

[“Primljeni faksovi se ne štampaju” na strani 142](#)

## Ne možete da šaljete ili primete faksove iako je veza pravilno uspostavljena (Windows)

Mogu se uzeti u obzir sledeći razlozi.

## Softver nije instaliran.

### Rešenja

Uverite se da je PC-FAX upravljački program instaliran na računaru. PC-FAX upravljački program je instaliran sa aplikacijom FAX Utility. Da biste proverili da li je instaliran, pratite korake u nastavku.

Postarajte se da štampač (faks) bude prikazan u odeljku **Uređaji i štampači, Štampač ili Štampači i drugi hardver**. Štampač (faks) je prikazan kao „EPSON XXXXX (FAX)”. Ako štampač (faks) nije prikazan, deinstalirajte i ponovo instalirajte FAX Utility. Pogledajte sledeće da biste pristupili odeljku **Uređaji i štampači, Štampač ili Štampači i drugi hardver**.

#### Windows 11

Kliknite na dugme Start i zatim izaberite **Sve aplikacije > Windows alatke > Kontrolna tabla > Prikaz uređaja i štampača** u **Hardver i zvuk**.

#### Windows 10

Kliknite na dugme Start i izaberite **Windows sistem > Kontrolna tabla > Prikaz uređaja i štampača** u **Hardver i zvuk**.

Windows 8.1/Windows 8

Izaberite **Radna površina > Podešavanja > Kontrolna tabla > Prikaz uređaja i štampača u Hardver i zvuk ili Hardver.**

Windows 7

Kliknite na dugme za početak i izaberite **Kontrolna tabla > Prikaz uređaja i štampača u Hardver i zvuk ili Hardver.**

Windows Vista

Kliknite na dugme Start i izaberite **Kontrolna tabla > Štampači u Hardver i zvuk.**

Windows XP

Kliknite na dugme Start i izaberite **Postavke > Kontrolna tabla > Štampači i drugi hardver > Štampači i faks uređaji.**

## ■ Provera identiteta korisnika prilikom slanja faksa sa računara.

### Rešenja

Podesite korisničko ime i lozinku u upravljačkom programu štampača. Kada šaljete faks sa računara dok je podešena bezbednosna funkcija koja ograničava korisnike od upotrebe funkcije faksa štampača, provera identiteta korisnika vrši se pomoću korisničkog imena i lozinke postavljenih u upravljačkom programu štampača.

## ■ Postoje problemi sa vezom sa faksom i podešavanjima faksa.

### Rešenja

Pokušajte sa rešenjima za vezu sa faksom i podešavanjima faksa.

## Ne možete da šaljete ili primete iako je veza pravilno uspostavljena (Mac OS)

Mogu se uzeti u obzir sledeći razlozi.

## ■ Softver nije instaliran.

### Rešenja

Uverite se da je PC-FAX upravljački program instaliran na računaru. PC-FAX upravljački program je instaliran sa aplikacijom FAX Utility. Da biste proverili da li je instaliran, pratite korake u nastavku.

Izaberite **Željene postavke sistema** u meniju Apple > **Štampači i skeneri** (ili **Štampanje i skeniranje, Štampanje i faks**), a zatim se uverite da je štampač (faks) prikazan. Štampač (faks) je prikazan kao „FAX XXXX (USB)” ili „FAX XXXX (IP)”. Ako štampač (faks) nije prikazan, kliknite na [+], a zatim registrujte štampač (faks).

## ■ Upravljački program PC-FAX je pauziran.

### Rešenja

Izaberite **Željene postavke sistema** u meniju Apple > **Štampači i skeneri** (ili **Štampanje i skeniranje, Štampanje i faks**), a zatim dva puta kliknite na štampač (faks). Ako je štampač pauziran, kliknite na **Nastavi** (ili **Nastavi rad štampača**).

## ■ Provera identiteta korisnika prilikom slanja faksa sa računara.

### Rešenja

Podesite korisničko ime i lozinku u upravljačkom programu štampača. Kada šaljete faks sa računara dok je podešena bezbednosna funkcija koja ograničava korisnike od upotrebe funkcije faksa štampača, provera identiteta korisnika vrši se pomoću korisničkog imena i lozinke postavljenih u upravljačkom programu štampača.

## ■ Postoje problemi sa vezom sa faksom i podešavanjima faksa.

### Rešenja

Pokušajte sa rešenjima za vezu sa faksom i podešavanjima faksa.

## Papir se ne uvlači ili ne izbacuje pravilno

### Tačke za proveru

Proverite sledeće stavke, a zatim isprobajte rešenja u skladu s problemima.

## ■ Ovaj položaj postavljanja je neprikladan.

### Rešenja

Štampač postavite na ravnu površinu i upotrebljavajte ga u preporučenim uslovima okoline.

➔ [“Specifikacije u vezi sa okruženjem” na strani 427](#)

## ■ Koristi se nepodržani papir.

### Rešenja

Koristite papir koji ovaj štampač podržava.

➔ [“Dostupan papir i kapaciteti” na strani 365](#)

➔ [“Vrste papira koje nisu dostupne” na strani 369](#)

## ■ Rukovanje papirom je neprikladno.

### Rešenja

Sledite mere opreza pri rukovanju papirom.

➔ [“Mere opreza pri rukovanju papirom” na strani 147](#)

## ■ Ubačeno je previše listova u štampač.

### Rešenja

Nemojte ubacivati veći broj listova od maksimalnog broja navedenog za taj papir. U slučaju običnog papira, nemojte ubacivati papir iznad linije označene simbolom trougla na vođici za papir.

➔ [“Dostupan papir i kapaciteti” na strani 365](#)

## ■ Podešavanja papira za štampač su netačna.

### Rešenja

Uverite se da se podešavanja za veličinu papira i tip papira slažu sa stvarnom veličinom papira i tipom papira koji je ubačen u štampač.

➔ [“Podešavanja veličine i tipa papira” na strani 147](#)

## Papir se uvlači iskošeno

Mogu se uzeti u obzir sledeći razlozi.

## ■ Papir nije pravilno ubačen.

### Rešenja

Ubacite papir okrenut na odgovarajuću stranu i pomerite vođicu za papir do ivice papira.

## Nekoliko listova papira se uvlači odjednom

Mogu se uzeti u obzir sledeći razlozi.

## ■ Papir je moker ili vlažan.

### Rešenja

Ubacite novi papir.

## ■ Statički elektricitet izaziva slepljivanje listova.

### Rešenja

Rastresite papir pre ubacivanja. Ako se papir i dalje ne uvlači, ubacujte listove papira jedan po jedan.

## Dolazi do greške sa izlazom za papir

## ■ Papir nije umetnut u središte podmetača za papir.

### Rešenja

Kada dođe do greške sa izlazom za papir iako je papir ubačen u podmetač za papir, ponovo ubacite papir u središnji deo podmetača za papir.

## Original se ne uvlači u ADF

Mogu se uzeti u obzir sledeći razlozi.

## ■ Koriste se originali koje ADF ne podržava.

### Rešenja

Koristite originale koje automatski mehanizam za uvlačenje podržava.

➔ [“Specifikacije automatskog mehanizma za uvlačenje papira” na strani 418](#)

### Originali su nepravilno ubačeni.

#### Rešenja

Postavite originale u pravilnom smeru i povucite ADF vođice za papir uz ivice originala.

### Ubačeno je previše originala u ADF.

#### Rešenja

Ne ubacujte originale iznad linije označene simbolom trougla na ADF.

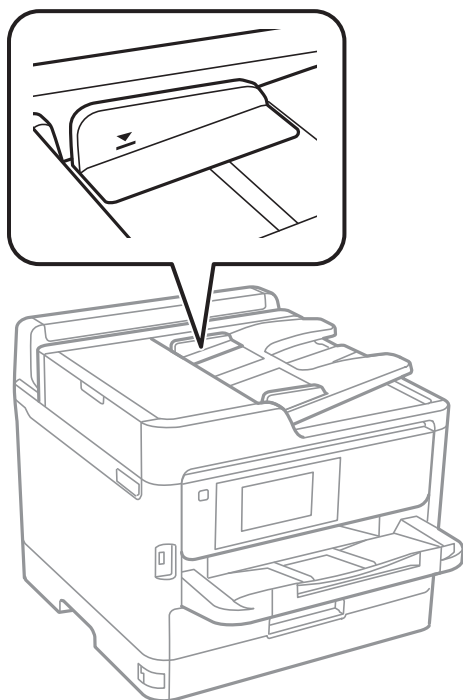

### Original sklizne kada se prašina od papira zalepi za valjak.

#### Rešenja

Očistite unutrašnjost automatskog mehanizma za uvlačenje papira.

➔ [“Čišćenje automatskog mehanizma za uvlačenje papira” na strani 280](#)

### Originali nisu prepoznati.

#### Rešenja

Na ekranu za kopiranje, skeniranje, ili faks, proverite da li se ADF ikona prikazuje. Ako je isključena, ponovo postavite originale.

## Papir se ne uvlači iz jedinica kasete za papir

### Podešavanja opcionih stavki nisu izvršena u upravljačkom programu štampača.

#### Rešenja

Treba da izvršite podešavanja u upravljačkom programu štampača.

➔ [“Podešavanje dostupnih opcionih stavki” na strani 65](#)

## Kvalitet štampanja, kopiranja i skeniranja i slanja faksa je loš

### Kvalitet štampe je loš

#### Nedostatak boje, pojavljuju se trake ili neočekivane boje na kopiji

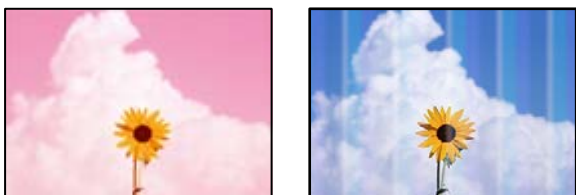

#### ■ Moguće je da su mlaznice glave za štampanje začepljene.

##### Rešenja

Koristite funkciju **Podešavanje kvaliteta štampe**. Ako niste koristili štampač duže vreme, mlaznice glave za štampanje su možda začepljene i kapljice mastila možda nisu ispuštene.

➔ [“Prilagođavanje kvaliteta štampe” na strani 276](#)

#### Obojene trake se pojavljuju na otprilike 3.3 cm



Mogu se uzeti u obzir sledeći razlozi.

#### ■ Podešavanje vrste papira ne odgovara ubačenom papiru.

##### Rešenja

Izaberite odgovarajuće podešavanje vrste papira koje odgovara vrsti papira koji je ubačen u štampač.

➔ [“Lista tipa papira” na strani 148](#)

#### ■ Kvalitet štampe je postavljen nisko.

##### Rešenja

Kada štamplate na običnom papiru, štamajte koristeći podešavanje za visoki kvalitet.

Kontrolna tabla

U podešavanjima štampanja izaberite karticu **Napredno** ako postoji kartica **Napredno**, a zatim izaberite **Najbolje** kao **Kvalitet**.

Windows

Izaberite **Visoko** iz **Kvalitet** na kartici **Glavni** upravljačkog programa štampača.

Mac OS

Izaberite **Fino** kao **Print Quality** iz menija **Podešavanje štampe** u dijalogu za štampanje.

■ **Položaj glave za štampanje nije poravnat.**

**Rešenja**

Poravnajte glavu za štampanje pomoću funkcije **Podešavanje kvaliteta štampe**.

➔ [“Prilagođavanje kvaliteta štampe” na strani 276](#)

**Zamagljeni otisci, pojava vertikalnih traka ili neusklađenosti**



enthalten alle  
Aufdruck. W  
↓ 5008 "Regel

Mogu se uzeti u obzir sledeći razlozi. Proverite uzroke i pratite rešenja po redu s vrha.

■ **Položaj glave za štampanje nije poravnat.**

**Rešenja**

Poravnajte glavu za štampanje pomoću funkcije **Podešavanje kvaliteta štampe**.

➔ [“Prilagođavanje kvaliteta štampe” na strani 276](#)

■ **Omogućeno je podešavanje dvosmernog štampanja.**

**Rešenja**

Ako se kvalitet štampanja ne poboljša čak i nakon poravnavanja glave za štampanje, onemogućite dvosmerno podešavanje.

Tokom dvosmernog štampanja (ili štampanja velikom brzinom), glava za štampanje štampa krećući se u oba smera, pa se može desiti da vertikalne linije ne budu poravnate. Onemogućavanjem ovog podešavanja može da se smanji brzina štampanja, ali popravi kvalitet štampanja.

Kontrolna tabla

Izaberite **Podešavanja > Opšte postavke > Podešavanja štampača**, a zatim onemogućite **Dvosmerno**.

Windows

Opozovite izbor opcije **Dvosmerno štampanje** na kartici **Još opcija** upravljačkog programa štampača.

Mac OS

Izaberite **Željene postavke sistema** u meniju **Apple > Štampači i skeneri** (ili **Štampanje i skeniranje, Štampanje i faks**) a zatim izaberite štampač. Kliknite na **Opcije i materijal za štampanje > Opcije** (ili **Upravljački program**). Izaberite **Off** kao podešavanje za **Dvosmerno štampanje**.

## Odštampan primerak izlazi kao prazna strana



### ■ Moguće je da su mlaznice glave za štampanje začepljene.

#### Rešenja

Koristite funkciju **Podešavanje kvaliteta štampe**. Ako niste koristili štampač duže vreme, mlaznice glave za štampanje su možda začepljene i kapljice mastila možda nisu ispuštene.

➔ [“Prilagođavanje kvaliteta štampe” na strani 276](#)

### ■ Razlikuju se podešavanja štampanja i veličina papira ubačenog u štampač.

#### Rešenja

Promenite podešavanja štampanja u skladu sa veličinom papira koji ubacujete u štampač. Ubacite papir u štampač koji odgovara podešavanjima štampanja.

### ■ U štampač se uvlači više listova papira odjednom.

#### Rešenja

Pogledajte sledeće informacije da biste sprečili da se u štampač uvlači više listova papira odjednom.

➔ [“Nekoliko listova papira se uvlači odjednom” na strani 320](#)

## Papir je umrljan ili izgužvan



Mogu se uzeti u obzir sledeći razlozi.

### ■ Papir nije pravilno ubačen.

#### Rešenja

Kada se na vrhu ili u dnu papira pojave horizontalne trake ili je papir umrljan (vertikalno u odnosu na smer štampanja), ubacite papir u odgovarajućem smeru i povucite vođice za papir do ivica papira.

➔ [“Ubacivanje papira” na strani 149](#)



## Putanja papira je umrljana.

### Rešenja

Kada se javljaju vertikalne trake (horizontalno u odnosu na smer štampanja) ili je papir umrljan, očistite putanju papira.

➔ [“Čišćenje mrlja od mastila sa putanje papira” na strani 278](#)

## Papir je uvijen.

### Rešenja

Postavite papir na ravnu površinu da biste proverili da li je uvijen. Ako jeste, ispravite ga.

## Glava za štampanje trlja površinu papira.

### Rešenja

Prilikom štampanja na debelom papiru glava za štampanje je blizu površine za štampanje i papir se može izgubiti. U tom slučaju, omogućite postavku smanjenog grebanja. Ako omogućite ovu postavku, može doći do opadanja brzine štampanja ili kvaliteta štampe.

#### Kontrolna tabla

Izaberite opcije **Podešavanja > Opšte postavke > Podešavanja štampača**, a zatim omogućite **Debeo papir**.

#### Windows

Kliknite na opciju **Proširena podešavanja** na kartici **Održavanje** upravljačkog programa štampača i izaberite opciju **Debeo papir i koverta**.

#### Mac OS

Izaberite **Željene postavke sistema** u meniju Apple > **Štampači i skeneri** (ili **Štampanje i skeniranje, Štampanje i faks**) a zatim izaberite štampač. Kliknite na **Opcije i materijal za štampanje > Opcije** (ili **Upravljački program**). Izaberite opciju **On** kao podešavanje za **Thick paper and envelopes**.

## Odštampana je zadnja strana papira pre nego što se osušila strana koja je već odštampana.

### Rešenja

Kada vršite ručno dvostrano štampanje, uverite se da se mastilo u potpunosti osušilo pre ponovnog ubacivanja papira.

## Kada štamplete koristeći automatsko dvostrano štampanje, gustina štampanja je previsoka a vreme sušenja je prekratko.

### Rešenja

Kada koristite funkciju automatskog dvostranog štampanja i štamplete podatke velike gustine, kao što su slike i grafikoni, podesite gustinu štampanja na nižu vrednost i vreme sušenja na dužu vrednost.

➔ [“Dvostrano štampanje” na strani 167](#)

## Štampane fotografije su lepljive



### ■ Štampanje je izvršeno na pogrešnoj strani foto papira.

#### Rešenja

Proverite da li štamplate na strani predviđenoj za štampanje. Kada se štampa sa pogrešne strane foto papira, morate da očistite putanju papira.

➔ [“Čišćenje mrlja od mastila sa putanje papira” na strani 278](#)

## Slike ili fotografije se štampaju u neočekivanim bojama



Mogu se uzeti u obzir sledeći razlozi.

### ■ Moguće je da su mlaznice glave za štampanje začepljene.

#### Rešenja

Koristite funkciju **Podešavanje kvaliteta štampe**. Ako niste koristili štampač duže vreme, mlaznice glave za štampanje su možda začepljene i kapljice mastila možda nisu ispuštene.

➔ [“Prilagođavanje kvaliteta štampe” na strani 276](#)

### ■ Primenjena je korekcija boje.

#### Rešenja

Kada štamplate sa kontrolne table ili iz Windows upravljačkog programa štampača, Epson podešavanje automatskog prilagođavanja fotografije se primenjuje podrazumevano u zavisnosti od vrste papira. Pokušajte da promenite podešavanje.

- Kontrolna tabla

Promenite podešavanje **Korekcija fotografije** sa **Automatski** na neku drugu opciju. Ako promena podešavanja ne radi, izaberite **Poboljš. isključeno** kao vrednost za podešavanje **Korekcija fotografije**.

- Upravljački program štampača za Windows

Na kartici **Još opcija** izaberite **Prilagođeno** u **Ispravka boje**, a zatim kliknite na **Napredno**. Promenite podešavanje **Doterivanje prizora** sa **Automatski** na neku drugu opciju. Ako se podešavanja ne mogu izmeniti, koristite bilo koji metod korekcije boja osim **PhotoEnhance** u **Upravljanje bojom**.

➔ [“Napredne opcije menija za postavke JPEG” na strani 205](#)



## ■ Računar je ručno stavljen u režim Hibernacija ili Mirovanje kada je štampanje u toku.

### Rešenja

Nemojte ručno stavljeti računar u režim **Hibernacija** ili **Mirovanje** kada je štampanje u toku. Sledeći put kada uključite računar može doći do štampanja stranica sa izobličenim tekstom.

## ■ Koristite upravljački program za drugačiji štampač.

### Rešenja

Proverite da li je upravljački program štampača koji koristite namenjen za ovaj štampač. Proverite naziv štampača na vrhu prozora upravljačkog programa štampača.

## Odštampana slika je izvrnuta

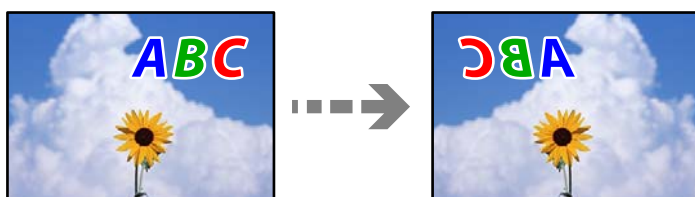

## ■ Slika je postavljena da se okreće horizontalno u podešavanjima štampanja.

### Rešenja

Opozovite podešavanja štampanja slike u vidu odraza u ogledalu u upravljačkom programu štampača ili u aplikaciji.

Windows

Opozovite izbor opcije **Odras u ogledalu** na kartici **Još opcija** upravljačkog programa štampača.

Mac OS

Opozovite **Mirror Image** iz menija **Podešavanje štampe** dijaloga za štampanje.

## Šabloni u obliku mozaika na otiscima



## ■ Odštampane su slike ili fotografije sa niskom rezolucijom.

### Rešenja

Kada štamptate slike ili fotografije, koristite podatke visoke rezolucije. Slike na internet stranama su često niske rezolucije, iako izgledaju dovoljno dobro na ekranu, tako da kvalitet štampe može opasti.

## Štampanje se ne obavlja ispravno prilikom korišćenja upravljačkog programa štampača PostScript

Mogu se uzeti u obzir sledeći razlozi.

## ■ Postoji problem sa podacima.

### Rešenja

- Ako je datoteka kreirana u aplikaciji koja dozvoljava promenu formata podataka, kao što je Adobe Photoshop, postarajte se da se podešavanja u aplikaciji podudaraju sa podešavanjima drajvera štampača.
- Može doći do neispravnog štampanja EPS datoteka kreiranih u binarnom formatu. Prilikom kreiranja EPS datoteka u aplikaciji, format podesite na ASCII.
- U operativnom sistemu Windows štampač ne može da štampa binarne podatke kada je sa računarom povezan pomoću USB interfejsa. Postavite podešavanje **Protokol izlaza** na kartici **Podešavanje uređaja** u svojstvima štampača na **ASCII** ili **TBCP**.
- Za operativni sistem Windows, izaberite odgovarajuće zamenske fontove na kartici **Podešavanja uređaja** u svojstvima štampača.

## Kvalitet štampanja je loš prilikom korišćenja upravljačkog programa štampača PostScript

### ■ Nisu izvršena podešavanja boje.

#### Rešenja

Na kartici **Papir/kvalitet** u upravljačkom programu štampača nije moguće izvršiti podešavanja boje. Kliknite na **Napredne opcije**, a zatim odredite podešavanje **Color Mode**.

## Kvalitet kopija je loš

### Nedostatak boje, pojavljuju se trake ili neočekivane boje na kopijama

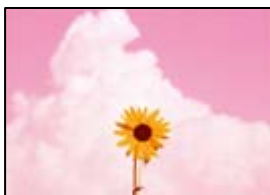

### ■ Moguće je da su mlaznice glave za štampanje začepljene.

#### Rešenja

Koristite funkciju **Podešavanje kvaliteta štampe**. Ako niste koristili štampač duže vreme, mlaznice glave za štampanje su možda začepljene i kapljice mastila možda nisu ispuštene.

➔ [“Prilagođavanje kvaliteta štampe” na strani 276](#)

## Obojene trake se pojavljuju na otprilike 3.3 cm



Mogu se uzeti u obzir sledeći razlozi.

### ■ Podešavanje vrste papira ne odgovara ubačenom papiru.

#### Rešenja

Izaberite odgovarajuće podešavanje vrste papira koje odgovara vrsti papira koji je ubačen u štampač.

➔ [“Lista tipa papira” na strani 148](#)

### ■ Položaj glave za štampanje nije poravnat.

#### Rešenja

Poravnajte glavu za štampanje pomoću funkcije **Podešavanje kvaliteta štampe**.

➔ [“Prilagođavanje kvaliteta štampe” na strani 276](#)

## Zamagljene kopije, pojava vertikalnih traka ili neusklađenosti



enthalten alle  
Aufdruck. W  
↓ 5008 "Regel

Mogu se uzeti u obzir sledeći razlozi.

### ■ Položaj glave za štampanje nije poravnat.

#### Rešenja

Poravnajte glavu za štampanje pomoću funkcije **Podešavanje kvaliteta štampe**.

➔ [“Prilagođavanje kvaliteta štampe” na strani 276](#)

### ■ Omogućeno je podešavanje dvosmernog štampanja.

#### Rešenja

Ako se kvalitet štampanja ne poboljša čak i nakon poravnavanja glave za štampanje, onemogućite dvosmerno podešavanje.

Tokom dvosmernog štampanja (ili štampanja velikom brzinom), glava za štampanje štampa krećući se u oba smera, pa se može desiti da vertikalne linije ne budu poravnate. Onemogućavanjem ovog podešavanja može da se smanji brzina štampanja, ali popravi kvalitet štampanja.

Izaberite **Podešavanja > Opšte postavke > Podešavanja štampača**, a zatim onemogućite podešavanje **Dvosmerno** na kontrolnoj tabli.

## Odštampan primerak izlazi kao prazna strana

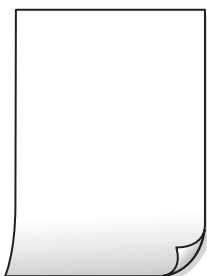

### ■ Moguće je da su mlaznice glave za štampanje začepljene.

#### Rešenja

Koristite funkciju **Podešavanje kvaliteta štampe**. Ako niste koristili štampač duže vreme, mlaznice glave za štampanje su možda začepljene i kapljice mastila možda nisu ispuštene.

➔ [“Prilagođavanje kvaliteta štampe” na strani 276](#)

### ■ Razlikuju se podešavanja štampanja i veličina papira ubačenog u štampač.

#### Rešenja

Promenite podešavanja štampanja u skladu sa veličinom papira koji ubacujete u štampač. Ubacite papir u štampač koji odgovara podešavanjima štampanja.

### ■ U štampač se uvlači više listova papira odjednom.

#### Rešenja

Pogledajte sledeće informacije da biste sprečili da se u štampač uvlači više listova papira odjednom.

➔ [“Nekoliko listova papira se uvlači odjednom” na strani 320](#)

## Papir je umrljan ili izgužvan



Mogu se uzeti u obzir sledeći razlozi.

### ■ Papir nije pravilno ubačen.

#### Rešenja

Kada se na vrhu ili u dnu papira pojave horizontalne trake ili je papir umrljan (vertikalno u odnosu na smer štampanja), ubacite papir u odgovarajućem smeru i povucite vođice za papir do ivica papira.

➔ [“Ubacivanje papira” na strani 149](#)

### ■ Putanja papira je umrljana.

#### Rešenja

Kada se javljaju vertikalne trake (horizontalno u odnosu na smer štampanja) ili je papir umrljan, očistite putanju papira.

➔ [“Čišćenje mrlja od mastila sa putanje papira” na strani 278](#)

### ■ Papir je uvijen.

#### Rešenja

Postavite papir na ravnu površinu da biste proverili da li je uvijen. Ako jeste, ispravite ga.

### ■ Glava štampača trlja površinu papira.

#### Rešenja

Prilikom kopiranja na debelom papiru glava za štampanje je blizu površine za štampanje i papir se može izgubiti. U tom slučaju, omogućite postavku smanjenog vučenja.

Izaberite **Podešavanja > Opšte postavke > Podešavanja štampača**, a zatim omogućite podešavanje **Debeo papir** na kontrolnoj tabli. Ako omogućite ovu postavku, može doći do opadanja brzine kopiranja ili kvaliteta kopiranja.

## Položaj, veličina ili margine kopiranih dokumenta nisu ispravni

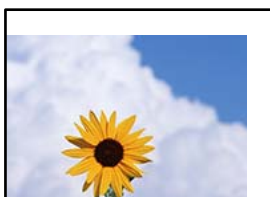

Mogu se uzeti u obzir sledeći razlozi.

### ■ Papir nije pravilno ubačen.

#### Rešenja

Ubacite papir okrenut na odgovarajuću stranu i pomerite vođicu za papir do ivice papira.

### ■ Originali nisu pravilno postavljeni.

#### Rešenja

Uverite se da je original dobro postavljen uz oznake za poravnanje.



- ❑ Ako rub skenirane slike nedostaje, odmaknite original malo od ruba stakla skenera. Ne možete skenirati oblast koja se nalazi otprilike 1,5 mm (0,06 inča) od ivice stakla skenera.

➔ [“Postavljanje originala” na strani 153](#)

### ■ Na staklu skenera ima prašine ili mrlja.

#### Rešenja

Očistite staklo skenera i poklopac za dokumente pomoću suve, meke i čiste krpe. Ako na staklu oko originala ima prašine ili mrlja, može se desiti da se oblast za kopiranje poveća kako bi se prašina ili mrlje obuhvatili, što dovodi do pogrešnog položaja za kopiranje ili smanjivanja slike.

➔ [“Čišćenje Staklo skenera” na strani 279](#)

### ■ Veličina papira je nepravilno postavljena.

#### Rešenja

Izaberite odgovarajuću postavku veličine papira.

### ■ Originalna veličina je pogrešna u podešavanju kopiranja.

#### Rešenja

Izaberite odgovarajuću vrednost za **Originalna veličina** u podešavanju kopiranja.

## Na kopiranoj slici pojavljuju se nejednake boje, mrlje, tačke ili prave linije

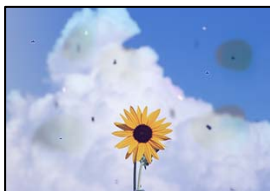

Mogu se uzeti u obzir sledeći razlozi.

### ■ Putanja papira je prljava.

#### Rešenja

Ubacite i izbacite papir bez štampanja da biste očistili putanju papira.

➔ [“Čišćenje mrlja od mastila sa putanje papira” na strani 278](#)

### ■ Na originalima ili na staklu skenera ima prašine ili prljavštine.

#### Rešenja

Uklonite bilo kakvu prašinu ili prljavštinu koja se zadržava na originalima i obrišite staklo skenera.

➔ [“Čišćenje Staklo skenera” na strani 279](#)

### ■ Na ADF ili originalima ima prašine ili prljavštine.

#### Rešenja

Očistite ADF i uklonite svu prašinu i prljavštinu koja se lepi za originale.

➔ [“Čišćenje automatskog mehanizma za uvlačenje papira” na strani 280](#)

### ■ Original je prejako pritisnut.

#### Rešenja

Ako prejako pritiskate, mogu se pojaviti zamagljenja, mrlje i tačkice.

Nemojte prejako da pritiskate originale ili poklopac za dokumente.

➔ [“Postavljanje originala” na strani 153](#)

### ■ Podešavanje gustine kopiranja je previsoko.

#### Rešenja

Smanjite podešavanje gustine kopiranja.

➔ [“Osnovne opcije menija za kopiranje” na strani 215](#)

### Talasaste linije (moiré) se pojavljuju na kopiranoj slici

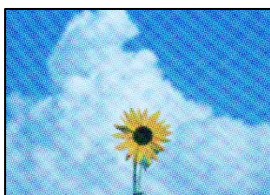

### ■ Ako je original odštampani dokument kao što je magazin ili katalog, pojavljuje se obrazac isprekidanih, talasastih linija.

#### Rešenja

Promenite podešavanje umanjenja ili uvećavanja. Ako se i dalje pojavljuje obrazac talasastih linija (moiré), postavite original pod neznatno drugačijim uglom.

➔ [“Osnovne opcije menija za kopiranje” na strani 215](#)

### Slika sa druge strane originala se pojavljuje na kopiranoj slici



Mogu se uzeti u obzir sledeći razlozi.

## ■ Kada skenirate tanke originale, slike na pozadini mogu istovremeno da se skeniraju.

### Rešenja

Postavite original na staklo skenera a zatim preko njega postavite komad crnog papira.

➔ [“Postavljanje originala” na strani 153](#)

## ■ Podešavanje gustine kopiranja je previsoko.

### Rešenja

Smanjite podešavanje gustine kopiranja.

➔ [“Osnovne opcije menija za kopiranje” na strani 215](#)

## Problemi sa skeniranom slikom

### Nejednake boje, prljavština, tačkice itd. se pojavljuju prilikom skeniranja sa stakla skenera

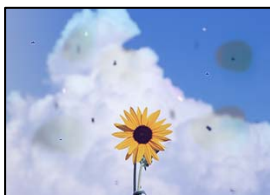

## ■ Na originalima ili na staklu skenera ima prašine ili prljavštine.

### Rešenja

Uklonite bilo kakvu prašinu ili prljavštinu koja se zadržava na originalima i obrišite staklo skenera.

➔ [“Čišćenje Staklo skenera” na strani 279](#)

## ■ Original je prejako pritisnut.

### Rešenja

Ako prejako pritiskate, mogu se pojaviti zamagljenja, mrlje i tačkice.

Nemojte prejako da pritiskate originale ili poklopac za dokumente.

➔ [“Postavljanje originala” na strani 153](#)

## Pojavljaju se prave linije kada skenirate sa ADF

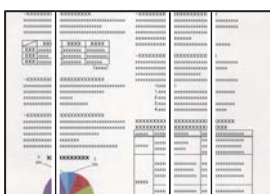

### ■ Na ADF ili originalima ima prašine ili prljavštine.

#### Rešenja

Očistite ADF i uklonite svu prašinu i prljavštinu koja se lepi za originale.

➔ [“Čišćenje automatskog mehanizma za uvlačenje papira” na strani 280](#)

### Pomak se pojavljuje u pozadini skeniranih slika



### ■ Kada skenirate tanke originale, slike na pozadini mogu istovremeno da se skeniraju.

#### Rešenja

Kada skenirate sa stakla skenera, postavite crni papir ili podlogu za sto preko originala.

➔ [“Postavljanje originala” na strani 153](#)

### Skeniranje tačne oblasti na staklu skenera nije moguće

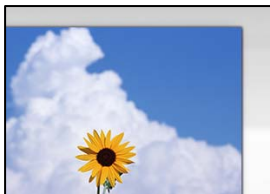

### ■ Originali nisu pravilno postavljeni.

#### Rešenja

- Uverite se da je original dobro postavljen uz oznake za poravnanje.
- Ako rub skenirane slike nedostaje, odmaknite original malo od ruba stakla skenera. Ne možete skenirati oblast koja se nalazi otprilike 1,5 mm (0,06 inča) od ivice stakla skenera.

➔ [“Postavljanje originala” na strani 153](#)

### ■ Na staklu skenera ima prašine ili prljavštine.

#### Rešenja

Uklonite sve otpatke ili prašinu na staklu skenera i poklopcu za dokumente. Ako se oko originala nalaze otpaci ili prljavština, oblast skeniranja se proširuje da ih obuhvati.

### Ne mogu se rešiti problemi na skeniranoj slici

Ako ste isprobali sva rešenja i time niste rešili problem, proverite sledeće.

## Postoje problemi u vezi sa podešavanjima softvera za skeniranje.

### Rešenja

Koristite Epson Scan 2 Utility da biste pokrenuli podešavanja za upravljački program skenera.

#### **Napomena:**

*Epson Scan 2 Utility je aplikacija koje se isporučuju uz softver skenera.*

1. Pokrenite Epson Scan 2 Utility.

Windows 11

Kliknite na dugme Start i zatim izaberite **Sve aplikacije > EPSON > Epson Scan 2 uslužni program.**

Windows 10

Kliknite na dugme Start i zatim izaberite **EPSON > Epson Scan 2 Utility.**

Windows 8.1/Windows 8

Unesite naziv aplikacije u polje za pretragu, a zatim izaberite prikazanu ikonu.

Windows 7/Windows Vista/Windows XP

Kliknite na dugme za početak pa zatim izaberite **Svi programi ili Programi > EPSON > Epson Scan 2 > Epson Scan 2 Utility.**

Mac OS

Izaberite **Kreni > Aplikacije > Epson Software > Epson Scan 2 Utility.**

2. Izaberite karticu **Drugo.**

3. Kliknite na **Resetuj.**

Ako pokretanje postupka ne reši problem, deinstalirajte i ponovo instalirajte softver skenera.

➔ [“Odvojeno instaliranje ili deinstaliranje aplikacija” na strani 287](#)

## Kvalitet poslatog faksa je loš

### Kvalitet poslatog faksa je loš

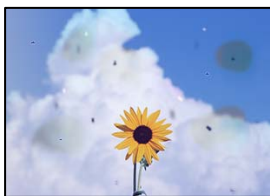

Mogu se uzeti u obzir sledeći razlozi.

## Na originalima ili na staklu skenera ima prašine ili prljavštine.

### Rešenja

Uklonite bilo kakvu prašinu ili prljavštinu koja se zadržava na originalima i obrišite staklo skenera.

➔ [“Čišćenje Staklo skenera” na strani 279](#)

## Original je prejako pritisnut.

### Rešenja

Ako prejako pritiskate, mogu se pojaviti zamagljenja, mrlje i tačkice.

Nemojte prejako da pritiskate originale ili poklopac za dokumente.

➔ [“Postavljanje originala” na strani 153](#)

## Pojavljaju se prave linije kada šaljete faksove sa ADF

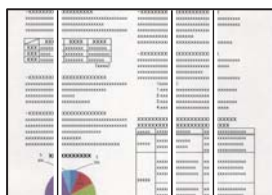

Mogu se uzeti u obzir sledeći razlozi.

## Na ADF ili originalima ima prašine ili prljavštine.

### Rešenja

Očistite ADF i uklonite svu prašinu i prljavštinu koja se lepi za originale.

➔ [“Čišćenje automatskog mehanizma za uvlačenje papira” na strani 280](#)

## Kvalitet slike poslatog faksa je loš

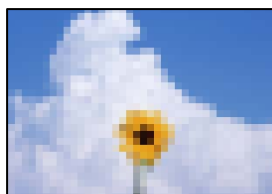

Mogu se uzeti u obzir sledeći razlozi.

## Podešavanje tipa originala je pogrešno.

### Rešenja

Izaberite **Faks** > **Podešavanja faksa** > **Post. skenir.** > **Originalni tip**, a zatim promenite podešavanje.

Kada original koji šaljete sadrži tekst ili slike, podesite ovo na **Fotografija**.

## Rezolucija je postavljena nisko.

### Rešenja

Ako vam nisu poznate performanse faks mašine pošiljaoca, podesite sledeće pre slanja faksa.

Izaberite **Faks** > **Podešavanja faksa** a zatim izvršite podešavanje **Rezolucija** kako biste odredili najviši kvalitet slike.

- ❑ Izaberite **Faks > Podešavanja faksa**, a zatim omogućite **Direktno slanje**.

Vodite računa da ako podesite **Rezolucija** na **Super fina** ili **Ultra fina**, ali pošaljete faks a da niste omogućili **Direktno slanje**, poslani faks će možda imati nižu rezoluciju.

## ■ Kvalitet slike poslatih faksova se ne poboljšava nakon što ste isprobali navedena rešenja

### Rešenja

Ukoliko ne možete da rešite problem, obratite se administratoru štampača. U vezi sa administratorom štampača pogledajte sledeći odeljak za rešavanje problema sa faksom.

[“Kvalitet poslatog ili primljenog faksa je loš” na strani 142](#)

## Slika naličja originala se pojavljuje na poslatom faksu



Mogu se uzeti u obzir sledeći razlozi.

## ■ Kada skenirate tanke originale, slike na pozadini mogu istovremeno da se skeniraju.

### Rešenja

Postavite original na staklo skenera a zatim preko njega postavite komad crnog papira.

➔ [“Postavljanje originala” na strani 153](#)

## ■ Podešavanje gustine je visoko prilikom slanja faksova.

### Rešenja

Izaberite **Faks > Podešavanja faksa > Post. skenir. > Gustina**, a zatim smanjite podešavanje.

## Kvalitet primljenog faksa je loš

### Kvalitet slike primljenih faksova je loš

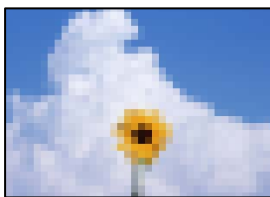

Mogu se uzeti u obzir sledeći razlozi.

## ■ Podešavanje kvaliteta slike na faks mašini pošiljaoca je nisko.

### Rešenja

Zatražite od pošiljaoca da pošalje faks boljeg kvaliteta.

## ■ Kvalitet slike primljenih faksova se ne poboljšava nakon što ste isprobali navedena rešenja

### Rešenja

Ukoliko ne možete da rešite problem, obratite se administratoru štampača. U vezi sa administratorom štampača pogledajte sledeći odeljak za rešavanje problema sa faksom.

“Kvalitet poslatog ili primljenog faksa je loš” na strani 142



# Poruka ili šifra greške se prikazuje na LCD ekranu

## Poruka se prikazuje na LCD ekranu

Ako je na LCD ekranu prikazana neka poruka o grešci, sledite uputstva na ekranu ili rešenja u nastavku da biste rešili problem. Pogledajte povezane informacije u nastavku, ako se pojavi poruka kada ne možete da skenirate na deljenu fasciklu sa kontrolne table.

Poruke o greškama	Rešenja
Greška u štampaču. Isključite i ponovo uključite napajanje. Detalje potražite u dokumentaciji.	<ul style="list-style-type: none"> <li><input type="checkbox"/> Uklonite sav papir ili zaštitni materijal u štampaču i kasetu za papir. Ako se poruka o grešci prikazuje i nakon što ste isključili pa ponovo uključili napajanje, obratite se službi za podršku kompanije Epson.</li> <li><input type="checkbox"/> Kada su prikazane sledeće šifre grešaka, proverite maksimalni broj listova papira koji se može ubaciti u svaki izvor papira. 000181, 000184</li> </ul>
Nestalo je papira u XX. Ubacite papir. Veličina papira: XX/Tip papira: XX	Umetnite papir, a zatim ubacite kasetu za papir sasvim do kraja.
Instalirano je previše kasete za papir. Isključite napajanje i deinstalirajte višak kasete. Detalje potražite u dokumentaciji.	Možete da instalirate najviše tri opcionalne jedinice kasete za papir. Opcionalne jedinice kasete za papir deinstalirajte tako što ćete slediti uputstva za instalaciju u suprotnom smeru.
Štampanje nije moguće jer XX ne radi. Možete da štampate iz druge kasete za papir.	Isključite uređaj i ponovo ga uključite, a zatim ponovo ubacite kasetu za papir. Ako se poruka o grešci i dalje prikazuje, obratite se podršci kompanije Epson ili ovlašćenom servisnom predstavniku kompanije Epson i zatražite popravku.
Valjak za uvlačenje papira u XX je blizu kraja svog radnog veka.	Prijemne valjke treba periodično zameniti. Papir se ne uvlači direktno iz kasete za papir kada dođe vreme za njenu zamenu. Pripremite nove prijemne valjke.
Valjak za uvlačenje papira u XX je dostigao kraj svog radnog veka.	Zamenite prijemne valjke. Nakon zamene valjaka izaberite <b>Podešavanja &gt; Održavanje &gt; Informacije o valjku za uvlačenje papira &gt; Resetovanje brojača</b> , a zatim izaberite kasetu za papir u kojoj ste zamenili prijemne valjke.
Treba da zamenite Jedinica za dovod mastila.	Da bi se postigao vrhunski kvalitet štampe i da bi se zaštitila glava za štampanje, promenljiva bezbednosna rezerva boje ostaje u jedinici za dovod mastila kad vas štampač obavesti da je vreme da zamenite jedinicu za dovod mastila. Zamenite novim jedinice za dovod mastila.



Poruke o greškama	Rešenja
Automatski prikaz podešavanja papira je podešeno na Isključeno. Pojedine funkcije možda nisu dostupne. Detalje potražite u dokumentaciji.	Ako je podešavanje <b>Automatski prikaz podešavanja papira</b> onemogućeno, ne možete koristiti aplikaciju AirPrint.
Nije otkriven ton za biranje.	Ovaj problem možete rešiti tako što ćete izabrati <b>Podešavanja &gt; Opšte postavke &gt; Podešavanja faksa &gt; Osn. podešavanja &gt; Tip linije</b> , a zatim izabrati <b>PBX</b> . Ako vaš telefonski sistem zahteva broj za izlaznu liniju da biste mogli da pristupite izlaznoj liniji, broj za izlaznu liniju podesite nakon što izaberete <b>PBX</b> . Umesto stvarnog broja za izlaznu liniju koristite # (tarabu) kada unosite inostrani broj faksa. Ovo vezu čini bezbednijom.  Ako se poruka o grešci i dalje prikazuje, onemogućite podešavanja za <b>Detekt. pozivnog tona</b> . Međutim, onemogućavanje ove funkcije može izostaviti prvu cifru broja faksa i poslati faks na pogrešan broj.
Prijem faksova nije uspeo jer je kapacitet podataka faksa pun. Dodirnite Job/Status u dnu početnog ekrana za detalje.	Primljeni faksovi mogu da se nagomilaju bez obrade iz sledećih razloga. <input type="checkbox"/> Štampanje nije moguće usled greške štampača. Obrišite grešku štampača. Da biste proverili detalje i rešenja za grešku, pritisnite dugme  i zatim izaberite <b>Štampač</b> . <input type="checkbox"/> Čuvanje na računaru ili memorijskom uređaju nije moguće. Da biste proverili da li su primljeni faksovi sačuvani, pritisnite dugme  a zatim izaberite <b>Zadatak</b> . Da biste sačuvali primljene faksove, uključite računar ili priključite memorijski uređaj na štampač.
Kombinacija IP adrese i maske pod mreže nije tačna. Više detalja potražite u dokumentaciji.	Obratite se administratoru štampača.
Ažurirajte koreni sertifikat da biste koristili usluge u oblaku.	Obratite se administratoru štampača.
Pomoću računara proverite da li su postavke ulaza štampača (kao što je IP adresa) ili upravljačkog programa štampača tačne.	Uverite se da je u odeljku <b>Svojestvo &gt; Port</b> u meniju <b>Štampač</b> pravilno izabran štampač.  Izaberite „ <b>USBXXX</b> “ za USB vezu ili „ <b>EpsonNet Print Port</b> “ za mrežnu vezu.
Greška pri uvlačenju papira. Uklonite XX i ponovo ubacite papir pazeći da u štampaču nije ostalo zaglavljeno papira.	Izvučite kasetu za papir 1, izvadite zaglavljene papir iz štampača, a zatim ponovo umetnite kasetu za papir.  Čak i ako ne možete da ubacite papir, proverite položaj blokade valjka za uvlačenje papira. Ako je položaj neispravan, gurnite prstom blokadu valjka za uvlačenje papira da biste ispravili položaj. Pogledajte Video uputstva na internetu radi položaja blokade valjka za uvlačenje papira.  <a href="https://support.epson.net/publist/vlink.php?code=NPD7274">https://support.epson.net/publist/vlink.php?code=NPD7274</a>
Recovery Mode Update Firmware	Obratite se administratoru štampača.

## Povezane informacije

➔ “Na kontrolnoj tabli štampača prikazuje se poruka kada skenirate u mrežnu fasciklu” na strani 90

## Prikazuje se šifra greške u meniju statusa

Ako zadatak ne bude uspešno dovršen, proverite šifru greške prikazanu u istoriji za svaki od poslova. Šifru greške možete proveriti tako što ćete pritisnuti dugme , a zatim izabrati **Zadatak**. Problem i njegovo moguće rešenje potražite u sledećoj tabeli.

Šifra	Problem	Rešenje
001	Proizvod je isključen usled nestanka struje.	-
101	Memorija je puna.	<p>Probajte sa dolenađenim metodama kako biste smanjili veličinu zadatka štampanja.</p> <ul style="list-style-type: none"> <li><input type="checkbox"/> Smanjite kvalitet štampanja i rezoluciju.</li> <li><input type="checkbox"/> Promenite podešavanje formata.</li> <li><input type="checkbox"/> Smanjite broj slika, slova ili fontova koji se za zadatak koriste.</li> </ul>
102	Upareno štampanje nije uspeo zbog nedostatka memorije.	<ul style="list-style-type: none"> <li><input type="checkbox"/> Izaberite <b>Podešavanja &gt; Opšte postavke &gt; Administracija sistema &gt; Brisanje podataka sa unutrašnje memorije &gt; PDL Font, Makro i radno područje</b>, a zatim obrišite fontove i makroinstrukcije koje ste preuzeli.</li> <li><input type="checkbox"/> Probajte sa dolenađenim metodama kako biste smanjili veličinu zadatka štampanja. Ako ne želite da koristite ove metode, probajte da štamplate jedan po jedan primerak.</li> <li><input type="checkbox"/> Smanjite kvalitet štampanja i rezoluciju.</li> <li><input type="checkbox"/> Promenite podešavanje formata.</li> <li><input type="checkbox"/> Smanjite broj slika, slova ili fontova koji se za zadatak koriste.</li> </ul>
103	Kvalitet štampanja je smanjen zbog nedostatka memorije.	<p>Ako ne želite opadanje kvaliteta štampe, probajte pomoću sledećih metoda da smanjite veličinu zadatka za štampanje.</p> <ul style="list-style-type: none"> <li><input type="checkbox"/> Promenite podešavanje formata.</li> <li><input type="checkbox"/> Smanjite broj slika, slova ili fontova koji se za zadatak koriste.</li> </ul>
104	Štampanje unazad nije uspeo zbog nedostatka memorije.	<ul style="list-style-type: none"> <li><input type="checkbox"/> Izaberite <b>Podešavanja &gt; Opšte postavke &gt; Administracija sistema &gt; Brisanje podataka sa unutrašnje memorije &gt; PDL Font, Makro i radno područje</b>, a zatim obrišite fontove i makroinstrukcije koje ste preuzeli.</li> <li><input type="checkbox"/> Ako želite da štamplate obrnutim redosledom, probajte pomoću sledećih metoda da smanjite veličinu zadatka za štampanje.</li> <li><input type="checkbox"/> Smanjite kvalitet štampanja i rezoluciju.</li> <li><input type="checkbox"/> Promenite podešavanje formata.</li> <li><input type="checkbox"/> Smanjite broj slika, slova ili fontova koji se za zadatak koriste.</li> </ul>

Šifra	Problem	Rešenje
106	Štampanje sa računara nije moguće zbog podešavanja kontrole pristupa.	Obratite se administratoru štampača.
107	Provera identiteta korisnika nije uspeła. Zadatak je otkazan.	<ul style="list-style-type: none"> <li><input type="checkbox"/> Proverite da li su korisničko ime i lozinka tačni.</li> <li><input type="checkbox"/> Izaberite <b>Podešavanja &gt; Opšte postavke &gt; Administracija sistema &gt; Bezbednosne postavke &gt; Kontrola pristupa</b>. Omogućite funkciju ograničavanja korisnika, a zatim dozvolite zadatak bez informacija za proveru identiteta.</li> </ul>
108	Poverljivi podaci o zadatku su izbrisani kada je štampač isključen.	-
109	Primljeni faks je već izbrisan.	-
110	Zadatak je odštampan samo na jednoj strani jer ubačeni papir ne podržava dvostrano štampanje.	Ako želite dvostrano štampanje, ubacite papir koji podržava dvostrano štampanje.
111	Nivo dostupne memorije je nizak.	<p>Probajte sa dolenađenim metodama kako biste smanjili veličinu zadatka štampanja.</p> <ul style="list-style-type: none"> <li><input type="checkbox"/> Smanjite kvalitet štampanja i rezoluciju.</li> <li><input type="checkbox"/> Promenite podešavanje formata.</li> <li><input type="checkbox"/> Smanjite broj slika, slova ili fontova koji se za zadatak koriste.</li> </ul>
120	Ne može komunicirati sa severom koji je povezan koristeći otvorenu platformu.	Uverite se da nema grešaka na serveru ili mreži.
130	Upareno štampanje nije uspelo zbog nedostatka memorije.	<p>Probajte sa dolenađenim metodama kako biste smanjili veličinu zadatka štampanja. Ako ne želite da koristite ove metode, probajte da štamplate jedan po jedan primerak.</p> <ul style="list-style-type: none"> <li><input type="checkbox"/> Smanjite kvalitet štampanja i rezoluciju.</li> <li><input type="checkbox"/> Promenite podešavanje formata.</li> <li><input type="checkbox"/> Smanjite broj slika, slova ili fontova koji se za zadatak koriste.</li> </ul>
131	Štampanje unazad nije uspelo zbog nedostatka memorije.	<p>Ako želite da štamplate obrnutim redosledom, probajte pomoću sledećih metoda da smanjite veličinu zadatka za štampanje.</p> <ul style="list-style-type: none"> <li><input type="checkbox"/> Smanjite kvalitet štampanja i rezoluciju.</li> <li><input type="checkbox"/> Promenite podešavanje formata.</li> <li><input type="checkbox"/> Smanjite broj slika, slova ili fontova koji se za zadatak koriste.</li> </ul>
132	Štampanje nije uspelo zbog nedostatka memorije.	<p>Probajte sa dolenađenim metodama kako biste smanjili veličinu podataka za štampanje.</p> <ul style="list-style-type: none"> <li><input type="checkbox"/> Promenite na manji format papira.</li> <li><input type="checkbox"/> Pojednostavite podatke tako što ćete smanjiti broj slika u podacima za štampanje ili smanjiti broj tipova fonta.</li> </ul>

Šifra	Problem	Rešenje
133	Dvostrano štampanje nije moguće zbog nedostatka memorije. Biće odštampana samo jedna strana.	<p>Probajte sa dolenađenim metodama kako biste smanjili veličinu podataka za štampanje.</p> <ul style="list-style-type: none"> <li><input type="checkbox"/> Promenite na manji format papira.</li> <li><input type="checkbox"/> Pojednostavite podatke tako što ćete smanjiti broj slika u podacima za štampanje ili smanjiti broj tipova fonta.</li> </ul>
141	Greška tvrdog diska štampača. Zadatak je otkazan.	Obratite se podršci kompanije Epson ili ovlašćenom servisnom predstavniku kompanije Epson radi zamene tvrdog diska.
151	Štampanje nije izvršeno jer korisničko ime za prijavu i korisničko ime povezano sa poverljivim zadatkom se ne poklapaju.	Pazite da se prijavite sa istim korisničkim imenom kao što je korisničko ime povezano sa poverljivim zadatkom.
201	Memorija je puna.	<ul style="list-style-type: none"> <li><input type="checkbox"/> Štampanje primljenih faksova od <b>Zadatak u Job/ Status</b>.</li> <li><input type="checkbox"/> Brisanje faksova koji su sačuvani u prijemnom sandučetu iz <b>Zadatak u Job/Status</b>.</li> <li><input type="checkbox"/> Ako šaljete crno-beli faks na jedno odredište, možete ga poslati pomoću opcije „Direktno slanje”.</li> <li><input type="checkbox"/> Podelite originale na dva ili više delova da biste ih slali u nekoliko paketa.</li> </ul>
202	Veza je prekinuta od strane mašine primaoca.	Sačekajte malo, a zatim pokušajte ponovo.
203	Proizvod ne može da otkrije signal za pozivanje.	<ul style="list-style-type: none"> <li><input type="checkbox"/> Postarajte se da telefonski kabl nude pravilno povezan i da telefonska linija radi.</li> <li><input type="checkbox"/> Kada je štampač priključen na PBX ili na adapter terminala, promenite podešavanje <b>Tip linije na PBX</b>.</li> <li><input type="checkbox"/> Izaberite <b>Podešavanja &gt; Opšte postavke &gt; Podešavanja faksa &gt; Osn. podešavanja &gt; Detekt. pozivnog tona</b>, a zatim onemogućite podešavanje za signal za povezivanje.</li> </ul>
204	Uređaj koji je primalac je zauzet.	<ul style="list-style-type: none"> <li><input type="checkbox"/> Sačekajte malo, a zatim pokušajte ponovo.</li> <li><input type="checkbox"/> Proverite broj faksa primaoca.</li> </ul>
205	Uređaj koji je primalac ne odgovara.	Sačekajte malo, a zatim pokušajte ponovo.
206	Telefonski kabl je neispravno povezan sa LINE i EXT. priključkom proizvoda.	Proverite vezu sa LINE priključkom, a zatim i EXT. priključkom na računaru.
207	Proizvod nije priključen na telefonsku liniju.	Priključite telefonski kabl na telefonsku liniju.
208	Faks nije bilo moguće poslati nekima od navedenih primalaca.	Štampanje <b>Evidencija faksa</b> ili izveštaja <b>Poslednji prenos</b> za prethodne faksove iz opcije <b>Izveštaj o faksu</b> u režimu za faks radi provere neuspešnih odredišta. Kada je podešavanje <b>Čuvanje podataka o neuspehu</b> omogućeno, možete ponovo da šaljete faksove iz opcije <b>Zadatak u Job/Status</b> .

Šifra	Problem	Rešenje
301	Ne postoji dovoljno slobodnog prostora za čuvanje podataka na memorijskom uređaju.	<ul style="list-style-type: none"> <li><input type="checkbox"/> Povećajte prostor za skladištenje na memorijskom uređaju.</li> <li><input type="checkbox"/> Unesite broj dokumenata.</li> <li><input type="checkbox"/> Smanjite rezoluciju skeniranja ili povećajte stepen kompresije da biste smanjili veličinu skenirane slike.</li> </ul>
302	Memorijski uređaj je zaštićen od upisivanja.	Onemogućite zaštitu od upisivanja na memorijskom uređaju.
303	Nije kreirana nijedna fascikla za čuvanje skenirane slike.	Ubacite drugi memorijski uređaj.
304	Memorijski uređaj je uklonjen.	Ponovo ubacite memorijski uređaj.
305	Došlo je do greške prilikom čuvanja podataka na memorijskom uređaju.	Ako se spoljnom uređaju pristupa sa računara, sačekajte malo i zatim pokušajte ponovo.
306	Memorija je puna.	Sačekajte da se završe drugi zadaci koji su u toku.
311	Došlo je do DNS greške.	<ul style="list-style-type: none"> <li><input type="checkbox"/> Izaberite <b>Podešavanja &gt; Opšte postavke &gt; Mrežne postavke &gt; Napredno &gt; TCP/IP</b>, a zatim proverite podešavanja DNS-a.</li> <li><input type="checkbox"/> Proverite DNS podešavanja za server, računar ili pristupnu tačku.</li> </ul>
312	Došlo je do greške pri proveri identiteta.	Izaberite <b>Podešavanja &gt; Opšte postavke &gt; Mrežne postavke &gt; Napredno &gt; Server za imejl &gt; Postavke servera</b> , a zatim proverite podešavanja servera.
313	Došlo je do greške u komunikaciji.	<ul style="list-style-type: none"> <li><input type="checkbox"/> Odštampajte izveštaj o mrežnoj vezi da biste proverili da li je štampač povezan sa mrežom.</li> <li><input type="checkbox"/> Izaberite <b>Podešavanja &gt; Opšte postavke &gt; Mrežne postavke &gt; Napredno &gt; Server za imejl &gt; Postavke servera</b> da biste proverili podešavanja servera e-pošte. Možete da proverite šta je izazvalo grešku pokretanjem provere veze.</li> <li><input type="checkbox"/> Metod provere identiteta podešavanja i servera e-pošte se možda ne slažu. Kada izaberete <b>Isključeno</b> kao metod provere identiteta, postarajte se da metod provere identiteta servera e-pošte bude podešen na Ništa.</li> </ul>
314	Veličina podataka premašuje maksimalnu dozvoljenu veličinu za priložene datoteke.	<ul style="list-style-type: none"> <li><input type="checkbox"/> Povećajte vrednost za podešavanje <b>Maks. vel. priložene datoteke</b> u podešavanjima skeniranja.</li> <li><input type="checkbox"/> Smanjite rezoluciju skeniranja ili povećajte stepen kompresije da biste smanjili veličinu skenirane slike.</li> </ul>
315	Memorija je puna.	Pokušajte ponovo nakon završetka drugih zadataka koji su u toku.
316	Došlo je do greške sa šifrovanjem e-pošte.	<ul style="list-style-type: none"> <li><input type="checkbox"/> Proverite da li je podešavanje sertifikata za šifrovanja ispravno.</li> <li><input type="checkbox"/> Proverite da li je podešavanje vremena štampača ispravno.</li> </ul>

Šifra	Problem	Rešenje
317	Došlo je do greške u potpisu e-pošte.	<input type="checkbox"/> Proverite da li je podešavanje sertifikata potpisa ispravno. <input type="checkbox"/> Proverite da li je podešavanje vremena štampača ispravno.
318	Došlo je do greške u ograničenju domena.	Obratite se administratoru da proverite da li je domen vašeg odredišta e-pošte ograničen.
321	Došlo je do DNS greške.	<input type="checkbox"/> Izaberite <b>Podešavanja &gt; Opšte postavke &gt; Mrežne postavke &gt; Napredno &gt; TCP/IP</b> , a zatim proverite podešavanja DNS-a. <input type="checkbox"/> Proverite DNS podešavanja za server, računar ili pristupnu tačku.
322	Došlo je do greške pri proveri identiteta.	Proverite podešavanja za <b>Lokacija</b> .
323	Došlo je do greške u komunikaciji.	<input type="checkbox"/> Proverite podešavanja za <b>Lokacija</b> . <input type="checkbox"/> Odštampajte izveštaj o mrežnoj vezi da biste proverili da li je štampač povezan sa mrežom.
324	Datoteka sa istim nazivom već postoji u navedenoj fascikli.	<input type="checkbox"/> Izbrišite datoteku sa istim nazivom. <input type="checkbox"/> Promenite prefiks za naziv datoteke u <b>Podešavanja datoteke</b> .
325	Ne postoji dovoljno slobodnog prostora za skladištenje u navedenoj fascikli.	<input type="checkbox"/> Povećajte prostor za skladištenje u navedenoj fascikli. <input type="checkbox"/> Unesite broj dokumenata. <input type="checkbox"/> Smanjite rezoluciju skeniranja ili povećajte stepen kompresije da biste smanjili veličinu skenirane slike.
327	Memorija je puna.	Sačekajte da se završe drugi zadaci koji su u toku.
328	Odredište je neispravno ili nepostojeće.	Proverite podešavanja za <b>Lokacija</b> .
330	Došlo je do greške u bezbednoj vezi FTPS/FTPS-a.	<input type="checkbox"/> Proverite odredište u podešavanju odredišta. <input type="checkbox"/> Pokrenite Web Config, a zatim ažurirajte osnovni sertifikat. <input type="checkbox"/> Pokrenite Web Config, a zatim uvezite i ažurirajte CA sertifikat.  Ako greška ne može da se otkloni, isključite proveru sertifikata u podešavanjima odredišta.
331	Došlo je do greške u komunikaciji prilikom pribavljanja liste odredišta.	Odštampajte izveštaj o mrežnoj vezi da biste proverili da li je štampač povezan sa mrežom.
332	Ne postoji dovoljno slobodnog prostora za čuvanje skenirane slike u odredišnom prostoru za skladištenje.	Unesite broj dokumenata.
333	Nije bilo moguće pronaći odredište jer su informacije o odredištu otpremljene na server pre slanja skenirane slike.	Ponovo izaberite odredište.
334	Došlo je do greške prilikom slanja skenirane slike.	-

Šifra	Problem	Rešenje
341	Došlo je do greške u komunikaciji.	<ul style="list-style-type: none"> <li><input type="checkbox"/> Proverite veze za računar i štampač. Ako povezivanje vršite preko mreže, odštampajte izveštaj o mrežnoj vezi da biste proverili da li je štampač povezan sa mrežom.</li> <li><input type="checkbox"/> Proverite da li je aplikacija Document Capture Pro instalirana na računaru.</li> </ul>
350	Došlo je do greške u FTPS/HTTPS sertifikatu.	<ul style="list-style-type: none"> <li><input type="checkbox"/> Proverite da li su ispravne postavke datuma/ vremena i vremenske razlike.</li> <li><input type="checkbox"/> Pokrenite Web Config, a zatim ažurirajte osnovni sertifikat.</li> <li><input type="checkbox"/> Pokrenite Web Config, a zatim uvezite i ažurirajte CA sertifikat.</li> </ul> <p>Ako greška ne može da se otkloni, isključite proveru sertifikata u podešavanjima odredišta.</p>
401	Ne postoji dovoljno slobodnog prostora za čuvanje podataka na memorijskom uređaju.	Povećajte prostor za skladištenje na memorijskom uređaju.
402	Memorijski uređaj je zaštićen od upisivanja.	Onemogućite zaštitu od upisivanja na memorijskom uređaju.
404	Memorijski uređaj je uklonjen.	Ponovo ubacite memorijski uređaj.
405	Došlo je do greške prilikom čuvanja podataka na memorijskom uređaju.	<ul style="list-style-type: none"> <li><input type="checkbox"/> Ponovo ubacite memorijski uređaj.</li> <li><input type="checkbox"/> Koristite drugi memorijski uređaj na kom ste kreirali fasciklu pomoću funkcije <b>Napravite direktorijum da biste sačuvali</b>.</li> </ul>
411	Došlo je do DNS greške.	<ul style="list-style-type: none"> <li><input type="checkbox"/> Izaberite <b>Podešavanja &gt; Opšte postavke &gt; Mrežne postavke &gt; Napredno &gt; TCP/IP</b>, a zatim proverite podešavanja DNS-a.</li> <li><input type="checkbox"/> Proverite DNS podešavanja za server, računar ili pristupnu tačku.</li> </ul>
412	Došlo je do greške pri proveri identiteta.	Izaberite <b>Podešavanja &gt; Opšte postavke &gt; Mrežne postavke &gt; Napredno &gt; Server za imejl &gt; Postavke servera</b> , a zatim proverite podešavanja servera.
413	Došlo je do greške u komunikaciji.	<ul style="list-style-type: none"> <li><input type="checkbox"/> Izaberite <b>Podešavanja &gt; Opšte postavke &gt; Mrežne postavke &gt; Napredno &gt; Server za imejl &gt; Postavke servera</b> da biste proverili podešavanja servera e-pošte. Možete da proverite šta je izazvalo grešku pokretanjem provere veze.</li> <li><input type="checkbox"/> Metod provere identiteta podešavanja i servera e-pošte se možda ne slažu. Kada izaberete <b>Isključeno</b> kao metod provere identiteta, postarajte se da metod provere identiteta servera e-pošte bude podešen na Ništa.</li> <li><input type="checkbox"/> Odštampajte izveštaj o mrežnoj vezi da biste proverili da li je štampač povezan sa mrežom.</li> </ul>

Šifra	Problem	Rešenje
421	Došlo je do DNS greške.	<input type="checkbox"/> Izaberite <b>Podešavanja &gt; Opšte postavke &gt; Mrežne postavke &gt; Napredno &gt; TCP/IP</b> , a zatim proverite podešavanja DNS-a. <input type="checkbox"/> Proverite DNS podešavanja za server, računar ili pristupnu tačku.
422	Došlo je do greške pri proveri identiteta.	Izaberite <b>Podešavanja &gt; Opšte postavke &gt; Podešavanja faksa &gt; Podešavanja za prijem &gt; Postavke čuvanja/prosleđivanja</b> a zatim proverite podešavanja fascikle izabrane u odeljku <b>Odredište čuvanja/prosl..</b>
423	Došlo je do greške u komunikaciji.	<input type="checkbox"/> Odštampajte izveštaj o mrežnoj vezi da biste proverili da li je štampač povezan sa mrežom. <input type="checkbox"/> Izaberite <b>Podešavanja &gt; Opšte postavke &gt; Podešavanja faksa &gt; Podešavanja za prijem &gt; Postavke čuvanja/prosleđivanja</b> a zatim proverite podešavanja fascikle izabrane u odeljku <b>Odredište čuvanja/prosl..</b>
425	Ne postoji dovoljno slobodnog prostora za skladištenje u odredišnoj fascikli za prosleđivanje.	Povećajte prostor za skladištenje u odredišnoj fascikli za prosleđivanje.
428	Odredište je neispravno ili nepostojeće.	Izaberite <b>Podešavanja &gt; Opšte postavke &gt; Podešavanja faksa &gt; Podešavanja za prijem &gt; Postavke čuvanja/prosleđivanja</b> a zatim proverite podešavanja fascikle izabrane u odeljku <b>Odredište čuvanja/prosl..</b>

## Papir se zaglavljuje

Proverite grešku prikazanu na kontrolnoj tabli i pratite uputstva za vađenje zaglavljenog papira, uključujući i preostale pocepane delove. Na LCD ekranu prikazuje se animacija koja vam pokazuje kako da uklonite zaglavljene papir.

### **Oprez:**

*Nikada nemojte dodirivati dugmad na kontrolnoj tabli kada vam je ruka unutar štampača. Ako štampač počne da radi, može izazvati povredu. Pazite da ne dodirnete delove koji vire da biste izbegli povredu.*

### **Važno:**

*Pažljivo izvadite zaglavljene papir. Naglo vađenje papira može dovesti do oštećenja štampača.*

## Sprečavanje zaglavljivanja papira

Proverite sledeće stavke ako se papir često zaglavljuje.

- Štampač postavite na ravnu površinu i upotrebljavajte ga u preporučenim uslovima okoline.

“Specifikacije u vezi sa okruženjem” na strani 427



- Koristite papir koji ovaj štampač podržava.  
“Dostupan papir i kapaciteti” na strani 365
- Sledite mere opreza pri rukovanju papirom.  
“Mere opreza pri rukovanju papirom” na strani 147
- Ubacite papir okrenut na odgovarajuću stranu i pomerite vođicu za papir do ivice papira.  
“Ubacivanje papira” na strani 149
- Nemojte ubacivati veći broj listova od maksimalnog broja navedenog za papir.
- Ako ste ubacili više listova papira, ubacujte jedan po jedan list.
- Uverite se da se podešavanja za veličinu papira i tip papira slažu sa stvarnom veličinom papira i tipom papira koji je ubačen u štampač.  
“Lista tipa papira” na strani 148

---

## Vreme je da promenite jedinice za dovod mastila

### Mere opreza pri rukovanju Jedinica za dovod mastila

#### Mere opreza za čuvanje mastila

- Jedinice za snabdevanje mastilom držite podalje od direktne sunčeve svetlosti.
- Nemojte odlagati jedinice za snabdevanje bojom na visokim temperaturama ili temperaturama ispod nule.
- Kompanija Epson preporučuje upotrebu jedinica za dovod mastila pre datuma odštampanog na pakovanju.
- Za najbolje rezultate, pakovanja jedinica za dovod mastila skladištite sa donjim delom okrenutim nadole.
- Nakon što unesete jedinica za dovod mastila unutra iz prostorije za hladno skladištenje, ostavite je da se zagreje na sobnoj temperaturi najmanje 12 sati pre upotrebe.
- Nemojte ispuštati ili udarati jedinica za dovod mastila o tvrde predmete; u suprotnom, može doći do curenja mastila.

#### Mere opreza za rukovanje za zamenu mastila

- Nemojte dodirivati oblasti prikazane na ilustraciji. To može onemogućiti normalan rad i štampanje.

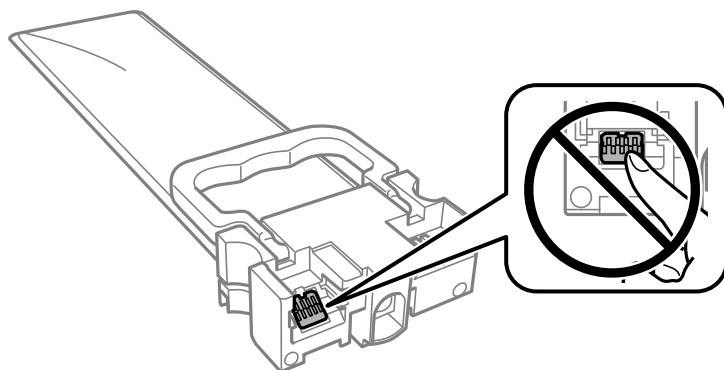

- Postavite sve jedinice za dovod mastila; u suprotnom, štampanje možda neće biti moguće.

- Nemojte isključivati štampač tokom punjenja mastilom. Ako se punjenje mastilom ne završi, štampanje možda neće biti moguće.
- Nemojte ostavljati štampač sa izvađenim jedinice za dovod mastila; u suprotnom, mastilo zaostalo u mlaznicama glave za štampanje će se osušiti i štampanje možda neće biti moguće.
- Ako morate da privremeno izvadite jedinica za dovod mastila, pobrinite se da je oblast za dostavu mastila zaštićena od prljavštine i prašine. jedinica za dovod mastila skladištite u istoj okolini kao i štampač. Pošto je otvor za dostavu mastila opremljen ventilom koji je predviđen da zaustavi izlazak viška mastila, nema potrebe da stavljate sopstvene prekrivače ili čepove.
- Izvađene jedinice za dovod mastila mogu imati mastila oko otvora za dostavu mastila, pa obratite pažnju da prilikom vađenja jedinice za dovod mastila mastilo ne dospe u okolinu.
- Ovaj štampač koristi jedinica za dovod mastila opremljenu zelenim čipom koji prati informacije kao što je količina preostalog mastila u svakoj od jedinice za dovod mastila. To znači da čak i ako se jedinica za dovod mastila izvadi iz štampača pre nego što se u potpunosti isprazni, jedinica za dovod mastila se može i dalje koristiti nakon što se vrati nazad u štampač.
- Da bi se postigao vrhunski kvalitet štampe i da bi se zaštitila glava za štampanje, promenljiva bezbednosna rezerva boje ostaje u jedinica za dovod mastila kad vas štampač obavesti da je vreme da zamenite jedinica za dovod mastila. Navedeni kapaciteti ne uključuju ovu rezervu.
- Nemojte rastavljati ili preoblikovati jedinica za dovod mastila, u suprotnom, normalno štampanje možda neće biti moguće.
- Ne možete koristiti jedinice za dovod mastila koje su priložene uz štampač za zamenu.
- Ako je jedinica za dovod mastila promenila oblik usled ispuštanja ili slično, ispravite oblik pre ubacivanja u štampač; u suprotnom, možda neće biti ispravno postavljen.

### Potrošnja mastila

- Da bi se održao optimalni učinak glave za štampanje, određena količina mastila iz svih jedinice za dovod mastila se troši tokom operacija održavanja kao što je štampanje i čišćenje glave. Mastilo se može trošiti i kada uključujete štampač.
- Prilikom monohromatskog štampanja ili štampanja u nijansama sive mogu se koristiti druge boje umesto crne, u zavisnosti od tipa papira ili podešavanja kvaliteta štampanja. Razlog je to što se za dobijanje crne boje koristi mešavina boja.
- Mastilo iz jedinice za dovod mastila koje su priložene uz vaš štampač, delom se troši prilikom početnog podešavanja. Da bi se dobili otisci visokog kvaliteta, glava za štampanje vašeg štampača će biti u potpunosti napunjena mastilom. Ovaj jednokratni proces troši određenu količinu mastila i stoga, ove jedinice za dovod mastila mogu odštampati manje stranica u odnosu na naredne jedinice za dovod mastila.
- Navedeni broj otisaka može se razlikovati zavisno od slika koje štampate, tipa papira koji koristite, učestalosti štampanja, kao i ambijentalnih uslova, kao što je temperatura.
- Za najbolje rezultate, iskoristite jedinica za dovod mastila u roku od dve godine od instalacije.

## Zamena Jedinice za dovod mastila

Kada se prikaže poruka u kojoj se od vas traži da zamenite jedinice za dovod mastila, dodirnite **Kako da** a zatim pogledajte animacije prikazane na kontrolnoj tabli da biste saznali kako da zamenite jedinice za dovod mastila.

### Povezane informacije

- ➔ [“Kodovi za Jedinica za dovod mastila” na strani 369](#)
- ➔ [“Mere opreza pri rukovanju Jedinica za dovod mastila” na strani 349](#)

## Privremeno štampanje crnim mastilom

Kada se boje potroše, a crne boje još uvek ima, možete nastaviti da štampate kratko vreme koristeći samo crnu boju.

- Tip papira: običan papir, Koverat
- Boja: **Sivo nijansiranje**
- EPSON Status Monitor 3: Omogućeno (samo za Windows)

Pošto je ova funkcija dostupna na oko pet dana, zamenite potrošenu jedinica za dovod mastila što je pre moguće.

### Napomena:

- Ako je **EPSON Status Monitor 3** onemogućen, pristupite upravljačkom programu štampača, kliknite na **Proširena podešavanja** na kartici **Održavanje**, a zatim izaberite **Uključi EPSON Status Monitor 3**.
- Period dostupnosti se razlikuje i zavisi od uslova korišćenja.

## Privremeno štampanje crnim mastilom — kontrolna tabla

1. Kada se prikaže poruka kojom se traži da zamenite jedinice za dovod mastila, dodirnite **Nastavi**.  
Prikazuje se poruka sa obaveštenjem da privremeno možete da štampate crnim mastilom.
2. Proverite poruku, a zatim dodirnite **Nastavi**.
3. Ako želite da štampate u crno-beloj tehnici, izaberite **Ne, podseti me kasnije**.  
Zadatak koji je u toku se otkazuje.
4. Sada možete da kopirate originale ili da štampate primljene faksove na običnom papiru u crno-beloj tehnici.  
Izaberite funkciju koju želite da koristite na početnom ekranu.

## Nastavite privremeno štampanje samo crnom bojom (Windows)

Izvršite jedan od sledećih postupaka.

- Kada se prikaže sledeći prozor, izaberite **Štampaj u crnoj boji**.

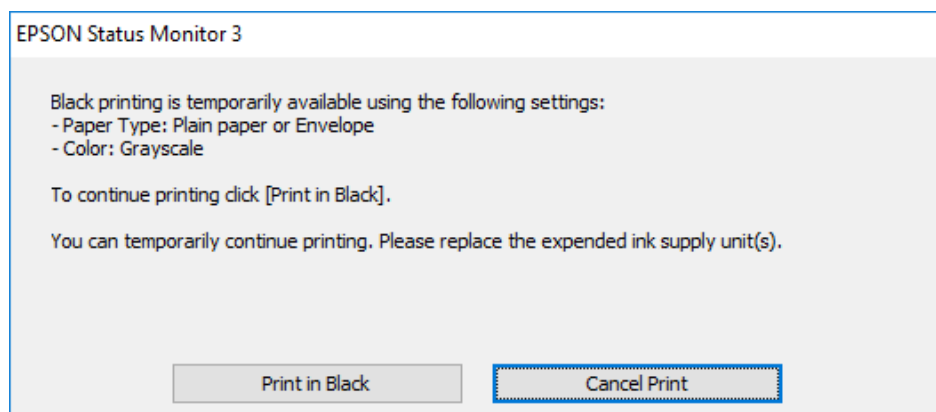

- Kada se prikaže sledeći prozor, otkazite štampanje. A zatim ponovo šampajte.

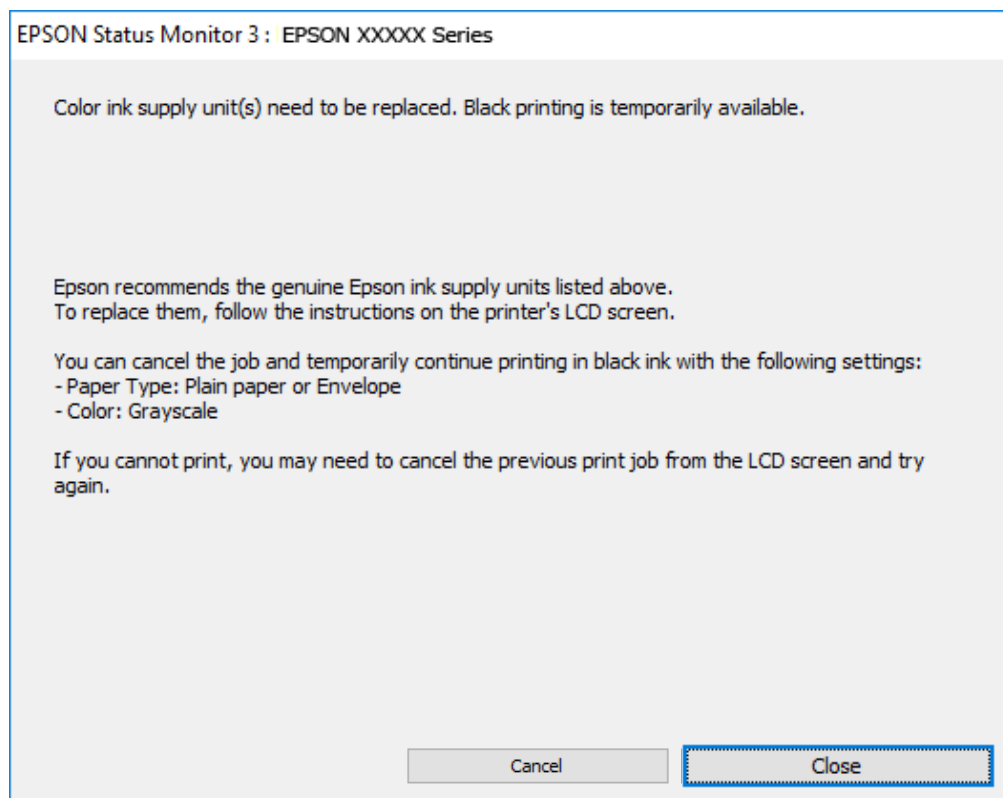

***Napomena:***

*Ako ne možete da otkazete štampanje sa računara, otkazite koristeći kontrolnu tablu štampača.*

Sledite navedene korake kada ponovo šampate.

1. Pristupite prozoru upravljačkog programa štampača.
2. Izaberite **Vrsta papira** koji podržava Šampaj u crnoj boji.
3. Izaberite **Sivo nijansiranje**.
4. Po potrebi odredite ostale opcije na karticama **Glavni** i **Još opcija** i kliknite na **U redu**.
5. Kliknite na **Šampaj**.
6. Kliknite na **Šampaj u crnoj boji** u prikazanom prozoru.

## Nastavite privremeno štampanje samo crnom bojom (Mac OS)

***Napomena:***

*Da biste ovu funkciju koristili u mreži, povežite se sa sistemom Bonjour.*

1. Kliknite na ikonu štampača na traci **Usidri**.
2. Otkazite zadatak.

***Napomena:***

*Ako ne možete da otkazete štampanje sa računara, otkazite koristeći kontrolnu tablu štampača.*

3. Izaberite **Željene postavke sistema** u meniju Apple > **Štampači i skeneri** (ili **Štampanje i skeniranje, Štampanje i faks**) a zatim izaberite štampač. Kliknite na **Opcije i materijal za štampanje > Opcije** (ili **Upravljački program**).
4. Izaberite **On** kao podešavanje za **Permit temporary black printing**.
5. Pristupite dijalogu za štampanje.
6. Izaberite **Podešavanje štampe** u iskačućem meniju.
7. Izaberite vrstu papira koja podržava **Permit temporary black printing** kao **Media Type**
8. Izaberite **Sivo nijansiranje**.
9. Odredite ostale stavke po potrebi.
10. Kliknite na **Štampaj**.

## Štednja crne boje kada je preostane malo (samo za Windows)

Kada preostane samo malo crne boje, a ostalih boja ima dovoljno, možete da koristite mešavinu ostalih boja kako biste napravili crnu. Možete da nastavite da štampate dok pripremate rezervni jedinica za dovod mastila sa crnom bojom.

Sledeća funkcija je dostupna samo kada u upravljačkom programu štampača izaberete ova podešavanja.

- Vrsta papira: **običan papir**
- Kvalitet: **Standardno**
- EPSON Status Monitor 3: Omogućeno

### Napomena:

- Ako je **EPSON Status Monitor 3** onemogućen, pristupite upravljačkom programu štampača, kliknite na **Proširena podešavanja** na kartici **Održavanje**, a zatim izaberite **Uključi EPSON Status Monitor 3**.
- Crna boja dobijena mešanjem izgleda malo drugačije od čiste crne. Pored toga, smanjena je brzina štampanja.
- Da bi se održao kvalitet glave za štampanje, troši se i crna boja.

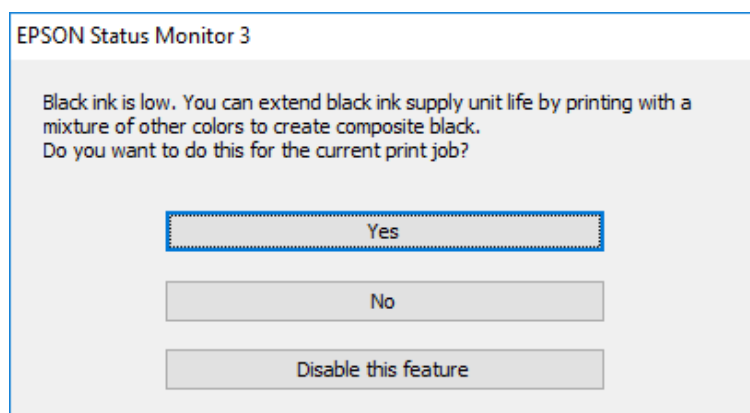

Opcije	Opis
Da	Izaberite da biste koristili mešavinu boja za dobijanje crne boje. Ovaj prozor će se prikazati kada sledeći put odštampate sličan materijal.
Ne	Izaberite da biste nastavili da koristite preostalu crnu boju. Ovaj prozor će se prikazati kada sledeći put odštampate sličan materijal.
Onemogućiti ovu funkciju	Izaberite da biste nastavili da koristite preostalu crnu boju. Ovaj prozor se neće prikazivati dok ne zamenite jedinica za dovod mastila sa crnom bojom i on se ponovo ne istroši.

## Vreme je da promenite kutiju za održavanje

### Mere predostrožnosti prilikom rukovanja kutijom za održavanje

Pročitajte sledeća uputstva pre zamene kutije za održavanje.

- Nemojte dodirivati zeleni IC čip sa strane kutije za održavanje. To može onemogućiti normalan rad i štampanje.
- Nemojte da ispustite kutiju za održavanje ili da je izlažete jakim potresima.
- Nemojte da menjate kutiju za održavanje tokom štampanja, jer se može desiti da boja iscuri.
- Nemojte uklanjati kutiju za održavanje i njen poklopac osim kada je menjate; u suprotnom, može doći do curenja mastila.
- Nemojte da naginjete korišćenu kutiju za održavanje sve dok je ne odložite u plastičnu kesu koju nakon toga zatvorite, jer boja može da iscuri.
- Ne dodirujte otvore u kutiji za održavanje jer možete da se isprljate mastilom.
- Nemojte ponovo da koristite kutiju za održavanje koju ste izvadili i koju niste koristili duži vremenski period. Boja u kutiji se stvrdnula i kutija ne može više da upija boju.
- Kutiju za održavanje držite podalje od direktne sunčeve svetlosti.
- Nemojte odlagati kutiju za održavanje na visokim ili temperaturama ili temperaturama ispod nule.

### Zamena kutije za održavanje

U nekim ciklusima štampanja može se desiti da se veoma mala količina suvišne boje prikupi u kutiji za održavanje. Da bi se sprečilo curenje iz kutije za održavanje, štampač je projektovan tako da prestane da štampa kad kapacitet upijanja kutije za održavanje dostigne granicu. Da li će to i koliko često biti potrebno zavisi od broja stranica koje štampate, tipa materijala koji štampate i broja ciklusa čišćenja koje štampač obavlja.

Kada se prikaže poruka u kojoj se od vas traži da zamenite kutiju za održavanje, pogledajte animacije prikazane na kontrolnoj tabli. To što je potrebno zameniti kutiju ne znači da je vaš štampač prestao da radi u skladu sa svojim

specifikacijama. Garancija kompanije Epson ne obuhvata trošak ove zamene. To je deo koji može da servisira korisnik.



**Napomena:**

- ❑ Kada kutija za održavanje bude puna, ne možete da štampate i čistite glavu za štampanje sve dok se ne zameni kako bi se izbeglo curenje boje. Međutim, možete da izvršite operacije koje ne koriste mastilo, npr. skeniranje.

**Povezane informacije**

- ➔ “Šifra kutije za održavanje” na strani 370
- ➔ “Mere predostrožnosti prilikom rukovanja kutijom za održavanje” na strani 354

---

## Vreme je da promenite prijemne valjke

### Zamena valjaka za uvlačenje papira za jedinicu kasete za papir

Pogledajte trakasti list priložen uz kartonsku kutiju valjka za uvlačenje papira kako biste zamenili valjke za uvlačenje papira za jedinicu kasete za papir.

- ▶ Postupak možete da pogledate i u Video uputstva na internetu. Pristupite sledećem veb-sajtu.

<https://support.epson.net/publist/vlink.php?code=NPD6983>

**Povezane informacije**

- ➔ “Šifre valjaka za uvlačenje papira” na strani 370

### Zamena prijemnih valjaka za opcionalne jedinice kasete za papir

Pogledajte trakasti list priložen uz kartonsku kutiju valjka za uvlačenje papira kako biste zamenili valjke za uvlačenje papira za opcionalne jedinice kasete za papir.

- ▶ Postupak možete da pogledate i u Video uputstva na internetu. Pristupite sledećem veb-sajtu.

<https://support.epson.net/publist/vlink.php?code=NPD6985>

## Povezane informacije

➔ “Šifre valjaka za uvlačenje papira” na strani 370

---

# Ne možete da rukujete štampačem na očekivani način

## Štampač se ne uključuje ili isključuje

### Napajanje se ne uključuje

Mogu se uzeti u obzir sledeći razlozi.

#### ■ **Kabl za napajanje nije pravilno uključen u električnu utičnicu.**

##### Rešenja

Postarajte se da kabl za napajanje bude čvrsto priključen.

#### ■ **Dugme nije pritisnuto dovoljno dugo.**



##### Rešenja

Malo duže držite pritisnuto dugme .

### Napajanje se ne isključuje

#### ■ **Dugme nije pritisnuto dovoljno dugo.**

##### Rešenja

Malo duže držite pritisnuto dugme . Ako i dalje ne možete da isključite štampač, iskopčajte kabl za napajanje. Da biste sprečili isušivanje glave za štampanje, ponovo uključite štampač i isključite ga pritiskom na dugme .

### Napajanje se automatski isključuje

#### ■ **Funkcija Pod. isključivanja ili Merač vremena za isključivanje je omogućena.**

##### Rešenja

- Izaberite **Podešavanja > Opšte postavke > Osn. podešavanja > Pod. isključivanja**, a zatim onemogućite podešavanja **Isključivanje usled neaktivnosti** i **Isključivanje usled prekida veze**.
- Izaberite **Podešavanja > Opšte postavke > Osn. podešavanja**, a zatim onemogućite podešavanje **Merač vremena za isključivanje**.

##### **Napomena:**

Vaš proizvod može da poseduje funkciju **Pod. isključivanja** ili **Merač vremena za isključivanje**, u zavisnosti od lokacije kupovine.



## Operacije su spore

### Štampanje je suviše sporo

Mogu se uzeti u obzir sledeći razlozi.

#### ■ Aktivne su nepotrebne aplikacije.

##### Rešenja

Zatvorite sve nepotrebne aplikacije na računaru ili pametnom uređaju.

#### ■ Kvalitet štampe je postavljen visoko.

##### Rešenja

Smanjite podešavanje kvaliteta.

#### ■ Dvosmerno štampanje je onemogućeno.

##### Rešenja

Omogućite dvosmerno podešavanje (ili podešavanje za veliku brzinu). Kada je ovo podešavanje omogućeno, glava za štampanje štampa krećući se u oba smera, pa se brzina štampanja uvećava.

##### Kontrolna tabla

Izaberite **Podešavanja > Opšte postavke > Podešavanja štampača**, a zatim omogućite **Dvosmerno**.

##### Windows

Izaberite **Dvosmerno štampanje** na kartici **Još opcija** upravljačkog programa štampača.

##### Mac OS

Izaberite **Željene postavke sistema** u meniju Apple > **Štampači i skeneri** (ili **Štampanje i skeniranje, Štampanje i faks**) a zatim izaberite štampač. Kliknite na **Opcije i materijal za štampanje > Opcije** (ili **Upravljački program**). Izaberite **On** kao podešavanje za **Dvosmerno štampanje**.

#### ■ Omogućen je Tihi režim.

##### Rešenja

Onemogućite **Tihi režim**. Brzina štampanja je manja kada štampač radi u **Tihi režim**.

##### Kontrolna tabla

Izaberite  na početnom ekranu, a zatim izaberite **Isklj.**

##### Windows

Izaberite **Isključeno** kao podešavanje za **Tihi režim** na kartici **Glavni** u upravljačkom programu štampača.

##### Mac OS

Izaberite **Željene postavke sistema** u meniju Apple > **Štampači i skeneri** (ili **Štampanje i skeniranje, Štampanje i faks**) a zatim izaberite štampač. Kliknite na **Opcije i materijal za štampanje > Opcije** (ili **Upravljački program**). Izaberite **Off** kao podešavanje za **Tihi režim**.

## ■ Sušenje može da potraje za dvostrano štampanje.

### Rešenja

Za dvostrano štampanje jedna strana papira se odštampa i osuši, a zatim se štampa druga strana. Pošto se vreme sušenja razlikuje zavisno od okruženja, kao što su temperatura ili vlažnost, ili podaci o štampanju, brzina štampanja može biti sporija.

## Štampanje se odvija previše sporo prilikom korišćenja upravljačkog programa štampača PostScript

## ■ Podešavanje kvaliteta štampe je visoko.

### Rešenja

Postavite podešavanje **Print Quality** na **Fast** u drajveru štampača.

## Brzina skeniranja je mala

## ■ Skeniranje u visokoj rezoluciji.

### Rešenja

Probajte da skenirate u nižoj rezoluciji.

## LCD ekran je zatamnjen

## ■ Štampač je u režimu mirovanja.

### Rešenja

Dodirnite bilo gde na LCD ekranu da biste ga vratili u prethodno stanje.

Ako ste onemogućili **Dodirnite LCD ekran za buđenje**, pritisnite dugme .

## Dodirni ekran ne reaguje

Mogu se uzeti u obzir sledeći razlozi.

## ■ Zaštitni sloj je zalepljen na dodirni ekran.

### Rešenja

Ako zalepiti zaštitni sloj na dodirni ekran, optički dodirni ekran možda neće reagovati. Uklonite sloj.

## ■ Ekran je prljav.

### Rešenja

Isključite štampač, a zatim obrišite ekran pomoću meke, suve krpe. Ako je ekran prljav, možda neće reagovati.

## Rukovanje na kontrolnoj tabli nije moguće

**Kada je ograničavanje funkcija za korisnike omogućeno, za štampanje su potrebni ID korisnika i lozinka.**

### Rešenja

Ukoliko ne znate lozinku obratite se administratoru štampača.

## „x“ se prikazuje na ekranu i ne možete da izaberete fotografije

**Datoteka slike nije podržana.**

### Rešenja

„x“ se prikazuje na LCD ekranu kada proizvod ne podržava datoteku slike. Koristite datoteke koje proizvod podržava.

➔ [“Specifikacije podržanih podataka” na strani 425](#)

**Naziv datoteke je predugačak da bi ga štampač prepoznao.**

### Rešenja

Možete da štamplete fotografije tako što ćete snimiti datoteke slika koje se nalaze na memorijskom uređaju na vaš računar ili pametni uređaj. U slučaju pametnih uređaja, možete da štamplete pomoću aplikacije Epson Smart Panel.

## Memorijski uređaj nije prepoznat

**Memorijski uređaj je podešen na onemogućen.**

### Rešenja

Na kontrolnoj tabli izaberite **Podešavanja > Opšte postavke > Podešavanja štampača > Interfejs memorijskog uređaja**, a zatim omogućite memorijski uređaj.

## Nije moguće čuvanje podataka na memorijskom uređaju

Mogu se uzeti u obzir sledeći razlozi.

**Podešavanje za čuvanje na memorijski uređaj nije podešeno.**

### Rešenja

Izaberite **Podešavanja > Opšte postavke > Podešavanja faksa > Podešavanja za prijem > Postavke čuvanja/prosleđivanja** na početnom ekranu. Izaberite stavku koju želite da izmenite, a zatim izaberite **Čuvanje na memorij. uređaj iz Napravite direktorijum da biste sačuvali**. Ne možete koristiti spoljnu memoriju ako ne izvršite ovo podešavanje.

**Memorijski uređaj je zaštićen od upisivanja.**

### Rešenja

Onemogućite zaštitu od upisivanja na memorijskom uređaju.

## Memorijski uređaj nema dovoljno slobodnog prostora.

### Rešenja

Izbrišite nepotrebne podatke ili umetnite drugi memorijski uređaj.

## Uređaj pravi buku dok radi

## Na štampaču je onemogućen Tihi režim.

### Rešenja

Ako je buka u toku rada uređaja prevelika, omogućite **Tihi režim**. Omogućavanjem ove funkcije može da se smanji brzina štampanja.

- Kontrolna tabla

Izaberite  na početnom ekranu, a zatim omogućite **Tihi režim**.

- Windows

Omogućite **Tihi režim** na kartici **Glavni** upravljačkog programa štampača.

- Mac OS

Izaberite **Željene postavke sistema** u meniju Apple > **Štampači i skeneri** (ili **Štampanje i skeniranje, Štampanje i faks**) a zatim izaberite štampač. Kliknite na **Opcije i materijal za štampanje** > **Opcije** (ili **Upravljački program**). Omogućite podešavanje **Tihi režim**.

## Datum i vreme su netačni

## Pojavila se greška u električnom napajanju.

### Rešenja

Može se desiti da sat pokazuje netačno vreme nakon nestanka struje zbog udara groma ili u slučaju da je struja dugo bila isključena. Pravilno podesite datum i vreme u **Podešavanja** > **Opšte postavke** > **Osn. podešavanja** > **Podešavanja za datum/vreme** na kontrolnoj tabli.

## Osnovni sertifikat se mora ažurirati

## Osnovni sertifikat je istekao.

### Rešenja

Pokrenite Web Config, a zatim ažurirajte osnovni sertifikat.

➔ [“Aplikacija za konfiguraciju operacija štampača \(Web Config\)” na strani 378](#)

## Nije moguće obaviti ručno dvostrano štampanje (Windows)

## Opcija EPSON Status Monitor 3 je onemogućena.

### Rešenja

Na kartici **Održavanje** upravljačkog programa štampača, kliknite na **Proširena podešavanja**, a zatim izaberite **Uključi EPSON Status Monitor 3**.

Međutim, može biti nedostupna kada se štampaču pristupa preko mreže ili se koristi kao deljeni štampač.

## Meni Podešavanje štampe nije prikazan (Mac OS)

### ■ Upravljački program Epson štampača nije pravilno instaliran.

#### Rešenja

Ako se meni **Podešavanje štampe** ne prikazuje u macOS Catalina (10.15) ili novijem, macOS High Sierra (10.13), macOS Sierra (10.12), OS X El Capitan (10.11), OS X Yosemite (10.10), OS X Mavericks (10.9), upravljački program Epson štampača nije pravilno instaliran. Omogućite ga iz sledećeg menija.

Izaberite **Željene postavke sistema** u meniju Apple > **Štampači i skeneri** (ili **Štampanje i skeniranje, Štampanje i faks**), uklonite štampač, a zatim ga ponovo dodajte.

macOS Mojave (10.14) ne može da pristupi **Podešavanje štampe** u aplikacijama koje je napravio Apple, kao što je TextEdit.

## Zaboravili ste lozinku

### Potrebna vam je pomoć tehničkog osoblja.

Ukoliko zaboravite administratorsku lozinku, obratite se službi za podršku kompanije Epson.

## Nenamerno pravljenje kopija ili slanje faksova

### ■ Strani predmeti dodiruju optičku dodirnu tablu.

#### Rešenja

Izaberite **Podešavanja > Opšte postavke > Osn. podešavanja > Probudi iz režima spavanja**, a zatim isključite **Dodirnite LCD ekran za buđenje**. Štampač neće izaći iz režima mirovanja (štednja energije) dok ne pritisnete dugme .

## Broj faksa pošiljaoca nije prikazan

### ■ Broj faksa pošiljaoca nije određen na faks mašini pošiljaoca.

#### Rešenja

Pošiljalac možda nije odredio broj faksa. Obratite se pošiljaocu.

## Broj faksa pošiljaoca prikazan u Primljenim faksovima je pogrešan

### ■ Broj faksa pošiljaoca određen na faks mašini pošiljaoca je pogrešan.

#### Rešenja

Pošiljalac je možda pogrešno odredio broj faksa. Obratite se pošiljaocu.

## Pozivanje pomoću priključenog telefona nije moguće

Da biste proverili vezu spoljnog telefona i podešavanja štampača, obratite se svom administratoru. U vezi sa administratorom štampača pogledajte sledeći odeljak za rešavanje problema sa faksom.

[“Pozivanje pomoću priključenog telefona nije moguće” na strani 142](#)

## Telefonska sekretarica ne može da se javlja na glasovne pozive

**Broj zvonjenja vaše telefonske sekretarice je podešen na isti ili veći broj zvonjenja od podešavanja štampača za opciju Zvona za odgovor.**

### Rešenja

Podesite broj zvonjenja vaše telefonske sekretarice na manji broj zvonjenja od opcije štampača za **Zvona za odgovor**.

Da biste proverili status podešavanja za faks, odštampajte **Lista podešavanja faksa**. Meniju možete da pristupite sa kontrolne table štampača kao što je opisano ispod.

**Faks** >  (Još) > **Izveštaj o faksu** > **Lista podešavanja faksa**

**Telefonska sekretarica ne može da se javlja na glasovne pozive nakon što ste isprobali navedena rešenja**

### Rešenja

Ukoliko ne možete da rešite problem, obratite se administratoru štampača. U vezi sa administratorom štampača pogledajte sledeći odeljak za rešavanje problema sa faksom.

[“Telefonska sekretarica ne može da se javlja na glasovne pozive” na strani 143](#)

## Primljeno je puno neželjenih faksova

Kontaktirajte administratora štampača da biste pregledali podešavanja štampača. U vezi sa administratorom štampača pogledajte sledeći odeljak za rešavanje problema sa faksom.

[“Primljeno je puno neželjenih faksova” na strani 143](#)

---

## Ne mogu da rešim problem

Ako ne možete da rešite problem nakon isprobavanja svih rešenja, obratite se službi za podršku kompanije Epson.

Ako ne možete da rešite probleme u vezi sa štampanjem ili kopiranjem, pogledajte odgovarajuće informacije u nastavku.

### Povezane informacije

➔ [“Ne možete da rešite problem sa štampanjem” na strani 362](#)

## Ne možete da rešite problem sa štampanjem

Ako ne možete da rešite probleme u vezi sa štampanjem ili kopiranjem, probajte da rešite tako što ćete krenuti od početka dok ih ne rešite.

- Vodite računa da se tip papira koji je ubačen u štampač i tip papira podešen na štampaču poklapaju sa podešavanjima vrste papira u upravljačkom programu štampača.  
[“Podešavanja veličine i tipa papira” na strani 147](#)
- Koristite podešavanje za visoki kvalitet na kontrolnoj tabli ili upravljačkom programu štampača.
- Ponovo postavite jedinice za dovod mastila koje su već postavljene u štampaču.  
Ponovo postavljanje jedinica za dovod mastila može da očisti mlaznice glave za štampanje i omogući mastilu da neometano teče.  
Međutim, pošto se mastilo troši kada se ponovo postavi jedinica za dovod mastila može da se prikaže poruka koja od vas traži da zamenite jedinicu za dovod mastila u zavisnosti od količine preostalog mastila.
- Koristite funkciju **Podešavanje kvaliteta štampe**.  
[“Prilagođavanje kvaliteta štampe” na strani 276](#)
- Proverite da li koristite originalne Epson jedinice za dovod mastila.  
Probajte da koristite originalne Epson jedinice za dovod mastila. Ovaj proizvod je predviđen da prilagođava boje na osnovu upotrebe originalnih Epson jedinica za dovod mastila. Upotreba neoriginalnih jedinica za dovod mastila može izazvati opadanje kvaliteta štampe.
- Proverite da li je providni film umrljan.  
Ako na providnom filmu ima mrlja, pažljivo obrišite mrlje.  
[“Čišćenje providnog filma” na strani 282](#)
- Vodite računa da unutar štampača ne ostane komadića papira.
- Proverite papir.  
Proverite da li je papir uvijen ili postavljen tako da strana na kojoj se štampa bude okrenuta nagore.  
[“Mere opreza pri rukovanju papirom” na strani 147](#)  
[“Dostupan papir i kapaciteti” na strani 365](#)  
[“Vrste papira koje nisu dostupne” na strani 369](#)

Ako ne možete da rešite problem proverom navedenih rešenja, možda ćete morati da zatražite popravku. Kontaktirajte službu za podršku kompanije Epson.

### **Povezane informacije**

- ➔ [“Pre nego što se obratite kompaniji Epson” na strani 504](#)
- ➔ [“Kontaktiranje Epson-ove podrške za korisnike” na strani 504](#)

---

# Informacije o proizvodu

Informacije o papiru. . . . .	365
Informacije o potrošnim proizvodima. . . . .	369
Informacije o opcionim stavkama. . . . .	371
Informacije o softveru. . . . .	371
Podršavanje liste menija. . . . .	380
Specifikacije proizvoda. . . . .	417
Specifikacije fonta. . . . .	429
Informacije u vezi sa propisima. . . . .	435



## Informacije o papiru

### Dostupan papir i kapaciteti

#### Originalni Epson papir

Kompanija Epson preporučuje upotrebu originalnog Epson papira da bi se osiguralo dobijanje otisaka visokog kvaliteta.

**Napomena:**

- Originalan Epson papir nije dostupan kada se štampanje obavlja pomoću Epsonovog univerzalnog upravljačkog programa za štampač.
- Dostupnost papira zavisi od lokacije. Za najžurnije informacije o papiru dostupnom u vašoj okolini obratite se službi za podršku kompanije Epson.
- Pogledajte sledeće za dostupne informacije o vrsti papira za dvostrano štampanje.  
[“Papir za dvostrano štampanje” na strani 368](#)
- Kada štampate na originalnom Epson papiru pri veličini navedenoj od strane korisnika, od podešavanja kvaliteta štampanja su dostupna samo **Standardno** ili **Normal**. Iako vam pojedini upravljački programi štampača omogućavaju da izaberete bolji kvalitet štampe, otisci se štampaju pomoću **Standardno** ili **Normal**.

#### Papir pogodan za štampanje dokumenata

Naziv medijuma	Veličina	Prihvatni kapacitet (listovi)		
		Kaseta za papir 1	Kasete za papir 2 do 4	Ladica za papir
Epson Business Paper	A4	Do linije označene simbolom  na vodiči za papir.		80
Epson Bright White Ink Jet Paper	A4	200	400	50

#### Papir pogodan za štampanje dokumenata i fotografija

Naziv medijuma	Veličina	Prihvatni kapacitet (listovi)		
		Kaseta za papir 1	Kasete za papir 2 do 4	Ladica za papir
Epson Photo Quality Ink Jet Paper	A4	80	80	70
Epson Matte Paper-Heavyweight	A4	50	50	20
Epson Double-Sided Matte Paper	A4	50	50	20

## Papir pogodan za štampanje fotografija

Naziv medijuma	Veličina	Prihvatni kapacitet (listovi)		
		Kaseta za papir 1	Kasete za papir 2 do 4	Ladica za papir
Epson Ultra Glossy Photo Paper	A4, 20×25 cm (8×10 inča)	50	50	20
	10×15 cm (4×6 inča), 13×18 cm (5×7 inča)	50	-	20
Epson Premium Glossy Photo Paper	A4, 20×25 cm (8×10 inča)	50	50	20
	10×15 cm (4×6 inča), široko oko 16:9 (4×7,11 inča), 13×18 cm (5×7 inča)	50	-	20
Epson Premium Semigloss Photo Paper	A4	50	50	20
	10×15 cm (4×6 inča), 13×18 cm (5×7 inča)	50	-	20
Epson Photo Paper Glossy	A4	50	50	20
	10×15 cm (4×6 inča), 13×18 cm (5×7 inča)	50	-	20

## Papir koji je dostupan u prodaji



### Napomena:

- Half Letter, SP1 (210×270 mm), SP2 (210×149 mm), SP3 (100×170 mm), SP4 (130×182 mm), SP5 (192×132 mm), 16K (195×270 mm) i Indian-Legal formati nisu dostupni kada štampate pomoću upravljačkog programa štampača PostScript.*
- Pogledajte sledeće za dostupne informacije o vrsti papira za dvostrano štampanje.*  
[“Papir za dvostrano štampanje” na strani 368](#)

### Obični papiri

Obični papir uključuje fabrički odštampan papir, prethodno štampani papir (papir na kojem su prethodno odštampani različiti obrasci npr. uplatnice), memorandum, papir u boji, reciklirani papir.

Veličina	Prihvatni kapacitet (listovi)		
	Kaseta za papir 1	Kasete za papir 2 do 4	Ladica za papir
A4, A5, A6, B5, B6, Executive, Half Letter, 16K (195×270 mm), Indian-Legal, Letter, 8,5×13 inča, Legal, SP1 (210 × 270 mm)*, SP2 (210 × 149 mm)*, SP3 (100 × 170 mm)*, SP4 (130 × 182 mm)*	Do linije označene simbolom ▼ na vođici za papir.		80
SP5 (192×132 mm)*	Do linije označene simbolom ▼ na vođici za papir.	-	80

Veličina	Prihvatni kapacitet (listovi)		
	Kaseta za papir 1	Kasete za papir 2 do 4	Ladica za papir
Korisnički definisano* (mm) 85 do 215,9×125 do 355,6	Do linije označene simbolom  na vođici za papir.	-	-
Korisnički definisano* (mm) 100 do 215,9×148 do 355,6	-	Do linije označene simbolom  na vođici za papir.	-
Korisnički definisano* (mm) 64 do 215,9×125 do 6000	-	-	80

\* Kopiranje ili štampanje sa kontrolne table nije dostupno.

### Debeo papir (od 91 do 160 g/m<sup>2</sup>)

Veličina	Prihvatni kapacitet (listovi)		
	Kaseta za papir 1	Kasete za papir 2 do 4	Ladica za papir
A4, A5, A6, B5, B6, Executive, Half Letter, 16K (195×270 mm), Indian-Legal, Letter, 8,5×13 inča, Legal, SP1 (210 × 270 mm)*, SP2 (210 × 149 mm)*, SP3 (100 × 170 mm)*, SP4 (130 × 182 mm)*	90	250	30
SP5 (192×132 mm)*	90	-	30
Korisnički definisano* (mm) 85 do 215,9×125 do 355,6	90	-	-
Korisnički definisano* (mm) 100 do 215,9×148 do 355,6	-	250	-
Korisnički definisano* (mm) 64 do 215,9×125 do 6000	-	-	30

\* Kopiranje ili štampanje sa kontrolne table nije dostupno.

### Debeo papir (od 161 do 256 g/m<sup>2</sup>)

Veličina	Prihvatni kapacitet (listovi)		
	Kaseta za papir 1	Kasete za papir 2 do 4	Ladica za papir
A4, A5, A6, B5, B6, Executive, Half Letter, 16K (195×270 mm), Indian-Legal, Letter, 8,5×13 inča, Legal, SP1 (210×270 mm)*, SP2 (210×149 mm)*, SP3 (100×170 mm)*, SP4 (130×182 mm)*, SP5 (192×132 mm)*	-	-	30
Korisnički definisano* (mm) 64 do 215,9×125 do 6000	-	-	30

\* Kopiranje ili štampanje sa kontrolne table nije dostupno.

### Koverta

Naziv medijuma	Veličina	Prihvatni kapacitet (koverta)		
		Kaseta za papir 1	Kasete za papir 2 do 4	Ladica za papir
Koverta	Koverta br. 10, koverta DL, koverta C6	10	-	10
	Koverta C4	-	-	1

## Papir za dvostrano štampanje

### Originalni Epson papir

- Epson Business Paper
- Epson Bright White Ink Jet Paper

### Povezane informacije

➔ [“Dostupan papir i kapaciteti” na strani 365](#)

### Papir koji je dostupan u prodaji

Koristi se samo podmetač za papir za štampanje zadataka dvostranog štampanja.

- Običan papir, fabrički odštampan papir, papir sa odštampanim zaglavljem, papir u boji, recikliran papir\*<sup>1</sup>
- Debeo papir (91 do 160 g/m<sup>2</sup>)\*<sup>1</sup>
- Debeo papir (161 do 250 g/m<sup>2</sup>)\*<sup>2</sup>

- \*1 A4, A5, B5, Executive, 16K, Letter, SP1 i papir korisnički definisane veličine (od 148 do 215,9×210 do 297 mm) podržan je za automatsko dvostrano štampanje.
- \*2 Samo ručno dvostrano štampanje.

### Povezane informacije

➔ [“Dostupan papir i kapaciteti” na strani 365](#)

## Vrste papira koje nisu dostupne

Nemojte koristiti sledeće vrste papira. Upotreba ovakvih vrsta papira može prouzrokovati zaglavljivanje papira i mrlje na otiscima.

- Papir koji je talasast
- Papir koji je pocepan ili isečen
- Papir koji je presavijen
- Papir koji je vlažan
- Papir koji je suviše debeo ili suviše tanak
- Papir koji ima nalepnice

Nemojte koristiti sledeće vrste koverata. Upotreba ovakvih vrsta koverata može prouzrokovati zaglavljivanje papira i mrlje na otiscima.

- Koverte koje su uvijene ili presavijene
- Koverte sa lepljivim površinama na preklopima ili koverte sa providnom folijom
- Koverte koje su suviše tanke  
Mogu se uviti tokom štampanja.

---

## Informacije o potrošnim proizvodima

### Kodovi za Jedinica za dovod mastila

Epson preporučuje da koristite originalne Epson jedinice za dovod mastila. Kompanija Epson ne može garantovati za kvalitet i pouzdanost neoriginalnog mastila. Upotreba neoriginalnog mastila može dovesti do oštećenja koje nije pokriveno garancijama kompanije Epson i pod određenim uslovima može dovesti do nepredvidivog ponašanja štampača. Informacije o nivoima neoriginalnog mastila se možda neće prikazati.

Slede kodovi za originalne Epson jedinice za dovod mastila.

#### **Napomena:**

- Kodovi za Jedinica za dovod mastila mogu da se razlikuju u zavisnosti od lokacije. Za pravilne šifre u vašoj oblasti obratite se službi za podršku kompanije Epson.
- Određene jedinice za dovod mastila nisu dostupne u svim regionima.

## Za Evropu

Veličina	Black (Crna)	Cyan (Tirkizna)	Magenta (Ružičasta)	Yellow (Žuta)
XL	T11E1	-	-	-
L	T11D1	T11D2	T11D3	T11D4
S	T11C1	T11C2	T11C3	T11C4

Posetite sledeći veb-sajt da biste pronašli informacije o kapacitetima jedinica za dovod mastila kompanije Epson.

<http://www.epson.eu/pageyield>

## For Australia and New Zealand

Black (Crna)	Cyan (Tirkizna)	Magenta (Ružičasta)	Yellow (Žuta)
T10Y1	T10W2	T10W3	T10W4
T10W1	T10S2	T10S3	T10S4
T10S1			

## Za Aziju

Black (Crna)	Cyan (Tirkizna)	Magenta (Ružičasta)	Yellow (Žuta)
T11H1	T11G2	T11G3	T11G4
T11G1	T11F2	T11F3	T11F4
T11F1			

## Šifra kutije za održavanje

Epson preporučuje da koristite originalne Epson kutije za održavanje.

Šifra kutije za održavanje: C9382



**Važno:**

*Kada se kutija za održavanje postavi u štampač, ona se ne može koristiti sa drugim štampačima.*

## Šifre valjaka za uvlačenje papira

Kompanija Epson preporučuje upotrebu originalnih Epson valjaka za uvlačenje papira.

Slede njihove šifre.

### Za sve zemlje osim za Indiju, Bangladeš, Butan, Maldive, Šri Lanku i Nepal

Kaseta za papir 1 (valjak za uvlačenje papira za kasetu A): C12C938261

Kaseta za papir 2 do 4 (valjak za uvlačenje papira za kasetu B): C12C938281

### Za Indiju, Bangladeš, Butan, Maldive, Šri Lanku i Nepal

Kaseta za papir 1 (valjak za uvlačenje papira za kasetu A): C12C938271

Kaseta za papir 2 do 4 (valjak za uvlačenje papira za kasetu B): C12C938291

---

## Informacije o opcionim stavkama

### Opcionalne jedinice kasete za papir — šifra jedinice

Sledi šifra za opcionu jedinicu kasete za papir.

#### Za sve zemlje osim za Indiju, Bangladeš, Butan, Maldive, Šri Lanku i Nepal

Optional Single Cassette-P2 (C12C937901)

#### Za Indiju, Bangladeš, Butan, Maldive, Šri Lanku i Nepal

Optional Single Cassette-P2 (C12C937911)

---

## Informacije o softveru

Ovaj odeljak predstavlja pojedine aplikacije koje su dostupne za vaš štampač. Za listu podržanog softvera pogledajte sledeći Epson veb-sajt ili pokrenite Epson Software Updater za potvrdu. Možete da preuzmete najnovije aplikacije.

<http://www.epson.com>

### Povezane informacije

➔ “Aplikacija za ažuriranje softvera i osnovnog softvera (Epson Software Updater)” na strani 379

## Aplikacija za štampanje sa računara (upravljački program štampača za Windows)

Upravljački program štampača kontroliše štampač prema komandama iz aplikacije. Podešavanje upravljačkog programa štampača daje najbolje rezultate štampanja. Takođe možete proveriti status štampača ili ga održavati u najboljem radnom stanju pomoću uslužnog programa štampača.

### **Napomena:**

Možete promeniti jezik upravljačkog programa štampača. Izaberite jezik koji želite da koristite u podešavanju **Jezik na kartici Održavanje**.

### Pristupanje upravljačkom programu štampača iz aplikacija

Da biste izvršili podešavanja koja se primenjuju samo u aplikaciji koju koristite, podešavanjima pristupite iz te aplikacije.

Izaberite **Štampaj** ili **Podešavanje štampe** u meniju **Datoteka**. Izaberite svoj štampač, a zatim kliknite na **Željene postavke** ili **Svojtva**.

**Napomena:**

Postupci se razlikuju u zavisnosti od aplikacije. Više informacija potražite u funkciji za pomoć date aplikacije.

**Pristupanje upravljačkom programu štampača sa kontrolne table**

Da biste odredili podešavanja koja važe za sve aplikacije, pristupite sa kontrolne table.

Windows 11

Kliknite na dugme Start a zatim izaberite **Sve aplikacije > Windows alati > Kontrolna tabla > Prikaz uređaja i štampača** iz kategorije **Hardver i zvuk**. Desnim tasterom miša kliknite na štampač ili pritisnite i zadržite, a zatim izaberite **Željene postavke pri štampanju**.

Windows 10/Windows Server 2022/Windows Server 2019/Windows Server 2016

Kliknite na dugme Start a zatim izaberite **Windows sistem > Kontrolna tabla > Prikaz uređaja i štampača** iz kategorije **Hardver i zvuk**. Desnim tasterom miša kliknite na štampač ili pritisnite i zadržite, a zatim izaberite **Željene postavke pri štampanju**.

Windows 8.1/Windows 8/Windows Server 2012 R2/Windows Server 2012

Izaberite **Radna površina > Podešavanja > Kontrolna tabla > Prikaz uređaja i štampača** iz kategorije **Hardver i zvuk**. Desnim tasterom miša kliknite na štampač ili pritisnite i zadržite, a zatim izaberite **Željene postavke pri štampanju**.

Windows 7/Windows Server 2008 R2

Kliknite na dugme Start i izaberite **Kontrolna tabla > Prikaz uređaja i štampača** iz kategorije **Hardver i zvuk**. Desnim tasterom miša kliknite na štampač i izaberite **Željene postavke pri štampanju**.

Windows Vista/Windows Server 2008

Kliknite na dugme Start i izaberite **Kontrolna tabla > Štampači** iz kategorije **Hardver i zvuk**. Desnim tasterom miša kliknite na štampač i izaberite **Željene postavke pri štampanju**.

Windows XP/Windows Server 2003 R2/Windows Server 2003

Kliknite na dugme Start i izaberite **Kontrolna tabla > Štampači i drugi hardver > Štampači i faks uređaji**. Desnim tasterom miša kliknite na štampač i izaberite **Željene postavke pri štampanju**.

**Pristupanje upravljačkom programu štampača pomoću ikone štampača na traci zadataka**

Ikona štampača na traci zadataka na radnoj površini je prečica koja vam omogućava da brzo pristupite upravljačkom programu štampača.

Ako kliknete na ikonu štampača i izaberete **Podešavanja štampača**, možete pristupiti istom prozoru za podešavanje štampača kao što je onaj koji se prikazuje sa kontrolne table. Ako dva puta kliknete na ovu ikonu, možete proveriti status štampača.

**Napomena:**

Ako ikona štampača nije prikazana na traci zadataka, pristupite prozoru upravljačkog programa štampača, kliknite na **Karakteristike nadgledanja** na kartici **Održavanje**, a zatim izaberite **Registrujte ikonu prečice u traci zadataka**.

**Pokretanje uslužnog programa**

Pristupite prozoru upravljačkog programa štampača. Kliknite na karticu **Održavanje**.

**Povezane informacije**

➔ [“Opcije menija za upravljački program štampača” na strani 162](#)



## Aplikacija za štampanje sa računara (Upravljački program štampača za Mac OS)

Upravljački program štampača kontroliše štampač prema komandama iz aplikacije. Podešavanje upravljačkog programa štampača daje najbolje rezultate štampanja. Takođe možete proveriti status štampača ili ga održavati u najboljem radnom stanju pomoću uslužnog programa štampača.

### Pristupanje upravljačkom programu štampača iz aplikacija

Kliknite na **Podešavanje stranice** ili **Štampaj** u meniju **Datoteka** u svojoj aplikaciji. Ako je neophodno, kliknite na **Prikaži detalje** (ili ▼) da biste proširili prozor za štampanje.

#### Napomena:

U zavisnosti od aplikacije koja se koristi, opcija **Podešavanje stranice** možda neće biti prikazana u meniju **Datoteka**, a radnje za prikazivanje ekrana za štampanje mogu da se razlikuju. Više informacija potražite u funkciji za pomoć date aplikacije.

### Pokretanje uslužnog programa

Izaberite **Željene postavke sistema** u meniju Apple > **Štampači i skeneri** (ili **Štampanje i skeniranje**, **Štampanje i faks**) a zatim izaberite štampač. Kliknite na **Opcije i materijal za štampanje** > **Uslužni program** > **Otvori uslužni program štampača**.

### Povezane informacije

➔ [“Opcije menija za upravljački program štampača” na strani 191](#)

## Vodič za upravljački program štampača u operativnom sistemu Mac OS

### Epson Printer Utility

Možete pokrenuti funkciju održavanja kao što je provera mlaznica i čišćenje glave za štampanje, a pokretanjem aplikacije **EPSON Status Monitor** možete proveriti status štampača i informacije o greškama.

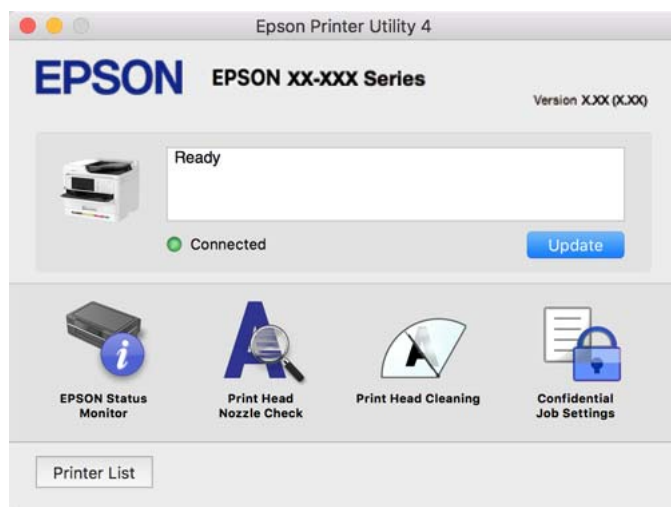

## Aplikacija koja može da štampa PostScript fontove (Windows upravljački program štampača PostScript)

Upravljački program štampača PostScript omogućava štampaču da prima i tumači uputstva za štampanje na jezik za opisivanje stranice koja su poslata sa računara i koja se pravilno štampaju. Ovo je pogodno za štampanje iz aplikacije koja je usaglašena sa interfejsom PostScript koja se koristi za DTP.

### Pristupanje upravljačkom programu štampača iz aplikacija

Da biste izvršili podešavanja koja se primenjuju samo u aplikaciji koju koristite, podešavanjima pristupite iz te aplikacije.

Izaberite **Štampaj** ili **Podešavanje štampe** u meniju **Datoteka**. Izaberite vaš štampač, a zatim kliknite na **Željene postavke** ili **Svojstva**.

#### **Napomena:**

*Postupci se razlikuju u zavisnosti od aplikacije. Više informacija potražite u funkciji za pomoć date aplikacije.*

### Pristupanje upravljačkom programu štampača sa kontrolne table

Da biste odredili podešavanja koja važe za sve aplikacije, pristupite sa kontrolne table.

#### Windows 11

Kliknite na dugme Start i zatim izaberite **Sve aplikacije > Windows alatke > Kontrolna tabla > Prikaz uređaja i štampača u Hardver i zvuk**. Desnim dugmetom miša kliknite na štampač ili pritisnite i zadržite, a zatim izaberite **Izbori pri štampanju**.

#### Windows 10/Windows Server 2022/Windows Server 2019/Windows Server 2016

Kliknite na dugme Start i izaberite **Windows sistem > Kontrolna tabla > Prikaz uređaja i štampača u Hardver i zvuk**. Desnim dugmetom miša kliknite na štampač ili pritisnite i zadržite, a zatim izaberite **Željene postavke pri štampanju**

#### Windows 8.1/Windows 8/Windows Server 2012 R2/Windows Server 2012

Izaberite **Radna površina > Podešavanja > Kontrolna tabla > Prikaz uređaja i štampača u Hardver i zvuk**. Desnim dugmetom miša kliknite na štampač ili pritisnite i zadržite, a zatim izaberite **Željene postavke pri štampanju**

#### Windows 7/Windows Server 2008 R2

Kliknite na dugme Start i izaberite **Kontrolna tabla > Prikaz uređaja i štampača u Hardver i zvuk**. Desnim dugmetom kliknite na štampač i izaberite **Izbori pri štampanju**.

#### Windows Vista/Windows Server 2008

Kliknite na dugme Start i izaberite **Kontrolna tabla > Štampači u Hardver i zvuk**. Desnim dugmetom kliknite na štampač i izaberite **Izbori pri štampanju**.

#### Windows XP/Windows Server 2003 R2/Windows Server 2003

Kliknite na dugme Start i izaberite **Kontrolna tabla > Štampači i drugi hardver > Štampači i faks uređaji**. Desnim dugmetom kliknite na štampač i izaberite **Izbori pri štampanju**.

### Pristupanje upravljačkom programu štampača pomoću ikone štampača na traci zadataka

Ikona štampača u traci zadataka na radnoj površini je prečica koja vam omogućava da brzo pristupite upravljačkom programu štampača.

Ako kliknete na ikonu štampača i izaberete **Podešavanja štampača**, možete pristupiti istom prozoru za podešavanje štampača kao što je onaj koji se prikazuje sa kontrolne table. Ako dva puta kliknete na ovu ikonu, možete proveriti status štampača.

### Povezane informacije

➔ [“Opcije menija za upravljački program štampača PostScript” na strani 186](#)

## Aplikacija koja može da štampa PostScript fontove (Mac OS upravljački program štampača PostScript)

Upravljački program štampača PostScript omogućava štampaču da prima i tumači uputstva za štampanje na jezik za opisivanje stranice koja su poslata sa računara i koja se pravilno štampaju. Ovo je pogodno za štampanje iz aplikacije koja je usaglašena sa interfejsom PostScript koja se koristi za DTP.

### Pristupanje upravljačkom programu štampača iz aplikacija

Kliknite na **Podešavanje stranice** ili **Štampaj** u meniju **Datoteka** u svojoj aplikaciji. Ako je neophodno, kliknite na **Prikaži detalje** (ili ▼) da biste proširili prozor za štampanje.

#### *Napomena:*

*U zavisnosti od aplikacije koja se koristi, opcija **Podešavanje stranice** možda neće biti prikazana u meniju **Datoteka**, a radnje za prikazivanje ekrana za štampanje mogu da se razlikuju. Više informacija potražite u funkciji za pomoć date aplikacije.*

### Pokretanje uslužnog programa

Izaberite **Željene postavke sistema** u meniju **Apple > Štampači i skeneri** (ili **Štampanje i skeniranje, Štampanje i faks**) a zatim izaberite štampač. Kliknite na **Opcije i materijal za štampanje > Uslužni program > Otvori uslužni program štampača**.

### Povezane informacije

➔ [“Opcije menija za upravljački program štampača PostScript” na strani 198](#)

## Aplikacija koja može da štampa PCL jezik (upravljački program PCL štampača)

Upravljački program PCL štampača omogućava štampaču da prima i tumači uputstva za štampanje na jeziku za opisivanje stranice koja se šalju sa računara i da pravilno štampa. To je pogodno za štampanje iz opštih aplikacija kao što su Microsoft Office.

#### *Napomena:*

*Mac OS nije podržan.*

Povežite štampač na istu mrežu kao računar, a zatim sledite dolenađeni postupak da biste instalirali drajver za štampač.

1. Preuzmite izvršnu datoteku sa Epson veb-sajta za podršku.

<http://www.epson.eu/Support> (samo Evropa)

<http://support.epson.net/>

2. Dva puta kliknite na izvršnu datoteku.

3. Sledite uputstva na ekranu za ostatak instalacije.

**Napomena:**

Ako je uz proizvod isporučen disk sa softverom, možete ga instalirati i pomoću diska. Pristupite stavci „Driver\PCL Universal”.

## Aplikacija za kontrolisanje skenera (Epson Scan 2)

Epson Scan 2 je upravljački program skenera koji vam omogućava da kontrolišete skener. Možete da podesite veličinu, rezoluciju, osvetljenje, kontrast i kvalitet skenirane slike. Ovu aplikaciju možete da pokrenete i iz aplikacija koje su usklađene sa interfejsom TWAIN. Detalje o korišćenju funkcija potražite u softverskoj funkciji za pomoć.

### Započinjanje u operativnom sistemu Windows

**Napomena:**

Kod operativnih sistema Windows Server, vodite računa da bude instalirana funkcija **Doživljaj radne površine**.

Windows 11

Kliknite na dugme Start i zatim izaberite **Sve aplikacije > EPSON > Epson Scan 2**.

Windows 10/Windows Server 2022/Windows Server 2019/Windows Server 2016

Kliknite na dugme Start i zatim izaberite **EPSON > Epson Scan 2**.

Windows 8.1/Windows 8/Windows Server 2012 R2/Windows Server 2012

Unesite naziv aplikacije u polje za pretragu, a zatim izaberite prikazanu ikonu.

Windows 7/Windows Vista/Windows XP/Windows Server 2008 R2/Windows Server 2008/Windows Server 2003 R2/Windows Server 2003

Kliknite na dugme za početak, a zatim izaberite **Svi programi ili Programi > EPSON > Epson Scan 2**.

### Započinjanje u operativnom sistemu Mac OS

Izaberite **Kreni > Aplikacije > Epson Software > Epson Scan 2**.

## Aplikacija za podešavanje operacija faksa i slanje faksova (FAX Utility)

FAX Utility je aplikacija koja vam omogućava da konfigurirate različita podešavanja za slanje faksa sa svog računara. Možete da kreirate i uređujete liste kontakata koje će se koristiti prilikom slanja faksa, konfigurirate ovu opciju za čuvanje primljenih faksova u PDF formatu na računaru, i tako dalje. Više informacija potražite u funkciji za pomoć date aplikacije.

**Napomena:**

Operativni sistemi Windows Server nisu podržani.

Pre instaliranja aplikacije FAX Utility, uverite se da ste instalirali upravljački program za ovaj štampač; ovo ne uključuje PostScript upravljački program za štampač i Epson univerzalni upravljački program za štampač.

Proverite da li je instalirana aplikacija FAX Utility. Pogledajte „Započinjanje u operativnom sistemu Windows” ili „Započinjanje u operativnom sistemu Mac OS” u nastavku kako biste proverili da li je aplikacija instalirana.

### Započinjanje u operativnom sistemu Windows

#### Windows 11

Kliknite na dugme Start i izaberite **All Apps > Epson Software > FAX Utility**.

#### Windows 10

Kliknite na dugme Start i izaberite **Epson Software > FAX Utility**.

#### Windows 8.1/Windows 8

Unesite naziv aplikacije u polje za pretragu, a zatim izaberite prikazanu ikonu.

#### Windows 7/Windows Vista/Windows XP

Kliknite na dugme za početak i izaberite **Svi programi (ili Programi) > Epson Software > FAX Utility**.

### Započinjanje u operativnom sistemu Mac OS

Izaberite **Željene postavke sistema** u meniju Apple > **Štampači i skeneri** (ili **Štampanje i skeniranje, Štampanje i faks**), a zatim izaberite štampač (FAKS). Kliknite na **Opcije i materijal za štampanje > Uslužni program > Otvori uslužni program štampača**.

### Povezane informacije

➔ [“Slanje faksa sa računara” na strani 266](#)

➔ [“Prijem faksova na računar” na strani 271](#)

## Aplikacija za slanje faksova (Upravljački program PC-FAX)

Drajver PC-FAX je aplikacija koja vam omogućava da pošaljete datoteku napravljenu u posebnoj aplikaciji kao faks direktno sa računara. Drajver PC-FAX se instalira kada instalirate aplikaciju FAX Utility. Više informacija potražite u funkciji za pomoć date aplikacije.

### **Napomena:**

*Operativni sistemi Windows Server nisu podržani.*

*Proverite da li je upravljački program PC-FAX instaliran. Pogledajte u nastavku „Pristupanje u operativnom sistemu Windows” ili „Pristupanje u operativnom sistemu Mac OS”.*

*Rad se razlikuje u zavisnosti od aplikacije koju ste koristili za kreiranje dokumenta. Više informacija potražite u funkciji za pomoć date aplikacije.*

### Pristupanje u operativnom sistemu Windows

U aplikaciji izaberite **Odštampaj** ili **Podešavanje parametara za štampanje** u meniju **Datoteka**. Izaberite štampač (FAKS) i kliknite na **Željene postavke** ili **Svojstva**.

### Pristupanje u operativnom sistemu Mac OS

U aplikaciji izaberite **Odštampaj** u meniju **Datoteka**. Izaberite štampač (FAKS) za podešavanje **Štampač**, a zatim izaberite **Fax Settings** ili **Recipient Settings** u iskaćućem meniju.

### Povezane informacije

➔ [“Slanje faksa sa računara” na strani 266](#)

## Aplikacija za konfiguraciju operacija štampača (Web Config)

Web Config je aplikacija koja radi u okviru veb pregledača kao što je Microsoft Edge i Safari, na računaru ili pametnom uređaju. Možete potvrditi status štampača ili promeniti podešavanja mrežne usluge i štampača. Da biste koristili Web Config, povežite štampač i računar ili pametni uređaj na istu mrežu.

Podržani su sledeći pregledači. Koristite najnoviju verziju.

Microsoft Edge, Internet Explorer, Firefox, Chrome, Safari

### **Napomena:**

*Možda će biti zatraženo da unesete administratorsku lozinku za vreme rada sa Web Config. Za više detalja pogledajte povezane informacije ispod.*

### **Povezane informacije**

➔ [“Podrazumevana vrednost administratorske lozinke” na strani 19](#)

## Pokretanje aplikacije Web Config u veb pregledaču

1. Proverite IP adresu štampača.

Izaberite ikonu za mrežu na početnom ekranu štampača, a zatim izaberite aktivni način povezivanja da biste proverili IP adresu štampača.

### **Napomena:**

*IP adresu možete da proverite i štampanjem izveštaja o mrežnoj vezi.*

2. Pokrenite veb pregledač na računaru ili pametnom uređaju, a zatim unesite IP adresu štampača.

Format:

IPv4: `http://IP adresa štampača/`

IPv6: `http://[IP adresa štampača]/`

Primeri:

IPv4: `http://192.168.100.201/`

IPv6: `http://[2001:db8::1000:1]/`

### **Napomena:**

*Na pametnom uređaju takođe možete pokrenuti aplikaciju Web Config na ekranu sa informacijama o proizvodu na Epson Smart Panel.*

S obzirom da štampač koristi nezavisni sertifikat prilikom pristupanja HTTPS-u, u pregledaču se prikazuje upozorenje kada pokrenete Web Config; to ne ukazuje ni na kakav problem i može se bezbedno zanemariti.

### **Povezane informacije**

➔ [“Štampanje izveštaja o mrežnom povezivanju” na strani 56](#)

➔ [“Štampanje pomoću aplikacije Epson Smart Panel” na strani 202](#)

## Aplikacija za ažuriranje softvera i osnovnog softvera (Epson Software Updater)

Epson Software Updater je aplikacija koja preko interneta instalira novi softver i ažurira osnovni softver. Ako redovno želite da proveravate informacije o ažuriranju, možete da podesite intervale za proveru ažuriranja u podešavanjima automatskog ažuriranja u okviru aplikacije Epson Software Updater.

### **Napomena:**

*Operativni sistemi Windows Server nisu podržani.*

### Započinjanje u operativnom sistemu Windows

#### Windows 11

Kliknite na dugme Start i zatim izaberite **Sve aplikacije > EPSON Software > Epson Software Updater**.

#### Windows 10

Kliknite na dugme Start i zatim izaberite **EPSON Software > Epson Software Updater**.

#### Windows 8.1/Windows 8

Unesite naziv aplikacije u polje za pretragu, a zatim izaberite prikazanu ikonu.

#### Windows 7/Windows Vista/Windows XP

Kliknite na dugme Start i zatim izaberite **Svi programi (ili Programi) > EPSON Software > Epson Software Updater**.

### **Napomena:**

*Aplikaciju Epson Software Updater takođe možete pokrenuti klikom na ikonu štampača u traci zadataka na radnoj površini, a zatim izborom opcije **Ažuriranje programske podrške**.*

### Započinjanje u operativnom sistemu Mac OS

Izaberite **Kreni > Aplikacije > Epson Software > Epson Software Updater**.

### Povezane informacije

➔ [“Odvojena instalacija aplikacija” na strani 287](#)

## Softver za upravljanje uređajima na mreži (Epson Device Admin)

Epson Device Admin je višenamenska aplikacija softvera koja upravlja uređajem na mreži.

Dostupne su sledeće funkcije.

- Pratite ili upravljajte sa najviše 2000 štampača ili skenera preko segmenta
- Napravite detaljan izveštaj, kao što je status potrošnog materijala ili proizvoda
- Ažuriranje osnovnog softvera proizvoda
- Uvedite uređaj na mrežu
- Primenite objedinjeno podešavanje na više uređaja.

Možete da preuzmete Epson Device Admin sa Epsonove internet stranice za podršku. Više informacija potražite u prapratnoj dokumentaciji ili pomoći aplikacije Epson Device Admin.

## Epson sistem za autorizaciju (Epson Print Admin)

Epson Print Admin je sistem za autorizaciju koji vam omogućava upravljanje Epson uređajima, kao i smanjenje troškova podrške i poboljšanje radne efikasnosti, čime se garantuje zaštita. Ispod su navedene funkcije.

Za više informacija obratite se dobavljaču.

- Štampanje nakon autorizacije uređaja.
- Ograničavanje uređaja, funkcija i vremenskih perioda u kojima korisnici mogu da pristupe uređaju.
- Čuvanje evidencije o svim korisnicima i uređajima.
- Izvođenje skeniranja u par koraka tako što ćete unapred registrovati podešavanja skeniranja.
- Registracija korisnika pomoću informacija o korisniku u aktivnom direktorijumu ili LDAP serveru.

---

## Podešavanje liste menija

Izaberite **Podešavanja** na početnom ekranu štampača da biste izvršili razna podešavanja.

### Opšte postavke

Izaberite menije na kontrolnoj tabli kao što je ispod opisano.

**Podešavanja > Opšte postavke**

### Osn. podešavanja

Izaberite menije na kontrolnoj tabli kao što je ispod opisano.

**Podešavanja > Opšte postavke > Osn. podešavanja**

Osvetljenost LCD-a:

Prilagođavanje osvetljenja LCD ekrana.

Zvukovi:

Isključi zvuk:

Izaberite **Uklj.** da biste utišali zvukove kao što su oni koje emituje **Pritisak dugmeta**.

Normalni režim:

Izaberite jačinu zvuka kao što je **Pritisak dugmeta**.

Faks:

Izaberite jačinu zvuka za sledeće funkcije slanja faksa.

Ton zvona:

Podesite jačinu zvuka kada štampač primi faks.



Primi obaveštenje o završetku:

Podesite jačinu zvuka kada je prijem faksa završen.

Štamp. obaveštenje o završetku:

Podesite jačinu zvuka kada je štampanje primljenih faksova završeno.

Prijemnik:

Podesite jačinu zvuka pozivanja kada štampač šalje faks.

Pošalji obaveštenje o završetku:

Podesite jačinu zvuka kada je slanje faksova završeno.

Pritisak dugmeta:

Podesite jačinu zvuka kada dodirujete stavke na ekranu na kontrolnoj tabli.

Postavljanje dokumenta u ADF:

Podesite količinu kada su originali postavljeni u automatski mehanizam za uvlačenje papira.

Obaveštenje o završetku:

Podesite jačinu zvuka kada se operacije ispravno završe.

Zvučno upozorenje na grešku:

Podesite jačinu zvuka kada se pojavi greška.

Tip zvuka:

Podesite tip zvuka.

Tihi režim:

Izaberite jačinu zvuka kao što je **Pritisak dugmeta** u **Tihi režim**.

Faks:

Izaberite jačinu zvuka za sledeće funkcije slanja faksa.

Ton zvona:

Podesite jačinu zvuka kada štampač primi faks.

Primi obaveštenje o završetku:

Podesite jačinu zvuka kada je prijem faksa završen.

Štamp. obaveštenje o završetku:

Podesite jačinu zvuka kada je štampanje primljenih faksova završeno.

Prijemnik:

Podesite jačinu zvuka pozivanja kada štampač šalje faks.

Pošalji obaveštenje o završetku:

Podesite jačinu zvuka kada je slanje faksova završeno.

**Pritisak dugmeta:**

Podesite jačinu zvuka kada dodirujete stavke na ekranu na kontrolnoj tabli.

**Postavljanje dokumenta u ADF:**

Podesite količinu kada su originali postavljeni u automatski mehanizam za uvlačenje papira.

**Obaveštenje o završetku:**

Podesite jačinu zvuka kada se operacije ispravno završe.

**Zvučno upozorenje na grešku:**

Podesite jačinu zvuka kada se pojavi greška.

**Tip zvuka:**

Podesite tip zvuka.

**Tajmer za spavanje:** 

Podesite vremenski period za ulaženje u režim mirovanja (režim za uštedu energije) kada štampač nije izvršio nijednu operaciju. Kada prođe podešeno vreme, LCD ekran postaje crn.

**Probudi iz režima spavanja:**

**Dodirnite LCD ekran za buđenje:**

Izaberite **Uključeno** da bi štampač izašao iz režima mirovanja (režima uštede energije) kada dodirnete tablu osetljivu na dodir. Kada je ovo isključeno, potrebno je da pritisnete dugme na kontrolnoj tabli da biste probudili štampač. Isključivanjem ove funkcionalnosti sprečavaju se nenamerne operacije do čijeg izvršenja može doći zbog toga što strani predmeti dodiruju ekran. Možete podesiti i period tokom kog će ta funkcionalnost biti uključena.

**Merač vremena za isključivanje:** 

Vaš proizvod može da poseduje ovu funkciju ili funkciju **Pod. isključivanja**, u zavisnosti od lokacije kupovine.

Izaberite ovo podešavanje da biste automatski isključili štampač kada se ne koristi određeno vreme. Možete prilagoditi vreme pre nego što se primeni upravljanje napajanjem. Svako povećanje će negativno uticati na energetska efikasnost proizvoda. Pre nego što napravite izmenu, razmislite o uticaju na životnu sredinu.

**Pod. isključivanja:** 

Vaš proizvod može da poseduje ovu funkciju ili funkciju **Merač vremena za isključivanje**, u zavisnosti od lokacije kupovine.

**Isključivanje usled neaktivnosti:**

Izaberite ovo podešavanje da biste automatski isključili štampač ako se ne koristi određeno vreme. Možete prilagoditi vreme pre nego što se primeni upravljanje napajanjem. Svako povećanje će negativno uticati na energetska efikasnost proizvoda. Pre nego što napravite izmenu, razmislite o uticaju na životnu sredinu.

#### Isključivanje usled prekida veze:

Izaberite ovo podešavanje da biste isključili štampač nakon određenog vremenskog perioda kada je veza sa svim ulazima, uključujući LINE ulaz, prekinuta. U zavisnosti od modela i regiona, ova funkcija možda neće biti dostupna.

Pogledajte sledeći veb-sajt za navedeni vremenski period.

<https://www.epson.eu/energy-consumption>

#### Podešavanja za datum/vreme:

##### Datum/Vreme:

Unesite trenutni datum i vreme.

##### Letnje računanje vremena:

Izaberite podešavanje za letnje računanje vremena koje je primenljivo na vaš region.

##### Vremenska razlika:

Unesite razliku između vašeg lokalnog vremena i UTC vremena (Coordinated Universal Time).

#### Zemlja/region:

Izaberite zemlju ili region u kojima koristite svoj štampač. Ako promenite zemlju ili region, vaša podešavanja faksa se vraćaju na standardna i morate ih ponovo izabrati.

#### Jezik/Language:

Izaberite jezik koji se koristi na LCD ekranu.

#### Početni ekran:

Odredite početni meni prikazan na LCD ekranu kada se štampač uključi i bude omogućeno **Vreme čekanja na radnju**.

#### Izmena početnog ekrana:

Izmenite raspored ikona na LCD ekranu. Takođe možete dodati, ukloniti i pomeriti ikone.

##### Raspored:

Izaberite raspored početnog ekrana.

##### Dodaj ikonu:

Dodajte ikonu na početnom ekranu.

##### Ukloni ikonu:

Uklonite ikonu sa početnog ekrana.

##### Pomeri ikonu:

Pomerite ikonu na početnom ekranu.

##### Vraćanje podrazumevanog prikaza ikona:

Ponovo podesite prikaz ikona na početnom ekranu na podrazumevane vrednosti.

#### Vreme čekanja na radnju:

Izaberite **Uklj.** da biste se vratili na početni ekran kada za određeno vreme nije izvršena nijedna operacija. Kada su primenjena ograničavanja korisnika i za određeno vreme nije izvršena nijedna operacija, odjavljeni ste i vraćeni na početni ekran.

#### Tastatura:

Izmenite raspored na tastaturi na LCD ekranu.

#### Upozorenje o broju štampanja u boji:

Izaberite **Uklj.** da biste prikazali poruku za potvrdu s pitanjem da li želite da nastavite štampanje kada se zadatak za štampanje u nijansama sive računa kao zadatak za štampanje u boji.

#### Podrazumevani ekran (Job/Status):

Izaberite standardne podatke koje želite da prikazete kada pritisnete dugme .

### Povezane informacije

➔ [“Unos znakova” na strani 35](#)

## Podešavanja štampača

Izaberite menije na kontrolnoj tabli kao što je ispod opisano.

### Podešavanja > Opšte postavke > Podešavanja štampača

#### Podešavanje izvora papira:

##### Postavka papira:

Izaberite veličinu i tip papira koji ste ubacili u izvor papira.

##### Prioritet ladice/fioke za papir:

Izaberite **Uklj.** da biste dali prioritet za štampanje papiru umetnutom u ladicu za papir.

##### Automatsko prebacivanje A4/Pismo:

Izaberite **Uklj.** da biste uvukli papir iz izvora papira koji je podešen za format A4 ukoliko ne postoji izvor podešen za format Pismo (Letter), ili uvucite iz izvora papira koji je podešen za format Pismo (Letter) kada ne postoji izvor papira podešen za format A4.

##### Automatski izbor podešavanja:

Ako omogućite **Postavke papira > Aut.**, kada se papir potroši, papir se automatski uvlači iz izvora papira koji ima ista podešavanja kao podešavanja papira za trenutni zadatak štampanja. U ovom meniju možete da podesite automatski izbor za svaki izvor papira za svaku funkciju za kopiranje, faks ili ostalo. Ne možete sve da isključite.

Ovo podešavanje je onemogućeno kada izaberete određeni izvor papira u podešavanjima papira za zadatke štampanja. U zavisnosti od podešavanja tipa papira na kartici **Glavni** upravljačkog programa štampača, papir se možda neće automatski uvlačiti.

#### Automatski izbor kada nestane papira: Za kopiranje:

Omogućite ovo podešavanje da bi se papir automatski uvlačio iz drugog izvora papira u kom ima papira i nakon što nestane papira. Ovo se odnosi na kopiranje. Papir se ne uvlači automatski iz izvora papira koji nije izabran u **Automatski izbor podešavanja** ili koji ima drugačija podešavanja papira iz određenog izvora papira.

Ova funkcija se ne primenjuje u sledećim slučajevima.

Kada kopirate pomoću izvora papira koji nije izabran u **Automatski izbor podešavanja**.

#### Obaveštenje o grešci:

Izaberite **Uklj.** da biste prikazali poruku o grešci kada izabrana veličina ili tip papira ne odgovaraju umetnutom papiru.

#### Obaveštenje o velič. papira:

Izaberite **Uklj.** da biste prikazali poruku o grešci kada izabrana veličina papira ne odgovara umetnutom papiru.

#### Obaveštenje o tipu papira:

Izaberite **Uklj.** da biste prikazali poruku o grešci kada izabrani tip papira ne odgovara umetnutom papiru.

#### Automatski prikaz podešavanja papira:

Izaberite **Uklj.** da biste prikazali ekran **Postavka papira** prilikom umetanja papira u izvor papira. Ako onemogućite ovu funkciju, ne možete štampati sa uređaja iPhone, iPad ili iPod touch koristeći AirPrint.

#### Jezik štampanja:

Izaberite jezik za štampanje za USB ili mrežni interfejs.

#### USB:

Izaberite jezik za štampanje za USB interfejs.

#### Mreža:

Izaberite jezik za štampanje za mrežni interfejs.

#### Podešavanja univ. štampe:

Ova podešavanja štampanja se primenjuju kada štamplete pomoću spoljnog uređaja bez korišćenja upravljačkog programa štampača. Podešavanja pomaka se primenjuju kada štamplete pomoću upravljačkog programa štampača.

#### Gornji pomak:

Prilagođava gornju marginu papira.

#### Levi pomak:

Prilagođava levu marginu papira.

#### Gornji pomak otpozadi:

Prilagođava gornju marginu za poledinu strane prilikom dvostranog štampanja.

**Levi pomak otpozadi:**

Prilagođava levu marginu za poledinu strane prilikom dvostranog štampanja.

**Provera širine papira:**

Izaberite opciju **Uklj.** da biste proverili širinu papira pre štampanja. Ova opcija sprečava štampanje izvan ivica papira kada je podešavanje veličine papira neispravno, ali na taj način se može smanjiti brzina štampanja.

**Preskoči praznu stranu:**

Automatski preskače prazne stranice u podacima koji se štampaju radi uštede papira.

**Konfiguracija PDL štampanja:** 

Izaberite opcije Konfiguracija PDL štampanja koje želite da koristite za PCL ili PostScript štampanje.

**Uobičajena podešavanja:**

Izaberite opšta podešavanja za PCL ili PostScript štampanje.

**Veličina papira:**

Izaberite podrazumevanu veličinu papira za štampanje.

**Tip papira:**

Izaberite podrazumevani tip papira za štampanje.

**Orijentacija:**

Izaberite podrazumevanu orijentaciju za štampanje.

**Kvalitet:**

Izaberite kvalitet štampanja.

**Režim štednje mastila:**

Izaberite **Uklj.** da biste uštedeli mastilo smanjivanjem gustine štampanja.

**Redosled štampanja:**

Izaberite redosled štampanja od prve strane ili poslednje strane.

**Posled. str. na vrhu:**

Počinje štampanje od prve strane datoteke.

**Prva stranica na vrhu:**

Počinje štampanje od poslednje strane datoteke.

**Broj kopija:**

Podesite broj kopija za štampanje.

**Margina za povezivanje:**

Izaberite položaj za povezivanje.

#### Automatsko izbacivanje papira:

Izaberite **Uklj.** za automatsko izbacivanje papira kada je štampanje zaustavljeno u toku zadatka štampanja.

#### 2-strano štampanje:

Izaberite **Uklj.** za obavljanje dvostranog štampanja.

#### PCL meni:

Izvršite podešavanja za PCL štampanje.

#### Izvor fonta:

##### Lokalni:

Izaberite korišćenje fonta koji je unapred instaliran na štampaču.

##### Preuzmi:

Izaberite korišćenje fonta koji ste preuzeli.

#### Broj fonta:

Izaberite podrazumevani broj fonta za podrazumevani Izvor fonta. Dostupni brojevi se razlikuju u zavisnosti od podešavanja koje ste odredili.

#### Gustina:

Izaberite podrazumevani broj znakova po inču ako je font podesive veličine i ako je širina znakova ista. Možete izabrati vrednost između 0,44 i 99,99 zpi (znakova po inču) u koracima od 0,01.

Moguće je da se ova stavka neće pojaviti, u zavisnosti od podešavanja Izvor fonta ili Broj fonta.

#### Visina:

Izaberite podrazumevanu visinu fonta ako je font podesive veličine i proporcionalan. Možete izabrati vrednost između 4,00 i 999,75 u koracima od 0,25.

Moguće je da se ova stavka neće pojaviti, u zavisnosti od podešavanja Izvor fonta ili Broj fonta.

#### Set simbola:

Izaberite podrazumevani skup simbola. Ako font koji ste izabrali u podešavanju Izvor fonta i Izvor fonta nije dostupan u podešavanju novog skupa simbola, podešavanja Izvor fonta i Broj fonta se automatski zamenjuju podrazumevanom vrednošću, IBM-US.

#### Obrazac:

Podesite broj redova za izabranu veličinu i položaj papira. Ovo će takođe prouzrokovati promenu u razmaku između redova (VMI), a u štampaču će biti uskladištena nova vrednost za VMI. To znači da će kasnije promene podešavanja za veličinu ili položaj papira prouzrokovati promene u vrednosti za oblik na osnovu sačuvane vrednosti za VMI.

#### Funkcija vraćanja nosača:

Izaberite komandu za prelazak u novi red prilikom štampanja pomoću upravljačkog programa iz određenog operativnog sistema.

#### LF funkcija:

Izaberite komandu za prelazak u novi red prilikom štampanja pomoću upravljačkog programa iz određenog operativnog sistema.

#### Dodela izvora papira:

Podesite dodelu za komandu za izbor izvora papira. Kada je izabrano **4**, komande su podešene tako da budu kompatibilne sa HP LaserJet 4. Kada je izabrano **4K**, komande su podešene tako da budu kompatibilne sa HP LaserJet 4000, 5000 i 8000. Kada je izabrano **5S**, komande su podešene tako da budu kompatibilne sa HP LaserJet 5S.

#### PS meni:

Izvršite podešavanja za PS štampanje.

#### Lista grešaka:

Izaberite **Uklj.** da biste odštampali list koji pokazuje status kada se pojavi greška za vreme PostScript ili PDF štampanja.

#### Obojenost:

Izaberite režim u boji za PostScript štampanje

#### Binarni:

Izaberite **Uklj.** ako podaci za štampanje sadrže binarne slike. Aplikacija može poslati binarne podatke čak iako je podešavanje upravljačkog programa štampača postavljeno na ASCII, ali je štampanje podataka moguće kada je ova funkcija omogućena.

#### Veličina stranice PDF-a:

Izaberite veličinu papira za štampanje PDF datoteke.

#### Automatsko ignorisanje grešaka:

Izaberite radnju koju treba preduzeti kada dođe do greške kod dvostranog štampanja ili pune memorije.

Uklj.

Prikazuje upozorenje i štampa jednostrano kada se pojavi greška u dvostranom štampanju, ili štampa samo ono što štampač može da obradi kada se pojavi greška da je memorija puna.

Isklj.

Prikazuje poruku o grešci i otkazuje štampanje.

#### Interfejs memorijskog uređaja:

Izvršite podešavanja da biste dozvolili pristup svom memorijskom uređaju.

#### Memorijski uređaj:

Izaberite **Omogućiti** da bi štampač mogao da pristupi ubačenom memorijskom uređaju. Ako se izabere **Onemogućiti**, ne možete da čitate, štampate ili čuvate podatke na memorijski uređaj pomoću štampača. Time se sprečava nelegalno uklanjanje poverljivih dokumenata.



#### Deljenje datoteka:

Izaberite da li želite da omogućite pristup za upisivanje u memorijski uređaj sa računara koji je povezan putem USB ili mrežne veze.

#### Debeo papir:

Izaberite **Uključeno** da biste sprečili razlivanje mastila na otiscima, ali na taj način se može smanjiti brzina štampanja.

#### Tihi režim:

Izaberite **Uklj.** da biste smanjili buku prilikom štampanja, ali na taj način se može smanjiti brzina štampanja. Zavisno od vrste papira i podešavanja kvaliteta štampe koje ste izabrali, možda neće biti razlike u nivou buke koju štampač proizvodi. Izaberite **Uklj.** da biste prioritet dali smanjenju buke prilikom rada. Da biste prioritet dali brzini štampanja, izaberite **Uklj. (Nizak nivo)**.

#### Vreme sušenja mastila:

Izaberite vreme sušenja mastila koje želite da koristite prilikom dvostranog štampanja. Štampač štampa drugu stranu nakon što odštampa prvu stranu. Ako je otisak umrljan, povećajte podešavanje vremena.

#### Dvosmerno:

Izaberite **Uključeno** da promenite smer štampanja; Štampanje dok se glava za štampanje kreće nalevo i nadesno. Ako vertikalne ili horizontalne linije na otisku izgledaju zamagljeno ili nisu poravnate, onemogućavanje ove funkcije možda može da reši problem; međutim, tako može i da se smanji brzina štampanja.

#### Veza sa računarom preko USB-a:

Izaberite **Omogući** da biste omogućili da računar pristupi štampaču kada je priključen preko USB-a. Kada je izabrano **Onemogući**, štampanje i skeniranje koje se ne šalje preko mrežnog povezivanja je ograničeno.

#### Podešavanje vremena čekanja USB interfejsa:

Navedite vreme u sekundama koje mora da prođe pre prekida USB komunikacije sa računarom nakon što štampač primi zadatak štampanja od drajvera PostScript štampača ili upravljačkog programa PCL štampača. Ukoliko završetak posla nije jasno definisan u upravljačkom programu PostScript štampača ili PCL štampača, to može izazvati neprekidnu USB komunikaciju. Kada do ovoga dođe, štampač prekida komunikaciju nakon isteka navedenog vremena. Unesite vrednost 0 (nula) ukoliko ne želite da prekinete komunikaciju.

#### Povezane informacije

- ➔ [“Ubacivanje papira” na strani 149](#)
- ➔ [“Štampanje uz pomoć lakih podešavanja” na strani 160](#)
- ➔ [“Štampanje JPEG datoteka sa memorijskog uređaja” na strani 204](#)
- ➔ [“Štampanje TIFF datoteka sa memorijskog uređaja” na strani 205](#)

#### Mrežne postavke

Izaberite menije na kontrolnoj tabli kao što je ispod opisano.

## Podešavanja > Opšte postavke > Mrežne postavke

### Podešavanje Wi-Fi-a:

Podesite ili izmenite podešavanja bežične mreže. Izaberite između sledećih načina povezivanja i zatim sledite uputstva na kontrolnoj tabli.

#### Ruter:

##### Čarobnjak za podešavanje Wi-Fi veze:

Podešava bežičnu mrežu pomoću unosa SSID i lozinke.

##### Podešavanje tastera (WPS):

Vrši podešavanja bežične mreže pomoću funkcije Podešavanje tastera (WPS).

#### Drugo:

- Podešavanje PIN koda (WPS)  
Obavlja Wi-Fi podešavanja preko opcije Podešavanje PIN koda (WPS).
- Autom. povezivanje Wi-Fi-a  
Obavlja Wi-Fi podešavanja koristeći Wi-Fi informacije na računaru ili pametnom uređaju.
- Onemogućí Wi-Fi  
Onemogućava Wi-Fi. Infrastrukturni priključci će biti isključeni.

#### Wi-Fi Direct:

##### Druge metode:

- iOS  
Očitava QR kod s vašeg uređaja iPhone, iPad, or iPod touch radi povezivanja korišćenjem funkcije Wi-Fi Direct.
- Uređaji sa drugim op. sistemom  
Podešava mrežu Wi-Fi Direct pomoću unosa SSID i lozinke.

##### (Meni) :

- Promeni naziv mreže  
Menja Wi-Fi Direct SSID (naziv mreže).
- Promeni lozinku  
Menja lozinku za vezu Wi-Fi Direct.
- Promeni frekventni opseg  
Izaberite frekventni opseg za Wi-Fi Direct vezu. Promena frekvencije isključuje povezane uređaje.  
Dostupnost ovih kanala i upotreba proizvoda napolju preko ovih kanala zavisi od lokacije.  
<http://support.epson.net/wifi5ghz/>
- Onemogućí Wi-Fi Direct  
Onemogućava funkciju Wi-Fi Direct.

- Vrati podrazumevana podešavanja  
Vraća podešavanja mreže Wi-Fi Direct.

#### Podešavanje ožičene lokalne mreže:

Podesite ili izmenite podešavanja mreže koja koristi LAN kabl ili mrežni usmerivač. Kada se to koristi, bežične veze su onemogućene.

#### Status mreže:

##### Status kablovske LAN/Wi-Fi mreže:

Prikazuje podatke o mreži štampača.

##### Status Wi-Fi Direct:

Prikazuje informacije za podešavanje Wi-Fi Direct.

##### Status servera za imejl:

Prikazuje informacije o podešavanju za server e-pošte.

##### Odšampaj list sa statusom:

Štampa list mrežnog statusa.

Informacije za Ethernet, Wi-Fi, Wi-Fi Direct itd. štampaju se na dve ili više strana.

#### Provera veze:

Proverava trenutnu vezu sa mrežom i štampa izveštaj. Ukoliko postoje problemi sa vezom, rešenje potražite u izveštaju.

#### Napredno:

##### Ime uređaja:

Menja naziv uređaja na bilo koji naziv koji sadrži od 2 do 53 znakova.

##### TCP/IP:

Konfiguriše IP podešavanja ako je IP adresa statična.

Za automatsku konfiguraciju koristite IP adresu koju je dodelio DHCP protokol.

Da biste ručno podesili, prebacite na „Ručno”, a zatim unesite IP adresu koju želite da dodelite.

##### Proksi server:

Podesite ovu stavku ako koristite ovlašćeni server u svom mrežnom okruženju i želite da je podesite i za štampač.

##### Server za imejl:

Podesite informacije o serveru e-pošte i proverite veze kada koristite funkciju prosleđivanja e-poruke.

##### IPv6 adresa:

Određuje da li treba omogućiti IPv6 adrese.

#### Deljenje MS mreže:

Podesite kada želite da koristite funkcije deljenja datoteke.

#### Brzina veze i dupleks:

Izaberite odgovarajuću brzinu za Ethernet i dvostranu postavku. Ako izaberete neko drugo podešavanje osim Auto, vodite računa da to podešavanje odgovara podešavanjima na čvorištu koje koristite.

#### Preusmeravaj HTTP na HTTPS:

Omogućava ili onemogućava preusmeravanje sa protokola HTTP na HTTPS.

#### Onemogućí IPsec/IP filtriranje:

Onemogućava podešavanja IPsec/IP filtriranja.

#### Onemogućí IEEE802.1X:

Onemogućava podešavanje IEEE802.1X.

#### iBeacon prenos:

Odaberite da li da omogućíte ili onemogućíte funkciju prenosa iBeacon. Kada je omogućéna, možete da tražite štampač sa uređaja sa omogućénim iBeacon.

### Povezane informacije

- ➔ “Podešavanje bežične mreže pomoću unosa SSID i lozinke” na strani 54
- ➔ “Podešavanje bežične mreže pomoću postavke tastera (WPS)” na strani 55
- ➔ “Vršenje podešavanja bežične mreže pomoću postavke PIN koda (WPS)” na strani 55
- ➔ “Provera statusa mrežne veze štampača (izveštaj o mrežnoj vezi)” na strani 293

## Postavke veb usluge

Izaberite menije na kontrolnoj tabli kao što je ispod opisano.

### Podešavanja > Opšte postavke > Postavke veb usluge

#### Epson Connect usluge:

Prikazuje da li je štampač registrovan i povezan sa Epson Connect.

Možete se registrovati za uslugu tako što éete izabrati **Registruj** i slediti uputstva.

Korisničke vodiče pogledajte na sledećoj internet stranici.

<https://www.epsonconnect.com/>

<http://www.epsonconnect.eu> (samo Evropa)

Kada se registrujete, možete promeniti sledeća podešavanja.

#### Suspenduj/Nastavi:

Izaberite da li éete obustaviti ili nastaviti usluge Epson Connect.

Deregistruj:

Odjavljuje registraciju štampača iz usluga Epson Connect.

## Podešavanja faksa

Izaberite menije na kontrolnoj tabli kao što je ispod opisano.

### Podešavanja > Opšte postavke > Podešavanja faksa

**Napomena:**

- Opciji Podešavanja faksa možete da pristupite iz Web Config. Kliknite na karticu **Fax** na ekranu Web Config.
- Kada koristite Web Config da biste prikazali meni **Podešavanja faksa**, mogu postojati male razlike u interfejsu korisnika i u mestu odnosu na kontrolnu tablu štampača.

### Dugme za brzu radnju

Meni možete pronaći na sledećoj kontrolnoj tabli štampača.

### Podešavanja > Opšte postavke > Podešavanja faksa > Dugme za brzu radnju

**Napomena:**

Ne možete prikazati ovaj meni na ekranu Web Config.

Dugme za brzu rad. 1, Dugme za brzu rad. 2, Dugme za brzu rad. 3:

Registruje najviše tri prečice koje vam omogućavaju da brzo pristupite meniju koji često koristite. Prečice su prikazane na sledećem meniju.

Kartica **Faks** > **Podešavanja faksa**.

### Osn. podešavanja

Meni možete pronaći na sledećoj kontrolnoj tabli štampača.

### Podešavanja > Opšte postavke > Podešavanja faksa > Osn. podešavanja

**Napomena:**

Na ekranu Web Config možete pronaći sledeći meni.

Kartica **Fax** > **Basic Settings**

Brzina faksa:

Izaberite brzinu prenosa faksa. Predlažemo da izaberete **Sporo (9.600 b/s)** ako često dolazi do greške u komunikaciji, prilikom slanja faksa za inostranstvo ili primanja faksa iz inostranstva ili kada koristite IP (VoIP) telefonsku uslugu.

ECM:

Automatsko ispravljanje grešaka u prenosu faksa (Režim za ispravljanje grešaka) uglavnom izazvanih bukom na telefonskoj liniji. Ukoliko je ova funkcija onemogućena, nećete moći da primete ili šaljete dokumente u boji.

#### Detekt. pozivnog tona:

Otkrivanje signala za pozivanje pre početka poziva. Ako je štampač priključen na PBX (Lokalna telefonska mreža) ili digitalnu telefonsku liniju, možda neće uspjeti da započne pozivanje. U ovoj situaciji promijenite podešavanje **Tip linije** u **PBX**. Ukoliko to ne bude funkcionisalo, onemogućite ovu funkciju. Međutim, onemogućavanje ove funkcije može izostaviti prvu cifru broja faksa i poslati faks na pogrešan broj.

#### Režim za pozivanje:

Izaberite tip telefonskog sistema na koji ste povezali štampač. Kada je podešeno na **Pulsno**, možete privremeno promijeniti režim pozivanja sa impulsa na ton pritiskom na \* („T” je uneto) prilikom unosa brojeva u gornji ekran faksa. Ovo podešavanje možda neće biti prikazano, to zavisi od regiona ili zemlje u kojoj se nalazite.

#### Tip linije:

Izaberite tip telefonske linije na koju ste povezali štampač.

##### PSTN:

Izaberite **PSTN** kada je štampač povezan s javnom komutiranom telefonskom mrežom.

##### PBX:

Izaberite **PBX** kada koristite štampač u okruženju koje koristi lokale i zahteva kod za spoljni pristup, kao što su 0 i 9, da biste dobili spoljnu liniju. Za okruženje koje koristi DSL modem ili adapter za terminal, preporučuje se i podešavanje na **PBX**.

##### Pristupni kod:

Izaberite **Koristi**, a zatim registrujte broj za izlaznu liniju, kao što je 0 ili 9. Onda, kada šaljete faks na broj koji je izvan vašeg telefonskog sistema, unesite # (taraba) umesto stvarnog broja za izlaznu liniju. # (taraba) takođe se mora koristiti u **Kontakti** kao broj za izlaznu liniju. Ako je broj za izlaznu liniju, kao što je 0 ili 9, podešen u kontaktu, ne možete slati faksove kontaktu. U tom slučaju, podesite **Pristupni kod** na **Ne koristi**, inače morate promijeniti šifru u **Kontakti** na #.

#### Zaglavlje:

Unesite ime i broj faksa pošiljaoca. Ovi podaci će se pojaviti u zaglavlju odlaznog faksa.

#### Vaš broj telefona:

Možete da unesete najviše 20 znakova koristeći 0–9, + ili razmake. Za Web Config možete registrovati najviše 30 znakova.

#### Zaglavlje faksa:

Po potrebi možete registrovati najviše 21 ime pošiljaoca. Možete da unesete najviše 40 znakova za svako ime pošiljaoca. Za Web Config unesite zaglavlje u Unicode formatu (UTF-8).

#### Režim za prijem:

Izaberite režim primanja.

[“Prijem dolaznih faksova” na strani 247](#)

#### DRD:

Ako ste se pretplatili na uslugu za različita zvona kod svog telefonskog operatera, izaberite zvono koje želite da koristite za dolazeće faksove. Usluga za različita zvona koju nude mnogi telefonski operateri

(naziv usluge se razlikuje od operatera do operatera) omogućava vam da imate nekoliko telefonskih brojeva u jednoj telefonskoj liniji. Svakom broju je dodeljen različit ton zvona. Jedan broj možete koristiti za govorne pozive a drugi za faksove. U zavisnosti od regiona ova opcija može da bude **Uklj.** ili **Isklj.**.

Zvona za odgovor:

Izaberite obavezan broj zvonjenja pre nego što štampač automatski primi faks.

Daljinski prijem:

Daljinski prijem:

Kada odgovorite na faks poziv na telefonu koji je povezan sa štampačem, možete početi da primete faksove unošenjem šifre pomoću telefona.

Kod za pokretanje:

Postavite početnu šifru za **Daljinski prijem**. Unesite dva znaka, koristeći 0–9, \*, #.

Faks odbijanja:

Faks odbijanja:

Izaberite opciju da biste odbili prijem neželjenih faksova.

Lista brojeva za odbijanje:

Ako se telefonski broj druge strane nalazi na spisku odbijenih brojeva, podesite da li želite da odbijate dolazeće faksove.

Blokirano prazno zaglavlje faksa:

Ako je telefonski broj druge strane blokiran, podesite da li želite da odbijete prijem faksova.

Neregistrovani kontakti:

Ako se telefonski broj druge strane nalazi na spisku blokiranih brojeva, podesite da li želite da odbijete prijem faksova.

Izmeni listu brojeva za odbijanje:

Možete da registrujete najviše 30 brojeva faksa za odbijanje faksova i poziva. Unesite najviše 20 znakova koristeći 0–9, \*, # ili razmak.

Format datoteke za slanje/prosleđivanje:

Format datoteke za slanje/prosleđivanje:

Izaberite format koji želite da koristite za čuvanje ili prosleđivanje faksa iz **PDF** ili **TIFF**.

Podešavanja PDF-a:

Odabirom **PDF** u **Format datoteke za slanje/prosleđivanje** omogućavaju se podešavanja.

Lozinka za otvaranje dokum.:

Postavke lozinke:

Omogućava da podesite lozinku za otvaranje dokumenata.

Lozinka:

Podesite lozinku za otvaranje dokumenata.

Lozinka za dozvole:

Postavke lozinke

Omogućava da podesite lozinku za štampanje ili uređivanje u PDF datoteci.

Lozinka

Podesite lozinku za dozvolu u **Lozinka**.

Štampanje

Omogućava štampanje PDF datoteke.

Izmena

Omogućava uređivanje PDF datoteke.

Lista odredišta Računarski oblak:

Kada koristite uslugu Epson Connect, možete da registrujete do pet adresa u uslugu računarskog oblaka kojom upravlja Epson Connect. Možete da prebacite podatke o dokumentu kao datoteku prilikom prosleđivanja faksova tako što ćete navesti registrovanu adresu kao odredište.

Možda nećete moći da koristite usluge preko mreže u zavisnosti od zemlje i regiona.

**Povezane informacije**

- ➔ [“Priprema štampača za slanje i prijem faksova” na strani 125](#)
- ➔ [“Podešavanja za telefonske sisteme na lokalnoj telefonskoj mreži” na strani 127](#)
- ➔ [“Podešavanja za blokiranje neželjenih faksova” na strani 137](#)

**Podešavanje slanja**

Meni možete pronaći na sledećoj kontrolnoj tabli štampača.

**Podešavanja > Opšte postavke > Podešavanja faksa > Podešavanje slanja**

**Napomena:**

Na ekranu *Web Config* možete pronaći sledeći meni.

Kartica **Fax** > **Send Settings**

Grupno slanje:

Kada postoji više faksova koji čekaju da budu poslani istom primaocu, ovo ih grupiše i šalje odjednom. Najviše pet dokumenata (najviše 200 strana ukupno) može se istovremeno poslati. Ova funkcija pomaže pri uštedi troškova jer smanjuje broj vremena na vezi.

Čuvanje podataka o neuspehu:

Čuvanje podataka o neuspehu:

Čuvanje dokumenata koje nije bilo moguće poslati u memoriju štampača. Ove dokumente možete ponovo poslati iz **Job/Status**.



Podesite period skladištenja:

Izaberite **Uklj.** da biste izbrisali dokumente čije slanje nije uspelo nakon što je istekao period čuvanja dokumenata.

Period skladištenja:

Odredite broj dana u sklopu kojih će štampač čuvati dokument koji nije uspeo da pošalje.

Čekanje na sledeći original:

Čekanje na sledeći original:

Omogućite ovo da biste počeli da šaljete faks nakon što skenirate dokument tako što ćete dodirnuti , a zatim sačekajte sledeći original dok ne prođe navedeno vreme.

Vreme:

Podesite vreme za čekanje na sledeći original.

Trajanje prikaza pregleda faksa:

Trajanje prikaza pregleda faksa:

Omogućite ovo da biste započeli slanje faksa nakon što prođe navedeno vreme bez obavljanja bilo kakvih operacija nakon prikaza ekrana za pregled.

Vreme:

Odredite vreme za pregled skeniranog dokumenta pre nego što se pošalje.

Dozvoli pravljenje rez. kopije:

Odabirom **Dozvoljeno** omogućava se pravljenje rezervne kopije poslatih faksova uz pomoć **Faks > Podešavanja faksa > Rez. kopija**.

## ***Podešavanja za prijem***

### **Povezane informacije**

➔ [“Postavke čuvanja/prosleđivanja” na strani 397](#)

### **Postavke čuvanja/prosleđivanja**

#### **Bezuslovno čuvanje/prosleđivanje:**

Meni možete pronaći na sledećoj kontrolnoj tabli štampača.

**Podešavanja > Opšte postavke > Podešavanja faksa > Podešavanja za prijem > Postavke čuvanja/prosleđivanja > Bezuslovno čuvanje/prosleđivanje**

#### ***Napomena:***

*Na ekranu Web Config možete pronaći sledeći meni.*

*Fax kartica > Save/Forward Settings > Unconditional Save/Forward*

Možete podesiti odredište za čuvanje i prosleđivanje na Prijemno sanduče, računar, spoljni memorijski uređaj, adresu e-pošte, deljenu fasciklu, i druge faks mašine. Možete koristiti ove funkcije istovremeno. Ako onemogućite sve stavke u Bezuslovno čuvanje/prosleđivanje, štampač je podešen za štampanje primljenih faksova.

#### Čuvanje u Prijemno sanduče:

Čuvanje primljenih faksova u Prijemno sanduče štampača. Može se čuvati najviše 200 dokumenata. Vodite računa da čuvanje 200 dokumenata možda ne bude moguće u zavisnosti od uslova korišćenja kao što su veličina datoteka sačuvanih dokumenata i istovremeno korišćenje više funkcija čuvanja faksova.

Iako se primljeni faksovi ne štampaju automatski, možete da ih pregledate na ekranu štampača i odštampati samo one koji su vam potrebni. Međutim, ako izaberete **Da i štampaj** u drugoj stavci, kao što je **Čuvanje na računar u Bezuslovno čuvanje/prosleđivanje**, primljeni faksovi se štampaju automatski.

#### Čuvanje na računar:

Čuva primljene faksove kao PDF ili TIFF datoteke na računaru koji je povezan sa štampačem. Možete podesiti na **Da** koristeći samo (aplikaciju) FAX Utility. Ne možete omogućiti sa kontrolne table štampača. Unapred instalirajte FAX Utility na računar. Kada podesite na **Da**, možete promeniti na **Da i štampaj** sa kontrolne table štampača.

#### Čuvanje na memorij. uređaj:

Čuva primljene faksove kao PDF ili TIFF datoteke na spoljašnji memorijski uređaj koji je povezan sa štampačem. Odabirom **Da i štampaj** štampaju se primljeni faksovi dok se čuvaju na memorijskom uređaju.

Primljeni dokumenti se privremeno čuvaju u memoriji štampača pre čuvanja dokumenata na memorijski uređaj koji je povezan sa štampačem. Pošto greška usled pune memorije onemogućava slanje i primanje faksova, ostavite memorijski uređaj povezan sa štampačem.

#### Napravite direktorijum da biste sačuvali:

Sledite prikazanu poruku na ekranu i kreirajte fasciklu u memorijskom uređaju kako biste sačuvali podatke o faksovima.

#### Prosleđivanje:

Prosleđuje primljene faksove na sledeća odredišta.

- Na drugi faks uređaj
- U deljene fascikle na mreži ili na adresu e-pošte u PDF ili TIFF formatu
- Na vaše naloge u računarskom oblaku u PDF ili JPEG formatu

Prosleđeni faksovi se brišu sa štampača. Odabirom na **Da i štampaj** štampaju se primljeni faksovi dok se prosleđuju.

Da biste prosledili na adresu e-pošte ili deljenu fasciklu na mreži, prvo dodajte odredište za prosleđivanje na listu kontakata. Da biste prosledili na adresu e-pošte, konfigurirate i podešavanja servera e-pošte.

Da biste prosledili na nalog u računarskom oblaku, prethodno registrujte korisnika, štampač i odredište računarskog oblaka u **Fax to Cloud > Destination List** u **Epson Connect**, i dodajte odredište za prosleđivanje u **Lista odredišta Računarski oblak** sa kontrolne table štampača.

#### Odredište:

Možete da izaberete odredišta za prosleđivanje s liste kontakata ili liste odredišta računarskog oblaka koju ste unapred dodali.

Ako ste izabrali deljenu fasciklu na mreži, adresu e-pošte ili nalog u računarskom oblaku kao odredište za prosleđivanje, preporučujemo vam da testirate da li možete poslati sliku na odredište.

Izaberite **Skeniranje > Imejl, Skeniranje > Mrežni direktorijum/FTP** sa kontrolne table štampača, izaberite odredište, a zatim započnite skeniranje.

Ako ste izabrali nalog u računarskom oblaku, možete uraditi proveru tako što ćete sliku koja je sačuvana u sandučetu za faks proslediti na odredište. Izaberite **Kutija faksa** sa kontrolne table štampača. Izaberite  (meni pregleda) > **Prosledi (računarski oblak)** za sanduče za faks u kom se čuva svaka skenirana slika, izaberite odredište a zatim počnite sa prosleđivanjem.

#### Opcije kada prosleđivanje nije uspelo:

Možete da izaberete da li da štampate faks čije slanje nije uspelo ili da ga sačuvate u Prijemno sanduče.

Kada je Prijemno sanduče pun, primanje faksova je onemogućeno. Treba da izbrišete dokumente iz prijemnog sandučeta nakon što budu provereni. Broj dokumenata koji nisu uspeli da budu prosleđeni je prikazan na  na početnom ekranu, uz druge neobrađene zadatke.

#### Obaveštenja e-poštom:

Šalje obaveštenja putem e-pošte nakon što se završi proces koji ste izabrali. Istovremeno možete koristiti sledeće funkcije.

##### Primalac:

Podesite odredište za obaveštenje o završenom procesu.

##### Obaveštenje o završetku prijema:

Šalje obaveštenje nakon što se završi prijem faksa.

##### Obavesti o završetku štampanja:

Šalje obaveštenje nakon što se završi štampanje faksa.

##### Obavesti o završetku čuvanja na memorij. uređaj:

Šalje obaveštenje nakon što se završi čuvanje faksa na memorijskom uređaju.

##### Obavesti o završetku prosleđivanja:

Šalje obaveštenje nakon što se završi prosleđivanje faksa.

#### Uslovno čuvanje/prosleđ.:

Meni možete pronaći na sledećoj kontrolnoj tabli štampača.

**Podešavanja > Opšte postavke > Podešavanja faksa > Podešavanja za prijem > Postavke čuvanja/prosleđivanja > Uslovno čuvanje/prosleđ.**

**Napomena:**

Na ekranu *Web Config* možete pronaći sledeći meni.

*Katica Fax > Save/Forward Settings > Conditional Save/Forward*

Možete podesiti odredišta za čuvanje i/ili prosleđivanje na Prijemno sanduče, poverljivo sanduče, spoljašnji memorijski uređaj, adresu e-pošte, deljene fascikle i na druge faks uređaje.

Kada je postavljeno više uslova (**Uslovno čuvanje/prosleđ.**), oni su navedeni u redosledu stavki, i obavlja se **Uslovno čuvanje/prosleđ.** koje se podudara sa prvim.

Da biste prelazili sa omogućavanja na onemogućavanje uslova, dodirnite bilo gde na podešenoj stavci, osim .

[“Vršenje podešavanja za čuvanje primljenih faksova uz određene uslove” na strani 133](#)

[“Prosleđivanje postavki za prijem faksova sa određenim uslovima” na strani 135](#)

Naziv (neophodno):

Unesite naziv uslova.

Uslov(i):

Izaberite uslove i izvršite podešavanja.

Podudaranje ID-a faksa pošiljaoca:

Podudaranje ID-a faksa pošiljaoca:

Kada se poklapa ID pošiljaoca, kao što je broj faksa, primljeni faks se čuva i prosleđuje.

ID:

Unesite ID pošiljaoca, kao što je broj faksa.

Potp. pod. za podadresu (SUB):

Potp. pod. za podadresu (SUB):

Kada se podadresa (SUB) savršeno poklapa, primljeni faks se čuva i prosleđuje.

Podadresa (SUB):

Unesite podadresu (SUB) za pošiljaoca.

PPod za loz. (SID):

PPod za loz. (SID):

Kada se lozinka (SID) savršeno poklapa, primljeni faks se čuva i prosleđuje.

Lozinka(SID):

Unesite lozinku (SID) za pošiljaoca.

Vreme prijema:

Vreme prijema:

Čuva i prosleđuje faks primljen tokom navedenog vremenskog perioda.

Vreme početka:

Odredite vreme početka da biste omogućili čuvanje i prosleđivanje primljenih faksova.

Vreme završetka:

Odredite vreme završetka da biste omogućili čuvanje i prosleđivanje primljenih faksova.

Odredište čuvanja/prosl.:

Izaberite odredište za čuvanje i prosleđivanje primljenih dokumenata koji su u skladu sa uslovima. Istovremeno možete koristiti sledeće funkcije.

Sač. na kut. faksa:

Sač. na kut. faksa:

Čuva primljene faksove u Prijemno sanduče sandučetu ili poverljivom sandučetu štampača.

Možete da sačuvate najviše ukupno 200. Vodite računa da čuvanje 200 dokumenata možda ne bude moguće u zavisnosti od uslova korišćenja kao što su veličina datoteka sačuvanih dokumenata i istovremeno korišćenje više funkcija čuvanja faksova.

Prijemno sanduče:

Čuva primljene faksove pod stavkom Prijemno sanduče štampača.

Poverljiva XX:

Čuva primljene faksove u poverljivom sandučetu štampača.

Čuvanje na memorij. uređaj:

Čuvanje na memorij. uređaj:

Čuva primljene faksove kao PDF ili TIFF datoteke na spoljašnji memorijski uređaj koji je povezan sa štampačem.

Primljeni dokumenti se privremeno čuvaju u memoriji štampača pre čuvanja dokumenata na memorijski uređaj koji je povezan sa štampačem. Pošto greška usled pune memorije onemogućava slanje i primanje faksova, ostavite memorijski uređaj povezan sa štampačem.

Napravite direktorijum da biste sačuvali:

Sledite prikazanu poruku na ekranu i kreirajte fasciklu u memorijskom uređaju kako biste sačuvali podatke o faksovima.

Prosleđivanje:

Prosleđivanje:

Prosleđuje primljene faksove na jedno od sledećih odredišta.

- Na drugi faks uređaj
- U deljenu fasciklu na mreži ili na adresu e-pošte u PDF ili TIFF formatu
- Na vaš nalog u računarskom oblaku u PDF ili JPEG formatu

Prosleđeni faksovi se brišu sa štampača. Odabirom na **Da i štampaj** štampaju se primljeni faksovi dok se prosleđuju.

Da biste prosledili na adresu e-pošte ili deljenu fasciklu na mreži, prvo dodajte odredište za prosleđivanje na listu kontakata. Da biste prosledili na adresu e-pošte, konfigurirate i podešavanja servera e-pošte.

Da biste prosledili na nalog u računarskom oblaku, prethodno registrujte korisnika, štampač i odredište računarskog oblaka u **Fax to Cloud > Destination List** u **Epson Connect**, i dodajte odredište za prosleđivanje u **Lista odredišta Računarski oblak** sa kontrolne table štampača.

#### Odredište:

Možete da izaberete odredište za prosleđivanje s liste kontakata ili liste odredišta računarskog oblaka koju ste unapred dodali.

Ako ste izabrali deljenu fasciklu na mreži, adresu e-pošte ili nalog u računarskom oblaku kao odredište za prosleđivanje, preporučujemo vam da testirate da li možete poslati sliku na odredište.

Izaberite **Skeniranje > Imejl, Skeniranje > Mrežni direktorijum/FTP** sa kontrolne table štampača, izaberite odredište, a zatim započnite skeniranje.

Ako ste izabrali nalog u računarskom oblaku, možete uraditi proveru tako što ćete sliku koja je sačuvana u sandučetu za faks proslediti na odredište. Izaberite **Kutija faksa** sa kontrolne table štampača. Izaberite  (meni pregleda) > **Prosledi (računarski oblak)** za sanduče za faks u kom se čuva svaka skenirana slika, izaberite odredište a zatim počnite sa prosleđivanjem.

#### Opcije kada prosleđivanje nije uspelo:

Možete da izaberete da li da štampate faks čije slanje nije uspelo ili da ga sačuvate u Prijemno sanduče.

#### Štampaj:

Štampa primljene faksove.

#### Format datoteke za slanje/prosleđivanje:

Možete da podesite format datoteke kada čuvate ili prosleđujete primljene faksove.

#### Podešavanja PDF-a:

Odabirom **PDF** u **Format datoteke za slanje/prosleđivanje** omogućavaju se podešavanja.

#### Lozinka za otvaranje dokum.:

Postavke lozinke:

Omogućava da podesite lozinku za otvaranje dokumenata.

Lozinka:

Podesite lozinku za otvaranje dokumenata.

#### Lozinka za dozvole:

Postavke lozinke

Omogućava da podesite lozinku za štampanje ili uređivanje u PDF datoteci.

Lozinka

Podesite lozinku za dozvolu u **Lozinka**.

Štampanje

Omogućava štampanje PDF datoteke.

Izmena

Omogućava uređivanje PDF datoteke.

Obaveštenja e-poštom:

Šalje obaveštenja putem e-pošte nakon što se završi proces koji ste izabrali. Istovremeno možete koristiti sledeće funkcije.

Primalac:

Podesite odredište za obaveštenje o završenom procesu.

Obaveštenje o završetku prijema:

Šalje obaveštenje nakon što se završi prijem faksa.

Obavesti o završetku štampanja:

Šalje obaveštenje nakon što se završi štampanje faksa.

Obavesti o završetku čuvanja na memorij. uređaj:

Šalje obaveštenje nakon što se završi čuvanje faksa na memorijskom uređaju.

Obavesti o završetku prosleđivanja:

Šalje obaveštenje nakon što se završi prosleđivanje faksa.

Izveštaj o prenosu:

Automatsko štampanje izveštaja o prenosu nakon čuvanja ili prosleđivanja primljenog faksa.

Ako izaberete **Štampanje pri grešci**, štampa se samo izveštaj kada sačuvate ili prosledite primljeni faks i kada se pojavi greška.

**Uobičajena podešavanja:**

Meni možete pronaći na sledećoj kontrolnoj tabli štampača.

**Podešavanja > Opšte postavke > Podešavanja faksa > Podešavanja za prijem > Postavke čuvanja/prosleđivanja > Uobičajena podešavanja**

**Napomena:**

Na ekranu *Web Config* možete pronaći sledeći meni.

*Katica Fax > Fax Box > Inbox*

*Katica Fax > Save/Forward Settings > Common Settings*

Postavke prij. sandučeta:

Opcije pri punoj memoriji:

Možete da izaberete operaciju za štampanje primljenog faksa ili odbiti prijem faksa kada je Prijemno sanduče memorija puna.

#### Podešavanja lozinke prijemnog sandučeta:

Štiti Prijemno sanduče lozinkom radi sprečavanja korisnika da vide primljene faksove. Izaberite opciju **Promeni** da biste promenili lozinku i **Resetuj** da biste otkazali zaštitu lozinkom. Prilikom promene ili ponovnog postavljanja lozinke potrebno je uneti trenutnu lozinku.

Ne možete podesiti lozinku kada je **Opcije pri punoj memoriji** podešeno na **Primaj i štampaj faksove**.

#### Naslov imejla za prosleđivanje:

Možete da navedete predmet za e-poštu prilikom prosleđivanja na adresu e-pošte.

#### Podešavanja brisanja dokumenata u sandučetu:

##### Automatski briši primljene faksove:

Odabirom opcije **Uklj.** u sandučetu se automatski brišu primljeni dokumenti faksa nakon određenog vremena.

##### Brisanje do perioda:

Odredite broj dana nakon kojih će štampač brisati sačuvane dokumente u sandučetu.

##### Faksovi za brisanje:

Izaberite dokumente koje želite da izbrišete iz **Čitano**, **Nepročitano** i **Sve**.

#### Meni:

Možete pronaći  na kontrolnoj tabli štampača pristupajući redom sledećim menijima.

**Podešavanja > Opšte postavke > Podešavanja faksa > Podešavanja za prijem > Postavke čuvanja/prosleđivanja**

> 

#### **Napomena:**

*Ne možete štampati listu sa ekrana Web Config.*

#### Štampaj listu za uslovno čuvanje/prosleđivanje:

Štampa Lista za uslovno čuvanje/prosleđ..

#### **Podešavanja štampanja**

Meni možete pronaći na sledećoj kontrolnoj tabli štampača.

**Podešavanja > Opšte postavke > Podešavanja faksa > Podešavanja za prijem > Podešavanja štampanja**

#### **Napomena:**

*Na ekranu Web Config možete pronaći sledeći meni.*

**Kartica Fax > Print Settings**

#### Automatsko smanjivanje:

Štampa primljene faksove tako da dokumenti velikog formata budu smanjeni kako bi se uklopili na veličinu papira koji je u izvoru papira. Umanjivanje možda neće uvek biti moguće i zavisi od



primljenih podataka. Ukoliko je ova opcija isključena, veliki dokumenti se štampaju u originalnoj veličini na više strana, ili može doći do izbacivanja prazne druge strane.

#### Postavke podele stranice:

Štampa primljene faksove deljenjem strane kada je veličina primljenih dokumenata veća od veličine papira umetnutog u štampač. Ako je iznos koji prelazi dužinu papira manji od vrednosti podešene u **Izbriši podatke štampanja nakon podele- Granična vrednost**, višak se odbacuje. Ako je iznos koji prelazi dužinu papira veći od podešene vrednosti, višak se štampa na drugom papiru.

#### Izbriši podatke štampanja nakon podele:

##### Izbriši podatke štampanja nakon podele:

Izaberite oblast dokumenta za brisanje kada je količina koja prelazi dužinu papira manja od vrednosti postavljene u **Granična vrednost**.

##### Granična vrednost:

Ako je iznos koji prelazi dužinu papira jednak ovoj vrednosti ili manji od nje, višak se odbacuje i neće se štampati.

#### Preklopi pri podeli:

##### Preklopi pri podeli:

Kada je ovo podešeno na **Uklj.** i podaci su podeljeni i odštampani zato što iznos prelazi **Izbriši podatke štampanja nakon podele > Granična vrednost**, podeljeni podaci se štampaju korišćenjem dužine preklapanja navedene u **Širina preklapanja**.

##### Širina preklapanja:

Štampa se preko podataka koji prelaze ovu vrednost.

#### Glumačka štampa:

Izvršite podešavanja štampanja kada je veličina dokumenta primljenog faksom veća od formata papira umetnutog u štampač.

Ako izaberete **Uključeno (Podeli na stranice)**, dokument se deli po dužini kako bi se odštampano primljeni dokument. Ako izaberete **Uključeno (Smanjivanje za uklapanje)**, smanjuje se najmanje na 50% radi štampanja.

#### Automatska rotacija:

Rotiranje primljenih faksova kao položenih dokumenata formata A5 da bi se mogli odštampati na papiru formata A5. Ovo podešavanje se koristi kada je podešavanje formata papira za najmanje jedan izvor papira koji se koristi za štampanje faksova postavljeno na A5.

Odabirom opcije **Isklj.** za faksove koji su primljeni kao položeni dokumenti formata A5, koji su iste veličine kao vertikalni dokumenti formata A4, podrazumeva se da su formata A4 i štampaju se kao faksovi tog formata.

Proverite podešavanja izvora papira za štampanje faksova i format papira za izvore papira u sledećim menijima u **Podešavanja > Opšte postavke > Podešavanja štampača > Podešavanje izvora papira**.

**Automatski izbor podešavanja**

**Postavka papira > Veličina papira**

#### Dodaj inf. o prim.:

Štampanje podataka na primljenom faksu, čak i ako pošiljalac ne podesi podatke za zaglavlje. Podaci o prijemu obuhvataju datum i vreme prijema, ID pošiljaoca, ID prijema (kao na primer „#001“), i broj strane (kao na primer „P1“). Upoređivanjem ID prijema odštampanog na primljenom faksu možete da proverite dnevnik slanja u izveštaju o faksu i istoriji zadataka faksa. Kada je omogućeno **Postavke podele stranice**, obuhvaćen je i broj podeljenih strana.

#### Dvostrano:

##### Dvostrano:

Štampa više strana primljenih faksova sa obe strane papira.

##### Margina za povezivanje:

Izaberite položaj za povezivanje.

#### Vreme početka štampanja:

Izaberite opcije da biste započeli štampanje primljenih faksova.

- Sve stranice su primljene: Štampanje započinje nakon prijema svih strana. Početak štampanja od prve strane ili poslednje strane zavisi od podešavanja funkcije **Slaganje od nazad**. Pogledajte objašnjenje za **Slaganje od nazad**.
- Prva stranica je primljena: Započinje štampanje nakon prijema prve strane a zatim nastavlja redosledom kojim se strane primaju. Ako štampač ne može da započne štampanje, kao npr. kada štampa druge zadatke, štampač započinje štampanje primljenih strana u nizu kada bude dostupan.

#### Slaganje od nazad:

Pošto se prva strana štampa poslednja (izlaz na vrhu), štampani dokumenti se slažu prema pravilnom redosledu strana. Ako je memorija štampača skoro puna, ova funkcija možda neće biti dostupna.

#### Vreme suspendovane štampe:

##### Vreme suspendovane štampe:

Čuva dokumente primljene tokom navedenog vremenskog perioda u memoriju štampača, bez njihovog štampanja. Ova opcija se može koristiti za sprečavanje buke ili za sprečavanje otkrivanja poverljivih dokumenata kada niste prisutni. Pre korišćenja ove funkcije proverite da li ima dovoljno memorije. Čak i pre trenutka ponovnog pokretanja, možete da proverite i odštamplate primljene dokumente pojedinačno iz odeljka **Job/Status** na početnom ekranu.

##### Vreme za zaustavljanje:

Prekida štampanje dokumenata.

##### Vreme do ponovnog pokretanja:

Automatski ponovo započinje štampanje dokumenata.

#### Tihi režim:

Smanjuje buku koju štampač proizvodi prilikom štampanja faksova, ali može da smanji brzinu štampanja.

### **Postavke izveštavanja**

Meni možete pronaći na sledećoj kontrolnoj tabli štampača.

## Podešavanja > Opšte postavke > Podešavanja faksa > Postavke izveštavanja

### Napomena:

Na ekranu Web Config možete pronaći sledeći meni.

Kartica Fax > Report Settings

#### Izveštaj o prosleđivanju:

Štampanje izveštaja nakon prosleđivanja primljenog faksa. Izaberite **Štampaj** da svaki put štampate kada dokument bude prosleđen.

#### Izveštaj o grešci rezervne kopije:

Štampa izveštaj kada dođe do greške u pravljenju rezervne kopije prilikom prosleđivanja poslatog faksa u **Odredište rezervne kopije**. Možete da podesite odredište u **Faks > Podešavanja faksa > Rez. kopija**. Vodite računa da je funkcija za izradu rezervne kopije dostupna prilikom:

- Slanja crno-belog faksa
- Slanja faksa pomoću funkcije **Odloženo slanje faksa**
- Slanja faksa pomoću funkcije **Grupno slanje**
- Slanja faksa pomoću funkcije **Skl. pod. faksa**

#### Automatsko štampanje evidencije faksa:

Automatsko štampanje evidencije faksa. Izaberite **Uključeno (svakih 100)** da biste odštampli evidenciju nakon dovršavanja svakih 100 zadataka faksa. Izaberite **Uključeno (vreme)** da biste odštampli evidenciju u određeno vreme. Međutim, ukoliko broj zadataka faksa premašuje 100, evidencija se štampa pre navedenog vremena.

#### Izveštaj o prijemu:

Štampa izveštaj o prijemu posle prijema faksa.

**Štampanje pri grešci** štampa izveštaj samo kada dođe do greške.

#### Priloži sliku uz izveštaj:

Štampa **Izveštaj o prenosu** sa slikom prve strane poslatog dokumenta. Izaberite **Uključeno (velika slika)** da biste odštampli gornji deo strane bez umanjivanja. Izaberite **Uključeno (mala slika)** da biste odštampli celu stranu uz umanjivanje radi uklapanja u jedan izveštaj.

#### Raspored evidencije faksova:

Ako odaberete **Kombinuj slanje i primanje**, štampa se mešavina poslatih i primljenih rezultata u **Evidencija faksa**.

Ako odaberete **Razdvajaj slanje i primanje**, štampaju se poslati i primljeni rezultati odvojeno u **Evidencija faksa**.

#### Format izveštaja:

Bira format za izveštaje faksa u **Faks >  (Još) > Izveštaj o faksu** osim **Trag protokola**. Izaberite **Detalji** za štampanje sa šiframa grešaka.

Izlazni metod evidencije faksova:

Izlazni metod evidencije faksova:

Izaberite izlazni režim za izveštaje o faksu, kao što je **Čuvanje na memorij. uređaj**. Kada izaberete **Prosleđivanje**, izaberite **Odredište** iz kontakata.

Odredište:

Navedite odredište za prosleđivanje izveštaja o faksu.

Napravite direktorijum da biste sačuvali:

Sledite prikazanu poruku na ekranu i kreirajte fasciklu u memorijskom uređaju kako biste sačuvali podatke o faksovima.

### **Bezbednosne postavke**

Meni možete pronaći na sledećoj kontrolnoj tabli štampača.

**Podešavanja > Opšte postavke > Podešavanja faksa > Bezbednosne postavke**

#### ***Napomena:***

*Na ekranu Web Config možete pronaći sledeći meni.*

*Kartica Fax > Security Settings*

Ograničenja direktnog biranja:

Odabir **Uklj.** onemogućava ručno unošenje brojeva faksa primalaca i omogućava rukovaocu da primaoca bira samo sa liste kontakata ili iz istorije slanja.

Odabir **Unesite dvaput** zahteva da rukovalac ponovo unese broj faksa kada je broj unet ručno.

Odabir **Isklj.** omogućava ručno unošenje brojeva faksa primalaca.

Ograničenja emitovanja:

Ako izaberete **Uklj.**, omogućićete unošenje samo jednog broja faksa kao primaoca.

Potvrda liste adresa:

Odabir **Uklj.** prikazuje ekran za potvrdu primaoca pre početka prenosa.

Primaoca možete da izaberete između postavki **Sve** ili **Samo za emitovanje**.

Automatsko čišćenje rezervnih podataka:

Rezervne kopije poslatih i primljenih dokumenata obično se privremeno skladište u memoriju štampača u svrhu pripreme za neočekivan prekid napajanja usled nestanka struje ili nepravilnog rada.

Odabir **Uklj.** automatski briše rezervne kopije kada se slanje ili primanje dokumenta uspešno završi i rezervne kopije postanu nepotrebne.

Očisti rezervne podatke:

Briše sve rezervne kopije privremeno uskladištene u memoriji štampača. Pokrenite ovu funkciju pre nego što štampač date nekom drugom ili ga bacite.

Ovaj meni se ne prikazuje na ekranu Web Config.

### Proveri povezanost faksa

Meni možete pronaći na sledećoj kontrolnoj tabli štampača.

**Podešavanja > Opšte postavke > Podešavanja faksa > Proveri povezanost faksa**

#### *Napomena:*

*Ne možete prikazati ovaj meni na ekranu Web Config.*

Ako izaberete **Proveri povezanost faksa**, proverava se da li je štampač povezan sa telefonskom linijom i spreman za prenos faksa. Možete da odštampate rezultat provere na običnom papiru A4 formata.

### Čarobnjak za podešavanje faksa

Meni možete pronaći na sledećoj kontrolnoj tabli štampača:

**Podešavanja > Opšte postavke > Podešavanja faksa > Čarobnjak za podešavanje faksa**

#### *Napomena:*

*Ne možete prikazati ovaj meni na ekranu Web Config.*

Odabir **Čarobnjak za podešavanje faksa** određuje osnovnih podešavanja faksa. Pratite uputstva na ekranu.

### Povezane informacije

- ➔ [“Osn. podešavanja” na strani 393](#)
- ➔ [“Priprema štampača za slanje i prijem faksova” na strani 125](#)

### Podeš. skeniranja

Izaberite menije na kontrolnoj tabli kao što je ispod opisano.

**Podešavanja > Opšte postavke > Podeš. skeniranja**

Potvrdi primaoca:

Proveriti odredište pre skeniranja.

Document Capture Pro:

Prilikom skeniranja pomoću menija **Računar** na kontrolnoj tabli, podesite režim rada i ostala podešavanja tako da se slaže sa računarom na kom je instalirana aplikacija Document Capture Pro.

Režim rada:

Podesite režim rada.

Izaberite **Klijentski režim** ako je Document Capture Pro instaliran na operativnom sistemu Windows ili Mac OS.

Izaberite **Serverski režim** ako je Document Capture Pro instaliran na operativnom sistemu Windows Server.

Adresa servera:

Unesite adresu servera ako izaberete **Serverski režim**.

#### Postavke grupe:

Omogućite podešavanje grupe na štampaču. Koristite ovu stavku kada ste omogućili podešavanja grupe na kartici Document Capture Pro.

Kada je stavka omogućena, unesite broj grupe u **Grupa**.

#### Server za imejl:

Odredite podešavanja servera e-pošte za skeniranje **Imejl**.

Izaberite **Postavke servera** da biste odredili metod autorizacije koji će se koristiti kada štampač pristupa serveru za poštu.

[“Stavke podešavanja servera za poštu” na strani 68](#)

Možete da proverite vezu sa serverom e-pošte odabirom opcije **Provera veze**.

## Administracija sistema

Pomoću ovog menija možete da održavate proizvod kao administrator sistema. On vam takođe omogućava da ograničite korišćenje funkcija proizvoda za pojedinačne korisnike u skladu sa poslom ili stilom rada u kancelariji.

Izaberite menije na kontrolnoj tabli kao što je ispod opisano.

### Podešavanja > Opšte postavke > Administracija sistema

#### Menadžer kontakata:

##### Dodaj/uredi/izbriši:

Registrujte i/ili izbrišite kontakte za menije Faks, Skenir. u e-poštu, i Skeniraj na mrežni direktorijum/FTP.

##### Često:

Registrujte često korišćene kontakte da biste im brzo pristupili. Takođe možete promeniti redosled na listi.

##### Štampanje kontakata:

Odštampane listu kontakata.

##### Opcije prikaza:

Promenite način na koji se prikazuje lista kontakata.

##### Opcije pretrage:

Promenite metod za traženje kontakata.

#### Periodično čišćenje:

Omogućite ovo podešavanje da biste izvršili periodično čišćenje glave za štampanje kada se odštampa određeni broj listova ili kada štampač registruje da je čišćenje glave neophodno. Izaberite bilo šta osim opcije **Isklj.** da bi se zadržao kvalitet štampe. U sledećim uslovima sami izvršite **Provera mlaz. glave za štamp.** i **Čišćenje glave štampača**.

Problemi sa odštampanim materijalom

Kada je **Isklj.** izabrano za **Periodično čišćenje**

Kada štampate uz podešavanje za visoki kvalitet, kao što su fotografije

Isklj.:

Onemogućava periodično čišćenje glave za štampanje.

Posle štampanja:

Vrši periodično čišćenje glave kada se štampanje završi.

Raspored:

Vrši periodično čišćenje glave za štampanje u navedeno vreme.

Ako je štampač isključen u navedeno vreme, periodično čišćenje glave za štampanje se vrši kada se štampač uključi.

Prikaz potrošnje energije:

Izaberite opciju **Uklj.** da biste prikazali procenjenu potrošnju energije.

Brisanje podataka sa unutrašnje memorije:

Ova stavka se prikazuje na štampaču koji je kompatibilan s PCL ili PostScript-om.

PDL Font, Makro i radno područje:

Ova stavka se prikazuje na štampaču koji je kompatibilan s PCL ili PostScript-om.

Izbrišite podatke interne memorije štampača, kao što su preuzeti fontovi i makro za PCL štampanje ili zadatak za štampanje pomoću lozinke.

Izbriši sve zadatke iz unutrašnje memorije:

Izbrišite podatke interne memorije štampača, kao što su zadaci s lozinkama.

Bezbednosne postavke:

Ograničenja:

Podesite da li se ove funkcije mogu pojedinačno koristiti u meniju čak i kada je omogućeno zaključavanje table.

[“Stavke koje se mogu pojedinačno podesiti” na strani 441](#)

Kontrola pristupa:

Kontrola pristupa:

Izaberite **Uklj.** da biste ograničili korišćenje funkcija proizvoda. To od korisnika zahteva da se prijave na kontrolnu tablu proizvoda sa svojim korisničkim imenom i lozinkom da bi mogli da koriste funkcije kontrolne table.

Prihvati zadatke nepoznat. korisnika:

Možete da izaberete da li želite da dozvolite zadatke koji nemaju potrebne informacije za autorizaciju.

Administratorska podešavanja:

Lozinka administratora:

Podesite, promenite ili uklonite administratorsku lozinku.

#### Zaključavanje podešavanja:

Izaberite da li želite da zaključate kontrolnu tablu pomoću lozinke registrovane u opciji **Lozinka administratora**.

#### Šifrovanje lozinke:

Izaberite **Uklj.** da biste šifrovali lozinku. Ako isključite napajanje dok je ponovno pokretanje u toku, podaci se mogu oštetiti i podešavanja štampača vratiti na podrazumevane vrednosti. Ako se to desi, ponovo podesite informacije o lozinci.

#### Evidencija revizije:

Izaberite **Uklj.** da biste snimili kontrolni zapis.

#### Verifikacija programa pri pokretanju:

Izaberite **Uklj.** da biste proverili program štampača prilikom pokretanja.

#### Istraživanje korisnika:

##### Pošalji podatke o upotrebi:

Izaberite **Odobri** da biste kompaniji Seiko Epson Corporation pružili informacije o upotrebi proizvoda kao što je broj kopija.

##### Zemlja/region:

Izaberite zemlju ili region u kojima koristite svoj štampač. Ako promenite zemlju ili region, vaša podešavanja faksa se vraćaju na standardna i morate ih ponovo izabrati.

#### Vrati podrazumevana podešavanja:

##### Mrežne postavke:

Ponovno postavlja mrežno podešavanje na podrazumevanu vrednost.

##### Podešavanja kopiranja:

Ponovo postavlja podešavanja kopiranja na podrazumevane vrednosti.

##### Podeš. skeniranja:

Ponovo postavlja podešavanje skeniranja na podrazumevanu vrednost.

##### Podešavanja faksa:

Ponovo postavlja podešavanje za slanje faksa na podrazumevanu vrednost.

##### Očisti sve podatke i podešavanja:

Briše sve lične informacije sačuvane u memoriji štampača i ponovo postavlja sva podešavanja na njihove podrazumevane vrednosti.

#### Ažuriranje firmvera:

Možete da dođete do informacija o osnovnom softveru kao što su trenutna verzija koju imate i informacije o dostupnim ažuriranjima.

##### Ažuriraj:

Ručno ažurira osnovni softver.



Automatsko ažuriranje firmvera:

Automatsko ažuriranje firmvera:

Izaberite opciju **Uklj.** da biste automatski ažurirali osnovni softver i da biste podesili dan u nedelji/vreme početka ažuriranja.

Dan:

Izaberite dan u nedelji kada želite da pokrenete ažuriranje osnovnog softvera.

Vreme:

Podesite vreme kada želite da pokrenete ažuriranje osnovnog softvera.

Obaveštenje:

Izaberite opciju **Uklj.** da biste prikazali ikonu ažuriranja osnovnog softvera na početnom ekranu.

Verzija firmvera:

Prikazuje verziju osnovnog softvera.

## Brojač kopija

Izaberite menije na kontrolnoj tabli kao što je ispod opisano.

### Podešavanja > Brojač kopija



Prikazuje ukupan broj kopija, crno-belih kopija i kopija u boji od trenutka kada ste kupili štampač. Izaberite **Odštampanj list** kada želite da odštampanje rezultat. Takođe možete da proverite broj stranica odštampanih sa memorijskog uređaja ili druge funkcije na meniju List sa istorijom korišćenja.

## Status zaliha

Izaberite meni na kontrolnoj tabli kao što je ispod opisano.

### Podešavanja > Status zaliha

Prikazuje približan nivo mastila i radni vek kutije za održavanje.

Kada se prikaže , nivo mastila je nizak ili je kutija za održavanje skoro puna. Kada se prikaže , treba da zamenite tu stavku, jer je mastilo potrošeno ili je kutija za održavanje puna.

### Povezane informacije

➔ [“Vreme je da promenite jedinice za dovod mastila” na strani 349](#)

## Održavanje

Izaberite menije na kontrolnoj tabli kao što je ispod opisano.

### Podešavanja > Održavanje

#### Podešavanje kvaliteta štampe:

Izaberite ovu funkciju ako ima bilo kakvih problema sa vašim štampanim otiscima. Možete proveriti da li su mlaznice začepljene i očistiti glavu štampača ako je potrebno, a zatim podesiti neke parametre da biste poboljšali kvalitet štampe.

#### Provera mlaz. glave za štamp.:

Izaberite ovu funkciju ako su mlaznice glave za štampanje začepljene. Štampač štampa šablon za proveru mlaznica.

#### Čišćenje glave štampača:

Izaberite ovu opciju da biste očistili začepljene mlaznice u glavi za štampanje.

#### Poravnanje glave za štampanje:

##### Poravnanje linija vođica:

Izaberite ovu funkciju da biste poravnali vertikalne linije.

##### Horizontalno poravnanje:

Izaberite ovu funkciju ako se pojave horizontalne trake u pravilnim intervalima na vašim otiscima.

#### Čišćenje vođice za papir:

Izaberite ovu funkciju ako se pojave mrlje od mastila na unutrašnjim valjcima. Štampač uvlači papir da bi očistio unutrašnje valjke.

#### Informacije o valjku za uvlačenje papira:

Izaberite ovu opciju da biste proverili vek trajanja prijemnog valjka kasete za papir. Takođe možete da resetujete brojač prijemnog valjka.

#### Povezane informacije

➔ [“Provera i čišćenje glave za štampanje” na strani 277](#)

## Jezik/Language

Izaberite menije na kontrolnoj tabli kao što je ispod opisano.

### Podešavanja > Jezik/Language

Izaberite jezik koji se koristi na LCD ekranu.

## Status štampača / Štampaj

Izaberite menije na kontrolnoj tabli kao što je ispod opisano.

### Podešavanja > Status štampača / Štampaj

#### Štampaj list statusa:

List sa statusom konfiguracije:

Štampanje listova sa podacima koji pokazuju trenutni status i podešavanja štampača.

Dostavi list statusa:

Štampanje listova sa podacima koji pokazuju status potrošnog materijala.

List sa istorijom korišćenja:

Štampanje listova sa podacima koji pokazuju istoriju korišćenja štampača.

Lista PS fontova:

Štampanje liste fontova koji su dostupni za PostScript štampač.

Lista PCL fontova:

Štampanje liste fontova koji su dostupni za PCL štampanje.

#### Mreža:

Prikazuje trenutna mrežna podešavanja. Takođe možete da odštampate list o statusu.

## Menadžer kontakata

Izaberite menije na kontrolnoj tabli kao što je ispod opisano.

### Podešavanja > Menadžer kontakata

#### Dodaj/uredi/izbriši:

Registrujte i/ili izbrišite kontakte za menije Faks, Skenir. u e-poštu, i Skeniraj na mrežni direktorijum/FTP.

#### Često:

Registrujte često korišćene kontakte da biste im brzo pristupili. Takođe možete promeniti redosled na listi.

#### Štampanje kontakata:

Odštampajte listu kontakata.

#### Opcije prikaza:

Promenite način na koji se prikazuje lista kontakata.

#### Opcije pretrage:

Promenite metod za traženje kontakata.

## Korisničke postavke

Izaberite menije na kontrolnoj tabli kao što je ispod opisano.

## Podešavanja > Korisničke postavke

### Skeniraj na mrežni direktorijum/FTP:

Možete da promenite podrazumevana podešavanja u meniju Skeniraj na mrežni direktorijum/FTP.

[“Opcije menija za skeniranje” na strani 225](#)

### Skeniraj na imejl:

Možete da promenite podrazumevana podešavanja u meniju Skeniraj na imejl.

[“Opcije menija za skeniranje” na strani 225](#)

### Skeniraj na memorijski uređaj:

Možete da promenite podrazumevana podešavanja u meniju Skeniraj na memorijski uređaj.

[“Opcije menija za skeniranje” na strani 225](#)

### Skeniraj u oblak:

Možete da promenite podrazumevana podešavanja u meniju Skeniraj u oblak.

[“Opcije menija za skeniranje” na strani 225](#)

### Podešavanja kopiranja:

Možete da promenite podrazumevana podešavanja u meniju kopiranja.

[“Osnovne opcije menija za kopiranje” na strani 215](#)

[“Napredne opcije menija za kopiranje” na strani 217](#)

### Faks:

Možete da promenite podrazumevana podešavanja u meniju faksa.

[“Podešavanja faksa” na strani 252](#)

## Status uređaja za proveru identiteta

Izaberite menije na kontrolnoj tabli kao što je ispod opisano.

### Podešavanja > Status uređaja za proveru identiteta

Prikazuje status uređaja za proveru identiteta.

## Informacije o Epson Open Platform

Izaberite menije na kontrolnoj tabli kao što je ispod opisano.

### Podešavanja > Informacije o Epson Open Platform

Prikazuje status Epson Open Platform.

## Specifikacije proizvoda

### Specifikacije štampača

Postavljanje mlaznica na glavi za štampanje		Mlaznice za crnu boju: 800 Mlaznice za ostale boje: 800 za svaku boju
Težina papira*	Običan papir	Od 64 do 90 g/m <sup>2</sup>
	Debeo papir	Od 91 do 256 g/m <sup>2</sup>
	Koverta	Od 75 do 100 g/m <sup>2</sup>

\* Čak i kada je debljina papira u okviru ovog opsega, možda ga štampač neće uvući ili kvalitet skeniranja može opasti zavisno od svojstava ili kvaliteta papira.

### Površina na kojoj se može štampati

#### Površina na kojoj se može štampati za pojedinačne listove

Kvalitet štampe može opasti u osenčenim oblastima usled mehanizma štampača.

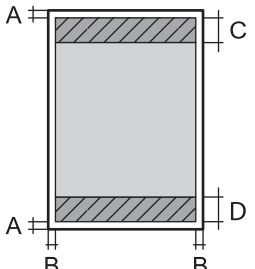
	A	3.0 mm (0.12 inča)
	B	3.0 mm (0.12 inča)
	C	47.0 mm (1.85 inča)
	D	45.0 mm (1.77 inča)

#### Površina na kojoj se može štampati za koverta

Kvalitet štampe može opasti u osenčenim oblastima usled mehanizma štampača.

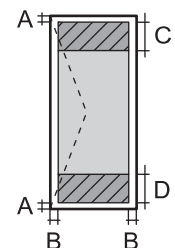
	A	3.0 mm (0.12 inča)
	B	3.0 mm (0.12 inča)
	C	18.0 mm (0.71 inča)
	D	47.0 mm (1.85 inča)

### Specifikacije skenera

Tip skenera	Tanki skener
-------------	--------------

Fotoelektrični uređaj	CIS
Broj efektivnih piksela	10200×14040 piksela (1200 tpi)
Maksimalna veličina dokumenta	216×297 mm (8.5×11.7 inča) A4, Letter
Rezolucija skeniranja	1200 tpi (glavno skeniranje) 2400 tpi (podređeno skeniranje)
Izlazna rezolucija	50 do 9600 tpi u koracima od 1 tpi
Dubina boje	Boja <input type="checkbox"/> 48 bita po pikselu interno (16 bita po pikselu po boji interno) <input type="checkbox"/> 24 bita po pikselu eksterno (8 bita po pikselu po boji eksterno)  Nijanse sive <input type="checkbox"/> 16 bita po pikselu interno <input type="checkbox"/> 8 bita po pikselu eksterno
Izvor svetla	LED

## Specifikacije automatskog mehanizma za uvlačenje papira

Tip za automatski mehanizam za uvlačenje papira	Automatsko dvostrano skeniranje
Dostupne veličine papira	A6*, A5*, A4, B5, Executive*, 16K*, Indian-Legal*, Letter, 8.5×13 in*, Legal*
Tip papira	Običan papir, visokokvalitetan običan papir, reciklirani papir
Težina papira	Od 64 do 95 g/m <sup>2</sup>
Prihvatni kapacitet	50 listova ili 5.5 mm

\* Samo jednostrano skeniranje.

Čak i kada original zadovoljava specifikacije za medijume koji se mogu postaviti u automatski mehanizam za uvlačenje papira, možda ga automatski mehanizam za uvlačenje papira neće uvući ili kvalitet skeniranja može opasti zavisno od svojstava ili kvaliteta papira.

## Specifikacije faksa

Vrsta faksa	Omogućite funkciju za slanje crno-belog faksa i faksa u boji (ITU-T Super grupa 3)
Podržane telefonske linije	Standardne analogne telefonske linije, telefonski sistemi PBX (Lokalna telefonska mreža)

Rezolucija	Monohromatska	<input type="checkbox"/> Standardno: 8 pel/mm×3,85 redova/mm (203 pel/inča×98 redova/inča) <input type="checkbox"/> Fino: 8 pel/mm×7,7 redova/mm (203 pel/inča×196 redova/inča) <input type="checkbox"/> Super fina: 8 pel/mm×15,4 redova/mm (203 pel/inča×392 redova/inča) <input type="checkbox"/> Ultra fina: 16 pel/mm×15,4 redova/mm (406 pel/inča×392 redova/inča)
	Boja	200×200 tpi
Brzina		Do 33.6 kbps
Metod kompresije	Monohromatska	MH/MR/MMR
	Boja	JPEG
Standardi komunikacije		G3, SuperG3
Slanje veličine papira	Staklo skenera	Letter, Half Letter, Legal, A4, A5
	ADF	A5 do A4, Legal
Beleženje veličine papira		Half letter, Letter, A5, A4, B5, Legal
Brzina prenosa <sup>*1</sup>		Približno 3 sek. (A4 ITU-T grafikon broj 1 standardni MMR 33.6 kbps)
Memorija stranice <sup>*2</sup>		Do 550 stranica (kada je primljen grafikon broj 1 za ITU-T u monohromatskom standardnom režimu)
Kontakti	Broj kontakata	Najviše 200
	Broj grupisanih kontakata	Najviše 199
Ponovno biranje <sup>*3</sup>		2 puta (sa intervalima od 1 minuta)
Interfejs		RJ-11 telefonska linija, priključak za RJ-11 telefonski uređaj

\*1 Stvarna brzina zavisi od dokumenta, uređaja primaoca i statusa telefonske linije.

\*2 Zadržava se čak i tokom prekida napajanja.

\*3 Specifikacije se mogu razlikovati u zavisnosti od zemlje i regiona.

## Korišćenje ulaza za štampač

Štampač koristi sledeći ulaz. Administrator treba po potrebi da dozvoli mreži da omogući ove ulaze.

**Kada je pošiljalac (klijent) štampač**

Upotreba	Odredište (server)	Protokol	Broj ulaza
Slanje datoteka (Kada se sa štampača koristi funkcija skeniranja u mrežnu fasciklu)	FTP/FTPS server	FTP/FTPS (TCP)	20
			21
	Server za datoteku	SMB (TCP)	445
		NetBIOS (UDP)	137
		NetBIOS (TCP)	138
	WebDAV server	Protokol HTTP (TCP)	80
Protokol HTTPS (TCP)		443	
Slanje e-poštom (Kada se sa štampača koristi funkcija skeniranja u e-poruku)	SMTP server	SMTP (TCP)	25
		SMTP SSL/TLS (TCP)	465
		SMTP STARTTLS (TCP)	587
Povezivanje na POP pre povezivanja na SMTP (Kada se sa štampača koristi funkcija skeniranja u e-poruku)	POP server	POP3 (TCP)	110
Kada se koristi usluga Epson Connect	Server Epson Connect	HTTPS	443
		XMPP	5222
Prikupljanje informacija o korisniku (Korišćenje kontakata sa štampača)	LDAP server	LDAP (TCP)	389
		LDAP SSL/TLS (TCP)	636
		LDAP STARTTLS (TCP)	389
Provera identiteta korisnika prilikom slanja e-poruke (kada aktivirate otvorenu platformu Epsona)  Provera identiteta korisnika prilikom prikupljanja informacija o korisnicima (Kada se koriste kontakti sa štampača)  Provera identiteta korisnika prilikom korišćenja skeniranja u mrežnu fasciklu (SMB) sa štampača	KDC server	Kerberos	88
Kontrolni WSD	Računar klijent	WSD (TCP)	5357
Pretraživanje računara prilikom skeniranja s uređaja pomoću aplikacije Document Capture Pro	Računar klijent	Otkrivanje na mreži za skeniranje s uređaja	2968



### Kada je pošiljalac (klijent) računar klijent

Upotreba	Odredište (server)	Protokol	Broj ulaza
Slanje datoteka (kada se sa štampača koristi funkcija FTP štampanja)	Štampač	FTP (TCP)	20
			21
Otkrijte štampač pomoću aplikacije kao što su EpsonNet Config, upravljački program štampača i upravljački program skenera.	Štampač	ENPC (UDP)	3289
Prikupite i podesite MIB informacije pomoću aplikacije kao što su EpsonNet Config, upravljački program štampača i upravljački program skenera.	Štampač	SNMP (UDP)	161
Prosleđivanje LPR podataka	Štampač	LPR (TCP)	515
Prosleđivanje RAW podataka	Štampač	RAW (ulaz 9100) (TCP)	9100
Prosleđivanje AirPrint podataka (IPP/IPPS štampanje)	Štampač	IPP/IPPS (TCP)	631
Traženje WSD štampača	Štampač	Otkrivanje veb-servisa (UDP)	3702
Prosleđivanje skeniranih podataka iz aplikacije Document Capture Pro	Štampač	Skeniranje mreže (TCP)	1865
Prikupljanje informacija o zadatku prilikom skeniranja s uređaja pomoću aplikacije Document Capture Pro	Štampač	Skeniranje s uređaja na mreži	2968
Web Config	Štampač	HTTP (TCP)	80
		HTTPS (TCP)	443
Prosleđivanje podataka o slanju faksova	Štampač	IPP slanje faksova (TCP)	631
PC-FAKS	Štampač	HTTP (TCP)	80
		HTTPS (TCP)	443

### Specifikacije interfejsa

Za računar	Brzi USB*
Za spoljni USB uređaj	Brzi USB

\* USB 3.0 kablovi nisu podržani.

## Specifikacije mreže

### Specifikacije bežične veze

Pogledajte sledeću tabelu radi specifikacija bežične veze.

Zemlje ili regioni osim ispod navedenih	<a href="#">"Tabela A" na strani 422</a>
Irska, Ujedinjeno Kraljevstvo, Austrija, Nemačka, Lihtenštajn, Švajcarska, Francuska, Belgija, Luksemburg, Holandija, Italija, Portugal, Španija, Danska, Finska, Norveška, Švedska, Island, Hrvatska, Kipar, Grčka, Severna Makedonija, Srbija, Slovenija, Malta, Bosna i Hercegovina, Kosovo, Crna Gora, Albanija, Bugarska, Češka, Estonija, Mađarska, Letonija, Litvanija, Poljska, Rumunija, Slovačka, Izrael, Australija, Novi Zeland, Kina, Hongkong, Mongolija, Tajvan, Južna Koreja	<a href="#">"Tabela B" na strani 422</a>
Turska	Serijski brojevi koji počinju sa XBK3: <a href="#">"Tabela A" na strani 422</a> Serijski brojevi koji počinju sa XBK2: <a href="#">"Tabela B" na strani 422</a>

#### Tabela A

Standardi	IEEE 802.11b/g/n* <sup>1</sup>
Opseg frekvencije	2,4 GHz
Kanali	1/2/3/4/5/6/7/8/9/10/11/12/13
Režimi za koordinaciju	Infrastruktura, Wi-Fi Direct (Simple AP)* <sup>2*3</sup>
Bezbednosni protokoli* <sup>4</sup>	WEP (64/128bit), WPA2-PSK (AES)* <sup>5</sup> , WPA3-SAE (AES), WPA2/WPA3-Enterprise

\*1 Dostupno samo za HT20.

\*2 Nije podržan za IEEE 802.11b.

\*3 Infrastrukturni režim i Wi-Fi Direct režim ili Ethernet veza mogu se istovremeno koristiti.

\*4 Wi-Fi Direct podržava samo WPA2-PSK (AES).

\*5 Pridržava se standarda WPA2 sa podrškom za WPA/WPA2 Personal.

#### Tabela B

Standardi	IEEE 802.11a/b/g/n* <sup>1</sup> /ac
Frekventni opsezi	IEEE 802.11b/g/n: 2,4 GHz, IEEE 802.11a/n/ac: 5 GHz

Kanali	Wi-Fi	2,4 GHz	1/2/3/4/5/6/7/8/9/10/11/12 <sup>*2</sup> /13 <sup>*2</sup>
		5 GHz <sup>*3</sup>	W52 (36/40/44/48), W53 (52/56/60/64), W56 (100/104/108/112/116/120/124/128/132/136/140/144), W58 (149/153/157/161/165)
	Wi-Fi Direct	2,4 GHz	1/2/3/4/5/6/7/8/9/10/11/12 <sup>*2</sup> /13 <sup>*2</sup>
		5 GHz <sup>*3</sup>	W52 (36/40/44/48) W58 (149/153/157/161/165)
Režimi veze	Infrastruktura, Wi-Fi Direct (Simple AP) <sup>*4, *5</sup>		
Bezbednosni protokoli <sup>*6</sup>	WEP (64/128bit), WPA2-PSK (AES) <sup>*7</sup> , WPA3-SAE (AES), WPA2/WPA3-Enterprise		

\*1 Dostupno samo za HT20.

\*2 Nije dostupno na Tajvanu.

\*3 Dostupnost ovih kanala i upotreba proizvoda napolju preko ovih kanala zavisi od lokacije. Više informacija potražite na sledećoj internet stranici.

<http://support.epson.net/wifi5ghz/>

\*4 Nije podržan za IEEE 802.11b.

\*5 Infrastrukturni režim i Wi-Fi Direct režim ili Ethernet veza mogu se istovremeno koristiti.

\*6 Wi-Fi Direct podržava samo WPA2-PSK (AES).

\*7 Pridržava se standarda WPA2 sa podrškom za WPA/WPA2 Personal.

## Specifikacije Ethernet mreže

Standardi	IEEE802.3i (10BASE-T) <sup>*1</sup> IEEE802.3u (100BASE-TX) <sup>*1</sup> IEEE802.3ab (1000BASE-T) <sup>*1</sup> IEEE802.3az (Energetski efikasan Ethernet) <sup>*2</sup>
Komunikacioni režim	Automatski, 10 Mbps puni dupleks, 10 Mbps poludupleks, 100 Mbps puni dupleks, 100 Mbps poludupleks
Priključak	RJ-45

\*1 Koristite STP (kabl s upredenim paricama) kabl kategorije 5e ili više radi sprečavanja rizika od smetnji na radio talasima.

\*2 Priključeni uređaj treba da je usaglašen sa standardima IEEE802.3az.

## Mrežne funkcije i IPv4/IPv6

Funkcija		Podržana	Napomene	
Štampanje preko mreže	EpsonNet Print (Windows)	IPv4	✓	-
	Standard TCP/IP (Windows)	IPv4, IPv6	✓	-
	WSD štampanje (Windows)	IPv4, IPv6	✓	Windows Vista ili noviji
	Bonjour štampanje (Mac OS)	IPv4, IPv6	✓	-
	IPP štampanje (Windows, Mac OS)	IPv4, IPv6	✓	-
	FTP štampanje	IPv4, IPv6	✓	-
	Epson Connect (štampanje e-pošte, daljinsko štampanje)	IPv4	✓	-
	AirPrint (iOS, Mac OS)	IPv4, IPv6	✓	iOS 5 ili noviji, OS X Mavericks (10.9.5) ili noviji*
Skeniranje preko mreže	Epson Scan 2	IPv4, IPv6	✓	-
	Document Capture Pro (Windows)	IPv4	✓	-
	Document Capture (Mac OS)			
	Document Capture Pro Server (Windows)	IPv4, IPv6	✓	-
	Epson Connect (skeniranje u računarski oblak)	IPv4	✓	-
AirPrint (skeniranje)	IPv4, IPv6	✓	OS X Mavericks (10.9.5) ili noviji*	
Faks	Slanje faksova	IPv4	✓	-
	Primanje faksova	IPv4	✓	-
	AirPrint (slanje faksova)	IPv4, IPv6	✓	OS X Mavericks (10.9.5) ili noviji*

\* Preporučujemo da koristite najnoviju verziju operativnog sistema iOS ili Mac OS.

## Bezbednosni protokol

IEEE802.1X*	
IPsec/IP filtriranje	
SSL/TLS	HTTPS server/klijent
	IPPS

SMTPS (STARTTLS, SSL/TLS)
SNMPv3

\* Morate da koristite uređaj za povezivanje koji je usaglašen sa IEEE802.1X.

## Kompatibilnost sa PostScript nivo 3

PostScript koji se koristi na ovom štampaču kompatibilan je sa PostScript nivo 3.

## Podržane eksterne usluge

Usluge		Podržana	Napomene
AirPrint	Štampanje	✓	iOS 5 ili novija/OS X Mavericks (10.9.5) ili novija*
	Skeniranje	✓	OS X Mavericks (10.9.5) ili novija*
	Faks	✓	OS X Mavericks (10.9.5) ili novija*
Univerzalno Štampanje (Microsoft)		✓	Windows 10 2004 (20H1) ili noviji

\* Preporučujemo da koristite najnoviju verziju operativnog sistema iOS ili Mac OS.

## Specifikacije memorijskog uređaja

Uređaji	Maksimalni kapaciteti
USB fleš disk	2 TB (u formatu FAT, FAT32 ili exFAT.)

Ne možete koristiti sledeće uređaje:

- Uređaj koji zahteva upotrebu posebnog upravljačkog programa
- Uređaj sa bezbednosnim podešavanjima (lozinka, šifrovanje i sl.)

Epson ne može da garantuje rad spoljašnjih povezanih uređaja.

## Specifikacije podržanih podataka

Format datoteke	<p>JPEGs (*.JPG) standard sa Exif verzijom 2.31, slikane digitalnim fotoaparatom koji su prilagođeni standardu DCF*1 verzija 1.0 ili 2.0*2</p> <p>Slike usaglašene sa TIFF 6.0, kao što je u nastavku navedeno</p> <ul style="list-style-type: none"> <li><input type="checkbox"/> RGB slike u boji (nisu komprimovane)</li> <li><input type="checkbox"/> Binarne slike (nisu komprimovane niti CCITT kodirane)</li> </ul> <p>PDF datoteka sa podacima usaglašena sa verzijom 1.7</p>
-----------------	---------------------------------------------------------------------------------------------------------------------------------------------------------------------------------------------------------------------------------------------------------------------------------------------------------------------------------------------------------------------------------------------------------------------------------------------------------------------------------------

Veličina slike	Horizontalna: 80 do 10200 piksela Vertikalna: 80 do 10200 piksela
Veličina datoteke	Manje od 2 GB
Maksimalni broj datoteka	JPEG: 9990* <sup>3</sup> TIFF: 999 PDF: 999

\*1 Design rule for Camera File system, pravilo dizajna za sistem datoteka fotoaparata.

\*2 Podaci o fotografiji uskladišteni na digitalnim fotoaparatima sa ugrađenom memorijom nisu podržani.

\*3 Do 999 datoteka može biti prikazano istovremeno. (Ako broj datoteka pređe 999, datoteke se prikazuju u grupama.)

**Napomena:**

„x“ se prikazuje na LCD ekranu kada štampač ne prepoznaje datoteku slike. U ovoj situaciji, ako izaberete raspored sa više slika, biće štampani prazni odeljci.

## Dimenzije

### Dimenzije\*<sup>1</sup>

Uslov	Instalirana kasete za papir 1	Instalirane kasete za papir 1 i 2	Instalirane kasete za papir 1, 2 i 3	Instalirane kasete za papir 1, 2, 3 i 4
Skladištenje	<input type="checkbox"/> Širina: 425 mm (16.7 inča) <input type="checkbox"/> Dubina: 535 mm (21.1 inča) <input type="checkbox"/> Visina: 357 mm (14.1 inča)	<input type="checkbox"/> Širina: 425 mm (16.7 inča) <input type="checkbox"/> Dubina: 535 mm (21.1 inča) <input type="checkbox"/> Visina: 457 mm (18.0 inča)	<input type="checkbox"/> Širina: 425 mm (16.7 inča) <input type="checkbox"/> Dubina: 535 mm (21.1 inča) <input type="checkbox"/> Visina: 557 mm (21.9 inča)	<input type="checkbox"/> Širina: 425 mm (16.7 inča) <input type="checkbox"/> Dubina: 535 mm (21.1 inča) <input type="checkbox"/> Visina: 657 mm (25.9 inča)
Štampanje	<input type="checkbox"/> Širina: 425 mm (16.7 inča) <input type="checkbox"/> Dubina: 578 mm (22.8 inča) <input type="checkbox"/> Visina: 449 mm (17.7 inča)	<input type="checkbox"/> Širina: 425 mm (16.7 inča) <input type="checkbox"/> Dubina: 578 mm (22.8 inča) <input type="checkbox"/> Visina: 549 mm (21.6 inča)	<input type="checkbox"/> Širina: 425 mm (16.7 inča) <input type="checkbox"/> Dubina: 578 mm (22.8 inča) <input type="checkbox"/> Visina: 649 mm (25.6 inča)	<input type="checkbox"/> Širina: 425 mm (16.7 inča) <input type="checkbox"/> Dubina: 578 mm (22.8 inča) <input type="checkbox"/> Visina: 749 mm (29.5 inča)

### Težina\*<sup>1</sup>, \*<sup>2</sup>

Uslov	Instalirana kasete za papir 1	Instalirane kasete za papir 1 i 2	Instalirane kasete za papir 1, 2 i 3	Instalirane kasete za papir 1, 2, 3 i 4
Težina	Oko 18.7 kg (41.2 funti)	Oko 23.2 kg (51.1 funti)	Oko 27.7 kg (61.1 funti)	Oko 32.2 kg (71.0 funti)

\*1 Sa izlaznim podmetačem.

\*2 Bez jedinice za dovod mastila i kabla za napajanje.

## Specifikacije napajanja

Napon električnog napajanja	Naizmjenična struja 100–240 V	Naizmjenična struja 220–240 V
Nominalni frekventni opseg	50–60 Hz	50–60 Hz
Nominalna struja	1.0–0.6 A	0.5 A
Potrošnja struje (sa USB vezom)	Samo kopiranje: pribl. 27.0 W (ISO/IEC24712) Režim pripravnosti: pribl. 11.7 W Režim mirovanja: pribl. 1.2 W Isključeno napajanje: pribl. 0.2 W	Samo kopiranje: pribl. 27.0 W (ISO/IEC24712) Režim pripravnosti: pribl. 11.7 W Režim mirovanja: pribl. 1.2 W Isključeno napajanje: pribl. 0.2 W

### Napomena:

- Na nalepnici na štampaču pogledajte njegov napon.
- Korisnici u Evropi treba da potraže detalje o potrošnji električne energije na sledećoj internet stranici.  
<http://www.epson.eu/energy-consumption>

## Specifikacije u vezi sa okruženjem

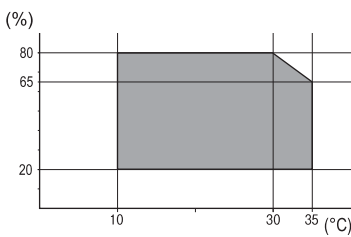
Rad	Koristite štampač unutar opsega temperature (°C) i vlažnosti (%) prikazanih na grafikonu i u okruženju bez kondenzacije. 
Skladištenje	Temperatura nakon početnog punjenja mastilom: -15 do 40°C (5 do 104°F)* Temperatura pre početnog punjenja mastilom: -20 do 40°C (-4 do 104°F)* Vlažnost: 5 do 85% relativne vlažnosti vazduha (bez kondenzacije)

\* Može se skladištiti mesec dana pri temperaturi od 40°C (104°F).

## Specifikacije u vezi sa okruženjem za Jedinice za dovod mastila

Temperatura za čuvanje	Od -30 do 40°C (od -22 do 104°F)* <sup>1</sup>
Temperatura zamrzavanja	-7.45°C (18.6°F)* <sup>2</sup> Mastilo se otapa i postaje upotrebljivo nakon približno 3 sati na temperaturi od 25°C (77°F)

\*<sup>1</sup> Može se skladištiti mesec dana pri temperaturi od 40°C (104°F).

\*<sup>2</sup> Ovo zavisi od boje. Mastilo može delimično da se zamrzne na temperaturi od 0°C ili nižoj.

## Mesto i prostor za postavljanje

Da biste osigurali bezbednu upotrebu, postavite štampač na mesto koje ispunjava sledeće uslove.

- Ravna, stabilna površina koja može da podnese težinu štampača
- Mesta koja ne zatvaraju niti pokrivaju ventilacione i ostale otvore na štampaču
- Mesta na kojima možete jednostavno ubacivati i vaditi papir
- Mesta koja ispunjavaju uslove navedene u odeljku „Specifikacije u vezi sa okruženjem“ u ovom priručniku



### Važno:

*Nemojte postavljati štampač na sledeća mesta; u protivnom može doći do nepravilnog rada.*

- Na mestu izloženom direktnoj sunčevoj svetlosti
- Na mestu izloženom naglim promenama temperature i vlažnosti vazduha
- Na mestu na kom postoji opasnost od požara
- Na mestu na kom su prisutne isparljive supstance
- Na mestu na kom postoji mogućnost potresa ili vibracija
- Blizu televizora ili radija
- Blizu mesta s velikom količinom prljavštine ili prašine
- Blizu vode
- Blizu klima-uređaja ili opreme za grejanje
- Blizu ovlaživača vazduha

Koristite komercijalnu antistatičku podlogu kako biste sprečili stvaranje statičkog elektriciteta na mestima koja su sklona stvaranju elektrostatičkog elektriciteta.

Obezbedite dovoljno prostora za pravilno postavljanje i korišćenje štampača.

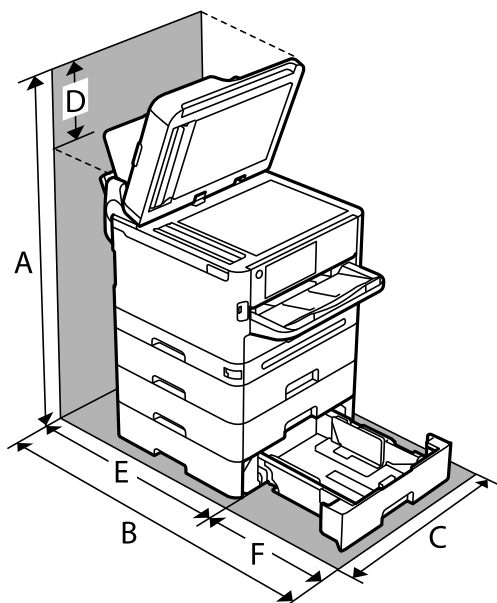

A	915.6 mm
---	----------



B	907.0 mm
C	425.0 mm
D	258.9 mm
E	475.5 mm
F	431.5 mm

## Zahtevi sistema

Windows

Windows 7, Windows 8/8.1, Windows 10, Windows 11 ili noviji

Windows Server 2008 ili noviji

Mac OS

Mac OS X 10.9.5 ili noviji, macOS 11 ili noviji

Chrome OS

Chrome OS 89 ili noviji

***Napomena:***

*Podržava samo standardne OS funkcije.*

## Specifikacije fonta

### Fontovi dostupni za PostScript

Naziv fonta	Porodica	Srodno sa HP
Nimbus Mono	Medium, Bold, Italic, Bold Italic	Courier
Letter Gothic	Medium, Bold, Italic	Letter Gothic
Nimbus Mono PS	Regular, Bold, Oblique, Bold Oblique	CourierPS
Nimbus Roman No4	Medium, Bold, Italic, Bold Italic	CG Times
URW Classico	Medium, Bold, Italic, Bold Italic	CG Omega
URW Coronet	-	Coronet
URW Clarendon Condensed	-	Clarendon Condensed
URW Classic Sans	Medium, Bold, Italic, Bold Italic	Univers
URW Classic Sans Condensed	Medium, Bold, Italic, Bold Italic	Univers Condensed
Antique Olive	Medium, Bold, Italic	Antique Olive
Garamond	Antiqua, Halbfett, Kursiv, Kursiv Halbfett	Garamond
Mauritius	-	Marigold

Naziv fonta	Porodica	Srodno sa HP
Algiers	Medium, Extra Bold	Albertus
NimbusSansNo2	Medium, Bold, Italic, Bold Italic	Arial
Nimbus Roman No9	Medium, Bold, Italic, Bold Italic	Times New Roman
Nimbus Sans	Medium, Bold, Oblique, Bold Oblique	Helvetica
Nimbus Sans Narrow	Medium, Bold, Oblique, Bold Oblique	Helvetica Narrow
Palladio	Roman, Bold, Italic, Bold Italic	Palatino
URW Gothic	Book, Demi, Book Oblique, Demi Oblique	ITC Avant Garde
URW Bookman	Light, Demi, Light Italic, Demi Italic	ITC Bookman
URW Century Schoolbook	Roman, Bold, Italic, Bold Italic	New Century Schoolbook
Nimbus Roman	Medium, Bold, Italic, Bold Italic	Times
URW Chancery Medium Italic	-	ITC Zapf Chancery Italic
Symbol	-	Symbol
URW Dingbats	-	Wingdings
Dingbats	-	ITC Zapf Dingbats
Standard Symbol	-	SymbolPS

## Fontovi dostupni za PCL (URW)

### Font podesive veličine

Naziv fonta	Porodica	Srodno sa HP	Skup simbola za PCL5
Nimbus Mono	Medium, Bold, Italic, Bold Italic	Courier	1
Letter Gothic	Medium, Bold, Italic	Letter Gothic	1
Nimbus Mono PS	Regular, Bold, Oblique, Bold Oblique	CourierPS	3
Nimbus Roman No4	Medium, Bold, Italic, Bold Italic	CG Times	2
URW Classico	Medium, Bold, Italic, Bold Italic	CG Omega	3
URW Coronet	-	Coronet	3
URW Clarendon Condensed	-	Clarendon Condensed	3
URW Classic Sans	Medium, Bold, Italic, Bold Italic	Univers	2
URW Classic Sans Condensed	Medium, Bold, Italic, Bold Italic	Univers Condensed	3
Antique Olive	Medium, Bold, Italic	Antique Olive	3

Naziv fonta	Porodica	Srodno sa HP	Skup simbola za PCL5
Garamond	Antiqua, Halbfett, Kursiv, Kursiv Halbfett	Garamond	3
Mauritius	-	Marigold	3
Algiers	Medium, Extra Bold	Albertus	3
NimbusSansNo2	Medium, Bold, Italic, Bold Italic	Arial	3
Nimbus Roman No9	Medium, Bold, Italic, Bold Italic	Times New	3
Nimbus Sans	Medium, Bold, Oblique, Bold Oblique	Helvetica	3
Nimbus Sans Narrow	Medium, Bold, Oblique, Bold Oblique	Helvetica Narrow	3
Palladio	Roman, Bold, Italic, Bold Italic	Palatino	3
URW Gothic	Book, Demi, Book Oblique, Demi Oblique	ITC Avant Garde Gothic	3
URW Bookman	Light, Demi, Light Italic, Demi Italic	ITC Bookman	3
URW Century Schoolbook	Roman, Bold, Italic, Bold Italic	New Century Schoolbook	3
Nimbus Roman	Medium, Bold, Italic, Bold Italic	Times	3
URW Chancery Medium Italic	-	ITC Zapf Chancery Medium Italic	3
Symbol	-	Symbol	4
URW Dingbats	-	Wingdings	5
Dingbats	-	ITC Zapf Dingbats	6
Standard Symbol	-	SymbolPS	4
URW David	Medium, Bold	HP David	7
URW Narkis	Medium, Bold	HP Narkis	7
URW Miryam	Medium, Bold, Italic	HP Miryam	7
URW Koufi	Medium, Bold	Koufi	8
URW Naskh	Medium, Bold	Naskh	8
URW Ryadh	Medium, Bold	Ryadh	8

### Bitmapirani font

Naziv fonta	Skup simbola
Line Printer	9

### OCR/Bitmapirani font za bar kodove (samo za PCL5)

Naziv fonta	Porodica	Skup simbola
OCR A	-	10
OCR B	-	11
Code39	9.37cpi, 4.68cpi	12
EAN/UPC	Medium, Bold	13

**Napomena:**

U zavisnosti od gustine štampanja ili kvaliteta ili boje papira, fontovi OCR A, OCR B, Code39 i EAN/UPC mogu biti nečitljivi. Odštampajte uzorak i postarajte se da fontove bude moguće čitati pre štampanja veliog obima.

## Lista skupova simbola

Štampač može da pristupi mnoštvu skupova simbola. Mnogi od ovih simbola razlikuju se samo u međunarodnim znakovima koji su posebni za svaki jezik.

Kada razmišljate o tome koji font da koristite, trebalo bi da razmotrite koje simbole ćete kombinovati sa fontom.

**Napomena:**

Pošto veći deo softvera automatski koristi fontove i simbole, verovatno nikada nećete morati da prilagođavate podešavanja štampača. Međutim, ako pravite sopstvene programe za upravljanje štampačem ili ako koristite stariji softver koji ne može da kontroliše fontove, detalje o skupovima simbola potražite u sledećim odeljcima.

## Lista skupova simbola za PCL 5

Naziv skupa simbola	Atribut	Klasifikacija fontova												
		1	2	3	4	5	6	7	8	9	10	11	12	13
Norweg1	0D	✓	✓	✓	-	-	-	-	-	-	-	-	-	-
Roman Extension	0E	-	-	-	-	-	-	-	-	✓	-	-	-	-
Italian	0I	✓	✓	✓	-	-	-	-	-	-	-	-	-	-
ECM94-1	0N	✓	✓	✓	-	-	-	-	-	✓	-	-	-	-
Swedis2	0S	✓	✓	✓	-	-	-	-	-	-	-	-	-	-
ANSI ASCII	0U	✓	✓	✓	-	-	-	✓	✓	-	-	-	-	-
UK	1E	✓	✓	✓	-	-	-	-	-	-	-	-	-	-
French2	1F	✓	✓	✓	-	-	-	-	-	-	-	-	-	-
German	1G	✓	✓	✓	-	-	-	-	-	-	-	-	-	-
Legal	1U	✓	✓	✓	-	-	-	-	-	✓	-	-	-	-
8859-2 ISO	2N	✓	✓	✓	-	-	-	-	-	✓	-	-	-	-

Naziv skupa simbola	Atribut	Klasifikacija fontova												
		1	2	3	4	5	6	7	8	9	10	11	12	13
Spanish	2S	✓	✓	✓	-	-	-	-	-	-	-	-	-	-
ISO 8859/4 Latin 4	4N	✓	✓	✓	-	-	-	-	-	-	-	-	-	-
Roman-9	4U	✓	✓	✓	-	-	-	-	-	-	-	-	-	-
PsMath	5M	✓	✓	✓	-	-	-	✓	✓	-	-	-	-	-
8859-9 ISO	5N	✓	✓	✓	-	-	-	-	-	✓	-	-	-	-
WiTurkish	5T	✓	✓	✓	-	-	-	-	-	-	-	-	-	-
MsPublishin	6J	✓	✓	✓	-	-	-	-	-	-	-	-	-	-
VeMath	6M	✓	✓	✓	-	-	-	-	-	-	-	-	-	-
8859-10ISO	6N	✓	✓	✓	-	-	-	-	-	✓	-	-	-	-
DeskTop	7J	✓	✓	✓	-	-	-	-	-	-	-	-	-	-
Math-8	8M	✓	✓	✓	-	-	-	✓	✓	-	-	-	-	-
Roman-8	8U	✓	✓	✓	-	-	-	-	-	✓	-	-	-	-
WiE.Europe	9E	✓	✓	✓	-	-	-	-	-	-	-	-	-	-
Pc1004	9J	✓	✓	✓	-	-	-	-	-	-	-	-	-	-
8859-15ISO	9N	✓	✓	✓	-	-	-	-	-	✓	-	-	-	-
PcTk437	9T	✓	✓	✓	-	-	-	-	-	-	-	-	-	-
Windows	9U	✓	✓	✓	-	-	-	-	-	-	-	-	-	-
PsText	10J	✓	✓	✓	-	-	-	-	-	-	-	-	-	-
IBM-US	10U	✓	✓	✓	-	-	-	-	-	✓	-	-	-	-
IBM-DN	11U	✓	✓	✓	-	-	-	-	-	✓	-	-	-	-
McText	12J	✓	✓	✓	-	-	-	-	-	-	-	-	-	-
PcMultiling	12U	✓	✓	✓	-	-	-	-	-	✓	-	-	-	-
VeInternati	13J	✓	✓	✓	-	-	-	-	-	-	-	-	-	-
PcEur858	13U	✓	✓	✓	-	-	-	-	-	-	-	-	-	-
VeUS	14J	✓	✓	✓	-	-	-	-	-	-	-	-	-	-
PiFont	15U	✓	✓	✓	-	-	-	-	-	-	-	-	-	-
PcE.Europe	17U	✓	✓	✓	-	-	-	-	-	-	-	-	-	-
Unicode 3.0	18N	✓	✓	✓	-	-	-	✓	✓	-	-	-	-	-
WiBALT	19L	✓	✓	✓	-	-	-	-	-	-	-	-	-	-
WiAnsi	19U	✓	✓	✓	-	-	-	-	-	-	-	-	-	-

Naziv skupa simbola	Atribut	Klasifikacija fontova												
		1	2	3	4	5	6	7	8	9	10	11	12	13
PcBlit775	26U	✓	✓	✓	-	-	-	-	-	-	-	-	-	-
Pc866Cyr	3R	✓	✓	-	-	-	-	-	-	-	-	-	-	-
Greek8	8G	✓	✓	-	-	-	-	-	-	-	-	-	-	-
WinGrk	9G	✓	✓	-	-	-	-	-	-	-	-	-	-	-
WinCyr	9R	✓	✓	-	-	-	-	-	-	-	-	-	-	-
Pc851Grk	10G	✓	✓	-	-	-	-	-	-	-	-	-	-	-
ISOCyr	10N	✓	✓	-	-	-	-	-	-	✓	-	-	-	-
Pc8Grk	12G	✓	✓	-	-	-	-	-	-	-	-	-	-	-
ISOGrk	12N	✓	✓	-	-	-	-	-	-	-	-	-	-	-
Pc866Ukr	14R	✓	✓	-	-	-	-	-	-	-	-	-	-	-
Hebrew7	0H	✓	-	-	-	-	-	✓	-	-	-	-	-	-
8859-8 ISO	7H	✓	-	-	-	-	-	✓	-	-	-	-	-	-
Hebrew8	8H	✓	-	-	-	-	-	✓	-	-	-	-	-	-
Pc862Heb	15H	✓	-	-	-	-	-	✓	-	-	-	-	-	-
PC-862, Hebrew	15Q	✓	-	-	-	-	-	✓	-	-	-	-	-	-
Arabic8	8V	-	-	-	-	-	-	-	✓	-	-	-	-	-
HPWARA	9V	-	-	-	-	-	-	-	✓	-	-	-	-	-
Pc864Ara	10V	-	-	-	-	-	-	-	✓	-	-	-	-	-
Symbol	19M	-	-	-	✓	-	-	-	-	-	-	-	-	-
Wingdings	579L	-	-	-	-	✓	-	-	-	-	-	-	-	-
ZapfDigrbats	14L	-	-	-	-	-	✓	-	-	-	-	-	-	-
OCR A	0O	-	-	-	-	-	-	-	-	-	✓	-	-	-
OCR B	1O	-	-	-	-	-	-	-	-	-	-	✓	-	-
OCR B Extension	3Q	-	-	-	-	-	-	-	-	-	-	✓	-	-
Code3-9	0Y	-	-	-	-	-	-	-	-	-	-	-	✓	-
EAN/UPC	8Y	-	-	-	-	-	-	-	-	-	-	-	-	✓

## Informacije u vezi sa propisima

### Standardi i odobrenja

#### Standardi i odobrenja za američki model

Bezbednost	UL60950-1 CAN/CSA-C22.2 No.60950-1
Elektromagnetna kompatibilnost	FCC Part 15 Subpart B Class B CAN ICES-3 (B)/NMB-3 (B)

Ova oprema sadrži bežični modul koji je naveden u nastavku.

Proizvođač: Seiko Epson Corporation

Tip: J26H005

Ovaj proizvod je usaglašen sa Delom 15 Pravilnika Savezne komisije za komunikacije i RSS Pravilnika Industrijske komisije. Epson ne preuzima odgovornost ni za kakvo nepoštovanje zahteva za zaštitu nastalo nepreporučenim modifikovanjem proizvoda. Rad mora da ispuni sledeća dva uslova: (1) ovaj uređaj ne sme da izaziva štetne smetnje i (2) ovaj uređaj mora da prihvati sve primljene smetnje, uključujući i smetnje koje mogu da izazovu neželjeno ponašanje uređaja.

Da bi se sprečile radio smetnje licenciranog uređaja, predviđeno je da se uređaj koristi u zatvorenom prostoru i dalje od prozora kako bi se obezbedila maksimalna zaštita. Oprema (ili njena antena za odašiljanje) koja se instalira na otvorenom podleže licenciranju.

Ova oprema je u skladu sa ograničenjima Savezne komisije za komunikacije/Industrijske komisije koja se odnose na izlaganje radijaciji a koja su navedena za nekontrolisane sredine i zadovoljava Smernice Savezne komisije za komunikacije o izlaganju radio frekvenciji (RF) u Dodatku C za OET65 i RSS zahteve Pravilnika Industrijske komisije o izlaganju radio frekvenciji (RF). Ova oprema treba da bude instalirana i da se njom upravlja tako da hladnjak bude minimalno 7,9 inča (20 cm) ili više od tela druge osobe (isključujući ekstremitete: ruke, zglobovi, stopala i članci).

#### Standardi i odobrenja za evropski model

Za evropske korisnike

Ovim putem kompanija Seiko Epson Corporation izjavljuje da je sledeći model radio opreme usaglašen sa Direktivom 2014/53/EU. Puni tekst izjave o usaglašenosti sa standardima EU dostupan je na sledećem veb-sajtu.

<http://www.epson.eu/conformity>

C642E

Za upotrebu samo u Irskoj, Ujedinjenom Kraljevstvu, Austriji, Nemačkoj, Lihtenštajnu, Švajcarskoj, Francuskoj, Belgiji, Luksemburgu, Holandiji, Italiji, Portugalu, Španiji, Danskoj, Finskoj, Norveškoj, Švedskoj, Islandu, Hrvatskoj, Kipru, Grčkoj, Sloveniji, Malti, Bugarskoj, Češkoj, Estoniji, Mađarskoj, Letoniji, Litvaniji, Poljskoj, Rumuniji i Slovačkoj.

Epson ne preuzima odgovornost ni za kakvo nepoštovanje zahteva za zaštitu nastalo nepreporučenim modifikovanjem proizvoda.

Frekvencija	Maksimalna emitovana radiofrekventna snaga
2400–2483,5 MHz	20 dBm (EIRP)
5150–5250 MHz	20 dBm (EIRP)
5250–5350 MHz	20 dBm (EIRP)
5470–5725 MHz	20 dBm (EIRP)



## Standardi i odobrenja za model za Australiju

Elektromagnetna kompatibilnost	AS/NZS CISPR32 Class B
--------------------------------	------------------------

Kompanija Epson ovim izjavljuje da dolenađeni modeli opreme ispunjavaju osnovne zahteve i druge relevantne odredbe AS/NZS4268:

C642E

Epson ne preuzima odgovornost ni za kakvo nepoštovanje zahteva za zaštitu nastalo nepreporučenim modifikovanjem proizvoda.

## Standardi i odobrenja za model za Novi Zeland

### General Warning

The grant of a Telepermit for any item of terminal equipment indicates only that Telecom has accepted that the item complies with minimum conditions for connection to its network. It indicates no endorsement of the product by Telecom, nor does it provide any sort of warranty. Above all, it provides no assurance that any item will work correctly in all respects with another item of Telepermitted equipment of a different make or model, nor does it imply that any product is compatible with all of Telecom's network services.

Telepermitted equipment only may be connected to the EXT telephone port. This port is not specifically designed for 3-wire-connected equipment. 3-wire-connected equipment might not respond to incoming ringing when attached to this port.

### Important Notice

Under power failure conditions, this telephone may not operate. Please ensure that a separate telephone, not dependent on local power, is available for emergency use.

This equipment is not capable, under all operating conditions, of correct operation at the higher speeds for which it is designed. Telecom will accept no responsibility should difficulties arise in such circumstances.

This equipment shall not be set up to make automatic calls to the Telecom '111' Emergency Service.

## Odobrenje ZICTA tipa za korisnike u Zambiji

Za više informacija pogledajte sledeću stranicu za odobrenje ZICTA tipa.

<https://support.epson.net/zicta/>



## Nemački Plavi anđeo

Pogledajte sledeći veb-sajt da biste proverili da li ovaj štampač zadovoljava standarde nemačkog Plavog anđela ili ne.

<http://www.epson.de/blauerengel>

## Ograničenja u vezi sa kopiranjem

Pridržavajte se sledećih ograničenja kako biste odgovorno i legalno koristili štampač.

Kopiranje sledećih stavki je zabranjeno zakonom:

- Papirne novčanice, metalni novac, državne hartije od vrednosti koje se mogu prodati, državne obveznice i municipalne obveznice
- Neiskorišćene poštanske markice, razglednice sa unapred odštampanim markicama i ostala zvanična poštanska roba sa važećom poštarinom
- Državne taksene marke i hartije od vrednosti izdate na osnovu pravnog postupka

Budite obazrivi ako kopirate sledeće stavke:

- Privatne hartije od vrednosti koje se mogu prodati (akcije, prenosive menice, čekovi itd.), mesečne propusnice, markice za prevoz itd.
- Pasoši, vozačke dozvole, papiri sa tehničkog pregleda, nalepnice za korišćenje autoputeva, bonovi za hranu, karte itd.

### ***Napomena:***

*Kopiranje ovih stavki je možda takođe zabranjeno zakonom.*

Odgovorna upotreba materijala zaštićenih autorskim pravima:

Štampači se mogu zloupotrebiti nedozvoljenim kopiranjem materijala zaštićenih autorskim pravima. Osim ako ne postupate po savetu iskusnog pravnika, pokažite odgovornost i poštovanje tako što ćete objavljeni materijal kopirati samo uz prethodnu dozvolu od strane vlasnika autorskog prava.

---

# Informacije za administratore

Upravljanje štampačem. . . . .	439
Bezbednosne postavke proizvoda. . . . .	458
Bezbednosne postavke mreže. . . . .	466
Korišćenje funkcije Epson Open Platform. . . . .	500
Epson Remote Services informacije. . . . .	502

## Upravljanje štampačem

### Provera informacija za udaljeni štampač

U stavci **Status** pomoću Web Config možete proveriti sledeće informacije o određenom štampaču.

Product Status

Proverite status, uslugu u računarskom oblaku, broj proizvoda, MAC adresu itd.

Ako ste registrovali informacije u **Administrator Name/Contact Information** na kartici **Device Management**, na kartici za status prikazuju se informacije o administratoru.

Network Status

Proverite informacije o statusu veze s mrežom, IP adresu, DNS server itd.

Usage Status

Proverite prvi dan štampanja koliko puta su menjani kertridži, broj odštampanih strana za svaki jezik, broj skeniranih strana itd.

Hardware Status

Proverite status svake funkcije štampača.

Job History

Proverite evidenciju zadataka za štampanje, zadataka za slanje itd.

Panel Snapshot

Prikažite sliku ekrana koji je prikazan na kontrolnoj tabli uređaja.

### Podešavanje kontrolne table

Podesite kontrolnu tablu štampača. Možete podesiti na sledeći način.

1. Unesite IP adresu štampača u pregledač da biste pristupili funkciji Web Config.

Unesite IP adresu štampača sa računara koji je povezan na istu mrežu kao i štampač.

Možete proveriti IP adresu štampača iz sledećeg menija.

**Podešavanja > Opšte postavke > Mrežne postavke > Status mreže > Status kablovske LAN/Wi-Fi mreže**

2. Unesite administratorsku lozinku da biste se prijavili kao administrator.

3. Izaberite sledeći redosled.

Kartica **Device Management > Control Panel**

4. Odredite sledeće stavke po potrebi.

Language

Izaberite prikazani jezik na kontrolnoj tabli.

Panel Lock

Ako izaberete **ON**, ne možete izabrati stavke za koje je neophodna nadležnost administratora. Da biste ih izabrali, prijavite se na štampač kao administrator. Ako administratorska lozinka nije podešena, zaključavanje table je onemogućeno.

Operation Timeout

Ako izaberete **ON**, kada se prijavite kao korisnik kontrole pristupa ili administrator, bićete automatski odjavljeni i vraćeni na početni ekran ako u određenom vremenskom periodu nema aktivnosti.

U sekundama možete da odredite od 10 sekundi do 240 minuta.

**Napomena:**

*Možete da podesite i sa kontrolne table štampača.*

Language: **Podešavanja** > **Opšte postavke** > **Osn. podešavanja** > **Jezik/Language**

Panel Lock: **Podešavanja** > **Opšte postavke** > **Administracija sistema** > **Bezbednosne postavke** > **Administratorska podešavanja** > **Zaključavanje podešavanja**

Operation Timeout: **Podešavanja** > **Opšte postavke** > **Osn. podešavanja** > **Vreme čekanja na radnju** (Možete odrediti uklj. ili isklj.)

5. Kliknite na **OK**.

### Povezane informacije

➔ [“Podrazumevana vrednost administratorske lozinke” na strani 19](#)

## Kontrolisanje upotrebe table

Ako omogućite Zaključavanje podešavanja, možete zaključati stavke koje se odnose na podešavanje sistema štampača tako da korisnici ne mogu da ih promene.

## Ciljne stavke za Zaključavanje podešavanja

### Zaključajte stavke podešavanja u meniju Podešavanja

Zaključani meniji su obeleženi sa . Meniji nižeg nivoa će takođe biti zaključani.

### Zaključajte stavke podešavanja, osim onih u meniju Podešavanja

Pored menija **Podešavanja**, zaključavanje podešavanja se primenjuje na sledeće stavke u meniju **Un. pod. vr.**

Dodaj novo

Sortiraj

 (Izbriši)

Dod. /ukl

### Povezane informacije

➔ [“Podešavanje liste menija” na strani 380](#)

➔ [“Stavke koje se mogu pojedinačno podesiti” na strani 441](#)

## Pojedinačna podešavanja radnog ekrana i funkcija



Za neke ciljne stavke Zaključavanje podešavanja možete pojedinačno podesiti da li su omogućene ili onemogućene.

Po potrebi možete podesiti dostupnost za svakog korisnika, kao što su registrovanje ili promena kontakata, prikazivanje istorije zadataka itd.

1. Izaberite **Podešavanja** na kontrolnoj tabli štampača.
2. Izaberite **Opšte postavke > Administracija sistema > Bezbednosne postavke > Ograničenja**.
3. Izaberite stavku za funkciju čije podešavanje želite da izmenite, a zatim podesite na **Uklj.** ili **Isklj.**.

### Stavke koje se mogu pojedinačno podesiti

Administrator može dozvoliti dole prikazane stavke i promeniti postavke pojedinačno.

- Pristup evidenciji zadatka:**Job/Status > Evidencija**  
Kontrolišite prikaz istorije zadataka na statusnom monitoru. Izaberite **Uklj.** da dozvolite prikaz istorije zadataka.
- Pristup registr./bris. kontakata:**Podešavanja > Menadžer kontakata > Dodaj/uredi/izbriši**  
Kontrolišite registraciju i promene kontakata. Izaberite **Uklj.** da registrujete ili promenite kontakte.
- Faks Nedavni pristup:**Faks > Primalac > Nedavno**  
Kontrolišite prikaz odredišta kada šaljete ili primete faks. Izaberite **Uklj.** da prikazete odredište.
- Faks Pristup evidenciji prenosa:**Faks >  > Evidencija prenosa**  
Kontrolišite prikaz istorije komunikacije faksa. Izaberite **Uklj.** da biste prikazali istoriju komunikacije.
- Pristup izveštaju za Faks:**Faks >  > Izveštaj o faksu**  
Kontrolišite štampanje izveštaja faksa. Izaberite **Uklj.** da biste dozvolili štampanje.
- Pristup u Štampaj istoriju čuvanja za Skeniraj na mrežni direkt./FTP:**Skeniranje > Mrežni direktorijum/FTP > Odredište > Lokacija**  
Kontrolišite štampanje sačuvane istorije za funkciju skeniranja u mrežnu fasciklu. Izaberite **Uklj.** da biste dozvolili štampanje.
- Pristup u Nedavno za Skeniraj na imejl:**Skeniranje > Imejl > Primalac**  
Kontrolišite prikaz istorije za funkciju skeniranja u e-poruku. Izaberite **Uklj.** da biste prikazali istoriju.
- Pristup u Prikaži istoriju slanja za Skeniraj na imejl: **Skeniranje > Imejl > Meni > Prikaži istoriju poslatih**  
Kontrolišite prikaz istorije slanja e-pošte za funkciju skeniranja u e-poruku. Izaberite **Uklj.** da biste prikazali istoriju slanja e-pošte.
- Pristup u Štampaj istoriju slanja za Skeniraj na imejl: **Skeniranje > Imejl > Meni > Odštampaj istoriju slanja**  
Kontrolišite štampanje istorije slanja e-pošte za funkciju skeniranje u e-poruku. Izaberite **Uklj.** da biste dozvolili štampanje.
- Pristup u jezik: **Podešavanja > Opšte postavke > Osn. podešavanja > Jezik**  
Kontrolišite promenu jezika prikazanog na kontrolnoj tabli. Izaberite **Uklj.** da biste promenili jezike.
- Pristup u Debeo papir: **Podešavanja > Opšte postavke > Podešavanja štampača > Debeo papir**  
Kontrolišite promene podešavanja funkcije Debeo papir. Izaberite **Uklj.** da biste promenili podešavanja.

Pristup u Tihi režim: **Podešavanja > Opšte postavke > Podešavanja štampača > Tihi režim**

Kontrolišite promene podešavanja funkcije Tihi režim. Izaberite **Uklj.** da biste promenili podešavanja.

Zaštita ličnih podataka:

Kontrolišite prikaz odredišta informacije o registraciji brzog biranja. Izaberite **Uklj.** da prikazete odredište kao (\*\*).

### Povezane informacije

➔ [“Pojedinačna podešavanja radnog ekrana i funkcija” na strani 441](#)

➔ [“Podešavanje liste menija” na strani 380](#)

## Upravljanje mrežnim povezivanjem

Možete da proverite ili konfigurišete mrežno povezivanje.

### Provera ili konfigurisanje osnovnih podešavanja mreže

1. Unesite IP adresu štampača u pregledač da biste pristupili funkciji Web Config.

Unesite IP adresu štampača sa računara koji je povezan na istu mrežu kao i štampač.

Možete proveriti IP adresu štampača iz sledećeg menija.

**Podešavanja > Opšte postavke > Mrežne postavke > Status mreže > Status kablovske LAN/Wi-Fi mreže**

2. Unesite administratorsku lozinku da biste se prijavili kao administrator.

3. Izaberite sledeći redosled.

Kartica **Network > Basic**

4. Podesite svaku stavku.

5. Kliknite na **Next**.

Prikazaće se poruka sa potvrdom.

6. Kliknite na **OK**.

Štampač će biti ažuriran.

### Povezane informacije

➔ [“Podrazumevana vrednost administratorske lozinke” na strani 19](#)

➔ [“Stavke podešavanja mreže” na strani 442](#)

### Stavke podešavanja mreže

Stavka	Vrednost i opis podešavanja
Device Name	Prikazuje Device Name. Da biste promenili Device Name, unesite novo Device Name u polje za tekst.

Stavka	Vrednost i opis podešavanja
Location	Unesite Location uređaja.
Obtain IP Address	Izaberite metod podešavanja IP adrese iz opcije Automatski ili Ručno. Ako izaberete opciju Ručno, treba da unesete IP adresu, masku pod mreže itd.
Set using BOOTP	Možete da navedete želite li ili ne da omogućite Set using BOOTP.
Set using Automatic Private IP Addressing (APIPA)	Možete da navedete želite li ili ne da omogućite Set using Automatic Private IP Addressing (APIPA).
IP Address	Unesite IP Address. Unesite u formatu xxx.xxx.xxx.xxx. Unesite broj od 0 do 255 za xxx. Vodite računa da IP Address bude jedinstvena i da ne postoji konflikt sa ostalim uređajima na mreži.
Subnet Mask	Unesite Subnet Mask. Unesite u formatu xxx.xxx.xxx.xxx. Unesite broj od 0 do 255 za xxx.
Default Gateway	Unesite Default Gateway. Unesite u formatu xxx.xxx.xxx.xxx. Unesite broj od 0 do 255 za xxx.
DNS Server Setting	Izaberite DNS Server Setting metod iz Auto ili Manual. Izabrano je ručno unošenje, kada je opcija Obtain IP Address podešena na Manual.
Primary DNS Server	Unesite Primary DNS Server. Unesite u formatu xxx.xxx.xxx.xxx. Unesite broj od 0 do 255 za xxx.
Secondary DNS Server	Unesite Secondary DNS Server. Unesite u formatu xxx.xxx.xxx.xxx. Unesite broj od 0 do 255 za xxx.
DNS Host Name Setting	Izaberite DNS Host Name Setting metod iz opcije Automatski ili Ručno.
DNS Host Name	Prikažite trenutno DNS Host Name.
DNS Domain Name Setting	Izaberite DNS Domain Name metod podešavanja iz opcije Automatski ili Ručno.
DNS Domain Name	Unesite <b>DNS Domain Name</b> u skladu sa sledećim pravilima. <input type="checkbox"/> Unesite između 2 i 249 znakova koristeći znakove „A-Z“, „a-z“, „0-9“, crticu „-“, i tačku „.“. <input type="checkbox"/> Znakovi „0-9“, crtica „-“, i tačka „.“ ne mogu da se nalaze na početnoj poziciji. <input type="checkbox"/> Crtica „-“, i tačka „.“ ne mogu da se nalaze na poslednjoj poziciji. <input type="checkbox"/> Svaka oznaka u nazivu domena mora da ima između 1 i 63 znaka i da je odvojena tačkom.  Ukupan broj znakova naziva matičnog računara i naziva domena ne sme biti veći od 251.
Register the network interface address to DNS	Možete da navedete želite li ili ne da omogućite Register the network interface address to DNS.  Omogućite ako želite da registrujete naziv matičnog računara i naziv domena na DNS serveru preko DHCP servera koji podržava dinamički DNS.  Ako odaberete Omogući, treba da podesite naziv matičnog računara i naziv domena.

Stavka	Vrednost i opis podešavanja
Proxy Server Setting	Možete da navedete želite li ili ne da koristite Proxy Server Setting. Kada se izabere ova opcija, treba da konfigurišete sledeće postavke ovlašćenog servera.
Proxy Server	Unesite adresu za Proxy Server u IPv4 ili FQDN formatu.
Proxy Server Port Number	Unesite broj između 1 i 65535.
Proxy Server User Name	Unesite naziv ovlašćenog servera od 0 do 255 znakova u ASCII formatu (0x20–0x7E).
Proxy Server Password	Unesite lozinku ovlašćenog servera od 0 do 255 znakova u ASCII formatu (0x20–0x7E).
IPv6 Setting	Možete da navedete želite li ili ne da omogućite IPv6 Setting.
IPv6 Privacy Extension	Možete da navedete želite li ili ne da omogućite IPv6 Privacy Extension.
IPv6 DHCP Server Setting	Možete da navedete želite li ili ne da omogućite IPv6 DHCP Server Setting.
IPv6 Address	Kada koristite <b>IPv6 Address</b> , unesite u sledećem formatu. <ul style="list-style-type: none"> <li><input type="checkbox"/> xxxx: xxxx: xxxx: xxxx: xxxx: xxxx: xxxx: xxxx / prefiks</li> <li><input type="checkbox"/> xxxx je heksadecimalni broj od 1 do 4 cifre, a prefiks je decimalni broj od 1 do 128.</li> <li><input type="checkbox"/> Ako postoje uzastopni blokovi u kojima su xxxx sve 0, može se izostaviti kao :: (samo jedno mesto).</li> </ul>
IPv6 Address Default Gateway	Kada dodelite <b>IPv6 Address Default Gateway</b> , unesite u sledećem formatu. Unesite u sledećem formatu. <ul style="list-style-type: none"> <li><input type="checkbox"/> xxxx: xxxx: xxxx: xxxx: xxxx: xxxx: xxxx: xxxx</li> <li><input type="checkbox"/> xxxx je heksadecimalni broj od 1 do 4 cifre.</li> <li><input type="checkbox"/> Ako postoje uzastopni blokovi u kojima su xxxx sve 0, može se izostaviti kao :: (samo jedno mesto).</li> </ul>
IPv6 Link-Local Address	Prikazuje važeću IPv6 Link-Local Address.
IPv6 Stateful Address	Prikazuje važeću IPv6 Stateful Address.
IPv6 Stateless Address 1	Prikazuje važeću IPv6 Stateless Address 1.
IPv6 Stateless Address 2	Prikazuje važeću IPv6 Stateless Address 2.
IPv6 Stateless Address 3	Prikazuje važeću IPv6 Stateless Address 3.
IPv6 Primary DNS Server	Unesite IPv6 primarni DNS server u sledećem formatu. <ul style="list-style-type: none"> <li><input type="checkbox"/> xxxx: xxxx: xxxx: xxxx: xxxx: xxxx: xxxx: xxxx</li> <li><input type="checkbox"/> xxxx je heksadecimalni broj od 1 do 4 cifre.</li> <li><input type="checkbox"/> Ako postoje uzastopni blokovi u kojima su xxxx sve 0, može se izostaviti kao :: (samo jedno mesto).</li> </ul>
IPv6 Secondary DNS Server	Kada dodelite IPv6 Secondary DNS Server, unesite u sledećem formatu. <ul style="list-style-type: none"> <li><input type="checkbox"/> xxxx: xxxx: xxxx: xxxx: xxxx: xxxx: xxxx: xxxx</li> <li><input type="checkbox"/> xxxx je heksadecimalni broj od 1 do 4 cifre.</li> <li><input type="checkbox"/> Ako postoje uzastopni blokovi u kojima su xxxx sve 0, može se izostaviti kao :: (samo jedno mesto).</li> </ul>



Stavka	Vrednost i opis podešavanja
IEEE802.11k/v	Možete da navedete želite li ili ne da omogućite IEEE802.11k/v. Za modele koji podržavaju Wi-Fi mrežu, ova stavka se prikazuje kada je instaliran interfejs za bežičnu lokalnu računarsku mrežu (LAN).
IEEE802.11r	Možete da navedete želite li ili ne da omogućite IEEE802.11r. Za modele koji podržavaju Wi-Fi mrežu, ova stavka se prikazuje kada je instaliran interfejs za bežičnu lokalnu računarsku mrežu (LAN).

## Wi-Fi

Možete proveriti status veze za Wi-Fi mrežu ili Wi-Fi Direct.

Da biste prikazali status za Wi-Fi Direct, kliknite na karticu Wi-Fi Direct.

### **Napomena:**

Za modele koji podržavaju Wi-Fi mrežu, ova stavka se prikazuje kada je instaliran interfejs za bežičnu lokalnu računarsku mrežu (LAN).

#### Setup dugme

Kada se klikne na dugme Setup, prikazuje se ekran za podešavanje Wi-Fi mreže (režim infrastrukture).

#### Dugme Disable Wi-Fi

Kada se klikne na dugme Disable Wi-Fi, onemogućena je funkcija Wi-Fi mreže (režim infrastrukture).

Ako ste prethodno koristili Wi-Fi (bežični LAN), ali vam više nije potreban zbog promene režima veze itd, uklanjanjem nepotrebnih bežičnih signala možete da smanjite opterećenje potrošnje energije štampača u stanju pripravnosti.

### **Napomena:**

Možete da podesite i sa kontrolne table štampača.

**Podešavanja > Opšte postavke > Mrežne postavke**

## Konfigurisanje podešavanja kablovske LAN mreže

1. Unesite IP adresu štampača u pregledač da biste pristupili funkciji Web Config.

Unesite IP adresu štampača sa računara koji je povezan na istu mrežu kao i štampač.

Možete proveriti IP adresu štampača iz sledećeg menija.

**Podešavanja > Opšte postavke > Mrežne postavke > Status mreže > Status kablovske LAN/Wi-Fi mreže**

2. Unesite administratorsku lozinku da biste se prijavili kao administrator.

3. Izaberite sledeći redosled.

Kartica **Network > Wired LAN**

4. Podesite svaku stavku.

#### Link Speed & Duplex

Izaberite režim komunikacije sa liste.

- IEEE 802.3az

Možete da navedete želite li ili ne da omogućite IEEE 802.3az.

- Kliknite na **Next**.

Prikazaće se poruka sa potvrdom.

- Kliknite na **OK**.

Štampač će biti ažuriran.

### Povezane informacije

➔ [“Podrazumevana vrednost administratorske lozinke” na strani 19](#)

## Konfigurisanje Wi-Fi Direct podešavanja

Možete da proverite ili konfigurirate podešavanja za Wi-Fi Direct mreže.

### **Napomena:**

*Za modele koji podržavaju Wi-Fi mrežu, ova stavka se prikazuje kada je instaliran interfejs za bežičnu lokalnu računarsku mrežu (LAN).*

- Unesite IP adresu štampača u pregledač da biste pristupili funkciji Web Config.

Unesite IP adresu štampača sa računara koji je povezan na istu mrežu kao i štampač.

Možete proveriti IP adresu štampača iz sledećeg menija.

**Podešavanja > Opšte postavke > Mrežne postavke > Status mreže > Status kablovske LAN/Wi-Fi mreže**

- Unesite administratorsku lozinku da biste se prijavili kao administrator.

- Izaberite sledeći redosled.

Kartica **Network > Wi-Fi Direct**

- Podešava svaku stavku.

- Wi-Fi Direct

Možete da navedete želite li ili ne da omogućite Wi-Fi Direct.

- SSID

Možete da promenite da li želite ili ne da omogućite SSID (naziv mreže)

- Password

Kada menjate lozinku Wi-fi Direct mreže, unesite novu lozinku.

- Frequency Range

Izaberite frekventni opseg koji treba da se koristi u Wi-Fi Direct režimu.

- IP Address

Izaberite metod podešavanja IP adrese iz opcije Automtski ili Ručno.

- Kliknite na **Next**.

Prikazaće se poruka sa potvrdom.

### **Napomena:**

*Da biste ponovo podesili opciju Wi-Fi Direct, kliknite na dugme Restore Default Settings.*

6. Kliknite na **OK**.

Štampač će biti ažuriran.

#### Povezane informacije

- ➔ [“Podrazumevana vrednost administratorske lozinke” na strani 19](#)

## Konfigurisanje obaveštenja putem e-pošte kada se događaj odigra

Možete da konfigurirate obaveštenja putem e-pošte tako da se e-poruka šalje na određene adrese kada se pojave događaji kao što su prekid štampanja ili greške štampača. Možete da registrujete najviše pet odredišta i podesite podešavanje obaveštenja za svako odredište.

Da biste koristili ovu funkciju, pre podešavanja obaveštenja treba da podesite server pošte. Podesite server pošte na mreži na koju želite da pošaljete e-poštu.

1. Unesite IP adresu štampača u pregledač da biste pristupili funkciji Web Config.

Unesite IP adresu štampača sa računara koji je povezan na istu mrežu kao i štampač.

Možete proveriti IP adresu štampača iz sledećeg menija.

**Podešavanja > Opšte postavke > Mrežne postavke > Status mreže > Status kablovske LAN/Wi-Fi mreže**

2. Unesite administratorsku lozinku da biste se prijavili kao administrator.

3. Izaberite sledeći redosled.

Kartica **Device Management > Email Notification**

4. Podesite predmet obaveštenja elektronskom porukom.

Iz dva padajuća menija izaberite sadržaj prikazan o predmetu.

Izabrani sadržaj se prikazuje pored **Subject**.

Isti sadržaj se ne može podesiti levo i desno.

Kada broj znakova u **Location** premaši 32 bajta, znakovi koji premašuju 32 bajta se ispuštaju.

5. Unesite adresu e-pošte za slanje obaveštenja putem e-pošte.

Koristite A-Z a-z 0-9 ! # \$ % & ' \* + - . / = ? ^ \_ { | } ~ @, i unesite između 1 i 255 znakova.

6. Izaberite jezik za obaveštenja putem e-pošte.

7. Izaberite polje za potvrdu događaja za koji želite da primite obaveštenje.

Broj **Notification Settings** je povezan sa brojem odredišta **Email Address Settings**.

Ako želite da se obaveštenje pošalje na adresu e-pošte podešenu za broj 1 u **Email Address Settings** kad u štampaču nema papira, izaberite stubac polja za potvrdu **1** u redu **Paper out**.

8. Kliknite na **OK**.

Potvrdite da će obaveštenje putem e-pošte biti poslato izazvanim događajem.

Primer: štampanje pomoću određivanja Izvor papira kada papir nije podešen.

### Povezane informacije

- ➔ [“Podrazumevana vrednost administratorske lozinke” na strani 19](#)
- ➔ [“Konfigurisanje servera za poštu” na strani 67](#)

## Stavke za obaveštenja putem e-pošte

Stavka	Podešavanja i objašnjenje
Ink supply unit(s) to be replaced	Obaveštenje kada je mastilo potrošeno.
Ink low	Obaveštenje kada je mastilo skoro potrošeno.
Maintenance box: end of service life	Obaveštenje kada je kutija za održavanje puna.
Maintenance box: nearing end	Obaveštenje kada je kutija za održavanje skoro puna.
Administrator password changed	Obaveštenje kada je promenjena lozinka administratora.
Paper out	Obaveštenje kada se prikazuje greška izbacivanja papira u navedenom izvoru papira.
Printing stopped	Obaveštenje kada je štampanje zaustavljeno zbog zaglavljenog papira ili kasete za papir nije postavljena.
Printer error	Obaveštenje kada se prikazuje greška štampača.
Scanner error	Obaveštenje kada se prikazuje greška skenera.

Stavka	Podešavanja i objašnjenje
Fax error	Obaveštenje kada se prikazuje greška faksa.
Greška Wi-Fi	Obaveštenje kada se prikazuje greška bežičnog LAN interfejsa.
Greška Built-in SD card	Obaveštenje kada se prikazuje greška ugrađene SD kartice.
Greška PDL board	Obaveštenje kada se prikazuje greška PDL podloge.

### Povezane informacije

➔ [“Konfigurisanje obaveštenja putem e-pošte kada se događaj odigra” na strani 447](#)

## Podešavanje čuvanja energije tokom neaktivnosti

Možete da odredite vreme za prelazak na režim uštede energije ili da isključite napajanje ako kontrolna tabla štampača ne radi određeno vreme. Podesite vreme zavisno od vašeg okruženja za upotrebu.

1. Unesite IP adresu štampača u pregledač da biste pristupili funkciji Web Config.

Unesite IP adresu štampača sa računara koji je povezan na istu mrežu kao i štampač.

Možete proveriti IP adresu štampača iz sledećeg menija.

**Podešavanja > Opšte postavke > Mrežne postavke > Status mreže > Status kablovske LAN/Wi-Fi mreže**

2. Unesite administratorsku lozinku da biste se prijavili kao administrator.

3. Izaberite sledeći redosled.

Kartica **Device Management > Power Saving**

4. Unesite administratorsku lozinku da biste se prijavili kao administrator.

5. Odredite sledeće stavke po potrebi.

Sleep Timer

Uđite u režim uštede energije kada se pojavi neaktivnost.

**Napomena:**

Možete da podesite i sa kontrolne table štampača.

**Podešavanja > Opšte postavke > Osn. podešavanja > Tajmer za spavanje**

Power Off Timer ili Power Off If Inactive

Izaberite vreme za automatsko gašenje štampača nakon što se ne koristi određeno vreme. Kada koristite funkcije faksa, izaberite **None** ili **Off**.

**Napomena:**

Možete da podesite i sa kontrolne table štampača.

**Podešavanja > Opšte postavke > Osn. podešavanja > Merač vremena za isključivanje ili Pod. isključivanja**

Power Off If Disconnected

Izaberite ovo podešavanje da biste isključili štampač nakon određenog vremenskog perioda kada je veza sa svim ulazima, uključujući LINE ulaz, prekinuta. U zavisnosti od modela i regiona, ova funkcija možda neće biti dostupna.

Pogledajte sledeću internet stranicu za određeni vremenski period.

<https://www.epson.eu/energy-consumption>

**Napomena:**

Možete da podesite i sa kontrolne table štampača.

Podešavanja > Opšte postavke > Osn. podešavanja > Pod. isključivanja > Isključivanje usled prekida veze

6. Kliknite na OK.

### Povezane informacije

➔ “Podrazumevana vrednost administratorske lozinke” na strani 19

## Podešavanje zvuka

Podesite zvuk kada koristite kontrolnu tablu, kada štampate, šaljete faks i tako dalje.

**Napomena:**

Možete da podesite i sa kontrolne table štampača.

Podešavanja > Opšte postavke > Osn. podešavanja > Zvukovi

1. Unesite IP adresu štampača u pregledač da biste pristupili funkciji Web Config.

Unesite IP adresu štampača sa računara koji je povezan na istu mrežu kao i štampač.

Možete proveriti IP adresu štampača iz sledećeg menija.

Podešavanja > Opšte postavke > Mrežne postavke > Status mreže > Status kablovske LAN/Wi-Fi mreže

2. Unesite administratorsku lozinku da biste se prijavili kao administrator.

3. Izaberite sledeći redosled.

Kartica **Device Management** > **Sound**

4. Odredite sledeće stavke po potrebi.

Normal Mode

Podesite zvuk kada je štampač postavljen u **Normal Mode** režim rada.

Quiet Mode

Podesite zvuk kada je štampač postavljen u **Quiet Mode** režim rada.

To je omogućeno kada je omogućena jedna od sledećih stavki.

Kontrolna tabla štampača:

**Podešavanja > Opšte postavke > Podešavanja štampača > Tihi režim**

**Podešavanja > Opšte postavke > Podešavanja faksa > Podešavanja za prijem > Podešavanja štampanja > Tihi režim**

Web Config:

Katica **Fax > Print Settings > Quiet Mode**

5. Kliknite na **OK**.

### Povezane informacije

➔ [“Podrazumevana vrednost administratorske lozinke” na strani 19](#)

## Pravljenje rezervne kopije i uvoz podešavanja štampača

Možete uvesti vrednost podešavanja iz stavke Web Config u datoteku. Izvezenu datoteku možete uvesti na štampač pomoću funkcije Web Config. Možete je koristiti za pravljenje rezervne kopije kontakata, podešenih vrednosti, zamenu štampača itd.

Izvezena datoteka se ne može uređivati jer je izvezena kao binarna datoteka.

### Izvoz podešavanja

Izvezite podešavanje za štampač.

1. Unesite IP adresu štampača u pregledač da biste pristupili funkciji Web Config.

Unesite IP adresu štampača sa računara koji je povezan na istu mrežu kao i štampač.

Možete proveriti IP adresu štampača iz sledećeg menija.

**Podešavanja > Opšte postavke > Mrežne postavke > Status mreže > Status kablovske LAN/Wi-Fi mreže**

2. Unesite administratorsku lozinku da biste se prijavili kao administrator.

3. Izaberite sledeći redosled.

Katica **Device Management > Export and Import Setting Value > Export**

4. Izaberite podešavanja koja želite da izvezete.

Izaberite podešavanja koja želite da izvezete. Ako izaberete roditeljsku kategoriju, potkategorije će takođe biti izabrane. Ipak, potkategorije koje izazivaju greške dupliranjem unutar iste mreže (kao što su IP adrese i slično) ne mogu da budu izabrane.

5. Unesite lozinku da biste šifrovali izvezenu datoteku.

Potrebna vam je lozinka da biste uvezli datoteku. Ostavite ovu opciju praznu ako ne želite da šifrujete datoteku.

6. Kliknite na **Export**.



**Važno:**

Ako želite da izvezete mrežna podešavanja štampača kao što su ime uređaja i IPv6 adresa, izaberite **Enable to select the individual settings of device** i izaberite još stavki. Koristite samo izabrane vrednosti za zamenski štampač.

### Povezane informacije

- ➔ [“Podrazumevana vrednost administratorske lozinke” na strani 19](#)

## Uvoz podešavanja

Uvezite izvezenu datoteku Web Config na štampač.



**Važno:**

Kada uvozite vrednosti koje uključuju pojedinačne informacije kao što su ime štampača ili IP adresa, uverite se da ista IP adresa ne postoji na istoj mreži.

1. Unesite IP adresu štampača u pregledač da biste pristupili funkciji Web Config.  
Unesite IP adresu štampača sa računara koji je povezan na istu mrežu kao i štampač.  
Možete proveriti IP adresu štampača iz sledećeg menija.  
**Podešavanja > Opšte postavke > Mrežne postavke > Status mreže > Status kablovske LAN/Wi-Fi mreže**
2. Unesite administratorsku lozinku da biste se prijavili kao administrator.
3. Izaberite sledeći redosled.  
**Katica Device Management > Export and Import Setting Value > Import**
4. Izaberite izvezenu datoteku, a zatim unesite šifrovanu lozinku.
5. Kliknite na **Next**.
6. Izaberite podešavanja koja želite da uvezete, a zatim kliknite na **Next**.
7. Kliknite na **OK**.

Podešavanja će biti primenjena na štampač.

### Povezane informacije

- ➔ [“Podrazumevana vrednost administratorske lozinke” na strani 19](#)

## Ažuriranje osnovnog softvera

Kada koristite sledeće funkcije s računara koji zahteva lozinku, uverite se da koristite kombinaciju najnovijeg firmvera i softvera uključujući upravljački program štampača.

- Registrovanje i korišćenje korisničkog naloga za funkciju kontrole pristupa



Confidential Job

Pristup u Sačuvaj u memoriju s računara

### Povezane informacije

➔ [“Ne mogu da štampam zadatka kada je podešena lozinka jer koristim staru verziju osnovnog softvera.” na strani 308](#)

## Ažuriranje osnovnog softvera štampača pomoću kontrolne table

Ako se štampač može povezati na internet, možete ažurirati osnovni softver štampača pomoću kontrolne table. Takođe možete podesiti da štampač redovno proverava ažurirane verzije osnovnog softvera i obavesti vas ako ima dostupnih.

1. Izaberite **Podešavanja** na početnom ekranu.
2. Izaberite **Opšte postavke > Administracija sistema > Ažuriranje firmvera > Ažuriraj**.

**Napomena:**

Izaberite **Obaveštenje > Uklj.** da biste podesili da štampač redovno proverava dostupne ažurirane verzije osnovnog softvera.

3. Proverite poruku prikazanu na ekranu i započnite traženje dostupnih ažuriranih verzija.
4. Ako je na LCD ekranu prikazana poruka koja vas obaveštava da je dostupna ažurirana verzija osnovnog softvera, sledite uputstva na ekranu da biste pokrenuli ažuriranje.



**Važno:**

- Nemojte da isključujete kabl štampača niti da isključujete štampač dok se ažuriranje ne završi; u suprotnom štampač može nepravilno da radi.
- Ako ažuriranje osnovnog softvera nije završeno ili je neuspešno, štampač se ne pokreće uobičajeno i prikazuje se „Recovery Mode” na LCD ekranu sledeći put kada se štampač uključi. U tom slučaju treba ponovo da ažurirate osnovni softver pomoću računara. Povežite štampač na računar pomoću USB kabla. Kada je na štampaču prikazano „Recovery Mode”, ne možete ažurirati osnovni softver preko mrežnog povezivanja. Pristupite svom lokalnom Epsonovom veb-sajtu sa računara i zatim preuzmite najnoviji osnovni softver štampača. Pogledajte uputstva na veb-sajtu radi sledećih koraka.

## Automatsko ažuriranje osnovnog softvera štampača

Možete podesiti da se softver automatski ažurira kada se štampač poveže na internet.

Kada je omogućeno administratorsko zaključavanje, samo administrator može da izvrši ovu funkciju. Pomoć zatražite od administratora štampača.

1. Izaberite **Podešavanja** na kontrolnoj tabli štampača.
2. Izaberite **Opšte postavke > Administracija sistema > Ažuriranje firmvera**.
3. Izaberite **Automatsko ažuriranje firmvera** da biste prikazali ekran za podešavanja.
4. Izaberite **Automatsko ažuriranje firmvera** da biste omogućili ovu funkciju.  
Izaberite **Slažem se** na ekranu za potvrdu da biste se vratili na ekran za podešavanja.

5. Podesite dan i vreme početka ažuriranja, a zatim izaberite **U redu**.

**Napomena:**

Možete da izaberete više dana u nedelji, ali ne možete da odredite vreme za svaki dan u nedelji.

Podešavanje je završeno kada se potvrdi veza sa serverom.



**Važno:**

- ❑ Nemojte da isključujete kabl štampača niti da isključujete štampač dok se ažuriranje ne završi. Sledeći put kada uključite štampač, na LCD ekranu može biti prikazana poruka „Recovery Mode” i možda nećete moći da koristite štampač.
- ❑ Ako se prikazuje poruka „Recovery Mode”, sledite navedene korake kako biste ponovo ažurirali softver.
  1. Povežite računar i štampač pomoću USB kabla. (Preko mreže ne možete da vršite ažuriranja u režimu oporavka)
  2. Najnovije softver preuzmite sa internet stranice kompanije Epson i pokrenite ažuriranje. Za više detalja pogledajte „Način ažuriranja” na stranici za preuzimanje.

**Napomena:**

Možete podesiti da se softver automatski ažurira iz funkcije Web Config. Izaberite karticu **Device Management** > **Automatsko ažuriranje firmvera**, omogućite podešavanja, a zatim podesite dan u nedelji i vreme.

## Ažuriranje osnovnog softvera pomoću funkcije Web Config

Ako se štampač može povezati na internet, možete ažurirati osnovni softver štampača iz Web Config.

1. Unesite IP adresu štampača u pregledač da biste pristupili funkciji Web Config.

Unesite IP adresu štampača sa računara koji je povezan na istu mrežu kao i štampač.

Možete proveriti IP adresu štampača iz sledećeg menija.

**Podešavanja > Opšte postavke > Mrežne postavke > Status mreže > Status kablovske LAN/Wi-Fi mreže**

2. Unesite administratorsku lozinku da biste se prijavili kao administrator.

3. Izaberite sledeći redosled.

**Kartica Device Management > Firmware Update**

4. Izaberite **Start** a zatim sledite uputstva na ekranu.

Započinje provera osnovnog softvera i prikazuju se informacije o osnovnom softveru ako postoji ažurirani osnovni softver.

**Napomena:**

Takođe možete da ažurirate osnovni softver pomoću Epson Device Admin. Možete vizuelno proveriti informacije o osnovnom softveru na listi uređaja. To je korisno kada želite da ažurirate osnovni softver za više uređaja. Više detalja potražite u uputstvu za upotrebu ili pomoći za funkciju Epson Device Admin.

### Povezane informacije

➔ [“Podrazumevana vrednost administratorske lozinke” na strani 19](#)

## Ažuriranje upravljačkog softvera bez povezivanja sa internetom

Upravljački softver za uređaj možete preuzeti na računar s Epsonovog veb-sajta, a zatim povezati uređaj i računar pomoću USB kabla kako biste ažurirali upravljački softver. Ako ne možete da izvršite ažuriranje preko mreže, pokušajte to da uradite na sledeći način.

1. Pristupite Epsonovom veb-sajtu i preuzmite upravljački softver.
2. Računar na kom se nalazi preuzeti upravljački softver i štampač povežite USB kablom.
3. Dvapat kliknite na preuzetu .exe datoteku.  
Epson Firmware Updater će se pokrenuti.
4. Pratite uputstva na ekranu.

## Sinhronizacija datuma i vremena sa vremenskim serverom

Prilikom sinhronizacije sa vremenskim serverom (NTP server) možete sinhronizovati vreme štampača i računara na mreži. Vremenskim serverom se može upravljati u okviru organizacije ili se može objaviti na internetu.

Kada se koristi provera identiteta pomoću CA sertifikata ili Kerberosa, problem u vezi sa vremenom se može sprečiti pomoću sinhronizacije sa vremenskim serverom.

1. Unesite IP adresu štampača u pregledač da biste pristupili funkciji Web Config.  
Unesite IP adresu štampača sa računara koji je povezan na istu mrežu kao i štampač.  
Možete proveriti IP adresu štampača iz sledećeg menija.  
**Podešavanja > Opšte postavke > Mrežne postavke > Status mreže > Status kablovske LAN/Wi-Fi mreže**
2. Unesite administratorsku lozinku da biste se prijavili kao administrator.
3. Izaberite sledeći redosled.  
**Kartica Device Management > Date and Time > Time Server.**
4. Izaberite **Use** za **Use Time Server**.
5. Unesite adresu vremenskog servera za **Time Server Address**.  
Možete da koristite format IPv4, IPv6 ili FQDN. Unesite 252 znaka ili manje. Ako to ne odredite, ostavite prazno.
6. Unesite **Update Interval (min)**.  
Možete podesiti do 10.080 minuta po minutu.
7. Kliknite na **OK**.

### **Napomena:**

Možete proveriti status veze sa vremenskim serverom na **Time Server Status**.

### **Povezane informacije**

➔ [“Podrazumevana vrednost administratorske lozinke” na strani 19](#)

## Brisanje podataka iz interne memorije

Možete da izbrišete podatke iz interne memorije štampača, kao što su preuzeti fontovi i makroinstrukcije za PCL štampanje ili zadaci za štampanje pomoću lozinke.

### **Napomena:**

Možete da podesite i sa kontrolne table štampača.

**Podešavanja > Opšte postavke > Administracija sistema > Brisanje podataka sa unutrašnje memorije**

1. Unesite IP adresu štampača u pregledač da biste pristupili funkciji Web Config.  
Unesite IP adresu štampača sa računara koji je povezan na istu mrežu kao i štampač.  
Možete proveriti IP adresu štampača iz sledećeg menija.  
**Podešavanja > Opšte postavke > Mrežne postavke > Status mreže > Status kablovske LAN/Wi-Fi mreže**
2. Unesite administratorsku lozinku da biste se prijavili kao administrator.
3. Izaberite sledeći redosled.  
**Kartica Device Management > Brisanje podataka sa unutrašnje memorije**
4. Kliknite na **Izbriši za PDL Font, Makro i radno područje**.

### **Povezane informacije**

➔ [“Podrazumevana vrednost administratorske lozinke” na strani 19](#)

## Upravljanje kontaktima

Možete da izvršite podešavanja za pregled i pretraživanje liste kontakata.

1. Unesite IP adresu štampača u pregledač da biste pristupili funkciji Web Config.  
Unesite IP adresu štampača sa računara koji je povezan na istu mrežu kao i štampač.  
Možete proveriti IP adresu štampača iz sledećeg menija.  
**Podešavanja > Opšte postavke > Mrežne postavke > Status mreže > Status kablovske LAN/Wi-Fi mreže**
2. Unesite administratorsku lozinku da biste se prijavili kao administrator.
3. Izaberite sledeći redosled.  
**Kartica Device Management > Contacts Manager**
4. Izaberite **View Options**.
5. Izaberite **Search Options**.
6. Kliknite na **OK**.
7. Pratite uputstva na ekranu.

### **Povezane informacije**

➔ [“Podrazumevana vrednost administratorske lozinke” na strani 19](#)

## Konfigurisanje periodičnog čišćenja

Možete da izvršite podešavanja za periodično čišćenje glave za štampanje.

1. Unesite IP adresu štampača u pregledač da biste pristupili funkciji Web Config.  
Unesite IP adresu štampača sa računara koji je povezan na istu mrežu kao i štampač.  
Možete proveriti IP adresu štampača iz sledećeg menija.  
**Podešavanja > Opšte postavke > Mrežne postavke > Status mreže > Status kablovske LAN/Wi-Fi mreže**
2. Unesite administratorsku lozinku da biste se prijavili kao administrator.
3. Izaberite sledeći redosled.  
**Kartica Device Management > Periodično čišćenje**
4. Izaberite opciju sa liste.
5. Pri odabiru **Schedule**, sa liste odredite vreme za vršenje čišćenja.
6. Kliknite na **OK**.

### Povezane informacije

- ➔ [“Podrazumevana vrednost administratorske lozinke” na strani 19](#)
- ➔ [“Periodično čišćenje:” na strani 410](#)

## Kontrola električnog napajanja štampača pomoću funkcije Web Config

Možete da isključite ili ponovo pokrenete štampač sa računara pomoću funkcije Web Config čak i kada je računar udaljen od štampača.

1. Unesite IP adresu štampača u pregledač da biste pristupili funkciji Web Config.  
Unesite IP adresu štampača sa računara koji je povezan na istu mrežu kao i štampač.  
Možete proveriti IP adresu štampača iz sledećeg menija.  
**Podešavanja > Opšte postavke > Mrežne postavke > Status mreže > Status kablovske LAN/Wi-Fi mreže**
2. Unesite administratorsku lozinku da biste se prijavili kao administrator.
3. Izaberite sledeći redosled.  
**Kartica Device Management > Power**
4. Izaberite **Power Off** ili **Reboot**
5. Kliknite na **Execute**.

### Povezane informacije

- ➔ [“Podrazumevana vrednost administratorske lozinke” na strani 19](#)

## Vrati podrazumevana podešavanja

Možete izabrati mrežne postavke ili ostala podešavanja sačuvana u štampaču i vratiti ova podešavanja na podrazumevane vrednosti.

1. Unesite IP adresu štampača u pregledač da biste pristupili funkciji Web Config.  
Unesite IP adresu štampača sa računara koji je povezan na istu mrežu kao i štampač.  
Možete proveriti IP adresu štampača iz sledećeg menija.  
**Podešavanja > Opšte postavke > Mrežne postavke > Status mreže > Status kablovske LAN/Wi-Fi mreže**
2. Unesite administratorsku lozinku da biste se prijavili kao administrator.
3. Izaberite sledeći redosled.  
**Kartica Device Management > Restore Default Settings**
4. Izaberite opciju sa liste.
5. Kliknite na **Execute**.  
Pratite uputstva na ekranu.

### Povezane informacije

➔ [“Podrazumevana vrednost administratorske lozinke” na strani 19](#)

---

## Bezbednosne postavke proizvoda

### Ograničavanje dostupnosti funkcija

Možete registrovati korisničke naloge na štampaču, povezati ih sa funkcijama i upravljati funkcijama koje korisnici mogu da koriste.

Kada omogući kontrolu pristupa, korisnik može da koristi funkcije kao što su kopiranje, slanje/prijem faksa itd. unošenjem lozinke na kontrolnoj tabli štampača i prijavljivanjem na štampač.

Nedostupne funkcije će biti osenčene sivom bojom i ne mogu se izabrati.

Moći ćete da štampate ili skenirate sa računara kada registrujete informacije za proveru identiteta u upravljačkom programu štampača ili upravljačkom programu skenera. Više detalja o podešavanjima upravljačkog programa potražite u pomoći za upravljački program ili priručniku.

### Kreiranje korisničkog naloga

Kreirajte korisnički nalog za kontrolu pristupa.

1. Unesite IP adresu štampača u pregledač da biste pristupili funkciji Web Config.  
Unesite IP adresu štampača sa računara koji je povezan na istu mrežu kao i štampač.  
Možete proveriti IP adresu štampača iz sledećeg menija.  
**Podešavanja > Opšte postavke > Mrežne postavke > Status mreže > Status kablovske LAN/Wi-Fi mreže**

2. Unesite administratorsku lozinku da biste se prijavili kao administrator.
3. Izaberite sledeći redosled.

Katica **Product Security** > **Access Control Settings** > **User Settings**

4. Kliknite na **Add** za broj koji želite da registrujete.



**Važno:**

*Kada koristite štampač sa sistemom za autorizaciju kompanije Epson ili drugih kompanija, registrujte korisničko ime za podešavanje ograničenja od broja 2 do broja 10.*

*Aplikacijski softvera kao što je sistem za autorizaciju koristi broj jedan, tako da se korisničko ime ne prikazuje na kontrolnoj tabli štampača.*

5. Podesite svaku stavku.

**User Name:**

Unesite ime prikazano na listi sa imenima korisnika dužine od 1 do 14 znakova uz pomoć alfanumeričkih znakova.

**Password:**

Unesite lozinku dužine između 0 i 20 znakova u ASCII formatu (0x20–0x7E). Prilikom pokretanja lozinke, ostavite prazno.

**Select the check box to enable or disable each function.**

Izaberite funkciju čiju upotrebu želite da dozvolite.

6. Kliknite na **Apply**.

Nakon određenog vremena vratite se na listu za podešavanje korisnika.

Proverite da li je korisničko ime koje ste registrovali u **User Name** prikazano i promenjeno **Add** da biste **Edit**.

### Povezane informacije

➔ [“Podrazumevana vrednost administratorske lozinke” na strani 19](#)

### Uređivanje korisničkog naloga

Uredite nalog registrovan za kontrolu pristupa.

1. Unesite IP adresu štampača u pregledač da biste pristupili funkciji Web Config.  
Unesite IP adresu štampača sa računara koji je povezan na istu mrežu kao i štampač.  
Možete proveriti IP adresu štampača iz sledećeg menija.

**Podešavanja** > **Opšte postavke** > **Mrežne postavke** > **Status mreže** > **Status kablovske LAN/Wi-Fi mreže**

2. Unesite administratorsku lozinku da biste se prijavili kao administrator.
3. Izaberite sledeći redosled.

Katica **Product Security** > **Access Control Settings** > **User Settings**

4. Kliknite na **Edit** za broj koji želite da uredite.

5. Izmenite svaku stavku.
6. Kliknite na **Apply**.  
Nakon određenog vremena vratite se na listu za podešavanje korisnika.

#### Povezane informacije

➔ [“Podrazumevana vrednost administratorske lozinke” na strani 19](#)

### Brisanje korisničkog naloga

Izbrišite nalog koji je registrovan za kontrolu pristupa.

1. Unesite IP adresu štampača u pregledač da biste pristupili funkciji Web Config.  
Unesite IP adresu štampača sa računara koji je povezan na istu mrežu kao i štampač.  
Možete proveriti IP adresu štampača iz sledećeg menija.  
**Podešavanja > Opšte postavke > Mrežne postavke > Status mreže > Status kablovske LAN/Wi-Fi mreže**
2. Unesite administratorsku lozinku da biste se prijavili kao administrator.
3. Izaberite sledeći redosled.  
Katica **Product Security > Access Control Settings > User Settings**
4. Kliknite na **Edit** za broj koji želite da izbrišete.
5. Kliknite na **Delete**.



**Važno:**

*Kada kliknete na **Delete**, korisnički nalog će biti izbrisan bez poruke za potvrdu. Vodite računa prilikom brisanja naloga.*

Nakon određenog vremena vratite se na listu za podešavanje korisnika.

#### Povezane informacije

➔ [“Podrazumevana vrednost administratorske lozinke” na strani 19](#)

### Omogućavanje kontrole pristupa

Prilikom omogućavanja kontrole pristupa, samo registrovani korisnik će moći da koristi štampač.

**Napomena:**

*Kada je omogućena opcija Access Control Settings, treba da obavestite korisnika o podacima o njegovom nalogu.*

1. Unesite IP adresu štampača u pregledač da biste pristupili funkciji Web Config.  
Unesite IP adresu štampača sa računara koji je povezan na istu mrežu kao i štampač.  
Možete proveriti IP adresu štampača iz sledećeg menija.  
**Podešavanja > Opšte postavke > Mrežne postavke > Status mreže > Status kablovske LAN/Wi-Fi mreže**



2. Unesite administratorsku lozinku da biste se prijavili kao administrator.

3. Izaberite sledeći redosled.

Kartica **Product Security** > **Access Control Settings** > **Basic**

4. Izaberite **Enables Access Control**.

Ako omogućite Kontrolu pristupa i želite da štampate ili skenirate sa pametnih uređaja koji nemaju informacije za autorizaciju, izaberite **Allow printing and scanning without authentication information from a computer**.

5. Kliknite na **OK**.

Nakon određenog vremena prikazuje se poruka sa obaveštenjem.

Proverite da li su ikone kao što su kopiranje i skeniranje osenčene sivom bojom na kontrolnoj tabli štampača.

### Povezane informacije

➔ “Podrazumevana vrednost administratorske lozinke” na strani 19

➔ “Korišćenje štampača uz omogućenu funkciju kontrole pristupa” na strani 298

## Ograničavanje USB priključaka i korišćenja spoljne memorije

Možete onemogućiti interfejs koji se koristi za povezivanje uređaja sa štampačem. Podesite ograničenja da biste ograničili štampanje i skeniranje samo na skeniranje putem mreže.

### Napomena:

Takođe možete izvršiti podešavanja ograničenja na kontrolnoj tabli štampača.

*Memory Device: **Podešavanja** > **Opšte postavke** > **Podešavanja štampača** > **Interfejs memorijskog uređaja** > **Memorijski uređaj***

*Veza sa računarom preko USB-a: **Podešavanja** > **Opšte postavke** > **Podešavanja štampača** > **Veza sa računarom preko USB-a***

1. Unesite IP adresu štampača u pregledač da biste pristupili funkciji Web Config.

Unesite IP adresu štampača sa računara koji je povezan na istu mrežu kao i štampač.

Možete proveriti IP adresu štampača iz sledećeg menija.

**Podešavanja** > **Opšte postavke** > **Mrežne postavke** > **Status mreže** > **Status kablovske LAN/Wi-Fi mreže**

2. Unesite administratorsku lozinku da biste se prijavili kao administrator.

3. Izaberite sledeći redosled.

Kartica **Product Security** > **External Interface**

4. Izaberite **Disable** za funkcije koje želite da podesite.

Izaberite **Enable** kada želite da poništite upravljanje.

Memory Device

Zabranite čuvanje podataka u spoljnu memoriju preko USB ulaza za priključivanje spoljnih uređaja.

PC connection via USB

Možete ograničiti upotrebu USB veze s računara. Ako želite da je ograničite, izaberite **Disable**.

5. Kliknite na **OK**.
6. Uverite se da se onemogućeni ulaz ne može koristiti.
  - Memory Device  
Uverite se da nema nikakve reakcije kada priključite uređaj za skladištenje podataka kao što je USB memorija u USB priključak spoljnog interfejsa.
  - PC connection via USB  
Ako je na računaru instaliran upravljački program  
Povežite štampač i računar pomoću USB kabla, a zatim se uverite da štampač ne štampa i ne skenira.  
Ako na računaru nije instaliran upravljački program  
Operativni sistem Windows:  
Otvorite menadžer uređaja i zadržite ga, povežite štampač i računar pomoću USB kabla, a zatim se uverite da prikazani sadržaj menadžera uređaja ostaje nepromenjen.  
Mac OS:  
Povežite štampač i računar pomoću USB kabla, a zatim se uverite da štampač nije naveden ako želite da dodate štampač iz **Štampači i skeneri**.

#### Povezane informacije

➔ [“Podrazumevana vrednost administratorske lozinke” na strani 19](#)

## Šifrovanje pomoću lozinke

Šifrovanje pomoću lozinke vam omogućava šifrovanje poverljivih informacija (sve lozinke, privatni ključevi sertifikata) sačuvanih na štampaču.

1. Unesite IP adresu štampača u pregledač da biste pristupili funkciji Web Config.  
Unesite IP adresu štampača sa računara koji je povezan na istu mrežu kao i štampač.  
Možete proveriti IP adresu štampača iz sledećeg menija.  
**Podešavanja > Opšte postavke > Mrežne postavke > Status mreže > Status kablovske LAN/Wi-Fi mreže**
2. Unesite administratorsku lozinku da biste se prijavili kao administrator.
3. Izaberite sledeći redosled.  
Kartica **Product Security > Password Encryption**  
*Napomena:*  
*Možete da podesite i sa kontrolne table štampača.*  
**Podešavanja > Opšte postavke > Administracija sistema > Bezbednosne postavke > Šifrovanje lozinke**
4. Izaberite **ON** da biste omogućili šifrovanje.
5. Kliknite na **OK**.

#### Povezane informacije

➔ [“Podrazumevana vrednost administratorske lozinke” na strani 19](#)

## Upotreba funkcije kontrolnog zapisa

Možete da omogućite funkciju kontrolnog zapisa ili izvezete registrovane podatke.

Periodična provera kontrolnih zapisa može pomoći da se rano identifikuje nepravilna upotreba i uđe u trag mogućim problemima bezbednosti.

1. Unesite IP adresu štampača u pregledač da biste pristupili funkciji Web Config.

Unesite IP adresu štampača sa računara koji je povezan na istu mrežu kao i štampač.

Možete proveriti IP adresu štampača iz sledećeg menija.

**Podešavanja > Opšte postavke > Mrežne postavke > Status mreže > Status kablovske LAN/Wi-Fi mreže**

2. Unesite administratorsku lozinku da biste se prijavili kao administrator.

3. Izaberite sledeći redosled.

Kartica **Product Security > Audit Log**

4. Izmenite postavke po potrebi.

**Audit log setting**

Izaberite **ON**, a zatim kliknite na **OK** da biste omogućili ovu funkciju.

**Napomena:**

Možete da podesite i sa kontrolne table štampača.

**Podešavanja > Opšte postavke > Administracija sistema > Bezbednosne postavke > Evidencija revizije**

**Exports the audit logs to the CSV file.**

Kliknite na **Export** da izvezete memoriju kao CSV datoteku.

**Deletes all audit logs.**

Kliknite na **Delete** da biste izbrisali registrovane podatke.

### Povezane informacije

➔ [“Podrazumevana vrednost administratorske lozinke” na strani 19](#)

## Ograničavanje operacija na datotekama iz PDL-a

Ova funkcija štiti datoteke od neovlašćenih PDL operacija.

1. Unesite IP adresu štampača u pregledač da biste pristupili funkciji Web Config.

Unesite IP adresu štampača sa računara koji je povezan na istu mrežu kao i štampač.

Možete proveriti IP adresu štampača iz sledećeg menija.

**Podešavanja > Opšte postavke > Mrežne postavke > Status mreže > Status kablovske LAN/Wi-Fi mreže**

2. Unesite administratorsku lozinku da biste se prijavili kao administrator.

3. Izaberite sledeći redosled.

Kartica **Product Security > File Operations from PDL**

4. Podesite da li želite da dozvolite opciju **File Operations from PDL**.

5. Kliknite na OK.

#### Povezane informacije

➔ [“Podrazumevana vrednost administratorske lozinke” na strani 19](#)

## Promena administratorske lozinke pomoću Web Config

Administratorsku lozinku možete postaviti pomoću Web Config.

Promena lozinke sprečava neovlašćeno čitanje ili izmenu informacija sačuvanih na uređaju, kao što su ID, lozinka, mrežna podešavanja, kontakti itd. Takođe smanjuje širok spektar bezbednosnih rizika, kao što su curenje informacija u mrežnim okruženjima i politika bezbednosti.

1. Unesite IP adresu štampača u pregledač da biste pristupili funkciji Web Config.  
Unesite IP adresu štampača sa računara koji je povezan na istu mrežu kao i štampač.  
Možete proveriti IP adresu štampača iz sledećeg menija.  
**Podešavanja > Opšte postavke > Mrežne postavke > Status mreže > Status kablovske LAN/Wi-Fi mreže**
2. Unesite administratorsku lozinku da biste se prijavili kao administrator.
3. Izaberite sledeći redosled.  
**Kartica Product Security > Change Administrator Password**
4. Unesite trenutnu lozinku u **Current password**.
5. Unesite novu lozinku u **New Password** i u **Confirm New Password**. Unesite korisničko ime ako je potrebno.
6. Kliknite na OK.

#### *Napomena:*

*Da biste vratili administratorsku lozinku na početnu lozinku, izaberite opciju **Restore Default Settings** na ekranu **Change Administrator Password**.*

#### Povezane informacije

➔ [“Podrazumevana vrednost administratorske lozinke” na strani 19](#)

## Omogućavanje provere programa pri pokretanju

Ako omogućite funkciju provere programa, štampač vrši proveru pri pokretanju kako bi proverio da li su se neovlašćene treće strane menjale rad programa. Ako se otkrije bilo kakvi problemi, štampač se ne pokreće.

1. Unesite IP adresu štampača u pregledač da biste pristupili funkciji Web Config.  
Unesite IP adresu štampača sa računara koji je povezan na istu mrežu kao i štampač.  
Možete proveriti IP adresu štampača iz sledećeg menija.  
**Podešavanja > Opšte postavke > Mrežne postavke > Status mreže > Status kablovske LAN/Wi-Fi mreže**
2. Unesite administratorsku lozinku da biste se prijavili kao administrator.

3. Izaberite sledeći redosled.

Kartica **Product Security** > **Program Verification on Start Up**

*Napomena:*

*Možete da podesite i sa kontrolne table štampača.*

**Podešavanja** > **Opšte postavke** > **Administracija sistema** > **Bezbednosne postavke** > **Verifikacija programa pri pokretanju**

4. Izaberite **ON** da biste omogućili **Program Verification on Start Up**.
5. Kliknite na **OK**.

#### **Povezane informacije**

➔ [“Podrazumevana vrednost administratorske lozinke” na strani 19](#)

## **Konfiguracija ograničenja domena**

Primenom pravila ograničenja na nazive domena možete smanjiti rizik od curenja informacija zbog slučajnog prenosa.

1. Unesite IP adresu štampača u pregledač da biste pristupili funkciji Web Config.  
Unesite IP adresu štampača sa računara koji je povezan na istu mrežu kao i štampač.  
Možete proveriti IP adresu štampača iz sledećeg menija.  
**Podešavanja** > **Opšte postavke** > **Mrežne postavke** > **Status mreže** > **Status kablovske LAN/Wi-Fi mreže**
2. Unesite administratorsku lozinku da biste se prijavili kao administrator.
3. Izaberite sledeći redosled.  
Kartica **Product Security** > **Domain Restrictions**
4. Izmenite postavke po potrebi.
  - Restriction Rule**  
Izaberite kako želite da ograničite prenos e-pošte.
  - Domain Name**  
Dodajte ili izbrišite naziv domena koji želite da ograničite.
5. Kliknite na **OK**.

#### **Povezane informacije**

➔ [“Podrazumevana vrednost administratorske lozinke” na strani 19](#)

## Bezbednosne postavke mreže

### Kontrolisanje pomoću protokola

Možete da štampate pomoću raznih putanja i protokola.

Ako koristite multifunkcionalni štampač, možete da koristite skeniranje mreže i slanje faksova sa računara sa neograničenog broja mrežnih računara.

Možete da smanjite nenamerne bezbednosne rizike ograničavanjem na štampanje sa određenih putanja ili kontrolisanjem dostupnih funkcija.

Sledite navedene korake kako biste konfigurisali podešavanja protokola.

- Unesite IP adresu štampača u pregledač da biste pristupili funkciji Web Config.  
Unesite IP adresu štampača sa računara koji je povezan na istu mrežu kao i štampač.  
Možete proveriti IP adresu štampača iz sledećeg menija.  
**Podešavanja > Opšte postavke > Mrežne postavke > Status mreže > Status kablovske LAN/Wi-Fi mreže**
- Unesite administratorsku lozinku da biste se prijavili kao administrator.
- Izaberite sledeći redosled.  
**Kartica Network Security > Protocol**
- Konfigurirate svaku stavku.
- Kliknite na **Next**.
- Kliknite na **OK**.  
Podešavanja će biti primenjena na štampač.

#### Povezane informacije

- ➔ [“Podrazumevana vrednost administratorske lozinke” na strani 19](#)
- ➔ [“Protokoli koje možete da omogućite ili onemogućite” na strani 466](#)
- ➔ [“Stavke podešavanja protokola” na strani 467](#)

### Protokoli koje možete da omogućite ili onemogućite

Protokol	Opis
Bonjour Settings	Možete da navedete želite li da koristite Bonjour. Bonjour se koristi za traženje uređaja, štampanje itd.
iBeacon Settings	Možete da omogućite ili onemogućite funkciju iBeacon prenosa. Kada je omogućena, možete da tražite štampač sa uređaja sa omogućenim iBeacon.
SLP Settings	Možete da omogućite ili onemogućite SLP funkciju. SLP se koristi za skeniranje s uređaja i pretraživanje mreže u EpsonNet Config.

Protokol	Opis
WSD Settings	Možete da omogućite ili onemogućite WSD funkciju. Kada je omogućena, možete da dodate WSD uređaje i štampate sa WSD ulaza.
LLTD Settings	Možete da omogućite ili onemogućite LLTD funkciju. Kada je omogućena, prikazana je na mapi Windows mreže.
LLMNR Settings	Možete da omogućite ili onemogućite LLMNR funkciju. Kada je omogućena, možete da koristite određivanje naziva bez NetBIOS, čak i ako ne možete da koristite DNS.
LPR Settings	Možete da navedete želite li ili ne da omogućite LPR štampanje. Kada je omogućeno, možete da štampate sa LPR ulaza.
RAW(Port9100) Settings	Možete da navedete želite li ili ne da omogućite štampanje sa RAW ulaza (ulaz 9100). Kada je omogućeno, možete da štampate sa RAW ulaza (ulaz 9100).
RAW(Custom Port) Settings	Možete da navedete želite li ili ne da omogućite štampanje sa RAW ulaza (prilagođen ulaz). Kada je omogućeno, možete da štampate sa RAW ulaza (prilagođen ulaz).
IPP Settings	Možete da omogućite ili onemogućite IPP funkciju. Kada je omogućena, moći ćete da štampate preko interneta. Takođe se prikazuje kada se traži uređaj na mreži.
FTP Settings	Možete da navedete želite li ili ne da omogućite FTP štampanje. Kada je omogućeno, možete da štampate preko FTP servera.
SNMPv1/v2c Settings	Možete da navedete želite li ili ne da omogućite SNMPv1/v2c. Koristi se za podešavanje uređaja, kontrolu itd.
SNMPv3 Settings	Možete da navedete želite li ili ne da omogućite SNMPv3. Koristi se za podešavanje šifrovanih uređaja, kontrolu itd.

### Povezane informacije

- ➔ [“Kontrolisanje pomoću protokola” na strani 466](#)
- ➔ [“Stavke podešavanja protokola” na strani 467](#)

## Stavke podešavanja protokola

### Bonjour Settings

Stavka	Vrednost i opis podešavanja
Use Bonjour	Izaberite da biste potražili ili koristili uređaje preko Bonjour.
Bonjour Name	Prikazuje Bonjour naziv.
Bonjour Service Name	Prikazuje Bonjour naziv usluge.
Location	Prikazuje naziv Bonjour lokacije.
Top Priority Protocol	Izaberite protokol najvišeg prioriteta za Bonjour štampanje.
Wide-Area Bonjour	Podesite da li želite da koristite Wide-Area Bonjour.

### iBeacon Settings

Stavka	Vrednost i opis podešavanja
Enable iBeacon Transmission	Izaberite ovo da biste omogućili funkciju iBeacon prenosa.

#### SLP Settings

Stavka	Vrednost i opis podešavanja
Enable SLP	Izaberite ovo da biste omogućili SLP funkciju. Ovo se koristi kao pretraživanje mreže u programu Epson-Net Config.

#### WSD Settings

Stavka	Vrednost i opis podešavanja
Enable WSD	Izaberite ovo da biste omogućili dodavanje uređaja koristeći WSD, kao i štampanje sa WSD ulaza. Ako ne želite da ovaj proizvod traži uređaje, onemogućite ovu stavku i onemogućite stavku <b>Enable IPP</b> .
Printing Timeout (sec)	Unesite vrednost vremena isteka komunikacije za WSD štampanje između 3 i 3600 sekundi.
Scanning Timeout (sec)	Unesite vrednost vremena isteka komunikacije za WSD skeniranje između 3 i 3600 sekundi.
Device Name	Prikazuje naziv WSD uređaja.
Location	Prikazuje naziv WSD lokacije.

#### LLTD Settings

Stavka	Vrednost i opis podešavanja
Enable LLTD	Izaberite ovo da biste omogućili LLTD. Štampač je prikazan na mapi Windows mreže.
Device Name	Prikazuje naziv LLTD uređaja.

#### LLMNR Settings

Stavka	Vrednost i opis podešavanja
Enable LLMNR	Izaberite ovo da biste omogućili LLMNR. Možete da koristite određivanje naziva bez NetBIOS, čak i ako ne možete da koristite DNS.

#### LPR Settings

Stavka	Vrednost i opis podešavanja
Allow LPR Port Printing	Izaberite da biste dozvolili štampanje sa LPR ulaza.



Stavka	Vrednost i opis podešavanja
Printing Timeout (sec)	Unesite vrednost vremena isteka komunikacije za LPR štampanje između 0 i 3600 sekundi. Ako ne želite prekid, unesite 0.

#### RAW(Port9100) Settings

Stavka	Vrednost i opis podešavanja
Allow RAW(Port9100) Printing	Izaberite da biste dozvolili štampanje sa RAW ulaza (ulaz 9100).
Printing Timeout (sec)	Unesite vrednost vremena isteka komunikacije za RAW (ulaz 9100) štampanje između 0 i 3600 sekundi. Ako ne želite prekid, unesite 0.

#### RAW(Custom Port) Settings

Stavka	Vrednost i opis podešavanja
Allow RAW(Custom Port) Printing	Izaberite da biste dozvolili štampanje sa RAW ulaza (prilagođen ulaz).
Port Number	Unesite broj ulaza za RAW štampanje od 1024 do 65535 (osim za 9100, 1865, 2968).
Printing Timeout (sec)	Unesite vrednost vremena isteka komunikacije za RAW (prilagođen ulaz) štampanje između 0 i 3600 sekundi. Ako ne želite prekid, unesite 0.

#### IPP Settings

Stavka	Vrednost i opis podešavanja
Enable IPP	Izaberite da biste omogućili IPP komunikaciju. Kada je omogućeno, moći ćete da štamplete preko interneta. Takođe se prikazuje kada tražite uređaje na mreži. Prikazani su samo štampači koji podržavaju IPP.
Allow Non-secure Communication	Izaberite <b>Allowed</b> da biste dozvolili štampaču da komunicira bez bezbednosnih mera (IPP).
Communication Timeout (sec)	Unesite vrednost vremena isteka komunikacije za IPP štampanje između 0 i 3600 sekundi.
Require PIN Code when using IPP printing	Izaberite da li da se prilikom upotrebe IPP štampača traži PIN kod ili ne. Ako izaberete <b>Yes</b> , IPP zadaci štampanja bez PIN kodova se ne čuvaju na štampaču.
URL (mreža)	Prikazuje IPP URL-ove (http i https) kada je štampač povezan na mrežu. URL je kombinovana vrednost IP adrese štampača, broja ulaza i naziva IPP štampača.
URL (Wi-Fi Direct)	Prikazuje IPP URL-ove (http i https) kada je štampač povezan preko Wi-Fi Direct. URL je kombinovana vrednost IP adrese štampača, broja ulaza i naziva IPP štampača.
Printer Name	Prikazuje naziv IPP štampača.

Stavka	Vrednost i opis podešavanja
Location	Prikazuje IPP lokaciju.

#### FTP Settings

Stavka	Vrednost i opis podešavanja
Enable FTP Server	Izaberite da biste omogućili FTP štampanje. Prikazani su samo štampači koji podržavaju FTP štampanje.
Communication Timeout (sec)	Unesite vrednost vremena isteka za FTP komunikaciju između 0 i 3600 sekundi. Ako ne želite prekid, unesite 0.

#### SNMPv1/v2c Settings

Stavka	Vrednost i opis podešavanja
Enable SNMPv1	SNMPv1 je omogućen kada je sanduče označeno.
Enable SNMPv2c	SNMPv2c je omogućen kada je sanduče označeno.
Access Authority	Podesite pristupno telo kada je omogućen SNMPv1/v2c. Izaberite <b>Read Only</b> ili <b>Read/Write</b> .
Community Name (Read Only)	Unesite između 0 i 32 ASCII (od 0x20 do 0x7E) znaka.
Community Name (Read/Write)	Unesite između 0 i 32 ASCII (od 0x20 do 0x7E) znaka.
Allow access from Epson tools	Podesite da li da se dozvoli ispisivanje informacija pomoću Epson alata, kao što je Epson Device Admin.

#### SNMPv3 Settings

Stavka	Vrednost i opis podešavanja	
Enable SNMPv3	SNMPv3 je omogućen kada je sanduče provereno.	
User Name	Unesite između 1 i 32 znaka koristeći znakove veličine 1 bajta.	
Authentication Settings		
	Algorithm	Izaberite algoritam za proveru identiteta za SNMPv3.
	Password	Unesite lozinku za proveru identiteta za SNMPv3. Unesite od 8 do 32 alfanumeričkih znakova u formatu ASCII (0x20–0x7E). Ako to ne odredite, ostavite prazno.
	Confirm Password	Kao potvrdu, unesite lozinku koju ste konfigurisali.
Encryption Settings		

Stavka	Vrednost i opis podešavanja
Algorithm	Izaberite algoritam za proveru šifrovanje za SNMPv3.
Password	Unesite lozinku za šifrovanje za SNMPv3. Unesite od 8 do 32 alfanumeričkih znakova u formatu ASCII (0x20–0x7E). Ako to ne odredite, ostavite prazno.
Confirm Password	Kao potvrdu, unesite lozinku koju ste konfigurisali.
Context Name	Unesite najviše 32 znaka u Unicode formatu (UTF-8). Ako to ne odredite, ostavite prazno. Broj znakova koji može da se unese varira u zavisnosti od jezika.

### Povezane informacije

- ➔ “Kontrolisanje pomoću protokola” na strani 466
- ➔ “Protokoli koje možete da omogućite ili onemogućite” na strani 466

## Način korišćenja digitalnog sertifikata

### O digitalnim sertifikatima

#### CA-signed Certificate

To je sertifikat koji je potpisalo sertifikaciono telo (CA — Certificate Authority). Možete ga pribaviti ako pošaljete zahtev sertifikacionom telu. Ovaj sertifikat potvrđuje postojanje štampača i koristi se za SSL/TLS komunikaciju, tako da možete da osigurate bezbednost komunikacije podataka.

Kada se koristi za SSL/TLS komunikaciju, koristi se kao serverski sertifikat.

Kada je podešen na IPsec/IP filtriranje ili IEEE 802.1X komunikaciju, koristi se kao klijentski sertifikat.

#### CA sertifikat

To je sertifikat koji se nalazi u nizu CA-signed Certificate, koji se naziva i prelazni CA sertifikat. Pregledač ga koristi kako bi potvrdio putanju sertifikata štampača prilikom pristupa serveru neke druge strane ili Web Config.

Za CA sertifikat podesite kada treba potvrditi putanju serverskog sertifikata pri pristupu sa štampača. Za štampač podesite potvrdu putanje CA-signed Certificate za SSL/TLS povezivanje.

Možete pribaviti CA sertifikat štampača od sertifikacionog tela koje izdaje CA sertifikat.

Takođe možete pribaviti CA sertifikat koji se koristi za proveru servera druge strane od sertifikacionog tela koje je izdalo CA-signed Certificate drugog servera.

#### Self-signed Certificate

To je sertifikat koji sam štampač potpisuje i izdaje. Takođe se naziva korenski sertifikat. S obzirom da izdavalac sam sebe sertifikuje, nije pouzdan i ne može sprečiti lažno predstavljanje.

Koristite ga kada vršite bezbednosna podešavanja i jednostavnu SSL/TLS komunikaciju bez CA-signed Certificate.

Ako koristite taj sertifikat za SSL/TLS komunikaciju, u pregledaču će se možda pojaviti bezbednosno upozorenje, jer sertifikat nije registrovan u pregledaču. Možete da koristite Self-signed Certificate samo za SSL/TLS komunikaciju.

## Povezane informacije

- ➔ “Ažuriranje nezavisnog sertifikata” na strani 476
- ➔ “Konfigurisanje opcije CA Certificate” na strani 476

## Konfigurisanje opcije CA-signed Certificate

### Pribavljanje CA sertifikata

Da biste pribavili CA sertifikat, kreirajte CSR (zahtev za potpisivanje sertifikata) i pošaljite ga sertifikacionom telu. CSR možete da kreirate uz pomoć programa Web Config i računara.

Pratite uputstva za kreiranje CSR-a i pribavite CA sertifikat koristeći Web Config. Prilikom kreiranja CSR-a uz pomoć programa Web Config, sertifikat je u formatu PEM/DER.

- Unesite IP adresu štampača u pregledač da biste pristupili funkciji Web Config.  
Unesite IP adresu štampača sa računara koji je povezan na istu mrežu kao i štampač.  
Možete proveriti IP adresu štampača iz sledećeg menija.  
**Podešavanja > Opšte postavke > Mrežne postavke > Status mreže > Status kablovske LAN/Wi-Fi mreže**
- Unesite administratorsku lozinku da biste se prijavili kao administrator.
- Izaberite sledeći redosled.  
Kartica **Network Security**. > **SSL/TLS > Certificate** ili **IPsec/IP Filtering > Client Certificate** ili **IEEE802.1X > Client Certificate**  
Šta god da izaberete, možete dobiti isti sertifikat i zajednički ga koristiti.
- Kliknite na **Generate** kod CSR.  
Otvoriće se stranica za kreiranje CSR-a.
- Unesite vrednost za svaku stavku.  
**Napomena:**  
*Dostupna dužina šifre i skraćenice se mogu razlikovati u zavisnosti od sertifikacionog tela. Poštujte pravila datog sertifikacionog tela prilikom kreiranja zahteva.*
- Kliknite na **OK**.  
Prikazaće se poruka sa obaveštenjem o završetku.
- Izaberite karticu **Network Security**. Zatim izaberite **SSL/TLS > Certificate**, ili **IPsec/IP Filtering > Client Certificate** ili **IEEE802.1X > Client Certificate**.
- CSR preuzmite na računar tako što ćete kliknuti na jedno od dugmadi za preuzimanje koju sadrži CSR, u formatu koji zahteva dato sertifikaciono telo.



#### **Važno:**

*Nemojte ponovo da generišete CSR. Ako to uradite, možda nećete moći da uvezete izdati CA-signed Certificate.*

9. Pošaljite CSR sertifikacionom telu i dobavite CA-signed Certificate.  
Poštujte pravila datog sertifikacionog tela koja se odnose na način slanja i formular.
10. Sačuvajte izdati CA-signed Certificate na računaru koji je povezan sa štampačem.  
Postupak dobijanja CA-signed Certificate se smatra gotovim kada sertifikat snimate na određenu lokaciju.

### Povezane informacije

➔ [“Podrazumevana vrednost administratorske lozinke” na strani 19](#)

### Stavke podešavanja CSR-a

Stavke	Podešavanja i objašnjenje
Key Length	Izaberite dužinu šifre za CSR.
Common Name	Možete uneti između 1 i 128 znakova. Ako se radi o IP adresi, potrebno je da bude statička. Možete da unesete 1 do 5 IPv4 adresa, IPv6 adresa, naziv matičnog računara, FQDNs odvojiti ih zarezama.  Prvi element se čuva u opštem nazivu, a ostali elementi se čuvaju u polju za druge nazive predmeta sertifikata.  Primer: IP adresa štampača: 192.0.2.123, Naziv štampača: EPSONA1B2C3 Common Name: EPSONA1B2C3,EPSONA1B2C3.local,192.0.2.123
Organization/ Organizational Unit/ Locality/ State/Province	Možete da unesete između 0 i 64 znaka u formatu ASCII (0x20–0x7E). Pojedinačne nazive možete da razdvojite zarezima.
Country	Unesite dvocifrenu šifru zemlje u skladu sa standardom ISO-3166.
Sender's Email Address	Možete uneti elektronsku adresu pošiljaoca radi podešavanja severa za poštu. Unesite istu elektronsku adresu kao što je <b>Sender's Email Address</b> za karticu <b>Network &gt; Email Server &gt; Basic</b> .

### Povezane informacije

➔ [“Pribavljanje CA sertifikata” na strani 472](#)

### Uvoz CA sertifikata

Uvezite dobijeni CA-signed Certificate na štampač.



**Važno:**

- Proverite da li su na štampaču podešeni tačno vreme i datum. Sertifikat može biti nevažeći.
- Ako ste sertifikat dobili na osnovu CSR formulara iz programa Web Config, sertifikat možete da uvezete jednom.

1. Unesite IP adresu štampača u pregledač da biste pristupili funkciji Web Config.  
Unesite IP adresu štampača sa računara koji je povezan na istu mrežu kao i štampač.  
Možete proveriti IP adresu štampača iz sledećeg menija.

**Podešavanja > Opšte postavke > Mrežne postavke > Status mreže > Status kablovske LAN/Wi-Fi mreže**

2. Unesite administratorsku lozinku da biste se prijavili kao administrator.

3. Izaberite sledeći redosled.

Kartica **Network Security**. > **SSL/TLS** > **Certificate**, ili **IPsec/IP Filtering** > **Client Certificate** ili **IEEE802.1X**

4. Kliknite na **Import**

Otvoriće se stranica za uvoz sertifikata.

5. Unesite vrednost za svaku stavku. Podesite **CA Certificate 1** i **CA Certificate 2** prilikom provere putanju sertifikata na veb pregledaču koji pristupa štampaču.

Postavke mogu da se razlikuju u zavisnosti od toga gde kreirate CSR i od formata datoteke sertifikata. Unesite vrednosti u obavezna polja u skladu sa sledećim stavkama:

- Sertifikat u formatu PEM/DER dobijen iz programa Web Config
  - Private Key:** Nemojte konfigurisati ovu stavku jer štampač sadrži privatni ključ.
  - Password:** Nemojte je konfigurisati.
  - CA Certificate 1/CA Certificate 2:** opciono
- Sertifikat u formatu PEM/DER dobijen sa računara
  - Private Key:** Podesite ovu stavku.
  - Password:** Nemojte je konfigurisati.
  - CA Certificate 1/CA Certificate 2:** opciono
- Sertifikat u formatu PKCS#12 dobijen sa računara
  - Private Key:** Nemojte je konfigurisati.
  - Password:** opciono
  - CA Certificate 1/CA Certificate 2:** Nemojte je konfigurisati.

6. Kliknite na **OK**.

Prikazaće se poruka sa obaveštenjem o završetku.

**Napomena:**

Kliknite na **Confirm** da biste proverili informacije u sertifikatu.

**Povezane informacije**

➔ [“Podrazumevana vrednost administratorske lozinke” na strani 19](#)

➔ [“Brisanje CA sertifikata” na strani 475](#)

**Stavke za podešavanja uvoza CA sertifikata**

Stavka	Podešavanja i objašnjenje
Server Certificate ili Client Certificate	Izaberite format sertifikata. Za SSL/TLS protokol prikazuje se Server Certificate. Za IPsec/IP filtriranje ili IEEE 802.1X, prikazuje se Client Certificate.

Stavka	Podešavanja i objašnjenje
Private Key	Ako dobijete sertifikat u formatu PEM/DER pomoću CSR-a napravljenog sa računara, odredite datoteku sa privatnim ključem koja odgovara sertifikatu.
Password	Ako je format <b>Certificate with Private Key (PKCS#12)</b> , unesite lozinku za šifrovanje privatnog ključa koji je podešen kada dobijete sertifikat.
CA Certificate 1	Ako je format vašeg sertifikata <b>Certificate (PEM/DER)</b> , uvezite sertifikat sertifikacionog tela koje izdaje CA-signed Certificate koji se koristi kao sertifikat servera. Ako je potrebno, odredite datoteku.
CA Certificate 2	Ako je format vašeg sertifikata <b>Certificate (PEM/DER)</b> , uvezite sertifikat sertifikacionog tela koje izdaje CA Certificate 1. Ako je potrebno, odredite datoteku.

### Povezane informacije

➔ [“Uvoz CA sertifikata” na strani 473](#)

### Brisanje CA sertifikata

Možete da izbrišete uvezeni sertifikat kada istekne ili kada više ne postoji potreba za šifrovanjem veze.



**Važno:**

*Ako ste sertifikat dobili na osnovu CSR formulara iz programa Web Config, ne možete ponovo da uvezete izbrisani sertifikat. U tom slučaju, kreirajte CSR i ponovo pribavite sertifikat.*

- Unesite IP adresu štampača u pregledač da biste pristupili funkciji Web Config.  
Unesite IP adresu štampača sa računara koji je povezan na istu mrežu kao i štampač.  
Možete proveriti IP adresu štampača iz sledećeg menija.  
**Podešavanja > Opšte postavke > Mrežne postavke > Status mreže > Status kablovske LAN/Wi-Fi mreže**
- Unesite administratorsku lozinku da biste se prijavili kao administrator.
- Izaberite sledeći redosled.  
Kartica **Network Security**.
- Izaberite jedno od sledećeg.
  - SSL/TLS > Certificate**
  - IPsec/IP Filtering > Client Certificate**
  - IEEE802.1X > Client Certificate**
- Kliknite na **Delete**.
- Potvrdite da želite da izbrišete sertifikat u prikazanoj poruci.

### Povezane informacije

➔ [“Podrazumevana vrednost administratorske lozinke” na strani 19](#)

## Ažuriranje nezavisnog sertifikata

S obzirom da štampač izdaje Self-signed Certificate, možete ga ažurirati kada istekne ili kada se opisani sadržaj promeni.

1. Unesite IP adresu štampača u pregledač da biste pristupili funkciji Web Config.

Unesite IP adresu štampača sa računara koji je povezan na istu mrežu kao i štampač.

Možete proveriti IP adresu štampača iz sledećeg menija.

**Podešavanja > Opšte postavke > Mrežne postavke > Status mreže > Status kablovske LAN/Wi-Fi mreže**

2. Unesite administratorsku lozinku da biste se prijavili kao administrator.

3. Izaberite sledeći redosled.

Katica **Network Security > SSL/TLS > Certificate**

4. Kliknite na **Update**.

5. Unesite **Common Name**.

Možete uneti najviše 5 IPv4 adresa, IPv6 adresa, naziva matičnog računara, FQDN-ova od 1 do 128 znakova tako što ćete ih odvojiti zarezima. Prvi parametar se čuva pod zajedničkim imenom, a ostali se čuvaju u drugom polju predmeta sertifikata.

Primer:

IP adresa štampača: 192.0.2.123, Naziv štampača: EPSONA1B2C3

Zajedničko ime: EPSONA1B2C3,EPSONA1B2C3.local,192.0.2.123

6. Navedite rok važenja sertifikata.

7. Kliknite na **Next**.

Prikazaće se poruka sa potvrdom.

8. Kliknite na **OK**.

Štampač će biti ažuriran.

### **Napomena:**

Podatke o sertifikatu možete proveriti sa kartice **Network Security > SSL/TLS > Certificate > Self-signed Certificate** i kliknuti na **Confirm**.

### **Povezane informacije**

➔ [“Podrazumevana vrednost administratorske lozinke” na strani 19](#)

## Konfigurisanje opcije CA Certificate

Kada podesite CA Certificate, možete proveriti putanju do CA sertifikata servera kojem štampač pristupa. Time se može sprečiti lažno predstavljanje.

Možete dobiti CA Certificate od sertifikacionog tela koje izdaje CA-signed Certificate.



### Uvoz CA Certificate

Uvezite CA Certificate na štampač.

1. Unesite IP adresu štampača u pregledač da biste pristupili funkciji Web Config.  
Unesite IP adresu štampača sa računara koji je povezan na istu mrežu kao i štampač.  
Možete proveriti IP adresu štampača iz sledećeg menija.  
**Podešavanja > Opšte postavke > Mrežne postavke > Status mreže > Status kablovske LAN/Wi-Fi mreže**
2. Unesite administratorsku lozinku da biste se prijavili kao administrator.
3. Izaberite sledeći redosled.  
Kartica **Network Security > CA Certificate**
4. Kliknite na **Import**.
5. Navedite CA Certificate koji želite da uvezete.
6. Kliknite na **OK**.

Kada se uvoz završi, bićete vraćeni na ekran **CA Certificate** i uvezeni CA Certificate će se prikazati.

### Povezane informacije

➔ [“Podrazumevana vrednost administratorske lozinke” na strani 19](#)

### Brisanje CA Certificate

Možete da izbrišete uvezeni CA Certificate.

1. Unesite IP adresu štampača u pregledač da biste pristupili funkciji Web Config.  
Unesite IP adresu štampača sa računara koji je povezan na istu mrežu kao i štampač.  
Možete proveriti IP adresu štampača iz sledećeg menija.  
**Podešavanja > Opšte postavke > Mrežne postavke > Status mreže > Status kablovske LAN/Wi-Fi mreže**
2. Unesite administratorsku lozinku da biste se prijavili kao administrator.
3. Izaberite sledeći redosled.  
Kartica **Network Security > CA Certificate**
4. Kliknite **Delete** pored CA Certificate koji želite da izbrišete.
5. Potvrdite da želite da izbrišete sertifikat u prikazanoj poruci.
6. Kliknite **Reboot Network**, a zatim proverite da je izbrisan CA sertifikat nije naveden na ažuriranom ekranu.

### Povezane informacije

➔ [“Podrazumevana vrednost administratorske lozinke” na strani 19](#)

## SSL/TLS komunikacija sa štampačem

Kada je sertifikat servera za štampač podešen pomoću protokola SSL/TLS (Sloj sigurnih utičnica/Bezbednost transportnog sloja), možete šifrovati komunikacionu putanju između računara. Ovo uradite ako želite da sprečite neovlašćeni pristup i pristup na daljinu.

### Konfigurisanje osnovnih postavki SSL/TLS protokola

Ako štampač podržava funkciju HTTPS servera, možete da koristite SSL/TLS protokol da šifrujete komunikaciju. Možete da konfigurirate štampač i da njime upravljate pomoću programa Web Config, uz zagarantovanu zaštitu.

Konfigurirate jačinu šifrovanja i funkciju preusmeravanja.

1. Unesite IP adresu štampača u pregledač da biste pristupili funkciji Web Config.

Unesite IP adresu štampača sa računara koji je povezan na istu mrežu kao i štampač.

Možete proveriti IP adresu štampača iz sledećeg menija.

**Podešavanja > Opšte postavke > Mrežne postavke > Status mreže > Status kablovske LAN/Wi-Fi mreže**

2. Unesite administratorsku lozinku da biste se prijavili kao administrator.

3. Izaberite sledeći redosled.

Katica **Network Security > SSL/TLS > Basic**

4. Izaberite po jednu vrednost za svaku stavku.

Encryption Strength

Izaberite nivo jačine šifrovanja.

Redirect HTTP to HTTPS

Izaberite omogućiti ili onemogućiti. Podrazumevana vrednost je „Enable”.

TLS 1.0

Izaberite omogućiti ili onemogućiti. Podrazumevana vrednost je „Disable”.

TLS.1.1

Izaberite omogućiti ili onemogućiti. Podrazumevana vrednost je „Disable”.

TLS.1.2

Izaberite omogućiti ili onemogućiti. Podrazumevana vrednost je „Enable”.

5. Kliknite na **Next**.

Prikažeće se poruka sa potvrdom.

6. Kliknite na **OK**.

Štampač će biti ažuriran.

### Konfigurisanje sertifikata servera za štampač

1. Unesite IP adresu štampača u pregledač da biste pristupili funkciji Web Config.

Unesite IP adresu štampača sa računara koji je povezan na istu mrežu kao i štampač.

Možete proveriti IP adresu štampača iz sledećeg menija.

**Podešavanja > Opšte postavke > Mrežne postavke > Status mreže > Status kablovske LAN/Wi-Fi mreže**

2. Unesite administratorsku lozinku da biste se prijavili kao administrator.

3. Izaberite sledeći redosled.

Katica **Network Security > SSL/TLS > Certificate**

4. Odredite koji sertifikat će se koristiti pod opcijom **Server Certificate**.

Self-signed Certificate

Štampač je generisao nezavisni sertifikat. Izaberite ovu stavku ako niste pribavili CA sertifikat.

CA-signed Certificate

Izaberite ovu stavku ako ste unapred pribavili i uvezli CA sertifikat.

5. Kliknite na **Next**.

Prikazaće se poruka sa potvrdom.

6. Kliknite na **OK**.

Štampač će biti ažuriran.

#### Povezane informacije

➔ [“Podrazumevana vrednost administratorske lozinke” na strani 19](#)

➔ [“Konfigurisanje opcije CA-signed Certificate” na strani 472](#)

➔ [“Ažuriranje nezavisnog sertifikata” na strani 476](#)

## Šifrovana komunikacija pomoću IPsec/IP filtriranja

### O aplikaciji IPsec/IP Filtering

Uz pomoć funkcije IPsec/IP filtriranja možete da filtrirate saobraćaj na osnovu IP adrese, servisa i porta. Kombinovanjem filtera možete da konfigurirate štampač tako da prihvata ili blokira određene klijente i određene podatke. Uz to, možete da povećate bezbednost tako što ćete koristiti IPsec.

#### *Napomena:*

*Računari koji koriste Windows Vista ili novije verzije, ili Windows Server 2008 ili novije verzije podržavaju IPsec.*

### Konfigurisanje podrazumevane smernice

Da bi filtriranje saobraćaja bilo aktivno, konfigurirate podrazumevanu smernicu. Podrazumevane smernice važe za sve korisnike i grupe koje se povezuju sa štampačem. Ako želite da preciznije kontrolirate korisnike i grupe korisnika, konfigurirate smernice za grupe.

1. Unesite IP adresu štampača u pregledač da biste pristupili funkciji Web Config.

Unesite IP adresu štampača sa računara koji je povezan na istu mrežu kao i štampač.

Možete proveriti IP adresu štampača iz sledećeg menija.

**Podešavanja > Opšte postavke > Mrežne postavke > Status mreže > Status kablovske LAN/Wi-Fi mreže**

2. Unesite administratorsku lozinku da biste se prijavili kao administrator.

3. Izaberite sledeći redosled.

Katica **Network Security > IPsec/IP Filtering > Basic**

4. Unesite vrednost za svaku stavku.

5. Kliknite na **Next**.

Prikazaće se poruka sa potvrdom.

6. Kliknite na **OK**.

Štampač će biti ažuriran.

### Povezane informacije

➔ [“Podrazumevana vrednost administratorske lozinke” na strani 19](#)

### **Default Policy — stavke podešavanja**

#### Default Policy

Stavka	Podešavanja i objašnjenje
IPsec/IP Filtering	Možete da omogućite ili onemogućite funkciju IPsec/IP filtriranja.

#### Access Control

Konfigurirate način kontrole saobraćaja IP paketa.

Stavka	Podešavanja i objašnjenje
Permit Access	Izaberite ovu stavku ako želite da dozvolite prolaz definisanim IP paketima.
Refuse Access	Izaberite ovu stavku ako želite da zabranite prolaz definisanim IP paketima.
IPsec	Izaberite ovu stavku ako želite da dozvolite prolaz definisanim IPsec paketima.

**IKE Version**

Izaberite **IKEv1** ili **IKEv2** za **IKE Version**. Izaberite jednu od njih na osnovu uređaja s kojim je štampač povezan.

**IKEv1**

Kada odaberete **IKEv1** kao **IKE Version**, biće prikazane sledeće stavke.

Stavka	Podešavanja i objašnjenje
Authentication Method	Da biste mogli da izaberete <b>Certificate</b> , potrebno je da unapred dobijete i uvezete CA sertifikat.
Pre-Shared Key	Ako izaberete <b>Pre-Shared Key</b> za <b>Authentication Method</b> , unesite preliminarno deljenu šifru od 1 do 127 znakova.
Confirm Pre-Shared Key	Kao potvrdu, unesite šifru koju ste konfigurisali.

**IKEv2**

Kada odaberete **IKEv2** kao **IKE Version**, biće prikazane sledeće stavke.

Stavka	Podešavanja i objašnjenje	
Local	Authentication Method	Da biste mogli da izaberete <b>Certificate</b> , potrebno je da unapred dobijete i uvezete CA sertifikat.
	ID Type	Ako odaberete <b>Pre-Shared Key</b> za <b>Authentication Method</b> , izaberite vrstu ID oznake za štampač.
	ID	Unesite ID štampača koji odgovara vrsti ID oznake. Kao prvi znak ne možete upotrebiti „@“, „#“, i „=“. <b>Distinguished Name:</b> Unesite između 1 i 255 ASCII znakova (od 0x20 do 0x7E) veličine jednog bajta. Potrebno je da uključite „=“. <b>IP Address:</b> Unesite format IPv4 ili IPv6. <b>FQDN:</b> Unesite kombinaciju znakova dužine od 1 do 255 znakova, koristeći znakove A–Z, a–z, 0–9, „-“ i tačku (.). <b>Email Address:</b> Unesite između 1 i 255 ASCII znakova (od 0x20 do 0x7E) veličine jednog bajta. Potrebno je da uključite „@“. <b>Key ID:</b> Unesite između 1 i 255 ASCII znakova (od 0x20 do 0x7E) veličine jednog bajta.
	Pre-Shared Key	Ako izaberete <b>Pre-Shared Key</b> za <b>Authentication Method</b> , unesite preliminarno deljenu šifru od 1 do 127 znakova.
	Confirm Pre-Shared Key	Kao potvrdu, unesite šifru koju ste konfigurisali.

Stavka		Podešavanja i objašnjenje
Remote	Authentication Method	Da biste mogli da izaberete <b>Certificate</b> , potrebno je da unapred dobijete i uvezete CA sertifikat.
	ID Type	Ako odaberete <b>Pre-Shared Key</b> za <b>Authentication Method</b> , izaberite vrstu ID oznake za uređaj čiji identitet želite da proverite.
	ID	Unesite ID štampača koji odgovara vrsti ID oznake. Kao prvi znak ne možete upotrebiti „@“, „#“, i „=“. <b>Distinguished Name:</b> Unesite između 1 i 255 ASCII znakova (od 0x20 do 0x7E) veličine jednog bajta. Potrebno je da uključite „=“. <b>IP Address:</b> Unesite format IPv4 ili IPv6. <b>FQDN:</b> Unesite kombinaciju znakova dužine od 1 do 255 znakova, koristeći znakove A–Z, a–z, 0–9, „-“ i tačku (.). <b>Email Address:</b> Unesite između 1 i 255 ASCII znakova (od 0x20 do 0x7E) veličine jednog bajta. Potrebno je da uključite „@“. <b>Key ID:</b> Unesite između 1 i 255 ASCII znakova (od 0x20 do 0x7E) veličine jednog bajta.
	Pre-Shared Key	Ako izaberete <b>Pre-Shared Key</b> za <b>Authentication Method</b> , unesite preliminarno deljenu šifru od 1 do 127 znakova.
	Confirm Pre-Shared Key	Kao potvrdu, unesite šifru koju ste konfigurisali.

#### Encapsulation

Ako izaberete **IPsec** za **Access Control**, potrebno je da konfigurirate režim enkapsulacije.

Stavka	Podešavanja i objašnjenje
Transport Mode	Izaberite ovu opciju ako štampač uvek koristite na istoj LAN mreži. IP paketi sloja 4 i viših slojeva se šifruju.
Tunnel Mode	Ako koristite štampač na mreži sa mogućnošću priključenja na internet, kao što je IPsec-VPN, izaberite ovu opciju. Zaglavlje i podaci o IP paketima se šifruju. <b>Remote Gateway(Tunnel Mode):</b> Ako izaberete <b>Tunnel Mode</b> za <b>Encapsulation</b> , unesite adresu mrežnog prolaza od 1 do 39 znakova.

#### Security Protocol

Ako izaberete **IPsec** za **Access Control**, izaberite neku opciju.

Stavka	Podešavanja i objašnjenje
ESP	Izaberite ovu stavku kako biste obezbedili integritet provere identiteta i podataka i kako biste šifrovali podatke.
AH	Izaberite ovu stavku kako biste obezbedili integritet provere identiteta i podataka. Čak i ako je šifrovanje podataka zabranjeno, možete da koristite IPsec.

### ❑ Algorithm Settings

Preporučuje se da izaberete **Any** za sva podešavanja ili da izaberete stavku osim **Any** svako podešavanje. Ako izaberete **Any** za neka od podešavanja i izaberete stavku osim **Any** za ostala podešavanja, možda neće postojati komunikacija s uređajem, zavisno od drugog uređaja koji želite da proverite.

Stavka		Podešavanja i objašnjenje
IKE	Encryption	Odaberite algoritam za šifrovanje za IKE. Stavke se razlikuju u zavisnosti od IKE verzije.
	Authentication	Odaberite algoritam za proveru identiteta za IKE.
	Key Exchange	Odaberite algoritam za razmenu ključeva za IKE. Stavke se razlikuju u zavisnosti od IKE verzije.
ESP	Encryption	Odaberite algoritam za šifrovanje za ESP. Ova funkcija je dostupna kada je <b>ESP</b> podešen na <b>Security Protocol</b> .
	Authentication	Odaberite algoritam za proveru identiteta za ESP. Ova funkcija je dostupna kada je <b>ESP</b> podešen na <b>Security Protocol</b> .
AH	Authentication	Odaberite algoritam za šifrovanje za AH. Ova funkcija je dostupna kada je <b>AH</b> podešen na <b>Security Protocol</b> .

### Povezane informacije

- ➔ [“Podrazumevana vrednost administratorske lozinke” na strani 19](#)
- ➔ [“Podrazumevana vrednost administratorske lozinke” na strani 19](#)

## Konfigurisanje smernice za grupe

Smernice za grupu su jedno ili više pravila koja se primenjuju na korisnika ili grupu korisnika. Štampač kontroliše IP pakete koji odgovaraju konfigurisanim smernicama. Proverava se identitet IP paketa u odnosu na smernice za grupu redosledom od 1 do 10, a zatim u odnosu na podrazumevanu smernicu.

1. Unesite IP adresu štampača u pregledač da biste pristupili funkciji Web Config.  
Unesite IP adresu štampača sa računara koji je povezan na istu mrežu kao i štampač.  
Možete proveriti IP adresu štampača iz sledećeg menija.  
**Podešavanja > Opšte postavke > Mrežne postavke > Status mreže > Status kablovske LAN/Wi-Fi mreže**
2. Unesite administratorsku lozinku da biste se prijavili kao administrator.
3. Izaberite sledeći redosled.  
Katica **Network Security > IPsec/IP Filtering > Basic**
4. Kliknite na brojčanu karticu koju želite da konfigurirate.
5. Unesite vrednost za svaku stavku.
6. Kliknite na **Next**.  
Prikazaće se poruka sa potvrdom.

7. Kliknite na **OK**.

Štampač će biti ažuriran.

### Povezane informacije

➔ [“Podrazumevana vrednost administratorske lozinke” na strani 19](#)

### Group Policy — stavke podešavanja

Stavka	Podešavanja i objašnjenje
Enable this Group Policy	Možete da omogućite ili onemogućite smernicu za grupu.

### Access Control

Konfigurirate način kontrole saobraćaja IP paketa.

Stavka	Podešavanja i objašnjenje
Permit Access	Izaberite ovu stavku ako želite da dozvolite prolaz definisanim IP paketima.
Refuse Access	Izaberite ovu stavku ako želite da zabranite prolaz definisanim IP paketima.
IPsec	Izaberite ovu stavku ako želite da dozvolite prolaz definisanim IPsec paketima.

### Local Address(Printer)

Izaberite IPv4 adresu ili IPv6 adresu koja odgovara vašem mrežnom okruženju. Ako se IP adresa dodeli automatski, možete izabrati **Use auto-obtained IPv4 address**.

#### Napomena:

Ako je IPv6 adresa automatski dodeljena, povezivanje možda neće biti moguće. Konfigurirate statičku IPv6 adresu.

### Remote Address(Host)

Unesite IP adresu uređaja da biste mogli da upravljate pristupom. IP adresa mora biti dužine do 43 znaka. Ako ne unesete IP adresu, kontrolisaće se sve adrese.

#### Napomena:

Ako je IP adresa automatski dodeljena (npr. ako ju je dodelio DHCP), povezivanje možda neće biti moguće. Konfigurirate statičku IP adresu.

### Method of Choosing Port

Izaberite način određivanja portova.

Service Name

Ako izaberete **Service Name** za **Method of Choosing Port**, izaberite neku opciju.



Transport Protocol

Ako izaberete **Port Number** za **Method of Choosing Port**, potrebno je da konfigurirate režim enkapsulacije.

Stavka	Podešavanja i objašnjenje
Any Protocol	Izaberite ovu stavku kako biste upravljali vrstama protokola.
TCP	Izaberite ovu stavku kako biste upravljali podacima za unicast.
UDP	Izaberite ovu stavku kako biste upravljali podacima za broadcast i multicast.
ICMPv4	Izaberite ovu stavku kako biste upravljali komandom za ping.

Local Port

Ako izaberete **Port Number** za **Method of Choosing Port** i ako izaberete **TCP** ili **UDP** za **Transport Protocol**, unesite brojeve portova za upravljanje prijemom paketa, odvojene zarezima. Možete da unesete najviše 10 brojeva portova.

Primer: 20,80,119,5220

Ako ne unesete broj porta, kontrolisaće se svi portovi.

Remote Port

Ako izaberete **Port Number** za **Method of Choosing Port** i ako izaberete **TCP** ili **UDP** za **Transport Protocol**, unesite brojeve portova za upravljanje slanjem paketa, odvojene zarezima. Možete da unesete najviše 10 brojeva portova.

Primer: 25,80,143,5220

Ako ne unesete broj porta, kontrolisaće se svi portovi.

**IKE Version**

Izaberite **IKEv1** ili **IKEv2** za **IKE Version**. Izaberite jednu od njih na osnovu uređaja s kojim je štampač povezan.

IKEv1

Kada odaberete **IKEv1** kao **IKE Version**, biće prikazane sledeće stavke.

Stavka	Podešavanja i objašnjenje
Authentication Method	Ako izaberete <b>IPsec</b> za <b>Access Control</b> , izaberite neku opciju. Za podrazumevanu smernicu uobičajen je korišćeni sertifikat.
Pre-Shared Key	Ako izaberete <b>Pre-Shared Key</b> za <b>Authentication Method</b> , unesite preliminarno deljenu šifru od 1 do 127 znakova.
Confirm Pre-Shared Key	Kao potvrdu, unesite šifru koju ste konfigurisali.

☐ IKEv2

Kada odaberete **IKEv2** kao **IKE Version**, biće prikazane sledeće stavke.

Stavka		Podšavanja i objašnjenje
Local	Authentication Method	Ako izaberete <b>IPsec</b> za <b>Access Control</b> , izaberite neku opciju. Za podrazumevanu smernicu uobičajen je korišćeni sertifikat.
	ID Type	Ako odaberete <b>Pre-Shared Key</b> za <b>Authentication Method</b> , izaberite vrstu ID oznake za štampač.
	ID	Unesite ID štampača koji odgovara vrsti ID oznake. Kao prvi znak ne možete upotrebiti „@“, „#“, i „=“. <b>Distinguished Name:</b> Unesite između 1 i 255 ASCII znakova (od 0x20 do 0x7E) veličine jednog bajta. Potrebno je da uključite „=“. <b>IP Address:</b> Unesite format IPv4 ili IPv6. <b>FQDN:</b> Unesite kombinaciju znakova dužine od 1 do 255 znakova, koristeći znakove A–Z, a–z, 0–9, „=“ i tačku (.). <b>Email Address:</b> Unesite između 1 i 255 ASCII znakova (od 0x20 do 0x7E) veličine jednog bajta. Potrebno je da uključite „@“. <b>Key ID:</b> Unesite između 1 i 255 ASCII znakova (od 0x20 do 0x7E) veličine jednog bajta.
	Pre-Shared Key	Ako izaberete <b>Pre-Shared Key</b> za <b>Authentication Method</b> , unesite preliminarno deljenu šifru od 1 do 127 znakova.
	Confirm Pre-Shared Key	Kao potvrdu, unesite šifru koju ste konfigurisali.
	Remote	Authentication Method
ID Type		Ako odaberete <b>Pre-Shared Key</b> za <b>Authentication Method</b> , izaberite vrstu ID oznake za uređaj čiji identitet želite da proverite.
ID		Unesite ID štampača koji odgovara vrsti ID oznake. Kao prvi znak ne možete upotrebiti „@“, „#“, i „=“. <b>Distinguished Name:</b> Unesite između 1 i 255 ASCII znakova (od 0x20 do 0x7E) veličine jednog bajta. Potrebno je da uključite „=“. <b>IP Address:</b> Unesite format IPv4 ili IPv6. <b>FQDN:</b> Unesite kombinaciju znakova dužine od 1 do 255 znakova, koristeći znakove A–Z, a–z, 0–9, „=“ i tačku (.). <b>Email Address:</b> Unesite između 1 i 255 ASCII znakova (od 0x20 do 0x7E) veličine jednog bajta. Potrebno je da uključite „@“. <b>Key ID:</b> Unesite između 1 i 255 ASCII znakova (od 0x20 do 0x7E) veličine jednog bajta.
Pre-Shared Key		Ako izaberete <b>Pre-Shared Key</b> za <b>Authentication Method</b> , unesite preliminarno deljenu šifru od 1 do 127 znakova.
Confirm Pre-Shared Key		Kao potvrdu, unesite šifru koju ste konfigurisali.

**Encapsulation**

Ako izaberete **IPsec** za **Access Control**, potrebno je da konfigurirate režim enkapsulacije.

Stavka	Podešavanja i objašnjenje
Transport Mode	Izaberite ovu opciju ako štampač uvek koristite na istoj LAN mreži. IP paketi sloja 4 i viših slojeva se šifruju.
Tunnel Mode	Ako koristite štampač na mreži sa mogućnošću priključenja na internet, kao što je IPsec-VPN, izaberite ovu opciju. Zaglavlje i podaci o IP paketima se šifruju.  <b>Remote Gateway(Tunnel Mode):</b> Ako izaberete <b>Tunnel Mode</b> za <b>Encapsulation</b> , unesite adresu mrežnog prolaza od 1 do 39 znakova.

### Security Protocol

Ako izaberete IPsec za Access Control, izaberite neku opciju.

Stavka	Podešavanja i objašnjenje
ESP	Izaberite ovu stavku kako biste obezbedili integritet provere identiteta i podataka i kako biste šifrovali podatke.
AH	Izaberite ovu stavku kako biste obezbedili integritet provere identiteta i podataka. Čak i ako je šifrovanje podataka zabranjeno, možete da koristite IPsec.

### Algorithm Settings

Preporučuje se da izaberete **Any** za sva podešavanja ili da izaberete stavku osim **Any** svako podešavanje. Ako izaberete **Any** za neka od podešavanja i izaberete stavku osim **Any** za ostala podešavanja, možda neće postojati komunikacija s uređajem, zavisno od drugog uređaja koji želite da proverite.

Stavka	Podešavanja i objašnjenje	
IKE	Encryption	Odaberite algoritam za šifrovanje za IKE. Stavke se razlikuju u zavisnosti od IKE verzije.
	Authentication	Odaberite algoritam za proveru identiteta za IKE.
	Key Exchange	Odaberite algoritam za razmenu ključeva za IKE. Stavke se razlikuju u zavisnosti od IKE verzije.
ESP	Encryption	Odaberite algoritam za šifrovanje za ESP. Ova funkcija je dostupna kada je <b>ESP</b> podešen na <b>Security Protocol</b> .
	Authentication	Odaberite algoritam za proveru identiteta za ESP. Ova funkcija je dostupna kada je <b>ESP</b> podešen na <b>Security Protocol</b> .
AH	Authentication	Odaberite algoritam za šifrovanje za AH. Ova funkcija je dostupna kada je <b>AH</b> podešen na <b>Security Protocol</b> .

### Kombinacija Local Address(Printer) i Remote Address(Host) u Group Policy

	Podešavanje Local Address(Printer)		
	IPv4	IPv6* <sup>2</sup>	Any addresses* <sup>3</sup>

Podešavanje Remote Address(Host)	IPv4*1	✓	–	✓
	IPv6*1*2	–	✓	✓
	Prazno	✓	✓	✓

\*1 : Ako je izabrano IPsec za **Access Control**, ne možete navesti u unapred definisanoj dužini.

\*2 : Ako je izabrano IPsec za **Access Control**, možete izabrati vezu s lokalnom mrežom (fe80::), ali smernice za grupe će biti onemogućene.

\*3 : Osim za lokalne adrese IPv6 linka.

### Reference naziva usluge u smernicama za grupu

**Napomena:**

Nedostupne usluge su prikazane, ali se ne mogu izabrati.

Naziv usluge	Tip protokola	Broj lokalnog ulaza	Broj udaljenog ulaza	Funkcije koje se kontrolišu
Any	–	–	–	Sve usluge
ENPC	UDP	3289	Bilo koji ulaz	Traženje štampača iz aplikacija kao što su Epson Device Admin, upravljački program štampača i upravljački program skenera
SNMP	UDP	161	Bilo koji ulaz	Preuzimanje i konfigurisanje MIB iz aplikacija kao što su Epson Device Admin, Epson upravljački programa štampača i Epson upravljački programa skenera
LPR	TCP	515	Bilo koji ulaz	Prosleđivanje LPR podataka
RAW (Port9100)	TCP	9100	Bilo koji ulaz	Prosleđivanje RAW podataka
IPP/IPPS	TCP	631	Bilo koji ulaz	Prosleđivanje podataka o IPP/IPPS štampanju
WSD	TCP	Bilo koji ulaz	5357	Kontrolni WSD
WS-Discovery	UDP	3702	Bilo koji ulaz	Traženje štampača iz WSD
Network Scan	TCP	1865	Bilo koji ulaz	Prosleđivanje skeniranih podataka iz softvera za skeniranje
Network Push Scan	TCP	Bilo koji ulaz	2968	Preuzimanje informacija o zadatku skeniranja s uređaja iz softvera za skeniranje
Network Push Scan Discovery	UDP	2968	Bilo koji ulaz	Traženje računara tokom obavljanja skeniranja s uređaja iz softvera za skeniranje
FTP Data (Local)	TCP	20	Bilo koji ulaz	FTP server (prosleđivanje podataka o FTP štampanju)
FTP Control (Local)	TCP	21	Bilo koji ulaz	FTP server (kontrola FTP štampanja)

Naziv usluge	Tip protokola	Broj lokalnog ulaza	Broj udaljenog ulaza	Funkcije koje se kontrolišu
FTP Data (Remote)	TCP	Bilo koji ulaz	20	FTP klijent (prosleđivanje skeniranih podataka i podataka o primljenim faksovima)  Međutim, to može da kontroliše samo FTP server koji koristi udaljeni ulaz broj 20.
FTP Control (Remote)	TCP	Bilo koji ulaz	21	FTP klijent (kontrola radi prosleđivanja skeniranih podataka i podataka o primljenim faksovima)
CIFS (Local)	TCP	445	Bilo koji ulaz	CIFS server (deljenje mrežne fascikle)
CIFS (Remote)	TCP	Bilo koji ulaz	445	CIFS klijent (prosleđivanje skeniranih podataka i podataka o primljenim faksovima u fasciklu)
NetBIOS Name Service (Local)	UDP	137	Bilo koji ulaz	CIFS server (deljenje mrežne fascikle)
NetBIOS Datagram Service (Local)	UDP	138	Bilo koji ulaz	
NetBIOS Session Service (Local)	TCP	139	Bilo koji ulaz	
NetBIOS Name Service (Remote)	UDP	Bilo koji ulaz	137	CIFS klijent (prosleđivanje skeniranih podataka i podataka o primljenim faksovima u fasciklu)
NetBIOS Datagram Service (Remote)	UDP	Bilo koji ulaz	138	
NetBIOS Session Service (Remote)	TCP	Bilo koji ulaz	139	
HTTP (Local)	TCP	80	Bilo koji ulaz	HTTP(S) server (prosleđivanje podataka o Web Config i WSD)
HTTPS (Local)	TCP	443	Bilo koji ulaz	
HTTP (Remote)	TCP	Bilo koji ulaz	80	HTTP(S) klijent (komunikacija između Epson Connect, ažuriranja upravljačkog softvera i ažuriranje osnovnog sertifikata)
HTTPS (Remote)	TCP	Bilo koji ulaz	443	

## Primeri konfigurisanja opcije IPsec/IP Filtering

### Prijem samo IPsec paketa

Ovaj primer služi samo za konfigurisanje podrazumevane smernice.

#### Default Policy:

- IPsec/IP Filtering: Enable
- Access Control: IPsec

**Authentication Method: Pre-Shared Key**

**Pre-Shared Key:** Unesite najviše 127 znakova.

**Group Policy:** Nemojte je konfigurisati.

### Prihvatanje podataka za štampanje i postavki štampača

Primer pokazuje komunikacije podataka za štampanje i konfiguracije štampača sa navedenih usluga.

**Default Policy:**

**IPsec/IP Filtering: Enable**

**Access Control: Refuse Access**

**Group Policy:**

**Enable this Group Policy:** Štiklirajte ovo polje.

**Access Control: Permit Access**

**Remote Address(Host):** IP adresa klijenta

**Method of Choosing Port: Service Name**

**Service Name:** Zabeležite polje ENPC, SNMP, HTTP (Local), HTTPS (Local) i RAW (Port9100).

#### **Napomena:**

*Da ne biste primali HTTP (Local) i HTTPS (Local), polja za potvrdu u **Group Policy** ne treba da budu potvrđena. Tom prilikom privremeno onemogućite IPsec/IP filtriranje sa kontrolne table štampača kako biste promenili podešavanja štampača.*

### Prihvatanje pristupa samo sa određene IP adrese

U ovom primeru pristup štampaču se dozvoljava samo određenim IP adresama.

**Default Policy:**

**IPsec/IP Filtering: Enable**

**Access Control: Refuse Access**

**Group Policy:**

**Enable this Group Policy:** Štiklirajte ovo polje.

**Access Control: Permit Access**

**Remote Address(Host):** IP adresa klijenta administratora

#### **Napomena:**

*Bez obzira na konfiguraciju smernice, klijent će moći da pristupi štampaču i da ga konfigurise.*

## Konfigurisanje sertifikata za IPsec/IP filtriranje

Konfigurirajte klijentski sertifikat za IPsec/IP filtriranje. Kada ga podesite, možete koristiti sertifikat kao metod provere identiteta za IPsec/IP filtriranje. Ako želite da konfigurirate sertifikaciono telo, idite u **CA Certificate**.

1. Unesite IP adresu štampača u pregledač da biste pristupili funkciji Web Config.

Unesite IP adresu štampača sa računara koji je povezan na istu mrežu kao i štampač.

Možete proveriti IP adresu štampača iz sledećeg menija.

**Podešavanja > Opšte postavke > Mrežne postavke > Status mreže > Status kablovske LAN/Wi-Fi mreže**

2. Unesite administratorsku lozinku da biste se prijavili kao administrator.

3. Izaberite sledeći redosled.

Katica **Network Security > IPsec/IP Filtering > Client Certificate**

4. Uvezite sertifikat u **Client Certificate**.

Ako ste već uvezli sertifikat objavljen od strane sertifikacionog tela, možete da kopirate sertifikat i koristite ga u IPsec/IP filtriranju. Da biste kopirali, izaberite sertifikat u **Copy From**, a zatim kliknite na **Copy**.

### Povezane informacije

➔ [“Podrazumevana vrednost administratorske lozinke” na strani 19](#)

➔ [“Konfigurisanje opcije CA-signed Certificate” na strani 472](#)

➔ [“Konfigurisanje opcije CA Certificate” na strani 476](#)

## Povezivanje štampača na IEEE802.1X mrežu

### Konfigurisanje IEEE802.1X mreže

Kada podesite IEEE802.1X na štampaču, možete da ga koristite na mreži koja je povezana sa RADIUS serverom, LAN prekidačem sa funkcijom provere autentičnosti ili pristupnom tačkom.

TLS verzija 1.3 ne podržava ovu funkciju.

1. Unesite IP adresu štampača u pregledač da biste pristupili funkciji Web Config.

Unesite IP adresu štampača sa računara koji je povezan na istu mrežu kao i štampač.

Možete proveriti IP adresu štampača iz sledećeg menija.

**Podešavanja > Opšte postavke > Mrežne postavke > Status mreže > Status kablovske LAN/Wi-Fi mreže**

2. Unesite administratorsku lozinku da biste se prijavili kao administrator.

3. Izaberite sledeći redosled.

Katica **Network Security > IEEE802.1X > Basic**

4. Unesite vrednost za svaku stavku.

Ako želite da koristite štampač na bežičnoj mreži, kliknite na **Wi-Fi Setup** i izaberite ili unesite SSID.

**Napomena:**

*Možete deliti postavke između mreža Ethernet i Wi-Fi.*

5. Kliknite na **Next**.

Prikazaće se poruka sa potvrdom.

6. Kliknite na **OK**.

Štampač će biti ažuriran.

## Povezane informacije

➔ [“Podrazumevana vrednost administratorske lozinke” na strani 19](#)

## IEEE802.1X mreža — stavke podešavanja

Stavka	Podešavanja i objašnjenje	
IEEE802.1X (Wired LAN)	Možete da omogućite ili onemogućite podešavanja stranice ( <b>IEEE802.1X &gt; Basic</b> ) za IEEE802.1X (ožičena LAN mreža).	
IEEE802.1X (Wi-Fi)	Prikazaće se status veze za IEEE802.1X (Wi-Fi).	
Connection Method	Prikazan je način povezivanja trenutno aktivne mreže.	
EAP Type	Izaberite metod provere identiteta između štampača i RADIUS servera.	
	EAP-TLS	Morate pribaviti i uvesti CA sertifikat.
	PEAP-TLS	
	EAP-TTLS	Morate konfigurirati lozinku.
PEAP/MSCHAPv2		
User ID	Konfigurirajte ID koji će se koristiti za proveru identiteta RADIUS servera. Unesite između 1 i 128 1-bitnih ASCII (od 0x20 do 0x7E) znakova.	
Password	Konfigurirajte lozinku kojom će se proveravati identitet štampača. Unesite između 1 i 128 1-bitnih ASCII (od 0x20 do 0x7E) znakova. Ako koristite a Windows server kao RADIUS server, možete da unesete do 127 znakova.	
Confirm Password	Kao potvrdu, unesite lozinku koju ste konfigurirali.	
Server ID	Možete da konfigurirate ID na serveru kojim će se proveravati vaš identitet na RADIUS serveru. Čvorište koje proverava identitet će proveriti da li je ID servera sadržan u polju subject/subjectAltName u sertifikatu servera koji je poslat sa RADIUS servera. Unesite između 0 i 128 1-bitnih ASCII (od 0x20 do 0x7E) znakova.	
Certificate Validation (samo za bežični LAN status)	Možete da podesite validaciju sertifikata bez obzira na metod provere identiteta. Uvezite sertifikat u <b>CA Certificate</b> . Ova stavka podržava samo kablovske LAN veze. A CA Certificate je neophodno da biste se povezali na bežičnu mrežu sa IEEE802.1X.	
Anonymous Name	Ako izaberete <b>PEAP-TLS</b> , <b>EAP-TTLS</b> ili <b>PEAP/MSCHAPv2</b> kao <b>EAP Type</b> , možete da konfigurirate anonimno ime umesto korisničkog ID-a za fazu 1 PEAP provere identiteta. Unesite između 0 i 128 1-bitnih ASCII (od 0x20 do 0x7E) znakova.	
Encryption Strength	Možete da izaberete jednu od sledećih stavki.	
	High	AES256/3DES
	Middle	AES256/3DES/AES128/RC4

## Povezane informacije

➔ [“Konfigurisanje IEEE802.1X mreže” na strani 491](#)



## Konfigurisanje sertifikata za IEEE 802.1X

Konfigurirate klijentski sertifikat za IEEE802.1X. Kada ga podesite, možete koristiti EAP-TLS i PEAP-TLS kao metod provere identiteta za IEEE 802.1X. Ako želite da konfigurirate sertifikat sertifikacionog tela, idite u **CA Certificate**.

1. Unesite IP adresu štampača u pregledač da biste pristupili funkciji Web Config.

Unesite IP adresu štampača sa računara koji je povezan na istu mrežu kao i štampač.

Možete proveriti IP adresu štampača iz sledećeg menija.

**Podešavanja > Opšte postavke > Mrežne postavke > Status mreže > Status kablovske LAN/Wi-Fi mreže**

2. Unesite administratorsku lozinku da biste se prijavili kao administrator.

3. Izaberite sledeći redosled.

Katica **Network Security > IEEE802.1X > Client Certificate**

4. Unesite sertifikat u polje **Client Certificate**.

Ako ste već uvezli sertifikat objavljen od strane sertifikacionog tela, možete da kopirate sertifikat i koristite ga u IEEE802.1X. Da biste kopirali, izaberite sertifikat u **Copy From**, a zatim kliknite na **Copy**.

### Povezane informacije

➔ [“Podrazumevana vrednost administratorske lozinke” na strani 19](#)

➔ [“Konfigurisanje opcije CA-signed Certificate” na strani 472](#)

➔ [“Konfigurisanje opcije CA Certificate” na strani 476](#)

## Provera statusa IEEE 802.1X mreže

Možete da proverite status IEEE 802.1X mreže tako što ćete da odštampate list sa statusom mreže.

ID statusa	Status funkcije IEEE 802.1X
Disable	Funkcija IEEE 802.1X je onemogućena.
EAP Success	IEEE 802.1X provera identiteta je uspeła i povezivanje na mrežu je moguće.
Authenticating	IEEE 802.1X provera identiteta nije dovršena.
Config Error	Provera identiteta nije uspeła jer korisnički ID nije podešen.
Client Certificate Error	Provera identiteta nije uspeła jer je sertifikat klijenta istekao.
Timeout Error	Provera identiteta nije uspeła jer nema odgovora od RADIUS servera i/ili autentikatora.
User ID Error	Provera identiteta nije uspeła jer korisnički ID štampača i/ili protokol sertifikata nije tačan.
Server ID Error	Provera identiteta nije uspeła jer se ID servera u sertifikatu servera i ID servera ne podudaraju.

ID statusa	Status funkcije IEEE 802.1X
Server Certificate Error	<p>Provera identiteta nije uspeła jer u sertifikatu servera postoje sledeće greške.</p> <ul style="list-style-type: none"> <li><input type="checkbox"/> Sertifikat servera je istekao.</li> <li><input type="checkbox"/> Lanac sertifikata servera nije tačan.</li> </ul>
CA Certificate Error	<p>Provera identiteta nije uspeła jer postoje sledeće greške u CA sertifikatu.</p> <ul style="list-style-type: none"> <li><input type="checkbox"/> Navedeni CA sertifikat nije tačan.</li> <li><input type="checkbox"/> Nije uvezen ispravan CA sertifikat.</li> <li><input type="checkbox"/> CA sertifikat je istekao.</li> </ul>
EAP Failure	<p>Provera identiteta nije uspeła jer u postavkama štampača postoje sledeće greške.</p> <ul style="list-style-type: none"> <li><input type="checkbox"/> Ako je <b>EAP Type</b> tipa <b>EAP-TLS</b> ili <b>PEAP-TLS</b>, sertifikat klijenta je neispravan ili ima određene probleme.</li> <li><input type="checkbox"/> Ako je <b>EAP Type</b> tipa <b>EAP-TTLS</b> ili <b>PEAP/MSCHAPv2</b>, korisnički ID ili lozinka nisu ispravni.</li> </ul>

#### Povezane informacije

➔ [“Status kablovske LAN/Wi-Fi mreže:” na strani 391](#)

## Problemi bezbednosti mreže

### Vraćanje bezbednosnih podešavanja

Kada uspostavite izuzetno bezbedno okruženje, kao što su IPsec/IP filtriranje ili IEEE802.1X, moguće je da nećete moći da komunicirate s uređajima zbog neispravnih podešavanja ili problema s uređajem ili serverom. U tom slučaju vratite bezbednosna podešavanja kako biste ponovo podesili uređaj ili kako biste mogli privremeno da ga koristite.

#### **Onemogućavanje sigurnosne funkcije pomoću kontrolne table**

Možete da onemogućite IPsec/IP filtriranje ili IEEE 802.1X pomoću kontrolne table štampača.

1. Izaberite **Podešavanja > Opšte postavke > Mrežne postavke**.
2. Izaberite **Napredno**.
3. Izaberite iz sledećih stavki koju želite da onemogućite.
  - Onemogućí IPsec/IP filtriranje**
  - Onemogućí IEEE802.1X**
4. Izaberite **Počni podešavanje** na ekranu potvrde.

## Problemi pri korišćenju funkcija za bezbednost na mreži

### *Ako zaboravite preliminarno deljenu šifru*

#### **Ponovo konfigurirate preliminarno deljenu šifru.**

Da biste promenili šifru, pristupite Web Config i izaberite karticu **Network Security > IPsec/IP Filtering > Basic > Default Policy** ili **Group Policy**.

Kada promenite preliminarno deljenu šifru, konfigurirate preliminarno deljenu šifru za računare.

#### **Povezane informacije**

- ➔ [“Podrazumevana vrednost administratorske lozinke” na strani 19](#)
- ➔ [“Šifrovana komunikacija pomoću IPsec/IP filtriranja” na strani 479](#)

### *Komunikacija preko IPsec protokola nije moguća*

#### **Odredite algoritam koji štampač ili računar ne podržavaju.**

Štampač podržava sledeće algoritme. Proverite podešavanja računara.

Načini zaštite	Algoritmi
IKE algoritam za šifrovanje	AES-CBC-128, AES-CBC-192, AES-CBC-256, AES-GCM-128*, AES-GCM-192*, AES-GCM-256*, 3DES
IKE algoritam za proveru identiteta	SHA-1, SHA-256, SHA-384, SHA-512, MD5
IKE algoritam za razmenu ključeva	DH Group1, DH Group2, DH Group5, DH Group14, DH Group15, DH Group16, DH Group17, DH Group18, DH Group19, DH Group20, DH Group21, DH Group22, DH Group23, DH Group24, DH Group25, DH Group26, DH Group27*, DH Group28*, DH Group29*, DH Group30*
ESP algoritam za šifrovanje	AES-CBC-128, AES-CBC-192, AES-CBC-256, AES-GCM-128, AES-GCM-192, AES-GCM-256, 3DES
ESP algoritam za proveru identiteta	SHA-1, SHA-256, SHA-384, SHA-512, MD5
AH algoritam za proveru identiteta	SHA-1, SHA-256, SHA-384, SHA-512, MD5

\* Dostupan samo za IKEv2

#### **Povezane informacije**

- ➔ [“Šifrovana komunikacija pomoću IPsec/IP filtriranja” na strani 479](#)

### *Komunikacija je naglo prekinuta*

#### **IP adresa štampača je promenjena ili se ne može koristiti.**

Kada je IP adresa registrovana na lokalnu adresu na Group Policy promenjena ili se ne može koristiti, IPsec komunikacija ne može da se izvrši. Onemogućite IPsec preko kontrolne table štampača.

Ako je DHCP istekao, ponovo se pokreće ili je IPv6 adresa istekla ili nije pribavljena, tada se može dogoditi da IP adresa registrovana za Web Config štampača (kartica **Network Security > IPsec/IP Filtering > Basic > Group Policy > Local Address(Printer)**) ne bude pronađena.

Unesite statičku IP adresu.

#### **IP adresa računara je promenjena ili se ne može koristiti.**

Kada je IP adresa registrovana na udaljenu adresu na Group Policy promenjena ili se ne može koristiti, IPsec komunikacija ne može da se izvrši.

Onemogućite IPsec preko kontrolne table štampača.

Ako je DHCP istekao, ponovo se pokreće ili je IPv6 adresa istekla ili nije pribavljena, tada se može dogoditi da IP adresa registrovana za Web Config štampača (kartica **Network Security > IPsec/IP Filtering > Basic > Group Policy > Remote Address(Host)**) ne bude pronađena.

Unesite statičku IP adresu.

#### **Povezane informacije**

- ➔ [“Podrazumevana vrednost administratorske lozinke” na strani 19](#)
- ➔ [“Šifrovana komunikacija pomoću IPsec/IP filtriranja” na strani 479](#)

#### ***Nije moguće kreirati bezbedan port za štampanje po protokolu IPP***

#### **Nije naveden odgovarajući serverski sertifikat za SSL/TLS komunikaciju.**

Ako nije naveden odgovarajući sertifikat, kreiranje porta možda neće uspeti. Postarajte se da koristite odgovarajući sertifikat.

#### **CA sertifikat nije uvezen na računar koji pristupa štampaču.**

Ako CA sertifikat nije uvezen na računar, kreiranje porta možda neće uspeti. Proverite da li je CA sertifikat uvezen.

#### **Povezane informacije**

- ➔ [“Konfigurisanje sertifikata servera za štampač” na strani 478](#)

#### ***Povezivanje nakon konfigurisanja IPsec/IP filtriranja nije moguće***

#### **Podešavanja IPsec/IP filtriranja nisu tačna.**

Onemogućite IPsec/IP filtriranje na kontrolnoj tabli štampača. Povežite štampač i računar i ponovo podesite IPsec/IP filtriranje.

#### **Povezane informacije**

- ➔ [“Šifrovana komunikacija pomoću IPsec/IP filtriranja” na strani 479](#)

### ***Pristup štampaču nije moguć posle konfigurisanja IEEE802.1X***

#### **Podešavanja IEEE802.1X su netačna.**

Onemogućite IEEE802.1X i Wi-Fi s kontrolne table štampača. Povežite štampač i računar, a zatim ponovo konfigurirate IEEE802.1X.

#### **Povezane informacije**

➔ [“Konfigurisanje IEEE802.1X mreže” na strani 491](#)

## **Problemi pri korišćenju digitalnog sertifikata**

### ***Ne možete da uvezete CA-signed Certificate***

#### **CA-signed Certificate i informacije o CSR -u se ne podudaraju.**

Ako CA-signed Certificate i CSR ne sadrže iste informacije, CSR ne može da se uveze. Proverite sledeće stavke:

- Da li pokušavate da uvezete sertifikat na uređaj koji ne sadrži iste informacije?  
Proverite informacije u CSR-u, pa uvezite sertifikat na uređaj koji sadrži iste informacije.
- Da li ste zamenili CSR sačuvan na štampaču nakon slanja CSR-a sertifikacionom telu?  
Ponovo pribavite CA sertifikat uz pomoć CSR-a.

#### **CA-signed Certificate ima više od 5 KB.**

Ne možete da uvezete CA-signed Certificate ako ima više od 5 KB.

#### **Lozinka za uvoz sertifikata nije tačna.**

Unesite tačnu lozinku. Ako zaboravite lozinku, nećete moći da uvezete sertifikat. Ponovo pribaviti CA-signed Certificate.

#### **Povezane informacije**

➔ [“Uvoz CA sertifikata” na strani 473](#)

### ***Nezavisni sertifikat nije moguće ažurirati***

#### **Nije uneseno Common Name.**

Potrebno je uneti Common Name.

#### **Nepodržani znakovi su uneti u Common Name.**

Unesite između 1 i 128 znakova u formatu IPv4, IPv6, kao naziv matičnog računara ili u formatu FQDN u obliku ASCII (0x20–0x7E).

#### **Razmak ili zarez su uključeni u opšti naziv.**

Ako unesete zarez, Common Name se deli na tom mestu. Ako se unese samo razmak pre ili posle zareza, pojaviće se greška.

### Povezane informacije

➔ [“Ažuriranje nezavisnog sertifikata” na strani 476](#)

### Nije moguće kreirati CSR

#### Nije uneseno Common Name.

Potrebno je uneti Common Name.

#### Nepodržani znakovi su uneti u Common Name, Organization, Organizational Unit, Locality, i State/Province.

Unesite znakove u formatu IPv4, IPv6, kao naziva matičnog računara ili u formatu FQDN u obliku ASCII (0x20–0x7E).

#### Razmak ili zarez su uključeni u Common Name.

Ako unesete zarez, Common Name se deli na tom mestu. Ako se unese samo razmak pre ili posle zareza, pojaviće se greška.

### Povezane informacije

➔ [“Pribavljanje CA sertifikata” na strani 472](#)

### Pojavljuje se upozorenje koje se odnosi na digitalni sertifikat

Poruke	Uzrok/lek
Enter a Server Certificate.	<p><b>Uzrok:</b> Niste izabrali datoteku za uvoz.</p> <p><b>Lek:</b> Izaberite jednu datoteku i kliknite na <b>Import</b>.</p>
CA Certificate 1 is not entered.	<p><b>Uzrok:</b> CA sertifikat 1 nije unet, već je unet samo CA sertifikat 2.</p> <p><b>Lek:</b> Prvo uvezite CA sertifikat 1.</p>
Invalid value below.	<p><b>Uzrok:</b> Putanja datoteke i/ili lozinka sadrži nepodržane znakove.</p> <p><b>Lek:</b> Proverite da li se stavka sastoji iz odgovarajućih znakova.</p>
Invalid date and time.	<p><b>Uzrok:</b> U štampaču nisu podešeni vreme i datum.</p> <p><b>Lek:</b> Konfigurirajte datum i vreme pomoću programa Web Config, EpsonNet Config ili preko kontrolne table štampača.</p>

Poruke	Uzrok/lek
Invalid password.	<p><b>Uzrok:</b> Lozinka podešena za CA sertifikat i uneta lozinka se ne podudaraju.</p> <p><b>Lek:</b> Unesite tačno lozinku.</p>
Invalid file.	<p><b>Uzrok:</b> Ne uvozite sertifikat u formatu datoteke X509.</p> <p><b>Lek:</b> Proverite da li ste izabrali odgovarajući sertifikat koji vam je poslalo pouzdano sertifikaciono telo.</p>
	<p><b>Uzrok:</b> Datoteka koju ste uvezli je prevelika. Maksimalna veličina datoteke je 5 KB.</p> <p><b>Lek:</b> Ako izaberete odgovarajuću datoteku, sertifikat je možda oštećen ili lažan.</p>
	<p><b>Uzrok:</b> Lanac u sertifikatu nije ispravan.</p> <p><b>Lek:</b> Više informacija o sertifikatu potražite na veb lokaciji sertifikacionog tela.</p>
Cannot use the Server Certificates that include more than three CA certificates.	<p><b>Uzrok:</b> Sertifikat u formatu datoteke PKCS#12 sadrži više od 3 CA sertifikata.</p> <p><b>Lek:</b> Svaki sertifikat uvezite nakon konvertovanja iz formata PKCS#12 u format PEM ili uvezite sertifikat u formatu datoteke PKCS#12 koji sadrži do 2 CA sertifikata.</p>
The certificate has expired. Check if the certificate is valid, or check the date and time on your printer.	<p><b>Uzrok:</b> Sertifikat je istekao.</p> <p><b>Lek:</b></p> <ul style="list-style-type: none"> <li><input type="checkbox"/> Ako je sertifikat istekao, pribavite i uvezite novi.</li> <li><input type="checkbox"/> Ako sertifikat nije istekao, proverite da li su u štampaču podešeni tačno vreme i datum.</li> </ul>

Poruke	Uzrok/lek
Private key is required.	<p><b>Uzrok:</b></p> <p>Sa sertifikatom nije uparen nijedan privatni ključ.</p> <p><b>Lek:</b></p> <ul style="list-style-type: none"> <li><input type="checkbox"/> Ako je sertifikat u formatu PEM/DER i ako je dobijen na osnovu CSR-a preko računara, navedite datoteku sa privatnim ključem.</li> <li><input type="checkbox"/> Ako je sertifikat u formatu PKCS#12 i ako je dobijen na osnovu CSR-a preko računara, navedite datoteku sa privatnim ključem.</li> </ul>
	<p><b>Uzrok:</b></p> <p>Ponovo ste uvezli PEM/DER sertifikat dobijen na osnovu CSR-a pomoću programa Web Config.</p> <p><b>Lek:</b></p> <p>Ako je sertifikat u formatu PEM/DER i ako je dobijen na osnovu CSR-a pomoću programa Web Config, možete da ga uvezete samo jednom.</p>
Setup failed.	<p><b>Uzrok:</b></p> <p>Konfigurisanje nije moguće dovršiti jer ne postoji komunikacija između štampača i računara ili ako datoteku nije moguće pročitati jer sadrži greške.</p> <p><b>Lek:</b></p> <p>Nakon provere navedene datoteke i komunikacije, ponovo uvezite datoteku.</p>

#### Povezane informacije

➔ [“O digitalnim sertifikatima” na strani 471](#)

#### **Greškom ste izbrisali CA sertifikat**

##### **Ne postoji rezervna kopija datoteke CA sertifikata.**

Ako imate rezervnu kopiju datoteke, ponovo uvezite sertifikat.

Ako ste sertifikat dobili na osnovu CSR formulara iz programa Web Config, ne možete ponovo da uvezete izbrisani sertifikat. Kreirajte CSR i pribavite novi sertifikat.

#### Povezane informacije

➔ [“Uvoz CA sertifikata” na strani 473](#)

➔ [“Brisanje CA sertifikata” na strani 475](#)

## Korišćenje funkcije Epson Open Platform

### Pregled Epson Open Platform

Epson Open Platform je platforma za upotrebu Epsonovih štampača sa funkcijom koju obezbeđuje server sistema za proveru identiteta.



Možete da dobijete evidenciju za svaki uređaj i korisnika u saradnji sa serverom i da konfigurirate ograničenja na uređaj i funkcije koje se mogu koristiti za svakog korisnika i grupu. Može da se koristi sa Epson Print Admin (Epsonov sistem za proveru identiteta) ili sistemom za proveru identiteta treće strane.

Ako priključite uređaj za proveru identiteta, možete takođe da vršite proveru identiteta korisnika uz pomoć ID kartice.

### Povezane informacije

➔ [“Epson sistem za autorizaciju \(Epson Print Admin\)” na strani 380](#)

## Konfigurisanje opcije Epson Open Platform

Omogućite Epson Open Platform tako da možete da koristite uređaj iz sistema za potvrdu identiteta.

1. Unesite IP adresu štampača u pregledač da biste pristupili funkciji Web Config.  
Unesite IP adresu štampača sa računara koji je povezan na istu mrežu kao i štampač.  
Možete proveriti IP adresu štampača iz sledećeg menija.  
**Podešavanja > Opšte postavke > Mrežne postavke > Status mreže > Status kablovske LAN/Wi-Fi mreže**
2. Unesite administratorsku lozinku da biste se prijavili kao administrator.
3. Izaberite sledeći redosled.  
**Kartica Epson Open Platform > Product Key or License Key**
4. Unesite vrednost za svaku stavku.
  - Serial Number  
Biće prikazan serijski broj uređaja.
  - Epson Open Platform Version  
Izaberite verziju Epson Open Platform. Odgovarajuća verzija se razlikuju u zavisnosti od sistema za proveru identiteta.
  - Product Key or License Key  
Unesite ključ proizvoda preuzetog sa posebne veb stranice. Pogledajte Epson Open Platform priručnik za više detalja, kao na primer kako pribaviti ključ proizvoda.
5. Kliknite na **Next**.  
Prikazaće se poruka sa potvrdom.
6. Kliknite na **OK**.  
Štampač će biti ažuriran.

### Povezane informacije

➔ [“Podrazumevana vrednost administratorske lozinke” na strani 19](#)

## Provera validnosti Epson Open Platform

Validnost Epson Open Platform možete da proverite koristeći bilo koji od sledećih načina.

Web Config

Ključ proizvoda je unet u karticu **Epson Open Platform > Product Key or License Key > Product Key or License Key**, i kartica **Epson Open Platform > Authentication System** se prikazuje na levoj grani menija.

Kontrolna tabla štampača

Ključ proizvoda je prikazan na početnom ekranu > **Podešavanja > Informacije o Epson Open Platform**.

---

## **Epson Remote Services informacije**

Epson Remote Services je usluga koja preko interneta periodično sakuplja informacije o štampaču. Može da se koristi za predviđanje kada se moraju zameniti ili nadopuniti potrošni materijal i rezervni delovi, kao i za brzo rešavanje svih grešaka ili problema.

Za više informacija o Epson Remote Services obratite se svom predstavniku prodaje.

---

# Kako dobiti pomoć

Veb-sajt za tehničku podršku. . . . . 504

Kontaktiranje Epson-ove podrške za korisnike. . . . . 504

## Veb-sajt za tehničku podršku

Ako vam je potrebna dodatna pomoć, posetite Epson-ov veb-sajt za podršku koji je naveden u nastavku. Izaberite zemlju ili region i idite na odeljak za podršku na lokalnom Epson veb-sajtu. Na sajtu možete da nađete i najnovije drajvere, odgovore na česta pitanja, priručnike i ostali materijal za preuzimanje.

<http://support.epson.net/>

<http://www.epson.eu/support> (Evropa)

Ako vaš Epson proizvod ne radi pravilno i ne možete da rešite problem, za pomoć se obratite Epson-ovoj korisničkoj službi.

---

## Kontaktiranje Epson-ove podrške za korisnike

### Pre nego što se obratite kompaniji Epson

Ako vaš proizvod kompanije Epson ne radi pravilno i vi ne možete da rešite problem pomoću informacija za rešavanje problema u priručnicima vašeg proizvoda, za pomoć se obratite službi za podršku kompanije Epson.

Sledeća lista službi za podršku kompanije Epson napravljena je na osnovu zemlje prodaje. Neki proizvodi se možda ne prodaju na vašoj trenutnoj lokaciji, stoga obavezno se obratite podršci kompanije Epson za oblast u kojoj ste kupili svoj proizvod.

Ako služba za podršku kompanije Epson za vašu oblast nije navedena ispod, obratite se distributeru kod koga ste proizvod kupili.

Predstavnici službe za podršku kompanije Epson će biti u mogućnosti da vam pomognu mnogo brže ako im pružite sledeće informacije:

- Serijski broj proizvoda  
(Položaj nalepnice zavisi od vrste proizvoda; može biti na zadnjoj strani, na otvorenoj strani poklopca ili na dnu)
- Model proizvoda
- Verziju softvera proizvoda  
(Kliknite na **About**, **Version Info**, ili slično dugme u okviru softvera proizvoda.)
- Marku i model vašeg računara
- Naziv i verziju operativnog sistema vašeg računara
- Nazivi i verzije softverskih aplikacija koje obično koristite sa vašim proizvodom

#### **Napomena:**

*Zavisno od proizvoda, u njegovoj memoriji mogu biti smešteni spisak telefonskih brojeva za faks i/ili mrežna podešavanja. Podaci i/ili podešavanja mogu nestati usled kvara ili opravke proizvoda. Epson neće biti odgovoran ni za kakav gubitak podataka niti za pravljenje rezervnih kopija ili vraćanje podataka i/ili podešavanja, čak ni tokom garantnog roka. Preporučujemo vam da sami napravite rezervne kopije svojih podataka ili da vodite beleške.*

## Pomoć za korisnike u Evropi

Informacije o načinu kontaktiranja Epsonove korisničke podrške potražite u panevropskoj garanciji.

## Pomoć za korisnike na Tajvanu

Kontakti za informacije, podršku i servis su:

### Internet

<http://www.epson.com.tw>

Dostupne su informacije o specifikacijama proizvoda, drajveri za preuzimanje i pitanja u vezi s proizvodom.

### Epson služba za pomoć korisnicima

Telefon: +886-2-2165-3138

Naš tim službe za pomoć korisnicima vam preko telefona može pomoći u vezi sa sledećim pitanjima:

- Pitanja u vezi s prodajom i informacije o proizvodu
- Pitanja ili problemi u vezi s korišćenjem proizvoda
- Pitanja u vezi s popravkom i garancijom

### Servisni centar za popravke:

<http://www.tekcare.com.tw/branchMap.page>

TekCare korporacija je ovlašćeni servisni centar za Epson Taiwan Technology & Trading Ltd.

## Pomoć za korisnike u Australiji

Epson Australia želi da vam obezbedi najviši nivo korisničke podrške. Pored priručnika za proizvod, na raspolaganju su vam sledeći izvori informacija:

### Internet adresa

<http://www.epson.com.au>

Pristupite veb-stranicama Epson Australia. Korisno je povremeno svraćati ovde! Ovaj sajt sadrži oblast za preuzimanje drajvera, podatke za kontaktiranje Epson-a, informacije o novim proizvodima i tehničku podršku (e-poštom).

### Epson služba za pomoć korisnicima

Telefon: 1300-361-054

Epson služba za pomoć korisnicima predstavlja poslednji resurs za pružanje saveta našim klijentima. Operateri službe za pomoć korisnicima mogu vam pomoći pri instalaciji, podešavanju i rukovanju proizvodom kompanije Epson. Naše osoblje službe za pomoć korisnicima pre kupovine može vam ponuditi literaturu o novim proizvodima kompanije Epson i dati vam informacije o lokaciji najbližeg distributera ili servisa. Ovde možete dobiti odgovore na razna pitanja.

Savetujemo vam da unapred pripremite sve relevantne informacije pre nego što pozovete. Što više informacija pripremite, brže ćemo vam pomoći da rešite problem. U ove informacije spadaju priručnici za Epson proizvode, podaci o tipu računara, operativnom sistemu, aplikacionim programima, kao i ostale informacije koje smatrate bitnim.

### Transport proizvoda

Epson preporučuje da ambalažu proizvoda zadržite za budući transport.

## Pomoć za korisnike na Novom Zelandu

Epson New Zealand želi da vam obezbedi najviši nivo korisničke podrške. Pored dokumentacije za proizvod, na raspolaganju su vam sledeći izvori informacija:

### Internet adresa

<http://www.epson.co.nz>

Pristupite internet stranicama Epson New Zealand. Korisno je povremeno svraćati ovde! Ovaj sajt sadrži oblast za preuzimanje drajvera, podatke za kontaktiranje Epson-a, informacije o novim proizvodima i tehničku podršku (e-poštom).

### Epson služba za pomoć korisnicima

Telefon: 0800 237 766

Epson služba za pomoć korisnicima predstavlja poslednji resurs za pružanje saveta našim klijentima. Operateri službe za pomoć korisnicima mogu vam pomoći pri instalaciji, podešavanju i rukovanju proizvodom kompanije Epson. Naše osoblje službe za pomoć korisnicima pre kupovine može vam ponuditi literaturu o novim proizvodima kompanije Epson i dati vam informacije o lokaciji najbližeg distributera ili servisa. Ovde možete dobiti odgovore na razna pitanja.

Savetujemo vam da unapred pripremite sve relevantne informacije pre nego što pozovete. Što više informacija pripremite, brže ćemo vam pomoći da rešite problem. U ove informacije spadaju dokumentacija za Epson proizvode, podaci o tipu računara, operativnom sistemu, aplikacionim programima, kao i ostale informacije koje smatrate bitnim.

### Transport proizvoda

Epson preporučuje da ambalažu proizvoda zadržite za budući transport.

## Pomoć za korisnike u Singapuru

Izvori informacija, podrška i usluge koje pruža Epson Singapore su:

### Internet

<http://www.epson.com.sg>

Dostupne su informacije o specifikacijama proizvoda, drajveri za preuzimanje, odgovori na česta pitanja, pitanja u vezi s prodajom i tehnička podrška preko e-pošte.

### Epson služba za pomoć korisnicima

Besplatan telefon: 800-120-5564

Naš tim službe za pomoć korisnicima vam preko telefona može pomoći u vezi sa sledećim pitanjima:

- Pitanja u vezi s prodajom i informacije o proizvodu
- Pitanja u vezi s korišćenjem proizvoda ili rešavanjem problema
- Pitanja u vezi s popravkom i garancijom

## Pomoć za korisnike na Tajlandu

Kontakti za informacije, podršku i servis su:

### Internet

<http://www.epson.co.th>

Dostupne su informacije o specifikacijama proizvoda, upravljački programi za preuzimanje, odgovori na često postavljana pitanja i e-pošta.

### Epson pozivni centar

Telefon: 66-2460-9699

Adresa e-pošte: support@eth.epson.co.th

Naš tim u pozivnom centru vam preko telefona može pomoći u vezi sa sledećim pitanjima:

- upiti u vezi s prodajom i informacije o proizvodu
- pitanja ili problemi u vezi s korišćenjem proizvoda
- upiti u vezi s popravkom i garancijom

## Pomoć za korisnike u Vijetnamu

Kontakti za informacije, podršku i servis su:

### Epson servisni centar

27 Yen Lang, Trung Liet Ward, Dong Da District, Ha Noi City. Tel: +84 24 7300 0911

38 Le Dinh Ly, Thac Gian Ward, Thanh Khe District, Da Nang. Tel: +84 23 6356 2666

194/3 Nguyen Trong Tuyen, Ward 8, Phu Nhuan Dist., HCMC. Tel: +84 28 7300 0911

31 Phan Boi Chau, Ward 14, Binh Thanh District, HCMC. Tel: +84 28 35100818

## Pomoć za korisnike u Indoneziji

Kontakti za informacije, podršku i servis su:

### Internet

<http://www.epson.co.id>

- Informacije o specifikacijama proizvoda, upravljačkim programima za preuzimanje
- Često postavljana pitanja i odgovori (FAQ), pitanja o prodaji, pitanja putem elektronske pošte

### Epson linija za pomoć korisnicima

Telefon: 1500-766 (Indonesia Only)

Adresa e-pošte: customer.care@ein.epson.co.id

Naš tim na liniji za pomoć korisnicima vam preko telefona ili e-pošte može pomoći u vezi sa sledećim pitanjima:

- Pitanja u vezi s prodajom i informacije o proizvodu

- Tehnička podrška

## Pomoć za korisnike u Hongkongu

Pozivamo vas da kontaktirate Epson Hong Kong Limited da biste dobili tehničku podršku kao i druge postprodajne usluge.

### Glavna stranica na internetu

<http://www.epson.com.hk>

Epson Hong Kong je uspostavio lokalnu glavnu internet stranicu na kineskom i engleskom da bi korisnicima pružio sledeće informacije:

- Informacije o proizvodu
- Odgovori na često postavljana pitanja
- Najnovije verzije drajvera za Epson proizvode

### Linija za tehničku podršku

Takođe možete kontaktirati naše tehničko osoblje na sledeće brojeve telefona i faksa:

Telefon: 852-2827-8911

Faks: 852-2827-4383

## Pomoć za korisnike u Maleziji

Kontakti za informacije, podršku i servis su:

### Internet

<http://www.epson.com.my>

- Informacije o specifikacijama proizvoda, upravljačkim programima za preuzimanje
- Često postavljana pitanja i odgovori (FAQ), pitanja o prodaji, pitanja putem elektronske pošte

### Epson kol-centar

Telefon: 1800-81-7349 (besplatni poziv)

Adresa e-pošte: [websupport@emsb.epson.com.my](mailto:websupport@emsb.epson.com.my)

- Pitanja u vezi s prodajom i informacije o proizvodu
- Pitanja ili problemi u vezi s korišćenjem proizvoda
- Pitanja u vezi s popravkom i garancijom

### Epson Malaysia Sdn Bhd (sedište)

Telefon: 603-56288288

Faks: 603-5628 8388/603-5621 2088



## Pomoć za korisnike u Indiji

Kontakti za informacije, podršku i servis su:

### Internet

<http://www.epson.co.in>

Dostupne su informacije o specifikacijama proizvoda, drajveri za preuzimanje i pitanja u vezi s proizvodom.

### Besplatan telefon

Za servisiranje, informacije o proizvodu ili poručivanje potrošnog materijala –

18004250011 / 186030001600 / 1800123001600 (9.00 – 18.00)

### E-pošta

[calllog@epson-india.in](mailto:calllog@epson-india.in)

### WhatsApp

+91 96400 00333

## Pomoć za korisnike na Filipinima

Za tehničku podršku kao i ostale usluge nakon prodaje, pozivamo korisnike da kontaktiraju Epson Philippines Corporation na brojeve telefona, faksa i adresu e-pošte navedene u nastavku:

### Internet

<http://www.epson.com.ph>

Raspoložive su informacije o specifikacijama proizvoda, upravljačkim programima za preuzimanje, često postavljanim pitanjima i odgovorima (FAQ) i pitanjima putem elektronske pošte.

### Epson Philippines briga o kupcima

Besplatan telefon: (PLTD) 1-800-1069-37766

Besplatan telefon: (Digitel) 1-800-3-0037766

Metro Manila: +632-8441-9030

Već-stranica: <https://www.epson.com.ph/contact>

Adresa e-pošte: [customercare@epc.epson.com.ph](mailto:customercare@epc.epson.com.ph)

Dostupan od 9 do 18, od ponedjeljka do subote (osim državnim praznicima)

Naš tim za brigu o kupcima vam preko telefona može pomoći u vezi sa sledećim pitanjima:

- Pitanja u vezi s prodajom i informacije o proizvodu
- Pitanja ili problemi u vezi s korišćenjem proizvoda
- Pitanja u vezi s popravkom i garancijom

### Epson Philippines Corporation

Centralna linija: +632-8706-2609

Faks: +632-8706-2663 / +632-8706-2665